



URZĄD PATENTOWY RZECZYPOSPOLITEJ POLSKIEJ

WIADOMOŚCI

Urzędu
Patentowego

8

ISSN - 0043 - 5201 • Cena 20,00 zł • Warszawa

Sierpień 2008

SPIS TREŚCI

CZĘŚĆ II
OGŁOSZENIA O UDZIELONYCH PRAWACH

A. Wynalazki	
238. Udzielone patenty (od nr 198 925 do nr 199 262)	2244
239. Udzielone dodatkowe prawa ochronne	2275
240. Tłumaczenia patentów europejskich	2276
241. Decyzje o odmowie udzielenia patentu (wydane po ogłoszeniu o zgłoszeniu)	2277
242. Decyzje o odmowie udzielenia dodatkowego prawa ochronnego	2278
243. Decyzje o umorzeniu postępowania (wydane po ogłoszeniu o zgłoszeniu)	2278
244. Decyzje stwierdzające wygaśnięcie decyzji o udzieleniu patentu	2279
245. Wpisy i zmiany w rejestrze patentowym (nieuwzględnione w innych samodzielnych ogłoszeniach)	2279
246. Decyzje o unieważnieniu patentu	2281
247. Decyzje o wygaśnięciu patentu	2281
248. Decyzje o zmianie lub uchyleniu decyzji (opublikowanych w Wiadomościach Urzędu Patentowego)	2282
B. Wzory użytkowe	
249. Udzielone prawa ochronne (od nr 63 885 do nr 63 948)	2283
250. Decyzje o odmowie udzielenia prawa ochronnego (wydane po ogłoszeniu o zgłoszeniu)	2288
251. Decyzje o umorzeniu postępowania (wydane po ogłoszeniu o zgłoszeniu)	2288
252. Decyzje stwierdzające wygaśnięcie decyzji o udzieleniu prawa ochronnego	2288
253. Wpisy i zmiany w rejestrze praw ochronnych (nieuwzględnione w innych samodzielnych ogłoszeniach)	2288
254. Decyzje o wygaśnięciu prawa ochronnego	2288
C. Wzory przemysłowe	
255. Rejestracja (od nr 12 929 do nr 13 036)	2289
256. Wpisy i zmiany w rejestrze wzorów przemysłowych (nieuwzględnione w innych samodzielnych ogłoszeniach)	2303
257. Decyzje stwierdzające wygaśnięcie decyzji o udzieleniu prawa z rejestracji	2303
258. Decyzje o unieważnieniu prawa z rejestracji	2303
259. Decyzje o wygaśnięciu prawa z rejestracji	2303
D. Znaki towarowe	
260. Udzielone prawa ochronne na znaki towarowe (od nr 201 121 do nr 202 640 oraz nr 196 179 i 196 475)	2304
261. Decyzje o odmowie udzielenia prawa ochronnego (wydane po ogłoszeniu o zgłoszeniu)	2615
262. Decyzje o umorzeniu postępowania (wydane po ogłoszeniu o zgłoszeniu)	2616
263. Decyzje stwierdzające wygaśnięcie decyzji o udzieleniu prawa ochronnego	2617
264. Wpisy i zmiany w rejestrze znaków towarowych (nieuwzględnione w innych samodzielnych ogłoszeniach)	2619
265. Decyzje o unieważnieniu prawa ochronnego	2639
266. Decyzje o wygaśnięciu prawa ochronnego	2639
267. Decyzje o zmianie lub uchyleniu decyzji (opublikowanych w Wiadomościach Urzędu Patentowego)	2640
268. Rejestracja międzynarodowa uznana w Polsce	2643
G. Sprostowania opisów patentowych i opisów ochronnych	
269. Opisy patentowe	2656
H. Ogłoszenia	
270. Oświadczenia o gotowości udzielenia licencji (licencja otwarta) patenty, prawa ochronne	2657

Część III
INFORMACJE

Orzecznictwo i wyjaśnienia

Ustawodawstwo zagraniczne. Statystyka. Informacje

Korekta

(ogłoszeń zamieszczonych w Wiadomościach Urzędu Patentowego)

WYDAWNICTWO URZĘDU PATENTOWEGO RZECZYPOSPOLITEJ POLSKIEJ

Redakcja i administracja: Urząd Patentowy RP, Al. Niepodległości 188, skr. poczt. 203, 00-950 Warszawa
tel. (0 22) 579 04 53

Informacja o cenach i warunkach prenumeraty na 2008 r. - dla czasopisma: WIADOMOŚCI URZĘDU PATENTOWEGO

Warunki prenumeraty:

1. Cena prenumeraty na 2008 r. wynosi 240,00 zł.

2. Wpłaty i zamówienia na prenumeratę przyjmuje Urząd Patentowy RP, 00-950 Warszawa, Al. Niepodległości 188/192 w pok. 22 w godz. 8³⁰ - 15³⁰ lub na konto NBP O/O Warszawa Nr 93101010100025832231000000.

Egzemplarze archiwalne można nabyć w Urzędzie Patentowym RP, Al. Niepodległości 188, skr. poczt. 203, 00-950 Warszawa w Wydziale Rozpowszechniania Wydawnictw UP - telefon (0 22) 579 01 07, (0 22) 579 02 24.

Cena 20,00 zł.

Urząd Patentowy RP. Zam. 582/2008. Nakład 325 egz. Obj. ark. druk. 52,00.



WIADOMOŚCI

URZĘDU PATENTOWEGO RP

Warszawa, 2008 08 29

Nr 8

Poz. 238 - 270

CZĘŚĆ II

OGŁOSZENIA O UDZIELONYCH PRAWACH

Cyfrowe kody identyfikujące (według normy WIPO ST. 9), które poprzedzają informacje o udzielonych patentach oraz prawach ochronnych oznaczają:

- (11) – numer patentu lub prawa ochronnego
- (21) – numer zgłoszenia wynalazku lub wzoru użytkowego
- (22) – data zgłoszenia wynalazku lub wzoru użytkowego
- (23) – data pierwszeństwa z wystawienia wynalazku lub wzoru użytkowego na wystawie i nazwa wystawy
- (30) – dane dotyczące pierwszeństwa konwencyjnego (numer zgłoszenia priorytetowego, data wniesienia zgłoszenia priorytetowego, kod kraju)
- (41) – data ogłoszenia o zgłoszeniu wynalazku lub wzoru użytkowego
- (51) – symbol Międzynarodowej Klasyfikacji Patentowej
- (54) – tytuł wynalazku lub wzoru użytkowego
- (61) – numer patentu głównego
- (62) – numer zgłoszenia macierzystego (pod którym dane zgłoszenie było ogłoszone)
- (68) – numer patentu podstawowego dla dodatkowego prawa ochronnego
- (72) – nazwisko i imię twórcy wynalazku lub wzoru użytkowego
- (73) – nazwisko i imię lub nazwa uprawnionego z patentu lub prawa ochronnego oraz miejsce zamieszkania lub siedziba i w nawiasie kod kraju
- (76) – nazwisko i imię twórcy i jednocześnie uprawnionego z patentu lub prawa ochronnego oraz miejsce zamieszkania lub siedziba i w nawiasie kod kraju
- (86) – data i numer zgłoszenia międzynarodowego
- (87) – data i numer publikacji zgłoszenia międzynarodowego
- (93) – numer i data pierwszego zezwolenia na wprowadzenie na rynek produktu objętego dodatkowym prawem ochronnym oraz wskazanie organu, który zezwolenie wydał
- (94) – data, od której powstaje i czas trwania dodatkowego prawa ochronnego
- (95) – oznaczenie produktu opisanego w zezwoleniu na wprowadzenie na rynek produktu objętego dodatkowym prawem ochronnym
- (97) – data i numer publikacji patentu europejskiego

Przed cyfrowym kodem identyfikującym (11) lub przed numerem patentu lub prawa ochronnego umieszczone są literowo-cyfrowe kody identyfikujące (kod rodzaju dokumentu), zgodnie z przyjętymi symbolami (wg normy WIPO ST. 16):

Patent	– (B1)
Patent dodatkowy do patentu	– (B3)
Prawo ochronne	– (Y1)
Tłumaczenie na język polski patentu europejskiego	– (T3)
Poprawione tłumaczenie patentu europejskiego	– (T4)
Zmienione po sprzeciwie tłumaczenie patentu europejskiego	– (T5)

A. WYNAŁAZKI

238

UDZIELONE PATENTY

(od nr 198 925 do nr 199 262)

B1 (11) **199233** (41) 2003 03 24
(51) **A01G 23/06** (2006.01)
(21) 351146 (22) 2000 05 03
(30) 99 9901517 1999 05 05 HU
(86) 2000 05 03 PCT/HU00/00040
(87) 2000 11 16 WO00/67557, PCT Gazette nr 46/00
(76) Trefan Lajos, Nyirbator (HU); Trefan Szabolcs, Nyirbator (HU); Trefan Szilard, Nyirbator (HU)
(54) Hydrauliczne urządzenie zdolne do powalania drzew przez wrywanie z korzeniami

B1 (11) **199203** (41) 2002 12 16
(51) **A01G 9/08** (2006.01)
(21) 354791 (22) 2002 06 28
(76) Szymczak Andrzej, Szczytina (PL); Wiertel Zygmunt, Milicz (PL)
(54) Urządzenie do osadzania siewek w pojemnikach, zwłaszcza w woreczkach foliowych

B1 (11) **199184** (41) 2003 07 28
(51) **A01K 12/00** (2006.01)
A01K 23/00 (2006.01)
(62) 352149
(21) 382130 (22) 2000 05 29
(30) 99 99109366 1999 06 01 EP
(86) 2000 05 29 PCT/EP00/04872
(87) 2000 12 07 WO00/72667, PCT Gazette nr 49/00
(72) Frink Martin
(73) SOLVAY PHARMACEUTICALS GmbH, Hannover (DE)
(54) Górna część urządzenia zbierającego mocz koni

B1 (11) **199185** (41) 2003 07 28
(51) **A01K 13/00** (2006.01)
A01K 23/00 (2006.01)
(21) 352149 (22) 2000 05 29
(30) 99 99109366 1999 06 01 EP
(86) 2000 05 29 PCT/EP00/04872
(87) 2000 12 07 WO00/72667, PCT Gazette nr 49/00
(72) Frink Martin
(73) SOLVAY PHARMACEUTICALS GmbH, Hannover (DE)
(54) Uprząż przytrzymująca, do mocowania na koniu, urządzenia zbierającego mocz

B1 (11) **199183** (41) 2003 07 28
(51) **A01K 23/00** (2006.01)
A01K 13/00 (2006.01)
(62) 352149
(21) 382131 (22) 2000 05 29
(30) 99 99109366 1999 06 01 EP
(86) 2000 05 29 PCT/EP00/04872
(87) 2000 12 07 WO00/72667, PCT Gazette nr 49/00
(72) Frink Martin

(73) SOLVAY PHARMACEUTICALS GmbH, Hannover (DE)
(54) Urządzenie zbierające mocz koni

B1 (11) **199149** (41) 2003 10 06
(51) **A01K 69/02** (2006.01)
(21) 352947 (22) 2002 03 22
(72) Formicki Krzysztof, Winnicki Aleksander K., Tański Adam
(73) Akademia Rolnicza, Szczecin (PL)
(54) Narzędzie połowu ryb-mierzoza

B1 (11) **199008** (41) 2004 02 23
(51) **A01K 97/02** (2006.01)
(21) 355435 (22) 2002 08 09
(76) Kupiec Edward, Kraków (PL)
(54) Zestaw połowowy przeciwczapowy

B1 (11) **199142** (41) 2003 09 08
(51) **A01M 7/00** (2006.01)
A01M 11/00 (2006.01)
(21) 352663 (22) 2002 03 07
(72) Buczek Piotr
(73) MARSEILLE Sp.z o.o., Kraków (PL)
(54) Zbiornik opryskiwacza rolniczego

B1 (11) **199160** (41) 2003 06 16
(51) **A01N 25/30** (2006.01)
A01N 57/20 (2006.01)
A01P 13/00 (2006.01)
(21) 351840 (22) 2000 04 03
(30) 99 60130756 1999 04 23 US
(86) 2000 04 03 PCT/US00/08907
(87) 2000 11 02 WO00/64258, PCT Gazette nr 44/00
(72) Brinker Ronald J., Dyszlewski Andrew D., Jones Claude R., Kramer Richard M., Pallas Norman R., Radke Rodney O., Ward Anthony J.I., Gillespie Jane L., Xu Xiaodong C.
(73) MONSANTO TECHNOLOGY LLC, St.Louis (US)
(54) Sposób zabezpieczania biologicznej aktywności anionowej eg-zogennej substancji chemicznej nakładanej na ulistnienie rośliny

B1 (11) **199182** (41) 2003 09 22
(51) **A01N 25/32** (2006.01)
A01N 43/90 (2006.01)
A01P 13/02 (2006.01)
(21) 353000 (22) 2000 09 05
(30) 99 1643 1999 09 07 CH
(86) 2000 09 05 PCT/EP00/08661
(87) 2001 03 15 WO01/17353, PCT Gazette nr 11/01
(72) Glock Jutta
(73) SYNGENTA PARTICIPATIONS AG, Bazylea (CH)
(54) Kompozycja selektywna herbicydowo oraz sposób selektyw-nego zwalczania chwastów i traw w uprawach roślin użytkowych

B1 (11) **198992** (41) 2004 11 29
 (51) **A21B 3/15** (2006.01)
 (21) 363922 (22) 2002 04 26
 (30) 01 20011042 2001 05 17 FI
 (86) 2002 04 26 PCT/FI02/00356
 (87) 2002 11 21 WO02/91835, PCT Gazette nr 46/02
 (72) Talja Martti, Moro Raija
 (73) METSA TISSUE OYJ, Helsinki (FI)
 (54) Papier do pieczenia

B1 (11) **199161** (41) 2004 05 17
 (51) **A21D 2/04** (2006.01)
B02C 9/04 (2006.01)
 (21) 355713 (22) 2000 12 18
 (30) 99 9915955 1999 12 17 FR
 (86) 2000 12 18 PCT/FR00/03573
 (87) 2001 06 21 WO01/43556, PCT Gazette nr 25/01
 (72) Yvin Jean-Claude, Bailli Alain, Joubert Jean-Marie, Bertaud Olivier
 (73) GREEN TECHNOLOGIES SARL, Saint Malo (FR)
 (54) Sposób i instalacja do wytwarzania mąki z ziarna o wysokim poziomie czystości mikrobiologicznej i niskim poziomie pestycydów oraz zastosowanie mąki otrzymanej tym sposobem

B1 (11) **199061** (41) 2004 04 19
 (51) **A23B 4/023** (2006.01)
 (21) 356686 (22) 2002 10 17
 (72) Kołakowski Edward, Bednarczyk Bożena, Tokarczyk Grzegorz, Lisiecki Sławomir
 (73) Akademia Rolnicza, Szczecin (PL)
 (54) Sposób zalewowego solenia tuszek i fileatów śledziowych

B1 (11) **198989** (41) 2003 04 07
 (51) **A23B 4/09** (2006.01)
F25D 17/02 (2006.01)
 (21) 349987 (22) 2001 10 05
 (72) Weindich Jerzy
 (73) BASTRA WEINDICH Spółka Jawna, Chorzów (PL)
 (54) Urządzenie do schładzania wędlin

B1 (11) **199105** (41) 2004 10 18
 (51) **A23D 9/00** (2006.01)
 (21) 362147 (22) 2001 04 13
 (30) 00 00201664 2000 05 09 EP
 (86) 2001 04 13 PCT/EP01/04308
 (87) 2001 11 15 WO01/84945, PCT Gazette nr 46/01
 (72) Cornelissen Johannes Mattheus, Van Oosten Cornelis Willem, Segers Marcel Caroline H.M.
 (73) UNILEVER N.V., Rotterdam (NL)
 (54) Kompozycja rozlewnego tłuszczu piekarskiego

B1 (11) **199171** (41) 2004 08 23
 (51) **A23F 3/00** (2006.01)
 (21) 359339 (22) 2001 04 11
 (30) 00 0010315 2000 04 27 GB
 (86) 2001 04 11 PCT/EP01/04127
 (87) 2001 11 08 WO01/82713, PCT Gazette nr 45/01
 (72) Blair Ruth Louisa, Mayaka Robert Ong'Ondi, Parry Andrew David, Stabler Peter Joseph
 (73) UNILEVER NV, Rotterdam (NL)
 (54) Wytwarzanie czarnej herbaty

B1 (11) **199165** (41) 2004 11 29
 (51) **A23F 3/14** (2006.01)
A23L 2/44 (2006.01)
 (21) 363530 (22) 2001 05 01
 (30) 00 0011676 2000 05 15 GB

(86) 2001 05 01 PCT/EP01/04856
 (87) 2001 11 22 WO01/87095, PCT Gazette nr 47/01
 (72) Blyth Marian, Kanu Aminata Yanda, Kirby Roy Michael, Stratford Malcolm
 (73) UNILEVER N.V., Rotterdam (NL)
 (54) Trwały w temperaturze otoczenia napój

B1 (11) **199042** (41) 2004 04 05
 (51) **A23G 3/38** (2006.01)
 (21) 356291 (22) 2002 09 25
 (72) Gazarkiewicz Bogdan
 (73) Rolnicza Spółdzielnia Produkcyjna w Henrykowie z/s w Złotokłosie, Złotokłos (PL)
 (54) Karmelek, zwłaszcza krowka bezcukrowa

B1 (11) **199175** (41) 2004 09 20
 (51) **A23L 1/03** (2006.01)
A23L 3/3571 (2006.01)
 (21) 361090 (22) 2001 11 16
 (30) 00 0028119 2000 11 17 GB
 00 60256902 2000 12 19 US
 (86) 2001 11 16 PCT/IB01/02755
 (87) 2002 05 23 WO02/39828, PCT Gazette nr 21/02
 (72) Soe Jorn Borch, Petersen Lars Wexoe
 (73) DANISCO A/S, Kopenhaga (DK)
 (54) Sposób zapobiegania i/lub ograniczenia reakcji Maillarda w ogrzewanym wyrobie spożywczym i zastosowanie enzymu do zapobiegania i/lub ograniczenia reakcji Maillarda w ogrzewanym wyrobie spożywczym

B1 (11) **199030** (41) 2003 11 03
 (51) **A23L 1/05** (2006.01)
A23L 1/06 (2006.01)
 (21) 353546 (22) 2002 04 22
 (72) Kaszczuk Roman, Germershausen Burkhard
 (73) Zott-Polska Sp. z o.o., Opole (PL)
 (54) Deser owocowy

B3 (11) **199031** (41) 2003 12 01
 (51) **A23L 1/05** (2006.01)
A23L 1/06 (2006.01)
 (21) 354010 (22) 2002 05 20
 (61) 199030
 (72) Kaszczuk Roman, Germershausen Burkhard
 (73) Zott-Polska Sp. z o.o., Opole (PL)
 (54) Deser owocowy

B1 (11) **199070** (41) 2003 05 05
 (51) **A23L 1/164** (2006.01)
 (21) 350304 (22) 2001 10 24
 (72) Jeżewska Maria, Orzechowska Anna, Błasińska Iwona
 (73) Instytut Biotechnologii Przemysłu Rolno-Spożywczego, Warszawa (PL)
 (54) Koncentraty wspomagające odchudzanie i sposób wytwarzania koncentratów wspomagających odchudzanie

B1 (11) **199029** (41) 2002 08 12
 (51) **A23L 1/212** (2006.01)
A23B 7/02 (2006.01)
 (21) 345741 (22) 2001 02 08
 (72) Witrowa Rajchert Dorota, Berthold Olaf
 (73) Szkoła Główna Gospodarstwa Wiejskiego, Warszawa (PL)
 (54) Sposób otrzymywania czipsów z cebuli

B1 (11) **198999** (41) 2001 10 08
 (51) **A23L 1/214** (2006.01)

A23L 3/10 (2006.01)**B62B 55/14** (2006.01)

- (21) 339312 (22) 2000 03 28
 (72) Kędzierawski Sławomir, Kurylcio Agata
 (73) Kędzierawski Sławomir, Lublin (PL)
 (54) Sposób preparowania warzyw do spożycia

- B1 (11) **198995** (41) 2002 11 18
 (51) **A23L 1/223** (2006.01)
 (21) 347534 (22) 2001 05 13
 (76) Pawelak Marian, Jastrzębie Zdrój (PL)
 (54) Przyprawa spożywcza

- B1 (11) **199069** (41) 2001 07 02
 (51) **A24C 5/28** (2006.01)
 (21) 344634 (22) 2000 12 18
 (30) 99 19961254 1999 12 18 DE
 (72) Wohltmann Cord
 (73) Hauni Maschinenbau AG., Hamburg (DE)
 (54) Sposób i urządzenie do rozdzielania co najmniej jednego ruchomego pasma bez końca w przemyśle tytoniowym

- B1 (11) **199084** (41) 2005 05 30
 (51) **A24D 3/02** (2006.01)
 (21) 370496 (22) 2002 12 10
 (30) 01 10160672 2001 12 11 DE
 (86) 2002 12 10 PCT/EP02/13991
 (87) 2003 06 19 WO03/049560, PCT Gazette nr 25/03
 (72) Lauenstein Michael, Boido Dante M., Aeschlimann Reynald M.
 (73) PHILIP MORRIS PRODUCTS S.A., Neuchatel (CH)
 (54) Filtr przeznaczony do wyrobów tytoniowych, artykuł do palenia z żyłą tytoniu oraz połączonym z nią filtrem, żyła filtra, sposób wytwarzania żyły filtra, sposób wytwarzania filtra, sposób wytwarzania artykułu, urządzenie do wytwarzania filtra i urządzenie do wytwarzania artykułu do palenia

- B1 (11) **199255** (41) 2001 04 09
 (51) **A43B 17/02** (2006.01)
A43B 17/19 (2006.01)
 (21) 342961 (22) 2000 10 04
 (30) 99 19948545 1999 10 08 DE
 (72) Eschweiler Dietmar
 (73) Globus Berkemann GmbH & Co.KG, Remscheid (DE)
 (54) Wkładka ortopedyczna i sposób wytwarzania wkładki ortopedycznej

- B1 (11) **199132** (41) 2004 11 29
 (51) **A47C 17/16** (2006.01)
 (21) 363613 (22) 2001 12 14
 (30) 01 441 2001 03 20 AT
 (86) 2001 12 14 PCT/IB01/02827
 (87) 2002 09 26 WO02/074133, PCT Gazette nr 39/02
 (76) Wiberg Ole, Ramsgate (GB)
 (54) Mebel do siedzenia przekształcalny w łóżko

- B1 (11) **198973** (41) 2005 04 04
 (51) **A47F 1/12** (2006.01)
 (21) 368622 (22) 2002 05 17
 (30) 01 60291732 2001 05 17 US
 (86) 2002 05 17 PCT/US02/15760
 (87) 2002 11 21 WO02/091885, PCT Gazette nr 47/02
 (72) Hardy Stephen N.
 (73) RTC INDUSTRIES, INC., Rolling Meadows (US)
 (54) Układ zarządzający wystawianymi produktami

- B1 (11) **199195** (41) 2003 05 05
 (51) **A47G 23/06** (2006.01)

- (21) 350345 (22) 2001 10 25
 (76) Bojarski Janusz, Poznań (PL)
 (54) Sposób wytwarzania powierzchni antypoślizgowej, zwłaszcza na tackach kelnerskich

- B1 (11) **199048** (41) 2003 04 22
 (51) **A47J 43/04** (2006.01)
H01H 21/18 (2006.01)
 (21) 350110 (22) 2001 10 12
 (72) Kozoduj Grzegorz, Kruczek Andrzej, Piejko Stanisław, Sondej Jerzy, Mycek Andrzej, Jóźwiak Dariusz, Welc Edward
 (73) ZELMER S.A., Rzeszów (PL)
 (54) Wielopozycyjny przełącznik obrotowy obwodów elektrycznych do sterowania wieloczynnościowego urządzenia kuchennego

- B1 (11) **199131** (41) 2004 05 04
 (51) **A47K 5/12** (2006.01)
A47K 5/14 (2006.01)
A61K 8/46 (2006.01)
A61Q 19/10 (2006.01)
 (21) 355503 (22) 2000 11 21
 (30) 99 19957739 1999 12 01 DE
 (86) 2000 11 21 PCT/EP00/11586
 (87) 2001 06 07 WO01/39728, PCT Gazette nr 23/01
 (72) Biering Holger, Meyer Bernhard, Denzin Silke
 (73) HENKEL ECOLAB GMBH & CO. OHG, Duesseldorf (DE)
 (54) Zastosowanie płynu do mycia rąk do urządzenia do wytwarzania piany z wielokrotnie uzupełnianym zapasem tego płynu

- B1 (11) **199073** (41) 2004 09 20
 (51) **A47L 13/20** (2006.01)
 (21) 360979 (22) 2001 10 25
 (30) 00 328865 2000 10 27 JP
 01 317660 2001 10 16 JP
 (86) 2001 10 25 PCT/JP01/09377
 (87) 2002 05 02 WO02/34101, PCT Gazette nr 18/02
 (72) Tanaka Yoshinori, Hayashi Masaho, Uenishi Toshihiko
 (73) UNI-CHARM CORPORATION, Kawano-shi (JP)
 (54) Poręczny mop

- B1 (11) **199118** (41) 2004 10 04
 (51) **A47L 9/00** (2006.01)
A47L 9/32 (2006.01)
 (21) 361457 (22) 2001 11 06
 (30) 00 10055912 2000 11 10 DE
 (86) 2001 11 06 PCT/EP01/12836
 (87) 2002 05 16 WO02/38022, PCT Gazette nr 20/02
 (72) Albert Wilma, Jessenberger Martin, Kess Herbert, Schlereth Andreas, Seith Thomas
 (73) BSH BOSCH UND SIEMENS HAUSGERÄTE GMBH, München (DE)
 (54) Część chwytowa odkurzacza

- B1 (11) **198998** (41) 2004 01 12
 (51) **A61B 17/70** (2006.01)
A61F 2/44 (2006.01)
 (21) 354812 (22) 2002 07 01
 (72) Ciupik Lechosław F., Zarzycki Daniel, Graczyk Ryszard, Powchowicz Paweł
 (73) LFC Spółka z o.o., Zielona Góra (PL)
 (54) Trzonowy wspornik kręgosłupowy

- B1 (11) **199140** (41) 2002 07 01
 (51) **A61B 5/0444** (2006.01)
 (21) 349031 (22) 1999 12 22
 (30) 98 9828362 1998 12 22 GB
 (86) 1999 12 22 PCT/GB99/04371
 (87) 2000 06 29 WO00/36975, PCT Gazette nr 26/00

(72) Rosen Karl G., Samuelsson Arne
 (73) NEOVENTA MEDICAL AB, Goteborg (SE)
 (54) Sposób i urządzenie do redukcji szumu w sygnale EKG płodu

B1 (11) **199219** (41) 2004 07 26
 (51) **A61C 17/22** (2006.01)
 (21) 357380 (22) 2002 02 19
 (30) 01 10112601 2001 03 14 DE
 01 10159395 2001 12 04 DE
 (86) 2002 02 19 PCT/EP02/01724
 (87) 2002 09 19 WO02/071972, PCT Gazette nr 38/02
 (72) Hilscher Alexander, Reick Hansjörg, Stratmann Martin, Trawinski Peter, Vorbeck Wolfgang, Schwarz-Hartmann Armin
 (73) BRAUN GmbH, Kronberg (DE)
 (54) Uchwyt elektrycznego urządzenia do czyszczenia zębów, końcówka szczoteczkowa, zwłaszcza końcówka szczoteczkowa nasadowa, elektrycznego urządzenia do czyszczenia zębów oraz elektryczne urządzenie do czyszczenia zębów z uchwytem oraz końcówką szczoteczkową

B1 (11) **199093** (41) 2005 04 04
 (51) **A61C 17/34** (2006.01)
 (21) 368649 (22) 2002 11 07
 (30) 01 36613 2001 11 07 US
 (86) 2002 11 07 PCT/US02/35809
 (87) 2003 05 15 WO03/039397, PCT Gazette nr 20/03
 (72) Blaustein Lawrence A., Gall Douglas A., Brown Patrick W.
 (73) THE PROCTER & GAMBLE COMPANY, Cincinnati (US)
 (54) Szczoteczka do zębów elektrycznie napędzana

B1 (11) **199113** (41) 2005 04 04
 (51) **A61C 17/34** (2006.01)
 (21) 368650 (22) 2002 11 06
 (30) 01 993167 2001 11 06 US
 (86) 2002 11 06 PCT/US02/35605
 (87) 2003 05 15 WO03/039393, PCT Gazette nr 20/03
 (72) Blaustein Lawrence A., Gall Douglas A., Brown Patrick W.
 (73) THE PROCTER & GAMBLE COMPANY, Cincinnati (US)
 (54) Szczoteczka elektryczna do zębów

B1 (11) **199002** (41) 2005 03 21
 (51) **A61C 3/00** (2006.01)
 (21) 362087 (22) 2003 09 10
 (76) Pękacki Paweł, Skarżysko-Kamienna (PL)
 (54) Układ wielofunkcyjny

B1 (11) **198968** (41) 2001 12 03
 (51) **A61F 13/15** (2006.01)
D04H 1/72 (2006.01)
 (21) 345184 (22) 1999 05 26
 (30) 98 19823954 1998 05 28 DE
 (86) 1999 05 26 PCT/EP99/03628
 (87) 1999 12 02 WO99/60964, PCT Gazette nr 48/99
 (72) Edvardsson Gunnar
 (73) SCA HYGIENE PRODUCTS AB, Göteborg (SE)
 (54) Sposób i urządzenie do wytwarzania pneumatycznie formowanych włóknistych wkładów chłonnych

B1 (11) **199033** (41) 2004 07 26
 (51) **A61F 7/08** (2006.01)
A61F 7/03 (2006.01)
A61B 18/04 (2006.01)
C09K 5/06 (2006.01)
 (21) 357248 (22) 2001 03 30
 (86) 2001 03 30 PCT/IN01/00074
 (87) 2002 10 10 WO02/078584, PCT Gazette nr 41/02

(72) Sharma Chhatrapal, Sharma Rajendra Kumar, Kant Chandra, Sarkar Ajit Kumar
 (73) COUNCIL OF SCIENTIFIC AND INDUSTRIAL RESEARCH, New Delhi (IN)
 (54) Roztwór przechłodzony, przesycony, zdolny do rekrytalizacji, do zastosowania w pakiecie grzejnym, pakiet grzejny wielokrotnego użytku oraz sposób sporządzania mieszaniny do zastosowania w pakietach grzejnych wielokrotnego użytku i sposób wytwarzania pakietu grzejnego wielokrotnego użytku

B1 (11) **198935** (41) 2003 08 11
 (51) **A61G 17/00** (2006.01)
 (21) 351913 (22) 2002 01 29
 (76) Matuszyk Jan, Ropa (PL)
 (54) Sposób pochówku zmarłych ludzi i urządzenie do otwierania trumny i grobowca wyposażonego w drzwi

B1 (11) **199144** (41) 2001 05 07
 (51) **A61K 31/20** (2006.01)
A61K 31/201 (2006.01)
A61K 31/23 (2006.01)
A61K 31/045 (2006.01)
A61K 31/575 (2006.01)
A61K 35/55 (2006.01)
A61K 9/08 (2006.01)
A61P 25/22 (2006.01)
 (21) 341867 (22) 1999 01 21
 (30) 98 98400117 1998 01 21 EP
 (86) 1999 01 21 PCT/EP99/00375
 (87) 1999 07 29 WO99/37297, PCT Gazette nr 30/99
 (72) Pageat Patrick
 (73) FIDELINE, Saint-Saturnin d'apt (FR)
 (54) Kompozycja feromonalna, roztwór feromonalny oraz zastosowanie kompozycji feromonalnej do wytwarzania leku

B1 (11) **199216** (41) 2004 03 08
 (51) **A61K 31/20** (2006.01)
A61K 31/201 (2006.01)
A61P 35/00 (2006.01)
A61P 35/02 (2006.01)
 (21) 355776 (22) 2002 08 29
 (72) Walisiewicz-Niedbalska Wiesława, Lipkowski Andrzej W., Patkowska-Sokoła Bożena, Opolski Adam, Wietrzyk Joanna, Bodkowski Robert
 (73) Instytut Chemii Przemysłowej im. Prof. Ignacego Mościckiego, Warszawa (PL)
 (54) Preparat o działaniu antynowotworowym

B1 (11) **199100** (41) 2002 07 29
 (51) **A61K 31/41** (2006.01)
A61P 35/00 (2006.01)
 (21) 349424 (22) 1999 12 22
 (30) 98 98811257 1998 12 23 EP
 98 98811258 1998 12 23 EP
 (86) 1999 12 22 PCT/EP99/10330
 (87) 2000 07 06 WO00/38676, PCT Gazette nr 27/00
 (72) Bullock Gillian Rosemary, De Gasparo Marc, Ganter Sabina Maria
 (73) NOVARTIS AG, Bazylea (CH)
 (54) Zastosowanie walsartanu lub jego farmaceutycznie dopuszczalnej soli do wytwarzania preparatu farmaceutycznego

B1 (11) **199125** (41) 2000 09 25
 (51) **A61K 31/4439** (2006.01)
A61K 31/64 (2006.01)
A61P 3/10 (2006.01)
 (62) 338127
 (21) 375989 (22) 1998 07 16

(30) 97 9715306 1997 07 18 GB
 (86) 1998 07 16 PCT/GB98/02109
 (87) 1999 01 28 WO99/03476, PCT Gazette nr 04/99
 (72) Buckingham Robin Edwin, Smith Stephen Alistair
 (73) SMITHKLINE BEECHAM PLC, Bredford (GB)
 (54) Kompozycja farmaceutyczna zawierająca tiazolidynodion i sulfonylomocznik oraz jej zastosowanie

B1 (11) **199137** (41) 2003 11 03
 (51) **A61K 31/4985** (2006.01)
A61P 15/10 (2006.01)
 (21) 353304 (22) 2000 04 26
 (30) 99 60146924 1999 08 03 US
 (86) 2000 04 26 PCT/US00/11130
 (87) 2001 02 08 WO01/08686, PCT Gazette nr 06/01
 (72) Oren Peter L., Anderson Neil R., Kral Martha A.
 (73) LILLY ICOS LLC, Wilmington (US)
 (54) Kompozycja farmaceutyczna pochodnej β -karboliny i jej zastosowanie terapeutyczne

B1 (11) **199028** (41) 2004 01 12
 (51) **A61K 31/565** (2006.01)
A61K 31/585 (2006.01)
A61P 15/18 (2006.01)
 (21) 354406 (22) 2000 08 31
 (30) 99 99202826 1999 08 31 EP
 99 386274 1999 08 31 US
 (86) 2000 08 31 PCT/IB00/01213
 (87) 2001 03 08 WO01/15701, PCT Gazette nr 10/01
 (72) Heil Wolfgang, Hilman Jurgen, Lipp Ralph, Heithecker Renate
 (73) Bayer Schering Pharma Aktiengesellschaft, Berlin (DE)
 (54) Kompozycja farmaceutyczna etynyloestradolu i drospirenonu i jej zastosowanie

B1 (11) **199123** (41) 2003 04 07
 (51) **A61K 31/593** (2006.01)
A61K 31/57 (2006.01)
A61K 31/215 (2006.01)
A61P 17/06 (2006.01)
 (21) 351387 (22) 2000 01 27
 (30) 99 199900561 1999 04 23 DK
 (86) 2000 01 27 PCT/DK00/00033
 (87) 2000 11 02 WO00/64450, PCT Gazette nr 44/00
 (72) Didriksen Erik, Høy Gert
 (73) LEO PHARMACEUTICAL PRODUCTS LTD. A/S (LOVENS KEMISKE FABRIK PRODUKTIONSAKTIESELSKAB), Ballerup (DK)
 (54) Niewodna kompozycja farmaceutyczna do stosowania naskórnego i jej zastosowanie

B1 (11) **198958** (41) 2003 08 25
 (51) **A61K 38/16** (2006.01)
C07K 14/33 (2006.01)
A61P 25/00 (2006.01)
C07K 7/00 (2006.01)
 (21) 352468 (22) 2000 05 26
 (30) 99 19925739 1999 06 07 DE
 (86) 2000 05 26 PCT/DE00/01777
 (87) 2000 12 14 WO00/74703, PCT Gazette nr 50/00
 (72) Bigalke Hans, Frevert Jurgen
 (73) MERZ PHARMA GMBH & CO. KGAA, Frankfurt nad Menem (DE)
 (54) Zastosowanie neurotoksyny botulinowej z Clostridium botulinum

B1 (11) **198934** (41) 2002 09 09
 (51) **A61K 38/17** (2006.01)
A61K 39/395 (2006.01)
A61P 9/12 (2006.01)
A61P 35/00 (2006.01)

(21) 349772 (22) 2000 01 25
 (30) 99 60117169 1999 01 25 US
 99 60143228 1999 07 09 US
 (86) 2000 01 25 PCT/US00/01788
 (87) 2000 07 27 WO00/43032, PCT Gazette nr 30/00
 (72) Browning Jeffrey, Ambrose Christine, MacKay Fabienne, Tschopp Jurg, Schneider Pascal
 (73) BIOGEN IDEC MA INC., Cambridge (US); APOXIS S.A., Epalinges (CH)
 (54) Zastosowanie przeciwciała swoistego wobec rozpuszczalnego BAFF lub aktywnego fragmentu przeciwciała i zastosowanie rozpuszczalnego BAFF lub jego aktywnego fragmentu

B1 (11) **199014** (41) 2001 03 26
 (51) **A61K 38/17** (2006.01)
A61K 39/395 (2006.01)
A61K 48/00 (2006.01)
C07K 14/47 (2006.01)
C07K 16/28 (2006.01)
 (21) 341029 (22) 1998 08 07
 (30) 97 60055060 1997 08 08 US
 (86) 1998 08 07 PCT/US98/16439
 (87) 1999 02 18 WO99/07405, PCT Gazette nr 07/99
 (72) Huang Xiaozhu, Sheppard Dean, Pytela Robert
 (73) THE REGENTS OF THE UNIVERSITY OF CALIFORNIA, Oakland (US)
 (54) Przeciwciało monoklonalne specyficznie wiążące się do integraliny $\alpha v\beta 6$, hybrydoma je wytwarzająca oraz zastosowanie przeciwciała

B1 (11) **199189** (41) 2003 12 29
 (51) **A61K 39/12** (2006.01)
A61K 39/29 (2006.01)
A61K 39/187 (2006.01)
 (21) 354719 (22) 2002 06 25
 (72) Płucienniczak Andrzej, Sączyńska Violetta, Wolinowska Renata, Kęsik Małgorzata, Marchel Bożena, Strzeżek Krystyna, Marciniak-Rusek Alina, Borowicz Piotr
 (73) Instytut Biotechnologii i Antybiotyków, Warszawa (PL)
 (54) Szczepionka doustna i nowe zastosowanie drożdży zdolnych do ekspresji antygeny

B1 (11) **199190** (41) 2004 07 12
 (51) **A61K 39/187** (2006.01)
C07K 14/00 (2006.01)
A61K 39/12 (2006.01)
 (21) 358082 (22) 2002 12 31
 (72) Płucienniczak Andrzej, Kęsik Małgorzata, Porębska Anna, Sączyńska Violetta, Szewczyk Bogusław, Ficińska Jolanta
 (73) Instytut Biotechnologii i Antybiotyków, Warszawa (PL); Uniwersytet Gdański, Gdańsk (PL)
 (54) Ciała inkluzyjne jako antygeny do pokarmowej immunizacji zwierząt

B1 (11) **199253** (41) 2002 06 17
 (51) **A61K 39/385** (2006.01)
A61K 47/48 (2006.01)
A61P 25/34 (2006.01)
 (21) 349012 (22) 1999 12 01
 (30) 98 201800 1998 12 01 US
 (86) 1999 12 01 PCT/US99/28272
 (87) 2000 06 08 WO00/32239, PCT Gazette nr 23/00
 (72) Ennifar Sofiane, Fattom Ali Ibrahim, Naso Robert B.
 (73) NABI BIOPHARMACEUTICALS, Rockville (US)
 (54) Koniugat hapten-nośnik, przeciwciało, fragment funkcyjny przeciwciała, zestaw je zawierający, sposób wytwarzania przeciwciała oraz kompozycja szczepionki

B1 (11) **198975** (41) 2003 06 30
(51) **A61K 39/395** (2006.01)
A61P 11/00 (2006.01)
A61P 37/00 (2006.01)
(21) 351916 (22) 2000 04 21
(30) 99 60130847 1999 04 22 US
99 60137214 1999 06 01 US
(86) 2000 04 21 PCT/US00/10781
(87) 2000 11 02 WO00/64474, PCT Gazette nr 44/00
(72) Gotwals Philip, Lobb Roy R.
(73) BIOGEN IDEC MA INC., Cambridge (US)
(54) Zastosowanie kompozycji zawierającej homolog przeciwciała, który jest antagonistą interakcji między integryną niosącą podjednostkę alfa 4 a jej ligandem

B1 (11) **199121** (41) 2000 01 31
(51) **A61K 47/48** (2006.01)
A61K 38/095 (2006.01)
(62) 334076
(21) 380653 (22) 1997 12 11
(30) 96 762747 1996 12 11 US
(86) 1997 12 11 PCT/US97/22881
(87) 1998 06 18 WO98/25642, PCT Gazette nr 24/98
(72) Gefter Malcolm L., Barker Nicholas, Musso Gary, Molineaux Christopher J.
(73) PRAECIS PHARMACEUTICALS INCORPORATED, Cambridge (US)
(54) Kompozycja farmaceutyczna obejmująca nierozpuszczalny w wodzie kompleks, preparat oraz zastosowanie kompozycji farmaceutycznej

B1 (11) **199213** (41) 2001 08 13
(51) **A61K 48/00** (2006.01)
C07H 17/08 (2006.01)
C12N 15/87 (2006.01)
C12N 5/10 (2006.01)
(21) 343365 (22) 1999 04 07
(30) 98 9804317 1998 04 07 FR
(86) 1999 04 07 PCT/FR99/00808
(87) 1999 10 14 WO99/51274, PCT Gazette nr 41/99
(72) Bolard Jacques, Garcia Christine, Seksek Olivier, Borowski Edward, Grzybowska Jolanta
(73) Politechnika Gdańska, Gdańsk (PL); , ()
(54) Kationowe pochodne amfoterycyny B i ich zastosowanie do otrzymywania kompozycji wektorujących cząsteczki kwasów nukleinowych oraz do wytwarzania preparatów przeciwgrzybowych

B1 (11) **198929** (41) 2005 03 21
(51) **A61K 6/04** (2006.01)
C22C 5/06 (2006.01)
(21) 368350 (22) 2002 09 27
(30) 01 1804 2001 10 01 CH
(86) 2002 09 27 PCT/CH02/00539
(87) 2003 04 10 WO03/028669, PCT Gazette nr 15/03
(72) Guo-Huang Kangping, Baltzer Niklaus, Dörfler Beat
(73) Wegold Edelmetalle AG, Wendelstein (DE)
(54) Stop dentystyczny zawierający srebro, zastosowanie tego stopu oraz część protezy dentystycznej zawierająca ten stop

B1 (11) **199172** (41) 2001 12 03
(51) **A61K 8/04** (2006.01)
A61K 8/44 (2006.01)
A61K 8/63 (2006.01)
A61Q 5/12 (2006.01)
(21) 345165 (22) 1999 05 15
(30) 98 9811754 1998 06 01 GB
(86) 1999 05 15 PCT/EP99/03433
(87) 1999 12 09 WO99/62462, PCT Gazette nr 49/99

(72) Ellis Francis Ann, Hiraishi Takahiro, Numata Tadashi, Pearce Matthew Leslie
(73) UNILEVER NV, Rotterdam (NL)
(54) Kompozycja do traktowania włosów

B1 (11) **198994** (41) 2002 12 16
(51) **A61K 8/60** (2006.01)
A61K 8/44 (2006.01)
A61Q 17/04 (2006.01)
(21) 347956 (22) 2001 06 05
(72) Nowakowska Maria, Grębosz Mirosław, Smoluch Mirosława
(73) Uniwersytet Jagielloński, Kraków (PL)
(54) Promieniochronna substancja czynna

B1 (11) **199056** (41) 2006 09 04
(51) **A61K 8/66** (2006.01)
A61Q 11/00 (2006.01)
(21) 373211 (22) 2005 02 28
(72) Szczodrak Janusz, Wiatery Adrian, Pleszczyńska Małgorzata
(73) Uniwersytet Marii Curie-Skłodowskiej, Lublin (PL)
(54) Preparat do usuwania biofilmu jamy ustnej

B1 (11) **199173** (41) 2002 06 17
(51) **A61K 8/73** (2006.01)
A61K 8/89 (2006.01)
A61K 8/31 (2006.01)
A61Q 5/02 (2006.01)
A61Q 19/10 (2006.01)
(21) 348886 (22) 1999 11 29
(30) 98 9827224 1998 12 10 GB
(86) 1999 11 29 PCT/EP99/09328
(87) 2000 06 15 WO00/33807, PCT Gazette nr 24/00
(72) Eccleson Graham Charles, Fairley Peter, Lam Stanley
(73) UNILEVER NV, Rotterdam (NL)
(54) Sposób wytwarzania myjącej kompozycji do włosów albo do ciała

B1 (11) **198974** (41) 2002 12 16
(51) **A61K 8/85** (2006.01)
A61Q 5/00 (2006.01)
(21) 350558 (22) 2000 02 01
(30) 99 9902632 1999 02 05 GB
(86) 2000 02 01 PCT/EP00/00758
(87) 2000 08 10 WO00/45778, PCT Gazette nr 32/00
(72) Ellis Frances Ann, Giles Colin Christopher David, Murray Andrew Malcolm, Pearce Matthew Leslie, Red Pamela Eileen
(73) UNILEVER N.V., Rotterdam (NL)
(54) Kompozycje do traktowania włosów zawierające poliestry C20 lub wyższych nienasyconych kwasów tłuszczowych i cyklicznych polioli

B1 (11) **198950** (41) 2001 12 03
(51) **A61K 9/06** (2006.01)
A61P 37/08 (2006.01)
(21) 342179 (22) 2000 08 25
(30) 00 20009841 2000 05 31 DE
(72) Theiss Peter
(73) Phyt-Immun GmbH, Homburg (DE)
(54) Maść do nosa oparta na wazelinie

B1 (11) **199201** (41) 1999 04 12
(51) **A61K 9/127** (2006.01)
A61K 48/00 (2006.01)
C12N 15/88 (2006.01)
A61P 35/00 (2006.01)
(21) 329853 (22) 1997 05 04
(30) 96 96107282 1996 05 08 EP

(86) 1997 05 04 PCT/EP97/02268
 (87) 1997 11 13 WO97/41834, PCT Gazette nr 49/97
 (72) Wälti Ernst Rudolf, Glück Reinhard, Klein Peter
 (73) NIKA HEALTH PRODUCTS LIMITED, Vaduz (LI)
 (54) Pęcherzyk lipidowy, sposób wytwarzania pęcherzyka lipidowego oraz zastosowanie pęcherzyka lipidowego

B1 (11) **199024** (41) 2002 05 20
 (51) **A61K 9/20** (2006.01)
A61K 31/215 (2006.01)
A61P 29/00 (2006.01)
 (21) 348419 (22) 1999 12 23
 (30) 98 19859636 1998 12 23 DE
 (86) 1999 12 23 PCT/EP99/10381
 (87) 2000 07 06 WO00/38656, PCT Gazette nr 27/00
 (72) Hirsch Richard, Wesseling Martin, Strüngmann Thomas
 (73) HEXAL AG, Holzkirchen (DE)
 (54) Kompozycja farmaceutyczna o kontrolowanym uwalnianiu zawierająca tylidynę jako substancję czynną

B1 (11) **199225** (41) 2003 01 27
 (51) **A61K 9/20** (2006.01)
A61K 9/32 (2006.01)
 (21) 350610 (22) 2001 02 02
 (30) 00 10011447 2000 03 10 DE
 (86) 2001 02 02 PCT/EP01/01108
 (87) 2001 09 20 WO01/68767, PCT Gazette nr 38/01
 (72) Meier Christian, Eisele Johanna, Schnabel Michael, Schultes Klaus, Grimm Stefan, Petereit Hans-Ulrich, Süfke Thomas
 (73) RÖHM GmbH & Co. KG, Darmstadt (DE)
 (54) Zawiesina do stosowania jako czynnik powlekaający i spoiwo do preparatów farmaceutycznych, proces wytwarzania zawiesiny i jej zastosowanie oraz mieszanina farmaceutyczna

B1 (11) **199164** (41) 2000 11 06
 (51) **A61K 9/46** (2006.01)
A61K 31/54 (2006.01)
A61K 31/198 (2006.01)
A61K 47/12 (2006.01)
A61P 25/16 (2006.01)
A61P 29/00 (2006.01)
 (21) 338502 (22) 1998 07 23
 (30) 97MI 1746 1997 07 23 IT
 (86) 1998 07 23 PCT/EP98/04517
 (87) 1999 02 04 WO99/04765, PCT Gazette nr 05/99
 (72) Chiesi Paolo, Ventura Paolo, Mezzadri Rosa, Brambilla Gaetano, Acerbi Daniela
 (73) CHIESI FARMACEUTICI S.P.A., Parma (IT)
 (54) Stała, szybko ropuszczalna kompozycja farmaceutyczna, podawana doustnie

B1 (11) **198969** (41) 2004 11 02
 (51) **A61L 12/08** (2006.01)
A61F 9/00 (2006.01)
 (21) 362746 (22) 2002 01 09
 (30) 01 1017060 2001 01 09 NL
 (86) 2002 01 09 PCT/NL02/00012
 (87) 2002 08 08 WO02/060495, PCT Gazette nr 32/02
 (76) Wagenaar Louis Johan, Leiden (NL)
 (54) Zastosowanie dekspantenolu jako składnika kompozycji do pielęgnacji soczewek kontaktowych

B1 (11) **199038** (41) 2004 04 19
 (51) **A61L 15/46** (2006.01)
A61F 13/28 (2006.01)
 (21) 355445 (22) 2000 12 26
 (30) 99 9916847 1999 12 29 FR
 (86) 2000 12 26 PCT/FR00/03681

(87) 2001 07 12 WO01/49332, PCT Gazette nr 28/01
 (72) Pasquini Jean-Bastien, Pasquini Michel
 (73) J&J ASSET SECURISATION S.A., Luksemburg (LU)
 (54) Sposób wytwarzania antyseptycznego tamponu menstruacyjnego i antyseptyczny tampon menstruacyjny

B1 (11) **199147** (41) 2005 04 18
 (51) **A61M 1/00** (2006.01)
A61M 5/00 (2006.01)
 (21) 369002 (22) 2001 08 16
 (86) 2001 08 16 PCT/US01/41746
 (87) 2003 02 27 WO03/015847, PCT Gazette nr 09/03
 (72) Hochman Mark N.
 (73) MILESTONE SCIENTIFIC INC., Livingston (US)
 (54) Urządzenie do wstrzykiwania

B1 (11) **199009** (41) 2004 10 18
 (51) **A61M 15/00** (2006.01)
 (21) 361928 (22) 2002 01 24
 (30) 01 0101944 2001 01 25 GB
 (86) 2002 01 24 PCT/GB02/00297
 (87) 2002 08 01 WO02/058772, PCT Gazette nr 31/02
 (72) Bacon Raymond John
 (73) CLINICAL DESIGNS LIMITED, Waterlooville (GB)
 (54) Dozownik

B1 (11) **199003** (41) 2005 05 30
 (51) **A61M 5/145** (2006.01)
 (21) 370742 (22) 2002 12 16
 (30) 01 0130139 2001 12 18 GB
 (86) 2002 12 16 PCT/GB02/05695
 (87) 2003 06 26 WO03/51429, PCT Gazette nr 26/03
 (72) Langley Christopher Nigel, Veasey Robert Frederick, Day Shane Alistair, Woolston Robert
 (73) DCA DESIGN INTERNATIONAL LIMITED, Warwick (GB)
 (54) Urządzenie do wstrzykiwania leków i sposób uruchamiania urządzenia do wstrzykiwania leków

B1 (11) **199237** (41) 2003 08 25
 (51) **A61M 5/30** (2006.01)
A61M 5/31 (2006.01)
A61M 5/315 (2006.01)
 (21) 352481 (22) 2000 06 30
 (30) 99 9909252 1999 07 16 FR
 (86) 2000 06 30 PCT/FR00/01851
 (87) 2001 01 25 WO01/05454, PCT Gazette nr 04/01
 (72) Alexandre Patrick, Brouquieres Bernard, Mikler Claude, Navelier Alain
 (73) CROSSJECT, Paryż (FR)
 (54) Strzykawka bezigłowa z wtryskiwaczem i wtryskiwacz strzykawki bezigłowej

B1 (11) **199191** (41) 2002 07 29
 (51) **A61Q 5/08** (2006.01)
A61K 8/97 (2006.01)
 (21) 345300 (22) 2001 01 22
 (76) Dobek Sławomir, Puławy (PL)
 (54) Preparat do rozjaśniania włosów

B1 (11) **199208** (41) 2003 08 25
 (51) **A62B 7/00** (2006.01)
 (21) 352142 (22) 2002 02 11
 (72) Draus Andrzej, Gałucha Adam, Piegza Aleksander, Szczotarz Grzegorz, Swoboda Henryk
 (73) Fabryka Sprzętu Ratunkowego i Lamp Górniczych FASER Spółka Akcyjna, Tarnowskie Góry (PL)
 (54) Regulator tlenu

B1 (11) **199065** (41) 2003 03 24

(51) **B01F 3/04** (2006.01)
B01F 5/04 (2006.01)
B01F 5/02 (2006.01)
B01F 3/06 (2006.01)
B01D 1/14 (2006.01)
C02F 1/24 (2006.01)

(21) 355746 (22) 2002 08 28
(30) 01 1458 2001 09 17 AT
(72) Scherzinger Bernhard, Gabl Helmuth
(73) Andritz AG, Graz (AT)
(54) Sposób i urządzenie do napowietrzania cieczy gazem

B1 (11) **199167** (41) 2003 04 22

(51) **B01J 19/10** (2006.01)
C01B 7/14 (2006.01)

(21) 350199 (22) 2001 10 18
(72) Niemczewski Bogdan
(73) Instytut Tele-i Radiotechniczny, Warszawa (PL)
(54) Sposób prowadzenia reakcji sonochemicznej otrzymywania wolnego jodu w środowisku wodnym

B1 (11) **199192** (41) 2002 10 21

(51) **B01J 19/26** (2006.01)
B01F 5/20 (2006.01)

(21) 353514 (22) 2002 04 18
(30) 01 10120229 2001 04 19 DE
(72) Hauser Michael, Rückert Rainer, Stetter Andreas, Knabe Hermann
(73) VATTENFALL EUROPE GENERATION AG & CO.KG, Cottbus (DE); M.SEIFFERT GmbH, Düsseldorf (DE)
(54) Mieszalnik ze strefą mieszania do zwilżania swobodnie przepływających materiałów sypkich, zwłaszcza popiołu z filtrów elektrowni

B1 (11) **199013** (41) 2002 06 17

(51) **B01J 23/22** (2006.01)
B01J 23/30 (2006.01)
B01J 37/025 (2006.01)
B01D 53/86 (2006.01)

(21) 344611 (22) 2000 12 15
(72) Najbar Mieczysława, Białas Anna, Banaś Joanna, Dańko Janusz
(73) Uniwersytet Jagielloński, Kraków (PL)
(54) Sposób wytwarzania tlenkowego katalizatora wanadowo-wolframowego do redukcji tlenków azotu amoniakiem i rozkładu tlenku azotu (II)

B1 (11) **199138** (41) 2003 06 30

(51) **B02C 17/18** (2006.01)
(21) 357989 (22) 2002 12 23
(30) 01 10163995 2001 12 24 DE
(72) Dürr Herbert, Eirich Paul
(73) Maschinenfabrik Gustav Eirich GmbH & Co.KG, Hardheim (DE)
(54) Młyn z mieszadłem

B1 (11) **198991** (41) 2001 12 17

(51) **B02C 23/04** (2006.01)
(21) 340570 (22) 2000 06 05
(72) Chowaniec Grzegorz, Szafran Ludwik, Bydzicki Andrzej, Wieniec Henryk
(73) Wyrskie Zakłady Urządzeń Przemysłowych NOMA Industry Sp.z o.o., Wiry (PL)
(54) Urządzenie odcinające zbiornik parytów od komory gorącego powietrza młyna miazdzącego

B1 (11) **198948** (41) 2002 12 02

(51) **B03C 3/34** (2006.01)
(21) 350366 (22) 2000 03 01

(30) 99 990447 1999 03 02 FI
(86) 2000 03 01 PCT/FI00/00160
(87) 2000 09 08 WO00/51742, PCT Gazette nr 36/00
(72) Tolvanen Juha
(73) ALSTOM, Lavallois-Perret (FR)
(54) Filtr elektryczny

B1 (11) **199064** (41) 2003 03 24

(51) **B03D 1/24** (2006.01)
B03D 1/14 (2006.01)
B01F 5/06 (2006.01)
C02F 1/24 (2006.01)

(21) 355745 (22) 2002 08 28
(30) 01 1457 2001 09 17 AT
(72) Scherzinger Bernhard, Gabl Helmuth
(73) Andritz AG, Graz (AT)
(54) Sposób i urządzenie do oddzielania substancji szkodliwych z zawiesin w drodze flotacji oraz urządzenie do wytwarzania pęcherzyków gazu w nasyconej gazem cieczy

B1 (11) **199211** (41) 2005 02 07

(51) **B05B 11/00** (2006.01)
(21) 366612 (22) 2002 03 06
(30) 01 10111576 2001 03 10 DE
01 10139573 2001 08 10 DE
(86) 2002 03 06 PCT/EP02/02485
(87) 2002 09 19 WO02/072277, PCT Gazette nr 38/02
(72) von Schuckmann Alfred, Petzold Werner
(73) von Schuckmann Alfred, Kevelaer (DE)
(54) Pompa uruchamiana ręczną dźwignią

B1 (11) **199156** (41) 2005 04 18

(51) **B05B 7/00** (2006.01)
(21) 369007 (22) 2002 02 26
(30) 01 810144 2001 03 16 US
(86) 2002 02 26 PCT/EP02/02307
(87) 2002 09 26 WO02/074441, PCT Gazette nr 39/02
(72) Bennett Robert Alfred
(73) UNILEVER N.V., Rotterdam (NL)
(54) Dysza do dozownia piany

B1 (11) **199239** (41) 2003 08 11

(51) **B08B 9/032** (2006.01)
F16L 55/38 (2006.01)
(21) 351901 (22) 2002 01 30
(72) Sitkiewicz Leszek, Skarżyński Józef
(73) ROCKFIN Sp. z o.o., Nowy Tuchom (PL)
(54) Urządzenie do hydrodynamicznego czyszczenia rurociągów

B1 (11) **199011** (41) 2004 09 06

(51) **B22D 18/04** (2006.01)
(21) 359759 (22) 2001 07 10
(30) 00 10033903 2000 07 12 DE
(86) 2001 07 10 PCT/EP01/07916
(87) 2002 01 17 WO02/04144, PCT Gazette nr 03/02
(72) Müller Wolfgang, Fischer Alexander
(73) HYDRO ALUMINIUM DEUTSCHLAND GmbH, Bonn (DE)
(54) Sposób odlewania syfonowego/odlewania niskociśnieniowego, zwłaszcza stopów metali lekkich i urządzenie do odlewania syfonowego/odlewania niskociśnieniowego, zwłaszcza stopów metali lekkich

B1 (11) **198944** (41) 2004 09 06

(51) **B22D 18/04** (2006.01)
(21) 359786 (22) 2001 07 10
(30) 00 10033625 2000 07 11 DE
(86) 2001 07 10 PCT/EP01/07915

(87) 2002 01 17 WO02/04149, PCT Gazette nr 03/02
 (72) Müller Wolfgang, Fischer Alexander
 (73) HYDRO ALUMINIUM DEUTSCHLAND GmbH, Köln (DE)
 (54) Sposób i urządzenie do odlewania syfonowego

B1 (11) **199001** (41) 2003 04 22
 (51) **B22D 27/06** (2006.01)
B22D 7/10 (2006.01)
 (21) 350195 (22) 2001 10 18
 (76) Król Stanisław, Gliwice (PL); Król Grzegorz, Gliwice (PL); Spalik Krzysztof, Zabrze (PL); Spalik Sławomir, Tarnowskie Góry (PL); Zieliński Marian, Gliwice (PL)
 (54) Mieszanka egzotermicznie-izolacyjna

B1 (11) **199259** (41) 2003 12 29
 (51) **B23D 43/02** (2006.01)
 (21) 354254 (22) 2001 08 30
 (30) 00 0011102 2000 08 31 FR
 (86) 2001 08 30 PCT/FR01/02694
 (87) 2002 03 07 WO02/18084, PCT Gazette nr 10/02
 (72) Heyraud Georges
 (73) HISPANO-SUIZA, Colombes Cedex (FR)
 (54) Wrzeczono do precyzyjnego wykrawania rowków wewnętrznych

B1 (11) **199163** (41) 2001 11 19
 (51) **B23D 79/00** (2006.01)
B23P 9/00 (2006.01)
 (21) 347464 (22) 2001 05 10
 (30) 00 10023535 2000 05 13 DE
 (72) Ostertag Alfred
 (73) ECOROLL AG Werkzeugtechnik, Celle (DE)
 (54) Głowica zdzierająca i sposób skórowania cylindrów, rur cylindrycznych itp.

B1 (11) **199034** (41) 2002 01 14
 (51) **B23P 15/00** (2006.01)
B21D 39/02 (2006.01)
 (21) 348449 (22) 2001 07 04
 (30) 00 10032506 2000 07 05 DE
 (72) Frölich Eberhard, Jauss Siegfried
 (73) Kienle & Spiess Stanz-und Druckgiesserei GmbH, Sachsenheim (DE)
 (54) Sposób wytwarzania pełnych rdzeni z płytek

B1 (11) **199229** (41) 2004 12 27
 (51) **B23P 15/46** (2006.01)
B23D 77/00 (2006.01)
 (21) 365123 (22) 2001 02 17
 (30) 00 10009728 2000 03 01 DE
 (86) 2001 02 17 PCT/EP01/01772
 (87) 2001 09 07 WO01/64378, PCT Gazette nr 36/01
 (72) Büttiker Otto, Christoffel John, Eigenmann Roman
 (73) DIHART AG, Dulliken (CH)
 (54) Rozwiertak z trzonkiem prowadzącym oraz sposób wytwarzania trzonka prowadzącego rozwiertaka i sposób wytwarzania głowicy rozwiercającej dla rozwiertaka z trzonkiem prowadzącym

B1 (11) **199143** (41) 2003 09 22
 (51) **B25J 9/00** (2006.01)
 (21) 352848 (22) 2002 03 18
 (72) Tora Grzegorz
 (73) Politechnika Krakowska im. T. Kościuszki, Kraków (PL)
 (54) Podpora dźwigniowa mechanizmu platformowego

B1 (11) **199148** (41) 2003 06 02
 (51) **B26B 21/56** (2006.01)
B26B 21/06 (2006.01)

(21) 350882 (22) 2001 11 26
 (76) Gasidło Marek, Łódź (PL); Wróblewski Wojciech, Łódź (PL)
 (54) Zaokrąglona wzdłużnie krawędź tnąca ostrzy w żyletkach, nożykach do golenia i we wkładach do maszynek-apatatów do golenia

B1 (11) **199206** (41) 2002 06 17
 (51) **B26D 7/06** (2006.01)
A24C 5/28 (2006.01)
 (21) 351054 (22) 2001 12 05
 (30) 00 10060552 2000 12 06 DE
 (72) Dombek Manfred
 (73) Hauni Maschinenbau AG, Hamburg (DE)
 (54) Urządzenie tnące, sposób wymiany elementów tnących urządzenia tnącego oraz maszyna do cięcia wyrobów w kształcie pręta

B1 (11) **199111** (41) 2002 04 22
 (51) **B27D 3/00** (2006.01)
 (21) 347737 (22) 2000 08 04
 (30) 99 19945279 1999 09 22 DE
 (86) 2000 08 04 PCT/EP00/07579
 (87) 2001 03 29 WO01/21366, PCT Gazette nr 13/01
 (72) Moebus Maik
 (73) KRONOSPAN TECHNICAL COMPANY LIMITED, Nikozja (CY)
 (54) Urządzenie do prasowania przeznaczone do sprasowywania systemu warstwowego do wytwarzania paneli oraz sposób wytwarzania panelu

B1 (11) **199023** (41) 2004 03 22
 (51) **B28B 11/14** (2006.01)
B28B 13/04 (2006.01)
 (21) 356112 (22) 2002 09 17
 (72) Małecki Marek
 (73) SOLBET Spółka z o.o., Solec Kujawski (PL)
 (54) Urządzenie do rozdzielania wstępnie związanego i pokrojonego bloku masy betonu komórkowego

B1 (11) **199057** (41) 2002 10 21
 (51) **B28B 19/00** (2006.01)
B28B 1/16 (2006.01)
 (21) 353384 (22) 2002 04 12
 (30) 01 10118288 2001 04 12 DE
 (72) Simon Walter W., Hamann Dietmar
 (73) TUBAG Trass-, Zement-und Steinwerke GmbH, Krufft (DE)
 (54) Sposób wytwarzania prefabrykowanych elementów ściennych z powłoką tynkową

B1 (11) **199058** (41) 2002 10 21
 (51) **B28B 19/00** (2006.01)
E04F 13/02 (2006.01)
 (21) 353385 (22) 2002 04 12
 (30) 01 10118289 2001 04 12 DE
 (72) Simon Walter W., Hamann Dietmar
 (73) TUBAG Trass-, Zement-und Steinwerke GmbH, Krufft (DE)
 (54) Sposób nanoszenia powłoki tynkowej na stojący ścienny prefabrykowany element

B1 (11) **198978** (41) 2002 07 15
 (51) **B28B 23/02** (2006.01)
B28B 7/16 (2006.01)
 (21) 351860 (22) 2002 01 25
 (30) 2001021035 2001 02 14 UA
 (76) Baskakow Aleksander, Lwów (UA)
 (54) Sposób produkcji i urządzenie do produkcji zestawu elementów układów drenażowych w formach odlewniczych

B1 (11) **199051** (41) 2004 09 20
 (51) **B28D 1/22** (2006.01)

(21) 360901 (22) 2002 02 19
 (30) 01 200101095 2001 05 14 ES
 (86) 2002 02 19 PCT/ES02/00075
 (87) 2002 11 21 WO02/092308, PCT Gazette nr 47/02
 (72) Torrents i Comas Josep
 (73) GERMANS BOADA S.A., Rubi (Barcelona) (ES)
 (54) Ręczny przecinak do wyrobów ceramicznych

B1 (11) **199019** (41) 2003 06 16
 (51) **B29C 47/52** (2006.01)
B29C 47/36 (2006.01)

(21) 351002 (22) 2001 12 03
 (72) Sikora Robert, Sikora Janusz, Lakutowicz Jerzy
 (73) Politechnika Lubelska, Lublin (PL)
 (54) Wytłaczarka do tworzyw polimerowych

B1 (11) **199018** (41) 2003 06 16
 (51) **B29C 47/66** (2006.01)
B29C 47/52 (2006.01)

(21) 351003 (22) 2001 12 03
 (72) Sikora Janusz
 (73) Politechnika Lubelska, Lublin (PL)
 (54) Wytłaczarka do tworzyw polimerowych

B1 (11) **199068** (41) 2002 06 03
 (51) **B29D 23/00** (2006.01)
B29C 63/30 (2006.01)
F16L 59/02 (2006.01)

(21) 350752 (22) 2001 11 19
 (30) 00 00125497 2000 11 21 EP
 (72) Weibel Jürg P.
 (73) ARMACELL ENTERPRISE GmbH, Münster (DE)
 (54) Sposób ciągłego wytwarzania izolującego węża posiadającego co najmniej trzy warstwy

B1 (11) **199202** (41) 2003 04 07
 (51) **B30B 9/30** (2006.01)
A01F 15/07 (2006.01)

(21) 353190 (22) 2002 04 04
 (23) 2001 10 04 MTP POLAGRA FARM@autor = (72) Kępa Leszek, Czop Jerzy, Marcinkowski Wit, Dołycki Adam, Bochniarz Sławomir, Jaszczak Dariusz
 (73) SIPMA SA, Lublin (PL)
 (54) Mechanizm owijający

B1 (11) **199196** (41) 2004 08 09
 (51) **B41J 2/14** (2006.01)

(21) 358621 (22) 2001 09 07
 (30) 01 774811 2001 01 30 US
 (86) 2001 09 07 PCT/US01/27654
 (87) 2002 08 08 WO02/60694, PCT Gazette nr 32/02
 (72) Torgerson Joseph M., Browning Robert N.K., Mackenzie Mark H., Miller Michael D., Bakkom Angela White
 (73) HEWLETT-PACKARD COMPANY, Palo Alto (US)
 (54) Atramentowa głowica drukująca

B1 (11) **199193** (41) 2004 05 04
 (51) **B41M 1/34** (2006.01)
C04B 41/80 (2006.01)
C03C 17/00 (2006.01)

(21) 356822 (22) 2002 10 24
 (72) Kin Andrzej
 (73) Mag Europe Sp. z o.o., Piła (PL)
 (54) Sposób zdobienia, zwłaszcza szkła i ceramiki

B1 (11) **199060** (41) 2002 10 07
 (51) **B42B 4/00** (2006.01)
B42C 1/12 (2006.01)

(21) 353083 (22) 2002 03 28
 (30) 01 01810321 2001 03 29 EP

(72) Müller Hans
 (73) GRAPHHA-Holding AG, Hergiswil (CH)
 (54) Urządzenie do zszywania zszywkami grzbietów utworzonych ze złożonych arkuszy drukarskich wyrobów drukarskich

B1 (11) **199079** (41) 2005 01 10
 (51) **B42D 15/00** (2006.01)
G03G 21/04 (2006.01)

(21) 365799 (22) 2002 05 31
 (30) 01 10127981 2001 06 08 DE
 (86) 2002 05 31 PCT/EP02/05984
 (87) 2002 12 19 WO02/100653, PCT Gazette nr 51/02
 (72) Tompkin Wayne Robert, Schilling Andreas
 (73) OVD KINEGRAM AG, Zug (CH)
 (54) Dyfrakcyjny element zabezpieczający

B1 (11) **199194** (41) 2002 03 11
 (51) **B60J 1/20** (2006.01)

(21) 342380 (22) 2000 09 04
 (72) Bielnik Ryszard, Napieralski Marek, Lewandowski Wielisław, Miłek Eugeniusz, Pabore Mirosław, Szutkowski Kazimierz
 (73) Komenda Wojewódzka Policji, Łódź (PL)
 (54) Osłona szyby czołowej samochodu typu furgon

B1 (11) **199035** (41) 2002 02 11
 (51) **B60J 7/06** (2006.01)

(21) 346322 (22) 1999 11 19
 (30) 98 19855653 1998 12 03 DE
 (86) 1999 11 19 PCT/DE99/03729
 (87) 2000 06 08 WO00/32429, PCT Gazette nr 23/00
 (72) Drasch Josef, Rimmel Roger
 (73) VBG GROUP TRUCK EQUIPMENT GmbH, Krefeld (DE)
 (54) Pałąk

B1 (11) **199044** (41) 2002 02 11
 (51) **B60J 7/06** (2006.01)

B60P 7/04 (2006.01)
B61D 39/00 (2006.01)
 (21) 346408 (22) 1999 09 01
 (30) 98 19839769 1998 09 01 DE
 (86) 1999 09 01 PCT/DE99/02825
 (87) 2000 03 09 WO00/12338, PCT Gazette nr 10/00
 (72) Fliege Dieter, Rimmel Roger, Drasch Josef
 (73) VBG GROUP TRUCK EQUIPMENT GmbH, Krefeld (DE)
 (54) Urządzenie do mocowania plandeki bocznej

B1 (11) **199036** (41) 2002 02 11
 (51) **B60J 7/10** (2006.01)

B60P 7/04 (2006.01)
 (21) 346406 (22) 1999 09 01
 (30) 98 19839819 1998 09 01 DE
 (86) 1999 09 01 PCT/DE99/02826
 (87) 2000 03 09 WO00/12340, PCT Gazette nr 10/00
 (72) Fliege Dieter, Rimmel Roger, Drasch Josef
 (73) VBG GROUP TRUCK EQUIPMENT GmbH, Krefeld (DE)
 (54) Złącze szyny bocznej osłony plandekowej nadwozia pojazdu

B1 (11) **199114** (41) 2004 04 05
 (51) **B60L 5/20** (2006.01)

(21) 355229 (22) 2000 07 14
 (30) 99 29912451 1999 07 16 DE
 (86) 2000 07 14 PCT/EP00/06754
 (87) 2001 01 25 WO01/05617, PCT Gazette nr 04/01
 (72) Wallmann Herbert, Rastl Hans

(73) HOFFMANN & CO. ELEKTROKOHLE AKTIENGESELLSCHAFT, Steeg (AT)
 (54) Element ślizgowy dla odbieraka prądu i sposób jego wytwarzania

B1 (11) **199254** (41) 2000 08 14
 (51) **B60N 2/44** (2006.01)
 (21) 331225 (22) 1999 02 02
 (76) Stróżyk Andrzej, Leszno (PL)
 (54) Podstawa siedzenia do pojazdów transportu publicznego

B1 (11) **199129** (41) 2002 09 23
 (51) **B60N 2/48** (2006.01)
 (21) 346628 (22) 2001 03 21
 (76) Mysłowski Włodzimierz, Bielsko-Biała (PL)
 (54) Zagłówek samochodowy aktywny non-stop

B1 (11) **199043** (41) 2002 02 11
 (51) **B60P 7/04** (2006.01)
B61D 39/00 (2006.01)
 (21) 346407 (22) 1999 09 01
 (30) 98 19839824 1998 09 01 DE
 (86) 1999 09 01 PCT/DE99/02808
 (87) 2000 03 09 WO00/12373, PCT Gazette nr 10/00
 (72) Fliege Dieter, Rimmel Roger, Drasch Josef
 (73) VBG GROUP TRUCK EQUIPMENT GmbH, Krefeld (DE)
 (54) Urządzenie do zawieszania plandeki bocznej

B1 (11) **199059** (41) 2003 02 24
 (51) **B61G 11/12** (2006.01)
 (21) 355254 (22) 2002 07 30
 (30) 01 20011475 2001 08 10 CH
 (72) Ziegler Otto, Tommasini Elio
 (73) Schwab Verkehrstechnik AG, Schaffhausen (CH)
 (54) Zderzak do pojazdów szynowych

B1 (11) **199072** (41) 2004 06 28
 (51) **B61H 13/02** (2006.01)
B60T 13/26 (2006.01)
 (21) 357933 (22) 2002 12 19
 (72) Maluskiewicz Michał
 (73) Instytut Pojazdów Szynowych TABOR, Poznań (PL)
 (54) Układ sterowania pneumatycznym hamulcem zespolonym pociągu, zwłaszcza dla lokomotyw towarowych

B1 (11) **199243** (41) 2004 06 28
 (51) **B61H 13/02** (2006.01)
B60T 7/02 (2006.01)
 (21) 357913 (22) 2002 12 20
 (72) Kaluba Marian, Maluskiewicz Michał
 (73) Instytut Pojazdów Szynowych TABOR, Poznań (PL)
 (54) Układ sterowania pneumatycznym hamulcem zespolonym i hamulcem elektropneumatycznym typu bezpośredniego, zwłaszcza dla pojazdów szynowych

B1 (11) **198928** (41) 2003 10 20
 (51) **B62B 15/00** (2006.01)
 (21) 353295 (22) 2002 04 10
 (76) Guber Stanisław, Szczecin (PL)
 (54) Urządzenie do ślizgu

B1 (11) **199252** (41) 2005 01 10
 (51) **B62D 53/00** (2006.01)
 (21) 365615 (22) 2001 10 09
 (30) 00 60239132 2000 10 10 US
 (86) 2001 10 09 PCT/US01/31487
 (87) 2002 04 18 WO02/30792, PCT Gazette nr 16/02

(72) Sturges Robert H., Twigger Michael, Kanarat Amnart
 (73) DBT AMERICA INC., Houston (US); VIRGINIA TECH INTELLECTUAL PROPERTIES, INC., Blacksburg (US)
 (54) Układ sterowania dla automatyzacji układu ciągłego transportu i sposób automatyzacji układu ciągłego transportu

B1 (11) **198940** (41) 2002 05 20
 (51) **B65B 23/22** (2006.01)
 (21) 348246 (22) 1999 11 12
 (30) 98 199801475 1998 11 12 DK
 (86) 1999 11 12 PCT/DK99/00623
 (87) 2000 05 25 WO00/29290, PCT Gazette nr 21/00
 (72) Simonsen Lars, Nielsen Jens Aalborg, Andersen Hans Gram
 (73) VKR HOLDING A/S, Soborg (DK)
 (54) Sposób odpornego na wstrząsy pakowania wyrobu i jednostka opakowaniowa do realizacji tego sposobu

B1 (11) **199221** (41) 2004 05 17
 (51) **B65B 31/02** (2006.01)
 (21) 355784 (22) 2000 12 08
 (30) 99 9915554 1999 12 09 FR
 (86) 2000 12 08 PCT/FR00/03460
 (87) 2001 06 14 WO01/42086, PCT Gazette nr 24/01
 (72) Guillou Denis
 (73) DUCROS, Carpentras Cedex (FR)
 (54) Sposób i urządzenie do konfekcjonowania substancji stałej w pojemniku

B1 (11) **199126** (41) 2002 01 14
 (51) **B65B 9/02** (2006.01)
 (21) 348489 (22) 2001 07 06
 (30) 00 20011854 2000 07 10 DE
 (72) Hannen Reiner, Vermeulen Norbert
 (73) MSK-Verpackungs-Systeme Gesellschaft mit beschränkter Haftung, Kleve (DE)
 (54) Urządzenie do banderolowania

B1 (11) **198926** (41) 2001 11 19
 (51) **B65C 9/18** (2006.01)
 (21) 345065 (22) 1999 06 24
 (30) 98 1009473 1998 06 24 NL
 (86) 1999 06 24 PCT/NL99/00391
 (87) 1999 12 29 WO99/67139, PCT Gazette nr 52/99
 (72) Van Geijlswijk Petrus Johannus
 (73) HEINEKEN TECHNICAL SERVICES B.V., Amsterdam (NL)
 (54) Urządzenie do nakładania dekoracji na pojemniki

B1 (11) **198977** (41) 2001 05 07
 (51) **B65D 1/32** (2006.01)
B65D 85/72 (2006.01)
A47K 1/04 (2006.01)
A47G 19/12 (2006.01)
 (21) 343618 (22) 2000 10 31
 (30) 99 430905 1999 11 01 US
 (72) Lillelund Stig, Heiberg Jakob, Daenen Robert H.C.M., Mortier Johan M.J.K.
 (73) DART INDUSTRIES INC., Orlando (US)
 (54) Pojemnik magazynowy ze ścianą boczną tworzącą uchwyt

B1 (11) **199245** (41) 2001 02 26
 (51) **B65D 19/28** (2006.01)
 (21) 342049 (22) 2000 08 17
 (30) 99 19939368 1999 08 19 DE
 (72) Schütz Udo
 (73) PROTECHNA S.A., Fribourg (CH)
 (54) Paleta metalowa z płytą denną i nóżkami

B1 (11) **198976** (41) 2001 03 26
 (51) **B65D 43/02** (2006.01)
B65D 43/10 (2006.01)
B65D 43/06 (2006.01)
B65D 85/72 (2006.01)
F16J 15/06 (2006.01)
 (21) 342482 (22) 2000 09 12
 (30) 99 394599 1999 09 13 US
 (72) Lee Alex Kinming, Cautereels Victor J.J.
 (73) DART INDUSTRIES INC., Orlando (US)
 (54) Pojemnik z uszczelnieniem niepiłaskim pomiędzy częścią podstawową i wiekiem

B1 (11) **199251** (41) 2005 01 10
 (51) **B65D 47/00** (2006.01)
 (21) 365614 (22) 2001 11 07
 (30) 01 761956 2001 01 17 US
 (86) 2001 11 07 PCT/US01/50977
 (87) 2002 07 25 WO02/57152, PCT Gazette nr 30/02
 (72) Knickerbocker Michael G., Randall Jeffrey T., Jelich Nicholas J., Pieters Robert M., Schultz Catherine F., Smith Kelly A., Vandenboom Terry J.
 (73) SEAQUIST CLOSURES FOREIGN, INC., Crystal Lake (US)
 (54) Przelączone zamknięcie dozujące do pojemnika

B1 (11) **199204** (41) 2001 01 02
 (51) **B65D 47/24** (2006.01)
B65D 41/34 (2006.01)
 (21) 340897 (22) 2000 06 20
 (30) 99PD 142 1999 06 29 IT
 (72) De Polo Giuliano
 (73) ACQUA MINERALE S.BENEDETTO S.p.A., Scorce' (IT)
 (54) Zamknięcie do pojemników z cieczą

B1 (11) **199027** (41) 2001 06 04
 (51) **B65D 5/22** (2006.01)
B65D 85/18 (2006.01)
 (21) 336965 (22) 1999 12 03
 (76) Bystronńska Aleksandra, Piotrków Trybunalski (PL); Zatorski Wojciech, Łódź (PL)
 (54) Opakowanie, zwłaszcza do obuwia

B1 (11) **198982** (41) 2004 09 06
 (51) **B65D 51/16** (2006.01)
B65D 47/20 (2006.01)
B65D 83/14 (2006.01)
 (21) 359867 (22) 2001 09 05
 (30) 00 1016109 2000 09 05 NL
 (86) 2001 09 05 PCT/NL01/00654
 (87) 2002 04 18 WO02/30782, PCT Gazette nr 16/02
 (72) Van Zijll Langhout Jaco Matthijs, Zweekhorst Arnoldus Willem
 (73) VACU VIN INNOVATIONS LTD., Queensway (GI)
 (54) Korpus zaworowy

B1 (11) **198927** (41) 2001 07 30
 (51) **B65D 81/26** (2006.01)
B65D 1/34 (2006.01)
A47G 23/06 (2006.01)
 (21) 345255 (22) 2001 01 18
 (30) 00 00830018 2000 01 18 EP
 (72) Piergiovanni Luciano, Lanzani Federico, Mauri Renato, Brazzoli Matteo, Fava Patrizia
 (73) SIRAP-GEMA S.p.A., Verolanuova (IT)
 (54) Taca do pakowania produktów spożywczych, arkusz ze spienionego tworzywa termoplastycznego, sposób pakowania produktów spożywczych i zastosowanie tlenu glinu

B1 (11) **199154** (41) 2004 09 06
 (51) **B65F 1/16** (2006.01)
 (21) 360095 (22) 2001 06 22
 (30) 00 20003582 2000 07 12 NO
 (86) 2001 06 22 PCT/NO01/00265
 (87) 2002 01 17 WO02/04320, PCT Gazette nr 03/02
 (76) Wiggo-Arne Johansen, Fauske (NO)
 (54) Urządzenie blokujące do pokrywy pojemnika na odpadki

B1 (11) **198946** (41) 2004 07 12
 (51) **B65G 19/14** (2006.01)
 (21) 358044 (22) 2002 12 30
 (76) Krajewski Jan, Kraków (PL)
 (54) Przenośnik zgrzebłowo-rurowy

B1 (11) **198943** (41) 2004 03 22
 (51) **B65G 21/14** (2006.01)
 (21) 356035 (22) 2002 09 13
 (72) Bal Wiesław, Ciombor Władysław, Papużyńska Larysa, Szurek Aleksander, Wędrychowicz Jan
 (73) Zakład Maszyn Górniczych GLINIK Sp. z o.o., Gorlice (PL)
 (54) Zespół transportowy, zwłaszcza materiałów sypkich

B1 (11) **199130** (41) 2002 10 07
 (51) **C01B 15/022** (2006.01)
 (21) 346887 (22) 2001 04 03
 (72) Ejsymont Jan, Skorupka Maria, Kowalczyk Renata, Darczuk Tadeusz, Sitarek Krzysztof
 (73) Zakłady Azotowe PUŁAWY Spółka Akcyjna, Puławy (PL); Uniwersytet Jagielloński, Kraków (PL)
 (54) Sposób otrzymywania nadtlenu wodoru metodą antrachinową

B1 (11) **199012** (41) 2002 07 15
 (51) **C01B 39/14** (2006.01)
 (21) 351638 (22) 2002 01 10
 (30) 01 0100325 2001 01 11 FR
 (72) Nicolas Serge, Schmitt Paul-Guillaume
 (73) CECA S.A., Puteaux (FR)
 (54) Sposób wytwarzania zeolitów typu A

B1 (11) **198954** (41) 2004 05 31
 (51) **C01D 5/00** (2006.01)
C01D 5/06 (2006.01)
 (21) 357456 (22) 2002 11 29
 (72) Grzmil Barbara, Kic Bogumił, Kałucki Kazimierz, Czerniawska Czesława
 (73) Politechnika Szczecińska, Szczecin (PL)
 (54) Sposób otrzymywania siarczanu potasu

B1 (11) **199224** (41) 2001 11 19
 (51) **C02F 1/78** (2006.01)
B01J 23/75 (2006.01)
 (21) 345002 (22) 1999 06 04
 (30) 98 9807714 1998 06 18 FR
 (86) 1999 06 04 PCT/FR99/01323
 (87) 1999 12 23 WO99/65828, PCT Gazette nr 51/99
 (72) Baig Sylvie, Legay Cécile, Molinier Jacques, Escude Sandrine, Lucchese Yolande, Dartiguenave MichŠle
 (73) DEGREMONT, Rueil Malmaison (FR)
 (54) Sposób katalitycznego ozonowania zanieczyszczonej wody

B1 (11) **199186** (41) 2001 01 15
 (51) **C02F 3/12** (2006.01)
C02F 3/30 (2006.01)
 (21) 341744 (22) 2000 07 26

(76) Czarkowski Andrzej, Wrocław (PL)

(54) Mechaniczno biologiczna oczyszczalnia ścieków

B1 (11) **199170** (41) 2000 05 08

(51) **C03C 17/23** (2006.01)

C03C 17/34 (2006.01)

(21) 335736 (22) 1998 03 12

(30) 97 60040566 1997 03 14 US

97 899257 1997 07 23 US

(86) 1998 03 12 PCT/US98/04785

(87) 1998 09 24 WO98/41480, PCT Gazette nr 38/98

(72) Greenberg Charles B., Harris Caroline S., Korthuis Vincent, Kutilek Luke A., Singleton David E., Szanyi Janos, Thiel James P.

(73) PPG INDUSTRIES OHIO, INC., Cleveland (US)

(54) Sposób wytwarzania aktywowanego fotokatalitycznie wyrobu samooczyszczającego się

B1 (11) **199150** (41) 2004 08 09

(51) **C03C 4/02** (2006.01)

C03C 3/087 (2006.01)

(21) 357950 (22) 2001 03 28

(30) 00 0000240 2000 04 04 BE

(86) 2001 03 28 PCT/EP01/03506

(87) 2001 10 11 WO01/74729, PCT Gazette nr 41/01

(72) Coster Dominique, Delmotte Laurent, Foguene Marc

(73) AGC FLAT GLASS EUROPE SA, Bruksela (BE)

(54) Barwne szkło sodowo-wapniowe o wysokiej przepuszczalności światła i jego zastosowanie oraz barwne niebieskie szkło sodowo-wapniowe i jego zastosowanie

B1 (11) **198988** (41) 2004 02 09

(51) **C04B 18/10** (2006.01)

(21) 355183 (22) 2002 07 29

(72) Kolorz Piotr

(73) EKO TRADE Spółka z ograniczoną odpowiedzialnością, Siemianowice Śląskie (PL)

(54) Sposób aktywacji popiołu konwencjonalnego i fluidalnego ze spalania węgla kamiennego

B1 (11) **199020** (41) 2003 09 08

(51) **C04B 28/16** (2006.01)

C04B 28/22 (2006.01)

C04B 18/14 (2006.01)

C04B 14/00 (2006.01)

(21) 352603 (22) 2002 03 04

(72) Małolepszy Jan, Pytel Zdzisław

(73) Akademia Górniczo-Hutnicza im. St. Staszica, Kraków (PL)

(54) Spoiwo mieszane

B1 (11) **199168** (41) 2004 04 19

(51) **C05D 9/02** (2006.01)

(21) 359655 (22) 2003 04 11

(30) 02 10248022 2002 10 15 DE

(72) Mitschker Alfred, Moritz Ralf-Johann, Nawrocki Adam

(73) Nawrocki Adam, Poznań (PL); LANXESS DEUTSCHLAND GmbH, Leverkusen (DE)

(54) Nawóz mikroelementowy, sposób wytwarzania nawozu mikroelementowego i zastosowanie nawozu mikroelementowego

B1 (11) **199067** (41) 2002 05 06

(51) **C07C 305/10** (2006.01)

C08G 65/326 (2006.01)

(21) 348231 (22) 1999 12 13

(30) 98 211062 1998 12 14 US

(86) 1999 12 13 PCT/EP99/09869

(87) 2000 06 22 WO00/35863, PCT Gazette nr 25/00

(72) Moore Carolyn Estep, Chow Victor Shui-Chui, Hopkinson

Michael James, Shannon Tammy Tyler

(73) SYNGENTA PARTICIPATIONS AG, Bazylea (CH)

(54) Związek, sposób otrzymywania związku i jego zastosowanie, kompozycja surfaktantowa i preparat pestycydowy

B1 (11) **199010** (41) 2004 04 05

(51) **C07C 315/00** (2006.01)

C07C 315/04 (2006.01)

C07C 317/44 (2006.01)

(21) 355149 (22) 2000 10 11

(30) 99 19951418 1999 10 26 DE

(86) 2000 10 11 PCT/EP00/09977

(87) 2001 05 03 WO01/30750, PCT Gazette nr 18/01

(72) Gericke Rolf, Baumgarth Manfred, Bender Hans Markus, Ladstetter Bernhard

(73) MERCK PATENT GMBH, Darmstadt (DE)

(54) Sposób otrzymywania chlorowodoru N-(4,5-bis-metanosulfonylo-2-metylobenzoilo)-guanidyny

B1 (11) **199158** (41) 2002 03 25

(51) **C07C 317/24** (2006.01)

C07D 307/00 (2006.01)

(21) 347319 (22) 1999 09 09

(30) 98 19846792 1998 10 10 DE

(86) 1999 09 09 PCT/EP99/06627

(87) 2000 04 20 WO00/21924, PCT Gazette nr 16/00

(72) Van Almsick Andreas, Willms Lothar, Auler Thomas, Bieringer Hermann, Rosinger Christopher

(73) BAYER CROPSCIENCE AG, Monheim (DE)

(54) Pochodna benzoilocykloheksanodionu, środek chwastobójczy, ich zastosowanie oraz sposób zwalczania szkodliwych grzybów

B1 (11) **199122** (41) 2001 12 17

(51) **C07C 45/61** (2006.01)

C07C 259/06 (2006.01)

(21) 345494 (22) 1999 06 23

(30) 98 103872 1998 06 24 US

(86) 1999 06 23 PCT/US99/14251

(87) 1999 12 29 WO99/67192, PCT Gazette nr 52/99

(72) Salvino Joseph M., Morton George C., Mason Helen J., Labaudiniere Richard F.

(73) AVENTIS PHARMACEUTICALS Inc., Bridgewater (US)

(54) Sposób wytwarzania α,β -nienasyconego alkenonianowego związku żywicznego

B1 (11) **198984** (41) 2005 10 03

(51) **C07C 67/03** (2006.01)

C10L 1/02 (2006.01)

(21) 366819 (22) 2004 04 01

(72) Ostaniewicz Aleksander, Sajkowski Andrzej, Iwaskiewicz Oleg Anatoliewicz, Simirskji Władimir Wiktorowicz, Grigorjew Jurji Wiktorowicz, Kaliszek Dmitrji Grigoriewicz

(73) WIEDEMANN POLSKA Sp. z o.o. Projektowanie i Dostawa Urządzeń Przemysłowych, Warszawa (PL)

(54) Instalacja do produkcji estru metylowego z oleju rzepakowego metodą ciągłą

B1 (11) **199007** (41) 2000 07 17

(51) **C07C 69/38** (2006.01)

C07C 67/11 (2006.01)

(21) 337772 (22) 2000 01 10

(30) 99 99100411 1999 01 11 EP

(72) Hildbrand Stefan, Hanselmann Paul

(73) LONZA AG, Basel (CH)

(54) Sposób wytwarzania estrów kwasu malonowego

B1 (11) **198986** (41) 2005 05 02
(51) **C07C 69/712** (2006.01)
(21) 363192 (22) 2003 10 29
(72) Szafajdewicz Andrzej, Jakubas Tadeusz, Peć Janusz, Loryś Barbara, Murzyn Stanisława
(73) Zakłady Chemiczne ORGANIKA-SARZYNA S.A., Nowa Sarzyna (PL)
(54) Sposób prowadzenia reakcji estryfikacji, zwłaszcza fenoksykwasów z wysokowrzącymi alkoholami

B1 (11) **198949** (41) 2005 01 24
(51) **C07C 69/78** (2006.01)
C07C 67/343 (2006.01)
(21) 365998 (22) 2000 12 23
(86) 2000 12 23 PCT/EP00/13259
(87) 2002 07 04 WO02/51790, PCT Gazette nr 27/02
(72) Pfrengle Andreas, Scheffer Robert J. H., Scheiblich Stefan, Wevers Jan Hendrik, Vogelbacher Uwe Josef, Doehner Robert F.
(73) BASF AKTIENGESELLSCHAFT, Ludwigshafen (DE)
(54) Sposób wytwarzania estrów kwasu 5-i/lub 6-podstawionego-2-hydroksybenzoesowego

B1 (11) **199260** (41) 2005 11 28
(51) **C07D 207/323** (2006.01)
(21) 368086 (22) 2004 05 19
(72) Sołoducho Jadwiga, Cabaj Joanna, Idzik Krzysztof, Chyla Antoni
(73) Politechnika Wrocławska, Wrocław (PL)
(54) Nowa pochodna bis(piroloilo)fluorenu i sposób jej wytwarzania

B1 (11) **199209** (41) 2002 11 18
(51) **C07D 215/14** (2006.01)
C07D 401/14 (2006.01)
C07D 401/12 (2006.01)
A61K 31/47 (2006.01)
A61P 29/00 (2006.01)
(21) 350234 (22) 2000 02 17
(30) 99 9902412 1999 02 26 FR
(86) 2000 02 17 PCT/FR00/00396
(87) 2000 08 31 WO00/50418, PCT Gazette nr 35/00
(72) Dodey Pierre, Barth Martine, Bondoux Michel
(73) FOURNIER INDUSTRIE ET SANTE, Chenove (FR)
(54) Heterocykliczne związki benzenosulfonamidowe, sposób ich wytwarzania, kompozycja terapeutyczna zawierająca te związki i zastosowanie tych związków

B1 (11) **198993** (41) 2000 05 22
(51) **C07D 233/96** (2006.01)
A61P 31/06 (2006.01)
C07D 401/12 (2006.01)
(21) 329700 (22) 1998 11 13
(72) Kieć-Kononowicz Katarzyna, Szymańska Ewa
(73) Uniwersytet Jagielloński Collegium Medicum, Kraków (PL)
(54) Nowe aminowe i hydrazydowe pochodne 5-arylideno-hydantoiny

B1 (11) **198947** (41) 2001 10 08
(51) **C07D 239/42** (2006.01)
A61K 31/505 (2006.01)
A61P 35/00 (2006.01)
(21) 339417 (22) 2000 04 04
(72) Kazimierczuk Zygmunt, Lasek Witold, Sikorska Agata
(73) Fundacja Rozwoju Diagnostyki i Terapii, Warszawa (PL)
(54) Nowe (1-adamantyloamino)pirymidyny, sposób ich wytwarzania, zastosowanie medyczne i kompozycja farmaceutyczna

B1 (11) **198985** (41) 2004 02 23
(51) **C07D 249/12** (2006.01)

C07D 401/04 (2006.01)
A61P 31/10 (2006.01)
A61P 31/04 (2006.01)
A61P 31/12 (2006.01)
(21) 355553 (22) 2002 08 19
(72) Modzelewska-Banachiewicz Bożena, Banachiewicz Jacek, Długosz Tomasz
(73) Akademia Medyczna im. Prof.Feliksa Skubiszewskiego w Lublinie, Lublin (PL)
(54) Nowe pochodne 1,2,4-triazolu i sposób ich wytwarzania

B1 (11) **199197** (41) 2004 04 05
(51) **C07D 295/08** (2006.01)
C07D 295/28 (2006.01)
C07D 307/85 (2006.01)
C07D 405/04 (2006.01)
(21) 355227 (22) 2000 11 29
(30) 99 19958496 1999 12 04 DE
(86) 2000 11 29 PCT/EP00/11980
(87) 2001 06 07 WO01/40219, PCT Gazette nr 23/01
(72) Bathe Andreas, Emmert Steffen, Helfert Bernd, Boettcher Henning
(73) MERCK PATENT GmbH, Darmstadt (DE)
(54) Sposób otrzymywania 5-(1-piperazylo)-benzofurano-2-karboksyamid u poprzez aminowanie katalizowane metalem przejściowym

B1 (11) **199236** (41) 2001 12 17
(51) **C07D 295/22** (2006.01)
C07D 211/96 (2006.01)
C07D 333/34 (2006.01)
C07D 277/46 (2006.01)
C07C 311/46 (2006.01)
C07C 323/42 (2006.01)
C07C 317/40 (2006.01)
A61K 31/18 (2006.01)
A61K 31/38 (2006.01)
A61K 31/42 (2006.01)
A61K 31/44 (2006.01)
A61P 1/16 (2006.01)
A61P 3/10 (2006.01)
A61P 7/02 (2006.01)
A61P 9/00 (2006.01)
A61P 11/06 (2006.01)
A61P 13/12 (2006.01)
A61P 15/10 (2006.01)
A61P 25/28 (2006.01)
(21) 345539 (22) 1999 06 25
(30) 98 19830430 1998 07 08 DE
99 19903126 1999 01 27 DE
(86) 1999 06 25 PCT/EP99/04426
(87) 2000 01 20 WO00/02851, PCT Gazette nr 03/00
(72) Schindler Ursula, Schönafinger Karl, Strobel Hartmut
(73) SANOFI-AVENTIS DEUTSCHLAND GMBH, Frankfurt nad Menem (DE)
(54) N-Aryloamidy kwasów sulfonyloaminokarboksyłowych podstawionych siarką, sposób ich wytwarzanie, środek farmaceutyczny i zastosowanie N-aryloamidów kwasów sulfonyloaminokarboksyłowych podstawionych siarką

B1 (11) **198983** (41) 2001 08 27
(51) **C07D 401/12** (2006.01)
A61K 31/40 (2006.01)
(21) 343569 (22) 1999 04 24
(30) 98 19818964 1998 04 28 DE
99 19917504 1999 04 17 DE
(86) 1999 04 24 PCT/EP99/02792
(87) 1999 11 04 WO99/55696, PCT Gazette nr 44/99

(72) Höfgen Norbert, Egerland Ute, Poppe Hildegard, Marx Degenhard, Szelenyi Stefan, Kronbach Thomas, Polymeropoulos Emmanuel, Heer Sabine

(73) ELBION AG., Radebeul (DE)

(54) Nowe hydroksyindole, ich zastosowanie jako inhibitorów fosfodiesterazy 4 oraz sposoby ich wytwarzania

B1 (11) **198951** (41) 2001 09 10

(51) **C07D 405/12** (2006.01)

(21) 343733 (22) 1999 04 27

(30) 98 60083406 1998 04 29 US

(86) 1999 04 27 PCT/US99/09093

(87) 1999 11 04 WO99/55701, PCT Gazette nr 44/99

(72) Matson Patricia Ann, Godlewski Michael Selden

(73) THE PROCTER & GAMBLE COMPANY, Cincinnati (US)

(54) Sposób wytwarzania 1,3-dipodstawionych-4-oksocyklicznych moczników

B1 (11) **199135** (41) 2000 03 27

(51) **C07D 413/06** (2006.01)

C07D 417/06 (2006.01)

A61K 31/4245 (2006.01)

A61K 31/433 (2006.01)

A61P 25/18 (2006.01)

(21) 335058 (22) 1998 02 13

(30) 97 800108 1997 02 13 US

(86) 1998 02 13 PCT/US98/02713

(87) 1998 08 20 WO98/35950, PCT Gazette nr 33/98

(72) Rogers Gary A., Marrs Christopher M.

(73) THE REGENTS OF THE UNIVERSITY OF CALIFORNIA, Oakland (US)

(54) Związki benzofurazanowe i benzotiadiazolowe i ich zastosowanie

B1 (11) **198963** (41) 2002 01 02

(51) **C07D 455/04** (2006.01)

(21) 345802 (22) 1999 07 23

(30) 98 98114524 1998 08 03 EP

(86) 1999 07 23 PCT/EP99/05277

(87) 2000 02 17 WO00/08019, PCT Gazette nr 07/00

(72) Guarna Antonio, Serio Mario, Occhiato Ernesto Giovanni

(73) LABORATOIRES SERONO SA, Vaud (CH)

(54) Sposób wytwarzania pochodnych (1H)-benzo[c]chinolizyn-3-onów

B1 (11) **199080** (41) 2002 07 29

(51) **C07D 471/04** (2006.01)

A61K 31/435 (2006.01)

(21) 349504 (22) 1999 12 17

(30) 98 98204444 1998 12 23 EP

(86) 1999 12 17 PCT/EP99/10214

(87) 2000 07 06 WO00/39082, PCT Gazette nr 27/00

(72) Angibaud Patrick René, Venet Marc Gaston, Bourdrez Xavier Marc

(73) JANSSEN PHARMACEUTICA N.V., Beerse (BE)

(54) Pochodna chinoliny o pierścieniu 1,2-skondensowanym i sposób jej otrzymywania, kompozycja farmaceutyczna i sposób jej otrzymywania, pochodna chinoliny i sposób jej otrzymywania

B1 (11) **198965** (41) 2005 10 03

(51) **C07D 487/04** (2006.01)

A61P 31/04 (2006.01)

A61P 31/10 (2006.01)

A61P 31/12 (2006.01)

A61P 35/00 (2006.01)

(21) 366805 (22) 2004 04 01

(72) Rykowski Andrzej, Mojzych Mariusz

(73) Akademia Podlaska, Siedlce (PL)

(54) Nowe 5-podstawione pochodne układu 1H-pirazolo[4,3-e][1,2,4]triazyny

B1 (11) **198966** (41) 2005 10 03

(51) **C07D 487/14** (2006.01)

A61P 31/04 (2006.01)

A61P 31/10 (2006.01)

A61P 31/12 (2006.01)

A61P 35/00 (2006.01)

(21) 366806 (22) 2004 04 01

(72) Rykowski Andrzej, Mojzych Mariusz

(73) Akademia Podlaska, Siedlce (PL)

(54) 5-Fenyl-7-metylo-1H-pirazolo[4,3-e]tetrazolo [4,5-b][1,2,4]triazyna

B1 (11) **198967** (41) 2005 10 03

(51) **C07D 487/14** (2006.01)

A61P 31/04 (2006.01)

A61P 31/10 (2006.01)

A61P 31/12 (2006.01)

A61P 35/00 (2006.01)

(21) 366807 (22) 2004 04 01

(72) Rykowski Andrzej, Mojzych Mariusz

(73) Akademia Podlaska, Siedlce (PL)

(54) Nowe pochodne układu 1H-pirazolo[4,3-e]-1,2,4-triazolo[3,4-b][1,2,4]-triazyny

B1 (11) **199016** (41) 2003 12 29

(51) **C07D 495/04** (2006.01)

(21) 354642 (22) 2002 06 20

(72) Majka Zbigniew, Rechnio Justyna, Stawiński Tomasz, Wieczorek Maciej

(73) ADAMED Sp. z o.o., Pieńków (PL)

(54) Sposób wytwarzania olanzapiny

B1 (11) **199228** (41) 2004 03 22

(51) **C07D 501/12** (2006.01)

C07D 501/34 (2006.01)

(21) 355939 (22) 2002 09 09

(72) Mikołajczyk Jerzy, Drygas Jerzy, Borowicz Piotr, Krejer Anna

(73) Instytut Biotechnologii i Antybiotyków, Warszawa (PL)

(54) Sposób prowadzenia procesu krystalizacji soli cefuroksymu

B1 (11) **199097** (41) 2001 12 03

(51) **C07F 7/08** (2006.01)

C07D 333/04 (2006.01)

A01N 55/10 (2006.01)

A01P 3/00 (2006.01)

(21) 345161 (22) 1999 06 04

(30) 98 60088398 1998 06 05 US

(86) 1999 06 04 PCT/US99/12502

(87) 1999 12 09 WO99/62915, PCT Gazette nr 49/99

(72) Phillips Wendell G., Mao Michael K., Ma Chun, Fevig Thomas

(73) MONSANTO COMPANY, St. Louis (US)

(54) Podstawione pięcioczłonowe związki heterocykliczne, kompozycje zawierające te związki oraz sposoby ich wytwarzania i ich zastosowanie

B1 (11) **199234** (41) 2002 01 02

(51) **C07F 9/30** (2006.01)

C07F 9/32 (2006.01)

C07F 9/38 (2006.01)

C07F 9/40 (2006.01)

C07F 9/572 (2006.01)

A61K 31/66 (2006.01)

A61K 31/662 (2006.01)

A61K 31/675 (2006.01)
A61P 9/10 (2006.01)
A61P 17/02 (2006.01)
A61P 19/02 (2006.01)
A61P 29/00 (2006.01)
A61P 31/04 (2006.01)
A61P 35/00 (2006.01)
 (21) 345653 (22) 1999 07 07
 (30) 98 19831980 1998 07 16 DE
 99 19921680 1999 05 12 DE
 (86) 1999 07 07 PCT/EP99/04740
 (87) 2000 01 27 WO00/04030, PCT Gazette nr 04/00
 (72) Schudok Manfred, Schwab Wilfried, Zoller Gerhard, Bartnik Eckart, Büttner Frank, Weithmann Klaus-Ulrich
 (73) SANOFI-AVENTIS DEUTSCHLAND GmbH, Frankfurt nad Menem (DE)
 (54) Pochodne kwasu fosfinowego i kwasu fosfonowego, związki pośrednie, sposób wytwarzania tych pochodnych, środek leczniczy, zastosowanie tych pochodnych i sposób wytwarzania środka leczniczego

B1 (11) **199215** (41) 2006 07 10
 (51) **C07F 9/58** (2006.01)
C07F 9/38 (2006.01)
A61P 19/10 (2006.01)
 (21) 371958 (22) 2004 12 28
 (72) Dembkowski Leszek, Rynkiewicz Robert, Rachoń Janusz, Makowiec Sławomir, Przychodzeń Witold, Witt Dariusz
 (73) Zakłady Farmaceutyczne POLPHARMA S.A., Starogard Gdański (PL); Politechnika Gdańska, Gdańsk (PL)
 (54) Sposób wytwarzania kwasu [1-hydroksy-2-(3-pirydylo)etylidobisfosfonowego] oraz jego soli monosodowej dwu i pół wodnej

B1 (11) **199151** (41) 2002 08 26
 (51) **C07J 7/00** (2006.01)
C07J 1/00 (2006.01)
C07J 13/00 (2006.01)
C07J 9/00 (2006.01)
 (21) 349712 (22) 2000 03 16
 (30) 99 19914019 1999 03 19 DE
 (86) 2000 03 16 PCT/EP00/02323
 (87) 2000 09 28 WO00/56758, PCT Gazette nr 39/00
 (72) Geisler Jens, Winter Eric
 (73) Bayer Schering Pharma Aktiengesellschaft, Berlin (DE)
 (54) Sposób wytwarzania estrów kwasu 4,4-dimetylo-3β-hydroksypregna-8,14-dieno-21-karboksylogowego, produkty pośrednie tego sposobu oraz zastosowanie tego sposobu

B1 (11) **199212** (41) 2000 09 25
 (51) **C07K 14/54** (2006.01)
C12N 15/62 (2006.01)
A61K 38/20 (2006.01)
C12N 5/10 (2006.01)
C07K 14/715 (2006.01)
 (21) 338002 (22) 1998 07 09
 (30) 97 121284 1997 07 10 IL
 97 122818 1997 12 30 IL
 (86) 1998 07 09 PCT/IL98/00321
 (87) 1999 01 21 WO99/02552, PCT Gazette nr 03/99
 (72) Revel Michel, Chebath Judith, Lapidot Tsvee, Kollet Orit
 (73) YEDA RESEARCH AND DEVELOPMENT CO. LTD., Rehovot (IL)
 (54) Chimerowe glikozylowane białko rozpuszczalny receptor interleukiny-6-interleukina-6 i jego biologicznie aktywne analogi, ich zastosowanie i sposób wytwarzania, kodująca je sekwencja DNA, wektor DNA, transformowane komórki oraz kompozycja farmaceutyczna

B1 (11) **199136** (41) 2002 08 26
 (51) **C07K 5/103** (2006.01)
C07K 5/083 (2006.01)
C07D 239/54 (2006.01)
C07D 233/34 (2006.01)
A61K 38/55 (2006.01)
 (21) 349709 (22) 2000 02 23
 (30) 99 56052 1999 03 03 JP
 (86) 2000 02 23 PCT/JP00/01022
 (87) 2000 09 08 WO00/52032, PCT Gazette nr 36/00
 (72) Sato Fuminori, Inoue Yasunao, Omodani Tomoki, Shiratake Ryotaro, Honda Seiji, Komiya Masanobu, Takemura Tadashi
 (73) DAINIPPON SUMITOMO PHARMA CO., LTD., Osaka (JP)
 (54) Związki heterocykliczne, ich związki pośrednie oraz kompozycja farmaceutyczna jako inhibitory elastazy

B1 (11) **199103** (41) 2002 03 25
 (51) **C08B 1/00** (2006.01)
D01F 2/02 (2006.01)
C08J 5/18 (2006.01)
A22C 13/00 (2006.01)
 (21) 342525 (22) 2000 09 13
 (72) Struszczuk Henryk, Wawro Dariusz, Urbanowski Alojzy, Mikołajczyk Włodzimierz, Starostka Paweł
 (73) Instytut Biopolimerów i Włókien Chemicznych, Łódź (PL)
 (54) Sposób wytwarzania włókien, folii, osłonek i innych produktów z alkalicznych roztworów celulozy

B1 (11) **199181** (41) 2004 06 28
 (51) **C08B 31/12** (2006.01)
 (21) 357914 (22) 2002 12 20
 (72) Rudnik Ewa, Szczygielska Agnieszka, Żukowska Ewa, Polaczek Jerzy
 (73) Instytut Chemii Przemysłowej im. Prof. I. Mościckiego, Warszawa (PL)
 (54) Sposób wytwarzania karboksymetyloskrobi

B1 (11) **198961** (41) 2003 09 08
 (51) **C08F 114/06** (2006.01)
C08F 2/18 (2006.01)
C08F 4/38 (2006.01)
 (21) 352506 (22) 2002 02 26
 (72) Obłój-Muzaj Maria, Poturalski Roman, Ruciński Jakub, Kumosiński Marcin, Abramowicz Agnieszka, Stokwicz Alfreda, Zieliński Jan Tadeusz, Mazurek Kazimierz, Stankiewicz Stanisław
 (73) Instytut Chemii Przemysłowej im. Prof. Ignacego Mościckiego, Warszawa (PL); Zakłady Azotowe ANWIL Spółka Akcyjna, Włocławek (PL)
 (54) Sposób suspensyjnej polimeryzacji chlorku winylu

B1 (11) **198964** (41) 2003 09 08
 (51) **C08F 114/06** (2006.01)
C08F 2/18 (2006.01)
C08F 4/38 (2006.01)
 (21) 352505 (22) 2002 02 26
 (72) Obłój-Muzaj Maria, Poturalski Roman, Ruciński Jakub, Kumosiński Marcin, Abramowicz Agnieszka, Stokwicz Alfreda, Zieliński Jan Tadeusz, Mazurek Kazimierz, Stankiewicz Stanisław
 (73) Instytut Chemii Przemysłowej im. Prof. Ignacego Mościckiego, Warszawa (PL); Zakłady Azotowe ANWIL Spółka Akcyjna, Włocławek (PL)
 (54) Sposób suspensyjnej polimeryzacji chlorku winylu

B1 (11) **199101** (41) 2001 01 02
 (51) **C08F 257/02** (2006.01)
C08F 12/08 (2006.01)
 (21) 339766 (22) 1998 10 06

(30) 97 9721603 1997 10 10 GB
 98 72859 1998 05 05 US
 (86) 1998 10 06 PCT/GB98/02985
 (87) 1999 04 22 WO99/19375, PCT Gazette nr 16/99
 (72) Mørk Preben Cato, Tøgersen Svein
 (73) POLYMER SYSTEMS AS, Lillestrom (NO)
 (54) Sposoby wytwarzania polimerów w postaci cząstek

B1 (11) **199178** (41) 2003 03 24
 (51) **C08F 283/00** (2006.01)
C08F 265/04 (2006.01)
C08F 265/06 (2006.01)
C09D 151/00 (2006.01)
C09D 17/00 (2006.01)
 (21) 351144 (22) 2000 04 20
 (30) 99 19918132 1999 04 21 DE
 99 19918135 1999 04 21 DE
 99 19918134 1999 04 21 DE
 (86) 2000 04 20 PCT/DE00/01263
 (87) 2000 10 26 WO00/63266, PCT Gazette nr 43/00
 (72) Müller Horst, Hille Hans-Dieter
 (73) PPG INDUSTRIES LACKE GMBH, Wuppertal (DE)
 (54) Polimerowe mikrocząstki i ich zastosowanie

B1 (11) **199169** (41) 1999 07 05
 (51) **C08G 18/32** (2006.01)
C07C 269/04 (2006.01)
C08J 9/08 (2006.01)
 (21) 331375 (22) 1997 07 03
 (30) 96 681690 1996 07 29 US
 (86) 1997 07 03 PCT/US97/13018
 (87) 1998 02 05 WO98/04606, PCT Gazette nr 05/98
 (72) Pellacani Luigi, Guidetti Giuliano, Bottazzi Maurizio
 (73) DOW GLOBAL TECHNOLOGIES INC, Midland (US)
 (54) Karbaminian, sposób jego wytwarzania, zawierająca go cieklą kompozycja i sposoby wytwarzania pianki poliuretanowej

B1 (11) **199104** (41) 2001 10 22
 (51) **C08G 63/08** (2006.01)
 (21) 339795 (22) 2000 04 19
 (72) Jedliński Zbigniew, Kurcok Piotr, Kowalczyk Marek
 (73) Centrum Materiałów Polimerowych i Węglowych Polskiej Akademii Nauk, Zabrze (PL)
 (54) Sposób wytwarzania amorficznego poli([R,S]-3-hydroksykwasu masłowego)

B1 (11) **199226** (41) 2002 01 14
 (51) **C08J 5/18** (2006.01)
B29C 47/88 (2006.01)
G11B 7/252 (2006.01)
 (21) 346001 (22) 1999 08 16
 (30) 98 19836800 1998 08 14 DE
 (86) 1999 08 16 PCT/EP99/05996
 (87) 2000 02 24 WO00/09592, PCT Gazette nr 08/00
 (72) Numrich Uwe, Hofmann Klaus, Emerson Roger Hugh, Pfaff Thomas, Meier-Kaiser Michael
 (73) RÖHM GMBH & CO. KG, Darmstadt (DE)
 (54) Sposób wytwarzania optycznie prawie izotropowej folii węglanowej i jej zastosowania

B1 (11) **199176** (41) 2000 03 27
 (51) **C08K 5/14** (2006.01)
C08L 67/06 (2006.01)
 (21) 335476 (22) 1999 09 17
 (30) 98 19842796 1998 09 18 DE
 (72) Groepper Jurgen

(73) Elf Atochem Deutschland GmbH, Düsseldorf (DE)
 (54) Zestaw w postaci roztworu, sposób jego wytwarzania, jego zastosowanie oraz zastosowanie określonych związków jako rozpuszczalnika

B1 (11) **199116** (41) 2002 04 22
 (51) **C08L 23/04** (2006.01)
 (21) 347899 (22) 1999 09 24
 (30) 98 9803501 1998 10 14 SE
 (86) 1999 09 24 PCT/SE99/01679
 (87) 2000 04 20 WO00/22040, PCT Gazette nr 16/00
 (72) Bäckman Mats, Heino Eeva-Leena, Johansson Solveig, Laurell Jussi, Lehtinen Arja, Lindroos Jarmo, Ora Marja, Ribarits Elisabeth, Sihvonen Teija, Äärilä Jari
 (73) BOREALIS TECHNOLOGY OY, Porvoo (FI)
 (54) Kompozycja wielomodalnych polimerów do rur, zastosowanie i sposób wytwarzania kompozycji oraz sposób wytwarzania rury

B1 (11) **199232** (41) 2003 09 08
 (51) **C08L 33/04** (2006.01)
C08L 101/04 (2006.01)
C08K 3/22 (2006.01)
C09K 21/14 (2006.01)
E04C 2/20 (2006.01)
 (21) 352719 (22) 2000 06 02
 (30) 99 9912974 1999 06 04 GB
 99 9922485 1999 09 23 GB
 (86) 2000 06 02 PCT/GB00/02139
 (87) 2000 12 14 WO00/75227, PCT Gazette nr 50/00
 (72) Eustace Paul, McCathy Neil Andrew, Marston Nicholas John
 (73) LUCITE INTERNATIONAL UK LIMITED, Southampton (GB)
 (54) Tworzywo akrylowe, sposób jego wytwarzania i jego zastosowanie

B1 (11) **199235** (41) 2001 12 17
 (51) **C08L 33/08** (2006.01)
C08L 33/10 (2006.01)
C08L 33/14 (2006.01)
A61K 9/32 (2006.01)
 (21) 345581 (22) 1999 07 02
 (30) 98 19833016 1998 07 23 DE
 (86) 1999 07 02 PCT/EP99/04620
 (87) 2000 02 03 WO00/05307, PCT Gazette nr 05/00
 (72) Petereit Hans-Ulrich, Meier Christian, Roth Erna
 (73) RÖHM GMBH & CO. KG, Darmstadt (DE)
 (54) Sposób wytwarzania materiału powłokowego i spoiwowego do doustnych lub przezskórnych postaci leków, kopolimer stosowany w tym sposobie oraz zastosowanie tego materiału

B1 (11) **198960** (41) 2002 06 03
 (51) **C09D 161/28** (2006.01)
C08L 61/28 (2006.01)
 (21) 348732 (22) 1999 11 05
 (30) 98 19861030 1998 11 10 DE
 (86) 1999 11 05 PCT/EP99/08505
 (87) 2000 05 18 WO00/27919, PCT Gazette nr 20/00
 (72) Öchsner Waldemar, Weiss Herbert
 (73) E. I. du Pont de Nemours and Company, Wilmington (US)
 (54) Sposób wytwarzania powłok i zastosowanie zestawu proszko-wego

B1 (11) **198959** (41) 2001 09 10
 (51) **C09K 3/10** (2006.01)
 (21) 346287 (22) 2001 03 06
 (30) 00 376 2000 03 07 AT
 (72) Horacek Heinrich

(73) Intumex Brandschutzprodukte AG, Linz (AT)
 (54) Współwytloczona, nabrzmiewająca w wysokiej temperaturze, trójstronnie oblicowana wstęga ogniochronna i jej zastosowanie

B1 (11) **199177** (41) 2004 08 23

(51) **C09K 5/08** (2006.01)

C09K 5/20 (2006.01)

(21) 359240 (22) 2001 06 13

(30) 00 00305173 2000 06 19 EP

(86) 2001 06 13 PCT/EP01/06748

(87) 2001 12 27 WO01/98431, PCT Gazette nr 52/01

(72) Maes Jean-Pierre, Libot Cecile, Roose Peter, Lievens Serge

(73) TEXACO DEVELOPMENT CORPORATION, White Plains (US)

(54) Zastosowanie submikronowych aluminiowych cząstek oraz sposób polepszania zdolności wymiany ciepła płynów

B1 (11) **199153** (41) 2005 11 28

(51) **C09K 8/035** (2006.01)

(21) 368166 (22) 2004 05 24

(72) Turkiewicz Anna, Kapusta Piotr

(73) Instytut Nafty i Gazu, Kraków (PL)

(54) Sposób zmniejszania zawartości siarkowodoru w płuczkach wiertniczych

B1 (11) **199261** (41) 2004 08 23

(51) **C10G 1/10** (2006.01)

(21) 358773 (22) 2003 02 17

(72) Tokarz Zbigniew, Stelmachowski Marek

(73) Tokarz Zbigniew, Bełchatów (PL)

(54) Sposób ciągłego przetwarzania odpadów organicznych, zwłaszcza silnie zanieczyszczonych odpadowych tworzyw sztucznych oraz zużytych opon pojazdów mechanicznych oraz urządzenie do ciągłego przetwarzania odpadów organicznych, zwłaszcza silnie zanieczyszczonych odpadowych tworzyw sztucznych oraz zużytych opon pojazdów mechanicznych

B1 (11) **199085** (41) 2005 09 19

(51) **C10G 27/04** (2006.01)

(21) 373895 (22) 2002 04 11

(30) 01 200100960 2001 04 12 ES

(86) 2002 04 11 PCT/ES02/00179

(87) 2002 10 24 WO02/083819, PCT Gazette nr 43/02

(72) Corma Canos Avelino, Domine Marcelo Eduardo, Martinez Sanchez Cristina

(73) CONSEJO SUPERIOR DE INVESTIGACIONES CIENTIFICAS, Madryt (ES); UNIVERSIDAD POLITECNICA DE VALENCIA, Valencia (ES)

(54) Sposób usuwania związków siarki z frakcji oleju napędowego i służące do tego katalizatory

B1 (11) **199005** (41) 2004 06 28

(51) **C10M 175/02** (2006.01)

(21) 357964 (22) 2002 12 23

(72) Borowiec Zdzisław, Lenartowicz Leszek, Tokarska Stanisława, Stella-Sawicki Tomasz

(73) Politechnika Krakowska im. Tadeusza Kościuszki, Kraków (PL)

(54) Sposób rozdestylowania oleju przepracowanego

B1 (11) **199262** (41) 2004 07 26

(51) **C10M 175/02** (2006.01)

(21) 358354 (22) 2003 01 20

(72) Borowiec Zdzisław, Mikrut Grażyna

(73) Politechnika Krakowska im. Tadeusza Kościuszki, Kraków (PL)

(54) Sposób przerobu olejów przepracowanych

B1 (11) **199081** (41) 2004 05 04

(51) **C11B 1/06** (2006.01)

A23D 9/00 (2006.01)

(62) 355489

(21) 383569 (22) 2000 12 04

(30) 99 2290885 1999 12 02 CA

(86) 2000 12 04 PCT/CA00/01466

(87) 2001 06 07 WO01/40418, PCT Gazette nr 23/01

(72) Martin Genevieve, Beaudoin Adrien

(73) UNIVERSITY DE SHERBROOKE, Sherbrooke (CA)

(54) Sposób ekstrakcji protein z tkanki ssaka morskiego, kompozycja suplementu diety i zastosowanie protein z ssaka morskiego

B1 (11) **199127** (41) 2004 09 20

(51) **C11C 3/10** (2006.01)

C10L 1/19 (2006.01)

(21) 359046 (22) 2003 03 07

(72) Szeja Wiesław, Hehlmann Jan, Węgrzyn-Jodkowska Joanna

(73) Politechnika Śląska, Gliwice (PL)

(54) Sposób i urządzenie do otrzymywania estrów alkilowych kwasów tłuszczowych

B1 (11) **199102** (41) 2005 02 07

(51) **C11D 17/00** (2006.01)

(21) 366839 (22) 2002 04 26

(30) 01MUM 417 2001 05 03 IN

(86) 2002 04 26 PCT/EP02/05098

(87) 2002 11 14 WO02/090475, PCT Gazette nr 46/02

(72) Achar Sudhir, Kapoor Bir, Kumar Velayudhan Nair Gopa, Mahapatra Samiran, Sankholkar Devadatta Shivaji

(73) UNILEVER N.V., Rotterdam (NL)

(54) Ukształtowana detergentowa kompozycja i sposób jej wytwarzania

B1 (11) **198957** (41) 2004 09 06

(51) **C11D 17/04** (2006.01)

C11D 1/88 (2006.01)

(21) 360572 (22) 2001 09 25

(30) 00 0023440 2000 09 25 GB

(86) 2001 09 25 PCT/GB01/04261

(87) 2002 03 28 WO02/24859, PCT Gazette nr 13/02

(72) Bedford David, Stark Julie

(73) RECKITT BENCKISER (UK) LIMITED, Slough (GB)

(54) Opakowany produkt obejmujący ściereczki do czyszczenia powierzchni umieszczone w pojemniku

B1 (11) **199174** (41) 2005 01 24

(51) **C11D 7/54** (2006.01)

C11D 7/18 (2006.01)

(21) 366164 (22) 2001 08 03

(30) 00 60223064 2000 08 04 US

(86) 2001 08 03 PCT/US01/24775

(87) 2002 02 14 WO02/12428, PCT Gazette nr 07/02

(76) McClung James E., Cedar Hill (US)

(54) Sposób wytwarzania kompozycji do usuwania lub rozpuszczania zanieczyszczeń środowiskowych i sposób usuwania lub rozpuszczania zanieczyszczeń środowiskowych

B1 (11) **198939** (41) 2002 12 30

(51) **C12G 1/036** (2006.01)

(21) 348137 (22) 2001 06 17

(76) Kwapisz Tomasz, Łódź (PL)

(54) Naczynie do wytwarzania i przechowywania fermentowanych przetworów spożywczych, zwłaszcza win

B1 (11) **199026** (41) 2002 06 03

(51) **C12N 1/20** (2006.01)

C12R 1/225 (2006.01)

(21) 344117 (22) 2000 11 23

(72) Heczko Piotr, Strus Magdalena

(73) PROLAB Spółka z o.o., Kraków (PL)
 (54) Nowy szczep bakterii *Lactobacillus rhamnosus*

B1 (11) **198979** (41) 2001 12 03
 (51) **C12N 15/12** (2006.01)
C12N 15/62 (2006.01)
C12N 15/82 (2006.01)
C07K 14/435 (2006.01)
A61K 38/17 (2006.01)
C12P 21/02 (2006.01)
 (21) 345243 (22) 1999 04 12
 (30) 98 9804933 1998 04 15 FR
 (86) 1999 04 12 PCT/FR99/00843
 (87) 1999 10 21 WO99/53053, PCT Gazette nr 42/99
 (72) Lamberty Mireille, Bulet Philippe, Brookhart Gary Lee, Hofmann Jules
 (73) AVENTIS CROPS SCIENCE S.A., Lyon (FR)
 (54) Peptyd, peptyd fuzyjny, lek, kompozycja, fragment kwasu nukleinowego, gen chimerowy, wektor, transformowany organizm gospodarza, transformowana komórka roślinna, transformowana roślina, sposób transformacji, sposób uprawy oraz sposób wytwarzania heliomycyny

B1 (11) **199214** (41) 2001 07 30
 (51) **C12N 15/12** (2006.01)
C12N 5/10 (2006.01)
C04K 14/47 (2006.01)
G01N 33/50 (2006.01)
A61K 38/17 (2006.01)
 (62) 343262
 (21) 379471 (22) 1999 03 18
 (30) 98 123758 1998 03 19 IL
 98 126024 1998 09 01 IL
 (86) 1999 03 18 PCT/IL99/00158
 (87) 1999 09 23 WO99/47672, PCT Gazette nr 38/99
 (72) Wallach David, Kovalenko Andrei
 (73) YEDA RESEARCH AND DEVELOPMENT CO. LTD., Rehovot (IL)
 (54) Sekwencja DNA, białko wiążące RAP-2, jego izoforma, fragment lub analog, sposób izolowania i identyfikowania białek o właściwościach wiązania RAP-2 oraz zastosowanie jednego lub więcej białek wiążących RAP-2

B1 (11) **198980** (41) 2001 01 29
 (51) **C12N 15/45** (2006.01)
A61K 39/17 (2006.01)
A61K 39/12 (2006.01)
 (21) 341724 (22) 2000 07 27
 (30) 99 202467 1999 07 27 NL
 00 201091 2000 03 27 NL
 (72) Mebatsion Teshome, Schrier Carla Christina
 (73) INTERVET INTERNATIONAL B.V., Boxmeer (NL)
 (54) Mutant NDV, żywa szczepionka przeciwko chorobie Newcastle, inaktywowana szczepionka przeciwko chorobie Newcastle i zastosowanie mutantu NDV

B1 (11) **198981** (41) 2000 09 11
 (51) **C12N 7/01** (2006.01)
A61K 39/12 (2006.01)
A61P 37/00 (2006.01)
 (21) 338773 (22) 2000 03 03
 (30) 99 99200647 1999 03 05 EP
 (72) Loon Adriaan Antonius Wilhelmus Maria, Mundt Egbert
 (73) INTERVET INTERNATIONAL B.V., Boxmeer (NL)
 (54) Sposób wytwarzania zakaźnego mutantu IBDV, zakaźny mutant IBDV uzyskany metodami inżynierii genetycznej oraz szczepionka do stosowania do ochrony drobiu przed chorobą wynikającą z zakażenia IBDV

B1 (11) **199159** (41) 2002 01 14
 (51) **C12N 7/01** (2006.01)
C07K 14/08 (2006.01)
A61K 39/12 (2006.01)
 (21) 348550 (22) 2001 07 06
 (30) 00 00202430 2000 07 07 EP
 01 01201064 2001 03 22 EP
 (72) Mundt Egbert, Loon Adriaan Antonius Wilhelmus Maria
 (73) INTERVET INTERNATIONAL B.V., Boxmeer (NL)
 (54) Mutant wirusa zakaźnego zapalenia torebki Fabrycjusza (IBDV), zawierająca go szczepionka do ochrony drobiu przed chorobą wywołaną zakażeniem IBDV oraz jego zastosowanie

B1 (11) **199207** (41) 2003 07 28
 (51) **C12N 9/28** (2006.01)
C12N 9/54 (2006.01)
C12R 1/225 (2006.01)
C12N 1/20 (2006.01)
C12Q 1/40 (2006.01)
 (21) 351774 (22) 2002 01 18
 (72) Udeh Kenneth Ogbonna, Targoński Zdzisław
 (73) Akademia Rolnicza, Lublin (PL)
 (54) Nowy szczep bakterii *Bacillus subtilis* i sposób otrzymywania α -amylazy przy użyciu tego szczepu

B1 (11) **199180** (41) 2003 01 27
 (51) **C12N 9/94** (2006.01)
C12N 9/14 (2006.01)
A61K 38/46 (2006.01)
A61P 3/10 (2006.01)
 (21) 350627 (22) 2000 03 15
 (30) 99 19911778 1999 03 17 DE
 (86) 2000 03 15 PCT/EP00/02261
 (87) 2000 09 21 WO00/54799, PCT Gazette nr 38/00
 (72) Sander-Struckmeier Suntje, Steinborn Claus Rudolf, Rudmann Martin A., Schwanitz Diethard, Henniges Friederike
 (73) SOLVAY PHARMACEUTICALS GMBH, Hannover (DE)
 (54) Zastosowanie fizjologicznie dopuszczalnych mieszanin enzymów

B1 (11) **199092** (41) 2005 09 19
 (51) **C21B 13/10** (2006.01)
 (21) 373812 (22) 2002 06 13
 (30) 01 183932 2001 06 18 JP
 02 7854 2002 01 16 JP
 (86) 2002 06 13 PCT/JP02/05872
 (87) 2002 12 27 WO02/103064, PCT Gazette nr 52/02
 (72) Ito Shuzo, Tsuge Osamu
 (73) KABUSHIKI KAISHA KOBE SEIKO SHO, Kobe-shi (JP)
 (54) Sposób wytwarzania bryłek metalu

B1 (11) **199187** (41) 2005 08 08
 (51) **C21B 5/04** (2006.01)
C22B 1/14 (2006.01)
 (21) 372868 (22) 2003 05 12
 (30) 02 0201453 2002 05 10 SE
 (86) 2003 05 12 PCT/SE03/00767
 (87) 2003 11 20 WO03/095682, PCT Gazette nr 47/03
 (72) Sterneland Jerker, Hooy Lawrence
 (73) LUOSSAVAARA-KIIRUNAVAARA AB, Kiruna (SE)
 (54) Sposób poprawy szybkości produkcji żelaza w wielkim piecu

B1 (11) **199162** (41) 2004 10 18
 (51) **C21D 8/12** (2006.01)
C22C 38/02 (2006.01)
 (21) 362277 (22) 2001 12 17
 (30) 00RM 672 2000 12 18 IT
 (86) 2001 12 17 PCT/EP01/14879

(87) 2002 06 27 WO02/50314, PCT Gazette nr 26/02
 (72) Fortunati Stefano, Cicale' Stefano, Rocchi Claudia, Abbruzzese Giuseppe
 (73) THYSSENKRUPP ACCIAI SPECIALI TERNI S.p.A., Terni (IT)
 (54) Sposób wytwarzania teksturowanych taśm ze stali elektrotechnicznej

B1 (11) **199200** (41) 2004 02 23
 (51) **C22B 19/38** (2006.01)
C01G 9/00 (2006.01)
 (21) 355614 (22) 2002 08 22
 (76) Kazibut Julian, Olkusz (PL); Węglarz Adam, Olkusz (PL); Ciura Adam, Alwernia (PL); Tarasin Eugeniusz, Olkusz (PL)
 (54) Sposób otrzymywania tlenku cynku

B1 (11) **199108** (41) 2005 06 13
 (51) **C22C 21/06** (2006.01)
 (21) 371022 (22) 2003 03 19
 (30) 02 0203593 2002 03 22 FR
 (86) 2003 03 19 PCT/FR03/00870
 (87) 2003 10 02 WO03/080884, PCT Gazette nr 40/03
 (72) Dif Ronan, Henon Christine, Guillemenet Jerome, Ribes Herve, Pillet Georges
 (73) ALCAN RHENALU, Paryż (FR)
 (54) Wyrób uformowany plastycznie wykonany ze stopu Al-Mg, sposób wytwarzania blachy i zastosowanie wyrobu w postaci blachy

B1 (11) **199117** (41) 2003 10 20
 (51) **C22C 27/06** (2006.01)
F02M 61/18 (2006.01)
 (21) 359617 (22) 2003 04 09
 (30) 02 02405289 2002 04 11 EP
 (72) Schlager Dietmar
 (73) Wärtsilä Schweiz AG, Winterthur (CH)
 (54) Materiał na głowicę dyszy paliwowej silnika spalinowego oraz zastosowanie takiego materiału

B1 (11) **199004** (41) 2003 08 25
 (51) **C25C 3/00** (2006.01)
C25C 3/12 (2006.01)
 (21) 352337 (22) 2002 02 20
 (72) Stachurski Waclaw, Piekło Jarosław
 (73) Akademia Górniczo-Hutnicza im. Stanisława Staszica, Kraków (PL)
 (54) Sekcja katodowa wyłożenia dna elektrolizera

B1 (11) **199152** (41) 2002 04 08
 (51) **D01G 15/26** (2006.01)
 (21) 342912 (22) 2000 09 29
 (72) Ruskowski Kazimierz, Gwardyński Marek, Wojtysiak Jan
 (73) Instytut Technologii Eksploatacji-Państwowy Instytut Badawczy, Radom (PL)
 (54) Sposób zgrzeblania w maszynie włókienniczej, zwłaszcza w zgrzeblarce wałkowej

B1 (11) **199128** (41) 2006 07 10
 (51) **D01H 13/10** (2006.01)
B65H 59/22 (2006.01)
 (21) 372024 (22) 2004 12 31
 (72) Podsiadlik Władysław, Wiśniewski Marek, Wojtysiak Jan, Wrocławski Zbigniew
 (73) Instytut Technologii Eksploatacji-Państwowy Instytut Badawczy, Radom (PL)
 (54) Naprężacz przędzy

B1 (11) **199222** (41) 2001 07 30
 (51) **D03D 1/00** (2006.01)
D03D 13/00 (2006.01)

D03D 11/00 (2006.01)

F41H 3/02 (2006.01)

(21) 345330 (22) 2001 01 23
 (72) Tkaczyk Paweł, Suskiewicz Zbigniew
 (73) HAKO Sp. z o.o., Warszawa (PL)
 (54) Wyrób pasmanteryjny o remisji dostosowanej do tła terenowego oraz sposób jego wykonania, zwłaszcza w produkcji seryjnej

B1 (11) **198990** (41) 2000 09 11
 (51) **D06M 16/00** (2006.01)
 (21) 337966 (22) 1998 07 03
 (30) 97 807 1997 07 04 DK
 (86) 1998 07 03 PCT/DK98/00306
 (87) 1999 01 14 WO99/01604, PCT Gazette nr 02/99
 (72) Andersen Bente Konggaard, Borch Kim, Abo Masanobu, Damgaard Bo
 (73) NOVOZYMES A/S, Bagsvaerd (DK)
 (54) Sposób zmniejszania podatności poliestrowych tkanin i/lub odzieży na pilling i sposób intensyfikacji barwy poliestrowych tkanin i/lub odzieży oraz zastosowanie enzymu hydrolizującego ester dietylowy kwasu tereftalowego i/lub enzymu hydrolizującego ester dibenzylowy glikolu etylenowego w tych sposobach

B1 (11) **199227** (41) 2006 10 02
 (51) **D21H 21/30** (2006.01)
 (21) 373979 (22) 2005 03 29
 (72) Zwierzyński Krzysztof, Tarwacki Andrzej, Wiśniewska Grażyna, Szczeńiak Tadeusz, Intek Wiesław, Głuchowski Bogdan
 (73) Instytut Przemysłu Organicznego, Warszawa (PL)
 (54) Sposób wytwarzania fluorescencyjnych środków optycznie rozjaśniających w formie wysoko stężonych roztworów związków lub mieszanin związków pochodnych 4,4'-bis-(s-triazynyloamino)-2,2'-disulfostil benu

B1 (11) **199223** (41) 2001 06 04
 (51) **E01C 19/48** (2006.01)
 (21) 342494 (22) 1999 02 20
 (30) 98 29803077 1998 02 24 DE
 (86) 1999 02 20 PCT/DE99/00479
 (87) 1999 08 26 WO99/42664, PCT Gazette nr 34/99
 (72) Dietrich Willi
 (73) HERMANN KIRCHNER GMBH & CO. KG, Bad Hersfeld (DE)
 (54) Układarka

B1 (11) **198997** (41) 2002 10 21
 (51) **E01F 8/00** (2006.01)
 (21) 347082 (22) 2001 04 12
 (76) Cichy Maciej, Kraków (PL); Kawalec Tadeusz, Kraków (PL); Słysz Stanisław, Kraków (PL)
 (54) Element dźwiękochłonny

B1 (11) **199086** (41) 2000 08 28
 (51) **E01F 8/00** (2006.01)
 (21) 338499 (22) 2000 02 18
 (30) 99 19906989 1999 02 19 DE
 (72) Oleiko Bernd, Brand Norbert, Oberländer Klaus
 (73) EVONIK RÖHM GMBH, Darmstadt (DE)
 (54) Segment ściany dźwiękochłonnej, ściana dźwiękochłonna utworzona z segmentów dźwiękochłonnych, sposób wytwarzania segmentu ściany dźwiękochłonnej oraz sposób wytwarzania ściany dźwiękochłonnej

B1 (11) **198970** (41) 2004 01 26
 (51) **E02B 3/06** (2006.01)
 (21) 355190 (22) 2002 07 25
 (76) Betkier Henryk, Łask-Kolumna (PL)
 (54) System falochronów

B1 (11) **198971** (41) 2004 02 23

(51) **E02B 3/06** (2006.01)

E02B 3/14 (2006.01)

(21) 355455 (22) 2002 08 12

(76) Betkier Henryk, Łask-Kolumna (PL)

(54) Element oporowy

B1 (11) **198996** (41) 2002 11 18

(51) **E04G 11/00** (2006.01)

E04B 2/06 (2006.01)

E04C 1/42 (2006.01)

(21) 347612 (22) 2001 05 16

(72) Kempski Janusz, Kempski Tomasz

(73) „STEFANIA” KEMPSKI i WSPÓLNICY, Spółka Jawna, Tychy (PL)

(54) Forma powtarzalna, zwłaszcza do wykonywania ścian i stropów z pustaków szklanych

B1 (11) **198953** (41) 2002 04 08

(51) **E04G 25/04** (2006.01)

F16B 7/16 (2006.01)

(21) 349949 (22) 2001 10 01

(30) 00 200002385 2000 10 03 ES

(72) Arozena Bergaretxe Alberto

(73) ULMA C y E, S. Coop., Onate (ES)

(54) Stojak z układem zabezpieczającym

B1 (11) **198937** (41) 2002 04 22

(51) **E04H 17/14** (2006.01)

E06B 9/01 (2006.01)

(21) 343216 (22) 2000 10 13

(76) Gawęda Tadeusz, Katowice (PL)

(54) Układ połączenia poprzecznic z pionowymi elementami w konstrukcjach odgródzeniowych

B1 (11) **199141** (41) 2005 01 10

(51) **E05B 65/14** (2006.01)

B61D 19/00 (2006.01)

(21) 365392 (22) 2002 07 31

(30) 01 1237 2001 08 07 AT

(86) 2002 07 31 PCT/AT02/00228

(87) 2003 02 20 WO03/13934, PCT Gazette nr 08/03

(72) Schoberegger Michael, Bäck Günter, Binder Günter

(73) SIEMENS TRANSPORTATION SYSTEMS GmbH & Co. KG, Wien (AT)

(54) Urządzenie ryglujące dolne obrzeże drzwi przesuwnych, zwłaszcza pojazdu szynowego

B1 (11) **199110** (41) 2002 12 16

(51) **E05D 15/52** (2006.01)

E05D 7/04 (2006.01)

(21) 354426 (22) 2002 06 11

(30) 01 10128453 2001 06 12 DE

(72) Wösskotter Alfred

(73) Aug. Winkhaus GmbH & Co. KG, Telgte (DE)

(54) Okno, zwłaszcza okno sięgające do podłogi

B1 (11) **199115** (41) 2001 01 29

(51) **E05D 5/02** (2006.01)

E05D 9/00 (2006.01)

(21) 341521 (22) 2000 07 18

(30) 99 29912582 1999 07 20 DE

(72) Oberwalleney Ewald

(73) Niemann Hans Dieter, Kerpen-Horrem (DE)

(54) Część ramowa zawiasu drzwiowego lub okiennego

B1 (11) **199210** (41) 2004 05 17

(51) **E05D 5/02** (2006.01)

(21) 355753 (22) 2000 11 17

(30) 99 29922023 1999 12 15 DE

(86) 2000 11 17 PCT/EP00/11446

(87) 2001 06 21 WO01/44610, PCT Gazette nr 25/01

(72) Sinsteden Claudia

(73) DR. HAHN GMBH & CO. KG, Mönchengladbach (DE)

(54) Zespół konstrukcyjny zawierający zawias do drzwi, okna lub temu podobnych elementów oraz drzwi, okno lub temu podobny element

B1 (11) **199000** (41) 2000 12 18

(51) **E05D 7/00** (2006.01)

(21) 340786 (22) 2000 06 15

(30) 99TO 521 1999 06 16 IT

(72) Balbo di Vinadio Aimone

(73) SAVIO Spa, Chiusa San Michele (IT)

(54) Zawias do drzwi lub ram okiennych

B1 (11) **199006** (41) 2000 12 18

(51) **E05D 7/00** (2006.01)

(21) 340785 (22) 2000 06 15

(30) 99TO 520 1999 06 16 IT

(72) Balbo di Vinadio Aimone

(73) SAVIO S.p.A., Chiusa San Michele (IT)

(54) Zawias do drzwi lub okna

B1 (11) **199090** (41) 2001 01 15

(51) **E05D 7/04** (2006.01)

(21) 341078 (22) 2000 06 29

(30) 99 19930837 1999 07 03 DE

(72) Krämer Stephan

(73) Niemann Hans Dieter, Kerpen-Horrem (DE)

(54) Zawias obrotowy

B1 (11) **198942** (41) 2003 12 01

(51) **E05F 15/12** (2006.01)

(21) 353823 (22) 2000 08 10

(30) 99 199901120 1999 08 13 DK

(86) 2000 08 10 PCT/DK00/00445

(87) 2001 02 22 WO01/12936, PCT Gazette nr 08/01

(72) Kirk Henning Sand, Hansen-Vestkaer Knud Erik, Soerensen Michael Thode, Hald Robert Aage

(73) VKR Holding A/S, Soborg (DK)

(54) Elektryczne urządzenie robocze do otwierania i zamykania okna

B1 (11) **199139** (41) 2002 03 11

(51) **E06B 3/263** (2006.01)

E06B 3/30 (2006.01)

(21) 347036 (22) 1999 10 02

(30) 98 29817974 1998 10 08 DE

(86) 1999 10 02 PCT/EP99/07315

(87) 2000 04 20 WO00/22272, PCT Gazette nr 16/00

(72) Nienhüser Rolf, Girnus Manfred, Thrun Walter

(73) SCHÜCO INTERNATIONAL KG, Bielefeld (DE)

(54) Okno blokowe

B1 (11) **199087** (41) 2002 10 07

(51) **E06B 3/66** (2006.01)

B44C 5/08 (2006.01)

(21) 346882 (22) 2001 04 03

(76) Przebinda Dominik, Czechowice-Dziedzice (PL); Przebinda Robert, Czechowice-Dziedzice (PL)

(54) Sposób oszklenia ochronnego witraża i zespół oszklenia ochronnego witraża

B1 (11) **199133** (41) 2000 11 20

(51) **E06B 9/24** (2006.01)

E06B 9/388 (2006.01)

(21) 333193 (22) 1999 05 18

(72) Lipecki Jerzy
 (73) ISPOL Spółka z o.o., Kielce (PL)
 (54) Zespół zatrząsku rynny dolnej przesłony okiennej

B1 (11) **199134** (41) 2002 10 21
 (51) **E06B 9/32** (2006.01)
 (21) 347144 (22) 2001 04 20
 (72) Lipecki Jerzy
 (73) ISPOL Sp. z o.o., Kielce (PL)
 (54) Mechanizm napędu żaluzji okiennych

B1 (11) **199155** (41) 2005 05 30
 (51) **E21B 7/18** (2006.01)
E21B 10/60 (2006.01)
 (21) 370861 (22) 2002 11 14
 (30) 01 R8864 2001 11 14 AU
 (86) 2002 11 14 PCT/AU02/01550
 (87) 2003 05 22 WO03/042491, PCT Gazette nr 21/03
 (72) Meyer Timothy Gregory Hamilton
 (73) CMTE DEVELOPMENT LIMITED, Pinjarra Hills (AU)
 (54) Głowica wiertnicza do wiercenia płynem

B1 (11) **199041** (41) 2004 04 05
 (51) **E21C 25/00** (2006.01)
E21C 35/18 (2006.01)
 (21) 356227 (22) 2002 09 23
 (72) Janikowska-Pawlik Jadwiga, Banaszewski Tadeusz, Pawlik Kazimierz, Gruszczyk Jerzy, Staniczek Franciszek, Korczyński Maciej
 (73) REMAG S.A, Katowice (PL)
 (54) Głowica tnąca maszyny urabiającej

B1 (11) **199120** (41) 2003 10 06
 (51) **E21C 41/22** (2006.01)
 (21) 358880 (22) 2003 02 25
 (76) Biernacki Wiesław, Wołów (PL)
 (54) Sposób eksploatacji zwięzłych złóż pokładowych

B1 (11) **199089** (41) 2004 03 22
 (51) **E21C 41/30** (2006.01)
 (21) 355984 (22) 2002 09 11
 (72) Butra Jan, Kłeczek Zdzisław, Nolka Zbigniew, Krajewski Stanisław, Cieszkowski Henryk, Kosior Aleksander, Jędrusiak Ryszard, Horoszczak Lubomir, Sadecki Zbigniew, Iwulski Zdzisław, Dębowski Rafał, Pytel Witold
 (73) KGHM CUPRUM Spółka z o.o.-Centrum Badawczo-Rozwojowe, Wrocław (PL)
 (54) Sposób eksploatacji złóż o małej miąższości

B1 (11) **199198** (41) 2004 03 08
 (51) **E21C 41/30** (2006.01)
 (21) 355774 (22) 2002 08 29
 (76) Błądek Wiktor, Lubin (PL); Bryja Zbigniew, Głogów (PL); Nolka Zbigniew, Lubin (PL); Śniegowski Ireneusz, Lubin (PL); Szewczyk Stanisław, Głogów (PL); Kozicki Zdzisław, Lubin (PL)
 (54) Sposób prowadzenia eksploatacji złóż o niskich pokładach

B1 (11) **199039** (41) 2004 03 08
 (51) **E21D 15/502** (2006.01)
 (21) 355822 (22) 2002 09 02
 (72) Ciesielski Tadeusz, Wencel Henryk, Konsek Jerzy, Nowakowski Henryk, Małysz Adam
 (73) DOZUT-TAGOR Sp. z o.o., Zabrze (PL)
 (54) Złącze rozbiernalne dennicy rdzennika stojaka teleskopowego

B1 (11) **199078** (41) 2004 04 05
 (51) **E21D 23/12** (2006.01)
E21D 23/16 (2006.01)

(21) 356255 (22) 2002 09 24
 (72) Sobczyk Jurand, Haber Zygmunt, Jagła Jan, Kołodziejczyk Andrzej, Łucka Marian, Grzyśka Stanisław
 (73) Centrum Elektryfikacji i Automatykacji Górnictwa EMAG, Katowice (PL)
 (54) Zespół sterujący

B1 (11) **199077** (41) 2004 03 22
 (51) **E21D 23/16** (2006.01)
 (21) 355978 (22) 2002 09 11
 (72) Sobczyk Jurand, Sikora Władysław, Jagła Jan, Kołodziejczyk Andrzej, Krodkiwski Jerzy, Grzyśka Stanisław
 (73) Centrum Elektryfikacji i Automatykacji Górnictwa EMAG, Katowice (PL)
 (54) Hydrauliczny układ sterowania podpornością wstępną górniczej obudowy zmechanizowanej

B1 (11) **199091** (41) 2004 02 09
 (51) **E21D 7/02** (2006.01)
 (21) 355325 (22) 2002 08 02
 (76) Płachno Marek, Kraków (PL); Hildebrand Jerzy, Wrocław (PL)
 (54) Krążek prowadzący prowadnicy tocznej górniczego wyciągu szybowego

B1 (11) **199258** (41) 2004 05 17
 (51) **E21F 13/02** (2006.01)
 (21) 356939 (22) 2002 11 04
 (72) Baszczyk Adam, Bembnista Sławomir, Bulenda Andrzej, Łabęcki Mirosław, Suchoń Józef, Wejkowski Antoni
 (73) Rybnicka Fabryka Maszyn RYFAMA Spółka Akcyjna, Rybnik (PL)
 (54) Przenośnikowy zespół odstawy urobku

B1 (11) **199199** (41) 2004 05 17
 (51) **E21F 15/00** (2006.01)
 (21) 356941 (22) 2002 11 04
 (72) Szczap Józef, Dębowski Rafał, Butra Jan
 (73) KGHM CUPRUM Spółka z o.o.-Centrum Badawczo-Rozwojowe, Wrocław (PL)
 (54) Sposób obracania poziomych i prostych odcinków rurociągów podsadzkowych o dużej średnicy dokoła osi podłużnej

B1 (11) **199088** (41) 2004 03 22
 (51) **E21F 7/00** (2006.01)
 (21) 356080 (22) 2002 09 16
 (76) Marks Grzegorz, Rybnik (PL); Granieczny Leszek, Radlin (PL); Herman Jan, Odra (PL)
 (54) Układ do odmetanowania zawadniających się warstw spągowych wyrobisk ścianowych węglowych

B1 (11) **199157** (41) 2004 05 17
 (51) **F01B 9/04** (2006.01)
F02B 75/32 (2006.01)
 (21) 355758 (22) 2000 04 03
 (30) 99 9573 1999 04 01 AU
 99 287 1999 05 11 AU
 99 Q0795 1999 06 04 AU
 99 Q0895 1999 06 10 AU
 99 Q1653 1999 07 15 AU
 99 Q1654 1999 07 15 AU
 99 Q1956 1999 07 30 AU
 99 Q2150 1999 08 11 AU
 99 Q2205 1999 08 13 AU
 99 Q2206 1999 08 13 AU
 99 Q2341 1999 08 19 AU
 99 Q2388 1999 08 23 AU
 99 Q2408 1999 08 24 AU
 99 Q2808 1999 09 14 AU
 99 Q2809 1999 09 14 AU

(86) 2000 04 03 PCT/AU00/00281
 (87) 2000 10 12 WO00/60216, PCT Gazette nr 41/00
 (76) Raffaele Peter Robert, Killarney Heights (AU); Raffaele Michael John, Killarney Heights (AU)
 (54) Silnik względnie pompa z mechanizmem jarzmowym o jarzynie przesuwnej oraz wieloczęściowy zespół tłokowy do zastosowania w silniku względnie pompie z mechanizmem jarzmowym o jarzynie przesuwnej

B1 (11) **199066** (41) 2004 07 26
 (51) **F01D 5/22** (2006.01)
 (21) 357310 (22) 2001 03 22
 (30) 00 10014189 2000 03 23 DE
 (86) 2001 03 22 PCT/IB01/00441
 (87) 2001 09 27 WO01/71165, PCT Gazette nr 39/01
 (72) Gotzfried Eduard, Wendler Helmut, May Heinz
 (73) ALSTOM Technology Ltd., Baden (CH)
 (54) Mocowanie łopatek maszyny wirnikowej

B1 (11) **199015** (41) 2001 09 24
 (51) **F01D 5/30** (2006.01)
F01D 5/32 (2006.01)
F01D 5/00 (2006.01)
 (21) 346333 (22) 2001 03 08
 (30) 00 10012381 2000 03 14 DE
 (72) Zimmermann Achim
 (73) MAN TURBO AG, Oberhausen (DE)
 (54) Zamek łopatkowy i sposób wytwarzania zamka łopatkowego

B1 (11) **199083** (41) 2002 06 17
 (51) **F01K 13/02** (2006.01)
H02P 9/04 (2006.01)
 (21) 351224 (22) 2001 12 17
 (72) Obaleński Włodzimierz, Fennig Włodzimierz, Kielian Robert, Wierzbicki Zbigniew, Bielaczyc Andrzej, Lasota Stanisław, Siek Piotr
 (73) Instytut Automatyki Systemów Energetycznych, Wrocław (PL)
 (54) Sposób regulacji mocy czynnej ciepłego bloku energetycznego

B1 (11) **199046** (41) 2002 10 21
 (51) **F01K 7/24** (2006.01)
F01K 17/10 (2006.01)
 (21) 347200 (22) 2001 04 20
 (72) Sobański Leszek, Jach Tomasz, Jencz Bogumił
 (73) Zakład Badawczo-Projektowy INWAT Sp. z o.o., Łódź (PL)
 (54) Turbina parowa

B1 (11) **199054** (41) 2004 08 09
 (51) **F02M 25/025** (2006.01)
C10L 1/32 (2006.01)
 (21) 358520 (22) 2003 01 30
 (72) Piaseczny Leszek, Kakar Izydor
 (73) Akademia Marynarki Wojennej im. Bohaterów Westerplatte, Gdynia (PL)
 (54) Sposób uzyskiwania emulsji paliwowo-wodnej do zasilania silników spalinowych o zapłonie samoczynnym

B1 (11) **198930** (41) 2000 05 22
 (51) **F02M 37/10** (2006.01)
F16F 15/20 (2006.01)
 (21) 336447 (22) 1999 11 05
 (30) 98TO 941 1998 11 09 IT
 (72) Cimminelli Francesco, Castagneri Giulio, Lobascio Osvaldo
 (73) ERGOM HOLDING S.P.A., Borgaro Torinese (IT)
 (54) Zespół pompy elektrycznej z filtrem tłumiącym drgania zamontowany w zbiorniku paliwa pojazdu silnikowego i filtr dopływowy

B1 (11) **199244** (41) 2000 11 06
 (51) **F02N 9/04** (2006.01)
 (21) 339895 (22) 2000 04 26
 (30) 99 99810363 1999 04 30 EP
 (72) Porchet Frédéric
 (73) Wärtsilä Schweiz AG, Winterthur (CH)
 (54) Sposób i urządzenie do uruchamiania, hamowania i nawracania dwusuwowego, wysokoprężnego silnika spalinowego oraz dwusuwowy silnik wysokoprężny

B1 (11) **198938** (41) 2002 09 09
 (51) **F03B 11/00** (2006.01)
F03D 11/00 (2006.01)
F04D 29/12 (2006.01)
F04C 27/00 (2006.01)
F16J 15/00 (2006.01)
 (21) 346182 (22) 2001 02 26
 (72) Sopiński Mikołaj, Stępień Robert
 (73) Gajek Engineering Sp. z o.o., Gdańsk (PL)
 (54) Zespół uszczelnienia osiowego turbiny

B1 (11) **199240** (41) 2003 02 24
 (51) **F15B 3/00** (2006.01)
F15B 21/14 (2006.01)
 (21) 349167 (22) 2001 08 14
 (72) Oparowski Kazimierz, Ołowski Józef, Węgrzyński Stanisław, Scheibinger Ryszard, Gunia Zbigniew
 (73) Polskie Górnictwo Naftowe i Gazownictwo S.A. Oddział Sanocki Zakład Górnictwa Nafty i Gazu, Warszawa (PL)
 (54) Sposób i urządzenie do sprężania gazu

B1 (11) **199037** (41) 2002 10 07
 (51) **F16B 13/06** (2006.01)
 (21) 352957 (22) 2002 03 22
 (30) 01 10115939 2001 03 30 DE
 (72) Tiemann Joachim
 (73) EJOT Kunststofftechnik GmbH & Co.KG, Bad Berleburg (DE)
 (54) Dybel rozporowy i sposób mocowania płyt termoizolacyjnych na murze za pomocą dybla rozporowego

B1 (11) **199109** (41) 2004 12 13
 (51) **F16B 13/14** (2006.01)
F16B 13/02 (2006.01)
 (21) 364475 (22) 2002 05 14
 (30) 01 10129441 2001 06 19 DE
 (86) 2002 05 14 PCT/EP02/05275
 (87) 2002 12 27 WO02/103212, PCT Gazette nr 52/02
 (72) Grün Jürgen, Jakob Rainer, Steurer Paul, Wohlgethan Rainer
 (73) FISCHERWERKE ARTUR FISCHER GMBH & CO. KG, Waldachtal (DE)
 (54) Kotwa

B1 (11) **199062** (41) 2005 03 21
 (51) **F16B 35/04** (2006.01)
 (21) 362198 (22) 2003 09 15
 (72) Prczynicz Stanisław
 (73) Ruda Jacek, Katowice (PL)
 (54) Sworzeń rozprężny ustalony płytką

B1 (11) **199063** (41) 2005 03 21
 (51) **F16B 35/04** (2006.01)
 (21) 362199 (22) 2003 09 15
 (72) Prczynicz Stanisław
 (73) Ruda Jacek, Katowice (PL)
 (54) Sworzeń ustalony

B1 (11) **199231** (41) 2004 11 02
 (51) **F16B 5/06** (2006.01)
F16B 2/24 (2006.01)

(21) 362478 (22) 2001 11 21
 (30) 00 10059522 2000 11 30 DE
 (86) 2001 11 21 PCT/EP01/13489
 (87) 2002 06 06 WO02/44570, PCT Gazette nr 23/02
 (72) Bodo Giuseppe
 (73) A. RAYMOND & CIE, Grenoble-Cedex (FR)
 (54) Układ klamrowy do mocowania elementu nakładanego na elemencie nośnym

B1 (11) **199049** (41) 2002 12 30
 (51) **F16D 3/12** (2006.01)
F16D 3/00 (2006.01)
F16D 1/02 (2006.01)
 (21) 348220 (22) 2001 06 20
 (76) Frydrych Jan, Wodzisław Śl. (PL)
 (54) Sprzęgło rozłączne, samoczynne

B1 (11) **198941** (41) 2002 12 16
 (51) **F16D 69/02** (2006.01)
F02F 1/00 (2006.01)
 (21) 350553 (22) 2001 02 21
 (30) 00 10009250 2000 02 28 DE
 (86) 2001 02 21 PCT/EP01/01936
 (87) 2001 09 07 WO01/65135, PCT Gazette nr 36/01
 (72) Feikus Franz Josef, Fischer Alexander
 (73) VAW ALUMINIUM AG, Bonn (DE)
 (54) Element stopowany powierzchniowo w kształcie cylindra, części cylindra lub pustego cylindra

B1 (11) **198987** (41) 2004 01 26
 (51) **F16J 15/43** (2006.01)
 (21) 355052 (22) 2002 07 15
 (72) Ochoński Włodzimierz
 (73) Akademia Górniczo-Hutnicza im. Stanisława Staszica, Kraków (PL)
 (54) Uszczelnienie odśrodkowe wału z cieczą ferromagnetyczną

B1 (11) **199021** (41) 2004 01 26
 (51) **F16K 17/04** (2006.01)
 (21) 355129 (22) 2002 07 22
 (72) Cieślak Jerzy, Maślisz Jarosław, Chrzanowski Marian, Gerlich Jacek, Jany Krystian
 (73) Centrum Mechanizacji Górnictwa KOMAG, Gliwice (PL)
 (54) Zawór upustowy

B1 (11) **199241** (41) 2003 03 10
 (51) **F16K 24/04** (2006.01)
G01M 3/00 (2006.01)
 (21) 349376 (22) 2001 08 29
 (72) Gałązka Tadeusz, Staszewski Andrzej
 (73) Przemysłowy Instytut Automatyki i Pomiarów PIAP, Warszawa (PL)
 (54) Układ odpowietrzania wyrobów w stanowisku badawczym

B1 (11) **198955** (41) 2004 01 26
 (51) **F16K 31/124** (2006.01)
 (21) 355061 (22) 2002 07 15
 (72) Horecki Jerzy, Leśniak Jacek, Rogalski Ryszard, Getko Zbigniew, Sakowski Sylwester
 (73) FESTO Sp. z o.o., Janki k/Warszawy (PL)
 (54) Napęd pneumatyczny, zwłaszcza do zaworów armaturowych

B1 (11) **199257** (41) 2003 02 24
 (51) **F16L 33/26** (2006.01)
F16L 25/00 (2006.01)
 (21) 355307 (22) 2002 08 01
 (30) 01 20113861 2001 08 22 DE
 (72) Homann Jörn

(73) BRUGG Rohr AG, Holding, Brugg (CH)
 (54) Połączenie między końcem pofalowanej według linii śrubowej rurki metalowej i złączką rurową

B1 (11) **198956** (41) 2002 11 18
 (51) **F17D 1/04** (2006.01)
 (21) 347605 (22) 2001 05 16
 (76) Hirsz Maciej, Tarnów (PL)
 (54) Układ rurociągów rozdzielczej stacji gazowej z wielokierunkowym zasilaniem i rozbiorem

B1 (11) **199166** (41) 2004 03 22
 (51) **F21S 4/00** (2006.01)
F21S 8/02 (2006.01)
F21S 8/04 (2006.01)
F21V 7/06 (2006.01)
 (21) 354896 (22) 2001 10 01
 (30) 00 100372 2000 10 26 GR
 (86) 2001 10 01 PCT/GR01/00037
 (87) 2002 05 02 WO02/35147, PCT Gazette nr 18/02
 (72) Paravantsos Antonios
 (73) PILUX & DANPEX A.G., Saloniki (GR)
 (54) Oprawa świetlówki z systemem parabolicznych odbłyśników

B1 (11) **199218** (41) 2004 03 08
 (51) **F21V 31/00** (2006.01)
F21V 7/22 (2006.01)
F21V 23/00 (2006.01)
 (21) 354878 (22) 2001 03 22
 (30) 00 100197 2000 03 24 GR
 (86) 2001 03 22 PCT/GR01/00013
 (87) 2001 10 04 WO01/73342, PCT Gazette nr 40/01
 (72) Paravantsos Antonios
 (73) PILUX & DANPEX A.G., Saloniki (GR)
 (54) Wodoszczelna oprawa świetlówek z zespolonym z nią odbłyśnikiem

B1 (11) **199124** (41) 2005 02 21
 (51) **F22B 1/18** (2006.01)
 (21) 367197 (22) 2002 05 27
 (30) 01 10127830 2001 06 08 DE
 (86) 2002 05 27 PCT/DE02/01936
 (87) 2002 12 19 WO02/101292, PCT Gazette nr 51/02
 (72) Franke Joachim, Kral Rudolf
 (73) SIEMENS AKTIENGESELLSCHAFT, Monachium (DE)
 (54) Wytwornica pary

B1 (11) **199071** (41) 2004 08 09
 (51) **F22D 5/00** (2006.01)
F28F 27/00 (2006.01)
 (21) 358511 (22) 2003 01 29
 (72) Drożyński Zbigniew
 (73) Instytut Maszyn Przepływowych PAN, Gdańsk (PL); Drożyński Zbigniew, Gdańsk (PL)
 (54) Układ zasilania czynnikiem chłodzącym chłodnic urządzeń strumieniowych w obiegu cieplnym elektrociepłowni

B1 (11) **199146** (41) 2004 05 31
 (51) **F23C 10/26** (2006.01)
 (21) 357428 (22) 2002 11 28
 (72) Maślanka Jacek, Bis Zbigniew, Nowak Wojciech, Ptaszek Bronisław
 (73) ENERGOMAR-NORD Spółka z o.o., Warszawa (PL)
 (54) Instalacja doprowadzająca mieszaninę sorbentu i popiołu lotnego, fluidalnego lub tylko sorbent do kotła fluidalnego

B1 (11) **199032** (41) 2005 02 07
 (51) **F23G 5/027** (2006.01)
 (21) 361514 (22) 2003 07 31
 (76) Jaroszyk Feliks, Poznań (PL); Bachorz Władysław, Poznań (PL)
 (54) Sposób i instalacja do wykorzystania zawartości cieplnej biomasy

B1 (11) **199075** (41) 2004 10 04
 (51) **F25B 43/00** (2006.01)
 (21) 361834 (22) 2001 12 13
 (30) 00 10062666 2000 12 15 DE
 (86) 2001 12 13 PCT/EP01/14717
 (87) 2002 06 20 WO02/48623, PCT Gazette nr 21/02
 (72) Maier Roland
 (73) BSH BOSCH UND SIEMENS HAUSGERÄTE GMBH, Monachium (DE)
 (54) Zawór elektromagnetyczny

B1 (11) **199188** (41) 2004 12 27
 (51) **F27D 17/00** (2006.01)
F23G 7/06 (2006.01)
 (21) 365194 (22) 2001 04 16
 (30) 00 572129 2000 05 17 US
 (86) 2001 04 16 PCT/US01/12480
 (87) 2001 11 22 WO01/88453, PCT Gazette nr 47/01
 (72) Cash James T.
 (73) MEGTEC SYSTEMS, INC., DePere (US)
 (54) Zawór i regeneracyjny utleniacz ciepły zawierający taki zawór

B1 (11) **198925** (41) 2003 05 05
 (51) **F28D 9/02** (2006.01)
F28D 9/00 (2006.01)
F28F 21/06 (2006.01)
 (21) 350372 (22) 2001 10 26
 (76) Ćwik Krzysztof, Opole (PL)
 (54) Wymiennik ciepła

B1 (11) **199230** (41) 2001 07 30
 (51) **F41H 3/02** (2006.01)
D06N 7/00 (2006.01)
D05C 17/00 (2006.01)
D04H 1/52 (2006.01)
 (21) 344726 (22) 2000 12 21
 (72) Tkaczyk Paweł, Suskiewicz Zbigniew
 (73) HAKO Sp. z o.o., Warszawa (PL)
 (54) Wyrób włókienniczy warstwowy o wymaganej remisji w podczerwieni oraz sposób jego wykonywania

B1 (11) **199249** (41) 2004 06 28
 (51) **G01C 15/02** (2006.01)
 (21) 357956 (22) 2002 12 23
 (72) Ćmielewski Kazimierz
 (73) Uniwersytet Przyrodniczy we Wrocławiu, Wrocław (PL)
 (54) Przystawka do punktów geodezyjnych

B1 (11) **199250** (41) 2004 06 14
 (51) **G01C 15/02** (2006.01)
 (21) 357485 (22) 2002 12 02
 (72) Ćmielewski Kazimierz
 (73) Uniwersytet Przyrodniczy we Wrocławiu, Wrocław (PL)
 (54) Sygnalizator celu punktu geodezyjnego

B1 (11) **199242** (41) 2004 07 12
 (51) **G01C 15/06** (2006.01)
 (21) 358034 (22) 2002 12 30
 (72) Toruński Andrzej
 (73) Instytut Geodezji i Kartografii, Warszawa (PL)
 (54) Sposób wzorcowania łat niwelacyjnych z podziałem kodu kreskowego

B1 (11) **199040** (41) 2003 10 20
 (51) **G01C 15/10** (2006.01)
 (21) 353378 (22) 2002 04 12
 (72) Anigacz Wojciech, Ćmielewski Kazimierz
 (73) Politechnika Opolska, Opole (PL)
 (54) Rewersyjny pion celowniczy

B1 (11) **199045** (41) 2003 10 20
 (51) **G01C 15/10** (2006.01)
 (21) 353379 (22) 2002 04 12
 (72) Anigacz Wojciech, Ćmielewski Kazimierz
 (73) Politechnika Opolska, Opole (PL)
 (54) Pion celowniczy

B1 (11) **199248** (41) 2004 06 28
 (51) **G01C 9/06** (2006.01)
G01C 9/12 (2006.01)
 (21) 357917 (22) 2002 12 20
 (72) Ćmielewski Kazimierz
 (73) Uniwersytet Przyrodniczy we Wrocławiu, Wrocław (PL)
 (54) Libella optoelektroniczna

B1 (11) **199025** (41) 2001 09 10
 (51) **G01F 1/06** (2006.01)
 (21) 346592 (22) 2001 03 20
 (72) Zieliński Bronisław, Ławniczak Marek, Ziółkowski Jerzy
 (73) Fabryka Wodomierzy POWOGAZ SA, Poznań (PL)
 (54) Przepływomierz do cieczy, zwłaszcza do ścieków

B1 (11) **199047** (41) 2001 08 27
 (51) **G01F 1/08** (2006.01)
G01F 15/00 (2006.01)
 (21) 346944 (22) 2001 02 27
 (72) Splawski Leszek, Zieliński Bronisław
 (73) Fabryka Wodomierzy POWOGAZ S.A., Poznań (PL)
 (54) Urządzenie regulacyjne przepływomierza skrzydełkowego, zwłaszcza wodomierza

B1 (11) **199052** (41) 2002 10 07
 (51) **G01L 1/22** (2006.01)
G01L 5/00 (2006.01)
G01G 3/08 (2006.01)
 (21) 346636 (22) 2001 03 23
 (72) Szymański Krzysztof, Grajdek Krzysztof, Mijakowski Włodzimierz
 (73) Instytut Mechanizacji Budownictwa i Górnictwa Skalnego, Warszawa (PL)
 (54) Element pomiarowy czujnika tensometrycznego

B1 (11) **199053** (41) 2002 10 07
 (51) **G01L 5/00** (2006.01)
G01M 17/00 (2006.01)
E02F 5/00 (2006.01)
 (21) 346635 (22) 2001 03 23
 (72) Szymański Krzysztof, Grajdek Krzysztof, Mijakowski Włodzimierz
 (73) Instytut Mechanizacji Budownictwa i Górnictwa Skalnego, Warszawa (PL)
 (54) Sposób wyznaczania granicznego obciążenia maszyny roboczej przy zachowaniu stateczności oraz przyrząd do wyznaczania granicznego obciążenia maszyny roboczej przy zachowaniu stateczności

B1 (11) **199082** (41) 2002 10 07
 (51) **G01M 19/00** (2006.01)
G01B 7/14 (2006.01)
 (21) 346784 (22) 2001 03 28

(72) Sekuła Robert, Kaczmarek Karol, Wnęk Maciej, Nowak Tomasz, Nowarski Adam, Ciechanowski Piotr, Piasecki Wojciech, Saj Piotr, Bistrzeń Mirosław, Korendo Zbigniew, Orkisz Michał
(73) ABB Sp. z o.o., Warszawa (PL)
(54) Sposób monitorowania obecności narostu na łopatkach maszyny wirnikowej

B1 (11) **199055** (41) 2001 08 13

(51) **G01N 15/08** (2006.01)

G01N 33/00 (2006.01)

(21) 346066 (22) 2001 02 21

(72) Szwed Grzegorz, Tys Jerzy

(73) Polska Akademia Nauk Instytut Agrofizyki im. Bohdana Dobrzańskiego, Lublin (PL)

(54) Sposób pomiaru oporu przepływu powietrza przez warstwę materiału ziarnistego, zwłaszcza warstwę nasion oraz urządzenie do przeprowadzania pomiaru według sposobu

B1 (11) **198931** (41) 2003 06 02

(51) **G01N 23/203** (2006.01)

(21) 350865 (22) 2001 11 26

(72) Pańta Antoni, Chruściel Krzysztof, Pawłowski Wiesław, Szopa Jerzy, Migas Wiesław

(73) Akademia Górniczo-Hutnicza im. Stanisława Staszica, Kraków (PL)

(54) Sposób określania średniego wskaźnika plastycznej anizotropii blachy głębokotłocznej

B1 (11) **199238** (41) 2003 02 10

(51) **G01N 27/403** (2006.01)

(21) 348984 (22) 2001 08 01

(72) Dybko Artur, Wróblewski Wojciech, Chudy Michał, Wojciechowski Kamil, Brzózka Zbigniew

(73) Politechnika Warszawska, Warszawa (PL)

(54) Element czujnikowy

B1 (11) **199076** (41) 2003 12 15

(51) **G01R 29/08** (2006.01)

(21) 354495 (22) 2002 06 14

(72) Sadowski Jerzy, Trzaska Hubert

(73) Politechnika Wrocławska, Wrocław (PL)

(54) Miernik natężenia pola elektromagnetycznego

B1 (11) **198932** (41) 2004 08 09

(51) **G01V 15/00** (2006.01)

G08B 21/00 (2006.01)

(21) 358485 (22) 2000 12 13

(30) 99RM 761 1999 12 17 IT

(86) 2000 12 13 PCT/IT00/00514

(87) 2001 06 21 WO01/44836, PCT Gazette nr 25/01

(72) Boccacci Roberto

(73) ITALDATA INGEGNERIA DELL'IDEA S.P.A., Rzym (IT)

(54) System nadzoru i zdalnego alarmu dla osób podlegających ograniczeniom swobody poruszania

B1 (11) **199022** (41) 2003 12 29

(51) **G01V 3/12** (2006.01)

(21) 361164 (22) 2003 07 09

(72) Kwiecień Dariusz, Małecki Sławomir, Woliński Paweł, Zawistowski Andrzej

(73) Centrum Naukowo-Produkcyjne Elektroniki Profesjonalnej RADWAR S.A. Warszawskie Zakłady Radiowe RAWAR, Warszawa (PL)

(54) Blok obróbki sygnałów impulsowych, zwłaszcza urządzenia do wykrywania obiektów metalowych

B1 (11) **199017** (41) 2002 11 18

(51) **G05F 1/66** (2006.01)

H02M 1/00 (2006.01)

(21) 347515 (22) 2001 05 10

(72) Szubert Krzysztof

(73) Politechnika Poznańska, Poznań (PL)

(54) Struktura obwodu głównego międzyfazowego sterownika mocy IPC

B1 (11) **198962** (41) 2002 12 02

(51) **G06F 17/60** (2006.01)

(21) 347832 (22) 2001 05 30

(72) Ciach Michał, Nowarski Adam, Kaczmarek Karol, Nowak Tomasz, Sekuła Robert, Saj Piotr

(73) ABB Sp. z o.o., Warszawa (PL)

(54) Urządzenie do zarządzania systemami kontroli jakości

B1 (11) **198952** (41) 2004 08 23

(51) **G06K 19/16** (2006.01)

(21) 359019 (22) 2001 05 25

(30) 00 10028239 2000 06 07 DE

(86) 2001 05 25 PCT/EP01/05989

(87) 2001 12 13 WO01/95248, PCT Gazette nr 50/01

(72) Franz-Burgholz Arnim, Gutmann Roland, Hoepfner Harald, Loer Thomas, Martens Detlef, Dausmann Günther, Yang Zishao, Massen Robert, Franz Thomas, Leitner Thomas, Eberhardt Jorg

(73) BUNDESDRUCKEREI GmbH, Berlin (DE)

(54) Urządzenie do rozpoznawania cech autentyczności o strukturze dyfrakcyjnej

B1 (11) **199246** (41) 2001 08 13

(51) **G07C 5/00** (2006.01)

(21) 345762 (22) 2001 02 09

(30) 00 20002560 2000 02 12 DE

(72) Höni Helmut

(73) Mannesmann VDO AG, Frankfurt (DE)

(54) Układ do przekształcania tachografu z przesuwnym i uchylnym wspornikiem tarcz wykresowych w tachograf z wyłącznie przesuwnym wspornikiem tarcz wykresowych

B1 (11) **198972** (41) 2003 09 08

(51) **G10L 19/00** (2006.01)

H04L 9/00 (2006.01)

H04H 9/00 (2006.01)

(21) 352804 (22) 2000 05 22

(30) 99 318045 1999 05 25 US

(86) 2000 05 22 PCT/US00/14057

(87) 2000 11 30 WO00/72309, PCT Gazette nr 48/00

(72) Neuhauser Alan R., Lynch Wendell D., Jensen James M.

(73) ARBITRON INC., Columbia (US)

(54) Sposób i system do dekodowania określonego symbolu komunikatu z wielu symboli komunikatów umieszczonych w sygnale audio

B1 (11) **199179** (41) 2004 09 06

(51) **G11B 33/04** (2006.01)

G11B 23/03 (2006.01)

(21) 360144 (22) 2001 10 11

(30) 00 0024890 2000 10 11 GB

01 60287670 2001 05 02 US

(86) 2001 10 11 PCT/GB01/04553

(87) 2002 04 18 WO02/31831, PCT Gazette nr 16/02

(72) Farrar Peter Antony, Fraser Anthony Henry Joseph, Pijanowski Stefan Alexander, Schiek Mark Edward, Unwing Stephen Geoffrey

(73) DUBOIS LIMITED, Corby (GB)

(54) Urządzenie uchwytowe do przytrzymywania dysku w kasecie

B1 (11) **199074** (41) 2001 07 16

(51) **H01C 7/12** (2006.01)

(21) 344976 (22) 2001 01 09

(30) 00 10000617 2000 01 10 DE
 (72) Richter Bernhard, Hoffarth Stephan, Hagemeister Michael
 (73) ABB SCHWEIZ AG, Baden (CH)
 (54) Ochronnik przepięciowy

B1 (11) **199217** (41) 2003 02 24
 (51) **H01F 29/02** (2006.01)
H01F 30/12 (2006.01)
 (21) 349120 (22) 2001 08 10
 (72) Kozioł Rafał, Maliszewski Andrzej, Sieradzki Stefan
 (73) Przedsiębiorstwo Produkcyjno-Remontowe Energetyki
 ENERGOSERWIS SA, Lubliniec (PL)
 (54) Układ elektroizolacyjny połączenia szeregowego i równoległego
 uzwojenia wysokiego napięcia przełączalnego transformatora mocy

B1 (11) **199247** (41) 2001 12 17
 (51) **H01H 3/30** (2006.01)
H01H 71/10 (2006.01)
H01H 71/70 (2006.01)
 (21) 347794 (22) 2001 05 30
 (30) 00 595278 2000 06 15 US
 (72) Narayanan Janakiraman, Rane Mahesh Jaywant, Sahu Biranchi
 Narayan, Pandit Anilkumar D., Sridhar Kadaba V.
 (73) GENERAL ELECTRIC COMPANY, Schenectady (US)
 (54) Mechanizm regulowany akumulowania energii dla napędu wy-
 łącznika automatycznego oraz napęd wyłącznika automatycznego

B1 (11) **199050** (41) 2003 02 24
 (51) **H01H 47/32** (2006.01)
 (21) 349200 (22) 2001 08 17
 (72) Kubański Ryszard, Biernat Karol
 (73) APATOR Spółka Akcyjna, Toruń (PL)
 (54) Układ sterowania napędem elektromagnetycznym stycznika

B1 (11) **199094** (41) 2005 01 10
 (51) **H01H 51/08** (2006.01)
H01H 50/54 (2006.01)
 (62) 365521
 (21) 382792 (22) 2001 05 10
 (30) 00 823 2000 05 11 AT
 (86) 2001 05 10 PCT/AT01/00137
 (87) 2001 11 15 WO01/86682, PCT Gazette nr 46/01
 (72) Polgar Tibor
 (73) MOELLER GEBAUDEAUTOMATION KG, Schrems (AT)
 (54) Elektromechaniczny łącznik zdalny

B1 (11) **199095** (41) 2005 01 10
 (51) **H01H 51/08** (2006.01)
H01H 50/54 (2006.01)
 (62) 365521
 (21) 382791 (22) 2001 05 10
 (30) 00 823 2000 05 11 AT
 (86) 2001 05 10 PCT/AT01/00137
 (87) 2001 11 15 WO01/86682, PCT Gazette nr 46/01
 (72) Polgar Tibor
 (73) MOELLER GEBAUDEAUTOMATION KG,
 Schrems (AT)
 (54) Elektromechaniczny łącznik zdalny

B1 (11) **199205** (41) 2003 03 24
 (51) **H01H 71/10** (2006.01)
 (21) 349763 (22) 2001 09 20
 (72) Nyzner Alfred
 (73) Moeller Gebäudeautomation KG,
 Schrems (AT)
 (54) Mechanizm przełączeniowy dla wyłącznika ochronnego

B1 (11) **198945** (41) 2004 12 27
 (51) **H01H 71/46** (2006.01)
H01H 89/08 (2006.01)
 (21) 365037 (22) 2002 01 25
 (30) 01 0101961 2001 02 09 FR
 (86) 2002 01 25 PCT/FR02/00308
 (87) 2002 08 22 WO02/65498, PCT Gazette nr 34/02
 (72) Haudry Jean, Lecomte Rene, Marty Frederic
 (73) SCHNEIDER ELECTRIC INDUSTRIES SA, Rueil-Malmaison (FR)
 (54) Rozrusznik silnika elektrycznego

B1 (11) **199107** (41) 2002 10 21
 (51) **H01H 9/16** (2006.01)
 (21) 349971 (22) 2001 01 30
 (30) 00 0001198 2000 01 31 FR
 (86) 2001 01 30 PCT/FR01/00282
 (87) 2001 08 09 WO01/57897, PCT Gazette nr 32/01
 (72) Jarasse Jean-Luc, Tarrade Gerard
 (73) LEGRAND FRANCE, Limoges (FR); LEGRAND SNC, Limoges (FR)
 (54) Zespół modułowych urządzeń elektrycznych z urządzeniem
 do bezprzewodowego przesyłu danych

B1 (11) **199106** (41) 2001 09 24
 (51) **H02B 1/21** (2006.01)
 (21) 346439 (22) 2001 03 14
 (30) 00 10013158 2000 03 17 DE
 (72) Petersen Ulrich, Grimm Jörn, Hagen Andreas, Spöring Marion
 (73) AEG Niederspannungstechnik GmbH & Co. KG,
 Neumünster (DE)
 (54) Układ celkowych szyn zbiorczych dla rozdzielnic szafowej

B1 (11) **199119** (41) 2005 02 07
 (51) **H02B 1/36** (2006.01)
H02B 11/133 (2006.01)
 (21) 366603 (22) 2002 03 27
 (30) 01 10120737 2001 04 20 DE
 (86) 2002 03 27 PCT/DE02/01145
 (87) 2002 10 31 WO02/87037, PCT Gazette nr 44/02
 (72) Schmidt Mario, Zickmantel Mathias
 (73) SIEMENS AKTIENGESELLSCHAFT, Monachium (DE)
 (54) Rozdzielnicza niskonapięciowa

B1 (11) **198936** (41) 2004 11 29
 (51) **H02B 1/50** (2006.01)
 (21) 363578 (22) 2002 01 12
 (30) 01 10105993 2001 02 09 DE
 (86) 2002 01 12 PCT/EP02/00248
 (87) 2002 09 26 WO02/75883, PCT Gazette nr 39/02
 (72) Irmer Günter
 (73) ADC GmbH, Berlin (DE); BERTHOLD SICHERT GmbH, Berlin (DE)
 (54) Zestaw do montażu szafki elektrycznej

B1 (11) **198933** (41) 2005 10 03
 (51) **H02B 11/04** (2006.01)
 (21) 374151 (22) 2002 01 30
 (30) 01 10106271 2001 02 01 DE
 (86) 2002 01 30 PCT/DE02/00378
 (87) 2002 08 08 WO02/061902, PCT Gazette nr 32/02
 (72) Haas Volker
 (73) SIEMENS AKTIENGESELLSCHAFT, München (DE)
 (54) Moduł przyrządowy z urządzeniem stykowym do rozłącznego
 połączenia ze stałymi szynami prądowymi

B1 (11) **199099** (41) 2003 10 06
 (51) **H02B 11/06** (2006.01)
 (21) 352972 (22) 2002 03 25
 (72) Felsztżyński Zbigniew, Błaszczuk Andrzej, Kędzia Adam

(73) Przedsiębiorstwo Produkcyjno-Handlowe ELEKTROMONTAŻ-EXPORT Spółka Akcyjna, Warszawa (PL)
(54) Rozdzielnica dwusystemowa

B1 (11) **199098** (41) 2005 02 07
(51) *H02H 1/06* (2006.01)
(21) 366764 (22) 2002 06 11
(30) 01 909 2001 06 12 AT
(86) 2002 06 11 PCT/AT02/00173
(87) 2002 12 19 WO02/101901, PCT Gazette nr 51/02
(72) Koch Michael, Ritzinger Georg
(73) MOELLER GEBÄUDEAUTOMATION KG, Schrems (AT)
(54) Układ połączeń wyłącznika ochronnego prądowego

B1 (11) **199220** (41) 2004 06 28
(51) *H02H 7/16* (2006.01)
H02J 3/02 (2006.01)
(21) 356700 (22) 2000 12 06
(30) 00 60174433 2000 01 04 US
00 710998 2000 11 09 US
(86) 2000 12 06 PCT/US00/33524
(87) 2001 07 12 WO01/50568, PCT Gazette nr 28/01
(76) Duff William B., Jr., Odessa (US)
(54) Sposób i układ do przechowywania spolaryzowanego ładunku elektrycznego przeznaczone do pracy w sieci prądu przemiennego, oraz sieć prądu przemiennego zawierająca układ do przechowywania spolaryzowanego ładunku elektrycznego przeznaczony do pracy w sieci prądu przemiennego

B1 (11) **199145** (41) 2003 04 22
(51) *H02H 9/02* (2006.01)
(21) 350098 (22) 2001 10 11
(72) Hempowicz Paweł
(73) Politechnika Gdańska, Gdańsk (PL)
(54) Ogranicznik prądów zwarciovych do ochrony przeciwzwarciowej w obwodach prądu przemiennego

B1 (11) **199096** (41) 2004 11 29
(51) *H02K 5/15* (2006.01)
(21) 363564 (22) 2002 02 06
(30) 01 10108192 2001 02 21 DE
(86) 2002 02 06 PCT/DE02/00420
(87) 2002 09 19 WO02/73777, PCT Gazette nr 38/02
(72) Gehring Andreas, Bohn Roland, Mueller Peter
(73) ROBERT BOSCH GmbH, Stuttgart (DE)
(54) Korpus stojana maszyny elektrycznej

B1 (11) **199256** (41) 2002 04 22
(51) *H04B 10/18* (2006.01)
(21) 350068 (22) 2001 10 11
(72) Jaworski Marek
(73) Instytut Łączności-Państwowy Instytut Badawczy, Warszawa (PL)
(54) Układ ograniczający wpływ SBS w światłowodowym łączu telewizyjnym kablowej

B1 (11) **199112** (41) 2004 02 09
(51) *H04L 25/02* (2006.01)
H04B 3/04 (2006.01)
(21) 354625 (22) 2000 10 10
(30) 99 60159725 1999 10 15 US
(86) 2000 10 10 PCT/US00/41103
(87) 2001 04 26 WO01/30038, PCT Gazette nr 17/01
(72) Hays Paul J., Mansfield William M.
(73) MICRO MOTION, INC., Boulder (US)
(54) Sposób i urządzenie do ustalania komunikacji urządzenia zdalnego z urządzeniem głównym

INDEKS UDZIELONYCH PATENTÓW,
WEDŁUG SYMBOLI MKP

Symbol MKP	Nr patentu	Symbol MKP	Nr patentu
1	2	1	2
<i>A01F 15/07</i> (2006.01)	199202*	<i>A47K 5/14</i> (2006.01)	199131*
<i>A01G 23/06</i> (2006.01)	199233	<i>A47K 1/04</i> (2006.01)	198977*
<i>A01G 9/08</i> (2006.01)	199203	<i>A47L 13/20</i> (2006.01)	199073
<i>A01K 12/00</i> (2006.01)	199184	<i>A47L 9/00</i> (2006.01)	199118
<i>A01K 23/00</i> (2006.01)	199184*	<i>A47L 9/32</i> (2006.01)	199118*
<i>A01K 13/00</i> (2006.01)	199185	<i>A61B 17/70</i> (2006.01)	198998
<i>A01K 23/00</i> (2006.01)	199185*	<i>A61B 5/0444</i> (2006.01)	199140
<i>A01K 23/00</i> (2006.01)	199183	<i>A61B 18/04</i> (2006.01)	199033*
<i>A01K 13/00</i> (2006.01)	199183*	<i>A61C 17/22</i> (2006.01)	199219
<i>A01K 69/02</i> (2006.01)	199149	<i>A61C 17/34</i> (2006.01)	199093
<i>A01K 97/02</i> (2006.01)	199008	<i>A61C 17/34</i> (2006.01)	199113
<i>A01M 7/00</i> (2006.01)	199142	<i>A61C 3/00</i> (2006.01)	199002
<i>A01M 11/00</i> (2006.01)	199142*	<i>A61F 2/44</i> (2006.01)	198998*
<i>A01N 25/30</i> (2006.01)	199160	<i>A61F 13/15</i> (2006.01)	198968
<i>A01N 57/20</i> (2006.01)	199160*	<i>A61F 7/08</i> (2006.01)	199033
<i>A01N 25/32</i> (2006.01)	199182	<i>A61F 7/03</i> (2006.01)	199033*
<i>A01N 43/90</i> (2006.01)	199182*	<i>A61F 9/00</i> (2006.01)	198969*
<i>A01N 55/10</i> (2006.01)	199097*	<i>A61F 13/28</i> (2006.01)	199038*
<i>A01P 13/00</i> (2006.01)	199160*	<i>A61G 17/00</i> (2006.01)	198935
<i>A01P 13/02</i> (2006.01)	199182*	<i>A61K 8/46</i> (2006.01)	199131*
<i>A01P 3/00</i> (2006.01)	199097*	<i>A61K 31/20</i> (2006.01)	199144
<i>A21B 3/15</i> (2006.01)	198992	<i>A61K 31/201</i> (2006.01)	199144*
<i>A21D 2/04</i> (2006.01)	199161	<i>A61K 31/23</i> (2006.01)	199144*
<i>A22C 13/00</i> (2006.01)	199103*	<i>A61K 31/045</i> (2006.01)	199144*
<i>A23B 4/023</i> (2006.01)	199061	<i>A61K 31/575</i> (2006.01)	199144*
<i>A23B 4/09</i> (2006.01)	198989	<i>A61K 35/55</i> (2006.01)	199144*
<i>A23B 7/02</i> (2006.01)	199029*	<i>A61K 9/08</i> (2006.01)	199144*
<i>A23D 9/00</i> (2006.01)	199105	<i>A61K 31/20</i> (2006.01)	199216
<i>A23D 9/00</i> (2006.01)	199081*	<i>A61K 31/201</i> (2006.01)	199216*
<i>A23F 3/00</i> (2006.01)	199171	<i>A61K 31/41</i> (2006.01)	199100
<i>A23F 3/14</i> (2006.01)	199165	<i>A61K 31/4439</i> (2006.01)	199125
<i>A23G 3/38</i> (2006.01)	199042	<i>A61K 31/64</i> (2006.01)	199125*
<i>A23L 2/44</i> (2006.01)	199165*	<i>A61K 31/4985</i> (2006.01)	199137
<i>A23L 1/03</i> (2006.01)	199175	<i>A61K 31/565</i> (2006.01)	199028
<i>A23L 3/3571</i> (2006.01)	199175*	<i>A61K 31/585</i> (2006.01)	199028*
<i>A23L 1/05</i> (2006.01)	199030	<i>A61K 31/593</i> (2006.01)	199123
<i>A23L 1/06</i> (2006.01)	199030*	<i>A61K 31/57</i> (2006.01)	199123*
<i>A23L 1/05</i> (2006.01)	199031	<i>A61K 31/215</i> (2006.01)	199123*
<i>A23L 1/06</i> (2006.01)	199031*	<i>A61K 38/16</i> (2006.01)	198958
<i>A23L 1/164</i> (2006.01)	199070	<i>A61K 38/17</i> (2006.01)	198934
<i>A23L 1/212</i> (2006.01)	199029	<i>A61K 39/395</i> (2006.01)	198934*
<i>A23L 1/214</i> (2006.01)	198999	<i>A61K 38/17</i> (2006.01)	199014
<i>A23L 3/10</i> (2006.01)	198999*	<i>A61K 39/395</i> (2006.01)	199014*
<i>A23L 1/223</i> (2006.01)	198995	<i>A61K 48/00</i> (2006.01)	199014*
<i>A24C 5/28</i> (2006.01)	199069	<i>A61K 39/12</i> (2006.01)	199189
<i>A24C 5/28</i> (2006.01)	199206*	<i>A61K 39/29</i> (2006.01)	199189*
<i>A24D 3/02</i> (2006.01)	199084	<i>A61K 39/187</i> (2006.01)	199189*
<i>A43B 17/02</i> (2006.01)	199255	<i>A61K 39/187</i> (2006.01)	199190
<i>A43B 17/19</i> (2006.01)	199255*	<i>A61K 39/12</i> (2006.01)	199190*
<i>A47C 17/16</i> (2006.01)	199132	<i>A61K 39/385</i> (2006.01)	199253
<i>A47F 1/12</i> (2006.01)	198973	<i>A61K 47/48</i> (2006.01)	199253*
<i>A47G 23/06</i> (2006.01)	199195	<i>A61K 39/395</i> (2006.01)	198975
<i>A47G 19/12</i> (2006.01)	198977*	<i>A61K 47/48</i> (2006.01)	199121
<i>A47G 23/06</i> (2006.01)	198927*	<i>A61K 38/095</i> (2006.01)	199121*
<i>A47J 43/04</i> (2006.01)	199048	<i>A61K 48/00</i> (2006.01)	199213
<i>A47K 5/12</i> (2006.01)	199131	<i>A61K 6/04</i> (2006.01)	198929

* Patent oznaczony więcej niż jednym symbolem klasyfikacyjnym. Ogłoszenie dotyczące tego patentu można znaleźć pod symbolem klasyfikacyjnym odpowiadającym numerowi bez gwiazdki.

1	2	1	2	1	2	1	2
A61K 8/04 (2006.01)	199172	A61P 25/34 (2006.01)	199253*	B01J 37/025 (2006.01)	199013*	B61H 13/02 (2006.01)	199072
A61K 8/44 (2006.01)	199172*	A61P 11/00 (2006.01)	198975*	B01J 23/75 (2006.01)	199224*	B61H 13/02 (2006.01)	199243
A61K 8/63 (2006.01)	199172*	A61P 37/00 (2006.01)	198975*	B02C 9/04 (2006.01)	199161*	B62B 55/14 (2006.01)	198999*
A61K 8/60 (2006.01)	198994	A61P 37/08 (2006.01)	198950*	B02C 17/18 (2006.01)	199138	B62B 15/00 (2006.01)	198928
A61K 8/44 (2006.01)	198994*	A61P 35/00 (2006.01)	199201*	B02C 23/04 (2006.01)	198991	B62D 53/00 (2006.01)	199252
A61K 8/66 (2006.01)	199056	A61P 29/00 (2006.01)	199024*	B03C 3/34 (2006.01)	198948	B65B 23/22 (2006.01)	198940
A61K 8/73 (2006.01)	199173	A61P 25/16 (2006.01)	199164*	B03D 1/24 (2006.01)	199064	B65B 31/02 (2006.01)	199221
A61K 8/89 (2006.01)	199173*	A61P 29/00 (2006.01)	199164*	B03D 1/14 (2006.01)	199064*	B65B 9/02 (2006.01)	199126
A61K 8/31 (2006.01)	199173*	A61P 29/00 (2006.01)	199209*	B05B 11/00 (2006.01)	199211	B65C 9/18 (2006.01)	198926
A61K 8/85 (2006.01)	198974	A61P 31/06 (2006.01)	198993*	B05B 7/00 (2006.01)	199156	B65D 1/32 (2006.01)	198977
A61K 9/06 (2006.01)	198950	A61P 35/00 (2006.01)	198947*	B08B 9/032 (2006.01)	199239	B65D 85/72 (2006.01)	198977*
A61K 9/127 (2006.01)	199201	A61P 31/10 (2006.01)	198985*	B21D 39/02 (2006.01)	199034*	B65D 19/28 (2006.01)	199245
A61K 48/00 (2006.01)	199201*	A61P 31/04 (2006.01)	198985*	B22D 18/04 (2006.01)	199011	B65D 43/02 (2006.01)	198976
A61K 9/20 (2006.01)	199024	A61P 31/12 (2006.01)	198985*	B22D 18/04 (2006.01)	198944	B65D 43/10 (2006.01)	198976*
A61K 31/215 (2006.01)	199024*	A61P 1/16 (2006.01)	199236*	B22D 27/06 (2006.01)	199001	B65D 43/06 (2006.01)	198976*
A61K 9/20 (2006.01)	199225	A61P 3/10 (2006.01)	199236*	B22D 7/10 (2006.01)	199001*	B65D 85/72 (2006.01)	198976*
A61K 9/32 (2006.01)	199225*	A61P 7/02 (2006.01)	199236*	B23D 43/02 (2006.01)	199259	B65D 47/00 (2006.01)	199251
A61K 9/46 (2006.01)	199164	A61P 9/00 (2006.01)	199236*	B23D 79/00 (2006.01)	199163	B65D 47/24 (2006.01)	199204
A61K 31/54 (2006.01)	199164*	A61P 11/06 (2006.01)	199236*	B23D 77/00 (2006.01)	199229*	B65D 41/34 (2006.01)	199204*
A61K 31/198 (2006.01)	199164*	A61P 13/12 (2006.01)	199236*	B23P 9/00 (2006.01)	199163*	B65D 5/22 (2006.01)	199027
A61K 47/12 (2006.01)	199164*	A61P 15/10 (2006.01)	199236*	B23P 15/00 (2006.01)	199034	B65D 85/18 (2006.01)	199027*
A61K 8/97 (2006.01)	199191*	A61P 25/28 (2006.01)	199236*	B23P 15/46 (2006.01)	199229	B65D 51/16 (2006.01)	198982
A61K 31/47 (2006.01)	199209*	A61P 25/18 (2006.01)	199135*	B25J 9/00 (2006.01)	199143	B65D 47/20 (2006.01)	198982*
A61K 31/505 (2006.01)	198947*	A61P 31/04 (2006.01)	198965*	B26B 21/56 (2006.01)	199148	B65D 83/14 (2006.01)	198982*
A61K 31/18 (2006.01)	199236*	A61P 31/10 (2006.01)	198965*	B26B 21/06 (2006.01)	199148*	B65D 81/26 (2006.01)	198927
A61K 31/38 (2006.01)	199236*	A61P 31/12 (2006.01)	198965*	B26D 7/06 (2006.01)	199206	B65D 1/34 (2006.01)	198927*
A61K 31/42 (2006.01)	199236*	A61P 35/00 (2006.01)	198965*	B27D 3/00 (2006.01)	199111	B65F 1/16 (2006.01)	199154
A61K 31/44 (2006.01)	199236*	A61P 31/04 (2006.01)	198966*	B28B 11/14 (2006.01)	199023	B65G 19/14 (2006.01)	198946
A61K 31/40 (2006.01)	198983*	A61P 31/10 (2006.01)	198966*	B28B 13/04 (2006.01)	199023*	B65G 21/14 (2006.01)	198943
A61K 31/4245 (2006.01)	199135*	A61P 31/12 (2006.01)	198966*	B28B 19/00 (2006.01)	199057	B65H 59/22 (2006.01)	199128*
A61K 31/433 (2006.01)	199135*	A61P 35/00 (2006.01)	198966*	B28B 1/16 (2006.01)	199057*	C01B 7/14 (2006.01)	199167*
A61K 31/435 (2006.01)	199080*	A61P 31/04 (2006.01)	198967*	B28B 19/00 (2006.01)	199058	C01B 15/022 (2006.01)	199130
A61K 31/66 (2006.01)	199234*	A61P 31/10 (2006.01)	198967*	B28B 23/02 (2006.01)	198978	C01B 39/14 (2006.01)	199012
A61K 31/662 (2006.01)	199234*	A61P 31/12 (2006.01)	198967*	B28B 7/16 (2006.01)	198978*	C01D 5/00 (2006.01)	198954
A61K 31/675 (2006.01)	199234*	A61P 35/00 (2006.01)	198967*	B28D 1/22 (2006.01)	199051	C01D 5/06 (2006.01)	198954*
A61K 38/20 (2006.01)	199212*	A61P 9/10 (2006.01)	199234*	B29C 47/52 (2006.01)	199019	C01G 9/00 (2006.01)	199200*
A61K 38/55 (2006.01)	199136*	A61P 17/02 (2006.01)	199234*	B29C 47/36 (2006.01)	199019*	C02F 1/24 (2006.01)	199065*
A61K 9/32 (2006.01)	199235*	A61P 19/02 (2006.01)	199234*	B29C 47/66 (2006.01)	199018	C02F 1/24 (2006.01)	199064*
A61K 38/17 (2006.01)	198979*	A61P 29/00 (2006.01)	199234*	B29C 47/52 (2006.01)	199018*	C02F 1/78 (2006.01)	199224
A61K 38/17 (2006.01)	199214*	A61P 31/04 (2006.01)	199234*	B29C 63/30 (2006.01)	199068*	C02F 3/12 (2006.01)	199186
A61K 39/17 (2006.01)	198980*	A61P 35/00 (2006.01)	199234*	B29C 47/88 (2006.01)	199226*	C02F 3/30 (2006.01)	199186*
A61K 39/12 (2006.01)	198980*	A61P 19/10 (2006.01)	199215*	B29D 23/00 (2006.01)	199068	C03C 17/00 (2006.01)	199193*
A61K 39/12 (2006.01)	198981*	A61P 37/00 (2006.01)	198981*	B30B 9/30 (2006.01)	199202	C03C 17/23 (2006.01)	199170
A61K 39/12 (2006.01)	199159*	A61P 3/10 (2006.01)	199180*	B41J 2/14 (2006.01)	199196	C03C 17/34 (2006.01)	199170*
A61K 38/46 (2006.01)	199180*	A61Q 19/10 (2006.01)	199131*	B41M 1/34 (2006.01)	199193	C03C 4/02 (2006.01)	199150
A61L 12/08 (2006.01)	198969	A61Q 5/12 (2006.01)	199172*	B42B 4/00 (2006.01)	199060	C03C 3/087 (2006.01)	199150*
A61L 15/46 (2006.01)	199038	A61Q 17/04 (2006.01)	198994*	B42C 1/12 (2006.01)	199060*	C04B 41/80 (2006.01)	199193*
A61M 1/00 (2006.01)	199147	A61Q 11/00 (2006.01)	199056*	B42D 15/00 (2006.01)	199079	C04B 18/10 (2006.01)	198988
A61M 5/00 (2006.01)	199147*	A61Q 5/02 (2006.01)	199173*	B44C 5/08 (2006.01)	199087*	C04B 28/16 (2006.01)	199020
A61M 15/00 (2006.01)	199009	A61Q 19/10 (2006.01)	199173*	B60J 1/20 (2006.01)	199194	C04B 28/22 (2006.01)	199020*
A61M 5/145 (2006.01)	199003	A61Q 5/00 (2006.01)	198974*	B60J 7/06 (2006.01)	199035	C04B 18/14 (2006.01)	199020*
A61M 5/30 (2006.01)	199237	A61Q 5/08 (2006.01)	199191	B60J 7/06 (2006.01)	199044	C04B 14/00 (2006.01)	199020*
A61M 5/31 (2006.01)	199237*	A62B 7/00 (2006.01)	199208	B60J 7/10 (2006.01)	199036	C04K 14/47 (2006.01)	199214*
A61M 5/315 (2006.01)	199237*	B01D 1/14 (2006.01)	199065*	B60L 5/20 (2006.01)	199114	C05D 9/02 (2006.01)	199168
A61P 25/22 (2006.01)	199144*	B01D 53/86 (2006.01)	199013*	B60N 2/44 (2006.01)	199254	C07C 305/10 (2006.01)	199067
A61P 35/00 (2006.01)	199216*	B01F 3/04 (2006.01)	199065	B60N 2/48 (2006.01)	199129	C07C 315/00 (2006.01)	199010
A61P 35/02 (2006.01)	199216*	B01F 5/04 (2006.01)	199065*	B60P 7/04 (2006.01)	199044*	C07C 315/04 (2006.01)	199010*
A61P 35/00 (2006.01)	199100*	B01F 5/02 (2006.01)	199065*	B60P 7/04 (2006.01)	199036*	C07C 317/44 (2006.01)	199010*
A61P 3/10 (2006.01)	199125*	B01F 3/06 (2006.01)	199065*	B60P 7/04 (2006.01)	199043	C07C 317/24 (2006.01)	199158
A61P 15/10 (2006.01)	199137*	B01F 5/20 (2006.01)	199192*	B60T 13/26 (2006.01)	199072*	C07C 45/61 (2006.01)	199122
A61P 15/18 (2006.01)	199028*	B01F 5/06 (2006.01)	199064*	B60T 7/02 (2006.01)	199243*	C07C 259/06 (2006.01)	199122*
A61P 17/06 (2006.01)	199123*	B01J 19/10 (2006.01)	199167	B61D 19/00 (2006.01)	199141*	C07C 67/03 (2006.01)	198984
A61P 25/00 (2006.01)	198958*	B01J 19/26 (2006.01)	199192	B61D 39/00 (2006.01)	199044*	C07C 69/38 (2006.01)	199007
A61P 9/12 (2006.01)	198934*	B01J 23/22 (2006.01)	199013	B61D 39/00 (2006.01)	199043*	C07C 67/11 (2006.01)	199007*
A61P 35/00 (2006.01)	198934*	B01J 23/30 (2006.01)	199013*	B61G 11/12 (2006.01)	199059	C07C 69/712 (2006.01)	198986

1	2	1	2	1	2	1	2
C07C 69/78 (2006.01)	198949	C08F 114/06 (2006.01)	198961	C12N 9/28 (2006.01)	199207	E21C 25/00 (2006.01)	199041
C07C 67/343 (2006.01)	198949*	C08F 2/18 (2006.01)	198961*	C12N 9/54 (2006.01)	199207*	E21C 35/18 (2006.01)	199041*
C07C 311/46 (2006.01)	199236*	C08F 4/38 (2006.01)	198961*	C12N 1/20 (2006.01)	199207*	E21C 41/22 (2006.01)	199120
C07C 323/42 (2006.01)	199236*	C08F 114/06 (2006.01)	198964	C12N 9/94 (2006.01)	199180	E21C 41/30 (2006.01)	199089
C07C 317/40 (2006.01)	199236*	C08F 2/18 (2006.01)	198964*	C12N 9/14 (2006.01)	199180*	E21C 41/30 (2006.01)	199198
C07C 269/04 (2006.01)	199169*	C08F 4/38 (2006.01)	198964*	C12P 21/02 (2006.01)	198979*	E21D 15/502 (2006.01)	199039
C07D 307/00 (2006.01)	199158*	C08F 257/02 (2006.01)	199101	C12Q 1/40 (2006.01)	199207*	E21D 23/12 (2006.01)	199078
C07D 207/323 (2006.01)	199260	C08F 12/08 (2006.01)	199101*	C12R 1/225 (2006.01)	199026*	E21D 23/16 (2006.01)	199078*
C07D 215/14 (2006.01)	199209	C08F 283/00 (2006.01)	199178	C12R 1/225 (2006.01)	199207*	E21D 23/16 (2006.01)	199077
C07D 401/14 (2006.01)	199209*	C08F 265/04 (2006.01)	199178*	C21B 13/10 (2006.01)	199092	E21D 7/02 (2006.01)	199091
C07D 401/12 (2006.01)	199209*	C08F 265/06 (2006.01)	199178*	C21B 5/04 (2006.01)	199187	E21F 13/02 (2006.01)	199258
C07D 233/96 (2006.01)	198993	C08G 65/326 (2006.01)	199067*	C21D 8/12 (2006.01)	199162	E21F 15/00 (2006.01)	199199
C07D 401/12 (2006.01)	198993*	C08G 18/32 (2006.01)	199169	C22B 1/14 (2006.01)	199187*	E21F 7/00 (2006.01)	199088
C07D 239/42 (2006.01)	198947	C08G 63/08 (2006.01)	199104	C22B 19/38 (2006.01)	199200	F01B 9/04 (2006.01)	199157
C07D 249/12 (2006.01)	198985	C08J 5/18 (2006.01)	199103*	C22C 5/06 (2006.01)	198929*	F01D 5/22 (2006.01)	199066
C07D 401/04 (2006.01)	198985*	C08J 9/08 (2006.01)	199169*	C22C 38/02 (2006.01)	199162*	F01D 5/30 (2006.01)	199015
C07D 295/08 (2006.01)	199197	C08J 5/18 (2006.01)	199226	C22C 21/06 (2006.01)	199108	F01D 5/32 (2006.01)	199015*
C07D 295/28 (2006.01)	199197*	C08K 5/14 (2006.01)	199176	C22C 27/06 (2006.01)	199117	F01D 5/00 (2006.01)	199015*
C07D 307/85 (2006.01)	199197*	C08K 3/22 (2006.01)	199232*	C25C 3/00 (2006.01)	199004	F01K 13/02 (2006.01)	199083
C07D 405/04 (2006.01)	199197*	C08L 67/06 (2006.01)	199176*	C25C 3/12 (2006.01)	199004*	F01K 7/24 (2006.01)	199046
C07D 295/22 (2006.01)	199236	C08L 23/04 (2006.01)	199116	D01F 2/02 (2006.01)	199103*	F01K 17/10 (2006.01)	199046*
C07D 211/96 (2006.01)	199236*	C08L 33/04 (2006.01)	199232	D01G 15/26 (2006.01)	199152	F02B 75/32 (2006.01)	199157*
C07D 333/34 (2006.01)	199236*	C08L 101/04 (2006.01)	199232*	D01H 13/10 (2006.01)	199128	F02F 1/00 (2006.01)	198941*
C07D 277/46 (2006.01)	199236*	C08L 33/08 (2006.01)	199235	D03D 1/00 (2006.01)	199222	F02M 61/18 (2006.01)	199117*
C07D 401/12 (2006.01)	198983	C08L 33/10 (2006.01)	199235*	D03D 13/00 (2006.01)	199222*	F02M 25/025 (2006.01)	199054
C07D 405/12 (2006.01)	198951	C08L 33/14 (2006.01)	199235*	D03D 11/00 (2006.01)	199222*	F02M 37/10 (2006.01)	198930
C07D 413/06 (2006.01)	199135	C08L 61/28 (2006.01)	198960*	D04H 1/72 (2006.01)	198968*	F02N 9/04 (2006.01)	199244
C07D 417/06 (2006.01)	199135*	C09D 151/00 (2006.01)	199178*	D04H 1/52 (2006.01)	199230*	F03B 11/00 (2006.01)	198938
C07D 455/04 (2006.01)	198963	C09D 17/00 (2006.01)	199178*	D05C 17/00 (2006.01)	199230*	F03D 11/00 (2006.01)	198938*
C07D 471/04 (2006.01)	199080	C09D 161/28 (2006.01)	198960	D06M 16/00 (2006.01)	198990	F04C 27/00 (2006.01)	198938*
C07D 487/04 (2006.01)	198965	C09K 5/06 (2006.01)	199033*	D06N 7/00 (2006.01)	199230*	F04D 29/12 (2006.01)	198938*
C07D 487/14 (2006.01)	198966	C09K 21/14 (2006.01)	199232*	D21H 21/30 (2006.01)	199227	F15B 3/00 (2006.01)	199240
C07D 487/14 (2006.01)	198967	C09K 3/10 (2006.01)	198959	E01C 19/48 (2006.01)	199223	F15B 21/14 (2006.01)	199240*
C07D 495/04 (2006.01)	199016	C09K 5/08 (2006.01)	199177	E01F 8/00 (2006.01)	198997	F16B 7/16 (2006.01)	198953*
C07D 501/12 (2006.01)	199228	C09K 5/20 (2006.01)	199177*	E01F 8/00 (2006.01)	199086	F16B 13/06 (2006.01)	199037
C07D 501/34 (2006.01)	199228*	C09K 8/035 (2006.01)	199153	E02B 3/06 (2006.01)	198970	F16B 13/14 (2006.01)	199109
C07D 333/04 (2006.01)	199097*	C10G 1/10 (2006.01)	199261	E02B 3/06 (2006.01)	198971	F16B 13/02 (2006.01)	199109*
C07D 239/54 (2006.01)	199136*	C10G 27/04 (2006.01)	199085	E02B 3/14 (2006.01)	198971*	F16B 35/04 (2006.01)	199062
C07D 233/34 (2006.01)	199136*	C10L 1/02 (2006.01)	198984*	E02F 5/00 (2006.01)	199053*	F16B 35/04 (2006.01)	199063
C07F 7/08 (2006.01)	199097	C10L 1/19 (2006.01)	199127*	E04B 2/06 (2006.01)	198996*	F16B 5/06 (2006.01)	199231
C07F 9/30 (2006.01)	199234	C10L 1/32 (2006.01)	199054*	E04C 2/20 (2006.01)	199232*	F16B 2/24 (2006.01)	199231*
C07F 9/32 (2006.01)	199234*	C10M 175/02 (2006.01)	199005	E04C 1/42 (2006.01)	198996*	F16D 3/12 (2006.01)	199049
C07F 9/38 (2006.01)	199234*	C10M 175/02 (2006.01)	199262	E04F 13/02 (2006.01)	199058*	F16D 3/00 (2006.01)	199049*
C07F 9/40 (2006.01)	199234*	C11B 1/06 (2006.01)	199081	E04G 11/00 (2006.01)	198996	F16D 1/02 (2006.01)	199049*
C07F 9/572 (2006.01)	199234*	C11C 3/10 (2006.01)	199127	E04G 25/04 (2006.01)	198953	F16D 69/02 (2006.01)	198941
C07F 9/58 (2006.01)	199215	C11D 17/00 (2006.01)	199102	E04H 17/14 (2006.01)	198937	F16F 15/20 (2006.01)	198930*
C07F 9/38 (2006.01)	199215*	C11D 17/04 (2006.01)	198957	E05B 65/14 (2006.01)	199141	F16J 15/06 (2006.01)	198976*
C07H 17/08 (2006.01)	199213*	C11D 1/88 (2006.01)	198957*	E05D 15/52 (2006.01)	199110	F16J 15/00 (2006.01)	198938*
C07J 7/00 (2006.01)	199151	C11D 7/54 (2006.01)	199174	E05D 7/04 (2006.01)	199110*	F16J 15/43 (2006.01)	198987
C07J 1/00 (2006.01)	199151*	C11D 7/18 (2006.01)	199174*	E05D 5/02 (2006.01)	199115	F16K 17/04 (2006.01)	199021
C07J 13/00 (2006.01)	199151*	C12G 1/036 (2006.01)	198939	E05D 9/00 (2006.01)	199115*	F16K 24/04 (2006.01)	199241
C07J 9/00 (2006.01)	199151*	C12N 15/87 (2006.01)	199213*	E05D 5/02 (2006.01)	199210	F16K 31/124 (2006.01)	198955
C07K 14/33 (2006.01)	198958*	C12N 5/10 (2006.01)	199213*	E05D 7/00 (2006.01)	199000	F16L 55/38 (2006.01)	199239*
C07K 7/00 (2006.01)	198958*	C12N 15/88 (2006.01)	199201*	E05D 7/00 (2006.01)	199006	F16L 59/02 (2006.01)	199068*
C07K 14/47 (2006.01)	199014*	C12N 15/62 (2006.01)	199212*	E05D 7/04 (2006.01)	199090	F16L 33/26 (2006.01)	199257
C07K 16/28 (2006.01)	199014*	C12N 5/10 (2006.01)	199212*	E05F 15/12 (2006.01)	198942	F16L 25/00 (2006.01)	199257*
C07K 14/00 (2006.01)	199190*	C12N 1/20 (2006.01)	199026	E06B 9/01 (2006.01)	198937*	F17D 1/04 (2006.01)	198956
C07K 14/54 (2006.01)	199212	C12N 15/12 (2006.01)	198979	E06B 3/263 (2006.01)	199139	F21S 4/00 (2006.01)	199166
C07K 14/715 (2006.01)	199212*	C12N 15/62 (2006.01)	198979*	E06B 3/30 (2006.01)	199139*	F21S 8/02 (2006.01)	199166*
C07K 5/103 (2006.01)	199136	C12N 15/82 (2006.01)	198979*	E06B 3/66 (2006.01)	199087	F21S 8/04 (2006.01)	199166*
C07K 5/083 (2006.01)	199136*	C12N 15/12 (2006.01)	199214	E06B 9/24 (2006.01)	199133	F21V 7/06 (2006.01)	199166*
C07K 14/435 (2006.01)	198979*	C12N 5/10 (2006.01)	199214*	E06B 9/388 (2006.01)	199133*	F21V 31/00 (2006.01)	199218
C07K 14/08 (2006.01)	199159*	C12N 15/45 (2006.01)	198980	E06B 9/32 (2006.01)	199134	F21V 7/22 (2006.01)	199218*
C08B 1/00 (2006.01)	199103	C12N 7/01 (2006.01)	198981	E21B 7/18 (2006.01)	199155	F21V 23/00 (2006.01)	199218*
C08B 31/12 (2006.01)	199181	C12N 7/01 (2006.01)	199159	E21B 10/60 (2006.01)	199155*	F22B 1/18 (2006.01)	199124

1	2	1	2	1	2	1	2
F22D 5/00 (2006.01)	199071	G06K 19/16 (2006.01)	198952	198953	E04G 25/04 (2006.01)	199018	B29C 47/66 (2006.01)
F23C 10/26 (2006.01)	199146	G07C 5/00 (2006.01)	199246	198954	C01D 5/00 (2006.01)	199019	B29C 47/52 (2006.01)
F23G 5/027 (2006.01)	199032	G08B 21/00 (2006.01)	198932*	198955	F16K 31/124 (2006.01)	199020	C04B 28/16 (2006.01)
F23G 7/06 (2006.01)	199188*	G10L 19/00 (2006.01)	198972	198956	F17D 1/04 (2006.01)	199021	F16K 17/04 (2006.01)
F25B 43/00 (2006.01)	199075	G11B 7/252 (2006.01)	199226*	198957	C11D 17/04 (2006.01)	199022	G01V 3/12 (2006.01)
F25D 17/02 (2006.01)	198989*	G11B 33/04 (2006.01)	199179	198958	A61K 38/16 (2006.01)	199023	B28B 11/14 (2006.01)
F27D 17/00 (2006.01)	199188	G11B 23/03 (2006.01)	199179*	198959	C09K 3/10 (2006.01)	199024	A61K 9/20 (2006.01)
F28D 9/02 (2006.01)	198925	H01C 7/12 (2006.01)	199074	198960	C09D 161/28 (2006.01)	199025	G01F 1/06 (2006.01)
F28D 9/00 (2006.01)	198925*	H01F 29/02 (2006.01)	199217	198961	C08F 114/06 (2006.01)	199026	C12N 1/20 (2006.01)
F28F 27/00 (2006.01)	199071*	H01F 30/12 (2006.01)	199217*	198962	G06F 17/60 (2006.01)	199027	B65D 5/22 (2006.01)
F28F 21/06 (2006.01)	198925*	H01H 21/18 (2006.01)	199048*	198963	C07D 455/04 (2006.01)	199028	A61K 31/565 (2006.01)
F41H 3/02 (2006.01)	199222*	H01H 3/30 (2006.01)	199247	198964	C08F 114/06 (2006.01)	199029	A23L 1/212 (2006.01)
F41H 3/02 (2006.01)	199230	H01H 71/10 (2006.01)	199247*	198965	C07D 487/04 (2006.01)	199030	A23L 1/05 (2006.01)
G01B 7/14 (2006.01)	199082*	H01H 71/70 (2006.01)	199247*	198966	C07D 487/14 (2006.01)	199031	A23L 1/05 (2006.01)
G01C 15/02 (2006.01)	199249	H01H 47/32 (2006.01)	199050	198967	C07D 487/14 (2006.01)	199032	F23G 5/027 (2006.01)
G01C 15/02 (2006.01)	199250	H01H 51/08 (2006.01)	199094	198968	A61F 13/15 (2006.01)	199033	A61F 7/08 (2006.01)
G01C 15/06 (2006.01)	199242	H01H 50/54 (2006.01)	199094*	198969	A61L 12/08 (2006.01)	199034	B23P 15/00 (2006.01)
G01C 15/10 (2006.01)	199040	H01H 51/08 (2006.01)	199095	198970	E02B 3/06 (2006.01)	199035	B60J 7/06 (2006.01)
G01C 15/10 (2006.01)	199045	H01H 50/54 (2006.01)	199095*	198971	E02B 3/06 (2006.01)	199036	B60J 7/10 (2006.01)
G01C 9/06 (2006.01)	199248	H01H 71/10 (2006.01)	199205	198972	G10L 19/00 (2006.01)	199037	F16B 13/06 (2006.01)
G01C 9/12 (2006.01)	199248*	H01H 71/46 (2006.01)	198945	198973	A47F 1/12 (2006.01)	199038	A61L 15/46 (2006.01)
G01F 1/06 (2006.01)	199025	H01H 89/08 (2006.01)	198945*	198974	A61K 8/85 (2006.01)	199039	E21D 15/502 (2006.01)
G01F 1/08 (2006.01)	199047	H01H 9/16 (2006.01)	199107	198975	A61K 39/395 (2006.01)	199040	G01C 15/10 (2006.01)
G01F 15/00 (2006.01)	199047*	H02B 1/21 (2006.01)	199106	198976	B65D 43/02 (2006.01)	199041	E21C 25/00 (2006.01)
G01G 3/08 (2006.01)	199052*	H02B 1/36 (2006.01)	199119	198977	B65D 1/32 (2006.01)	199042	A23G 3/38 (2006.01)
G01L 1/22 (2006.01)	199052	H02B 11/133 (2006.01)	199119*	198978	B28B 23/02 (2006.01)	199043	B60P 7/04 (2006.01)
G01L 5/00 (2006.01)	199052*	H02B 1/50 (2006.01)	198936	198979	C12N 15/12 (2006.01)	199044	B60J 7/06 (2006.01)
G01L 5/00 (2006.01)	199053	H02B 11/04 (2006.01)	198933	198980	C12N 15/45 (2006.01)	199045	G01C 15/10 (2006.01)
G01M 3/00 (2006.01)	199241*	H02B 11/06 (2006.01)	199099	198981	C12N 7/01 (2006.01)	199046	F01K 7/24 (2006.01)
G01M 17/00 (2006.01)	199053*	H02H 1/06 (2006.01)	199098	198982	B65D 51/16 (2006.01)	199047	G01F 1/08 (2006.01)
G01M 19/00 (2006.01)	199082	H02H 7/16 (2006.01)	199220	198983	C07D 401/12 (2006.01)	199048	A47J 43/04 (2006.01)
G01N 33/50 (2006.01)	199214*	H02H 9/02 (2006.01)	199145	198984	C07C 67/03 (2006.01)	199049	F16D 3/12 (2006.01)
G01N 15/08 (2006.01)	199055	H02J 3/02 (2006.01)	199220*	198985	C07D 249/12 (2006.01)	199050	H01H 47/32 (2006.01)
G01N 33/00 (2006.01)	199055*	H02K 5/15 (2006.01)	199096	198986	C07C 69/712 (2006.01)	199051	B28D 1/22 (2006.01)
G01N 23/203 (2006.01)	198931	H02M 1/00 (2006.01)	199017*	198987	F16J 15/43 (2006.01)	199052	G01L 1/22 (2006.01)
G01N 27/403 (2006.01)	199238	H02P 9/04 (2006.01)	199083*	198988	C04B 18/10 (2006.01)	199053	G01L 5/00 (2006.01)
G01R 29/08 (2006.01)	199076	H04B 10/18 (2006.01)	199256	198989	A23B 4/09 (2006.01)	199054	F02M 25/025 (2006.01)
G01V 15/00 (2006.01)	198932	H04B 3/04 (2006.01)	199112*	198990	D06M 16/00 (2006.01)	199055	G01N 15/08 (2006.01)
G01V 3/12 (2006.01)	199022	H04H 9/00 (2006.01)	198972*	198991	B02C 23/04 (2006.01)	199056	A61K 8/66 (2006.01)
G03G 21/04 (2006.01)	199079*	H04L 9/00 (2006.01)	198972*	198992	A21B 3/15 (2006.01)	199057	B28B 19/00 (2006.01)
G05F 1/66 (2006.01)	199017	H04L 25/02 (2006.01)	199112	198993	C07D 233/96 (2006.01)	199058	B28B 19/00 (2006.01)
G06F 17/60 (2006.01)	198962			198994	A61K 8/60 (2006.01)	199059	B61G 11/12 (2006.01)
				198995	A23L 1/223 (2006.01)	199060	B42B 4/00 (2006.01)
				198996	E04G 11/00 (2006.01)	199061	A23B 4/023 (2006.01)
				198997	E01F 8/00 (2006.01)	199062	F16B 35/04 (2006.01)
				198998	A61B 17/70 (2006.01)	199063	F16B 35/04 (2006.01)
				198999	A23L 1/214 (2006.01)	199064	B03D 1/24 (2006.01)
				199000	E05D 7/00 (2006.01)	199065	B01F 3/04 (2006.01)
				199001	B22D 27/06 (2006.01)	199066	F01D 5/22 (2006.01)
				199002	A61C 3/00 (2006.01)	199067	C07C 305/10 (2006.01)
				199003	A61M 5/145 (2006.01)	199068	B29D 23/00 (2006.01)
				199004	C25C 3/00 (2006.01)	199069	A24C 5/28 (2006.01)
				199005	C10M 175/02 (2006.01)	199070	A23L 1/164 (2006.01)
				199006	E05D 7/00 (2006.01)	199071	F22D 5/00 (2006.01)
				199007	C07C 69/38 (2006.01)	199072	B61H 13/02 (2006.01)
				199008	A01K 97/02 (2006.01)	199073	A47L 13/20 (2006.01)
				199009	A61M 15/00 (2006.01)	199074	H01C 7/12 (2006.01)
				199010	C07C 315/00 (2006.01)	199075	F25B 43/00 (2006.01)
				199011	B22D 18/04 (2006.01)	199076	G01R 29/08 (2006.01)
				199012	C01B 39/14 (2006.01)	199077	E21D 23/16 (2006.01)
				199013	B01J 23/22 (2006.01)	199078	E21D 23/12 (2006.01)
				199014	A61K 38/17 (2006.01)	199079	B42D 15/00 (2006.01)
				199015	F01D 5/30 (2006.01)	199080	C07D 471/04 (2006.01)
				199016	C07D 495/04 (2006.01)	199081	C11B 1/06 (2006.01)
				199017	G05F 1/66 (2006.01)	199082	G01M 19/00 (2006.01)

INDEKS NUMEROWY
UDZIELONYCH PATENTÓW

Nr patentu	Symbol MKP	Nr patentu	Symbol MKP
1	2	1	2
198925	F28D 9/02 (2006.01)	198939	C12G 1/036 (2006.01)
198926	B65C 9/18 (2006.01)	198940	B65B 23/22 (2006.01)
198927	B65D 81/26 (2006.01)	198941	F16D 69/02 (2006.01)
198928	B62B 15/00 (2006.01)	198942	E05F 15/12 (2006.01)
198929	A61K 6/04 (2006.01)	198943	B65G 21/14 (2006.01)
198930	F02M 37/10 (2006.01)	198944	B22D 18/04 (2006.01)
198931	G01N 23/203 (2006.01)	198945	H01H 71/46 (2006.01)
198932	G01V 15/00 (2006.01)	198946	B65G 19/14 (2006.01)
198933	H02B 11/04 (2006.01)	198947	C07D 239/42 (2006.01)
198934	A61K 38/17 (2006.01)	198948	B03C 3/34 (2006.01)
198935	A61G 17/00 (2006.01)	198949	C07C 69/78 (2006.01)
198936	H02B 1/50 (2006.01)	198950	A61K 9/06 (2006.01)
198937	E04H 17/14 (2006.01)	198951	C07D 405/12 (2006.01)
198938	F03B 11/00 (2006.01)	198952	G06K 19/16 (2006.01)

1	2
199083	F01K 13/02 (2006.01)
199084	A24D 3/02 (2006.01)
199085	C10G 27/04 (2006.01)
199086	E01F 8/00 (2006.01)
199087	E06B 3/66 (2006.01)
199088	E21F 7/00 (2006.01)
199089	E21C 41/30 (2006.01)
199090	E05D 7/04 (2006.01)
199091	E21D 7/02 (2006.01)
199092	C21B 13/10 (2006.01)
199093	A61C 17/34 (2006.01)
199094	H01H 51/08 (2006.01)
199095	H01H 51/08 (2006.01)
199096	H02K 5/15 (2006.01)
199097	C07F 7/08 (2006.01)
199098	H02H 1/06 (2006.01)
199099	H02B 11/06 (2006.01)
199100	A61K 31/41 (2006.01)
199101	C08F 257/02 (2006.01)
199102	C11D 17/00 (2006.01)
199103	C08B 1/00 (2006.01)
199104	C08G 63/08 (2006.01)
199105	A23D 9/00 (2006.01)
199106	H02B 1/21 (2006.01)
199107	H01H 9/16 (2006.01)
199108	C22C 21/06 (2006.01)
199109	F16B 13/14 (2006.01)
199110	E05D 15/52 (2006.01)
199111	B27D 3/00 (2006.01)
199112	H04L 25/02 (2006.01)
199113	A61C 17/34 (2006.01)
199114	B60L 5/20 (2006.01)
199115	E05D 5/02 (2006.01)
199116	C08L 23/04 (2006.01)
199117	C22C 27/06 (2006.01)
199118	A47L 9/00 (2006.01)
199119	H02B 1/36 (2006.01)
199120	E21C 41/22 (2006.01)
199121	A61K 47/48 (2006.01)
199122	C07C 45/61 (2006.01)
199123	A61K 31/593 (2006.01)
199124	F22B 1/18 (2006.01)
199125	A61K 31/4439 (2006.01)
199126	B65B 9/02 (2006.01)
199127	C11C 3/10 (2006.01)
199128	D01H 13/10 (2006.01)
199129	B60N 2/48 (2006.01)
199130	C01B 15/022 (2006.01)
199131	A47K 5/12 (2006.01)
199132	A47C 17/16 (2006.01)
199133	E06B 9/24 (2006.01)
199134	E06B 9/32 (2006.01)
199135	C07D 413/06 (2006.01)
199136	C07K 5/103 (2006.01)
199137	A61K 31/4985 (2006.01)
199138	B02C 17/18 (2006.01)
199139	E06B 3/263 (2006.01)
199140	A61B 5/0444 (2006.01)
199141	E05B 65/14 (2006.01)
199142	A01M 7/00 (2006.01)
199143	B25J 9/00 (2006.01)
199144	A61K 31/20 (2006.01)
199145	H02H 9/02 (2006.01)
199146	F23C 10/26 (2006.01)
199147	A61M 1/00 (2006.01)

1	2
199148	B26B 21/56 (2006.01)
199149	A01K 69/02 (2006.01)
199150	C03C 4/02 (2006.01)
199151	C07J 7/00 (2006.01)
199152	D01G 15/26 (2006.01)
199153	C09K 8/035 (2006.01)
199154	B65F 1/16 (2006.01)
199155	E21B 7/18 (2006.01)
199156	B05B 7/00 (2006.01)
199157	F01B 9/04 (2006.01)
199158	C07C 317/24 (2006.01)
199159	C12N 7/01 (2006.01)
199160	A01N 25/30 (2006.01)
199161	A21D 2/04 (2006.01)
199162	C21D 8/12 (2006.01)
199163	B23D 79/00 (2006.01)
199164	A61K 9/46 (2006.01)
199165	A23F 3/14 (2006.01)
199166	F21S 4/00 (2006.01)
199167	B01J 19/10 (2006.01)
199168	C05D 9/02 (2006.01)
199169	C08G 18/32 (2006.01)
199170	C03C 17/23 (2006.01)
199171	A23F 3/00 (2006.01)
199172	A61K 8/04 (2006.01)
199173	A61K 8/73 (2006.01)
199174	C11D 7/54 (2006.01)
199175	A23L 1/03 (2006.01)
199176	C08K 5/14 (2006.01)
199177	C09K 5/08 (2006.01)
199178	C08F 283/00 (2006.01)
199179	G11B 33/04 (2006.01)
199180	C12N 9/94 (2006.01)
199181	C08B 31/12 (2006.01)
199182	A01N 25/32 (2006.01)
199183	A01K 23/00 (2006.01)
199184	A01K 12/00 (2006.01)
199185	A01K 13/00 (2006.01)
199186	C02F 3/12 (2006.01)
199187	C21B 5/04 (2006.01)
199188	F27D 17/00 (2006.01)
199189	A61K 39/12 (2006.01)
199190	A61K 39/187 (2006.01)
199191	A61Q 5/08 (2006.01)
199192	B01J 19/26 (2006.01)
199193	B41M 1/34 (2006.01)
199194	B60J 1/20 (2006.01)
199195	A47G 23/06 (2006.01)
199196	B41J 2/14 (2006.01)
199197	C07D 295/08 (2006.01)
199198	E21C 41/30 (2006.01)
199199	E21F 15/00 (2006.01)
199200	C22B 19/38 (2006.01)
199201	A61K 9/127 (2006.01)
199202	B30B 9/30 (2006.01)
199203	A01G 9/08 (2006.01)
199204	B65D 47/24 (2006.01)
199205	H01H 71/10 (2006.01)
199206	B26D 7/06 (2006.01)
199207	C12N 9/28 (2006.01)
199208	A62B 7/00 (2006.01)
199209	C07D 215/14 (2006.01)
199210	E05D 5/02 (2006.01)
199211	B05B 11/00 (2006.01)
199212	C07K 14/54 (2006.01)

1	2
199213	A61K 48/00 (2006.01)
199214	C12N 15/12 (2006.01)
199215	C07F 9/58 (2006.01)
199216	A61K 31/20 (2006.01)
199217	H01F 29/02 (2006.01)
199218	F21V 31/00 (2006.01)
199219	A61C 17/22 (2006.01)
199220	H02H 7/16 (2006.01)
199221	B65B 31/02 (2006.01)
199222	D03D 1/00 (2006.01)
199223	E01C 19/48 (2006.01)
199224	C02F 1/78 (2006.01)
199225	A61K 9/20 (2006.01)
199226	C08J 5/18 (2006.01)
199227	D21H 21/30 (2006.01)
199228	C07D 501/12 (2006.01)
199229	B23P 15/46 (2006.01)
199230	F41H 3/02 (2006.01)
199231	F16B 5/06 (2006.01)
199232	C08L 33/04 (2006.01)
199233	A01G 23/06 (2006.01)
199234	C07F 9/30 (2006.01)
199235	C08L 33/08 (2006.01)
199236	C07D 295/22 (2006.01)
199237	A61M 5/30 (2006.01)

1	2
199238	G01N 27/403 (2006.01)
199239	B08B 9/032 (2006.01)
199240	F15B 3/00 (2006.01)
199241	F16K 24/04 (2006.01)
199242	G01C 15/06 (2006.01)
199243	B61H 13/02 (2006.01)
199244	F02N 9/04 (2006.01)
199245	B65D 19/28 (2006.01)
199246	G07C 5/00 (2006.01)
199247	H01H 3/30 (2006.01)
199248	G01C 9/06 (2006.01)
199249	G01C 15/02 (2006.01)
199250	G01C 15/02 (2006.01)
199251	B65D 47/00 (2006.01)
199252	B62D 53/00 (2006.01)
199253	A61K 39/385 (2006.01)
199254	B60N 2/44 (2006.01)
199255	A43B 17/02 (2006.01)
199256	H04B 10/18 (2006.01)
199257	F16L 33/26 (2006.01)
199258	E21F 13/02 (2006.01)
199259	B23D 43/02 (2006.01)
199260	C07D 207/323 (2006.01)
199261	C10G 1/10 (2006.01)
199262	C10M 175/02 (2006.01)

239

UDZIELONE DODATKOWE PRAWA OCHRONNE

Poniższe zestawienie zawiera kolejno: numer patentu podstawowego i tytuł wynalazku, nazwisko i imię lub nazwę i adres uprawnionego, numer i datę pierwszego zezwolenia na wprowadzenie produktu na rynek oraz nazwę organu, który je wydał, oznaczenie produktu opisanego w tym zezwoleniu, datę od której powstaje i czas trwania dodatkowego prawa ochronnego.

(68) 161476

(54) Środek owadobójczy i roztoczobójczy

(73) Dow Agrosiences LLC, Indianapolis (US)

(93) 14.01.2002, 2/2002, Minister Rolnictwa i Rozwoju Wsi (PL)

(95) spinosad, ewentualnie w postaci dopuszczalnych fizjologicznie soli

(94) 18.12.2004 - 18.12.2009

(68) 164136

(54) Sposób wytwarzania nowych pochodnych piroolidyny

(73) Novartis International Pharmaceutical Ltd., Hamilton (BM)

(93) 22.10.2004, EU/1/04/294/001-012, Komisja Wspólnot Europejskich

(95) bromowodorek deryfenacyny

(94) 16.03.2010 - 16.03.2015

(68) 191483

(54) Grzybobójcze kompozycje, zastosowanie kombinacji związków czynnych i sposób wytwarzania grzybobójczego środka

(73) BAYER AKTIENGESELLSCHAFT, Leverkusen, (DE)

(93) 06.12.2005, 55/2005, Minister Rolnictwa i Rozwoju Wsi (PL)

(95) protiokonazol i fluoksastrobina

(94) 06.04.2018 - 23.12.2019

(68) 191523

(54) Kompozycja farmaceutyczna w aerozolu, produkt farmaceutyczny i preparat farmaceutyczny ją zawierające

(73) 3M INNOVATIVE PROPERTIES COMPANY, Saint Paul (US)
 (73) ALTANA PHARMA AG, Konstanz (DE)
 (93) 21.01.2005, 11229-11231, Minister Zdrowia (PL)
 (95) cyklezonid
 (94) 18.05.2018 - 17.03.2019

240

TŁUMACZENIA PATENTÓW EUROPEJSKICH

Poniższe zestawienie zawiera kolejno: kod rodzaju tłumaczenia patentu europejskiego chronionego na terytorium Rzeczypospolitej Polskiej, datę publikacji o udzieleniu lub zmianie patentu europejskiego, rok wydania i numer Europejskiego Biuletynu Patentowego, w którym ogłoszono o udzieleniu lub zmianie patentu, numer patentu europejskiego.

T3 (97) 28 11 2007	2007/48	EP 1739032 B1	T3 (97) 05 03 2008	2008/10	EP 1743120 B1
T3 (97) 19 12 2007	2007/51	EP 1778593 B1	T3 (97) 05 03 2008	2008/10	EP 1745847 B1
T3 (97) 02 01 2008	2008/01	EP 1661524 B1	T3 (97) 05 03 2008	2008/10	EP 1755419 B1
T3 (97) 02 01 2008	2008/01	EP 1769006 B1	T3 (97) 05 03 2008	2008/10	EP 1758456 B1
T3 (97) 09 01 2008	2008/02	EP 1653950 B1	T3 (97) 05 03 2008	2008/10	EP 1767318 B1
T3 (97) 09 01 2008	2008/02	EP 1725610 B1	T3 (97) 05 03 2008	2008/10	EP 1775507 B1
T3 (97) 09 01 2008	2008/02	EP 1762997 B1	T3 (97) 05 03 2008	2008/10	EP 1776277 B1
T3 (97) 09 01 2008	2008/02	EP 1774099 B1	T3 (97) 05 03 2008	2008/10	EP 1779705 B1
T3 (97) 09 01 2008	2008/02	EP 1786660 B1	T3 (97) 05 03 2008	2008/10	EP 1781390 B1
T3 (97) 16 01 2008	2008/03	EP 1658767 B1	T3 (97) 05 03 2008	2008/10	EP 1784743 B1
T3 (97) 13 02 2008	2008/07	EP 1642862 B1	T3 (97) 05 03 2008	2008/10	EP 1789468 B1
T3 (97) 20 02 2008	2008/08	EP 1577071 B1	T3 (97) 05 03 2008	2008/10	EP 1798470 B1
T3 (97) 20 02 2008	2008/08	EP 1641731 B1	T3 (97) 05 03 2008	2008/10	EP 1799732 B1
T3 (97) 20 02 2008	2008/08	EP 1673314 B1	T3 (97) 05 03 2008	2008/10	EP 1800563 B1
T3 (97) 20 02 2008	2008/08	EP 1807847 B1	T3 (97) 05 03 2008	2008/10	EP 1805175 B1
T3 (97) 27 02 2008	2008/09	EP 1625793 B1	T3 (97) 05 03 2008	2008/10	EP 1838230 B1
T3 (97) 27 02 2008	2008/09	EP 1688278 B1	T3 (97) 05 03 2008	2008/10	EP 1846173 B1
T3 (97) 05 03 2008	2008/10	EP 1505218 B1	T3 (97) 12 03 2008	2008/11	EP 1533068 B1
T3 (97) 05 03 2008	2008/10	EP 1512802 B1	T3 (97) 12 03 2008	2008/11	EP 1559305 B1
T3 (97) 05 03 2008	2008/10	EP 1530944 B1	T3 (97) 12 03 2008	2008/11	EP 1564028 B1
T3 (97) 05 03 2008	2008/10	EP 1557347 B1	T3 (97) 12 03 2008	2008/11	EP 1580153 B1
T3 (97) 05 03 2008	2008/10	EP 1608233 B1	T3 (97) 12 03 2008	2008/11	EP 1584469 B1
T3 (97) 05 03 2008	2008/10	EP 1611173 B1	T3 (97) 12 03 2008	2008/11	EP 1619069 B1
T3 (97) 05 03 2008	2008/10	EP 1615844 B1	T3 (97) 12 03 2008	2008/11	EP 1627823 B1
T3 (97) 05 03 2008	2008/10	EP 1618301 B1	T3 (97) 12 03 2008	2008/11	EP 1629726 B1
T3 (97) 05 03 2008	2008/10	EP 1619261 B1	T3 (97) 12 03 2008	2008/11	EP 1658421 B1
T3 (97) 05 03 2008	2008/10	EP 1620512 B1	T3 (97) 12 03 2008	2008/11	EP 1663993 B1
T3 (97) 05 03 2008	2008/10	EP 1621828 B1	T3 (97) 12 03 2008	2008/11	EP 1670803 B1
T3 (97) 05 03 2008	2008/10	EP 1627510 B1	T3 (97) 12 03 2008	2008/11	EP 1673229 B1
T3 (97) 05 03 2008	2008/10	EP 1632187 B1	T3 (97) 12 03 2008	2008/11	EP 1673365 B1
T3 (97) 05 03 2008	2008/10	EP 1637640 B1	T3 (97) 12 03 2008	2008/11	EP 1673535 B1
T3 (97) 05 03 2008	2008/10	EP 1644351 B1	T3 (97) 12 03 2008	2008/11	EP 1680605 B1
T3 (97) 05 03 2008	2008/10	EP 1650348 B1	T3 (97) 12 03 2008	2008/11	EP 1681534 B1
T3 (97) 05 03 2008	2008/10	EP 1652909 B1	T3 (97) 12 03 2008	2008/11	EP 1682162 B1
T3 (97) 05 03 2008	2008/10	EP 1653609 B1	T3 (97) 12 03 2008	2008/11	EP 1685171 B1
T3 (97) 05 03 2008	2008/10	EP 1662207 B1	T3 (97) 12 03 2008	2008/11	EP 1687212 B1
T3 (97) 05 03 2008	2008/10	EP 1670912 B1	T3 (97) 12 03 2008	2008/11	EP 1695852 B1
T3 (97) 05 03 2008	2008/10	EP 1677612 B1	T3 (97) 12 03 2008	2008/11	EP 1697345 B1
T3 (97) 05 03 2008	2008/10	EP 1690973 B1	T3 (97) 12 03 2008	2008/11	EP 1715131 B1
T3 (97) 05 03 2008	2008/10	EP 1691587 B1	T3 (97) 12 03 2008	2008/11	EP 1731673 B1
T3 (97) 05 03 2008	2008/10	EP 1692018 B1	T3 (97) 12 03 2008	2008/11	EP 1737718 B1
T3 (97) 05 03 2008	2008/10	EP 1709036 B1	T3 (97) 12 03 2008	2008/11	EP 1743501 B1
T3 (97) 05 03 2008	2008/10	EP 1709674 B1	T3 (97) 12 03 2008	2008/11	EP 1754746 B1
T3 (97) 05 03 2008	2008/10	EP 1712574 B1	T3 (97) 12 03 2008	2008/11	EP 1769030 B1
T3 (97) 05 03 2008	2008/10	EP 1713458 B1	T3 (97) 12 03 2008	2008/11	EP 1771157 B1
T3 (97) 05 03 2008	2008/10	EP 1718577 B1	T3 (97) 12 03 2008	2008/11	EP 1771433 B1
T3 (97) 05 03 2008	2008/10	EP 1718579 B1	T3 (97) 12 03 2008	2008/11	EP 1781588 B1
T3 (97) 05 03 2008	2008/10	EP 1719833 B1	T3 (97) 12 03 2008	2008/11	EP 1787138 B1
T3 (97) 05 03 2008	2008/10	EP 1726069 B1	T3 (97) 12 03 2008	2008/11	EP 1788149 B1
T3 (97) 05 03 2008	2008/10	EP 1734297 B1	T3 (97) 12 03 2008	2008/11	EP 1797284 B1
			T3 (97) 12 03 2008	2008/11	EP 1816121 B1
			T3 (97) 12 03 2008	2008/11	EP 1819223 B1
			T3 (97) 12 03 2008	2008/11	EP 1825107 B1
			T3 (97) 12 03 2008	2008/11	EP 1828519 B1
			T3 (97) 19 03 2008	2008/12	EP 1498203 B1
			T3 (97) 19 03 2008	2008/12	EP 1504650 B1
			T3 (97) 19 03 2008	2008/12	EP 1508598 B1
			T3 (97) 19 03 2008	2008/12	EP 1522496 B1
			T3 (97) 19 03 2008	2008/12	EP 1525811 B1
			T3 (97) 19 03 2008	2008/12	EP 1527709 B1
			T3 (97) 19 03 2008	2008/12	EP 1544803 B1
			T3 (97) 19 03 2008	2008/12	EP 1554956 B1
			T3 (97) 19 03 2008	2008/12	EP 1564362 B1
			T3 (97) 19 03 2008	2008/12	EP 1574286 B1
			T3 (97) 19 03 2008	2008/12	EP 1600257 B1
			T3 (97) 19 03 2008	2008/12	EP 1606241 B1

T3 (97) 19 03 2008	2008/12	EP 1618145 B1	T3 (97) 09 04 2008	2008/15	EP 1611473 B1	
T3 (97) 19 03 2008	2008/12	EP 1628979 B1	T3 (97) 09 04 2008	2008/15	EP 1623850 B1	
T3 (97) 19 03 2008	2008/12	EP 1634674 B1	T3 (97) 09 04 2008	2008/15	EP 1756187 B1	
T3 (97) 19 03 2008	2008/12	EP 1646337 B1	T3 (97) 09 04 2008	2008/15	EP 1789299 B1	
T3 (97) 19 03 2008	2008/12	EP 1646613 B1	T3 (97) 09 04 2008	2008/15	EP 1816739 B1	
T3 (97) 19 03 2008	2008/12	EP 1650002 B1	T3 (97) 16 04 2008	2008/16	EP 1486466 B1	
T3 (97) 19 03 2008	2008/12	EP 1651726 B1	T3 (97) 16 04 2008	2008/16	EP 1611856 B1	
T3 (97) 19 03 2008	2008/12	EP 1655125 B1	T3 (97) 16 04 2008	2008/16	EP 1693587 B1	
T3 (97) 19 03 2008	2008/12	EP 1659967 B1	T3 (97) 16 04 2008	2008/16	EP 1699718 B1	
T3 (97) 19 03 2008	2008/12	EP 1666393 B1	T3 (97) 16 04 2008	2008/16	EP 1721085 B1	
T3 (97) 19 03 2008	2008/12	EP 1670472 B1	T3 (97) 23 04 2008	2008/17	EP 1495737 B1	
T3 (97) 19 03 2008	2008/12	EP 1681932 B1	T3 (97) 23 04 2008	2008/17	EP 1699822 B1	
T3 (97) 19 03 2008	2008/12	EP 1684846 B1	T3 (97) 23 04 2008	2008/17	EP 1773944 B1	
T3 (97) 19 03 2008	2008/12	EP 1685873 B1	T3 (97) 07 05 2008	2008/19	EP 1462149 B1	
T3 (97) 19 03 2008	2008/12	EP 1693152 B1	T3 (97) 07 05 2008	2008/19	EP 1759139 B1	
T3 (97) 19 03 2008	2008/12	EP 1694381 B1	T3 (97) 14 05 2008	2008/20	EP 1702700 B1	
T3 (97) 19 03 2008	2008/12	EP 1696905 B1	T3 (97) 14 05 2008	2008/20	EP 1771659 B1	
T3 (97) 19 03 2008	2008/12	EP 1706257 B1	T3 (97) 21 05 2008	2008/21	EP 1655193 B1	
T3 (97) 19 03 2008	2008/12	EP 1718860 B1	T3 (97) 28 05 2008	2008/22	EP 1707562 B1	
T3 (97) 19 03 2008	2008/12	EP 1721127 B1	T4 (97) 21 11 2007	2007/47	EP 1656954 B1	
T3 (97) 19 03 2008	2008/12	EP 1724053 B1				
T3 (97) 19 03 2008	2008/12	EP 1735116 B1				
T3 (97) 19 03 2008	2008/12	EP 1736602 B1				
T3 (97) 19 03 2008	2008/12	EP 1743611 B1				
T3 (97) 19 03 2008	2008/12	EP 1748231 B1				
T3 (97) 19 03 2008	2008/12	EP 1749551 B1				
T3 (97) 19 03 2008	2008/12	EP 1761682 B1				
T3 (97) 19 03 2008	2008/12	EP 1765531 B1				
T3 (97) 19 03 2008	2008/12	EP 1767285 B1				
T3 (97) 19 03 2008	2008/12	EP 1767308 B1				
T3 (97) 19 03 2008	2008/12	EP 1768824 B1				
T3 (97) 19 03 2008	2008/12	EP 1770217 B1	316537	08/1998	344935	14/2002
T3 (97) 19 03 2008	2008/12	EP 1774140 B1	326043	23/1998	345162	25/2001
T3 (97) 19 03 2008	2008/12	EP 1778406 B1	330801	15/2000	345214	25/2001
T3 (97) 19 03 2008	2008/12	EP 1778696 B1	335438	07/2000	345380	16/2002
T3 (97) 19 03 2008	2008/12	EP 1778696 B1	335595	10/2000	345738	17/2002
T3 (97) 19 03 2008	2008/12	EP 1781432 B1	336050	09/2001	345837	18/2002
T3 (97) 19 03 2008	2008/12	EP 1785370 B1	337845	15/2000	345854	02/2002
T3 (97) 19 03 2008	2008/12	EP 1789214 B1	338211	17/2000	345960	02/2002
T3 (97) 19 03 2008	2008/12	EP 1791879 B1	338229	17/2001	345979	18/2002
T3 (97) 19 03 2008	2008/12	EP 1799654 B1	339786	22/2001	346088	18/2002
T3 (97) 19 03 2008	2008/12	EP 1803655 B1	339792	03/2001	346127	03/2002
T3 (97) 19 03 2008	2008/12	EP 1814089 B1	339871	22/2001	346191	19/2002
T3 (97) 19 03 2008	2008/12	EP 1815144 B1	340138	23/2000	346426	04/2002
T3 (97) 19 03 2008	2008/12	EP 1816986 B1	340159	24/2001	346845 ^{u)}	20/2001
T3 (97) 19 03 2008	2008/12	EP 1824338 B1	340358	25/2001	347214	07/2002
T3 (97) 19 03 2008	2008/12	EP 1829317 B1	340358	25/2001	347214	07/2002
T3 (97) 26 03 2008	2008/13	EP 1512353 B1	340506	25/2001	347235	07/2002
T3 (97) 26 03 2008	2008/13	EP 1619143 B1	340815	26/2001	347303	23/2001
T3 (97) 26 03 2008	2008/13	EP 1623480 B1	341013	06/2001	347512 ^{u)}	23/2001
T3 (97) 26 03 2008	2008/13	EP 1626627 B1	341168	09/2002	348179	10/2002
T3 (97) 26 03 2008	2008/13	EP 1632331 B1	341630	03/2002	348202	10/2002
T3 (97) 26 03 2008	2008/13	EP 1673270 B1	341782	04/2001	348219	27/2002
T3 (97) 26 03 2008	2008/13	EP 1695437 B1	341927	04/2002	348265	27/2002
T3 (97) 26 03 2008	2008/13	EP 1714867 B1	341964	03/2001	348498	02/2002
T3 (97) 26 03 2008	2008/13	EP 1714870 B1	342126 ^{u)}	05/2002	348656	03/2002
T3 (97) 26 03 2008	2008/13	EP 1735875 B1	343051	08/2002	348807	03/2002
T3 (97) 26 03 2008	2008/13	EP 1819880 B1	343146	09/2002	348862	13/2002
T3 (97) 02 04 2008	2008/14	EP 1557303 B1	343458	17/2001	348986	05/2002
T3 (97) 02 04 2008	2008/14	EP 1706305 B1	343542	10/2001	349300	05/2003
T3 (97) 02 04 2008	2008/14	EP 1712858 B1	343631	18/2001	349349	05/2003
T3 (97) 02 04 2008	2008/14	EP 1748122 B1	343716	10/2001	349365	15/2002
T3 (97) 02 04 2008	2008/14	EP 1782669 B1	343931	19/2001	349497	05/2003
T3 (97) 02 04 2008	2008/14	EP 1811987 B1	344300	13/2001	349538	17/2002
T3 (97) 02 04 2008	2008/14	EP 1815731 B1	344477	23/2001	349640	18/2002
T3 (97) 09 04 2008	2008/15	EP 1544113 B1	344586	23/2001	349752	06/2003
T3 (97) 09 04 2008	2008/15	EP 1588844 B1	344657	14/2002	349762	07/2002

241

DECYZJE O ODMOWIE UDZIELENIA PATENTU
(wydane po ogłoszeniu o zgłoszeniu)

Poniższe zestawienie zawiera kolejno: numer zgłoszenia wynalazku oraz numer i rok wydania Biuletynu Urzędu Patentowego, w którym zgłoszenie zostało ogłoszone (dla zgłoszeń wydzielonych umieszczono w nawiasie numer zgłoszenia macierzystego).

349817	07/2003	355950	11/2004
350096	26/2002	355966	11/2004
350097	26/2002	355989	11/2004
350315	25/2002	356117	06/2004
350331	25/2002	356668	13/2004
350470	09/2003	356683	13/2004
350650	02/2003	356684	08/2004
350749	11/2003	356745	13/2004
350821	03/2003	356860	09/2004
350891	03/2003	356990	14/2004
350905	03/2003	357282	15/2004
351131	12/2003	357394 ^{u)}	14/2003
351238	14/2002	357396	11/2004
351264	13/2003	357478	12/2004
351328	07/2003	357634	15/2004
351426	14/2002	357733	12/2004
351438	08/2003	358086 ^{u)}	14/2004
351441	08/2003	358111	14/2004
351465	14/2003	358128	16/2004
351484	08/2003	358148	16/2004
351637	15/2002	358285	15/2004
351666	14/2003	358325	16/2004
351747	12/2003	358427	16/2004
351807	18/2002	358432	16/2004
351963	14/2003	358593	16/2004
352026	14/2003	358629	16/2004
352163	15/2003	359181	17/2004
352329	16/2003	359763	18/2004
352595	18/2003	359808	18/2004
352604	18/2003	359947	22/2004
352668	18/2003	360243	18/2004
352701	19/2003	360290	18/2004
352796	18/2003	360474	18/2004
352823	18/2003	360818	19/2004
352842	19/2003	360886	19/2004
352933	19/2003	361403	20/2004
352970	20/2003	361620	20/2004
353149	25/2002	361932	21/2004
353167	22/2003	362689	22/2004
353267	22/2003	363525	11/2005
353351	23/2003	364159	25/2004
353364	23/2003	364183	13/2005
353400	23/2003	364931	26/2004
353677	22/2003	364995	26/2004
353741	24/2003	365128	26/2004
353768	24/2002	365197	26/2004
353894	23/2003	365958	02/2005
354202	24/2003	366040	02/2005
354234	26/2003	366293	02/2005
354295	01/2004	366332	02/2005
354578	02/2004	366863	03/2005
354766 ^{u)}	26/2003	366928	03/2005
354980	06/2004	367160	04/2005
354982	06/2004	367473	04/2005
355023	02/2004	369105	08/2005
355093	02/2004	370222	10/2005
355103	07/2004	377010	06/2007
355316	08/2004	378765	15/2007
355610	09/2004	380319(358087)	16/2004
355612	04/2004	380487(367915)	06/1999
355792	05/2004	380627	07/2008
355850	11/2004	380898(344574)	23/2001
355857	11/2004	381017	10/2008

^{u)} zgłoszenie będzie rozpatrywane jako zgłoszenie wzoru użytkowego

242

DECYZJE O ODMOWIE UDZIELENIA DODATKOWEGO PRAWA OCHRONNEGO

Poniższe zestawienie zawiera kolejno: numer patentu podstawowego i tytuł wynalazku, nazwisko i imię lub nazwę i adres uprawnionego, numer i datę pierwszego zezwolenia na wprowadzenie produktu na rynek, numer i datę pierwszego zezwolenia w Unii Europejskiej na wprowadzenie produktu na rynek oraz nazwę organu, który je wydał, oznaczenie produktu opisanego w tym zezwoleniu.

172480 1993.11.17

Kompozycja do niszczenia lub uszkodzenia obszaru nowego unaczynienia

17 / 172480 2004 10 18

UNIVERSITY OF BRITISH COLUMBIA, Vancouver, Kanada

9205 2002 02 05

EU 55269 1999.12.15 Szwajcaria

VISUDYNE (Werteporfina)

243

DECYZJE O UMORZENIU POSTĘPOWANIA (wydane po ogłoszeniu o zgłoszeniu)

Poniższe zestawienie zawiera kolejno: numer zgłoszenia wynalazku oraz numer i rok wydania Biuletynu Urzędu Patentowego, w którym zgłoszenie zostało ogłoszone (dla zgłoszeń wydzielonych umieszczono w nawiasie numer zgłoszenia macierzystego).

334410	02/2000	351364	13/2002
335681	10/2000	351813	12/2003
337641	14/2001	351931	16/2003
338492	18/2001	352032	15/2003
339748	22/2001	352041	15/2003
340352	25/2001	352094	15/2003
341891	04/2002	352325	16/2003
341962	04/2002	352343	17/2003
341963	04/2002	353050	20/2003
342314	12/2001	353117 ^{u)}	20/2003
342406	12/2001	354003	25/2003
343664	10/2001	354729	03/2004
343816	11/2001	355013	06/2004
343885	19/2001	355293	07/2004
344064	12/2002	355872	11/2004
344102	12/2001	356449	13/2004
344202	12/2002	356864 ^{u)}	09/2004
344344	23/2001	357512	15/2004
344656	14/2002	357825	15/2004
344842	24/2001	358152	16/2004
345372	16/2002	358628	16/2004
345995	02/2002	359467	17/2004
346436	20/2002	359741	22/2003
346725	21/2002	359755	18/2004
346927	25/2001	359785	18/2004
347385	24/2001	359871	18/2004
347517	24/2002	363040	23/2004
347590	08/2002	363743	24/2004
348073	26/2002	364523	25/2004
348960	03/2003	364641	25/2004
349569	17/2002	365183	26/2004
349730	06/2003	365899	01/2005
350102	08/2003	366856	03/2005
350707	11/2002	367225	04/2005
350944	04/2003	368445	06/2005
351092	06/2003	376024	25/2005

376054	25/2005	377837	04/2006
376093	25/2005	378516	13/2007
376129	25/2005	379539	20/2006
376153	26/2005	380902	09/2008
377119	02/2006	380903	09/2008
377165	02/2006		

^{u)} zgłoszenie będzie rozpatrywane jako zgłoszenie wzoru użytkowego

244

DECYZJE STWIERDZAJĄCE WYGAŚNIĘCIE DECYZJI O UDZIELENIU PATENTU

Poniższe zestawienie zawiera kolejno: numer zgłoszenia wynalazku oraz numer i rok wydania Biuletynu Urzędu Patentowego, w którym zgłoszenie zostało ogłoszone (dla zgłoszeń wydzielonych umieszczono w nawiasie numer zgłoszenia macierzystego).

335094	05/2001	344178	12/2001
337565	14/2001	345075	15/2002
338204	17/2001	345643	17/2002
338485	18/2001	346265	03/2002
338752	19/2001	346565	04/2002
338868	19/2001	346761	05/2002
339032	21/2000	348174	27/2002
340469	25/2001	348472	01/2002
340567	24/2000	348553	01/2003
340669	26/2001	349943	07/2003
341412	02/2002	350099	08/2003
342087	05/2002	358665	16/2004
342354	06/2002	364725	25/2004
342481	07/2002	365988	02/2005
343977	11/2002	366172	02/2005
344091	12/2002		

245

WPISY I ZMIANY W REJESTRZE PATENTOWYM (nieuwzględnione w innych samodzielnych ogłoszeniach)

Poniższe zestawienie zawiera kolejno: kod rodzaju patentu, numer patentu, datę wpisu, oznaczenie rubryki, w której dokonano wpisu lub zmiany oraz treść wpisu. Poszczególne rubryki rejestru patentowego zawierają następujące dane:

- rubryka A - nazwisko i imię albo nazwa, miejsce zamieszkania albo siedziba uprawnionego z patentu (miejscowość, kraj) oraz numer identyfikacji podatkowej NIP, a także numer PESEL albo numer identyfikacyjny REGON, o ile zgłaszający je wskazał,
- rubryka B - tytuł wynalazku,
- rubryka C - nazwisko i imię twórcy wynalazku oraz jego miejsce zamieszkania (miejscowość, kraj),
- rubryka D - prawa ograniczające patent,
- rubryka E - wpisy uzupełniające stan prawny patentu (w szczególności patenty dodatkowe, zamiana patentu dodatkowego na patent), a także numer dodatkowego prawa ochronnego, data pierwszego zezwolenia na wprowadzenie produktu na rynek w Rzeczypospolitej Polskiej i Unii Europejskiej oraz oznaczenie organu, który wydał zezwolenie,
- rubryka F - wnioski o unieważnienie i sprzeciwy, wnioski o udzielenie dodatkowego prawa ochronnego oraz decyzje dotyczące danego patentu,
- rubryka G - data unieważnienia lub data i przyczyna wygaśnięcia patentu, a także data stwierdzenia wygaśnięcia decyzji o udzieleniu dodatkowego prawa ochronnego lub data

unieważnienia albo data i przyczyna wygaśnięcia dodatkowego prawa ochronnego.

Uwaga: Publikacji podlegają: zmiana uprawnionego, twórcy, zmiana nazwy uprawnionego, prawa ograniczające patent, sprostowania istotnych pomyłek.

(B1) **171418** 2008 05 26 A. Wprowadzono zmianę nazwy uprawnionego przez wykreślenie wpisu: RHONE-POULENC AGRO-CHIMIE, Lyon, Francja i dokonanie wpisu: Rhone-Poulenc Agro, Lyon, Francja.

(B1) **171418** 2008 05 26 A. Wprowadzono zmianę nazwy uprawnionego przez wykreślenie wpisu: Rhone-Poulenc Agro, Lyon, Francja i dokonanie wpisu: Aventis CropScience S.A., Lyon, Francja.

(B1) **171418** 2008 05 26 A. Wprowadzono zmianę nazwy uprawnionego przez wykreślenie wpisu: Aventis CropScience S.A., Lyon, Francja i dokonanie wpisu: Bayer CropScience S.A., Lyon, Francja.

(B1) **171418** 2008 05 26 A. Wprowadzono zmianę uprawnionego przez wykreślenie wpisu: Bayer CropScience S.A., Lyon, Francja i dokonanie wpisu: NIPPON SODA, Tokio, Japonia.

(B1) **175352** 2008 05 14 A. Wprowadzono zmianę uprawnionego przez wykreślenie wpisu: Żmuda Henryk, Katowice, Polska i dokonanie wpisu: Żmuda Barbara, Katowice, Polska.

(B1) **175352** 2008 05 14 D. Dokonano wpisu: „W dniu 27 grudnia 2006 r. udzielono pełnej i wyłącznej licencji na korzystanie z wynalazku Spółce „PERFECT PACK” Sp. z o.o., Pawłowice, Polska, na czas trwania ochrony patentowej wynalazku”.

(B1) **182767** 2008 05 28 A. Wprowadzono zmianę uprawnionego przez wykreślenie wpisu: Fabryka Maszyn Górnictwa Odkrywkowego FAMAGO Spółka Akcyjna, Zgorzelec, Polska i dokonanie wpisu: KOPEX-FAMAGO Sp. z o.o., Zgorzelec, Polska 276877440.

(B1) **184515** 2008 05 26 A. Wprowadzono zmianę nazwy uprawnionego przez wykreślenie wpisu: HOECHST SCHERING AGREVO GMBH, Berlin Niemcy i dokonanie wpisu: Aventis CropScience GmbH, Berlin, Niemcy.

(B1) **184515** 2008 05 26 A. Wprowadzono zmianę siedziby uprawnionego przez wykreślenie wpisu: Aventis CropScience GmbH, Berlin, Niemcy i dokonanie wpisu: Aventis CropScience GmbH, Frankfurt nad Menem, Niemcy.

(B1) **184515** 2008 05 26 A. Wprowadzono zmianę nazwy uprawnionego przez wykreślenie wpisu: Aventis CropScience GmbH, Frankfurt nad Menem, Niemcy i dokonanie wpisu: Bayer Crop-Science GmbH, Frankfurt nad Menem, Niemcy.

(B1) **184515** 2008 05 26 A. Wprowadzono zmianę uprawnionego przez wykreślenie wpisu: Bayer CropScience GmbH, Frankfurt nad Menem, Niemcy i dokonanie wpisu: Bayer CropScience AG, Monachium, Niemcy.

(B1) **186310** 2008 05 14 A. Wprowadzono zmianę uprawnionego przez wykreślenie wpisu: Smuda Heinrich, Ben Gurion Ring 126, D-60437 Frankfurt am Main, Niemcy i dokonanie wpisu: Żmuda Barbara, Katowice, Polska.

(B1) **186310** 2008 05 14 D. Dokonano wpisu: „W dniu 27 grudnia 2006 r. udzielono pełnej i wyłącznej licencji na korzystanie z wynalazku Spółce „PERFECT PACK” Sp. z o.o., Pawłowice, Polska, na czas trwania ochrony patentowej wynalazku”.

(B1) **187140** 2008 05 26 A. Wprowadzono zmianę nazwy uprawnionego przez wykreślenie wpisu: HOECHST SCHERING AGREVO GMBH, Miraustrasse 54, D-13509 Berlin, Niemcy i dokonanie wpisu: Aventis CropScience GmbH, Berlin, Niemcy.

(B1) **187140** 2008 05 26 A. Wprowadzono zmianę siedziby uprawnionego przez wykreślenie wpisu: Aventis CropScience

GmbH, Berlin, Niemcy i dokonanie wpisu: Aventis CropScience GmbH, Frankfurt nad Menem, Niemcy.

(B1) **187140** 2008 05 26 A. Wprowadzono zmianę nazwy uprawnionego przez wykreślenie wpisu: Aventis CropScience GmbH, Frankfurt nad Menem, Niemcy i dokonanie wpisu: Bayer CropScience GmbH, Frankfurt nad Menem, Niemcy.

(B1) **187140** 2008 05 26 A. Wprowadzono zmianę uprawnionego przez wykreślenie wpisu: Bayer CropScience GmbH, Frankfurt nad Menem, Niemcy i dokonanie wpisu: Bayer CropScience AG, Monachium, Niemcy.

(B1) **187854** 2008 05 28 A. Wprowadzono zmianę uprawnionego przez wykreślenie wpisu: Instytut Przemysłu Gumowego STOMIL, ul. Harcerska 30, 05-820 Piastów, Polska i dokonanie wpisu: Instytut Inżynierii Materiałów Polimerowych i Barwników, Toruń, Polska 000044569.

(B1) **188936** 2008 05 14 A. Wprowadzono zmianę uprawnionego przez wykreślenie wpisu: Żmuda Henryk, ul. Sikorskiego 16/27, 40-272 Katowice, Polska i dokonanie wpisu: Żmuda Barbara, Katowice, Polska.

(B1) **188936** 2008 05 14 D. Dokonano wpisu: „W dniu 27 grudnia 2006 r. udzielono pełnej i wyłącznej licencji na korzystanie z wynalazku Spółce „PERFECT PACK” Sp. z o.o., Pawłowice, Polska, na czas trwania ochrony patentowej wynalazku”.

(B1) **189684** 2008 05 28 A. Wprowadzono zmianę uprawnionego przez wykreślenie wpisu: Bieniaszewski Andrzej, Os. Konstytucji 3 Maja 3E m 53, 66-200 Sulechów, Polska i dokonanie wpisu: MB-PNEUMATYKA Sp. z o.o., Sulechów, Polska 977951470.

(B1) **189747, 189802** 2008 05 26 A. Wprowadzono zmianę nazwy uprawnionego przez wykreślenie wpisu: HOECHST SCHERING AGREVO GMBH, Miraustrasse 54, D-13509 Berlin, Niemcy i dokonanie wpisu: Aventis CropScience GmbH, Berlin, Niemcy.

(B1) **189747, 189802** 2008 05 26 A. Wprowadzono zmianę siedziby uprawnionego przez wykreślenie wpisu: Aventis CropScience GmbH, Berlin, Niemcy i dokonanie wpisu: Aventis CropScience GmbH, Frankfurt nad Menem, Niemcy.

(B1) **189747, 189802** 2008 05 26 A. Wprowadzono zmianę nazwy uprawnionego przez wykreślenie wpisu: Aventis CropScience GmbH, Frankfurt nad Menem., Niemcy i dokonanie wpisu: Bayer CropScience GmbH, Frankfurt nad Menem, Niemcy.

(B1) **189747, 189802** 2008 05 26 A. Wprowadzono zmianę uprawnionego przez wykreślenie wpisu: Bayer CropScience GmbH, Frankfurt nad Menem, Niemcy i dokonanie wpisu: Bayer CropScience AG, Monachium, Niemcy.

(B1) **190412** 2008 05 28 A. Wprowadzono zmianę nazwy uprawnionego przez wykreślenie wpisu: SOLBET Przedsiębiorstwo Wielobranżowe Sp. z o.o., Solec Kujawski, Polska i dokonanie wpisu: SOLBET Sp. z o.o., Solec Kujawski, Polska.

(B1) **191299** 2008 05 26 A. Wprowadzono zmianę nazwy uprawnionego przez wykreślenie wpisu: HOECHST SCHERING AGREVO GMBH, Berlin, Niemcy i dokonanie wpisu: Aventis CropScience GmbH, Berlin, Niemcy.

(B1) **191299** 2008 05 26 A. Wprowadzono zmianę siedziby uprawnionego przez wykreślenie wpisu: Aventis CropScience GmbH, Berlin, Niemcy i dokonanie wpisu: Aventis CropScience GmbH, Frankfurt nad Menem, Niemcy.

(B1) **191299** 2008 05 26 A. Wprowadzono zmianę nazwy uprawnionego przez wykreślenie wpisu: Aventis CropScience GmbH, Frankfurt nad Menem, Niemcy i dokonanie wpisu: Bayer CropScience GmbH, Frankfurt nad Menem, Niemcy.

(B1) **191299** 2008 05 26 A. Wprowadzono zmianę uprawnionego przez wykreślenie wpisu: Bayer CropScience GmbH, Frankfurt nad Menem, Niemcy i dokonanie wpisu: Bayer CropScience AG, Monachium, Niemcy.

(B1) **191386** 2008 05 28 A. Wprowadzono zmianę uprawnionego przez wykreślenie wpisu: Mostowski Robert, Częstochowa, Polska i dokonanie wpisu: KOMOZJA S.A., Częstochowa, Polska 150017518.

(B1) **191518** 2008 05 28 A. Wprowadzono zmianę nazwy uprawnionego przez wykreślenie wpisu: SOLBET Przedsiębiorstwo Wielobranżowe Sp. z o.o., Solec Kujawski, Polska i dokonanie wpisu: SOLBET Sp. z o.o., Solec Kujawski, Polska.

(B1) **191565** 2008 05 14 A. Wprowadzono zmianę uprawnionego przez wykreślenie wpisu: Smuda Heinrich, Frankfurt nad Menem, Niemcy i dokonanie wpisu: Żmuda Barbara, Katowice, Polska.

(B1) **191565** 2008 05 14 D. Dokonano wpisu: „W dniu 27 grudnia 2006 r. udzielono pełnej i wyłącznej licencji na korzystanie z wynalazku Spółce „PERFECT PACK” Sp. z o.o., Pawłowice, Polska, na czas trwania ochrony patentowej wynalazku”.

(B1) **191587** 2008 05 26 A. Wprowadzono zmianę nazwy uprawnionego przez wykreślenie wpisu: HOECHST SCHERING AGREVO GMBH, Berlin, Niemcy i dokonanie wpisu: Aventis CropScience GmbH, Berlin, Niemcy.

(B1) **191587** 2008 05 26 A. Wprowadzono zmianę siedziby uprawnionego przez wykreślenie wpisu: Aventis CropScience GmbH, Berlin, Niemcy i dokonanie wpisu: Aventis CropScience GmbH, Frankfurt nad Menem, Niemcy.

(B1) **191587** 2008 05 26 A. Wprowadzono zmianę nazwy uprawnionego przez wykreślenie wpisu: Aventis CropScience GmbH, Frankfurt nad Menem, Niemcy i dokonanie wpisu: Bayer CropScience GmbH, Frankfurt nad Menem, Niemcy.

(B1) **191587** 2008 05 26 A. Wprowadzono zmianę uprawnionego przez wykreślenie wpisu: Bayer CropScience GmbH, Frankfurt nad Menem, Niemcy i dokonanie wpisu: Bayer CropScience AG, Monachium, Niemcy.

(B1) **192870** 2008 05 28 A. Wprowadzono zmianę nazwy uprawnionego przez wykreślenie wpisu: DBT Polska Sp. z o.o., Mysłowice, Polska i dokonanie wpisu: Bucyrus Polska Sp. z o.o., Mysłowice, Polska 270694045.

(B1) **192881** 2008 05 28 A. Wprowadzono zmianę uprawnionego przez wykreślenie wpisu: Mostowski Robert, Częstochowa, Polska; Kamiński Stanisław, Częstochowa, Polska i dokonanie wpisu: KOMOZJA S.A., Częstochowa, Polska 150017518.

(B1) **193481** 2008 05 26 A. Wprowadzono zmianę nazwy uprawnionego przez wykreślenie wpisu: HOECHST SCHERING AGREVO GMBH, Berlin, Niemcy i dokonanie wpisu: Aventis CropScience GmbH, Berlin, Niemcy.

(B1) **193481** 2008 05 26 A. Wprowadzono zmianę siedziby uprawnionego przez wykreślenie wpisu: Aventis CropScience GmbH, Berlin, Niemcy i dokonanie wpisu: Aventis CropScience GmbH, Frankfurt nad Menem, Niemcy.

(B1) **193481** 2008 05 26 A. Wprowadzono zmianę nazwy uprawnionego przez wykreślenie wpisu: Aventis CropScience GmbH, Frankfurt nad Menem, Niemcy i dokonanie wpisu: Bayer CropScience GmbH, Frankfurt nad Menem, Niemcy.

(B1) **193481** 2008 05 26 A. Wprowadzono zmianę uprawnionego przez wykreślenie wpisu: Bayer CropScience GmbH, Frankfurt nad Menem, Niemcy i dokonanie wpisu: Bayer CropScience AG, Monachium, Niemcy.

(B1) **193810** 2008 05 28 A. Wprowadzono zmianę uprawnionego przez wykreślenie wpisu: Mostowski Aleksander, Częstochowa, Polska; Mostowski Robert, Częstochowa, Polska i dokonanie wpisu: KOMOZJA S.A., Częstochowa, Polska 150017518.

(B1) **194163** 2008 05 28 A. Wprowadzono zmianę nazwy uprawnionego przez wykreślenie wpisu: SOLBET Przedsiębior-

stwo Wielobranżowe Sp. z o.o., Solec Kujawski, Polska i dokonanie wpisu: SOLBET Sp. z o.o., Solec Kujawski, Polska.

(B1) **195051** 2008 05 28 A. Wprowadzono zmianę uprawnionego przez wykreślenie wpisu: Mostowski Robert, Częstochowa, Polska i dokonanie wpisu: KOMOZJA S.A., Częstochowa, Polska 150017518.

(B1) **195265** 2008 05 26 A. Wprowadzono zmianę nazwy uprawnionego przez wykreślenie wpisu: HOECHST SCHERING AGREVO GMBH, Berlin, Niemcy i dokonanie wpisu: Aventis CropScience GmbH, Berlin, Niemcy.

(B1) **195265** 2008 05 26 A. Wprowadzono zmianę siedziby uprawnionego przez wykreślenie wpisu: Aventis CropScience GmbH, Berlin, Niemcy i dokonanie wpisu: Aventis CropScience GmbH, Frankfurt nad Menem, Niemcy.

(B1) **195265** 2008 05 26 A. Wprowadzono zmianę nazwy uprawnionego przez wykreślenie wpisu: Aventis CropScience GmbH, Frankfurt nad Menem, Niemcy i dokonanie wpisu: Bayer CropScience GmbH, Frankfurt nad Menem, Niemcy.

(B1) **195265** 2008 05 26 A. Wprowadzono zmianę uprawnionego przez wykreślenie wpisu: Bayer CropScience GmbH, Frankfurt nad Menem, Niemcy i dokonanie wpisu: Bayer CropScience AG, Monachium, Niemcy.

(B1) **195268** 2008 05 28 A. Wprowadzono zmianę siedziby uprawnionego przez wykreślenie wpisu: INMET-HYDRO Spółka z o.o., Gdańsk, Polska 008102013 i dokonanie wpisu: INMET-HYDRO Spółka z o.o., Rusocin, Polska 008102013.

(B1) **195801** 2008 05 26 A. Wprowadzono zmianę siedziby uprawnionego przez wykreślenie wpisu: AVENTIS CROPSCIENCE GmbH, Berlin, Niemcy i dokonanie wpisu: Aventis CropScience GmbH, Frankfurt nad Menem, Niemcy.

(B1) **195801** 2008 05 26 A. Wprowadzono zmianę nazwy uprawnionego przez wykreślenie wpisu: Aventis CropScience GmbH, Frankfurt nad Menem, Niemcy i dokonanie wpisu: Bayer CropScience GmbH, Frankfurt nad Menem, Niemcy.

(B1) **195801** 2008 05 26 A. Wprowadzono zmianę uprawnionego przez wykreślenie wpisu: Bayer CropScience GmbH, Frankfurt nad Menem, Niemcy i dokonanie wpisu: Bayer CropScience AG, Monachium, Niemcy.

(B1) **196622** 2008 05 28 A. Wprowadzono zmianę nazwy uprawnionego przez wykreślenie wpisu: Wytwórnia Sprzętu Pożarniczego OGNIOPHON S.A., Andrychów, Polska 0000084881 i dokonanie wpisu: KZWM OGNIOPHON S.A., Andrychów, Polska 070909888.

246

DECYZJE O UNIEWAŻNIENIU PATENTU

Poniższe zestawienie zawiera kolejno: kod rodzaju patentu, numer unieważnionego patentu, datę unieważnienia oraz treść decyzji.

(B1) 173588 08 11 2007 Unieważniono w całości

247

DECYZJE O WYGAŚNIĘCIU PATENTU

Poniższe zestawienie zawiera kolejno: kod rodzaju patentu, numery patentów, które wygasły na podstawie art. 90 ust. 1 pkt 2 - 4 ustawy z dnia 30.06.2000 r. - Prawo własności przemysłowej oraz datę wygaśnięcia patentu.

(B1) 163455	2007 04 10	(B1) 165345	2007 04 20
(B1) 165045	2007 04 03	(B1) 168924	2007 04 27
(B1) 165081	2007 04 25	(B1) 168982	2007 04 02

(B1) 169266	2007 04 10	(B1) 186833	2007 04 28
(B1) 169595	2007 04 15	(B1) 186935	2007 04 04
(B1) 169798	2007 04 22	(B1) 187271	2007 04 30
(B1) 170070	2007 04 05	(B1) 187310	2007 04 29
(B1) 171011	2007 04 01	(B1) 187341	2007 04 08
(B1) 171025	2007 04 20	(B1) 187422	2006 02 28
(B1) 171153	2007 04 20	(B1) 187741	2007 04 29
(B1) 171342	2007 04 16	(B1) 188158	2007 04 04
(B1) 171413	2007 04 06	(B1) 188189	2007 04 01
(B1) 171518	2007 04 14	(B1) 188257	2007 04 28
(B1) 171831	2007 04 13	(B1) 188517	2007 04 22
(B1) 171832	2007 04 13	(B1) 188559	2007 04 29
(B1) 172110	2007 04 02	(B1) 188573	2007 04 01
(B1) 172191	2007 04 13	(B1) 188619	2007 04 15
(B1) 172829	2007 04 13	(B1) 188691	2007 04 29
(B1) 174461	2005 12 29	(B1) 188977	2007 04 30
(B1) 175254	2007 04 06	(B1) 189033	2007 04 14
(B1) 175308	2007 04 04	(B1) 189164	2007 04 20
(B1) 175901	2007 04 02	(B1) 189202	2005 03 04
(B1) 177244	2007 04 07	(B1) 189319	2007 04 22
(B1) 177713	2007 04 18	(B1) 190033	2007 04 07
(B1) 178455	2007 04 04	(B1) 190061	2006 06 24
(B1) 178747	2007 04 22	(B1) 190067	2007 04 22
(B1) 179480	2007 04 18	(B1) 190094	2007 04 22
(B1) 179731	2007 04 25	(B1) 191519	2007 04 02
(B1) 180433	2007 04 24	(B1) 190629	2007 04 08
(B1) 180488	2007 04 30	(B1) 190833	2007 04 27
(B1) 180489	2007 04 18	(B1) 190983	2007 04 23
(B1) 180526	2007 04 13	(B1) 191111	2007 04 17
(B1) 180984	2007 04 11	(B1) 191282	2007 04 20
(B1) 181653	2007 04 23	(B1) 191314	2007 04 14
(B1) 181773	2007 04 26	(B1) 191338	2007 04 29
(B1) 181793	2007 04 19	(B1) 191464	2007 04 17
(B1) 181897	2007 04 17	(B1) 192013	2007 04 10
(B1) 181981	2007 04 21	(B1) 192094	2007 04 16
(B1) 182002	2007 04 19	(B1) 192179	2007 04 16
(B1) 182014	2007 04 12	(B1) 192211	2007 04 19
(B1) 182188	2007 04 19	(B1) 192331	2007 04 29
(B1) 182212	2007 04 19	(B1) 192439	2007 04 20
(B1) 182392	2007 04 07	(B1) 192673	2007 04 20
(B1) 182443	2007 04 14	(B1) 192696	2007 04 12
(B1) 182448	2007 04 18	(B1) 192762	2007 04 01
(B1) 182490	2007 04 24	(B1) 192874	2007 04 06
(B1) 182533	2007 04 28	(B1) 192895	2007 04 20
(B1) 182685	2007 04 23	(B1) 193163	2007 04 06
(B1) 182896	2007 04 23	(B1) 193309	2007 04 11
(B1) 182942	2007 04 19	(B1) 193536	2007 04 30
(B1) 182949	2007 04 03	(B1) 193774	2007 04 12
(B1) 182950	2007 04 09	(B1) 193809	2007 04 17
(B1) 183259	2007 04 28	(B1) 194161	2007 04 05
(B1) 183548	2007 04 09	(B1) 194221	2007 04 15
(B1) 183586	2007 04 21	(B1) 194497	2003 12 13
(B1) 183853	2007 04 17	(B1) 194638	2007 03 29
(B1) 183883	2007 04 10	(B1) 195200	2005 12 23
(B1) 184020	2007 04 19	(B1) 195201	2002 02 12
(B1) 184396	2007 04 17	(B1) 195248	2003 07 10
(B1) 184675	2007 04 08	(B1) 195255	2004 02 21
(B1) 184835	2007 04 30	(B1) 195256	2004 02 21
(B1) 185025	2007 04 20	(B1) 195269	2002 10 28
(B1) 185426	2007 02 16	(B1) 195277	2003 06 08
(B1) 185771	2007 04 21	(B1) 195278	2005 06 12
(B1) 185863	2007 04 14	(B1) 195301	2003 08 22
(B1) 186025	2007 04 21	(B1) 195306	2003 07 04
(B1) 186235	2007 04 11	(B1) 195308	2004 10 24
(B1) 186464	2007 04 30	(B1) 195309	2004 10 24
(B1) 186498	2007 04 22	(B1) 195311	2003 03 07

(B1) 195313	2004 09 05	(B1) 195440	2002 04 14	(B1) 195580	2005 05 08	(B1) 195639	2003 06 15
(B1) 195335	2004 05 16	(B1) 195442	2003 02 08	(B1) 195590	2003 12 28	(B1) 195694	2004 07 26
(B1) 195336	2004 02 27	(B1) 195443	2003 12 28	(B1) 195602	2003 12 19		
(B1) 195346	2005 09 13	(B1) 195445	2004 10 04				
(B1) 195347	2005 04 12	(B1) 195446	2004 07 06				
(B1) 195362	2002 03 31	(B1) 195471	2002 05 18				
(B1) 195364	2004 10 22	(B1) 195484	2002 12 29				
(B1) 195365	2004 09 03	(B1) 195485	2003 10 12				
(B1) 195371	2005 02 04	(B1) 195522	2003 12 28				
(B1) 195372	2004 09 13	(B1) 195532	2005 07 01				
(B1) 195380	2004 08 17	(B1) 195533	2005 07 01				
(B1) 195385	2003 06 05	(B1) 195534	2004 06 19				
(B1) 195403	2003 10 10	(B1) 195535	2004 06 19				
(B1) 195404	2003 09 05	(B1) 195536	2003 04 14				
(B1) 195405	2003 09 05	(B1) 195537	2002 10 20				
(B1) 195424	2003 07 25	(B1) 195538	2002 10 15				
(B1) 195425	2003 07 25	(B1) 195539	2007 03 29				
(B1) 195426	2004 11 02	(B1) 195540	2007 03 29				
(B1) 195427	2004 11 02	(B1) 195556	2005 01 25				
(B1) 195435	2006 07 28	(B1) 195575	2004 10 12				

248

**DECYZJE O ZMIANIE LUB UCHYLENIU DECYZJI
(opublikowanych w Wiadomościach Urzędu Patentowego)**

Poniższe zestawienie zawiera kolejno: numer zgłoszenia wynalazku albo kod i numer patentu, numer i rok wydania Wiadomości Urzędu Patentowego, w którym zmieniona lub uchylona decyzja została ogłoszona oraz datę i treść decyzji, w której zmieniono lub uchylono decyzję poprzednią.

316667	9/2001	05 12 2006	Decyzja o stwierdzeniu nieważności decyzji z dnia 14 02 2001 r. o odmowie udzielenia patentu (z przyczyn formalnych)
--------	--------	------------	--

B. WZORY UŻYTKOWE

249

UDZIELONE PRAWA OCHRONNE

(od nr 63 885 do nr 63 948)

Y1 (11) **63915** (41) 2007 12 24(51) **A01D 34/00** (2006.01)**A01D 34/82** (2006.01)

(21) 116197 (22) 2006 06 19

(76) Jakóbczyk Eugeniusz, Kraśnik (PL); Jakóbczyk Dariusz, Kraśnik (PL); Jakóbczyk Grzegorz, Kraśnik (PL)

(54) Łącznik profilowy, zwłaszcza do uchwytu manewrowego kosiarki trawnikowej

Y1 (11) **63900** (41) 2007 09 17(51) **A01G 9/14** (2006.01)**A01G 9/16** (2006.01)

(21) 116008 (22) 2006 03 10

(76) Łuczak Stanisław, Bartochów (PL)

(54) Maszyna do ustawiania połowych tuneli foliowych

Y1 (11) **63897** (41) 2007 09 17(51) **A01K 1/015** (2006.01)

(21) 115986 (22) 2006 03 03

(72) Kowolik Lechosław, Motyka Wojciech

(73) Zakłady Gumowe BYTOM S.A., Bytom (PL)

(54) Wykładzina oborowa

Y1 (11) **63895** (41) 2007 09 03(51) **A01K 15/00** (2006.01)

(21) 115973 (22) 2006 02 24

(76) Karpowicz Zenon, Warszawa (PL)

(54) Łapka do rzucania i podnoszenia piłki

Y1 (11) **63913** (41) 2007 11 12(51) **A01K 27/00** (2006.01)

(21) 116099 (22) 2006 05 04

(76) Leszczyński Zbigniew, Bydgoszcz (PL)

(54) Pasek obroży i smyczy z wkładem odblaskowym

Y1 (11) **63914** (41) 2007 11 12(51) **A01K 27/00** (2006.01)

(21) 116114 (22) 2006 05 08

(76) Łaskiewicz Grzegorz, Łódź (PL)

(54) Smycz

Y1 (11) **63907** (41) 2007 10 01(51) **A01K 31/16** (2006.01)**A01K 31/17** (2006.01)

(21) 116035 (22) 2006 03 30

(72) Bąkowicz Adam, Chmielowski Adam

(73) Instytut Budownictwa, Mechanizacji i Elektryfikacji Rolnictwa, Warszawa (PL)

(54) Gniazdo niosek ze zmechanizowanym zbiorem jaj

Y1 (11) **63904** (41) 2007 10 01(51) **A01K 63/00** (2006.01)

(21) 116030 (22) 2006 03 27

(72) Krejszef Sławomir, Mamcarz Andrzej, Kucharczyk Dariusz

(73) Uniwersytet Warmińsko-Mazurski w Olsztynie,

Olsztyn-Kortowo (PL)

(54) Urządzenie do podchowu wylęgu ryb labiryntowych

Y1 (11) **63948** (41) 2007 04 16(51) **A21B 3/13** (2006.01)

(21) 115717 (22) 2005 10 07

(76) Szarek Bogusława, Krosno (PL)

(54) Urządzenie do pieczenia, formowania i przekładania ciast, pasztetów i tym podobnych produktów

Y1 (11) **63934** (41) 2007 06 11(51) **A23N 5/00** (2006.01)**A23N 15/10** (2006.01)

(21) 115795 (22) 2005 11 28

(72) Zaborski Tomasz, Mazurek Zbigniew, Burzawa Ireneusz

(73) Wojewódzki Klub Techniki i Racjonalizacji, Lublin (PL)

(54) Łuszczarka do nasion strączkowych

Y1 (11) **63940** (41) 2007 11 26(51) **A47B 13/00** (2006.01)

(21) 116148 (22) 2006 05 25

(76) Błaszak Roman, Poznań (PL); Błaszak Marek, Poznań (PL)

(54) Stelaż biurowego stołu stanowiskowego

Y1 (11) **63945** (41) 2007 06 11(51) **A47B 37/04** (2006.01)**A47C 11/00** (2006.01)

(21) 115822 (22) 2005 12 06

(76) Lewandowicz Stanisław, Kicin (PL)

(54) Ławka ogrodowa

Y1 (11) **63898** (41) 2007 09 17(51) **A47C 17/13** (2006.01)

(21) 115995 (22) 2006 03 08

(72) Deja Kazimierz

(73) HF Helvetia Furniture Sp. z o.o., Bydgoszcz (PL)

(54) Kanapa z funkcją rozkładania

Y1 (11) **63889** (41) 2007 07 23(51) **A47F 1/06** (2006.01)**A47F 10/02** (2006.01)

(21) 115888 (22) 2006 01 09

(76) Witt Małgorzata, Puszczykowo (PL); Witt Krzysztof, Puszczykowo (PL)

(54) Pojemnik regału sklepowego na pieczywo

Y1 (11) **63890** (41) 2007 07 23(51) **A47F 7/28** (2006.01)

(21) 115891 (22) 2006 01 10

(72) Sasal Andrzej

(73) J B S Sp. z o.o., Warszawa (PL)

(54) Wieszak do butelek

Y1 (11) **63930** (41) 2007 02 19

(51) **A61H 3/02** (2006.01)

A45B 7/00 (2006.01)

A45B 9/00 (2006.01)

A45B 9/02 (2006.01)

(21) 116262 (22) 2006 07 20

(72) Kicior Grzegorz

(73) Kicior Mieczysław, Kicior Grzegorz MIKIRAD S.C. Wytwórnia Artykułów z Metali i Tworzyw Sztucznych Zakład Pracy Chronionej, Radom (PL)

(54) Uniwersalna kula pachowa

Y1 (11) **63921** (41) 2007 08 06

(51) **B01D 27/08** (2006.01)

F02M 37/22 (2006.01)

(21) 115906 (22) 2006 01 23

(72) Sanocki Marek, Sanocki Tadeusz, Koziara Jerzy

(73) SPLAST Spółka z ograniczoną odpowiedzialnością, Jedlicze (PL)

(54) Obudowa filtru paliwa

Y1 (11) **63903** (41) 2007 10 01

(51) **B02C 17/22** (2006.01)

(21) 116027 (22) 2006 03 24

(72) Paczkowska Maria, Piotrowski Marcin

(73) Buzuk Wenancjuszek-Zakład Metalowo-Gumowy METAL-GUM, Zakład Pracy Chronionej, Zielona Góra (PL)

(54) Płyta wykładziny walczaka młynka kulowego

Y1 (11) **63885** (41) 2007 09 17

(51) **B21D 5/08** (2006.01)

(21) 115997 (22) 2006 03 08

(72) Wrzeszczyński Jarosław

(73) Wrzeszczyńska Beata, Wrzeszczyński Jarosław EURODACH, Warszawa (PL)

(54) Zaginarka

Y1 (11) **63899** (41) 2007 09 17

(51) **B23P 19/10** (2006.01)

B23K 3/04 (2006.01)

H05K 3/34 (2006.01)

(21) 115996 (22) 2006 03 08

(72) Nycz Stanisław

(73) Przemysłowy Instytut Automatyki i Pomiarów PIAP, Warszawa (PL)

(54) Nasadka urządzenia montażowego

Y1 (11) **63896** (41) 2007 09 17

(51) **B26D 1/48** (2006.01)

D06H 7/00 (2006.01)

(21) 115985 (22) 2006 03 03

(72) Lewandowski Sławomir

(73) Lewandowski Sławomir ELES Firma Usługowo Handlowo Produkcyjna, Łódź (PL)

(54) Krajarka krawiecka

Y1 (11) **63923** (41) 2006 09 18

(51) **B29C 63/30** (2006.01)

F16L 55/165 (2006.01)

(62) 116181

(21) 116780 (22) 2004 11 03

(30) 03 10/703814 2003 11 07 US

(86) 2004 11 03 PCT/US04/036625

(87) 2005 05 26 WO05/047756, PCT Gazette nr 21/05

(72) Driver Franklin Thomas

(73) INA ACQUISITION CORP., Wilmington (US)

(54) Urządzenie do wytwarzania wyłożenia do naprawy przewodów rurowych

Y1 (11) **63935** (41) 2002 12 30

(51) **B42D 15/02** (2006.01)

(62) 348223

(21) 116955 (22) 2001 06 22

(76) Krajewska Barbara, Warszawa (PL)

(54) Wyrób papierniczy

Y1 (11) **63893** (41) 2007 08 06

(51) **B60K 15/073** (2006.01)

(21) 115921 (22) 2006 01 30

(72) Grzeszek Aleksander, Olenkiewicz-Martyniszyn Paweł, Kostrzewa Arkadiusz

(73) Grodkowskie Zakłady Wyrobów Metalowych S. A., Grodków (PL)

(54) Zbiornik paliwa olejowego

Y1 (11) **63905** (41) 2007 10 01

(51) **B61H 15/00** (2006.01)

F16D 65/40 (2006.01)

(21) 116032 (22) 2006 03 28

(72) Dworczyk Stanisław

(73) ZUTMAR Sp. z o.o., Łódź (PL)

(54) Mechanizm hamulcowy z samoregulacją luzu

Y1 (11) **63887** (41) 2007 09 03

(51) **B63B 25/08** (2006.01)

(21) 115984 (22) 2006 03 02

(72) Bugłacki Henryk, Darski Wojciech, Borowski Marian

(73) Politechnika Gdańska, Gdańsk (PL)

(54) Uchwyt czujnika do pomiarów emisji akustycznej w zbiornikach ładunkowych wypełnionych ropą naftową na tankowcach

Y1 (11) **63916** (41) 2007 05 14

(51) **B63B 59/02** (2006.01)

(21) 116438 (22) 2006 11 07

(30) 05MI 390 2005 11 08 IT

(72) Rezzonico Massimo

(73) TESSILMARE s.r.l., Como (IT)

(54) Odbijacz dla łodzi

Y1 (11) **63891** (41) 2007 07 23

(51) **B65D 1/34** (2006.01)

B65D 85/72 (2006.01)

(21) 115894 (22) 2006 01 13

(72) Maj Krzysztof

(73) INLINE POLAND Sp. z o.o. z.p.ch., Poznań (PL)

(54) Pojemnik, zwłaszcza do produktów spożywczych

Y1 (11) **63912** (41) 2007 10 29

(51) **B65D 83/04** (2006.01)

A61J 1/03 (2006.01)

(21) 116084 (22) 2006 04 26

(72) Ściążko Paweł

(73) US PHARMACIA Sp. z o.o., Wrocław (PL)

(54) Zestaw saszetek z napisami wykonanymi alfabetem Braille'a

Y1 (11) **63926** (41) 2007 08 06

(51) **E03F 5/10** (2006.01)

E04H 7/18 (2006.01)

B65D 88/06 (2006.01)

(21) 116153 (22) 2006 05 29

(76) Rybak Władysław, Mińsk Mazowiecki (PL)

(54) Żelbetowy zbiornik okrągły łupinowy

Y1 (11) **63908** (41) 2007 10 01

(51) **E03F 7/10** (2006.01)

A01C 23/00 (2006.01)

(21) 116037 (22) 2006 03 31

(72) Bąk Czesław, Józefacki Edward, Siatka Leszek
 (73) Przedsiębiorstwo Usługowo-Produkcyjne POMOT Sp. z o.o., Chojna (PL)
 (54) Kontenerowe urządzenie, zwłaszcza do czyszczenia kanalizacji i asenizacji

Y1 (11) **63909** (41) 2007 10 01
 (51) **E03F 7/10** (2006.01)
A01C 23/00 (2006.01)
 (21) 116038 (22) 2006 03 31
 (72) Bąk Czesław, Józefacki Edward, Siatka Leszek
 (73) Przedsiębiorstwo Usługowo-Produkcyjne POMOT Sp. z o.o., Chojna (PL)
 (54) Kontenerowe urządzenie, zwłaszcza do czyszczenia kanalizacji i asenizacji

Y1 (11) **63942** (41) 2006 09 18
 (51) **E04B 1/94** (2006.01)
 (21) 115363 (22) 2005 03 14
 (72) Chwastek Janusz
 (73) ALUPROF S.A., Bielsko-Biała (PL)
 (54) Wkład ognioizolacyjny

Y1 (11) **63928** (41) 2007 02 19
 (51) **E04G 1/32** (2006.01)
E04G 3/00 (2006.01)
 (21) 116130 (22) 2006 05 18
 (72) Kicior Grzegorz
 (73) Kicior Mieczysław, Kicior Grzegorz MIKIRAD S.C. Wytwórnia Artykułów z Metali i Tworzyw Sztucznych Zakład Pracy Chronionej, Radom (PL)
 (54) Stojak składany

Y1 (11) **63911** (41) 2007 10 15
 (51) **E05C 9/08** (2006.01)
E05B 5/02 (2006.01)
E05B 13/10 (2006.01)
 (21) 116054 (22) 2006 04 07
 (72) Patoka Adam
 (73) Przemysłowy Instytut Telekomunikacji, Warszawa (PL)
 (54) Zamek ryglowy

Y1 (11) **63922** (41) 2007 12 10
 (51) **E21C 41/22** (2006.01)
C22B 1/00 (2006.01)
 (21) 116716 (22) 2007 03 21
 (72) Waluszko Mieczysław
 (73) Dolnośląska Fabryka Maszyn-ZANAM LEGMET Sp. z o.o., Polkowice (PL)
 (54) Czop górny wirnika klasyfikatora śrubowego

Y1 (11) **63892** (41) 2007 07 23
 (51) **F02M 21/00** (2006.01)
 (21) 115900 (22) 2006 01 20
 (72) Dytkowski Piotr
 (73) Fabryka Automatyki FACH S.A., Cieszyn (PL)
 (54) Szyna wtryskowa

Y1 (11) **63906** (41) 2007 10 01
 (51) **F04D 17/12** (2006.01)
F04D 7/02 (2006.01)
 (21) 116034 (22) 2006 03 29
 (72) Golec Kazimierz, Wilk Stanisław, Wilk Andrzej
 (73) Zakład Mechaniki Przemysłowej ZAMEP Sp. z o.o., Gliwice (PL)
 (54) Pompa wirowa wielostopniowa

Y1 (11) **63919** (41) 2002 07 01
 (51) **F16B 45/00** (2006.01)
 (62) 344875
 (21) 116953 (22) 2000 12 27
 (76) Kubaszczyk Michał, Poznań (PL)
 (54) Uchwyt mocujący

Y1 (11) **63925** (41) 2007 04 16
 (51) **F16J 15/46** (2006.01)
 (21) 115738 (22) 2005 10 15
 (72) Klich Wiesław, Klich Paweł
 (73) AUGUM Wiesław Klich, Paweł Klich spółka jawna, Wieliczka (PL)
 (54) Element konstrukcyjny wkładów filtrów olejowych

Y1 (11) **63902** (41) 2007 10 01
 (51) **F16L 29/00** (2006.01)
F16L 23/02 (2006.01)
 (21) 116022 (22) 2006 03 21
 (72) Machalski Piotr, Szwarzor Tadeusz, Krawczak Ryszard
 (73) Ticon Sp. z o.o., Jasin (PL)
 (54) Przyłącze do łączenia węża z zaworem spustowym cysterny

Y1 (11) **63929** (41) 2007 07 23
 (51) **F16L 33/02** (2006.01)
H02G 3/32 (2006.01)
 (21) 116246 (22) 2006 11 20
 (76) Kita Zbigniew, Koszalin (PL)
 (54) Falista taśma montażowa

Y1 (11) **63943** (41) 2007 06 11
 (51) **F21S 8/00** (2006.01)
F21W 131/301 (2006.01)
F21Y 101/02 (2006.01)
 (21) 115798 (22) 2005 11 28
 (72) Czogalla Jacek
 (73) Czogalla Jacek MCJ, Gaszowice (PL)
 (54) Oprawa oświetleniowa podszafrkowa

Y1 (11) **63944** (41) 2007 06 11
 (51) **F21S 8/00** (2006.01)
F21W 131/301 (2006.01)
F21Y 101/02 (2006.01)
 (21) 115799 (22) 2005 11 28
 (72) Czogalla Jacek
 (73) Czogalla Jacek MCJ, Gaszowice (PL)
 (54) Oprawa oświetleniowa podszafrkowa

Y1 (11) **63936** (41) 2007 05 14
 (51) **F21S 8/00** (2006.01)
F21W 131/301 (2006.01)
F21Y 101/02 (2006.01)
 (21) 115764 (22) 2005 11 10
 (72) Czogalla Jacek
 (73) Czogalla Jacek MCJ, Gaszowice (PL)
 (54) Oprawa oświetleniowa

Y1 (11) **63937** (41) 2007 05 14
 (51) **F21S 8/00** (2006.01)
F21W 131/301 (2006.01)
F21Y 101/02 (2006.01)
 (21) 115765 (22) 2005 11 10
 (72) Czogalla Jacek
 (73) Czogalla Jacek MCJ, Gaszowice (PL)
 (54) Oprawa oświetleniowa

Y1 (11) **63938** (41) 2007 06 11
 (51) **F21S 8/00** (2006.01)

F21W 131/301 (2006.01)
F21Y 101/02 (2006.01)
 (21) 115796 (22) 2005 11 28
 (72) Czogalla Jacek
 (73) Czogalla Jacek MCJ, Gaszowice (PL)
 (54) Oprawa oświetleniowa podszafrkowa

Y1 (11) **63920** (41) 2007 08 06
 (51) **F21V 21/00** (2006.01)
F21S 8/00 (2006.01)
F21W 131/30 (2006.01)
 (21) 115933 (22) 2006 02 03
 (72) Czogalla Jacek
 (73) Czogalla Jacek MCJ, Gaszowice (PL)
 (54) Oprawa oświetleniowa

Y1 (11) **63947** (41) 2007 06 25
 (51) **F23J 13/08** (2006.01)
 (21) 115842 (22) 2005 12 19
 (72) Szablowski Roman
 (73) Szablowski Roman Produkcja Okuć Meblowych i Budowlanych, Ochojno (PL)
 (54) Drzwiczki kominowe

Y1 (11) **63894** (41) 2007 08 20
 (51) **F25D 17/00** (2006.01)
F25D 17/04 (2006.01)
A23B 7/148 (2006.01)
A01F 25/00 (2006.01)
 (21) 115956 (22) 2006 02 17
 (72) Osypiuk Roman, Krypa Andrzej
 (73) Akademia Podlaska w Siedlcach, Siedlce (PL)
 (54) Komora do przechowywania owoców i warzyw

Y1 (11) **63910** (41) 2007 10 15
 (51) **F25D 25/02** (2006.01)
 (21) 116049 (22) 2006 04 06
 (72) Cylejewski Andrzej
 (73) Cylejewski Andrzej Biuro Inżynierskie ORSA, Warszawa (PL)
 (54) Szafa chłodnicza, zwłaszcza do przechowywania napojów

Y1 (11) **63886** (41) 2007 02 20
 (51) **F41H 1/04** (2006.01)
 (21) 115617 (22) 2005 08 11
 (72) Stroński Zbigniew Józef, Binek Maria Barbara, Poczekaj Zbigniew Walenty
 (73) Kaliskie Zakłady Przemysłu Terenowego, Kalisz (PL)
 (54) Hełm strażacki

Y1 (11) **63927** (41) 2007 03 05
 (51) **F41H 1/04** (2006.01)
 (21) 115955 (22) 2006 02 16
 (23) 2005 08 29 XIII Międzynarodowy Salon Przemysłu Obronnego, Kielce
 (72) Pietrzak Roman, Mirek Dominik, Praski Bogdan, Habaj Wiesław, Stępnia Wiesław, Kostrow Ryszard, Milewski Eugeniusz, Ołowski Andrzej
 (73) Przedsiębiorstwo Sprzętu Ochronnego MASKPOL S.A., Konieczki (PL); Wojskowy Instytut Techniczny Uzbrojenia, Zielonka (PL)
 (54) Hełm ochronny, zwłaszcza bojowy

Y1 (11) **63917** (41) 2007 09 03
 (51) **G01C 17/18** (2006.01)
B60R 11/02 (2006.01)
 (21) 116698 (22) 2007 03 09
 (72) Dębiec Radosław, Szkutnik Zbigniew, Soczewka Krystyna

(73) Przemysłowy Instytut Telekomunikacji, Warszawa (PL)
 (54) Urządzenie do mocowania kompasu

Y1 (11) **63901** (41) 2007 09 17
 (51) **G01K 1/14** (2006.01)
 (21) 116009 (22) 2006 03 10
 (76) Chudzyński Janusz, Ożarów Mazowiecki (PL)
 (54) Konstrukcja uchwyty do mocowania wskaźnika temperatury

Y1 (11) **63946** (41) 2007 06 11
 (51) **G01N 33/00** (2006.01)
A61L 2/10 (2006.01)
A23B 5/015 (2006.01)
 (21) 115828 (22) 2005 12 09
 (72) Korobowicz Witold
 (73) Korobowicz Witold UVKOR, Warszawa (PL)
 (54) Komora do odkażania powierzchni przedmiotów promieniowaniem UV

Y1 (11) **63924** (41) 2007 02 05
 (51) **G07D 7/12** (2006.01)
 (21) 115591 (22) 2005 07 27
 (72) Arant Tadeusz, Kalwas Jerzy
 (73) Centralny Ośrodek Badawczo-Rozwojowy Aparatury Badawczej i Dydaktycznej COBRABID Spółka z ograniczoną odpowiedzialnością, Warszawa (PL)
 (54) Kontrolna, ultrafioletowa lampa do wzbudzania luminescencji w badaniach materiałowych, mikrobiologicznych czy chemicznych

Y1 (11) **63941** (41) 2005 07 25
 (51) **G09F 23/06** (2006.01)
B65D 27/00 (2006.01)
 (21) 114571 (22) 2004 01 15
 (72) Plakwicz Stanisław, Kalestyński Bogusław
 (73) Clear Channel Poland Sp. z o.o., Warszawa (PL)
 (54) Koperta do umieszczania reklam i ogłoszeń

Y1 (11) **63939** (41) 2002 01 02
 (51) **G09F 3/00** (2006.01)
A01G 23/099 (2006.01)
G06K 19/10 (2006.01)
 (62) 340863
 (21) 117053 (22) 2000 06 19
 (72) Kawalec Maria, Kawalec Andrzej, Kosiło Tomasz
 (73) Kawalec Maria, Warszawa (PL); Kawalec Andrzej, Warszawa (PL)
 (54) Element znakujący do cechowania drewna

Y1 (11) **63888** (41) 2007 10 01
 (51) **G12B 9/08** (2006.01)
G01N 17/00 (2006.01)
G01N 29/00 (2006.01)
 (21) 116029 (22) 2006 03 27
 (72) Bugłacki Henryk, Darski Wojciech, Borowski Marian
 (73) Politechnika Gdańska, Gdańsk (PL)
 (54) Uchwyt emitera elektrochemicznej korozji wzorcowej do pomiarów emisji akustycznej w zbiornikach ładunkowych wypełnionych ropą naftową na tankowcach

Y1 (11) **63932** (41) 2006 10 30
 (51) **H01P 1/00** (2006.01)
H01P 5/12 (2006.01)
 (21) 115431 (22) 2005 04 21
 (72) Firląg Anna, Lorens Tomasz
 (73) Przemysłowy Instytut Telekomunikacji, Warszawa (PL)
 (54) Falowodowy układ podziału mocy

Y1 (11) **63933** (41) 2007 04 16
 (51) **H01P 1/02** (2006.01)
 (21) 115710 (22) 2005 10 03
 (72) Podlasiński Andrzej
 (73) Przemysłowy Instytut Telekomunikacji, Warszawa (PL)
 (54) Filtr dolnoprzepustowy

Y1 (11) **63931** (41) 2006 08 07
 (51) **H01Q 1/00** (2006.01)
H01Q 13/08 (2006.01)
 (21) 115300 (22) 2005 02 04
 (72) Szczepankowski Andrzej, Dzieciół Edward
 (73) Instytut Techniczny Wojsk Lotniczych, Warszawa (PL)
 (54) Antena czujnika mikrofalowego

Y1 (11) **63918** (41) 2001 07 02
 (51) **H02B 11/26** (2006.01)
 (62) 337633
 (21) 116744 (22) 1999 12 30
 (72) Błaszczak Andrzej, Kędzia Adam, Madej Zygmunt
 (73) Przedsiębiorstwo Produkcyjno-Handlowe ELEKTROMONTAŻ-EXPORT S.A., Warszawa (PL)
 (54) Rozdzielnica z polem dopływowo-odpływowym, zwłaszcza średniego napięcia

INDEKS UDZIELONYCH PRAW OCHRONNYCH,
 WEDŁUG SYMBOLI MKP

Symbol MKP	Nr prawa ochronn.	Symbol MKP	Nr prawa ochronn.
1	2	1	2
A01C 23/00 (2006.01)	63908*	A61J 1/03 (2006.01)	63912*
A01C 23/00 (2006.01)	63909*	A61L 2/10 (2006.01)	63946*
A01D 34/00 (2006.01)	63915	B01D 27/08 (2006.01)	63921
A01D 34/82 (2006.01)	63915*	B02C 17/22 (2006.01)	63903
A01F 25/00 (2006.01)	63894*	B21D 5/08 (2006.01)	63885
A01G 9/14 (2006.01)	63900	B23K 3/04 (2006.01)	63899*
A01G 9/16 (2006.01)	63900*	B23P 19/10 (2006.01)	63899
A01G 23/099 (2006.01)	63939*	B26D 1/48 (2006.01)	63896
A01K 1/015 (2006.01)	63897	B29C 63/30 (2006.01)	63923
A01K 15/00 (2006.01)	63895	B42D 15/02 (2006.01)	63935
A01K 27/00 (2006.01)	63913	B60K 15/073 (2006.01)	63893
A01K 27/00 (2006.01)	63914	B60R 11/02 (2006.01)	63917*
A01K 31/16 (2006.01)	63907	B61H 15/00 (2006.01)	63905
A01K 31/17 (2006.01)	63907*	B63B 25/08 (2006.01)	63887
A01K 63/00 (2006.01)	63904	B63B 59/02 (2006.01)	63916
A21B 3/13 (2006.01)	63948	B65D 1/34 (2006.01)	63891
A23B 7/148 (2006.01)	63894*	B65D 85/72 (2006.01)	63891*
A23B 5/015 (2006.01)	63946*	B65D 83/04 (2006.01)	63912
A23N 5/00 (2006.01)	63934	B65D 88/06 (2006.01)	63926*
A23N 15/10 (2006.01)	63934*	B65D 27/00 (2006.01)	63941*
A45B 7/00 (2006.01)	63930*	C22B 1/00 (2006.01)	63922*
A45B 9/00 (2006.01)	63930*	D06H 7/00 (2006.01)	63896*
A45B 9/02 (2006.01)	63930*	E03F 5/10 (2006.01)	63926
A47B 13/00 (2006.01)	63940	E03F 7/10 (2006.01)	63908
A47B 37/04 (2006.01)	63945	E03F 7/10 (2006.01)	63909
A47C 11/00 (2006.01)	63945*	E04B 1/94 (2006.01)	63942
A47C 17/13 (2006.01)	63898	E04G 1/32 (2006.01)	63928
A47F 1/06 (2006.01)	63889	E04G 3/00 (2006.01)	63928*
A47F 10/02 (2006.01)	63889*	E04H 7/18 (2006.01)	63926*
A47F 7/28 (2006.01)	63890	E05B 5/02 (2006.01)	63911*
A61H 3/02 (2006.01)	63930	E05B 13/10 (2006.01)	63911*

*) Prawo ochronne oznaczone więcej niż jednym symbolem klasyfikacyjnym. Ogłoszenie dotyczące tego prawa ochronnego można znaleźć pod symbolem klasyfikacyjnym odpowiadającym numerowi bez gwiazdki.

1	2	1	2
E05C 9/08 (2006.01)	63911	F21Y 101/02 (2006.01)	63936*
E21C 41/22 (2006.01)	63922	F21Y 101/02 (2006.01)	63937*
F02M 37/22 (2006.01)	63921*	F21Y 101/02 (2006.01)	63938*
F02M 21/00 (2006.01)	63892	F23J 13/08 (2006.01)	63947
F04D 17/12 (2006.01)	63906	F25D 17/00 (2006.01)	63894
F04D 7/02 (2006.01)	63906*	F25D 17/04 (2006.01)	63894*
F16B 45/00 (2006.01)	63919	F25D 25/02 (2006.01)	63910
F16D 65/40 (2006.01)	63905*	F41H 1/04 (2006.01)	63886
F16J 15/46 (2006.01)	63925	F41H 1/04 (2006.01)	63927
F16L 55/165 (2006.01)	63923*	G01C 17/18 (2006.01)	63917
F16L 29/00 (2006.01)	63902	G01K 1/14 (2006.01)	63901
F16L 23/02 (2006.01)	63902*	G01N 33/00 (2006.01)	63946
F16L 33/02 (2006.01)	63929	G01N 17/00 (2006.01)	63888*
F21S 8/00 (2006.01)	63943	G01N 29/00 (2006.01)	63888*
F21S 8/00 (2006.01)	63944	G06K 19/10 (2006.01)	63939*
F21S 8/00 (2006.01)	63936	G07D 7/12 (2006.01)	63924
F21S 8/00 (2006.01)	63937	G09F 23/06 (2006.01)	63941
F21S 8/00 (2006.01)	63938	G09F 3/00 (2006.01)	63939
F21S 8/00 (2006.01)	63920*	G12B 9/08 (2006.01)	63888
F21V 21/00 (2006.01)	63920	H01P 1/00 (2006.01)	63932
F21W 131/301 (2006.01)	63943*	H01P 5/12 (2006.01)	63932*
F21W 131/301 (2006.01)	63944*	H01P 1/02 (2006.01)	63933
F21W 131/301 (2006.01)	63936*	H01Q 1/00 (2006.01)	63931
F21W 131/301 (2006.01)	63937*	H01Q 13/08 (2006.01)	63931*
F21W 131/301 (2006.01)	63938*	H02B 11/26 (2006.01)	63918
F21W 131/30 (2006.01)	63920*	H02G 3/32 (2006.01)	63929*
F21Y 101/02 (2006.01)	63943*	H05K 3/34 (2006.01)	63899*
F21Y 101/02 (2006.01)	63944*		

INDEKS NUMEROWY
 UDZIELONYCH PRAW OCHRONNYCH

Nr prawa ochronn.	Symbol MKP	Nr prawa ochronn.	Symbol MKP
1	2	1	2
63885	B21D 5/08 (2006.01)	63913	A01K 27/00 (2006.01)
63886	F41H 1/04 (2006.01)	63914	A01K 27/00 (2006.01)
63887	B63B 25/08 (2006.01)	63915	A01D 34/00 (2006.01)
63888	G12B 9/08 (2006.01)	63916	B63B 59/02 (2006.01)
63889	A47F 1/06 (2006.01)	63917	G01C 17/18 (2006.01)
63890	A47F 7/28 (2006.01)	63918	H02B 11/26 (2006.01)
63891	B65D 1/34 (2006.01)	63919	F16B 45/00 (2006.01)
63892	F02M 21/00 (2006.01)	63920	F21V 21/00 (2006.01)
63893	B60K 15/073 (2006.01)	63921	B01D 27/08 (2006.01)
63894	F25D 17/00 (2006.01)	63922	E21C 41/22 (2006.01)
63895	A01K 15/00 (2006.01)	63923	B29C 63/30 (2006.01)
63896	B26D 1/48 (2006.01)	63924	G07D 7/12 (2006.01)
63897	A01K 1/015 (2006.01)	63925	F16J 15/46 (2006.01)
63898	A47C 17/13 (2006.01)	63926	E03F 5/10 (2006.01)
63899	B23P 19/10 (2006.01)	63927	F41H 1/04 (2006.01)
63900	A01G 9/14 (2006.01)	63928	E04G 1/32 (2006.01)
63901	G01K 1/14 (2006.01)	63929	F16L 33/02 (2006.01)
63902	F16L 29/00 (2006.01)	63930	A61H 3/02 (2006.01)
63903	B02C 17/22 (2006.01)	63931	H01Q 1/00 (2006.01)
63904	A01K 63/00 (2006.01)	63932	H01P 1/00 (2006.01)
63905	B61H 15/00 (2006.01)	63933	H01P 1/02 (2006.01)
63906	F04D 17/12 (2006.01)	63934	A23N 5/00 (2006.01)
63907	A01K 31/16 (2006.01)	63935	B42D 15/02 (2006.01)
63908	E03F 7/10 (2006.01)	63936	F21S 8/00 (2006.01)
63909	E03F 7/10 (2006.01)	63937	F21S 8/00 (2006.01)
63910	F25D 25/02 (2006.01)	63938	F21S 8/00 (2006.01)
63911	E05C 9/08 (2006.01)	63939	G09F 3/00 (2006.01)
63912	B65D 83/04 (2006.01)	63940	A47B 13/00 (2006.01)

1	2	1	2
63941	G09F 23/06 (2006.01)	63945	A47B 37/04 (2006.01)
63942	E04B 1/94 (2006.01)	63946	G01N 33/00 (2006.01)
63943	F21S 8/00 (2006.01)	63947	F23J 13/08 (2006.01)
63944	F21S 8/00 (2006.01)	63948	A21B 3/13 (2006.01)

250

**DECYZJE O ODMOWIE UDZIELENIA
PRAWA OCHRONNEGO
(wydane po ogłoszeniu o zgłoszeniu)**

Poniższe zestawienie zawiera kolejno: numer zgłoszenia wzoru użytkowego oraz numer i rok wydania Biuletynu Urzędu Patentowego, w którym zgłoszenie zostało ogłoszone (dla zgłoszeń wydzielonych lub przekształconych ze zgłoszenia wynalazku umieszczono w nawiasie numer zgłoszenia macierzystego).

115512	26/2006	115777	11/2007
115659	06/2007	115814	12/2007
115712	08/2007	116954	24/2002
115755	16/2007		

251

**DECYZJE O UMORZENIU POSTĘPOWANIA
(wydane po ogłoszeniu o zgłoszeniu)**

Poniższe zestawienie zawiera kolejno: numer zgłoszenia wzoru użytkowego oraz numer i rok wydania Biuletynu Urzędu Patentowego, w którym zgłoszenie zostało ogłoszone (dla zgłoszeń wydzielonych lub przekształconych ze zgłoszenia wynalazku umieszczono w nawiasie numer zgłoszenia macierzystego).

115623	04/2007	115676	06/2007
115624	04/2007	115766	10/2006

252

**DECYZJE STWIERDZAJĄCE WYGAŚNIĘCIE
DECYZJI O UDZIELENIU PRAWA OCHRONNEGO**

Poniższe zestawienie zawiera kolejno: numer zgłoszenia wzoru użytkowego oraz numer i rok wydania Biuletynu Urzędu Patentowego, w którym zgłoszenie zostało ogłoszone (dla zgłoszeń wydzielonych lub przekształconych ze zgłoszenia wynalazku umieszczono w nawiasie numer zgłoszenia macierzystego).

115405	21/2006	115672	06/2007
115534	01/2007	116317	05/2007
115619	04/2007	116365	26/2006
115628	05/2007		

253

**WPISY I ZMIANY W REJESTRZE
PRAW OCHRONNYCH**

(nieuwzględnione w innych samodzielnych ogłoszeniach)

Poniższe zestawienie zawiera kolejno: kod rodzaju prawa, numer prawa ochronnego, datę wpisu, oznaczenie rubryki, w której dokonano wpisu lub zmiany oraz treść wpisu. Poszczególne rubryki rejestru praw ochronnych zawierają następujące dane:

rubryka A - nazwisko i imię albo nazwa, miejsce zamieszkania albo siedziba uprawnionego z prawa ochronnego (miejsce, kraj) oraz numer identyfikacji podatkowej NIP,

a także numer PESEL albo numer identyfikacyjny REGON, o ile zgłaszający je wskazał,

rubryka B - tytuł wzoru użytkowego,

rubryka C - nazwisko i imię twórcy wzoru użytkowego oraz jego miejsce zamieszkania (miejsce, kraj),

rubryka D - prawa ograniczające prawo ochronne,

rubryka E - wpisy uzupełniające stan prawny prawa ochronnego,

rubryka F - wnioski o unieważnienie i sprzeciwy oraz decyzje dotyczące danego prawa ochronnego,

rubryka G - data unieważnienia lub data i przyczyna wygaśnięcia prawa ochronnego.

Uwaga: Publikacji podlegają: zmiana uprawnionego, twórcy, zmiana nazwy uprawnionego, prawa ograniczające prawo ochronne, sprostowania istotnych pomyłek.

(Y1) **59527** 2008 05 13 A. Wprowadzono zmianę nazwy uprawnionego przez wykreślenie wpisu: „MASPEX LOGISTIC” Sp. z o.o., Wadowice, Polska 120030212” i dokonanie wpisu: „M-LOGISTIC” Spółka z ograniczoną odpowiedzialnością, Tychy, Polska 120030212”

(Y1) **60213** 2008 03 10 A. Wprowadzono zmianę uprawnionego przez wykreślenie wpisu: „SANPLAST Spółka z o.o., Wymysłowice 1, 88-320 Strzelno, Polska” i dokonanie wpisu: „SANPLAST S.A., Wymysłowice, Polska 092901556”

(Y1) **61953** 2008 05 13 A. Wprowadzono zmianę nazwy uprawnionego przez wykreślenie wpisu: „MASPEX-LOGISTIC” Sp. z o.o., Wadowice, Polska 120030212” i dokonanie wpisu: „M-LOGISTIC” Spółka z ograniczoną odpowiedzialnością, Tychy, Polska 120030212”

(Y1) **62631, 63669** 2008 03 10 A. Wprowadzono zmianę uprawnionego przez wykreślenie wpisu: „Wytwórnia Sprzętu Pożarniczego OGNIPOCHRON S.A., Andrychów, Polska 000084881” i dokonanie wpisu: „KZWM OGNIPOCHRON S.A., Andrychów, Polska 070909888”

254

DECYZJE O WYGAŚNIĘCIU PRAWA OCHRONNEGO

Poniższe zestawienie zawiera kolejno: kod rodzaju prawa, numery praw ochronnych, które wygasły na podstawie art. 90 ust. 1 pkt 2 - 4 w związku z art. 100 ust. 1 ustawy z dnia 30.06.2000 r. - Prawo własności przemysłowej oraz datę wygaśnięcia prawa ochronnego.

(Y1) 60375	2007 06 30	(Y1) 62881	2006 10 01
(Y1) 60491	2007 06 19	(Y1) 62889	2007 06 13
(Y1) 60557	2007 06 23	(Y1) 62938	2007 06 03
(Y1) 60558	2007 06 24	(Y1) 62942	2007 06 18
(Y1) 60645	2007 06 09	(Y1) 62967	2007 06 21
(Y1) 60679	2007 06 19	(Y1) 62968	2007 06 14
(Y1) 60737	2007 06 07	(Y1) 63046	2007 06 14
(Y1) 61378	2007 06 25	(Y1) 63048	2007 06 16
(Y1) 61824	2007 06 24	(Y1) 63049	2007 06 16
(Y1) 61969	2007 06 10	(Y1) 63050	2007 06 16
(Y1) 62192	2007 06 10	(Y1) 63051	2007 06 16
(Y1) 62194	2007 06 24	(Y1) 63105	2007 06 07
(Y1) 62401	2007 01 21	(Y1) 63107	2006 12 01
(Y1) 62412	2007 06 07	(Y1) 63112	2007 06 21
(Y1) 62414	2007 06 10	(Y1) 63116	2007 06 21
(Y1) 62495	2007 06 10	(Y1) 63117	2007 06 23
(Y1) 62523	2007 06 17	(Y1) 63161	2007 06 14
(Y1) 62624	2007 06 14	(Y1) 63163	2007 06 21
(Y1) 62773	2007 06 07	(Y1) 63188	2007 06 16
(Y1) 62791	2007 06 10	(Y1) 63199	2007 06 23
(Y1) 62868	2007 06 14	(Y1) 63250	2007 06 30

C. WZORY PRZEMYSŁOWE

Cyfrowe kody identyfikacyjne (wg normy WIPO ST. 80), które poprzedzają informacje o dokonanej rejestracji oznaczają:

- (11) – numer rejestracji
- (21) – numer zgłoszenia
- (22) – data zgłoszenia
- (30) – pierwszeństwo
- (51) – symbol klasy wzoru przemysłowego
- (54) – określenie przedmiotu wzoru
- (55) – rysunek wzoru lub fotografię wzoru
- (72) – imię i nazwisko twórcy wzoru
- (73) – nazwisko i imię bądź nazwę uprawnionego

255

REJESTRACJA

(od nr 12 929 do nr 13 036)

(51) 21-01 (11) **12929** (22) 2007 09 10 (21) 11949
 (73) Ptak Mieczysław, Wałbrzych, (PL)
 (72) Ptak Mieczysław
 (54) Gra planszowa „RACE”
 (55)

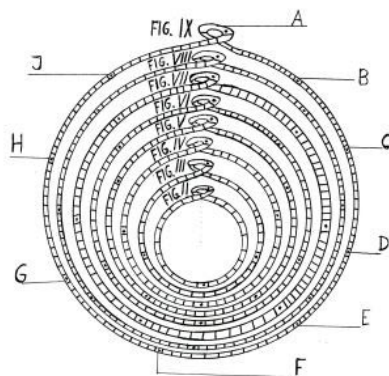

(51) 99-00 (11) **12930** (22) 2006 07 25 (21) 10027
 (73) „SKOFF” Sp. z o.o., Czechowice-Dziedzice, (PL)
 (72) Skiba Krzysztof
 (54) Piktogram
 (55)

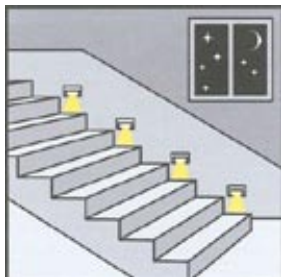

(51) 26-02 (11) **12931** (22) 2007 10 29 (21) 12163
 (73) Huta Szkła Wymiarki S.A., Wymiarki, (PL)
 (72) Wesoły Wojciech, Drejer Andrzej, Kurzawski Tomasz, Nagi Ewa

(54) Osłona znicza
 (55)

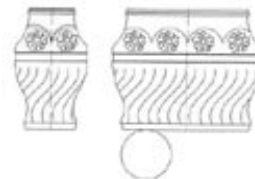

(51) 26-02 (11) **12932** (22) 2007 10 29 (21) 12164
 (73) Huta Szkła Wymiarki S.A., Wymiarki, (PL)
 (72) Wesoły Wojciech, Drejer Andrzej, Kurzawski Tomasz, Nagi Ewa
 (54) Osłona znicza
 (55)

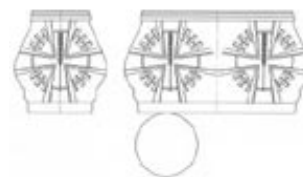

(51) 26-02 (11) **12933** (22) 2007 10 29 (21) 12165
 (73) Huta Szkła Wymiarki S.A., Wymiarki, (PL)
 (72) Wesoły Wojciech, Drejer Andrzej, Kurzawski Tomasz, Nagi Ewa
 (54) Osłona znicza
 (55)



(51) 26-02 (11) **12934** (22) 2007 10 29 (21) 12166
 (73) Huta Szkła Wymiarki S.A., Wymiarki, (PL)
 (72) Wesoły Wojciech, Drejer Andrzej, Kurzawski Tomasz, Nagi Ewa

(54) Osłona znicza
(55)

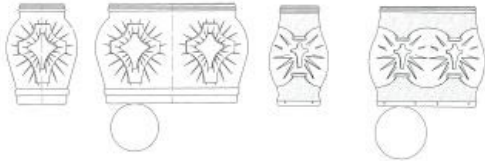

(51) 26-02 (11) **12935** (22) 2007 11 06 (21) 12239
(73) „KAMA-VITRUM” Huta Szkła Sp. z o.o., Kielce, (PL)
(72) Sowiński Adam
(54) Pojemnik znicza nagrobnego
(55)

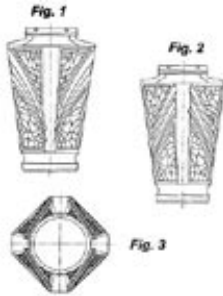

(51) 08-08 (11) **12936** (22) 2007 07 23 (21) 12436
(73) Przedsiębiorstwo Produkcyjno Górnicze „ROW-JAS” Sp. z o.o., Jastrzębie Zdrój, (PL)
(72) Fojcik Bogusław, Straś Marcin, Zabój Krzysztof
(54) Uniwersalna stopa podporowa
(55)



(51) 06-05 (11) **12937** (22) 2007 11 19 (21) 12283
(73) Mazurskie Meble Trading Sp. z o.o., Olsztyn, (PL)
(72) Michalak Małgorzata
(54) Zestaw mebli systemowych
(55)

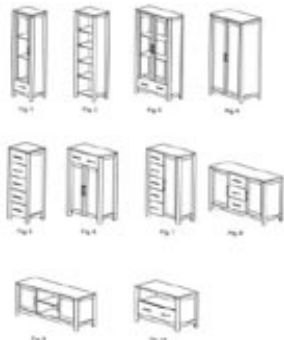

(51) 26-02 (11) **12938** (22) 2007 12 03 (21) 12357
(73) Vitrosilicon S.A., Iłowa, (PL)
(72) Duszyńska-Sokołowska Joanna, Matusiak Zbigniew, Ropski Artur
(54) Osłona znicza
(55)

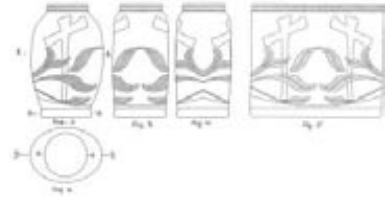

(51) 26-02 (11) **12939** (22) 2007 12 03 (21) 12356
(73) Vitrosilicon S.A., Iłowa, (PL)
(72) Duszyńska-Sokołowska Joanna, Matusiak Zbigniew, Ropski Artur
(54) Osłona znicza
(55)

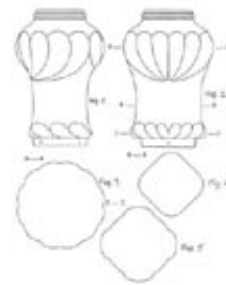

(51) 23-04 (11) **12940** (22) 2007 12 24 (21) 12450
(73) Czesław Gornowicz, Bielsko-Biała, (PL)
(72) Gornowicz Czesław
(54) Komorowy filtr powietrza
(55)

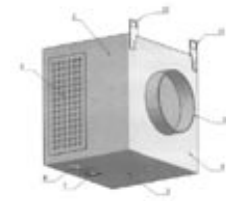

(51) 23-04 (11) **12941** (22) 2007 12 24 (21) 12449
(73) Czesław Gornowicz, Bielsko-Biała, (PL)
(72) Gornowicz Czesław
(54) Komora laminarna
(55)

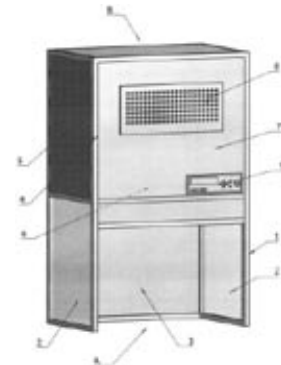

(51) 08-07 (11) **12942** (22) 2007 10 10 (21) 12075
(73) BEMA Beata Ferdynus, Warszawa, (PL)
(72) Ferdynus Beata

(54) Sprężynowy samozamykacz do drzwi
(55)

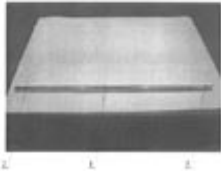

(51) 08-08 (11) **12943** (22) 2007 06 29 (21) 11658
(73) „EUROMETAL HKP” S.A., Gliwice, (PL); „KALMET” Sp. z o.o., Gliwice, (PL)
(72) Ciałkowski Bogusław, Kalarus Zdzisław
(54) Łącznik rurowy górniczej rozpory rurowej
(55)

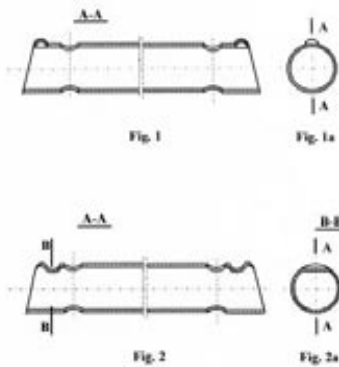

(51) 20-03 (11) **12944** (22) 2007 08 14 (21) 11867
(73) KOLPORTER SERVICE Sp. z o.o., Kielce, (PL)
(72) Żebrowski Tomasz
(54) Panel reklamowy
(55)



(51) 19-08 (11) **12945** (22) 2007 09 05 (21) 11933
(73) Cedro Adam Tadeusz, Kielce, (PL)
(72) Cedro Adam Tadeusz
(54) Naklejka w postaci znaczka korespondencyjnego
(55)

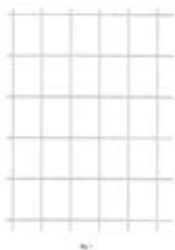

(51) 15-99 (11) **12946** (22) 2007 10 22 (21) 12122
(73) Konrad Zaczek, Kielce, (PL)
(72) Zaczek Konrad

(54) Wywrotnica do wózków
(55)



(51) 06-05 (11) **12947** (22) 2007 12 10 (21) 12383
(73) „BLACK RED WHITE” S.A., Biłgoraj, (PL)
(72) Chmiel Tadeusz
(54) Zestaw mebli pokojowych
(55)

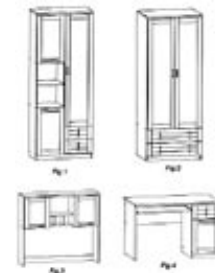

(51) 12-41 (11) **12948** (22) 2007 12 17 (21) 12418
(73) „KAMA-VITRUM” Huta Szkła Sp. z o.o., Kielce, (PL)
(72) Sowiński Adam
(54) Pojemnik znicza nagrobnego
(55)

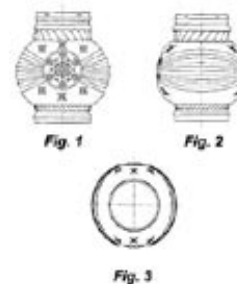

(51) 10-04 (11) **12949** (22) 2007 11 19 (21) 12290
(73) Zakład Badawczy Przemysłu Piekarskiego Sp. z o.o., Bydgoszcz, (PL)
(72) Sadkiewicz Józef
(54) Aparat do oznaczania liczby opadania
(55)



(51) 09-99 (11) **12950** (22) 2007 06 08 (21) 11571
 (73) Gatra Polska SPA Rafał Laskowski, Olsztyn, (PL)
 (72) Laskowski Rafał
 (54) Protektor tekturowy
 (55)

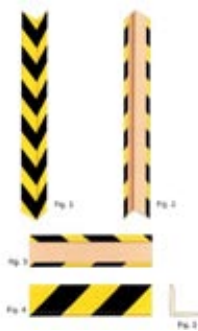

(51) 23-02 (11) **12951** (22) 2007 10 12 (21) 12078
 (73) Nowacki Czesław, Poznań, (PL)
 (72) Nowacki Czesław
 (54) Wieszak, zwłaszcza do ręczników
 (55)



(51) 06-01 (11) **12952** (22) 2007 10 08 (21) 12055
 (73) Meblarska Spółdzielnia Pracy „DĄB”, Gdynia, (PL)
 (72) Orlikowski Tadeusz, Czernski Grzegorz
 (54) Kanapa rozkładana
 (55)



(51) 31-00 (11) **12953** (22) 2007 11 19 (21) 12289
 (73) Zakład Badawczy Przemysłu Piekarskiego Sp. z o.o., Bydgoszcz, (PL)
 (72) Sadkiewicz Józef
 (54) Młyn laboratoryjny do przemiału ziarna
 (55)



(51) 21-01 (11) **12954** (22) 2007 11 30 (21) 12353
 (73) INSTAL-PROJEKT Gawłowsy, Ścierzyńscy Spółka jawna, Nowa Wieś k/Włocławka, (PL)
 (72) Żelazowska Anna
 (54) Maskotka reklamowa
 (55)



(51) 23-04 (11) **12955** (22) 2007 10 18 (21) 12111
 (73) 4FIRE M. STĘPIEŃ, J. SAR SP. JAWNA, Radom, (PL)
 (72) Stępień Marek
 (54) Kratka kominkowa wentylacyjna typ NERO
 (55)



(51) 23-04 (11) **12956** (22) 2007 10 18 (21) 12112
 (73) 4FIRE M. STĘPIEŃ, J. SAR SP. JAWNA, Radom, (PL)
 (72) Stępień Marek
 (54) Kratka kominkowa wentylacyjna typ „CONN”
 (55)



(51) 99-00 (11) **12957** (22) 2007 10 15 (21) 12095
 (73) „Leasing Polski” Sp. z o.o., Gdańsk, (PL)
 (72) Gliniewicz Paweł, Gliniewicz Piotr
 (54) Znak graficzny firmy leasingowej
 (55)



(51) 21-03 (11) **12958** (22) 2007 10 24 (21) 12128
 (73) „MAGIC PLAY” Sp. z o.o., Kalisz, (PL)
 (72) Wojciechowski Dominik, Fokt Mariusz

(54) Bujak dziecięcy
(55)



(51) 21-03 (11) **12959** (22) 2007 10 24 (21) 12129
(73) „MAGIC PLAY” Sp. z o.o., Kalisz, (PL)
(72) Wojciechowski Dominik, Fokt Mariusz
(54) Bujak dziecięcy
(55)



(51) 06-01 (11) **12960** (22) 2007 11 19 (21) 12293
(73) Politechnika Poznańska, Poznań, (PL)
(72) Boneneberg Wojciech, Sobusiak Dorota, Szymański Piotr
(54) Ławka
(55)



(51) 06-01 (11) **12961** (22) 2007 11 19 (21) 12294
(73) Politechnika Poznańska, Poznań, (PL)
(72) Boneneberg Wojciech, Fikus Anna, Profaska Adam
(54) Ławka
(55)



(51) 06-01 (11) **12962** (22) 2007 11 19 (21) 12295
(73) Politechnika Poznańska, Poznań, (PL)
(72) Boneneberg Wojciech, Kaszuba Joanna, Krzemińska Paulina
(54) Ławka
(55)



(51) 06-05 (11) **12963** (22) 2007 11 19 (21) 12284
(73) Mazurskie Meble Trading Sp. z o.o., Olsztyn, (PL)
(72) Łaganowski Tomasz
(54) Komplet mebli systemowych
(55)



(51) 02-07 (11) **12964** (22) 2007 11 26 (21) 12329
(73) ROBOD S.A., Gdańsk, (PL)
(72) Kusio Robert
(54) Szelki do odzieży roboczej zwłaszcza do spodni ogrodniczek
(55)



(51) 25-01 (11) **12965** (22) 2007 11 27 (21) 12344
(73) Bolesław Kula, Piotrków Trybunalski, (PL)
(72) Kula Bolesław
(54) Szyna jednoszynowej kolejki podwieszanej
(55)

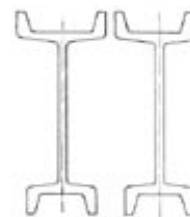

(51) 09-07 (11) **12966** (22) 2007 12 17 (21) 12410
(73) „MAXIPLAST” Sp. z o.o., Wrocław, (PL)
(72) Rewucki Edward
(54) Zamknięcie pojemnika
(55)



(51) 09-07 (11) **12967** (22) 2007 12 17 (21) 12411
(73) „MAXIPLAST” Sp. z o.o., Wrocław, (PL)

(72) Rewucki Edward
 (54) Zamknięcie pojemnika
 (55)

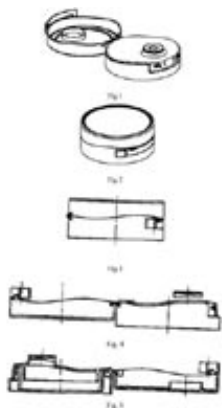

(51) 09-07 (11) **12968** (22) 2007 12 17 (21) 12412
 (73) „MAXIPLAST” Sp. z o.o., Wrocław, (PL)
 (72) Rewucki Edward
 (54) Zamknięcie pojemnika
 (55)

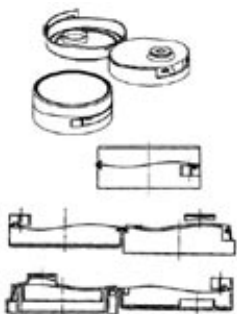

(51) 09-03 (11) **12969** (22) 2007 07 04 (21) 11682
 (73) Jeronimo Martins Dystrybucja S.A., Kostrzyn, (PL)
 (72) Korulczyk Rafał
 (54) Pudło do przechowywania i transportu warzyw
 (55)

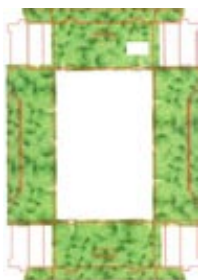

(51) 09-03 (11) **12970** (22) 2007 07 04 (21) 11683
 (73) Jeronimo Martins Dystrybucja S.A., Kostrzyn, (PL)
 (72) Korulczyk Rafał
 (54) Pudło do przechowywania i transportu warzyw
 (55)



(51) 09-03 (11) **12971** (22) 2007 07 04 (21) 11684
 (73) Jeronimo Martins Dystrybucja S.A., Kostrzyn, (PL)
 (72) Korulczyk Rafał
 (54) Pudło do przechowywania i transportu warzyw
 (55)

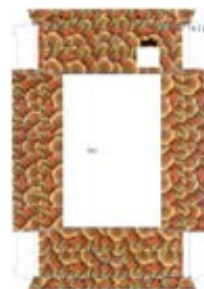

(51) 09-03 (11) **12972** (22) 2007 07 04 (21) 11686
 (73) Jeronimo Martins Dystrybucja S.A., Kostrzyn, (PL)
 (72) Korulczyk Rafał
 (54) Pudło do przechowywania i transportu grzybów
 (55)

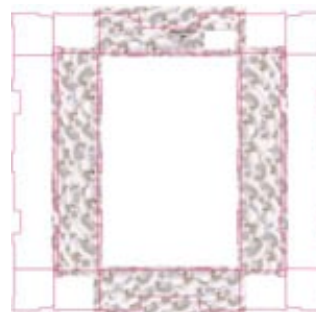

(51) 09-03 (11) **12973** (22) 2007 07 12 (21) 11726
 (73) Jeronimo Martins Dystrybucja S.A., Kostrzyn, (PL)
 (72) Korulczyk Rafał
 (54) Pudło do przechowywania i transportu warzyw
 (55)



(51) 09-03 (11) **12974** (22) 2007 07 12 (21) 11725
 (73) Jeronimo Martins Dystrybucja S.A., Kostrzyn, (PL)
 (72) Korulczyk Rafał
 (54) Pudło do przechowywania i transportu warzyw
 (55)

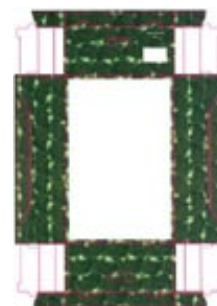

(51) 09-03 (11) **12975** (22) 2007 07 12 (21) 11724
 (73) Jeronimo Martins Dystrybucja S.A., Kostrzyn, (PL)
 (72) Korulczyk Rafał
 (54) Pudło do przechowywania i transportu warzyw
 (55)



(51) 09-03 (11) **12976** (22) 2007 07 12 (21) 11721
 (73) Jeronimo Martins Dystrybucja S.A., Kostrzyn, (PL)
 (72) Korulczyk Rafał
 (54) Pudło do przechowywania i transportu warzyw
 (55)



(51) 09-03 (11) **12977** (22) 2007 07 12 (21) 11720
 (73) Jeronimo Martins Dystrybucja S.A., Kostrzyn, (PL)
 (72) Korulczyk Rafał
 (54) Pudło do przechowywania i transportu warzyw
 (55)



(51) 09-03 (11) **12978** (22) 2007 07 12 (21) 11719
 (73) Jeronimo Martins Dystrybucja S.A., Kostrzyn, (PL)
 (72) Korulczyk Rafał
 (54) Pudło do przechowywania i transportu warzyw
 (55)



(51) 09-03 (11) **12979** (22) 2007 07 12 (21) 11718
 (73) Jeronimo Martins Dystrybucja S.A., Kostrzyn, (PL)
 (72) Korulczyk Rafał
 (54) Pudło do przechowywania i transportu warzyw
 (55)

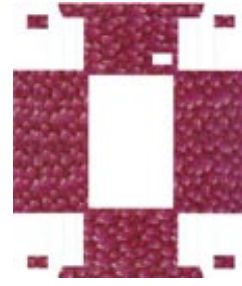

(51) 09-03 (11) **12980** (22) 2007 07 12 (21) 11717
 (73) Jeronimo Martins Dystrybucja S.A., Kostrzyn, (PL)
 (72) Korulczyk Rafał
 (54) Pudło do przechowywania i transportu warzyw
 (55)

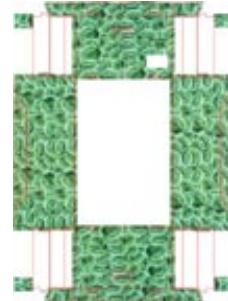

(51) 07-01 (11) **12981** (22) 2007 12 13 (21) 12403
 (73) MULTIGRAFIKA Sp. z o.o., Olsztyn, (PL)
 (72) Głódkowski Jarosław
 (54) Komplet do kawy
 (55)



(51) 07-01 (11) **12982** (22) 2007 12 13 (21) 12402
 (73) MULTIGRAFIKA Sp. z o.o., Olsztyn, (PL)
 (72) Głódkowski Jarosław
 (54) Komplet do kawy i herbaty
 (55)



(51) 07-01 (11) **12983** (22) 2007 12 13 (21) 12401
 (73) MULTIGRAFIKA Sp. z o.o., Olsztyn, (PL)
 (72) Głódkowski Jarosław
 (54) Komplet śniadaniowy
 (55)



(51) 07-01 (11) **12984** (22) 2007 12 13 (21) 12400
 (73) MULTIGRAFIKA Sp. z o.o., Olsztyn, (PL)
 (72) Głódkowski Jarosław
 (54) Komplet sosjerek
 (55)



(51) 26-05 (11) **12985** (22) 2007 11 13 (21) 12263
 (73) „KRASNODEBSKI I S-KA OPTIBLOK” Spółka Jawna, Łódź, (PL)
 (72) Krasnodębski Andrzej
 (54) Kształtowa rura statywu
 (55)



(51) 26-05 (11) **12986** (22) 2007 11 13 (21) 12265
 (73) „KRASNODEBSKI I S-KA OPTIBLOK” Spółka Jawna, Łódź, (PL)
 (72) Krasnodębski Andrzej
 (54) Obudowa lampy do zabiegów medycznych
 (55)

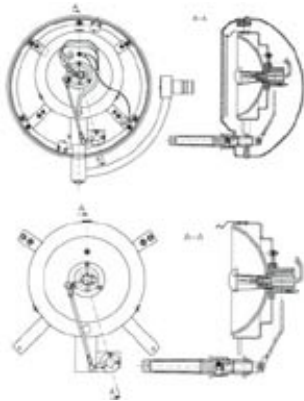

(51) 26-05 (11) **12987** (22) 2007 11 13 (21) 12266
 (73) „KRASNODEBSKI I S-KA OPTIBLOK” Spółka Jawna, Łódź, (PL)
 (72) Krasnodębski Andrzej
 (54) Lampa do zabiegów medycznych
 (55)

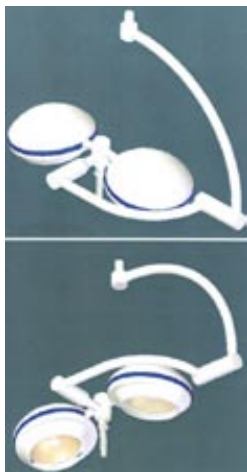

(51) 23-04 (11) **12988** (22) 2007 10 29 (21) 12173
 (73) P.P.H.U. „PRZYBYSZ” Dorota Przybysz-Werbanowska,

Otwock, (PL)
 (72) Przybysz-Werbanowska Dorota
 (54) Okrągła kratka wentylacyjna
 (55)



(51) 23-04 (11) **12989** (22) 2007 10 29 (21) 12174
 (73) P.P.H.U. „PRZYBYSZ” Dorota Przybysz-Werbanowska,
 Otwock, (PL)
 (72) Przybysz-Werbanowska Dorota
 (54) Tuleja wentylacyjna, w szczególności do drzwi łazienki
 (55)



(51) 09-03 (11) **12990** (22) 2007 07 04 (21) 11681
 (73) Jeronimo Martins Dystrybucja S.A., Kostrzyn, (PL)
 (72) Korulczyk Rafał
 (54) Pudło do przechowywania i transportu owoców
 (55)



(51) 09-03 (11) **12991** (22) 2007 07 04 (21) 11685
 (73) Jeronimo Martins Dystrybucja S.A., Kostrzyn, (PL)
 (72) Korulczyk Rafał
 (54) Pudło do przechowywania i transportu warzyw
 (55)



(51) 23-03 (11) **12992** (22) 2007 10 22 (21) 12118
 (73) Adam Szymański, Grudziądz, (PL)
 (72) Szymański Adam

(54) Kolektor słoneczny
(55)

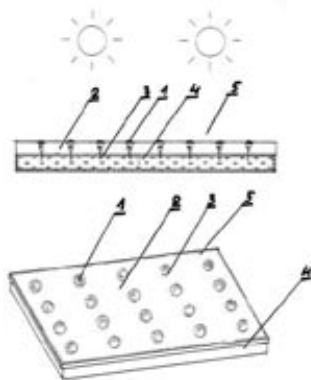

(51) 08-99 (11) **12993** (22) 2007 11 14 (21) 12267
(73) „KUFIETA” Krzysztof i Sebastian Kufieta S.C.,
Wodzisław Śląski, (PL)
(72) Meiser Michał
(54) Lejek
(55)



(51) 09-03 (11) **12994** (22) 2007 08 13 (21) 11852
(73) Jeronimo Martins Dystrybucja S.A., Kostrzyn, (PL)
(72) Korulczyk Rafał
(54) Pudło do przechowywania i transportu warzyw
(55)



(51) 09-03 (11) **12995** (22) 2007 08 13 (21) 11853
(73) Jeronimo Martins Dystrybucja S.A., Kostrzyn, (PL)
(72) Korulczyk Rafał
(54) Pudło do przechowywania i transportu warzyw
(55)



(51) 09-03 (11) **12996** (22) 2007 08 13 (21) 11854
(73) Jeronimo Martins Dystrybucja S.A., Kostrzyn, (PL)

(72) Korulczyk Rafał
(54) Pudło do przechowywania i transportu warzyw
(55)

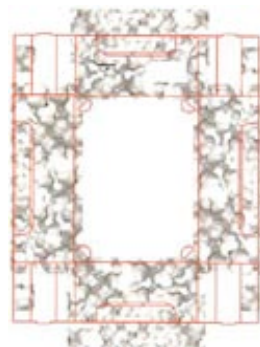

(51) 09-03 (11) **12997** (22) 2007 07 12 (21) 11723
(73) Jeronimo Martins Dystrybucja S.A., Kostrzyn, (PL)
(72) Korulczyk Rafał
(54) Pudło do przechowywania i transportu warzyw
(55)



(51) 09-03 (11) **12998** (22) 2007 07 12 (21) 11722
(73) Jeronimo Martins Dystrybucja S.A., Kostrzyn, (PL)
(72) Korulczyk Rafał
(54) Pudło do przechowywania i transportu warzyw
(55)

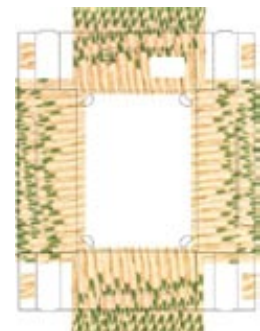

(51) 19-08 (11) **12999** (22) 2007 08 13 (21) 11849
(73) Czanieckie Makarony Sp. z o.o., Czaniec, (PL)
(72) Kania Anna
(54) Etykieta
(55)



(51) 19-02 (11) **13000** (22) 2007 09 28 (21) 12018
 (73) Kowalczykowski Kamil, Poznań, (PL)
 (72) Kowalczykowski Kamil
 (54) Pudełko składane na kartki do notatek
 (55)



(51) 25-02 (11) **13001** (22) 2007 10 18 (21) 12108
 (73) „ABM JĘDRASZEK” Spółka Jawna, Pabianice, (PL)
 (72) Kowalik Janusz
 (54) Skrzydło okienne z komorą wentylacyjną
 (55)



(51) 25-02 (11) **13002** (22) 2007 10 18 (21) 12109
 (73) „ABM JĘDRASZEK” Spółka Jawna, Pabianice, (PL)
 (72) Kowalik Janusz
 (54) Ościeżnica z komorą wentylacyjną
 (55)



(51) - (11) **13003** (22) 2007 10 12 (21) 12081
 (73) Przedsiębiorstwo Produkcyjno Handlowe ARGED S.C. Tomasz Wasiak i Bogna Wasiak, Nowe Skalmierzyce, (PL)
 (72) Wasiak Tomasz, Wasiak Bogna
 (54) Zestaw poziomujący
 (55)



(51) - (11) **13004** (22) 2007 10 12 (21) 12080
 (73) Przedsiębiorstwo Produkcyjno Handlowe ARGED S.C. Tomasz Wasiak i Bogna Wasiak, Nowe Skalmierzyce, (PL)

(72) Wasiak Tomasz, Wasiak Bogna
 (54) Zestaw poziomujący
 (55)



(51) 08-08 (11) **13005** (22) 2007 10 12 (21) 12079
 (73) Przedsiębiorstwo Produkcyjno Handlowe ARGED S.C. Tomasz Wasiak i Bogna Wasiak, Nowe Skalmierzyce, (PL)
 (72) Wasiak Tomasz, Wasiak Bogna
 (54) Zaczep mocujący
 (55)



(51) 23-02 (11) **13006** (22) 2007 09 03 (21) 11914
 (73) Przedsiębiorstwo Przemysłowo Handlowe ARGED S.C. Tomasz Wasiak i Bogna Wasiak, Nowe Skalmierzyce, (PL)
 (72) Wasiak Tomasz, Wasiak Bogna
 (54) Zestaw poziomujący
 (55)



(51) 26-99 (11) **13007** (22) 2007 07 06 (21) 12271
 (73) Kluś Sylwester, Piaseczno Kamionka, (PL)
 (72) Kluś Sylwester
 (54) Oprawka oświetleniowa typu LED
 (55)

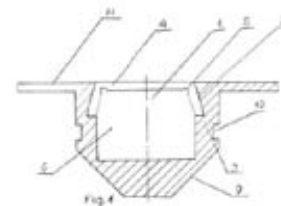

(51) 26-99 (11) **13008** (22) 2007 07 06 (21) 12270
 (73) Kluś Sylwester, Piaseczno Kamionka, (PL)
 (72) Kluś Sylwester
 (54) Oprawka oświetleniowa typu LED
 (55)

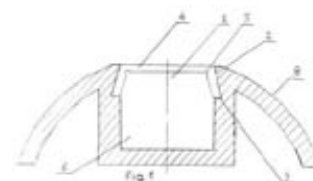

(51) 26-99 (11) **13009** (22) 2007 07 06 (21) 12269
 (73) Kluś Sylwester, Piaseczno Kamionka, (PL)
 (72) Kluś Sylwester
 (54) Oprawka oświetleniowa typu LED
 (55)

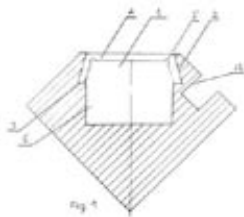

(51) 08-09 (11) **13010** (22) 2007 11 06 (21) 12241
 (73) DOMAG s.c. Ireneusz Dziewiałtowski-Gintowt, Mirosław Reguła, Olsztyn, (PL)
 (72) Reguła Mirosław, Dziewiałtowski-Gintowt Ireneusz
 (54) Komplet mechanizmów opuszczania ścianki bocznej łóżeczka dziecięcego
 (55)



(51) 23-04 (11) **13011** (22) 2007 11 02 (21) 12228
 (73) CIAT Sp. z o.o., Szczecin, (PL)
 (72) Szarycki Andrzej, Kaczmarek Krzysztof
 (54) Przeciwożarowa kłapa odcinająca
 (55)

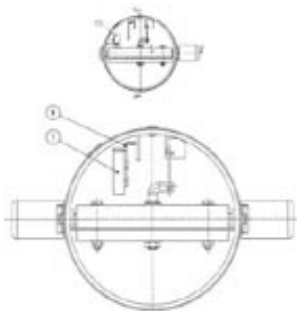

(51) 08-08 (11) **13012** (22) 2006 10 30 (21) 11900
 (73) Zakłady Produkcyjno-Handlowe „STALPOL” Sp. z o.o., Lublin, (PL)
 (72) Witosławski Andrzej
 (54) Śruba hakowa
 (55)



(51) 99-00 (11) **13013** (22) 2007 08 27 (21) 11895
 (73) Bruhn Edward, Chwaszczyno, (PL)
 (72) Bruhn Edward
 (54) Znak graficzny producenta mebli
 (55)

BREGA

(51) 05-05 (11) **13014** (22) 2007 09 26 (21) 12011
 (73) FARGOTEX Sp. z o.o., Łomża, (PL)
 (72) Kosiorek Józef
 (54) Tkanina dekoracyjna
 (55)



(51) 23-01 (11) **13015** (22) 2007 10 02 (21) 12028
 (73) Przedsiębiorstwo Produkcyjno-Usługowo-Handlowe ZIEL-GAZ Sp. J. Teresa Zielińska, Kazimierz Zieliński, Batowice, (PL)
 (72) Zielińska Teresa, Zieliński Kazimierz
 (54) Złącze rurowe
 (55)

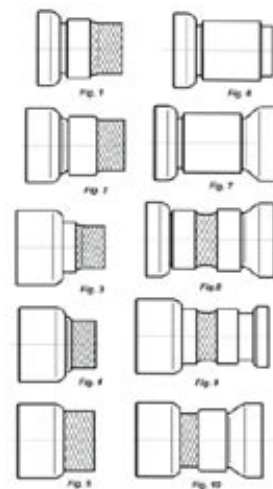

(51) 23-01 (11) **13016** (22) 2007 10 02 (21) 12027
 (73) Przedsiębiorstwo Produkcyjno-Usługowo-Handlowe ZIEL-GAZ Sp. J. Teresa Zielińska, Kazimierz Zieliński, Batowice, (PL)
 (72) Zielińska Teresa, Zieliński Kazimierz

(54) Złącze rurowe, zwłaszcza złącze typu monoblok
(55)

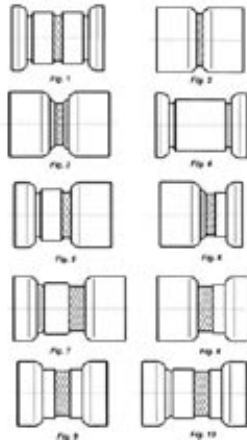

(51) 09-03 (11) **13017** (22) 2007 11 30 (21) 12351
(73) ROGER Sp. z o.o., Łódź, (PL)
(72) Walesiak Marek
(54) Opakowanie
(55)



(51) 12-06 (11) **13018** (22) 2007 11 22 (21) 12324
(73) CHRONOS Wiesław Chadaj, Gdańsk, (PL)
(72) Chadaj Wiesław
(54) Łódka wiosłowa pięciosobowa typu CANOE
(55)



(51) 09-06 (11) **13019** (22) 2007 12 03 (21) 12360
(73) Przedsiębiorstwo Produkcyjno-Handlowo-Usługowe DEFALIN Group S.A., Świebodzice, (PL)
(72) Trojanowski Lubomir

(54) Siatka do owijania bel
(55)

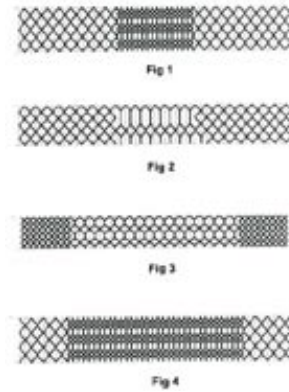

(51) 23-04 (11) **13020** (22) 2007 12 11 (21) 12386
(73) Zakład Produkcyjno-Usługowo-Handlowy „AMSTAL” Maciej Józkiwicz, Giebułtów, (PL)
(72) Józkiwicz Maciej
(54) Kratka kominowa
(55)



(51) 09-06 (11) **13021** (22) 2007 12 21 (21) 12444
(73) Przedsiębiorstwo Produkcyjno-Handlowo Usługowe DEFALIN Group SA, Świebodzice, (PL)
(72) Trojanowski Lubomir
(54) Siatka do owijania bel
(55)

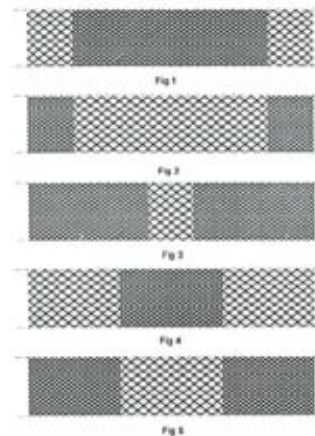

(51) 12-06 (11) **13022** (22) 2007 11 22 (21) 12325
(73) CHRONOS Wiesław Chadaj, Gdańsk, (PL)
(72) Chadaj Wiesław

(54) Łódka wiosłowa typu Canoe Lux
(55)



(51) 05-05 (11) **13023** (22) 2007 11 16 (21) 12279
(73) Przedsiębiorstwo Produkcyjno-Handlowe „ARO” KAROŃ Spółka Jawna, Częstochowa, (PL)
(72) Karoń Janusz
(54) Tkanina poszycia wózka dziecięcego
(55)



(51) 13-03 (11) **13024** (22) 2007 09 28 (21) 12020
(73) PAWBOL Sp. z o.o., Sułkowice, (PL)
(72) Wielebnowski Jacek
(54) Puszka instalacyjna
(55)

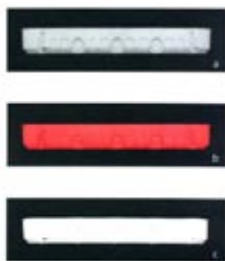

(51) 20-02 (11) **13025** (22) 2007 07 16 (21) 11736
(73) PROMO-SYSTEM Sp. z o.o., Otwock, (PL)
(72) Niciński Krystian
(54) Ramka do ekspozycji tytułów prasowych
(55)



(51) 05-05 (11) **13026** (22) 2007 10 16 (21) 12102
(73) EURO PACIFIC GROUP Sp. z o.o., Warszawa, (PL)
(72) Liyang Yu
(54) Tkanina obiciowa
(55)



(51) 05-05 (11) **13027** (22) 2007 10 16 (21) 12103
(73) EURO PACIFIC GROUP Sp. z o.o., Warszawa, (PL)
(72) Liyang Yu
(54) Tkanina obiciowa
(55)



(51) 08-08 (11) **13028** (22) 2007 12 06 (21) 12370
(73) ERKO Zakłady Metalowe R. Pętlak Spółka Jawna Bracia Pętlak, Jonkowo, (PL)
(72) Pętlak Michał
(54) Zestaw śrub zrywalnych
(55)



(51) 23-04 (11) **13029** (22) 2007 10 18 (21) 12113
(73) 4FIRE M. STĘPIEŃ, J. SAR SP. JAWNA, Radom, (PL)
(72) Stępień Marek
(54) Kratka kominkowa wentylacyjna typ „SEREN”
(55)



(51) 23-01 (11) **13030** (22) 2007 11 12 (21) 12255
 (73) KOSPLAST Ewa Kubit, Kosowo, (PL)
 (72) Kubit Ewa
 (54) Łącznik do instalacji sanitarnych i kanalizacyjnych
 (55)

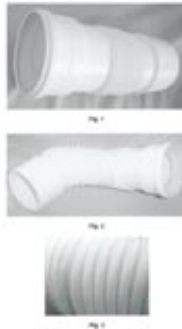

(51) 23-01 (11) **13031** (22) 2007 11 12 (21) 12254
 (73) KOSPLAST Ewa Kubit, Kosowo, (PL)
 (72) Kubit Ewa
 (54) Łącznik do instalacji sanitarnych i kanalizacyjnych wielowpustowy
 (55)

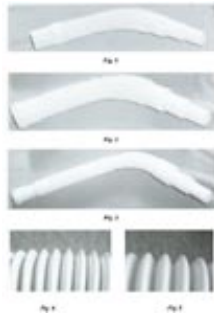

(51) 06-05 (11) **13032** (22) 2006 10 30 (21) 10488
 (73) BOG-FRAN Sp. z o.o., Raniszów-Borki, (PL)
 (72) Cyrnek Bogdan
 (54) Zestaw mebli
 (55)



(51) 06-01 (11) **13033** (22) 2007 05 08 (21) 11427
 (73) „VOX INDUSTRIE” S.A., Janikowo, (PL)
 (72) Małecki Mariusz

(54) Zestaw mebli
 (55)

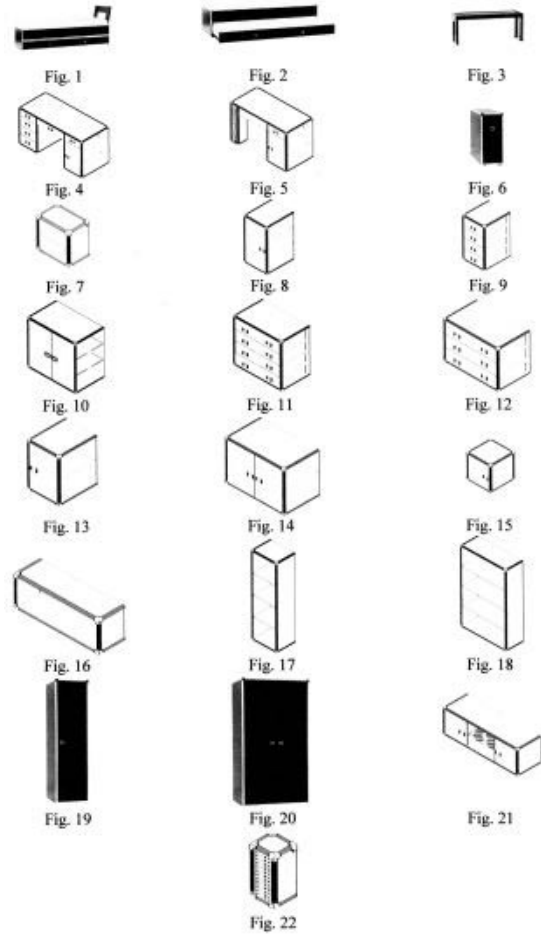

(51) 09-99 (11) **13034** (22) 2007 10 02 (21) 12026
 (73) KUBALA Sp. z o.o., Ustroń, (PL)
 (72) Kubala Roman
 (54) Pojemnik z wkładką
 (55)

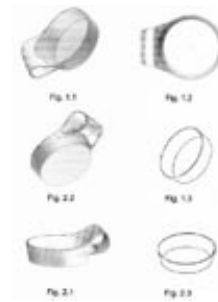

(51) 25-02 (11) **13035** (22) 2007 01 03 (21) 10817
 (73) Sadowiński Dariusz, Warszawa, (PL)
 (72) Sadowiński Dariusz, Jabłonowski Adam
 (54) Kotwa
 (55)



(51) 06-05 (11) **13036** (22) 2007 12 19 (21) 12437
 (73) Beskidzkie Fabryki Mebli Sp. z o.o., Bielsko-Biała, (PL)

(72) Dzięćko Iwona
(54) Komplet wypoczynkowy
(55)



256

WPISY I ZMIANY W REJESTRZE WZORÓW PRZEMYSŁOWYCH (nieuwzględnione w innych samodzielnych ogłoszeniach)

Poniższe zestawienie zawiera kolejno: numer rejestracji wzoru przemysłowego, datę wpisu, oznaczenie rubryki, w której dokonano wpisu lub zmiany oraz treść wpisu. Poszczególne rubryki rejestru wzorów przemysłowych zawierają następujące dane:

rubryka A - nazwisko i imię albo nazwa, miejsce zamieszkania albo siedziba uprawnionego z prawa z rejestracji wzoru przemysłowego (miejscowość, kraj) oraz numer identyfikacji podatkowej NIP, a także numer PESEL albo numer identyfikacyjny REGON, o ile zgłaszający je wskazał,

rubryka B - przedmiot wzoru przemysłowego,

rubryka C - nazwisko i imię twórcy wzoru przemysłowego oraz jego miejsce zamieszkania (miejscowość, kraj),

rubryka D - prawa ograniczające prawo z rejestracji,

rubryka E - wnioski o unieważnienie i sprzeciwy oraz decyzje dotyczące danego prawa z rejestracji,

rubryka F - data unieważnienia lub data i przyczyna wygaśnięcia prawa z rejestracji.

Uwaga: Publikacji podlegają: zmiana uprawnionego, twórcy, zmiana nazwy uprawnionego, prawa ograniczające prawo z rejestracji wzoru przemysłowego, sprostowania istotnych pomyłek.

820, 8162, 9286, 9396, 9410, 9411, 9412, 11277 2008 03 07 A. Wprowadzono zmianę uprawnionego przez wykreślenie wpisu: „Lubelskie Zakłady Przemysłu Spirytusowego POLMOS S.A., Lublin, Polska 430029752” i dokonanie wpisu: „Lubelskie Zakłady Przemysłu Spirytusowego POLMOS Spółka z ograniczoną odpowiedzialnością Lublin, Polska 701-00-35-475 140665998”.

3450, 3451, 3474, 3475 2007 04 11 D. Dokonano wpisu: „Na podstawie tytułu wykonawczego: Nakaz zapłaty w postępowaniu nakazowym wydany przez Sąd Okręgowy w Katowicach w dniu 28.04.2006r., sygnatura akt XIV GNC 108/06/14 Komornik Sądowy Rewiru IV przy Sądzie Rejonowym w Toruniu dokonał zajęcia prawa z rejestracji wzoru przemysłowego Rp-3450, Rp-3451, Rp-3474, Rp-3475 na rzecz wierzyciela: Agencja Finansowa FAVOR Sp. z o.o., z siedzibą w Dąbrowie Górniczej.”

11580 2008 02 14 A. Wprowadzono zmianę uprawnionego przez wykreślenie wpisu: „Patorski Wojciech, Troniny, Polska” i dokonanie wpisu: „Zakład Handlowo-Usługowy „Pod Grzybkiem” Beata Czupryna i Marek Czupryna i Spółka Jawna, Zawady, Polska 574-191-18-61 152136598”.

257

DECYZJE STWIERDZAJĄCE WYGAŚNIĘCIE DECYZJI O UDZIELENIU PRAWA Z REJESTRACJI

Poniższe zestawienie zawiera numer zgłoszenia wzoru przemysłowego.

10547	11376	11660
11164	11474	11661
11178	11514	11663

258

DECYZJE O UNIEWAŻNIENIU PRAWA Z REJESTRACJI

Poniższe zestawienie zawiera kolejno: numer rejestracji wzorów przemysłowych, datę unieważnienia prawa z rejestracji oraz treść decyzji.

631	2007 06 25	unieważniono w całości prawo z rejestracji wzoru przemysłowego
1221	2006 09 18	unieważniono w całości prawo z rejestracji wzoru przemysłowego
4158	2007 06 25	unieważniono w całości prawo z rejestracji wzoru przemysłowego
5426	2007 08 20	unieważniono w całości prawo z rejestracji wzoru przemysłowego
7461	2005 10 04	unieważniono w całości prawo z rejestracji wzoru przemysłowego
7521	2005 10 04	unieważniono w całości prawo z rejestracji wzoru przemysłowego
7684	2006 10 02	unieważniono w całości prawo z rejestracji wzoru przemysłowego
9450	2007 06 12	unieważniono w całości prawo z rejestracji wzoru przemysłowego
10243	2007 09 10	unieważniono w całości prawo z rejestracji wzoru przemysłowego

259

DECYZJE O WYGAŚNIĘCIU PRAWA Z REJESTRACJI

Poniższe zestawienie zawiera kolejno: numer rejestracji wzorów przemysłowych i datę wygaśnięcia prawa z rejestracji.

2531	2006 04 04	3176	2006 11 14
2551	2006 04 12	3225	2006 11 08
2759	2006 08 16	3246	2006 11 27
2760	2006 08 16	3247	2006 11 14
2761	2006 08 16	3249	2006 11 06
2762	2006 08 16	3282	2006 11 22
2763	2006 08 16	3283	2006 11 19
2764	2006 08 16	3294	2006 11 22
2765	2006 08 16	3305	2006 11 22
2766	2006 08 16	3525	2006 07 27
2769	2006 08 16	3526	2006 07 27
2770	2006 08 16	3527	2006 07 27
3069	2006 10 17	3563	2006 10 25
3085	2006 11 02	3597	2006 10 30
3091	2006 11 22	3598	2006 10 31
3092	2006 11 26	3600	2006 10 31
3093	2006 11 26	3601	2006 10 31
3100	2006 11 20	3621	2006 11 06
3101	2006 11 26	3628	2006 10 30
3102	2006 11 27	3727	2007 01 02
3119	2006 11 02	3729	2006 05 30
3120	2006 11 02	3730	2006 05 30
3121	2006 11 02	3814	2006 11 14
3128	2006 11 06	3823	2006 11 12
3129	2006 11 06	3921	2006 11 20
3130	2006 11 06	3933	2006 07 20
3133	2006 11 26	3934	2006 07 20
3139	2006 11 39	4023	2006 10 04
3156	2006 11 09	4024	2006 10 04
3158	2006 11 08	4134	2006 07 26
3159	2006 11 09	4365	2006 10 26
3160	2006 11 08	4599	2006 10 29

D. ZNAKI TOWAROWE

Cyfrowe kody identyfikacyjne (wg normy WIPO ST. 60), które poprzedzają informacje o dokonanej rejestracji oznaczają:

- (111) – numer prawa ochronnego
- (151) – data wydania decyzji o udzieleniu prawa ochronnego
- (210) – numer zgłoszenia
- (220) – data zgłoszenia
- (441) – data ogłoszenia o zgłoszeniu
- (510) – wykaz towarów
- (511) – klasy towarowe
- (531) – symbol klasyfikacji elementów graficznych znaku
- (540) – określenie znaku towarowego ze wskazaniem kolorów
- (551) – wskazanie kategorii znaku towarowego lub udzielonego prawa jeżeli dotyczy wspólnego prawa ochronnego, wspólnego znaku towarowego albo wspólnego znaku towarowego gwarancyjnego
- (732) – nazwisko i imię lub nazwę uprawnionego, jego miejsce zamieszkania lub siedzibę oraz kod kraju

260

REJESTRACJA

(od nr 201 121 do nr 202 640 oraz nr 196 179 i 196 475)

(111) **196179** (220) 2004 06 29 (210) 282557
 (151) 2007 08 27 (441) 2004 10 04
 (732) POLKOMTEL S.A., Warszawa, PL.
 (540)



Kolor znaku: jasnozielony, ciemnozielony
 (531) 26.4.1, 29.1.12

(510), (511) **09** aparaty, przewody i słuchawki telefoniczne, automaty sprzedające i mechanizmy do urządzeń uruchamianych przez wrzucenie monety lub żetonu, kasy rejestrujące, komputery i sprzęt przetwarzający dane, magnetyczne nośniki danych, maszyny liczące, płyty (dyski) z nagraniami, urządzenia do gaszenia ognia, urządzenia do nagrywania, transmisji, reprodukcji danych, dźwięku lub obrazu; urządzenia i przyrządy naukowe, żeglarskie, geodezyjne, elektryczne, kinematograficzne, optyczne, wagowe, pomiarowe, sygnalizacyjne, kontrolne, do ratowania życia, do celów dydaktycznych, **35** usługi polegające na: rejestrowaniu, sporządzaniu odpisów, składzie, kompilacji, transmisji, transkrypcji, systematyzacji pisemnych informacji (komunikatów) oraz rejestrowaniu a także wykorzystaniu lub kompilacji danych matematycznych lub statystycznych oraz zarządzaniu zbiorami informatycznymi, usługi w zakresie: reklamy i działalności informacyjnej, badania rynku, organizacji wystaw lub targów handlowych i reklamowych, pośrednictwa w zawieraniu umów kupna-sprzedaży poprzez telefon i internet, usługi telekomunikacyjne on line polegające na umożliwieniu: zlecenia usług, świadczenia usług, zawierania umów, umów pośrednictwa, wykonywania umów, usługi w zakresie telefonicznego udzielania informacji o produktach i usługach, elektroniczny serwis informacji typu on-line polegający na tworzeniu, prowadzeniu baz danych i udostępnianiu informacji z możliwością elektronicznego przyjmowania i przekazywania wiadomości, usługi w zakresie prowadzenia punktu (w tym elektronicznego)

sprzedaży detalicznej lub hurtowej towarów: apaszki jedwabne, antystresery, baloniki, bandanki, banery, bezrękawniki, bloczki post-it, bluzy, bombki, breloczki, chorągiewki, clipboardy, czapki, daszki, długopisy, elektroniczne urządzenia do tłumaczeń językowych, elektroniczne urządzenia ze słownikiem, etui skórzane na długopisy, etui skórzane na wizytówki, fido-dido, flagi, galanteria odzieżowa damska i męska, galanteria skórzana, galanteria papierowa, joja, kalendarze, kalkulatory, kapelusze, karafki, konstrukcje dmuchane i balony, kosmetyczki, kosmetyki, koszulki polo, krawaty, krzeselka, kubki, kurtki, latawce, linijki, maskotki, materiały biurowe i szkolne, medale, pudełka, naklejki i nalepki, notesy, obrusy, odtwarzacze płyt kompaktowych i kaset, ołówki, opakowania na napoje, organizery, otwieracze do butelek, pałeczki chińskie, papiery pakowe, parasole, parasolki, parawany, para jedwabne, piłki, piórniki, plecaki, płotki, podkładki pod kubki, kieliszki i szklanki, podkładki pod mysz, pokrowce na telefony, pompony, portfele, postery, potykalce, radioodbiorniki, rękawiczki, ręczniki, sakwy rowerowe, sakwy podróżne, samochodowe osłony przeciwsłoneczne, siatki, skrobaczki do szyb, słodczyce, standy, stroje dla personelu, szale, szaliki, świece, tablice, teczki skórzane, terkotki, termosy, tłumacze polsko-angielskie, torby i torebki, torciki, trąbki, t-shirty, wizytowniki, wody perfumowane i perfumy, worki żeglarskie, wyroby ze szkła i porcelany, zabawki, zegary ścienne, zegarki, znaczki z logo, **36** usługi w zakresie: pośrednictwa w zawieraniu umów ubezpieczeniowych poprzez telefon i internet, sprawdzania stanu konta poprzez telefon i internet, usługi telekomunikacyjne on line polegające na umożliwieniu: zawierania umów ubezpieczeniowych, umów kupna-sprzedaży, umów kredytowych, umów bankowych oraz otwierania rachunków bankowych, dokonywania operacji bankowych, dostępu do konta bankowego, **38** usługi telekomunikacyjne, usługi w zakresie: rozpowszechniania systemów przekazywania dźwięku i obrazu w łączności radiofonicznej, telegraficznej, telefonicznej, telefonii komórkowej, telefaksowej, w systemie cyfrowym, usługi w zakresie łączności: radiofonicznej, telegraficznej, telefonicznej, telefonii komórkowej i poprzez internet, telefaksowej, ustalania taryf i opłat, obsługi satelitów i przekazów satelitarnych, organizowania systemów transmisyjnych, przesyłania dźwięku, obrazu i sms-ów, usługi w zakresie: poczty elektronicznej, zleceń przywoławczych z zastosowaniem radia, telefonu lub innych środków komunikacji elektronicznej, usługi w zakresie prowadze-

nia: stacji radiowych, telewizyjnych oraz transmitowania dźwięku i obrazu, usługi w zakresie zbierania i przekazywania aktualności informacyjnych z wykorzystaniem: multimediiów, urządzeń telekomunikacyjnych, usługi w zakresie wypożyczania telefonów, modemów i innych urządzeń telekomunikacyjnych, usługi w zakresie telefonicznego udzielania informacji o wydarzeniach, obsługa klientów przy wykorzystaniu sieci internet umożliwiająca dostarczanie klientom informacji oraz otrzymywanie informacji od klientów, **41** usługi w zakresie nauczania poprzez telefon, internet, radio i telewizję.

(111) **196475** (220) 2005 04 20 (210) 294027
(151) 2007 08 30 (441) 2005 07 25
(732) EDIPRESSE POLSKA S.A., Warszawa, PL.

(540) MAMO, TATO, TO JA

(510), (511) **16** artykuły i materiały piśmienne zawarte w tej klasie, artykuły biurowe z wyjątkiem mebli, papier, wyroby z papieru i tektury zawarte w tej klasie, książki, książeczki dla dzieci, czasopisma, czasopisma z postaciami z filmów dla dzieci, książeczki do kolorowania, książki dla dzieci rozwijające ich sprawność manualną i umysłową, gazety, dzienniki, periodyki, afisze, albumy, atlasy, almanachy, blankiety, broszury, druki, formularze, fotografie, kalendarze, katalogi, mapy, naklejki, nalepki, obwoluty, plakaty, prospekty, publikacje, rysunki, skorowidze, długopisy, ołówki, piórniki, gumki do ścierania, kredki świecące, markery, ołówki kolorowe, zestawy do malowania, kreda i tablice szkolne, kalkomanie, kalkomanie do przyklejania pod wpływem ciepła, zakładki do książek, kartki okolicznościowe, plastelina, modelina, bloki rysunkowe, bloki z papierem kolorowym, bloki szkolne do malowania, zeszyty, materiały instruktażowe i do nauczania, materiały inżynierskie, artykuły malarskie zawarte w tej klasie, wykroje kostiumów, materiały z papieru na przyjęcia, w tym papier do pakowania prezentów, druki zaproszeń, papierowe dekoracje deserów i ciast, serwetki z papieru, papierowe maty stołowe, papierowe kapelusze, czapki i daszki, papierowe ozdoby i obrusy, **35** usługi polegające na rejestrowaniu, sporządzaniu odpisów, składzie, kompilacji, systematyzacji informacji oraz rejestrowaniu lub kompilacji danych, zarządzanie zbiorami informatycznymi, usługi rozpowszechniania informacji handlowej, usługi rozpowszechniania informacji o działalności gospodarczej, usługi w zakresie zarządzania centrum informacyjnym, usługi reklamowe z wykorzystaniem wszystkich metod słownych, dźwiękowych, audiowizualnych, multimedialnych i internetowych, dystrybucja materiałów reklamowych, zamieszczanie reklam, publikowanie tekstów reklamowych, rozpowszechnianie ogłoszeń reklamowych, wynajem miejsc na umieszczenie ogłoszeń i reklam, produkcja reklam, organizacja wystaw, targów i konkursów w celach reklamowych i handlowych, usługi doradcze poprzez Internet i Intranet w zakresie organizowania i prowadzenia działalności gospodarczej i zarządzania, usługi marketingowe, usługi rejestracji, transkrypcji, składu, kompilacji i systematyzacji informacji tekstowej i obrazowej przesyłanej przy pomocy komputera, terminali komputerowych, poczty elektronicznej, sieci Internet i Intranet, cyfrowo, opiniowanie i ekspertyzy z zakresu działalności gospodarczej, pozyskiwanie i systematyzowanie danych do komputerowych baz danych, badanie opinii publicznej, badania w dziedzinie działalności gospodarczej, opinie, sondaże, pozyskiwanie informacji gospodarczych, powielanie dokumentów, prenumerata czasopism, **38** emisja radiowa, transmisja programów radiowych, **39** dystrybucja prasy, **41** usługi wydawnicze, usługi wydawnicze książkowe, elektroniczne i internetowe, usługi w zakresie edukacji i nauczania, organizowanie i prowadzenie seminariów, sympozjów, zjazdów, konferencji, kongresów, publikowanie książek, tekstów innych niż teksty reklamowe, również w Internecie i elektronicznie, organizowanie pokazów, wystaw, targów i ekspozycji tematycznych w celach kulturalnych i edukacyjnych, usługi w zakresie wykonywania zdjęć, usługi foto-reportaży, fotografia artystyczna, filmowanie, przygotowywanie prezentacji, filmów, programów i audycji telewizyjnych, produkcje programów radiowych, nagrywanie i montaż programów radiowych i telewizyjnych, usługi kształcenia praktycznego, usługi informacji o edukacji i imprezach rozrywkowych, usługi parków rozrywki, usługi tworzenia publikacji internetowych, **42** przygotowywanie serwisów internetowych, tworzenie i utrzymywanie stron internetowych dla osób trzecich.

(111) **201121** (220) 2005 02 28 (210) 291720
(151) 2007 11 23 (441) 2005 06 13

(732) BIELEND A Kosmetyki Naturalne Spółka z o.o., Kraków, PL.

(540) PUSZYSTA ŚMIETANA DO CIAŁA

(510), (511) **03** kosmetyki upiększające, kosmetyki pielęgnacyjne, wyroby perfumeryjne i dezodoranty, olejki, środki i preparaty do makijażu i demakijażu, środki czystości, preparaty kosmetyczne do odchudzania, kosmetyki profesjonalne, kosmetyki do stylizacji włosów, **05** preparaty farmaceutyczne, suplementy żywności do celów leczniczych, preparaty witaminowe.

(111) **201122** (220) 2005 02 28 (210) 291722
(151) 2007 11 23 (441) 2005 06 13

(732) BIELEND A Kosmetyki Naturalne Spółka z o.o., Kraków, PL.

(540) SORBET MLECZNY POD PRYSZNIC

(510), (511) **03** kosmetyki upiększające, kosmetyki pielęgnacyjne, wyroby perfumeryjne i dezodoranty, olejki, środki i preparaty do makijażu i demakijażu, środki czystości, preparaty kosmetyczne do odchudzania, kosmetyki profesjonalne, kosmetyki do stylizacji włosów, **05** preparaty farmaceutyczne, suplementy żywności do celów leczniczych, preparaty witaminowe.

(111) **201123** (220) 2005 02 28 (210) 291723
(151) 2007 11 23 (441) 2005 06 13

(732) BIELEND A Kosmetyki Naturalne Spółka z o.o., Kraków, PL.

(540) MLECZNY MUS DO CIAŁA

(510), (511) **03** kosmetyki upiększające, kosmetyki pielęgnacyjne, wyroby perfumeryjne i dezodoranty, olejki, środki i preparaty do makijażu i demakijażu, środki czystości, preparaty kosmetyczne do odchudzania, kosmetyki profesjonalne, kosmetyki do stylizacji włosów, **05** preparaty farmaceutyczne, suplementy żywności do celów leczniczych, preparaty witaminowe.

(111) **201124** (220) 2005 03 04 (210) 292003
(151) 2007 11 15 (441) 2005 06 13

(732) A-Z MEDICA Sp. z o.o., Gdańsk, PL.

(540) CALLORIN

(510), (511) **29** żywność dietetyczna i dodatki do żywności pochodzenia roślinnego nie zawarte w innych klasach, **30** dietetyczne, ziołowe, regeneracyjne i energetyzujące substancje, przyprawy i dodatki do potraw i napojów wytworzone z użyciem dodatków pochodzenia roślinnego nie wymienione w innych klasach, **35** zgrupowanie na rzecz osób trzecich kosmetyków, leków, dietetycznych i leczniczych substancji, produktów żywnościowych, napoi i dodatków do nich wytworzonych z użyciem dodatków pochodzenia roślinnego, pozwalające nabywcy wygodnie je oglądać i hurtowo lub detalicznie kupować w sklepie, supermarkecie, w magazynie fabrycznym lub celnym, w hurtowni, w sprzedaży bezpośredniej, obnośnej internetowej, oraz prowadzenie agencji eksportowo-importowych w niniejszym zakresie.

(111) **201125** (220) 2005 03 10 (210) 292228
(151) 2007 11 29 (441) 2005 06 13

(732) Grupa POWEN-WAFAPOMP Spółka Akcyjna, Warszawa, PL.

(540) OSZ

(510), (511) **07** części zamienne do pomp OSZ (pompa wirowa wielostopniowa, średniociśnieniowa zatapialna), **37** usługi napraw i remontów pomp OSZ (pompa wirowa wielostopniowa, średniociśnieniowa zatapialna), **42** usługi konstruktorskie, dotyczące dokumentacji konstrukcyjnej i technologicznej, dokumentacji odlewniczej elementów pomp OSZ oraz Dokumentacji Techniczno-Ruchowej (instrukcji użytkownika) pomp OSZ (pompa wirowa wielostopniowa, średniociśnieniowa zatapialna).

(111) **201126** (220) 2005 03 10 (210) 292229
(151) 2007 11 29 (441) 2005 06 13

(732) Grupa POWEN-WAFAPOMP Spółka Akcyjna, Warszawa, PL.

(540) OWZ

(510), (511) **07** części zamienne do pomp OWZ (pompa wirowa wielostopniowa, wysokociśnieniowa zatapialna), **37** usługi napraw i remontów pomp OWZ (pompa wirowa wielostopniowa, wysokociśnieniowa zatapialna), **42** usługi konstruktorskie, dotyczące dokumentacji konstrukcyjnej i technologicznej, dokumentacji odlewniczej elementów pomp OWZ oraz Dokumentacji Techniczno-

-Ruchowej (instrukcji użytkowania) pomp OWZ (pompa wirowa wielostopniowa, wysokociśnieniowa zatapialna).

(111) **201127** (220) 2005 03 10 (210) 292230
(151) 2007 11 29 (441) 2005 06 13
(732) Grupa POWEN-WAFAPOMP Spółka Akcyjna, Warszawa, PL.
(540) OZ

(510), (511) **07** części zamienne do pomp OZ (pompa wirowa jednostopniowa, średniociśnieniowa zatapialna), **37** usługi napraw i remontów pomp OZ (pompa wirowa jednostopniowa, średniociśnieniowa zatapialna), **42** usługi konstruktorskie, dotyczące dokumentacji konstrukcyjnej i technologicznej, dokumentacji odlewniczej elementów pomp OZ oraz Dokumentacji Techniczno-Ruchowej (instrukcji użytkowania) pomp OZ (pompa wirowa jednostopniowa, średniociśnieniowa zatapialna).

(111) **201128** (220) 2005 03 17 (210) 292642
(151) 2007 11 20 (441) 2005 06 27

(732) Bielenda Kosmetyki Naturalne Sp. z o.o., Kraków, PL.

(540) BIELENDĄ MLECZNY ELIKSIR

(510), (511) **03** kosmetyki pielęgnacyjne, kosmetyki pielęgnacyjne, wyroby perfumeryjne i dezodoranty olejki, środki i preparaty do makijażu i demakijażu, środki czystości, preparaty kosmetyczne do odchudzania, kosmetyki profesjonalne, kosmetyki do stylizacji włosów, **05** preparaty farmaceutyczne, suplementy żywności, preparaty witaminowe, kosmetyczne preparaty lecznicze.

(111) **201129** (220) 2005 03 17 (210) 292643
(151) 2007 11 20 (441) 2005 06 27

(732) Bielenda Kosmetyki Naturalne Sp. z o.o., Kraków, PL.

(540) BIELENDĄ PUDDING MLECZNY

(510), (511) **03** kosmetyki pielęgnacyjne, kosmetyki pielęgnacyjne, wyroby perfumeryjne i dezodoranty olejki, środki i preparaty do makijażu i demakijażu, środki czystości, preparaty kosmetyczne do odchudzania, kosmetyki profesjonalne, kosmetyki do stylizacji włosów, **05** preparaty farmaceutyczne, suplementy żywności, preparaty witaminowe, kosmetyczne preparaty lecznicze.

(111) **201130** (220) 2005 03 17 (210) 292644
(151) 2007 11 20 (441) 2005 06 27

(732) Bielenda Kosmetyki Naturalne Sp. z o.o., Kraków, PL.

(540) BIELENDĄ KOKTAJL MLECZNY POD PRYSZNIC

(510), (511) **03** kosmetyki pielęgnacyjne, myjące, oczyszczające, odchudzające i relaksujące stosowane pod prysznicem.

(111) **201131** (220) 2005 03 17 (210) 292645
(151) 2007 11 20 (441) 2005 06 27

(732) Bielenda Kosmetyki Naturalne Sp. z o.o., Kraków, PL.

(540) BIELENDĄ KREM ŚMIETANKOWY

(510), (511) **03** kremy pielęgnacyjne do rąk, twarzy i ciała.

(111) **201132** (220) 2005 03 31 (210) 293145
(151) 2007 11 29 (441) 2005 07 11

(732) SPORT MEGA MARKETING Spółka z o.o., Poznań, PL.

(540)



Kolor znaku: beżowy, pomarańczowy, brązowy

(531) 27.5.1, 29.1.13

(510), (511) **16** foldery, plakaty, wydawnictwa okolicznościowe jak kalendarze, broszury informacyjne i szkoleniowe, reprodukcje graficzne, grafiki, obrazy, **35** usługi agencji reklamowej: reklamowanie produktów i usług osób trzecich, **41** organizowanie imprez sportowych, produkcja programów telewizyjnych.

(111) **201133** (220) 2005 04 29 (210) 294472
(151) 2007 11 20 (441) 2005 08 08
(732) AJ - STUDIO Jerzy Stiller, Poznań, PL.
(540)



(531) 3.5.1, 27.5.1, 29.1.12

(510), (511) **38** przesyłanie informacji za pomocą urządzeń informatycznych i telekomunikacyjnych, **41** usługi w zakresie edukacji i rozrywki za pośrednictwem internetu i urządzeń telekomunikacyjnych, **42** usługi doradcze i projektowe dotyczące sprzętu komputerowego, tworzenie i utrzymywanie stron internetowych dla osób trzecich, udostępnianie platformy internetowej dla osób trzecich.

(111) **201134** (220) 2005 04 29 (210) 294475
(151) 2007 11 30 (441) 2005 08 08

(732) F.H. IPAR Ireneusz Rybicki, Poznań, PL.

(540) GENETYCZNA METRYKA POTENCJAŁÓW ENERGETYCZNYCH

(510), (511) **09** programy komputerowe, **41** usługi w zakresie zwiększenia możliwości umysłowych i psychicznych człowieka w tym: psychotreningi, treningi interpersonalne, treningi mnemotechniczne, nauka szybkiego czytania, treningi zwiększania odporności na stres.

(111) **201135** (220) 2005 09 26 (210) 300487
(151) 2007 11 26 (441) 2006 01 09

(732) Zakłady Przemysłu Cukierniczego MIESZKO S.A., Warszawa, PL.

(540)



Kolor znaku: czerwony, biały, żółty, niebieski, czarny, zielony, różowy

(531) 2.3.1, 2.9.25, 5.7.8, 27.5.1, 29.1.15

(510), (511) **30** lizaki.

(111) **201136** (220) 2005 11 18 (210) 302471
(151) 2008 01 08 (441) 2006 02 20

(732) Firma Handlowo-Produkcyjna „KAREL” Karol Kwiatecki,

Częstochowa, PL.

(540)



Kolor znaku: złoty, kremowy, ciemnoniebieski

(531) 27.5.1, 29.1.2, 29.1.4

(510), (511) **29** alginiany do celów spożywczych, białka jajek, białko spożywcze, bita śmietana, masło, masło czekoladowe i arachidowe, dżemy, galaretki jadalne, przecier owoce, jaja w proszku, jogurty, kefir, masło kokosowe i kakaowe, owoce lukrowane, marmolada, kremy na bazie masła i śmietany, napoje mleczne lub z przewagą mleka, produkty mleczne, oleje i tłuszcze jadalne, surowce do produkcji tłuszczu jadalnych, sałatki owocowe, pektyna do celów spożywczych, ser, śmietana, żelatyna spożywcza, żółtka jajek, **30** aromaty inne niż oleje esencyjne, batony, biszkopty, bułeczki słodkie, bułki, chałwa, chleb, słodczyce ozdobne na choinkę, ciasta, ozdoby jadalne do ciast.

sta, ciastka, ciasto na ciastka, cukierki, czekolada, czekoladki, napoje na bazie czekolady, galaretki owocowe, gofry, herbatniki, kakao, napoje na bazie kakao, wyroby z kakao, kawa, napoje na bazie kawy, krakersy, lody, lukrecja, marcepan, mięta do wyrobów cukierniczych, wyroby cukiernicze na bazie migdałów i orzechów arachidowych, piernik, potrawy na bazie mąki, pralinki, puddingi, ciastka ryżowe, słodczyce, sorbety, sosy do deserów, suchary, syrop cukrowy do celów spożywczych, tarty, wyroby cukiernicze i piekarnicze, żywność na bazie mąki, **35** pokazy towarów, rozpowszechnianie materiałów reklamowych w postaci próbek, druków, prospektów i broszur, usługi zaopatrzenia osób trzecich jako zakupy produktów usług dla innych przedsiębiorstw, organizowanie wystaw w celach handlowych lub reklamowych, zgrupowanie na rzecz osób trzecich różnych towarów pozwalające nabywcy wygodnie je oglądać i kupować w hurtowni lub sklepie z artykułami spożywczymi lub w sklepie cukierniczym, zgrupowanie na rzecz osób trzecich różnych towarów pozwalające nabywcy wygodnie je oglądać i kupować na stronie internetowej dotyczącej sprzedaży wyżej wskazanych towarów, **43** bary szybkiej obsługi, kafeteria, kawiarnie, restauracje, snack-bary, cukiernie, przygotowywanie żywności i napojów na zamówienie oraz ich dostawa.

(111) **201137** (220) 2006 01 11 (210) 304740
(151) 2007 11 19 (441) 2006 04 18
(732) CHOCOVI Izabella Wiśła-Kos, Kraków, PL.
(540) CHOCOVI

(510), (511) **05** wyroby cukiernicze przeznaczone dla diabetyków do celów leczniczych, **30** czekoladowe i czekoladopodobne wyroby cukiernicze, napoje na bazie czekolady, kawy i kakao, wyroby cukiernicze z kakao, aromaty kawowe, lody, torty lodowe, chałwa, ciasta, ciastka, ciasteczka, ciasto na ciasta i ciasto w proszku, chipsy zbożowe, słodczyce do dekoracji choinki, guma do żucia nie do celów medycznych, napoje czekoladowe z mlekiem, wyroby cukiernicze o obniżonej kaloryczności, **35** sprzedaż w hurtowni, sklepach detalicznych i cukierniach wyrobów cukierniczych, wyrobów cukierniczych o obniżonej kaloryczności oraz przeznaczone dla diabetyków.

(111) **201138** (220) 2006 01 16 (210) 304857
(151) 2007 12 05 (441) 2006 05 02
(732) „CLASSEN - POL” S.A., Zwonowice, PL.
(540) leto

(510), (511) **19** balustrady, boazerie niemetalowe, drewno budowlane, drewno obrobione, drewno użytkowe, drewno konstrukcyjne, drewno klejone, drewno okleinowane, kształtowniki drewniane wykończeniowe, korek sprasowany, okładziny drewniane, forniry, drzwi niemetalowe, płyty drzwiowe niemetalowe, drzwi składane niemetalowe, płytki podłogowe niemetalowe, panele podłogowe, parkiet, deski podłogowe, sklejka, sufity niemetalowe, ścienne okładziny niemetalowe, futryny niemetalowe do drzwi, **20** niemetalowy osprzęt do drzwi.

(111) **201139** (220) 2006 01 16 (210) 304858
(151) 2007 12 05 (441) 2006 05 02
(732) „CLASSEN - POL” S.A., Zwonowice, PL.
(540) nefele

(510), (511) **19** balustrady, boazerie niemetalowe, drewno budowlane, drewno obrobione, drewno użytkowe, drewno konstrukcyjne, drewno klejone, drewno okleinowane, kształtowniki drewniane wykończeniowe, korek sprasowany, okładziny drewniane, forniry, drzwi niemetalowe, płyty drzwiowe niemetalowe, drzwi składane niemetalowe, płytki podłogowe niemetalowe, panele podłogowe, parkiet, deski podłogowe, sklejka, sufity niemetalowe, ścienne okładziny niemetalowe, futryny niemetalowe do drzwi, **20** niemetalowy osprzęt do drzwi.

(111) **201140** (220) 2006 01 16 (210) 304861
(151) 2007 12 05 (441) 2006 05 02
(732) „CLASSEN - POL” S.A., Zwonowice, PL.
(540) tetyda

(510), (511) **19** balustrady, boazerie niemetalowe, drewno budowlane, drewno obrobione, drewno użytkowe, drewno konstrukcyjne, drewno klejone, drewno okleinowane, kształtowniki drewniane wykończeniowe, korek sprasowany, okładziny drewniane, forniry, drzwi

niemetalowe, płyty drzwiowe niemetalowe, drzwi składane niemetalowe, płytki podłogowe niemetalowe, panele podłogowe, parkiet, deski podłogowe, sklejka, sufity niemetalowe, ścienne okładziny niemetalowe, futryny niemetalowe do drzwi, **20** niemetalowy osprzęt do drzwi.

(111) **201141** (220) 2006 01 16 (210) 304862
(151) 2007 12 05 (441) 2006 05 02
(732) „CLASSEN - POL” S.A., Zwonowice, PL.
(540) leda

(510), (511) **19** balustrady, boazerie niemetalowe, drewno budowlane, drewno obrobione, drewno użytkowe, drewno konstrukcyjne, drewno klejone, drewno okleinowane, kształtowniki drewniane wykończeniowe, korek sprasowany, okładziny drewniane, forniry, drzwi niemetalowe, płyty drzwiowe niemetalowe, drzwi składane niemetalowe, płytki podłogowe niemetalowe, panele podłogowe, parkiet, deski podłogowe, sklejka, sufity niemetalowe, ścienne okładziny niemetalowe, futryny niemetalowe do drzwi, **20** niemetalowy osprzęt do drzwi.

(111) **201142** (220) 2006 01 16 (210) 304863
(151) 2007 12 05 (441) 2006 05 02
(732) „CLASSEN - POL” S.A., Zwonowice, PL.
(540) latona

(510), (511) **19** balustrady, boazerie niemetalowe, drewno budowlane, drewno obrobione, drewno użytkowe, drewno konstrukcyjne, drewno klejone, drewno okleinowane, kształtowniki drewniane wykończeniowe, korek sprasowany, okładziny drewniane, forniry, drzwi niemetalowe, płyty drzwiowe niemetalowe, drzwi składane niemetalowe, płytki podłogowe niemetalowe, panele podłogowe, parkiet, deski podłogowe, sklejka, sufity niemetalowe, ścienne okładziny niemetalowe, futryny niemetalowe do drzwi, **20** niemetalowy osprzęt do drzwi.

(111) **201143** (220) 2006 01 16 (210) 304865
(151) 2007 12 05 (441) 2006 05 02
(732) „CLASSEN - POL” S.A., Zwonowice, PL.
(540) lamia

(510), (511) **19** balustrady, boazerie niemetalowe, drewno budowlane, drewno obrobione, drewno użytkowe, drewno konstrukcyjne, drewno klejone, drewno okleinowane, kształtowniki drewniane wykończeniowe, korek sprasowany, okładziny drewniane, forniry, drzwi niemetalowe, płyty drzwiowe niemetalowe, drzwi składane niemetalowe, płytki podłogowe niemetalowe, panele podłogowe, parkiet, deski podłogowe, sklejka, sufity niemetalowe, ścienne okładziny niemetalowe, futryny niemetalowe do drzwi, **20** niemetalowy osprzęt do drzwi.

(111) **201144** (220) 2006 01 16 (210) 304866
(151) 2007 12 05 (441) 2006 05 02
(732) „CLASSEN - POL” S.A., Zwonowice, PL.
(540) herakles

(510), (511) **19** balustrady, boazerie niemetalowe, drewno budowlane, drewno obrobione, drewno użytkowe, drewno konstrukcyjne, drewno klejone, drewno okleinowane, kształtowniki drewniane wykończeniowe, korek sprasowany, okładziny drewniane, forniry, drzwi niemetalowe, płyty drzwiowe niemetalowe, drzwi składane niemetalowe, płytki podłogowe niemetalowe, panele podłogowe, parkiet, deski podłogowe, sklejka, sufity niemetalowe, ścienne okładziny niemetalowe, futryny niemetalowe do drzwi, **20** niemetalowy osprzęt do drzwi.

(111) **201145** (220) 2006 01 16 (210) 304867
(151) 2007 12 05 (441) 2006 05 02
(732) „CLASSEN - POL” S.A., Zwonowice, PL.
(540) artemida

(510), (511) **19** balustrady, boazerie niemetalowe, drewno budowlane, drewno obrobione, drewno użytkowe, drewno konstrukcyjne, drewno klejone, drewno okleinowane, kształtowniki drewniane wykończeniowe, korek sprasowany, okładziny drewniane, forniry, drzwi niemetalowe, płyty drzwiowe niemetalowe, drzwi składane niemetalowe, płytki podłogowe niemetalowe, panele podłogowe, parkiet, deski podłogowe, sklejka, sufity niemetalowe, ścienne okładziny nie-

(732) BADARO INVESTMENTS B.V., Amsterdam, NL.
 (540) Meteo-pierwszy środek na niepogodę.
 (510), (511) **05** preparaty farmaceutyczne, dodatki mineralno-witaminowe do żywności.

(111) **201157** (220) 2006 03 08 (210) 307143
 (151) 2008 02 07 (441) 2006 06 12
 (732) Mariusz Zalejski, Warszawa, PL.
 (540)



Kolor znaku: różowy, żółty, zielony
 (531) 6.6.25, 27.5.1, 29.1.13
 (510), (511) **43** restauracje.

(111) **201158** (220) 2006 04 12 (210) 307446
 (151) 2007 11 15 (441) 2006 07 24
 (732) Marek Figiel, Kalisz, PL.
 (540) QUJON
 (510), (511) **32** napoje energetyzujące.

(111) **201159** (220) 2006 03 13 (210) 307539
 (151) 2007 12 18 (441) 2006 06 26
 (732) BADARO INVESTMENTS B.V., Amsterdam, NL.
 (540)



Kolor znaku: biały, szary, zielony
 (531) 1.15.15, 5.3.11, 26.1.4, 27.5.1, 29.1.13
 (510), (511) **05** preparaty farmaceutyczne, w tym preparaty na dolegliwości wątroby.

(111) **201160** (220) 2006 03 13 (210) 307540
 (151) 2007 12 18 (441) 2006 06 26
 (732) BADARO INVESTMENTS B.V., Amsterdam, NL.
 (540)



Kolor znaku: biały, zielony
 (531) 27.5.1, 29.1.12
 (510), (511) **05** preparaty farmaceutyczne, w tym preparaty na dolegliwości wątroby.

(111) **201161** (220) 2006 03 14 (210) 307570
 (151) 2008 02 06 (441) 2006 06 26
 (732) Intermik Spółka z o.o., Warszawa, PL.
 (540) NOVOTHERM
 (510), (511) **07** maszyny i urządzenia dla przemysłu mięsnego, **11** komy warzelnicze i wędzarnicze dla przemysłu mięsnego.

(111) **201162** (220) 2006 03 16 (210) 307693
 (151) 2007 11 13 (441) 2006 06 26
 (732) „GE Money Bank” Spółka Akcyjna, Gdańsk, PL.

(540)



Kolor znaku: bordowy, biały
 (531) 27.5.1, 29.1.1, 29.1.6

(510), (511) **09** karty kredytowe, karty płatnicze elektroniczne, bankomaty, **36** usługi w zakresie: bankowości, emisji bonów wartościowych, doradztwa w sprawach finansowych i ubezpieczeniowych, operacji finansowych, pośrednictwa giełdowego, gwarancji, informacji bankowej, inwestycji kapitałowych, lokat kapitałowych, obsługi kart debetowych i kart kredytowych, kredytowania, spłat ratalnych, maklerstwa giełdowego, powiernictwa, finansowania pożyczek, ubezpieczeń, pożyczek pod zastaw.

(111) **201163** (220) 2006 03 16 (210) 307694
 (151) 2007 11 13 (441) 2006 06 26
 (732) „GE Money Bank” Spółka Akcyjna, Gdańsk, PL.
 (540)



Kolor znaku: bordowy
 (531) 27.5.1, 29.1.1

(510), (511) **09** karty kredytowe, karty płatnicze elektroniczne, bankomaty, **36** usługi w zakresie: bankowości, emisji bonów wartościowych, doradztwa w sprawach finansowych i ubezpieczeniowych, operacji finansowych, pośrednictwa giełdowego, gwarancji, informacji bankowej, inwestycji kapitałowych, lokat kapitałowych, obsługi kart debetowych i kart kredytowych, kredytowania, spłat ratalnych, maklerstwa giełdowego, powiernictwa, finansowania pożyczek, ubezpieczeń, pożyczek pod zastaw.

(111) **201164** (220) 2006 03 20 (210) 307931
 (151) 2007 12 18 (441) 2006 06 26
 (732) „RAJBI” S.C. Roman Rajba, Waldemar Roszkowski, Szczyrk, PL.
 (540)



Kolor znaku: niebieski, biały
 (531) 25.5.1, 26.4.2, 27.5.1, 29.1.12
 (510), (511) **41** wypożyczanie sprzętu sportowego, usługi związane z organizacją wycieczek.

(111) **201165** (220) 2006 03 20 (210) 307958
 (151) 2007 12 18 (441) 2006 06 26
 (732) TALENTS FOCUS Sp. z o.o., Warszawa, PL.
 (540)



TALENTS
FOCUS

Kolor znaku: pomarańczowy, granatowy
 (531) 4.5.3, 4.5.5, 26.1.6, 27.5.1, 29.1.12
 (510), (511) **35** pośrednictwo pracy, **41** doradztwo zawodowe.

(111) **201166** (220) 2006 03 20 (210) 307971
 (151) 2008 01 04 (441) 2006 06 26
 (732) „CLASSEN -POL” S.A., Zwonowice, PL.

(540)



Kolor znaku: biały, niebieski

(531) 4.5.21, 7.3.1, 29.1.12

(510), (511) **19** balustrady, boazerie niemetalowe, drewno budowlane, drewno obrobione, drewno użytkowe, drewno konstrukcyjne, drewno klejone, drewno okleinowane, kształtowniki drewniane wykończeniowe, niemetalowy osprzęt do drzwi, korek sprasowany, okładziny drewniane, forniry, drzwi niemetalowe, płyty drzwiowe niemetalowe, drzwi składane niemetalowe, płytki podłogowe niemetalowe, panele podłogowe, parkiet, deski podłogowe, sklejka, sufity niemetalowe, ściennie okładziny niemetalowe, futryny niemetalowe do drzwi.

(111) **201167** (220) 2006 03 20 (210) 307972
 (151) 2008 01 04 (441) 2006 06 26
 (732) „CLASSEN -POL” S.A., Zwonowice, PL.
 (540)



Kolor znaku: niebieski, biały

(531) 4.5.21, 7.3.1, 27.5.1, 29.1.12

(510), (511) **19** balustrady, boazerie niemetalowe, drewno budowlane, drewno obrobione, drewno użytkowe, drewno konstrukcyjne, drewno klejone, drewno okleinowane, kształtowniki drewniane wykończeniowe, niemetalowy osprzęt do drzwi, korek sprasowany, okładziny drewniane, forniry, drzwi niemetalowe, płyty drzwiowe niemetalowe, drzwi składane niemetalowe, płytki podłogowe niemetalowe, panele podłogowe, parkiet, deski podłogowe, sklejka, sufity niemetalowe, ściennie okładziny niemetalowe, futryny niemetalowe do drzwi.

(111) **201168** (220) 2006 03 20 (210) 307973
 (151) 2008 01 04 (441) 2006 06 26
 (732) „CLASSEN -POL” S.A., Zwonowice, PL.
 (540)



Kolor znaku: biały, niebieski

(531) 4.5.21, 7.3.1, 27.5.1, 29.1.12

(510), (511) **19** balustrady, boazerie niemetalowe, drewno budowlane, drewno obrobione, drewno użytkowe, drewno konstrukcyjne, drewno klejone, drewno okleinowane, kształtowniki drewniane wykończeniowe, niemetalowy osprzęt do drzwi, korek sprasowany, okładziny drewniane, forniry, drzwi niemetalowe, płyty drzwiowe niemetalowe, drzwi składane niemetalowe, płytki podłogowe niemetalowe, panele podłogowe, parkiet, deski podłogowe, sklejka, sufity niemetalowe, ściennie okładziny niemetalowe, futryny niemetalowe do drzwi.

(111) **201169** (220) 2006 03 22 (210) 308114
 (151) 2008 01 09 (441) 2006 06 26
 (732) DOKO Danuta Kocieniewska, Tylice, PL.
 (540)



(531) 27.5.1

(510), (511) **09** urządzenia i przyrządy elektryczne, pomiarowe, sygnalizacyjne i kontrolne, gniazdka, wtyczki, przełączniki elektryczne, przewody elektryczne, dzwonki elektryczne, **11** urządzenia elektryczne do oświetlenia, ogrzewania, gotowania, suszenia, wentylacji, kuchenne, lampy, kinkiety, plafony, meblowe elementy oświetleniowe, wentylatory elektryczne, **37** usługi w zakresie instalowania, naprawy, konserwacji i modernizacji urządzeń elektrycznych.

(111) **201170** (220) 2006 03 23 (210) 308186
 (151) 2008 01 18 (441) 2006 06 26
 (732) Paweł Łuczak, Łódź, PL.
 (540)



(531) 27.5.1

(510), (511) **25** ubiory dla sportowców, nakrycia głowy, rękawiczki, szaliki, skarpety.

(111) **201171** (220) 2006 04 06 (210) 309102
 (151) 2007 11 30 (441) 2006 07 10
 (732) BESTO Sp. z o.o., Warszawa, PL.
 (540)



Kolor znaku: granatowy, pomarańczowy

(531) 26.4.2, 27.5.1, 29.1.12

(510), (511) **39** przewodniczki, usługi transportowe, dostarczanie przesyłek, transport pasażerski, miejski i drogowy, składowanie towarów, usługi kurierskie, magazynowanie, rozładunek towarów, dystrybucja przesyłek, przewóz bagaży, przewożenie ładunków, informacja o transporcie, wynajmowanie samochodów.

(111) **201172** (220) 2006 04 06 (210) 309104
 (151) 2007 11 30 (441) 2006 07 10
 (732) BESTO Sp. z o.o., Warszawa, PL.
 (540)



Kolor znaku: żółty

(531) 26.4.2, 27.5.1, 29.1.2

(510), (511) **39** przewodniczki, usługi transportowe, dostarczanie przesyłek, transport pasażerski, miejski i drogowy, składowanie towarów, usługi kurierskie, magazynowanie, rozładunek towarów, dystrybucja przesyłek, przewóz bagaży, przewożenie ładunków, informacja o transporcie, wynajmowanie samochodów.

(111) **201173** (220) 2006 04 10 (210) 309319
 (151) 2008 02 14 (441) 2006 07 24
 (732) POL-AUDIO Leszek Polanowski, Józefów, PL.

(540)



Kolor znaku: biały, czerwony

(531) 27.5.1, 29.1.12

(510), (511) **09** zestawy głośnikowe w jednej obudowie, **41** wypożyczanie i obsługa sprzętu audio na imprezach masowych.(111) **201174** (220) 2006 04 11 (210) 309351

(151) 2008 02 12 (441) 2006 07 24

(732) AUTO ALARM CENTER CLIFFORD Sp. z o.o., Warszawa, PL.

(540) PRO CAN

(510), (511) **12** autoalarmy, **37** usługi w zakresie montażu samochodowych systemów zabezpieczających i sprzętu telekomunikacyjnego.(111) **201175** (220) 2006 04 12 (210) 309446

(151) 2007 11 15 (441) 2006 07 24

(732) MIA Spółka z o.o., Kraków, PL.

(540) COOLSTIC

(510), (511) **09** inwertery, transformatory, **11** świetlówki, lampy katodowe, luminescencyjne lampy oświetleniowe, **35** zgrupowanie na rzecz osób trzecich towarów pozwalające nabywcom wygodnie je oglądać i kupować w sklepach i hurtowniach z inwerterami, transformatorem, świetlówkami, lampami katodowymi, luminescencyjnymi lampami oświetleniowymi.(111) **201176** (220) 2006 04 13 (210) 309479

(151) 2007 11 15 (441) 2006 07 24

(732) Firma Handlowa „MAKS” Spółka Jawna A. Pawlik, M. Pawlik, K. Białkowska, S. Białkowska, Łazy, PL.

(540)



Kolor znaku: granatowy

(531) 3.11.7, 27.5.1, 29.1.4

(510), (511) **24** flanela, jedwab, len, drukowane tkaniny perkalowe, bielizna stołowa, bieżniki stołowe, ceraty - obrusy, obrusy nie z papieru i plamoodporne, serwetki stołowe tekstylne, kapy na łóżka, narzuty na łóżka, bielizna pościelowa, poduszki, poszewki, pościel, prześcieradła, ręczniki tekstylne, zasłony z materiałów włókienniczych lub z tworzyw sztucznych, **26** firany, firanki, frędzle, hafty, kokardy, koronki, taśmy wykończeniowe, wstążki, **40** barwienie, dekantowanie, obrębianie, obróbka i szycie wełny, tkanin, fran i zasłon.(111) **201177** (220) 2006 04 13 (210) 309498

(151) 2007 11 20 (441) 2006 07 24

(732) Fundacja Rodziny Nissenbaumów, Warszawa, PL.

(540)



Kolor znaku: złoty, czerwony, zielony, żółty, czarny

(531) 3.1.2, 5.3.11, 9.1.10, 24.1.5, 24.9.1, 25.1.25, 26.11.3, 27.5.1, 29.1.15

(510), (511) **33** napoje alkoholowe.(111) **201178** (220) 2006 04 13 (210) 309499

(151) 2007 11 20 (441) 2006 07 24

(732) Fundacja Rodziny Nissenbaumów, Warszawa, PL.

(540)



Kolor znaku: złoty, zielony, czarny

(531) 3.1.2, 5.3.11, 9.1.10, 24.1.5, 24.9.1, 25.1.25, 26.11.3, 27.5.1, 29.1.13

(510), (511) **33** napoje alkoholowe.(111) **201179** (220) 2006 04 13 (210) 309500

(151) 2007 11 20 (441) 2006 07 24

(732) Fundacja Rodziny Nissenbaumów, Warszawa, PL.

(540)



Kolor znaku: złoty, biały, zielony, brązowy, czarny

(531) 3.1.2, 5.7.6, 9.1.10, 24.1.5, 24.9.1, 25.1.25, 26.11.3, 27.5.1, 29.1.15

(510), (511) **33** napoje alkoholowe.(111) **201180** (220) 2006 04 19 (210) 309758

(151) 2007 11 26 (441) 2006 07 24

(732) Przedsiębiorstwo Produkcyjno-Usługowo-Handlowe JMT Jarosław Tabaka, Września, PL.

(540)



Kolor znaku: czerwony, biały, srebrny przechodzący w odcień zielonego

(531) 14.1.2, 27.5.1, 29.1.15

(510), (511) **06** drobne wyroby metalowe, łączniki, kołki rozporowe, tuleje kotwiące, korpusy: pojedynczo, podwójnie rozporające, złącza rozporowe.(111) **201181** (220) 2006 04 26 (210) 310031

(151) 2007 12 10 (441) 2006 08 07

(732) Wigurski Michał, Warszawa, PL.

(540)



Kolor znaku: niebieski, czerwony, żółty, zielony

(531) 1.15.1, 3.1.14, 27.5.1, 29.1.14

(510), (511) **09** dyski kompaktowe CD i DVD zapisane, dyskietki zapisane, kasety video zapisane, filmy animowane, **16** papier, tektura i wyroby z tych materiałów, publikacje drukowane, materiały szkoleniowe z wyjątkiem aparatów, fotografie, czasopisma, torby z papieru i tworzyw sztucznych, **41** usługi w zakresie wychowania i nauczania dzieci, usługi klubowe w zakresie rozrywki i nauczania dzieci, organizowanie konferencji, seminariów, sympozjów, zjazdów oraz konkursów w zakresie wychowania i nauczania dzieci, publikowanie tekstów innych niż reklamowe, doradztwo zawodowe w zakresie wychowania i nauczania dzieci oraz opieki nad osobami starszymi, usługi przedszkolne, świetlic, **43** usługi domów starców, żłobków.

(111) **201182** (220) 2006 04 26 (210) 310041
 (151) 2007 12 10 (441) 2006 08 07
 (732) „ADAD” S.C. Artur Dzikowski, Andrzej Dzikowski, Jasło, PL.
 (540)



Kolor znaku: czarny, czerwony

(531) 26.4.3, 26.11.1, 27.5.1, 29.1.12

(510), (511) **20** meble, w tym kuchenne i biurowe, drzwi meblowe, w tym suwane, elementy do mebli, **42** projektowanie wnętrza i budynków, dekoracja wnętrz.

(111) **201183** (220) 2006 04 27 (210) 310118
 (151) 2007 12 03 (441) 2006 08 07
 (732) Andrzej Mieszkowski, Ożarów Mazowiecki, PL.
 (540) Inny Świat

(510), (511) **09** dyski kompaktowe jako nośniki danych z nagraniem dźwiękiem lub obrazem, magnetyczne nośniki informacji z nagraniem dźwiękiem lub obrazem, optyczne nośniki informacji z nagraniem dźwiękiem lub obrazem, nośniki do rejestracji dźwięku, **16** książki, gazety, czasopisma, **35** prowadzenie punktów sprzedaży detalicznej książek, gazet, czasopism, prowadzenie punktów sprzedaży detalicznej dysków kompaktowych, optycznych nośników informacji, magnetycznych nośników informacji z nagraniem dźwiękiem lub obrazem, **38** transmisja programów telewizyjnych, radiowych, emisja programów telewizyjnych, radiowych.

(111) **201184** (220) 2006 04 28 (210) 310208
 (151) 2008 02 07 (441) 2006 08 07
 (732) MITSUBISHI FUSO TRUCK AND BUS CORPORATION, Tokyo, JP.
 (540) FUSO

(510), (511) **01** chemikalia, spoiwa i kleje inne niż do materiałów piśmiennych i inne niż do celów domowych, **02** farby, **37** naprawy i konserwacja samochodów, naprawy i konserwacja przemysłowych urządzeń klimatyzacyjnych, naprawy i konserwacja maszyn i urządzeń chłodniczych, naprawy i konserwacja maszyn i urządzeń telekomunikacyjnych, naprawy i konserwacja maszyn i urządzeń budowlanych, naprawy i konserwacja elektrycznych urządzeń oświetleniowych, naprawy i konserwacja maszyn i urządzeń przesyłowo-kontrolnych energii elektrycznej, naprawy i konserwacja źródeł wytwarzania energii, naprawy i konserwacja silników elektrycznych, naprawy i konserwacja urządzeń i instrumentów laboratoryjnych, naprawy i konserwacja maszyn i instrumentów pomiarowych i testujących.

(111) **201185** (220) 2006 04 28 (210) 310212
 (151) 2008 02 07 (441) 2006 08 07
 (732) Egmont Polska Sp. z o.o., Warszawa, PL.
 (540)



Kolor znaku: biały, błękitny, czerwony, ciemnożółty, ciemnoniebieski, zielony

(531) 3.5.7, 3.5.25, 4.5.15, 14.1.10, 29.1.15

(510), (511) **09** czasopismo wydawane na nośniku CD i DVD, sterujące programy komputerowe nagrane, programy gier komputerowych, programy komputerowe (software ładowny), gry do telefonów komórkowych, **16** afisze, plakaty, albumy, atlasy, broszury, czasopisma (periodyki), druki, materiały drukowane, gazety, kalendarze, katalogi, komiksy, książki, podręczniki (książki), **28** zabawki, zabawki ruchome, zabawki sterowane radiem, **35** organizowanie targów w celach handlowych lub reklamowych, promocja sprzedaży (dla osób trzecich), pokazy towarów, prowadzenie sklepu internetowego w zakresie książek, komiksów, podręczników, albumów, katalogów, czasopism, reklamy radiowe, reklamy telewizyjne, **41** publikowanie książek, publikacja elektroniczna on-line książek i periodyków, publikowanie tekstów (innych niż teksty reklamowe), obsługa publikacji elektronicznych on-line (nieprzesyłalnych), udostępnianie on-line gier komputerowych, organizowanie i prowadzenie konferencji, kongresów, seminariów, sympozjów, zjazdów, konkursów (edukacyjnych lub rozrywkowych), wystaw z dziedziny kultury lub edukacji, produkcja i montaż programów radiowych i telewizyjnych.

(111) **201186** (220) 2006 05 04 (210) 310328
 (151) 2007 11 26 (441) 2006 08 07
 (732) P.P.H.U. BABIA GÓRA Stanisław Siwiec, Zawoja, PL.
 (540)



Kolor znaku: błękitny, biały, szafirowy, szary

(531) 1.15.17, 6.1.2, 24.9.2, 26.1.1, 26.11.1, 27.5.1, 29.1.14

(510), (511) **32** napoje bezalkoholowe, woda mineralna, woda gazowana, woda niegazowana, woda stołowa, napoje owocowe, soki owocowe, **39** zaopatrywanie w wodę, dystrybucja wody, **40** uzdatnianie wody.

(111) **201187** (220) 2006 05 04 (210) 310364
 (151) 2007 12 03 (441) 2006 08 07
 (732) STOWARZYSZENIE CZERWONEJ RÓŻY, Gdańsk, PL.
 (540)



Kolor znaku: czarny, czerwony

(531) 5.5.1, 27.5.1, 29.1.12

(510), (511) **16** papier, tektura i wyroby z tych materiałów nie ujęte w innych klasach, publikacje, książki, broszury, prospekty, podręczniki, inne drukowane materiały i pomoce dydaktyczne, czasopisma, periodyki, almanachy, poradniki, raporty, skorowidze, diagramy, afisze, plakaty, plansze, albumy, kroniki i księgi pamiątkowe, katalogi, foldery, informatory, notatniki, kalendarze, zakładki do książek, teczki, skoroszyty, oprawy, obwoluty i okładki papierowe na dokumenty oraz luźne kartki, artykuły biurowe, artykuły papiernicze, artykuły i materiały piśmienne, druki, formularze, fotografie, odbitki i reprodukcje graficzne, stemple, emblematy, pieczęcie papierowe, materiały informacyjne i dydaktyczne na foliach, **41** edukacja, usługi w zakresie organizowania, prowadzenia oraz obsługi: studiów, kursów, szkoleń, praktyk zawodowych i innych pozaszkolnych form kształcenia, nauczanie korespondencyjne, doradztwo zawodowe w zakresie edukacji, organizowanie, prowadzenie i obsługa wymiany zagranicznej osób w dziedzinie nauki i kultury, usługi w zakresie prowadzenia działalności stypendialnej na rzecz zdolnej młodzieży uczącej się, kół naukowych oraz twórców kultury, usługi w zakresie organizowania, prowadzenia oraz obsługi: kongresów, zjazdów, sympozjów, seminariów, konferencji, wystaw z dziedziny kultury lub edukacji, konkursów edukacyjnych i rozrywkowych, usługi w zakresie organizowania, prowadzenia oraz obsługi: imprez edukacyjnych, artystycznych, kulturalnych, sportowych, rozrywkowych, rekreacyjnych, opracowywanie i produkcja programów edukacyjnych, usługi

wydawnicze, publikacja i wypożyczanie materiałów informacyjnych i dydaktycznych, publikacja oraz obsługa publikacji elektronicznych on-line, materiałów informacyjnych i dydaktycznych, usługi w zakresie informacji na temat edukacji: studiów, kursów, szkoleń, praktyk zawodowych i innych pozaszkolnych form kształcenia oraz kongresów, zjazdów, sympozjów, seminariów, konferencji, imprez edukacyjnych, artystycznych, kulturalnych, sportowych, rozrywkowych, rekreacyjnych, usługi związane z organizacją wypoczynku, usługi klubów zdrowia, usługi klubów towarzyskich, usługi klubów edukacyjnych z różnych dziedzin wiedzy.

(111) **201188** (220) 2006 05 10 (210) 310546
 (151) 2007 11 22 (441) 2006 08 21
 (732) PERŁA - BROWARY LUBELSKIE S.A., Lublin, PL.
 (540)



(531) 5.5.3
 (510), (511) **32** piwo, piwo bezalkoholowe, napoje bezalkoholowe.

(111) **201189** (220) 2006 05 10 (210) 310548
 (151) 2007 11 22 (441) 2006 08 21
 (732) PERŁA - BROWARY LUBELSKIE S.A., Lublin, PL.
 (540) perła carmèll
 (510), (511) **32** piwo, piwo bezalkoholowe, napoje bezalkoholowe.

(111) **201190** (220) 2006 05 15 (210) 310695
 (151) 2007 11 09 (441) 2006 08 21
 (732) BILANS Andrzej Słomczyński, Warszawa, PL.
 (540)

BILANS
 Andrzej Słomczyński

(531) 27.5.1
 (510), (511) **35** usługi w zakresie rachunkowości, weryfikacja rachunków, powielanie dokumentów, analizy kosztów, badania w dziedzinie działalności gospodarczej i zarządzania kadrowego, prowadzenie ksiąg, przygotowywanie listy płac, przygotowywanie zeznań podatkowych, doradztwo gospodarcze, handlowe, publikowanie tekstów reklamowych, reklama prasowa, telewizyjna, radiowa i internetowa, badania rynku i sondaże opinii publicznej, **36** analizy finansowe, doradztwo w sprawach finansowych, doradztwo podatkowe.

(111) **201191** (220) 2006 05 16 (210) 310752
 (151) 2008 02 05 (441) 2006 08 21
 (732) „ORION” Jerzy Czernek, Łódź, PL.
 (540) SANDIEGO

(510), (511) **34** papierosy, tytoń, materiały dla palących, gilzy papierosowe, bibułki papierosowe, akcesoria dla palaczy, zapałki, **35** prowadzenie punktów sprzedaży hurtowej i detalicznej papierosów, wyrobów tytoniowych oraz akcesoriów papierosowych.

(111) **201192** (220) 2006 05 16 (210) 310753
 (151) 2008 02 05 (441) 2006 08 21
 (732) „ORION” Jerzy Czernek, Łódź, PL.
 (540) SATURN

(510), (511) **34** papierosy, tytoń, materiały dla palących, gilzy papierosowe, bibułki papierosowe, akcesoria dla palaczy, zapałki, **35** prowadzenie punktów sprzedaży hurtowej i detalicznej papierosów, wyrobów tytoniowych oraz akcesoriów papierosowych.

(111) **201193** (220) 2006 05 16 (210) 310764
 (151) 2008 01 07 (441) 2006 08 21
 (732) Spółdzielnia Mleczarska Maćkowy, Gdańsk, PL.

(540)



Kolor znaku: niebieski, granatowy, szary, biały, zielony, czarny, żółty, czerwony, fioletowy, brązowy
 (531) 3.2.15, 19.3.1, 19.3.25, 27.5.1, 29.1.15
 (510), (511) **29** mleczne produkty, ser.

(111) **201194** (220) 2006 05 18 (210) 310892
 (151) 2008 01 28 (441) 2006 08 21
 (732) STUDIO FIGURA Izabella Michalak, Tarnowo Podgórne, PL.
 (540)



(531) 2.3.1, 2.3.2, 26.4.4
 (510), (511) **05** żywność dietetyczna, kąpiele lecznicze, zioła i oleje lecznicze, spożywcze środki odchudzające, plastry lecznicze, **10** przyrządy do ćwiczeń gimnastyki leczniczej i korekcyjnej, aparaty do masażu, lampy do celów leczniczych, **44** aromaterapia, masaż, salony piękności, fizykoterapia, rehabilitacja ruchowa, odnowa biologiczna, doradztwo w zakresie żywienia.

(111) **201195** (220) 2006 05 18 (210) 310893
 (151) 2008 02 01 (441) 2006 08 21
 (732) STUDIO FIGURA Izabella Michalak, Tarnowo Podgórne, PL.
 (540) studio figura

(510), (511) **05** żywność dietetyczna, kąpiele lecznicze, zioła i oleje lecznicze, spożywcze środki odchudzające, plastry lecznicze, **10** przyrządy do ćwiczeń gimnastyki leczniczej i korekcyjnej, aparaty do masażu, lampy do celów leczniczych, **44** aromaterapia, masaż, salony piękności, fizykoterapia, rehabilitacja ruchowa, odnowa biologiczna, doradztwo w zakresie żywienia.

(111) **201196** (220) 2006 05 18 (210) 310896
 (151) 2008 02 01 (441) 2006 08 21
 (732) „SAN-EKO” Zakład Usług Komunalnych Krzysztof Skoczylas, Poznań, PL.

(540) san-eko
 (510), (511) **37** oczyszczanie dróg, ulic, wynajem sprzętu do oczyszczania dróg, znakowanie dróg i ulic, **40** zbieranie, wywóz i utylizacja odpadów komunalnych, **44** pielęgnacja zieleni, ogrodnictwo.

(111) **201197** (220) 2006 05 18 (210) 310897
 (151) 2008 02 01 (441) 2006 08 21
 (732) Przemysław Pawłowski, Sieraków, PL.
 (540)

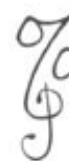

(531) 24.17.5, 24.17.10, 24.17.11
 (510), (511) **16** afisze, plakaty, akwarele, obrazy, malarstwo, albumy, broszury, chorągiewki papierowe, fotografie, kalendarze, kalkomanie, karty muzyczne, nalepki, naklejki, notesy, gadżety, **25** stroje sportowe, stroje artystyczne, stroje maskaradowe, apaszki, kapelusze, czapeczki, chusty, podkoszulki, **28** balony do zabawy, **41** prowa-

dzenie orkiestr dętych, organizowanie kólek zainteresowań dla dzieci, młodzieży i dorosłych, organizowanie działalności rozrywkowej, organizowanie koncertów, działalność szkoleniowa i edukacyjna, organizowanie obozów sportowych, wycieczek, spotkań integracyjnych, organizowanie konkursów, edukacja, organizowanie wystaw z dziedziny kultury lub edukacji, realizowanie spektakli.

(111) **201198** (220) 2006 05 19 (210) 310966
(151) 2007 12 04 (441) 2006 08 21
(732) MULTICHEM EKO Sp. z o.o., Pyrzyce, PL.
(540) Or Cal
(510), (511) **01** nawozy użyźniające glebę.

(111) **201199** (220) 2006 05 22 (210) 311039
(151) 2008 01 25 (441) 2006 09 04
(732) MPT „PIK” Grzegorz Kasprowicz, Piotr Kasprowicz, Błażej Pawłowski Spółka Jawna, Września, PL.
(540) AVELIA
(510), (511) **04** znicze, świece, **26** sztuczne kwiaty, **35** prowadzenie sklepu lub hurtowni ze zniczami, świecami i kwiatami sztucznymi.

(111) **201200** (220) 2006 05 24 (210) 311125
(151) 2007 12 13 (441) 2006 09 04
(732) The Procter & Gamble Company, Cincinnati, US.
(540)



Kolor znaku: niebieski, biały, zielony, żółty
(531) 1.15.9, 5.5.4, 26.1.1, 27.5.1, 29.1.14
(510), (511) **03** preparaty do pielęgnacji i higieny ust, zębów, gardła, dziąseł i jamy ustnej, preparaty do płukania zapobiegające osadzaniu się kamienia nazębnego i próchnicy, środki do czyszczenia zębów, środki do pielęgnacji zębów, proszki do czyszczenia zębów, pasty do zębów, płyny do płukania ust, preparaty w aerozolu do ust, żele do zębów, żele z fluorem, płyny do płukania zębów z fluorem, proszki czyszczące, tabletki koloryzujące kamień nazębny, **05** medyczne preparaty pielęgnacji i higieny ust, zębów, gardła, dziąseł i jamy ustnej, preparaty do płukania zapobiegające osadzaniu się kamienia nazębnego i próchnicy, środki do czyszczenia zębów, środki do pielęgnacji zębów, proszki do czyszczenia zębów, pasty do zębów, płyny do płukania ust, preparaty w aerozolu do ust, żele do zębów, żele z fluorem, płyny do płukania zębów z fluorem, proszki czyszczące, tabletki koloryzujące kamień nazębny, preparaty do prewencyjnej pielęgnacji zębów i dziąseł, tabletki do żucia do pielęgnacji zębów, produkty czyszczące i pielęgnacyjne również z efektem dezynfekującym do sztucznych zębów, protez, klamer i mostów, środki klejące do sztucznych zębów, proszki klejące.

(111) **201201** (220) 2006 05 29 (210) 311290
(151) 2007 11 27 (441) 2006 09 04
(732) Zakłady Przemysłu Cukierniczego MIESZKO S.A., Warszawa, PL.
(540)



Kolor znaku: różowy, niebieski, zielony, czerwony, biały, żółty, czarny, pomarańczowy
(531) 1.15.7, 2.1.23, 2.1.25, 5.7.21, 25.12.1, 26.13.1, 26.15.1, 27.5.1, 27.5.2, 29.1.15
(510), (511) **30** kawa, kawa nienaturalna, herbata, kakao, ryż, tapioka, sago, mąka i produkty zbożowe, chleb, wyroby cukiernicze i sło-

dycze, lody, miód, melasa (syropy), drożdże, proszek do pieczenia, sól, musztarda, ocet, sosy (przyprawy), przyprawy, lód.

(111) **201202** (220) 2006 05 29 (210) 311291
(151) 2007 11 27 (441) 2006 09 04
(732) Zakłady Przemysłu Cukierniczego MIESZKO S.A., Warszawa, PL.
(540)



Kolor znaku: niebieski, czarny, brązowy, żółty, zielony, czerwony, biały, różowy, pomarańczowy
(531) 1.15.7, 2.3.23, 2.3.25, 5.7.21, 25.12.1, 26.13.1, 26.15.1, 27.5.1, 27.5.2, 29.1.15
(510), (511) **30** kawa, kawa nienaturalna, herbata, kakao, ryż, tapioka, sago, mąka i produkty zbożowe, chleb, wyroby cukiernicze i sło-

dycze, lody, miód, melasa (syropy), drożdże, proszek do pieczenia, sól, musztarda, ocet, sosy (przyprawy), przyprawy, lód.
(111) **201203** (220) 2006 06 02 (210) 311531
(151) 2007 12 13 (441) 2006 09 04
(732) BADARO INVESTMENTS B.V., Amsterdam, NL.
(540) Herbitussin Kaszel Extra
(510), (511) **05** produkty farmaceutyczne, mineralne suplementy do żywności.

(111) **201204** (220) 2006 06 02 (210) 311532
(151) 2007 12 13 (441) 2006 09 04
(732) BADARO INVESTMENTS B.V., Amsterdam, NL.
(540) Herbitussin Gardło Extra
(510), (511) **05** produkty farmaceutyczne, mineralne suplementy do żywności.

(111) **201205** (220) 2006 06 02 (210) 311533
(151) 2007 12 13 (441) 2006 09 04
(732) BADARO INVESTMENTS B.V., Amsterdam, NL.
(540) Herbitussin
(510), (511) **05** produkty farmaceutyczne, mineralne suplementy do żywności.

(111) **201206** (220) 2006 06 02 (210) 311534
(151) 2007 12 13 (441) 2006 09 04
(732) BADARO INVESTMENTS B.V., Amsterdam, NL.
(540) Herbitussin Kaszel i Gardło
(510), (511) **05** produkty farmaceutyczne, mineralne suplementy do żywności.

(111) **201207** (220) 2006 06 02 (210) 311542
(151) 2007 11 28 (441) 2006 09 04
(732) Wydawnictwo EFEKTY Karolina Lewandowska, Florentynowo, PL.
(540)



Kolor znaku: czarny, ciemnoniebieski, biały, żółty, jasnozielony, pomarańczowy
(531) 26.4.9, 27.5.1, 29.1.15
(510), (511) **09** publikacje elektroniczne, **16** publikacje, broszury, foldery, **35** reklama, **41** organizacja wystaw związanych z kulturą i edukacją.

(111) **201208** (220) 2006 06 05 (210) 311561
 (151) 2007 11 22 (441) 2006 09 18
 (732) „CEG - TOR” K. Szubierajski i Spółka Spółka Jawna, Sieraków, PL.
 (540)



Kolor znaku: czerwony, ciemnozielony

(531) 27.5.1, 29.1.12
 (510), (511) **19** betonowe elementy budowlane, materiały do budowy dróg i pokryć drogowych, materiały do pokryć nawierzchni drogowych, materiały wiążące do naprawy dróg, cegły, kostki brukowe, beton, zaprawy budowlane, **37** budownictwo, układanie nawierzchni drogowych, wynajem sprzętu budowlanego, usługi budowlane, **39** transport samochodowy, wypożyczanie samochodów.

(111) **201209** (220) 2006 06 05 (210) 311604
 (151) 2007 11 20 (441) 2006 09 18
 (732) ZIELONE WZGÓRZA s.c. Kazimiera Żuczkowska - Baranowska, Sławomir Baranowski, Janusz Baranowski, Zielona Góra, PL.
 (540)



Kolor znaku: zielony, biały, czarny

(531) 1.3.2, 5.1.3, 5.1.5, 20.7.1, 27.5.1, 29.1.13
 (510), (511) **16** akwarele, albumy, atlasy, broszury, grafika, kalendarze, karty muzyczne z życzeniami, karty pocztowe, katalogi, książki, mapy, papeteria, plakaty, publikacje, reprodukcje graficzne, słowniki, śpiewniki, zakładki do książek, **35** badania rynku, doradztwo w zakresie prowadzenia działalności gospodarczej, dystrybucja materiałów reklamowych, ekspertyzy w działalności gospodarczej, powielanie dokumentów, prowadzenie ksiąg, publikowanie tekstów reklamowych, wyszukiwanie informacji i systematyzacja danych do baz komputerowych, zarządzanie zbiorami informatycznymi, **41** kursy korespondencyjne, mikro-wydawnictwa, nauka języków, organizowanie i prowadzenie konferencji i seminariów, organizowanie wystaw z dziedziny kultury i edukacji, wypożyczanie książek.

(111) **201210** (220) 2006 06 06 (210) 311696
 (151) 2007 11 30 (441) 2006 09 18
 (732) INTERMEDICA Spółka z o.o., Poznań, PL.
 (540)



Kolor znaku: brązowy, ciemnobrązowy

(531) 3.7.17, 3.11.1, 27.5.1, 29.1.12
 (510), (511) **05** produkty farmaceutyczne, weterynaryjne i sanitarne, substancje dietetyczne dla celów leczniczych, żywność dla niemowląt, plastry, materiały opatrunkowe, materiały do plombowania zębów, woski dentystyczne, środki odkażające, środki do zwalczania robactwa, **10** aparaty, instrumenty i artykuły medyczne, stomatologiczne, chirurgiczne i weterynaryjne, protezy kończyn, oczu i zębów, artykuły ortopedyczne, materiały do zszywania stosowane w chirurgii, **35** pośrednictwo pracy, biura pośrednictwa pracy, **44** usługi medyczne, w tym szpitalne, usługi w zakresie wykonywania analiz lekarskich, usługi w zakresie wykonywania zabiegów operacyjnych.

(111) **201211** (220) 2005 03 10 (210) 292297
 (151) 2007 11 22 (441) 2005 06 13
 (732) Jurajska Spółdzielnia Pracy, Myszków, PL.

(540)



Kolor znaku: biały, czerwony, granatowy, niebieski i odcienie

(531) 1.15.24, 3.11.7, 26.1.5, 27.5.1, 29.1.13
 (510), (511) **32** wody mineralne gazowane i niegazowane, wody i napoje gazowane, wody sodowe i stołowe, napoje owocowe niegazowane, napoje bezalkoholowe, soki owocowe, syropy, piwo, **35** zgrupowanie na rzecz osób trzecich różnych towarów pozwalające nabywcy wygodnie je oglądać i kupować w hurtowniach i sklepach z napojami i wodami mineralnymi.

(111) **201212** (220) 2007 03 20 (210) 322890
 (151) 2008 02 07 (441) 2007 06 25
 (732) ALPHARD SOUND TECHNOLOGY ETP Tomasz Modliński, Grójec, PL.

(540) Hannibal

(510), (511) **09** przewody akustyczne, urządzenia do ładowania baterii, przewody telefoniczne, przewody elektryczne, złącza elektryczne, złącza do przewodów elektrycznych, głośniki, szafki na głośniki, tuby na głośniki tubowe, kable koncentryczne współosiowe, kable optyczne światłowodowe, lutownice elektryczne, membrany akustyczne, mikrofony, mierniki pojemności, regulatory światła scenicznego, aparatura do rejestracji dźwięku, statywy do aparatów fotograficznych, syreny, kable światłowodowe, przewody telefoniczne, urządzenia do wzmacniania dźwięku, **15** instrumenty muzyczne, instrumenty muzyczne elektroniczne.

(111) **201213** (220) 2007 04 23 (210) 324400
 (151) 2008 01 25 (441) 2007 08 06
 (732) Paweł Łuczak, Łódź, PL.
 (540)



Kolor znaku: czerwony, żółty, czarny, biały

(531) 3.1.2, 3.4.5, 4.3.25, 9.1.10, 18.3.2, 24.1.5, 26.1.1, 26.13.25, 27.5.1, 29.1.14
 (510), (511) **25** odzież sportowa, szaliki, rękawice, czapki, skarpety.

(111) **201214** (220) 2007 04 23 (210) 324401
 (151) 2008 01 25 (441) 2007 08 06
 (732) Paweł Łuczak, Łódź, PL.
 (540)



Kolor znaku: czarny, żółty, biały

(531) 3.4.1, 24.1.5, 24.9.2, 26.1.2, 29.1.13
 (510), (511) **25** odzież sportowa, szaliki, rękawice, czapki, skarpety.

(111) **201215** (220) 2007 04 30 (210) 324777
 (151) 2008 01 11 (441) 2007 08 06
 (732) Paweł Łuczak, Łódź, PL.
 (540)



Kolor znaku: biały, zielony, czerwony, czarny
 (531) 21.3.1, 27.5.1, 29.1.14
 (510), (511) **25** odzież sportowa, szaliki, rękawice, czapki, skarpety.

(111) **201216** (220) 2007 04 30 (210) 324778
 (151) 2008 01 11 (441) 2007 08 06
 (732) Paweł Łuczak, Łódź, PL.
 (540)



Kolor znaku: niebieski, biały, żółty, czerwony
 (531) 21.3.1, 24.9.1, 27.5.1, 29.1.14
 (510), (511) **25** odzież sportowa, szaliki, rękawice, czapki, skarpety.

(111) **201217** (220) 2002 10 04 (210) 255903
 (151) 2008 02 14 (441) 2003 04 07
 (732) Wojewódzki Ośrodek Ruchu Drogowego we Wrocławiu,
 Wrocław, PL.
 (540)



Kolor znaku: czerwony, granatowy
 (531) 24.15, 27.5, 29.1
 (510), (511) **16** publikacje związane z działalnością WORD oraz publikacje związane z bezpieczeństwem ruchu drogowego, **37** prowadzenie samochodowych stacji diagnostycznych, **41** organizowanie i przeprowadzanie egzaminów państwowych dla kandydatów na kierowców i osób ubiegających się o uprawnienia do kierowania pojazdami, prowadzenie szkoleń dla kandydatów na egzaminatorów, szkolenie kandydatów na instruktorów nauki jazdy w zakresie wszystkich kategorii prawa jazdy i pozwoleń, szkolenie kierowców, którzy za naruszenie przepisów ruchu drogowego uzyskali punkty karne, szkolenie wspomagające dla osób wielokrotnie zdających egzamin, prowadzenie kursów dokształcających dla kierowców wykonujących transport drogowy, **42** doradztwo oraz rzeczoznawstwo w zakresie techniki samochodowej, monitorowanie bezpieczeństwa ruchu drogowego.

(111) **201218** (220) 2004 02 10 (210) 276162
 (151) 2008 01 04 (441) 2004 05 17
 (732) „CEDO” Spółka z o.o., Kąty Wrocławskie, PL.
 (540) paklanki

(510), (511) **03** chusteczki papierowe do celów toaletowych nasączone środkami kosmetycznymi i/lub środkami do higieny osobistej, chusteczki nasączone środkami kosmetycznymi lub środkami do celów higienicznych, pałeczki kosmetyczne, pochłaniacze zapachów, **16** artykuły wykonane z papieru lub celulozy przeznaczone do celów higienicznych, w tym: papierowe chusteczki i ręczniki higieniczne,

pieluszki z papieru lub celulozy, jednorazowe pieluchomajtki, pudełka kartonowe lub papierowe, podkłady dla niemowląt z papieru i/lub celulozy również jednorazowe, podkłady absorbujące dla niemowląt z papieru i/lub celulozy również jednorazowe, chusteczki papierowe, folie z tworzyw sztucznych oraz materiały z folii i tworzyw sztucznych do pakowania, w tym worki, woreczki i torby, podkłady z papieru i z tworzyw sztucznych, **17** folie z tworzyw sztucznych inne niż do pakowania, tkaniny izolacyjne, **20** pojemniki do pakowania niemetalowe, **21** ściereczki, waciki do czyszczenia, kubły na odpady, rękawice do prac domowych, dozowniki do papieru toaletowego, ręczników i mydła, **24** ceraty, podkłady dla niemowląt z tekstyliów również jednorazowe, podkłady absorbujące dla niemowląt z tekstyliów również jednorazowe.

(111) **201219** (220) 2004 03 31 (210) 278648
 (151) 2007 12 05 (441) 2004 07 12
 (732) VOX INDUSTRIE S.A., Janikowo, PL.
 (540) Eden
 (510), (511) **20** meble.

(111) **201220** (220) 2004 07 14 (210) 283191
 (151) 2007 12 19 (441) 2004 10 18
 (732) MIGUT MEDIA S.A., Warszawa, PL.
 (540)

VILLA

(531) 27.5.1
 (510), (511) **16** dzienniki, czasopisma, periodyki, prospekty, książki, plakaty, kalendarze, w tym na elektronicznych nośnikach informacji, **35** usługi agencji reklamowych z wykorzystaniem wszystkich metod słownych, dźwiękowych, audiowizualnych, multimedialnych i internetowych, usługi marketingowe, usługi w zakresie badania opinii, rynku, informacja o działalności gospodarczej i handlowej, organizacja wystaw, targów i konkursów w celach reklamowych i handlowych, pośrednictwo handlowe w zakresie handlu samochodami, sprzętem komputerowym, audio-video i biurowym, usługi wyszukiwania informacji w plikach internetowych dla osób trzecich, pośrednictwo handlowe, **38** przesyłanie danych przy pomocy terminali komputerowych, internetowych i światłowodowych, prowadzenie serwerów i portali internetowych, **39** dystrybucja towarów, wydawnictw i innych przesyłek zamawianych korespondencyjnie i internetem, magazynowanie towarów, **41** usługi wydawnicze, fotograficzne, filmowe, audiowizualne, multimedialne, produkcja reklam, organizowanie konkursów, konferencji i kongresów, wystaw i targów, publikacje multimedialne i internetowe, organizowanie kongresów i szkoleń, usługi w zakresie rekreacji, sportu i gastronomii, **42** usługi w zakresie projektowania, integracji i wykorzystania programów komputerowych, internetowych i komputerowych baz danych, usługi w zakresie podłączania do internetu oraz projektowania, tworzenia i serwisu stron internetowych, zakładania i utrzymywania kont internetowych, usługi graficzne i projektowe.

(111) **201221** (220) 2004 07 27 (210) 283733
 (151) 2008 02 12 (441) 2004 11 02
 (732) Knorr-Naehrmittel Aktiengesellschaft, Thayngen, CH.
 (540)



(531) 19.3.1, 25.1.15, 25.7.20, 26.11.3, 26.11.9
 (510), (511) **29** mięso, ryby, drób, dziczyzna, ekstrakty mięsne, konserwowane, suszone i gotowane owoce i warzywa, dżemy, kompoty, jaja, mleko, produkty mleczne, oleje i tłuszcze jadalne, **30** kawa, herbata, kakao, cukier, ryż, tapioka, sago, kawa nienaturalna, mąka i produkty zbożowe, chleb, wyroby cukiernicze i słodczyce, lody, miód,

melasa (syropy), drożdże, proszek do pieczenia, sól, musztarda, ocet, sosy (przyprawy), przyprawy, lód.

(111) **201222** (220) 2004 09 16 (210) 285456
 (151) 2008 02 13 (441) 2004 12 27
 (732) P.P.H. „YARD” S.C. Jolanta Świerż, Mirosław Świerż, Lublin, PL.
 (540)



Kolor znaku: brązowy, biały

(531) 27.5.1, 29.1.6, 29.1.7

(510), (511) **43** usługi prowadzenia kawiarni i restauracji, rezerwacji i zapewnienia miejsc hotelowych, przygotowanie dań, żywności i napojów na zamówienie oraz ich dostawa (catering), usługi hotelarskie i gastronomiczne.

(111) **201223** (220) 2004 10 28 (210) 287132
 (151) 2007 12 14 (441) 2005 02 07
 (732) BOC GAZY Sp. z o.o., Warszawa, PL.
 (540)

Scientific

(531) 27.5.1

(510), (511) **01** produkty chemiczne, w tym gazy i mieszanki gazowe specjalne oraz czynniki chłodnicze dla celów przemysłowych, spożywczych, naukowych i badawczych, **05** gazy i mieszanki gazowe specjalne oraz czynniki chłodnicze dla celów medycznych, chirurgicznych i farmaceutycznych, **35** zgrupowanie na rzecz osób trzecich towarów takich jak: gazy i mieszanki gazowe specjalne oraz czynniki chłodnicze dla celów przemysłowych, spożywczych, naukowych, badawczych, medycznych, chirurgicznych i farmaceutycznych pozwalające nabywcy wygodnie oglądać i kupować te towary w sklepie lub hurtowni, informacja o powyższych usługach, **39** magazynowanie, dystrybucja gazów i mieszanek gazowych, napełnianie gazami i mieszanekami gazowymi zbiorników, informacja o powyższych usługach.

(111) **201224** (220) 2004 11 22 (210) 287949
 (151) 2008 01 31 (441) 2005 03 07
 (732) Unilever N.V., Rotterdam, NL.
 (540)



Kolor znaku: pomarańczowy, biały, złoty, czerwony, żółty, czarny, zielony, brązowy

(531) 1.3.1, 1.17.7, 3.2.1, 5.3.11, 7.1.1, 27.5.1, 29.1.15

(510), (511) **30** herbata.

(111) **201225** (220) 2004 11 22 (210) 287950
 (151) 2008 01 31 (441) 2005 03 07
 (732) Unilever N.V., Rotterdam, NL.
 (540)



Kolor znaku: zielony, biały, złoty, czerwony, żółty, czarny

(531) 1.3.1, 1.17.7, 4.3.3, 5.3.11, 7.1.1, 27.5.1, 29.1.15

(510), (511) **30** herbata.

(111) **201226** (220) 2005 02 09 (210) 290912
 (151) 2008 02 06 (441) 2005 05 16
 (732) Starbucks Corporation d/b/a/ Starbucks Coffee Company, Seattle, US.

(540) STARBUCKS

(510), (511) **07** maszyny, elektryczne młynki do kawy stosowane w gospodarstwie domowym i do celów przemysłowych, obrabiarki, motory i silniki (z wyłączeniem stosowanych w pojazdach lądowych), mechanizmy sprzęgania i napędu (z wyjątkiem stosowanych w pojazdach lądowych), mechaniczne narzędzia rolnicze, inkubatory do jaj, elektryczne młynki do kawy, **11** urządzenia oświetleniowe, grzewcze, do wytwarzania pary, do gotowania, chłodzenia, suszenia, wentylacyjne, wodociągowe i sanitarne, urządzenia elektryczne obejmujące urządzenia do parzenia espresso oraz ekspresy do kawy mające zastosowane w gospodarstwie domowym i/lub dla celów przemysłowych, **21** przybory i pojemniki stosowane w domu oraz w kuchni (nie z metali szlachetnych i nie pokrywane nimi), grzebień i gąbki, pędzle (z wyjątkiem pędzli malarskich), wyroby szczotkarskie, artykuły czyszczące, wiórki stalowe, nieprzetworzone i półprzetworzone szkło (z wyjątkiem szkła do celów budowlanych), wyroby szklane, porcelanowe i fajansowe nie ujęte w innych klasach, ręczne młynki do kawy oraz rozdrabniarki do kawy, zamykane kubki do kawy i do napojów, filtry do kawy wielokrotnego użytku nie z papieru, składane przenośniki do kubków oraz pojemniki na kawę i herbatę nie z metali szlachetnych i nie pokrywane nimi, okrągłe podkładki pod naczynia nie z papieru, termosy, filizanki i kubki na kawę i herbatę, naczynia szklane, półmiski, talerze i miski, trójnożne podstawki pod gorące naczynia, kanistry, nieelektryczne ekspresy do kawy, nieelektryczne tłokowe dzbanki do kawy, ozdobne pojemniki na żywność, nieelektryczne czajniki do herbaty, zaparzaczkę do herbaty, dzbanki do herbaty, sitka do herbaty, świeczniki i podstawki na świecę nie z metali szlachetnych, figurki ceramiczne i porcelanowe, **25** odzież, obuwie i nakrycia głowy, włączając t-shirty, koszulki polo, bluzy, czapki, kapelusze, marynarki i kurtki, szorty, fartuchy i krawaty.

(111) **201227** (220) 2005 06 10 (210) 296279
 (151) 2007 12 10 (441) 2005 09 19
 (732) „REGIS” Spółka z o.o., Kraków, PL.
 (540) SMAKOVITA PROGEL

(510), (511) **01** preparaty białkowe pochodzenia zwierzęcego, dodatki funkcjonalne dla przetwórstwa mięsnego, **29** białko spożywcze.

(111) **201228** (220) 2005 09 30 (210) 300639
 (151) 2007 12 12 (441) 2006 01 09
 (732) INTERCHEMALL Spółka z ograniczoną odpowiedzialnością, Warszawa, PL.

(540) PES

(510), (511) **17** taśmy uszczelniające z tworzyw sztucznych, taśmy uszczelniające ze spienionych tworzyw sztucznych do celów budowlano-montażowych, wyroby z tworzyw sztucznych w postaci formatek, listew, płyt i profili jednostronnie lub obustronnie samoprzylepnych lub bezklejowych, maty wygłuszające ze spienionych tworzyw sztucznych, stosowane w budownictwie jedno lub dwustronnie samoprzylepne lub bez kleju, poliuretanowe impregnowane taśmy do celów budowlano-montażowych, pianki filtracyjne ze spienionych tworzyw sztucznych dowolnie ukształtowane, wszystkie wyżej wymienione towary do uszczelniania i izolacji.

(111) **201229** (220) 2005 09 30 (210) 300640
 (151) 2007 12 12 (441) 2006 01 09
 (732) INTERCHEMALL Spółka z ograniczoną odpowiedzialnością, Warszawa, PL.

(540) PESS

(510), (511) **17** taśmy uszczelniające z tworzyw sztucznych, taśmy uszczelniające ze spienionych tworzyw sztucznych do celów budowlano-montażowych, wyroby z tworzyw sztucznych w postaci formatek, listew, płyt i profili jednostronnie lub obustronnie samoprzylepnych lub bezklejowych, maty wygłuszające ze spienionych tworzyw sztucznych, stosowane w budownictwie jedno lub dwustronnie samoprzylepne lub bez kleju, poliuretanowe impregnowane taśmy do celów budowlano-montażowych, pianki filtracyjne ze spienionych tworzyw sztucznych dowolnie ukształtowane, wszystkie wyżej wymienione towary do uszczelniania i izolacji.

(111) **201230** (220) 2005 09 30 (210) 300642
 (151) 2007 12 12 (441) 2006 01 09
 (732) INTERCHEMALL Spółka z ograniczoną odpowiedzialnością,
 Warszawa, PL.
 (540) PUS

(510), (511) **17** taśmy uszczelniające z tworzyw sztucznych, taśmy uszczelniające ze spienionych tworzyw sztucznych do celów budowlano-montażowych, wyroby z tworzyw sztucznych w postaci formatek, listew, płyt i profili jednostronnie lub obustronnie samoprzylepnych lub bezklejowych, maty wygłuszające ze spienionych tworzyw sztucznych, stosowane w budownictwie jedno lub dwustronnie samoprzylepne lub bez kleju, poliuretanowe impregnowane taśmy do celów budowlano-montażowych, pianki filtracyjne ze spienionych tworzyw sztucznych dowolnie ukształtowane, wszystkie wyżej wymienione towary do uszczelniania i izolacji.

(111) **201231** (220) 2005 12 10 (210) 303425
 (151) 2008 02 14 (441) 2006 03 20
 (732) AUTOMATY ŻYWNOŚCIOWE „VEMAT” Bartłomiej Mazur,
 Luboń, PL.
 (540)



(531) 11.3.5, 26.11.1, 27.5.1
 (510), (511) **09** maszyny sprzedające automatycznie, **37** obsługa i naprawa maszyn sprzedających automatycznie.

(111) **201232** (220) 2006 01 27 (210) 305368
 (151) 2007 11 19 (441) 2006 05 02
 (732) SYMPOSIUM CRACOVIENSE Sp. z o.o., Kraków, PL.
 (540)



Kolor znaku: zielony, niebieski, czarny

(531) 7.3.1, 27.5.1, 29.1.13
 (510), (511) **16** druki, afisze, albumy, foldery, fotografie, informatory, kalendarze, katalogi, książki, mapy, nalepki, notesy, papeteria, plakaty, plany, pocztówki, reprodukcje, ulotki, **39** organizowanie transportu samochodowego osób, pośrednictwo w zawieraniu umów o świadczenie usług turystycznych, usługi turystyczne zawarte w tej klasie, organizowanie zwiedzania, wynajmowanie pojazdów samochodowych, **41** organizowanie konferencji, sympozjów, seminariów, kongresów i zjazdów, organizowanie kursów i szkoleń, organizowanie biur i recepcji konferencji, organizowanie imprez towarzyszących konferencjom, organizowanie imprez kulturalnych, koncertów, przedstawień, festiwali i wystaw, usługi edukacyjne, publikowanie tekstów, wynajmowanie sprzętu konferencyjnego, **43** organizowanie zakwaterowania, pośrednictwo w świadczeniu usług zakwaterowania, rezerwacje hotelowe, usługi hotelowe, organizowanie posiłków, kolacji, bankietów i przyjęć, usługi cateringowe.

(111) **201233** (220) 2006 02 17 (210) 306268
 (151) 2007 12 05 (441) 2006 05 29
 (732) DOSSCHE Spółka z ograniczoną odpowiedzialnością, Kalisz, PL.
 (540)



Kolor znaku: kremowy, żółty, pomarańczowy, zielony, czarny

(531) 5.7.2, 26.11.1, 27.5.1, 29.1.15

(510), (511) **30** wyroby cukiernicze i piekarnicze, kanapki, pizza, ciastka, ciastka z nadzieniem, ciastka francuskie i półfrancuskie, ciastka gotowe do pieczenia i garowania, wafle, wafle z nadzieniem, mrożone wyroby cukiernicze i piekarnicze, mrożone ciastka, kanapki, pizza.

(111) **201234** (220) 2006 02 17 (210) 306269
 (151) 2007 12 05 (441) 2006 05 29
 (732) DOSSCHE Spółka z ograniczoną odpowiedzialnością, Kalisz, PL.
 (540) gourmand

(510), (511) **30** wyroby cukiernicze i piekarnicze, kanapki, pizza, ciastka, ciastka z nadzieniem, ciastka francuskie i półfrancuskie, ciastka gotowe do pieczenia i garowania, wafle, wafle z nadzieniem, mrożone wyroby cukiernicze i piekarnicze, mrożone ciastka, kanapki, pizza.

(111) **201235** (220) 2006 03 07 (210) 307066
 (151) 2007 11 21 (441) 2006 06 12
 (732) EXXE COLLECTION Lokman Kocabey, Wrocław, PL.
 (540)



Kolor znaku: biały, niebieski

(531) 27.5.1, 29.1.4, 29.1.6
 (510), (511) **25** odzież z tworzyw sztucznych i naturalnych, odzież skórzana, szaliki, apaszki, nakrycia głowy, bielizna.

(111) **201236** (220) 2006 03 28 (210) 308352
 (151) 2008 01 16 (441) 2006 07 10
 (732) Kiswel Ltd., Busan, KR.
 (540)



KISWEL

(531) 3.2.1, 26.1.1, 27.5.1

(510), (511) **06** pręty metalowe do lutowania twardego i do spawania, drut metalowy do spawania, stopy do lutowania twardego i do spawania, drut aluminiowy do spawania, drut niklowy do spawania, drut miedziany do spawania, drut stalowy, drut żelazny, sprężyny metalowe (z wyłączeniem części maszyn), rury metalowe, siatka druciana, taśma stalowa, taśma żelazna.

(111) **201237** (220) 2006 03 31 (210) 308533
 (151) 2007 11 16 (441) 2006 07 10
 (732) AGROS NOVA Spółka z o.o., Warszawa, PL.
 (540)



Kolor znaku: czerwony i odcienie, biały, czarny

(531) 27.5.1, 29.1.13
 (510), (511) **32** napoje bezalkoholowe, soki, nektary i napoje owocowe, wieloowocowe, warzywne oraz owocowo-warzywne, przecierowe soki, nektary i napoje owocowe, wieloowocowe, warzywne oraz owocowo-warzywne, soki, nektary i napoje owocowe, wieloowocowe, warzywne oraz owocowo-warzywne z dodatkiem mikro- i/lub makroelementów i/lub witamin, wody mineralne, wody smakowe, napoje musujące, napoje izotoniczne i energetyczne, syropy, koncentraty, zaprawy, wyciągi, esencje i inne preparaty do produkcji napojów, proszki i pastylki do otrzymywania napojów musujących, napoje instant.

(111) **201238** (220) 2006 03 31 (210) 308534
 (151) 2007 11 16 (441) 2006 07 10

(732) AGROS NOVA Sp. z o.o., Warszawa, PL.

(540) BY SIĘ CHCIAŁO BY SIĘ DZIAŁO

(510), (511) **32** napoje bezalkoholowe, soki, nektary i napoje owocowe, wieloowocowe, warzywne oraz owocowo-warzywne, przecierowe soki, nektary i napoje owocowe, wieloowocowe, warzywne oraz owocowo-warzywne, soki, nektary i napoje owocowe, wieloowocowe, warzywne oraz owocowo-warzywne z dodatkiem mikro- i/lub makroelementów i/lub witamin, wody mineralne, wody smakowe, napoje musujące, napoje izotoniczne i energetyczne, syropy, koncentraty, zaprawy, wyciągi, esencje i inne preparaty do produkcji napojów, proszki i pastylki do otrzymywania napojów musujących, napoje instant.

(111) **201239** (220) 2006 03 31 (210) 308535
(151) 2007 11 16 (441) 2006 07 10
(732) AGROS NOVA Spółka z o.o., Warszawa, PL.
(540)



Kolor znaku: biały, żółty i odcienie, czerwony i odcienie, zielony i odcienie, czarny

(531) 5.7.18, 27.5.1, 29.1.15

(510), (511) **32** napoje bezalkoholowe, soki, nektary i napoje owocowe, wieloowocowe, warzywne oraz owocowo-warzywne, przecierowe soki, nektary i napoje owocowe, wieloowocowe, warzywne oraz owocowo-warzywne, soki, nektary i napoje owocowe, wieloowocowe, warzywne oraz owocowo-warzywne z dodatkiem mikro- i/lub makroelementów i/lub witamin, wody mineralne, wody smakowe, napoje musujące, napoje izotoniczne i energetyczne, syropy, koncentraty, zaprawy, wyciągi, esencje i inne preparaty do produkcji napojów, proszki i pastylki do otrzymywania napojów musujących, napoje instant.

(111) **201240** (220) 2006 04 14 (210) 309568
(151) 2008 01 08 (441) 2006 07 24
(732) Towarzystwo Przyjaciół Dolnej Wisły w Świeciu n/Wisłą, Stary Młyn, PL.
(540) ŚWIĘTO MIODU

(510), (511) **30** miody z rejonu Dolnej Wisły, miody wielokwiatowe, propolis spożywczy na bazie kitu pszczelego, **33** miody pitne, gorzkie nalewki, napoje alkoholowe na bazie owoców i ziół, esencje alkoholowe, ekstrakty owocowe z alkoholem, **35** badania rynku, doradztwo w zakresie organizowania i prowadzenia działalności gospodarczej, organizowanie: wystaw, targów i festiwali w celach handlowych i reklamowych i reklamowych w połączeniu z degustacją smakową wyrobów na bazie miodu, reklama: radiowa, telewizyjna i prasowa oraz za pośrednictwem sieci komputerowej - internetu, wynajmowanie powierzchni na cele wystawowe i reklamowe, publikowanie tekstów reklamowych wycena działalności handlowej.

(111) **201241** (220) 2006 04 07 (210) 309199
(151) 2007 11 27 (441) 2006 07 10
(732) POLNISSKOSHER Spółka z o.o., Warszawa, PL.
(540) NISSOVKA
(510), (511) **33** napoje alkoholowe (z wyjątkiem piwa).

(111) **201242** (220) 2006 04 07 (210) 309200
(151) 2007 11 27 (441) 2006 07 10
(732) POLNISSKOSHER Spółka z o.o., Warszawa, PL.
(540) PASSOVER NISSOVKA
(510), (511) **33** napoje alkoholowe (z wyjątkiem piwa).

(111) **201243** (220) 2006 06 09 (210) 311834
(151) 2007 11 05 (441) 2006 09 18
(732) GRAND-STYL Dariusz Masłowski, Łódź, PL.

(540)



(531) 3.9.16, 27.5.1
(510), (511) **25** odzież.

(111) **201244** (220) 2006 06 09 (210) 311867
(151) 2008 02 06 (441) 2006 09 18
(732) „ACTION” Spółka Akcyjna, Warszawa, PL.
(540)



Kolor znaku: biały, czerwony, czarny

(531) 26.4.2, 27.5.1, 29.1.13

(510), (511) **09** procesory, czytniki dla informatyki, czytniki znaków optycznych, drukarki komputerowe, dyski magnetyczne, dyski kompaktowe audio - wideo, dyski kompaktowe nośniki danych, dyski obliczeniowe, dyski optyczne, transformatory elektryczne, aparatura do przetwarzania danych, interfejsy, pamięci komputerowe, programy komputerowe ładowalne, programy komputerowe nagrane, komputerowe sterujące programy systemu operacyjnego, komputerowe oprogramowanie stałe nagrane, oprogramowanie antywirusowe, komputery, komputery przenośne podręczne, kontrolno - sterująca aparatura elektryczna, laptopy, urządzenia do ładowania akumulatorów, prostowniki prądu, mikroprocesory, konwertery, modemy, notesy elektroniczne, ogniwa elektryczne, płytki krzemowe - obwody scalone półprzewodnikowe, płytki półprzewodnikowe - chipy, półprzewodniki, monitory - hardware komputerowy, monitory - programy komputerowe, monitory obrazowe, procesory tekstu, urządzenia do przetwarzania informacji, skanery dla informatyki, przełączniki czasowe (nie do zegarów) automataczne, przetwornice elektryczne, zasilacze, systemy awaryjnego zasilania, światłowody, panele kontrolne, listwy zasilające, wskaźniki stosowane w elektryczności, wzmacniacze, urządzenia do zdalnego sterowania, **35** usługi świadczone przez agencje importowo-eksportowe i agencje informacji handlowej, usługi w zakresie: badania rynku, doradztwa specjalistycznego w sprawach działalności gospodarczej, dystrybucji materiałów reklamowych - próbek, druków, prospektów i broszur, pozyskiwania danych do komputerowych baz danych, komputerowego zarządzania plikami, organizowania wystaw w celach handlowych lub reklamowych, wyszukiwania informacji w plikach komputerowych dla osób trzecich, pokazów towarów, reklamy za pośrednictwem sieci komputerowej, reklamy prasowej, radiowej i telewizyjnej, promocji sprzedaży dla osób trzecich, organizowania targów w celach handlowych lub reklamowych, wyselekcjonowania z myślą o osobach trzecich komputerów i sprzętu komputerowego tak, by umożliwić konsumentom obejrzanie i dokonanie zakupu w dobrych warunkach bez uwzględnienia transportu, **42** usługi w zakresie: administrowania stronami komputerowymi sieciami, doradztwa w sprawach sprzętu komputerowego, instalowania oprogramowania komputerowego, doradztwa w zakresie komputerowego sprzętu, aktualizacji oprogramowania komputerowego, projektowania systemów komputerowych, powielania oprogramowania komputerów, programowania komputerów, konserwacji oprogramowania komputerowego, konwersji danych przez programy komputerowe, tworzenia i utrzymywania stron internetowych dla osób trzecich, testowania materiałów komputerowych, wypożyczania oprogramowania komputerowego.

(111) **201245** (220) 2006 06 14 (210) 312039
(151) 2008 01 21 (441) 2006 09 18
(732) „PROMEX” IMPORT - EXPORT Jan Przygocki, Kalisz, PL.
(540)



Kolor znaku: biały, zielony, czarny

(531) 27.5.1, 29.1.13

(510), (511) **09** sprzęt komputerowy, urządzenia do przetwarzania informacji wraz z osprzętem, materiały zapisane na nośnikach optycznych w postaci elektroniki multimedialnej, oprogramowanie, programy interfejsowe i sterowniki w zakresie wykorzystania Internetu oraz sieci, optycznie, magnetycznie i przenośnie zapisane na nośnikach dane i oprogramowanie w zakresie wykorzystania Internetu oraz sieci, aparaty telefoniczne, programy komputerowe, **37** instalowanie sieci komputerowych i urządzeń komputerowych transmisji danych, usługi serwisowe sprzętu komputerowego, **42** usługi doradztwa i zarządzania dotyczące komputerów i oprogramowania komputerowego, usługi konsultacyjne na zamówienie w zakresie projektowania i rozbudowy sprzętu komputerowego oraz urządzeń peryferyjnych, usługi w projektowaniu, budowy, nadzoru technicznego łącz Internet, opracowywanie i wdrażanie programów komputerowych dotyczących polityki bezpieczeństwa w systemach komputerowych, przetwarzania tekstu i danych, usługi projektowania oprogramowania, projektowanie i opracowywanie stron WWW, usługi zapewniania czasu dostępu do komputerowych baz danych.

(111) **201246** (220) 2006 06 17 (210) 312096
 (151) 2007 11 28 (441) 2006 09 18
 (732) MOKATE Spółka Akcyjna, Ustroń, PL.
 (540)



Kolor znaku: niebieski, zielony, biały, czerwony, fioletowy, brązowy, czarny, szary

(531) 2.3.1, 11.3.1, 19.3.3, 27.5.1, 29.1.15

(510), (511) **05** herbata z ziół leczniczych, preparaty wspomagające leczenie.

(111) **201247** (220) 2006 06 17 (210) 312097
 (151) 2007 11 28 (441) 2006 09 18
 (732) MOKATE Spółka Akcyjna, Ustroń, PL.
 (540)



Kolor znaku: fioletowy, różowy, zielony, biały, czerwony, brązowy, niebieski, czarny, szary

(531) 2.3.1, 11.3.1, 19.3.3, 27.5.1, 29.1.15

(510), (511) **05** herbata z ziół leczniczych, preparaty wspomagające leczenie.

(111) **201248** (220) 2006 06 16 (210) 312108
 (151) 2007 11 28 (441) 2006 09 18
 (732) New Era Cap Company, Derby, US.
 (540)



(531) 24.7.1, 26.11.3, 27.5.1

(510), (511) **09** okulary przeciwsłoneczne, **14** zegarki, biżuteria, **18** walizki i walizy, torby na kółkach, torby myśliwskie, torebki, plecaki, portfele, spinacze (klamry) na pieniądze, pasy na pieniądze, **25** odzież gotowa męska, damska i dziecięca, obuwie nieortopedyczne męskie, damskie i dziecięce, paski do ubrań.

(111) **201249** (220) 2006 06 19 (210) 312115
 (151) 2008 01 30 (441) 2006 10 02
 (732) „WIBS” Producent Konfekcji Młodzieżowej i Damskiej
 Barbara Smoleń, Ostrów Wielkopolski, PL.
 (540)



Kolor znaku: czerwony, biały

(531) 27.5.1, 29.1.1, 29.1.12

(510), (511) **25** bezrękawniki, bielizna, bluzki koszulowe, chusty, czapki, odzież z dzianiny, dżerseje, garnitury, koszule, krawaty, marynarki, nakrycia na głowę, okrycia wierzchnie, obuwie, palta, paski, peleryny, piżamy, stroje plażowe, płaszcze, półbuty, prochowce, pulowery, rajstopy, skarpetki, odzież ze skóry i jej imitacji, spodnie, koszulki sportowe, spódnice, sukienki, swetry, szale i szaliki, T-shirty, żakiety, **35** sprzedaż detaliczna i hurtowa odzieży i obuwia, **40** usługi krawieckie.

(111) **201250** (220) 2006 06 19 (210) 312122
 (151) 2007 11 28 (441) 2006 10 02
 (732) IMPEL HR SERVICE Spółka z o.o., Wrocław, PL.
 (540)



STACJA REKRUTACJA

Kolor znaku: czarny, czerwony

(531) 2.1.5, 17.1.1, 17.1.9, 27.5.1, 29.1.1, 29.1.8

(510), (511) **35** usługi związane z: agencjami pracy tymczasowej, doradztwem w zakresie zarządzania personalnego, doбором personelu za pomocą metod psychotechnicznych, usługami kadrowymi, rekrutacją personelu, doradztwem w zakresie organizowania i prowadzenia działalności gospodarczej.

(111) **201251** (220) 2003 11 18 (210) 272701
 (151) 2008 01 08 (441) 2004 04 19
 (732) MEDICOFARMA Sp. z o.o., Warszawa, PL.
 (540) KOFERINA
 (510), (511) **05** leki (dla ludzi).

(111) **201252** (220) 2003 11 18 (210) 272702
 (151) 2008 01 08 (441) 2004 04 19
 (732) MEDICOFARMA Sp. z o.o., Warszawa, PL.
 (540) KOPIRYNA
 (510), (511) **05** leki (dla ludzi).

(111) **201253** (220) 2004 04 09 (210) 279152
 (151) 2006 11 10 (441) 2004 07 12
 (732) „Polifarb Cieszyn-Wrocław” Spółka Akcyjna, Wrocław, PL.
 (540)



Kolor znaku: biały, niebieski

(531) 1.1.1, 1.1.3, 26.13.25, 27.5.1, 29.1.4

(510), (511) **01** żywice syntetyczne w stanie surowym, **02** farby, lakiery, emalie, pokosty, bejce, koloranty, środki zabezpieczające drewno, **19** materiały budowlane niemetalowe.

(111) **201254** (220) 2004 10 28 (210) 287126
 (151) 2008 01 15 (441) 2005 02 07
 (732) Sandgate Enterprise Ltd., Londyn, GB.

(540)



Kolor znaku: biały, niebieski i jego odcienie

(531) 24.13.25, 27.5.1, 29.1.12

(510), (511) **03** kosmetyki, preparaty do czyszczenia zębów, mydła, preparaty do pielęgnacji włosów, **05** preparaty farmaceutyczne i weterynaryjne, preparaty witaminowe, dodatki mineralne do żywności, preparaty wspomagające leczenie, preparaty podnoszące odporność organizmu, produkty ziołowe do celów leczniczych, wody mineralne o działaniu leczniczym, środki sanitarne do celów medycznych, substancje dietetyczne do celów leczniczych, żywność dla niemowląt, plastry, materiały opatrunkowe, środki odkażające, kosmetyki o działaniu leczniczym, chemiczne środki antykoncepcyjne, poduszeczki do karmienia piersią, podpaski higieniczne, pieluchy higieniczne, pieluchy dla chorych z brakiem kontroli czynności fizjologicznych, majtki higieniczne dla nietrzymających moc, **06** wyroby z metali nieszlachetnych, **09** magnetyczne i optyczne nośniki danych z nagraniami, dyski z nagraniami, moduły ładowalnezawierające publikacje w formie elektronicznej, **10** butelki dla niemowląt, zamknięcia do butelek do karmienia, smoczki oraz smoczki do butelek do karmienia, gryzaki dla niemowląt, ściągarki mleka, aparaty do karmienia piersią, irygatory do celów medycznych, łyżki i pojemniki do podawania leków, kropłomierze do celów medycznych, worki na lód do celów medycznych, strzykawki do celów medycznych, igły do strzykawek, termometry do celów medycznych, cewniki, bańki lekarskie, środki antykoncepcyjne nie chemiczne, aparaty do mierzenia ciśnienia tętniczego, artykuły ortopedyczne, w tym wkładki ortopedyczne, bandaże elastyczne, bandaże usztywniające elastyczne, nakolanniki ortopedyczne, ochraniacze na palce do celów medycznych, rękawice do celów medycznych, rękawice do masażu, przyrządy do masażu kosmetycznego, pończochy przeciw żylakom, pasy przepuklinowe, podkładowki zapobiegające odleżynom, rozpylacze do celów medycznych, **16** publikacje drukowane, ulotki, broszury, plakaty, materiały reklamowe drukowane oraz wykonane z papieru lub z kartonu, materiały piśmienne i przybory do pisania, materiały z tworzyw sztucznych do pakowania, **20** wyroby z drewna lub z tworzyw sztucznych, **21** szczoteczki do czyszczenia zębów, nić dentystyczna, szczotki, grzebienie i gąbki, wyrobyszkłane, porcelanowe i ceramiczne nie ujęte w innych klasach, **25** odzież, obuwie i nakrycia głowy, w tym t-shirty, czapki i daszki przeciwsłoneczne, **35** reklama, również w środkach masowego przekazu oraz za pośrednictwem mediów elektronicznych, organizowanie konkursów, targów i wystaw w celach reklamowych i handlowych, publikowanie tekstów reklamowych, grupowanie na rzecz osób trzecich różnorodnych produktów farmaceutycznych i medycznych w celu umożliwienia klientom dogodnego obejrzenia i zakupu tych produktów w aptekach oraz za pośrednictwem Internetu, **42** licencjonowanie własności intelektualnej oraz informacja dotycząca tych usług, **44** usługi farmakologiczne, porady farmakologiczne, informacja farmakologiczna.

(111) **201255** (220) 2005 06 09 (210) 296202
 (151) 2008 03 03 (441) 2005 09 19
 (732) SYGMA BANQUE Société Anonyme, Paryż, FR.
 (540)



Kolor znaku: żółty, niebieski

(531) 1.3.2, 27.5.1, 29.1.2, 29.1.4

(510), (511) **36** usługi w zakresie zawierania umów kredytowych i kredytowania oraz finansowania pożyczek, emisja i obsługa kart kredytowych i debetowych, bonów wartościowych oraz czeków podróżnych, usługi w zakresie operacji i transakcji bankowych, finansowych i walutowych oraz transferu elektronicznego środków finansowych i kapitału, usługi w zakresie inwestycji kapitałowych i lokat kapitału, usługi w zakresie wymiany pieniędzy i walut, usługi w zakresie depozytu przedmiotów wartościowych i kosztowności,

doradztwo i informacje finansowe i bankowe, usługi ubezpieczeniowe, pośrednictwo, informacja i doradztwo ubezpieczeniowe.

(111) **201256** (220) 2006 06 19 (210) 312198
 (151) 2007 12 03 (441) 2006 10 02
 (732) Saint-Gobain Isover Polska Sp. z o.o., Gliwice, PL.
 (540)



Kolor znaku: seledynowy, zielony, szary, miodowy, żółty, czarny, biały

(531) 26.4.4, 26.4.8, 29.1.15

(510), (511) **17** kauczuki, gutaperka, żywica, azbest, mika i wyroby z tych materiałów nie ujęte w innych klasach, tworzywa sztuczne w formie wyciśniętej stosowane w produkcji, materiały uszczelniające, pakuły, materiały izolacyjne, izolacje budowlane, rury giętkie niemetalowe, **19** materiały budowlane niemetalowe, rury sztywne stosowane w budownictwie niemetalowe, asfalt, smoła i bitum, budynki przenośne niemetalowe, pomniki niemetalowe, dźwiękochłonne i dźwiękoizolacyjne okładziny ścian i stropów.

(111) **201257** (220) 2006 06 19 (210) 312217
 (151) 2008 01 22 (441) 2006 10 02
 (732) NATUR PRODUKT ZDROVIT Spółka z o.o., Warszawa, PL.
 (540)



Kolor znaku: biały, granatowy

(531) 2.7.12, 29.1.4, 29.1.6

(510), (511) **03** środki czyszczące oraz toaletowe, środki perfumeryjne, kosmetyki, **05** preparaty farmaceutyczne, leki do celów medycznych, preparaty dietetyczne dla celów leczniczych, preparaty witaminowe i lecznicze, preparaty mineralne, napoje do celów leczniczych, zioła lecznicze, **30** artykuły spożywcze pochodzenia roślinnego przeznaczone do spożycia lub konserwowania, środki do polepszania walorów smakowych artykułów spożywczych.

(111) **201258** (220) 2006 06 20 (210) 312229
 (151) 2008 01 30 (441) 2006 10 02
 (732) „ORION” Jerzy Czernek, Łódź, PL.
 (540) BONZO

(510), (511) **34** papierosy, tytoń, materiały dla palących, gilzy papierosowe, bibułki papierosowe, akcesoria dla palaczy, zapalki, **35** prowadzenie punktów sprzedaży hurtowej i detalicznej papierosów, wyrobów tytoniowych oraz akcesoriów papierosowych.

(111) **201259** (220) 2006 06 20 (210) 312249
 (151) 2008 01 10 (441) 2006 10 02
 (732) „DELPHI” Spółka z ograniczoną odpowiedzialnością,
 Warszawa, PL.
 (540)



Kolor znaku: granatowy, biały, niebieski

(531) 2.1.8, 25.1.5, 27.5.1, 29.1.4, 29.1.6

(510), (511) **41** organizowanie przyjęć, organizowanie balów, usługi związane z organizowaniem i obsługą dyskotek, nagrywanie filmów na taśmach wideo, fotografowanie, nocne kluby, usługi klubowe, organizowanie i obsługa zjazdów, konferencji, kongresów, seminariów, sympozjów, poradnictwo zawodowe w zakresie usług gastronomicznych, pokazy i kształcenie praktyczne w zakresie usług gastronomicznych, **43** usługi zaopatrzenia w żywność i napoje, usługi gastronomiczne, restauracje, kawiarnie, kafeterie, stołówki, usługi barowe, snack-bary, fast-foody, pizzerie, puby, kluby, restauracje samoobsługowe, catering (żywność i napoje), posiłki restauracyjne, wynajmowanie sal na posiedzenia i przyjęcia okolicznościowe, wypożyczanie krzeseł, stołów, bielizny stołowej i szklanej zastawy stołowej, wypożyczanie konstrukcji przenośnych, wypożyczanie urządzeń i zestawów barowych, wypożyczanie urządzeń gastronomicznych.

(111) **201260** (220) 2006 09 25 (210) 315878

(151) 2008 03 04 (441) 2007 01 08
(732) GRUPA LOTOS Spółka Akcyjna, Gdańsk, PL.

(540) LOTOS ATF

(510), (511) **04** oleje przekładniowe do automatycznych skrzyni biegów, oleje przekładniowe, oleje silnikowe, oleje przemysłowe i tłuszcze, smary, paliwa, paliwa na bazie alkoholu, benzyny.

(111) **201261** (220) 2006 04 25 (210) 310032

(151) 2007 11 20 (441) 2006 08 07
(732) PSYCHOTRONICS Grupa Psychologiczno-Egzystencjalna
Mieczysław Wojciech Korchut, Tychy, PL.

(540)



Kolor znaku: niebieski, szary

(531) 2.9.25, 24.15.1, 29.1.12

(510), (511) **10** urządzenia diagnostyczne do celów medycznych, **37** naprawa aparatury diagnostycznej, **42** badania naukowe z dziedziny medycyny, **44** badania, diagnostyka i terapia psychologiczna, doradztwo metodologiczne i językowe, w tym w zakresie diagnostyki i terapii psychologicznej.

(111) **201262** (220) 2006 04 25 (210) 310033

(151) 2007 11 20 (441) 2006 08 07
(732) PSYCHOTRONICS Grupa Psychologiczno-Egzystencjalna
Mieczysław Wojciech Korchut, Tychy, PL.

(540) psychotronics

(510), (511) **10** urządzenia diagnostyczne do celów medycznych, **37** naprawa aparatury diagnostycznej, **42** badania naukowe z dziedziny medycyny, **44** badania, diagnostyka i terapia psychologiczna, doradztwo metodologiczne i językowe, w tym w zakresie diagnostyki i terapii psychologicznej.

(111) **201263** (220) 2006 05 04 (210) 310363

(151) 2007 12 03 (441) 2006 08 07
(732) Karepin Roman, Gdańsk, PL.

(540) ALTOFE

(510), (511) **35** agencje importowo-eksportowe, pośrednictwo handlowe, usługi w zakresie prowadzenia punktów sprzedaży hurtowej i detalicznej towarów, takich jak: produkty chemiczne przeznaczone dla przemysłu, prac badawczych, fotografii jak również rolnictwa, ogrodnictwa i leśnictwa, żywice syntetyczne w stanie surowym, tworzywa sztuczne w stanie surowym, nawozy do użytku gleby, mieszanki do gaśnic, preparaty do hartowania i lutowania metali, produkty chemiczne do konserwowania żywności, substancje garbujące, kleje (spoiwa) przeznaczone dla przemysłu, farby, pokosty,

lakierzy, środki zapobiegające korozji i zabezpieczające drewno, barwniki, zaprawy farbiarskie, żywice naturalne, folie metalowe i formy proszkowe dla malarzy, dekoratorów, drukarzy i artystów, środki wybielające i inne substancje stosowane w praniu, środki do czyszczenia, polerowania, szorowania i ścierania, mydła, środki perfumeryjne, olejki eteryczne, kosmetyki, płyny do pielęgnacji włosów, środki do czyszczenia zębów, oleje przemysłowe i tłuszcze, smary, mieszanki pochłaniające kurz, nawilżające i wiążące, paliwa (również spirytus silnikowy) i materiały oświetleniowe, świece i knoty do oświetlenia, produkty farmaceutyczne i weterynaryjne, środki sanitarne do celów medycznych, substancje dietetyczne do celów leczniczych, żywność dla niemowląt, plastry, materiały opatrunkowe, materiały do plombowania zębów, woski dentystyczne, środki odkażające, środki do zwalczania robactwa, fungicydy, herbicydy, metale nieszlachetne i ich stopy, budowlane materiały metalowe, przenośne metalowe konstrukcje budowlane, materiały metalowe do budowy szlaków kolejowych, przewody nieelektryczne i przewody drutowe z metali nieszlachetnych, drobne wyroby żelazne, pojedyncze drobne wyroby metalowe, rury i rurki metalowe, kasy pancerne, towary z metali nieszlachetnych nieujęte w innych klasach, rudy (kruszcze), maszyny i obrabiarki, silniki (z wyjątkiem stosowanych w pojazdach lądowych), mechanizmy sprzęgania i napędu (z wyjątkiem stosowanych do pojazdów lądowych), mechaniczne narzędzia rolnicze, inkubatory do jaj, narzędzia i przyrządy (ręcznie sterowane), wyroby nożownicze, broń ręczna, ostrza (maszynki do golenia), urządzenia i przyrządy: naukowe, żeglarskie, geodezyjne, fotograficzne, kinematograficzne, optyczne, wagowe, pomiarowe, sygnalizacyjne, kontrolne, do ratowania życia, do celów dydaktycznych, urządzenia i przyrządy elektryczne przewodzące, przełączające, transformujące, akumulatorowe i kontrolno-sterujące, urządzenia do nagrywania, transmisji lub reprodukcji dźwięku lub obrazu, magnetyczne nośniki danych, płyty (dyski) z nagraniami, automaty sprzedające i mechanizmy do urządzeń uruchamianych przez wrzucenie monety, kasy sklepowe, maszyny liczące, sprzęt przetwarzający dane i komputery, urządzenia do gaszenia ognia, aparatura Usługi - c.d. oraz instrumenty chirurgiczne, medyczne, stomatologiczne i weterynaryjne, protezy kończyn, oczu i zębów, artykuły ortopedyczne, materiały do zszywania stosowane w chirurgii, urządzenia do oświetlania, ogrzewania, wytwarzania pary, gotowania, chłodzenia, suszenia, wentylacji, zaopatrzenia w wodę oraz instalacje sanitarne, pojazdy, urządzenia służące do poruszania się na lądzie, w powietrzu lub wodzie, broń palna, amunicja i pociski, materiały wybuchowe, sztuczne ognie, metale szlachetne i ich stopy, wyroby z metali szlachetnych lub pokrywane nimi, nieujęte w innych klasach, wyroby jubilerskie, kamienie szlachetne, przyrządy zegarmistrzowskie i chrono-metryczne, instrumenty muzyczne, papier, tektura i wyroby z tych materiałów, nieujęte w innych klasach, druki, materiały introligatorskie, materiały fotograficzne, materiały piśmienne, kleje do materiałów piśmiennych lub do celów domowych, materiały przeznaczone dla artystów, pędzle malarskie, maszyny do pisania i sprzęt biurowy (z wyjątkiem mebli), materiały szkoleniowe i instruktażowe (z wyjątkiem aparatów), materiały z tworzyw sztucznych do pakowania (nieujęte w innych klasach), czcionki drukarskie, matryce, kauczuk, gutaperka, guma, azbest, mika i wyroby z tych materiałów nieujęte w innych klasach, tworzywa sztuczne w formie wyciśniętej stosowane w produkcji, materiały wypełniające, uszczelniające, pakuły, materiały izolacyjne, rury giętkie niemetalowe, skóra i imitacje skóry, wyroby z tych materiałów, nieujęte w innych klasach, skóry zwierzęce, skóry surowe, walizy i torby podróżne, parasolki, parasole (duże) i laski, bicze, uprząże i wyroby rymarskie, materiały budowlane niemetalowe, rury sztywne niemetalowe stosowane w budownictwie, asfalt, smoła i bitumy, budynki przenośne niemetalowe, pomniki niemetalowe, meble, lustra, ramki obrazów, wyroby (nieujęte w innych klasach) z drewna, korka, trzciny, wikliny, rogu, kości, kości słoniowej, fszbinu, muszli, bursztynu, macicy perłowej, sepiolitu, imitacji tych surowców lub z tworzyw sztucznych, przybory kuchenne i gospodarstwa domowego oraz pojemniki, grzebień i gąbki, pędzle (z wyjątkiem pędzli malarskich), materiały do wytwarzania pędzli, sprzęt do czyszczenia, wełna (wata) stalowa, nieprzerobione lub półprzetworzone szkło (z wyjątkiem szkła stosowanego w budownictwie), wyroby szklane, porcelanowe i ceramiczne nieujęte w innych klasach, liny, sznury, sieci, namioty, markizy, brezenty, żagle, torby i torebki (nieujęte w innych klasach), materiały na obicia i do wypełniania (z wyjątkiem gum lub tworzyw sztucznych), nieprzerobione tekstylne materiały włókiennicze, przędza i nici dla włó-

kiennictwa, tekstylia i wyroby włókiennicze, nieujęte w innych klasach, narzuty na łóżka i obrusy, odzież, obuwie, nakrycia głowy, koronki, hafty, wstążki i sploty, guziki, haczyki i oczka, szpilki oraz igły, sztuczne kwiaty, dywany, chodniki (kilimy), maty i słomianki, linoleum i inne materiały do pokrywania podłóg, draperie (nietekstylne), gry i zabawki, artykuły sportowe i gimnastyczne nieujęte w innych klasach, ozdoby choinkowe, mięso, ryby, drób, dziczyzna, ekstrakty mięsne, konserwowane, mrożone, suszone i gotowane owoce i warzywa, galaretki, dżemy, kompoty, jaja, mleko, produkty mleczne, oleje i tłuszcze jadalne, kawa, herbata, kakao, cukier, ryż, tapioka, sago, kawa nienaturalna, mąka i produkty zbożowe, chleb, wyroby cukiernicze i słodkicze, lody, miód, melasa (syropy), drożdże, proszek do pieczenia, sól, musztarda, ocet, sosy (przyprawy), przyprawy, lód, produkty rolne, ogrodnicze, leśne oraz ziarna nieujęte w innych klasach, żywe zwierzęta, świeże owoce i warzywa, nasiona, rośliny i kwiaty naturalne, karma dla zwierząt, sód, piwo, wody mineralne i gazowane oraz inne napoje bezalkoholowe, napoje owocowe i soki owocowe, syropy i inne preparaty do produkcji napojów, napoje alkoholowe (z wyjątkiem piwa), tytoń, przybory dla palaczy, zapalki; reklama z wykorzystaniem metod słownych, dźwiękowych, audiowizualnych i multimedialnych przeznaczona do transmisji telewizyjnej, radiowej, za pomocą sieci komputerowych i innych środków komunikacji, rozpowszechnianie, dystrybucja, uaktualnianie i wynajmowanie materiałów reklamowych; marketing i prezentacja towarów poprzez telewizję, radio, sieci komputerowe i inne środki komunikacji z możliwością złożenia zamówienia oraz zakupu na odległość, przyjmowanie zamówień towarów za pomocą środków porozumiewania się na odległość; organizowanie, prowadzenie i obsługa kampanii reklamowych, akcji promocyjnych, pokazów towarów; organizowanie targów i wystaw w celach handlowych i/lub reklamowych; doradztwo w zakresie organizowania, prowadzenia i zarządzania działalnością gospodarczą, pomoc w zarządzaniu działalnością gospodarczą, usługi menedżerskie, 38 emisja programów telewizyjnych i radiowych, przesyłanie informacji za pomocą sieci komputerowych i innych środków komunikacji, ogłoszenia elektroniczne, usługi telekomunikacyjne świadczone za pomocą łącza internetowego, 39 agencje transportowe, transport towarów, maklerstwo transportowe, planowanie i organizacja (logistyka) transportu, pakowanie towarów, magazynowanie i składowanie towarów; załadunek i wyładunek towarów, dystrybucja przesyłek, usługi kurierskie, dostarczenie towarów, dostarczanie towarów zamówionych na odległość.

(111) **201264** (220) 2006 05 19 (210) 310938
 (151) 2008 01 09 (441) 2006 08 21
 (732) Telekomunikacja Polska Spółka Akcyjna, Warszawa, PL.
 (540) VIDEOSTRADA

(510), (511) **09** urządzenia i przyrządy naukowe, żeglarskie, geodezyjne, elektryczne, elektroniczne, fotograficzne, kinematograficzne, optyczne, wagowe, pomiarowe, sygnalizacyjne, kontrolne, do ratowania życia, do celów dydaktycznych, systemy zabezpieczające i monitorujące, telefony, w tym telefony analogowe, cyfrowe i komórkowe, urządzenia przywoławcze, automatyczne sekretarki, dalekopisy, przewody telefoniczne, urządzenia faksujące, fotokopiarki, aparatura do przetwarzania informacji, światłowody, karty magnetyczne kodowane, karty chipowe, karty telefoniczne, przenośne zestawy telefoniczne bezabonamentowe, urządzenia do komunikacji wewnętrznej, książki telefoniczne na nośnikach elektronicznych i magnetycznych, centrale telefoniczne, maszty radiotelegraficzne, modemy, nadajniki telekomunikacyjne, telekomunikacyjne zespoły nadawcze, urządzenia do przetwarzania informacji, przenośna aparatura komunikacyjna, aparatura radiotelegraficzna, maszty do łączności radiowej, odbiorniki radiowe, słuchawki telefoniczne, maszty antenowe do telefonii bezprzewodowej, telegrafy, videofony, urządzenia do nagrywania, transmisji, odtwarzania i dekodowania dźwięku lub obrazu, magnetyczne nośniki danych, płyty (dyski) z nagraniami, automaty sprzedające i mechanizmy do urządzeń uruchamianych przez wrzucenie monety, kasy sklepowe, maszyny liczące, sprzęt przetwarzający dane oraz sprzęt komputerowy, 35 usługi w zakresie gromadzenia na rzecz osób trzecich towarów wyżej wymienionych w klasie 9 w celu ich dogodnego obejrzenia i umożliwienia dokonania zakupu również drogą on-line, usługi w zakresie udostępniania na rzecz osób trzecich abonamentu na usługi wymienionych poniżej w wykazie w celu ich dogodnego obejrzenia i umożliwienia dokonania zakupu, usługi w zakresie udostępniania powierzchni reklamowej w programach audiowizualnych,

wypożyczanie programów audiowizualnych, usługi w zakresie gromadzenia na rzecz osób trzecich filmów, programów informacyjnych, audycji telewizyjnych i radiowych w celu ich dogodnego obejrzenia i umożliwienia dokonania zakupu, również drogą on-line, 37 usługi w zakresie naprawy, konserwacji i instalacji sprzętu telekomunikacyjnego, 38 usługi telekomunikacyjne, usługi telekomunikacyjne w zakresie udostępniania interaktywnych gier sieciowych, poczty elektronicznej i Internetu oraz przesyłania informacji tekstowych i obrazowych, usługi teleinformatyczne, usługi w zakresie łączności poprzez terminale komputerowe, usługi w zakresie łączności poprzez sieć światłowodów, usługi w zakresie łączności radiowej, telefonicznej i telegraficznej, usługi w zakresie ogłoszeń elektronicznych, usługi w zakresie połączeń z Internetem za pośrednictwem telekomunikacji, usługi w zakresie udostępniania i leasingu czasu dostępu do Internetu osobom trzecim, usługi w zakresie udostępniania miejsc internetowych osobom trzecim i tworzenia elektronicznych skrzynek pocztowych dla osób trzecich, usługi w zakresie udostępniania książek telefonicznych on-line, usługi w zakresie przeprowadzania telekonferencji, usługi w zakresie wypożyczania sprzętu telekomunikacyjnego, usługi w zakresie telewizji kablowej, usługi w zakresie dostarczania elektronicznych przewodników po programach widocznych na ekranach odbiorników, usługi w zakresie telewizji kablowej, 41 usługi w zakresie prowadzenia kafejek internetowych, usługi rozrywkowe i edukacyjne, usługi w zakresie dostarczania multimedialnych rozrywek poprzez sieć internetową, telewizyjną i urządzenia teleinformatyczne, usługi w zakresie organizowania i przeprowadzania konkursów, wystaw i konferencji oraz szkoleń związanych z telekomunikacją, usługi w zakresie publikacji periodyków i druków, także w formie elektronicznej, usługi w zakresie organizowania imprez rozrywkowych, kulturalnych i sportowych, usługi w zakresie publikacji i wydawnictw, usługi w zakresie wypożyczania filmów, programów informacyjnych, audycji telewizyjnych i radiowych, usługi w zakresie zabezpieczenia lub kodowania dostępu do treści umieszczanych w programach audiowizualnych, 42 usługi w zakresie projektowania i rozwoju sprzętu telekomunikacyjnego, usługi w zakresie programowania komputerowego, usługi w zakresie projektowania i utrzymywania stron internetowych, usługi w zakresie wynajmu sprzętu przetwarzającego dane i komputerów, usługi w zakresie udostępniania dostępu do baz danych i obsługa baz danych, usługi w zakresie tworzenia programów do przetwarzania danych, usługi w zakresie realizowania transmisji multimedialnych, usługi w zakresie zapewniania bezpieczeństwa danych w sieci, usługi w zakresie prezentowania i umożliwienia płacenia rachunków w internecie, usługi w zakresie projektowania, planowania i realizacji kampanii reklamowych w internecie, usługi hostingu rozwiązań internetowych.

(111) **201265** (220) 2006 05 23 (210) 311103
 (151) 2007 12 05 (441) 2006 09 04
 (732) LUNA, Jadwiga Szymanowska, Kraków, PL.
 (540)



Kolor znaku: niebieski, szary, czarny

(531) 26.1.6, 26.2.5, 27.5.1, 29.1.13
 (510), (511) **06** klamki do drzwi metalowych, osprzęt do drzwi metalowych, zamki inne niż elektryczne, metalowe, 11 lampy elektryczne.

(111) **201266** (220) 2006 05 30 (210) 311335
 (151) 2007 11 09 (441) 2006 09 04
 (732) Stowarzyszenie Krzewienia Edukacji Finansowej, Gdynia, PL.
 (540)



Kolor znaku: zielony

(531) 3.7.5, 27.5.1, 29.1.3

(510), (511) **35** doradztwo w zakresie organizowania i prowadzenia działalności gospodarczej, **36** doradztwo w sprawach finansowych, **41** edukacja, publikowanie książek.

(111) **201267** (220) 2006 06 06 (210) 311665
 (151) 2008 01 22 (441) 2006 09 18
 (732) „Regis” Sp. z o.o., Kraków, PL.
 (540)



Kolor znaku: biały, zielony

(531) 25.7.1, 25.7.3, 26.4.1, 27.5.1, 29.1.12

(510), (511) **01** preparat białkowy pochodzenia zwierzęcego, **29** białko spożywcze, koncentraty, buliony, zupy na bazie białka, ekstrakty mięsne i tłuszcze, odżywki-koncentraty spożywcze i żywność dla osób będących na diecie.

(111) **201268** (220) 2006 06 12 (210) 311972
 (151) 2007 11 21 (441) 2006 09 18
 (732) ES-MODEL Spółka z o.o., Konstancinów Łódzki, PL.
 (540) ERGONIKE
 (510), (511) **25** getry, rajstopy, wyroby pończosznice.

(111) **201269** (220) 2006 06 21 (210) 312282
 (151) 2008 01 28 (441) 2006 10 02
 (732) GRUPO BIMBO S.A. DE C.V., Colonia Peña Blanca Santa Fe, MX.
 (540) CHOCORETAS
 (510), (511) **29** mięso, ryby, drób, dziczyzna, ekstrakty mięsne, konserwowane, suszone i gotowane owoce i warzywa, galaretki, dżemy, kompoty, jaja, mleko, produkty mleczne, oleje i tłuszcze jadalne, dania przekąskowe na bazie mięsa oraz na bazie ziemniaków i kukurydzy, **30** kawa, herbata, kakao, cukier, ryż, tapioka, sago, kawa nienaturalna, mąka i produkty zbożowe, chleb, wyroby cukiernicze i słodczyce, lody, miód, melasa (syropy), drożdże, proszek do pieczenia, sól, musztarda, ocet, sosy (przyprawy), przyprawy, lód, wszelkiego rodzaju ciastka i ciasta, suchary, biszkopty, krakersy, wyroby i produkty mączne, dania przekąskowe na bazie zbóż z dodatkiem sera, cukierki, wyroby piekarnicze, czekolada, paszteciki.

(111) **201270** (220) 2006 06 21 (210) 312283
 (151) 2008 01 28 (441) 2006 10 02
 (732) GRUPO BIMBO S.A. DE C.V., Colonia Peña Blanca Santa Fe, MX.
 (540) DUVALETA
 (510), (511) **29** mięso, ryby, drób, dziczyzna, ekstrakty mięsne, konserwowane, suszone i gotowane owoce i warzywa, galaretki, dżemy, kompoty, jaja, mleko, produkty mleczne, oleje i tłuszcze jadalne, dania przekąskowe na bazie mięsa oraz na bazie ziemniaków i kukurydzy, **30** kawa, herbata, kakao, cukier, ryż, tapioka, sago, kawa nienaturalna, mąka i produkty zbożowe, chleb, wyroby cukiernicze i słodczyce, lody, miód, melasa (syropy), drożdże, proszek do pieczenia, sól, musztarda, ocet, sosy (przyprawy), przyprawy, lód, wszelkiego rodzaju ciastka i ciasta, suchary, biszkopty, krakersy, wyroby i produkty mączne, dania przekąskowe na bazie zbóż z dodatkiem sera, cukierki, wyroby piekarnicze, czekolada, paszteciki.

(111) **201271** (220) 2006 06 21 (210) 312284
 (151) 2008 01 28 (441) 2006 10 02
 (732) GRUPO BIMBO S.A. DE C.V., Colonia Peña Blanca Santa Fe, MX.
 (540) DUVALIN
 (510), (511) **29** mięso, ryby, drób, dziczyzna, ekstrakty mięsne, konserwowane, suszone i gotowane owoce i warzywa, galaretki, dżemy, kompoty, jaja, mleko, produkty mleczne, oleje i tłuszcze jadalne, dania przekąskowe na bazie mięsa oraz na bazie ziemniaków i kukurydzy, **30** kawa, herbata, kakao, cukier, ryż, tapioka, sago, kawa nienaturalna, mąka i produkty zbożowe, chleb, wyroby cukiernicze i słodczyce, lody, miód, melasa (syropy), drożdże, proszek do pieczenia, sól, musztarda, ocet, sosy (przyprawy), przyprawy, lód, wszelkiego rodzaju ciastka i ciasta, suchary, biszkopty, krakersy, wyroby i pro-

dukty mączne, dania przekąskowe na bazie zbóż z dodatkiem sera, cukierki, wyroby piekarnicze, czekolada, paszteciki.

(111) **201272** (220) 2006 06 21 (210) 312285
 (151) 2008 01 28 (441) 2006 10 02
 (732) GRUPO BIMBO S.A. DE C.V., Colonia Peña Blanca Santa Fe, MX.
 (540) HOT NUTS
 (510), (511) **29** mięso, ryby, drób, dziczyzna, ekstrakty mięsne, konserwowane, suszone i gotowane owoce i warzywa, galaretki, dżemy, kompoty, jaja, mleko, produkty mleczne, oleje i tłuszcze jadalne, dania przekąskowe na bazie mięsa oraz na bazie ziemniaków i kukurydzy, **30** kawa, herbata, kakao, cukier, ryż, tapioka, sago, kawa nienaturalna, mąka i produkty zbożowe, chleb, wyroby cukiernicze i słodczyce, lody, miód, melasa (syropy), drożdże, proszek do pieczenia, sól, musztarda, ocet, sosy (przyprawy), przyprawy, lód, wszelkiego rodzaju ciastka i ciasta, suchary, biszkopty, krakersy, wyroby i produkty mączne, dania przekąskowe na bazie zbóż z dodatkiem sera, cukierki, wyroby piekarnicze, czekolada, paszteciki.

(111) **201273** (220) 2006 06 21 (210) 312286
 (151) 2008 01 30 (441) 2006 10 02
 (732) GRUPO BIMBO S.A. DE C.V., Colonia Peña Blanca Santa Fe, MX.
 (540) LUNETAS
 (510), (511) **29** mięso, ryby, drób, dziczyzna, ekstrakty mięsne, konserwowane, suszone i gotowane owoce i warzywa, galaretki, dżemy, kompoty, jaja, mleko, produkty mleczne, oleje i tłuszcze jadalne, dania przekąskowe na bazie mięsa oraz na bazie ziemniaków i kukurydzy, **30** kawa, herbata, kakao, cukier, ryż, tapioka, sago, kawa nienaturalna, mąka i produkty zbożowe, chleb, wyroby cukiernicze i słodczyce, lody, miód, melasa (syropy), drożdże, proszek do pieczenia, sól, musztarda, ocet, sosy (przyprawy), przyprawy, lód, wszelkiego rodzaju ciastka i ciasta, suchary, biszkopty, krakersy, wyroby i produkty mączne, dania przekąskowe na bazie zbóż z dodatkiem sera, cukierki, wyroby piekarnicze, czekolada, paszteciki.

(111) **201274** (220) 2006 06 21 (210) 312287
 (151) 2008 01 30 (441) 2006 10 02
 (732) GRUPO BIMBO S.A. DE C.V., Colonia Peña Blanca Santa Fe, MX.
 (540) MAIZITOS
 (510), (511) **29** mięso, ryby, drób, dziczyzna, ekstrakty mięsne, konserwowane, suszone i gotowane owoce i warzywa, galaretki, dżemy, kompoty, jaja, mleko, produkty mleczne, oleje i tłuszcze jadalne, dania przekąskowe na bazie mięsa oraz na bazie ziemniaków i kukurydzy, **30** kawa, herbata, kakao, cukier, ryż, tapioka, sago, kawa nienaturalna, mąka i produkty zbożowe, chleb, wyroby cukiernicze i słodczyce, lody, miód, melasa (syropy), drożdże, proszek do pieczenia, sól, musztarda, ocet, sosy (przyprawy), przyprawy, lód, wszelkiego rodzaju ciastka i ciasta, suchary, biszkopty, krakersy, wyroby i produkty mączne, dania przekąskowe na bazie zbóż z dodatkiem sera, cukierki, wyroby piekarnicze, czekolada, paszteciki.

(111) **201275** (220) 2006 06 21 (210) 312288
 (151) 2008 01 30 (441) 2006 10 02
 (732) GRUPO BIMBO S.A. DE C.V., Colonia Peña Blanca Santa Fe, MX.
 (540) PLAY BALL
 (510), (511) **29** mięso, ryby, drób, dziczyzna, ekstrakty mięsne, konserwowane, suszone i gotowane owoce i warzywa, galaretki, dżemy, kompoty, jaja, mleko, produkty mleczne, oleje i tłuszcze jadalne, dania przekąskowe na bazie mięsa oraz na bazie ziemniaków i kukurydzy, **30** kawa, herbata, kakao, cukier, ryż, tapioka, sago, kawa nienaturalna, mąka i produkty zbożowe, chleb, wyroby cukiernicze i słodczyce, lody, miód, melasa (syropy), drożdże, proszek do pieczenia, sól, musztarda, ocet, sosy (przyprawy), przyprawy, lód, wszelkiego rodzaju ciastka i ciasta, suchary, biszkopty, krakersy, wyroby i produkty mączne, dania przekąskowe na bazie zbóż z dodatkiem sera, cukierki, wyroby piekarnicze, czekolada, paszteciki.

(111) **201276** (220) 2006 06 21 (210) 312290
 (151) 2008 01 30 (441) 2006 10 02
 (732) GRUPO BIMBO S.A. DE C.V., Colonia Peña Blanca Santa Fe, MX.
 (540) TOREADAS
 (510), (511) **29** mięso, ryby, drób, dziczyzna, ekstrakty mięsne, konserwowane, suszone i gotowane owoce i warzywa, galaretki, dżemy,

kompoty, jaja, mleko, produkty mleczne, oleje i tłuszcze jadalne, dania przekąskowe na bazie mięsa oraz na bazie ziemniaków i kukurydzy, **30** kawa, herbata, kakao, cukier, ryż, tapioka, sago, kawa nienaturalna, mąka i produkty zbożowe, chleb, wyroby cukiernicze i słodczyce, lody, miód, melasa (syropy), drożdże, proszek do pieczenia, sól, musztarda, ocet, sosy (przyprawy), przyprawy, lód, wszelkiego rodzaju ciastka i ciasta, suchary, biszkopty, krakersy, wyroby i produkty mączne, dania przekąskowe na bazie zbóż z dodatkiem sera, cukierki, wyroby piekarnicze, czekolada, paszteciki.

(111) **201277** (220) 2006 06 22 (210) 312342
 (151) 2007 12 13 (441) 2006 10 02
 (732) BADARO INVESTMENTS B.V., Amsterdam, NL.
 (540) Apap dla Dzieci
 (510), (511) **05** preparaty farmaceutyczne.

(111) **201278** (220) 2006 06 27 (210) 312450
 (151) 2007 12 06 (441) 2006 10 02
 (732) KATARINA KATIUSZA, Katarzyna Warszawska, Warszawa, PL.
 (540)



Kolor znaku: czerwony, czarny, biały
 (531) 25.5.2, 27.5.1, 28.5.1, 29.1.13
 (510), (511) **41** usługi nauczania języków obcych i języka polskiego, tłumaczenia.

(111) **201279** (220) 2006 06 27 (210) 312451
 (151) 2007 12 06 (441) 2006 10 02
 (732) KATARINA KATIUSZA, Katarzyna Warszawska, Warszawa, PL.
 (540)



Kolor znaku: żółty, biały, czarny
 (531) 25.5.2, 27.5.1, 29.1.13
 (510), (511) **41** usługi nauczania języków obcych i języka polskiego, tłumaczenia.

(111) **201280** (220) 2006 06 28 (210) 312484
 (151) 2008 01 15 (441) 2006 10 02
 (732) Małopolskie Stowarzyszenie Rzeczoznawców Majątkowych, Kraków, PL.
 (540)



Kolor znaku: czarny, niebieski, biały, szary
 (531) 6.7.4, 26.4.9, 27.5.1, 29.1.14
 (510), (511) **36** agencje mieszkaniowe i pośrednictwa w handlu nieruchomościami, analizy finansowe, doradztwo w sprawach finansowych i ubezpieczeniowych, ekspertyzy dla celów fiskalnych, wyceny finansowe nieruchomości dla celów ubezpieczeniowych, banków, wyceny, dzierżawa, administrowanie, zarządzanie majątkiem nie-

ruchomym, pośrednictwo w sprawach majątku nieruchomego, **41** organizowanie i prowadzenie konferencji, kongresów, seminariów, sympozjów, zjazdów, pracowni specjalistycznych, **42** usługi prawne, usługi inżynierskie w zakresie ocen, opinii, badań oraz sporządzania raportów na polu naukowym i technologicznym.

(111) **201281** (220) 2006 06 28 (210) 312473
 (151) 2007 12 21 (441) 2006 10 02
 (732) „MA JU MI” Sp. z o.o., Radom, PL.
 (540) MA JU MI

(510), (511) **03** wyroby chemii gospodarczej służące do czyszczenia, polerowania i szorowania, **18** skóra i imitacje skóry, wyroby z tych materiałów, parasole, plecaki, **25** odzież, bielizna, nakrycia głowy, obuwie, futra, **32** wody gazowane i niegazowane, napoje owocowe i soki owocowe, syropy i inne preparaty do produkcji napojów, **35** usługi prowadzenia sklepów i hurtowni oraz punktów sprzedaży na targowiskach i straganach, w zakresie towarów: odzież, bielizna, nakrycia głowy, obuwie, wyroby futrzarskie, wyroby ze skóry, parasole, plecaki, wody, napoje i soki owocowe, syropy i inne preparaty do produkcji napojów, żywność, wyroby chemii gospodarczej, kosmetyki, artykuły gospodarstwa domowego, artykuły do dekoracji wnętrz, ozdoby i biżuteria, usługi promocji sprzedaży i doradztwa handlowego odnoszącego się do ww. towarów.

(111) **201282** (220) 2006 06 28 (210) 312475
 (151) 2008 01 15 (441) 2006 10 02
 (732) Best Products Sp. z o.o., Poznań, PL.
 (540) ECODYNA
 (510), (511) **09** aparatura do wyważania.

(111) **201283** (220) 2006 06 29 (210) 312555
 (151) 2008 01 10 (441) 2006 10 02
 (732) STELLA PACK S.A., Lubartów, PL.
 (540)



Kolor znaku: niebieski, żółty, zielony, biały
 (531) 1.1.1, 1.1.15, 26.1.2, 26.11.3, 27.5.1, 29.1.14
 (510), (511) **04** świece, świeczki zapachowe, świece ozdobne, świece podgrzewające, zapachowe świece podgrzewające, kostki do rozpalań w grillu i kominku, zapalacze do grilla, **06** folie metalowe do zawijania i pakowania, wyroby z folii metalowych, w tym pojemniki, formy, torby, rękawy foliowe, folie żaroodporne, folie aluminiowe do zawijania i pakowania, folie aluminiowe do pakowania produktów spożywczych, grillowania, pieczenia, aluminiowe tacki do grilla, **16** folie z tworzyw sztucznych do pakowania, papier do pakowania, papier i rękawy do pieczenia, torby do pakowania (koperty, woreczki) z papieru lub z tworzyw sztucznych, torby na śmieci z papieru lub z tworzyw sztucznych, worki na śmieci z papieru lub z tworzyw sztucznych, torebki do pakowania (koperty, woreczki) z papieru lub z tworzyw sztucznych, ręczniki papierowe, filtry do kawy, serwetki papierowe, torebki na mrożonki, torebki śniadaniowe, **20** słomki do napojów, **21** foremki do lodu, rękawice do prac domowych, rękawice ogrodnicze, ścierki i ściereczki z mikrofibry, ściereczki do wycierania kurzu, ścierki do czyszczenia, ścierki do mycia podłóg, ściereczki do wycierania mebli, ściereczki impregnowane detergentem do czyszczenia, gąbki do celów domowych, gąbki toaletowe, mopy, mopy z mikrofibry, zmywaki ściernie do celów kuchennych, materiały do polerowania, papierowe tace i tacki gastronomiczne, talerze papierowe, talerze z tworzyw sztucznych, łyżki z tworzyw sztucznych, łyżeczki z tworzyw sztucznych, widelce z tworzyw sztucznych, noże z tworzyw sztucznych, miseczki z tworzyw sztucznych, kubki papierowe, kubki z tworzyw sztucznych, kufle do piwa z tworzyw sztucznych, szklaneczki z tworzyw sztucznych, filiżanki z tworzyw sztucznych, kieliszki z tworzyw sztucznych, wykałaczki.

(111) **201284** (220) 2006 06 29 (210) 312557
 (151) 2008 01 10 (441) 2006 10 02
 (732) STELLA PACK S.A., Lubartów, PL.
 (540)



Kolor znaku: niebieski, żółty, zielony, biały

(531) 26.1.1, 26.15.25, 29.1.14

(510), (511) **04** świece, świeczki zapachowe, świece ozdobne, świece podgrzewające, zapachowe świece podgrzewające, kostki do rozpalań w grillu i kominku, zapalacze do grilla, **06** folie metalowe do zawijania i pakowania, wyroby z folii metalowych, w tym pojemniki, formy, torby, rękawy foliowe, folie żaroodporne, folie aluminiowe do zawijania i pakowania, folie aluminiowe do pakowania produktów spożywczych, grillowania, pieczenia, aluminiowe tacki do grilla, **16** folie z tworzyw sztucznych do pakowania, papier do pakowania, papier i rękawy do pieczenia, torby do pakowania (koperty, woreczki) z papieru lub z tworzyw sztucznych, torby na śmieci z papieru lub z tworzyw sztucznych, worki na śmieci z papieru lub z tworzyw sztucznych, torebki do pakowania (koperty, woreczki) z papieru lub z tworzyw sztucznych, ręczniki papierowe, filtry do kawy, serwetki papierowe, torebki na mrożonki, torebki śniadaniowe, **20** słomki do napojów, **21** foremki do lodu, rękawice do prac domowych, rękawice ogrodnicze, ścierki i ściereczki z mikrofibry, ściereczki do wycierania kurzu, ścierki do czyszczenia, ścierki do mycia podłóg, ściereczki do wycierania mebli, ściereczki impregnowane detergentem do czyszczenia, gąbki do celów domowych, gąbki toaletowe, mopy, mopy z mikrofibry, zmywaki ścierne do celów kuchennych, materiały do polerowania, papierowe tace i tacki gastronomiczne, talerze papierowe, talerze z tworzyw sztucznych, łyżki z tworzyw sztucznych, łyżeczki z tworzyw sztucznych, widelce z tworzyw sztucznych, noże z tworzyw sztucznych, miseczki z tworzyw sztucznych, kubki papierowe, kubki z tworzyw sztucznych, kufle do piwa z tworzyw sztucznych, szklaneczki z tworzyw sztucznych, filiżanki z tworzyw sztucznych, kieliszki z tworzyw sztucznych, wykałaczki.

(111) **201285** (220) 2006 06 29 (210) 312558
 (151) 2008 01 10 (441) 2006 10 02
 (732) STELLA PACK S.A., Lubartów, PL.
 (540)



Kolor znaku: niebieski, biały

(531) 1.1.1, 29.1.12

(510), (511) **04** świece, świeczki zapachowe, świece ozdobne, świece podgrzewające, zapachowe świece podgrzewające, kostki do rozpalań w grillu i kominku, zapalacze do grilla, **06** folie metalowe do zawijania i pakowania, wyroby z folii metalowych, w tym pojemniki, formy, torby, rękawy foliowe, folie żaroodporne, folie aluminiowe do zawijania i pakowania, folie aluminiowe do pakowania produktów spożywczych, grillowania, pieczenia, aluminiowe tacki do grilla, **16** folie z tworzyw sztucznych do pakowania, papier do pakowania, papier i rękawy do pieczenia, torby do pakowania (koperty, woreczki) z papieru lub z tworzyw sztucznych, torby na śmieci z papieru lub z tworzyw sztucznych, worki na śmieci z papieru lub z tworzyw sztucznych, torebki do pakowania (koperty, woreczki) z papieru lub z tworzyw sztucznych, ręczniki papierowe, filtry do kawy, serwetki papierowe, torebki na mrożonki, torebki śniadaniowe, **20** słomki do napojów, **21** foremki do lodu, rękawice do prac domowych, rękawice ogrodnicze, ścierki i ściereczki z mikrofibry, ściereczki do wycierania

kurzu, ścierki do czyszczenia, ścierki do mycia podłóg, ściereczki do wycierania mebli, ściereczki impregnowane detergentem do czyszczenia, gąbki do celów domowych, gąbki toaletowe, mopy, mopy z mikrofibry, zmywaki ścierne do celów kuchennych, materiały do polerowania, papierowe tace i tacki gastronomiczne, talerze papierowe, talerze z tworzyw sztucznych, łyżki z tworzyw sztucznych, łyżeczki z tworzyw sztucznych, widelce z tworzyw sztucznych, noże z tworzyw sztucznych, miseczki z tworzyw sztucznych, kubki papierowe, kubki z tworzyw sztucznych, kufle do piwa z tworzyw sztucznych, szklaneczki z tworzyw sztucznych, filiżanki z tworzyw sztucznych, kieliszki z tworzyw sztucznych, wykałaczki.

(111) **201286** (220) 2006 06 29 (210) 312559
 (151) 2008 01 10 (441) 2006 10 02
 (732) STELLA PACK S.A., Lubartów, PL.
 (540)



Kolor znaku: niebieski, biały, czerwony, żółty, zielony

(531) 1.1.1, 26.3.1, 27.5.1, 29.1.15

(510), (511) **04** świece, świeczki zapachowe, świece ozdobne, świece podgrzewające, zapachowe świece podgrzewające, kostki do rozpalań w grillu i kominku, zapalacze do grilla, **06** folie metalowe do zawijania i pakowania, wyroby z folii metalowych, w tym pojemniki, formy, torby, rękawy foliowe, folie żaroodporne, folie aluminiowe do zawijania i pakowania, folie aluminiowe do pakowania produktów spożywczych, grillowania, pieczenia, aluminiowe tacki do grilla, **16** folie z tworzyw sztucznych do pakowania, papier do pakowania, papier i rękawy do pieczenia, torby do pakowania (koperty, woreczki) z papieru lub z tworzyw sztucznych, torby na śmieci z papieru lub z tworzyw sztucznych, worki na śmieci z papieru lub z tworzyw sztucznych, torebki do pakowania (koperty, woreczki) z papieru lub z tworzyw sztucznych, ręczniki papierowe, filtry do kawy, serwetki papierowe, torebki na mrożonki, torebki śniadaniowe, **20** słomki do napojów, **21** foremki do lodu, rękawice do prac domowych, rękawice ogrodnicze, ścierki i ściereczki z mikrofibry, ściereczki do wycierania kurzu, ścierki do czyszczenia, ścierki do mycia podłóg, ściereczki do wycierania mebli, ściereczki impregnowane detergentem do czyszczenia, gąbki do celów domowych, gąbki toaletowe, mopy, mopy z mikrofibry, zmywaki ścierne do celów kuchennych, materiały do polerowania, papierowe tace i tacki gastronomiczne, talerze papierowe, talerze z tworzyw sztucznych, łyżki z tworzyw sztucznych, łyżeczki z tworzyw sztucznych, widelce z tworzyw sztucznych, noże z tworzyw sztucznych, miseczki z tworzyw sztucznych, kubki papierowe, kubki z tworzyw sztucznych, kufle do piwa z tworzyw sztucznych, szklaneczki z tworzyw sztucznych, filiżanki z tworzyw sztucznych, kieliszki z tworzyw sztucznych, wykałaczki.

(111) **201287** (220) 2006 06 29 (210) 312560
 (151) 2008 01 10 (441) 2006 10 02
 (732) STELLA PACK S.A., Lubartów, PL.
 (540)



Kolor znaku: niebieski, biały, zielony, czerwony, żółty

(531) 26.1.1, 26.4.1, 26.11.1, 27.5.1, 29.1.15

(510), (511) **04** świece, świeczki zapachowe, świece ozdobne, świece podgrzewające, zapachowe świece podgrzewające, kostki do rozpalań w grillu i kominku, zapalacze do grilla, **06** folie metalowe do zawijania i pakowania, wyroby z folii metalowych, w tym pojemniki, formy, torby, rękawy foliowe, folie żaroodporne, folie aluminiowe

do zawijania i pakowania, folie aluminiowe do pakowania produktów spożywczych, grillowania, pieczenia, aluminiowe tacki do grilla, **16** folie z tworzyw sztucznych do pakowania, papier do pakowania, papier i rękawy do pieczenia, torby do pakowania (koperty, woreczki) z papieru lub z tworzyw sztucznych, torby na śmieci z papieru lub z tworzyw sztucznych, worki na śmieci z papieru lub z tworzyw sztucznych, torebki do pakowania (koperty, woreczki) z papieru lub z tworzyw sztucznych, ręczniki papierowe, filtry do kawy, serwetki papierowe, torebki na mrożonki, torebki śniadaniowe, **20** słomki do napojów, **21** foremki do lodu, rękawice do prac domowych, rękawice ogrodnicze, ściereki i ściereczki z mikrofibry, ściereczki do wycierania kurzu, ściereki do czyszczenia, ściereki do mycia podłóg, ściereczki do wycierania mebli, ściereczki impregnowane detergentem do czyszczenia, gąbki do celów domowych, gąbki toaletowe, mopy, mopy z mikrofibry, zmywaki ściernie do celów kuchennych, materiały do polerowania, papierowe tace i tacki gastronomiczne, talerze papierowe, talerze z tworzyw sztucznych, łyżki z tworzyw sztucznych, łyżeczki z tworzyw sztucznych, widelce z tworzyw sztucznych, noże z tworzyw sztucznych, miseczki z tworzyw sztucznych, kubki papierowe, kubki z tworzyw sztucznych, kufle do piwa z tworzyw sztucznych, szklaneczki z tworzyw sztucznych, filiżanki z tworzyw sztucznych, kieliszki z tworzyw sztucznych, wykałaczki.

(111) **201288** (220) 2006 07 04 (210) 312740
 (151) 2008 02 15 (441) 2006 10 16
 (732) UNILEVER N.V., Rotterdam, NL.
 (540)



Kolor znaku: biały, szary, szmaragdowy, niebieski, granatowy, czarny
 (531) 26.13.1, 26.13.25, 27.5.1, 29.1.15
 (510), (511) **03** mydła, wyroby perfumeryjne, olejki eteryczne, kosmetyki, wody kolońskie, wody toaletowe, perfumowane spraye do ciała, olejki, kremy i lotiony do pielęgnacji skóry, pianka do golenia, żele do golenia, lotiony stosowane przed goleniem i po goleniu, talk kosmetyczny, preparaty kąpielowe i pod prysznic, lotiony do pielęgnacji włosów, preparaty do czyszczenia zębów, niemedyczne płyny do płukania ust, dezodoranty, antyperspiranty do celów osobistych, niemedyczne preparaty toaletowe.

(111) **201289** (220) 2006 07 07 (210) 312881
 (151) 2008 02 08 (441) 2006 10 16
 (732) Wydawnictwo Jezierski - Adam Jezierski, Radom, PL.
 (540)



Kolor znaku: żółty, czarny, biały
 (531) 26.4.2, 27.5.1, 29.1.13
 (510), (511) **16** gazety.

(111) **201290** (220) 2006 07 07 (210) 312888
 (151) 2008 02 01 (441) 2006 10 16
 (732) OUTHORN Spółka z o.o., Kraków, PL.
 (540)



Kolor znaku: czarny, pomarańczowy
 (531) 3.1.14, 26.1.3, 26.2.1, 27.5.1, 29.1.12
 (510), (511) **18** plecaki, plecaki turystyczne, torby podróżne, torby turystyczne, **20** śpiwory, **22** namioty, **25** obuwie, zwłaszcza obuwie

sportowe, okrycia wierzchnie, kurtki, kurtki wełniane z kapturem, czapki, chusty, nauszники, szaliki, rękawiczki, spodnie, szorty, spodnie sportowe, skarpetki, bluzki koszulowe, koszule, koszulki sportowe, podkoszulki, kamizelki, odzież na gimnastykę, bielizna, bielizna osobista, kąpielówki, kombinezony, kombinezony dla narciarzy wodnych, **28** torby dla narciarzy.

(111) **201291** (220) 2006 07 07 (210) 312894
 (151) 2008 01 28 (441) 2006 10 16
 (732) WYDAWNICTWO JEZERSKI Adam Jezierski, Radom, PL.
 (540)



Kolor znaku: czarny, żółty
 (531) 27.5.1, 29.1.2, 29.1.8
 (510), (511) **16** gazety.

(111) **201292** (220) 2006 07 07 (210) 312897
 (151) 2008 01 28 (441) 2006 10 16
 (732) Polskie Szyby Termoizolacyjne Spółka z o.o. Zakład Pracy Chronionej, Ostrołęka, PL.
 (540)



Kolor znaku: czerwony, niebieski
 (531) 26.11.3, 26.11.9, 27.5.1, 29.1.1, 29.1.4
 (510), (511) **19** szkło budowlane, szkło okienne, szkło izolacyjne, **21** szkło surowe i półprzetworzone.

(111) **201293** (220) 2006 07 10 (210) 312971
 (151) 2008 01 07 (441) 2006 10 16
 (732) „EKO-ALMA” Leszczyński J., Zieleniewski Zb. Spółka Jawna, Radwanice, PL.
 (540)



Kolor znaku: czerwony, czarny, biały
 (531) 26.1.1, 26.1.12, 27.5.1, 29.1.13
 (510), (511) **12** samochodowe instalacje gazowe.

(111) **201294** (220) 2006 07 12 (210) 313101
 (151) 2008 01 10 (441) 2006 10 16
 (732) Zielona Budka (Mielec) Spółka z o.o., Mielec, PL.
 (540) lodowa gratka

(510), (511) **30** kawa, herbata, kakao, lody, desery lodowe, sorbety, **35** reklama, organizowanie targów i wystaw handlowych, informacja handlowa, dystrybucja materiałów reklamowych, pokazy towarów, promocja sprzedaży, reklama radiowa i telewizyjna, publikowanie tekstów reklamowych, **43** usługi zaopatrzenia w żywność i w napoje, catering, lodziarnie, bary, bary szybkiej obsługi, restauracje, kawiarnie, przygotowywanie dań i deserów na zamówienie.

(111) **201295** (220) 2006 07 13 (210) 313129
 (151) 2008 01 23 (441) 2006 10 16
 (732) BADARO INVESTMENTS B.V., Amsterdam, NL.
 (540) BEAUTY DEFINITION

(510), (511) **03** kosmetyki, **05** preparaty farmaceutyczne, w tym preparaty witaminowo-mineralne.

(111) **201296** (220) 2006 07 13 (210) 313149
 (151) 2008 01 23 (441) 2006 10 16
 (732) Warszawskie Zakłady Zielarskie „HERBAPOL” z siedzibą
 w Pruszkowie, Pruszków, PL.
 (540)



Kolor znaku: ciemnoniebieski, niebieski, zielony, biały, żółty, czerwony i odcienie

(531) 5.3.11, 6.19.1, 6.19.11, 26.2.1, 26.4.2, 27.5.1, 29.1.15
 (510), (511) **03** maseczki kosmetyczne: maseczka kolagenowa, maseczka miodowa, maseczka aloesowa, maseczka tymiankowa, maseczka żeńszeniowa, maseczka liposomowa, maseczka migdałowa, maseczka łopianowa, maseczka awokadowa, maseczki ziołowe, pasta ziołowa do mycia zębów, szampony ziołowe do włosów, **05** ekstrakty farmaceutyczne z ziół i kwiatów, ziołowe lecznicze pasty, maści, areozole i preparaty do stosowania wewnętrznego i zewnętrznego, ziołowe mieszanki przeciwgorączkowe i napotne, ziołowe mieszanki wykrztuśne, ziołowe mieszanki dla karmiących kobiet, ziołowe mieszanki poprawiające trawienie, ziołowe mieszanki pielęgnujące i korygujące cerę, ziołowe mieszanki przeciwbiegunkowe, ziołowe mieszanki przeczyszczające, ziołowe mieszanki żółciopędne, ziołowe mieszanki przeciwreumatyczne, ziołowe mieszanki moczopędne, ziołowe mieszanki do zmniejszenia nadwagi, ziołowe mieszanki uspokajające, lecznicze granulatory ziołowe, zioła lecznicze: koszyczek rumianku, kwiat lipy, dziurawiec, pokrzywa, melisa, mięta, szalwia, płyn ziołowy do higieny intymnej, balsam ziołowy do leczenia i higieny stóp, **30** herbatki ziołowe, napoje ziołowe, muesli ziołowe, przyprawy ziołowe do potraw, przyprawy ziołowe do mięs, drobiu, ryb, wyciągi i nalewki z ziół inne niż do celów leczniczych.

(111) **201297** (220) 2006 07 13 (210) 313150
 (151) 2008 01 23 (441) 2006 10 16
 (732) Warszawskie Zakłady Zielarskie „HERBAPOL” z siedzibą
 w Pruszkowie, Pruszków, PL.
 (540)



Kolor znaku: biały, zielony

(531) 5.3.11, 26.4.2, 27.5.1, 29.1.3, 29.1.6
 (510), (511) **03** maseczki kosmetyczne: maseczka kolagenowa, maseczka miodowa, maseczka aloesowa, maseczka tymiankowa, maseczka żeńszeniowa, maseczka liposomowa, maseczka migdałowa, maseczka łopianowa, maseczka awokadowa, maseczki ziołowe, pasta ziołowa do mycia zębów, szampony ziołowe do włosów, **05** ekstrakty farmaceutyczne z ziół i kwiatów, ziołowe lecznicze pasty, maści, areozole i preparaty do stosowania wewnętrznego i zewnętrznego, ziołowe mieszanki przeciwgorączkowe i napotne, ziołowe mieszanki wykrztuśne, ziołowe mieszanki dla karmiących kobiet, ziołowe mieszanki poprawiające trawienie, ziołowe mieszanki pielęgnujące i korygujące cerę, ziołowe mieszanki przeciwbiegunkowe, ziołowe mieszanki przeczyszczające, ziołowe mieszanki żółciopędne, ziołowe mieszanki przeciwreumatyczne, ziołowe mieszanki moczopędne, ziołowe mieszanki do zmniejszenia nadwagi, ziołowe mieszanki uspokajające, lecznicze granulatory ziołowe, zioła lecznicze: koszyczek rumianku, kwiat lipy, dziurawiec, pokrzywa, melisa, mięta, szalwia, płyn ziołowy do higieny intymnej, balsam ziołowy do leczenia i higieny stóp, **30** herbatki ziołowe, napoje ziołowe, muesli ziołowe, przyprawy ziołowe do potraw, przyprawy ziołowe do mięs, drobiu, ryb, wyciągi i nalewki z ziół inne niż do celów leczniczych.

(111) **201298** (220) 2006 07 13 (210) 313151
 (151) 2008 01 23 (441) 2006 10 16
 (732) Warszawskie Zakłady Zielarskie „HERBAPOL” z siedzibą
 w Pruszkowie, Pruszków, PL.
 (540)



Kolor znaku: biały, zielony

(531) 5.3.11, 26.1.2, 27.5.1, 29.1.3, 29.1.6
 (510), (511) **03** maseczki kosmetyczne: maseczka kolagenowa, maseczka miodowa, maseczka aloesowa, maseczka tymiankowa, maseczka żeńszeniowa, maseczka liposomowa, maseczka migdałowa, maseczka łopianowa, maseczka awokadowa, maseczki ziołowe, pasta ziołowa do mycia zębów, szampony ziołowe do włosów, **05** ekstrakty farmaceutyczne z ziół i kwiatów, ziołowe lecznicze pasty, maści, areozole i preparaty do stosowania wewnętrznego i zewnętrznego, ziołowe mieszanki przeciwgorączkowe i napotne, ziołowe mieszanki wykrztuśne, ziołowe mieszanki dla karmiących kobiet, ziołowe mieszanki poprawiające trawienie, ziołowe mieszanki pielęgnujące i korygujące cerę, ziołowe mieszanki przeciwbiegunkowe, ziołowe mieszanki przeczyszczające, ziołowe mieszanki żółciopędne, ziołowe mieszanki przeciwreumatyczne, ziołowe mieszanki moczopędne, ziołowe mieszanki do zmniejszenia nadwagi, ziołowe mieszanki uspokajające, lecznicze granulatory ziołowe, zioła lecznicze: koszyczek rumianku, kwiat lipy, dziurawiec, pokrzywa, melisa, mięta, szalwia, płyn ziołowy do higieny intymnej, balsam ziołowy do leczenia i higieny stóp, **30** herbatki ziołowe, napoje ziołowe, muesli ziołowe, przyprawy ziołowe do potraw, przyprawy ziołowe do mięs, drobiu, ryb, wyciągi i nalewki z ziół inne niż do celów leczniczych.

(111) **201299** (220) 2006 07 20 (210) 313409
 (151) 2008 01 21 (441) 2006 10 30
 (732) ROGER Sp. z o.o., Łódź, PL.
 (540)



Kolor znaku: brązowy w odcieniach, żółty w odcieniach, biały, czerwony

(531) 2.7.1, 11.3.4, 11.3.20, 27.5.1, 29.1.13
 (510), (511) **30** herbata.

(111) **201300** (220) 2006 07 24 (210) 313488
 (151) 2008 02 18 (441) 2006 10 30
 (732) Przedsiębiorstwo Budownictwa Ogólnego „EKOBUD”
 Spółka z o.o., Ostróda, PL.
 (540)



Kolor znaku: czarny, zielony

(531) 26.13.25, 27.5.1, 29.1.12
 (510), (511) **19** betonowe elementy budowlane, **36** wycena nieruchomości, zarządzanie nieruchomościami, **37** budownictwo w zakresie: budowa budynków mieszkalnych, usługowych, użyteczności publicznej, przemysłowych, obiektów związanych z ochroną środowiska, odbudowa i renowacja zabytków, roboty konstrukcyjne i wy-

kończeniowe, instalacje elektryczne, sanitarne, rozbiórka budynków, budowa dróg, budownictwo specjalistyczne, nadzór budowlany, wynajem budowlanego sprzętu, **42** projektowanie budynków.

(111) **201301** (220) 2006 07 25 (210) 313542
(151) 2008 01 22 (441) 2006 10 30
(732) Editt Kosmetics s.c. M. Kłopotowski, E. Kłopotowska, Dawidy Bankowe, PL.
(540)

cantare
COSMETICS

(531) 26.11.1, 27.5.1
(510), (511) **03** balsamy, błyszczki do warg i skóry, cienie do powiek, depilatory, dezodoranty, esencje eteryczne, farby i odżywki do włosów, kosmetyki pielęgnacyjne, kremy, lakier kosmetyczny, lakiery do paznokci, lotony do włosów, maseczki kosmetyczne, mleczko kosmetyczne, mydła, olejki eteryczne oraz artykuły perfumeryjne, ołówki kosmetyczne, pasta do zębów, perfumy, pomadki do ust, preparaty do makijażu i demakijażu, preparaty do rozjaśniania, koloryzacji i farbowania włosów, preparaty do układania włosów i utrwalania fryzury, preparaty kosmetyczne do kąpieli, preparaty po opalaniu i samoopalacze, preparaty przeciw poceniu się, produkty toaletowe, puder kosmetyczny, sole kąpielowe, szampony, szminki, środki do pielęgnacji ust, środki do pielęgnacji, rewitalizacji i upiększania ciała, środki do pielęgnacji, rewitalizacji i upiększania skóry twarzy, środki do pielęgnacji, rewitalizacji i upiększania włosów, środki do zmywania lakieru i pielęgnacji paznokci, środki kosmetyczne do opalania, środki kosmetyczne do pielęgnacji skóry, środki przeciwpotowe, toaletowe mydła i preparaty myjące, w tym do kąpieli i pod prysznic, toniki, tusze do rzęs, wazelina kosmetyczna, wody kolońskie, wody perfumowane, wody toaletowe, wody zapachowe, wosk kosmetyczny, zestawy artykułów perfumeryjnych i/lub kosmetyków, zestawy kosmetyczne, żele, lakiery i odżywki do włosów.

(111) **201302** (220) 2006 07 25 (210) 313545
(151) 2008 01 22 (441) 2006 10 30
(732) Editt Kosmetics s.c. M. Kłopotowski, E. Kłopotowska, Dawidy Bankowe, PL.
(540)

Magic Visage
MV

(531) 27.5.1
(510), (511) **03** balsamy, błyszczki do warg i skóry, cienie do powiek, depilatory, dezodoranty, esencje eteryczne, farby i odżywki do włosów, kosmetyki pielęgnacyjne, kremy, lakier kosmetyczny, lakiery do paznokci, lotony do włosów, maseczki kosmetyczne, mleczko kosmetyczne, mydła, olejki eteryczne oraz artykuły perfumeryjne, ołówki kosmetyczne, pasta do zębów, perfumy, pomadki do ust, preparaty do makijażu i demakijażu, preparaty do rozjaśniania, koloryzacji i farbowania włosów, preparaty do układania włosów i utrwalania fryzury, preparaty kosmetyczne do kąpieli, preparaty po opalaniu i samoopalacze, preparaty przeciw poceniu się, produkty toaletowe, puder kosmetyczny, sole kąpielowe, szampony, szminki, środki do pielęgnacji ust, środki do pielęgnacji, rewitalizacji i upiększania ciała, środki do pielęgnacji, rewitalizacji i upiększania skóry twarzy, środki do pielęgnacji, rewitalizacji i upiększania włosów, środki do zmywania lakieru i pielęgnacji paznokci, środki kosmetyczne do opalania, środki kosmetyczne do pielęgnacji skóry, środki przeciwpotowe, toaletowe mydła i preparaty myjące, w tym do kąpieli i pod prysznic, toniki, tusze do rzęs, wazelina kosmetyczna, wody kolońskie, wody perfumowane, wody toaletowe, wody zapachowe, wosk kosmetyczny, zestawy artykułów perfumeryjnych i/lub kosmetyków, zestawy kosmetyczne, żele, lakiery i odżywki do włosów.

(111) **201303** (220) 2006 07 26 (210) 313614
(151) 2008 01 14 (441) 2006 10 30
(732) African Explosives Limited, Sandton, ZA.

(540) DUALMASTER
(510), (511) **13** broń palna, amunicja i pociski, materiały wybuchowe, sztuczne ognie, zestawy detonacyjne.

(111) **201304** (220) 2006 07 27 (210) 313664
(151) 2008 02 05 (441) 2006 10 30
(732) Zakład Ceramiki Budowlanej w Tubądzinie A. Wodzyński, B. Kaźmierska Spółka Jawna, Tubądzin, PL.; „Ceramika Tubądzin II” Spółka z o.o., Ozorków, PL.

(540) fiorino
(510), (511) **11** bidety, nawilżacze do grzejników, centralne ogrzewanie, dozowniki środków odkażających w toaletach, fontanny, kabiny natryskowe, wanny do kąpieli, klosze do lamp, miski klozetowe WC, kominki domowe, osłony do lamp, natryski, prysznice, piece inne niż do celów doświadczalnych, pisuary, płuczki ustępowe, instalacje i aparatura sanitarna, sedesy, toalety WC, umywalki, ustępy przenośne, wanny łazienkowe, wyposażenie wanien łazienkowych, wanny z wirowym ruchem wody, wodotryski ozdobne, zbiorniki do płuczek ustępowych, zlewozmywaki, **19** belki niemetalowe, betonowe elementy budowlane, boazeria niemetalowa, boazerie, konstrukcje budowlane niemetalowe, materiały budowlane niemetalowe, kamień budowlany, niemetalowe elementy konstrukcyjne dla budownictwa, glina ceglarska, cegły, pokrycia dachowe niemetalowe, dachówki, niemetalowe konstrukcje przykryć dachów, figurki i posążki z kamienia, betonu lub marmuru, gzymsy niemetalowe, kanały niemetalowe dla instalacji wentylacyjnych i klimatyzacyjnych, wyroby kamieniarstwa, obudowy kominków, kształtowniki niemetalowe, lupek twarde, obróbki budowlane niemetalowe, materiały ogniotworne, okładziny niemetalowe dla budownictwa, paliśady niemetalowe, płytki niemetalowe dla budownictwa, płytki podłogowe i ścienne niemetalowe, płytki ceramiczne, płyty niemetalowe, podłogi niemetalowe, podpory niemetalowe, pokrycia niemetalowe dla budownictwa, powłoki jako materiały budowlane, profile niemetalowe dla budownictwa, rury sztywne niemetalowe dla budownictwa, schody niemetalowe, słupy niemetalowe, sufity niemetalowe, kamień, sztuczny kamień, pokrycia niemetalowe ścian, terakota, zaprawy budowlane, **21** butelki, wyroby ceramiczne dla gospodarstwa domowego, osłony na doniczki nie z papieru, doniczki na kwiaty, dozowniki mydła, dozowniki papieru toaletowego, kłamki do drzwi porcelanowe, fajans, figurki z porcelany, terakoty lub szkła, formy i foremki jako przybory kuchenne, gałki i uchwyty porcelanowe, przybory do użytku domowego nie z metali szlachetnych, sprzęt kuchenny nieelektryczny, podpórki, uchwyty do kwiatów do układania i rozmieszczanie kwiatów, miednice, miski, mydelniczki, naczynia ceramiczne, naczynia nie z metali szlachetnych, nocniki, pojemniki do użytku w domu lub w kuchni nie z metali szlachetnych, porcelana jako bibeloty, przybory toaletowe i kuchenne, urny nie z metali szlachetnych, wazony nie z metali szlachetnych, zraszacze, **35** agencje importowo-eksportowe, agencje informacji handlowej, agencje reklamowe, dystrybucja materiałów reklamowych, komputerowe zarządzanie plikami, pozyskiwanie i systematyzacja danych do komputerowych baz danych, organizowanie wystaw w celach handlowych lub reklamowych, wyszukiwanie informacji w plikach komputerowych dla osób trzecich, pokazy towarów, promocja sprzedaży dla osób trzecich, reklama za pośrednictwem sieci komputerowej, reklamy, rozpowszechnianie ogłoszeń reklamowych, wyszukiwanie w komputerowych bazach danych, usługi zaopatrzenia osób trzecich jako zakupy produktów usług dla innych przedsiębiorstw, zarządzanie zbiorami informatycznymi, zgrupowanie na rzecz osób trzecich różnych towarów pozwalające nabywcy wygodnie oglądać i kupować te towary na stronie Web dotyczącej sprzedaży różnorodnych towarów, zgrupowanie na rzecz osób trzecich różnych towarów pozwalające nabywcy wygodnie oglądać i kupować te towary w sklepie wielobranżowym i hurtowni wielobranżowej.

(551) wspólne prawo ochronne

(111) **201305** (220) 2006 07 27 (210) 313671
(151) 2008 02 05 (441) 2006 10 30
(732) Zakład Ceramiki Budowlanej w Tubądzinie A. Wodzyński, B. Kaźmierska Spółka Jawna, Tubądzin, PL.; „Ceramika Tubądzin II” Spółka z o.o., Ozorków, PL.

(540) femme
(510), (511) **11** bidety, nawilżacze do grzejników, centralne ogrzewanie, dozowniki środków odkażających w toaletach, fontanny, kabiny natryskowe, wanny do kąpieli, klosze do lamp, miski klozetowe WC, ko-

minki domowe, osłony do lamp, natryski, prysznice, piece inne niż do celów doświadczalnych, pisuary, płuczki ustępowe, instalacje i aparatura sanitarna, sedesy, toalety WC, umywalki, ustępy przenośne, wanny łazienkowe, wyposażenie wanien łazienkowych, wanny z wirowym ruchem wody, wodotryski ozdobne, zbiorniki do płuczek ustępowych, zlewozmywaki, **19** belki niemetalowe, betonowe elementy budowlane, boazeria niemetalowa, boazerie, konstrukcje budowlane niemetalowe, materiały budowlane niemetalowe, kamień budowlany, niemetalowe elementy konstrukcyjne dla budownictwa, glina ceglarska, cegły, pokrycia dachowe niemetalowe, dachówki, niemetalowe konstrukcje przykryć dachów, figurki i posążki z kamienia, betonu lub marmuru, gzymsy niemetalowe, kanały niemetalowe dla instalacji wentylacyjnych i klimatyzacyjnych, wyroby kamieniarsstwa, obudowy kominków, kształtowniki niemetalowe, łupek twardy, obróbki budowlane niemetalowe, materiały ogniotrwałe, okładziny niemetalowe dla budownictwa, palisady niemetalowe, płytki niemetalowe dla budownictwa, płytki podłogowe i ścienne niemetalowe, płytki ceramiczne, płyty niemetalowe, podłogi niemetalowe, podpory niemetalowe, pokrycia niemetalowe dla budownictwa, powłoki jako materiały budowlane, profile niemetalowe dla budownictwa, rury sztywne niemetalowe dla budownictwa, schody niemetalowe, słupy niemetalowe, sufitry niemetalowe, kamień, sztuczny kamień, pokrycia niemetalowe ścian, terakota, zaprawy budowlane, **21** butelki, wyroby ceramiczne dla gospodarstwa domowego, osłony na doniczki nie z papieru, doniczki na kwiaty, dozowniki mydła, dozowniki papieru toaletowego, kłamki do drzwi porcelanowe, fajans, figurki z porcelany, terakoty lub szkła, formy i foremki jako przybory kuchenne, gałki i uchwyty porcelanowe, przybory do użytku domowego nie z metali szlachetnych, sprzęt kuchenny niefektryczny, podpórki, uchwyty do kwiatów do układania i rozmieszczanie kwiatów, miednice, miski, mydelniczki, naczynia ceramiczne, naczynia nie z metali szlachetnych, nocniki, pojemniki do użytku w domu lub w kuchni nie z metali szlachetnych, porcelana jako bibeloty, przybory toaletowe i kuchenne, urny nie z metali szlachetnych, wazonry nie z metali szlachetnych, zraszacze, **35** agencje importowo-eksportowe, agencje informacji handlowej, agencje reklamowe, dystrybucja materiałów reklamowych, komputerowe zarządzanie plikami, pozyskiwanie i systematyzacja danych do komputerowych baz danych, organizowanie wystaw w celach handlowych lub reklamowych, wyszukiwanie informacji w plikach komputerowych dla osób trzecich, pokazy towarów, promocja sprzedaży dla osób trzecich, reklama za pośrednictwem sieci komputerowej, reklamy, rozpowszechnianie ogłoszeń reklamowych, wyszukiwanie w komputerowych bazach danych, usługi zaopatrzenia osób trzecich jako zakupy produktów usług dla innych przedsiębiorstw, zarządzanie zbiorami informatycznymi, zgrupowanie na rzecz osób trzecich różnych towarów pozwalające nabywcy wygodnie oglądać i kupować te towary na stronie Web dotyczącej sprzedaży różnorodnych towarów, zgrupowanie na rzecz osób trzecich różnych towarów pozwalające nabywcy wygodnie oglądać i kupować te towary w sklepie wielobranżowym i hurtowni wielobranżowej.

(551) wspólne prawo ochronne

(111) **201306** (220) 2006 07 27 (210) 313672
(151) 2008 02 05 (441) 2006 10 30

(732) Zakład Ceramiki Budowlanej w Tubądzinie A. Wodzyński, B. Kaźmierska Spółka Jawna, Tubądzin, PL.; „Ceramika Tubądzin II” Spółka z o.o., Ozorków, PL.

(540) opium

(510), (511) **11** bidety, nawilzacze do grzejników, centralne ogrzewanie, dozowniki środków odkażających w toaletach, fontanny, kabiny natryskowe, wanny do kąpeli, kłosze do lamp, miski klozetowe WC, kominki domowe, osłony do lamp, natryski, prysznice, piece inne niż do celów doświadczalnych, pisuary, płuczki ustępowe, instalacje i aparatura sanitarna, sedesy, toalety WC, umywalki, ustępy przenośne, wanny łazienkowe, wyposażenie wanien łazienkowych, wanny z wirowym ruchem wody, wodotryski ozdobne, zbiorniki do płuczek ustępowych, zlewozmywaki, **19** belki niemetalowe, betonowe elementy budowlane, boazeria niemetalowa, boazerie, konstrukcje budowlane niemetalowe, materiały budowlane niemetalowe, kamień budowlany, niemetalowe elementy konstrukcyjne dla budownictwa, glina ceglarska, cegły, pokrycia dachowe niemetalowe, dachówki, niemetalowe konstrukcje przykryć dachów, figurki i posążki z kamienia, betonu lub marmuru, gzymsy niemetalowe, kanały niemetalowe dla instalacji wentylacyjnych i klimatyzacyjnych, wyroby kamieniarsstwa, obudowy kominków, kształtowniki niemetalowe, łupek twardy, obróbki budowlane niemetalowe,

materiały ogniotrwałe, okładziny niemetalowe dla budownictwa, palisady niemetalowe, płytki niemetalowe dla budownictwa, płytki podłogowe i ścienne niemetalowe, płytki ceramiczne, płyty niemetalowe, podłogi niemetalowe, podpory niemetalowe, pokrycia niemetalowe dla budownictwa, powłoki jako materiały budowlane, profile niemetalowe dla budownictwa, rury sztywne niemetalowe dla budownictwa, schody niemetalowe, słupy niemetalowe, sufitry niemetalowe, kamień, sztuczny kamień, pokrycia niemetalowe ścian, terakota, zaprawy budowlane, **21** butelki, wyroby ceramiczne dla gospodarstwa domowego, osłony na doniczki nie z papieru, doniczki na kwiaty, dozowniki mydła, dozowniki papieru toaletowego, kłamki do drzwi porcelanowe, fajans, figurki z porcelany, terakoty lub szkła, formy i foremki jako przybory kuchenne, gałki i uchwyty porcelanowe, przybory do użytku domowego nie z metali szlachetnych, sprzęt kuchenny niefektryczny, podpórki, uchwyty do kwiatów do układania i rozmieszczanie kwiatów, miednice, miski, mydelniczki, naczynia ceramiczne, naczynia nie z metali szlachetnych, nocniki, pojemniki do użytku w domu lub w kuchni nie z metali szlachetnych, porcelana jako bibeloty, przybory toaletowe i kuchenne, urny nie z metali szlachetnych, wazonry nie z metali szlachetnych, zraszacze, **35** agencje importowo-eksportowe, agencje informacji handlowej, agencje reklamowe, dystrybucja materiałów reklamowych, komputerowe zarządzanie plikami, pozyskiwanie i systematyzacja danych do komputerowych baz danych, organizowanie wystaw w celach handlowych lub reklamowych, wyszukiwanie informacji w plikach komputerowych dla osób trzecich, pokazy towarów, promocja sprzedaży dla osób trzecich, reklama za pośrednictwem sieci komputerowej, reklamy, rozpowszechnianie ogłoszeń reklamowych, wyszukiwanie w komputerowych bazach danych, usługi zaopatrzenia osób trzecich jako zakupy produktów usług dla innych przedsiębiorstw, zarządzanie zbiorami informatycznymi, zgrupowanie na rzecz osób trzecich różnych towarów pozwalające nabywcy wygodnie oglądać i kupować te towary na stronie Web dotyczącej sprzedaży różnorodnych towarów, zgrupowanie na rzecz osób trzecich różnych towarów pozwalające nabywcy wygodnie oglądać i kupować te towary w sklepie wielobranżowym i hurtowni wielobranżowej.

(551) wspólne prawo ochronne

(111) **201307** (220) 2006 07 27 (210) 313673
(151) 2008 02 05 (441) 2006 10 30

(732) Zakład Ceramiki Budowlanej w Tubądzinie A. Wodzyński, B. Kaźmierska Spółka Jawna, Tubądzin, PL.; „Ceramika Tubądzin II” Spółka z o.o., Ozorków, PL.

(540) homme

(510), (511) **11** bidety, nawilzacze do grzejników, centralne ogrzewanie, dozowniki środków odkażających w toaletach, fontanny, kabiny natryskowe, wanny do kąpeli, kłosze do lamp, miski klozetowe WC, kominki domowe, osłony do lamp, natryski, prysznice, piece inne niż do celów doświadczalnych, pisuary, płuczki ustępowe, instalacje i aparatura sanitarna, sedesy, toalety WC, umywalki, ustępy przenośne, wanny łazienkowe, wyposażenie wanien łazienkowych, wanny z wirowym ruchem wody, wodotryski ozdobne, zbiorniki do płuczek ustępowych, zlewozmywaki, **19** belki niemetalowe, betonowe elementy budowlane, boazeria niemetalowa, boazerie, konstrukcje budowlane niemetalowe, materiały budowlane niemetalowe, kamień budowlany, niemetalowe elementy konstrukcyjne dla budownictwa, glina ceglarska, cegły, pokrycia dachowe niemetalowe, dachówki, niemetalowe konstrukcje przykryć dachów, figurki i posążki z kamienia, betonu lub marmuru, gzymsy niemetalowe, kanały niemetalowe dla instalacji wentylacyjnych i klimatyzacyjnych, wyroby kamieniarsstwa, obudowy kominków, kształtowniki niemetalowe, łupek twardy, obróbki budowlane niemetalowe, materiały ogniotrwałe, okładziny niemetalowe dla budownictwa, palisady niemetalowe, płytki niemetalowe dla budownictwa, płytki podłogowe i ścienne niemetalowe, płytki ceramiczne, płyty niemetalowe, podłogi niemetalowe, podpory niemetalowe, pokrycia niemetalowe dla budownictwa, powłoki jako materiały budowlane, profile niemetalowe dla budownictwa, rury sztywne niemetalowe dla budownictwa, schody niemetalowe, słupy niemetalowe, sufitry niemetalowe, kamień, sztuczny kamień, pokrycia niemetalowe ścian, terakota, zaprawy budowlane, **21** butelki, wyroby ceramiczne dla gospodarstwa domowego, osłony na doniczki nie z papieru, doniczki na kwiaty, dozowniki mydła, dozowniki papieru toaletowego, kłamki do drzwi porcelanowe, fajans, figurki z porcelany, terakoty lub szkła, formy i foremki jako przybory kuchenne, gałki i uchwyty porcelanowe, przybory do użytku domowego nie z metali szlachetnych, sprzęt kuchenny niefektryczny, podpórki,

uchwyty do kwiatów do układania i rozmieszczanie kwiatów, miednice, miski, mydelniczki, naczynia ceramiczne, naczynia nie z metali szlachetnych, nocniki, pojemniki do użytku w domu lub w kuchni nie z metali szlachetnych, porcelana jako bibeloty, przybory toaletowe i kuchenne, urny nie z metali szlachetnych, wazony nie z metali szlachetnych, zraszacze, **35** agencje importowo-eksportowe, agencje informacji handlowej, agencje reklamowe, dystrybucja materiałów reklamowych, komputerowe zarządzanie plikami, pozyskiwanie i systematyzacja danych do komputerowych baz danych, organizowanie wystaw w celach handlowych lub reklamowych, wyszukiwanie informacji w plikach komputerowych dla osób trzecich, pokazy towarów, promocja sprzedaży dla osób trzecich, reklama za pośrednictwem sieci komputerowej, reklamy, rozpowszechnianie ogłoszeń reklamowych, wyszukiwanie w komputerowych bazach danych, usługi zaopatrzenia osób trzecich jako zakupy produktów usług dla innych przedsiębiorstw, zarządzanie zbiorami informatycznymi, zgrupowanie na rzecz osób trzecich różnych towarów pozwalające nabywcy wygodnie oglądać i kupować te towary na stronie Web dotyczącej sprzedaży różnorodnych towarów, zgrupowanie na rzecz osób trzecich różnych towarów pozwalające nabywcy wygodnie oglądać i kupować te towary w sklepie wielobranżowym i hurtowni wielobranżowej.

(551) wspólne prawo ochronne

(111) **201308** (220) 2006 07 28 (210) 313732
(151) 2008 02 06 (441) 2006 10 30

(732) NATUR PRODUKT ZDROVIT Sp. z o.o., Warszawa, PL.

(540) Herbavescent

(510), (511) **05** preparaty farmaceutyczne, leki do celów medycznych, preparaty dietetyczne dla celów leczniczych, preparaty witaminowe i lecznicze, preparaty mineralne, napoje do celów leczniczych, zioła lecznicze.

(111) **201309** (220) 2006 07 31 (210) 313764
(151) 2008 02 07 (441) 2006 11 13

(732) ROBOD S.A., Gdańsk, PL.

(540)



(531) 3.4.1, 3.4.5, 27.5.1

(510), (511) **09** ochronne przeciwprzypukowe i przeciwoparzeniowe fartuchy, nagołenniki, nakolanniki, naramienniki, zarękawki, getry, kaptury, karczki i maski dla spawaczy i monterów, ochronne pasy robocze biodrowe przeciwprzepuklinowe, **18** wykonane ze skór zwierzęcych lub z przeważającym udziałem skór zwierzęcych nie będące odzieżą fartuchy, nagołenniki, nakolanniki, naramienniki, zarękawki, getry, kaptury, karczki i maski dla spawaczy i monterów, ochronne pasy robocze biodrowe przeciwprzepuklinowe, pasy robocze wysokościowe, pasy specjalistyczne dla operatorów maszyn roboczych, pasy narzędziowe dla rzemieślników, **35** reklama i zgrupowanie dla potrzeb osób trzecich różnych towarów, takich jak wykonane ze skór zwierzęcych lub z przeważającym udziałem skór zwierzęcych i nie będące odzieżą fartuchy, nagołenniki, nakolanniki, zarękawki, getry, kaptury, karczki i maski dla spawaczy i monterów, ochronne pasy robocze biodrowe przeciwprzepuklinowe, pasy robocze wysokościowe, pasy specjalistyczne dla operatorów maszyn roboczych, pasy narzędziowe dla rzemieślników, pozwalające oglądać je i nabywać w specjalistycznym składzie fabrycznym, celnym lub konsygnacyjnym, w wyspecjalizowanym sklepie serwisowym oraz w ofercie internetowej i w sprzedaży wysyłkowej.

(111) **201310** (220) 2006 07 31 (210) 313797
(151) 2008 02 07 (441) 2006 11 13

(732) S.C. Johnson & Son, Inc., Racine, US.

(540) OFF! ACTIVE

(510), (511) **05** preparaty do niszczenia chwastów i zabijania robactwa, środki owadobójcze, lepy na ćmy, środki odstraszające insekty, środki grzybobójcze, środki gryzoniobójcze.

(111) **201311** (220) 2006 07 31 (210) 313801
(151) 2008 02 05 (441) 2006 11 13

(732) „STOP” Jolanta Gajewska, Przytkowice, PL.

(540)



Kolor znaku: zielony, biały

(531) 26.4.2, 27.5.1, 29.1.12

(510), (511) **35** prowadzenie sklepów i hurtowni z artykułami przemysłowymi, wyrobami chemicznymi, artykułami gospodarstwa domowego, odzieżą, galanterią skórzaną, maszynami i narzędziami rolniczymi, żywnością i artykułami ogólnospożywczymi, warzywami i owocami, wyrobami tytoniowymi, artykułami papierniczymi i szkolnymi, zabawkami.

(111) **201312** (220) 2006 08 01 (210) 313834

(151) 2008 02 06 (441) 2006 11 13

(732) FABRYKA FARB I LAKIERÓW „ŚNIEŻKA” S.A., Lubzina, PL.

(540) FLAMESORBER

(510), (511) **02** farby ognioodporne.

(111) **201313** (220) 2006 08 01 (210) 313844

(151) 2008 02 07 (441) 2006 11 13

(732) OGÓLNOPOLSKA CENTRALA BHP „POLSTAR” Iwona

i Sławomir Wołoszczuk Spółka Jawna, Koszalin, PL.

(540)



Kolor znaku: czarny, zielony, czerwony, beżowy, złoty

(531) 1.1.1, 27.5.1, 29.1.15

(510), (511) **09** odzież chroniąca przed wypadkami, napromieniowaniem i ogniem, rękawice do ochrony przed wypadkami, ubrania zabezpieczające przed wypadkami, napromieniowaniem i ogniem, **17** kauczuk surowy lub półprzetworzony, kauczuk syntetyczny, rękawice izolacyjne, **24** tkaniny bawełniane, tkaniny bawełniane cienkie, drelich, tkaniny flanelowe, flanela zdrowotna, tkaniny lniane, materiały włókiennicze, tkaniny podszewkowe, rękawice toaletowe, tkaniny imitujące skóry zwierzęce, surowka jako materiał, tworzywa sztuczne jako substytuty tkanin, tkaniny ze sztucznego jedwabiu, tkaniny taftowe, materiały tekstylne nietkane, tkaniny, tkaniny do celów włókienniczych, tkaniny elastyczne, materiał trykotowy, tkaniny wełniane, **25** barbety jako element ubrania, berety, bielizna osobista, bielizna wchłaniająca pot, bluzy, cholewki do botów, buty sznurowane, chodaki jako rodzaj butów, cholewki do obuwia, czapki, czapki bez daszka jako nakrycia głowy, czapki z daszkiem, fartuchy jako odzież, kamizelki, kaptury do ubrań, kieszenie do odzieży, kombinezony jako odzież, konfekcja odzieżowa, koszule męskie, gorsy do koszul męskich, karczki do koszul męskich, koszulki jako bielizna, marynarki, nakrycia głowy, nakrycia głowy jako produkty kapelusznicze, nauszники jako odzież, obuwie, cholewki do obuwia, czubki do obuwia, obcaszki do obuwia, okucia do obuwia, paski do obuwia, środki antypoślizgowe do obuwia, obuwie sportowe, odzież, artykuły odzieżowe, kieszenie do odzieży, odzież wodoodporna, odzież z imitacji skóry, odzież ze skóry, okrycia wierzchnie jako odzież, opaski na głowę jako elementy ubrania, paski jako odzież, paski do butów, rękawice jako element odzieży, rękawiczki z jednym palcem, ubrania dla kierowców samochodów, spodnie, szaliki, szelki, T-shirty, ubrania, ubrania wierzchnie, kostiumy jako element ubrania, wkładki do obuwia, wkładki wewnętrzne do odzieży.

(111) **201314** (220) 2006 08 01 (210) 313845

(151) 2008 02 06 (441) 2006 11 13

(732) OGÓLNOPOLSKA CENTRALA BHP „POLSTAR” Iwona

i Sławomir Wołoszczuk Spółka Jawna, Koszalin, PL.

(540)



Kolor znaku: czarny, zielony, czerwony, beżowy, złoty

(531) 1.1.1, 27.5.1, 29.1.15

(510), (511) **09** odzież chroniąca przed wypadkami, napromieniowaniem i ogniem, rękawice do ochrony przed wypadkami, ubrania zabezpieczające przed wypadkami, napromieniowaniem i ogniem, **17** kauczuk surowy lub półprzetworzony, kauczuk syntetyczny, rękawice izolacyjne, **24** tkaniny bawełniane, tkaniny bawełniane cienkie, drellich, tkaniny flanelowe, flanela zdrowotna, tkaniny lniane, materiały włókiennicze, tkaniny podszewkowe, rękawice toaletowe, tkaniny imitujące skóry zwierzęce, surówka jako materiał, tworzywa sztuczne jako substytuty tkanin, tkaniny ze sztucznego jedwabiu, tkaniny taftowe, materiały tekstylne nietkane, tkaniny, tkaniny do celów włókienniczych, tkaniny elastyczne, materiał trykotowy, tkaniny wełniane, **25** barbety jako element ubrania, berety, bielizna osobista, bielizna wchłaniająca pot, bluzy, cholewki do botów, buty sznurowane, chodaki jako rodzaj butów, cholewki do obuwia, czapki, czapki bez daszka jako nakrycia głowy, czapki z daszkiem, fartuchy jako odzież, kamizelki, kaptury do ubrań, kieszenie do odzieży, kombinezony jako odzież, konfekcja odzieżowa, koszule męskie, gorsy do koszul męskich, karczki do koszul męskich, koszulki jako bielizna, marynarki, nakrycia głowy, nakrycia głowy jako produkty kapelusznicze, nauszniki jako odzież, obuwie, cholewki do obuwia, czubki do obuwia, obcasy do obuwia, okucia do obuwia, paski do obuwia, środki antypoślizgowe do obuwia, obuwie sportowe, odzież, artykuły odzieżowe, kieszenie do odzieży, odzież wodoodporna, odzież z imitacji skóry, odzież ze skóry, okrycia wierzchnie jako odzież, opaski na głowę jako elementy ubrania, paski jako odzież, paski do butów, rękawice jako element odzieży, rękawiczki z jednym palcem, ubrania dla kierowców samochodów, spodnie, szaliki, szelki, T-shirty, ubrania, ubrania wierzchnie, kostiumy jako element ubrania, wkładki do obuwia, wkładki wewnętrzne do odzieży.

(111) **201315** (220) 2006 08 01 (210) 313846
 (151) 2008 02 06 (441) 2006 11 13
 (732) OGÓLNOPOLSKA CENTRALA BHP „POLSTAR” Iwona
 i Sławomir Wołoszczuk Spółka Jawna, Koszalin, PL.
 (540)



Kolor znaku: czarny, zielony, czerwony, beżowy, złoty

(531) 1.1.1, 27.5.1, 29.1.15
 (510), (511) **09** odzież chroniąca przed wypadkami, napromieniowaniem i ogniem, rękawice do ochrony przed wypadkami, ubrania zabezpieczające przed wypadkami, napromieniowaniem i ogniem, **17** kauczuk surowy lub półprzetworzony, kauczuk syntetyczny, rękawice izolacyjne, **24** tkaniny bawełniane, tkaniny bawełniane cienkie, drellich, tkaniny flanelowe, flanela zdrowotna, tkaniny lniane, materiały włókiennicze, tkaniny podszewkowe, rękawice toaletowe, tkaniny imitujące skóry zwierzęce, surówka jako materiał, tworzywa sztuczne jako substytuty tkanin, tkaniny ze sztucznego jedwabiu, tkaniny taftowe, materiały tekstylne nietkane, tkaniny, tkaniny do celów włókienniczych, tkaniny elastyczne, materiał trykotowy, tkaniny wełniane, **25** barbety jako element ubrania, berety, bielizna osobista, bielizna wchłaniająca pot, bluzy, cholewki do botów, buty sznurowane, chodaki jako rodzaj butów, cholewki do obuwia, czapki, czapki bez daszka jako nakrycia głowy, czapki z daszkiem, fartuchy jako odzież, kamizelki, kaptury do ubrań, kieszenie do odzieży, kombinezony jako odzież, konfekcja odzieżowa, koszule męskie, gorsy do koszul męskich, karczki do koszul męskich, koszulki jako bielizna, marynarki, nakrycia głowy, nakrycia głowy jako produkty kapelusznicze, nauszniki jako odzież, obuwie, cholewki do obuwia, czubki do obuwia, obcasy do obuwia, okucia do obuwia, paski do obuwia, środki antypoślizgowe do obuwia, obuwie sportowe, odzież, artykuły odzieżowe, kieszenie do odzieży, odzież wodoodporna, odzież z imitacji skóry, odzież ze skóry, okrycia wierzchnie jako odzież, opaski na głowę jako elementy ubrania, paski jako odzież, paski do butów, rękawice jako element odzieży, rękawiczki z jednym palcem, ubrania dla kierowców samochodów, spodnie, szaliki, szelki, T-shirty, ubrania, ubrania wierzchnie, kostiumy jako element ubrania, wkładki do obuwia, wkładki wewnętrzne do odzieży.

(111) **201316** (220) 2006 08 01 (210) 313847
 (151) 2008 02 06 (441) 2006 11 13

(732) OGÓLNOPOLSKA CENTRALA BHP „POLSTAR” Iwona
 i Sławomir Wołoszczuk Spółka Jawna, Koszalin, PL.
 (540)



Kolor znaku: czarny, zielony, czerwony, beżowy, złoty

(531) 1.1.1, 27.5.1, 29.1.15
 (510), (511) **09** odzież chroniąca przed wypadkami, napromieniowaniem i ogniem, rękawice do ochrony przed wypadkami, ubrania zabezpieczające przed wypadkami, napromieniowaniem i ogniem, **17** kauczuk surowy lub półprzetworzony, kauczuk syntetyczny, rękawice izolacyjne, **24** tkaniny bawełniane, tkaniny bawełniane cienkie, drellich, tkaniny flanelowe, flanela zdrowotna, tkaniny lniane, materiały włókiennicze, tkaniny podszewkowe, rękawice toaletowe, tkaniny imitujące skóry zwierzęce, surówka jako materiał, tworzywa sztuczne jako substytuty tkanin, tkaniny ze sztucznego jedwabiu, tkaniny taftowe, materiały tekstylne nietkane, tkaniny, tkaniny do celów włókienniczych, tkaniny elastyczne, materiał trykotowy, tkaniny wełniane, **25** barbety jako element ubrania, berety, bielizna osobista, bielizna wchłaniająca pot, bluzy, cholewki do botów, buty sznurowane, chodaki jako rodzaj butów, cholewki do obuwia, czapki, czapki bez daszka jako nakrycia głowy, czapki z daszkiem, fartuchy jako odzież, kamizelki, kaptury do ubrań, kieszenie do odzieży, kombinezony jako odzież, konfekcja odzieżowa, koszule męskie, gorsy do koszul męskich, karczki do koszul męskich, koszulki jako bielizna, marynarki, nakrycia głowy, nakrycia głowy jako produkty kapelusznicze, nauszniki jako odzież, obuwie, cholewki do obuwia, czubki do obuwia, obcasy do obuwia, okucia do obuwia, paski do obuwia, środki antypoślizgowe do obuwia, obuwie sportowe, odzież, artykuły odzieżowe, kieszenie do odzieży, odzież wodoodporna, odzież z imitacji skóry, odzież ze skóry, okrycia wierzchnie jako odzież, opaski na głowę jako elementy ubrania, paski jako odzież, paski do butów, rękawice jako element odzieży, rękawiczki z jednym palcem, ubrania dla kierowców samochodów, spodnie, szaliki, szelki, T-shirty, ubrania, ubrania wierzchnie, kostiumy jako element ubrania, wkładki do obuwia, wkładki wewnętrzne do odzieży.

(111) **201317** (220) 2006 08 01 (210) 313848
 (151) 2008 02 06 (441) 2006 11 13
 (732) OGÓLNOPOLSKA CENTRALA BHP „POLSTAR” Iwona
 i Sławomir Wołoszczuk Spółka Jawna, Koszalin, PL.
 (540)



Kolor znaku: czarny, zielony, czerwony, złoty, beżowy

(531) 1.1.1, 27.5.1, 29.1.15
 (510), (511) **09** odzież chroniąca przed wypadkami, napromieniowaniem i ogniem, rękawice do ochrony przed wypadkami, ubrania zabezpieczające przed wypadkami, napromieniowaniem i ogniem, **17** kauczuk surowy lub półprzetworzony, kauczuk syntetyczny, rękawice izolacyjne, **24** tkaniny bawełniane, tkaniny bawełniane cienkie, drellich, tkaniny flanelowe, flanela zdrowotna, tkaniny lniane, materiały włókiennicze, tkaniny podszewkowe, rękawice toaletowe, tkaniny imitujące skóry zwierzęce, surówka jako materiał, tworzywa sztuczne jako substytuty tkanin, tkaniny ze sztucznego jedwabiu, tkaniny taftowe, materiały tekstylne nietkane, tkaniny, tkaniny do celów włókienniczych, tkaniny elastyczne, materiał trykotowy, tkaniny wełniane, **25** barbety jako element ubrania, berety, bielizna osobista, bielizna wchłaniająca pot, bluzy, cholewki do botów, buty sznurowane, chodaki jako rodzaj butów, cholewki do obuwia, czapki, czapki bez daszka jako nakrycia głowy, czapki z daszkiem, fartuchy jako odzież, kamizelki, kaptury do ubrań, kieszenie do odzieży, kombinezony jako odzież, konfekcja odzieżowa, koszule męskie, gorsy do koszul męskich, karczki do koszul męskich, koszulki jako bielizna, marynarki, nakrycia głowy, nakrycia głowy jako produkty kapelusznicze, nauszniki jako odzież, obuwie, cholewki do obuwia, czubki do obuwia, obcasy do obuwia, okucia do obuwia, paski do obuwia, środki antypoślizgowe do obuwia, obuwie sportowe, odzież, artykuły odzieżowe, kieszenie do odzieży, odzież wodoodporna, odzież

z imitacji skóry, odzież ze skóry, okrycia wierzchnie jako odzież, opaski na głowę jako elementy ubrania, paski jako odzież, paski do butów, rękawice jako element odzieży, rękawiczki z jednym palcem, ubrania dla kierowców samochodów, spodnie, szaliki, szelki, T-shirty, ubrania, ubrania wierzchnie, kostiumy jako element ubrania, wkładki do obuwia, wkładki wewnętrzne do odzieży.

(111) **201318** (220) 2006 08 01 (210) 313849
 (151) 2008 02 06 (441) 2006 11 13
 (732) OGÓLNOPOLSKA CENTRALA BHP „POLSTAR” Iwona i Sławomir Wołoszczuk Spółka Jawna, Koszalin, PL.
 (540)



Kolor znaku: czarny, zielony, czerwony, beżowy, złoty
 (531) 1.1.1, 27.5.1, 29.1.15

(510), (511) **09** odzież chroniąca przed wypadkami, napromieniowaniem i ogniem, rękawice do ochrony przed wypadkami, ubrania zabezpieczające przed wypadkami, napromieniowaniem i ogniem, **17** kauczuk surowy lub półprzetworzony, kauczuk syntetyczny, rękawice izolacyjne, **24** tkaniny bawełniane, tkaniny bawełniane cienkie, drelch, tkaniny flanelowe, flanela zdrowotna, tkaniny lniane, materiały włókiennicze, tkaniny podszewkowe, rękawice toaletowe, tkaniny imitujące skóry zwierzęce, surówka jako materiał, tworzywa sztuczne jako substytuty tkanin, tkaniny ze sztucznego jedwabiu, tkaniny taftowe, materiały tekstylne nietkane, tkaniny, tkaniny do celów włókienniczych, tkaniny elastyczne, materiał trykotowy, tkaniny wełniane, **25** barbety jako element ubrania, berety, bielizna osobista, bielizna wchłaniająca pot, bluzy, cholewki do obuwia, buty sznurowane, chodaki jako rodzaj butów, cholewki do obuwia, czapki, czapki bez daszka jako nakrycia głowy, czapki z daszkiem, fartuchy jako odzież, kamizelki, kaptury do ubrań, kieszenie do odzieży, kombinezony jako odzież, konfekcja odzieżowa, koszule męskie, gorsy do koszul męskich, karczki do koszul męskich, koszulki jako bielizna, marynarki, nakrycia głowy, nakrycia głowy jako produkty kapelusznicze, nauszniki jako odzież, obuwie, cholewki do obuwia, czubki do obuwia, obcasy do obuwia, okucia do obuwia, paski do obuwia, środki antypoślizgowe do obuwia, obuwie sportowe, odzież, artykuły odzieżowe, kieszenie do odzieży, odzież wodoodporna, odzież z imitacji skóry, odzież ze skóry, okrycia wierzchnie jako odzież, opaski na głowę jako elementy ubrania, paski jako odzież, paski do butów, rękawice jako element odzieży, rękawiczki z jednym palcem, ubrania dla kierowców samochodów, spodnie, szaliki, szelki, T-shirty, ubrania, ubrania wierzchnie, kostiumy jako element ubrania, wkładki do obuwia, wkładki wewnętrzne do odzieży.

(111) **201319** (220) 2006 08 01 (210) 313850
 (151) 2008 01 29 (441) 2006 11 13
 (732) Ogólnopolska Centrala BHP „POLSTAR” Iwona i Sławomir Wołoszczuk Spółka Jawna, Koszalin, PL.
 (540)



Kolor znaku: czarny, zielony, czerwony, beżowo-złoty
 (531) 1.1.1, 27.5.1, 29.1.14

(510), (511) **09** odzież chroniąca przed wypadkami, napromieniowaniem i ogniem, rękawice do ochrony przed wypadkami, ubrania zabezpieczające przed wypadkami, napromieniowaniem i ogniem, **17** kauczuk surowy lub półprzetworzony, kauczuk syntetyczny, rękawice izolacyjne, **24** tkaniny: tkaniny bawełniane, tkaniny bawełniane cienkie, tkaniny flanelowe, tkaniny lniane, tkaniny podszewkowe, tkaniny imitujące skóry zwierzęce, tkaniny ze sztucznego jedwabiu, tkaniny taftowe, tkaniny do celów włókienniczych, tkaniny elastyczne, tkaniny wełniane, drelch, flanela zdrowotna, materiały włókiennicze, rękawice toaletowe, surówka jako materiał, tworzywa sztuczne jako substytuty tkanin, materiały tekstylne nietkane, materiał trykotowy, **25** nakrycia głowy: nauszniki, czapki bez daszka jako nakrycia głowy, czapki z daszkiem, berety, odzież i konfekcja odzieżowa: bielizna osobista w tym bielizna wchłaniająca pot, bluzy, fartuchy, kamizelki, kaptury do ubrań, kieszenie do odzieży, kombinezony, koszule męskie, gorsy do koszul męskich, karczki do ko-

szul męskich, koszulki, marynarki, barbety, odzież wodoodporna, odzież z imitacji skóry, odzież ze skóry, okrycia wierzchnie jako odzież, opaski na głowę jako elementy ubrania, paski jako odzież, rękawice jako element odzieży, rękawiczki z jednym palcem, ubrania dla kierowców samochodów, spodnie, szaliki, szelki, T-shirty, ubrania wierzchnie, kostiumy jako element ubrania, wkładki wewnętrzne do odzieży, obuwie: buty sznurowane, chodaki, obuwie sportowe, cholewki do obuwia, czubki do obuwia, obcasy do obuwia, okucia do obuwia, paski do obuwia, środki antypoślizgowe do obuwia, cholewki do botów, wkładki do obuwia.

(111) **201320** (220) 2006 08 01 (210) 313851
 (151) 2008 01 29 (441) 2006 11 13
 (732) Ogólnopolska Centrala BHP „POLSTAR” Iwona i Sławomir Wołoszczuk Spółka Jawna, Koszalin, PL.
 (540)



Kolor znaku: czarny, zielony, czerwony, beżowo-złoty
 (531) 1.1.1, 27.5.1, 29.1.14

(510), (511) **09** odzież chroniąca przed wypadkami, napromieniowaniem i ogniem, rękawice do ochrony przed wypadkami, ubrania zabezpieczające przed wypadkami, napromieniowaniem i ogniem, **17** kauczuk surowy lub półprzetworzony, kauczuk syntetyczny, rękawice izolacyjne, **24** tkaniny: tkaniny bawełniane, tkaniny bawełniane cienkie, tkaniny flanelowe, tkaniny lniane, tkaniny podszewkowe, tkaniny imitujące skóry zwierzęce, tkaniny ze sztucznego jedwabiu, tkaniny taftowe, tkaniny do celów włókienniczych, tkaniny elastyczne, tkaniny wełniane, drelch, flanela zdrowotna, materiały włókiennicze, rękawice toaletowe, surówka jako materiał, tworzywa sztuczne jako substytuty tkanin, materiały tekstylne nietkane, materiał trykotowy, **25** nakrycia głowy: nauszniki, czapki bez daszka jako nakrycia głowy, czapki z daszkiem, berety, odzież i konfekcja odzieżowa: bielizna osobista w tym bielizna wchłaniająca pot, bluzy, fartuchy, kamizelki, kaptury do ubrań, kieszenie do odzieży, kombinezony, koszule męskie, gorsy do koszul męskich, karczki do koszul męskich, koszulki, marynarki, barbety, odzież wodoodporna, odzież z imitacji skóry, odzież ze skóry, okrycia wierzchnie jako odzież, opaski na głowę jako elementy ubrania, paski jako odzież, paski do obuwia, element odzieży, rękawiczki z jednym palcem, ubrania dla kierowców samochodów, spodnie, szaliki, szelki, T-shirty, ubrania wierzchnie, kostiumy jako element ubrania, wkładki wewnętrzne do odzieży, obuwie: buty sznurowane, chodaki, obuwie sportowe, cholewki do obuwia, czubki do obuwia, obcasy do obuwia, okucia do obuwia, paski do obuwia, środki antypoślizgowe do obuwia, cholewki do botów, wkładki do obuwia.

(111) **201321** (220) 2006 08 01 (210) 313852
 (151) 2008 01 29 (441) 2006 11 13
 (732) Ogólnopolska Centrala BHP „POLSTAR” Iwona i Sławomir Wołoszczuk Spółka Jawna, Koszalin, PL.
 (540)



Kolor znaku: czarny, zielony, czerwony, beżowo-złoty
 (531) 1.1.1, 27.5.1, 29.1.14

(510), (511) **09** odzież chroniąca przed wypadkami, napromieniowaniem i ogniem, rękawice do ochrony przed wypadkami, ubrania zabezpieczające przed wypadkami, napromieniowaniem i ogniem, **17** kauczuk surowy lub półprzetworzony, kauczuk syntetyczny, rękawice izolacyjne, **24** tkaniny: tkaniny bawełniane, tkaniny bawełniane cienkie, tkaniny flanelowe, tkaniny lniane, tkaniny podszewkowe, tkaniny imitujące skóry zwierzęce, tkaniny ze sztucznego jedwabiu, tkaniny taftowe, tkaniny do celów włókienniczych, tkaniny elastyczne, tkaniny wełniane, drelch, flanela zdrowotna, materiały włókiennicze, rękawice toaletowe, surówka jako materiał, tworzywa sztuczne jako substytuty tkanin, materiały tekstylne nietkane, materiał trykotowy, **25** nakrycia głowy: nauszniki, czapki bez daszka jako nakrycia głowy, czapki z daszkiem, berety, odzież i konfekcja odzieżowa: bielizna osobista w tym bielizna wchłaniająca pot, bluzy, fartuchy, kamizelki, kaptury do ubrań, kieszenie do odzieży, kombinezony, koszule męskie, gorsy do koszul męskich, karczki do koszul męskich, koszulki, marynarki, barbety, odzież wodoodporna, odzież

z imitacji skóry, odzież ze skóry, okrycia wierzchnie jako odzież, opaski na głowę jako elementy ubrania, paski jako odzież, rękawice jako element odzieży, rękawiczki z jednym palcem, ubrania dla kierowców samochodów, spodnie, szaliki, szelki, T-shirty, ubrania wierzchnie, kostiumy jako element ubrania, wkładki wewnętrzne do odzieży, obuwie: buty sznurowane, chodaki, obuwie sportowe, cholewki do obuwia, czubki do obuwia, obcasy do obuwia, okucia do obuwia, paski do obuwia, środki antypoślizgowe do obuwia, cholewki do botów, wkładki do obuwia.

(111) **201322** (220) 2006 08 01 (210) 313853
 (151) 2008 01 29 (441) 2006 11 13
 (732) Ogólnopolska Centrala BHP „POLSTAR” Iwona i Sławomir Wołoszczuk Spółka Jawna, Koszalin, PL.
 (540)



Kolor znaku: czarny, zielony, czerwony, beżowo-złoty
 (531) 1.1.1, 27.5.1, 29.1.14

(510), (511) **09** odzież chroniąca przed wypadkami, napromieniowaniem i ogniem, rękawice do ochrony przed wypadkami, ubrania zabezpieczające przed wypadkami, napromieniowaniem i ogniem, **17** kauczuk surowy lub półprzetworzony, kauczuk syntetyczny, rękawice izolacyjne, **24** tkaniny: tkaniny bawełniane, tkaniny bawełniane cienkie, tkaniny flanelowe, tkaniny lniane, tkaniny podszejkowe, tkaniny imitujące skóry zwierzęce, tkaniny ze sztucznego jedwabiu, tkaniny taftowe, tkaniny do celów włókienniczych, tkaniny elastyczne, tkaniny wełniane, drelch, flanela zdrowotna, materiały włókiennicze, rękawice toaletowe, surówka jako materiał, tworzywa sztuczne jako substytuty tkanin, materiały tekstylne nietkane, materiał trykotowy, **25** nakrycia głowy: nauszники, czapki bez daszka jako nakrycia głowy, czapki z daszkiem, berety, odzież i konfekcja odzieżowa: bielizna osobista w tym bielizna wchłaniająca pot, bluzy, fartuchy, kamizelki, kaptury do ubrań, kieszenie do odzieży, kombinezony, koszule męskie, gorsy do koszul męskich, karczki do koszul męskich, koszulki, marynarki, barbety, odzież wodoodporna, odzież z imitacji skóry, odzież ze skóry, okrycia wierzchnie jako odzież, opaski na głowę jako elementy ubrania, paski jako odzież, rękawice jako element odzieży, rękawiczki z jednym palcem, ubrania dla kierowców samochodów, spodnie, szaliki, szelki, T-shirty, ubrania wierzchnie, kostiumy jako element ubrania, wkładki wewnętrzne do odzieży, obuwie: buty sznurowane, chodaki, obuwie sportowe, cholewki do obuwia, czubki do obuwia, obcasy do obuwia, okucia do obuwia, paski do obuwia, środki antypoślizgowe do obuwia, cholewki do botów, wkładki do obuwia.

(111) **201323** (220) 2006 08 01 (210) 313854
 (151) 2008 01 29 (441) 2006 11 13
 (732) Ogólnopolska Centrala BHP „POLSTAR” Iwona i Sławomir Wołoszczuk Spółka Jawna, Koszalin, PL.
 (540)



Kolor znaku: czarny, zielony, czerwony, beżowo-złoty
 (531) 1.1.1, 27.5.1, 29.1.14

(510), (511) **09** odzież chroniąca przed wypadkami, napromieniowaniem i ogniem, rękawice do ochrony przed wypadkami, ubrania zabezpieczające przed wypadkami, napromieniowaniem i ogniem, **17** kauczuk surowy lub półprzetworzony, kauczuk syntetyczny, rękawice izolacyjne, **24** tkaniny: tkaniny bawełniane, tkaniny bawełniane cienkie, tkaniny flanelowe, tkaniny lniane, tkaniny podszejkowe, tkaniny imitujące skóry zwierzęce, tkaniny ze sztucznego jedwabiu, tkaniny taftowe, tkaniny do celów włókienniczych, tkaniny elastyczne, tkaniny wełniane, drelch, flanela zdrowotna, materiały włókiennicze, rękawice toaletowe, surówka jako materiał, tworzywa sztuczne jako substytuty tkanin, materiały tekstylne nietkane, materiał trykotowy, **25** nakrycia głowy: nauszники, czapki bez daszka jako nakrycia głowy, czapki z daszkiem, berety, odzież i konfekcja odzieżowa: bielizna osobista w tym bielizna wchłaniająca pot, bluzy, fartuchy, kamizelki, kaptury do ubrań, kieszenie do odzieży, kombinezony, koszule męskie, gorsy do koszul męskich, karczki do koszul męskich, koszulki, marynarki, barbety, odzież wodoodporna, odzież z imitacji skóry, odzież ze skóry, okrycia wierzchnie jako odzież, opaski na głowę jako elementy ubrania, paski jako odzież, rękawice jako element

odzieży, rękawiczki z jednym palcem, ubrania dla kierowców samochodów, spodnie, szaliki, szelki, T-shirty, ubrania wierzchnie, kostiumy jako element ubrania, wkładki wewnętrzne do odzieży, obuwie: buty sznurowane, chodaki, obuwie sportowe, cholewki do obuwia, czubki do obuwia, obcasy do obuwia, okucia do obuwia, paski do obuwia, środki antypoślizgowe do obuwia, cholewki do botów, wkładki do obuwia.

(111) **201324** (220) 2006 08 01 (210) 313855
 (151) 2008 01 29 (441) 2006 11 13
 (732) Ogólnopolska Centrala BHP „POLSTAR” Iwona i Sławomir Wołoszczuk Spółka Jawna, Koszalin, PL.
 (540)



Kolor znaku: czarny, zielony, czerwony, beżowo-złoty
 (531) 1.1.1, 27.5.1, 29.1.14

(510), (511) **09** odzież chroniąca przed wypadkami, napromieniowaniem i ogniem, rękawice do ochrony przed wypadkami, ubrania zabezpieczające przed wypadkami, napromieniowaniem i ogniem, **17** kauczuk surowy lub półprzetworzony, kauczuk syntetyczny, rękawice izolacyjne, **24** tkaniny: tkaniny bawełniane, tkaniny bawełniane cienkie, tkaniny flanelowe, tkaniny lniane, tkaniny podszejkowe, tkaniny imitujące skóry zwierzęce, tkaniny ze sztucznego jedwabiu, tkaniny taftowe, tkaniny do celów włókienniczych, tkaniny elastyczne, tkaniny wełniane, drelch, flanela zdrowotna, materiały włókiennicze, rękawice toaletowe, surówka jako materiał, tworzywa sztuczne jako substytuty tkanin, materiały tekstylne nietkane, materiał trykotowy, **25** nakrycia głowy: nauszники, czapki bez daszka jako nakrycia głowy, czapki z daszkiem, berety, odzież i konfekcja odzieżowa: bielizna osobista w tym bielizna wchłaniająca pot, bluzy, fartuchy, kamizelki, kaptury do ubrań, kieszenie do odzieży, kombinezony, koszule męskie, gorsy do koszul męskich, karczki do koszul męskich, koszulki, marynarki, barbety, odzież wodoodporna, odzież z imitacji skóry, odzież ze skóry, okrycia wierzchnie jako odzież, opaski na głowę jako elementy ubrania, paski jako odzież, rękawice jako element odzieży, rękawiczki z jednym palcem, ubrania dla kierowców samochodów, spodnie, szaliki, szelki, T-shirty, ubrania wierzchnie, kostiumy jako element ubrania, wkładki wewnętrzne do odzieży, obuwie: buty sznurowane, chodaki, obuwie sportowe, cholewki do obuwia, czubki do obuwia, obcasy do obuwia, okucia do obuwia, paski do obuwia, środki antypoślizgowe do obuwia, cholewki do botów, wkładki do obuwia.

(111) **201325** (220) 2006 08 01 (210) 313868
 (151) 2008 01 25 (441) 2006 11 13
 (732) DERMİKA Spółka z o.o., Warszawa, PL.
 (540)



Kolor znaku: czerwony

(531) 27.5.1, 29.1.1

(510), (511) **16** dzienniki, czasopisma, gazety, druki, artykuły papiernicze.

(111) **201326** (220) 2006 08 01 (210) 313877
 (151) 2008 01 25 (441) 2006 11 13
 (732) NATUR PRODUKT ZDROVIT Spółka z ograniczoną odpowiedzialnością, Warszawa, PL.
 (540)



Kolor znaku: zielony i odcienie

(531) 2.1.1, 2.9.23, 5.3.9, 29.1.3

(510), (511) **05** preparaty farmaceutyczne, leki do celów medycznych, preparaty dietetyczne dla celów leczniczych, preparaty witaminowe i lecznicze, preparaty mineralne, napoje do celów leczniczych, zioła lecznicze.

(111) **201327** (220) 2006 08 25 (210) 313888
(151) 2008 01 25 (441) 2006 11 27
(732) Przedsiębiorstwo Produkcyjno-Usługowo-Handlowe WIBA
Tadeusz Bryczek, Bielsko-Biała, PL.
(540)



Kolor znaku: czerwony, niebieski

(531) 27.5.1, 29.1.12

(510), (511) **01** produkty chemiczne przeznaczone dla przemysłu, **07** maszyny i obrabiarki, **37** usługi budowlane i naprawy.

(111) **201328** (220) 2006 08 02 (210) 313893
(151) 2008 01 25 (441) 2006 11 13
(732) SUN TEXTILES Spółka z o.o., Janki, PL.
(540)



Kolor znaku: czerwony, czarny

(531) 27.5.1, 29.1.12

(510), (511) **20** meble.

(111) **201329** (220) 2006 08 02 (210) 313919
(151) 2008 01 21 (441) 2006 11 13
(732) Kamparex Sp. z o.o., Kamieńsk, PL.
(540)



Kolor znaku: niebieski, beżowy, zielony

(531) 25.12.25, 27.5.1, 29.1.13

(510), (511) **33** napoje alkoholowe, wina.

(111) **201330** (220) 2006 08 02 (210) 313920
(151) 2008 01 21 (441) 2006 11 13
(732) Kamparex Sp. z o.o., Kamieńsk, PL.
(540)



Kolor znaku: czarny, żółty, zielony

(531) 5.7.10, 27.5.1, 29.1.13

(510), (511) **33** napoje alkoholowe, wina.

(111) **201331** (220) 2006 08 03 (210) 313933
(151) 2008 01 22 (441) 2006 11 13
(732) AKONET Sp. z o.o., Warszawa, PL.
(540)



(531) 9.7.21, 23.5.5

(510), (511) **16** afisze, plakaty, broszury, czasopisma, fotografie, gazety, kalendarze, karty pocztowe, katalogi, komiksy, koperty, książki, zakładki do książek, nalepki, naklejki, notatniki, przybory do pisania, podstawki pod kufle do piwa, prospekty, **25** odzież, obuwie, nakrycia głowy, **35** usługi promocyjne i reklamowe za pośrednictwem Internetu, usługi marketingowe, pozyskiwanie i systematyzacja informacji dla potrzeb baz danych, pokazy towarów, promocja sprzedaży dla osób trzecich, publikowanie tekstów reklamowych, rozpowszechnianie ogłoszeń reklamowych, organizowanie wystaw w celach handlowych i reklamowych, **38** usługi telekomunikacyjne świadczone przez portal internetowy obejmujące przesyłanie informacji tekstowych i obrazowych za pośrednictwem Internetu, poczta elektroniczna, obsługa internetowych forów dyskusyjnych, emisja programów radiowych i telewizyjnych, **41** usługi w zakresie kultury fizycznej i sportu, informacja o imprezach rozrywkowych, rekreacyjnych i sportowych, organizowanie konkursów edukacyjnych lub rozrywkowych, publikowanie książek, czasopism i wydawnictw jednorazowych, publikacja on-line książek, periodyków i informacji tekstowych i obrazowych, organizowanie imprez, obozów i zawodów sportowych, obsługa urzędzeń sportowych, rezerwacja miejsc na imprezy sportowe.

(111) **201332** (220) 2006 08 03 (210) 313934
(151) 2008 01 21 (441) 2006 11 13
(732) AKONET Sp. z o.o., Warszawa, PL.
(540)



(531) 27.5.1

(510), (511) **16** afisze, plakaty, broszury, czasopisma, fotografie, gazety, kalendarze, karty pocztowe, katalogi, komiksy, koperty, książki, zakładki do książek, nalepki, naklejki, notatniki, przybory do pisania, podstawki pod kufle do piwa, prospekty, **25** odzież, obuwie, nakrycia głowy, **35** usługi promocyjne i reklamowe za pośrednictwem Internetu, usługi marketingowe, pozyskiwanie i systematyzacja informacji dla potrzeb baz danych, pokazy towarów, promocja sprzedaży dla osób trzecich, publikowanie tekstów reklamowych, rozpowszechnianie ogłoszeń reklamowych, organizowanie wystaw w celach handlowych i reklamowych, **38** usługi telekomunikacyjne świadczone przez portal internetowy obejmujące przesyłanie informacji tekstowych i obrazowych za pośrednictwem Internetu, poczta elektroniczna, obsługa internetowych forów dyskusyjnych, emisja programów radiowych i telewizyjnych, **41** usługi w zakresie kultury fizycznej i sportu, informacja o imprezach rozrywkowych, rekreacyjnych i sportowych, organizowanie konkursów edukacyjnych lub rozrywkowych, publikowanie książek, czasopism i wydawnictw jednorazowych, publikacja on-line książek, periodyków i informacji tekstowych i obrazowych, organizowanie imprez, obozów i zawodów sportowych, obsługa urzędzeń sportowych, rezerwacja miejsc na imprezy sportowe.

(111) **201333** (220) 2006 08 03 (210) 313945
(151) 2008 01 22 (441) 2006 11 13
(732) Centrum Monitorowania Alarmów Sp. z o.o., Warszawa, PL.
(540)



Kolor znaku: czerwony, czarny

(531) 1.13.1, 27.5.1, 29.1.12

(510), (511) **09** urządzenia do dozoru elektryczne, urządzenie do nagrywania, transmisji lub reprodukcji dźwięku i obrazu, urządzenie do przetwarzania dźwięku i obrazu, aparatura do przetwarzania informacji, urządzenia telewizji przemysłowej dozoru, rejestratory cyfrowe, kamery wizyjne, dzielniki obrazu (quady), monitory, procesory, wideoserwery, kamery wizyjne, obiektywy, głowice obrotowe i uchylno-obrotowe do pozycjonowania kamer, multipleksery - urządzenia do obróbki sygnału wizyjnego, sterowniki głowic uchylnych i uchylno-obrotowych, klawiatury, przełączniki wizji i dźwięku, karty komputerowe do obróbki sygnału wizyjnego, odbiorniki i sterowniki telemetrii, uchwyty przystosowane do kamer, obudów, kopuł, i głowic do pozycjonowania kamer, atrapy kamer, obudowy kamer, zasilacze elektryczne do kamer, nadajniki i odbiorniki sy-

gnału wizyjnego po skrętkę, urządzenia GPS do satelitarnego określania położenia, anteny, nadajniki, centrale telefoniczne, sieci komputerowe, systemy alarmowe - napadu, włamania i pożaru, instalacja elektryczna zapobiegająca włamaniom, centrale sygnalizacji włamania i napadu, centrale alarmowe pożaru, systemy monitorowania kontroli dostępu, elementy i urządzenia do sygnalizacji włamania i pożarowe, czujniki, detektory ruchu, czujniki podczerwieni, czujniki dymu, czujniki drgań, czujniki magnetyczne, bariery podczerwieni, emiterzy podczerwieni, obiektywy podczerwieni, aparaty toru podczerwieni i mikrofalowe, oświetlacze światłem podczerwonym, promienniki podczerwieni, diody, systemy tryskaczy pożarowych, sygnalizatory linii telefonicznej, przyciski napadowe, radiolinie, radiopowiadomienia, sterowniki (piloty) do radiolinii, alarmowe automaty telefoniczne, sygnalizatory optyczne i dźwiękowe, dzwonki elektryczne, dzwonki alarmowe i elektryczne syreny alarmowe, moduły rozszerzeń do urządzeń dozorowych, szyfratory, domofony, systemy domofonowe, wideofony, aparatura elektrodynamiczna do zdalnego sterowania, wzmacniacze mocy i sygnałów, urządzenia do zdalnego sterowania, aparatura kontrolno-sterująca, wyłączniki samoczynne, wyłączniki zdalnie sterowane, moduły sterowania wind, urządzenia do kontroli i regulacji ciepła, kontrolery drzwi, elektryczne urządzenia do otwierania drzwi i kłap, zamknięcia drzwiowe elektryczne, zamki elektryczne, elektrozaczepty, zamki szyfowe, zamki otwierane kartami magnetycznymi i chipowymi, karty chipowe, karty magnetyczne do identyfikacji osób, czytniki zbliżeniowe, czytniki kart magnetycznych i chipowych, czytniki kodów kreskowych, czytniki znaków optycznych, bankomaty, drukarki termiczne, systemy zasilania i podtrzymywania napięcia ze źródłem prądu z akumulatora i baterii, zasilacze, akumulatory, baterie, bezpieczniki, tablice synoptyczne, tablice sygnalizacyjne, tablice sterownicze, przewody elektryczne, transformatory elektryczne, przetwornice elektryczne, konwertyory elektryczne, filtry elektryczne i elektroniczne, przekaźniki elektryczne, przekaźniki sygnałów elektronicznych, stacje przekaźników - retransmitery, przyrządy pomiarowe, elektryczne urządzenia pomiarowe, wskaźniki stosowane w elektryczności, kontakty magnetyczne, wtyczki, gniazdko i inne kontakty, zaciski przewodów, wyłączniki elektryczne, złącza dopasowujące elektryczne, skrzynki złączowe, dyski kompaktowe, programy komputerowe na nośnikach cyfrowych i optycznych w zakresie systemów alarmowych i monitorowania oraz centrali telefonicznych i sieci komputerowych, oprogramowanie nagrane do systemów sygnalizacji włamania i pożarowego, **12** urządzenia antywłamaniowe do pojazdów, alarmy antywłamaniowe do pojazdów, autoalarmy, układy sterowania do pojazdów lądowych, **38** przesyłanie informacji, przesyłanie informacji tekstowej i obrazowej, łączność poprzez terminale komputerowe, łączność - radiowa, telefoniczna, przekaz satelitarny, wypożyczanie aparatury do przesyłania informacji, telewizja kablowa, usługi telefoniczne, zlecenia przywoławcze przez radio, telefon lub inne środki łączności elektronicznej, przesyłanie informacji o lokalizacji aktywnego urządzenia lub pojazdu, **39** usługi nawigacyjne, ochrona transportu, ochrona konwojów, transport przedmiotów wartościowych, pomoc drogowa w przypadku awarii samochodu, holowanie, transport materiałów toksycznych i wybuchowych, monitorowanie lokalizacji aktywnych środków transportu, zdalne namierzanie i lokalizacja położenia aktywnego urządzenia lub pojazdu drogą radiową, telefoniczną lub innymi środkami komunikacji elektronicznej, **45** usługi bezpieczeństwa dla ochrony mienia lub osób, eskorta, ochrona osobista, nadzór nocny, doradztwo w sprawach bezpieczeństwa, strażnicy, agencje detektywistyczne, agencje ochrony nocnej, monitoring systemów bezpieczeństwa i antywłamaniowych, monitoring osób, usługi dozoru mienia przy pomocy monitorowania i dozoru z wykorzystaniem telewizji dozorowej i systemów alarmowych, poprzez sieć radiową, internetową, telefoniczną-stacjonarną i komórkową.

(111) **201334** (220) 2006 08 03 (210) 313947
 (151) 2008 01 22 (441) 2006 11 13
 (732) Centrum Monitorowania Alarmów Sp. z o.o., Warszawa, PL.
 (540)



Kolor znaku: czerwony, żółty

(531) 1.13.1, 27.5.1, 29.1.12

(510), (511) **09** urządzenia do dozoru elektryczne, urządzenia do nagrywania, transmisji lub reprodukcji dźwięku i obrazu, urządze-

nia do przetwarzania dźwięku i obrazu, aparatura do przetwarzania informacji, urządzenia telewizyjnej przemysłowej dozorowej, rejestratory cyfrowe, kamery wizyjne, dzielniki obrazu (quady), monitory, procesory, wideoserwery, kamery wizyjne, obiektywy, głowice obrotowe i uchylno-obrotowe do pozycjonowania kamer, multipleksery - urządzenia do obróbki sygnału wizyjnego, sterowniki głowicy uchylnych i uchylno-obrotowych, klawiatury, przełączniki wizji i dźwięku, karty komputerowe do obróbki sygnału wizyjnego, odbiorniki i sterowniki telemetrii, uchwyty przystosowane do kamer, obudów, kopuł, i głowic do pozycjonowania kamer, atrapy kamer, obudowy kamer, zasilacze elektryczne do kamer, nadajniki i odbiorniki sygnału wizyjnego po skrętkę, urządzenia GPS do satelitarnego określania położenia, anteny, nadajniki, centrale telefoniczne, sieci komputerowe, systemy alarmowe - napadu, włamania i pożaru, instalacja elektryczna zapobiegająca włamaniom, centrale sygnalizacji włamania i napadu, centrale alarmowe pożaru, systemy monitorowania kontroli dostępu, elementy i urządzenia do sygnalizacji włamania i pożarowe, czujniki, detektory ruchu, czujniki podczerwieni, czujniki dymu, czujniki drgań, czujniki magnetyczne, bariery podczerwieni, emiterzy podczerwieni, obiektywy podczerwieni, aparaty toru podczerwieni i mikrofalowe, oświetlacze światłem podczerwonym, promienniki podczerwieni, diody, systemy tryskaczy pożarowych, sygnalizatory linii telefonicznej, przyciski napadowe, radiolinie, radiopowiadomienia, sterowniki (piloty) do radiolinii, alarmowe automaty telefoniczne, sygnalizatory optyczne i dźwiękowe, dzwonki elektryczne, dzwonki alarmowe i elektryczne syreny alarmowe, moduły rozszerzeń do urządzeń dozorowych, szyfratory, domofony, systemy domofonowe, wideofony, aparatura elektrodynamiczna do zdalnego sterowania, wzmacniacze mocy i sygnałów, urządzenia do zdalnego sterowania, aparatura kontrolno-sterująca, wyłączniki samoczynne, wyłączniki zdalnie sterowane, moduły sterowania wind, urządzenia do kontroli i regulacji ciepła, kontrolery drzwi, elektryczne urządzenia do otwierania drzwi i kłap, zamknięcia drzwiowe elektryczne, zamki elektryczne, elektrozaczepty, zamki szyfowe, zamki otwierane kartami magnetycznymi i chipowymi, karty chipowe, karty magnetyczne do identyfikacji osób, czytniki zbliżeniowe, czytniki kart magnetycznych i chipowych, czytniki kodów kreskowych, czytniki znaków optycznych, bankomaty, drukarki termiczne, systemy zasilania i podtrzymywania napięcia ze źródłem prądu z akumulatora i baterii, zasilacze, akumulatory, baterie, bezpieczniki, tablice synoptyczne, tablice sygnalizacyjne, tablice sterownicze, przewody elektryczne, transformatory elektryczne, przetwornice elektryczne, konwertyory elektryczne, filtry elektryczne i elektroniczne, przekaźniki elektryczne, przekaźniki sygnałów elektronicznych, stacje przekaźników - retransmitery, przyrządy pomiarowe, elektryczne urządzenia pomiarowe, wskaźniki stosowane w elektryczności, kontakty magnetyczne, wtyczki, gniazdko i inne kontakty, zaciski przewodów, wyłączniki elektryczne, złącza dopasowujące elektryczne, skrzynki złączowe, dyski kompaktowe, programy komputerowe na nośnikach cyfrowych i optycznych w zakresie systemów alarmowych i monitorowania oraz centrali telefonicznych i sieci komputerowych, oprogramowanie nagrane do systemów sygnalizacji włamania i pożarowego, **12** urządzenia antywłamaniowe do pojazdów, alarmy antywłamaniowe do pojazdów, autoalarmy, układy sterowania do pojazdów lądowych, **38** przesyłanie informacji, przesyłanie informacji tekstowej i obrazowej, łączność poprzez terminale komputerowe, łączność - radiowa, telefoniczna, przekaz satelitarny, wypożyczanie aparatury do przesyłania informacji, telewizja kablowa, usługi telefoniczne, zlecenia przywoławcze przez radio, telefon lub inne środki łączności elektronicznej, przesyłanie informacji o lokalizacji aktywnego urządzenia lub pojazdu, **39** usługi nawigacyjne, ochrona transportu, ochrona konwojów, transport przedmiotów wartościowych, pomoc drogowa w przypadku awarii samochodu, holowanie, transport materiałów toksycznych i wybuchowych, monitorowanie lokalizacji aktywnych środków transportu, zdalne namierzanie i lokalizacja położenia aktywnego urządzenia lub pojazdu drogą radiową, telefoniczną lub innymi środkami komunikacji elektronicznej, **45** usługi bezpieczeństwa dla ochrony mienia lub osób, eskorta, ochrona osobista, nadzór nocny, doradztwo w sprawach bezpieczeństwa, strażnicy, agencje detektywistyczne, agencje ochrony nocnej, monitoring systemów bezpieczeństwa i antywłamaniowych, monitoring osób, usługi dozoru mienia przy pomocy monitorowania i dozoru z wykorzystaniem telewizji dozorowej i systemów alarmowych, poprzez sieć radiową, internetową, telefoniczną-stacjonarną i komórkową.

(111) **201335** (220) 2006 08 03 (210) 313952
 (151) 2008 02 14 (441) 2006 11 13
 (732) G+J Gruner+Jahr Polska Sp. z o.o. & Co.,
 Spółka Komandytowa, Warszawa, PL.
 (540)

Gala
Biografie
 WIELKICH GWIAZD

Kolor znaku: biały, złoty, czerwony
 (531) 26.4.2, 27.5.1, 29.1.13

(510), (511) **09** magnetyczne i optyczne nośniki danych czyste i z zarejestrowanymi nagraniami audio i wideo oraz z filmami, programy komputerowe, moduły ładowalne z publikacjami w formie elektronicznej, **16** dzienniki, czasopisma, książki, fotografie, papiery, artykuły biurowe, **35** publikacja tekstów reklamowych, także za pośrednictwem Internetu i komputerowych baz danych, reklama, także za pośrednictwem Internetu i komputerowych baz danych, prenumerata prasy, **38** usługi w zakresie przekazu wydawnictw prasowych za pomocą sieci telekomunikacyjnych, sieci komputerowych, łącz satelitarnych oraz innych środków łączności, transmisja danych, **39** dystrybucja czasopism i gazet, **41** produkcja programów telewizyjnych i radiowych, organizowanie konkursów, publikowanie tekstów innych niż reklamowe, usługi rozrywkowe i edukacyjne świadczone również za pośrednictwem Internetu i komputerowych baz danych obejmujące: prezentację muzyki na żywo, prezentację nagrań muzycznych, pokazy filmowe, prezentację programów typu talk-show, prezentację programów zarejestrowanych na płytach, taśmach wideo, dyskach kompaktowych, prezentację nagrań wideo, filmów, programów telewizyjnych i radiowych, informacja o rozrywce za pośrednictwem Internetu i komputerowych baz danych, usługi klubów nocnych.

(111) **201336** (220) 2006 08 03 (210) 313954
 (151) 2008 01 22 (441) 2006 11 13
 (732) BADARO INVESTMENTS B.V., Amsterdam, NL.
 (540)

IBUPROM *Sprint Caps*

Kolor znaku: biały, żółty, fioletowy, niebieski
 (531) 27.5.1, 29.1.14
 (510), (511) **05** produkty farmaceutyczne, środki przeciwbólowe, przeciwzapalne i przeciwgorączkowe.

(111) **201337** (220) 2006 08 03 (210) 313957
 (151) 2008 01 22 (441) 2006 11 13
 (732) BADARO INVESTMENTS B.V., Amsterdam, NL.
 (540) IBUPROM SPRINT CAPS
 (510), (511) **05** produkty farmaceutyczne, środki przeciwbólowe, przeciwzapalne i przeciwgorączkowe.

(111) **201338** (220) 2006 08 03 (210) 313959
 (151) 2007 12 13 (441) 2006 11 13
 (732) BADARO INVESTMENTS B.V., Amsterdam, NL.
 (540)



Kolor znaku: biały, żółty, fioletowy, niebieski, granatowy, czerwony, brązowy
 (531) 19.13.21, 26.1.4, 27.5.1, 29.1.15

(510), (511) **05** produkty farmaceutyczne, środki przeciwbólowe, przeciwzapalne i przeciwgorączkowe.

(111) **201339** (220) 2006 08 03 (210) 313960
 (151) 2007 12 13 (441) 2006 11 13
 (732) BADARO INVESTMENTS B.V., Amsterdam, NL.
 (540)



Kolor znaku: biały, niebieski, czerwony, granatowy, szary

(531) 2.1.1, 2.3.1, 19.13.21, 24.15.2, 26.11.3, 27.5.1, 29.1.15
 (510), (511) **05** produkty farmaceutyczne z wyjątkiem preparatów farmaceutycznych, stosowanych w okulistyce i produktów do pielęgnacji oczu.

(111) **201340** (220) 2006 08 03 (210) 313961
 (151) 2007 12 13 (441) 2006 11 13
 (732) BADARO INVESTMENTS B.V., Amsterdam, NL.
 (540)



Kolor znaku: biały, czerwony, niebieski
 (531) 2.1.1, 2.3.1, 24.15.2, 29.1.13
 (510), (511) **05** preparaty farmaceutyczne.

(111) **201341** (220) 2006 08 03 (210) 313962
 (151) 2007 12 13 (441) 2006 11 13
 (732) BADARO INVESTMENTS B.V., Amsterdam, NL.
 (540)

Acatar
Acti-Tabs

Kolor znaku: czerwony, granatowy
 (531) 26.11.3, 27.5.1, 29.1.12
 (510), (511) **05** produkty farmaceutyczne z wyjątkiem preparatów farmaceutycznych stosowanych w okulistyce i produktów do pielęgnacji oczu.

(111) **201342** (220) 2006 08 03 (210) 313973
 (151) 2007 12 13 (441) 2006 11 13
 (732) PROGRESS Mariusz Baranowski, Szczecin, PL.
 (540)

evolution

Kolor znaku: biały, czarny, czerwony
 (531) 25.1.1, 27.5.1, 29.1.13
 (510), (511) **25** odzież damska i męska lekka i ciężka, w tym ze skóry naturalnej i imitacji skór, nakrycia głowy i paski do odzieży.

(111) **201343** (220) 2006 08 07 (210) 314075
 (151) 2008 02 14 (441) 2006 11 13

(732) BMK SOLAR Spółka z ograniczoną odpowiedzialnością,
Chorzów, PL.
(540)



Kolor znaku: pomarańczowy, czerwony, czarny
(531) 26.2.1, 26.3.1, 27.5.1, 29.1.13

(510), (511) **09** kolektory elektryczne, fotoogniwa, **11** kolektory słoneczne (ogrzewnictwo).

(111) **201344** (220) 2006 08 08 (210) 314127
(151) 2008 02 18 (441) 2006 11 13

(732) Hamida Pharma Poland Spółka z ograniczoną odpowiedzialnością, Konstancin-Jeziorna, PL.

(540) Purisan

(510), (511) **05** dietetyczne substancje przystosowane do celów medycznych.

(111) **201345** (220) 2006 08 08 (210) 314128
(151) 2008 02 18 (441) 2006 11 13

(732) Hamida Pharma Poland Spółka z ograniczoną odpowiedzialnością, Konstancin-Jeziorna, PL.

(540)

proGlucan

(531) 27.5.1

(510), (511) **05** dietetyczne substancje przystosowane do celów medycznych.

(111) **201346** (220) 2006 08 08 (210) 314129
(151) 2008 02 18 (441) 2006 11 13

(732) Hamida Pharma Poland Spółka z ograniczoną odpowiedzialnością, Konstancin-Jeziorna, PL.

(540)

proMyalgan

(531) 27.5.1

(510), (511) **03** kosmetyki, **05** dietetyczne substancje przystosowane do celów medycznych.

(111) **201347** (220) 2006 08 08 (210) 314134
(151) 2007 12 06 (441) 2006 11 13

(732) „Profinance” Sp. z o.o., Szczecin, PL.

(540)



Kolor znaku: bordowy, szary, jasnoszary, biały

(531) 24.15.3, 26.7.3, 27.5.1, 29.1.13

(510), (511) **35** prognozy ekonomiczne, doradztwo w zakresie organizacji i zarządzania działalnością gospodarczą, pozyskiwanie informacji o działalności gospodarczej, badania rynku, ekspertyzy w działalności gospodarczej, analiza kosztów, pomoc w prowadzeniu działalności gospodarczej, doradztwo specjalistyczne w sprawach działalności gospodarczej, informacje o działalności gospodarczej, badania, poszukiwania w dziedzinie działalności gospodarczej, weryfikacja rachunków, zarządzanie i kierowanie w zakresie prowadzenia działalności gospodarczej, działalności rachunkowo-księgowej, **36** oszacowanie wartości dla celów fiskalnych, informacje bankowe, oszacowanie i wycena majątku nieruchomości, transakcje finansowe, ściąganie należności, informacje finansowe, doradztwo w sprawach

finansowych, ekspertyzy dla celów fiskalnych, analizy finansowe, pośrednictwo pieniężne, pośrednictwo finansowe, działalność pomocnicza finansowa, obrót wierzytelnościami, skup wierzytelności, agencje ściągania wierzytelności, **42** usługi prawne, badania prawne, rozstrzyganie spraw spornych, usługi arbitrażowe, doradztwo prawne, usługi mediacyjne i negocjacyjne.

(111) **201348** (220) 2006 08 10 (210) 314218
(151) 2008 02 05 (441) 2006 11 13

(732) Miejski Zakład Wodociągów i Kanalizacji Sp. z o.o., Myślenice, PL.

(540)



Kolor znaku: biały, niebieski

(531) 1.15.15, 2.3.22, 26.2.1, 27.5.1, 29.1.12

(510), (511) **39** zaopatrywanie w wodę, **40** unieszkodliwianie odpadów.

(111) **201349** (220) 2006 08 10 (210) 314223
(151) 2008 01 16 (441) 2006 11 13

(732) FIRMA WIELOBRANŻOWA Bogumiła Leśniewicz, Śrem, PL.

(540)

Cameleo

Kolor znaku: ciemnobrązowy

(531) 27.5.1, 29.1.7

(510), (511) **02** farby wodne, klejowe lub kazeinowe, zaprawa cementowa, zaprawy farbiarskie, farby, **19** zaprawy budowlane.

(111) **201350** (220) 2006 08 11 (210) 314302
(151) 2008 01 25 (441) 2006 11 13

(732) SUNLINE POLSKA Sp. z o.o., Ruda Śląska, PL.

(540)



Kolor znaku: czarny, biały, beżowy

(531) 11.3.4, 11.3.5, 27.5.1, 29.1.13

(510), (511) **43** usługi gastronomiczne, barowe, kawiarni, ciastkarni, kafeterii, restauracji.

(111) **201351** (220) 2006 08 11 (210) 314307
(151) 2008 01 07 (441) 2006 11 13

(732) Wm. Wrigley Jr. Company, Chicago, US.

(540) AIRWAVES ACTIVE

(510), (511) **30** słodczyce, w tym guma do żucia, guma balonowa, cukierki i miętówki.

(111) **201352** (220) 2006 08 11 (210) 314308
(151) 2008 01 07 (441) 2006 11 13

(732) Wm. Wrigley Jr. Company, Chicago, US.

(540) WINTERFRESH ICE

(510), (511) **30** słodczyce, w tym guma do żucia, guma balonowa, cukierki i miętówki.

(111) **201353** (220) 2006 08 11 (210) 314309
 (151) 2008 01 07 (441) 2006 11 13
 (732) Wm. Wrigley Jr. Company, Chicago, US.
 (540) WINTERFRESH FIRE
 (510), (511) **30** słodycze, w tym guma do żucia, guma balonowa, cukierki i miętówki.

(111) **201354** (220) 2006 08 11 (210) 314314
 (151) 2008 02 05 (441) 2006 11 13
 (732) Wm. Wrigley Jr. Company, Chicago, US.
 (540) COOL BURST LASTING FRESHNESS
 (510), (511) **30** słodycze, w tym guma do żucia, guma balonowa, cukierki i miętówki.

(111) **201355** (220) 2006 08 17 (210) 314467
 (151) 2008 02 04 (441) 2006 11 27
 (732) Włodzimierz Jaworowski, Michałowice, PL.
 (540)

siedem // // dwadzieścia jeden

Kolor znaku: niebieski, czerwony, zielony
 (531) 26.11.3, 27.5.1, 29.1.13
 (510), (511) **35** prowadzenie sieci sklepów spożywczych, **43** usługi żywieniowe.

(111) **201356** (220) 2006 08 17 (210) 314469
 (151) 2008 02 04 (441) 2006 11 27
 (732) Włodzimierz Jaworowski, Michałowice, PL.
 (540)

7 // // 21

Kolor znaku: niebieski, czerwony, zielony
 (531) 26.11.3, 27.7.1, 29.1.13
 (510), (511) **35** prowadzenie sieci sklepów spożywczych, **43** usługi żywieniowe.

(111) **201357** (220) 2006 08 23 (210) 314681
 (151) 2008 01 30 (441) 2006 11 27
 (732) BADARO INVESTMENTS B.V., Amsterdam, NL.
 (540)



Kolor znaku: brązowy, biały
 (531) 2.1.3, 27.5.1, 29.1.12
 (510), (511) **05** produkty farmaceutyczne, mineralne suplementy do żywności.

(111) **201358** (220) 2006 08 23 (210) 314682
 (151) 2008 01 30 (441) 2006 11 27
 (732) BADARO INVESTMENTS B.V., Amsterdam, NL.
 (540)

Herbitussin

Kolor znaku: brązowy, biały
 (531) 27.5.1, 29.1.12
 (510), (511) **05** produkty farmaceutyczne, mineralne suplementy do żywności.

(111) **201359** (220) 2006 08 23 (210) 314683
 (151) 2008 01 30 (441) 2006 11 27
 (732) BADARO INVESTMENTS B.V., Amsterdam, NL.
 (540)



Kolor znaku: brązowy, biały
 (531) 2.1.3, 27.5.1, 29.1.12
 (510), (511) **05** produkty farmaceutyczne, mineralne suplementy do żywności.

(111) **201360** (220) 2006 08 23 (210) 314684
 (151) 2008 01 30 (441) 2006 11 27
 (732) BADARO INVESTMENTS B.V., Amsterdam, NL.
 (540)



Kolor znaku: brązowy, biały
 (531) 2.1.3, 27.5.1, 29.1.12
 (510), (511) **05** produkty farmaceutyczne, mineralne suplementy do żywności.

(111) **201361** (220) 2006 08 25 (210) 314790
 (151) 2008 02 01 (441) 2006 11 27
 (732) Musiałik Jan, Piekary Śląskie, PL.

(540) Na Śląsku, o Śląsku, po Śląsku
 (510), (511) **09** kasety magnetofonowe, wideo, płyty kompaktowe, nośniki dźwięku oraz dźwięku i obrazu, płyty DVD, **16** wydawnictwa reklamowe, afisze i plakaty, fotografie, wydawnictwa muzyczne, okładki do kaset i płyt, albumy, książki i śpiewniki, torby reklamowe, gazetki promocyjne, materiały reklamowe z papieru, kartonu i tworzyw sztucznych oraz ich kompozycji, kalendarze, nalepki i znaczki z papieru, tworzyw sztucznych, tkanin, skóry oraz ich kompozycji, długopisy, ołówki, pióra, breloczki, **25** odzież, w tym kurtki, bluzy, koszulki, czapki, **35** zarządzanie działalnością artystyczną, usługi wydawnicze w zakresie materiałów reklamowych i ich rozpowszechnianie dowolnymi technikami z wykorzystaniem wszystkich metod słownych, dźwiękowych oraz technik audiowizualnych i multimedialnych, obróbka tekstów, **41** koncerty estradowe, organizowanie i realizowanie koncertów i spektakli, studia nagrań, usługi związane z katalogami muzycznymi, usługi w zakresie rejestracji dźwięku i obrazu, doradztwo muzyczne, nagrywanie filmów na taśmach wideo, opracowywanie i nadawanie programów radiowych telewizyjnych i multimedialnych.

(111) **201362** (220) 2006 08 28 (210) 314809
 (151) 2008 02 05 (441) 2006 12 11
 (732) SPOKOJNA PRZYSTAŃ Spółka z ograniczoną odpowiedzialnością, Baniocha, PL.
 (540)



Kolor znaku: pomarańczowy, zielony, niebieski
 (531) 3.7.21, 5.3.16, 26.11.2, 27.5.1, 29.1.13

(510), (511) **44** usługi świadczone przez domy opieki dla osób w podeszłym wieku objętych stałą opieką medyczną.

(111) **201363** (220) 2006 08 28 (210) 314829
 (151) 2008 02 05 (441) 2006 12 11
 (732) NEGRA SPORT Robert Jastrzębski, Kraków, PL.
 (540)



Kolor znaku: niebieski, czerwony

(531) 27.5.1, 29.1.12

(510), (511) **22** liny, sznury, sieci, namioty, plandeki, brezenty impregnowane, żagle, hamaki, nie przerobione tekstylne materiały włókiennicze, **25** odzież sportowa, obuwie sportowe, nakrycia głowy, kurtki, spodnie, rękawiczki, kamizelki, golfy, bluzy, skarpety, szaliki, **35** zgrupowanie na rzecz osób trzecich artykułów sportowych pozwalające nabywcy wygodnie je oglądać i kupować we wszelkiego rodzaju sklepach sportowych, takich jak: liny, sznury, sieci, namioty, plandeki, brezenty impregnowane, żagle, hamaki, nie przerobione tekstylne materiały włókiennicze oraz obuwie sportowe, odzież sportowa, w tym nakrycia głowy, kurtki, spodnie, rękawiczki, kamizelki, golfy, bluzy, skarpety, szaliki.

(111) **201364** (220) 2006 07 27 (210) 314915
 (151) 2008 01 08 (441) 2006 10 30
 (732) Instytut Badawczy Dróg i Mostów, Warszawa, PL.
 (540) TOFIC

(510), (511) **17** włókna z tworzyw sztucznych do materiałów budowlanych, mieszanek mineralno-asfaltowych, zwłaszcza do drogownictwa, włókna odpadowe z utylizacji wyrobów z gumy, jak opony samochodowe, taśmociągi i inne, **19** mieszanki mineralno-asfaltowe, zwłaszcza do drogownictwa, lepiszcza asfaltowe, mieszanki betonowe.

(111) **201365** (220) 2006 08 31 (210) 314983
 (151) 2008 02 05 (441) 2006 12 11
 (732) EUFORIA S.C. Justyna Matusiak, Marek Kmiecik, Racibórz, PL.
 (540)



Kolor znaku: biały, czarny, czerwony

(531) 27.5.1, 29.1.13

(510), (511) **14** biżuteria, bransoletki, breloczki, etui na zegarki, kolczyki, ozdoby do obuwia, ozdoby, ozdoby ze srebra lub złota, spinki do krawatów, naszyjniki, łańcuszki, szpilki ozdobne, zegarki, bransoletki do zegarków, **18** aktówki, dyplomatki, futra, imitacje skóry, parasole, parasolki, pasy, paski skórzane, plecaki, portfele, portmonecki, pudełka, kuferki skórzane, teczki skórzane, torebki, torebki damskie, torby, torby plażowe, torby podróżne, walizy, **25** bielizna, getry, garnitury, obuwie, obuwie plażowe, obuwie sportowe, sandały, buty sznurowane, pantofle, boty, bielizna, odzież, odzież wodoodporna, odzież z imitacji skóry, odzież ze skóry, okrycia wierzchnie, palta, płaszcze, kurtki, bluzki, bluzy, body, kolekcje odzieży, kostiumy kąpielowe, ubiory plażowe, konfekcja odzieżowa, koszule męskie, krawaty, marynarki, kamizelki, nakrycia głowy, czapki, czapki z daszkiem, chusty, kapelusze, opaski na głowę, woalki, skarpety, pończochy, rajstopy, gorsety, halki, spodnie, spodenki, spódnice, paski, stroje gimnastyczne, suknie, sukienki, kostiumy, kombinezony, swetry, szale, szaliki, szlafroki, trykoty, T-shirty, ubrania, ubrania wierzchnie, zakłady, **42** usługi projektowania odzieży, obuwia, galanterii, biżuterii, dekoracji wnętrz, usługi wykonywania dokumentacji wzorniczej, wzornictwo przemysłowe.

(111) **201366** (220) 2006 09 04 (210) 315079
 (151) 2008 01 30 (441) 2006 12 11
 (732) Przedsiębiorstwo Usługowo-Handlowe „CEWAR” Więch & Więch Spółka Jawna, Lublin, PL.

(540)



Kolor znaku: granatowy, żółty, biały

(531) 26.11.1, 27.5.1, 29.1.13

(510), (511) **35** prowadzenie hurtowni i punktów sprzedaży detalicznej z następującymi towarami: gaz ochronny stosowany przy spawaniu, materiały, preparaty i produkty formierskie do stosowania w odlewnictwie, preparaty ognioodporne, preparaty chemiczne do spawania, topniki do spawania, kamienie polerskie, materiały ściernie, papier ścierny, płótno ściernie, środki do polerowania, armatura metalowa do przewodów, kształtki rurowe rozgałęzieniowe metalowe, pręty metalowe do spawania, uszczelki metalowe, zawory metalowe, aparaty do spawania gazowego, brzeszczoty do pił, frezarki, giętarki, imaki do narzędzi, maszyny do gwintowania, maszyny do obróbki drewna, nitownice, nożyce elektryczne, narzędzia ręczne o napędzie innym niż ręczny, obrabiarki, odpowietrzacze wody, palniki gazowe do cięcia, piły, przecinarki, pompy, pompy na sprężone powietrze, pompy do instalacji grzewczych, reduktory ciśnienia, silniki hydrauliczne, spawarki elektryczne, szlifierki, tarcze szlifierskie do maszyn, tokarki, uchwyty do maszyn, wiertarki, wymienniki ciepła, frezy, gwintownice, imadła, klucze maszynowe, kamienie szlifierskie, narzędzia ręczne ze sterowaniem ręcznym, oprawki wiertarskie, świdry korbowe, tarcze szlifierskie ręczne, urządzenia do cięcia rur, wiertła, aparatura do pomiarów precyzyjnych, elektrody spawalnicze, maski spawalnicze, manometry, przyrządy i urządzenia pomiarowe, urządzenia do spawania elektrycznego, zawory elektromagnetyczne, armatura do pieców, bojler, elementy grzejne, filtry, grzejniki, instalacje do dystrybucji wody, zawory kanalizacyjne, zawory mieszalnikowe do przewodów wodociągowych, zawory regulujące poziom w zbiornikach, zawory termostatyczne, uszczelki do kranów wodociągowych, zbiorniki ciśnieniowe wody, arkusze azbestowe, armatura niemetalowa do przewodów i instalacji, ciepłochłonne materiały, filc izolacyjny, folie metalowe izolacyjne, materiały przeciw stratom ciepła w kotłach, osłony azbestowe, osłony niemetalowe do rur, papier izolacyjny, pierścienie uszczelniające, płótno azbestowe, rękawice izolacyjne, szczeliwo azbestowe, szklana wata, taśmy izolacyjne, tkaniny izolacyjne, tkaniny z włókna szklanego do izolacji, uszczelki, uszczelniające materiały i substancje do połączeń, wata szklana do izolacji, wełna mineralna, wełna żuźlowa, włókno szklane do izolacji, zaprawy izolacyjne, cegły, kształtki i kruszywo szamotowe, kształtki rurowe rozgałęzieniowe niemetalowe, ogniotrwałe materiały, ogniotrwałe powłoki cementowe, ogniotrwała glina, **41** doradztwo zawodowe i edukacja, **42** projektowanie form do produkcji odlewów.

(111) **201367** (220) 2006 09 04 (210) 315081
 (151) 2008 01 30 (441) 2006 12 11
 (732) Przedsiębiorstwo Usługowo-Handlowe „CEWAR” Więch & Więch Spółka Jawna, Lublin, PL.
 (540)



Kolor znaku: granatowy, żółty

(531) 27.5.1, 29.1.12

(510), (511) **35** prowadzenie hurtowni i punktów sprzedaży detalicznej z następującymi towarami: gaz ochronny stosowany przy spawaniu, materiały, preparaty i produkty formierskie do stosowania w odlewnictwie, preparaty ognioodporne, preparaty chemiczne do spawania, topniki do spawania, kamienie polerskie, materiały ściernie, papier ścierny, płótno ściernie, środki do polerowania, armatura metalowa do przewodów, kształtki rurowe rozgałęzieniowe metalowe, pręty metalowe do spawania, uszczelki metalowe, zawory metalowe, aparaty do spawania gazowego, brzeszczoty do pił, frezarki, giętarki, imaki do narzędzi, maszyny do gwintowania, maszyny do obróbki drewna, nitownice, nożyce elektryczne, narzędzia ręczne o napędzie innym niż ręczny, obrabiarki, odpowietrzacze wody, palniki gazowe do cięcia, piły, przecinarki, pompy, pompy na sprężone powietrze, pompy do instalacji grzewczych, reduktory ciśnienia, silniki hydrauliczne, spawarki elektryczne, szlifierki, tarcze szlifierskie do maszyn, tokarki, uchwyty do maszyn, wiertarki, wymienniki ciepła, frezy, gwintownice, imadła, klucze maszynowe, kamienie szlifierskie, na-

rzędzia ręczne ze sterowaniem ręcznym, oprawki wiertarskie, świdry korbowe, tarcze szlifierskie ręczne, urządzenia do cięcia rur, wiertła, aparatura do pomiarów precyzyjnych, elektrody spawalnicze, maski spawalnicze, manometry, przyrządy i urządzenia pomiarowe, urządzenia do spawania elektrycznego, zawory elektromagnetyczne, armatura do pieców, bojlera, elementy grzejne, filtry, grzejniki, instalacje do dystrybucji wody, zawory kanalizacyjne, zawory mieszalnikowe do przewodów wodociągowych, zawory regulujące poziom w zbiornikach, zawory termostatyczne, uszczelki do kranów wodociągowych, zbiorniki ciśnieniowe wody, arkusze azbestowe, armatura niemetalowa do przewodów i instalacji, ciepłochłonne materiały, filc izolacyjny, folie metalowe izolacyjne, materiały przeciw stratom ciepła w kotłach, osłony azbestowe, osłony niemetalowe do rur, papier izolacyjny, pierścienie uszczelniające, płótno azbestowe, rękawice izolacyjne, szczeliwo azbestowe, szklana wata, taśmy izolacyjne, tkaniny izolacyjne, tkaniny z włókna szklanego do izolacji, uszczelki, uszczelniające materiały i substancje do połączeń, wata szklana do izolacji, wełna mineralna, wełna żuźlowa, włókno szklane do izolacji, zaprawy izolacyjne, cegły, kształtki i kruszywo szamotowe, kształtki rurowe rozgałęzieniowe niemetalowe, ogniotrwałe materiały, ogniotrwałe powłoki cementowe, ogniotrwała glina, **41** doradztwo zawodowe i edukacja, **42** projektowanie form do produkcji odlewów.

(111) **201368** (220) 2006 09 04 (210) 315084
 (151) 2008 01 30 (441) 2006 12 11
 (732) Edward Łabowicz, Kłodzko, PL.
 (540)

**GARP
BLACK**

(531) 27.5.1
 (510), (511) **28** sprzęt wędkarski.

(111) **201369** (220) 2006 09 04 (210) 315115
 (151) 2008 01 15 (441) 2006 12 11
 (732) „FLEK” Import-Eksport Tadeusz Micał, Gdynia, PL.
 (540)

1946
FLEK

Kolor znaku: czerwony, czarny
 (531) 27.5.1, 27.7.1, 29.1.1, 29.1.8
 (510), (511) **35** usługi sprzedaży w zakresie artykułów szewskich, krawieckich, kaletniczych i rymarskich.

(111) **201370** (220) 2006 09 05 (210) 315155
 (151) 2008 02 12 (441) 2006 12 11
 (732) Intermik Sp. z o.o., Warszawa, PL.
 (540) MOGULEC
 (510), (511) **01** lecytyna sojowa stosowana w przemyśle spożywczym, **30** spożywcza lecytyna sojowa jako dodatek do żywności (produktów mięsnych, piekarniczych, napojów, lodów).

(111) **201371** (220) 2006 09 05 (210) 315157
 (151) 2008 02 15 (441) 2006 12 11
 (732) Jacek Waksmundzki, Warszawa, PL.
 (540)

**IXI
SDK**

Kolor znaku: biały, czarny, czerwony
 (531) 26.4.4, 27.5.1, 29.1.13
 (510), (511) **35** usługi w zakresie pozyskiwania, wyszukiwania, opracowywania, systematyzowania i udostępniania informacji handlowej

za pośrednictwem terminali komputerowych, informacji telefonicznej, usługi doradztwa w zakresie organizowania i prowadzenia działalności gospodarczej, zarządzania personalnego, usługi w zakresie reklamowania w szczególności poprzez dystrybucję próbek, druków, prospektów, broszur i folderów reklamowych, wynajmu czasu i powierzchni reklamowych, reklamowanie za pośrednictwem sieci komputerowych, usługi w zakresie pośrednictwa pracy i doboru pracowników, usługi w zakresie badania rynku i badań opinii publicznej, usługi w zakresie sortowania danych w bazach komputerowych, **36** doradztwo i informacja w sprawach finansowych i ubezpieczeniowych, usługi wyceny w zakresie ubezpieczeń, bankowości i nieruchomości, **38** usługi w zakresie przesyłania informacji tekstowej i obrazowej poprzez terminale komputerowe, łączność satelitarną, sieć światłowodową, globalną sieć Internet, pocztę elektroniczną, usługi agencji informacyjnej, usługi emisji i transmisji telewizyjnej i radiowej realizowane w systemach tradycyjnych, za pośrednictwem sieci telefonii komórkowej oraz metodami innowacyjnymi, telewizja cyfrowa i telewizja interaktywna, transmisja i emisja programów telewizyjnych i radiowych, **41** usługi doradztwa zawodowego w szczególności w zakresie edukacji i kształcenia, informacje o edukacji, organizowanie i obsługa konferencji i kongresów, organizowanie konkursów edukacyjnych i reklamowych, nauczanie korespondencyjne, **42** administrowanie stronami komputerowymi i sieciowymi, usługi w zakresie tworzenia i aktualizacji oprogramowania software i hardware, projektowania systemów komputerowych, konwersja danych lub dokumentów na formę elektroniczną, tworzenie i utrzymywanie stron internetowych dla osób trzecich, doradztwo w zakresie własności intelektualnej, usługi zarządzania prawami autorskimi, **44** usługi z zakresu medycyny konwencjonalnej i niekonwencjonalnej.

(111) **201372** (220) 2006 09 05 (210) 315159
 (151) 2008 02 15 (441) 2006 12 11
 (732) Jacek Waksmundzki, Warszawa, PL.
 (540)

**IXI
TV**

Kolor znaku: biały, czarny, czerwony

(531) 26.4.4, 27.5.1, 29.1.13
 (510), (511) **35** usługi w zakresie pozyskiwania, wyszukiwania, opracowywania, systematyzowania i udostępniania informacji handlowej za pośrednictwem terminali komputerowych, informacji telefonicznej, usługi doradztwa w zakresie organizowania i prowadzenia działalności gospodarczej, zarządzania personalnego, usługi w zakresie reklamowania w szczególności poprzez dystrybucję próbek, druków, prospektów, broszur i folderów reklamowych, wynajmu czasu i powierzchni reklamowych, reklamowanie za pośrednictwem sieci komputerowych, usługi w zakresie pośrednictwa pracy i doboru pracowników, usługi w zakresie badania rynku i badań opinii publicznej, usługi w zakresie sortowania danych w bazach komputerowych, **36** doradztwo i informacja w sprawach finansowych i ubezpieczeniowych, usługi wyceny w zakresie ubezpieczeń, bankowości i nieruchomości, **38** usługi w zakresie przesyłania informacji tekstowej i obrazowej poprzez terminale komputerowe, łączność satelitarną, sieć światłowodową, globalną sieć Internet, pocztę elektroniczną, usługi agencji informacyjnej, usługi emisji i transmisji telewizyjnej i radiowej realizowane w systemach tradycyjnych, za pośrednictwem sieci telefonii komórkowej oraz metodami innowacyjnymi, telewizja cyfrowa i telewizja interaktywna, transmisja i emisja programów telewizyjnych i radiowych, **41** usługi doradztwa zawodowego w szczególności w zakresie edukacji i kształcenia, informacje o edukacji, organizowanie i obsługa konferencji i kongresów, organizowanie konkursów edukacyjnych i reklamowych, nauczanie korespondencyjne, **42** administrowanie stronami komputerowymi i sieciowymi, usługi w zakresie tworzenia i aktualizacji oprogramowania software i hardware, projektowania systemów komputerowych, konwersja danych lub dokumentów na formę elektroniczną, tworzenie i utrzymywanie stron internetowych dla osób trzecich, doradztwo w zakresie własności intelektualnej, usługi zarządzania prawami autorskimi, **44** usługi z zakresu medycyny konwencjonalnej i niekonwencjonalnej.

(111) **201373** (220) 2006 09 07 (210) 315254
 (151) 2008 02 07 (441) 2006 12 11
 (732) „MILENA” Przedsiębiorstwo Produkcyjno-Handlowe S.C.
 Paweł Salski, Szymon Karpiński, Rzgów, PL.
 (540)



Kolor znaku: czerwony, żółty, jasnobrązowy
 (531) 26.1.5, 27.5.1, 29.1.13
 (510), (511) **25** skarpety, getry, podkolanówki.

(111) **201374** (220) 2006 09 07 (210) 315255
 (151) 2008 02 07 (441) 2006 12 11
 (732) „MILENA” Przedsiębiorstwo Produkcyjno-Handlowe S.C.
 Paweł Salski, Szymon Karpiński, Rzgów, PL.
 (540)



Kolor znaku: czerwony
 (531) 26.1.2, 27.5.1, 29.1.1
 (510), (511) **25** skarpety, getry, podkolanówki.

(111) **201375** (220) 2006 09 08 (210) 315271
 (151) 2008 02 07 (441) 2006 12 11
 (732) „Ranger Military Shop” Joanna Kibitlowska, Koszalin, PL.
 (540) RANGER
 (510), (511) **35** usługi zgrupowania na rzecz osób trzech towarów z grupy militariów takich jak: broń gazowa, sprężynowa, elektryczna, ręczne miotacze gazu, amunicja gazowa i śrutowa, pałki, noże, kajdanki, alarmy, celowniki optyczne, lunety, lornetki, kompas, manierki, menażki, latarki, pasy, troki, kabury, szelki, pokrowce, etui, torby, namioty, śpiwory, materace, karimaty, zestawy i akcesoria do paintball'a, wykrywacze metalu, pozwalające nabywcy wygodnie oglądać i kupować te towary w sklepie, w hurtowni, za pośrednictwem usługi elektronicznej z katalogu na stronie internetowej.

(111) **201376** (220) 2006 09 08 (210) 315272
 (151) 2008 02 07 (441) 2006 12 11
 (732) „Ranger Military Shop” Joanna Kibitlowska, Koszalin, PL.
 (540)



Kolor znaku: czarny, czerwony, biały
 (531) 2.1.1, 23.3.5, 23.5.5, 27.5.1, 29.1.13
 (510), (511) **35** usługi zgrupowania na rzecz osób trzech towarów z grupy militariów takich jak: broń gazowa, sprężynowa, elektryczna, ręczne miotacze gazu, amunicja gazowa i śrutowa, pałki, noże, kajdanki, alarmy, celowniki optyczne, lunety, lornetki, kompas, manierki, menażki, latarki, pasy, troki, kabury, szelki, pokrowce, etui, torby, namioty, śpiwory, materace, karimaty, zestawy i akcesoria do paintball'a, wykrywacze metalu, odzież i obuwie, pozwalające nabywcy wygodnie oglądać i kupować te towary w sklepie, w hurtowni, za pośrednictwem usługi elektronicznej z katalogu na stronie internetowej.

(111) **201377** (220) 2006 09 08 (210) 315295
 (151) 2008 01 10 (441) 2006 12 11
 (732) „DOSPEL” Spółka z o.o., Częstochowa, PL.

(540)



(531) 26.4.4, 27.5.1
 (510), (511) **06** budowlane materiały metalowe, drobne wyroby żelazne i metalowe, rury i rurki metalowe, materiały blacharskie dla budownictwa, materiały zbrojeniowe dla budownictwa metalowe, daszki budowlane metalowe, deflektory kominowe metalowe, haki metalowe, zaciski do rur lub kabli metalowe, kolanka do rur metalowe, kształtki rurowe rozgałęzieniowe metalowe, okucia metalowe, uchwyty i haki ścienne do mocowania rur metalowe, śruby metalowe, zaciski i klamry metalowe, opaski i haki do zamocowania kabli lub rur metalowe, zasuwy, rury i przewody do instalacji centralnego ogrzewania, przewody metalowe do instalacji wentylacji i klimatyzacji, złączki do rur metalowe, kołnierze metalowe, kominy metalowe, kratki ochronne metalowe, nasady kominowe metalowe, opaski i obejmy metalowe, osłony do rur metalowe, armatura do przewodów metalowa, przewody i rurociągi metalowe, zawory inne niż części maszyn metalowe, kominowe trzony metalowe, przewody instalacyjne rurowe rozgałęźne metalowe, **11** urządzenia i instalacje do oświetlania, urządzenia i instalacje do chłodzenia i ogrzewania, podgrzewacze wody, grzejniki elektryczne, grzejniki, elementy grzejne, termowentylatory, wentylatory, wentylatory kanałowe, wymienniki ciepła, wyciągi wentylacyjne i kominowe, wentylatory sufitowe, aparatura, urządzenia i instalacje do wentylacji i klimatyzacji, dmuchawy jako części instalacji do nawiewu, filtry jako części instalacji domowych lub przemysłowych, filtry powietrza do klimatyzacji, przewody jako części instalacji sanitarnych, rekuperatory ciepła, suszarki do włosów, aparatura do suszenia, lampy oświetleniowe, oprawki żarówek do lamp elektrycznych, sprzęt kuchenny elektryczny, regulatory do wyciągów w ogrzewnictwie, ogrzewacze stóp elektryczne lub nieelektryczne, kanały kominowe, aparatura i urządzenia do oczyszczania powietrza, instalacje i urządzenia do odświeżania, urządzenia i instalacje do suszenia, **17** izolatory do przewodów, materiały filtracyjne jako półprodukty w postaci pianki lub folii z tworzyw sztucznych, giętkie przewody i rury niemetalowe, osłony i złączki niemetalowe do rur, pierścienie uszczelniające, uszczelki, materiały uszczelniające, materiały ciepłochronne, materiały dźwiękoszczelne, folie metalowe izolacyjne, materiały izolacyjne, **19** materiały budowlane niemetalowe, rury sztywne niemetalowe, kominowe nasady i deflektory niemetalowe, kominowe przedłużacze i trzony niemetalowe, kominy niemetalowe, kraty niemetalowe, rury spustowe i wodociągowe niemetalowe, rynny niemetalowe, betonowe elementy budowlane, rury kamionkowe, kanały i przewody niemetalowe dla instalacji wentylacyjnych i klimatyzacyjnych, konstrukcyjne elementy niemetalowe dla budownictwa, kształtki rurowe rozgałęzieniowe niemetalowe, kształtowniki niemetalowe, **20** kratki ochronne niemetalowe, zawory niemetalowe inne niż części maszyn, zaciski niemetalowe do rur i kabli, kraty kominkowe, uchwyty i zaciski z tworzyw sztucznych do kabli lub rur.

(111) **201378** (220) 2006 09 08 (210) 315302
 (151) 2008 01 10 (441) 2006 12 11
 (732) „GRAPIL” Grażyna Sobieraj Spółka Jawna, Piła, PL.
 (540) GRAPIL
 (510), (511) **09** rękawice ochronne, **24** bielizna pościelowa, obrusy, koce, ręczniki, **25** odzież robocza, **40** usługi krawieckie.

(111) **201379** (220) 2006 09 08 (210) 315303
 (151) 2008 01 10 (441) 2006 12 11
 (732) „GRAPIL” Grażyna Sobieraj Spółka Jawna, Piła, PL.
 (540)

"GRAPIL"

(531) 24.17.1, 27.5.1
 (510), (511) **09** rękawice ochronne, **24** bielizna pościelowa, obrusy, koce, ręczniki, **25** odzież robocza, **40** usługi krawieckie.

(111) **201380** (220) 2006 09 11 (210) 315318
 (151) 2008 02 15 (441) 2006 12 27
 (732) Śląska Wytwórnia Wódek Gatunkowych „POLMOS”
 Spółka Akcyjna, Bielsko-Biała, PL.

(540)

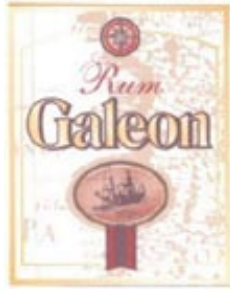

Kolor znaku: czerwony, różowy, brązowy i odcienie, biały, złoty
 (531) 1.1.17, 1.17.25, 18.3.9, 25.1.15, 26.1.2, 26.4.2, 27.5.1, 29.1.15
 (510), (511) **33** napoje spirytusowe.

(111) **201381** (220) 2006 09 11 (210) 315339
 (151) 2008 02 12 (441) 2006 12 27
 (732) „KALLA” Spółka z o.o., Katowice, PL.
 (540)



Kolor znaku: zielony, biały
 (531) 26.1.12, 27.5.1, 29.1.3, 29.1.6
 (510), (511) **39** usługi dostarczania towarów, **40** usługi spawania, lu-
 towania, **42** usługi badań technicznych (ekspertyzy inżynieryjne).

(111) **201382** (220) 2006 09 11 (210) 315340
 (151) 2008 02 12 (441) 2006 12 27
 (732) „OBORY” Spółka z o.o., Kozienice, PL.
 (540)



Kolor znaku: zielony, biały, żółty, niebieski, czerwony
 (531) 19.9.2, 24.3.1, 25.1.15, 27.5.1, 29.1.15
 (510), (511) **29** napoje mleczne, maślanka.

(111) **201383** (220) 2006 09 11 (210) 315341
 (151) 2008 02 12 (441) 2006 12 27
 (732) „OBORY” Spółka z o.o., Kozienice, PL.
 (540)



Kolor znaku: granatowy, niebieski, biały, żółty, czerwony, błękitny
 (531) 19.9.1, 19.9.2, 24.3.1, 25.1.15, 26.4.2, 27.5.1, 29.1.15
 (510), (511) **29** napoje mleczne, kefir.

(111) **201384** (220) 2006 09 14 (210) 315484
 (151) 2008 02 21 (441) 2006 12 27
 (732) OPOCZNO S.A., Opoczno, PL.
 (540) Inwencja
 (510), (511) **19** płytki ceramiczne ścienne i podłogowe.

(111) **201385** (220) 2006 09 14 (210) 315485
 (151) 2008 02 21 (441) 2006 12 27
 (732) OPOCZNO S.A., Opoczno, PL.
 (540) Hyperion
 (510), (511) **19** płytki ceramiczne ścienne i podłogowe.

(111) **201386** (220) 2006 09 25 (210) 315832
 (151) 2008 02 06 (441) 2007 01 08
 (732) „APTEKA ŚWIĘTOKRZYSKA” - Agata Waligórska-Ostrowska,
 Żywiec, PL.
 (540)



Kolor znaku: biały, zielony, czarny
 (531) 3.11.1, 24.13.1, 29.1.13
 (510), (511) **35** zgrupowanie na rzecz osób trzecich różnych towarów
 pozwalające nabywcy je oglądać i kupować w aptece, **44** sporządza-
 nie leków recepturowych na zamówienie.

(111) **201387** (220) 2006 09 25 (210) 315851
 (151) 2008 02 04 (441) 2007 01 08
 (732) TRODAT POLSKA Sp. z o.o., Warszawa, PL.
 (540)



Kolor znaku: biały, pomarańczowy, czarny, srebrny, granatowy,
 żółty, czerwony, niebieski, różowy, zielony, szary
 (531) 20.1.1, 20.1.3, 27.5.1, 29.1.15

(510), (511) **16** papierowe artykuły i materiały piśmienne, przybory do
 pisania, zestawy przyborów do pisania, wkłady tuszowe do piór, cienkopi-
 sów i długopisów pigmentowych i żelowych, grafity do ołówków, kulki do
 piór kulkowych, ołówki, ołówki automatyczne, ołówki węglkowe, pióra
 wieczne, długopisy, pióra kulkowe, pióra żelowe, zakreślacze, cienkopisy,
 markery, foliopisy, korektory, **35** usługi w zakresie: dystrybucji materia-
 łów, reklamy za pośrednictwem sieci komputerowej, usługi w zakresie
 sprzedaży hurtowej i detalicznej: papierowymi artykułami i materiałami
 piśmieniowymi, przyborami do pisania, zestawami przyborów do pisania,
 wkładami tuszowymi do piór, cienkopisów i długopisów pigmentowych
 i żelowych, grafitami do ołówków, kulkami do piór kulkowych, ołówkami,
 ołówkami automatycznymi, ołówkami węglkowymi, piórami wiecznymi,
 długopisami, piórami kulkowymi, piórami żelowymi, zakreślaczami, cien-
 kopisami, markerami, foliopisami i korektorami.

(111) **201388** (220) 2006 09 25 (210) 315874
 (151) 2008 02 18 (441) 2007 01 08
 (732) Philip Morris Products S.A., Neuchâtel, CH.
 (540) L & M ESSENCE

(510), (511) **34** tytoń, tytoń surowy oraz tytoń w stanie przetworzo-
 nym, cygara, papierosy, cygaretki, tytoń do samodzielnego skręca-
 nia papierosów, tytoń do fajek, tytoń do żucia, tabaka, substytuty
 tytoniu (nie do celów medycznych), przybory dla palaczy, ustniki
 oraz bibułka do papierosów, filtry do papierosów, pojemniki na ty-
 toń nie z metali szlachetnych, papierośnice nie z metali szlachetnych,

popielniczki nie z metali szlachetnych, fajki, kieszonkowe przyrządy do skręcania papierosów, zapalniczki dla palaczy tytoniu, zapalki.

(111) **201389** (220) 2006 09 27 (210) 315929
 (151) 2008 02 05 (441) 2007 01 08
 (732) PERFAND Andrzej Trawiński, Psary, PL.
 (540) PERFAND
 (510), (511) **03** kosmetyki, perfumy, wody kolońskie i kwiatowe, olejki zapachowe, dezodoranty.

(111) **201390** (220) 2006 09 29 (210) 316069
 (151) 2008 02 06 (441) 2007 01 08
 (732) STADA Arzneimittel AG, Bad Vilbel, DE.
 (540) CORTIVENT
 (510), (511) **05** produkty farmaceutyczne i weterynaryjne, środki sanitarne do celów medycznych, substancje dietetyczne do celów leczniczych, żywność dla niemowląt, plastry, materiały opatrunkowe, materiały do plombowania zębów, woski dentystyczne, środki odkażające, środki do zwalczania robactwa, fungicydy, herbicydy.

(111) **201391** (220) 2006 10 05 (210) 316281
 (151) 2008 01 25 (441) 2007 01 08
 (732) Solvay Pharmaceuticals B.V., Weesp, NL.
 (540)

influvac
 ...by chronić

Kolor znaku: biały, żółty, czarny

(531) 26.4.2, 27.5.1, 29.1.13
 (510), (511) **05** preparaty i substancje farmaceutyczne, mianowicie szczepionka przeciw wirusowi grypy, **16** drukowane materiały edukacyjne i druki, **41** edukacja, szkolenia, udostępnianie publikacji i dystrybucja publikacji.

(111) **201392** (220) 2006 10 04 (210) 316228
 (151) 2008 01 22 (441) 2007 01 08
 (732) Hurtownia Materiałów Budowlanych BUDMAT Bogdan Więcek, Boryszewo Nowe, PL.
 (540)

Aria

Kolor znaku: niebieski, ciemnoniebieski, czerwony, szary

(531) 22.1.15, 22.1.16, 27.5.1, 29.1.13
 (510), (511) **06** materiały blacharskie dla budownictwa, pokrycia dachowe i elewacyjne, blacha płaska, blachodachówka, blachy trapezowe.

(111) **201393** (220) 2006 10 05 (210) 316256
 (151) 2008 02 14 (441) 2007 01 08
 (732) Przedsiębiorstwo Produkcyjno-Handlowe „MISPOL - DYSTRYBUCJA” Spółka z o.o., Białystok, PL.
 (540)

Tropi

Kolor znaku: czerwony, szary

(531) 26.13.1, 27.5.1, 29.1.1, 29.1.6
 (510), (511) **31** karma dla zwierząt.

(111) **201394** (220) 2006 10 05 (210) 316266
 (151) 2008 01 22 (441) 2007 01 08

(732) Pfizer Products Inc., Groton, US.

(540) ZETAMAX
 (510), (511) **05** substancje, produkty i preparaty farmaceutyczne.

(111) **201395** (220) 2006 10 05 (210) 316290
 (151) 2008 01 25 (441) 2007 01 08
 (732) A.B. „Sanitas”, Kaunas, LT.
 (540)

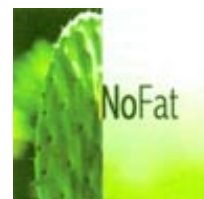

Kolor znaku: zielony i jego odcienie, biały, czarny, żółty

(531) 5.11.19, 25.5.1, 26.4.1, 29.1.13
 (510), (511) **05** preparaty farmaceutyczne, dietetyczna żywność do celów medycznych, suplementy diety do celów medycznych.

(111) **201396** (220) 2006 10 06 (210) 316295
 (151) 2008 01 25 (441) 2007 01 08
 (732) Kvam Sp. z o.o., Szczecin, PL.
 (540) Livita
 (510), (511) **31** dodatki do pasz nie do celów leczniczych.

(111) **201397** (220) 2006 09 18 (210) 316467
 (151) 2008 02 05 (441) 2006 12 27
 (732) S. P. R. P. GAL L. P. M. Ł. Marek Sp.J., Poznań, PL.
 (540) SELIN
 (510), (511) **05** dietetyczne substancje do celów leczniczych, leki, **29** tłuszcze i oleje spożywcze.

(111) **201398** (220) 2006 10 17 (210) 316844
 (151) 2008 02 01 (441) 2007 01 22
 (732) „NDS” Firma Handlowa Dorota Dobrzańska, Bielsko-Biała, PL.
 (540)



Kolor znaku: złoty, ciemnoniebieski, szary, biały

(531) 1.7.19, 26.4.1, 26.4.3, 26.4.10, 26.15.25, 27.5.1, 29.1.14
 (510), (511) **20** meble z drewna, rattanu, bambusa i z drewna egzotycznego, **27** dywany, kobierce, gobeliny, kilimy, dywaniki, dywaniki łazienkowe, dywaniki samochodowe, chodniki, wykładziny podłogowe, maty, maty antypoślizgowe, wycieraczki, **35** zgrupowanie na rzecz osób trzecich różnych towarów pozwalające nabywcy wygodnie je oglądać i kupować w hurtowniach i sklepach z artykułami wyposażenia wnętrz.

(111) **201399** (220) 2006 10 17 (210) 316845
 (151) 2008 02 01 (441) 2007 01 22
 (732) „NDS” Firma Handlowa Dorota Dobrzańska, Bielsko-Biała, PL.
 (540)



Kolor znaku: złoty

(531) 1.7.19, 26.4.3, 26.4.10, 26.5.8, 26.15.25, 29.1.2

(510), (511) **20** meble z drewna, rattanu, bambusa i z drewna egzotycznego, **27** dywany, kobierce, gobeliny, kilimy, dywaniki, dywaniki łazienkowe, dywaniki samochodowe, chodniki, wykładziny podłogowe, maty, maty antypoślizgowe, wycieraczkę, **35** zgrupowanie na rzecz osób trzecich różnych towarów pozwalające nabywcy wygodnie je oglądać i kupować w hurtowniach i sklepach z artykułami wyposażenia wnętrz.

(111) **201400** (220) 2006 10 18 (210) 316847
(151) 2008 02 01 (441) 2007 01 22

(732) „PLANIPLASTIC” Ireneusz Moćko, Kielce, PL.
(540) PLANIJET

(510), (511) **12** części do pojazdów samochodowych, części instalacji gazowych do pojazdów samochodowych, wtryskiwacze paliwa gazowego.

(111) **201401** (220) 2006 10 18 (210) 316874
(151) 2008 02 01 (441) 2007 01 22

(732) Cadbury Wedel Spółka z o.o., Warszawa, PL.
(540)



Kolor znaku: biały, żółty, niebieski, granatowy, brązowy

(531) 8.1.19, 26.1.1, 26.11.3, 26.11.12, 27.5.1, 29.1.15

(510), (511) **30** niemedyczne słodczyce, czekolada, słodczyce na bazie czekolady, słodczyce na bazie cukru, słodczyce mrożone, ciasta i ciastka.

(111) **201402** (220) 2006 10 18 (210) 316875
(151) 2008 02 01 (441) 2007 01 22

(732) Cadbury Wedel Spółka z o.o., Warszawa, PL.
(540)



Kolor znaku: biały, żółty, złoty, niebieski, granatowy, czerwony, brązowy, zielony

(531) 5.7.6, 5.7.16, 8.1.19, 8.1.23, 11.3.1, 11.3.14, 26.11.3, 26.11.13, 27.5.1, 29.1.15

(510), (511) **30** niemedyczne słodczyce, czekolada, słodczyce na bazie czekolady, słodczyce na bazie cukru, słodczyce mrożone, ciasta i ciastka.

(111) **201403** (220) 2006 03 15 (210) 307626
(151) 2008 01 28 (441) 2006 06 26

(732) „OCHRONA JUWENTUS” Spółka z o.o., Warszawa, PL.
(540) JUWENTUS

(510), (511) **35** usługi w zakresie zdobywania informacji o działalności gospodarczej, rekrutacja osób do służby w ochronie osób i mienia, dobór pracowników do agencji ochrony osób i mienia na podstawie testów psychologicznych i sprawnościowych, usługi związane z czynnościami biurowymi, usługi poligraficzne (kopiowanie), usługi badania rynku, usługi badania opinii, usługi w zakresie prowadzenia statystyk i księgowości, usługi w zakresie doradztwa, projektowania i pomocy przy organizowaniu i prowadzeniu działalności gospodarczej, usługi doradcze i pomoc w zarządzaniu działalnością gospodarczą, wycena działalności gospodarczej, usługi reklamowe świadczone na rzecz osób trzecich, doradztwo handlowe, usługi pośrednictwa w zawieraniu transakcji handlowych, organizowanie aukcji, organizowanie wystaw handlowych i reklamowych, **37** usługi w zakresie instalowania, przeglądów, konserwacji i napraw elektronicznych urządzeń przeciwwłamaniowych, zabezpieczeń

elektroniczno-mechanicznych, systemów alarmowych, telewizji przemysłowej, urządzeń kontroli do systemów alarmowych, usługi remontowo-budowlane w zakresie budynków, nadzór budowlany, usługi w zakresie sprzątnięcia i odnawiania wnętrz, obsługa i naprawy samochodów, konserwacja i naprawy sejfów i skarbców, **38** usługi telekomunikacyjne w zakresie monitorowania systemów alarmowych drogą przenoszenia informacji poprzez łącza radiowe i telefoniczne, usługi w zakresie organizowania systemów transmisyjnych, **39** usługi w zakresie transportowania i konwojowania osób i mienia, usługi transportowe związane z przewozem ludzi i towarów, usługi związane z wynajmem środków transportu, usługi spedycyjne, usługi magazynowania, usługi związane z holowaniem, załadunkiem towarów, rozładunkiem towarów, konfekcjonowaniem towarów, dostarczaniem towarów, usługi związane z organizowaniem podróży, usługi związane z parkowaniem samochodów, usługi związane z wynajmem miejsc parkingowych i garażowych, **42** projektowanie systemów zabezpieczających obiekty stałe przed kradzieżą i włamaniem, **45** usługi w zakresie ochrony osób i mienia, eskorta osób (ochrona osobista), usługi detektywistyczne, doradztwo w sprawach bezpieczeństwa osób i mienia, usługi w zakresie monitorowania systemów alarmowych w obiektach stałych, usługi pogotowia ochroniarskiego.

(111) **201404** (220) 2006 10 18 (210) 316876
(151) 2008 02 01 (441) 2007 01 22

(732) Cadbury Wedel Spółka z o.o., Warszawa, PL.
(540)



Kolor znaku: biały, żółty, zielony, brązowy, niebieski, granatowy

(531) 5.7.6, 8.1.19, 26.11.3, 26.11.12, 27.5.1, 29.1.15

(510), (511) **30** niemedyczne słodczyce, czekolada, słodczyce na bazie czekolady, słodczyce na bazie cukru, słodczyce mrożone, ciasta i ciastka.

(111) **201405** (220) 2006 10 18 (210) 316877
(151) 2008 02 01 (441) 2007 01 22

(732) Cadbury Wedel Spółka z o.o., Warszawa, PL.
(540)



Kolor znaku: biały, złoty, czerwony, granatowy, kremowy

(531) 26.11.1, 26.11.12, 27.5.1, 29.1.15

(510), (511) **30** niemedyczne słodczyce, czekolada, słodczyce na bazie czekolady, słodczyce na bazie cukru, słodczyce mrożone, ciasta i ciastka.

(111) **201406** (220) 2006 10 18 (210) 316878
(151) 2008 02 01 (441) 2007 01 22

(732) Cadbury Wedel Spółka z o.o., Warszawa, PL.
(540)



Kolor znaku: biały, czerwony, niebieski, zielony, granatowy, brązowy, kremowy

(531) 5.7.8, 8.1.19, 26.11.3, 26.11.12, 27.5.1, 29.1.15

(510), (511) **30** niemedyczne słodczyce, czekolada, słodczyce na bazie czekolady, słodczyce na bazie cukru, słodczyce mrożone, ciasta i ciastka.

(111) **201407** (220) 2006 10 18 (210) 316879
 (151) 2008 02 01 (441) 2007 01 22
 (732) Cadbury Wedel Spółka z o.o., Warszawa, PL.
 (540)



Kolor znaku: biały, granatowy, złoty, brązowy, czerwony
 (531) 8.1.15, 8.1.16, 25.1.9, 26.11.1, 26.11.12, 27.5.1, 29.1.15
 (510), (511) **30** niemedyczne słodycze, czekolada, słodycze na bazie
 czekolady, słodycze na bazie cukru, słodycze mrożone, ciasta i ciastka.

(111) **201408** (220) 2006 10 18 (210) 316881
 (151) 2008 02 01 (441) 2007 01 22
 (732) Cadbury Wedel Spółka z o.o., Warszawa, PL.
 (540)



Kolor znaku: biały, niebieski i odcienie, granatowy, brązowy
 (531) 8.1.19, 8.3.1, 26.11.3, 26.11.12, 27.5.1, 29.1.14
 (510), (511) **30** niemedyczne słodycze, czekolada, słodycze na bazie
 czekolady, słodycze na bazie cukru, słodycze mrożone, ciasta i ciastka.

(111) **201409** (220) 2006 10 18 (210) 316889
 (151) 2008 02 01 (441) 2007 01 22
 (732) Przedsiębiorstwo Handlowo-Usługowe „SONIK”
 Spółka Jawna Andrzej Socha i Wojciech Niżnik, Elbląg, PL.
 (540) SONIK

(510), (511) **06** boazeria metalowa, bramy metalowe, osprzęt do
 bram metalowych, drabiny metalowe, futryny do drzwi metalowe,
 klamki do drzwi metalowe, kołatki do drzwi, osprzęt do drzwi me-
 talowy, drzwi metalowe, ekrany paleniskowe, ekrany i siatki przeciw
 owadom metalowe, kabiny kąpielowe metalowe, kasy pancerne,
 sejfy, konstrukcje metalowe, skrzynki na listy metalowe, łóżka me-
 talowe, osprzęt do łóżek metalowy, osprzęt metalowy do mebli, me-
 ble metalowe, okna metalowe, osprzęt metalowy do okien, okucia
 metalowe do mebli, okucia metalowe do okien, podłogi metalowe,
 pojemniki metalowe, ramy do łóżek metalowe, ramy do okien me-
 talowe, obudowy schodów metalowe, stopnie schodów metalowe,
 skrzynie metalowe, skrzynki na listy metalowe, skrzynki na narzędzia
 metalowe, wieszaki na ubrania metalowe, zasłony metalowe, żaluz-
 je metalowe, **11** lampy, urządzenia oświetleniowe, **20** meble, sprzęt
 niemetalewy do mebli, zasłony bambusowe, półki dla bibliotek, dra-
 biny, drzewce flagowe, osprzęt do drzwi niemetalewy, drzwi do me-
 bli, dybie niemetalewe, fotele, wózki barowe ruchome do podawa-
 nia herbaty, kanapy, stojaki na kapelusze, karnisze do zasłon, klepka
 bednarska, tablice do zawieszania kluczy, kojce dla dzieci, kolebki,
 kołki do ścian niemetalewe, kołyski, komody, kontuary, kółka do za-
 słon, kraty kominkowe, kredensy, stoły kreślarskie, krzesła, pulpity
 pod książki, kształtki na ramy do obrazów, postumenty pod doniczki
 na kwiaty, kwietniki, legowiska dla zwierząt domowych, leżaki,
 skrzynki łęgowe, listewki do ram obrazów, skrzynki na listy, lustra,
 tafle szklane na lustra, ławy, łóżka, osprzęt niemetalewy do łóżek,
 konstrukcje drewniane łóżek, materace, przegrody drewniane do
 łóżek, meble biurowe, meble metalowe, meble szkolne, półki meblo-
 we, kije do mioteł niemetalewe, ramy do obrazów, haczyki niemetale-
 we do wieszania odzieży, pokrowce na odzież, wieszaki na odzież,
 tablice na ogłoszenia, sprzęt niemetalewy do okien, osprzęt niemetale-
 wy do okien, stojaki na parasole, parawany, podnóżki, taborety,
 podpórki do roślin, poduszki, pościel, półki magazynowe, psie budy,

pulpity, regały, rolki do zasłon, sekretrety, schody, serwantki, siedze-
 nia, skrzynie niemetalewe, sofy, spiżarki, stoiska wystawowe, wyroby
 stolarstwa meblowego, stoliki pod komputery, stoły, szafki na lekar-
 stwa, szezlongi, szuflady, toaletki, wózki meblowe, zagłówki, wałki,
 haki do zasłon, karnisze do zasłon, zasłony dekoracyjne z koralików,
 zasłony z plecionek drewnianych, zasuwki drzwiowe niemetalewe,
 zawiasy niemetalewe, meble młodzieżowe, meble pokojowe, meble
 sypialniane, meble kuchenne, meble tapicerowane, **35** zgrupowanie
 na rzecz osób trzecich różnych towarów pozwalające nabywcy wy-
 godnie je oglądać i kupować w dużym sklepie wielobranżowym lub
 supermarkecie, zgrupowanie na rzecz osób trzecich różnych towa-
 rów pozwalające nabywcy wygodnie je oglądać i kupować w skle-
 pie z meblami, sprzętem oświetleniowym i/lub artykułami użytku
 domowego, zgrupowanie na rzecz osób trzecich różnych towarów
 za pośrednictwem systemu tele-zakupów, pozwalające nabywcy
 wygodnie je oglądać i kupować przy wykorzystaniu środków teleko-
 munikacji, zgrupowanie na rzecz osób trzecich różnych towarów po-
 zwalające nabywcy wygodnie oglądać i kupować te towary poprzez
 katalog mebli, sprzętu oświetleniowego i/lub artykułów użytku
 domowego wykorzystując zamówienie korespondencyjne lub uży-
 wając środków telekomunikacji, zgrupowanie na rzecz osób trzecich
 różnych towarów pozwalające nabywcy wygodnie oglądać i kupować
 te towary poprzez katalog różnych artykułów wykorzystując za-
 mówienie korespondencyjne lub używając środków telekomunikacji,
 zgrupowanie na rzecz osób trzecich różnych towarów pozwalające
 nabywcy wygodnie oglądać i kupować te towary na stronie Web wy-
 specjalizowanej w sprzedaży mebli, sprzętu oświetleniowego i/lub
 artykułów użytku domowego, zgrupowanie na rzecz osób trzecich
 różnych towarów pozwalające nabywcy oglądać i kupować te towa-
 ry na stronie Web dotyczącej sprzedaży różnorodnych artykułów,
 zgrupowanie na rzecz osób trzecich różnych towarów pozwalające
 nabywcy wygodnie oglądać i kupować te towary u hurtownika.

(111) **201410** (220) 2006 10 18 (210) 316893
 (151) 2008 02 01 (441) 2007 01 22
 (732) „ROSOMAK” Zakład Wyprawy Skór Władysław Rusin,
 Wrocław, PL.
 (540)



Kolor znaku: czarny, brązowy
 (531) 3.5.17, 26.4.2, 27.5.1, 29.1.7, 29.1.8
 (510), (511) **18** futra skórzane, błamy futrzane, obszycia futerkowe
 skórzane, pompony futerkowe skórzane, lamówki futerkowe skó-
 rzane, kołnierze futerkowe skórzane, mankiety futerkowe skórzane,
 galanteria skórzana, skóry zwierzęce, skóry wyprawione i barwione
 naturalnie, skóry futerkowe surowe, naturalne, **25** futra futerkowe
 naturalne, kurtki futerkowe naturalne, kurtki skórzane, etole futerko-
 we skórzane, kołnierze futerkowe ze skór, **40** wyprawa i uszlachetnia-
 nie skór futerkowych.

(111) **201411** (220) 2006 10 20 (210) 316966
 (151) 2008 02 06 (441) 2007 01 22
 (732) Nowe Horyzonty Świat Sukcesu, Jolanta Poźniak, Lublin, PL.
 (540)



Kolor znaku: zielony, czerwony
 (531) 26.11.1, 26.11.12, 27.5.1, 29.1.12
 (510), (511) **35** badanie rynku, doradztwo w zakresie organizowania
 i prowadzenia działalności gospodarczej, organizowanie wystaw
 w celach handlowych lub reklamowych, reklamy, usługi sekretar-
 skie, organizowanie targów w celach handlowych lub reklamowych,

41 edukacja, organizowanie i obsługa konferencji, organizowanie i obsługa kongresów, mikro-wydawnictwa, nauczanie, organizowanie i prowadzenie kongresów, organizowanie i prowadzenie seminariów, organizowanie i prowadzenie sympozjów, organizowanie i prowadzenie zjazdów, publikowanie książek, publikowanie tekstów innych niż teksty reklamowe, usługi tłumaczenia, organizacja wystaw związanych z kulturą lub edukacją.

(111) **201412** (220) 2006 10 20 (210) 317001
 (151) 2008 01 29 (441) 2007 01 22
 (732) NOVOPAN TRADING LIMITED, Londyn, GB.
 (540) FOSANIC
 (510), (511) **05** suplementy diety o właściwościach leczniczych.

(111) **201413** (220) 2006 10 20 (210) 317004
 (151) 2008 01 29 (441) 2007 01 22
 (732) Aransa Europa, S.L., Logroño-La Rioja, ES.
 (540)



Kolor znaku: żółty, czarny

(531) 24.15.1, 27.5.1, 29.1.2, 29.1.8
 (510), (511) **36** usługi w zakresie nieruchomości i usługi developerskie w zakresie nieruchomości, **37** usługi budowlane.

(111) **201414** (220) 2006 10 30 (210) 317346
 (151) 2008 02 15 (441) 2007 02 05
 (732) Agencja Aktywizacji Handlu, Produkcji i Usług „AKORD” M. Zając, W. Zając Spółka Jawna, Koprki, PL.
 (540)



Kolor znaku: biały, ciemnoniebieski, czerwony

(531) 26.2.1, 26.2.8, 27.5.1, 29.1.13
 (510), (511) **06** okna metalowe, drobny osprzęt metalowy do mebli, okien i drzwi, **19** okna drewniane i z tworzyw sztucznych, półfabrykaty drewniane, boazeria, klepka podłogowa, płytki podłogowe niemetalowe, płytki ceramiczne, płytki z tworzyw sztucznych, **20** meble metalowe i niemetalowe, meble mieszkaniowe, szkolne, biurowe, turystyczne, osprzęt drewniany i z tworzyw sztucznych do mebli, ścianki działowe drewniane do mebli, osprzęt niemetalowy do mebli, okien i drzwi, lustra, materace, **24** artykuły pościelowe, tkaniny, **35** usługi reklamowe i promocyjne na rzecz osób trzecich, usługi menadżerskie, usługi badania rynku, usługi w zakresie informacji handlowej i ekonomicznej, usługi mediacyjne, usługi w zakresie organizowania aukcji, usługi w zakresie organizowania wystaw handlowych i reklamowych, **39** usługi w zakresie transportu lądowego na rzecz osób trzecich, wynajem środków transportu.

(111) **201415** (220) 2006 10 30 (210) 317372
 (151) 2008 02 15 (441) 2007 02 05
 (732) Sciele Pharma, Cayman LTD., Georgetown, KY.
 (540) PRENATE ELITE FORTE
 (510), (511) **05** produkty farmaceutyczne, odżywcze oraz substancje dietetyczne do celów leczniczych, zwłaszcza witaminy oraz dodatki mineralne.

(111) **201416** (220) 2006 10 30 (210) 317373
 (151) 2008 02 15 (441) 2007 02 05
 (732) Sciele Pharma, Cayman LTD., Georgetown, KY.
 (540) PRENATE ELITE

(510), (511) **05** produkty farmaceutyczne, odżywcze oraz substancje dietetyczne do celów leczniczych, zwłaszcza witaminy oraz dodatki mineralne.

(111) **201417** (220) 2006 11 10 (210) 317836
 (151) 2008 02 20 (441) 2007 02 19
 (732) The Clorox Company, Oakland, US.
 (540)



Kolor znaku: niebieski i odcienie, żółty, pomarańczowy, czerwony, fioletowy

(531) 25.1.15, 26.5.1, 26.5.12, 26.11.1, 27.5.1, 29.1.15
 (510), (511) **03** środki wybielające i inne substancje stosowane w praniu, środki do czyszczenia, polerowania, szorowania i ścierania, mydła i preparaty do mycia, **05** środki dezynfekcyjne, środki bakteriobójcze oraz dezodoranty inne niż osobiste.

(111) **201418** (220) 2006 12 08 (210) 318840
 (151) 2008 02 20 (441) 2007 03 19
 (732) Więcborskie Zakłady Metalowe „WIZAMOR” Sp. z o.o., Więcbork, PL.
 (540)



Kolor znaku: czarny, czerwony

(531) 26.4.1, 26.11.3, 27.5.1, 29.1.12
 (510), (511) **06** metalowe: złączki rur, złączki i przyłączki hydrauliczne, zakucia hydrauliczne.

(111) **201419** (220) 2006 12 29 (210) 319664
 (151) 2008 02 07 (441) 2007 04 02
 (732) „FM GROUP POLSKA „ Artur Trawiński, Wrocław, PL.
 (540) SILVER MOON
 (510), (511) **03** kosmetyki, perfumy, wody kolońskie, dezodoranty i inne kosmetyczne środki zapachowe, mydła.

(111) **201420** (220) 2007 03 12 (210) 322452
 (151) 2007 11 20 (441) 2007 06 25
 (732) Przedsiębiorstwo Zagraniczne „INTER-FRAGRANCES” Spółka z o.o., Poznań, PL.
 (540) EXPRESJA INTER-FRAGRANCES

(510), (511) **03** kosmetyki do pielęgnacji i upiększania ciała, skóry, włosów, paznokci: kremy, mydła, pudry, płyny do higieny intymnej, środki do makijażu, szminki, pomadki, pastele, róże, lotiony, śmietanki, żele, mleczonek, maseczki, dodatki do kąpieli, szampony, pianki, fluidy, toniki, balsamy, kosmetyki do pielęgnacji jamy ustnej, środki perfumeryjne, olejki eteryczne.

(111) **201421** (220) 2001 03 02 (210) 232390
 (151) 2008 01 31
 (732) Fabryka Wódek POLMOS ŁAŃCUT SA, Łańcut, PL.
 (540) WD
 (510), (511) **33** napoje alkoholowe.

(111) **201422** (220) 2002 06 18 (210) 251719
 (151) 2008 02 14 (441) 2002 12 30

(732) ROYAL EUROPA Sp. z o.o., Polkowice Dolne, PL.
(540)



Kolor znaku: biały, granatowy

(531) 24.9.5, 27.5.1, 29.1.12

(510), (511) **19** ogrodzenia i balustrady z tworzyw sztucznych, podesty podłogowe z tworzyw sztucznych, altanki i wiaty ogrodowe z tworzyw sztucznych, **37** montaż ogrodzeń, balustrad, podestów podłogowych, altanek i wiat z tworzyw sztucznych.

(111) **201423** (220) 2003 03 04 (210) 261817
(151) 2008 02 14 (441) 2003 09 08

(732) Zakład Przetwórstwa Mięsa „OLEWNIK-BIS” Anna Olewnik-Mikołajewska, Świerczynek, PL.

(540) czarna

(510), (511) **29** mięso, wyroby z mięsa, wyroby wędliniarskie, konserwy, wyroby garmazeryjne.

(111) **201424** (220) 2003 05 14 (210) 264745
(151) 2007 12 13 (441) 2003 11 17

(732) AMIS MEDICA Spółka z o.o., Warszawa, PL.

(540) Zinomax

(510), (511) **05** preparaty farmaceutyczne.

(111) **201425** (220) 2003 06 02 (210) 265648
(151) 2007 12 07 (441) 2003 12 15

(732) „HORTINO ZPOW Leżajsk” Sp. z o.o., Leżajsk, PL.

(540)



Kolor znaku: czekoladowy i jego odcienie, niebieski, biały, kremowy, brązowy i jego odcienie

(531) 8.1.18, 8.1.19, 25.1.15, 27.5.1, 29.1.14

(510), (511) **30** lody spożywcze.

(111) **201426** (220) 2003 06 02 (210) 265649
(151) 2007 12 07 (441) 2003 12 15

(732) „HORTINO ZPOW Leżajsk” Sp. z o.o., Leżajsk, PL.

(540)



Kolor znaku: brązowy i jego odcienie, niebieski, biały, kremowy

(531) 5.7.6, 8.1.18, 25.1.15, 27.5.1, 29.1.14

(510), (511) **30** lody spożywcze.

(111) **201427** (220) 2003 06 02 (210) 265650

(151) 2007 12 07 (441) 2003 12 15

(732) „HORTINO ZPOW Leżajsk” Sp. z o.o., Leżajsk, PL.

(540)



Kolor znaku: niebieski, żółty i jego odcienie, biały, kremowy, czerwony, zielony, czarny

(531) 5.3.11, 5.5.19, 8.1.18, 25.1.15, 27.5.1, 29.1.15

(510), (511) **30** lody spożywcze.

(111) **201428** (220) 2003 06 02 (210) 265651

(151) 2007 12 07 (441) 2003 12 15

(732) „HORTINO ZPOW Leżajsk” Sp. z o.o., Leżajsk, PL.

(540)



Kolor znaku: niebieski, czerwony, żółty, biały, zielony, kremowy, czarny

(531) 5.3.11, 5.7.8, 8.1.18, 25.1.15, 29.1.15

(510), (511) **30** lody spożywcze.

(111) **201429** (220) 2003 07 18 (210) 267551

(151) 2008 02 22 (441) 2004 01 26

(732) Firma Wielobranżowa „BADEK” Włodzimierz Badek, Piława Dolna, PL.

(540)



(531) 27.5.1

(510), (511) **09** akumulatory elektryczne, baterie elektryczne, cewki elektryczne, galwanizacja - urządzenia do galwanizacji, galwanoplastyka - urządzenia do galwanoplastyki, elektryczna aparatura kontrolna łuk elektryczny - aparatura do cięcia łukiem, urządzenia do spawania łukiem, obudowy drukowane, ograniczniki elektryczne, pomiarowe aparaty elektryczne, programy komputerowe, prostowniki prądu elektrycznego, przełączniki elektryczności, przetwornice elektryczne, urządzenia do spawania elektrycznego, instalacje elektryczne do zdalnego sterowania operacjami przemysłowymi, termometry nie do celów medycznych, transformatory, **35** usługi w zakresie prowadzenia sklepów z towarami: akumulatory elektryczne, baterie elektryczne, cewki elektryczne, urządzenia do galwanizacji, urządzenia do galwanoplastyki, elektryczna aparatura kontrolna, aparatura do cięcia łukiem, urządzenia do spawania łukiem, obudowy drukowane, ograniczniki elektryczne, pomiarowe aparaty elektryczne, programy komputerowe, prostowniki prądu elektrycznego,

przełączniki elektryczności, przetwornice elektryczne, urządzenia do spawania elektrycznego, transformatory, **37** naprawa, konserwacja, obsługa serwisowa urządzeń elektrycznych: akumulatory elektryczne, baterie elektryczne, cewki elektryczne, urządzenia do galwanizacji, urządzenia do galwanoplastyki, elektryczna aparatura kontrolna, aparatura do cięcia łukiem, urządzenia do spawania łukiem, obudowy drukowane, ograniczniki elektryczne, pomiarowe aparaty elektryczne, programy komputerowe, prostowniki prądu elektrycznego, przełączniki elektryczności, przetwornice elektryczne, urządzenia do spawania elektrycznego, transformatory.

(111) **201430** (220) 2003 09 22 (210) 270204

(151) 2007 12 06 (441) 2004 04 05

(732) P.P.H. „INDROB” Jarosław Pawliński, Września, PL.

(540) kraina dobrego smaku

(510), (511) **29** zupy błyskawiczne i typu instant, zupy, buliony, jadalne oleje i tłuszcze, bakalie, **30** aromaty, keczup, majonez, makarony, sosy do sałat, **35** pośrednictwo handlowe, zgrupowanie na rzecz osób trzecich towarów pozwalające nabywcy wygodnie je oglądać i kupować w sieci placówek handlowych branży spożywczej.

(111) **201431** (220) 2003 11 21 (210) 272887

(151) 2008 01 04 (441) 2004 04 19

(732) Nguyen Vu Hung, Warszawa, PL.

(540)



(531) 26.7.3, 26.11.2, 27.5.1

(510), (511) **25** obuwie, **28** gry i zabawki.

(111) **201432** (220) 2004 04 14 (210) 279277

(151) 2007 12 18 (441) 2004 07 26

(732) VERMOP Salmon GmbH, Wertheim, DE.

(540) TOPLOCK

(510), (511) **06** aluminiowe uchwyty i trzonki, w szczególności jako przedłużone uchwyty i trzonki do ręcznych przyrządów do mycia i wycierania okien, ścian, sufitów i podłóg, **08** ostrza do skrobaczek, **21** ręcznie sterowane przyrządy i urządzenia do mycia i czyszczenia okien, ścian, sufitów i podłóg, w szczególności wycieraczki i ściągaczki, uchwyty do myjek do okien, wycieraczki gumowe, skrobaczki do okien i podłóg, szczotki do sufitów i ścian oraz przyrządy do woskowania, wymienne pióra do ręcznych przyrządów do mycia i wycierania okien, ścian, sufitów i podłóg, gumowe pióra do wycieraczek i ściągaczek, klipsy mocujące do ręcznie sterowanych lub ręcznie obsługiwanych przyrządów do mycia i czyszczenia, także do szczotek i gąbek, kije teleskopowe, w szczególności jako przedłużacze uchwyty i trzonków do ręcznych przyrządów do mycia i wycierania okien, ścian, sufitów i podłóg, przeguby i łączniki do kijów teleskopowych, części uchwyty do kijów teleskopowych, uchwyty aluminiowych, przyrządów do mycia i wycierania okien, ścian, sufitów i podłóg, wycieraczek gumowych oraz skrobaczek do okien i podłóg, nasadki łączące do przedłużaczy uchwyty i trzonków, pady, myjki i wkłady wymienne do przyrządów do mycia i wycierania okien, ścian, sufitów i podłóg, kije pozwalające na ciągły przepływ wody składające się z aluminiowych kijów z mosiężnymi lub plastikowymi połączeniami, zamś do okien, ściěrki z mikrowłókniny, mopy, szczotki, gąbki, pojemniki do użytku w gospodarstwie domowym i w kuchni (wykonane nie z metali szlachetnych ani nie pokryte nimi), w szczególności wiadra i butelki do rozpylaczy, torby do przechowywania urządzeń, przyrządów i akcesoriów do sprzątania, w szczególności czyszczenia okien, paski do tych toreb, futerały, kije do zbierania papieru, chwytaki do podnoszenia przedmiotów o różnym zastosowaniu, obsady do pędzli i przyborów oraz urządzeń do czyszczenia, w szczególności do czyszczenia okien.

(111) **201433** (220) 2004 05 17 (210) 280825

(151) 2007 12 20 (441) 2004 08 23

(732) HOBBY Przedsiębiorstwo Wielobranżowe Piotr Matuszewski, Kobylarnia, PL.

(540) vita pond

(510), (511) **11** lampy, urządzenia do filtrowania, uzdatniania i podgrzewania wody, **16** akwaria, **19** osprzęt i akcesoria akwarystyczne: piasek, żwir, kamienie, drewno, ozdobne figurki, **31** ryby, zwierzęta żywe, rośliny akwariowe, karmy dla zwierząt, produkty do hodowli zwierząt: odżywki, pasze, preparaty witaminizowane dla zwierząt, produkty rolne, ogrodnicze, leśne: zboża, nasiona, ziarna, owoce, warzywa.

(111) **201434** (220) 2004 05 26 (210) 281230

(151) 2008 02 18 (441) 2004 09 06

(732) Spółdzielnia Mleczarska „Mlekoop”, Grajewo, PL.

(540)



Kolor znaku: ciemnoniebieski, bordowy

(531) 26.1.1, 27.5.1, 29.1.12

(510), (511) **29** mleko i produkty mleczne, napoje mleczne, jogurty, kefir, napoje mleczno-owocowe, masło i produkty masłopodobne, sery, twarogi i twarożki.

(111) **201435** (220) 2004 06 17 (210) 282059

(151) 2008 02 14 (441) 2004 09 20

(732) „JRS MEDIA” Joanna Rocka-Szrzenowicz, Warszawa, PL.

(540)



(531) 26.4.2, 27.5.1

(510), (511) **16** albumy, broszury, czasopisma, druki, fotografie, gazety, kalendarze, karty pocztowe, katalogi, książki, plakaty, plansze, podręczniki, publikacje, reprodukcje graficzne, rysunki, **35** prowadzenie usług w zakresie: dekoracji wystaw sklepowych, dystrybucji i rozpowszechniania materiałów reklamowych - próbek, druków, prospektów, broszur, publikowanie tekstów i ogłoszeń reklamowych, organizowanie targów w celach handlowych i reklamowych, organizowanie wystaw w celach handlowych lub reklamowych.

(111) **201436** (220) 2005 04 04 (210) 293298

(151) 2008 02 05 (441) 2005 07 11

(732) LINK4 Towarzystwo Ubezpieczeń S.A., Warszawa, PL.

(540) DOCENIAMY DOBRZYCH KIEROWCÓW

(510), (511) **12** pojazdy, akcesoria samochodowe, części samochodowe zawarte w tej klasie, urządzenia antywłamaniowe do pojazdów, alarmy antywłamaniowe do pojazdów, autoalarmy, **16** artykuły piśmienne zawarte w tej klasie, artykuły biurowe z wyjątkiem mebli, papier, wyroby z papieru i tektury zawarte w tej klasie, książki, gazety, czasopisma, publikacje, periodyki, materiały instruktażowe i do nauczania, afisze, albumy, atlasy, almanachy, blankiety, broszury, druki, formularze, kalendarze, katalogi, mapy, mapy samochodowe, mapy geograficzne, naklejki, nalepki, obwoluty, okładki papierowe na dokumenty, prospekty, plakaty, rysunki, skorowidze, zakładki do książek, kartki okolicznościowe, chorągiewki papierowe, **35** usługi reklamowe na rzecz osób trzecich, rozpowszechnianie ogłoszeń reklamowych, rozpowszechnianie materiałów reklamowych, ulotek, prospektów, druków, próbek, publikowanie tekstów reklamowych, reklama za pośrednictwem sieci komputerowej, internetu, intranetu, usługi badania rynku i opinii społecznej, pośrednictwo handlowe, usługi rozpowszechniania informacji handlowych, informacje statystyczne, wynajem miejsc na umieszczanie ogłoszeń lub reklam, prowadzenie komputerowych baz danych, pozyskiwanie i systema-

tyzacja danych do komputerowych baz danych, **36** usługi finansowe, usługi ubezpieczeniowe, usługi ubezpieczeniowe z dostępem bezpośrednim przez Internet, doradztwo w sprawach ubezpieczeniowych i finansowych, informacja o ubezpieczeniach, pośrednictwo ubezpieczeniowe, **39** usługi transportowe, usługi informacji o transporcie, pośrednictwo w transporcie, transport samochodowy, transport pasażerski, usługi agencji turystycznych z wyjątkiem rezerwacji miejsc w hotelach i pensjonatach, **41** usługi w zakresie edukacji i nauczania, organizowanie i prowadzenie seminariów, sympozjów, zjazdów, konferencji, organizowanie i prowadzenie imprez rozrywkowych, organizowanie wystaw kulturalnych i edukacyjnych, organizowanie konkursów edukacyjnych lub rozrywkowych, publikowanie książek, publikowanie tekstów innych niż teksty reklamowe, publikacje elektroniczne on-line książek i periodyków, organizowanie i prowadzenie kursów i szkoleń w zakresie ubezpieczeń, motoryzacji, ruchu drogowego, przepisów ruchu drogowego, bezpieczeństwa ruchu drogowego, technik kierowania pojazdami, rozwijania umiejętności bezpiecznej jazdy, transportu, kursy doszkalające, kształcenie praktyczne, kursy prawa jazdy, publikowanie tekstów i poradników związanych z edukacją i nauczaniem prowadzenia pojazdów mechanicznych, rozpowszechnianie informacji dotyczących nauczania oraz przeprowadzanych szkoleń, usługi wydawnicze, usługi wydawnicze książkowe, elektroniczne i internetowe, organizowanie i prowadzenie klubów dla kierowców, organizowanie i prowadzenie klubów motoryzacyjnych, w szczególności internetowych klubów motoryzacyjnych.

(111) **201437** (220) 2005 04 21 (210) 294065
 (151) 2007 12 05 (441) 2005 07 25
 (732) JERONIMO MARTINS DYSTYBUCJA Spółka Akcyjna,
 Kostrzyn, PL.
 (540)



Kolor znaku: zielony, czerwony, złoty, czarny, beżowy, biały
 (531) 7.15.1, 9.1.10, 24.1.3, 25.1.1, 26.1.1, 27.5.1, 29.1.15
 (510), (511) **32** piwo.

(111) **201438** (220) 2005 07 04 (210) 297383
 (151) 2008 01 11 (441) 2005 10 17
 (732) BIELSKO BUSINESS CENTER 3 SPÓŁKA Z OGRANICZONĄ
 ODPOWIEDZIALNOŚCIĄ, Warszawa, PL.
 (540)



Kolor znaku: czerwony i odcienie, różowy i jego odcienie, ciemnoniebieski
 (531) 26.2.3, 27.5.1, 29.1.13
 (510), (511) **35** zarządzanie biznesowe nieruchomościami oraz majątkiem osób trzecich, zgrupowanie na rzecz osób trzecich różnych towarów pozwalające nabywcy wygodnie je oglądać i kupować w supermarkecie lub w hurtowni z artykułami wielobranżowymi

takimi jak: artykuły rolno-spożywcze, przemysłowe, gospodarstwa domowego, chemii gospodarczej i kosmetycznej, materiały budowlane, wykończeniowe i artykuły wyposażenia mieszkań, odzież, obuwie oraz artykuły sportowe, **36** zarządzanie i administrowanie domami mieszkalnymi, mieszkaniami, budynkami i lokalami użytkowymi, centrami handlowo-usługowymi oraz gruntami, świadczenie usług związanych ze sprzedażą, nabywaniem, najmem i dzierżawą powierzchni mieszkalnych, komercyjnych i detalicznych, usługi scalenia i wykupu gruntów, **37** wznoszenie kompletnych obiektów budowlanych lub ich części, w tym budowa centrów handlowo-usługowych oraz zagospodarowywanie nieruchomości w celu wprowadzenia ich do obrotu (developerstwo - w/w usługi zawarte w tej klasie), wykonywanie instalacji budowlanych oraz budowlanych prac wykończeniowych, przygotowywanie terenu pod budowę, usługi przedstawicielskie w zakresie budownictwa: nadzór inwestorski i budowlany, **41** usługi w zakresie organizacji imprez rekreacyjnych, sportowych i rozrywkowych, w tym koncertów, muzycznych i artystycznych przedstawień, usługi w zakresie kin, galerii sztuki, wypożyczalni video i klubów sportowych: bilard, kręgielnie, siłownie, **42** usługi inżynierii lądowej i wodnej.

(111) **201439** (220) 2005 07 18 (210) 297918
 (151) 2007 12 12 (441) 2005 10 31
 (732) KALISZANKA SPÓŁKA Z OGRANICZONĄ
 ODPOWIEDZIALNOŚCIĄ, Kalisz, PL.
 (540)



Kolor znaku: brązowy i odcienie, czerwony, beżowy, biały, zielony
 (531) 5.3.11, 8.1.19, 11.3.25, 27.5.1, 29.1.15
 (510), (511) **30** wyroby ciastkarskie.

(111) **201440** (220) 2005 11 22 (210) 302603
 (151) 2008 01 24 (441) 2006 03 06
 (732) Elda - Eltra Elektrotechnika Spółka Akcyjna, Bydgoszcz, PL.
 (540) FORTE

(510), (511) **09** sprzęt elektroinstalacyjny do instalacji elektrycznych: łączniki i gniazda wtyczkowe w wersjach podtynkowych, natynkowych i przystosowanych do wbudowania w kanałach elektroinstalacyjnych, łączniki i gniazda wtyczkowe pojedyncze i zespolone, łączniki jedno i wielobiegunowe, gniazda wtyczkowe z uziemieniem i bez uziemienia, gniazda wtyczkowe z przesłonami torów prądowych, gniazda wtyczkowe antenowe, komputerowe i telefoniczne, łączniki z sygnalizacją optyczną, przyciski dzwonekowe i sygnalizacyjne, łączniki podświetlane, łączniki elektroniczne - ściemniacze, ramki pojedyncze i wielokrotne do łączników i gniazd wtyczkowych.

(111) **201441** (220) 2005 12 05 (210) 303148
 (151) 2007 12 13 (441) 2006 03 20
 (732) „TRICOMP” Spółka z ograniczoną odpowiedzialnością,
 Warszawa, PL.
 (540)



Kolor znaku: granatowy
 (531) 1.5.2, 26.3.1, 27.5.1, 29.1.4
 (510), (511) **35** profesjonalne doradztwo w zakresie działalności gospodarczej, pozyskiwanie danych do komputerowych baz danych, systematyzacja danych w komputerowych bazach danych, komputerowe zarządzanie plikami, wyszukiwanie informacji w plikach komputerowych dla osób trzecich, sortowanie danych w bazach komputerowych, telefoniczne udzielanie informacji nieobecnym

abonentom, wypożyczanie urządzeń i wyposażenia biurowego, wyszukiwanie informacji w plikach komputerowych dla osób trzecich, wyszukiwanie w komputerowych bazach danych, **37** instalowanie, konserwacja oraz naprawy maszyn i urządzeń biurowych, instalowanie, konserwacja i naprawy komputerów, instalowanie i naprawa telefonów, **38** informacja o telekomunikacji, komputerowa łączność poprzez terminale, komputerowe przesyłanie informacji tekstowej i obrazowej, łączność poprzez terminale komputerowe, łączność telefoniczna, telekomunikacyjne usługi ogłoszeń elektronicznych, usługi połączeń i trasy połączeń dla telekomunikacji, połączenie ze światową siecią komputerową za pośrednictwem telekomunikacji, przesyłanie informacji tekstowej i obrazowej przy pomocy komputera, przydzielanie dostępu do światowej sieci komputerowej, połączenia telefoniczne, usługi telefoniczne, informacja o telekomunikacji, wypożyczanie telefonów, wypożyczanie urządzeń telekomunikacyjnych, **42** administrowanie sieciami stronami komputerowymi, analizy systemów komputerowych, doradztwo w sprawach sprzętu komputerowego, instalacje oprogramowania komputerowego, doradztwo w zakresie sprzętu komputerowego, aktualizacja oprogramowania komputerowego, odzyskiwanie danych komputerowych, powielanie oprogramowania komputerowego, programowanie komputerowe, projektowanie systemów komputerowych, wypożyczanie komputerów, konserwacja oprogramowania komputerowego, konwersja danych lub dokumentów na formę elektroniczną, konwersja danych przez programy komputerowe, odzyskiwanie danych komputerowych, aktualizacja oprogramowania komputerowego, instalacja oprogramowania komputerowego, konserwacja oprogramowania komputerowego, powielanie oprogramowania komputerowego, projektowanie oprogramowania komputerowego, wypożyczanie oprogramowania komputerowego, projektowanie oprogramowania komputerowego, projektowanie systemów komputerowych, analizy systemów komputerowych, tworzenie i utrzymywanie stron internetowych dla osób trzecich, wypożyczanie komputerów, wypożyczanie oprogramowania komputerowego.

(111) **201442** (220) 2005 12 05 (210) 303179
 (151) 2007 11 21 (441) 2006 03 20
 (732) Przedsiębiorstwo „TOOLCO” Kazimierz Mitroszewski,
 Białystok, PL.
 (540)



Kolor znaku: czerwony, czarny, biały

(531) 27.5.1, 29.1.13

(510), (511) **06** słupy na afisze metalowe, aluminium, folia aluminiowa, armatura do przewodów metalowa, barierki bezpieczeństwa na drogach metalowe, barierki ochronne metalowe, beczki metalowe, kurki, krany do beczek metalowe, obręcze do beczek metalowe, stojaki do beczek metalowe, belki metalowe, belki stropowe metalowe, szalunki do betonu metalowe, zbrojenie betonu metalowe, opakowania blaszane z białej blachy, blacha, blacharskie materiały dla budownictwa, boazeria metalowa, bramy metalowe, brąz, budki telefoniczne metalowe, kratownice, metalowe szkielety ramowe dla budownictwa, materiały zbrojeniowe dla budownictwa metalowe, płyty dla budownictwa metalowe, kapsle do butelek metalowe, metalowe zamknięcia do butelek, metalowe butle do sprężonego gazu lub ciekłego powietrza, łańcuchy dla bydła, metalowe rury i przewody do instalacji centralnego ogrzewania, pachółki do cumowania metalowe, pomosty do cumowania metalowe, cumownicze boje metalowe, ćwieki, dachówki metalowe, pokrycia dachowe metalowe, daszki metalowe, deflektory kominowe metalowe, dozowniki stałe do ręczników metalowe, drabiny metalowe, przewody do drenażu metalowe, drobnica żelazna, drut metalowy, ograniczniki do drzwi metalowe, osprzęt do drzwi metalowy, gałki metalowe, gwoździe, gwoździe z szeroką główką, haki do wieszania kotłów metalowe, haki do wieszania ubrań metalowe, haki metalowe, zaciski do kabli metalowe, złącza metalowe do kabli, kątowniki stalowe, klamry metalowe, klamry do mocowania kół zapasowych w bagażniku, blaszki metalowe do klinowania, kółka metalowe do kluczy, kółki do ścian metalowe, konstrukcje metalowe, kosze metalowe, kratownice metalowe, liny metalowe, liny stalowe, skrzynki na listy metalowe, foremki do lodów metalowe, złącza metalowe do łańcuchów, okucia do łożek

metalowe, materiały konstrukcyjne metalowe, osprzęt do mebli metalowy, nadproża metalowe, nakrętki metalowe, paliki do namiotów metalowe, napinacze drutu metalowe, napinacze taśm metalowych, nity metalowe, obejmy do przenoszenia ładunków, odrzwia metalowe, ograniczniki metalowe, ogrodzenia metalowe, osprzęt do okien metalowy, okucia do budownictwa metalowe, palety transportowe metalowe, podkładki regulacyjne, podpory metalowe, pojemniki do pakowania metalowe, rurki metalowe, rusztowania metalowe, siatka druciana, sprężyny, sprzączki z metali nieszlachetnych, stal lub surowka, strzemiona z metalu, śruby metalowe, śruby oczkowe, taśma stalowa, tuleje, wiązadła metalowe, zaciski metalowe, zawieszki, przetyczki, zawlecзки, **07** brzeszczoty pił jako części maszyn, maszyny do formowania, formy jako części maszyn, giętarki, imaki do narzędzi stosowane w częściach maszyn, łożyska jako części maszyn, młotki jako części maszyn, narzędzia jako części maszyn, urządzenia mechaniczne do nawijania, noże jako części maszyn, obrabiarki, obudowy maszyn, ostrza jako części maszyn, maszyny do pakowania, piły jako części maszyn, podajniki jako części maszyn, roboty jako części maszyn, sprężyny jako części maszyn, uchwyty jako części maszyn, dłutaki, narzędzia ręczne z napędem innym niż ręczny, frezy, dłuta, gwintownice, uchwyty mocujące tokarskie, frezarskie, szlifierskie, oprawki wytaczarskie, oprawki do gwintowania, oprawki do obrabiarerek sterowanych numerycznie, tulejki redukcyjne i rozprężne, przyrządy podziałowe, stoły obrotowe, przecinaki, wiertła, przeciągacze, narzynki, gwintowniki, noże tokarskie, noże do głowic frezowych, piły tarczowe z segmentami, przyrządy do cięcia, trzpienie, praski ręczne, uchwyty wiertarskie, młoty kowalskie, napinacze drutu, napinacze taśm metalowych, nożyce elektryczne, przyrządy i pomoce warsztatowe, urządzenia do cięcia rur, **35** zgrupowanie na rzecz osób trzecich różnych towarów pozwalające nabywcy wygodnie oglądać i kupować te towary na stronie internetowej dotyczącej sprzedaży wyrobów z drutu, organizowanie targów w celach handlowych lub reklamowych, **40** kowalstwo, lutowanie, obróbka metali, hartowanie metali, powlekanie metali, niklowanie, powlekanie galwaniczne, spawanie, szlifowanie, prasowanie, wyłaczanie, walcowanie, kucie, **42** badania techniczne, badania w dziedzinie mechaniki, ekspertyzy inżynierskie, kontrola jakości, projektowanie opakowań, opracowywanie projektów technicznych.

(111) **201443** (220) 2005 12 16 (210) 303730
 (151) 2007 11 28 (441) 2006 03 20
 (732) Fundacja Rodziny Nissenbaumów, Warszawa, PL.
 (540)



Kolor znaku: złoty, biały, żółty, czerwony, pomarańczowy, miodowy

(531) 8.7.25, 24.1.9, 25.1.15, 26.13.25, 29.1.15
 (510), (511) **33** napoje alkoholowe.

(111) **201444** (220) 2005 12 19 (210) 303837
 (151) 2008 01 31 (441) 2006 04 03
 (732) WYDAWNICTWO TE-JOT Teresa Jaskierny-Kowalkowska,
 Warszawa, PL.
 (540) KUCHNIA MAGICZNA
 (510), (511) **16** czasopisma, książki, kalendarze.

(111) **201445** (220) 2005 12 23 (210) 304108
 (151) 2007 11 27 (441) 2006 04 03
 (732) Gula Małgorzata, Skierniewice, PL.

(540)



(531) 1.1.1, 24.15.3, 26.4.1, 27.5.1

(510), (511) **16** druki, dzienniki, czasopisma, broszury, książki, **35** usługi reklamowe, w zakresie reklamy prasowej, radiowej, telewizyjnej, za pośrednictwem internetu, **36** doradztwo i konsulting w zakresie organizowania i prowadzenia działalności gospodarczej, dotyczące rachunkowości, podatków, sprawozdawczości finansowej oraz rynku kapitałowego, z uwzględnieniem również przepisów prawnych obowiązujących w Unii Europejskiej, oraz z uwzględnieniem kontaktów gospodarczych polskich firm z firmami z Unii Europejskiej, ekspertyzy z dziedziny rachunkowości i podatków, **41** organizowanie i prowadzenie konferencji, kongresów, seminariów, sympozjów i zjazdów o tematyce związanej z nowoczesnymi standardami prowadzenia rachunkowości, oraz z procesem budowy rynku kapitałowego w Polsce jak również wzrostu wiarygodności informacji finansowych, ujawnianych przez podmioty gospodarcze, ponadto o tematyce dotyczącej etyki zawodowej osób sporządzających i weryfikujących sprawozdawczość finansową, organizowanie i prowadzenie szkoleń z dziedziny: rachunkowości i podatków oraz sprawozdawczości finansowej, procesu budowy rynku kapitałowego w Polsce, prawa gospodarczego obowiązującego w Polsce oraz prawa gospodarczego Unii Europejskiej, organizowanie i prowadzenie konkursów związanych z tematyką rachunkowości, podatków i sprawozdawczości finansowej, usługi wydawnicze, **42** usługi prawnicze.

(111) **201446** (220) 2006 01 17 (210) 304963
 (151) 2008 01 24 (441) 2006 05 02
 (732) „SOFTEX DATA” Spółka Akcyjna, Warszawa, PL.
 (540)



Kolor znaku: biały, niebieski, czarny

(531) 27.5.1, 29.1.13

(510), (511) **35** pozyskiwanie danych do komputerowych baz danych, systematyzacja danych do komputerowych baz danych, komputerowe zarządzanie plikami, pomoc w zarządzaniu przedsiębiorstwami handlowymi lub przemysłowymi, sortowanie danych w bazach komputerowych, wyszukiwanie informacji w plikach komputerowych (dla osób trzecich), wyszukiwanie w komputerowych bazach danych, usługi doradcze w zarządzaniu działalnością gospodarczą, zarządzanie zbiorami informatycznymi, **37** instalowanie, konserwacja i naprawy komputerów i urządzeń peryferyjnych, **42** badania techniczne, prace badawczo-rozwojowe dla osób trzecich, doradztwo w zakresie sprzętu komputerowego, instalacje oprogramowania komputerowego, aktualizacja oprogramowania komputerowego, odzyskiwanie danych komputerowych, programowanie komputerów, projektowanie systemów komputerowych, konserwacja oprogramowania komputerowego, konwersja danych lub dokumentów na formę elektroniczną, konwersja danych przez programy komputerowe, powielanie oprogramowania komputerowego, wypożyczanie oprogramowania komputerowego, projektowanie oprogramowania komputerowego, analizy systemów komputerowych.

(111) **201447** (220) 2006 01 27 (210) 305360
 (151) 2007 11 06 (441) 2006 05 02
 (732) CERSANIT S.A., Kielce, PL.
 (540) TESALIA
 (510), (511) **19** płytki i listwy wykładzinowe niemetalowe, płytki ceramiczne, glazura, gres, terakota.

(111) **201448** (220) 2006 01 27 (210) 305399
 (151) 2007 11 06 (441) 2006 05 02
 (732) BESKID BROKER Jerzy Skórka, Oświęcim, PL.
 (540) BESKID BROKER JERZY SKÓRKA
 (510), (511) **36** analizy finansowe, doradztwo w sprawach finansowych, doradztwo ubezpieczeniowe, usługi ubezpieczeniowe, w tym likwidacja szkód ubezpieczeniowych, ubezpieczenia na życie, ubezpieczenia komunikacyjne, ubezpieczenia związane z funduszami emerytalno-rentowymi, pośrednictwo ubezpieczeniowe i reasekuracyjne, usługi informacji w sprawach ubezpieczeń.

(111) **201449** (220) 2006 02 10 (210) 306013
 (151) 2007 11 27 (441) 2006 05 15
 (732) Targi Kielce Sp. z o.o., Kielce, PL.
 (540) CONTROL-TECH
 (510), (511) **35** prowadzenie i organizacja targów, giełd oraz wystaw handlowych i reklamowych, wypożyczanie urządzeń i wyposażenia wystawienniczego, reklama i promocja na rzecz osób trzecich, dekoracja stoisk wystawienniczych, **41** organizowanie i administrowanie wystawami kulturalnymi i edukacyjnymi.

(111) **201450** (220) 2006 02 20 (210) 306338
 (151) 2007 11 28 (441) 2006 05 29
 (732) BAKAL CENTER Spółka z ograniczoną odpowiedzialnością, Zabrze, PL.
 (540)



Kolor znaku: biały, czarny, ciemnozielony, zielony

(531) 27.5.1, 27.5.24, 29.1.14

(510), (511) **29** bakalie, chipsy, żurawina suszona, owoce konserwowe, owoce kandyzowane, owoce suszone, **30** zboża preparowane, muesli, **31** migdały, nasiona jadalne, kiełki, orzechy, **35** zgrupowanie na rzecz osób trzecich artykułów spożywczych pozwalające nabywcy wygodnie oglądać je i kupować w punktach sprzedaży detalicznej, hurtowej oraz za pośrednictwem internetu.

(111) **201451** (220) 2003 10 13 (210) 271126
 (151) 2008 01 16 (441) 2004 04 19
 (732) Przedsiębiorstwo Produkcyjno-Handlowo-Usługowe „LORIN” Jerzy Łuczak, Andrychów, PL.
 (540) euroline
 (510), (511) **35** zgrupowanie na rzecz osób trzecich różnych towarów (z wyłączeniem ich transportu) pozwalające nabywcy wygodnie je oglądać i kupować w sklepach branży odzieżowej, tekstylnej, bieliźniarskiej i włókienniczej oraz u hurtownika w branży odzieżowej, tekstylnej, bieliźniarskiej i włókienniczej.

(111) **201452** (220) 2004 04 23 (210) 279712
 (151) 2008 02 18 (441) 2004 07 26
 (732) ARYSTA LIFESCENCE POLSKA Spółka z ograniczoną odpowiedzialnością, Warszawa, PL.
 (540) PROTEK
 (510), (511) **01** produkty chemiczne stosowane w rolnictwie, ogrodnictwie i leśnictwie, komponenty - chemiczne środki, nawozy.

(111) **201453** (220) 2005 02 23 (210) 291537
 (151) 2008 01 15 (441) 2005 05 30
 (732) CEZAR-VIRGO Spółka Jawna Mateusz Włoch, Cezary Farecki, Duchnice, PL.
 (540) CEZARO SPORT
 (510), (511) **09** okulary przeciwsłoneczne, **28** gry, zabawki.

(111) **201454** (220) 2005 03 07 (210) 292132
 (151) 2008 02 05 (441) 2005 06 13
 (732) Bob's Space Racers, Inc., Daytona Beach, US.
 (540) WALNIJ KRETA

(510), (511) **28** gry, gry elektroniczne, gry planszowe, gry ręczne, gry rozrywkowe, gry karnawałowe oraz gry ruchome typu rozrywkowego.

(111) **201455** (220) 2005 06 21 (210) 296834
(151) 2008 01 04 (441) 2005 10 03
(732) „DREWEX” S.A., Kraków, PL.
(540) BET

(510), (511) **24** bielizna pościelowa, bielizna kąpielowa, bielizna stołowa, bieżniki stołowe, tekstylne chusteczki do nosa, cienkie tkaniny bawełniane, płótno materacowe, okładziny do mebli z materiałów tekstylnych, tkaniny obiciowe do mebli, narzuty na łóżka, obrusy niepapierowe, tkaniny podszewkowe, pokrowce na poduszki, poszewki na poduszki, pokrycie na materace, prześcieradła, ręczniki tekstylne, rękawice toaletowe, zasłony z surowców włókienniczych i tworzyw sztucznych.

(111) **201456** (220) 2005 10 04 (210) 300767
(151) 2008 02 08 (441) 2006 01 09
(732) NETMEDIA SPÓŁKA AKCYJNA, Warszawa, PL.
(540)



Kolor znaku: czarny, zielony i jego odcienie

(531) 26.1.1, 26.1.20, 26.2.1, 27.5.1, 29.1.12
(510), (511) **35** usługi agencji reklamowych, reklama, kolumny reklamowe w prasie, uaktualnianie materiałów reklamowych, kompilacja informacji do komputerowych baz danych, badania opinii, badanie rynku, edycja tekstów, transkrypcja informacji, kompilacja informacji w komputerowych bazach danych, systematyzacja komputerowych baz danych, marketing, usługi agencji informacji handlowej, informacja handlowa, specjalistyczne doradztwo handlowe, zarządzanie inwestycjami w zakresie Internetu i infrastruktury multimedialnej, pisanie korespondencji, usługi dotyczące prowadzenia korespondencji, informacja o działalności gospodarczej, promocja sprzedaży dla osób trzecich, usługi prowadzenia sprzedaży elektronicznych podpisów za pośrednictwem stron internetowych, **37** usługi budowlane w zakresie infrastruktury internetowej oraz multimedialnej, **42** konwersja danych lub dokumentów na formę elektroniczną, odpłatne udostępnianie czasu dostępu do komputerowych baz danych, odpłatne udostępnianie czasu dostępu do komputerów w celu przetwarzania danych i oprogramowania komputerów, instalacje sieci komputerowych, aktualizacja oprogramowania komputerów, opracowanie oprogramowania komputerów, programowanie komputerów, projektowanie oprogramowania komputera, usługi projektowe w zakresie Internetu i infrastruktury multimedialnej, usługi badawcze i wdrożeniowe w dziedzinie Internetu i multimedii, tworzenie stron www, przetwarzanie danych na komputerach, usługi konsultacyjne oraz usługi w zakresie rozwijania, projektowania techniki internetowej, sprzętu komputerowego i oprogramowania komputerowego.

(111) **201457** (220) 2005 12 27 (210) 304134
(151) 2008 01 15 (441) 2006 04 03
(732) „PAT” Przedsiębiorstwo Handlowo - Produkcyjne s.c, Aleksiej Chomutow, Maksym Chomutow, Wrocław, PL.
(540)



(531) 2.1.25, 14.3.1
(510), (511) **07** maszyny i urządzenia do czyszczenia elektryczne, przesiewacze (maszyny), maszyny rolnicze, narzędzia rolnicze inne

niż o napędzie ręcznym, wialnie, dmuchawy lub wentylatory do sprężania, zasysania i transportu ziarna, łuszkarki ziarna, łuszczarki jako oczyszczalnie złożone do ziarna, **35** doradztwo w działalności gospodarczej, wycena działalności gospodarczej.

(111) **201458** (220) 2006 01 05 (210) 304483
(151) 2008 01 28 (441) 2006 04 18
(732) Beecham Group p.l.c., Brentford, GB.
(540)

Nie Zapomnij o Języku!

(531) 24.17.1, 27.5.1
(510), (511) **03** niemedyczne środki toaletowe, środki do czyszczenia zębów, płyny do płukania jamy ustnej i odświeżacze oddechu, preparaty do pielęgnacji jamy ustnej, żele dentystyczne, preparaty wybielające, preparaty do czyszczenia zębów, preparaty do wybielania zębów i akceleratorzy, preparaty kosmetyczne do usuwania plam, **05** produkty medyczne do pielęgnacji jamy ustnej, preparaty medyczne do czyszczenia zębów, preparaty medyczne do wybielania zębów, lecznicze płyny do płukania ust, preparaty medyczne do wybielania, pastylki do ssania i gumy do żucia do higieny jamy ustnej do celów medycznych, **10** urządzenia do zabiegów dentystycznych i pielęgnacji jamy ustnej, elastyczne i jednorazowego użytku tace dentystyczne, **21** szczoteczki do zębów, wykałaczki, nici dentystyczne, szczoteczki i gąbki, aplikatury (dozowniki).

(111) **201459** (220) 2006 01 30 (210) 305475
(151) 2008 01 31 (441) 2006 05 15
(732) Zakład Produkcyjno-Handlowy „GAMA PLAST” Henryk Gąsiorowski, Pruszcz Gdański, PL.
(540)



Kolor znaku: czerwony

(531) 26.4.2, 27.5.1, 29.1.1
(510), (511) **06** metalowe wyroby ślusarskie, metalowe podpórki do rowerów dzieciennych, linki stalowe, stalowe linki rowerowe, pancerz metalowy do linek rowerowych, osłony metalowe, okucia metalowe do budownictwa, okucia metalowe do mebli, **17** wyroby z tworzy sztucznych w stanie półprzetworzonym, jak linki rowerowe, pancerze rowerowe, kółka podporowe rowerów dzieciennych, uszczelki do systemu drzwi przesuwanych i zabudowy wewnątrz, uszczelki do frontów meblowych, akcesoria meblowe z tworzyw sztucznych, **40** wytwarzanie wyrobów z tworzyw sztucznych w stanie półprzetworzonym, obróbka plastyczna metali, powlekanie proszkowe metali.

(111) **201460** (220) 2006 03 01 (210) 306827
(151) 2008 01 18 (441) 2006 06 12
(732) Wavenet Sp. z o.o., Janki, PL.
(540) WAVENET

(510), (511) **38** usługi tworzenia i obsługi sieci teleinformatycznych z dostępem do Internetu, a także sieci komórkowych, usługi telefonii komórkowej, usługi połączeń telefonii komórkowej, usługi połączeń telefonicznych, przesyłanie informacji, przesyłanie informacji tekstowej i obrazowej za pomocą komputera, łączność poprzez terminale komputerowe, łączność radiowa, telefoniczna, telegraficzna, poczta elektroniczna, przydzielanie dostępu do światowej sieci komputerowej, obsługa telekonferencji, telewizja kablowa, transmisja programów telewizyjnych lub radiowych, **42** pomoc i doradztwo w sprawach technologii informacyjnych, w tym sieci komputerowych, oprogramowania i sprzętu komputerowego, usługi dostępu do sieci komputerowych albo aplikacji internetowych, tworzenie lub utrzymywanie stron internetowych, poczty internetowej i powierzchni dyskowej na serwerze, projektowanie sieci lub łączy komputerowych i komórkowych, zarządzanie sieciami lub łączami komputerowymi, tworzenie oprogramowania komputerowego, projektowanie lub wdrażanie rozwiązań internetowych albo innych rozwiązań z zakresu technologii informacyjnych, tworzenie systemów zabezpieczenia infrastruktury komputerowej, oprogramowania lub sieci kompute-

rowych, usługi konfiguracji serwerów, administrowanie sieciami lub łączami komputerowymi i komórkowymi, instalacja i obsługa urządzeń komputerowych oraz oprogramowania.

(111) **201461** (220) 2006 02 27 (210) 306726
 (151) 2007 11 22 (441) 2006 06 12
 (732) Active Guard Sp. z o.o., Warszawa, PL.
 (540)



Kolor znaku: pomarańczowy, szaroniebieski, czarny
 (531) 27.5.1, 29.1.13

(510), (511) **06** mechaniczne metalowe urządzenia zabezpieczające, kasy pancerne metalowe, skarbonki metalowe, zamki inne niż elektryczne metalowe, zamki na zasuwę, zamki do pojazdów, metalowe zamknięcia drzwiowe nieelektryczne, zasuwę, zasuwę mieszkaniowe, zasuwę drzwiowe metalowe, rygle do zasuw metalowe, rygle do zasuw okiennych, rygle do klamek metalowe, zamknięcia do pojemników metalowe, pojemniki metalowe, skrzynie metalowe, **09** alarmy i urządzenia alarmowe: alarmy antywłamaniowe, instalacje zapobiegające kradzieżom, alarmy dźwiękowe, alarmy pożarowe, akceleratory, detektory, bezprzewodowe układy kontroli dostępu identyfikacji ludzi, zwierząt, przedmiotów, czujniki podczerwieni pasywnej, bariery podczerwieni aktywnej, czujniki kontaktronowe, dualne, udarowe, stłuczeniowe, wibracyjne, czujki mikrofalowe, czujki pojemnościowe, urządzenia ostrzegające, dzwonki: dzwonki alarmowe elektryczne, dzwonki sygnalizacyjne, głośniki tubowe, gwizdki alarmowe ostrzegawcze, gwizdki sygnalizacyjne, sygnalizatory: sygnalizatory elektryczne, syreny: syreny elektryczne, syreny elektroniczne, sygnalizatory powiadomienia telefonicznego, akustycznego i radiowego o alarmie, transpondery, zamki elektryczne: zamknięcia drzwiowe elektryczne, elektroniczne zamki szyfrowe, klucze elektroniczne, elektroniczne urządzenia do otwierania drzwi, tunery satelitarne, cyfrowe tunery satelitarne, urządzenia do transmisji dźwięku, nadajniki, obwody drukowane, obwody scalone, obwody hybrydowe, płytki półprzewodnikowe, płyty główne komputerów i urządzeń komputerowych, przekaźniki elektryczne, przekaźniki sygnałów elektronicznych, urządzenia elektryczne do kontroli, przełączniki elektryczne: przełączniki czasowe automatyczne, przetwornice: przetwornice elektryczne, puszkę przełącznikowe, puszkę rozgałęźne, skrzynki złączowe, regulatory napięcia, elektrodynamiczna aparatura do zdalnego sterowania sygnałami, elektroniczne przyrządy i elementy konstrukcyjne do wykrywania, przekazywania i przetwarzania sygnałów elektrycznych i nieelektrycznych na standardowe sygnały elektroniczne, wykrywacze, wyłączniki: wyłączniki elektryczne, wyłączniki samoczynne, wyłączniki zdalnie sterowane, urządzenia do zdalnego sterowania, instalacje elektryczne do sterowania zdalnego operacjami przemysłowymi, moduły zdalnego sterowania, układy do przenoszenia sygnałów drogą przewodową i bezprzewodową, urządzenia do transformacji, rejestracji, przekazu i odtwarzania danych, moduły programu i pamięci komputerowe oraz inne podzespoły rozszerzające, karty magnetyczne, komputery, komputery samochodowe oraz oprogramowanie do nich, sprzęt komputerowy: peryferia komputerowe, kontrolery SCSI, procesory jak również przyłączone do nich urządzenia wejścia i wyjścia oraz odtwarzania danych i informacji mikroprocesory, urządzenia zasilające, elektryczna aparatura kontrolna, modemy, karty transmisji szeregowej, karty teletekstu, karty graficzne, karty dźwiękowe, karty mirowideo, karty sieciowe, multiporty, nośniki danych magnetyczne, nośniki informacji optyczne, ograniczniki elektryczne, cyfrowe i analogowe urządzenia pomiarowe i regulujące, aparaty elektryczne do pomiarów, telekomunikacyjna aparatura i sprzęt do komunikacji informacji włączając dane, tekst, obrazy, głos, dźwięk oraz video, na długie odległości, urządzenia do przetwarzania tekstów, software, oprogramowanie komputerowe włączając programy komputerowe zarejestrowane na chipach, dyskach i dyskach kompaktowych, programy komputerowe aplikacyjne, programy komputerowe narzędziowe, programy komputerowe systemu operacyjnego, programy komputerowe sterujące połączeniami i wymianą danych pomiędzy komputerami podręcznymi i stacjonarnymi, wskaźniki stosowane w elektryczności, włókna optyczne, kable elektryczne, osłony do kabli elektrycznych, wtyczki i gniazda elektryczne, zaciski elektryczne, złącza PCI, złącza do przewodów elektrycznych, złączki

elektryczne, pagery elektroniczne, elektroniczne moduły do pagerów wykorzystywane w innych urządzeniach wraz z oprogramowaniem, elektroniczne moduły do techniki motoryzacyjnej, moduły sterujące w technice motoryzacyjnej, sterowniki: sterowniki akustyczne, przyrządy i urządzenia elektryczne i elektroniczne do różnych zastosowań, **12** alarmy antywłamaniowe do pojazdów: blokady zapłonu, centralki alarmowe, centralki alarmowe sterowane radiem albo podczerwienią urządzenia antywłamaniowe do pojazdów, części zamienne i akcesoria do urządzeń przeciwwłamaniowych i alarmów do pojazdów, elektryczny i elektroniczny osprzęt samochodowy, kable, wyłączniki, bezpieczniki, zamki centralne, immobilizery, klaksony: klaksony do pojazdów, różki pokładowe, dzwonki, trąbki ostrzegawcze do pojazdów, samochodowe czujniki alarmowe, udarowe, ultradźwiękowe, mikrofalowe, sygnalizatory alarmowe, systemy powiadamiania radiowego, anteny samochodowe, anteny CB, urządzenia do elektronicznego podnoszenia szyb, **35** pozyskiwanie danych do komputerowych baz danych, systematyzacja danych w komputerowych bazach danych, komputerowe zarządzanie plikami, wyszukiwanie informacji w plikach komputerowych, wyszukiwanie w komputerowych bazach danych, zarządzanie zbiorami informatycznymi, badania rynku, promocja sprzedaży, pokazy towarów, organizowanie wystaw w celach handlowych lub reklamowych, reklamy, rozpowszechnianie materiałów reklamowych, reklama za pośrednictwem sieci komputerowych, wynajem czasu reklamowego we wszystkich środkach przekazu, wynajmowanie miejsc na umieszczanie ogłoszeń lub reklam, **37** instalowanie i naprawa urządzeń elektrycznych, instalowanie, konserwacja oraz naprawy maszyn biurowych i urządzeń, instalowanie, konserwacja i naprawy komputerów, instalacja i naprawy telefonów, instalowanie, konserwacja i naprawy sprzętu i urządzeń do zabezpieczania osób i mienia, instalowanie, konserwacja i naprawy sprzętu i urządzeń do zabezpieczania pojazdów, konserwacja i naprawy sejfów, konserwacja i naprawy skarbców, naprawy zamków, informacja o naprawach, **38** przesyłanie informacji, przesyłanie informacji tekstowej i obrazowej przez komputery, łączność poprzez terminale komputerowe, łączność radiowa, łączność telefoniczna, łączność poprzez sieć światłowodów, poczta elektroniczna, przekaz satelitarne, telefonia komórkowa, wypożyczanie modemów, wypożyczanie telefonów, wypożyczanie urządzeń do przesyłania informacji, wypożyczanie urządzeń telekomunikacyjnych, zlecenia przywoławcze poprzez radio, telefon lub inne środki łączności elektronicznej, **42** analizy systemów komputerowych, doradztwo w sprawach sprzętu komputerowego, projektowanie systemów komputerowych, projektowanie oprogramowania komputerowego, instalacja oprogramowania komputerowego, aktualizacja oprogramowania komputerowego, konserwacja oprogramowania komputerowego, powielanie oprogramowania komputerowego, odzyskiwanie danych komputerowych, konwersja danych lub dokumentów na formę elektroniczną, konwersja danych przez programy komputerowe, tworzenie i utrzymywanie stron internetowych dla osób trzecich, administrowanie stronami komputerowymi, wypożyczanie oprogramowania komputerowego, wypożyczanie komputerów, prace badawczo rozwojowe dla osób trzecich, badania techniczne, testowanie materiałów, opracowywanie projektów technicznych, wzornictwo przemysłowe, usługi związane z bezpieczeństwem własności intelektualnej, zarządzanie prawami autorskimi, **45** usługi bezpieczeństwa dla ochrony mienia i osób, doradztwo w sprawach bezpieczeństwa, ekspertyzy w zakresie ochrony, bezpieczeństwa i porządku imprez masowych, usługi zabezpieczenia elektronicznego, monitoring systemów bezpieczeństwa i antywłamaniowych, patrole interwencyjne, konwoje, eskorta, usługi w zakresie ochrony i pilnowania osób, mienia, obiektów, osiedli, imprez, wystaw, koncertów, usługi agencji detektywistycznych, usługi agencji ochrony nocnej, otwieranie zamków.

(111) **201462** (220) 2006 03 02 (210) 306856
 (151) 2007 12 07 (441) 2006 06 12
 (732) Fabryka Wyrobów Runowych „BIRUNA” Spółka Akcyjna,
 Wasilków, PL.
 (540)



Kolor znaku: niebieski
 (531) 27.5.1, 29.1.4

(510), (511) **24** dzianiny i tkaniny futerkowe syntetyczne i wełniane, wyroby strzyżone dziane lub szydełkowe z włókien chemicznych jako materiały odzieżowe, dzianiny i tkaniny meblowe i dekoracyjne.

(111) **201463** (220) 2006 03 02 (210) 306857
 (151) 2007 12 07 (441) 2006 06 12
 (732) Fabryka Wyrobów Runowych „BIRUNA” Spółka Akcyjna, Wasilków, PL.
 (540)



Kolor znaku: niebieski
 (531) 27.5.1, 29.1.4

(510), (511) **24** dzianiny i tkaniny futerkowe syntetyczne i wełniane, wyroby strzyżone dziane lub szydełkowe z włókien chemicznych jako materiały odzieżowe, dzianiny i tkaniny meblowe i dekoracyjne.

(111) **201464** (220) 2006 03 07 (210) 307075
 (151) 2007 11 21 (441) 2006 06 12
 (732) Roman Machelski Zakład Produkcyjno-Handlowo-Uslugowy „ALWERO” Aleksandra i Roman Machelscy, Kobiernice, PL.
 (540) ALWERO

(510), (511) **10** nakolanniki, nałokietniki, pasy do celów leczniczych lub rehabilitacyjnych, **20** kołdry, poduszki, jaśki, zagłówki, **24** kapy, narzuty, pledy, śpiwory, **25** odzież wierzchnia dla kobiet, mężczyzn i dzieci, czapki, rękawice, szaliki, obuwie z tkanin i wyrobów włókienniczych, **35** zgrupowanie na rzecz osób trzecich różnych towarów pozwalające nabywcom wygodnie je oglądać i kupować w sklepach i hurtowniach artykułów przemysłowych, **40** usługi szwalnicze.

(111) **201465** (220) 2006 03 08 (210) 307121
 (151) 2008 02 08 (441) 2006 06 12
 (732) RED - REAL ESTATE DEVELOPMENT Sp. z o.o., Warszawa, PL.
 (540)



Kolor znaku: czerwony, biały
 (531) 27.5.1, 29.1.12

(510), (511) **35** doradztwo w zakresie prowadzenia działalności gospodarczej w zakresie działalności deweloperskiej, doradztwo w zakresie zarządzania działalnością gospodarczą w zakresie prowadzenia działalności deweloperskiej, **36** realizacja projektów inwestycyjnych na własny rachunek w zakresie działalności deweloperskiej, **39** wynajem miejsc parkingowych.

(111) **201466** (220) 2006 03 19 (210) 307864
 (151) 2007 12 06 (441) 2006 06 26
 (732) ITM ENTREPRISES (Société Anonyme), Paris, FR.
 (540)



Kolor znaku: czerwony, biały
 (531) 27.5.1, 27.5.2, 29.1.12

(510), (511) **29** mleko i produkty mleczne, jogurty, jogurty do picia, napoje mleczne, napoje mleczne z przewagą mleka, desery mleczne.

(111) **201467** (220) 2006 03 29 (210) 308366
 (151) 2008 02 19 (441) 2006 07 10
 (732) DK Executive Search Sp. z o.o., Warszawa, PL.

(540)



Kolor znaku: niebieski
 (531) 27.5.1, 29.1.4

(510), (511) **35** badanie rynku, badania w dziedzinie działalności gospodarczej, dobór personelu za pomocą metod psychotechnicznych, doradztwo specjalistyczne w sprawach działalności gospodarczej, doradztwo w zakresie zarządzania personalnego, doradztwo w zakresie prowadzenia działalności gospodarczej, ekspertyzy w działalności gospodarczej, informacja o działalności gospodarczej, pozyskiwanie danych do komputerowych baz danych, systematyzacja danych w komputerowych bazach danych, komputerowe zarządzanie plikami, pomoc przy zarządzaniu przedsiębiorstwami przemysłowymi lub handlowymi, pomoc w prowadzeniu działalności gospodarczej, pomoc w zakresie zarządzania, pośrednictwo pracy, biura pośrednictwa pracy, rekrutacja personelu, sortowanie danych w bazach komputerowych, wyszukiwanie informacji w plikach komputerowych dla osób trzecich, doradztwo w zakresie zarządzania działalnością gospodarczą, pomoc w zarządzaniu działalnością gospodarczą, usługi doradcze w zarządzaniu działalnością gospodarczą, zarządzanie zbiorami informatycznymi, **41** doradztwo zawodowe, porady w zakresie edukacji lub kształcenia.

(111) **201468** (220) 2006 04 06 (210) 309132
 (151) 2007 12 05 (441) 2006 07 10
 (732) BEVEL Meble Mariusz Żyszkiewicz, Sokołowiec, PL.
 (540)



Kolor znaku: jasnoniebieski, biały, ciemnoniebieski
 (531) 26.4.7, 27.5.1, 29.1.4, 29.1.6

(510), (511) **18** wykończenia ze skóry do mebli, **20** meble, osprzęt niemetalowy do mebli, przegrody drewniane do mebli, meble biurowe, meble metalowe, meblowe półki, **39** transport mebli.

(111) **201469** (220) 2006 04 07 (210) 309193
 (151) 2008 02 04 (441) 2006 07 10
 (732) Kabushiki Kaisha TLV trading as TLV Co., Ltd, Hyogo-ken, JP.
 (540)



(531) 27.5.1

(510), (511) **07** zawory, zawory kulowe, zawory z napędem mechanicznym, zawory pneumatyczne, zawory sterujące, pneumatyczne zawory sterujące, zawory odpowietrzające, zawory zwrotne, zawory niezamarzające, filtry jako części maszyn, odpowietrzacze, korki odpowietrzające, filtry pomp, separatory, sita jako części maszyn, części zamienne i wyposażenie do wszystkich wyżej wymienionych towarów, **09** przyrządy do pomiaru wibracji i temperatury, mierniki przepływu, urządzenia do automatycznego pomiaru ciśnienia i temperatury, wizjery (soczewki powiększające) i instrumenty zawierające okulary jako części maszyn, części zamienne i wyposażenie do wszystkich wyżej wymienionych towarów, **11** systemy grzewcze, próżniowo-parowe systemy grzewcze, urządzenia do próżniowo-parowych systemów grzewczych, urządzenia do odzyskiwania skroplin, części zamienne i wyposażenie do wszystkich wyżej wymienionych towarów.

(111) **201470** (220) 2006 02 27 (210) 306725
 (151) 2007 11 22 (441) 2006 06 12
 (732) Active Guard Sp. z o.o., Warszawa, PL.

(540) active guard

(510), (511) **06** mechaniczne metalowe urządzenia zabezpieczające, kasy pancerne metalowe, skarbonki metalowe, zamki inne niż elektryczne metalowe, zamki na zasuwę, zamki do pojazdów, metalowe zamknięcia drzwiowe nieelektryczne, zasuwę, zasuwę mieszkaniowe, zasuwę drzwiowe metalowe, rygle do zasuw metalowe, rygle do zasuw okiennych, rygle do klamek metalowe, zamknięcia do pojemników metalowe, pojemniki metalowe, skrzynie metalowe, **09** alarmy i urządzenia alarmowe: alarmy antywłamaniowe, instalacje zapobiegające kradzieżom, alarmy dźwiękowe, alarmy pożarowe, akceleratory, detektory, bezprzewodowe układy kontroli dostępu identyfikacji ludzi, zwierząt, przedmiotów, czujniki podczerwieni pasywnej, bariery podczerwieni aktywnej, czujniki kontaktronowe, dualne, udarowe, stłuczeniowe, wibracyjne, czujki mikrofalowe, czujki pojemnościowe, urządzenia ostrzegające, dzwonki: dzwonki alarmowe elektryczne, dzwonki sygnalizacyjne, głośniki: głośniki tubowe, gwizdki alarmowe ostrzegawcze, gwizdki sygnalizacyjne, sygnalizatory: sygnalizatory elektryczne, syreny: syreny elektryczne, syreny elektroniczne, sygnalizatory powiadomienia telefonicznego, akustycznego i radiowego o alarmie, transpondery, zamki elektryczne: zamknięcia drzwiowe elektryczne, elektroniczne zamki szyfrowe, klucze elektroniczne, elektryczne urządzenia do otwierania drzwi, tunery satelitarne, cyfrowe tunery satelitarne, urządzenia do transmisji dźwięku, nadajniki, obwody drukowane, obwody scalone, obwody hybrydowe, płytki półprzewodnikowe, płyty główne komputerów i urządzeń komputerowych, przekaźniki elektryczne, przekaźniki sygnałów elektronicznych, urządzenia elektryczne do kontroli, przełączniki elektryczne: przełączniki czasowe automatyczne, przetwornice: przetwornice elektryczne, puszkę przełącznikowe, puszkę rozgałęźną, skrzynki złączowe, regulatory napięcia, elektrodynamiczna aparatura do zdalnego sterowania sygnałami, elektroniczne przyrządy i elementy konstrukcyjne do wykrywania, przekazywania i przetwarzania sygnałów elektrycznych i nieelektrycznych na standardowe sygnały elektroniczne, wykrywacze, wyłączniki: wyłączniki elektryczne, wyłączniki samoczynne, wyłączniki zdalnie sterowane, urządzenia do zdalnego sterowania, instalacje elektryczne do sterowania zdalnego operacjami przemysłowymi, moduły zdalnego sterowania, układy do przenoszenia sygnałów drogą przewodową i bezprzewodową, urządzenia do transformacji, rejestracji, przekazu i odtwarzania danych, moduły programu i pamięci komputerowe oraz inne podzespoły rozszerzające, karty magnetyczne, komputery, komputery samochodowe oraz oprogramowanie do nich, sprzęt komputerowy: peryferia komputerowe, kontrolery SCSI, procesory jak również przyłączone do nich urządzenia wejścia i wyjścia oraz odtwarzania danych i informacji mikroprocesory, urządzenia zasilające, elektryczna aparatura kontrolna, modemy, karty transmisji szeregowej, karty teletekstu, karty graficzne, karty dźwiękowe, karty mirovideo, karty sieciowe, multiporty, nośniki danych magnetyczne, nośniki informacji optyczne, ograniczniki elektryczne, cyfrowe i analogowe urządzenia pomiarowe i regulujące, aparaty elektryczne do pomiarów, telekomunikacyjna aparatura i sprzęt do komunikacji informacji włączając dane, tekst, obrazy, głos, dźwięk oraz video na długie odległości, urządzenia do przetwarzania tekstów, software, oprogramowanie komputerowe włączając programy komputerowe zarejestrowane na chipach, dyskach i dyskach kompaktowych, programy komputerowe aplikacyjne, programy komputerowe narzędziowe, programy komputerowe systemu operacyjnego, programy komputerowe sterujące połączeniami i wymianą danych pomiędzy komputerami podręcznymi i stacjonarnymi, wskaźniki stosowane w elektryczności, włókna optyczne, kable elektryczne, osłony do kabli elektrycznych, wtyczki i gniazda elektryczne, zaciski elektryczne, złącza PCI, złącza do przewodów elektrycznych, złączki elektryczne, pagery elektroniczne, elektroniczne moduły do pagerów wykorzystywane w innych urządzeniach wraz z oprogramowaniem, elektroniczne moduły do techniki motoryzacyjnej, moduły sterujące w technice motoryzacyjnej, sterowniki: sterowniki akustyczne, przyrządy i urządzenia elektryczne i elektroniczne do różnych zastosowań, **12** alarmy antywłamaniowe do pojazdów: blokady zapłonu, centralki alarmowe, centralki alarmowe sterowane radiem albo podczerwinią, urządzenia antywłamaniowe do pojazdów, części zamienne i akcesoria do urządzeń przeciwwłamaniowych i alarmów do pojazdów, elektryczny i elektroniczny sprzęt samochodowy, kable, wyłączniki, bezpieczniki, zamki centralne, immobilizery, klaksony: klaksony do pojazdów, rożki pokładowe, dzwonki, trąbki ostrzegawcze do pojazdów, samochodowe czujniki alarmowe, udarowe, ultradźwiękowe,

mikrofalowe, sygnalizatory alarmowe, systemy powiadomienia radiowego, anteny samochodowe, anteny CB, urządzenia do elektronicznego podnoszenia szyb, **35** pozyskiwanie danych do komputerowych baz danych, systematyzacja danych w komputerowych bazach danych, komputerowe zarządzanie plikami, wyszukiwanie informacji w plikach komputerowych, wyszukiwanie w komputerowych bazach danych, zarządzanie zbiorami informacyjnymi, badania rynku, promocja sprzedaży, pokazy towarów, organizowanie wystaw w celach handlowych lub reklamowych, reklamy, rozpowszechnianie materiałów reklamowych, reklama za pośrednictwem sieci komputerowych, wynajem czasu reklamowego we wszystkich środkach przekazu, wynajmowanie miejsc na umieszczanie ogłoszeń lub reklam, **37** instalowanie i naprawa urządzeń elektrycznych, instalowanie, konserwacja oraz naprawy maszyn biurowych i urządzeń, instalowanie, konserwacja i naprawy komputerów, instalacja i naprawy telefonów, instalowanie, konserwacja i naprawy sprzętu i urządzeń do zabezpieczania osób i mienia, instalowanie, konserwacja i naprawy sprzętu i urządzeń do zabezpieczania pojazdów, konserwacja i naprawy sejfów, konserwacja i naprawy skarbców, naprawy zamków, informacja o naprawach, **38** przesyłanie informacji, przesyłanie informacji tekstowej i obrazowej przez komputery, łączność poprzez terminale komputerowe, łączność radiowa, łączność telefoniczna, łączność poprzez sieć światłowodów, poczta elektroniczna, przekaz satelitarne, telefonia komórkowa, wypożyczanie modemów, wypożyczanie telefonów, wypożyczanie urządzeń do przesyłania informacji, wypożyczanie urządzeń telekomunikacyjnych, zlecenia przywoławcze poprzez radio, telefon lub inne środki łączności elektronicznej, **42** analizy systemów komputerowych, doradztwo w sprawach sprzętu komputerowego, projektowanie systemów komputerowych, projektowanie oprogramowania komputerowego, instalacja oprogramowania komputerowego, aktualizacja oprogramowania komputerowego, konserwacja oprogramowania komputerowego, powielanie oprogramowania komputerowego, odzyskiwanie danych komputerowych, konwersja danych lub dokumentów na formę elektroniczną, konwersja danych przez programy komputerowe, tworzenie i utrzymywanie stron internetowych dla osób trzecich, administrowanie stronami komputerowymi, wypożyczanie oprogramowania komputerowego, wypożyczanie komputerów, prace badawczo-rozwojowe dla osób trzecich, badania techniczne, testowanie materiałów, opracowywanie projektów technicznych, wzornictwo przemysłowe, usługi związane z bezpieczeństwem własności intelektualnej, zarządzanie prawami autorskimi, **45** usługi bezpieczeństwa dla ochrony mienia i osób, doradztwo w sprawach bezpieczeństwa, ekspertyzy w zakresie ochrony, bezpieczeństwa i porządku imprez masowych, usługi zabezpieczenia elektronicznego, monitoring systemów bezpieczeństwa i antywłamaniowych, patrole interwencyjne, konwoje, eskorta, usługi w zakresie ochrony i pilnowania osób, mienia, obiektów, osiedli, imprez, wystaw, koncertów, usługi agencji detektywistycznych, usługi agencji ochrony nocnej, otwieranie zamków.

(111) **201471** (220) 2006 04 10 (210) 309339
(151) 2008 01 31 (441) 2006 07 24

(732) Przedsiębiorstwo Produkcyjno Handlowe „BIOFLUID”
Sp.jawna Wojciech Piasecki, Zbigniew Piasecki, Włodzimierz
Bargiełowski, Górkę Małe, PL.

(540) Dr. fruit

(510), (511) **05** ziołowe herbaty lecznicze, zioła lecznicze, **30** herbaty.

(111) **201472** (220) 2006 04 26 (210) 310064
(151) 2007 11 29 (441) 2006 08 07

(732) SESAME WORKSHOP, New York, US.
(540)



(531) 26.2.7, 26.4.2, 27.5.1

(510), (511) **41** zapewnianie stałego programu telewizyjnego zawierającego tematy edukacyjne i rozrywkowe kierowane do dzieci, rodziców i rodzin, dostarczanie miejsca w sieci zawierającego tematy edukacyjne i rozrywkowe przeznaczone dla dzieci, rodziców i rodzin.

(111) **201473** (220) 2006 04 27 (210) 310113
 (151) 2007 11 22 (441) 2006 08 07
 (732) „EDPOL” Przedsiębiorstwo Produkcyjno-Handlowe Export
 - Import Edward Dąbrowski, Łomża, PL.

(540) symfonia smaku

(510), (511) **05** artykuły żywnościowe na bazie białka do celów medycznych, buliony dla kultur bakteriologicznych, chleb dla diabetyków, dodatki odżywcze do celów leczniczych, drzewo chinowe do celów leczniczych, eliksiry stosowane jako preparaty farmaceutyczne, guma do żucia do celów leczniczych, herbata lecznicza, herbata z ziół, hormony do celów medycznych, koper do celów leczniczych, korzenie lekarskie, mleczko pszczele do celów leczniczych, mleko białkowe, mleko w proszku dla niemowląt, nalewki do celów leczniczych, napoje dietetyczne do celów leczniczych, oleje do celów leczniczych, płyny lecznicze na bazie ziół, preparaty medyczne do odchudzania, preparaty weterynaryjne, produkty uboczne w procesie przeróbki ziaren zbóż do celów medycznych, przyprawy lecznicze, siemię lniane do celów farmaceutycznych, skrobia do celów dietetycznych lub farmaceutycznych, substancje odżywcze dla mikroorganizmów, syropy do użytku farmaceutycznego, włókna roślinne jako nalewki do celów leczniczych, włókna roślinne jadalne, wyciągi lub napary stosowane jako nalewki do celów leczniczych, zioła do palenia do celów leczniczych, zioła lecznicze, żywność dietetyczna do celów leczniczych, żywność dla niemowląt, **30** aromaty jako preparaty do żywności, anyż gwiazdzisty, chow-chow stosowany jako przyprawa, chutney stosowana jako ostry, gęsty sos, curry stosowana jako przyprawa, cynamon stosowany jako przyprawa, esencje do artykułów żywnościowych, gałka muszkatołowa, goździki stosowane jako przyprawa, imbir stosowany jako przyprawa, jęczmień łuskany, kakao, kasze spożywcze, keczup stosowany jako sos, kit pszczeli jako propolis spożywczy, kukurydza mielona, kukurydza prażona, kukurydza prażona i popękana stosowana jako pop-corn, kuskus stosowany jako kasza, marcepan, mąka spożywcza, melasa, mieszanki przyprawowe, mięta do wyrobów spożywczych, mleczko pszczele spożywcze, napary inne niż do celów leczniczych, pieprz, pieprz stosowany jako przyprawa, płatki zbożowe suszone, preparaty roślinne zastępujące kawę, produkty spożywcze na bazie owsa, produkty żywnościowe ze skrobi, puddingi, przyprawy, rollsy, ryż, sago, słodziki naturalne, smaki stosowane jako przyprawa, sosy jako przyprawa, sól do konserwowania żywności, sushi, szafran stosowany jako przyprawa, tako, tapioka, tortille, wanilia stosowana jako aromat, substytut wanilii, wermiszel, wodorosty stosowane jako przyprawa, wyciągi inne niż do celów leczniczych zawarte w tej klasie, wzmacniacze smaku lub zapachu stosowane jako przyprawy, zagęszczacze stosowane przy gotowaniu produktów spożywczych, ziele angielskie, zielenina stosowana jako przyprawa, **35** agencje importowo-eksportowe, agencje informacji handlowej, agencje reklamowe, badania w dziedzinie działalności gospodarczej, badania rynku, dekoracja wystaw sklepowych, doradztwo specjalistyczne w sprawach działalności gospodarczej, ekspertyzy w działalności gospodarczej, opinie, sondaże, organizowanie wystaw lub targów w celach handlowych lub reklamowych, pokazy towarów, promocja sprzedaży stosowana na rzecz osób trzecich, organizacja wystaw handlowych, pośrednictwo handlowe na rzecz osób trzecich, zaopatrzenie osób trzecich stosowane jako pośrednictwo przy zakupach i sprzedaży produktów spożywczych, farmaceutycznych i medycznych dla innych przedsiębiorstw, usługi umożliwiające odbiorcom wybór i zakup towarów w hurtowni, sklepach, z wyrobami spożywczymi, farmaceutycznymi i medycznymi.

(111) **201474** (220) 2006 04 27 (210) 310151
 (151) 2008 01 09 (441) 2006 08 07
 (732) DOMEX Spółka z o.o., Dzierżoniów, PL.

(540) DOMEX

(510), (511) **06** metalowe rury, kształtki rurowe, złączki rur, **11** specjalistyczne elementy instalacji wodociągowych - hydranty, łączniki rurowe i rurowo-kołnierzowe, nasuwki, nasady, opaski naprawcze, kompensatory, kołnierze dociskowe, doszczelniacze.

(111) **201475** (220) 2006 04 28 (210) 310172
 (151) 2007 12 12 (441) 2006 08 07
 (732) POLMLEK OLSZTYN Spółka z o.o., Olsztyn, PL.
 (540) CREMONELIA

(510), (511) **29** mleko i wyroby mleczarskie zwłaszcza śmietana w płynie lub proszku do ubijania, mleko w proszku, mleko aromatyzowane, mleko konserwowane w każdej postaci, mleko żelowane, śmietana, śmietanka, masło, sery, sery dojrzałe i z peśnią, sery topione, serwatka, twarogi, jogurty, kefiry, musy, desery mleczne.

(111) **201476** (220) 2006 04 28 (210) 310232
 (151) 2007 12 03 (441) 2006 08 07
 (732) Południowy Koncern Węglowy Spółka Akcyjna, Jaworzno, PL.
 (540)



Kolor znaku: czarny, zielony, biały, złoty, szary, pomarańczowy
 (531) 3.5.7, 4.5.5, 13.1.17, 21.1.25, 29.1.15

(510), (511) **04** węgiel kamienny, brykiety węglowe, paliwa gazowe, ropa naftowa, gaz ziemny, pozostałe paliwa, w tym paliwa kopalne oraz ich pochodne zawarte w klasie 4, **28** maskotki, lalki, kukiełki, marionetki, pluszowe zabawki, pajace, **35** działalność w zakresie reklamy, promocji, marketingu i zarządzania, działalność handlowa polegająca na kojarzeniu kontrahentów.

(111) **201477** (220) 2006 05 22 (210) 311022
 (151) 2007 11 23 (441) 2006 09 04
 (732) CERSANIT Spółka Akcyjna, Kielce, PL.

(540) SAGRA

(510), (511) **19** płytki i listwy wykładzinowe niemetalowe, płytki ceramiczne, glazura, gres, terakota.

(111) **201478** (220) 2006 05 29 (210) 311266
 (151) 2007 12 03 (441) 2006 09 04
 (732) „PAKFOL” Serafin Sp.j., Kolbuszowa, PL.
 (540)



Kolor znaku: szary i jego odcienie, czerwony, czarny
 (531) 20.5.1, 20.5.25, 27.5.1, 29.1.13

(510), (511) **16** folie, arkusze i inne materiały z tworzyw sztucznych do pakowania nie ujęte w innych klasach, folie z tworzyw sztucznych z pęcherzykami powietrza do pakowania, torby do pakowania w postaci woreczków i reklamówek z tworzyw sztucznych z nadrukiem i bez nadruku, torby i worki na śmieci z tworzyw sztucznych, rękawy bezbarwne z tworzyw sztucznych, taśmy bezbarwne z tworzyw sztucznych, folie termokurczliwe z tworzyw sztucznych, błony z tworzyw sztucznych do paletyzacji, okładki na zeszyty, książki i dokumenty z tworzyw sztucznych, torebki z tworzyw sztucznych do gotowania wszyskie w/w zawarte w tej klasie, **17** folie z tworzyw sztucznych nie do pakowania, folie z tworzyw sztucznych do stosowania w rolnictwie, materiały uszczelniające i wypełniające, materiały izolacyjne do izolacji elektrycznych, cieplnych i akustycznych, **24** obrusy foliowe, serwetki tekstylne, bieżniki i obrusy stołowe, bielizna pościelowa tekstylna, bielizna pościelowa z papieru i inne nakrycia tekstylne stosowane w gospodarstwie domowym, **35** usługi prowadzenia sklepu i/lub hurtowni oraz sprzedaż za pośrednictwem strony internetowej następujących towarów: folie, arkusze i inne materiały z tworzyw sztucznych do pakowania nie ujęte w innych klasach, folie z tworzyw sztucznych z pęcherzykami powietrza do pakowania, torby do pakowania w postaci woreczków i reklamówek z tworzyw sztucznych z nadrukiem i bez nadruku, torby i worki na śmieci z tworzyw sztucznych, rękawy bezbarwne z tworzyw sztucznych, taśmy bezbarwne z tworzyw sztucznych, folie termokurczliwe z tworzyw sztucznych, błony z tworzyw sztucznych do paletyzacji,

okładki na zeszyty, książki i dokumenty z tworzyw sztucznych, torebki z tworzyw sztucznych do gotowania, folie z tworzyw sztucznych nie do pakowania, folie z tworzyw sztucznych do stosowania w rolnictwie, materiały uszczelniające i wypełniające, materiały izolacyjne do izolacji elektrycznych, cieplnych i akustycznych, obrusy foliowe, serwetki tekstylne, bieżniki i obrusy stołowe, bielizna pościelowa tekstylna, bielizna pościelowa z papieru i inne nakrycia tekstylne stosowane w gospodarstwie domowym, marketing, reklama w środkach masowego przekazu, rozpowszechnianie materiałów reklamowych, usługi badania rynku, doradztwa handlowego, doradztwa w zakresie organizowania i prowadzenia działalności gospodarczej, informacji handlowej, pośrednictwa handlowego w zakresie kojarzenia kontrahentów.

(111) **201479** (220) 2006 05 30 (210) 311357
 (151) 2007 12 05 (441) 2006 09 04
 (732) „Afriso” Sp. z o.o., Szalsza, PL.
 (540)



Kolor znaku: szary, biały, pomarańczowy
 (531) 2.9.19, 29.1.13

(510), (511) **09** elementy, zespoły i układy sterowania, sygnalizacji, kontroli i regulacji oraz automatyka urządzeń do instalacji przemysłowych, grzewczych, oleju opałowego, gazowych, wodnych, wentylacyjnych i klimatyzacyjnych, w tym w szczególności: urządzenia i aparatura stosowana do sterowania, ogrzewania i chłodzenia powierzchniowego, termostaty do regulacji temperatury, **11** instalacje wodne, grzewcze, oleju opałowego, gazowe, klimatyzacyjne i wentylacyjne, w tym w szczególności: instalacje ogrzewania i chłodzenia powierzchniowego, urządzenia do instalacji grzewczych, oleju opałowego, gazowych, wodnych, klimatyzacyjnych i wentylacyjnych oraz części składowe tych urządzeń, a także elektryczne przewody grzejne: do ogrzewania pomieszczeń, ochrony przed zamarzaniem instalacji przemysłowych i ujęć wody pitnej, utrzymywaniem stałej temperatury w instalacjach przemysłowych, elektryczne folie i maty grzejne do ogrzewania sufitowego i podłogowego, grzejniki do co, pompy, **35** gromadzenie dla osób trzecich różnorodnych towarów w celu umożliwienia klientom dogodnego ich obejrzenia oraz zakupu w sklepie lub hurtowni z grzejnikami centralnego ogrzewania i systemami ogrzewania podłogowego, **37** usługi w zakresie montażu, naprawy i konserwacji urządzeń i instalacji klimatyzacyjnych, grzewczych, gazowych, kanalizacyjnych, wodociągowych, klimatyzacyjnych, wentylacyjnych, chłodzących i nawilżających, usługi instalatorskie w zakresie systemów elektrycznego ogrzewania, utrzymywania stałej temperatury, w tym: instalowanie systemów elektrycznego podłogowego i sufitowego ogrzewania, usługi doradztwa technicznego i technologiczne dotyczące instalacji klimatyzacyjnych, grzewczych, wentylacyjnych, chłodzących i nawilżających, **42** usługi w zakresie projektowania instalacji klimatyzacyjnych, grzewczych, wentylacyjnych, chłodzących i nawilżających, projektowanie i doradztwo techniczne w zakresie instalacji centralnego ogrzewania, gazowych, wodnych, kanalizacyjnych, wentylacyjnych, klimatyzacyjnych, prowadzenie prac badawczo-rozwojowych w zakresie odzysku ciepła ze ścieków, gruntu, wód różnych oraz wentylacji.

(111) **201480** (220) 2006 05 30 (210) 311379
 (151) 2007 11 26 (441) 2006 09 04
 (732) KAMIS-PRZYPRAWY S.A., Stefanowo, PL.
 (540)

Pure Condiments
 TO FLAVOR YOUR FOOD BUSINESS

Kolor znaku: zielony, czarny
 (531) 27.5.1, 29.1.3

(510), (511) **29** warzywa suszone, konserwowane, gotowane i grillowane, zupy i preparaty do przygotowywania zup, sałatki warzywne, marynaty, warzywa marynowane, owocowe i warzywne sałatki, oleje warzywne, warzywa i owoce przetworzone, chipsy warzywne, puree warzywne, musy warzywne, pasty warzywne, czosnek przetworzony używany jako warzywo nie przyprawa, **30** zagęszczacze stosowane przy gotowaniu produktów spożywczych, sól mineralna spożywcza, sól do gotowania, sól do konserwacji żywności, sól smakowa, sosy, sosy do mięs grillowanych, sosy przyprawowe, sosy pomidorowe, sosy do sałat, dressingi do sałatek, sosy pikantne, sos sojowy, koncentraty warzywne używane do przyprawiania, keczup, majonez, musztarda i musztarda w proszku jako przyprawy, ocet, ocet smakowy, galarety z przyprawami w proszku, zalewa octowa do marynowania, muesli, płatki ze zbóż, płatki ze zbóż i warzyw, płatki ze zbóż i owoców, przyprawy: zioła przetworzone, zioła suszone, chrzan przetworzony, suszony szczypiorek, pieprz i pieprz w proszku, czosnek, czosnek w proszku, czosnek granulowany, imbir konserwowany, goździki i sproszkowane goździki, cynamon i cynamon w proszku, imbir w proszku, papryka, przyprawa chilli, ziele angielskie, liście laurowe, majeranek, oregano, tymianek, estragon, bazylija, gorczyca, kminek, kolendra, jałowiec, koperek suszony, natka pietruszki suszona, rozmaryn, cząber, gałka muszkatołowa, kurkuma, szafran, anyż, wanilia, kardamon, cebula suszona, cebula granulowana, cebula smażona, curry, pieprz ziołowy, zioła prowansalskie.

(111) **201481** (220) 2006 05 30 (210) 311389
 (151) 2008 01 08 (441) 2006 09 04
 (732) Kaliszanka Sp. z o.o., Kalisz, PL.
 (540) OWSIAKI
 (510), (511) **30** pieczywo owsiane, wyroby piekarnicze owsiane, słodczyce owsiane, ciastka owsiane, herbatniki owsiane.

(111) **201482** (220) 2006 05 30 (210) 311390
 (151) 2008 02 05 (441) 2006 09 04
 (732) KALISZANKA Spółka z ograniczoną odpowiedzialnością, Kalisz, PL.
 (540)



Kolor znaku: pomarańczowy, żółty, brązowy, czerwony, biały, niebieski
 (531) 5.7.2, 8.1.9, 27.5.1, 29.1.15
 (510), (511) **30** herbatniki.

(111) **201483** (220) 2006 06 06 (210) 311647
 (151) 2008 02 14 (441) 2006 09 18
 (732) CALIFORNIA FITNESS POLSKA Sp. z o.o., Warszawa, PL.
 (540)



Kolor znaku: niebieski, biały
 (531) 25.5.2, 27.5.1, 29.1.12
 (510), (511) **05** środki farmaceutyczne poprawiające vitalność, odżywki poprawiające pracę narządów ludzkich, jak wątroba, serce, trzustka, dietetyczne środki spożywcze poprawiające przemianę materii, dietetyczne środki spożywcze uzupełniające niedobór minerałów oraz odżywki specjalistyczne według grup krwi, **16** wydawnictwa, periodyki informacyjne, plakaty, broszury, ulotki, z zakresu dietetycznych środków spożywczych i kosmetyków poprawiających kondycję fizyczną, zdrowie, vitalność, **35** usługi menedżerskie polegające na organizacji wielopoziomowej dystrybucji towarów w zakresie zdrowej żywności i odnowy biologicznej, zgrupowanie

na rzecz osób trzecich różnych towarów z zakresu zdrowej żywności i odnowy biologicznej pozwalające dystrybutorom łatwo oglądać i kupować w/w towary od hurtowników, reklamowanie i promocja zdrowej żywności.

(111) **201484** (220) 2006 06 06 (210) 311655
 (151) 2007 11 26 (441) 2006 09 18
 (732) Ziaja Ltd Zakład Produkcji Leków Sp. z o.o., Gdańsk, PL.
 (540)

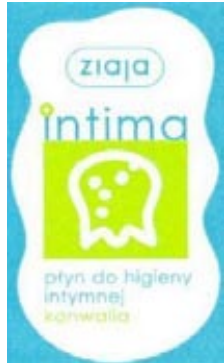

Kolor znaku: turkusowy, jasnozielony, biały
 (531) 25.1.1, 25.7.25, 26.13.25, 27.5.1, 29.1.13
 (510), (511) **03** produkty kosmetyczne, preparaty do higieny intymnej.

(111) **201485** (220) 2006 06 06 (210) 311656
 (151) 2007 12 20 (441) 2006 09 18
 (732) Ziaja Ltd Zakład Produkcji Leków Sp. z o.o., Gdańsk, PL.
 (540)

intima

(531) 27.5.1
 (510), (511) **03** produkty kosmetyczne, środki do mycia i pielęgnacji włosów, szampony, odżywki, lotony, farby do włosów, środki do pielęgnacji i ochrony skóry, kremy, balsamy, żele, mlecza, emulsje, peelingi, toniki, maseczki, płyny regeneracyjne, preparaty kosmetyczne do i po opalaniu, środki do mycia, mydła, żele, preparaty do kąpieli, preparaty do higieny intymnej, preparaty do golenia, przed i po goleniu, wody toaletowe, wody kolońskie, olejki eteryczne, olejki do masażu, antyperspiranty, dezodoranty osobiste, środki do czyszczenia zębów i pielęgnacji jamy ustnej, chusteczki nasączone płynami kosmetycznymi, środki toaletowe, **05** produkty i półprodukty farmaceutyczne, produkty kosmetyczne o działaniu leczniczym, lecznicze środki do mycia i pielęgnacji włosów, preparaty przeciwgrzybiczne, preparaty antybakteryjne, produkty higieniczne, środki sanitarne stosowane w lecznictwie i higienie osobistej, środki dezynfekcyjne.

(111) **201486** (220) 2006 06 07 (210) 311681
 (151) 2007 12 20 (441) 2006 09 18
 (732) Flis Marzena Dorota, Krasnystaw, PL.
 (540) DŚ

(510), (511) **08** sztucce stołowe, **14** biżuteria, naczynia z metali szlachetnych, przedmioty platerowane, świeczniki z metali szlachetnych, wyroby ze srebra i złota, zegarki, srebra stołowe, **16** bielizna stołowa papierowa, druki, emblematy, karty pocztowe, koperty, papier do pakowania, pudełka kartonowe lub papierowe, torebki do pakowania, **18** torby podróżne, torebki, walizeczki, **21** figurki z porcelany, terakoty lub szkła, kosze na chleb, koszyki piknikowe, koszyki z naczyniami, zastawa stołowa nie z metali szlachetnych, świeczniki nie z metali szlachetnych, **24** bielizna stołowa nie papierowa, franki, **25** okrycia wierzchnie, **26** hafty, ozdoby koronkowe, ozdoby, artykuły pasmanteryjne.

(111) **201487** (220) 2006 06 08 (210) 311765
 (151) 2007 11 27 (441) 2006 09 18
 (732) „VOX INDUSTRIE” S.A., Janikowo, PL.
 (540) SENSY VIVA

(510), (511) **20** meble, materace do łóżek, poduszki, pościel - oprócz bielizny pościelowej, sienniki, zagłówki, śpiwory kempingowe, lustra, ramy do obrazów, stojaki na parasole, stojaki do gazet, stojaki na kapelusze, stojaki do talerzy, stojaki na strzelby, kwietniki, kosze i koszyki niemetalowe, drabinki z drewna i tworzyw sztucznych, drzwi do mebli, gabloty, karnisze do zasłon, pojemniki niemetalowe, skrzynki na listy niemetalowe i niemurwane, zasłony z bambusa, zasłony z koralików do dekoracji, zwierzęta wypchane, stoiska wystawowe.

(111) **201488** (220) 2006 06 08 (210) 311766
 (151) 2007 11 27 (441) 2006 09 18
 (732) „VOX INDUSTRIE” S.A., Janikowo, PL.

(540) LIFE SENSY
 (510), (511) **20** meble, materace do łóżek, poduszki, pościel - oprócz bielizny pościelowej, sienniki, zagłówki, śpiwory kempingowe, lustra, ramy do obrazów, stojaki na parasole, stojaki do gazet, stojaki na kapelusze, stojaki do talerzy, stojaki na strzelby, kwietniki, kosze i koszyki niemetalowe, drabinki z drewna i tworzyw sztucznych, drzwi do mebli, gabloty, karnisze do zasłon, pojemniki niemetalowe, skrzynki na listy niemetalowe i niemurwane, zasłony z bambusa, zasłony z koralików do dekoracji, zwierzęta wypchane, stoiska wystawowe.

(111) **201489** (220) 2006 06 08 (210) 311767
 (151) 2007 11 27 (441) 2006 09 18
 (732) „VOX INDUSTRIE” S.A., Janikowo, PL.

(540) SENSY HAPPY
 (510), (511) **20** meble, materace do łóżek, poduszki, pościel - oprócz bielizny pościelowej, sienniki, zagłówki, śpiwory kempingowe, lustra, ramy do obrazów, stojaki na parasole, stojaki do gazet, stojaki na kapelusze, stojaki do talerzy, stojaki na strzelby, kwietniki, kosze i koszyki niemetalowe, drabinki z drewna i tworzyw sztucznych, drzwi do mebli, gabloty, karnisze do zasłon, pojemniki niemetalowe, skrzynki na listy niemetalowe i niemurwane, zasłony z bambusa, zasłony z koralików do dekoracji, zwierzęta wypchane, stoiska wystawowe.

(111) **201490** (220) 2006 06 10 (210) 311885
 (151) 2007 11 27 (441) 2006 09 18
 (732) SANITEC KOŁO Sp. z o.o., Koło, PL.
 (540)

DREAMO

(531) 27.5.1
 (510), (511) **11** bidety, brodziki, kabiny natryskowe, kabiny przenośne do łaźni tureckich, miski klozetowe, pisuary, płuczki ustępowe, sedesy, natryski, prysznice, fontanny, dozowniki środków odkażających w toaletach, kranie, zawory kanalizacyjne, zawory mieszalnikowe do przewodów wodociągowych, urządzenia do kąpieli, wanny, wanny do kąpieli nasiadowych, umywalki, armatura bezpieczeństwa do urządzeń oraz instalacji wodnych, osprzęt do wanien, instalacje przewodów wodociągowych, wanny z wirowym ruchem wody, armatura regulacyjna i zabezpieczająca do urządzeń wodnych, zbiorniki do płuczek ustępowych.

(111) **201491** (220) 2006 06 13 (210) 311986
 (151) 2007 12 06 (441) 2006 09 18
 (732) Ziaja Ltd Zakład Produkcji Leków Sp. z o.o., Gdańsk, PL.
 (540)



Kolor znaku: zielony, biały
 (531) 5.3.2, 29.1.12

(510), (511) **03** produkty kosmetyczne środki do mycia i pielęgnacji włosów, szampony, odżywki, lotony, farby do włosów, środki do pielęgnacji i ochrony skóry, kremy, balsamy, żele, mlecza, emulsje, peelingi, toniki, maseczki, płyny regeneracyjne, preparaty kosmetyczne do i po opalaniu, środki do mycia, mydła, żele, preparaty do kąpieli, preparaty do higieny intymnej, preparaty do golenia, przed i po goleniu, wody toaletowe, wody kolońskie, olejki eteryczne, olejki do masażu, antyperspiranty, dezodoranty osobiste, środki do czyszczenia zębów i pielęgnacji jamy ustnej, chusteczki nasączone płynami kosmetycznymi, środki toaletowe, **05** produkty i półprodukty farmaceutyczne, produkty kosmetyczne o działaniu leczniczym, lecznicze środki do mycia i pielęgnacji włosów, preparaty przeciwgrzybiczne, preparaty antybakteryjne, produkty higieniczne, środki sanitarne stosowane w lecznictwie i higienie osobistej, środki dezynfekcyjne.

(111) **201492** (220) 2006 06 13 (210) 311987
 (151) 2007 12 06 (441) 2006 09 18
 (732) Ziaja Ltd Zakład Produkcji Leków Sp. z o.o., Gdańsk, PL.
 (540)



Kolor znaku: złoty

(531) 5.13.25, 25.1.25, 27.5.1, 29.1.2

(510), (511) **03** produkty kosmetyczne, środki do pielęgnacji i ochrony skóry, kremy, balsamy, oliwki, żele, płyny, mlecza, toniki, maseczki, peelingi, chusteczki nasączone płynami kosmetycznymi, preparaty do kąpieli oraz pod prysznic, płyny, żele, dezodoranty i antyperspiranty, środki do samoopalaniania, środki do opalania i chroniące przed promieniowaniem ultrafioletowym, środki do mycia i pielęgnacji włosów, szampony, odżywki, lotony, farby do włosów, środki do depilacji, **05** produkty kosmetyczne o działaniu leczniczym.

(111) **201493** (220) 2006 06 14 (210) 312041
 (151) 2007 12 06 (441) 2006 09 18
 (732) Gmina Miasta Wrocław, Wrocław, PL.
 (540)



Kolor znaku: biały, czerwony, niebieski, granatowy

(531) 26.2.7, 26.11.3, 26.11.12, 27.5.1, 29.1.14

(510), (511) **16** papier, karton, wyroby z tych materiałów, folie z tworzyw sztucznych do pakowania, torby do pakowania z papieru, albumy, afisze, plakaty, foldery, akwarele, grafiki, reprodukcje graficzne, atlasy, mapy geograficzne, przewodniki, wydawnictwa kartograficzne, plany, broszury, chorągiewki papierowe, sztandary papierowe, czasopisma, periodyki, magazyny, dzienniki, gazety, druki, emblematy, fotografie, kalendarze, katalogi, koperty, karty pocztowe, pocztówki, książki, zakładki do książek, nalepki, nalepki reklamowe, odbitki, notesy, przybory do pisanie, publikacje, wydawnictwa, śpiewniki, skrypty, szyldy z papieru lub z tektury, tablice i arkusze ogłoszeniowe z papieru lub z tektury, znaczki pocztowe, bilety komunikacji miejskiej, materiały piśmienne, artykuły biurowe, wyroby papiernicze i introligatorskie, klisze drukarskie, ramki na fotografie, **41** organizowanie konferencji, kongresów, seminariów, sympozjów, zjazdów i wykładów, organizowanie imprez rozrywkowych, festiwali telewizyjnych, artystycznych, naukowych, kulturalnych, rekreacyjnych, plenerowych, organizowanie konkursów edukacyjnych i rozrywkowych, organizowanie wystaw w celach kulturalnych i edukacyjnych, organizowanie przedstawień teatralnych, informacja o imprezach rozrywkowych, rekreacyjnych, publi-

kowanie książek, wydawanie nagrań na kasetach i płytach CD, usługi związane z organizacją wypoczynku, usługi wydawnicze, usługi promocji w zakresie imprez rozrywkowych, festiwali telewizyjnych, artystycznych, kulturalnych, rekreacyjnych, plenerowych i związanych z organizacją wypoczynku oraz w zakresie wydawnictw i nagrań na kasetach i płytach CD, telefoniczne udzielanie informacji o imprezach kulturalnych, festiwalach telewizyjnych, rozrywkowych, naukowych, edukacyjnych, o organizowanych konferencjach, seminariach, zjazdach, przedstawieniach teatralnych, wystawach kulturalnych i edukacyjnych oraz w zakresie organizacji wypoczynku.

(111) **201494** (220) 2006 06 14 (210) 312042
 (151) 2007 12 06 (441) 2006 09 18
 (732) Gmina Miasta Wrocław, Wrocław, PL.
 (540)



Kolor znaku: biały, czerwony, niebieski, granatowy

(531) 26.2.7, 26.11.3, 26.11.12, 27.5.1, 29.1.14

(510), (511) **16** papier, karton, wyroby z tych materiałów, folie z tworzyw sztucznych do pakowania, torby do pakowania z papieru, albumy, afisze, plakaty, foldery, akwarele, grafiki, reprodukcje graficzne, atlasy, mapy geograficzne, przewodniki, wydawnictwa kartograficzne, plany, broszury, chorągiewki papierowe, sztandary papierowe, czasopisma, periodyki, magazyny, dzienniki, gazety, druki, emblematy, fotografie, kalendarze, katalogi, koperty, karty pocztowe, pocztówki, książki, zakładki do książek, nalepki, nalepki reklamowe, odbitki, notesy, przybory do pisanie, publikacje, wydawnictwa, śpiewniki, skrypty, szyldy z papieru lub z tektury, tablice i arkusze ogłoszeniowe z papieru lub z tektury, znaczki pocztowe, bilety komunikacji miejskiej, materiały piśmienne, artykuły biurowe, wyroby papiernicze i introligatorskie, klisze drukarskie, ramki na fotografie, **41** organizowanie konferencji, kongresów, seminariów, sympozjów, zjazdów i wykładów, organizowanie imprez rozrywkowych, festiwali telewizyjnych, artystycznych, naukowych, kulturalnych, rekreacyjnych, plenerowych, organizowanie konkursów edukacyjnych i rozrywkowych, organizowanie loterii, organizowanie wystaw w celach kulturalnych i edukacyjnych, organizowanie przedstawień teatralnych, informacja o imprezach rozrywkowych, rekreacyjnych, publikowanie książek, wydawanie nagrań na kasetach i płytach CD, usługi związane z organizacją wypoczynku, usługi wydawnicze, usługi promocji w zakresie imprez rozrywkowych, festiwali telewizyjnych, artystycznych, kulturalnych, rekreacyjnych, plenerowych i związanych z organizacją wypoczynku oraz w zakresie wydawnictw i nagrań na kasetach i płytach CD, telefoniczne udzielanie informacji o imprezach kulturalnych, festiwalach telewizyjnych, rozrywkowych, naukowych, edukacyjnych, o organizowanych konferencjach, seminariach, zjazdach, przedstawieniach teatralnych, wystawach kulturalnych i edukacyjnych oraz w zakresie organizacji wypoczynku.

(111) **201495** (220) 2006 06 14 (210) 312043
 (151) 2007 12 06 (441) 2006 09 18
 (732) Gmina Miasta Wrocław, Wrocław, PL.
 (540)



Kolor znaku: biały, czerwony, niebieski, granatowy, popielaty

(531) 26.2.7, 26.11.3, 26.11.12, 27.5.1, 29.1.15

(510), (511) **16** papier, karton, wyroby z tych materiałów, folie z tworzyw sztucznych do pakowania, torby do pakowania z papieru, albumy, afisze, plakaty, foldery, akwarele, grafiki, reprodukcje graficzne, atlasy, mapy geograficzne, przewodniki, wydawnictwa kartograficzne, plany, broszury, chorągiewki papierowe, sztandary papierowe,

we, czasopisma, periodyki, magazyny, dzienniki, gazety, druki, emblematy, fotografie, kalendarze, katalogi, koperty, karty pocztowe, pocztówki, książki, zakładki do książek, nalepki, nalepki reklamowe, odbitki, notesy, przybory do pisania, publikacje, wydawnictwa, śpiewniki, skrypty, szyldy z papieru lub z tektury, tablice i arkusze ogłoszeniowe z papieru lub z tektury, znaczki pocztowe, bilety komunikacji miejskiej, materiały piśmienne, artykuły biurowe, wyroby papiernicze i introligatorskie, klisze drukarskie, ramki na fotografie, **41** organizowanie konferencji, kongresów, seminariów, sympozjów, zjazdów i wykładów, organizowanie imprez rozrywkowych, festiwali telewizyjnych, artystycznych, naukowych, kulturalnych, rekreacyjnych, plenerowych, organizowanie konkursów edukacyjnych i rozrywkowych, organizowanie loterii, organizowanie wystaw w celach kulturalnych i edukacyjnych, organizowanie przedstawień teatralnych, informacja o imprezach rozrywkowych, rekreacyjnych, publikowanie książek, wydawanie nagrań na kasetach i płytach CD, usługi związane z organizacją wypoczynku, usługi wydawnicze, usługi promocji w zakresie imprez rozrywkowych, festiwali telewizyjnych, artystycznych, kulturalnych, rekreacyjnych, plenerowych i związanych z organizacją wypoczynku oraz w zakresie wydawnictw i nagrań na kasetach i płytach CD, telefoniczne udzielanie informacji o imprezach kulturalnych, festiwalach telewizyjnych, rozrywkowych, naukowych, edukacyjnych, o organizowanych konferencjach, seminariach, zjazdach, przedstawieniach teatralnych, wystawach kulturalnych i edukacyjnych oraz w zakresie organizacji wypoczynku.

(111) **201496** (220) 2006 06 19 (210) 312117
 (151) 2007 11 28 (441) 2006 10 02
 (732) „Ziaja Ltd” Zakład Produkcji Leków Spółka z o.o., Gdańsk, PL.
 (540)

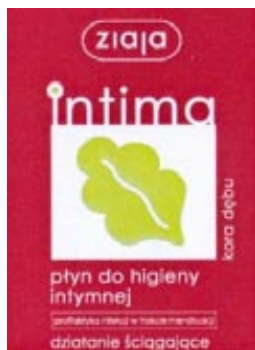

Kolor znaku: czerwony, biały, jasnozielony
 (531) 5.3.2, 26.4.1, 26.4.2, 27.5.1, 29.1.13
 (510), (511) **03** produkty kosmetyczne, preparaty do higieny intymnej.

(111) **201497** (220) 2006 06 19 (210) 312118
 (151) 2007 11 28 (441) 2006 10 02
 (732) „Ziaja Ltd” Zakład Produkcji Leków Spółka z o.o., Gdańsk, PL.
 (540)

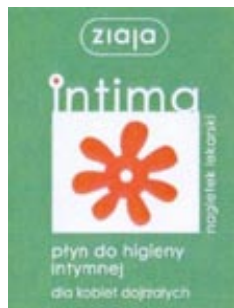

Kolor znaku: zielony, pomarańczowy, biały
 (531) 5.5.19, 26.4.1, 26.4.2, 27.5.1, 29.1.13
 (510), (511) **03** produkty kosmetyczne, preparaty do higieny intymnej.

(111) **201498** (220) 2006 06 19 (210) 312119
 (151) 2007 11 28 (441) 2006 10 02
 (732) „Ziaja Ltd” Zakład Produkcji Leków Spółka z o.o., Gdańsk, PL.

(540)

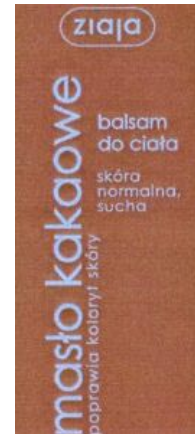

Kolor znaku: ciemnobrązowy, niebieski
 (531) 26.4.2, 27.5.1, 29.1.12
 (510), (511) **03** preparaty kosmetyczne do pielęgnacji ciała.

(111) **201499** (220) 2006 06 19 (210) 312148
 (151) 2007 12 03 (441) 2006 10 02
 (732) CONCRETE Dariusz Bujak, Częstochowa, PL.
 (540)



Kolor znaku: granatowy, biały, szary
 (531) 26.1.8, 27.5.1, 29.1.4, 29.1.6
 (510), (511) **35** usługi w zakresie prowadzenia handlu detalicznego: odkurzaczami przemysłowymi, przemysłowymi maszynami sprzątającymi, szlifierkami do kamienia i drewna, **37** usługi w zakresie wykonywania posadzek, wykonywanie polerowanych posadzek betonowych, wynajem maszyn do wykonywania posadzek, wynajem szlifierek do betonu, kamienia i drewna, wynajem odkurzaczy przemysłowych, wynajem przemysłowych maszyn sprzątających.

(111) **201500** (220) 2006 07 14 (210) 313208
 (151) 2008 01 30 (441) 2006 10 16
 (732) 3M Company, a corporation of the State of Delaware, St. Paul, US.

(540) COLD SHRINK
 (510), (511) **09** kable elektryczne, osłony do kabli, złącza osłaniające do kabli elektrycznych, obudowy do kabli elektrycznych i terminatory do kabli, połączenia do kabli, połączenia do układów elektronicznych, elektrycznych i telefonicznych, układy elektryczne lub elektroniczne, łączenia do transmisji dźwięku, obrazu i baz danych.

(111) **201501** (220) 2006 06 29 (210) 312541
 (151) 2008 02 18 (441) 2006 10 02
 (732) DOMA SERVICES Sp. z o.o., Sękocin Stary, PL.
 (540)



Kolor znaku: szary, pomarańczowy, biały
 (531) 24.15.1, 26.4.16, 26.15.9, 27.5.1, 29.1.13
 (510), (511) **39** dystrybucja przesyłek, spedycja, transport rzeczy.

(111) **201502** (220) 2006 06 29 (210) 312542
 (151) 2008 02 15 (441) 2006 10 02
 (732) DOMA SERVICES Sp. z o.o., Sękocin Stary, PL.

(540)



Kolor znaku: szary, pomarańczowy, biały

(531) 24.15.1, 26.1.16, 27.5.1, 29.1.13

(510), (511) **39** spedycja, transport rzeczy, dystrybucja paczek.(111) **201503** (220) 2006 07 03 (210) 312698

(151) 2007 12 10 (441) 2006 10 16

(732) Przedsiębiorstwo Produkcyjno-Handlowo-Usługowe „SHE”
Edmund Ogiegło, Andrychów, PL.

(540)



Kolor znaku: biały, niebieski i odcienie

(531) 26.4.2, 27.5.1, 29.1.4, 29.1.6

(510), (511) **25** kostiumy kąpielowe, stroje kąpielowe, kąpielówki, slipy, stroje plażowe.(111) **201504** (220) 2006 07 04 (210) 312735

(151) 2008 01 25 (441) 2006 10 16

(732) L'OREAL (Société Anonyme), Paryż, FR.

(540) L'OREAL LATO TAK, FOTOSTARZENIE SKÓRY NIE

(510), (511) **03** perfumy, wody toaletowe, żele, sole do kąpiel i pod prysznic nie do celów medycznych, mydła toaletowe, dezodoranty do ciała, kosmetyki, w szczególności kremy, mleczka, lotiony, żele i pudry do twarzy, ciała i rąk, produkty kosmetyczne i preparaty do opalania i po opalaniu oraz do ochrony przeciwsłonecznej, preparaty do makijażu, szampony, żele, spraye, pianki i balsamy do stylizacji i pielęgnacji włosów, lakiery do włosów, preparaty do koloryzacji i dekoloryzacji włosów, preparaty do trwałej ondulacji i skręcania włosów, olejki eteryczne do użytku osobistego.(111) **201505** (220) 2006 07 04 (210) 312736

(151) 2008 01 25 (441) 2006 10 16

(732) L'OREAL (Société Anonyme), Paryż, FR.

(540) L'OREAL TAK DLA LATA, NIE DLA STARZENIA SIĘ SKÓRY

(510), (511) **03** perfumy, wody toaletowe, żele, sole do kąpiel i pod prysznic nie do celów medycznych, mydła toaletowe, dezodoranty do ciała, kosmetyki, w szczególności kremy, mleczka, lotiony, żele i pudry do twarzy, ciała i rąk, produkty kosmetyczne i preparaty do opalania i po opalaniu oraz do ochrony przeciwsłonecznej, preparaty do makijażu, szampony, żele, spraye, pianki i balsamy do stylizacji i pielęgnacji włosów, lakiery do włosów, preparaty do koloryzacji i dekoloryzacji włosów, preparaty do trwałej ondulacji i skręcania włosów, olejki eteryczne do użytku osobistego.(111) **201506** (220) 2006 07 17 (210) 313243

(151) 2008 01 30 (441) 2006 10 30

(732) Przedsiębiorstwo Wielobranżowe „TIR-KON” Sp. J.

Marcinkowscy, Sieradz, PL.

(540)



Kolor znaku: pomarańczowy, biały, czerwony, zielony, żółty, granatowy, niebieski i odcienie

(531) 2.1.1, 2.1.11, 5.9.24, 24.7.3, 26.1.2, 26.11.3, 27.5.1, 29.1.15

(510), (511) **30** przyprawy i mieszanki przyprawowe na bazie przypraw naturalnych, suszonych warzyw, substancji smakowych i aromatycznych, naturalne aromaty do środków żywnościowych, sól, sole przyprawowe, sól do konserwowania żywności.(111) **201507** (220) 2006 07 18 (210) 313310

(151) 2008 01 07 (441) 2006 10 30

(732) ENERCO Sp. z o.o., Warszawa, PL.

(540)



Kolor znaku: niebieski i odcienie, czarny

(531) 27.5.1, 29.1.12

(510), (511) **35** doradztwo w zakresie organizowania i prowadzenia działalności gospodarczej, **36** doradztwo w sprawach finansowych, **42** doradztwo w zakresie ochrony środowiska.(111) **201508** (220) 2006 07 18 (210) 313312

(151) 2008 02 21 (441) 2006 10 30

(732) NBS Public Relations Sp. z o.o., Warszawa, PL.

(540)



Kolor znaku: srebrny, bordowy

(531) 26.4.1, 27.5.1, 29.1.12

(510), (511) **35** przygotowanie i umieszczanie w środkach masowego przekazu reklam firm i ich towarów, organizacja prezentacji i konferencji prasowych, opracowywanie materiałów reklamowych i promocyjnych, organizowanie wysyłki pocztowej materiałów promocyjnych, przeprowadzanie badań rynku i badań opinii społecznej, doradztwo w zakresie: usług reklamowych i promocji, usług marketingowych, badań rynku, badań opinii społecznej, **41** organizacja seminariów szkoleniowych.(111) **201509** (220) 2006 07 20 (210) 313399

(151) 2008 01 21 (441) 2006 10 30

(732) RS-SYSTEM Sp. z o.o., Raszyn, PL.

(540)



Kolor znaku: granatowy, niebieski, czerwony, żółty

(531) 26.4.2, 26.11.3, 26.11.13, 27.5.1, 29.1.14

(510), (511) **37** instalowanie i naprawa urządzeń elektrycznych, montaż i naprawa instalacji alarmowych przeciw pożarom, nadzór budowlanych, instalowanie i naprawy alarmów przeciw włamaniom, instalowanie i naprawa telefonów, instalowanie, konserwacja i naprawy komputerów, eliminacja zakłócenia w instalacji elektrycznej, **42** projektowanie budynków, projektowanie dekoracji wnętrz, projektowanie systemów komputerowych, opracowanie projektów technicznych, **45** doradztwo w sprawach bezpieczeństwa, eskorta - ochrona osobista, monitoring systemów bezpieczeństwa i antywłamaniowych, nadzór nocny - ochrona.(111) **201510** (220) 2006 07 21 (210) 313441

(151) 2008 02 18 (441) 2006 10 30

(732) Przedsiębiorstwo Produkcji Farmaceutycznej Hasco-Lek S.A.,
Wrocław, PL.

(540) HASCO

(510), (511) **03** kosmetyki, środki do mycia, **05** leki przeznaczone dla ludzi, środki dietetyczne do celów leczniczych, środki odkażające, denty-styczne materiały, **10** narzędzia chirurgiczne i denty-styczne, **35** promocja ochrony zdrowia przy użyciu wszystkich mediów, **36** zbiórki funduszy na cele charytatywne i usługi charytatywne polegające na organizowaniu funduszy na rzecz dzieci, osób niezamożnych samotnych, niepeł-

nosprawnych i bezdomnych oraz ofiarom klęsk żywiołowych, kupno, sprzedaż, administrowanie i wynajem nieruchomości, **37** usługi serwisu i napraw sprzętu medycznego, usługi budowlane, wynajem sprzętu budowlanego, **39** dystrybucja leków, produktów i przyrządów stosowanych w medycynie, **41** usługi w zakresie wszelkich form edukacji, których celem jest upowszechnianie zdrowia, kultury fizycznej i sportu, **42** analityka medyczna, usługi architektoniczne, usługi w zakresie tworzenia oprogramowania komputerów, prowadzenie na zlecenie prac badawczo - rozwojowych w dziedzinie chemii, farmacji, medycyny i biologii, badania naukowe w zakresie analityki medycznej w zakresie ochrony zdrowia i profilaktyki, **43** prowadzenie hoteli, restauracji, barów, **44** usługi z zakresu ochrony zdrowia i ratownictwa medycznego, analityka medyczna związana z leczeniem ludzi, usługi w zakresie medycyny pracy, badanie i opiniowanie dokumentacji medycznej na potrzeby firm ubezpieczeniowych, usługi świadczeń zdrowotnych służące do zachowania, poprawiania lub zachowania zdrowia, badania, porady lekarskie, diagnostyka, leczenie, badania i terapia psychologiczna, rehabilitacje lecznicze, protetyka i ortodoncja, informacja medyczna.

(111) **201511** (220) 2004 09 14 (210) 285390
(151) 2007 12 20 (441) 2004 12 27
(732) FOX Krzysztof Jordanek, Anna Chojnowska, Anna Gogół, Wrocław, PL.
(540) FRESCO DEKORATOR
(510), (511) **02** farby, lakiery, substancje powłokowe, **21** przybory do użytku domowego, mieszalniki nonelekttryczne do mieszania farb.

(111) **201512** (220) 2004 10 04 (210) 286161
(151) 2007 12 06 (441) 2005 01 10
(732) ATSI Spółka Akcyjna, Zabierzów, PL.
(540)



Kolor znaku: niebieski i jego odcienie, biały, fiołkowy
(531) 1.5.1, 26.11.1, 27.5.1, 29.1.12
(510), (511) **09** magnetyczne, optyczne i magnetoptyczne nośniki informacji, filmy, taśmy, kasety, płyty: gramofonowe, CD, CD-ROM, DVD dyski, dyskietki, pamięci elektroniczne-wszelkie nośniki informacji z nagraniami, komputery, klawiatury, pamięci, pamięci, programy, systemy operacyjne, urządzenia peryferyjne, drukarki, maszyny biurowe, **16** wydawnictwa, **35** zgrupowanie na rzecz osób trzecich towarów pozwalające nabywcy wygodnie je oglądać i kupować w sklepie, komisie lub hurtowni z artykułami branży: przemysłowej, spożywczej, dystrybucja artykułów reklamowych, broszur, prospektów, publikowanie tekstów reklamowych, kompilacje informacji w komputerowych bazach danych, skomputeryzowane zarządzanie plikami, zarządzanie zbiorami informatycznymi, pozyskiwanie informacji do baz danych, usługi związane z prowadzeniem działalności gospodarczej, **38** usługi telekomunikacyjne polegające na przesyłaniu informacji i plików w tym elektronicznie za pomocą sieci komputerowych, usługi pocztowe, **41** usługi poligraficzne i wydawnicze, szkolnictwo dla dorosłych i pozostałe formy kształcenia, działalność związana z kulturą i rekreacją, **42** tworzenie programów komputerowych, serwis oprogramowania i jego konserwacja, tworzenie stron internetowych, opinie i ekspertyzy z zakresu informatyki, **43** usługi związane z prowadzeniem hoteli, restauracji.

(111) **201513** (220) 2005 06 08 (210) 296191
(151) 2007 11 12 (441) 2005 09 19
(732) Piotr Ślęzak, Poznań, PL.
(540)

BOOKAREST

(531) 27.5.1
(510), (511) **09** wydawnictwa na nośnikach elektronicznych, **16** wydawnictwa na nośnikach papierowych, **35** sprzedaż wydawnictw na nośnikach elektronicznych i papierowych, **43** usługi gastronomiczne.

(111) **201514** (220) 2005 06 08 (210) 296192
(151) 2007 11 12 (441) 2005 09 19
(732) Piotr Ślęzak, Poznań, PL.
(540) BOOKSFERA
(510), (511) **09** wydawnictwa na nośnikach elektronicznych, **16** wydawnictwa na nośnikach papierowych, **35** sprzedaż wydawnictw na nośnikach elektronicznych i papierowych, **43** usługi gastronomiczne.

(111) **201515** (220) 2005 06 08 (210) 296193
(151) 2007 11 12 (441) 2005 09 19
(732) Piotr Ślęzak, Poznań, PL.
(540)

KAPITAŁKA

Kolor znaku: biały, szary, czarny
(531) 27.5.1, 29.1.13
(510), (511) **09** wydawnictwa na nośnikach elektronicznych, **16** wydawnictwa na nośnikach papierowych, **35** sprzedaż wydawnictw na nośnikach elektronicznych i papierowych, **43** usługi gastronomiczne.

(111) **201516** (220) 2005 07 28 (210) 298351
(151) 2008 01 04 (441) 2005 10 31
(732) „GAJEWSKI - PAKOWNIA JAJ” - PRODUKCJA DROBIARSKA Aneta Gajewska, Wrząca, PL.
(540) spód strzechy
(510), (511) **29** jaja, mleko i wyroby z mleka, jadalne oleje i tłuszcze, zioła suszone, żelatyna do celów spożywczych, galaretki, konfitury, dżemy, marmolada, bakalie, **30** kawa, herbata, kakao i wyroby na bazie kakao, czekolada, cukier, stodycze, wyroby cukiernicze i piekarnicze, lody, ryż, kasze spożywcze, płatki zbożowe suszone, preparaty zbożowe, makarony, miód, drożdże, proszki do pieczenia, cukier waniliowy, sól, musztarda, ocet, sosy, sosy do sałat, keczup, majonez, przyprawy, budynie, kisiel, preparaty aromatyczne, esencje spożywcze.

(111) **201517** (220) 2005 08 11 (210) 298816
(151) 2008 01 31 (441) 2005 11 14
(732) „GAJEWSKI - PAKOWNIA JAJ” - PRODUKCJA DROBIARSKA Aneta Gajewska, Wrząca, PL.
(540)



Kolor znaku: biały, pomarańczowy, żółty, brązowy, jasnobrązowy, czerwony, zielony, czarny, ciemnobrązowy, szary
(531) 3.7.3, 6.7.8, 7.1.9, 8.7.11, 26.1.1, 26.1.2, 27.5.1, 29.1.15
(510), (511) **29** jaja spożywcze.

(111) **201518** (220) 2005 08 30 (210) 299468
(151) 2008 02 08 (441) 2005 12 12
(732) „DERMIKA” Sp. z o.o., Warszawa, PL.
(540) Hydrokompres
(510), (511) **01** surowce, odczynniki, preparaty biologiczne i chemiczne do wytwarzania środków kosmetycznych, myjących, czyszczących i sanitarnych, **03** środki kosmetyczne do pielęgnacji skóry, kremy, mlecza, maseczki, toniki, balsamy, lotony, płyny do pielęgnacji włosów, środki do mycia skóry, mydła, żele, preparaty kosmetyczne do kąpieli, kosmetyczne środki upiększające, wyroby perfumeryjne, wody toaletowe, kolońskie, zapachowe, olejki zapachowe, preparaty do makijażu i demakijażu, środki kosmetyczne do włosów, szampony, odżywki, farby, preparaty do manicure i pedicure, lakiery do paznokci, środki do pielęgnacji jamy ustnej, pasty, proszki i płyny

do zębów i protez dentystycznych, odświeżacz do ust w aerozolu, płyny, balsamy, żele, kremy do i po goleniu, środki do depilacji, produkty przeciw poceniu się, antyperspiranty, dezodoranty, afun, mydła dezynfekujące, mydła przeciwpotowe, preparaty do odchudzania, maści do celów kosmetycznych, talk kosmetyczny, mieszaniny zapachowe, farby do bielizny, wybielacze, środki do mycia i szorowania, olejki toaletowe, olejki do celów kosmetycznych i perfumeryjnych, preparaty czyszczące, preparaty do polerowania, pasty do obuwia, skóry, podłóg, mebli, waciki, woski, barwniki kosmetyczne, **05** preparaty farmaceutyczne, biologiczne, bakteriologiczne i chemiczne do celów farmaceutycznych, preparaty wspomagające leczenie, **35** usługi agencji reklamowych z wykorzystaniem wszystkich metod słownych, dźwiękowych, audiowizualnych i multimedialnych, badania rynku, doradztwo handlowe, usługi marketingowe oraz pośrednictwo w zawieraniu umów handlowych, **39** konfekcjonowanie wyrobów kosmetycznych, perfumeryjnych oraz chemii gospodarczej, **42** prowadzenie laboratoriów, prac naukowo-badawczych i aplikacyjnych w zakresie środków kosmetycznych, pielęgnacyjnych, perfumeryjnych, wspomagających leczenie i farmaceutycznych oraz chemii gospodarczej, **44** prowadzenie poradnictwa i pokazów w zakresie sposobów używania i stosowania kosmetyków, artykułów pielęgnacyjnych, perfumeryjnych i wspomagających leczenie, usługi w zakresie salonów fryzjerskich i klinik medycznych, kosmetycznych (salony piękności).

(111) **201519** (220) 2005 11 22 (210) 302644
 (151) 2008 02 22 (441) 2006 03 06
 (732) Altadis Polska Spółka Akcyjna, Radom, PL.
 (540)



Kolor znaku: ciemnoczerwony, biały

(531) 26.1.6, 27.5.1, 29.1.12
 (510), (511) **16** papier, karton i wyroby z tych materiałów nie ujęte w innych klasach, druki, broszury, czasopisma, materiały informacyjne, **34** tytoń we wszelkich jego formach zawarty w tej klasie, wyroby tytoniowe, akcesoria dla palaczy włączając puszkę na tytoń, papierosnice i popielniczki nie z metali szlachetnych, ustniki i filtry papierosowe, maszyny do skręcania papierosów, bibułka papierosowa, zapalniczki, zbiorniczki na gaz do zapalniczek, lufki, gilzy, namiastki i substytuty tytoniu nie do celów medycznych, fajki, tabakiery, zapalaki, **35** reklama, dystrybucja artykułów i wyposażenia reklamowego (druków, broszurek, prospektów, próbek, informacji i tym podobnych), promocja sprzedaży, przesyłanie informacji tekstowej i obrazowej za pośrednictwem sieci komputerowych i telefonicznych.

(111) **201520** (220) 2005 12 02 (210) 303137
 (151) 2007 11 23 (441) 2006 03 06
 (732) EMO FARM Spółka z o.o., Ksawerów k/Łodzi, PL.
 (540) OLMISOL

(510), (511) **03** produkty kosmetyczne, środki myjące i czyszczące, **05** produkty farmaceutyczne, weterynaryjne i higieniczne, preparaty zawierające witaminy i mikroelementy stosowane jako uzupełnienie pożywienia do celów leczniczych, zioła lecznicze, herbaty lecznicze z ziół, preparaty farmaceutyczne, żywność dietetyczna do celów leczniczych, dietetyczne napoje do celów leczniczych, dodatki odżywcze do celów leczniczych, dietetyczne substancje do celów leczniczych, żywność dla niemowląt, lecytyna do celów medycznych i dietetycznych, artykuły żywnościowe na bazie białka do celów medycznych, mleko białkowe, **29** artykuły spożywcze pochodzenia zwierzęcego: drób, mięso, ryby, dziczyzna i wyroby na ich bazie ujęte w tej klasie, spożywcze środki dietetyczne, mleko i produkty mleczne ujęte w tej klasie, konserwowane, suszone i gotowane owoce i warzywa, batony przekąskowe zawierające przetworzone owoce i/lub orzechy wzbogacone w witaminy i/lub mikroelementy, proteiny spożywcze, bato-

ny proteinowe, białko spożywcze, białko z jaj, białko sojowe, lecytyna sojowa do celów spożywczych, artykuły żywnościowe na bazie białka inne niż do celów medycznych ujęte w tej klasie, suplementy diety nie ujęte w innych klasach, **30** aromaty i esencje do żywności, herbaty, kakao, czekolada, napoje na bazie herbaty, kakao i czekolady, produkty i przetwory zbożowe, przyprawy, produkty pszczelarskie, soja i jej przetwory do celów spożywczych nie ujęte w innych klasach, batony czekoladowe, **32** soki owocowe i warzywne, wyciągi i nalewki do celów innych niż lecznicze, mieszanki do przyrządzania napojów bezalkoholowych wzbogacone w witaminy i/lub mikroelementy.

(111) **201521** (220) 2005 12 30 (210) 304304
 (151) 2007 12 06 (441) 2006 04 03
 (732) A.M.D. „Abrakadabra” Jarosław Kudrycki, Hryniewiczze, PL.
 (540) CZERWONE KORALE
 (510), (511) **35** zgrupowanie na rzecz osób trzecich różnych towarów, takich jak biżuteria, pozwalające nabywcy wygodnie oglądać i kupować te towary w sklepach z biżuterią.

(111) **201522** (220) 2006 02 10 (210) 305998
 (151) 2008 01 04 (441) 2006 05 15
 (732) MEDIA-TECH POLSKA Sp. z o.o., Warszawa, PL.
 (540)



Kolor znaku: pomarańczowy, czarny, biały

(531) 26.11.1, 27.5.1, 29.1.13
 (510), (511) **09** głośniki, aparaty fotograficzne, czytniki kodów kreskowych, drukarki komputerowe, CD i DVD, dyskietki, kamery filmowe, kalkulatory, kasety video, karty magnetyczne, komputery, twarde dyski, aparaty telefoniczne, odtwarzacze plików i dźwięku, maszyny liczące, mikroprocesory, modemy, monitory, myszy komputerowe, sprzęt peryferyjny do komputerów, nośniki danych magnetyczne i optyczne, notesy elektroniczne, odbiorniki audio - video, odbiorniki radiowe i telewizyjne, odtwarzacze kaset i płyt kompaktowych, zestawy kina domowego, plotery, skanery, płyty fonograficzne, procesory, urządzenia do przetwarzania informacji, **35** badanie opinii publicznej, badanie rynku, doradztwo w sprawach działalności gospodarczej, dystrybucja materiałów reklamowych, informacje handlowe, analizy kosztów, obróbka tekstów reklamowych, sondaże, pokazy towarów, promocja sprzedaży, programy lojalnościowe, reklama za pośrednictwem sieci komputerowych, publikowanie tekstów reklamowych, reklama radiowa i telewizyjna, organizowanie targów handlowych, zarządzanie i administrowanie działalnością gospodarczą.

(111) **201523** (220) 2006 02 28 (210) 306771
 (151) 2007 12 06 (441) 2006 06 12
 (732) Zakłady Lotnicze Margański & Mysłowski Sp. z o.o., Bielsko-Biała, PL.
 (540) EOL
 (510), (511) **12** samoloty, szybowce.

(111) **201524** (220) 2006 03 09 (210) 307391
 (151) 2007 12 06 (441) 2006 06 12
 (732) Przygotowanie i Realizacja Inwestycji BUDINWEST
 Cezary Bałwas, Kalisz, PL.
 (540)

BudInwest

Kolor znaku: czarny, granatowy

(531) 27.5.1, 29.1.12
 (510), (511) **37** usługi w zakresie budownictwa ogólnego, przemysłowego, użyteczności publicznej, usługi w zakresie budownictwa wodnego, melioracji i rekultywacji, usługi w zakresie budowy oczysz-

czalni i przepompowni ścieków, wysypisk śmieci, kompostowni, zakładów utylizacji odpadów, usługi w zakresie budownictwa komunikacyjnego, usługi w zakresie wyburzania budowli, usługi w zakresie instalacji wodociągowych, kanalizacyjnych, wodnokanalizacyjnych, ciepłowniczych, centralnego ogrzewania, wentylacyjnych, energetycznych i oświetleniowych, elektrycznych, telekomunikacyjnych, przyłącza do sieci, usługi w zakresie budowy kotłowni, węzłów cieplnych i węzłów gazowych, usługi w zakresie zewnętrznych robót instalacyjnych, kanalizacji sanitarnych i deszczowych, usługi w zakresie blacharstwa, dekarstwa, murarstwa, montaż konstrukcji metalowych, nadzór budowlany, usługi świadczone sprzętem budowlanym, wynajmowanie sprzętu budowlanego i burzącego, **42** usługi projektowe w zakresie budownictwa, architektury, budownictwa wodnego i komunikacyjnego i instalacji przemysłowych, usługi w zakresie opiniowania i doradztwa organizacyjno-technicznego, badania techniczne oraz ekspertyzy inżynierskie, weryfikacja projektów i kosztorysów.

(111) **201525** (220) 2006 03 10 (210) 307437
(151) 2008 02 12 (441) 2006 06 12

(732) Polski Koncern Naftowy ORLEN SA, Płock, PL.

(540) Na stacjach ORLEN oznakowanych VERVA

(510), (511) **04** paliwa, gazy płynne, benzyny silnikowe, oleje napędowe, oleje opałowe, oleje przemysłowe, oleje silnikowe, paliwa silnikowe, lotnicze, smary, biopaliwa, **16** publikacje drukowane, materiały drukowane, magazyny, talony, kwity, etykiety papierowe, nalepki, materiały piśmienne, ręczne urządzenia drukujące, stemple do użytku biurowego, segregatory do akt, czeki podróżne, materiały szkoleniowe i instruktażowe, materiały z tworzyw sztucznych do pakowania (nie ujęte w innych klasach), folia polipropylenowa do pakowania, **35** usługi reklamy radiowej, telewizyjnej, reklama za pośrednictwem sieci komputerowej, reklama prasowa, rozpowszechnianie materiałów reklamowych, zgrupowanie na rzecz osób trzecich towarów w sklepach stacji paliw pozwalające nabywcy wygodnie je oglądać i kupować, usługi w dziedzinach związanych z obrotem paliwami stałymi, ciekłymi i gazowymi oraz produktami chemicznymi, usługi w zakresie prowadzenia hurtowni i sklepów detalicznych z paliwami stałymi, ciekłymi, gazowymi, produktami pochodnymi, wyrobami chemicznymi i ich półproduktami, prowadzenie na terenie stacji paliwowych sklepów z artykułami pierwszej potrzeby w zakresie towarów, artykułów spożywczych, przemysłowych, motoryzacyjnych, papierniczych, czasopism, książek, map, atlasów samochodowych, **36** usługi płatności elektronicznej, **37** usługi napraw w zakresie prowadzenia stacji paliw, usługi motoryzacyjne prowadzone na stacjach paliw: usługi myjni samochodowych, smarowanie pojazdów, zabezpieczanie pojazdów przed korozją, wymiana olejów, naprawa pojazdów, przyczep, wymiana opon, bieżnikowanie opon, usługi w zakresie prowadzenia stacji paliw, **39** usługi transportowe w zakresie przewozów towarów, transport drogowy, kolejowy, rurociągowy, wodny, pakowania i składowania towarów, składowania i przechowywania ropy naftowej i paliw płynnych oraz tworzenia i utrzymywania zapasu paliw, usługi w zakresie dokonywania przeładunków morskich i lądowych, usługi w zakresie dystrybucji i przesyłania energii cieplnej i elektrycznej, dystrybucja paliw i olejów, usługi w dziedzinach związanych z magazynowaniem stałymi, ciekłymi i gazowymi oraz produktami chemicznymi, wynajem pojazdów włączając samochody osobowe i ciężarowe, przyczepy, holowanie pojazdów, **40** usługi w zakresie uszlachetniania paliw i gazów, barwienia i dodawania komponentów, rafinacja, recykling, usługi w zakresie przetwórstwa tworzyw sztucznych, usługi w zakresie przetwarzania ropy naftowej i rafinacji, wytwarzania energii cieplnej i elektrycznej, nadruk na ubraniach roboczych, **43** usługi gastronomiczne na stacjach paliw, bary szybkiej obsługi, restauracje, kawiarnie, usługi hotelarskie.

(111) **201526** (220) 2006 03 10 (210) 307438
(151) 2008 02 12 (441) 2006 06 12

(732) Polski Koncern Naftowy ORLEN S.A., Płock, PL.

(540) Nowe, dynamiczne paliwa VERVA 98 i VERVA Diesel obudzą moc w każdym samochodzie

(510), (511) **04** paliwa, gazy płynne, benzyny silnikowe, oleje napędowe, oleje opałowe, oleje przemysłowe, oleje silnikowe, paliwa silnikowe, lotnicze, smary, biopaliwa, **16** publikacje drukowane, materiały drukowane, magazyny, talony, kwity, etykiety papierowe,

nalepki, materiały piśmienne, ręczne urządzenia drukujące, stemple do użytku biurowego, segregatory do akt, czeki podróżne, materiały szkoleniowe i instruktażowe, materiały z tworzyw sztucznych do pakowania (nie ujęte w innych klasach), folia polipropylenowa do pakowania, **35** usługi reklamy radiowej, telewizyjnej, reklama za pośrednictwem sieci komputerowej, reklama prasowa, rozpowszechnianie materiałów reklamowych, zgrupowanie na rzecz osób trzecich towarów w sklepach stacji paliw pozwalające nabywcy wygodnie je oglądać i kupować, usługi w dziedzinach związanych z obrotem paliwami stałymi, ciekłymi i gazowymi oraz produktami chemicznymi, usługi w zakresie prowadzenia hurtowni i sklepów detalicznych z paliwami stałymi, ciekłymi, gazowymi, produktami pochodnymi, wyrobami chemicznymi i ich półproduktami, prowadzenie na terenie stacji paliwowych sklepów z artykułami pierwszej potrzeby w zakresie towarów, artykułów spożywczych, przemysłowych, motoryzacyjnych, papierniczych, czasopism, książek, map, atlasów samochodowych, **36** usługi płatności elektronicznej, **37** usługi napraw w zakresie prowadzenia stacji paliw, usługi motoryzacyjne prowadzone na stacjach paliw: usługi myjni samochodowych, smarowanie pojazdów, zabezpieczanie pojazdów przed korozją, wymiana olejów, naprawa pojazdów, przyczep, wymiana opon, bieżnikowanie opon, usługi w zakresie prowadzenia stacji paliw, **39** usługi transportowe w zakresie przewozów towarów, transport drogowy, kolejowy, rurociągowy, wodny, pakowania i składowania towarów, składowania i przechowywania ropy naftowej i paliw płynnych oraz tworzenia i utrzymywania zapasu paliw, usługi w zakresie dokonywania przeładunków morskich i lądowych, usługi w zakresie dystrybucji i przesyłania energii cieplnej i elektrycznej, dystrybucja paliw i olejów, usługi w dziedzinach związanych z magazynowaniem stałymi, ciekłymi i gazowymi oraz produktami chemicznymi, wynajem pojazdów włączając samochody osobowe i ciężarowe, przyczepy, holowanie pojazdów, **40** usługi w zakresie uszlachetniania paliw i gazów, barwienia i dodawania komponentów, rafinacja, recykling, usługi w zakresie przetwórstwa tworzyw sztucznych, usługi w zakresie przetwarzania ropy naftowej i rafinacji, wytwarzania energii cieplnej i elektrycznej, nadruk na ubraniach roboczych, **43** usługi gastronomiczne na stacjach paliw, bary szybkiej obsługi, restauracje, kawiarnie, usługi hotelarskie.

(111) **201527** (220) 2006 03 14 (210) 307577
(151) 2008 02 19 (441) 2006 06 26

(732) ZAKŁADY FARMACEUTYCZNE POLPHARMA S.A., Starogard Gdański, PL.

(540) Nowy Manifest Pyralginum

(510), (511) **05** produkty farmaceutyczne, **35** usługi agencji reklamowych z wykorzystaniem wszystkich metod słownych, dźwiękowych, audiowizualnych, multimedialnych, organizacja wystaw i targów handlowych lub reklamowych, pośrednictwo w zawieraniu transakcji handlowych.

(111) **201528** (220) 2006 03 24 (210) 308236
(151) 2007 11 27 (441) 2006 06 26

(732) Fabryka Kosmetyków MIRACULUM Spółka Akcyjna, Kraków, PL.

(540) Miraculum Złota Orchidea

(510), (511) **03** barwniki do celów kosmetycznych, depilatory, dezodoranty do użytku osobistego, ekstrakty kwiatowe do perfum, esencje eteryczne, farby do włosów, farby do bielizny, kosmetyki, kosmetyki do pielęgnacji skóry i włosów, kremy po goleniu, kremy kosmetyczne, kremy do wybielania skóry, lakiery do paznokci, lakiery do włosów, lotony do celów kosmetycznych, maseczki kosmetyczne, maści do celów kosmetycznych, mleczko kosmetyczne, mydła, mydła dezodorujące, mydła toaletowe, mydła lecznicze, mydła zapachowe, odświeżacze do ust w aerozolu, olejki do celów kosmetycznych, olejki do celów perfumeryjnych, olejki do kąpieli, olejki eteryczne, olejki toaletowe, pasty do podłogi i mebli, pasty do obuwia, perfumy, pianka do golenia, płyny do kąpieli, płyny do pielęgnacji włosów, preparaty kosmetyczne do opalania się, preparaty do usuwania farby, pasty, proszki, płyny do zębów, płyny po goleniu, puder do makijażu, preparaty do makijażu, pomadki do ust, szampony, szminki, środki do prania, środki do czyszczenia zębów, talk kosmetyczny, tłuszcze do celów kosmetycznych, wata do celów kosmetycznych, woda utleniona do celów kosmetycznych, wazelina kosmetyczna, wody kolońskie, wody lawendowe, wody toaletowe, wody zapachowe,

wosk do depilacji, wybielacze do celów kosmetycznych, wyroby perfumeryjne, wywabiacze plam, zestawy kosmetyków dla dzieci i dla dorosłych, zestawy kosmetyków dla kobiet i mężczyzn.

(111) **201529** (220) 2006 04 03 (210) 308578
 (151) 2007 12 07 (441) 2006 07 10
 (732) „O-W” S.A., Warszawa, PL.
 (540)



Kolor znaku: jasnofioletowy, bordowy, biały

(531) 1.15.24, 26.1.2, 26.1.18, 26.4.7, 26.4.10, 27.5.1, 29.1.13
 (510), (511) **06** drobica żelazna, uchwyty meblowe metalowe, osprzęt i okucia do mebli metalowe, okucia i osprzęt metalowy do drzwi i okien, konstrukcje i materiały budowlane metalowe, belki metalowe, bramy metalowe, płyty budowlane metalowe, drzwi i okna metalowe, futryny, ościeżnice i płyty drzwiowe metalowe, profile, prowadnice i kątowniki metalowe, metalowe elementy profilowe do mebli, metalowe elementy profilowe do drzwi przesuwanych, sufity podwieszane metalowe, **19** konstrukcje i materiały budowlane niemetalowe, belki niemetalowe, bramy niemetalowe, płyty budowlane niemetalowe, drzwi i okna niemetalowe, futryny, ościeżnice i płyty drzwiowe niemetalowe, profile, prowadnice i kątowniki niemetalowe, niemetalowe elementy profilowe do mebli, niemetalowe elementy profilowe do drzwi przesuwanych, sufity podwieszane niemetalowe, drewno budowlane, rolety niemetalowe, okucia i osprzęt do drzwi i okien niemetalowy, wykładziny niemetalowe, **20** meble biurowe, meble pokojowe i kuchenne, meble szkolne, meble metalowe, meble drewniane, meble z płyt wiórowych, zestawy meblowe, zabudowy meblowe, systemy drzwi przesuwanych do zabudowy, panele i drzwi przesuwne do zabudowy wnętrza, przegrody drewniane do mebli, półki meblowe, osprzęt niemetalowy do mebli, lustra, fronty meblowe, rolety z listewek zachodzących na siebie, stoiska wystawowe, tablice reklamowe i ogłoszeniowe, **35** zgrupowanie na rzecz osób trzecich różnych towarów obejmujących: drobnicę żelazną, uchwyty meblowe metalowe, osprzęt i okucia do mebli metalowe, okucia i osprzęt metalowy do drzwi i okien, konstrukcje i materiały budowlane metalowe, belki metalowe, bramy metalowe, płyty budowlane metalowe, drzwi i okna metalowe, futryny, ościeżnice i płyty drzwiowe metalowe, profile, prowadnice i kątowniki metalowe, metalowe elementy profilowe do mebli, metalowe elementy profilowe do drzwi przesuwanych, sufity podwieszane metalowe, konstrukcje i materiały budowlane niemetalowe, belki niemetalowe, bramy niemetalowe, płyty budowlane niemetalowe, drzwi i okna niemetalowe, futryny, ościeżnice i płyty drzwiowe niemetalowe, profile, prowadnice i kątowniki niemetalowe, niemetalowe elementy profilowe do mebli, niemetalowe elementy profilowe do drzwi przesuwanych, sufity podwieszane niemetalowe, drewno budowlane, rolety niemetalowe, okucia i osprzęt do drzwi i okien niemetalowy, wykładziny niemetalowe, meble biurowe, meble pokojowe i kuchenne, meble szkolne, meble metalowe, meble drewniane, meble z płyt wiórowych, zestawy meblowe, zabudowy meblowe, systemy drzwi przesuwanych do zabudowy, panele i drzwi przesuwne do zabudowy wnętrza, przegrody drewniane do mebli, półki meblowe, osprzęt niemetalowy do mebli, lustra, fronty meblowe, rolety z listewek zachodzących na siebie, stoiska wystawowe oraz tablice reklamowe i ogłoszeniowe pozwalające nabywcy wygodnie je oglądać i kupować w sklepach, składach i hurtowniach oraz na stronie internetowej, organizowanie wystaw w celach reklamowych i handlowych, usługi reklamowe i marketingowe, rozprowadzanie materiałów reklamowych, reklama radiowa, telewizyjna i prasowa, **37** montaż mebli w systemach zabudowy, montaż drzwi przesuwanych, usługi wykańczania, usługi budowlano-remontowe, usługi stolarskie zawarte w tej klasie, **42** projektowanie mebli i systemów meblowych, projektowanie dekoracji wnętrz, ekspertyzy techniczne w zakresie wykańczania wnętrz budynków, usługi dekorowania wnętrz.

(111) **201530** (220) 2006 04 03 (210) 308621
 (151) 2008 01 23 (441) 2006 07 10
 (732) „DEVCO” Spółka z o.o., Wrocław, PL.
 (540)



Kolor znaku: zielony i odcienie, biały, czarny

(531) 26.1.1, 26.15.1, 27.5.1, 29.1.13
 (510), (511) **35** usługi badania rynku i opinii publicznej, usługi reklamowe, doradztwo w zakresie prowadzenia działalności gospodarczej, rekrutacja pracowników i pozyskiwanie personelu, usługi rachunkowo-księgowe, pomoc w zarządzaniu działalnością gospodarczą, usługi sekretarskie, wyselekcjonowanie, z myślą o osobach trzecich, różnych produktów (bez uwzględnienia transportu) tak aby umożliwić konsumentom obejrzenie i dokonanie zakupu w dobrych warunkach w hurtowni materiałów budowlanych i wyposażenia sanitarnego, pośrednictwo handlowe w zakresie sprzedaży pojazdów mechanicznych, w tym samochodów, samolotów, statków oraz części i akcesoriów do pojazdów mechanicznych, pośrednictwo handlowe w zakresie sprzedaży maszyn przeznaczonych do obróbki mechanicznej materiałów i pośrednictwo handlowe w zakresie sprzedaży aparatury do zastosowań w technologicznych procesach przemysłowych, w tym dla przemysłu spożywczego i chemicznego, doradztwo w zakresie organizowania i kierowania inwestycjami budowlanymi, **36** zarządzanie nieruchomościami, administrowanie i obsługa nieruchomości, pośrednictwo w sprawach wynajmu, dzierżawy i sprzedaży majątku nieruchomego, **37** usługi budowlane, w tym: remonty hal przemysłowych, remonty pomieszczeń biurowych, usługi instalacyjne elektryczne i sanitarne, usługi nadzoru budowlanego, usługi w zakresie obsługi i naprawy pojazdów mechanicznych oraz pomocy drogowej, stacje diagnostycznej obsługi pojazdów, mycie i sprzątanie pojazdów, usługi myjni samochodowych, sprzątanie powierzchni biurowych, magazynowych, produkcyjnych i socjalnych, usługi znakowania obiektów, konserwacja, naprawy i remonty maszyn, urządzeń, narzędzi i przyrządów, sprzętu elektrycznego, sprzętu elektronicznego, sprzętu informatycznego i komputerowego, systemów sterowania procesami przemysłowymi, instalowanie i naprawa telefonów, usługi kompletacji (doboru podzespołów) instalacji i konfiguracji przemysłowych systemów komputerowych oraz serwisu, konserwacji oraz czyszczenia zewnętrznego i wewnętrznego sprzętu komputerowego i urządzeń peryferyjnych, usługi budowlane w zakresie budownictwa mieszkaniowego, budowa obiektów mieszkalnych i komercyjnych z przeznaczeniem do wynajmu lub sprzedaży, **38** usługi telekomunikacyjne, w tym usługi w zakresie łączności z zastosowaniem sieci przewodowych i bezprzewodowych, organizowanie systemów transmisyjnych, transmisji dźwięku i obrazu, **39** usługi transportu lotniczego, wynajem środków transportu lotniczego, usługi transportu drogowego, usługi parkingowe, usługi transportu małogabarytowego, usługi turystyczne, organizowanie wycieczek, usługi składowania towarów, magazynowanie, pakowanie i dystrybucja towarów, wynajem pomieszczeń biurowych, produkcyjnych i magazynowych, **41** organizacja kursów, szkoleń, konferencji, sympozjów, seminariów, rekreacja i sport, organizacja imprez rozrywkowych, usługi biur tłumaczeń, **42** usługi architektoniczne, usługi inżynierskie w zakresie projektowania budowlanego, urbanistycznego, technologicznego, badań technicznych, obliczeń inżynierskich, opinii i ekspertyz technicznych, projektowanie oprogramowania komputerowego i systemów komputerowych, usługi projektowania systemów sterowania procesami przemysłowymi, usługi internetowe: tworzenie i utrzymywanie stron internetowych, doradztwo w zakresie ochrony środowiska, **43** usługi restauracyjne, barowe, przygotowanie dań na zamówienie i ich dostawa, usługi zakwaterowania, prowadzenie hoteli, wypożyczanie krzesel, stołów, bielizny stołowej i zastawy stołowej, **44** usługi medyczne, stomatologiczne, fizykoterapii, rehabilitacyjne, sanatoryjne, **45** ochrona osobista (eskorta), usługi w zakresie ochrony budynków mieszkalnych i biurowych: ochrona nocna, monitoring systemów bezpieczeństwa oraz antywłamaniowych, wypożyczanie odzieży.

(111) **201531** (220) 2006 04 25 (210) 309968
 (151) 2007 11 27 (441) 2006 08 07
 (732) FUNDACJA INNOWACJA, Warszawa, PL.
 (540)



Kolor znaku: biały, czarny, siwy, jano niebieski, ciemnoniebieski
 (531) 16.1.1, 27.5.1, 29.1.14
 (510), (511) **35** usługi prowadzenia sklepu internetowego z książkami, czasopismami i multimediami, **38** usługi przesyłania dźwięku i obrazu za pomocą łącz telekomunikacyjnych, usługi przesyłania informacji tekstowej i obrazowej za pomocą łącz telekomunikacyjnych, **41** usługi nauczania i rozrywki, usługi kulturalne, rekreacyjne i sportowe, usługi wydawnicze papierowe i multimedialne.

(111) **201532** (220) 2006 04 25 (210) 309969
 (151) 2007 11 30 (441) 2006 08 07
 (732) FUNDACJA INNOWACJA, Warszawa, PL.
 (540)



Kolor znaku: biały, czarny, siwy, jasnoniebieski, ciemnoniebieski
 (531) 16.1.1, 27.5.1, 29.1.14
 (510), (511) **35** usługi prowadzenia sklepu internetowego z książkami, czasopismami i multimediami, **38** usługi przesyłania dźwięku i obrazu za pomocą łącz telekomunikacyjnych, usługi przesyłania informacji tekstowej i obrazowej za pomocą łącz telekomunikacyjnych, **41** usługi nauczania i rozrywki, usługi kulturalne, rekreacyjne i sportowe, usługi wydawnicze papierowe i multimedialne.

(111) **201533** (220) 2006 04 25 (210) 309970
 (151) 2007 11 30 (441) 2006 08 07
 (732) FUNDACJA INNOWACJA, Warszawa, PL.
 (540)



Kolor znaku: biały, czarny, siwy, jasnoniebieski, ciemnoniebieski
 (531) 16.1.1, 27.5.1, 29.1.14
 (510), (511) **35** usługi prowadzenia sklepu internetowego z książkami, czasopismami i multimediami, **38** usługi przesyłania dźwięku i obrazu za pomocą łącz telekomunikacyjnych, usługi przesyłania informacji tekstowej i obrazowej za pomocą łącz telekomunikacyjnych, **41** usługi nauczania i rozrywki, usługi kulturalne, rekreacyjne i sportowe, usługi wydawnicze papierowe i multimedialne.

(111) **201534** (220) 2006 04 25 (210) 309971
 (151) 2007 11 27 (441) 2006 08 07
 (732) FUNDACJA INNOWACJA, Warszawa, PL.
 (540)



Kolor znaku: biały, czerwony, czarny
 (531) 26.4.1, 27.5.1, 29.1.13

(510), (511) **35** usługi prowadzenia sklepu internetowego z książkami, czasopismami i multimediami, **37** usługi budowlane, **38** usługi przesyłania dźwięku i obrazu za pomocą łącz telekomunikacyjnych, usługi przesyłania informacji tekstowej i obrazowej za pomocą łącz telekomunikacyjnych, **41** usługi nauczania i rozrywki, usługi kulturalne, rekreacyjne i sportowe, usługi wydawnicze papierowe i multimedialne.

(111) **201535** (220) 2006 04 25 (210) 309972
 (151) 2007 11 27 (441) 2006 08 07
 (732) FUNDACJA INNOWACJA, Warszawa, PL.
 (540)



Kolor znaku: żółty, pomarańczowy, niebieski
 (531) 1.3.2, 27.1.1, 29.1.13
 (510), (511) **41** usługi nauczania i rozrywki, usługi kulturalne, rekreacyjne i sportowe, usługi wydawnicze papierowe i multimedialne, usługi organizowania kursów szkoleniowych dotyczących zdrowia, **44** usługi poradni terapeutycznych, usługi medyczne.

(111) **201536** (220) 2006 04 25 (210) 309974
 (151) 2007 11 27 (441) 2006 08 07
 (732) FUNDACJA INNOWACJA, Warszawa, PL.
 (540)



Kolor znaku: biały, zielony
 (531) 9.7.1, 26.4.4, 27.5.1, 29.1.12
 (510), (511) **35** usługi prowadzenia sklepu internetowego z książkami, czasopismami i multimediami, **38** usługi przesyłania dźwięku i obrazu za pomocą łącz telekomunikacyjnych, usługi przesyłania informacji tekstowej i obrazowej za pomocą łącz telekomunikacyjnych, **41** usługi nauczania i rozrywki, usługi kulturalne, rekreacyjne i sportowe, usługi wydawnicze papierowe i multimedialne.

(111) **201537** (220) 2006 04 26 (210) 310042
 (151) 2008 01 17 (441) 2006 08 07
 (732) ING BANK ŚLĄSKI S.A., Katowice, PL.
 (540) fotokarta ing bank śląski

(510), (511) **36** operacje bankowe, usługi bankowe z dostępem bezpośrednim przez Internet, emisja kart kredytowych, doradztwo finansowe, usługi finansowe, informacje bankowe, obsługa kart debetowych i kart kredytowych, lokaty kapitałów, kredytowanie, operacje finansowe, operacje walutowe, pośrednictwo finansowe, transakcje finansowe, transfer elektroniczny środków finansowych.

(111) **201538** (220) 2006 05 04 (210) 310354
 (151) 2007 12 03 (441) 2006 08 07
 (732) ENTO Rafał Jarmużek, Poznań, PL.
 (540)



Kolor znaku: czarny, czerwony, szary
 (531) 25.7.1, 25.7.6, 26.1.1, 27.5.1, 29.1.13
 (510), (511) **09** aparaty telefoniczne, sygnalizatory akustyczne, aparaty fotograficzne, czytniki kodów kreskowych, nośniki danych,

dyktafony, dyski, dyskietki, wykrywacze fałszywych banknotów, odtwarzacze dźwięków i obrazów, urządzenia rejestrujące dźwięk i obraz, komputery, komputery osobiste, osprzęt komputerowy, przyrządy pomiarowe, nawigacyjne przyrządy, notesy elektroniczne, osprzęt do aparatów telefonicznych, **35** usługi reklamowe na rzecz innych podmiotów gospodarczych, prowadzenie sklepów i hurtowni z następującymi towarami: aparaty telefoniczne, sygnalizatory akustyczne, aparaty fotograficzne, czytniki kodów kreskowych, nośniki danych, dyktafony, dyski, dyskietki, wykrywacze fałszywych banknotów, odtwarzacze dźwięków i obrazów, urządzenia rejestrujące dźwięk i obraz, komputery, komputery osobiste, osprzęt komputerowy, przyrządy pomiarowe, nawigacyjne przyrządy, notesy elektroniczne, osprzęt do aparatów telefonicznych, komputerowe bazy danych, rozpowszechnianie materiałów reklamowych, usługi kserograficzne, **37** usługi w zakresie serwisowania i napraw aparatów telefonicznych, usługi w zakresie serwisowania i napraw sprzętu komputerowego.

(111) **201539** (220) 2006 05 04 (210) 310355
 (151) 2007 12 03 (441) 2006 08 07
 (732) ENTO Rafał Jarmużek, Poznań, PL.
 (540) ento

(510), (511) **09** aparaty telefoniczne, sygnalizatory akustyczne, aparaty fotograficzne, czytniki kodów kreskowych, nośniki danych, dyktafony, dyski, dyskietki, wykrywacze fałszywych banknotów, odtwarzacze dźwięków i obrazów, urządzenia rejestrujące dźwięk i obraz, komputery, komputery osobiste, osprzęt komputerowy, przyrządy pomiarowe, nawigacyjne przyrządy, notesy elektroniczne, osprzęt do aparatów telefonicznych, **35** usługi reklamowe na rzecz innych podmiotów gospodarczych, prowadzenie sklepów i hurtowni z następującymi towarami: aparaty telefoniczne, sygnalizatory akustyczne, aparaty fotograficzne, czytniki kodów kreskowych, nośniki danych, dyktafony, dyski, dyskietki, wykrywacze fałszywych banknotów, odtwarzacze dźwięków i obrazów, urządzenia rejestrujące dźwięk i obraz, komputery, komputery osobiste, osprzęt komputerowy, przyrządy pomiarowe, nawigacyjne przyrządy, notesy elektroniczne, osprzęt do aparatów telefonicznych, komputerowe bazy danych, rozpowszechnianie materiałów reklamowych, usługi kserograficzne, **37** usługi w zakresie serwisowania i napraw aparatów telefonicznych, usługi w zakresie serwisowania i napraw sprzętu komputerowego.

(111) **201540** (220) 2006 05 04 (210) 310374
 (151) 2007 12 03 (441) 2006 08 07
 (732) PERŁA - BROWARY LUBELSKIE S.A., Lublin, PL.
 (540) perła pełna kultura

(510), (511) **32** piwo, piwo bezalkoholowe, **41** usługi w zakresie działalności sportowej i kulturalnej, rozrywka, nauczanie, kształcenie.

(111) **201541** (220) 2006 05 17 (210) 310815
 (151) 2007 11 30 (441) 2006 08 21
 (732) ASTELLAS PHARMA INC., Tokyo, JP.
 (540) ADVAGRAF

(510), (511) **05** produkty i substancje farmaceutyczne, produkty i substancje farmaceutyczne dla immunoterapii.

(111) **201542** (220) 2006 05 18 (210) 310852
 (151) 2007 11 30 (441) 2006 08 21
 (732) „DC STAL” Spółka z o.o., Wrocław, PL.
 (540)



Kolor znaku: granatowy, czerwony, grafitowy, popielaty

(531) 26.1.5, 26.11.1, 27.5.1, 29.1.13

(510), (511) **35** zgrupowanie na rzecz osób trzecich towarów pozwalające nabywcy wygodnie je oglądać i kupować poprzez Internet, w sklepach i w hurtowni oraz pośrednictwo w sprzedaży hut-

niczych wyrobów metalowych ciągnionych, walcowanych, kutych, odlewanych, spiekanych, prasowanych, spawanych, zgrzewanych, platerowanych, prowadzenie interesów na zlecenie osób trzecich poprzez kojarzenie partnerów przy zawieraniu i realizacji kontraktów handlowych w dziedzinie obrotu stalą i wyrobami hutniczymi, **39** usługi w zakresie dostarczania, magazynowania i dystrybucji stali i wyrobów hutniczych, transport specjalistycznymi środkami transportu lądowego i wodnego stali i wyrobów hutniczych, załadunek i wyładunek stali i wyrobów hutniczych, wynajmowanie powierzchni magazynowej dla potrzeb składowania stali i wyrobów hutniczych, usługi w zakresie transportu samochodowego, wynajmowania samochodów ciężarowych oraz pojazdów specjalistycznego transportu lądowego do ładunków wielkogabarytowych i/lub o ponadnormatywnym ciężarze, usługowe konfekcjonowanie stali i wyrobów hutniczych, usługowa dystrybucja przesyłek ze stalą pochodzącą z importu, pomoc logistyczna przy zawieraniu i realizacji kontraktów handlowych w dziedzinie obrotu stalą i wyrobami hutniczymi, **40** usługi w zakresie obróbki materiałów metalowych polegające na przecinaniu, przycinaniu i odcinaniu oraz wykrawaniu stali i wyrobów hutniczych, **42** pomoc organizacyjno-prawna przy zawieraniu i realizacji kontraktów handlowych w dziedzinie obrotu stalą i wyrobami hutniczymi.

(111) **201543** (220) 2006 05 18 (210) 310853
 (151) 2007 11 30 (441) 2006 08 21
 (732) „DC STAL” Spółka z o.o., Wrocław, PL.
 (540) dcstal

(510), (511) **35** zgrupowanie na rzecz osób trzecich towarów pozwalające nabywcy wygodnie je oglądać i kupować poprzez Internet, w sklepach i w hurtowni oraz pośrednictwo w sprzedaży hutniczych wyrobów metalowych ciągnionych, walcowanych, kutych, odlewanych, spiekanych, prasowanych, spawanych, zgrzewanych, platerowanych, prowadzenie interesów na zlecenie osób trzecich poprzez kojarzenie partnerów przy zawieraniu i realizacji kontraktów handlowych w dziedzinie obrotu stalą i wyrobami hutniczymi, **39** usługi w zakresie dostarczania, magazynowania i dystrybucji stali i wyrobów hutniczych, transport specjalistycznymi środkami transportu lądowego i wodnego stali i wyrobów hutniczych, załadunek i wyładunek stali i wyrobów hutniczych, wynajmowanie powierzchni magazynowej dla potrzeb składowania stali i wyrobów hutniczych, usługi w zakresie transportu samochodowego, wynajmowania samochodów ciężarowych oraz pojazdów specjalistycznego transportu lądowego do ładunków wielkogabarytowych i/lub o ponadnormatywnym ciężarze, usługowe konfekcjonowanie stali i wyrobów hutniczych, usługowa dystrybucja przesyłek ze stalą pochodzącą z importu, pomoc logistyczna przy zawieraniu i realizacji kontraktów handlowych w dziedzinie obrotu stalą i wyrobami hutniczymi, **40** usługi w zakresie obróbki materiałów metalowych polegające na przecinaniu, przycinaniu i odcinaniu oraz wykrawaniu stali i wyrobów hutniczych, **42** pomoc organizacyjno-prawna przy zawieraniu i realizacji kontraktów handlowych w dziedzinie obrotu stalą i wyrobami hutniczymi.

(111) **201544** (220) 2006 05 29 (210) 311277
 (151) 2007 12 03 (441) 2006 09 04
 (732) MIĘDZYNARODOWY FESTIWAL „WRATISLAVIA CANTANS”, Wrocław, PL.
 (540)

Pośpiewaj mi mamó,
 pośpiewaj mi tato

(531) 27.5.1, 27.5.4

(510), (511) **41** nauczanie muzyczne, konkursy edukacyjne i rozrywkowe, programy radiowe i telewizyjne, usługi w zakresie kompozycji muzycznych, organizowanie festiwali, usługi impresaryjne, organizowanie kursów interpretacji muzyki oratoryjno-kantaktowej, usługi widowiskowe.

(111) **201545** (220) 2006 05 29 (210) 311282
 (151) 2007 11 27 (441) 2006 09 04
 (732) VENADECOR Spółka Jawna Majewski i Biszto, Nowe Brzesko, PL.

(540) VENADECOR

(510), (511) **04** brykiety materiałów palnych, podpałki, świece i świeczki, w tym ozdobne, zapachowe, okolicznościowe, choinkowe i do podgrzewaczy, znicze, obudowy i osłony zniczów, podstawki pod świece, **11** świeczniki, kandelabry, żyrandole, lampiony, lampki, latarnie i latarki na świece, kaganki, pochodnie, osłony, abażury i klosze lamp, **20** niemetalowe ozdoby i elementy dekoracyjne do drzwi, mebli i schodów, figurki, figury, płaskorzeźby, posążki, posągi, popiersia, medaliony, dzieła sztuki i ich kopie z drewna, wosku, gipsu, sztucznego kamienia, rogu, kości, bursztynu, sepiolitu oraz z ich imitacji i z tworzyw sztucznych, lustra, ramy do luster, obrazów i fotografii, postumenty pod doniczki, płytki i elementy dekoracyjne na ściany i sufity, plakietki ozdobne na ściany, kopyta, rogi, pazury, kły i poroża zwierzęce oraz ich imitacje, skorupy żółwie oraz ich imitacje, kasetki, pudełka, szkatułki, zasłony z koralików i bambusa, plecionki ze słomy, wikliny, trzciny, bambusa, ozdoby z tworzyw sztucznych do artykułów spożywczych wszystkie w/w zawarte w tej klasie.

(111) **201546** (220) 2006 05 29 (210) 311283
 (151) 2007 11 27 (441) 2006 09 04
 (732) VENADECOR Spółka Jawna Majewski i Biszto,
 Nowe Brzesko, PL.
 (540)



(531) 1.15.5, 5.5.19, 27.5.1

(510), (511) **04** brykiety materiałów palnych, podpałki, świece i świeczki, w tym ozdobne, zapachowe, okolicznościowe, choinkowe i do podgrzewaczy, znicze, obudowy i osłony zniczów, podstawki pod świece, **11** świeczniki, kandelabry, żyrandole, lampiony, lampki, latarnie i latarki na świece, kaganki, pochodnie, osłony, abażury i klosze lamp, **20** niemetalowe ozdoby i elementy dekoracyjne do drzwi, mebli i schodów, figurki, figury, płaskorzeźby, posążki, posągi, popiersia, medaliony, dzieła sztuki i ich kopie z drewna, wosku, gipsu, sztucznego kamienia, rogu, kości, bursztynu, sepiolitu oraz z ich imitacji i z tworzyw sztucznych, lustra, ramy do luster, obrazów i fotografii, postumenty pod doniczki, płytki i elementy dekoracyjne na ściany i sufity, plakietki ozdobne na ściany, kopyta, rogi, pazury, kły i poroża zwierzęce oraz ich imitacje, skorupy żółwie oraz ich imitacje, kasetki, pudełka, szkatułki, zasłony z koralików i bambusa, plecionki ze słomy, wikliny, trzciny, bambusa, ozdoby z tworzyw sztucznych do artykułów spożywczych wszystkie w/w zawarte w tej klasie.

(111) **201547** (220) 2006 06 02 (210) 311545
 (151) 2008 02 19 (441) 2006 09 04
 (732) Altadis Polska Spółka Akcyjna, Radom, PL.
 (540)



(531) 2.1.8, 5.1.1, 5.1.12, 24.1.5, 25.1.1, 27.5.1, 27.7.1

(510), (511) **16** papier, karton i wyroby z tych materiałów nie ujęte w innych klasach, druki, broszury, czasopisma, materiały informacyjne, **34** tytoń we wszelkich jego formach, wyroby tytoniowe, akcesoria dla palaczy włączając puszkę na tytoń, papierosnice i popielniczki nie z metali szlachetnych, ustniki i filtry papierosowe, maszyny do skręcania papierosów, bibułka papierosowa, zapalniczki, zbiorniczki na gaz do zapalniczek, lufki, gilzy, namiastki i substytuty tytoniu nie do celów medycznych, fajki, tabakiery, zapałki, **35** reklama, dystrybu-

cja artykułów i wyposażenia reklamowego (druków, broszurek, prospektów, próbek, informacji i tym podobnych), promocja sprzedaży, **38** przesyłanie informacji tekstowej i obrazowej za pośrednictwem sieci komputerowych i telefonicznych.

(111) **201548** (220) 2006 06 06 (210) 311693
 (151) 2007 11 26 (441) 2006 09 18
 (732) DÖHLER POLSKA Sp. z o.o., Tychy, PL.
 (540)



Kolor znaku: zielony i jego odcienie, biały, czerwony, żółty, pomarańczowy, czarny

(531) 5.7.24, 5.9.24, 25.1.15, 27.1.1, 27.5.1, 29.1.15

(510), (511) **32** napoje bezalkoholowe, napoje i soki owocowe i warzywne, nektary owocowe i warzywne, napoje energetyczne, syropy, esencje i ekstrakty owocowe i warzywne bezalkoholowe, napoje i soki zagęszczane, bezalkoholowe wyciągi z owocówi warzyw, koktajle bezalkoholowe, napoje serwatkowe.

(111) **201549** (220) 2006 06 14 (210) 312050
 (151) 2007 12 05 (441) 2006 09 18
 (732) Polsil Biopreparaty Izabela Gutorska & Tomasz Szanciło
 Spółka Jawna, Płock, PL.

(540) POLMASIL

(510), (511) **01** preparaty bakteryjne do celów innych niż medyczne lub weterynaryjne, **05** dodatki do pasz do celów leczniczych, biologiczne preparaty do celów weterynaryjnych, **17** folie z tworzyw sztucznych do stosowania w rolnictwie, **31** dodatki do pasz nie do celów leczniczych, pasza, drożdże dla bydła.

(111) **201550** (220) 2006 06 19 (210) 312138
 (151) 2007 12 03 (441) 2006 10 02
 (732) „ALTAX” Spółka z o.o., Poznań, PL.
 (540) BORAMAL

(510), (511) **02** preparaty do konserwacji i zabezpieczenia drewna.

(111) **201551** (220) 2003 11 06 (210) 272296
 (151) 2007 03 21 (441) 2004 04 19
 (732) SYKOMAT Sp.z o.o., Warszawa, PL.
 (540)



Kolor znaku: biały, czerwony, czarny

(531) 2.1.1, 7.5.1, 26.3.1, 27.5.1, 29.1.13

(510), (511) **06** futryny metalowe, ościeżnice metalowe, drzwi metalowe, zamki na zasuwy, **37** montaż stolarki budowlanej i demontaż, **39** dystrybucja stolarki budowlanej, otworowej, drewnianej i z tworzyw sztucznych.

(111) **201552** (220) 2006 06 22 (210) 312328
 (151) 2007 12 13 (441) 2006 10 02
 (732) PRACOWNIA ZDOBIENIA OPAKOWAŃ Hubert Nowak,
 Sośninka, PL.

(540)



Kolor znaku: zielony, różowy

(531) 5.5.1, 5.5.19, 27.5.1, 29.1.12

(510), (511) **03** cienie do powiek, kalkomanie (ozdoby do celów kosmetycznych), kosmetyki do brwi, kosmetyki upiększające, kredki do oczu, kremy kosmetyczne, lakiery do paznokci, maseczki kosmetyczne, mleczka kosmetyczne, mydła dezodoryzujące, ołówki do brwi, perfumy, płyny po goleniu, pomadki do ust (upiększające i ochronne), preparaty do depilacji, preparaty do golenia, preparaty kosmetyczne do kąpieli, preparaty kosmetyczne do opalania, puder do makijażu, pumeks, przybory toaletowe, rzęsy sztuczne, saszetki zapachowe, sole do kąpieli, szampony, szczoteczki do brwi, toniki kosmetyczne, tusze do rzęs, zestawy kosmetyczne.

(111) **201553** (220) 2006 06 28 (210) 312487

(151) 2008 02 14 (441) 2006 10 02

(732) KANCELARIA RADCÓW PRAWNYCH I ADWOKATÓW NOWAKOWSKI I WSPÓLNICY SPÓŁKA JAWNA, Działdowo, PL.; S.CETERA, M.WĘGRZYN - WYSOCKA I WSPÓLNICY KANCELARIA RADCÓW PRAWNYCH SPÓŁKA KOMANDYTOWA, Wrocław, PL.; KANCELARIA ADWOKATÓW I RADCÓW PRAWNYCH KRYSZTYAN ŚLĄZAK, ARKADIUSZ ROBERT ZAPIÓR I PARTNERZY, Katowice, PL. (540)



Kolor znaku: niebieski

(531) 27.5.1, 29.1.4

(510), (511) **35** badania opinii publicznej, badania w dziedzinie działalności gospodarczej, badania rynku, doradztwo specjalistyczne w sprawach działalności gospodarczej, doradztwo w zakresie organizowania i prowadzenia działalności gospodarczej, doradztwo w zakresie prowadzenia działalności gospodarczej, doradztwo w zakresie zarządzania personalnego, badania i poszukiwania w zakresie działalności gospodarczej, doradztwo w prowadzeniu działalności gospodarczej, doradztwo w zakresie organizacji i zarządzania działalnością gospodarczą, doradztwo w zakresie zarządzania działalnością gospodarczą, ekspertyzy w zakresie działalności gospodarczej, informacja o działalności gospodarczej, profesjonalne doradztwo w zakresie działalności gospodarczej, ekspertyzy w działalności gospodarczej, agencje informacji handlowej, informacje o działalności gospodarczej, doradztwo dotyczące organizowania działalności gospodarczej, doradztwo w sprawach zarządzania personelem, przygotowywanie zeznań podatkowych, wyceny do celów podatkowych, pomoc przy zarządzaniu przedsiębiorstwami przemysłowymi lub handlowymi, pomoc w prowadzeniu działalności gospodarczej, pomoc w zakresie zarządzania, prowadzenie ksiąg, usługi związane z przenoszeniem przedsiębiorstw, pomoc w zarządzaniu przedsiębiorstwami handlowymi lub przemysłowymi, wycena działalności handlowej, wyszukiwanie w komputerowych bazach danych, profesjonalne zarządzanie działalnością artystyczną, doradztwo w zakresie zarządzania działalnością gospodarczą, pomoc w zarządzaniu działalnością gospodarczą, usługi doradcze w zakresie zarządzania działalnością gospodarczą, pomoc w zarządzaniu przedsiębiorstwami handlowymi lub przemysłowymi, **36** doradztwo w sprawach finansowych, doradztwo w sprawach ubezpieczenia, ekspertyzy dla celów fiskalnych, wycena finansowa banków, biur ubezpieczeniowych, agencji nieruchomości, doradztwo finansowe, informacja finansowa, operacje finansowe, usługi finansowe, tworzenie funduszy finansowych, informacja o ubezpieczeniach, tworzenie kapitału, inwestycje kapitałowe, nakłady kapitałowe, usługi operacji finansowych związane z likwidacją przedsiębiorstw, zarządzanie majątkiem, administrowanie majątkiem nieruchomości, szacowanie i wycena majątku nieruchomości, pośrednictwo w zakresie majątku nieruchomości, wycena majątku nieruchomości, administrowanie nieruchomości, operacje finansowe, szacowanie wartości dla celów fiskalnych, ekspertyzy dla celów podatkowych, sponsorowanie

finansowe, ściąganie czynszów, agencje ściągania należności, tworzenie kapitałów, doradztwo w sprawach ubezpieczenia, informacje w sprawach ubezpieczenia, wycena ubezpieczenia, wycena bankowości, wyceny nieruchomości, zarządzanie majątkiem, zarządzanie majątkiem nieruchomości, zarządzanie nieruchomościami, **41** organizowanie i obsługa konferencji, seminariów, zajazdów, sympozjów, organizowanie i obsługa kongresów, publikowanie książek i tekstów innych niż reklamowe, kursy, kursy korespondencyjne, szkolenia zawodowe, poradnictwo w zakresie edukacji i kształcenia. (551) wspólne prawo ochronne

(111) **201554** (220) 2006 06 29 (210) 312563

(151) 2008 02 25 (441) 2006 10 02

(732) Altadis Polska S.A., Radom, PL.

(540)



Kolor znaku: złoty, czarny, niebieski i jego odcienie, granatowy, biały

(531) 5.1.12, 24.1.11, 27.5.1, 29.1.15

(510), (511) **16** papier, karton i wyroby z tych materiałów nie ujęte w innych klasach, druki, broszury, czasopisma, materiały informacyjne, **34** tytoń we wszelkich jego formach, wyroby tytoniowe, akcesoria dla palaczy włączając puszki na tytoń, papierosnice i popielniczki nie z metali szlachetnych, ustniki i filtry papierosowe, maszyny do skręcania papierosów, bibułka papierosowa, zapalniczki, zbiorniczki na gaz do zapalniczek, lufki, gilzy, namiastki i substytuty tytoniu nie do celów medycznych, fajki, tabakiery, zapałki, **35** reklama, dystrybucja artykułów i wyposażenia reklamowego (druków, broszurek, prospektów, próbek, informacji, plakatów), promocja sprzedaży, przesyłanie informacji tekstowej i obrazowej za pośrednictwem sieci komputerowych i telefonicznych.

(111) **201555** (220) 2006 07 06 (210) 312874

(151) 2008 02 12 (441) 2006 10 16

(732) Polski Koncern Naftowy ORLEN S.A., Płock, PL.

(540) Stacja z wervą

(510), (511) **04** paliwa, gazy płynne, benzyny silnikowe, oleje napędowe, oleje opałowe, oleje przemysłowe, oleje silnikowe, lotnicze, smary, **16** publikacje drukowane, materiały drukowane, magazyny, talony, kwity, etykiety papierowe, nalepki, materiały piśmienne, ręczne urządzenia drukujące, stemple do użytku biurowego, segregatory do akt, czeki podróżne, materiały szkoleniowe i instruktażowe, materiały z tworzyw sztucznych do pakowania (nie ujęte w innych klasach), folia polipropylenowa do pakowania, **35** usługi reklamy radiowej, telewizyjnej, reklama za pośrednictwem sieci komputerowej, nadruk na ubraniach roboczych, reklama prasowa, rozpowszechnianie materiałów reklamowych, reklamowanie na billboardach, zgromadzenie na rzecz osób trzecich towarów w sklepach stacji paliw, pozwalające nabywcy wygodnie je oglądać i kupować, sprzedaż hurtowa i detaliczna paliw stałych, ciekłych, gazowych, produktów pochodnych, wyrobów chemicznych i ich półproduktów, prowadzenie na terenie stacji paliwowych sklepów z artykułami pierwszej potrzeby w zakresie towarów: artykułów spożywczych, przemysłowych, motoryzacyjnych, papierniczych, czasopism, książek, map, atlasów samochodowych oraz innych materiałów powszechnego użytku, usługi w zakresie organizacji zarządzania programami lojalnościowymi dla klientów, usługi w zakresie zarządzania zakupami i transakcjami, usługi w zakresie prowadzenia i wyceny działalności gospodarczej, usługi dotyczące prowadzenia ksiąg rachunkowych i wyciągów z kont, usługi dotyczące kupowania i zapłaty za paliwa do pojazdów mechanicznych i usług świadczonych przez stacje benzynowe, **36** usługi płatności elektronicznej, **37** usługi w zakresie obsługi pojazdów, usługi myjni pojazdów, usługi motoryzacyjne prowadzone na stacjach paliw, smarowanie, konserwacja, czysz-

czenie, zabezpieczanie pojazdów przed korozją, stacje obsługi samochodów, tankowanie, wymiana olejów, naprawy samochodów, pojazdów, przyczep, wymiana opon, bieżnikowanie opon, **39** usługi transportowe w zakresie przewozów towarów, transport drogowy, kolejowy, rurociągowy, wodny, pakowania i składowania towarów, składowania i przechowywania ropy naftowej i paliw płynnych oraz tworzenia i utrzymywania zapasu paliw, usługi w zakresie dokonywania przeładunków morskich i lądowych, usługi w zakresie dystrybucji i przesyłania energii cieplnej i elektrycznej, dystrybucja paliw i olejów, **43** usługi gastronomiczne na stacjach paliw, bary szybkiej obsługi, restauracje, kawiarnie, usługi hotelarskie, usługi cateringowe.

(111) **201556** (220) 2006 07 11 (210) 313044
(151) 2008 02 12 (441) 2006 10 16
(732) ABACORP Anna Raniewicz, Łódź, PL.
(540)



Kolor znaku: czarny, pomarańczowy, biały

(531) 3.7.17, 26.11.1, 27.5.1, 29.1.12
(510), (511) **09** kombinezony ochronne dla lotników, **25** odzież gotowa, odzież ze skóry, czapki, nakrycia głowy, kamizelki, mundury, koszule, spodnie, daszki do czapek, kurtki.

(111) **201557** (220) 2006 07 27 (210) 313636
(151) 2008 02 05 (441) 2006 10 30
(732) Zakład Wyrobów Cukierniczych „MILLANO” Zakład Pracy Chronionej Krzysztof Kotas, Przeźmierowo, PL.
(540)



Kolor znaku: złoty

(531) 26.11.2, 27.5.1, 29.1.12
(510), (511) **30** karmelki, wyroby żelowe, pomadki, czekolady, galaretki, praliny czekoladowe, inne wyroby czekoladowe i czekoladopodobne, słodycze.

(111) **201558** (220) 2006 07 28 (210) 313719
(151) 2008 01 25 (441) 2006 10 30
(732) GlaxoSmithKline Consumer Healthcare Sp. z o.o., Warszawa, PL.
(540) CHOLISEPT
(510), (511) **05** produkty farmaceutyczne, weterynaryjne, substancje higieniczne, środki dezynfekujące.

(111) **201559** (220) 2006 08 03 (210) 313935
(151) 2008 02 14 (441) 2006 11 13
(732) ACTE Sp. z o.o., Warszawa, PL.
(540) Your partner in wireless world
(510), (511) **09** moduły i modemy GSM, GPRS, GPS, EDGE, UMTS używane w urządzeniach przemysłowych, systemach alarmowych, systemach zarządzania flotą, systemach monitoringu, systemach bezpieczeństwa, telekomunikacji, automatyki, telemetrii, zdalnego zarządzania obiektem, telefonach przemysłowych, medycznych, wojskowych, kompaktowe moduły radiowe w wersjach OEM używane w obiektach przemysłowych, miernikach, licznikach energii, wody, ciepła, gazu, czujnikach przemysłowych, systemach alarmowych, systemach monitoringu, przemysłowe moduły Bluetooth w wersjach OEM używane w przemyśle motoryzacyjnym, medycznym, wojskowym, automatyce, przenośnych urządzeniach elektronicznych, licznikach energii, gazu, wody, etc, uniwersalne modemy/moduły telekomunikacyjne, Data/Fax, Modem IP, Ethernet IP, ISDN,

Bluetooth, GPRS, EDGE używane w telekomunikacji, automatyce, urządzeniach monitoringu, przemyśle energetycznym, systemach alarmowych, **35** usługa prowadzenia sklepu internetowego w zakresie sprzedaży detalicznej i hurtowej artykułów elektronicznych.

(111) **201560** (220) 2006 08 03 (210) 313946
(151) 2008 01 21 (441) 2006 11 13
(732) Castorama Polska Sp. z o.o., Warszawa, PL.
(540)



Kolor znaku: czarny, czerwony

(531) 2.9.14, 27.5.1, 29.1.12
(510), (511) **08** narzędzia: bijaki i tarany, brzeszczoty do pił, cęgi do cięcia drutu, narzędzia ręczne do cyklizowania, dłuta, dłuta gniazdowe do otworów, dłuta kamieniarskie, dziurkacze ręczne, gwintowniki, pokrętła do gwintowników, imadła, stałe klucze maszynowe, klucze maszynowe nastawne, łopaty, młotki, młotki nitownicze, narzędzia ręczne do napinania drutu i taśm metalowych, narzędzia do obróbki drewna, nożycowe przyrządy ręczne, noże ogrodnicze, piły, przebijaki, przyrządy do cięcia, rozwiertaki, siekiery, szczypce płaskie, szczypce kleszczowe, świdry, śrubokręty, topory ciesielskie, wiertła, obcęgi, ostrzarki ręczne, **09** manometry, przyrządy miernicze, miarki ciesielskie, mikrometry, przyrządy, instrumenty i urządzenia pomiarowe, przyrządy do pomiaru gruntów, poziomnice, stoliki topograficzne do instrumentów mierniczych, suwaki logarytmiczne, suwmiarki, dozometry, kątomierze, urządzenia do pomiaru odległości, przyrządy do wykonywania planów geodezyjnych, **35** usługi umożliwiające klientom wygodny dobór i zakup towarów w marketach, sklepach wielobranżowych i hurtowniach oferujących: stoły narzędziowe, stoły do maszyn, szafki na narzędzia, wózki transportowe, wózki na narzędzia, strugarki podłużne, heble, półki magazynowe, stoły warsztatowe, skrzynki na narzędzia metalowe oraz towary wymienione w klasie 08 i klasie 09.

(111) **201561** (220) 2006 08 04 (210) 314043
(151) 2008 01 22 (441) 2006 11 13
(732) EXPRESS MEDIA Sp. z o.o., Bydgoszcz, PL.
(540)

Powiat Rypiński

NOWOŚCI

Kolor znaku: niebieski i jego odcienie, biały

(531) 26.4.2, 26.11.1, 27.5.1, 29.1.12
(510), (511) **09** nośniki elektroniczne zawierające wydawnictwa filmowe i muzyczne, programy komputerowe, **16** czasopisma, gazety, materiały reklamowe, książki, **35** organizowanie reklamy we wszystkich formach, kolportaż materiałów reklamowych, **39** kolportaż różnych publikacji we wszystkich formach, usługi transportowe osobowe, drogowe i rzeczne, **41** usługi impresaryjne, pośrednictwo w zakresie organizowania imprez kulturalnych i sportowych, usługi związane z organizacją wypoczynku, **43** usługi gastronomiczne, usługi dotyczące rezerwacji miejsc wypoczynku.

(111) **201562** (220) 2006 08 04 (210) 314044
(151) 2008 01 22 (441) 2006 11 13
(732) EXPRESS MEDIA Sp. z o.o., Bydgoszcz, PL.
(540)

NADWISIAŃNIN

NOWOŚCI

Kolor znaku: niebieski i jego odcienie, biały

(531) 26.4.2, 26.11.1, 27.5.1, 29.1.12

(510), (511) **09** nośniki elektroniczne zawierające wydawnictwa filmowe i muzyczne, programy komputerowe, **16** czasopisma, gazety, materiały reklamowe, książki, **35** organizowanie reklamy we wszystkich formach, kolportaż materiałów reklamowych, **39** kolportaż różnych publikacji we wszystkich formach, usługi transportowe osobowe, drogowe i rzeczne, **41** usługi impresaryjne, pośrednictwo w zakresie organizowania imprez kulturalnych i sportowych, usługi związane z organizacją wypoczynku, **43** usługi gastronomiczne, usługi dotyczące rezerwacji miejsc wypoczynku.

(111) **201563** (220) 2006 08 07 (210) 314093
 (151) 2008 02 18 (441) 2006 11 13
 (732) GALRACH s.c. Ryszard Rachubiński, Radosław Rachubiński, Magdalena Rachubińska, Łódź, PL.
 (540)



(531) 27.5.1
 (510), (511) **14** biżuteria sztuczna.

(111) **201564** (220) 2006 08 16 (210) 314427
 (151) 2008 02 04 (441) 2006 11 27
 (732) VITIS Pharma Spółka z o.o., Warszawa, PL.
 (540)



Kolor znaku: niebieski i odcienie, żółty i odcienie, biały
 (531) 26.15.11, 27.5.1, 29.1.13
 (510), (511) **03** kosmetyki, perfumy, maści do celów kosmetycznych, odżywki do celów kosmetycznych, środki do pielęgnacji włosów, kosmetyki dla zwierząt, wszystkie z zawartością bakterii probiotycznych Lactobacillus rhamnosus GG, **05** leki, produkty farmaceutyczne, preparaty ziołowe do celów medycznych, suplementy diety do stosowania przez ludzi w leczeniu, profilaktyce lub wspomaganiu leczenia wskazanych chorób, środki spożywcze zawierające kultury bakterii do zastosowania medycznego, żywność dla niemowląt w tym mleko dla niemowląt, odżywki do celów leczniczych, żywność dietetyczna do celów leczniczych, produkty weterynaryjne, wszystkie z zawartością bakterii probiotycznych Lactobacillus rhamnosus GG, **29** mięsa, mleko i produkty mleczne, tłuszcze i oleje jadalne, przetwory owocowe i warzywne, konserwowe, suszone lub gotowane warzywa i owoce, wszystkie z zawartością bakterii probiotycznych Lactobacillus rhamnosus GG, **30** kawa, herbata, cukier, ryż, makarony, mąka, preparaty zbożowe, pieczywo, wyroby cukiernicze i słodczyce, lody spożywcze, miód, drożdże, proszek do pieczenia, sól, musztarda, majonez, sosy przyprawowe, przyprawy, wszystkie z zawartością bakterii probiotycznych Lactobacillus rhamnosus GG, **32** piwo, woda mineralna, napoje bezalkoholowe, soki owocowe, syropy i preparaty do przygotowywania napojów, wszystkie z zawartością bakterii probiotycznych Lactobacillus rhamnosus GG.

(111) **201565** (220) 2006 08 17 (210) 314470
 (151) 2008 02 04 (441) 2006 11 27
 (732) SANOFI - AVENTIS, Paryż, FR.
 (540) WINFINAS
 (510), (511) **05** produkty farmaceutyczne.

(111) **201566** (220) 2006 08 17 (210) 314471
 (151) 2008 02 04 (441) 2006 11 27
 (732) GlaxoSmithKline Pharmaceuticals S.A., Poznań, PL.

(540)



Kolor znaku: czarny, szary, biały, czerwony, pomarańczowy, żółty
 (531) 2.1.25, 25.7.1, 25.7.7, 26.1.5, 29.1.15
 (510), (511) **05** preparaty i substancje farmaceutyczne.

(111) **201567** (220) 2006 08 17 (210) 314472
 (151) 2008 02 04 (441) 2006 11 27
 (732) British American Tobacco (Brands) Inc., Wilmington, US.
 (540)



Kolor znaku: szary, biały
 (531) 26.13.25, 29.1.6
 (510), (511) **34** papierosy, tytoń, produkty tytoniowe, artykuły dla palaczy, zapalniczki, zapałki.

(111) **201568** (220) 2006 08 17 (210) 314480
 (151) 2008 02 04 (441) 2006 11 27
 (732) Castorama Polska Spółka z ograniczoną odpowiedzialnością, Warszawa, PL.
 (540)

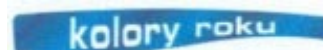

Kolor znaku: niebieski, biały
 (531) 26.13.25, 27.5.1, 29.1.4, 29.1.6
 (510), (511) **02** pokosty, lakiery do wymalowań, lakier asfaltowy, farby do wymalowań, farby ognioodporne, farby wodne klejowe lub kazeinowe, farby bakterioobójcze, farby przeciw zanieczyszczeniom, barwniki do farb, zaprawy farbiarskie, dodatki do farb, pokostów i lakierów nie zawarte w innych klasach, środki podkładowe w postaci farby, lakieru lub pokostu, emalie do malowania, rozcieńczalniki do farb i lakierów, utrwalacze do farb i lakierów, spoiwa do farb, zagęszczacze do farb i barwników, preparaty do konserwacji drewna, oleje do konserwacji drewna, podkłady do malowania drewna, bejce do drewna, **16** wałki do malowania ścian, pędzle malarskie, **17** substancje do izolacji przeciwwilgociowej budynków, farby izolacyjne, oleje izolacyjne, lakier izolacyjny, zaprawy izolacyjne.

(111) **201569** (220) 2006 08 25 (210) 314758
 (151) 2008 02 01 (441) 2006 11 27
 (732) „Polskie Media Amer.Com” S.A., Warszawa, PL.
 (540)



Kolor znaku: biały, szary, czerwony
 (531) 26.11.2, 27.5.1, 29.1.13
 (510), (511) **16** książki, czasopisma.

(111) **201570** (220) 2006 08 25 (210) 314772
 (151) 2008 02 01 (441) 2006 11 27
 (732) Stopyra Artur, Warszawa, PL.
 (540) DACHL
 (510), (511) **39** organizowanie wycieczek, organizowanie podróży,
41 nauczanie, edukacja, organizowanie i prowadzenie konferencji,
 obozy wakacyjne.

(111) **201571** (220) 2006 08 29 (210) 314891
 (151) 2007 12 10 (441) 2006 12 11
 (732) Bukowski Marian Krzysztof, Warszawa, PL.
 (540)



Kolor znaku: żółty, szary
 (531) 24.15.1, 26.11.1, 29.1.12
 (510), (511) **35** doradztwo w zakresie organizowania i prowadzenia
 działalności gospodarczej, doradztwo w zakresie zarządzania perso-
 nalnego, pomoc przy zarządzaniu przedsiębiorstwami przemysłowy-
 mi lub handlowymi, rekrutacja personelu.

(111) **201572** (220) 2006 08 29 (210) 314902
 (151) 2008 02 04 (441) 2006 12 11
 (732) EN VOGUE Renata Pałasz, Gdańsk, PL.
 (540)



Kolor znaku: ciemnobrązowy, kremowy
 (531) 27.5.1, 29.1.12
 (510), (511) **35** usługi w zakresie: sprzedaży artykułów kosmetycz-
 nych, rozpowszechniania materiałów reklamowych [ulotki, pro-
 spekty, druki, próbki], rozpowszechniania ogłoszeń reklamowych,
44 usługi w zakresie: salonów fryzjerskich, manicure, salonów pię-
 kności [kosmetyka], implantacji włosów, tatuowania.

(111) **201573** (220) 2006 09 01 (210) 315062
 (151) 2008 01 30 (441) 2006 12 11
 (732) BISPOL Spółka z o.o., Głuchów, PL.
 (540)



Kolor znaku: czarny, zielony, biały
 (531) 1.15.5, 13.1.1, 25.5.2, 27.5.1, 29.1.13
 (510), (511) **04** znicze, olejowe wkłady do zniczy, parafinowe wkłady
 do zniczy.

(111) **201574** (220) 2006 09 06 (210) 315213
 (151) 2008 02 26 (441) 2006 12 11
 (732) Altadis Polska Spółka Akcyjna, Radom, PL.

(540)



Kolor znaku: jasnożółty, żółty, zielony, jasnozielony,
 ciemnozielony, oliwkowy, biały, srebrny
 (531) 25.1.15, 25.7.15, 27.5.1, 29.1.14
 (510), (511) **16** papier, karton i wyroby z tych materiałów nie ujęte
 w innych klasach, druki, broszury, czasopisma, materiały informacyj-
 ne, **34** tytoń we wszelkich jego formach, wyroby tytoniowe, akceso-
 ria dla palaczy włączając puszki na tytoń, papierośnice i popielniczki
 nie z metali szlachetnych, ustniki i filtry papierosowe, maszynki do
 skręcania papierosów, bibułka papierosowa, zapalniczki, zbiorniczki
 na gaz do zapalniczek, lufki, gilzy, namiastki i substytuty tytoniu nie
 do celów medycznych, fajki, tabakiery, zapałki, **35** reklama, dystry-
 bucja artykułów i wyposażenia reklamowego: druków, broszurek,
 prospektów, próbek, informacji, plakatów, promocja sprzedaży,
 przesyłanie informacji tekstowej i obrazowej za pośrednictwem sieci
 komputerowych i telefonicznych.

(111) **201575** (220) 2006 09 06 (210) 315214
 (151) 2008 02 26 (441) 2006 12 11
 (732) Altadis Polska Spółka Akcyjna, Radom, PL.
 (540)



Kolor znaku: różowy i jego odcienie, biały, bordowy, fioletowy,
 srebrny, ciemnofioletowy, złoty
 (531) 25.1.15, 25.12.25, 27.5.1, 29.1.15
 (510), (511) **16** papier, karton i wyroby z tych materiałów nie ujęte
 w innych klasach, druki, broszury, czasopisma, materiały informacyj-
 ne, **34** tytoń we wszelkich jego formach, wyroby tytoniowe, akceso-
 ria dla palaczy włączając puszki na tytoń, papierośnice i popielniczki
 nie z metali szlachetnych, ustniki i filtry papierosowe, maszynki do
 skręcania papierosów, bibułka papierosowa, zapalniczki, zbiorniczki
 na gaz do zapalniczek, lufki, gilzy, namiastki i substytuty tytoniu nie
 do celów medycznych, fajki, tabakiery, zapałki, **35** reklama, dystry-
 bucja artykułów i wyposażenia reklamowego: druków, broszurek,
 prospektów, próbek, informacji, plakatów, promocja sprzedaży,
 przesyłanie informacji tekstowej i obrazowej za pośrednictwem sieci
 komputerowych i telefonicznych.

(111) **201576** (220) 2006 09 06 (210) 315215
 (151) 2008 02 26 (441) 2006 12 11
 (732) Altadis Polska Spółka Akcyjna, Radom, PL.
 (540)



Kolor znaku: jasnoniebieski, niebieski, granatowy, srebrny, złoty
 (531) 25.1.15, 25.12.25, 27.5.1, 29.1.13
 (510), (511) **16** papier, karton i wyroby z tych materiałów nie ujęte
 w innych klasach, druki, broszury, czasopisma, materiały informacyj-
 ne, **34** tytoń we wszelkich jego formach, wyroby tytoniowe, akceso-

ria dla palaczy włączając puszki na tytoń, papierosnice i popielniczki nie z metali szlachetnych, ustniki i filtry papierosowe, maszyny do skręcania papierosów, bibułka papierosowa, zapalniczki, zbiorniczki na gaz do zapalniczek, lufki, gilzy, namiastki i substytuty tytoniu nie do celów medycznych, fajki, tabakiery, zapałki, **35** reklama, dystrybucja artykułów i wyposażenia reklamowego: druków, broszurek, prospektów, próbek, informacji, plakatów, promocja sprzedaży, przesyłanie informacji tekstowej i obrazowej za pośrednictwem sieci komputerowych i telefonicznych.

(111) **201577** (220) 2006 09 06 (210) 315216
 (151) 2008 02 26 (441) 2006 12 11
 (732) Altadis Polska Spółka Akcyjna, Radom, PL.
 (540)



Kolor znaku: zielony i jego odcienie, biały, srebrny

(531) 25.1.15, 25.12.25, 27.5.1, 29.1.13

(510), (511) **16** papier, karton i wyroby z tych materiałów nie ujęte w innych klasach, druki, broszury, czasopisma, materiały informacyjne, **34** tytoń we wszelkich jego formach, wyroby tytoniowe, akcesoria dla palaczy włączając puszki na tytoń, papierosnice i popielniczki nie z metali szlachetnych, ustniki i filtry papierosowe, maszyny do skręcania papierosów, bibułka papierosowa, zapalniczki, zbiorniczki na gaz do zapalniczek, lufki, gilzy, namiastki i substytuty tytoniu nie do celów medycznych, fajki, tabakiery, zapałki, **35** reklama, dystrybucja artykułów i wyposażenia reklamowego: druków, broszurek, prospektów, próbek, informacji, plakatów, promocja sprzedaży, przesyłanie informacji tekstowej i obrazowej za pośrednictwem sieci komputerowych i telefonicznych.

(111) **201578** (220) 2006 09 06 (210) 315217
 (151) 2008 02 14 (441) 2006 12 11
 (732) Altadis Polska Spółka Akcyjna, Radom, PL.
 (540)



(531) 27.5.1

(510), (511) **16** papier, karton i wyroby z tych materiałów nie ujęte w innych klasach, druki, broszury, czasopisma, materiały informacyjne, **34** tytoń we wszelkich jego formach, wyroby tytoniowe, akcesoria dla palaczy włączając puszki na tytoń, papierosnice i popielniczki nie z metali szlachetnych, ustniki i filtry papierosowe, maszyny do skręcania papierosów, bibułka papierosowa, zapalniczki, zbiorniczki na gaz do zapalniczek, lufki, gilzy, namiastki i substytuty tytoniu nie do celów medycznych, fajki, tabakiery, zapałki, **35** reklama, dystrybucja artykułów i wyposażenia reklamowego: druków, broszurek, prospektów, próbek, informacji, plakatów, promocja sprzedaży, przesyłanie informacji tekstowej i obrazowej za pośrednictwem sieci komputerowych i telefonicznych.

(111) **201579** (220) 2006 09 06 (210) 315218
 (151) 2008 02 14 (441) 2006 12 11
 (732) SZEL - TECH Szeliga Grzegorz, Mielec, PL.
 (540) SZEL - TECH

(510), (511) **06** wyroby metalowe, takie jak: barierki ochronne, belki i zbrojenia, blacha i materiały blacharskie, bramy, kratownice, ćwieki, gwoździe, pokrycia dachowe, drut, w tym: kolczasty, drabiny, futryny, płyty i osprzęt do drzwi, figurki i statuetki, formy odlewnicze, ogrodzenia, haki, rury rozgałęzione do kanalizacji, kątowniki, klamki do drzwi oraz zasuwki, kłódki, zaciski, klucze, kominy oraz nasady

i deflektory kominowe, przenośne konstrukcje, w tym dla budownictwa, maszty i słupy, nakrętki, skrzynki na narzędzia, okna i okucia dla budownictwa, opakowania blaszane, pojemniki, palety załadownicze, pomniki, popiersia, posągi, pręty, pomosty prefabrykowane, ramy do łóżek i okien, rolki i prowadnice do okien i drzwi, rury i przewody rurowe, rynny, obudowy i stopnie schodów, siatka druciana, skrzynie i skrzynki na listy i narzędzia, szyny oraz łubki i nakładki stykowe do szyn, śruby, w tym oczkowe i do łączenia przewodów, taśmy napiające, przewody do instalacji wentylacji i klimatyzacji, przewody i zawory wodociągowe, wykładziny i wycieraczki, łańcuchy zabezpieczające, zamki inne niż elektryczne, złączki kabli i rur, znaki drogowe i nawigacyjne, zwrotnice kolejowe, drobnica żelazna, opłuki metalowe, stopy i sztabki metali nieszlachetnych, rudy metali, staliwo, żeliwo surowe lub półprzerobione, **12** aparaty, urządzenia i sprzęt dla aeronautyki, części zamienne do pojazdów, w tym samolotów, pojazdy powietrzne, samoloty, samoloty ziemno-wodne, statki powietrzne, sterowce, **42** opracowywanie projektów technicznych, projektowanie komputerowe, ekspertyzy inżynierskie.

(111) **201580** (220) 2006 09 08 (210) 315312
 (151) 2008 02 15 (441) 2006 12 11
 (732) RANBAXY (POLAND) Spółka z o.o., Warszawa, PL.

(540) SIBURAN

(510), (511) **05** leki, produkty farmaceutyczne, weterynaryjne i higieniczne, materiały opatrunkowe.

(111) **201581** (220) 2006 09 11 (210) 315338
 (151) 2008 02 12 (441) 2006 12 27
 (732) PLOCMAN Spółka z o.o., Płock, PL.
 (540)

elektroda.pl
 Portal elektroniczny

Kolor znaku: granatowy, czerwony

(531) 27.5.1, 29.1.12

(510), (511) **35** usługi reklamowe za pośrednictwem sieci komputerowej, **38** przesyłanie informacji, **39** usługi magazynowania elektronicznych nośników danych lub dokumentów, **42** usługi projektowania technicznego.

(111) **201582** (220) 2006 09 13 (210) 315464
 (151) 2008 02 20 (441) 2006 12 27

(732) Przedsiębiorstwo Produkcji Farmaceutycznej HASCO-LEK Spółka Akcyjna, Wrocław, PL.

(540) MBE Jedyny magnez z witaminą B6 i E

(510), (511) **05** produkty farmaceutyczne, substancje dietetyczne przystosowane do celów farmaceutycznych.

(111) **201583** (220) 2006 09 13 (210) 315465
 (151) 2008 02 20 (441) 2006 12 27

(732) Przedsiębiorstwo Produkcji Farmaceutycznej HASCO-LEK Spółka Akcyjna, Wrocław, PL.

(540) MBE Jedyny magnez z witaminą B6 i witaminą E

(510), (511) **05** produkty farmaceutyczne, substancje dietetyczne przystosowane do celów farmaceutycznych.

(111) **201584** (220) 2006 09 14 (210) 315495
 (151) 2008 02 21 (441) 2006 12 27

(732) Dawid Ozdoba, Drawsko Pomorskie, PL.

(540)

CHIPPENDALES

(531) 26.3.23, 26.13.25, 27.5.1

(510), (511) **44** prowadzenie solariów, salonów odnowy biologicznej, fryzjerskich, kosmetycznych, piękności, wykonywanie zabiegów plastycznych, masaże, manicure, fizjoterapia, fizykoterapia, stomatologia.

(111) **201585** (220) 2006 09 15 (210) 315514
 (151) 2008 02 12 (441) 2006 12 27
 (732) PRALPOL Małgorzata Dudzińska, Izabelin-Mościska, PL.
 (540)



Kolor znaku: żółty, szary

(531) 1.15.15, 9.1.7, 11.7.1, 11.7.4, 26.11.1, 27.5.1, 29.1.12
 (510), (511) **37** usługi w zakresie prania, prania bielizny, prania bielizny pościelowej, prania na sucho, prasowania bielizny, prasowania parowego odzieży, naprawy odzieży, czyszczenia odzieży, konserwacji, czyszczenia i naprawy futer, **40** usługi w zakresie prania tkanin, odświeżania futer, barwienia skór, impregnowania wodoodpornego tkanin, krawiectwa, nablyszczania futer, impregnowania ognioodpornego tkanin, apreturowania tkanin, kalandrowania materiałów.

(111) **201586** (220) 2006 09 15 (210) 315515
 (151) 2008 02 08 (441) 2006 12 27
 (732) PRALPOL Małgorzata Dudzińska, Izabelin-Mościska, PL.
 (540)



Kolor znaku: szary, żółty

(531) 1.15.15, 9.1.7, 11.7.1, 11.7.4, 26.11.1, 27.5.1, 29.1.12
 (510), (511) **35** promocja sprzedaży dla osób trzecich, **39** dostarczenie towarów [zaopatrzenie].

(111) **201587** (220) 2006 09 15 (210) 315549
 (151) 2008 02 08 (441) 2006 12 27
 (732) Boyner Holding Anonim Şirketi, Istanbul, TR.
 (540)



(531) 2.9.1, 19.3.3, 19.3.25, 26.15.15, 27.5.1
 (510), (511) **25** odzież, odzież wierzchnia, odzież sportowa, obuwie i nakrycia głowy, a mianowicie: T-shirty, swetry, dzinsy, kostiumy kąpielowe i plażowe, bielizna osobista, rękawiczki, skarpetki, pantofle, buty, klapki/kapcie, sandały, obuwie dziecięce, obuwie sportowe, obuwie do biegania, podeszwy do butów, ubiory na głowę, kapelusze, berety, pieluszki tekstylne dla niemowląt, piżamy, śliniaki dla niemowląt nie z papieru, poduszki naramienne do odzieży, krawaty, muszki, apaszki, szale, chustki na głowę, sarongi, kołnierzyki, bandany, opaski na przegub, opaski na ramię, opaski na głowę, paski, szelki, pasy/paski do pończoch.

(111) **201588** (220) 2006 09 15 (210) 315550
 (151) 2008 02 12 (441) 2006 12 27
 (732) Boyner Holding Anonim Şirketi, Istanbul, TR.
 (540)



(531) 19.3.3, 19.3.25, 26.15.5, 27.5.1
 (510), (511) **25** odzież, odzież wierzchnia, odzież sportowa, obuwie i nakrycia głowy, a mianowicie: T-shirty, swetry, dzinsy, kostiumy kąpielowe i plażowe, bielizna osobista, rękawiczki, skarpetki, pantofle, buty, klapki/kapcie, sandały, obuwie dziecięce, obuwie sportowe, obuwie do biegania, podeszwy do butów, ubiory na głowę, kapelusze,

berety, pieluszki tekstylne dla niemowląt, piżamy, śliniaki dla niemowląt nie z papieru, poduszki naramienne do odzieży, krawaty, muszki, apaszki, szale, chustki na głowę, sarongi, kołnierzyki, bandany, opaski na przegub, opaski na ramię, opaski na głowę, paski, szelki, pasy/paski do pończoch.

(111) **201589** (220) 2006 09 15 (210) 315551
 (151) 2008 02 12 (441) 2006 12 27
 (732) Boyner Holding Anonim Şirketi, Istanbul, TR.
 (540)

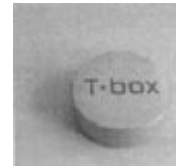

(531) 19.3.3, 19.3.25, 26.15.3, 27.5.1
 (510), (511) **25** odzież, odzież wierzchnia, odzież sportowa, obuwie i nakrycia głowy, a mianowicie: T-shirty, swetry, dzinsy, kostiumy kąpielowe i plażowe, bielizna osobista, rękawiczki, skarpetki, pantofle, buty, klapki/kapcie, sandały, obuwie dziecięce, obuwie sportowe, obuwie do biegania, podeszwy do butów, ubiory na głowę, kapelusze, berety, pieluszki tekstylne dla niemowląt, piżamy, śliniaki dla niemowląt nie z papieru, poduszki naramienne do odzieży, krawaty, muszki, apaszki, szale, chustki na głowę, sarongi, kołnierzyki, bandany, opaski na przegub, opaski na ramię, opaski na głowę, paski, szelki, pasy/paski do pończoch.

(111) **201590** (220) 2006 09 15 (210) 315552
 (151) 2008 02 12 (441) 2006 12 27
 (732) Boyner Holding Anonim Şirketi, Istanbul, TR.
 (540)

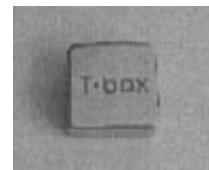

(531) 19.3.3, 19.3.25, 26.15.15, 27.5.1
 (510), (511) **25** odzież, odzież wierzchnia, odzież sportowa, obuwie i nakrycia głowy, a mianowicie: T-shirty, swetry, dzinsy, kostiumy kąpielowe i plażowe, bielizna osobista, rękawiczki, skarpetki, pantofle, buty, klapki/kapcie, sandały, obuwie dziecięce, obuwie sportowe, obuwie do biegania, podeszwy do butów, ubiory na głowę, kapelusze, berety, pieluszki tekstylne dla niemowląt, piżamy, śliniaki dla niemowląt nie z papieru, poduszki naramienne do odzieży, krawaty, muszki, apaszki, szale, chustki na głowę, sarongi, kołnierzyki, bandany, opaski na przegub, opaski na ramię, opaski na głowę, paski, szelki, pasy/paski do pończoch.

(111) **201591** (220) 2006 09 25 (210) 315848
 (151) 2008 02 18 (441) 2007 01 08
 (732) TRODAT POLSKA Spółka z o.o., Warszawa, PL.
 (540)



Kolor znaku: czerwony, szary i odcienie, biały

(531) 10.3.7, 25.1.25, 27.5.1, 29.1.13
 (510), (511) **16** papierowe artykuły i materiały piśmienne, przybory do pisania, zestawy przyborów do pisania, wkłady tuszowe do piór, cienkopi-

sów i długopisów pigmentowych i żelowych, grafty do ołówków, kulki do piór kulkowych, ołówki, ołówki automatyczne, ołówki węglkowe, pióra wieczne, długopisy, pióra kulkowe, pióra żelowe, zakreślacze: cienkopisy, markery, foliopisy, korektory, **35** usługi w zakresie: dystrybucji materiałów, reklamy za pośrednictwem sieci komputerowej, usługi w zakresie sprzedaży hurtowej i detalicznej: papierowymi artykułami i materiałami piśmiennymi, przyborami do pisania, zestawami przyborów do pisania, wkładami tuszowymi do piór, cienkopisów i długopisów pigmentowych i żelowych, grafitami do ołówków, kulkami do piór kulkowych, ołówkami, ołówkami automatycznymi, ołówkami węglkowymi, piórami wiecznymi, długopisami, piórami kulkowymi, piórami żelowymi, zakreślaczami, cienkopisami, markerami, foliopisami i korektorami.

(111) **201592** (220) 2006 09 25 (210) 315849
 (151) 2008 02 18 (441) 2007 01 08
 (732) TRODAT POLSKA Spółka z o.o., Warszawa, PL.
 (540)



Kolor znaku: czerwony, szary i odcienie, biały

(531) 5.5.19, 10.3.7, 25.1.25, 29.1.13
 (510), (511) **16** papierowe artykuły i materiały piśmienne, przybory do pisania, zestawy przyborów do pisania, wkłady tuszowe do piór, cienkopisów i długopisów pigmentowych i żelowych, grafty do ołówków, kulki do piór kulkowych, ołówki, ołówki automatyczne, ołówki węglkowe, pióra wieczne, długopisy, pióra kulkowe, pióra żelowe, zakreślacze: cienkopisy, markery, foliopisy, korektory, **35** usługi w zakresie: dystrybucji materiałów, reklamy za pośrednictwem sieci komputerowej, usługi w zakresie sprzedaży hurtowej i detalicznej: papierowymi artykułami i materiałami piśmiennymi, przyborami do pisania, zestawami przyborów do pisania, wkładami tuszowymi do piór, cienkopisów i długopisów pigmentowych i żelowych, grafitami do ołówków, kulkami do piór kulkowych, ołówkami, ołówkami automatycznymi, ołówkami węglkowymi, piórami wiecznymi, długopisami, piórami kulkowymi, piórami żelowymi, zakreślaczami, cienkopisami, markerami, foliopisami i korektorami.

(111) **201593** (220) 2006 09 25 (210) 315880
 (151) 2008 02 18 (441) 2007 01 08
 (732) Zakłady Farmaceutyczne „POLPHARMA” Spółka Akcyjna, Starogard Gdański, PL.
 (540) KETIAP
 (510), (511) **05** produkty farmaceutyczne.

(111) **201594** (220) 2006 09 25 (210) 315881
 (151) 2008 02 18 (441) 2007 01 08
 (732) Zakłady Farmaceutyczne „POLPHARMA” Spółka Akcyjna, Starogard Gdański, PL.
 (540) PINEXET
 (510), (511) **05** produkty farmaceutyczne.

(111) **201595** (220) 2006 09 29 (210) 316071
 (151) 2008 02 06 (441) 2007 01 08
 (732) Discovery Communications, Inc., Silver Spring, US.
 (540)



Kolor znaku: czarny, niebieski i jego odcienie, żółty i jego odcienie, szary i jego odcienie, brązowy, biały
 (531) 1.5.1, 1.15.11, 26.4.1, 26.4.2, 27.5.1, 29.1.15

(510), (511) **09** wstępnie nagrane płyty wideo i nagrania audiowizualne, wstępnie nagrane taśmy wideo, wstępnie nagrane płyty kompaktowe, płyty DVD i CD ROM, **38** usługi nadawcze, zwłaszcza dystrybucja programów i treści audiowizualnych przez telewizję, satelity, bezprzewodowo, przez instalację światłowodową, kablową, radio i globalną sieć komputerową, **41** usługi rozrywkowe o charakterze programów i treści audiowizualnych rozprowadzanych przez media audiowizualne, zwłaszcza przez telewizję, satelity, bezprzewodowo, przez instalację światłowodową, kablową, radio i globalną sieć komputerową, informacja o powyższych usługach dostarczana za pośrednictwem globalnej sieci komputerowej.

(111) **201596** (220) 2006 10 10 (210) 316451
 (151) 2008 01 29 (441) 2007 01 22
 (732) ROY Przedsiębiorstwo Handlowo - Usługowe Józef Przybyła, Pszczyna, PL.
 (540)



Kolor znaku: bordowy, biały, czarny

(531) 1.1.1, 26.4.1, 27.5.1, 29.1.13
 (510), (511) **43** hotele, domy turystyczne, motele, rezerwowanie noclegów, wynajmowanie noclegów, pensjonaty, domy turystyczne, prowadzenie agencji zajmujących się zakwaterowaniem w hotelach i pensjonatach, wynajmowanie sal na posiedzenia, wypożyczenie namiotów, rezerwacja hotelowe, rezerwacja kwatery, restauracje, restauracje samoobsługowe, kafeteria, kawiarnie, usługi barowe, bary szybkiej obsługi, snack-bary, wypożyczenie krzeseł, stołów, bielizny stołowej i szklanej zastawy stołowej.

(111) **201597** (220) 2006 10 11 (210) 316553
 (151) 2008 02 26 (441) 2007 01 22
 (732) Altadis Polska S.A., Radom, PL.
 (540) BERGERAC

(510), (511) **16** papier, karton i wyroby z tych materiałów nie ujęte w innych klasach, druki, broszury, czasopisma, materiały informacyjne, **34** tytoń we wszelkich jego formach, wyroby tytoniowe, akcesoria dla palaczy włączając puszki na tytoń, papierosnice i popielniczki nie z metali szlachetnych, ustniki i filtry papierosowe, maszyny do skręcania papierosów, bibułka papierosowa, zapalniczki, zbiorniczki na gaz do zapalniczek, lufki, gilzy, namiastki i substytuty tytoniu nie do celów medycznych, fajki, tabakiery, zapalaki, **35** reklama, dystrybucja artykułów i wyposażenia reklamowego: druków, broszurek, prospektów, próbek, informacji, plakatów, promocja sprzedaży, przekazywanie informacji reklamowej w postaci tekstowej i obrazowej za pośrednictwem sieci komputerowych i telefonicznych.

(111) **201598** (220) 2006 10 12 (210) 316563
 (151) 2008 02 19 (441) 2007 01 22
 (732) RANBAXY (POLAND) Spółka z ograniczoną odpowiedzialnością, Warszawa, PL.
 (540) TAZABAX
 (510), (511) **05** leki, produkty farmaceutyczne, weterynaryjne i higieniczne, materiały opatrunkowe.

(111) **201599** (220) 2006 10 30 (210) 317353
 (151) 2008 02 15 (441) 2007 02 05
 (732) YAVAN Spółka z o.o., Kwirynów, PL.
 (540) CYNKO
 (510), (511) **03** kosmetyki, **05** farmaceutyki, suplementy diety do stosowania przez ludzi do celów medycznych, preparaty witaminowe.

(111) **201600** (220) 2006 10 30 (210) 317354
 (151) 2008 02 15 (441) 2007 02 05
 (732) YAVAN Spółka z o.o., Kwirynów, PL.
 (540) MAXISOL
 (510), (511) **03** kosmetyki, **05** farmaceutyki, suplementy diety do stosowania przez ludzi do celów medycznych, preparaty witaminowe.

(111) **201601** (220) 2002 09 18 (210) 255195
 (151) 2008 02 12 (441) 2003 03 24
 (732) Przedsiębiorstwo Produkcji Lodów „KORAL” Józef Koral
 Spółka Jawna, Limanowa, PL.
 (540) TARTUFO
 (510), (511) **30** lody, lody na patyku, lodowe: rolady, sandwiche, desery, torty.

(111) **201602** (220) 2002 12 05 (210) 258404
 (151) 2008 02 25 (441) 2003 06 16
 (732) „EUROCASH” Spółka Akcyjna, Poznań, PL.
 (540) Plony Zbóż
 (510), (511) **30** kasze spożywcze, płatki kukurydziane, płatki owsiane, płatki zbożowe, ryż, mąka kukurydziana, mąka mielona, mąka pszenna, mąka spożywcza, chleb, wyroby cukiernicze.

(111) **201603** (220) 2003 04 25 (210) 264028
 (151) 2008 01 04 (441) 2003 11 03
 (732) Świat Internet Spółka Akcyjna, Warszawa, PL.
 (540) ŚWIAT INTERNET
 (510), (511) **38** usługi telekomunikacyjne (przesyłanie informacji).

(111) **201604** (220) 2003 09 11 (210) 269746
 (151) 2007 12 10 (441) 2004 03 22
 (732) Radio Muzyka Fakty Sp. z o.o., Kraków, PL.
 (540) MOJA I TWOJA MUZYKA
 (510), (511) **09** anteny, aparaty do przetwarzania informacji, aparaty do rejestracji dźwięku, aparaty fotograficzne, audiowizualne urządzenia do nauki, dane magnetyczne, dane na nośnikach optycznych, drukarki komputerowe, dyktafony, dyski do nagrywania dźwięku i obrazu takie jak: płyty CD, płyty DVD, płyty wideo CD, dyski komputerowe, dyski magnetyczne, dyski obliczeniowe, dyski optyczne, dyski optyczne komputerowe, dyskiety, dystrybutory dysków, filmy do nagrań dźwiękowych, głośniki, interfejsy dla informatyki, kasety magnetyczne z nagraniami, kasety wideo, kasety wideo z gramami, kompaktowe dyski optyczne, kompaktowe odtwarzacze płyt, komputery, maszty radiotelegraficzne, megafony, mikrofony, monitory do komputerów, nadajniki do telekomunikacji, nośniki danych magnetyczne, nośniki do rejestracji dźwięku, nośniki informacji optycznych, odtwarzacze kaset, urządzenia do odtwarzania dźwięku, procesory tekstu, programy komputerowe systemu operacyjnego, taśmy do nagrywania dźwięku, taśmy magnetyczne, taśmy wideo, urządzenia nadawcze, urządzenia do transmisji dźwięku, **16** broszury, czasopisma, druki, dzienniki, formularze, fotografie, gazety, kalendarze, kartki okolicznościowe, karty muzyczne z życzeniami, karton, katalogi, książki, materiały klejące dla papeterii i gospodarstw domowych, materiały do modelowania, makiety architektoniczne, naklejki adresowe, nalepki, notesy, noże do papieru i kartonu, obrazy oprawione lub nie, okładki na dokumenty, papeteria, papier, periodyki, pędzle, plansze, plakaty reklamowe, prospekty, przybory do pisania, publikacje drukowane, reprodukcje graficzne, tworzywa sztuczne do pakowania, sprzęt dla artystów, sztyldy z papieru lub z tektury i kartonu, taśmy samoprzylepne do celów papierniczych lub do użytku domowego, torebki do pakowania z papieru lub z tworzyw sztucznych, **35** administrowanie hotelami, agencje importowo-eksportowe, agencje informacji handlowej, organizowanie aukcji publicznych, informacja handlowa, kompilacja informacji w komputerowych bazach danych, systematyzacja komputerowych baz danych, marketing, pośrednictwo handlowe w zakresie produkcji reklam radiowych, telewizyjnych i kinowych, usługi prowadzenia domów aukcyjnych, produkcja reklam: telewizyjnych, radiowych, kinowych, reklama osób trzecich i prowadzenie interesów osób trzecich w ramach udzielonych pełnomocnictw w zakresie działalności: radiowej, telewizyjnej lub kinowej, usługi agencji reklamowych, publikowanie tekstów reklamowych, reklama radiowa, reklama telewizyjna, transkrypcja informacji, reprodukcja dokumentów, dokumentacji, usługi menedżerskie, usługi badania rynku, usługi badania opinii, usługi informacyjne w zakresie działalności gospodarczej, usługi rozlepiania plakatów reklamowych, uaktualnianie ulotek reklamowych, wypożyczanie materiałów reklamowych, zarządzanie zbiorami informatycznymi, usługi organizacji wystaw handlowych lub reklamowych, usługi zarządzania hotelami, zarządzanie profes-

sjonalną działalnością artystyczną, zarządzanie miejscami wystawowymi, **38** usługi informacyjne, agencje prasowe, emisja radiowa, emisja telewizyjna, informacja o telekomunikacji, komunikacja radiowa, komunikacja telefoniczna, komunikacja telegraficzna, poczta elektroniczna, przekaz satelitarny, przesyłanie danych przy pomocy światłowodów, przesyłanie danych przy pomocy terminali komputerowych, przesyłanie telegramów, przesyłanie telekopii, przesyłanie wiadomości, przesyłanie wiadomości i obrazu przy pomocy komputera, radiofonia, usługi w zakresie prowadzenia stacji radiowych i telewizyjnych, usługi przekazywania głosu i obrazu, usługi teleksowe i telefaksowe, obsługa przekazu fonicznego, prowadzenie transmisji radiowych i telewizyjnych i poprzez internet, zbieranie i przekazywanie wiadomości i informacji, transmitowanie dźwięku i obrazu, usługi w zakresie obsługi satelitarnej dotyczącej transmisji dźwięku lub obrazu, najem sprzętu do telekomunikacji oraz do transmisji radia i telewizji, organizowanie systemów transmisyjnych, rozpowszechnianie programów radiowych i telewizyjnych, usługi telefonii komórkowej, usługi w zakresie zleceń przywoławczych w zakresie radia, telefonii, internetu lub innych środków elektronicznych, wypożyczanie modemów, wypożyczanie urządzeń do przekazywania informacji, wypożyczanie urządzeń telekomunikacyjnych, **40** usługi poligraficzne, drukowanie, obróbka taśm filmowych, skład fotograficzny, usługi fotograficzne polegające na wywoływaniu zdjęć, **41** usługi związane z montażem programów radiowych i telewizyjnych oraz usługi związane z montażem taśm wideo, usługi nauczania, usługi organizowania konkursów edukacyjnych lub rozrywkowych, usługi dotyczące organizowania pokazów i widowisk artystycznych, organizowania zawodów sportowych, organizowania konkursów piękności, organizowania zabaw, organizowania i prowadzenia seminariów, organizowania i prowadzenia konferencji i kongresów, organizowania rozrywki internetowej, radiowej i telewizyjnej, organizowania wystaw kulturalnych lub edukacyjnych, usługi świadczone przez parki rozrywki, usługi związane z organizowaniem kursów takich jak: edukacyjnych, internetowych, korespondencyjnych, usługi dotyczące produkcji szerokoklatkowych filmów i produkcji filmów na taśmach wideo, usługi w zakresie produkcji widowisk, usługi wykonywane przez agencję artystyczną w zakresie: studia nagrań, przedstawień teatralnych, organizowania festiwali piosenkarskich, usługi organizowania festiwali i konkursów piosenkarskich z nagrodami w postaci figurek i statuetek z metali nieszlachetnych i szlachetnych, usługi organizowania festiwali i konkursów muzycznych z nagrodami w postaci figurek i statuetek z metali szlachetnych i nieszlachetnych, usługi organizowania plebiscytów muzycznych i piosenkarskich z nagrodami w postaci figurek i statuetek z metali nieszlachetnych i szlachetnych, organizowanie widowisk muzycznych usługi w zakresie wypożyczalni rekwizytów, usługi w zakresie wypożyczalni kaset, usługi dotyczące publikowania książek i tekstów innych niż teksty reklamowe, usługi organizowania rozrywki radiowej, usługi dotyczące wypożyczania nagrań dźwiękowych, rejestrowanie na taśmach wideo, reportaże fotograficzne, usługi nagrywania na taśmach magnetowidowych, usługi fotograficzne polegające na robieniu zdjęć, **42** usługi dekoracji wnętrz, zarządzanie prawami autorskimi, wypożyczanie oprogramowania informatycznego.

(111) **201605** (220) 2003 10 22 (210) 271547
 (151) 2007 12 10 (441) 2004 04 19
 (732) Radio Muzyka Fakty Sp. z o.o., Kraków, PL.
 (540) POPLISTA

(510), (511) **09** anteny, aparaty do przetwarzania informacji, aparaty do rejestracji dźwięku, aparaty fotograficzne, audiowizualne urządzenia do nauki, dane magnetyczne, dane na nośnikach optycznych, drukarki komputerowe, dyktafony, dyski do nagrywania dźwięku i obrazu takie jak: płyty CD, płyty DVD, płyty wideo CD, dyski komputerowe, dyski magnetyczne, dyski obliczeniowe, dyski optyczne, dyski optyczne komputerowe, dyskiety, dystrybutory dysków, filmy do nagrań dźwiękowych, głośniki, interfejsy dla informatyki, kasety magnetyczne z nagraniami, kasety wideo, kasety wideo z gramami, kompaktowe dyski optyczne, kompaktowe odtwarzacze płyt, komputery, maszty radiotelegraficzne, megafony, mikrofony, monitory do komputerów, nadajniki do telekomunikacji, nośniki danych magnetyczne, nośniki do rejestracji dźwięku, nośniki informacji optycznych, odtwarzacze kaset, urządzenia do odtwarzania dźwięku, procesory tekstu, programy komputerowe systemu operacyjnego, taśmy do nagrywania dźwięku, taśmy magnetyczne, taśmy wideo,

urządzenia nadawcze, urządzenia do transmisji dźwięku, **16** broszury, czasopisma, druki, dzienniki, formularze, fotografie, gazety, kalendarze, kartki okolicznościowe, karty muzyczne z życzeniami, karton, katalogi, książki, materiały klejące dla papeterii i gospodarstw domowych, materiały do modelowania, makiety architektoniczne, naklejki adresowe, nalepki, notesy, noże do papieru i kartonu, obrazy oprawione lub nie, okładki na dokumenty, papeteria, papier, periodyki, pędzle, plansze, plakaty reklamowe, prospekty, przybory do pisania, publikacje drukowane, reprodukcje graficzne, tworzywa sztuczne do pakowania, sprzęt dla artystów, sztyldy z papieru lub z tektury i kartonu, taśmy samoprzylepne do celów papierniczych lub do użytku domowego, torebki do pakowania z papieru lub z tworzyw sztucznych, **35** administrowanie hotelami, agencje importowo-eksportowe, agencje informacji handlowej, organizowanie aukcji publicznych, informacja handlowa, kompilacja informacji w komputerowych bazach danych, systematyzacja komputerowych baz danych, marketing, pośrednictwo handlowe w zakresie produkcji reklam radiowych, telewizyjnych i kinowych, usługi prowadzenia domów aukcyjnych, produkcja reklam: telewizyjnych, radiowych, kinowych, reklama osób trzecich i prowadzenie interesów osób trzecich w ramach udzielonych pełnomocnictw w zakresie działalności: radiowej, telewizyjnej lub kinowej, usługi agencji reklamowych, publikowanie tekstów reklamowych, reklama radiowa, reklama telewizyjna, transkrypcja informacji, reprodukcja dokumentów, dokumentacji, usługi menedżerskie, usługi badania rynku, usługi badania opinii, usługi informacyjne w zakresie działalności gospodarczej, usługi rozlepiania plakatów reklamowych, uaktualnianie ulotek reklamowych, wypożyczanie materiałów reklamowych, zarządzanie zbiorami informatycznymi, usługi organizacji wystaw handlowych lub reklamowych, usługi zarządzania hotelami, zarządzanie profesjonalną działalnością artystyczną, zarządzanie miejscami wystawowymi, **38** usługi informacyjne, agencje prasowe, emisja radiowa, emisja telewizyjna, informacja o telekomunikacji, komunikacja radiowa, komunikacja telefoniczna, komunikacja telegraficzna, poczta elektroniczna, przekaz satelitarne, przesyłanie danych przy pomocy światłowodów, przesyłanie danych przy pomocy terminali komputerowych, przesyłanie telegramów, przesyłanie telekopii, przesyłanie wiadomości, przesyłanie wiadomości i obrazu przy pomocy komputera, radiofonia, usługi w zakresie prowadzenia stacji radiowych i telewizyjnych, usługi przekazywania głosu i obrazu, usługi teleksowe i telefaksowe, obsługa przekazu fonicznego, prowadzenie transmisji radiowych i telewizyjnych i poprzez internet, zbieranie i przekazywanie wiadomości i informacji, transmitowanie dźwięku i obrazu, usługi w zakresie obsługi satelitarnej dotyczącej transmisji dźwięku lub obrazu, najem sprzętu do telekomunikacji oraz do transmisji radia i telewizji, organizowanie systemów transmisyjnych, rozpowszechnianie programów radiowych i telewizyjnych, usługi telefonii komórkowej, usługi w zakresie zleceń przywoławczych w zakresie radia, telefonii, internetu lub innych środków elektronicznych, wypożyczanie modemów, wypożyczanie urządzeń do przekazywania informacji, wypożyczanie urządzeń telekomunikacyjnych, **40** usługi poligraficzne, drukowanie, obróbka taśm filmowych, skład fotograficzny, usługi fotograficzne polegające na wywoływaniu zdjęć, **41** usługi związane z montażem programów radiowych i telewizyjnych oraz usługi związane z montażem taśm wideo, usługi nauczania, usługi organizowania konkursów edukacyjnych lub rozrywkowych, usługi dotyczące organizowania pokazów i widowisk artystycznych, organizowania zawodów sportowych, organizowania konkursów piękności, organizowania zabaw, organizowania i prowadzenia seminariów, organizowania i prowadzenia konferencji i kongresów, organizowania rozrywki internetowej, radiowej i telewizyjnej, organizowania wystaw kulturalnych lub edukacyjnych, usługi świadczone przez parki rozrywki, usługi związane z organizowaniem kursów takich jak: edukacyjnych, internetowych, korespondencyjnych, usługi dotyczące produkcji szerokoekranowych filmów i produkcji filmów na taśmach wideo, usługi w zakresie produkcji widowisk, usługi wykonywane przez agencję artystyczną w zakresie: studia nagrań, przedstawień teatralnych, organizowania festiwalu piosenkarskich, usługi organizowania festiwalu i konkursów piosenkarskich z nagrodami w postaci figurek i statuetek z metali nieszlachetnych i szlachetnych, usługi organizowania festiwalu i konkursów muzycznych z nagrodami w postaci figurek i statuetek z metali szlachetnych i nieszlachetnych, usługi organizowania plebiscytów muzycznych i piosenkarskich z nagrodami w postaci figurek i statuetek z metali nieszlachetnych i szlachetnych, organizowanie widowisk muzycznych usługi w zakre-

sie wypożyczalni rekwizytów, usługi w zakresie wypożyczalni kaset, usługi dotyczące publikowania książek i tekstów innych niż teksty reklamowe, usługi organizowania rozrywki radiowej, usługi dotyczące wypożyczania nagrań dźwiękowych, rejestrowanie na taśmach wideo, reportaże fotograficzne, usługi nagrywania na taśmach magnetowidowych, usługi fotograficzne polegające na robieniu zdjęć, **42** usługi dekoracji wnętrz, zarządzanie prawami autorskimi, wypożyczanie oprogramowania informatycznego.

(111) **201606** (220) 2004 04 22 (210) 279662
 (151) 2007 12 14 (441) 2004 07 26
 (732) „LIS” Przetwórstwo Mięsne Bronisław Lis, Sierakowice, PL.
 (540)



Kolor znaku: bordowy, zielony, czerwony, niebieski, biały, czarny
 (531) 6.7.25, 25.1.5, 25.1.15, 27.5.1, 27.7.1, 29.1.15
 (510), (511) **29** mięso, ekstrakty mięsne, przetwory z podrobów mięsnych i z krwi, wyroby wędliniarskie na bazie mięsa drobiowego, wieprzowego i wołowego, mięso świeże i mrożone w tuszach dzielonych na części, podroby mięsne, ekstrakty z mięsa zagęszczone lub liofilizowane, pasztety z wątróbek zwierzęcych w tym również z przeważającym użyciem składników pochodzenia roślinnego, marynaty z mięsa i warzyw konserwowane za pomocą soli i octu, pasty, nadzienia, przekąski, gotowe dania i części składowe dań na bazie produktów zawartych w klasie 29, **30** pasztety, paszteciki, pierogi i pierożki nadziewane mięsem typu „rivoli”, pizza gotowa do spożycia lub w postaci rezerwy spożywczej, sushi mięsne, środki wiążące do wytworów garmażeryjnych i wędliniarskich, preparaty do zmiękczenia mięsa, **35** zgrupowanie na rzecz osób trzecich, różnych towarów pozwalające nabywcy je oglądać i kupować w hurtowniach mięsa i wyrobów mięsnych, w firmowych sklepach detalicznych z mięsem, wyrobami mięsnymi, wędlinami oraz w sklepach wielobranżowych z artykułami spożywczymi, przemysłowymi i odzieżowymi, dystrybucja materiałów reklamowych, promocyjnych, próbek, wzorów, **40** ubój i przetwórstwo mięsne, przetwarzanie i przerabianie surowców mięsnych, usługi w zakresie przetwórstwa żywności i konserwowania produktów żywnościowych, wędzenie żywności, usługi krawieckie, **43** organizacja i obsługa imprez promocyjnych, przyjęć, bankietów, zabaw, bali na zlecenie osób trzecich polegające na zapatrzeniu w żywność i napoje, catering.

(111) **201607** (220) 2004 04 29 (210) 280038
 (151) 2008 02 06 (441) 2004 08 09
 (732) Zakłady Chemiczne „ORGANIKA” Spółka Akcyjna, Łódź, PL.
 (540) ORGANIKA - OIL

(510), (511) **04** oleje napędowe, silnikowe, przekładniowe, hydrauliczne, sprężarkowe, oleje do konserwacji i do celów przemysłowych, smary do celów przemysłowych, paliwa, tłuszcze przemysłowe i inne oleje objęte klasą nr 4, **40** usługi chemicznego przetwarzania olejów, smarów, paliw i tłuszczów wskazanych w wykazie, modyfikacja tych wyrobów.

(111) **201608** (220) 2004 10 28 (210) 287131
 (151) 2008 02 14 (441) 2005 02 07
 (732) THE BOC GROUP PLC, Windlesham, GB.
 (540) boc medical

(510), (511) **01** produkty chemiczne, w tym gazy i mieszanki gazowe dla celów przemysłowych, spożywczych, naukowych i badawczych, **05** gazy i mieszanki gazowe dla celów medycznych i chirurgicznych, **35** zgrupowanie na rzecz osób trzecich towarów takich jak: gazy i mieszanki gazowe dla celów przemysłowych, spożywczych, naukowych,

badawczych, medycznych, chirurgicznych pozwalające nabywcy wygodnie oglądać i kupować te towary w sklepie lub hurtowni, informacja o powyższych usługach, **39** magazynowanie, dystrybucja gazów i mieszanek gazowych, napełnianie gazami i mieszkankami gazowymi zbiorników, informacja o powyższych usługach.

(111) **201609** (220) 2004 10 28 (210) 287133
(151) 2008 02 14 (441) 2005 02 07
(732) THE BOC GROUP PLC, Windlesham, GB.
(540) boc scientific

(510), (511) **01** produkty chemiczne, w tym gazy i mieszanek gazowe specjalne oraz czynniki chłodnicze dla celów przemysłowych, spożywczych, naukowych i badawczych, **05** gazy i mieszanek gazowe specjalne oraz czynniki chłodnicze dla celów medycznych, chirurgicznych i farmaceutycznych, **35** zgrupowanie na rzecz osób trzecich towarów takich jak: gazy i mieszanek gazowe specjalne oraz czynniki chłodnicze dla celów przemysłowych, spożywczych, naukowych, badawczych, medycznych, chirurgicznych i farmaceutycznych pozwalające nabywcy wygodnie oglądać i kupować te towary w sklepie lub hurtowni, informacja o powyższych usługach, **39** magazynowanie, dystrybucja gazów i mieszanek gazowych, napełnianie gazami i mieszkankami gazowymi zbiorników, informacja o powyższych usługach.

(111) **201610** (220) 2004 11 15 (210) 287614
(151) 2008 02 22 (441) 2005 02 21
(732) C.Hartwig Szczecin Spedytorzy Międzynarodowi Sp. z o.o., Szczecin, PL.
(540)



Kolor znaku: zielony, biały

(531) 1.5.1, 1.13.1, 27.5.1, 27.7.1, 29.1.3, 29.1.6
(510), (511) **35** doradztwo w zakresie zarządzania działalnością gospodarczą, doradztwo w zakresie organizowania i prowadzenia działalności gospodarczej, **36** usługi agencji celnej, wynajmowanie pomieszczeń biurowych, pośrednictwo ubezpieczeniowe, dzierżawa majątku nieruchomościowego, **39** transport barkami, transport kolejowy, transport powietrzny, transport poprzez rurociągi, transport samochodowy, transport łodziami i statkami, transport morski, transport rzeczny, spedycja, składowanie towarów, rozładunek, przewożenie ładunków, przewóz samochodami ciężarowymi, wynajmowanie magazynów, pośrednictwo frachtowe, fracht-przewóz towarów, dystrybucja przesyłek, magazynowanie.

(111) **201611** (220) 2005 03 24 (210) 292871
(151) 2008 01 31 (441) 2005 06 27
(732) Piekarnia „CZANIEC” Jerzy Magiera, Czaniec, PL.
(540)



Kolor znaku: biały, czerwony, czarny, brązowy, żółty

(531) 8.1.1, 8.1.7, 8.1.8, 19.1.12, 27.5.1, 29.1.15
(510), (511) **30** pieczywo, pieczywo pszenne, pieczywo żytnie, pieczywo mieszane, chleb, chleb bezdrożdżowy.

(111) **201612** (220) 2005 05 02 (210) 294491
(151) 2007 12 07 (441) 2005 08 08
(732) MUSIC ZONE Katarzyna Litwin, Gdynia, PL.
(540)

KOMBII

(531) 27.5.1
(510), (511) **09** magnetyczne i optyczne nośniki danych, dyski kompaktowe audio-video, w tym płyty CD, DVD, urządzenia do wzmacniania, odtwarzania, transmisji i rejestracji dźwięku i obrazu, reprodukcja zapisanych nośników informacji, instalacje elektryczne nagłośnieniowe, płyty fonograficzne, kasety video, **16** papier, karton i wyroby z tych materiałów zwłaszcza afisze, plakaty, fotografie, publikacje w tym publikacje utworów muzycznych, czasopisma, albumy, broszury, książki, **35** usługi agencji reklamowo-promocyjnej, profesjonalnego zarządzania działalnością kulturalno-artystyczną, agencji importowo-eksportowej, edycja tekstów i ogłoszeń, dystrybucja materiałów reklamowo-promocyjnych, **41** usługi w zakresie organizowania i obsługi imprez artystycznych i dyskotek, informacji o imprezach artystycznych, komponowania utworów muzycznych, organizowania i wykonywania koncertów, konkursów edukacyjnych i rozrywkowych, wypożyczania nagrań dźwiękowych, nagrywania filmów, muzyki, usługi w zakresie organizowania spektakli i widowisk z dziedziny kultury i rozrywki, usługi impresariów, usługi rozrywki telewizyjnej i radiowej, usługi w zakresie organizowania rekreacji, wyścigu, imprez sportowych (nie zawartych w innych klasach).

(111) **201613** (220) 2005 05 06 (210) 294677
(151) 2008 02 05 (441) 2005 08 08
(732) Maspex Wadowice Sp. z o.o., Wadowice, PL.
(540)



Kolor znaku: brązowy, jasnobrązowy, biały, ciemnoszary, jasnozielony, żółty, biały, łososiowy, brązowy, czerwony, zielony
(531) 5.7.14, 25.1.15, 27.5.1, 29.1.15

(510), (511) **29** mleko smakowe, chrupki owocowe, galaretki jadalne, jogurt, owoce kandyzowane, kefir, marmolada, dżemy, produkty mleczne, produkty mleczne z owocami, napoje mleczne z sokami owocowymi, śmietana, mrożone mieszanek owocowe, mrożone owoce, sałatki owocowe, napoje na bazie mleka, sery, owoce konserwowane, owoce puszkowane, owoce lukrowane, **30** galaretki owocowe, galaretki spożywcze, jogurty mrożone, lody, lody spożywcze, lody spożywcze w proszku, batony owocowe, czekolady z nadzieniem owocowym, ciasto w proszku, puddingi, słodczyce, cukierki, słodczyce do ssania, wyroby cukiernicze, muesli, płatki kukurydziane z owocami, płatki zbożowe z owocami, **32** soki owocowe, soki wieloowocowe, woda mineralna, woda gazowana, napoje owocowe, nektary owocowe, syropy do napojów, napoje bezalkoholowe, napoje izotoniczne, napoje gazowane, napoje z witaminami.

(111) **201614** (220) 2005 05 06 (210) 294678
(151) 2008 02 05 (441) 2005 08 08
(732) Maspex Wadowice Sp. z o.o., Wadowice, PL.

(540)



Kolor znaku: czerwony, żółty, zielony, czarny, ciemnozielony, szary

(531) 5.7.24, 5.9.24, 11.3.1, 25.1.15, 27.5.1, 29.1.15

(510), (511) **32** soki, soki owocowe, wieloowocowe, soki warzywne, wielowarzywne, sok pomidorowy, soki owocowo-warzywne, napoje instant, napoje bezalkoholowe, wody mineralne, soki marchwiowe, soki przecierowe, syropy, nektary, napoje.

(111) **201615** (220) 2005 05 13 (210) 294944

(151) 2007 12 03 (441) 2005 08 22

(732) „PIEKARNIA” Antoni Piskorek, Nowa Wieś, PL.

(540)



(531) 5.7.2, 26.1.2, 27.5.1

(510), (511) **30** wyroby piekarnicze, pieczywo, pieczywo pszenne, pieczywo żytnie, pieczywo cukiernicze, pieczywo półcukiernicze, pieczywo mieszane, chleb, chleb bezdrożdżowy, bułki, bułeczki słodkie, pączki, torty, ciasta, ciastka, ciasteczka, ciasto na ciastka, ciasto w proszku, ozdoby jadalne do ciast, potrawy na bazie mąki, zaczyn z drożdży, gofry, pizza, paluszki, bułka tarta, suchary, wafle, pierniki, herbatniki, wyroby cukiernicze, cukierki i słodycze, **43** usługi gastronomiczne, prowadzenie barów, bufetów, kawiarni, kafeterii, restauracji, restauracji samoobsługowych i stołówek, prowadzenie barów szybkiej obsługi jako snack-bary, przygotowywanie żywności i napojów na zamówienie oraz ich dostawa, podawanie potraw i napojów, usługi cateringowe.

(111) **201616** (220) 2005 05 13 (210) 294946

(151) 2007 12 03 (441) 2005 08 22

(732) „PIEKARNIA” Antoni Piskorek, Nowa Wieś, PL.

(540)



(531) 2.1.11, 8.1.1, 27.5.1

(510), (511) **30** wyroby piekarnicze, pieczywo, pieczywo pszenne, pieczywo żytnie, pieczywo cukiernicze, pieczywo półcukiernicze, pieczywo mieszane, chleb, chleb bezdrożdżowy, bułki, bułeczki słodkie, pączki, torty, ciasta, ciastka, ciasteczka, ciasto na ciastka, ciasto w proszku, ozdoby jadalne do ciast, potrawy na bazie mąki, zaczyn z drożdży, gofry, pizza, paluszki, bułka tarta, suchary, wafle, pierniki, herbatniki, wyroby cukiernicze, cukierki i słodycze, **43** usługi gastronomiczne, prowadzenie barów, bufetów, kawiarni, kafeterii, restauracji, restauracji samoobsługowych i stołówek, prowadzenie barów szybkiej obsługi jako snack-bary, przygotowywanie żywności i napojów na zamówienie oraz ich dostawa, podawanie potraw i napojów, usługi cateringowe.

(111) **201617** (220) 2005 05 16 (210) 295084

(151) 2008 02 14 (441) 2005 08 22

(732) Firma Produkcyjno-Handlowa „Multipak” Spółka Jawna Tomasz Iwanicki & Zbigniew Legierski, Palowice, PL.

(540)



Kolor znaku: czerwony, biały

(531) 26.2.7, 27.5.1, 29.1.1, 29.1.6

(510), (511) **35** prowadzenie sklepów i hurtowni z artykułami ogólnospożywczymi, pośrednictwo handlowe polegające na kojarzeniu kontrahentów w zakresie artykułów spożywczych, **39** usługi transportowe i magazynowania artykułów spożywczych.

(111) **201618** (220) 2005 05 27 (210) 295615

(151) 2008 02 05 (441) 2005 09 05

(732) Maspex Wadowice Sp. z o.o., Wadowice, PL.

(540)



Kolor znaku: zielony, pomarańczowy, biały, niebieski i jego odcienie, czerwony, brązowy, czarny

(531) 3.1.14, 4.5.5, 5.7.11, 5.9.1, 19.7.1, 29.1.15

(510), (511) **29** mrożonki owocowe, mrożonki owocowo-warzywne, **32** proszki do sporządzania napojów, soki, soki owocowe, soki wieloowocowe, soki owocowo-warzywne, soki na bazie marchwi, napoje, napoje owocowe, napoje owocowo-warzywne, napoje na bazie marchwi, nektary, nektary owocowo-warzywne, syropy do napojów, napoje bezalkoholowe, napoje izotoniczne, napoje gazowane, napoje z witaminami, soki owocowe wzbogacone błonnikiem, soki warzywne wzbogacone błonnikiem, soki przecierowe.

(111) **201619** (220) 2005 06 28 (210) 297081

(151) 2007 12 14 (441) 2005 10 03

(732) PIEKARNIA CZANIEC, Jerzy Magiera, Czaniec, PL.

(540) www.piekarniaczaniec

(510), (511) **30** pieczywo, pieczywo pszenne, pieczywo żytnie, pieczywo razowe, pieczywo cukiernicze, pieczywo półcukiernicze, pieczywo mieszane, chleb, chleb bezdrożdżowy, drożdżówki, bagietki, bułki, bułeczki słodkie, precele, rogale, strucle, biszkopty, babki, keksy, kołaczki, pączki, pizza, ciasta, ciastka, ciasteczka, ciasto na ciastka, suchary, wafle, pierniki, herbatniki i wyroby cukiernicze.

(111) **201620** (220) 2005 09 30 (210) 300666
 (151) 2008 02 19 (441) 2006 01 09
 (732) „MALWA TEA” Wojciech Fabisiak, Lubiszyn, PL.
 (540) malwa dla zdrowia i urody
 (510), (511) **05** zioła lecznicze, wyciągi i nalewki z ziół do celów leczniczych, herbaty lecznicze, herbaty z ziół do celów leczniczych, mieszanki ziołowe do celów leczniczych, **30** herbaty, herbaty czarne, herbaty owocowe, przyprawy, herbaty ziołowe.

(111) **201621** (220) 2003 06 05 (210) 265807
 (151) 2007 12 21 (441) 2003 12 15
 (732) METROX - SERVICE Spółka z o.o., Tczew, PL.
 (540)

metrox

(531) 27.5.1
 (510), (511) **03** aluny antyseptyczne, antyrespiranty, odplamiacze, antystatki, barwniki do odzieży, wybielacze, chlorki i chemiczne środki do zamaczania odzieży, chusteczki kosmetyczne nasączone, preparaty do czyszczenia, detergenty nie medyczne, dezodoranty, mydła dezodoryzujące, spieniające, w płynie i w kostkach, dezynfekcyjne, w postaci pasty, przeciw potowe, preparaty do usuwania zastarzałych farb z odzieży, preparaty kosmetyczne do kąpieli, wody kolońskie, kremy ochronne, pasty do mycia rąk bez użycia wody, lakiery do pokrywania skóry ludzkiej zamiast rękawiczek, lotony kosmetyczne, maści i mleczka kosmetyczne, neutralizatory chemiczne, pasty do obuwia, preparaty odftuszczające, do oddymiania i odwaniania, papiery polerskie i ściernie, preparaty do czyszczenia tapet, woski do parkietów, pasty do konserwacji skór, pasty, proszki i płyny do zębów, preparaty przeciwpotne w aerozolu, w płynie i w stanie stałym, środki do polerowania, chemiczne środki do nadawania połysku stosowane w pralnictwie, ochronne preparaty przeciwśloneczne, preparaty do usuwania rdzy, kremy wybielające do skór, soda krystaliczna do czyszczenia i wybielania, szampony, talk kosmetyczny w paście, w pałeczkach i sproszkowany, terpentyna, wazelina kosmetyczna, woda toaletowa, woski pralnicze i polerskie, wywabiacze plam, **07** odkurzacze domowe, dmuchawy domowe, filtry domowe, zraszacze ogrodnicze, **08** drabiny i drabinki metalowe, metalowe dozowniki do ręczników jednorazowego użytku, metalowe daszki ochronne, skrzynki metalowe hydrantowe, metalowe barierki zabezpieczające, metalowe tablice i tabliczki identyfikacyjno-informacyjno-ostrzegające, dzwonki ostrzegawcze, metalowe kabiny kąpielowe, haki do wieszania ubrań, metalowe identyfikacyjne bransoletki, kasety na leki i środki higieny, rusztowania ochronne i zabezpieczające, przeciwpoślizgowe kraty, metalowe linki bezpieczeństwa, łańcuchy, meble metalowe dla przemysłu, metalowe nadproża i ograniczniki do drzwi i okien, metalowe ogrodzenia i przegrody, metalowe pasy do przenoszenia, pojemniki metalowe, metalowe rękojeści, dozowniki do środków higieny, schody, metalowe siatki, uchwyty do ładunków, metalowe pasy transportowe, zawiesia, żaluzje, pincety, pochwy na narzędzia, siekiery i topory, szczypce, narzędzia kosmetyczne, rzemieślnicze, ogrodnicze, sadownicze, pszczelarskie, **16** afisze, atlasy, broszury, diagramy, wydruki, fotografie, kolaże fotograficzne, kalendarze i terminarze okolicznościowe reklamowe, pokryte napisami i albo rysunkami, kalki, koperty i papeteria z nadrukami, książki, makiety przestrzenne dwuwymiarowe z mas celulozo pochodnych lub celulozo podobnych, papiery firmowe, papiery dla rejestracji danych, plany i plansze, wydruki programów komputerowych, prospekty, wszelkiego rodzaju drukowane i nie wymienione wyżej publikacje nieperiodyczne, szyldy, żetony, identyfikatory papierowe, okolicznościowe kartki, bilety, mikrofiszki, kartoteki, **17** metalowe materiały uszczelniające i izolacyjne, opony, liny gumowe, okładziny, papiery i wata azbestowa, węże hydrantowe, drążki i dywaniki elektroinstalacyjne, rękawice dielektryczne, obuwie i spody do obuwia dielektrycznego, wata szklana, glina, gips, masy bitumiczne, kamień, korek, niemetalowe listwy budowlane i boazeryjne, wykładziny, marmur, szkło okienne, rynny, niemetalowe rury, spoiwa budowlane, terakota, trzcina, **20** meble skrzyniowe i tapicerowane domowe, ogrodowe, przemysłowe, hotelowe, komunalne, kolejowe i okrętowe, lustra, drobne wyroby o charakterze masowym z tworzyw sztucznych formowanych przez wtrysk, prasowanie, laminowanie lub odlewanie przeznaczone dla celów ochrony osobistej czło-

wieka w procesie pracy, oraz jako części do artykułów gospodarstwa domowego i wyposażenia pojazdów samochodowych, wyposażenia wnętrz, do prac budowlano-remontowych, **21** wyroby szczotkarskie, narzędzia i przyrządy do prac porządkowych, nieelektryczne narzędzia ręczne do prac domowych, rzemieślniczych, ogrodniczych i sadowniczych, zraszacze, naczynia, przybory toaletowe, pojemniki z materiałów innych niż metal do potrzeb gospodarstwa domowego, porcelana stołowa, garnki, nakrycia stołowe, sztuce stołowe, gastronomiczne i kuchenne, elektryczne narzędzia i przyrządy do gospodarstwa domowego, gąbki, grzebienie, dozowniki kuchenne beznapędowe i z napędem, filtry domowe, flaszki, formy do wypieków, froterki, gąsiory domowe, ekspresy i imbryki, szklane wyroby kryształowe do użytku codziennego, niemetalowe kosze i kubki na śmieci, mozaiki szklane dla celów innych niż budowlane, deski kuchenne, kwietniki, wyroby majolikowe do użytku domowego, muchołapki, łapki na myszy, wianienki, termosy, pakuły do czyszczenia, dozowniki papieru toaletowego, patery, pochłaniacze dymu i oparów domowe, młynki beznapędowe, posągi i popiersia ze szkła, porcelany, terakoty i fajansu, sita i przesiewacze beznapędowe, rozpylacze domowe, ruszty, kłosze do przykrywania potraw, szkło dekoracyjne, ścierki do kurzu i kuchenne, papierowe talerze i kubki, termosy, termofory, torby izotermiczne, trzepaczki, wiadra i podobne pojemniki, wałki do ciasta, syfony do napojów gazowanych, zraszacze do roślin, termozolacyjne pojemniki na żywność, **39** transport specjalistyczny oraz składowanie i spedycja towarów powierzonych, sprzętu komputerowego, telekomunikacyjnego, artykułów gospodarstwa domowego, materiałów budowlanych i wyposażenia remontowo-budowlanego, dystrybucja towarów odzieżowych, włókienniczych oraz rolno-spożywczych oraz artykułów gospodarstwa domowego, usługowe magazynowanie, pakowanie, przepakowywanie i konfekcjonowanie towarów odzieżowych i włókienniczych, rolno-spożywczych, oraz wyposażenia domowego i materiałów budowlanych wykończonych, **40** usługi wyposażania mieszkań, zakładów przemysłowych i rzemieślniczych oraz usługowych w sprzęt, maszyny, przyrządy, artykuły i urządzenia biurowe, AGD, telekomunikacyjne, komputerowe, serwisowanie oraz naprawa i konserwacja tego rodzaju sprzętu, **42** administrowanie prawami autorskimi w zakresie specjalistycznych opracowań badawczo-marketingowych, organizowanie i prowadzenie badań technicznych i techniczno-organizacyjnych w dziedzinie reklamy produkcji towarowej i świadczenia usług, usługowe prowadzenie korespondencji, projektowanie oprawy graficznej i edytorsko-publikacyjnej dla obiektów i urządzeń technicznych, opracowywanie programów komputerowego przetwarzania danych, opracowywanie systemów aplikacji istniejących programów komputerowego przetwarzania danych, tłumaczenia z i na języki obce, wypożyczanie komputerów i oprogramowania komputerowego, usługi administrowania wystawami, ekspozycjami, usługi wzornictwa przemysłowego, usługi w zakresie poszukiwania i dostarczania osobom trzecim informacji specjalistycznych w odległych lub rozproszonych bazach danych komputerowych i w INTERNET.

(111) **201622** (220) 2003 09 22 (210) 270186
 (151) 2007 12 07 (441) 2004 04 05
 (732) Gabriel Chojak, Działdowo, PL.; Wojciech Pawłowski, Sieraków Wlkp., PL.; Adam Szyburski, Poznań, PL.
 (540) stary arbat
 (510), (511) **32** piwo, wody mineralne i gazowane, napoje owocowe, soki owocowe, syropy i inne napoje bezalkoholowe, **33** napoje alkoholowe.
 (551) wspólne prawo ochronne

(111) **201623** (220) 2003 09 22 (210) 270187
 (151) 2007 12 07 (441) 2004 04 05
 (732) Gabriel Chojak, Działdowo, PL.; Wojciech Pawłowski, Sieraków Wlkp., PL.; Adam Szyburski, Poznań, PL.
 (540) old arbat
 (510), (511) **32** piwo, wody mineralne i gazowane, napoje owocowe, soki owocowe, syropy i inne napoje bezalkoholowe, **33** napoje alkoholowe.
 (551) wspólne prawo ochronne

(111) **201624** (220) 2004 06 30 (210) 282618
 (151) 2007 12 12 (441) 2004 10 04

(732) AUTOFENIX Seweryn Kadzidłowski, Kielce, PL.

(540) autofenix

(510), (511) **12** szyby do pojazdów, **37** obsługa i naprawa samochodów, mycie pojazdów, **43** usługi barowe, restauracje, kawiarnie, hotele.

(111) **201625** (220) 2005 02 22 (210) 291492

(151) 2007 12 13 (441) 2005 05 30

(732) TVN S.A., Warszawa, PL.

(540)



Kolor znaku: biały, czarny, czerwony

(531) 26.4.2, 27.5.1, 29.1.13

(510), (511) **03** środki myjące, czyszczące, piorące i wybielające, kosmetyki, wyroby perfumeryjne, środki do pielęgnacji włosów, środki do czyszczenia zębów, **09** urządzenia i przyrządy do nagrywania, transmisji i reprodukcji dźwięku, obrazu, programy telewizyjne, filmy, audycje radiowe utrwalone w formie zapisanej taśmy filmowej, taśmy video, taśmy magnetycznej, dysków optycznych w wersji przystosowanej do odtwarzania w komputerach multimedialnych, zapisane nośniki obrazu, dźwięku i informacji, automaty sprzedające i mechanizmy do urządzeń uruchamianych przez wrzucenie monety lub żetonu, maszyny liczące, sprzęt przetwarzający dane, komputery, gry komputerowe, **16** papier, karton i wyroby z tych materiałów nie ujęte w innych klasach, druki akcydensowe, kalendarze, foldery, prospekty afisze, plakaty, fotografie, nalepki, publikacje drukowane, czasopisma, książki, broszury, materiały piśmienne, papeterie, torby do pakowania z papieru i tworzyw sztucznych materiały szkoleniowe i instruktażowe (z wyjątkiem aparatów), **25** odzież, odzież sportowa, obuwie, nakrycia głowy, **28** gry, zabawki i sprzęt sportowy ujęte w tej klasie, gry elektroniczne inne niż komputerowe, ozdoby choinkowe, karty do gry, **35** usługi w zakresie reklamy: organizacja i prowadzenie kampanii reklamowych, wynajem i sprzedaż miejsca i czasu na cele reklamowe w środkach masowego przekazu, usługi produkcji audycji i filmów reklamowych dla radia, telewizji, filmu, internetu, usługi w zakresie dystrybucji i doręczania prospektów i próbek reklamowych, organizacji pokazów i wystaw w celach reklamowych i handlowych, usługi badania opinii publicznej, badania rynku mediów i reklamy, usługi prowadzenia sklepu i hurtowni wielobranżowej w zakresie sprzedaży odzieży, obuwia, wyrobów papierniczych, kosmetyków, chemii gospodarczej, książek, czasopism, gazet, sprzętów gospodarstwa domowego, mebli, wyposażenia wnętrz, prowadzenie punktów sprzedaży hurtowej i detalicznej: odzieży, obuwia, wyrobów papierniczych, chemii gospodarczej, książek, czasopism, gazet, sprzętów gospodarstwa domowego, mebli, wyposażenia wnętrz za pośrednictwem internetu, **38** usługi agencji informacyjnej: zbieranie i rozpowszechnianie informacji, usługi rozpowszechniania programów telewizyjnych, reportaży, filmów dokumentalnych i fabularnych, widowisk rozrywkowych i sportowych, programów informacyjnych, usługi: emisji telewizyjnej i radiowej, obsługi przekazu dźwięku i obrazu, obsługi przekazu cyfrowego, organizowania systemów transmisyjnych dźwięku, obrazu i sygnału cyfrowego, rozpowszechniania programów i informacji za pośrednictwem sieci informatycznych - internetu, sieci teleinformatycznych i przekazu satelitarnego, organizacja audycji z interaktywnym udziałem widzów, **41** usługi rozrywki i nauczania: organizacja rozrywkowych widowisk telewizyjnych, audycji radiowych, produkcja filmów dokumentalnych, reportaży, programów telewizyjnych, organizacji teleturniejów i konkursów, organizacji nauczania, nauczanie korespondencyjne zgodnie z zapotrzebowaniem uczestników, usługi wynajmowania studia nagraniowego, filmowego, organizacji i produkcji nagrań filmowych, dźwiękowych, usługi organizacji imprez artystycznych, estradowych, sportowych, rekreacyjnych, usługi obsługi technicznej i menedżerskiej produkcji telewizyjnej i filmowej, usługi wynajmu dekoracji, kostiumów i rekwizytów, oraz pomieszczeń do celów rozrywkowych, sprzętu telewizyjnego, radiowego, filmowego, kinematograficznego, usługi wydawnicze: publikowanie książek i innych materiałów drukowanych, udostępnianie tych publikacji za pośrednictwem internetu, organizowanie konkursów piękności, zabaw, zawodów sportowych, prowadzenie parków rozrywki, **42** usługi administrowania prawami własności intelektualnej, udzielania licencji i pośrednictwa w obrocie prawami własności intelektualnej,

opracowywanie i wdrażanie programów komputerowych, usługi dotyczące oprogramowania komputerowego zawarte w tej klasie, badania w dziedzinie usług medialnych - prace badawczo-wdrożeniowe dotyczące opracowywania i wdrażania nowych technologii w dziedzinie usług medialnych, prognozy pogody.

(111) **201626** (220) 2005 07 29 (210) 298375

(151) 2007 12 03 (441) 2005 10 31

(732) Przedsiębiorstwo Produkcyjno-Usługowo-Handlowe „EDCO” Edyta Kałużna, Kielce, PL.

(540) EDCO

(510), (511) **01** preparaty zapobiegające tworzeniu się kamienia kotłowego, preparaty do usuwania kamienia z urządzeń przemysłowych i gospodarstwa domowego.

(111) **201627** (220) 2005 10 06 (210) 300852

(151) 2008 02 07 (441) 2006 01 09

(732) POLFARMEX S.A., Kutno, PL.

(540) Lactomax

(510), (511) **05** produkty farmaceutyczne, dietetyczne substancje do celów leczniczych.

(111) **201628** (220) 2005 11 18 (210) 302448

(151) 2007 12 18 (441) 2006 02 20

(732) PIONEER HI-BRED INTERNATIONAL, INC., Johnston, US.

(540) SILAB

(510), (511) **42** usługi analizy jakości pasz kiszonych dla rolników świadczony w gospodarstwach rolnych.

(111) **201629** (220) 2005 12 02 (210) 303133

(151) 2007 11 23 (441) 2006 03 06

(732) Przedsiębiorstwo Handlowo-Techniczne Sprzętu Pożarniczego i Ochronnego „SUPON” Spółka z o.o., Wrocław, PL.

(540)



Kolor znaku: granatowy i odcienie, żółty i odcienie

(531) 26.1.1, 26.2.1, 27.5.1, 29.1.12

(510), (511) **09** odzież ochronna chroniąca przed wypadkami, napromieniowaniem i ogniem, odzież do gaszenia ognia, płaszcze i peleryny ochronne chroniące przed wodą i płynnymi substancjami chemicznymi, kurtki ochronne chroniące przed wodą, płynnymi substancjami chemicznymi, gorącym i zimnym (ciepłochronne), nakrycia głowy oraz bluzy i kamizelki ochronne chroniące przed wodą, płynnymi substancjami chemicznymi, gorącym, zimnym (ciepłochronne) oraz ostrzegawcze, ubrania ochronne, kombinezony i spodnie chroniące przed wodą, płynnymi substancjami chemicznymi, gorącym, zimnym (ciepłochronne) czynnikami mechanicznymi oraz pyłami, fartuchy ochronne chroniące przed wodą, płynnymi substancjami chemicznymi, gorącym, czynnikami mechanicznymi oraz pyłami, rękawice ochronne, dłonice ochronne, pasy bezpieczeństwa ochronne, szelki bezpieczeństwa ochronne: nagolenniki i getry ochronne, wyroby ochronne skórzane: hełmy górnicze, mankiety, palce, nałokietniki, cholewy, nagolenniki, nakolanniki, fartuchy, nabruszniki, nasiadki, naramienniki, wyroby ochronne tkaninowo-gumowe i gumowe, w tym rękawice, palce, fartuchy, maski i okulary, osłony narzędzi, obuwie ochronne, **25** odzież służbowa: okrycia, ubiory, nakrycia głowy, mundury straży pożarnej i przemysłowej, okrycia robocze: płaszcze, kurtki, peleryny, podpinki, ubiory robocze: fartuchy, kombinezony, bluzy i bluzki, spodnie i spódnice, ubrania, kamizelki, bielizna robocza, nakrycia głowy robocze, berety, czapki, furażerki, chustki, kapturne, czepki, rękawice robocze, **35** prowadzenie sklepu detalicznego i hurtowego - preparatów do ochrony przed ogniem, mieszanin gaszących ogień, środków do gaszenia ognia: pianowych, proszkowych, balonowych i śniegowych, gaśniczego sprzętu pomocniczego, bosaki,

drabiny strażackie, topory, zatrzaśniki, agregatów gaśniczych pianowych, proszkowych, śniegowych, motopomp strażackich, podręcznego sprzętu gaśniczego: hydronetki, hydropulty, gaśnice pianowe, halonowe, śniegowe, proszkowe, tłumice, prądownice wodne, działka gaśnicze, smoki ssawne, łączniki, nasady, przełączniki, rozdzielacze, zbieracze, prądownice pianowe, zasysacze liniowe, zbiorniki plecako-we, urządzenia zabezpieczające gaśnice: w tym sита kominowe, sprzęt ratunkowy, w tym: rękawy ratownicze, linkowe przyrządy ratownicze, sprzęt ochronny dróg oddechowych, w tym aparaty tlenowe, aparaty na sprężone powietrze, aparaty węzowe izolujące, pochłaniacze gazów, urządzenia dla metalizatorów i piaskowników, sprzęt ochronny głowy, twarzy, wzroku i słuchu, zasłony siatkowe, nakrycia głowy i maski ochronne, sprzęt ochronny i ratunkowy z tworzyw sztucznych, kaski i rękawice ochronne, sprzęt alarmowy, przeciwigazowy i przeciwdymny, instalacje i urządzenia gaśnicze, instalacje elektryczne i piorunochronne, urządzenia sygnalizacyjne i alarmowe, alarmy antywłamaniowe, sygnalizacja i alarmy pożarowe, hydranty, zawory mieszalnikowe wodociągowe, zawory regulujące poziom wody w zbiornikach, rury elastyczne niemetalowe, węże strażackie, obuwia i odzieży ochronnej, nakryć głowy, rękawic, **37** usługi w zakresie zabezpieczania przed korozją konstrukcji metalowych, wyrobów metalowych i pojazdów, naprawy samochodów dostawczych i osobowych, instalowania, napraw i konserwacji sprzętu oraz urządzeń pożarniczych i ochronnych, zabezpieczenia konstrukcji drewnianych i tkanin środkami ognioodpornymi, zabezpieczenia konstrukcji metalowych środkami ognioodpornymi, napraw i remontów instalacji sygnalizacji alarmu pożaru i zabezpieczeń przeciwwłamaniowych, montażu i remontów instalacji odgromowych, **42** usługi w zakresie projektowania sprzętu oraz urządzeń pożarniczych i ochronnych, a także projektowania instalacji elektrycznych i odgromowych.

(111) **201630** (220) 2005 12 16 (210) 303743
 (151) 2007 12 06 (441) 2006 03 20
 (732) Zakład Cukierniczo-Spożywczy „B&G” J. Biernacki, B. Gącik Spółka Jawna, Proszowice, PL.
 (540)

*Sunday
Time*

(531) 27.5.1
 (510), (511) **30** lody mleczne, sokowe, śmietankowe i wodne, sorbety lodowe, szербety lodowe, torty lodowe, rolady lodowe, desery lodowe, **35** prowadzenie sklepu i hurtowni z lodami.

(111) **201631** (220) 2006 01 10 (210) 304683
 (151) 2007 11 30 (441) 2006 04 18
 (732) Firma Handlowa „ROLNIK” Spółka Jawna, Mikołów, PL.
 (540)

ROLNIK

Kolor znaku: biały, czerwony, czarny

(531) 26.4.2, 27.5.1, 29.1.13
 (510), (511) **29** buliony, drób, flaki, galaretki jadalne, kiełbasy, mięso i przetwory mięsne, podroby, boczek, pasty do kanapek zawierające tłuszcz, pasztet z wątróbki, rosół, szynki, tłuszcze jadalne, zupy, **30** sosy mięsne, **35** skup i obrót zwierzętami rzeźnymi, **40** przetwórstwo mięsne i wędzenie żywności, uboje i rozbiory bydła i trzody.

(111) **201632** (220) 2006 01 16 (210) 304854
 (151) 2008 02 28 (441) 2006 05 02
 (732) Borkiewicz Krzysztof, PL.
 (540)

4SEC

Kolor znaku: ciemnoniebieski, czerwony

(531) 27.5.1, 29.1.12

(510), (511) **09** urządzenia i przyrządy sygnalizacyjne, kontrolne, do nagrywania, transmisji lub odtwarzania dźwięku lub obrazu, sprzęt przetwarzający dane i komputery, **42** projektowanie i rozwój komputerowego sprzętu i oprogramowania.

(111) **201633** (220) 2006 01 19 (210) 305072
 (151) 2008 02 04 (441) 2006 05 02
 (732) Covidien AG, Neuhausen am Rheinfall, CH.

(540) LIGASURE IMPACT

(510), (511) **10** urządzenia chirurgiczne, w tym układy urządzeń do zamykania i uszczelniania naczyń oraz do zamykania tkanek z trybem jednobiegowego regulowania energii składające się z generatorów elektrochirurgicznych i akcesoriów do nich, w tym pedałów nożnych, przyrządów ręcznych, uszczelnień i zamknięć oraz elektrod.

(111) **201634** (220) 2006 01 27 (210) 305374
 (151) 2008 02 05 (441) 2006 05 02
 (732) Audioclub.pl Sp. z o.o., Warszawa, PL.
 (540)

audioclub.pl

(531) 26.1.5, 26.4.10, 26.4.12, 27.5.1, 29.1.13

(510), (511) **09** płyty akustyczne, filmy animowane [rysunkowe], aparaty fotograficzne, audiowizualne urządzenia dydaktyczne [do nauczania], czytniki kodów kreskowych, czytniki znaków optycznych, dane na nośnikach optycznych, dyski [magnetyczne], dyski do rejestracji dźwięku, dyski kompaktowe [audio-wideo], dyski kompaktowe [nośniki danych], dyski optyczne, wideo kasety, wideo kasety z grammi, kinematografia [taśma filmowa] naświetlona, dyski kompaktowe optyczne, dyski kompaktowe audio-video, programy komputerowe nagrane, software, oprogramowanie stałe komputerowe nagrane, dyski do nagrywania dźwięku, taśmy do nagrywania dźwięku, magnetyczne nośniki informacji, optyczne nośniki informacji, odbiorniki [audio- i wideo], urządzenia do odtwarzania dźwięku, pamięci komputerowe, płyty fonograficzne, sterujące programy komputerowe, nagrane, programy gier komputerowych, programy komputerowe [software ładowalny], urządzenia do przetwarzania informacji, przezrocza [slajdy], publikacje elektroniczne [moduły ładowalne], software [oprogramowanie] dla komputerów nagrane, taśmy do rejestracji dźwięku, taśmy filmowe naświetlone, taśmy magnetyczne, taśmy wideo, **16** tablice ogłoszeniowe na afiszach z kartonu lub papieru, afisze, plakaty, albumy, almanachy [roczniki], atlasy, bilety, blankiety, bloczki do pisania, broszury, czasopisma [periodyki], segregatory na dokumenty [artykuły biurowe], druki, materiały drukowane, fotografie, gazety, mapy geograficzne, druki, odbitki graficzne, odwzorowania graficzne, reprodukcje graficzne, wyroby introligatorskie, kalendarze, kalendarze z kartkami do zdzierania, wyroby z kartonu, karty muzyczne z życzeniami, karty pocztowe, katalogi, komiksy, książki, zakładki do książek, litografie, mapy, mapy geograficzne, notatniki [notesy], notesy podręczne, obrazy, plakaty, podręczniki [książki], prospekty, rysunki, śpiewniki, teczki, skoroszyty [artykuły biurowe], **35** agencje reklamowe, doradztwo specjalistyczne w sprawach działalności gospodarczej, doradztwo w zakresie organizowania i prowadzenia działalności gospodarczej, doradztwo w zakresie prowadzenia działalności gospodarczej, doradztwo w zakresie zarządzania personalnego, dystrybucja materiałów reklamowych [próbek, druków, prospektów, broszur], profesjonalne zarządzanie działalnością artystyczną, doradztwo w zakresie działalności gospodarczej, doradztwo w zakresie organizacji i zarządzania działalnością gospodarczą, doradztwo w zakresie zarządzania działalnością gospodarczą, ekspertyzy w zakresie działalności gospodarczej, profesjonalne doradztwo w zakresie działalności gospodarczej, pozyskiwanie danych do komputerowych baz danych, systematyzacja danych w komputerowych bazach danych, komputerowe zarządzanie plikami, obróbka tekstów, rozpowszechnienie ogłoszeń reklamowych, doradztwo dotyczące organizowania działalności gospodarczej, doradztwo w sprawach zarządzania personelem, pomoc przy zarządzaniu przedsiębiorstwami przemysłowymi lub handlowymi, pomoc w zakresie zarządzania, rozpowszechnienie próbek [dystrybucja], pomoc w zarządzaniu przedsiębiorstwami handlowymi lub przemysłowymi, reklama radiowa, rozpowszechnianie materiałów

reklamowych [ulotki, prospekty, druki, próbki], reklama za pośrednictwem sieci komputerowej, uaktualnianie materiałów reklamowych, publikowanie tekstów reklamowych, rozpowszechnianie ogłoszeń reklamowych, reklamy radiowe, reklamy telewizyjne, reklama telewizyjna, profesjonalne zarządzanie działalnością artystyczną, pomoc w zarządzaniu działalnością gospodarczą, usługi doradcze w zarządzaniu działalnością gospodarczą, zarządzanie hotelami, zarządzanie zbiorami informatycznymi, **38** przesyłanie informacji tekstowej i obrazowej przy pomocy komputera, **39** dystrybucja gazet, **41** usługi świadczone przez biblioteki objazdowe, edukacja, studia filmowe, produkcja filmów, wypożyczanie filmów kinematograficznych, fotoreportaże, usługi w zakresie kompozycji muzycznych, publikowanie książek, wypożyczanie książek, mikro-wydawnictwa, montaż programów radiowych i telewizyjnych, montaż taśm wideo, wypożyczanie nagrań dźwiękowych, nagrywanie filmów na taśmach wideo [filmowanie], obsługa publikacji elektronicznych on-line [nie-przesyłalnych], pisanie scenariuszy, postsynchronizacja, produkcja filmów na taśmach wideo, montaż programów radiowych i telewizyjnych, publikacja elektroniczna on-line książek i periodyków, publikowanie tekstów [innych niż teksty reklamowe], usługi studia nagrań, usługi tłumaczenia, wypożyczanie sprzętu audio, **42** doradztwo w sprawach sprzętu komputerowego, doradztwo w zakresie własności intelektualnej, usługi grafików, doradztwo w zakresie sprzętu komputerowego, konwersja danych lub dokumentów na formę elektroniczną, konwersja danych przez programy komputerowe, licencjonowanie własności intelektualnej, zarządzanie prawami autorskimi, tworzenie i utrzymywanie stron internetowych dla osób trzecich, licencjonowanie własności intelektualnej, usługi związane z bezpieczeństwem własności intelektualnej.

(111) **201635** (220) 2006 01 27 (210) 305382
 (151) 2008 01 22 (441) 2006 05 02
 (732) Covidien AG, Neuhausen am Rheinfall, CH.
 (540) LIGASURE ADVANCE

(510), (511) **10** urządzenia chirurgiczne, w tym układy urządzeń do zamykania i uszczelniania naczyń oraz do zamykania tkanek z trybem monopolarnym regulowania energii, składające się z generatorów elektrochirurgicznych i akcesoriów do nich, w tym pedałów nożnych, przyrządów ręcznych, uszczelnień i zamknięć oraz elektrod.

(111) **201636** (220) 2006 02 03 (210) 305762
 (151) 2007 11 27 (441) 2006 05 15
 (732) Centrum Komputerowe „MICROMAN” Spółka z o.o., Katowice, PL.
 (540)

powerman

Kolor znaku: czerwony

(531) 27.5.1, 29.1.1
 (510), (511) **09** komputery, urządzenia do przetwarzania informacji, sprzęt, zestawy, urządzenia, podzespoły, części i akcesoria komputerowe oraz urządzenia peryferyjne, magnetyczne i optyczne nośniki danych, monitory, programy komputerowe, **37** usługi w zakresie składania komputerów, **42** programowanie komputerowe, usługi związane z komputerową konwersją danych, projektowanie i wdrażanie systemów komputerowych.

(111) **201637** (220) 2006 03 06 (210) 307006
 (151) 2007 11 09 (441) 2006 06 12
 (732) Mirosław Baran, Gdańsk, PL.
 (540)



Kolor znaku: czarny, czerwony, biały
 (531) 3.13.2, 26.1.1, 26.4.7, 27.5.1, 29.1.13

(510), (511) **07** maszyny i urządzenia z branży przeróbki tworzyw sztucznych i włókniny, **09** kapilary, **11** elementy składowe systemów nawadniających zwłaszcza ogrodów, szklarni, jak: przewody systemów hydraulicznych nisko i średnio ciśnieniowych oraz pneumatycznych, **17** profile i rurki giętkie z tworzyw sztucznych, uszczelki, przewody giętkie niemetalowe, wzmocnione węże do podlewania, wyroby gumowe i z tworzyw sztucznych, armatura z tworzyw sztucznych w zakresie układów hydraulicznych, pneumatycznych i instalacji sanitarnej, tworzywa sztuczne półprzetworzone w postaci granulatu wraz z koncentratami barwiącymi, węże.

(111) **201638** (220) 2006 03 09 (210) 307394
 (151) 2007 12 06 (441) 2006 06 12
 (732) BUMAR WARYŃSKI S.A. GRUPA HOLDINGOWA, Warszawa, PL.
 (540)



Kolor znaku: żółty, czarny

(531) 1.5.1, 1.5.2, 26.5.1, 27.5.1, 29.1.12
 (510), (511) **06** materiały i półfabrykaty metalowe, wyroby metalowe, konstrukcje metalowe, przenośne konstrukcje metalowe, materiały konstrukcyjne metalowe, materiały i wyroby metalowe stosowane w budownictwie, **07** maszyny i urządzenia budowlane, urządzenia dźwigowe, dźwigi, windy, podnośniki, maszyny i urządzenia dla przemysłu metalowego, papirniczego, włókienniczego, samochodowego, maszyny i urządzenia rolnicze, maszyny i urządzenia dla potrzeb gospodarki komunalnej, urządzenia dla transportu, urządzenia do celów gospodarstw domowych zawarte w tej klasie, urządzenia i zespoły hydrauliki siłowej, napędy hydrauliczne i pneumatyczne do maszyn i silników, urządzenia stosowane w górnictwie, pompy, **12** betoniarki, pojazdy transportowe, wózki transportowe, wózki podnośnikowe, obwody hydrauliczne do pojazdów, skrzynie ładunkowe, wywrotkowe do pojazdów ciężarowych, **19** materiały budowlane niemetalowe, materiały konstrukcyjne niemetalowe, konstrukcje niemetalowe, **35** usługi w zakresie pośrednictwa handlowego polegające na kojarzeniu kontrahentów handlowych, doradztwo w zakresie organizowania i kierowania działalnością gospodarczą, pomoc przy zarządzaniu przedsiębiorstwami przemysłowymi i handlowymi, usługi marketingowe, **36** zarządzanie majątkiem nieruchomości osób trzecich, administrowanie i obrót nieruchomościami, leasing, najem i dzierżawa składników majątkowych, prowadzenie działalności inwestycyjnej na rynku finansowym i kapitałowym, **37** świadczenie usług w zakresie napraw, remontów i obsługi maszyn i urządzeń będących przedmiotem działalności produkcyjnej, całokształt usług budowlanych, nadzór budowlany, **39** transport pasażerski, transport i dystrybucja towarów, przewożenie ładunków, **42** prace badawczo-rozwojowe, doradcze, projektowe i projekty w dziedzinie budownictwa, maszyn i urządzeń budowlanych, urządzeń dźwigowych, hydrauliki siłowej, doradztwo zawodowe w dziedzinach dotyczących działalności spółki świadczone na rzecz osób trzecich.

(111) **201639** (220) 2006 03 13 (210) 307545
 (151) 2008 01 24 (441) 2006 06 26
 (732) ALDIK Spółka z o.o., Lublin, PL.
 (540) ALDIK

(510), (511) **30** ciasta, wyroby cukiernicze i piekarnicze, **35** zgrupowanie na rzecz osób trzecich różnych towarów pozwalające nabywcy je oglądać i kupować w dużym sklepie wielobranżowym lub w supermarkecie, **43** ciastkarnie, kafeterie, kawiarnie, przygotowywanie dań na zamówienie oraz ich dostawa, restauracje.

(111) **201640** (220) 2006 03 15 (210) 307614
 (151) 2007 12 06 (441) 2006 06 26
 (732) TVN Spółka Akcyjna, Warszawa, PL.

(540)



Kolor znaku: biały, czarny, brązowy i odcienie, niebieski

(531) 25.12.1, 26.1.1, 26.2.1, 27.5.1, 27.7.1, 29.1.15

(510), (511) **03** środki myjące, czyszczące, piorące i wybielające, kosmetyki, wyroby perfumeryjne, środki do pielęgnacji włosów, środki do czyszczenia zębów, **09** urządzenia i przyrządy do nagrywania, transmisji i reprodukcji dźwięku, obrazu, programy telewizyjne, filmy, audycje radiowe utrwalone w formie zapisanej taśmy filmowej, taśmy video, taśmy magnetycznej, dysków optycznych w wersji przystosowanej do odtwarzania w komputerach multimedialnych, zapisane nośniki obrazu, dźwięku i informacji, automaty sprzedające i mechanizmy do urządzeń uruchamianych przez wrzucanie monety lub żetonu, maszyny liczące, sprzęt przetwarzający dane, komputery, gry komputerowe, **16** papier, karton i wyroby z tych materiałów nie ujęte w innych klasach, druki akcydensowe, kalendarze, foldery, prospekty afisze, plakaty, fotografie, nalepki, publikacje drukowane, czasopisma, książki, broszury, materiały piśmienne, papeteria, torby do pakowania z papieru i tworzyw sztucznych, materiały szkoleniowe i instruktażowe z wyjątkiem aparatów, **25** odzież, odzież sportowa, obuwie, nakrycia głowy, **28** gry, zabawki i sprzęt sportowy ujęte w tej klasie, gry elektroniczne inne niż komputerowe, ozdoby choinkowe, karty do gry, **35** usługi w zakresie reklamy: organizacja i prowadzenie kampanii reklamowych, wynajem i sprzedaż miejsca i czasu na cele reklamowe w środkach masowego przekazu, usługi produkcji audycji i filmów reklamowych dla radia, telewizji, filmu, internetu, usługi w zakresie dystrybucji i doręczania prospektów i próbek reklamowych, organizacja pokazów i wystaw w celach reklamowych i handlowych, usługi badania opinii publicznej, badania rynku mediów i reklamy, usługi prowadzenia sklepu i hurtowni wielobranżowej w zakresie sprzedaży odzieży, obuwia, wyrobów papierniczych, kosmetyków, chemii gospodarczej, książek, czasopism, gazet, sprzętów gospodarstwa domowego, mebli, wyposażenia wnętrz, prowadzenie punktów sprzedaży hurtowej i detalicznej: odzieży, obuwia, wyrobów papierniczych, chemii gospodarczej, książek, czasopism, gazet, sprzętów gospodarstwa domowego, mebli, wyposażenia wnętrz za pośrednictwem Internetu, **38** usługi agencji informacyjnej: zbieranie i rozpowszechnianie informacji, usługi rozpowszechniania programów telewizyjnych, reportaży, filmów dokumentalnych i fabularnych, widowisk rozrywkowych i sportowych, programów informacyjnych usługi: emisji telewizyjnej i radiowej, obsługi przekazu dźwięku i obrazu, obsługi przekazu cyfrowego, organizowania systemów transmisyjnych dźwięku, obrazu i sygnału cyfrowego, rozpowszechniania programów i informacji za pośrednictwem sieci informatycznych - internetu, sieci teleinformatycznych i przekazu satelitarnego, organizacja audycji z interaktywnym udziałem widzów, **41** usługi rozrywki i nauczania: organizacja rozrywkowych widowisk telewizyjnych, audycji radiowych, produkcja filmów dokumentalnych, reportaży, programów telewizyjnych, organizacji teleturniejów i konkursów, organizacji i prowadzenia teleturniejów i konkursów z interaktywnym udziałem widzów i słuchaczy w czasie realnym, organizacji nauczania, nauczanie korespondencyjne zgodnie z zapotrzebowaniem uczestników, usługi wynajmowania studia nagraniowego, filmowego, organizacji i produkcji nagrań filmowych, dźwiękowych, usługi organizacji imprez artystycznych, estradowych, sportowych, rekreacyjnych, usługi obsługi technicznej i menedżerskiej produkcji telewizyjnej i filmowej, usługi wynajmu dekoracji, kostiumów i rekwizytów oraz pomieszczeń do celów rozrywkowych, sprzętu telewizyjnego, radiowego, filmowego, kinematograficznego, usługi wydawnicze: publikowanie książek i innych materiałów drukowanych, udostępnianie tych publikacji za pośrednictwem internetu, organizowanie konkursów piękności, zabaw, zawodów sportowych, prowadzenie parków rozrywki, **42** usługi administrowania prawami własności intelektualnej, udzielania licencji i pośrednictwa w obrocie prawami własności intelektualnej, opracowywanie i wdrażanie programów komputerowych, usługi dotyczące oprogramowania komputerowego zawarte w tej klasie, badania w dziedzinie usług medialnych

- prace badawczo-wdrożeniowe dotyczące opracowywania i wdrażania nowych technologii w dziedzinie usług medialnych, prognozy pogody.

(111) **201641** (220) 2006 03 27 (210) 308296
 (151) 2007 12 19 (441) 2006 07 10
 (732) P.H. „ROLENDT” Karol Arendt, Gdańsk, PL.
 (540)



(531) 26.1.1, 27.5.1

(510), (511) **25** obuwie, obcaszki do butów, paski do obuwia, cholewki do obuwia, czubki do obuwia, środki antypoślizgowe do obuwia, **26** haczyki do butów, dziurki, zapięcia, sprzączki, pętelki do obuwia, sznurowadła do obuwia, **35** usługi w zakresie prowadzenia sklepu z obuwiem oraz artykułami obuwniczymi.

(111) **201642** (220) 2006 04 12 (210) 309432
 (151) 2007 12 03 (441) 2006 07 24
 (732) „Coca-Cola Poland Services” Spółka z ograniczoną odpowiedzialnością, Warszawa, PL.

(540) KROPLA BESKIDU NASTROJE NATURY

(510), (511) **32** piwo, wody mineralne i gazowane oraz inne napoje bezalkoholowe, napoje owocowe i soki owocowe, syropy i inne preparaty do produkcji napojów.

(111) **201643** (220) 2006 04 12 (210) 309433
 (151) 2007 12 03 (441) 2006 07 24
 (732) „Coca-Cola Poland Services” Spółka z ograniczoną odpowiedzialnością, Warszawa, PL.

(540) KROPLA BESKIDU NASTROJE

(510), (511) **32** piwo, wody mineralne i gazowane oraz inne napoje bezalkoholowe, napoje owocowe i soki owocowe, syropy i inne preparaty do produkcji napojów.

(111) **201644** (220) 2006 04 12 (210) 309443
 (151) 2007 12 03 (441) 2006 07 24
 (732) Przedsiębiorstwo Produkcyjno-Usługowo-Handlowe JMT Jarosław Tabaka, Września, PL.

(540)



Kolor znaku: czerwony i odcienie, biały, metalowy

(531) 14.1.2, 27.5.1, 29.1.15

(510), (511) **06** drobne wyroby metalowe, łączniki, kołki rozporowe, tuleje kotwiące, korpusy: pojedynczo, podwójnie rozporające, złącza rozporowe.

(111) **201645** (220) 2006 04 24 (210) 309956
 (151) 2007 12 05 (441) 2006 08 07
 (732) Przedsiębiorstwo SWORD Piły Taśmowe Roman Wójcik, Gdańsk, PL.

(540)



Kolor znaku: niebieski

(531) 1.15.24, 26.11.13, 27.5.1, 29.1.4

(510), (511) **07** piły jako części maszyn.

(111) **201646** (220) 2006 05 02 (210) 310243
 (151) 2007 12 03 (441) 2006 08 07
 (732) Energomontaż-Poznań Spółka z o.o., Poznań, PL.
 (540)



Kolor znaku: biały, czarny, niebieski
 (531) 24.15.1, 26.4.1, 26.4.4, 29.1.13
 (510), (511) **06** metalowe konstrukcje budowlane, **37** usługi budowlane i remontowo-budowlane w zakresie budownictwa przemysłowego, **42** usługi projektowe i doradcze w zakresie energetyki i budownictwa przemysłowego.

(111) **201647** (220) 2006 05 08 (210) 310463
 (151) 2008 01 30 (441) 2006 08 21
 (732) Cargill (Polska) Spółka z ograniczoną odpowiedzialnością, Warszawa, PL.
 (540)



Kolor znaku: czarny, żółty
 (531) 3.4.18, 27.5.1, 29.1.2, 29.1.8
 (510), (511) **31** pasze dla zwierząt hodowlanych.

(111) **201648** (220) 2006 05 09 (210) 310486
 (151) 2008 02 06 (441) 2006 08 21
 (732) BONGRAIN S.A., Viroflay, FR.
 (540)



(531) 19.3.1, 27.5.1
 (510), (511) **29** sery, mleko, produkty mleczne, jadalne oleje i tłuszcze, owoce morza, ekstrakty mięsne.

(111) **201649** (220) 2006 05 11 (210) 310606
 (151) 2007 12 03 (441) 2006 08 21
 (732) VICTORIA CYMES Sp. z o.o., Wałcz, PL.
 (540)



Kolor znaku: czerwony, zielony, żółty, biały
 (531) 5.3.15, 5.7.13, 25.1.1, 27.5.1, 29.1.14
 (510), (511) **32** soki jabłkowe, soki z dodatkiem jabłek.

(111) **201650** (220) 2006 05 11 (210) 310607
 (151) 2007 12 03 (441) 2006 08 21
 (732) VICTORIA CYMES Sp. z o.o., Wałcz, PL.

(540)



Kolor znaku: zielony, czerwony, pomarańczowy, beżowy, brązowy, biały
 (531) 5.3.15, 5.9.1, 5.9.3, 5.9.24, 25.1.1, 27.5.1, 29.1.15
 (510), (511) **32** soki warzywne.

(111) **201651** (220) 2006 05 11 (210) 310608
 (151) 2007 12 03 (441) 2006 08 21
 (732) VICTORIA CYMES Sp. z o.o., Wałcz, PL.
 (540)



Kolor znaku: czerwony, zielony, pomarańczowy, biały
 (531) 5.3.15, 5.9.1, 25.1.1, 27.5.1, 29.1.14
 (510), (511) **32** soki z marchwi, soki z dodatkiem marchwi.

(111) **201652** (220) 2006 05 11 (210) 310609
 (151) 2007 12 03 (441) 2006 08 21
 (732) VICTORIA CYMES Sp. z o.o., Wałcz, PL.
 (540)



Kolor znaku: czerwony, zielony, czarny, biały
 (531) 5.3.15, 5.9.3, 5.9.15, 5.9.24, 25.1.1, 27.5.1, 29.1.14
 (510), (511) **32** soki warzywne.

(111) **201653** (220) 2006 05 15 (210) 310736
 (151) 2007 11 30 (441) 2006 08 21
 (732) Tele-Fonika Kable S.A., Kraków, PL.
 (540)



Kolor znaku: zielony
 (531) 27.5.1, 29.1.3
 (510), (511) **07** maszyny i urządzenia stosowane w przemyśle wytwarzającym druty, przewody, kable, części i osprzęt, narzędzia do maszyn kablowych, **09** osprzęt do kabli i przewodów: głowice do izolowania i uszczelniania końcówek kabli w tym: wewnętrzne i napowietrzne, mufy: przelotowe, przejściowo-przelotowe, przejściowe, rozgałęźne, remontowe, końcowe, złączki i końcówki, opaski remontowe do kabli i przewodów, osłony kabli i przewodów, kapturki, obudowy, uchwyty, zaciski, izolowane złączki przewodowe, adaptery i konektory kablone, zestawy uziemiające, druty, przewody i kable do celów elektrycznych w tym: druty miedziane, gołe i ocynowane,

aluminium i z aluminium stopowego, druty i przewody nawojowe miedziane i aluminiowe okrągłe i profilowe gołe i izolowane, przewody elektroenergetyczne do układania na stałe, przewody do odborników ruchomych, przewody spawalnicze, przewody napowietrzne miedziane, aluminiowe, z aluminium stopowego, stalowo-aluminiowe gołe i izolowane, plecionki miedziane, przewody jezdnne okrągłe i profilowe z miedzi i jej stopów, przewody elektroenergetyczne i radiofoniczne do taboru kolejowego, przewody do pojazdów samochodowych, przewody zapłonowe, górnicze przewody i kable elektroenergetyczne telekomunikacyjne, sterownicze, trakcyjne, kable i przewody okrętowe, kable elektroenergetyczne niskich, średnich, wysokich i bardzo wysokich napięć o izolacji polwinitowej, papierowej przesyconej syciwem, w polietylenie, w polietylenie sieciowym, w mieszankach gumowych i silikonie, kable telekomunikacyjne miedziane dalekosiężne i miejscowe, zakończeniowe, stacyjne o izolacji polwinitowej, polietylenowej, papierowej, przewody komputerowe miedziane, kable światłowodowe, przewody grzejne i instalacje grzejne zawarte w tej klasie, przewody w izolacji fluoroorganicznej, przewody lotnicze i lotniskowe, przewody strzałowe, przewody specjalne, kable elektroenergetyczne bezhalogenowe i ognioodporne, kable hybrydowe, przewody odgromowe, przewody głośnikowe, przewody dźwigowe, przewody do studni głębinowych, kable podmorskie, wszystkie wyżej wymienione przewody i kable zawarte w tej klasie, **17** mieszanki gumowe i tworzywa sztucznych, izolatory do kabli, **20** opakowania z drewna, bębny i szpule niemechaniczne, niemetalowe, do nawijania przewodów giętkich, palety transportowe niemetalowe, palety załadunkowe niemetalowe, przekładki, niemetalowe zaciski do kabli, **35** prowadzenie sklepu i hurtowa z następującymi towarami: kable, przewody, druty do celów elektrycznych oraz maszyn i urządzeń do ich wytwarzania oraz osprzętu do kabli przewodów i drutów, **37** usługi montażowe i serwisowe dotyczące kabli, przewodów, drutów do celów elektrycznych oraz maszyn i urządzeń do ich wytwarzania, **39** usługi przewozowe w zakresie osób i materiałów, **40** przetwórstwo metali nieżelaznych, tworzywa sztucznych i mieszanek gumowych, recykling odpadów kablowych, **42** badania dotyczące kabli, przewodów, drutów i maszyn do ich wytwarzania, opracowania naukowo-badawcze, technologiczne, projektowe i wdrożeniowe w zakresie kabli, przewodów, drutów do celów elektrycznych oraz maszyn i urządzeń do ich wytwarzania, doradztwo techniczne, opiniowanie, ekspertyzy w zakresie kabli, przewodów, drutów i maszyn do ich wytwarzania, dokumentacja projektowa i usługi projektowe, **44** usługi medyczne.

(111) **201654** (220) 2006 05 23 (210) 311100
 (151) 2007 12 12 (441) 2006 09 04
 (732) Przedsiębiorstwo Handlowe INDRAX Krzysztof Wszolek, Krzysztof Lason spółka jawna, Zabrze, PL.
 (540) NOVUS
 (510), (511) **25** odzież zawarta w klasie 25, zwłaszcza odzież męska, obuwie zawarte w klasie 25, nakrycia głowy zawarte w klasie 25, bielizna zawarta w klasie 25.

(111) **201655** (220) 2006 05 25 (210) 311179
 (151) 2007 12 03 (441) 2006 09 04
 (732) ASTELLAS PHARMA INC., Tokyo, JP.
 (540) MODIGRAF
 (510), (511) **05** produkty i substancje farmaceutyczne, produkty i substancje farmaceutyczne dla immunoterapii.

(111) **201656** (220) 2006 06 10 (210) 311886
 (151) 2007 11 27 (441) 2006 09 18
 (732) POLKOMTEL S.A., Warszawa, PL.
 (540) od 16 darmo simplus
 (510), (511) **09** aparaty, przewody i słuchawki telefoniczne; automaty sprzedające i mechanizmy do urządzeń uruchamianych przez wrzucenie monety lub żetonu; kasy rejestrujące; komputery i sprzęt przetwarzający dane; magnetyczne nośniki danych; maszyny liczące, płyty (dyski) z nagraniami; urządzenia do gaszenia ognia; urządzenia do nagrywania, transmisji, reprodukcji danych, dźwięku lub obrazu; urządzenia i przyrządy naukowe, żeglarskie, geodezyjne, elektryczne, kinematograficzne, optyczne, wagowe, pomiarowe, sygnalizacyjne, kontrolne, do ratowania życia, do celów dydaktycznych, **35** usługi polegające na: rejestrowaniu, sporządzaniu odpisów, składzie, kom-

palacji, transmisji, transkrypcji, systematyzacji pisemnych informacji (komunikatów) oraz rejestrowaniu a także wykorzystaniu lub kompilacji danych matematycznych lub statystycznych oraz zarządzaniu zbiorami informatycznymi; usługi w zakresie: reklamy i działalności informacyjnej, badania rynku, telefonicznego udzielania informacji, organizacji wystaw lub targów handlowych i reklamowych, pośrednictwa w zawieraniu umów kupna-sprzedaży poprzez telefon i Internet, obsługa klientów przy wykorzystaniu sieci Internet, usługi telekomunikacyjne, a także usługi telekomunikacyjne on line polegające na umożliwieniu: zlecenia usług, świadczenia usług, zawierania umów, umów pośrednictwa, umów ubezpieczeniowych, umów kupna-sprzedaży, umów kredytowych, umów bankowych oraz otwierania rachunków bankowych, dokonywania operacji bankowych, dostępu do konta bankowego, wykonywania umów; prowadzenie sprzedaży towarów: apaszki jedwabne, antystresery, baloniki, bandanki, banery, breźkawniki, bloczki post-it, bluzy, bombki, breloczki, chorągiewki, clipboardy, czapki, daszki, długopisy, elektroniczne urządzenia do tłumaczeń językowych, elektroniczne urządzenia ze słownikiem, etui skórzane na długopisy, etui skórzane na wizytówki, fido-dido, flagi, galanteria odzieżowa damska i męska, galanteria skórzana, galanteria papierowa, joja, kalendarze, kalkulatory, kape-lusze, karafki, konstrukcje dmuchane i balony, kosmetyczki, kosmetyki, koszulki polo, krawaty, krzeselka, kubki, kurtki, latawce, linijki, maskotki, materiały biurowe i szkolne, medale, pudełka, naklejki i nalepki, notesy, obrusy, odtwarzacze płyt kompaktowych i kaset, ołówki, opakowania na napoje, organizery, otwieracze do butelek, pałeczki chińskie, papiery pakowe, parasole, parasolki, parawany, para jedwabne, piłki, piórniki, plecaki, płotki, podkładki pod kubki, kieliszki i szklanki, podkładki pod mysz, pokrowce na telefony, pompony, portfele, postery, potykacze, radioodbiorniki, rękawiczki, ręczniki, sakwy rowerowe, sakwy podróżne, samochodowe osłony przeciwsłoneczne, siatki, skrobaczki do szyb, słodycze, standy, stroje dla personelu, szale, szaliki, świece, tablice, teczki skórzane, terkotki, termosy, tłumacze polsko-angielskie, torby i torebki, torciki, trąbki, t-shirty, wizytowniki, wody perfumowane i perfumy, worki żeglarskie, wyroby ze szkła i porcelany, zabawki, zegary ścienne, zegarki, znaczki z logo, **36** usługi w zakresie: pośrednictwa w zawieraniu umów ubezpieczeniowych poprzez telefon i Internet, sprawdzania stanu konta poprzez telefon i Internet, **38** usługi w zakresie: rozpowszechniania systemów przekazywania dźwięku i obrazu w łączności radiofonicznej, telegraficznej, telefonicznej, telefonii komórkowej, telefaksowej, w systemie cyfrowym; usługi w zakresie łączności: radiofonicznej, telegraficznej, telefonicznej, telefonii komórkowej i poprzez Internet, telefaksowej, ustalania taryf i opłat, obsługi satelitów i przekazów satelitarnych, organizowania systemów transmisyjnych, przesyłania dźwięku, obrazu i SMS-ów; usługi w zakresie: poczty elektronicznej, zleceń przywoławczych z zastosowaniem radia, telefonu lub innych środków komunikacji elektronicznej; usługi w zakresie prowadzenia: stacji radiowych, telewizyjnych oraz transmitowania dźwięku i obrazu; usługi w zakresie zbierania i przekazywania aktualności informacyjnych z wykorzystaniem: multimedii, urządzeń telekomunikacyjnych; usługi w zakresie wypożyczania telefonów, modemów i innych urządzeń telekomunikacyjnych; obsługa klientów przy wykorzystaniu sieci Internet; elektroniczny serwis informacji typu on-line polegający na tworzeniu, prowadzeniu baz danych i udostępnianiu informacji z możliwością elektronicznego przyjmowania i przekazywania wiadomości, **41** usługi w zakresie nauczania poprzez telefon, Internet, radio i telewizję.

(111) **201657** (220) 2006 06 19 (210) 312211
 (151) 2007 12 03 (441) 2006 10 02
 (732) CALCIALIMENT, Pleudihen, FR.
 (540)



Kolor znaku: żółty, niebieski, zielony, biały
 (531) 3.4.1, 3.4.20, 26.7.9, 29.1.13

(510), (511) **05** preparaty dietetyczne do celów leczniczych, preparaty weterynaryjne, **31** pokarmy dla zwierząt, wzmacniające pasze dla zwierząt, preparaty do tuczu zwierząt, składniki mineralne do dodatków odżywczych dla zwierząt.

(111) **201658** (220) 2006 06 19 (210) 312212
(151) 2007 12 03 (441) 2006 10 02
(732) CALCIALIMENT, Pleudihen, FR.
(540) CALCIALIMENT

(510), (511) **05** preparaty dietetyczne do celów leczniczych, preparaty weterynaryjne, **31** pokarmy dla zwierząt, wzmacniające pasze dla zwierząt, preparaty do tuczu zwierząt, składniki mineralne do dodatków odżywczych dla zwierząt.

(111) **201659** (220) 2006 06 22 (210) 312315
(151) 2007 12 13 (441) 2006 10 02
(732) Zakład Produkcjno-Handlowy AGROMIX Roman Szewczyk, Niepołomice, PL.
(540) ATPOLAN

(510), (511) **01** nawozy dolistne, środki zwilżające, środki emulgujące, kompozycje olejowo-emulgatorowe, środki antytranspiracyjne, **04** dyspergatory obniżające napięcie powierzchniowe, **05** środki wspomagające działanie herbicydów, środki ochrony roślin.

(111) **201660** (220) 2006 06 22 (210) 312316
(151) 2007 12 13 (441) 2006 10 02
(732) Zakład Produkcjno-Handlowy AGROMIX Roman Szewczyk, Niepołomice, PL.
(540) ATPOL

(510), (511) **01** nawozy dolistne, środki zwilżające, środki emulgujące, kompozycje olejowo-emulgatorowe, środki antytranspiracyjne, **04** dyspergatory obniżające napięcie powierzchniowe, **05** środki wspomagające działanie herbicydów, środki ochrony roślin.

(111) **201661** (220) 2003 07 24 (210) 267791
(151) 2008 01 22 (441) 2004 01 26
(732) „TIM” Spółka Akcyjna, Bielsko-Biała, PL.
(540)



Kolor znaku: bordowy, brązowy, złoty, jasnobordowy, ecru
(531) 1.1.1, 5.7.3, 11.3.1, 19.1.1, 19.7.1, 25.1.6, 25.1.15, 27.5.1, 29.1.15
(510), (511) **33** miód pitny półtorak.

(111) **201662** (220) 2004 02 02 (210) 275673
(151) 2008 01 07 (441) 2004 05 04
(732) DOPAK Sp. z o.o., Wrocław, PL.
(540) www.dopak.pl

(510), (511) **07** maszyny i urządzenia dla przemysłu: wtryskarki, manipulatory, butelczarki, rozdmuchiarki, młyny, suszarki, podajniki i silosy do tworzyw sztucznych, przenośniki taśmowe, prasy do gumy, wytłaczarki, chwytaki do manipulatorów, **11** urządzenia do chłodzenia i wentylacji: agregaty chłodnicze, centrale klimatyzacyjne, instalacje chłodzenia maszyn i urządzeń, **35** zarządzanie i doradztwo w zakresie prowadzenia działalności gospodarczej, **37** usługi instalacyjne, naprawy, konserwacje maszyn, sprzętu elektrycznego, przyrządów pomiarowych, kontrolnych, **41** tłumaczenie tekstów z języków obcych.

(111) **201663** (220) 2004 02 02 (210) 275674
(151) 2008 01 07 (441) 2004 05 04
(732) DOPAK Sp. z o.o., Wrocław, PL.
(540)



Kolor znaku: niebieski, złoty
(531) 26.1.2, 26.2.7, 26.13.1, 27.5.1, 29.1.12
(510), (511) **07** maszyny i urządzenia dla przemysłu: wtryskarki, manipulatory, butelczarki, rozdmuchiarki, młyny, suszarki, podajniki i silosy do tworzyw sztucznych, przenośniki taśmowe, prasy do gumy, wytłaczarki, chwytaki do manipulatorów, **11** urządzenia do chłodzenia i wentylacji: agregaty chłodnicze, centrale klimatyzacyjne, instalacje chłodzenia maszyn i urządzeń, **35** zarządzanie i doradztwo w zakresie prowadzenia działalności gospodarczej, **37** usługi instalacyjne, naprawy, konserwacje maszyn, sprzętu elektrycznego, przyrządów pomiarowych, kontrolnych, **41** tłumaczenie tekstów z języków obcych.

(111) **201664** (220) 2004 02 02 (210) 275680
(151) 2008 01 07 (441) 2004 05 04
(732) DOPAK Sp. z o.o., Wrocław, PL.
(540)

DOPAK

Kolor znaku: złoty, niebieski
(531) 27.5.1, 29.1.12
(510), (511) **07** maszyny i urządzenia dla przemysłu: wtryskarki, manipulatory, butelczarki, rozdmuchiarki, młyny, suszarki, podajniki i silosy do tworzyw sztucznych, przenośniki taśmowe, prasy do gumy, wytłaczarki, chwytaki do manipulatorów, **11** urządzenia do chłodzenia i wentylacji: agregaty chłodnicze, centrale klimatyzacyjne, instalacje chłodzenia maszyn i urządzeń, **35** zarządzanie i doradztwo w zakresie prowadzenia działalności gospodarczej, **37** usługi instalacyjne, naprawy, konserwacje maszyn, sprzętu elektrycznego, przyrządów pomiarowych, kontrolnych, **41** tłumaczenie tekstów z języków obcych.

(111) **201665** (220) 2004 11 15 (210) 287658
(151) 2008 02 22 (441) 2005 02 21
(732) NOE Sp. z o.o., Gryfice, PL.
(540) HOSO

(510), (511) **12** rowery, rowerki, wózki dziecięce, wózki inwalidzkie, wózki golfowe, **20** meble ogrodowe, **25** szaliki, apaszki, bandany, chusty, boa na szyję, rękawiczki, szelki, podwiązki, mufki, czepki kąpielowe, slipy, krawaty, muszki, muszniki, **28** zabawki, zabawki sterowane przewodowo i falami radiowymi, zabawki dla zwierząt, **35** zgrupowanie na rzecz osób trzecich różnych towarów pozwalające nabywcy wygodnie je oglądać i kupować w sklepach z bielizną, odzieżą i obuwiem, w sklepach z artykułami gospodarstwa domowego, sklepach z zabawkami i artykułami sportowymi, **42** wzornictwo przemysłowe w zakresie artykułów bielizniarskich, odzieży i obuwia, wzornictwo w zakresie wyrobów zabawkarskich i pojazdów takich jak wszelkiego rodzaju wózki i rowery oraz artykułów gospodarstwa domowego i wystroju wnętrz.

(111) **201666** (220) 2005 05 18 (210) 295213
(151) 2008 01 29 (441) 2005 08 22
(732) Unilever N.V., Rotterdam, NL.
(540)



Kolor znaku: złoty, czerwony
(531) 25.5.1, 26.4.2, 29.1.12
(510), (511) **30** herbaty.

(111) **201667** (220) 2005 05 27 (210) 295636
 (151) 2007 12 06 (441) 2005 09 05
 (732) „PANDA KM” s.c. Przemysław Kaczyński, Izabela Markiewicz,
 Olsztyn, PL.
 (540)



Kolor znaku: żółty, czerwony, granatowy
 (531) 26.4.3, 27.5.1, 29.1.13
 (510), (511) **35** zgromadzenie i zestawienie na rzecz osób trzech róż-
 nych towarów pozwalające nabywcy wygodnie je oglądać i kupować
 w sklepie wyspecjalizowanym w sprzedaży obuwia, odzieży, toreb
 i gadżetów reklamowych, usługi agencji eksportowo-importowej.

(111) **201668** (220) 2005 05 27 (210) 295638
 (151) 2007 12 05 (441) 2005 09 05
 (732) „PANDA KM” s.c. Przemysław Kaczyński, Izabela Markiewicz,
 Olsztyn, PL.
 (540)

MALENA

(531) 27.5.1
 (510), (511) **35** zgromadzenie i zestawienie na rzecz osób trzech róż-
 nych towarów pozwalające nabywcy wygodnie je oglądać i ku-
 pować w sklepie wyspecjalizowanym w sprzedaży obuwia, odzieży,
 toreb i gadżetów reklamowych, usługi agencji eksportowo-import-
 towej.

(111) **201669** (220) 2005 05 27 (210) 295639
 (151) 2007 12 05 (441) 2005 09 05
 (732) „PANDA KM” s.c. Przemysław Kaczyński, Izabela Markiewicz,
 Olsztyn, PL.
 (540)



(531) 27.5.1
 (510), (511) **35** zgromadzenie i zestawienie na rzecz osób trzech róż-
 nych towarów pozwalające nabywcy wygodnie je oglądać i kupować
 w sklepie wyspecjalizowanym w sprzedaży obuwia, odzieży, toreb
 i gadżetów reklamowych, usługi agencji eksportowo-importowej.

(111) **201670** (220) 2005 07 14 (210) 297800
 (151) 2008 02 06 (441) 2005 10 17
 (732) UNILEVER N.V., Rotterdam, NL.
 (540) SMARUJ DO SZKOŁY

(510), (511) **29** mięso, ryby, drób, dziczyzna, ekstrakty mięsne, kon-
 serwowane, suszone i gotowane owoce i warzywa, galaretki, dżemy,
 kompoty, jaja, mleko, produkty mleczne, oleje i tłuszcze jadalne,
30 kawa, herbata, kakao, cukier, ryż, tapioka, sago, kawa nienatural-
 na, mąka i produkty zbożowe, chleb, wyroby cukiernicze i słodczyce,
 lody, miód, melasa -syropy, drożdże, proszek do pieczenia, sól, musz-
 tarda, ocet, sosy -przyprawy, przyprawy, lód, **35** usługi reklamowe,
 usługi w zakresie kampanii promocyjnych, usługi marketingowe,
41 usługi edukacyjne i szkoleniowe, usługi rozrywkowe, usługi w za-
 kresie działalności sportowej i kulturalnej.

(111) **201671** (220) 2005 09 19 (210) 300157
 (151) 2008 01 31 (441) 2005 12 27
 (732) Fabryka Wafli „MIRAN WAFEL” Spółka z o.o., Sępólno, PL.

(540)



Kolor znaku: brązowy, pomarańczowy
 (531) 8.1.18, 27.5.1, 29.1.12
 (510), (511) **30** wyroby wafłowe.

(111) **201672** (220) 2005 09 20 (210) 300234
 (151) 2008 01 31 (441) 2005 12 27
 (732) UNILEVER N.V., Rotterdam, NL.
 (540) DAILY WHITE
 (510), (511) **03** środki do czyszczenia zębów, niemedyce pyny do
 płukania ust, niemedyce preparaty toaletowe.

(111) **201673** (220) 2005 09 23 (210) 300386
 (151) 2008 01 30 (441) 2005 12 27
 (732) UNILEVER N.V., Rotterdam, NL.
 (540) RELEASE WHAT'S INSIDE
 (510), (511) **03** detergenty, preparaty i substancje stosowane w praniu,
 preparaty do kondycjonowania tkanin, preparaty do zmiękczenia
 tkanin, preparaty wybielające, preparaty odplamiające, prepara-
 ty zapachowe i odświeżające do odzieży i do tkanin, mydła, mydła
 do wybielania tkanin, preparaty do prania ręcznego tkanin i odzieży,
 krochmal, preparaty czyszczące, nabłyszczające, szorujące i ścierne.

(111) **201674** (220) 2005 11 15 (210) 302258
 (151) 2008 03 04 (441) 2006 02 20
 (732) PANDA KM Spółka Jawna Przemysław Kaczyński, Izabela
 Markiewicz, Olsztyn, PL.
 (540)



Kolor znaku: biały, czerwony, szary
 (531) 24.17.25, 27.5.1, 29.1.13
 (510), (511) **35** zgromadzenie i zestawienie na rzecz osób trzech róż-
 nych towarów pozwalające nabywcy wygodnie je oglądać i ku-
 pować w sklepie wyspecjalizowanym w sprzedaży obuwia, odzieży,
 toreb i gadżetów reklamowych, usługi agencji eksportowo-import-
 owej w zakresie powyższych towarów.

(111) **201675** (220) 2006 01 19 (210) 305084
 (151) 2008 01 04 (441) 2006 05 02
 (732) Polska Telefonia Cyfrowa Sp. z o.o., Warszawa, PL.
 (540) Era Pakiet Biznes Firma

(510), (511) **09** aparaty telefoniczne, przewody, słuchawki telefoniczne,
 telefony komórkowe, zestawy głośno mówiące, anteny, baterie do tych
 telefonów, ładowarki, obudowy kolorowe, zestawy słuchawkowe, karty
 PCMCIA, obudowy, uchwyty i pokrowce do telefonów komórkowych,
 karty telefoniczne do automatów, karty telefoniczne do telefonów ko-
 mórkowych, karty sim, urządzenia do przetwarzania informacji współpra-
 cujące z komputerami w zakresie przekazywania dźwięku i obrazu, czyste
 i zapisane magnetyczne nośniki danych, audio i video, **35** usługi w za-
 kresie reklamy: organizacja kampanii reklamowych, wynajem i sprzedaż
 miejsca i czasu na reklamy, usługi w zakresie dystrybucji i doręczania pro-
 spektów reklamowych, ofert sprzedaży i próbek reklamowych, również
 za pośrednictwem sieci teleinformatycznych - internetu, pośrednictwo
 w sprzedaży towarów za pośrednictwem internetu, usługi rejestrowania,
 kompilacji, systematyzacji pisemnych informacji i ich przekazywania za
 pośrednictwem sieci telefonicznych, internetu, dostarczanie pakietów
 informacji, tekstów reklamowych dostosowanych do indywidualnych
 wymagań odbiorcy, usługi informacji o działalności gospodarczej i han-
 dlowej, oferowanie sprzedaży usług w zakresie rozrywki, turystyki, orga-
 nizacji podróży, usługi świadczone w systemie on-line w zakresie kupna
 i sprzedaży, sprzedaży aukcyjnej i promocyjnej towarów i usług, usługi
 w zakresie umożliwiania wymiany informacji i konwersacji w czasie real-
 nym za pośrednictwem sieci teleinformatycznych internetu i telefonów
 komórkowych dotyczące reklamy i działalności gospodarczej, **36** usługi

w zakresie pośrednictwa w zawieraniu umów ubezpieczeniowych, umów kredytowych za pośrednictwem telefonu i sieci teleinformatycznych internet, sprawdzanie stanu konta za pośrednictwem telefonu i sieci teleinformatycznych internet, umożliwienie dokonywania płatności za pośrednictwem telefonu i internetu, obsługa kart kredytowych za pośrednictwem telefonu i internetu, **38** usługi świadczone przez operatora sieci telefonii komórkowej w zakresie obsługi połączeń abonentów telefonii komórkowej, usługi przekazywania głosu i obrazu w systemie przekazu fonicznego i cyfrowego, usługi teleksowe i telefaksowe, usługi w zakresie zbierania i przekazywania informacji, przesyłanie informacji tekstowej i obrazowej za pośrednictwem komputerów i sieci informatycznych, przekazywanie danych przy pomocy terminali komputerowych, przesyłanie wiadomości, danych, głosu i obrazu za pomocą przekazu satelitarnego, usługi przekazywania poczty elektronicznej za pośrednictwem sieci telefonii komórkowej i telefonów komórkowych, udostępnianie połączeń z sieciami informatycznymi, wypożyczanie urządzeń służących do przekazywania głosu, obrazu i danych za pomocą telefonii analogowej, cyfrowej, satelitarnej, udostępnianie stron internetowych za pośrednictwem telefonii komórkowej bezpośrednio na wyświetlaczu aparatu telefonicznego, usługi w zakresie umożliwiania wymiany informacji i konwersacji w czasie realnym za pośrednictwem sieci teleinformatycznych internet i telefonów komórkowych, zbieranie i przekazywanie informacji, przekazywanie informacji lokalnej dotyczącej obszaru na którym znajduje się odbiorca zgodnie z indywidualnymi wymaganiami, **39** udzielanie informacji telefonicznych w zakresie turystyki, organizacji podróży, **41** usługi nauczania i rozrywki prowadzone za pośrednictwem sieci teleinformatycznych internet i telefonów komórkowych, organizowanie konkursów edukacyjnych i rozrywkowych, organizacja gier rozrywkowych, przeprowadzanie plebiscytów, udzielanie informacji telefonicznych w zakresie rozrywki.

(111) **201676** (220) 2006 01 31 (210) 305574

(151) 2008 02 14 (441) 2006 05 15

(732) Przedsiębiorstwo „OPAL” Sp. z o.o., Katowice, PL.

(540) PERFEKTO

(510), (511) **36** agencje celne, agencje kredytowe, agencje mieszkaniowe agencje nieruchomości, agencje pośrednictwa w handlu nieruchomościami, agencje ściągania wierzytelności, organizowanie funduszy na cele dobroczynne, wycena finansowa nieruchomości, usługi kredytowe, usługi likwidacji przedsiębiorstw, dzierżawa i zarządzanie majątkiem nieruchomości, wycena majątku nieruchomości, wynajmowanie mieszkań, wynajmowanie pomieszczeń biurowych, sporządzanie umów najmu, agencje ściągania należności, administrowanie nieruchomości, prowadzenie agencji nieruchomości, agencje ściągania należności, wycena antyków, biżuterii, dzieł sztuki, zbiorów numizmatycznych, **39** autobusowe usługi transportowe, holowanie pojazdów, naprawa pojazdów, usługi pomocy drogowej, prowadzenie biur turystycznych, dostarczanie towarów, dystrybucja gazet, przesyłek, dystrybucja energii, wody, wynajmowanie garaży, informacja o składowaniu towarów, informacja o transporcie, transport kolejowy, wypożyczanie kontenerów magazynowych, usługi magazynowania towarów, wynajmowanie magazynów, wynajmowanie magazynów, miejsc parkingowych, organizowanie podróży, organizowanie wycieczek, usługi pakowania towarów, wypożyczanie pojazdów, wypożyczanie samochodów, wypożyczanie kontenerów magazynowych, pośrednictwo frachtowe, usługi transportu powietrznego, przewożenie ładunków, usługi ratownictwa, usługi rozładunkowe, transport rurociągowy, transport rzeczny, transport samochodowy, transport pasażerski, składowanie towarów, usługi taksówkarskie, usługi kurierskie, dystrybucja wody, **43** usługi barowe, prowadzenie barów, kawiarni, restauracji, stołówek, hoteli, moteli, pensjonatów, domów turystycznych, kempingów, domów spokojnej starości, organizowanie obozów wakacyjnych, prowadzenie wypożyczalni sprzętu turystycznego, rezerwacja miejsc noclegowych, wynajmowanie mieszkań na pobyt czasowy, wynajmowanie sal na konferencje, sympozja, szkolenia, posiedzenia, prowadzenie pensjonatów dla zwierząt, wypożyczanie krzeseł, stołów, bielizny stołowej i zastawy stołowej.

(111) **201677** (220) 2006 02 08 (210) 305901

(151) 2008 01 30 (441) 2006 05 15

(732) UNILEVER N.V., Rotterdam, NL.

(540) AXE UNLIMITED

(510), (511) **03** mydła, wyroby perfumeryjne, olejki eteryczne, kosmetyki, wody kolońskie, wody toaletowe, perfumowane spraye do ciała, olejki, kremy i lotiony do skóry, pianki do golenia, żele do golenia, płyny stosowane przed goleniem i po goleniu, talk, preparaty do

kąpieli i pod prysznic, lotiony do włosów, preparaty do czyszczenia zębów, niemedyczne płyny do ust, dezodoranty, antyperspiranty osobiste, niemedyczne preparaty toaletowe.

(111) **201678** (220) 2006 02 13 (210) 306031

(151) 2008 01 30 (441) 2006 05 29

(732) FIRMA HANDLOWA SARIUS Artur Mańczak, Gdynia, PL.

(540) HORT TOOLS

(510), (511) **06** budowlane materiały metalowe i wyroby z nich: ćwieki, drut, gwoździe, haki i klamry, klucze, kłódki, kołki, kowadła, konstrukcje metalowe, kątowniki, nakrętki i nity, okucia i opaski zaciskowe, osprzęt do drzwi i okien, pierścienie dystansowe, oporowe z gwintem lub bez, płyty kotwiące, podkładki, pręty, pudełka, pojemniki, rurki i sworznie, śruby i wkręty, tuleje, uszczelki i zaciski metalowe, **07** maszyny sterowane mechanicznie, elektrycznie i maszyny sterowane pneumatycznie oraz części do nich służące do obróbki metalu, tworzywa sztuczne, drewna, betonu kamienia, do malowania, spawania, czyszczenia, cięcia, mycia, mieszania (z wyłączeniem maszyn i urządzeń ogrodniczych), brzeszczoty pił maszynowych do metalu, drewna, frezy tarczowe, elektronarzędzia: piły, piły wyrzynarki, pilarki, szlifierki, wiertarki, wkrętki, noże do tokarek, noże do strugarek, noże listwowe, pistolety pneumatyczne do lakierowania i malowania, do piaskowania, do przedmuchiwania, **08** narzędzia, przyrządy ręcznie sterowane i części do nich, przyrządy do cięcia, szlifowania, polerowania (z wyłączeniem narzędzi i przyrządów ogrodniczych), brzeszczoty, dłuta, dziurkacze, frezy, gwinty, gwintownice, imadła, kielnie, kilofy, kleszcze do osadzania kołków, klucze, krążki czepne, łomy, młotki, nożyce, nitownice, napinacze, obcęgi, obcinacze, opryskiwacze, ostrzarki, pilniki, piły, pistolety do wyciskania masy, przecinaki, punktaki, przyrządy ręczne do szlifowania i polerowania, rozwiertaki, siekiery, skrobaki, strugi, szczypcy, śrubokręty, świdry, tarcze szlifierskie, topory, ubijaki, wiertarki, wiertła, wkrętki, wyrzynarki.

(111) **201679** (220) 2006 03 07 (210) 307099

(151) 2008 02 12 (441) 2006 06 12

(732) TEVA Kutno S.A., Kutno, PL.

(540) Vibovit - Ekspert w ochronie zdrowia dziecka

(510), (511) **05** leki, środki farmaceutyczne, preparaty witaminowe, **32** niemedyczne preparaty w proszku do przygotowywania napojów, niemedyczne tabletki do przygotowywania napojów.

(111) **201680** (220) 2006 03 07 (210) 307101

(151) 2008 02 12 (441) 2006 06 12

(732) TEVA Kutno S.A., Kutno, PL.

(540) Tak sprawni i zdrowi, bo lubią Vibovit

(510), (511) **05** leki, środki farmaceutyczne, preparaty witaminowe, **32** niemedyczne preparaty w proszku do przygotowywania napojów, niemedyczne tabletki do przygotowywania napojów.

(111) **201681** (220) 2006 03 07 (210) 307107

(151) 2008 02 12 (441) 2006 06 12

(732) Autoryzowany Zakład Elektromechaniki Instalacji

Alarmowych ADAMEX” Adam Orłowski, Skoczów, PL.

(540)



Kolor znaku: czarny, czerwony, żółty

(531) 25.5.1, 27.5.1, 29.1.13

(510), (511) **09** alarmy, urządzenia alarmowe i ostrzegawcze, instalacje elektryczne i sygnalizacyjne, alarmowe, zamknięcia do drzwi elektryczne i nieelektryczne, blokady, **37** naprawa i konserwacja pojazdów samochodowych, instalowanie oraz naprawy, konserwacja instrumentów i przyrządów pomiarowych, kontrolnych, badawczych, testujących i nawigacyjnych, maszyn i urządzeń biurowych oraz urządzeń elektrycznych, konserwacja i naprawy sejfów i skarbców, instalowanie i naprawy alarmów przeciwwłamaniowych, naprawa zamków, montaż, konserwacja i naprawy sygnalizacji przeciwpożarowej, systemów oddymiania i monitorowania sygnałów alarmowych przeciwpożarowych, **45** ochrona cywilna, usługi dochodzeniowo - detektywistyczne, doradztwo w sprawach bezpieczeń-

stwa, monitoring systemów bezpieczeństwa i antywłamaniowych, nadzór nocny, otwieranie zamków.

(111) **201682** (220) 2006 03 07 (210) 307108
(151) 2008 02 07 (441) 2006 06 12

(732) Autoryzowany Zakład Elektromechaniki Instalacji Alarmowych „ADAMEX” Adam Orłowski, Skoczów, PL.

(540) Adamex

(510), (511) **09** alarmy, urządzenia alarmowe i ostrzegawcze, instalacje elektryczne i sygnalizacyjne, alarmowe zamknięcia do drzwi elektryczne i nieelektryczne, blokady, **37** naprawa i konserwacja pojazdów samochodowych, instalowanie oraz naprawy, konserwacja instrumentów i przyrządów pomiarowych, kontrolnych, badawczych, testujących i nawigacyjnych, maszyn i urządzeń biurowych oraz urządzeń elektrycznych, konserwacja i naprawy sejfów i skarbów, instalowanie i naprawy alarmów przeciwwłamaniowych, naprawa zamków, montaż konserwacja i naprawy sygnalizacji przeciwpożarowej, systemów oddymiania i monitorowania sygnałów alarmowych przeciwpożarowych, **45** ochrona cywilna, usługi dochodzeniowo - detektywistyczne, doradztwo w sprawach bezpieczeństwa, monitoring systemów bezpieczeństwa i antywłamaniowych, nadzór nocny, otwieranie zamków.

(111) **201683** (220) 2006 03 08 (210) 307130
(151) 2008 02 08 (441) 2006 06 12

(732) Centrum Lingwistyczno-Psychologiczne „Pupil - Carpe Diem” Robert Proczek, Warszawa, PL.

(540)



Kolor znaku: biały, czerwony

(531) 26.1.2, 27.5.1, 29.1.12

(510), (511) **41** nauczanie.

(111) **201684** (220) 2006 03 23 (210) 308185
(151) 2008 01 18 (441) 2006 06 26

(732) „LEWOR” Spółka Jawna Renata i Wojciech Wałoszek, Andrespol, PL.

(540)

LEVOR

Kolor znaku: czarny, czerwony

(531) 27.5.1, 29.1.12

(510), (511) **35** zgromadzenie urządzeń i maszyn do wyposażenia punktów obsługujących koła i opony samochodowe, celem swobodnego wyboru dla kupujących w hurtowni.

(111) **201685** (220) 2006 04 03 (210) 308596
(151) 2008 02 21 (441) 2006 07 10

(732) BONUS EUROTTECH Spółka z o.o., Łomianki, PL.

(540) Bonus Eurotech

(510), (511) **01** kleje do celów przemysłowych, **08** urządzenia napiągające i dozujące taśmę, **16** taśmy klejące z tworzyw sztucznych, taśmy klejące papierowe, **17** taśmy izolacyjne, taśmy uszczelniające do drzwi i okien, **22** taśmy do żaluzji.

(111) **201686** (220) 2006 04 07 (210) 309207
(151) 2008 02 04 (441) 2006 07 10

(732) UNILEVER N.V., Rotterdam, NL.

(540) AXE SHOCK

(510), (511) **03** mydła, wyroby perfumeryjne, olejki eteryczne, kosmetyki, wody kolońskie, wody toaletowe, perfumowane spraye do ciała, olejki, kremy i lotiony do pielęgnacji skóry, pianka do golenia, żele do golenia, lotiony stosowane przed goleniem i po goleniu, talk kosmetyczny, preparaty kąpielowe i pod prysznic, dezodoranty, antyperspiranty do celów osobistych, niemedyczne preparaty toaletowe.

(111) **201687** (220) 2006 04 10 (210) 309323

(151) 2008 02 07 (441) 2006 07 24

(732) ViaCon Polska Sp. z o.o., Rydzyna, PL.

(540) PECOR OPTIMA

(510), (511) **17** rury z polietylenu PEHD.

(111) **201688** (220) 2006 04 10 (210) 309325

(151) 2008 02 07 (441) 2006 07 24

(732) ViaCon Polska Sp. z o.o., Rydzyna, PL.

(540)

HEL-COR

(531) 24.17.1

(510), (511) **06** rury stalowe spiralnie karbowane.

(111) **201689** (220) 2006 04 10 (210) 309326

(151) 2008 02 07 (441) 2006 07 24

(732) ViaCon Polska Sp. z o.o., Rydzyna, PL.

(540) SUPER COR

(510), (511) **06** elementy konstrukcyjne przepustów stalowych z blachy falistej ocynkowanej.

(111) **201690** (220) 2006 04 10 (210) 309327

(151) 2008 02 12 (441) 2006 07 24

(732) ViaCon Polska Sp. z o.o., Rydzyna, PL.

(540)

HEL-COR Pipe-Arch

(531) 24.17.1

(510), (511) **06** rury stalowe spiralnie karbowane.

(111) **201691** (220) 2006 05 12 (210) 310653

(151) 2008 02 22 (441) 2006 08 21

(732) AERECO Wentylacja Spółka z o.o., Warszawa, PL.

(540)



(531) 7.1.24, 26.5.1, 26.11.1, 26.11.12, 26.13.25

(510), (511) **07** odkurzacze, oprzyrządowanie do odkurzaczy, maszyny i urządzenia do oczyszczania powietrza z kurzu w obiektach budowlanych, **09** urządzenia pomiarowe, przyrządy pomiarowe, instrumenty pomiarowe, maszyny i urządzenia do sondowania, mierniki przenośne, dodatki do mierników przenośnych, sondy pomiarowe, sondy temperatury, sondy termoelektryczne, sondy stożkowe do pomiaru wydajności, przetworniki i monostaty, w tym przetworniki pomiarów wilgotności i temperatury, przetworniki pomiarów ciśnienia, rejestratory temperatury, wilgotności, światła, napięcia i natężenia, mini rejestratory, analizatory, pirometry, balometry, manometry, aparatura do analizy powietrza, **11** systemy wentylacji, instalacje do filtracji powietrza i klimatyzacji, wyciągi powietrza, regulatory wydatku powietrza, nawiewniki, wentylacyjne kratki wywiewne z tworzyw sztucznych, wentylacyjne i klimatyzacyjne kratki wyciągowe z tworzyw sztucznych, kratki wentylacyjne do szybów świetlnych, powietrznych i ogrzewniczych, kratki wentylacyjne do wylotów sufitowych, ściennych i podłogowych, elementy systemów wentylacyjnych, aparatura do wentylacji, wentylatory, klimatyzatory, urządzenia klimatyzacyjne, urządzenia elektryczne do ogrzewania, grzejniki, instalacje, urządzenia lub aparaty oczyszczające powietrze, **35** prowadzenie hurtowni, sklepów, w tym sklepów internetowych z towarami z zakresu wentylacji, klimatyzacji i administracji powietrzem tak, aby klienci mogli je obejrzeć lub wypróbować w dogodnych warunkach, usługi reklamowe, pomoc w zarządzaniu przedsiębiorstwami, pomoc w zarządzaniu grupą przedsiębiorstw, doradztwo w zarządzaniu grupą przedsiębiorstw, organizowanie sieci przedsię-

biorców, w tym tworzenie sieci przedsiębiorców, pomoc i doradztwo w tworzeniu oraz zarządzaniu siecią przedsiębiorców, organizowanie wystaw, targów, forów reklamowych lub handlowych.

(111) **201692** (220) 2006 06 02 (210) 311497
 (151) 2008 01 28 (441) 2006 09 04
 (732) PYRAMID SOFT S.C. Jacek Korta, Mieczysław Sokolski,
 Wrocław, PL.

(540) ledger

(510), (511) **35** usługi biura rachunkowego, usługi analizy kosztów, doradztwo podatkowe, doradztwo w zakresie organizowania i kierowania działalnością gospodarczą, prowadzenie rozliczeń podatkowych, pomoc w prowadzeniu działalności gospodarczej, prowadzenie ksiąg rachunkowych, **36** analizy finansowe, doradztwo w sprawach finansowych, pośrednictwo finansowe i kredytowe, ekspertyzy dla celów fiskalnych, usługi finansowe, operacje walutowe, oszacowanie wartości dla celów fiskalnych, ekspertyzy i wyceny do celów podatkowych, transakcje finansowe, **41** organizowanie szkoleń i kursów dotyczących rozliczeń podatkowych i finansowych.

(111) **201693** (220) 2006 06 05 (210) 311594
 (151) 2008 02 27 (441) 2006 09 18
 (732) Dom Maklerski X - Trade Brokers S.A., Warszawa, PL.
 (540)



Kolor znaku: czarny, czerwony

(531) 27.5.1, 29.1.12

(510), (511) **36** maklerstwo giełdowe, maklerstwo pozagiełdowe (obróć instrumentami finansowymi).

(111) **201694** (220) 2006 06 05 (210) 311595
 (151) 2008 02 14 (441) 2006 09 18
 (732) Dom Maklerski X - Trade Brokers S.A., Warszawa, PL.
 (540)



Kolor znaku: czarny, czerwony

(531) 27.5.1, 29.1.12

(510), (511) **36** maklerstwo giełdowe, maklerstwo pozagiełdowe (obróć instrumentami finansowymi).

(111) **201695** (220) 2006 06 05 (210) 311596
 (151) 2008 02 27 (441) 2006 09 18
 (732) Dom Maklerski X - Trade Brokers S.A., Warszawa, PL.
 (540)



Kolor znaku: czarny, czerwony

(531) 27.5.1, 29.1.12

(510), (511) **36** maklerstwo giełdowe, maklerstwo pozagiełdowe (obróć instrumentami finansowymi).

(111) **201696** (220) 2006 06 05 (210) 311616
 (151) 2008 01 28 (441) 2006 09 18
 (732) CEZEX Sp. z o.o., Warszawa, PL.
 (540) NOBIL

(510), (511) **16** papier, papier ozdobny, tektura, druki.

(111) **201697** (220) 2006 06 07 (210) 311697
 (151) 2007 11 20 (441) 2006 09 18
 (732) AGROS NOVA Sp. z o.o., Warszawa, PL.

(540)



Kolor znaku: biały, beżowy i jego odcienie, brunatny i jego odcienie, czerwony i jego odcienie, zielony i jego odcienie, czarny
 (531) 5.7.16, 25.1.15, 27.5.1, 29.1.15

(510), (511) **29** zupy i składniki do sporządzania zup, zupy gotowe, zupy grzybowe z wyłącznym lub dominującym udziałem pieczarek bądź o smaku pieczarkowym.

(111) **201698** (220) 2006 06 09 (210) 311874
 (151) 2007 11 27 (441) 2006 09 18
 (732) Toruńskie Piwnice Win VINPOL Sp. z o.o., Toruń, PL.

(540) CAPRICE

(510), (511) **33** napoje alkoholowe, napoje spirytusowe, wódki, wina, drinki alkoholowe, koktajle alkoholowe, aperitify, likiery.

(111) **201699** (220) 2006 06 12 (210) 311941
 (151) 2008 01 07 (441) 2006 09 18
 (732) BINGO S.A. Prepackaged Snacks Manufacturer, Ateny, GR.

(540) KOUKOU ROUKOU

(510), (511) **30** wafle, wafle pokryte czekoladą, czekolada, rurki z kremem orzechowym i kakao, ciasteczka w postaci rurek, rogaliki typu croissant, masa orzechowa do smarowania, herbatniki, guma do żucia, słodczyce, ciastka, czekoladki, pralinki, pralinki czekoladowe, batoniki czekoladowe, ciasteczka, produkty zbożowe, w szczególności płatki zbożowe i produkty na bazie kukurydzy i ryżu, chipsy zbożowe, batoniki zbożowe, napoje kakaowe z mlekiem.

(111) **201700** (220) 2006 06 13 (210) 311991
 (151) 2008 01 07 (441) 2006 09 18
 (732) CEZEX Sp. z o.o., Warszawa, PL.

(540) CHROMOPLEX

(510), (511) **16** papier, papier ozdobny, tektura, druki.

(111) **201701** (220) 2006 06 13 (210) 311994
 (151) 2008 01 07 (441) 2006 09 18
 (732) CEZEX Sp. z o.o., Warszawa, PL.

(540) VOLUME

(510), (511) **16** papier, papier ozdobny, tektura, druki.

(111) **201702** (220) 2006 06 13 (210) 311995
 (151) 2008 01 07 (441) 2006 09 18
 (732) CEZEX Sp. z o.o., Warszawa, PL.

(540) PROXIMA

(510), (511) **16** papier, papier ozdobny, tektura, druki.

(111) **201703** (220) 2006 06 13 (210) 312005
 (151) 2007 12 03 (441) 2006 09 18
 (732) Trybuś Artur, Niedoradz, PL.

(540)



Kolor znaku: biały, żółty, czerwony, czarny

(531) 26.1.1, 26.1.8, 26.4.3, 27.5.1, 29.1.14

(510), (511) **10** aparatura i instrumenty chirurgiczne, medyczne, stomatologiczne i weterynaryjne, protezy kończyn, oczu i zębów, artykuły ortopedyczne, materiały do zszywania stosowane w chirurgii, **16** papier, tektura i wyroby z tych materiałów, materiały z tworzyw sztucznych do pakowania, **33** napoje alkoholowe, **35** reklama, zarządzanie w działalności handlowej, prace biurowe, administrowanie działalnością handlową, **41** nauczanie, kształcenie, rozrywka, usługi w działalności sportowej i kulturalnej, **45** usługi detektywistyczne, usługi ochrony mienia i osób, usługi pogrzebowe, usługi pośrednictwa w zawieraniu znajomości.

(111) **201704** (220) 2006 06 19 (210) 312171
 (151) 2008 01 09 (441) 2006 10 02
 (732) COLLINS PROPERTY Spółka z o.o. Spółka Komandytowa,
 Warszawa, PL.
 (540)



Kolor znaku: granatowy, biały

(531) 7.1.8, 27.5.1, 29.1.4, 29.1.6

(510), (511) **35** udostępnianie miejsc na reklamy w budowanych i administrowanych budynkach mieszkalnych, biurowych, magazynowych, przemysłowych, garażowych, rekreacyjno-sportowych i w budowach użyteczności publicznej, badania/sondaże rynku, badania/sondaże opinii w sprawach związanych z nieruchomością, zbieranie i udostępnianie informacji na temat rynku nieruchomości, również poprzez Internet, doradztwo w zakresie prowadzenia działalności gospodarczej i zarządzania, organizowanie targów, wystaw, pokazów w celach handlowych i reklamowych, zgrupowanie na rzecz osób trzecich różnych artykułów, pozwalające nabywcy wygodnie je oglądać i kupować w hurtowni maszyn i materiałów budowlanych oraz wyposażenia sanitarnego, **36** administrowanie i zarządzanie nieruchomościami mieszkalnymi i niemieskalnymi, usługi developerskie i inwestycyjne, w tym: zakupy nieruchomości, uzyskiwanie wymaganých zezwoleń na budowę, finansowanie inwestycji, ze źródeł własnych i kredytów bankowych, komercjalizacja nieruchomości, wynajmowanie budynków mieszkalnych, biurowych oraz powierzchni w tych obiektach, rozliczenia finansowe transakcji związanych z kupnem, sprzedażą i wynajmem nieruchomości, wynajmowanie nieruchomości i mieszkań, **37** usługi budowlane w zakresie budowy budynków mieszkalnych, biurowych, magazynowych, przemysłowych, garażowych, rekreacyjno-sportowych, budowli użyteczności publicznej takich jak: drogi dojazdowe, centrale telefoniczne, zbiorniki wody retencyjnej, nadzór budowlany, **39** wynajmowanie budynków garażowych i miejsc parkingowych, hal i obiektów produkcyjnych, magazynowych oraz powierzchni w tych obiektach, **42** projekty architektoniczne, doradztwo w sprawach nieruchomości, budownictwa i infrastruktury, organizacja i prowadzenie prac innowacyjno-wdrożeniowych dotyczących przedsięwzięć z zakresu budownictwa.

(111) **201705** (220) 2006 06 20 (210) 312251
 (151) 2008 01 10
 (732) Morton's of Chicago, Inc., Chicago, US.
 (540) MORTON'S
 (510), (511) **43** usługi restauracyjne i usługi barów.

(111) **201706** (220) 2006 06 26 (210) 312421
 (151) 2007 11 29 (441) 2006 10 02
 (732) Multigraf Andrzej Rabenda, Kraków, PL.
 (540)



Kolor znaku: granatowy, biały

(531) 27.5.1, 29.1.12

(510), (511) **02** farby, lakiery, folie metalowe, **16** matryce drukarskie, **35** zgrupowanie na rzecz osób trzecich różnych towarów pozwalające nabywcy wygodnie je oglądać i kupować w hurtowni z towarami dla poligrafii, powielanie, skanowanie, **40** grawerowanie, mieszanie farb, introligatorstwo, drukowanie, wykonywanie odbitek fotograficznych, wywoływanie błon filmowych i filmów fotograficznych, wykonywanie odbitek kontraktowych przed drukiem finalnym, **41** publikowanie tekstów innych niż reklamowe.

(111) **201707** (220) 2006 06 28 (210) 312479
 (151) 2008 02 14 (441) 2006 10 02
 (732) Wojciech Kuźma, Jelenia Góra, PL.
 (540)



Kolor znaku: czerwony, zielony, czarny

(531) 5.9.15, 27.5.1, 29.1.13

(510), (511) **25** odzież, odzież ze skóry, odzież z dzianiny, swetry, pulowery, fartuchy, kieszenie do odzieży, kołnierze, kombinezony jako odzież, kombinezony dla narciarzy wodnych, koszule, koszulki gimnastyczne, pozostała odzież nie ujęta w innych klasach, muffki, nakrycia głowy, czapki, kapelusze (włącznie z futrzanymi nakryciami głowy), artykuły i akcesoria z materiałów dzianych i o splocie szydełkowym, płaszcze, garnitury, kostiumy, żakiety, swetry, spódnice, bielizna, kostiumy kąpielowe, slipy kąpielowe jako kąpielówki, sandały kąpielowe, obuwie, buty sznurowane, getry, kamasze, obuwie sportowe w tym buty narciarskie, buty piłkarskie, środki antypoślizgowe do butów, **28** skórzane rękawice sportowe, sprzęt sportowy nie ujęty w innych klasach, **35** zgrupowanie na rzecz osób trzecich różnych towarów pozwalające nabywcy wygodnie je oglądać i kupować w hurtowni lub sklepie z artykułami gospodarstwa domowego, wyrobami włókienniczymi, odzieżą, krawatami, szelkami, rękawiczkami, obuwem, wyrobami skórzanymi, biurowymi i sprzętem biurowym, żaglami, bielizną stołową, spadochronami, kamizelkami ratunkowymi, odzieżą roboczą i ochronną, produktami na odzież ze skóry.

(111) **201708** (220) 2006 06 28 (210) 312486
 (151) 2008 01 15 (441) 2006 10 02
 (732) CEZEX Sp. z o.o., Warszawa, PL.
 (540)



Kolor znaku: czarny, czerwony, biały

(531) 4.3.3, 20.5.25, 27.5.1, 29.1.13

(510), (511) **16** papier, papier ozdobny, tektura, druki, folia z tworzyw sztucznych do pakowania.

(111) **201709** (220) 2006 06 29 (210) 312554
 (151) 2008 02 14 (441) 2006 10 02
 (732) BRIDGESTONE CORPORATION, Tokyo, JP.
 (540)



(531) 27.5.1

(510), (511) **07** maszyny i urządzenia budowlane, maszyny i urządzenia do przeladunku towarów, urządzenia hamulcowe, taśmy przenośników.

(111) **201710** (220) 2006 06 30 (210) 312644
 (151) 2008 01 09 (441) 2006 10 02
 (732) African Explosives Limited, Sandton, ZA.

(540) TRUNKMASTER
(510), (511) **13** broń palna, amunicja i pociski, materiały wybuchowe, sztuczne ognie, zestawy detonacyjne.

(111) **201711** (220) 2006 06 30 (210) 312645
(151) 2008 01 09 (441) 2006 10 02

(732) African Explosives Limited, Sandton, ZA.

(540) BENCHMASTER
(510), (511) **13** broń palna, amunicja i pociski, materiały wybuchowe, sztuczne ognie, zestawy detonacyjne.

(111) **201712** (220) 2006 07 03 (210) 312707
(151) 2007 12 10 (441) 2006 10 16

(732) Przedsiębiorstwo Produkcyjno-Handlowo-Usługowe „KAP-WORX” Jacek Mróz, Bydgoszcz, PL.

(540)



(531) 26.11.1, 27.5.1

(510), (511) **25** odzież, odzież wodoodporna, kombinezony, obuwie sportowe.

(111) **201713** (220) 2006 07 07 (210) 312942
(151) 2008 01 21 (441) 2006 10 16

(732) TIM Spółka Akcyjna, Bielsko-Biała, PL.

(540) QUE PASA

(510), (511) **33** napoje alkoholowe, wino.

(111) **201714** (220) 2006 07 10 (210) 312994
(151) 2008 01 07 (441) 2006 10 16

(732) Scandinavian Tobacco Spółka Akcyjna, Jawornik, PL.

(540)



Kolor znaku: biały, szary, jasnoszary, ciemnoszary

(531) 1.1.1, 1.15.9, 24.1.5, 25.5.1, 26.4.2, 27.5.1, 29.1.12

(510), (511) **34** tytoń, papierosy, przybory dla palaczy, zapałki.

(111) **201715** (220) 2006 07 10 (210) 312995
(151) 2008 01 14 (441) 2006 10 16

(732) Scandinavian Tobacco S.A., Jawornik, PL.

(540)



Kolor znaku: biały, szary, jasnoszary, ciemnoszary

(531) 1.1.1, 1.15.9, 24.1.5, 25.5.1, 26.4.2, 27.5.1, 29.1.12

(510), (511) **34** tytoń, papierosy, przybory dla palaczy, zapałki.

(111) **201716** (220) 2006 07 10 (210) 312996
(151) 2008 01 14 (441) 2006 10 16
(732) F.H. Tytan Janusz Banasiak, Chorzów, PL.
(540)



Kolor znaku: biały, żółty, niebieski z odcieniami

(531) 26.4.2, 26.13.25, 27.5.1, 29.1.13

(510), (511) **05** preparaty farmaceutyczne, substancje dietetyczne przystosowane do celów medycznych, żywność dietetyczna dla celów leczniczych, odżywki dla niemowląt i sportowców, maści i balsamy lecznicze, preparaty medyczne do odchudzania i utrzymania sylwetki, witaminy, preparaty witaminowe i mineralne, **25** odzież sportowa, obuwie sportowe, nakrycia głowy, **28** hantle, sztangi, ciężarki do ćwiczeń, dyski sportowe, przyrządy do ćwiczeń fizycznych i gimnastycznych, przyrządy stosowane w kulturystyce, ochraniacze kończyn i ciała do ubiorów sportowych, treningowe rowery stacjonarne.

(111) **201717** (220) 2006 07 10 (210) 312997
(151) 2008 01 14 (441) 2006 10 16

(732) Scandinavian Tobacco S.A., Jawornik, PL.

(540)



Kolor znaku: biały, szary, jasnoszary, ciemnoszary

(531) 1.1.1, 1.15.9, 25.5.1, 26.4.2, 27.5.1, 29.1.12

(510), (511) **34** tytoń, papierosy, przybory dla palaczy, zapałki.

(111) **201718** (220) 2006 07 10 (210) 313036
(151) 2008 01 23 (441) 2006 10 16

(732) Przedsiębiorstwo Produkcyjno-Handlowe „ARO” KARONÍ

Spółka Jawna, Częstochowa, PL.

(540) rainbow

(510), (511) **12** siatki bagażowe do pojazdów, wózki bagażowe, wózki dziecięce, wózki golfowe, koła do wózków dziecięcych, kółka samonastawne do wózków dziecięcych, krzeselka bezpieczeństwa dla dzieci do pojazdów, podwozia wózków dziecięcych, pokrycia wózków dziecięcych spacerowych, wózki spacerowe dziecięce, pokrycia stałe wózków dziecięcych, budki do wózków dziecięcych spacerowych, wózki na zakupy.

(111) **201719** (220) 2006 07 13 (210) 313162
(151) 2008 01 23 (441) 2006 10 16

(732) Jerzy Skonieczny, Poznań, PL.

(540)



Kolor znaku: kość słoniowa, biały, ciemnobrązowy, jasnobrązowy

(531) 7.1.8, 7.1.9, 7.15.5, 24.3.1, 25.1.1, 27.5.1, 29.1.6, 29.1.7

(510), (511) **29** mięso i jego przetwory, wędliny, kiełbasy, mięso konserwowane i puszkowane.

(111) **201720** (220) 2006 07 14 (210) 313228
 (151) 2008 01 30 (441) 2006 10 16
 (732) Fundacja „UAKTYWNIJ SIĘ”, Wrocław, PL.
 (540)



Kolor znaku: pomarańczowy, granatowy
 (531) 26.4.2, 27.5.1, 29.1.12

(510), (511) **37** usługi w zakresie czyszczenia i prania wodnego i chemicznego, prasowanie i maglowanie, **39** usługi transportowe w zakresie odbioru i dowozu do klienta przedmiotów powierzonych do prania lub czyszczenia.

(111) **201721** (220) 2005 06 30 (210) 297238
 (151) 2007 11 26 (441) 2005 10 03
 (732) POLKOMTEL Spółka Akcyjna, Warszawa, PL.
 (540)



(531) 24.17.5, 26.2.7, 27.5.1

(510), (511) **09** aparaty, przewody i słuchawki telefoniczne, automaty sprzedające i mechanizmy do urządzeń uruchamianych przez wrzucenie monety lub żetonu, kasy rejestrujące, komputery i sprzęt przetwarzający dane, magnetyczne nośniki danych, maszyny liczące, płyty (dyski) z nagraniami, urządzenia do gaszenia ognia, urządzenia do nagrywania, transmisji, reprodukcji danych, dźwięku lub obrazu, urządzenia i przyrządy naukowe, żeglarskie, geodezyjne, elektryczne, kinematograficzne, optyczne, wagowe, pomiarowe, sygnalizacyjne, kontrolne, do ratowania życia, do celów dydaktycznych, **35** usługi polegające na: rejestrowaniu, sporządzaniu odpisów, składzie, kompilacji, transmisji, transkrypcji, systematyzacji pisemnych informacji (komunikatów) oraz rejestrowaniu a także wykorzystaniu lub kompilacji danych matematycznych lub statystycznych oraz zarządzaniu zbiorami informatycznymi, usługi w zakresie: reklamy i działalności informacyjnej, badania rynku, telefonicznego udzielania informacji, organizacji wystaw lub targów handlowych i reklamowych, pośrednictwa w zawieraniu umów kupna-sprzedaży poprzez telefon i Internet, obsługa klientów przy wykorzystaniu sieci Internet, usługi telekomunikacyjne on-line polegające na umożliwieniu: zlecenia usług, świadczenia usług, zawierania umów, umów pośrednictwa, umów kupna-sprzedaży, wykonywania umów, prowadzenie sprzedaży towarów: apaszki jedwabne, antystresery, baloniki, bandanki, banery, bezrękawniki, bloczki post-it, bluzy, bombki, breloczki, chorągiewki, clipboardy, czapki, daszki, długopisy, elektroniczne urządzenia do tłumaczeń językowych, elektroniczne urządzenia ze słownikiem, etui skórzane na długopisy, etui skórzane na wizytówki, fido-dido, flagi, galanteria odzieżowa damska i męska, galanteria skórzana, galanteria papierowa, joja, kalendarze, kalkulatory, kapelusze, karafki, konstrukcje dmuchane i balony, kosmetyczki, kosmetyki, koszulki polo, krawaty, krzeselka, kubki, kurtki, latawce, linijki, maskotki, materiały biurowe i szkolne, medale, pudełka, naklejki i nalepki, notesy, obrusy, odtwarzacze płyt kompaktowych i kaset, ołówki, opakowania na napoje, organizery, otwieracze do butelek, pałeczki chińskie, papiery pakowe, parasole, parasolki, parawany, para jedwabne, piłki, piórniki, plecaki, płotki, podkładki pod kubki, kieliszki i szklanki, podkładki pod mysz, pokrowce na telefony, pompony, portfele, postery, potykacze, radioodbiorniki, rękawiczki, ręczniki, sakwy rowerowe, sakwy podróżne, samochodowe osłony przeciwsłoneczne, siatki, skrobaczki do szyb, słodycze, standy, stroje dla personelu, szale, szaliki, świece, tablice, teczki skórzane, terkotki, termosy, tłumacze polsko-angielskie, torby i torebki, torciki, trąbki, t-shirty, wizytowniki, wody perfumowane i perfumy, worki żeglarskie, wyroby ze szkła i porcelany, zabawki, zegary ściennie, zegarki, znaczki z logo, **36** usługi w zakresie: pośrednictwa w zawieraniu umów ubezpieczeniowych poprzez telefon i Internet, sprawdzania stanu konta poprzez telefon i Internet, usługi telekomunikacyjne on-line polegające na umożliwieniu: zawierania umów ubezpieczeniowych, umów kredytowych, umów bankowych oraz otwierania rachunków bankowych, dokony-

wania operacji bankowych, dostępu do konta bankowego, **38** usługi telekomunikacyjne, usługi w zakresie: rozpowszechniania systemów przekazywania dźwięku i obrazu w łączności radiofonicznej, telegraficznej, telefonicznej, telefonii komórkowej, telefaksowej, w systemie cyfrowym, usługi w zakresie łączności: radiofonicznej, telegraficznej, telefonicznej, telefonii komórkowej i poprzez Internet, telefaksowej, ustalania taryf i opłat, obsługi satelitów i przekazów satelitarnych, organizowania systemów transmisyjnych, przesyłania dźwięku, obrazu i sms-ów, usługi w zakresie: poczty elektronicznej, zleceń przywoławczych z zastosowaniem radia, telefonu lub innych środków komunikacji elektronicznej, usługi w zakresie prowadzenia: stacji radiowych, telewizyjnych oraz transmitowania dźwięku i obrazu, usługi w zakresie zbierania i przekazywania aktualności informacyjnych z wykorzystaniem: multimediiów, urządzeń telekomunikacyjnych, usługi w zakresie wypożyczania telefonów, modemów i innych urządzeń telekomunikacyjnych, obsługa klientów przy wykorzystaniu sieci Internet, elektroniczny serwis informacji typu on-line polegający na tworzeniu, prowadzeniu baz danych i udostępnianiu informacji z możliwością elektronicznego przyjmowania i przekazywania wiadomości, **41** usługi w zakresie nauczania poprzez telefon, Internet, radio i telewizję.

(111) **201722** (220) 2005 06 30 (210) 297239
 (151) 2007 11 26 (441) 2005 10 03
 (732) POLKOMTEL Spółka Akcyjna, Warszawa, PL.
 (540)



Kolor znaku: pomarańczowy, zielony, biały, czerwony, niebieski
 (531) 24.17.5, 26.2.7, 27.5.1, 29.1.15

(510), (511) **09** aparaty, przewody i słuchawki telefoniczne, automaty sprzedające i mechanizmy do urządzeń uruchamianych przez wrzucenie monety lub żetonu, kasy rejestrujące, komputery i sprzęt przetwarzający dane, magnetyczne nośniki danych, maszyny liczące, płyty (dyski) z nagraniami, urządzenia do gaszenia ognia, urządzenia do nagrywania, transmisji, reprodukcji danych, dźwięku lub obrazu, urządzenia i przyrządy naukowe, żeglarskie, geodezyjne, elektryczne, kinematograficzne, optyczne, wagowe, pomiarowe, sygnalizacyjne, kontrolne, do ratowania życia, do celów dydaktycznych, **35** usługi polegające na: rejestrowaniu, sporządzaniu odpisów, składzie, kompilacji, transmisji, transkrypcji, systematyzacji pisemnych informacji (komunikatów) oraz rejestrowaniu a także wykorzystaniu lub kompilacji danych matematycznych lub statystycznych oraz zarządzaniu zbiorami informatycznymi, usługi w zakresie: reklamy i działalności informacyjnej, badania rynku, telefonicznego udzielania informacji, organizacji wystaw lub targów handlowych i reklamowych, pośrednictwa w zawieraniu umów kupna-sprzedaży poprzez telefon i Internet, obsługa klientów przy wykorzystaniu sieci Internet, usługi telekomunikacyjne on-line polegające na umożliwieniu: zlecenia usług, świadczenia usług, zawierania umów, umów pośrednictwa, umów kupna-sprzedaży, wykonywania umów, prowadzenie sprzedaży towarów: apaszki jedwabne, antystresery, baloniki, bandanki, banery, bezrękawniki, bloczki post-it, bluzy, bombki, breloczki, chorągiewki, clipboardy, czapki, daszki, długopisy, elektroniczne urządzenia do tłumaczeń językowych, elektroniczne urządzenia ze słownikiem, etui skórzane na długopisy, etui skórzane na wizytówki, fido-dido, flagi, galanteria odzieżowa damska i męska, galanteria skórzana, galanteria papierowa, joja, kalendarze, kalkulatory, kapelusze, karafki, konstrukcje dmuchane i balony, kosmetyczki, kosmetyki, koszulki polo, krawaty, krzeselka, kubki, kurtki, latawce, linijki, maskotki, materiały biurowe i szkolne, medale, pudełka, naklejki i nalepki, notesy, obrusy, odtwarzacze płyt kompaktowych i kaset, ołówki, opakowania na napoje, organizery, otwieracze do butelek, pałeczki chińskie, papiery pakowe, parasole, parasolki, parawany, para jedwabne, piłki, piórniki, plecaki, płotki, podkładki pod kubki, kieliszki i szklanki, podkładki pod mysz, pokrowce na telefony, pompony, portfele, postery, potykacze, radioodbiorniki, rękawiczki, ręczniki, sakwy rowerowe, sakwy podróżne, samochodowe osłony przeciwsłoneczne, siatki, skrobaczki do szyb, słodycze, standy, stroje dla personelu, szale, szaliki, świece, tablice, teczki skórzane, terkotki, termosy, tłumacze polsko-angielskie, torby i torebki, torciki, trąbki, t-shirty, wizytowniki, wody perfumowane i perfumy, worki żeglarskie, wyroby ze szkła

i porcelany, zabawki, zegary ściennie, zegarki, znaczki z logo, **36** usługi w zakresie: pośrednictwa w zawieraniu umów ubezpieczeniowych poprzez telefon i Internet, sprawdzania stanu konta poprzez telefon i Internet, usługi telekomunikacyjne on-line polegające na umożliwieniu: zawierania umów ubezpieczeniowych, umów kredytowych, umów bankowych oraz otwierania rachunków bankowych, dokonywania operacji bankowych, dostępu do konta bankowego, **38** usługi telekomunikacyjne, usługi w zakresie: rozpowszechniania systemów przekazywania dźwięku i obrazu w łączności radiofonicznej, telegraficznej, telefonicznej, telefonii komórkowej, telefaksowej, w systemie cyfrowym, usługi w zakresie łączności: radiofonicznej, telegraficznej, telefonicznej, telefonii komórkowej, telefaksowej, ustalania taryf i opłat, obsługi satelitów i przekazów satelitarnych, organizowania systemów transmisyjnych, przesyłania dźwięku, obrazu i sms-ów, usługi w zakresie: poczty elektronicznej, zleceń przywoławczych z zastosowaniem radia, telefonu lub innych środków komunikacji elektronicznej, usługi w zakresie prowadzenia: stacji radiowych, telewizyjnych oraz transmitowania dźwięku i obrazu, usługi w zakresie zbierania i przekazywania aktualności informacyjnych z wykorzystaniem: multimediiów, urządzeń telekomunikacyjnych, usługi w zakresie wypożyczenia telefonów, modemów i innych urządzeń telekomunikacyjnych, obsługa klientów przy wykorzystaniu sieci Internet, elektroniczny serwis informacji typu on-line polegający na tworzeniu, prowadzeniu baz danych i udostępnianiu informacji z możliwością elektronicznego przyjmowania i przekazywania wiadomości, **41** usługi w zakresie nauczania poprzez telefon, Internet, radio i telewizję.

(111) **201723** (220) 2005 06 30 (210) 297240
 (151) 2007 11 26 (441) 2005 10 03
 (732) POLKOMTEL Spółka Akcyjna, Warszawa, PL.
 (540)



(531) 24.17.5, 26.2.7, 27.5.1
 (510), (511) **09** aparaty, przewody i słuchawki telefoniczne, automaty sprzedające i mechanizmy do urządzeń uruchamianych przez wrzucenie monety lub żetonu, kasy rejestrujące, komputery i sprzęt przetwarzający dane, magnetyczne nośniki danych, maszyny liczące, płyty (dyski) z nagraniami, urządzenia do gaszenia ognia, urządzenia do nagrywania, transmisji, reprodukcji danych, dźwięku lub obrazu, urządzenia i przyrządy naukowe, żeglarskie, geodezyjne, elektryczne, kinematograficzne, optyczne, wagowe, pomiarowe, sygnalizacyjne, kontrolne, do ratowania życia, do celów dydaktycznych, **35** usługi polegające na: rejestrowaniu, sporządzaniu odpisów, składzie, kompilacji, transmisji, transkrypcji, systematyzacji pisemnych informacji (komunikatów) oraz rejestrowaniu a także wykorzystaniu lub kompilacji danych matematycznych lub statystycznych oraz zarządzaniu zbiorami informatycznymi, usługi w zakresie: reklamy i działalności informacyjnej, badania rynku, telefonicznego udzielania informacji, organizacji wystaw lub targów handlowych i reklamowych, pośrednictwa w zawieraniu umów kupna-sprzedaży poprzez telefon i Internet, obsługa klientów przy wykorzystaniu sieci Internet, usługi telekomunikacyjne on-line polegające na umożliwieniu: zlecenia usług, świadczenia usług, zawierania umów, umów pośrednictwa, umów kupna-sprzedaży, wykonywania umów, prowadzenie sprzedaży towarów: apaszki jedwabne, antystresery, baloniki, bandanki, banery, bezrękawniki, bloczki post-it, bluzy, bombki, breloczki, chorągiewki, clipboardy, czapki, daszki, długopisy, elektroniczne urządzenia do tłumaczeń językowych, elektroniczne urządzenia ze słownikiem, etui skórzane na długopisy, etui skórzane na wizytówki, fido-dido, flagi, galanteria odzieżowa damska i męska, galanteria skórzana, galanteria papierowa, joja, kalendarze, kalkulatory, kapelusze, karafki, konstrukcje dmuchane i balony, kosmetyczki, kosmetyki, koszulki polo, krawaty, krzeselka, kubki, kurtki, latawce, linijki, maskotki, materiały biurowe i szkolne, medale, pudełka, naklejki i nalepki, notesy, obrusy, odtwarzacze płyt kompaktowych i kaset, ołówki, opakowania na napoje, organizery, otwieracze do butelek, pałeczki chińskie, papiery pakowe, parasole, parasolki, parawany, para jedwabne, piñki, piórniki, plecaki, płotki, podkładki pod kubki, kieliszki i szklanki, podkładki pod mysz, pokrowce na telefony, pompony, portfele, postery, potykacze, radioodbiorniki, rękawiczki, ręczniki, sakwy ro-

werowe, sakwy podróżne, samochodowe osłony przeciwsłoneczne, siatki, skrobaczki do szyb, słodycze, standy, stroje dla personelu, szale, szaliki, świece, tablice, teczki skórzane, terkotki, termosy, tłumacze polsko-angielskie, torby i torebki, torciki, trąbki, t-shirty, wizytowniki, wody perfumowane i perfumy, worki żeglarskie, wyroby ze szkła i porcelany, zabawki, zegary ściennie, zegarki, znaczki z logo, **36** usługi w zakresie: pośrednictwa w zawieraniu umów ubezpieczeniowych poprzez telefon i Internet, sprawdzania stanu konta poprzez telefon i Internet, usługi telekomunikacyjne on-line polegające na umożliwieniu: zawierania umów ubezpieczeniowych, umów kredytowych, umów bankowych oraz otwierania rachunków bankowych, dokonywania operacji bankowych, dostępu do konta bankowego, **38** usługi telekomunikacyjne, usługi w zakresie: rozpowszechniania systemów przekazywania dźwięku i obrazu w łączności radiofonicznej, telegraficznej, telefonicznej, telefonii komórkowej, telefaksowej, w systemie cyfrowym, usługi w zakresie łączności: radiofonicznej, telegraficznej, telefonicznej, telefonii komórkowej, telefaksowej, ustalania taryf i opłat, obsługi satelitów i przekazów satelitarnych, organizowania systemów transmisyjnych, przesyłania dźwięku, obrazu i sms-ów, usługi w zakresie: poczty elektronicznej, zleceń przywoławczych z zastosowaniem radia, telefonu lub innych środków komunikacji elektronicznej, usługi w zakresie prowadzenia: stacji radiowych, telewizyjnych oraz transmitowania dźwięku i obrazu, usługi w zakresie zbierania i przekazywania aktualności informacyjnych z wykorzystaniem: multimediiów, urządzeń telekomunikacyjnych, usługi w zakresie wypożyczenia telefonów, modemów i innych urządzeń telekomunikacyjnych, obsługa klientów przy wykorzystaniu sieci Internet, elektroniczny serwis informacji typu on-line polegający na tworzeniu, prowadzeniu baz danych i udostępnianiu informacji z możliwością elektronicznego przyjmowania i przekazywania wiadomości, **41** usługi w zakresie nauczania poprzez telefon, Internet, radio i telewizję.

(111) **201724** (220) 2005 07 05 (210) 297416
 (151) 2007 11 29 (441) 2005 10 17
 (732) „SHIPMEDICS” Sp. z o.o., Szczecin, PL.
 (540)



Kolor znaku: pomarańczowy, czarny
 (531) 26.1.1, 26.11.1, 26.11.6, 26.11.12, 27.5.1, 29.1.1, 29.1.8
 (510), (511) **09** sterujące programy komputerowe nagrane, instalacje elektryczne do sterowania procesami przemysłowymi, instalacje elektroniczne do sterowania procesami przemysłowymi, komputerowe urządzenia peryferyjne, urządzenia i przyrządy do żegluga morskiej, urządzenia i przyrządy mechaniczne do kontroli żegluga morskiej, urządzenia i przyrządy elektryczne kontrolno-sterujące oraz monitorujące, urządzenia i przyrządy elektroniczne kontrolno-sterujące oraz monitorujące, komputery i mikrokomputery, **37** instalowanie, konserwacja, regeneracja, naprawa instrumentów i przyrządów pomiarowych, kontrolnych, badawczych i testujących nawigacyjnych, instalowanie, konserwacja, naprawa elektrycznej aparatury rozdzielczej i sterowniczej, usługi stoczniowe, naprawy podwodne, instalowanie, konserwacja i naprawy komputerów, **42** prace badawczo-rozwojowe (dla osób trzecich), badania i analizy techniczne, inżynierskie ekspertyzy, opracowanie projektów technicznych, projektowanie, instalacja, konserwacja i naprawa przyrządów elektrycznych kontrolnych i sterujących, projektowanie, instalacja, konserwacja i naprawa przyrządów elektronicznych kontrolnych i sterujących.

(111) **201725** (220) 2005 07 14 (210) 297801
 (151) 2007 11 14 (441) 2005 10 17
 (732) TDK Transport Dariusz Kwiatkowski, Skierszewo, PL.
 (540)



Kolor znaku: niebieski, szary
 (531) 27.5.1, 29.1.12

(510), (511) **35** zgrupowanie na rzecz osób trzecich części motoryzacyjnych pozwalające nabywcy wygodnie je oglądać i kupować w sklepie, promocja sprzedaży towarów i usług z zakresu pojazdów samochodowych dla osób trzecich, promocja sprzedaży towarów i usług z zakresu motocykli dla osób trzecich, **37** wynajem sprzętu budowlanego, wynajem maszyn budowlanych, naprawa pojazdów, obsługa i naprawa samochodów, obsługa i naprawa motocykli, **39** usługi tranzytowe, transport samochodowy, przewóz samochodami ciężarowymi, przewóz ładunków, wypożyczanie pojazdów, wypożyczanie samochodów.

(111) **201726** (220) 2005 07 15 (210) 297831
 (151) 2007 11 27 (441) 2005 10 17
 (732) TATAMI Barbara Szyke, Warszawa, PL.
 (540)



Kolor znaku: czarny, czerwony, biały

(531) 5.3.7, 5.11.1, 26.1.1, 27.5.1, 29.1.13

(510), (511) **35** prowadzenie sklepu z wyrobami orientalnymi służącymi do dekoracji wnętrz oraz orientalnymi drobiazgami wykonanymi z: drewna mango, bambusa, drewna tekowego, jedwabiu, laki: wazony, misy, pałeczki do jedzenia, etui na pałeczki, kosze, pudełka, etui na okulary, kosmetyczki, portfele, torebki jedwabne z ręcznym lub maszynowym haftem, szale jedwabne z surowego jedwabiu lub organzy jedwabnej, pudełka, **43** prowadzenie usług gastronomicznych.

(111) **201727** (220) 2005 08 10 (210) 298805
 (151) 2007 11 27 (441) 2005 11 14
 (732) MAR - OL Spółka z o.o., Poznań, PL.
 (540)



Kolor znaku: szary, biały, pomarańczowy, czerwony, jasnoczerwony, zielony, jasnozielony, jasnopomarańczowy

(531) 5.9.17, 8.1.6, 26.1.1, 27.5.1, 29.1.15

(510), (511) **29** mięso, ryby, drób, dziczyzna, ekstrakty mięsne, konserwowane, suszone i gotowane owoce i warzywa, galaretki, dżemy, jaja, **30** kawa, herbata, kakao, cukier, ryż, tapioka, sago, kawa nienaturalna, mąka i produkty zbożowe, chleb, wyroby cukiernicze i słodkie, lody, miód, drożdże, proszek do pieczenia, sól, musztarda, ocet, sosy, przyprawy, **32** piwo, wody mineralne i gazowane oraz inne napoje bezalkoholowe, napoje owocowe i soki owocowe.

(111) **201728** (220) 2005 09 01 (210) 299565
 (151) 2007 11 30 (441) 2005 12 12
 (732) POLKOMTEL Spółka Akcyjna, Warszawa, PL.
 (540) simplus mega muza

(510), (511) **09** aparaty, przewody i słuchawki telefoniczne, automaty sprzedające i mechanizmy do urządzeń uruchamianych przez wrzucenie monety lub żetonu, kasy rejestrujące, komputery i sprzęt przetwarzający dane, magnetyczne nośniki danych, maszyny liczące, płyty (dyski) z nagraniami, urządzenia do gaszenia ognia, urządzenia do nagrywania, transmisji, reprodukcji danych, dźwięku lub obrazu, urządzenia i przyrządy naukowe, żeglarskie, geodezyjne, elektryczne, kinematograficzne, optyczne, wagowe, pomiarowe, sygnalizacyjne, kontrolne, do ratowania życia, do celów dydaktycznych, **35** usługi polegające na: rejestrowaniu, sporządzaniu odpisów, składzie, kompilacji, transmisji, transkrypcji, systematyzacji pisemnych informacji

(komunikatów) oraz rejestrowaniu a także wykorzystaniu lub kompilacji danych matematycznych lub statystycznych oraz zarządzaniu zbiorami informatycznymi, usługi w zakresie: reklamy i działalności informacyjnej, badania rynku, organizacji wystaw lub targów handlowych i reklamowych, pośrednictwa w zawieraniu umów kupna-sprzedaży poprzez telefon i Internet, zgrupowanie na rzecz osób trzecich towarów: apaszki jedwabne, antystresery, baloniki, bandanki, banery, bezrękawniki, bloczki post-it, bluzy, bombki, breloczki, chorągiewki, clipboardy, czapki, daszki, długopisy, elektroniczne urządzenia do tłumaczeń językowych, elektroniczne urządzenia ze słownikiem, etui skórzane na długopisy, etui skórzane na wizytówki, fido-dido, flagi, galanteria odzieżowa damska i męska, galanteria skórzana, galanteria papierowa, joja, kalendarze, kalkulatory, kape-lusze, karafki, konstrukcje dmuchane i balony, kosmetyczki, kosmetyki, koszulki polo, krawaty, krzeselka, kubki, kurtki, latawce, linijki, maskotki, materiały biurowe i szkolne, medale, pudełka, naklejki i nalepki, notesy, obrusy, odtwarzacze płyt kompaktowych i kaset, ołówki, opakowania na napoje, organizery, otwieracze do butelek, pałeczki chińskie, papiery pakowe, parasole, parasolki, parawany, para jedwabne, piłki, piórniki, plecaki, płotki, podkładki pod kubki, kieliszki i szklanki, podkładki pod mysz, pokrowce na telefony, pompony, portfele, postery, potykacze, radioodbiorniki, rękawiczki, ręczniki, sakwy rowerowe, sakwy podróżne, samochodowe osłony przeciwsłoneczne, siatki, skrobaczki do szyb, słodczyce, standy, stroje dla personelu, szale, szaliki, świece, tablice, teczki skórzane, terkotki, termosy, tłumacze polsko-angielskie, torby i torebki, torciki, trąbki, t-shirty, wizytowniki, wody perfumowane i perfumy, worki żeglarskie, wyroby ze szkła i porcelany, zabawki, zegary ścienne, zegarki, znaczki z logo, pozwalające nabywcy wygodnie oglądać i kupować te towary: w sklepie, w hurtowni, z katalogu różnych artykułów, na stronie internetowej, za pośrednictwem usługi elektronicznej, za pośrednictwem systemu telezakupów, wykorzystując zamówienie korespondencyjne, używając środków telekomunikacji, elektroniczny serwis informacji typu on-line polegający na tworzeniu i prowadzeniu baz danych, usługi telekomunikacyjne świadczone on-line polegające na umożliwieniu: zlecenia usług, świadczenia usług, zawierania umów, umów pośrednictwa, umów kupna-sprzedaży, wykonywania umów, usługi w zakresie telefonicznego udzielania informacji o produktach i usługach, **36** usługi w zakresie: pośrednictwa w zawieraniu umów ubezpieczeniowych poprzez telefon i Internet, sprawdzania stanu konta poprzez telefon i Internet, usługi telekomunikacyjne świadczone on-line polegające na umożliwieniu zawierania umów ubezpieczeniowych, umów kupna-sprzedaży, umów kredytowych, umów bankowych oraz otwierania rachunków bankowych, dokonywania operacji bankowych, dostępu do konta bankowego, **38** usługi telekomunikacyjne, usługi w zakresie: rozpowszechniania systemów przekazywania dźwięku i obrazu w łączności radiofonicznej, telegraficznej, telefonicznej, telefonii komórkowej, telefaksowej, w systemie cyfrowym, usługi w zakresie łączności: radiofonicznej, telegraficznej, telefonicznej, telefonii komórkowej i poprzez Internet, telefaksowej, ustalania taryf i opłat, obsługi satelitów i przekazów satelitarnych, organizowania systemów transmisyjnych, przesyłania dźwięku, obrazu i sms-ów, usługi w zakresie: poczty elektronicznej, zleceń przywoławczych z zastosowaniem radia, telefonu lub innych środków komunikacji elektronicznej, usługi w zakresie prowadzenia: stacji radiowych, telewizyjnych oraz transmitowania dźwięku i obrazu, usługi w zakresie zbierania i przekazywania aktualności informacyjnych z wykorzystaniem: multimedii, urządzeń telekomunikacyjnych, usługi w zakresie wypożyczania telefonów, modemów i innych urządzeń telekomunikacyjnych, elektroniczny serwis informacji typu on-line polegający na udostępnianiu informacji z możliwością elektronicznego przyjmowania i przekazywania wiadomości, obsługa klientów przy wykorzystaniu sieci Internet umożliwiająca dostarczenie klientom informacji oraz otrzymywanie informacji od klientów, usługi w zakresie telefonicznego udzielania informacji o wydarzeniach, **41** usługi w zakresie nauczania poprzez telefon, Internet, radio i telewizję.

(111) **201729** (220) 2005 09 01 (210) 299566
 (151) 2007 11 30 (441) 2005 12 12
 (732) POLKOMTEL Spółka Akcyjna, Warszawa, PL.
 (540) simplus megamuza

(510), (511) **09** aparaty, przewody i słuchawki telefoniczne, automaty sprzedające i mechanizmy do urządzeń uruchamianych przez

wrzucenie monety lub żetonu, kasy rejestrujące, komputery i sprzęt przetwarzający dane, magnetyczne nośniki danych, maszyny liczące, płyty (dyski) z nagraniami, urządzenia do gaszenia ognia, urządzenia do nagrywania, transmisji, reprodukcji danych, dźwięku lub obrazu, urządzenia i przyrządy naukowe, żeglarskie, geodezyjne, elektryczne, kinematograficzne, optyczne, wagowe, pomiarowe, sygnalizacyjne, kontrolne, do ratowania życia, do celów dydaktycznych, **35** usługi polegające na: rejestrowaniu, sporządzaniu odpisów, składzie, kompilacji, transmisji, transkrypcji, systematyzacji pisemnych informacji (komunikatów) oraz rejestrowaniu a także wykorzystaniu lub kompilacji danych matematycznych lub statystycznych oraz zarządzaniu zbiorami informatycznymi, usługi w zakresie: reklamy i działalności informacyjnej, badania rynku, organizacji wystaw lub targów handlowych i reklamowych, pośrednictwa w zawieraniu umów kupna-sprzedaży poprzez telefon i Internet, zgrupowanie na rzecz osób trzecich towarów: apaszki jedwabne, antystresery, baloniki, bandanki, banery, bezrękawniki, bloczki post-it, bluzy, bombki, breloczki, chorągiewki, clipboards, czapki, daszki, długopisy, elektroniczne urządzenia do tłumaczeń językowych, elektroniczne urządzenia ze słownikiem, etui skórzane na długopisy, etui skórzane na wizytówki, fido-dido, flagi, galanteria odzieżowa damska i męska, galanteria skórzana, galanteria papierowa, joja, kalendarze, kalkulatory, kape-lusze, karafki, konstrukcje dmuchane i balony, kosmetyczki, kosmetyki, koszulki polo, krawaty, krzeselka, kubki, kurtki, latawce, linijki, maskotki, materiały biurowe i szkolne, medale, pudełka, naklejki i nalepki, notesy, obrusy, odtwarzacze płyt kompaktowych i kaset, ołówki, opakowania na napoje, organizery, otwieracze do butelek, pałeczki chińskie, papiery pakowe, parasole, parasolki, parawany, para jedwabne, piłki, piórniki, plecaki, płotki, podkładki pod kubki, kieliszki i szklanki, podkładki pod mysz, pokrowce na telefony, pompony, portfele, postery, potykacze, radioodbiorniki, rękawiczki, ręczniki, sakwy rowerowe, sakwy podróżne, samochodowe osłony przeciwsłoneczne, siatki, skrobaczki do szyb, słodczyce, standy, stroje dla personelu, szale, szaliki, świece, tablice, teczki skórzane, terkotki, termosy, tłumacze polsko-angielskie, torby i torebki, torciki, trąbki, t-shirty, wizytowniki, wody perfumowane i perfumy, worki żeglarskie, wyroby ze szkła i porcelany, zabawki, zegary ściennie, zegarki, znaczki z logo, pozwalające nabywcy wygodnie oglądać i kupować te towary: w sklepie, w hurtowni, z katalogu różnych artykułów, na stronie internetowej, za pośrednictwem usługi elektronicznej, za pośrednictwem systemu telezakupów, wykorzystując zamówienie korespondencyjne, używając środków telekomunikacji, elektroniczny serwis informacji typu on-line polegający na tworzeniu i prowadzeniu baz danych, usługi telekomunikacyjne świadczone on-line polegające na umożliwieniu: zlecenia usług, świadczenia usług, zawierania umów, umów pośrednictwa, umów kupna-sprzedaży, wykonywania umów, usługi w zakresie telefonicznego udzielania informacji o produktach i usługach, **36** usługi w zakresie: pośrednictwa w zawieraniu umów ubezpieczeniowych poprzez telefon i Internet, sprawdzania stanu konta poprzez telefon i Internet, usługi telekomunikacyjne świadczone on-line polegające na umożliwieniu zawierania umów ubezpieczeniowych, umów kupna-sprzedaży, umów kredytowych, umów bankowych oraz otwierania rachunków bankowych, dokonywania operacji bankowych, dostępu do konta bankowego, **38** usługi telekomunikacyjne, usługi w zakresie: rozpowszechniania systemów przekazywania dźwięku i obrazu w łączności radiofonicznej, telegraficznej, telefonicznej, telefonii komórkowej, telefaksowej, w systemie cyfrowym, usługi w zakresie łączności: radiofonicznej, telegraficznej, telefonicznej, telefonii komórkowej i poprzez Internet, telefaksowej, ustalania taryf i opłat, obsługi satelitów i przekazów satelitarnych, organizowania systemów transmisyjnych, przesyłania dźwięku, obrazu i sms-ów, usługi w zakresie: poczty elektronicznej, zleceń przywoławczych z zastosowaniem radia, telefonu lub innych środków komunikacji elektronicznej, usługi w zakresie prowadzenia: stacji radiowych, telewizyjnych oraz transmitowania dźwięku i obrazu, usługi w zakresie zbierania i przekazywania aktualności informacyjnych z wykorzystaniem: multimedii, urządzeń telekomunikacyjnych, usługi w zakresie wypożyczania telefonów, modemów i innych urządzeń telekomunikacyjnych, elektroniczny serwis informacji typu on-line polegający na udostępnianiu informacji z możliwością elektronicznego przyjmowania i przekazywania wiadomości, obsługa klientów przy wykorzystaniu sieci Internet umożliwiająca dostarczenie klientom informacji oraz otrzymywanie informacji od klientów, usługi w zakresie telefonicznego udzielania informacji o wydarzeniach, **41** usługi w zakresie nauczania poprzez telefon, Internet, radio i telewizję.

(111) **201730** (220) 2005 09 02 (210) 299640
 (151) 2007 11 23 (441) 2005 12 12
 (732) POLKOMTEL S.A., Warszawa, PL.
 (540) iplus internet jest wszędzie
 (510), (511) **09** aparaty, przewody i słuchawki telefoniczne, automaty sprzedające i mechanizmy do urządzeń uruchamianych przez wrzucenie monety lub żetonu, kasy rejestrujące, komputery i sprzęt przetwarzający dane, magnetyczne nośniki danych, modemy komputerowe, modemy komputerowe w standardzie PCMCIA, modemy komputerowe zewnętrzne USB, karty modemowe, karty PC, urządzenia i części urządzeń służących do bezprzewodowego dostępu do sieci komputerowych, w tym Internetu, maszyny liczące, płyty (dyski) z nagraniami, urządzenia do gaszenia ognia, urządzenia do nagrywania, transmisji, reprodukcji danych, dźwięku lub obrazu, urządzenia i przyrządy naukowe, żeglarskie, geodezyjne, elektryczne, kinematograficzne, optyczne, wagowe, pomiarowe, sygnalizacyjne, kontrolne, do ratowania życia, do celów dydaktycznych, **35** usługi polegające na: rejestrowaniu, sporządzaniu odpisów, składzie, kompilacji, transmisji, transkrypcji, systematyzacji pisemnych informacji (komunikatów) oraz rejestrowaniu a także wykorzystaniu lub kompilacji danych matematycznych lub statystycznych oraz zarządzaniu zbiorami informatycznymi, usługi w zakresie: reklamy i działalności informacyjnej, badania rynku, telefonicznego udzielania informacji, organizacji wystaw lub targów handlowych i reklamowych, pośrednictwa w zawieraniu umów kupna-sprzedaży poprzez telefon i Internet, obsługa klientów przy wykorzystaniu sieci Internet, usługi telekomunikacyjne on-line polegające na umożliwieniu: zlecenia usług, świadczenia usług, zawierania umów, umów pośrednictwa, umów kupna-sprzedaży, wykonywania umów, zgrupowanie na rzecz osób trzecich towarów: apaszki jedwabne, antystresery, baloniki, bandanki, banery, bezrękawniki, bloczki post-it, bluzy, bombki, breloczki, chorągiewki, clipboards, czapki, daszki, długopisy, elektroniczne urządzenia do tłumaczeń językowych, elektroniczne urządzenia ze słownikiem, etui skórzane na długopisy, etui skórzane na wizytówki, fido-dido, flagi, galanteria odzieżowa damska i męska, galanteria skórzana, galanteria papierowa, joja, kalendarze, kalkulatory, kape-lusze, karafki, konstrukcje dmuchane i balony, kosmetyczki, kosmetyki, koszulki polo, krawaty, krzeselka, kubki, kurtki, latawce, linijki, maskotki, materiały biurowe i szkolne, medale, pudełka, naklejki i nalepki, notesy, obrusy, odtwarzacze płyt kompaktowych i kaset, ołówki, opakowania na napoje, organizery, otwieracze do butelek, pałeczki chińskie, papiery pakowe, parasole, parasolki, parawany, para jedwabne, piłki, piórniki, plecaki, płotki, podkładki pod kubki, kieliszki i szklanki, podkładki pod mysz, pokrowce na telefony, pompony, portfele, postery, potykacze, radioodbiorniki, rękawiczki, ręczniki, sakwy rowerowe, sakwy podróżne, samochodowe osłony przeciwsłoneczne, siatki, skrobaczki do szyb, słodczyce, standy, stroje dla personelu, szale, szaliki, świece, tablice, teczki skórzane, terkotki, termosy, tłumacze polsko-angielskie, torby i torebki, torciki, trąbki, t-shirty, wizytowniki, wody perfumowane i perfumy, worki żeglarskie, wyroby ze szkła i porcelany, zabawki, zegary ściennie, zegarki, znaczki z logo, modemy komputerowe, modemy komputerowe w standardzie PCMCIA, modemy komputerowe zewnętrzne USB, karty modemowe, karty PC, urządzenia i części urządzeń służących do bezprzewodowego dostępu do sieci komputerowych, w tym Internetu, pozwalające nabywcy wygodnie oglądać i kupować te towary: w sklepie, w hurtowni, z katalogu różnych artykułów, na stronie internetowej, za pośrednictwem usługi elektronicznej, za pośrednictwem systemu telezakupów, wykorzystując zamówienie korespondencyjne, używając środków telekomunikacji, **36** usługi w zakresie: pośrednictwa w zawieraniu umów ubezpieczeniowych poprzez telefon i Internet, sprawdzania stanu konta poprzez telefon i Internet, usługi telekomunikacyjne on-line polegające na umożliwieniu: zawierania umów ubezpieczeniowych, umów kredytowych, umów bankowych oraz otwierania rachunków bankowych, dokonywania operacji bankowych, dostępu do konta bankowego, **38** usługi telekomunikacyjne, usługi w zakresie: rozpowszechniania systemów przekazywania dźwięku i obrazu w łączności radiofonicznej, telegraficznej, telefonicznej, telefonii komórkowej, telefaksowej, w systemie cyfrowym, usługi w zakresie łączności: radiofonicznej, telegraficznej, telefonicznej, telefonii komórkowej i poprzez Internet, telefaksowej, ustalania taryf i opłat, obsługi satelitów i przekazów satelitarnych, organizowania systemów transmisyjnych, przesyłania dźwięku, obrazu i SMS-ów, usługi w zakresie: poczty elektronicznej, zleceń przy-

woławczych z zastosowaniem radia, telefonu lub innych środków komunikacji elektronicznej, usługi w zakresie prowadzenia: stacji radiowych, telewizyjnych oraz transmitowania dźwięku i obrazu, usługi w zakresie zbierania i przekazywania aktualności informacyjnych z wykorzystaniem: multimediiów, urządzeń telekomunikacyjnych, usługi w zakresie wypożyczenia telefonów, modemów i innych urządzeń telekomunikacyjnych, obsługa klientów przy wykorzystaniu sieci Internet, elektroniczny serwis informacji typu on-line polegający na tworzeniu, prowadzeniu baz danych i udostępnianiu informacji z możliwością elektronicznego przyjmowania i przekazywania wiadomości, usługi umożliwiające komunikację pomiędzy użytkownikiem a siecią komputerową, w tym Internet, usługi w zakresie dostępu do sieci komputerowych, w szczególności Internetu, w tym w sposób mobilny i bezprzewodowy, usługi w zakresie bezprzewodowego dostępu do sieci komputerowych, w tym Internetu, **41** usługi w zakresie nauczania poprzez telefon, Internet, radio i telewizję.

(111) **201731** (220) 2005 10 15 (210) 301231
(151) 2007 11 20 (441) 2006 01 23
(732) „AGNETEX” Agnieszka Feliś, Mława, PL.
(540) oldfield

(510), (511) **25** odzież, zwłaszcza damska, a w szczególności nakrycia głowy, szale i szaliki, rękawiczki, również w kompletach, **35** zgrupowanie dużych ilości towarów, zwłaszcza odzieży i/lub obuwia wszelkiego rodzaju, prowadzenie sklepów i/lub hurtowni w celu umożliwienia klientom łatwego zapoznania się z towarami i dokonywania transakcji oraz zakupów.

(111) **201732** (220) 2005 11 03 (210) 301885
(151) 2007 11 29 (441) 2006 02 06
(732) GATE, Paulina Lipiecka, Warszawa, PL.
(540)

GATE

(531) 27.5.1
(510), (511) **35** profesjonalne zarządzanie działalnością artystyczną, organizowanie wystaw w celach handlowych lub reklamowych, pokazy towarów, komputerowe zarządzanie plikami, pliki komputerowe (wyszukiwanie informacji - dla osób trzecich), zarządzanie zbiorami informatycznymi, **41** kształcenie praktyczne [pokazy], nauczanie, organizowanie i prowadzenie pracowni specjalistycznych, organizowanie wystaw z dziedziny kultury lub edukacji, montaż taśm wideo, zdjęcia, **42** projektowanie mody, projektowanie grafiki komputerowej, projektowanie dekoracji wnętrz, projektowanie opakowań, stylizacja [wzornictwo przemysłowe], tworzenie stron internetowych dla osób trzecich, administrowanie stronami komputerowymi [sieciowymi], konwersja danych lub dokumentów na formę elektroniczną, konwersja danych przez programy komputerowe, własność intelektualna (doradztwo w ww. zakresie).

(111) **201733** (220) 2005 11 12 (210) 302165
(151) 2007 11 27 (441) 2006 02 20
(732) RELAX CARE Sp. z o.o., Kraków, PL.
(540)

RELAX CARE

Kolor znaku: złoty, szary, jasnobrązowy

(531) 1.15.15, 5.3.14, 27.5.1, 29.1.13
(510), (511) **32** wody mineralne i napoje bezalkoholowe, **35** usługi reklamowe, doradztwo w zakresie prowadzenia działalności gospodarczej i zarządzania, zgromadzenie na rzecz osób trzecich towarów i usług z nimi związanych pozwalające nabywcy na ich swobodne oglądanie i kupowanie w sklepie lub hurtowni z artykułami spożywczymi, przemysłowymi, w tym: odzieżowymi, sportowymi, użytku domowego i osobistego, kosmetykami i artykułami toaletowymi, wyrobami tytoniowymi, badanie rynku i opinii publicznej, zarządzanie zespołami opieki zdrowotnej, **36** pośrednictwo finansowe,

obrót wierzytelnościami i dokonywanie ich kompensat, obsługa nieruchomości, pośrednictwo w obrocie nieruchomościami, zarządzanie nieruchomościami, usługi developerskie polegające na wycenie nieruchomości, pośrednictwie w kredytowaniu i finansowaniu zakupu gruntu oraz procesu budowlanego związanego z wznoszeniem obiektów budowlanych, **37** usługi developerskie polegające na budowaniu obiektów, **41** usługi związane ze sportem, rekreacją, poprawą kondycji fizycznej, usługi związane z rozrywką, **42** badania i analizy techniczne, **43** prowadzenie moteli, hoteli, restauracji i innych placówek gastronomicznych, barów, catering, **44** usługi związane z ochroną zdrowia praktyka lekarska, fizykoterapia, optometria, hydroterapia, masaż leczniczy, terapia ruchowa, terapia logopedyczna, homeopatia, akupunktura, fryzjerstwo, zabiegi kosmetyczne.

(111) **201734** (220) 2006 07 25 (210) 313571
(151) 2008 01 17 (441) 2006 10 30
(732) V & S Lüksusowa Zielona Góra Spółka Akcyjna, Zielona Góra, PL.
(540)



Kolor znaku: czerwony i odcienie, czarny, biały, złoty
(531) 5.1.3, 19.7.1, 19.8.1, 24.1.5, 24.9.1, 25.1.15, 27.5.1, 29.1.15
(510), (511) **33** alkohole.

(111) **201735** (220) 2006 07 25 (210) 313572
(151) 2008 01 17 (441) 2006 10 30
(732) V & S Lüksusowa Zielona Góra Spółka Akcyjna, Zielona Góra, PL.
(540)



Kolor znaku: biały, złoty, czarny, brązowy
(531) 5.1.3, 19.7.1, 19.8.1, 24.1.5, 24.9.1, 25.1.15, 27.5.1, 29.1.14
(510), (511) **33** alkohole.

(111) **201736** (220) 2006 07 27 (210) 313680
(151) 2008 02 05 (441) 2006 10 30
(732) Zakłady Produkcji Cukierniczej „VOBRO” Wojciech Wojenkowski, Brodnica, PL.
(540)



Kolor znaku: czerwony, biały, brązowy, złoty
(531) 5.7.16, 8.1.19, 8.1.22, 25.1.1, 27.5.1, 29.1.14
(510), (511) **30** słodycze, czekoladki, batony, bombonierki.

(111) **201737** (220) 2006 07 28 (210) 313734
(151) 2008 02 06 (441) 2006 10 30

(732) Przedsiębiorstwo Produkcyjno-Handlowo-Usługowe „FRUTICO” Export-Import, Szczepan Stanik, Nowe Gajęcice, PL.
(540)



Kolor znaku: żółty, czarny, biały, zielony, złoty
(531) 5.7.13, 26.1.1, 26.1.16, 26.1.20, 27.5.1, 29.1.15
(510), (511) **29** mięso, ryby, drób, dziczyzna, jaja, ekstrakty mięsne, konserwowane i przetwarzane owoce i warzywa, suszone i gotowane owoce i warzywa, przeciera owocowe i warzywne, galaretki jadalne, dżemy, kompoty, konfitury, koncentraty, oleje i tłuszcze jadalne, sałatki owocowe i warzywne, zupy, **30** kawa, herbata, kakao, kasza, keczup, cukier, ryż, majonezy, dresingi, musztarda, potrawy na bazie mąki, słodczyce, miód, sól, musztarda, ocet, sosy, przyprawy, **31** produkty rolne ogrodnicze leśne oraz ziarna zawarte w klasie, świeże owoce i warzywa, nasiona, rośliny i kwiaty naturalne, **35** agencja importowo-eksportowa, pokazy towarów, promocja sprzedaży, reklama za pośrednictwem sieci komputerowej, organizowanie wystaw w celach handlowych lub reklamowych, zaopatrzenie osób trzecich, zgrupowanie na rzecz osób trzecich różnych towarów pozwalające nabywcy wygodnie oglądać i kupować te towary na stronie Web dotyczącej sprzedaży różnorodnych towarów, zgrupowanie na rzecz osób trzecich różnych towarów pozwalające nabywcy wygodnie oglądać i kupować te towary w sklepie lub hurtowni z towarami spożywczymi.

(111) **201738** (220) 2006 08 07 (210) 314061
(151) 2008 02 14 (441) 2006 11 13
(732) Przedsiębiorstwo „CIMAT” Spółka z o.o., Bydgoszcz, PL.
(540)



Kolor znaku: biały, granatowy
(531) 26.1.2, 27.5.1, 29.1.4, 29.1.6
(510), (511) **07** wyważarki oraz części zamienne do wyważarek, **09** urządzenia pomiarowe, sterowniki komputerowe, programy komputerowe dla maszyn cyfrowych i sterowników, **37** naprawa wyważarek i sterowników, wyważanie wirujących części maszyn, **42** wykonywanie ekspertyz dotyczących dynamiki maszyn, usługi konstruktorskie, oprogramowanie komputerów na zlecenie osób trzecich.

(111) **201739** (220) 2006 08 07 (210) 314065
(151) 2008 02 14 (441) 2006 11 13
(732) Zakłady Farmaceutyczne „UNIA” Spółdzielnia Pracy, Warszawa, PL.
(540) TOPERAMEL
(510), (511) **05** produkty farmaceutyczne, preparaty medyczne, leki.

(111) **201740** (220) 2006 08 16 (210) 314421
(151) 2008 02 04 (441) 2006 11 27
(732) Unilever N.V., Rotterdam, NL.
(540) MAXFRUIT
(510), (511) **30** lody jadalne, lody wodne, mrożone wyroby cukiernicze, preparaty do przygotowywania wyżej wymienionych towarów, wszystkie towary zawarte w klasie 30.

(111) **201741** (220) 2006 08 07 (210) 314086
(151) 2008 02 14 (441) 2006 11 13
(732) FRAC Spółka Akcyjna, Rzeszów, PL.

(540)



Kolor znaku: żółty, zielony

(531) 27.5.1, 29.1.12
(510), (511) **11** urządzenia chłodnicze i wentylacyjne, **20** meble biurowe i sklepowe, **35** prowadzenie sprzedaży hurtowej, pośrednictwo w sprzedaży pomiędzy producentem a klientem, prowadzenie sieci sklepów z towarami: wyroby tytoniowe, artykuły gospodarstwa domowego, wyroby chemii gospodarczej, wyroby farmaceutyczne i medyczne, kosmetyki, preparaty kosmetyczne, środki higieniczne, gazety, czasopisma, filmy oraz kasety audio i video, nienaświetlone błony fotograficzne, zabawki, artykuły papierniczne, artykuły biurowe, buty, bielizna, galanteria, odzież, torby do pakowania, mięso, wędliny, drób, wyroby garmażeryjne, zwierzyna łowna, nabiał, sery, jaja, napoje mleczne, warzywa i owoce świeże, konserwowane i suszone, przetwory z warzyw i owoców, produkty rolne, ogrodnicze i leśne, żywność dla dzieci, pieczywo i wyroby piekarnicze, napoje bezalkoholowe, woda gazowana i niegazowana, napoje i soki owocowe i warzywne, syropy, produkty do przyrządzania napojów, kawa, herbata, mąka spożywcza, mąka ziemniaczana, artykuły mączne, makarony, kasze, ryż, płatki zbożowe, koncentraty, zupy, sosy, przyprawy spożywcze, budynie, galaretki owocowe, konserwy, ryby, żywe ryby i skorupiaki, potrawy na bazie ryb, słodczyce, miód, mrożonki, lody spożywcze, kakao, cukier, glukoza, czekolada, wyroby cukiernicze, ciasta, ciastka, guma do żucia, zioła świeże i przetworzone, piwo, alkohole i napoje alkoholowe, tłuszcze spożywcze, oleje spożywcze, sałatki i przetwory warzywne oraz owocowe, pożywienie dla psów kotów i innych zwierząt, rekrutacja i wynajmowanie personelu, zarządzanie hotelami, zarządzanie siecią sklepów, doradztwo w zakresie organizacji sklepów i ich wyposażenia, dystrybucja materiałów reklamowych związanych z prowadzeniem handlu, usługi z zakresu informacji handlowej, informacji rynkowej, zdobywanie informacji niezbędnej dla prowadzenia handlu, badanie rynku, usługi związane z przenoszeniem przedsiębiorstw handlowych, reklamowanie, reklamy telewizyjne, radiowe, prasowe i wizualne w zakresie handlu, organizacja wystaw, pokazów handlowych i reklamowych, pokazów towarów, **36** zarządzanie nieruchomościami, wynajem i obsługa nieruchomości na zlecenie, **37** montaż instalacji grzewczych, wentylacyjnych, chłodniczych, klimatyzacyjnych, **39** wynajmowanie samochodów osobowych i innych środków transportu lądowego, **42** badania i analizy techniczne, **43** wynajmowanie turystycznych obiektów noclegowych i miejsc krótkotrwałego zakwaterowania.

(111) **201742** (220) 2006 08 07 (210) 314087
(151) 2008 02 14 (441) 2006 11 13
(732) FRAC Spółka Akcyjna, Rzeszów, PL.
(540)



Kolor znaku: żółty

(531) 27.5.1, 29.1.2
(510), (511) **11** urządzenia chłodnicze i wentylacyjne, **20** meble biurowe i sklepowe, **35** prowadzenie sprzedaży hurtowej, pośrednictwo w sprzedaży pomiędzy producentem a klientem, prowadzenie sieci sklepów z towarami: wyroby tytoniowe, artykuły gospodarstwa domowego, wyroby chemii gospodarczej, wyroby farmaceutyczne i medyczne, kosmetyki, preparaty kosmetyczne, środki higieniczne, gazety, czasopisma, filmy oraz kasety audio i video, nienaświetlone błony fotograficzne, zabawki, artykuły papierniczne, artykuły biurowe, buty, bielizna, galanteria, odzież, torby do pakowania, mięso, wędliny, drób, wyroby garmażeryjne, zwierzyna łowna, nabiał, sery, jaja, napoje mleczne, warzywa i owoce świeże, konserwowane i suszone, przetwory z warzyw i owoców, produkty rolne, ogrodnicze i leśne, żywność dla dzieci, pieczywo i wyroby piekarnicze, napoje bezalkoholowe, woda gazowana i niegazowana, napoje i soki owocowe i warzywne, syropy, produkty do przyrządzania napojów, kawa, herbata, mąka spożywcza, mąka ziemniaczana, artykuły mączne, makarony, kasze, ryż, płatki zbożowe, koncentraty, zupy, sosy, przyprawy spożywcze, budynie, galaretki owocowe, konserwy, ryby, żywe ryby

i skorupiaki, potrawy na bazie ryb, słodczyce, miód, mrożonki, lody spożywcze, kakao, cukier, glukoza, czekolada, wyroby cukiernicze, ciasta, ciastka, guma do żucia, zioła świeże i przetworzone, piwo, alkohole i napoje alkoholowe, tłuszcze spożywcze, oleje spożywcze, sałatki i przetwory warzywne oraz owocowe, pożywienie dla psów kotów i innych zwierząt, rekrutacja i wynajmowanie personelu, zarządzanie hotelami, zarządzanie siecią sklepów, doradztwo w zakresie organizacji sklepów i ich wyposażenia, dystrybucja materiałów reklamowych związanych z prowadzeniem handlu, usługi z zakresu informacji handlowej, informacji rynkowej, zdobywanie informacji niezbędnej dla prowadzenia handlu, badanie rynku, usługi związane z przenoszeniem przedsiębiorstw handlowych, reklamowanie, reklamy telewizyjne, radiowe, prasowe i wizualne w zakresie handlu, organizacja wystaw, pokazów handlowych i reklamowych, pokazów towarów, **36** zarządzanie nieruchomościami, wynajem i obsługa nieruchomości na zlecenie, **37** montaż instalacji grzewczych, wentylacyjnych, chłodniczych, klimatyzacyjnych, **39** wynajmowanie samochodów osobowych i innych środków transportu lądowego, **42** badania i analizy techniczne, **43** wynajmowanie turystycznych obiektów noclegowych i miejsc krótkotrwałego zakwaterowania.

(111) **201743** (220) 2006 08 08 (210) 314138
 (151) 2008 02 20 (441) 2006 11 13
 (732) „AGRO - DANMIS” Sp. z o.o., Bukowiec, PL.
 (540)



(531) 26.5.1, 26.5.6, 27.5.1
 (510), (511) **29** mięso, ryby, drób, dziczyzna, ekstrakty mięsne, konserwowe, suszone i gotowane warzywa i owoce, galaretki, dżemy, kompoty, jaja, mleko, przetwory z jaj i mleka, oleje i tłuszcze jadalne, **30** kawa, herbata, kakao, cukier, kawa nienaturalna, mąka i produkty zbożowe, chleb, wyroby cukiernicze i słodczyce, lody, miód, sosy jako przyprawy, musztarda, przyprawy.

(111) **201744** (220) 2006 08 08 (210) 314139
 (151) 2008 02 20 (441) 2006 11 13
 (732) „AGRO - DANMIS” Sp. z o.o., Bukowiec, PL.
 (540)



(531) 3.4.13
 (510), (511) **29** mięso, ryby, drób, dziczyzna, ekstrakty mięsne, konserwowe, suszone i gotowane warzywa i owoce, galaretki, dżemy, kompoty, jaja, mleko, przetwory z jaj i mleka, oleje i tłuszcze jadalne, **30** kawa, herbata, kakao, cukier, kawa nienaturalna, mąka i produkty zbożowe, chleb, wyroby cukiernicze i słodczyce, lody, miód, sosy jako przyprawy, musztarda, przyprawy.

(111) **201745** (220) 2006 08 18 (210) 314505
 (151) 2008 02 06 (441) 2006 11 27
 (732) Marek Koziarek, Mysłów, PL.
 (540)



Kolor znaku: brązowy, czarny
 (531) 12.1.1, 12.1.9, 27.5.1, 29.1.7, 29.1.8

(510), (511) **19** materiały budowlane niemetalowe, rury sztywne niemetalowe stosowane w budownictwie, **20** meble, lustra, ramki obrazów, wyroby nie ujęte w innych klasach z drewna, korka, trzciny, wikliny, rogu, kości, kości słoniowej, fiszbinu, muszli, bursztynu, macicy perłowej, sepiolitu, imitacji tych surowców lub tworzyw sztucznych, **35** promocja sprzedaży dla osób trzecich.

(111) **201746** (220) 2006 08 25 (210) 314753
 (151) 2008 02 01 (441) 2006 11 27
 (732) „NAKAJA ART” Paweł Zyguła, Kraków, PL.
 (540)



Kolor znaku: czerwony, czarny
 (531) 1.15.23, 26.1.1, 26.13.25, 27.5.1, 29.1.12
 (510), (511) **13** ognie sztuczne, ognie bengalskie, detonatory, kapiszony błyskowe inne niż zabawki, spłonki błyskowe inne niż zabawki, preparaty do pirotechniki, sygnały mgłowe wybuchowe, wyrzutnie ogni sztucznych, zapalniki do materiałów pirotechnicznych, **35** usługi agencji reklamowej, reklamowanie i działalność informacyjna, zgrupowanie na rzecz osób trzecich różnych towarów, pozwalające nabywcy wygodnie je oglądać i kupować w hurtowni i dużym sklepie wielobranżowym, **41** organizacja widowisk, światło, dźwięk, organizacja widowisk z użyciem promieni laserowych, organizacja widowisk pirotechnicznych, pokazy ogni sztucznych.

(111) **201747** (220) 2006 09 08 (210) 315306
 (151) 2008 02 15 (441) 2006 12 11
 (732) Wielkopolska Fabryka Okien VARIANT Spółka Jawna Nawrocki, Krajewski, Straszewski, Poznań, PL.
 (540) Wielkopolska Fabryka Okien VARIANT

(510), (511) **06** budowlane materiały metalowe do drzwi i okien, okna, okiennice metalowe i osprzęt do okien metalowy, drzwi metalowe i osprzęt do drzwi metalowy, ościeżnice, ramy, parapety, elementy do nich, bramy metalowe, płyty metalowe, zamki metalowe, zasuwki metalowe, **17** materiały: izolacyjne, uszczelniające, rury elastyczne niemetalowe, połączenia rurowe niemetalowe, **19** budowlane materiały niemetalowe do drzwi i okien, okna, okiennice niemetalowe i osprzęt do okien niemetalowy, drzwi niemetalowe i osprzęt do drzwi niemetalowy, niemetalowe ościeżnice, ramy, parapety i elementy do nich, **37** usługi, budowlane, instalacyjne i remontowe, **39** usługi związane z transportem samochodowym na rzecz osób trzecich.

(111) **201748** (220) 2006 09 11 (210) 315317
 (151) 2008 02 15 (441) 2006 12 27
 (732) Zakłady Farmaceutyczne „UNIA” Spółdzielnia Pracy, Warszawa, PL.
 (540) TOPILERON
 (510), (511) **05** produkty farmaceutyczne, preparaty medyczne, leki.

(111) **201749** (220) 2006 09 13 (210) 315449
 (151) 2008 02 20 (441) 2006 12 27
 (732) POST MEDIA SERWIS Spółka z o.o., Warszawa, PL.
 (540) ABECADŁO Z POCZTY SPADŁO
 (510), (511) **35** reklama.

(111) **201750** (220) 2006 09 14 (210) 315486
 (151) 2008 02 22 (441) 2006 12 27
 (732) OPOCZNO S.A., Opoczno, PL.
 (540) Kallisto
 (510), (511) **19** płytki ceramiczne ściennie i podłogowe.

(111) **201751** (220) 2006 09 14 (210) 315501
 (151) 2008 02 21 (441) 2006 12 27
 (732) Zakład Ogólnobudowlany Walenty Anders, Syców, PL.
 (540)



Kolor znaku: żółty i jego odcienie, czerwony, niebieski, czarny
 (531) 26.11.9, 26.11.13, 27.5.1, 29.1.14
 (510), (511) **37** usługi budowlane.

(111) **201752** (220) 2006 09 15 (210) 315504
 (151) 2008 02 21 (441) 2006 12 27
 (732) AD.POINT Sp. z o.o., Warszawa, PL.
 (540) NIEGRZECZNE DZIECKO ETERU
 (510), (511) **38** radiofonia, **41** radiowe programy rozrywkowe, montaż programów radiowych i telewizyjnych, usługi w zakresie rozrywki.

(111) **201753** (220) 2006 09 15 (210) 315505
 (151) 2008 02 21 (441) 2006 12 27
 (732) AD.POINT Sp. z o.o., Warszawa, PL.
 (540) PLANETARNA STREFA HITÓW
 (510), (511) **38** radiofonia, **41** radiowe programy rozrywkowe, montaż programów radiowych i telewizyjnych, usługi w zakresie rozrywki.

(111) **201754** (220) 2006 09 15 (210) 315506
 (151) 2008 02 21 (441) 2006 12 27
 (732) AD.POINT Sp. z o.o., Warszawa, PL.
 (540) SZCZYTOWANIE
 (510), (511) **38** radiofonia, **41** radiowe programy rozrywkowe, montaż programów radiowych i telewizyjnych, usługi w zakresie rozrywki.

(111) **201755** (220) 2006 09 15 (210) 315507
 (151) 2008 02 22 (441) 2006 12 27
 (732) AD.POINT Sp. z o.o., Warszawa, PL.
 (540) ANTYLISTA
 (510), (511) **38** radiofonia, **41** radiowe programy rozrywkowe, montaż programów radiowych i telewizyjnych, usługi w zakresie rozrywki.

(111) **201756** (220) 2006 09 19 (210) 315654
 (151) 2008 02 28 (441) 2006 12 27
 (732) INTER-WK Wiesława Kakiet, Bronisławów, PL.
 (540)



Kolor znaku: niebieski, biały
 (531) 1.15.14, 27.5.1, 29.1.4, 29.1.6
 (510), (511) **07** filtry do części maszyn lub silników, **11** filtry do części instalacji domowych lub przemysłowych, **16** filtracyjny papier.

(111) **201757** (220) 2006 09 25 (210) 315835
 (151) 2008 02 06 (441) 2007 01 08
 (732) „ESKAL” Sp. z o.o., Rudna Mała, PL.
 (540)



Kolor znaku: jasnoniebieski, biały, niebieski, żółty, szary, ciemnoniebieski, ciemnoczerwony, jasnoczerwony
 (531) 6.3.1, 7.1.16, 26.1.2, 27.5.1, 29.1.15
 (510), (511) **29** mleko, produkty mleczne, napoje mleczne, oleje, jadalne.

(111) **201758** (220) 2006 10 04 (210) 316235
 (151) 2008 02 14 (441) 2007 01 08
 (732) Soci t  des Produits Nestl  S.A., Vevey, CH.
 (540)



Kolor znaku: zielony, żółty
 (531) 1.1.1, 1.15.9, 27.5.1, 29.1.2, 29.1.3
 (510), (511) **30** kawa, ekstrakty kawy i preparaty na bazie kawy, kawa nienaturalna i ekstrakty z kawy nienaturalnej, cykorja jako substytut kawy, herbata, ekstrakty herbaty i preparaty na bazie herbaty, herbata mrożona, preparaty na bazie s lodu do cel w spożywczych, preparaty i napoje na bazie kakao, czekolada, wyroby czekoladowe, napoje na bazie czekolady, słodczy, wyroby cukiernicze, cukier, cukierki, słodziki naturalne, gumy do żucia nie do cel w medycznych, wyroby piekarnicze, chleb, drożdże, wyroby ciastkarskie, herbatniki, ciasta, wafle, batony, desery zawarte w tej klasie, puddingi, l d, sorbety lodowe, mrożone słodczy, ciasta i torty lodowe, lody, mrożone desery, mrożone jogurty, proszki i srodki wi z ce (zawarte w tej klasie) do produkcji lod w i/lub sorbet w lodowych i/lub mrożonych słodczy i/lub ciast lodowych i/lub lod w spożywczych i/lub mrożonych deser w i/lub mrożonych jogurt w, mi d i jego substytuty, makaron, pizza, kanapki, przygotowane do spożycia preparaty z makaronu i ciasta, sosy, sos sojowy, keczup, preparaty przyprawowe i poprawiaj ce smak potraw, przyprawy, sosy sałatkowe, majonez, musztarda, ocet.

(111) **201759** (220) 2001 12 27 (210) 244713
 (151) 2008 03 13 (441) 2002 07 01
 (732) TCM International Tool, Consulting & Management GmbH, Graz, AT.

(540) TCM
 (510), (511) **07** obrabiarki, tokarki, wiertarki, frezarki, gwinciarki (do nacinania gwintu zewn trznego), urz dzenia do gwintowania na tokarce, gwintowniki do nakr tek, **08** noże, ostrza obrotowe, noże boczne odsadzone, s widry, wiertła, frezy, frezy do gwint w, pr ty na s ruby, tarniki, rozwiertaki, **40** ostrzenie i szlifowanie ostrzy obrotowych, noży bocznych odsadzonych, wiertel, s widr w, frez w, frez w do gwint w, pr t w na s ruby, tarnik w, rozwiertak w, **42** doradztwo w zakresie użycwania frez w, noży, ostrzy obrotowych, noży bocznych odsadzonych, frez w do gwint w, tarnik w i rozwiertak w.

(111) **201760** (220) 2006 02 24 (210) 333104
 (151) 2008 03 11 (441) 2007 12 24
 (732) EMALIA OLKUSZ Sp łka Akcyjna, Olkusz, PL.

(540) nostalgia
 (510), (511) **21** butelki, wyroby ceramiczne dla gospodarstwa domowego, osłony na doniczki nie z papieru, doniczki na kwiaty, dozowniki mydła, dozowniki papieru toaletowego, kłamki do drzwi porcelanowe, fajans, figurki z porcelany terakoty lub szkła, formy i foremki, jako przybory kuchenne, gałki i uchwyty porcelanowe, przybory do użyciu domowego nie z metali szlachetnych, sprz t kuchenny nieelektryczny, podp rki, uchwyty do kwiat w do układowania i rozmieszczania kwiat w, miednice, miski, mydelniczki, naczynia ceramiczne, naczynia nie z metali szlachetnych, nocniki, pojemniki do użyciu w domu lub w kuchni nie z metali szlachetnych, porcelana, jako bibeloty, przybory toaletowe, przybory kuchenne nie z metali szlachetnych, urny nie z metali szlachetnych, wazony nie z metali szlachetnych, zraszacz.

(111) **201761** (220) 2006 10 16 (210) 316713
 (151) 2008 02 27 (441) 2007 01 22
 (732) POLSKI KOMFORT Sp łka z o.o., Nadarzyn, PL.
 (540)



Kolor znaku: zielony, biały
 (531) 26.4.2, 27.5.1, 29.1.12

(510), (511) **11** wentylatory: kasetonowe, kanałowe, dachowe, domowe, biurowe, łazienkowe, przenośne, wywietrzaki, agregaty wentylacyjne, kurtyny powietrzne, pompy ciepła, klimatyzatory, klimatyzatory split, regulatory, zestawy rozruchowe do instalacji klimatyzacyjnych, centrale rekuperacyjne, centrale wentylacyjno-klimatyzacyjne, **35** zgromadzenie towarów w hurtowni i w sklepie z materiałami, wyrobami, narzędziami i urządzeniami dla instalacji wentylacyjnych i klimatyzacyjnych, chłodniczych i grzewczych w celu ich ekspozycji, doboru i sprzedaży, **42** doradztwo i opracowywanie projektów technicznych, nadzór i wydawanie opinii dotyczących systemów klimatyzacji, wentylacji i ogrzewnictwa.

(111) **201762** (220) 2006 10 16 (210) 316714
(151) 2008 02 27 (441) 2007 01 22
(732) POLSKI KOMFORT Spółka z o.o., Nadarzyn, PL.
(540)



Kolor znaku: zielony, biały

(531) 26.4.2, 27.5.1, 29.1.12

(510), (511) **08** narzędzia blacharskie, nacinarki, krępownice, zaginarki, nożyce, klucze, zaciski montażowe, wkrętaki, zgrzewarki do gwoździ, zaciskarki, cyrkle, poziomnice magnetyczne, **11** wentylatory: kasetonowe, kanałowe, dachowe, domowe, biurowe, łazienkowe, przenośne, wywietrzaki, agregaty wentylacyjne, kurtyny powietrzne, pompy ciepła, klimatyzatory, klimatyzatory split, regulatory, zestawy rozruchowe do instalacji klimatyzacyjnych, centrale rekuperacyjne, centrale wentylacyjno-klimatyzacyjne, **35** zgromadzenie towarów w hurtowni i w sklepie z materiałami, wyrobami, narzędziami i urządzeniami dla instalacji wentylacyjnych i klimatyzacyjnych, chłodniczych i grzewczych w celu ich ekspozycji, doboru i sprzedaży.

(111) **201763** (220) 2006 10 25 (210) 317168
(151) 2008 02 15 (441) 2007 02 05
(732) PIEKARNIA FAMILIUNA Spółka jawna Elżbieta Kowalczyk, Witold Kowalczyk, Kuźnica Czeszycka, PL.
(540)



Kolor znaku: brązowy, szary

(531) 5.7.3, 26.1.2, 27.5.1, 29.1.12

(510), (511) **30** wyroby piekarnicze.

(111) **201764** (220) 2006 11 10 (210) 317849
(151) 2008 02 22 (441) 2007 02 19
(732) Przedsiębiorstwo Techniczno-Handlowe „SEMINEK” Bogdan Izdebski, Warszawa, PL.
(540)



(531) 27.5.1

(510), (511) **24** tekstylia i wyroby włókiennicze nie ujęte w innych klasach, narzuty na łóżka i obrusy, **25** odzież, obuwie, nakrycia głowy.

(111) **201765** (220) 2006 11 13 (210) 317869
(151) 2008 02 22 (441) 2007 02 19
(732) CHEMPUR - Marcin Piątek, Piekary Śląskie, PL.

(540)



(531) 27.5.1

(510), (511) **01** produkty chemiczne przeznaczone dla przemysłu, prac badawczych, fotografii jak również rolnictwa, ogrodnictwa i leśnictwa, żywice syntetyczne w stanie surowym, tworzywa sztuczne w stanie surowym, nawozy do użyźniania gleby, preparaty do hartowania i lutowania metali, produkty chemiczne do konserwowania żywności, kleje (spoiwa) przeznaczone dla przemysłu.

(111) **201766** (220) 2006 12 11 (210) 318933
(151) 2008 02 26 (441) 2007 03 19
(732) Altadis Polska S.A., Radom, PL.
(540)



(531) 26.4.2, 26.11.3, 27.5.1

(510), (511) **16** papier, karton i wyroby z tych materiałów nie ujęte w innych klasach, druki, broszury, czasopisma, materiały informacyjne, **34** tytoń we wszystkich jego formach, wyroby tytoniowe, akcesoria dla palaczy włączając puszki na tytoń, papierosnice i popielniczki nie z metali szlachetnych, ustniki i filtry papierosowe, maszynki do skręcania papierosów, bibułka papierosowa, zapalniczki, zbiorniczki na gaz do zapalniczek, łufki, gilzy, namiastki i substytuty tytoniu nie do celów medycznych, fajki, tabakiery, zapalniczki wszystkie w/w zawarte w tej klasie, **35** reklama, dystrybucja artykułów i wyposażenia reklamowego (druków, broszurek, prospektów, próbek, informacji, plakatów), promocja sprzedaży, **38** przesyłanie informacji tekstowej i obrazowej za pośrednictwem sieci komputerowych i telefonicznych.

(111) **201767** (220) 2006 12 11 (210) 318934
(151) 2008 02 26 (441) 2007 03 19
(732) Altadis Polska S.A., Radom, PL.
(540)



(531) 3.7.1, 9.1.10, 24.1.5, 24.1.19, 24.9.2, 26.4.2, 26.11.3, 27.5.1

(510), (511) **16** papier, karton i wyroby z tych materiałów nie ujęte w innych klasach, druki, broszury, czasopisma, materiały informacyjne, **34** tytoń we wszystkich jego formach, wyroby tytoniowe, akcesoria dla palaczy włączając puszki na tytoń, papierosnice i popielniczki nie z metali szlachetnych, ustniki i filtry papierosowe, maszynki do skręcania papierosów, bibułka papierosowa, zapalniczki, zbiorniczki na gaz do zapalniczek, łufki, gilzy, namiastki i substytuty tytoniu nie do celów medycznych, fajki, tabakiery, zapalniczki wszystkie w/w zawarte w tej klasie, **35** reklama, dystrybucja artykułów i wyposażenia reklamowego (druków, broszurek, prospektów, próbek, informacji, plakatów), promocja sprzedaży, **38** przesyłanie informacji tekstowej i obrazowej za pośrednictwem sieci komputerowych i telefonicznych.

(111) **201768** (220) 2006 12 29 (210) 319659
(151) 2008 02 18 (441) 2007 04 02
(732) „FM GROUP POLSKA „ Artur Trawiński, Wrocław, PL.

(540) TELL ME

(510), (511) **03** kosmetyki, perfumy, wody kolońskie, dezodoranty i inne kosmetyczne środki zapachowe, mydła.

(111) **201769** (220) 2006 12 29 (210) 319660
(151) 2008 02 18 (441) 2007 04 02

(732) „FM GROUP POLSKA „, Artur Trawiński, Wrocław, PL.

(540) TAKE ME

(510), (511) **03** kosmetyki, perfumy, wody kolońskie, dezodoranty i inne kosmetyczne środki zapachowe, mydła.

(111) **201770** (220) 2006 12 29 (210) 319661

(151) 2008 02 18 (441) 2007 04 02

(732) „FM GROUP POLSKA „, Artur Trawiński, Wrocław, PL.

(540) FIND ME

(510), (511) **03** kosmetyki, perfumy, wody kolońskie, dezodoranty i inne kosmetyczne środki zapachowe, mydła.

(111) **201771** (220) 2006 04 03 (210) 308568

(151) 2007 12 07 (441) 2006 07 10

(732) „TYMBARK“ S.A., Tymbark, PL.

(540) TYMBARK FruTime

(510), (511) **29** koncentraty spożywcze, przecier pomidorowy, pulpa owocowa, marmolady, przetwory z warzyw i owoców, konfitury, dżemy, produkty mleczne, mleko, śmietana, śmietanka do kawy i herbaty, galaretki owocowe, jogurty, jogurty z owocami, napoje mleczne, galaretki jadalne, desery mleczne, mleko smakowe, kefir, produkty mleczne z owocami, napoje mleczne z mięszem z owoców, napoje mleczne z sokami owocowymi, mrożone mieszanki owocowe, sałatki owocowe, napoje na bazie mleka, napoje z mleka sojowego lub z przewagą mleka sojowego, produkty z mleka sojowego, mleko sojowe, sery, desery w postaci kremów, kremy na bazie masła, sałatki warzywne, owoce kandyzowane, kompoty, miąższ owocowy, lukrowane owoce, maślanka, kefir, napoje serwatkowe, masła smakowe, chipsy ziemniaczane, chrupki owocowe, orzechy preparowane, przecier jabłkowy, warzywa gotowane, konserwowane, puszkowane, suszone i mrożone, owoce gotowane, konserwowane, puszkowane, suszone i mrożone, owoce konserwowane w alkoholu, zupy, składniki do sporządzania zup, przetwory do zup jarzynowych, **32** napoje bezalkoholowe, soki owocowe, soki owocowo-warzywne, soki warzywne, soki wieloowocowe, soki wielowarzywne, napoje owocowe, napoje owocowe instant, napoje owocowo-warzywne, napoje warzywne, napoje wieloowocowe, napoje wielowarzywne, koncentraty spożywcze napojów instant, napoje instant, napoje z soków, nektary, nektary owocowe, syropy owocowe, syropy do produkcji napojów, esencje do produkcji napojów, wody mineralne gazowane, wody mineralne niegazowane, napoje gazowane, napoje musujące, soki przecierowe, sok pomidorowy, pastylki do produkcji napojów, proszek do wytwarzania napojów, napoje z soków owocowych, ekstrakty owocowe bezalkoholowe, soki z witaminami, napoje wzbogacone witaminami, napoje izotoniczne, napój pomidorowy, soki marchwiowe, soki owocowe wzbogacone błonnikami, soki warzywne wzbogacone błonnikami, soki na bazie marchwi, napoje na bazie marchwi, aperitify bezalkoholowe, koktajle bezalkoholowe, lemoniada, soki z mięszem z owoców, soki z kawałkami owoców, nektary z kawałkami owoców, nektary z mięszem z owoców.

(111) **201772** (220) 2006 06 10 (210) 311887

(151) 2007 11 27 (441) 2006 09 18

(732) Polska Szkoła Florystyczna Małgorzata Bukalska, Poznań, PL.

(540) PSF

(510), (511) **16** publikacje, czasopisma, katalogi, foldery, kalendarze, **41** nauczanie, szkolenie, zjazdy, pokazy, konkursy, seminaria i kształcenie praktyczne w zakresie florystyki.

(111) **201773** (220) 2006 11 16 (210) 318039

(151) 2008 02 22 (441) 2007 02 19

(732) Cadbury Wedel Sp. z o.o., Warszawa, PL.

(540)



Kolor znaku: niebieski, biały, granatowy, szary, czerwony, fioletowy
(531) 25.1.15, 26.1.1, 26.1.2, 26.15.1, 27.5.1, 29.1.15

(510), (511) **30** niemedyczne słodycze, czekolada, słodycze na bazie czekolady, słodycze na bazie cukru, słodycze mrożone, ciasta i ciastka.

(111) **201774** (220) 2006 12 29 (210) 319634

(151) 2008 02 20 (441) 2007 04 02

(732) Administrator Sp. z o.o., Warszawa, PL.

(540)

Kolor znaku: pomarańczowy, niebieski

(531) 27.5.1, 29.1.12

(510), (511) **35** zarządzanie działalnością gospodarczą - pomoc w zarządzaniu flotą samochodową, **39** wypożyczanie samochodów, **41** organizowanie imprez rozrywkowych.

(111) **201775** (220) 2000 12 23 (210) 229435

(151) 2008 02 14

(732) Produkcja Chemii Budowlanej MOSKA Spółka Jawna, Wieruszów, PL.

(540)

(531) 27.5

(510), (511) **01** kleje do celów przemysłowych, kleje do płytek ściennych i podłogowych, kleje do tapet, kleje do styropianu, kleje do tworzyw sztucznych, preparaty do gruntowania przed klejeniem, **02** farby do malowania w budownictwie zewnętrzne i wewnętrzne, preparaty gruntujące przed malowaniem, rozcieńczalniki, barwniki do farb, lakiery, **16** kleje inne niż przemysłowe, kleje do papieru, **19** gips, gładzie tynkarskie, suche tynki, suche jastrychy, płyty gipsowe, płyty gipsowo-kartonowe, płyty i kształtki styropianowe dla budownictwa.

(111) **201776** (220) 2004 04 16 (210) 279400

(151) 2007 12 05 (441) 2004 07 26

(732) BOGOTA FILM Spółka z o.o., Warszawa, PL.

(540)



Kolor znaku: czerwony, biały, czarny

(531) 26.4.1, 26.4.7, 27.5.1, 29.1.1, 29.1.6, 29.1.8

(510), (511) **09** dyski kompaktowe, laserowe dyski wizyjne, magnetyczne nośniki danych, kasyety z nagraniami audio i wideo, nagrania fonograficzne i na dyskach kompaktowych, na płytach DVD, CD-Romach, dyski czyste i z nagraniami, mini dyski, filmy fabularne, programy do gier komputerowych, **16** czasopisma, periodyki, magazyny, książki, komiksy, plakaty, fotografie, historyjki obrazkowe, pocztówki, karty okolicznościowe i pamiątkowe, **22** tekstylne torby do pakowania, **25** odzież, podkoszulki i koszulki treningowe, bluzy, dresy, koszule, t-shirty, bluzeczki, nakrycia głowy, opaski na głowę, nauszники, daszki przeciwsłoneczne, **35** usługi reklamowe i promocyjne, produkcja reklam radiowych, telewizyjnych, dla sieci globalnej, umieszczania reklam w środkach przekazu, w tym w internecie, wypożyczanie materiałów reklamowych, uaktualnianie materiałów reklamowych, promocja sprzedaży na rzecz osób trzecich, badania rynku, **40** usługi w zakresie obróbki materiałów kinematograficznych, obróbka taśm filmowych, usługi poligraficzne, **41** usługi studiów filmowych, produkcja, projekcja i wypożyczanie filmów, nagrywanie filmów na nośnikach audio-wideo, produkcja, montaż i rozpowszechnianie programów radiowych i telewizyjnych, montaż taśm wideo, dystrybucja i wypożyczanie filmów do wyświetlania w kinach i w innych środkach masowego przekazu, usługi nagrywania dźwięku i obrazu, usługi fotoreporterskie, usługi reżyserowania, usługi pisania scenariuszy, organizowanie konkursów tematycznych, produk-

cja i współudział w tworzeniu widowisk rozrywkowych i programów interakcyjnych, dystrybuowanych w przekazie telewizyjnym, za pośrednictwem mediów, kaset, dysków laserowych audio i video, na dyskach komputerowych i poprzez internet, produkcja i prezentacja widowisk muzycznych i scenicznych na żywo, usługi w zakresie prowadzenia imprez o charakterze kulturalnym, rozrywkowym i publicznym, usługi artystów teatralnych, usługi publikowania książek, czasopism, periodyków, usługi w zakresie publikacji elektronicznych on-line książek, czasopism, periodyków, filmów, widowisk teatralnych, wypożyczanie filmów kinematograficznych, kaset wideo, nagrań dźwiękowych, **42** zarządzanie prawami na dobrach niematerialnych, licencjonowanie własności intelektualnej, projektowanie dekoracji i scenografii, projektowanie gier, w tym gier komputerowych, tworzenie grafiki stron internetowych.

(111) **201777** (220) 2004 06 17 (210) 282021
 (151) 2008 02 04 (441) 2004 09 20
 (732) „Nasza łazienka” sp.j. Zbigniew Błaszczyk, Włodzimierz Efiśzow, Łódź, PL.
 (540)



Kolor znaku: biały, granatowy, niebieski, żółty

(531) 26.11.1, 27.5.1, 29.1.14
 (510), (511) **06** materiały budowlane metalowe, nawierzchnie - wykładziny metalowe, **11** systemy grzewcze, bojler grzejniki, oświetlenie wyciągi kuchenne i wentylacyjne, wykładziny do wanien, suszarki, **19** materiały budowlane niemetalowe, podłogi i wykładziny niemetalowe, **20** terakota, wieszaki na ubrania, lustra, **35** pośrednictwo handlowe w zakresie sprzedaży hurtowej i detalicznej - urządzeń, przyborów, zestawów, armatury, wyposażenia, przyrządów wykorzystywanych w łazienkach i sanitariatach do utrzymywania higieny osobistej oraz czystości pomieszczeń, artykułów metalowych, ceramicznych, z kamienia, drewna, mas plastycznych i innych materiałów naturalnych, tworzyw sztucznych, szkła, produktów chemicznych przeznaczonych do odnawiania, renowacji pomieszczeń, produktów chemii gospodarczej, marketing, **37** usługi budowlane, remontowo - budowlane, stolarskie, instalacji wodociągowych, kanalizacyjnych, grzewczych, gazowych, wentylacyjnych, klimatyzacyjnych, **42** doradztwo budowlane, projektowanie konstrukcji, usługi projektowe, wystroju i aranżacji wnętrz.

(111) **201778** (220) 2004 07 01 (210) 282634
 (151) 2008 02 20 (441) 2004 10 04
 (732) Muzeum Pałac w Wilanowie, Warszawa, PL.
 (540)



(531) 7.1.1
 (510), (511) **16** wydawnictwa, **41** udostępnianie publiczności w celu zwiedzania wnętrz i zbiorów muzealnych, organizacja szkoleń i warsztatów, **42** organizacja i prowadzenie badań konserwatorskich, **43** udostępnianie (wynajmowanie) wnętrz na spotkania i konferencje.

(111) **201779** (220) 2004 07 12 (210) 283069
 (151) 2008 01 24 (441) 2004 10 18
 (732) „JUWENT” SZYMAŃSKI, NOWAKOWSKI, JANIK - SPÓŁKA JAWNA, Ryki, PL.; „JUWENT” Sp. z o.o., Ryki, PL.
 (540)

JUWENT

Kolor znaku: czerwony, niebieski
 (531) 27.5.1, 29.1.12

(510), (511) **11** drzwi metalowe, drzwi metalowe antywłamaniowe, **19** urządzenia do wentylacji i klimatyzacji, wentylatory, wentylatory dachowe, wentylatory przeciwwybuchowe, tłumiki do wentylatorów, podstawy dachowe do wentylatorów, nagrzewnice, kurtyny powietrzne, **37** montaż, renowacja, naprawa urządzeń do wentylacji, klimatyzacji i ogrzewania, nadzór techniczny.
 (551) wspólne prawo ochronne

(111) **201780** (220) 2004 11 02 (210) 287245
 (151) 2007 11 07 (441) 2005 02 07
 (732) Ryszard Jakubczak, Łódź, PL.
 (540)

pro Cinema

(531) 16.1.4, 26.4.2, 27.5.1
 (510), (511) **35** badanie opinii, badanie rynku, edycja tekstów, reklama, rozpowszechnianie materiałów reklamowych, organizacja wystaw w celach handlowych lub reklamowych, zarządzanie działalnością artystyczną, **38** agencje informacyjne w zakresie wiadomości, prasowe, radiowe, telewizyjne, rozpowszechnianie i emisja programów radiowych i telewizyjnych, przekaz satelitarny, przesyłanie danych, **41** usługi teatralno-widowiskowe, wypożyczanie dekoracji, filmów, nagrań dźwiękowych, impresariat imprez, edukacja, produkcja filmów, studia filmowe i studia nagrań, informacja o imprezach rozrywkowych, i o rekreacji, użytkowanie sal kinowych, organizowanie i prowadzenie konferencji, targów, wystaw, seminariów, imprez edukacyjno-kulturalno-rozrywkowych, spektakli, widowisk, montaż programów radiowych, telewizyjnych, montaż taśm wideo, publikowanie tekstów innych niż reklamowe, rezerwacja miejsc na widowiskach, fotografika - fotoreportarze, usługi tłumaczenia, usługi wypożyczania kostiumów, **42** dekoracja wnętrz, identyfikacja dzieł sztuki, usługi kafejek internetowych.

(111) **201781** (220) 2006 04 19 (210) 309762
 (151) 2007 12 19 (441) 2006 07 24
 (732) P.P.H. „PAMPUCHA” Wiktoria Batorowicz, Antoniew k/Łodzi, PL.
 (540)



(531) 2.1.11, 8.1.7, 26.11.3, 27.5.1
 (510), (511) **30** kluski na parze.

(111) **201782** (220) 2004 12 28 (210) 288833
 (151) 2008 02 26 (441) 2005 04 04
 (732) Firma Handlowo-Usługowa „MÓJ TELEFON” Grzegorz Jakuta, Piastów, PL.; DAN-TEL Paweł Muszyński, Warszawa, PL.
 (540)

MÓJ TELEFON

Kolor znaku: pomarańczowy, czarny

(531) 16.1.1, 27.5.1, 29.1.12
 (510), (511) **35** prowadzenie sklepu/hurtowni z telefonami komórkowymi i akcesoriami do tych telefonów.
 (551) wspólne prawo ochronne

(111) **201783** (220) 2005 02 02 (210) 290579
 (151) 2008 02 28 (441) 2005 05 16
 (732) Elegance Spółka z o.o., Tczew, PL.

(540)



Kolor znaku: czarny, czerwony, biały

(531) 26.13.1, 27.5.1, 29.1.13

(510), (511) **03** środki czystości, kosmetyki, preparaty do pielęgnacji dłoni i stóp, lakiery do paznokci, **21** przybory kosmetyczne jak szczoteczki, pędzle, pudełka, rozpylacze, przybory toaletowe, **41** usługi w zakresie organizowania szkoleń, kursów i konkursów, **44** usługi w zakresie prowadzenia salonów kosmetycznych, świadczenie usług w zakresie pielęgnacji paznokci.

(111) **201784** (220) 2005 02 17 (210) 291275
(151) 2008 02 14 (441) 2005 05 30

(732) Zakład Doskonalenia Zawodowego, Toruń, PL.

(540) PREZYDENT

(510), (511) **20** meble, biurka, meble biurowe, meble hotelowe, drzwi do mebli, kanapy, komody, kredensy, krzesła, stoły kreślarskie, lustra, ławy, łóżka, materace, meble metalowe, meble szkolne, ramy do obrazów i lusterek, siedzenia, sofy, stoły, szafy, szuflady, taborety, toaletki, tapczany i wersalki, wózki meblowe, meble metalowe, meble na stelażach metalowych.

(111) **201785** (220) 2004 12 03 (210) 291993
(151) 2008 02 27 (441) 2005 05 30

(732) Cobra Electronics Corporation, Chicago, US.

(540)



(531) 3.11.1

(510), (511) **09** radioodbiorniki, odbiorniki do radiokomunikacji prywatnej (CB radio), odbiorniki do radiokomunikacji ruchomej, odbiorniki do radionawigacji morskiej, detektory radiolokacyjne/laserowe, globalny system określania położenia (GPS), wszelkie systemy nawigacji satelitarnej.

(111) **201786** (220) 2004 08 02 (210) 291994
(151) 2008 02 27 (441) 2005 05 30

(732) Cobra Electronics Corporation, Chicago, US.

(540)



(531) 3.11.1, 27.5.1

(510), (511) **09** radioodbiorniki, odbiorniki do radiokomunikacji prywatnej (CB radio), odbiorniki do radiokomunikacji ruchomej, odbiorniki do radionawigacji morskiej, detektory radiolokacyjne/laserowe, globalny system określania położenia (GPS), wszelkie systemy nawigacji satelitarnej.

(111) **201787** (220) 2005 05 20 (210) 295361
(151) 2007 12 04 (441) 2005 08 22

(732) „TOTALIZATOR SPORTOWY” Spółka z o.o., Warszawa, PL.

(540) EURO - TOTEK

(510), (511) **09** urządzenia do prowadzenia gier, loterii, videoloterii, zakładów wzajemnych, **16** wydawnictwa, druki, kupony, losy, blankiety dotyczące gier, loterii, videoloterii, zakładów wzajemnych, kalendarze, plakaty, prospekty, **36** sponsorowanie finansowe, **37** in-

stalowanie i serwis urządzeń do prowadzenia gier, loterii, videoloterii, zakładów wzajemnych, **41** usługi w zakresie organizowania i prowadzenia gier liczbowych, gier hazardowych, gier losowych, loterii zdrapkowych, loterii liczbowych, loterii pieniężnych, videoloterii, zakładów wzajemnych, usługi związane z rekreacją i sportem w zakresie organizowania i prowadzenia gier hazardowych, loterii, videoloterii, zakładów wzajemnych.

(111) **201788** (220) 2005 05 20 (210) 295362
(151) 2007 12 04 (441) 2005 08 22

(732) „TOTALIZATOR SPORTOWY” Spółka z o.o., Warszawa, PL.

(540) EURO - LOTEK

(510), (511) **09** urządzenia do prowadzenia gier, loterii, videoloterii, zakładów wzajemnych, **16** wydawnictwa, druki, kupony, losy, blankiety dotyczące gier, loterii, videoloterii, zakładów wzajemnych, kalendarze, plakaty, prospekty, **36** sponsorowanie finansowe, **37** instalowanie i serwis urządzeń do prowadzenia gier, loterii, videoloterii, zakładów wzajemnych, **41** usługi w zakresie organizowania i prowadzenia gier liczbowych, gier hazardowych, gier losowych, loterii zdrapkowych, loterii liczbowych, loterii pieniężnych, videoloterii, zakładów wzajemnych, usługi związane z rekreacją i sportem w zakresie organizowania i prowadzenia gier hazardowych, loterii, videoloterii, zakładów wzajemnych.

(111) **201789** (220) 2005 05 20 (210) 295364
(151) 2007 12 04 (441) 2005 08 22

(732) „TOTALIZATOR SPORTOWY” Spółka z o.o., Warszawa, PL.

(540) MULTI - EUROLOTEK

(510), (511) **09** urządzenia do prowadzenia gier, loterii, videoloterii, zakładów wzajemnych, **16** wydawnictwa, druki, kupony, losy, blankiety dotyczące gier, loterii, videoloterii, zakładów wzajemnych, kalendarze, plakaty, prospekty, **36** sponsorowanie finansowe, **37** instalowanie i serwis urządzeń do prowadzenia gier, loterii, videoloterii, zakładów wzajemnych, **41** usługi w zakresie organizowania i prowadzenia gier liczbowych, gier hazardowych, gier losowych, loterii zdrapkowych, loterii liczbowych, loterii pieniężnych, videoloterii, zakładów wzajemnych, usługi związane z rekreacją i sportem w zakresie organizowania i prowadzenia gier hazardowych, loterii, videoloterii, zakładów wzajemnych.

(111) **201790** (220) 2005 06 01 (210) 295779
(151) 2007 12 05 (441) 2005 09 05

(732) PROCAR Roman Kosicki, Grzegorz Waligóra Spółka Cywilna, Kościan, PL.

(540)



Kolor znaku: czerwony, czarny

(531) 24.17.1, 26.11.2, 26.11.12, 27.5.1, 29.1.1, 29.1.8

(510), (511) **35** internetowa giełda części zamiennych nowych i używanych do: pojazdów samochodowych, motocykli, rowerów, maszyn i urządzeń rolniczych, budowlanych, artykułów gospodarstwa domowego, sprzętu radiowo-telewizyjnego, wyrobów i podzespołów elektronicznych, sprzętu komputerowego, sprzętu telekomunikacyjnego, zegarów, łodzi i innych pojazdów wodnych, sprzętu rekreacyjnego, osprzętu meblowego, aparatów fotograficznych i kamer.

(111) **201791** (220) 2005 06 01 (210) 295804
(151) 2007 12 05 (441) 2005 09 05

(732) Zakłady Przemysłu Cukierniczego „MIESZKO”

Spółka Akcyjna, Warszawa, PL.

(540) Chałwa KSIĄŻĘCA

(510), (511) **30** wyroby cukiernicze i słodczyce, w tym chałwa.

(111) **201792** (220) 2005 07 07 (210) 297486
(151) 2008 01 25 (441) 2005 10 17

(732) IMAGIS Spółka z o.o., Warszawa, PL.

(540)



Kolor znaku: biały, szary

(531) 27.5.1, 29.1.12

(510), (511) **09** oprogramowanie do nawigacji, systemy nawigacji, **16** mapy do nawigacji, atlasy cyfrowe, **39** usługi nawigacji.(111) **201793** (220) 2005 10 26 (210) 301611

(151) 2008 01 07 (441) 2006 02 06

(732) „GAL-TECH” Sp. z o.o., Sosnowiec, PL.

(540)



Kolor znaku: czarny, biały, niebieski, czerwony, popielaty

(531) 1.15.3, 27.5.1, 29.1.15

(510), (511) **09** instalacje elektryczne, przewody elektryczne, przewody telefoniczne, transformatory elektryczne, złącza elektryczne, gniazdko, wtyczki i inne kontakty, kable elektryczne, kable optyczne, kondensatory, neony reklamowe, odgromniki, ogniwa elektryczne, tablice połączeniowe, lampy elektronowe próżniowe, przełączniki, przetwornice elektryczne, pulpity rozdzielcze, puszki połączeniowe, puszki przełącznikowe, puszki rozgałęźne, szafy rozdzielcze, tablice rozdzielcze, rozgałęźniki, sygnalizacja świetlna lub mechaniczna, tablice sterownicze, instalacje elektryczne do sterowania zdalnego procesami przemysłowymi, wyłączniki elektryczne, zaciski, złącza elektryczne, **11** instalacje i urządzenia klimatyzacyjne, klosze do lamp, lampy elektryczne, obudowy do lamp, lampy bezpieczeństwa, zawieszania do lamp, lampy uliczne, urządzenia i instalacje do oświetlania, oświetlenie sufitowe, żarówki oświetleniowe, reflektory do lamp, urządzenia zasilające kotły grzewcze, wentylatory, wyciągi, **37** instalowanie i naprawa urządzeń elektrycznych, instalowanie i naprawa urządzeń klimatyzacyjnych, instalowanie, konserwacja i naprawy maszyn, usługi budownictwa przemysłowego, usługi eliminacji zakłóceń w instalacji elektrycznej, instalowanie i naprawa telefonów, instalowanie, konserwacja i naprawy komputerów, **42** opracowywanie projektów technicznych w branży elektrycznej, usługi badań technicznych w branży elektrycznej, programowanie komputerów.(111) **201794** (220) 2006 01 19 (210) 305083

(151) 2008 01 04 (441) 2006 05 02

(732) Polska Telefonia Cyfrowa Sp. z o.o., Warszawa, PL.

(540) Zawsze może być lepiej. Era Biznes

(510), (511) **09** aparaty telefoniczne, przewody, słuchawki telefoniczne, telefony komórkowe, zestawy głośno mówiące, anteny, baterie do tych telefonów, ładowarki, obudowy kolorowe, zestawy słuchawkowe, karty PCMCIA, obudowy, uchwyty i pokrowce do telefonów komórkowych, karty telefoniczne do automatów, karty telefoniczne do telefonów komórkowych, karty sim, urządzenia do przetwarzania informacji współpracujące z komputerami w zakresie przekazywania dźwięku i obrazu, czyste i zapisane magnetyczne nośniki danych, audio i video, **35** usługi w zakresie reklamy: organizacja kampanii reklamowych, wynajem i sprzedaż miejsca i czasu na reklamy, usługi w zakresie dystrybucji i doręczania prospektów reklamowych, ofert sprzedaży i próbek reklamowych, również za pośrednictwem sieci teleinformatycznych - internetu, pośrednictwo w sprzedaży towarów za pośrednictwem internetu, usługi rejestrowania, kompilacji, systematyzacji pisemnych informacji i ich przekazywania za pośrednictwem sieci telefonicznych, internetu, dostarczanie pakietów informacji, tekstów reklamowych dostosowanych do indywidualnych wymagań odbiorcy, usługi informacji o działalności gospodarczej i handlowej, oferowanie sprzedaży usług w zakresie rozrywki, turystyki, organizacji podróży, usługi świadczone w systemie on-line w zakresie kupna i sprzedaży, sprzedaży aukcyjnej i promocyjnej towarów i usług, usługi w zakresie umożliwiania wymiany informacji i konwersacji w czasie realnym za pośrednictwem sieci teleinformatycznych internetu i telefonów komórkowych dotyczące reklamy i działalności gospodarczej, **36** usługi w zakresie pośrednictwa w zawieraniu umów ubezpieczeniowych, umów kredytowych za pośrednictwem telefonu i sieci teleinformatycznych internetu, sprawdzanie stanukonta za pośrednictwem telefonu i sieci teleinformatycznych internetu, umożliwienie dokonywania płatności za pośrednictwem telefonu i internetu, obsługa kart kredytowych za pośrednictwem telefonu i internetu, **38** usługi świadczone przez operatora sieci telefonii komórkowej w zakresie obsługi połączeń abonentów telefonii komórkowej, usługi przekazywania głosu i obrazu w systemie przekazu fonicznego i cyfrowego, usługi telexowe i telefaksowe, usługi w zakresie zbierania i przekazywania informacji, przesyłanie informacji tekstowej i obrazowej za pośrednictwem komputerów i sieci informatycznych, przekazywanie danych przy pomocy terminali komputerowych, przesyłanie wiadomości, danych, głosu i obrazu za pomocą przekazu satelitarnego, usługi przekazywania poczty elektronicznej za pośrednictwem sieci telefonii komórkowej i telefonów komórkowych, udostępnianie połączeń z sieciami informatycznymi, wypożyczanie urządzeń służących do przekazywania głosu, obrazu i danych za pomocą telefonii analogowej, cyfrowej, satelitarnej, udostępnianie stron internetowych za pośrednictwem telefonii komórkowej bezpośrednio na wyświetlaczu aparatu telefonicznego, usługi w zakresie umożliwiania wymiany informacji i konwersacji w czasie realnym za pośrednictwem sieci teleinformatycznych internetu i telefonów komórkowych, zbieranie i przekazywanie informacji, przekazywanie informacji lokalnej dotyczącej obszaru na którym znajduje się odbiorca zgodnie z indywidualnymi wymaganiami, **39** udzielanie informacji telefonicznych w zakresie turystyki, organizacji podróży, **41** usługi nauczania i rozrywki prowadzone za pośrednictwem sieci teleinformatycznych internetu i telefonów komórkowych, organizowanie konkursów edukacyjnych i rozrywkowych, organizacja gier rozrywkowych, przeprowadzanie plebiscytów, udzielanie informacji telefonicznych w zakresie rozrywki.(111) **201795** (220) 2006 01 27 (210) 305358

(151) 2007 11 07 (441) 2006 05 02

(732) CERSANIT S.A., Kielce, PL.

(540) EDERA

(510), (511) **19** płytki i listwy wykładzinowe niemetalowe, płytki ceramiczne, glazura, gres, terakota.(111) **201796** (220) 2006 01 27 (210) 305359

(151) 2007 11 07 (441) 2006 05 02

(732) CERSANIT S.A., Kielce, PL.

(540) SAMON

(510), (511) **19** płytki i listwy wykładzinowe niemetalowe, płytki ceramiczne, glazura, gres, terakota.(111) **201797** (220) 2006 02 08 (210) 305908

(151) 2008 01 30 (441) 2006 05 15

(732) ZIOŁOPEX Sp. z o.o., Wykroty, PL.

(540)



(531) 27.5.1

(510), (511) **29** warzywa (konserwowane, suszone lub gotowane) i ich mieszanki, koncentraty spożywcze na bazie warzyw suszonych jako dodatki do sosów, zup i potraw kulinarnych, owoce (konserwowane, suszone lub smażone), grzyby (konserwowane, suszone lub gotowane), mięso i jego przetwory, drób, dziczyzna, ryby i owoce morza, wszystkie te produkty również w formie ekstraktów, zupy, galarety, pasty nie zawarte w innych klasach, konserwy nie zawarte w innych klasach, dania gotowe nie zawarte w innych klasach mrożone lub odwodnione, jaja, mleko, śmietana, masło, ser i inne produkty żywnościowe na bazie mleka, substytuty mleka, napoje mleczne, desery mleczne i śmietanowe, jogurty, mleko sojowe (substytut mleka), preparaty sojowe, oleje spożywcze i tłuszcze, preparaty białkowe spożywcze, śmietanka, kiełbasy, wędliny, masło orzechowe, koncentraty spożywcze nie zawarte w innych klasach, rosół, kostki bulionowe, bulion, składniki do sporządzania zup, zioła suszone, marynaty warzywne, żelatyna spożywcza, konfitury, marmolada, paszety, **30** kawa, aromaty kawowe, preparaty i napoje kawowe, mrożona kawa, substytuty kawy, ekstrakty substytutów kawy, preparaty i napoje na bazie substytutów kawy, cykorii (substytut kawy), herbata, ekstrakty herbaty, preparaty i napoje na bazie herbaty, mrożona herbata, słód do celów spożywczych, kakao i napoje na bazie kakao, czekolada, wyroby czekoladowe, preparaty i napoje na bazie czekolady, ciastka, słodczyce, cukierki, cukier, guma do żucia, słodziki naturalne, wyroby ciastkarskie, chleb, drożd-

dże, herbatniki, ciasta, ciasteczka, wafle, toffi, desery cukiernicze, budynie, lody, lody wodne, sorbety (lody), mrożonki cukiernicze, mrożone ciastka, mrożone desery cukiernicze, mrożone jogurty (lody), składniki pomagające przy produkcji lodów i/lub lodów wodnych i/lub sorbetów (lodów) i/lub mrożonek cukierniczych i/lub mrożonych ciastek i/lub mrożonych deserów cukierniczych i/lub mrożonych jogurtów (lodów), miód i substytuty miodu, płatki śniadaniowe, muesli, płatki zbożowe, kasza, kasza gotowa do jedzenia, preparaty z kaszy, ryż, pasta (makaron), makarony, produkty żywnościowe na bazie ryżu, mąki lub kaszy, w formie gotowych dań, pizze, kanapki, mieszaniny spożywcze pasty (makaronu) i preparatów do pieczenia ciasta sosy, sos sojowy, ketchup, aromaty (inne niż olejki aromatyczne) lub przyprawy do jedzenia, pieprz spożywczy, przyprawy, panierki, składniki do panierowania mięsa i ryb, paniery do ryb, sosy sałatkowe, majonez, musztarda, ocet, goździki, sól do konserwowania żywności, dodatki smakowe do potraw nie zawarte w innych klasach, esencje do artykułów żywnościowych inne niż olejki esencyjne.

(111) **201798** (220) 2006 02 10 (210) 305996
 (151) 2008 01 30 (441) 2006 05 15
 (732) HK-CHINA ENTERPRISES Limited, Honkong, HK.
 (540)



Kolor znaku: czerwony, niebieski

(531) 1.1.1, 26.2.3, 27.5.1, 29.1.12

(510), (511) **07** roboty kuchenne elektryczne, odkurzacze, odkurzacze wodne, odkurzacze bezworkowe, prasownice, pralki, noże elektryczne, tasaki elektryczne, sokowniki elektryczne, prostownice do włosów, maszynki elektryczne do mielenia mięsa, **08** strzyżarki do włosów elektryczne, **09** żelazka elektryczne, żelazka wytwarzające parę, lokówki do włosów elektryczne, wagi kuchenne, wagi łaźniowe, **11** czajniki elektryczne, elektryczne zaparzacze kawy, ekspresy do kawy elektryczne, elektryczne wyciskacze soków z owoców i z warzyw, suszarki do włosów, szybkowary elektryczne, lodówki elektryczne, zamrażarki, tostery elektryczne do chleba, urządzenia elektryczne do wyrobu kanapek na gorąco, do wyrobu wafli, do wyrobu gofrów, opiekacze do chleba elektryczne, mikro-opiekacze, elektryczne urządzenia do wyrobu pieczywa, elektryczne urządzenia do gotowania ryżu, grille elektryczne, wentylatory stojące, wiszące, wentylatory biurkowe, grzejniki, grzejniki olejowe, klimatyzatory, **21** roboty kuchenne nieelektryczne, szybkowary nieelektryczne, wyciskacze soków z owoców i warzyw nieelektryczne, deski do prasowania, grzebienie, szczotki, miksery ręczne z trzepaczkami do ubijania piany, grille kuchenne, patelnie, smażalnice, zestawy śniadaniowe - pojemniki, naczynia, garnki, rondle.

(111) **201799** (220) 2006 02 16 (210) 306219
 (151) 2007 11 30 (441) 2006 05 29
 (732) „LIDER'S-K.G.” Sp. z o.o., Wołomin, PL.
 (540) czar par
 (510), (511) **30** ciasta, ciastka, ciasteczka, wyroby cukiernicze, pieczywo cukiernicze, pizze, słodczyce, wyroby czekoladowe, czekolada, kakao, lody, sorbety.

(111) **201800** (220) 2006 02 17 (210) 306262
 (151) 2007 12 04 (441) 2006 05 29
 (732) Przedsiębiorstwo „DSM” Wiesław Buchcik, Czeladź, PL.
 (540)



Kolor znaku: niebieski, biały, jasnoniebieski, szary, czarny, zielony
 (531) 1.15.15, 1.15.21, 25.1.15, 26.1.1, 26.4.2, 27.5.1, 29.1.15
 (510), (511) **32** woda źródłana niegazowana.

(111) **201801** (220) 2006 03 22 (210) 308107
 (151) 2008 01 28 (441) 2006 06 26
 (732) OBIADY DOMOWE PIZZERIA „AKWARIUS” Jarosław Gabrysiak, Polanica Zdrój, PL.

(540) akwariusz
 (510), (511) **29** flaki, zupy, kielbasy, kiszki, kompoty, krokiety z mięsem, mięso, potrawy z mięsa, placki ziemniaczane, wędliny, dziczyzna, wyroby garmazeryjne mięsne, hamburgery, hot-dogi, dania gotowe do spożycia z mięsa, **30** bułki, chleb, ciasta, gofry, ciastka, kanapki, lody, makarony, produkty mączne, mięso w cieście, naleśniki, paszteciki, pieczywo, pierożki, placki, przyprawy, słodczyce, spaghetti, pizze, wyroby cukiernicze, preparaty zbożowe, żywność na bazie mąki, mrożone pieczywo, mrożone półprodukty żywnościowe na bazie mąki, **43** prowadzenie stołówek z kuchnią domową, bary szybkiej obsługi, bary sałatkowe, kawiarnie, restauracje, zajazdy, bary przekąskowe, catering, pizzerie, przygotowywanie dań na zamówienie, dostawa potraw na zamówienie.

(111) **201802** (220) 2006 03 23 (210) 308135
 (151) 2008 02 06 (441) 2006 06 26
 (732) EVATRANS, Janusz Stanek, Renata Stanek, spółka jawna, Szczecin, PL.
 (540)



Kolor znaku: zielony, pomarańczowy

(531) 1.5.1, 27.5.1, 29.1.12

(510), (511) **39** transport pasażerski, usługi turystyczne, organizowanie wycieczek.

(111) **201803** (220) 2006 03 24 (210) 308212
 (151) 2008 01 18 (441) 2006 06 26
 (732) Firma Dystrybucyjna „IGLOLAND” Aleksandra, Romuald i Tomasz Kotas Spółka Jawna, Orzesze, PL.
 (540)



Kolor znaku: biały, niebieski

(531) 7.1.21, 27.5.1, 29.1.4, 29.1.6

(510), (511) **29** przetwory jarzynowe, zupy jarzynowe, kompoty, drób nieżywy, mięso, mrożone owoce, owoce konserwowane, oleje jadalne, placki ziemniaczane, rośliny strączkowe konserwowane, ryby nieżywe, ryby solone, sałatki warzywne, flaki, frytki, **30** bułki, ciastka, jogurt mrożony, lody, pizza, sorbety, **31** owoce świeże, owoce cytrusowe, warzywa świeże, **32** soki owocowe, soki warzywne, wody mineralne, **39** dostarczanie towarów, wypożyczanie lodówek, magazynowanie, pakowanie towarów, składowanie towarów, wynajmowanie magazynów, przewóz samochodami ciężarowymi.

(111) **201804** (220) 2006 03 31 (210) 308481
 (151) 2007 12 13 (441) 2006 07 10
 (732) ITALICUS Krystyna Juskiewicz-Mydlarz, Kraków, PL.
 (540)



(531) 25.1.5, 25.1.9, 26.1.1, 27.5.1

(510), (511) **35** zgromadzenie na rzecz osób trzecich różnych towarów pozwalające nabywcy wygodnie je oglądać i nabywać za pośrednictwem internetu, domu sprzedaży wysyłkowej, w sklepie i/lub hurtowni z książkami i publikacjami, usługi w zakresie zarządzania i administrowania firmami, usługi sekretarskie, **41** nauczanie, nauczanie korespondencyjne,

organizowanie i prowadzenie konferencji, seminariów, sympozjów, zjazdów, publikowanie książek i tekstów innych niż reklamowe, działalność dydaktyczna i szkoleniowa, tłumaczenia, usługi w zakresie nauczania i organizacji szkoleń i kursów, usługi wydawnicze i publikowanie książek.

(111) **201805** (220) 2006 03 31 (210) 308482
 (151) 2007 12 13 (441) 2006 07 10
 (732) ITALICUS Krystyna Juszkievicz-Mydlarz, Kraków, PL.
 (540)



Kolor znaku: żółty, brązowy

(531) 25.1.5, 25.1.9, 26.1.1, 27.5.1, 29.1.12
 (510), (511) **35** zgromadzenie na rzecz osób trzech różnych towarów pozwalające nabywcy wygodnie je oglądać i nabywać za pośrednictwem internetu, domu sprzedaży wysyłkowej, w sklepie i/lub hurtowni z książkami i publikacjami, usługi w zakresie zarządzania i administrowania firmami, usługi sekretarskie, **41** nauczanie, nauczanie korespondencyjne, organizowanie i prowadzenie konferencji, seminariów, sympozjów, zjazdów, publikowanie książek i tekstów innych niż reklamowe, działalność dydaktyczna i szkoleniowa, tłumaczenia, usługi w zakresie nauczania i organizacji szkoleń i kursów, usługi wydawnicze i publikowanie książek.

(111) **201806** (220) 2006 04 06 (210) 309103
 (151) 2007 11 12 (441) 2006 07 10
 (732) CERSANIT S.A., Kielce, PL.
 (540) PAROS
 (510), (511) **19** płytki i listwy wykładzinowe niemetalowe, płytki ceramiczne, glazura, gres, terakota.

(111) **201807** (220) 2006 04 06 (210) 309105
 (151) 2007 11 12 (441) 2006 07 10
 (732) CERSANIT S.A., Kielce, PL.
 (540) BARENA
 (510), (511) **19** płytki i listwy wykładzinowe niemetalowe, płytki ceramiczne, glazura, gres, terakota.

(111) **201808** (220) 2006 04 06 (210) 309106
 (151) 2007 11 12 (441) 2006 07 10
 (732) CERSANIT S.A., Kielce, PL.
 (540) ARUA
 (510), (511) **19** płytki i listwy wykładzinowe niemetalowe, płytki ceramiczne, glazura, gres, terakota.

(111) **201809** (220) 2006 04 06 (210) 309107
 (151) 2007 11 12 (441) 2006 07 10
 (732) CERSANIT S.A., Kielce, PL.
 (540) AMARAL
 (510), (511) **19** płytki i listwy wykładzinowe niemetalowe, płytki ceramiczne, glazura, gres, terakota.

(111) **201810** (220) 2006 04 13 (210) 309478
 (151) 2008 02 14 (441) 2006 07 24
 (732) KOMPANIA WĘGLOWA S.A., Katowice, PL.
 (540)



Kolor znaku: czarny, zielony, biały, żółty
 (531) 3.5.7, 21.1.25, 29.1.14

(510), (511) **04** brykiety węgla, węgiel kamienny, **28** pluszowe zabawki.

(111) **201811** (220) 2006 04 18 (210) 309678
 (151) 2008 01 11 (441) 2006 07 24
 (732) S & D Pharma CZ, spol.s.r.o., Praha 4, CZ.
 (540)

PROBIO-FIX

(531) 24.17.1
 (510), (511) **05** farmaceutyczne produkty i ich przygotowanie, wspierające leki pomocnicze, mikroelementy dla ludzi, mineralne dodatki do żywności, odżywcze dodatki do celów leczniczych, **30** glukoza do celów spożywczych, kit pszczeli spożywczy, muesli, produkty spożywcze na bazie owsa, produkty żywnościowe ze skrobi, preparaty zbożowe.

(111) **201812** (220) 2006 04 28 (210) 310197
 (151) 2008 02 07 (441) 2006 08 07
 (732) SANOFI-AVENTIS, Paryż, FR.
 (540) FENWINAT
 (510), (511) **05** produkty farmaceutyczne.

(111) **201813** (220) 2006 05 02 (210) 310246
 (151) 2008 02 26 (441) 2006 08 07
 (732) Nintendo Co., Ltd., Kyoto, JP.
 (540) Nintendo Wii

(510), (511) **09** urządzenia automatów do gier video, programy dla urządzeń automatów do gier video, układy elektroniczne, dyski optyczne, dyski magnetyczne, dyski magnetyczno-optyczne, taśmy magnetyczne, karty magnetyczne, kartridże ROM, kasety ROM, karty ROM, kartridże pamięci, karty pamięci, CD-ROMy, DVD-ROMy i inne nośniki do gromadzenia i przechowywania programów dla urządzeń automatów do gier video, części i wyposażenie dla urządzeń automatów do gier video, gry video osobistego użytku, programy do gier video osobistego użytku, układy elektroniczne, dyski optyczne, dyski magnetyczne, dyski optyczno-magnetyczne, taśmy magnetyczne, karty magnetyczne, kartridże ROM, kasety ROM, karty ROM, kartridże pamięci, karty pamięci, CD-ROMy, DVD-ROMy i inne nośniki do gromadzenia i przechowywania gier video osobistego użytku, kontrolery i joysticki do gier video osobistego użytku, części i wyposażenie do gier video osobistego użytku, programy do ręcznych gier z wyświetlaczami ciekło-kryształicznymi, układy elektroniczne, dyski optyczne, dyski magnetyczne, dyski optyczno-magnetyczne, taśmy magnetyczne, karty magnetyczne, kartridże ROM, kasety ROM, karty ROM, kartridże pamięci, karty pamięci, CD-ROMy, DVD-ROMy i inne nośniki do gromadzenia i przechowywania programów do ręcznych gier z wyświetlaczami ciekło-kryształicznymi, komputery, układy elektroniczne, dyski optyczne, dyski magnetyczne, dyski optyczno-magnetyczne, taśmy magnetyczne, karty magnetyczne, kartridże ROM, kasety ROM, karty ROM, kartridże pamięci, karty pamięci, CD-ROMy, DVD-ROMy i inne nośniki do gromadzenia i przechowywania programów komputerowych, programy komputerowe, elektroniczne maszyny, urządzenia i ich części, układy elektroniczne, dyski optyczne do zapisu, dyski magnetyczne do zapisu, dyski optyczno-magnetyczne do zapisu, taśmy magnetyczne do zapisu, karty magnetyczne do zapisu, kartridże ROM do zapisu, kasety ROM do zapisu, karty ROM do zapisu, kartridże pamięci do zapisu, karty pamięci do zapisu, CD-ROMy do zapisu, DVD-ROMy do zapisu, inne czyste nośniki do gromadzenia i przechowywania zapisanego sygnału, urządzenia i przyrządy laboratoryjne, pedometry, urządzenia do mierzenia i ważenia noworodków, inne urządzenia i przyrządy pomiarowe lub kontrolne, urządzenia i przyrządy do dystrybucji i kontroli mocy, baterie i akumulatory elektryczne, elektryczne lub magnetyczne urządzenia pomiarowe i kontrolne, przewody i kable elektryczne, urządzenia, przyrządy i aparaty fotograficzne, urządzenia, przyrządy i aparaty kinematograficzne, urządzenia, przyrządy i aparaty optyczne, soczewki optyczne, urządzenia i przyrządy do ratowania życia, telefony komórkowe, paski do telefonów komórkowych, części i wyposażenie do telefonów komórkowych, urządzenia, przyrządy i aparaty telekomunikacyjne, nagrane dyski kompaktowe, płyty fonograficzne, układy elektroniczne i nagrane CD-ROMy z programami automatycznego działania do elektronicznych instrumentów muzycznych, metronomy, automaty uruchamiane przez wrzucenie

monety lub żetonu, symulatory do trenowania sportów, symulatory do trenowania jazdy samochodem, przetwornice jednotwornikowe, modyfikatory fazowe, żelazka elektryczne, elektryczne lokówki do włosów, brzożyki elektryczne, trójkąty ostrzegawcze do samochodów, świetlne lub mechaniczne znaki drogowe, alarmy ogniowe, alarmy gazowe, rękawice chroniące przed wypadkami, gaśnice, hydranty, systemy zraszające do ochrony przeciwogniowej, urządzenia przeciwwłamaniowe i przyrządy ostrzegające przed złodziejami, hełmy ochronne, ubrania ognioodporne, maski przeciwpyłowe, maski gazowe, rdzenie magnetyczne, zapalniki do samochodów, druty rezystancyjne, elektrody, maski do spawania, naświetlone taśmy kinematograficzne, naświetlone slajdy, oprawki i podstawki do slajdów, nagrane dyski i taśmy video, publikacje elektroniczne, wyposażenie stacji benzynowych, automaty sprzedające, uruchamiane za pomocą monety bramki stanowiące wyposażenie parkingów samochodowych, kasy rejestrujące, urządzenia do liczenia i sortowania monet, urządzenia do fotokopiowania, ręczne urządzenia komputerowe, urządzenia i przyrządy rysownicze i kreślarskie, urządzenia do oznaczania czasu i daty, aparaty do rejestrowania czasu, urządzenia biurowe do kart dziurkowanych, maszyny do głosowania, maszyny do fakturowania, urządzenia i przyrządy do sprawdzania znaczków pocztowych, pasy balastowe do nurkowania, kombinezony do nurkowania, sportowe hełmy ochronne, pojemniki z powietrzem do nurkowania, deski do pływania, aparaty i przyrządy do nurkowania, regulatory do nurkowania, urządzenia i przyrządy do elektrycznego spawania łukowego, urządzenia i przyrządy do cięcia metalu, elektryczne urządzenia i przyrządy do otwierania drzwi, zatyczki do uszu, statywy fotograficzne, **16** tematyczne karty z obrazkami dla kolekcjonerów, czasopisma, inne materiały drukowane, chórągiewki papierowe, flagi papierowe, przywieszki bagażowe, papierowe losy na loterię, prace malarskie i kaligraficzne, fotografie, zawieszki i podstawki do fotografii, materiały piśmiennicze oraz materiały do nauczania, kleje i inne spoiwa do celów biurowych i domowych, temperówki elektryczne, **28** ręczne gry z wyświetlaczami ciekło-kryształicznymi, adaptory prądu zmiennego do ręcznych gier z wyświetlaczami ciekło-kryształicznymi, części i wyposażenie do ręcznych gier z wyświetlaczami ciekło-kryształicznymi, karty do gry, zabawki do gier karcianych i akcesoria do nich, inne zabawki, gry karciane i akcesoria do nich, urządzenia i przyrządy do gier, urządzenia i przyrządy rozrywkowe do użytku w parkach rozrywki inne niż automaty do gier video, lalki, gry Go, japońskie szachy Shogi, japońskie karty do gry Utagaruta, kości do gry, japońskie gry w kości Sugoroku, kubki do gry w kości, gry diamentowe, szachy, warcaby, rekwizyty dla iluzjonistów, domino, japońskie karty do gry Hanafuda, gry mah-jong, sprzęt do gry w bilard, zabawki dla zwierząt domowych, sprzęt sportowy, wosk do nart, sprzęt wędkarski, przyrządy do kolekcjonowania owadów, **41** usługi dla gier dostarczane on-line z sieci komputerowej, usługi dotyczące gier dostarczane za pośrednictwem Internetu, usługi dotyczące gier dostarczane za pośrednictwem łącz komunikacyjnych poprzez urządzenia i przyrządy do gier video osobistego użytku, usługi dotyczące gier dostarczane za pośrednictwem łącz komunikacyjnych poprzez urządzenia i przyrządy do ręcznych gier z wyświetlaczami ciekło-kryształicznymi, usługi dotyczące gier dostarczane za pośrednictwem łącz komunikacyjnych poprzez urządzenia do automatów do gier video, dostarczanie programów do gier video użytku osobistego za pośrednictwem komunikacji bezprzewodowej, dostarczanie programów do urządzeń i przyrządów do ręcznych gier z wyświetlaczami ciekło-kryształicznymi za pośrednictwem komunikacji bezprzewodowej, dostarczanie programów do urządzeń automatów do gier video za pośrednictwem komunikacji bezprzewodowej, dostarczanie programów do urządzeń i przyrządów do ręcznych gier z wyświetlaczami ciekło-kryształicznymi, dostarczanie dźwięków i obrazów za pośrednictwem łącz komunikacyjnych poprzez urządzenia i przyrządy do gier video osobistego użytku, dostarczanie dźwięków i obrazów za pośrednictwem łącz komunikacyjnych poprzez urządzenia i przyrządy do ręcznych gier z wyświetlaczami ciekło-kryształicznymi, dostarczanie dźwięków i obrazów za pośrednictwem łącz komunikacyjnych poprzez urządzenia automatów do gier video, dostarczanie programów do urządzeń i przyrządów do gier video osobistego użytku, dostarczanie programów do urządzeń i przyrządów do gier video osobistego użytku, dostarczanie programów do urządzeń i przyrządów do ręcznych gier z wyświetlaczami ciekło-kryształicznymi, dostarczanie programów do urządzeń i przyrządów do gier video, organizacja, prowadzenie lub przygotowanie imprez dotyczących gier video, wypożyczanie oprogramowania gier video, wypożyczanie oprogramowania do gier ręcznych, organizowanie loterii, usługi obrazowania cyfrowego, dubbing, usługi montażu dotyczące na-

grań video, prowadzenie szkół, szkoły z internatem, kursy korespondencyjne, usługi informacyjne w edukacji, usługi egzaminacyjne w edukacji, usługi edukacyjne, usługi instruktorskie i szkoleniowe w zakresie gimnastyki, usługi szkoleniowe i instruktorskie, prowadzenie przedszkoli, edukacja fizyczna, szkolenia praktyczne, edukacja religijna, nauczanie, nadzór naukowy, organizacja i prowadzenie kolokwium, organizacja i prowadzenie konferencji, organizacja i prowadzenie kongresów, organizacja i prowadzenie seminariów, organizacja i prowadzenie sympozjów, organizacja i prowadzenie warsztatów, usługi klubowe dla rozrywki i edukacji, organizacja konkursów, organizacja wystaw dla celów kulturalnych i edukacyjnych, tresowanie zwierząt, ogrody zoologiczne, dostarczanie publikacji elektronicznych w trybie on-line, usługi obwoźnych księgarń, usługi obwoźnych bibliotek, usługi wydawnicze wspomagane elektronicznie, publikacja książek, publikacja książek elektronicznych i czasopism on-line, publikacja tekstów innych niż teksty reklamowe, organizacja przedstawień i pokazów, produkcja filmów, napisy do filmów, produkcja filmów video, usługi pisania scenariuszy, cyrki, usługi orkiestr, prezentacja przedstawień i pokazów na żywo, produkcja przedstawień i pokazów, produkcja teatralna, produkcja programów radiowych i telewizyjnych, rozrywka radiowa, rozrywka telewizyjna, usługi komponowania muzyki, usługi pozowania artystom, organizacja konkursów sportowych, organizacja konkursów piękności, usługi obozów wakacyjnych, organizacja balów, planowanie przyjęć, usługi obozów sportowych, studia filmowe, usługi studiów nagraniowych, usługi klubów fitness, zapewnianie infrastruktury i wyposażenia do gry w golfa, zapewnianie infrastruktury i wyposażenia sportowego, wypożyczanie infrastruktury i wyposażenia stadionów, wypożyczanie kortów tenisowych, odmierzenie czasu na imprezach sportowych, zapewnianie infrastruktury i wyposażenia rekreacyjnego, parki rozrywki, usługi dyskotekowe, kluby nocne, zapewnianie infrastruktury i wyposażenia kasyn, zapewnianie usług karaoke, sale koncertowe, zapewnianie infrastruktury i wyposażenia kinowego, zapewnianie infrastruktury i wyposażenia teatralnego, rezerwacja miejsc na przedstawienia i pokazy, wypożyczanie taśmy filmowej, wypożyczanie oświetlenia dla teatrów i studiów telewizyjnych, wypożyczanie filmów, wypożyczanie projektorów filmowych i akcesoriów do nich, wypożyczanie wyposażenia do nurkowania, wypożyczanie wyposażenia sportowego, wypożyczanie sprzętu audio, wypożyczanie przenośnych kamer video z magnetowidem, wypożyczanie odbiorników telewizyjnych, wypożyczanie kamer video, wypożyczanie magnetowidów, biblioteki, wypożyczanie nagrań dźwiękowych, wypożyczanie kaset video, wypożyczanie scenografii do przedstawień i pokazów, wypożyczanie dekoracji scenicznych, mikrofilmowanie, fotografowanie, nagrywanie na video, poradnictwo zawodowe dla edukacji, usługi reporterskie dotyczące fotografowania, interpretacja języka migowego, tłumaczenie, usługi reporterskie dotyczące wiadomości.

(111) **201814** (220) 2006 05 04 (210) 310277

(151) 2007 12 03 (441) 2006 08 07

(732) Fabryka Sprzętu Ratunkowego i Lamp Górniczych „FASER” Spółka Akcyjna, Tarnowskie Góry, PL.

(540) IZA

(510), (511) **11** urządzenia do oświetlania, lampy, lampy górnicze, lampy akumulatorowe, lampy nahełmne.

(111) **201815** (220) 2006 05 09 (210) 310478

(151) 2008 01 24 (441) 2006 08 21

(732) „BARWA” Spółka z o.o., Kraków, PL.

(540)



(531) 5.3.11, 27.5.1

(510), (511) **03** preparaty kosmetyczne i toaletowe, kremy i płyny do pielęgnacji ciała, kremy przeciwmarszczkowe, nawilżające, ochronne, odżywcze, mleczka i toniki, mydła.

(111) **201816** (220) 2006 05 09 (210) 310493

(151) 2007 12 06 (441) 2006 08 21

(732) Marian Szwagiel, Bytom, PL.

(540) Eagle's Eye

(510), (511) **09** okulary, oprawki do okularów, **25** odzież, **44** usługi optyczne.

(111) **201817** (220) 2006 05 19 (210) 310969
 (151) 2007 12 04 (441) 2006 08 21
 (732) CAPITAL PART 6 Sp. z o.o., Warszawa, PL.
 (540)



Kolor znaku: czarny, bordowy

(531) 7.3.11, 24.15.1, 27.5.1, 29.1.12

(510), (511) **35** usługi w zakresie: reklamy, w tym korespondencyjnej, prasowej, radiowej i telewizyjnej, wynajmowanie powierzchni na cele reklamowe, publikowanie tekstów reklamowych, doradztwa w zakresie zarządzania działalnością gospodarczą, pomocy w zarządzaniu działalnością gospodarczą, doradztwa w zakresie działalności gospodarczej, **36** usługi w zakresie: kredytowania, spłat ratalnych, finansowania pożyczek, pośrednictwa w sprawach majątku nieruchomego, wyceny nieruchomości, agencji nieruchomości, administrowania i zarządzania nieruchomościami, dzierżawy i wynajmu nieruchomości, sprzedaży nieruchomości, wynajmowania mieszkań i powierzchni biurowych, **39** usługi w zakresie: wynajmowania garaży i miejsc parkingowych, przewożenia ładunków, składowania towarów, magazynowania.

(111) **201818** (220) 2006 06 02 (210) 311528
 (151) 2007 12 13 (441) 2006 09 04
 (732) Sylwia Gudaj, Józefów, PL.
 (540) Szkoła cudów

(510), (511) **09** urządzenia do nagrywania, transmisji lub reprodukcji dźwięku lub obrazu, dyski z nagraniami (kasyety magnetofonowe, VHS oraz płyty CD, DVD), **16** książki, czasopisma, karty, kalendarze, **41** publikowanie książek, czasopism, periodyków, tekstów (innych niż teksty reklamowe), publikacja elektroniczna on-line książek, periodyków, tekstów (innych niż teksty reklamowe), usługi tłumaczeń, pisanie scenariuszy, przedstawienia teatralne, montaż programów radiowo-telewizyjnych, produkcja filmów, nauczanie, nauczanie korespondencyjne, usługi organizowania obozów wakacyjnych, organizowanie, prowadzenie oraz obsługa: konferencji, kongresów, seminariów, sympozjów, zjazdów oraz przyjęć (rozrywka), wypożyczanie książek, periodyków, tekstów (innych niż teksty reklamowe), kaset magnetofonowych, VHS oraz płyt CD, DVD oraz nagrań dźwiękowych, wyższe uczelnie (edukacja), zdjęcia.

(111) **201819** (220) 2006 06 02 (210) 311529
 (151) 2007 12 13 (441) 2006 09 04
 (732) Sylwia Gudaj, Józefów, PL.
 (540) Kurs cudów

(510), (511) **09** urządzenia do nagrywania, transmisji lub reprodukcji dźwięku lub obrazu, dyski z nagraniami (kasyety magnetofonowe, VHS oraz płyty CD, DVD), **16** książki, czasopisma, karty, kalendarze, **41** publikowanie książek, czasopism, periodyków, tekstów (innych niż teksty reklamowe), publikacja elektroniczna on-line książek, periodyków, tekstów (innych niż teksty reklamowe), usługi tłumaczeń, pisanie scenariuszy, przedstawienia teatralne, montaż programów radiowo-telewizyjnych, produkcja filmów, nauczanie, nauczanie korespondencyjne, usługi organizowania obozów wakacyjnych, organizowanie, prowadzenie oraz obsługa: konferencji, kongresów, seminariów, sympozjów, zjazdów oraz przyjęć (rozrywka), wypożyczanie książek, periodyków, tekstów (innych niż teksty reklamowe), kaset magnetofonowych, VHS oraz płyt CD, DVD oraz nagrań dźwiękowych, wyższe uczelnie (edukacja), zdjęcia.

(111) **201820** (220) 2006 06 26 (210) 312428
 (151) 2007 11 29 (441) 2006 10 02
 (732) „HAIR FASHION” Aleksandra Boike, Gdynia, PL.

(540)



Kolor znaku: biały, czerwony, czarny

(531) 27.5.1, 29.1.13

(510), (511) **03** kosmetyki, szampony, farby do włosów, **21** przybory kosmetyczne, **44** salony fryzjerskie.

(111) **201821** (220) 2000 11 03 (210) 226517
 (151) 2008 01 04
 (732) Kabushiki Kaisha NTT DoCoMo, also trading as NTT DoCoMo, Inc., Tokio, JP.

(540) NTT DoCoMo

(510), (511) **09** aparaty i urządzenia telekomunikacyjne i komunikacyjne oraz elektroniczne aparaty i przyrządy do nagrywania, przesyłania oraz odtwarzania dźwięku i obrazu, komputery, telefony komórkowe, elektroniczny asystent osobisty, samochodowe urządzenia i przyrządy nawigacyjne, komputerowe narzędzia wyszukiwujące, oprogramowanie komputerowe ładowalne z globalnej sieci komputerowej, **16** papier, karton i wyroby z tych materiałów nie ujęte w innych klasach, druki, materiały introligatorskie, fotografie, widokówki, papier nutowy, książki z piosenkami, katalogi, kalendarze, czasopisma, rozkłady zajęć, książki, czasopisma, mapy, terminarze, ulotki, karty, koperty, reklamowe publikacje drukowane, almanachy, atlasy, światłokopie, broszury, komiksy, żetony i bilety kontrolne, odbitki graficzne, instrukcje obsługi, periodyki, plany, pocztówki, plakaty, publikacje drukowane, drukowane plany zajęć, prospekty, kalendarze ze zdzieranymi kartkami, materiały piśmienne, kleje do materiałów piśmiennych lub do celów domowych, materiały dla artystów, pędzle malarskie, maszyny do pisania i sprzęt biurowy (z wyjątkiem mebli), materiały instruktażowe i szkoleniowe (z wyjątkiem aparatów), torby i folie do pakowania z tworzyw sztucznych, czcionki drukarskie, **38** usługi telefonii komórkowej, usługi komunikacyjne radiowe i przywoławcze, udostępnianie połączeń telekomunikacyjnych z globalną siecią komputerową za pośrednictwem komputerów, udostępnianie połączeń telekomunikacyjnych z globalną siecią komputerową za pośrednictwem telefonów komórkowych, usługi poczty elektronicznej, usługi komunikacyjne zaawansowanej sieci VAN, **42** przetwarzanie danych komputerowych, wynajem komputerów, wynajem oprogramowania komputerowego, uaktualnianie oprogramowania komputerowego, wydzierżawianie lub dostarczanie czasu dostępu do komputerowych baz danych, miejsc w www, internetowych stron własnych i elektronicznych biuletynów informacyjnych dla osób trzecich, usługi konsultacyjne w dziedzinie sprzętu i oprogramowania komputerowego, programowanie komputerowe, projektowanie sieci i instalacji telekomunikacyjnych, dostarczanie oprogramowania komputerowego ładowanego z globalnej sieci komputerowej.

(111) **201822** (220) 2006 06 20 (210) 312252
 (151) 2008 01 10 (441) 2006 10 02
 (732) ORION CORPORATION, Seoul, KR.
 (540)



(531) 24.11.5, 27.5.1, 27.7.1

(510), (511) **30** czekolady, herbatniki, ciasteczka, krakersy, wafle, słodczyce, chipsy zbożowe, chleb, ciasta, ciastka, ciasta z nadzieniem, puddingi, sorbety, lody, cukierki, karmelki, guma do żucia (nie do celów medycznych).

(111) **201823** (220) 2006 06 30 (210) 312598
 (151) 2008 02 25 (441) 2006 10 02
 (732) GREAT OPEN HOUSE Spółka z ograniczoną odpowiedzialnością, Łódź, PL.
 (540)

Great Open House

Kolor znaku: szary

(531) 27.5.1, 29.1.6

(510), (511) **16** tablice ogłoszeniowe na afisze z kartonu lub papieru, afisze, plakaty, **35** agencje reklamowe, badanie rynku, doradztwo w zakresie prowadzenia działalności gospodarczej, dystrybucja materiałów reklamowych, ogłoszenia reklamowe (rozpowszechnianie), pokazy towarów, promocja sprzedaży, prowadzenie ksiąg, reklama za pośrednictwem sieci komputerowej, wynajmowanie powierzchni na cele reklamowe, publikowanie tekstów reklamowych, rozpowszechnianie ogłoszeń reklamowych, reklamy korespondencyjne, reklamy prasowe, reklamy radiowe, reklamy telewizyjne, rekrutacja personelu, rozpowszechnianie materiałów reklamowych (próbek, druków, prospektów, broszur), rozpowszechnianie ogłoszeń i materiałów reklamowych, promocja sprzedaży dla osób trzecich, wynajem czasu reklamowego we wszystkich środkach przekazu, usługi reklamowe, promocyjne i marketingowe, produkcja materiałów reklamowych, badania i usługi informacyjne odnoszące się do reklamy i marketingu, organizowanie kampanii reklamowych, usługi w zakresie: organizowanie pokazów, usługi doradztwa dla celów reklamy i promocji, promocja towarów i usług z udziałem hostess, **41** produkcja filmów, organizowanie loterii, organizowanie i prowadzenie konferencji, organizowanie i prowadzenie kongresów, organizowanie i prowadzenie sympozjów, organizowanie i prowadzenie zjazdów, organizowanie konkursów, agencje wynajmowania modeli.

(111) **201824** (220) 2006 06 30 (210) 312601
 (151) 2008 02 25 (441) 2006 10 02
 (732) GREAT OPEN HOUSE Spółka z ograniczoną odpowiedzialnością, Łódź, PL.
 (540)



Kolor znaku: szary, pomarańczowy

(531) 27.5.1, 29.1.12

(510), (511) **16** tablice ogłoszeniowe na afisze z kartonu lub papieru, afisze, plakaty, **35** agencje reklamowe, badanie rynku, doradztwo w zakresie prowadzenia działalności gospodarczej, dystrybucja materiałów reklamowych, ogłoszenia reklamowe (rozpowszechnianie), pokazy towarów, promocja sprzedaży, prowadzenie ksiąg, reklama za pośrednictwem sieci komputerowej, wynajmowanie powierzchni na cele reklamowe, publikowanie tekstów reklamowych, rozpowszechnianie ogłoszeń reklamowych, reklamy korespondencyjne, reklamy prasowe, reklamy radiowe, reklamy telewizyjne, rekrutacja personelu, rozpowszechnianie materiałów reklamowych (próbek, druków, prospektów, broszur), rozpowszechnianie ogłoszeń i materiałów reklamowych, promocja sprzedaży dla osób trzecich, wynajem czasu reklamowego we wszystkich środkach przekazu, usługi reklamowe, promocyjne i marketingowe, produkcja materiałów reklamowych, badania i usługi informacyjne odnoszące się do reklamy i marketingu, organizowanie kampanii reklamowych, usługi w zakresie: organizowanie pokazów, usługi doradztwa dla celów reklamy i promocji, promocja towarów i usług z udziałem hostess, **41** produkcja filmów, organizowanie loterii, organizowanie i prowadzenie konferencji, organizowanie i prowadzenie kongresów, organizowanie i prowadzenie sympozjów, organizowanie i prowadzenie zjazdów, organizowanie konkursów, agencje wynajmowania modeli.

(111) **201825** (220) 2006 07 05 (210) 312785
 (151) 2008 01 15 (441) 2006 10 16
 (732) „RUTKOWSKI LTD” Spółka z o.o., Toruń, PL.
 (540)



St. George
 Hotele Uzdrawiskowe

(531) 2.1.2, 2.1.20, 4.3.3, 27.5.1

(510), (511) **35** zarządzanie i administrowanie hotelami uzdrowiskowymi, rozpowszechnianie ulotek, druków, folderów i prospektów, **41** usługi związane z nauczaniem, rozrywką, rekreacją, poprawą kondycji fizycznej i kulturą fizyczną, organizowanie zabaw, konkursów rozrywkowych, zajęć w zakresie pływania, obsługa kortów tenisowych, basenów rehabilitacyjno-rekreacyjnych, sal gimnastycznych, siłowni, organizowanie imprez rozrywkowych, biesiad przy ognisku, zwiedzania, dyskusji o zdrowiu i prelekcji medycznych, koncertów muzycznych, wieczorków tanecznych, organizowanie przyjęć, uroczystości, spotkań okolicznościowych na zlecenie osób trzecich polegające na zapewnieniu rozrywki, organizowanie i prowadzenie seminariów, zjazdów, sympozjów, kongresów, konferencji, **43** usługi hotelarskie związane z rezerwacją, czasowym zakwaterowaniem i żywnością, wczasy lecznicze, rehabilitacyjne i wypoczynkowe, prowadzenie kolonii letnich, zimowych, zdrowotnych, ferii zimowych, usługi gastronomiczne związane z podawaniem potraw i napojów w barach, stołówkach, restauracjach, kawiarniach, przygotowywaniem i dostawą żywności dla odbiorców zewnętrznych, obsługą imprez promocyjnych, przyjęć, bankietów, uroczystości na zlecenie osób trzecich polegające na wynajmowaniu sal na posiedzenia, zaopatrzeniu w żywność i napoje, **44** usługi związane z prowadzeniem sanatoriów i ośrodków rehabilitacyjnych, usługi medyczne, stomatologiczne, lecznictwo szpitalne i ambulatoryjne, usługi poradni psychologiczno-pedagogicznej, opieką wychowawczą i społeczną dla dzieci i młodzieży, wykonywanie zabiegów regeneracyjno-rehabilitacyjnych, usługi w zakresie terapii naturalnej, hydroterapii, fizykoterapii, okładów z borowiny, inhalacji, krioterapii, magnetoterapii, terapii zajęciowej, zajęć relaksacyjnych, usługi lecznicze w zakresie redukcji otyłości, nadwagi i utrzymania atrakcyjnej sylwetki zwłaszcza dla pań, terapii przeciwnikotynowej, usługi kompleksowej odnowy biologicznej, w tym: masaż klasyczny, masaż wodny, sauna fińska, gimnastyka, zallanetics, solarium, konsultacje medyczne, badania densytometryczne (osteoporoza), usługi doradztwa w sprawach bezpieczeństwa zdrowotnego i psychicznego, prowadzenie serwisu medycznego, usługi salonów piękności, salonów fryzjersko-kosmetycznych.

(111) **201826** (220) 2006 07 07 (210) 312933
 (151) 2008 01 21 (441) 2006 10 16
 (732) Aspriom Investments Limited, Nikozja, CY.
 (540)



Kolor znaku: czerwony, niebieski, żółty, granatowy

(531) 26.2.7, 26.11.3, 27.5.1, 28.5.0, 29.1.14

(510), (511) **29** mięso, ryby, drób i dziczyzna, ekstrakty mięsne, konserwowane, suszone i gotowane owoce i warzywa, galaretki i kisiele, dżemy, kompoty, jajka, mleko, produkty mleczne, oleje i tłuszcze jadalne, **32** kawa, herbata, kakao, cukier, ryż, tapioka, sago, mąka i preparaty zbożowe, chleb, ciastka i wyroby cukiernicze, lody, miód, syropy, drożdże, proszek do pieczenia, sól, musztarda, ocet, sosy, przyprawy, lód.

(111) **201827** (220) 2006 07 17 (210) 313263
 (151) 2008 02 21 (441) 2006 10 30
 (732) Przedsiębiorstwo Robót Inżynierskich PHARMGAS
 Sp. z o.o., Poznań, PL.
 (540)



Kolor znaku: jasnogranatowy, ciemnoniebieski, niebieski,

jasnyniebieski, jasnozielony, żółty, pomarańczowy, czerwony

(531) 1.15.25, 26.13.25, 27.5.1, 29.1.15

(510), (511) **06** rury i przewody do instalacji centralnego ogrzewania, metalowe rurociągi, kroćce i złączki do instalacji gazowych, centralnego ogrzewania i wodociągów, metalowe kształtki rurowe rozgałęzieniowe, **11** armatura regulacyjna i bezpieczeństwa do urządzeń gazowych, **37** budownictwo w zakresie wykonywania zewnętrznych sieci kanalizacyjnych, wodociągowych i gazowych oraz instalacji wodno-kanalizacyjnych, gazowych bez budownictwa kubaturowego, **39** dostarczanie towarów -zaopatrzenie, **42** opracowywanie projektów technicznych sieci i instalacji gazowych, kanalizacyjnych oraz wodociągowych.

(111) **201828** (220) 2006 07 19 (210) 313379
(151) 2008 02 06 (441) 2006 10 30
(732) JUTRZENKA S.A., Bydgoszcz, PL.

(540) SŁODYCZ, CO ROZPALA

(510), (511) **05** słodyczne do celów leczniczych, w tym pikantne, **30** wyroby cukiernicze, wyroby piekarnicze, słodyczne, wafle, batony, czekolady, cukierki, cukierki pikantne, czekoladki, żelki, żelki z nadzieniem, gumy do żucia, galaretki, galaretki nadziewane, ciastka, lody, lody pikantne.

(111) **201829** (220) 2006 07 31 (210) 313795
(151) 2008 02 07 (441) 2006 11 13
(732) Maaza International Co. L.L.C., Dubai, AE.
(540)



(531) 26.2.1, 26.2.8, 27.5.1

(510), (511) **32** wody mineralne i gazowane oraz inne napoje bezalkoholowe, napoje owocowe i soki owocowe, syropy i inne preparaty do produkcji napojów.

(111) **201830** (220) 2006 08 07 (210) 314096
(151) 2008 02 18 (441) 2006 11 13
(732) KVAM Spółka z ograniczoną odpowiedzialnością, Szczecin, PL.
(540) BIOLIN
(510), (511) **31** dodatki do pasz nie do celów leczniczych.

(111) **201831** (220) 2006 08 08 (210) 314169
(151) 2008 01 04 (441) 2006 11 13
(732) BUZZARD Sp. z o.o., Warszawa, PL.
(540)



Kolor znaku: zielony, biały, czarny

(531) 26.4.1, 26.4.9, 27.5.1, 29.1.12

(510), (511) **39** wynajmowanie powierzchni magazynowych i biurowych, magazynowanie, składowanie i przechowywanie towarów, dystrybucja i dostarczanie towarów, rozładunek, wynajmowanie miejsc parkingowych i garaży, spedycja, transport towarów.

(111) **201832** (220) 2006 08 08 (210) 314170
(151) 2008 01 04 (441) 2006 11 13
(732) BUZZARD Sp. z o.o., Warszawa, PL.
(540)



Kolor znaku: czarny, zielony, biały

(531) 26.4.1, 26.4.7, 26.4.9, 27.5.1, 29.1.12

(510), (511) **39** wynajmowanie powierzchni magazynowych i biurowych, magazynowanie, składowanie i przechowywanie towarów, dystrybucja i dostarczanie towarów, rozładunek, wynajmowanie miejsc parkingowych i garaży, spedycja, transport towarów.

(111) **201833** (220) 2006 08 21 (210) 314601
(151) 2008 02 27 (441) 2006 11 27
(732) BRITISH CLASS S.C. Maciej Jamiołkowski, Robert Pieczkowski, Anna Sobota, Olsztyn, PL.
(540)



Kolor znaku: czerwony, biały, niebieski

(531) 2.9.8, 24.7.1, 27.5.1, 29.1.13

(510), (511) **41** nauczanie języków obcych, tłumaczenia.

(111) **201834** (220) 2006 08 29 (210) 314877
(151) 2008 01 16 (441) 2006 12 11
(732) Zakłady Metalowe „SIWEK”, Henryk Siwek, Biestrzyków, PL.
(540) SIWEK

(510), (511) **06** metalowe elementy konstrukcyjne: kotwy, strzemiona, rozpory rurowe, siatki metalowe, okładziny metalowe, łączniki metalowe, śruby, łańcuchy, siatki ogrodzeniowe zgrzewane, siatki ogrodzeniowe tkane, **07** narzędzia i przyrządy do obróbki materiałów metalowych, narzędzia i przyrządy stosowane w górnictwie, krążniki do przenośników taśmowych, **40** usługi w zakresie mechanicznej i cieplnej obróbki materiałów metalowych.

(111) **201835** (220) 2006 09 15 (210) 315503
(151) 2008 02 21 (441) 2006 12 27
(732) AGORA S.A., Warszawa, PL.
(540) POLISH YOUR ENGLISH

(510), (511) **16** gazety, czasopisma, magazyny, komiksy, albumy, almanachy, książki, podręczniki, biuletyny, mapy, druki akcydensowe, materiały piśmienne i przybory szkolne zawarte w tej klasie, **35** usługi reklamowe, ogłoszenia prasowe i przygotowanie kolumn reklamowych w prasie, reklamy telewizyjne i radiowe, reklamy on-line w sieci komputerowej i korespondencyjne, rozpowszechnianie materiałów reklamowych, wynajmowanie powierzchni na cele reklamowe oraz wynajmowanie miejsc na umieszczenie ogłoszeń lub reklam, agencje reklamowe, badania opinii, badanie rynku, sondaże opinii, marketing, usługi w zakresie public relations, aukcje publiczne, agencje informacji handlowej, organizowanie wystaw i targów w celach handlowych lub reklamowych, tworzenie komputerowych baz danych, zarządzanie, sortowanie, kompilacja informacji, zarządzanie zbiorami informatycznymi oraz skomputeryzowane zarządzanie plikami, zarządzanie działalnością gospodarczą, doradztwo w zakresie organizacji i zarządzania działalnością gospodarczą, usługi rachunkowo - księgowo, usługi komputerowe w zakresie zarządzania bazami danych, usługi w zakresie zbierania i katalogowania informacji na nośnikach, **38** agencje informacyjne i agencje prasowe, rozpowszechnianie programów (audycji) radiowych i telewizyjnych, telewizja kablowa, usługi telefonii stacjonarnej i telegrafii, udostępnianie połączeń telekomunikacyjnych z globalną siecią komputerową, umożliwianie dostępu do globalnej sieci komputerowej dla użytkowników, przesyłanie informacji tekstowej i obrazowej przy pomocy komputerów, poczta elektroniczna, **41** publikacja gazet, czasopism oraz magazynów on-line, usługi agencji fotograficznych polegające na wykonywaniu zdjęć, reportaże fotograficzne, usługi reporterów newsowych, publikowanie książek oraz książek elektronicznych, publikowanie tekstów innych niż reklamowe, montaż programów radiowych i telewizyjnych, produkcja programów radiowych i telewizyjnych, wydawanie nagrań dźwiękowych, produkcja filmów i nagrań wideo, dystrybucja filmów i nagrań wideo, organizowanie i realizacja spektakli, widowisk oraz imprez rozrywkowych, informacja o imprezach rozrywkowych, rekreacji i edukacji, organizowanie

wystaw kulturalnych i edukacyjnych, organizowanie konkursów edukacyjnych lub rozrywkowych, organizowanie i prowadzenie kongresów i konferencji, nauczanie języków obcych oraz usługi tłumaczeń, **42** usługi w zakresie ochrony własności intelektualnej, zarządzanie prawami autorskimi, tworzenie programów komputerowych, usługi komputerowe w zakresie zarządzania sieciami komputerowymi, odpłatne udostępnianie serwisów informacyjnych lub baz danych, usługi internetowe w zakresie tworzenia i utrzymywania stron i witryn internetowych dla osób trzecich, udostępnianie on-line komputerowych baz danych.

(111) **201836** (220) 2006 09 22 (210) 315811
 (151) 2008 02 18 (441) 2006 12 27
 (732) Tetra Pak Sp. z o.o., Warszawa, PL.; SIG Combibloc Sp. z o.o., Warszawa, PL.; ELOPAK S.A., Czosnów, PL.
 (540) REKARTON

(510), (511) **16** opakowania z papieru, kartonu, tektury i folii z tworzyw sztucznych, w tym wielowarstwowe kartonowe opakowania do płynnej żywności, materiały drukowane, w tym w szczególności plakaty, afisze, broszury, naklejki i nalepki, pocztówki i karty okolicznościowe, etykiety, czasopisma, makulatura, artykuły papiernicze, w tym papier czerpany i papier w rolach, dyplomy, papiernicza miążga, **35** reklama, w tym społeczna kampania reklamowa prowadzona za pośrednictwem wszelkich dostępnych środków oraz nośników reklamowych, na rzecz ochrony środowiska oraz rozwoju odzysku i recyklingu odpadów poużytkowych po kartonach do płynnej żywności, rozpowszechnianie i dystrybucja materiałów reklamowych, w tym ulotek, prospektów, druków, próbek, działalność agencji reklamowych i agencji public relations, aukcje publiczne, organizowanie wystaw i targów w celach reklamowych lub handlowych, pozyskiwanie i systematyzacja danych do komputerowych baz danych, komputerowe zarządzanie plikami, wyszukiwanie w komputerowych bazach danych, informacja, doradztwo, pomoc, ekspertyzy i wycena w zakresie działalności gospodarczej lub zarządzania działalnością gospodarczą, agencje importowo-eksportowe, analizy kosztów, prognozy ekonomiczne, badania opinii publicznej, promocja sprzedaży na rzecz osób trzecich, usługi zaopatrzenia osób trzecich, **36** usługi pozyskiwania funduszy, organizowanie funduszy na cele dobroczynne, w tym organizacja zbiorów funduszy na cele związane z ochroną środowiska, analizy finansowe, wycena majątku, doradztwo w sprawach finansowych i ubezpieczeniowych, usługi finansowe, operacje finansowe, tworzenie funduszy, tworzenie kapitału, nakłady i inwestycje kapitałowe, lokaty kapitału, transfer elektroniczny kapitału i środków finansowych, zarządzanie i administrowanie majątkiem, pośrednictwo w sprawach majątkowych i finansowych, pośrednictwo przy pozyskiwaniu funduszy i administrowaniu funduszami, sponsorowanie finansowe, **40** selektywna zbiórka i sortowanie odpadów i surowców wtórnych, w tym w szczególności odpadów opakowaniowych, dla celów przetwarzania, odzysk, przetwarzanie i unieszkodliwianie, w tym w szczególności recykling odpadów, informowanie o obróbce i przetwarzaniu materiałów, w tym surowców wtórnych, obróbka materiałów, w tym papieru lub kartonu, oczyszczanie powietrza, odkażanie materiałów niebezpiecznych, **41** edukacja i kształcenie, w tym w szczególności w zakresie ochrony środowiska, działalność rozrywkowa, sportowa, rekreacyjna i kulturalna, organizowanie loterii i konkursów edukacyjnych lub rozrywkowych, organizowanie i prowadzenie konferencji, kongresów, seminariów, sympozjów, zjazdów, przyjęć, festynów, organizowanie i realizacja spektakli, przedstawień teatralnych, telewizyjnych i radiowych programów edukacyjnych i rozrywkowych, organizowanie wystaw i pokazów z dziedziny kultury lub edukacji oraz zawodów sportowych, produkcja filmów, w tym filmów wideo, publikowanie książek i tekstów innych niż teksty reklamowe, publikacja elektroniczna on-line książek i periodyków oraz informacji dotyczących ochrony środowiska oraz organizowania recyklingu i odzysku opakowań konsumenckich, usługi klubowe w zakresie rozrywki lub edukacji, wypożyczanie książek, periodyków, filmów i nagrań dźwiękowych, usługi związane z organizacją wypoczynku, **42** doradztwo w zakresie ochrony środowiska, administrowanie stronami komputerowymi w sieci, tworzenie i utrzymywanie stron internetowych dla osób trzecich, doradztwo w zakresie własności intelektualnej, licencjonowanie własności intelektualnej, usługi związane z bezpieczeństwem własności intelektualnej, zarządzanie prawami autorskimi, projektowanie opakowań, wzornictwo przemysłowe, usługi projektowania

graficznego, analizy chemiczne, testowanie materiałów, usługi arbitrażowe, rozstrzyganie spraw spornych, prace badawczo-rozwojowe na rzecz osób trzecich, opracowywanie projektów technicznych, projektowanie, instalacja, konserwacja, aktualizacja i wypożyczanie oprogramowania komputerowego i systemów komputerowych.
 (551) wspólne prawo ochronne

(111) **201837** (220) 2006 10 12 (210) 316565
 (151) 2008 02 19 (441) 2007 01 22
 (732) Zakłady Odzieżowe „BYTOM” S.A., Bytom, PL.
 (540)

BYTOM

(531) 27.5.1
 (510), (511) **25** okrycia męskie, garnitury, marynarki; spodnie, kamizelki, koszule, dzianiny, krawaty, skarpetki, buty męskie.

(111) **201838** (220) 2006 10 30 (210) 317338
 (151) 2008 02 15 (441) 2007 02 05
 (732) International Paper-Kwidzyn Spółka Akcyjna, Kwidzyn, PL.
 (540) POL PRIME JET
 (510), (511) **16** papier.

(111) **201839** (220) 2006 10 30 (210) 317341
 (151) 2008 02 15 (441) 2007 02 05
 (732) International Paper-Kwidzyn Spółka Akcyjna, Kwidzyn, PL.
 (540)



Kolor znaku: zielony i odcienie, szary, biały
 (531) 25.1.15, 26.11.3, 29.1.13
 (510), (511) **16** papier.

(111) **201840** (220) 2006 10 30 (210) 317342
 (151) 2008 02 15 (441) 2007 02 05
 (732) International Paper-Kwidzyn Spółka Akcyjna, Kwidzyn, PL.
 (540)



Kolor znaku: biały, bordowy, różowy, złoty
 (531) 25.1.15, 26.11.3, 29.1.14
 (510), (511) **16** papier.

(111) **201841** (220) 2004 05 28 (210) 281327
 (151) 2008 01 30 (441) 2004 09 06
 (732) GRUPA TRAVELIGO Spółka z o.o., Warszawa, PL.
 (540)



Kolor znaku: czerwony, niebieski, biały, czarny
 (531) 1.3.1, 1.15.24, 27.5.1, 29.1.14
 (510), (511) **35** usługi w zakresie marketingu, usługi reklamowe, **39** usługi biur turystycznych, usługi w zakresie transportu podróży, informacja o transporcie, usługi organizowania wycieczek, organizowanie zwiedzania, usługi wypożyczania łodzi, **42** usługi administrowania stronami komputerowymi, oprogramowania komputerów, projektowania systemów komputerowych.

(111) **201842** (220) 2005 04 26 (210) 294261
 (151) 2007 12 06 (441) 2005 08 08
 (732) Bakoma S.A., Warszawa, PL.
 (540)



Kolor znaku: granatowy i jego odcienie, czerwony, żółty i jego odcienie, zielony i jego odcienie, biały i jego odcienie, brązowy i jego odcienie, fioletowy i jego odcienie
 (531) 3.11.12, 5.5.23, 19.7.12, 26.13.25, 27.5.1, 29.1.15
 (510), (511) **29** jogurty.

(111) **201843** (220) 2005 04 26 (210) 294262
 (151) 2007 12 06 (441) 2005 08 08
 (732) Bakoma S.A., Warszawa, PL.
 (540)



Kolor znaku: granatowy i jego odcienie, czerwony i odcienie, żółty, zielony i odcienie, biały, brązowy i odcienie, fioletowy i odcienie
 (531) 3.2.7, 5.7.8, 19.7.12, 26.13.25, 27.5.1, 29.1.15
 (510), (511) **29** jogurty.

(111) **201844** (220) 2005 08 22 (210) 299106
 (151) 2007 12 03 (441) 2005 11 28
 (732) Dobrzański Wojciech, München, DE.
 (540)



Kolor znaku: biały, bordowy, czarny
 (531) 26.2.1, 27.5.1, 29.1.13
 (510), (511) **35** usługi doradztwa w zakresie prowadzenia działalności gospodarczej, ekspertyzy w zakresie działalności gospodarczej, usługi w zakresie kierowania działalnością gospodarczą, doradztwo w zakresie organizacji i zarządzania, doradztwo w zakresie zarządzania personalnego, rekrutacja personelu, usługi reklamowe, projektowanie i realizacja materiałów reklamowych, publikowanie materiałów reklamowych, rozpowszechnianie materiałów reklamowych, prowadzenie kampanii reklamowych, doradztwo w zakresie reklamy, organizacja wystaw, badania rynku, usługi marketingowe, usługi sekretarskie, **36** administrowanie i zarządzanie nieruchomościami, wynajmowanie i wydzierżawianie nieruchomości, pośrednictwo w obrocie nieruchomościami, obrót nieruchomościami, usługi inwestycyjne w zakresie nieruchomości z funduszy własnych i powierzonych, usługi deweloperskie - kompleksowej organizacji procesów inwestycyjnych obejmujące pozyskiwanie nieruchomości,

załatwianie formalności, pozyskiwanie środków finansowych lub wykorzystywanie środków finansowych klientów, organizację procesu budowy i przeniesienie własności nieruchomości, usługi tworzenia wspólnego kapitału w zakresie inwestowania w nieruchomości, usługi powiernictwa w zakresie inwestowania w nieruchomości, wycena nieruchomości, analizy ekonomiczne, analizy finansowe, doradztwo w sprawach finansowych i inwestycyjnych, pośrednictwo finansowe, doradztwo w sprawach ubezpieczeniowych, **37** usługi budowlane, usługi budowlane w zakresie infrastruktury technicznej, usługi budowlane w zakresie rozdzielczych obiektów liniowych, usługi inżynierii lądowej i wodnej, usługi przygotowywania terenów pod budowę, usługi budowlane konstrukcyjne, usługi budowlane wykończeniowe, usługi budowlane instalacyjne, usługi budowlane remontowe, usługi budowlane konserwacyjne, nadzór budowlany, usługi w zakresie funkcji generalnego wykonawcy i inwestora zastępczego robót budowlanych, usługi w zakresie wykonywania wewnętrznych sieci telekomunikacyjnych, komputerowych, sygnalizacyjnych i alarmowych, **41** organizowanie i prowadzenie zjazdów i konferencji, usługi w zakresie tłumaczeń, **42** usługi w zakresie projektowania architektonicznego, budowlanego i urbanistycznego, doradztwo budowlane, badania, ekspertyzy, opinie i analizy techniczne w zakresie budownictwa, badania, ekspertyzy i pomiary geologiczne i geodezyjne dla budownictwa, pomiary inwentaryzacyjne budowlane (po-wykonawcze), doradztwo w zakresie ochrony środowiska.

(111) **201845** (220) 2005 09 13 (210) 299982
 (151) 2007 12 04 (441) 2005 12 27
 (732) „INTERKOBO” Spółka z ograniczoną odpowiedzialnością, Łódź, PL.
 (540)



Kolor znaku: czerwony, szary, biały, ciemnoniebieski, jasnoniebieski
 (531) 26.4.2, 27.5.1, 29.1.1, 29.1.4, 29.1.6
 (510), (511) **28** gry, zabawki, artykuły sportowe nie ujęte w innych klasach.

(111) **201846** (220) 2005 10 06 (210) 300883
 (151) 2007 12 07 (441) 2006 01 09
 (732) „TYMBARK” S.A., Tymbark, PL.
 (540) TYMBARK FROOTOMANIA

(510), (511) **29** mleko i produkty mleczne, jogurty, kefir, kumys, serwatki, śmietana, napoje mleczne lub z przewagą mleka, napoje z mleka sojowego lub z przewagą mleka sojowego, produkty z mleka sojowego, mleko sojowe, sery, białe sery, żółte sery, serki, serki homogenizowane, serki twarogowe, serki do smarowania, tofu, warzywa gotowane, konserwowane, puszkowane, suszone, pulpa owocowa, owoce gotowane, konserwowane, puszkowane, suszone, zupy, składniki do sporządzania zup, przetwory do zup jarzynowych, chrupki owocowe, mrożone owoce, przeciery owocowe, miąższ owoców, owoce kandyzowane, sałatki owocowe, sałatki warzywne, chipsy ziemniaczane, chipsy owocowe, chrupki owocowe, chrupki ziemniaczane, masło czekoladowe, masło kakaowe, masło arachidowe, masło z orzechów kokosowych, dżemy, galaretki jadalne, marmolady, jajka, przeciery, przetwory owocowe i warzywne, owoce spreparowane, żywność bez konserwantów, desery w postaci kremów owocowych, desery w postaci kremów czekoladowych, **30** biszkopty, słodkie bułeczki, bułki, chleb, chleb bezdrożdżowy, pieczywo chrupkie, ciasta, ciastka ryżowe, ciasto w proszku, ciasto na ciastka, keks ryżowy, produkty zbożowe: wyroby piekarnicze, ciastkarskie, mączne, ciastka, wyroby cukiernicze, cukierki, cukierki twarde, landrynki, karmelki, cukierki miętowe, cukierki wzbogaczone witaminami, słodycze, słodycze z esencjami ziołowymi, słodycze z witaminami, słodycze do ssania, słodycze do ssania z esencjami ziołowymi, słodycze do ssania z witaminami, drosy z esencjami ziołowymi, drosy z witaminami, drażetki polerowane, pastylki pudrowe

z esencjami ziołowymi, pastylki pudrowe z witaminami, herbatniki, herbatniki petit-beurre, makaroniki, chałwa, chipsy zbożowe, lizaki, lizaki z witaminami, czekolada, czekolada pitna, napoje na bazie czekolady, gorąca czekolada, aromatyzowana czekolada pitna, napoje czekoladowe z mlekiem, gotowe galaretki spożywcze wzbogacone witaminami, słodycze w postaci galaretek owocowych, galaretki spożywcze nie do celów medycznych, guma do żucia nie do celów medycznych, gofry, herbata, napoje na bazie herbaty, herbata mrożona, herbata w proszku, napoje na bazie herbaty z esencjami ziołowymi, napoje na bazie herbaty z witaminami, herbata granulowana, herbata z witaminami, jogurt mrożony, karmelki, miód, miód z esencjami ziołowymi, kakao, wyroby z kakao, napoje na bazie kakao, napoje na bazie kakao z witaminami, karmelki, landrynki, kasza manna, kleiki spożywcze na bazie mleka, krakersy, kuskus, kawa, napoje na bazie kawy, kawa zbożowa, napoje kawowe z mlekiem, kukurydza prażona, płatki kukurydziane, płatki zbożowe, chrupki kukurydziane, lody, lody spożywcze, lody spożywcze w proszku, lód do napojów chłodzących, makarony, muesli, mąka, naleśniki, jadalne ozdoby do ciast, napoje czekoladowe z mlekiem, płatki owsiane, pomadki, pralinki, puddingi, rollsy, sorbety, ryż, sosy do sałatek, słodziki naturalne, sosy do polewania deserów, suchary, tortille, esencje do żywności z dodatkiem witamin wyroby cukiernicze, słodycze, kaszki, muesli, nadzienie cukiernicze, polewy owocowe jako polewy cukiernicze, polewa czekoladowa, polewy aromatyzowane, dodatki do deserów nie zawarte w innych klasach, sosy owocowe, sosy czekoladowe, kremy owocowe jako wyroby cukiernicze, kremy czekoladowe, sosy aromatyzowane, lody w postaci sorbetów, **32** napoje bezalkoholowe, napoje gazowane i niegazowane, lemoniady, syropy do lemoniady wzbogacane witaminami, wody mineralne gazowane, wody mineralne niegazowane, napoje izotoniczne, napoje serwatkowe, tabletki musujące do sporządzania napojów, pastylki do sporządzania napojów, proszek do sporządzania napojów, napoje bezalkoholowe, soki owocowe, napoje owocowe, syropy owocowe, nektary, soki warzywne do picia, napoje warzywne do picia, soki warzywno-owocowe, soki wzbogacone witaminami, sok pomidorowy, aperityfy bezalkoholowe, koktajle bezalkoholowe, syropy do sporządzania napojów, pastylki z witaminami do napojów, proszki z witaminami do napojów, syropy z witaminami do napojów, tabletki z witaminami do sporządzania napojów, syropy do napojów, bezalkoholowe wyciągi z owoców, bezalkoholowe ekstrakty owocowe, napoje instant, nektary owocowe, soki wieloowocowe, soki wielowarzywne do picia, napoje wieloowocowe, napoje owocowo-warzywne, napoje w postaci sorbetów.

(111) **201847** (220) 2005 11 22 (210) 302616
 (151) 2007 12 14 (441) 2006 03 06
 (732) Dan-Poltherm Sp. z o.o., Rusocin, PL.
 (540)



Kolor znaku: czarny, zielony
 (531) 15.1.13, 26.1.1, 26.4.2, 27.5.1, 29.1.12
 (510), (511) **09** instalacje elektryczne, instalacje elektryczne do zdalnego sterowania procesami przemysłowymi, sterowanie zdalne procesami przemysłowymi, tablice sterownicze, sterowniki, **11** urządzenia do ogrzewania na paliwo stałe, płynne lub gazowe, elektryczne urządzenia do ogrzewania, aparatura, urządzenia oraz instalacje chłodnicze, aparatura i instalacja klimatyzacyjna, pompy ciepłe, instalacje klimatyzacyjne powietrza, urządzenia do chłodzenia powietrzem, instalacje do schładzania wody, aparatura do wentylacji, **35** prowadzenie sklepów/hurtowni oraz wysyłki za pośrednictwem mediów telekomunikacyjnych i Internetu z towarami zawartymi w klasie 09 i klasie 11, **37** instalowanie i naprawy urządzeń dla chłodnictwa, usługi hydrauliczne, instalowanie i naprawy urządzeń elektrycznych, instalowanie oraz naprawa urządzeń klimatyzacyjnych i wentylacyjnych, montaż i naprawa instalacji ogrzewania, instalowanie, konserwacja i naprawy komputerów, naprawa pomp.

(111) **201848** (220) 2006 01 11 (210) 304739
 (151) 2007 12 07 (441) 2006 04 18
 (732) MOKATE SA, Ustroń, PL.

(540)

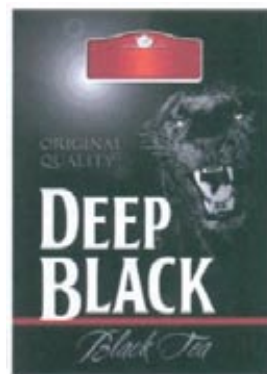

Kolor znaku: czarny, biały, szary, czerwony, ciemnoczerwony
 (531) 1.3.2, 3.1.1, 5.5.19, 11.3.14, 26.4.4, 27.5.1, 29.1.14
 (510), (511) **30** herbata.

(111) **201849** (220) 2006 02 10 (210) 305975
 (151) 2007 12 13 (441) 2006 05 15
 (732) „A3 PRODUCENT FLAG” M. Szymura, P. Gadomski
 Spółka Jawna, Gliwice, PL.
 (540)



Kolor znaku: granatowy, niebieski
 (531) 27.5.1, 29.1.4
 (510), (511) **06** metalowe konstrukcje, stojaki, maszty, okucia, tablice reklamowe, **19** niemetalowe maszty flagowe, **20** dekoracje przestawne, niemetalowe tablice reklamowe, **24** flagi, flagi reklamowe, chorągwie, chorągiewki, bandery, transparenty, sztandary, bannery reklamowe z tkanin i substytutów tkanin.

(111) **201850** (220) 2006 02 10 (210) 305976
 (151) 2007 12 13 (441) 2006 05 15
 (732) „A3 PRODUCENT FLAG” M. Szymura, P. Gadomski
 Spółka Jawna, Gliwice, PL.
 (540)



Kolor znaku: fioletowy, różowy
 (531) 27.5.1, 29.1.1, 29.1.5
 (510), (511) **06** metalowe konstrukcje, stojaki, maszty, okucia, tablice reklamowe, **19** niemetalowe maszty flagowe, **20** dekoracje przestawne, niemetalowe tablice reklamowe, **24** flagi, flagi reklamowe, chorągwie, chorągiewki, bandery, transparenty, sztandary, bannery reklamowe z tkanin i substytutów tkanin.

(111) **201851** (220) 2006 02 10 (210) 305977
 (151) 2007 12 13 (441) 2006 05 15
 (732) „A3 PRODUCENT FLAG” M. Szymura, P. Gadomski
 Spółka Jawna, Gliwice, PL.
 (540)



Kolor znaku: żółty, czarny
 (531) 27.5.1, 27.7.1, 29.1.2, 29.1.8
 (510), (511) **06** metalowe konstrukcje, stojaki, maszty, okucia, tablice reklamowe, **19** niemetalowe maszty flagowe, **20** dekoracje przestawne, niemetalowe tablice reklamowe, **24** flagi, flagi reklamowe,

chorągwie, chorągiewki, bandery, transparenty, sztandary, bannery reklamowe z tkanin i substytutów tkanin, **35** usługi agencji reklamowych, produkcja reklam, usługi w zakresie wytwarzania materiałów reklamowych, reklama wizualna, **40** drukowanie, drukowanie sitowe, litograficzne, offsetowe, skład fotograficzny, skład komputerowy, barwienie, zadrukowywanie tkanin.

(111) **201852** (220) 2006 02 10 (210) 305978
(151) 2007 12 13 (441) 2006 05 15
(732) „A3 PRODUCENT FLAG” M. Szymura, P. Gadomski
Spółka Jawna, Gliwice, PL.
(540)



Kolor znaku: biały, czerwony

(531) 1.15.15, 26.3.1, 27.5.1, 29.1.1, 29.1.6
(510), (511) **06** metalowe konstrukcje, stojaki, maszty, okucia, tablice reklamowe, **19** niemetalowe maszty flagowe, **20** dekoracje przedstawne, niemetalowe tablice reklamowe, **24** flagi, flagi reklamowe, chorągwie, chorągiewki, bandery, transparenty, sztandary, bannery reklamowe z tkanin i substytutów tkanin.

(111) **201853** (220) 2006 02 13 (210) 306018
(151) 2007 12 06 (441) 2006 05 29
(732) „ARTIS ID” S.A., Bydgoszcz, PL.
(540)



Kolor znaku: niebieski, biały, zielony

(531) 27.5.5, 29.1.13
(510), (511) **09** karty magnetyczne kodowane, karty z układami scalonymi, karty kredytowe, **20** karty klucze z tworzyw sztucznych nie kodowane, **39** dystrybucja kart paliwowych.

(111) **201854** (220) 2006 03 16 (210) 307642
(151) 2007 12 07 (441) 2006 06 26
(732) SPEKTRUM Spółka z o.o., Warszawa, PL.
(540)



Kolor znaku: ciemnoniebieski, biały

(531) 27.5.1, 29.1.4, 29.1.6
(510), (511) **16** biuletyny, czasopisma.

(111) **201855** (220) 2006 03 31 (210) 308517
(151) 2007 12 13 (441) 2006 07 10
(732) HOOP S.A., Warszawa, PL.
(540)



Kolor znaku: biały, żółty, pomarańczowy, zielony, czerwony

(531) 1.1.15, 5.7.11, 19.7.1, 27.5.1, 29.1.15

(510), (511) **32** wody mineralne i gazowane oraz inne napoje bezalkoholowe, napoje owocowe i soki owocowe, syropy i inne preparaty do produkcji napojów.

(111) **201856** (220) 2006 05 12 (210) 310618
(151) 2007 12 03 (441) 2006 08 21
(732) „IRWEGA” - Zakład Przetwórstwa Spożywczego - Produkcja Makaronu Wiesław Gostkowski, Michałów Reginów, PL.
(540)



Kolor znaku: zielony, żółty, czerwony, złoty, czarny

(531) 5.7.2, 26.1.2, 26.1.20, 27.5.1, 29.1.15
(510), (511) **16** opakowania z celulozy, papieru, kartonu i/lub tworzyw sztucznych zadrukowane napisami i grafiką; papier do pakowania; parafinowany, pergaminowy, srebrny; folie z tworzyw sztucznych do pakowania; pudełka, pudła i pojemniki z kartonu i/lub folii z tworzyw sztucznych do przechowywania, **29** mleko i produkty mleczne; jaja spożywcze, jaja w proszku, w płynie, przetwory jajczarskie; żelatyna spożywcza, **30** mąka, produkty spożywcze na bazie mąki, kłuski, makarony spożywcze, makarony: gwiazdki, kolanka, krajanka, łazanki, muszelki, nitki, rurki, świderki, spaghetti, wstążka karbowana, zacierka; wyroby na bazie przetworów zbożowych, pieczywo, chleb, wyroby ciastkarskie i ciasta; środki do polepszania walorów smakowych artykułów spożywczych nie ujęte w innych klasach; aromaty do żywności, **31** karmy dla zwierząt domowych, artykuły spożywcze dla zwierząt, artykuły jadalne do żucia dla zwierząt, pożywienie dla psów, kotów i innych zwierząt, konserwy mięsno-warzywne i makarony dla zwierząt domowych, herbatniki i suchary dla psów; mączka dla zwierząt, proteiny dla zwierząt, wzmacniające substancje odżywcze dla zwierząt, ziarno do żywienia zwierząt, **35** usługi agencji importowo - eksportowej; usługi pośrednictwa i przedstawicielstwa handlowego na rzecz firm krajowych i zagranicznych; zgrupowanie na rzecz osób trzecich różnych towarów pozwalające nabywcy wygodnie je oglądać i kupować w hurtowniach i sklepach z artykułami spożywczymi, produktami mącznymi, napojami, wyrobami tytoniowymi i karmą dla zwierząt domowych; usługi marketingowe; usługi reklamowe; dystrybucja materiałów reklamowych, próbek i wzorów wyrobów; usługi w zakresie organizacji: pokazów, wystaw i targów w celach handlowych i promocyjnych; doradztwo i pomoc w zakresie organizowania i prowadzenia działalności gospodarczej; usługi badania rynku, **39** usługi transportowe i spedycyjne; towarowy transport drogowy pojazdami uniwersalnymi i specjalistycznym; składowanie, magazynowanie, przechowywanie, pakowanie, sortowanie, konfekcjonowanie i dostarczanie towarów; usługi informacyjne i pośrednictwo w zakresie transportu i spedycji, **40** przetwórstwo zbóż; młynarstwo; usługi w zakresie sterylizacji i konserwacji żywności; obróbka odpadów, osadów pościekowych i zanieczyszczonych materiałów; utylizacja i unieszkodliwianie odpadów przemysłowych i wyrobów wybrakowanych, recykling odpadków i odpadów; kompletowanie maszyn i urządzeń do produkcji makaronów, klusek i podobnych produktów mącznych na zamówienie, **41** usługi związane z nauczaniem i kształceniem zawodowym, organizowanie i prowadzenie kursów i szkoleń zawodowych w zakresie produkcji artykułów spożywczych a zwłaszcza makaronów w technologii wysokotemperaturowej; doradztwo zawodowe w zakresie nauczania receptur i technologii produkcji wyrobów mącznych; usługi związane z organizacją imprez kulturalnych, rekreacyjnych, rozrywkowych i wypoczynkowych, **42** opracowywanie projektów technicznych, ekspertyzy inżynierskie, badania chemiczne i biologiczne w zakresie produkcji wyrobów na bazie maki spożywczej; projektowanie opakowań; wzornictwo przemysłowe.

(111) **201857** (220) 2006 05 13 (210) 310664
(151) 2007 12 04 (441) 2006 08 21
(732) RAKOCZY SP.J., Nisko, PL.
(540) ERCONOMIK

(510), (511) **11** kotły do centralnego ogrzewania na paliwo stałe lub gazowe, ze sterowaniem ręcznym lub automatycznym podajnikiem paliwa stałego.

(111) **201858** (220) 2006 05 24 (210) 311143
 (151) 2007 12 03 (441) 2006 09 04
 (732) Fundacja Rozwoju Kardiochirurgii, Zabrze, PL.
 (540)



Kolor znaku: niebieski, czerwony, szary

(531) 1.13.1, 2.9.1, 27.5.1, 29.1.13
 (510), (511) **10** aparatura i urządzenia laboratoryjne do celów medycznych, aparatura do analiz do celów medycznych, urządzenia, aparatura i instrumenty medyczne, w tym chirurgiczne, aparatura do mierzenia ciśnienia krwi, elektrokardiografy, implanty, protezy narządów ludzkich, pompy do celów medycznych, pompy wspomagania serca, stymulatory serca, sztuczne serca, urządzenia i przyrządy do przemieszczania inwalidów zawarte w tej klasie, roboty kardiochirurgiczne, **35** usługi promocyjne i reklamowe związane ze wspieraniem i stymulowaniem rozwoju kardiochirurgii, usługi promocyjne i reklamowe w zakresie promowania zdrowego życia, zdrowej żywności oraz racjonalnego odżywiania, usługi związane z promocją sprzedaży dla osób trzecich, **42** usługi związane z atestacją, testowaniem i badaniami jakościowymi wyrobów żywnościowych oraz napojów, w szczególności tzw. „zdrowej żywności”, usługi w zakresie badań bakteriologicznych i chemicznych, usługi w zakresie badań z dziedziny fizyki i fizyki medycznej, usługi w zakresie projektowania specjalistycznych programów komputerowych dla obsługi i kontroli pracy protez serca i protez zastawek serca, usługi w zakresie projektowania oprogramowania w dziedzinie pomocy medycznej świadczonej pacjentom z wszczepionymi protezami zastawek serca lub protezą serca; usługi w zakresie projektowania programów komputerowych do obsługi specjalizowanych urządzeń badawczych konstrukcji własnej znajdujących zastosowanie w medycynie klinicznej, zwłaszcza w kardiologii i kardiochirurgii np. stymulatorów pracy serca, mechanicznych i niemechanicznych pomp krwi oraz mechanicznych protez komór serca lub/i sztucznego serca, usługi w zakresie testowania materiałów i surowców wykorzystywanych do wytwarzania protez serca i/lub protez zastawek serca, ekspertyzy świadczone przez wysokowykwalifikowaną kadrę inżynierską w zakresie zastosowań nowych materiałów i surowców używanych do budowy protez serca, protez zastawek serca a także innych urządzeń stosowanych w kardiochirurgii, w tym urządzeń wspomagających pracę serca, ekspertyzy związane z pracą protez serca i protez zastawek serca.

(111) **201859** (220) 2006 06 23 (210) 312380
 (151) 2007 12 07 (441) 2006 10 02
 (732) F.P.C. „SAN” - PAJDA Sp. z o.o., Jarosław, PL.
 (540)



Kolor znaku: biały, czerwony, żółty

(531) 26.1.1, 26.1.8, 27.5.1, 29.1.13
 (510), (511) **30** herbatniki petit-beurre, ciastka, ciasteczka, biszkopty, słodycze ozdobne na choinki, suchary, wafle, pierniki, krakersy.

(111) **201860** (220) 2006 06 23 (210) 312381
 (151) 2007 12 07 (441) 2006 10 02
 (732) F.P.C. „SAN” - PAJDA Sp. z o.o., Jarosław, PL.

(540)



Kolor znaku: brązowy, beżowy, czerwony, biały, żółty
 (531) 1.1.1, 8.1.9, 8.1.19, 11.1.1, 11.3.5, 26.1.8, 27.5.1, 29.1.15
 (510), (511) **30** ciastka.

(111) **201861** (220) 2003 10 29 (210) 271854
 (151) 2007 11 08 (441) 2004 04 19
 (732) „TIARA BYDGOSZCZ” Spółka z ograniczoną odpowiedzialnością, Warszawa, PL.
 (540)



Kolor znaku: pomarańczowy, czerwony

(531) 1.15.23, 2.7.23, 27.5.1, 29.1.12
 (510), (511) **35** doradztwo i pomoc w zakresie prowadzenia działalności handlowej i działalności gospodarczej, zarządzanie działalnością gospodarczą, marketing, promocja sprzedaży, informacja handlowa i informacja o działalności gospodarczej, reklama radiowa, prasowa, telewizyjna, rozpowszechnianie/dystrybucja materiałów reklamowych, marketing bezpośredni, organizowanie wystaw w celach handlowych i/lub reklamowych, wynajmowanie powierzchni handlowych, **36** zarządzanie nieruchomościami, dzierżawa majątku nieruchomego, administrowanie centrum handlowo-rozrywkowo-usługowym, zbieranie czynszu, **41** organizowanie imprez kulturalnych, rozrywkowych oraz sportowych w celach handlowych i reklamowych.

(111) **201862** (220) 2003 10 29 (210) 303822
 (151) 2007 11 19 (441) 2006 05 02
 (732) „TIARA BYDGOSZCZ” Spółka z ograniczoną odpowiedzialnością, Warszawa, PL.
 (540)



Kolor znaku: pomarańczowy, czerwony

(531) 1.15.23, 2.7.23, 27.5.1, 29.1.12
 (510), (511) **35** doradztwo i pomoc w zakresie prowadzenia działalności handlowej i działalności gospodarczej, zarządzanie działalnością gospodarczą, marketing, promocja sprzedaży, informacja handlowa i informacja o działalności gospodarczej, reklama radiowa, prasowa, telewizyjna, rozpowszechnianie/dystrybucja materiałów reklamowych, marketing bezpośredni, organizowanie wystaw w celach handlowych i/lub reklamowych, wynajmowanie powierzchni handlowych, **36** zarządzanie nieruchomościami, dzierżawa majątku nieruchomego, administrowanie centrum handlowo-rozrywkowo-usługowym, zbieranie czynszu, **41** organizowanie imprez kulturalnych, rozrywkowych oraz sportowych w celach handlowych i reklamowych.

(111) **201863** (220) 2001 06 20 (210) 237146
 (151) 2008 02 25
 (732) Wrocławskie Zakłady Zielarskie „Herbapol” Spółka Akcyjna, Wrocław, PL.

(540) memorin

(510), (511) **05** preparaty farmaceutyczne.

(111) **201864** (220) 2002 08 26 (210) 254402
 (151) 2007 12 20 (441) 2003 03 10
 (732) „ZIOŁOPEX” Sp. z o.o., Wykroty, PL.
 (540) colins

(510), (511) **29** owoce, warzywa i grzyby suszone, konserwowane, gotowane i mrożone, zioła suszone, bakalie, wiórki kokosowe, żelatyna do celów spożywczych, mięso i jego przetwory, drób, ryby, zupy błyskawiczne i typu instant, mleko i produkty z mleka, jaja, jadalne oleje i tłuszcze; **30** przyprawy i mieszanki przyprawowe, kawa, herbata, herbaty owocowe, kakao, drożdże, proszki do pieczenia, cukier waniliowy, sól, sole przyprawowe, musztarda, ocet, keczup, majonez, soda oczyszczona, kwas cytrynowy, ryż, kasze spożywcze, płatki zbożowe suszone, mąka, preparaty zbożowe, cukier, słodycze, wyroby cukiernicze i piekarnicze, aromaty, esencje; sosy do sałat, **31** świeże owoce, warzywa, nasiona, ziarna, orzechy, mak, rośliny i naturalne kwiaty, runo leśne, zioła; migdały.

(111) **201865** (220) 2003 04 07 (210) 263246
 (151) 2008 02 19 (441) 2003 10 20
 (732) „GLUE - INVEST” Spółka Akcyjna, Warszawa, PL.
 (540)



Kolor znaku: czarny, żółty, biały

(531) 2.9.4, 27.5.1, 29.1.13

(510), (511) **01** kleje inne niż do papieru lub do użytku domowego lub do środków spożywczych, kleje do bandaży chirurgicznych, kleje do celów przemysłowych, kleje do obuwia, kleje do płytek ściennych, do tapet, do rozlepiania afiszów, **03** kleje do przymocowywania sztucznych włosów i paznokci, **16** kleje do papieru i do materiałów piśmiennych lub do celów domowych, **21** pojemniki na klej.

(111) **201866** (220) 2004 02 18 (210) 276541
 (151) 2008 02 19 (441) 2004 05 31
 (732) Przedsiębiorstwo Produkcyjne „BEZPOL” Ryszard Opałka, Adam Bit, Michał Torbus Spółka Jawna, Myszków, PL.
 (540)



Kolor znaku: niebieski

(531) 27.5.1, 27.5.11, 29.1.4

(510), (511) **09** ograniczniki przepięć niskiego, średniego i wysokiego napięcia, osprzęt uziumowy, osprzęt stacyjny: podstawy bezpiecznikowe, zaciski śrubowe, końcówki i złączki, układy elektroniczne, urządzenia do kontroli i regulacji temperatury i wilgotności w szafach rozdzielczych i sterujących, osprzęt transformatorowy: zaciski, osłony, wibroizolatory.

(111) **201867** (220) 2004 04 27 (210) 279906
 (151) 2008 01 08 (441) 2004 08 09
 (732) Polska Telefonii Cyfrowa Spółka z o.o., Warszawa, PL.
 (540)



Kolor znaku: niebieski, pomarańczowy

(531) 27.5.1, 29.1.1, 29.1.4

(510), (511) **09** aparaty telefoniczne, przewody, słuchawki telefoniczne, telefony komórkowe, zestawy głośno mówiące, anteny, baterie do tych telefonów, ładowarki, obudowy kolorowe, zestawy słuchawkowe, karty PCMCIA, obudowy, uchwyty i pokrowce do telefonów komórkowych, karty telefoniczne do automatów, karty telefoniczne do telefonów komórkowych, karty sim, urządzenia do przetwarzania informacji, współpracujące z komputerami w zakresie przekazywania dźwięku i obrazu, czyste i zapisane magnetyczne nośniki danych, audio i video, **35** usługi w zakresie reklamy: organizacja kampanii reklamowych, wynajem i sprzedaż miejsca i czasu na reklamy, usługi w zakresie dystrybucji i doręczania prospektów reklamowych, ofert sprzedaży i próbek reklamowych, również za pośrednictwem sieci teleinformatycznych - internetu, pośrednictwo w sprzedaży towarów za pośrednictwem internetu, usługi rejestrowania, kompilacji, systematyzacji pisemnych informacji i ich przekazywanie za pośrednictwem sieci telefonicznych, internetu, dostarczanie pakietów informacji, tekstów reklamowych dostosowanych do indywidualnych wymagań odbiorcy, usługi informacji o działalności gospodarczej i handlowej, udzielanie informacji telefonicznych w zakresie rozrywki, turystyki, organizacji podróży i oferowanie sprzedaży usług w tym zakresie, usługi świadczone w systemie on-line w zakresie kupna i sprzedaży, sprzedaży aukcyjnej i promocyjnej towarów i usług, usługi w zakresie umożliwiania wymiany informacji i konwersacji w czasie realnym za pośrednictwem sieci teleinformatycznych internet i telefonów komórkowych, **36** usługi w zakresie pośrednictwa w zawieraniu umów ubezpieczeniowych, umów kredytowych za pośrednictwem telefonu i sieci teleinformatycznych internet, sprawdzanie stanu konta za pośrednictwem telefonu i sieci teleinformatycznych internet, **38** usługi świadczone przez operatora sieci telefonii komórkowej w zakresie obsługi połączeń abonentów telefonii komórkowej, usługi przekazywania głosu i obrazu w systemie przekazu fonicznego i cyfrowego, usługi teleksowe i telefaksowe, usługi w zakresie zbierania i przekazywania informacji, przesyłanie informacji tekstowej i obrazowej za pośrednictwem komputerów i sieci informatycznych, przekazywanie danych przy pomocy terminali komputerowych, przesyłanie wiadomości, danych, głosu i obrazu za pomocą przekazu satelitarne, usługi przekazywania poczty elektronicznej za pośrednictwem sieci telefonii komórkowej i telefonów komórkowych, udostępnianie połączeń z sieciami informatycznym, wypożyczanie urządzeń służących do przekazywania głosu, obrazu, i danych za pomocą telefonii analogowej, cyfrowej, satelitarnej, udostępnianie stron internetowych za pośrednictwem telefonii komórkowej bezpośrednio na wyświetlaczu aparatu telefonicznego, usługi w zakresie umożliwiania wymiany informacji i konwersacji w czasie realnym za pośrednictwem sieci teleinformatycznych internet i telefonów komórkowych, zbieranie i przekazywanie informacji, przekazywanie informacji lokalnej dotyczącej obszaru na którym znajduje się odbiorca zgodnie z indywidualnymi wymaganiami, **41** usługi nauczania i rozrywki prowadzone za pośrednictwem sieci teleinformatycznych internet i telefonów komórkowych, organizowanie konkursów edukacyjnych i rozrywkowych, organizacja gier rozrywkowych, przeprowadzanie plebiscytów.

(111) **201868** (220) 2004 06 16 (210) 282013
 (151) 2008 01 04 (441) 2004 09 20
 (732) Polskie Towarzystwo Stomatologiczne, Wrocław, PL.
 (540)



Kolor znaku: granatowy, biały

(531) 26.3.1, 26.4.2, 27.5.1, 29.1.4

(510), (511) **35** promocja, reklama, marketing, badanie rynku i opinii publicznej, publikacja tekstów reklamowych, dystrybucja materiałów reklamowych z zakresu ochrony zdrowia, w tym z zakresu stomatologii, **39** organizowanie i prowadzenie wycieczek naukowych, w tym z zakresu stomatologii, **41** organizowanie i prowadzenie posiedzeń, sympozjów, konferencji, zjazdów, kongresów naukowych, w tym z zakresu stomatologii, organizowanie i prowadzenie posiedzeń naukowo-szkoleniowych, kursów i wykładów doszkalających, nauczanie, poradnictwo zawodowe- porady w zakresie edukacji lub kształcenia, organizacja wystaw, pokazów związanych z edukacją medyczną, w tym z zakresu stomatologii, usługi wydawnicze, publikacja czasopism, **42** prowadzenie prac badawczo-rozwojowych z zakresu medycyny, w tym z zakresu stomatologii, **44** poradnictwo zawodowe medyczne, w tym z zakresu stomatologii.

(111) **201869** (220) 2004 09 24 (210) 285793
 (151) 2007 12 10 (441) 2004 12 27
 (732) Towarzystwo TFK Sp. z o.o., Częstochowa, PL.
 (540)



Kolor znaku: żółty, czarny

(531) 27.5.1, 29.1.2
 (510), (511) **37** budowa pawilonów i sklepów targowych, instalowanie i naprawa urządzeń elektrycznych, instalowanie oraz naprawa urządzeń klimatyzacyjnych, budowa i naprawa magazynów, malowanie, montaż i naprawa instalacji ogrzewania, instalowanie i naprawa pieców, montaż i naprawa instalacji alarmowych przeciwpożarowych, budownictwo przemysłowe, rozbiórka budynków, instalowanie i naprawa telefonów, instalowanie i naprawa alarmów przeciwwłamaniowych, **45** doradztwo w sprawach bezpieczeństwa.

(111) **201870** (220) 2005 04 04 (210) 293265
 (151) 2007 12 06 (441) 2005 07 11
 (732) „GTT” - Czmiel Krzysztof, Kielce, PL.
 (540) GT - Dren
 (510), (511) **19** syntetyczne maty drenażowe do drenażu poziomego i pionowego.

(111) **201871** (220) 2005 05 11 (210) 294865
 (151) 2007 12 13 (441) 2005 08 22
 (732) Agencja Wydawniczo-Reklamowa WPROST Spółka z o.o., Warszawa, PL.
 (540)



Kolor znaku: biały, czerwony

(531) 26.4.2, 27.5.1, 29.1.1, 29.1.6
 (510), (511) **09** wydawnictwa na nośnikach elektronicznych, **16** wydawnictwa na nośnikach papierowych, **35** usługi reklamowe w zakresie zamieszczania ogłoszeń w prasie, reklama i rozpowszechnianie wyrobów producentów poprzez organizowanie im wystaw, konkursów, imprez, festynów, konferencji, a także poprzez rozpowszechnianie materiałów reklamowych, **41** usługi w zakresie działalności wydawniczej, organizowanie festynów, zabaw, publicznych konkursów, plebiscytów i spektakli w celach kulturalnych i edukacyjnych, usługi reporterskie.

(111) **201872** (220) 2005 05 11 (210) 294866
 (151) 2007 12 03 (441) 2005 08 22
 (732) Agencja Wydawniczo-Reklamowa WPROST Spółka z o.o., Warszawa, PL.

(540)



Kolor znaku: czerwony, biały, ciemnoczerwony

(531) 26.1.1, 26.4.2, 27.5.1, 29.1.13
 (510), (511) **09** wydawnictwa na nośnikach elektronicznych, **16** wydawnictwa na nośnikach papierowych, **35** usługi reklamowe w zakresie zamieszczania ogłoszeń w prasie, reklama i rozpowszechnianie wyrobów producentów poprzez organizowanie im wystaw, konkursów, imprez, festynów, konferencji, a także poprzez rozpowszechnianie materiałów reklamowych, **41** usługi w zakresie działalności wydawniczej, organizowanie festynów, zabaw, publicznych konkursów, plebiscytów i spektakli w celach kulturalnych i edukacyjnych, usługi reporterskie.

(111) **201873** (220) 2005 06 03 (210) 296009
 (151) 2007 12 07 (441) 2005 09 05
 (732) Bank Zachodni WBK Spółka Akcyjna, Wrocław, PL.
 (540)



Kolor znaku: biały, ciemnozielony, pomarańczowy, zielony, jasnozielony, jasnopomarańczowy

(531) 26.4.2, 26.4.9, 27.5.1, 29.1.14
 (510), (511) **09** wydawnictwa na nośnikach elektronicznych, **16** wydawnictwa na nośnikach papierowych, **41** organizowanie konkursów fotograficznych i konferencji, fotoreportaże.

(111) **201874** (220) 2005 06 28 (210) 297145
 (151) 2008 02 19 (441) 2005 10 03
 (732) Zakład Ceramiki Budowlanej w Tubądzinie A. Wodzyński, B. Kaźmierska Sp. Jawna, Tubądzin, PL ; „Ceramika Tubądzin II” Sp. z o.o., Ozorków, PL.
 (540) navona

(510), (511) **11** bidety, nawilżacze do grzejników centralnego ogrzewania, dozowniki środków odkażających w toaletach, fontanny, kabiny natryskowe, wanny do kąpeli, klosze do lamp, miski klozetowe WC, kominki domowe, osłony do lamp, natryski, prysznic, piece inne niż do celów doświadczalnych, pisuary, płuczki ustępowe, instalacje i aparatura sanitarna, sedesy, toalety WC, umywalki, ustępy przenośne, wanny łazienkowe, wyposażenie wanien łazienkowych, wanny z wirowym ruchem wody, wodotryski ozdobne, zbiorniki do płuczek ustępowych, zlewozmywaki, **19** belki niemetalowe, betonowe elementy budowlane, boazeria niemetalowa, boazerie, konstrukcje budowlane niemetalowe, materiały budowlane niemetalowe, kamień budowlany, niemetalowe elementy konstrukcyjne dla budownictwa, glina ceglarska, cegły, pokrycia dachowe niemetalowe, dachówki, niemetalowe konstrukcje przykryć dachów, figurki i posążki z kamienia, betonu lub marmuru, gzymsy niemetalowe, kanały niemetalowe dla instalacji wentylacyjnych i klimatyzacyjnych, wyroby kamieniarstwa, obudowy kominków, kształtowniki niemetalowe, łupek twardy, obróbki budowlane niemetalowe, materiały ogniotrwałe, okładziny niemetalowe dla budownictwa, palisady niemetalowe, płytki niemetalowe dla budownictwa, płytki podłogowe i ścienne niemetalowe, płytki ceramiczne, płyty niemetalowe, podłogi niemetalowe, podpory niemetalowe, pokrycia niemetalowe dla budownictwa, powłoki

ki jako materiały budowlane, profile niemetalowe dla budownictwa, rury sztywne niemetalowe dla budownictwa, schody niemetalowe, słupy niemetalowe, sufity niemetalowe, kamień, sztuczny kamień, pokrycia niemetalowe ścian, terakota, zaprawy budowlane, 21 butelki, wyroby ceramiczne dla gospodarstwa domowego, osłony na doniczki nie z papieru, doniczki na kwiaty, dozowniki mydła, dozowniki papieru toaletowego, klamki do drzwi porcelanowe, fajans, figurki z porcelany terakoty lub szkła, formy i foremki jako przybory kuchenne, gałki i uchwyty porcelanowe, przybory do użytku domowego nie z metali szlachetnych, sprzęt kuchenny nieelektryczny, podpórki, uchwyty do kwiatów do układania i rozmieszczanie kwiatów, miednice, miski, mydelniczki, naczynia ceramiczne, naczynia nie z metali szlachetnych, nocniki, pojemniki do użytku w domu lub w kuchni nie z metali szlachetnych, porcelana jako bibeloty, przybory toaletowe, przybory kuchenne nie z metali szlachetnych, urny nie z metali szlachetnych, wazony nie z metali szlachetnych, zraszacze, 35 agencje importowo-eksportowe, agencje informacji handlowej, agencje reklamowe, dystrybucja materiałów reklamowych, komputerowe zarządzanie plikami, pozyskiwanie i systematyzacja danych do komputerowych baz danych, organizowanie wystaw w celach handlowych lub reklamowych, wyszukiwanie informacji w plikach komputerowych dla osób trzecich, pokazy towarów, promocja sprzedaży dla osób trzecich, wyszukiwanie w komputerowych bazach danych, usługi zaopatrzenia osób trzecich jako zakupy produktów usług dla innych przedsiębiorstw, zarządzanie zbiorami informatycznymi, zgrupowanie na rzecz osób trzecich różnych towarów pozwalające nabywcy wygodnie oglądać i kupować te towary na stronie Web dotyczącej sprzedaży towarów budowlanych i przeznaczonych do wyposażenia i wykończenia wnętrz, zgrupowanie na rzecz osób trzecich różnych towarów pozwalające nabywcy wygodnie oglądać i kupować te towary w sklepie i hurtowni z towarami budowlanymi i sanitarnymi.

(551) wspólne prawo ochronne

(111) **201875** (220) 2005 04 22 (210) 297563

(151) 2008 03 04 (441) 2005 10 17

(732) The Procter & Gamble Company, Cincinnati, US.

(540) NEW BABY

(510), (511) **16** jednorazowe pieluchy wykonane z papieru i/lub celulozy.

(111) **201876** (220) 2005 08 31 (210) 299531

(151) 2007 12 20 (441) 2005 12 12

(732) „ZIOŁOPEX” Spółka z o.o., Wykroty, PL.

(540) VIGORA

(510), (511) **29** warzywa (konserwowane, suszone lub gotowane) i ich mieszanki, koncentraty spożywcze na bazie warzyw suszonych jako dodatki do sosów, zup i potraw kulinarnych, owoce (konserwowane, suszone lub smażone), grzyby (konserwowane, suszone lub gotowane), mięso i jego przetwory, drób, dziczyzna, ryby i owoce morza, wszystkie te produkty również w formie ekstraktów, zupy, galarety, pasty, konserwy, dania gotowe, mrożone lub odwodnione, dżemy, jaja, mleko, śmietana, masło, ser i inne produkty żywnościowe na bazie mleka, substytuty mleka, napoje mleczne, desery mleczne i śmietanowe, jogurty, mleko sojowe (substytut mleka), preparaty sojowe, oleje spożywcze i tłuszczce, preparaty proteinowe, śmietanka, kiełbasy, wędliny, masło orzechowe, zupy, koncentraty, rosół, kostki bulionowe, bulion, składniki do sporządzania zupy, zioła suszone, marynaty warzywne, żelatyna spożywcza, galaretki, konfitury, dżemy, marmolada, konserwy mięsne, konserwy rybne, konserwy z owocami, konserwy z warzywami, **30** kawa, aromaty kawowe, preparaty i napoje kawowe, mrożona kawa, substytuty kawy, ekstrakty substytutów kawy, preparaty i napoje na bazie substytutów kawy, cykorii, herbaty, ekstrakty herbaty, preparaty i napoje na bazie herbaty, mrożona herbata, sól do celów spożywczych, kakao i napoje na bazie kakao, czekolada, wyroby czekoladowe, preparaty i napoje na bazie czekolady, ciastka, słodycze, cukierki, cukier, guma do żucia, słodziki naturalne, wyroby ciastkarskie, chleb, drożdże, pasztety, herbatniki, ciasta, ciasteczka, wafle, toffi, desery, budynie, lody, lody wodne, sorbet, mrożonki, mrożone ciastka, mrożone desery, mrożone jogurty, składniki pomagające przy produkcji lodów i/lub lodów wodnych i/lub sorbetu i/lub mrożonek i/lub mrożonych ciastek i/lub mrożonych deserów i/lub mrożonych jogurtów, miód i substytuty miodu, płatki śniadaniowe, muesli, płatki zbożowe, kasza, kasza go-

towa do jedzenia, preparaty z kaszy, ryż, pasta, makarony, produkty żywnościowe na bazie ryżu, mąki lub kaszy, w formie gotowych dań, pizze, kanapki, mieszaniny spożywczej pasty i preparatów do pieczenia ciasta, sosy, sos sojowy, ketchup, aromaty lub przyprawy do jedzenia, pieprz spożywczy, przyprawy, sosy sałatkowe, majonez, musztarda, ocet, goździki, sól do konserwowania żywności, dodatki smakowe do potraw, esencje do artykułów żywnościowych.

(111) **201877** (220) 2005 10 10 (210) 301043

(151) 2008 01 11 (441) 2006 01 23

(732) ZIOŁOPEX Spółka z o.o., Wykroty, PL.

(540) Appetita - prawdziwe źródło smaku

(510), (511) **29** warzywa (konserwowane, suszone lub gotowane) i ich mieszanki, koncentraty spożywcze na bazie warzyw suszonych jako dodatki do sosów, zup i potraw kulinarnych, owoce (konserwowane, suszone lub smażone), grzyby (konserwowane, suszone lub gotowane), mięso i jego przetwory, drób, dziczyzna, ryby i owoce morza, wszystkie te produkty również w formie ekstraktów, zupy, galarety, pasty nie zawarte w innych klasach, konserwy nie zawarte w innych klasach, dania gotowe nie zawarte w innych klasach mrożone lub odwodnione, dżemy, jaja, mleko, śmietana, masło, ser i inne produkty żywnościowe na bazie mleka, substytuty mleka, napoje mleczne, desery mleczne i śmietanowe, jogurty, mleko sojowe (substytut mleka), preparaty sojowe, oleje spożywcze i tłuszczce, preparaty proteinowe spożywcze, śmietanka, kiełbasy, wędliny, masło orzechowe, koncentraty spożywcze nie zawarte w innych klasach, rosół, kostki bulionowe, bulion, składniki do sporządzania zup, zioła suszone, marynaty warzywne, żelatyna spożywcza, konfitury, marmolada, pasztety, **30** kawa, aromaty kawowe, preparaty i napoje kawowe, mrożona kawa, substytuty kawy, ekstrakty substytutów kawy, preparaty i napoje na bazie substytutów kawy, cykorii (substytut kawy), herbaty, ekstrakty herbaty, preparaty i napoje na bazie herbaty, mrożona herbata, sól do celów spożywczych, kakao i napoje na bazie kakao, czekolada, wyroby czekoladowe, preparaty i napoje na bazie czekolady, ciastka, słodycze, cukierki, cukier, guma do żucia, słodziki naturalne, wyroby ciastkarskie, chleb, drożdże, herbatniki, ciasta, ciasteczka, wafle, toffi, desery cukiernicze, budynie, lody, lody wodne, sorbety (lody), mrożonki cukiernicze, mrożone ciastka, mrożone desery cukiernicze, mrożone jogurty (lody), składniki pomagające przy produkcji lodów i/lub lodów wodnych i/lub sorbetów (lodów) i/lub mrożonek cukierniczych i/lub mrożonych ciastek i/lub mrożonych deserów cukierniczych i/lub mrożonych jogurtów (lodów), miód i substytuty miodu, płatki śniadaniowe, muesli, płatki zbożowe, kasza, kasza gotowa do jedzenia, preparaty z kaszy, ryż, pasta (makaron), makarony, produkty żywnościowe na bazie ryżu, mąki lub kaszy w formie gotowych dań, pizze, kanapki, mieszaniny spożywczej pasty (makaronu) i preparatów do pieczenia ciasta, sosy, sos sojowy, ketchup, aromaty (inne niż olejki aromatyczne) lub przyprawy do jedzenia, pieprz spożywczy, przyprawy, panierki, składniki do panierowania mięsa i ryb, panierki do ryb, sosy sałatkowe, majonez, musztarda, ocet, goździki, sól do konserwowania żywności, dodatki smakowe do potraw nie zawarte w innych klasach, esencje do artykułów żywnościowych inne niż olejki esencyjne.

(111) **201878** (220) 2005 10 10 (210) 301044

(151) 2008 01 11 (441) 2006 01 23

(732) ZIOŁOPEX Spółka z o.o., Wykroty, PL.

(540) CHRUPANIERKA

(510), (511) **29** warzywa (konserwowane, suszone lub gotowane) i ich mieszanki, koncentraty spożywcze na bazie warzyw suszonych jako dodatki do sosów, zup i potraw kulinarnych, owoce (konserwowane, suszone lub smażone), grzyby (konserwowane, suszone lub gotowane), mięso i jego przetwory, drób, dziczyzna, ryby i owoce morza, wszystkie te produkty również w formie ekstraktów, zupy, galarety, pasty nie zawarte w innych klasach, konserwy nie zawarte w innych klasach, dania gotowe nie zawarte w innych klasach mrożone lub odwodnione, dżemy, jaja, mleko, śmietana, masło, ser i inne produkty żywnościowe na bazie mleka, substytuty mleka, napoje mleczne, desery mleczne i śmietanowe, jogurty, mleko sojowe (substytut mleka), preparaty sojowe, oleje spożywcze i tłuszczce, preparaty proteinowe spożywcze, śmietanka, kiełbasy, wędliny, masło orzechowe, koncentraty spożywcze nie zawarte w innych klasach, rosół, kostki bulionowe, bulion, składniki do sporządzania zup, zioła suszone, marynaty warzywne, żelatyna spożywcza, konfitury, mar-

molada, pasztety, **30** kawa, aromaty kawowe, preparaty i napoje kawowe, mrożona kawa, substytuty kawy, ekstrakty substytutów kawy, preparaty i napoje na bazie substytutów kawy, cykorii (substytut kawy), herbata, ekstrakty herbaty, preparaty i napoje na bazie herbaty, mrożona herbata, słód do celów spożywczych, kakao i napoje na bazie kakao, czekolada, wyroby czekoladowe, preparaty i napoje na bazie czekolady, ciastka, słodycze, cukierki, cukier, guma do żucia, słodziki naturalne, wyroby ciastkarskie, chleb, drożdże, herbatniki, ciasta, ciasteczka, wafle, toffi, desery cukiernicze, budynie, lody, lody wodne, sorbety (lody), mrożonki cukiernicze, mrożone ciastka, mrożone desery cukiernicze, mrożone jogurty (lody), składniki pomagające przy produkcji lodów i/lub lodów wodnych i/lub sorbetów (lodów) i/lub mrożonek cukierniczych i/lub mrożonych ciastek i/lub mrożonych deserów cukierniczych i/lub mrożonych jogurtów (lodów), miód i substytuty miodu, płatki śniadaniowe, muesli, płatki zbożowe, kasza, kasza gotowa do jedzenia, preparaty z kaszy, ryż, pasta (makaron), makarony, produkty żywnościowe na bazie ryżu, mąki lub kaszy w formie gotowych dań, pizze, kanapki, mieszaniny spożywczej pasty (makaronu) i preparatów do pieczenia ciasta, sosy, sos sojowy, ketchup, aromaty (inne niż olejki aromatyczne) lub przyprawy do jedzenia, pieprz spożywczy, przyprawy, panierki, składniki do panierowania mięsa i ryb, panierki do ryb, sosy sałatkowe, majonez, musztarda, ocet, goździki, sól do konserwowania żywności, dodatki smakowe do potraw nie zawarte w innych klasach, esencje do artykułów żywnościowych inne niż olejki esencyjne.

(111) **201879** (220) 2005 11 09 (210) 302063
 (151) 2007 12 12 (441) 2006 02 20
 (732) MEDIATAK Spółka z o.o., Warszawa, PL.
 (540)

prasa
regionalna

Kolor znaku: czerwony, biały

(531) 27.5.1, 29.1.1

(510), (511) **16** papier i artykuły z papieru, druki, publikacje, gazety i periodyki, książki, plakaty, kalendarze, materiały piśmienne, broszury, prospekty, foldery, **35** usługi w zakresie sprzedaży miejsc/czasu na reklamę, badania i usługi konsultacyjne dotyczące mediów, planowanie, kupowanie i pertraktacje dotyczące powierzchni reklamowych, doradztwo w zakresie reklamy, marketingu i public relations, organizowanie wystaw i targów w celach handlowych lub i reklamowych, usługi w zakresie badań i analiz rynku, usługi reklamowe w zakresie tworzenia wizerunku, publikowanie, uaktualnianie i rozpowszechnianie materiałów reklamowych, reklamy prasowe, telewizyjne, ogłoszenia reklamowe, publikowanie tekstów reklamowych, organizowanie kampanii reklamowych, **40** usługi poligraficzne, **41** publikowanie tekstów innych niż reklamowe, organizowanie szkoleń, kursów w zakresie reklamy i mediów, organizowanie i prowadzenie konferencji prasowych.

(111) **201880** (220) 2005 11 09 (210) 302064
 (151) 2007 12 12 (441) 2006 02 20
 (732) MEDIATAK Spółka z o.o., Warszawa, PL.
 (540)

press
regional

Kolor znaku: czerwony, biały

(531) 27.5.1, 29.1.1

(510), (511) **16** papier i artykuły z papieru, druki, publikacje, gazety i periodyki, książki, plakaty, kalendarze, materiały piśmienne, broszury, prospekty, foldery, **35** usługi w zakresie sprzedaży miejsc/czasu na reklamę, badania i usługi konsultacyjne dotyczące mediów, planowanie, kupowanie i pertraktacje dotyczące powierzchni reklamowych, doradztwo w zakresie reklamy, marketingu i public relations, organizowanie wystaw i targów w celach handlowych lub i reklamowych, usługi w zakresie badań i analiz rynku, usługi reklamowe w zakresie tworzenia wizerunku, publikowanie, uaktualnianie

i rozpowszechnianie materiałów reklamowych, reklamy prasowe, telewizyjne, ogłoszenia reklamowe, publikowanie tekstów reklamowych, organizowanie kampanii reklamowych, **40** usługi poligraficzne, **41** publikowanie tekstów innych niż reklamowe, organizowanie szkoleń, kursów w zakresie reklamy i mediów, organizowanie i prowadzenie konferencji prasowych.

(111) **201881** (220) 2004 12 24 (210) 289305
 (151) 2008 02 06 (441) 2005 04 04
 (732) Toruńskie Zakłady Materiałów Opatrunkowych S.A.,
 Toruń, PL.
 (540)

MEDICA

Kolor znaku: biały, czarny, czerwony, zielony

(531) 5.3.14, 24.13.9, 27.5.1, 29.1.14

(510), (511) **03** wata do celów kosmetycznych i wyroby z waty dla celów kosmetycznych, płatki i patyczki z waty do celów kosmetycznych, chusteczki nasączone płynami kosmetycznymi, płyny do higieny intymnej, **05** podpaski, wkładki higieniczne, podkłady higieniczne i ginekologiczne, tampony higieniczne, chustki higieniczne, gaza opatrunkowa, kompresy, materiały opatrunkowe, opatrunki podtrzymujące, pieluchy dla chorych z brakiem kontroli czynności fizjologicznych, bandaże higieniczne i opatrunkowe, bawełna i wata do celów higienicznych i medycznych oraz wyroby z waty dla celów higienicznych i medycznych, ręczniki higieniczne, majtki higieniczne używane w chorobach przewodu moczowego, wkładki laktacyjne, **16** chusteczki do nosa (papierowe), papier toaletowy, pieluchomajtki z papieru lub celulozy (jednorazowe), pieluszki z papieru lub celulozy (jednorazowe), ręczniki papierowe, serwetki papierowe do demakijażu, serwetki papierowe.

(111) **201882** (220) 2006 09 05 (210) 315139
 (151) 2008 02 06 (441) 2006 12 11
 (732) Innowacyjno-Wdrożeniowe Laboratorium Farmaceutyczne
 Labofarm, Tadeusz Pawełek, Starogard Gdański, PL.
 (540)



Kolor znaku: biały, niebieski, bładoniebieski, zielony

(531) 5.3.11, 5.5.19, 6.7.25, 19.3.3, 27.5.1, 29.1.15

(510), (511) **05** suplementy diety do celów leczniczych, suplementy żywności do celów leczniczych, środki dietetyczne do celów leczniczych, dietetyczne substancje do celów leczniczych, preparaty farmaceutyczne, ziołowe preparaty farmaceutyczne, roślinne preparaty farmaceutyczne, leki ziołowe o działaniu uspokajającym, preparaty ziołowe do celów leczniczych, leki dla ludzi, środki na uspokojenie nerwów, leki uspokajające, ziołowe leki uspokajające, leki zawierające kozłek lekarski, zioła lecznicze, tabletki ziołowe do celów leczniczych, korzenie lekarskie, **29** zioła, zioła suszone, melisa, kozłek lekarski, mieszanki ziół suszonych, korzenie ziół, ziele serdecznika, chmiel, **30** suplementy diety inne niż do celów leczniczych, suplementy żywności inne niż do celów leczniczych, środki dietetyczne inne niż do celów leczniczych, dietetyczne substancje inne niż do celów leczniczych, preparaty roślinne.

(111) **201883** (220) 2006 09 05 (210) 315140
 (151) 2008 02 06 (441) 2006 12 11
 (732) Innowacyjno-Wdrożeniowe Laboratorium Farmaceutyczne Labofarm, Tadeusz Pawełek, Starogard Gdański, PL.
 (540)



Kolor znaku: niebieski, zielony, biały, różowy
 (531) 5.5.19, 6.7.25, 19.3.3, 26.1.2, 27.5.1, 29.1.15
 (510), (511) **05** suplementy diety do celów leczniczych, suplementy żywności do celów leczniczych, środki dietetyczne do celów leczniczych, dietetyczne substancje do celów leczniczych, preparaty farmaceutyczne, ziołowe preparaty farmaceutyczne, roślinne preparaty farmaceutyczne, leki ziołowe o działaniu uspokajającym, preparaty ziołowe do celów leczniczych, leki dla ludzi, środki na uspokojenie nerwów, leki uspokajające, ziołowe leki uspokajające, leki zawierające kozłek lekarski, zioła lecznicze, tabletki ziołowe do celów leczniczych, korzenie lekarskie, **29** zioła, zioła suszone, melisa, kozłek lekarski, mieszanki ziół suszonych, korzenie ziół, ziele serdecznika, chmiel, **30** suplementy diety inne niż do celów leczniczych, suplementy żywności inne niż do celów leczniczych, środki dietetyczne inne niż do celów leczniczych, dietetyczne substancje inne niż do celów leczniczych, preparaty roślinne.

(111) **201884** (220) 2007 03 01 (210) 322021
 (151) 2008 02 14 (441) 2007 06 11
 (732) SANWIL S.A., Przemysł, PL.
 (540)

Kolor znaku: niebieski
 (531) 27.5.1, 29.1.4
 (510), (511) **17** folie z tworzyw sztucznych do stosowania w rolnictwie oraz folie nie do pakowania, tworzywa sztuczne półprzetworzone, tkaniny izolacyjne, **24** tkaniny imitujące sztuczną skórę, materiały powlekane, materiały ekologiczne na bazie polichlorku winylu oraz zmiękczaczy bezftalanowych, materiały i tkaniny tapicerskie (obiciowe) dla mebli miękkich na nośniku z tkanin bawełnianych powlekanych warstwą poliuretanu i polichlorku winylu lub powlekane tylko warstwą poliuretanu lub powlekane tylko warstwą polichlorku winylu, materiały tapicerskie na nośnikach z dzianin poliestrowych powlekanych warstwą polichlorku winylu, materiały tapicerskie na nośnikach poliestrowo bawełnianych powlekanych warstwą z poliuretanu i polichlorku winylu, materiały na plandeki, osłony maszyn rolniczych, folie budowlane, materiały na materace sportowe, materiały na torby dla wojska i na maski, materiały na odzież ochronną, materiały membranowe o właściwościach oddychających do produkcji odzieży o specjalnym przeznaczeniu, tkaniny poliestrowe pokryte powłoką mikroporowatą poliuretanową lub powłoką hydrofilną poliuretanową, materiały wodochronne fluorescencyjne z dzianiny poliestrowej powlekanej polichlorkiem winylu, materiały powlekane stosowane do produkcji sprzętu szpitalnego i rehabilitacyjnego wykonane na nośniku z tkaniny bawełnianej powleczonej powłoką poliuretanową, materiały powlekane skóropodobne wykonane na nośniku z włókniyny koagulowanej z powłoką z polichlorku winylu lub na nośniku z tkaniny koagulowanej z powłoką poliuretanową przeznaczone do produkcji obuwia, toreb i torebek oraz walizek, materiały pomocnicze do produkcji obuwia oraz materiały kaletnicze i galanterijne wykonane na nośniku z dzianin poliestrowych z powłokami poliuretanowymi lub z polichlorku winylu lub z poliuretanu i polichlorku winylu, materiały i tkaniny elastyczne, ceraty i obrusy, pokrycia na materace, okładziny z materiałów tekstylnych i z tworzyw sztucznych do mebli, materiały tekstylne filtracyjne, pokrowce ochronne do mebli, obicia ścienne z materiałów tekstylnych, tkaniny na obuwie, sztuczne tworzywa jako substytuty tkanin, tworzywa elastyczne, tkaniny imitujące skóry zwierzęce, tkaniny obiciowe, materiały i tkaniny powlekane, materiały powlekane poliuretanem,

materiały powlekane polichlorkiem winylu, materiały powlekane poliuretanem i polichlorkiem winylu stosowane jako obiciowe materiały tapicerskie dla mebli miękkich, w tym medyczne dla sprzętu szpitalnego i rehabilitacyjnego, jako materiały obuwnicze i kaletnicze oraz materiały o specjalnym przeznaczeniu, **35** zgrupowanie na rzecz osób trzecich różnych towarów obejmujących: tkaniny imitujące sztuczną skórę, materiały powlekane, materiały ekologiczne na bazie polichlorku winylu oraz zmiękczaczy bezftalanowych, materiały i tkaniny tapicerskie (obiciowe) dla mebli miękkich na nośniku z tkanin bawełnianych powlekanych warstwą poliuretanu i polichlorku winylu lub powlekane tylko warstwą poliuretanu lub powlekane tylko warstwą polichlorku winylu, materiały na materace sportowe, materiały na torby dla wojska i na maski, materiały na odzież ochronną, materiały membranowe o właściwościach oddychających do produkcji odzieży o specjalnym przeznaczeniu, materiały i tkaniny powlekane, materiały powlekane poliuretanem, materiały powlekane polichlorkiem winylu, materiały powlekane poliuretanem i polichlorkiem winylu stosowane jako obiciowe materiały tapicerskie dla mebli miękkich, w tym medyczne dla sprzętu szpitalnego i rehabilitacyjnego, jako materiały obuwnicze i kaletnicze oraz materiały o specjalnym przeznaczeniu pozwalające nabywcy wygodnie je oglądać i kupować w sklepach, hurtowniach oraz na stronie internetowej, prowadzenie sprzedaży powyższych towarów także w ramach sklepu internetowego, rozpowszechnianie materiałów reklamowych, usługi w zakresie pośrednictwa handlowego, fachowe doradztwo handlowe, organizowanie różnorodnej reklamy i promocji w zakresie świadczonych usług na rzecz osób trzecich, organizowanie i współdziałanie w targach i wystawach handlowych i reklamowych na rzecz osób trzecich, elektroniczny serwis informacyjny z możliwością bezpośredniej wymiany informacji, usługi internetowe związane z pośrednictwem handlowym w zakresie dostępu do informacji o oferowanych towarach i świadczonych usługach poprzez skomputeryzowane przyjmowanie zamówień i zleceń w celu umożliwienia zainteresowanym osobom brania udziału w różnorodnych transakcjach handlowych, pozyskiwanie danych do komputerowej bazy danych, rozpowszechnianie ogłoszeń reklamowych, reklama, **42** ekspertyzy inżynierskie, testowanie materiałów i tkanin tapicerskich, obuwniczych, sprzętu sportowego, projektowanie oprogramowania komputerowego i jego aktualizacja, opracowywanie projektów technicznych dla materiałów i tkanin wymienionych w klasie 24.

(111) **201885** (220) 2006 02 03 (210) 305759
 (151) 2007 11 23 (441) 2006 05 15
 (732) DECO ECHO W. M. Starzecki Spółka Jawna, Kraków, PL.
 (540)

(531) 26.11.1, 27.5.1
 (510), (511) **14** biżuteria, biżuteria ze szkła sztrasowego, szkatułki i opakowania na biżuterię z metali szlachetnych, biżuteria z metali i kamieni szlachetnych i półszlachetnych przeznaczona do ozdabiania telefonów komórkowych, kamienie szlachetne, surowce lub półprodukty z metali szlachetnych, **20** niemetalowe opakowania na biżuterię zawarte w tej klasie, gabloty na biżuterię, **35** prowadzenie sklepu, salonu lub hurtowni z biżuterią i metalami szlachetnymi.

(111) **201886** (220) 2005 09 01 (210) 299579
 (151) 2008 01 07 (441) 2005 12 12
 (732) ZIOŁOPEX Spółka z o.o., Wykroty, PL.
 (540) APPETITA

(510), (511) **29** warzywa (konserwowane, suszone lub gotowane) i ich mieszanki, koncentraty spożywcze na bazie warzyw suszonych jako dodatki do sosów, zup i potraw kulinarnych, owoce (konserwowane, suszone lub smażone), grzyby (konserwowane, suszone lub gotowane), mięso i jego przetwory, drób, dziczyzna, ryby i owoce morza, wszystkie te produkty również w formie ekstraktów, zupy,

galaretki jadalne, pasty mięsne, pasty rybne, konserwy mięsne, konserwy rybne, konserwy z warzywami, konserwy z owocami, dania gotowe, mrożone lub odwodnione na bazie warzyw, owoców, mięsa, ryb, dzemy, jaja, mleko, śmietana, masło, ser i inne produkty żywnościowe na bazie mleka, substytuty mleka, napoje mleczne, desery mleczne i śmietanowe, jogurty, mleko sojowe (substytut mleka), preparaty sojowe, oleje spożywcze i tłuszcze, preparaty proteinowe, śmietanka, kiełbasy, wędliny, masło orzechowe, zupy, koncentraty, rosół, kostki bulionowe, bulion, składniki do sporządzania zup, zioła suszone, marynaty warzywne, żelatyna spożywcza, konfitury, marmolada, **30** kawa, aromaty kawowe, preparaty i napoje kawowe, mrożona kawa, substytuty kawy, ekstrakty substytutów kawy, preparaty i napoje na bazie substytutów kawy, cykorii, herbata, ekstrakty herbaty, preparaty i napoje na bazie herbaty, mrożona herbata, słód do celów spożywczych, kakao i napoje na bazie kakao, czekolada, wyroby czekoladowe, preparaty i napoje na bazie czekolady, ciastka, słodycze, cukierki, cukier, guma do żucia, słodziki naturalne, wyroby ciastkarskie, chleb, drożdże, pasztety, herbatniki, ciasta, ciasteczka, wafle, toffi, desery, budynie, lody, lody wodne, sorbet, mrożonki, mrożone ciastka, mrożone desery, mrożone jogurty, składniki pomagające przy produkcji lodów i/lub lodów wodnych i/lub sorbetu i/lub mrożonek i/lub mrożonych ciastek i/lub mrożonych deserów i/lub mrożonych jogurtów, miód i substytuty miodu, płatki śniadaniowe, muesli, płatki zbożowe, kasza, kasza gotowa do jedzenia, preparaty z kaszy, ryż, pasta, makarony, produkty żywnościowe na bazie ryżu, mąki lub kaszy, w formie gotowych dań, pizze, kanapki, mieszaniny spożywczej pasty i preparatów do pieczenia ciasta, sosy, sos sojowy, ketchup, aromaty lub przyprawy do jedzenia, pieprz spożywczy, przyprawy, sosy sałatkowe, majonez, musztarda, ocet, goździki, sól do konserwowania żywności, esencje do artykułów żywnościowych.

(111) **201887** (220) 2005 11 25 (210) 302816
 (151) 2008 02 07 (441) 2006 03 06
 (732) PAVONIQUE Spółka z o.o., Warszawa, PL.
 (540)



Kolor znaku: czerwony, zielony
 (531) 3.7.4, 27.1.1, 27.5.1, 29.1.12
 (510), (511) **35** promocja sprzedaży dla osób trzecich.

(111) **201888** (220) 2005 12 16 (210) 303750
 (151) 2008 02 04 (441) 2006 03 20
 (732) VITROSERVICE Spółka z ograniczoną odpowiedzialnością,
 Kosakowo, PL.
 (540)



Kolor znaku: czarny, czerwony
 (531) 26.11.1, 27.5.1, 29.1.12
 (510), (511) **31** owoce i warzywa świeże, sadzonki, nasiona (ziarna), kwiaty naturalne, cebulki kwiatowe, rośliny, **42** usługi w zakresie: badań technicznych i naukowych, ekspertyz inżynierskich, opracowania projektów technicznych, **44** usługi w zakresie: ogrodnictwa, rolnictwa.

(111) **201889** (220) 2006 01 30 (210) 305443
 (151) 2007 12 19 (441) 2006 05 15

(732) Firma Handlowa A & S PARFUME FACTORY
 Marek Asenkowicz, Katowice, PL.

(540) ROMANTIC CHATIER
 (510), (511) **03** wyroby perfumeryjne - perfumy, wody toaletowe i zapachowe, wody lawendowe, wody kolońskie, dezodoranty do użytku osobistego, kosmetyki, balsamy kosmetyczne, kremy do skóry, kremy kosmetyczne do twarzy i rąk, śmietanki, maseczki kosmetyczne, mleczko kosmetyczne, toniki, żele kosmetyczne, peelingi, szampony, lotony, farby, odżywki, pianki, lakiery i żele do włosów, mydła kosmetyczne, mydła dezodorujące, szminki, kredki kosmetyczne, pastele i cienie do powiek, tusz do rzęs, pudry kosmetyczne, lakiery do paznokci, zestawy kosmetyków dla dzieci i dorosłych oraz zestawy kosmetyków dla kobiet i mężczyzn, płyny do kąpieli, olejki do kąpieli, olejki do opalania, talk kosmetyczny.

(111) **201890** (220) 2006 05 25 (210) 311152
 (151) 2007 12 13 (441) 2006 09 04
 (732) Paweł Walawender, Rzeszów, PL.
 (540)



Kolor znaku: bordowy, biały
 (531) 26.4.1, 27.5.1, 29.1.1, 29.1.6
 (510), (511) **35** badania opinii publicznej, rekrutacja personelu, **41** edukacja.

(111) **201891** (220) 2006 02 20 (210) 306329
 (151) 2007 12 11 (441) 2006 05 29
 (732) ALPOL GIPS Spółka z o.o., Fidor, PL.
 (540) HUSAR

(510), (511) **01** kleje do celów przemysłowych, kleje do płytek, do marmuru, do betonu komórkowego, do styropianu, do siatki, kleje szybkowiązące dla budownictwa, kleje elastyczne dla budownictwa, klej gipsowy, klej do parkietu, **02** podkład gruntujący - grunt podtynkowy, grunt do podłoża betonowych, grunt do podłoża gipsowych, farby, farby bakteriobójcze, bejca do drewna, impregnaty do drewna, **17** materiały izolacyjne, farby izolacyjne, zaprawy izolacyjne, **19** preparaty gruntujące na bazie wodnej dyspersji kopolimeru akrylowego, preparaty gruntujące na bazie niskoalkalicznych polikrzmianów, zaprawy murarskie, zaprawy tynkarskie, tynki wewnętrzne i zewnętrzne, posadzki, spoiny, gips, gips szpachlowy, gładź gipsowa, tynk gipsowy, bitumiczne wyroby dla budownictwa.

(111) **201892** (220) 2006 02 20 (210) 306330
 (151) 2007 12 11 (441) 2006 05 29
 (732) ALPOL GIPS Spółka z o.o., Fidor, PL.
 (540) HUZAR

(510), (511) **01** kleje do celów przemysłowych, kleje do płytek, do marmuru, do betonu komórkowego, do styropianu, do siatki, kleje szybkowiązące dla budownictwa, kleje elastyczne dla budownictwa, klej gipsowy, klej do parkietu, **02** podkład gruntujący - grunt podtynkowy, grunt do podłoża betonowych, grunt do podłoża gipsowych, farby, farby bakteriobójcze, bejca do drewna, impregnaty do drewna, **17** materiały izolacyjne, farby izolacyjne, zaprawy izolacyjne, **19** preparaty gruntujące na bazie wodnej dyspersji kopolimeru akrylowego, preparaty gruntujące na bazie niskoalkalicznych polikrzmianów, zaprawy murarskie, zaprawy tynkarskie, tynki wewnętrzne i zewnętrzne, posadzki, spoiny, gips, gips szpachlowy, gładź gipsowa, tynk gipsowy, bitumiczne wyroby dla budownictwa.

(111) **201893** (220) 2006 02 23 (210) 306554
 (151) 2008 01 22 (441) 2006 05 29
 (732) NOVARTIS AG, Bazylea, CH.
 (540) THERAFLU EXTRAGRIP

(510), (511) **05** produkty farmaceutyczne, weterynaryjne i sanitarne, substancje dietetyczne do celów leczniczych, żywność dla niemow-

lą, plastry, materiały opatrunkowe, materiały do plombowania zębów, woski dentystyczne, środki odkażające, środki do zwalczania robactwa, fungicydy, herbicydy.

(111) **201894** (220) 2006 02 27 (210) 306652
 (151) 2008 01 08 (441) 2006 06 12
 (732) Firma Cukiernicza „Solidarność - rok założenia 1952”
 Spółka z ograniczoną odpowiedzialnością, Lublin, PL.
 (540)



Kolor znaku: złoty
 (531) 2.9.1, 26.11.3, 29.1.2
 (510), (511) **30** wyroby cukiernicze, słodczyce, wyroby czekoladowe, galanteria czekoladowa, czekoladki nadziewane, bombonierki, lody.

(111) **201895** (220) 2006 02 27 (210) 306655
 (151) 2008 01 11 (441) 2006 06 12
 (732) Firma Cukiernicza „SOLIDARNOŚĆ - rok założenia 1952”
 Sp. z o.o., Lublin, PL.
 (540) złoty marcepan
 (510), (511) **30** słodczyce, słodczyce marcepanowe, wyroby cukiernicze, galanteria czekoladowa, marcepan.

(111) **201896** (220) 2006 03 08 (210) 307124
 (151) 2008 02 07 (441) 2006 06 12
 (732) „MAC MIX POLSKA” Sp. z o.o., Zielona Góra, PL.
 (540)

SANIMIX

Kolor znaku: pomarańczowy
 (531) 27.5.1, 29.1.1
 (510), (511) **11** aparatura i instalacja sanitarna, armatura bezpieczeństwa do urządzeń oraz instalacji wodnych i gazowych, bidety, bojler, części instalacji sanitarnych, elementy grzejne, kabiny natryskowe, kabiny przenośne do łaźni tureckich, krany, miski klozetowe, naczynia wzbiorcze do instalacji centralnego ogrzewania, natryski i prysznic, osprzęt do wanien, piece kąpielowe - armatura do nich, pisuary, płuczki ustępowe i zbiorniki do nich, rekuperatory i wymienniki ciepła, sauny, sedesy, toalety, umywalki, urządzenia do kąpeli, urządzenia do ujęcia wody, urządzenia i instalacje do zmiękczenia wody, ustępy przenośne, wanny, węzownice, zasobniki ciepła, zasobniki ciepła i pary, zawory, zlewozmywaki, **37** usługi hydrauliczne, informacja budowlana, instalowanie oraz naprawa urządzeń klimatyzacyjnych, nadzór budowlany, murowanie, montaż i naprawy instalacji ogrzewania, budownictwo przemysłowe, budowa i konserwacja rurociągów, wynajem sprzętu budowlanego.

(111) **201897** (220) 2006 03 28 (210) 308356
 (151) 2008 01 16 (441) 2006 07 10
 (732) ZIOŁOPEX Sp. z o.o., Wykroty, PL.
 (540)

Teraz wyjątkowo warzywna

Kolor znaku: niebieski, biały
 (531) 26.4.2, 27.5.1, 29.1.4, 29.1.6
 (510), (511) **29** warzywa (konserwowane, suszone lub gotowane) i ich mieszanki, zupy, **30** przyprawy.

(111) **201898** (220) 2006 04 04 (210) 308900
 (151) 2007 12 07 (441) 2006 07 10

(732) SEMAX S.A., Poznań, PL.
 (540)

deap

Kolor znaku: biały, czerwony
 (531) 27.5.1, 29.1.12
 (510), (511) **25** odzież i obuwie z tworzyw naturalnych i sztucznych, nakrycia głowy, chusty, szale, bielizna.

(111) **201899** (220) 2006 04 12 (210) 309399
 (151) 2007 12 06 (441) 2006 07 24
 (732) Polska Woda Deszczowa Spółka z ograniczoną odpowiedzialnością, Strzegom, PL.
 (540)

Polska Woda Deszczowa
 www.powode.pl

(531) 1.15.15, 10.3.1, 26.11.1, 27.5.1
 (510), (511) **11** aparaty i urządzenia do zaopatrywania w wodę, aparatura i instalacje do dystrybucji wody, podziemne i naziemne zbiorniki wody, retencyjne zbiorniki wody, aparatura i instalacje do uzdatniania, zmiękczenia i odświeżania wody, urządzenia do ujęcia filtrowania wody, instalacje sanitarne i aparatura sanitarna, pompy, hydrofony, syfony, filtry, włazy, studzienki, układy filtracyjne, pojemniki wody, łapacze liści, tunele rozszerzające wodę, hydranty, natryski, zawory kanalizacyjne i suszenia, instalacji elektrycznych i sanitarnych, pomp, wyrobów metalowych, materiałów budowlanych, aparatów i urządzeń do zaopatrywania w wodę, aparatury i instalacji do dystrybucji wody, podziemnych i naziemnych zbiorników wody, retencyjnych zbiorników wody, aparatury i instalacji do uzdatniania, zmiękczenia i odświeżania wody, urządzeń do ujęć filtrowania wody, instalacji sanitarnych i aparatury sanitarnej, pomp, hydroforów, syfonów, filtrów, włazów, studzienek, układów filtracyjnych, pojemników wody, łapaczy liści, tunelów rozszerzających wodę, hydrantów, natrysków, zaworów kanalizacyjnych i zaworów regulujących poziom w zbiornikach, doradztwo handlowe, usługi w zakresie organizowania wystaw w celach handlowych, usługi w zakresie kojarzenia kontrahentów handlowych i prowadzenia przedstawicielstw handlowych podmiotów zagranicznych w kraju, prowadzenie interesów osób trzecich w zakresie prowadzenia promocji i reklamy ich wyrobów, **37** usługi inżynierskie oraz projektowo-techniczne w zakresie zagospodarowania wody deszczowej, oczyszczania, rozszerzania i retencji wody.

(111) **201900** (220) 2006 04 12 (210) 309418
 (151) 2007 12 06 (441) 2006 07 24
 (732) „CHEM & POL CO” Eugeniusz Głuchowski, Warszawa, PL.
 (540)

chempol

Kolor znaku: ciemnoniebieski, czerwony
 (531) 26.2.1, 27.5.1, 29.1.12
 (510), (511) **01** kąpiele galwaniczne, rozpuszczalniki do lakierów, środki do odzysku metali, nawozy użyźniające glebę, środki do ochrony roślin, neutralizatory gazów toksycznych, preparaty do oszczędzania paliw, kleje do celów przemysłowych, roztwory kauczukowe, preparaty chemiczne do zapobiegania powstawaniu plam na tkaninach, płyny do obwodów hydraulicznych, preparaty ogniodoporne, sadza do celów przemysłowych lub rolniczych, środki chemiczne do samoobrony, odczynniki chemiczne inne niż do celów medycznych i weterynaryjnych, preparaty i substancje chemiczne do analiz labo-

ratoryjnych inne niż do celów medycznych i weterynaryjnych, preparaty diagnostyczne inne niż do celów medycznych lub weterynaryjnych, preparaty antystatyczne nie do celów domowych, preparaty chemiczne używane przy produkcji wina, preparaty bakteriologiczne inne niż do celów medycznych lub weterynaryjnych, preparaty chemiczne do barwienia szkła i emalii, sole do barwienia metali, preparaty chemiczne do wytwarzania barwników, substancje chemiczne ułatwiające wytwarzanie stopów metali, środki chemiczne dla rolnictwa, środki do chłodzenia silników samochodowych, dodatki chemiczne do paliw silnikowych, płyny do napędu automatycznego, preparaty chemiczne do wytwarzania emalii, emulgatory, enzymy do celów przemysłowych, produkty żelujące i spulchniające do celów innych niż spożywcze, alkalia, preparaty do konserwacji produktów farmaceutycznych, preparaty chemiczne do filtracji, garbniki, preparaty do czyszczenia gazów, preparaty chemiczne do czyszczenia grzejników, preparaty do hartowania stali, hormony przyspieszające dojrzewanie owoców, środki chemiczne do impregnacji materiałów tekstylnych, preparaty do garbowania, wyprawiania i impregnowania skóry, środki chemiczne do czyszczenia kominów, dehydranty do celów przemysłowych, preparaty do konserwacji dachówek, mieszanka ceramiczna do spiekania, spoiwa do betonu, środki do konserwacji betonu, mieszaniny chemiczne kwasoodporne, płytki ceramiczne, szklivo do ceramiki, substancje żrące do celów przemysłowych, preparaty do konserwacji cegieł, celuloza, cement, tworzywa sztuczne w stanie surowym, dodatki chemiczne do środków grzybobójczych, preparaty do uzdatniania wody, preparaty do usuwania kamienia kotłowego, woda destylowana, woda utleniona, środki do zmiękczenia wody, katalizatory biochemiczne i chemiczne, żywice syntetyczne w stanie surowym, żywice sztuczne w stanie surowym, **02** środki antykorozyjne, farby bakterioobójcze, barwniki anilinowe, barwniki do żywności, barwniki do drewna, preparaty do konserwacji drewna, pojemniki z tuszem, tonery do drukarek i fotokopierek, tusze drukarskie, emalie do malowania, rozcieńczalniki do farb, farby do emalii, farby ognioodporne, powłoki zabezpieczające przed korozją, rozcieńczalniki do farb, spoiwa do farb, zagęszczacze do barwników, żywice naturalne w stanie surowym, **03** antystatyczne preparaty do celów domowych, olejki aromatyczne, olejki eteryczne, aromaty do napojów, barwniki kosmetyczne, preparaty do czyszczenia, detergenty inne niż używane w procesach produkcyjnych oraz inne niż do celów medycznych, dezodoranty do użytku osobistego, mydła, dezodorujące mydła, dezynfekujące mydła, esencje eteryczne, preparaty do usuwania kamienia kotłowego dla gospodarstwa domowego, sole do kąpeli do celów innych niż lecznicze, chemiczne preparaty do ożywiania kolorów do użytku domowego, kosmetyki, kremy kosmetyczne, maseczki kosmetyczne, lakiery do paznokci, maskara, perfumy, pomady do celów kosmetycznych, przybory toaletowe, środki do szorowania, środki do wyblyszczania stosowane w pralnictwie, **04** oleje do konserwacji murów, oleje do smarowania, dodatki nie chemiczne do paliw silnikowych, paliwo, paliwa gazowe, paliwo oświetleniowe, paliwo silnikowe, smary, **05** preparaty bakteriologiczne do celów medycznych lub weterynaryjnych, środki bakterioobójcze, preparaty bakteryjne do celów medycznych lub weterynaryjnych, balsamy do celów leczniczych, preparaty biologiczne do celów medycznych lub weterynaryjnych, preparaty chemiczne do celów medycznych lub weterynaryjnych, preparaty czyszczące do szkieł kontaktowych, detergenty do celów medycznych, środki dezynfekujące do celów higienicznych, preparaty diagnostyczne do celów medycznych, enzymy do celów medycznych, weterynaryjnych i farmaceutycznych, herbicydy, izotopy do celów medycznych, kąpiele lecznicze, kultury mikroorganizmów do celów medycznych lub weterynaryjnych, odczynniki chemiczne do celów medycznych lub weterynaryjnych, środki do oczyszczania powietrza, szczepionki, wody mineralne do celów leczniczych, zioła lecznicze, żywność dietetyczna do celów leczniczych, **06** aluminium, metalowa armatura do przewodów, bariery metalowe ochronne, szalunki metalowe do betonu, zbrojenia metalowe do betonu, opakowania blaszane z białej blachy, blacha, boazeria metalowa, bramy metalowe, brąz, płyty metalowe do budownictwa, rury i przewody do instalacji centralnego ogrzewania, dachówki metalowe, drobnica żelazna, folia aluminiowa, folie metalowe do zawijania i pakowania, kabiny kąpielowe metalowe, konstrukcje przenośne metalowe, metale nieszlachetne surowe lub półprzetworzone, ogrodzenia metalowe, stopy metali nieszlachetnych, taśma stalowa, zbiorniki metalowe, **17** filc izolacyjny, materiały filtracyjne półprodukty w postaci pianki lub folii z tworzywa sztucznego, folie metalowe izolacyjne, farby izolacyjne, tkaniny

izolacyjne, oleje izolacyjne, taśmy izolacyjne, papier izolacyjny, folie z tworzyw sztucznych nie do pakowania, guma surowa lub półprzetworzona, materiały do pakowania z gumy lub tworzyw sztucznych, przewody giętkie niemetalowe, osłony niemetalowe do rur, uszczelki do rur, złączki do rur niemetalowe, żywice sztuczne, sztuczne żywice półprodukty, żywice syntetyczne półprodukty, tworzywa sztuczne półprzetworzone, uszczelki, substancje uszczelniające do połączeń, zbrojenia niemetalowe do rur, **35** prowadzenie usług w zakresie: agencji informacji handlowej, agencji reklamowych, dekoracji wystaw sklepowych, doradztwa w zakresie organizowania i prowadzenia działalności gospodarczej, pośrednictwa handlowego między wytwórcami towarów i konsumentami, polegające na wyselekcjonowaniu, z myślą o osobach trzecich, różnych produktów (bez uwzględnienia transportu) tak by umożliwić konsumentom obejście i dokonanie zakupu w dobrych warunkach, organizowania targów i wystaw w celach handlowych lub reklamowych, pokazów towarów, promocji sprzedaży, rozpowszechniania materiałów reklamowych - próbek, druków, broszur, prospektów, reklamy za pośrednictwem sieci komputerowych, reklamy radiowej, reklamy filmowej, reklamy telewizyjnej, reklamy prasowej, rozpowszechnianie ogłoszeń reklamowych, publikowania tekstów reklamowych, profesjonalnego doradztwa w zakresie działalności gospodarczej.

(111) **201901** (220) 2006 04 21 (210) 309838
 (151) 2007 12 21 (441) 2006 07 24
 (732) PPHU GORVITA, Paweł Domek, Szczawa, PL.
 (540)



Kolor znaku: czarny, czerwony, zielony

(531) 5.3.20, 27.5.1, 29.1.13
 (510), (511) **03** kosmetyki, kosmetyki upiększające, do odchudzania, preparaty w aerozolu do higieny nosa, **05** żywność dietetyczna do celów spożywczych, leki wzmacniające, witaminowe preparaty wzmacniające, uodporniające, zapobiegawcze, odżywcze, preparaty z minerałami, woda mineralna do celów leczniczych, nalewki do celów leczniczych, zioła lecznicze, herbata lecznicza, herbata z ziół, napoje dietetyczne do celów leczniczych, herbata do odchudzania, **29** żywność, artykuły spożywcze jako: suplementy diety, środki spożywcze specjalnego przeznaczenia żywieniowego, zioła ogrodowe konserwowane, wyciągi z wodorostów do celów spożywczych, warzywa suszone, soki roślinne do gotowania, borówki, sosy i kompoty z żurawiny, syropy cukrowe.

(111) **201902** (220) 2006 04 21 (210) 309839
 (151) 2007 12 21 (441) 2006 07 24
 (732) PPHU GORVITA, Paweł Domek, Szczawa, PL.
 (540) CARBOSAL
 (510), (511) **29** żywność, artykuły spożywcze jako: suplementy diety, środki spożywcze specjalnego przeznaczenia żywieniowego, zioła ogrodowe konserwowane, wyciągi z wodorostów do celów spożywczych, warzywa suszone, soki roślinne do gotowania, borówki, sosy i kompoty z żurawiny, syropy cukrowe.

(111) **201903** (220) 2006 04 21 (210) 309840
 (151) 2007 12 21 (441) 2006 07 24
 (732) PPHU GORVITA, Paweł Domek, Szczawa, PL.
 (540) EROTIC dla mężczyzn
 (510), (511) **05** żywność dietetyczna do celów spożywczych, leki wzmacniające, witaminowe preparaty wzmacniające, zapobiegawcze, odżywcze, **29** żywność, artykuły spożywcze jako: suplementy diety, środki spożywcze specjalnego przeznaczenia żywieniowego, zioła ogrodowe konserwowane, wyciągi z wodorostów do celów spożywczych, warzywa suszone, soki roślinne do gotowania, borówki, sosy i kompoty z żurawiny, syropy cukrowe.

(111) **201904** (220) 2006 04 21 (210) 309841
 (151) 2007 12 21 (441) 2006 07 24

(732) PPHU GORVITA, Paweł Domek, Szczawa, PL.

(540) EROTIC dla kobiet

(510), (511) **05** żywność dietetyczna do celów spożywczych, leki wzmacniające, witaminowe preparaty wzmacniające, zapobiegawcze, odżywcze, **29** żywność, artykuły spożywcze jako: suplementy diety, środki spożywcze specjalnego przeznaczenia żywieniowego, zioła ogrodowe konserwowane, wyciągi z wodorostów do celów spożywczych, warzywa suszone, soki roślinne do gotowania, borówki, sosy i kompoty z żurawiny, syropy cukrowe.

(111) **201905** (220) 2006 04 26 (210) 310072
(151) 2007 12 04 (441) 2006 08 07

(732) POLKOMTEL Spółka Akcyjna, Warszawa, PL.

(540) plus godziny 180

(510), (511) **09** aparaty, przewody i słuchawki telefoniczne, automaty sprzedające i mechanizmy do urządzeń uruchamianych przez wrzucenie monety lub żetonu, kasy rejestrujące, komputery i sprzęt przetwarzający dane, magnetyczne nośniki danych, maszyny liczące, płyty (dyski) z nagraniami, urządzenia do gaszenia ognia, urządzenia do nagrywania, transmisji, reprodukcji danych, dźwięku lub obrazu, urządzenia i przyrządy naukowe, żeglarskie, geodezyjne, elektryczne, kinematograficzne, optyczne, wagowe, pomiarowe, sygnalizacyjne, kontrolne, do ratowania życia, do celów dydaktycznych, **35** usługi polegające na: rejestrowaniu, sporządzaniu odpisów, składzie, kompilacji, transkrypcji, systematyzacji pisemnych informacji (komunikatów) oraz rejestrowaniu a także wykorzystaniu lub kompilacji danych matematycznych lub statystycznych oraz zarządzaniu zbiorami informatycznymi, usługi w zakresie: reklamy, działalności informacyjnej handlowej oraz związanej z działalnością gospodarczą, badania rynku, telefonicznego udzielania informacji, organizacji wystaw lub targów handlowych i reklamowych, pośrednictwa w zawieraniu umów kupna-sprzedaży poprzez telefon i Internet, elektroniczny serwis informacji typu on-line polegający na tworzeniu i prowadzeniu baz danych, usługi telekomunikacyjne on-line polegające na umożliwieniu: zlecenia usług, świadczenia usług, zawierania umów, umów pośrednictwa, umów kupna-sprzedaży, wykonywania umów, zgrupowanie na rzecz osób trzecich towarów: apaszki jedwabne, antystresery, baloniki, bandanki, banery, bezrękawniki, bloczki post-it, bluzy, bombki, breloczki, chorągiewki, clipboardy, czapki, daszki, długopisy, elektroniczne urządzenia do tłumaczeń językowych, elektroniczne urządzenia ze słownikiem, etui skórzane na długopisy, etui skórzane na wizytówki, fido-dido, flagi, galanteria odzieżowa damska i męska, galanteria skórzana, galanteria papierowa, joja, kalendarze, kalkulatory, kapelusze, karafki, konstrukcje dmuchane i balony, kosmetyczki, kosmetyki, koszulki polo, krawaty, krzeselka, kubki, kurtki, latawce, linijki, maskotki, materiały biurowe i szkolne, medale, pudełka, naklejki i nalepki, notesy, obrusy, odtwarzacze płyt kompaktowych i kaset, ołówki, opakowania na napoje, organizery, otwieracze do butelek, pałeczki chińskie, papiery pakowe, parasole, parasolki, parawany, para jedwabne, piłki, piórniki, plecaki, płotki, podkładki pod kubki, kieliszki i szklanki, podkładki pod mysz, pokrowce na telefony, pompony, portfele, postery, potykacze, radioodbiorniki, rękawiczki, ręczniki, sakwy rowerowe, sakwy podróżne, samochodowe osłony przeciwsłoneczne, siatki, skrobaczki do szyb, słodycze, standy, stroje dla personelu, szale, szaliki, świece, tablice, teczki skórzane, terkotki, termosy, tłumacze polsko-angielskie, torby i torebki, torciki, trąbki, t-shirty, wizytowniki, wody perfumowane i perfumy, worki żeglarskie, wyroby ze szkła i porcelany, zabawki, zegary ściennie, zegarki, znaczki z logo, **36** usługi w zakresie: pośrednictwa w zawieraniu umów ubezpieczeniowych poprzez telefon i Internet, sprawdzania stanu konta poprzez telefon i Internet, usługi telekomunikacyjne on-line polegające na umożliwieniu: zawierania umów ubezpieczeniowych, umów kredytowych, umów bankowych oraz otwierania rachunków bankowych, dokonywania operacji bankowych, dostępu do konta bankowego, **38** usługi telekomunikacyjne, usługi w zakresie: rozpowszechniania systemów przekazywania dźwięku i obrazu w łączności radiofonicznej, telegraficznej, telefonicznej, telefonii komórkowej, telefaksowej, w systemie cyfrowym, usługi w zakresie łączności: radiofonicznej, telegraficznej, telefonicznej, telefonii komórkowej i poprzez Internet, telefaksowej, ustalania taryf i opłat, obsługi satelitów i przekazów satelitarnych, organizowania systemów transmisyjnych, przesyłania dźwięku, obrazu i sms-ów, usługi w zakresie: poczty elektronicznej, zleceń przywoławczych z zastosowaniem radia, telefonu lub innych środków komunikacji

elektronicznej, usługi w zakresie prowadzenia: stacji radiowych, telewizyjnych oraz transmitowania dźwięku i obrazu, usługi w zakresie zbierania i przekazywania aktualności informacyjnych z wykorzystaniem: multimediiów, urządzeń telekomunikacyjnych, usługi w zakresie wypożyczania telefonów, modemów i innych urządzeń telekomunikacyjnych, obsługa klientów przy wykorzystaniu sieci Internet umożliwiającą dostarczanie klientom informacji oraz otrzymywanie informacji od klientów, elektroniczny serwis informacji typu on-line polegający na udostępnianiu informacji z możliwością elektronicznego przyjmowania i przekazywania wiadomości, usługi polegające na transmisji pisemnych informacji (komunikatów), **41** usługi w zakresie nauczania poprzez telefon, Internet, radio i telewizję.

(111) **201906** (220) 2006 04 26 (210) 310073
(151) 2007 12 04 (441) 2006 08 07

(732) POLKOMTEL Spółka Akcyjna, Warszawa, PL.

(540) plus godziny 110

(510), (511) **09** aparaty, przewody i słuchawki telefoniczne, automaty sprzedające i mechanizmy do urządzeń uruchamianych przez wrzucenie monety lub żetonu, kasy rejestrujące, komputery i sprzęt przetwarzający dane, magnetyczne nośniki danych, maszyny liczące, płyty (dyski) z nagraniami, urządzenia do gaszenia ognia, urządzenia do nagrywania, transmisji, reprodukcji danych, dźwięku lub obrazu, urządzenia i przyrządy naukowe, żeglarskie, geodezyjne, elektryczne, kinematograficzne, optyczne, wagowe, pomiarowe, sygnalizacyjne, kontrolne, do ratowania życia, do celów dydaktycznych, **35** usługi polegające na: rejestrowaniu, sporządzaniu odpisów, składzie, kompilacji, transkrypcji, systematyzacji pisemnych informacji (komunikatów) oraz rejestrowaniu a także wykorzystaniu lub kompilacji danych matematycznych lub statystycznych oraz zarządzaniu zbiorami informatycznymi, usługi w zakresie: reklamy, działalności informacyjnej handlowej oraz związanej z działalnością gospodarczą, badania rynku, telefonicznego udzielania informacji, organizacji wystaw lub targów handlowych i reklamowych, pośrednictwa w zawieraniu umów kupna-sprzedaży poprzez telefon i Internet, elektroniczny serwis informacji typu on-line polegający na tworzeniu i prowadzeniu baz danych, usługi telekomunikacyjne on-line polegające na umożliwieniu: zlecenia usług, świadczenia usług, zawierania umów, umów pośrednictwa, umów kupna-sprzedaży, wykonywania umów, zgrupowanie na rzecz osób trzecich towarów: apaszki jedwabne, antystresery, baloniki, bandanki, banery, bezrękawniki, bloczki post-it, bluzy, bombki, breloczki, chorągiewki, clipboardy, czapki, daszki, długopisy, elektroniczne urządzenia do tłumaczeń językowych, elektroniczne urządzenia ze słownikiem, etui skórzane na długopisy, etui skórzane na wizytówki, fido-dido, flagi, galanteria odzieżowa damska i męska, galanteria skórzana, galanteria papierowa, joja, kalendarze, kalkulatory, kapelusze, karafki, konstrukcje dmuchane i balony, kosmetyczki, kosmetyki, koszulki polo, krawaty, krzeselka, kubki, kurtki, latawce, linijki, maskotki, materiały biurowe i szkolne, medale, pudełka, naklejki i nalepki, notesy, obrusy, odtwarzacze płyt kompaktowych i kaset, ołówki, opakowania na napoje, organizery, otwieracze do butelek, pałeczki chińskie, papiery pakowe, parasole, parasolki, parawany, para jedwabne, piłki, piórniki, plecaki, płotki, podkładki pod kubki, kieliszki i szklanki, podkładki pod mysz, pokrowce na telefony, pompony, portfele, postery, potykacze, radioodbiorniki, rękawiczki, ręczniki, sakwy rowerowe, sakwy podróżne, samochodowe osłony przeciwsłoneczne, siatki, skrobaczki do szyb, słodycze, standy, stroje dla personelu, szale, szaliki, świece, tablice, teczki skórzane, terkotki, termosy, tłumacze polsko-angielskie, torby i torebki, torciki, trąbki, t-shirty, wizytowniki, wody perfumowane i perfumy, worki żeglarskie, wyroby ze szkła i porcelany, zabawki, zegary ściennie, zegarki, znaczki z logo, **36** usługi w zakresie: pośrednictwa w zawieraniu umów ubezpieczeniowych poprzez telefon i Internet, sprawdzania stanu konta poprzez telefon i Internet, usługi telekomunikacyjne on-line polegające na umożliwieniu: zawierania umów ubezpieczeniowych, umów kredytowych, umów bankowych oraz otwierania rachunków bankowych, dokonywania operacji bankowych, dostępu do konta bankowego, **38** usługi telekomunikacyjne, usługi w zakresie: rozpowszechniania systemów przekazywania dźwięku i obrazu w łączności radiofonicznej, telegraficznej, telefonicznej, telefonii komórkowej, telefaksowej, w systemie cyfrowym, usługi w zakresie łączności: radiofonicznej, telegraficznej, telefonicznej, telefonii komórkowej i poprzez Internet, telefaksowej, ustalania taryf i opłat, obsługi satelitów i przekazów satelitarnych, organizowa-

nia systemów transmisyjnych, przesyłania dźwięku, obrazu i sms-ów, usługi w zakresie: poczty elektronicznej, zleceń przywoławczych z zastosowaniem radia, telefonu lub innych środków komunikacji elektronicznej, usługi w zakresie prowadzenia: stacji radiowych, telewizyjnych oraz transmitowania dźwięku i obrazu, usługi w zakresie zbierania i przekazywania aktualności informacyjnych z wykorzystaniem: multimediiów, urządzeń telekomunikacyjnych, usługi w zakresie wypożyczania telefonów, modemów i innych urządzeń telekomunikacyjnych, obsługa klientów przy wykorzystaniu sieci Internet umożliwiające dostarczanie klientom informacji oraz otrzymywanie informacji od klientów, elektroniczny serwis informacji typu on-line polegający na udostępnianiu informacji z możliwością elektronicznego przyjmowania i przekazywania wiadomości, usługi polegające na transmisji pisemnych informacji (komunikatów), **41** usługi w zakresie nauczania poprzez telefon, Internet, radio i telewizję.

(111) **201907** (220) 2006 04 26 (210) 310074

(151) 2007 12 04 (441) 2006 08 07

(732) POLKOMTEL Spółka Akcyjna, Warszawa, PL.

(540) plus godziny 75

(510), (511) **09** aparaty, przewody i słuchawki telefoniczne, automaty sprzedające i mechanizmy do urządzeń uruchamianych przez wrzucenie monety lub żetonu, kasy rejestrujące, komputery i sprzęt przetwarzający dane, magnetyczne nośniki danych, maszyny liczące, płyty (dyski) z nagraniami, urządzenia do gaszenia ognia, urządzenia do nagrywania, transmisji, reprodukcji danych, dźwięku lub obrazu, urządzenia i przyrządy naukowe, żeglarskie, geodezyjne, elektryczne, kinematograficzne, optyczne, wagowe, pomiarowe, sygnalizacyjne, kontrolne, do ratowania życia, do celów dydaktycznych, **35** usługi polegające na: rejestrowaniu, sporządzaniu odpisów, składzie, kompilacji, transkrypcji, systematyzacji pisemnych informacji (komunikatów) oraz rejestrowaniu a także wykorzystaniu lub kompilacji danych matematycznych lub statystycznych oraz zarządzaniu zbiorami informatycznymi, usługi w zakresie: reklamy, działalności informacyjnej handlowej oraz związanej z działalnością gospodarczą, badania rynku, telefonicznego udzielania informacji, organizacji wystaw lub targów handlowych i reklamowych, pośrednictwa w zawieraniu umów kupna-sprzedaży poprzez telefon i Internet, elektroniczny serwis informacji typu on-line polegający na tworzeniu i prowadzeniu baz danych, usługi telekomunikacyjne on-line polegające na umożliwieniu: zlecenia usług, świadczenia usług, zawierania umów, umów pośrednictwa, umów kupna-sprzedaży, wykonywania umów, zgrupowanie na rzecz osób trzecich towarów: apaszki jedwabne, antystresery, baloniki, bandanki, banery, bezrękawniki, bloczki post-it, bluzy, bombki, breloczki, chorągiewki, clipboardy, czapki, daszki, długopisy, elektroniczne urządzenia do tłumaczeń językowych, elektroniczne urządzenia ze słownikiem, etui skórzane na długopisy, etui skórzane na wizytówki, fido-dido, flagi, galanteria odzieżowa damska i męska, galanteria skórzana, galanteria papierowa, joja, kalendarze, kalkulatory, kapelusze, karafki, konstrukcje dmuchane i balony, kosmetyczki, kosmetyki, koszulki polo, krawaty, krzeselka, kubki, kurtki, latawce, linijki, maskotki, materiały biurowe i szkolne, medale, pudełka, naklejki i nalepki, notesy, obrusy, odtwarzacze płyt kompaktowych i kaset, ołówki, opakowania na napoje, organizery, otwieracze do butelek, pałeczki chińskie, papiery pakowe, parasole, parasolki, parawany, para jedwabne, piłki, piórniki, plecaki, płotki, podkładki pod kubki, kieliszki i szklanki, podkładki pod mysz, pokrowce na telefony, pompony, portfele, postery, potykacze, radioodbiorniki, rękawiczki, ręczniki, sakwy rowerowe, sakwy podróżne, samochodowe osłony przeciwsłoneczne, siatki, skrobaczki do szyb, słodycze, standy, stroje dla personelu, szale, szaliki, świece, tablice, teczki skórzane, terkotki, termosy, tłumacze polsko-angielskie, torby i torebki, torciki, trąbki, t-shirty, wizytowniki, wody perfumowane i perfumy, worki żeglarskie, wyroby ze szkła i porcelany, zabawki, zegary ściennie, zegarki, znaczki z logo, **36** usługi w zakresie: pośrednictwa w zawieraniu umów ubezpieczeniowych poprzez telefon i Internet, sprawdzania stanu konta poprzez telefon i Internet, usługi telekomunikacyjne on-line polegające na umożliwieniu: zawierania umów ubezpieczeniowych, umów kredytowych, umów bankowych oraz otwierania rachunków bankowych, dokonywania operacji bankowych, dostępu do konta bankowego, **38** usługi telekomunikacyjne, usługi w zakresie: rozpowszechniania systemów przekazywania dźwięku i obrazu w łączności radiofonicznej, telegraficznej, telefonicznej, telefonii komórkowej, telefaksowej, w systemie cyfrowym,

usługi w zakresie łączności: radiofonicznej, telegraficznej, telefonicznej, telefonii komórkowej i poprzez Internet, telefaksowej, ustalania taryf i opłat, obsługi satelitów i przekazów satelitarnych, organizowania systemów transmisyjnych, przesyłania dźwięku, obrazu i sms-ów, usługi w zakresie: poczty elektronicznej, zleceń przywoławczych z zastosowaniem radia, telefonu lub innych środków komunikacji elektronicznej, usługi w zakresie prowadzenia: stacji radiowych, telewizyjnych oraz transmitowania dźwięku i obrazu, usługi w zakresie zbierania i przekazywania aktualności informacyjnych z wykorzystaniem: multimediiów, urządzeń telekomunikacyjnych, usługi w zakresie wypożyczania telefonów, modemów i innych urządzeń telekomunikacyjnych, obsługa klientów przy wykorzystaniu sieci Internet umożliwiające dostarczanie klientom informacji oraz otrzymywanie informacji od klientów, elektroniczny serwis informacji typu on-line polegający na udostępnianiu informacji z możliwością elektronicznego przyjmowania i przekazywania wiadomości, usługi polegające na transmisji pisemnych informacji (komunikatów), **41** usługi w zakresie nauczania poprzez telefon, Internet, radio i telewizję.

(111) **201908** (220) 2006 04 26 (210) 310075

(151) 2007 12 04 (441) 2006 08 07

(732) POLKOMTEL Spółka Akcyjna, Warszawa, PL.

(540) plus godziny 55

(510), (511) **09** aparaty, przewody i słuchawki telefoniczne, automaty sprzedające i mechanizmy do urządzeń uruchamianych przez wrzucenie monety lub żetonu, kasy rejestrujące, komputery i sprzęt przetwarzający dane, magnetyczne nośniki danych, maszyny liczące, płyty (dyski) z nagraniami, urządzenia do gaszenia ognia, urządzenia do nagrywania, transmisji, reprodukcji danych, dźwięku lub obrazu, urządzenia i przyrządy naukowe, żeglarskie, geodezyjne, elektryczne, kinematograficzne, optyczne, wagowe, pomiarowe, sygnalizacyjne, kontrolne, do ratowania życia, do celów dydaktycznych, **35** usługi polegające na: rejestrowaniu, sporządzaniu odpisów, składzie, kompilacji, transkrypcji, systematyzacji pisemnych informacji (komunikatów) oraz rejestrowaniu a także wykorzystaniu lub kompilacji danych matematycznych lub statystycznych oraz zarządzaniu zbiorami informatycznymi, usługi w zakresie: reklamy, działalności informacyjnej handlowej oraz związanej z działalnością gospodarczą, badania rynku, telefonicznego udzielania informacji, organizacji wystaw lub targów handlowych i reklamowych, pośrednictwa w zawieraniu umów kupna-sprzedaży poprzez telefon i Internet, elektroniczny serwis informacji typu on-line polegający na tworzeniu i prowadzeniu baz danych, usługi telekomunikacyjne on-line polegające na umożliwieniu: zlecenia usług, świadczenia usług, zawierania umów, umów pośrednictwa, umów kupna-sprzedaży, wykonywania umów, zgrupowanie na rzecz osób trzecich towarów: apaszki jedwabne, antystresery, baloniki, bandanki, banery, bezrękawniki, bloczki post-it, bluzy, bombki, breloczki, chorągiewki, clipboardy, czapki, daszki, długopisy, elektroniczne urządzenia do tłumaczeń językowych, elektroniczne urządzenia ze słownikiem, etui skórzane na długopisy, etui skórzane na wizytówki, fido-dido, flagi, galanteria odzieżowa damska i męska, galanteria skórzana, galanteria papierowa, joja, kalendarze, kalkulatory, kapelusze, karafki, konstrukcje dmuchane i balony, kosmetyczki, kosmetyki, koszulki polo, krawaty, krzeselka, kubki, kurtki, latawce, linijki, maskotki, materiały biurowe i szkolne, medale, pudełka, naklejki i nalepki, notesy, obrusy, odtwarzacze płyt kompaktowych i kaset, ołówki, opakowania na napoje, organizery, otwieracze do butelek, pałeczki chińskie, papiery pakowe, parasole, parasolki, parawany, para jedwabne, piłki, piórniki, plecaki, płotki, podkładki pod kubki, kieliszki i szklanki, podkładki pod mysz, pokrowce na telefony, pompony, portfele, postery, potykacze, radioodbiorniki, rękawiczki, ręczniki, sakwy rowerowe, sakwy podróżne, samochodowe osłony przeciwsłoneczne, siatki, skrobaczki do szyb, słodycze, standy, stroje dla personelu, szale, szaliki, świece, tablice, teczki skórzane, terkotki, termosy, tłumacze polsko-angielskie, torby i torebki, torciki, trąbki, t-shirty, wizytowniki, wody perfumowane i perfumy, worki żeglarskie, wyroby ze szkła i porcelany, zabawki, zegary ściennie, zegarki, znaczki z logo, **36** usługi w zakresie: pośrednictwa w zawieraniu umów ubezpieczeniowych poprzez telefon i Internet, sprawdzania stanu konta poprzez telefon i Internet, usługi telekomunikacyjne on-line polegające na umożliwieniu: zawierania umów ubezpieczeniowych, umów kredytowych, umów bankowych oraz otwierania rachunków bankowych, dokonywania operacji bankowych, dostępu do konta bankowego, **38** usługi telekomunikacyjne

ne, usługi w zakresie: rozpowszechniania systemów przekazywania dźwięku i obrazu w łączności radiofonicznej, telegraficznej, telefonicznej, telefonii komórkowej, telefaksowej, w systemie cyfrowym, usługi w zakresie łączności: radiofonicznej, telegraficznej, telefonicznej, telefonii komórkowej i poprzez Internet, telefaksowej, ustalania taryf i opłat, obsługi satelitów i przekazów satelitarnych, organizowania systemów transmisyjnych, przesyłania dźwięku, obrazu i sms-ów, usługi w zakresie: poczty elektronicznej, zleceń przywoławczych z zastosowaniem radia, telefonu lub innych środków komunikacji elektronicznej, usługi w zakresie prowadzenia: stacji radiowych, telewizyjnych oraz transmitowania dźwięku i obrazu, usługi w zakresie zbierania i przekazywania aktualności informacyjnych z wykorzystaniem: multimediiów, urządzeń telekomunikacyjnych, usługi w zakresie wypożyczania telefonów, modemów i innych urządzeń telekomunikacyjnych, obsługa klientów przy wykorzystaniu sieci Internet umożliwiające dostarczanie klientom informacji oraz otrzymywanie informacji od klientów, elektroniczny serwis informacji typu on-line polegający na udostępnianiu informacji z możliwością, elektronicznego przyjmowania i przekazywania wiadomości, usługi polegające na transmisji pisemnych informacji (komunikatów), **41** usługi w zakresie nauczania poprzez telefon, Internet, radio i telewizję.

(111) **201909** (220) 2006 04 26 (210) 310076
(151) 2007 12 04 (441) 2006 08 07

(732) POLKOMTEL Spółka Akcyjna, Warszawa, PL.

(540) plus godziny 40

(510), (511) **09** aparaty, przewody i słuchawki telefoniczne, automaty sprzedające i mechanizmy do urządzeń uruchamianych przez wrzucenie monety lub żetonu, kasy rejestrujące, komputery i sprzęt przetwarzający dane, magnetyczne nośniki danych, maszyny liczące, płyty (dyski) z nagraniami, urządzenia do gaszenia ognia, urządzenia do nagrywania, transmisji, reprodukcji danych, dźwięku lub obrazu, urządzenia i przyrządy naukowe, żeglarskie, geodezyjne, elektryczne, kinematograficzne, optyczne, wagowe, pomiarowe, sygnalizacyjne, kontrolne, do ratowania życia, do celów dydaktycznych, **35** usługi polegające na: rejestrowaniu, sporządzaniu odpisów, składzie, kompilacji, transkrypcji, systematyzacji pisemnych informacji (komunikatów) oraz rejestrowaniu a także wykorzystaniu lub kompilacji danych matematycznych lub statystycznych oraz zarządzaniu zbiorami informatycznymi, usługi w zakresie: reklamy, działalności informacyjnej handlowej oraz związanej z działalnością gospodarczą, badania rynku, telefonicznego udzielania informacji, organizacji wystaw lub targów handlowych i reklamowych, pośrednictwa w zawieraniu umów kupna-sprzedaży poprzez telefon i Internet, elektroniczny serwis informacji typu on-line polegający na tworzeniu i prowadzeniu baz danych, usługi telekomunikacyjne on-line polegające na umożliwieniu: zlecenia usług, świadczenia usług, zawierania umów, umów pośrednictwa, umów kupna-sprzedaży, wykonywania umów, zgrupowanie na rzecz osób trzecich towarów: apaszki jedwabne, antystresery, baloniki, bandanki, banery, bezrękawniki, bloczki post-it, bluzy, bombki, breloczki, chorągiewki, clipboardy, czapki, daszki, długopisy, elektroniczne urządzenia do tłumaczeń językowych, elektroniczne urządzenia ze słownikiem, etui skórzane na długopisy, etui skórzane na wizytówki, fido-dido, flagi, galanteria odzieżowa damska i męska, galanteria skórzana, galanteria papierowa, joja, kalendarze, kalkulatory, kapelusze, karafki, konstrukcje dmuchane i balony, kosmetyczki, kosmetyki, koszulki polo, krawaty, krzeselka, kubki, kurtki, latawce, linijki, maskotki, materiały biurowe i szkolne, medale, pudełka, naklejki i nalepki, notesy, obrusy, odtwarzacze płyt kompaktowych i kaset, ołówki, opakowania na napoje, organizery, otwieracze do butelek, pałeczki chińskie, papiery pakowe, parasole, parasolki, parawany, para jedwabne, piłki, piórniki, plecaki, płotki, podkładki pod kubki, kieliszki i szklanki, podkładki pod mysz, pokrowce na telefony, pompony, portfele, postery, potykacze, radioodbiorniki, rękawiczki, ręczniki, sakwy rowerowe, sakwy podróżne, samochodowe osłony przeciwsłoneczne, siatki, skrobaczki do szyb, słodycze, standy, stroje dla personelu, szale, szaliki, świece, tablice, teczki skórzane, terkotki, termosy, tłumacze polsko-angielskie, torby i torebki, torciki, trąbki, t-shirty, wizytowniki, wody perfumowane i perfumy, worki żeglarskie, wyroby ze szkła i porcelany, zabawki, zegary ściennie, zegarki, znaczki z logo, **36** usługi w zakresie: pośrednictwa w zawieraniu umów ubezpieczeniowych poprzez telefon i Internet, sprawdzania stanu konta poprzez telefon i Internet, usługi telekomunikacyjne on-line polegające na umożliwieniu: zawierania

umów ubezpieczeniowych, umów kredytowych, umów bankowych oraz otwierania rachunków bankowych, dokonywania operacji bankowych, dostępu do konta bankowego, **38** usługi telekomunikacyjne, usługi w zakresie: rozpowszechniania systemów przekazywania dźwięku i obrazu w łączności radiofonicznej, telegraficznej, telefonicznej, telefonii komórkowej, telefaksowej, w systemie cyfrowym, usługi w zakresie łączności: radiofonicznej, telegraficznej, telefonicznej, telefonii komórkowej i poprzez Internet, telefaksowej, ustalania taryf i opłat, obsługi satelitów i przekazów satelitarnych, organizowania systemów transmisyjnych, przesyłania dźwięku, obrazu i sms-ów, usługi w zakresie: poczty elektronicznej, zleceń przywoławczych z zastosowaniem radia, telefonu lub innych środków komunikacji elektronicznej, usługi w zakresie prowadzenia: stacji radiowych, telewizyjnych oraz transmitowania dźwięku i obrazu, usługi w zakresie zbierania i przekazywania aktualności informacyjnych z wykorzystaniem: multimediiów, urządzeń telekomunikacyjnych, usługi w zakresie wypożyczania telefonów, modemów i innych urządzeń telekomunikacyjnych, obsługa klientów przy wykorzystaniu sieci Internet umożliwiające dostarczanie klientom informacji oraz otrzymywanie informacji od klientów, elektroniczny serwis informacji typu on-line polegający na udostępnianiu informacji z możliwością elektronicznego przyjmowania i przekazywania wiadomości, usługi polegające na transmisji pisemnych informacji (komunikatów), **41** usługi w zakresie nauczania poprzez telefon, Internet, radio i telewizję.

(111) **201910** (220) 2006 04 26 (210) 310077
(151) 2007 12 04 (441) 2006 08 07

(732) POLKOMTEL Spółka Akcyjna, Warszawa, PL.

(540) plus godziny 25

(510), (511) **09** aparaty, przewody i słuchawki telefoniczne, automaty sprzedające i mechanizmy do urządzeń uruchamianych przez wrzucenie monety lub żetonu, kasy rejestrujące, komputery i sprzęt przetwarzający dane, magnetyczne nośniki danych, maszyny liczące, płyty (dyski) z nagraniami, urządzenia do gaszenia ognia, urządzenia do nagrywania, transmisji, reprodukcji danych, dźwięku lub obrazu, urządzenia i przyrządy naukowe, żeglarskie, geodezyjne, elektryczne, kinematograficzne, optyczne, wagowe, pomiarowe, sygnalizacyjne, kontrolne, do ratowania życia, do celów dydaktycznych, **35** usługi polegające na: rejestrowaniu, sporządzaniu odpisów, składzie, kompilacji, transkrypcji, systematyzacji pisemnych informacji (komunikatów) oraz rejestrowaniu a także wykorzystaniu lub kompilacji danych matematycznych lub statystycznych oraz zarządzaniu zbiorami informatycznymi, usługi w zakresie: reklamy, działalności informacyjnej handlowej oraz związanej z działalnością gospodarczą, badania rynku, telefonicznego udzielania informacji, organizacji wystaw lub targów handlowych i reklamowych, pośrednictwa w zawieraniu umów kupna-sprzedaży poprzez telefon i Internet, elektroniczny serwis informacji typu on-line polegający na tworzeniu i prowadzeniu baz danych, usługi telekomunikacyjne on-line polegające na umożliwieniu: zlecenia usług, świadczenia usług, zawierania umów, umów pośrednictwa, umów kupna-sprzedaży, wykonywania umów, zgrupowanie na rzecz osób trzecich towarów: apaszki jedwabne, antystresery, baloniki, bandanki, banery, bezrękawniki, bloczki post-it, bluzy, bombki, breloczki, chorągiewki, clipboardy, czapki, daszki, długopisy, elektroniczne urządzenia do tłumaczeń językowych, elektroniczne urządzenia ze słownikiem, etui skórzane na długopisy, etui skórzane na wizytówki, fido-dido, flagi, galanteria odzieżowa damska i męska, galanteria skórzana, galanteria papierowa, joja, kalendarze, kalkulatory, kapelusze, karafki, konstrukcje dmuchane i balony, kosmetyczki, kosmetyki, koszulki polo, krawaty, krzeselka, kubki, kurtki, latawce, linijki, maskotki, materiały biurowe i szkolne, medale, pudełka, naklejki i nalepki, notesy, obrusy, odtwarzacze płyt kompaktowych i kaset, ołówki, opakowania na napoje, organizery, otwieracze do butelek, pałeczki chińskie, papiery pakowe, parasole, parasolki, parawany, para jedwabne, piłki, piórniki, plecaki, płotki, podkładki pod kubki, kieliszki i szklanki, podkładki pod mysz, pokrowce na telefony, pompony, portfele, postery, potykacze, radioodbiorniki, rękawiczki, ręczniki, sakwy rowerowe, sakwy podróżne, samochodowe osłony przeciwsłoneczne, siatki, skrobaczki do szyb, słodycze, standy, stroje dla personelu, szale, szaliki, świece, tablice, teczki skórzane, terkotki, termosy, tłumacze polsko-angielskie, torby i torebki, torciki, trąbki, t-shirty, wizytowniki, wody perfumowane i perfumy, worki żeglarskie, wyroby ze szkła i porcelany, zabawki, zegary ściennie, zegarki, znaczki z logo, **36** usługi w zakresie: pośred-

nictwa w zawieraniu umów ubezpieczeniowych poprzez telefon i Internet, sprawdzania stanu konta poprzez telefon i Internet, usługi telekomunikacyjne on-line polegające na umożliwieniu: zawierania umów ubezpieczeniowych, umów kredytowych, umów bankowych oraz otwierania rachunków bankowych, dokonywania operacji bankowych, dostępu do konta bankowego, **38** usługi telekomunikacyjne, usługi w zakresie: rozpowszechniania systemów przekazywania dźwięku i obrazu w łączności radiofonicznej, telegraficznej, telefonicznej, telefonii komórkowej, telefaksowej, w systemie cyfrowym, usługi w zakresie łączności: radiofonicznej, telegraficznej, telefonicznej, telefonii komórkowej i poprzez Internet, telefaksowej, ustalania taryf i opłat, obsługi satelitów i przekazów satelitarnych, organizowania systemów transmisyjnych, przesyłania dźwięku, obrazu i sms-ów, usługi w zakresie: poczty elektronicznej, zleceń przywoławczych z zastosowaniem radia, telefonu lub innych środków komunikacji elektronicznej, usługi w zakresie prowadzenia: stacji radiowych, telewizyjnych oraz transmitowania dźwięku i obrazu, usługi w zakresie zbierania i przekazywania aktualności informacyjnych z wykorzystaniem: multimediiów, urządzeń telekomunikacyjnych, usługi w zakresie wypożyczania telefonów, modemów i innych urządzeń telekomunikacyjnych, obsługa klientów przy wykorzystaniu sieci Internet umożliwiająca dostarczanie klientom informacji oraz otrzymywanie informacji od klientów, elektroniczny serwis informacji typu on-line polegający na udostępnianiu informacji z możliwością elektronicznego przyjmowania i przekazywania wiadomości, usługi polegające na transmisji pisemnych informacji (komunikatów), **41** usługi w zakresie nauczania poprzez telefon, Internet, radio i telewizję.

(111) **201911** (220) 2006 04 26 (210) 310078
(151) 2007 12 04 (441) 2006 08 07
(732) POLKOMTEL Spółka Akcyjna, Warszawa, PL.

(540) plus godziny
(510), (511) **09** aparaty, przewody i słuchawki telefoniczne, automaty sprzedające i mechanizmy do urządzeń uruchamianych przez wrzucenie monety lub żetonu, kasy rejestrujące, komputery i sprzęt przetwarzający dane, magnetyczne nośniki danych, maszyny liczące, płyty (dyski) z nagraniami, urządzenia do gaszenia ognia, urządzenia do nagrywania, transmisji, reprodukcji danych, dźwięku lub obrazu, urządzenia i przyrządy naukowe, żeglarskie, geodezyjne, elektryczne, kinematograficzne, optyczne, wagowe, pomiarowe, sygnalizacyjne, kontrolne, do ratowania życia, do celów dydaktycznych, **35** usługi polegające na: rejestrowaniu, sporządzaniu odpisów, składzie, kompilacji, transkrypcji, systematyzacji pisemnych informacji (komunikatów) oraz rejestrowaniu a także wykorzystaniu lub kompilacji danych matematycznych lub statystycznych oraz zarządzaniu zbiorami informatycznymi, usługi w zakresie: reklamy, działalności informacyjnej handlowej oraz związanej z działalnością gospodarczą, badania rynku, telefonicznego udzielania informacji, organizacji wystaw lub targów handlowych i reklamowych, pośrednictwa w zawieraniu umów kupna-sprzedaży poprzez telefon i Internet, elektroniczny serwis informacji typu on-line polegający na tworzeniu i prowadzeniu baz danych, usługi telekomunikacyjne on-line polegające na umożliwieniu: zlecenia usług, świadczenia usług, zawierania umów, umów pośrednictwa, umów kupna-sprzedaży, wykonywania umów, zgrupowanie na rzecz osób trzecich towarów: apaszki jedwabne, antystresery, baloniki, bandanki, banery, bezrękawniki, bloczki post-it, bluzy, bombki, breloczki, chorągiewki, clipboardy, czapki, daszki, długopisy, elektroniczne urządzenia do tłumaczeń językowych, elektroniczne urządzenia ze słownikiem, etui skórzane na długopisy, etui skórzane na wizytówki, fido-dido, flagi, galanteria odzieżowa damska i męska, galanteria skórzana, galanteria papierowa, joja, kalendarze, kalkulatory, kapelusze, karafki, konstrukcje dmuchane i balony, kosmetyczki, kosmetyki, koszulki polo, krawaty, krzeselka, kubki, kurtki, latawce, linijki, maskotki, materiały biurowe i szkolne, medale, pudełka, naklejki i nalepki, notesy, obrusy, odtwarzacze płyt kompaktowych i kaset, ołówki, opakowania na napoje, organizery, otwieracze do butelek, pałeczki chińskie, papiery pakowe, parasole, parasolki, parawany, para jedwabne, piłki, piórnik, plecaki, płotki, podkładki pod kubki, kieliszki i szklanki, podkładki pod mysz, pokrowce na telefony, pompony, portfele, postery, potykacze, radioodbiorniki, rękawiczki, ręczniki, sakwy rowerowe, sakwy podróżne, samochodowe osłony przeciwsłoneczne, siatki, skrobaczki do szyb, słodycze, standy, stroje dla personelu, szale, szaliki, świece, tablice, teczki skórzane, terkotki, termosy, tłumacze polsko-angielskie, torby

i torebki, torciki, trąbki, t-shirty, wizytowniki, wody perfumowane i perfumy, worki żeglarskie, wyroby ze szkła i porcelany, zabawki, zegary ściennie, zegarki, znaczki z logo, **36** usługi w zakresie: pośrednictwa w zawieraniu umów ubezpieczeniowych poprzez telefon i Internet, sprawdzania stanu konta poprzez telefon i Internet, usługi telekomunikacyjne on-line polegające na umożliwieniu: zawierania umów ubezpieczeniowych, umów kredytowych, umów bankowych oraz otwierania rachunków bankowych, dokonywania operacji bankowych, dostępu do konta bankowego, **38** usługi telekomunikacyjne, usługi w zakresie: rozpowszechniania systemów przekazywania dźwięku i obrazu w łączności radiofonicznej, telegraficznej, telefonicznej, telefonii komórkowej, telefaksowej, w systemie cyfrowym, usługi w zakresie łączności: radiofonicznej, telegraficznej, telefonicznej, telefonii komórkowej i poprzez Internet, telefaksowej, ustalania taryf i opłat, obsługi satelitów i przekazów satelitarnych, organizowania systemów transmisyjnych, przesyłania dźwięku, obrazu i sms-ów, usługi w zakresie: poczty elektronicznej, zleceń przywoławczych z zastosowaniem radia, telefonu lub innych środków komunikacji elektronicznej, usługi w zakresie prowadzenia: stacji radiowych, telewizyjnych oraz transmitowania dźwięku i obrazu, usługi w zakresie zbierania i przekazywania aktualności informacyjnych z wykorzystaniem: multimediiów, urządzeń telekomunikacyjnych, usługi w zakresie wypożyczania telefonów, modemów i innych urządzeń telekomunikacyjnych, obsługa klientów przy wykorzystaniu sieci Internet umożliwiająca dostarczanie klientom informacji oraz otrzymywanie informacji od klientów, elektroniczny serwis informacji typu on-line polegający na udostępnianiu informacji z możliwością elektronicznego przyjmowania i przekazywania wiadomości, usługi polegające na transmisji pisemnych informacji (komunikatów), **41** usługi w zakresie nauczania poprzez telefon, Internet, radio i telewizję.

(111) **201912** (220) 2006 04 26 (210) 310079
(151) 2007 12 04 (441) 2006 08 07
(732) POLKOMTEL Spółka Akcyjna, Warszawa, PL.

(540) godziny 180
(510), (511) **09** aparaty, przewody i słuchawki telefoniczne, automaty sprzedające i mechanizmy do urządzeń uruchamianych przez wrzucenie monety lub żetonu, kasy rejestrujące, komputery i sprzęt przetwarzający dane, magnetyczne nośniki danych, maszyny liczące, płyty (dyski) z nagraniami, urządzenia do gaszenia ognia, urządzenia do nagrywania, transmisji, reprodukcji danych, dźwięku lub obrazu, urządzenia i przyrządy naukowe, żeglarskie, geodezyjne, elektryczne, kinematograficzne, optyczne, wagowe, pomiarowe, sygnalizacyjne, kontrolne, do ratowania życia, do celów dydaktycznych, **35** usługi polegające na: rejestrowaniu, sporządzaniu odpisów, składzie, kompilacji, transkrypcji, systematyzacji pisemnych informacji (komunikatów) oraz rejestrowaniu a także wykorzystaniu lub kompilacji danych matematycznych lub statystycznych oraz zarządzaniu zbiorami informatycznymi, usługi w zakresie: reklamy, działalności informacyjnej handlowej oraz związanej z działalnością gospodarczą, badania rynku, telefonicznego udzielania informacji, organizacji wystaw lub targów handlowych i reklamowych, pośrednictwa w zawieraniu umów kupna-sprzedaży poprzez telefon i Internet, elektroniczny serwis informacji typu on-line polegający na tworzeniu i prowadzeniu baz danych, usługi telekomunikacyjne on-line polegające na umożliwieniu: zlecenia usług, świadczenia usług, zawierania umów, umów pośrednictwa, umów kupna-sprzedaży, wykonywania umów, zgrupowanie na rzecz osób trzecich towarów: apaszki jedwabne, antystresery, baloniki, bandanki, banery, bezrękawniki, bloczki post-it, bluzy, bombki, breloczki, chorągiewki, clipboardy, czapki, daszki, długopisy, elektroniczne urządzenia do tłumaczeń językowych, elektroniczne urządzenia ze słownikiem, etui skórzane na długopisy, etui skórzane na wizytówki, fido-dido, flagi, galanteria odzieżowa damska i męska, galanteria skórzana, galanteria papierowa, joja, kalendarze, kalkulatory, kapelusze, karafki, konstrukcje dmuchane i balony, kosmetyczki, kosmetyki, koszulki polo, krawaty, krzeselka, kubki, kurtki, latawce, linijki, maskotki, materiały biurowe i szkolne, medale, pudełka, naklejki i nalepki, notesy, obrusy, odtwarzacze płyt kompaktowych i kaset, ołówki, opakowania na napoje, organizery, otwieracze do butelek, pałeczki chińskie, papiery pakowe, parasole, parasolki, parawany, para jedwabne, piłki, piórnik, plecaki, płotki, podkładki pod kubki, kieliszki i szklanki, podkładki pod mysz, pokrowce na telefony, pompony, portfele, postery, potykacze, radioodbiorniki, rękawiczki, ręczniki, sakwy rowerowe, sakwy podróżne,

samochodowe osłony przeciwsłoneczne, siatki, skrobaczki do szyb, słodycze, standy, stroje dla personelu, szale, szaliki, świece, tablice, teczki skórzane, terkotki, termosy, tłumacze polsko-angielskie, torby i torebki, torciki, trąbki, t-shirty, wizytowniki, wody perfumowane i perfumy, worki żeglarskie, wyroby ze szkła i porcelany, zabawki, zegary ściennie, zegarki, znaczki z logo, **36** usługi w zakresie: pośrednictwa w zawieraniu umów ubezpieczeniowych poprzez telefon i Internet, sprawdzania stanu konta poprzez telefon i Internet, usługi telekomunikacyjne on-line polegające na umożliwieniu: zawierania umów ubezpieczeniowych, umów kredytowych, umów bankowych oraz otwierania rachunków bankowych, dokonywania operacji bankowych, dostępu do konta bankowego, **38** usługi telekomunikacyjne, usługi w zakresie: rozpowszechniania systemów przekazywania dźwięku i obrazu w łączności radiofonicznej, telegraficznej, telefonicznej, telefonii komórkowej, telefaksowej, w systemie cyfrowym, usługi w zakresie łączności: radiofonicznej, telegraficznej, telefonicznej, telefonii komórkowej i poprzez Internet, telefaksowej, ustalania taryf i opłat, obsługi satelitów i przekazów satelitarnych, organizowania systemów transmisyjnych, przesyłania dźwięku, obrazu i sms-ów, usługi w zakresie: poczty elektronicznej, zleceń przywoławczych z zastosowaniem radia, telefonu lub innych środków komunikacji elektronicznej, usługi w zakresie prowadzenia: stacji radiowych, telewizyjnych oraz transmitowania dźwięku i obrazu, usługi w zakresie zbierania i przekazywania aktualności informacyjnych z wykorzystaniem: multimediiów, urządzeń telekomunikacyjnych, usługi w zakresie wypożyczania telefonów, modemów i innych urządzeń telekomunikacyjnych, obsługa klientów przy wykorzystaniu sieci Internet umożliwiająca dostarczanie klientom informacji oraz otrzymywanie informacji od klientów, elektroniczny serwis informacji typu on-line polegający na udostępnianiu informacji z możliwością elektronicznego przyjmowania i przekazywania wiadomości, usługi polegające na transmisji pisemnych informacji (komunikatów), **41** usługi w zakresie nauczania poprzez telefon, Internet, radio i telewizję.

(111) **201913** (220) 2006 04 26 (210) 310080
(151) 2007 12 04 (441) 2006 08 07
(732) POLKOMTEL Spółka Akcyjna, Warszawa, PL.

(540) godziny 110

(510), (511) **09** aparaty, przewody i słuchawki telefoniczne, automaty sprzedające i mechanizmy do urządzeń uruchamianych przez wrzucenie monety lub żetonu, kasy rejestrujące, komputery i sprzęt przetwarzający dane, magnetyczne nośniki danych, maszyny liczące, płyty (dyski) z nagraniami, urządzenia do gaszenia ognia, urządzenia do nagrywania, transmisji, reprodukcji danych, dźwięku lub obrazu, urządzenia i przyrządy naukowe, żeglarskie, geodezyjne, elektryczne, kinematograficzne, optyczne, wagowe, pomiarowe, sygnalizacyjne, kontrolne, do ratowania życia, do celów dydaktycznych, **35** usługi polegające na: rejestrowaniu, sporządzaniu odpisów, składzie, kompilacji, transkrypcji, systematyzacji pisemnych informacji (komunikatów) oraz rejestrowaniu a także wykorzystaniu lub kompilacji danych matematycznych lub statystycznych oraz zarządzaniu zbiorami informatycznymi, usługi w zakresie: reklamy, działalności informacyjnej handlowej oraz związanej z działalnością gospodarczą, badania rynku, telefonicznego udzielania informacji, organizacji wystaw lub targów handlowych i reklamowych, pośrednictwa w zawieraniu umów kupna-sprzedaży poprzez telefon i Internet, elektroniczny serwis informacji typu on-line polegający na tworzeniu i prowadzeniu baz danych, usługi telekomunikacyjne on-line polegające na umożliwieniu: zlecenia usług, świadczenia usług, zawierania umów, umów pośrednictwa, umów kupna-sprzedaży, wykonywania umów, zgrupowanie na rzecz osób trzecich towarów: apaszki jedwabne, antystresery, baloniki, bandanki, banery, bezrękawniki, bloczki post-it, bluzy, bombki, breloczki, chorągiewki, clipboardy, czapki, daszki, długopisy, elektroniczne urządzenia do tłumaczeń językowych, elektroniczne urządzenia ze słownikiem, etui skórzane na długopisy, etui skórzane na wizytówki, fido-dido, flagi, galanteria odzieżowa damska i męska, galanteria skórzana, galanteria papierowa, joja, kalendarze, kalkulatory, kapelusze, karafki, konstrukcje dmuchane i balony, kosmetyczki, kosmetyki, koszulki polo, krawaty, krzeselka, kubki, kurtki, latawce, linijki, maskotki, materiały biurowe i szkolne, medale, pudełka, naklejki i nalepki, notesy, obrusy, odtwarzacze płyt kompaktowych i kaset, ołówki, opakowania na napoje, organizery, otwieracze do butelek, pałeczki chińskie, papiery pakowe, parasole, parasolki, parawany, para jedwabne, piłki, piórnik, plecaki, płotki,

podkładki pod kubki, kieliszki i szklanki, podkładki pod mysz, pokrowce na telefony, pompony, portfele, postery, potykacze, radio-odbiorniki, rękawiczki, ręczniki, sakwy rowerowe, sakwy podróżne, samochodowe osłony przeciwsłoneczne, siatki, skrobaczki do szyb, słodycze, standy, stroje dla personelu, szale, szaliki, świece, tablice, teczki skórzane, terkotki, termosy, tłumacze polsko-angielskie, torby i torebki, torciki, trąbki, t-shirty, wizytowniki, wody perfumowane i perfumy, worki żeglarskie, wyroby ze szkła i porcelany, zabawki, zegary ściennie, zegarki, znaczki z logo, **36** usługi w zakresie: pośrednictwa w zawieraniu umów ubezpieczeniowych poprzez telefon i Internet, sprawdzania stanu konta poprzez telefon i Internet, usługi telekomunikacyjne on-line polegające na umożliwieniu: zawierania umów ubezpieczeniowych, umów kredytowych, umów bankowych oraz otwierania rachunków bankowych, dokonywania operacji bankowych, dostępu do konta bankowego, **38** usługi telekomunikacyjne, usługi w zakresie: rozpowszechniania systemów przekazywania dźwięku i obrazu w łączności radiofonicznej, telegraficznej, telefonicznej, telefonii komórkowej, telefaksowej, w systemie cyfrowym, usługi w zakresie łączności: radiofonicznej, telegraficznej, telefonicznej, telefonii komórkowej i poprzez Internet, telefaksowej, ustalania taryf i opłat, obsługi satelitów i przekazów satelitarnych, organizowania systemów transmisyjnych, przesyłania dźwięku, obrazu i sms-ów, usługi w zakresie: poczty elektronicznej, zleceń przywoławczych z zastosowaniem radia, telefonu lub innych środków komunikacji elektronicznej, usługi w zakresie prowadzenia: stacji radiowych, telewizyjnych oraz transmitowania dźwięku i obrazu, usługi w zakresie zbierania i przekazywania aktualności informacyjnych z wykorzystaniem: multimediiów, urządzeń telekomunikacyjnych, usługi w zakresie wypożyczania telefonów, modemów i innych urządzeń telekomunikacyjnych, obsługa klientów przy wykorzystaniu sieci Internet umożliwiająca dostarczanie klientom informacji oraz otrzymywanie informacji od klientów, elektroniczny serwis informacji typu on-line polegający na udostępnianiu informacji z możliwością elektronicznego przyjmowania i przekazywania wiadomości, usługi polegające na transmisji pisemnych informacji (komunikatów), **41** usługi w zakresie nauczania poprzez telefon, Internet, radio i telewizję.

(111) **201914** (220) 2006 04 26 (210) 310081
(151) 2007 12 04 (441) 2006 08 07
(732) POLKOMTEL Spółka Akcyjna, Warszawa, PL.

(540) godziny 75

(510), (511) **09** aparaty, przewody i słuchawki telefoniczne, automaty sprzedające i mechanizmy do urządzeń uruchamianych przez wrzucenie monety lub żetonu, kasy rejestrujące, komputery i sprzęt przetwarzający dane, magnetyczne nośniki danych, maszyny liczące, płyty (dyski) z nagraniami, urządzenia do gaszenia ognia, urządzenia do nagrywania, transmisji, reprodukcji danych, dźwięku lub obrazu, urządzenia i przyrządy naukowe, żeglarskie, geodezyjne, elektryczne, kinematograficzne, optyczne, wagowe, pomiarowe, sygnalizacyjne, kontrolne, do ratowania życia, do celów dydaktycznych, **35** usługi polegające na: rejestrowaniu, sporządzaniu odpisów, składzie, kompilacji, transkrypcji, systematyzacji pisemnych informacji (komunikatów) oraz rejestrowaniu a także wykorzystaniu lub kompilacji danych matematycznych lub statystycznych oraz zarządzaniu zbiorami informatycznymi, usługi w zakresie: reklamy, działalności informacyjnej handlowej oraz związanej z działalnością gospodarczą, badania rynku, telefonicznego udzielania informacji, organizacji wystaw lub targów handlowych i reklamowych, pośrednictwa w zawieraniu umów kupna-sprzedaży poprzez telefon i Internet, elektroniczny serwis informacji typu on-line polegający na tworzeniu i prowadzeniu baz danych, usługi telekomunikacyjne on-line polegające na umożliwieniu: zlecenia usług, świadczenia usług, zawierania umów, umów pośrednictwa, umów kupna-sprzedaży, wykonywania umów, zgrupowanie na rzecz osób trzecich towarów: apaszki jedwabne, antystresery, baloniki, bandanki, banery, bezrękawniki, bloczki post-it, bluzy, bombki, breloczki, chorągiewki, clipboardy, czapki, daszki, długopisy, elektroniczne urządzenia do tłumaczeń językowych, elektroniczne urządzenia ze słownikiem, etui skórzane na długopisy, etui skórzane na wizytówki, fido-dido, flagi, galanteria odzieżowa damska i męska, galanteria skórzana, galanteria papierowa, joja, kalendarze, kalkulatory, kapelusze, karafki, konstrukcje dmuchane i balony, kosmetyczki, kosmetyki, koszulki polo, krawaty, krzeselka, kubki, kurtki, latawce, linijki, maskotki, materiały biurowe i szkolne, medale, pudełka, naklejki i nalepki, notesy, obrusy, odtwarzacze płyt

kompaktowych i kaset, ołówki, opakowania na napoje, organizery, otwieracze do butelek, pałeczki chińskie, papiery pakowe, parasole, parasolki, parawany, para jedwabne, piłki, piórniki, plecaki, płotki, podkładki pod kubki, kieliszki i szklanki, podkładki pod mysz, pokrowce na telefony, pompony, portfele, postery, potykacze, radioodbiorniki, rękawiczki, ręczniki, sakwy rowerowe, sakwy podróżne, samochodowe osłony przeciwsłoneczne, siatki, skrobaczki do szyb, słodczyce, standy, stroje dla personelu, szale, szaliki, świece, tablice, teczki skórzane, terkotki, termosy, tłumacze polsko-angielskie, torby i torebki, torciki, trąbki, t-shirty, wizytowniki, wody perfumowane i perfumy, worki żeglarskie, wyroby ze szkła i porcelany, zabawki, zegary ścienne, zegarki, znaczki z logo, **36** usługi w zakresie: pośrednictwa w zawieraniu umów ubezpieczeniowych poprzez telefon i Internet, sprawdzania stanu konta poprzez telefon i Internet, usługi telekomunikacyjne on-line polegające na umożliwieniu: zawierania umów ubezpieczeniowych, umów kredytowych, umów bankowych oraz otwierania rachunków bankowych, dokonywania operacji bankowych, dostępu do konta bankowego, **38** usługi telekomunikacyjne, usługi w zakresie: rozpowszechniania systemów przekazywania dźwięku i obrazu w łączności radiofonicznej, telegraficznej, telefonicznej, telefonii komórkowej, telefaksowej, w systemie cyfrowym, usługi w zakresie łączności: radiofonicznej, telegraficznej, telefonicznej, telefonii komórkowej i poprzez Internet, telefaksowej, ustalania taryf i opłat, obsługi satelitów i przekazów satelitarnych, organizowania systemów transmisyjnych, przesyłania dźwięku, obrazu i sms-ów, usługi w zakresie: poczty elektronicznej, zleceń przywoławczych z zastosowaniem radia, telefonu lub innych środków komunikacji elektronicznej, usługi w zakresie prowadzenia: stacji radiowych, telewizyjnych oraz transmitowania dźwięku i obrazu, usługi w zakresie zbierania i przekazywania aktualności informacyjnych z wykorzystaniem: multimediiów, urządzeń telekomunikacyjnych, usługi w zakresie wypożyczania telefonów, modemów i innych urządzeń telekomunikacyjnych, obsługa klientów przy wykorzystaniu sieci Internet umożliwiająca dostarczanie klientom informacji oraz otrzymywanie informacji od klientów, elektroniczny serwis informacji typu on-line polegający na udostępnianiu informacji z możliwością elektronicznego przyjmowania i przekazywania wiadomości, usługi polegające na transmisji pisemnych informacji (komunikatów), **41** usługi w zakresie nauczania poprzez telefon, Internet, radio i telewizję.

(111) **201915** (220) 2006 04 26 (210) 310082

(151) 2007 12 04 (441) 2006 08 07

(732) POLKOMTEL Spółka Akcyjna, Warszawa, PL.

(540) godziny 55

(510), (511) **09** aparaty, przewody i słuchawki telefoniczne, automaty sprzedające i mechanizmy do urządzeń uruchamianych przez wrzucenie monety lub żetonu, kasy rejestrujące, komputery i sprzęt przetwarzający dane, magnetyczne nośniki danych, maszyny liczące, płyty (dyski) z nagraniami, urządzenia do gaszenia ognia, urządzenia do nagrywania, transmisji, reprodukcji danych, dźwięku lub obrazu, urządzenia i przyrządy naukowe, żeglarskie, geodezyjne, elektryczne, kinematograficzne, optyczne, wagowe, pomiarowe, sygnalizacyjne, kontrolne, do ratowania życia, do celów dydaktycznych, **35** usługi polegające na: rejestrowaniu, sporządzaniu odpisów, składzie, kompilacji, transkrypcji, systematyzacji pisemnych informacji (komunikatów) oraz rejestrowaniu a także wykorzystaniu lub kompilacji danych matematycznych lub statystycznych oraz zarządzaniu zbiorami informatycznymi, usługi w zakresie: reklamy, działalności informacyjnej handlowej oraz związanej z działalnością gospodarczą, badania rynku, telefonicznego udzielania informacji, organizacji wystaw lub targów handlowych i reklamowych, pośrednictwa w zawieraniu umów kupna-sprzedaży poprzez telefon i Internet, elektroniczny serwis informacji typu on-line polegający na tworzeniu i prowadzeniu baz danych, usługi telekomunikacyjne on-line polegające na umożliwieniu: zlecenia usług, świadczenia usług, zawierania umów, umów pośrednictwa, umów kupna-sprzedaży, wykonywania umów, zgrupowanie na rzecz osób trzecich towarów: apaszki jedwabne, antystresery, baloniki, bandanki, banery, bezrękawniki, bloczki post-it, bluzy, bombki, breloczki, chorągiewki, clipboardy, czapki, daszki, długopisy, elektroniczne urządzenia do tłumaczeń językowych, elektroniczne urządzenia ze słownikiem, etui skórzane na długopisy, etui skórzane na wizytówki, fido-dido, flagi, galanteria odzieżowa damska i męska, galanteria skórzana, galanteria papierowa, joja, kalendarze, kalkulatory, kapelusze, karafki, konstrukcje dmuchane

i balony, kosmetyczki, kosmetyki, koszulki polo, krawaty, krzeselka, kubki, kurtki, latawce, linijki, maskotki, materiały biurowe i szkolne, medale, pudełka, naklejki i nalepki, notesy, obrusy, odtwarzacze płyt kompaktowych i kaset, ołówki, opakowania na napoje, organizery, otwieracze do butelek, pałeczki chińskie, papiery pakowe, parasole, parasolki, parawany, para jedwabne, piłki, piórniki, plecaki, płotki, podkładki pod kubki, kieliszki i szklanki, podkładki pod mysz, pokrowce na telefony, pompony, portfele, postery, potykacze, radioodbiorniki, rękawiczki, ręczniki, sakwy rowerowe, sakwy podróżne, samochodowe osłony przeciwsłoneczne, siatki, skrobaczki do szyb, słodczyce, standy, stroje dla personelu, szale, szaliki, świece, tablice, teczki skórzane, terkotki, termosy, tłumacze polsko-angielskie, torby i torebki, torciki, trąbki, t-shirty, wizytowniki, wody perfumowane i perfumy, worki żeglarskie, wyroby ze szkła i porcelany, zabawki, zegary ścienne, zegarki, znaczki z logo, **36** usługi w zakresie: pośrednictwa w zawieraniu umów ubezpieczeniowych poprzez telefon i Internet, sprawdzania stanu konta poprzez telefon i Internet, usługi telekomunikacyjne on-line polegające na umożliwieniu: zawierania umów ubezpieczeniowych, umów kredytowych, umów bankowych oraz otwierania rachunków bankowych, dokonywania operacji bankowych, dostępu do konta bankowego, **38** usługi telekomunikacyjne, usługi w zakresie: rozpowszechniania systemów przekazywania dźwięku i obrazu w łączności radiofonicznej, telegraficznej, telefonicznej, telefonii komórkowej, telefaksowej, w systemie cyfrowym, usługi w zakresie łączności: radiofonicznej, telegraficznej, telefonicznej, telefonii komórkowej i poprzez Internet, telefaksowej, ustalania taryf i opłat, obsługi satelitów i przekazów satelitarnych, organizowania systemów transmisyjnych, przesyłania dźwięku, obrazu i sms-ów, usługi w zakresie: poczty elektronicznej, zleceń przywoławczych z zastosowaniem radia, telefonu lub innych środków komunikacji elektronicznej, usługi w zakresie prowadzenia: stacji radiowych, telewizyjnych oraz transmitowania dźwięku i obrazu, usługi w zakresie zbierania i przekazywania aktualności informacyjnych z wykorzystaniem: multimediiów, urządzeń telekomunikacyjnych, usługi w zakresie wypożyczania telefonów, modemów i innych urządzeń telekomunikacyjnych, obsługa klientów przy wykorzystaniu sieci Internet umożliwiająca dostarczanie klientom informacji oraz otrzymywanie informacji od klientów, elektroniczny serwis informacji typu on-line polegający na udostępnianiu informacji z możliwością elektronicznego przyjmowania i przekazywania wiadomości, usługi polegające na transmisji pisemnych informacji (komunikatów), **41** usługi w zakresie nauczania poprzez telefon, Internet, radio i telewizję.

(111) **201916** (220) 2006 04 26 (210) 310083

(151) 2007 12 04 (441) 2006 08 07

(732) POLKOMTEL Spółka Akcyjna, Warszawa, PL.

(540) godziny 40

(510), (511) **09** aparaty, przewody i słuchawki telefoniczne, automaty sprzedające i mechanizmy do urządzeń uruchamianych przez wrzucenie monety lub żetonu, kasy rejestrujące, komputery i sprzęt przetwarzający dane, magnetyczne nośniki danych, maszyny liczące, płyty (dyski) z nagraniami, urządzenia do gaszenia ognia, urządzenia do nagrywania, transmisji, reprodukcji danych, dźwięku lub obrazu, urządzenia i przyrządy naukowe, żeglarskie, geodezyjne, elektryczne, kinematograficzne, optyczne, wagowe, pomiarowe, sygnalizacyjne, kontrolne, do ratowania życia, do celów dydaktycznych, **35** usługi polegające na: rejestrowaniu, sporządzaniu odpisów, składzie, kompilacji, transkrypcji, systematyzacji pisemnych informacji (komunikatów) oraz rejestrowaniu a także wykorzystaniu lub kompilacji danych matematycznych lub statystycznych oraz zarządzaniu zbiorami informatycznymi, usługi w zakresie: reklamy, działalności informacyjnej handlowej oraz związanej z działalnością gospodarczą, badania rynku, telefonicznego udzielania informacji, organizacji wystaw lub targów handlowych i reklamowych, pośrednictwa w zawieraniu umów kupna-sprzedaży poprzez telefon i Internet, elektroniczny serwis informacji typu on-line polegający na tworzeniu i prowadzeniu baz danych, usługi telekomunikacyjne on-line polegające na umożliwieniu: zlecenia usług, świadczenia usług, zawierania umów, umów pośrednictwa, umów kupna-sprzedaży, wykonywania umów, zgrupowanie na rzecz osób trzecich towarów: apaszki jedwabne, antystresery, baloniki, bandanki, banery, bezrękawniki, bloczki post-it, bluzy, bombki, breloczki, chorągiewki, clipboardy, czapki, daszki, długopisy, elektroniczne urządzenia do tłumaczeń językowych, elektroniczne urządzenia ze słownikiem, etui skórzane na długopisy,

etui skórzane na wizytówki, fido-dido, flagi, galanteria odzieżowa damska i męska, galanteria skórzana, galanteria papierowa, joja, kalendarze, kalkulatory, kapelusze, karafki, konstrukcje dmuchane i balony, kosmetyczki, kosmetyki, koszulki polo, krawaty, krzeselka, kubki, kurtki, latawce, linijki, maskotki, materiały biurowe i szkolne, medale, pudełka, naklejki i nalepki, notesy, obrusy, odtwarzacze płyt kompaktowych i kaset, ołówki, opakowania na napoje, organizery, otwieracze do butelek, pałeczki chińskie, papiery pakowe, parasole, parasolki, parawany, para jedwabne, piłki, piórniki, plecaki, płotki, podkładki pod kubki, kieliszki i szklanki, podkładki pod mysz, pokrowce na telefony, pompony, portfele, postery, potykacze, radioodbiorniki, rękawiczki, ręczniki, sakwy rowerowe, sakwy podróżne, samochodowe osłony przeciwsłoneczne, siatki, skrobaczki do szyb, słodycze, standy, stroje dla personelu, szale, szaliki, świece, tablice, teczki skórzane, terkotki, termosy, tłumacze polsko-angielskie, torby i torebki, torciki, trąbki, t-shirty, wizytowniki, wody perfumowane i perfumy, worki żeglarskie, wyroby ze szkła i porcelany, zabawki, zegary ściennie, zegarki, znaczki z logo, **36** usługi w zakresie: pośrednictwa w zawieraniu umów ubezpieczeniowych poprzez telefon i Internet, sprawdzania stanu konta poprzez telefon i Internet, usługi telekomunikacyjne on-line polegające na umożliwieniu: zawierania umów ubezpieczeniowych, umów kredytowych, umów bankowych oraz otwierania rachunków bankowych, dokonywania operacji bankowych, dostępu do konta bankowego, **38** usługi telekomunikacyjne, usługi w zakresie: rozpowszechniania systemów przekazywania dźwięku i obrazu w łączności radiofonicznej, telegraficznej, telefonicznej, telefonii komórkowej, telefaksowej, w systemie cyfrowym, usługi w zakresie łączności: radiofonicznej, telegraficznej, telefonicznej, telefonii komórkowej i poprzez Internet, telefaksowej, ustalania taryf i opłat, obsługi satelitów i przekazów satelitarnych, organizowania systemów transmisyjnych, przesyłania dźwięku, obrazu i sms-ów, usługi w zakresie: poczty elektronicznej, zleceń przywoławczych z zastosowaniem radia, telefonu lub innych środków komunikacji elektronicznej, usługi w zakresie prowadzenia: stacji radiowych, telewizyjnych oraz transmitowania dźwięku i obrazu, usługi w zakresie zbierania i przekazywania aktualności informacyjnych z wykorzystaniem: multimediiów, urządzeń telekomunikacyjnych, usługi w zakresie wypożyczania telefonów, modemów i innych urządzeń telekomunikacyjnych, obsługa klientów przy wykorzystaniu sieci Internet umożliwiająca dostarczanie klientom informacji oraz otrzymywanie informacji od klientów, elektroniczny serwis informacji typu on-line polegający na udostępnianiu informacji z możliwością elektronicznego przyjmowania i przekazywania wiadomości, usługi polegające na transmisji pisemnych informacji (komunikatów), **41** usługi w zakresie nauczania poprzez telefon, Internet, radio i telewizję.

(111) **201917** (220) 2006 04 26 (210) 310084

(151) 2007 12 04 (441) 2006 08 07

(732) POLKOMTEL Spółka Akcyjna, Warszawa, PL.

(540) godziny 25

(510), (511) **09** aparaty, przewody i słuchawki telefoniczne, automaty sprzedające i mechanizmy do urządzeń uruchamianych przez wrzucenie monety lub żetonu, kasy rejestrujące, komputery i sprzęt przetwarzający dane, magnetyczne nośniki danych, maszyny liczące, płyty (dyski) i nagrania, urządzenia do gaszenia ognia, urządzenia do nagrywania, transmisji, reprodukcji danych, dźwięku lub obrazu, urządzenia i przyrządy naukowe, żeglarskie, geodezyjne, elektryczne, kinematograficzne, optyczne, wagowe, pomiarowe, sygnalizacyjne, kontrolne, do ratowania życia, do celów dydaktycznych, **35** usługi polegające na: rejestrowaniu, sporządzaniu odpisów, składzie, kompilacji, transkrypcji, systematyzacji pisemnych informacji (komunikatów) oraz rejestrowaniu a także wykorzystaniu lub kompilacji danych matematycznych lub statystycznych oraz zarządzaniu zbiorami informatycznymi, usługi w zakresie: reklamy, działalności informacyjnej handlowej oraz związanej z działalnością gospodarczą, badania rynku, telefonicznego udzielania informacji, organizacji wystaw lub targów handlowych i reklamowych, pośrednictwa w zawieraniu umów kupna-sprzedaży poprzez telefon i Internet, elektroniczny serwis informacji typu on-line polegający na tworzeniu i prowadzeniu baz danych, usługi telekomunikacyjne on-line polegające na umożliwieniu: zlecenia usług, świadczenia usług, zawierania umów, umów pośrednictwa, umów kupna-sprzedaży, wykonywania umów, zgrupowanie na rzecz osób trzech towarów: apaszki jedwabne, antystresery, baloniki, bandanki, banery, bezrękawniki, bloczki post-

-it, bluzy, bombki, breloczki, chorągiewki, clipboardy, czapki, daszki, długopisy, elektroniczne urządzenia do tłumaczeń językowych, elektroniczne urządzenia ze słownikiem, etui skórzane na długopisy, etui skórzane na wizytówki, fido-dido, flagi, galanteria odzieżowa damska i męska, galanteria skórzana, galanteria papierowa, joja, kalendarze, kalkulatory, kapelusze, karafki, konstrukcje dmuchane i balony, kosmetyczki, kosmetyki, koszulki polo, krawaty, krzeselka, kubki, kurtki, latawce, linijki, maskotki, materiały biurowe i szkolne, medale, pudełka, naklejki i nalepki, notesy, obrusy, odtwarzacze płyt kompaktowych i kaset, ołówki, opakowania na napoje, organizery, otwieracze do butelek, pałeczki chińskie, papiery pakowe, parasole, parasolki, parawany, para jedwabne, piłki, piórniki, plecaki, płotki, podkładki pod kubki, kieliszki i szklanki, podkładki pod mysz, pokrowce na telefony, pompony, portfele, postery, potykacze, radioodbiorniki, rękawiczki, ręczniki, sakwy rowerowe, sakwy podróżne, samochodowe osłony przeciwsłoneczne, siatki, skrobaczki do szyb, słodycze, standy, stroje dla personelu, szale, szaliki, świece, tablice, teczki skórzane, terkotki, termosy, tłumacze polsko-angielskie, torby i torebki, torciki, trąbki, t-shirty, wizytowniki, wody perfumowane i perfumy, worki żeglarskie, wyroby ze szkła i porcelany, zabawki, zegary ściennie, zegarki, znaczki z logo, **36** usługi w zakresie: pośrednictwa w zawieraniu umów ubezpieczeniowych poprzez telefon i Internet, sprawdzania stanu konta poprzez telefon i Internet, usługi telekomunikacyjne on-line polegające na umożliwieniu: zawierania umów ubezpieczeniowych, umów kredytowych, umów bankowych oraz otwierania rachunków bankowych, dokonywania operacji bankowych, dostępu do konta bankowego, **38** usługi telekomunikacyjne, usługi w zakresie: rozpowszechniania systemów przekazywania dźwięku i obrazu w łączności radiofonicznej, telegraficznej, telefonicznej, telefonii komórkowej, telefaksowej, w systemie cyfrowym, usługi w zakresie łączności: radiofonicznej, telegraficznej, telefonicznej, telefonii komórkowej i poprzez Internet, telefaksowej, ustalania taryf i opłat, obsługi satelitów i przekazów satelitarnych, organizowania systemów transmisyjnych, przesyłania dźwięku, obrazu i sms-ów, usługi w zakresie: poczty elektronicznej, zleceń przywoławczych z zastosowaniem radia, telefonu lub innych środków komunikacji elektronicznej, usługi w zakresie prowadzenia: stacji radiowych, telewizyjnych oraz transmitowania dźwięku i obrazu, usługi w zakresie zbierania i przekazywania aktualności informacyjnych z wykorzystaniem: multimediiów, urządzeń telekomunikacyjnych, usługi w zakresie wypożyczania telefonów, modemów i innych urządzeń telekomunikacyjnych, obsługa klientów przy wykorzystaniu sieci Internet umożliwiająca dostarczanie klientom informacji oraz otrzymywanie informacji od klientów, elektroniczny serwis informacji typu on-line polegający na udostępnianiu informacji z możliwością elektronicznego przyjmowania i przekazywania wiadomości, usługi polegające na transmisji pisemnych informacji (komunikatów), **41** usługi w zakresie nauczania poprzez telefon, Internet, radio i telewizję.

(111) **201918** (220) 2006 04 26 (210) 310085

(151) 2007 12 04 (441) 2006 08 07

(732) POLKOMTEL Spółka Akcyjna, Warszawa, PL.

(540) godziny

(510), (511) **09** aparaty, przewody i słuchawki telefoniczne, automaty sprzedające i mechanizmy do urządzeń uruchamianych przez wrzucenie monety lub żetonu, kasy rejestrujące, komputery i sprzęt przetwarzający dane, magnetyczne nośniki danych, maszyny liczące, płyty (dyski) i nagrania, urządzenia do gaszenia ognia, urządzenia do nagrywania, transmisji, reprodukcji danych, dźwięku lub obrazu, urządzenia i przyrządy naukowe, żeglarskie, geodezyjne, elektryczne, kinematograficzne, optyczne, wagowe, pomiarowe, sygnalizacyjne, kontrolne, do ratowania życia, do celów dydaktycznych, **35** usługi polegające na: rejestrowaniu, sporządzaniu odpisów, składzie, kompilacji, transkrypcji, systematyzacji pisemnych informacji (komunikatów) oraz rejestrowaniu a także wykorzystaniu lub kompilacji danych matematycznych lub statystycznych oraz zarządzaniu zbiorami informatycznymi, usługi w zakresie: reklamy, działalności informacyjnej handlowej oraz związanej z działalnością gospodarczą, badania rynku, telefonicznego udzielania informacji, organizacji wystaw lub targów handlowych i reklamowych, pośrednictwa w zawieraniu umów kupna-sprzedaży poprzez telefon i Internet, elektroniczny serwis informacji typu on-line polegający na tworzeniu i prowadzeniu baz danych, usługi telekomunikacyjne on-line polegające na umożliwieniu: zlecenia usług, świadczenia usług, zawierania umów,

umów pośrednictwa, umów kupna-sprzedaży, wykonywania umów, zgrupowanie na rzecz osób trzecich towarów: apaszki jedwabne, antystresery, baloniki, bandanki, banery, bezrękawki, bloczki post-it, bluzy, bombki, breloczki, chorągiewki, clipboardy, czapki, daszki, długopisy, elektroniczne urządzenia do tłumaczeń językowych, elektroniczne urządzenia ze słownikiem, etui skórzane na długopisy, etui skórzane na wizytówki, fido-dido, flagi, galanteria odzieżowa damska i męska, galanteria skórzana, galanteria papierowa, joja, kalendarze, kalkulatory, kapelusze, karafki, konstrukcje dmuchane i balony, kosmetyczki, kosmetyki, koszulki polo, krawaty, krzeselka, kubki, kurtki, latawce, linijki, maskotki, materiały biurowe i szkolne, medale, pudełka, naklejki i nalepki, notesy, obrusy, odtwarzacze płyt kompaktowych i kaset, ołówki, opakowania na napoje, organizery, otwieracze do butelek, pałeczki chińskie, papiery pakowe, parasole, parasolki, parawany, para jedwabne, piłki, piórnik, plecaki, płotki, podkładki pod kubki, kieliszki i szklanki, podkładki pod mysz, pokrowce na telefony, pompony, portfele, postery, potykacze, radio-odbiorniki, rękawiczki, ręczniki, sakwy rowerowe, sakwy podróżne, samochodowe osłony przeciwsłoneczne, siatki, skrobaczki do szyb, słodycze, standy, stroje dla personelu, szale, szaliki, świece, tablice, teczki skórzane, terkotki, termosy, tłumacze polsko-angielskie, torby i torebki, torciki, trąbki, t-shirty, wizytowniki, wody perfumowane i perfumy, worki żeglarskie, wyroby ze szkła i porcelany, zabawki, zegary ściennie, zegarki, znaczki z logo, **36** usługi w zakresie: pośrednictwa w zawieraniu umów ubezpieczeniowych poprzez telefon i Internet, sprawdzania stanu konta poprzez telefon i Internet, usługi telekomunikacyjne on-line polegające na umożliwieniu: zawierania umów ubezpieczeniowych, umów kredytowych, umów bankowych oraz otwierania rachunków bankowych, dokonywania operacji bankowych, dostępu do konta bankowego, **38** usługi telekomunikacyjne, usługi w zakresie: rozpowszechniania systemów przekazywania dźwięku i obrazu w łączności radiofonicznej, telegraficznej, telefonicznej, telefonii komórkowej, telefaksowej, w systemie cyfrowym, usługi w zakresie łączności: radiofonicznej, telegraficznej, telefonicznej, telefonii komórkowej i poprzez Internet, telefaksowej, ustalania taryf i opłat, obsługi satelitów i przekazów satelitarnych, organizowania systemów transmisyjnych, przesyłania dźwięku, obrazu i sms-ów, usługi w zakresie: poczty elektronicznej, zleceń przywoławczych z zastosowaniem radia, telefonu lub innych środków komunikacji elektronicznej, usługi w zakresie prowadzenia: stacji radiowych, telewizyjnych oraz transmitowania dźwięku i obrazu, usługi w zakresie zbierania i przekazywania aktualności informacyjnych z wykorzystaniem: multimediiów, urządzeń telekomunikacyjnych, usługi w zakresie wypożyczania telefonów, modemów i innych urządzeń telekomunikacyjnych, obsługa klientów przy wykorzystaniu sieci Internet umożliwiająca dostarczanie klientom informacji oraz otrzymywanie informacji od klientów, elektroniczny serwis informacji typu on-line polegający na udostępnianiu informacji z możliwością elektronicznego przyjmowania i przekazywania wiadomości, usługi polegające na transmisji pisemnych informacji (komunikatów), **41** usługi w zakresie nauczania poprzez telefon, Internet, radio i telewizję.

(111) **201919** (220) 2006 04 28 (210) 310181
 (151) 2008 02 08 (441) 2006 08 07
 (732) „REPORTER” Sp. z o.o., Chorzów, PL.
 (540)



Kolor znaku: grafitowy, zielony
 (531) 26.4.1, 27.1.1, 27.5.1, 29.1.12
 (510), (511) **18** skóra i imitacje skóry, wyroby z tych materiałów nie ujęte w innych klasach, laski, parasole, paski, plecaki, portfele i portmonetki, pudła, sakiewki, sakwy, torby, torebki, walizki, walizy, **22** torby i torebki nie ujęte w innych klasach, **25** odzież, obuwie, bielizna, nakrycia głowy, **26** dodatki do odzieży, obuwia i nakryć głowy, emblematy, ozdoby do włosów nie ujęte w innych klasach, ozdoby i zapięcia do odzieży, obuwia i nakryć głowy nie ujęte w innych klasach, pasmanteria, sztuczne kwiaty, **35** usługi prowadzenia sklepów i hurtowni z w/w towarami.

(111) **201920** (220) 2006 11 05 (210) 317622
 (151) 2008 02 27 (441) 2007 02 05
 (732) Nałęczów Zdrój Sp. z o.o., Nałęczów, PL.
 (540) Czas na życie
 (510), (511) **32** piwo, napoje bezalkoholowe, wody mineralne gazowane, wody mineralne niegazowane, napoje bezalkoholowe, syropy, napoje owocowe, soki owocowe.

(111) **201921** (220) 2002 01 02 (210) 242896
 (151) 2008 02 04 (441) 2002 07 15
 (732) KONSORCJUM USŁUGOWO-HANDLOWE „ODYS”
 Marek Rożek, Słupca, PL.
 (540) KONSORCJUM USŁUGOWO - HANDLOWE „ODYS”
 (510), (511) **37** sprzątanie i czyszczenie obiektów, usługi montażowe, instalacyjne i konserwacyjne sprzętu elektrycznego, alarmowego, przeciwpożarowego, dozorowego, komputerowego, telefonicznego, telewizyjnego, wykonywanie robót budowlanych związanych z wzniesieniem budynków, wykonywanie pozostałych robót budowlanych wykończeniowych, **45** usługi detektywistyczne i ochroniarskie.

(111) **201922** (220) 2002 12 21 (210) 259114
 (151) 2008 01 08 (441) 2003 06 30
 (732) P.P.H. CAROSWEET Wojciech Pomianowski,
 Częstoków Mazowiecki, PL.
 (540)

CaroSweet

(531) 27.5.5, 27.5.11
 (510), (511) **35** doradztwo w zakresie organizowania, prowadzenia i zarządzania działalnością gospodarczą, usługi agencji eksportowo-importowych, usługi przedstawicielskie na rzecz osób trzecich, pośrednictwo handlowe w zakresie wyszukiwania partnerów handlowych i pośredniczenie w zawieraniu kontraktów handlowych, organizowanie sieci sprzedaży, organizacja i promocja sprzedaży hurtowej i detalicznej, artykułów spożywczych, chemicznych i kosmetycznych, prowadzenie hurtowni/sklepu z artykułami spożywczymi, chemicznymi i kosmetycznymi, organizowanie targów, wystaw handlowych, reklamowych, giełd, aukcji, przetargów, usługi w zakresie całokształtu usług reklamowych i promocji firm oraz towarów.

(111) **201923** (220) 2003 09 26 (210) 270432
 (151) 2007 12 17 (441) 2004 04 05
 (732) Przedsiębiorstwo Wielofunkcyjne „VEVEX”
 Eugeniusz Wodzyński, Konin, PL.
 (540)

VeVeX

Kolor znaku: czerwony
 (531) 27.5.1, 29.1.1
 (510), (511) **01** bakteriologiczne preparaty inne niż do celów medycznych lub weterynaryjnych, chemiczne preparaty, substancje i odczynniki, preparaty do odlewnictwa (ogniotrwałe), rozpuszczalniki do lakierów, środki chemiczne do ogrodnictwa, **02** barwniki, bejce, preparaty zabezpieczające do metali, rozcieńczalniki do farb, **03** środki do usuwania lakierów, preparaty do mycia, **04** alkohol jako paliwo, denaturat, **05** bakterioobójcze środki, **11** urządzenia do czyszczenia ścieków.

(111) **201924** (220) 2004 12 10 (210) 288681
 (151) 2008 01 04 (441) 2005 03 21
 (732) APATIM, Jerzy Woźnicki Rzecznik Patentowy, Warszawa, PL.
 (540)

APATIM

Kolor znaku: niebieski
 (531) 26.13.1, 27.5.1, 29.1.4

(510), (511) **42** usługi w zakresie ochrony własności przemysłowej, uzyskiwanie, zachowywanie, wykonywanie oraz dochodzenie praw odnoszących się do przedmiotów własności przemysłowej, a w szczególności do wynalazków, wzorów użytkowych, wzorów przemysłowych, znaków towarowych, nazw handlowych i oznaczeń geograficznych, rzeczoznawstwo patentowe, badania prawne, badania techniczne, doradztwo w zakresie własności intelektualnej, licencjonowanie własności intelektualnej, zarządzanie prawami autorskimi i prawami odnoszącymi się do przedmiotów własności przemysłowej, administrowanie i pośrednictwo w obrocie prawami odnoszącymi się do przedmiotów własności intelektualnej, usługi związane z bezpieczeństwem własności intelektualnej.

(111) **201925** (220) 2005 02 22 (210) 291493
 (151) 2007 12 04 (441) 2005 05 30
 (732) Przedsiębiorstwo Produkcyjno-Usługowo-Handlowe „KARINA” Waldemar Kowalik, Hermanowice, PL.
 (540)

KARINA

Kolor znaku: szary
 (531) 27.5.1, 29.1.6

(510), (511) **27** dywany, chodniki, kilimy, maty podłogowe, ścienne i łazienkowe, linolea, włókiennicze wykładziny podłogowe, **35** zbieranie w jednym miejscu z korzyścią dla innych różnorodnych towarów, umożliwiające klientom oglądanie tych towarów w dogodny sposób i ich nabywanie, w specjalistycznym sklepie i/lub hurtowni, również poprzez internet, w szczególności dla towarów takich jak: dywany, chodniki, kilimy, maty podłogowe, ścienne i łazienkowe, linolea, włókiennicze wykładziny podłogowe, usługi w zakresie organizacji pokazów handlowych, wystaw handlowych i reklamowych, oraz promocji sprzedaży, **39** usługi związane z transportem ludzi i towarów, pośrednictwo w transporcie, usługi w zakresie spedycji, usługi w zakresie magazynowania i przechowywania towarów.

(111) **201926** (220) 2005 04 04 (210) 293284
 (151) 2007 12 05 (441) 2005 07 11
 (732) Przedsiębiorstwo Turystyczne „SKOK Family Tours” Sp. z o.o., Sopot, PL.
 (540)



Kolor znaku: zielony, niebieski, żółty, biały
 (531) 1.3.2, 26.11.2, 26.13.25, 27.5.1, 29.1.14

(510), (511) **35** promocja sprzedaży dla osób trzecich, wyselekcjonowanie z myślą, o osobach trzecich różnych produktów branży spożywczej, odzieżowej i obuwiowej, tak by umożliwić konsumentom obejrzenie i dokonanie zakupu w dobrych warunkach, organizacja wystaw handlowych lub reklamowych, reklamy, **37** naprawa artykułów użytku osobistego i domowego, **39** organizowanie wycieczek, organizowanie podróży, transport pasażerski, dostarczanie towarów, pośrednictwo w transporcie, transport łodziami i statkami, agencje turystyczne z wyjątkiem rezerwacji miejsc w hotelach i pensjonatach, zwiedzanie turystyczne, wynajmowanie miejsc parkingowych, wypożyczanie łodzi, wypożyczanie statków, **41** rozrywka, kultura fizyczna, organizacja wystaw związanych z kulturą lub edukacją, organizowanie konferencji, kongresów, seminariów, sympozjów, zjazdów, organizowanie balów, wynajmowanie kortów tenisowych, wypożyczanie sprzętu audio, wypożyczanie sprzętu do nurkowania, wypożyczanie sprzętu sportowego, publikacja elektroniczna on-line książek i periodyków, publikowanie tekstów innych niż teksty rekla-

mowe, **43** domy turystyczne, hotele, restauracje, wynajem mieszkań na pobyt czasowy, wynajem sal na posiedzenia, wypożyczanie artykułów użytku domowego, wypożyczanie krzeseł, stołów, bielizny stołowej i szklanej zastawy stołowej, wypożyczanie namiotów.

(111) **201927** (220) 2005 04 20 (210) 294030
 (151) 2007 12 06 (441) 2005 07 25
 (732) EDIPRESSE POLSKA S.A., Warszawa, PL.
 (540) TWOJE MALEŃSTWO

(510), (511) **16** artykuły i materiały piśmienne zawarte w tej klasie, artykuły biurowe z wyjątkiem mebli, papier, wyroby z papieru i tektury zawarte w tej klasie, książki, książeczki dla dzieci, czasopisma, czasopisma z postaciami z filmów dla dzieci, książeczki do kolorowania, książki dla dzieci rozwijające ich sprawność manualną i umysłową, gazety, dzienniki, periodyki, afisze, albumy, atlasy, almanachy, blankiety, broszury, druki, formularze, fotografie, kalendarze, katalogi, mapy, naklejki, nalepki, obwoluty, plakaty, prospekty, publikacje, rysunki, skorowidze, długopisy, ołówki, piórniki, gumki do ścierania, kredki świecowe, markery, ołówki kolorowe, zestawy do malowania, kreda i tablice szkolne, kalkomanie, kalkomanie do przyklejania pod wpływem ciepła, zakładki do książek, kartki okolicznościowe, plastelina, modelina, bloki rysunkowe, bloki z papierem kolorowym, bloki szkolne do malowania, zeszyty, materiały instruktażowe i do nauczania, materiały introligatorskie, artykuły malarskie zawarte w tej klasie, wykroje kostiumów, materiały z papieru na przyjęcia, w tym papier do pakowania prezentów, druki zaproszeń, papierowe dekoracje deserów i ciast, serwetki z papieru, papierowe maty stołowe, papierowe kapelusze, czapki i daszki, papierowe ozdoby i obrusy, **35** usługi polegające na rejestrowaniu, sporządzaniu odpisów, składzie, kompilacji, systematyzacji informacji oraz rejestrowaniu lub kompilacji danych, zarządzanie zbiorami informatycznymi, usługi rozpowszechniania informacji handlowej, usługi rozpowszechniania informacji o działalności gospodarczej, usługi w zakresie zarządzania centrum informacyjnym, usługi reklamowe z wykorzystaniem wszystkich metod słownych, dźwiękowych, audiowizualnych, medialnych i internetowych, dystrybucja materiałów reklamowych, zamieszczanie reklam, publikowanie tekstów reklamowych, rozpowszechnianie ogłoszeń reklamowych, wynajem miejsc na umieszczenie ogłoszeń i reklam, produkcja reklam, organizacja wystaw, targów i konkursów w celach reklamowych i handlowych, usługi doradcze poprzez Internet i Intranet w zakresie organizowania i prowadzenia działalności gospodarczej i zarządzania, usługi marketingowe, usługi rejestracji, transkrypcji, składu, kompilacji i systematyzacji informacji tekstowej i obrazowej przesyłanej przy pomocy komputera, terminali komputerowych, poczty elektronicznej, sieci Internet i Intranet, cyfrowo, opiniowanie i ekspertyzy z zakresu działalności gospodarczej, pozyskiwanie i systematyzowanie danych do komputerowych baz danych, badanie opinii publicznej, badania w dziedzinie działalności gospodarczej, opinie, sondaże, pozyskiwanie informacji gospodarczych, powielanie dokumentów, prenumerata czasopism, **38** emisja radiowa, transmisja programów radiowych, **39** dystrybucja prasy, **41** usługi wydawnicze, usługi wydawnicze książkowe, elektroniczne i internetowe, usługi w zakresie edukacji i nauczania, organizowanie i prowadzenie seminariów, sympozjów, zjazdów, konferencji, kongresów, publikowanie książek, tekstów innych niż teksty reklamowe, również w Internecie i elektronicznie, organizowanie pokazów, wystaw, targów, i ekspozycji tematycznych w celach kulturalnych i edukacyjnych, usługi w zakresie wykonywania zdjęć, usługi foto-reportażu, fotografia artystyczna, filmowanie, przygotowywanie prezentacji, filmów, programów i audycji telewizyjnych, produkcje programów radiowych, nagrywanie i montaż programów radiowych i telewizyjnych, usługi kształcenia praktycznego, usługi informacji o edukacji i imprezach rozrywkowych, usługi parków rozrywki, usługi tworzenia publikacji internetowych, **42** przygotowywanie serwisów internetowych, tworzenie i utrzymywanie stron internetowych dla osób trzecich.

(111) **201928** (220) 2005 04 20 (210) 294031
 (151) 2007 12 06 (441) 2005 07 25
 (732) EDIPRESSE POLSKA S.A., Warszawa, PL.
 (540) TWÓJ MALUSZEK

(510), (511) **16** artykuły i materiały piśmienne zawarte w tej klasie, artykuły biurowe z wyjątkiem mebli, papier, wyroby z papieru i tektury zawarte w tej klasie, książki, książeczki dla dzieci, czasopisma,

czasopisma z postaciami z filmów dla dzieci, książeczki do kolorowania, książki dla dzieci rozwijające ich sprawność manualną i umysłową, gazety, dzienniki, periodyki, afisze, albumy, atlasy, almanachy, blankiety, broszury, druki, formularze, fotografie, kalendarze, katalogi, mapy, naklejki, nalepki, obwoluty, plakaty, prospekty, publikacje, rysunki, skorowidze, długopisy, ołówki, piórnik, gumki do ścierania, kredki świecowe, markery, ołówki kolorowe, zestawy do malowania, kreda i tablice szkolne, kalkomanie, kalkomanie do przyklejania pod wpływem ciepła, zakładki do książek, kartki okolicznościowe, plastelina, modelina, bloki rysunkowe, bloki z papierem kolorowym, bloki szkolne do malowania, zeszyty, materiały instruktażowe i do nauczania, materiały intrologatorskie, artykuły malarskie zawarte w tej klasie, wykroje kostiumów, materiały z papieru na przyjęcia, w tym papier do pakowania prezentów, druki zaproszeń, papierowe dekoracje deserów i ciast, serwetki z papieru, papierowe maty stołowe, papierowe kapelusze, czapki i daszki, papierowe ozdoby i obrusy, **35** usługi polegające na rejestrowaniu, sporządzaniu odpisów, składzie, kompilacji, systematyzacji informacji oraz rejestrowaniu lub kompilacji danych, zarządzanie zbiorami informatycznymi, usługi rozpowszechniania informacji handlowej, usługi rozpowszechniania informacji o działalności gospodarczej, usługi w zakresie zarządzania centrum informacyjnym, usługi reklamowe z wykorzystaniem wszystkich metod słownych, dźwiękowych, audiowizualnych, multimedialnych i internetowych, dystrybucja materiałów reklamowych, zamieszczanie reklam, publikowanie tekstów reklamowych, rozpowszechnianie ogłoszeń reklamowych, wynajem miejsc na umieszczenie ogłoszeń i reklam, produkcja reklam, organizacja wystaw, targów i konkursów w celach reklamowych i handlowych, usługi doradcze poprzez Internet i Intranet w zakresie organizowania i prowadzenia działalności gospodarczej i zarządzania, usługi marketingowe, usługi rejestracji, transkrypcji, składu, kompilacji i systematyzacji informacji tekstowej i obrazowej przesyłanej przy pomocy komputera, terminali komputerowych, poczty elektronicznej, sieci Internet i Intranet, cyfrowo, opiniowanie i ekspertyzy z zakresu działalności gospodarczej, pozyskiwanie i systematyzowanie danych do komputerowych baz danych, badanie opinii publicznej, badania w dziedzinie działalności gospodarczej, opinie, sondaże, pozyskiwanie informacji gospodarczych, powielanie dokumentów, prenumerata czasopism, **38** emisja radiowa, transmisja programów radiowych, **39** dystrybucja prasy, **41** usługi wydawnicze, usługi wydawnicze książkowe, elektroniczne i internetowe, usługi w zakresie edukacji i nauczania, organizowanie i prowadzenie seminariów, sympozjów, zjazdów, konferencji, kongresów, publikowanie książek, tekstów innych niż teksty reklamowe, również w Internecie i elektronicznie, organizowanie pokazów, wystaw, targów, i ekspozycji tematycznych w celach kulturalnych i edukacyjnych, usługi w zakresie wykonywania zdjęć, usługi foto-reportaży, fotografia artystyczna, filmowanie, przygotowywanie prezentacji, filmów, programów i audycji telewizyjnych, produkcje programów radiowych, nagrywanie i montaż programów radiowych i telewizyjnych, usługi kształcenia praktycznego, usługi informacji o edukacji i imprezach rozrywkowych, usługi parków rozrywki, usługi tworzenia publikacji internetowych, **42** przygotowywanie serwisów internetowych, tworzenie i utrzymywanie stron internetowych dla osób trzecich.

(111) **201929** (220) 2005 04 28 (210) 294348
 (151) 2008 02 22 (441) 2005 08 08
 (732) ICN POLFA Rzeszów S.A., Rzeszów, PL.
 (540) venlectine
 (510), (511) **05** produkty farmaceutyczne, leki psychoanaleptyczne.

(111) **201930** (220) 2005 07 15 (210) 296382
 (151) 2007 12 07 (441) 2005 10 17
 (732) STAGECOLOR COSMETICS Luiza Lenartowicz, Gorzów Wlkp., PL.
 (540)

STAGECOLOR
 C O S M E T I C S

(531) 27.5.1
 (510), (511) **03** kosmetyki upiększające, preparaty do makijażu oczu, pomadki do ust, tusze do rzęs, środki do pielęgnacji ust (nie do ce-

łów leczniczych), kosmetyczne ołówki, ołówki do brwi, lakiery do paznokci, zmywacze do paznokci, puder do makijażu, **35** promocja sprzedaży, promocja sprzedaży dla osób trzecich, organizowanie wystaw w celach handlowych lub reklamowych, reklama, rozpowszechnianie (dystrybucja) materiałów reklamowych (próbek, druków, prospektów, ulotek, broszur), wynajmowanie powierzchni na cele targowe i handlowe, publikowanie tekstów reklamowych, uaktualnianie za pośrednictwem sieci komputerowej (internet) materiałów reklamowych, rozpowszechnianie ogłoszeń reklamowych, reklama telewizyjna, reklama prasowa, zarządzanie profesjonalne działalnością artystyczną, organizowanie targów w celach handlowych i reklamowych, doradztwo w zakresie organizowania działalności gospodarczej i prowadzenia działalności gospodarczej, **41** nauczanie, kursy dla profesjonalistów, kursy korespondencyjne, organizowanie i prowadzenie konkursów edukacyjnych i rozrywkowych, seminariów, sympozjów, zjazdów, kongresów i konferencji, organizowanie pracowni specjalistycznych, publikowanie książek, produkcja filmów na taśmach wideo (DVD) z dziedziny wizażystyki (makijaż profesjonalny), nagrywanie i montaż filmów, publikowanie tekstów innych niż reklamowe, organizowanie konkursów piękności, usługi edukacyjne wyższych uczelni, **44** usługi salonów piękności w zakresie usług kosmetycznych (w zakresie usług wizażystycznych).

(111) **201931** (220) 2005 06 28 (210) 297153
 (151) 2008 02 19 (441) 2005 10 03

(732) Zakład Ceramiki Budowlanej w Tubądzinie A. Wodzyński, B. Kaźmierska Sp. Jawna, Tubądzin, PL.; „Ceramika Tubądzin II” Sp. z o.o., Ozorków, PL.

(540) minimal
 (510), (511) **11** bidety, nawilżacze do grzejników centralnego ogrzewania, dozowniki środków odkażających w toaletach, fontanny, kabiny natryskowe, wanny do kąpeli, klosze do lamp, miski klozetowe WC, osłony do lamp, natryski, prysznice, pisuary, płuczki ustępowe, instalacje i aparatura sanitarna, sedesy, toalety WC, umywalki, ustępy przenośne, wanny łazienkowe, wyposażenie waniennic, produkcja wanny z wirowym ruchem wody, wodotryski ozdobne, zbiorniki do płuczek ustępowych, zlewozmywaki, **19** belki niemetalowe, betonowe elementy budowlane, boazeria niemetalowa, boazerie, konstrukcje budowlane niemetalowe, materiały budowlane niemetalowe, kamień budowlany, niemetalowe elementy konstrukcyjne dla budownictwa, glina ceglarska, cegły, pokrycia dachowe niemetalowe, dachówki, niemetalowe konstrukcje przykryć dachów, figurki i posążki z kamienia, betonu lub marmuru, gzymsy niemetalowe, kanały niemetalowe dla instalacji wentylacyjnych i klimatyzacyjnych, wyroby kamieniarskie, obudowy kominków, kształtowniki niemetalowe, łupek twardy, obróbki budowlane niemetalowe, materiały ogniotrwałe, okładziny niemetalowe dla budownictwa, palisady niemetalowe, płytki niemetalowe dla budownictwa, płytki podłogowe i ścienne niemetalowe, płytki ceramiczne, płyty niemetalowe, podłogi niemetalowe, podpory niemetalowe, pokrycia niemetalowe dla budownictwa, powłoki jako materiały budowlane, profile niemetalowe dla budownictwa, rury sztywne niemetalowe dla budownictwa, schody niemetalowe, słupy niemetalowe, sufity niemetalowe, kamień, sztuczny kamień, pokrycia niemetalowe ścian, terakota, zaprawy budowlane, **35** agencje importowo-eksportowe, agencje informacji handlowej, komputerowe zarządzanie plikami, pozyskiwanie i systematyzacja danych do komputerowych baz danych, wyszukiwanie informacji w plikach komputerowych dla osób trzecich, pokazy towarów, promocja sprzedaży dla osób trzecich, wyszukiwanie w komputerowych bazach danych, usługi zaopatrzenia osób trzecich jako zakupy produktów usług dla innych przedsiębiorstw, zarządzanie zbiorami informatycznymi, zgrupowanie na rzecz osób trzecich różnych towarów pozwalające nabywcy wygodnie oglądać i kupować te towary na stronie Web dotyczącej sprzedaży towarów budowlanych i sanitarnych, zgrupowanie na rzecz osób trzecich różnych towarów pozwalające nabywcy wygodnie oglądać i kupować te towary w sklepie i hurtowni z towarami budowlanymi i sanitarnymi.
 (551) wspólne prawo ochronne

(111) **201932** (220) 2005 08 26 (210) 299325
 (151) 2008 02 19 (441) 2005 11 28

(732) Międzynarodowe Stowarzyszenie Reklamy w Polsce, Warszawa, PL.

(540)



Kolor znaku: niebieski, pomarańczowy, zielony, czerwony, żółty
(531) 2.7.23, 4.5.5, 26.2.1, 26.11.3, 26.15.25, 27.1.1, 27.1.12, 29.1.15
(510), (511) **35** reklama.

(111) **201933** (220) 2005 09 01 (210) 299592
(151) 2007 12 07 (441) 2005 12 12
(732) INTERKOBO INVEST Sp. z o.o., Łódź, PL.

(540) TAKE ME HOME

(510), (511) **09** gry elektroniczne, **28** gry i zabawki, urządzenia do gier elektronicznych innych niż telewizyjne, artykuły sportowe i gimnastyczne nie ujęte w innych klasach.

(111) **201934** (220) 2005 09 13 (210) 299979
(151) 2007 12 04 (441) 2005 12 27

(732) KAM-meble PUPH s.c. Krzysztof Chodkowski, Ewa Fabczak, Warszawa, PL.

(540)



(531) 26.15.25, 27.5.1
(510), (511) **06** osprzęt do mebli metalowy: zawiasy, złącza, okucia, haki, **20** meble biurowe i domowe, biurka, stoły, stoliki, szafy, szafki, komody, pulpity, płyty drewniane, osprzęt do mebli niemetalowy, **37** usługi stolarskie związane z naprawą i konserwacją mebli, **42** usługi projektowania mebli.

(111) **201935** (220) 2005 10 25 (210) 301596
(151) 2007 12 06 (441) 2006 02 06

(732) EUROLPOL Sp. z o.o., Żyrardów, PL.

(540)



Kolor znaku: biały, czarny, czerwony, żółty, kremowy, beżowy, brązowy i odcienie, różowy

(531) 2.9.14, 3.4.1, 3.4.18, 3.7.3, 29.1.15

(510), (511) **05** dodatki do pasz do celów leczniczych, koncentraty witaminowe, koncentraty antybiotykowe, koncentraty witaminowo-antybiotykowe, premiksy witaminowe, premiksy antybiotykowe, premiksy witaminowo-antybiotykowe, preparaty mineralno-witaminowe, preparaty mineralno-witaminowo-antybiotykowe, wszystkie wymienione towary do stosowania w żywieniu trzody i innych zwierząt hodowlanych, **31** żywność dla zwierząt, pasze dla zwierząt, pasze dla zwierząt tucznych, pasze dla zwierząt produkcyjnych, pasze wzmacniające dla zwierząt, dodatki do pasz, koncentraty paszowe, koncentraty białkowe, proteiny dla zwierząt, superkoncentraty paszowe, premiksy, mieszanki paszowe, paszowe mieszanki uzu-

pełniające, mieszanki paszowe pełnoporcjowe, mieszanki mineralne, preparaty mleko-zastępcze, preparaty paszowe, pasze, pasze wzmacniające, dodatki do pasz do stosowania w żywieniu młodych zwierząt - wszystkie wymienione towary do stosowania w żywieniu trzody i innych zwierząt hodowlanych, produkty rolne, ogrodnicze i leśne oraz zboża, ziarno roślin zbożowych, zwierzęta żywe, świeże owoce i warzywa, grzyby, nasiona, rośliny i kwiaty naturalne, słód, artykuły spożywcze do żucia dla zwierząt, sól dla bydła, wytloki z owoców, produkty uboczne w procesie przeróbki ziaren zbóż, otręby, odpady gorzelniane jako pasza dla zwierząt, napoje dla zwierząt domowych, mączki dla zwierząt, **44** doradztwo i ekspertyzy w zakresie żywienia zwierząt i paszoznawstwa, doradztwo i ekspertyzy w zakresie hodowli, tuczu, pielęgnacji i higieny zwierząt, konsultacje z zakresu hodowli, tuczu, pielęgnacji i higieny zwierząt, hodowla zwierząt, usługi weterynaryjne i rolnicze, wypożyczanie sprzętu rolniczego.

(111) **201936** (220) 2005 12 28 (210) 304249
(151) 2008 01 07 (441) 2006 04 03

(732) „Jogo” Łódzka Spółdzielnia Mleczarska, Łódź, PL.

(540) Cremella

(510), (511) **05** dietetyczna żywność do celów leczniczych, **29** artykuły mleczarskie, nabiałowe, mięsne, tłuszcze jadalne, owoce i warzywa konserwowane i suszone, potrawy i produkty na bazie mleka, nabiału, **30** używki takie jak: herbata i kawa, mąka i produkty zbożowe, wyroby cukiernicze, piekarnicze, słodczyce, lody z wyjątkiem lodów w proszku, przyprawy, sosy, napoje na bazie czekolady, kakao i herbaty, **35** usługi w zakresie prowadzenia sklepów i hurtowni z artykułami spożywczymi, mleczarskimi, nabiałowymi, tłuszczowymi, dietetycznymi, słodzcami, artykułami cukierniczymi, piekarniczymi.

(111) **201937** (220) 2006 01 11 (210) 304744
(151) 2008 02 20 (441) 2006 04 18

(732) Przedsiębiorstwo Produkcyjno-Handlowe „Prymat”

Ryszard Lechowski, Jastrzębie Zdrój, PL.

(540) kucharek podbija serca dań

(510), (511) **29** mięso, ryby, drób, dziczyzna, ekstrakty mięsne, konserwowane i mrożone warzywa i owoce, gotowane i suszone warzywa i owoce, owoce kandyzowane i lukrowane, galaretki jadalne, dżemy, kompoty, jaja, mleko, produkty mleczne, oleje, tłuszcze jadalne, bulion, koncentraty jako buliony i rosoly, chipsy i chrupki ziemniaczane, chrupki owocowe, grzyby konserwowane i suszone, napoje mleczne lub z przewagą mleka, orzechy spreparowane, sałatki owocowe i warzywne, placki ziemniaczane, przecier pomidorowy, pyłki kwiatowe jako żywność, soki roślinne do gotowania, żywność produkowana z ryb, ser, skórki owocowe, wędliny, wyciągi z wodorostów do celów spożywczych, zioła ogrodowe konserwowane i suszone, zupy, składniki do sporządzania zup, żelatyna do żywności, **30** kawa, herbata, kakao, ryż, tapioka, sago, kawa nienaturalna, mąka, produkty zbożowe, chleb, wyroby cukiernicze, słodczyce, lody, miód, melasa, drożdże, proszek do pieczenia, musztarda, ocet, sosy jako przyprawy, przyprawy, lód, preparaty jako aromaty do żywności, bułka tarta, bułki, chipsy jako produkty zbożowe, ciasta, ciastka, cukierki, napoje na bazie czekolady, kakao i herbaty, esencje do artykułów żywnościowych z wyjątkiem esencji eterycznych i olejów esencyjnych, galaretki spożywcze nie do celów medycznych, wyroby z kakao, kanapki, kasze spożywcze, keczup jako sos, sól kuchenna, kukurydza mielona prażona i palona, lody spożywcze w proszku, majonezy, makarony, produkty z mąki mielonej, muesli, naleśniki, napary inne niż do celów leczniczych, ozdoby do ciast jadalne, paszteciki, pierogi, pizze, płatki zbożowe i kukurydziane, sosy z pomidorów, żywność na bazie mąki, ciasta w proszku, puddingi, sosy do sałatek, produkty żywnościowe ze skrobi, słodziki, sosy do polewania deserów, suchary, tarty z nadzieniem, tarty z owocami, tortille, zagęszczacze stosowane przy gotowaniu produktów spożywczych, zielenina jako przyprawa, **35** agencje importowo-eksportowe, agencje informacji handlowej, agencje reklamowe, aukcje publiczne, dystrybucja materiałów reklamowych, prenumerata gazet i czasopism dla osób trzecich, pozyskiwanie danych do komputerowych baz danych, systematyzacja danych w komputerowych bazach danych, rozpowszechnienie ogłoszeń reklamowych, organizowanie wystaw w celach handlowych lub reklamowych, pokazy towarów, rozpowszechnienie próbek (dystrybucja), reklama za pośrednictwem sieci komputerowej, rozpowszechnianie ogłoszeń reklamowych, publi-

kowanie tekstów reklamowych, reklamy, promocja sprzedaży dla osób trzecich, zgrupowanie na rzecz osób trzecich różnych towarów pozwalające nabywcy wygodnie oglądać i kupować te towary na stronie Internetowej dotyczącej sprzedaży towarów spożywczych, zgrupowanie na rzecz osób trzecich różnych towarów pozwalające nabywcy wygodnie oglądać i kupować te towary w sklepie lub hurtowni z artykułami spożywczymi.

(111) **201938** (220) 2006 02 10 (210) 305983
 (151) 2007 12 12 (441) 2006 05 15
 (732) Zakłady Przemysłu Bawełnianego „Frotex” S.A., Prudnik, PL.
 (540)



(531) 26.1.2, 27.5.1

(510), (511) **09** odzież chroniąca przed ogniem, odzież chroniąca przed wypadkami, napromieniowaniem i ogniem, **22** włókna z bawełny, włókiennicze włókna surowe, włókna tekstylne, **24** tkaniny do celów włókienniczych, tkaniny bawełniane, ręczniki tekstylne, bielizna pościelowa, obrusy niepapierowe, obrusy na stół niepapierowe, tkaniny obiciowe, tkaniny na obuwiu, tkaniny podszewki, kapy na łóżka, narzuty na łóżka, bielizna stołowa, serwetki tekstylne, serwetki stołowe tekstylne, **25** odzież wodoodporna, pieluszki dla dzieci z materiałów tekstylnych, odzież gotowa, płaszcze kąpielowe, szlafroki, bielizna osobista, **40** apreturowanie tkanin, barwienie tekstyliów, barwienie tkanin, hafciarstwo, impregnowanie ognioodporne tkanin, impregnowanie wodoodporne tkanin, kalandrowanie materiałów, krojenie tkanin, obróbka mająca na celu uzyskanie niegniotliwości tkanin, obrębianie tkanin, pranie tkanin, dekatyzowanie tkaniny, krojenie tkaniny, wybielanie tkaniny, zabezpieczanie tkaniny przed molami, apreturowanie włókna, barwienie włókna.

(111) **201939** (220) 2006 02 10 (210) 305984
 (151) 2007 12 12 (441) 2006 05 15
 (732) Zakłady Przemysłu Bawełnianego „Frotex” S.A., Prudnik, PL.
 (540) frotex

(510), (511) **09** odzież chroniąca przed ogniem, odzież chroniąca przed wypadkami, napromieniowaniem i ogniem, **16** pudełka kartonowe lub papierowe, toaletowe serwetki papierowe, **18** komplety podróżne wykonane ze skóry, przenośne kuferki na kosmetyki, plecaki, plecaki szkolne, plecaki turystyczne, torby na zakupy, **20** pudełka drewniane lub z tworzyw sztucznych, pościel oprócz białizny pościelowej zawarta w tej klasie, **21** ściereczki do wycierania kurzu, ściereczki do wycierania mebli, ściarki do czyszczenia, ściarki do mycia podłóg, **22** torby do pakowania jak koperty, woreczki z materiałów tekstylnych, materiały tekstylne jako włókna surowe, **23** przędza, **24** tkaniny, tkaniny bawełniane, tkaniny do celów włókienniczych, tkaniny obiciowe, materiały tekstylne nietkane, materiały włókiennicze zawarte w tej klasie, ręczniki tekstylne, ręczniki do twarzy tekstylne, bielizna domowa bielizna pościelowa, bielizna stołowa tekstylna, bielizna stołowa niepapierowa, bielizna wzorzysta zawarta w tej klasie, ściarki i ręczniki do osuszania szkła, serwetki stołowe tekstylne, serwetki tekstylne, toaletowe serwetki tekstylne, serwety na stół niepapierowe, obrusy niepapierowe, obrusy na stół niepapierowe, tekstylne chusteczki do nosa, pościel zawarta w tej klasie, tkaniny na prześcieradła, płótno wyspowe, pokrowce na materace z tkaniny wyspowej, narzuty na łóżka, narzuty pikowane, pledy, **25** bluzki koszulowe, odzież, odzież na gimnastykę, podkoszulki, szlafroki, płaszcze kąpielowe, **27** maty łazienkowe dywaniki, **39** dystrybucja energii, **40** wytwarzanie energii, apreturowanie tkanin, barwienie tekstyliów, barwienie tkanin, impregnowanie ognioodporne tkanin, impregnowanie wodoodporne tkanin, hafciarstwo, krojenie tkanin, obróbka mająca na celu uzyskanie niegniotliwości tkanin, obrębianie tkanin, przeciwmolowe zabezpieczenie tkanin, dekatyzowanie tkaniny, kalandrowanie tkaniny, wybielanie tkaniny, apreturowanie włókna, barwienie włókna, obróbka włókna.

(111) **201940** (220) 2006 02 10 (210) 305985
 (151) 2007 12 12 (441) 2006 05 15
 (732) Zakłady Przemysłu Bawełnianego „Frotex” S.A., Prudnik, PL.

(540)



(531) 26.1.2, 27.5.1

(510), (511) **09** odzież chroniąca przed ogniem, odzież chroniąca przed wypadkami, napromieniowaniem i ogniem, **16** pudełka kartonowe lub papierowe, toaletowe serwetki papierowe, **18** komplety podróżne wykonane ze skóry, przenośne kuferki na kosmetyki, plecaki, plecaki szkolne, plecaki turystyczne, torby na zakupy, **20** pudełka drewniane lub z tworzyw sztucznych, pościel oprócz białizny pościelowej zawarta w tej klasie, **21** ściereczki do wycierania kurzu, ściereczki do wycierania mebli, ściarki do czyszczenia, ściarki do mycia podłóg, **22** torby do pakowania jak koperty, woreczki z materiałów tekstylnych, materiały tekstylne jako włókna surowe, **23** przędza, **24** tkaniny, tkaniny bawełniane, tkaniny do celów włókienniczych, tkaniny obiciowe, materiały tekstylne nietkane, materiały włókiennicze zawarte w tej klasie, ręczniki tekstylne, ręczniki do twarzy tekstylne, bielizna domowa bielizna pościelowa, bielizna stołowa tekstylna, bielizna stołowa niepapierowa, bielizna wzorzysta zawarta w tej klasie, ściarki i ręczniki do osuszania szkła, serwetki stołowe tekstylne, serwetki tekstylne, toaletowe serwetki tekstylne, serwety na stół niepapierowe, obrusy niepapierowe, obrusy na stół niepapierowe, tekstylne chusteczki do nosa, pościel zawarta w tej klasie, tkaniny na prześcieradła, płótno wyspowe, pokrowce na materace z tkaniny wyspowej, narzuty na łóżka, narzuty pikowane, pledy, **25** bluzki koszulowe, odzież, odzież na gimnastykę, podkoszulki, szlafroki, płaszcze kąpielowe, **27** maty łazienkowe dywaniki, **39** dystrybucja energii, **40** wytwarzanie energii, apreturowanie tkanin, barwienie tekstyliów, barwienie tkanin, impregnowanie ognioodporne tkanin, impregnowanie wodoodporne tkanin, hafciarstwo, krojenie tkanin, obróbka mająca na celu uzyskanie niegniotliwości tkanin, obrębianie tkanin, przeciwmolowe zabezpieczenie tkanin, dekatyzowanie tkaniny, kalandrowanie tkaniny, wybielanie tkaniny, apreturowanie włókna, barwienie włókna, obróbka włókna.

(111) **201941** (220) 2006 03 02 (210) 306852
 (151) 2008 01 09 (441) 2006 06 12
 (732) The Outlet Company B.V., Ter Aar, NL.

(540) Fashion Town

(510), (511) **35** wynajmowanie powierzchni na cele handlowe, dekorowanie wystaw sklepowych, organizacja wystaw w celach handlowych i reklamowych, pokazy towarów, administrowanie powierzchnią handlową, administrowanie działalności handlowej, **36** administrowanie nieruchomości, wynajmowanie powierzchni biurowych, **39** wynajmowanie miejsc parkingowych, wynajmowanie magazynów.

(111) **201942** (220) 2006 03 02 (210) 306853
 (151) 2008 01 09 (441) 2006 06 12
 (732) The Outlet Company B.V., Ter Aar, NL.

(540) Fashion City

(510), (511) **35** wynajmowanie powierzchni na cele handlowe, dekorowanie wystaw sklepowych, organizacja wystaw w celach handlowych i reklamowych, pokazy towarów, administrowanie powierzchnią handlową, administrowanie działalności handlowej, **36** administrowanie nieruchomości, wynajmowanie powierzchni biurowych, **39** wynajmowanie miejsc parkingowych, wynajmowanie magazynów.

(111) **201943** (220) 2006 03 02 (210) 306854
 (151) 2008 01 09 (441) 2006 06 12
 (732) The Outlet Company B.V., Ter Aar, NL.

(540) Fashion Village

(510), (511) **35** wynajmowanie powierzchni na cele handlowe, dekorowanie wystaw sklepowych, organizacja wystaw w celach handlowych i reklamowych, pokazy towarów, administrowanie powierzchnią handlową, administrowanie działalności handlowej, **36** administrowanie nieruchomości, wynajmowanie powierzchni biurowych, **39** wynajmowanie miejsc parkingowych, wynajmowanie magazynów.

(111) **201944** (220) 2006 03 05 (210) 306959
 (151) 2007 12 18 (441) 2006 06 12
 (732) Zakłady Przemysłu Cukierniczego MIESZKO S.A., Racibórz, PL.
 (540)



Kolor znaku: niebieski, czerwony, biały

(531) 27.5.1, 29.1.13

(510), (511) **09** programy gier komputerowych, osłony oczu w formie daszków, etui na okulary, filmy animowane, gry działające z odbiornikiem telewizyjnym, hologramy, kamizelki ratunkowe dla dzieci, kaski ochronne dla dzieci, linijki, elementy odblaskowe naubraniowe do zapobiegania wypadkom drogowym, taśmy na szyję do okularów i/lub telefonów komórkowych, **24** pościel, tkaniny, **25** ubrania, nakrycia głowy, skarpetki, piżamy, szlafroki, T-shirty.

(111) **201945** (220) 2006 03 05 (210) 306960
 (151) 2007 12 18 (441) 2006 06 12
 (732) Zakłady Przemysłu Cukierniczego MIESZKO S.A., Racibórz, PL.
 (540)



Kolor znaku: niebieski, ciemnoróżowy, biały

(531) 27.5.1, 29.1.13

(510), (511) **09** programy gier komputerowych, osłony oczu w formie daszków, etui na okulary, filmy animowane, gry działające z odbiornikiem telewizyjnym, hologramy, kamizelki ratunkowe dla dzieci, kaski ochronne dla dzieci, linijki, elementy odblaskowe naubraniowe do zapobiegania wypadkom drogowym, taśmy na szyję do okularów i/lub telefonów komórkowych, **24** pościel, tkaniny, **25** ubrania, nakrycia głowy, skarpetki, piżamy, szlafroki, T-shirty.

(111) **201946** (220) 2006 03 05 (210) 306961
 (151) 2007 12 18 (441) 2006 06 12
 (732) Zakłady Przemysłu Cukierniczego MIESZKO S.A., Racibórz, PL.
 (540)



Kolor znaku: żółty, zielony, czerwony, niebieski, biały, czarny

(531) 2.1.25, 29.1.15

(510), (511) **09** programy gier komputerowych, osłony oczu w formie daszków, etui na okulary, filmy animowane, gry działające z odbiornikiem telewizyjnym, hologramy, kamizelki ratunkowe dla dzieci, kaski ochronne dla dzieci, linijki, elementy odblaskowe, naubraniowe do zapobiegania wypadkom drogowym, taśmy na szyję do okularów i/lub telefonów komórkowych, **24** pościel, tkaniny, **25** ubrania, nakrycia głowy, skarpetki, piżamy, szlafroki, T-shirty.

(111) **201947** (220) 2006 03 05 (210) 306962
 (151) 2007 12 18 (441) 2006 06 12
 (732) Zakłady Przemysłu Cukierniczego MIESZKO S.A., Racibórz, PL.

(540)



Kolor znaku: żółty, niebieski, czerwony, biały, czarny, szary, zielony

(531) 2.3.25, 29.1.15

(510), (511) **09** programy gier komputerowych, osłony oczu w formie daszków, etui na okulary, filmy animowane, gry działające z odbiornikiem telewizyjnym, hologramy, kamizelki ratunkowe dla dzieci, kaski ochronne dla dzieci, linijki, elementy odblaskowe, naubraniowe do zapobiegania wypadkom drogowym, taśmy na szyję do okularów i/lub telefonów komórkowych, **24** pościel, tkaniny, **25** ubrania, nakrycia głowy, skarpetki, piżamy, szlafroki, T-shirty.

(111) **201948** (220) 2006 03 05 (210) 306963
 (151) 2007 12 18 (441) 2006 06 12
 (732) Zakłady Przemysłu Cukierniczego MIESZKO S.A., Racibórz, PL.
 (540)



Kolor znaku: żółty, niebieski, czerwony, biały, czarny, szary

(531) 2.1.25, 29.1.15

(510), (511) **09** programy gier komputerowych, osłony oczu w formie daszków, etui na okulary, filmy animowane, gry działające z odbiornikiem telewizyjnym, hologramy, kamizelki ratunkowe dla dzieci, kaski ochronne dla dzieci, linijki, elementy odblaskowe naubraniowe do zapobiegania wypadkom drogowym, taśmy na szyję do okularów i/lub telefonów komórkowych, **24** pościel, tkaniny, **25** ubrania, nakrycia głowy, skarpetki, piżamy, szlafroki, T-shirty.

(111) **201949** (220) 2006 03 09 (210) 307398
 (151) 2007 12 06 (441) 2006 06 12
 (732) BARTEK - PAWEŁ BARTNICKI Spółka jawna, Mińsk Mazowiecki, PL.
 (540)

Bartek - zdrowe, komfortowe
i elastyczne buty dla dzieci.
I o to biega!

(531)

(510), (511) **10** obuwie ortopedyczne, artykuły ortopedyczne, wkładki ortopedyczne, usztywniające wkładki ortopedyczne do obuwia, wkładki do butów przeciw płaskostopiu, **25** obuwie, buty sportowe zawarte w tej klasie, buty sznurowane, buty piłkarskie, drewniaki, espadryle, obuwie gimnastyczne, kalosze, sandały, pantofle domowe, obuwie plażowe, obuwie kąpielowe, półbuty, kozaki, podeszwy butów, środki antypoślizgowe do butów, cholewki, obcasy, okucia, czubki, paski do butów, napiętki.

(111) **201950** (220) 2006 03 13 (210) 307534
 (151) 2008 03 04 (441) 2006 06 26
 (732) Royal Canin U.S.A., Inc., St. Peters, US.

(540) SELECT CARE

(510), (511) **31** rośliny zbożowe (ziarno), produkty rolne, ogrodnicze, leśne, nie ujęte w innych klasach, zwierzęta żywe, świeże owoce i warzywa, nasiona, rośliny i kwiaty, karma dla zwierząt, słońd.

(111) **201951** (220) 2006 03 17 (210) 307849

(151) 2008 01 30 (441) 2006 06 26

(732) Przedsiębiorstwo Produkcyjno-Handlowe Witold Gwinner, Czechowice Dziedzice, PL.

(540) GWINNER

(510), (511) **09** kaski hokejowe, kaski rowerowe, kaski narciarskie, **18** plecaki, torby podróżne, torby turystyczne, torby alpinistyczne, tornistry szkolne, worki podróżne, nosidełka na narty, pokrowce na narty, pokrowce na kije golfowe, sakwy, **25** odzież, odzież sportowa dla wszystkich grup wiekowych, odzież dla wędkarzy, odzież wodoodporna, obuwie, obuwie sportowe, stroje kąpielowe, stroje do fitness, trykoty, ubiory kolarskie, **28** buty łyżwiarskie z łyżwami, czerpaki do połowu ryb, deskorolki, dętki piłek do gry, dyski sportowe, ekspandery, przyrządy gimnastyczne do rozciągania jako nie ujęte w innych klasach, haczyki wędkarskie, hantle, huśtawki, kije bilardowe, kije golfowe, kije hokejowe, kije narciarskie, kołowrotki wędkarskie, kości do gry, kręgle, kubki na kości do gry, kule bilardowe, kule do gier, linki, liny wspinaczkowe, lotki do gry, łuki strzelnicze, łyżwy, łyżworolki, maski szermiercze, naciągi do rakiet, nagolenniki, nakolanniki, narty, narty surfingowe, narty wodne, ochraniacze jako części ubiorów sportowych, piłki do gier, piłki do zabawy, spławiki do wędkarstwa, płetwy do pływania, przynęty stosowane w wędkarstwie sztuczne, przyrządy mechaniczne do gimnastyki nie ujęte w innych klasach, rakietki do tenisa stołowego, rakietki do badmintonu, rakietki do gry w tenisa, rękawice bokserskie, rękawice do szermierki, rękawice golfowe, rowery treningowe stacjonarne, rzutki do tarczy, sanki, skrobaki do nart, siatki do tenisa, smary woski do nart, stoły bilardowe, stoły do tenisa stołowego, strzelby harpunowe, torby golfowe, wabiki dla rybołówstwa, warcaby, wiązania narciarskie, szachownice, szachy, tarce strzelnicze, wędki do łowienia, wrotki, inny drobny sprzęt wędkarski nie ujęty w innych klasach, zabawki, żyłki wędkarskie.

(111) **201952** (220) 2006 03 17 (210) 307857

(151) 2007 12 07 (441) 2006 06 26

(732) DUSMA Spółka z o.o., Zielona Góra, PL.

(540) DUSMA

(510), (511) **35** usługi administrowania działalności handlowej, doradztwo w sprawach prowadzenia działalności gospodarczej, usługi księgowo-reklamowe, reklama wyrobów, promocja sprzedaży dla osób trzecich, prowadzenie sklepu/hurtowni z artykułami: artykuły kosmetyczne i perfumeryjne, środki do pielęgnacji włosów i paznokci, mydła - zawarte w klasie 03, płyny do mycia naczyń, środki do czyszczenia, polerowania, szorowania i ścierania - zawarte w klasie 03, substancje wybielające stosowane w praniu, środki piorące, maszyny do golenia i strzyżenia, cząstki i nożyczki do paznokci, pilniki, pincety, szczytce, artykuły papiernicze i artykuły biurowe - zawarte w klasie 16, sprzęt do czyszczenia zawarty w klasie 21, artykuły włókiennicze zawarte w klasach 22, 23 i 24, artykuły spożywcze zawarte w klasach 29, 30, 31, wody mineralne i gazowane, napoje musujące, soki owocowe i warzywne, napoje owocowe, syropy i esencje do produkcji napojów, wyciągi z owoców, artykuły odzieżowe i buty zawarte w klasie 25, artykuły skórzane zawarte w klasie 18, artykuły elektrotechniczne zawarte w klasie 08, artykuły elektroniczne zawarte w klasie 09, ceramika użytkowa zawarta w klasie 19, ceramika budowlana zawarta w klasie 19, stolarka budowlana zawarta w klasie 19, meble zawarte w klasie 20, **36** usługi w zakresie obrotu nieruchomości, wynajem pomieszczeń mieszkalnych i biurowych, usługi finansowe, usługi ubezpieczeniowe, **43** usługi hotelarskie i gastronomiczne.

(111) **201953** (220) 2006 04 12 (210) 309439

(151) 2007 12 06 (441) 2006 07 24

(732) SYGNITY Spółka Akcyjna, Warszawa, PL.

(540) SYGNITY

(510), (511) **01** preparaty chemiczne stosowane w fotografii, papier fotograficzny, **09** urządzenia i przyrządy elektryczne i elektroniczne, aparaty i przyrządy do elektronicznego przetwarzania, zapisywania i przesyłania danych, komputery, sprzęt komputerowy, elektro-

niczne wizualne zespoły wyświetlające do użytku z komputerami, programy komputerowe, taśmy magnetyczne, taśmy perforowane i karty perforowane do komputerów i do urządzeń do przetwarzania, zapisywania i przesyłania danych, kasety do taśm magnetycznych, dyski magnetyczne dla komputerów, jak również ich części i akcesoria zawarte w tej klasie, elektryczne przyrządy do zapisywania i odtwarzania programów komputerowych, kable elektryczne i elektroniczne, kable elektryczne i elektroniczne izolowane, elektroniczne systemy kompleksowego sterowania instalacjami w budynkach, elektroniczne i komputerowe systemy zabezpieczenia mienia, systemy zabezpieczeń komputerów, **16** papier, tektura, karton i wyroby z tych materiałów nie ujęte w innych klasach, druki, materiały introligatorskie, fotografie, papeterie, materiały piśmienne, materiały szkoleniowe i instruktazowe (inne niż urządzenia), wszystkie wyżej wymienione towary do użycia w odniesieniu do urządzeń i przyrządów elektrycznych i elektronicznych do elektronicznego przetwarzania, zapisywania i przesyłania danych oraz oprogramowania do nich, **35** usługi doradztwa handlowego, usługi doradztwa handlowego przy organizowaniu i prowadzeniu firm specjalizujących się w sprzedaży hurtowej i detalicznej komputerów, łącznie z częściami zapasowymi, częściami składowymi i oprogramowaniem do nich, usługi doradztwa handlowego przy organizowaniu i prowadzeniu firm specjalizujących się w branży informatycznej, pomoc w komercjalizacji produktów informatycznych, zarządzanie zbiorami informatycznymi przedsiębiorstw, usługi doradztwa w zakresie przedsiębiorstw informatycznych, pozyskiwanie, systematyzacja danych do komputerowych baz danych, wyszukiwanie informacji w plikach komputerowych, wyszukiwanie w komputerowych bazach danych, komputerowe zarządzanie plikami, sortowanie danych w bazach komputerowych, **36** leasing urządzeń i przyrządów elektrycznych i elektronicznych do elektronicznego przetwarzania, zapisywania i przesyłania danych, **37** naprawa, konserwacja i instalacja urządzeń i przyrządów elektrycznych i elektronicznych, w szczególności naprawa, konserwacja i instalacja sieci komputerowych, komputerów i związanych z nimi urządzeń peryferyjnych, elektronicznych systemów kompleksowego sterowania instalacjami w budynkach, budowa i wykonywanie instalacji telematycznych, **38** przesyłanie informacji tekstowej i obrazowej przy pomocy komputera, przydzielanie dostępu do sieci komputerowych, usługi dostarczania łączności, w tym poprzez terminale komputerowe, wypożyczanie modemów, wypożyczanie urządzeń do przesyłania informacji, wynajmowanie serwerów, **39** transport i magazynowanie komputerów i urządzeń peryferyjnych do nich oraz części zapasowych i akcesoriów do nich na rzecz osób trzecich, usługi elektronicznego magazynowania danych lub dokumentów, **41** usługi w zakresie nauczania, usługi szkoleniowe, kursy związane tematycznie z problematyką komputerów i ich programowaniem, usługi wydawnicze i publikowanie tekstów i książek związanych tematycznie z komputerami i ich programowaniem, publikowanie elektroniczne on-line tekstów, książek związanych tematycznie z komputerami i ich programowaniem, **42** usługi programowania komputerów, wypożyczanie komputerów, wypożyczanie sprzętu komputerowego i oprogramowania komputerowego, usługi prowadzenia badań naukowych i technicznych, usługi graficzne w zakresie opakowań, usługi udostępniania oprogramowania poprzez sieci komputerowe, usługi doradztwa w zakresie sprzętu, oprogramowania oraz programowania komputerów, usługi instalacji i integracji sieci komputerowych LAN i WAN, usługi instalacji oprogramowania komputerowego, usługi wdrażania systemów komputerowych, usługi administrowania stronami komputerowymi, usługi administrowania siecią, usługi aktualizacji oprogramowania komputerowego, odzyskiwanie danych komputerowych, powielanie oprogramowania komputerowego, usługi projektowania oprogramowania komputerowego, usługi projektowania systemów komputerowych, usługi projektowania portali internetowych, konserwacja oprogramowania komputerowego, usługi konwersji danych i dokumentów z formy fizycznej na elektroniczną, konwersja danych przez programy komputerowe, usługi analizy systemów komputerowych, tworzenie i utrzymywanie stron internetowych dla osób trzecich, sprzedaż licencji i obsługa licencji na oprogramowanie, projektowanie instalacji telematycznych, analiza, wdrażanie, użytkowanie, projektowanie, serwisowanie i modernizacja programów komputerowych, kastomizacja systemów komputerowych, obsługi komputerów, usługi związane z obsługą oprogramowania komputerowego, w tym usuwanie błędów, usługi konserwacji, usługi napraw i aktualizacji oprogramowania, usługi doradztwa technicznego, usługi

doradztwa technicznego przy organizowaniu i prowadzeniu firm specjalizujących się w sprzedaży hurtowej i detalicznej komputerów, łącznie z częściami zapasowymi, częściami składowymi i oprogramowaniem do nich, usługi doradztwa technicznego przy organizowaniu i prowadzeniu firm specjalizujących się w branży informatycznej, licencjonowanie i obrót licencjami w zakresie urządzeń i przyrządów elektrycznych i elektronicznych do elektronicznego przetwarzania, zapisywania i przesyłania danych, usługi serwisu oprogramowania.

(111) **201954** (220) 2006 04 14 (210) 309559
 (151) 2008 01 08 (441) 2006 07 24
 (732) NOBAR S.C. Norbert Gordzielik, Barbara Gordzielik, Rybnik, PL.
 (540)



Kolor znaku: czarny, czerwony, żółty

(531) 14.7.1, 26.3.1, 27.5.1, 29.1.13
 (510), (511) **19** altany, balustrady, bramy niemetalowe, drewno na klepkę bednarską, drewno budowlane, drewno częściowo obrobione, drewno obrobione, drewno użytkowe, konstrukcje i materiały budowlane niemetalowe, pokrycia dachowe niemetalowe, dachówki, drzwi niemetalowe, futryny, karton z miazgi drzewnej, karton budowlany, karton dla budownictwa, ościeżnice niemetalowe, okna niemetalowe, okładziny drewniane, okiennice niemetalowe, ogrodzenia niemetalowe, pokrycia niemetalowe, podłogi niemetalowe, przewody ciśnieniowe niemetalowe, rury drenażowe, rusztowania niemetalowe, schody niemetalowe, sklejka, szkło budowlane, tarcica, **29** bita śmietana, bulion, chipsy ziemniaczane, masło czekoladowe, filety rybne, drób, jogurt, jajka, kawior, kefir, kiełbasy, konserwy mięsne, rybne, z owocami, z warzywami, krewetki, langusty, raki, łosoś, małże, margaryna, masło, mięso, ryby, skorupiaki, mięczaki, mleko, produkty mleczne, tłuszcze jadalne, olej rzepakowy, słonecznikowy, kokosowy, kukurydziany, sezamowy, oliwa, oliwa z oliwek, smalec, wędliny, zupy, żywność przygotowywana z ryb, **35** zgrupowanie na rzecz osób trzecich różnych towarów (w szczególności pojazdów samochodowych, paliw, metali i chemikaliów przemysłowych, drewna i materiałów budowlanych, mebli, artykułów gospodarstwa domowego, drobnych wyrobów metalowych, artykułów żywnościowych, w tym napojów, produktów mlecznych, olejów jadalnych, ryb, skorupiaków, mięczaków, wyrobów porcelanowych, wyrobów tytoniowych, ceramicznych i szklanych, tapet, środków czyszczących, sprzętu hydraulicznego i grzejnego, sprzętu oświetleniowego, farb, szkła, kwiatów, nasion, nawozów, pasz dla zwierząt) pozwalające nabywcy wygodnie oglądać i kupować te towary u hurtownika i detalisty, usługi agencji importowo-eksportowych, rekrutacja personelu, zarządzanie działalnością gospodarczą, rozpowszechnianie materiałów reklamowych, promocja, wycena drewna na pniu.

(111) **201955** (220) 2006 05 04 (210) 310376
 (151) 2007 12 06 (441) 2006 08 07
 (732) PERŁA - BROWARY LUBELSKIE S.A., Lublin, PL.
 (540)



Kolor znaku: brązowy, złoty, biały, zielony, czerwony, czarny
 (531) 3.1.1, 3.1.2, 24.1.5, 24.1.17, 24.1.18, 24.1.19, 25.1.15, 27.5.1, 29.1.15
 (510), (511) **32** piwo, piwo bezalkoholowe.

(111) **201956** (220) 2006 05 04 (210) 310377
 (151) 2007 12 06 (441) 2006 08 07

(732) PERŁA - BROWARY LUBELSKIE S.A., Lublin, PL.
 (540)

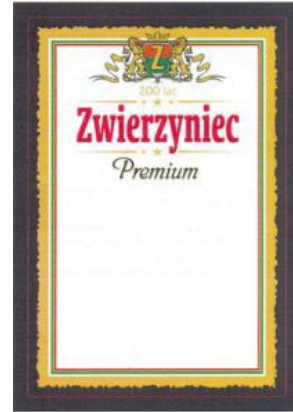

Kolor znaku: brązowy, złoty, biały, zielony, czerwony, czarny
 (531) 3.1.1, 3.1.2, 24.1.5, 24.1.17, 24.1.18, 24.1.19, 25.1.15, 27.5.1, 29.1.15
 (510), (511) **32** piwo, piwo bezalkoholowe.

(111) **201957** (220) 2006 05 04 (210) 310378
 (151) 2007 12 06 (441) 2006 08 07
 (732) PERŁA - BROWARY LUBELSKIE S.A., Lublin, PL.
 (540)



Kolor znaku: brązowy, złoty, biały, zielony, czerwony, czarny
 (531) 3.1.1, 3.1.2, 24.1.5, 24.1.17, 24.1.18, 24.1.19, 25.1.15, 27.5.1, 29.1.15
 (510), (511) **32** piwo, piwo bezalkoholowe.

(111) **201958** (220) 2006 05 04 (210) 310379
 (151) 2007 12 06 (441) 2006 08 07
 (732) PERŁA - BROWARY LUBELSKIE S.A., Lublin, PL.
 (540)



(531) 3.1.1, 3.1.2, 19.7.1, 24.1.5, 24.1.17, 24.1.18, 24.1.19, 25.1.15, 27.5.1
 (510), (511) **32** piwo, piwo bezalkoholowe.

(111) **201959** (220) 2006 05 04 (210) 310390
 (151) 2007 12 06 (441) 2006 08 07
 (732) DRAGON CHEMIA Sp. z o.o., Kraków, PL.

(540)



Kolor znaku: biały, żółty, pomarańczowy, czerwony, różowy, niebieski, zielony, czarny

(531) 26.2.7, 26.2.8, 27.5.1, 29.1.15

(510), (511) **01** preparaty chemiczne do barwienia emalii i szkła, barwniki do celów przemysłowych, spoiwa do betonu, środki chemiczne do napowietrzania betonu, środki do konserwacji betonu (z wyjątkiem farb i olejów), bezwodniki, preparaty do konserwacji cegieł (z wyjątkiem farb i olejów), cement, preparaty do konserwacji cementu (z wyjątkiem farb i olejów), preparaty do nadawania nieprzepuszczalności cementu (z wyjątkiem farb), materiały ceramiczne, zwłaszcza do filtrów, szklivo do ceramiki, mieszaniny chemiczne kwasoodporne, odczynniki chemiczne inne niż do celów medycznych lub weterynaryjnych, środki chemiczne dla przemysłu, środki chemiczne do czyszczenia kominów, preparaty do konserwacji dachówek (z wyjątkiem farb i olejów), woda destylowana, preparaty chemiczne do matowienia emalii, kleje dla celów przemysłowych, kleje do płytek ściennych, kleje do tapet, kleje inne niż do papieru lub do użytku domowego, preparaty do klejenia lub gruntowania, preparaty do konserwacji murów (z wyjątkiem farb i olejów), rozpuszczalniki do lakierów, preparaty do lutowania, preparaty konserwujące stosowane w murarstwie (z wyłączeniem farb i klejów), preparaty wodoszczelne stosowane w murarstwie (z wyłączeniem farb), cement do naprawy stłuczonych przedmiotów, preparaty które nadają nieprzepuszczalność cementu (z wyjątkiem farb), odczynniki chemiczne inne niż do celów medycznych lub weterynaryjnych, preparaty do odklejania, kleje do płytek ceramicznych, rozpuszczalniki do lakierów, silikon, kleje do skóry, kleje do tapet, **02** środki antykorozyjne, farby bakterio-bójcze, kolory do apretury, ekstrakty z barwiącego drewna, barwniki, bejce, biele, lakier bitumiczny, proszek z brązu, zaprawa cementowa, farby do ceramiki, czernidła, czerwień ołowiana, barwniki do drewna, środki do konserwacji drewna, podkłady do drewna, emalie, farby, rozcieńczalniki do farb, spoiwa do farb, utrwalacze do farb, folie metalowe dla malarzy, dekoratorów, drukarzy i artystów, folie srebra, gumilaki, gumożywice, kałafonia, balsam kanadyjski, karbonyl do konserwacji drewna, kit (rzeźbiarski, stolarski), kit olejowy, kit szklarski, kreożot do ochrony drewna, powłoki do krycia smołą, lakiery, rozcieńczalniki do lakierów, mastyksy, preparaty zapobiegające matowieniu metali, metale w proszku dla malarzy, dekoratorów, drukarzy i artystów, oleje przeciwrdzewne, preparaty do zdejmowania tapet, pigmenty, powłoki, powłoki do krycia dachów, preparaty zabezpieczające do metali, proszek glinu, preparaty zabezpieczające przed rdzą, roztwór wapna gaszonego w wodzie, spoiwa do farb, srebro w formie pasty, proszki do srebrzenia, sumak do lakierów, środki wysuszające do farb, utrwalacze, zagęszczacze do farb, złocenia, żywice naturalne w stanie surowym, **35** usługi agencji importowo - eksportowych, usługi agencji reklamowych, dekoracja wystaw sklepowych, dystrybucja materiałów reklamowych, pokazy towarów, dystrybucja próbek, reklama, zgrupowanie na rzecz osób trzecich różnych towarów pozwalające nabywcy wygodnie je oglądać i kupować w dużym sklepie wielobranżowym lub supermarkecie, zgrupowanie na rzecz osób trzecich różnych towarów pozwalające nabywcy wygodnie je oglądać i kupować w sklepie z materiałami budowlanym lub sklepie z chemią gospodarczą lub sklepie z artykułami metalowymi, zgrupowanie na rzecz osób trzecich różnych towarów za pośrednictwem systemu tele-zakupów pozwalające nabywcy wygodnie je oglądać i kupować przy wykorzystaniu środków telekomunikacji, zgrupowanie na rzecz osób trzecich różnych towarów pozwalające nabywcy wygodnie oglądać i kupować te towary poprzez katalog artykułów budowlanych lub artykułów chemii gospodarczej lub artykułów metalowych wykorzystując zamówienie korespondencyjne lub używając środków telekomunikacji, zgrupowanie na rzecz osób trzecich różnych towarów pozwalające nabywcy wygodnie oglądać i kupować te towary poprzez katalog różnych artykułów wykorzystując zamówienie korespondencyjne lub używając środków telekomunikacji, zgrupowanie na rzecz osób trzecich różnych towarów pozwalające nabywcy wygodnie oglądać i kupować te towary na stronie Web, wyspecjalizowanej w sprzedaży artykułów budowlanych lub artykułów chemii gospodarczej lub artykułów metalowych, zgrupo-

wanie na rzecz osób trzecich różnych towarów pozwalające nabywcy oglądać i kupować te towary na stronie Web, dotyczącej sprzedaży różnorodnych artykułów, zgrupowanie na rzecz osób trzecich różnych towarów pozwalające nabywcy wygodnie oglądać i kupować te towary u hurtownika.

(111) **201960** (220) 2006 05 11 (210) 310563

(151) 2007 12 07 (441) 2006 08 21

(732) Firma Handlowo-Usługowa „KAMABEN” Barbara Nogala, Ostrów Wielkopolski, PL.

(540) kuglarz

(510), (511) **01** kleje do celów przemysłowych, afiszów, obuwia, płytek ściennych, tapet, kleje inne niż do papieru lub do użytku domowego, **05** dietetyczna żywność, napoje i substancje przystosowane do celów leczniczych, preparaty parafarmaceutyczne, cukierki do celów leczniczych i herbata lecznicza, sole wód mineralnych, oleje i zioła lecznicze, preparaty z mikroelementami, preparaty witaminowe, kosmetyki medyczne, **16** akwarele, albumy, artykuły papierniczne, bibuły, bloki rysunkowe, notatniki, notesy podręczne, zeszyty, wyroby z kartonu i papieru, artykuły biurowe, przybory szkolne piśmiennicze, materiały piśmiennicze, gumki do ścierania, trójkąty kreślarskie, krzywki, linijki rysownicze, przyrządy do pisania, ołówki, kredki, pióra, piórniki, materiały do introliigatorstwa, kalendarze, torby do pakowania z papieru lub z tworzyw sztucznych, zakładki do książek, klej do papieru lub do użytku domowego, klej do materiałów papierniczych lub do użytku domowego, **21** pojemniki na kleje.

(111) **201961** (220) 2006 05 24 (210) 311124

(151) 2007 12 13 (441) 2006 09 04

(732) GROBSOL Sp. z o.o., Piastów, PL.

(540)



Kolor znaku: granatowy, biały

(531) 25.1.5, 26.1.1, 27.5.1, 27.7.1, 29.1.12

(510), (511) **29** owoce konserwowane, przetwory owocowo-warzywne, bakalie, owoce suszone, **32** soki, napoje.

(111) **201962** (220) 2006 05 24 (210) 311138

(151) 2008 02 19 (441) 2006 09 04

(732) TOMMEX Żebrowscy Spółka Jawna, Warszawa, PL.

(540) TOMMEX DŹWIĘK TO MY

(510), (511) **09** systemy elektroakustyczne, **42** projektowanie w dziedzinie elektroakustyki, w tym dotyczące telewizji, urządzeń technicznych i elektronicznych systemów zabezpieczeń.

(111) **201963** (220) 2006 05 24 (210) 311139

(151) 2008 02 19 (441) 2006 09 04

(732) TOMMEX Żebrowscy Spółka Jawna, Warszawa, PL.

(540) TOMMEX

(510), (511) **09** systemy elektroakustyczne, **42** projektowanie w dziedzinie elektroakustyki, w tym dotyczące telewizji, urządzeń technicznych i elektronicznych systemów zabezpieczeń.

(111) **201964** (220) 2006 05 25 (210) 311180

(151) 2007 12 12 (441) 2006 09 04

(732) EFG EUROBANK ERGASIAS Societe Anonyme, Ateny, GR.

(540)



Kolor znaku: czerwony, czarny

(531) 3.4.18, 4.5.12, 9.5.15, 19.3.3, 29.1.1, 29.1.8

(510), (511) **09** karty kredytowe, dyski kompaktowe, dyski magnetyczne, dyski optyczne, programy komputerowe systemu operacyjnego, programy komputerowe, optyczne nośniki informacji, magnetyczne nośniki informacji, **16** książeczki czekowe, czekki podróżne, przekazy bankowe, **35** dostarczanie informacji ekonomicznych i prognoz ekonomicznych, dostarczanie informacji statystycznych w zakresie ekonomii i finansów dla celów działalności gospodarczej, usługi doradcze i dostarczanie informacji w zakresie zarządzania personelem, informacje w zakresie ekonomii i podatków dostarczane on-line z bazy komputerowej lub w Internecie, usługi doradcze w zakresie spraw ekonomicznych, doradztwo w zakresie zarządzania oraz prowadzenia działalności gospodarczej, doradztwo podatkowe, prowadzenie księgowości i rachunkowości, wycena działalności gospodarczej, organizowanie aukcji, **36** usługi finansowe i bankowe, usługi maklerskie, obrót papierami wartościowymi, pośrednictwo w obrocie papierami wartościowymi, usługi ubezpieczeniowe, pośrednictwo w sprzedaży ubezpieczeń, inwestowanie na rynku kapitałowym, rynku papierów wartościowych, prowadzenie rachunków bankowych, przeprowadzanie rozliczeń pieniężnych, przyjmowanie lokat terminowych i wkładów oszczędnościowych, przyjmowanie i dokonywanie lokat w bankach, obrót i wymiana waluty, doradztwo w zakresie obrotu kapitałowego, udzielanie i zaciąganie kredytów oraz pożyczek w bankach oraz wykonywanie operacji czekowych i wekslowych, windykacja należności, wydawanie i obsługa kart kredytowych, wykonywanie ekspertyz i prognoz finansowych, zarządzanie portfelem instrumentów finansowych, analiza finansowa i doradztwo, wycena aktywów, pożyczki i kredyty pod zastaw, zarządzanie powierzonymi środkami pieniężnymi oraz innymi aktywami, usługi zarządzania ryzykiem, doradztwo inwestycyjne zawarte w tej klasie, tworzenie i prowadzenie funduszy inwestycyjnych i powierniczych, dokonywanie transakcji i przelewów elektronicznych, usługi uzyskiwania środków z tytułu należności przez ich sprzedaż osobom trzecim (faktoring), usługi leasingowe, usługi gwarantowania emisji papierów wartościowych (underwriting), usługi związane z emisją i obrotem papierami wartościowymi, sponsorowanie finansowe, usługi brokerskie, doradztwo sprawach finansowych, usługi informacyjne w zakresie bankowości, finansów, inwestycji finansowych, ubezpieczeń dostarczane on-line z bazy komputerowej lub w Internecie, bankowość internetowa, **41** edukacja i szkolenia w zakresie bankowości, finansów, ekonomii i inwestycji, publikowanie tekstów w zakresie bankowości, finansów, ekonomii i inwestycji, organizowanie konferencji, seminariów, sympozjów i spotkań dotyczących bankowości, finansów, ekonomii i inwestycji, informacje dotyczące ww. usług dostarczane on-line z bazy komputerowej lub w Internecie, **42** usługi prawne w zakresie bankowości, finansów, ekonomii i inwestycji, dostarczanie porad komputerowych w zakresie oprogramowania i baz danych umożliwiających dostęp do bankowości, zarządzania inwestycjami i usług z nimi powiązanych.

(111) **201965** (220) 2006 05 25 (210) 311181
 (151) 2008 01 04 (441) 2006 09 04
 (732) EFG EUROBANK ERGASIAS Societe Anonyme, Ateny, GR.
 (540)



Kolor znaku: niebieski, szary

(531) 14.3.21, 29.1.4, 29.1.6

(510), (511) **09** karty kredytowe, dyski kompaktowe, dyski magnetyczne, dyski optyczne, programy komputerowe systemu operacyjnego, programy komputerowe, optyczne nośniki informacji, magnetyczne nośniki informacji, **16** książeczki czekowe, czekki podróżne, przekazy bankowe, **35** dostarczanie informacji ekonomicznych i prognoz ekonomicznych, dostarczanie informacji statystycznych w zakresie ekonomii i finansów dla celów działalności gospodarczej, usługi doradcze i dostarczanie informacji w zakresie zarządzania personelem, informacje w zakresie ekonomii i podatków dostarczane on-line z bazy komputerowej lub w Internecie, usługi doradcze

w zakresie spraw ekonomicznych, doradztwo w zakresie zarządzania oraz prowadzenia działalności gospodarczej, doradztwo podatkowe, prowadzenie księgowości i rachunkowości, wycena działalności gospodarczej, organizowanie aukcji, **36** usługi finansowe i bankowe, usługi maklerskie, obrót papierami wartościowymi, pośrednictwo w obrocie papierami wartościowymi, usługi ubezpieczeniowe, pośrednictwo w sprzedaży ubezpieczeń, inwestowanie na rynku kapitałowym, rynku papierów wartościowych, prowadzenie rachunków bankowych, przeprowadzanie rozliczeń pieniężnych, przyjmowanie lokat terminowych i wkładów oszczędnościowych, przyjmowanie i dokonywanie lokat w bankach, obrót i wymiana waluty, doradztwo w zakresie obrotu kapitałowego, udzielanie i zaciąganie kredytów oraz pożyczek w bankach oraz wykonywanie operacji czekowych i wekslowych, windykacja należności, wydawanie i obsługa kart kredytowych, wykonywanie ekspertyz i prognoz finansowych, zarządzanie portfelem instrumentów finansowych, analiza finansowa i doradztwo, wycena aktywów, pożyczki i kredyty pod zastaw, zarządzanie powierzonymi środkami pieniężnymi oraz innymi aktywami, usługi zarządzania ryzykiem, doradztwo inwestycyjne zawarte w tej klasie, tworzenie i prowadzenie funduszy inwestycyjnych i powierniczych, dokonywanie transakcji i przelewów elektronicznych, usługi uzyskiwania środków z tytułu należności przez ich sprzedaż osobom trzecim (faktoring), usługi leasingowe, usługi gwarantowania emisji papierów wartościowych (underwriting), usługi związane z emisją i obrotem papierami wartościowymi, sponsorowanie finansowe, usługi brokerskie, doradztwo sprawach finansowych, usługi informacyjne w zakresie bankowości, finansów, inwestycji finansowych, ubezpieczeń dostarczane on-line z bazy komputerowej lub w Internecie, bankowość internetowa, **41** edukacja i szkolenia w zakresie bankowości, finansów, ekonomii i inwestycji, publikowanie tekstów w zakresie bankowości, finansów, ekonomii i inwestycji, organizowanie konferencji, seminariów, sympozjów i spotkań dotyczących bankowości, finansów, ekonomii i inwestycji, informacje dotyczące ww. usług dostarczane on-line z bazy komputerowej lub w Internecie, **42** usługi prawne w zakresie bankowości, finansów, ekonomii i inwestycji, dostarczanie porad komputerowych w zakresie oprogramowania i baz danych umożliwiających dostęp do bankowości, zarządzania inwestycjami i usług z nimi powiązanych.

(111) **201966** (220) 2006 05 29 (210) 311238
 (151) 2007 12 07 (441) 2006 09 04
 (732) Przedsiębiorstwo Handlowo-Usługowe „ANGEL”
 Kamila Angiel, Łódź, PL.
 (540)

Angel

(531) 27.5.1

(510), (511) **44** salony fryzjerskie, salony kosmetyczne, salony piękności, w tym solaria.

(111) **201967** (220) 2006 05 30 (210) 311342
 (151) 2008 02 05 (441) 2006 09 04
 (732) Zakłady Przemysłu Tłuszczowego w Warszawie S.A.,
 Warszawa, PL.
 (540) Smakowita - Tęsknią za nią kanapki
 (510), (511) **29** margaryny, oleje roślinne.

(111) **201968** (220) 2006 07 10 (210) 311705
 (151) 2007 11 28 (441) 2006 09 18
 (732) „MATRIX” Spółka z o.o., Pabianice, PL.
 (540)

**Quick
fresh**

(531) 1.1.1, 26.4.2, 27.5.1

(510), (511) **03** preparaty do czyszczenia, mydła dezynfekujące, mydła dezodorujące, kosmetyki, toaletowe środki sanitarne, płyny do mycia naczyń, płyny i proszki do prania, proszki do szorowania, płyny do płukania, wybielacze i odplamiacze do tkanin, preparaty do czyszczenia rur, preparaty odtłuszczające inne niż do procesów przemysłowych, środki nabłyszczające, pasty i płyny do podłóg, płynne środki myjące i czyszczące stosowane do utrzymania czystości pomieszczeń, artykuły kosmetyczne i pielęgnacyjne dla ludzi, **05** dezodoranty inne niż do użytku osobistego, środki do odświeżania powietrza, środki higieniczne.

(111) **201969** (220) 2006 06 14 (210) 312085
 (151) 2008 01 30 (441) 2006 09 18
 (732) „REPORTER” Spółka z o.o., Chorzów, PL.
 (540)



(531) 27.5.1
 (510), (511) **22** torby i torebki nie ujęte w innych klasach, **25** odzież, obuwie, bielizna, nakrycia głowy, **26** dodatki pasmanteryjne do odzieży, obuwia i nakryć głowy, emblematy ozdobne, ozdoby do włosów nie ujęte w innych klasach, ozdoby i zapięcia do odzieży, obuwia i nakryć głowy nie ujęte w innych klasach, pasmanteria, sztuczne kwiaty, **35** usługi prowadzenia sklepów i hurtowni z wyżej wymienionymi towarami.

(111) **201970** (220) 2006 06 19 (210) 312181
 (151) 2007 12 10 (441) 2006 10 02
 (732) F.H.U.P. PRO MARK Krzysztof Burdzy, Stalowa Wola, PL.
 (540)



Kolor znaku: czarny, brązowy, biały, czerwony
 (531) 3.6.1, 3.6.3, 3.6.25, 26.1.1, 27.5.1, 29.1.1, 29.1.7, 29.1.8
 (510), (511) **02** atramenty i tonery do faksów, pojemniki z tuszem i tonery do drukarek laserowych, atramentowych, fotokopiarek i urządzeń powielających, **16** adresarki, pokrowce z materiałów nietekstylnych na komputery, monitory, drukarki i kopiarki, taśmy nasączone tuszem oraz taśmy barwiące do drukarek, maszyn liczących i przetwarzających, niszczarki dokumentów, papier i taśmy papierowe do maszyn rejestrujących i drukarek, tusz, **35** zgrupowanie na rzecz osób trzecich różnych towarów obejmujących atramenty i tonery do faksów, pojemniki z tuszem i tonery do drukarek laserowych, atramentowych, fotokopiarek i urządzeń powielających, adresarki, pokrowce z materiałów nietekstylnych na komputery, monitory, drukarki i kopiarki, taśmy nasączone tuszem oraz taśmy barwiące do drukarek, maszyn liczących i przetwarzających, niszczarki dokumentów, papier i taśmy papierowe do maszyn rejestrujących i drukarek, tusz pozwalające nabywcy wygodnie je oglądać i kupować w sklepach, hurtowniach oraz na stronie internetowej, prowadzenie sprzedaży powyższych towarów także w ramach sklepu internetowego, rozpowszechnianie materiałów reklamowych, usługi w zakresie pośrednictwa handlowego, fachowe doradztwo handlowe, elektroniczny serwis informacyjny z możliwością bezpośredniej wymiany informacji, usługi internetowe związane z pośrednictwem handlowym w zakresie dostępu do informacji o oferowanych towarach i świadczonych usługach poprzez skomputeryzowane przyjmowanie zamówień i zleceń w celu umożliwienia zainteresowanym osobom brania udziału w różnorodnych transakcjach handlowych, **37** regeneracja technicznych środków drukujących i powielających: tonerów, pojemników z tuszem i atramentem, regeneracja zużytych urządzeń drukujących, kopiujących i ich części.

(111) **201971** (220) 2006 06 26 (210) 312407
 (151) 2007 12 17 (441) 2006 10 02
 (732) Gdańskie Przedsiębiorstwo Energetyki Ciepłej Sp. z o.o., Gdańsk, PL.

(540)



Kolor znaku: żółty, łososiowy, biały
 (531) 4.5.3, 5.5.19, 29.1.13
 (510), (511) **37** usługi w zakresie instalacji, naprawy i konserwacji instrumentów i przyrządów pomiarowych, kontrolnych, usługi w zakresie montażu, naprawy i konserwacji silników i turbin, usługi remontowe i modernizacyjne urządzeń ciepłowniczych, instalacja urządzeń ciepłowniczych, usługi w zakresie wykonywania instalacji ciepłych, wodnych, wentylacyjnych i gazowych, usługi budowlane w zakresie wznoszenia budynków obiektów liniowych przesyłowych i rozdzielczych, izolacyjne usługi budowlane, **39** usługi w zakresie dystrybucji energii cieplnej i elektrycznej, dystrybucja paliw gazowych w systemie sieciowym, usługi w zakresie magazynowania energii cieplnej i elektrycznej, przesyłanie i dystrybucja ciepłej wody, **40** usługi w zakresie wytwarzania i przetwarzania energii cieplnej i elektrycznej, wytwarzanie pary wodnej i gorącej wody, **42** usługi w zakresie prac badawczo-rozwojowych w dziedzinie nauk technicznych, usługi w zakresie badań i analiz technicznych, badania termowizyjne, usługi - doradztwo techniczne w zakresie ciepłownictwa.

(111) **201972** (220) 2006 06 29 (210) 312564
 (151) 2008 02 27 (441) 2006 10 02
 (732) Altadis Polska S.A., Radom, PL.
 (540)



Kolor znaku: złoty, czarny, niebieski i jego odcienie, granatowy, biały
 (531) 5.1.12, 24.1.11, 27.5.1, 29.1.14
 (510), (511) **16** papier, karton i wyroby z tych materiałów nie ujęte w innych klasach, druki, broszury, czasopisma, materiały informacyjne, **34** tytoń we wszelkich jego formach, wyroby tytoniowe, akcesoria dla palaczy włączając puszki na tytoń, papierosnice i popielniczki nie z metali szlachetnych, ustniki i filtry papierosowe, maszynki do skręcania papierosów, bibułka papierosowa, zapalniczki, zbiorniczki na gaz do zapalniczek, lufki, gilzy, namiastki i substytuty tytoniu nie do celów medycznych, fajki, tabakiery, zapałki, **35** reklama, dystrybucja artykułów i wyposażenia reklamowego (druków, broszurek, prospektów, próbek, informacji, plakatów), promocja sprzedaży, przesyłanie informacji tekstowej i obrazowej za pośrednictwem sieci komputerowych i telefonicznych.

(111) **201973** (220) 2006 07 01 (210) 312660
 (151) 2008 01 04 (441) 2006 10 02
 (732) ABRAMCZYK Spółka z o.o., Bydgoszcz, PL.
 (540)



Kolor znaku: niebieski, biały
 (531) 1.15.15, 24.17.5, 27.5.1, 27.7.1, 29.1.12
 (510), (511) **29** ryby świeże, konserwowane, solone, mrożone, filety rybne świeże i mrożone, konserwy rybne, krewetki, potrawy na bazie ryb, przetwory ze zwierząt morskich.

(111) **201974** (220) 2006 07 03 (210) 312692
 (151) 2007 12 10 (441) 2006 10 16
 (732) BAKAL CENTER Spółka z o.o., Zabrze, PL.

(540)



Kolor znaku: czerwony, niebieski, biały

(531) 26.11.3, 27.5.1, 29.1.1, 29.1.4, 29.1.6

(510), (511) **29** bakalie, ananasy w puszcze, mandarynki w puszcze, brzoskwinie w puszcze, szparagi w zalewie, pieczarki w zalewie, owoce konserwowane, mrożone, kandyzowane i suszone, **30** zboża preparowane, muesli, **31** fasole, grochy, nasiona jadalne, kielki, orzechy, owoce świeże.

(111) **201975** (220) 2006 07 07 (210) 312931

(151) 2008 01 21 (441) 2006 10 16

(732) JUMA Spółka z o.o., Sieradz, PL.

(540)



(531) 27.5.1

(510), (511) **25** buty.(111) **201976** (220) 2006 07 10 (210) 312952

(151) 2008 03 04 (441) 2006 10 16

(732) Apple Garden Studio Katarzyna Hernandez- Piechura, Warszawa, PL.

(540)



Kolor znaku: zielony, ciemnofioletowy, jasnofioletowy

(531) 5.3.11, 27.5.1, 29.1.13

(510), (511) **03** środki wybielające i inne substancje stosowane w praniu, środki do czyszczenia, polerowania, szorowania i ścierania, mydła, środki perfumeryjne, olejki eteryczne, kosmetyki, płyny do pielęgnacji włosów, środki do czyszczenia zębów.

(111) **201977** (220) 2006 07 10 (210) 312953

(151) 2008 01 08 (441) 2006 10 16

(732) APPLE GARDEN STUDIO Katarzyna Hernandez Piechura, Warszawa, PL.

(540)



(531) 27.5.1

(510), (511) **03** środki wybielające i inne substancje stosowane w praniu, środki do czyszczenia, polerowania, szorowania i ścierania, mydła, środki perfumeryjne, olejki eteryczne, kosmetyki, płyny do pielęgnacji włosów, środki do czyszczenia zębów.

(111) **201978** (220) 2006 07 10 (210) 313001

(151) 2008 02 21 (441) 2006 10 16

(732) ASTEC Sp. z o.o., Zielona Góra, PL.

(540)



Kolor znaku: granatowy, pomarańczowy

(531) 24.17.25, 25.5.3, 26.4.1, 26.13.25, 27.5.1, 29.1.12

(510), (511) **09** interfejsy [informatyka], programy komputerowe nagrane, software: ładowalne, sterujące programy komputerowe sys-

temu operacyjnego nagrane, stałe oprogramowanie komputerowe nagrane, oprogramowanie dla komputerów nagrane, komputery, napędy dyskowe [informatyka], urządzenia do przetwarzania informacji, sterowniki [informatyka], **41** edukacja, **42** analizy systemów komputerowych, instalacje oprogramowania komputerowego, aktualizacja oprogramowania komputerowego, programowanie komputerowe, projektowanie systemów komputerowych, projektowanie oprogramowania komputerowego.

(111) **201979** (220) 2006 07 11 (210) 313041

(151) 2008 01 23 (441) 2006 10 16

(732) Firma Cukiernicza „Solidarność - rok założenia 1952”

Sp. z o.o., Lublin, PL.

(540)



Kolor znaku: czerwony, żółty, zielony, biały, brązowy, złoty, czarny

(531) 5.7.16, 8.1.19, 11.3.1, 19.3.3, 27.5.1, 29.1.15

(510), (511) **30** słodycze, wyroby cukiernicze, galanteria czekoladowa, czekoladki z wiśnią, wiśnie z likierem w czekoladzie, ciastka, lody wiśniowe.

(111) **201980** (220) 2006 07 18 (210) 313311

(151) 2008 01 30 (441) 2006 10 30

(732) TRELLEBORG INDUSTRIES POLSKA Sp. z o.o., Łódź, PL.

(540) Stilla - Tech

(510), (511) **06** metalowe materiały budowlane, metalowe konstrukcje budowlane, wyroby hutnicze, metalowe pokrycia dachowe, blacha, okucia metalowe, **19** budowlane półfabrykaty niemetalowe, konstrukcje niemetalowe, daszki niemetalowe, **37** usługi - budowlane, instalacyjne, nadzór techniczny, usługi dekarские.

(111) **201981** (220) 2006 07 24 (210) 313491

(151) 2008 01 08 (441) 2006 10 30

(732) „V&S Luksusowa Zielona Góra” S.A., Zielona Góra, PL.

(540)



Kolor znaku: zielony, fioletowy, czerwony, złoty, czarny, biały

(531) 19.7.1, 19.8.1, 25.1.15, 27.5.1, 29.1.15

(510), (511) **33** gin.(111) **201982** (220) 2006 07 31 (210) 313750

(151) 2008 01 18 (441) 2006 11 13

(732) ICP MANAGEMENT Radosław Łuczak, Łódź, PL.

(540)



(531) 4.5.3, 4.5.21, 27.5.1

(510), (511) **28** zabawki, gry.(111) **201983** (220) 2006 07 31 (210) 313751

(151) 2008 01 18 (441) 2006 11 13

(732) ICP MANAGEMENT Radosław Łuczak, Łódź, PL.
(540) smartPOCKETS
(510), (511) **28** zabawki, gry.

(111) **201984** (220) 2006 07 31 (210) 313752
(151) 2008 01 18 (441) 2006 11 13
(732) ICP MANAGEMENT Radosław Łuczak, Łódź, PL.
(540)

MEM  **cise**

(531) 4.5.3, 4.5.21, 27.5.1
(510), (511) **28** zabawki, gry.

(111) **201985** (220) 2006 07 31 (210) 313769
(151) 2008 02 07 (441) 2006 11 13
(732) V & S Luksusowa Zielona Góra Spółka Akcyjna, Zielona Góra, PL.
(540)



Kolor znaku: złoty, żółty i odcienie, biały, srebrny, pomarańczowy
(531) 19.7.1, 19.8.7, 25.1.15, 27.5.1, 29.1.15
(510), (511) **33** alkohole.

(111) **201986** (220) 2006 07 31 (210) 313770
(151) 2008 02 07 (441) 2006 11 13
(732) V & S Luksusowa Zielona Góra Spółka Akcyjna, Zielona Góra, PL.
(540)



Kolor znaku: złoty, pomarańczowy i odcienie, biały, srebrny, ciemnobrązowy, beżowy
(531) 19.7.1, 19.8.7, 25.1.15, 27.5.1, 29.1.15
(510), (511) **33** alkohole.

(111) **201987** (220) 2006 07 31 (210) 313771
(151) 2008 02 07 (441) 2006 11 13
(732) V & S Luksusowa Zielona Góra Spółka Akcyjna, Zielona Góra, PL.
(540)



Kolor znaku: złoty, brązowy i odcienie, biały
(531) 19.7.1, 19.8.7, 25.1.15, 27.5.1, 29.1.13
(510), (511) **33** alkohole.

(111) **201988** (220) 2006 07 31 (210) 313772
(151) 2008 02 07 (441) 2006 11 13
(732) V & S Luksusowa Zielona Góra Spółka Akcyjna, Zielona Góra, PL.
(540)



Kolor znaku: srebrny, błękitny, szary, niebieski, ciemnobieżowy, pomarańczowy, biały, brązowy, beżowy
(531) 19.7.1, 19.8.7, 25.1.15, 27.5.1, 29.1.15
(510), (511) **33** alkohole.

(111) **201989** (220) 2006 07 31 (210) 313783
(151) 2008 02 07 (441) 2006 11 13
(732) Przedsiębiorstwo Produkcyjno-Handlowo-Usługowe
ELESTER - PKP Spółka z o.o., Łódź, PL.
(540)



(531) 26.2.1, 26.13.1, 27.5.1, 29.1.12
(510), (511) **09** prostowniki prądowe i czasowe, przekaźniki różnicowo-prądowe, elektroniczne urządzenia i systemy pomiarowe energii elektrycznej, elektroenergetyczne cyfrowe urządzenia zabezpieczające, elektroniczne sterowniki mikroprocesorowe i przetworniki pomiarowe, urządzenia i systemy automatyki przemysłowej, urządzenia i systemy zdalnego sterowania, **37** montaż, naprawa i serwis urządzeń elektronicznych i automatyki przemysłowej, usługi budowlane w zakresie obiektów elektroenergetycznych i kolejowych, usługi serwisowe urządzeń elektronicznych, elektroenergetycznych i kolejowych, naprawy, montaż i instalacja urządzeń do przesyłania informacji między obiektami, **42** projektowanie obiektów elektroenergetycznych i kolejowych, opracowywanie dokumentacji montażowej dla urządzeń automatyki, opracowywanie dokumentacji montażowej dla urządzeń elektronicznych, opracowywanie dokumentacji projektowej dla urządzeń automatyki.

(111) **201990** (220) 2006 07 31 (210) 313804
(151) 2008 02 06 (441) 2006 11 13
(732) Przedsiębiorstwo Produkcyjno-Handlowe „Prymat”
Ryszard Lechowski, Jastrzębie Zdrój, PL.
(540)



Kolor znaku: czerwony, biały, złoty, jasnoczerwony, ciemnoczerwony
(531) 5.3.11, 5.3.13, 25.1.15, 25.5.25, 27.5.1, 29.1.12

(510), (511) **29** konserwowane i mrożone warzywa i owoce, gotowane i suszone warzywa i owoce, bulion, koncentraty na buliony i rosoły, grzyby konserwowane i suszone, przecier pomidorowy, pyłki kwiatowe jako żywność, soki roślinne do gotowania, skórki owocowe, wyciągi z wodorostów do celów spożywczych, zioła ogrodowe konserwowane i suszone, zupy, składniki do sporządzania zup, żelatyna do żywności, **30** sosy jako przyprawy, przyprawy, przyprawy do zup, musztarda, preparaty jako aromaty do żywności, bułka tarta, esencje do artykułów żywnościowych z wyjątkiem esencji eterycz-

nych i olejów esencyjnych, keczup jako sos, majonezy, sól kuchenna, sosy z pomidorów, sosy do sałatek, zagęszczacze stosowane przy gotowaniu produktów spożywczych, zielenina jako przyprawa.

(111) **201991** (220) 2006 08 02 (210) 313901
 (151) 2008 02 27 (441) 2006 11 13
 (732) Wydawnictwo Bauer Spółka z o.o. Spółka Komandytowa,
 Warszawa, PL.
 (540)



(531) 27.1.1, 27.5.1
 (510), (511) **09** dyski magnetyczne, dyski do rejestracji dźwięku, dyski kompaktowe audio-wideo, dyski optyczne, dyskietki, kasety wideo, kasety audio-wideo, kasety wideo z gramami, płyty fonograficzne, komputerowe programy sterujące, programy gier komputerowych, programy komputerowe, publikacje elektroniczne, **16** afisze, albumy, atlasy, broszury, chorągiewki papierowe, czasopisma, druki, materiały drukowane, emblematy, fotografie, gazety, kalendarze, karty pocztowe, karty muzyczne, karty okolicznościowe z życzeniami, katalogi, komiksy, książki, zakładki do książek, mapy, notesy, plakaty, podręczniki, prospekty, publikacje, reprodukcje graficzne, wykroje do szycia, **20** manekiny do celów reklamowych, **35** badanie opinii publicznej, sondaże, badanie czytelnictwa, badanie rynku, doradztwo specjalistyczne w sprawach działalności gospodarczej, doradztwo w zakresie organizowania i prowadzenia działalności gospodarczej, doradztwo w zakresie zarządzania personalnego, doradztwo w zakresie zarządzania działalnością gospodarczą, ekspertyzy w zakresie działalności gospodarczej, pomoc w prowadzeniu i zarządzaniu działalnością gospodarczą, promocja sprzedaży dla osób trzecich, komputerowe zarządzanie plikami, promowanie sprzedaży, agencje reklamowe, rozpowszechnianie ogłoszeń reklamowych, rozpowszechnianie materiałów reklamowych, reklama za pośrednictwem sieci komputerowej, publikowanie tekstów reklamowych, reklamy, reklamy prasowe, reklamy radiowe i telewizyjne, uaktualnianie materiałów reklamowych, wynajmowanie powierzchni na cele reklamowe, organizowanie wystaw i targów w celach handlowych lub reklamowych, pokazy towarów, prenumerata czasopism dla osób trzecich, **39** dystrybucja gazet, czasopism i periodyków, **41** fotoreportaże, organizowanie imprez rozrywkowych, konkursów i plebiscytów, organizowanie imprez połączonych z wręczaniem nagród i wyróżnień instytucjom zwłaszcza z sektora finansowego, bankowego i biznesowego, organizowanie wystaw z dziedziny kultury lub edukacji, organizowanie spektakli, mikro-wydawnictwa, publikowanie książek, gazet, czasopism i periodyków, publikowanie tekstów innych niż reklamowe, publikacja elektroniczna on-line książek i periodyków, programy rozrywkowe radiowe i telewizyjne, montaż programów radiowych i telewizyjnych, **42** administrowanie stronami komputerowymi, projektowanie oprogramowania komputerowego, doradztwo w zakresie sprzętu komputerowego, projektowanie systemów komputerowych, usługi artystów grafików, usługi projektantów mody, usługi w zakresie wzornictwa przemysłowego.

(111) **201992** (220) 2006 08 07 (210) 314105
 (151) 2008 02 18 (441) 2006 11 13
 (732) JG SYSTEM Jarosław Gorczyca, Łódź, PL.
 (540)



(531) 26.11.3, 26.11.13, 27.5.1
 (510), (511) **01** materiały ceramiczne do filtrów oraz węgiel do filtrów, **11** filtry jako części instalacji domowych i przemysłowych oraz instalacje i aparatura sanitarna, **17** złączki niemetalowe rur.

(111) **201993** (220) 2006 08 11 (210) 314292
 (151) 2008 01 07 (441) 2006 11 13
 (732) Politechnika Opolska, Opole, PL.

(540)



(531) 3.7.4, 27.5.1
 (510), (511) **09** urządzenia pomiarowe parametrów trakcyjnych i urządzenia sterujące pojazdów drogowych, **12** części składowe pojazdów drogowych, a szczególnie amortyzatory zawieszenia, hamulce i układy napędowe, **35** pośrednictwo handlowe obejmujące części składowe pojazdów drogowych, urządzenia pomiarowe parametrów trakcyjnych i urządzenia sterujące pojazdów drogowych, **42** analizy, badania, ekspertyzy, opiniowanie i usługi projektowo-konstrukcyjne w zakresie stanu technicznego pojazdów drogowych oraz w zakresie wyznaczania parametrów trakcyjnych pojazdów drogowych.

(111) **201994** (220) 2006 08 16 (210) 314408
 (151) 2008 02 04 (441) 2006 11 27
 (732) Zakład Wielobranżowy „Galwanizernia” Spółka z o.o., Żagań, PL.
 (540)



Kolor znaku: czerwony, niebieski i odcienie, biały
 (531) 26.4.7, 26.11.2, 29.1.1, 29.1.4, 29.1.6
 (510), (511) **40** chromowanie, cynowanie, frezowanie, galwanizacja, galwanotechnika, grawerowanie, hartowanie metali, kadmowanie, kowalstwo, lutowanie, magnesowanie, niklowanie, obróbka, odlewanie, platerowanie i powlekanie metali, polerowanie, posrebrzanie, połączanie, spawanie.

(111) **201995** (220) 2006 08 16 (210) 314446
 (151) 2008 02 04 (441) 2006 11 27
 (732) Skoda Auto Polska S.A., Poznań, PL.
 (540) ZNAJDŹ PRZESTRZEŃ DLA SIEBIE
 (510), (511) **12** pojazdy, drogowe pojazdy mechaniczne i ich części, w tym nadwozia, samochody, samochody osobowe, części samochodów w tym amortyzatory, zawieszenia, bagażniki, drzwi, silniki, sprzęgła, hamulce, koła, kołpaki, pasy bezpieczeństwa, poduszki powietrzne, skrzynie biegów, szczęki hamulcowe, tapicerka samochodowa, wycieraczki do szyb, **28** zabawki, miniatury samochodów, resoraki, **35** usługi reklamowe i promocyjne, w tym reklama prasowa, radiowa, telewizyjna, internetowa, na wszelkiego rodzaju nośnikach dotycząca w szczególności pojazdów mechanicznych i ich części.

(111) **201996** (220) 2006 08 24 (210) 314741
 (151) 2008 01 07 (441) 2006 11 27
 (732) „FOX” Krzysztof Jordanek, Anna Chojnowska, Anna Gogół,
 Wrocław, PL.
 (540)



(531) 26.4.2, 26.11.3, 26.11.13, 27.5.1
 (510), (511) **02** farby, lakiery, substancje powłokowe, **17** farby izolacyjne, masy uszczelniające, **19** tynki, tynki dekoracyjne, zaprawy budowlane, **35** marketing, reklama, badanie rynku i opinii publicznej, promocja i zgrupowanie na rzecz osób trzecich, w tym przez Internet farb, lakierów, substancji powłokowych, mas uszczelniających, tynków, tynków dekoracyjnych, narzędzi i przyrządów do malowania, pozwalające nabywcy wygodnie je oglądać i kupować.

(111) **201997** (220) 2006 08 25 (210) 314763
 (151) 2008 02 01 (441) 2006 11 27
 (732) AMBER BALTIC Sp. z o.o., Międzyzdroje, PL.
 (540)



Kolor znaku: jasnobrązowy

(531) 3.7.21, 19.1.7, 26.11.1, 27.5.1

(510), (511) **41** agencja wynajmowania modeli do pozowania artystom, usługi świadczone na rzecz artystów teatralnych i filmowych, wypożyczanie dekoracji teatralnych, usługi związane z organizacją i obsługą dyskotek, studia filmowe, fotoreportaże, usługi instruktorów w zakresie prowadzenia gimnastyki, informacja o imprezach rozrywkowych, organizacja i obsługa imprez rozrywkowych i konferencji, nagrywanie filmów na taśmach wideo, nocne kluby, obsługa pól golfowych, obsługa sal kinowych i salonów gier, obsługa urządzeń sportowych, organizowanie balów, organizowanie konkursów piękności, organizowanie przyjęć, organizowanie wystaw z dziedziny kultury lub edukacji, organizowanie zawodów sportowych, organizowanie i prowadzenie sympozjów, usługi związane z organizacją wypoczynku, przedstawienia teatralne, spotkania teatralne z publicznością.

(111) **201998** (220) 2006 08 25 (210) 314775
 (151) 2008 02 01 (441) 2006 11 27
 (732) POLI-FARBE Vegyipari Kft, Bócsa, HU.
 (540) PRAKTICOLOR

(510), (511) **02** farby, pokosty, lakiery, preparaty przeciwko rdzy oraz preparaty do konserwacji i drewna, barwniki, **19** niemetalowe materiały budowlane.

(111) **201999** (220) 2006 08 28 (210) 314812
 (151) 2008 02 05 (441) 2006 12 11
 (732) Indywidualna Specjalistyczna Praktyka Stomatologiczna Maciej Kawala, Wrocław, PL.
 (540)



(531) 26.1.1, 27.5.1

(510), (511) **44** usługi stomatologiczne, stomatologia zachowawcza, chirurgia stomatologiczna, chirurgia szczękowo-twarzowa, technika dentystryczna, protetyka stomatologiczna, implantologia stomatologiczna, ortodoncja, periodontologia, endodoncja, pedodoncja, pomoc medyczna, lecznice stomatologiczne.

(111) **202000** (220) 2006 08 28 (210) 314813
 (151) 2008 02 05 (441) 2006 12 11
 (732) Indywidualna Specjalistyczna Praktyka Stomatologiczna Maciej Kawala, Wrocław, PL.
 (540)



Kolor znaku: biały, pomarańczowy, turkusowy

(531) 26.1.1, 27.5.1, 29.1.13

(510), (511) **44** usługi stomatologiczne, stomatologia zachowawcza, chirurgia stomatologiczna, chirurgia szczękowo-twarzowa, technika dentystryczna, protetyka stomatologiczna, implantologia stomatologiczna, ortodoncja, periodontologia, endodoncja, pedodoncja, pomoc medyczna, lecznice stomatologiczne.

(111) **202001** (220) 2006 09 05 (210) 315151
 (151) 2008 02 12 (441) 2006 12 11
 (732) Group 4 Securicor plc, Crawley, GB.

(540)



Kolor znaku: szary, czarny, biały

(531) 26.4.1, 27.5.1, 29.1.13

(510), (511) **35** usługi w zakresie rekrutacji personelu, usługi w zakresie dostarczania personelu, usługi konsultacyjne w zakresie personelu, usługi w zakresie personelu tymczasowego, usługi w zakresie tymczasowego przenoszenia personelu, usługi w zakresie reorientacji zawodowej dla zwalnianych pracowników, usługi udzielania informacji w zakresie personelu, usługi w zakresie administrowania, w szczególności usługi administrowania wynagrodzeniami i personelem, usługi w zakresie leasingu urządzeń biurowych, usługi w zakresie prowadzenia agencji zatrudnienia oraz konsultacji w dziedzinie personelu i zarządzania personelem, usługi w zakresie rekrutacji i selekcji, również za pomocą metod psychologicznych, usługi w zakresie zarządzania tymczasowego w działalności handlowej, usługi w zakresie zarządzania projektami handlowymi, usługi w zakresie konsultacji w dziedzinie organizacji i ekonomii działalności gospodarczej, wyżej wymienione usługi świadczone również za pomocą kanałów telekomunikacyjnych, w tym przez Internet.

(111) **202002** (220) 2006 09 11 (210) 315329
 (151) 2008 02 15 (441) 2006 12 27
 (732) Przedsiębiorstwo Wielobranżowe „ELGRUNT” Marian Mielewczyk, Gdynia, PL.
 (540)



Kolor znaku: czarny, czerwony, biały

(531) 26.4.1, 27.5.1, 29.1.13

(510), (511) **06** budowlane materiały metalowe, rury i rurki metalowe, **11** urządzenia do zaopatrzenia w wodę oraz instalacje sanitarne, **37** usługi budowlane, naprawy, usługi instalacyjne.

(111) **202003** (220) 2006 09 11 (210) 315342
 (151) 2008 02 12 (441) 2006 12 27
 (732) ICN POLFA Rzeszów Spółka Akcyjna, Rzeszów, PL.
 (540) septolux

(510), (511) **05** produkty farmaceutyczne, leki o działaniu przeciwpalnym, przeciwbólowym, znieczulającym i odkażającym.

(111) **202004** (220) 2006 09 27 (210) 315967
 (151) 2008 02 28 (441) 2007 01 08
 (732) BESKIDZKA SZKOŁA NARCIARSKA Katarzyna Sanetra, Buczkowice, PL.
 (540)



Kolor znaku: niebieski, biały

(531) 2.1.8, 26.3.1, 27.5.1, 29.1.12

(510), (511) **28** narty, sprzęt narciarski, deski snowbordowe, sprzęt do uprawiania sportów zimowych, torby na sprzęt sportowy, **35** usługi prowadzenie sklepu ze sprzętem do uprawiania sportów zimowych i odzieżą sportową, z odzieżą sportową z naniesionymi znakami towarowymi, rozprowadzania w celach reklamowych, **41** usługi kształcenia, organizowania i prowadzenia kursów i szkoleń w zakresie sportów zimowych, organizacja nauki jazdy na nartach,

prowadzenie szkółek narciarskich, organizacja zawodów sportowych, pokazów sportowych, imprez rekreacyjnych i rozrywkowych, udzielanie informacji dotyczących rozrywki, rekreacji, wypoczynku, imprez sportowych, organizacja i prowadzenie obozów wypoczynkowych, szkoleniowych i sportowych połączonych z nauką dyscyplin sportowych, wypożyczanie sprzętu sportowego.

(111) **202005** (220) 2006 09 29 (210) 316057
(151) 2008 02 25 (441) 2007 01 08
(732) CZAH - POMIAR Sp. z o.o., Katowice, PL.
(540)



Kolor znaku: granatowy

(531) 27.5.1, 29.1.4
(510), (511) **09** aparatura kontrolna i pomiarowa, zwłaszcza czujniki do pomiaru temperatury termoelektryczne i rezystancyjne, przetworniki tensometryczne do pomiaru siły i ciężaru, mierniki temperatury płynnego metalu, czujniki fotoelektryczne, **35** usługi w zakresie wdrażania systemów zarządzania jakością, **37** usługi w zakresie napraw, sprawdzania, konserwacji i wzorcowania aparatury kontrolnej i pomiarowej.

(111) **202006** (220) 2006 10 05 (210) 316277
(151) 2008 01 25 (441) 2007 01 08
(732) Fackelmann Polska Sp. z o.o., Tomice, PL.
(540)

soneco

Kolor znaku: granatowy

(531) 27.5.1, 29.1.4
(510), (511) **09** komputery, komputerowe urządzenia peryferyjne, programy komputerowe, **42** projektowanie oprogramowania komputerowego, projektowanie systemów komputerowych, instalacja, konserwacja i aktualizacja oprogramowania komputerowego, doradztwo w sprawach sprzętu i oprogramowania komputerowego.

(111) **202007** (220) 2006 10 11 (210) 316510
(151) 2008 02 22 (441) 2007 01 22
(732) ARTIMEX S.A., Warszawa, PL.
(540)



Kolor znaku: czerwony

(531) 18.1.14, 27.5.1, 29.1.1
(510), (511) **01** humus, pokrycia humusowe, **19** beton, kamień w tym kamień budowlany i kamień żuźlowy, materiały do budowy i pokryć dróg, obróbki budowlane niemetalowe, piasek z wyjątkiem formierskiego, tłuczeń, żwir, **36** dzierżawa majątku nieruchomego, wynajmowanie pomieszczeń biurowych, **37** informacja budowlana, nadzór budowlany, wynajem budowlanego sprzętu w tym wynajem buldożerów, wynajem koparek, układanie nawierzchni dróg, wynajem sprzętu do oczyszczania dróg, wynajem żurawi - maszyn budowlanych, rozbiórka budynków, usługi budowlane w zakresie wznoszenia obiektów budowlanych w tym przemysłowych oraz przebudowa, modernizacja i remonty tych obiektów, **39** dostarczanie towarów, wypożyczanie pojazdów, przewóz samochodami ciężarowymi, przewożenie ładunków, składowanie towarów, transport i wyładunek odpadów, transport rzeczny.

(111) **202008** (220) 2006 10 16 (210) 316722
(151) 2008 02 27 (441) 2007 01 22

(732) „Ars Medica” Gabinet Chirurgii Ogólnej i Estetycznej Edward Bury, Lublin, PL.
(540)



Kolor znaku: niebieski, biały

(531) 5.5.19, 27.5.1, 29.1.12
(510), (511) **44** klinika prywatna (lecznica).

(111) **202009** (220) 2006 10 19 (210) 316894
(151) 2008 02 01 (441) 2007 01 22
(732) Mariusz Korpalski, Poznań, PL.
(540)

korpalski.pl

(531) 24.17.25, 27.5.1
(510), (511) **35** doradztwo w zakresie prowadzenia działalności gospodarczej i zarządzania, doradztwo w zakresie organizowania i prowadzenia działalności gospodarczej, zarządzanie działalnością gospodarczą, **36** doradztwo finansowe, działalność rachunkowo-księgowa, **42** usługi prawnicze.

(111) **202010** (220) 2006 10 19 (210) 316895
(151) 2008 02 01 (441) 2007 01 22
(732) Mariusz Korpalski, Poznań, PL.
(540)

KORPALSKI.PL
REGALNOŚĆ

(531) 25.5.2, 27.5.1
(510), (511) **35** doradztwo w zakresie prowadzenia działalności gospodarczej i zarządzania, doradztwo w zakresie organizowania i prowadzenia działalności gospodarczej, zarządzanie działalnością gospodarczą, **36** doradztwo finansowe, działalność rachunkowo-księgowa, **42** usługi prawnicze.

(111) **202011** (220) 2006 11 20 (210) 318110
(151) 2008 02 22 (441) 2007 03 05
(732) Biofarm Sp. z o.o., Poznań, PL.
(540) DIURED

(510), (511) **05** produkty farmaceutyczne: leki, środki dezynfekcyjne, odkażające, produkty weterynaryjne, dietetyczne środki medyczne, produkty sanitarne: materiały opatrunkowe, plastry, podpaski higieniczne, żywność dla niemowląt.

(111) **202012** (220) 2006 11 07 (210) 317673
(151) 2008 02 27 (441) 2007 02 19
(732) The Clorox Company, Oakland, US.
(540)



Kolor znaku: biały, niebieski, czerwony, żółty

(531) 26.4.3, 27.5.1, 29.1.14
(510), (511) **03** środki wybielające i inne substancje stosowane w praniu, środki do czyszczenia, polerowania, szorowania i ścierania, mydła i preparaty do mycia, **05** środki dezynfekcyjne, środki bakteriobójcze oraz dezodoranty inne niż osobiste.

(111) **202013** (220) 2006 11 10 (210) 317858
 (151) 2008 02 22 (441) 2007 02 19
 (732) Zakłady Farmaceutyczne „POLPHARMA” Spółka Akcyjna,
 Starogard Gdański, PL.
 (540) IBUVENT
 (510), (511) **05** plastry do celów medycznych.

(111) **202014** (220) 2006 11 13 (210) 317876
 (151) 2008 02 22 (441) 2007 02 19
 (732) Przedsiębiorstwo Produkcyjno-Handlowe „WObit” Witold
 Ober, Poznań, PL.
 (540) mobot
 (510), (511) **07** uniwersalny robot mobilny.

(111) **202015** (220) 2006 11 13 (210) 317905
 (151) 2008 02 28 (441) 2007 02 19
 (732) Piotr Borof, Przejazdowo, PL.
 (540)



Kolor znaku: zielony, szary
 (531) 24.15.2, 24.15.13, 27.5.1, 29.1.3, 29.1.6
 (510), (511) **35** agencje importowo-eksportowe, **39** spedycja, usługi
 tranzytowe, fracht - przewóz towarów, zaopatrzenie - dostarczanie
 towarów, **40** recykling odpadków i odpadów, sortowanie odpadów
 i surowców wtórnych - przetwarzanie.

(111) **202016** (220) 2006 11 22 (210) 318252
 (151) 2008 02 28 (441) 2007 03 05
 (732) Zakłady Farmaceutyczne POLPHARMA Spółka Akcyjna,
 Starogard Gdański, PL.
 (540) SYNAPSIN
 (510), (511) **05** produkty farmaceutyczne.

(111) **202017** (220) 2006 12 08 (210) 318842
 (151) 2008 02 20 (441) 2007 03 19
 (732) KADEK Sp. z o.o., Żukowo, PL.
 (540)



Kolor znaku: czarny, czerwony, biały
 (531) 26.3.2, 26.11.2, 27.5.1, 29.1.13
 (510), (511) **18** jelita do wyrobu wędlin oryginały i kalibrowane, jeli-
 ta: solone, marszczone, suszone, mrożone, jelita wieprzowe: cienkie,
 grube, proste, pęcherze, kątnice, krzyżówki, żołądki, jelita wołowe:
 wiankowe, środkowe, kątnice, pęcherze, jelita baranie w pęczkach
 i na rurkach lub paskach, jelita kozie, skóry zwierzęce, skóry surowe,
35 usługi agencji importowo - eksportowej, usługi pośrednictwa
 handlowego na rzecz firm krajowych i zagranicznych, zgrupowanie
 na rzecz osób trzecich różnych towarów pozwalające nabywcy wy-
 godnie je oglądać i kupować w hurtowniach, w sklepach, poprzez
 agentów i na stronie internetowej wyspecjalizowanej w sprzedaży:
 naturalnych jelit wieprzowych, wołowych, baranich i kozich, mięsa,
 wyrobów mięsnych i wędliniarskich, żywych zwierząt, płodów roln-
 nych, żywności, napojów, tytoniu, wyrobów chemicznych, paliw,
 rud metali i chemikaliów przemysłowych, marketing, usługi rekla-
 mowe i promocyjne, dystrybucja materiałów reklamowych, próbek
 i wzorów wyrobów, organizacja pokazów, targów i wystaw w celach
 handlowych lub reklamowych, doradztwo i pomoc w zakresie orga-
 nizowania i prowadzenia działalności gospodarczej, usługi, badania
 rynku i opinii publicznej, usługi rachunkowo-księgowe, **41** usługi
 edukacyjne i szkoleniowe w formie kursów, szkoleń i konferencji
 w zakresie produkcji, uszlachetniania i kalibracji naturalnych jelit
 wieprzowych, wołowych, baranich i kozich, usługi związane z orga-
 nizacją imprez kulturalnych, rekreacyjnych, rozrywkowych i wypo-
 czynkowych.

(111) **202018** (220) 2006 12 12 (210) 318962
 (151) 2008 02 27 (441) 2007 03 19
 (732) Przedsiębiorstwo „PINEL” Piotr Piwiński, Poznań, PL.
 (540)



Kolor znaku: żółty, czarny
 (531) 24.15.1, 26.4.3, 27.5.1, 29.1.12
 (510), (511) **36** dzierżawa nieruchomości, wynajmowanie pomiesz-
 czeń biurowych, **37** instalowanie oraz naprawa urządzeń klimatyz-
 acyjnych, instalacja, konserwacja i naprawy maszyn, murowanie, mon-
 taż i naprawy instalacji do ogrzewania, montaż i naprawa instalacji
 alarmowych przeciwpożarowych, rozbiórka budynków, wynajem
 sprzętu budowlanego, buldożerów, koparek, eliminacja zakłóceń
 w instalacji elektrycznej, **42** administrowanie stronami komputer-
 owymi (sieciowymi), architektura, badania geologiczne, badania tech-
 niczne, projektowanie budynków, doradztwo budowlane, doradz-
 two w sprawach sprzętu komputerowego, ekspertyzy geologiczne,
 ekspertyzy inżynierskie, instalacje oprogramowania komputer-
 owego, aktualizacja oprogramowania komputerowego, konserwacja
 oprogramowania komputerowego, powielanie oprogramowania
 komputerowego, projektowanie oprogramowania komputerowego,
 projektowanie dekoracji wnętrz, projektowanie systemów kompute-
 rowych, opracowywanie projektów technicznych.

(111) **202019** (220) 2006 12 12 (210) 318978
 (151) 2008 02 22 (441) 2007 03 19
 (732) Toruńskie Zakłady Materiałów Opatrunkowych S.A., Toruń, PL.
 (540) matopat family
 (510), (511) **05** plastry.

(111) **202020** (220) 2007 08 22 (210) 329204
 (151) 2008 02 07 (441) 2007 11 26
 (732) CLIX SOFTWARE Spółka z o.o., Warszawa, PL.
 (540)



Kolor znaku: biały, czerwony, niebieski
 (531) 27.5.1, 29.1.13
 (510), (511) **09** programy komputerowe zapisane na nośnikach,
41 publikowanie książek, organizowanie i prowadzenie konferencji,
 organizowanie i prowadzenie kongresów, organizowanie i prowa-
 dzenie seminariów, organizowanie konkursów edukacyjnych lub
 rozrywkowych, **42** instalacje oprogramowania komputerowego,
 aktualizacja oprogramowania komputerowego, projektowanie
 oprogramowania komputerowego, projektowanie systemów kom-
 puterowych, analizy systemów komputerowych, **45** zarządzanie
 prawami autorskimi, doradztwo w zakresie własności intelektualnej,
 licencjonowanie własności intelektualnej.

(111) **202021** (220) 2000 12 29 (210) 229532
 (151) 2008 02 18
 (732) ZAKPOL MB Sp. z o.o., Stanisławów I, PL.
 (540)



Kolor znaku: czarny, czerwony, ciemnoniebieski
 (531) 26.11.2, 27.5.1, 29.1.13
 (510), (511) **01** silikon, żywice akrylowe w stanie surowym, kleje,
 rozpuszczalniki do lakierów, **07** budowlane narzędzia ręczne o na-

pędzie innym niż ręczny, elektronarzędzia, **08** budowlane narzędzia ręczne, **09** przełączniki elektryczne, **11** żarówki elektryczne, oprawki, instalacje i aparatura sanitarna, instalacje wodne i gazowe, ceramika sanitarna, kotły CO, grzejniki, pompy, artykuły elektryczne, **17** materiały izolacyjne, papy, wełna mineralna, wełna mineralna, wełna szklana, styropian, styrodur, materiały uszczelniające, żywice akrylowe jako półprodukty, systemy dociepleń, **19** transport towarów.

(111) **202022** (220) 2003 06 23 (210) 266513
 (151) 2008 01 30 (441) 2003 12 29
 (732) TALENS POLSKA Spółka z o.o., Lesko, PL.
 (540)

3D

(531) 27.5.1, 27.7.1
 (510), (511) **16** płótno do malowania na ramie (blejtram), **20** ramy do obrazów.

(111) **202023** (220) 2004 03 09 (210) 277465
 (151) 2008 03 03 (441) 2004 06 14
 (732) SOFTHARD Spółka Akcyjna, Płock, PL.
 (540)

SoftHard

Kolor znaku: czerwony, niebieski
 (531) 27.5.1, 29.1.1, 29.1.4

(510), (511) **09** komputery, drukarki komputerowe, modemy, laptopy-komputery, CPU-procesory, pamięci komputerowe, **37** instalowanie, konserwacja i naprawy komputerów, **38** poczta elektroniczna, łączność poprzez sieć światłowodów, łączność poprzez terminale komputerowe, **39** dostarczanie towarów, dostarczanie towarów zamówionych korespondencyjnie, **42** administrowanie stronami komputerowymi - sieciowymi, projektowanie oprogramowania komputerowego, tworzenie i utrzymywanie stron internetowych dla osób trzecich, projektowanie systemów komputerowych, wypożyczanie komputerów, aktualizacja oprogramowania komputerowego, odzyskiwanie danych komputerowych, doradztwo w sprawach sprzętu komputerowego.

(111) **202024** (220) 2004 06 24 (210) 282379
 (151) 2007 12 05 (441) 2004 10 04
 (732) Przedsiębiorstwo Produkcyjno-Handlowe K & D KADAR
 Dariusz Myrcha, Stodzew, PL.
 (540) dm snacks co.

(510), (511) **05** artykuły żywnościowe na bazie białka do celów medycznych, żywność dietetyczna przystosowana do celów leczniczych, dodatki odżywcze do celów leczniczych, substancje dietetyczne przystosowane do celów medycznych, preparaty witaminowe, produkty uboczne z procesu obróbki ziarn zbóż do celów medycznych, chleb dla diabetyków, cukier do celów medycznych, wyroby cukiernicze do celów leczniczych, cukierki do celów leczniczych, guma do żucia do celów leczniczych, napoje lecznicze, napoje dietetyczne przystosowane do celów medycznych, nalewki do celów leczniczych, mleko białkowe, żywność dla niemowląt, mleko w proszku dla niemowląt, herbaty lecznicze, herbata dla astmatyków, sole do celów medycznych, tłuszcze do celów medycznych, tran, woda morską do celów leczniczych, żelatyna do celów medycznych, **29** alginiany do celów spożywczych, bekon, białko spożywcze, bita śmietana, buliony, chrupkie produkty ziemniaczane i zbożowe produkowane metodą wytłaczania lub smażone w tłuszczu, chipsy ziemniaczane, chipsy ziemniaczane smakowe, chrupki ziemniaczane, galanteria spożywcza: muszelki ziemniaczane, muszelki ziemniaczane smakowe, pierścionki z mąki ziemniaczanej, pierścionki z mąki ziemniaczanej smakowe, serduszka ziemniaczane, płatki ziemniaczane, racuchy ziemniaczane, chrupki owocowe, daktyl, drób, dziczyzna, ekstrakty mięsne, filety rybne, flaki, galaretki jadalne, galaretki mięsne, galaretki z owoców, gniazda ptaków jadalnych, grzyby konserwowane, homary nieżywe, jaja, białko jajka, żółtka jajek, jaja ślimacze, jaja w proszku, jogurt, kapusta kwaszona, kaszanka, kawior, kefir, kielbasy, klej rybi do celów spożywczych, koncentraty, konfitury, konserwy

mięsne, konserwy rybne, konserwy z owocami, konserwy z warzywami, korniszony, korniszony z jarzynami w occie, krem na bazie masła, krewetki, krokiety spożywcze, kumys, langusty, łój spożywczy, maź, margaryna, marmolady, masło, mięso, mięso konserwowane, migdały spreparowane, mleko, mrożone owoce, napoje mleczne lub z przewagą mleka, oleje jadalne, oliwki konserwowane, orzechy kokosowe suszone, orzechy spreparowane, ostrygi nieżywe, owoce konserwowane, owoce konserwowane w alkoholu, owoce smażone, owoce smażone w cukrze, owoce w cukrze, pałeczki ziemniaczane, pasty do kanapek zawierające tłuszcz, pasztet z wątróbki, pasztety, pektyna do celów spożywczych, pickle, plastry z owoców, poczwarki jedwabnika jadalne, podpuszczka, potrawy na bazie ryb, prażone, suszone, solone lub przyprawiane orzechy, preparaty do produkcji bulionów, produkty z mleka, proteiny spożywcze, przeciery, raki nieżywe, rodzynki suche, rosoly, rośliny strączkowe konserwowane, ryby nieżywe, ryby konserwowane, ryby solone, sałatki warzywne, sałatki z owoców, serwatka, sery, skorupiaki nieżywe, skórki owoców, składniki do sporządzania zup, słonina, smalec, soczewica konserwowana, soja konserwowana, soki warzywne do przyrządzania potraw, szpik kostny zwierzęcy jadalny, szynka, ślimaki morskie, śmietana, tłuszcze jadalne, tłuszcze spożywcze, tofu, trufle konserwowane, warzywa gotowane, warzywa konserwowane, warzywa suszone, wątróbka, wędliny, zioła ogrodowe konserwowane, zupy, żelatyna do celów spożywczych, żywność solona, wyciągi z wodorostów do celów spożywczych, **30** anyż, aromaty do ciast, napoi inne niż oleje esencyjne, aromaty kawowe, batony lukrecyjne, biszkopty, budynie, bułeczki, bułki, chleb, chleb drożdżowy, chow-chow, ciasta, ciasteczka, ciasto na ciastka, ciasto w proszku, cukier, cukierki, curry, cykorja jako substytut kawy, cynamon, czekolada, czekolada z mlekiem, drożdże, drożdże zaczyn, ekstrakt słodu do celów spożywczych, chrupkie produkty produkowane z mąki kukurydzianej metodą wytłaczania lub smażone w tłuszczu, chipsy, chipsy kukurydziane, chipsy kukurydziane smakowe, chrupki, chrupki kukurydziane, chrupki kukurydziane smakowe, galanteria spożywcza: kuleczki kukurydziane, kuleczki kukurydziane smakowe, kuleczki zbożowe, kuleczki zbożowe smakowe, muszelki, muszelki kukurydziane, muszelki kukurydziane smakowe, muszelki zbożowe, muszelki zbożowe smakowe, pierścionki z mąki kukurydzianej, pierścionki z mąki kukurydzianej smakowe, serduszka kukurydziane, racuchy kukurydziane, enzymy do ciast, esencje do artykułów żywnościowych z wyjątkiem esencji eterycznych i olejków esencyjnych, gałka muszkatałowa, glukoza do celów spożywczych, gluten do celów spożywczych, goździki, grysiaki, gumy do żucia nie do celów medycznych, herbata, herbatniki, imbir, jęczmień łuskany, jogurt mrożony, kakao, kakao z mlekiem, kanapki, kapary, karmelki, kasze spożywcze, kawa, kawa nie palona, kawa z mlekiem, keczup, kleik spożywczy na bazie mleka, ekstrakt słodu do celów spożywczych, krakersy, kukurydza mielona, kukurydza prażona, kukurydza prażona i popękana, kuskus, lody, lody spożywcze w proszku, lód do chłodzenia, lód jako surowiec naturalny lub sztuczny, lukrecja, majonezy, makaroniki, makarony, maltoza, marcepan, mąka, mączka z roślin strączkowych, melasa, mieszanki muesli złożone głównie z gotowych do spożycia ziaren zbóż, orzechów, suszonych owoców i dodatków czekoladowych, mięta, miód, muesli, musztarda, naleśniki, napoje mleczne, napoje na bazie czekolady, napoje na bazie kakao, napoje na bazie kawy, ocet, orzech gałki muszkatałowej, ozdoby do ciast, pasta migdałowa, pastylki, pasztety, pieprz, piernik, pierożki ravioli, pizze, płatki kukurydziane, płatki zbożowe suszone, potrawy na bazie mąki, produkty żywnościowe ze skrobi, propolis, preparaty aromatyczne do żywności, preparaty stabilizujące do bitej śmietany, produkty spożywcze na bazie owsa, produkty zbożowe, przyprawy, ryż, sago, skrobia do celów spożywczych, słodycze, słodycze ozdobne, słodziki naturalne, sól, smaki, sorbety, sosy, sól, sól do konserwowania żywności, spaghetti, substytuty kawy, suchary, sushi, syrop z melasy, tapioka, wafle, wanilia, wanilina, wermiszel, woda morską do gotowania, wyciągi, wyroby cukiernicze, wyroby z kakao, zagęszczacze do kielbas, zagęszczacze do lodów jadalnych, zagęszczacze stosowane przy gotowaniu produktów spożywczych, środki wiążące do kielbas, preparaty do zmiękczenia mięsa do celów gospodarstwa domowego, środki wiążące do lodów spożywczych, ziele angielskie, sosy mięsne, sosy do sałat, **32** aperityfy bezalkoholowe, koktajle bezalkoholowe, mleko arachidowe, mleko migdałowe, napoje bezalkoholowe, napoje bezalkoholowe z soków owocowych, napoje izotoniczne, napoje serwatkowe, esencje do produkcji napojów, pastylki do napojów gazowanych, preparaty do produkcji napojów, proszki do wytwarzania napojów gazowanych, lemoniada, orszada, sorbety,

sarsapala, nektary owocowe, soki owocowe, soki jabłkowe, soki warzywne, sok pomidorowy, syropy do napojów, syropy do lemoniad, woda, woda gazowana, preparaty do wytwarzania wody gazowanej, produkty do wytwarzania wody gazowanej, woda mineralna, produkty do wytwarzania wody mineralnej, woda stołowa, woda sodowa, woda salcerska, woda litowa, piwo, piwo imbirowe, piwo słodowe, wyciąg z chmielu do wytwarzania piwa, wyciągi bezalkoholowe, ekstrakty owocowe bezalkoholowe, moszcz winogronowy, preparaty dosporządzania likierów.

(111) **202025** (220) 2004 07 27 (210) 283743
 (151) 2008 01 04 (441) 2004 11 02
 (732) Polska Telefonia Cyfrowa Spółka z o.o., Warszawa, PL.
 (540)



Kolor znaku: pomarańczowy, biały, czarny

(531) 26.4.2, 27.5.1, 29.1.13

(510), (511) **09** aparaty telefoniczne, przewody, słuchawki telefoniczne, telefony komórkowe, zestawy głośno mówiące, anteny, baterie do tych telefonów, ładowarki, obudowy kolorowe, zestawy słuchawkowe, karty PCMCIA, obudowy, uchwyty i pokrowce do telefonów komórkowych, karty telefoniczne do automatów, karty telefoniczne do telefonów komórkowych, karty sim, urządzenia do przetwarzania informacji, współpracujące z komputerami w zakresie przekazywania dźwięku i obrazu, czyste i zapisane magnetyczne nośniki danych, audio i video, **35** usługi w zakresie reklamy: organizacja kampanii reklamowych, wynajem i sprzedaż miejsca i czasu na reklamy, usługi w zakresie dystrybucji i doręczania prospektów reklamowych, ofert sprzedaży i próbek reklamowych, również za pośrednictwem sieci teleinformatycznych - internetu, pośrednictwo w sprzedaży towarów za pośrednictwem internetu, usługi rejestrowania, kompilacji, systematyzacji pisemnych informacji i ich przekazywanie za pośrednictwem sieci telefonicznych, internetu, dostarczanie pakietów informacji i tekstów reklamowych dostosowanych do indywidualnych wymagań odbiorcy, usługi informacji o działalności gospodarczej i handlowej, oferowanie (pośrednictwo) usług w zakresie rozrywki, turystyki, organizacji podróży, usługi świadczone w systemie on-line w zakresie prowadzenia sklepu i hurtowni w zakresie towarów: aparaty telefoniczne, przewody, słuchawki telefoniczne, telefony komórkowe, zestawy głośno mówiące, anteny, baterie do tych telefonów, ładowarki, obudowy kolorowe, zestawy słuchawkowe, karty PCMCIA, obudowy, uchwyty i pokrowce do telefonów komórkowych, karty telefoniczne do automatów, karty telefoniczne do telefonów komórkowych, karty sim, urządzenia do przetwarzania informacji, współpracujące z komputerami w zakresie przekazywania dźwięku i obrazu, czyste i zapisane magnetyczne nośniki danych, audio i video, komputery, komputery przenośne, biżuteria z metali szlachetnych i pozostałych surowców, zegarki, odzież, obuwie, wyroby papiernicze, materiały biurowe, kosmetyki, chemia gospodarcza, książki, czasopisma, gazety, sprzęty gospodarstwa domowego, meble, wyposażenie wnętrz, usługi w zakresie umożliwiania wymiany informacji i konwersacji w czasie realnym za pośrednictwem sieci teleinformatycznych internet i telefonów komórkowych dotyczące reklamy i ofert handlowych, **36** usługi w zakresie pośrednictwa w zawieraniu umów ubezpieczeniowych, umów kredytowych za pośrednictwem telefonu i sieci teleinformatycznych internet, sprawdzanie stanu konta za pośrednictwem telefonu i sieci teleinformatycznych internet, **38** usługi świadczone przez operatora sieci telefonii komórkowej w zakresie obsługi połączeń abonentów telefonii komórkowej, usługi przekazywania głosu i obrazu w systemie przekazu fonicznego i cyfrowego, usługi teleksowe i telefaksowe, usługi w zakresie zbierania i przekazywania informacji, przesyłanie informacji tekstowej i obrazowej za pośrednictwem komputerów i sieci informatycznych, przekazywanie danych przy pomocy terminali komputerowych, przesyłanie wiadomości, danych, głosu i obrazu za pomocą przekazu satelitarne, usługi przekazywania poczty elektronicznej za pośrednictwem sieci telefonii komórkowej i telefonów

komórkowych, udostępnianie połączeń z sieciami informatycznymi, wypożyczanie urządzeń służących do przekazywania głosu, obrazu i danych za pomocą telefonii analogowej, cyfrowej, satelitarnej, udostępnianie stron internetowych za pośrednictwem telefonii komórkowej bezpośrednio na wyświetlaczu aparatu telefonicznego, usługi w zakresie umożliwiania wymiany informacji i konwersacji w czasie realnym za pośrednictwem sieci teleinformatycznych internet i telefonów komórkowych, zbieranie i przekazywanie informacji, przekazywanie informacji lokalnej dotyczącej obszaru na którym znajduje się odbiorca zgodnie z indywidualnymi wymaganiami, **39** udzielanie informacji telefonicznych w zakresie turystyki i organizacji podróży, **41** usługi nauczania i rozrywki prowadzone za pośrednictwem sieci teleinformatycznych internet i telefonów komórkowych, organizowanie konkursów edukacyjnych i rozrywkowych, organizacja gier rozrywkowych, przeprowadzanie plebiscytów, udzielanie informacji telefonicznych w zakresie rozrywki.

(111) **202026** (220) 2004 11 15 (210) 287657
 (151) 2008 02 22 (441) 2005 02 21
 (732) NOE Sp. z o.o., Gryfice, PL.
 (540) HOSSO

(510), (511) **12** rowery, rowerki, wózki dziecięce, wózki inwalidzkie, wózki golfowe, **20** meble ogrodowe, **25** szaliki, apaszki, bandany, chusty, boa na szyję, rękawiczki, szelki, podwiązki, mufki, czepki kąpielowe, slipy, krawaty, muszki, muszniki, **28** zabawki, zabawki sterowane przewodowo i falami radiowymi, zabawki dla zwierząt, **35** zgrupowanie na rzecz osób trzecich różnych towarów pozwalające nabywcy wygodnie je oglądać i kupować w sklepach z bielizną, odzież i obuwiem, w sklepach z artykułami gospodarstwa domowego, sklepach z zabawkami i artykułami sportowymi, **42** wzornictwo przemysłowe w zakresie artykułów bielizniarskich, odzieży i obuwia, wzornictwo w zakresie wyrobów zabawekarskich i pojazdów takich jak wszelkiego rodzaju wózki i rowery oraz artykułów gospodarstwa domowego i wystroju wnętrza.

(111) **202027** (220) 2005 03 16 (210) 292591
 (151) 2008 01 17 (441) 2005 06 27
 (732) Zeelandia Sp. z o.o., Tarnowo Podgórne, PL.
 (540) alpen spitz
 (510), (511) **30** mieszanka do wypieku pieczywa.

(111) **202028** (220) 2005 03 16 (210) 292595
 (151) 2008 01 17 (441) 2005 06 27
 (732) Zeelandia Sp. z o.o., Tarnowo Podgórne, PL.
 (540)



Kolor znaku: beżowy, brązowy, zielony

(531) 5.7.2, 5.11.1, 27.5.1, 29.1.13

(510), (511) **30** chleb.

(111) **202029** (220) 2005 06 22 (210) 296888
 (151) 2008 01 08 (441) 2005 10 03
 (732) Dolnośląskie Centrum Psychiatrii i Psychoterapii „SUPER-ego”
 Katarzyna Fura, Kazimierz Ździebło Spółka Jawna, Wrocław, PL.
 (540)



Kolor znaku: szary, czerwony

(531) 26.11.1, 27.5.1, 29.1.1, 29.1.6

(510), (511) **35** doradztwo w zakresie zarządzania personalnego, ekspertyzy w działalności gospodarczej, dobór personelu za pomocą metod psychotechnicznych, rekrutacja personelu, pośrednictwo pracy, badanie rynku i opinii publicznej, organizowanie targów i wystaw w celach handlowych i reklamowych, **36** wynajmowanie pomieszczeń biurowych, **41** edukacja, a w szczególności doradztwo zawodowe (porady w zakresie edukacji lub kształcenia), szkolenia, warsztaty, treningi dla szkół, firm, nauka negocjacji, autoprezentacji, kluby zdrowia (poprawianie kondycji), kształcenie praktyczne (pokazy), organizowanie i prowadzenie pracowni specjalistycznych, pozaszkolne formy kształcenia, usługi związane z poprawą kondycji fizycznej, domy i ośrodki kultury, opieka wychowawcza w przedszkolach, klubach, organizowanie obozów wakacyjnych w zakresie rozrywki i edukacji, **42** prace badawczo-rozwojowe, zwłaszcza w zakresie filozofii, religioznawstwa, teologii, psychologii, socjologii i pedagogiki oraz pozostałych nauk humanistycznych i społecznych, **44** usługi medyczne, a zwłaszcza porady psychologiczne (terapia indywidualna i grupowa), poradnictwo psychoterapeutyczne, poradnictwo psychiatryczne, usługi fizjoterapeutyczne.

(111) **202030** (220) 2005 11 14 (210) 302251

(151) 2008 02 27 (441) 2006 02 20

(732) Małgorzata Budzyńska, Warszawa, PL.

(540) MAKOTA

(510), (511) **03** mydła, mydła lecznicze, środki perfumeryjne, perfumy, wody perfumowane, wody toaletowe, wody zapachowe, woda kolońska, antyperspiranty, dezodoranty, ekstrakty do perfum, olejki aromatyczne, olejki eteryczne, barwniki kosmetyczne, saszetki zapachowe, preparaty do depilacji, depilatory, dezodoranty do użytku osobistego, mydła dezodoryzujące i dezynfekujące, esencje eteryczne, ekstrakty kwiatowe do produkcji perfum, sole do kąpieli do celów kosmetycznych, preparaty kosmetyczne do kąpieli, kosmetyki, kosmetyki dla zwierząt, kosmetyki upiększające, kredki do oczu, kremy kosmetyczne, kremy wybielające do skóry, preparaty do kręcenia włosów, środki do usuwania lakierów, maseczki kosmetyczne, mleczko i balsamy kosmetyczne, zestawy kosmetyków, pianki i toniki kosmetyczne, preparaty do pielęgnacji paznokci, lakiery do paznokci, lotony do celów kosmetycznych, puder kosmetyczny, maseczki, szminki, preparaty do makijażu i demakijażu, maści kosmetyczne, odświeżacze do ust, kosmetyki do brwi, ołówki do brwi, płyny do pielęgnacji włosów, lakiery do włosów, odżywki do włosów, szampony, środki, pasty, płyny i proszki do czyszczenia zębów, barwniki do użytku domowego, barwniki kosmetyczne, chusteczki nasączone płynami kosmetycznymi, kadzidła, kalkomanie do celów kosmetycznych, preparaty kosmetyczne do odchudzania, preparaty kosmetyczne zmniejszające apetyt, kosmetyczne dodatki odżywcze witaminowe i proteinowe, preparaty kosmetyczne do opalania, patyczki z waty do celów kosmetycznych, pumeksy, rzęsy sztuczne, kleje do mocowania rzęs, talk kosmetyczny, kosmetyki do rzęs, witaminowe preparaty kosmetyczne, środki myjące, czyszczące i piorące, ołówki kosmetyczne, preparaty do pielęgnacji jamy ustnej, pomadki do ust, pomady do celów kosmetycznych, przybory toaletowe, preparaty kosmetyczne do pielęgnacji skóry, szampony dla zwierząt domowych, przybory toaletowe, olejki toaletowe, toniki kosmetyczne, tusze do rzęs, środki do pielęgnacji ust dla celów kosmetycznych, farby do włosów, preparaty do kręcenia włosów, **09** programy telewizyjne, filmy, audycje radiowe utrwalone w formie zapisanej taśmy filmowej, taśmy video, taśmy magnetycznej, dysków optycznych w wersji przystosowanej do odtwarzania w komputerach multimedialnych, zapisane nośniki obrazu i dźwięku, gry komputerowe, filmy animowane, filmy rysunkowe, automaty do gier na żetony lub monety, automaty muzyczne uruchamiane monetą, elektryczne aparaty do demakijażu, dyktafony, dyski kompaktowe, dyski audio video, odtwarzacze płyt kompaktowych, kasety wideo, kasety wideo z grammi, magnesy dekoracyjne, nośniki informacji optyczne i magnetyczne, laptopy, maszyny do dyktowania, urządzenia do gry działające wyłącznie z odbiornikiem telewizyjnym, kasety video, kasety video z grammi, nagrane programy komputerowe, programy komputerowe software ładowalne, programy do gier komputerowych, podkładki pod myszy, szkła korekcyjne, wyroby optyczne, oprawki do okularów, etui na okulary, okulary przeciwsłoneczne i ochronne, osobiste odtwarzacze, aparaty do nauczania, nośniki informacji optyczne i magnetyczne, notesy elektroniczne, odtwarzacze kaset, odtwarzacze dźwięku, przyrządy szkolne zawarte w tej klasie, skanery, **16** pa-

pier, karton, wyroby z papieru zawarte w tej klasie, wyroby z kartonu zawarte w tej klasie, druki akcydensowe, kalendarze, kalendarze z kartkami do zdzierania, foldery, prospekty, afisze, plakaty, fotografie, publikacje drukowane, czasopisma, periodyki, książki, broszury, materiały piśmienne, papeterie, torby do pakowania z papieru i tworzyw sztucznych, materiały szkoleniowe i instruktażowe, artykuły biurowe, bloki do pisania, bloki listowe, bloczki do pisania, bloki rysunkowe, papierowe chusteczki do nosa, czcionki drukarskie, czcionki do cyfr, czcionki do liter, gazety, druki graficzne, odbitki graficzne, karty pocztowe, kokardy papierowe, komiksy, wykroje do konfekcji odzieżowej, zakładki do książek, nalepki, naklejki, mapy, materiały do nauczania oprócz aparatów, katalogi, komiksy, obrazy, ołówki, papier listowy, kredki pastelowe, pióra, piórniki, plakaty, znaczki pocztowe, podręczniki, portrety, prospekty, przybory do pisania, zestawy przyborów do pisania, segregatory, skoroszyty na dokumenty, stemple, pieczętki, artykuły szkolne jako artykuły piśmienne, ramki do fotografii, przybory szkolne jako artykuły piśmienne, zeszyty, kartki okolicznościowe z życzeniami, globusy ziemskie, druki graficzne, odbitki, szablony, tablice szkolne, wzory do haftowania, wzory do kalkowania, niemowlęce pieluchomajtki z papieru lub celulozy, niemowlęce serwetki z papieru, notatniki, notesy podręczne, wykroje do wykonywania odzieży, akwarja pokojowe, terraria, wiwaria, albumy, almanachy, atlasy, **25** odzież, odzież ze skóry, bielizna, kurtki, spodnie, suknie, sukienki, spódnice, szaliki, rękawiczki, fartuchy, getry, skarpetki, szlafroki, T-shirty, zakłady, paski, piżamy, pończochy, rajstwy, koszulki sportowe, koszulki gimnastyczne, swetry, stroje kąpielowe, kąpielówki, kombinezony, obuwie, buty, dresniaki, kłapki, sandały, trampki, buty sportowe, obuwie gimnastyczne, botki, nakrycia głowy, czapki, chusty, kapelusze, opaski na głowę, majtki, pieluszki i serwetki dla dzieci z materiałów tekstylnych, szale, szaliki, bandany na szyję, bezrękawniki, biustonosze, bluzki koszulowe, czepek, odzież z dzianiny, dżerseje, fulary, apaszki, groszety, halki, koszule, marynarki, stroje na maskarady, odzież gotowa, palta, peleryny, płaszcze, podkoszulki, podwiązki, półbuty, prochowce, pulowery, rajtuzy, rękawiczki, odzież z imitacji skóry, staniczki, wyprawki dziecięce, **28** gry i zabawki, karty do gry, gry planszowe, **29** paszty mięsne, paszty warzywne, pasty warzywne, pasty mięsne, pasty rybne, konserwy warzywne, konserwy owocowe, konserwy mięsne, konserwy rybne, dania gotowe z warzyw, owoców, mięsa, ryb, dania mrożone z warzyw, owoców, mięsa, ryb, dania odwodnione na bazie warzyw, owoców, mięsa, ryb, chipsy ziemniaczane, chipsy owocowe, **30** kawa, aromaty kawowe, preparaty i napoje kawowe, kawa mrożona, substytuty kawy, ekstrakty substytutów kawy, preparaty i napoje na bazie substytutów kawy, cykorii, herbata, ekstrakty herbaty, preparaty i napoje na bazie herbaty, herbata mrożona, sól do celów spożywczych, kakao i napoje na bazie kakao, czekolada, wyroby czekoladowe, preparaty i napoje na bazie czekolady, ciastka, wyroby ciastkarskie, herbatniki, ciasta, ciasteczka, wafle, słodczyce, cukierki, cukier, guma do żucia, słodziki naturalne, chleb, drożdże, paszteciki, toffi, desery, budynie, lody, lody wodne, sorbet, mrożone ciastka, mrożone desery, mrożone jogurty, miód i substytuty miodu, płatki śniadaniowe, muesli, płatki zbożowe, płatki kukurydziane, płatki owsiane, kasza, kasza gotowa do jedzenia, preparaty z kaszy, ryż, makarony, produkty żywnościowe na bazie ryżu, produkty żywnościowe na bazie mąki, produkty żywnościowe na bazie kaszy, pizze, kanapki, sosy, sos sojowy, ketchup, aromaty, pieprz spożywczy, przyprawy, panierki, składniki do panierowania mięsa i ryb, panierki do ryb, sosy sałatkowe, majonez, musztarda, ocet, goździki, sól do konserwowania żywności, dodatki smakowe do potraw, esencje do artykułów żywnościowych, kukurydza prażona, biszkopty, produkty zbożowe, słodkie bułeczki, bułki, ciasta w proszku, cukier, galaretki owocowe, herbatniki, wyroby cukiernicze, karmelki, miętowe cukierki, krakersy, lody spożywcze w proszku, napoje czekoladowe z mlekiem, napoje kakaowe z mlekiem, orzechy arachidowe preparowane, pastylki-cukierki, pomadki, pralinki, słodczyce, słodczyce do ssania, tarty z owocami, tarty z nadzieniem, **31** pokarm dla zwierząt, pożywienie dla psów, kotów i innych zwierząt, pożywienie dla zwierząt domowych, proteiny dla zwierząt, suchary dla psów, pokarm dla ptaków, spożywcze artykuły dla zwierząt, spożywcze pasze wzmacniające dla zwierząt, ściółka dla zwierząt, produkty na ściółkę dla zwierząt, piasek aromatyczny dla zwierząt domowych, ziarno dla żywienia zwierząt, artykuły jadalne do żucia dla zwierząt, napoje dla zwierząt domowych, **32** piwo, piwo słodowe, napoje bezalkoholowe, bezalkoholowe napoje chłodzące na bazie wody, napoje w różnych smakach, wody mineralne, stołowe i gazowane, łagodne napoje bezalko-

holowe, napoje energetyzujące oraz napoje dla sportowców, napoje owocowe i soki owocowe, syropy, koncentraty i proszki do przygotowywania napojów, preparaty do przygotowywania napojów, aperityfy bezalkoholowe, bezalkoholowe wyciągi z owoców, soki warzywne jako napoje, napoje warzywne, lemoniada, woda sodowa, napoje izotoniczne, koktajle bezalkoholowe.

(111) **202031** (220) 2005 11 21 (210) 302582
 (151) 2008 01 24 (441) 2006 03 06
 (732) Dolnośląskie Zakłady Usługowo-Produkcyjne „DOZAMEL”
 Spółka z ograniczoną odpowiedzialnością, Wrocław, PL.
 (540)



Kolor znaku: czerwony, niebieski, biały

(531) 25.7.25, 26.1.1, 27.5.1, 29.1.13
 (510), (511) **35** prowadzenie sklepu lub hurtowni maszyn, sprzętu i dodatkowego wyposażenia do: maszyn i sprzętu dla przemysłu i dla gospodarstw domowych, doradztwo w zakresie prowadzenia działalności gospodarczej i zarządzania, rekrutacja pracowników i pozyskiwanie personelu, usługi rachunkowo-księgowe, usługi reklamowe, pomoc w zarządzaniu działalnością gospodarczą, w tym wykonywanie usług przedstawicielskich polegających na reprezentacji do dokonywania czynności prawnych na podstawie udzielanych pełnomocnictw, **36** zarządzanie nieruchomościami, administrowanie i obsługa nieruchomości, wynajem pomieszczeń biurowych, produkcyjnych i magazynowych, wynajem maszyn zawartych w klasie 7 i urządzeń zawartych w klasie 9 - bez obsługi oraz wypożyczanie artykułów użytku osobistego i domowego: naczyń, sztućców, czajników, odzieży, usługi finansowo-księgowe, pośrednictwo w sprawach wynajmu, dzierżawy i sprzedaży majątku nieruchomego, **37** usługi budowlane, w tym: remonty hal przemysłowych, remonty pomieszczeń biurowych, usługi instalacyjne elektryczne i sanitarne, usługi nadzoru budowlanego, usługi w zakresie obsługi i naprawy pojazdów mechanicznych oraz pomocy drogowej, stacje diagnostycznej obsługi pojazdów, mycie i sprzątanie pojazdów, usługi myjni samochodowych, sprzątanie powierzchni biurowych, magazynowych, produkcyjnych i socjalnych, usługi porządkowe (sprzątanie pomieszczeń i hal produkcyjnych), usługi pralnicze, w tym pranie i czyszczenie wyrobów włókienniczych i futrzarskich oraz odzieży roboczej, usługi znakowania obiektów, usługi przeglądów technicznych i napraw gaśnic, urządzeń oraz czujników przeciwpożarowych, konserwacja, naprawy i remonty maszyn, urządzeń, narzędzi i przyrządów, metalowych elementów konstrukcyjnych, cystern, pojemników, zbiorników metalowych, obrabiarek, narzędzi mechanicznych, maszyn specjalnego przeznaczenia, sprzętu elektrycznego, sprzętu elektronicznego, sprzętu informatycznego i komputerowego, urządzeń dźwigowych i chwytaków, instrumentów i przyrządów pomiarowych, kontrolnych, badawczych, nawigacyjnych, systemów sterowania procesami przemysłowymi, instalowanie i naprawa telefonów, usługi kompletacji (doboru podzespołów), instalacji i konfiguracji systemów komputerowych oraz serwisu i konserwacji oraz czyszczenia zewnętrznego i wewnętrznego sprzętu komputerowego i urządzeń peryferyjnych, usługi budowlane w zakresie budownictwa mieszkaniowego, budowa obiektów mieszkalnych i komercyjnych z przeznaczeniem do wynajmu lub sprzedaży, **38** usługi telekomunikacyjne, w tym usługi w zakresie łączności z zastosowaniem sieci przewodowych i bezprzewodowych, organizowanie systemów transmisyjnych, transmisji dźwięku i obrazu, **39** dystrybucja prądu elektrycznego, wody, energii cieplnej, usługi w zakresie dystrybucji paliw gazowych, dystrybucja gazów technicznych, dystrybucja sprężonego powietrza, usługi transportu drogowego, kolejowego, usługi parkingowe, usługi transportu małogabarytowego, usługi turystyczne, organizowanie wycieczek, usługi składowania towarów, magazynowanie, pakowanie i dystrybucja towarów, **40** usługi w zakresie produkcji ciepła, produkcji sprężonego powietrza dla celów zasilania urządzeń technicznych, zagospodarowanie i unieszkodliwianie odpadów, gospodarka ściekami oraz wywóz i unieszkodliwianie odpadów, usługi sanitarne, usługi w zakresie uszlachetniania paliw, gazów, gazów technicznych w zakresie ich wzbogacania dodatkowymi substancjami polepszającymi ich jakość, **41** usługi w zakresie produkcji ciepła, produkcji sprężonego powietrza dla celów zasilania urządzeń technicznych, zagospodarowanie i unieszkodliwianie odpadów, gospodarka ściekami oraz wywóz

i unieszkodliwianie odpadów, usługi sanitarne, usługi w zakresie uszlachetniania paliw, gazów, gazów technicznych w zakresie ich wzbogacania dodatkowymi substancjami polepszającymi ich jakość, **42** prace badawczo-rozwojowe w dziedzinie nauk przyrodniczych i technicznych, usługi architektoniczne, usługi inżynierskie w zakresie projektowania, badań technicznych, obliczeń inżynierskich, opinii i ekspertyz technicznych, projektowanie oprogramowania komputerowego i systemów komputerowych, projektowanie systemów sterowania procesami przemysłowymi, usługi internetowe w tym usługi hostingowe, tworzenie i utrzymywanie stron internetowych, doradztwo w zakresie ochrony środowiska, **43** usługi restauracyjne, barowe, przygotowanie dań na zamówienie i ich dostawa (katering), usługi zakwaterowania, prowadzenie hoteli, **44** usługi medyczne, stomatologiczne, fizykoterapii, rehabilitacyjne, sanatoryjne, **45** ochrona osobista (eskorta), ochrona nocna, monitoring systemów bezpieczeństwa i antywłamaniowych.

(111) **202032** (220) 2005 11 21 (210) 302583
 (151) 2008 01 24 (441) 2006 03 06
 (732) Dolnośląskie Zakłady Usługowo-Produkcyjne „DOZAMEL”
 Spółka z ograniczoną odpowiedzialnością, Wrocław, PL.
 (540)



Kolor znaku: czerwony, niebieski, biały

(531) 25.7.25, 26.1.1, 29.1.13
 (510), (511) **35** prowadzenie sklepu lub hurtowni maszyn, sprzętu i dodatkowego wyposażenia do: maszyn i sprzętu dla przemysłu i dla gospodarstw domowych, doradztwo w zakresie prowadzenia działalności gospodarczej i zarządzania, rekrutacja pracowników i pozyskiwanie personelu, usługi rachunkowo-księgowe, usługi reklamowe, pomoc w zarządzaniu działalnością gospodarczą, w tym wykonywanie usług przedstawicielskich polegających na reprezentacji do dokonywania czynności prawnych na podstawie udzielanych pełnomocnictw, **36** zarządzanie nieruchomościami, administrowanie i obsługa nieruchomości, wynajem maszyn zawartych w klasie 7 i urządzeń zawartych w klasie 9 - bez obsługi oraz wypożyczanie artykułów użytku osobistego i domowego: naczyń, sztućców, czajników, odzieży, usługi finansowo-księgowe, pośrednictwo w sprawach wynajmu, dzierżawy i sprzedaży majątku nieruchomego, **37** usługi budowlane, w tym: remonty hal przemysłowych i sanitarne, usługi nadzoru budowlanego, usługi w zakresie obsługi i naprawy pojazdów mechanicznych oraz pomocy drogowej, stacje diagnostycznej obsługi pojazdów, mycie i sprzątanie pojazdów, usługi myjni samochodowych, sprzątanie powierzchni biurowych, magazynowych, produkcyjnych i socjalnych, usługi porządkowe (sprzątanie pomieszczeń i hal produkcyjnych), usługi pralnicze, w tym pranie i czyszczenie wyrobów włókienniczych i futrzarskich oraz odzieży roboczej, usługi znakowania obiektów, usługi przeglądów technicznych i napraw gaśnic, urządzeń oraz czujników przeciwpożarowych, konserwacja, naprawy i remonty maszyn, urządzeń, narzędzi i przyrządów, metalowych elementów konstrukcyjnych, cystern, pojemników, zbiorników metalowych, obrabiarek, narzędzi mechanicznych, maszyn specjalnego przeznaczenia, sprzętu elektrycznego, sprzętu elektronicznego, sprzętu informatycznego i komputerowego, urządzeń dźwigowych i chwytaków, instrumentów i przyrządów pomiarowych, kontrolnych, badawczych, nawigacyjnych, systemów sterowania procesami przemysłowymi, instalowanie i naprawa telefonów, usługi kompletacji (doboru podzespołów), instalacji i konfiguracji systemów komputerowych oraz serwisu i konserwacji oraz czyszczenia zewnętrznego i wewnętrznego sprzętu komputerowego i urządzeń peryferyjnych, usługi budowlane w zakresie budownictwa mieszkaniowego, budowa obiektów mieszkalnych i komercyjnych z przeznaczeniem do wynajmu lub sprzedaży, **38** usługi telekomunikacyjne, w tym usługi w zakresie łączności z zastosowaniem sieci przewodowych i bezprzewodowych, organizowanie systemów transmisyjnych, transmisji dźwięku i obrazu, **39** dystrybucja prądu elektrycznego, wody, energii cieplnej, usługi w zakresie dystrybucji paliw gazowych, dystrybucja gazów technicznych, dystrybucja sprężonego powietrza, usługi transportu drogowego, kolejowego, usługi parkingowe, usługi transportu małogabarytowego, usługi turystyczne, organizowanie wycieczek, usługi składowania towarów, magazynowa-

nie, pakowanie i dystrybucja towarów, **40** usługi w zakresie produkcji ciepła, produkcji sprężonego powietrza dla celów zasilania urządzeń technicznych, zagospodarowanie i unieszkodliwianie odpadów, gospodarka ściekami oraz wywóz i unieszkodliwianie odpadów, usługi sanitarne, usługi w zakresie uszlachetniania paliw, gazów, gazów technicznych w zakresie ich wzbogacania dodatkowymi substancjami polepszającymi ich jakość, **41** organizacja kursów, szkoleń, konferencji, sympozjów, seminariów, szkolenia wstępne i okresowe z zakresu bezpieczeństwa i higieny pracy, szkolenia z zakresu ochrony przeciwpożarowej i obrony cywilnej, rekreacja i sport, organizacja imprez rozrywkowych, **42** prace badawczo-rozwojowe w dziedzinie nauk przyrodniczych i technicznych, usługi architektoniczne, usługi inżynierskie w zakresie projektowania, badań technicznych, obliczeń inżynierskich, opinii i ekspertyz technicznych, projektowanie oprogramowania komputerowego i systemów komputerowych, projektowanie systemów sterowania procesami przemysłowymi, usługi internetowe w tym usługi hostingowe, tworzenie i utrzymywanie stron internetowych, doradztwo w zakresie ochrony środowiska, **43** usługi restauracyjne, barowe, przygotowanie dań na zamówienie i ich dostawa (katering), usługi zakwaterowania, prowadzenie hoteli, **44** usługi medyczne, stomatologiczne, fizjoterapii, rehabilitacyjne, sanatoryjne, **45** ochrona osobista (eskorta), ochrona nocna, monitoring systemów bezpieczeństwa i antywłamaniowych.

(111) **202033** (220) 2005 12 09 (210) 303378
 (151) 2008 02 14 (441) 2006 03 20
 (732) Centrum Edukacyjne PLATON Spółka z ograniczoną odpowiedzialnością, Warszawa, PL.
 (540)



Kolor znaku: jasnobłękitny, granatowy

(531) 26.4.1, 27.5.1, 29.1.2, 29.1.4
 (510), (511) **41** usługi dotyczące rozrywki związane z organizacją: przyjęć, imprez, spotkań okolicznościowych i towarzyskich, organizowanie imprez sportowych i rekreacyjnych, organizowanie narad, odczytów, szkoleń, konferencji, sympozjów, kongresów i zjazdów, organizowanie konkursów edukacyjnych lub rozrywkowych, usługi związane z organizacją wypoczynku, prowadzenie i organizowanie dyskotek, dancinów, balów oraz salonów gier, **43** usługi hotelowe, usługi domów wypoczynkowych i turystycznych dotyczące zakwaterowania i posiłków, usługi związane z rezerwowaniem i wynajmowaniem miejsc noclegowych w hotelach, pensjonatach, domach turystycznych i motelach, usługi agencji zakwaterowań, usługi gastronomiczne, obsługa przyjęć okazjonalnych w zakresie posiłków, usługi kawiarni, restauracji, kafeterii, barów, snack - barów, pubów, stołówek i innych placówek gastronomicznych, przygotowywanie dań (żywność i napoje) na wynos oraz ich dostawa (katering), przygotowywanie dań i napojów na wynos.

(111) **202034** (220) 2005 12 27 (210) 304152
 (151) 2008 01 07 (441) 2006 04 03
 (732) Dariusz Guzek, Łódź, PL.
 (540) VELAVES

(510), (511) **36** usługi w zakresie wynajmowania mieszkań i apartamentów, **41** usługi organizowania i obsługi konferencji, kongresów, seminariów, sympozjów i zjazdów, usługi organizowania podróży, przyjęć, imprez okolicznościowych, wycieczek i innej rozrywki, zabawy i wypoczynku, usługi w zakresie rekreacji, usługi klubu nocnego, usługi w zakresie działalności obiektów sportowych, w tym basenów, sal gimnastycznych, siłowni, usługi w zakresie wypożyczania sprzętu sportowego i wodnego, usługi instruktorów gimnastyki, usługi poprawiania kondycji fizycznej, **43** usługi hotelowe, usługi moteli, domów wypoczynkowych, usługi gastronomiczne, usługi cateringowe, usługi barowe, usługi kawiarni i restauracji, **44** higiena i troska o urodę istot ludzkich, usługi aromaterapii, usługi fizjoterapii, prowadzenie salonów fryzjerskich, prowadzenie salonów piękności, prowadzenie gabinetów kosmetycznych, prowadzenie saun, prowadzenie solarium, usługi manicure, usługi masażu.

(111) **202035** (220) 2005 12 27 (210) 304154
 (151) 2008 01 07 (441) 2006 04 03

(732) Dariusz Guzek, Łódź, PL.
 (540)

VELA-VES

(531) 24.17.1, 27.5.1

(510), (511) **36** usługi w zakresie wynajmowania mieszkań i apartamentów, **41** usługi organizowania i obsługi konferencji, kongresów, seminariów, sympozjów i zjazdów, usługi organizowania podróży, przyjęć, imprez okolicznościowych, wycieczek i innej rozrywki, zabawy i wypoczynku, usługi w zakresie rekreacji, usługi klubu nocnego, usługi w zakresie działalności obiektów sportowych, w tym basenów, sal gimnastycznych, siłowni, usługi w zakresie wypożyczania sprzętu sportowego i wodnego, usługi instruktorów gimnastyki, usługi poprawiania kondycji fizycznej, **43** usługi hotelowe, usługi moteli, domów wypoczynkowych, usługi gastronomiczne, usługi cateringowe, usługi barowe, usługi kawiarni i restauracji, **44** higiena i troska o urodę istot ludzkich, usługi aromaterapii, usługi fizjoterapii, prowadzenie salonów fryzjerskich, prowadzenie salonów piękności, prowadzenie gabinetów kosmetycznych, prowadzenie saun, prowadzenie solarium, usługi manicure, usługi masażu.

(111) **202036** (220) 2005 12 27 (210) 304156
 (151) 2008 01 07 (441) 2006 04 03
 (732) Dariusz Guzek, Łódź, PL.
 (540) WELAVES

(510), (511) **36** usługi w zakresie wynajmowania mieszkań i apartamentów, **41** usługi organizowania i obsługi konferencji, kongresów, seminariów, sympozjów i zjazdów, usługi organizowania podróży, przyjęć, imprez okolicznościowych, wycieczek i innej rozrywki, zabawy i wypoczynku, usługi w zakresie rekreacji, usługi klubu nocnego, usługi w zakresie działalności obiektów sportowych, w tym basenów, sal gimnastycznych, siłowni, usługi w zakresie wypożyczania sprzętu sportowego i wodnego, usługi instruktorów gimnastyki, usługi poprawiania kondycji fizycznej, **43** usługi hotelowe, usługi moteli, domów wypoczynkowych, usługi gastronomiczne, usługi cateringowe, usługi barowe, usługi kawiarni i restauracji, **44** higiena i troska o urodę istot ludzkich, usługi aromaterapii, usługi fizjoterapii, prowadzenie salonów fryzjerskich, prowadzenie salonów piękności, prowadzenie gabinetów kosmetycznych, prowadzenie saun, prowadzenie solarium, usługi manicure, usługi masażu.

(111) **202037** (220) 2005 12 27 (210) 304157
 (151) 2008 01 07 (441) 2006 04 03
 (732) Dariusz Guzek, Łódź, PL.
 (540) WELAVES

(510), (511) **36** usługi w zakresie wynajmowania mieszkań i apartamentów, **41** usługi organizowania i obsługi konferencji, kongresów, seminariów, sympozjów i zjazdów, usługi organizowania podróży, przyjęć, imprez okolicznościowych, wycieczek i innej rozrywki, zabawy i wypoczynku, usługi w zakresie rekreacji, usługi klubu nocnego, usługi w zakresie działalności obiektów sportowych, w tym basenów, sal gimnastycznych, siłowni, usługi w zakresie wypożyczania sprzętu sportowego i wodnego, usługi instruktorów gimnastyki, usługi poprawiania kondycji fizycznej, **43** higiena i troska o urodę istot ludzkich, usługi aromaterapii, usługi fizjoterapii, prowadzenie salonów fryzjerskich, prowadzenie salonów piękności, prowadzenie gabinetów kosmetycznych, prowadzenie saun, prowadzenie solarium, usługi manicure, usługi masażu, **44** higiena i troska o urodę istot ludzkich, usługi aromaterapii, usługi fizjoterapii, prowadzenie salonów fryzjerskich, prowadzenie salonów piękności, prowadzenie gabinetów kosmetycznych, prowadzenie saun, prowadzenie solarium, usługi manicure, usługi masażu.

(111) **202038** (220) 2005 12 27 (210) 304159
 (151) 2008 01 07 (441) 2006 04 03
 (732) Dariusz Guzek, Łódź, PL.
 (540) WELAVES

(510), (511) **36** usługi w zakresie wynajmowania mieszkań i apartamentów, **41** usługi organizowania i obsługi konferencji, kongresów, seminariów, sympozjów i zjazdów, usługi organizowania podróży, przyjęć, imprez okolicznościowych, wycieczek i innej rozrywki, zabawy i wypoczynku, usługi w zakresie rekreacji, usługi klubu nocnego,

usługi w zakresie działalności obiektów sportowych, w tym basenów, sal gimnastycznych, siłowni, usługi w zakresie wypożyczania sprzętu sportowego i wodnego, usługi instruktorów gimnastyki, usługi poprawiania kondycji fizycznej, **43** hotele, restauracje, kawiarnie oraz usługi hotelowe, usługi moteli, domów wypoczynkowych, usługi gastronomiczne, usługi cateringowe, usługi barowe, usługi kawiarni, **44** higiena i troska o urodę istot ludzkich, usługi aromaterapii, usługi fizjoterapii, prowadzenie salonów fryzjerskich, prowadzenie salonów piękności, prowadzenie gabinetów kosmetycznych, prowadzenie saun, prowadzenie solarium, usługi manicure, usługi masażu.

(111) **202039** (220) 2005 12 27 (210) 304160
(151) 2008 01 07 (441) 2006 04 03
(732) Dariusz Guzek, Łódź, PL.
(540) VELAVES HOTEL

(510), (511) **36** usługi w zakresie wynajmowania mieszkań i apartamentów, **41** usługi organizowania i obsługi konferencji, kongresów, seminariów, sympozjów i zjazdów, usługi organizowania podróży, przyjęć, imprez okolicznościowych, wycieczek i innej rozrywki, zabawy i wypoczynku, usługi w zakresie rekreacji, usługi klubu nocnego, usługi w zakresie działalności obiektów sportowych, w tym basenów, sal gimnastycznych, siłowni, usługi w zakresie wypożyczania sprzętu sportowego i wodnego, usługi instruktorów gimnastyki, usługi poprawiania kondycji fizycznej, **43** usługi hotelowe, usługi moteli, domów wypoczynkowych, usługi gastronomiczne, usługi cateringowe, usługi barowe, usługi kawiarni i restauracji, **44** higiena i troska o urodę istot ludzkich, usługi aromaterapii, usługi fizjoterapii, prowadzenie salonów fryzjerskich, prowadzenie salonów piękności, prowadzenie gabinetów kosmetycznych, prowadzenie saun, prowadzenie solarium, usługi manicure, usługi masażu.

(111) **202040** (220) 2006 01 16 (210) 304901
(151) 2008 03 04 (441) 2006 05 02
(732) „AB” M. Sadłowska, B. Sadłowski, M. Newelska Spółka Jawna, Olsztyn, PL.
(540)



Kolor znaku: niebieski, biały

(531) 27.5.1, 29.1.4, 29.1.6
(510), (511) **35** prowadzenie sklepu i hurtowni narzędzi pneumatycznych, narzędzi ręcznych, kompresorów tłokowych i śrubowych, **37** naprawy narzędzi pneumatycznych, naprawy narzędzi ręcznych, naprawy kompresorów śrubowych i tłokowych.

(111) **202041** (220) 1998 01 29 (210) 182783
(151) 2008 01 29
(732) „LIBET” Spółka Akcyjna, Wrocław, PL.
(540) NOSTALIT BAUMA
(510), (511) **37** remonty budynków.

(111) **202042** (220) 2003 11 03 (210) 272090
(151) 2008 02 18 (441) 2004 04 19
(732) Kraków Valley Golf & Country Club Sp. z o.o., Paczółtówice, PL.
(540)



Kolor znaku: żółty, pomarańczowy, czarny
(531) 4.5.21, 24.1.5, 24.9.2, 27.5.1, 29.1.13

(510), (511) **35** zgrupowanie na rzecz osób trzecich różnych towarów pozwalające nabywcy wygodnie je oglądać i kupować w sklepie z artykułami przeznaczonymi do gry w golfa, tenisa, ujeżdżania koni, reklama na obiektach sportowych, **42** organizowanie imprez sportowych, treningowych, widowiskowych, zabawowych, nauczanie, użytkowanie i wynajmowanie obiektów sportowych, pól golfowych, kortów tenisowych, **43** hotele - zakwaterowanie, restauracje - posiłki, usługi gastronomiczne - hotelarskie.

(111) **202043** (220) 2003 11 27 (210) 273170
(151) 2007 12 20 (441) 2004 04 19
(732) GRUPA TECHNICZNA CODI Jacek Rydzewski, Warszawa, PL.
(540) Grupa Techniczna CODI

(510), (511) **09** urządzenia elektryczne i elektroniczne: domofony, wideodomofony, interkomy, systemy kontroli dostępu, alarmy, **35** prowadzenie hurtowni z artykułami elektrycznymi i elektronicznymi: domofony, wideodomofony, interkomy, systemy kontroli dostępu, alarmy, przewody elektryczne, elementy elektroniczne.

(111) **202044** (220) 2004 04 14 (210) 279279
(151) 2007 12 21 (441) 2004 07 26
(732) TVN S.A., Warszawa, PL.
(540) Co za lato

(510), (511) **03** środki myjące, czyszczące, piorące i wybielające, kosmetyki, wyroby perfumeryjne, środki do pielęgnacji włosów, środki do czyszczenia zębów, **09** urządzenia i przyrządy do nagrywania, transmisji i reprodukcji dźwięku, obrazu, programy telewizyjne, filmy, audycje radiowe utrwalone w formie zapisanej taśmy filmowej, taśmy video, taśmy magnetycznej, dysków optycznych w wersji przystosowanej do odtwarzania w komputerach multimedialnych, zapisane nośniki obrazu, dźwięku i informacji, automaty sprzedające i mechanizmy do urządzeń uruchamianych przez wrzucanie monety lub żetonu, maszyny liczące, sprzęt przetwarzający dane, komputery, gry komputerowe, oprogramowanie komputerowe, **35** usługi w zakresie reklamy: organizacja i prowadzenie kampanii reklamowych, wynajem i sprzedaż miejsca i czasu na cele reklamowe w środkach masowego przekazu, usługi produkcji audycji i filmów reklamowych dla radia, telewizji, filmu, internetu, usługi w zakresie dystrybucji i doręczania prospektów i próbek reklamowych, organizacji pokazów i wystaw w celach reklamowych i handlowych, usługi badania opinii publicznej, badania rynku mediów i reklamy, usługi prowadzenia sklepu i hurtowni wielobranżowej, prowadzenie punktów sprzedaży hurtowej i detalicznej za pośrednictwem Internetu w zakresie sprzedaży odzieży, obuwia, wyrobów papierniczych, kosmetyków, chemii gospodarczej, książek, czasopism, gazet, sprzętów gospodarstwa domowego, mebli, wyposażenia wnętrz, **38** usługi agencji informacyjnej: zbieranie i rozpowszechnianie informacji, usługi rozpowszechniania programów telewizyjnych, reportaży, filmów dokumentalnych i fabularnych, widowisk rozrywkowych i sportowych, programów informacyjnych usługi; emisji telewizyjnej i radiowej, obsługi przekazu dźwięku i obrazu, obsługi przekazu cyfrowego, organizowania systemów transmisyjnych dźwięku, obrazu i sygnału cyfrowego, rozpowszechniania programów i informacji za pośrednictwem sieci informatycznych - internetu, sieci teleinformatycznych i przekazu satelitarne, organizacja audycji z interaktywnym udziałem widzów, **41** usługi rozrywki i nauczania: organizacja rozrywkowych widowisk telewizyjnych, audycji radiowych, produkcja filmów dokumentalnych, reportaży, programów telewizyjnych, organizacji teleturniejów i konkursów, organizacji i prowadzenia teleturniejów i konkursów z interaktywnym udziałem widzów i słuchaczy w czasie realnym, organizacji nauczania, nauczanie korespondencyjne zgodnie z zapotrzebowaniem uczestników, usługi wynajmowania studia nagraniowego, filmowego, organizacji i produkcji nagrań filmowych, dźwiękowych, usługi organizacji imprez artystycznych, estradowych, sportowych, rekreacyjnych, usługi obsługi technicznej i organizacyjnej produkcji telewizyjnej i filmowej, usługi wynajmu dekoracji, kostiumów i rekwizytów oraz pomieszczeń do celów rozrywkowych, sprzętu telewizyjnego, radiowego, filmowego, kinematograficznego, usługi wydawnicze: publikowanie książek i innych materiałów drukowanych, udostępnianie tych publikacji za pośrednictwem internetu, organizowanie konkursów piękności, zabaw, zawodów sportowych, prowadzenie parków rozrywki, **42** usługi administrowania prawami własności intelektualnej, udzielania licencji i pośrednictwa w obrocie prawami własności intelektualnej, opracowywanie i wdrażanie

programów komputerowych, usługi dotyczące oprogramowania komputerowego zawarte w tej klasie; badania w dziedzinie usług medialnych - prace badawczo wdrożeniowe dotyczące opracowywania i wdrażania nowych technologii w dziedzinie usług medialnych, prognozy pogody.

(111) **202045** (220) 2004 05 01 (210) 280373
 (151) 2008 02 22 (441) 2004 08 09
 (732) „Lifton POLSKA” spółka jawna Marek Misiak,
 Mariusz Kuberski, Zabrze, PL.
 (540)



Kolor znaku: czarny, czerwony, szary i jego odcienie
 (531) 15.1.1, 15.1.11, 27.5.1, 29.1.13

(510), (511) **35** zgrupowanie na rzecz osób trzecich różnych towarów pozwalające nabywcy wygodnie je oglądać i kupować w sieci hurtowej ze specjalistycznymi urządzeniami, narzędziami i akcesoriami o napędzie nieelektrycznym dla potrzeb budownictwa i drogownictwa oraz częściami zamiennymi do nich, usługi w zakresie: kojarzenia partnerów handlowych i promocji sprzedaży, wymiany specjalistycznych informacji na temat możliwości zakupu urządzeń i narzędzi dla budownictwa i drogownictwa o napędzie hydraulicznym oraz kompletowania ofert handlowych w tym zakresie, **37** usługi w zakresie: instalacji, konserwacji i napraw maszyn i urządzeń budowlanych oraz stosowanych w drogownictwie, cięcia i wiercenia w asfalcie, betonie i żelbetonie, wynajmu sprzętu budowlanego i sprzętu do naprawy i remontów nawierzchni dróg, **42** usługi z dziedziny specjalistycznego doradztwa technicznego w zakresie budownictwa i drogownictwa.

(111) **202046** (220) 2004 10 14 (210) 286573
 (151) 2007 06 12 (441) 2005 01 24
 (732) Laboratoria Natury Sp. z o.o., Lublin, PL.
 (540)

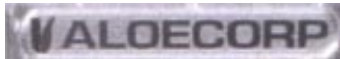

(531) 27.5.1

(510), (511) **05** napoje lecznicze, dietetyczne substancje przystosowane do celów leczniczych, **32** soki.

(111) **202047** (220) 2004 12 28 (210) 289361
 (151) 2008 02 08 (441) 2005 04 04
 (732) Cargill (Polska) Sp. z o.o., Warszawa, PL.
 (540)

Focus

(531) 27.5.1

(510), (511) **31** produkty rolne, ogrodnicze, leśne oraz ziarna nie ujęte w innych klasach z wyjątkiem róż, sadzonek róż i materiałów propagacyjnych róż; żywe zwierzęta, świeże owoce i warzywa, nasiona, rośliny, kwiaty naturalne z wyjątkiem róż, sadzonek róż i materiałów propagacyjnych róż, pasza dla zwierząt, słoć.

(111) **202048** (220) 2005 01 03 (210) 289552
 (151) 2008 01 08 (441) 2005 04 18
 (732) HORTINO Zakład Przetwórstwa Owocowo-Warzywnego
 Leżajsk Spółka z o.o., Leżajsk, PL.
 (540)

KORTINO

Kolor znaku: biały, granatowy
 (531) 27.5.1, 29.1.4, 29.1.6

(510), (511) **05** dietetyczna żywność dla celów leczniczych, mleko w proszku dla dzieci, **29** buliony, chipsy ziemniaczane, flaki, galaretki jadalne, jogurty, kapusta kwaszona, kefir, koncentraty pomidorowe, konfitury, konserwy mięsne i rybne, konserwy z warzywami, korniszony, napoje mleczne, produkty mleczne, mrożone warzywa i owoce, mrożone mieszanki warzywne i owocowe, mrożone mieszanki kompotowe, mrożone mieszanki warzywne z mięsem, mrożone dania warzywne i warzywno-mięsne, mrożone dania gotowe, mrożone wyroby garmazeryjne, owoce konserwowe, owoce smażone, pikle, pasztety mięsne, pasztety warzywne, placki ziemniaczane, przeciery pomidorowe, pulpa owocowa, rosoly, rośliny strączkowe konserwowe, sałatki warzywne i owocowe, warzywa gotowane, warzywa konserwowane, warzywa puszkowane, warzywa suszone, zupy, **30** kukurydza prażona, majonezy, pierożki, ravioli, płatki owsiane i zbożowe suszone, sosy pomidorowe, sosy mięsne, przyprawy, **31** dynie, groch świeży, grzyby świeże, jagody, krzewy, kukurydza, kwiaty naturalne, produkty rolnicze, ogórki, orzechy, sałata, świeże owoce i jarzyny, warzywa świeże, **32** aperitify bezalkoholowe, ekstrakty owocowe bezalkoholowe, koktajle bezalkoholowe, napoje bezalkoholowe, nektary owocowe, piwo, soki owocowe, soki warzywne jako napoje, syropy do napojów, wody mineralne, **35** zgrupowanie na rzecz osób trzecich różnych towarów spożywczych, w tym produktów zamrożonych pozwalające nabywcy wygodnie je oglądać i kupować w sklepach oraz na stronie internetowej, organizowanie wystaw w celach reklamowych i handlowych, reklama na rzecz osób trzecich, rozprowadzanie materiałów reklamowych, reklama radiowa, telewizyjna i prasowa, **39** dystrybucja towarów, pakowanie produktów, samochodowy transport towarów, magazynowanie towarów, **43** usługi gastronomiczne, **44** usługi rolnicze, doradztwo rolnicze, wypożyczanie sprzętu rolniczego.

(111) **202049** (220) 2005 01 31 (210) 290508
 (151) 2007 12 13 (441) 2005 05 16
 (732) DLK KLIMATECHNIK Sp. z o.o., Kielce, PL.
 (540)



Kolor znaku: granatowy, biały

(531) 26.4.2, 27.5.1, 29.1.12

(510), (511) **11** instalacje klimatyzacyjne, instalacje wentylacyjne, armatura oraz części do instalacji klimatyzacyjnych i wentylacyjnych.

(111) **202050** (220) 2005 02 10 (210) 290953
 (151) 2008 01 08 (441) 2005 05 16
 (732) Polska Telefonia Cyfrowa Spółka z o.o., Warszawa, PL.
 (540)

blueconnect

Kolor znaku: niebieski i odcienie

(531) 27.5.1, 29.1.4

(510), (511) **09** aparaty telefoniczne, przewody, słuchawki telefoniczne, telefony komórkowe, zestawy głośno mówiące, anteny, baterie do tych telefonów, ładowarki, obudowy kolorowe, zestawy słuchawkowe, karty PCMCIA, obudowy, uchwyty i pokrowce do telefonów komórkowych, karty telefoniczne do automatów, karty telefoniczne do telefonów komórkowych, karty sim, urządzenia do przetwarzania informacji, współpracujące z komputerami w zakresie przekazywania dźwięku i obrazu, czyste i zapisane magnetyczne nośniki danych, audio i video, **35** pośrednictwo w sprzedaży towarów za pośrednictwem internetu, usługi rejestrowania, kompilacji, systematyzacji pisemnych informacji, dostarczanie pakietów informacji, dostosowanych do indywidualnych wymagań odbiorcy, usługi informacji o działalności gospodarczej i handlowej i oferowanie sprzedaży usług w zakresie turystyki i organizacji podróży, usługi świadczone w systemie on-line w zakresie kupna i sprzedaży, sprzedaż aukcyjnej i promocyjnej towarów i usług, usługi w zakresie umożliwiania wymiany informacji i konwersacji w czasie realnym za pośrednictwem sieci teleinformatycznych internet i telefonów komórkowych, dotyczących działalności gospodarczej, **36** usługi w za-

kresie pośrednictwa w zawieraniu umów ubezpieczeniowych, umów kredytowych za pośrednictwem telefonu i sieci teleinformatycznych internet, sprawdzanie stanu konta za pośrednictwem telefonu i sieci teleinformatycznych internet, umożliwienia dokonywania płatności za pośrednictwem telefonu i internetu, obsługa kart kredytowych za pośrednictwem telefonu i internetu, **38** przekazywanie informacji za pośrednictwem sieci telefonicznych, internetu, usługi świadczone przez operatora sieci telefonii komórkowej w zakresie obsługi połączeń abonentów telefonii komórkowej, usługi przekazywania głosu i obrazu w systemie przekazu fonicznego i cyfrowego, usługi teleksowe i telefaksowe, usługi w zakresie zbierania i przekazywania informacji, przesyłanie informacji tekstowej i obrazowej za pośrednictwem komputerów i sieci informatycznych, przekazywanie danych przy pomocy terminali komputerowych, przesyłanie wiadomości, danych, głosu i obrazu za pomocą przekazu satelitarne, usługi przekazywania poczty elektronicznej za pośrednictwem sieci telefonii komórkowej i telefonów komórkowych, udostępnianie połączeń z sieciami informatycznymi, wypożyczanie urządzeń służących do przekazywania głosu, obrazu i danych za pomocą telefonii analogowej, cyfrowej, satelitarnej, udostępnianie stron internetowych za pośrednictwem telefonii komórkowej bezpośrednio na wyświetlaczu aparatu telefonicznego, usługi w zakresie umożliwiania wymiany informacji i konwersacji w czasie realnym za pośrednictwem sieci teleinformatycznych internet i telefonów komórkowych, zbieranie i przekazywanie informacji, przekazywanie informacji lokalnej dotyczącej obszaru na którym znajduje się odbiorca zgodnie z indywidualnymi wymaganiami, **39** udzielanie informacji telefonicznych w zakresie turystyki i organizacji podróży, **41** usługi nauczania prowadzone za pośrednictwem sieci teleinformatycznych internet i telefonów komórkowych, organizowanie konkursów edukacyjnych.

(111) **202051** (220) 2003 03 17 (210) 262279
 (151) 2008 03 07 (441) 2003 09 22
 (732) Przedsiębiorstwo Produkcji Lodów „KORAL”, Józef Koral
 Spółka jawna, Limanowa, PL.
 (540)



(531) 24.17.1, 27.5.1
 (510), (511) **30** lody, rolady lodowe, desery z udziałem lodów.

(111) **202052** (220) 2005 01 11 (210) 289790
 (151) 2007 12 07 (441) 2005 04 18
 (732) Zakład Przetwórstwa Mięsnego Henryk i Jadwiga
 Majerowicz Jadwiga Majerowicz, Białykał, PL.
 (540)



Kolor znaku: brązowy, żółty, pomarańczowy, czerwony, biały, szary

(531) 26.1.1, 26.1.20, 27.5.1, 29.1.1, 29.1.2, 29.1.6, 29.1.7
 (510), (511) **29** mięso wieprzowe, wołowe, drobiowe i wyroby mięsne, dziczyzna i wyroby z dziczyzny, konserwy mięsne, pieczenie, wędzonki, szynki i wyroby mięsne o przedłużonej trwałości, wędliny, wyroby wędliniarskie drobiowe, wyroby podrobowe, kaszanki, pasztety, salcesony, wyroby garmażeryjne, flaki, wędliny w galarecie, pieczenie garmażeryjne, tłuszcze surowe i topione, ekstrakty mięsne, uboczne produkty uboju, **35** prowadzenie hurtowni i sklepów z mięsem i jego przetworami.

(111) **202053** (220) 2005 01 11 (210) 289791
 (151) 2007 12 07 (441) 2005 04 18
 (732) Zakład Przetwórstwa Mięsnego Henryk i Jadwiga
 Majerowicz Jadwiga Majerowicz, Białykał, PL.

(540)



Kolor znaku: brązowy, żółty, pomarańczowy, czerwony, biały, szary

(531) 26.1.1, 26.1.20, 26.4.2, 27.5.1, 29.1.1, 29.1.2, 29.1.6, 29.1.7
 (510), (511) **29** mięso wieprzowe, wołowe, drobiowe i wyroby mięsne, dziczyzna i wyroby z dziczyzny, konserwy mięsne, pieczenie, wędzonki, szynki i wyroby mięsne o przedłużonej trwałości, wędliny, wyroby wędliniarskie drobiowe, wyroby podrobowe, kaszanki, pasztety, salcesony, wyroby garmażeryjne, flaki, wędliny w galarecie, pieczenie garmażeryjne, tłuszcze surowe i topione, ekstrakty mięsne, uboczne produkty uboju, **35** prowadzenie hurtowni i sklepów z mięsem i jego przetworami.

(111) **202054** (220) 2005 01 11 (210) 289792
 (151) 2007 12 07 (441) 2005 04 18
 (732) Zakład Przetwórstwa Mięsnego Henryk i Jadwiga
 Majerowicz Jadwiga Majerowicz, Białykał, PL.
 (540)



Kolor znaku: brązowy, żółty, pomarańczowy, czerwony, biały, szary

(531) 26.2.1, 27.5.1, 29.1.1, 29.1.2, 29.1.6, 29.1.7
 (510), (511) **29** mięso wieprzowe, wołowe, drobiowe i wyroby mięsne, dziczyzna i wyroby z dziczyzny, konserwy mięsne, pieczenie, wędzonki, szynki i wyroby mięsne o przedłużonej trwałości, wędliny, wyroby wędliniarskie drobiowe, wyroby podrobowe, kaszanki, pasztety, salcesony, wyroby garmażeryjne, flaki, wędliny w galarecie, pieczenie garmażeryjne, tłuszcze surowe i topione, ekstrakty mięsne, uboczne produkty uboju, **35** prowadzenie hurtowni i sklepów z mięsem i jego przetworami.

(111) **202055** (220) 2005 01 11 (210) 289793
 (151) 2007 12 07 (441) 2005 04 18
 (732) Zakład Przetwórstwa Mięsnego Henryk i Jadwiga
 Majerowicz Jadwiga Majerowicz, Białykał, PL.
 (540)



Kolor znaku: pomarańczowy, czerwony, żółty, brązowy, biały
 (531) 26.1.1, 26.1.20, 26.4.2, 27.5.1, 29.1.1, 29.1.2, 29.1.6, 29.1.7
 (510), (511) **29** mięso wieprzowe, wołowe, drobiowe i wyroby mięsne, dziczyzna i wyroby z dziczyzny, konserwy mięsne, pieczenie, wędzonki, szynki i wyroby mięsne o przedłużonej trwałości, wędliny, wyroby wędliniarskie drobiowe, wyroby podrobowe, kaszanki, pasztety, salcesony, wyroby garmażeryjne, flaki, wędliny w galarecie, pieczenie garmażeryjne, tłuszcze surowe i topione, ekstrakty mięsne, uboczne produkty uboju, **35** prowadzenie hurtowni i sklepów z mięsem i jego przetworami.

(111) **202056** (220) 2005 06 13 (210) 296396
 (151) 2008 02 12 (441) 2005 09 19
 (732) Boeing Management Company, Seal Beach, US.

(540)



(531) 26.1.1, 26.3.1, 26.3.6, 26.7.3, 26.11.2

(510), (511) **09** urządzenia i przyrządy naukowe, żeglarskie, geodezyjne, fotograficzne, kinematograficzne, optyczne, wagowe, pomiarowe, sygnalizacyjne, kontrolne, do ratowania życia i do celów dydaktycznych, urządzenia i przyrządy do przewodzenia, przełączania, transformacji, akumulacji, kontroli i regulacji elektryczności, urządzenia do nagrywania, transmisji lub reprodukcji dźwięku lub obrazu, magnetyczne nośniki danych, dyski z nagraniami, kasy sklepowe, maszyny liczące, automaty sprzedające i mechanizmy do urządzeń wrzutowych oraz komputery, gaśnice, urządzenia z funkcją mowy, nagrania wideo i audio, oprogramowanie komputerowe i programy komputerowe, oprogramowanie komputerowe i programy komputerowe dla telekomunikacji, przekazu danych i informacji i dla usług internetowych, oprogramowanie gier komputerowych, oprogramowanie komputerowe i programy komputerowe dotyczące sprzętu latającego, części samolotowych, lotnictwa, awioniki, symulacji lotów, nawigacji, produktów lotniczych oraz konserwacji, obsługi, napraw oraz szkoleń związanych z produktami lotniczymi i kosmicznymi oraz częściami i sprzętem pomocniczym, konwertory metryczne, kalkulatory cyfrowe, kalkulatory stref czasowych i taśmy geodezyjne, okulary przeciwsłoneczne, okulary optyczne i ramki do nich, futerały na okulary, wygaszacze ekranu monitora (programy komputerowe), podkładki pod myszy komputerowe, magnetofony kasetowe, zestawy pomocy drogowej, w których skład wchodzi kable rozruchowe do samochodów, chorągiewki ostrzegawcze, mierniki do świec, mierniki ciśnienia do opon, urządzenia testujące, bezpieczniki oraz terminale, radia (w tym radia z zegarem), łornietki, telefony, zestawy ratunkowe składające się z gwizdków i kompasów, przewijarki do kaset wideo, elektroniczne urządzenia do planowania podróży, alarmy osobiste, krokomierniki, części samolotowe zawarte w tej klasie, **12** pojazdy, urządzenia do poruszania się na lądzie, w powietrzu i na wodzie, samoloty, sprzęt latający, statki kosmiczne, statki powietrzne, helikoptery, części, komponenty, osprzęt i akcesoria do wszystkich w/w, **16** papier, tektura i wyroby z tych materiałów nie ujęte w innych klasach, druki, materiały introligatorskie, fotografie, materiały piśmienne, kleje do materiałów piśmiennych i do celów domowych, materiały dla artystów, pędzle malarskie, maszyny do pisania i sprzęt biurowy (z wyjątkiem mebli), materiały szkoleniowe i instruktażowe (z wyjątkiem aparatów), materiały z tworzyw sztucznych do pakowania (nie ujęte w innych klasach), czcionki drukarskie, matryce, książki, instrukcje obsługi, przewodniki, formularze, ilustracje i dokumenty z danymi technicznymi, książki, instrukcje obsługi, przewodniki, formularze, ilustracje i dokumenty z danymi technicznymi dotyczącymi sprzętu latającego, części lotniczych, awioniki oraz konserwacji, obsługi, napraw i szkoleń związanych z produktami lotniczymi i kosmicznymi, gazety dotyczące lotnictwa, przyciski do papieru, drukowana dokumentacja dotycząca programów komputerowych, kalendarze, notatniki, terminarze, długopisy, ołówki, piórniki, książki adresowe, wskaźniki nieelektryczne do wskazywania szczegółów na mapie bądź na tablicach poglądowych, albumy fotograficzne, naklejki, plakaty, futerały w formie płaskich okładek na odznaki będące znaczkami i plaketkami identyfikacyjnymi, globusy, oprawki na książeczki czekowe, składane przyrządy ręczne (w tym linijki), plastikowe torebki na wodę wchodzące w skład zestawów pomocy drogowej, **28** gry i przedmioty do zabawy, artykuły gimnastyczne i sportowe nie ujęte w innych klasach, ozdoby choinkowe, zabawki i sprzęt sportowy, kije golfowe, torby golfowe, piłki do softballu, kije do softballu, piłki do footballu, piłki golfowe, piłki do tenisa, podkładki pod piłki golfowe, przytulanki, samoloty zabawki i jako modele, domino, zestawy do gry w strzałki, wędki, kołowrotki do wędek, przedmioty dmuchane do zabawy lub dla sportu, karty do gry, **35** reklama, zarządzanie działalnością gospodarczą, administrowanie firmami, usługi biurowe, informacja dotycząca sprzedaży towarów, grupowanie dla wygody osób trzecich towarów takich jak: odzież, obuwie, kapelusze, torby, zegarki, materiały piśmienne, zabawki, artykuły sportowe, produkty lotnicze i kosmiczne, części i akcesoria do nich oraz oprogramowanie komputerowe, pozwa-

lające nabywcy na wygodne ich obejrzenie i dokonanie zakupu za pośrednictwem internetu, zarządzanie działalnością gospodarczą w dziedzinie łączności, sieci i obiektów, zarządzanie w odniesieniu do usług telekomunikacyjnych, **36** ubezpieczenia, działalność finansowa, działalność monetarna, usługi bankowe i kredytowe, usługi finansowe i usługi inwestycyjne, **37** usługi budowlane, usługi instalacyjne, naprawy i konserwacja, w tym naprawy i konserwacja produktów kosmicznych, sprzętu latającego i części lotniczych, dostarczanie i oferowanie informacji dotyczących konserwacji, napraw i modyfikacji produktów lotniczych i kosmicznych, części i sprzętu do nich, **38** usługi telekomunikacyjne, usługi łącznościowe, w tym zapewnianie wielu użytkownikom dostępu bezprzewodowego do sieci telekomunikacyjnych za pośrednictwem komputerów, telefonów, oferowanie dostępu do internetu, transmisje, w tym kodowanie i transmisje nagrań wideo, audio, danych, informacji, filmów, wydarzeń sportowych, koncertów, sztuk, programów telewizyjnych, imprez firmowych i innych mediów alternatywnych za pośrednictwem satelity, światłowodów i mediów fizycznych, usługi poczty elektronicznej, udostępnianie dostępu telekomunikacyjnego i łączy telekomunikacyjnych do komputerowych baz danych, sieci komputerowych i do internetu, usługi telekomunikacyjne dotyczące internetu, wynajmowanie urządzeń i aparatów łącznościowych, usługi w dziedzinie podziału czasu odnośnie korzystania z aparatów i urządzeń łącznościowych, informacja, doradztwo i konsultacje dotyczące wszystkich w/w usług, **39** transport, pakowanie i magazynowanie towarów, organizowanie podróży, usługi odnoszące się do podróży i transportu obejmujące robienie rezerwacji i bukowanie w odniesieniu do transportu, pakowania i magazynowania towarów, usługi agencji podróży w zakresie robienia rezerwacji i bukowania podróży, **41** rozrywka, działalność sportowa i kulturalna, edukacja i szkolenia, w tym organizowanie konferencji, przygotowywanie materiałów edukacyjnych oraz dostarczanie informacji i materiałów edukacyjnych w dziedzinie projektowania, uwierzytelniania, obsługi, konserwacji, napraw, remontów oraz produkcji sprzętu latającego, produktów kosmicznych i odnośnych towarów i usług, publikacja w trybie on-line książek, instrukcji obsługi, czasopism, przewodników, formularzy, ilustracji i pakietów danych technicznych dotyczących sprzętu latającego, części lotniczych, awioniki oraz konserwacji, obsługi, napraw i szkoleń związanych ze sprzętem latającym i produktami kosmicznymi, częściami i sprzętem wspomagającym, **42** usługi naukowe i technologiczne oraz badania i projektowanie ich dotyczące, analizy przemysłowe i badania przemysłowe, projektowanie i rozwijanie sprzętu komputerowego i oprogramowania komputerowego, usługi prawnicze, konsultacje i badania techniczne, kreślenia techniczne, projektowanie i testowanie nowych produktów dla osób trzecich, konsultacje techniczne i pomoc techniczna dotycząca projektowania, produkcji, uwierzytelniania, obsługi, konserwacji, napraw, remontów i modyfikacji sprzętu latającego, części samolotowych i produktów kosmicznych, programowanie komputerowe, testowanie, badania i doradztwo naukowe i technologiczne, testowanie i badania maszyn i urządzeń, projektowanie maszyn, sprzętu i urządzeń (oraz ich części) oraz instalacji składających się z nich, projektowanie, konsultacje i informacja dotycząca komputerów i usług podziału czasu korzystania z komputerów, **45** prywatne i społeczne usługi świadczone w celu zaspokojenia potrzeb poszczególnych osób, ochrona mienia i osób.

(111) **202057** (220) 2005 06 13 (210) 296397

(151) 2008 01 03 (441) 2005 09 19

(732) Boeing Management Company, Seal Beach, US.

(540) BOEING

(510), (511) **09** urządzenia i przyrządy naukowe, żeglarskie, geodezyjne, fotograficzne, kinematograficzne, optyczne, wagowe, pomiarowe, sygnalizacyjne, kontrolne, do ratowania życia i do celów dydaktycznych, urządzenia i przyrządy do przewodzenia, przełączania, transformacji, akumulacji, kontroli i regulacji elektryczności, urządzenia do nagrywania, transmisji lub reprodukcji dźwięku lub obrazu, magnetyczne nośniki danych, dyski z nagraniami, kasy sklepowe, maszyny liczące, automaty sprzedające i mechanizmy do urządzeń wrzutowych oraz komputery, gaśnice, urządzenia z funkcją mowy, nagrania wideo i audio, oprogramowanie komputerowe i programy komputerowe, oprogramowanie komputerowe i programy komputerowe dla telekomunikacji, przekazu danych i informacji i dla usług internetowych, oprogramowanie gier komputerowych,

oprogramowanie komputerowe i programy komputerowe dotyczące sprzętu latającego, części samolotowych, lotnictwa, awioniki, symulacji lotów, nawigacji, produktów lotniczych oraz konserwacji, obsługi, napraw oraz szkoleń związanych z produktami lotniczymi i kosmicznymi oraz częściami i sprzętem pomocniczym, konwerty metryczne, kalkulatory cyfrowe, kalkulatory stref czasowych i taśmy geodezyjne, okulary przeciwsłoneczne, okulary optyczne i ramki do nich, futerały na okulary, wygaszacze ekranu monitora (programy komputerowe), podkładki pod myszy komputerowe, magnetofony kasetowe, zestawy pomocy drogowej, w których skład wchodzi kable rozruchowe do samochodów, chorągiewki ostrzegawcze, mierniki do świecek, mierniki ciśnienia do opon, urządzenia testujące, bezpieczniki oraz terminale, radia (w tym radia z zegarem), lornetki, telefony, zestawy ratunkowe składające się z gwizdków i kompasów, przewijarki do kaset wideo, elektroniczne urządzenia do planowania podróży, alarmy osobiste, krokomierniki, części samolotowe zawarte w tej klasie, **35** reklama, zarządzanie działalnością gospodarczą, administrowanie firmami, usługi biurowe, informacja dotycząca sprzedaży towarów, grupowanie dla wygody osób trzecich towarów takich jak: odzież, obuwie, kapelusze, torby, zegarki, materiały piśmienne, zabawki, artykuły sportowe, produkty lotnicze i kosmiczne, części i akcesoria do nich oraz oprogramowanie komputerowe, pozwalające nabywcy na wygodne ich obejrzenie i dokonanie zakupu za pośrednictwem Internetu, zarządzanie działalnością gospodarczą w dziedzinie łączności, sieci i obiektów, zarządzanie w odniesieniu do usług telekomunikacyjnych, **36** ubezpieczenia, działalność finansowa, działalność monetarna, usługi bankowe i kredytowe, usługi finansowe i usługi inwestycyjne, **37** usługi budowlane, usługi instalacyjne, naprawy i konserwacja, w tym naprawy i konserwacja produktów kosmicznych, sprzętu latającego i części lotniczych, dostarczanie i oferowanie informacji dotyczących konserwacji, napraw i modyfikacji produktów lotniczych i kosmicznych, części i sprzętu do nich, **38** usługi telekomunikacyjne, usługi łącznościowe, w tym zapewnianie wielu użytkownikom dostępu bezprzewodowego do sieci telekomunikacyjnych za pośrednictwem komputerów, telefonów, oferowanie dostępu do Internetu, transmisje, w tym kodowanie i transmisje nagrań wideo, audio, danych, informacji, filmów, wydarzeń sportowych, koncertów, sztuk, programów telewizyjnych, imprez firmowych i innych mediów alternatywnych za pośrednictwem satelity, światłowodów i mediów fizycznych, usługi poczty elektronicznej, udostępnianie dostępu telekomunikacyjnego i łączy telekomunikacyjnych do komputerowych baz danych, sieci komputerowych i do Internetu, usługi telekomunikacyjne dotyczące Internetu, wynajmowanie urządzeń i aparatów łącznościowych, usługi w dziedzinie podziału czasu odnośnie korzystania z aparatów i urządzeń łącznościowych, informacja, doradztwo i konsultacje dotyczące wszystkich w/w usług, **39** transport, pakowanie i magazynowanie towarów, organizowanie podróży, usługi odnoszące się do podróży i transportu obejmujące robienie rezerwacji i bukowanie w odniesieniu do transportu, pakowania i magazynowania towarów, usługi agencji podróży w zakresie robienia rezerwacji i bukowania podróży, **41** rozrywka, działalność sportowa i kulturalna, edukacja i szkolenia, w tym organizowanie konferencji, przygotowywanie materiałów edukacyjnych oraz dostarczanie informacji i materiałów edukacyjnych w dziedzinie projektowania, uwiarytelniania, obsługi, konserwacji, napraw, remontów oraz produkcji sprzętu latającego, produktów kosmicznych i odnośnych towarów i usług, publikacja w trybie on-line książek, instrukcji obsługi, czasopism, przewodników, formularzy, ilustracji i pakietów danych technicznych dotyczących sprzętu latającego, części lotniczych, awioniki oraz konserwacji, obsługi, napraw i szkoleń związanych ze sprzętem latającym i produktami kosmicznymi, częściami i sprzętem wspomagającym, **42** usługi naukowe i technologiczne oraz badania i projektowanie ich dotyczące, analizy przemysłowe i badania przemysłowe, projektowanie i rozwijanie sprzętu komputerowego i oprogramowania komputerowego, usługi prawnicze, konsultacje i badania techniczne, kreślenia techniczne, projektowanie i testowanie nowych produktów dla osób trzecich, konsultacje techniczne i pomoc techniczna dotycząca projektowania, produkcji, uwiarytelniania, obsługi, konserwacji, napraw, remontów i modyfikacji sprzętu latającego, części samolotowych i produktów kosmicznych, programowanie komputerowe, testowanie, badania i doradztwo naukowe i technologiczne, testowanie i badania maszyn i urządzeń, projektowanie maszyn, sprzętu i urządzeń (oraz ich części) oraz instalacji składających się z nich, projektowanie, konsultacje i informacja dotycząca komputerów i usług

podziału czasu korzystania z komputerów, **45** prywatne i społeczne usługi świadczone w celu zaspokojenia potrzeb poszczególnych osób, ochrona mienia i osób.

(111) **202058** (220) 2005 07 01 (210) 297292
 (151) 2008 02 22 (441) 2005 10 03
 (732) ALDO Group International AG, Baar, CH.
 (540)

ALDO
 accessories

(531) 27.5.1
 (510), (511) **18** skóra i imitacje skóry, wyroby z tych materiałów nie ujęte w innych klasach: torby bagażowe, walizki, torby podróżne, torby szkolne, teki, aktówki, torby na ramię, worki marynarskie, torby na zakupy, plecaki, podróżne torby na garderobę i pokrowce na garderobę zawarte w tej klasie, etui na paszporty i inne dokumenty, teczki z notatnikami, torby damskie, portmonetki, portmonetki na monety, etui na klucze, dyplomatyki, portfele, etui na karty kredytowe, parasole i parasolki, **25** odzież męska, damska i dziecięca, obuwie, nakrycia głowy i akcesoria odzieżowe ujęte w tej klasie, **35** usługi w zakresie prowadzenia punktów sprzedaży lub butików w centrach handlowych oferujących obuwie męskie, damskie, dziecięce, dodatki obuwienne, produkty do pielęgnacji obuwia, odzież, akcesoria skórzane, akcesoria odzieżowe, akcesoria bagażowe, torebki damskie, portfele.

(111) **202059** (220) 2005 07 27 (210) 298302
 (151) 2007 12 07 (441) 2005 10 31
 (732) ESKOM E. I. S. NIKLEWICZ Spółka Jawna, Warszawa, PL.
 (540) ESKOM

(510), (511) **09** urządzenia do przetwarzania informacji, komputery, w tym komputery przenośne i laptopy, komputery pokładowe jako urządzenia nawigacyjne do pojazdów, części komputerów, w tym: pamięci komputerowe, napędy dyskowe, interfejsy, klawiatury, monitory i maszyny komputerowe, komputerowe urządzenia peryferyjne, drukarki komputerowe, skanery, czytniki, dyski twarde, dyski komputerowe, stacje taśm magnetycznych, przewody instalacji elektrycznej, światłowody, magnetyczne i optyczne nośniki informacji, nagrane i ładowalne programy komputerowe, sterowniki, nagrane komputerowe programy sterujące, nagrane komputerowe programy sterujące systemem operacyjnym, programy do gier komputerowych, **16** przenośne drukarki biurowe, wkłady atramentowe do drukarek komputerowych i przenośnych drukarek biurowych, taśmy nasączone tuszem do drukarek komputerowych i przenośnych drukarek biurowych, taśmy i karty papierowe do zapisu programów komputerowych, drukowane materiały szkoleniowe i instruktażowe, katalogi, broszury informacyjne, prospekty, ulotki, etykiety, nalepki, naklejki, druki, w tym druki faktur, zamówień, zawiadomień, zaproszeń i ankiet, książki, czasopisma, kalendarze, albumy, afisze i plakaty, opakowania wykonane z papieru, tektury i tworzyw sztucznych, pudła i pudełka kartonowe i papierowe, torby i torebki kartonowe i papierowe, szyldy i tablice ogłoszeniowe z kartonu, tektury lub papieru, zakładki do książek, karty pocztowe, diagramy, rysunki, fotografie, obrazy, przezrocza, odbitki i reprodukcje graficzne, notesy, bloczki do pisania, papier listowy, koperty, papeteria, teczki, skoroszyty, segregatory, papierowe obwoluty i oprawy na luźne kartki i na dokumenty, przybory do pisania, w tym: pióra, długopisy, flamastry, ołówki i ołówki automatyczne, zestawy przyborów do pisania, piórnik, etui na pióra, podstawki do długopisów i ołówków, przyciski do papieru, chorągiewki papierowe, statuetki z papieru typu maché, kosze i pojemniki na listy, **35** usługi w zakresie komputerowego zarządzania plikami oraz zbiorami informatycznymi, usługi dotyczące komputerowych baz danych, w tym: usługi w zakresie pozyskiwania danych do komputerowych baz danych oraz w zakresie ich systematyzacji i sortowania, usługi w zakresie wyszukiwania danych w komputerowych bazach danych oraz wyszukiwania informacji w plikach komputerowych, **37** usługi w zakresie instalowania, konserwacji i napraw sprzętu komputerowego.

(111) **202060** (220) 2005 08 02 (210) 298517
 (151) 2007 12 07 (441) 2005 11 14

(732) CERSANIT S.A., Kielce, PL.

(540) MERIDA

(510), (511) **11** wyroby sanitarne z ceramiki, ceramika łazienkowa, bidety, kompakty WC, miski ustępowe, pisuary, sedesy, płuczki ustępowe, umywalki, postumenty i półpostumenty do umywalk, baterie umywalkowe, kabiny natryskowe, brodziki, natryski, krany, armatura sanitarna, części do instalacji sanitarnych, armatura regulacyjna do przewodów i urządzeń wodnych, instalacje sanitarne, uszczelki do kranów i armatury sanitarnej, wanny łazienkowe, zbiorniki do płuczek ustępowych, kabiny kąpielowe niemetalowe.

(111) **202061** (220) 2005 09 19 (210) 300123

(151) 2008 01 22 (441) 2005 12 27

(732) „USTM” Sp. z o.o., Tomaszów Mazowiecki, PL.

(540)



(531) 1.1.1, 26.4.2, 27.5.1

(510), (511) **07** odkurzacze, węże do odkurzaczy, torby do odkurzaczy, urządzenia do ssania powietrza, instalacje ssące do oczyszczania, pneumatyczne transportery rurowe, instalacje odpylające do czyszczenia, instalacje centralne do odpylania próżniowego, **17** złączki do rur niemetalowych, **19** budowlane materiały niemetalowe, kształtki rurowe rozgałęzieniowe niemetalowe, przewody ciśnieniowe niemetalowe, kanały niemetalowe dla instalacji wentylacyjnych i klimatyzacyjnych, rury sztywne niemetalowe, kształtowniki niemetalowe.

(111) **202062** (220) 2005 07 08 (210) 301742

(151) 2008 03 05 (441) 2006 02 06

(732) PepsiCo, Inc., Purchase, US.

(540) RUFFLES

(510), (511) **29** suszone warzywa, **30** ciastka, wyroby cukiernicze i słodyczne.

(111) **202063** (220) 2005 11 03 (210) 301893

(151) 2008 02 14 (441) 2006 02 06

(732) HACHETTE FILIPACCHI PRESSE, Levallois-Perret Cedex, FR.

(540)

PREMIERE

(531) 27.5.1

(510), (511) **16** papier, tektura i wyroby z tych materiałów, nie ujęte w innych klasach, druki, czasopisma, periodyki, publikacje drukowane, gazety, broszury, albumy, almanachy, książki, podpórki do książek, katalogi, materiały do rysowania, narzędzia do rysowania, materiały introligatorskie, fotografie, materiały piśmienne, kleje do materiałów piśmiennych lub do celów domowych, materiały przeznaczone dla artystów (z wyjątkiem aparatów), materiały z tworzyw sztucznych do pakowania (nie ujęte w innych klasach), czcionki drukarskie, matryce, **38** usługi telekomunikacyjne, szczególnie nadawanie programów telewizyjnych, programów telewizji kablowej, programów radiowych, programów multimedialnych, usługi informacyjne w zakresie telekomunikacji, usługi telefoniczne, prowadzenie agencji informacyjnych, usługi poczty elektronicznej, obsługa elektronicznych biuletynów informacyjnych, przesyłanie informacji, zlecenia przywoławcze (radio, telefon lub inne środki łączności), wypożyczanie urządzeń do przesyłania informacji, przesyłanie informacji tekstowej i obrazowej przy pomocy komputera, komunikacja telefoniczna, usługi w zakresie przekazu radiowego, usługi telefoniczne i informatyczno-telekomunikacyjne z użyciem zdalnie dostępnego komputera, usługi telekomunikacyjne z zastosowaniem urządzeń łączących funkcje komputera i telewizora, usługi telegraficzne, usługi komunikacyjne poprzez terminale komputerowe, a mianowicie dystrybucja programów multimedialnych, przesyłanie informacji zawartych w bazach danych, elektroniczne przechowywanie danych, elektroniczne przesyłanie informacji z pośrednim ich gromadzeniem, usługi informatyczno-te-

lekomunikacyjne, dostarczanie informacji poprzez transmisje elektroniczne, **41** usługi w zakresie edukacji, szkoleń, rozrywki, działalności sportowej i kulturalnej, szczególnie rozrywkowej, organizowania i prowadzenia zjazdów, kongresów, seminariów i konferencji, usługi reporterskie, usługi w zakresie wydawania książek, tekstów (innych niż teksty reklamowe), wydawania czasopism i periodyków, usługi w zakresie dostarczania on-line publikacji elektronicznych (nie do pobierania), publikacja on-line elektronicznych książek i magazynów, obsługa sal kinowych, usługi w zakresie kursów korespondencyjnych, usługi w zakresie informacji w dziedzinie edukacji i rozrywki, usługi w zakresie informacji o edukacji, usługi edukacyjne, usługi w zakresie informacji o wypoczynku, usługi w zakresie prezentacji na żywo, wynajmowanie modeli do pozowania artystom, organizowanie wystaw dla celów kulturalnych lub edukacyjnych, produkcja filmów, produkcja filmów na taśmach video, produkcja programów radiowych i telewizyjnych, produkcja widowisk, usługi studia nagrań, studia filmowe, telewizyjne programy rozrywkowe, wypożyczanie filmów kinematograficznych, wypożyczanie filmów, wypożyczanie aparatów i sprzętu kinematograficznego, wypożyczanie aparatów radiowych i telewizyjnych, wypożyczanie magnetowidów, wypożyczanie kaset wideo, wypożyczanie dekoracji scenicznej, publikacja i wypożyczanie programów multimedialnych, usługi w zakresie szkolenia komputerowego, usługi w zakresie wydawania niezależnie od sposobu nadawania i dystrybucji, wydawanie płyt kompaktowych do odczytu laserowego, wydawanie płyt kompaktowych z pamięcią przeznaczoną tylko do odczytu, wydawanie interaktywnych płyt kompaktowych, wydawanie elektronicznych, magnetycznych, numerycznych oraz analogowych systemów danych.

(111) **202064** (220) 2005 11 14 (210) 302249

(151) 2008 02 27 (441) 2006 02 20

(732) ROLF Spółka z o.o., Szamotuły, PL.

(540) SOLO

(510), (511) **06** drzwi metalowe, drzwi antywłamaniowe, drzwi o zwiększonej odporności.

(111) **202065** (220) 2005 11 14 (210) 302250

(151) 2008 02 27 (441) 2006 02 20

(732) ROLF Spółka z o.o., Szamotuły, PL.

(540)

SOLO

Kolor znaku: pomarańczowy, czarny

(531) 14.5.21, 27.5.1, 29.1.1, 29.1.8

(510), (511) **06** drzwi metalowe, drzwi antywłamaniowe, drzwi o zwiększonej odporności.

(111) **202066** (220) 2005 11 21 (210) 302504

(151) 2007 12 18 (441) 2006 03 06

(732) JERONIMO MARTINS DYSTRYBUCA J.A.S.A., Kostrzyn, PL.

(540)



Kolor znaku: czerwony, niebieski, biały, żółty, beżowy

(531) 8.3.8, 25.1.15, 26.1.8, 27.5.1, 29.1.15

(510), (511) **29** ser żółty.

(111) **202067** (220) 2005 11 25 (210) 302814

(151) 2007 12 14 (441) 2006 03 06

(732) EMULTI Emil Mazurek, Mrągowo, PL.

(540)



Kolor znaku: niebieski, czarny

(531) 27.1.1, 27.5.1, 29.1.12

(510), (511) **09** systemy sygnalizacji włamania i napadu, urządzenia alarmowe przewodowe i bezprzewodowe, urządzenia do zdalnego sterowania, stacje monitorowania alarmów, czujniki i sygnalizatory alarmowe, automatyka i pozostałe instalacje techniczne, systemy telewizji przemysłowej, urządzenia telewizji przemysłowej: przewodowe i bezprzewodowe, urządzenia do transmisji obrazu i dźwięku, systemy kontroli dostępu, zamki elektryczne, zamknięcia drzwiowe elektryczne, elektroniczne zamki szyfrowe, klucze elektroniczne, elektryczne urządzenia do otwierania drzwi, aparaty do rejestrowania czasu, karty do identyfikacji, czujniki zbliżeniowe, systemy przeciwpożarowe, urządzenia sygnalizacji pożaru, stacje monitorowania pożarów, czujniki i sygnalizatory pożarowe, części i podzespoły elektryczne i elektroniczne, narzędzia i przyrządy elektryczne i elektroniczne, akcesoria i elementy wykonawcze do urządzeń elektrycznych i elektronicznych, instalacje elektryczne, urządzenia instalacji elektrycznych, urządzenia elektryczne pomiarowe, radioodbiorniki samochodowe i powszechnego użytku, urządzenia diagnostyczne nie do celów medycznych, automatyczne urządzenia do kierowania pojazdami, systemy nawigacji pojazdów, systemy powiadamiania radiowego, sieci komputerowe przewodowe i bezprzewodowe, okablowanie strukturalne, **12** autoalarmy, immobilisery, blokady zapłonu, antywłamaniowe, urządzenia do pojazdów oraz części zamienne i akcesoria do nich, czujniki i sygnalizatory alarmowe, czujniki cofania, zamki centralne, urządzenia do elektronicznego podnoszenia szyb, samochodowe systemy audio i wideo, anteny samochodowe, **37** instalowanie, budowa, konserwacja, obsługa techniczna, remonty, naprawa urządzeń elektrycznych i elektronicznych, instalowanie, budowa, konserwacja, obsługa techniczna, remonty, naprawa systemów sygnalizacji włamania i napadu, telewizji przemysłowej, kontroli dostępu, przeciwpożarowych, instalacji elektrycznych, automatyki, okablowania strukturalnego, sieci komputerowych, obsługa i naprawa samochodów, **42** usługi projektowania systemów sygnalizacji włamania i napadu, telewizji przemysłowej, kontroli dostępu, przeciwpożarowych, instalacji elektrycznych, automatyki, okablowania strukturalnego, sieci komputerowych.

(111) **202068** (220) 2005 11 25 (210) 302838

(151) 2008 02 20 (441) 2006 03 06

(732) „Segafredo Zanetti Poland” Spółka z o.o., Bochnia, PL.

(540)



Kolor znaku: żółty, złoty, biały, pomarańczowy, czarny, brązowy, szary

(531) 11.3.4, 19.3.3, 25.1.15, 27.5.1, 29.1.15

(510), (511) **30** kawa, aromaty kawowe, napoje na bazie kawy, kawa nie palona, kawa nienaturalna, napoje kawowe z mlekiem, substytuty kawy.

(111) **202069** (220) 2006 01 12 (210) 304794

(151) 2008 03 04 (441) 2006 04 18

(732) GENERAL ELECTRIC COMPANY, Schenectady, US.

(540) HEALTHCARE. RE-IMAGINED

(510), (511) **01** chemikalia i odczynniki chemiczne stosowane w przemyśle i w pracach naukowo-badawczych, **05** preparaty farmaceutyczne i weterynaryjne, leki, substancje i środki diagnostyczne do celów medycznych, **09** oprogramowanie komputerowe do medycznych urządzeń obrazujących oraz do łączenia w sieć urządzeń monitorujących, urządzeń do zabiegów terapeutycznych i urządzeń chirurgicznych, oprogramowanie komputerowe do opieki zdrowotnej indywidualnych pacjentów, w tym oprogramowanie do przewidywania, informowania i leczenia ludzi i zwierząt, **10** urządzenia do monitorowania i diagnozowania pacjentów, do wykonywania zabiegów terapeutycznych i urządzeń chirurgicznych, medyczne urządzenia obrazujące i sprzęt medyczny, urządzenia do opieki zdrowotnej indywidualnych pacjentów, w tym urządzenia do przewidywania, diagnozowania, informowania i leczenia ludzi i zwierząt, **41** usługi edukacyjne w dziedzinie medycyny i ochrony zdrowia, **42** usługi badawczo-rozwojowe w dziedzinie medycyny i ochrony zdrowia, **44** usługi konsultacyjne w dziedzinie medycyny i ochrony zdrowia.

(111) **202070** (220) 2006 01 16 (210) 304914

(151) 2008 03 04 (441) 2006 05 02

(732) PROMAR Spółka z o.o., Bydgoszcz, PL.

(540)



Kolor znaku: czarny, biały, pomarańczowy

(531) 24.17.17, 26.5.1, 27.5.1, 29.1.13

(510), (511) **09** przełączniki sygnałów elektronicznych, sterujące programy komputerowe, nagrane programy komputerowe jako software ładowalny, nadawcze zespoły z dziedziny telekomunikacji, urządzenia do przetwarzania informacji, sterowniki, interfejsy z dziedziny informatyki.

(111) **202071** (220) 2006 01 27 (210) 305419

(151) 2007 12 14 (441) 2006 05 02

(732) UNIBALTIC Sp. z o.o., Szczecin, PL.

(540) UNIBALTIC

(510), (511) **35** usługi reklamowe, prowadzenie interesów osób trzecich, doradztwo w sprawach organizacji i prowadzenia morskiego obrotu handlowego, doradztwo w sprawach organizowania i realizacji spedycji, doradztwo w sprawach logistycznych związanych z transportem morskim, ekspertyzy w zakresie transportu morskiego, pośrednictwo pracy, rekrutacja personelu, doradztwo w sprawach zarządzania personelem, **36** doradztwo w sprawach ubezpieczeniowych, doradztwo w sprawach finansowych, pośrednictwo ubezpieczeniowe, pośrednictwo finansowe, ubezpieczenia morskie, usługi agencji pośrednictwa w handlu nieruchomościami, **39** usługi czarterowania statków, usługi frachtowe, pośrednictwo frachtowe, informacja o składowaniu, informacja o transporcie, magazynowanie, maklerstwo okrętowe oraz transportowe, transport morski, lądowy i rzeczny, spedycja, wynajmowanie magazynów, wynajmowanie kontenerów magazynowych, wynajmowanie statków, wypożyczanie statków, załadunek statków, rozładunek, pakowanie towarów, składowanie towarów, usługi zaopatrzenia statków (shipchandlerskie), biura turystyczne (z wyjątkiem rezerwacji hoteli i pensjonatów).

(111) **202072** (220) 2006 01 27 (210) 305420

(151) 2007 12 14 (441) 2006 05 02

(732) UNIBALTIC Sp. z o.o., Szczecin, PL.

(540)



Kolor znaku: zielony

(531) 18.4.1, 27.5.1, 29.1.3

(510), (511) **35** usługi reklamowe, prowadzenie interesów osób trzecich, doradztwo w sprawach organizacji i prowadzenia morskiego

obrotu handlowego, doradztwo w sprawach organizowania i realizacji spedycji, doradztwo w sprawach logistycznych związanych z transportem morskim, ekspertyzy w zakresie transportu morskiego, pośrednictwo pracy, rekrutacja personelu, doradztwo w sprawach zarządzania personelem, **36** doradztwo w sprawach ubezpieczeniowych, doradztwo w sprawach finansowych, pośrednictwo ubezpieczeniowe, pośrednictwo finansowe, ubezpieczenia morskie, usługi agencji pośrednictwa w handlu nieruchomościami, **39** usługi czarterowania statków, usługi frachtowe, pośrednictwo frachtowe, informacja o składowaniu, informacja o transporcie, magazynowanie, maklerstwo okrętowe oraz transportowe, transport morski, lądowy i rzeczny, spedycja, wynajmowanie magazynów, wynajmowanie kontenerów magazynowych, wynajmowanie statków, wypożyczanie statków, załadunek statków, rozładunek, pakowanie towarów, składowanie towarów, usługi zaopatrzenia statków (shipchandlerskie), biura turystyczne (z wyjątkiem rezerwacji hoteli i pensjonatów).

(111) **202073** (220) 2006 01 30 (210) 305469
(151) 2007 12 17 (441) 2006 05 15
(732) JERONIMO MARTINS DYSTRYBUCJA Spółka Akcyjna, Kostrzyn, PL.
(540)



Kolor znaku: granatowy, żółty, zielony, biały
(531) 1.15.11, 27.5.1, 29.1.14
(510), (511) **30** sosy, z wyjątkiem sosów do sałat.

(111) **202074** (220) 2006 02 08 (210) 305888
(151) 2008 02 20 (441) 2006 05 15
(732) ALLIED IRISH BANKS PLC, Dublin 4, IE.
(540)



POLONIA PROPERTY FUND

(531) 3.7.21, 22.1.16, 22.1.25, 27.5.1
(510), (511) **36** agencje mieszkaniowe, administrowanie nieruchomościami, lokaty kapitału, agencje pośrednictwa w handlu nieruchomościami, wycena finansowa ubezpieczeń, bankowa wycena finansowa, wycena finansowa nieruchomości, zbiórki funduszy na cele dobroczynne, lokaty środków pieniężnych w papierach wartościowych, wynajem nieruchomości, zarządzanie finansami, agencje nieruchomości, wycena nieruchomości, pośrednictwo w sprawach nieruchomości, zarządzanie majątkiem nieruchomym, ściąganie czynszów, agencje ściągania należności, wynajmowanie pomieszczeń biurowych, wynajmowanie apartamentów, wynajmowanie mieszkań **36** zarządzanie nieruchomościami, usługi finansowe.

(111) **202075** (220) 2006 02 13 (210) 306042
(151) 2008 01 04 (441) 2006 05 29
(732) APROBA Centrum Kształcenia Katarzyna Śliwa, Wrocław, PL.
(540)



Kolor znaku: biały, czarny, granatowy
(531) 27.5.1, 29.1.13
(510), (511) **35** doradztwo w zakresie prowadzenia działalności gospodarczej, rekrutacja personelu, **41** edukacja, nauczanie, organizacja kursów, szkoleń, seminariów, doradztwo zawodowe w zakresie edukacji lub kształcenia, poradnictwo w zakresie edukacji lub kształcenia, organizowanie i prowadzenie konferencji, usługi w zakresie

szkolnictwa dla dorosłych, usługi w zakresie różnych form kształcenia, organizowanie szkoleń specjalistycznych.

(111) **202076** (220) 2006 03 03 (210) 306914
(151) 2008 01 22 (441) 2006 06 12
(732) KÜHNE POLSKA Spółka z o.o., Wałbrzych, PL.
(540) exquisit
(510), (511) **30** ocet, musztarda.

(111) **202077** (220) 2006 03 06 (210) 306967
(151) 2008 02 27 (441) 2006 06 12
(732) „RENA” SPÓŁDZIELNIA DZIEWIARSKA, Rzeszów, PL.
(540)



Kolor znaku: niebieski
(531) 26.1.1, 27.5.1, 29.1.4
(510), (511) **10** gorsety do celów leczniczych, kule inwalidzkie, obuwie ortopedyczne, podkłady zapobiegające tworzeniu się odleżyn, ortopedia (artykuły ortopedyczne), pasy brzuszne, pasy do celów leczniczych, pasy ortopedyczne, pasy podłożdkowe, pasy przepuklinowe, wkładki do butów przeciw płaskostopiu, podkłady zapobiegające odleżynom, poduszki do celów leczniczych, protezy, protezy kończyn, wkładki ortopedyczne, usztywniające wkładki ortopedyczne do obuwia, **25** bezrękawniki, bluzki koszulowe, odzież z dzianina, ubrania dżerseju, kamizelki, kombinezony, kombinezony [odzież], obuwie, odzież gotowa, peleryny, podkoszulki, pończochy wchłaniające pot, półbuty, pulowery, sandały, spodnie, spódnice, sukienki, swetry, szale, szaliki, T-shirty, ubrania, żakiety [ubrania].

(111) **202078** (220) 2006 03 08 (210) 307141
(151) 2008 02 07 (441) 2006 06 12
(732) AMBRA S.A., Warszawa, PL.
(540)



Kolor znaku: złoty, czarny
(531) 27.5.1, 29.1.12
(510), (511) **32** piwo, wody mineralne i gazowane oraz inne napoje bezalkoholowe, napoje owocowe i soki owocowe, syropy i inne preparaty do produkcji napojów, **33** napoje alkoholowe, wina, wódki, likiery.

(111) **202079** (220) 2006 03 09 (210) 307390
(151) 2008 01 30 (441) 2006 06 12
(732) GMINA WROCŁAW, Wrocław, PL.
(540) prix visionica

(510), (511) **16** papier, karton, wyroby z tych materiałów, folie z tworzyw sztucznych do pakowania, torby do pakowania z papieru, albumy, afisze, plakaty, foldery, akwarele, grafiki, reprodukcje graficzne, atlasy, mapy geograficzne, przewodniki, wydawnictwa kartograficzne, plany, broszury, chorągiewki papierowe, sztandary papierowe, czasopisma, periodyki, magazyny, dzienniki, gazety, druki, emblematy, fotografie, kalendarze, katalogi, koperty, karty pocztowe, pocztówki, książki, zakładki do książek, nalepki, nalepki reklamowe, odbitki, notesy, przybory do pisania, publikacje, wydawnictwa, śpiewniki, skrypty, szylidy z papieru lub z tektury, tablice i arkusze ogłoszeniowe z papieru lub z tektury, znaczki pocztowe, bilety komunikacji miejskiej, materiały piśmienne, artykuły biurowe, wyroby papiernicze i intrologatorskie, klisze drukarskie, ramki na fotografie, **41** organizowanie konferencji, kongresów, seminariów, sympozjów, zjazdów i wykładów, organizowanie imprez rozrywkowych, festiwali

televizyjnych, artystycznych, naukowych, kulturalnych, rekreacyjnych, plenerowych, organizowanie konkursów edukacyjnych i rozrywkowych, organizowanie loterii, organizowanie wystaw w celach kulturalnych i edukacyjnych, organizowanie przedstawień teatralnych, informacja o imprezach rozrywkowych, rekreacyjnych, publikowanie książek, wydawanie nagrań na kasetach i płytach CD, usługi związane z organizacją wycieczek, usługi wydawnicze, usługi promocji w zakresie imprez rozrywkowych, festiwali telewizyjnych, artystycznych, kulturalnych, rekreacyjnych, plenerowych i związanych z organizacją wycieczek oraz w zakresie wydawnictw i nagrań na kasetach i płytach CD, telefoniczne udzielanie informacji o imprezach kulturalnych, festiwalach telewizyjnych, rozrywkowych, naukowych, edukacyjnych, o organizowanych konferencjach, seminariach, zjazdach, przedstawieniach teatralnych, wystawach kulturalnych i edukacyjnych oraz w zakresie organizacji wycieczek.

(111) **202080** (220) 2006 03 13 (210) 307543
 (151) 2008 02 07 (441) 2006 06 26
 (732) INFORMATOR HANDLOWY „ZAOPATRZENIOWIEC” Dariusz Marciniak, Elżbieta Marciniak S.C., Lublin, PL.
 (540)

**Świat
 Rominków**

(531) 27.5.1, 27.5.2
 (510), (511) **16** wydawnictwa - bez względu na sposób ich udostępniania, w tym wszelkiego rodzaju czasopisma, gazety, dzienniki, poradniki, albumy, atlasy, mapy, kalendarze, materiały drukowane, czcionki drukarskie, matryce, materiały piśmienne, materiały fotograficzne, materiały szkoleniowe i instruktażowe objęte niniejszą klasą, materiały papierowe nie ujęte w innych klasach.

(111) **202081** (220) 2006 01 23 (210) 305197
 (151) 2007 12 11 (441) 2006 05 02
 (732) POLKOMTEL Spółka Akcyjna, Warszawa, PL.
 (540)

Darmo - Mowy

(531) 27.5.1
 (510), (511) **09** aparaty, przewody i słuchawki telefoniczne, automaty sprzedające i mechanizmy do urządzeń uruchamianych przez wrzucenie monety lub żetonu, kasy rejestrujące, komputery i sprzęt przetwarzający dane, magnetyczne nośniki danych, maszyny liczące, płyty (dyski) z nagraniami, urządzenia do gaszenia ognia, urządzenia do nagrywania, transmisji, reprodukcji danych, dźwięku lub obrazu, urządzenia i przyrządy naukowe, żeglarskie, geodezyjne, elektryczne, kinematograficzne, optyczne, wagowe, pomiarowe, sygnalizacyjne, kontrolne, do ratowania życia, do celów dydaktycznych, **35** usługi polegające na: rejestrowaniu, sporządzaniu odpisów, składzie, kompilacji, transmisji, transkrypcji, systematyzacji pisemnych informacji (komunikatów) oraz rejestrowaniu, a także wykorzystaniu lub kompilacji danych matematycznych lub statystycznych oraz zarządzaniu zbiorami informatycznymi, usługi w zakresie: reklamy i działalności informacyjnej, badania rynku, telefonicznego udzielania informacji, organizacji wystaw lub targów handlowych i reklamowych, pośrednictwa w zawieraniu umów kupna-sprzedaży poprzez telefon i Internet, obsługa klientów przy wykorzystaniu sieci Internet, a także usługi telekomunikacyjne on-line polegające na umożliwieniu: zlecenia usług, świadczenia usług, zawierania umów, umów pośrednictwa, wykonywania umów, prowadzenie sprzedaży towarów: apaszki jedwabne, antystresery, baloniki, bandanki, banery, bezrękawniki, bloczki post-it, bluzy, bombki, breloczki, chorągiewki, clipboardy, czapki, daszki, długopisy, elektroniczne urządzenia do tłumaczeń językowych, elektroniczne urządzenia ze słownikiem, etui skórzane na długopisy, etui skórzane na wizytówki, fido-dido, flagi, galanteria odzieżowa damska i męska, galanteria skórzana, galanteria papierowa, joja, kalendarze, kalkulatory, kapelusze, karafki, konstrukcje dmuchane i balony, kosmetyczki, kosmetyki, koszulki polo, krawaty, krzeselka, kubki, kurtki, latawce, linijki, maskotki, materiały biurowe i szkolne, medale, pudełka, naklejki i nalepki, notesy, obrusy, odta-

rzacze płyt kompaktowych i kaset, ołówki, opakowania na napoje, organizery, otwieracze do butelek, pałeczki chińskie, papiery pakowe, parasole, parasolki, parawany, para jedwabne, piłki, piórnik, plecaki, płotki, podkładki pod kubki, kieliszki i szklanki, podkładki pod mysz, pokrowce na telefony, pompony, portfele, postery, potykaczki, radioodbiorniki, rękawiczki, ręczniki, sakwy rowerowe, sakwy podróżne, samochodowe osłony przeciwsłoneczne, siatki, skrobaczki do szyb, słodycze, standy, stroje dla personelu, szale, szaliki, świece, tablice, teczki skórzane, terkotki, termosy, tłumacze polsko-angielskie, torby i torebki, torciki, trąbki, t-shirty, wizytowniki, wody perfumowane i perfumy, worki żeglarskie, wyroby ze szkła i porcelany, zabawki, zegary ścienna, zegarki, znaczki z logo, **36** usługi w zakresie: pośrednictwa w zawieraniu umów ubezpieczeniowych poprzez telefon i Internet, sprawdzania stanu konta poprzez telefon i Internet, a także usługi telekomunikacyjne on-line polegające na umożliwieniu zawierania umów, umów ubezpieczeniowych, umów kupna-sprzedaży, umów kredytowych, umów bankowych oraz otwierania rachunków bankowych, dokonywania operacji bankowych, dostępu do konta bankowego, **38** usługi w zakresie: rozpowszechniania systemów przekazywania dźwięku i obrazu w łączności radiofonicznej, telegraficznej, telefonicznej, telefonii komórkowej, telefaksowej, w systemie cyfrowym, usługi w zakresie łączności: radiofonicznej, telegraficznej, telefonicznej, telefonii komórkowej i poprzez Internet, telefaksowej, ustalania taryf i opłat, obsługi satelitów i przekazów satelitarnych, organizowania systemów transmisyjnych, przesyłania dźwięku, obrazu i SMS-ów, usługi w zakresie: poczty elektronicznej, zleceń przywoławczych z zastosowaniem radia, telefonu lub innych środków komunikacji elektronicznej, usługi w zakresie prowadzenia: stacji radiowych, telewizyjnych oraz transmitowania dźwięku i obrazu, usługi w zakresie zbierania i przekazywania aktualności informacyjnych z wykorzystaniem: multimediiów, urządzeń telekomunikacyjnych, usługi w zakresie wypożyczenia telefonów, modemów i innych urządzeń telekomunikacyjnych, obsługa klientów przy wykorzystaniu sieci Internet, elektroniczny serwis informacji typu on-line polegający na tworzeniu, prowadzeniu baz danych i udostępnianiu informacji z możliwością elektronicznego przyjmowania i przekazywania wiadomości, usługi telekomunikacyjne, **41** usługi w zakresie nauczania poprzez telefon, Internet, radio i telewizję.

(111) **202082** (220) 2006 01 23 (210) 305198
 (151) 2007 12 11 (441) 2006 05 02
 (732) POLKOMTEL Spółka Akcyjna, Warszawa, PL.
 (540)

**darmo
 mowy**

(531) 27.5.1
 (510), (511) **09** aparaty, przewody i słuchawki telefoniczne, automaty sprzedające i mechanizmy do urządzeń uruchamianych przez wrzucenie monety lub żetonu, kasy rejestrujące, komputery i sprzęt przetwarzający dane, magnetyczne nośniki danych, maszyny liczące, płyty (dyski) z nagraniami, urządzenia do gaszenia ognia, urządzenia do nagrywania, transmisji, reprodukcji danych, dźwięku lub obrazu, urządzenia i przyrządy naukowe, żeglarskie, geodezyjne, elektryczne, kinematograficzne, optyczne, wagowe, pomiarowe, sygnalizacyjne, kontrolne, do ratowania życia, do celów dydaktycznych, **35** usługi polegające na: rejestrowaniu, sporządzaniu odpisów, składzie, kompilacji, transmisji, transkrypcji, systematyzacji pisemnych informacji (komunikatów) oraz rejestrowaniu, a także wykorzystaniu lub kompilacji danych matematycznych lub statystycznych oraz zarządzaniu zbiorami informatycznymi, usługi w zakresie: reklamy i działalności informacyjnej, badania rynku, telefonicznego udzielania informacji, organizacji wystaw lub targów handlowych i reklamowych, pośrednictwa w zawieraniu umów kupna-sprzedaży poprzez telefon i Internet, obsługa klientów przy wykorzystaniu sieci Internet, a także usługi telekomunikacyjne on-line polegające na umożliwieniu: zlecenia usług, świadczenia usług, zawierania umów, umów pośrednictwa, wykonywania umów, prowadzenie sprzedaży towarów: apaszki jedwabne, antystresery, baloniki, bandanki, banery, bezrękawniki, bloczki post-it, bluzy, bombki, breloczki, chorągiewki, clipboardy, czapki, daszki, długopisy, elektroniczne urządzenia do tłumaczeń językowych, elektroniczne urządzenia ze słownikiem, etui skórzane

na długopisy, etui skórzane na wizytówki, fido-dido, flagi, galanteria odzieżowa damska i męska, galanteria skórzana, galanteria papierowa, joja, kalendarze, kalkulatory, kapelusze, karafki, konstrukcje dmuchane i balony, kosmetyczki, kosmetyki, koszulki polo, krawaty, krzeselka, kubki, kurtki, latawce, linijki, maskotki, materiały biurowe i szkolne, medale, pudełka, naklejki i nalepki, notesy, obrusy, odtwarzacze płyt kompaktowych i kaset, ołówki, opakowania na napoje, organizery, otwieracze do butelek, pałeczki chińskie, papiery pakowe, parasole, parasolki, parawany, para jedwabne, piłki, piórniki, plecaki, płotki, podkładki pod kubki, kieliszki i szklanki, podkładki pod mysz, pokrowce na telefony, pompony, portfele, postery, potykacze, radioodbiorniki, rękawiczki, ręczniki, sakwy rowerowe, sakwy podróżne, samochodowe osłony przeciwsłoneczne, siatki, skrobaczki do szyb, słodycze, standy, stroje dla personelu, szale, szaliki, świece, tablice, teczki skórzane, terkotki, termosy, tłumacze polsko-angielskie, torby i torebki, torciki, trąbki, t-shirty, wizytowniki, wody perfumowane i perfumy, worki żeglarskie, wyroby ze szkła i porcelany, zabawki, zegary ściennie, zegarki, znaczki z logo, **36** usługi w zakresie: pośrednictwa w zawieraniu umów ubezpieczeniowych poprzez telefon i Internet, sprawdzania stanu konta poprzez telefon i Internet, a także usługi telekomunikacyjne on-line polegające na umożliwieniu zawierania umów, umów ubezpieczeniowych, umów kupna-sprzedaży, umów kredytowych, umów bankowych oraz otwierania rachunków bankowych, dokonywania operacji bankowych, dostępu do konta bankowego, **38** usługi w zakresie: rozpowszechniania systemów przekazywania dźwięku i obrazu w łączności radiofonicznej, telegraficznej, telefonicznej, telefonii komórkowej, telefaksowej, w systemie cyfrowym, usługi w zakresie łączności: radiofonicznej, telegraficznej, telefonicznej, telefonii komórkowej i poprzez Internet, telefaksowej, ustalania taryf i opłat, obsługi satelitów i przekazów satelitarnych, organizowania systemów transmisyjnych, przesyłania dźwięku, obrazu i SMS-ów, usługi w zakresie: poczty elektronicznej, zleceń przywoławczych z zastosowaniem radia, telefonu lub innych środków komunikacji elektronicznej, usługi w zakresie prowadzenia: stacji radiowych, telewizyjnych oraz transmitowania dźwięku i obrazu, usługi w zakresie zbierania i przekazywania aktualności informacyjnych z wykorzystaniem: multimediiów, urządzeń telekomunikacyjnych, usługi w zakresie wypożyczania telefonów, modemów i innych urządzeń telekomunikacyjnych, obsługa klientów przy wykorzystaniu sieci Internet, elektroniczny serwis informacji typu on-line polegający na tworzeniu, prowadzeniu baz danych i udostępnianiu informacji z możliwością elektronicznego przyjmowania i przekazywania wiadomości, usługi telekomunikacyjne, **41** usługi w zakresie nauczania poprzez telefon, Internet, radio i telewizję.

(111) **202083** (220) 2006 01 23 (210) 305199
 (151) 2007 12 11 (441) 2006 05 02
 (732) POLKOMTEL Spółka Akcyjna, Warszawa, PL.

(540) darmo - mowy
 (510), (511) **09** aparaty, przewody i słuchawki telefoniczne, automaty sprzedające i mechanizmy do urządzeń uruchamianych przez wrzucenie monety lub żetonu, kasy rejestrujące, komputery i sprzęt przetwarzający dane, magnetyczne nośniki danych, maszyny liczące, płyty (dyski) z nagraniami, urządzenia do gaszenia ognia, urządzenia do nagrywania, transmisji, reprodukcji danych, dźwięku lub obrazu, urządzenia i przyrządy naukowe, żeglarskie, geodezyjne, elektryczne, kinematograficzne, optyczne, wagowe, pomiarowe, sygnalizacyjne, kontrolne, do ratowania życia, do celów dydaktycznych, **35** usługi polegające na: rejestrowaniu, sporządzaniu odpisów, składzie, kompilacji, transmisji, transkrypcji, systematyzacji pisemnych informacji (komunikatów) oraz rejestrowaniu, a także wykorzystaniu lub kompilacji danych matematycznych lub statystycznych oraz zarządzaniu zbiorami informatycznymi, usługi w zakresie: reklamy i działalności informacyjnej, badania rynku, telefonicznego udzielania informacji, organizacji wystaw lub targów handlowych i reklamowych, pośrednictwa w zawieraniu umów kupna-sprzedaży poprzez telefon i Internet, obsługa klientów przy wykorzystaniu sieci Internet, a także usługi telekomunikacyjne on-line polegające na umożliwieniu: zlecenia usług, świadczenia usług, zawierania umów, umów pośrednictwa, wykonywania umów, prowadzenie sprzedaży towarów: apaszki jedwabne, antystresery, baloniki, bandanki, banery, bezrękawniki, bloczki post-it, bluzy, bombki, breloczki, chorągiewki, clipboardy, czapki, daszki, długopisy, elektroniczne urządzenia do tłumaczeń językowych, elektroniczne urządzenia ze słownikiem, etui skórzane

na długopisy, etui skórzane na wizytówki, fido-dido, flagi, galanteria odzieżowa damska i męska, galanteria skórzana, galanteria papierowa, joja, kalendarze, kalkulatory, kapelusze, karafki, konstrukcje dmuchane i balony, kosmetyczki, kosmetyki, koszulki polo, krawaty, krzeselka, kubki, kurtki, latawce, linijki, maskotki, materiały biurowe i szkolne, medale, pudełka, naklejki i nalepki, notesy, obrusy, odtwarzacze płyt kompaktowych i kaset, ołówki, opakowania na napoje, organizery, otwieracze do butelek, pałeczki chińskie, papiery pakowe, parasole, parasolki, parawany, para jedwabne, piłki, piórniki, plecaki, płotki, podkładki pod kubki, kieliszki i szklanki, podkładki pod mysz, pokrowce na telefony, pompony, portfele, postery, potykacze, radioodbiorniki, rękawiczki, ręczniki, sakwy rowerowe, sakwy podróżne, samochodowe osłony przeciwsłoneczne, siatki, skrobaczki do szyb, słodycze, standy, stroje dla personelu, szale, szaliki, świece, tablice, teczki skórzane, terkotki, termosy, tłumacze polsko-angielskie, torby i torebki, torciki, trąbki, t-shirty, wizytowniki, wody perfumowane i perfumy, worki żeglarskie, wyroby ze szkła i porcelany, zabawki, zegary ściennie, zegarki, znaczki z logo, **36** usługi w zakresie: pośrednictwa w zawieraniu umów ubezpieczeniowych poprzez telefon i Internet, sprawdzania stanu konta poprzez telefon i Internet, a także usługi telekomunikacyjne on-line polegające na umożliwieniu zawierania umów, umów ubezpieczeniowych, umów kupna-sprzedaży, umów kredytowych, umów bankowych oraz otwierania rachunków bankowych, dokonywania operacji bankowych, dostępu do konta bankowego, **38** usługi w zakresie: rozpowszechniania systemów przekazywania dźwięku i obrazu w łączności radiofonicznej, telegraficznej, telefonicznej, telefonii komórkowej, telefaksowej, w systemie cyfrowym, usługi w zakresie łączności: radiofonicznej, telegraficznej, telefonicznej, telefonii komórkowej i poprzez Internet, telefaksowej, ustalania taryf i opłat, obsługi satelitów i przekazów satelitarnych, organizowania systemów transmisyjnych, przesyłania dźwięku, obrazu i SMS-ów, usługi w zakresie: poczty elektronicznej, zleceń przywoławczych z zastosowaniem radia, telefonu lub innych środków komunikacji elektronicznej, usługi w zakresie prowadzenia: stacji radiowych, telewizyjnych oraz transmitowania dźwięku i obrazu, usługi w zakresie zbierania i przekazywania aktualności informacyjnych z wykorzystaniem: multimediiów, urządzeń telekomunikacyjnych, usługi w zakresie wypożyczania telefonów, modemów i innych urządzeń telekomunikacyjnych, obsługa klientów przy wykorzystaniu sieci Internet, elektroniczny serwis informacji typu on-line polegający na tworzeniu, prowadzeniu baz danych i udostępnianiu informacji z możliwością elektronicznego przyjmowania i przekazywania wiadomości, usługi telekomunikacyjne, **41** usługi w zakresie nauczania poprzez telefon, Internet, radio i telewizję.

(111) **202084** (220) 2006 01 23 (210) 305200
 (151) 2007 12 11 (441) 2006 05 02
 (732) POLKOMTEL Spółka Akcyjna, Warszawa, PL.

(540) darmo - mowy w abonamencie
 (510), (511) **09** aparaty, przewody i słuchawki telefoniczne, automaty sprzedające i mechanizmy do urządzeń uruchamianych przez wrzucenie monety lub żetonu, kasy rejestrujące, komputery i sprzęt przetwarzający dane, magnetyczne nośniki danych, maszyny liczące, płyty (dyski) z nagraniami, urządzenia do gaszenia ognia, urządzenia do nagrywania, transmisji, reprodukcji danych, dźwięku lub obrazu, urządzenia i przyrządy naukowe, żeglarskie, geodezyjne, elektryczne, kinematograficzne, optyczne, wagowe, pomiarowe, sygnalizacyjne, kontrolne, do ratowania życia, do celów dydaktycznych, **35** usługi polegające na: rejestrowaniu, sporządzaniu odpisów, składzie, kompilacji, transmisji, transkrypcji, systematyzacji pisemnych informacji (komunikatów) oraz rejestrowaniu, a także wykorzystaniu lub kompilacji danych matematycznych lub statystycznych oraz zarządzaniu zbiorami informatycznymi, usługi w zakresie: reklamy i działalności informacyjnej, badania rynku, telefonicznego udzielania informacji, organizacji wystaw lub targów handlowych i reklamowych, pośrednictwa w zawieraniu umów kupna-sprzedaży poprzez telefon i Internet, obsługa klientów przy wykorzystaniu sieci Internet, a także usługi telekomunikacyjne on-line polegające na umożliwieniu: zlecenia usług, świadczenia usług, zawierania umów, umów pośrednictwa, wykonywania umów, prowadzenie sprzedaży towarów: apaszki jedwabne, antystresery, baloniki, bandanki, banery, bezrękawniki, bloczki post-it, bluzy, bombki, breloczki, chorągiewki, clipboardy, czapki, daszki, długopisy, elektroniczne urządzenia do tłumaczeń językowych, elektroniczne urządzenia ze słownikiem, etui skórzane

na długopisy, etui skórzane na wizytówki, fido-dido, flagi, galanteria odzieżowa damska i męska, galanteria skórzana, galanteria papierowa, joja, kalendarze, kalkulatory, kapelusze, karafki, konstrukcje dmuchane i balony, kosmetyczki, kosmetyki, koszulki polo, krawaty, krzeselka, kubki, kurtki, latawce, linijki, maskotki, materiały biurowe i szkolne, medale, pudełka, naklejki i nalepki, notesy, obrusy, odtwarzacze płyt kompaktowych i kaset, ołówki, opakowania na napoje, organizery, otwieracze do butelek, pałeczki chińskie, papiery pakowe, parasole, parasolki, parawany, para jedwabne, piłki, piórniki, plecaki, płotki, podkładki pod kubki, kieliszki i szklanki, podkładki pod mysz, pokrowce na telefony, pompony, portfele, postery, potykacze, radioodbiorniki, rękawiczki, ręczniki, sakwy rowerowe, sakwy podróżne, samochodowe osłony przeciwsłoneczne, siatki, skrobaczki do szyb, słodycze, standy, stroje dla personelu, szale, szaliki, świece, tablice, teczki skórzane, terkotki, termosy, tłumacze polsko-angielskie, torby i torebki, torciki, trąbki, t-shirty, wizytowniki, wody perfumowane i perfumy, worki żeglarskie, wyroby ze szkła i porcelany, zabawki, zegary ściennie, zegarki, znaczki z logo, **36** usługi w zakresie: pośrednictwa w zawieraniu umów ubezpieczeniowych poprzez telefon i Internet, sprawdzania stanu konta poprzez telefon i Internet, a także usługi telekomunikacyjne on-line polegające na umożliwieniu zawierania umów, umów ubezpieczeniowych, umów kupna-sprzedaży, umów kredytowych, umów bankowych oraz otwierania rachunków bankowych, dokonywania operacji bankowych, dostępu do konta bankowego, **38** usługi w zakresie: rozpowszechniania systemów przekazywania dźwięku i obrazu w łączności radiofonicznej, telegraficznej, telefonicznej, telefonii komórkowej, telefaksowej, w systemie cyfrowym, usługi w zakresie łączności: radiofonicznej, telegraficznej, telefonicznej, telefonii komórkowej i poprzez Internet, telefaksowej, ustalania taryf i opłat, obsługi satelitów i przekazów satelitarnych, organizowania systemów transmisyjnych, przesyłania dźwięku, obrazu i SMS-ów, usługi w zakresie: poczty elektronicznej, zleceń przywoławczych z zastosowaniem radia, telefonu lub innych środków komunikacji elektronicznej, usługi w zakresie prowadzenia: stacji radiowych, telewizyjnych oraz transmitowania dźwięku i obrazu, usługi w zakresie zbierania i przekazywania aktualności informacyjnych z wykorzystaniem: multimedialnych, urządzeń telekomunikacyjnych, usługi w zakresie wypożyczania telefonów, modemów i innych urządzeń telekomunikacyjnych, obsługa klientów przy wykorzystaniu sieci Internet, elektroniczny serwis informacji typu on-line polegający na tworzeniu, prowadzeniu baz danych i udostępnianiu informacji z możliwością elektronicznego przyjmowania i przekazywania wiadomości, usługi telekomunikacyjne, **41** usługi w zakresie nauczania poprzez telefon, Internet, radio i telewizję.

(111) **202085** (220) 2006 01 23 (210) 305201
(151) 2007 12 11 (441) 2006 05 02

(732) POLKOMTEL Spółka Akcyjna, Warszawa, PL.

(540) darmo - mowy w plusie

(510), (511) **09** aparaty, przewody i słuchawki telefoniczne, automaty sprzedające i mechanizmy do urządzeń uruchamianych przez wrzucenie monety lub żetonu, kasy rejestrujące, komputery i sprzęt przetwarzający dane, magnetyczne nośniki danych, maszyny liczące, płyty (dyski) z nagraniami, urządzenia do gaszenia ognia, urządzenia do nagrywania, transmisji, reprodukcji danych, dźwięku lub obrazu, urządzenia i przyrządy naukowe, żeglarskie, geodezyjne, elektryczne, kinematograficzne, optyczne, wagowe, pomiarowe, sygnalizacyjne, kontrolne, do ratowania życia, do celów dydaktycznych, **35** usługi polegające na: rejestrowaniu, sporządzaniu odpisów, składzie, kompilacji, transmisji, transkrypcji, systematyzacji pisemnych informacji (komunikatów) oraz rejestrowaniu, a także wykorzystaniu lub kompilacji danych matematycznych lub statystycznych oraz zarządzaniu zbiorami informatycznymi, usługi w zakresie: reklamy i działalności informacyjnej, badania rynku, telefonicznego udzielania informacji, organizacji wystaw lub targów handlowych i reklamowych, pośrednictwa w zawieraniu umów kupna-sprzedaży poprzez telefon i Internet, obsługa klientów przy wykorzystaniu sieci Internet, a także usługi telekomunikacyjne on-line polegające na umożliwieniu: zlecenia usług, świadczenia usług, zawierania umów, umów pośrednictwa, wykonywania umów, prowadzenie sprzedaży towarów: apaszki jedwabne, antystresery, baloniki, bandanki, banery, bezrękawniki, bloczki post-it, bluzy, bombki, breloczki, chorągiewki, clipboardy, czapki, daszki, długopisy, elektroniczne urządzenia do tłumaczeń językowych, elektroniczne urządzenia ze słownikiem, etui skórzane

na długopisy, etui skórzane na wizytówki, fido-dido, flagi, galanteria odzieżowa damska i męska, galanteria skórzana, galanteria papierowa, joja, kalendarze, kalkulatory, kapelusze, karafki, konstrukcje dmuchane i balony, kosmetyczki, kosmetyki, koszulki polo, krawaty, krzeselka, kubki, kurtki, latawce, linijki, maskotki, materiały biurowe i szkolne, medale, pudełka, naklejki i nalepki, notesy, obrusy, odtwarzacze płyt kompaktowych i kaset, ołówki, opakowania na napoje, organizery, otwieracze do butelek, pałeczki chińskie, papiery pakowe, parasole, parasolki, parawany, para jedwabne, piłki, piórniki, plecaki, płotki, podkładki pod kubki, kieliszki i szklanki, podkładki pod mysz, pokrowce na telefony, pompony, portfele, postery, potykacze, radioodbiorniki, rękawiczki, ręczniki, sakwy rowerowe, sakwy podróżne, samochodowe osłony przeciwsłoneczne, siatki, skrobaczki do szyb, słodycze, standy, stroje dla personelu, szale, szaliki, świece, tablice, teczki skórzane, terkotki, termosy, tłumacze polsko-angielskie, torby i torebki, torciki, trąbki, t-shirty, wizytowniki, wody perfumowane i perfumy, worki żeglarskie, wyroby ze szkła i porcelany, zabawki, zegary ściennie, zegarki, znaczki z logo, **36** usługi w zakresie: pośrednictwa w zawieraniu umów ubezpieczeniowych poprzez telefon i Internet, sprawdzania stanu konta poprzez telefon i Internet, a także usługi telekomunikacyjne on-line polegające na umożliwieniu zawierania umów, umów ubezpieczeniowych, umów kupna-sprzedaży, umów kredytowych, umów bankowych oraz otwierania rachunków bankowych, dokonywania operacji bankowych, dostępu do konta bankowego, **38** usługi w zakresie: rozpowszechniania systemów przekazywania dźwięku i obrazu w łączności radiofonicznej, telegraficznej, telefonicznej, telefonii komórkowej, telefaksowej, w systemie cyfrowym, usługi w zakresie łączności: radiofonicznej, telegraficznej, telefonicznej, telefonii komórkowej i poprzez Internet, telefaksowej, ustalania taryf i opłat, obsługi satelitów i przekazów satelitarnych, organizowania systemów transmisyjnych, przesyłania dźwięku, obrazu i SMS-ów, usługi w zakresie: poczty elektronicznej, zleceń przywoławczych z zastosowaniem radia, telefonu lub innych środków komunikacji elektronicznej, usługi w zakresie prowadzenia: stacji radiowych, telewizyjnych oraz transmitowania dźwięku i obrazu, usługi w zakresie zbierania i przekazywania aktualności informacyjnych z wykorzystaniem: multimedialnych, urządzeń telekomunikacyjnych, usługi w zakresie wypożyczania telefonów, modemów i innych urządzeń telekomunikacyjnych, obsługa klientów przy wykorzystaniu sieci Internet, elektroniczny serwis informacji typu on-line polegający na tworzeniu, prowadzeniu baz danych i udostępnianiu informacji z możliwością elektronicznego przyjmowania i przekazywania wiadomości, usługi telekomunikacyjne, **41** usługi w zakresie nauczania poprzez telefon, Internet, radio i telewizję.

(111) **202086** (220) 2006 01 23 (210) 305202
(151) 2007 12 11 (441) 2006 05 02

(732) POLKOMTEL Spółka Akcyjna, Warszawa, PL.

(540) darmo - mowy w mixie

(510), (511) **09** aparaty, przewody i słuchawki telefoniczne, automaty sprzedające i mechanizmy do urządzeń uruchamianych przez wrzucenie monety lub żetonu, kasy rejestrujące, komputery i sprzęt przetwarzający dane, magnetyczne nośniki danych, maszyny liczące, płyty (dyski) z nagraniami, urządzenia do gaszenia ognia, urządzenia do nagrywania, transmisji, reprodukcji danych, dźwięku lub obrazu, urządzenia i przyrządy naukowe, żeglarskie, geodezyjne, elektryczne, kinematograficzne, optyczne, wagowe, pomiarowe, sygnalizacyjne, kontrolne, do ratowania życia, do celów dydaktycznych, **35** usługi polegające na: rejestrowaniu, sporządzaniu odpisów, składzie, kompilacji, transmisji, transkrypcji, systematyzacji pisemnych informacji (komunikatów) oraz rejestrowaniu, a także wykorzystaniu lub kompilacji danych matematycznych lub statystycznych oraz zarządzaniu zbiorami informatycznymi, usługi w zakresie: reklamy i działalności informacyjnej, badania rynku, telefonicznego udzielania informacji, organizacji wystaw lub targów handlowych i reklamowych, pośrednictwa w zawieraniu umów kupna-sprzedaży poprzez telefon i Internet, obsługa klientów przy wykorzystaniu sieci Internet, a także usługi telekomunikacyjne on-line polegające na umożliwieniu: zlecenia usług, świadczenia usług, zawierania umów, umów pośrednictwa, wykonywania umów, prowadzenie sprzedaży towarów: apaszki jedwabne, antystresery, baloniki, bandanki, banery, bezrękawniki, bloczki post-it, bluzy, bombki, breloczki, chorągiewki, clipboardy, czapki, daszki, długopisy, elektroniczne urządzenia do tłumaczeń językowych, elektroniczne urządzenia ze słownikiem, etui skórzane

na długopisy, etui skórzane na wizytówki, fido-dido, flagi, galanteria odzieżowa damska i męska, galanteria skórzana, galanteria papierowa, joja, kalendarze, kalkulatory, kapelusze, karafki, konstrukcje dmuchane i balony, kosmetyczki, kosmetyki, koszulki polo, krawaty, krzeselka, kubki, kurtki, latawce, linijki, maskotki, materiały biurowe i szkolne, medale, pudełka, naklejki i nalepki, notesy, obrusy, odtwarzacze płyt kompaktowych i kaset, ołówki, opakowania na napoje, organizery, otwieracze do butelek, pałeczki chińskie, papiery pakowe, parasole, parasolki, parawany, para jedwabne, piłki, piórniki, plecaki, płotki, podkładki pod kubki, kieliszki i szklanki, podkładki pod mysz, pokrowce na telefony, pompony, portfele, postery, potykacze, radioodbiorniki, rękawiczki, ręczniki, sakwy rowerowe, sakwy podróżne, samochodowe osłony przeciwsłoneczne, siatki, skrobaczki do szyb, słodycze, standy, stroje dla personelu, szale, szaliki, świece, tablice, teczki skórzane, terkotki, termosy, tłumacze polsko-angielskie, torby i torebki, torciki, trąbki, t-shirty, wizytowniki, wody perfumowane i perfumy, worki żeglarskie, wyroby ze szkła i porcelany, zabawki, zegary ściennie, zegarki, znaczki z logo, **36** usługi w zakresie: pośrednictwa w zawieraniu umów ubezpieczeniowych poprzez telefon i Internet, sprawdzania stanu konta poprzez telefon i Internet, a także usługi telekomunikacyjne on-line polegające na umożliwieniu zawierania umów, umów ubezpieczeniowych, umów kupna-sprzedaży, umów kredytowych, umów bankowych oraz otwierania rachunków bankowych, dokonywania operacji bankowych, dostępu do konta bankowego, **38** usługi w zakresie: rozpowszechniania systemów przekazywania dźwięku i obrazu w łączności radiofonicznej, telegraficznej, telefonicznej, telefonii komórkowej, telefaksowej, w systemie cyfrowym, usługi w zakresie łączności: radiofonicznej, telegraficznej, telefonicznej, telefonii komórkowej i poprzez Internet, telefaksowej, ustalania taryf i opłat, obsługi satelitów i przekazów satelitarnych, organizowania systemów transmisyjnych, przesyłania dźwięku, obrazu i SMS-ów, usługi w zakresie: poczty elektronicznej, zleceń przywoławczych z zastosowaniem radia, telefonu lub innych środków komunikacji elektronicznej, usługi w zakresie prowadzenia: stacji radiowych, telewizyjnych oraz transmitowania dźwięku i obrazu, usługi w zakresie zbierania i przekazywania aktualności informacyjnych z wykorzystaniem: multimediów, urządzeń telekomunikacyjnych, usługi w zakresie wypożyczania telefonów, modemów i innych urządzeń telekomunikacyjnych, obsługa klientów przy wykorzystaniu sieci Internet, elektroniczny serwis informacji typu on-line polegający na tworzeniu, prowadzeniu baz danych i udostępnianiu informacji z możliwością elektronicznego przyjmowania i przekazywania wiadomości, usługi telekomunikacyjne, **41** usługi w zakresie nauczania poprzez telefon, Internet, radio i telewizję.

(111) **202087** (220) 2006 01 23 (210) 305203
(151) 2007 12 11 (441) 2006 05 02

(732) POLKOMTEL Spółka Akcyjna, Warszawa, PL.

(540) darmo - mowy w simplusie

(510), (511) **09** aparaty, przewody i słuchawki telefoniczne, automaty sprzedające i mechanizmy do urządzeń uruchamianych przez wrzucenie monety lub żetonu, kasy rejestrujące, komputery i sprzęt przetwarzający dane, magnetyczne nośniki danych, maszyny liczące, płyty (dyski) z nagraniami, urządzenia do gaszenia ognia, urządzenia do nagrywania, transmisji, reprodukcji danych, dźwięku lub obrazu, urządzenia i przyrządy naukowe, żeglarskie, geodezyjne, elektryczne, kinematograficzne, optyczne, wagowe, pomiarowe, sygnalizacyjne, kontrolne, do ratowania życia, do celów dydaktycznych, **35** usługi polegające na: rejestrowaniu, sporządzaniu odpisów, składzie, kompilacji, transmisji, transkrypcji, systematyzacji pisemnych informacji (komunikatów) oraz rejestrowaniu, a także wykorzystaniu lub kompilacji danych matematycznych lub statystycznych oraz zarządzaniu zbiorami informatycznymi, usługi w zakresie: reklamy i działalności informacyjnej, badania rynku, telefonicznego udzielania informacji, organizacji wystaw lub targów handlowych i reklamowych, pośrednictwa w zawieraniu umów kupna-sprzedaży poprzez telefon i Internet, obsługa klientów przy wykorzystaniu sieci Internet, a także usługi telekomunikacyjne on-line polegające na umożliwieniu: zlecenia usług, świadczenia usług, zawierania umów, umów pośrednictwa, wykonywania umów, prowadzenie sprzedaży towarów: apaszki jedwabne, antystresery, baloniki, bandanki, banery, bezrękawniki, bloczki post-it, bluzy, bombki, breloczki, chorągiewki, clipboardy, czapki, daszki, długopisy, elektroniczne urządzenia do tłumaczeń językowych, elektroniczne urządzenia ze słownikiem, etui skórzane

na długopisy, etui skórzane na wizytówki, fido-dido, flagi, galanteria odzieżowa damska i męska, galanteria skórzana, galanteria papierowa, joja, kalendarze, kalkulatory, kapelusze, karafki, konstrukcje dmuchane i balony, kosmetyczki, kosmetyki, koszulki polo, krawaty, krzeselka, kubki, kurtki, latawce, linijki, maskotki, materiały biurowe i szkolne, medale, pudełka, naklejki i nalepki, notesy, obrusy, odtwarzacze płyt kompaktowych i kaset, ołówki, opakowania na napoje, organizery, otwieracze do butelek, pałeczki chińskie, papiery pakowe, parasole, parasolki, parawany, para jedwabne, piłki, piórniki, plecaki, płotki, podkładki pod kubki, kieliszki i szklanki, podkładki pod mysz, pokrowce na telefony, pompony, portfele, postery, potykacze, radioodbiorniki, rękawiczki, ręczniki, sakwy rowerowe, sakwy podróżne, samochodowe osłony przeciwsłoneczne, siatki, skrobaczki do szyb, słodycze, standy, stroje dla personelu, szale, szaliki, świece, tablice, teczki skórzane, terkotki, termosy, tłumacze polsko-angielskie, torby i torebki, torciki, trąbki, t-shirty, wizytowniki, wody perfumowane i perfumy, worki żeglarskie, wyroby ze szkła i porcelany, zabawki, zegary ściennie, zegarki, znaczki z logo, **36** usługi w zakresie: pośrednictwa w zawieraniu umów ubezpieczeniowych poprzez telefon i Internet, sprawdzania stanu konta poprzez telefon i Internet, a także usługi telekomunikacyjne on-line polegające na umożliwieniu zawierania umów, umów ubezpieczeniowych, umów kupna-sprzedaży, umów kredytowych, umów bankowych oraz otwierania rachunków bankowych, dokonywania operacji bankowych, dostępu do konta bankowego, **38** usługi w zakresie: rozpowszechniania systemów przekazywania dźwięku i obrazu w łączności radiofonicznej, telegraficznej, telefonicznej, telefonii komórkowej, telefaksowej, w systemie cyfrowym, usługi w zakresie łączności: radiofonicznej, telegraficznej, telefonicznej, telefonii komórkowej i poprzez Internet, telefaksowej, ustalania taryf i opłat, obsługi satelitów i przekazów satelitarnych, organizowania systemów transmisyjnych, przesyłania dźwięku, obrazu i SMS-ów, usługi w zakresie: poczty elektronicznej, zleceń przywoławczych z zastosowaniem radia, telefonu lub innych środków komunikacji elektronicznej, usługi w zakresie prowadzenia: stacji radiowych, telewizyjnych oraz transmitowania dźwięku i obrazu, usługi w zakresie zbierania i przekazywania aktualności informacyjnych z wykorzystaniem: multimediów, urządzeń telekomunikacyjnych, usługi w zakresie wypożyczania telefonów, modemów i innych urządzeń telekomunikacyjnych, obsługa klientów przy wykorzystaniu sieci Internet, elektroniczny serwis informacji typu on-line polegający na tworzeniu, prowadzeniu baz danych i udostępnianiu informacji z możliwością elektronicznego przyjmowania i przekazywania wiadomości, usługi telekomunikacyjne, **41** usługi w zakresie nauczania poprzez telefon, Internet, radio i telewizję.

(111) **202088** (220) 2006 02 13 (210) 306051
(151) 2007 12 10 (441) 2006 05 29

(732) Krajowa Spółka Cukrowa S.A. w Toruniu, Toruń, PL.

(540)



Kolor znaku: żółty, zielony, czerwony, różowy

(531) 5.7.8, 27.5.1, 29.1.14

(510), (511) **30** wyroby cukiernicze, słodycze, cukierki.

(111) **202089** (220) 2006 02 28 (210) 306766
(151) 2008 01 07 (441) 2006 06 12

(732) Disney Enterprises, Inc., Burbank, PL.

(540) PIRATES OF THE CARIBBEAN: DEAD MAN'S CHEST

(510), (511) **03** środki wybielające i inne substancje stosowane w praniu, środki do czyszczenia, polerowania, szorowania i ścierania, mydła, środki perfumeryjne, olejki eteryczne, kosmetyki, płyny do pielęgnacji włosów, preparaty do czyszczenia zębów, **09** urządzenia i przyrządy naukowe, nawigacyjne, geodezyjne, fotograficzne, kinematograficzne, optyczne, wagowe, pomiarowe, sygnalizacyjne, kontrolne (inspekcyjne), ratownicze i do nauczania; urządzenia i przyrządy do przewodzenia, przełączania, transformowania, akumulowania, regulowania lub kontrolowania elektryczności; urządzenia do nagrywania, transmisji lub odtwarzania dźwięku lub obrazu; magnetyczne

nośniki danych, dyski z nagraniami; automaty sprzedające i mechanizmy do urządzeń uruchamianych przez wrzucenie monety; kasy rejestrujące, maszyny liczące, sprzęt przetwarzający dane i komputery; urządzenia do gaszenia ognia, **14** metale szlachetne i ich stopy, wyroby z metali szlachetnych lub pokrywane nimi, nie ujęte w innych klasach, wyroby jubilerskie, kamienie szlachetne, przyrządy zegarmistrzowskie i chronometryczne, **16** papier, tektura i wyroby z tych materiałów nie ujęte w innych klasach; druki; materiały intrologatorskie; fotografie; materiały piśmienne; kleje do materiałów piśmiennych lub do celów domowych; materiały przeznaczone dla artystów; pędzle malarskie; maszyny do pisania i sprzęt biurowy (z wyjątkiem mebli); materiały szkoleniowe i instruktażowe (z wyjątkiem aparatów); materiały z tworzyw sztucznych do pakowania (nie ujęte w innych klasach); czcionki drukarskie; matryce, **18** skóra i imitacje skóry, wyroby z tych materiałów nie ujęte w innych klasach, skóry zwierzęce, skóry surowe, kufry i torby podróżne, parasole zwykłe i przeciwsłoneczne, laski, bicze, uprząże i wyroby rymarskie, **20** meble, lustra, ramy do obrazów, wyroby (nie ujęte w innych klasach) z drewna, korka, trzciny, wikliny, rogu, kości, kości słoniowej, fiszbinu, muszli, bursztynu, macycy perłowej, sepiolitu i imitacji tych wszystkich materiałów lub z tworzyw sztucznych, **21** przybory kuchenne i gospodarstwa domowego oraz pojemniki (nie z metali szlachetnych i nie pokrywane nimi); grzebienie i gąbki; pędzle (z wyjątkiem pędzli malarskich); materiały do wytwarzania szczotek; sprzęt do czyszczenia; wiórki stalowe; nie przerobione lub półprzetworzone szkło (z wyjątkiem szkła stosowanego w budownictwie); wyroby szklane, porcelanowe i ceramiczne nie ujęte w innych klasach, **24** tkaniny i wyroby włókiennicze nie ujęte w innych klasach, narzuty na łóżka i obrusy, **25** odzież, obuwie, nakrycia głowy, **28** gry i zabawki, artykuły gimnastyczne i sportowe nie ujęte w innych klasach, ozdoby choinkowe, **29** mięso, ryby, drób i dziczyzna, ekstrakty mięsne, owoce i warzywa konserwowane, suszone i gotowane, galaretki, dżemy, kompoty, jaja, mleko i wyroby z mleka, jadalne oleje i tłuszcze, **30** kawa, herbata, kakao, cukier, ryż, tapioka, sago, namiastki kawy, mąka i produkty zbożowe, chleb, wyroby cukiernicze i słodczyce, lody, miód, melasa, drożdże, proszek do pieczenia, sól, musztarda, ocet, sosy (przyprawy), przyprawy, lód, **32** piwo, wody mineralne i gazowane oraz inne napoje bezalkoholowe, napoje owocowe i soki owocowe, syropy i inne preparaty do produkcji napojów, **41** nauczanie, organizacja szkoleń, rozrywka, działalność sportowa i kulturalna.

(111) **202090** (220) 2006 03 07 (210) 307109
 (151) 2008 02 08 (441) 2006 06 12
 (732) BPV POLSKA Sp. z o.o., Wrocław, PL.
 (540)

HOBBY EXTRA

Kolor znaku: czerwony, biały, czarny, niebieski

(531) 26.4.2, 27.5.1, 29.1.14

(510), (511) **16** afisze, plakaty, albumy, broszury, czasopisma, druki, materiały drukowane, fotografie, gazety, kalendarze, katalogi, komiksy, książki, mapy, notatniki, opakowania papiernicze, papier do pakowania, papeteria, artykuły papiernicze, plakaty, podręczniki, rysunki, przybory szkolne, publikacje, **39** dystrybucja gazet, dystrybucja materiałów reklamowych, **41** mikro-wydawnictwa, organizowanie loterii, organizowanie konkursów, organizowanie i prowadzenie sympozjów, publikowanie tekstów innych niż reklamowe, publikacja elektroniczna on-line książek i periodyków, publikowanie książek, publikowanie tekstów, usługi reporterskie, sporządzanie napisów, usługi tłumaczenia, wystawy, zdjęcia, organizowanie i obsługa zjazdów.

(111) **202091** (220) 2006 03 07 (210) 307110
 (151) 2008 02 07 (441) 2006 06 12
 (732) BPV POLSKA Sp. z o.o., Wrocław, PL.
 (540)

HOBBY

Kolor znaku: czerwony, biały, czarny

(531) 27.5.1, 29.1.13

(510), (511) **16** afisze, plakaty, albumy, broszury, czasopisma, druki, materiały drukowane, fotografie, gazety, kalendarze, katalogi, komiksy, książki, mapy, notatniki, opakowania papiernicze, papier do pakowania, papeteria, artykuły papiernicze, plakaty, podręczniki, rysunki, przybory szkolne, publikacje, **39** dystrybucja gazet, dystrybucja materiałów reklamowych, **41** mikro-wydawnictwa, organizowanie loterii, organizowanie konkursów, organizowanie i prowadzenie sympozjów, publikowanie tekstów innych niż reklamowe, publikacja elektroniczna on-line książek i periodyków, publikowanie książek, publikowanie tekstów, usługi reporterskie, sporządzanie napisów, usługi tłumaczenia, wystawy, zdjęcia, organizowanie i obsługa zjazdów.

(111) **202092** (220) 2006 03 07 (210) 307116
 (151) 2008 02 08 (441) 2006 06 12
 (732) „EUROMED” Sp. z o.o., Warszawa, PL.
 (540)



Kolor znaku: czerwony, biały

(531) 24.17.21, 26.1.1, 27.5.1, 29.1.1, 29.1.6

(510), (511) **05** aldehydy do celów farmaceutycznych, alkaloidy do celów medycznych, alkohol do celów farmaceutycznych, aminokwasy do celów medycznych i weterynaryjnych, apteczki przenośne, środki bakteriobójcze, preparaty bakteriologiczne do celów medycznych i weterynaryjnych, preparaty bakteryjne do celów medycznych lub weterynaryjnych, preparaty białkowe do celów medycznych, preparaty biologiczne do celów medycznych lub weterynaryjnych, odczynniki chemiczne do celów medycznych lub weterynaryjnych, preparaty chemiczne do celów farmaceutycznych, preparaty chemiczne do celów medycznych, preparaty chemiczne do celów weterynaryjnych, preparaty chemiczno-farmaceutyczne, środki czyszczące, detergenty do celów medycznych, dezodoranty inne niż do użytku osobistego, środki dezynfekcyjne do celów higienicznych, preparaty diagnostyczne do celów medycznych, dietetyczna żywność przystosowana do celów medycznych, dietetyczne napoje przystosowane do celów medycznych, dietetyczne substancje przystosowane do celów medycznych, preparaty enzymatyczne do celów medycznych, preparaty farmaceutyczne, kapsułki do celów farmaceutycznych, krew do celów medycznych, napoje lecznicze, leki dla ludzi, leki do celów stomatologicznych i weterynaryjnych, leki pomocnicze wspierające, lotony do celów farmaceutycznych i weterynaryjnych, preparaty z mikroelementami dla ludzi i zwierząt, preparaty z mikroorganizmami do celów medycznych lub weterynaryjnych, dodatki mineralne do żywności, żywność dla niemowląt, dodatki odżywcze do celów leczniczych, opaski higieniczne, materiały opatrunkowe, pastylki do celów farmaceutycznych, plastry do celów medycznych, środki do oczyszczania i odświeżania powietrza, preparaty farmaceutyczne do pielęgnacji skóry, syropy do użytku farmaceutycznego, szczepionki, preparaty weterynaryjne, preparaty witaminowe, **10** aparatura do analizy do celów medycznych, aparatura do analizy krwi, aparatura dla anestezjologii, aparatura i instrumenty chirurgiczne, przybory na instrumenty chirurgiczne, aparatura diagnostyczna do celów medycznych, przyrządy do fizykoterapii, lecznicze urządzenia i przyrządy do ćwiczeń gimnastycznych, koce podgrzewane elektrycznie do celów leczniczych, lampy dla celów leczniczych, pojemniki do podawania leków, łóżka specjalnie skonstruowane do celów leczniczych, aparaty i przyrządy do masażu, maski stosowane przez personel medyczny, nadmuchiwane materace do celów leczniczych, meble specjalne do celów medycznych, aparaty i instrumenty medyczne, przybory na instrumenty medyczne, nosze, podkłady zapobiegające tworzeniu się odleżyn, odzież specjalna używana w salach operacyjnych, aparaty ortodontyczne, artykuły ortopedyczne, poduszki do celów leczniczych, przyrządy do położnictwa, aparaty do pomiaru ciśnienia tętniczego krwi, aparatura i instalacje do wytwarzania promienia rentgenowskiego do celów medycznych, urządzenia zabezpieczające przed promieniem rentgenowskim do celów medycznych, protezy, przybory lekarskie, przyrządy do przemieszczania inwalidów, aparaty radiologiczne do celów medycznych, aparaty do reanimacji, rękawice do ce-

łów medycznych, rozpylacze do celów leczniczych, aparaty słuchowe dla osób słabo słyszących, strzykawki i igły do celów medycznych, termometry do celów medycznych, aparaty i instrumenty urologii, urządzenia do produkcji pigulek, aparaty i narzędzia weterynaryjne, **35** agencja eksportowo-importowa, agencja informacji handlowej, doradztwo w zakresie zarządzania personalnego, agencje reklamowe, doradztwo w zakresie organizowania i prowadzenia działalności gospodarczej, organizowanie wystaw w celach handlowych lub reklamowych, dystrybucja materiałów reklamowych, rekrutacja personelu, pokazy towarów, pośrednictwo pracy, promocja sprzedaży dla osób trzecich, rozpowszechnianie próbek, rachunkowość, reklama za pośrednictwem sieci komputerowej, reklamy, organizowanie targów w celach handlowych lub reklamowych, wyszukiwanie w komputerowych bazach danych, usługi zaopatrzenia osób trzecich jako zakupy produktów usług dla innych przedsiębiorstw, zarządzanie zbiorami informacyjnymi, zgrupowanie na rzecz osób trzecich różnych towarów pozwalające nabywcy wygodnie oglądać i kupować te towary na stronie internetowej dotyczącej sprzedaży artykułów medycznych, sprzętu i wyposażenia medycznego i ratowniczego, zgrupowanie na rzecz osób trzecich różnych towarów pozwalające nabywcy wygodnie oglądać i kupować te towary w sklepie i hurtowni z artykułami medycznymi, sprzętem i wyposażeniem medycznym i ratowniczym, usługi w zakresie prowadzenia apteki, **39** dostarczanie towarów, dostarczanie towarów zamówionych korespondencyjnie, dystrybucja przesyłek, magazynowanie, wynajmowanie magazynów, pakowanie towarów, wypożyczenie pojazdów, przewożenie ładunków, usługi ratownictwa, ratownictwo morskie, transport samochodowy, transport sanitarny, **41** doradztwo zawodowe jako porady w zakresie edukacji lub kształcenia, usługi instruktorów gimnastyki, usługi klubów zdrowia w zakresie poprawiania kondycji, organizowanie i obsługa konferencji i kongresów, publikowanie książek, kształcenie praktyczne, kursy, kursy korespondencyjne, nauczanie, organizowanie i prowadzenie seminariów i sympozjów, organizowanie wystaw z dziedziny kultury lub edukacji, publikowanie tekstów innych niż teksty reklamowe, usługi związane z organizacją wycieczek, informacje o wycieczkach, kursy z zakresu udzielania pierwszej pomocy, kursy w zakresie ratownictwa medycznego, drogowego, morskiego i systemów bezpieczeństwa, **44** domy dla rekonwalescentów, domy starców, fizjoterapia, fizykoterapia, hospicja, kliniki medyczne, kliniki prywatne, masaż, medyczna opieka pielęgniarska, usługi optyczne, chirurgia plastyczna, usługi położnicze, pomoc medyczna, porady w zakresie farmakologii, porady psychologa, salony piękności, sanatoria, szpitale, pomoc weterynaryjna, opieka zdrowotna, prowadzenie centrów medycznych, usługi w zakresie udzielania porad i orzeczeń lekarskich wszystkich specjalności, usługi w zakresie diagnostyki medycznej i laboratoryjnej, usługi w zakresie wykonywania zabiegów chirurgicznych, ratownictwo medyczne, **45** usługi związane z gaszeniem pożaru, poszukiwanie zaginionych osób, doradztwo w sprawach bezpieczeństwa, ochrona cywilna, agencje ochrony nocnej.

(111) **202093** (220) 2006 03 15 (210) 307606
 (151) 2007 12 07 (441) 2006 06 26
 (732) SPORT PREMIUM Spółka z o.o., Warszawa, PL.
 (540)

**Sport
 PREMIUM**

Kolor znaku: czerwony, granatowy
 (531) 24.15.1, 27.5.1, 29.1.1, 29.1.4
 (510), (511) **06** słupy ogłoszeniowe metalowe, konstrukcje przenośne metalowe, metalowe przystanki komunikacyjne, tablice sygnalizacyjne nieświejące i niemechaniczne metalowe, znaki drogowe nieświejące i niemechaniczne metalowe, **16** książki, czasopisma, foldery, kalendarze, plakaty, karty pocztowe, papeterie, albumy, mapy, plany miast, materiały piśmienne, maszyny do pisania, materiały szkoleniowe i instruktażowe, przybory do pisania, artykuły biurowe, materiały introligatorskie, fotografie, serwetki papierowe, podstawki pod kufle do piwa, ręczniki papierowe, papierowe artykuły do pakowania, tworzywa sztuczne do pakowania, **20** stojaki na czasopisma, dekoracje przestawne, gabloty, tablice na ogłoszenia, plakietki ozdobne ściennie nie tekstylne, obiekty nadmuchiwane powietrzem

do reklamy, słupy reklamowe niemetalowe, stoiska wystawowe, wywieszki (tabliczki ogłoszeniowe) z drewna lub tworzyw sztucznych, opakowania z tworzyw sztucznych.

(111) **202094** (220) 2006 03 15 (210) 307607
 (151) 2007 12 07 (441) 2006 06 26
 (732) SPORT PREMIUM Spółka z o.o., Warszawa, PL.
 (540)

Widza, że jesteś!

Kolor znaku: granatowy, biały
 (531) 27.5.1, 29.1.4
 (510), (511) **06** słupy ogłoszeniowe metalowe, konstrukcje przenośne metalowe, metalowe przystanki komunikacyjne, tablice sygnalizacyjne nieświejące i niemechaniczne metalowe, znaki drogowe nieświejące i niemechaniczne metalowe, **16** książki, czasopisma, foldery, kalendarze, plakaty, karty pocztowe, papeterie, albumy, mapy, plany miast, materiały piśmienne, maszyny do pisania i sprzęt biurowy za wyjątkiem mebli, materiały szkoleniowe i instruktażowe, przybory do pisania, materiały introligatorskie, fotografie, serwetki papierowe, podstawki pod kufle do piwa, ręczniki papierowe, artykuły do pakowania papierowe, tworzywa sztuczne do pakowania, **20** stojaki na czasopisma, dekoracje przestawne, gabloty, tablice na ogłoszenia, plakietki ozdobne ściennie nietekstylne, obiekty nadmuchiwane powietrzem do reklamy, słupy reklamowe niemetalowe, stoiska wystawowe, wywieszki (tabliczki ogłoszeniowe) z drewna lub tworzyw sztucznych, opakowania z tworzyw sztucznych, **35** usługi reklamowe dla osób trzecich, opracowywanie plakatów reklamowych, rozpowszechnianie materiałów reklamowych, publikowanie listów reklamowych, spoty reklamowe telewizyjne i radiowe, prowadzenie hurtowni i sklepów z towarami wymienionymi w wykazie w klasach 6, 16 i 20, pokazy towarów, prezentacje towarów, organizowanie i prowadzenie targów i wystaw handlowych, świadczenie usług w zakresie reklamy i działalności informacyjnej, rozpowszechnianie materiałów reklamowych, publikowanie tekstów reklamowych, projektowanie plakatów informacyjno-reklamowych, usługi w zakresie pośrednictwa handlowego - kojarzenie kontrahentów, doradztwo handlowe, tworzenie baz danych - kompilacja i systematyzacja informacji, aukcje, promocje sprzedaży, doradztwo w zakresie prowadzenia działalności gospodarczej i zarządzania, prezentacje programów komputerowych, prowadzenie sklepu internetowego, **41** usługi w zakresie działalności sportowej, rozrywkowej i kulturalnej, organizowanie wycieczek, organizowanie kursów, szkoleń, seminariów, konferencji, sympozjów, zjazdów, organizowanie konkursów, organizowanie i prowadzenie imprez sportowych, rekreacyjnych i rozrywkowych, świadczenie usług wydawniczych w zakresie publikowania i reprodukcji zapisanych nośników informacji, doradztwo i promowanie zdrowego stylu życia i sprawności fizycznej, **42** tworzenie stron i portali e-commerce w zakresie dostępu do informacji o oferowanych towarach i świadczonych usługach dotyczących branży sportowej, świadczenie usług w zakresie opracowywania programów komputerowych i oprogramowania komputerowego, usługi w zakresie oprogramowania umożliwiającego wejście do systemów Internetu, tworzenie stron internetowych, badania techniczne, analizy techniczne, projektowanie techniczne, wdrażanie systemów komputerowych, doradztwo komputerowe, udostępnianie komputerowych baz danych, wypożyczenie komputerów.

(111) **202095** (220) 2006 03 16 (210) 307656
 (151) 2008 03 07 (441) 2006 06 26
 (732) Siedleckie Centrum Edukacyjne s.c. Jolanta i Cezary Dzioba,
 Siedlce, PL.
 (540)



Kolor znaku: czerwony, biały, ciemnoniebieski
 (531) 3.7.19, 26.1.1, 29.1.13

(510), (511) **35** prowadzenie sklepu w branży papierniczej (artykuły szkolne), z artykułami jeździeckimi, usługi promocji, usługi zaopatrywania osób trzecich polegające na zakupie produktów i usług dla tych osób, **41** usługi edukacyjne.

(111) **202096** (220) 2006 03 17 (210) 307852
 (151) 2007 12 06 (441) 2006 06 26
 (732) SANITEC KOŁO Sp. z o.o., Koło, PL.
 (540) REFLEX KOŁO

(510), (511) **11** baterie: umywalkowe, wannowe, prysznicowe, prysznicowe do wanien, bidetowe, bidety, brodziki prysznicowe, umywalki, wanny do nasiadówek, wanny łazienkowe, kabiny natryskowe, natryski, prysznice, dozowniki środków odkażających w toaletach, fontanny, wodotryski ozdobne, krany, zawory kurkowe kanalizacyjne, zawory zamykające i regulacyjne, przyciski do zaworów spłukujących, zawory spłukujące, instalacje i urządzenia do kąpiei, sanitarne instalacje i aparatura, miski klozetowe, pisuary, sedesy, deski sedesowe, płuczki ustępowe, zbiorniki do płuczek ustępowych, urządzenia kompaktowe zestawione z miski ustępowej i spłuczki ceramicznej, postumenty, półpostumenty, nawilżacze do grzejników centralnego ogrzewania, suszarki łazienkowe do rąk, suszarki do włosów, urządzenia do suszenia, zlewozmywaki, zlewy, **19** powłoki, powłoki chroniące produkty ceramiczne, produkty akrylowe oraz elementy kabin natryskowych wykonywane z tych tworzyw przed osadzeniem się kamienia i zanieczyszczeń, **20** dozowniki ręczników niemetalowe, karnisze i haki do zasłon, haki niemetalowe do wieszania odzieży, kosze niemetalowe, meble łazienkowe, osprzęt do mebli niemetalowy, parawany, półki, półki meblowe, stołki, szafki, wkładki to zlewów dające się usunąć, **21** dozowniki mydła, mydelniczki, pudełka metalowe dozujące ręczniki papierowe, dozowniki papieru toaletowego, uchwyty do gąbek, kubły na śmieci, suszarki do bielizny, stojaki do suszenia prania, szczotki do misek klozetowych, przybory toaletowe, wanienki dla niemowląt przenośne.

(111) **202097** (220) 2006 03 17 (210) 307853
 (151) 2007 12 06 (441) 2006 06 26
 (732) SANITEC KOŁO Sp. z o.o., Koło, PL.
 (540) NOVA TOP JUNIOR

(510), (511) **11** baterie: umywalkowe, wannowe, prysznicowe, prysznicowe do wanien, bidetowe, bidety, brodziki prysznicowe, umywalki, wanny do nasiadówek, wanny łazienkowe, kabiny natryskowe, natryski, prysznice, dozowniki środków odkażających w toaletach, fontanny, wodotryski ozdobne, krany, zawory kurkowe kanalizacyjne, zawory zamykające i regulacyjne, przyciski do zaworów spłukujących, zawory spłukujące, instalacje i urządzenia do kąpiei, sanitarne instalacje i aparatura, miski klozetowe, pisuary, sedesy, deski sedesowe, płuczki ustępowe, zbiorniki do płuczek ustępowych, urządzenia kompaktowe zestawione z miski ustępowej i spłuczki ceramicznej, postumenty, półpostumenty, nawilżacze do grzejników centralnego ogrzewania, suszarki łazienkowe do rąk, suszarki do włosów, urządzenia do suszenia, zlewozmywaki, zlewy, **20** dozowniki ręczników niemetalowe, karnisze i haki do zasłon, haki niemetalowe do wieszania odzieży, kosze niemetalowe, meble łazienkowe, osprzęt do mebli niemetalowy, parawany, półki, półki meblowe, stołki, szafki, wkładki to zlewów dające się usunąć, **21** dozowniki mydła, mydelniczki, pudełka metalowe dozujące ręczniki papierowe, dozowniki papieru toaletowego, uchwyty do gąbek, kubły na śmieci, suszarki do bielizny, stojaki do suszenia prania, szczotki do misek klozetowych, przybory toaletowe, wanienki dla niemowląt przenośne.

(111) **202098** (220) 2006 03 24 (210) 308219
 (151) 2008 01 18 (441) 2006 06 26
 (732) Rafał Wielgus, Izabelin, PL.
 (540)

360mag.

(531) 24.15.1, 27.5.1

(510), (511) **16** książki, czasopisma, dzienniki, gazety, broszury, wydawnictwa jednorazowe, karty pocztowe, fotografie, kalendarze, komiksy, nalepki, **35** pozyskiwanie i systematyzacja danych do komputerowych baz danych, rozpowszechnianie ogłoszeń reklamowych,

reklama za pośrednictwem sieci komputerowej, **38** elektroniczny serwis informacji on-line, tworzenie i prowadzenie baz danych, przesyłanie informacji tekstowej i obrazowej przy pomocy komputera, poczta elektroniczna, transmisja programów telewizyjnych, usługi portalu internetowego w zakresie zbierania i rozpowszechniania informacji i danych dotyczących sportu i rekreacji, **41** usługi w zakresie kultury fizycznej i sportu, informacja o imprezach sportowych, rekreacyjnych i rozrywkowych, nauczanie za pośrednictwem sieci Internet, obsługa publikacji elektronicznych on-line, produkcja filmów, programów telewizyjnych, publikowanie książek, dzienników, czasopism, wydawnictw jednorazowych, publikacja tekstów innych niż reklamowe, rezerwacja miejsc na imprezy sportowe i rekreacyjne.

(111) **202099** (220) 2006 03 31 (210) 308510
 (151) 2008 01 04 (441) 2006 07 10
 (732) HISAMITSU PHARMACEUTICAL CO., INC., Saga, JP.
 (540) KEPLAST

(510), (511) **05** preparaty farmaceutyczne, weterynaryjne i sanitarne, natłuszczony papier do celów medycznych, maseczki sanitarne, opłatki do celów farmaceutycznych, gaza opatrunkowa, puste kapsułki do celów farmaceutycznych, przepaski na oczy do celów medycznych, bandaże opatrunkowe do uszu, opaski menstruacyjne, tampony menstruacyjne, podpaski higieniczne, majtki higieniczne, wata higroskopijna, przyklepne plastry, bandaże opatrunkowe, kolodiu do celów farmaceutycznych, poduszeczki do karmienia piersią, materiały dentystyczne, bransoletki o działaniu leczniczym, pieluchy dla chorych z brakiem kontroli czynności fizjologicznych, lepy na muchy, papier przeciw molom, laktoza, mleko w proszku dla niemowląt, sperma do sztucznego zapłodnienia, żywność dietetyczna do celów medycznych, napoje dietetyczne do celów leczniczych.

(111) **202100** (220) 2006 04 13 (210) 309489
 (151) 2007 12 20 (441) 2006 07 24
 (732) Mawos Sp. z o.o., Łódź, PL.
 (540)

mawos

(531) 26.4.1, 27.5.1

(510), (511) **07** urządzenia sterownicze, napędy, generatory elektryczności, układy sprzęgania, układy wzbudzenia, układy rozruchu silników - urządzenia i wyposażenie do nich, urządzenia do przetwarzania energii elektrycznej, regulatory do wody, **09** instalacje elektryczne, urządzenia do automatyki, sterowniki, podstacje elektryczne, przyłącza, aparatura rozdzielczo-łązeniowa, urządzenia do sterowania operacjami przemysłowymi, szafy, tablice, pulpity rozdzielcze i sygnalizacyjne, urządzenia elektroniki i energoelektroniki, regulatory temperatury, regulatory prędkości, wilgotności, oświetlenia, napędy elektryczne, wzbudnice elektryczne, komputery, **11** urządzenia do klimatyzacji i wentylacji, regulatory kotłów i węzłów grzewczych, regulatory grzania i chłodzenia, podgrzewacze powietrza i wody, wyciągi, wymienniki ciepła, suszarki, urządzenia zasilające do kotłów grzewczych, zasobniki ciepła, zawory kanalizacyjne, mieszalnikowe, zawory na przewodach, zawory regulujące poziom w zbiornikach, zawory termostatyczne, **42** projektowanie, programowanie komputerowe sterowników i mikroprocesorów, badania i ekspertyzy inżynierskie, sterowanie i wizualizacja procesów technologicznych, komputerowe sterowanie linii produkcyjnych - projektowanie i programowanie komputerowych systemów zarządzania.

(111) **202101** (220) 2004 02 16 (210) 276368
 (151) 2008 02 27 (441) 2004 05 17
 (732) MAXCOM Spółka z o.o., Tychy, PL.
 (540)

maxCom

(531) 26.4.2, 27.5.1

(510), (511) **09** telefony przewodowe, telefony bezprzewodowe, telefony komórkowe, radiotelefony przenośne, aparaty fotograficzne cyfrowe.

(111) **202102** (220) 2005 06 07 (210) 296121
 (151) 2007 11 27 (441) 2005 09 19
 (732) BRENDA - SPORT Artur Breńda, Reguły, PL.
 (540)



Kolor znaku: biały, czerwony

(531) 26.4.4, 27.5.1, 29.1.1, 29.1.6

(510), (511) **09** binokle, etui na binokle, lornetki, lunety, lupy, lusterka optyczne, artykuły do wyrobu okularów, etui do okularów, łańcuszki do okularów, sznurki do okularów, oprawki do okularów, okulary korekcyjne, okulary przeciwsłoneczne, okulary ochronne do uprawiania sportu, przysłony do sprzętu fotograficznego, soczewki optyczne, soczewki korekcji wzroku, szkła kontaktowe, szkła optyczne, pojemniki na szkła kontaktowe, szkło optyczne, szkło pokryte powłoką przewodzącą elektryczność, światłowody, włókna przewodzące promienie świetlne, **25** czepki kąpielowe, daszki osłony przed słońcem, obuwie gimnastyczne i sportowe, kostiumy kąpielowe, kombinezony do pływania i nurkowania, kombinezony do jazdy na nartach, koszulki i podkoszulki gimnastyczne, t-shirty, **35** rozpowszechnianie i dystrybucja materiałów reklamowych - próbek, druków, prospektów, broszur, organizowanie wystaw w celach handlowych lub reklamowych, promocja sprzedaży dla osób trzecich, prowadzenie usług reklamowych, wyselekcjonowanie różnych produktów optycznych tak by umożliwić konsumentom obejrzenie i dokonanie zakupu w dobrych warunkach, **42** testowanie materiałów, projektowanie opakowań, opracowywanie projektów technicznych, wzornictwo przemysłowe, **44** usługi optyczne, okulistyka i optyczna pomoc medyczna, porady okulistyki.

(111) **202103** (220) 2006 04 24 (210) 309946
 (151) 2007 12 14 (441) 2006 08 07
 (732) Zakłady Przemysłu Cukierniczego „MIESZKO”
 Spółka Akcyjna, Warszawa, PL.
 (540)



Kolor znaku: biały, czerwony, niebieski, pomarańczowy, zielony, czarny

(531) 2.5.23, 2.5.25, 11.3.2, 11.3.6, 25.1.15, 26.15.1, 27.5.1, 29.1.15

(510), (511) **32** napoje bezalkoholowe, napoje owocowe, soki owocowe, syropy.

(111) **202104** (220) 2006 04 24 (210) 309947
 (151) 2007 12 11 (441) 2006 08 07
 (732) Zakłady Przemysłu Cukierniczego MIESZKO S.A.,
 Warszawa, PL.
 (540)



Kolor znaku: biały, zielony, pomarańczowy, czerwony, czarny, niebieski, żółty

(531) 2.5.23, 2.5.25, 5.7.12, 25.1.15, 26.15.1, 27.5.1, 29.1.15

(510), (511) **32** napoje bezalkoholowe, napoje owocowe, soki owocowe, syropy.

(111) **202105** (220) 2006 10 09 (210) 316398
 (151) 2008 02 21 (441) 2007 01 22
 (732) TAN-VIET INTERNATIONAL LTD Spółka z o.o., Łęgowo, PL.

(540)



Kolor znaku: czerwony, biały, czarny, brązowy, żółty, zielony, jasnozielony

(531) 5.9.12, 5.9.15, 8.5.1, 8.5.2, 8.7.3, 11.3.18, 24.1.5, 24.1.17, 26.1.2, 27.5.1, 29.1.15

(510), (511) **29** zupy błyskawiczne.

(111) **202106** (220) 2006 10 11 (210) 316524
 (151) 2008 02 12 (441) 2007 01 22
 (732) GRANMASTER Sp. z o.o., Łódź, PL.
 (540) GRANMASTER

(510), (511) **11** bidety, bojlera, instalacje do dystrybucji wody, wanny, kabiny natryskowe, sauna, umywalki, aparaty do pobierania, dystrybucji, filtrowania wody, instalacje wodociągowe, toalety, wykładziny do wanien, pisuary, zawory kanalizacyjne, zbiorniki do płuczek ustępowych, zlewozmywaki, **21** suszarki do bielizny, szczoteczki do zębów i paznokci, gąbki, kosmetyczki, wanienki dla niemowląt, dozowniki mydła, papieru toaletowego, filtry do użytku domowego - nie z metali szlachetnych, przybory toaletowe, przybory i pojemniki kuchenne - nie z metali szlachetnych, nielektryczny sprzęt kuchenny, wieszaki do ręczników, **35** usługi z zakresie prowadzenia hurtowni i sklepów detalicznych z artykułami zamieszczonymi w wykazie, reklama, **37** usługi wykonawstwa instalacji, czyszczenia i naprawy urządzeń wodociągowych, kanalizacyjnych, grzewczych, gazowych, wentylacyjnych, klimatyzacyjnych, hydraulika.

(111) **202107** (220) 2007 02 02 (210) 320865
 (151) 2008 02 14 (441) 2007 05 14
 (732) „POOL-SPA” Sp. z o.o., Gryfice, PL.
 (540)



Kolor znaku: szary, niebieski

(531) 26.11.13, 27.5.1, 29.1.12

(510), (511) **06** materiały metalowe do instalacji sanitarnych i wodociągowych, **10** aparaty, urządzenia i przyrządy do masażu i hydromasażu, baseny do celów leczniczych, **11** urządzenia do wytwarzania pary, chłodzenia, suszenia, wentylacji, zasilania wodą i celów sanitarnych, bidety, brodziki, dmuchawy, dozowniki na środki dezynfekujące i odkażające do toalet, fontanny, kabiny do łaźni tureckich ruchome, kabiny prysznicowe, w tym kabiny prysznicowe z hydromasażem, kabiny prysznicowe z sauną parową, lampy bakteriobójcze do oczyszczania powietrza, miski klozetowe, natryski, panele prysznicowe, pisuary, płuczki ustępowe, sedesy, sterylizatory wody i/lub powietrza, umywalki, urządzenia do tworzenia wirów w wodzie, wanny, w tym wanny z hydromasażem, wykładziny do wanien, wyposażenie wanien łaźniowych, **19** niemetalowe materiały budowlane, kabiny, przewody, wanny, rury, zawory, granit, marmur, surowiec ceramiczny, konstrukcje niemetalowe basenów kąpielowych, **20** meble i akcesoria łaźniowe.

(111) **202108** (220) 2007 02 21 (210) 321653
 (151) 2007 12 14 (441) 2007 05 28
 (732) INTERKOBO INVEST Sp. z o.o., Łódź, PL.

(540) AGATKA FAIRYTALE PRINCES'S PONY
(510), (511) **28** lalki, butelki do karmienia dla lalek, domki dla lalek, łóżka dla lalek, pokoiki dla lalek, ubranka dla lalek, zabawki.

(111) **202109** (220) 2007 02 27 (210) 321912
(151) 2008 02 14 (441) 2007 06 11
(732) ROCKWOOL POLSKA Sp. z o.o., Cigacice, PL.
(540)

LAMROCK

Kolor znaku: biały, czerwony

(531) 27.5.1, 29.1.12
(510), (511) **17** płyty z wełny mineralnej, **19** materiały budowlane niemetalowe.

(111) **202110** (220) 2006 04 14 (210) 309587
(151) 2008 03 03 (441) 2006 07 24
(732) PROSPECTO Spółka z ograniczoną odpowiedzialnością, Warszawa, PL.
(540)



Kolor znaku: czarny, żółty, pomarańczowy, czerwony

(531) 24.15.2, 26.2.1, 27.5.1, 29.1.14
(510), (511) **35** doradztwo specjalistyczne w sprawach działalności gospodarczej, pomoc w zakresie zarządzania, wycena działalności handlowej, **36** analizy finansowe, doradztwo w sprawach finansowych, informacje o ubezpieczeniach, informacje kapitałowe, kapitałowe nakłady, analizy kosztów.

(111) **202111** (220) 2006 04 25 (210) 310018
(151) 2008 03 05 (441) 2006 08 07
(732) TORI MORU Sp. z o.o., Warszawa, PL.
(540)



SUSHI TEATR

Kolor znaku: czerwony, czarny

(531) 26.1.1, 27.5.1, 29.1.12
(510), (511) **43** usługi w zakresie zaopatrzenia w żywność i napoje, usługi cateringowe, usługi w zakresie prowadzenia restauracji (stałych i sezonowych), barów, barów szybkiej obsługi, barów przekąskowych, barów samoobsługowych, kawiarni, usługi w zakresie przygotowywania posiłków, usługi w zakresie dostarczania i serwowania posiłków w domach, usługi w zakresie przygotowywania dań na wynos.

(111) **202112** (220) 2006 04 27 (210) 310110
(151) 2007 12 07 (441) 2006 08 07
(732) GERLACH Spółka Akcyjna, Drzewica, PL.
(540) HENNIGER

(510), (511) **08** sztuce stołowe, **14** naczynia i zastawy stołowe z metali szlachetnych lub platerowane, **21** naczynia stołowe, **35** zgrupowanie na rzecz osób trzech różnych towarów pozwalające nabywcy wygodnie je oglądać i kupować w salonie artykułów gospodarstwa domowego.

(111) **202113** (220) 2006 04 28 (210) 310190
(151) 2008 02 08 (441) 2006 08 07
(732) TIKKURILA POLSKA S.A., Dębica, PL.
(540)



Kolor znaku: biały, szary, czarny, pomarańczowy, brązowy i jego odcienie, niebieski, czerwony, zielony, ciemnoczerwony

(531) 25.3.1, 26.4.2, 27.5.1, 29.1.15
(510), (511) **02** farby, pokosty, bejce do drewna, emalie, lakiery i barwniki do drewna, utwardzacze, rozcieńczalniki, materiały koloryzujące, środki zapobiegające korozji i zabezpieczające drewno, środki konserwujące drewno, środki gruntujące w postaci farby, rozcieńczalniki, **35** usługi reklamowe, uaktualnianie i rozpowszechnianie materiałów reklamowych, w tym wydawnictw specjalistycznych, publikacji, prospektów, broszur, publikowanie tekstów reklamowych, badanie rynku, badanie opinii publicznej związane ze sprzedażą farb, usługi doradztwa handlowego ukazującego zalety towarów w/w celem ich zakupu.

(111) **202114** (220) 2006 04 28 (210) 310191
(151) 2008 02 08 (441) 2006 08 07
(732) TIKKURILA POLSKA S.A., Dębica, PL.
(540)



Kolor znaku: biały, granatowy, niebieski, pomarańczowy, fioletowy

(531) 2.1.25, 14.11.1, 27.5.1, 27.7.1, 29.1.15
(510), (511) **02** farby, pokosty, bejce do drewna, emalie, lakiery i barwniki do drewna, utwardzacze, rozcieńczalniki, materiały koloryzujące, środki zapobiegające korozji i zabezpieczające drewno, środki konserwujące drewno, środki gruntujące w postaci farby, rozcieńczalniki.

(111) **202115** (220) 2006 04 28 (210) 310192
(151) 2008 02 08 (441) 2006 08 07
(732) TIKKURILA POLSKA S.A., Dębica, PL.
(540)



Kolor znaku: biały, szary, czarny, jasnobrązowy, niebieski, brązowy, zielony, ciemnobrązowy, czerwony

(531) 25.3.1, 26.4.2, 27.5.1, 29.1.15
(510), (511) **02** farby, pokosty, bejce do drewna, emalie, lakiery i barwniki do drewna, utwardzacze, rozcieńczalniki, materiały koloryzujące, środki zapobiegające korozji i zabezpieczające drewno, środki konserwujące drewno, środki gruntujące w postaci farby, rozcieńczalniki, **35** usługi reklamowe, uaktualnianie i rozpowszechnianie materiałów reklamowych, w tym wydawnictw specjalistycznych, publikacji, prospektów, broszur, publikowanie tekstów reklamowych, badanie rynku, badanie opinii publicznej związane ze sprzedażą farb, usługi doradztwa handlowego ukazującego zalety towarów w/w celem ich zakupu.

(111) **202116** (220) 2006 04 28 (210) 310201
(151) 2008 02 07 (441) 2006 08 07

(732) THE DOW CHEMICAL COMPANY, Midland, US.
(540) XLA
(510), (511) **22** włókna do produkcji wyrobów włókienniczych.

(111) **202117** (220) 2006 05 08 (210) 310462
(151) 2008 01 24 (441) 2006 08 21
(732) Krzysztof Kalinowski, Łoś, PL.
(540)



Kolor znaku: czerwony, biały
(531) 26.4.2, 27.5.1, 29.1.1, 29.1.6
(510), (511) **01** produkty i półprodukty chemiczne do celów: przemysłowych, naukowych, rolnych, fotograficznych, ogrodniczych i leśnych, substancje chemiczne nie przetworzone, kleje przemysłowe, żywice syntetyczne, tworzywa sztuczne nie przetworzone, surowce mineralne, **19** zaprawy budowlane, **37** usługi: remontowo-budowlane, dekoratorskie wnętrz, czyszczenia i odnawiania.

(111) **202118** (220) 2006 05 09 (210) 310490
(151) 2008 02 06 (441) 2006 08 21
(732) WYETH HOLDINGS CORPORATION, Madison, US.
(540)



(531) 2.7.10
(510), (511) **05** suplementy dietetyczne i odżywcze.

(111) **202119** (220) 2006 05 15 (210) 310679
(151) 2008 01 30 (441) 2006 08 21
(732) ING BANK ŚLĄSKI S.A., Katowice, PL.
(540) iKarta ING Bank Śląski
(510), (511) **36** operacje bankowe, usługi bankowe z dostępem bezpośrednim przez Internet, emisja kart kredytowych, doradztwo finansowe, usługi finansowe, informacje bankowe, obsługa kart debetowych i kart kredytowych, lokaty kapitałów, kredytowanie, operacje finansowe, operacje walutowe, pośrednictwo finansowe, transakcje finansowe, transfer elektroniczny środków finansowych.

(111) **202120** (220) 2006 05 16 (210) 310787
(151) 2008 01 07 (441) 2006 08 21
(732) HIPOL Sp. z o.o., Warszawa, PL.
(540)



Kolor znaku: szary
(531) 27.5.1, 29.1.6
(510), (511) **09** elektronika samochodowa, sprzęt audio, instalacje telefoniczne - wszystkie wymienione w klasie 09 do użytku dla pojazdów lądowych, **11** urządzenia i instalacje do oświetlania, ogrzewania, klimatyzacji i wentylacji - wszystkie wymienione w klasie 11 do użytku dla pojazdów lądowych, **12** pojazdy lądowe, części i akcesoria do nich wszystkie wymienione w klasie 12, **35** zgrupowanie na rzecz osób trzecich pojazdów lądowych, części i akcesoriów do nich, elektroniki samochodowej, sprzętu audio, instalacji telefonicznych i sprzętu czyszczącego, urządzeń i instalacji do oświetlania, ogrzewania, klimatyzacji i wentylacji, dywaników samochodowych, pokryć podłogowych, mat drzwiowych, klejów, preparatów do odmrażania, preparatów zapobiegających zamarzaniu, farb, lakierów, preparatów antykorozyjnych, olejów, tłuszczów, smarów oraz kompozycji pyłochłonnych i absorpcyjnych, pozwalające nabywcom wygodnie je oglądać i kupować w sklepach oraz salonach sprzedaży, usługi

dogodnego zakupu paliw na stacjach benzynowych, ekspertyzy, pośrednictwo, doradztwo i informacje w zakresie zakupu pojazdów lądowych, **37** obsługa i naprawa pojazdów lądowych, **39** magazynowanie pojazdów, części zamiennych oraz akcesoriów do pojazdów lądowych, holowanie, usługi transportowe, wypożyczanie pojazdów, wynajmowanie powierzchni na salony samochodowe.

(111) **202121** (220) 2002 10 03 (210) 255851
(151) 2008 01 08 (441) 2003 04 07
(732) Przedsiębiorstwo Produkcyjno-Handlowe „KRAM” Zbigniew Przybysz, Dzierzgoń, PL.
(540) KRAM FILM
(510), (511) **16** folia z tworzyw sztucznych do pakowania produktów spożywczych.

(111) **202122** (220) 2002 10 04 (210) 255910
(151) 2007 12 17 (441) 2003 04 07
(732) Motorola, Inc. (a Delaware corporation), Schaumburg, US.
(540) HELLOMOTO

(510), (511) **09** telefony, telefony bez połączenia kablowego słuchawki z resztą telefonu, telefony bezprzewodowe i satelitarne, wydzielone sieciowe terminale komputerowe do celów telekomunikacyjnych, faksy, komunikatory, telefony inteligentne, włączając telefony z możliwością transmisji danych, głosu oraz obrazu jak również z możliwością dostępu do internetu, wysyłania i otrzymywania faksów i poczty elektronicznej, anteny, baterie, ładowarki baterii, zasilacze, obudowy lub osłony i pokrowce, uchwyty, futerały do przenoszenia telefonów komórkowych, osobistych asystentów cyfrowych, komputerów oraz futerały do przenoszenia akcesoriów do w/w urządzeń takich jak mikrofony, głośniki, słuchawki z mikrofonem, baterie, przykrycia i ładowarki do baterii, uchwyty, telefoniczne podstawki na biurko, mikrofony, głośniki, słuchawki, akcesoria do telefonów przenośnych w postaci uchwytów do telefonów umożliwiających rozmowę bez trzymania słuchawki, słuchawki z telefonem, mikrofony i głośniki do telefonów przenośnych, zestawy samochodowe do adaptacji przenośnych samochodowych urządzeń i aparatów komunikacyjnych, zawierających anteny, antenowe przewody transmisyjne, adaptory antenowe, kable, słuchawki, mikrofony do zestawów głośnomówiących, uchwyty do telefonów, głośniki, ładowarki samochodowe, kable do przesyłania danych oraz przewody drutowe elektryczne, podstawki telefoniczne będące częściami telefonu, elektryczne kable adaptacyjne, kable telefoniczne, mikrofony, głośniki i ładowarki, aparaty do nagrywania, przechowywania, transmisji, odbioru i reprodukcji danych, dźwięku, obrazu i/lub wideo, włączając stacje bazowe zawierające anteny kierunkowe, sterowniki elektroniczne stacji bazowych, anteny kierunkowe, radia mikrofalowe, centrale telefoniczne, węzły dostępu, przełączniki do celów telekomunikacyjnych, serwery, rutery, karty inteligentne z danymi, mode-my, multipleksery, kable elektryczne i kable światłowodowe, systemy i aparaty elektroniczne, włączając szyfrowanie i deszyfrowanie, kodery i dekodery do szyfrowania, deszyfrowania, kodowania i /lub dekodowania transmisji głosu, danych, obrazu oraz wideo, elektroniczne urządzenia wejścia i wyjścia danych, włączając terminale, odbiorniki, nadajniki, dekodery oraz nadajniki-odbiorniki z możliwością przetwarzania nadawanych sygnałów, przekazów satelitarnych, przekazów faksowych, telewizyjnych, transmisji telekomunikacyjnych, sieciowych, sygnałów przesyłanych w podczerwieni, gier wideo oraz danych komputerowych oraz powyższe urządzenia z możliwością transmisji, reprodukcji lub odbioru dźwięku, obrazów, wideo, multimediów i danych, sprzęt do przetwarzania danych, włączając procesory sygnałów cyfrowych, komputery, oprogramowanie komputerowe i programy do transmisji lub reprodukcji lub odbioru dźwięku, obrazu, wideo i danych za pośrednictwem sieci lub systemów telekomunikacyjnych pomiędzy terminalami i w celu poprawienia i umożliwienia stosowania i dostępu do sieci komputerowych i sieci telefonicznych, oprogramowanie komputerowe stosowane do zarządzania bazami ogólnego przeznaczenia, oprogramowanie komputerowe dla handlu elektronicznego umożliwiające użytkownikom bezpieczne składanie zamówień oraz dokonywanie płatności w związku z elektronicznymi transakcjami handlowymi za pośrednictwem globalnej sieci komputerowej lub sieci telekomunikacyjnej, oprogramowanie komputerowe dla celów szkoleń oraz wspierania produktu w dziedzinie łączności przeznaczone dla komputerów oraz telefonów przenośnych, komputerowe oprogramowanie narzędziowe dla celów konserwacji komputerów, oprogramowanie do gier komputerowych, oprogramowanie komputerowe oraz programy komputerowe z muzyką, filmami, animacjami, książkami w for-

mie elektronicznej i grami z dziedziny rozrywki, źródła zasilania dla elementów sieci telekomunikacyjnej, włączając baterie i zasilacze, podstacje i wzmacniaki, włączając wzmacniacze sygnałów oraz urządzenia regenerująco-wzmacniające sygnały, systemy multimedialne, włączając oprogramowanie do dystrybucji informacji i zawartości interaktywnej zawierającej tekst, obrazy, wideo i dźwięk użytkownikom urządzeń telekomunikacyjnych oraz multimedialne terminale do komputerów, odbiorniki i anteny satelitarne, kablowe i/lub naziemne, przełączniki i silniki do nich, monitory, wyświetlacze do telefonów przenośnych, elementy interfejsu użytkownika włączając klawiatury komputerowe, bloki klawiszy, klawiatury z manipulatorem kulkowym, przyciski, tablice przełączników oraz ekrany, oprogramowanie komputerowe oraz programy komputerowe do zarządzania i obsługi bezprzewodowych urządzeń telekomunikacyjnych, oprogramowanie komputerowe do umożliwiania dostępu, wyszukiwania, indeksacji oraz odzyskiwania informacji i danych z globalnej sieci komputerowej oraz globalnej sieci telekomunikacyjnej oraz do przeglądania i nawigacji poprzez witryny internetowe we wspomnianych sieciach, oprogramowanie komputerowe do wysyłania i odbioru krótkich wiadomości i poczty elektronicznej oraz do wychwytywania z danych informacji nietekstowych, analogowe i cyfrowe nadajniki-odbiorniki radiowe oraz urządzenia do odbioru danych, przekazów głosu, obrazu i wideo, oprogramowanie do gier elektronicznych do telefonów komórkowych, kamery, włączając aparaty fotograficzne, kamery cyfrowe, kamery filmowe, wideo kamery, systemy i aparaty do przeprowadzania transakcji pieniężnych drogą elektroniczną, włączając karty inteligentne, czytniki kart inteligentnych, kalkulatory, karty do celów telekomunikacyjnych, włączając karty danych, karty modemowe oraz karty faks-modemowe do celów telekomunikacyjnych, wszystkie w/w stosowane z urządzeniami telekomunikacyjnymi, publikacje w formie elektronicznej, włączając media komputerowe z zapisanymi podręcznikami instruktażowymi, wideo i audio kasyety, taśmy, CD bez zapisu, audio i wideo kasyety, taśmy i CD z nagraniem muzyką, filmami, animacjami, książkami w formie elektronicznej, grami wideo, urządzenia do nagrywania i odtwarzania taśm i kaset audio i wideo, płyt DVD, dysków kompaktowych wideo, dysków kompaktowych interaktywnych, dysków laserowych, mini dysków, plików mp3 i CD z nagraniami rozrywkowymi, informacjami, materiałami multimedialnymi oraz z materiałami instruktażowymi i podręcznikami instruktażowymi, oraz urządzenia peryferyjne do powyższych urządzeń, telewizory, słuchawki nagłowne, lornetki, okulary słoneczne, okulary, alarmy przeciw włamaniom i przeciwpożarowe, sprzęt stereo, włączając odbiorniki i wzmacniacze stereo, odtwarzacze dysków kompaktowych, plików mp3 i mini dysków oraz głośniki do tych odtwarzaczy, **38** usługi telekomunikacyjne i łączność bezprzewodowa, włączając transmisje satelitarne, łączność telefoniczną, przesyłanie telegramów, usługi teletekstowe, usługi faksowe oraz usługi poczty elektronicznej, nadawanie programów telewizyjnych, elektroniczne przesyłanie głosu, włączając nagrywanie, zachowywanie i następnie przekazywanie informacji głosowych za pośrednictwem telefonu, usługi wideokonferencyjne, elektroniczne transmisje głosu, wideo, wiadomości i danych, transmisje głosu, usługi poczty głosowej, przesyłanie tekstu w formie cyfrowej, usługi faksowe oraz usługi radioprzywoławcze, umożliwianie dostępu do światłowodowych sieci telekomunikacyjnych, zarządzanie i administrowanie siecią, planowanie sieci telekomunikacyjnych, radiofonia, dostarczanie połączeń telekomunikacyjnych z globalną siecią komputerową, dostarczanie wielu użytkownikom dostępu do globalnej komputerowej sieci informacyjnej za pośrednictwem komputerów, urządzeń bezprzewodowych, pagerów, telefonów komórkowych i osobistych asystentów cyfrowych, wynajmowanie i wydierżawianie sieci telekomunikacyjnych i urządzeń telekomunikacyjnych, włączając stacje bazowe składające się z anten i masztów antenowych, nadajników, odbiorników, procesorów sygnałów, linii radiowych mikrofalowych, linii kablowych, zasilaczy i szafek, elektronicznych sterowników stacji bazowych, anten kierunkowych, mikrofalowych aparatów radiowych, central telefonicznych, wynajmowanie i wydierżawianie sprzętu transmisyjnego do łączności, urządzeń pełniących funkcję węzłów sieciowych umożliwiających dostęp, aparatów przełączających do celów telekomunikacyjnych, serwerów, ruterów, kart danych, modemów, multiplekserów, kabli elektrycznych i kabli światłowodowych, oprogramowania komputerowego i programów komputerowych do szyfrowania, deszyfrowania, kodowania i dekodowania głosu, danych, obrazu i wideo, rozpowszechnianie treści audio, wideo oraz treści multimedialnych za pośrednictwem globalnych sieci komputerowych, świadczenie usług komputerowych przystosowanych do potrzeb klienta, które pozwalają użytkownikowi otrzymywać spersonalizowane informacje za pośrednictwem globalnej sieci komputerowej lub za pośrednictwem podręcznych urządzeń bezprzewodowych, włączając pagery, telefony

komórkowe, jak również poprzez usługi komunikacji osobistej, oraz za pośrednictwem osobistych asystentów cyfrowych, dostarczanie różnorodnych informacji spersonalizowanych i przystosowanych do potrzeb klienta za pośrednictwem urządzeń bezprzewodowych oraz globalnej sieci komputerowej, **42** badania podstawowe i badania stosowane w dziedzinie fizyki, chemii, inżynierii, programowania komputerowego, technik informacyjnych i telekomunikacji, usługi badawczo - rozwojowe dla osób trzecich dotyczące nowych produktów w dziedzinie telekomunikacji, prace badawczo - rozwojowe dla osób trzecich dotyczące nowych produktów w dziedzinie techniki informacyjnej i telekomunikacji, projektowanie oprogramowania komputerowego dla osób trzecich, projektowanie komputerowych baz danych dla osób trzecich, projektowanie dla osób trzecich interfejsów programowych, programowanie komputerowe dla osób trzecich, projektowanie i rozwijanie cyfrowych systemów telekomunikacyjnych dla sieci publicznych i prywatnych, wynajem i wydierżawianie programów do przetwarzania danych, usługi konsultacyjne dotyczące telekomunikacji bezpośrednio oraz za pośrednictwem globalnej informacyjnej sieci komputerowej, usługi komputerowe, włączając dostarczanie interaktywnych miejsc w globalnej sieci komputerowej, dostępnych za pośrednictwem komputera, urządzeń komunikacyjnych przewodowych i bezprzewodowych, które to interaktywne miejsca zawierają centrum danych osobistych z przystosowanymi do potrzeb klienta książkami adresowymi, kalendarzami, centrum poczty elektronicznej i innymi osobistymi programami narzędziowymi użytkowymi i do szeregowania, jak również szeroki zakres informacji o produktach komunikacyjnych, usługach, technologii i inne ogólne informacje o produktach komunikacyjnych, usługach, technologii jak również ogólne informacje z dziedziny komunikacji i telekomunikacji.

(111) **202123** (220) 2003 02 24 (210) 261428
 (511) 2008 02 25 (441) 2003 08 25
 (732) „OLIMP LABORATORIES” Sp. z o. o., Nagawczyna, PL.
 (540)

OLIMP

Kolor znaku: biały, czarny, czerwony

(531) 27.5.3, 27.5.5, 29.1.13
 (510), (511) **05** odżywki wzmacniające zawierające niezbędne witaminy i minerały do celów medycznych, **32** napoje bezalkoholowe wzbogacone witaminami i solami mineralnymi.

(111) **202124** (220) 2004 07 05 (210) 282749
 (511) 2006 04 19 (441) 2004 10 18
 (732) Seko Spółka z o.o., Chojnice, PL.
 (540) SEKO
 (510), (511) **29** ryby, filety i inne produkty, przetwory i potrawy rybne, owoce morza.

(111) **202125** (220) 2003 03 17 (210) 262359
 (511) 2008 02 25 (441) 2003 09 22
 (732) F.H.U Sobik Leszek Sobik, Bielsko-Biała, PL.
 (540)



Kolor znaku: czerwony, biały, niebieski, zielony, czarny

(531) 2.3.4, 6.7.4, 9.1.9, 26.1.1, 27.5.1, 29.1.15
 (510), (511) **29** masło, mleko, sery.

(111) **202126** (220) 2003 06 09 (210) 265983
 (511) 2008 02 18 (441) 2003 12 15

(732) „OLIMP LABORATORIES” Spółka z ograniczoną odpowiedzialnością, Nagawczyna, PL.

(540) ACETOSTERON

(510), (511) **05** odżywki wzmacniające zawierające preparaty parafarmaceutyczne stosowane profilaktycznie i dla rekonwalescentów, **29** koncentraty i odżywki wysokobiałkowe wzbogacone witaminami, solami mineralnymi i aminokwasami, **30** koncentraty i odżywki węglowodanowe i wysokoenergetyczne wzbogacone witaminami i solami mineralnymi.

(111) **202127** (220) 2003 06 09 (210) 265984
(151) 2008 02 18 (441) 2003 12 15

(732) „OLIMP LABORATORIES” Spółka z ograniczoną odpowiedzialnością, Nagawczyna, PL.

(540) TRIBUSTERON

(510), (511) **05** odżywki wzmacniające zawierające preparaty parafarmaceutyczne stosowane profilaktycznie i dla rekonwalescentów, **29** koncentraty i odżywki wysokobiałkowe wzbogacone witaminami, solami mineralnymi i aminokwasami, **30** koncentraty i odżywki węglowodanowe i wysokoenergetyczne wzbogacone witaminami i solami mineralnymi.

(111) **202128** (220) 2003 09 03 (210) 269364
(151) 2008 02 14 (441) 2004 03 08

(732) Hurtownia Farb i Lakierów „CHEMAL” Sp. z o. o., Dębica, PL.
(540)



(531) 26.1.2, 27.5.1

(510), (511) **01** kleje przemysłowe, **04** oleje przemysłowe, tłuszcze, **07** maszyny i obrabiarki, mechaniczne narzędzia rolnicze, **21** przybory kuchenne i gospodarstwa domowego.

(111) **202129** (220) 2004 04 28 (210) 279957
(151) 2007 12 14 (441) 2004 08 09

(732) PERŁA - BROWARY LUBELSKIE S.A., Lublin, PL.
(540)



Kolor znaku: żółty, biały, czarny, niebieski, czerwony

(531) 6.3.11, 24.1.3, 25.1.5, 25.1.15, 25.1.25, 26.1.2, 27.5.1, 29.1.15

(510), (511) **32** piwo, piwo bezalkoholowe, piwo imbirowe, piwo słodowe.

(111) **202130** (220) 2004 04 28 (210) 279969
(151) 2008 02 07 (441) 2004 08 09

(732) Zakład Usługowo-Handlowy TERMOSPEC Sp. z o.o., Żory, PL.
(540)



Kolor znaku: granatowy, czerwony, popielaty

(531) 26.1.1, 26.11.1, 26.11.13, 27.5.1, 29.1.13

(510), (511) **09** instalacje i sprzęt elektryczny, instalacje elektryczne do zdalnego sterowania procesami przemysłowymi, urządzenia do

regulacji ciepła, **11** grzejniki, grzejniki i instalacje do centralnego ogrzewania, nawilżacze do grzejników, instalacje chłdnic do cieczy, chłdnice do pieców, aparatura, instalacje i urządzenia chłdnicze, komory chłdnicze, rekuperatory ciepła, wymienniki ciepła, zasobniki ciepła, dmuchawy, dźwigiary do ładowania pieców, elementy grzejne, filtry powietrza do klimatyzacji, generatory pary, inhalatory, sauny, instalacje i urządzenia do klimatyzacji, kolektory słoneczne, kotły grzewcze, urządzenia zasilające do kotłów grzewczych, piece, urządzenia do załadunku pieców, armatura do pieców, wyposażenie do pieców, zbiorniki chłodzące do pieców, płyty grzejne, podgrzewacze powietrza, podgrzewacze wody, pojemniki chłdnicze, pompy ciepłne, urządzenia do chłodzenia powietrza, aparatura dla powietrza gorącego, instalacje saun, instalacje i urządzenia do suszenia, urządzenia zasilające kotły grzewcze, aparatura i instalacje do wentylacji i klimatyzacji, aparatura i urządzenia do uzdatniania wody, instalacje do schładzania wody, wentylatory, wyciągi wentylacyjne, zasobniki pary, zawory termostatyczne, zespoły grzejne, **42** badania techniczne, prace badawczo-rozwojowe, doradztwo w zakresie ochrony środowiska, ekspertyzy inżynierskie, projekty techniczne.

(111) **202131** (220) 2004 06 07 (210) 281746
(151) 2007 12 18 (441) 2004 09 20

(732) Wielkopolska Grupa Ochrony „DOG” S.C. Piotr Wiśniewski, Radosław Szafranski, Poznań, PL.
(540)



Kolor znaku: czarny, brązowy i odcienie, różowy

(531) 3.1.8, 27.5.1, 29.1.14

(510), (511) **41** szkolenia i tresura zwierząt, **44** hodowla zwierząt, **45** ochrona osobista, ochrona mienia, nadzór nocny, usługi detektywistyczne, eskorta, konwojowanie osób i mienia, poszukiwanie osób i mienia.

(111) **202132** (220) 2004 06 08 (210) 281749
(151) 2008 01 24 (441) 2004 09 20

(732) Mariola Kasprowicz, Dzierżoniów, PL.
(540) Mała Sztuka

(510), (511) **35** prowadzenie punktów sprzedaży: artykułów spożywczych (kawiarnie, restauracje) - ciast, przekąsek, sałatek, lodów, napojów alkoholowych i bezalkoholowych, artykułów przemysłowych - obrusy, rękodzieło, ceramika, artykuły papiernicze, **43** kawiarnie, restauracje.

(111) **202133** (220) 2004 07 29 (210) 283827
(151) 2007 12 19 (441) 2004 11 02

(732) BRE BANK Spółka Akcyjna, Warszawa, PL.
(540)



Kolor znaku: żółty, biały, ciemnoniebieski

(531) 26.1.1, 26.1.2, 26.4.2, 27.5.1, 29.1.13

(510), (511) **09** materiały reklamowe dotyczące operacji i usług bankowych na nośnikach magnetycznych, materiały informacyjne w tym szkoleniowe dotyczące operacji i usług bankowych na nośnikach magnetycznych, **16** materiały reklamowe dotyczące operacji i usług bankowych na nośnikach papierowych, materiały informacyjne w tym szkoleniowe dotyczące operacji i usług bankowych na nośnikach papierowych, **35** dystrybucja materiałów reklamowych dotyczących operacji i usług bankowych, **36** pakiet usług bankowych oferowanych małym i średnim przedsiębiorstwom, usługi bankowe w systemie bankowości elektronicznej, przyjmowanie wkładów oszczędnościowych i lokat terminowych, dokonywanie zleconych czynności związanych z emisją papierów wartościowych, pełnienie funkcji depozytariusza w rozumieniu przepisów o organizacji i funk-

cjonowaniu funduszy emerytalnych, prowadzenie rejestrów członków funduszy emerytalnych oraz rejestrów uczestników funduszy inwestycyjnych, wykonywanie czynności z zakresu pośrednictwa ubezpieczeniowego, dokonywanie terminowych operacji finansowych, administrowanie funduszami na zlecenie organów państwowych i innych osób, prowadzenie usług o charakterze doradztwa ekonomicznego i finansowego, prowadzenie usług akwizycyjnych na rzecz funduszy emerytalnych, nabywanie i zbywanie nieruchomości, prowadzenie rachunków bankowych, przeprowadzanie rozliczeń pieniężnych oraz przechowywanie przedmiotów, papierów wartościowych oraz udostępnianie skrytek sejfowych, nabywanie udziału w bankach, w spółkach prawa handlowego oraz nabywanie jednostek uczestnictwa i certyfikatów inwestycyjnych w funduszach inwestycyjnych w kraju i za granicą, zakładanie i uczestniczenie w zakładaniu banków, spółek prawa handlowego w kraju jak i za granicą, pełnienie funkcji depozytariusza w rozumieniu przepisów ustawy o funduszach inwestycyjnych, prowadzenie usług polegających na przyjmowaniu zleceń nabywania i odkupywania oraz zapisów na jednostki uczestnictwa lub certyfikaty inwestycyjne w funduszach inwestycyjnych, udzielanie kredytów i pożyczek pieniężnych oraz pożyczek i kredytów konsumenckich w rozumieniu przepisów odrębnej ustawy, udzielanie i potwierdzanie poręczeń, dokonywanie obrotu wartościami dewizowymi oraz prowadzenie obsługi finansowej obrotów z zagranicą, prowadzenie obsługi pożyczek państwowych, wykonywanie czynności banku reprezentanta przewidzianych w ustawie o obligacjach, udzielanie i potwierdzanie gwarancji bankowych oraz otwieranie akredytów, prowadzenie skupu i sprzedaży wartości dewizowych, pośrednictwo w dokonywaniu przez rezydentów przekazów pieniężnych za granicą oraz rozliczeń w kraju z nie-rezydentami.

(111) **202134** (220) 2004 08 11 (210) 284236
 (151) 2007 12 18 (441) 2004 11 15
 (732) Synonim Cezary Mistewicz, Legionowo, PL.
 (540) Dajemy słowo !

(510), (511) **35** agencje reklamowe, badania w dziedzinie działalności gospodarczej, badania i poszukiwania marek oraz nazw, badanie rynku, doradztwo specjalistyczne w sprawach działalności gospodarczej, doradztwo w zakresie organizowania, prowadzenia i zarządzania działalnością gospodarczą, informacje o działalności gospodarczej, usługi w zakresie tworzenia, rozpowszechniania, uaktualniania i dystrybucji materiałów reklamowych i reklam, obróbka tekstów jako wymyślanie haseł i tekstów reklamowych, organizowanie działalności gospodarczej i doradztwo w tym zakresie, pomoc przy zarządzaniu przedsiębiorstwami przemysłowymi lub handlowymi, pomoc w prowadzeniu i projektowaniu działalności gospodarczej, usługi w zakresie promocji i marketingu, usługi konsultingowe w zakresie marketingu, reklamy, strategii marketingowych, **41** organizowanie i prowadzenie seminariów, konferencji, kongresów, sympozjów, zjazdów, organizowanie konkursów, publikowanie innych tekstów niż reklamowe, publikowanie elektroniczne on-line książek i periodyków, publikowanie książek, **42** doradztwo w zakresie własności intelektualnej, tworzenie i utrzymywanie stron internetowych dla osób trzecich, usługi artystów-grafików, zarządzanie prawami autorskimi, usługi projektowania i poszukiwania nazw i marek, symboli firmowych, opakowań, wzornictwa przemysłowego oraz doradztwo w tym zakresie.

(111) **202135** (220) 2004 08 11 (210) 284238
 (151) 2007 12 20 (441) 2004 11 15
 (732) Synonim Cezary Mistewicz, Legionowo, PL.
 (540)

Synonim

Kolor znaku: bordowy, czarny
 (531) 27.5.1, 29.1.12

(510), (511) **35** agencje reklamowe, badania w dziedzinie działalności gospodarczej, badania i poszukiwania marek oraz nazw, badanie rynku, doradztwo specjalistyczne w sprawach działalności gospodarczej, doradztwo w zakresie organizowania, prowadzenia i zarządzania działalnością gospodarczą, informacje o działalności gospodarczej, usługi w zakresie tworzenia, rozpowszechniania, uaktualniania

i dystrybucji materiałów reklamowych i reklam, obróbka tekstów jako wymyślanie haseł i tekstów reklamowych, organizowanie działalności gospodarczej i doradztwo w tym zakresie, pomoc przy zarządzaniu przedsiębiorstwami przemysłowymi lub handlowymi, pomoc w prowadzeniu i projektowaniu działalności gospodarczej, usługi w zakresie promocji i marketingu, usługi konsultingowe w zakresie marketingu, reklamy, strategii marketingowych, **41** organizowanie i prowadzenie seminariów, konferencji, kongresów, sympozjów, zjazdów, organizowanie konkursów, publikowanie innych tekstów niż reklamowe, publikowanie elektroniczne on-line książek i periodyków, publikowanie książek, **42** doradztwo w zakresie własności intelektualnej, tworzenie i utrzymywanie stron internetowych dla osób trzecich, usługi artystów-grafików, zarządzanie prawami autorskimi, usługi projektowania i tworzenia nazw i marek, symboli firmowych, opakowań, wzornictwa przemysłowego oraz doradztwo w tym zakresie.

(111) **202136** (220) 2004 08 18 (210) 284495
 (151) 2007 12 14 (441) 2004 11 29
 (732) Lubelskie Zakłady Przemysłu Spirytusowego POLMOS S.A.,
 Lublin, PL.
 (540)



Kolor znaku: czerwony, niebieski, biały
 (531) 7.1.1, 25.1.15, 25.1.17, 26.1.2, 27.7.1, 29.1.13
 (510), (511) **33** wyroby alkoholowe.

(111) **202137** (220) 2004 08 18 (210) 284496
 (151) 2007 12 14 (441) 2004 11 29
 (732) Lubelskie Zakłady Przemysłu Spirytusowego POLMOS S.A.,
 Lublin, PL.
 (540)



Kolor znaku: niebieski, czerwony, biały
 (531) 7.1.1, 25.1.15, 25.1.17, 26.1.2, 27.5.1, 27.7.1, 29.1.13
 (510), (511) **33** wyroby alkoholowe.

(111) **202138** (220) 2004 08 18 (210) 284497
 (151) 2007 12 14 (441) 2004 11 29
 (732) Lubelskie Zakłady Przemysłu Spirytusowego POLMOS S.A.,
 Lublin, PL.
 (540)



(531) 7.1.1, 27.7.1
 (510), (511) **33** wyroby alkoholowe.

(111) **202139** (220) 2004 08 18 (210) 284498
 (151) 2007 12 14 (441) 2004 11 29
 (732) Lubelskie Zakłady Przemysłu Spirytusowego POLMOS S.A.,
 Lublin, PL.
 (540)



(531) 7.1.1
 (510), (511) **33** wyroby alkoholowe.

(111) **202140** (220) 2005 01 18 (210) 290029
 (151) 2008 01 07 (441) 2005 05 02
 (732) „STENEX” Export-Import Stefan Plota, Gdańsk, PL.
 (540)



(531) 22.1.15, 27.5.1
 (510), (511) **14** wyroby z metali szlachetnych i biżuteria, kamienie szlachetne i półszlachetne, ozdoby z kości i rogu, figurki z metali szlachetnych, zegarki, ozdoby z bursztynu, **35** zgrupowanie na rzecz osób trzecich różnych towarów pozwalające nabywcy je oglądać, zamawiać i kupować w sklepie jubilerskim: wyrobów z metali szlachetnych i biżuterii, kamieni szlachetnych i półszlachetnych, ozdoby z kości, rogu i drewna, wyrobów z bursztynu, zegarki i kryształy.

(111) **202141** (220) 2005 01 26 (210) 290368
 (151) 2007 12 13 (441) 2005 05 02
 (732) Wyższa Szkoła Bankowa w Poznaniu, Poznań, PL.
 (540) WSB
 (510), (511) **09** wydawnictwa na nośnikach elektronicznych, programy komputerowe, **35** zarządzanie zbiorami informatycznymi.

(111) **202142** (220) 2005 01 31 (210) 290486
 (151) 2008 01 29 (441) 2005 05 16
 (732) OCEANIC Przedsiębiorstwo Farmaceutyczno Kosmetyczne Wojciech Soszyński, Sopot, PL.
 (540) AQUA ICE
 (510), (511) **01** bazy kosmetyczne do otrzymywania emulsji kosmetycznych typu olej woda i woda olej, **03** środki do pielęgnacji włosów: szampony do włosów suchych i do włosów tłustych, balsamy do pielęgnacji włosów suchych i do włosów tłustych, balsamy do pielęgnacji włosów suchych i do włosów tłustych, balsamy do mycia: mydła w płynie, żele pod prysznic, płyny do higieny intymnej, emulsje do ciała, mydła toaletowe do ciała, środki do pielęgnacji skóry: kremy kosmetyczne tłuste, półtłuste, nawilżające, kremy biologicznie aktywne, kremy z filtrem przeciwsłonecznym, mleczka kosmetyczne, lotiony do twarzy, toniki do twarzy bezalkoholowe i alkoholowe, balsamy do ciała, balsamy do ciała po opalaniu, balsamy do ciała z filtrem przeciwsłonecznym, żele do twarzy, serum, lifting aktywny, maseczki kosmetyczne do twarzy nawilżające, odżywcze, biologicznie aktywne, olejki do masażu, pomadki ochronne do ust, pomadki ochronne do ust z filtrem przeciwsłonecznym, peelingi, maseczki złuszczające-peelingi, maseczki biologicznie aktywne, środki higieniczne przeciwpotowe, dezodoranty, antyperspiranty, środki do pielęgnacji stóp: kremy, balsamy, żele, pudry, płyny do zraszania twarzy, **05** środki do pielęgnacji stóp o właściwościach leczniczych: kremy, balsamy, szampon leczniczy przeciwłupieżowy do włosów, środki dezynfekcyjne, środki grzybobójcze, środki bakteriobójcze.

(111) **202143** (220) 2005 02 24 (210) 291557
 (151) 2008 02 19 (441) 2005 05 30
 (732) Agencja Promocyjno-Handlowa „MINI-MAX” Spółka Jawna W. M. D. J. Ekiert, Piła, PL.
 (540)



Kolor znaku: żółty, biały, fioletowy, czarny, czerwony
 (531) 26.2.7, 27.5.1, 29.1.15
 (510), (511) **03** odświeżacze do ust, **05** odświeżacze powietrza.

(111) **202144** (220) 2005 03 17 (210) 292602
 (151) 2007 12 19 (441) 2005 06 27
 (732) Distribuidora Shopping SRL, Munro, AR.
 (540)



(531) 26.1.1, 27.5.1
 (510), (511) **12** zestaw instalacyjny montowany w pojazdach, służący do sterowania dopływem odpowiedniego paliwa-benzyny i/lub gazu.

(111) **202145** (220) 2005 04 21 (210) 294097
 (151) 2008 01 17 (441) 2005 07 25
 (732) Cosmos Mode AG, Pfäffikon, CH.
 (540)



Kolor znaku: biały, purpurowy
 (531) 27.5.1, 29.1.1, 29.1.6
 (510), (511) **03** środki wybielające i substancje stosowane w praniu, preparaty do czyszczenia, polerowania, szorowania i ścierania, artykuły do pielęgnacji ciała i urody, mydła, wyroby perfumeryjne, wody zapachowe, w szczególności perfumy, wody perfumowane, wody toaletowe, dezodoranty, olejki eteryczne, lotiony do włosów, szampony i preparaty do pielęgnacji włosów, kosmetyki, kremy do skóry i lotiony do celów kosmetycznych, preparaty do golenia i do pielęgnacji skóry przy i po goleniu, środki do czyszczenia zębów, preparaty kosmetyczne do kąpieli, szminki, patyczki z wata do celów kosmetycznych, lakiery do paznokci, pasty do butów, preparaty do makijażu, **09** okulary, futerały na okulary, oprawki do okularów, soczewki do okularów, **14** metale szlachetne i ich stopy oraz przedmioty wykonane z metali szlachetnych lub nimi pokryte, zawarte w tej klasie, biżuteria, kółka do kluczy, kamienie szlachetne, instrumenty zegarmistrzowskie i chronometryczne pochodzące ze Szwajcarii, **16** papier, tektura oraz wyroby wykonane z tych materiałów nie zawarte w innych klasach, druki, materiały introligatorskie, fotografie, materiały piśmienne, artykuły szkolne, kleje do materiałów piśmiennych i do użytku domowego, materiały przeznaczone dla artystów, pędzle do malowania, maszyny do pisania i sprzęt biurowy z wyjątkiem mebli, materiały szkoleniowe z wyjątkiem aparatów, materiały z tworzyw sztucznych do pakowania nie zawarte w innych klasach, czcionki drukarskie, matryce, **18** skóra i imitacje skóry oraz wyroby z tych materiałów zawarte w tej klasie, skóry zwierzęce, skóry surowe, walizy, aktówki, torby podróżne, torby na zakupy, torebki, tornistry, torby szkolne, torby sportowe, plecaki, piórniki, zestawy podróżne, drobne wyroby wykonane ze skóry, portfele, portmonetki, futerały na klucze, torby noszone przy pasku i na biodrze, parasole, parasolki, laski,

bicze, uprząż, wyroby rymarskie, **25** odzież, obuwie, nakrycia głowy, **35** usługi w zakresie reklamy, usługi w zakresie zarządzania w działalności gospodarczej, usługi w zakresie administrowania w działalności gospodarczej, prace biurowe **35** usługi w zakresie aktualizacji materiałów reklamowych, usługi reklamowe świadczone za pośrednictwem poczty, usługi w zakresie rozpowszechniania materiałów reklamowych, usługi w zakresie analizy kosztów, usługi w zakresie pomocy w zarządzaniu przedsiębiorstwami, usługi w zakresie prezentacji towarów, usługi w zakresie dystrybucji próbek, usługi w zakresie studiów marketingowych, usługi w zakresie reklamy prowadzonej on-line za pośrednictwem sieci komputerowej, usługi reklamowe świadczone na wolnym powietrzu, usługi w zakresie reklamy internetowej, usługi w zakresie public relations, usługi reklamowe świadczone za pośrednictwem środków masowego przekazu, usługi w zakresie reklamy radiowej, usługi w zakresie dostarczania informacji statystycznych, usługi doradztwa w zakresie organizowania i prowadzenia działalności gospodarczej, usługi w zakresie zapatrywania osób trzecich w tym zakup towarów i usług dla innych przedsiębiorstw, usługi w zakresie zarządzania zbiorami informacyjnymi, usługi w zakresie prognoz ekonomicznych, usługi reklamowe prowadzone za pośrednictwem telewizji, usługi w zakresie publikacji tekstów reklamowych, usługi w zakresie pomocy w zarządzaniu przedsiębiorstwami przemysłowymi i handlowymi, usługi w zakresie badań marketingowych, usługi marketingowe, świadczone również za pośrednictwem Internetu, usługi w zakresie merchandisingu, usługi w zakresie dekoracji wystaw sklepowych, usługi w zakresie sponsorowania w formie reklamy, usługi w zakresie telemarketingu, usługi w zakresie reklamy prowadzonej poprzez dostarczanie przesyłek reklamowych bezpośrednio do odbiorców, usługi w zakresie organizowania i prowadzenia imprez o charakterze promocyjnym, usługi w zakresie planowania i podejmowania działań reklamowych, usługi w zakresie ustalania cen dla towarów i usług, usługi w zakresie prezentacji przedsiębiorstw w Internecie i w innych środkach masowego przekazu, **36** usługi w zakresie ubezpieczeń, usługi w sprawach finansowych i monetarnych oraz w sprawach dotyczących nieruchomości **36** usługi odnoszące się do kart kredytowych, usługi w zakresie emisji bonów wartościowych, usługi w zakresie factoringu, usługi w zakresie sponsorowania finansowego, usługi w zakresie pożyczek spłacanych w ratach, **38** usługi w zakresie telekomunikacji, w szczególności usługi dostarczania dla telekomunikacji, usługi w zakresie dostarczania informacji na temat telekomunikacji, nadawanie programów telewizyjnych, nadawanie programów radiowych, usługi w zakresie telewizji kablowej, usługi w zakresie komunikacji radiowej, usługi w zakresie dostarczania dostępu do globalnej sieci komputerowej, usługi telekomunikacyjne w zakresie udostępniania informacji przez Internet, usługi w zakresie umożliwiania dostępu do Internetu, usługi w zakresie połączeń telekomunikacyjnych z globalną siecią komputerową, usługi w zakresie udostępniania platform internetowych, usługi w zakresie udostępniania portali internetowych, usługi w zakresie obsługi kanałów telewizyjnych z teledzakupami, usługi w zakresie obsługi oraz wynajmowania instalacji telekomunikacyjnych, usługi w zakresie obsługi linii konwersacyjnych, czatrumów i forów dyskusyjnych, usługi komunikacyjne świadczone za pomocą terminali komputerowych, usługi w zakresie agencji informacyjnych, video konferencji, usługi elektronicznego przesyłania komunikatów, usługi emailowe, teleksowe, usługi telekomunikacyjne świadczone przez telefon, usługi radiowe, usługi komunikacyjne świadczone przez sieci światłowodowe, usługi w zakresie organizowania spotkań on-line, usługi w zakresie bramek telekomunikacyjnych, usługi komunikacyjne świadczone za pomocą telefonów komórkowych, usługi transmisji komunikatów i obrazów za pomocą komputera, usługi w zakresie przywoływania osób drogą radiową, telefoniczną oraz za pomocą innych środków komunikacji elektronicznej, usługi w zakresie nadawania satelitarnego, usługi telefoniczne, usługi w zakresie prowadzenia centrali telefonicznych, usługi telegraficzne, usługi komunikacyjne świadczone za pomocą telegramów, usługi w zakresie wysyłania i transmitowania telegramów, usługi w zakresie telekonferencji, usługi w zakresie przesyłania faksów, usługi w zakresie teletekstów, usługi w zakresie wysyłania wiadomości, usługi w zakresie wynajmowania sprzętu faksującego, urządzeń wysyłających, modemów, telefonów, urządzeń telekomunikacyjnych, usługi w zakresie komunikatorów internetowych **38** usługi w zakresie dostarczania informacji za pośrednictwem Internetu, w szczególności z dziedziny mody, usługi dotyczące poczty elektronicznej, usługi w zakresie przesyłania wiadomości i obra-

zów przy pomocy komputera, usługi w zakresie rozsyłania informacji, **39** usługi w zakresie transportu, pakowania i składowania towarów, usługi w zakresie dostarczania towarów, ich opakowywania i magazynowania, uzupełnianie towarów na półkach i w pojemnikach wykorzystywanych przy ich sprzedaży, **41** usługi edukacyjne, usługi szkoleniowe, usługi w zakresie dostarczania rozrywki oraz organizowania i prowadzenia działalności sportowej i kulturalnej, dostarczanie on-line publikacji elektronicznych nie podlegających pobraniu, organizowanie i prowadzenie loterii i gier, w tym również loterii i gier internetowych, usługi w zakresie gier dostarczanych on-line z sieci komputerowej, **42** usługi w zakresie aktualizacji stron internetowych, usługi w zakresie wzornictwa przemysłowego, usługi projektantów mody, usługi w zakresie projektowania opakowań, usługi w zakresie testowania materiałów i tekstyliów oraz kontroli jakości, usługi w zakresie licencjonowania własności intelektualnej, usługi w zakresie pomocy i dostarczania informacji i know-how w dziedzinie mody, krawiectwa, kroju, wykańczania tekstyliów, drukowania wzorów, impregnowania tekstyliów i wełny, wybielania i obrębiania tkanin, barwienia tkanin i tekstyliów oraz zapobiegania mięciu się odzieży, usługi w zakresie pomocy edytorskiej przy tworzeniu stron internetowych, usługi w zakresie oprogramowania.

(111) **202146** (220) 2005 05 10 (210) 294804
 (151) 2007 12 12 (441) 2005 08 22
 (732) Ewa Bernaciak, Łódź, PL.
 (540)



(531) 5.3.11, 27.5.1
 (510), (511) **25** ubrania, bielizna, nakrycia głowy.

(111) **202147** (220) 2005 06 15 (210) 296509
 (151) 2008 02 08 (441) 2005 09 19
 (732) DYSRET Folie Okienne Jagna Łunkiewicz, Poznań, PL.
 (540) EURO FILM
 (510), (511) **17** folie z tworzyw sztucznych nie do pakowania, **37** usługi w zakresie montażu folii okiennych w budynkach i samochodach.

(111) **202148** (220) 2005 06 15 (210) 296527
 (151) 2008 01 04 (441) 2005 09 19
 (732) Unilever N.V., Rotterdam, NL.
 (540) REXONA AIR PETALS
 (510), (511) **03** mydła, wyroby perfumeryjne, olejki eteryczne, kosmetyki, wody kolońskie, wody toaletowe, perfumowane spraye do ciała, olejki, kremy i lotiony do skóry, pianki, żele do golenia, lotiony stosowane przed goleniem i po goleniu, talk, preparaty do kąpieli i pod prysznic, lotiony do włosów, preparaty do czyszczenia zębów, płyny do płukania ust nie do celów medycznych, dezodoranty, antyperspiranty do celów osobistych, preparaty toaletowe nie do celów medycznych.

(111) **202149** (220) 2005 06 16 (210) 296605
 (151) 2007 12 12 (441) 2005 09 19
 (732) A.B.W. MEDIA ART Krzysztof Witczak, Poznań, PL.
 (540)

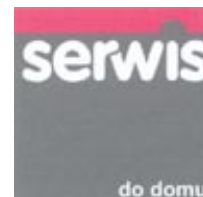

Kolor znaku: czerwony, grafitowy, biały
 (531) 25.5.1, 26.4.2, 27.5.1, 29.1.13
 (510), (511) **36** usługi: finansowe, ubezpieczeniowe, prowadzenie agencji obrotu nieruchomości, **37** naprawa: sprzętu gospodarstwa domowego, mebli, domofonów, sprzętu radiowo-telewizyjnego, komputerów, instalacji sanitarnych, usługi remontowo-budowlane,

39 dystrybucja gazet, dostarczanie paczek i ulotek, usługi kurierskie, organizowanie wycieczek, **41** usługi w zakresie nauczania, szkolenia, udzielania korepetycji, tłumaczeń, organizowanie wypoczynku, rekreacji, sportu, wypożyczanie książek, kaset video, aparatów fotograficznych, kamer, wykonywanie zdjęć, **44** usługi: medyczne, kosmetyczne, fryzjerskie, usługi w zakresie opieki pielęgniarskiej nad osobami chorym i niepełnosprawnymi, usługi ogrodnicze i sadownicze.

(111) **202150** (220) 2005 07 01 (210) 297296
(151) 2008 03 07 (441) 2005 10 03
(732) „Param” M.Skrzypiec i Z.Szpilka Spółka Jawna, Warszawa, PL.
(540) PARAM

(510), (511) **35** agencje reklamowe, dystrybucja materiałów reklamowych, uaktualnianie materiałów reklamowych, rozpowszechnianie ogłoszeń reklamowych, organizowanie wystaw w celach handlowych lub reklamowych, rozlepianie plakatów reklamowych, reklama za pomocą sieci komputerowej, wynajmowanie powierzchni na cele reklamowe, wypożyczanie materiałów reklamowych, publikowanie tekstów reklamowych, reklamy korespondencyjne, reklamy prasowe, reklamy radiowe, reklamy telewizyjne, organizowanie targów w celach handlowych lub reklamowych, profesjonalne zarządzanie działalnością artystyczną - filharmonii, orkiestr, chórów, prowadzenie promocji sprzedaży dla osób trzecich, **40** wywoływanie filmów fotograficznych, fotochemigrafia, obróbka taśm filmowych, skład fotograficzny, kopiowanie zdjęć, usługi drukarskie, druk sitowy, drukowanie litograficzne, drukowanie ofsetowe, drukowanie rysunków, usługi poligraficzne, **41** wydawanie książek, działalność wydawnicza inna niż reklamowa, organizowanie kursów korespondencyjnych, pokazy kształcenia praktycznego, poprawianie kondycji zdrowotnej w klubach zdrowia, usługi instruktorów gimnastyki, prowadzenie ogrodów zoologicznych, botanicznych, działalność edukacyjna na rzecz naturalnych obszarów i obiektów chronionej przyrody, **44** gabinety lekarskie, kliniki - lecznicze, sanatoria, usługi opieki medycznej, gabinety dentystyczne.

(111) **202151** (220) 2005 07 04 (210) 297346
(151) 2007 12 14 (441) 2005 10 17
(732) JELENIA PLAST Sp. z o.o., Jelenia Góra, PL.
(540)



Kolor znaku: granatowy, biały

(531) 27.5.1, 29.1.4, 29.1.6
(510), (511) **20** wyroby z tworzyw przeznaczone do pakowania i do transportu: beczki i beczki niemetale, palety transportowe niemetale, pojemniki do pakowania z tworzyw sztucznych, pudełka z tworzyw sztucznych, półki magazynowe, skrzynie z tworzyw sztucznych, stojaki niemetale do beczek i do butelek, **21** pojemniki do użytku w gospodarstwie domowym i kuchni z tworzyw sztucznych zwłaszcza biodegradowalnych: butelki, kubki, talerze, termosy, torby izotermiczne, **40** usługi w zakresie przetwórstwa tworzyw sztucznych, obróbka mechaniczna elementów z tworzyw sztucznych, obróbka plastyczna tworzyw sztucznych, drukowanie i nanoszenie wzorów i form plastycznych na opakowaniach.

(111) **202152** (220) 2005 07 12 (210) 297666
(151) 2008 02 06 (441) 2005 10 17
(732) TARCHOMIŃSKIE ZAKŁADY FARMACEUTYCZNE „POLFA” S.A., Warszawa, PL.
(540)



Kolor znaku: pomarańczowy

(531) 27.5.1, 29.1.1
(510), (511) **05** preparaty farmaceutyczne.

(111) **202153** (220) 2005 10 03 (210) 300742
(151) 2008 01 04 (441) 2006 01 09
(732) Przedsiębiorstwo Produkcyjno-Handlowo-Usługowe „WIREX” Paweł Wirecki, Słowik, PL.

(540)



(531) 26.1.2, 26.4.2, 27.5.1

(510), (511) **02** tonery, tusze do fotokopiarek, tusze drukarskie, pojemniki z tuszem lub tonerem, **09** akcesoria, części i elementy peryferyjne dla komputerów, komputery i zestawy komputerowe, komputery przenośne, urządzenia do komunikacji wewnętrznej, automatyczne sekretarki, nośniki danych magnetyczne i optyczne, dyski optyczne, elektroniczne etykiety towarów, publikacje elektroniczne, hologramy, karty chipowe i magnetyczne, aparatura do przetwarzania informacji, drukarki komputerowe, oprogramowanie komputerowe, magnesy dekoracyjne, słuchawki, szyldy mechaniczne oraz świecące, **16** katalogi, prospekty, reprodukcje graficzne, fotografie, publikacje, materiały przyklepne, plakaty, artykuły papiernicze, papier listowy i do pakowania, opakowania, torby, worki, koperty i woreczki z papieru i tworzyw sztucznych, wizytówki, nalepki, naklejki, wyroby z kartonu, pudła, pudełka tekturowe lub papierowe, kalendarze, kalkomanie, druki, broszury, zawiadomienia albumy, rysunki, ręczniki papierowe, serwetki, szyldy kartonowe, bannery, kartki z życzeniami, okolicznościowe, teczki papierowe i z tworzyw sztucznych, segregatory, stemple, taśmy klejące, przyklepne, tusz, taśmy nasączone tuszem, taśmy barwiące, zakładki do książek, zeszyty, artykuły i materiały piśmienne, aparaty i maszyny do powielania, kserokopiarki, podręczniki, numerytory, mapy, drukarki przenośne, aparaty ręczne do etykietowania, wkłady atramentowe, **35** usługi w zakresie reklamy, promocji, przekazywania informacji handlowej, pokazy towarów, zgrupowania towarów pozwalające nabywcy wygodnie je wybierać i kupować w punktach sprzedaży detalicznej i hurtowej z artykułami papierniczymi, biurowymi, komputerowymi, akcesoriami drukarskimi i informowania o tych towarach w Internecie, rozpowszechnianie materiałów reklamowych, organizowanie wystaw handlowych i reklamowych, **40** przetwarzanie, regeneracja pojemników, cartridge oraz kaset do drukarek i kserokopiarek, obróbka oraz apretowanie papieru, drukowanie.

(111) **202154** (220) 2005 11 14 (210) 302223
(151) 2008 01 03 (441) 2006 02 20
(732) „GREEN TEAM” Jan Szubski, Warszawa, PL.
(540)



Kolor znaku: zielony i jego odcienie, biały

(531) 7.1.25, 26.4.2, 27.5.1, 29.1.12

(510), (511) **06** budynki prefabrykowane z metalu, konstrukcje metalowe, szklarnie przenośne metalowe, konstrukcje nośne szklarni metalowych, konstrukcje przenośne metalowe, konstrukcje budowlane metalowe, przewody centralnego ogrzewania metalowe, przewody ciśnieniowe metalowe, **07** ciągniki ogrodowe jednoosiowe, narzędzia i maszyny rolnicze, **09** komputery, komputerowy sprzęt wymienny i zamienny, instalacje elektryczne, instalacje elektryczne do zdalnego sterowania procesami przemysłowymi, przewody elektryczne, transformatory elektryczne, prostowniki prądu, aparatura rozdzielcza, przewody magnetyczne, przekładniki, elementy elektryczne do silników i pojazdów, **35** projektowanie i pomoc w prowadzeniu działalności gospodarczej, pomoc w zarządzaniu przedsiębiorstwami handlowymi lub przemysłowymi, badania i ekspertyzy w dziedzinie działalności gospodarczej, **36** rolnictwo, uprawy rolne, **37** obsługa i naprawa samochodów i ciągników, bieżnikowanie opon, instalowanie i naprawa urządzeń elektrycznych, instalacja, konserwacja i naprawy maszyn, stacje obsługi pojazdów mechanicznych, budowanie pawilonów i sklepów targowych, nadzór budowlany, informacje budowlane, usługi budowlane, naprawy, usługi instalacyjne, uszczelnianie budynków, konserwacja rozdzielni, izolowanie budynków, czyszczenie budynków od zewnątrz, czyszczenie budynków od wewnątrz, wynajem sprzętu budowlanego, wynajem buldożerów, montaż i naprawa instalacji grzewczych i wentylacyjnych, wiercenie studni, budowa rurowciągów, projektowanie i montaż rusztowań, rozbiórka budynków, **42** projektowanie oprogramowania komputerowego, ekspertyzy inżynierskie, projektowanie systemów komputerowych, projekty techniczne, planowanie urbanistyczne, aktualizacje, powielanie, wypożyczanie, projektowanie

i konserwacja oprogramowania komputerowego, **44** ogrodnictwo, sadownictwo, ogrodnictwo krajobrazowe, pielęgnacja trawników, nawadnianie pól, usługi dla leśnictwa, uprawy rolne.

(111) **202155** (220) 2005 11 17 (210) 302411
(151) 2008 03 05 (441) 2006 02 20
(732) Altadis Polska Spółka Akcyjna, Radom, PL.
(540)



Kolor znaku: biały, jasnoniebieski, ciemnoniebieski, granatowy
(531) 1.15.24, 25.12.1, 26.1.2, 27.5.1, 29.1.12
(510), (511) **16** papier, karton i wyroby z tych materiałów nie ujęte w innych klasach, druki, broszury, czasopisma, materiały informacyjne, **34** tytoń we wszelkich jego formach, wyroby tytoniowe, akcesoria dla palaczy włączając puszki na tytoń, papierosnice i popielniczki nie z metali szlachetnych, ustniki i filtry papierosowe, maszyny do skręcania papierosów, bibułka papierosowa, zapalniczki, zbiorniczki na gaz do zapalniczek, lufki, gilzy, namiastki i substytuty tytoniu nie do celów medycznych, fajki, tabakiery, zapałki, **35** promocja sprzedaży wyrobów tytoniowych.

(111) **202156** (220) 2005 11 17 (210) 302412
(151) 2008 03 05 (441) 2006 02 20
(732) Altadis Polska Spółka Akcyjna, Radom, PL.
(540)



Kolor znaku: ciemnoniebieski, jasnoniebieski, żółty, złoty, czerwony, granatowy, biały
(531) 25.3.1, 27.5.1, 29.1.15
(510), (511) **16** materiały informacyjne dotyczące wyrobów tytoniowych, **34** tytoń we wszelkich jego formach, wyroby tytoniowe, akcesoria dla palaczy włączając puszki na tytoń, papierosnice i popielniczki nie z metali szlachetnych, ustniki i filtry papierosowe, maszyny do skręcania papierosów, bibułka papierosowa, zapalniczki, zbiorniczki na gaz do zapalniczek, lufki, gilzy, namiastki i substytuty tytoniu nie do celów medycznych, fajki, tabakiery, zapałki, **35** reklama, dystrybucja artykułów i wyposażenia reklamowego (druków, broszurek, prospektów, próbek, informacji i tym podobnych), promocja sprzedaży, **38** przesyłanie informacji tekstowej i obrazowej za pośrednictwem sieci komputerowych i telefonicznych.

(111) **202157** (220) 2005 11 17 (210) 302414
(151) 2008 03 05 (441) 2006 02 20
(732) Altadis Polska Spółka Akcyjna, Radom, PL.
(540)



Kolor znaku: żółty, zielony, jasnobrązowy, ciemnobrązowy, kremowy, biały
(531) 26.13.25, 27.5.1, 29.1.13
(510), (511) **16** papier, karton i wyroby z tych materiałów nie ujęte w innych klasach, druki, broszury, czasopisma, materiały informacyjne, **34** tytoń we wszelkich jego formach, wyroby tytoniowe, akcesoria dla palaczy włączając puszki na tytoń, papierosnice i popielniczki nie z metali szlachetnych, ustniki i filtry papierosowe, maszyny do

skręcania papierosów, bibułka papierosowa, zapalniczki, zbiorniczki na gaz do zapalniczek, lufki, gilzy, namiastki i substytuty tytoniu nie do celów medycznych, fajki, tabakiery, zapałki, **35** promocja sprzedaży wyrobów tytoniowych, **38** przesyłanie informacji tekstowej i obrazowej za pośrednictwem sieci komputerowych i telefonicznych.

(111) **202158** (220) 2005 11 17 (210) 302415
(151) 2008 03 05 (441) 2006 02 20
(732) Altadis Polska Spółka Akcyjna, Radom, PL.
(540)



Kolor znaku: biały, jasnoróżowy, różowy, złoty, czerwony, żółty, pomarańczowy, jasnoczerwony, wiśniowy
(531) 17.2.1, 26.5.1, 27.5.1, 29.1.13
(510), (511) **16** materiały informacyjne dotyczące wyrobów tytoniowych, **34** tytoń we wszelkich jego formach, wyroby tytoniowe, akcesoria dla palaczy włączając puszki na tytoń, papierosnice i popielniczki nie z metali szlachetnych, ustniki i filtry papierosowe, maszyny do skręcania papierosów, bibułka papierosowa, zapalniczki, zbiorniczki na gaz do zapalniczek, lufki, gilzy, namiastki i substytuty tytoniu nie do celów medycznych, fajki, tabakiery, zapałki, **35** reklama, dystrybucja artykułów i wyposażenia reklamowego (druków, broszurek, prospektów, próbek, informacji i tym podobnych), promocja sprzedaży, **38** przesyłanie informacji tekstowej i obrazowej za pośrednictwem sieci komputerowych i telefonicznych.

(111) **202159** (220) 2005 11 30 (210) 303012
(151) 2008 03 03 (441) 2006 03 06
(732) Altadis Polska Spółka Akcyjna, Radom, PL.
(540)



Kolor znaku: czerwonoróżowy, czerwony, biały, ciemnopomarańczowy, ciemnoczerwony
(531) 25.7.1, 27.5.1, 29.1.1, 29.1.6
(510), (511) **16** materiały informacyjne o wyrobach tytoniowych, **34** tytoń we wszelkich jego formach, wyroby tytoniowe, akcesoria dla palaczy włączając puszki na tytoń, papierosnice i popielniczki nie z metali szlachetnych, ustniki i filtry papierosowe, maszyny do skręcania papierosów, bibułka papierosowa, zapalniczki, zbiorniczki na gaz do zapalniczek, lufki, gilzy, namiastki i substytuty tytoniu nie do celów medycznych, fajki, tabakiery, zapałki, **35** promocja wyrobów tytoniowych.

(111) **202160** (220) 2005 11 30 (210) 303013
(151) 2008 03 03 (441) 2006 03 06
(732) Altadis Polska Spółka Akcyjna, Radom, PL.
(540)



Kolor znaku: granatowy, brązowy, czerwony, biały, czarny, pomarańczowy, złoty, żółty
(531) 1.1.1, 1.1.25, 27.5.1, 29.1.15
(510), (511) **16** papier, karton i wyroby z tych materiałów nie ujęte w innych klasach, druki, broszury, czasopisma, materiały informacyjne, **34** tytoń we wszelkich jego formach, wyroby tytoniowe, akcesoria dla palaczy włączając puszki na tytoń, papierosnice i popielniczki

nie z metali szlachetnych, ustniki i filtry papierosowe, maszyny do skręcania papierosów, bibułka papierosowa, zapalniczki, zbiorniczki na gaz do zapalniczek, lufki, gilzy, namiastki i substytuty tytoniu nie do celów medycznych, fajki, tabakiery, zapałki, **35** reklama, dystrybucja artykułów i wyposażenia reklamowego (druków, broszurek, prospektów, próbek, informacji i tym podobnych), promocja sprzedaży, reklama za pośrednictwem sieci komputerowych.

(111) **202161** (220) 2005 11 30 (210) 303014
(151) 2008 03 03 (441) 2006 03 06
(732) Altadis Polska Spółka Akcyjna, Radom, PL.
(540)



Kolor znaku: pomarańczowy i odcienie, żółty i odcienie, czarny, szary

(531) 27.5.1, 29.1.14

(510), (511) **16** papier, karton i wyroby z tych materiałów nie ujęte w innych klasach, druki, broszury, czasopisma, materiały informacyjne, **34** tytoń we wszelkich jego formach, wyroby tytoniowe, akcesoria dla palaczy włączając puszki na tytoń, papierośnice i popielniczki nie z metali szlachetnych, ustniki i filtry papierosowe, maszyny do skręcania papierosów, bibułka papierosowa, zapalniczki, zbiorniczki na gaz do zapalniczek, lufki, gilzy, namiastki i substytuty tytoniu nie do celów medycznych, fajki, tabakiery, zapałki, **35** reklama, dystrybucja artykułów i wyposażenia reklamowego (druków, broszurek, prospektów, próbek, informacji i tym podobnych), promocja sprzedaży, reklama za pośrednictwem sieci komputerowych.

(111) **202162** (220) 2005 11 30 (210) 303015
(151) 2008 03 03 (441) 2006 03 06
(732) Altadis Polska Spółka Akcyjna, Radom, PL.
(540)



Kolor znaku: oliwkowy, grafitowy, szary i odcienie, biały

(531) 27.5.1, 29.1.14

(510), (511) **16** papier, karton i wyroby z tych materiałów nie ujęte w innych klasach, druki, broszury, czasopisma, materiały informacyjne, **34** tytoń we wszelkich jego formach, wyroby tytoniowe, akcesoria dla palaczy włączając puszki na tytoń, papierośnice i popielniczki nie z metali szlachetnych, ustniki i filtry papierosowe, maszyny do skręcania papierosów, bibułka papierosowa, zapalniczki, zbiorniczki na gaz do zapalniczek, lufki, gilzy, namiastki i substytuty tytoniu nie do celów medycznych, fajki, tabakiery, zapałki, **35** reklama, dystrybucja artykułów i wyposażenia reklamowego (druków, broszurek, prospektów, próbek, informacji i tym podobnych), promocja sprzedaży, reklama za pośrednictwem sieci komputerowych.

(111) **202163** (220) 2005 11 30 (210) 303016
(151) 2008 03 03 (441) 2006 03 06
(732) Altadis Polska Spółka Akcyjna, Radom, PL.
(540)



Kolor znaku: różowy i odcienie, srebrny, szary, biały, czarny, złoty
(531) 26.1.2, 27.5.1, 29.1.15

(510), (511) **16** papier, karton i wyroby z tych materiałów nie ujęte w innych klasach, druki, broszury, czasopisma, materiały informacyjne, **34** tytoń we wszelkich jego formach, wyroby tytoniowe, akcesoria dla palaczy włączając puszki na tytoń, papierośnice i popielniczki nie z metali szlachetnych, ustniki i filtry papierosowe, maszyny do skręcania papierosów, bibułka papierosowa, zapalniczki, zbiorniczki na gaz do zapalniczek, lufki, gilzy, namiastki i substytuty tytoniu nie do celów medycznych, fajki, tabakiery, zapałki, **35** reklama, dystrybucja artykułów i wyposażenia reklamowego (druków, broszurek, prospektów, próbek, informacji i tym podobnych), promocja sprzedaży, reklama za pośrednictwem sieci komputerowych.

(111) **202164** (220) 2005 11 30 (210) 303017
(151) 2008 03 03 (441) 2006 03 06
(732) Altadis Polska Spółka Akcyjna, Radom, PL.
(540)



Kolor znaku: błękitny, niebieskofioletowy, biały, niebieski i odcienie, granatowy

(531) 26.1.2, 26.4.2, 27.5.1, 29.1.4, 29.1.6

(510), (511) **16** papier, karton i wyroby z tych materiałów za wyjątkiem serwetek papierowych, nie ujęte w innych klasach, druki, broszury, czasopisma, materiały informacyjne, **34** tytoń we wszelkich jego formach, wyroby tytoniowe, akcesoria dla palaczy włączając puszki na tytoń, papierośnice i popielniczki nie z metali szlachetnych, ustniki i filtry papierosowe, maszyny do skręcania papierosów, bibułka papierosowa, zapalniczki, zbiorniczki na gaz do zapalniczek, lufki, gilzy, namiastki i substytuty tytoniu nie do celów medycznych, fajki, tabakiery, zapałki, **35** reklama, dystrybucja artykułów i wyposażenia reklamowego (druków, broszurek, prospektów, próbek, informacji i tym podobnych), promocja sprzedaży, reklama za pośrednictwem sieci komputerowych.

(111) **202165** (220) 2005 11 30 (210) 303018
(151) 2008 03 03 (441) 2006 03 06
(732) Altadis Polska Spółka Akcyjna, Radom, PL.
(540)



Kolor znaku: biały, kremowy, brązowy i odcienie, czarny, ciemnopomarańczowy, żółty

(531) 25.7.1, 27.5.1, 29.1.15

(510), (511) **16** materiały informacyjne o wyrobach tytoniowych, **34** tytoń we wszelkich jego formach, wyroby tytoniowe, akcesoria dla palaczy włączając puszki na tytoń, papierośnice i popielniczki nie z metali szlachetnych, ustniki i filtry papierosowe, maszyny do skręcania papierosów, bibułka papierosowa, zapalniczki, zbiorniczki na gaz do zapalniczek, lufki, gilzy, namiastki i substytuty tytoniu nie do celów medycznych, fajki, tabakiery, zapałki, **35** promocja wyrobów tytoniowych.

(111) **202166** (220) 2005 11 30 (210) 303019
(151) 2008 03 03 (441) 2006 03 06
(732) Altadis Polska Spółka Akcyjna, Radom, PL.
(540)



Kolor znaku: czerwony i odcienie, złoty, żółty, czarny
(531) 24.9.12, 27.5.1, 29.1.14

(510), (511) **16** papier, karton i wyroby z tych materiałów nie ujęte w innych klasach, druki, broszury, czasopisma, materiały informacyjne, **34** tytoń we wszelkich jego formach, wyroby tytoniowe, akcesoria dla palaczy włączając puszki na tytoń, papierośnice i popielniczki nie z metali szlachetnych, ustniki i filtry papierosowe, maszyny do skręcania papierosów, bibułka papierosowa, zapalniczki, zbiorniczki na gaz do zapalniczek, lufki, gilzy, namiastki i substytuty tytoniu nie do celów medycznych, fajki, tabakiery, zapałki, **35** reklama, dystrybucja artykułów i wyposażenia reklamowego (druków, broszurek, prospektów, próbek, informacji i tym podobnych), promocja sprzedaży, reklama za pośrednictwem sieci komputerowych.

(111) **202167** (220) 2005 11 30 (210) 303020
(151) 2008 03 03 (441) 2006 03 06
(732) Altadis Polska Spółka Akcyjna, Radom, PL.
(540)



Kolor znaku: żółty, żółtoseledynowy, pomarańczowy, koralowy, biały, szary i odcienie, czarny

(531) 25.12.3, 27.5.1, 29.1.15

(510), (511) **16** materiały informacyjne o wyrobach tytoniowych, **34** tytoń we wszelkich jego formach, wyroby tytoniowe, akcesoria dla palaczy włączając puszki na tytoń, papierośnice i popielniczki nie z metali szlachetnych, ustniki i filtry papierosowe, maszyny do skręcania papierosów, bibułka papierosowa, zapalniczki, zbiorniczki na gaz do zapalniczek, lufki, gilzy, namiastki i substytuty tytoniu nie do celów medycznych, fajki, tabakiery, zapałki, **35** promocja wyrobów tytoniowych.

(111) **202168** (220) 2005 11 30 (210) 303021
(151) 2008 03 03 (441) 2006 03 06
(732) Altadis Polska Spółka Akcyjna, Radom, PL.
(540)



Kolor znaku: złoty, żółty i odcienie, kremowy, pomarańczowy, szary, czarny, biały

(531) 25.12.3, 27.5.1, 29.1.15

(510), (511) **16** materiały informacyjne o wyrobach tytoniowych, **34** tytoń we wszelkich jego formach, wyroby tytoniowe, akcesoria dla palaczy włączając puszki na tytoń, papierośnice i popielniczki nie z metali szlachetnych, ustniki i filtry papierosowe, maszyny do skręcania papierosów, bibułka papierosowa, zapalniczki, zbiorniczki na gaz do zapalniczek, lufki, gilzy, namiastki i substytuty tytoniu nie do celów medycznych, fajki, tabakiery, zapałki, **35** reklama, dystrybucja artykułów i wyposażenia reklamowego (druków, broszurek, prospektów, próbek, informacji i tym podobnych), promocja sprzedaży, reklama za pośrednictwem sieci komputerowych.

(111) **202169** (220) 2005 12 12 (210) 303459
(151) 2007 12 07 (441) 2006 03 20
(732) Kancelaria Radcy Prawnego Stopa Ryszard, Gdynia, PL.
(540)



Kolor znaku: zielony

(531) 24.17.25, 27.5.1, 29.1.3

(510), (511) **35** doradztwo w zakresie organizowania i prowadzenia działalności gospodarczej, doradztwo specjalistyczne w sprawach działalności gospodarczej, prowadzenie interesów osób trzecich, **36** usługi doradztwa finansowo-podatkowego, **42** usługi prawne, usługi w zakresie pisania pism i podań prawnych, usługi w zakresie ochrony własności przemysłowej.

(111) **202170** (220) 2006 01 10 (210) 304650
(151) 2008 02 07 (441) 2006 04 18
(732) KO - SYSTEM Michał Kościuszko, Kraków, PL.
(540) coco loco

(510), (511) **35** prowadzenie agencji reklamowych, doradztwo w zakresie organizowania, kierowania i prowadzenia działalności gospodarczej, organizacja uruchamianie sieci gastronomicznych, reklamowanie, **43** prowadzenie restauracji, kawiarni, barów szybkiej obsługi, usługi zaopatrzenia w żywność i napoje.

(111) **202171** (220) 2006 02 03 (210) 305747
(151) 2008 01 04 (441) 2006 05 15
(732) Powerserve Dienstleistungen GmbH, Wien, AT.
(540) POWERSERV

(510), (511) **09** magnetyczne nośniki danych, płyty, kalkulatory, przyrządy do przetwarzania danych, komputery, **16** papier, tektura, kartony tekturowe i wyroby z tych materiałów, jeśli nie wymienione w innych klasach, wyroby drukarskie, formularze, materiały piśmienne, artykuły biurowe z wyjątkiem mebli, materiały szkoleniowe i instruktażowe z wyjątkiem aparatów, czcionki drukarskie, klisze drukarskie, **18** skóra i imitacje skóry oraz wyroby z tych materiałów jeśli nie wymienione w innych klasach, walizki i torby podręczne, parasole, parasole przeciwsłoneczne i laski, **21** przybory oraz pojemniki gospodarstwa domowego i przybory oraz pojemniki kuchenne wykonane nie z metali szlachetnych i nie platerowane, grzebienie i gąbki, szczotki z wyjątkiem pędzli, wyroby szklane, porcelana i fajans jeśli nie wymienione w innych klasach, **32** wody mineralne i wody gazowane oraz inne napoje bezalkoholowe, napoje owocowe i soki owocowe, **35** reklama na rzecz osób trzecich, zarządzanie przedsiębiorstwem, administrowanie przedsiębiorstwem, prace biurowe, doradztwo przy organizowaniu i prowadzeniu przedsiębiorstw, pośrednictwo personalne, czasowe użyczenie pracowników, użyczenie tymczasowej siły roboczej, pośrednictwo przy tymczasowej sile roboczej, rekrutacja personelu, pośrednictwo pracy, pośrednictwo personalne w ramach callcenter, usługa polegająca na telefonicznym udzielaniu odpowiedzi za nieobecnych uczestników w ramach callcenter, praca biurowa w ramach callcenter, doradztwo w zakresie kierowania personelem, **36** obrót nieruchomościami, doradztwo finansowe, **37** budownictwo, naprawy, prace instalacyjne, kontrolowanie projektów budowlanych, **38** usługi w zakresie dostarczania wiadomości i informacji przez telefon, usługi telekomunikacyjne, przekazywanie wiadomości, pośrednictwo przy dostępie do internetu, usługi dostawcy internetu/ Internet providers, **41** edukacja, kształcenie, zwłaszcza w zakresie doradztwa personalnego, szkolenia komputerowe, kształcenia personelu zwłaszcza biurowego, przemysłowego, kierowców i personelu technicznego, kursy nauczania w zakresie handlu, rozrywki, prowadzenie imprez na żywo, zwłaszcza w celu promowania personelu, **42** doradztwo prawne, doradztwo i tworzenie programów do przetwarzania danych przy opracowywaniu testów zawodowych, wskazówek dla personelu, testów osobowościowych i doradztwie zawodowym, projektowanie stron internetowych, planowanie konstrukcji technicznych, techniczne planowanie konstrukcji.

(111) **202172** (220) 2006 02 20 (210) 306320
(151) 2008 02 19 (441) 2006 05 29
(732) Fundacja SACROSONG, Kraków, PL.
(540)



Kolor znaku: wiśniowy

(531) 22.1.21, 27.5.1, 29.1.1

(510), (511) **41** organizowanie: festiwali, koncertów, występów estradowych, nagrywanie płyt, wystawianie spektakli, usługi wydawnicze, usługi edukacyjne, nagrywanie filmów, kompozycje muzyczne, organizowanie wystaw z dziedziny kultury lub edukacji, organizowanie i obsługa konferencji, kongresów i sympozjów, organizowanie konkursów edukacyjnych, publikowanie książek, tworzenie obrazów cyfrowych, obsługa publikacji elektronicznych on-line, publikowanie elektroniczne książek i periodyków on-line, pisanie scenariuszy, publikowanie tekstów innych niż teksty reklamowe.

(111) **202173** (220) 2006 03 03 (210) 306907
(151) 2008 01 30 (441) 2006 06 12
(732) Przedsiębiorstwo Handlowo-Usługowe „AUTORAK”
Arkadiusz Rak, Ciszycza, PL.
(540) DLux

(510), (511) **07** pompy do części maszyn lub silników, wtryskiwacze do silników, **35** prowadzenie punktu sprzedaży części i akcesoriów samochodowych.

(111) **202174** (220) 2006 03 03 (210) 306908
(151) 2008 01 30 (441) 2006 06 12
(732) Przedsiębiorstwo Handlowo-Usługowe „AUTORAK”
Arkadiusz Rak, Ciszycza, PL.
(540)



(531) 26.1.1, 26.4.1

(510), (511) **07** pompy do części maszyn lub silników, wtryskiwacze do silników, **35** prowadzenie punktu sprzedaży części i akcesoriów samochodowych.

(111) **202175** (220) 2006 03 03 (210) 306909
(151) 2008 01 30 (441) 2006 06 12
(732) Przedsiębiorstwo Handlowo-Usługowe „AUTORAK”
Arkadiusz Rak, Ciszycza, PL.
(540) AUTORAK

(510), (511) **07** pompy do części maszyn lub silników, wtryskiwacze do silników, **35** prowadzenie punktu sprzedaży części i akcesoriów samochodowych.

(111) **202176** (220) 2006 03 13 (210) 307459
(151) 2008 03 04 (441) 2006 06 26
(732) MASPEX WADOWICE Spółka z o.o., Wadowice, PL.
(540) KUBUŚ PLAY. PODAJ DALEJ!

(510), (511) **29** koncentraty spożywcze, przecier pomidorowy, pulpa owocowa, marmolady, przetwory z warzyw i owoców, konfitury, dżemy, napoje mleczne, owoce suszone, mrożone mieszanki owocowe, mrożone owoce, sałatki owocowe, owoce konserwowane, owoce puszkowane, sałatki warzywne, owoce kandyzowane, kompoty, miąższ owocowy, lukrowane owoce, chrupki owocowe, orzechy preparowane, przecier jabłkowy, warzywa gotowane, konserwowane, puszkowane, suszone i mrożone, owoce gotowane, konserwowane, suszone i mrożone, zupy, składniki do sporządzania zup, przetwory do zup jarzynowych, **30** kawa, herbata, napoje na bazie kawy, napoje na bazie herbaty, napój kakaowy instant, herbata mrożona, napoje typu cappuccino, miód, polewy owocowe, bezmleczne środki do zabielenia kawy, herbaty, zup oraz sosów, jogurty mrożone, jogurty mrożone z owocami, kremy owocowe, desery w postaci kremów, z wyłączeniem kremu czekoladowego, makarony, przyprawy, słodziki naturalne, sosy do polewania deserów, esencje do żywności z dodatkiem witamin, sosy owocowe, kremy jako wyroby cukiernicze z wyłączeniem kremu czekoladowego, polewy - sosy aromatyzowane, **32** napoje bezalkoholowe, soki owocowe, soki owocowo-warzywne, soki warzywne jako napoje, soki wieloowocowe, soki wielowarzywne, napoje owocowe, napoje owocowe instant, napoje owocowo-warzywne, napoje warzywne, napoje wieloowo-

owe, napoje wielowarzywne, koncentraty spożywcze napojów instant, napoje instant, napoje z soków, nektary, nektary owocowe, syropy owocowe, syropy do produkcji napojów, esencje do produkcji napojów, soki z miąższem z owoców, soki z kawałkami owoców, nektary z kawałkami owoców, nektary z miąższem z owoców, soki z miąższem z owoców, soki z kawałkami owoców, wody mineralne gazowane, wody mineralne niegazowane, napoje gazowane, napoje musujące, soki przecierowe, sok pomidorowy jako napój, pastylki do produkcji napojów, proszek do wytwarzania napojów, napoje z soków owocowych, ekstrakty owocowe bezalkoholowe, soki z witaminami, napoje wzbogacone witaminami, napoje izotoniczne, napój pomidorowy, soki marchwiowe jako napoje, soki owocowe wzbogacone błonnikiem i soki warzywne wzbogacone błonnikiem jako napoje, soki na bazie marchwi jako napoje, napoje na bazie marchwi, aperitify bezalkoholowe, koktajle bezalkoholowe, lemoniada.

(111) **202177** (220) 2006 03 13 (210) 307548
(151) 2008 03 07 (441) 2006 06 26
(732) „ZAS-POL” Spółka z o.o., Warszawa, PL.
(540)



Kolor znaku: beżowy i odcienie, jasnosrebrny, brązowy i odcienie
(531) 11.3.1, 11.3.4, 24.9.1, 26.4.1, 27.5.1, 29.1.12
(510), (511) **05** lecznicze herbatki ziołowe, herbatki lecznicze z mieszanek ziołowych, **30** herbata, herbaty czarne, owocowe, zielone, białe, czerwone, aromatyzowane, owocowe, napoje na bazie herbaty.

(111) **202178** (220) 2006 03 14 (210) 307582
(151) 2008 02 19 (441) 2006 06 26
(732) Firma „DURKOSZ” Tadeusz Durka, Białogard, PL.
(540)



Kolor znaku: biały, czerwony, czarny

(531) 26.4.1, 26.11.1, 27.5.1, 29.1.13

(510), (511) **41** usługi związane z organizowaniem i prowadzeniem działalności rozrywkowej, organizowanie przyjęć, zabaw, koncertów i dyskotek, **43** pensjonaty, hotele, motele, rezerwacja miejsc noclegowych, usługi gastronomiczne: restauracje, kawiarnie, bary, catering.

(111) **202179** (220) 2006 03 15 (210) 307617
(151) 2007 12 07 (441) 2006 06 26
(732) Zakład Produkcyjno-Handlowy „WOBLERY GDAŃSKIE”
Jacek Kubicki, Gdańsk, PL.

(540) GÓRAL

(510), (511) **28** haczyki wędkarskie, kije wędkarskie jednolite profilowane, wędki składane i ich części, kołowrotki wędkarskie i ich części, końcówki (noki) do wędek sportowych, żyłki wędkarskie i linki wielożyłowe wędkarskie gdzie indziej nie wymienione, ochraniacze - nałokietniki dla wędkarzy inne niż skórzane, pławiki i spławiki do wędkowania, sztuczne przynęty - woblerki, wabiki nie będące woblerkami, rękawice dwupalcowe inne niż skórzane specjalnie przeznaczone dla wędkarzy wyczynowych, rzutki wędkarskie, podbieraki i ich części, kaszorki wędkarskie, sadze rybackie wykonane z two-

rzyw sztucznych syntetycznych, drobnowymiarowe pojemniki, kasety i przybory specjalnie przeznaczone dla wędkarzy i rybaków śródlądowych sportowych, uchwyty, zaczepy, przelotki, ramy do wędek szeregowych, tuleje, sworznie, kołnierze, haki, pokrywki, denka przeznaczone do wyposażania sprzętu wędkarskiego i rybołówstwa sportowego śródlądowego, podłodowego, **35** świadczenie usług w zakresie reklamowania, usługi informacji handlowej w zakresie użytkowania i przeznaczenia wszelkiego typu akcesoriów służących do uprawiania sportu wędkarskiego i rybołówstwa sportowego, prowadzenie sklepu/hurtowni ze sprzętem wędkarskim i rybackim, **42** usługi w zakresie projektowania nowych akcesoriów wędkarskich i rybołówstwa sportowego, usługi wzornictwa przemysłowego.

(111) **202180** (220) 2006 03 23 (210) 308155
 (151) 2008 01 09 (441) 2006 06 26
 (732) Fabryki Mebli „FORTE” Spółka Akcyjna, Ostrów Mazowiecka, PL.
 (540) merano

(510), (511) **09** meble laboratoryjne, lusterka optyczne, lustra do kontroli pracy, dane na nośnikach optycznych, publikacje elektroniczne, dyski kompaktowe, karty magnetyczne, karty inteligentne, kasety wideo, wizjery do drzwi, zamknięcia drzwiowe, zamki elektryczne, **10** meble specjalne do celów medycznych, fotele lekarskie i dentystyczne, stoły operacyjne, łóżka hydrostatyczne do celów leczniczych, łóżka specjalnie skonstruowane do celów leczniczych, nadmuchiwane materace do celów leczniczych, nadmuchiwane poduszki do celów leczniczych, poduszki do celów leczniczych, poduszki podgrzewane elektrycznie do celów leczniczych, poduszki przeciw bezsenności, lusterka stosowane w chirurgii, **20** meble, meble biurowe, meble szkolne, meble metalowe, meble kempingowe, barki, barki ruchome, bufety ruchome, wózki barowe ruchome do podawania herbaty, wózki meblowe, biblioteki, półki do bibliotek, biurka, gabloty, komody, kontuary, kredensy, regały, witryny, sekretery, serwantki, toaletki, szafki dla aptek, szafki na lekarstwa, szafki niemetalowe do przechowywania żywności, spiżarki, kartoteki, półki do kartotek, pulpity, pulpity pod książki, fotele, fotele fryzjerskie, krzesła, wysokie krzesła dla dzieci, taborety, ławy, siedzenia, siedzenia metalowe, kanapy, kojce dla dzieci, kolebki, kołyski, łóżka, łóżka szpitalne, łóżka wodne nie do celów leczniczych, konstrukcje drewniane łóżek, kółka do łóżek samonastawne niemetalowe, osprzęt niemetalowy do łóżek, materace, materace do łóżek, materace sprężynowe, materace nadmuchiwane powietrzem nie do celów leczniczych, posłania, pościel, sienniki, podkładki nadmuchiwane powietrzem nie do celów leczniczych, poduszki, poduszki nadmuchiwane powietrzem nie do celów leczniczych, sofy, szezlongi, zagłówniki, wałki, leżaki, śpiwory kempingowe, stoły, stoły do masażu, stoły kreślarskie, stoły metalowe, stoły rzeźnicze, stoły warsztatowe, stoliki pod maszyny do pisania, stoliki ruchome pod komputery, stanowiska maszyn liczących, stoiska wystawowe, parawany, stojaki na parasole, stojaki na broń, stojaki na czasopisma, stojaki na kapelusze, stojaki do butelek, wieszaki na odzież, wieszaki niemetalowe do szyn na odzież, haczyki niemetalowe do wieszania odzieży, wieszaki stojące na odzież, pokrowce na odzież, kwietniki, postumenty pod doniczki na kwiaty, podpórki do roślin, skrzynki na zabawki, chodziki dla dzieci, lustra, lustra i lusterka meblowe, lustra i lusterka łazienkowe, tafle szklane na lustra, dozowniki stałe do ręczników niemetalowe, stolarstwo meblowe, elementy wykończeniowe plastikowe do mebli, drzwi do mebli, osprzęt do drzwi niemetalowy, kółka samonastawne do mebli niemetalowe, osprzęt do mebli niemetalowy, przegrody drewniane do mebli, półki meblowe, półki magazynowe, zamki nieelektryczne, niemetalowe, zasuwki drzwiowe niemetalowe, zawiasy niemetalowe, ramy, ramy do obrazów, kształtki na ramy do obrazów, listewki na ramy do obrazów, ramki do haftowania, zasłony bambusowe, zasłony dekoracyjne z koralików, zasłony z plecionki drewnianych, karnisze do zasłon, szyny do zasłon, uchwyty do zasłon nie z materiałów tekstylnych, haki do zasłon, kółka do zasłon, wieszaki do zasłon, krążki z tworzyw sztucznych do zasłon na linki, rolki do zasłon, stopy wewnętrzne okien, osprzęt niemetalowy do okien, plakietki ozdobne ściennie, nie tekstylne, legowiska dla zwierząt domowych, poduszki dla zwierząt domowych, słupki do drapania dla kotów, pies budy, skrzynki lęgowe, stopnie niemetalowe, pręty do mocowania chodników na schodach, kraty kominkowe, kraty kominkowe domowe, kuranty wiatrowe, tablice do zawieszania kluczy, numery domów nie świecące, szyldy, tablice na ogłoszenia, wywieszki z drewna lub tworzyw sztucznych, skrzynki pocztowe niemetalowe i nie murowane,

kasety drewniane lub z tworzyw sztucznych, szkatułki na biżuterię nie z metali szlachetnych, pojemniki niemetalowe, pojemniki do pakowania z tworzyw sztucznych, pudełka drewniane lub z tworzyw sztucznych, skrzynie niemetalowe, skrzynie z drewna lub tworzyw sztucznych, skrzynie kratowe, opakowania do butelek z drewna, ozdoby z tworzyw sztucznych do artykułów spożywczych, palety niemetalowe, palety transportowe niemetalowe, palety załadownicze niemetalowe, wyroby z drewna, korka, trzciny, wikliny, rogu, kości, kości słoniowej, fiszbinu, muszli, bursztynu, macicy perłowej, sepiolitu, imitacji tych surowców lub z tworzyw sztucznych, dekoracje przestawne, drabiny z drewna lub tworzyw sztucznych, obiekty nadmuchiwane powietrzem do reklam, tablice ogłoszeniowe, tablice rejestracyjne niemetalowe, tabliczki identyfikacyjne niemetalowe.

(111) **202181** (220) 2006 03 27 (210) 308288
 (151) 2007 12 19 (441) 2006 07 10
 (732) NOLA Łukasz Owadowski, Warszawa, PL.
 (540)

erzyczwarte

(531) 1.1.1, 27.5.1
 (510), (511) **09** płyty - dyski z nagraniami, dyski kompaktowe audio video, dyski kompaktowe - nośniki danych, płyty fonograficzne, **35** reklama, profesjonalne zarządzanie działalnością artystyczną, reklama za pośrednictwem sieci komputerowej, reklamy, reklamy telewizyjne, reklamy radiowe, wynajem czasu reklamowego we wszystkich środkach przekazu, **41** rozrywka, usługi w zakresie kompozycji muzycznych, organizowanie spektakli - usługi impresariów.

(111) **202182** (220) 2006 04 03 (210) 308608
 (151) 2008 01 23 (441) 2006 07 10
 (732) Inter IKEA Centre Group A/S, Kastrup, DK.
 (540)

domoteka ::

Kolor znaku: ciemnobrązowy, szary

(531) 26.1.1, 27.5.1, 29.1.6, 29.1.7
 (510), (511) **01** produkty chemiczne do celów fotograficznych, rolnych, ogrodniczych i leśnych, nawozy do użyźniania gleby, **02** farby, pokosty, lakiery, produkty antykorozyjne, środki konserwujące, barwniki, **03** środki perfumeryjne, olejki eteryczne, kosmetyki, środki do pielęgnacji włosów, środki do mycia, czyszczenia i polerowania, mydła, środki do czyszczenia zębów, barwniki do celów kosmetycznych, barwniki do użytku domowego, **04** materiały oświetleniowe, świece i knoty do oświetlania, **06** metalowe materiały budowlane, profile budowlane, żaluzje i rolety metalowe, okucia, gwoździe, śruby i inne wyroby metalowe, wyroby ślusarskie, szafy pancerne, sejfy, **08** narzędzia ręczne o napędzie ręcznym, sztucce, **09** urządzenia do nagrywania, transmisji lub reprodukcji dźwięku lub obrazu, magnetyczne nośniki danych, płyty (dyski) z nagraniami, sprzęt przetwarzający dane, komputery, monitory, drukarki, przyrządy sygnalizacyjne i alarmowe, przyrządy pomiarowe, sprzęt nagłaśniający, automaty uruchamiane przez wrzucenie żetonu lub monety, kable elektryczne, telefony komórkowe, **11** aparaty oświetleniowe, grzewcze, chłodzarki, pralki automatyczne, urządzenia klimatyzacyjne i wentylacyjne, sprzęt do gotowania, pieczenia, elektryczne naczynia do gotowania, armatura sanitarna, wodociągowa i gazowa, **14** wyroby jubilerskie, kamienie szlachetne, zegarki, zegary, **16** papier, karton, kalka techniczna, wyroby z papieru i kartonu, druki, dzienniki, czasopisma, książki, zaproszenia, ulotki reklamowe, etykiety samoprzylepne, wizytówki, materiały fotograficzne, fotografie, programy dla maszyn cyfrowych, sprzęt dla artystów, maszyny do pisania, sprzęt biurowy, artykuły biurowe, tworzywa sztuczne do pakowania, **18** parasole i parasolki, torby, walizki, wyroby rymarskie, **19** materiały budowlane niemetalowe, glazura, terakota, stolarka budowlana, parkiety, mozaiki, płytki ceramiczne, **20** meble, lustra ramy do obrazów, wyroby z drewna, korka, trzciny, sitowia, wikliny, rogu, kości, kości słoniowej, fiszbinu, muszli, bursztynu, masy perłowej, sepiolitu, z imitacji tych surowców lub z tworzyw sztucznych, **21** przybory kuchenne i gospodarstwa domowego, gąbki i grzebień, szczotki, materiały szcnotkarskie, sprzęt do czyszczenia, pędzle, wyroby szklane, porcelanowe i ceramiczne, **24** tkaniny, wyroby tekstylne, nakrycia na łóżka i stoły, **25** ubrania, obuwie, nakrycia głowy, **26** koronki, hafty, wstążki i sploty, guziki, haczyki i oczka, szpilki,

igły oraz inne artykuły krawieckie, sztuczne kwiaty, **27** dywany, chodniki (kilimy), słomianki, maty, linoleum, inne materiały do pokrywania podłóg, **28** gry i zabawki, artykuły gimnastyczne i sportowe, ozdoby choinkowe, **30** kawa, herbata, kakao, cukier, ryż, tapioka, sago, kawa nienaturalna, mąka i produkty zbożowe, chleb, wyroby cukiernicze, piekarnicze, słodczyce, lody, miód, melasa, drożdże i proszki do pieczenia, sól, musztarda, przyprawy, ocet, sosy (przyprawy), lód, **31** produkty ogrodnicze, rolnicze, leśne, ziarno, świeże owoce i warzywa, nasiona, rośliny, kwiaty naturalne, karma dla zwierząt, **32** piwo, wody mineralne i gazowane oraz inne napoje bezalkoholowe, napoje owocowe i soki owocowe, syropy i inne preparaty do przygotowywania napojów, **33** napoje alkoholowe, w tym wino, **34** tytoń, przybory dla palaczy, zapalki, **35** organizacja i zarządzanie centrami handlowymi, prowadzenie sklepów i hurtowni z następującymi towarami: produkty chemiczne do celów fotograficznych, rolnych, ogrodniczych i leśnych, nawozy do użyźniania gleby, farby, pokosty, lakiery, produkty antykorozyjne, środki konserwujące, barwniki, środki perfumeryjne, olejki eteryczne, kosmetyki, środki do pielęgnacji włosów, środki do mycia, czyszczenia i polerowania, mydła, środki do czyszczenia zębów, materiały oświetleniowe, świece i knoty do oświetlania, metalowe materiały budowlane, profile budowlane, żaluzje i rolety metalowe, okucia, gwoździe, śruby i inne wyroby metalowe, wyroby ślusarskie, szafy pancerne, sejfy, narzędzia ręczne i przyrządy z napędem elektrycznym, mechanicznym, hydraulicznym i pneumatycznym, sztucce, urządzenia do nagrywania, transmisji lub reprodukcji dźwięku lub obrazu, magnetyczne nośniki danych, płyty (dyski) z nagraniami, sprzęt przetwarzający dane, komputery, monitory, drukarki, przyrządy sygnalizacyjne i alarmowe, przyrządy pomiarowe, sprzęt nagłaśniający, automaty uruchamiane przez wrzucenie żetonu lub monety, kable elektryczne, telefony komórkowe, aparaty oświetleniowe, grzewcze, chłodziarki, pralki automatyczne, urządzenia klimatyzacyjne i wentylacyjne, sprzęt do gotowania, pieczenia, elektryczne naczynia do gotowania, armatura sanitarna, wodociągowa i gazowa, wyroby jubilerskie, kamienie szlachetne, zegarki, zegary, papier, karton, kalka techniczna, wyroby z papieru, kartonu, druki, dzienniki, czasopisma, książki, zaproszenia, ulotki reklamowe, etykiety samoprzylepne, wizytówki, materiały fotograficzne, fotografie, programy dla maszyn cyfrowych, sprzęt dla artystów, maszyny do pisania, sprzęt biurowy, artykuły biurowe, tworzywa sztuczne do pakowania, parasole i parasolki, torby, walizki, wyroby rymarskie, materiały budowlane niemetalowe, glazura, terakota, stolarka budowlana, parkiety, mozaiki, płytki ceramiczne, meble, lustra, ramy do obrazów, wyroby z drewna, korka, trzciny, sitowia, wikliny, rogu, kości, kości słoniowej, fiszbinu, muszli, bursztynu, masy perłowej, sepiolitu, z imitacji tych surowców lub z tworzyw sztucznych, przybory kuchenne i gospodarstwa domowego, gąbki i grzebień, szczotki, materiały szczotkarskie, sprzęt do czyszczenia, pędzle, wyroby szklane, porcelanowe i ceramiczne, tkaniny, wyroby tekstylne, nakrycia na łóżka i stoły, ubrania, obuwie, nakrycia głowy, koronki, hafty, wstążki i sploty, guziki, haczyki i oczka, szpilki, igły oraz inne artykuły krawieckie, sztuczne kwiaty, dywany, chodniki (kilimy), słomianki, maty, linoleum, inne materiały do pokrywania podłóg, sztuczne kwiaty, gry i zabawki, artykuły gimnastyczne i sportowe, ozdoby choinkowe, kawa, herbata, kakao, cukier, ryż, tapioka, sago, kawa nienaturalna, mąka i produkty zbożowe, chleb, wyroby cukiernicze, piekarnicze, słodczyce, lody, miód, melasa, drożdże i proszki do pieczenia, sól, musztarda, przyprawy, ocet, sosy (przyprawy), lód, produkty ogrodnicze, rolnicze, leśne, ziarno, świeże owoce i warzywa, nasiona, rośliny, kwiaty naturalne, karma dla zwierząt, piwo, wody mineralne i gazowane oraz inne napoje bezalkoholowe, napoje owocowe i soki owocowe, syropy i inne preparaty do przygotowywania napojów, **33** napoje alkoholowe, w tym wino, **34** tytoń, przybory dla palaczy, zapalki, **35** organizacja i zarządzanie centrami handlowymi, prowadzenie sklepów i hurtowni z następującymi towarami: produkty chemiczne do celów fotograficznych, rolnych, ogrodniczych i leśnych, nawozy do użyźniania gleby, farby, pokosty, lakiery, produkty antykorozyjne, środki konserwujące, barwniki, środki perfumeryjne, olejki eteryczne, kosmetyki, środki do pielęgnacji włosów, środki do mycia, czyszczenia i polerowania, mydła, środki do czyszczenia zębów, materiały oświetleniowe, świece i knoty do oświetlania, meta-

41 szkolenia związane z wewnątrzrzemem, prowadzeniem domu, usługi związane z prezentacją dzieł sztuki lub literatury w celach kulturalno-oświatowych lub edukacyjnych, **42** projektowanie budynków, wnętrz mieszkalnych, biur, pomieszczeń handlowych, ogrodów, komputerowego sprzętu, oprogramowania oraz sieci komputerowej, **43** kawiarnie, restauracje, usługi gastronomiczne, **44** salony fryzjerskie, salony kosmetyczne, usługi manicure, masażu, chirurgii plastycznej, usługi dla ogrodnictwa, **45** ochrona mienia.

(111) **202183** (220) 2006 04 03 (210) 308609
 (151) 2008 01 23 (441) 2006 07 10
 (732) Inter IKEA Centre Group A/S, Kastrup, DK.
 (540)

domoteka ::

(531) 26.1.1, 27.5.1

(510), (511) **01** produkty chemiczne do celów fotograficznych, rolnych, ogrodniczych i leśnych, nawozy do użyźniania gleby, **02** farby, pokosty, lakiery, produkty antykorozyjne, środki konserwujące, barwniki, **03** środki perfumeryjne, olejki eteryczne, kosmetyki, środki do pielęgnacji włosów, środki do mycia, czyszczenia i polerowania, mydła, środki do czyszczenia zębów, barwniki do celów kosmetycznych, barwniki do użytku domowego, **04** materiały oświetleniowe, świece i knoty do oświetlania, **06** metalowe materiały budowlane, profile budowlane, żaluzje i rolety metalowe, okucia, gwoździe, śruby i inne wyroby metalowe, wyroby ślusarskie, szafy pancerne, sejfy, **08** narzędzia ręczne o napędzie ręcznym, sztucce, **09** urządzenia do nagrywania, transmisji lub reprodukcji dźwięku lub obrazu, magnetyczne nośniki danych, płyty (dyski) z nagraniami, sprzęt przetwarzający dane, komputery, monitory, drukarki, przyrządy sygnalizacyjne i alarmowe, przyrządy pomiarowe, sprzęt nagłaśniający, automaty uruchamiane przez wrzucenie żetonu lub monety, kable elektryczne, telefony komórkowe, **11** aparaty oświetleniowe, grzewcze, chłodziarki, pralki automatyczne, urządzenia klimatyzacyjne i wentylacyjne, sprzęt do gotowania, pieczenia, elektryczne naczynia do gotowania, armatura sanitarna, wodociągowa i gazowa, **14** wyroby jubilerskie, kamienie szlachetne, zegarki, zegary, **16** papier, karton, kalka techniczna, wyroby z papieru i kartonu, druki, dzienniki, czasopisma, książki, zaproszenia, ulotki reklamowe, etykiety samoprzylepne, wizytówki, materiały fotograficzne, fotografie, programy dla maszyn cyfrowych, sprzęt dla artystów, maszyny do pisania, sprzęt biurowy, artykuły biurowe, tworzywa sztuczne do pakowania, **18** parasole i parasolki, torby, walizki, wyroby rymarskie, **19** materiały budowlane niemetalowe, glazura, terakota, stolarka budowlana, parkiety, mozaiki, płytki ceramiczne, **20** meble, lustra ramy do obrazów, wyroby z drewna, korka, trzciny, sitowia, wikliny, rogu, kości, kości słoniowej, fiszbinu, muszli, bursztynu, masy perłowej, sepiolitu, z imitacji tych surowców lub z tworzyw sztucznych, **21** przybory kuchenne i gospodarstwa domowego, gąbki i grzebień, szczotki, materiały szczotkarskie, sprzęt do czyszczenia, pędzle, wyroby szklane, porcelanowe i ceramiczne, **24** tkaniny, wyroby tekstylne, nakrycia na łóżka i stoły, **25** ubrania, obuwie, nakrycia głowy, **26** koronki, hafty, wstążki i sploty, guziki, haczyki i oczka, szpilki, igły oraz inne artykuły krawieckie, sztuczne kwiaty, **27** dywany, chodniki (kilimy), słomianki, maty, linoleum, inne materiały do pokrywania podłóg, **28** gry i zabawki, artykuły gimnastyczne i sportowe, ozdoby choinkowe, **30** kawa, herbata, kakao, cukier, ryż, tapioka, sago, kawa nienaturalna, mąka i produkty zbożowe, chleb, wyroby cukiernicze, piekarnicze, słodczyce, lody, miód, melasa, drożdże i proszki do pieczenia, sól, musztarda, przyprawy, ocet, sosy (przyprawy), lód, **31** produkty ogrodnicze, rolnicze, leśne, ziarno, świeże owoce i warzywa, nasiona, rośliny, kwiaty naturalne, karma dla zwierząt, **32** piwo, wody mineralne i gazowane oraz inne napoje bezalkoholowe, napoje owocowe i soki owocowe, syropy i inne preparaty do przygotowywania napojów, **33** napoje alkoholowe, w tym wino, **34** tytoń, przybory dla palaczy, zapalki, **35** organizacja i zarządzanie centrami handlowymi, prowadzenie sklepów i hurtowni z następującymi towarami: produkty chemiczne do celów fotograficznych, rolnych, ogrodniczych i leśnych, nawozy do użyźniania gleby, farby, pokosty, lakiery, produkty antykorozyjne, środki konserwujące, barwniki, środki perfumeryjne, olejki eteryczne, kosmetyki, środki do pielęgnacji włosów, środki do mycia, czyszczenia i polerowania, mydła, środki do czyszczenia zębów, materiały oświetleniowe, świece i knoty do oświetlania, meta-

lowe materiały budowlane, profile budowlane, żaluzje i rolety metalowe, okucia, gwoździe, śruby i inne wyroby metalowe, wyroby ślusarskie, szafy pancerne, sejfy, narzędzia ręczne i przyrządy z napędem elektrycznym, mechanicznym, hydraulicznym i pneumatycznym, sztucce, urządzenia do nagrywania, transmisji lub reprodukcji dźwięku lub obrazu, magnetyczne nośniki danych, płyty (dyski) z nagraniami, sprzęt przetwarzający dane, komputery, monitory, drukarki, przyrządy sygnalizacyjne i alarmowe, przyrządy pomiarowe, sprzęt nagłaśniający, automaty uruchamiane przez wrzucenie żetonu lub monety, kable elektryczne, telefony komórkowe, aparaty oświetleniowe, grzewcze, chłodzarki, pralki automatyczne, urządzenia klimatyzacyjne i wentylacyjne, sprzęt do gotowania, pieczenia, elektryczne naczynia do gotowania, armatura sanitarna, wodociągowa i gazowa, wyroby jubilerskie, kamienie szlachetne, zegarki, zegary, papier, karton, kalka techniczna, wyroby z papieru, kartonu, druki, dzienniki, czasopisma, książki, zaproszenia, ulotki reklamowe, etykiety samoprzylepne, wizytówki, materiały fotograficzne, fotografie, programy dla maszyn cyfrowych, sprzęt dla artystów, maszyny do pisania, sprzęt biurowy, artykuły biurowe, tworzywa sztuczne do pakowania, parasole i parasolki, torby, walizki, wyroby rymarskie, materiały budowlane niemetalowe, glazura, terakota, stolarka budowlana, parkiety, mozaiki, płytki ceramiczne, meble, lustra, ramy do obrazów, wyroby z drewna, korka, trzciny, sitowia, wikliny, rogu, kości, kości słoniowej, fiszbinu, muszli, bursztynu, masy perłowej, sepiolitu, z imitacji tych surowców lub z tworzyw sztucznych, przybory kuchenne i gospodarstwa domowego, gąbki i grzebienie, szczotki, materiały szczotkarskie, sprzęt do czyszczenia, pędzle, wyroby szklane, porcelanowe i ceramiczne, tkaniny, wyroby tekstylne, nakrycia na łóżka i stoły, ubrania, obuwie, nakrycia głowy, koronki, hafty, wstążki i sploty, guziki, haczyki i oczka, szpilki, igły oraz inne artykuły krawieckie, sztuczne kwiaty, dywany, chodniki (kilimy), słomianki, maty, linoleum, inne materiały do pokrywania podłóg, sztuczne kwiaty, gry i zabawki, artykuły gimnastyczne i sportowe, ozdoby choinkowe, kawa, herbata, kakao, cukier, ryż, tapioka, sago, kawa nienaturalna, mąka i produkty zbożowe, chleb, wyroby cukiernicze, piekarnicze, słodczyce, lody, miód, melasa, drożdże i proszki do pieczenia, sól, musztarda, przyprawy, ocet, sosy (przyprawy), lód, produkty ogrodnicze, rolnicze, leśne, ziarno, świeże owoce i warzywa, nasiona, rośliny, kwiaty naturalne, karma dla zwierząt, piwo, wody mineralne i gazowane oraz inne napoje bezalkoholowe, napoje owocowe i soki owocowe, syropy i inne preparaty do przygotowywania napojów, napoje alkoholowe, w tym wino, tytoń, przybory dla pałaczy, zapalki, prowadzenie agencji informacji handlowej, agencji reklamowych, badania rynku, doradztwo handlowe, doradztwo w zakresie prowadzenia działalności gospodarczej, kojarzenie kontrahentów handlowych, dystrybucja materiałów reklamowych, pokazy towarów, organizowanie wystaw w celach handlowych i reklamowych, pomoc w zarządzaniu przedsiębiorstwami handlowymi lub przemysłowymi, wynajmowanie pomieszczeń do prowadzenia działalności gospodarczej, wypożyczanie urządzeń i wyposażenia biurowego oraz sklepowego, prowadzenie hurtowni, supermarketów i megamarketów w zakresie towarów wymienionych w wykazie, **36** administrowanie i zarządzanie nieruchomościami, agencje kredytowe, pośrednictwo w obrocie nieruchomościami, dzierżawa nieruchomości, usługi w zakresie inwestycji kapitałowych, pośrednictwo handlowe, usługi bankowe, pośrednictwo ubezpieczeniowe, wycena nieruchomości, wynajmowanie powierzchni biurowych, handlowych, garażowych, wynajmowanie mieszkań, **37** usługi budowlane, remontowe, instalacyjne, **38** usługi pocztowe i telekomunikacji, usługi telefonii komórkowej, telewizji kablowej, usługi internetowe, **39** transport, pakowanie i składowanie towarów, **41** szkolenia związane z wewnątrzrzemieniem, prowadzeniem domu, usługi związane z prezentacją dzieł sztuki lub literatury w celach kulturalno-oświatowych lub edukacyjnych, **42** projektowanie budynków, wnętrz mieszkalnych, biur, pomieszczeń handlowych, ogrodów, komputerowego sprzętu, oprogramowania oraz sieci komputerowej, **43** kawiarnie, restauracje, usługi gastronomiczne, **44** salony fryzjerskie, salony kosmetyczne, usługi manicure, masażu, chirurgii plastycznej, usługi dla ogrodnictwa, **45** ochrona mienia.

(111) **202184** (220) 2006 04 28 (210) 310233
 (151) 2007 12 11 (441) 2006 08 07
 (732) Południowy Koncern Węglowy Spółka Akcyjna, Jaworzno, PL.
 (540) KOPCIO

(510), (511) **04** węgiel kamienny, brykiety węglowe, paliwa gazowe, ropa naftowa, gaz ziemny, pozostałe paliwa, w tym paliwa kopalne oraz ich pochodne zawarte w klasie 4, **28** maskotki, lalki, kukiełki, marionetki, pluszowe zabawki, pajace, **35** działalność w zakresie reklamy, promocji, marketingu i zarządzania, działalność handlowa polegająca na kojarzeniu kontrahentów.

(111) **202185** (220) 2006 05 04 (210) 310382
 (151) 2008 03 05 (441) 2006 08 07
 (732) ZAKŁADY FARMACEUTYCZNE POLPHARMA S.A., Starogard Gdański, PL.
 (540) ANTI-SPA
 (510), (511) **05** produkty farmaceutyczne.

(111) **202186** (220) 2006 05 08 (210) 310467
 (151) 2008 01 24 (441) 2006 08 21
 (732) „GE Money Bank” Spółka Akcyjna, Gdańsk, PL.
 (540)



Kolor znaku: biały, ciemnoniebieski

(531) 7.1.8, 14.5.1, 27.5.1, 29.1.4, 29.1.6
 (510), (511) **36** usługi w zakresie: bankowości, emisji bonów wartościowych, doradztwa w sprawach finansowych i ubezpieczeniowych, operacji i informacji finansowych, pośrednictwa giełdowego, gwarancji, informacji bankowej, inwestycji kapitałowych, lokat kapitałowych, obsługi kart debetowych i kart kredytowych, kredytowania, w tym kredyty hipoteczne, spłat ratalnych, maklerstwa giełdowego, powiernictwa, finansowania pożyczek, ubezpieczeń, pożyczek pod zastaw, pośrednictwa w sprawach majątku nieruchomości, dzierżawy i wynajmu nieruchomości, wyceny nieruchomości, administrowania i zarządzania nieruchomościami, agencji nieruchomości, wynajmowania mieszkań i powierzchni biurowych, **37** usługi w zakresie: budownictwa, budowy pawilonów i sklepów targowych, wynajmu sprzętu budowlanego, organizacji budowy, przebudowy, modernizacji i remontów nieruchomości mieszkalnych i niemieszkalnych, przygotowania terenów pod budownictwo, nadzoru budowlanego, **39** usługi w zakresie: wynajmowania garaży i miejsc parkingowych, przewożenia ładunków, składowania towarów, magazynowania, **42** usługi w zakresie: doradztwa budowlanego, projektowania i ekspertyz w zakresie budownictwa, projektowania budynków i dekoracji wnętrz, pomiarów gruntu, architektury, opracowywania projektów technicznych, ekspertyz inżynierskich i geologicznych, **43** usługi w zakresie wynajmowania mieszkań na pobyt czasowy.

(111) **202187** (220) 2006 05 11 (210) 310588
 (151) 2008 02 21 (441) 2006 08 21
 (732) MARViPOL S.A., Warszawa, PL.
 (540)



Kolor znaku: czarny, czerwony

(531) 1.5.2, 27.5.1, 29.1.12
 (510), (511) **01** produkty fotograficzne zawarte w tej klasie, **04** paliwa, **09** urządzenia i przyrządy fotograficzne zawarte w tej klasie, **12** samochody, w tym samochody osobowe, motocykle, motorowery, akcesoria i części do nich nie zawarte w innych klasach, **35** zgrupowanie na rzecz osób trzecich następujących towarów: produktów fotograficznych, paliw, urządzeń i przyrządów fotograficznych, samochodów w tym osobowych, motocykli, motorowców i akcesoriów i części do nich, pozwalające nabywcy wygodnie oglądać i kupować te towary: w hurtowni, w sklepie, z katalogu różnych artykułów, wykorzystując zamówienie korespondencyjne, za pośrednictwem usługi elektronicznej, na stronie internetowej, za pośrednictwem systemu teleteleakupów, używając środków telekomuni-

kacji, reklama i promocja, badania i analizy rynku i opinii publicznej, doradztwo organizacyjne i specjalistyczne w sprawach działalności gospodarczej, doradztwo finansowe, pomoc w prowadzeniu działalności gospodarczej, zarządzanie i pomoc w zarządzaniu przedsiębiorstwami handlowymi na zasadzie franchisingu, usługi w zakresie organizowania, prowadzenia i zarządzania działalnością gospodarczą związaną z marketingiem gruntów dla budownictwa, zasobami lokalowymi, nieruchomościami przeznaczonych do najmu, zagospodarowania, sprzedaży, użyczenia, organizowanie targów i wystaw handlowych i reklamowych w zakresie budownictwa, urbanistyki, architektury i technologii w tej dziedzinie, rozpowszechnianie materiałów reklamowych, prace biurowe i sekretarskie, organizowanie przetargów na rynku obrotu gruntami, nieruchomościami, powierzchniami użytkowymi i lokalami mieszkalnymi, usługi wynajmowania miejsc na umieszczanie ogłoszeń i reklam, systematyzacja i pozyskiwanie danych do komputerowych baz danych, komputerowe zarządzanie plikami, przetwarzanie danych i zarządzanie nimi, transkrypcji informacji, zarządzania zbiorami informatycznymi, usługi związane z rekrutacją i udostępnianiem pracowników, prowadzenie sklepów i stoisk zajmujących się oferowaniem na rzecz osób trzecich żywności i napojów, informacja o powyższych usługach, **36** usługi w zakresie doradztwa, organizacji i zarządzania finansowania przedsięwzięć inwestycyjnych polegających na budowie i/lub przygotowaniu obiektów mieszkalnych i niemieskalnych przeznaczonych do sprzedaży, wynajmowania, użyczenia, zarządzania nieruchomościami, pośrednictwa w sprawach kupna, sprzedaży, najmu budynków, lokali i powierzchni użytkowej, wyceny nieruchomości, wynajmowaniu i/lub dzierżawie nieruchomości, lokali mieszkalnych i powierzchni użytkowej, administrowania nieruchomościami, lokalami, powierzchnią użytkową, doradztwo w zakresie zarządzania i administrowania obiektami mieszkalnymi i zespołami osiedlowymi, usługi wynajmu budynków, lokali mieszkalnych i użytkowych, pomoc w zarządzaniu przedsięwzięciami dotyczącymi obrotu nieruchomościami, usługi w zakresie doradztwa w zarządzaniu nieruchomościami, sprzedaży domów, lokali mieszkalnych i użytkowych, informacja o powyższych usługach, **37** usługi budowlane, w tym usługi związane z pracami wykonawczymi obiektów budowlanych, nadzór budowlany, usługi developerskie w zakresie budownictwa, usługi remontowe, naprawy obiektów, restauracja budynków, konserwacja obiektów budowlano-mieszkalniowych, budowanie lokali mieszkalnych i osiedli mieszkaniowych wraz z infrastrukturą informacyjną budowlanej, roboty ziemne, wykonywanie robót ogólnobudowlanych, konstrukcyjnych i montażowych, usługi związane z rozbiórką i burzeniem obiektów, usługi związane z wykonywaniem wykopów i wierceń geologiczno inżynierskich, wykonywanie instalacji elektrycznych budynków i budowli, wykonywanie instalacji elektrycznych sygnalizacyjnych, instalowanie dźwigów osobowych i towarowych oraz ruchomych schodów, wykonywanie pozostałych instalacji elektrycznych, wykonywanie robót budowlanych izolacyjnych, instalacji centralnego ogrzewania i wentylacyjnych, instalacji wodno-kanalizacyjnych, instalacji gazowych, wynajem sprzętu budowlanego i burzącego wraz z obsługą operatorską, stacje obsługi pojazdów, usługi związane z naprawą, konserwacją i czyszczeniem pojazdów, usługi związane z naprawą i konserwacją sprzętu biurowego, komputerów, usługi związane z naprawą aparatów fotograficznych, usługi związane z czyszczeniem i sprzątaniem obiektów, naprawa aparatów fotograficznych, informacja o powyższych usługach, **39** usługi turystyczne za wyjątkiem rezerwacji hoteli i pensjonatów, współpraca z różnymi firmami przy organizowaniu wyjazdów turystycznych, organizowanie wczasów rekreacyjnych i wypoczynkowych, organizacja imprez turystycznych, podróży, wycieczek, w tym organizacja oraz obsługa zagranicznej i krajowej turystyki przyjazdowej i wyjazdowej, grupowej i indywidualnej, organizacja pobytów biznesowych w kraju i za granicą, rezerwacja miejsc w środkach transportu w tym pośrednictwo i rezerwacja usług w zakresie komunikacji i podróży, czarterowanie, transport pasażerski, przewóz ludzi i towaru pojazdami mechanicznymi, koleją, statkami i samolotami, wynajmowanie środków transportu podróży, wynajem samochodów ciężarowych, składowanie i magazynowanie ładunków, paczek, towarów, przeladunek, transport specjalistyczny, informacja o transporcie, pośrednictwo transportowe, prowadzenie informacji turystycznej i podróży, zwiedzanie turystyczne związane z informacją dotyczącą podróży, informacją o taryfach, rozkładach jazdy i sposobach transportu, rezerwacja miejsc podróży, rezerwacja biletów lotniczych, kolejowych, promowych, pośrednictwo w usługach

komunikacyjnych, zapewnienie zorganizowanych form zwiedzania, zwiedzanie turystyczne, towarzyszenie i opieka w podróży, wynajem samolotów, pojazdów mechanicznych, statków, promów, pakowanie towarów, dostawa i transport paczek, transport bagażu, pośrednictwo w rezerwacji i sprzedaży dokumentów przewozowych, przewoźników polskich i obcych w komunikacji krajowej i zagranicznej oraz organizacja przewozów wszelkimi dostępnymi środkami transportu, organizacja i świadczenie usług w zakresie pilotażu, wynajmowania powierzchni na salony samochodowe, usługi parkingowe, usługi administrowania miejscami parkingowymi, usługi związane z pakowaniem towarów, paczek, pomoc drogowa w przypadku awarii samochodu (holowanie), informacja o powyższych usługach, **40** usługi fotograficzne zawarte w tej klasie, informacja o powyższych usługach, **41** usługi związane z tłumaczeniami, informacja o powyższych usługach, **42** usługi projektowe w zakresie budownictwa, urbanistyki, architektury i technologii, projektowanie konstrukcji, budynków, wykonywanie badań, ekspertyz, opinii i analiz technicznych w zakresie budownictwa, usługi w zakresie architektury, planowania urbanistycznego, badania, ekspertyzy i pomiary geologiczne, geodezyjne i kartograficzne oraz pomiary podwykonawcze dotyczące inwestycji, ekspertyzy inżynierskie, badania techniczne, doradztwo budowlane i w zakresie ochrony środowiska, dekoracja wnętrz, planowanie urbanistyczne, pomiary terenu, archiwizacja komputerowych baz danych, usługi w zakresie utrzymania baz danych, usługi w zakresie odzyskiwania utraconych danych z komputerowych baz danych, usługi związane z tworzeniem, utrzymywaniem, gromadzeniem i zapewnianiem funkcjonowania serwisu informacyjnego w formie internetowego systemu komputerowego, doradztwo w zakresie sprzętu komputerowego, instalacje, aktualizacje, konserwacje) powielanie, projektowanie, edycja oraz wypożyczanie oprogramowania komputerowego, odzyskiwanie danych komputerowych, informacja o powyższych usługach, **43** restauracje, restauracje samoobsługowe, hotele, kawiarnie, kafeterie, motele, pensjonaty, snack-bary, stołówki, schroniska turystyczne, usługi związane z rezerwacją pokoi w hotelach i pensjonatach przez biura podróży, usługi zaopatrzenia w żywność i napoje, tymczasowe zakwaterowanie, pola kempingowe, informacja o powyższych usługach, **45** usługi bezpieczeństwa świadczone dla osób i mienia, doradztwo w sprawach bezpieczeństwa, agencje detektywistyczne i ochroniarskie, informacja o powyższych usługach.

(111) **202188** (220) 2006 05 15 (210) 310694
 (151) 2007 12 04 (441) 2006 08 21
 (732) BILANS Andrzej Słomczyński, Warszawa, PL.
 (540)



(531) 3.9.10, 27.5.1
 (510), (511) **43** usługi barowe, usługi w zakresie: barów szybkiej obsługi, restauracji, restauracji samoobsługowych, stołówek, kawiarni, hoteli, moteli.

(111) **202189** (220) 2006 05 16 (210) 310781
 (151) 2008 01 22 (441) 2006 08 21
 (732) profine GmbH, Troisdorf, DE.
 (540)



Kolor znaku: jasnozielony, oliwkowy
 (531) 5.3.11, 27.5.1, 29.1.3
 (510), (511) **06** akcesoria metalowe do okien i drzwi zawarte w tej klasie, **17** profile z tworzyw sztucznych jako półprodukty stosowane w produkcji okien i drzwi, **19** profile z tworzyw sztucznych do produkcji okien i drzwi, okna i drzwi z tworzyw sztucznych.

(111) **202190** (220) 2006 05 19 (210) 310942
 (151) 2007 12 11 (441) 2006 08 21
 (732) BWS Polska Sp. z o.o., Rzeszów, PL.
 (540) WOMEN
 (510), (511) **33** wino, likiery, napoje destylowane: brandy, winiak, wyroby spirytusowe.

(111) **202191** (220) 2006 05 19 (210) 310944
 (151) 2007 12 04 (441) 2006 08 21
 (732) BWS Polska Sp. z o.o., Rzeszów, PL.
 (540) WO MAN
 (510), (511) **33** wino, likiery, napoje destylowane: brandy, winiak, wyroby spirytusowe.

(111) **202192** (220) 2006 05 30 (210) 311339
 (151) 2008 02 27 (441) 2006 09 04
 (732) Dariusz Winiarski, Darłowo, PL.
 (540)



Kolor znaku: niebieski, czerwony, zielony, czarny, biały
 (531) 1.5.1, 2.9.14, 5.3.13, 9.1.10, 26.1.1, 27.5.1, 29.1.15
 (510), (511) **16** afisze, plakaty, albumy, bilety, broszury, chorągiewki papierowe, druki, kalendarze, wyroby z kartonu, karty pocztowe, materiały piśmienne, żetony kontrolne, **25** odzież na gimnastykę, peleryny, podkoszulki, obuwie sportowe, szaliki, kimona, **41** kultura fizyczna, nauczanie, organizowanie obozów sportowych, organizowanie zawodów sportowych, publikowanie książek, organizowanie i prowadzenie seminariów, szkoły z internatem.

(111) **202193** (220) 2006 06 01 (210) 311481
 (151) 2007 12 07 (441) 2006 09 04
 (732) Wytwórnia Materiałów i Elementów Betonowych MATBET-BIS Tomasz Banaszyk, Wysogotowo, PL.
 (540)



Kolor znaku: niebieski, czerwony, biały
 (531) 27.5.1, 29.1.13
 (510), (511) **19** prefabrykaty betonowe i żelbetonowe, beton warowowy, **37** usługi budowlane i remontowo-budowlane, **39** usługi transportowe i magazynowe, **42** usługi konsultingowe i doradcze w zakresie budownictwa.

(111) **202194** (220) 2006 06 03 (210) 311553
 (151) 2008 01 03 (441) 2006 09 04
 (732) GENERAL CITY CENTER Spółka z o.o., Kraków, PL.
 (540)



Kolor znaku: brązowy
 (531) 7.1.8, 26.1.2, 27.5.1, 29.1.7
 (510), (511) **35** usługi reklamowe, doradztwo w zakresie prowadzenia działalności gospodarczej i zarządzania, zgromadzenie na rzecz

osób trzecich towarów i usług z nimi związanych, pozwalające nabywcy na ich swobodne oglądanie i kupowanie w sklepie lub hurtowni z artykułami budowlanymi i wyposażenia mieszkań, **36** pośrednictwo w obrocie nieruchomościami, pośrednictwo w handlu nieruchomościami, wynajem nieruchomości, obsługa nieruchomości świadczona na zlecenie, w tym: administrowanie i zarządzanie nieruchomościami, wycena nieruchomości, usługi deweloperskie finansowe, usługi związane z kredytowaniem inwestycji, **37** budownictwo, usługi deweloperskie budowlane, **42** projektowanie budowlane, technologiczne i urbanistyczne, projektowanie wnętrz, wykonywanie analiz, badań i opinii związanych z budownictwem.

(111) **202195** (220) 2006 06 07 (210) 311690
 (151) 2007 11 30 (441) 2006 09 18
 (732) AGROS NOVA Spółka z o.o., Warszawa, PL.
 (540)



Kolor znaku: biały, żółty, beżowy, brunatny i odcienie, żółty i odcienie, czerwony i odcienie, jasnozielony, zielony, ciemnozielony, czarny
 (531) 5.7.16, 25.1.15, 27.5.1, 29.1.15
 (510), (511) **29** zupy i składniki do sporządzania zup, zupy gotowe, zupy grochowe.

(111) **202196** (220) 2006 06 07 (210) 311691
 (151) 2007 11 30 (441) 2006 09 18
 (732) AGROS NOVA Spółka z o.o., Warszawa, PL.
 (540)



Kolor znaku: biały, żółty, beżowy, brunatny i odcienie, czerwony i odcienie, jasnozielony, zielony, ciemnozielony, czarny
 (531) 5.7.16, 25.1.15, 27.5.1, 29.1.15
 (510), (511) **29** zupy i składniki do sporządzania zup, zupy gotowe, zupy jarzynowe.

(111) **202197** (220) 2006 06 07 (210) 311695
 (151) 2007 11 30 (441) 2006 09 18
 (732) AGROS NOVA Spółka z o.o., Warszawa, PL.
 (540)



Kolor znaku: biały, beżowy, brunatny i odcienie, czerwony i odcienie, jasnozielony, zielony, ciemnozielony, czarny
 (531) 5.7.16, 25.1.15, 27.5.1, 29.1.15
 (510), (511) **29** zupy i składniki do sporządzania zup, zupy gotowe, zupy ogórkowe.

(111) **202198** (220) 2006 06 07 (210) 311701
 (151) 2007 11 29 (441) 2006 09 18
 (732) AGROS NOVA Spółka z o.o., Warszawa, PL.

(540)



Kolor znaku: biały, beżowy, brunatny i odcienie, czerwony i odcienie, jasnozielony, zielony, ciemnozielony, czarny
(531) 5.7.16, 25.1.15, 27.5.1, 29.1.15
(510), (511) **29** zupy i składniki do sporządzania zup, zupy gotowe, zupy pomidorowe, zwłaszcza z ryżem.

(111) **202199** (220) 2006 06 07 (210) 311703
(151) 2007 11 28 (441) 2006 09 18
(732) AGROS NOVA Spółka z o.o., Warszawa, PL.
(540)

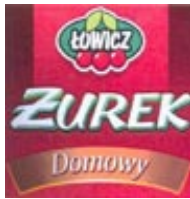

Kolor znaku: biały, beżowy, brunatny, żółty, czerwony i odcienie, jasnozielony, zielony, ciemnozielony, czarny
(531) 5.7.16, 25.1.15, 27.5.1, 29.1.15
(510), (511) **29** zupy i składniki do sporządzania zup, zupy gotowe, barszcie białe, żurki.

(111) **202200** (220) 2006 06 07 (210) 311704
(151) 2007 11 28 (441) 2006 09 18
(732) AGROS NOVA Spółka z o.o., Warszawa, PL.
(540)



Kolor znaku: biały, czerwony, jasnozielony, zielony, ciemnozielony, czarny
(531) 5.3.11, 26.1.2, 27.5.1, 29.1.14
(510), (511) **29** owoce, także leśne, i warzywa konserwowane, suszone i gotowane, duszone owoce, mrożone runo leśne, w tym grzyby, mrożone owoce i warzywa, runo leśne przetworzone, przetwory owocowe i/lub warzywne, sok (do celów kulinarnych), przecier i koncentrat pomidorowy, musy i puree owocowe, warzywne lub owocowo-warzywne, sałatki owocowe, warzywne i owocowo-warzywne, pikle, zupy i składniki do sporządzania zup, zupy gotowe, dania gotowe warzywne, warzywno-mięsne i mięsne, w tym flaki, mrożone dania gotowe warzywne, warzywno-mięsne i mięsne, w tym flaki, sosy i polewy mleczno-owocowe i śmietankowo-owocowe, sosy z żurawin lub borówek, galaretki, dżemy, w tym z żurawin lub borówek, dżemy niskosłodzone, dżemy z dodatkiem kakao i/lub czekolady, powidła, konfitury, marmolady, kompoty, **30** napoje i desery na bazie herbaty, kawy, kakao i czekolady, budynie, kisiele, kremy i galaretki w proszku, wyroby piekarnicze, cukiernicze, ciastka i słodczyce, zwłaszcza z dodatkiem owoców lub o smaku owocowym, lody i desery mrożone, w tym z dodatkiem owoców lub o smaku owocowym, miód, musztarda, sosy, sosy słodkie, sosy do polewania deserów, sosy pikantne, sosy do sałat i sałatek, sosy pomidorowe, ketchupy, majonezy, sosy do mięsa i ryb, przyprawy do sosów, przyprawy, **31** produkty rolne, ogrodnicze, leśne oraz ziarna nie ujęte w innych klasach, runo leśne świeże i schładzane, w tym grzyby, świeże i schładzane owoce i warzywa, nasiona, rośliny i kwiaty naturalne, **32** napoje bezalkoholowe, soki, nektary i napoje owocowe, wieloowocowe, warzywne oraz owocowo-warzywne, przecierowe soki, nektary i napoje owocowe, wieloowocowe, warzywne oraz owocowo-warzywne, soki owocowe

wysokosłodzone, wody stołowe, mineralne i smakowe, napoje izotoniczne i energetyczne, syropy, koncentraty, wyciągi, esencje i inne preparaty do produkcji napojów, napoje instant.

(111) **202201** (220) 2006 07 18 (210) 311771
(151) 2008 01 14 (441) 2006 09 18
(732) Zakłady Lniarskie „Orzeł” S.A., Mysłakowice, PL.
(540)



LEN LEINEN LINEN

Kolor znaku: brązowy i jego odcienie, złoty
(531) 5.5.19, 26.1.2, 27.5.1, 29.1.12
(510), (511) **23** przędza lniana, **24** tkaniny lniane i lniano-bawełniane surowe i wykończone oraz konfekcja z tych tkanin, **35** zgrupowanie na rzecz osób trzecich różnych towarów pozwalające nabywcy je oglądać i kupować w sklepie z artykułami lnianymi.

(111) **202202** (220) 2006 06 08 (210) 311773
(151) 2008 01 14 (441) 2006 09 18
(732) Zakłady Lniarskie „Orzeł” S.A., Mysłakowice, PL.
(540) LNIANY FESTIWAL

(510), (511) **23** przędza lniana, **24** tkaniny lniane i lniano-bawełniane surowe i wykończone oraz konfekcja z tych tkanin, **35** zgrupowanie na rzecz osób trzecich różnych towarów pozwalające nabywcy je oglądać i kupować w sklepie z artykułami lnianymi.

(111) **202203** (220) 2006 06 10 (210) 311889
(151) 2008 02 06 (441) 2006 09 18
(732) BIBLIOTEKA ANALIZ Sp. z o.o., Warszawa, PL.
(540)

Biblioteka Analiz

(531) 27.5.1
(510), (511) **16** książki, czasopisma, **35** prenumerata gazet dla osób trzecich, publikowanie tekstów reklamowych, badanie rynku, badania w dziedzinie działalności gospodarczej, systematyzacja danych w komputerowych bazach danych, pozyskiwanie danych do komputerowych baz danych, **39** dystrybucja gazet, **41** publikowanie książek, mikro-wydawnictwa, publikowanie tekstów innych niż teksty reklamowe, edukacja.

(111) **202204** (220) 2006 06 14 (210) 312078
(151) 2008 01 30 (441) 2006 09 18
(732) EMAPA Spółka z o.o., Łódź, PL.
(540) NAWIGATOR

(510), (511) **09** mapy cyfrowe.

(111) **202205** (220) 2006 06 14 (210) 312080
(151) 2008 01 30 (441) 2006 09 18
(732) EMAPA Spółka z o.o., Łódź, PL.
(540) AutoPilot

(510), (511) **09** programy komputerowe, mapy cyfrowe z wyłączeniem programów dotyczących nawigacji lotniczej i morskiej.

(111) **202206** (220) 2006 06 14 (210) 312084
(151) 2008 01 30 (441) 2006 09 18
(732) EMAPA Spółka z o.o., Łódź, PL.
(540)

NAWIGATOR

Kolor znaku: biały, niebieski
(531) 27.5.1, 29.1.12
(510), (511) **09** mapy cyfrowe.

(111) **202207** (220) 2006 06 14 (210) 312087
 (151) 2008 01 30 (441) 2006 09 18
 (732) „REPORTER” Spółka z o.o., Chorzów, PL.
 (540) REPORTER YOUNG
 (510), (511) **22** torby i torebki nie ujęte w innych klasach, **25** odzież, obuwie, bielizna, nakrycia głowy, **26** dodatki pasmanteryjne do odzieży, obuwia i nakryć głowy, emblematy ozdobne, ozdoby do włosów nie ujęte w innych klasach, ozdoby i zapięcia do odzieży, obuwia i nakryć głowy nie ujęte w innych klasach, pasmanteria, sztuczne kwiaty, **35** usługi prowadzenia sklepów i hurtowni z wyżej wymienionymi towarami.

(111) **202208** (220) 2006 06 19 (210) 312111
 (151) 2007 12 21 (441) 2006 10 02
 (732) Państwowa Wyższa Szkoła Zawodowa, Skierniewice, PL.
 (540)



Kolor znaku: jasnoniebieski, ciemnoniebieski
 (531) 1.15.24, 26.4.2, 29.1.4
 (510), (511) **16** publikacje naukowe, zeszyty naukowe, monografie, materiały do nauczania, artykuły papierniczne, książki, podręczniki, skrypty, periodyki, broszury, czasopisma, kalendarze, materiały dydaktyczne, materiały szkoleniowe, prospekty, publikacje, reprodukcje graficzne rysunków i dokumentów, druki, albumy, plakaty, artykuły papiernicze i biurowe, papeterie, wydawnictwa folderowe, papier, katalogi, **35** badania opinii publicznej, badania rynku, zgrupowanie na rzecz osób trzecich różnych towarów pozwalające nabywcy wygodnie oglądać i kupować te towary: w sklepie, z katalogu różnych artykułów, na stronie internetowej, za pośrednictwem usługi elektronicznej, za pośrednictwem systemu telezakupów, wykorzystując zamówienie korespondencyjne, używając środków telekomunikacji, usługi w zakresie reklamy, dystrybucja materiałów reklamowych, pozyskiwanie, kompilacja i systematyzacja informacji w komputerowych bazach danych, rozpowszechnianie materiałów naukowych i dydaktycznych, zarządzanie zbiorami informatycznymi, organizowanie wystaw w celach handlowych i reklamowych, **41** nauczanie na studiach stacjonarnych, zaocznych, podyplomowych, doktoranckich, korespondencyjnych, usługi w zakresie edukacji, nauki, kultury, sportu i rekreacji, sprawdziany pedagogiczne, doradztwo zawodowe, usługi wydawnicze, publikowanie książek, tekstów innych niż reklamowe, publikacja elektroniczna on-line książek, tłumaczenia, wypożyczanie książek i nagrań dźwiękowych, wykonywanie zdjęć, organizowanie i prowadzenie konferencji, sympozjów, zjazdów, seminariów, kongresów, kursów, szkoleń, instruktaży i doradztwa, organizowanie i prowadzenie pracowni specjalistycznych, organizowanie wystaw z dziedziny kultury lub edukacji, organizowanie obozów naukowych, informacje o działalności edukacyjnej, **42** badania naukowe, prace badawczo-rozwojowe, ekspertyzy naukowe i techniczne, opinie prawne, obrót osiągnięciami naukowo-technicznymi, wypożyczanie urządzeń i wyposażenia naukowego, opracowywanie programów komputerowych, zarządzanie prawami autorskimi.

(111) **202209** (220) 2006 06 19 (210) 312207
 (151) 2008 02 22 (441) 2006 10 02
 (732) PRZEDSIĘBIORSTWO PRODUKCYJNO-HANDLOWE „BARTEK” Małgorzata i Janusz Bryłkowscy Spółka Jawna, Bystrzyca, PL.
 (540)



(531) 26.11.1, 26.11.13, 27.5.1
 (510), (511) **04** świece, znicze, inne wyroby z parafiny, świece zapachowe, świeczki choinkowe, podpałki, paliwo do pochodni.

(111) **202210** (220) 2006 06 19 (210) 312220
 (151) 2008 01 22 (441) 2006 10 02

(732) „ZEELANDIA” Spółka z ograniczoną odpowiedzialnością, Tarnowo Podgórne, PL.
 (540)



Kolor znaku: kremowy, brunatny, biały, rudy, zielony
 (531) 5.3.11, 8.1.1, 8.1.6, 8.3.1, 8.3.3, 9.1.10, 11.3.14, 27.5.1, 29.1.15
 (510), (511) **30** chleb.

(111) **202211** (220) 2006 06 19 (210) 312221
 (151) 2008 01 22 (441) 2006 10 02
 (732) „ZEELANDIA” Spółka z ograniczoną odpowiedzialnością, Tarnowo Podgórne, PL.
 (540) pięcioraczki
 (510), (511) **30** chleb.

(111) **202212** (220) 2006 06 20 (210) 312230
 (151) 2008 01 22 (441) 2006 10 02
 (732) Lech Duliński, Warszawa, PL.
 (540) MORGAN CAR SYSTEM
 (510), (511) **35** prowadzenie salonów/komisów w zakresie pojazdów mechanicznych oraz części zamiennych i akcesoriów do nich, **37** obsługa i naprawa samochodów.

(111) **202213** (220) 2006 06 21 (210) 312301
 (151) 2007 12 06 (441) 2006 10 02
 (732) TORF CORPORATION - Fabryka Leków Spółka z o.o., Kąty Wrocławskie, PL.
 (540)



(531) 27.5.1
 (510), (511) **03** kosmetyki, preparaty kosmetyczne, środki do pielęgnacji twarzy, ciała, włosów i zębów, pasty, proszki i płyny do zębów, **05** produkty farmaceutyczne, leki do celów medycznych, weterynaryjnych i stomatologicznych.

(111) **202214** (220) 2006 06 22 (210) 312337
 (151) 2007 12 13 (441) 2006 10 02
 (732) Philip Morris Products S.A., Neuchatel, CH.
 (540) L & M GLOBAL INSPIRATIONS
 (510), (511) **34** tytoń surowy i przetworzony, w tym cygara, papierosy, cygaretki, tytoń do skręcania papierosów, tytoń do fajek, tytoń do żucia, tabaka, substytuty tytoniu (nie do celów leczniczych), artykuły dla palaczy, w tym bibułka i gilzy papierosowe, filtry papierosowe, puszki na tytoń, papierośnice i popielniczki nie z metali szlachetnych, ich stopów oraz nie pokryte nimi, fajki, kieszonkowe przyrządy do skręcania papierosów, zapalniczki, zapalki.

(111) **202215** (220) 2006 06 22 (210) 312344
 (151) 2007 12 13 (441) 2006 10 02
 (732) Citibank N.A., Nowy Jork, US.
 (540) CITIBUSINESS POWER ACCESS
 (510), (511) **35** reklama, zarządzanie w działalności handlowej, administrowanie działalności handlowej, prace biurowe, usługi biznesowe, usługi pomocy w prowadzeniu biznesu, usługi związane z programami lojalnościowymi dla klientów, w szczególności usługi obsługi i udzielania rabatów w związku z usługami bankowymi, **36** ubezpieczenia, usługi finansowe, usługi monetarne, majątek nieruchomości, usługi bankowe, **39** transport, pakowanie i składowanie towarów, organizowanie podróży, usługi turystyczne.

(111) **202216** (220) 2006 06 23 (210) 312379
 (151) 2008 03 04 (441) 2006 10 02
 (732) BROS Spółka Jawna B. P. Miranowscy, Poznań, PL.

(540) EKO - DERMA

(510), (511) **01** maści do szczepienia drzew, środki chemiczne dla rolnictwa, za wyjątkiem herbicydów i fungicydów, środki chemiczne dla ogrodnictwa, za wyjątkiem herbicydów i fungicydów, **05** środki owadobójcze, pestycydy, środki odkażające, preparaty do zwalczania robactwa, fungicydy, herbicydy, środki dezynfekcyjne do celów higienicznych.

(111) **202217** (220) 2006 06 26 (210) 312441
 (151) 2008 02 07 (441) 2006 10 02
 (732) Apteka Malwa, Marcin Wieczorek, Lublin, PL.
 (540)



Kolor znaku: niebieski, jasnoczerwony, czerwony

(531) 2.1.1, 24.17.5, 29.1.13

(510), (511) **03** kosmetyki, mydła lecznicze, pasty, proszki i płyny do zębów, preparaty do czyszczenia protez zębowych, produkty toaletowe, **05** chemiczne środki antykoncepcyjne, dietetyczne substancje do celów medycznych, leki do celów stomatologicznych, materiały opatrunkowe, preparaty farmaceutyczne, preparaty terapeutyczne do kąpieli, środki higieniczne, zioła lecznicze, żywność dla niemowląt, **10** butelki dla niemowląt, bandaże elastyczne, baseny sanitarne, medyczne aparaty i instrumenty, środki antykoncepcyjne niechemiczne, obuwie ortopedyczne, pasy do celów leczniczych, protezy, **35** prowadzenie apteki, promocja sprzedaży kosmetyków, farmaceutyków, środków opatrunkowych, środków higieny osobistej, środków dietetycznych, odżywek oraz urządzeń medycznych i sprzętu rehabilitacyjnego, **44** pomoc medyczna, porady w zakresie farmakologii.

(111) **202218** (220) 2006 06 27 (210) 312448
 (151) 2007 12 07 (441) 2006 10 02
 (732) CERSANIT S.A., Kielce, PL.

(540) ARIZA

(510), (511) **19** płytki i listwy wykładzinowe niemetalowe, płytki ceramiczne, glazura, gres, terakota.

(111) **202219** (220) 2006 06 27 (210) 312452
 (151) 2008 01 28 (441) 2006 10 02
 (732) BROWAR NAMYSŁÓW Sp. z o.o., Namysłów, PL.
 (540)

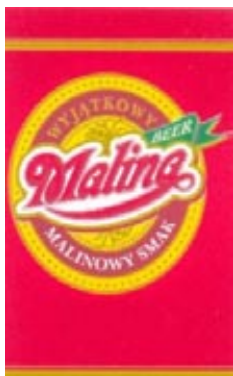

Kolor znaku: czerwony, żółty, złoty, bordowy, zielony

(531) 5.7.10, 25.1.1, 27.5.1, 29.1.15

(510), (511) **32** piwo.

(111) **202220** (220) 2006 06 28 (210) 312474
 (151) 2008 02 14 (441) 2006 10 02
 (732) „LISIA” Łukasz Jurek, Kamienna Góra, PL.

(540)



Kolor znaku: żółty, granatowy

(531) 26.11.1, 27.5.1, 29.1.2, 29.1.4

(510), (511) **35** prowadzenie sklepu detalicznego i hurtowni w zakresie następujących towarów: baki, grzechotki, klocki, konie na biegunach, lalki, domki dla lalek, łóżka dla lalek, pokoiki dla lalek, ubranka dla lalek, misie pluszowe, piłki do gier, zabawki o charakterze militarnym, samochody, zabawki do piasku, zabawki ruchome, zabawki sterowane radiem, karty do gry, gry planszowe, wazon, szklanki do napojów, dzbanki, dzbanki do parzenia kawy i herbaty, salaterki, patery, miski, kieliszki, szkło ozdobne, kule szklane ozdobne, wałki do ciasta, garnki kuchenne, czajniki nieelektryczne, noże kuchenne, praski do czosnku, otwieracze do butelek, cedzaki nie z metali szlachetnych, durszlaki, łyżki wazowe, sita, tłuczki do mięsa, łopatki do ciasta nie z metali szlachetnych, deski do krojenia, łopatki stosowane w kuchni, rondle, patelnie do smażenia, sitka do herbaty nie z metali szlachetnych, sztucze stołowe, otwieracze do puszek nieelektryczne, tasaki do mięsa ręczne, dziadek do orzechów z metali nieszlachetnych, tłuczki do ziemniaków, stojaki na kubki, świeczniki nie z metali szlachetnych, śrubokręty, młotki jako narzędzia, toporki, siekiery, cęgi do cięcia drutu, obcęgi, zeszyty, ołówki, długopisy, kredki, pióra wieczne, akwarele, linijki, piórniki, atrament, bloki rysunkowe, plecaki szkolne, artykuły biurowe z wyjątkiem mebli, reprodukcje malarskie, obrazy laserowe, galanteria skórzana i skóropodobna: paski, portmonetki, torebki, ręczniki, ściereki kuchenne, skarpetki, rajstopy, pończochy, figi, majtki, slipy, bluzki bawełniane, koszulki, trykoty, świece, ramy do obrazów, ramki do zdjęć, antyramy, figurki ceramiczne, figurki gipsowe, figurki porcelanowe.

(111) **202221** (220) 2006 06 30 (210) 312647
 (151) 2008 01 09 (441) 2006 10 02
 (732) HUMAR TRADE Spółka z o.o., Warszawa, PL.
 (540) LIBANO
 (510), (511) **25** buty, półbuty, klapki, sandały.

(111) **202222** (220) 2006 06 30 (210) 312648
 (151) 2008 01 09 (441) 2006 10 02
 (732) HUMAR TRADE Spółka z o.o., Warszawa, PL.
 (540)



(531) 27.5.1

(510), (511) **25** buty, półbuty, klapki, sandały.

(111) **202223** (220) 2006 07 02 (210) 312666
 (151) 2008 01 09 (441) 2006 10 02
 (732) „LEGBUD GARGULA” Józef Gargula, Wojnicz, PL.
 (540)



Kolor znaku: zielony, biały

(531) 24.17.25, 26.11.3, 27.5.1, 29.1.3, 29.1.6

(510), (511) **06** bramy metalowe: garażowe, przemysłowe, segmentowe, roletowe, unoszone, drzwi i okna metalowe, skrzydła drzwi metalowe, ościeżnice metalowe oraz ich elementy do drzwi, bram i okien, zamki drzwiowe nieelektryczne, okładziny dla budownictwa i boazerie metalowe, prowadnice dla segmentów bram, rolki jezdne metalowe, osie i ich uchwyty, sprężyny, panele do bram segmen-

towych i roletowych, panele do bram segmentowych i roletowych wypełnione izolacją, ogrodzenia metalowe, słupki i przęsła metalowe ogrodzeniowe, furtki, bramy do ogrodzeń, bramy do ogrodzeń przesuwne, barierki metalowe, budowlane konstrukcje metalowe, metalowe szkielety ramowe, wiaty i zadaszenia metalowe, rolety i żaluzje metalowe, druty, elementy metalowe stolarki budowlanej, konstrukcje metalowe i ich części, zamki i zawiasy, drobne przedmioty metalowe, wyroby z drutu, pojemniki metalowe, kontenery, pokrycia dachowe, **07** mechanizmy napędowe, mechanizmy napędowe do bram, drzwi, rolet okiennych, rolety okienne napędzane silnikami elektrycznymi, mechanizmy napędowe hydrauliczne i pneumatyczne, mechanizmy jezdne dla segmentów bram oraz ich części składowe, **09** zamki do drzwi i zamknięcia drzwiowe elektryczne, urządzenia zdalnego sterowania zamykaniem drzwi i bram, urządzenia automatycznego zabezpieczenia ruchu bram, alarmy antywłamaniowe, **19** okładziny drewniane i z imitacji drewna, okładziny niemetalowe dla budownictwa, płyty drzwiowe niemetalowe, drewniane i z imitacji drewna, elementy ogrodzeń, daszki niemetalowe dla budownictwa, betonowe elementy budowlane, niemetalowe materiały budowlane i elementy konstrukcyjne dla budownictwa, żaluzje zewnętrzne niemetalowe, **35** zgrupowanie na rzecz osób trzecich towarów pozwalające nabywcy wygodnie je oglądać i kupować w sklepie lub hurtowni z artykułami branży: spożywczej, przemysłowej, tytoniowej, złomu, agencja reklamowa, agencje import-eksport, przedstawicielstwo handlowe podmiotów zagranicznych w kraju, doradztwo w zakresie prowadzenia działalności handlowej, działalność agentów zajmujących się sprzedażą maszyn, urządzeń, pojazdów mechanicznych, morskich i powietrznych, drewna, materiałów budowlanych, organizowanie targów i wystaw, **40** cięcie blachy, obróbka metali, spawanie, lutowanie, trawienie, polerowanie, powlekanie, odlewanie, platerowanie, hartowanie, chromowanie, cynkowanie metali, cynkowanie ogniowe, frezowanie, grawerowanie, magnesowanie, przeróbka plastyczna, powlekanie metali w celach dekoracyjnych lub antykorozyjnych, **42** projektowanie technologiczne, urbanistyczne, budowlane.

(111) **202224** (220) 2006 07 05 (210) 312777
 (151) 2008 01 15 (441) 2006 10 16
 (732) Hurtownia Odzieży „ADO” Dominika Bubacz, Bydgoszcz, PL.
 (540)



(531) 27.5.1
 (510), (511) **25** odzież dziecienna i młodzieżowa.

(111) **202225** (220) 2006 07 05 (210) 312782
 (151) 2008 02 14 (441) 2006 10 16
 (732) Zakład Produkcyjno-Usługowy Międzyrzecz Polskie Rury
 Preizolowane Spółka z o.o., Międzyrzecz, PL.
 (540)

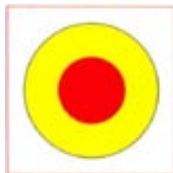

Kolor znaku: czarny, żółty, czerwony
 (531) 26.1.1, 26.4.1, 29.1.13

(510), (511) **06** preizolowane rury do sieci ciepłowniczych, preizolowane kształtki: kolana, trójniki, zwężki, preizolowana armatura: zawory kulowe odcinające, odwadniające, odpowietrzające, kompensatory i punkty stałe, **17** złącza niemetalowe do rur preizolowanych, osłony niemetalowe do rur, **19** rury wodociągowe niemetalowe, rury niemetalowe do przesyłania paliw gazowych, rury sztywne niemetalowe, kształtki niemetalowe: kolana, trójniki, zwężki, **37** montaż nadziemnych i podziemnych sieci ciepłowniczych, sieci wodociągowych, kanalizacyjnych i gazowych, **42** projektowanie nadziemnych i podziemnych sieci ciepłowniczych, sieci wodociągowych, kanalizacyjnych i gazowych.

(111) **202226** (220) 2006 07 13 (210) 313128
 (151) 2008 01 22 (441) 2006 10 16
 (732) Agricola y Forestal Arco Iris S.A., Santiago, CL.
 (540) ANAKENA
 (510), (511) **33** wino.

(111) **202227** (220) 2006 07 14 (210) 313175
 (151) 2008 01 23 (441) 2006 10 16
 (732) „RADUS” Spółka z o.o., Gdynia, PL.
 (540) RADUS
 (510), (511) **01** produkty chemiczne przeznaczone dla przemysłu, produkty chemiczne do konserwowania żywności, produkty chemiczne do obróbki i uzdatniania wody w tym żywice jonowymienne, **11** urządzenia, mechanizmy, instalacje wodne i sanitarne oraz części przeznaczone do ujęć wodnych, czerpania, uzdatniania i dystrybucji wody oraz do oczyszczania i uzdatniania ścieków i odpadów komunalnych, aparatura do destylacji, armatura regulacyjna i zabezpieczająca do urządzeń i instalacji wodnych, urządzenia do filtrowania wody, zbiorniki wodne, **42** usługi z zakresu inżynierii wodnej, projektowanie na potrzeby osób trzecich instalacji oczyszczania ścieków, wodociągów, stacji uzdatniania wody, ujęć wody, stacji utylizacji odpadów przemysłowych i komunalnych, ekspertyzy, analizy i prace badawcze z zakresu inżynierii wodnej, usługi projektowania programów komputerowych oraz konfiguracji sprzętu komputerowego w zakresie obróbki wody i ścieków oraz odpadów, organizowanie procesów inwestycyjnych oraz komplectacja usługowa dostaw w zakresie budowy i modernizacji stacji uzdatniania wody i ujęć wodnych oraz stacji obróbki ścieków i utylizacji odpadów komunalnych i przemysłowych.

(111) **202228** (220) 2006 07 14 (210) 313176
 (151) 2008 01 23 (441) 2006 10 16
 (732) „RADUS” Spółka z o.o., Gdynia, PL.
 (540)



Kolor znaku: niebieski, czerwony, biały
 (531) 26.3.2, 27.5.1, 29.1.13

(510), (511) **01** produkty chemiczne przeznaczone dla przemysłu, produkty chemiczne do konserwowania żywności, produkty chemiczne do obróbki i uzdatniania wody w tym żywice jonowymienne, **11** urządzenia, mechanizmy, instalacje wodne i sanitarne oraz części przeznaczone do ujęć wodnych, czerpania, uzdatniania i dystrybucji wody oraz do oczyszczania i uzdatniania ścieków i odpadów komunalnych, aparatura do destylacji, armatura regulacyjna i zabezpieczająca do urządzeń i instalacji wodnych, urządzenia do filtrowania wody, zbiorniki wodne, **42** usługi z zakresu inżynierii wodnej, projektowanie na potrzeby osób trzecich instalacji oczyszczania ścieków, wodociągów, stacji uzdatniania wody, ujęć wody, stacji utylizacji odpadów przemysłowych i komunalnych, ekspertyzy, analizy i prace badawcze z zakresu inżynierii wodnej, usługi projektowania programów komputerowych oraz konfiguracji sprzętu komputerowego w zakresie obróbki wody i ścieków oraz odpadów, organizowanie procesów inwestycyjnych oraz komplectacja usługowa dostaw w zakresie budowy i modernizacji stacji uzdatniania wody i ujęć wodnych oraz stacji obróbki ścieków i utylizacji odpadów komunalnych i przemysłowych.

(111) **202229** (220) 2006 07 14 (210) 313177
 (151) 2008 01 23 (441) 2006 10 16
 (732) „RADUS” Spółka z o.o., Gdynia, PL.
 (540)



Kolor znaku: niebieski, czerwony
 (531) 26.5.1, 27.5.1, 29.1.12

(510), (511) **01** produkty chemiczne przeznaczone dla przemysłu, produkty chemiczne do konserwowania żywności, produkty chemiczne do obróbki i uzdatniania wody w tym żywice jonowymienne, **11** urządzenia, mechanizmy, instalacje wodne i sanitarne oraz części przeznaczone do ujęć wodnych, czerpania, uzdatniania i dystrybucji wody oraz do oczyszczania i uzdatniania ścieków i odpadów komunalnych, aparatura do destylacji, armatura regulacyjna i zabezpieczająca do urządzeń i instalacji wodnych, urządzenia do filtrowania wody, zbiorniki wodne, **42** usługi z zakresu inżynierii wodnej, projektowanie na potrzeby osób trzecich instalacji oczyszczania ścieków, wodociągów, stacji uzdatniania wody, ujęć wody, stacji utylizacji odpadów przemysłowych i komunalnych, ekspertyzy, analizy i prace badawcze z zakresu inżynierii wodnej, usługi projektowania programów komputerowych oraz konfiguracji sprzętu komputerowego w zakresie obróbki wody i ścieków oraz odpadów, organizowanie procesów inwestycyjnych oraz kompletacja usługowa dostaw w zakresie budowy i modernizacji stacji uzdatniania wody i ujęć wodnych oraz stacji obróbki ścieków i utylizacji odpadów komunalnych i przemysłowych.

(111) **202230** (220) 2006 07 14 (210) 313178
 (151) 2008 01 23 (441) 2006 10 16
 (732) „RADUS” Spółka z o.o., Gdynia, PL.

(540) PUROLITE

(510), (511) **01** produkty chemiczne przeznaczone dla przemysłu, produkty chemiczne do konserwowania żywności, produkty chemiczne do obróbki i uzdatniania wody w tym żywice jonowymienne, **11** urządzenia, mechanizmy, instalacje wodne i sanitarne oraz części przeznaczone do ujęć wodnych, czerpania, uzdatniania i dystrybucji wody oraz do oczyszczania i uzdatniania ścieków i odpadów komunalnych, aparatura do destylacji, armatura regulacyjna i zabezpieczająca do urządzeń i instalacji wodnych, urządzenia do filtrowania wody, zbiorniki wodne, **42** usługi z zakresu inżynierii wodnej, projektowanie na potrzeby osób trzecich instalacji oczyszczania ścieków, wodociągów, stacji uzdatniania wody, ujęć wody, stacji utylizacji odpadów przemysłowych i komunalnych, ekspertyzy, analizy i prace badawcze z zakresu inżynierii wodnej, usługi projektowania programów komputerowych oraz konfiguracji sprzętu komputerowego w zakresie obróbki wody i ścieków oraz odpadów, organizowanie procesów inwestycyjnych oraz kompletacja usługowa dostaw w zakresie budowy i modernizacji stacji uzdatniania wody i ujęć wodnych oraz stacji obróbki ścieków i utylizacji odpadów komunalnych i przemysłowych.

(111) **202231** (220) 2006 07 14 (210) 313179
 (151) 2008 01 23 (441) 2006 10 16
 (732) „RADUS” Spółka z o.o., Gdynia, PL.

(540) PUROPACK

(510), (511) **01** produkty chemiczne przeznaczone dla przemysłu, produkty chemiczne do konserwowania żywności, produkty chemiczne do obróbki i uzdatniania wody w tym żywice jonowymienne, **11** urządzenia, mechanizmy, instalacje wodne i sanitarne oraz części przeznaczone do ujęć wodnych, czerpania, uzdatniania i dystrybucji wody oraz do oczyszczania i uzdatniania ścieków i odpadów komunalnych, aparatura do destylacji, armatura regulacyjna i zabezpieczająca do urządzeń i instalacji wodnych, urządzenia do filtrowania wody, zbiorniki wodne, **42** usługi z zakresu inżynierii wodnej, projektowanie na potrzeby osób trzecich instalacji oczyszczania ścieków, wodociągów, stacji uzdatniania wody, ujęć wody, stacji utylizacji odpadów przemysłowych i komunalnych, ekspertyzy, analizy i prace badawcze z zakresu inżynierii wodnej, usługi projektowania programów komputerowych oraz konfiguracji sprzętu komputerowego w zakresie obróbki wody i ścieków oraz odpadów, organizowanie procesów inwestycyjnych oraz kompletacja usługowa dostaw w zakresie budowy i modernizacji stacji uzdatniania wody i ujęć wodnych oraz stacji obróbki ścieków i utylizacji odpadów komunalnych i przemysłowych.

(111) **202232** (220) 2006 07 17 (210) 313249
 (151) 2008 03 07 (441) 2006 10 30
 (732) Zakład Produkcyjno-Usługowo-Handlowy „BEST PEST”
 Małgorzata Świątosławska, Jacek Świątosławski Spółka Jawna,
 Jaworzno, PL.

(540) BIFENT

(510), (511) **01** produkty chemiczne stosowane w rolnictwie, ogrodnictwie i leśnictwie, **05** środki do niszczenia robactwa.

(111) **202233** (220) 2006 07 17 (210) 313290
 (151) 2008 01 30 (441) 2006 10 30
 (732) AUTO HOBBY CENTER S.C. Pardon Monika, Palka Aleksander,
 Mysłowice, PL.
 (540)



Kolor znaku: czarny, biały, czerwony

(531) 21.3.25, 25.7.1, 26.1.2, 26.4.4, 27.5.1, 29.1.13

(510), (511) **04** benzen, brykiety drewna, brykiety węgla, denaturat, drewno opałowe, grafit smarujący, koksnafta oświetleniowa, olej rycynowy do celów technicznych, olej rzepakowy, słonecznikowy do celów przemysłowych, oleje do farb, paliwo do dieseli, paliwo gazowe, paliwo silnikowe, ropa naftowa surowa lub rafinowana, smary, torf brykietowy jako paliwo, węgiel jako paliwo, **12** akcesoria tuningowe do pojazdów nie zawarte w innych klasach, alarmy antywłamaniowe do pojazdów, amortyzatory do samochodów, bagażniki na narty i rowery do samochodów, błotniki, ciężarki do wyważania kół pojazdów, dachy składane w pojazdach, dętki do opon, drążki skrętne do pojazdów, drzwi do pojazdów, furgonetki, hamulce do pojazdów, karoserie samochodowe, kierownice pojazdów, kierunkowskazy do pojazdów, klaksony ostrzegawcze do pojazdów, klapy opuszczane stosowane w częściach pojazdów lądowych, klocki hamulcowe do pojazdów, gwoździe do opon, korki do zbiorników paliwa gazu w pojazdach, lusterka wsteczne do pojazdów lądowych, maski klapy silników samochodowych, mechanizmy napędowe do pojazdów lądowych, motocykle, nadwozia samochodowe, obręcze do piast kół pojazdów, obwody hydrauliczne do pojazdów, osie pojazdów, osłony przeciwsłoneczne do samochodów, pasy bezpieczeństwa do siedzeń w pojazdach, pasy i obręcze kół pojazdów, poduszki powietrzne stosowane w urządzeniach w samochodach, podwozia pojazdów, pojazdy chłodnicze, pojazdy elektryczne, pojazdy śnieżne, pokrowce na pojazdy, pokrowce na siedzenia w pojazdach, pompy powietrza do pojazdów, progi do pojazdów, przekładnie redukcyjne do pojazdów lądowych, przetworniki momentu obrotowego do pojazdów lądowych, przyczepy stosowane w pojazdach, przyczepy kempingowe zastosowane w pojazdach, maski silnika w samochodach, resory zawieszenia w pojazdach, sprężyny amortyzujące do samochodów, samochody i pojazdy silnikowe po tuningu, samochody sportowe, siedzenia do pojazdów, silniki elektryczne do pojazdów, tapicerka do pojazdów, turbiny do pojazdów lądowych, układy sterowania do pojazdów lądowych, wały napędowe do pojazdów lądowych, wentyle do opon w pojazdach, wycieraczki i pióra do szyb pojazdów, haki do przyczep do pojazdów, zagłówki do siedzenia w pojazdach, zderzaki do pojazdów, zestawy narzędzi do reperacji dętki, **17** druty do zgrzewania z tworzyw sztucznych, folia z celulozy z surowców wtórnych nie do pakowania, folie z tworzyw sztucznych do stosowania w rolnictwie, guma do bieżnikowania opon, izolatory do kabli, kauczuk syntetyczny, liny gumowe, materiały do pakowania wypychania z gumy lub tworzyw sztucznych, materiały izolacyjne, materiały uszczelniające, nici gumowe nie dla włókiennictwa, okładziny do sprężęgi, osłony niemetalowe do rur, pierścienie gumowe, podkładki z gumy lub fibry, półprodukty na okładziny hamulców, przewody giętkie niemetalowe, taśmy izolacyjne, taśmy uszczelniające do drzwi i okien, tuleje gumowe do osłony części maszyn, tworzywa sztuczne pół przetworzone, uszczelki do cylindrów, uszczelki do rur, włókno szklane do izolacji, zawory kłapowe gumowe, zderzaki amortyzujące gumowe, złącza niemetalowe do rur, żywice sztuczne.

(111) **202234** (220) 2006 07 18 (210) 313340
 (151) 2008 02 14 (441) 2006 10 30
 (732) Societe Parisienne de Parfums & Cosmetiques, Paris, FR.
 (540) Alain Daniel

(510), (511) **03** perfumy, wody perfumowane, wody toaletowe, wody kolońskie, olejki aromatyczne, ekstrakty do perfum, esencje eteryczne, dezodoranty, kosmetyki, kremy, tłuszcze niezbędne do kosmetyków, lotiony i farby do włosów, szampony, pasty do zębów, mydła.

(111) **202235** (220) 2006 07 18 (210) 313341
(151) 2008 01 18 (441) 2006 10 30

(732) Societe Parisienne de Parfums & Cosmetiques, Paris, FR.
(540) Chairman

(510), (511) **03** perfumy, wody perfumowane, wody toaletowe, wody kolońskie, olejki aromatyczne, ekstrakty do perfum, esencje eteryczne, dezodoranty, kosmetyki, kremy, tłuszcze niezbędne do kosmetyków, lotiony i farby do włosów, szampony, pasty do zębów, mydła.

(111) **202236** (220) 2006 07 18 (210) 313342
(151) 2008 01 18 (441) 2006 10 30

(732) Societe Parisienne de Parfums & Cosmetiques, Paris, FR.
(540) Cyrus

(510), (511) **03** perfumy, wody perfumowane, wody toaletowe, wody kolońskie, olejki aromatyczne, ekstrakty do perfum, esencje eteryczne, dezodoranty, kosmetyki, kremy, tłuszcze niezbędne do kosmetyków, lotiony i farby do włosów, szampony, pasty do zębów, mydła.

(111) **202237** (220) 2006 07 18 (210) 313343
(151) 2008 02 14 (441) 2006 10 30

(732) Societe Parisienne de Parfums & Cosmetiques, Paris, FR.
(540) Doriane

(510), (511) **03** perfumy, wody perfumowane, wody toaletowe, wody kolońskie, olejki aromatyczne, ekstrakty do perfum, esencje eteryczne, dezodoranty, kosmetyki, kremy, tłuszcze niezbędne do kosmetyków, lotiony i farby do włosów, szampony, pasty do zębów, mydła.

(111) **202238** (220) 2006 07 18 (210) 313344
(151) 2008 01 18 (441) 2006 10 30

(732) Societe Parisienne de Parfums & Cosmetiques, Paris, FR.
(540) Incidence

(510), (511) **03** perfumy, wody perfumowane, wody toaletowe, wody kolońskie, olejki aromatyczne, ekstrakty do perfum, esencje eteryczne, dezodoranty, kosmetyki, kremy, tłuszcze niezbędne do kosmetyków, lotiony i farby do włosów, szampony, pasty do zębów, mydła.

(111) **202239** (220) 2006 07 18 (210) 313345
(151) 2008 01 18 (441) 2006 10 30

(732) Societe Parisienne de Parfums & Cosmetiques, Paris, FR.
(540) Jaques Evard

(510), (511) **03** perfumy, wody perfumowane, wody toaletowe, wody kolońskie, olejki aromatyczne, ekstrakty do perfum, esencje eteryczne, dezodoranty, kosmetyki, kremy, tłuszcze niezbędne do kosmetyków, lotiony i farby do włosów, szampony, pasty do zębów, mydła.

(111) **202240** (220) 2006 07 18 (210) 313346
(151) 2008 01 18 (441) 2006 10 30

(732) Societe Parisienne de Parfums & Cosmetiques, Paris, FR.
(540) Red Pearl

(510), (511) **03** perfumy, wody perfumowane, wody toaletowe, wody kolońskie, olejki aromatyczne, ekstrakty do perfum, esencje eteryczne, dezodoranty, kosmetyki, kremy, tłuszcze niezbędne do kosmetyków, lotiony i farby do włosów, szampony, pasty do zębów, mydła.

(111) **202241** (220) 2006 07 18 (210) 313347
(151) 2008 02 14 (441) 2006 10 30

(732) Societe Parisienne de Parfums & Cosmetiques, Paris, FR.
(540) Sanderling

(510), (511) **03** perfumy, wody perfumowane, wody toaletowe, wody kolońskie, olejki aromatyczne, ekstrakty do perfum, esencje eteryczne, dezodoranty, kosmetyki, kremy, tłuszcze niezbędne do kosmetyków, lotiony i farby do włosów, szampony, pasty do zębów, mydła.

(111) **202242** (220) 2006 07 18 (210) 313348
(151) 2008 01 17 (441) 2006 10 30

(732) Societe Parisienne de Parfums & Cosmetiques, Paris, FR.
(540) Vert Délice

(510), (511) **03** perfumy, wody perfumowane, wody toaletowe, wody kolońskie, olejki aromatyczne, ekstrakty do perfum, esencje eteryczne, dezodoranty, kosmetyki, kremy, tłuszcze niezbędne do kosmetyków, lotiony i farby do włosów, szampony, pasty do zębów, mydła.

(111) **202243** (220) 2006 07 18 (210) 313349
(151) 2008 01 17 (441) 2006 10 30

(732) Societe Parisienne de Parfums & Cosmetiques, Paris, FR.
(540) Yves de Sistelle

(510), (511) **03** perfumy, wody perfumowane, wody toaletowe, wody kolońskie, olejki aromatyczne, ekstrakty do perfum, esencje eteryczne, dezodoranty, kosmetyki, kremy, tłuszcze niezbędne do kosmetyków, lotiony i farby do włosów, szampony, pasty do zębów, mydła.

(111) **202244** (220) 2006 07 19 (210) 313362
(151) 2008 01 17 (441) 2006 10 30

(732) GOLPASZ S.A., Golub-Dobrzyń, PL.
(540)



Kolor znaku: biały, niebieski

(531) 26.3.0, 26.11.1, 27.5.1, 29.1.4, 29.1.6

(510), (511) **31** pasze, ziarna zbóż, **39** przewóz samochodami ciężarowymi, wynajmowanie magazynów.

(111) **202245** (220) 2006 07 20 (210) 313408
(151) 2008 01 21 (441) 2006 10 30

(732) Madison Sp. z o.o., Warszawa, PL.
(540)



Kolor znaku: czerwony

(531) 5.3.11, 5.3.15, 29.1.1

(510), (511) **35** usługi w zakresie: reklamy, doradztwa w zakresie zarządzania działalnością gospodarczą, prowadzenia sklepu z artykułami odzieżowymi, galanterią skórzaną, zabawkami, sprzętem RTV i AGD, artykułami sportowymi oraz artykułami spożywczymi, **36** usługi w zakresie: administrowania i zarządzania nieruchomościami, dzierżawy nieruchomości, wynajmu nieruchomości, sprzedaży nieruchomości, **43** usługi w zakresie: barów, w tym barów szybkiej obsługi, kafeterii, kawiarni, restauracji.

(111) **202246** (220) 2006 07 24 (210) 313535
(151) 2008 01 22 (441) 2006 10 30

(732) BROWAR NAMYSŁÓW Sp. z o.o., Namysłów, PL.
(540)

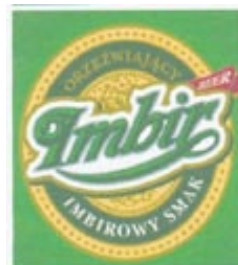

Kolor znaku: zielony i jego odcienie, złoty, żółty, biały, czerwony

(531) 25.1.15, 26.4.10, 27.5.1, 29.1.15

(510), (511) **32** piwo.

(111) **202247** (220) 2006 07 27 (210) 313632
(151) 2008 02 28 (441) 2006 10 30

(732) MNI Telecom Spółka z ograniczoną odpowiedzialnością, Radom, PL.

(540)



Kolor znaku: czarny, niebieski i odcienie

(531) 26.11.3, 27.5.1, 29.1.12

(510), (511) **38** telekomunikacja, **42** projektowanie komputerowego sprzętu, administrowanie stronami komputerowymi w sieci analizy systemów komputerowych, usługi artystów grafików, prace badawczo-rozwojowe dla osób trzecich, doradztwo budowlane, doradztwo w sprawach sprzętu komputerowego, usługi grafików, instalacje oprogramowania komputerowego, ekspertyzy inżynieryjne, doradztwo w zakresie sprzętu komputerowego, aktualizacja oprogramowania komputerowego, odzyskiwanie danych komputerowych, powielanie oprogramowania komputerowego, programowanie komputerów, projektowanie systemów komputerowych, wypożyczanie komputerów, konserwacja oprogramowania komputerowego, konwersja danych lub dokumentów na formę elektroniczną, konwersja danych przez programy komputerowe, odzyskiwanie danych komputerowych, projektowanie opakowań, aktualizacja oprogramowania komputerowego, instalacje oprogramowania komputerowego, konserwacja oprogramowania komputerowego, powielanie oprogramowania komputerowego, projektowanie oprogramowania komputerowego, wypożyczanie oprogramowania komputerowego, opracowywanie projektów technicznych, stylizacja w zakresie wzornictwa przemysłowego, tworzenie i utrzymywanie stron internetowych dla osób trzecich.

(111) **202248** (220) 2006 07 27 (210) 313633

(151) 2008 02 28 (441) 2006 10 30

(732) MNI Telecom Spółka z ograniczoną odpowiedzialnością, Radom, PL.

(540)



Kolor znaku: czarny, niebieski i odcienie

(531) 26.11.3, 27.5.1, 29.1.12

(510), (511) **38** telekomunikacja, **42** projektowanie komputerowego sprzętu, administrowanie stronami komputerowymi w sieci analizy systemów komputerowych, usługi artystów grafików, prace badawczo-rozwojowe dla osób trzecich, doradztwo budowlane, doradztwo w sprawach sprzętu komputerowego, usługi grafików, instalacje oprogramowania komputerowego, ekspertyzy inżynieryjne, doradztwo w zakresie sprzętu komputerowego, aktualizacja oprogramowania komputerowego, odzyskiwanie danych komputerowych, powielanie oprogramowania komputerowego, programowanie komputerów, projektowanie systemów komputerowych, wypożyczanie komputerów, konserwacja oprogramowania komputerowego, konwersja danych lub dokumentów na formę elektroniczną, konwersja danych przez programy komputerowe, odzyskiwanie danych komputerowych, projektowanie opakowań, aktualizacja oprogramowania komputerowego, instalacje oprogramowania komputerowego, konserwacja oprogramowania komputerowego, powielanie oprogramowania komputerowego, projektowanie oprogramowania komputerowego, wypożyczanie oprogramowania komputerowego, opracowywanie projektów technicznych, stylizacja w zakresie wzornictwa przemysłowego, tworzenie i utrzymywanie stron internetowych dla osób trzecich.

(111) **202249** (220) 2006 07 27 (210) 313642

(151) 2008 02 05 (441) 2006 10 30

(732) ING BANK ŚLĄSKI Spółka Akcyjna, Katowice, PL.

(540) czarna karta

(510), (511) **36** operacje bankowe, usługi bankowe z dostępem bezpośrednim przez Internet, emisja kart kredytowych, doradztwo finansowe, usługi finansowe, informacje bankowe, obsługa kart debetowych i kart kredytowych, lokaty kapitałów, kredytowanie, operacje finansowe, operacje walutowe, pośrednictwo finansowe, transakcje finansowe, transfer elektroniczny środków finansowych.

(111) **202250** (220) 2006 07 27 (210) 313696

(151) 2008 02 06 (441) 2006 10 30

(732) „BEAUTICA” Sylwia Pfajfer, Łódź, PL.

(540) BEAUTICA

(510), (511) **03** artykuły toaletowe, kosmetyczne i perfumeryjne, preparaty do regeneracji, pielęgnacji i upiększania paznokci, **16** druki, gazety, broszury, kalendarze, katalogi, publikacje tematyczne, prospekty, **25** ubrania, buty, nakrycia głowy, **41** usługi edukacyjne, organizowanie kursów i seminariów, kształcenie praktyczne, pokazy edukacyjne, opracowywanie tekstów o charakterze edukacyjnym, **44** usługi manicure, kosmetyczne i fryzjerskie.

(111) **202251** (220) 2001 05 15 (210) 235552

(151) 2008 02 14

(732) ART-7 Wojciech Kalandyk, Gdańsk, PL.

(540)



Kolor znaku: bursztynowy

(531) 6.1, 17.2, 29.1

(510), (511) **14** oczka z naturalnego bursztynu pojedyncze lub wielokrotne do pierścionków, pierścieni, sygnetów, brosz, wisiorków, kolczyków, klipsów, naszyjników, kolii, diademów, zapinek, klipsów ozdobnych odzieżowych, spinek do włosów, spinek do krawatów i kapeluszy, spinek do mankietów i żabotów, bursztynowe elementy niewymienne do haftów artystycznych, elementy intarsji, elementy do kielichów mszalnych i innych artystycznych precjozów liturgicznych, elementy ornatów, kap, ikon i inkabuńców, **42** usługi w zakresie projektowania przedmiotów rękodzieła artystycznego wykonywanych jako wykończeniowe elementy zdobnicze, wykonane z naturalnego bursztynu oczka pojedyncze lub wielokrotne.

(111) **202252** (220) 2001 09 17 (210) 240797

(151) 2008 02 22 (441) 2002 03 25

(732) CALIFORNIA FITNESS POLSKA Sp z o.o., Warszawa, PL.

(540)

OXY UP

(531) 27.5.1

(510), (511) **32** wody mineralizowane, wody gazowane poprawiające witalność, preparaty do przygotowania napojów energetyzujących, **35** usługi menedżerskie w zakresie zdrowej żywności i odnowy biologicznej, reklamowanie i promocja zdrowej żywności, zgrupowanie na rzecz osób trzecich różnych towarów z zakresu zdrowej żywności i odnowy biologicznej pozwalające dystrybutorom łatwo oglądać i kupować w/w towary od hurtowników.

(111) **202253** (220) 2002 02 01 (210) 245928

(151) 2007 12 19 (441) 2002 08 12

(732) Laboratorium Kosmetyczne Dr Irena ERIS Spółka Akcyjna, Piaseczno, PL.

(540) optisilk complex

(510), (511) **03** kosmetyki, artykuły perfumeryjne, **05** lecznicze: balsamy, maści, olejki, płyny, sole, żele, kremy.

(111) **202254** (220) 2002 10 03 (210) 255883

(151) 2007 12 17 (441) 2003 04 07

(732) World Wrestling Entertainment, Inc., Stamford, US.

(540) WWE

(510), (511) **09** magnesy, filmy kinowe przedstawiające imprezy sportowe, filmy robione dla telewizji przedstawiające imprezy sportowe, nagrane płyty fonograficzne przedstawiające imprezy sportowe, nagrane taśmy dźwiękowe przedstawiające imprezy sportowe, płyty kompaktowe przedstawiające imprezy sportowe, urządzenia do gier rozrywkowych działające wyłącznie z odbiornikiem telewizyjnym, gry komputerowe w postaci cartridge, taśm, oprogramowania, dysków z gramami, gry video w postaci cartridge, taśm, oprogramowania, dysków z gramami, nagrane

taśmy video przedstawiające imprezy sportowe, aparaty fotograficzne, podkładki pod myszkę, przyrządy do noszenia na oczach i akcesoria do nich, w tym okulary, okulary przeciwsłoneczne, sznureczki do okularów wykonane ze sznurka, sznureczki do okularów wykonane z tworzyw sztucznych, etui na okulary, urządzenia do gier video przedstawiających zapasy (wrestling), ręczne przyrządy do gier elektronicznych, **16** plakaty, fotografie, albumy kolekcjonerskie na fotografie, karty do wymiany między kolekcjonerami, etykiety, w tym etykiety drukowane nie z materiału, foldery, broszury na temat widowisk sportowych, materiały opakowaniowe, w tym torby papierowe do pakowania, woreczki papierowe do pakowania, tekturowe pudła do pakowania, tekturowe pojemniki do pakowania, torby z tworzyw sztucznych do pakowania i na śmieci, papierowa zastawa stołowa, w tym podkładki i maty papierowe, serwetki papierowe, obrusy papierowe, naklejki, pióra, ołówki, piórniki, temperówki do ołówków, linijki, gumki do mazania, okładki na książki, kartki do notatników, przekładki do notatników, książki do kolorowania, książki do zajęć z dziećmi, komiksy, książki z obrazkami, terminarze, książki i notatniki adresowe, albumy na naklejki, kalendarze, kreda do pisania, czasopisma z dziedziny imprez sportowych, dzienniki z dziedziny imprez sportowych, pocztówki, karty z życzeniami, tatuaże do naklejania, upominkowe drukowane programy związane z imprezami sportowymi, papierowe torebki na lunch, bloczki do zapisywania notatek, stemple gumowe, poduszki do stempli, kolekcjonerskie karty telefoniczne z przedpłatą niekodowane magnetycznie, kolekcjonerskie karty telefoniczne niekodowane magnetycznie, znaczki pocztowe i kolekcjonerskie znaczki pocztowe, w tym bloczki znaczków upamiętniających, bankowe czeki osobiste wykonywane na zamówienie, okładki na książeczki czekowe, zwrotne etykiety adresowe, naklejki na zderzaki, kalkomanie na szyby, materiały litograficzne, papierowe upominki na przyjęcia, papierowe czapki na przyjęcia, szablony, papier do pakowania prezentów, materiały z tworzyw sztucznych do pakowania prezentów, metalizowane papiery do pakowania prezentów, papierowe ozdoby do ciast, **25** odzież, nakrycia głowy, obuwie, **28** winylowe artykuły do zabaw na basenie, w tym krzesła wypoczynkowe z poduszką na oparciu, jedno i dwu-osobowe łodzie nadmuchiwane, skutery wodne, tratwy, dętki i pompki nożne, wszystkie wyżej wymienione towary jako zabawki, zabawki przedstawiające postacie z literatury i filmu i akcesoria do zabawek przedstawiających postacie z literatury i filmu, zabawki-pojazdy, gry planszowe, zabawki w postaci wirujących elementów, gry dotyczące zapasów (wrestlingu) do salonów gier, gry typu Pinball związane z zapasami (wrestlingiem), zręcznościowe stołowe gry akcji dotyczące zapasów (wrestlingu), puzzle, latawce, zabawki w postaci ringów do zapasów (wrestlingu), lalki, marionetki, wypchane zwierzęta zabawki, gry karciane, gitary zabawki, pistolety wodne, ozdoby bożonarodzeniowe, maski kostiumowe, pasy-zabawki, meble dla lalek, upominki na przyjęcia w postaci petard i urządzeń czyniących hałas, deskorolki, kule do gry w kręgle i akcesoria do gry w kręgle, w tym opaski na nadgarstki, rękawice do gry w kręgle, zestawy do czyszczenia kul, usztywniacze nadgarstków, torby na kule do gry w kręgle, zabawki nakręcane, hulajnogi, skutery jako zabawki, kręgle, hełmy, ochraniacze na kolana i łokcie, radiotelefony przenośne jako zabawki, yo-yo, zestawy do malowania twarzy jako zabawki, zestawy modeli z tworzyw sztucznych, kije do gry w bilard, skarbonki na monety, urządzenia/automaty z gumą do żucia jako zabawki, mechaniczne dozowniki cukierków jako zabawki, dozowniki gumy do żucia w listkach jako zabawki, zabawki do formowania gumy w różne kształty, confetti, karty do gry, **41** usługi związane z rozrywką, w tym produkcja i realizacja imprez związanych z zawodowymi zapasami (wrestlingiem) prowadzonych na żywo i transmitowanych przez telewizję, usługi związane z dostarczaniem wiadomości i informacji na temat zapasów (wrestlingu) poprzez światową sieć komputerową.

(111) **202255** (220) 2002 10 03 (210) 255884

(151) 2007 12 17 (441) 2003 04 07

(732) World Wrestling Entertainment, Inc., Stamford, US.

(540)



(531) 27.5.1, 27.5.5

(510), (511) **09** magnesy, filmy kinowe przedstawiające imprezy sportowe, filmy robione dla telewizji przedstawiające imprezy sportowe, nagrane płyty fonograficzne przedstawiające imprezy sportowe, nagrane taśmy dźwiękowe przedstawiające imprezy sportowe, płyty kompaktowe przedstawiające imprezy sportowe, urządzenia do gier rozrywkowych działające wyłącznie z odbiornikiem telewizyjnym, gry komputerowe w postaci cartridge, taśm, oprogramowania, dysków z gramami, gry video w postaci cartridge, taśm, oprogramowania, dysków z gramami, nagrane taśmy video przedstawiające imprezy sportowe, aparaty fotograficzne, podkładki pod myszkę, przyrządy do noszenia na oczach i akcesoria do nich, w tym okulary, okulary przeciwsłoneczne, sznureczki do okularów wykonane ze sznurka, sznureczki do okularów wykonane z tworzyw sztucznych, etui na okulary, urządzenia do gier video przedstawiających zapasy (wrestling), ręczne przyrządy do gier elektronicznych, **16** plakaty, fotografie, albumy kolekcjonerskie na fotografie, karty do wymiany między kolekcjonerami, etykiety, w tym etykiety drukowane nie z materiału, foldery, broszury na temat widowisk sportowych, materiały opakowaniowe, w tym torby papierowe do pakowania, woreczki papierowe do pakowania, tekturowe pudła do pakowania, tekturowe pojemniki do pakowania, torby z tworzyw sztucznych do pakowania i na śmieci, papierowa zastawa stołowa, w tym podkładki i maty papierowe, serwetki papierowe, obrusy papierowe, naklejki, pióra, ołówki, piórniki, temperówki do ołówków, linijki, gumki do mazania, okładki na książki, kartki do notatników, przekładki do notatników, książki do kolorowania, książki do zajęć z dziećmi, komiksy, książki z obrazkami, terminarze, książki i notatniki adresowe, albumy na naklejki, kalendarze, kreda do pisania, czasopisma z dziedziny imprez sportowych, dzienniki z dziedziny imprez sportowych, pocztówki, karty z życzeniami, tatuaże do naklejania, upominkowe drukowane programy związane z imprezami sportowymi, papierowe torebki na lunch, bloczki do zapisywania notatek, stemple gumowe, poduszki do stempli, kolekcjonerskie karty telefoniczne z przedpłatą niekodowane magnetycznie, kolekcjonerskie karty telefoniczne niekodowane magnetycznie, znaczki pocztowe i kolekcjonerskie znaczki pocztowe, w tym bloczki znaczków upamiętniających, bankowe czeki osobiste wykonywane na zamówienie, okładki na książeczki czekowe, zwrotne etykiety adresowe, naklejki na zderzaki, kalkomanie na szyby, materiały litograficzne, papierowe upominki na przyjęcia, papierowe czapki na przyjęcia, szablony, papier do pakowania prezentów, materiały z tworzyw sztucznych do pakowania prezentów, metalizowane papiery do pakowania prezentów, papierowe ozdoby do ciast, **25** odzież, nakrycia głowy, obuwie, **28** winylowe artykuły do zabaw na basenie, w tym krzesła wypoczynkowe z poduszką na oparciu, jedno i dwu-osobowe łodzie nadmuchiwane, skutery wodne, tratwy, dętki i pompki nożne, wszystkie wyżej wymienione towary jako zabawki, zabawki przedstawiające postacie z literatury i filmu i akcesoria do zabawek przedstawiających postacie z literatury i filmu, zabawki-pojazdy, gry planszowe, zabawki w postaci wirujących elementów, gry dotyczące zapasów (wrestlingu) do salonów gier, gry typu Pinball związane z zapasami (wrestlingiem), zręcznościowe stołowe gry akcji dotyczące zapasów (wrestlingu), puzzle, latawce, zabawki w postaci ringów do zapasów (wrestlingu), lalki, marionetki, wypchane zwierzęta zabawki, gry karciane, gitary zabawki, pistolety wodne, ozdoby bożonarodzeniowe, maski kostiumowe, pasy-zabawki, meble dla lalek, upominki na przyjęcia w postaci petard i urządzeń czyniących hałas, deskorolki, kule do gry w kręgle i akcesoria do gry w kręgle, w tym opaski na nadgarstki, rękawice do gry w kręgle, zestawy do czyszczenia kul, usztywniacze nadgarstków, torby na kule do gry w kręgle, zabawki nakręcane, hulajnogi, skutery jako zabawki, kręgle, hełmy, ochraniacze na kolana i łokcie, radiotelefony przenośne jako zabawki, yo-yo, zestawy do malowania twarzy jako zabawki, zestawy modeli z tworzyw sztucznych, kije do gry w bilard, skarbonki na monety, urządzenia/automaty z gumą do żucia jako zabawki, mechaniczne dozowniki cukierków jako zabawki, dozowniki gumy do żucia w listkach jako zabawki, zabawki do formowania gumy w różne kształty, confetti, karty do gry, **41** usługi związane z rozrywką, w tym produkcja i realizacja imprez związanych z zawodowymi zapasami (wrestlingiem) prowadzonych na żywo i transmitowanych przez telewizję, usługi związane z dostarczaniem wiadomości i informacji na temat zapasów (wrestlingu) poprzez światową sieć komputerową.

(111) **202256** (220) 2002 10 03 (210) 255885

(151) 2007 12 18 (441) 2003 04 07

(732) World Wrestling Entertainment, Inc., Stamford, US.
 (540) WORLD WRESTLING ENTERTAINMENT
 (510), (511) **09** magnesy, filmy kinowe przedstawiające imprezy sportowe, filmy robione dla telewizji przedstawiające imprezy sportowe, nagrane płyty fonograficzne przedstawiające imprezy sportowe, nagrane taśmy dźwiękowe przedstawiające imprezy sportowe, płyty kompaktowe przedstawiające imprezy sportowe, urządzenia do gier rozrywkowych działające wyłącznie z odbiornikiem telewizyjnym, gry komputerowe w postaci cartridge, taśm, oprogramowania, dysków z grami, gry video w postaci cartridge, taśm, oprogramowania, dysków z grami, nagrane taśmy video przedstawiające imprezy sportowe, aparaty fotograficzne, podkładki pod myszkę, przyrządy do noszenia na oczach i akcesoria do nich, w tym okulary, okulary przeciwsłoneczne, sznureczki do okularów wykonane ze sznurka, sznureczki do okularów wykonane z tworzyw sztucznych, etui na okulary, urządzenia do gier video przedstawiających zapasy (wrestling), ręczne przyrządy do gier elektronicznych, **16** plakaty, fotografie, albumy kolekcjonerskie na fotografie, karty do wymiany między kolekcjonerami, etykiety, w tym etykiety drukowane nie z materiału, foldery, broszury na temat widowisk sportowych, materiały opakowaniowe, w tym torby papierowe do pakowania, woreczki papierowe do pakowania, tekturowe pudła do pakowania, tekturowe pojemniki do pakowania, torby z tworzyw sztucznych do pakowania i na śmieci, papierowa zastawa stołowa, w tym podkładki i maty papierowe, serwetki papierowe, obrusy papierowe, naklejki, pióra, ołówki, piórniki, temperówki do ołówków, linijki, gumki do mazania, okładki na książki, kartki do notatników, przekładki do notatników, książki do kolorowania, książki do zajęć z dziećmi, komiksy, książki z obrazkami, terminarze, książki i notatniki adresowe, albumy na naklejki, kalendarze, kreda do pisania, czasopisma z dziedziny imprez sportowych, dzienniki z dziedziny imprez sportowych, pocztówki, karty z życzeniami, tatuże do naklejania, upominkowe drukowane programy związane z imprezami sportowymi, papierowe torebki na lunch, bloczki do zapisywania notatek, stemple gumowe, poduszki do stempli, kolekcjonerskie karty telefoniczne z przedpłatą niekodowane magnetycznie, kolekcjonerskie karty telefoniczne niekodowane magnetycznie, znaczki pocztowe i kolekcjonerskie znaczki pocztowe, w tym bloczki znaczków upamiętniających, bankowe czeki osobiste wykonywane na zamówienie, okładki na książeczki czekowe, zwrotne etykiety adresowe, naklejki na zderzaki, kalkomanie na szyby, materiały litograficzne, papierowe upominki na przyjęcia, papierowe czapki na przyjęcia, szablony, papier do pakowania prezentów, materiały z tworzyw sztucznych do pakowania prezentów, metalizowane papiery do pakowania prezentów, papierowe ozdoby do ciast, **25** odzież, nakrycia głowy, obuwie, **28** winylowe artykuły do zabaw na basenie, w tym krzesła wypoczynkowe z poduszką na oparciu, jedno i dwu-osobowe łodzie nadmuchiwane, skutery wodne, tratwy, dętki i pompki nożne, wszystkie wyżej wymienione towary jako zabawki, zabawki przedstawiające postacie z literatury i filmu i akcesoria do zabawek przedstawiających postacie z literatury i filmu, zabawki-pojazdy, gry planszowe, zabawki w postaci wirujących elementów, gry dotyczące zapasów (wrestlingu) do salonów gier, gry typu Pinball związane z zapasami (wrestlingiem), zręcznościowe stołowe gry akcji dotyczące zapasów (wrestlingu), puzzle, latawce, zabawki w postaci ringów do zapasów (wrestlingu), lalki, marionetki, wypchane zwierzęta zabawki, gry karciane, gitary zabawki, pistolety wodne, ozdoby bożonarodzeniowe, maski kostiumowe, pasy-zabawki, meble dla lalek, upominki na przyjęcia w postaci petard i urządzeń czyniących hałas, deskorolki, kule do gry w kręgle i akcesoria do gry w kręgle, w tym opaski na nadgarstki, rękawice do gry w kręgle, zestawy do czyszczenia kul, usztywniacze nadgarstków, torby na kule do gry w kręgle, zabawki nakręcane, hulajnogi, skutery jako zabawki, kręgle, hełmy, ochraniacze na kolana i łokcie, radiotelefony przenośne jako zabawki, yo-yo, zestawy do malowania twarzy jako zabawki, zestawy modeli z tworzyw sztucznych, kije do gry w bilard, skarbonki na monety, urządzenia/automaty z gumą do żucia jako zabawki, mechaniczne dozowniki cukierków jako zabawki, dozowniki gumy do żucia w listkach jako zabawki, zabawki do formowania gumy w różne kształty, confetti, karty do gry, **41** usługi związane z rozrywką, w tym produkcja i realizacja imprez związanych z zawodowymi zapasami (wrestlingiem) prowadzonych na żywo i transmitowanych przez telewizję, usługi związane z dostarczaniem wiadomości i informacji na temat zapasów (wrestlingu) poprzez światową sieć komputerową.

(111) **20257** (220) 2002 10 03 (210) 255886
 (151) 2007 12 18 (441) 2003 04 07
 (732) World Wrestling Entertainment, Inc., Stamford, US.
 (540)



(531) 27.5.1
 (510), (511) **09** magnesy, filmy kinowe przedstawiające imprezy sportowe, filmy robione dla telewizji przedstawiające imprezy sportowe, nagrane płyty fonograficzne przedstawiające imprezy sportowe, nagrane taśmy dźwiękowe przedstawiające imprezy sportowe, płyty kompaktowe przedstawiające imprezy sportowe, urządzenia do gier rozrywkowych działające wyłącznie z odbiornikiem telewizyjnym, gry komputerowe w postaci cartridge, taśm, oprogramowania, dysków z grami, gry video w postaci cartridge, taśm, oprogramowania, dysków z grami, nagrane taśmy video przedstawiające imprezy sportowe, aparaty fotograficzne, podkładki pod myszkę, przyrządy do noszenia na oczach i akcesoria do nich, w tym okulary, okulary przeciwsłoneczne, sznureczki do okularów wykonane ze sznurka, sznureczki do okularów wykonane z tworzyw sztucznych, etui na okulary, urządzenia do gier video przedstawiających zapasy (wrestling), ręczne przyrządy do gier elektronicznych, **16** plakaty, fotografie, albumy kolekcjonerskie na fotografie, karty do wymiany między kolekcjonerami, etykiety, w tym etykiety drukowane nie z materiału, foldery, broszury na temat widowisk sportowych, materiały opakowaniowe, w tym torby papierowe do pakowania, woreczki papierowe do pakowania, tekturowe pudła do pakowania, tekturowe pojemniki do pakowania, torby z tworzyw sztucznych do pakowania i na śmieci, papierowa zastawa stołowa, w tym podkładki i maty papierowe, serwetki papierowe, obrusy papierowe, naklejki, pióra, ołówki, piórniki, temperówki do ołówków, linijki, gumki do mazania, okładki na książki, kartki do notatników, przekładki do notatników, książki do kolorowania, książki do zajęć z dziećmi, komiksy, książki z obrazkami, terminarze, książki i notatniki adresowe, albumy na naklejki, kalendarze, kreda do pisania, czasopisma z dziedziny imprez sportowych, dzienniki z dziedziny imprez sportowych, pocztówki, karty z życzeniami, tatuże do naklejania, upominkowe drukowane programy związane z imprezami sportowymi, papierowe torebki na lunch, bloczki do zapisywania notatek, stemple gumowe, poduszki do stempli, kolekcjonerskie karty telefoniczne z przedpłatą niekodowane magnetycznie, kolekcjonerskie karty telefoniczne niekodowane magnetycznie, znaczki pocztowe i kolekcjonerskie znaczki pocztowe, w tym bloczki znaczków upamiętniających, bankowe czeki osobiste wykonywane na zamówienie, okładki na książeczki czekowe, zwrotne etykiety adresowe, naklejki na zderzaki, kalkomanie na szyby, materiały litograficzne, papierowe upominki na przyjęcia, papierowe czapki na przyjęcia, szablony, papier do pakowania prezentów, materiały z tworzyw sztucznych do pakowania prezentów, metalizowane papiery do pakowania prezentów, papierowe ozdoby do ciast, **25** odzież, nakrycia głowy, obuwie, **28** winylowe artykuły do zabaw na basenie, w tym krzesła wypoczynkowe z poduszką na oparciu, jedno i dwu-osobowe łodzie nadmuchiwane, skutery wodne, tratwy, dętki i pompki nożne, wszystkie wyżej wymienione towary jako zabawki, zabawki przedstawiające postacie z literatury i filmu i akcesoria do zabawek przedstawiających postacie z literatury i filmu, zabawki-pojazdy, gry planszowe, zabawki w postaci wirujących elementów, gry dotyczące zapasów (wrestlingu) do salonów gier, gry typu Pinball związane z zapasami (wrestlingiem), zręcznościowe stołowe gry akcji dotyczące zapasów (wrestlingu), puzzle, latawce, zabawki w postaci ringów do zapasów (wrestlingu), lalki, marionetki, wypchane zwierzęta zabawki, gry karciane, gitary zabawki, pistolety wodne, ozdoby bożonarodzeniowe, maski kostiumowe, pasy-zabawki, meble dla lalek, upominki na przyjęcia w postaci petard i urządzeń czyniących hałas, deskorolki, kule do gry w kręgle i akcesoria do gry w kręgle, w tym opaski na nadgarstki, rękawice do gry w kręgle, zestawy do czyszczenia kul, usztywniacze nadgarstków, torby na kule do gry w kręgle, zabawki nakręcane, hulajnogi, skutery jako zabawki,

kręgle, hełmy, ochraniacze na kolana i łokcie, radiotelefony przenośne jako zabawki, yo-yo, zestawy do malowania twarzy jako zabawki, zestawy modeli z tworzyw sztucznych, kije do gry w bilard, skarbonki na monety, urządzenia/automaty z gumą do żucia jako zabawki, mechaniczne dozowniki cukierków jako zabawki, dozowniki gumy do żucia w listkach jako zabawki, zabawki do formowania gumy w różne kształty, confetti, karty do gry, **41** usługi związane z rozrywką, w tym produkcja i realizacja imprez związanych z zawodowymi zapasami (wrestlingiem) prowadzonych na żywo i transmitowanych przez telewizję, usługi związane z dostarczaniem wiadomości i informacji na temat zapasów (wrestlingu) poprzez światową sieć komputerową.

(111) **202258** (220) 2002 12 05 (210) 258399
 (151) 2007 12 21 (441) 2003 06 16
 (732) HEKTOR Spółka Jawna J. Cieciera, P. Michałkiewicz, P. Wiśniewski, Toruń, PL.
 (540)



Kolor znaku: czerwony, biały, żółty, niebieski, szary i odcienie
 (531) 1.15, 27.5, 29.1

(510), (511) **02** preparaty do mycia naczyń i szyb, preparaty konserwujące do powierzchni drewnianych i z tworzyw sztucznych, **03** antyperspiranty, barwniki kosmetyczne, farby do brody, kosmetyki do brwi, ołówki do brwi, chusteczki nasączone płynami kosmetycznymi, preparaty do czyszczenia protez zębowych, dezodoranty, preparaty do demakijażu, preparaty do depilacji, ekstrakty kwiatowe do perfum, esencje eteryczne, olejki eteryczne, preparaty do usuwania farby, ałun po goleniu, preparaty do golenia, kalkomanie - ozdoby do celów kosmetycznych, nielecznicze sole kąpielowe, preparaty kosmetyczne do kąpieli, kleje do przymocowywania sztucznych włosów i rzęs, wody kolońskie, maseczki kosmetyczne, mleczko kosmetyczne, kosmetyki, preparaty kosmetyczne do odchudzania, zestawy kosmetyczne, kosmetyki dla zwierząt, kosmetyki upiększające, wazelina kosmetyczna, kredki do oczu, kremy kosmetyczne, kremy wybielające do skóry, preparaty do kręcenia włosów, lakiery do paznokci, preparaty do usuwania lakierów, lotony do celów kosmetycznych, serwetki nasączone lotonami kosmetycznymi, preparaty do makijażu, puder do makijażu, mascara, maseczki kosmetyczne, maści do celów kosmetycznych, mieszaniny zapachowe, mydła toaletowe, mydła lecznicze, neutralizatory do trwałej ondulacji, preparaty do odbarwiania, odświeżacze do ust, ołówki kosmetyczne, preparaty do opalania, pasty, proszki i płyny do zębów, patyczki kosmetyczne, preparaty do pielęgnacji paznokci, sztuczne paznokcie, produkty perfumeryjne, perfumy, preparaty do pielęgnacji jamy ustnej nie do celów leczniczych, płyny do pielęgnacji włosów, płyny po goleniu, środki do nadawania połysku, pomadki do ust, pomady do celów kosmetycznych, preparaty do polerowania protez dentystycznych, preparaty przeciwsłoneczne, przybory toaletowe, materiały przyklepne do celów kosmetycznych, pumeks, preparaty kosmetyczne do rzęs, sztuczne rzęsy, saszetki zapachowe, preparaty kosmetyczne do pielęgnacji skóry, sole wybielające, szampony, szampony dla zwierząt, szminki, wody toaletowe, olejki toaletowe, toniki kosmetyczne, farby do włosów, waciki, wata do celów kosmetycznych, wosk do włosów, lakiery do włosów, woda utleniona do celów kosmetycznych, woda zapachowa, zmywacze do paznokci, preparaty do mycia i czyszczenia powierzchni z drewna, tworzyw sztucznych i glazury, preparaty antystatyczne do celów domowych, odświeżacze powietrza, płyny do spryskiwania szyb, pasty do butów, pasty i woski do skór, **04** środki do konserwacji skór.

(111) **202259** (220) 2003 04 07 (210) 263244
 (151) 2008 02 19 (441) 2003 10 20
 (732) DAGNY Spółka z ograniczoną odpowiedzialnością, Nysa, PL.

(540)



Kolor znaku: ciemnoniebieski, biały, czerwony, zielony, żółty, fioletowy, pomarańczowy

(531) 1.15.24, 2.9.1, 5.5.19, 5.7.10, 5.7.11, 24.17.25, 27.5.1, 29.1.15
 (510), (511) **30** wyroby cukiernicze: wyroby karmelowe, lizaki, cukierki.

(111) **202260** (220) 2003 04 14 (210) 263490
 (151) 2007 12 21 (441) 2003 10 20
 (732) „EDIPRESSE POLSKA” Spółka Akcyjna, Warszawa, PL.
 (540)



Kolor znaku: czarny, czerwony

(531) 27.5.1, 29.1.1, 29.1.8

(510), (511) **03** środki kosmetyczne do pielęgnacji skóry, kremy, mleczka, maseczki, toniki, balsamy, lotony, płyny regeneracyjne; środki do mycia skóry, mydła, żele, preparaty kosmetyczne do kąpieli, kosmetyczne środki upiększające, wyroby perfumeryjne, wody toaletowe, kolońskie, zapachowe, olejki zapachowe, preparaty do makijażu i demakijażu, środki kosmetyczne do włosów, szampony, odżywki, farby; preparaty do manicure i pedicure, lakiery do paznokci, środki do pielęgnacji jamy ustnej, pasty, proszki i płyny do zębów i protez dentystycznych; płyny, balsamy, żele, kremy do i po goleniu; środki do depilacji, produkty przeciw poceniu się, antyperspiranty, dezodoranty, produkty chemii gospodarczej, barwniki kosmetyczne, **05** leki, produkty sanitarne, higieniczne i opatrunkowe, plastry, produkty dietetyczne do celów leczniczych, żywność dla niemowląt, kosmetyki medyczne, środki wspomagające leczenie, **09** nagrania dźwiękowe i audiowizualne, kasety, płyty CD, **16** dzienniki, czasopisma, periodyki, broszury, prospekty, książki, plakaty, kalendarze, wydawnictwa muzyczne, artykuły i materiały piśmiennicze i malarskie, materiały introligatorskie, **25** odzież, konfekcja, obuwie, nakrycia głowy, **28** gry i zabawki, artykuły sportowe i gimnastyczne, **29** mięso, ryby, drób i ich przetwory, zupy w proszku, owoce, warzywa, galaretki, dżemy, mleko, produkty mleczne, jogurty, chrupki, oleje i tłuszcze jadalne, produkty dla niemowląt, **30** kawa, herbata, kakao, napoje na ich bazie, produkty zbożowe, muesli, wyroby cukiernicze, słodycze, czekolada i wyroby czekoladowe, marcepan, guma do żucia, napoje na bazie czekolady i kakao, lody; gluten i glukoza oraz wyroby z ich dodatkami, **32** napoje bezalkoholowe, soki, wody mineralne, **35** usługi reklamowe z wykorzystaniem wszystkich metod słownych, dźwiękowych, audiowizualnych, multimedialnych i internetowych, doradztwo w zakresie organizowania i prowadzenia działalności gospodarczej i zarządzania holdingami, usługi marketingowe, usługi w zakresie badania opinii rynku, usługi w zakresie prowadzenia centrum informacyjnego, organizacja wystaw, targów i konkursów w celach reklamowych i handlowych, prenumerata czasopism, pośrednictwo handlowe, **38** przesyłanie serwisów i innych informacji oraz programów przy pomocy terminali komputerowych, internetowych i światłowodowych, emisja radiowa i telewizyjna, **41** publikowanie tekstów innych niż reklamowe, usługi fotograficzne zawarte w tej klasie, filmowe, audiowizualne, radiowe, multimedialne, produkcja reklam, nagrywanie i montaż programów radiowych i telewizyjnych, organizowanie konkursów, konferencji i kongresów, wystaw i targów w celach kulturalnych i edukacyjnych, publikacje multimedialne i internetowe, **42** usługi w zakresie projektowania i wykorzystania programów komputerowych i baz danych komputerowych, usługi w zakresie podłączania do internetu oraz projektowania, tworzenia i serwisu stron internetowych.

(111) **202261** (220) 2003 04 22 (210) 263859
 (151) 2008 02 07 (441) 2003 11 03
 (732) OPTEAM S.A., Rzeszów, PL.
 (540)



Kolor znaku: niebieski, czerwony

(531) 27.5.1, 29.1.12

(510), (511) **09** programy komputerowe, programy do zarządzania systemem płatności pieniądzem elektronicznym dyski obliczeniowe, magnetyczne i optyczne nośniki danych, audiowizualne urządzenia i materiały dydaktyczne, procesory, czytniki informatyczne, drukarki, komputery, monitory, napędy dyskowe, fotokopiarki, głośniki, interfejsy, kodery magnetyczne, karty magnetyczne, elektroniczne i procesorowe, klawiatury i pamięci komputerowe, komputerowe urządzenia peryferyjne, komputerowe oprogramowanie stałe (software), modemy, maszyny biurowe liczące i księgujące, myszy komputerowe, notesy elektroniczne, pióra świetlne elektroniczne, sterowniki informatyczne, aparatura rozdzielcza i sterownicza elektryczna, instalacje elektryczne, kasety i filmy video, kamery video, gry elektroniczne, systemy do sterowania procesami przemysłowymi, kasy fiskalne, **35** zarządzanie działalnością gospodarczą w dziedzinie systemów płatności, zarządzanie zbiorami informatycznymi, pozyskiwanie, przetwarzanie i systematyzacja danych do komputerowych baz danych, komputerowe zarządzanie plikami, usługi reklamowe na rzecz osób trzecich, usługi prowadzenia sklepu ze sprzętem komputerowym, oprogramowaniem komputerowym, kasowym, fiskalnym oraz urządzeniami biurotechniki, usługi prowadzenia sklepu z technologią podwójnego zastosowania, **36** usługi na rzecz osób trzecich związane z informacją bankową, usługami, operacjami i rozliczeniami finansowymi, zarządzaniem finansami, transferem elektronicznym kapitału oraz systemami płatności, **37** montaż komputerów i komputerowych urządzeń peryferyjnych, serwis sprzętu komputerowego, kas fiskalnych, urządzeń cyfrowych i urządzeń biurotechniki, **38** przesyłanie informacji tekstowych i obrazowych oraz łączność przez terminale komputerowe, usługi w zakresie poczty elektronicznej, **39** magazynowanie elektronicznych nośników danych lub dokumentów, magazynowanie w zakresie działalności związanej z kartami procesorowymi, **41** edukacja, organizowanie i prowadzenie szkoleń w zakresie oprogramowania komputerowego i systemów komputerowych oraz sprzętu komputerowego, **42** usługi oprogramowania komputerowego, administrowanie stronami internetowymi, analizy systemów komputerowych, prace badawczo-rozwojowe dla osób trzecich w zakresie sprzętu i oprogramowania komputerowego, doradztwo w sprawach sprzętu i oprogramowania komputerowego, projektowanie systemów komputerowych, oprogramowania komputerowego i systemów kart elektronicznych, aktualizacja, instalacja, konserwacja i wypożyczanie oprogramowania komputerowego, tworzenie i utrzymywanie stron internetowych dla osób trzecich, projektowanie, instalacja i konserwacja sieci teleinformatycznych.

(111) **202262** (220) 2003 07 18 (210) 267581
 (151) 2008 02 22 (441) 2004 01 26
 (732) EURO SKLEP S.A., Bielsko-Biała, PL.
 (540)



Kolor znaku: niebieski, żółty, brązowy, czerwony, biały

(531) 9.1.10, 24.3.1, 26.1.4, 26.11.1, 27.5.1, 29.1.15

(510), (511) **03** preparaty do czyszczenia, środki do prania, dezodoranty, kosmetyki, mydła toaletowe, kremy i mydła do golenia, proszki i płyny do zębów, pasty do butów, pasty do podłogi, pasty do mebli, perfumy, pomadki do ust, puder do makijażu, szampony, talk kosmetyczny, wazelina kosmetyczna, farby do włosów, woda kolońska, woda utleniona do celów kosmetycznych, wosk do parkietów, wosk do mebli, wywabiacze plam, **29** masło, sery, mięso cielece, drobiowe, końskie, wieprzowe, wołowe, wędliny, **30** bita śmietana, budynie, bułki, chleb, ciasta, ciasteczka, ciastka, cukier, cukierki, cykorja, cynamon, czekolada, drożdże, gałka muszkatołowa, glukoza do celów spożywczych, goździki przyprawa, grysiki, guma do żucia, herbata, mąka, kakao, kasze spożywcze, kawa, keczup, lody, majonezy, makarony, miód, mleko, musztarda, ocet, pasztety, pieprz, piernik, pizze, płatki kukurydziane, płatki zbożowe suszone, przyprawy, ryż, słodycze, słodziki naturalne, soja, sól kuchenna, spaghetti, suchary, sushi, wafle, wanilia, wermiszel, wyroby cukiernicze, produkty zbożowe, ziele angielskie, mąka ziemniaczana, **31** warzywa, owoce, **32** napoje bezalkoholowe, napoje musujące, piwo, soki warzywne i owocowe, **33** napoje alkoholowe, **34** cygara, papierosy, tytoń, zapalki, zapalniczki, zbiorniki z gazem dla zapalniczek.

(111) **202263** (220) 2003 11 19 (210) 272735
 (151) 2008 02 04 (441) 2004 04 19
 (732) POLARHEAT Sp. z o.o., Łódź, PL.
 (540)



(531) 27.5.1

(510), (511) **11** grzejniki płytowe z zastosowaniem folii grzewczych, szklane grzejniki płytowe z zastosowaniem folii grzewczych.

(111) **202264** (220) 2003 11 19 (210) 272736
 (151) 2008 02 04 (441) 2004 04 19
 (732) POLARHEAT Sp. z o.o., Łódź, PL.
 (540)



(531) 7.1.8, 7.1.24, 25.7.1, 27.5.1

(510), (511) **11** szklane grzejniki płytowe z zastosowaniem folii grzewczych, kabiny termiczne, systemy ogrzewania elektrycznego, **37** montaż ogrzewania sufitowego i podłogowego z zastosowaniem folii grzewczych, kaset grzewczo - oświetleniowych, kaset grzewczych stosowanych do ogrzewania ławkowego, **42** projektowanie systemów ogrzewania elektrycznego.

(111) **202265** (220) 2004 07 13 (210) 283182
 (151) 2007 12 20 (441) 2004 10 18
 (732) ASKO - Vogel & Noot Sp. z o.o., Wiechlice, PL.
 (540)



Kolor znaku: biały, szary, granatowy

(531) 26.3.1, 27.5.7, 29.1.13

(510), (511) **06** puszki.

(111) **202266** (220) 2004 07 13 (210) 283183
 (151) 2007 12 20 (441) 2004 10 18

(732) ASKO - Vogel & Noot Sp. z o.o., Wiechlice, PL.
(540)



Kolor znaku: biały, szary, granatowy

(531) 26.3.1, 27.5.7, 29.1.13

(510), (511) **06** puszki.

(111) **202267** (220) 2004 10 18 (210) 286682

(151) 2008 02 22 (441) 2005 01 24

(732) Lasy Państwowe Ośrodek Kultury Leśnej, Gołuchów, PL.

(540)



Kolor znaku: zielony, biały

(531) 3.4.1, 4.3.7, 26.1.1, 29.1.3, 29.1.6

(510), (511) **16** druki, **41** usługi prowadzenia działalności wydawczej, usługi prowadzenia wystaw związanych z edukacją lub kulturą, organizowanie i prowadzenie konferencji, organizowanie spektakli.

(111) **202268** (220) 2004 10 21 (210) 286839

(151) 2008 02 05 (441) 2005 01 24

(732) WIRTUALNA POLSKA S.A., Gdańsk, PL.

(540)



Kolor znaku: czarny, czerwony

(531) 26.1.2, 27.5.1, 29.1.12

(510), (511) **09** sprzęt komputerowy i oprogramowanie komputerowe, multimedialne programy komputerowe, magnetyczne nośniki danych, dyski z nagraniami, kasety wideo, publikacje na nośniku CD, karty kredytowe, **16** druki i materiały drukowane, w tym książki, podręczniki instruktażowe, instrukcje obsługi, podręczniki użytkownika, czasopisma, rysunki, broszury i ulotki na temat komputerów, programów komputerowych, komputerowych urządzeń peryferyjnych, przemysłu komputerowego i internetu, formularze i arkusze z danymi do programów komputerowych i komputerów oraz podręczniki dla użytkownika i arkusze z danymi dotyczące możliwości ich stosowania, **35** usługi reklamowe, w tym zbieranie reklam w celu umieszczania ich w internecie w formie stron internetowych, usługi promocyjne oraz usługi marketingowe, badania mediów, usługi doradcze i konsultacyjne dotyczące reklamy i mediów, pośrednictwo handlowe w zakresie sprzedaży, zamiany i najmu samochodów polegające na doborze kontrahentów, **36** usługi finansowe, usługi w zakresie analiz i zestawień finansowych, usługi informacyjne dotyczące finansów, handel papierami wartościowymi, handel nieruchomościami i pośrednictwo ubezpieczeniowe, **37** instalacja sprzętu komputerowego oraz sprzętu telekomunikacyjnego, naprawy oraz konserwacja sprzętu komputerowego i sprzętu telekomunikacyjnego, **38** usługi telekomunikacyjne w zakresie transmisji dźwięku, obrazu i danych, usługi portalu internetowego w zakresie zbierania i rozpowszechniania informacji i danych, **39** pośrednictwo turystyczne, **41** usługi edukacyjne dotyczące przetwarzania danych i tekstów, w tym organizowanie, sponsorowanie i prowadzenie spotkań, konferencji, wykładów, warsztatów, seminariów i sympozjów na temat danych komputerowych oraz sprzętu komputerowego, oprogramowania komputerowego i internetu oraz prowadzenie szkoleń w zakresie

projektowania, rozbudowywania, instalacji, stosowania, konserwacji i napraw programów komputerowych, baz danych oraz sprzętu do przetwarzania tekstów i sprzętu komputerowego, **42** usługi komputerowe, w tym przetwarzanie danych oraz programowanie komputerowe, usługi w zakresie tworzenia stron internetowych w internecie, usługi w dziedzinie prowadzenia katalogu w WEB, który organizuje i umieszcza w spisie rozpowszechnione adresy WEB, grupy wiadomości i inne źródła informacji w łatwych do wyszukania obszarach tematycznych, umożliwiającym użytkownikowi łatwy do nich dostęp, usługi w zakresie projektowania, rozbudowywania i uaktualniania sprzętu komputerowego i oprogramowania komputerowego, instalacja i konserwacja oprogramowania komputerowego.

(111) **202269** (220) 2004 10 29 (210) 291995

(151) 2008 02 27 (441) 2005 05 30

(732) Aldi Einkauf GmbH & Co. oHG, Essen, DE.

(540) MENU TO

(510), (511) **29** mięso, ryby, drób i dziczyzna, ekstrakty mięsne, konserwowane, suszone i gotowane owoce i warzywa, dżemy i galaretki, jaja, mleko i produkty mleczne, tłuszcze i oleje jadalne, konserwy, **30** kawa, herbata, kakao, cukier, ryż, tapioka, sago, kawa nienaturalna, mąka i produkty zbożowe, chleb, wyroby cukiernicze i słodczyce, czekolada, lody, miód, melasa, drożdże, proszek do pieczenia, sól, musztarda, ocet, sosy (przyprawy), przyprawy, lód.

(111) **202270** (220) 2005 05 10 (210) 294757

(151) 2008 02 07 (441) 2005 08 22

(732) ENGROS P. Kucharski, R. Torchalski Spółka Jawna, Reguły, PL.

(540)



Kolor znaku: biały, granatowy, szary, żółty i odcienie

(531) 5.5.4, 26.4.2, 27.5.1, 29.1.15

(510), (511) **29** żywność: mięso, ekstrakty i wyroby mięsne, wędliny, kielbasy, bekon, drób, dziczyzna, pasztety, ryby i owoce morza oraz żywność z nich przygotowywana, anchois, ślimaki, owoce i warzywa konserwowane, suszone i gotowane, chrupki i chipsy ziemniaczane, grzyby suszone i/lub konserwowane, orzechy preparowane, ziola ogrodowe konserwowane, galaretki, dżemy, kompoty, przetwory i sałatki owocowe i warzywne, zupy, sery i inne produkty mleczne, oleje i tłuszcze jadalne, **30** żywność na bazie mąki, produkty zbożowe, kasze, makarony, spaghetti, pizze, placki, kanapki, mięso w cieście, ravioli, wyroby cukiernicze i słodczyce, lody, przyprawy, sosy, majonezy, musztardy, kapary, **31** świeże: owoce i warzywa, owoce cytrusowe, grzyby, orzechy, kasztany, trufle, mięczaki i skorupiaki, homary, **32** napoje bezalkoholowe, napoje, nektary i soki owocowe i warzywne, sorbety jako napoje.

(111) **202271** (220) 2005 06 14 (210) 296422

(151) 2008 02 28 (441) 2005 09 19

(732) J.J. DARBOVEN - POLAND Sp. z o.o., Rumia, PL.

(540) AKADEMIA KAWY I HERBATY ALFREDO

(510), (511) **30** kawa, herbata, kakao, czekolada, produkty i napoje na bazie kawy, herbaty, kakao, czekolady, ekstrakty (esencje) kawy, herbaty, kakao, czekolady, aromaty do napojów, substytuty kawy, herbaty ziołowe i owocowe, ciasta i słodczyce na bazie kawy, herbaty, kakao, czekolady, **35** usługi promocyjno-reklamowe zwłaszcza w zakresie kawy, herbaty, kakao, czekolady, projektowanie kampanii reklamowych i programów promocji, projektowanie środków reklamy i promocji w formie słownej, muzycznej, dźwiękowej i obrazowej, projektowanie ogłoszeń reklamowych prasowych, radiowych, telewizyjnych, plakatów, szyldów, drukowanych folderów, ulotek i broszur, opracowania kosztorysów reklamy i promocji, opracowania strategii reklamowej i promocyjnej, doradztwo w zakresie reklamy, badanie rynku, badania produktu, badania opinii, badania oczekiwań

i potrzeb konsumentów, badania reklam i ich skuteczności, badania konkurencji, badania cen i kanałów dystrybucji, opracowanie strategii marketingowych, strategii reklamy i promocji, strategii produktu, prognozy zmian na rynku, planowanie marketingowe, **41** usługi edukacyjne, prowadzenie szkoleń i kursów w tym o tematyce marketingowej, promocyjnej, reklamowej z zakresu kawy, herbaty, usługi organizowania przyjęć i bankietów z zapewnieniem żywności i napojów, szkolenia i kursy o tematyce akwizycyjnej i sprzedaży, szkolenia i kursy na temat negocjacji, zarządzania i organizacji, usługi organizowania imprez rozrywkowych, kulturalnych, organizowanie zjazdów, konferencji, sympozjów, kongresów, usługi organizowania pokazów i prezentacji różnych gatunków i rodzajów kawy, herbaty pochodzących z różnych regionów świata, nagrywanie audycji i filmów, **43** usługi związane z prowadzeniem baru, punktu gastronomicznego, restauracji, kawiarni, kafeterii, herbaciarni, pensjonatu, hotelu, motelu, domu wypoczynkowego, usługi zakwaterowania, wyżywienia, usługi zaopatrzenia w żywność i napoje, usługi gastro-nomiczne.

(111) **202272** (220) 2005 06 28 (210) 297142
(151) 2008 02 26 (441) 2005 10 03

(732) Zakład Ceramiki Budowlanej w Tubądzinie A. Wodzyński, B. Kaźmierska Spółka Jawna, Tubądzin, PL.; „Ceramika Tubądzin II” Spółka z o.o., Ozorków, PL.

(540) mozambik

(510), (511) **11** bidety, nawilżacze do grzejników centralnego ogrzewania, dozowniki środków odkażających w toaletach, fontanny, kabiny natryskowe, wanny do kąpeli, klosze do lamp, miski klozetowe WC, kominki domowe, osłony do lamp, natryski, prysznice, piece inne niż do celów doświadczalnych, pisuary, płuczki ustępowe, instalacje i aparatura sanitarna, sedesy, toalety WC, umywalki, ustępy przenośne, wanny łazienkowe, wyposażenie wanien łazienkowych, wanny z wirowym ruchem wody, wodotryski ozdobne, zbiorniki do płuczek ustępowych, zlewozmywaki, **19** belki niemetalowe, betonowe elementy budowlane, boazeria niemetalowa, boazerie, konstrukcje budowlane niemetalowe, materiały budowlane niemetalowe, kamień budowlany, niemetalowe elementy konstrukcyjne dla budownictwa, glina ceglarska, cegły, pokrycia dachowe niemetalowe, dachówki, niemetalowe konstrukcje przykryć dachów, figurki i posążki z kamienia betonu lub marmuru, gzymsy niemetalowe, kanały niemetalowe dla instalacji wentylacyjnych i klimatyzacyjnych, wyroby kamieniarstwa, obudowy kominków, kształtowniki niemetalowe, łupek twarde, obróbki budowlane niemetalowe, materiały ogniotrwałe, okładziny niemetalowe dla budownictwa, palisady niemetalowe, płytki niemetalowe dla budownictwa, płytki podłogowe i ścienne niemetalowe, płytki ceramiczne, płyty niemetalowe, podłogi niemetalowe, podpory niemetalowe, pokrycia niemetalowe dla budownictwa, powłoki jako materiały budowlane, profile niemetalowe dla budownictwa, rury sztywne niemetalowe dla budownictwa, schody niemetalowe, słupy niemetalowe, sufity niemetalowe, kamień, sztuczny kamień, pokrycia niemetalowe ścian, terakota, zaprawy budowlane, **21** butelki, wyroby ceramiczne dla gospodarstwa domowego, osłony na doniczki nie z papieru, doniczki na kwiaty, dozowniki mydła, dozowniki papieru toaletowego, kłamki do drzwi porcelanowe, fajans, figurki z porcelany terakoty lub szkła, formy i foremki jako przybory kuchenne, gałki i uchwyty porcelanowe, przybory do użytku domowego nie z metali szlachetnych, sprzęt kuchenny nieelektryczny, podpórki, uchwyty do kwiatów do układania i rozmieszczanie kwiatów, miednice, miski, mydelniczki, naczynia ceramiczne, naczynia nie z metali szlachetnych, nocniki, pojemniki do użytku w domu lub w kuchni nie z metali szlachetnych, porcelana jako bibeloty, przybory toaletowe, przybory kuchenne nie z metali szlachetnych, urny nie z metali szlachetnych, wazony nie z metali szlachetnych, zraszacze, **35** agencje importowo-eksportowe, agencje informacji handlowe, agencje reklamowe, dystrybucja materiałów reklamowych, komputerowe zarządzanie plikami, pozyskiwanie i systematyzacja danych do komputerowych baz danych, organizowanie wystaw w celach handlowych lub reklamowych, wyszukiwanie informacji w plikach komputerowych dla osób trzecich, pokazy towarów, promocja sprzedaży dla osób trzecich, reklama za pośrednictwem sieci komputerowej, reklamy, rozpowszechnianie ogłoszeń reklamowych, wyszukiwanie w komputerowych bazach danych, usługi zaopatrzenia osób trzecich jako zakupy produktów usług dla innych przedsiębiorstw, zarządzanie zbiorami informatycz-

nymi, zgrupowanie na rzecz osób trzecich różnych towarów pozwalające nabywcy wygodnie oglądać i kupować te towary na stronie Web dotyczącej sprzedaży towarów budowlanych i przeznaczonych do wyposażania i wykańczania wnętrz, zgrupowanie na rzecz osób trzecich różnych towarów pozwalające nabywcy wygodnie oglądać i kupować te towary w sklepie hurtowni z towarami budowlanymi i przeznaczonymi do wyposażania i wykańczania wnętrz.
(551) wspólne prawo ochronne

(111) **202273** (220) 2005 09 23 (210) 300388
(151) 2008 03 04 (441) 2005 12 27

(732) Przedsiębiorstwo Produkcyjno-Handlowe „Prymat” Ryszard Lechowski, Jastrzębie Zdrój, PL.

(540)



Kolor znaku: biały, niebieski i odcienie

(531) 25.5.3, 26.5.1, 27.5.1, 29.1.12

(510), (511) **29** mięso, ryby, drób, dziczyzna, ekstrakty mięsne, konserwowane i mrożone warzywa i owoce, gotowane i suszone warzywa i owoce, owoce kandyzowane i lukrowane, galaretki jadalne, dżemy, kompoty, jaja, mleko, produkty mleczne, oleje, tłuszcze jadalne, bulion, koncentraty jako buliony i rosoly, chipsy i chrupki ziemniaczane, chrupki owocowe, grzyby konserwowane i suszone, napoje mleczne lub z przewagą mleka, orzechy spreparowane, sałatki owocowe i warzywne, placki ziemniaczane, przecier pomidorowy, pyłki kwiatowe jako żywność, soki roślinne do gotowania, żywność produkowana z ryb, ser, skórki owocowe, wędliny, wyciągi z wodorostów do celów spożywczych, zioła ogrodowe konserwowane i suszone, zupy, składniki do sporządzania zup, żelatyna do żywności, **30** kawa, herbata, kakao, ryż, tapioka, sago, kawa nienaturalna, mąka, produkty zbożowe, chleb, wyroby cukiernicze, słodycze, lody, miód, melasa, drożdże, proszek do pieczenia, musztarda, ocet, sosy jako przyprawy, przyprawy, lód, preparaty jako aromaty do żywności, bułka tarta, bułki, chipsy jako produkty zbożowe, ciasta, ciastka, cukierki, napoje na bazie czekolady, kakao i herbaty, esencje do artykułów żywnościowych z wyjątkiem esencji eterycznych i olejów esencyjnych, galaretki spożywcze nie do celów medycznych, wyroby z kakao, kanapki, kasze spożywcze, keczup jako sos, sól kuchenna, kukurydza mielona prażona i palona, lody spożywcze w proszku, majonezy, makarony, produkty z mąki mielonej, muesli, naleśniki, napary inne niż do celów leczniczych, ozdoby do ciast jadalne, paszteciki, pierogi, pizze, płatki zbożowe i kukurydziane, sosy z pomidorów, żywność na bazie mąki, ciasta w proszku, puddingi, sosy do sałatek, produkty żywnościowe ze skrobi, słodziki, sosy do polewania deserów, suchary, tarty z nadzieniem, tarty z owocami, tortille, zagęszczacze stosowane przy gotowaniu produktów spożywczych, zielenina jako przyprawa, **35** agencje importowo-eksportowe, agencje informacji handlowej, agencje reklamowe, aukcje publiczne, dystrybucja materiałów reklamowych, prenumerata gazet i czasopism dla osób trzecich, pozyskiwanie danych do komputerowych bazach danych, systematyzacja danych w komputerowych bazach danych, rozpowszechnienie ogłoszeń reklamowych, organizowanie wystaw w celach handlowych lub reklamowych, pokazy towarów, rozpowszechnienie próbek (dystrybucja), reklama za pośrednictwem sieci komputerowej, rozpowszechnianie ogłoszeń reklamowych, publikowanie tekstów reklamowych, reklamy, promocja sprzedaży dla osób trzecich, zgrupowanie na rzecz osób trzecich różnych towarów pozwalające nabywcy wygodnie oglądać i kupować te towary na stronie internetowej dotyczącej sprzedaży towarów spożywczych, zgrupowanie na rzecz osób trzecich różnych towarów pozwalające nabywcy wygodnie oglądać i kupować te towary w sklepie lub hurtowni z artykułami spożywczymi.

(111) **202274** (220) 2006 01 06 (210) 304556
(151) 2007 12 10 (441) 2006 04 18

(732) „SIERRA GOLF CLUB” Spółka z o.o., Pętkowice, PL.

(540)



Kolor znaku: żółty, biały

(531) 5.13.1, 9.1.10, 21.3.7, 27.5.1, 29.1.2, 29.1.6
 (510), (511) **16** afisze, plakaty, emblematy, książki, albumy, czasopi-
 sma, kalendarze, torby do pakowania z papieru lub z tworzyw sztucz-
 nych, **25** ubrania, obuwie, nakrycia głowy, **28** kije, piłki i rękawice
 golfowe, piłki golfowe, torby na kije golfowe, przyrządy do reperacji
 darni na polach golfowych, **35** usługi w zakresie: prowadzenia sklepu
 z artykułami sportowymi, reklamy, **41** usługi w zakresie: obsługi pól
 golfowych, organizowania zawodów sportowych, organizowania
 wypoczynku, organizowania i prowadzenia konferencji, organizo-
 wania konkursów edukacyjnych lub rozrywkowych, **43** usługi w za-
 kresie: hoteli, kawiarni i restauracji, rezerwowania noclegów.

(111) **202275** (220) 2006 01 09 (210) 304625
 (151) 2008 02 08 (441) 2006 04 18
 (732) PRO BONO Kompania Reklamowa - Paweł Nowak, Szczecin, PL.
 (540)

PROBONO

Kolor znaku: czerwony i odcienie, szary

(531) 27.5.1, 29.1.12
 (510), (511) **35** prowadzenie agencji reklamowej, promocja i akwi-
 zycja wyrobów i usług, edycja tekstów, dekoracja wystaw, usługi
 w zakresie reklamy osób trzecich: opracowanie reklamy i prowadze-
 nie kampanii reklamowych: prasowej, multimedialnej, plakatowej,
 ulotowej, usługi w zakresie wykonawstwa reklamy wizualnej, emisja
 i druk reklam prasowych, usługi plastyczne w zakresie projektowa-
 nia reklamy wizualnej na plandekach, samochodach, plastyczne
 w zakresie projektowania reklamy wizualnej na plandekach, samo-
 chodach, transparentach, ścianach, materiałach z PCV, projektowa-
 nie materiałów reklamowych, reklam świetlnych, dystrybucja ma-
 teriałów promocyjno - reklamowych, **42** projektowanie opakowań,
 katalogów, folderów, kalendarzy, dyplomów, znaków firmowych,
 papierów firmowych, wizytówek, ogłoszeń prasowych, etykiet, na-
 klejek, szyldów, liter przestrzennych, kasetonów podświetlanych,
 tablic informacyjnych, znaczków okolicznościowych, projektowanie
 w zakresie wzornictwa przemysłowego, grafiki i informacji wizualnej,
 projektowanie graficzne związane z działalnością poligraficzną i wy-
 dawniczą.

(111) **202276** (220) 2006 01 20 (210) 305136
 (151) 2007 12 03 (441) 2006 05 02
 (732) A.Z. ELEKTRONIK Adriana Korczak, Zdzisław Korczak
 Spółka Jawna, Belsk Duży, PL.
 (540)

VINI-TAPE

(531) 27.5.1
 (510), (511) **02** taśmy antykorozyjne, **16** taśmy papierowe, taśmy
 przyklepne do celów papierniczych lub do użytku domowego,
17 taśmy przyklepne zawarte w tej klasie za wyjątkiem uszczelnień do
 okien, taśmy do izolacji elektrycznej.

(111) **202277** (220) 2006 01 24 (210) 305232
 (151) 2007 12 11 (441) 2006 05 02
 (732) Stowarzyszenie „Wielkie Serce”, Kraków, PL.

(540)



(531) 1.3.2, 1.3.12, 1.15.9, 2.9.1, 26.4.1, 27.5.1
 (510), (511) **16** druki, afisze, albumy, etykiety, foldery, fotografie, in-
 formatory, kalendarze, katalogi, książki, nalepki, notesy, papeteria,
 plakaty, plany, pocztówki, reprodukcje, opakowania i etykiety papie-
 rowe, kartonowe i z tworzyw sztucznych, **35** zgrupowanie towarów
 pozwalające nabywcy wygodnie je oglądać i kupować w punktach
 sprzedaży pamiątek, pamiątkowej galanterii odzieżowej, przed-
 miotów kolekcjonerskich, wyrobów artystycznych, dzieł sztuki, ma-
 teriałów dydaktycznych, pomocy naukowych, pomocy rehabilita-
 cyjnych, **36** organizowanie funduszy na cele dobroczynne, zbiórki
 funduszy na cele dobroczynne, **41** usługi edukacyjne, organizacja
 szkoleń, usługi w zakresie przysposobienia zawodowego osób nie-
 pełnosprawnych, organizacja konferencji, sympozjów, warsztatów
 szkoleniowych, organizacja imprez kulturalnych, festiwali, wystaw
 i konkursów edukacyjnych i rozrywkowych, organizacja imprez spor-
 towych i rekreacyjnych, organizacja wyjazdów wakacyjnych, kolonii
 i obozów, publikowanie tekstów, materiałów dydaktycznych i pomo-
 cy naukowych, **44** opieka nad osobami niepełnosprawnymi, opieka
 medyczna, pomoc dla osób niepełnosprawnych, organizacja zajęć
 rehabilitacyjno-rewalidacyjnych, prowadzenie placówek samopo-
 mocy dla osób niepełnosprawnych.

(111) **202278** (220) 2006 01 24 (210) 305234
 (151) 2007 12 14 (441) 2006 05 02
 (732) Stowarzyszenie „Wielkie Serce”, Kraków, PL.
 (540)



(531) 1.3.2, 1.3.12, 1.15.9, 2.9.1, 26.4.1, 27.5.1
 (510), (511) **16** druki, afisze, albumy, etykiety, foldery, fotografie, in-
 formatory, kalendarze, katalogi, książki, nalepki, notesy, papeteria,
 plakaty, plany, pocztówki, reprodukcje, opakowania, etykiety papie-
 rowe, kartonowe i z tworzyw sztucznych, **35** zgrupowanie towarów
 pozwalające nabywcy wygodnie je oglądać i kupować w punktach
 sprzedaży pamiątek, pamiątkowej galanterii odzieżowej, przed-
 miotów kolekcjonerskich, wyrobów artystycznych, dzieł sztuki, ma-
 teriałów dydaktycznych, pomocy naukowych, pomocy rehabilitacyjnych,
36 organizowanie funduszy na cele dobroczynne, zbiórki funduszy
 na cele dobroczynne, **41** usługi edukacyjne, organizowanie szko-
 leń, usługi w zakresie przysposobienia zawodowego osób niepeł-
 nosprawnych, organizacja konferencji, sympozjów, warsztatów
 szkoleniowych, organizacja imprez kulturalnych, festiwali, wystaw
 i konkursów, organizacja wyjazdów wakacyjnych, kolonii i obozów,
 publikowanie tekstów, materiałów dydaktycznych i pomocy nauko-
 wej, **44** opieka nad osobami niepełnosprawnymi, opieka medyczna,
 pomoc dla osób niepełnosprawnych, organizacja zajęć rehabilitacyj-
 no-rewalidacyjnych, prowadzenie placówek samopomocy dla osób
 niepełnosprawnych.

(111) **202279** (220) 2006 01 25 (210) 305281
 (151) 2008 02 22 (441) 2006 05 02

(732) Zakład Robót Mostowych „MOSTMAR” Spółka Jawna Marcin i Grzegorz Marcinków, Zarzeczce, PL.

(540)

mostmar

(531) 27.5.1

(510), (511) **37** wykonywanie usług budowlanych, a w szczególności: rozbiórka i burzenie obiektów budowlanych, roboty ziemne, wykonywanie wykopów i wierceń geologiczno-inżynierskich, wykonywanie robót ogólnobudowlanych związanych ze wznoszeniem budynków, wykonywanie robót ogólnobudowlanych w zakresie obiektów inżynierskich, wykonywanie robót budowlanych w zakresie montażu i wznoszenia budynków i budowli z elementów prefabrykowanych, stawianie rusztowań, roboty związane z fundamentowaniem, wykonywanie robót budowlanych w zakresie wznoszenia konstrukcji stalowych, wykonywanie robót budowlanych murarskich, wykonywanie specjalistycznych robót budowlanych, gdzie indziej nie sklasyfikowanych, uszczelnianie budynków i budowli, układanie nawierzchni drogowych, wiercenie studni, nadzór budowlany, wynajem buldożerów, wynajem koparek, wynajem sprzętu budowlanego, obsługa i naprawa pojazdów, **39** przewóz towarów transportem samochodowym, konfekcjonowanie towarów, wynajem samochodów, wynajmowanie pomieszczeń magazynowych i biurowych, **42** projektowanie budynków i doradztwo budowlane.

(111) **202280** (220) 2006 01 31 (210) 305556
(151) 2008 02 19 (441) 2006 05 15

(732) WIENER STÄDTISCHE Allgemeine Versicherung AG, Wiedeń, AT.
(540) VIENNA INSURANCE GROUP
(510), (511) **36** ubezpieczenia, usługi finansowe.

(111) **202281** (220) 2006 02 01 (210) 305585
(151) 2007 12 11 (441) 2006 05 15

(732) GREEK TRADE Spółka z o.o., Kraków, PL.
(540)



(531) 1.3.2, 26.13.25, 27.5.1

(510), (511) **01** kwasek cytrynowy do celów spożywczych, lecytyna do celów spożywczych, **29** warzywa i owoce gotowane, konserwowane, suszone i mrożone, produkty żywnościowe z warzyw i owoców, koncentraty warzywne i owocowe, przeciera i pulpy warzywne i owocowe, marmolady, dżemy, galaretki, skórki owocowe, owoce kandyzowane, owoce w żelu, tłuszcze jadalne, wyroby nabiałowe, wyroby mleczarskie, wyroby olejarskie, mięso, wyroby z mięsa, wyroby wędliniarskie, dziczyzna, drób, ryby, ryby konserwowe, gołąbki konserwowane, **30** wyroby piekarnicze, produkty zbożowe, makarony, kasze, wyroby cukiernicze, dodatki cukiernicze, wafle, rurki wafłowe, owoce prażone, słodycze, przyprawy, produkty pszczelarskie, kawa, herbata, kakao, koncentraty do przygotowywania lodów, lody, kremy cukiernicze, chałwa, bakalie, sosy do pizzy, sosy do deserów, **31** świeże owoce i warzywa, plody rolne, ogrodowe i leśne, zboża i otręby, nasiona i orzechy, ziarna, **32** napoje bezalkoholowe, wody mineralne i gazowane, napoje owocowe, soki owocowe, soki warzywne, koncentraty do przygotowywania napojów.

(111) **202282** (220) 2006 02 21 (210) 306420
(151) 2008 02 27 (441) 2006 05 29

(732) Dom Kredytowy NOTUS Spółka z o.o., Warszawa, PL.

(540) Dom Kredytowy Notus - zaufani doradcy kredytowi
(510), (511) **35** usługi w zakresie prezentacji domów i mieszkań umożliwiające swobodny wybór w celu ich sprzedaży, przetwarzanie danych, systematyzacja baz danych komputerowych, komputerowe zarządzanie danymi, plikami, sortowanie danych w bazach kompu-

terowych, zarządzanie zbiorami informatycznymi, **36** doradztwo w sprawach finansowych i ubezpieczeniowych, pośrednictwo finansowe, operacje finansowe, udzielenie informacji finansowych i kredytowych, usługi agencji kredytowej, pośrednictwo w zawieraniu umów kredytowych: kredyty ratalne, kredyty hipoteczne, konsolidacyjne, kredyty na działalność gospodarczą, doradztwo finansowe w sprawach kredytów, doradztwo w sprawach nieruchomości, umowy kredytowe, **38** przysyłanie informacji dla banków przy pomocy komputera.

(111) **202283** (220) 2006 02 28 (210) 306745
(151) 2008 01 07 (441) 2006 06 12

(732) Agencja Boom Zbigniew Stuczyński, Łomianki, PL.

(540) YUEMING

(510), (511) **07** maszyny i urządzenia zawierające laser służące do obróbki różnych materiałów, polegającej na cięciu, trasowaniu, znakowaniu, grawerowaniu, grawerowaniu wewnątrz materiału (podpowierzchniowemu), wypalaniu wzorów i obrazów na powierzchni materiału lub w jego wnętrzu, **09** plotery laserowe, oprogramowanie, komputery i komputerowe urządzenia peryferyjne sterujące lub wspomagające sterowanie ploterami i urządzeniami laserowymi, **40** usługi cięcia, trasowania, znakowania, grawerowania, grawerowania wewnątrz materiału (podpowierzchniowego), wypalania wzorów i obrazów na powierzchni materiału lub w jego wnętrzu wykonywane urządzeniami zawierającymi laser.

(111) **202284** (220) 2006 03 06 (210) 306991
(151) 2007 12 18 (441) 2006 06 12

(732) Usługowy Zakład Kominiarski Tomasz Niklas, Gdańsk, PL.
(540)



(531) 2.1.15

(510), (511) **37** okresowe przeglądy i kontrola techniczna przewodów kominowych i urządzeń kominowych obejmujących urządzenia grzewcze zasilane paliwem stałym, ciekłym i gazowym, doprowadzanie do stanu używalności przewodów i urządzeń kominowych, montaż i budowa systemów kominowych, **40** kominiarstwo.

(111) **202285** (220) 2006 03 06 (210) 307045
(151) 2007 11 21 (441) 2006 06 12

(732) Ideogram Jacek Błaziak, Piastów, PL.
(540)



(531) 26.4.1, 27.5.1

(510), (511) **35** usługi doradcze i badania rynku w zakresie reklamy, promocji, marketingu, świadczone metodami konwencjonalnymi oraz przez internet na rzecz osób trzecich, organizowanie wystaw, pokazów, rozpowszechnianie materiałów reklamowych, **41** usługi nauczania i szkolenia w zakresie reklamy, promocji i marketingu, w tym prezentacji i promocji firm, produktów i usług, **42** usługi projektowania: znaków firmowych, znaków towarowych, systemów identyfikacji wizualnej dla firm, towarów i usług, oznaczeń słownych, haseł reklamowych i systemów identyfikacji werbalnej dla firm, towarów i usług, projektowanie serwisów internetowych, grafiki użytkowej i reklamowej, wzornictwa przemysłowego, doradztwo w wy-

żej wymienionym zakresie, obsługa w zakresie uzyskiwania ochrony prawnej przedmiotów własności intelektualnej.

(111) **202286** (220) 2006 03 06 (210) 307053
 (151) 2007 12 12 (441) 2006 06 12
 (732) CONCEPT S.C. Mariusz Szubański, Tomasz Szubański, Łódź, PL.
 (540) SHUBA
 (510), (511) **16** wyroby z kartonu (szablony krawieckie), **25** odzież, ubrania, buty, **40** usługi drukowania rysunków, usługi krawieckie, usługi drukowania wzorców ubioru.

(111) **202287** (220) 2006 03 13 (210) 307541
 (151) 2007 12 18 (441) 2006 06 26
 (732) LINK4 Towarzystwo Ubezpieczeń S.A., Warszawa, PL.
 (540) LINK4-DIRECT ZNACZY OSZCZĘDNI
 (510), (511) **36** usługi finansowe, usługi ubezpieczeniowe.

(111) **202288** (220) 2006 03 14 (210) 307552
 (151) 2008 03 04 (441) 2006 06 26
 (732) „DREWGÓR” S. Walczak i S-ka Spółka Jawna, Gorzów Wielkopolski, PL.
 (540)



Kolor znaku: czarny, czerwony
 (531) 1.15.5, 26.5.1, 27.5.1, 29.1.12
 (510), (511) **04** drewno opałowe, węgiel i koks, **11** piece grzewcze, **19** płyty stolarskie i stropowe, cement, glazura i terakota, tarcica i okleina, kopalniaki, drążki drewniane, **20** wyroby z drewna: rygle, paliki do drzew, elementy do mebli, **31** kora sosnowa, **39** usługi transportowe i magazynowe.

(111) **202289** (220) 2006 03 20 (210) 307893
 (151) 2008 02 22 (441) 2006 06 26
 (732) Antoni Żurek, Świerklaniec, PL.
 (540)



Kolor znaku: niebieski, zielony
 (531) 26.11.1, 27.5.1, 29.1.3, 29.1.4
 (510), (511) **44** ogrodnictwo, ogrodnictwo krajobrazowe, szkółki roślinne.

(111) **202290** (220) 2006 03 31 (210) 308530
 (151) 2007 12 13 (441) 2006 07 10
 (732) ŻAGIEL S.A., Lublin, PL.
 (540)



Kolor znaku: ciemnoniebieski, niebieski, biały, żółty, czerwony
 (531) 2.1.25, 4.5.5, 26.4.1, 27.5.1, 29.1.15

(510), (511) **09** magnetyczne i elektroniczne karty bankowe, publikacje elektroniczne, **16** wydawnictwa na nośnikach papierowych, **36** usługi finansowe, ubezpieczeniowe i bankowe, usługi związane z emisją i obsługą kart kredytowych, doradztwo w sprawach finansowych i bankowych.

(111) **202291** (220) 2006 04 28 (210) 310200
 (151) 2008 02 07 (441) 2006 08 07
 (732) THE DOW CHEMICAL COMPANY, Midland, US.
 (540) DOW XLA
 (510), (511) **22** włókna do produkcji wyrobów włókienniczych.

(111) **202292** (220) 2006 05 02 (210) 310245
 (151) 2008 02 26 (441) 2006 08 07
 (732) Nintendo Co., Ltd., Kyoto, JP.
 (540) Wii

(510), (511) **09** urządzenia automatów do gier video, programy dla urządzeń automatów do gier video, układy elektroniczne, dyski optyczne, dyski magnetyczne, dyski magnetyczno-optyczne, taśmy magnetyczne, karty magnetyczne, kartridże ROM, kasety ROM, karty ROM, kartridże pamięci, karty pamięci, CD-ROMy, DVD-ROMy i inne nośniki do gromadzenia i przechowywania programów dla urządzeń automatów do gier video, części i wyposażenie dla urządzeń automatów do gier video, gry video osobistego użytku, programy do gier video osobistego użytku, układy elektroniczne, dyski optyczne, dyski magnetyczne, dyski optyczno-magnetyczne, taśmy magnetyczne, karty magnetyczne, kartridże ROM, kasety ROM, karty ROM, kartridże pamięci, karty pamięci, CD-ROMy, DVD-ROMy i inne nośniki do gromadzenia i przechowywania gier video osobistego użytku, kontrolery i joysticki do gier video osobistego użytku, części i wyposażenie do gier video osobistego użytku, programy do ręcznych gier z wyświetlaczami ciekło-kryształicznymi, układy elektroniczne, dyski optyczne, dyski magnetyczne, dyski optyczno-magnetyczne, taśmy magnetyczne, karty magnetyczne, kartridże ROM, kasety ROM, karty ROM, kartridże pamięci, karty pamięci, CD-ROMy, DVD-ROMy i inne nośniki do gromadzenia i przechowywania programów do ręcznych gier z wyświetlaczami ciekło-kryształicznymi, komputery, układy elektroniczne, dyski optyczne, dyski magnetyczne, dyski optyczno-magnetyczne, taśmy magnetyczne, karty magnetyczne, kartridże ROM, kasety ROM, karty ROM, kartridże pamięci, karty pamięci, CD-ROMy, DVD-ROMy i inne nośniki do gromadzenia i przechowywania programów komputerowych, programy komputerowe, elektroniczne maszyny, urządzenia i ich części, układy elektroniczne, dyski optyczne do zapisu, dyski magnetyczne do zapisu, dyski optyczno-magnetyczne do zapisu, taśmy magnetyczne do zapisu, karty magnetyczne do zapisu, kartridże ROM do zapisu, kasety ROM do zapisu, karty ROM do zapisu, kartridże pamięci do zapisu, karty pamięci do zapisu, CD-ROMy do zapisu, DVD-ROMy do zapisu, inne czyste nośniki do gromadzenia i przechowywania zapisanego sygnału, urządzenia i przyrządy laboratoryjne, pedometry, urządzenia do mierzenia i ważenia noworodków, inne urządzenia i przyrządy pomiarowe lub kontrolne, urządzenia i przyrządy do dystrybucji i kontroli mocy, baterie i akumulatory elektryczne, elektryczne lub magnetyczne urządzenia pomiarowe i kontrolne, przewody i kable elektryczne, urządzenia, przyrządy i aparaty fotograficzne, urządzenia, przyrządy i aparaty kinematograficzne, urządzenia, przyrządy i aparaty optyczne, soczewki optyczne, urządzenia i przyrządy do ratowania życia, telefony komórkowe, paski do telefonów komórkowych, części i wyposażenie do telefonów komórkowych, urządzenia, przyrządy i aparaty telekomunikacyjne, nagrane dyski kompaktowe, płyty fonograficzne, układy elektroniczne i nagrane CD-ROMy z programami automatycznego działania do elektronicznych instrumentów muzycznych, metronomy, automaty uruchamiane przez wrzucenie monety lub żetonu, symulatory do trenowania sportów, symulatory do trenowania jazdy samochodem, przetwornice jednotwornikowe, modyfikatory fazowe, żelazka elektryczne, elektryczne lokówki do włosów, brzożyki elektryczne, trójkąty ostrzegawcze do samochodów, świetlne lub mechaniczne znaki drogowe, alarmy ogniowe, alarmy gazowe, rękawice chroniące przed wypadkami, gaśnice, hydranty, systemy zraszające do ochrony przeciwogniowej, urządzenia przeciwwłamaniowe i przyrządy ostrzegające przed złodziejami, hełmy ochronne, ubrania ognioodporne, maski przeciwpyłowe,

maski gazowe, rdzenie magnetyczne, zapalniczki do samochodów, druty rezystancyjne, elektrody, maski do spawania, naświetlone taśmy kinematograficzne, naświetlone slajdy, oprawki i podstawki do slajdów, nagrane dyski i taśmy video, publikacje elektroniczne, wyposażenie stacji benzynowych, automaty sprzedające, uruchamiane za pomocą monety bramki stanowiące wyposażenie parkingów samochodowych, kasy rejestrujące, urządzenia do liczenia i sortowania monet, urządzenia do fotokopiowania, ręczne urządzenia komputerowe, urządzenia i przyrządy rysownicze i kreślarskie, urządzenia do oznaczania czasu i daty, aparaty do rejestrowania czasu, urządzenia biurowe do kart dziurkowanych, maszyny do głosowania, maszyny do fakturowania, urządzenia i przyrządy do sprawdzania znaczków pocztowych, pasy balastowe do nurkowania, kombinezony do nurkowania, sportowe hełmy ochronne, pojemniki z powietrzem do nurkowania, deski do pływania, aparaty i przyrządy do nurkowania, regulatory do nurkowania, urządzenia i przyrządy do elektrycznego spawania łukowego, urządzenia i przyrządy do cięcia metalu, elektryczne urządzenia i przyrządy do otwierania drzwi, zatyczki do uszu, statywy fotograficzne, **16** tematyczne karty z obrazkami dla kolekcjonerów, czasopisma, inne materiały drukowane, chorągiewki papierowe, flagi papierowe, przywieszki bagażowe, papierowe losy na loterie, prace malarskie i kaligraficzne, fotografie, zawieszki i podstawki do fotografii, materiały piśmiennicze oraz materiały do nauczania, kleje i inne spoiwa do celów biurowych i domowych, temperówki elektryczne, **28** ręczne gry z wyświetlaczami ciekło-kryształicznymi, adaptory prądu zmiennego do ręcznych gier z wyświetlaczami ciekło-kryształicznymi, części i wyposażenie do ręcznych gier z wyświetlaczami ciekło-kryształicznymi, karty do gry, zabawki do gier karcianych i akcesoria do nich, inne zabawki, gry karciane i akcesoria do nich, urządzenia i przyrządy do gier, urządzenia i przyrządy rozrywkowe do użytku w parkach rozrywki inne niż automaty do gier video, lalki, gry Go, japońskie szachy Shogi, japońskie karty do gry Utagaruta, kości do gry, japońskie gry w kości Sugoroku, kubki do gry w kości, gry diamentowe, szachy, warcaby, rekwizyty dla iluzjonistów, domino, japońskie karty do gry Hanafuda, gry mah-jong, sprzęt do gry w bilard, zabawki dla zwierząt domowych, sprzęt sportowy, wosk do nart, sprzęt wędkarski, przyrządy do kolekcjonowania owadów, **41** usługi dla gier dostarczane on-line z sieci komputerowej, usługi dotyczące gier dostarczane za pośrednictwem Internetu, usługi dotyczące gier dostarczane za pośrednictwem łączy komunikacyjnych poprzez urządzenia i przyrządy do gier video osobistego użytku, usługi dotyczące gier dostarczane za pośrednictwem łączy komunikacyjnych poprzez urządzenia i przyrządy do ręcznych gier z wyświetlaczami ciekło-kryształicznymi, usługi dotyczące gier dostarczane za pośrednictwem łączy komunikacyjnych poprzez urządzenia do automatów do gier video, dostarczanie programów do gier video użytku osobistego za pośrednictwem komunikacji bezprzewodowej, dostarczanie programów do urządzeń i przyrządów do ręcznych gier z wyświetlaczami ciekło-kryształicznymi za pośrednictwem komunikacji bezprzewodowej, dostarczanie programów do urządzeń automatów do gier video za pośrednictwem komunikacji bezprzewodowej, dostarczanie programów komputerowych za pośrednictwem komunikacji bezprzewodowej, parki rozrywki, rozrywka, informacja na temat rozrywki, informacja na temat rekreacji i wypoczynku, usługi artystów estradowych, gry na pieniądze, zapewnianie usług rozrywkowych, dostarczanie dźwięków i obrazów za pośrednictwem łączy komunikacyjnych poprzez urządzenia i przyrządy do gier video osobistego użytku, dostarczanie dźwięków i obrazów za pośrednictwem łączy komunikacyjnych poprzez urządzenia i przyrządy do ręcznych gier z wyświetlaczami ciekło-kryształicznymi, dostarczanie dźwięków i obrazów za pośrednictwem łączy komunikacyjnych poprzez urządzenia automatów do gier video, dostarczanie programów za pośrednictwem łączy komunikacyjnych do urządzeń i przyrządów do gier video osobistego użytku, dostarczanie programów za pośrednictwem łączy komunikacyjnych do urządzeń i przyrządów do ręcznych gier z wyświetlaczami ciekło-kryształicznymi, dostarczanie programów za pośrednictwem łączy komunikacyjnych do urządzeń automatów do gier video, organizacja, prowadzenie lub przygotowanie imprez dotyczących gier video, wypożyczanie oprogramowania gier video, wypożyczanie oprogramowania do gier ręcznych, organizowanie loterii, usługi obrazowania cyfrowego, dubbing, usługi montażu dotyczące nagrań video, prowadzenie szkół, szkoły z internatem, kursy korespondencyjne, usługi informacyjne w edukacji, usługi

egzaminacyjne w edukacji, usługi edukacyjne, usługi instruktorskie i szkoleniowe w zakresie gimnastyki, usługi szkoleniowe i instruktażowe, prowadzenie przedszkoli, edukacja fizyczna, szkolenia praktyczne, edukacja religijna, nauczanie, nadzór naukowy, organizacja i prowadzenie kolokwiów, organizacja i prowadzenie konferencji, organizacja i prowadzenie kongresów, organizacja i prowadzenie seminariów, organizacja i prowadzenie sympozjów, organizacja i prowadzenie warsztatów, usługi klubowe dla rozrywki i edukacji, organizacja konkursów, organizacja wystaw dla celów kulturalnych i edukacyjnych, tresowanie zwierząt, ogrody zoologiczne, dostarczanie publikacji elektronicznych w trybie on-line, usługi obwoźnych księgarń, usługi obwoźnych bibliotek, usługi wydawnicze wspomagane elektronicznie, publikacja książek, publikacja książek elektronicznych i czasopism on-line, publikacja tekstów innych niż teksty reklamowe, organizacja przedstawień i pokazów, produkcja filmów, napisy do filmów, produkcja filmów video, usługi pisania scenariuszy, cyrki, usługi orkiestr, prezentacja przedstawień i pokazów na żywo, produkcja przedstawień i pokazów, produkcja teatralna, produkcja programów radiowych i telewizyjnych, rozrywka radiowa, rozrywka telewizyjna, usługi komponowania muzyki, usługi pozowania artystom, organizacja konkursów sportowych, organizacja konkursów piękności, usługi obozów wakacyjnych, organizacja balów, planowanie przyjęć, usługi obozów sportowych, studia filmowe, usługi studiów nagraniowych, usługi klubów fitness, zapewnianie infrastruktury i wyposażenia do gry w golfa, zapewnianie infrastruktury i wyposażenia sportowego, wypożyczanie infrastruktury i wyposażenia stadionów, wypożyczanie kortów tenisowych, odmierzanie czasu na imprezach sportowych, zapewnianie infrastruktury i wyposażenia rekreacyjnego, parki rozrywki, usługi dyskotekowe, kluby nocne, zapewnianie infrastruktury i wyposażenia kasyn, zapewnianie usług karaoke, sale koncertowe, zapewnianie infrastruktury i wyposażenia kinowego, zapewnianie infrastruktury i wyposażenia teatralnego, zapewnianie infrastruktury i wyposażenia muzealnego, rezerwacja miejsc na przedstawienia i pokazy, wypożyczanie taśmy filmowej, wypożyczanie oświetlenia dla teatrów i studiów telewizyjnych, wypożyczanie filmów, wypożyczanie projektorów filmowych i akcesoriów do nich, wypożyczanie wyposażenia do nurkowania, wypożyczanie wyposażenia sportowego, wypożyczanie sprzętu audio, wypożyczanie przenośnych kamer video z magnetowidem, wypożyczanie odbiorników telewizyjnych, wypożyczanie kamer video, wypożyczanie magnetowidów, biblioteki, wypożyczanie nagrań dźwiękowych, wypożyczanie kaset video, wypożyczanie scenografii do przedstawień i pokazów, wypożyczanie dekoracji scenicznych, mikrofilmowanie, fotografowanie, nagrywanie na video, poradnictwo zawodowe dla edukacji, usługi reporterskie dotyczące fotografowania, interpretacja języka migowego, tłumaczenie, usługi reporterskie dotyczące wiadomości.

(111) **202293** (220) 2006 05 15 (210) 310672
 (151) 2008 02 21 (441) 2006 08 21
 (732) TAN-VIET INTERNATIONAL LTD Sp. z o.o., Łęgowo, PL.
 (540)

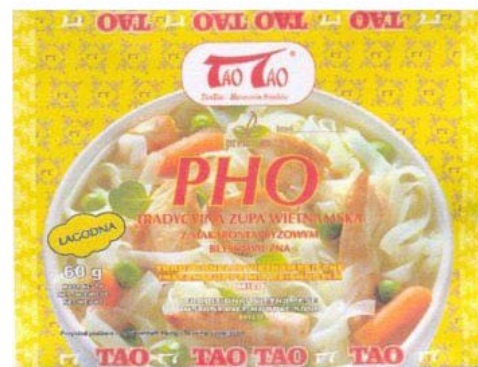

Kolor znaku: żółty, złoty, czerwony, biały, czarny, zielony
 (531) 5.9.24, 8.7.1, 8.7.5, 8.7.17, 11.3.8, 25.1.1, 25.7.8, 27.5.1, 29.1.15
 (510), (511) **29** zupy błyskawiczne.

(111) **202294** (220) 2006 05 15 (210) 310673
 (151) 2008 03 04 (441) 2006 08 21
 (732) TAN-VIET INTERNATIONAL LTD Sp. z o.o., Łęgowo, PL.
 (540)



Kolor znaku: pomarańczowy, złoty, czerwony, biały, żółty, czarny, zielony, srebrny
 (531) 5.9.24, 8.5.15, 8.7.1, 8.7.5, 8.7.17, 11.3.8, 11.3.20, 25.1.1, 25.7.8, 27.5.1, 29.1.15
 (510), (511) **29** zupy błyskawiczne.

(111) **202295** (220) 2006 05 15 (210) 310674
 (151) 2008 02 21 (441) 2006 08 21
 (732) TAN-VIET INTERNATIONAL LTD Sp. z o.o., Łęgowo, PL.
 (540)



Kolor znaku: ciemnozielony, srebrny, czerwony, biały, żółty, czarny
 (531) 5.9.24, 8.5.15, 8.7.1, 8.7.5, 8.7.17, 11.3.8, 11.3.20, 25.1.1, 25.7.8, 27.5.1, 29.1.15
 (510), (511) **29** zupy błyskawiczne.

(111) **202296** (220) 2006 05 15 (210) 310675
 (151) 2008 03 04 (441) 2006 08 21
 (732) TAN-VIET INTERNATIONAL LTD Sp. z o.o., Łęgowo, PL.
 (540)



Kolor znaku: brązowy, srebrny, czerwony, biały, żółty, czarny, szary
 (531) 5.9.24, 8.5.15, 8.7.1, 8.7.17, 11.3.8, 11.3.20, 25.1.1, 25.7.8, 27.5.1, 29.1.15
 (510), (511) **29** zupy błyskawiczne.

(111) **202297** (220) 2006 05 15 (210) 310676
 (151) 2008 03 04 (441) 2006 08 21
 (732) TAN-VIET INTERNATIONAL LTD Sp. z o.o., Łęgowo, PL.

(540)



Kolor znaku: czerwony, biały, niebieski, czarny, zielony
 (531) 11.3.5, 11.3.8, 11.3.20, 27.5.1, 29.1.15
 (510), (511) **30** makarony.

(111) **202298** (220) 2006 05 22 (210) 311029
 (151) 2008 02 26 (441) 2006 09 04
 (732) DK Career Online S.A., Warszawa, PL.
 (540)



Kolor znaku: ciemnoniebieski, pomarańczowy, biały
 (531) 26.1.1, 26.11.1, 27.5.1, 29.1.13
 (510), (511) **35** badania opinii publicznej, badanie rynku, obróbka tekstów, pozyskiwanie danych do komputerowych baz danych, systematyzacja danych w komputerowych bazach danych, opinie-sondaże, reklama za pośrednictwem sieci komputerowej, informacje o statystyce, **38** elektroniczne przesyłanie informacji, przesyłanie informacji tekstowej i obrazowej przy pomocy komputera, usługi ogłoszeń elektronicznych z dziedziny telekomunikacji, **41** publikowanie tekstów innych niż teksty reklamowe.

(111) **202299** (220) 2006 05 25 (210) 311163
 (151) 2007 12 13 (441) 2006 09 04
 (732) P.P.H.U. „LUMAR” Lucjan Walkowicz, Byczyna, PL.
 (540)



Kolor znaku: biały, czerwony i odcienie, niebieski i odcienie, zielony i odcienie, żółty i odcienie
 (531) 5.7.2, 6.7.25, 9.1.7, 26.1.2, 27.5.1, 29.1.15
 (510), (511) **30** batony lukrecyjne, biszkopty, słodczyce ozdobne na choinkę, ciasteczka, ciastka, ozdoby jadalne do ciasta, aromaty do ciasta, ciasto w proszku, ciasto z owocami, cukierki, czekolada, herbatniki, herbatniki petit-beurre, kakao, wyroby z kakao, karmelki, drażetki, krakersy, makaroniki jako wyroby cukiernicze, mięta do wyrobów cukierniczych, cukierki miętowe, wyroby cukiernicze na bazie migdałów, miód, muesli, wyroby cukiernicze na bazie orzeszków arachidowych, ozdoby do ciast, pasta migdałowa, pastylki cukiernicze, piernik, pomadki, pralinki, słodczyce, słodziki naturalne, sól do celów spożywczych, suchary, wafle, płatki zbożowe, płatki kukurydziane, płatki owsiane, wyroby cukiernicze, chałwa, polewa kakaowa, pomada, marcepan, zawarte w tej klasie: wyroby oblewane masą karmel-

kową, wyroby z mas tłustych, wyroby z tłuszczu kakaowego, wyroby w czekoladzie, wyroby czekoladowane, cukierki czekoladowane o rdzeniu miękkim, cukierki czekoladowane o rdzeniu z karmelków nadziewanych, drażetki czekoladowane o rdzeniu miękkim, drażetki czekoladowane, herbatniki czekoladowane, pierniki czekoladowane i wafle czekoladowane.

(111) **202300** (220) 2006 06 06 (210) 311672
 (151) 2007 12 20 (441) 2006 09 18
 (732) MARSE Wiśniewski Sebastian, Toruń, PL.
 (540) AT500
 (510), (511) **09** testery pomiarowe, urządzenia pomiarowe, mierniki, grubościomierze, miary.

(111) **202301** (220) 2006 06 12 (210) 311892
 (151) 2007 12 21 (441) 2006 09 18
 (732) MORMOTO Robert Bartnicki, Pruszków, PL.
 (540)

Infant

(531) 27.5.1
 (510), (511) **12** pojazdy bezsilnikowe do poruszania się na lądzie, powietrzu lub wodzie, **20** meble, lustra, ramy, wyroby z masy plastycznej, posłania w szczególności materace i poduszki dla niemowląt i małych dzieci, **24** tekstylia i wyroby włókiennicze, nakrycia stosowane w gospodarstwie domowym, bielizna pościelowa z papieru.

(111) **202302** (220) 2006 06 22 (210) 312336
 (151) 2008 01 15 (441) 2006 10 02
 (732) ZALESIE Sp. z o.o., Warszawa, PL.
 (540)



(531) 7.1.8, 26.11.1, 27.5.1
 (510), (511) **35** promocja sprzedaży domów oraz lokali mieszkalnych, oferowanie domów i lokali z myślą o osobach trzecich aby umożliwić im obejrzenie i dokonanie zakupu w dobrych warunkach, **36** usługi związane z nieruchomościami, zarządzanie i obsługa nieruchomości w szczególności administrowanie nieruchomości, **37** usługi budowlane.

(111) **202303** (220) 2006 06 24 (210) 312400
 (151) 2007 12 17 (441) 2006 10 02
 (732) Przedsiębiorstwo Handlowo-Produkcyjne DAVOS Elżbieta Dźbik, Łódź, PL.
 (540)



Kolor znaku: brązowy, czerwony w odcieniach, biały
 (531) 5.5.1, 27.5.1, 29.1.1
 (510), (511) **25** odzież.

(111) **202304** (220) 2006 06 27 (210) 312471
 (151) 2008 02 14 (441) 2006 10 02
 (732) STELLA PACK S.A., Lubartów, PL.
 (540) STELLA

(510), (511) **04** świece, świeczki zapachowe, świece ozdobne, świece podgrzewające, zapachowe świece podgrzewające, kostki do rozpalania w grillu i kominku, zapalacze do grilla, **06** folie metalowe do zawijania i pakowania, wyroby z folii metalowych, w tym pojemniki, formy, torby, rękawy foliowe, folie żaroodporne, folie aluminiowe do zawijania i pakowania, folie aluminiowe do pakowania produktów spożywczych, grillowania, pieczenia, aluminiowe tacki do grilla, **16** folie z tworzyw sztucznych do pakowania, papier do pakowania, papier i rękawy do pieczenia, torby do pakowania (koperty, woreczki) z papieru lub z tworzyw sztucznych, torby na śmieci z papieru lub z tworzyw sztucznych, worki na śmieci z papieru lub z tworzyw sztucznych, torebki do pakowania (koperty, woreczki) z papieru lub z tworzyw sztucznych, ręczniki papierowe, filtry do kawy, serwetki papierowe, torebki na mrożonki, torebki śniadaniowe, **20** słomki do napojów, **21** foremki do lodu, rękawice do prac domowych, rękawice ogrodnicze, ścierki i ściereczki z mikrofibry, ściereczki do wycierania kurzu, ściereczki do czyszczenia, ściereczki do mycia podłóg, ściereczki do wycierania mebli, ściereczki impregnowane detergentem do czyszczenia, gąbki do celów domowych, gąbki toaletowe, mopy, mopy z mikrofibry, zmywaki ściernie do celów kuchennych, materiały do polerowania, papierowe tace i tacki gastronomiczne, talerze papierowe, talerze z tworzyw sztucznych, łyżki z tworzyw sztucznych, łyżeczki z tworzyw sztucznych, widelce z tworzyw sztucznych, noże z tworzyw sztucznych, miseczki z tworzyw sztucznych, kubki papierowe, kubki z tworzyw sztucznych, kufle do piwa z tworzyw sztucznych, szklaneczki z tworzyw sztucznych, filiżanki z tworzyw sztucznych, kieliszki z tworzyw sztucznych, wykałaczki.

(111) **202305** (220) 2006 06 30 (210) 312597
 (151) 2008 02 25 (441) 2006 10 02
 (732) „ZPAS-NET” Spółka z ograniczoną odpowiedzialnością, Nowa Ruda, PL.

(540) ZPAS CONTROL OVERSEE
 (510), (511) **09** urządzenia i oprogramowanie do systemów zarządzania (monitorowania i sterowania) warunkami klimatycznymi w obudowach teleinformatycznych i energetycznych, szafach zewnętrznych dostępowych, urządzenia i oprogramowanie do zintegrowanych systemów zarządzania (monitorowania i sterowania) budynkami oraz obiektami przemysłowymi w zakresie sterowania instalacjami grzewczo-wentylacyjnymi, produkującymi i dystrybuującymi energię cieplną, wodę, gaz i energię elektryczną oraz kontrolę dostępu i sygnalizację alarmową, urządzenia i oprogramowanie do systemów kontroli dostępu i rejestracji czasu pracy, urządzenia i oprogramowanie do systemów wspomagających bezpieczeństwo obiektów, urządzenia i oprogramowanie do systemów rozliczania zużycia mediów w budownictwie mieszkaniowym, urządzenia i oprogramowanie do systemów sterowania ogrzewaniem, wentylacją i klimatyzacją w budynkach biurowych i mieszkalnych, urządzenia i oprogramowanie do systemów sterowania niekonwencjonalnymi odnawialnymi źródłami energii, **11** urządzenia i oprogramowanie do systemów chłodzenia, klimatyzacji i ogrzewania do szaf i obudów, **37** usługi w zakresie instalowania systemów zarządzania budynkami oraz obiektami przemysłowymi w obszarze sterowania instalacjami grzewczo-wentylacyjnymi, produkującymi i dystrybuującymi mediami energetycznymi oraz kontroli dostępu i sygnalizacji alarmowej, **41** organizowanie konferencji technicznych i szkoleń w zakresie systemów monitorowania i sterowania.

(111) **202306** (220) 2006 06 30 (210) 312599
 (151) 2008 02 25 (441) 2006 10 02
 (732) „ZPAS-NET” Spółka z ograniczoną odpowiedzialnością, Nowa Ruda, PL.

(540)



Kolor znaku: niebieski, biały
 (531) 26.3.1, 27.5.1, 29.1.12
 (510), (511) **09** urządzenia i oprogramowanie do systemów zarządzania (monitorowania i sterowania) warunkami klimatycznymi

w obudowach teleinformatycznych i energetycznych, szafach zewnętrznych dostępowych, urządzenia i oprogramowanie do zintegrowanych systemów zarządzania (monitorowania i sterowania) budynkami oraz obiektami przemysłowymi w zakresie sterowania instalacjami grzewczo-wentylacyjnymi, produkującymi i dystrybuującymi energię cieplną, wodę, gaz i energię elektryczną oraz kontrolę dostępu i sygnalizację alarmową, urządzenia i oprogramowanie do systemów kontroli dostępu i rejestracji czasu pracy, urządzenia i oprogramowanie do systemów wspomagających bezpieczeństwo obiektów, urządzenia i oprogramowanie do systemów rozliczania zużycia mediów w budownictwie mieszkaniowym, urządzenia i oprogramowanie do systemów sterowania ogrzewaniem, wentylacją i klimatyzacją w budynkach biurowych i mieszkalnych, urządzenia i oprogramowanie do systemów sterowania niekonwencjonalnymi odnawialnymi źródłami energii, **11** urządzenia i oprogramowanie do systemów chłodzenia, klimatyzacji i ogrzewania do szaf i obudów, **37** usługi w zakresie instalowania systemów zarządzania budynkami oraz obiektami przemysłowymi w obszarze sterowania instalacjami grzewczo-wentylacyjnymi, produkującymi i dystrybuującymi mediami energetycznymi oraz kontroli dostępu i sygnalizacji alarmowej, **41** organizowanie konferencji technicznych i szkoleń w zakresie systemów monitorowania i sterowania.

(111) **202307** (220) 2006 06 30 (210) 312600
 (151) 2008 02 25 (441) 2006 10 02
 (732) „ZPAS-NET” Spółka z ograniczoną odpowiedzialnością,
 Nowa Ruda, PL.
 (540)



Kolor znaku: niebieski, biały
 (531) 26.3.1, 27.5.1, 29.1.12

(510), (511) **09** urządzenia i oprogramowanie do systemów zarządzania (monitorowania i sterowania) warunkami klimatycznymi w obudowach teleinformatycznych i energetycznych, szafach zewnętrznych dostępowych, urządzenia i oprogramowanie do zintegrowanych systemów zarządzania (monitorowania i sterowania) budynkami oraz obiektami przemysłowymi w zakresie sterowania instalacjami grzewczo-wentylacyjnymi, produkującymi i dystrybuującymi energię cieplną, wodę, gaz i energię elektryczną oraz kontrolę dostępu i sygnalizację alarmową, urządzenia i oprogramowanie do systemów kontroli dostępu i rejestracji czasu pracy, urządzenia i oprogramowanie do systemów wspomagających bezpieczeństwo obiektów, urządzenia i oprogramowanie do systemów rozliczania zużycia mediów w budownictwie mieszkaniowym, urządzenia i oprogramowanie do systemów sterowania ogrzewaniem, wentylacją i klimatyzacją w budynkach biurowych i mieszkalnych, urządzenia i oprogramowanie do systemów sterowania niekonwencjonalnymi odnawialnymi źródłami energii, **11** urządzenia i oprogramowanie do systemów chłodzenia, klimatyzacji i ogrzewania do szaf i obudów, **37** usługi w zakresie instalowania systemów zarządzania budynkami oraz obiektami przemysłowymi w obszarze sterowania instalacjami grzewczo-wentylacyjnymi, produkującymi i dystrybuującymi mediami energetycznymi oraz kontroli dostępu i sygnalizacji alarmowej, **41** organizowanie konferencji technicznych i szkoleń w zakresie systemów monitorowania i sterowania.

(111) **202308** (220) 2006 07 28 (210) 313728
 (151) 2008 02 06 (441) 2006 10 30
 (732) WYETH, Madison, US.
 (540) ARCILOR
 (510), (511) **05** preparaty farmaceutyczne, mianowicie lek do odwracania i leczenia efektów ubocznych opioidów.

(111) **202309** (220) 2006 07 28 (210) 313729
 (151) 2008 02 06 (441) 2006 10 30

(732) WYETH, Madison, US.

(540) ZOLEUS

(510), (511) **05** preparaty farmaceutyczne, mianowicie lek do odwracania i leczenia efektów ubocznych opioidów.

(111) **202310** (220) 2006 07 28 (210) 313730
 (151) 2008 02 06 (441) 2006 10 30
 (732) WYETH, Madison, US.

(540) RELISTOR

(510), (511) **05** preparaty farmaceutyczne, mianowicie lek do odwracania i leczenia efektów ubocznych opioidów.

(111) **202311** (220) 2006 07 31 (210) 313790
 (151) 2008 03 03 (441) 2006 11 13

(732) Zakłady Mięsne „KROKUS” Spółka Jawna Jan Potorski,
 Jerzy Potorski, Krokowo, PL.

(540) LINIA STOLNIKA

(510), (511) **29** mięso wieprzowe i jego przetwory.

(111) **202312** (220) 2006 07 31 (210) 313796
 (151) 2008 02 07 (441) 2006 11 13

(732) Viacom International Inc., New York, US.

(540) RETURN OF THE BOYBAND

(510), (511) **41** usługi rozrywkowe, produkcja, przygotowywanie, prezentacja, dystrybucja i wypożyczanie programów telewizyjnych i radiowych oraz filmów, filmów animowanych, nagrań dźwiękowych i wideo, również za pośrednictwem mediów interaktywnych, w tym urządzeń do komunikacji bezprzewodowej i Internetu, produkcja programów rozrywkowych na żywo, produkcja telewizyjnych programów i filmów rozrywkowych, muzyczne programy telewizyjne, publikacja książek, periodyków i czasopism, produkcja i wypożyczenie materiałów edukacyjnych i szkoleniowych, organizacja, produkcja i prezentacja imprez dla celów edukacyjnych, kulturalnych lub rozrywkowych, również za pośrednictwem mediów interaktywnych, organizacja, produkcja i prezentacja zawodów, konkursów, gier, wystaw, imprez sportowych, pokazów, pokazów wyjazdowych i objazdowych, imprez scenicznych, występów teatralnych, koncertów, występów na żywo oraz wydarzeń z udziałem publiczności, organizacja gier interaktywnych, usługi edukacyjne, wszystkie wyżej wymienione usługi świadczane również poprzez globalną sieć komputerową jak również inne (interaktywne) sieci komunikacyjne, w tym urządzenia do komunikacji bezprzewodowej oraz Internet.

(111) **202313** (220) 2006 08 01 (210) 313866
 (151) 2008 01 29 (441) 2006 11 13
 (732) MENELAUS B.V., Amstelveen, NL.
 (540)



Kolor znaku: niebieski, pomarańczowy, granatowy, zielony, biały
 (531) 6.19.11, 6.19.16, 7.1.8, 19.3.25, 29.1.15

(510), (511) **01** produkty chemiczne, w szczególności biologiczny aktywator do szamba, **03** preparaty do ochrony i czyszczenia szamba.

(111) **202314** (220) 2006 08 02 (210) 313900
 (151) 2008 02 27 (441) 2006 11 13

(732) FIRMA USŁUGOWO-TRANSPORTOWA Sebastian
 Kołodziejczyk, Warszawa, PL.

(540)



Kolor znaku: czarny, szary

(531) 3.1.4, 27.5.1, 29.1.12

(510), (511) **39** autobusowe usługi transportowe, agencje turystyczne z wyjątkiem rezerwacji hoteli i pensjonatów, biura turystyczne z wyjątkiem rezerwacji hoteli i pensjonatów, dostarczanie przesyłek, dostarczenie towarów w ramach zaopatrzenia, informacje o transporcie, organizowanie podróży, organizowanie wycieczek, organizowanie wycieczek morskich, pośrednictwo w transporcie, przewóz samochodami ciężarowymi, rejsy statkami wycieczkowymi, rezerwacja miejsc na podróż, rezerwacje transportu, rezerwowanie miejsc na wycieczki, transport morski, transport pasażerski, transport podróży, transport przedmiotów wartościowych, transport samochodowy, usługi kierowców, usługi kurierskie w zakresie dostarczania listów i towarów, usługi osób towarzyszących podróżnym w podróży, usługi przeprowadzek, usługi taksówkarskie, wynajmowanie miejsc parkingowych, wypożyczanie pojazdów, wypożyczanie samochodów, zwiedzanie turystyczne, **41** informacje o wypoczynku, nocne kluby, organizowanie balów, organizowanie i obsługa zjazdów, organizowanie obozów wakacyjnych w zakresie rozrywki, organizowanie przyjęć w zakresie rozrywki, planowanie przebiegu przyjęcia w zakresie rozrywki, rozrywka, usługi związane z kasynami i grami hazardowymi, usługi związane z organizacją wypoczynków, usługi związane z organizowaniem i obsługą dyskotek, **43** agencje zajmujące się zakwaterowaniem w hotelach i pensjonatach, bary szybkiej obsługi, domy turystyczne, hotele, kafeterie, kawiarnie, organizowanie obozów wakacyjnych w ramach zakwaterowania, pensjonaty, usługi restauracyjne w zakresie posiłków, przygotowywanie żywności i napojów na zamówienie oraz ich dostawa, restauracje, restauracje samoobsługowe, rezerwacja miejsc w pensjonatach, rezerwacje hotelowe, rezerwacje kwatery, rezerwowanie noclegów, snack-bary - bary kanapkowe, bary sałatkowe, stołówki, usługi barowe, wynajmowanie mieszkań na pobyt czasowy, wynajmowanie noclegów.

(111) **202315** (220) 2006 08 04 (210) 314024

(151) 2008 01 10 (441) 2006 11 13

(732) PRAWDZIWE JEDZENIE Sp. z o.o., Nowy Sącz, PL.

(540)



Kolor znaku: złoty, zielony

(531) 3.4.1, 27.1.3, 27.5.1, 29.1.12

(510), (511) **29** artykuły spożywcze pochodzenia zwierzęcego jak również warzywa i inne produkty ogrodnicze przystosowane do spożycia lub konserwowania, a w szczególności: mięso, ryby, drób, wędliny, grzyby konserwowe, sery, mleko, śmietana, masło, jaja, napoje mleczne z przewagą mleka, konfitury, **30** artykuły spożywcze pochodzenia roślinnego przeznaczone do spożycia lub konserwowania, a w szczególności: chleb, produkty zbożowe, wyroby cukiernicze i słodczyce, miód, **31** nieprzetworzone płody rolne, a w szczególności: świeże owoce i warzywa, grzyby, produkty leśne.

(111) **202316** (220) 2006 08 04 (210) 314025

(151) 2008 01 10 (441) 2006 11 13

(732) PRAWDZIWE JEDZENIE Sp. z o.o., Nowy Sącz, PL.

(540)



Kolor znaku: zielony, złoty

(531) 3.4.1, 27.1.1, 27.5.1, 29.1.12

(510), (511) **29** artykuły spożywcze pochodzenia zwierzęcego jak również warzywa i inne produkty ogrodnicze przystosowane do spożycia lub konserwowania, a w szczególności: mięso, ryby, drób, wędliny, grzyby konserwowe, sery, mleko, śmietana, masło, jaja, napoje mleczne z przewagą mleka, konfitury, **30** artykuły spożywcze pochodzenia roślinnego przeznaczone do spożycia lub konserwowania, a w szczególności: chleb, produkty zbożowe, wyroby cukiernicze i słodczyce, miód, **31** nieprzetworzone płody rolne, a w szczególności: świeże owoce i warzywa, grzyby, produkty leśne.

(111) **202317** (220) 2006 08 06 (210) 314052

(151) 2008 03 04 (441) 2006 11 13

(732) STUDIO JZK PROGRAMY KOMPUTEROWE Jarosław Knypl, Gdańsk, PL.

(540)



Kolor znaku: czerwony, biały

(531) 26.4.2, 26.4.3, 27.5.1, 29.1.12

(510), (511) **35** usługi reklamowe, publikowanie tekstów reklamowych, rozpowszechnianie ogłoszeń reklamowych, uaktualnianie materiału reklamowego, reklama radiowa, reklama telewizyjna, ogłoszenia prasowe i kolumny reklamowe w prasie, reklama internetowa, dystrybucja materiałów reklamowych, marketing i promocja sprzedaży, komputerowe bazy danych: kompilacja informacji, systematyzacja informacji, sortowanie danych, zarządzanie zbiorami informatycznymi, powielanie dokumentów, usługi maszynopisania, usługi w zakresie prowadzenia sklepu z komputerami, częściami do komputerów, podzespołami, osprzętem komputerowym, urządzeniami peryferyjnymi, programami komputerowymi, magnetycznymi nośnikami danych, taśmami do drukarek komputerowych nasączonych tuszem, tonerami, kasetami do drukarek, atramentem, papierem do kserokopiarek, papierem do drukarek komputerowych, **38** rejestracja i utrzymywanie serwerów wirtualnych, kont poczty elektronicznej, serwisów internetowych, wdrażanie systemów informatycznych, teleinformatycznych i sieci łączności telefonicznej, teleksowej, przesyłanie danych przy pomocy terminali, przesyłanie informacji drogą elektroniczną, przesyłanie danych przy pomocy sieci światłowodów, informacja w zakresie telekomunikacji, telefonia komórkowa, wypożyczanie: modemów, telefonów, telekopiarek, urządzeń do przekazywania informacji, urządzeń telekomunikacyjnych, **42** opracowanie oprogramowania komputerowego, wypożyczanie i aktualizacja sprzętu komputerowego, doradztwo w zakresie systemów informatycznych i sprzętu komputerowego, projektowanie serwisów internetowych, projektowanie stron internetowych, graficzne opracowanie stron internetowych, usługi grafików komputerowych, modernizacja sprzętu komputerowego, systemów informatycznych oraz telekomunikacyjnych, odpłatne udostępnianie czasu dostępu do komputerowych baz danych, odpłatne udostępnianie czasu dostępu do komputerów w celu przetwarzania danych, odzyskiwanie komputerowych baz danych.

(111) **202318** (220) 2006 08 07 (210) 314055

(151) 2008 01 10 (441) 2006 11 13

(732) Przedsiębiorstwo Handlowo-Produkcyjne „UNIBIKE” Jerzy Orłowski, Piotr Drobotowski Spółka Jawna, Bydgoszcz, PL.

(540)



(531) 27.5.1

(510), (511) **12** rowery, części zamienne do rowerów.

(111) **202319** (220) 2006 08 07 (210) 314056
 (151) 2008 01 22 (441) 2006 11 13
 (732) GMINA MIASTO CHEŁMNO, Chełmno, PL.
 (540) CHEŁMNO - MIASTO ZAKOCHANYCH
 (510), (511) **09** nagrania, kasety magnetofonowe i video, diapozytywy, filmy (błony) naświetlone, karty magnetyczne, nagrane dyski kompaktowe (audio-video), dyski magnetyczne, dyski optyczne kompaktowe, dyskietki, **16** papier, karton, wyroby z tych materiałów, folie z tworzyw sztucznych do pakowania, torby do pakowania z papieru, albumy, afisze, plakaty, foldery, akwarele, grafiki, reprodukcje graficzne, atlasy, mapy geograficzne, przewodniki, wydawnictwa kartograficzne, plany, broszury, ulotki, chorągiewki papierowe, sztandary papierowe, czasopisma, periodyki, magazyny, dzienniki, gazety, druki, emblematy, fotografie, kalendarze, katalogi, koperty, karty pocztowe, pocztówki, książki, zakładki do książek, nalepki, nalepki reklamowe, odbitki, notesy, przybory do pisania, publikacje, wydawnictwa, śpiewniki, skrypty, szyldy z papieru lub z tektury, tablice i arkusze ogłoszeniowe z papieru lub z tektury, znaczki pocztowe, bilety komunikacji miejskiej, materiały piśmienne, artykuły biurowe, wyroby papiernicze i introligatorskie, klisze drukarskie, ramki na fotografie, **25** odzież, obuwie, nakrycia głowy, **35** usługi reklamowe, organizowanie giełd, aukcji i wystaw w celach reklamowych i handlowych, organizowanie pokazów i wystaw towarów i usług, organizowanie targów handlowych i reklamowych, promocja gospodarcza, promocja sprzedaży, informacja o działalności gospodarczej i handlowej, usługi reklamy radiowej, telewizyjnej i prasowej, doradztwo w zakresie organizowania i kierowania działalnością gospodarczą, doradztwo handlowe, dystrybucja materiałów reklamowych takich jak ulotki, druki, prospekty oraz broszury, rozpowszechnianie ogłoszeń reklamowych, publikowanie tekstów reklamowych, usługi menedżerskie, wynajmowanie miejsc na umieszczanie ogłoszeń lub reklam, organizowanie dystrybucji materiałów promocyjnych, nadruków na towary i opakowania, administrowanie wystawami, pokazami i konkursami, usługi promocji imprez rozrywkowych, artystycznych, kulturalnych, rekreacyjnych, plenerowych i związanych z organizacją wypoczynku oraz w zakresie wydawnictw i nagrań na kasetach i płytach CD, **41** organizowanie konferencji, kongresów, seminariów, sympozjów, zjazdów i wykładów, organizowanie imprez rozrywkowych, artystycznych, naukowych, kulturalnych, rekreacyjnych, plenerowych, organizowanie konkursów edukacyjnych i rozrywkowych, organizowanie loterii, organizowanie wystaw w celach kulturalnych i edukacyjnych, organizowanie przedstawień teatralnych, informacja o imprezach rozrywkowych, rekreacyjnych, publikowanie książek, wydawanie nagrań na kasetach i płytach CD, usługi organizacji wypoczynku, usługi wydawnicze, telefoniczne udzielanie informacji o imprezach kulturalnych, rozrywkowych, naukowych, edukacyjnych, organizowanych konferencjach, seminariach, zjazdach, przedstawieniach teatralnych, wystawach kulturalnych i edukacyjnych oraz organizacji wypoczynku.

(111) **202320** (220) 2006 08 07 (210) 314060
 (151) 2008 01 22 (441) 2006 11 13
 (732) GMINA MIASTO CHEŁMNO, Chełmno, PL.
 (540) MIASTO ZAKOCHANYCH
 (510), (511) **09** nagrania, kasety magnetofonowe i video, diapozytywy, filmy (błony) naświetlone, karty magnetyczne, nagrane dyski kompaktowe (audio-video), dyski magnetyczne, dyski optyczne kompaktowe, dyskietki, **16** papier, karton, wyroby z tych materiałów, folie z tworzyw sztucznych do pakowania, torby do pakowania z papieru, albumy, afisze, plakaty, foldery, akwarele, grafiki, reprodukcje graficzne, atlasy, mapy geograficzne, przewodniki, wydawnictwa kartograficzne, plany, broszury, ulotki, chorągiewki papierowe, sztandary papierowe, czasopisma, periodyki, magazyny, dzienniki, gazety, druki, emblematy, fotografie, kalendarze, katalogi, koperty, karty pocztowe, pocztówki, książki, zakładki do książek, nalepki, nalepki reklamowe, odbitki, notesy, przybory do pisania, publikacje, wydawnictwa, śpiewniki, skrypty, szyldy z papieru lub z tektury, tablice i arkusze ogłoszeniowe z papieru lub z tektury, znaczki pocztowe, bilety komunikacji miejskiej, materiały piśmienne, artykuły biurowe, wyroby papiernicze i introligatorskie, klisze drukarskie, ramki na fotografie, **25** odzież, obuwie, nakrycia głowy, **35** usługi reklamowe, organizowanie giełd, aukcji i wystaw w celach reklamowych i handlowych, organizowanie pokazów i wy-

staw towarów i usług, organizowanie targów handlowych i reklamowych, promocja gospodarcza, promocja sprzedaży, informacja o działalności gospodarczej i handlowej, usługi reklamy radiowej, telewizyjnej i prasowej, doradztwo w zakresie organizowania i kierowania działalnością gospodarczą, doradztwo handlowe, dystrybucja materiałów reklamowych, takich jak ulotki, druki, prospekty oraz broszury, rozpowszechnianie ogłoszeń reklamowych, publikowanie tekstów reklamowych, usługi menedżerskie, wynajmowanie miejsc na umieszczanie ogłoszeń lub reklam, organizowanie dystrybucji materiałów promocyjnych, nadruków na towary i opakowania, administrowanie wystawami, pokazami i konkursami, usługi promocji imprez rozrywkowych, artystycznych, kulturalnych, rekreacyjnych, plenerowych i związanych z organizacją wypoczynku oraz w zakresie wydawnictw oraz w zakresie wydawnictw i nagrań na kasetach i płytach CD, **41** organizowanie konferencji, kongresów, seminariów, sympozjów, zjazdów i wykładów, organizowanie imprez rozrywkowych, artystycznych, naukowych, kulturalnych, rekreacyjnych, plenerowych, organizowanie konkursów edukacyjnych i rozrywkowych, organizowanie loterii, organizowanie wystaw w celach kulturalnych i edukacyjnych, organizowanie przedstawień teatralnych, informacja o imprezach rozrywkowych, rekreacyjnych, publikowanie książek, wydawanie nagrań na kasetach i płytach CD, usługi organizacji wypoczynku, usługi wydawnicze, telefoniczne udzielanie informacji o imprezach kulturalnych, rozrywkowych, naukowych, edukacyjnych, organizowanych konferencjach, seminariach, zjazdach, przedstawieniach teatralnych, wystawach kulturalnych i edukacyjnych oraz organizacji wypoczynku.

(111) **202321** (220) 2006 08 07 (210) 314078
 (151) 2008 03 04 (441) 2006 11 13
 (732) EURO FASHION Sławomir Woś, Pruszcz Gdański, PL.
 (540)



(531) 27.5.1
 (510), (511) **03** środki czystości, kosmetyki, preparaty do pielęgnacji dłoni i stóp, lakiery do paznokci, **05** preparaty farmaceutyczne, **08** przybory i zestawy do pielęgnacji dłoni i stóp, **35** usługi w zakresie organizowania wystaw w celach handlowych i reklamowych, **41** usługi w zakresie nauczania, organizowania pokazów szkoleniowych i konkursów oraz w zakresie publikowania wydawnictw, **44** usługi w zakresie zabiegów kosmetycznych, porady kosmetyczne.

(111) **202322** (220) 2006 08 07 (210) 314081
 (151) 2008 03 04 (441) 2006 11 13
 (732) EURO FASHION Sławomir Woś, Pruszcz Gdański, PL.
 (540)



Kolor znaku: ciemnoniebieski, biały
 (531) 26.1.2, 27.5.1, 29.1.12
 (510), (511) **03** środki czystości, kosmetyki, preparaty do pielęgnacji dłoni i stóp, lakiery do paznokci, **05** preparaty farmaceutyczne, **08** przybory i zestawy do pielęgnacji dłoni i stóp, **35** usługi w zakresie organizowania wystaw w celach handlowych i reklamowych, **41** usługi w zakresie nauczania, organizowania pokazów szkoleniowych i konkursów oraz w zakresie publikowania wydawnictw, **44** usługi w zakresie zabiegów kosmetycznych, porady kosmetyczne.

(111) **202323** (220) 2006 08 09 (210) 314185
 (151) 2008 01 30 (441) 2006 11 13
 (732) NEVEN Mariusz Kołodziejcki, Kolonia Zawada, PL.
 (540)



Kolor znaku: biały, czarny, czerwony
 (531) 26.11.1, 27.5.1, 29.1.13
 (510), (511) **25** odzież, swetry, podkoszulki, nakrycia głowy, spodnie.

(111) **202324** (220) 2006 08 10 (210) 314224
 (151) 2008 02 05 (441) 2006 11 13
 (732) LUVIER S.C. Michał Ostrowski, Maciej Suchewicz,
 Małgorzata Ostrowska, Sopot, PL.
 (540)



(531) 5.3.11, 25.1.15, 26.7.19, 27.5.1
 (510), (511) **03** środek do pielęgnacji włosów.

(111) **202325** (220) 2006 08 16 (210) 314415
 (151) 2008 02 04 (441) 2006 11 27
 (732) SPEDYCJA „OKA” Spółka Jawna Czesław i Ryszarda Altamer,
 Świerczów, PL.
 (540)



(531) 24.17.25, 27.5.1
 (510), (511) **39** dostarczanie towarów, przewożenie ładunków, przewóz samochodami ciężarowymi, spedycja, pośrednictwo w transporcie.

(111) **202326** (220) 2006 08 17 (210) 314495
 (151) 2008 02 04 (441) 2006 11 27
 (732) Firma YELLOW Witold Bilski, Częstochowa, PL.
 (540)



Kolor znaku: niebieski, żółty, czarny
 (531) 26.13.25, 27.5.1, 29.1.13
 (510), (511) **41** organizowanie przyjęć - część rozrywkowa, **43** przygotowanie dań na zamówienie oraz ich dostawa, usługi barowe, restauracje.

(111) **202327** (220) 2006 08 18 (210) 314507
 (151) 2008 02 04 (441) 2006 11 27

(732) Przedsiębiorstwo Produkcyjno-Usługowo-Handlowe „VOIGT” Spółka z o.o., Zabrze, PL.
 (540) DEZMAX
 (510), (511) **03** preparaty do mycia, preparaty do czyszczenia, środki do mycia wodoodpornych podłóg, środki do mycia wodoodpornych ścian, środki do mycia sprzętów, środki do mycia aparatów i instrumentów medycznych, **05** środki dezynfekcyjne do celów higienicznych, środki bakteriobójcze, środki grzybobójcze, detergenty do celów medycznych.

(111) **202328** (220) 2006 08 18 (210) 314516
 (151) 2008 02 27 (441) 2006 11 27
 (732) EUROCASH S.A., Komorniki, PL.
 (540) ZABAWA MARCHEWKOWA
 (510), (511) **32** soki owocowe, soki warzywne.

(111) **202329** (220) 2006 08 21 (210) 314575
 (151) 2008 02 27 (441) 2006 11 27
 (732) ARMET BIS Spółka z o.o., Gdynia, PL.
 (540)



Kolor znaku: niebieski, czerwony, biały
 (531) 27.5.1, 29.1.13
 (510), (511) **20** meble do sklepów, biur, pomieszczeń mieszkalnych, hoteli, szkół, restauracji, kawiarni, barów, aptek.

(111) **202330** (220) 2006 08 21 (210) 314585
 (151) 2008 03 04 (441) 2006 11 27
 (732) Farmaceutyczna Spółdzielnia Pracy „FILOFARM”, Bydgoszcz, PL.
 (540) Aspargin
 (510), (511) **05** substancje dietetyczne do celów leczniczych.

(111) **202331** (220) 2006 08 21 (210) 314600
 (151) 2008 03 04 (441) 2006 11 27
 (732) BROS Spółka Jawna B. P. Miranowski, Poznań, PL.
 (540) MOLTEC
 (510), (511) **03** preparaty zapachowe, **05** środki owadobójcze, pestycydy, preparaty weterynaryjne i sanitarne, środki odkażające, preparaty do zwalczania robactwa, fungicydy, herbicydy, środki dezynfekcyjne.

(111) **202332** (220) 2006 08 25 (210) 314787
 (151) 2008 02 01 (441) 2006 11 27
 (732) „AS IMPORT EXPORT AS TALIAFORTE” Andrzej Szubka,
 Wrocław, PL.
 (540) NOWET
 (510), (511) **02** środki antykorozyjne, preparaty zapobiegające matowieniu, żywice naturalne, oleje przeciwrdzewne, powłoki zabezpieczające podwozia, powłoki zabezpieczające podwozia pojazdów przed korozją, preparaty zabezpieczające do metali, oleje przeciwrdzewne, smary przeciwrdzewne, preparaty zabezpieczające przed rdzą, powłoki, **03** preparaty do czyszczenia, preparaty do mycia, detergenty inne niż używane w procesach produkcyjnych, inne niż do celów medycznych, preparaty do odtłuszczania, oleje czyszczące, kremy do polerowania, środki do nadawania połysku, preparaty do usuwania rdzy, płyny do spryskiwania szyb, spryskiwacze szyb, **37** czyszczenie pojazdów, dezynfekcja, mycie pojazdów, obsługa pojazdów, polerowanie pojazdów, smarowanie pojazdów, usługi stacji obsługi samochodów, obsługa i naprawy samochodów, stacje obsługi samochodów, szlifowanie proszkiem, wulkanizacja opon.

(111) **202333** (220) 2006 08 28 (210) 314850
 (151) 2008 02 05 (441) 2006 12 11
 (732) Amol-Werk Vollrath Wasmuth KG, Hamburg, DE.
 (540) Amol - niezwykle lek na zwykłe dolegliwości
 (510), (511) **05** produkty i substancje farmaceutyczne.

(111) **202334** (220) 2006 08 29 (210) 314870
 (151) 2007 12 21 (441) 2006 12 11
 (732) „HERBACAPS” Sp. z o.o., Stara Iwiczna, PL.
 (540) DERMOCAPS
 (510), (511) **05** produkty dietetyczne - zwłaszcza dietetyczne środki spożywcze, nowa żywność, suplementy diet do celów leczniczych, leki, również ziołowe, komponenty produktów dietetycznych oraz leków, **35** tworzenie, wydawanie i dystrybucja materiałów promocyjno-reklamowych, także katalogów, usługi w zakresie badania rynku oraz badania opinii publicznej, organizowanie i obsługa handlowych lub reklamowych wystaw, giełd i targów, zwłaszcza branży farmaceutycznej, zielarskiej i dietetycznej (również tzw. „zdrowa żywność”) o podłożu reklamowym z zastosowaniem reklamy prasowej, radiowej, telewizyjnej i internetowej oraz z wykorzystaniem elektronicznych, magnetycznych i optycznych nośników informacji, zgrupowanie na rzecz osób trzecich różnych towarów pozwalające nabywcy wygodnie je oglądać i kupować w małych sklepach różnych branż, zwłaszcza w aptece, sklepie branży zielarskiej, dietetycznej, również tzw. „zdrowa żywność”, zgrupowanie na rzecz osób trzecich różnych towarów pozwalające nabywcy wygodnie je oglądać i kupować w dużym sklepie branży spożywczej i/lub dietetycznej i/lub w dużej aptece, w dużym sklepie wielobranżowym i/lub w supermarkecie (hipermarkecie) i/lub w hurtowni, zgrupowanie na rzecz osób trzecich różnych towarów, za pośrednictwem systemu telezakupów, pozwalające nabywcy wygodnie je oglądać i kupować, przy wykorzystaniu środków telekomunikacji, zgrupowanie na rzecz osób trzecich różnych towarów pozwalające nabywcy wygodnie oglądać i kupować te towary na stronie internetowej, dotyczącej sprzedaży różnorodnych artykułów, zwłaszcza artykułów branży farmaceutycznej, dietetycznej, ziołowej i/lub spożywczej, **39** usługi w zakresie konfekcjonowania towarów, zwłaszcza produktów farmaceutycznych i dietetycznych.

(111) **202335** (220) 2006 08 29 (210) 314871
 (151) 2007 12 21 (441) 2006 12 11
 (732) „HERBACAPS” Sp. z o.o., Stara Iwiczna, PL.
 (540) HERBAMIND
 (510), (511) **05** produkty dietetyczne - zwłaszcza dietetyczne środki spożywcze, nowa żywność, suplementy diet do celów leczniczych, leki, również ziołowe, komponenty produktów dietetycznych oraz leków, **35** tworzenie, wydawanie i dystrybucja materiałów promocyjno-reklamowych, także katalogów, usługi w zakresie badania rynku oraz badania opinii publicznej, organizowanie i obsługa handlowych lub reklamowych wystaw, giełd i targów, zwłaszcza branży farmaceutycznej, zielarskiej i dietetycznej (również tzw. „zdrowa żywność”) o podłożu reklamowym z zastosowaniem reklamy prasowej, radiowej, telewizyjnej i internetowej oraz z wykorzystaniem elektronicznych, magnetycznych i optycznych nośników informacji, zgrupowanie na rzecz osób trzecich różnych towarów pozwalające nabywcy wygodnie je oglądać i kupować w małych sklepach różnych branż, zwłaszcza w aptece, sklepie branży zielarskiej, dietetycznej, również tzw. „zdrowa żywność”, zgrupowanie na rzecz osób trzecich różnych towarów pozwalające nabywcy wygodnie je oglądać i kupować w dużym sklepie branży spożywczej i/lub dietetycznej i/lub w dużej aptece, w dużym sklepie wielobranżowym i/lub w supermarkecie (hipermarkecie) i/lub w hurtowni, zgrupowanie na rzecz osób trzecich różnych towarów, za pośrednictwem systemu telezakupów, pozwalające nabywcy wygodnie je oglądać i kupować, przy wykorzystaniu środków telekomunikacji, zgrupowanie na rzecz osób trzecich różnych towarów pozwalające nabywcy wygodnie oglądać i kupować te towary na stronie internetowej, dotyczącej sprzedaży różnorodnych artykułów, zwłaszcza artykułów branży farmaceutycznej, dietetycznej, ziołowej i/lub spożywczej, **39** usługi w zakresie konfekcjonowania towarów, zwłaszcza produktów farmaceutycznych i dietetycznych.

(111) **202336** (220) 2006 08 29 (210) 314872
 (151) 2007 12 21 (441) 2006 12 11
 (732) „HERBACAPS” Sp. z o.o., Stara Iwiczna, PL.
 (540) BEEGRIP
 (510), (511) **05** produkty dietetyczne - zwłaszcza dietetyczne środki spożywcze, nowa żywność, suplementy diet do celów leczniczych, leki, również ziołowe, komponenty produktów dietetycznych oraz

leków, **35** tworzenie, wydawanie i dystrybucja materiałów promocyjno-reklamowych, także katalogów, usługi w zakresie badania rynku oraz badania opinii publicznej, organizowanie i obsługa handlowych lub reklamowych wystaw, giełd i targów, zwłaszcza branży farmaceutycznej, zielarskiej i dietetycznej (również tzw. „zdrowa żywność”) o podłożu reklamowym z zastosowaniem reklamy prasowej, radiowej, telewizyjnej i internetowej oraz z wykorzystaniem elektronicznych, magnetycznych i optycznych nośników informacji, zgrupowanie na rzecz osób trzecich różnych towarów pozwalające nabywcy wygodnie je oglądać i kupować w małych sklepach różnych branż, zwłaszcza w aptece, sklepie branży zielarskiej, dietetycznej, również tzw. „zdrowa żywność”, zgrupowanie na rzecz osób trzecich różnych towarów pozwalające nabywcy wygodnie je oglądać i kupować w dużym sklepie branży spożywczej i/lub dietetycznej i/lub w dużej aptece, w dużym sklepie wielobranżowym i/lub w supermarkecie (hipermarkecie) i/lub w hurtowni, zgrupowanie na rzecz osób trzecich różnych towarów, za pośrednictwem systemu telezakupów, pozwalające nabywcy wygodnie je oglądać i kupować, przy wykorzystaniu środków telekomunikacji, zgrupowanie na rzecz osób trzecich różnych towarów pozwalające nabywcy wygodnie oglądać i kupować te towary na stronie internetowej, dotyczącej sprzedaży różnorodnych artykułów, zwłaszcza artykułów branży farmaceutycznej, dietetycznej, ziołowej i/lub spożywczej, **39** usługi w zakresie konfekcjonowania towarów, zwłaszcza produktów farmaceutycznych i dietetycznych.

(111) **202337** (220) 2006 08 29 (210) 314898
 (151) 2007 12 10 (441) 2006 12 11
 (732) Plus Warenhandelsgesellschaft mbH,
 Mülheim an der Ruhr, DE.
 (540)



(531) 27.5.1
 (510), (511) **03** środki wybielające i inne substancje stosowane w praniu, środki do czyszczenia, polerowania, szorowania i ścierania, środki do usuwania tłuszczów, mydła, środki perfumeryjne, olejki eteryczne, kosmetyki, płyny do pielęgnacji włosów, środki do czyszczenia zębów, środki do pielęgnacji ciała i urody, **05** produkty farmaceutyczne i weterynaryjne, środki sanitarne do celów medycznych, substancje dietetyczne dla celów leczniczych, żywność dla niemowląt, plastry, materiały opatrunkowe, materiały do plombowania zębów, woski dentystyczne, środki odkażające, środki do zwalczania robactwa, fungicydy, herbicydy, **29** mięso, ryby, drób, dziczyzna, ekstrakty mięsne, konserwowane, suszone i gotowane owoce i warzywa, galaretki, dżemy, kompoty, jaja, mleko, produkty mleczne, oleje i tłuszcze jadalne, **30** kawa, herbata, kakao, cukier, ryż, tapioka, sago, kawa nienaturalna, mąka i produkty zbożowe, chleb, wyroby cukiernicze i słodczyce, lody, miód, syrop z melasy, drożdże, proszek do pieczenia, sól, musztarda, ocet, sosy do przypraw i przyprawy, lód, **31** produkty rolne, ogrodnicze, leśne oraz ziarna nie ujęte w innych klasach, żywe zwierzęta, świeże owoce i warzywa, nasiona, rośliny i kwiaty naturalne, karma dla zwierząt, słód, **32** piwo, wody mineralne i gazowane oraz inne napoje bezalkoholowe, napoje owocowe i soki owocowe, syropy i inne preparaty do produkcji napojów, **33** napoje alkoholowe.

(111) **202338** (220) 2006 08 30 (210) 314924
 (151) 2008 01 22 (441) 2006 12 11
 (732) „Polska Telefonia Cyfrowa” Spółka z o.o., Warszawa, PL.
 (540) Era Domowa
 (510), (511) **09** aparaty telefoniczne, przewody, słuchawki telefoniczne, telefony komórkowe, zestawy głośno mówiące, anteny, baterie do tych telefonów, ładowarki, obudowy kolorowe, zestawy słuchawkowe, karty PCMCIA, obudowy, uchwyty i pokrowce do telefonów komórkowych, karty telefoniczne do automatów, karty telefoniczne do telefonów komórkowych, karty sim, urządzenia do przetwarzania

informacji, współpracujące z komputerami w zakresie przekazywania dźwięku i obrazu, czyste i zapisane magnetyczne nośniki danych, audio i video, **35** usługi w zakresie reklamy: organizacja kampanii reklamowych, wynajem i sprzedaż miejsca i czasu na reklamy, usługi w zakresie dystrybucji i doręczania prospektów reklamowych, ofert sprzedaży i próbek reklamowych, również za pośrednictwem sieci teleinformatycznych - internetu, pośrednictwo w sprzedaży towarów za pośrednictwem internetu, usługi rejestrowania, kompilacji, systematyzacji pisemnych informacji i ich przekazywanie za pośrednictwem sieci telefonicznych, internetu, dostarczanie pakietów informacji i tekstów reklamowych dostosowanych do indywidualnych wymagań odbiorcy, usługi informacji o działalności gospodarczej i handlowej, oferowanie (pośrednictwo) usług w zakresie rozrywki, turystyki, organizacji podróży, usługi świadczone w systemie on-line w zakresie prowadzenia sklepu i hurtowni w zakresie towarów: aparaty telefoniczne, przewody, słuchawki telefoniczne, telefony komórkowe, zestawy głośno mówiące, anteny, baterie do tych telefonów, ładowarki, obudowy kolorowe, zestawy słuchawkowe, karty PCMCIA, obudowy, uchwyty i pokrowce do telefonów komórkowych, karty telefoniczne do automatów, karty telefoniczne do telefonów komórkowych, karty sim, urządzenia do przetwarzania informacji, współpracujące z komputerami w zakresie przekazywania dźwięku i obrazu, czyste i zapisane magnetyczne nośniki danych, audio i video, komputery, komputery przenośne, biżuteria z metali szlachetnych i pozostałych surowców, zegarki, odzież, obuwie, wyroby papierniczne, materiały biurowe, kosmetyki, chemia gospodarcza, książki, czasopisma, gazety, sprzęty gospodarstwa domowego, meble, wyposażenie wnętrz, usługi w zakresie umożliwiania wymiany informacji i konwersacji w czasie realnym za pośrednictwem sieci teleinformatycznych internet i telefonów komórkowych dotyczące reklamy i ofert handlowych, **36** usługi w zakresie pośrednictwa w zawieraniu umów ubezpieczeniowych, umów kredytowych za pośrednictwem telefonu i sieci teleinformatycznych internet, sprawdzanie stanu konta za pośrednictwem telefonu i sieci teleinformatycznych internet, umożliwienie dokonywania płatności za pośrednictwem telefonu i internetu, obsługa kart kredytowych za pośrednictwem telefonu i internetu, **38** usługi świadczone przez operatora sieci telefonii komórkowej w zakresie obsługi połączeń abonentów telefonii komórkowej, usługi przekazywania głosu i obrazu w systemie przekazu fonicznego i cyfrowego, usługi teleksowe i telefaksowe, usługi w zakresie zbierania i przekazywania informacji, przesyłanie informacji tekstowej i obrazowej za pośrednictwem komputerów i sieci informatycznych, przekazywanie danych przy pomocy terminali komputerowych, przesyłanie wiadomości, danych, głosu i obrazu za pomocą przekazu satelitarne, usługi przekazywania poczty elektronicznej za pośrednictwem sieci telefonii komórkowej i telefonów komórkowych, udostępnianie połączeń z sieciami informatycznymi, wypożyczanie urządzeń służących do przekazywania głosu, obrazu i danych za pomocą telefonii analogowej, cyfrowej, satelitarnej, udostępnianie stron internetowych za pośrednictwem telefonii komórkowej bezpośrednio na wyświetlaczu aparatu telefonicznego, usługi w zakresie umożliwiania wymiany informacji i konwersacji w czasie realnym za pośrednictwem sieci teleinformatycznych internet i telefonów komórkowych, zbieranie i przekazywanie informacji, przekazywanie informacji lokalnej dotyczącej obszaru na którym znajduje się odbiorca zgodnie z indywidualnymi wymaganiami, **39** udzielanie informacji telefonicznych w zakresie turystyki i organizacji podróży, **41** usługi nauczania i rozrywki prowadzone za pośrednictwem sieci teleinformatycznych internet i telefonów komórkowych, organizowanie konkursów edukacyjnych i rozrywkowych, organizacja gier rozrywkowych, przeprowadzanie plebiscytów, udzielanie informacji telefonicznych w zakresie rozrywki.

(111) **202339** (220) 2006 09 04 (210) 315127
 (151) 2008 02 06 (441) 2006 12 11
 (732) ScanVet Poland Sp. z o.o., Skierszewo, PL.
 (540) EX-PAIN
 (510), (511) **05** preparaty farmaceutyczne i leki weterynaryjne.

(111) **202340** (220) 2006 09 04 (210) 315128
 (151) 2008 02 06 (441) 2006 12 11
 (732) Diolen Industrial Fibers GmbH, Wuppertal, DE.
 (540) DIOLEN

(510), (511) **22** włókna surowe włókiennicze, sznury, sieci, namioty, plandeki, żagle, worki, materiały tapicerskie wypełniające i obciowe, **23** przędza i nici, **24** tkaniny, dzianiny, włókiennicze materiały wielowarstwowe, firanki, zasłony, bielizna pościelowa i stołowa, **25** bielizna osobista, wyroby gorseciarskie, również biustonosze i gorsety, odzież z tkanin, obuwie, pantofle, **26** pasma z dzianin i włókienniczych materiałów wielowarstwowych, wstążki, sznurowadła, koronki, wyroby hafciarskie, **27** dywany, maty, wykładziny.

(111) **202341** (220) 2006 09 06 (210) 315186
 (151) 2008 02 26 (441) 2006 12 11
 (732) BASTEK COFFEE & TEA Sp. j. Piotr i Roman Bastek, Karwie, PL.
 (540) bastek
 (510), (511) **30** herbata, kawa.

(111) **202342** (220) 2006 09 07 (210) 315259
 (151) 2008 02 07 (441) 2006 12 11
 (732) „ULISSE” Spółka z o.o., Łódź, PL.
 (540)



Kolor znaku: różowy, niebieski, żółty, czerwony, biały, zielony
 (531) 8.1.18, 26.1.2, 27.5.1, 29.1.15
 (510), (511) **43** usługi w zakresie prowadzenia lodziarni.

(111) **202343** (220) 2006 09 08 (210) 315274
 (151) 2008 03 11 (441) 2006 12 11
 (732) KARTEL PRESS Spółka Akcyjna, Toruń, PL.
 (540) KARTEL
 (510), (511) **01** enzymy, preparaty enzymatyczne, preparaty bakteryjne stosowane przy produkcji wyrobów piwowarskich, winiarskich, spirytusowych.

(111) **202344** (220) 2006 09 11 (210) 315376
 (151) 2008 01 15 (441) 2006 12 27
 (732) Prywatny Gabinet Stomatologiczny „MÓJ-DENTYSTA”
 Bogdan Jaremczuk, Bytom, PL.
 (540)



Kolor znaku: pomarańczowy, biały
 (531) 2.9.10, 26.4.9, 27.5.1, 29.1.1, 29.1.6
 (510), (511) **35** usługi sprzedaży detalicznej i/lub hurtowej środków higieny jamy ustnej, artykułów i urządzeń stomatologicznych i protezycznych, **42** opinie, ekspertyzy, doradztwo w zakresie stomatologii, protetyki, ortodoncji, **44** usługi stomatologiczne, czyszczenie, polewanie, cięcie zębów, plombowanie, zakładanie koron, protetyka, protezy tymczasowe, protezy stałe, protezy bez płytek mocujących, protezy z płytkami mocującymi, mocowanie magnetyczne, wszczepy stomatologiczne, wszczepy magnetyczne, zęby sztyftowe, usługi w zakresie ortodoncji.

(111) **202345** (220) 2006 09 13 (210) 315461
 (151) 2008 02 20 (441) 2006 12 27
 (732) Powszechne Towarzystwo Emerytalne PZU Spółka Akcyjna, Warszawa, PL.
 (540) OFE PZU „Złota Jesień” - Świadomość dobrego wyboru

(510), (511) **36** gromadzenie środków pieniężnych członków Funduszu i ich inwestowanie z przeznaczeniem na wypłatę członkom funduszu po osiągnięciu wieku emerytalnego.

(111) **202346** (220) 2006 09 13 (210) 315462
(151) 2008 02 20 (441) 2006 12 27

(732) Powszechne Towarzystwo Emerytalne PZU Spółka Akcyjna, Warszawa, PL.

(540) OFE PZU „Złota Jesień” - tu ważny jest Twój świadomy wybór
(510), (511) **36** gromadzenie środków pieniężnych członków Funduszu i ich inwestowanie z przeznaczeniem na wypłatę członkom funduszu po osiągnięciu wieku emerytalnego.

(111) **202347** (220) 2006 09 14 (210) 315480
(151) 2008 02 20 (441) 2006 12 27

(732) HYDROLAB POLSKA Przemysław Ganczarek, Gdańsk, PL.
(540)



Kolor znaku: czerwony, czarny

(531) 21.1.1, 26.13.25, 29.1.1, 29.1.8

(510), (511) **01** wymienniki jonowe (produkty chemiczne), **09** aparatura i instrumenty chemiczne, **11** aparatura i urządzenia do uzdatniania wody.

(111) **202348** (220) 2006 09 14 (210) 315487
(151) 2008 02 21 (441) 2006 12 27

(732) ROLNICZA SPÓŁDZIELNIA PRODUKCYJNA w Duchnicach, Duchnice, PL.

(540)



Kolor znaku: czerwony, żółty, biały

(531) 6.7.25, 6.19.1, 27.5.1, 29.1.13

(510), (511) **29** jaja.

(111) **202349** (220) 2006 09 14 (210) 315502
(151) 2008 02 21 (441) 2006 12 27

(732) Piotr Dittrich, Piekary Śląskie, PL.

(540)



Kolor znaku: żółty, biały, pomarańczowy, zielony

(531) 26.1.1, 26.3.1, 26.3.6, 26.4.4, 26.4.16, 26.11.1, 27.5.1, 29.1.14

(510), (511) **35** doradztwo w zakresie organizowania i prowadzenia działalności gospodarczej, informacja o działalności gospodarczej, pomoc w prowadzeniu działalności gospodarczej, pomoc w zakresie zarządzania, pozyskiwanie informacji o działalności gospodarczej, **36** agencje kredytowe, doradztwo w sprawach finansowych, doradztwo w sprawach ubezpieczeniowych, informacja o ubezpieczeniach, informacje bankowe, inwestycje kapitałowe, obsługa kart debetowych, obsługa kart kredytowych, kredytowanie, kredyty ratalne,

lokaty kapitału, operacje finansowe, pośrednictwo, pośrednictwo ubezpieczeniowe, pożyczki pod zastaw, transakcje finansowe, tworzenie kapitałów, ubezpieczenia, umowy kredytowe, usługi ubezpieczeniowe.

(111) **202350** (220) 2006 09 18 (210) 315630
(151) 2008 02 26 (441) 2006 12 27

(732) Melia Oy, Raisio, FI.

(540) ELOVENA

(510), (511) **30** kawa, herbata, kakao, cukier, ryż, tapioka, sago, kawa nienaturalna, mąka i produkty zbożowe, chleb, wyroby cukiernicze i słodczyce, lody, miód, melasa, drożdże, proszek do pieczenia, sól, musztarda, ocet, sosy (przyprawy), przyprawy, lód, **32** piwa, wody mineralne i gazowane oraz inne napoje bezalkoholowe, napoje owocowe i soki owocowe, syropy i inne preparaty do przygotowywania napojów.

(111) **202351** (220) 2006 09 18 (210) 315651
(151) 2008 02 28 (441) 2006 12 27

(732) „BEAUTICA” Sylwia Pfajfer, Łódź, PL.

(540)



(531) 3.13.1, 27.5.1

(510), (511) **03** artykuły toaletowe, kosmetyczne i perfumeryjne, preparaty do regeneracji, pielęgnacji i upiększania paznokci, **41** usługi edukacyjne, organizowanie kursów i seminariów, kształcenie praktyczne, pokazy edukacyjne, opracowywanie tekstów o charakterze edukacyjnym, **44** usługi manicure, kosmetyczne i fryzjerskie.

(111) **202352** (220) 2006 09 19 (210) 315659
(151) 2008 02 28 (441) 2006 12 27

(732) FOB - DECOR Spółka z o.o., Zawiercie, PL.

(540)



Kolor znaku: niebieski

(531) 27.5.1, 29.1.4

(510), (511) **06** zamknięcia do butelek metalowe, **20** zamknięcia do butelek niemetalowe, korki i ograniczniki wylewu do butelek niemetalowe.

(111) **202353** (220) 2006 09 19 (210) 315660
(151) 2008 02 28 (441) 2006 12 27

(732) FOB - DECOR Spółka z o.o., Zawiercie, PL.

(540)

FOB - DECOR

Kolor znaku: niebieski

(531) 26.11.1, 27.5.1, 29.1.4

(510), (511) **06** zamknięcia do butelek metalowe, **20** zamknięcia do butelek niemetalowe, korki i ograniczniki wylewu do butelek niemetalowe.

(111) **202354** (220) 2006 09 19 (210) 315662
(151) 2008 02 28 (441) 2006 12 27

(732) DONIMIRSKI PAŁAC PUGETÓW BUSINESS CENTER Jerzy Donimirski, Kraków, PL.
 (540) HOTEL KOŚCIUSZKO
 (510), (511) **43** prowadzenie hoteli i pensjonatów.

(111) **202355** (220) 2006 09 19 (210) 315666
 (151) 2008 02 28 (441) 2006 12 27
 (732) „POLON-ALFA” Zakład Urządzeń Dozymetrycznych Spółka z o.o., Bydgoszcz, PL.
 (540)



(531) 26.1.1, 26.11.1, 26.11.6, 27.5.1
 (510), (511) **09** alarmy pożarowe, urządzenia alarmowe, wykrywacze, detektory, wykrywacze dymu, instalacje elektryczne, aparaty elektryczne do pomiarów promieniowania jonizującego, urządzenia pomiarowe do promieniowania jonizującego, **35** prowadzenie hurtowni towarów elektrycznych i elektronicznych, **37** instalowania i naprawy alarmów przeciwpożarowych.

(111) **202356** (220) 2006 09 19 (210) 315696
 (151) 2008 03 07 (441) 2006 12 27
 (732) Firma Handlowo-Usługowa „SOBIK” - Leszek Sobik, Bielsko Biała, PL.
 (540)



Kolor znaku: złoty, ciemnoniebieski, biały, czerwony
 (531) 1.15.15, 26.4.9, 27.5.1, 29.1.14
 (510), (511) **29** tłuszcz jadalny, masło, margaryna, sery.

(111) **202357** (220) 2006 09 21 (210) 315741
 (151) 2008 02 28 (441) 2006 12 27
 (732) „FILOFARM” Farmaceutyczna Spółdzielnia Pracy, Bydgoszcz, PL.
 (540) Filomag
 (510), (511) **05** preparaty dietetyczne, preparaty witaminowe i lecznicze, preparaty mineralne.

(111) **202358** (220) 2006 09 21 (210) 315742
 (151) 2008 02 28 (441) 2006 12 27
 (732) „FILOFARM” Farmaceutyczna Spółdzielnia Pracy, Bydgoszcz, PL.
 (540) Filomag Optica
 (510), (511) **05** preparaty farmaceutyczne, preparaty dietetyczne dla celów leczniczych, preparaty witaminowe i lecznicze, preparaty mineralne dla celów leczniczych, napoje do celów leczniczych.

(111) **202359** (220) 2006 09 21 (210) 315743
 (151) 2008 02 28 (441) 2006 12 27
 (732) „FILOFARM” Farmaceutyczna Spółdzielnia Pracy, Bydgoszcz, PL.
 (540) Filomag Memory
 (510), (511) **05** preparaty farmaceutyczne, preparaty dietetyczne dla celów leczniczych, preparaty witaminowe i lecznicze, preparaty mineralne dla celów leczniczych, napoje do celów leczniczych.

(111) **202360** (220) 2006 09 21 (210) 315744
 (151) 2008 02 28 (441) 2006 12 27
 (732) „FILOFARM” Farmaceutyczna Spółdzielnia Pracy, Bydgoszcz, PL.
 (540) Filomag Cardio
 (510), (511) **05** preparaty farmaceutyczne, preparaty dietetyczne dla celów leczniczych, preparaty witaminowe i lecznicze, preparaty mineralne dla celów leczniczych, napoje do celów leczniczych.

(111) **202361** (220) 2006 09 21 (210) 315776
 (151) 2008 02 22 (441) 2006 12 27
 (732) E.R. SQUIBB & SONS, L.L.C., Princeton, US.
 (540)



(531) 26.11.2, 27.5.1
 (510), (511) **10** urządzenia medyczne, w tym urządzenia odprowadzania kału składające się z cewnika, pierścieniowego balonika, worka oraz części i osprzęt do nich, urządzenia odprowadzania kału dla chorych nie trzymających stolca składające się z cewnika, pierścieniowego balonika, worka oraz części i osprzęt do nich.

(111) **202362** (220) 2006 09 22 (210) 315792
 (151) 2008 03 04 (441) 2006 12 27
 (732) Okręgowe Przedsiębiorstwo Geodezyjno-Kartograficzne OPEGIEKA Sp. z o.o., Elbląg, PL.
 (540)



Kolor znaku: zielony

(531) 1.15.23, 27.5.1, 27.5.21, 29.1.3
 (510), (511) **09** dalmierze [odległościomierze], dane na nośnikach optycznych, dystrybutory dysków [informatyka], przyrządy i instrumenty geodezyjne, aparatura do przetwarzania informacji, interfejsy [informatyka], komputery, przyrządy do miernictwa, taśmy miernicze, monitory [programy komputerowe], urządzenia służące do nawigacji w pojazdach - komputery pokładowe, urządzenia do nawigacji satelitarnej, przyrządy nawigacyjne, przyrządy do niwelacji, niwelatory, niwelatory - poziomnice, przyrządy do ustalania linii poziomej, aparatura i instrumenty optyczne, peryferyjne urządzenia komputerowe, ciężarki do pionów, piony - linki, planimetry, przyrządy do wykonywania planów geodezyjnych, plotery - pisaki x-y, urządzenia do pomiaru odległości, instrumenty i przyrządy pomiarowe, przyrządy do pomiaru gruntów, sterujące programy komputerowe, nagrane, programy komputerowe - software ładowalny, pryzmaty - optyka, urządzenia do przetwarzania informacji, przyrządy do rejestrowania odległości, satelity do celów naukowych, sekstanse, skanery - informatyka, software - oprogramowanie dla komputerów, nagrany, stoliki topograficzne - instrumenty miernicze, teodolity, przyrządy pomiarowe takie jak: tyczki, łąty, **16** mapy, mapy geograficzne, **35** ekspertyzy w zakresie działalności gospodarczej, wycena działalności handlowa, pozyskiwanie danych do komputerowych baz danych, systematyzacja danych w komputerowych bazach danych, komputerowe zarządzanie plikami, obróbka tekstów, sortowanie danych w bazach komputerowych, organizacja wystawy w celach handlowych lub reklamowych, zarządzanie zbiorami informatycznymi, **36** agencje mieszkaniowe nieruchomości, agencje pośrednictwa w handlu nieruchomościami, dzierżawa majątku nieruchomego, zarządzanie majątkiem, administrowanie majątkiem nieruchomym, oszacowanie - wycena majątku nieruchomego, pośrednictwo - w sprawach majątku nieruchomego, administrowanie nieruchomości, dzierżawa nieruchomości, wycena nieruchomości, zarządzanie majątkiem nieruchomym, zarządzanie nieruchomościami, **37** instalowanie, konserwacja i naprawy komputerów, **38** przesyłanie informacji tekstowej i obrazowej za pomocą komputera, poczta elektroniczna, połączenie ze światową siecią komputerową za pośrednictwem telekomunikacji, przesyłanie informacji, **39** usługi nawigacji, **41** organizowanie i prowadzenie konferencji, organizowanie i prowadzenie kongresów, organizowanie i prowadzenie pracowni specjalistycznych, organizowanie i prowadzenie seminariów, organizowanie i prowadzenie sympozjów, organizowanie i prowadzenie zjazdów, organizowanie konkursów edukacyjnych lub rozrywkowych, **42** prace badawczo-rozwojowe dla osób trzecich, ekspertyzy inżynierskie, instalacje oprogramowania komputerowego, doradztwo w zakresie sprzętu komputerowego, programowanie kompute-

rów, konserwacja oprogramowania komputerowego, kontrola jakości, konserwacja danych lub dokumentów na formę elektroniczną, konserwacja danych przez programy komputerowe, aktualizacja oprogramowania komputerowego, powielanie oprogramowania komputerowego, planowanie urbanistyczne, pomiary geodezyjne, pomiary gruntu, projektowanie oprogramowania komputerowego, projektowanie systemów komputerowych, opracowywanie projektów technicznych, analizy systemów komputerowych, tworzenie i utrzymywanie stron internetowych dla osób trzecich, wypożyczenie oprogramowania komputerowego.

(111) **202363** (220) 2006 09 22 (210) 315796
(151) 2008 03 04 (441) 2006 12 27
(732) TAN-VIET INTERNATIONAL LTD Sp. z o.o., Łęgowo, PL.
(540) Big Lunch Tao Tao
(510), (511) **29** zupy błyskawiczne.

(111) **202364** (220) 2006 09 22 (210) 315797
(151) 2008 03 04 (441) 2006 12 27
(732) TAN-VIET INTERNATIONAL LTD Sp. z o.o., Łęgowo, PL.
(540) Biznes Lunch Tao Tao
(510), (511) **29** zupy błyskawiczne.

(111) **202365** (220) 2006 09 22 (210) 315798
(151) 2008 03 04 (441) 2006 12 27
(732) TAN-VIET INTERNATIONAL LTD Sp. z o.o., Łęgowo, PL.
(540) Kubełek Tao Tao
(510), (511) **29** zupy błyskawiczne.

(111) **202366** (220) 2006 09 22 (210) 315799
(151) 2008 03 04 (441) 2006 12 27
(732) TAN-VIET INTERNATIONAL LTD Sp. z o.o., Łęgowo, PL.
(540) Lunch Dnia Tao Tao
(510), (511) **29** zupy błyskawiczne.

(111) **202367** (220) 2006 09 22 (210) 315800
(151) 2008 03 04 (441) 2006 12 27
(732) TAN-VIET INTERNATIONAL LTD Sp. z o.o., Łęgowo, PL.
(540) Zupa Dnia Tao Tao
(510), (511) **29** zupy błyskawiczne.

(111) **202368** (220) 2006 09 22 (210) 315801
(151) 2008 03 04 (441) 2006 12 27
(732) TAN-VIET INTERNATIONAL LTD Sp. z o.o., Łęgowo, PL.
(540) Danie Dnia Tao Tao
(510), (511) **29** zupy błyskawiczne.

(111) **202369** (220) 2006 09 22 (210) 315802
(151) 2008 03 04 (441) 2006 12 27
(732) TAN-VIET INTERNATIONAL LTD Sp. z o.o., Łęgowo, PL.
(540) Kubełek Zupy Tao Tao
(510), (511) **29** zupy błyskawiczne.

(111) **202370** (220) 2006 09 22 (210) 315803
(151) 2008 03 04 (441) 2006 12 27
(732) TAN-VIET INTERNATIONAL LTD Sp. z o.o., Łęgowo, PL.
(540) Twój Lunch Tao Tao
(510), (511) **29** zupy błyskawiczne.

(111) **202371** (220) 2006 09 22 (210) 315822
(151) 2008 02 22 (441) 2006 12 27
(732) Wydawnictwo EFEKTY Karolina Lewandowska, Florentynowo, PL.
(540)

**CENTRUM
EFEKTY**

Kolor znaku: biały, czerwony, czarny
(531) 26.4.9, 27.5.1, 29.1.13

(510), (511) **09** publikacje elektroniczne, **16** publikacje, broszury, foldery, **35** reklama, **41** organizacja wystaw związanych z edukacją.

(111) **202372** (220) 2006 09 25 (210) 315836
(151) 2008 02 18 (441) 2007 01 08
(732) BRIGHT FAVOUR TRADING CO., LTD, Tainan, TW.
(540)



(531) 5.5.19, 27.5.1
(510), (511) **03** kosmetyki, ołówki podkładowe, podkłady do makijażu, pudry kosmetyczne do twarzy, róże do twarzy, szminki, kredki do warg, cienie do powiek, ołówki do oczu i brwi, tusz do rzęs (mascara), lakiery do paznokci, zmywacze do lakierów do paznokci (kosmetyki), kremy podkładowe do twarzy, puder do twarzy.

(111) **202373** (220) 2006 09 25 (210) 315875
(151) 2008 02 06 (441) 2007 01 08
(732) „ALFA Intel” Sp. z o.o., Warszawa, PL.
(540)

СПАСАТЕЛЬ Ag^{x100}

Kolor znaku: zielony, czerwony, czarny
(531) 26.11.2, 27.5.1, 28.5.1, 29.1.13
(510), (511) **03** preparaty do mycia, mydła, przybory toaletowe, wyroby kosmetyczne, dezodoranty kosmetyczne, preparaty kosmetyczne do kąpieli, wody kolońskie, kremy kosmetyczne, mleczka i balsamy do ciała, maseczki, pasty, proszki i płyny do zębów, żele, odżywki, maski do zabiegów kosmetycznych, kremy do pillingu, preparaty do makijażu, preparaty kosmetyczne wyszczuplające, perfumy, preparaty do oczyszczania i pielęgnacji skóry, pomadki, szampony, preparaty do pielęgnacji włosów, cienie, pudry, fluidy make-up, błyszczki, maskary, **05** leki, bandaże, gazy opatrunkowe, środki lecznicze do kąpieli, żywność dietetyczna do celów leczniczych, herbaty lecznicze, sole do kąpieli leczniczych, zioła i napoje lecznicze, maści, preparaty do odchudzania, środki przeciwbólowe, preparaty wspomagające leczenie, podnoszące odporność organizmu, wzbogacające organizm w niezbędne witaminy i mikroelementy, środki antybakteryjne i lecznicze dla skóry, wody termalne.

(111) **202374** (220) 2006 09 25 (210) 315877
(151) 2008 02 18 (441) 2007 01 08
(732) Zakłady Produkcji Cukierniczej „VOBRO”
Wojciech Wojenkowski, Brodnica, PL.
(540)



Kolor znaku: żółty i odcienie, brązowy i odcienie
(531) 8.1.19, 8.1.22, 27.5.1, 29.1.12

(510), (511) **30** słodczyce, wyroby czekoladowe, czekoladki, batony, bombonierki.

(111) **202375** (220) 2006 09 27 (210) 315968
 (151) 2008 02 05 (441) 2007 01 08
 (732) Zakład Obsługi Leśnictwa Hanna Skrodzka-Bałata,
 Piotr Bałata Spółka Jawna, Tarnobrzeg, PL.
 (540)



Kolor znaku: zielony, biały

(531) 3.4.7, 3.4.14, 27.5.1, 29.1.3, 29.1.6

(510), (511) **25** odzież, nakrycia głowy, skarpety, bielizna osobista, buty, rękawice, szaliki, krawaty.

(111) **202376** (220) 2006 09 29 (210) 316084
 (151) 2008 03 05 (441) 2007 01 08
 (732) Medicover Holdings N.V., Curacao, AN.
 (540)



Kolor znaku: granatowy, zielony

(531) 2.7.12, 27.5.1, 29.1.12

(510), (511) **36** usługi ubezpieczeniowe, **44** usługi medyczne.

(111) **202377** (220) 2006 10 02 (210) 316106
 (151) 2008 03 03 (441) 2007 01 08
 (732) Fabryka Śrub BISPOL Spółka Akcyjna, Bielsko-Biała, PL.
 (540)



Kolor znaku: żółty, czarny, czerwony

(531) 26.5.9, 27.5.1, 29.1.13

(510), (511) **06** elementy złączne: śruby, wkręty wykonane z metalu, wkręty do drewna wykonane z metalu, wkręty do metali, blachowkręty, nakrętki, nity, kołki wykonane z metalu, sworznie, pręty gwintowane, gwoździe, **16** pinezki, zszywacze, spinacze, **26** szpilki inne niż biżuteria.

(111) **202378** (220) 2006 10 02 (210) 316107
 (151) 2008 03 03 (441) 2007 01 08
 (732) Fabryka Śrub BISPOL Spółka Akcyjna, Bielsko-Biała, PL.
 (540)



(531) 26.5.9, 27.5.1

(510), (511) **06** elementy złączne: śruby, wkręty wykonane z metalu, wkręty do drewna wykonane z metalu, wkręty do metali, blachowkręty, nakrętki, nity, kołki wykonane z metalu, sworznie, pręty gwint-

owane, gwoździe, **16** pinezki, zszywacze, spinacze, **26** szpilki inne niż biżuteria.

(111) **202379** (220) 2006 10 02 (210) 316110
 (151) 2008 03 03 (441) 2007 01 08
 (732) PLIVA Kraków Zakłady Farmaceutyczne Spółka Akcyjna,
 Kraków, PL.
 (540) hepatil - wątroba jest tylko jedna
 (510), (511) **05** suplementy diety, preparaty wspomagające pracę wątroby, produkty farmaceutyczne, leki.

(111) **202380** (220) 2006 10 02 (210) 316128
 (151) 2008 03 03 (441) 2007 01 08
 (732) BIOFARM Spółka z ograniczoną odpowiedzialnością,
 Poznań, PL.
 (540) TAMIK
 (510), (511) **05** produkty farmaceutyczne: leki, środki dezynfekcyjne, odkażające, produkty weterynaryjne, dietetyczne środki medyczne, produkty sanitarne: materiały opatrunkowe, plastry, podpaski higieniczne, żywność dla niemowląt.

(111) **202381** (220) 2006 10 03 (210) 316174
 (151) 2008 03 04 (441) 2007 01 08
 (732) „MARTEKS” Spółka z o.o., Kraków, PL.
 (540)



Kolor znaku: brązowy

(531) 8.3.8, 8.3.9, 26.1.5, 29.1.7

(510), (511) **29** wyroby z mleka, sery.

(111) **202382** (220) 2006 10 03 (210) 316181
 (151) 2008 02 27 (441) 2007 01 08
 (732) „GLOTTA” - JĘZYKI OBCE Rafał Głębocki, Częstochowa, PL.
 (540)



Kolor znaku: czarny, zielony

(531) 26.2.7, 27.5.1, 29.1.12

(510), (511) **41** usługi dotyczące mikro-wydawnictwa, nauczanie, nauczanie języków obcych, nauczanie z wykorzystaniem nowoczesnych technologii informatycznych, organizowanie i prowadzenie szkoleń i sympozjów, publikowanie tekstów, publikacja elektroniczna on-line, publikacja multimedialnych narzędzi edukacyjnych.

(111) **202383** (220) 2006 10 03 (210) 316190
 (151) 2008 02 27 (441) 2007 01 08
 (732) Przedsiębiorstwo Farmaceutyczne „LEK-AM” Spółka z o.o.,
 Zakroczym, PL.
 (540)



Kolor znaku: niebieski, czerwony

(531) 27.5.1, 29.1.12

(510), (511) **05** leki, preparaty farmaceutyczne, preparaty wspomagające leczenie, podnoszące odporność organizmu, wzbogacające organizm w niezbędne witaminy i mikroelementy, suplementy diety do celów medycznych.

(111) **202384** (220) 2006 10 03 (210) 316193
(151) 2008 02 27 (441) 2007 01 08
(732) Nippon Polyurethane Industry Co., Ltd., Tokyo, JP.
(540) CORONATE

(510), (511) **01** chemikalia przemysłowe: szczególnie nieprzetworzone tworzywa sztuczne, nieprzetworzone żywice syntetyczne, nieprzetworzone żywice poliuretanowe, powłoki i spoiwa do celów przemysłowych, czynniki sieciujące do powłok, spoiw i żywic.

(111) **202385** (220) 2006 10 03 (210) 316194
(151) 2008 02 27 (441) 2007 01 08
(732) Nippon Polyurethane Industry Co., Ltd., Tokyo, JP.
(540) NIPPOLLAN

(510), (511) **01** chemikalia przemysłowe: szczególnie nieprzetworzone tworzywa sztuczne, nieprzetworzone żywice syntetyczne, nieprzetworzone żywice poliuretanowe, powłoki i spoiwa do celów przemysłowych, czynniki sieciujące do powłok, spoiw i żywic.

(111) **202386** (220) 2006 10 04 (210) 316208
(151) 2008 02 27 (441) 2007 01 08
(732) EKOPRODUKT Marek Kubara, Częstochowa, PL.
(540) BIOSIELSKIE

(510), (511) **30** chleb, bułki, makarony, mąka, ciasta, ciastka, suchary, biszkopty, herbatniki, płatki zbożowe, ciasto na ciastka, ciasto w proszku, kanapki, naleśniki, placki, pizze, **35** reklamy, promocja sprzedaży.

(111) **202387** (220) 2006 10 04 (210) 316209
(151) 2008 02 27 (441) 2007 01 08
(732) „Fabryka Pomysłów” Spółka z o.o., Warszawa, PL.
(540)



Kolor znaku: czerwony

(531) 2.1.1, 4.5.2, 27.5.1, 29.1.1

(510), (511) **35** agencje reklamowe, wynajmowanie powierzchni na cele reklamowe, rozpowszechnianie materiałów reklamowych, organizacja wystaw w celach handlowych lub reklamowych.

(111) **202388** (220) 2006 10 05 (210) 316253
(151) 2008 02 14 (441) 2007 01 08
(732) TRAX elektronik A. Moryc, M. Tomecki, L. Turczyński spółka jawna, Kraków, PL.
(540)



Kolor znaku: ciemnoniebieski, popielaty, biały, czarny

(531) 16.1.4, 26.4.1, 26.4.2, 26.11.2, 27.5.1, 29.1.14

(510), (511) **06** konstrukcje metalowe, wyroby metalowe budowlane, drogowe tablice sygnalizacyjne nieświecące i niemechaniczne (metalowe), **09** drogowe mikroprocesorowe systemy pomiarowe: stacje ostrzegania przed gołoledzią, ostrzegania powodziowego, ostrzegania o niebezpieczeństwie pożaru, stacje meteorologiczne i hydrologiczne, stacje mobilne, drogowe urządzenia rejestrujące, sygnalizacyjne,

kontrolne, ratownicze, sterujące, wyświetlające, aparatura kontrolno-pomiarowo-regulacyjna: czujniki pomiarowe, przetworniki temperatury, ciepłomierze, przetworniki i mierniki wilgotności, analizatory gazów, przetworniki i mierniki przepływu, poziomu ciśnienia, różnicy ciśnień oraz położenia, elementy automatyki mechanicznej, elektrycznej i elektronicznej, pneumatycznej i elektropneumatycznej, mierniki i rejestratory, regulatory, sterowniki oraz osprzęt do wyżej wymienionej aparatury, komputery, sprzęt peryferyjny, sprzęt przetwarzający dane, systemy transmisji danych, systemy wizyjne, systemy bezpieczeństwa i klasyfikacji ruchu drogowego, drogowe tablice sygnalizacyjne świecące, mechaniczne, **16** papier, druki, akcydensy, dokumentacje do programów komputerowych, **35** zgrupowanie na rzecz osób trzecich różnych towarów pozwalające nabywcy wygodnie je oglądać i kupować w sklepie z mikroprocesorowymi systemami i stacjami pomiarowymi i sterującymi, aparaturą kontrolno-pomiarową, sprzętem telekomunikacyjnym, komputerami, ich częściami, komputerowymi urządzeniami peryferyjnymi i oprogramowaniem przeznaczonymi dla ruchu drogowego, informacja handlowa, zarządzanie zbiorami informatycznymi, organizowanie wystaw w celach handlowych lub reklamowych, **37** usługi w zakresie instalowania, napraw i konserwacji systemów pomiarowych i sterujących dla drogownictwa, sprzętu do operowania dźwiękiem i obrazem, sprzętu komputerowego, urządzeń peryferyjnych i telekomunikacyjnych oraz sieci komputerowych i telekomunikacyjnych, **38** usługi telekomunikacyjne: przekazywanie głosu i obrazu, usługi komunikacji telefonicznej i telegraficznej przewodowej i bezprzewodowej, telefonii komórkowej, obsługa satelitów, opracowywanie i organizowanie systemów transmisji danych, łączność poprzez terminale komputerowe za pośrednictwem Internetu, przesyłanie informacji za pośrednictwem internetu, wypożyczanie urządzeń telekomunikacyjnych, **40** usługi kompletowania na zamówienie systemów pomiarowych i automatyki dla realizowanych inwestycji drogowych, **42** usługi biura projektowego: studia lokalizacyjne, koncepcje programowe, założenia techniczno-ekonomiczne, projekty techniczne, opinie i ekspertyzy w zakresie budowy, rozbudowy, rekonstrukcji i modernizacji urządzeń, stacji i systemów pomiarowych dla ruchu drogowego, projektowanie, instalacja, aktualizacja i konserwacja programów i systemów komputerowych dla zarządzania ruchem drogowym, doradztwo w zakresie doboru urządzeń i systemów pomiarowych, komputerowych, telekomunikacyjnych i akcesoriów.

(111) **202389** (220) 2006 10 05 (210) 316258
(151) 2008 02 14 (441) 2007 01 08
(732) Cukiernia „ALICJA” Henryk Studencki, Żywiec, PL.
(540)



Kolor znaku: czerwony, biały, złoty

(531) 25.1.15, 26.1.2, 27.5.1, 29.1.13

(510), (511) **30** słodczyce, cukierki.

(111) **202390** (220) 2006 11 10 (210) 316269
(151) 2008 03 12 (441) 2007 02 19
(732) „MAJONEZY” SPÓŁDZIELNIA PRACY PRODUKCYJNO-HANDLOWA, Kętrzyn, PL.
(540)



Kolor znaku: czerwony, biały

(531) 7.1.1, 26.4.2, 27.5.1, 29.1.1

(510), (511) **30** majonezy, musztardy, pierniki, babka domowa, babka piaskowa, babka makowa, babka cytrynowa, barszcz biały.

(111) **202391** (220) 2006 10 09 (210) 316367
(151) 2008 02 15 (441) 2007 01 22
(732) Polski Przemysł Mięsny i Drobiarski „MAT” S.A., Grudziądz, PL.
(540)

ZAKŁADY MIĘSNE
MAT
JEDEN PARTNER. WIELE MOŻLIWOŚCI

Kolor znaku: czerwony, czarny

(531) 27.5.1, 29.1.1, 29.1.8

(510), (511) **29** wyroby mięsno-wędliniarskie.

(111) **202392** (220) 2006 10 09 (210) 316421
(151) 2008 03 04 (441) 2007 01 22
(732) Bank Ochrony Środowiska S.A., Warszawa, PL.
(540)

BOŚ
BANK OCHRONY ŚRODOWISKA
SPÓŁKA AKCYJNA

Kolor znaku: srebrny

(531) 5.3.4, 27.5.1, 29.1.6

(510), (511) **36** usługi finansowe.

(111) **202393** (220) 2006 10 09 (210) 316422
(151) 2008 03 04 (441) 2007 01 22
(732) Bank Ochrony Środowiska S.A., Warszawa, PL.
(540)

BOŚ
BANK OCHRONY ŚRODOWISKA
SPÓŁKA AKCYJNA

Kolor znaku: złoty

(531) 5.3.4, 27.5.1, 29.1.2

(510), (511) **36** usługi finansowe.

(111) **202394** (220) 2006 10 09 (210) 316423
(151) 2008 03 04 (441) 2007 01 22
(732) Bank Ochrony Środowiska S.A., Warszawa, PL.
(540)

BOŚ
BANK OCHRONY ŚRODOWISKA
SPÓŁKA AKCYJNA

(531) 5.3.4, 27.5.1

(510), (511) **36** usługi finansowe.

(111) **202395** (220) 2006 10 09 (210) 316424
(151) 2008 03 04 (441) 2007 01 22
(732) Bank Ochrony Środowiska S.A., Warszawa, PL.
(540)

BOŚ
BANK OCHRONY ŚRODOWISKA
SPÓŁKA AKCYJNA

(531) 5.3.4, 27.5.1

(510), (511) **36** usługi finansowe.

(111) **202396** (220) 2006 10 10 (210) 316460
(151) 2008 02 05 (441) 2007 01 22
(732) BIO-ACTIVE DYSTRYBUCJA Sp. z o.o., Warszawa, PL.
(540)

BIO-ACTIVE
Specialtea

Kolor znaku: zielony i jego odcienie, żółty i jego odcienie, brązowy, biały, czerwony

(531) 5.3.11, 9.1.7, 27.5.1, 29.1.15

(510), (511) **05** ziołowe herbaty lecznicze, **30** herbata.

(111) **202397** (220) 2006 10 11 (210) 316516
(151) 2008 03 04 (441) 2007 01 22
(732) FIRMUS CHARTONOWICZ ZBIGNIEW SPÓŁKA JAWNA, Klaudyn, PL.
(540) SIATKA Z WŁÓKNA SZKLANEGO FIRMUS 145
(510), (511) **19** siatka podtynkowa z włókna szklanego.

(111) **202398** (220) 2006 10 11 (210) 316520
(151) 2008 02 22 (441) 2007 01 22
(732) HABENDA Sp. z o.o., Budzyń, PL.
(540)

HABENDA

Kolor znaku: zielony, biały

(531) 26.1.2, 26.11.1, 27.5.1, 29.1.12

(510), (511) **39** usługi związane z transportem towarów i ludzi, transportem lądowym, wodnym i powietrznym, wynajem środków transportu, **41** usługi w zakresie organizowania i prowadzenia imprez sportowych, rekreacyjnych, turystycznych, rozrywkowych, kulturalnych, wypoczynkowych, organizacja szkoleń, konferencji, zjazdów, organizowanie wystaw z dziedziny kultury lub edukacji, **43** usługi w zakresie tymczasowego zakwaterowania oraz zaopatrywania w żywność i napoje.

(111) **202399** (220) 2006 10 11 (210) 316525
(151) 2008 03 05 (441) 2007 01 22
(732) Przedsiębiorstwo Produkcyjno - Handlowo - Usługowe „MEXPOL” Sp. z o.o., Opole, PL.

(540)



(531) 26.3.4, 26.4.2, 27.5.1

(510), (511) **09** urządzenia do spawania za pomocą łuku elektrycznego: spawarki prostownikowe transformatorowe, urządzenia do spawania metodami MAG, MIG, TIG, automaty spawalnicze, agregaty spawalnicze, w/w zawarte w tej klasie; elektrody do spawania, prostowniki prądu, maski i okulary spawalnicze, kable i przewody elektryczne, odzież ochronna zabezpieczająca przed wypadkami, napromieniowaniem i ogniem, **11** armatura regulacyjna i bezpieczeństwa do urządzeń oraz instalacji gazowych, palniki zawarte w tej klasie, **37** instalowanie i naprawa elektrycznych urządzeń: instalowanie urządzeń do spawania i cięcia, naprawa urządzeń do spawania i cięcia.

(111) **202400** (220) 2006 10 11 (210) 316526
(151) 2008 03 05 (441) 2007 01 22

(732) Przedsiębiorstwo Produkcyjno - Handlowo - Usługowe „MEXPOL” Sp. z o.o., Opole, PL.
(540)



Kolor znaku: niebieski, biały

(531) 26.3.4, 26.4.2, 26.7.1, 27.5.1, 29.1.12

(510), (511) **09** urządzenia do spawania za pomocą łuku elektrycznego: spawarki prostownikowe transformatorowe, urządzenia do spawania metodami MAG, MIG, TIG, automaty spawalnicze, agregaty spawalnicze, w/w zawarte w tej klasie; elektrody do spawania, prostowniki prądu, maski i okulary spawalnicze, kable i przewody elektryczne, odzież ochronna zabezpieczająca przed wypadkami, napromieniowaniem i ogniem, **11** armatura regulacyjna i bezpieczeństwa do urządzeń oraz instalacji gazowych, palniki zawarte w tej klasie, **37** instalowanie i naprawa elektrycznych urządzeń: instalowanie urządzeń do spawania i cięcia, naprawa urządzeń do spawania i cięcia.

(111) **202401** (220) 2007 07 06 (210) 327450
(151) 2008 04 17 (441) 2007 10 15

(732) Fabryka Kosmetyków POLLENA EWA S.A., Łódź, PL.
(540)



Kolor znaku: biały, granatowy

(531) 25.1.15, 25.5.2, 27.5.1, 29.1.12

(510), (511) **03** wyroby kosmetyczne i perfumeryjne do pielęgnacji ciała, rąk, paznokci i włosów w postaci kremów, emulsji, lotionów, wody kolońskiej i toaletowej, kremy do golenia, kremy po goleniu, płyny po goleniu, **05** środki higieniczne i farmaceutyczne do skóry, rąk, paznokci i włosów.

(111) **202402** (220) 2002 10 09 (210) 256099
(151) 2008 01 25 (441) 2003 04 22

(732) Tarchomińskie Zakłady Farmaceutyczne „POLFA” Spółka Akcyjna, Warszawa, PL.
(540) miconal
(510), (511) **05** preparat farmaceutyczny.

(111) **202403** (220) 2002 11 14 (210) 257485
(151) 2008 02 25 (441) 2003 05 19

(732) Zakład Produkcji Obuwia Krzysztof Faber, Kalwaria Zebrzydowska, PL.

(540)



Kolor znaku: beżowy, ciemnobordowy

(531) 27.5.1, 29.1.12

(510), (511) **25** botki, boty, buty sznurowane, buty narciarskie i do biegów narciarskich oraz do jazdy na snowbordzie, chodaki, cholewki do obuwia, kalosze, obcasy do butów, obcasy, napletki, obuwie, okucia do obuwia, paski do obuwia, środki antypoślizgowe do obuwia, obuwie plażowe, obuwie sportowe, obuwie nieprzemakalne z podeszwami zewnętrznymi i cholewkami z gumy lub tworzyw sztucznych, które są przymocowane do podeszwy w inny sposób niż za pomocą gwoździ, wkrętów, kołków, szycia lub nitowania, obuwie z wierzchnimi paskami lub rzemykami przymocowanymi do podeszwy za pomocą kołków, obuwie o podeszwach zewnętrznych z gumy, tworzyw sztucznych, skóry lub skóry wtórnej i cholewkach ze skóry lub cholewkach z materiałów włókienniczych, obuwie o podeszwach zewnętrznych ze skóry i cholewkach z pasków skórzanych w poprzek podbicia i wokół dużego palca, obuwie z przyszywa wykonaną z pasków lub mające jedno lub więcej wycięć, obuwie o podeszwach zewnętrznych z skóry, skóry wtórnej, drewna lub korka i cholewkach ze skóry, skóry wtórnej lub materiałów tekstylnych, części obuwia łącznie z cholewkami w tym przymocowanymi do podeszew, wyjmowane wkładki do butów, getry, sztylpy, obuwie, odzież ze skóry, pantofle oraz obuwie domowe, pantofle gimnastyczne, sandały, podeszwy zewnętrzne i obcasy z gumy lub tworzyw sztucznych, skarpetki, pończochy, rajtuzy, **40** barwienie obuwia, barwienie skór, rymarstwo, obróbka skóry, skórnictwo, warsztaty szewskie.

(111) **202404** (220) 2003 02 21 (210) 261317
(151) 2007 12 21 (441) 2003 08 25

(732) STOLDREW Jan Kupczyk, Gliwice, PL.
(540)



Kolor znaku: czerwony, czarny, biały

(531) 15.7.1, 27.5.5, 29.1.13

(510), (511) **37** usługi w zakresie montażu stolarki drzwiowej i okiennej.

(111) **202405** (220) 2003 03 23 (210) 262708
(151) 2008 02 27 (441) 2003 10 06

(732) IZOLBET Sp. z o.o., Golonki Górne 12 a, PL.
(540)



Kolor znaku: czerwony, pomarańczowy, czarny

(531) 26.4.2, 27.5.1, 29.1.13

(510), (511) **01** kleje do celów przemysłowych, kleje do płytek ściennych, preparaty przeciwwilgociowe, preparaty usuwające wilgoć i sole, **02** farby, farby renowacyjne, budowlane, zewnętrzne, wewnętrzne, **05** preparaty grzybobójcze, preparaty przeciwpleśniowe, **17** systemy ociepleń ścian budynków składające się ze styropianu lub wełny mineralnej, siatki, kołków, warstw tynków i wymalowań, **19** tynki, tynki suche, mokre i półpłynne, tynki szlachetne, akrylowe, krzemianowe, silikonowe, mozaikowe, magnetyczne, tynki renowacyjne, grunty do tynków, wylewki, zaprawy murarskie, masy szpachlowe, półpłynne masy szpachlowe, betony, systemy posadzkowe, preparaty wzmacniające podłoże, **35** zgromadzenie towarów z zakresu chemii budowlanej i materiałów budowlanych w hurtowni, celem swobodnego oglądania, promocji reklamy i sprzedaży,

37 wykonywanie zewnętrznych i wewnętrznych robót izolacyjnych, remontowych i wykończeniowych.

(111) **202406** (220) 2003 10 30 (210) 272001
 (151) 2008 03 04 (441) 2004 04 19
 (732) Fabryka Mebli Andrzej Gawin, Królewska Wola, PL.
 (540) BRAVA
 (510), (511) **20** meble.

(111) **202407** (220) 2003 11 20 (210) 272764
 (151) 2008 02 14 (441) 2004 04 19
 (732) „POLSKI LEK” Spółka Akcyjna, Warszawa, PL.
 (540)



Kolor znaku: fioletowy, niebieski, czerwony, biały, jasnofioletowy, ciemnofioletowy, żółty, czarny, zielony
 (531) 1.15.21, 3.11.1, 3.11.2, 5.3.11, 5.7.8, 11.3.1, 19.3.1, 27.5.1, 29.1.15
 (510), (511) **05** wyroby cukiernicze do celów leczniczych, dietetyczne napoje przystosowane do celów medycznych, napoje lecznicze, środki dezynfekcyjne do celów higienicznych, zioła lecznicze, preparaty witaminowe, produkty farmaceutyczne, żywność dietetyczna do celów leczniczych, dietetyczne napoje do celów medycznych, **32** napoje izotoniczne, pastylki do sporządzania napojów, proszek do sporządzania napojów, napoje bezalkoholowe, soki, napoje owocowe, syropy, nektary, wody mineralne.

(111) **202408** (220) 2003 11 20 (210) 272765
 (151) 2008 02 14 (441) 2004 04 19
 (732) „POLSKI LEK” Spółka Akcyjna, Warszawa, PL.
 (540)



Kolor znaku: jasnopomarańczowy, pomarańczowy, ciemnopomarańczowy, niebieski, czerwony, żółty, biały, zielony
 (531) 1.15.21, 5.3.11, 5.7.11, 11.3.1, 27.5.1, 29.1.15
 (510), (511) **05** wyroby cukiernicze do celów leczniczych, dietetyczne napoje przystosowane do celów medycznych, napoje lecznicze, środki dezynfekcyjne do celów higienicznych, zioła lecznicze, preparaty witaminowe, produkty farmaceutyczne, żywność dietetyczna do celów leczniczych, dietetyczne napoje do celów medycznych, **32** napoje izotoniczne, pastylki do sporządzania napojów, proszek do sporządzania napojów, napoje bezalkoholowe, soki, napoje owocowe, syropy, nektary, wody mineralne.

(111) **202409** (220) 2003 11 20 (210) 272766
 (151) 2008 02 14 (441) 2004 04 19

(732) „POLSKI LEK” Spółka Akcyjna, Warszawa, PL.
 (540)



Kolor znaku: jasnozielony, zielony, ciemnozielony, niebieski, czerwony, żółty, biały

(531) 1.15.21, 5.3.11, 5.7.12, 11.3.1, 27.5.1, 29.1.15
 (510), (511) **05** wyroby cukiernicze do celów leczniczych, dietetyczne napoje przystosowane do celów medycznych, napoje lecznicze, środki dezynfekcyjne do celów higienicznych, zioła lecznicze, preparaty witaminowe, produkty farmaceutyczne, żywność dietetyczna do celów leczniczych, dietetyczne napoje do celów medycznych, **32** napoje izotoniczne, pastylki do sporządzania napojów, proszek do sporządzania napojów, napoje bezalkoholowe, soki, napoje owocowe, syropy, nektary, wody mineralne.

(111) **202410** (220) 2003 11 20 (210) 272767
 (151) 2008 02 14 (441) 2004 04 19
 (732) „POLSKI LEK” Spółka Akcyjna, Warszawa, PL.
 (540)

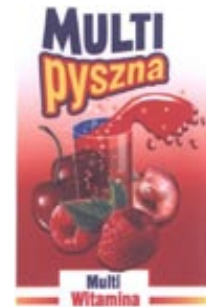

Kolor znaku: jasnoczerwony, czerwony, ciemnoczerwony, niebieski, żółty, zielony, biały

(531) 1.15.21, 5.3.11, 5.7.8, 5.7.16, 11.3.1, 27.5.1, 29.1.15
 (510), (511) **05** wyroby cukiernicze do celów leczniczych, dietetyczne napoje przystosowane do celów medycznych, napoje lecznicze, środki dezynfekcyjne do celów higienicznych, zioła lecznicze, preparaty witaminowe, produkty farmaceutyczne, żywność dietetyczna do celów leczniczych, dietetyczne napoje do celów medycznych, **32** napoje izotoniczne, pastylki do sporządzania napojów, proszek do sporządzania napojów, napoje bezalkoholowe, soki, napoje owocowe, syropy, nektary, wody mineralne.

(111) **202411** (220) 2004 01 13 (210) 274883
 (151) 2007 12 18 (441) 2004 04 19
 (732) Stowarzyszenie Centralny Klub Studentów Politechniki Warszawskiej „STODOŁA”, Warszawa, PL.
 (540)



(531) 24.13.1, 24.17.5, 26.3.1, 27.1.1, 27.5.1
 (510), (511) **35** organizowanie imprez o charakterze reklamowym i handlowym na rzecz uczelni i stowarzyszeń akademickich, organizowanie targów i giełd handlowych sprzętu fotograficznego, video i audio, organizacja wystaw o charakterze reklamowym i handlowym, **41** prezentowanie dorobku artystycznego studentów, propagowanie studenckiego ruchu kulturalnego i artystycznego, obsługa

impresje kulturalnych, nauczanie, kursy tańca, warsztaty muzyczne, kursy filmowe i fotograficzne, dyskoteki, bale, przeglądy filmowe i teatralne, organizowanie wystaw i imprez o charakterze edukacyjnym i kulturalnym na rzecz uczelni i stowarzyszeń akademickich, **43** kawiarnie, bary i restauracje, catering, wynajem sal.

(111) **202412** (220) 2004 01 13 (210) 274884
(151) 2007 12 18 (441) 2004 04 19

(732) Stowarzyszenie Centralny Klub Studentów Politechniki Warszawskiej „STODOŁA”, Warszawa, PL.

(540) STODOŁA

(510), (511) **35** organizowanie imprez o charakterze reklamowym i handlowym na rzecz uczelni i stowarzyszeń akademickich, organizowanie targów i giełd handlowych sprzętu fotograficznego, video i audio, organizacja wystaw o charakterze reklamowym i handlowym, **41** prezentowanie dorobku artystycznego studentów, propagowanie studenckiego ruchu kulturalnego i artystycznego, obsługa imprez kulturalnych, nauczanie, kursy tańca, warsztaty muzyczne, kursy filmowe i fotograficzne, dyskoteki, bale, przeglądy filmowe i teatralne, organizowanie wystaw i imprez o charakterze edukacyjnym i kulturalnym na rzecz uczelni i stowarzyszeń akademickich, **43** kawiarnie, bary i restauracje, catering, wynajem sal.

(111) **202413** (220) 2004 01 19 (210) 275100
(151) 2008 01 25 (441) 2004 05 04

(732) „PRO REHA” Spółka z o.o., Poznań, PL.

(540) pro reha

(510), (511) **06** platformy pionowe, platformy schodowe, krzeselka schodowe, uchwyty łazienkowe, podpory mocowane do ścian i wolnostojące, uchwyty proste i kątowe mocowane do ścian - wykonane z metalu, **07** dźwigi, podnośniki sufitowe, jezdne, przyściennne, elektryczne i hydrauliczne, pojazdy schodowe, podjazdy, ramy i urządzenia do podnoszenia łóżek, krzesel, stołów, **11** wsporniki i siedzenia toaletowe i prysznicowe, przyrządy i sprzęt rehabilitacyjny.

(111) **202414** (220) 2004 07 12 (210) 283122
(151) 2007 11 20 (441) 2004 10 18

(732) Warszawskie Centrum Alergologii „ALERGO-MED”, Warszawa, PL.

(540)



Kolor znaku: jasnozielony, ciemnozielony, czarny

(531) 5.3.11, 27.5.1, 29.1.12

(510), (511) **44** kliniki prywatne (lecznice).

(111) **202415** (220) 2004 12 13 (210) 288730
(151) 2008 02 26 (441) 2005 03 21

(732) SPIN Bobko i Staniewski Sp.j., Kurów, PL.

(540)



(531) 26.11.3, 27.5.1

(510), (511) **06** bramy metalowe, kratownice, szkielety ramowe dla budownictwa, drzwi metalowe, ekrany, siatki przeciw owadom niemetalowe, folia aluminiowa, konstrukcje metalowe (szkielety ramowe), konstrukcje metalowe (budownictwo), konstrukcje (materiały) metalowe, kratownice metalowe, kraty metalowe, nadproża metalowe, ogrodzenia metalowe, okładziny metalowe (budownictwo), okładziny (konstrukcyjne, budowlane), osprzęt do okien, okna (rolki, prowadnice), ościeżnice metalowe, pancerze z płyt, płyty metalowe (budownictwo), prowadnice do drzwi przesuwanych z metalu, rolety zewnętrzne metalowe, rolki, prowadnice do okien przesuwanych, skrzynie metalowe, rolety ze stali, zasłony metalowe, żaluzje metalowe, **19** bramy niemetalowe, budowlane (drewno), budowlane

(konstrukcje) niemetalowe, budowlane (materiały) niemetalowe, niemetalowe elementy konstrukcyjne dla budownictwa, drewno budowlane, drewno użytkowe, drewno obrobione, kratownice niemetalowe, kraty niemetalowe, moskitiery niemetalowe, nadproża niemetalowe, ogrodzenia niemetalowe, okienne ramy (niemetalowe), okiennice niemetalowe, okładziny niemetalowe dla budownictwa, pokrycia niemetalowe dla budownictwa, żaluzje (zewnątrzne) niemetalowe i nietekstylne, żaluzje niemetalowe, **20** taśmy drewniane, drzwi niemetalowe, osprzęt do okien niemetalowe, płyty budowlane niemetalowe, płyty niemetalowe, skrzynie niemetalowe, zasłony bambusowe, zasłony z plecionek drewnianych (meble).

(111) **202416** (220) 2005 03 22 (210) 292799
(151) 2008 01 16 (441) 2005 06 27

(732) „MABEX” Artur Sekulski, Sulejówkę, PL.

(540)



Kolor znaku: granatowy, czerwony

(531) 26.4.4, 27.5.1, 29.1.12

(510), (511) **09** akumulatory do telefonów komórkowych, baterie do telefonów komórkowych, etui na telefony komórkowe, futerały na telefony komórkowe, kable do transmisji danych, słuchawki telefoniczne, urządzenia do ładowania akumulatorów (ładowarki), zestawy słuchawkowe, **16** opakowania do telefonów komórkowych zawarte w klasie 16, osłony do telefonów komórkowych zawarte w klasie 16, podstawki pod telefony komórkowe, uchwyty samochodowe do telefonów komórkowych, **18** szaszki na telefony komórkowe, pokrowce skórzane na telefony komórkowe, **25** obudowy do telefonów komórkowych zawarte w klasie 25, ochraniacze do telefonów komórkowych zawarte w klasie 25.

(111) **202417** (220) 2005 03 22 (210) 292800
(151) 2008 01 16 (441) 2005 06 27

(732) „MABEX” Artur Sekulski, Sulejówkę, PL.

(540)



Kolor znaku: granatowy, czerwony

(531) 1.7.19, 27.5.1, 29.1.12

(510), (511) **09** akumulatory do telefonów komórkowych, baterie do telefonów komórkowych, etui na telefony komórkowe, futerały na telefony komórkowe, kable do transmisji danych, słuchawki telefoniczne, urządzenia do ładowania akumulatorów (ładowarki), zestawy słuchawkowe, **16** opakowania do telefonów komórkowych zawarte w klasie 16, osłony do telefonów komórkowych zawarte w klasie 16, podstawki pod telefony komórkowe, uchwyty samochodowe do telefonów komórkowych, **18** szaszki na telefony komórkowe, pokrowce skórzane na telefony komórkowe, **25** obudowy do telefonów komórkowych zawarte w klasie 25, ochraniacze do telefonów komórkowych zawarte w klasie 25.

(111) **202418** (220) 2005 04 22 (210) 294109
(151) 2008 01 29 (441) 2005 07 25

(732) Zakłady Mięsne NIEBIESZCZAŃSCY Spółka Jawna, Proszówka, PL.

(540)

... i wiesz, co JEST



Kolor znaku: czerwony, żółty, biały, czarny

(531) 3.4.13, 5.13.1, 8.5.1, 14.7.2, 25.1.1, 27.5.1, 29.1.14

(510), (511) **29** drób nieżywy, flaki, galaretki jadalne, kielbasa krwista, kielbasy, kiszka krwawa, koncentraty rosółowe, konserwy mięsne, łój spożywczy, mięso, ekstrakty z mięsa, galaretki mięsne, mięso konserwowane, mięso puszkowe, mięso solone, mięso wieprzowe, pasztet z wątróbki, rosół, koncentraty na rosół, smalec, szpik kostny zwierzęcy jadalny, szynka, pasty zawierające tłuszcz do kanapek, tłuszcz jadalny, wątróbka, wędlina, wieprzowina, zwierzyzna, dziczyzna nieżywa, wyroby z dziczyzny.

(111) **202419** (220) 2005 04 27 (210) 294311
 (151) 2008 01 15 (441) 2005 08 08
 (732) PLANO Sp. z o.o., Warszawa, PL.
 (540)

Plano

Kolor znaku: czerwony

(531) 27.5.1, 29.1.1

(510), (511) **36** zarządzanie nieruchomościami, inwestycje kapitałowe, **37** wynajem sprzętu budowlanego, budownictwo, izolowanie budynków, nadzór budowlany, uszczelnianie budynków, wynajem buldożerów, czyszczenie budynków od zewnątrz, wynajem koparek, wynajem sprzętu budowlanego, wynajem żurawi (maszyny budowlane), **42** architektura, usługi artystów i grafików, projektowanie budynków, dekoracja wnętrz, doradztwo budowlane, projektowanie budynków, projektowanie dekoracji wnętrz, opracowywanie projektów technicznych.

(111) **202420** (220) 2005 07 20 (210) 298013
 (151) 2007 12 13 (441) 2005 10 31
 (732) Dogmat Systemy Sp. z o.o., Suchy Las, PL.
 (540)

Inter
Kredyt

Kolor znaku: niebieski, pomarańczowy

(531) 3.7.19, 27.5.1, 29.1.12

(510), (511) **09** wydawnictwa na nośnikach elektrycznych, programy komputerowe, sprzęt przetwarzający dane i komputery, magnetyczne nośniki danych, płyty, dyski z nagraniami, **16** wydawnictwa na nośnikach papierowych, druki, materiały intrologatorskie, materiały piśmienne.

(111) **202421** (220) 2005 07 05 (210) 297418
 (151) 2007 11 05 (441) 2005 10 17
 (732) GWARANT GRUPA KAPITAŁOWA Spółka Akcyjna, Katowice, PL.
 (540)

Gwarant Sp. z o.o.

Kolor znaku: granatowy

(531) 27.5.1, 29.1.4

(510), (511) **02** farby, pokosty, lakiery, środki zapobiegające korozji i zabezpieczające drewno, barwniki, zaprawy farbierskie, żywice naturalne, folie metalowe i formy proszkowe dla malarzy, dekoratorów, drukarzy i artystów, **04** oleje przemysłowe i tłuszcze, smary, mieszaniny pochłaniające kurz, nawilżające i wiążące, paliwa (również spirytus silnikowy) i materiały oświetleniowe, świece i knoty do oświetlania, **06** metale nieszlachetne i ich stopy, metalowe materiały budowlane, przenośne metalowe konstrukcje budowlane, materiały metalowe do budowy torów kolejowych, przewody nieelektryczne i druty z metali nieszlachetnych, drobne wyroby żelazne, pojedyncze drobne wyroby metalowe, rury i rurki metalowe, kasy pancerne, towary z metali nieszlachetnych nie ujęte w innych klasach, rudy, **07** maszyny i obrabiarki, silniki (z wyjątkiem stosowanych do po-

jazdów lądowych), mechanizmy sprzęgania i napędu (z wyjątkiem stosowanych do pojazdów lądowych), mechaniczne narzędzia rolnicze, inkubatory do jaj, **08** narzędzia i przyrządy (ręcznie sterowanej, sztucce, broń ręczna, ostrza (maszynki do golenia), **09** urządzenia i przyrządy naukowe, nawigacyjne, geodezyjne, elektryczne, fotograficzne, kinematograficzne, optyczne, wagowe, pomiarowe, sygnalizacyjne, kontrolne (inspekcyjne), ratownicze i do nauczania, urządzenia i przyrządy do przewodzenia, przełączania, transformowania, akumulowania, regulowania lub kontrolowania elektryczności, urządzenia do nagrywania, transmisji lub odtwarzania dźwięku lub obrazu, magnetyczne nośniki danych, dyski z nagraniami, automaty sprzedające i mechanizmy do urządzeń uruchamianych przez wrzucenie monety, kasy rejestrujące, maszyny liczące, sprzęt przetwarzający dane i komputery, urządzenia do gaszenia ognia, **12** pojazdy, urządzenia do poruszania się na lądzie, w powietrzu lub na wodzie, **16** papier, tektura i wyroby z tych materiałów nie ujęte w innych klasach, druki, materiały intrologatorskie, materiały fotograficzne, materiały piśmienne, kleje do materiałów piśmiennych lub do celów domowych, materiały przeznaczone dla artystów, pędzle malarskie, maszyny do pisania i sprzęt biurowy (z wyjątkiem mebli), materiały szkoleniowe i instruktażowe (z wyjątkiem aparatów), materiały z tworzyw sztucznych do pakowania (nie ujęte w innych klasach), czcionki drukarskie, matryce, **35** reklama, zarządzanie przedsiębiorstwem, administrowanie przedsiębiorstwem, czynności biurowe, **36** ubezpieczenia, sprawy finansowe, sprawy monetarne, sprawy nieruchomości, **37** usługi budowlane, naprawy, usługi instalacyjne, **38** usługi telekomunikacyjne, **39** transport, pakowanie i składowanie towarów, organizowanie podróży, **41** nauczanie, organizacja szkoleń, rozrywka, działalność sportowa i kulturalna, **45** prywatne i społeczne usługi świadczone w celu zaspokojenia potrzeb poszczególnych osób, usługi bezpieczeństwa dla ochrony mienia i osób.

(111) **202422** (220) 2005 07 05 (210) 297419
 (151) 2007 11 05 (441) 2005 10 17
 (732) GWARANT GRUPA KAPITAŁOWA Spółka Akcyjna, Katowice, PL.
 (540)



Kolor znaku: granatowy, biały

(531) 26.4.1, 26.4.2, 27.5.1, 29.1.4, 29.1.6

(510), (511) **02** farby, pokosty, lakiery, środki zapobiegające korozji i zabezpieczające drewno, barwniki, zaprawy farbierskie, żywice naturalne, folie metalowe i formy proszkowe dla malarzy, dekoratorów, drukarzy i artystów, **04** oleje przemysłowe i tłuszcze, smary, mieszaniny pochłaniające kurz, nawilżające i wiążące, paliwa (również spirytus silnikowy) i materiały oświetleniowe, świece i knoty do oświetlania, **06** metale nieszlachetne i ich stopy, metalowe materiały budowlane, przenośne metalowe konstrukcje budowlane, materiały metalowe do budowy torów kolejowych, przewody nieelektryczne i druty z metali nieszlachetnych, drobne wyroby żelazne, pojedyncze drobne wyroby metalowe, rury i rurki metalowe, kasy pancerne, towary z metali nieszlachetnych nie ujęte w innych klasach, rudy, **07** maszyny i obrabiarki, silniki (z wyjątkiem stosowanych do pojazdów lądowych), mechanizmy sprzęgania i napędu (z wyjątkiem stosowanych do pojazdów lądowych), mechaniczne narzędzia rolnicze, inkubatory do jaj, **08** narzędzia i przyrządy (ręcznie sterowanej, sztucce, broń ręczna, ostrza (maszynki do golenia), **09** urządzenia i przyrządy naukowe, nawigacyjne, geodezyjne, elektryczne, fotograficzne, kinematograficzne, optyczne, wagowe, pomiarowe, sygnalizacyjne, kontrolne (inspekcyjne), ratownicze i do nauczania, urządzenia i przyrządy do przewodzenia, przełączania, transformowania, akumulowania, regulowania lub kontrolowania elektryczności, urządzenia do nagrywania, transmisji lub odtwarzania dźwięku lub obrazu, magnetyczne nośniki danych, dyski z nagraniami, auto-

maty sprzedające i mechanizmy do urządzeń uruchamianych przez wrzucenie monety, kasy rejestrujące, maszyny liczące, sprzęt przetwarzający dane i komputery, urządzenia do gaszenia ognia, **12** pojazdy, urządzenia do poruszania się na lądzie, w powietrzu lub na wodzie, **16** papier, tektura i wyroby z tych materiałów nie ujęte w innych klasach, druki, materiały introligatorskie, materiały fotograficzne, materiały piśmienne, kleje do materiałów piśmiennych lub do celów domowych, materiały przeznaczone dla artystów, pędzle malarskie, maszyny do pisania i sprzęt biurowy (z wyjątkiem mebli), materiały szkoleniowe i instruktażowe (z wyjątkiem aparatów), materiały z tworzyw sztucznych do pakowania (nie ujęte w innych klasach), czcionki drukarskie, matryce, **35** reklama, zarządzanie przedsiębiorstwem, administrowanie przedsiębiorstwem, czynności biurowe, **36** ubezpieczenia, sprawy finansowe, sprawy monetarne, sprawy nieruchomości, **37** usługi budowlane, naprawy, usługi instalacyjne, **38** usługi telekomunikacyjne, **39** transport, pakowanie i składowanie towarów, organizowanie podróży, **41** nauczanie, organizacja szkoleń, rozrywka, działalność sportowa i kulturalna, **45** prywatne i społeczne usługi świadczone w celu zaspokojenia potrzeb poszczególnych osób, usługi bezpieczeństwa dla ochrony mienia i osób.

(111) **202423** (220) 2005 11 25 (210) 301306
 (151) 2008 01 08 (441) 2006 03 06
 (732) „Selena” S.A., Świdnica, PL.
 (540)



Kolor znaku: biały, granatowy, czerwony

(531) 26.4.2, 26.4.9, 27.5.1, 29.1.13
 (510), (511) **01** kleje i spoiwa do celów przemysłowych i budowlanych z wyłączeniem klejów winacetowych do drewna, kleje do płytek ceramicznych i do styropianu, **02** środki do konserwacji i impregnacji drewna i murów, chemiczne środki do usuwania korozji, mchów, porostów i glonów ze wszystkich materiałów stosowanych w budownictwie, chemiczne środki do czyszczenia i osuszania murów i drewna, farby, lakiery i bejce, rozcieńczalniki, **03** czyściki do pian stosowanych w budownictwie, **08** pistolety do pian i oprzyrządowanie do tych pistoletów, wyciskacze do kartuszy, **17** piany i masy z tworzyw sztucznych (systemy dociepleń) do izolacji, uszczelniania, montażu, wygłuszenia i klejenia, środki i materiały do uszczelniania, zabezpieczania, renowacji i regeneracji dachów, folie i taśmy izolacyjne, montażowe i samoprzylepne, siatki stosowane w budownictwie, **19** wyroby na bazie materiałów bitumicznych, środki dachów i do celów dekarских na bazie bitumów, lepiki, izolacje bitumiczne.

(111) **202424** (220) 2005 10 28 (210) 301748
 (151) 2007 12 21 (441) 2006 02 06
 (732) Krajowy Związek Rewizyjny Spółdzielni Spożywców „SPOŁEM”, Warszawa, PL.
 (540)



PODEJMIJ
EKO DECYZJĘ

Kolor znaku: zielony, biały

(531) 5.3.14, 27.5.1, 29.1.3, 29.1.6
 (510), (511) **03** środki wybielające i inne stosowane w praniu, środki do czyszczenia, polerowania, szorowania i ścierania, mydła, środki perfumeryjne, olejki eteryczne, kosmetyki, płyny do pielęgnacji włosów, środki do czyszczenia zębów, **05** produkty farmaceutyczne i weterynaryjne, środki sanitarne do celów medycznych, substancje dietetyczne do celów leczniczych, żywność dla niemowląt, plastry, materiały opatrunkowe, materiały do plombowania zębów, woski dentystyczne, środki odkażające, środki do zwalczania robactwa, fungicydy, herbicydy, **16** papier, tektura i wyroby z tych materiałów nie ujęte w innych klasach, druki, materiały introligatorskie, materiały fotograficzne, materiały piśmienne, kleje do materiałów piśmiennych

lub do celów domowych, materiały przeznaczone dla artystów, pędzle malarskie, maszyny do pisania i sprzęt biurowy (z wyjątkiem mebli), materiały szkoleniowe i instruktażowe (z wyjątkiem aparatów), materiały z tworzyw sztucznych do pakowania (nie ujęte w innych klasach), czcionki drukarskie, matryce, **24** tekstylia i wyroby włókiennicze nie ujęte w innych klasach, narzuty na łóżka i obrusy, **25** odzież, obuwie, nakrycia głowy, **29** mięso, ryby, drób, dziczyzna, ekstrakty mięsne, konserwowane, suszone i gotowane owoce i warzywa, galaretki, dżemy, kompoty, jaja, mleko, produkty mleczne, oleje i tłuszcze jadalne, **30** kawa, herbata, kakao, cukier, ryż, tapioka, sago, kawa nienaturalna, mąka i produkty zbożowe, chleb, wyroby cukiernicze i słodyczne, lody, miód, melasa (syropy), drożdże, proszek do pieczenia, sól, musztarda, ocet, sosy (przyprawy), przyprawy, lód, sód do celów spożywczych jako ekstrakt, **31** produkty rolne, ogrodnicze, leśne oraz ziarna nie ujęte w innych klasach, żywe zwierzęta, świeże owoce i warzywa, nasiona, rośliny i kwiaty naturalne, karma dla zwierząt, **32** piwo, wody mineralne i gazowane oraz inne napoje bezalkoholowe, napoje owocowe i soki owocowe, syropy i inne preparaty do produkcji napojów, **33** napoje alkoholowe (z wyjątkiem piwa), **35** reklama, zarządzanie w działalności handlowej, administrowanie działalności handlowej, prace biurowe, **41** nauczanie, kształcenie, rozrywka, działalność sportowa i kulturalna, **43** usługi zaopatrzenia w żywność i napoje jako usługi barów i kawiarni, tymczasowe zakwaterowanie.

(551) wspólny znak towarowy

(111) **202425** (220) 2005 12 19 (210) 303880
 (151) 2008 02 14 (441) 2006 04 03
 (732) OPTIMAL Wojciech Tatka, Skoczów, PL.
 (540)



Kolor znaku: biały, niebieski, czerwony

(531) 26.11.1, 27.5.1, 29.1.13
 (510), (511) **35** zgrupowanie na rzecz osób trzecich towarów pozwalające nabywcy wygodnie je oglądać i kupować w hurtowni i w sklepie z komputerami, akcesoriami komputerowymi, urządzeniami peryferyjnymi, wyposażeniem, oprogramowaniem, książkami, meblami biurowymi, samochodami, prowadzenie sklepu internetowego, sprzedaż przez Internet, reklama za pośrednictwem sieci komputerowej, telemarketing, udostępnianie serwera i zarządzanie serwerami, pośrednictwo handlowe, rozpowszechnianie ogłoszeń, wypożyczanie urządzeń i wyposażenia biurowego, **38** przesyłanie informacji tekstowej i obrazowej, łączenie przez terminale komputerowe, wypożyczanie urządzeń do przesyłania informacji, **41** prowadzenie kursów edukacyjnych, warsztatów, szkoleń i seminariów, organizowanie pracowni komputerowych, obsługa publikacji elektronicznych on-line, **42** administrowanie stronami internetowymi, doradztwo w sprawie sprzętu komputerowego, programowanie, wypożyczanie komputerów i oprogramowania, instalowanie oprogramowania, aktualizacja oprogramowania, tworzenie i utrzymywanie stron internetowych dla osób trzecich, wdrażanie systemów informatycznych, serwis oprogramowania komputerowego, odzyskiwanie danych komputerowych.

(111) **202426** (220) 2006 01 28 (210) 305424
 (151) 2008 01 15 (441) 2006 05 02
 (732) ELEKTRO-SCHUBERT Spółka z o.o., Kraków, PL.
 (540)



Kolor znaku: szary, czerwony, biały

(531) 1.15.3, 27.5.1, 29.1.13
 (510), (511) **09** urządzenia i przyrządy elektryczne, w tym: pomiarowe, sygnalizacyjne, kontrolne, transformujące, alarmowe, monitorujące, aparatura rozdzielcza i sterownicza energii elektrycznej, aparatura kontrolno-pomiarowa AKPiA, systemy do sterowania procesami przemysłowymi, komputerami, pamięciami, systemami operacyjnymi, **35** zgromadzenie na rzecz osób trzecich towarów pozwalające

nabywcy na ich swobodne oglądanie i kupowanie w sklepie i hurtowni z artykułami przemysłowymi, w tym: maszynami, sprzętem elektrycznym i dodatkowym wyposażeniem, usługi przetwarzania danych, **37** usługi związane z budownictwem, usługi z zakresu inżynierii lądowej, wykonywanie wszelkich instalacji elektrycznych, **42** usługi w zakresie oprogramowania, doradztwo w zakresie sprzętu komputerowego, usługi w zakresie analiz, modelowania, projektowania, wdrażania systemów informatycznych oraz serwis nad tymi systemami, usługi konstruktorskie i technologiczne, usługi projektowania budowlanego, urbanistycznego, technologicznego, badania, opinie, ekspertyzy i analizy techniczne.

(111) **202427** (220) 2006 01 28 (210) 305425
(151) 2008 01 15 (441) 2006 05 02
(732) ELEKTRO-SCHUBERT Sp. z o.o., Kraków, PL.
(540) ELEKTRO-SCHUBERT

(510), (511) **09** urządzenia i przyrządy elektryczne, w tym: pomiarowe, sygnalizacyjne, kontrolne, transformujące, alarmowe, monitorujące, aparatura rozdzielcza i sterownicza energii elektrycznej, aparatura kontrolno - pomiarowa AKPiA, systemy do sterowania procesami przemysłowymi, komputerami, pamięciami, systemami operacyjnymi, **35** zgromadzenie na rzecz osób trzecich towarów pozwalające nabywcy na ich swobodne oglądanie i kupowanie w sklepie i hurtowni z artykułami przemysłowymi, w tym: maszynami, sprzętem elektrycznym i dodatkowym wyposażeniem, usługi przetwarzania danych, **37** usługi związane z budownictwem, usługi z zakresu inżynierii lądowej, wykonywanie wszelkich instalacji elektrycznych, **42** usługi w zakresie oprogramowania, doradztwo w zakresie sprzętu komputerowego, usługi w zakresie analiz, modelowania, projektowania, wdrażania systemów informatycznych oraz serwis nad tymi systemami, usługi konstruktorskie i technologiczne, usługi projektowania budowlanego, urbanistycznego, technologicznego, badania, opinie, ekspertyzy i analizy techniczne.

(111) **202428** (220) 2006 01 30 (210) 305474
(151) 2008 01 31 (441) 2006 05 15
(732) „Ziemia Ltd” Zakład Produkcji Leków Spółka z o.o., Gdańsk, PL.
(540)



Kolor znaku: biały, jasnoniebieski, ciemnoniebieski, żółty, pomarańczowy
(531) 3.1.1, 27.5.1, 29.1.15
(510), (511) **03** preparaty kosmetyczne do opalania przeznaczone dla dzieci.

(111) **202429** (220) 2006 02 02 (210) 305660
(151) 2007 12 19 (441) 2006 05 15
(732) Przedsiębiorstwo Handlu Zagranicznego Spółdzielnia Mleczarskich „Lacpol” Sp. z o.o., Warszawa, PL.
(540)



Kolor znaku: granatowy, żółty, czerwony, biały, zielony
(531) 2.1.4, 2.9.1, 5.5.4, 26.1.2, 26.4.2, 27.5.1, 29.1.15
(510), (511) **29** tłuszcze jadalne.

(111) **202430** (220) 2006 02 08 (210) 305852
(151) 2008 01 08 (441) 2006 05 15
(732) BRANŻOWA ORGANIZACJA ODZYSKU S.A., Tarnów, PL.
(540)



Kolor znaku: zielony, czarny
(531) 5.3.11, 26.11.1, 27.5.1, 29.1.12
(510), (511) **35** usługi doradztwa w zakresie prowadzenia działalności gospodarczej, doradztwo dla przedsiębiorców w zakresie sposobu gospodarowania odpadami powstającymi na terenie ich zakładów, doradztwo w osiągnięciu ustawowo wymaganych poziomów odzysku i recyklingu odpadów opakowaniowych, umowy handlowe w zakresie przejścia obowiązku odzysku i recyklingu odpadów opakowaniowych zgodnie z obowiązującymi przepisami, **40** segregacja, przetwarzanie, recykling odpadów, unieszkodliwianie i niszczenie odpadów, **41** edukacja i kształcenie, **42** usługi i doradztwo w zakresie ochrony środowiska - pomoc w interpretacji przepisów z zakresu ochrony środowiska i gospodarki odpadami, prace badawczo-rozwojowe w dziedzinie nauk środowiska naturalnego.

(111) **202431** (220) 2001 09 13 (210) 240662
(151) 2007 12 18 (441) 2002 03 25
(732) „BWS Polska” Spółka z o.o., PL.
(540) MECHA KROV
(510), (511) **33** wino pochodzenia bułgarskiego.

(111) **202432** (220) 2002 02 15 (210) 246488
(151) 2008 02 26 (441) 2002 08 26
(732) Świętokrzyska Izba Rolnicza, Kielce, PL.
(540)



Kolor znaku: czerwony, zielony, żółty, czarny
(531) 5.7, 27.1, 29.1
(510), (511) **31** krzewy, świeże owoce i warzywa, rośliny, zboża, **39** pakowanie produktów, przewóz ładunków, składowanie, **40** przetwarzanie i konserwacja produktów pochodzenia roślinnego.
(551) wspólny znak towarowy gwarancyjny

(111) **202433** (220) 2002 03 13 (210) 247619
(151) 2008 01 08 (441) 2002 09 23
(732) Gallaher Polska Spółka z ograniczoną odpowiedzialnością, Poddębice, PL.

(540)



Kolor znaku: ciemnobrązowy, biały

(531) 26.2, 27.5, 29.1

(510), (511) **06** drut metalowy, konstrukcje stalowe, **07** maszyny rolnicze, inne niż ręczne narzędzia rolnicze, maszyny i urządzenia, rozciągarki, rozdrabniacze, suszarki, części do maszyn, napędy do maszyn, urządzenia transportowe do maszyn, podajniki, przenośniki, transportery, linie produkcyjne, maszyna do celów przemysłowych, **17** włókna z tworzyw sztucznych nie do celów włókienniczych, **34** tytoń, cygara, papierosy, ustniki, tabaka, filtry papierosowe, **35** badanie rynku, badanie techniczne, doradztwo specjalistyczne handlowe, informacja handlowa, pokazy towarów, wystawy, zarządzanie przedsiębiorstwami handlowymi, eksport, import, usługi w zakresie prowadzenia sklepu detalicznego, marketing, **37** usługi budowlano-remontowe, instalacje elektryczne, klimatyzacyjne, instalacje budowlane, wypożyczanie sprzętu, obsługa i naprawy pojazdów mechanicznych, **39** transport samochodowy, przewożenie towarów, spedycja, dystrybucja, magazynowanie, **42** doradztwo zawodowe, ekspertyzy budowlane, projektowanie, zarządzanie i adaptacja lokali użytkowych, wdrażanie technologii w budownictwie, badania techniczne.

(111) **202434** (220) 2004 10 13 (210) 286499

(151) 2007 12 18 (441) 2005 01 24

(732) DOMAIN MENADA Sp. z o.o., Warszawa, PL.

(540)



(531) 2.1.1, 27.5.1

(510), (511) **33** napoje alkoholowe z wyłączeniem piwa, wino, likiery, alkohole destylowane, wyroby spirytusowe.

(111) **202435** (220) 2005 03 16 (210) 292573

(151) 2008 02 14 (441) 2005 06 27

(732) „FULL MARKET” Sp. z o.o., Rzeszów, PL.

(540)



Kolor znaku: pomarańczowy, żółty, czerwony, szary, czarny

(531) 27.5.1, 29.1.14

(510), (511) **25** odzież, obuwie, nakrycia głowy, bielizna, rajstopy, rajtuzy, skarpetki, pończochy, swetry, pulowery, szale i szaliki, rękawiczki, koszule, odzież ze skóry, ubrania wierzchnie, konfekcja odzieżowa, **30** produkty zbożowe, mąka, chleb, makarony, wyroby cukiernicze i słodczyce, lody, kawa, herbata, cukier, ryż, przyprawy, kakao, keczup jako sos, kasze spożywcze, lody spożywcze, majonezy, miód, ocet, mąka ziemniaczana do celów spożywczych, pasztet i paszteciki, pizze, placki, sól kuchenna, żywność na bazie mąki, **35** doradztwo handlowe, doradztwo w zakresie organizowania i kierowania działalnością gospodarczą oraz w zakresie prowadzenia działalności gospodarczej, informacja handlowa, marketing, materiały reklamowe,

pokazy towarów, promocja sprzedaży, reklama, zgrupowanie na rzecz osób trzecich różnych towarów w tym: odzieży, obuwia, nakryć głowy, bielizny, koszul, odzieży ze skóry, ubrań, konfekcji odzieżowej i produktów spożywczych, pozwalające nabywcy wygodnie je oglądać i kupować w sklepach, hurtowniach oraz na stronie internetowej, **36** administrowanie i zarządzanie nieruchomościami, dzierżawa nieruchomości, wynajmowanie nieruchomości, obrót nieruchomościami.

(111) **202436** (220) 2005 03 16 (210) 292578

(151) 2007 12 19 (441) 2005 06 27

(732) Bertelsmann Media Sp. z o.o., Warszawa, PL.

(540) ŚWIAT KSIĄŻKI

(510), (511) **09** urządzenia do nagrywania, transmisji, reprodukcji dźwięku i obrazu, sprzęt audio-video, przyrządy fotograficzne, przyrządy kinematograficzne, nośniki dźwięku i obrazu: płyty, taśmy magnetofonowe, filmy, kasety video, nagrane płyty, taśmy magnetofonowe, filmy, kasety video, **16** papier i wyroby z papieru, materiały drukowane: książki, czasopisma, wydawnictwa kartograficzne, materiały reklamowe, szkoleniowe i instruktażowe, materiały introligatorskie, materiały fotograficzne, **35** usługi w zakresie reklamy, promocji i marketingu, organizowanie w celach reklamowych konkursów z nagrodami, tricków reklamowych, wystaw reklamowych, dystrybucja upominków reklamowych i reklamowych materiałów drukowanych, publikowanie tekstów reklamowych, promocyjnych i informacyjnych, produkcja filmów do celów reklamowych, promocyjnych, marketingowych i informacyjnych, wypożyczanie materiałów reklamowych, usługi agencji: importowo-eksportowych, informacji handlowej, reklamy, informacja statystyczna, usługi prenumeraty prasy, obróbka tekstów, **36** agencje pośrednictwa finansowego w zakresie obrotu prawami autorskimi i producenckimi w dziedzinie literatury, sztuki, publikacji z innych dziedzin (tekstów i grafiki), utworów audiowizualnych, audialnych i wizualnych, objętych ochroną prawno-autorską, usługi pośrednictwa w realizacji przekazów pieniężnych, agencje celne, usługi ściągania długów, prowadzenia i obsługi rachunków dotyczących kart, kart klubowych linii lotniczych i sieci handlowych, **39** usługi w zakresie dostarczania towarów, dostarczania towarów zamówionych korespondencyjnie, dystrybucja towarów i przesyłek, magazynowanie, pakowanie, sortowanie towarów, dystrybucja i rozpowszechnianie materiałów drukowanych, książek i czasopism, **40** usług w zakresie tłoczenia płyt, drukowanie, **41** organizowanie szkoleń, kursów i konkursów, montaż programów radiowych i telewizyjnych, usługi w zakresie nagrywania płyt, taśm magnetofonowych oraz innych nośników dźwięku i obrazu, usługi wydawnicze, wypożyczanie książek, nagrań dźwiękowych i filmów, usługi mające na celu rozrywkę, usługi klubowe, **42** usługi przedstawicielskie i administrowanie prawami autorskimi i prawami producenckimi, usługi prawnicze w zakresie ochrony praw autorów, producentów i wykonawców w dziedzinie literatury, muzyki, filmu, video.

(111) **202437** (220) 2005 04 12 (210) 293563

(151) 2008 03 13 (441) 2006 05 15

(732) ARTEX POLSKIE CENTRUM BHP I P.POŻ. Artur Idźkowski, Wołomin, PL.

(540)



Kolor znaku: granatowy, czerwony, żółty, niebieski, czarny

(531) 2.1.25, 27.5.1, 29.1.15

(510), (511) **09** Odzież ochronna, obuwie ochronne, sprzęt do ochrony oczu, sprzęt do ochrony głowy, sprzęt do ochrony słuchu, sprzęt do ochrony dróg oddechowych, sprzęt do ochrony rąk, prysznic bezpieczeństwa, sprzęt chroniący przed upadkiem z wysokości, **25** odzież robocza, **35** prowadzenie sklepu i hurtowni z odzieżą ochronną, obuwiami ochronnymi, odzieżą roboczą, sprzętem do ochrony oczu, sprzętem do ochrony głowy, sprzętem do ochrony słuchu, sprzętem do ochrony dróg oddechowych, sprzętem do ochrony rąk, prysznicami bezpieczeństwa, sprzętem chroniącym przed upadkiem z wysokości, **37** pranie odzieży roboczej.

(111) **202438** (220) 2005 05 11 (210) 294828
 (151) 2008 01 07 (441) 2005 08 22
 (732) Marquard Communication & Media Spółka z o.o.,
 Warszawa, PL.
 (540)

**PRZEGLĄD
SPORTOWY**

Kolor znaku: czerwony

(531) 27.5.1, 29.1.1

(510), (511) **16** druki, dzienniki, czasopisma, wydawnictwa periodyczne, książki, kalendarze, prospekty, **35** dystrybucja i rozpowszechnianie materiałów reklamowych, reklama prasowa, **41** organizowanie konkursów i plebiscytów, wystaw i zawodów sportowych.

(111) **202439** (220) 2005 05 11 (210) 294829
 (151) 2008 01 07 (441) 2005 08 22
 (732) Marquard Communication & Media Spółka z o.o., Warszawa, PL.
 (540)



Kolor znaku: czerwony, biały

(531) 27.5.1, 29.1.1, 29.1.6

(510), (511) **16** druki, dzienniki, czasopisma, wydawnictwa periodyczne, książki, kalendarze, prospekty, **35** dystrybucja i rozpowszechnianie materiałów reklamowych, reklama prasowa, **41** organizowanie konkursów i plebiscytów, wystaw i zawodów sportowych.

(111) **202440** (220) 2005 05 11 (210) 294832
 (151) 2008 01 07 (441) 2005 08 22
 (732) Marquard Communication & Media Spółka z o.o., Warszawa, PL.
 (540) PLEBISYCYT PRZEGLĄDU SPORTOWEGO - CHAMPIONY 200*
 (510), (511) **16** druki, dzienniki, czasopisma, wydawnictwa periodyczne, książki, kalendarze, prospekty, **35** dystrybucja i rozpowszechnianie materiałów reklamowych, reklama prasowa, **41** organizowanie konkursów i plebiscytów, wystaw i zawodów sportowych.

(111) **202441** (220) 2005 05 11 (210) 294833
 (151) 2008 01 07 (441) 2005 08 22
 (732) Marquard Communication & Media Spółka z o.o., Warszawa, PL.
 (540) PLEBISYCYT PRZEGLĄDU SPORTOWEGO NA 10 NAJLEPSZYCH SPORTOWCÓW POLSKI 200* ROKU
 (510), (511) **16** druki, dzienniki, czasopisma, wydawnictwa periodyczne, książki, kalendarze, prospekty, **35** dystrybucja i rozpowszechnianie materiałów reklamowych, reklama prasowa, **41** organizowanie konkursów i plebiscytów, wystaw i zawodów sportowych.

(111) **202442** (220) 2005 05 11 (210) 294834
 (151) 2008 01 07 (441) 2005 08 22
 (732) Marquard Communication & Media Spółka z ograniczoną odpowiedzialnością, Warszawa, PL.
 (540) PLEBISYCYT NA 10 NAJLEPSZYCH SPORTOWCÓW POLSKI 200* ROKU
 (510), (511) **16** druki, dzienniki, czasopisma, wydawnictwa periodyczne, książki, kalendarze, prospekty, **35** dystrybucja i rozpowszechnianie materiałów reklamowych, reklama prasowa, **41** organizowanie konkursów i plebiscytów, wystaw i zawodów sportowych.

(111) **202443** (220) 2005 05 11 (210) 294835
 (151) 2008 01 07 (441) 2005 08 22

(732) Marquard Communication & Media Spółka z o.o., Warszawa, PL.
 (540) TEMPO MAGAZYN SPORTOWY
 (510), (511) **16** druki, dzienniki, czasopisma, wydawnictwa periodyczne, książki, kalendarze, prospekty, **35** dystrybucja i rozpowszechnianie materiałów reklamowych, reklama prasowa, **41** organizowanie konkursów i plebiscytów, wystaw i zawodów sportowych.

(111) **202444** (220) 2005 05 17 (210) 295108
 (151) 2008 01 08 (441) 2005 08 22
 (732) STOWARZYSZENIE OŚWIATOWCÓW POLSKICH, Warszawa, PL.
 (540)



Kolor znaku: niebieski, biały

(531) 20.7.1, 26.1.1, 27.5.1, 29.1.12

(510), (511) **41** prowadzenie szkół niepublicznych i innych placówek oświatowych, prowadzenie kursów edukacyjnych, nauki jazdy, kursów korespondencyjnych, organizowanie pokazów, doskonalenie zawodowe nauczycieli, zakładanie i prowadzenie szkół wyższych, prace badawcze, naukowe, naukowo-techniczne, prowadzenie bibliotek, organizowanie zawodów sportowych, tłumaczenia, działalność wydawnicza, działalność edukacyjna, opiniowanie projektów aktów normatywnych dotyczących nauki, edukacji, oświaty i wychowania, **42** doradztwo handlowe, usługi konstruktorskie, testowanie materiałów, **43** usługi hotelarskie.

(111) **202445** (220) 2005 06 08 (210) 296187
 (151) 2007 12 07 (441) 2005 09 19
 (732) BANK POLSKIEJ SPÓŁDZIELCZOŚCI S.A., Warszawa, PL.
 (540)

BLISKIE NAM WSZYSTKIM

Kolor znaku: ciemnozielony

(531) 27.5.1, 29.1.3

(510), (511) **36** usługi finansowe.

(111) **202446** (220) 2005 09 02 (210) 299607
 (151) 2008 01 07 (441) 2005 12 12
 (732) „DISCIMUS” Lidia Padberg-Ściobłowska, Wrocław, PL.
 (540) KRÓLEWSKA KURACJA
 (510), (511) **16** książki, broszury, foldery, gazetki, **41** usługi edukacyjne oraz kształcenia praktycznego, usługi organizacji wykładów, seminariów, sympozjów, spotkań tematycznych, konferencji i konsultacji w zakresie promocji zdrowego stylu życia, **44** usługi w zakresie leczenia i leczenia sanatoryjnego, prowadzenia domów dla rekonwalescentów, fizykoterapii, hospicja, zakłady dla osób w podeszłym wieku, sanatoria, doradztwo i poradnictwo zawodowe w zakresie zdrowia, usługi polegające na promowaniu zdrowego stylu życia.

(111) **202447** (220) 2005 09 13 (210) 299980
 (151) 2007 12 05 (441) 2005 12 27
 (732) Marcin Leszewicz, Warszawa, PL.
 (540) SUSHIYA
 (510), (511) **29** żywność produkowana z ryb zawarta w tej klasie, **35** prowadzenie sklepu z artykułami spożywczymi, **43** usługi gastronomiczne związane z podawaniem potraw i napojów w kafeteriach, kawiarniach, restauracjach, stołówkach, barach, snack-barach, usługi

związane z przygotowaniem dań na zamówienie i dostarczaniem ich do odbiorców zewnętrznych, wynajmowanie sal na posiedzenia.

(111) **202448** (220) 2005 09 19 (210) 300164
(151) 2007 12 14 (441) 2005 12 27
(732) Wytwórnia Chemiczna DRAGON Kazimierz Czekaj,
Szczeglice, PL.
(540)

GORLACK

Kolor znaku: złoty

(531) 27.5.1, 29.1.2

(510), (511) **01** dekstryna (apretura), dodatki detergentowe do benzyny, detergenty używane w procesach produkcyjnych, dodatki chemiczne do paliw silnikowych, guma arabska, katalizatory chemiczne, spoiwa do betonu, kauczuk płynny, kleje (apretura), kleje do celów przemysłowych, kleje do obuwia, kleje do płytek ściennych, kleje do tapet, kleje inne niż do papieru lub do użytku domowego, preparaty do gruntowania powierzchni przed klejeniem, preparaty do odtłuszczania stosowane w procesach produkcyjnych, preparaty ognioodporne, preparaty do konserwacji cegły z wyjątkiem farb i olejów, preparaty do konserwacji cementu z wyjątkiem farb i olejów, preparaty do konserwacji dachówki z wyjątkiem farb i olejów, preparaty do konserwacji murów z wyjątkiem farb i olejów, preparaty do nadawania nieprzepuszczalności cementu z wyjątkiem farb i olejów, preparaty chemiczne do matowienia emalii, preparaty chemiczne do czyszczenia grzejników, preparaty zapobiegające tworzeniu się kamienia kotłowego, preparaty chemiczne do usuwania osadu węglowego z silników, preparaty chemiczne do barwienia emalii i szkła, preparaty chemiczne do wytwarzania barwników, produkty destylacji spirytusu, silikony, środki do impregnacji materiałów tekstylnych i skóry, środki chemiczne do napowietrzania betonu, środki chemiczne do konserwacji betonu, cement do naprawy stłuczonych przedmiotów, mieszaniny chemiczne kwasoodporne, płyn hamulcowy, preparaty biologiczne do celów innych niż medyczne lub weterynaryjne, kwas borny dla celów przemysłowych, środki chemiczne dla przemysłu, preparaty chłodnicze, preparaty do chłodzenia silników w pojazdach, preparaty zapobiegające zagotowaniu się silnikowego czynnika chłodzącego, preparaty chemiczne do wytwarzania barwników, rozpuszczalniki do lakierów, środki chemiczne do czyszczenia kominów, środki chemiczne do odtłuszczania do stosowania w procesach produkcyjnych, woda destylowana, woda utleniona, woda zakwaszona do ładowania akumulatorów, woda ciężka, preparaty do uzdatniania wody, zestawy składników do reperacji dętek, żelatyna dla celów przemysłowych, żywice syntetyczne w stanie surowym, żywice sztuczne w stanie surowym, **02** barwniki, barwniki lub farby, barwniki do skóry, bejce do drewna, bejce do skór, emalie, emalie do malowania, emulsje srebrne, farby, farby do emalii, farby ognioodporne, farby stosowane w ceramice, farby wodne klejowe lub kazeinowe, farby do konserwacji drewna, farby do malowania dachów, farby bakteriobójcze, farby przeciwrdzewne, farby przeciw zanieczyszczeniom, lakiery, lakier asfaltowy, kit szklarski i stolarski, kit olejowy, minia, mleko wapienne, oleje przeciwrdzewne, oleje do konserwacji drewna, pigmenty, powłoki do krycia dachów, preparaty zabezpieczające do metali, powłoki zabezpieczające podwozia pojazdów przed korozją, preparaty do zdejmowania papierowych tapet, proszek glinu do malowania, rozcieńczalniki do farb i lakierów, smary przeciwrdzewne, taśmy antykorozyjne, utrwalacze do farb i lakierów, spoiwa do farb, terpentyna, zagęszczacze do farb i barwników, żywice naturalne w stanie surowym, **16** farba drukarska, kleje do materiałów piśmiennych lub do celów domowych, pudełka z farbami jako przybory szkolne, gluten do papieru lub do użytku domowego, pędzle.

(111) **202449** (220) 2005 11 28 (210) 302900
(151) 2008 02 28 (441) 2006 03 06
(732) KROTEX-POLAND Spółka z o.o., Warszawa, PL.

(540) Przy antybiotyku bierz trilac - odbudowuje florę bakteryjnąelit (510), (511) **05** produkty farmaceutyczne i inne środki lecznicze wspomagające procesy trawienne i przywracające prawidłową florę bakteryjną przewodu pokarmowego, dietetyczne środki spożywcze wspomagające procesy trawienne i przywracające prawidłową florę bakteryjną przewodu pokarmowego.

(111) **202450** (220) 2005 11 28 (210) 302901
(151) 2008 02 28 (441) 2006 03 06
(732) KROTEX-POLAND Spółka z o.o., Warszawa, PL.
(540) Trilac, lek niezbędny przy kuracji antybiotykowej
(510), (511) **05** produkty farmaceutyczne i inne środki lecznicze wspomagające procesy trawienne i przywracające prawidłową florę bakteryjną przewodu pokarmowego, dietetyczne środki spożywcze wspomagające procesy trawienne i przywracające prawidłową florę bakteryjną przewodu pokarmowego.

(111) **202451** (220) 2002 05 09 (210) 250184
(151) 2008 03 04 (441) 2002 11 18
(732) DATECS LTD., Sofia, BG.
(540)



Kolor znaku: niebieski, biały

(531) 26.4, 26.11, 27.5, 29.1

(510), (511) **09** urządzenia i przyrządy wagowe, pomiarowe, kontrolne, maszyny liczące, komputery, sprzęt przetwarzający dane, kasy rejestrujące, metkownice, drukarki fiskalne, **37** obsługa napraw gwarancyjnych i pozagwarancyjnych oraz serwis sprzętu komputerowego, komunikacyjnego i biurowego, **40** usługi drukowania tekstów, **41** szkolenie personelu obsługującego, usługi publikowania tekstów innych niż reklamowe, **42** badania naukowe z zakresu cybernetyki i informatyki, opracowywanie oprogramowania komputerów.

(111) **202452** (220) 2002 11 05 (210) 257078
(151) 2007 12 18 (441) 2003 05 19
(732) CERSANIT Spółka Akcyjna, Kielce, PL.
(540) OMEGA
(510), (511) **11** ceramika łazienkowa, wyroby sanitarne z ceramiki, bidety, kompakty WC, miski ustępowe, pisuary, umywalki, postumenty i półpostumenty do umywalk, brodziki.

(111) **202453** (220) 2003 08 18 (210) 268709
(151) 2007 12 20 (441) 2004 02 23
(732) POLOmarket Spółka z o.o., Giebniia, PL.
(540)



Kolor znaku: zielony, jasnozielony, żółty, popielaty, czarny,

brązowy, czerwony, biały, niebieski, szary

(531) 24.1.5, 24.1.17, 25.1.1, 27.5.1, 29.1.15

(510), (511) **32** piwo.

(111) **202454** (220) 2004 03 26 (210) 278401
(151) 2007 12 19 (441) 2004 06 28

(732) FAWOR Spółdzielnia Piekarsko-Ciastkarska, Poznań, PL.
(540) piast
(510), (511) **30** chleb, bułki.

(111) **202455** (220) 2004 07 14 (210) 283211
(151) 2007 12 20 (441) 2004 10 18
(732) UNITED NATIONAL INVESTMENTS COMPANY INC. BVI,
Tortola, VG.
(540)



Kolor znaku: czarny, czerwony, biały, żółty
(531) 2.1.1, 4.1.1, 26.1.1, 27.5.1, 29.1.14
(510), (511) **32** piwo, wody mineralne i gazowane oraz inne napoje bezalkoholowe, napoje owocowe i soki owocowe, syropy i inne preparaty do produkcji napojów.

(111) **202456** (220) 2004 11 24 (210) 288017
(151) 2007 12 19 (441) 2005 03 07
(732) AMBRA S.A., Warszawa, PL.
(540)



Kolor znaku: bordowy, zielony, beżowy, czerwony, granatowy
(531) 9.1.10, 24.1.5, 25.1.1, 27.5.1, 29.1.15
(510), (511) **33** napoje alkoholowe, wina, wódki, likiery.

(111) **202457** (220) 2004 11 24 (210) 288021
(151) 2007 12 19 (441) 2005 03 07
(732) AMBRA S.A., Warszawa, PL.
(540)



Kolor znaku: czerwony, złoty, biały, szary
(531) 1.1.1, 1.3.1, 3.4.13, 24.1.5, 25.1.1, 27.5.1, 29.1.14
(510), (511) **33** napoje alkoholowe, wina, wódki, likiery.

(111) **202458** (220) 2005 03 21 (210) 292775
(151) 2008 01 04 (441) 2005 06 27
(732) „MARDIMEX” Firma Projektowo-Budowlana Jerzy Marcinek,
Kraków, PL.
(540)



Kolor znaku: szary, czarny, czerwony, żółty
(531) 25.7.1, 26.4.1, 26.4.8, 27.5.1, 29.1.13
(510), (511) **36** pośrednictwo w obrocie nieruchomości, wycena nieruchomości, sprzedaż nieruchomości, usługi: pośrednictwa finansowego i kredytowania w tym w zakresie usługi developerskich związanych z pozyskiwaniem gruntu, budowaniem i sprzedażą domów i lokali mieszkalnych, doradztwo inwestycyjne, **37** wznoszenie obiektów wszelkiego typu w tym budowlane usługi developerskie, usługi związane z: całkowitym wykańczaniem budynków i wyposażeniem wnętrz, pracami instalacyjnymi, inżynierią lądową i sanitarną, wszelkimi specjalistycznymi robotami budowlanymi i remontowymi, nadzór budowlany, rozbiórka i burzenie obiektów budowlanych, roboty ziemne, **42** projektowanie budowlane, urbanistyczne, technologiczne, aranżacja wnętrz.

(111) **202459** (220) 2005 12 15 (210) 303656
(151) 2008 02 27 (441) 2006 03 20
(732) Polska Sieć Handlowa „NASZ SKLEP” Spółka Akcyjna,
Rzeszów, PL.
(540)

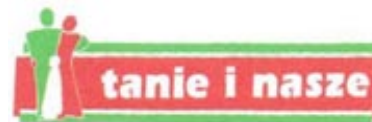

Kolor znaku: czerwony, zielony, biały
(531) 2.7.12, 27.5.1, 29.1.13
(510), (511) **03** środki wybielające i inne substancje oraz preparaty stosowane w praniu, środki do czyszczenia, polerowania, szorowania i ścierania, wybielacze plam, toaletowe środki sanitarne, środki do konserwacji i czyszczenia mebli, podłóg, obuwia, sprzętu kuchennego i urządzeń, środki perfumeryjne, kosmetyki, środki do czyszczenia zębów, **16** papier, tektura i wyroby z tych materiałów nie ujęte w innych klasach, materiały piśmienne, kleje do materiałów piśmiennych, maszyny do pisania, materiały z tworzyw sztucznych do pakowania, opakowania do butelek z papieru, torby i woreczki do pakowania z tworzyw sztucznych, spinacze i zszywacze biurowe, segregatory na dokumenty biurowe, urządzenia do laminowania, dziurkacze, ekierki, gilotynki do papieru, linijki kreślarskie, poduszki do pieczęci, niszczarki dokumentów, numeratory, ołówki, temperówki, **29** mięso, ryby, drób, dzicyzna, ekstrakty mięsne, konserwy mięsne i rybne, konserwowane, suszone i gotowane owoce i warzywa, galaretki, dżemy, kompoty, jaja, mleko, produkty mleczne, przetwory mięsne, oleje i tłuszcze jadalne, **30** kawa, herbata, kakao, cukier, ryż, mąka i produkty zbożowe, chleb, wyroby czekoladowe, cukiernicze i inne słodkie, wyroby ciastkarskie, lody, miód, drożdże, proszki do pieczenia, sól, musztarda, ocet, przyprawy, **31** świeże owoce i warzywa, grzyby świeże, nasiona, rośliny i kwiaty naturalne, karma dla zwierząt domowych, krzewy kwiatów i roślin ozdobnych, **32** piwo, wody mineralne i gazowane oraz inne napoje bezalkoholowe, napoje owocowe i soki owocowe, syropy, **35** reklama i promocja sprzedaży towarów świadczona na rzecz osób trzecich, organizowanie wystaw handlowych i reklamowych, zgrupowanie na rzecz osób trzecich różnych towarów obejmujących artykuły spożywcze, przemysłowe, chemiczne, kosmetyki, napoje alkoholowe i bezalkoholowe, artykuły gospodarstwa domowego i wyroby tytoniowe pozwalające nabywcy wygodnie je oglądać i kupować w sklepach, hurtowniach i na stronie internetowej.

(111) **202460** (220) 2005 12 15 (210) 303703
(151) 2008 03 12 (441) 2006 03 20
(732) Altadis Polska Spółka Akcyjna, Radom, PL.

(540)



Kolor znaku: czerwony i odcienie, różowy, biały, fioletowy, brązowy

(531) 1.1.1, 27.5.1, 29.1.15

(510), (511) **16** materiały informacyjne o wyrobach tytoniowych, **34** tytoń we wszelkich jego formach, wyroby tytoniowe, akcesoria dla palaczy włączając puszki na tytoń, papierośnice i popielniczki nie z metali szlachetnych, ustniki i filtry papierosowe, maszynki do skręcania papierosów, bibułka papierosowa, zapalniczki, zbiorniczki na gaz do zapalniczek, lufki, gilzy, namiastki i substytuty tytoniu nie do celów medycznych, fajki, tabakiery, zapałki, **35** promocja programów lojalnościowych.

(111) **202461** (220) 2005 12 15 (210) 303708
 (151) 2008 03 12 (441) 2006 03 20
 (732) Altadis Polska Spółka Akcyjna, Radom, PL.
 (540)



Kolor znaku: granatowy, fioletowy, niebieski, brązowy, jasnobrązowy, ciemnożółty, żółty, złoty, pomarańczowy, czerwony, ciemnoczerwony, zielony, ciemnozielony, czarny

(531) 27.5.1, 29.1.15

(510), (511) **34** tytoń we wszelkich jego formach, wyroby tytoniowe, akcesoria dla palaczy włączając puszki na tytoń, papierośnice i popielniczki nie z metali szlachetnych, ustniki i filtry papierosowe, maszynki do skręcania papierosów, bibułka papierosowa, zapalniczki, zbiorniczki na gaz do zapalniczek, lufki, gilzy, namiastki i substytuty tytoniu nie do celów medycznych, fajki, tabakiery, zapałki, **35** promocja programów lojalnościowych.

(111) **202462** (220) 2006 02 02 (210) 305666
 (151) 2008 01 15 (441) 2006 05 15
 (732) Reckitt & Colman (Overseas) Limited, Hull, GB.
 (540) JAK DOBRZE BYĆ W DOMU

(510), (511) **03** preparaty do perfumowania powietrza, potpourri, olejki eteryczne, spraye do perfumowania pomieszczeń, preparaty do perfumowania lub nawaniania powietrza, **04** świece, świece zapachowe lub perfumowane, **05** preparaty do odświeżania powietrza, preparaty do oczyszczania powietrza, odświeżacze do pomieszczeń, dezodoranty inne niż do użytku osobistego, preparaty do neutralizowania zapachów, **11** aparaty i przyrządy do nawaniania, oczyszczania lub odświeżania powietrza, części i osprzęt do w/w towarów.

(111) **202463** (220) 2006 02 17 (210) 306247
 (151) 2008 02 26 (441) 2006 05 29
 (732) Cadbury Wedel Spółka z ograniczoną odpowiedzialnością, Warszawa, PL.

(540) BELWEDERSKA

(510), (511) **30** czekolada, wyroby czekoladowe, słodczyce.

(111) **202464** (220) 2006 03 10 (210) 307440
 (151) 2008 01 30 (441) 2006 06 12
 (732) BRE Bank S.A., Warszawa, PL.

(540)



Kolor znaku: granatowy

(531) 24.15.2, 26.1.1, 26.2.1, 27.5.1, 29.1.4

(510), (511) **36** usługi bankowe, usługi bankowe przy użyciu technologii teleinformatycznych.

(111) **202465** (220) 2006 03 17 (210) 307831
 (151) 2008 02 28 (441) 2006 06 26
 (732) GERDA Hydomat Spółka Akcyjna, Warszawa, PL.

(540) Hydomat

(510), (511) **06** elementy tłoczone metalowe, zamki, zapadki do zamków, zasuwki drzwiowe, zamki wpuszczane, kłódki, klucze do zamków, rygle, wrzeczydła ze skobkami do kłódek, cylindry do zamków, łańcuchy drzwiowe, kółka na klucze, blokady mechaniczne, blokady wszystkiej wyżej wymienione nieelektryczne i wykonane z metalu, oraz części do wszystkich wyżej wymienionych towarów, **07** maszyny i obrabiarki, narzędzia ręczne o napędzie innym niż ręczny, narzędzia będące częściami maszyn, części do wyżej wymienionych urządzeń zawarte w klasie 7, **08** narzędzia i przyrządy sterowane ręcznie, **09** elektroniczne urządzenia i urządzenia zabezpieczania mienia, **12** części i akcesoria do pojazdów mechanicznych i ich silników, **16** materiały z tworzyw sztucznych do pakowania nie ujęte w innych klasach, **20** elementy tłoczone z tworzyw sztucznych, pojemniki do pakowania, składowania i transportu z tworzyw sztucznych, **35** organizowanie targów i imprez dla celów handlowych i reklamowych, prowadzenie punktów sprzedaży hurtowej i detalicznej maszyn, obrabiarek, narzędzi, elementów tłoczonych metalowych i z tworzyw sztucznych, części i akcesoriów do pojazdów mechanicznych i ich silników, materiałów do pakowania i pojemników do pakowania, składowania i transportu, **37** instalacja, naprawy i konserwacja maszyn, obrabiarek i narzędzi, **40** obróbka materiałowa obejmująca kucie, prasowanie, wyłaczanie i walcowanie metali, metalurgię proszków, obróbka mechaniczna elementów metalowych, informacja i porady dotyczące wyżej wymienionych usług, wynajmowanie maszyn i narzędzi do obróbki materiałowej, **42** prace badawczo-rozwojowe w dziedzinie nauk technicznych, wykonywanie projektów technicznych, projektowanie maszyn i urządzeń, doradztwo techniczne.

(111) **202466** (220) 2006 03 20 (210) 307919
 (151) 2007 11 07 (441) 2006 06 26
 (732) Europejska Fundacja Honorowego Dawcy Krwi, Warszawa, PL.

(540) KREWNIACY

(510), (511) **09** filmy, **14** biżuteria, breloki, bransoletki, obrączki, broszki, **16** książki, broszury, czasopisma, plakaty, kalendarze, karty pocztowe, prospekty, **25** ubrania, nakrycia głowy, **35** usługi w zakresie organizacji aukcji promocyjnych, wystaw i targów w celach handlowych i reklamowych, usługi w zakresie opracowania programów promocyjnych, reklamy radiowej, telewizyjnej, prasowej i internetowej, usługi w zakresie publikowania tekstów reklamowych i rozpowszechniania ogłoszeń reklamowych, **36** usługi w zakresie organizowania i realizowania zbiórki funduszy na cele dobroczynne, usługi w zakresie sponsorowania finansowego, **41** usługi w zakresie opracowania programów edukacyjnych, organizowania wystaw związanych z edukacją, organizowania konferencji, szkolenia, seminariów, imprez masowych, konkursów edukacyjnych i rozrywkowych, organizowania loterii, organizowania spektakli, usługi w zakresie produkcji filmów.

(111) **202467** (220) 2006 03 20 (210) 307920
 (151) 2007 11 07 (441) 2006 06 26
 (732) Europejska Fundacja Honorowego Dawcy Krwi, Warszawa, PL.

(540) MOTOKREWNIACY

(510), (511) **09** filmy, **14** biżuteria, breloki, bransoletki, obrączki, broszki, **16** książki, broszury, czasopisma, plakaty, kalendarze, karty pocztowe, prospekty, **25** ubrania, nakrycia głowy, **35** usługi w zakresie organizacji aukcji promocyjnych, wystaw i targów w celach handlowych i reklamowych, usługi w zakresie opracowania programów promocyjnych, reklamy radiowej, telewizyjnej, prasowej i internetowej, usługi w zakresie publikowania tekstów reklamowych i rozpowszechniania

ogłoszeń reklamowych, **36** usługi w zakresie organizowania i realizowania zbiórki funduszy na cele dobroczynne, usługi w zakresie sponsorowania finansowego, **41** usługi w zakresie opracowania programów edukacyjnych, organizowania wystaw związanych z edukacją, organizowania konferencji, szkolenia, seminariów, imprez masowych, konkursów edukacyjnych i rozrywkowych, organizowania loterii, organizowania spektakli, usługi w zakresie produkcji filmów.

(111) **202468** (220) 2006 03 24 (210) 308199
(151) 2008 01 18 (441) 2006 06 26
(732) Netia S.A., Warszawa, PL.

(540) Dwupak Hostingowy
(510), (511) **38** usługi łączności środkami elektronicznymi, usługi hostingowe, usługi telekomunikacyjne w sieci Internet, usługi w zakresie zapewnienia informacji i komunikacji w trybie on-line.

(111) **202469** (220) 2006 03 24 (210) 308201
(151) 2008 01 18 (441) 2006 06 26
(732) DUMAN POLSKA Spółka z o.o., Michałowice, PL.
(540)



Kolor znaku: niebieski, zielony, czarny, biały, pomarańczowy
(531) 3.11.12, 27.5.1, 29.1.15
(510), (511) **25** bielizna osobista dzienna i bielizna nocna, odzież.

(111) **202470** (220) 2006 03 27 (210) 308291
(151) 2007 12 19 (441) 2006 07 10
(732) ŚNIEŻKA - INVEST Sp. z o.o., Świebodzice, PL.

(540) śliwka księżęca w czekoladzie
(510), (511) **29** owoce kandyzowane, owoce lukrowane, **30** wyroby cukiernicze trwałe, wyroby czekoladowane.

(111) **202471** (220) 2006 03 27 (210) 308251
(151) 2007 12 19 (441) 2006 07 10
(732) Wytwórnia Makaronu „MAKROM” Włodzimierz Giernalczyk, Krobia, PL.
(540)



Kolor znaku: biały, czerwony, żółty, niebieski
(531) 26.4.1, 26.11.1, 27.5.1, 29.1.14
(510), (511) **30** makaron, pyzy, pierogi, chrupki, chipsy, pizze, gofry, ciasto ryżowe, mąka, przyprawy, **35** prowadzenie sklepu i hurtowni z makaronami, pyzami, pierogami, chrupkami, chipsami, pizzami, goframi, ciastem ryżowym, mąką, przyprawami.

(111) **202472** (220) 2006 03 27 (210) 308252
(151) 2007 12 19 (441) 2006 07 10
(732) Wytwórnia Makaronu „MAKROM” Włodzimierz Giernalczyk, Krobia, PL.
(540)



Kolor znaku: biały, żółty, niebieski, zielony
(531) 5.3.11, 8.7.3, 11.3.5, 29.1.14
(510), (511) **30** produkty makaronowe.

(111) **202473** (220) 2006 03 27 (210) 308259
(151) 2007 12 19 (441) 2006 07 10
(732) ALPOL GIPS Sp. z o.o., Fidor, PL.
(540)



Kolor znaku: niebieski

(531) 27.5.1, 29.1.4

(510), (511) **01** kleje do celów przemysłowych, kleje do płytek, do marmuru, do betonu komórkowego, do styropianu, do siatki, kleje szybkowiązące dla budownictwa, kleje elastyczne dla budownictwa, klej gipsowy, klej do parkietu, **02** podkład gruntujący - grunt podtynkowy, grunt do podłoża betonowych, grunt do podłoża gipsowych, farby, farby bakteriobójcze, bejca do drewna, impregnaty do drewna, **17** materiały izolacyjne, farby izolacyjne, zaprawy izolacyjne, **19** preparaty gruntujące na bazie wodnej dyspersji kopolimeru akrylowego, preparaty gruntujące na bazie niskoalkalicznych polikrzemianów, zaprawy murarskie, zaprawy tynkarskie, tynki wewnętrzne i zewnętrzne, posadzki, spoiny, gips, gips szpachlowy, gładź gipsowa, tynk gipsowy, bitumiczne wyroby dla budownictwa.

(111) **202474** (220) 2006 03 28 (210) 308363
(151) 2008 01 16 (441) 2006 07 10
(732) HERMES Sp. z o.o., Włoszakowice, PL.

(540) dar życia

(510), (511) **05** antyseptyki, cukierki do celów leczniczych, wyroby cukiernicze do celów leczniczych, czopki, dietetyczna żywność przystosowana do celów medycznych, dietetyczne napoje przystosowane do celów medycznych, dietetyczne substancje przystosowane do celów medycznych, guma do celów medycznych, guma do żucia do celów leczniczych, herbata lecznicza, napoje lecznicze, lecznicze napary [nalewki], leki w płynie, leki, wody mineralne do celów leczniczych, herbaty odchudzające do celów leczniczych, preparaty medyczne do odchudzania, dodatki odżywcze do celów leczniczych, preparaty witaminowe, woda mineralna do celów leczniczych, leki wzmacniające, żywność dietetyczna do celów leczniczych, fermenty mleczne do celów farmaceutycznych i laktoza, preparaty medyczne do odchudzania, olejki do celów medycznych, cukier do celów medycznych, preparaty witaminowe, żywność dla niemowląt: mleczna mąka, zupy, zupy w proszku, mleko, mleko w proszku, kompoty owocowe, puree warzywne, puree warzywne w formie suchej, soki warzywne i owocowe, kasze dla dzieci, **29** suszone, konserwowane i/lub gotowane warzywa i owoce, kompoty, dżemy, sosy owocowe, galaretki, zupy, mleko, mleko w proszku, mleko smakowe żelowane i ubite produkty mleczne, produkty nabiałowe, desery mleczne, jogurty, jogurty do picia, pianki, kremy, desery kremowe, świeża śmietanka, masło, pasty serowe, sery, sery dojrzałe, dojrzałe sery z pleśnią, świeże sery niedojrzałe i sery w solance, białe sery, sery odcedzone, naturalne lub aromatyzowane sery świeże sprzedawane w formie stałej lub ciekłej, napoje zawierające głównie mleko lub produkty nabiałowe, napoje mleczne zawierające owoce, naturalne lub aromatyzowane sfermentowane produkty nabiałowe, **30** napoje na bazie kawy, napoje na bazie kakao, napoje na bazie czekolady, lody jadalne, lody jadalne w całości lub w części przygotowane z jogurtu, sorbety, jogurty mrożone, lody cukiernicze, miód, słodkie sosy, sosy przyprawowe, sosy sproszkowane, sosy smakowe, sosy pomidorowe, sosy smakowe z warzywami, sosy do sałatek, dressingi, dipy, winegrety, preparaty zbożowe, płatki śniadaniowe, przyprawy, zagęszczacze stosowane przy gotowaniu produktów spożywczych, sól, sole wielosmakowe, sole warzywne, sole ziołowe, musztardy, musztardy z warzywami, octy, majonezy, majonezy smakowe, keczupy, chrzany, mieszanki ze zbóż, mieszanki ziołowo-warzywne, mieszanki zbożowo-warzywne do spożycia dla ludzi, płatki ze zbóż, płatki mieszane ze zbóż i warzyw, kawa, herbata, kakao, cukier, ryż, tapioka, sago, namiastki kawy, mąka i preparaty zbożowe, chleb, ciastka, wyroby cukiernicze, piekarnicze, słodczyce, lody, miód, drożdże proszki do pieczenia, cukierki z witaminami, drażetki polerowane, drażetki z masą czekoladową otoczone powłoką z cukru, ciastka, ciasto w proszku, nadzienia cukiernicze, wyroby cukiernicze, wyroby z kakao, muesli, lody, lody spożywcze w proszku, płatki kukurydziane, karmelki, polewy owocowe, polewa czekoladowa, polewa kakaowa, polewy aromatyzowane, dodatki do deserów, sosy owocowe,

sosy czekoladowe, sosy kakaowe, kremy owocowe, kremy czekoladowe, sosy aromatyzowane, **31** produkty ogrodnicze, rolnicze i leśne oraz ziarna nie objęte innymi klasami, świeże owoce i warzywa, **32** aperitify bezalkoholowe, napoje bezalkoholowe, mleczne napoje sfermentowane, napoje na bazie soi, napoje na bazie siodu, napoje izotoniczne, bezalkoholowe napoje z soków owocowych, bezalkoholowe wyciągi z owoców, ekstrakty owocowe bezalkoholowe, esencje do produkcji napojów, wody gazowane, preparaty do produkcji napojów gazowanych i niegazowanych, pastylki do napojów gazowanych, proszki do napojów gazowanych, koktajle bezalkoholowe, lemoniada, syropy do lemoniady, woda mineralna gazowana, woda mineralna niegazowana, wody mineralne smakowe, woda mineralna gazowana o smaku ziół, woda mineralna niegazowana o smaku ziół, woda mineralna gazowana o aromacie ziołowym, woda mineralna niegazowana o aromacie ziołowym, woda mineralna gazowana z dodatkiem ziół, woda mineralna niegazowana z dodatkiem ziół, woda stołowa, woda stołowa o smaku ziół, woda stołowa o aromacie ziołowym, woda sodowa, napoje, napoje mineralne, napoje gazowane, musujące lub gazowane napoje źródlane, napoje izotoniczne, lemoniada, soki, soki owocowe, soki warzywne, soki owocowo-warzywne, wyciągi z owoców, ekstrakty owocowe, nektary owocowe, syropy do napojów, nektary owocowe, sorbety, piwo, **39** dystrybucja wody, pakowanie produktów, pakowanie towarów, przewożenie ładunków, przewóz samochodami ciężarowymi, spedycja, składowanie towarów, dystrybucja wody, zaopatrzenie w wodę.

(111) **202475** (220) 2006 04 03 (210) 308558
(151) 2007 12 21 (441) 2006 07 10
(732) SigmaKalon Deco Polska Sp. z o.o., Wrocław, PL.
(540) LITBET 3000

(510), (511) **02** farby, lakiery, emalie, pokosty, bejce, koloranty, środki zabezpieczające drewno, **19** materiały budowlane niemetalowe, **35** reklama towarów ukazujących zalety towarów celem ich zakupu takich jak: farby, lakiery, emalie, pokosty, bejce, koloranty, środki zabezpieczające drewno.

(111) **202476** (220) 2006 04 03 (210) 308618
(151) 2008 01 04 (441) 2006 07 10
(732) POLSKI OGRÓD Spółka z o.o., Warszawa, PL.
(540)

Warzywa do...

(531) 27.5.1
(510), (511) **29** konserwowane, suszone i gotowane warzywa, przetwory warzywne, mrożone warzywa, mrożone warzywa z dodatkiem sosów i/lub ziół i/lub przypraw, mrożone mieszanki warzywne, mrożone mieszanki warzywne z dodatkiem sosów i/lub ziół i/lub przypraw, mrożone dania gotowe z warzyw, mrożone dania gotowe wegetariańskie, sałatki warzywne, warzywa puszkowane, składniki warzywne do sporządzania zup.

(111) **202477** (220) 2006 04 04 (210) 308639
(151) 2008 02 05 (441) 2006 07 10
(732) Ziaja Ltd Zakład Produkcji Leków Sp. z o.o., Gdańsk, PL.
(540)



Kolor znaku: pomarańczowy, biały, niebieski i jego odcienie
(531) 1.3.2, 19.3.1, 25.1.15, 27.5.1, 29.1.13
(510), (511) **03** preparaty kosmetyczne do opalania i po opalaniu.

(111) **202478** (220) 2006 04 07 (210) 309189
(151) 2008 02 14 (441) 2006 07 10
(732) BRE Bank S.A., Warszawa, PL.
(540)



Kolor znaku: granatowy
(531) 24.15.2, 26.1.1, 27.5.1, 29.1.4
(510), (511) **36** usługi bankowe.

(111) **202479** (220) 2006 04 10 (210) 309313
(151) 2008 02 14 (441) 2006 07 24
(732) CONNECTOR Sp. z o.o., Poznań, PL.
(540)



Kolor znaku: czerwony, czarny
(531) 24.15.1, 26.3.1, 27.5.1, 29.1.12
(510), (511) **01** żywice epoksydowe w stanie surowym, silikony, katalizatory chemiczne, kleje (materiały klejące) do celów przemysłowych, **02** antykorozyjne środki, **17** włókno szklane do izolacji, włókno z tworzyw sztucznych nie dla włókiennictwa, **19** formy odlewnicze niemetalowe, podłogi niemetalowe, powłoki (materiały budowlane), posadzki żywiczne.

(111) **202480** (220) 2006 04 21 (210) 309874
(151) 2008 01 07 (441) 2006 07 24
(732) „DREWEX” Spółka Jawna Adam, Czesław i Piotr Chojnowscy, Cegielnia, PL.
(540)

thermodrewno

Kolor znaku: czarny, zielony, brązowy
(531) 5.1.1, 5.1.10, 26.4.1, 27.5.1, 29.1.13
(510), (511) **19** altanki, balustrady, boazeria drewniana, cokoły, płyty niemetalowe, drzwi niemetalowe, płyty drzwiowe, figurki drewniane, forniry, drewno na fornir, drewno na klepkę bednarską, listwy przypodłogowe, obudowy kominków, kratownice niemetalowe, maszty niemetalowe, mozaiki drewniane dla budownictwa, nadproża niemetalowe, ogrodzenia niemetalowe, sztachety niemetalowe, paliki ogrodzeniowe, okienne ramy niemetalowe, okiennice niemetalowe, okładziny niemetalowe, okna niemetalowe, palisady, parkiety, parkiety-płytki, płytki podłogowe niemetalowe, płytki dla budownictwa, podłogi niemetalowe, deski elewacyjne, deski tarasowe, elewacje niemetalowe, płyty parkietowe, płyty podłogowe, pokrycia niemetalowe dla budownictwa, profile niemetalowe dla budownictwa, rusztowania niemetalowe, schody-stopnie niemetalowe, schody niemetalowe, sklejka, składane drzwi niemetalowe, okna skrzynkowe, słupy ogłoszeniowe niemetalowe, sufity niemetalowe, ścianki działowe niemetalowe, ściany (pokrycia niemetalowe), płytki ścienne, parapety niemetalowe, schody, poręcze schodów, tralki niemetalowe, klejonka drewniana, okładziny dla budownictwa, włazy, pokrywy niemetalowe, zbrojenia niemetalowe dla budownictwa, żaluzje niemetalowe i nietekstylne, **20** meble, elementy składowe mebli, beczki, stojaki do beczek niemetalowe, półki, drzwi meblowe, gabloty, karnisze do zasłon, kartoteki, klepka bednarska, meble ogrodowe, kojce, kołyski dla dzieci, meble biurowe, meble szkolne, meble sklepowe, meble do magazynów, regały na towary, kratki ochronne niemetalowe, ramy do obrazów, listwy i kształtki do ram do obrazów, osprzęt niemetalowy do mebli, do okien i do drzwi, palety transportowe, paliki, podnóżki, pojemniki niemetalowe, psie budy, pulpity, siedzenia (meble), skrzynie niemetalowe, stoiska wystawowe, wy-

roby stolarstwa meblowego, stoły, blaty, stoły warsztatowe, stopnie schodów niemetalowe, szuflady, szylidy z drewna, trumny, niemetalowe obręcze do beczek, **40** tartaki, obróbka drewna nie związana z konserwacją drewna, szlifowanie drewna, stolarstwo.

(111) **202481** (220) 2006 04 25 (210) 310026
(151) 2007 11 21 (441) 2006 08 07
(732) GOLDEN MARK Mirosław Kłoczko, Wrocław, PL.
(540)



Kolor znaku: czarny, żółty

(531) 26.1.1, 26.2.3, 27.5.1, 29.1.12
(510), (511) **35** doradztwo przy organizacji i prowadzeniu przedsiębiorstw, usługi rekrutacji i udostępniania pracowników, organizacja targów i wystaw w celach handlowych lub reklamowych, **41** usługi kształcenia dorosłych, w tym kształcenie przez wybitnych specjalistów światowej klasy, organizacja seminariów, sympozjów, kongresów, organizowanie i obsługa zjazdów, organizowanie wystaw z dziedziny kultury lub edukacji.

(111) **202482** (220) 2006 04 25 (210) 310027
(151) 2008 01 11 (441) 2006 08 07
(732) GOLDEN MARK Mirosław Kłoczko, Wrocław, PL.
(540) Seminaria-AUTORYTETY

(510), (511) **35** doradztwo przy organizacji i prowadzeniu przedsiębiorstw, usługi rekrutacji i udostępniania pracowników, organizacja targów i wystaw w celach handlowych lub reklamowych, **41** usługi kształcenia dorosłych, w tym kształcenie przez wybitnych specjalistów światowej klasy, organizacja seminariów, sympozjów, kongresów, organizowanie i obsługa zjazdów, organizowanie wystaw z dziedziny kultury lub edukacji.

(111) **202483** (220) 2006 04 27 (210) 310127
(151) 2008 01 09 (441) 2006 08 07
(732) „Biotech - Varsovia” Spółka z o.o. Spółka Komandytowa, Warszawa, PL.

(540) FEMURIN

(510), (511) **05** antybiotyki, antyseptyki, środki bakteriobójcze, środki zmniejszające apetyt do celów medycznych, apteczki wyposażone w przenośne pierwszej pomocy, preparaty bakteriobójcze do celów medycznych, preparaty bakteryjne do celów medycznych, preparaty biologiczne do celów medycznych, chemiczne preparaty do celów farmaceutycznych i medycznych, środki dezynfekujące do celów higienicznych, preparaty diagnostyczne do celów medycznych, balsamy do celów leczniczych, dietetyczne substancje przystosowane do celów medycznych, enzymy do celów farmaceutycznych i medycznych, środki przeciwgorączcze, implanty chirurgiczne, izotopy do celów medycznych, zioła lecznicze, leki dla ludzi, leki pomocnicze wspierające, preparaty z mikroelementami dla ludzi, kultury mikroorganizmów do celów medycznych, preparaty z mikroorganizmami do celów medycznych, substancje odżywcze z mikroelementami dla ludzi, mineralne dodatki do żywności, preparaty witaminowe, **35** prowadzenie usług w zakresie: badania rynku, agencji importowo-eksportowych, dystrybucji materiałów reklamowych - próbek, druków, prospektów i broszur, rozpowszechniania ogłoszeń reklamowych, pokazów towarów, promocji sprzedaży dla osób trzecich, reklamy za pośrednictwem sieci komputerowej, reklamy prasowej, reklamy radiowej, reklamy telewizyjnej, **44** prowadzenie usług w zakresie: klinik medycznych, pomocy medycznej, porad w zakresie farmakologii.

(111) **202484** (220) 2006 04 28 (210) 310185
(151) 2008 02 08 (441) 2006 08 07
(732) P.P.H.U. V 2000 Chrystow Jordanow, Poznań, PL.

(540)



Kolor znaku: biały, czarny, czerwony

(531) 2.9.1, 26.4.2, 27.5.1, 29.1.13
(510), (511) **25** odzież.

(111) **202485** (220) 2006 05 04 (210) 310271
(151) 2008 03 13 (441) 2006 08 07

(732) Grabikowski - Grabikowska Przedsiębiorstwo Produkcyjno-Handlowo-Usługowe „INEX” Spółka Jawna, Giżycko, PL.
(540) Biocan

(510), (511) **05** preparaty weterynaryjne w postaci szczepionek dla psów przeciwko boreliozie.

(111) **202486** (220) 2006 05 11 (210) 310605
(151) 2007 12 18 (441) 2006 08 21

(732) VICTORIA CYMES Sp. z o.o., Wałcz, PL.
(540)



Kolor znaku: zielony, czerwony, biały, pomarańczowy

(531) 5.3.15, 5.7.11, 5.7.22, 25.1.1, 27.5.1, 29.1.14
(510), (511) **32** soki z pomarańczy.

(111) **202487** (220) 2006 05 17 (210) 310797
(151) 2008 01 07 (441) 2006 08 21

(732) Tomasz Magdziak, Wrocław, PL.
(540)



Kolor znaku: biały, błękitny, zielony, czarny

(531) 3.7.11, 27.5.1, 29.1.14
(510), (511) **37** usługi budowlane.

(111) **202488** (220) 2006 05 17 (210) 310798
(151) 2008 01 22 (441) 2006 08 21

(732) Magdziak Tomasz, Wrocław, PL.

(540) ZNAJDŹ SWOJE MIEJSCE

(510), (511) **37** usługi budowlane.

(111) **202489** (220) 2006 05 19 (210) 310962
(151) 2007 11 30 (441) 2006 08 21

(732) Przedsiębiorstwo Handlowo-Produkcyjno-Usługowe „TRANSVET” Sp. z o.o., Kalisz, PL.

(540)

POLANA

Kolor znaku: niebieski, czarny

(531) 27.5.1, 29.1.12

(510), (511) **01** guma arabska, preparaty do usuwania kamienia kotłowego, preparaty zapobiegające tworzeniu się kamienia kotłowego, środki chemiczne do czyszczenia kominów, preparaty chemiczne do i na materiały do filtracji, dodatki chemiczne do fungicydów, gliceryna do celów przemysłowych, glikol, krzemiany, mieszaniny chemiczne kwasoodporne, flokulanty, glicerydy, kwasy, estry, aldehydy, alkohole, emulgatory, sole amonowe, fosfor, chlor, związki chloru, kwas cytrynowy do celów przemysłowych, detergenty dla procesów produkcyjnych, preparaty bakteriologiczne do celów innych niż medyczne i weterynaryjne, aldehyd mrówkowy do celów chemicznych, alkalia, alkaliczne związki żrące, alkaliczne sole metali, azot, związki azotu, antystatyczne preparaty do celów innych niż domowe, substancje chemiczne do analiz laboratoryjnych inne niż do celów medycznych lub weterynaryjnych, minerały kwasowe, środki do konserwacji betonu, cegły lub cementu z wyjątkiem farb i olejów, chemiczne odczynniki inne niż do celów medycznych i weterynaryjnych, środki chemiczne do ochrony nasion, środki i preparaty chemiczne do oczyszczania wody, preparaty do odtłuszczania stosowane w procesach produkcyjnych, środki do usuwania olejów, związki siarki, bezwodniki, preparaty chemiczne zapobiegające szkodnikom zbożowym, preparaty chemiczne do zapobiegania powstawaniu plam na tkaninach, związki sodu, potasu, wapnia, węglany, środki powierzchniowo-czynne, dodatki chemiczne do środków owadobójczych, środki zabezpieczające przed wilgocią w budownictwie, woda destylowana, wodziany-hydraty, środki zmiękczone wodę dla celów przemysłowych, środki zmiękczone wodę dla pralnictwa, preparaty zwilżające dla pralnictwa, substancje żrące do celów przemysłowych, wodorowęglan sodowy do celów chemicznych, soda kaustyczna dla celów przemysłowych, szczawiany, **03** preparaty do usuwania barwników, preparaty do czyszczenia, detergenty inne niż używane w procesach produkcyjnych i inne niż do celów medycznych i weterynaryjnych, preparaty do usuwania kamienia kotłowego dla gospodarstw domowych, środki do prania, preparaty do usuwania rdzy, płyny do czyszczenia szkła, ługi sodowe, mydła, mydła dezynfekujące, preparaty do mycia, **05** aldehydy do celów farmaceutycznych, algicydy, biocydy, antyseptyki, preparaty do mycia zwierząt, preparaty do mycia bydła, preparaty chemiczne do celów farmaceutycznych, preparaty chemiczne dla celów medycznych, preparaty chemiczne dla celów weterynaryjnych, preparaty do czyszczenia soczewek kontaktowych, detergenty do celów medycznych, gliceryna do celów medycznych, kultury mikroorganizmów do celów medycznych i weterynaryjnych, środki do niszczenia larw, środki zabijające muchy, środki do tępienia myszy, preparaty chemiczne do zwalczania mączniaka zbożowego, preparaty przeciwko pasożytom dla ludzi, odczynniki chemiczne do celów medycznych lub weterynaryjnych, środki do oczyszczania powietrza, preparaty do sterylizacji, środki bakteriobójcze, środki czyszczące, środki dezynfekcyjne dla celów higienicznych, środki grzybobójcze, środki odstraszające owady, środki przeciw pasożytnicze dla zwierząt, preparaty weterynaryjne, pestycydy, fungicydy, **37** czyszczenie budynków od zewnątrz i od wewnątrz, czyszczenie pojazdów, niszczenie szkodników innych niż w rolnictwie, deratyzacja, dezynfekcja.

(111) **202490** (220) 2006 05 22 (210) 311042

(151) 2008 01 30 (441) 2006 09 04

(732) Zakład Produkcyjno-Usługowo-Handlowy IWOPOL S.C.

Józef Ostrowski, Wojciech Ostrowski, Lipno, PL.

(540)

IWOPOL

(531) 2.9.14, 9.3.1, 9.3.16, 27.5.1

(510), (511) **09** odzież chroniąca przed wypadkami, napromieniowaniem i ogniem, rękawice do ochrony przed wypadkami, napromie-

niowaniem i ogniem, fartuchy i kombinezony jako odzież ochronna, nakolanniki, nałokietniki, nastopniki, nastopnik z nagolennikiem, ochronne obuwie zabezpieczające przed wypadkami, napromieniowaniem i ogniem, maski ochronne, osłony zabezpieczające twarze robotników, kaski ochronne, okulary ochronne, rękawice do ochrony przed promieniami rentgenowskimi do celów przemysłowych, maski spawalnicze, **18** skóra i imitacje skóry oraz wyroby z tych materiałów nie zawarte w innych klasach, wyroby rymarskie, galanteria skórzana zawarta w klasie 18, wyroby ze skór i materiałów skóropodobnych, **25** bluzy drelichowe, brezentowe, skórzane, cholewki do botów, buty sznurowane, chodaki jako rodzaj butów, cholewki do obuwia, czapki, czapki bez daszka jako nakrycia głowy, czapki z daszkiem, czapki drelichowe i skórzane, fartuchy jako odzież robocza, kamizelki, kaptury do ubrań, kombinezony jako odzież, odzież robocza drelichowa, brezentowa i skórzana, spodnie robocze drelichowe, brezentowe i skórzane, koszule flanelowe, nakrycia głowy, obuwie, czubki do obuwia, obcasy do obuwia, okucia do obuwia, paski do obuwia, środki antypoślizgowe do obuwia, odzież, artykuły odzieżowe, bielizna, odzież wodoodporna, odzież z imitacji skóry, odzież ze skóry, opaski na głowę jako elementy ubrania, paski jako odzież, paski do butów, rękawice jako elementy odzieży, rękawiczki z jednym palcem, spodnie, ubrania, ubrania wierzchnie, wkładki do obuwia, wkładki wewnętrzne do odzieży, bezrękawniki.

(111) **202491** (220) 2006 05 29 (210) 311133

(151) 2007 12 13 (441) 2006 09 04

(732) „ALI” Mehmet Ali Taşci, Michałowice, PL.

(540)

BAGI
rubante

(531) 27.5.1

(510), (511) **25** ubiory, obuwie, nakrycia głowy, **35** świadczenie usług polegających na zgrupowaniu na rzecz osób trzecich różnych towarów, pozwalające nabywcy wygodnie je oglądać i kupować w hurtowni wielobranżowej i/lub w dużym sklepie wielobranżowym, prowadzenie przedstawicielstw handlowych i usługowych podmiotów zagranicznych w kraju, agencje importowo-eksportowe, agencje informacji handlowej, agencje reklamowe, promocja sprzedaży dla osób trzecich, zakupy produktów usług wielobranżowych dla innych przedsiębiorstw i usługi zaopatrzenia osób trzecich z wyjątkiem transportu.

(111) **202492** (220) 2006 05 24 (210) 311145

(151) 2007 12 13 (441) 2006 09 04

(732) CERSANIT S.A., Kielce, PL.

(540) A 100

(510), (511) **19** płytki i listwy wykładzinowe niemetalowe, płytki ceramiczne, glazura, gres, terakota.(111) **202493** (220) 2006 05 29 (210) 311146

(151) 2007 12 13 (441) 2006 09 04

(732) CERSANIT S.A., Kielce, PL.

(540) H 200

(510), (511) **19** płytki i listwy wykładzinowe niemetalowe, płytki ceramiczne, glazura, gres, terakota.(111) **202494** (220) 2006 05 24 (210) 311147

(151) 2007 12 13 (441) 2006 09 04

(732) CERSANIT S.A., Kielce, PL.

(540) R 400

(510), (511) **19** płytki i listwy wykładzinowe niemetalowe, płytki ceramiczne, glazura, gres, terakota.

(111) **202495** (220) 2006 05 25 (210) 311160
 (151) 2007 12 13 (441) 2006 09 04
 (732) CERSANIT S.A., Kielce, PL.
 (540) K 300
 (510), (511) **19** płytki i listwy wykładzinowe niemetalowe, płytki ceramiczne, glazura, gres, terakota.

(111) **202496** (220) 2006 06 05 (210) 311585
 (151) 2008 01 03 (441) 2006 09 18
 (732) Zakłady Lotnicze Margański & Mysłowski
 Spółka z ograniczoną odpowiedzialnością, Bielsko-Biała, PL.
 (540)



Kolor znaku: ciemnoniebieski, biały
 (531) 18.5.1, 18.5.3, 29.1.4, 29.1.6
 (510), (511) **12** samoloty, szybowce, statki powietrzne, urządzenia sterujące statkiem powietrznym, części zamienne, kadłuby samolotów, karoserie samochodowe, **19** konstrukcje budowlane niemetalowe, kompozytowe, bariery i balustrady niemetalowe, kładki dla pieszych kompozytowe, podjazdy dla niepełnosprawnych niemetalowe, **37** naprawa, konserwacja i remonty samolotów, szybowców i silników lotniczych, **39** transport lotniczy nieregularny, wynajmowanie środków transportu lotniczego, przewożenie ładunków, **42** prace badawczo-rozwojowe w zakresie lekkich struktur kompozytowych konstrukcji lotniczych, motoryzacyjnych, architektonicznych, budowlanych, badania i analizy techniczne w wyżej wymienionym zakresie, projektowanie elementów samolotów, szybowców i samochodów, badanie i testowanie kompozytowych konstrukcji lotniczych, wzornictwo przemysłowe w zakresie struktur kompozytowych w lotnictwie i budownictwie.

(111) **202497** (220) 2006 06 05 (210) 311586
 (151) 2008 01 03 (441) 2006 09 18
 (732) Zakłady Lotnicze Margański & Mysłowski
 Spółka z ograniczoną odpowiedzialnością, Bielsko-Biała, PL.
 (540)



Kolor znaku: ciemnoniebieski, jasnoszary, biały
 (531) 18.5.1, 18.5.3, 29.1.13
 (510), (511) **12** samoloty, szybowce, statki powietrzne, urządzenia sterujące statkiem powietrznym, części zamienne, kadłuby samolotów, karoserie samochodowe, **19** konstrukcje budowlane niemetalowe, kompozytowe, bariery i balustrady niemetalowe, kładki dla pieszych kompozytowe, podjazdy dla niepełnosprawnych niemetalowe, **37** naprawa, konserwacja i remonty samolotów, szybowców i silników lotniczych, **39** transport lotniczy nieregularny, wynajmowanie środków transportu lotniczego, przewożenie ładunków, **42** prace badawczo-rozwojowe w zakresie lekkich struktur kompozytowych konstrukcji lotniczych, motoryzacyjnych, architektonicznych, budowlanych, badania i analizy techniczne w wyżej wymienionym zakresie, projektowanie elementów samolotów, szybowców i samochodów, badanie i testowanie kompozytowych konstrukcji lotniczych, wzornictwo przemysłowe w zakresie struktur kompozytowych w lotnictwie i budownictwie.

(111) **202498** (220) 2006 06 08 (210) 311800
 (151) 2008 01 17 (441) 2006 09 18

(732) „APOLLO ELECTRONICS” Sp. z o.o., Warszawa, PL.
 (540)



Kolor znaku: szary, biały
 (531) 26.1.2, 27.5.1, 29.1.6
 (510), (511) **07** urządzenia do czyszczenia pod wysokim napięciem; urządzenia do parowego czyszczenia; prasownice; maszyny prasujące do satynowania; pralki; dmuchawy jako maszyny; młynki do pieprzu inne niż ręczne; noże elektryczne; maszyny do i wyżymania bielizny; maszyny do cerowania i łątania odzieży; suszarki jako wirówki; miksery elektryczne do celów domowych; roboty kuchenne elektryczne; roboty jako maszyny; krajalnice; młynki do użytku domowego inne niż ręczne; odkurzacze; filtry jako wkłady do maszyn filtrujących; filtry jako części maszyn lub silników; maszyny do filtrowania; kuchenne urządzenia elektryczne; urządzenia hydrauliczne do otwierania i zamykania drzwi jako części maszyn; elektryczne maszyny i urządzenia do czyszczenia; elektryczne otwieracze do puszek; węże do odkurzaczy; odpowietrzacze jako odgazowywacze wody pitnej; torby do odkurzaczy; kalandry parowe przenośne do tkanin; maszyny do pakowania; krajalnice do chleba, **08** elektryczne lub nieelektryczne przybory do depilacji; pesety do depilacji; żelazka do karbowania; noże do maszynek do mięsa; elektryczne zestawy do manicure; widelce; dziadek do i orzechów z metali nieszlachetnych; nieelektryczne otwieracze do puszek; elektryczne lub nieelektryczne maszyny do golenia; cążki do obcinania paznokci; elektryczne lub nieelektryczne polerki do paznokci; nieelektryczne wykrajarki do pizzy; zestawy do pedicure; żelazka nieelektryczne; nieelektryczne noże do otwierania konserw; noże do warzyw; pesety, szczypce do wycinania skórek; elektryczne i nieelektryczne gilotynek do obcinania paznokci; elektryczne pilniki do paznokci; szczypce do rzęs; zestawy do golenia; krajarki do jarzyn; żelazka do karbowania i gofrowania; elektryczne i nieelektryczne maszyny do strzyżenia włosów; nieelektryczne krajarki do sera; toporki do lodu, czekany; sztucze srebrne stołowe - noże, widelce i łyżki; łyżki; nieelektryczne krajarki do jaj, **09** czytniki znaków optycznych; wagi; aparaty do demakijażu elektryczne; urządzenia do ważenia; aparaty do rejestrowania czasu; dzwonki jako urządzenia ostrzegające; wagi laboratoryjne o wysokiej dokładności; urządzenia do regulacji ciepła; elektrotermiczne urządzenia do układania włosów; aparaty i przyrządy do ważenia; termometry nie celów medycznych; przyciski do dzwonek; elektryczne dzwonki do drzwi; elektryczne dzwonki alarmowe; dzwonki sygnalizacyjne; elektrotermiczne lokówki do włosów; żelazka elektryczne; instalacje elektryczne; aparaty elektrotermiczne do ondulacji włosów; etui na okulary, **11** elektryczne formy do wypiekania wafli; podgrzewacze talerzy; podgrzewacze powietrza; wentylatory klimatyzacyjne; czajniki elektryczne; instalacje do filtrowania powietrza; dywany ogrzewane elektrycznie; podgrzewacze do łóżek; grzejniki do nóg; urządzenia do suszenia rąk przy umywalkach; instalacje do sauny; aparatura jonizacyjna do uzdatniania powietrza; lampiony; instalacje podgrzewające; wanny łazienkowe; aparatura i instalacje do zmiękczenia wody; aparatura i instalacje do uzdatniania wody; nawilżacze do grzejników centralnego ogrzewania; instalacje do schładzania wody; aparatura podgrzewająca do wody; szafy chłodnicze; piecyki do podgrzewania wody; lampki elektryczne na choinki; opiekacze do chleba; poduszki elektryczne nie do celów leczniczych; pojemniki chłodnicze; komory chłodnicze; aparatura i urządzenia chłodnicze; aparatura i instalacje chłodnicze; wentylatory elektryczne do użytku osobistego; nieelektryczne podgrzewacze do butelek dla niemowląt; grzejniki do centralnego ogrzewania; suszarki do włosów; zamrażarki; palniki kuchenne; suszarki łazienkowe do rąk montowane przy umywalkach; urządzenia i instalacje do gotowania; sprzęt elektryczny kuchenny; grzejniki; gofrownice elektryczne; grzejniki elektryczne; grzejniki kieszonkowe; elementy do grzejników; elektryczne ekspresy do kawy; tostery; Instalacje klimatyzacyjne; aparatura i urządzenia do oczyszczania powietrza; elektryczne filtry do kawy; urządzenia do kąpiei; podgrzewacze do kąpiei; elektryczny sprzęt kuchenny; parowniki; lodówki; filtry jako części instalacji domowych lub przemysłowych; fajerki grzejne; dzwonki do rowerów; grzałki nurnikowe; dozowniki środków odkażających w toaletach; kuchenki; urządzenia do kuchenek mikrofalowych; instalacje do dystrybucji wody; elektryczne suszarki do bielizny; zapa-

larki do gazu; frytownice elektryczne; elektryczne żarniki do ogrzewania; dmuchawy jako części instalacji do nawiewu; suszarki powietrza; urządzenia elektryczne do ogrzewania; instalacje do wytwarzania pary; filtry powietrza do klimatyzacji; aparaty do suszenia owoców; instalacje do ogrzewania wodnego, 21 waciki do czyszczenia; narzędzia do czyszczenia uruchamiane ręcznie; formy do wypiekaniawafli nieelektryczne; wałki domowe do ciasta; ściereczki i szmatki do czyszczenia; butleszklane jako pojemniki; dzbanki nie z metali szlachetnych; deski do krojenia chleba; kosmetyczki na przybory toaletowe mocowane na stałe; pokrowce na deski do prasowania; deski do prasowania; podstawki nie z papieru i nie z tkanin pod kieliszki; wazony nie z metali szlachetnych; nieelektryczne aparaty do demakijażu; miski i miseczki ze szkła; wazydo zup nie z metali szlachetnych; czary nie z metali szlachetnych; podstawki pod żelazka; czajniki nieelektryczne; butelki; czajniczki do herbaty nie z metali szlachetnych; łopatki do ciasta; szczotki do butów; kłose do przykrywania sera; durszlaki nie z metali szlachetnych; gąbki toaletowe; formy, foremki kuchenne; klamki do drzwi porcelanowe; ręczne urządzenia do produkcji makaronów; szkło emaliowane; trzepaczki do dywanów; dzbanki do parzenia kawy; dzbanki; porcelana jako bibeloty; łyżki do mieszania jako przybory kuchenne; łyżki wazowe; waniarki do prania; pojemniki nie z metali szlachetnych do użytku w domu lub w kuchni; pojemniki na słodycze z metali szlachetnych; trzepaczki nieelektryczne; osłony na doniczki nie z papieru; porcelana; przybory kuchenne nie z metali szlachetnych; pokrywki do naczyń; pudełka metalowe do dozowników ręczników papierowych; dozowniki papieru toaletowego; papiery nie z metali szlachetnych; buteleczki nie z metali szlachetnych; buteleczki do oleju nie z metali szlachetnych; talerze nie z metali szlachetnych; filtry do kawy nieelektryczne; butelki szklane [pojemniki]; zaparzaczk do herbaty nie z metali szlachetnych; garnki; podgrzewacze do butelek dla niemowląt nieelektryczne; butelki chłodnicze; ekspresy do kawy nieelektryczne i nie z metali szlachetnych; szczoteczki do paznokci; odkurzacze nieelektryczne; patelnie; gąbki do celów domowych; szczoteczki do zębów elektryczne; pieprzniczki nie z metali szlachetnych; młynki do pieprzu ręczne; oprawki do pędzli do golienia; pędzle do golienia; kosze na chleb; młynki do użytku domowego ręczne; formy do ciastek; łopatki do ciastek; wiadra; rękawice do prac domowych; pochłaniacze dymu do użytku domowego; koziołki pod sztucce na stół; kłose do przykrywania sera; wiaderka do lodu; naczynia na masło; szczotki do mycia naczyń; naczynia ceramiczne; naczynia stołowe; kufle nie z metali szlachetnych; foremki do lodu; dozowniki mydła; wyroby ceramiczne dla gospodarstwa domowego; naczynia namydło; pudełka na mydło; mieszalniki nieelektryczne do celów domowych; kosze do użytku domowego nie z metali szlachetnych; kosze na odpadki; korkociągi; pojemniki do lodu; koszyki piknikowe; kosze na śmieci; stojaki do suszenia prania; etui na grzebienie; przybory do użytku w gospodarstwie domowym nie z metali szlachetnych; sitka do zaparzania herbaty nie z metali szlachetnych; filtry do herbaty nie z metali szlachetnych; wiaderka do kostek lodu; wózki barowe ruchome do podawania herbaty; szczoteczki do zębów; solniczki nie z metali szlachetnych; kółka na serwetki nie z metali szlachetnych; krajarka do ciasta jako nóż piekarniczy; karafki; serwisy do herbaty z metali szlachetnych; grille kuchenne; serwisy do kawy nie z metali szlachetnych; młynki do kawy ręczne; kieliszki; kieliszki do jajek nie z metali szlachetnych; doniczki; wyciskacze do owoców nieelektryczne do celów domowych; szczoteczki do brwi; durszlaki jako przybory gospodarstwa domowego; podstawki pod talerze jako naczynia stołowe; pokrywki do garnków; pucharki na owoce; roboty kuchenne elektryczne; figurki i statuetki z porcelany, terakoty lub szkła; kufle do piwa; przybory kuchenne nieelektryczne; filiżanki nie metali szlachetnych; garnki nie z metali szlachetnych; naczynia do przyrządzania lodów i napoi; prasy do czosnku; lodówki przenośne nieelektryczne; gofrownice do ciast nieelektryczne; komplety garnków kuchennych; kuchenny nieelektryczny; nieelektryczne garnki do gotowania na parze; nieelektryczne garnki utrzymujące ciepło; ubijaczki nieelektryczne do użytku domowego; miski ze szkła; naczynia ze szkła; kubki z papieru lub tworzyw sztucznych; nieelektryczne lodówki turystyczne; naczynia do mieszania koktajli jako shakery; kubki na śmieci; gąsiorzy szklane; gąsiorzy; butelki chłodnicze; suszarki do bielizny; naczynia do picia; flaszeczki nie z metali szlachetnych zamknięcia przykrywek do garnków; pokrywki do garnków; frytownice nieelektryczne; miski, szkło mleczne; naczynia nie z metali szlachetnych; waniarki do prania; pałeczki do koktajli, deski pralnicze; pojemniki na chleb; butelki na napoje dla podróżnych.

(111) **202499** (220) 2006 06 12 (210) 311920
 (151) 2008 01 28 (441) 2006 09 18
 (732) Popielscy i Syn Spółka Cywilna Iwona Gamus-Popielska, Marek Popielski, Michał Popielski, Świnoujście, PL.
 (540)



Kolor znaku: łososiowy, burgund, biały

(531) 27.5.1, 29.1.13

(510), (511) **35** prowadzenie sklepu i hurtowni z winem.

(111) **202500** (220) 2006 08 25 (210) 312270
 (151) 2008 02 26 (441) 2006 11 27
 (732) „ELEURO” Spółka z o.o., Czechowice-Dziedzice, PL.
 (540) KATEL 2006
 (510), (511) **42** usługi informatyczne w zakresie integrowanych softwar-owych i hardwar-owych systemów wspomagania w zarządzaniu biznesem, obejmująca obszary ekonomiczne.

(111) **202501** (220) 2006 04 12 (210) 309440
 (151) 2008 03 04 (441) 2006 07 24
 (732) Der Grüne Punkt - Duales System Deutschland GmbH, Köln, DE.
 (540)



(531) 24.15.2, 26.1.1

(510), (511) **01** aceton, acetylen, agar, akceleratory wulkanizacyjne, aktywność, aktywatory chemiczne do kauczuku, aktywatory chemiczne do papieru, aldehyd amonowy, aldehyd krotonowy, aldehyd mrówkowy do celów chemicznych, aldehydy, algarobilla do garbarstwa, alginiany jako produkty żelujące i spulchniające do celów innych niż spożywcze, alkalia, amoniak do celów przemysłowych, alkaliczne związki żrące, alkaloidy, alkohol, alkohol amyloowy, alkohol etylowy, alkohol winny, alkoholowy roztwór soli amonowej, alun, alun amonowy, alun glinu, ameryk, amoniak, amoniak bezwodny, antydotatory do silników spalinowych, antymon, apretura, argon, arsen, arsenian ołowiu, artykuły do produkcji lamp błyskowych, astat, azot, azotan bizmutu do celów chemicznych, azotan srebra, azotan srebrowy, azotan uranu, azotany, produkty chemiczne stosowane przy produkcji wina, bakteriocydy stosowane przy produkcji wina, balsam gurjunowy do produkcji pokostów, bar, barwniki do celów przemysłowych, baryt, bentonit, benzen, benzosulfimid, berkel, bezwodnik kwasu octowego, bezwodnik tytanu do celów przemysłowych, bezwodniki, białko roślinne lub zwierzęce, białko jodowane, białko słodowe, białko zwierzęce, bizmut, filmy światłoczułe lecz nie naświetlone, boksyt, boraks, brom do celów chemicznych, celuloza, cement, cement do naprawy stłuczonych przedmiotów, centurium, cer, cez, chemiczne preparaty do konserwowania artykułów spożywczych, chlor, chlorany, chlorek glinu, chlorek magnezu, chlorek palladu, chlorek wapnia, chlorki, chlorowodorki, chrom, chromiany, ciecze do obwodów hydraulicznych, ciężka woda, cyjanamid wapniowy jako nawóz, cyjanamid wapniowy jako nawóz, cyjanki, cymen, czterochlorek acetylenu, czterochlororki, czterochlorometan węgla, czynniki chłodzące do silników samochodowych, czynniki powierzchniowo-czynne, defolianty, dehydranty do celów przemysłowych, dekstryna, detergenty używane w procesach produkcyjnych, diastaza do celów przemysłowych, dodatki chemiczne do łożysk płuczek wiertniczych, dodatki chemiczne do paliw silnikowych, dodatki chemiczne do płuczek wiertnictwo, dodatki chemiczne do płuczek wiertniczych, dodatki chemiczne do środków grzybobójczych, dodatki chemiczne do środków owadobójczych, dodatki detergentowe do

benzyny, dolomit do celów przemysłowych, doniczki na torf dla ogrodnictwa, drewno garbnikowe, dwuchlorek cyny, dwuchromian potasu, dwuchromian sodu, dwutlenek cyrkonu, dwutlenek manganu, dwutlenek manganu, dyspersja tworzywa sztucznych, dysproz, emulgatory, emulsje fotograficzne, enzymy do celów chemicznych, enzymy do celów przemysłowych, erb, estry, estry celulozy do celów przemysłowych, etan, eter etylowy, eter metylowy, eter siarkowy, etery, etery glikolu, europ, fenol do celów przemysłowych, ferm, ferment mlekowy do celów chemicznych, błony światłoczułe lecz nie naświetlone, flokulanty, fluor, preparaty folerskie dla przemysłu włókienniczego, fosfatydy, fosfor, fosforany jako nawozy, frans, gadolin, gal, galusan zasadowy bizmutu, gambir, garbniki, gaz do aerozoli, gaz ochronny stosowany przy spawaniu, gaz rozpylający do aerozoli, gazy zestalone do celów przemysłowych, gleba próchnicza, glicerydy, gliceryna do celów przemysłowych, glikol, glikozydy, glin, glukoza do celów przemysłowych, grafit do celów przemysłowych, guano, guma arabska, guma tragakantowa, hel, holm, hormony przyspieszające dojrzewanie owoców, humus, hydraty węgla, hydrazyna, ione płuczki wiertnicze, imid kwasu benzenosulfonowego, iterb, itr, izotopy do celów przemysłowych, jod do celów chemicznych, jodek glinu, jodki alkaliczne do celów przemysłowych, jodki do celów przemysłowych, kainit, kaliforn, kamfora do celów przemysłowych, kalin, karbid, karbonyl do ochrony roślin, katalizatory biochemiczne, katalizatory chemiczne, katechu jako barwnik, ekstrakt garbarski, kauczuk płynny, kazeina do celów przemysłowych, kąpiele galwaniczne, kąpiele galwanizacyjne, kąpiele tonujące dla fotografii, kąpiele utrwalające dla fotografii, ketony, taśma filmowa światłoczuła lecz nie naświetlona dla kinematografii, kiur, klarowanie wina, klej rybi inny niż do papieru lub do użytku domowego lub do środków spożywczych, klej ze skrobi do celów innych niż papiernicze i domowe, kleje, kleje do celów przemysłowych, kleje jako spoiwa przeznaczane dla przemysłu, kleje do afiszów, kleje do afiszy, kleje do bandaży chirurgicznych, kleje do celów przemysłowych, kleje do obuwia, kleje do płytek ceramicznych, kleje do płytek ściennych, kleje do skór, kleje do tapet, kleje do tapet papierowych, kleje inne niż do papieru lub do użytku domowego, klisze rentgenowskie czułe lecz nie naświetlone, kolodium, kompost, kora garbarska, kora mangrowa do celów przemysłowych, kreozyt do celów chemicznych, krypton, krzem, krzemian glinu, krzemiany, ksenon, kultury mikroorganizmów inne niż do celów medycznych lub weterynaryjnych, kwas arsenowy, kwas atranilowy, kwas azotowy, kwas benzoowy, kwas borny do celów przemysłowych, kwas chlorowodorowy, kwas cholewowy, kwas chromowy, kwas cytrynowy do celów przemysłowych, kwas fluorowodorowy, kwas galusowy do wytwarzania atramentu, kwas garbnikowy, kwas jodowy, kwas mlekowy, kwas mrówkowy, kwas nadsiarkowy, kwas octowy drzewny, kwas oleinowy, kwas ortofosforowy, kwas pikrynowy, kwas pirogalusowy, kwas salicylowy, kwas sebacynowy, kwas siarkawy, kwas siarkowy, kwas solny, kwas stearynowy, kwas sulfonowy, kwas szczawinowy, kwas taminowy, kwas węglowy, kwas winny, kwas wolframowy, kwasy jako mieszaniny chemiczne kwasoodporne, kwasy, kwasy mineralne, kwasy tłuszczowe, kwaśny szcawan potasowy, kwebracho do celów przemysłowych, kwiat siarczany do celów chemicznych, lantan, lecytyna, lepy, lit, lutet, magnez, manganian, masa celulozowa, mastyksy do wypełniania wgłębień w drzewach dla leśnictwa, mastyksy do obuwia, mastyksy do opon, mastyksy do skór, maści do szczepienia drzew, materiał na bębny garbarskie, materiały ceramiczne zwłaszcza do filtrów, materiały do filtracji, preparaty chemiczne, materiały do filtracji, substancje mineralne, materiały do filtracji, substancje roślinne, materiały do filtracji, tworzywa sztuczne w stanie surowym, materiały przylepne do bandaży chirurgicznych, materiały przylepne do celów przemysłowych, materiały rozszczepialne, energia jądrowa, materiały syntetyczne do absorpcji oleju, mąka do celów przemysłowych, mąka tapioka do celów przemysłowych, metale alkaliczne, metale ziem, metale ziem alkalicznych, metaloidy, metan, metylobenzen, metylobenzol, miazga drzewna, mieszaniny chemiczne kwasoodporne, mieszanka ceramiczna ziarnista i syпка do spiekania, mieszanki do gaśnic, mieszanki do produkcji ceramiki technicznej, moderatory do reaktorów nuklearnych, moderatory do reaktorów jądrowych, mydła metaliczne do celów przemysłowych, nadboran sodowy, nadchlora, nadsiarczany, nadwęglany, naftalen, nawozy azotowe, nawozy dla rolnictwa, nawozy do użytkowania gleby, nawozy użyźniające glebę, neodym, neon, neptun, neutralizatory gazów toksycznych, ocet drzewny, ocet spirytusowy, octan amylu, octan celulozy w stanie surowym, octan glinu, octan ołowiu, octan wapnia, octany, odbarwia-

cze do celów przemysłowych, odczynniki chemiczne inne niż do celów medycznych lub weterynaryjnych, oleje dla garbarstwa, oleje do garbowania skór, oleje do konserwacji żywności, oleje do wyprawiania skór, oliwin, orzeszki galasowe, osad winny nie do celów farmaceutycznych, osłabiacz fotograficzny, paliwo do reaktorów jądrowych, papier barytowy, papier białkowy, papier chemiczny do próbek, papier do światłokopii, papier dwuazowy, papier fotograficzny, papier fotometryczny, papier lakmusowy, papier na fotokopie, papier nitrowany, papier odczynnikowy, papier samozabarwiający się dla fotografii, papier światłoczuły, papierki wskaźnikowe, pektyna do celów fotograficznych, piasek odlewniczy, pierwiastki chemiczne rozszczepialne, plastizole, plastyfikatory, pluton, plóno światłoczułe do fotografii, płuczki wspomagające wiertnictwo, płyn magnetyczny do celów przemysłowych, płyny do napędu automatycznego, płyny do obwodów hydraulicznych, płyny do odsiarczania akumulatorów elektrycznych, płyny do układu kierowniczego ze wspomaganiami, płyny hamulcowe, płyny wspomagające do materiałów ściernych, płyny wzmacniające działanie materiałów ściernych, płytki do ferrotypii dla fotografii, płytki fotograficzne o zwiększonej czułości, płytki fotograficzne światłoczułe, płytki o zwiększonej czułości do druku offsetowego, płytki światłoczułe, pochłaniacze, substancje aktywne, pochodne benzenu, pochodne chemiczne celulozy, podchloryn sodu, podłoża dla upraw bezgruntowych dla rolnictwa, podtlenek azotu, pokrycia humusowe, polon, potas, potaż, praeodym, preparaty antystatyczne inne niż do użytku domowego, preparaty antystatyczne nie do celów domowych, preparaty bakteriologiczne do fermentacji octowej, preparaty bakteriologiczne do octowania, preparaty bakteriologiczne inne niż do celów medycznych lub weterynaryjnych, preparaty bakteryjne do celów innych niż medyczne lub weterynaryjne, preparaty biologiczne do celów innych niż medyczne lub weterynaryjne, preparaty chemiczne dla przemysłu, preparaty chemiczne do analizy laboratoryjnej inne niż do celów medycznych lub weterynaryjnych, preparaty chemiczne do barwienia emalii i szkła, preparaty chemiczne do celów naukowych inne niż do celów medycznych lub weterynaryjnych, preparaty chemiczne do czyszczenia grzejników, preparaty chemiczne do impregnowania materiałów tekstylnych, preparaty chemiczne do kondensacji, preparaty chemiczne do matowienia emalii, preparaty chemiczne do matowienia szkła, preparaty chemiczne do nadawania nieprzepuszczalności tekstyliom, preparaty chemiczne do ożywiania kolorów tekstyliów, preparaty chemiczne do spawania, preparaty chemiczne do usuwania osadu węglowego z silników, preparaty chemiczne do uzdatniania wody, preparaty chemiczne do użyźniania gleby, preparaty chemiczne do wybielania wosku, preparaty chemiczne do wytwarzania barwników, preparaty chemiczne do wytwarzania emalii z wyjątkiem pigmentów, preparaty chemiczne do zapobiegania chorobom winorośli, preparaty chemiczne do zapobiegania powstawaniu plam na tkaninach, preparaty chemiczne które nadają nieprzepuszczalność skór, preparaty chemiczne stosowane w fotografii, preparaty chemiczne ułatwiające stopy metali, preparaty chemiczne zabezpieczające przed śniecią zbożową, preparaty chemiczne zapobiegające mączniakowi zbożowemu, preparaty chłodnicze, preparaty diagnostyczne inne niż do celów medycznych lub weterynaryjnych, preparaty do galwanizacji, preparaty do garbowania skór, preparaty do hartowania metali, preparaty do klarowania, preparaty do klarowania moszczu, preparaty do klejenia, gruntowania, preparaty do konserwacji cegieł z wyjątkiem farb i olejów, preparaty do konserwacji cementu z wyjątkiem farb i olejów, preparaty do konserwacji dachówki z wyjątkiem farb i olejów, preparaty do konserwacji kauczuku, preparaty do konserwacji kwiatów, preparaty do konserwacji murów z wyjątkiem farb i olejów, preparaty do konserwacji produktów farmaceutycznych, preparaty do lutowania, preparaty do lutowania metali, preparaty do matowienia emalii lub szkła, preparaty do matowienia szkła, preparaty do nadawania nieprzepuszczalności cementu z wyjątkiem farb, preparaty do obróbki ulepszonej stal, preparaty do ochrony przed ogniem, preparaty do oczyszczania gazu, preparaty do oczyszczania oleju, preparaty do oczyszczania tłuszczów, preparaty do odklejania, preparaty do odlewania stosowane w odlewnictwie, preparaty do odtłuszczania stosowane w procesach produkcyjnych, preparaty do odzysku metali, preparaty do oklejania drzew stosowane w sadownictwie, preparaty do oszczędzania paliw, preparaty do oszczędzania węgla, preparaty do regulacji wzrostu roślin, preparaty do renowacji płyt gramofonowych, preparaty do usuwania kamienia kotłowego, preparaty do usuwania kamienia kotłowego inne niż w gospodarstwie domowym,

preparaty do utwardzania metali, preparaty do uzdatniania wody, preparaty do użyźniania gleby, preparaty do wędzenia mięsa, preparaty do wulkanizacji, preparaty do wybielania do celów przemysłowych, preparaty do wybielania materiałów organicznych, preparaty do wybielania olejów, preparaty do wybielania tłuszczów, preparaty do wyprawiania skór, preparaty do zapobiegania oczkom w pończochach, preparaty do zmiękczenia mięsa do celów przemysłowych, preparaty do zmiękczenia wody, preparaty do zwilżania dla farbiarstwa, preparaty do zwilżania dla pralnictwa, preparaty do zwilżania dla przemysłu włókienniczego, preparaty enzymatyczne do celów przemysłowych, preparaty filtracyjne do produkcji napojów, preparaty garbujące, preparaty hamujące kiełkowanie warzyw, preparaty klejące do bandaży chirurgicznych, preparaty konserwujące stosowane w murarstwie z wyłączeniem farb i olejów, preparaty kriogeniczne, preparaty które nadają nieprzepuszczalność cementu z wyjątkiem farb, preparaty które nadają nieprzepuszczalność materiałów tekstylnych, preparaty ognioodporne, preparaty przeciw matowieniu szkła, preparaty przeciwwilgociowe stosowane w murarstwie z wyjątkiem farb, preparaty przyspieszające gotowanie do celów przemysłowych, preparaty regulujące wzrost roślin, preparaty ułatwiające wyjmowanie z formy, preparaty wodoszczelne stosowane w murarstwie z wyjątkiem farb, preparaty z mikroelementów dla roślin, preparaty z mikroorganizmów inne niż do celów medycznych lub weterynaryjnych, preparaty z węgla pochodzenia zwierzęcego, preparaty zapobiegające matowieniu soczewek, preparaty zapobiegające powstawaniu oczek w pończochach, preparaty zapobiegające tworzeniu się kamienia kotłowego, preparaty zapobiegające tworzeniu się osadów, preparaty zapobiegające zagotowaniu się silnikowego czynnika chłodzącego, produkt chemiczny do czyszczenia wosku, produkty chemiczne do konserwowania żywności, produkty chemiczne do nawożenia gleby, produkty chemiczne do używania kolorów do użytku przemysłowego, produkty chemiczne przeznaczone dla przemysłu, prac badawczych, fotografii jak również rolnictwa, ogrodnictwa i leśnictwa, produkty do destylacji spirytusu drzewnego, produkty do fluatyzacji, produkty do matowienia emalii, produkty formierskie dla odlewnictwa, produkty na odzież ze skóry, produkty uboczne w procesie obróbki ziaren zbóż do celów przemysłowych, promet, protaktyl, proteiny, prusydki, przylepce do bandaży chirurgicznych, rad do celów naukowo-badawczych, pierwiastki radioaktywne do celów naukowo-badawczych, radon, ren, rozpuszczalniki do lakierów, roztwory do cyjanotypii, roztwory do posrebrzania, roztwory kauczukowe, roztwory soli srebrnych do srebrzenia, roztwory zapobiegające tworzeniu się piany w akumulatorach, roztwory kauczukowe, rtęć, rubid, sacharyna, sadza do celów przemysłowych, sadza do celów przemysłowych lub rolniczych, sadza piecowa do celów przemysłowych, saletra, samar, samozabarwiający się papier dla fotografii, selen, sensybilizatory fotograficzne, siarczan baru, siarczan miedzi, siarczan, siarczek antymonu, siarczek węgla, siarczki, siarka, silikony, skand, składniki do produkcji płyt fonograficznych, skrobia do celów przemysłowych, słabo zakwaszona woda do ładowania akumulatorów, słodziki sztuczne, soda amoniakalna, soda kalcyonowana, soda kaustyczna do celów przemysłowych, sole jako nawozy, sole jako preparaty chemiczne, sole amonowe, sole chromu, sole do barwienia metali, sole do celów przemysłowych, sole do ogniw galwanicznych, sole jodu, sole metali ziem rzadkich, sole metali alkalicznych, sole metali szlachetnych do celów przemysłowych, sole rtęci, sole sodowe jako preparaty chemiczne, sole tonujące dla fotografii, sole wapnia, sole złota, sole żelaza, sól, sól amonowa, sól do konserwowania inna niż do żywności, sól kamienna, sól nieprzetworzona, specjalne materiały ceramiczne do filtrów, spinel, spirytus drzewny, spirytus solny, spirytus z octu winnego, spoiwa do betonu, spoiwa odlewnicze, preparaty chemiczne ułatwiające stapianie, stront, substancje chemiczne do analiz laboratoryjnych inne niż do celów medycznych lub weterynaryjnych, substancje chemiczne ułatwiające wytwarzanie stopów metali, substancje garbujące, substancje odczynnikowe jako pochłaniacze gazów, substancje zapobiegające zamarzaniu, substancje żrące do celów przemysłowych, suchy lód, sumak do garbowania, superfosfaty jako nawozy, szczawian potasowy, szczawiany, szklivo ceramiczne, szkło wodne, szpat ciężki, ściółka jako nawóz, środki chemiczne dla leśnictwa z wyjątkiem fungicydów, herbicydów, insektycydów oraz środków przeciw pasożytom, środki chemiczne dla ogrodnictwa z wyjątkiem fungicydów, herbicydów, insektycydów oraz środków przeciw pasożytom, środki chemiczne dla przemysłu, środki chemiczne dla rolnictwa z wyjątkiem fungicydów, herbicydów, insektycydów oraz

środków przeciw pasożytom, środki chemiczne do czyszczenia kominów, środki chemiczne do impregnacji materiałów tekstylnych, środki chemiczne do impregnowania skór, środki chemiczne do nadawania nieprzepuszczalności skór, środki chemiczne do napowietrzania betonu, środki chemiczne do renowacji skór, środki chemiczne do rozpuszczania skrobi jako środki odklejające, środki chemiczne do samoobrony, środki chemiczne do usuwania osadu węglowego na silnikach, środki chemiczne zapobiegające tworzeniu się plam na tkaninach, środki do chłodzenia silników w pojazdach, środki do dysocjacji olejów, środki do dysocjacji tłuszczów, środki do filtrowania do produkcji napojów, środki do hartowania metali, środki do klarowania i konserwowania piwa, środki do konserwacji betonu z wyjątkiem farb i olejów, środki do konserwacji cegieł z wyjątkiem farb i olejów, środki do konserwacji cementu z wyjątkiem farb i olejów, środki do konserwacji dachówek z wyjątkiem farb i olejów, środki do konserwowania piwa, środki do konserwowanie kwiatów, środki do matowienia, środki do matowienie szkła, środki do ochrony nasion, środki do odklejania, środki do odklejania jako środki chemiczne do rozpuszczania skrobi, środki do odzysku metale, środki do renowacji płyt gramofonowych, środki do renowacji płyt gramofonowych - akustyka, środki do smarowania dla ogrodnictwa, środki do usuwania nafty, środki do usuwania olejów, środki do utwardzania metali, środki do wybielania olejów, środki do wyprawiania skóry, środki do zamrażania, środki do zmiękczenia do celów przemysłowych, środki do zmiękczenia poprzez wyżarzanie dla metalurgii, środki do zmiękczenia wody, środki powodujące korozję, środki przeciwdziałające matowieniu szyb, środki zabezpieczające przed wilgocią w murach z wyjątkiem farb, środki zapobiegające kondensacji pary, tal, talk, krzemień magnezowy, tanina, technet, tellur, terb, tio-karbanilidy, tiosiarczany, tkaniny do fotokopii, tkaniny na fotokopie, tlen, tlenek antymonu, tlenek chromowy, tlenek chromu, tlenek kobaltu do celów przemysłowych, tlenek litu, tlenek ołowiu, tlenek rtęci, toluen, topniki do lutowania, topniki do spawania, tor, torf jako nawóz, trójtlenek antymonu, tul, tworzywa sztuczne do absorpcji oleju, tworzywa sztuczne w stanie surowym, tytanit, uczulacze fotograficzne, uran, utleniacze jako dodatki chemiczne do paliwa silnikowego, utrwalacze dla fotografii, utrwalacze barwników do metali, węgiel, węgiel aktywny, węgiel do filtrów, węgiel kostny, węgiel pochodzenia zwierzęcego, węgiel z krwi, węgiel zwierzęcy, węgiel zwierzęcy z krwi, węglan magnezowy, węglan wapnia, węglany, węgliki, wiskoza, witeryt, witriol, woda ciężka, woda destylowana, woda morska do celów przemysłowych, woda potasowa, woda utleniona, woda zakwaszona do ładowania akumulatorów, wodorosty jako nawozy, wodorowęglan sodowy do celów chemicznych, wodorowinian potasowy inny niż do celów farmaceutycznych, wodór, wodzian glinu, wodzian, hydraty, wosk do szczepienia drzew, wymienniki jonowe jako produkty chemiczne, skóry wytrawiane w garbarstwie, wywoływacze fotograficzne, zakwaszona woda do ładowania akumulatorów, zaprawy do tytoniu, zasadowy galusan bizmutu, zasady jako preparaty chemiczne, zestaw składników do reperacji opon, zestawy do reperacji dętek, zestawy składników do gwintowania, zestawy składników do naprawy dętek, zestawy składników do naprawy obręczy kół, zestawy składników do produkcji płyt gramofonowych, ziemia do upraw, ziemia folerska dla przemysłu włókienniczego, ziemia okrzemkowa, ziemia próchnicza, ziemie rzadkie, mąka ziemniaczana do celów przemysłowych, związki baru, związki fluoru, żelatyna do celów fotograficznych, żelatyna do celów przemysłowych, żelazo-cyjanki, żużel jako nawóz, żywice akrylowe w stanie surowym, żywice epoksydowe w stanie surowym, żywice syntetyczne w stanie surowym, żywice sztuczne w stanie surowym, 02 annatto, auramina, balsam kanadyjski, barwniki, barwniki alizaryny, barwniki anilinowe, barwniki do drewna, barwniki do likierów, barwniki do masła, barwniki do napojów, barwniki do obuwia, barwniki do piwa, barwniki do skór, barwniki do żywności, barwniki słodowe, barwniki spożywcze, bejce, bejce do drewna, bejce do skór, bezwodnik tytanu jako pigment, biel cynkowa jako pigment, biel ołowiana, biele jako barwniki lub farby, czernidla jako barwniki lub farby, czerwień ołowiana, drewno barwiące, ekstrakt z drewna farbiarskiego, emalie, emalie do malowania, emulsje srebra jako pigmenty, platyna lśniąca jako farba stosowana w ceramice, srebro jako farba stosowana w ceramice, farbki jako barwniki lub farby, farby, farby aluminium, farby bakteriobójcze, farby do azbestu, farby do ceramiki, farby do emalii, farby ognioodporne, farby przeciw zanieczyszczeniom, farby stosowane w ceramice, farby wodne klejowe lub kazeinowe, farby z barwiącego drewna, folia srebrna, folie metalowe

dla malarzy, dekoratorów, drukarzy i artystów, folie srebra, formy proszkowe dla malarzy, dekoratorów, drukarzy i artystów, fustina jako barwnik, glejta ołowiowa, gumiguta stosowana w malarstwie, gumilaki, gumożywice, impregnaty do skóry, indygo jako barwnik, kalafonia, karbonyl do konserwacji drewna, karmel jako barwnik żywności, karmel słodowy jako barwnik spożywczy, karmin koszenilowy, kit olejowy, kit szklarski, koloranty, koloranty do żywności, koloratory do apretury, konserwacja drewna, kopal, koszenila, kreozot do ochrony drewna, kurkuma jako barwnik, lakier asfaltowy, lakier bitumiczny, lakier kopalowy, lakiery, lakiery do powlekania brązem, mastyki, metal w proszku dla malarzy, dekoratorów, drukarzy i artystów, metale w proszku dla malarzy, dekoratorów, drukarzy i artystów, mieszanki drukarskie, tusz, minia, mleko wapienne, oleje do konserwacji drewna, oleje przeciwrzeczne, ołowiana biel, ołowiana czerwień, ołowiana pomarańcz, glejta, papier do barwienia jajek wielkanocnych, pasty drukarskie, pigmenty, platyna lśniąca stosowana w ceramice, podkłady do malowania drewna, pojemniki z tuszem, tonery do drukarek i fotokopiarek, pokosty, powłoki jako farby, powłoki do krycia dachów, powłoki do krycia smołą, powłoki zabezpieczające podwozia pojazdów, powłoki zabezpieczające przed korozją podwozia pojazdów, preparaty do konserwacji drewna, preparaty do zdejmowania papierowych tapet, preparaty zabezpieczające do metali, preparaty zabezpieczające przed rdzą, preparaty zapobiegające matowieniu metali, proszek glinu dla malarzy, artystów i dekoratorów, proszek glinu do malowania, proszek z brązu, proszek z brązu do malowania, proszki do srebrzenia, rozcieńczalniki do farb, rozcieńczalniki do lakierów, roztwór wapna gaszonego w wodzie, sadza jako barwnik, sadza jako pigment, sadza piecowa jako barwnik, sandaraka, smary przeciwrzeczne, smary przeciwrzeczne, spoiwa do farb, srebro błyszczące dla ceramiki, srebro w formie pasty, sumak do lakierów, sykatywy do farb, szafran jako barwnik, szelaki, szklivo jako powłoki, środki antykorozyjne, środki zabezpieczające drewno, środki zapobiegające korozji, taśmy antykorozyjne, terpentyna jako rozcieńczalniki do farb, tlenek kobaltu jako barwnik, tonery do fotokopiarek, tusz do barwienia skór, tusz do grawerowania, tusz do skóry, tusze do fotokopiarek, tusze do barwienia skór, tusze do skór, tusze do znakowania zwierząt, tusze drukarskie, utrwalacze stosowane do lakierów, utrwalacze do akwareli, utrwalacze do farby akwarelowe, wapno gaszone, roztwór wodny, zagęszczacze do barwników, zagęszczacze do farb, zaprawa cementowa, kit, zaprawy farbierskie, ziemia sjeńska, złączenia, złoto lśniące do wyrobów ceramicznych, żywice naturalne w stanie surowym, **03** amoniaki stosowane jako detergent, alkalia lotne używane jako detergent, alun po goleniu antyseptyczny, alun w kamieniu antyseptyczny, alkalia lotne stosowane jako detergent, antyperspiranty, aromaty, aromaty do napojów, barwniki chemiczne do użytku domowego przy praniu, barwniki do celów kosmetycznych, barwniki kosmetyczne, bursztyn do wyrobów perfumeryjnych, chemiczne produkty do ożywiania kolorów do użytku domowego przy praniu, chusteczki nasączone płynami kosmetycznymi, depilatory, detergenty inne niż używane w procesach produkcyjnych oraz inne niż do celów medycznych, dezodoranty do użytku osobistego, drewno zapachowe, ekstrakty do produkcji perfum kwiatowych, ekstrakty kwiatowe do perfum, ekstrakty z kwiatów dla przemysłu perfumeryjnego, esencja anyżku, esencje eteryczne, esencje mięty, farбки do bielizny, farбки stosowane w pralnictwie, farby do brody, farby do włosów, geraniol, heliotropina, jonon do wyrobów perfumeryjnych, jubilerski róż, kadzidła, kalkomanie do celów kosmetycznych, kamień do polerowania, kleje do mocowania rzęs sztucznych, kleje do przymocowywania sztucznych włosów, kora mydłoki do prania, korund stosowany w ścierniwie, kosmetyki, wazelina dla celów kosmetycznych, kosmetyki dla zwierząt, kosmetyki do brwi, kosmetyki upiększające, kostki mydła toaletowego, kreda do czyszczenia, kreda malarska, kredki do oczu, kremy do polerowania, kremy do wybielania skóry, kremy kosmetyczne, kremy wybielające do skóry, krochmal jako apretura, krochmal do celów pralniczych, kwiaty jako baza do perfum, lakiery do paznokci, lakiery do włosów, lotony do celów kosmetycznych, ług sodowy, łupki polerskie, mascara, maseczki kosmetyczne, maści do celów kosmetycznych, materiały przyklepne do celów kosmetycznych, materiały ściernie, mieszaniny zapachowe, mięta do wyrobów perfumeryjnych, mleczko kosmetyczne, mleczko migdałowe do celów kosmetycznych, mydła, mydła dezodoryzujące, mydła dezynfekujące, mydła do ożywiania koloru tkanin, mydła lecznicze, mydła migdałowe, mydła przeciwpotowe, mydła przeciwpotowe do stóp, mydła toaletowe, mydła zapachowe, mydło do golenia, mydło migdałowe, neutraliza-

tory do trwałej ondulacji, odświeżacze do ust w aerozolu, olej jaśminowy, olej lawendowy, oleje czyszczące, olejek bergamotowy, olejek lawendowy, olejek migdałowy, olejek różany, olejek terpentynowy jako preparat odtłuszczający, olejek wintergrinowy, olejki do celów kosmetycznych, olejki do celów perfumeryjnych, olejki esencjonalne, olejki eteryczne, olejki eteryczne cytrynowe, olejki eteryczne do mydła, olejki eteryczne z drzewa cedrowe, olejki toaletowe, ołówki do brwi, ołówki kosmetyczne, papier do polerowania, papier jako materiał ścierny, papier polerujący, papier szklany, papier ścierny, pasty do butów, pasty do obuwia, pasty do ostrzenia przyborów do golenia, pasty do pasków do ostrzenia brzytwy, pasty do podłogi i mebli, pasty do podłóg, pasty do skór, pasty, proszki, płyny do zębów, patyczki z watą do celów kosmetycznych, paznokcie sztuczne, perfumy, piżmo, płótno szklane, płótno szmerglowe, płótno ściernie, płyny do czyszczenia szklane, płyny do pielęgnacji włosów, płyny do spryskiwaczy szyb, płyny po goleniu, podchlorek potasu, pomadki do ust, pomady do celów kosmetycznych, popiół wulkaniczny do czyszczenia, preparaty antystatyczne do celów domowych, preparaty do czyszczenia, preparaty do czyszczenia papierowych tapet, preparaty do czyszczenia protez zębowych, preparaty do czyszczenia rur odpływowych, preparaty do demakijażu, preparaty do depilacji, preparaty do golenia, preparaty do kręcenia włosów, preparaty do krochmalenia, preparaty do makijażu, preparaty do mycia, preparaty do odbarwiania, preparaty do odtłuszczania inne niż stosowane w procesach produkcyjnych, preparaty do odymiania, preparaty do pielęgnacji jamy ustnej nie do celów leczniczych, preparaty do pielęgnacji paznokci, preparaty do polerowania, preparaty do polerowania protez dentystycznych, preparaty do polerowania protez zębowych, preparaty do prania, preparaty do prania chemicznego, preparaty do przetykania rur odpływowych, preparaty do szorowania podłóg, preparaty do usuwania farb, preparaty do usuwania kamienia kotłowego dla gospodarstwa domowego, preparaty do usuwania rdzy, preparaty do wybielania skóry, preparaty kosmetyczne do kąpiel, preparaty kosmetyczne do odchudzania, preparaty kosmetyczne do opalania się, preparaty kosmetyczne do pielęgnacji skóry, preparaty kosmetyczne do rzęs, preparaty przeciwsłoneczne do opalania, produkty perfumeryjne, przeciwpotowe mydła, przybory toaletowe, puder do makijażu, pumeks, róż polerski jubilerski, rzęsy sztuczne, safrol, saszetki zapachowe, saszetki zapachowe do bielizny, serwetki nasączone lotonami kosmetycznymi, skrobia do nadawania połysku, smoła szewska, soda krystaliczna do czyszczenia, soda wybielająca, sole do kąpiel, sole do celów innych niż lecznicze, sole kąpielowe do celów innych niż lecznicze, sole wybielające, szampony, szampony dla zwierząt domowych, szmergiel, szmergiel do płótna ściernego, szminki, sztuczne paznokcie, środki do czyszczenia, środki do czyszczenia glazury, środki do czyszczenia zębów, środki do konserwacji skóry, środki do moczenia bielizny, środki do nadawania połysku, środki do namaczania bielizny, środki do ostrzenia, środki do pielęgnacji ust nie do celów leczniczych, środki do polerowania, środki do szlifowania, środki do szorowania, środki do ściernia, środki do usuwania lakierów, środki do wybielania tkanin, środki do usuwania w pralnictwie, środki do zmiękczania tkanin, środki perfumeryjne, środki wybielające i inne substancje stosowane w praniu, talk kosmetyczny, terpentyna, terpentyna do wywabiania tłustych plam, terpeny, tlenek glinu jako ścierniwo, tłuszcze do celów kosmetycznych, toniki kosmetyczne, tusze do rzęs, waciki, wata do celów kosmetycznych, wazelina kosmetyczna, węgiel krzemowy, węgliki metali, woda Javelle, woda kolońska, woda lawendowa, woda toaletowa, woda utleniona do celów kosmetycznych, woda zapachowa, wosk do depilacji, wosk do obuwia, wosk do parkietów, wosk do podłóg, wosk do wąsów, wosk krawiecki, wosk polerski, wosk pralniczy, wosk szewski, woski do polerowania, woski do skór, wybielacze do celów kosmetycznych, wybielacze stosowane w pralnictwie, wybielacze plam, zestawy kosmetyków, zmywacze do paznokci, **04** alkohol jako paliwo, antracyt, benzen, benzol, benzyna, benzyna jako paliwo silnikowe, benzyna ciężka węglowa, benzyna lekka, brykiety drewna, brykiety materiałów palnych, brykiety węgla, cerezyna, denaturat, dodatki niechemiczne do paliw silnikowych, drewno opałowe, dwumetylobenzen, eter naftowy, gaz olejowy, gaz oświetleniowy, gazolina, gazy zestalone, grafit do smarowania, grafit smarujący, kawałki torfu, knoty do lamp, knoty do oświetlenia, knoty do świec, koks, kości do celów przemysłowych, ksylen, lampki nocne, lanolina, ligroina, łój przemysłowy, materiały oświetleniowe, mazut, mieszaniny nawilżające, mieszaniny pochłaniające kurz, mieszaniny wiążące, mieszanki paliwa rozpylonego, nafta, nafta oświetleniowa, oleina,

olej rybny niejadalny, olej rycynowy do celów technicznych, olej rzepak do celów przemysłowych, olej słonecznikowy do celów przemysłowych, olej solarowy, olej ze smoły węglowej, oleje do farb, oleje do konserwacji murów, oleje do konserwacji skór, oleje do natłuszczenia, oleje do smarowania, oleje do tkanin, oleje napędowe, oleje palne, oleje przemysłowe, oleje silnikowe, oleje ułatwiające wyjmowanie z formy, oleje zwilżające, wióry drewniane na podpałkę, paliwa w tym spirytus silnikowy, paliwa mineralne, paliwo, paliwo do silników typu diesel, paliwo gazowe, paliwo na bazie alkoholu, paliwo oświetleniowe, paliwo silnikowe, parafina, podpałki, podpałki papierowe do oświetlenia, preparaty z oleju sojowego do smarowania przyborów kuchennych, preparaty z oleju sojowego do zapobiegania przywieraniu do przyborów kuchennych, przeciwpoślizgowe preparaty do pasów, pył węglowy, ropa naftowa, smar do broni, smary, smary do broni, smary do butów, smary do narzędzi tnących, smary do obuwia, smary do pasów, smary do skór, stearyna, środki antypoślizgowe do pasów, środki do konserwacji skór, środki do odpylania, środki pyłochłonne, środki pyłochłonne do zmiatania, świece, świece woskowe, świeczki, świeczki choinkowe, taśmy papierowe do zapłonu, tłuszcze wełniane, tłuszcze, tłuszcze do oświetlania, tłuszcze do smarowania, tłuszcze przemysłowe, torf, torf brykietowy, węgiel, węgiel brunatny, węgiel drzewny, węgiel kamienny, wióry drewniane na podpałkę, wosk, wosk do oświetlania, wosk do pasów, wosk pszczeli, wosk z karnauba, wosk ziemny, ozeokryt, woski przemysłowe, zestalone gazy, żel naftowy do celów przemysłowych, **05** akonityna, aldehyd mrówkowy do celów farmaceutycznych, aldehydy do celów farmaceutycznych, alginidy, alkaliczne jodki do celów farmaceutycznych, alkaloidy do celów medycznych, alkohol do celów farmaceutycznych, amalgamaty dentystyczne, aminokwasy do celów medycznych, aminokwasy do celów weterynaryjnych, anestetyki, antybiotyki, antyseptyki, apteczki przenośne, apteczki przenośne pierwszej pomocy, artykuły żywnościowe na bazie białka do celów medycznych, azotan bizmutu do celów farmaceutycznych, balsam gurjunowy do celów medycznych, balsamiczne preparaty do celów leczniczych, balsamy do celów leczniczych, bandaże higieniczne, bandaże opatrunkowe, batoniki lukrecjowe do celów farmaceutycznych, biocydy, borowina do kąpielii, borowina lecznicza, bransoletki przeciwreumatyczne, bransolety do celów leczniczych, brom do celów farmaceutycznych, buliony dla bakteriologicznych kultur, buliony dla kultury bakteriologicznych, cement kostny do celów chirurgicznych i ortopedycznych, cementy dentystyczne, chemiczne preparaty dla testów ciążowych, chemiczne przewodniki do elektrod elektrokardiografów, chinina do celów medycznych, chinolina do celów medycznych, chirurgiczne materiały opatrunkowe, chleb dla diabetyków, chloroform, chusteczki nasączone płynami farmaceutycznymi, cukier do celów medycznych, cukier lodowaty do celów leczniczych, cukier mlekowy, cukierki do celów leczniczych, czopki, dentystyczne materiały ściernie, detergenty do celów medycznych, dezodoranty inne niż do użytku osobistego, diastaza do celów medycznych, dietetyczna żywność przystosowana do celów medycznych, dietetyczne napoje przystosowane do celów medycznych, dietetyczne substancje przystosowane do celów medycznych, digitalina, dodatki do pasz do celów leczniczych, dodatki mineralne do żywności, dodatki odżywcze do celów leczniczych, drewno cedrowe jako środek odstraszający owady, drożdże do celów farmaceutycznych, ekstrakty tytoniu, eliksiry, enzymy do celów farmaceutycznych, enzymy do celów medycznych, enzymy do celów weterynaryjnych, enzymy mlekowe do celów farmaceutycznych, estry celulozy do celów farmaceutycznych, estry do celów farmaceutycznych, etery do celów farmaceutycznych, eukaliptol do celów farmaceutycznych, eukaliptus do celów farmaceutycznych, fenol do celów farmaceutycznych, fosforany do celów farmaceutycznych, fungicydy, galaretka z ropy naftowej do celów medycznych, gaza opatrunkowa, gazy do celów medycznych, gąbka do ran, gencjana do celów farmaceutycznych, glicerofosfaty, gliceryna do celów medycznych, glukoza do celów medycznych, gorczyca do celów farmaceutycznych, guma do celów medycznych, guma do żucia do celów leczniczych, gumiguta do celów leczniczych, gwajakol do celów farmaceutycznych, hematogen, hemoglobina, herbata dla astmatyków, herbata lecznicza, herbata odchudzająca do celów leczniczych, herbata z ziół do celów medycznych, herbicydy, hormony do celów medycznych, hydrastyna, hydrastynina, żywe tkanki jako implanty chirurgiczne, insektycydy, izotopy do celów medycznych, jalapa, jod do celów farmaceutycznych, jodki do celów farmaceutycznych, jodoform, jodyna, jujuba, kadzidełka do odstraszania owadów, kalomel,

kamfora do celów medycznych, kamień winny do celów farmaceutycznych, kapsułki do celów farmaceutycznych, kapsułki na lekarstwa, karbonyl przeciwpałkowy, katechu do celów farmaceutycznych, kauczuk do celów dentystycznych, kąpiele lecznicze, kąpiele tlenowe, kleje do protez dentystycznych, kokaina, kolcowój lekarski do celów medycznych, kolodium do celów farmaceutycznych, kompresy, koper włoski do celów leczniczych, kora chinowa do celów leczniczych, kora do celów farmaceutycznych, kora kondurango do celów medycznych, kora krotonowa, kora mangrowa do celów farmaceutycznych, kora z angostury do celów medycznych, korzenie lekarskie, korzenie rabarbaru do celów farmaceutycznych, kreozot do celów farmaceutycznych, krew do celów medycznych, kultury mikroorganizmów do celów medycznych lub weterynaryjnych, kurara, kwas galusowy do celów farmaceutycznych, kwasja do celów medycznych, kwasy do celów farmaceutycznych, kwebracho do celów medycznych, kwiat siarczany do celów farmaceutycznych, lakiery dentystyczne, laktoza, laseczki siarkowe do dezynfekcji, lecytyna do celów medycznych, lecznicze napary, lekarstwa przeciw zaparciom, leki dla ludzi, leki do celów stomatologicznych, leki do celów weterynaryjnych, leki pomocnicze, leki seroterapeutyczne, leki uspokajające, leki w płynie, leki wzmacniające, lepy na muchy, lotony dla psów, lotony do celów farmaceutycznych, lotony do celów weterynaryjnych, lucerna chmielowa do celów farmaceutycznych, lukrecja do celów farmaceutycznych, magnezja do celów farmaceutycznych, majtki higieniczne, majtki higieniczne dla chorych z brakiem kontroli czynności fizjologicznych, majtki higieniczne dla nietrzymających moczu, majtki menstruacyjne, mastyksy dentystyczne, maści do celów farmaceutycznych, maści do leczenia słonecznych oparzeń, maści ręcione, maść przeciw odmrożeniom, materiały dentystyczne do odcisków, materiały do plombowania zębów, materiały opatrunkowe, materiały opatrunkowe chirurgiczne, materiały ściernie do celów dentystycznych, mazidla, mączka rybna do celów farmaceutycznych, mąka do celów farmaceutycznych, mąka z siemienia lnianego do celów farmaceutycznych, mech irlandzki do celów medycznych, mentol, mięta do celów farmaceutycznych, mleczko pszczele do celów medycznych, mleko białkowe, mleko migdałowe do celów farmaceutycznych, mleko słodowe do celów leczniczych, mleko w proszku, moleskin do celów medycznych, muszka hiszpańska, myrobolan do celów farmaceutycznych, nalewki do celów leczniczych, napary do celów leczniczych, napoje lecznicze, narkotyki, narkotyki do celów medycznych, obrączki przeciwreumatyczne, obroże przeciwpałkowe dla zwierząt, octan glinu do celów farmaceutycznych, octany do celów farmaceutycznych, odczynniki chemiczne do celów medycznych lub weterynaryjnych, okłady, okłady gorczycowe, olej gorczycowy do celów leczniczych, olej rycynowy do celów leczniczych, oleje lecznicze, oleje przeciw grom końskim, olejek kamforowy do celów medycznych, olejek terpentynowy do celów farmaceutycznych, olejek z kopru do celów leczniczych, ołówki hemostatyczne, ołówki kaustyczne, ołówki przeciw brodawkom, ołówki przeciw migrenie, opaski barkowe do celów chirurgicznych, opaski higieniczne, opaski menstruacyjne, opiaty, opium, opłatki do celów farmaceutycznych, opodeldok, papier do plastrów gorczycowych, papier przeciwmolowy, papierosy beztytoniowe do celów leczniczych, środki do tępienia pasożytów, pastylki do celów farmaceutycznych, pektyna do celów farmaceutycznych, pepsyny do celów farmaceutycznych, peptony do celów farmaceutycznych, pestycydy, pieluchy dla chorych z brakiem kontroli czynności fizjologicznych, pieluchy higieniczne, pierścienie na odciski stóp, pigułki do celów farmaceutycznych, pijawki lekarskie, plastry, plastry do celów medycznych, plastry gorczycowe, plastry przyklepne lecznicze, plastry samoprzylepne, osocze krwi, plazma krwi, płyny do płukania ust do celów leczniczych, płyny do przemywania oczu, płyny do przemywania pochwy, podkładki dla palucha koślawego, podłoża dla kultur bakteriologicznych, podłoża dla kultur bakteryjnych, podpaski higieniczne, podpaski menstruacyjne, poduszeczki do karmienia piersią, pomady do celów medycznych, porcelana na protezy dentystyczne, preparaty bakteriologiczne do celów medycznych i weterynaryjnych, preparaty bakteryjne do celów medycznych lub weterynaryjnych, preparaty białka do celów medycznych, preparaty biologiczne do celów medycznych, preparaty biologiczne do celów weterynaryjnych, preparaty bizmutu do celów farmaceutycznych, preparaty chemiczne dla testów ciążowych, preparaty chemiczne do celów farmaceutycznych, preparaty chemiczne do celów medycznych, preparaty chemiczne do celów weterynaryjnych, preparaty chemiczne do usuwania śnieci zbożowej, preparaty chemiczne do zwalczania chorób

winorośli, preparaty chemiczne do zwalczania mączniaka zbożowego, preparaty chemiczno-farmaceutyczne, preparaty czyszczące do szkieł kontaktowych, preparaty diagnostyczne do celów medycznych, preparaty dla organoterapii, preparaty do czyszczenia szkieł kontaktowych, preparaty do mycia zwierząt, preparaty do niszczenia grzyba domowego, preparaty do odymiania do celów medycznych, preparaty do sterylizacji, preparaty do sterylizacji gleby, preparaty do tępienia myszy, preparaty enzymatyczne do celów medycznych, preparaty enzymatyczne do celów weterynaryjnych, preparaty farmaceutyczne, preparaty farmaceutyczne do pielęgnacji skóry, preparaty farmaceutyczne przeciw łupieżowi, preparaty farmaceutyczne przeciw słonecznym oparzeniom, preparaty medyczne do odchudzania, preparaty medyczne na porost włosów, preparaty przeciw hemoroidom, preparaty przeciw moczeniu się, preparaty przeciw molom, preparaty przeciw odmrożeniom, preparaty przeciw pasożytnicze, preparaty rozszerzające oskrzela, preparaty terapeutyczne do kąpeli, preparaty ułatwiające ząbkowanie, preparaty weterynaryjne, preparaty witaminowe, preparaty z mikroelementami dla ludzi i zwierząt, preparaty z mikroorganizmami do celów medycznych lub weterynaryjnych, produkty farmaceutyczne, produkty na bazie wapna do celów farmaceutycznych, produkty uboczne procesu przeróbki ziaren zbóż dla celów medycznych, produkty weterynaryjne, proszek perski, przeciwbólowe środki, przepaski na oczy do celów medycznych, przewodniki chemiczne do elektrod elektrokardiografów, rad do celów medycznych, radiologiczne substancje kontrastowe do celów medycznych, rozpuszczalniki do usuwania plastrów samoprzylepnych, roztwory do szkieł kontaktowych, roztwory do użytku ze szklami kontaktowymi, salmiak, siemię lniane do celów farmaceutycznych, skrobia do celów dietetycznych lub farmaceutycznych, sól do celów farmaceutycznych, sole do celów medycznych, sole do kąpeli do celów leczniczych, sole do kąpeli mineralnych, sole mineralne wody, sole potasowe do celów medycznych, sole sodowe do celów leczniczych, sole trzeźwiące, sole wód mineralnych, sperma do sztucznego zapłodnienia, spoiwa do kopyt zwierząt, spoiwa do kopyt zwierzęcych, sporysz do celów farmaceutycznych, sterydy, stopy dentystyczne ze złota, stopy metali szlachetnych do celów dentystycznych, strychnina, substancje dietetyczne do celów leczniczych, substancje odżywcze dla mikroorganizmów, substancje radioaktywne do celów medycznych, substancje żrące do celów farmaceutycznych, sulfonamidy, surowice, sykatywy do celów medycznych, syropy do użytku farmaceutycznego, szarpie, szczepionki, środki antykoncepcyjne chemiczne, środki bakteriobójcze, środki chemiczne do zwalczania filoksera, środki chwastobójcze, środki czerwiopędne, środki czyszczące, środki dezynfekcyjne do celów higienicznych, środki dezynfekcyjne do toalet chemicznych, środki do leczenia oparzeń, środki do mycia bydła, środki do mycia psów, środki do oczyszczania powietrza, środki do odstraszania owadów, środki do odświeżania powietrza, środki do tępienia larw, środki do tępienia much, środki do tępienia ślimaków, środki do zwalczania robactwa, środki medyczne przeciw poceniu się, środki medyczne przeciw poceniu się stóp, środki na odciski, środki na uspokojenie nerwów, środki nasenne, środki odkażające, środki odstrasające insekty dla psów, środki odstraszające owady, środki przeciw gorączce, środki przeciw migrenie, środki przeciw poceniu się stóp, środki przeciw robactwu, środki przeciw roztoczom, środki przeciw skrytopłciowym roślinom, środki przeciw zrogowaceniom, środki czyszczące, środki rozwalniające, środki sanitarne do celów medycznych, środki tamujące krwawienia, środki trawienne do celów farmaceutycznych, środki wywołujące pęcherze, środki zmniejszające apetyt do celów medycznych, tafta gumowana, tampony menstruacyjne, taśmy do podpasek, taśmy przylepne do celów medycznych, taśmy samoprzylepne do celów medycznych, terpentyna do celów farmaceutycznych, tkaniny chirurgiczne, tłuszcz dojarski, tłuszcze do celów medycznych, tłuszcze do celów weterynaryjnych, tran, trociczki do odymiania, trociczki do odymiania dla celów medycznych, trucziny, trucziny bakteriacyjne, trutki na szczury, tymol do celów farmaceutycznych, wata antyseptyczna, wata aseptyczna, wata do celów medycznych, wata higroskopijna, węgiel drzewny do celów farmaceutycznych, winian potasu do celów farmaceutycznych, wkładki ochronne do majtek, włókna roślin jadalnych, włókna roślin jadalnych nie odżywką, woda gulardowa, woda melisowa do celów farmaceutycznych, woda morską do kąpeli leczniczych, woda ołowiawa, woda termalna, woda utleniona do celów medycznych, wodorowęglan sodowy do celów farmaceutycznych, wody mineralne do celów leczniczych, wodzian chloralu do celów farmaceutycznych,

wosk do modelowania do celów stomatologicznych, woski dentystyczne, wyciąg z chmielu do celów farmaceutycznych, wyroby cukiernicze do celów leczniczych, wywary do celów farmaceutycznych, zioła do palenia do celów leczniczych, zioła do palenia dla celów leczniczych, zioła lecznicze, żelatyna do celów medycznych, żywność dietetyczna do celów leczniczych, żywność dla niemowląt, 06 aluminium, argentan, blacha stalowa w arkuszach, metalowa armatura do przewodów, armatura do przewodów sprężonego powietrza metalowa, barierki bezpieczeństwa na drogach metalowe, metalowe barierki ochronne, baryłki metalowe, baseny kąpielowe o konstrukcjach metalowych, beczki metalowe, belki metalowe, belki stropowe metalowe, beryl, bezpieczne kasetki do przechowywania pieniędzy, bębny metalowe do nawijarek niemechanicznych do rur giętkich, biały metal, bile ze stali, blacha, blaszki metalowe do klinowania, boazeria metalowa, bochny pudlarskie, boje cumownicze metalowe, bramy metalowe, bransoletki identyfikacyjne w szpitalach, bransoletki metalowe identyfikacyjne dla szpitali, brąz, budki telefoniczne metalowe, budowlane materiały metalowe, butle metalowe do sprężonego gazu lub ciekłego powietrza, celt, cermetale, chomątka, nasadki na liny metalowe, chrom, cyfry i litery z metali nieszlachetnych z wyjątkiem czcionek, cyna, cynk, cyrkon, ćwieki, dachówki metalowe, daszki metalowe dla budownictwa, deflektory kominowe z metalu, doki pływające do cumowania statków wykonane metalu, dozowniki ręczników metalowe, dozowniki stałe do ręczników metalowe, drabiny metalowe, drobne wyroby żelazne, drobnica żelazna, drut antenowy, drut aluminiowy, drut do lutowania metalowy, drut kolczasty, drut metalowy, drut z miedzi nieizolowany, drut ze stali, druty ze stopów metali nieszlachetnych z wyjątkiem drutu topikowego, drut żelazny, druty do wiązania metalowe, druty, pręty metalowe do zgrzewania, drzwi metalowe, dwuróg blacharski, dysze metalowe, dysze, końcówki wylotowe z metalu, dzieła sztuki z metali nieszlachetnych, dzwonki, dzwonki dla zwierząt, dzwonki do drzwi nieelektryczne, dzwony, ekrany paleniskowe, ekrany przed ogniem z pieców, ekrany, siatki przeciw owadom metalowe, emblematy do pojazdów metalowe, figurki, statuetki z metali nieszlachetnych, folia aluminiowa, folia cynowa, folie metalowe do pakowania i zawijania, foremki do lodu metalowe, formy odlewnicze metalowe, formy, odlewy gzymsów metalowe, furtki obrotowe nieautomatyczne, futryny metalowe do drzwi, gałki metalowe, german, glin, groby metalowe, gwoździe, gwoździe z szeroką główką, gzymsy metalowe, hafn, haki do wieszania kotłów metalowe, haki do wieszania ubrań metalowe, haki metalowe, haki metalowe do wieszania odzieży, imadła warsztatowe z metalu, ind, kabiny do malowania natryskowe metalowe, kabiny do malowania przy pomocy rozpylaczy metalowe, kabiny kąpielowe metalowe, kabiny stosowane przy malowaniu za pomocą pistoletów metalowe, kabiny telefoniczne metalowe, kable metalowe nieelektryczne, kadm, kadzie metalowe, kajdanki, kapsle do korkowania metalowe, kasetki na pieniądze metalowe, kasty do mieszania zaprawy metalowe, kasty do mieszania zaprawy murarskiej metalowe, kasy pancerne, kątowniki stalowe, kęsiska płaskie, kije metalowe do szczotek, klamki do drzwi metalowe, kłamy metalowe, kłamy do mocowania kół zapasowych w bagażniku, kłamy do pasów maszynowych metalowe, klucze, klucze naciągowe metalowe, kłódki, kobalt surowy, kokile, wlewnice, kolanka do rur metalowe, kolce, hufnale do podków, kołatki do drzwi, kołki do ścian metalowe, kołki metalowe, kołnierze metalowe, kominowe trzony metalowe, kominy metalowe, konstrukcje metalowe, konstrukcje metalowe dla budownictwa, konstrukcje nośne szklarni metalowe, konstrukcje przenośne metalowe, konstrukcje stalowe, korki, zakrętki metalowe, kostka brukowa metalowa, kosze dachowe metalowe, kosze metalowe, kosze samowyladowcze metalowe, kotwice, kowadła, kowadła przenośne, kółka metalowe do mebli samonastawne, kółka metalowe do kluczy, kółka samonastawne do łóżek metalowe, krany, kurki do beczek metalowe, kratki ochronne metalowe, kratownice metalowe, kratownice, szkielety ramowe dla budownictwa metalowe, kraty metalowe, kraty ochronne do pieców metalowe, króćce do rur metalowe, kształtki rurowe rozgałęziowe metalowe, kule stalowe, kule ze stali, kurki, krany do beczek metalowe, kurniki metalowe, limonit, liny kolejek napowietrznych, liny metalowe, liny stalowe, listwy odbojowe metalowe, litery i cyfry z metali nieszlachetnych z wyjątkiem czcionek, konstrukcje metalowe lodowisk, lut ze srebra, lut ze złota, łańcuchy dla bydła, łańcuchy dla psów, łańcuchy metalowe, łańcuchy zabezpieczające metalowe, łaty metalowe, łubki do szyn, łubki, nakładki stykowe do szyn, magnez, mangan, maszty metalowe, maszty ze stali, materiały blacharskie dla budownictwa, ma-

teriału do krycia dachów metalowe, materiały kolejowe metalowe, materiały konstrukcyjne metalowe, materiały metalowe do budowy szlaków kolejowych, materiały zbrojeniowe dla budownictwa metalowe, materiały zbrojeniowe do betonu metalowe, materiały zbrojeniowe do pasów maszynowych metalowe, materiały zbrojeniowe z metalu do przewodów rurowych, metale nieszlachetne i ich stopy, metale nieszlachetne surowe lub półprzetworzone, metale samozapalne, metalowe przewody do instalacji wentylacji i klimatyzacji, miedź surowa lub półprzetworzona, molibden, mosiądz surowy lub półprzetworzony, naciągi pasowe metalowe, naciągi pasów metalowe, nadproża metalowe, nagrobki metalowe, nagrobki z brązu, nakrętki metalowe, napinacze do drutu metalowego, napinacze taśm metalowych, napinacze taśm żelaznych, narożniki metalowe w budownictwie, nasadki metalowe na laski, nasadki na laski, nasadki na liny metalowe, nasadki pierścieniowe z metali na rękojeści, nasady kominowe metalowe, nawijarki z metalu do węży giętkich niemechaniczne, nawijarki niemechaniczne do przewodów giętkich metalowe, nikiel, niob, nity metalowe, numery domów z metalu nieświejące, obejmy metalowe do przenoszenia ładunków, obejmy do zamocowania rur metalowe, obręcze, obręcze metalowe do beczek, obrotnice, obudowy do szybów naftowych metalowe, obudowy grobów z metalu, obudowy metalowe do szybów naftowych, obudowy schodów metalowe, obudowy tubingów metalowe, odrzwia metalowe, ograniczniki do bram metalowe, ograniczniki do drzwi metalowe, ograniczniki do okien metalowe, ograniczniki drzwiowe metalowe, ograniczniki metalowe, ogrodzenia grobów metalowe, ogrodzenia metalowe, okładziny metalowe dla budownictwa, okładziny metalowe konstrukcyjne i budowlane, okna metalowe, okna skrzynkowe metalowe, okucia do budownictwa metalowe, okucia do drzwi metalowe, okucia do łóżek metalowe, okucia do ram okiennych metalowe, okucia do rękojeści, okucia do trumien metalowe, okucia drzwiowe metalowe służące jako ozdoby, okucia metalowe, okucia metalowe do mebli, okucia metalowe do okien, okucia okienne metalowe służące jako ozdoby, ołów surowy lub półprzetworzony, opakowania blaszane z białej blachy, opaski zaciskowe metalowe do łączenia rur, opaski, haki do zamocowania kabli lub rur metalowe, opłuki metalowe, osłony do rur metalowe, osłony drzew metalowe, osprzęt budowlany lub meblowy z alpaki, osprzęt do drzwi metalowy, osprzęt do mebli metalowy, osprzęt do okien metalowy, osprzęt do pasów metalowy, osprzęt do trumien metalowy, ostrogi, ościeżnice metalowe, pachołki cumownicze metalowe, pachołki do cumowania metalowe, palety do przewozu ładunków, palety do transportu wewnętrznego metalowe, palety do załadunku metalowe, palety transportowe metalowe, palety załadunkowe metalowe, paliki do namiotów metalowe, palisady metalowe, pancerze z płyt, pasy do przenoszenia ładunków metalowe, pasy do transportu ładunków metalowe, pierścienie dystansowe metalowe, pierścienie metalowe, pierścienie nagwintowane, pierścienie oporowe metalowe, pierścienie z miedzi, plakietki pamiątkowe metalowe, platformy wyrzutni rakietowych metalowe, platformy wyrzutni rakietowych metalowe, plomby ołowiane, plomby zabezpieczające ołowiane, płytki do konstrukcji metalowe, płytki na podłogi metalowe, płytki wykładzinowe metalowe, płyty dla budownictwa metalowe, płyty do drzwi metalowe, płyty konstrukcyjne metalowe, płyty kotwiące, płyty metalowe dla budownictwa, płyty na grobowce metalowe, płyty nagrobne metalowe, płyty pamiątkowe metalowe, płyty, blacha pancerna, podkładki metalowe do klinowania, podkładki regulacyjne, podkładki kolejowe metalowe, podkowy metalowe, podłogi metalowe, podłużnice do schodów metalowe, podpory metalowe, pojedyncze drobne wyroby metalowe, pojemniki metalowe, pojemniki do ciekłego paliwa metalowe, pojemniki do pakowania metalowe, pojemniki do przechowywania kwasów metalowe, pojemniki do przechowywania żywności metalowe, pojemniki do sprężonego gazu lub skroplonego powietrza metalowe, pojemniki metalowe do magazynowania i transportu, pojemniki na paliwo ciekłe metalowe, pojemniki pływające metalowe, pokrycia dachów metalowe, pokrycia metalowe ścian dla budownictwa, pokrywy do włazów metalowe, pomniki metalowe, pomosty pływające do cumowania metalowe, pomosty prefabrykowane metalowe, popiersia z metali nieszlachetnych, posągi z metali nieszlachetnych, pręty ogrodzeniowe metalowe, pręty do lutowania metalowe, pręty metalowe do lutowania i spawania, pręty metalowe do spawania, pręty ze stali, progi metalowe, prowadnice do drzwi przesuwnych metalowe, przegrody metalowe, przenośne metalowe konstrukcje budowlane, zawlecзки, przewody centralnego ogrzewania metalowe, przewody ciśnieniowe

z metalu, przewody do anten, przewody do drenażu metalowe, przewody drutowe z metali nieszlachetnych, przewody instalacyjne rozgałęźne metalowe, przetyczki, przewody metalowe do instalacji wentylacyjnej i klimatyzacyjnej, przewody nieelektryczne, przewody rurowe metalowe, przewody wodociągowe metalowe, przewody i rurociągi zasilające metalowe, ptaszarnie metalowe, pudełka z metali nieszlachetnych, puszki blaszane, puszki do konserw metalowe, puszki zabezpieczające metalowe, raki do wspinaczki po oblodzonych powierzchniach, ramy do łóżek metalowe, ramy do okien metalowe, ramy do szklarni metalowe, rączki do narzędzi metalowe, rękojeści kos metalowe, rękojeści noży metalowe, rolety ze stali, rolety zewnętrzne metalowe, rolki i bloki metalowe inne niż do maszyn, rolki i prowadnice do drzwi przesuwnych, rolki i prowadnice do okien, rolki i prowadnice do okien przesuwnych, rolki i prowadnice do ram okiennych, ruda galenu, rudy, rudy chromu, rudy metali, rudy żelaza, rurki metalowe, rurki ze stali, rurociągi zasilające metalowe, rury, rury i przewody do instalacji centralnego ogrzewania, rury metalowe, rury rozgałęźne do kanalizacji metalowe, rury spustowe metalowe, rury ze stali, rusztowania metalowe, ruszty beleczkowe, rygle do klamek i zasuw metalowe, rygle do zasuw metalowe, rygle do zasuw okiennych, rygle do zasuw okiennych metalowe, rynny dachowe metalowe, rynny metalowe, schody pokładowe dla pasażerów ruchome z metalu, schody ruchome do wsiadania pasażerów na pokład metalowe, sejfy mięsne metalowe, siatka druciana cienka, siatki i ekrany przeciw owadom metalowe, siłła na dziką zwierzynę, silosy metalowe, skarbonki metalowe, skarbonki na pieniądze metalowe, sklepienia metalowe dla pochówku, skrajniki, sprawdziany załadunku wagonów kolejowych metalowe, skrobaczki do drzwi, skrzynie metalowe, skrzynki do narzędzi z metalu, skrzynki metalowe na listy, skrzynki na listy metalowe, skrzynki na narzędzia metalowe, słupy podporowe z metalu, słupy do przewodów elektrycznych metalowe, słupy linii elektrycznych metalowe, słupy metalowe, słupy na afisze metalowe, słupy ogłoszeniowe metalowe, słupy telegraficzne metalowe, smarowniczkі, spinacze do pieniędzy z metali nieszlachetnych, sprężyny, sprężyny do drzwi nieelektryczne, sprzączki z metali nieszlachetnych, stal lana, stal lub surówka, stal obręczowa, stal surowa lub półprzetworzona, statuetki z metali nieszlachetnych, stela nagrobne metalowe, stemple metalowe, stojaki metalowe do beczek, stop łożyskowy, stop srebrno-niklowy, stopnie do drabin metalowe, stopnie metalowe schodów, stopy metali nieszlachetnych, stopy na lut, stopy srebrno-cynowe platerowane, stopy srebrno-cynowe do platerowania, stopy srebrno-niklowe, stopy stali, stropy metalowe, strzemiona, sufony metalowe, sworznie metalowe, sygnalizacja nieświecąca i niemechaniczna metalowa, szalunki do betonu metalowe, szczęki imadeł metalowe, szkielety ramowe konstrukcji metalowych dla budownictwa, szklarnie przenośne metalowe, sztabki metali nieszlachetnych, szylidy metalowe, szyny, ścianki szczelne metalowe, ścianki szczelne, grodnice ze stali, śruby do łączenia przewodów metalowych, śruby metalowe, śruby oczkowe, tablice numerowe rejestracyjne metalowe, tablice rejestracyjne metalowe, tablice sygnalizacyjne nieświejące i niemechaniczne metalowe, tabliczki identyfikacyjne metalowe, tabliczki nagrobkowe metalowe, tabliczki nagrobne metalowe, tantal, taśma stalowa, taśmy do związywania metalowe, taśmy ze stali, taśmy żelazne, tkanina druciana, tlenek berylowy, tombak, towary z metali nieszlachetnych nie ujęte w innych klasach, trampoliny metalowe, trzonki mioteł metalowe, tuleje drobnic metalowa, tytan, uchwyty do przemieszczania przedmiotów, uchwyty i haki ściennie z metalu do mocowania rur, urządzenia do otwierania drzwi nieelektryczne, urządzenia do parkowania rowerów metalowe, uszczelki metalowe, usztywniacze, okucia budowlane metalowe jako usztywniacze, wanad, wianienki dla ptaków metalowe, kurki dachowe metalowe stosowane jako wiatrowskazy, wiązadła do snopów metalowe, wiązadła metalowe, wiązadła metalowe do celów rolniczych, wieszaki na ubrania metalowe, wolfram, wsporniki metalowe dla budownictwa, wycieraczki do nóg, wykładziny metalowe dla budownictwa, wyposażenie metalowe dla nawierzchni kolejek linowych naziemnych, wyroby artystyczne z brązu, wyroby ozdobne ze stali do drzwi, wyroby ozdobne ze stali do okien, zaciski metalowe, zaciski do kabli metalowe, zaciski do naprężania, zaciski do rur lub kabli metalowe, zaczepty do łupków, płytek dachowych metalowe, zamki metalowe do pojazdów, zamki do toreb metalowe, zamki metalowe inne niż elektryczne, zamki na zasuw, zamki obrotowe do okien metalowe, zamki sprężynowe do toreb podręcznych, kufrow, zamknięcia do butelek metalowe, zamknięcia do pojemników metalowe, zamknięcia metalowe do pudełek, za-

mknięcia do toreb metalowe, zamknięcia drzwi nieelektryczne, zasłony metalowe, zasuwki, zasuwki mieszkaniowe, zasuwki do drzwi, zatrzaski drzwiowe metalowe, zatyczki z żelaza, zawiasy metalowe, zawiasy pasowe metalowe, zawieszki metalowe do przenoszenia ładunków, zawleczeni do kół, zawleczeni i przetyczki, zawory metalowe inne niż części maszyn, zawory do przewodów drenażowych metalowe, zawory do przewodów wodociągowych metalowe, zawory do rur drenażowych metalowe, zawory wodociągowe metalowe, zbiorniki do gazu pod ciśnieniem metalowe, zbiorniki metalowe, zbrojenie betonu metalowe, złącza nieelektryczne kabli metalowe, złącza metalowe do kabli nieelektryczne, złącza metalowe do łańcuchów, złączki do rur metalowe, złączki metalowe rur, znaki drogowe metalowe nieświejące i niemechaniczne, znaki nawigacyjne, metalowe nieświejące, zwrotnice kolejowe, żaluzje metalowe, żelazochrom, żelazokrzem, żelazomolibden, żelazotytan, żelazowolfram, żeliwo surowe lub półprzerobione, żyłki do wiązania metalowe, 07 aeratory, alternatory generujące prąd przemienny, aparatura do odtaczania piwa pod ciśnieniem, aparatura do wytwarzania wody gazowanej, aparaty do oczyszczania acetyleny, aparaty do spawania gazowe, atomizery, automatyczne kotwice wielohakowe dla okrętownictwa, awaryjne agregaty prądotwórcze, barda do warsztatów tkackich, bębny jako części maszyn, brony, brzeszczoty pił jako części maszyn, chłodnice do silników, ciągniki ogrodowe jednoosiowe, cylindry do maszyn, cylindry do silników, cylindry drukarskie, czopy jako części maszyn, czółenka jako części maszyn, dezintegratory, diamenty szklarskie jako części maszyn, dławnice jako części maszyn, dłuta do maszyn, dławownice, dmuchawy, dmuchawy do sprężania, zasysania i transportu gazu, dmuchawy do sprężania, zasysania i transportu ziarna, dmuchawy lub wentylatory do sprężania, zasysania i transportu ziarna, dojarki, dozowniki do gaźników, dynamo do rowerów, dziurkarki maszyn, dźwigi samochodowe, ejektory, elewatory rolnicze, etykieciarki, fartuchy ochronne maszyn, filtry do maszyn lub silników, filtry jako wkłady do maszyn filtrujących, filtry powietrza chłodnic silników, formy jako części maszyn, frezarki, froterki elektryczne do parkietów, garnki kondensacyjne jako części maszyn, gaźniki, generatory elektryczności, generatory gazu, generatory prądu, giętarki, gładziarki, głowice cylindrów do silników, głowice wiertnicze jako części maszyn, grabie do zgrabiarek, gwinciarzki do nakrętek, gwinciarzki do śrub, hydrauliczne urządzenia do otwierania i zamykania drzwi jako części maszyn, imaki do narzędzi jako części maszyn, inkubatory do jaj, instalacje centralne do odpylania próżniowego, instalacje do kondensacji, instalacje do mycia pojazdów, instalacje do przesiewania, instalacje odpylające do czyszczenia, instalacje ssące pył stosowane w oczyszczaniu, iskrowniki zapłonowe, iskrowniki zapłonowe do silników, kabestany, kafary, kalandry, kalandry parowe przenośne do tkanin, kamienie młyńskie, kanały dymowe do kotłów maszynowych, kartery do maszyn i silników, klisze drukarskie, klocki hamulcowe inne niż do pojazdów, kolektory do zbierania kamienia kotłowego, kolektory mułu i osadów, koła garncarskie, koła maszyn, koła zamachowe maszyn, koła zębate jako zespoły maszynowe, kołowrotki do przedzenia, kołowrotki, kombajny zbożowe, kompresory maszyn, kompresory do lodówek, kondensatory pary jako części maszyn, kondensatory powietrzne, konwertory dla stalowni, konwertory katalityczne, konwertory paliwa do silników spalinowych, kopaczki jako maszyny, koparki, koparki do rowów, koparki jedno-czerpakowe mechaniczne, kopyta do obuwia jako części maszyn, korbowody do maszyn, motorów lub silników, korby jako części maszyn, koronkarki jako maszyny, kosiarki, kosiarki - snopowiązałki, kosiarki ogrodowe, kosze samowyladowcze mechaniczne, koszyczki do łożysk kulkowych, kotły maszynowe parowe, kotwice wielohakowe automatyczne stosowane w okrętownictwie, kowarki, koźły łożyskowe do maszyn, krajalnice, krajalnice do chleba, krajarki do roślin okopowych, maszyny, krosna, krosna dla pończosznictwa, krosna tkackie, kubki udojowe do dojarek, kultywatory, lance termiczne tlenowe, lemieszki do pługów, linki sterownicze do maszyn lub silników, lutownice gazowe, łańcuchy do podnośników jako części maszyn, łańcuchy napędowe inne niż do pojazdów lądowych, łożyska do maszyn, łożyska dla czopów, łożyska do wałów transmisyjnych, łożyska kulkowe, łożyska przeciwcierne do maszyn, łożyska wałeczkowe, łożyska z automatycznym smarowaniem, łuskarki ziarna, malaksery, manipulatory przemysłowe jako maszyny, maselnice, maszynki do siekania mięsa, maszynki do strzyżenia zwierząt, maszynowe kolektory do zbierania kamienia kotłowego, maszynowe koła zamachowe, maszyny, maszyny dla farbiarstwa, maszyny dla górnictwa, maszyny dla mleczarstwa, maszyny dla młynarstwa, maszyny dla odlewnic-

twy, maszyny dla piwiarnictwa, maszyny dla piwowarstwa, maszyny dla przemysłu cukrowniczego, maszyny dla przędzalnictwa, maszyny dla statków, maszyny dla włókiennictwa, maszyny do białkowania, maszyny do budowy dróg, maszyny do budowy torów kolejowych, maszyny do cerowania odzieży, maszyny do drukowania na cienkiej blasze, maszyny do filtrowania, maszyny do formowania maszynowego, maszyny do fotoskładu, maszyny do grawerowania, maszyny do gwintowania, maszyny do kapslowania butelek, maszyny do kędzierzawienia, maszyny do montażu rowerów, maszyny do mycia butelek, maszyny do nadmuchu, maszyny do napełniania butelek, maszyny do obrębiania, maszyny do obróbki drewna, maszyny do obróbki kamienia, maszyny do obróbki szkła, maszyny do obróbki tytoniu, maszyny do odlewania czcionek drukarskich, maszyny do ostrzenia, maszyny do pakowania, maszyny do pielienia, maszyny do płukania, maszyny do prania bielizny, maszyny do procesu pudlarskiego, maszyny do produkcji bitumu, maszyny do produkcji ciasta spożywczego, maszyny do produkcji masła, maszyny do produkcji sznurów, maszyny do przeróbki rud, maszyny do rafinacji ropy naftowej, maszyny do robót ziemnych, maszyny do satynowania, maszyny do składania czcionek dla drukarstwa, maszyny do skrobania skór, maszyny do smołowania, maszyny do sortowania dla przemysłu, maszyny do stemplowania, maszyny do stereotypii dla poligrafii, maszyny do szycia, maszyny do typografii, maszyny do ubijania, maszyny do układania szyn, maszyny do uszczelniania dla celów przemysłowych, maszyny do wykonywania naciągów rakiet dla sportu, maszyny do wyrabiania kiełbas, maszyny do wytwarzania obcasów, maszyny do wyżymania bielizny, maszyny do zamykania butelek, maszyny do zawijania stosowane przy pakowaniu, maszyny do zszywania, maszyny drenarskie, maszyny drukarskie, maszyny dziewiarskie, maszyny elektromechaniczne dla chemicznego przemysłu, maszyny i urządzenia elektryczne do czyszczenia, maszyny i urządzenia elektryczne do prania dywanów, maszyny na powietrze sprężone, maszyny papiernicze do wytwarzania, maszyny prasujące do satynowania, maszyny przemysłowe do produkcji papierosów, maszyny rolnicze, maszyny zasysające do celów przemysłowych, maszyny drukarskie, mechaniczne narzędzia rolnicze, mechaniczne podajniki paszy dla zwierząt, mechanizmy napędowe inne niż do pojazdów lądowych, mechanizmy sprzęgania z wyjątkiem stosowanych w pojazdach lądowych, mechanizmy sterowania hydraulicznego do maszyn i silników, mechanizmy sterownicze do maszyn i silników, membrany do pomp, miechy do kuźni, mieszalniki, mieszarki do betonu, miksery jako maszyny, miksery elektryczne do celów domowych, mizdrownice, młocarnie, młotki jako części maszyn, młoty dźwigniowe, młoty elektryczne, młoty mechaniczne, młoty pneumatyczne, młynki do kawy inne niż o napędzie ręcznym, młynki do pieprzu inne niż ręczne, młynki do użytku domowego inne niż ręczne, młynki domowe elektryczne, młynki jako maszyny, młyny zbożowe, naczynia wzbiorcze jako części maszyn, napełniarki, napędy pedałów do maszyn do szycia, narzędzia jako części maszyn, narzędzia ręczne o napędzie innym niż ręczny, narzędzia rolnicze inne niż o napędzie ręcznym, nawijarki mechaniczne do rur giętkich, nicielnice tkackie, nitownice jako maszyny, noże jako części maszyn, noże elektryczne, nożyce elektryczne, nożyczki elektryczne, obieraczki jako maszyny, obrabiarki, obrabiarki do metalu, obudowy maszyn, oczyszczalnie złożone ziarna, łuszczarki, odkurzacze, odolejące pary, odgazowujące wody pitne, odtuszczacze jako maszyny, okładziny hamulcowe inne niż do pojazdów, oplatkarki jako maszyny, oprzyrządowanie do odkurzaczy do rozpylania perfum lub środków dezynfekcyjnych, osie do maszyn, osłony maszyn, osprzęt do zgrzeblarek, osprzęt kotłów maszynowych, ostrza jako części maszyn, ostrza do kosiarek, ostrza do sieczkarni, ostrzarki narzędziowe jako maszyny, oszczędzacz paliwa do silników, otwieracze elektryczne do puszek, pakowarki, palniki gazowe do cięcia, palniki gazowe do lutowania, panewki przeciwcierne do maszyn, paski napędowe do wentylatorów silników, pasy do kół pasowych, pasy do maszyn, pasy do prądnicy, pasy do przenośników, pasy do silników, pasy napędowe do podnośników, pasy napędowe do podnośników, pierścienie smarowe jako części maszyn, pierścienie tłokowe, piły jako maszyny, piły łańcuchowe, pistolety na naboje wybuchowe, pistolety do malowania, pistolety elektryczne dozujące klej, pistolety pneumatyczne do wytłaczania masy uszczelniającej, pługi, pługi do zdejmwania darni, pługi śnieżne, pneumatyczne transportery rurowe, pneumatyczne urządzenia do otwierania i zamykania drzwi jako części maszyn, podajniki jako części maszyn, podajniki mechaniczne paszy dla zwierząt, podajniki papieru stosowane w drukarstwie, podajniki taśm

jako maszyny, podgrzewacze wody jako części maszyn, podnośniki, podnośniki jako windy, podnośniki zębatkowe, statywy jako podstawy maszyn, pokrywy jako części maszyn, polerki jako maszyny i urządzenia elektryczne, pompki napowietrzające do akwariów, pompy jako części maszyn lub silników, pompy jako maszyny, pompy do instalacji grzewczych, pompy do piwa, pompy na sprężone powietrze, pompy odśrodkowe, pompy powietrzne jako instalacje w warsztatach samochodowych, pompy próżniowe jako maszyny, pompy smarownicze, postrzygarki jako maszyny, pralki, pralki uruchamiane monetą, prasownice, prasy jako maszyny do celów przemysłowych, prasy do paszy, prasy drukarskie, prasy filtracyjne, prasy rotacyjne poligraficzne, prasy typograficzne, prądnice prądu stałego, prostownice, prowadnice do maszyn, prowadniki do maszyn dziewiarskich, przebijaki dziurkarek, przeciągarki jako ciągniki do metalu, przeciwniki jako narzędzia mechaniczne, przegrzewacze jako kotły, przeguby Cardana, przeguby uniwersalne, przekładnie łańcuchowe inne niż do pojazdów lądowych, przekładnie do maszyn, przekładnie redukcyjne inne niż do pojazdów lądowych, przekładnie zębate inne niż do pojazdów lądowych, przemienniki momentu obrotowego inne niż do pojazdów lądowych, przenośniki taśmowe, przesiewacze, przesiewacze jako maszyny, przesiewacze żużlu jako maszyny, przetrząsacze do siana, przędzarki, przyrządy do lutowania gazowego, przyrządy do przenoszenia ładunków na poduszkach powietrznych, przyrządy do woskowania i polerowania butów elektryczne, pulweryzatory jako maszyny, rampy załadunkowe, reduktory ciśnienia jako części maszyn, regulatory jako części maszyn, regulatory ciśnienia jako części maszyn, regulatory do wody zasilającej, regulatory prędkości obrotów do maszyn i silników, roboty jako maszyny, roboty kuchenne elektryczne, rozdrabniacze jako maszyny do celów przemysłowych, rozdrabniarki jako maszyny, rozdrabniarki odpadków, rozdrabniarki odpadów, rozdzielniki jako maszyny tkackie, rozpylacze jako maszyny, rozpylacze do farb, rozpylacze do ścieków, rozruszniki nożne do motocykli, rozruszniki silników, ruchome chodniki, ruchome schody, rurowe transportery pneumatyczne, rury do kotłów jako części maszyn, schody ruchome, separatory, separatory para-olej jako odolejaczce pary, separatory wody, sieczkarnie, siewniki jako maszyny, silniki z wyjątkiem stosowanych w pojazdach lądowych, silniki dla lotnictwa, silniki dla statków, silniki do poduszkowców, silniki elektryczne inne niż do pojazdów lądowych, silniki hydrauliczne, silniki inne niż do pojazdów lądowych, silniki na sprężone powietrze, silniki napędowe inne niż do pojazdów lądowych, silniki odrzutowe inne niż do pojazdów lądowych, silniki parowe, silniki samolotowe, sita jako maszyny lub części maszyn, skraplacze powietrzne, skrzynie biegów inne niż do pojazdów lądowych, skrzynki do matryc dla drukarstwa, skrzynki do matryc drukarskich, smarownice jako części maszyn, snopowiązałki, sortownice, spawarki elektryczne, sprzężarki doładowujące, sprężyny jako części maszyn, sprzęgła inne niż do pojazdów lądowych, sprzęgła stałe jako złącza inne niż do pojazdów lądowych, sprzęgła stałe wałów do maszyn, spycharki, sterowanie pneumatyczne do maszyn i silników, stojary, statory, stoły do maszyn, stoły do pił jako części maszyn, strugarki podłużne, suporty jako części maszyn, suszarki typu wirówki, suwnice pomostowe, szatkownice do warzyw jako maszyny, szczęki hamulcowe inne niż do pojazdów, szczotki jako części maszyn, szczotki do prądnicy prądu stałego, szczotki elektryczne, szczotki prądnic, szczotki węglowe stosowane w elektryczności, szlifiery, szpule jako części maszyn, szpule do krosien tkackich, świdry górnicze, świdry wiertnicze jako części maszyn, świece zapłonowe do silników spalinowych, świece żarowe do silników Diesla, tamborki do maszyn hafciarskich, tarcze szlifierskie jako części maszyn, taśmy do kół pasowych, tłocznie do owoców, tłocznie do wina, tłoki jako części maszyn lub silników, tłoki cylindrowe, tłoki do amortyzatorów, tłoki do amortyzatorów jako części maszyn, tłoki do cylindrów, tłoki silników, tłumiki do silników, tłumiki wydechu do silników, tokarki jako narzędzia mechaniczne, torby do odkurzaczy, transportery jako maszyny, transportery pneumatyczne, trzepakarki elektryczne, turbiny hydrauliczne, turbiny inne niż do pojazdów lądowych, turbosprężarki, tympany jako części maszyn drukarskich, ubijaczki elektryczne do użytku domowego, ubijaki jako maszyny, uchwyty jako części maszyn, uchwyty do ostrzy jako części maszyn, uchwyty wiertarskie jako części maszyn, ugniatarki mechaniczne, urządzenia do czyszczenia parowe, urządzenia do czyszczenia pod wysokim ciśnieniem, urządzenia do korkowania butelek, urządzenia do malowania, urządzenia do mycia, urządzenia do obróbki skóry, urządzenia do oczyszczania acetylenem, urządzenia do odszypułkowania, urządzenia do poruszania

nia kurtyń sterowane elektrycznie, urządzenia do rozprowadzania tuszu dla drukarstwa, urządzenia do ssania powietrza, urządzenia do ssania powietrza, odpylania, urządzenia do wulkanizacji, urządzenia do wytwarzania napojów gazowanych, urządzenia do wytwarzania wody mineralnej, urządzenia do zagęszczania odpadów, urządzenia do zasilania kotłów maszynowych, urządzenia elektromechaniczne do produkcji żywności, urządzenia elektromechaniczne do przygotowywania napojów, urządzenia i maszyny introligatorskie stosowane w przemyśle, urządzenia i sprzęt do pastowania i froterowania elektryczne, urządzenia kuchenne elektryczne, urządzenia mechaniczne do nawijania, urządzenia podnośnicze, urządzenia przeciw zanieczyszczeniom do silników, urządzenia transportowe do załadunku i wyładunku, urządzenia zapłonowe do silników spalinowych, walcarki, walce do walcarek, walce drogowe, walce parowe drogowe, wałki drukarskie do maszyn, wały korbowe, wały transmisyjne inne niż do pojazdów lądowych, wciągarki do sieci dla rybołówstwa, wciągarki jako części maszyn, wciągarki, wielokrążki, wentylatory do silników, węże do odkurzaczy, wialnie, wiązarki do siana, wibratory do celów przemysłowych, maszyny, wiertarki, wiertarki ręczne elektryczne, wieszaki jako części maszyn, wieże wiertnicze pływające lub niepływające, wilki do mięsa, windy, wirówki jako maszyny, wirówki jako młynki, wirówki jako suszarki, wirówki do mleka, wodziki do maszyn dziewiarskich, wolne koła do pojazdów innych niż lądowe, wrębiarki do węgla, wtryskiwacze do silników, wyciągi kopalniane, wyciągi towarowe, wycinarki szczelin, wyciskacze do owoców elektryczne domowe, wydechowe rury rozgałęźne do silników, wykończarki, wymienniki ciepła jako części maszyn, wytłaczarki, wytłaczarki jako walcarki deseniujące, zamiatarki samojezdne, zawory jako części maszyn lub silników, zawory jako części maszyn, zawory ciśnienia jako części maszyn, zawory kłapowe jako części maszyn, zgrabiarki, zgrzeblarki, złącza jako części silników, zmywarki naczyń, żniwiarki, żurawie jako urządzenia do podnoszenia i wyciągania, żurawie masztowe, 08 aparatura do niszczenia pasożytów roślin, aparaty do przekłuwania uszu, bagnety, bijaki, tarany jako narzędzia, broń biała, broń boczna inna niż palna, broń ręczna, brzeszczoty pił jako części narzędzi, brzytwy elektryczne i nieelektryczne, części do obcinania paznokci, części do skórek, części do cięcia drutu, cykliny ręczne jako narzędzia, czerpaki, chochle jako narzędzia, diamenty szklarskie jako części narzędzi ręcznych, dłuta, dłuta kamieniarskie, dłuta kowalskie, dłuta wklęsłe, dłuta żłobkowe jako części narzędzi, dłutka do uszczelniania, dziadek do orzechów z metalu nieszlachetnych, dziurkacze jako narzędzia, dziurkacze do numerowania, dziurkacze numerujące, dźwignie, dźwigniki sterowane ręcznie jako podnośniki, etui na brzytwy, frezy jako narzędzia, futerały na brzytwy, gilotynki elektryczne lub nieelektryczne do paznokci, grabie, grabie piaskowniki, grzebień, zgrzebla jako narzędzia, gwintownice, gwintownice jako narzędzia, gwintownice igłowe, gwintownice ramkowe pierścieniowe, gwintowniki jako narzędzia, harpuny, harpuny do łowienia ryb, harpuny do rybołówstwa, imadła, kadzie odlewnicze, kafary jako narzędzia, kamienie szlifierskie, kastety, kastety do bicia pięścią, kielnie, packi metalowe, kilofy jako narzędzia, klucze maszynowe, stałe jako narzędzia, klucze maszynowe nastawne, koła z zapadkami jako narzędzia, kopaczki ręczne, koparki do rowów, kopyta do naprawy obuwi, kopyta szewskie, kosiarki, kosiarki ogrodowe, przyrządy ręczne, kosiarki ogrodowe ręczne, narzędzia, kosy, krajarki do jaj nieelektryczne, krajarki do jarzyn, krajarki do sera nieelektryczne, lewarki uruchamiane ręcznie, łapki do wyciągania gwoździ, łomy do otworów, wrębień, łomy, drągi żelazne, łopatki dla ogrodnictwa, łopaty, łyżki, maczety, maczugi, pałki, marszpiłki, rożki szkutnicze, maszynki do golenia elektryczne lub nieelektryczne, maszynki do obcinania włosów elektryczne i nieelektryczne, maszynki do strzyżenia brody, maszynki do strzyżenia bydła, maszynki do strzyżenia włosów, elektryczne i nieelektryczne, miechy do kuźni jako narzędzia, miechy paleniskowe do kuźni jako narzędzia, miecze, młotki, młotki do groszkowania, młotki drewniane jako przyrządy ręczne, młotki kamieniarskie, młotki murarskie, młotki nitownicze jako narzędzia, młoty kowalskie dwuręczne, motyki, grace, moździerz do tłuczenia i ucierania, napinacze drutu ręczne, napinacze drutu i taśm metalowych ręczne, napinacze drutu metalowego, ręczne narzędzia, napinacze taśm metalowych, narzędzia do niszczenia chwastów ręczne, narzędzia do obróbki drewna jako nożyczki połączone z dłutem, narzędzia do ogrodnictwa ręczne, uruchamiane ręcznie, narzędzia do ostrzenia brzeszczotów, narzędzia do skórowania zwierząt, narzędzia do spłśniania ręczne, narzędzia do uboju zwierząt rzeźnych, narzędzia do wyciągania gwoździ, narzędzia do wytłaczania,

narzędzia do zbierania owoców ręczne, narzędzia i przyrządy ręcznie sterowane, narzędzia rolnicze ręczne, nitownice jako narzędzia, noże, noże do czyszczenia powierzchni ze zgorzeliny, noże do maszynek do mięsa, noże do mizdrowania skóry jako narzędzia rzeźnicze, noże do ostryg, noże nieelektryczne do otwierania konserw, noże do otwierania ostryg, noże do palet, noże do warzyw, noże gniazdowe, noże kowalskie, noże myśliwskie, noże ogrodnicze, noże, żelazka do strug, nożyce, nożyce obrzeżne, nożyce ogrodnicze, nożyce sprężynowe, nożyczki, nożyczki do przycinania brody, nożyki do okulizowania roślin, obcęgi, obcinacze, obudowy do pił ręcznych, odkolczarki stosowane we włókiennictwie, odparowniki owadobójcze, ogrodnicze noże do przycinania roślin, oplatkarki jako narzędzia, oprawki do osełek, oprawki wiertarskie jako narzędzia, oprawki, gniazda rozwiertaków, oprawy pił ręcznych, opryskiwacze do środków owadobójczych, osełki, osełki do kos, osełki do ostrzenia, osełki do ostrzenia kos, oskardy, kilofy, ostrza do broni, ostrza do maszynek do golenia, ostrza jako narzędzia, ostrza jako narzędzia nieelektryczne, ostrza do strugów, ostrza kos, ostrza nożyc, ostrzałki, ostrzałki młotkowe, ostrzarki ręczne, ośniki, otwieracze do puszek nieelektryczne, pałki, pałki policyjne, paski do ostrzenia, paski do ostrzenia brzytw, paski ze skóry do ostrzenia brzytw, pasy do narzędzi, uchwyty i obsady, perforatory, perliki, pęsety do depilacji, pęsety, szczypce do depilacji, pęsety, szczypce do rzęs, pęsety, szczypce do wycinania skórek, piaskowniki, pierścienie kos, pilniki, pilniki do paznokci, pilniki do paznokci elektryczne, pilniki igłowe, pilśniarki jako narzędzia, piły jako narzędzia, piły kabłąkowe, piły wyrzynarki, piły z kabłąków, pincety, pistolety jako narzędzia, pistolety ręczne do wytłaczania masy uszczelniającej, pochwy do szabli, pochwy na szable, pogrzebacze, ożogi, pokrętki, klucze do gwintowników, polerki do paznokci, elektryczne lub nieelektryczne, pompki ręczne, przebijaki gwoździowe, przebijaki jako narzędzia, przebijaki, trzpienie jako narzędzia, przecinacze, przecinaki jako narzędzia, przedłużacze do korb do gwintowników, przybory do depilacji elektryczne lub nieelektryczne, przybory i narzędzia do skórowania zwierząt, przybory i urządzenia do skórowania zwierząt rzeźnych, przybory i urządzenia do uboju zwierząt rzeźnych, przybory ręczne do układania włosów nieelektryczne, przycinacze do drzew, przycinarki do rur jako narzędzia, przyrządy do cięcia, przyrządy do cięcia rur, przyrządy do dekantacji cieczy jako narzędzia ręczne, przyrządy do ogłuszania bydła, przyrządy do ostrzenia, przyrządy do ostrzenia ostrzy, przyrządy do skórowania bydła, przyrządy do szlifowania, ścierania ręczne, przyrządy do zdejmowania skóry zwierzętom rzeźnym, przyrządy do znakowania bydła, przyrządy do znakowania żywego inwentarza, przyrządy nożycowe ręczne, punktaki jako narzędzia, rębaki, ręczne narzędzia do układania włosów nieelektryczne, ręczne przyrządy do strzyżenia zwierząt, rozdrabniacze do jarzyn, rozprężarki jako narzędzia ręczne, rozpylacze do środków owadobójczych jako narzędzia, rozpylacze ręczne do środków owadobójczych, rozszerzacze jako narzędzia ręczne, rozwiertaki, ryłce rytownicze, sapy, małe kosy, scyzoryki, sekatory, siekiery, siekiery wpustowe, otworowe, siekiery, topory do otworów, sierpaki, sierpy, skóry do ostrzenia, skrobaczki do czyszczenia dna łodzi, skrobaki jako narzędzia, skrzynki uciosowe jako narzędzia, spryskiwacze do środków owadobójczych jako narzędzia, stal narzędziowa, stal ostrzowa, stemple jako narzędzia, strugi, strugi kątniki, szable, szczepaki, narzędzia do szczepienia drzew, szczypce, szczypce jako kleszcze, szczypce do cukru, szczypce do rzęs, szczypce do skracania knotów jako nożyczki, szczypce okrągłe do zawijania, szczypce płaskie, szmergiel do tarcz ściernych szlifierskich, szpachle, łopatki, szpadle jako narzędzia, szpryce do rozpylania środków owadobójczych, sztucce ze srebra stołowe, sztucce srebrne platerowane, sztylety, sztufelki do monet, szufelki do pieniędzy, szydła, śrubokręty, świdry, świdry jako narzędzia, świdry ciesielskie, świdry ręczne do drewna, tarcze cierne szlifierskie z korundu, tarcze do ostrzenia ręczne, tarcze szlifierskie ręczne, tarniki, tarki jako narzędzia, tasaki do siekania mięsa ręczne, tasaki do warzyw, tłuczki do tłuczenia, toczaki, kamienie do ostrzenia jako narzędzia, toporki do lodu, czekany, toporki, siekiarki, topory ciesielskie jako narzędzia, topory rzeźnicze, ubijaki jako narzędzia, ubijaki do gruntu jako narzędzia brukarskie, ubijaki do gruntu jako narzędzia, uchwyty do pił, uchwyty do wiertel jako narzędzia, urządzenia do cięcia rur, urządzenia do dziurkowania biletów, urządzenia do napinania taśm metalowych jako narzędzia ręczne, urządzenia do niszczenia pasożytów roślin, urządzenia do ogłuszania bydła, urządzenia do uboju zwierząt rzeźnych, urządzenia ręczne do transportu żeliwa, węgielnice jako narzędzia, widelce, widelki do pielienia jako narzędzia, widelki do

pielienia ręczne, widły, wiertarki piersiowe, wiertła, wiertła jako części narzędzi, wiertła jako narzędzia, wiertła ręczne jako narzędzia, wybijaki, wycinarki jako narzędzia, wycinarki do obręczy jako narzędzia, wydłużaki kowalskie jako narzędzia, wydłużaki jako narzędzia, wykrajarki do pizzy nieelektryczne, wyroby nożownicze, wytłaczarki, gofrownice jako narzędzia, zaciski ciesielskie i bednarskie, zaciski do uszczelniania, zastawa stołowa jako noże, widelce i łyżki, zbieraki do zrywania owoców, zestawy do golenia, zestawy do manicure, zestawy do manicure elektryczne, zestawy do pedicure, zębaki jako narzędzia, żelazka do gruntowania, żelazka do karbowania, żelazka do gofrowania, żelazka do marszczenia, żelazka do profilowania, żelazka do szklwienia, glazurowania, żelazka do wytłaczania wzorów, żelazka do znakowania przez wypalanie, żelazka nieelektryczne, żelazka noży gniazdowych jako narzędzia, żelazka profilowane formierskie, żelazka rurkowe do marszczenia, żelazka znakujące przez wypalanie, żelazka, narzędzia ręczne nieelektryczne, żyłetki, **09** aerometry, akceleratory cząsteczek, akceleratory cząstek, aktynometry, akumulatory elektryczne, akumulatory elektryczne do pojazdów, alarmy, alarmy antywłamaniowe, alarmy dźwiękowe, alarmy pożarowe, alidady jako części składowe przyrządów optycznych, alidady do lunet, alkoholomierze, amperomierze, analizatory powietrza, anody, anteny, antykatomy, aparatura dla zapewnienia bezpieczeństwa w ruchu kolejowym, aparatura do analiz inna niż do celów medycznych, aparatura do analizy powietrza, aparatura do cięcia łukiem elektrycznym, aparatura do destylacji do badań laboratoryjnych, aparatura do destylacji do celów naukowych, aparatura do dyfrakcji stosowana w mikroskopii, aparatura do jonizacji inna niż do uzdatniania powietrza, aparatura do pomiarów precyzyjnych, aparatura do powiększania stosowana w fotografii, aparatura do przelewania tlenu, aparatura do przetwarzania informacji, aparatura do rejestracji dźwięku, aparatura do rozmagnesowywania taśm magnetycznych, aparatura do sygnalizacji morskiej, aparatura do wyważania stosowana w urządzeniach kompensacyjnych, aparatura elektrodynamiczna do zdalnego sterowania sygnałami, aparatura elektrodynamiczna do zdalnego sterowania zwrotnicami kolejowymi, aparatura elektryczna do komutacji, aparatura i instrumenty chemiczne, aparatura i instrumenty optyczne, aparatura i przyrządy astronomiczne, aparatura kadrująca do przezroczy, aparatura katodowa do zabezpieczania przed korozją, aparatura kontrolna do boilerów, aparatura kontrolno-sterująca elektryczna, aparatura laboratoryjna do fermentacji, aparatura radiokomunikacyjna przenośna, aparatura radiotelefoniczna, aparatura radiotelegraficzna, aparatura rozrywkowa przystosowana wyłącznie do odbiorników telewizyjnych, aparaty do cięcia filmów, aparaty do demakijażu elektryczne, aparaty do fototelegrafii, aparaty do kontroli stemplowania listów, aparaty do lutowania elektryczne, aparaty do nauczania, aparaty do nurkowania, aparaty do oddychania inne niż do sztucznego oddychania, aparaty do pomiaru grubości skóry, aparaty do projekcji przezroczy, aparaty do radiologii do celów przemysłowych, aparaty do rejestrowania czasu, aparaty do stereoskopii, aparaty elektrotermiczne do ondulacji włosów, aparaty fotograficzne, aparaty i przyrządy do ważenia, aparaty kinematograficzne, aparaty projekcyjne, aparaty radiowe, aparaty rentgenowskie do celów innych niż medyczne, aparaty telefoniczne, aparaty telewizorów, aparaty tlenowe do pływania podwodnego, aparaty wideo, apertometry stosowane w optyce, areometry solankowe, artykuły do wyrobu okularów, audiowizualne urządzenia dydaktyczne do nauczania, automaty biletowe, automaty do gier na żetony lub monety, automaty muzyczne juke box uruchamiane monetą, automaty muzyczne uruchamiane monetą, automaty sprzedające, automaty sekretarki, automaty urządzenia do kierowania pojazdami, balony meteorologiczne, barometry, baterie anodowe, baterie do latarek kieszonekowych, baterie do oświetlenia, baterie do zapłonu, baterie elektryczne, baterie galwaniczne, baterie na wysokie napięcie, baterie słoneczne, baterie wysokonapięciowe, betatrony, bezpieczniki stosowane w elektryczności, bijaki strażackie, biurowe urządzenia do dziurkowania kart, boje do oznakowania, boje sygnalizacyjne, boje znakowe stosowane w oznakowaniu torów wodnych, bramki odblokowywane monetą lub żetonem na parkingach samochodowych, bramki parkingowe dla samochodów uruchamiane monetą lub żetonem, bramki parkingowe i parkingi dla samochodów uruchamiane monetami, busole, celki akumulatorowe, celowniki aparatów fotograficznych, celowniki czasowe stosowane w zegarach kontrolnych, cewki dławikowe, cewki elektromagnetyczne, cewki elektryczne, cewki indukcyjne stosowane jako wzbudniki w elektryczności, chromatografy do celów laboratoryjnych, chrono-

grafy jako aparaty rejestrujące przebieg zjawiska w czasie, ciemnie fotograficzne, ciężarki do obciążania sond ręcznych, ciężarki do pionów, ciężarki do sond ręcznych, ciśnieniomierze, CPU jako procesory, cyklotrony, częstotliwościomierze, czynniki stosowane w informatyce, czynniki kodów kreskowych, czynniki znaków optyczne, czynniki znaków optycznych, dalekopisy, dalmierze jako odległościomierze, dane na nośnikach optycznych, daszki jako osłony oczu, daszki, osłony przeciwosłepieniowe, densymetry, densytometry, dławiki jako cewki dławikowe stosowane w impedancji, dozowniki biletowe automatyczne, dozometry, drukarki do komputerów, drukarki komputerowe, drut bezpiecznikowy, drut z miedzi izolowany, druty jako przewody elektryczne, druty jako przewody telefoniczne, druty jako przewody telegraficzne, druty magnetyczne, druty ze stopów metali, topiki, dyktafony, dynamometry, dyski magnetyczne, dyski do nagrywania dźwięku, dyski do rejestracji dźwięku, dyski kompaktowe audio-wideo, dyski kompaktowe jako nośniki danych, dyski kompaktowe optyczne, dyski obliczeniowe, dyski optyczne, dyskietyki, dystrybutory automatyczne, dystrybutory benzyny dla stacji obsługi, dystrybutory dysków dla informatyki, dystrybutory dysków komputerowych, dystrybutory paliw silnikowych dla stacji obsługi, dystrybutory paliwa na stacjach obsługi, dysze wylotowe do węży pożarniczych, dzwonki jako urządzenia ostrzegające, dzwonki alarmowe elektryczne, dzwonki do drzwi elektryczne, dzwonki sygnalizacyjne, dźwignie, bezmiany wag przesuwnikowych, dźwignie wag przesuwnikowych, egrometry, ekrany dla fotografii, ekrany fluorescencyjne, ekrany fluoryzujące, ekrany projekcyjne, ekrany radiologiczne do celów przemysłowych, elektrody do spawania, elektrodynamiczna aparatura do zdalnego sterowania sygnałami, elektrolizery, elektroniczne pióra świetlne jako ekranopisy, elektroniczne wskazówki emitujące światło, elektryczne złącza do przewodów, epidiascopy, etui na okulary, etui na pince-nez, etykietyki na towarach elektronicznych, etykietyki towarów elektronicznych, falomierze, filmy, błony naświetlone, filmy animowane, rysunkowe, filtry dla fotografii, filtry do masek do oddychania, filtry promieni ultrafioletowych do fotografii, fotokopiarki, fotometry, fotoogniwa, furtki obrotowe automatyczne, futerały na przyrządy i aparaturę fotograficzną, galwanometry, gaśnice, gazometry, gęstościomierze, gęstościomierze do mleka, głośniki, gniazdko, wtyczki i inne kontakty elektryczne, gramofony, grodzie akumulatorów elektrycznych, gwizdki alarmowe ostrzegawcze, gwizdki do przywoływania psów, gwizdki ostrzegawcze alarmowe, gwizdki sygnalizacyjne, helmy żołnierskie, hologramy, igły do gramofonów, igły gramofonowe, inkubatory dla kultur bakteryjnych, instalacje elektryczne, instalacje elektryczne do zdalnego sterowania procesami przemysłowymi, instalacje elektryczne zapobiegające włamaniom, instrumenty do wyznaczania azymutu, instrumenty pomiarowe, instrumenty zawierające okulary, interfejsy dla informatyki, iskrochrony, kable elektryczne, kable koncentryczne, kable koncentryczne współosiowe, kable optyczne jako światłowody, kable rozruchowe do silników, kable światłowodowe, kalkulatory, kalkulatory kieszonkowe, kamery filmowe, kamery wideo zespolone z magnetofonem, kamery wizyjne, kamizelki kuloodporne, kamizelki ratunkowe, kapoki do pływania, karkasy dla cewek elektrycznych, karkasy na cewki elektryczne, karty inteligentne z obwodami scalonymi, zintegrowanymi, karty magnetyczne do identyfikacji osób, karty magnetyczne kodowane, karty z obwodami zintegrowane jako karty inteligentne, kasety wideo, kasety wideo z gramami, kaski ochronne, kaski ochronne do uprawiania sportu, kasy rejestrujące, kasy sklepowe, katody, kątomierze jako przyrządy pomiarowe, taśma filmowa naświetlona stosowana w kinematografii, klawiatury komputerowe, klisze na promienie rentgenowskie naświetlone, klisze rentgenowskie naświetlone, koce strażackie, kodery magnetyczne, kolektory elektryczne, koła ratunkowe, kombinezony dla nurków, kombinezony ochronne dla lotników, komory dekompresyjne, komparatory, kompasy jako przyrządy pomiarowe, kompasy okrętowe, komputerowe urządzenia peryferyjne, komputery, komputery przenośne, podręczne, komutatory, kondensatory, kondensatory elektryczne, kondensatory optyczne, końcówki, dysze wylotowe do węży pożarniczych, kostiumy do nurkowania, krokomierze, kryształ galenitu, detektory, kuwety do płukania dla fotografii, kuwety fotograficzne, kwasomierze, areometry, kwasomierze do akumulatorów, laktodensymetry, laktometry, mlekomierniki, lampy błyskowe dla fotografii, lampy ciemniowe dla fotografii, lampy do ciemni dla fotografii, lampy elektronowe próżniowe, lampy elektronowe próżniowe, lampy elektronowe z termokatodą stosowane w radiach, lampy i zawory termoelektronowe, lampy na promienie rentgenowskie do celów in-

nych niż medyczne, lampy optyczne, lampy wzmacniające, lampy z termokatodami, lampy, rury wzmacniające, laptopy jako komputery, lasery nie do celów medycznych, latarnie magiczne, latarnie optyczne, latarnie sygnalizacyjne, lepkościomierze, liczniki, liczniki do znaczków pocztowych, liczniki gęstości osnowy, liczniki kilometrów do pojazdów, liczniki obrotów, liczydła, linijki jako przyrządy miernicze, linki pionowe, liny sondowe, liny sondujące, logi jako instrumenty pomiarowe, lokówki elektrotermiczne do włosów, lornetki, lunety, lunety stosowane w optyce, lunety celownicze do broni palnej, lupy stosowane w optyce, lusterka optyczne, lustro do kontroli pracy, lutownice elektryczne, łańcuchy miernicze, łańcuszki do okularów, łańcuszki do pince-nez, łaty i tyczki do niwelacji jako przyrządy pomiarowe, łyżki do dozowania, magnesy, magnesy stosowane w cewkach elektromagnetycznych, magnesy dekoracyjne, magnetofony taśmowe, magnetyczne nośniki danych, magnetyczne nośniki informacji, manekiny reanimacyjne jako przyrządy dydaktyczne, manometry, maski do nurkowania, maski do oddychania inne niż do sztucznego oddychania, maski ochronne, maski spawalnicze, maszty antenowe do telefonii bezprzewodowej, maszty do łączności radiowej, maszty radiotelegraficzne, maszyny do dyktowania, maszyny do faksymile, maszyny faksymilowe, maszyny i urządzenia do sondowania, maszyny księgujące, maszyny liczące, maszyny sprzedające automatyczne, maszyny sumujące, materiały na przewody do sieci elektrycznej druty, kable, materiały na przewody instalacji elektrycznych druty, kable, meble laboratoryjne, mechanizmy do aparatów uruchamianych monetami, mechanizmy do aparatów uruchamianych przez wrzucenie monety, mechanizmy na monety lub żetony do włączania telewizorów, megafony, membrany stosowane w akustyce, membrany do aparatury naukowej, miarki, miarki ciesielskie, miarki krawieckie, miarki, mierniki ciśnienia, mierniki czasu naświetlania, światłomierniki, mierniki pojemności, migaczki jako światła sygnalizacyjne, migawki stosowane w fotografice, mikrofony, mikrometry, mikrometry warsztatowe, mikroprocesory, mikroskopy, mikrotomy, modemy, monitory jako hardware komputerowy, monitory jako programy komputerowe, monitory obrazowe, wideo, motopompy strażackie, myszy dla informatyki, naczynia akumulatorowe, naczynia szklane do pomiarów, nadajniki stosowane w telekomunikacji, namierniki akustyczne, napędy dyskowe stosowane w informatyce, neony reklamowe, nici identyfikacyjne do drutów, przewodów elektrycznych, nici identyfikacyjne do przewodów elektrycznych, niwelatory, niwelatory jako poziomnice, przyrządy do ustalania linii poziomej, noniusze, nośniki danych magnetyczne, nośniki do rejestracji dźwięku, nośniki płyt ciemniowych stosowane w fotografice, notesy elektroniczne, nurkowanie jako aparatura do oddychania pod wodą, obciążenie świetlne, obiektywy, soczewki stosowane w optyce, obiektywy jako soczewki do astrofotografii, obrotomierze, obwie zabezpieczające przed wypadkami, promieniowaniem i ogniem, obwoły drukowane, obwoły scalone, zintegrowane, ochraniacze na zęby, ochraniacze przed udarem napięciowym, ochraniacze zębów, ochrona przeciwickrowa, ociekacze do suszenia prac fotograficznych, odbiorniki audio-i wideo, odbiorniki radiowe, odgromniki, odtwarzacze kaset, odtwarzacze płyt kompaktowych, odważniki, odzież azbestowa chroniąca przed ogniem, odzież chroniąca przed ogniem, odzież chroniąca przed wypadkami, napromieniowaniem i ogniem, ogniwa elektryczne, ogniwa fotoelektryczne, ogniwa galwaniczne, ograniczniki stosowane w elektryczności, ogrodzenia naelektryzowane, ogrodzenia zelektryfikowane, oktanty, okulary stosowane w optyce, okulary ochronne do uprawiania sportu, okulary przeciwosłepieniowe, okulary przeciwosłoneczne, omomierze, omometry, oporniki elektryczne, oprawki do okularów, oprawki do pince-nez, optyczne nośniki informacji, oscylografy, osłony do identyfikacji drutów, przewodów elektrycznych, osłony do ochrony twarzy robotników, osłony końcówek, wyjść elektrycznych, osłony obiektywów przeciwosłoneczne stosowane w optyce, osłony przeciwodblaskowe, osłony zabezpieczające twarze robotników, osobiste stery jako odtwarzacze, ozonizatory, ozonatory, pamięci komputerowe, parkometry, pasy bezpieczeństwa inne niż do siedzeń w pojazdach lub wyposażenia sportowego, pasy do pływania, pasy ratunkowe, pedometry, krokomierze, peryskopy, piece do doświadczzeń laboratoryjnych, pierścienie kalibrujące, pince-nez, piorunochrony, pióra świetlne, ekranopisy elektroniczne, pipety, pirometry, plandeki ratownicze, planimetry, plotery, pisaki x-y, pławiki stosowane do pływania, płytki krzemowe jako obwoły scalone półprzewodnikowe, płytki półprzewodnikowe, chipy stosowane w obwodach scalonych,

płyty, dyski z nagraniami, płyty akustyczne, płyty do akumulatorów elektrycznych, płyty fonograficzne, pochylniki, pochłomiernie, podkładki pod myszy, podpórki pod nadgarstki do użytku z komputerem, pojemniczki na szkła kontaktowe, pojemniki na płytki mikroskopu, polarymetry, pompy i motopompy strażackie, pompy paliwowe samoregulujące, pompy strażackie, powłoki, osłony kabli elektrycznych, powłoki do identyfikacji przewodów elektrycznych, powłoki identyfikacyjne przewodów elektrycznych, powłoki kabli elektrycznych, poziomnice, poziomnice alkoholowe, poziomnice rtęciowe, półprzewodniki, prędkościomierze do pojazdów, próbówki, procesory jako centralne jednostki przetwarzania, procesory tekstu, programy gier komputerowych, programy komputerowe jako software ładowalny, programy komputerowe nagrane, prostowniki prądu, próżniomierze, pryzmaty stosowane w optyce, przeglądarki do jaj, przekaźniki elektryczne, przekaźniki sygnałów elektronicznych, przełączniki stosowane w elektryczności, przełączniki czasowe nie do zegarów, automatyczne, przełączniki ognii stosowane w elektryczności, przemienniki elektryczne, przemienniki, inwerty stosowane w elektryczności, przetwornice elektryczne, przewodniki elektryczne, przewody akustyczne, przewody elektryczne, przewody magnetyczne, przewody telefoniczne, przewody telegraficzne, przewody zbiorcze prądu elektrycznego, przezroczka jako slajdy, przyciski do dzwonek, przyrządy antyinterferencyjne stosowane w elektryczności, przyrządy do kontroli frankowania, przyrządy do miernictwa, przyrządy do mierzenia grubości skóry, przyrządy do namierzania dźwięku, przyrządy do niwelacji, przyrządy do obserwacji, przyrządy do ochrony osobistej przeciw wypadkom, przyrządy do pomiaru gruntów, przyrządy do pomiaru odległości, przyrządy do rejestrowania czasu, przyrządy do rejestrowania odległości, przyrządy do wykonywania planów geodezyjnych, przyrządy i instrumenty geodezyjne, przyrządy i urządzenia do prób materiałowych, przyrządy kosmograficzne, przyrządy matematyczne, przyrządy meteorologiczne, przyrządy nawigacyjne, przyrządy pomiarowe, przyrządy rozmagnesowujące do taśm magnetycznych, przyrządy szkolne, przysłony stosowane w fotografice, publikacje elektroniczne jako moduły ładowalne, pudełka na szkiełka mikroskopowe, pulpity rozdzielcze stosowane w elektryczności, puszki na połączenia, puszki na zawory stosowane w elektryczności, puszki połączeniowe stosowane w elektryczności, puszki przełącznikowe stosowane w elektryczności, puszki rozgałęźne stosowane w elektryczności, radary, radia samochodowe, radio pagery, ramiona tonowe do gramofonów, ramki do diapozytów, ramki do przezroczcy fotograficznych, rastry do chemigrafii, rastry do chemiografii, reduktory stosowane w elektryczności, refraktometry, refraktory, regulatory, ściemniacze światła elektryczne, regulatory napięcia do pojazdów, regulatory prędkości do gramofonów, regulatory światła scenicznych, rejestratory przebytej drogi w kilometrach dla pojazdów, rejestratory przebytej drogi w milach dla pojazdów, reostaty, repondery telefoniczne, respiratory do filtrowania powietrza, respiratory inne niż do sztucznego oddychania, retorty, rękaw lotniskowy do wskazywania kierunku wiatru, rękawice azbestowe do ochrony przed wypadkami, rękawice dla nurków, rękawice do nurkowania, rękawice do ochrony przed promieniami rentgenowskimi do celów przemysłowych, rękawice do ochrony przed wypadkami, rozgałęźniki stosowane w elektryczności, różdżki dla różdżkarzy, rurki kapilarne, rurowe lampy wyładowcze elektryczne inne niż do oświetlenia, rury akustyczne, rzutniki do slajdów, sacharometry, satelity do celów naukowych, sekstanty, sferometry, siarkometry, siatki bezpieczeństwa, siatki ratunkowe, siatki zabezpieczające przed wypadkami, skafandry, skafandry dla nurków, skafandry do nurkowania, skanery, eksploratory, stosowane w matematyce, skanery stosowane w informatyce, skarpetki podgrzewane elektrycznie, skrzydła wodne, skrzynki akumulatorowe, skrzynki do akumulatorów, skrzynki do przyłączy stosowane w elektryczności, skrzynki przyłączowe stosowane w elektryczności, skrzynki złączone stosowane w elektryczności, słuchawki, słuchawki telefoniczne, soczewki, szkła optyczne, soczewki do astrofotografii, soczewki optyczne, software jako oprogramowanie dla komputerów, nagrane, software, oprogramowanie stałe komputerowe nagrane, solomierze, sonary, hydrolokatory, sondy radarowe lub ultradźwiękowe, sondy do celów naukowo-badawczych, spektrografy, spektroskopy, sprawdziany, sprawdziany jako wzorniki, sprawdziany mikrometryczne, sprawdziany nagwintowania śrub jako przyrządy pomiarowe, sprzęt przetwarzający dane, stacje taśm magnetycznych stosowane w informatyce, stacje, jednostki taśm magnetycznych stosowane w informatyce, statki pożarnicze, statywy do aparatów fotograficznych,

sterea osobiste, stereoskopy, sterowniki stosowane w informatyce, sterowniki akustyczne, sterujące programy komputerowe systemu operacyjnego, nagrane, sterujące programy komputerowe, nagrane, stojaki do retort, stojaki do retort, stoliki topograficzne jako instrumenty miernicze, styki elektryczne, styki elektryczne z metali szlachetnych, sufler telewizyjny jako urządzenie podpowiadające dla spikerów, suszarki do klisz fotograficznych, suszarki do odbitek fotograficznych, suszarki klisz stosowane w fotografice, suwaki logarytmiczne, suwmiarki, sygnalizacja mgłowa niewybuchowa, sygnalizacja świetlna lub mechaniczna, sygnalizatory stosowane w elektryczności, sygnalizatory akustyczne, sygnalizatory automatyczne spadku ciśnienia w oponach pojazdów, sygnalizatory automatyczne straty ciśnienia w oponach, sygnały mgłowe niewybuchowe, symulatory do sterowania i kontroli pojazdów, syreny, syreny elektryczne, brzęczki, systemy tryskaczów przeciwpożarowe, szafki na głośniki, szafy rozdzielcze stosowane w elektryczności, szkła do okularów, szkła kontaktowe, szkła korekcyjne stosowane w optyce, szkła optyczne, szkło optyczne, szkło pokryte powłoką przewodzącą, szkło pokryte powłoką przewodzącą elektrycznością, sznureczki do pince-nez, sznurki do okularów, szpule stosowane w fotografice, szybkościomierze, szyldy, znaki mechaniczne, szyldy, znaki świecące, ściemniacze, regulatory światła stosowane w elektryczności, ścieżki zdalnego dostępu, śruby mikrometryczne do instrumentów optycznych, światła błyskowe, sygnały świetlne, światłomierze, tablice ogłoszeń elektroniczne, tablice połączeń, tablice rozdzielcze stosowane w elektryczności, tablice sterownicze stosowane w elektryczności, tablice sygnalizacyjne świecące lub mechaniczne, tace laboratoryjne, taksometry, taktomierze, metronomy, tarcze odblaskowe, noszone na ubraniu, w celu zapobiegania wypadkom drogowym, taśmy do czyszczenia głowic nagrywających, taśmy do nagrywania dźwięku, taśmy do rejestracji dźwięku, taśmy filmowe naświetlone, taśmy magnetyczne, taśmy miernicze, taśmy wideo, telefony przenośne, telefony tubowe, telegrafy, aparaty, telekopiarki, teleskopy, teodolity, termometry nie do celów medycznych, termostaty, termostaty do pojazdów, totalizatory, transformatory elektryczne, translatory elektroniczne kieszonkowe, tranzystory stosowane w elektronice, tratwy ratunkowe, trójkąty ostrzegające o niesprawnym samochodzie, trójkąty ostrzegawcze o awarii pojazdów, trójnogi do aparatów fotograficznych, trójkąty sygnalizacyjne dla niesprawnych pojazdów, tuby na głośniki tubowe, tuleje złączowe do kabli elektrycznych, tworniki, zwory magnetyczne stosowane w elektryczności, tyczki, łąty jako przyrządy pomiarowe, tygły laboratoryjne, tygły probiercze do kupelacji laboratoryjne, ubiory chroniące przed ogniem, ubrania zabezpieczające przed wypadkami, napromienianiem i ogniem, urnometry, urządzenia diagnostyczne nie do celów medycznych, urządzenia do analizy gazu, urządzenia do analizy żywności, urządzenia do cięcia łukiem elektrycznym, urządzenia do cyrklowania przeznaczone dla krawiectwa, urządzenia do czyszczenia dysków nagranych dźwiękiem, urządzenia do czyszczenia płyt akustycznych, urządzenia do czyszczenia płyt fonograficznych, urządzenia do dozowania elektryczne, urządzenia do dozowania, urządzenia do fakturowania, urządzenia do fotokopiiowania, urządzenia do galwanizacji, urządzenia do galwanoplastyki, urządzenia do gaszenia ognia, urządzenia do gier działające wyłącznie z odbiornikiem telewizyjnym, urządzenia do głosowania, urządzenia do komunikacji wewnętrznej, urządzenia do kontroli, sterowania kotłów, urządzenia do kontroli frankowania, urządzenia do ładowania akumulatorów, urządzenia do ładowania akumulatorów elektrycznych, urządzenia do ładowania baterii, urządzenia do montażu filmów kinematograficznych, urządzenia do nablyszczania odbitek fotograficznych, urządzenia do nagrywania, transmisji lub reprodukcji dźwięku lub obrazu, urządzenia, komputery pokładowe do nawigacji dla pojazdów, urządzenia do nawigacji satelitarnej, urządzenia do ochrony osobistej przed wypadkami, urządzenia do odtwarzania dźwięku, urządzenia do otwierania drzwi elektryczne, urządzenia do pomiaru odległości, urządzenia do pomiaru prędkości stosowane w fotografice, urządzenia do przetwarzania informacji, urządzenia do regulacji ciepła, urządzenia do satynowania odbitek fotograficznych, urządzenia do spawania elektryczne, urządzenia do spawania łukiem elektrycznym, urządzenia do spawania za pomocą łuku elektrycznego, urządzenia do suszenia odbitek fotograficznych, urządzenia do transmisji dźwięku, urządzenia do układania włosów elektrotermiczne, urządzenia do ważenia, urządzenia do wymiany igieł gramofonowych, urządzenia do wzmacniania dźwięku, urządzenia do zapewnienia bezpieczeństwa w ruchu kolejowym, urządzenia do zdalnego stero-

wania, urządzenia elektrodynamiczne do zdalnego sterowania zwoznicami kolejowymi, urządzenia elektryczne do wabienia i zabijania insektów, urządzenia elektryczne do zapłonu na odległość, urządzenia elektryczne do zgrzewania opakowań z tworzyw sztucznych, urządzenia elektryczne do zwabiania i zabijania owadów, urządzenia heliograficzne, urządzenia i instalacje do wytwarzania promieni rentgenowskich do celów innych niż medyczne, urządzenia i przyrządy do celów dydaktycznych, urządzenia i przyrządy do ratowania życia, urządzenia i przyrządy do żeglugi morskiej, urządzenia i przyrządy elektryczne akumulatorowe, urządzenia i przyrządy elektryczne kontrolno-sterujące, urządzenia i przyrządy elektryczne przełączające, urządzenia i przyrządy elektryczne przewodzące, urządzenia i przyrządy elektryczne transformujące, urządzenia i przyrządy fizyczne, urządzenia i przyrządy fotograficzne, urządzenia i przyrządy geodezyjne, urządzenia i przyrządy kinematograficzne, urządzenia i przyrządy kontrolne, urządzenia i przyrządy naukowe, urządzenia i przyrządy optyczne, urządzenia i przyrządy pomiarowe, urządzenia i przyrządy sygnalizacyjne, urządzenia i przyrządy wagowe, urządzenia i przyrządy żeglarskie, urządzenia katodowe do ochrony antykorozyjnej, urządzenia liczące i sortujące pieniądze, urządzenia nadawcze telefoniczne, urządzenia o wysokiej częstotliwości, urządzenia ostrzegawcze antywłamaniowe, urządzenia peryferyjne komputerowe, urządzenia pomiarowe, urządzenia pomiarowe elektryczne, urządzenia sterujące do dźwigów osobowych, urządzenia sterujące do wind, urządzenia sterujące dźwigami osobowymi, urządzenia zabezpieczające przed promieniami rentgenowskimi do celów innych niż medyczne, urządzenie do cyrklowania dla krawiectwa, urządzenie do kontroli i regulacji ciepła, wagi, wagi do listów, wagi laboratoryjne o wysokiej dokładności, wagi pomocowe, wagi przesuwnikowe, walizeczki na przybory do analiz stosowane do badań mikroskopowych, wariometry, wiatromierze, wideofony, wilgotnościomierze, wizjery do drzew, wkładki na nakolanniki dla robotników, włókna optyczne przewodzące promienie świetlne, światłowody, woltomierze, wozy strażackie, wskaźniki emitujące światło stosowane w elektronice, wskaźniki benzyny, wskaźniki ciśnienia, wskaźniki ciśnienia w zaworach, wskaźniki ilości, wskaźniki nachylenia, wskaźniki nachylenia, spadku, wskaźniki poziomu wody, wskaźniki prędkości, wskaźniki rejestrujące ciśnienie, wskaźniki stosowane w elektryczności, wskaźniki strat elektryczne, wskaźniki strat elektrycznych, wskaźniki temperatury, wtyczki, gniazdko i inne kontakty elektryczne, wyjścia zapasowe, wykrywacze, detektory, wykrywacze dymu, wykrywacze fałszywych monet, wykrywacze fałszywych pieniędzy, monet, wykrywacze metali stosowane w przemyśle lub wojsku, wykrywacze przedmiotów metalowych stosowane w przemyśle lub wojsku, wyładowcze lampy rurowe elektryczne inne niż do oświetlania, wyłączniki elektryczne, wyłączniki samoczynne, wyłączniki zdalnie sterowane, wyposażenie dla ratownictwa, wyroby optyczne, wyroby ze szkła z podziałką, wysokościomierze, wyzwalacze migawek dla fotografiki, wyzwalacze migawki dla fotografiki, wzmacniacze, wzorniki, przyrządy pomiarowe, zaciski stosowane w elektryczności, zaciski do nosa dla nurków i pływaków, zaciski do przewodów stosowane w elektryczności, zaciski przewodów stosowane w elektryczności, zamki elektryczne, zamknięcia drzwiowe elektryczne, zapalniczki do papierosów samochodowe, zapalniczki samochodowe, zatyczki do uszu, zatyczki do uszu dla nurków, zatyczki do uszu przy nurkowaniu, zawory elektromagnetyczne, przełączniki, zawory wzmacniające, zdjęcia rentgenowskie, rentgenogramy do celów innych niż medyczne, zegary piaskowe do gotowania jaj jako klepsydry szklane, zelektryfikowane szyny do zawieszania reflektorów punktowych, zespoły nadawcze stosowane w telekomunikacji, zestawy przyborów do analiz w mikroskopii, zestawy soczewek jako wziernik, okular, złącza do drutów, przewodów elektrycznych, złącza dopasowujące, sprzężenia elektryczne, złącza elektryczne, złącza, sprzęgacze akustyczne, złączki stosowane w elektryczności, znaczniki stosowane w stolarstwie, znaki drogowe świecące lub mechaniczne, znaki nawigacyjne świetlne, żarówki do lamp błyskowych stosowane w fotografice, żelazka elektryczne, 10 anestezjologia jako maski anestezjologiczne, aparatura anestezjologiczna, aparatura dentyściana elektryczna, aparatura diagnostyczna do celów medycznych, aparatura do analiz do celów medycznych, aparatura do analizy krwi, aparatura do leczenia głuchoty, aparatura do odymiania do celów medycznych, aparatura do radioterapii, aparatura do sztucznego oddychania, aparatura i instalacje do wytwarzania promieni rentgenowskich do celów medycznych, aparatura i instrumenty chirurgiczne, aparatura i instrumenty dentyściane, aparatura

i instrumenty stomatologiczne, aparatura porodowa dla bydła, aparatura terapeutyczna na powietrze gorące, aparaty do karmienia piersią, aparaty do masażu, aparaty do masażu wibracyjnego, aparaty do masażu estetycznego, aparaty do mierzenia tętniczego ciśnienia krwi, aparaty do ochrony słuchu, aparaty do pomiaru ciśnienia tętniczego krwi, aparaty do reanimacji, aparaty i instrumenty medyczne, aparaty i instrumenty urologiczne, aparaty i narzędzia weterynaryjne, aparaty radiologiczne do celów medycznych, aparaty rentgenowskie do celów medycznych, aparaty słuchowe dla osób słabo słyszących, artykuły ortopedyczne, bandaże elastyczne, bandaże gipsowane, bandaże ortopedyczne na stawy, bandaże usztywniające ortopedyczne, bańki lekarskie, baseny do kastracji, kleszczy, baseny sanitarne, boty do celów leczniczych, buteleczki z kropłomierzem do celów leczniczych, butelki dla niemowląt, cewniki, prześcieradła sterylne stosowane w chirurgii, defibrylatory, dializatory, dreny do celów medycznych, ekrany radiologiczne do celów medycznych, elektrody do celów medycznych, elektrokardiografy, filtry promieni ultrafioletowych do celów leczniczych, fotele dentyściane, fotele lekarskie i dentyściane, galwaniczna aparatura terapeutyczna, gastroskopy, gaziki do czyszczenia wgłębień ciała, gąbki chirurgiczne, gorsety brzuszne, gorsety do celów leczniczych, gryzaki dla ząbkujących dzieci, gryzaki do złagodzenia lub ułatwienia ząbkowania, hematometry, igły do akupunktury, igły do celów medycznych, igły do zszywania, implanty z materiałów syntetycznych, inhalatory, inkubatory dla noworodków, inkubatory medyczne, irygatory do celów medycznych, irygatory do wstrzykiwania, kafty bezpieczeństwa, kaniule, katgry, klamry chirurgiczne, kleszcze do kastracji, kleszcze porodowe, koce podgrzewane elektrycznie do celów leczniczych, kolby radowe do celów medycznych, kompresory stosowane w chirurgii, kompresy termoelektryczne stosowane w chirurgii, końcówki do kul inwalidzkich, kropłomierze do celów medycznych, krzesła z otworami, kule inwalidzkie, lampy dla celów leczniczych, lampy kwarcowe do celów leczniczych, lampy promieni rentgenowskich do celów medycznych, lampy ultrafioletowe do celów leczniczych, lancety, lasery do celów medycznych, lusterka chirurgiczne, lusterka dentyściane, lusterka stosowane w chirurgii, łopatki do czyszczenia uszu, łożka hydrostatyczne do celów leczniczych, łożka specjalnie skonstruowane do celów leczniczych, łyżki do leków, maski anestezjologiczne, maski stosowane przez personel medyczny, materace położnicze, materiały do zszywania stosowane w chirurgii, meble specjalne do celów medycznych, nadmuchiwane materace do celów leczniczych, nadmuchiwane poduszki do celów leczniczych, nakolanniki ortopedyczne, narzędzia do nacinania do celów chirurgicznych, narzędzia elektryczne do akupunktury, nici chirurgiczne, nosze, nosze dla chorych, nosze na kółkach, noże chirurgiczne, nożyce chirurgiczne, nożyki do odcisków, obuwie ortopedyczne, ochraniające na palce do celów medycznych, odzież specjalna używana w salach operacyjnych, oftalmometry, oftalmoskopy, opaski gipsowane, opaski podtrzymujące, bandaże, aparaty ortodontyczne, artykuły ortopedyczne, pasy, bandaże przepuklinowe, pasy brzuszne, pasy ciążowe, pasy do celów leczniczych, pasy elektryczne do celów leczniczych, pasy galwaniczne do celów leczniczych, pasy ortopedyczne, pasy pępkowe, pasy podłożkowe, pasy przepuklinowe, pessarium, piły do celów chirurgicznych, pisuary, podkładki podbrzuszne, podkładki uciskowe podbrzuszne, podkłady zapobiegające tworzeniu się odleżyn, poduszeczki termiczne do udzielenia pierwszej pomocy, poduszki do celów leczniczych, poduszki nadmuchiwane do celów leczniczych, poduszki podgrzewane elektrycznie do celów leczniczych, poduszki przeciw bezsenności, pojemniki do podawania leków, pompy do celów medycznych, pończochy elastyczne do celów chirurgicznych, pończochy przeciw żylakom, materac położniczy, prezerwatywy, protezy, protezy kończyny, prowadnice do celów medycznych, prześcieradła chirurgiczne, prześcieradła dla chorych z brakiem kontroli czynności fizjologicznych, prześcieradła lniane na łożka chorych, przyborniki dla chirurgów lub lekarzy innych specjalności, przyborniki lekarskie, przyborniki na instrumenty chirurgiczne, przyborniki na instrumenty medyczne, przybory do płukania wgłębień ciała, przyrządy do ćwiczeń gimnastyki leczniczej, przyrządy do fizykoterapii, przyrządy do masażu kosmetycznego, przyrządy do naciągania, przyrządy do położnictwa, przyrządy do przemieszczania inwalidów, przyrządy do wdmuchiwania prozków lub gazów, rentgenografia do celów medycznych, respiratory do sztucznego oddychania, rękawice do celów medycznych, rękawice do masażu, rękawiczki z włosia do masażu, rozpylacze do celów leczniczych, sfigmomanometry, skalpele, smoczki, smoczki do butelek dla niemow-

lą, smoczki do butelek do karmienia, smoczki dziecięce, soczewki, protezy wewnętrzzgałkowe do implantacji chirurgicznych, sondy stosowane w chirurgii, sondy do celów medycznych, sondy do cewek moczowych, spirometry jako aparatura medyczna, spluwaczki do celów leczniczych, sprężyny do wkładek do obuwia, sprężyny usztywniające do obuwia, stetoskopy, stoły operacyjne, strzykawki do celów medycznych, strzykawki do cewki moczowej, strzykawki do zastrzyków, strzykawki domaciczne, strzykawki dopochwowe, strzykawki podskórne, stymulatory serca, szczotki do czyszczenia języka, sztuczna skóra do celów chirurgicznych, sztuczne oczy, sztuczne piersi, sztuczne szczęki, sztuczne włosy, sztyfty dentystyczne, szyny stosowane w chirurgii, szyny, łubki, ściągarki mleka, środki antykoncepcyjne niechemiczne, termometry do celów medycznych, trąbki uszne ułatwiające słyszenie, trokary, urządzenia do gimnastyki leczniczej, urządzenia do produkcji pigułek, urządzenia do terapii galwanicznej, urządzenia rozpylające do aerozoli do celów medycznych, urządzenia zabezpieczające przed promieniami rentgenowskimi do celów medycznych, usztywniające wkładki ortopedyczne do obuwia, wibratory łóżkowe, wibratory na gorące powietrze do celów medycznych, wiertła dentystyczne, wkładki do butów przeciw płaskostopiu, wkładki ortopedyczne, worki na lód do celów medycznych, worki na wodę do celów leczniczych, zamknięcia do butelek dla niemowląt, zamknięcia do butelek do karmienia, zęby sztuczne, 11 abażury do lamp, antyrozpryskowe dysze wylotowe, aparatura chłodząca do napojów, aparatura do destylacji, aparatura do dezodoracji nie do użytku osobistego, aparatura do dezodoracji organicznych artykułów spożywczych, aparatura do dezodoracji powietrza, aparatura do dezynfekcji, aparatura do kąpeli w powietrzu gorącym, aparatura do ładowania pieców, aparatura do oczyszczania gazu, aparatura do oczyszczania oleju, aparatura do odymiania nie do celów medycznych, aparatura do suszenia, aparatura do suszenia pasz, aparatura do wentylacji, klimatyzacja, aparatura i instalacje chłodnicze, aparatura i instalacje do zmiękczenia wody, aparatura i urządzenia chłodnicze, aparatura i urządzenia do oczyszczania powietrza, aparatura i urządzenia do uzdatniania wody, aparatura i urządzenia do wytwarzania lodu, aparatura jonizacyjna do uzdatniania powietrza, aparatura na powietrze gorące, aparaty do jonizacji do uzdatniania powietrza, aparaty do suszenia owoców, aparaty do suszenia słońca, armatura bezpieczeństwa do urządzeń oraz instalacji wodnych i gazowych, armatura do pieców, armatura do regulacji urządzeń wodnych lub gazowych oraz przewodów wodnych lub gazowych, armatura regulacyjna i bezpieczeństwa do przewodów gazowych, armatura regulacyjna i zabezpieczająca do urządzeń wodnych, autoklawy jako elektryczne garnki ciśnieniowe, automatyczne instalacje do transportu popiołu, bidety, bojler, bojler gazowy, chłodnice do cieczy jako instalacje, chłodnice do pieców, chromatografy do celów przemysłowych, ciśnieniowe szybkowary elektryczne, czajniki elektryczne, czyste komory stosowane w instalacjach sanitarnych, dmuchawy jako części instalacji do nawiewu, dozowniki na środki dezynfekujące do toalet, dozowniki środków odkażających w toaletach, dyfuzory dla oświetlenia, dyfuzory nawadniające kropelkowe, dywany ogrzewane elektrycznie, dźwigary do ładowania pieców, elektryczne ekspresy do kawy, elektryczne filtry do kawy, elektryczne formy do wypiekania wafli, elektryczne ogrzewacze stóp, elektryczne żarniki do lamp, elektryczne żarniki do ogrzewania, elektryczny sprzęt kuchenny, elementy grzejne, fajerki grzejne, filtry jako części instalacji domowych lub przemysłowych, filtry do kawy elektryczne, filtry do wody pitnej, filtry powietrza do klimatyzacji, fontanny, formy do wypiekania ciasta, elektryczne, formy do wypiekania wafli, elektryczne, frytownice elektryczne, armatura regulacyjna i bezpieczeństwa do urządzeń gazowych, generatory acetylenowe, generatory gazu, generatory pary inne niż części maszyn, gofrownice elektryczne, grzałki nurnikowe, grzejniczki do stóp, grzejniczki kieszonkowe, grzejniki, grzejniki do centralnego ogrzewania, grzejniki do nóg, grzejniki elektryczne, hydranty, inhalatory, sauny, instalacja grzewcza w pojazdach, instalacja klimatyzacyjna pojazdów, instalacja oświetleniowa do pojazdów powietrznych, instalacje centralnego ogrzewania na wodę gorącą, instalacje chłodnicze do tytoniu, instalacje do automatycznego podlewania, instalacje do dystrybucji wody, instalacje do filtrowania powietrza, instalacje do kąpeli, instalacje do klimatyzacji w pojazdach, instalacje do obróbki moderatorów jądrowych i paliwowych, instalacje do obróbki paliwa moderatorów jądrowych, instalacje do odsalania wody morskiej, instalacje do ogrzewania pojazdów, instalacje do ogrzewania wodnego, instalacje do polimeryzacji, instalacje do sauny, instalacje

do schładzania wody, instalacje do uzdatniania wody, instalacje do wentylacji pojazdów, klimatyzacja, instalacje do wytwarzania pary, instalacje do zaopatrywania w wodę, instalacje i aparatura sanitarna, instalacje i urządzenia do odświeżania, instalacje klimatyzacyjne, instalacje klimatyzacyjne w pojazdach, instalacje podgrzewcze, instalacje przewodów wodociągowych, instalacje wodociągowe wodne, jednorazowe woreczki do sterylizacji, kabiny natryskowe, kabiny przenośne do łaźni tureckich, kamienie wulkaniczne przeznaczone do pieczenia na ruszcie różna, kamienie wulkaniczne przeznaczone do pieczenia na rusztach, kanały dymowe do kominów, kanały kominowe, kanały kominowe do kotłów grzewczych, klosze do lamp, koce podgrzewane elektrycznie nie do celów leczniczych, kolektory słoneczne stosowane w ogrzewnictwie, kolumny destylacyjne, kominki domowe, kominy płomieniowe dla przemysłu naftowego, komory chłodnicze, kondensatory gazów inne niż części maszyn, kotły do pralni, kotły grzewcze, kotły walczkowe bateryjne, krany, kucharki, kuźnie przenośne, lampiony, lampki elektryczne na choinki, lampy bakteriobójcze do oczyszczania powietrza, lampy bezpieczeństwa, lampy do aparatów projekcyjnych, lampy do oświetlenia akwarium, lampy do układania włosów, lampy elektryczne, lampy gazowe, lampy górnicze, lampy kierunkowskazów do samochodów, lampy laboratoryjne, lampy luminescencyjne oświetleniowe, lampy luminescencyjne rurowe do oświetlenia, lampy lutownicze, lampy lutownicze, spawalnicze, lampy łukowe, lampy na promienie ultrafioletowe inne niż do celów leczniczych, lampy nurkowe, lampy olejowe, lampy oświetleniowe, lampy uliczne, lampy ultrafioletowe do celów innych niż lecznicze, lampy wyładowcze elektryczne do oświetlenia, latarki, latarki kieszonkowe, latarnie oświetleniowe, latarnie weneckie, lodówki, maszyny do suszenia tytoniu, miski klozetowe, naczynia wzbiorcze do instalacji centralnego ogrzewania, nakładki do palników gazowych, natryski, prysznic, nawilżacze do grzejników centralnego ogrzewania, obudowy rurowe do lamp, odmrażacze do pojazdów, odpowietrzacze do parowej instalacji grzewczej, odpowietrzniki nieautomatyczne do instalacji ogrzewania parowego, ogrzewacze do stóp elektryczne lub nieelektryczne, ogrzewacze stóp elektryczne lub nieelektryczne, opiekacze do chleba, oprawki do lamp elektrycznych, oprawki żarówek do lamp elektrycznych, osłony do lamp, osprzęt do palników gazowych, osprzęt do wanien, oszczędzacze paliwa, oświetlenie acetylenowe, oświetlenie sufitowe, palarnie kawy, paleniska, palniki, palniki acetylenowe, palniki bakteriobójcze, palniki do acetylenu, palniki do lamp, palniki gazowe, palniki kuchenne, palniki laboratoryjne, palniki na alkohol, palniki na ropę naftową, palniki naftowe, palniki olejowe, palniki wodoro-tlenowe, palniki żarowe, parniki, parowniki, pasteryzatory, piec kąpielowy, piece inne niż do celów doświadczalnych, piece jako urządzenia grzewcze, piece dentystyczne, piece do spopielenia, piece kuchenne, piece piekarskie, piece słoneczne, pieceyki do podgrzewania wody, pisuary, płuczki gazowe jako części instalacji gazowych, płuczki ustępowe, płyty grzejące, płyty grzejne, pochodnie, podgrzewacze do butelek dla niemowląt elektryczne, podgrzewacze do kąpeli, podgrzewacze do łóżek, podgrzewacze łóżek, podgrzewacze narzędzi z żelaza, podgrzewacze powietrza, podgrzewacze talerzy, podgrzewacze wody jako aparatura, podgrzewanie wody, poduszki elektryczne nie do celów leczniczych, pojemniki chłodnicze, pompy ciepłe, popielniki do palenisk, instalacje klimatyzacyjne, instalacje klimatyzacyjne do pojazdów, pręty do różna, przeciwosłepieniowe urządzenia do pojazdów jako osprzęt do lamp, przenośne kabiny do łaźni tureckich, przewody jako części instalacji sanitarnych, race oświetlające, reaktory jądrowe, reflektory do lamp, reflektory do pojazdów, reflektory do samochodów, reflektory lampowe, reflektory samochodowe, regulacja wyciągów stosowana w ogrzewnictwie, regulatory do wyciągów dla ogrzewnictwa, rekuperatory ciepła, rozpylacz, rożen, rożen jako wyposażenie kuchenne, rożen dla barów, rurowe lampy wyładowcze elektryczne do oświetlenia, rury do kotłów grzewczych, rury do lamp, rury kotłowe centralnego ogrzewania, ruszty do palenisk, ruszty do pieców, ruszty paleniskowe, ruszty piecowe, instalacje do schładzania wody, sedesy, sprzęt kuchenny elektryczny, stelaże do abażurów, sterylizatory, sterylizatory do wody, sterylizatory powietrza, suszarki do bielizny elektryczne, suszarki do włosów, suszarki łaźnienkowe do rąk montowane przy umywalkach, suszarki powietrza, aparatura do suszenia, szafy chłodnicze, szkła do lamp, szuflady piecowe, szybkowary elektryczne, instalacje do oczyszczania wód ściekowych, światła do pojazdów, światła do rowerów, światła do samochodów, świeczki numery do domów, świeczniki, żyrandole, termofory, toalety, tostery, umywalki, urzą-

dzenia antyosłepieniowe do samochodów jako osprzęt do lamp, urządzenia bezpieczeństwa do oświetlenia, urządzenia do chlorowania basenów kąpielowych, urządzenia do chłodzenia, urządzenia do chłodzenia mleka, urządzenia do chłodzenia powietrza, urządzenia do filtrowania akwariów, urządzenia do filtrowania wody, urządzenia do kąpeli, urządzenia do kąpeli w gorącym powietrzu, urządzenia do kuchenek mikrofalowych, urządzenia do nawadniania w rolnictwie, urządzenia do oczyszczania gazu, urządzenia do oczyszczania olejów, urządzenia do oczyszczania ścieków, urządzenia do ogrzewania, urządzenia do ogrzewania na paliwa stałe, płynne lub gazowe, urządzenia do opalania się, urządzenia do oświetlenia pojazdów, urządzenia do palenia kawy, urządzenia do podgrzewania kleju, urządzenia do suszenia rąk przy umywalkach, urządzenia do tworzenia wirów w wodzie, urządzenia do ujęcia wody, urządzenia do wentylacji, urządzenia do załadunku pieców, urządzenia do zaopatrzenia w wodę, urządzenia elektryczne do ogrzewania, urządzenia elektryczne do produkcji jogurtów, urządzenia grzejne przeciw roseniu szyb w pojazdach, przeciw zamarzaniu, urządzenia i instalacje do gotowania, urządzenia i instalacje do oświetlenia, urządzenia i instalacje do suszenia, urządzenia i instalacje do zmiękczenia wody, urządzenia klimatyzacyjne, urządzenia ogrzewające odmrażające pojazdy, urządzenia ogrzewające zapobiegające zaparowywaniu w pojazdach, urządzenia oświetleniowe w pojazdach, urządzenia zabezpieczające do oświetlenia, urządzenia zasilające do kotłów grzewczych, urządzenia zasilające kotły grzewcze, urządzenie do ogrzewania akwariów, ustępy przenośne, uszczelki do kranów wodociągowych, wanny do kąpeli nasiadkowych, wanny łaźniowe, wanny z wirowym ruchem wody, wentylatory dla klimatyzacji, wentylatory elektryczne do użytku osobistego, węgiel do lamp łukowych, węzownice jako części instalacji destylacyjnych, grzewczych lub chłodniczych, wieże rafineryjne do destylacji, włókna magnezowe dla oświetlenia, wodotryski ozdobne, woreczki jednorazowe przeznaczone do sterylizacji, wyciągi, wyciągi kominowe, wyciągi wentylacyjne, wyciągi wentylacyjne do laboratoriów, wyciągi wentylacyjne w laboratoriach, wykładzina pieców z szamoty, wymienniki ciepła, wyposażenie do pieców, wyposażenie palenisk, wyposażenie pieców, wyposażenie wanien łaźniowych, wytwornice acetylenu, zamrażarki, zapalarki do gazu, zapalniczki, zapalniczki do gazu, zasobniki ciepła, zasobniki pary, zasuwki, szyby kominowe dla ogrzewnictwa, zasuwki, szyby do wyciągów dla ogrzewnictwa, zaślepki do grzejników, zawieszania do lamp, zawory kanalizacyjne, zawory mieszalnikowe do przewodów wodociągowych, zawory regulujące poziom w zbiornikach, zawory termostaticzne jako części instalacji ogrzewczych, zbiorniki chłodzące do pieców, zbiorniki ciśnieniowe wody, zbiorniki ciśnieniowe wody pod ciśnieniem, zbiorniki do płuczek ustępowych, zespół grzejny powietrzny, zlewozmywaki, żarniki elektryczne do ogrzewania, żarówki do kierunkowskazy w pojazdach, żarówki elektryczne, żarówki oświetleniowe, 12 alarmy antywłamaniowe do pojazdów, ambulance, amortyzatory do samochodów, amortyzatory zawieszania w pojazdach, aparatura i urządzenia do transportu za pomocą lin, aparaty, urządzenia i sprzęt dla aeronautyki, autoalarmy, autobusy, autokary, bagażniki do pojazdów, bagażniki na narty do samochodów, balony, balony - sterowce, balony aerostaticzne, balony powietrzne, barki jako łodzie, betoniarki jako pojazdy, bieżniki do bieżnikowania opon, bieżniki do pojazdów jako taśmy zrolowane, bieżniki do pojazdów typu traktorowego, błotniki, błotniki do rowerów, bosaki, haki do łodzi, budki do wózków dziecięcych spacerowych, bufety na kółkach jako samochody, bufory, zderzaki do taboru kolejowego, ciężarki do wyważania kół pojazdów, ciężarówka, człony hamulcowe do pojazdów, czopy osi pojazdów, dachy składane w pojazdach, dachy, budy w samochodach, dętki do opon, dętki do rowerów, drażki skrzętne do pojazdów, drezyny, drzewce statków stosowane w żeglarskim, drzwi do pojazdów, dulki, dzwonki do rowerów, fartuchy błotników, fotele katapultujące się do samolotów, furgonetki, furgony jako pojazdy, gąsienice do pojazdów, gwoździe do opon, hamulce do pojazdów, hamulce do rowerów, hydroplany, iluminatory okrętowe, jachty, kadłuby okrętów, kadłuby statków, karawany, karoserie samochodowe, kesony jako pojazdy, kierownice do rowerów, kierownice pojazdów, kierownice rowerowe, kierunkowskazy do pojazdów, kierunkowskazy do rowerów, klaksony do pojazdów, klaksony do rowerów, klaksony ostrzegawcze do pojazdów, klapy opuszczane jako części pojazdów lądowych, klocki hamulcowe do pojazdów, klocki, szczęki hamulcowe do pojazdów, knagi, zaciski żeglarskie, kolce do opon, kolejki linowe, koła do rowerów, koła do rowerów, trycykli, koła do

wózków kopalnianych, koła pojazdów, kołnierze obręczy kół kolejowych, kominy do lokomotyw, kominy do statków, korbowody do pojazdów lądowych, inne niż części silników, korby pedałów rowerowych, korby pedałów rowerów, korki do zbiorników paliwa, gazu w pojazdach, kosze przystosowane do pojazdów jednośladowych, kosze przystosowane do rowerów, trycykli, kółka samonastawne do wózków lądowych, krzeselka bezpieczeństwa dla dzieci do pojazdów, kuszetki w pojazdach, lokomotywy, lusterka wsteczne, łańcuchy do samochodów, łańcuchy napędowe do pojazdów lądowych, łańcuchy napędowe do silników do pojazdów lądowych, łańcuchy przeciwpoślizgowe, łańcuchy rowerowe, łańcuchy sterownicze do pojazdów lądowych, łatki samoprzylepne kauczukowe do reperacji dętek, łodzie, łodzie, śruby napędowe do statków, markizy, zasłony samochodowe, maski, klapy silników samochodowych, maski do silników samochodowych, mechanizmy napędowe do pojazdów lądowych, mechanizmy wywrotkowe dla wagonów i platform jako części wagonów i platform, mechanizmy wywrotkowe do skrzyń ciężarówek, motocykle, motorowery, nadwozia samochodowe, napinacze do szprych do kół, napinacze szprych do kół, obręcze do piast kół, obręcze do rowerów, obręcze kół do rowerów, trycykli, obręcze kół pojazdów, obręcze obręczy kół kolejowych, obudowy, części pojazdów lądowych inne niż silników, obudowy hydrauliczne do pojazdów, odboje dla statków, ogumienia do kół pojazdów, ogumienie do kół rowerów, trycykli, okładziny hamulcowe do pojazdów, okładziny szczęk hamulcowych do pojazdów, omnibusy, opony, opony pełne do kół pojazdów, opony bezdętkowe do rowerów, opony bezdętkowe do rowerów, trycykli, opony do kół pojazdów, opony do rowerów, opony do samochodów, opony ogumienia pneumatycznego, opony pneumatyczne, osie pojazdów, osłony do rowerów, otwory przeszkłone, iluminatory, ożebrowania statków jako wręgi, ramy wręgowe, ożebrowanie statków jako wręgi, ramy wręgowe, pasy bezpieczeństwa do siedzeń w pojazdach, pedały do rowerów, piasty do rowerów, piasty kół pojazdów, pochylnice dla statków, podnoszone klapy tylne skrzyni ładunkowej jako części pojazdów lądowych, podnośniki ścianki tylnej skrzyni ładunkowej jako części pojazdów lądowych, poduszki powietrzne jako urządzenia bezpieczeństwa w samochodach, poduszki, podwozia pojazdów, podwozia pojazdów, samolotów, podwozia samochodowe, podwozia samochodów, pogłębiarki jako łodzie, pojazdy, pojazdy do poruszania się po ziemi, w powietrzu, po wodzie i po torach, pojazdy elektryczne, pojazdy kosmiczne, pojazdy lotnicze, pojazdy na poduszce powietrznej, pojazdy powietrzne, pojazdy sterowane zdalnie, inne niż zabawki, pojazdy śnieżne, pojazdy wodne, pojazdy wojskowe transportowe, pojazdy-chłodnie, pokrowce na pojazdy, pokrowce dopasowane na pojazdy, pokrowce na siedzenia pojazdów, pokrowce na siedzenia w pojazdach, pokrycia siodełek do rowerów lub motocykli, pokrycia siodełek rowerów lub motocykli, pokrycia stałe wózków dziecięcych, pokrycia wózków dziecięcych spacerowych, pokrywy na piasty kół, polewaczki jako pojazdy, pompki do rowerów, pompki do rowerów, trycykli, pompy powietrzne jako akcesoria samochodowe, pontony, progi do pojazdów, promy, przeciwosłepieniowe urządzenia do pojazdów, przekładnie bezstopniowe do pojazdów lądowych, przekładnie redukcyjne do pojazdów lądowych, przekładnie zębate do pojazdów lądowych, przekładnie zębate do rowerów, przenośniki naziemne, transportery, przetworniki momentu obrotowego do pojazdów lądowych, przyczepy dla pojazdów, przyczepy bagażowe dwukołowe, przyczepy kempingowe dla pojazdów, przyczepy mieszkalne dla pojazdów, przyczepy motocyklowe boczne, przyczepy samochodowe, mieszkalne, przykrywy, maski silnika samochodów, ramy do rowerów, ramy rowerowe, resory zawieszania do pojazdów, resory zawieszania w pojazdach, resory, sprężyny amortyzujące do samochodów, resory, sprężyny amortyzujące samochodowe, resory, sprężyny zawieszania do pojazdów, rolety do samochodów jako osłony przeciwsłoneczne, rolety, osłony przeciwsłoneczne do samochodów, rowery, samochody, samochody osobowe, samochody sportowe, samoloty, samoloty - amfibie, samoloty ziemno-wodne, sanie osobowe jako pojazdy, siatki bagażowe do pojazdów, siatki do rowerów, siedzenia do pojazdów, silniki do pojazdów lądowych, silniki do rowerów, silniki do rowerów, trycykli, silniki elektryczne do pojazdów lądowych, silniki napędowe do pojazdów lądowych, silniki odrzutowe do pojazdów lądowych, silniki trakcyjne, siodełka rowerowe, siodełka rowerowe lub motocyklowe, skrzynie biegów do pojazdów lądowych, skrzynie ładunkowe wywrotkowe do ciężarówek, spadochrony, sprzęgi wagonów kolejowych, sprzęgła do pojazdów lądowych, statki, statki powietrzne, sterowce, balony, stery, stojaki

do rowerów, stojaki, podpórki rowerowe jako części rowerów, stopnie nadwozia do pojazdów, sygnalizatory jazdy wstecz do pojazdów, sygnalizatory skrętu w pojazdach, szalupy, szczęki hamulcowe do pojazdów, szprychy do rowerów, szprychy do rowerów, tryckli, szprychy kół pojazdów, szyby do pojazdów, szyby przednie pojazdów, środki antypoślizgowe do opon pojazdów, środki antypoślizgowe do opon samochodowych, śruby napędowe, śruby napędowe do łodzi, śruby okrętowe, tabor kolejek linowych naziemnych, tabor kolejowy, taczki, taczki bagażowe, tapicerka do pojazdów, tapicerka samochodowa, traktory, ciągniki, tryckle, turbiny do pojazdów lądowych, układy sterowania do pojazdów lądowych, urządzenia antypoślizgowe do opon pojazdów, urządzenia antypoślizgowe do opon samochodowych, urządzenia antywłamaniowe do pojazdów, urządzenia i instalacje do transportu linowego, urządzenia przeciwodblaskowe do pojazdów, urządzenia przeciwoślepieniowe do pojazdów, urządzenia przeciwwłamaniowe do pojazdów, urządzenia służące do poruszania się na lądzie, w powietrzu lub wodzie, urządzenia sterowe do statków, urządzenia sterujące do statków, urządzenia zwalniające do statków, uszczelki przylepne z kauczuku do naprawy dętek, wagoniki do instalacji transportu linowego, wagony kolejowe, wagony restauracyjne, wagony sypialne, wagony tramwajowe, wagony-chłodnie, wagony-platformy, wały napędowe do pojazdów lądowych, wentyle do opon pojazdów, wiosła, wiosła do łodzi, wiosła krótkie, wiosła łopatkowe do kajaków, wiosła rufowe krótkie, wojskowe pojazdy transportowe, wolne koło do pojazdów lądowych, wozy odlewnicze, wozy, wózki, wozy, wózki odlewnicze, wózki bagażowe, wózki bagażowe jako pojazdy, wózki bębnowe do przewodów giętkich, wózki bębnowe do węży elastycznych, wózki do podnośników, wózki dziecięce, wózki dziecięce spacerowe, wózki golfowe, wózki inwalidzkie, wózki na zakupy, wózki podnośnikowe, wózki rowerowe, wózki spacerowe dziecięce, wózki transportowe, wózki trójkołowe, wózki używane do sprząkania, wózki wahadłowe, wózki zwrotne do wagonów kolejowych, wózki zwrotne wagonów kolejowych, wyciągi krzeselkowe, wyciągi narciarskie, wycieraczki do szyb pojazdów, wyposażenie do reperacji dętek, wywrotki, zaczepy, haki do przyczep do pojazdów, zagłówki do siedzeń samochodowych, zagłówki do siedzeń w pojazdach, zderzaki do pojazdów, zderzaki do taboru kolejowego, zderzaki samochodowe, zestawy narzędzi do reperacji dętek, złącza do pojazdów lądowych, złącza do przyczep do pojazdów, złącza do wagonów kolejowych, żurawiki do łodzi, **13** acetylo-nitroceluloza, amunicja, amunicja do broni palnej, bawełna kolodionowa, bawełna strzelnicza, zmotoryzowane jednostki uzbrojenia, broń balistyczna, broń ochronna na bazie gazu łzawiącego, broń palna, broń palna myśliwska, broń palna sportowa, celowniki do broni palnej, celowniki do broni palnej inne niż lunetowe, celowniki do dział inne niż lunetowe, artyleria, czołgi jako broń, czopy do broni ciężkiej, detonatory, drewniane kolby karabinów, dynamit, działa, działa artyleryjskie, działa artyleryjskie jako armaty, działa harpunnicze jako broń, futerały na broń, hubka, kapiszony, splotki błyskowe inne niż zabawki, karabiny, karabiny maszynowe, kolby z drewna karabinowe, korki detonacyjne, korki detonujące, kurki do broni, kurki do strzelb, kurki strzelb, lonty detonujące do materiałów wybuchowych, lonty do materiałów wybuchowych, lonty zapłonu do materiałów wybuchowych, lonty, zapalniki do materiałów wybuchowych, lufy dział, lufy karabinowe, lufy karabinów, lusterka celownicze do karabinów i dział, lusterka celownicze do strzelb, ładownice do nabojów, ładownice, taśmy na naboje, łoża karabinów, łoża, podstawy dział dla artylerii, łuski naboje, łuski nabojów, materiały wybuchowe, materiały wybuchowe z azotanów amonowych, miny jako materiały wybuchowe, moździerz jako broń palna, naboje, naboje armatnie jako pociski, naboje, ładunki wybuchowe, ogień bengalskie, ogień sztuczne, pancernownica raketowa, pasy naramienne do broni również z nabojami, pasy naramienne do broni także z nabojami, petardy, piroksylina, pistolety, pistolety pneumatyczne jako broń, pociski dla broni, pociski balistyczne, podstawy dział, proch strzelniczy, proch strzelniczy do dział, przyrządy do ładowania naboji, przyrządy do ładowania nabojów, rakiety jako pociski, rakiety sygnalizacyjne, rewolwery, rogi na proch, splotki błyskowe inne niż zabawki, splotki zapłonowe, splotki zapłonu, strzelby jako broń, strzelby harpunowe jako broń, substancje samozapalne, sygnalizowanie we mgłę poprzez eksplozję, sygnały mgłowe wybuchowe, sznury spustowe do odpalania materiałów wybuchowych, śrut ołowiany dla myślistwa, tłumiki do broni, urządzenia do celowania w broni palnej inne niż lunety celownicze, urządzenia do ładowania taśm amunicyjnych, wybuchowe sygnały ostrzegawcze,

wyciory do broni palnej, wyroby pirotechniczne, wyrzutnie raketowe, zabezpieczenia spustu w strzelbach, zamki do broni palnej, zapalniki do materiałów wybuchowych, zapalniki do materiałów wybuchowych stosowane w kopalniach, **14** agaty, amulety dla biżuterii, bębenki do sprężynki naciągowej stosowane w zegarmistrzostwie, biżuteria, biżuteria komórkowa, biżuteria ze szkła sztrasowego do imitacji drogich kamieni, bransoletki jako biżuteria, bransoletki do zegarków, breloczki jako biżuteria, breloczki do kluczy ozdobne, broszki jako biżuteria, budziki, buteleczki jako serwis do oliwy i octu z metali szlachetnych, chronografy jako zegarki, chronometry jako zegary o dużej dokładności, chronoskopy, cukiernice z metali szlachetnych, cygarnice z metali szlachetnych, cygarniczki, cygarniczki do cygar z metali szlachetnych, czajniczki do herbaty z metali szlachetnych, diamenty, drut srebrny, drut z metali szlachetnych dla biżuterii, dzbanki z metali szlachetnych, dziadek do orzechów z metali szlachetnych, dzieła sztuki z metali szlachetnych, ekspresy do kawy nielektryczne z metali szlachetnych, emblematy z metali szlachetnych, etui na zegarki do prezentacji, figurki, statuetki z metali szlachetnych, flaszeczki z metali szlachetnych, flaszki płaskie z metali szlachetnych, futerały do stosowania w zegarmistrzostwie, gagat, surowiec lub półprodukt, gasidła do świec z metali szlachetnych, igielniki z metali szlachetnych, igły z metali szlachetnych, iryd, kamienie półszlachetne, kamienie szlachetne, kieliszki do jajek z metali szlachetnych, kolczyki, kołnierzyki do lichtarzy z metali szlachetnych, koperty do zegarków, koszyki do użytku domowego z metali szlachetnych, kotwiczkę dla zegarmistrzostwa, kółka na serwetki z metali szlachetnych, kubki z metali szlachetnych, kufle z metali szlachetnych, łańcuszki dla biżuterii, łańcuszki do zegarków, mechanizmy do zegarów, mechanizmy do zegarów i zegarków, medale, medaliony jako biżuteria, monety, naczynia sakralne z metali szlachetnych, naczynia z metali szlachetnych, naszyjnik jako biżuteria, nici z metali szlachetnych jako biżuteria, nici ze srebra, nici ze złota jako biżuteria, obrączki jako biżuteria, okucia do uprząży z metali szlachetnych, oliwin, kamień szlachetny, osm, ozdoby jako biżuteria, ozdoby do kapełuszy z metali szlachetnych, ozdoby do obuwia z metali szlachetnych, ozdoby z bursztynu, ozdoby z gagatu, ozdoby z kości słoniowej, ozdoby ze srebra, pallad, papierońnice z metali szlachetnych, paterki z metali szlachetnych, perły jako biżuteria, perły z ambroidu, pieprzniczki z metali szlachetnych, platyna jako metal, podstawki, tace z metali szlachetnych, pojemniczki na zapałki z metali szlachetnych, pojemniki do użytku w gospodarstwie domowym z metali szlachetnych, pojemniki kuchenne z metali szlachetnych, pojemniki na tytoń z metali szlachetnych, pojemniki na wykałaczki z metali szlachetnych, popielniczki z metali szlachetnych, popiersia z metali szlachetnych, portmonetki z metali szlachetnych, posągi z metali szlachetnych, posążki z metali szlachetnych, przedmioty platerowane metalami szlachetnymi, przybory do użytku w gospodarstwie domowym z metali szlachetnych, przybory kuchenne z metali szlachetnych, przyrządy chronometryczne, puchary z metali szlachetnych, pudełka na cygara z metali szlachetnych, pudełka na herbatę z metali szlachetnych, pudełka na igły z metali szlachetnych, pudełka na słodycze z metali szlachetnych, pudełka z metali szlachetnych, pudełka z metali szlachetnych, puderniczki z metali szlachetnych, rod, ruten, sakiewki z siateczki z metali szlachetnych, salaterki z metali szlachetnych, serwetniki z metali szlachetnych, serwisy, zastawy stołowe z metali szlachetnych, serwisy do herbaty z metali szlachetnych, serwisy do kawy z metali szlachetnych, sitka do herbaty z metali szlachetnych, sitka do zaparzania herbaty z metali szlachetnych, sitka z metali szlachetnych, skrzynki do zegarów, solniczki z metali szlachetnych, spinel jako kamienie szlachetne, spinki do krawatów, spinki do mankietów, spodeczki z metali szlachetnych, sprężyny do zegarków, sprzączki z metali szlachetnych, srebro, surowiec lub kute, stopery, stopy metali szlachetnych, surowce lub półprodukty z metali szlachetnych, szkatułki na biżuterię z metali szlachetnych, szkiełka do zegarków, szpilki jako biżuteria, szpilki do krawatów, szpilki ozdobne, sztabki metali szlachetnych, świeczniki z metali szlachetnych, tabakierki z metali szlachetnych, tace do użytku domowego z metali szlachetnych, talerze z metali szlachetnych, tarcze zegarów i zegarków, urny z metali szlachetnych, wahadła dla zegarmistrzostwa, wazy do zup z metali szlachetnych, wazy z metali szlachetnych, wskazówki do zegarów i zegarków, wskazówki zegarów i zegarków, wyroby ze srebra i złota z wyjątkiem sztucców, wyroby ze złota i srebra z wyjątkiem sztucców, zastawy stołowe ze srebra, zegarki, zegarki na rękę, zegary, zegary atomowe, zegary i zegarki elektryczne, zegary kontrolne, centrale

zegarowe, zegary słoneczne, złoto, surowiec lub kute, żetony miedziane, wyroby jubilerskie, przyrządy zegarmistrzowskie, metale szlachetne i ich stopy, wyroby z metali szlachetnych lub pokrywane nimi, nie ujęte w innych klasach, **15** akordeony, altówki, bandoneony, basy jako instrumenty muzyczne, batuty drygenckie, bębny jako instrumenty muzyczne, bucyny, trąbki, cymbały, cytry, drumle, harfy żydowskie jako instrumenty muzyczne, dzwonki ręczne jako instrumenty muzyczne, flety, flety Bamboo, futerały na instrumenty muzyczne, gitary, gongi, harfy, harmonie, harmonie ręczne, harmonijki ustne, hugin jako skrzypce chińskie, instrumenty muzyczne, instrumenty muzyczne elektroniczne, instrumenty stroiki, instrumenty strunowe, muzyczne, kamertony, kapelusze chińskie jako instrumenty muzyczne, kastaniety, katarynki, katgut do instrumentów muzycznych, klapki do instrumentów muzycznych, klarnety, klawiatura do pianin, klawiatury instrumentów muzycznych, klawisze do pianin, klawisze instrumentów muzycznych, kobyłki, podstawki do instrumentów muzycznych, kobzy, dudy jako instrumenty muzyczne, kołki do instrumentów muzycznych, kontrabasy, kornety, trąbki, kostki celulooidowe do instrumentów strunowych, kotły, tarabany jako instrumenty muzyczne, ksylofony, kuranty jako instrumenty muzyczne, liry, mandoliny, miechy do instrumentów muzycznych, młoteczki do strojenia, oboje, okaryny, organki, organy, pałeczki do bębnow, pałeczki do smyczków, pałeczki do wybijania rytmu, pałeczki perkusyjne, pałki do bębnow basowych, pedały do instrumentów muzycznych, pianina, pipa, gitara chińska, piszczałki do organów, plektrony, podkładki pod brodę do skrzypiec, podstawki do instrumentów muzycznych, podstawki pod kotły, tarabany, pozytywki, szafy samogrające, puzony jako instrumenty muzyczne, regulatory napięcia dźwięku do pianin mechanicznych, rogi jako instrumenty muzyczne, skóra na bębny, skrzypce, smyczki, smyczki do instrumentów muzycznych, statywy do nut, struny do harf, struny do instrumentów muzycznych, struny do pianin, suona, trąbka chińska, syntezatory muzyczne, szafy grające, szeng, chiński instrument dęty, śruby do smyczków do instrumentów muzycznych, śruby smyczkowe do instrumentów muzycznych, tamburyny, tam-tamy, taśmy muzyczne, taśmy muzyczne perforowane, tłumiki do instrumentów muzycznych, trąbki jako instrumenty muzyczne, trąbki, rogi, trójkąty jako instrumenty muzyczne, urządzenia do odwracania kartek w zeszytach z nutami, urządzenia do odwracania kartek z nutami, ustniki instrumentów muzycznych, włosie końskie na smyczki do instrumentów muzycznych, **16** adresarki, afisze, plakaty, plakaty z papieru lub kartonu, akwaforty dla grafiki, akwarele, akwarele jako obrazy w malarstwie, akwaria pokojowe, albumy, almanachy, roczniki, aparat do wytyczania krzywych, aparatura i urządzenia do introligatorstwa jako sprzęt biurowy, aparaty do wykonywania winiet, aparaty i maszyny do powielania, aparaty ręczne do etykietowania, arkusze z celulozy regenerowanej do pakowania, arkusze z wiskozy do zawijania i pakowania, artykuły biurowe z wyjątkiem mebli, artykuły papiernicze, atlasy, atrament, kamień atramentowy, zbiorcziki z atramentem, atrament, wkłady atramentowe, atrament korektorski stosowany w heliografii, bibuły, bielizna stołowa papierowa, bilety, blankiety, bloczki do pisania, bloczki do pisania notatek, bloki do pisania, bloki do pisania listowe, bloki rysunkowe jako materiały piśmienne, bloki rysunkowe, techniczne, błony z tworzyw sztucznych, samoprzyczepne, rozciągliwe do paletyzacji, broszury, chorągiewki papierowe, chromolitografie, chusteczki do demakijażu papierowe, chusteczki do nosa papierowe, cyfry jako czcionki drukarskie, cyrkle kreślarskie, czasopisma, periodyki, czcionki jako cyfry i litery, czcionki drukarskie, czcionki ze stali, deski do rysowania, deski kreślarskie, rysownice, diagramy, dozowniki taśmy przylepnej jako artykuły biurowe, drukarki przenośne jako artykuły biurowe, druki, dzieła sztuki litograficzne, dzieła sztuki ryty, dziurkacze jako artykuły biurowe, ekiemki, emblematy, pieczęcie papierowe, etui na pióra, etykiety nie z materiału tekstylnego, farba drukarska, farby drukarskie korekcyjne stosowane w heliografii, figurki, statuetki z papieru typu mâché, filtry do kawy papierowe, folia z tworzywa sztucznego do pakowania, folie z tworzyw sztucznych z pęcherzykami powietrza do pakowania lub zabezpieczania w transporcie, formularze jako blankiety, druki, fotografie, fotografiura, futerały na matryce, galwanotypy stosowane w poligrafii, gazety, gilotyńki do papieru jako artykuły biurowe, glina do modelowania, globusy ziemskie, gluten jako klej do papieru lub do użytku domowego, grafiony, grafity do ołówków, grzebieńce murkowe, gumki do ścierania, gumki do ścierania tablic do pisania, hektografy, igły, rylce stalowe do akwafort, indeksy, skorowidze, kalendarze, kalendarze z kartkami do zdzierania, kalka maszynowa,

kalka płócienna, kalka rysunkowa, kalka techniczna, kalkomanie, kałamarze wpuszczane w pulpity, kałamarze stojące z oprawką, kamienie atramentowe, kałamarze, kamienie litograficzne, kartki z życzeniami okolicznościowe, karton, karton z miazgi drzewnej stosowany do artykułów papierniczych, karton z miazgi drzewnej stosowany w materiałach piśmiennych, karton z miazgi drzewnej dla papiernictwa, karty, karty indeksowe, karty muzyczne z życzeniami, karty pocztowe, karty zawiadomienia jako artykuły piśmienne, kasetki ozdobne na papeterię jako artykuły biurowe, kasetki na stemple, pieczątki, kaszty, ramy zecerskie dla drukarstwa, katalogi, kłajstry, kleje mączne do papieru lub do użytku domowego, kłamry, zaciski do papieru, klawisze do maszyn do pisania, klej rybi, karuk do papieru lub do użytku domowego, klej ze skrobi do celów papierniczych lub do użytku domowego, kleje do materiałów papierniczych oraz innych materiałów piśmiennych lub do użytku domowego, kleje do papieru lub do użytku domowego, kleje roślinne do celów piśmiennych i do użytku domowego, klisze do adresów, klisze drukarskie do galwanotypii, kokardy papierowe, kokardy z papieru, komiks, konfetti, koperty jako artykuły piśmienne, koperty na butelki z kartonu lub papieru, korektory, płyny korekcyjne jako artykuły biurowe, kosze na listy, kreda do litografii, kreda do pisania, kreda do znakowania, kreda krawiecka, krzywki, książki, kulki do piór kulkowych, lak do pieczętowania, linijki, reglety dla drukarzy, linijki rysownicze, kreślarskie, litery jako czcionki drukarskie, litografie, łupkowe tabliczki do pisania, makiety architektoniczne, malarstwo, obrazy oprawione lub nie, mapy, mapy geograficzne, masy specjalne do pieczętowania i użytku piśmiennego, maszyny do ostrzenia ołówków elektryczne lub nie, maszyny do pieczętowania biurowe, maszyny elektryczne i nieelektryczne do pisania, maszyny drukujące adresy, materiał do pakowania wykonany ze skrobi lub krochmalu, materiał do powlekania wykonany ze skrobi lub krochmalu, materiały do introligatorstwa, materiały do modelowania, materiały do nauczania z wyjątkiem aparatów, materiały do pieczętowania do użytku piśmiennego, materiały drukowane, materiały filtracyjne papierowe, bibuła, materiały fotograficzne, materiały introligatorskie, materiały piśmienne, materiały powłokowe wykonane z krochmalu lub skrobi, materiały przeznaczone dla artystów, materiały przylepne do celów papierniczych lub do użytku domowego, materiały szkoleniowe i instruktorskie z wyjątkiem aparatów, materiały z tworzyw sztucznych do pakowania nie ujęte w innych klasach, matryce, matryce drukarskie, maty z papieru na siedzenia, modele, makiety architektoniczne, naklejki adresowe, nalepki, naklejki jako materiały piśmienne, nawilżacze jako artykuły biurowe, nawilżacze do powierzchni klejących biurowe, niszczarki dokumentów do użytku biurowego, notatniki, notesy, notesy podręczne, noże do papieru jako artykuły biurowe, noże, gilotyńki do papieru jako artykuły biurowe, numeratory, obrazy, obrazy, malarstwo oprawione lub nie, obrusy papierowe, okrągłe na stół, obrusy papierowe, obsadki do piór, obsadki, uchwyty do piór, obwoluty na luźne kartki, obwoluty papierowe na dokumenty, obwoluty, okładki papierowe na dokumenty, odbitki graficzne, odciskarki do kart kredytowych, nieelektryczne, odciskarki kart kredytowych nieelektryczne, odwzorowania graficzne, okładki do paszportów, okładki na czek, okładki na paszporty, okładki, obwoluty stosowane w papiernictwie, okólniki, oleografy, ołówki, ołówki automatyczne, ołówki automatyczne z wymiennymi grafitami, ołówki węglkowe, opakowania jako artykuły papiernicze, opakowania do butelek z kartonu lub papieru, opakowania do butelek z tektury lub papieru, opaski na rękę do przytrzymywania przyborów do pisania, opaski papierowe na cygara, opłatek do pieczętowania listów, oprawy do ołówków, oprawy na luźne kartki, osłony z papieru na doniczki, osłony z papieru na doniczki do kwiatów, palec gumowy jako ochrona gumowa na palec stosowane w artykułach biurowych, palety dla malarzy, palety do akwareli, pantografy jako przyrządy kreślarskie, papier, papier do elektrokardiografów, papier do kopiowania dla materiałów piśmiennych, papier do maszyn rejestrujących, papier do pakowania, papier do pisania, papier do pisania listów, papier do radiogramów, papier filtracyjny, papier filtracyjny, bibuła, papier higieniczny, papier listowy, papier mâché, papier pakowy, papier parafinowany, papier pergaminowy, papier przebitkowy stosowany w materiałach piśmiennych, papier srebrny, papier świecący, papier toaletowy, papier w arkuszach jako artykuły piśmienne, papier Xuan do chińskiego malarstwa i kaligrafii, papier z miazgi drzewnej, papiernicza miazga, pasta do modelowania, pastele jako kredki, patyczki do pokazywania szczegółów na mapach nieelektryczne, perforatory biurowe, pędzle, pędzle dla malarzy, pieczęcie jako stemple,

pielucho-majtki niemowlęce z papieru lub celulozy jednorazowe, pieluchy niemowlęce z papieru lub celulozy jednorazowe, pieluszki dla niemowląt z papieru lub celulozy jednorazowe, pieluszki niemowlęce z papieru lub celulozy jednorazowe, pinетки, pinетки kreślarskie, pióra, pióra jako artykuły biurowe, pióra wieczne, pióra ze stali, piórka do rysowania, piórniki, plakaty, plansze, płytki grawer-skie, plany, płótno do kalkowania, płótno do malarstwa, płótno intro-ligatorskie, płótno malarskie, płótno nasączone tuszem do powiela-czy, płótno nasączone tuszem do urządzeń stosowanych przy reprodukcji dokumentów, płytki adresowe do adresarek, płyty ma-trycowe, podpórki do utrzymywania rzędu książek w pozycji piono-wej, podpórki ręki dla malarzy, podręczniki jako książki, podstawki do długopisów i ołówków, podstawki z papieru pod karafki, pod-stawki pod kufle do piwa, poduszki do pieczęci, poduszki do stempli, poduszki nasączone tuszem, pojemniki na śmietanę papierowe, po-krowce na drukarki z materiałów nietekstylnych, portrety, powiela-cze, prasy do zszywania jako artykuły biurowe, preparaty służące do wymazywania, prospekty, próbki biologiczne do mikroskopu jako materiał szkoleniowy, przebitki jako materiały piśmienne, przedmio-ty sztuki litograficznej, przezrocza jako materiały piśmienne, przybo-ry do pisania jako materiały piśmienne, przybory do pisania jako ze-stawy, przybory kreślarskie do rysunków, przybory szkolne jako artykuły piśmienne, przyciski do papieru, przykładnice kreślarskie, rysunkowe, przykrycia akwariów domowych, przykrycia do akwa-riów pokojowych, przyrządy do pisania, przyrządy do rysunków, pu-blikacje, pudełka kartonowe lub papierowe, pudełka na pieczęcie, stemple, pudełka na stemple, pudełka z farbami jako artykuły szkol-ne, pudła na kapelusze z kartonu, pudła na kapelusze z tektury, ramki do fotografii, ramy zecerskie dla drukarstwa, rejestry, księgi główne jako książki, repertuary, rozkłady jazdy godzinowe, drukowane, re-produkcje graficzne, ręczniki do twarzy papierowe, ręczniki papiero-we, rolety papierowe, rolki do taśm barwiących, rolki do taśm nasą-czone tuszem, rozdrabniacze papieru jako artykuły biurowe, rozkłady, repertuary godzinowe, drukowane, różańce, rury z kartonu, tektury, ryciny do grawerowania, rygi stosowane w piapiernictwie, ryłce do kopiowania rysunków, rysiki, rysunki, segregatory jako artykuły bio-urów, segregatory na dokumenty jako artykuły biurowe, serwetki niemowlęce z papieru lub celulozy, jednorazowe, serwetki papiero-we, serwetki papierowe do demakijażu, serwetki stołowe papierowe, serwetki toaletowe papierowe, serwety papierowe na stół, skoroszy-ty na dokumenty, skrobaki wymazujące biurowe, spinacze biurowe, spinacze do papieru, spodki do akwareli dla artystów malarzy, sprzęt biurowy z wyjątkiem mebli, stalówki, stalówki ze złota, statuetki z pa-pieru typu maché, steatyt jako kreda krawiecka, stemple adresowe, stemple do pieczętowania, stojaki na stemple, strugarki do ołówków elektryczne lub nie, suszki do piór, szablony jako artykuły piśmienne, szablony do kopiowania rysunków, szczotki, pędzle do pisania, szczotki, pędzle malarskie, szczotki używane przy pisaniu, sznurek introligatorski, sztalugi dla malarzy, sztalugi malarskie, sztychy, ryty, grawiura, szufelki do składu typograficznego, szyfery, rysiki, szylidy z papieru lub z kartonu, śliniaki papierowe, śpiewniki, środki do lito-grafii barwnej, tablice arytmetyczne, tablice obliczeniowe, tablice ogłoszeniowe na afisze z kartonu lub papieru, tablice szkolne, ta-bliczki lupkowe do pisania, tace do sortowania i liczenia pieniędzy, talerzyki, spodki do akwareli dla artystów, talerzyki, spodki do akwa-reli dla artystów malarzy, tarcze wymazujące, taśma klejąca jako ma-teriały piśmienne, taśmy dla introligatorstwa, taśmy do maszyn do pisania, taśmy elastyczne do użytku biurowego, taśmy lub karty pa-pierowe do zapisu programów komputerowych, taśmy nasączone tuszem, taśmy nasączone tuszem do drukarek komputerowych, ta-śmy papierowe, taśmy przylepne do celów papierniczych lub do użytku domowego, taśmy samoprzylepne do celów papierniczych lub do użytku domowego, taśmy z papieru, teczki, skoroszyty jako artykuły biurowe, temperówki, temperówki do ołówków mechanicz-ne, temple pieczętujące, terraria domowe, wiwaria, tkanina klejąca do materiałów piśmiennych, tkaniny introligatorskie, torby do pako-wania, koperty, woreczki z papieru lub z tworzyw sztucznych, torby na śmieci z papieru lub z tworzyw sztucznych, torebki do gotowania w kuchenkach mikrofalowych, torebki do pakowania, koperty, wo-reczki z papieru lub tworzyw sztucznych, torebki papierowe, rożki w kształcie stożka, torebki papierowe do odkurzaczy, trójkąty kreślarskie, tusz, tworzywa sztuczne do modelowania, czcionki dla ty-pografii, uchwyty do kredy, uchwyty do pieczęci dla stempli, uchwy-ty do stempli, urządzenia do frankowania, urządzenia do laminowania dokumentów do użytku biurowego, urządzenia do oprawiania foto-

grafii, urządzenia do stemplowania kopert biurowych, wałki do ma-lowania ścian, wałki do maszyn do pisania, wierszowniki, winkielaki stosowane w poligrafii, wkłady atramentowe do piór, wosk do mode-lowania nie do celów stomatologicznych, wycinki histologiczne jako materiał szkoleniowy, wykroje do konfekcji odzieżowej, wykroje do szycia, skrawiectwa damskiego, wykroje do wykonywania odzieży, wyroby introligatorskie, wyroby z kartonu, wyroby z papieru, wyroby z tektury, wyściółki papierowe do szuflad, perfumowane lub nie, wzornice na kartach perforowanych do krosien żakardowych, wzor-nice perforowane do krosien żakardowych, wzory do haftowania, wzory do kalkowania, wzory pisma do kopiowania, zaciski do papie-ru, zaczepy do kart indeksowych, zakładki do książek, zasłony papie-rowe, zbiorniki jako akwaria, zestawy drukarskie przenośne jako arty-kuły biurowe, zestawy rysunkowe jako komplety kreślarskie, zeszyty, znaczki pocztowe, zszywacze jako artykuły biurowe, zszywki biuro-we, żetony kontrolne, 17 arkusze azbestowe, arkusze z celulozy z su-rowców wtórnych nie do pakowania, arkusze z wiskozy nie do pako-wania, arkusze z wiskozy nie do zawijania, pakowania, armatura do przewodów sprężonego powietrza niemetalowa, azbest, azbestowe kurtyny bezpieczeństwa, balata, bariery pływające zatrzymujące za-nieczyszczenia, bawełna, wata do uszczelniania, pakowania, dielek-tryki jako izolatory, druty do zgrzewania z tworzyw sztucznych, druty z tworzyw sztucznych do zgrzewania, ebonit, farby izolacyjne, fibra, filc azbestowy, filc izolacyjny, folia z celulozy z surowców wtórnych nie do pakowania, folie metalowe izolacyjne, folie z tworzyw sztucz-nych do stosowania w rolnictwie, folie z tworzyw sztucznych nie do pakowania, formy ebonitowe, formy z ebonitu, giętkie przewody nie-metalowe, guma, guma do bieźnikowania opon, guma surowa lub półprzetworzona, gumowe nakładki do ułatwienia odkręcania wie-czek stoików, gutaperka, izolacyjne folie metalowe, izolatory, izolato-ry dla kolejowych linii, izolatory do elektrycznych przewodów, izola-tory do kabli, kauczuk, kauczuk syntetyczny, kit, korki gumowe, lakier izolacyjny, lateks jako guma, liny gumowe, materiały ciepłochronne, materiały do pakowania, wypychania z gumy lub tworzyw sztucz-nych, materiały do wypychania z gumy lub z tworzyw sztucznych, materiały dźwiękoszczelne, materiały filtracyjne jako półproduktu w postaci pianki lub folii z tworzyw sztucznych, materiały izolacyjne, materiały do uszczelnienia okien i drzwi, materiały przeciw stratom ciepła w kotłach, materiały stosowane przeciw stratom ciepła w ko-tłach, materiały uszczelniające, materiały wypełniające, materiały wyścielające z gumy lub tworzyw sztucznych, mika, surowiec lub półprodukt, nici elastyczne nie do celów włókienniczych, nici gumo-we nie dla włókiennictwa, nici z tworzyw sztucznych nie dla włókienn-ictwa, niemetalowe złączki rur, octan celulozy półprzetworzony, okładziny do sprzęgieł, oleje izolacyjne, oleje izolacyjne do transfor-matorów, osłony azbestowe dla strażaków, osłony niemetalowe do rur, pakuły, papier azbestowy, papier do kondensatorów elektrycz-nych, papier izolacyjny, piankowe podpórki i osłonki do nasadzeń kwiatów, półfabrykaty, pierścienie gumowe, pierścienie uszczelnia-jące, pierścienie wodoszczelne, płótno azbestowe, płytki dachowe azbestowe, podeszwy azbestowe, podkładki z gumy lub fibry, pod-kowy niemetalowe, porycia z kory jako izolacja akustyczna, powłoki azbestowe, półprodukty na okładziny do hamulców, półprodukty na okładziny hamulców, przewody giętkie do chłodnic pojazdów, prze-wody giętkie niemetalowe, przędza elastyczna nie do celów wło-kienniczych, rękawice izolacyjne, rury giętkie niemetalowe, substan-cje do izolacji przeciw wilgoci w budynkach, substancje do izolacji przeciwwilgociowych budynków, substancje uszczelniające do połą-czeń, szczeliwo azbestowe, sztuczne żywice jako półprodukty, taśmy izolacyjne, taśmy przylepne nie do papeterii, użytku medycznego czy domowego, taśmy samoprzylepne nie do papeterii, użytku me-dycznego czy domowego, taśmy uszczelniające do drzwi i okien, tektura azbestowa, tkaniny azbestowe, tkaniny izolacyjne, tkaniny z włókna szklanego do izolacji, torby, koperty, woreczki z gumy do pakowania, tuleje gumowe do osłony części maszyn, tworzywa sztuczne półprzetworzone, tworzywa sztuczne w formie wyciśniętej stosowane w produkcji, uszczelki, uszczelki do cylindrów, uszczelki do połączeń, uszczelki do rur, uszczelnienia wodoodporne, wata szklana do izolacji, wełna mineralna jako izolator, wełna żuźlowa jako izolator, węże brezentowe, węże do podlewania, węże gaśnicze, węże z materiałów tekstylnych, włókna azbestowe, włókna węglowe nie do celów włókienniczych, włókna z tworzyw sztucznych nie dla włókiennictwa, włókno szklane do izolacji, wypełnienia do rozpręż-nych złączy, wypełnienia do złączy rozprężnych, zaprawy izolacyjne, zawory klapowe gumowe, zawory z kauczuku naturalnego lub z fi-

bry, zbrojenie niemetalowe do rur, zderzaki amortyzujące gumowe, zderzaki gumowe, złączki niemetalowe do rur, związki chemiczne do uszczelniania przecieków, żywice akrylowe jako półprodukty, żywice syntetyczne jako półprodukty, żywice sztuczne, 18 aktówki, aktówki, dyplomatyki, baty, bicze, baty, harapy, chlebaki, chomąta dla koni, derki dla koni, derki na konie, druty do parasoli przeciwdeszczowych i przeciwsłonecznych, etui skórzane na klucze, futra, futra, skóry zwierzęce, gumowe części do strzemiona, ircha inna niż do czyszczenia, jelita do wyrobu wędlin, kagańce, portfele na karty wizytowe, jelita do wyrobu kiełbas, kije do parasoli, komplety podróżne jako wyroby skórzane, koperty do pakowania ze skóry, kosmetyczki podróżne jako wyroby skórzane, kółka do parasoli, krupony, kuferki przenośne na kosmetyki, kufry jako bagaż, kufry podróżne, laski, laski alpejskie, laski do wspinaczki, lasko-krzeselka, lejce, łączuszki do portfeli nie z metali szlachetnych, łąki u siodła, moleskin jako imitacja skóry, nakolanniki dla koni, narzuty ze skór, futer, nici skórzane, nie ze skóry, nosidełka dla dzieci, nosidełka dla niemowląt, obroczniki jako worki na obrok, obroże dla psów, obroże dla zwierząt, ochroniacze na siodła końskie, okładziny do mebli skórzane, okrycia dla zwierząt, okucia do uprzęży, okucia do uprzęży nie z metali szlachetnych, okulary końskie jako klapki na oczy, okulary końskie jako uprzęż, osprzęt z żelaza do uprzęży, pagony, parasole duże, parasole przeciwsłoneczne, parasolki, paski do łyżew, paski do uprzęży, paski pod brodę skórzane, paski skórzane, pasy do uprzęży, pasy naramienne, ramiączka ze skóry, pasy naramienne ze skóry, pasy żołnierskie, plecaki, plecaki szkolne, plecaki turystyczne, pokrowce na parasole, pokrowce na siodła końskie, pokrowce skórzane na sprzężyny, portfele, portmonetki, portmonetki nie z metali szlachetnych, postronki jako elementy uprzęży, pudełka z włókna wulkanizowanego, pudełka ze skóry lub z tektury szewskiej, pułda na kapelusze skórzane, pułda, puśliska, rączki do parasoli, rączki do walizek, rączki lasek, rączki walizek, rzemienie dla siodlarstwa, rzemienie skórzane, sakiewki nie z metali szlachetnych, sakiewki ze skóry, sakiewki ze skóry do pakowania, sakwy myśliwskie, sakwy ze skóry, siatki na zakupy, siodła do jazdy konnej, skóra bydlęca, skóra i imitacja skóry, wyroby z tych materiałów, nie ujęte w innych klasach, skóra kozia, skóra kozia inna niż do czyszczenia, skóra surowa lub półprzerobiona, skóra zwierzęca, skóry, skórzane paski, skórzane pasy na ramię, smycze skórzane, strzemiona, szkielety do parasoli przeciwdeszczowych lub przeciwsłonecznych, szkielety do torebek, sznury skórzane, teczki na nuty, teczki skórzane, tektura szewska, torby alpinistyczne, torby do pakowania, koperty, woreczki ze skóry, torby myśliwskie, torby na kółkach, torby skórzane na narzędzia, puste, torby podróżne na ubrania, torby podróżne na ubranie, torby na zakupy, torby plażowe, torby podróżne, torby szkolne, torby turystyczne, torebki, torebki damskie, tornistry szkolne, uzdy, trzosi, ubrania dla zwierząt, umocowania do siodła, uprzęż, uprzęże dla zwierząt, uzdy jako elementy uprzęży, uździenice, uździenice jako nagłówki u uprzęży, walizeczki, walizki, walizki ze skóry lub z tektury skórzanej, walizy, wędziła dla zwierząt jako elementy uprzęży, worki myśliwskie, worki na obrok, wykończenia ze skóry do mebli, wyprawione skóry, wyroby rymarskie, wyroby siodlarskie, zapięcia do siodła, zawory - wentyle ze skóry, zwoje skórzane, 19 akwaria, konstrukcje, alabaster, alabastrowe szkło, altany, konstrukcje, arkusze i pasy z tworzyw sztucznych do znakowania dróg, asfalt, balustrady, baraki, bariery ochronne drogowe niemetalowe, baseny kąpielowe, konstrukcje niemetalowe, belki niemetalowe, belki policzkowe, części schodów niemetalowe, belki stropowe niemetalowe, beton, betonowe elementy budowlane, bitumiczne powłoki dachowe, bitumiczne wyroby dla budownictwa, bitumy, boazeria niemetalowa, boazerie, bramy niemetalowe, brykiety z wylóków z trzciny cukrowej jako materiał budowlany, budowlane materiały niemetalowe, budynki niemetalowe przenośne, cegły, cement, cement azbestowy, cement do budowy pieców, cement do budowy wielkich pieców, cement magnezjowy, chlewy, dachówka łupkowa, dachówki, dachówki niemetalowe, daszki niemetalowe dla budownictwa, deflektory kominowe niemetalowe, deski, drewno budowlane, deski podłogowe, drewno budowlane, drewno częściowo obróbione, drewno na fornir, drewno obróbione, drewno użytkowe, drzwi niemetalowe, drzwi składane niemetalowe, dzieła sztuki z kamienia, betonu lub marmuru, dźwigary niemetalowe, figurki, posąжки z kamienia, betonu lub marmuru, filc dla budownictwa, formy odlewnicze niemetalowe, forniry, futryny drzwiowe niemetalowe, geotekstyli, gips, glina, glina ceglarska, glina garncarska, glina ogniotrwała, gonty, granit, granulaty szklane do znakowania dróg, grobowce, pomniki niemetalowe, groby niemetalowe, grzędy, gzymsy niemetalowe,

we, kabiny kąpielowe, kabiny malarskie niemetalowe, kabiny telefoniczne niemetalowe, kamienie żaroodporne, kamień, kamień budowlany, kamień wapienny, kamień żuźlowy, kamień żuźlowy slag stone, kanały, dukty niemetalowe dla instalacji wentylacyjnych i klimatyzacyjnych, karton budowlany, karton budowlany, asfaltowany, karton dla budownictwa, karton z miazgi drzewnej, kesony dla budownictwa podwodnego, klepka bednarska, kominowe trzony niemetalowe, kominy niemetalowe, konstrukcje budowlane niemetalowe, konstrukcyjne elementy niemetalowe dla budownictwa, korek sprasowany, kostka brukowa drewniana, kostka drogowa odblaskowa, kratownice niemetalowe, kraty niemetalowe, kreda, krokwie dachowe, kruszywo linkierowe, kruszywo szamotowe żaroodporne, krzemionka, ksyolit, kształtki rurowe rozgałęzieniowe niemetalowe, kształtowniki niemetalowe, kurniki niemetalowe, kwarc, latarnie kierunkowe niemetalowe, nieświejące, lodowiska jako konstrukcje niemetalowe,łaty niemetalowe, łupek twardy, łupki dachowe, makadam, margiel wapienny, marmur, maszty, słupy niemetalowe, materiały budowlane niemetalowe, materiały do budowy i pokryć dróg, materiały do pokryć nawierzchni dróg, materiały ogniotrwałe, materiały wiążące do naprawy dróg, materiały wiążące do produkcji brykietów, materiały wiążące do produkcji kamienia, moskitiery niemetalowe, mozaiki dla budownictwa, nadproża niemetalowe, nagrobki, nasady kominowe niemetalowe, nawierzchnie asfaltowe, nawierzchnie drogowe odblaskowe, niemetalowe bloki drogowe, niemetalowe elementy konstrukcyjne dla budownictwa, niemetalowe konstrukcje przekryć dachów, niemetalowe przewody ciśnieniowe, niemetalowe stęle nagrobkowe, obróbki budowlane niemetalowe, obróbki dachowe niemetalowe, obudowy kominków, obudowy niemetalowe do grobów lub grobowców, obudowy niemetalowe grobowców i grobów, obudowy niemetalowe grobów lub grobowców, ogniotrwałe powłoki cementowe, ogrodzenia niemetalowe, ogrodzenia niemetalowe z pali, okienne niemetalowe, okładziny drewniane, okładziny niemetalowe dla budownictwa, okna niemetalowe, okna skrzynkowe, okna witrażowe, oliwin dla budownictwa, ościeżnice drzwiowe niemetalowe, pachotki do cumowania niemetalowe, pak, palisady niemetalowe, papa, parkiety, pawilony targowe, piasek z wyjątkiem formierskiego, piasek do akwariów, piasek litograficzny, srebrny, piaskowiec dla budownictwa, platformy niemetalowe wyrzutni rakiet, płytki niemetalowe dla budownictwa, płytki parkietowe, płytki podłogowe niemetalowe, płytki ścienne niemetalowe dla budownictwa, płyty budowlane niemetalowe, płyty cementowe, płyty drogowe niemetalowe, płyty drogowe odblaskowe, płyty drzwiowe niemetalowe, płyty nagrobne niemetalowe, płyty niemetalowe, pływakie baseny, konstrukcje niemetalowe, pływakie pomosty niemetalowe do cumowania, podkłady kolejowe niemetalowe, podłogi niemetalowe, podłogowe płytki niemetalowe, podłogowe płyty parkietowe, podpory niemetalowe, podwaliny niemetalowe, pokrycia dachowe niemetalowe, pokrycia niemetalowe dla budownictwa, pokrycia niemetalowe ścian, pokrywy włazów niemetalowe, pomniki niemetalowe, pomosty pływakie do cumowania niemetalowe, pomosty prefabrykowane niemetalowe, popiersia z kamienia, betonu lub marmuru, posągi z kamienia, betonu lub marmuru, posąжки z kamienia, betonu lub marmuru, powłoki dla materiałów budowlanych, powłoki cementowe ognioodporne, profile niemetalowe dla budownictwa, profile niemetalowe do gzymsów, proszek łupkowy, przedłużacze kominowe niemetalowe, przewody ciśnieniowe niemetalowe, ptaszarnie niemetalowe, konstrukcje, ramy niemetalowe dla cieplarni, ramy niemetalowe dla szklarni, ramy okienne niemetalowe, rury drenażowe niemetalowe, rury kamionkowe, rury spustowe niemetalowe, rury sztywne niemetalowe dla budownictwa, rury wodociągowe niemetalowe, rusztowania niemetalowe, rynny niemetalowe, schody niemetalowe, silosy niemetalowe, sklejka, sklepienia grobów niemetalowe, skrzynki na listy murowane, słupy cementowe, słupy niemetalowe, słupy niemetalowe dla linii elektroenergetycznych, słupy ogłoszeniowe, słupy ogłoszeniowe niemetalowe, słupy telegraficzne niemetalowe, smoła, smoła powęglowa, spustowe rury niemetalowe, stajnie, stopnie schodów niemetalowe, sufity niemetalowe, szalówki stosowane cieślnictwie, szalówki winylowe, szalunki do beton niemetalowe, szalunki niemetalowe do betonu, szklarnie przenośne niemetalowe, szkło alabastrowe, szkło bezodpryskowe, szkło budowlane, szkło izolacyjne dla budownictwa, szkło okienne z wyjątkiem szkła na szyby pojazdów, szkło okienne dla budownictwa, sztuczny kamień, ścianki działowe niemetalowe, ścianki szczelne niemetalowe, ściennie okładziny niemetalowe dla budownictwa, tablice pamiątkowe niemeta-

lowe, tablice sygnalizacyjne nieświecące, niemechaniczne, niemetalowe, tabliczki nagrobkowe, tafle szklane, okienne dla budownictwa, tarcica, taśmy smołowane dla budownictwa, terakota, tłuczeń, trampoliny niemetalowe, trzcina dla budownictwa, tuf wapienny, urządzenia niemetalowe do parkowania rowerów, urządzenia parkingowe niemetalowe dla rowerów, wanienki dla ptaków, konstrukcje niemetalowe, wapień, wapno, wyroby kamieniarskie, zaczyn cementowy, zaprawa azbestowa, zaprawy budowlane, zawory do rur drenazowych niemetalowe i nie z tworzyw sztucznych, zawory wodociągowe niemetalowe i nie z tworzyw sztucznych, zbiorniki murowane, uzbrojenie niemetalowe dla budownictwa, znaki drogowe nieświecące, niemechaniczne, niemetalowe, znaki nieświecące, niemechaniczne, niemetalowe, żaluzje zewnętrzne niemetalowe i nietekstylne, żaluzje niemetalowe, żużel jako materiał budowlany, żwir, żwir do akwariów, **20** bambus, barki ruchome jako meble, baryłki niemetalowe, beczki niemetalowe, bębny niemechaniczne, niemetalowe do nawijania przewodów giętkich, biurka jako meble, blaty stołów, boje cumownicze niemetalowe, bransoletki identyfikacyjne niemetalowe dla szpitali, bufety ruchome jako meble, bursztyn, chodziki dla dzieci, corozo jako biały twardy materiał podobny do kości słoniowej, czopy niemetalowe, dekoracje przestawne, dozowniki stałe, niemetalowe do ręczników, drabiny z drewna lub tworzyw sztucznych, drzewce flagowe, drzwi do mebli, dyble niemetalowe, dzieła sztuki z drewna, wosku, gipsu i tworzyw sztucznych, dzieła sztuki z drewna, wosku, gipsu lub tworzyw sztucznych, figurki, statuetki z drewna, wosku lub tworzyw sztucznych, figury z wosku, fiszbin, surowiec lub półprodukt, fotele, fotele fryzjerskie, gabloty jako meble, haczyki niemetalowe do wieszania odzieży, haki do zasłon, imadła warsztatowe, niemetalowe, jarzmo nosideł, kadzie drewniane do zlewania wina, kadzie niemetalowe, kanapy, kanapy jako otomany, kapsle do butelek niemetalowe, karnisze do zasłon, kartoteki jako meble, karty - klucze z tworzyw sztucznych, niekodowane, kasety drewniane lub z tworzyw sztucznych, kije do mioteł niemetalowe, klepka bednarska, klucze - karty z tworzyw sztucznych, niekodowane, kojce dla dzieci, kolebki, kołki do ścian niemetalowe, kołki niemetalowe do ścian, kołyski, komody, konstrukcje drewniane łóżek, kontuury, kopyta zwierzęce, koral, korki, korki do butelek, kosze niemetalowe, kosze piekarskie, kosze rybackie, kosze z pokrywką np. bielizniarki, kość słoniowa, surowiec lub półprodukt, kozły jako stojaki meblowe, kozły do piłowania, kółka do zasłon, kółka niemetalowe do mebli, kółka samonastawne do łóżek, niemetalowe, kółka samonastawne do mebli, niemetalowe, krany do beczek niemetalowe, krany niemetalowe do beczek, kratki ochronne np. w łaźni na podłodze, niemetalowe, kraty kominkowe, kraty kominkowe domowe, krążki z tworzyw sztucznych do zasłon, na linki, kredensy, krzesła, kształtki na ramy do obrazów, kształtki na ramy obrazów, kuranty wiatrowe jako dekoracja, kwietniki jako meble, legowiska dla zwierząt domowych, leżaki, listewki do ram obrazów, listwy do ram obrazów, listwy na ramy do obrazów, lustra, ławy jako meble, łóżka, łóżka dla dzieci jako kojce, łóżka szpitalne, łóżka wodne nie do celów leczniczych, macia perłowa, surowiec lub półprodukt, manekiny, manekiny krawieckie, materace, materace do łóżek, materace nadmuchiwane powietrzem nie do celów leczniczych, maty wymiwalne do zlewów, meble, meble biurowe, meble metalowe, meble szkolne, muszle, nakrętki niemetalowe, nity niemetalowe, numery domów nieświecące, niemetalowe, obiekty nadmuchiwane powietrzem do reklam, obręcze do beczek niemetalowe, obręcze niemetalowe do beczek, obrzeża słomiane, opakowania z drewna do butelek, opakowania drewniane do butelek, oprawy do szczotek, osprzęt niemetalowy do drzwi, osprzęt niemetalowy do łóżek, osprzęt niemetalowy do mebli, osprzęt niemetalowy do okien, osprzęt niemetalowy do trumien, ozdoby z tworzyw sztucznych do artykułów spożywczych, palety niemetalowe, palety transportowe niemetalowe, palety załadunkowe niemetalowe, palety załadunkowe niemetalowe, paliki, paliki namiotowe niemetalowe, paliki niemetalowe do namiotów, parawany jako meble, pazury zwierzęce, pianka morska, plakiety ozdobne ściennie, nie tekstylne, plasty miodu, plecionki ze słomy z wyjątkiem mat, płytki ambroidowe, podkładki nadmuchiwane powietrzem nie do celów leczniczych, podnóżki, taborety, podpórki do roślin, poduszki, poduszki dla zwierząt domowych, poduszki nadmuchiwane powietrzem nie do celów leczniczych, pojemniki do pakowania z tworzyw sztucznych, pojemniki na paliwo ciekłe niemetalowe, pojemniki niemetalowe do składowania, transportu, pojemniki niemetalowe na paliwa płynne, pojemniki pływające niemetalowe, pokrowce do wieszania na odzież, pokrowce do magazynowania na

odzież, popiersia z drewna, wosku, gipsu lub tworzyw sztucznych, poroża jeleni, posągi z drewna, wosku, gipsu lub tworzyw sztucznych, posążki z drewna, wosku, gipsu lub tworzyw sztucznych, posłania dla zwierząt domowych, postumenty pod doniczki na kwiaty, pościel oprócz bielizny pościelowej, półki dla bibliotek, półki do kartotek jako meble, półki magazynowe, półki meblowe, pręty do mocowania chodników na schodach, przegrody drewniane do mebli, psie budy, ptaki wypchane, pudełka drewniane lub z tworzyw sztucznych, pulpity, pulpity jako meble, pulpity pod książki, ramki do haftowania, ramki do plastrów miodu, ramki do uli, ramki na plasty miodu do uli, ramki obrazów, ramy do obrazów, rączki niemetalowe do narzędzi, regały jako meble, rękojeści niemetalowe do kos, rękojeści niemetalowe noży, rogi zwierzęce, rolki do zasłon, rotan, róg, surowiec lub półprodukt, rzeźnicze stoły jako rębaki, sekretery, serwantki, siedzenia jako meble, siedzenia metalowe, sienniki, skorupy ostryg, skrajniki niemetalowe do wagonów kolejowych, skrzynie, paki niemetalowe, skrzynie, paki z drewna lub tworzyw sztucznych, skrzynie do mieszania zaprawy jako kastry niemetalowe, skrzynie kratowe jako opakowania, skrzynie niemetalowe, skrzynki łęgowe, skrzynki na listy niemetalowe i niemurowane, skrzynki na zabawki, słomki do picia napojów, słupki do drapania dla kotów, słupy niemetalowe, sofy, spiżarki, sploty jako warkocze słomiane, stanowiska maszyn liczących, stoiska wystawowe, stojaki do beczek niemetalowe, stojaki do butelek, stojaki do wystawiania gazet, stojaki na broń, stojaki na czasopisma, stojaki na kapelusze, stojaki na parasole, stojaki na paszę, wyroby stolarstwa meblowego, stoliki pod maszyny do pisania, stoliki ruchome pod komputery, stoły, stoły do masażu, stoły kreślarskie, stoły metalowe, stoły warsztatowe, stopnie, schodki niemetalowe, story wewnętrzne okien, story wewnętrzne z listewek, sworznie niemetalowe, szafki dla aptek, szafki na lekarstwa, szafki niemetalowe do przechowywania żywności, szeszlongi, szkatułki na biżuterię nie z metali szlachetnych, szkło srebrzone jako lustro, szpule niemechaniczne, niemetalowe do nawijania przewodów giętkich, szpulki drewniane do przędzy, nici jedwabnych, kordonku, sztabki ambroidowe, sztuczne plasty woskowe do pasiek, sztuczne plasty z wosku do uli, szufłady, szyldy z drewna lub tworzyw sztucznych, szylkret, szylkret-imitacje, szyny do zasłon, ścienne plakiety ozdobne, nie tekstylne, śpiwory kempingowe, śruby niemetalowe, tablice do zawieszania kluczy, tablice na ogłoszenia, tablice ogłoszeniowe, tablice rejestracyjne niemetalowe, tabliczki identyfikacyjne niemetalowe, taborety jako podnóżki, tafle szklane na lustra, taśmy drewniane, taśmy korkowe, toaletki jako meble, trapy ruchome dla pasażerów, niemetalowe, trumny, trzcina jako materiał do wyplatania, uchwyty jako zaciski z tworzyw sztucznych do kabli lub rur, uchwyty do zasłon nie z materiałów tekstylnych, ule, umywalki jako toaletki przenośne, urny pogrzebowe, wachlarze, wieszaki na odzież, wieszaki na ubrania, wieszaki na zasłony, wieszaki niemetalowe do szyn na odzież, wieszaki niemetalowe do szyn na ubrania, wieszaki stojące na odzież, stojaki, wózki barowe ruchome do podawania herbaty, wózki meblowe, wykończeniowe elementy plastikowe do mebli, wyroby nie ujęte w innych klasach z drewna, korka, trzciny, wikliny, rogu, kości, kości słoniowej, fiszbin, muszli, bursztynu, macy perłowej, sepiolitu, imitacji tych surowców lub z tworzyw sztucznych, wyroby koszykarskie, wysokie krzesła dla dzieci, wywieszki jako tabliczki ogłoszeniowe z drewna lub tworzyw sztucznych, zaciski do kabli niemetalowe, zagłówki stosowane w meblach, zagłówki, wałki, zamki nieelektryczne, niemetalowe, zamki niemetalowe do pojazdów, zamknięcia jako wieczka i pokrywki, niemetalowe, zamknięcia do butelek nie ze szkła, metalu lub gumy, zamknięcia do butelek niemetalowe, zamknięcia do pojemników niemetalowe, zasłony bambusowe, zasłony dekoracyjne z koralików, zasłony z plecionek drewnianych jako meble, zasuwki drzwiowe niemetalowe, zawiasy niemetalowe, zawory niemetalowe inne niż części maszyn, zawory wodociągowe z tworzyw sztucznych, zawory z tworzyw sztucznych do przewodów drenazowych, zbiorniki niemetalowe i nie murowane, zwierzęta wypchane, **21** aparat do rozciągania rękawiczek, aparaty do demakijażu nieelektryczne, bidony, buteleczki do oleju nie z metali szlachetnych, buteleczki nie z metali szlachetnych, butelki, butelki chłodnicze, butelki na napoje dla podróżnych, butelki szklane jako pojemniki, butle szklane jako pojemniki, butle, gąsior, cebrzyki, cedzaki jako przybory gospodarstwa domowego, cedzaki nie z metali szlachetnych, preparaty zawierające płyny wymiennocielne przeznaczane do chłodzenia żywności do celów gospodarstwa domowego, cukiernice nie z metali szlachetnych, czajniczki do herbaty nie z metali szlachetnych, czajniki nieelektryczne, czary nie z metali szlachetnych, degu-

statory wina jako pipety, deski do krojenia chleba, deski do krojenia do kuchni, deski do prasowania, deski pralnicze, doniczki do kwiatów, doniczki na kwiaty, dozowniki mydła, dozowniki papieru toaletowego, dozowniki ręczników papierowych metalowe, durszlaki jako przybory gospodarstwa domowego, durszlaki nie z metali szlachetnych, dzbanki, dzbanki do parzenia kawy, dzbanki do parzenia kawy nieelektryczne, dzbanki nie z metali szlachetnych, dzieła sztuki z porcelany, terakoty i szkła, dziobki do naczyń, dziobki naczyń, ekspresy do kawy nieelektryczne i nie z metali szlachetnych, elementy podtrzymujące do rusztów, elementy podtrzymujące ruszt, etui na grzebienie, fajans, figurki, statuetki z porcelany, terakoty lub szkła, figurki z porcelany, terakoty lub szkła, filizanki nie z metali szlachetnych, filtry do herbaty nie z metali szlachetnych, filtry do kawy nieelektryczne, flaszeczki nie z metali szlachetnych, foremki do lodu, formy do ciastek, formy do wypiekania wafli nieelektryczne, formy, foremki jako przybory kuchenne, formy, foremki do ciast jako przybory kuchenne, formy, foremki kuchenne, froterki do parkietów, nieelektryczne, frytownice nieelektryczne, gałki, uchwyty porcelanowe, garnki, garnki do gotowania na parze, nieelektryczne, garnki kuchenne, garnki kuchenne jako komplety, garnki nie z metali szlachetnych, garnki utrzymujące ciepło, nieelektryczne, gasidła do świec nie z metali szlachetnych, gąbki, gąbki do celów domowych, gąbki ściernie do szorowania skór, gąbki toaletowe, gąsiory, gąsiory szklane, gofrownice do ciast nieelektryczne, grille kuchenne, grzebienie, grzebienie dla zwierząt, grzebienie elektryczne, grzebienie o rzadko rozstawionych zębach, haczyki do zapinania guzików, imbryki nieelektryczne, ircha do czyszczenia, kandelabry jako świeczniki nie z metali szlachetnych, karafki, kieliszki, kieliszki do jajek, kieliszki do jajek nie z metali szlachetnych, klamerki, klamki do drzwi porcelanowe, klatki dla ptaków, klatki dla zwierząt domowych, klosze do przykrywania masła, klosze do przykrywania sera, kolby szklane jako pojemniki, komplety do likierów, końcówki wylotowe do węży zraszających, końcówki wylotowe, sitka do konewek, końcówki wylotowe, sitka do polewaczek, kopyta, prawidła, napinacze do obuwia, kopyta do obuwia jako prawidła, korkociągi, koryta, koryta dla zwierząt, kosmetyczki na przybory toaletowe mocowane na stałe, kosze do użytku domowego nie z metali szlachetnych, kosze na chleb, kosze na odpadki, kosze na śmieci, koszyki piknikowe z naczyniami, kotły, koziołki pod noże na stół, koziołki pod sztucce na stół, kółka na serwetki nie z metali szlachetnych, krajarka do ciasta jako nóż piekarniczy, kryształ jako wyroby szklane, krzemionka roztopiona jako produkt półprzetworzony, inna niż dla budownictwa, kubki nie z metali szlachetnych, kubki z papieru lub z tworzyw sztucznych, kubły, kubły na śmieci, kufle do piwa, kufle nie z metali szlachetnych, kuwety jako pojemniki na nieczystości dla zwierząt, kuwety na nieczystości dla zwierząt, lejki, lichterze nie z metali szlachetnych, lodówki przenośne nieelektryczne, lodówki turystyczne nieelektryczne, łąpki na insekty, łąpki na muchy jako pułapki lub packi, łąpki jako sprzęt kuchenny, łąpki jako sztucce, łąpki do ciast, łyżki do butów, łyżki do mieszania jako przybory kuchenne, łyżki do polewania tłuszczem kuchenne, łyżki wazowe, majolika, manierki, maselniczki, materiały do polerowania, nabłyszczania z wyjątkiem preparatów, papieru i kamieni, materiały do szczotkarstwa, materiały do wytwarzania pędzli, mezażki, miednice, mieszalniki nieelektryczne do celów domowych, mieszkarki ręczne do sporządzania koktajli, miotły, miseczki, miski, miski ze szkła, miski, miseczki ze szkła, młynki do kawy ręczne, młynki do pieprzu ręczne, młynki do użytku domowego ręczne, młynki domowe nieelektryczne, mopy, mozaiki ze szkła nie do celów budowlanych, mydelniczki, naczynia ceramiczne, naczynia do mieszania koktajli, shakery, naczynia do picia, naczynia do przyrządzania lodów i mrożonych napoi, naczynia na masło, naczynia na mydło, naczynia nie z metali szlachetnych, naczynia sakralne nie z metali szlachetnych, naczynia stołowe, napinacze do koszul męskich, narzędzia do czyszczenia uruchamiane ręcznie, nici dentystyczne, nici z włókna szklanego nie do celów włókienniczych, nie przerobione lub półprzetworzone szkło z wyjątkiem szkła stosowanego w budownictwie, nocniki, nóż piekarniczy, obrączki dla drobiu, obrączki dla ptaków, odkurzacz nieelektryczny, odpady bawełniane do czyszczenia, odpady wełniane do czyszczenia, okładki na karty jadłospisowe, okładki na karty jadłospisów, oprawki do pędzli do golenia, osłony na doniczki nie z papieru, otwieracze do butelek, pacholki do ściągania butów, pakuły czyszczące, pakuły do czyszczenia, pałeczki jako sprzęt kuchenny, pałeczki do koktajli, patelnie, patelnie do smażenia, patery nie z metali szlachetnych, pędzle z wyjątkiem pędzli malarskich, pędzle do golenia, pieprzniczki nie ze metali szlachet-

nych, pipety do degustacji win, płytki zapobiegające kipieniu mleka, pochłaniacze dymu do użytku domowego, podgrzewacze butelek dla niemowląt nieelektryczne, podgrzewacze do butelek dla niemowląt nieelektryczne, podpórki, uchwyty do kwiatów do układania, rozmieszczania kwiatów, podstawki pod kieliszki nie z papieru i nie z tkanin, podstawki pod talerze jako naczynia stołowe, podstawki pod żelazka, podstawki pod żelazka do prasowania, poidła, pojemniki do lodu, pojemniki do użytku w domu lub w kuchni nie z metali szlachetnych, pojemniki kuchenne nie z metali szlachetnych, pojemniki na chleb, pojemniki na kleje, pojemniki na nieczystości dla zwierząt, pojemniki na słodycze nie z metali szlachetnych, pojemniki na wykałaczki nie z metali szlachetnych, pojemniki na żywność termoizolacyjne, pokrowce na deski do prasowania, pokrywki do garnków, pokrywki do naczyń, polewaczki, popiersia z porcelany, terakoty lub szkła, porcelana, porcelana jako bibeloty, półki na przyprawy nie z metali szlachetnych, półmiski do jarzyn, prasy do czosnku jako sprzęt kuchenny, prasy do spodni, prawidła do butów, przepychaczki do czyszczenia odpływu, przesiewacze popiołu jako przybory gospodarstwa domowego, przesiewacze popiołu jako sprzęt gospodarstwa domowego, przesiewacze, sita jako przybory gospodarstwa domowego, przybory do użytku domowego nie z metali szlachetnych, przybory do użytku w gospodarstwie domowym nie z metali szlachetnych, przybory gospodarstwa domowego nie z metali szlachetnych, przybory kosmetyczne, przybory kuchenne nie z metali szlachetnych, przybory kuchenne nieelektryczne, przybory toaletowe, przyrządy do spryskiwaczy, przyrządy do woskowania i polerowania butów nieelektryczne, pucharki na owoce, pudełka do pudru nie z metali szlachetnych, pudełka metalowe do dozowników ręczników papierowych, pudełka metalowe dozujące ręczniki papierowe, pudełka na kanapki, pudełka na mydło, pudełka na słodycze nie z metali szlachetnych, pudełka szklane, puderniczki nie z metali szlachetnych, pułapki na myszy, pułapki na szczury, puszek do pudru, ramy do rozciągania spodni, rękawice do ogrodnictwa, rękawice do polerowania, rękawice do prac domowych, rękawice ogrodnicze, roboty kuchenne, rondelki, tygielki, rondle, rozpylacze do perfum, rozpylacze perfum, roztopiona krzemionka jako produkt półprzetworzony inna niż dla budownictwa, rożki do picia, ruszty kuchenne, salaterki nie z metali szlachetnych, serwetniki nie z metali szlachetnych, serwisy jako nakrycia stołowe nie z metali szlachetnych, serwisy do herbaty nie z metali szlachetnych, serwisy do kawy nie z metali szlachetnych, sita jako przybory gospodarstwa domowego, sitka do herbaty nie z metali szlachetnych, sitka do zaparzania herbaty nie z metali szlachetnych, skarbonki niemetalowe, skóra do polerowania, słoiki na herbatniki, solniczki nie z metali szlachetnych, spodeczki nie z metali szlachetnych, spodki nie z metali szlachetnych, spryskiwacze, sprzęt do czyszczenia, sprzęt kuchenny nieelektryczny, statuetki z porcelany, terakoty lub szkła, stojaki do suszenia prania, stoliki, tace nie z metali szlachetnych, suszarki do bielizny, syfony do wody gazowanej, szczecina świńska, szczecina zwierzęca dla szczotkarstwa, szczoteczki do brwi, szczoteczki do paznokci, szczoteczki do zębów, szczoteczki do zębów elektryczne, szczotki, szczotki dla koni, szczotki do butów, szczotki do czyszczenia pojemników, szczotki do misek klozetowych, szczotki do mycia naczyń, szczotki do obuwia, szczotki do rozsmarowywania smoły, szczotki do szkieł lampowych, szczotki do szkła lampowego, szczotki do szorowania, szczotki elektryczne z wyjątkiem części maszyn, szczotki z piór do wycierania kurzu, szklane korki, szklane słoje, szklane włókno krzemowe inne niż do celów włókienniczych, szklane zatyczki, szklanki do napojów, szkło jako naczynia, szkło do którego wprowadzono cienkie przewodniki elektryczne, szkło emaliowane, szkło mleczne, szkło na szyby do pojazdów jako półprodukt, szkło na szyby samochodowe jako półprodukt, szkło opalowe, szkło płaskie szlifowane jako materiał surowy, szkło sproszone do dekoracji, szkło surowe lub półprzetworzone z wyjątkiem szkła konstrukcyjnego, szmatki do czyszczenia, szpikulce kuchenne metalowe, szpilki kuchenne metalowe, szufelki do zbierania okruszków, szufelki lub urządzenia do zbierania okruszyn ze stołu, szybki nieelektryczne, szyldy z porcelany lub ze szkła, ściągacze do odzieży, ściereczki do czyszczenia, szmatki, ściereczki do wycierania kurzu, ściereczki do wycierania mebli, ściereczki impregnowane detergentem do czyszczenia, ściereczki polewane detergentem do czyszczenia, ściereczki do czyszczenia, ściereczki do mycia podłóg, świeczniki nie z metali szlachetnych, tace do użytku domowego nie z metali szlachetnych, tace do użytku domowego papierowe, talerze nie z metali szlachetnych, talerze papierowe, talerze z papieru, tarki jako

sprzęt kuchenny, termoizolowane pojemniki na żywność, termosy, termosy do napojów, terraria do uprawy roślin, terraria domowe służące do uprawy roślin, torby izotermiczne, torby ozdobne do wyrobów cukierniczych, trzepaczki do dywanów, trzepaczki nieelektryczne, ubijaczki nieelektryczne do użytku domowego, uchwyty do gąbek, urny nie z metali szlachetnych, urządzenia do czyszczenia obuwia nieelektryczne, urządzenia do nadawania kształtu krawatom, urządzenia do odwaniania do użytku osobistego, urządzenia ręczne do produkcji makaronów, urządzenia do rozciągania rękawiczek, urządzenia i aparaty nieelektryczne do polerowania do celów domowych, urządzenia rozpylające do aerozoli nie do celów medycznych, waciki czyszczące, waciki do czyszczenia, wałki do ciasta do użytku domowego, wanienki przenośne dla niemowląt, wanienki dla ptaków, wanienki do prania, wata szklana inna niż do izolacji, wazony nie z metali szlachetnych, wazy do zup nie z metali szlachetnych, wełna, wata stalowa, wełna szklana inna niż do izolacji, wiaderka do kostek lodu, wiaderka do lodu, wiadra, wiadra na węgiel, wiadra wykonane z tkaniny, włosie do produkcji szczotek, włókna szklane inne niż do izolacji i celów włókienniczych, wodne aparaty do płukania jamy ustnej, wyciskacze do owoców nieelektryczne do celów domowych, wykałaczkę, wylotowe końcówki do węży do podlewania, wyroby ceramiczne dla gospodarstwa domowego, wyroby szklane malowane, wyroby szklane, porcelanowe i ceramiczne nie ujęte w innych klasach, zamknięcia przykrywek do garnków, zaparzaczkę do herbaty nie z metali szlachetnych, zapinki do bielizny, zapinki do pościeli, zastawa stołowa inna niż noże, widelce i łyżki, nie z metali szlachetnych, zbiorniki termoizolacyjne, zestawy do przypraw, zgrzeblą, zmiotki, zmywaki metalowe do szorowania, zmywaki ściernie do celów kuchennych, zraszacze, zraszacze do kwiatów i roślin, zraszacze do podlewania kwiatów i roślin, żłoby dla zwierząt, **22** bawełna surowa, brezenty, drabinki sznurowe, hamaki, jedwab surowy, jedwabne odpady, juta, kable niemetalowe, kapoki, kłaczki jedwabne, kłaczki wełniane, kokony, konopie, len surowy jako płótno, liny, liny holownicze do pojazdów, liny holownicze do samochodów, liny niemetalowe, łyko, markizy, markizy z materiałów tekstylnych, markizy z tworzyw sztucznych, materiały do pakowania, wypychania, nie z gumy i nie z tworzyw sztucznych, materiały do wypychania nie z gumy i nie z tworzyw sztucznych, materiały filtracyjne jako wata, materiały na obicia i do wypełniania z wyjątkiem gum lub tworzyw sztucznych, materiały obiciowe nie z gumy i nie z tworzyw sztucznych, materiały tekstylne włókna surowe, namioty, nie przerobione tekstylne materiały włókiennicze, nosiła do transportu ładunków niemetalowe, odpady bawełniane do wyściełania, opakowania ze słomy do butelek, osłony ze słomy na butelki, osłony na butelki słomiane, pakuły, pakuły bawełniane, pasy do transportu ładunków, niemetalowe, pasy konopne, pasy z konopi, pierze do wypychania tapicerki, pierze na pościel, pierze tapicerskie, plandeki, plecionki ze słomy na butelki, płótno tamowe smołowane stosowane w górnictwie, płótno tamowe smołowane dla kopalni, pokrowce na pojazdy jako plandeki, przewody wentylacyjne z płótna smołowanego dla kopalni, przykrycia maskowane, puch jako pierze, puch jako pierzyny, rafia, runo, runo owcze, sidła, sieci, sieci maskowane, sieci rybne, sierść zwierzęca, sizal, słoma do wypychania tapicerki, słoma tapicerska, szapa, płątanka jako odpady jedwabne, szelki do transportu ładunków, niemetalowe, szklane włókno do celów włókienniczych, szklane włókno krzemowe do celów włókienniczych, sznurki, sznurki do pakowania, sznurki do wiązania niemetalowe, sznurki do wyrabiania sieci, sznurki do zawieszania przedmiotów, sznurki na sieci, sznury, sznury do pakowania, sznury na baty, sznury na bicz, szpagaty papierowe, taśmy do podwiązywania winorośli, taśmy do związywania niemetalowe, taśmy do żaluzji, torby do pakowania, koperty, woreczki z materiałów tekstylnych, torby i torebki nie ujęte w innych klasach, trawa tapicerska, trociny, trzaskawka u bicza, uprząż do transportu ładunków, niemetalowa, uszczelnienia włóknowe do statków, wata tapicerska, watalina do filtrowania, wełna czesankowa, wełna drzewna, wełna surowa lub impregnowana, wełna tapicerska, wełna tapicerska do wypychania, wełna zgrzebna, wełna, sierść wielbłądzia, wiązadła do snopów, wiązadła niemetalowe, wiązadła niemetalowe do celów rolniczych, wióry drewniane, włosie, włosie do wypychania, włosie końskie, włosy, włókna surowe, włókna bawełniane, włókna bawełny, włókna kokosowe, włókna krzemowe szklane do celów włókienniczych, włókna ostnicowe, włókna ostnicowe, włókna surowe włókiennicze, włókna szklane do celów włókienniczych, włókna tekstylne, włókna węglowe do celów włókienniczych, włókna z ramii, włókna z tworzyw sztucznych do celów włókienniczych, włókno ko-

kosowe, wnyki, wodorosty morskie do wypychania, woreczki do prania pończoch, worki do pakowania z materiałów tekstylnych, worki do transportu i przechowywania materiałów luzem, worki pocztowe, wyściółki, zawiesia do transportu ładunków, niemetalowe, żagle, żagle do nart, żaluzje, żyłki do wiązania niemetalowe, **23** kordonek, nici, nici i przędza z włókna szklanego do celów włókienniczych, nici i przędza elastyczna do celów włókienniczych, nici i przędza wełniana, nici kauczukowe do celów włókienniczych, nici dla włókiennictwa, nici z tworzyw sztucznych do celów włókienniczych, nici - przędza elastyczna do celów włókienniczych, nici - przędza konopna, nici - przędza z juty, nici - przędza z lnu, nici - przędza z włókna szklanego do celów włókienniczych, nici - przędza ze sztucznego jedwabiu, przędza, przędza bawełniana, przędza i nici do cerowania, przędza i nici do haftowania, wyszywania, przędza i nici do szycia, przędza i nici z bawełny, przędza i nici z włókna kokosowego, przędza jedwabna, przędza kauczukowa do celów włókienniczych, przędza wełniana, wełna czesankowa, włókno jedwabne, **24** adamaszek, akasmit, barchan, bielizna domowa, bielizna kąpielowa z wyjątkiem odzieży, bielizna pościelowa, bielizna stołowa niepapierowa, bielizna stołowa tekstylna, bielizna wzorzysta, bieżniki stołowe, brokaty, całuny, ceraty jako obrusy, chorągiewki, chusteczki do nosa, tekstylne, drelichy, drogiety jako tkaniny, drukowane tkaniny perkalowe, dzianina, dżersej jako materiał, etykiety z materiału, filc, franki, flagi niepapierowe, flanela jako tkanina, flanela sanitarna, gaza, jedwab jako tkanina, perkal, kapy na łóżka, kapy na łóżka jako narzuty, kapy na łóżka papierowe, klejonka jako płótno klejone, koce na łóżka, kołderki do przykrywania nóg, kołderki na nogi z puchu, kotary na drzwi jako zasłony, krepa jako tkanina, krepon, marabut jako materiał, materiały filtracyjne, tekstylia, materiały lepkie przyklejane na gorąco, materiały na bieliznę osobistą, materiały nieprzepuszczające gazów na balony lotnicze, materiały pokryte motywami rysunkami do haftowania, materiały tekstylne nietkane, materiały włókiennicze, materiały z juty, moleskin jako tkanina, moskitiery, muślin, narzuty na łóżka, narzuty pikowane, obicia ścienne z materiałów tekstylnych, obrusy, obrusy niepapierowe, obrusy na stół, niepapierowe, okładziny do mebli z surowców włókienniczych, okładziny do mebli z tworzyw sztucznych, okładziny do mebli z materiałów tekstylnych, pledy, pledy podróżne, płótna do gobelinów i haftów, płótna do sera, płótno haftowane, płótno klejowe inne niż do materiałów piśmiennych, płótno konopne, podstawki pod kieliszki z tkanin, podszewki, podszewki do kapeluszy, pokrowce do drukarek z materiałów tekstylnych, tkaniny na pokrowce na deski toaletowe, pokrowce na drukarki z materiałów tekstylnych, pokrowce na poduszki, pokrowce ochronne na meble, pokrycie na materace, poszewki, poszewki na poduszki, pościel, pościel jako bielizna, tkaniny na prześcieradła, ratyna jako tkanina, ręczniki do demakijażu tekstylne, ręczniki do twarzy tekstylne, ręczniki tekstylne, rękawice toaletowe, serwetki stołowe tekstylne, serwetki tekstylne, serwetki tekstylne do demakijażu, serwetki toaletowe tekstylne, serwety na stół niepapierowe, sukna bilardowe, szewiot jako tkanina, sztandary, sztandary niepapierowe, ściereczki do osuszania szkła, ściarki do osuszania szkła, ręczniki, śpiwo jako poszwy zastępujące prześcieradła, tafta jako tkanina, tekstylia i wyroby włókiennicze nie ujęte w innych klasach, tiul, tkanina z kordonka, tkanina z włókna szklanego do celów włókienniczych, tkanina ze sztucznego jedwabiu, tkaniny, tkaniny bawełniane, tkaniny do celów włókienniczych, tkaniny elastyczne, tkaniny imitujące skórę zwierząt, tkaniny imitujące skórę zwierzęce, tkaniny jedwabne do drukarskich szablonów, tkaniny konopne, tkaniny lniane, tkaniny na obuwiu, tkaniny nie przepuszczające gazów na balony aerostaticzne, tkaniny obiciowe, tkaniny ostnicowe, tkaniny płócienne do obuwiu, tkaniny pokryte motywem rysunkowym do haftowania, tkaniny przylepne przyklejane na gorąco, tkaniny wełniane, tkaniny z ramii, tkaniny z wełny, tkaniny z włókna szklanego do celów włókienniczych, trykot jako materiał, tworzywa sztuczne jako substytuty tkanin, uchwyty do zasłon z materiałów tekstylnych, włosianka jako materiał na worki, wyspa z płótna, wyspy jako pokrowce na materace, zasłony przysznicowe z materiałów tekstylnych lub tworzyw sztucznych, zasłony z surowców włókienniczych lub tworzyw sztucznych, zefir jako tkanina, **25** bandany na szyję, barbety jako ubrania, berety, bezrękawniki, bielizna, bielizna jako część garderoby, bielizna damska, bielizna osobista, bielizna wchłaniająca pot, biustonosze, bluzki koszulowe, boa na szyję, boty, bryczesy jako spodnie, buty, buty narciarskie, buty piłkarskie, buty piłkarskie, korki, buty sportowe, buty sznurowane, cholewki do butów, cholewki do obuwiu, chusty, cylindry jako kapelusze, czapki jako nakrycia głowy, czepki ką-

pielowe, czubki do obuwia, daszki do czapek, domowe pantofle, drewniaki, dżerseje jako ubrania, espadryle, etole jako futra, etole z futra, fartuchy jako odzież, fulary jako apaszki, futra jako odzież, gabardyna na ubrania, garnitury, getry, gorsety, gorsety jako bielizna, halki jako bielizna, halki, półhalki, kalesony, kalosze, kamasze, kamizelki, kamizelki na ryby, kapelusze, kaptury do ubrań, karczki koszul, kąpielówki, kieszenie do odzieży, kieszenie kwadratowe, kołnierze dla odzieży, kołnierzyki, kombinezony, kombinezony jako odzież, kombinezony dla narciarzy wodnych, kombinezony do jazdy na nartach wodnych, korki do butów piłkarskich, kostiumy kąpielowe, koszule, koszulka gimnastyczna, koszulka sportowa, krawaty, kurtki wełniane lub futrzane z kapturem, legginsy, liberie, majtki, majtki dla dzieci, majtki dziecinne, manipularze jako elementy stroju liturgicznego, mankiety do ubrań, mantyle, marynarki jako ubrania, mitry jako nakrycia głowy, mufki jako odzież, mundury, mycki, piuski, nakrycia głowy, nakrycia głowy jako odzież, napiętki do pończoch, napiętki pończoch, nauszniaki jako odzież, obcasy do butów, obcasy do obuwia, obcasy, napiętki, obuwie, obuwie gimnastyczne, obuwie plażowe, obuwie sportowe, ochraniacze, kołnierze, odzież, odzież gotowa, odzież na gimnastykę, odzież papierowa, odzież wodoodporna, odzież z dzianiny, odzież z imitacji skóry, odzież ze skóry, ogrzewacze stóp nieelektryczne, okrycia wierzchnie jako odzież, okucia do butów, okucia metalowe do butów, ornaty, osłony przed słońcem jako daszki, palta, pancerze, pantofle kąpielowe, paski jako odzież, paski do butów, paski do obuwia, paski do spodni, pasy do przechowywania pieniędzy jako odzież, pasy na pieniądze jako odzież, peleryny, pelisy, pieluszkę dla dzieci z materiałów tekstylnych, piżamy, płaszcze, płaszcze kąpielowe, podeszwy butów, podkoszulki, podszywki jako elementy ubrań, podszywki gotowe jako część garderoby, podwiązki, podwiązki do pończoch, podwiązki do skarpetek, pończochy, pończochy wchłaniające pot, potniki, półbuty, prochowce, przody koszul, przypinane kołnierzyki, pulowery, rajstopy, rajtuzy, rękawiczki jako odzież, rękawiczki z jednym palcem, sandały, sandały kąpielowe, sari, serwetki dla dzieci z materiałów tekstylnych, skarpetki, slipy, slipy kąpielowe, spodnie, spódnice, staniczki, staniki, stroje kąpielowe, stroje na maskaradę, sukienki, swetry, szale, szaliki, szarfy do ubrania, szelki, szkielety do kapeluszy, szlafroki, śliniaki niepapierowe, śniegowce, środki antypoślizgowe do butów, środki antypoślizgowe do obuwia, taśmy pod stopy do getrów, togi, trykoty jako ubrania, T-shirty, turbany, ubiory plażowe, ubrania, ubrania dla kierowców, ubrania dla kolarzy, woalki jako odzież, wyprawka dziecięca jako ubrania, wyroby pończosznicze, żakiety jako ubrania, żakiety pikowane jako odzież, żakiety pikowane jako ubrania, **26** blaszki z miki, błyskawiczne zamki, błyskotki do ubrań, brody sztuczne, broszki jako dodatki ubraniowe, brylke jako fiszbiny do gorsetów, cyfry lub litery do znakowania bielizny, czepki do farbowania włosów, czółenka do wyrobu sieci rybbackich, druty do robót dziewiarskich, dziurki do obuwia, dziurki przy butach, dziurki, pętelki do odzieży, eklery, zamki błyskawiczne, emblematy nie z metali szlachetnych, emblematy ozdobne, etui na igły nie z metali szlachetnych, falbanki koronkowe, falbany do odzieży, falbany do spódnic, fiszbiny do gorsetów, frędzle, galony, girlandy sztuczne, grzybki do cerowania, guziki, haczyki, haczyki do obuwia, haczyki do pleców, haczyki i kołeczki jako zapięcia taśm, haftki jako artykuły pasmanteryjne, haftki do gorsetów, hafty, hafty srebrne, hafty złote, igły, igły do cerowania, igły do czesarek wełny, igły do zycia, igły siodlarskie, igły szewskie, igły ściągające, łączące, klamry do zamykania toreb, klipsy do spodni dla kolarzy, kokardy do włosów, kordonek jako pasmanteria, koronki, koronki wełniane, koronkowe ozdoby, koronkowe wstawki, kwiaty sztuczne, lamety jako ozdoby odzieży, lamówki do ubrań, lokówki papierowe, łąty przyklejane na gorąco do dekoracji artykułów tekstylnych jako artykuły pasmanteryjne, łąty przyklejane na gorąco do reperacji wyrobów włókienniczych, monogramy do znakowania bielizny, napastrki do zycia, napy, nici metalowe do haftowania, numery startowe, obrętki sztuczne, ocieplacze na czajniczki do herbaty, oczka, opaski elastyczne do podtrzymywania rękawów, opaski na ręce, owoce sztuczne, ozdoby jako hafty, ozdoby do kapeluszy nie z metali szlachetnych, ozdoby do obuwia nie z metali szlachetnych, ozdoby do włosów, pasmanteria, pasmanteria jako artykuły pasmanteryjne z wyjątkiem nici, peruki, pikoty jako koronka, pióra jako dodatki do ubrań, pióra ptasie jako dodatki do ubrań, poduszeczki do igieł, poduszeczki do szpilek, poduszki kształtujące ramiona, pokrowce ocieplające na czajniczki herbaciane, pompony, pudełka na igły nie z metali szlachetnych, pudełka na przybory do zycia, rozetki jako pasmanteria, siatki na włosy, spinki

do włosów, sploty, sprzączki do obuwia, sprzączki do ubrań, strusie pióra jako dodatki ubraniowe, suwaki jako zamki błyskawiczne, szelki do prowadzenia dzieci, sznurki do obszywania ubrań, sznurki lamówkowe, sznurowadła do obuwia, sznury do obszywania ubrań, sznury do odzieży, szpilki, szpilki inne niż biżuteria, szpilki do kręcenia włosów, szpilki do układania włosów, szpilki do włosów, szydełka, szydełka do haftowania, taśmy do zasłon, taśmy elastyczne, treski z włosów, tupety, peruczki, wałki do włosów, inne niż narzędzia ręczne, nieelektryczne, warkocze z włosów, wąsy sztuczne, wieńce z kwiatów sztucznych, wkładki sztywne do kołnierzyków, włosy sztuczne, wstawki do ubrań jako ścinki, wstążki jako pasmanteria, wstążki do włosów, wstęgi do dekorowania, wsuwki do włosów, zamki błyskawiczne, zamki błyskawiczne do toreb, zapięcia do bluzek, zapięcia do obuwia, zapięcia do odzieży, zapięcia do pasków, zapięcia do podwiązek, zapięcia do staników sukni, zapięcia do szelek, zapięcia do ubrań, zatraski, żaboty dla koronkarstwa, **27** maty antypoślizgowe, chodniki jako kilimy, darń sztuczna, draperie nietekstylne, dywaniki, dywaniki samochodowe, dywany, kobierce, linoleum, maty, maty gimnastyczne, maty łazienkowe jako dywaniki, maty z plecionej liny na stoki narciarskie, maty z trzciny, obicia ścienne nie z materiałów tekstylnych, słomianki, środki służące do powleknięcia podłóg, tapety, tapety ścienne gobelinowe nietekstylne, wycieraczki jako słomianki, wykładziny podłogowe, wykładziny podłogowe izolacyjne, wykładziny podłogowe winylowe, **28** amunicja do broni do paintballu jako artykuły sportowe, aparatura do sztuk magicznych, aparaty do wyrzucania piłek tenisowych, artykuły do gier w basenach kąpielowych, artykuły sportowe i gimnastyczne nie ujęte w tych klasach, balony do gier, balony do zabawy, bańki mydlane jako zabawki, bąki jako zabawki, bloki startowe jako artykuły sportowe, bobsleje, broń do paintballu jako artykuły sportowe, butelki do karmienia lalek, buty jako rolki, wrotki, choinki z materiałów syntetycznych, cukierki - petardy, deski surfingowe, deskorolki, dętki do piłek do gry, domki dla lalek, dyski sportowe, dzwonki na choinkę, ekspandery, florety, florety do szermierki, gra w domino, gry, gry automatyczne inne niż telewizyjne, gry automatyczne lub na żetony, gry planszowe, gry polegające na konstrukcji, gry towarzyskie, salonowe, grzechotki, gwizdki jako wabiki myśliwskie, haczyki wędkarskie, hantle, hulajnogi jako zabawki, huśtawki, kalafonia używana przez sportowców, kalejdoskopy, kapiszony do pistoletów jako zabawki, kapiszony wybuchowe jako zabawki, karty do bingo, karty do gier, karuzele, katapulty jako artykuły sportowe, kije bilardowe, kije golfowe, kije hokejowe, klocki jako zabawki, koło do ruletki, kołowrotki wędkarskie, konfetti, konie na biegunach jako zabawki, końcówki do kijów bilardowych, koszyki wędkarskie, kości do gry, kotyliony, krawędzie nart, kreda do kijów bilardowych, kręgle, kubki na kości do gry, kukielki, kule bilardowe, kule do gier, kulki do gier, lalki, latające krążki jako zabawki, latawce, linki, żyłki wędkarskie, liny do desek surfingowych, liny do żaglóweczek, lotki jako gry, lotnie, łamiągłówki, łóżka dla lalek, łuki do strzelania, żyźworolki, żyźwy, Mah-jongs, małe piłki do gier, marionetki, maski jako zabawki, maski do szermierki, maski teatralne, maszty do żaglóweczek, misie pluszowe, modele pojazdów przeskalowane, monety lub żetony do uruchamiania stołów bilardowych, gwizdki - wabiki dla myślistwa, naciągi do rakiet, nagolenniki jako artykuły sportowe, nakolanniki jako artykuły sportowe, narty, narty surfingowe, narty wodne, ochraniacze jako części strojów sportowych, ochraniacze ciała, ochraniacze łokci jako artykuły sportowe, okładziny do stołów bilardowych, oprzyrządowanie i urządzenia do kręgli, ozdoby choinkowe z wyjątkiem artykułów oświetleniowych i słodyczy, pałeczki sztafetowe, parolotnia, pasy do noszenia dużych ciężarów jako artykuły sportowe, petardy w kształcie cukierków, pierścienie do rzucania jako gry, piłki do gier, piniaty, pionki do gier, pistolety jako zabawki, pistolety do paintballu jako artykuły sportowe, plansze do gry w warcaby, pluszowe misie, pluszowe zabawki, pławiki do wędkarstwa, pletwy do pływania, pneumatyczne pistolety jako zabawki, podbieraki do wędkarstwa, podkowy do zabawy, pojazdy jako zabawki, pokoiki dla lalek, pokrycie ślizgów nart, przybory do luków do strzelania, przynęty do myślistwa lub rybołówstwa, przynęty stosowane w wędkarstwie, sztuczne, przyrządy do ćwiczeń fizycznych, przyrządy do reperacji darni jako akcesoria golfowe, przyrządy do reperacji darni na boiskach jako akcesoria golfowe, przyrządy do wyrzucania rzutek strzelniczych, przyrządy gimnastyczne, przyrządy mechaniczne do gimnastyki, przyrządy stosowane w kulturystyce, rakiety do gier, rakiety śnieżne, rękawice jako akcesoria do gier, rękawice baseballowe, rękawice bokserskie, rękawice do szermierki, rękawice golfowe, ringo, rolki,

rolki do rowerów treningowych stacjonarnych, rolki do stacjonarnych rowerów ćwiczeniowych, wrotki, rowery stacjonarne treningowe, tarcze do rzutek strzelniczych, rzutki, strzałki jako gra, sanki jako artykuły sportowe, siatki jako artykuły sportowe, siatki na motyle, siatki tenisowe, skóra focza jako pokrycia na narty, skrobaczki do nart, spławiki jako sprzęt wędkarski, sprzęt wędkarski, stojaki do choiniek, stoły bilardowe, stoły bilardowe na monety lub żetony, stoły do piłki nożnej w pomieszczeniach, stoły do tenisa stołowego, stoły świetlicowe do gry w piłkę nożną, strzelby harpunowe jako artykuły sportowe, szachownice, szachy jako gra, szpule do latawców, śmieszne rzeczy jako atrapy, śnieg sztuczny na choinki, śnieżne kule, tarcze strzelnicze, torby dla narciarzy, torby na kije golfowe na kółkach lub bez, torby na sprzęt do krykieta, trampoliny jako artykuły sportowe, trik-trak jako gra, ubranka dla lalek, uchwyty do świeczek choinkowych, układanki, uprząż wspinaczkowa, urządzenia do gier elektronicznych innych niż telewizyjne, urządzenia do zaznaczania punktów w bilardzie, wabiki do myślistwa lub rybołówstwa, warcaby jako gry, wędkę do łowienia, wiązania do nart, worki treningowe, wosk do nart, wybuchowe cukierki, zabawki, zabawki dla zwierząt domowych, zabawki ruchome, zabawki sterowane radiowo, zjeżdżalnie jako zabawki, żaglóweczki, żarty (atrapy), żyłki wędkarskie, **29** alginiatory do celów spożywczych, anchois, bekon, białka jajek, białko spożywcze, bita śmietana, bulion, cebula konserwowana, chipsy owocowe, chipsy ziemniaczane, chrupki owocowe, chrupki ziemniaczane, daktyle, drób nieżywy, dżem imbirowy, dżemy, ekstrakty mięsne, fasolka konserwowa, filety rybne, flaki, galaretki, galaretki jadalne, galaretki mięsne, galaretki owocowe, gniazda ptaków jadalnych, groszek konserwowy, grzyby konserwowane, homary nieżywe, hummus jako pasta z ciecierzycy, odmiany żółtego grochu, jaja, jaja ślimaków jadalne, jaja w proszku, jogurt, kapusta kwaszona, kaszanka jako produkt wędliniarski, kawior, kazeina do celów spożywczych, kefir jako napój mleczny, kielbasa krwista, kielbasa, klej rybi do środków spożywczych, kompot, koncentrat pomidorowy, koncentraty jako buliony, koncentraty jako rosół, koncentraty na bulion, koncentraty na rosół, konserwy mięsne, konserwy rybne, konserwy z owocami, konserwy z warzywami, korniszony, korniszony z jarzynami w occie, kości jako olej kostny jadalny, krem na bazie masła, krewetki nieżywe, krewetki różowe nieżywe, krokiety spożywcze, krwawa kiszka, krwawa kiszka jako kielbasa, kumys jako napój mleczny, langusty nieżywe, langusty, raki nieżywe, łosoś, łój spożywczy, małe jadalne nieżywe, małe nieżywe, margaryna, marmolada, masło, masło arachidowe, masło czekoladowe, masło kakaowe, masło kokosowe, miąższ owoców, mięso, mięso konserwowane, mięso puszkowane, mięso solone, mięso wieprzowe, migdały spreparowane, mleczne produkty, mleko, mrożone owoce, napoje mleczne lub z przewagą mleka, olej kokosowy, olej kukurydziany, olej palmowy do celów żywnościowych, olej rzepakowy jadalny, olej sezamowy, olej słonecznikowy do celów spożywczych, olej z oliwek jadalny, olej z orzechów palmowych do celów żywnościowych, oleje, oleje jadalne, oliwki konserwowane, orzechy spreparowane, orzeszki arachidowe preparowane, ostrygi nieżywe, owoce gotowane, owoce kandyzowane, owoce konserwowane, owoce konserwowane w alkoholu, owoce lukrowane, owoce puszkowane, owoce suszone, pasty zawierające tłuszcz do kanapek, pasztet z wątróbek, pektyna do celów spożywczych, pikle, placki ziemniaczane, poczwarki jedwabnika jadalne, podpuszczka, potrawy rybne, preparaty do produkcji bulionu, proteiny spożywcze, przecier jabłkowy, przecier pomidorowy, pyłki kwiatowe jako żywność, rodzynki, rosół, rośliny strączkowe konserwowane, ryby, ryby konserwowane, ryby nieżywe, ryby puszkowane, ryby solone, sałatki owocowe, sałatki warzywne, sardynki, ser, serwatka, składniki do sporządzania zup, skorupiaki nieżywe, skórki owocowe, smalec, soczewica konserwowana jako warzywa, soja konserwowana jako warzywa, sok pomidorowy do celów kulinarnych, soki roślinne do gotowania, sos z borówki, żurawiny jako kompot, surowce do produkcji tłuszczów jadalnych, szpik kostny zwierzęcy jadalny, szynka, śledzie, ślimaki morskie nieżywe, śmietana jako produkt mleczarski, tahini jako pasta z ziarna sezamowego, tłuszcz kokosowy, tłuszcz jadalny, tofu, trufle konserwowane, tuńczyk, warzywa gotowane, warzywa konserwowane, warzywa puszkowane, warzywa suszone, wątróbka, wędliny, wieprzowina, wiórki kokosowe, wyciągi z wodorostów do celów spożywczych, ziemniaki zapiekane w cieście, zioła ogrodowe konserwowane, zupy, zupy jarzynowe jako przetwory, zwierzyzna, dziczyzna nieżywa, zwierzęcy szpik kostny, jadalny, żelatyna spożywcza, żółtka jajek, żywność produkowana z ryb, **30** anyż, anyż gwiazdzisty, aromaty do ciasta inne niż esencje, aromaty do napojów inne niż esen-

cje, aromaty inne niż oleje esencyjne, batony lukrecyjne stosowane w cukiernictwie, biszkopty, bułeczki słodkie, bułka tarta, bułki, chałwa, chipsy jako produkty zbożowe, chleb, chleb bezdrożdżowy, chow-chow jako przyprawa, chutney jako ostry, gęsty sos, ciasta, ciasta mączne, ciastka ryżowe, ciasto na ciastka, ciasto w proszku, cukier, cukierki, cukierki miętowe, curry jako przyprawa, cykorja jako substytut kawy, cynamon jako przyprawa, czekolada, drożdże, drożdże w tabletkach nie do celów medycznych, drożdże, zaczyn, ekstrakt siodu do celów spożywczych, enzymy do ciast, esencje do artykułów żywnościowych z wyjątkiem esencji eterycznych i olejów esencyjnych, esencje do żywności inne niż esencje eteryczne i oleje aromatyczne, galaretki owocowe jako słodycze, galaretki spożywcze nie do celów medycznych, gałka muszkatołowa, glukoza do celów spożywczych, gluten do celów spożywczych, gofry, goździki jako przyprawa, guma do żucia nie do celów medycznych, herbata, herbata mrożona, herbatniki, herbatniki petit-beurre, herbatniki słodowe, imbir jako przyprawa, jadalne ozdoby do ciast, jęczmień gnieciony, jęczmień łuskany, jogurt mrożony jako lody spożywcze, kakao, kanapki, kapary, karmelki jako cukierki, kasza manna, kasze spożywcze, kawa, kawa jako aromaty kawowe, kawa nie palona, kawa nienaturalna, keczup jako sos, kit pszczeli, propolis spożywczy, kleik spożywczy na bazie mleka, krakersy, kukurydza mielona, kukurydza palona, kukurydza prażona, pop-corn, kurkuma do żywności, kuskus jako kasza, lody, lody spożywcze, lody spożywcze w proszku, lód, lód do napojów chłodzących, lód naturalny lub sztuczny, lukrecja jako produkt cukierniczy, majonezy, makaron nitki, makaron paski, makaron rurki, makaroniki jako wyroby cukiernicze, makarony, makarony spożywcze, marcepan, mączka z roślin strączkowych, mąka, mąka gorczykowa, mąka kukurydziana, mąka pszenna, mąka sojowa, mąka spożywcza, mąka tapiokowa do celów spożywczych, mąka z jęczmienia, mąka ziemniaczana do celów spożywczych, melasa, mięso w cieście, mięta do wyrobów cukierniczych, miód, mrożony jogurt jako lody spożywcze, muesli, musztarda, naleśniki, napary inne niż do celów leczniczych, napoje czekoladowe z mlekiem, napoje kakaowe z mlekiem, napoje kawowe z mlekiem, napoje na bazie czekolady, napoje na bazie herbaty, napoje na bazie kakao, napoje na bazie kawy, nitki jako makaron, ocet, owies gnieciony, owies łuskany, ozdoby jadalne do ciast, pasta migdałowa, pastylki jako cukierki, pasztetki, pasztet, petitki jako herbatniki, pieczywo bułki, pieczywo imbirowe jako piernik, pieprz, piernik, pierożki ravioli, piwny ocet, pizza, placki, płatki kukurydziane, płatki owsiane, płatki zbożowe, pomadki jako cukierki, potrawy na bazie mąki, pralinki, preparaty aromatów do żywności, preparaty do zmiękczenia mięsa do celów gospodarstwa domowego, preparaty roślinne zastępujące kawę, preparaty usztywniające do bitej śmietany, produkty spożywcze na bazie owsa, produkty z mąki mielonej, produkty zbożowe, produkty żywnościowe ze skrobi, propolis jako kit pszczeli spożywczy, proszek do pieczenia, przyprawy, puddingi, rollsy, ryż, sago, skrobia do celów spożywczych, słodycze, słodycze jako cukierki, słodycze do dekoracji choinek, słodycze do ssania, słodycze ozdobne na choinki, słodziki, słodziki naturalne, sól do celów spożywczych, sorbety jako lody, sos sojowy, sosy jako przyprawy, sosy do mięsa, sosy do polewania deserów, sosy do sałatek, sosy pomidorowe, sól, sól do konserwowania żywności, sól kuchenna, sól selerowa, spaghetti, substytuty kawy, suchary, sushi, syrop cukrowy do celów spożywczych, szafran jako przyprawa, środki wiążące do lodów spożywczych, tabule jako sałatka z kuskus, tako, tapioka, tarty z nadzieniem, tarty z owocami, tortille, wanilia jako aromat, aldehyd jako substytut wanilii, wermiszel, woda morska do gotowania, wyroby cukiernicze, wyroby cukiernicze na bazie migdałów, wyroby cukiernicze na bazie orzechów arachidowych, wyroby z kakao, zagęszczacze stosowane przy gotowaniu produktów spożywczych, zagęszczacze do kielbasy, płatki zbożowe suszone, ziele angielskie, zielenina jako przyprawa, żywność na bazie mąki, **31** algarobilla jako pasza dla zwierząt, artykuły jadalne do żucia dla zwierząt, artykuły spożywcze dla zwierząt, bagassa z trzciny cukrowej w stanie surowym, bulwy, buraki, cebula świeża, cebulki kwiatowe, chleb świętojański, chmiel, choinki, cykorja jako sałata, cytryny, darń naturalna, dodatki do pasz nie do celów leczniczych, drewno pocięte na kłody, drewno w kłodach, drewno w stanie surowym, drożdże dla bydła, drób żywy, drób do hodowli, drzewa jako rośliny, dynie, groch świeży, grzybnia pieczarkowa, rozchodowa, grzybnia pieczarkowa, rozsada, grzyby świeże, homary żywe, ikra rybia, jagody jako owoce, jagody jałowca, jaja do wylęgania, jajeczka jedwabników, jedwabniki, jęczmień, karma dla zwierząt, kasze dla drobiu, kasztany jadalne świeże, kisonki jako pokarm dla

zwierząt, kopra, kora surowa, korek jako surowiec, korzenie cykorii, korzenie jadalne, krzewy, krzewy róż, kukurydza, kwiaty naturalne, kwiaty suszone do dekoracji, langusty żywe, łupiny orzechów kokosowych, makuchy, makuchy rzepakowe dla bydła, makuchy z kukurydzy, makuchy z orzeszków arachidowych dla zwierząt, małe jako mięczaki żywe, mączka dla zwierząt, mączka lniana jako pasza, mączka rybna na pasze dla zwierząt, mączka z orzeszków arachidowych dla zwierząt, mąka z ryżu jako pasza, mięczaki żywe, migdały jako owoce, napoje dla zwierząt domowych, nasiona jako ziarna, odpady gorzelniane jako pasza dla zwierząt, ogórki, oliwki świeże, orzechy, orzechy kokosowe, orzechy kola, orzechy laskowe, orzeszki arachidowe jako owoce, osad gorzelniany jako pozostałość w czasie produkcji wina, ostrygi żywe, ości mątwy dla ptaków, otręby z pszenicy, otręby zbożowe, owies, owoce cytrusowe, owoce świeże, palmy, liście palmowe, papier ścierny dla zwierząt domowych, ściółka, pasza, pasza dla bydła, pasza dla zwierząt tucznych, pasza odżywcza, wzmacniająca, pasze, pasze wzmacniające dla zwierząt, piasek aromatyczny dla zwierząt domowych, ściółka, pieprz ziołowy, pnie drzew, pokarm dla ptaków, pokarm dla zwierząt, pokarm dla zwierząt domowych, pokrzywy, pomarańcze, pory, pożywienie dla psów, kotów i innych zwierząt, pożywienie dla zwierząt domowych, preparaty wspomagające niesienie się drobiu, preparaty zwiększające niesienie się drobiu, produkty do hodowli zwierząt, produkty do tuczenia zwierząt, produkty na ściółkę dla zwierząt, produkty rolne, ogrodnicze, leśne oraz ziarna nie ujęte w innych klasach, produkty uboczne w procesie obróbki ziarna zbóż na pasze dla zwierząt, proteiny dla zwierząt, przynęty wędkarskie żywe, pszenica, pyłek, materiał surowy, rabarbar, raki żywe, rośliny, rośliny strączkowe świeże, rośliny suszone do dekoracji, ryby żywe, ryż nieprzetworzony, sardzonki, sałata, sałata zielona jako warzywo, sezam, siano, skorupiaki żywe, słoma jako pasza, słoma na ściółkę, słomiane maty do przykrycia humusu, słód, słód dla piwowarstwa i gorzelni, soczewica świeża jako warzywo, sól dla bydła, spożywcze pasze wzmacniające dla zwierząt, substancje odżywcze wzmacniające dla zwierząt, suchary dla psów, surowe ziarno kakaowe, szyszki chmielowe, szyszki sosnowe, ślimaki morskie żywe, środki spożywcze dla bydła, świeże trufle, torf na ściółkę, trzcina cukrowa, wapno do pasz, warzywa świeże, wieńce z kwiatów naturalnych, winogrona świeże, winorośle, wióry drewna do wyrobu miążgi drzewnej, wodorosty spożywcze dla ludzi lub zwierząt, wysłodziny, wyłoki z owoców, zarodki dla botaniki, zboże w ziarnach nieprzetworzone, ziarna jako nasiona, ziarna jako zboża, ziarno do żywienia zwierząt, ziarno kakaowe w stanie surowym, ziemniaki, zioła ogrodowe świeże, zwierzęta z menażerii, zwierzęta żywe, żyto, **32** aperitify bezalkoholowe, bezalkoholowe napoje z soków owocowych, bezalkoholowe wyciągi z owoców, brzczecka, brzczecka piwna, brzczecka słodowa, ekstrakty owocowe bezalkoholowe, esencje do produkcji napojów, koktajle bezalkoholowe, lemoniada, mleko arachidowe jako napoje bezalkoholowe, mleko migdałowe jako napój, mleko z orzeszków arachidowych jako napoje bezalkoholowe, moszcz winogronowy, napoje bezalkoholowe, napoje izotoniczne, napoje owocowe, napoje serwatkowe, nektary owocowe, orszada, pastylki do napojów gazowanych, piwo, piwo imbirowe, piwo słodowe, preparaty do produkcji napojów, preparaty do produkcji wody gazowanej, preparaty do sporządzania likierów, produkty do wytwarzania wody gazowanej, produkty do wytwarzania wody mineralnej, proszek do wytwarzania napojów gazowanych, proszki do napojów gazowanych, sarsaparyla jako napój bezalkoholowy, sok pomidorowy jako napój, soki jabłkowe, soki owocowe, soki warzywne jako napoje, sorbety jako napoje, syropy, syropy do lemoniady, syropy do napojów, woda jako napoje, woda gazowana, woda litowa, woda mineralna jako napoje, woda selcerska, woda sodowa, woda stołowa, wody gazowane, wyciąg z chmielu do wytwarzania piwa, **33** alkohol z ryżu, alkohole i likiery wspomagające trawienie, anyżówka jako likier, aperitify, arak, brandy, curacao jako likier, dżin, ekstrakty alkoholowe, ekstrakty owoców z alkoholem, esencje alkoholowe, gorzkie nalewki, gruszczyk jako wino, jablecznik jako napój alkoholowy, kirsz jako wiśniówka, koktajle, likier miętowy, likier spirytusowy anyżowy, likiery, miód pitny, napoje alkoholowe, napoje alkoholowe z wyjątkiem piwa, napoje alkoholowe destylowane, napoje alkoholowe zawierające owoce, piquette jako wino z wyciączki winogronowych, rum, sake, whisky, wino, wódka, **34** bibułka papierosowa, bloczki bibułki papierosowej, cygara, cygaretki, cygarnice nie z metali szlachetnych, cygarniczki do cygar nie z metali szlachetnych, cygarniczki nie z metali szlachetnych, fajki, filtry do papierosów, gilotyńki do cygar, kamienie do zapalniczek, kieszonkowe przy-

rzędy do skręcania papierosów, nawilżacz pudełka na cygara, papier higroskopijny do fajek, papierosy, papierosy zawierające substytuty tytoniu nie do celów leczniczych, papierosnice nie z metali szlachetnych, pojemniki na tytoń nie z metali szlachetnych, pojemniki na zapalki nie z metali szlachetnych, popielniczki nie z metali szlachetnych dla palaczy, przybory dla palaczy, przybory do czyszczenia fajek, pudełka na zapalki nie z metali szlachetnych, spluwaczki dla żujących tytoń, stojaczki na fajki, tabaka, tabakierki nie z metali szlachetnych, tytoń, tytoń do żucia, ustniki do cygarniczek, ustniki papierosów, ustniki z bursztynu do cygarniczek, woreczki na tytoń, zapalniczki dla palaczy tytoniu, zapalki, zbiorniczki z gazem do zapalniczek, zbiorniki na gaz do zapalniczek, zioła do palenia, **35** doradztwo dla przedsiębiorstw produkujących opakowania i/lub materiały do pakowania, udzielanie porad konsumentom i przedsiębiorcom na temat ochrony środowiska i odpadów, a w szczególności zmniejszania produkcji odpadów, zbiórki, transportu, segregacji, przetwarzania i eliminacji odpadów i surowców odzyskanych z odpadów, udzielanie porad przedsiębiorstwom produkującym lub używającym opakowania, zarządzanie gospodarką odpadami oraz odzyskiem i recyklingiem odpadów i doradztwo w powyższym zakresie, administrowanie działalności handlowej, administrowanie hotelami, agencje eksport-import, agencje importowo-eksportowe, agencje informacji handlowej, agencje reklamowe, analizy kosztów, aukcje publiczne, badania i poszukiwania w działalności gospodarczej, badanie opinii publicznej, badania rynku, badania w dziedzinie działalności gospodarczej, biura pośrednictwa pracy, dekorowanie wystaw sklepowych, dobór personelu za pomocą metod psychotechnicznych, doradztwo dotyczące organizowania działalności gospodarczej, doradztwo specjalistyczne w sprawach działalności gospodarczej, doradztwo w sprawach zarządzania personelem, doradztwo w zakresie działalności gospodarczej, doradztwo w zakresie organizacji i zarządzania działalnością gospodarczą, doradztwo w zakresie organizowania i prowadzenia działalności gospodarczej, doradztwo w zakresie prowadzenia działalności gospodarczej, doradztwo w zakresie zarządzania działalnością gospodarczą, doradztwo w zakresie zarządzania personalnego, dystrybucja materiałów reklamowych, w tym próbek, druków, prospektów, broszur, ekspertyzy w zakresie działalności gospodarczej, fotokopiowanie, informacja o działalności gospodarczej, informacje statystyczne, komputerowe zarządzanie plikami, lokalizacja wagonów towarowych za pomocą komputera, manekiny do celów reklamowych i promowania sprzedaży, marketing, obróbka tekstów, organizowanie targów w celach handlowych lub reklamowych, organizowanie wystaw w celach handlowych lub reklamowych, pokazy towarów, pomoc w prowadzeniu działalności gospodarczej, pomoc w zakresie zarządzania, pomoc w zarządzaniu działalnością gospodarczą, pomoc w zarządzaniu przedsiębiorstwami handlowymi lub przemysłowymi, pośrednictwo pracy, powielanie dokumentów, pozyskiwanie danych do komputerowych baz danych, pozyskiwanie informacji o działalności gospodarczej, prace biurowe, prenumerata gazet, profesjonalne doradztwo w zakresie działalności gospodarczej, profesjonalne zarządzanie działalnością artystyczną, prognozy ekonomiczne, projektowanie - pomoc w prowadzeniu działalności gospodarczej, promocja, promocja sprzedaży, prowadzenie ksiąg, przetwarzanie danych i zarządzanie nimi, przygotowanie listy płac, przygotowywanie zeznań podatkowych, publikowanie tekstów reklamowych, rachunkowość, reklama, reklama za pośrednictwem sieci komputerowej, reklamy korespondencyjne, reklamy prasowe, reklamy radiowe, reklamy telewizyjne, rekrutacja personelu, rozlepianie plakatów reklamowych, rozpowszechnianie materiałów reklamowych, w tym ulotek, prospektów, druków, próbek, rozpowszechnianie ogłoszeń reklamowych, dystrybucja próbek, służby informacyjne, sondaże opinii, sortowanie danych w bazach komputerowych, sporządzanie wyciągów z kont, systematyzacja danych dla i w komputerowych bazach danych, telefoniczne udzielanie informacji dla nieobecnych abonentów, transkrypcja, transkrypcja przekazu, uaktualnianie materiałów reklamowych, usługi doradcze w zakresie zarządzania działalnością gospodarczą, usługi prenumeraty czasopism, usługi sekretarskie, usługi w zakresie maszynopisania, usługi w zakresie przeglądu prasy, usługi w zakresie stenografii, usługi w zakresie zaopatrzenia osób trzecich poprzez zakupy produktów usług dla innych przedsiębiorstw, usługi związane z przenoszeniem przedsiębiorstw, weryfikacja rachunków, wycena drzew na pniu, wycena działalności handlowej, wycena jakości wełny, wynajem automatycznych dystrybutorów, wynajem czasu reklamowego we wszystkich środkach przekazu, wynajmowanie miejsc

na umieszczanie ogłoszeń lub reklam, wynajmowanie powierzchni na cele reklamowe, wypożyczanie fotokopiarek, wypożyczanie maszyn i urządzeń dla biura, wypożyczanie materiałów reklamowych, wypożyczanie urządzeń i wyposażenia biurowego, wyszukiwanie informacji w plikach komputerowych, wyszukiwanie w komputerowych bazach danych, zarządzanie hotelami, zarządzanie w działalności handlowej, zarządzanie zbiorami informatycznymi, zgrupowanie na rzecz osób trzecich różnych towarów pozwalające nabywcy wygodnie oglądać i kupować te towary: w centrum handlowym, hipermarkecie, supermarkecie, hurtowni, sklepie, z katalogu różnych artykułów, na stronie internetowej, za pośrednictwem usługi elektronicznej, za pośrednictwem systemu telezakupów, wykorzystując zamówienie korespondencyjne, używając środków telekomunikacji, informacja o powyższych usługach, **36** administrowanie majątkiem nieruchomym, administrowanie nieruchomościami, agencje celne, agencje kredytowe, agencje mieszkaniowe, agencje nieruchomości, agencje pośrednictwa w handlu nieruchomościami, agencje ściągające należności, agencje ściągania wierzytelności, analizy finansowe, banki i kasy oszczędnościowe, banki z dostępem bezpośrednim za pomocą środków komunikacji na odległość, depozyty kosztowności, depozyty przedmiotów wartościowych, depozyty sejfowe, doradztwo finansowe, doradztwo w sprawach ubezpieczeniowych, działalność finansowa, działalność monetarna, dzierżawa gospodarstw rolnych, dzierżawa majątku nieruchomego, dzierżawa nieruchomości, ekspertyzy dla celów fiskalnych, ekspertyzy do celów podatkowych, emisja bonów wartościowych, emisja czeków podróżnych, emisja kart kredytowych, finansowanie pożyczek, udzielenie gwarancji w formie kaucji, informacja o ubezpieczeniach, informacje bankowe, informacje finansowe, informacje w sprawach ubezpieczeń, inwestycje kapitałowe, kasy zapomogowe, kredytowanie, kredyty ratalne, lokaty kapitału, majątek nieruchomości, maklerstwo, maklerstwo giełdowe, nakłady kapitałowe, notowania giełdowe, obsługa kart debetowych, obsługa kart kredytowych, operacje bankowe, operacje finansowe, operacje w zakresie rozrachunkowości, operacje walutowe, organizacja zbiorów, organizowanie funduszy na cele dobroczynne, oszacowanie, wycena majątku nieruchomego, oszacowanie wartości dla celów fiskalnych, pośrednictwo, pośrednictwo giełdowe, pośrednictwo ubezpieczeniowe, pośrednictwo w sprawach majątku nieruchomego, pożyczki pod zastaw, spłaty ratalne, sponsorowanie finansowe, sporządzanie umów najmu, ściąganie czynszów, transakcje finansowe, transfer elektroniczny kapitału, transfer elektroniczny środków finansowych, tworzenie funduszy, tworzenie kapitałów, ubezpieczenia, ubezpieczenia morskie, ubezpieczenia na życie, ubezpieczenia od pożarów, ubezpieczenia zdrowotne, ubezpieczenie od wypadków, umowy kredytowe, usługi finansowe, usługi powiernicze, usługi ubezpieczeniowe, usługi w zakresie likwidacji przedsiębiorstw, operacje finansowe, usługi w zakresie świadczeń emerytalnych, weryfikacja czeków, wycena antyków, wycena biżuterii, wycena dzieł sztuki, wycena finansowa, wycena majątku nieruchomego, wycena nieruchomości, wycena w zakresie ubezpieczeń, bankowości, nieruchomości, wycena zbiorów numizmatycznych, wycena znaczków, wyceny do celów podatkowych, wymiana pieniędzy, wymiana walut, wynajmowanie mieszkań, wynajmowanie pomieszczeń biurowych i nieruchomości, zarządzanie majątkiem, zarządzanie majątkiem nieruchomym, zbiórki funduszy na cele dobroczynne, informacja o powyższych usługach, **37** asfaltowanie, bieżnikowanie opon, budowa falochronów, budowa i konserwacja rurociągów, budowa i naprawy magazynów, budowa pawilonów i sklepów targowych, budownictwo, budownictwo podwodne, budownictwo portowe, budownictwo przemysłowe, czyszczenie budynków od wewnątrz, czyszczenie budynków od zewnątrz, czyszczenie i naprawy kotłów, czyszczenie kominów, czyszczenie odzieży, czyszczenie okien, czyszczenie pojazdów, deratyzacja, dezynfekcja, eliminacja zakłóceń w instalacji elektrycznej, folowanie tkanin, informacja budowlana, informacja o naprawach, instalacja, konserwacja i naprawy maszyn, instalowanie i naprawa elektrycznych urządzeń, instalowanie i naprawa telefonów, instalowanie i naprawy alarmów przeciw włamaniom, instalowanie i naprawy pieców, instalowanie i naprawy urządzeń dla chłodnictwa, instalowanie i naprawy urządzeń do nawadniania, instalowanie i naprawy wind, instalowanie oraz naprawa urządzeń klimatyzacyjnych, instalowanie, konserwacja i naprawy komputerów, instalowanie, konserwacja oraz naprawy biurowych maszyn i urządzeń, izolowanie budynków, kamieniarstwo, konserwacja i naprawy palników, konserwacja i naprawy sejfów, konserwacja i naprawy skarbców, konserwacja mebli, konserwa-

cja, czyszczenie i naprawy futer, konserwacja, czyszczenie, reperacja skóry, lakierowanie, malowanie, malowanie i naprawy znaków, montaż i naprawa instalacji alarmowych przeciw pożarom, montaż i naprawy instalacji ogrzewania, montaż kuchennych urządzeń, montaż rusztowań, murowanie, mycie pojazdów, mycie samochodów, nadzór budowlany, naprawa fotograficznych aparatów, naprawa obuwia, naprawa odzieży, naprawa parasoli, naprawa parasoli przeciwsłonecznych, naprawa pojazdów, naprawa pomp, naprawa zamków, naprawy, naprawy i konserwacja filmowych projektorów, naprawy podwodne, naprawy tapicerskie, niszczenie szkodników innych niż w rolnictwie, nitowanie, obsługa i naprawy samochodów, obsługa i naprawy samolotów, obsługa pojazdów, oczyszczanie dróg, odnawianie mebli, ostrzenie noży, piaskowanie, polerowanie pojazdów, pranie, pranie bielizny, pranie bielizny pościelowej, pranie na sucho, prasowanie bielizny, prasowanie parowe odzieży, regeneracja maszyn zużytych lub częściowo zniszczonych, regeneracja silników zużytych lub częściowo zniszczonych, renowacja mebli, renowacja odzieży, renowacja powłok cynowych, roboty wydobywcze w górnictwie, rozbiórka budynków, smarowanie pojazdów, stacje obsługi samochodów, naprawy stolarstwa meblowego, szlifowanie proszkiem, sztuczne naśnieżanie, tapetowanie, tapicerowanie mebli, tynkowanie, układanie nawierzchni drogowych, usługi budowlane, usługi dekarские, usługi eksploatacji kamieniołomów, usługi hydrauliczne, usługi instalacyjne, usługi stoczniowe, uszczelnianie budynków, wiercenie studni, wulkanizacja, naprawy opon, wynajem budowlanego sprzętu, wynajem buldożerów, wynajem koparek, wynajem sprzętu do oczyszczania dróg, wynajem żurawi, maszyny budowlane, wypożyczanie maszyn do czyszczenia, zabezpieczanie budynków przed wilgocią, zabezpieczanie pojazdów przed korozją, zabezpieczanie przed korozją, zegarmistrzostwo, naprawa i konserwacja, informacja o powyższych usługach, **38** agencje informacyjne, agencje prasowe, emisja radiowa, emisja telewizyjna, informacja o telekomunikacji, łączność poprzez sieć światłowodów, łączność poprzez terminale komputerowe, łączność radiowa, łączność telefoniczna, łączność telegraficzna, nadawanie telegramów, obsługa telekonferencji, ogłoszenia elektroniczne, poczta elektroniczna, połączenia telefoniczne, połączenie ze światową siecią komputerową za pośrednictwem telekomunikacji, przekaz satelitarny, przesyłanie informacji, przesyłanie informacji tekstowej i obrazowej przy pomocy komputera, przesyłanie telegramów, przesyłanie telekopii, przydzielanie dostępu do światowej sieci komputerowej, radiofonii, telefonia komórkowa, telekomunikacja, telewizja kablowa, transmisja programów radiowych, transmisja programów telewizyjnych, trasy połączeń i połączenia dla telekomunikacji, usługi telefoniczne, usługi telegraficzne, usługi teleksowe, wypożyczanie aparatury do przesyłania informacji, wypożyczanie modemów, wypożyczanie symilografów, wypożyczanie telefonów, wypożyczanie urządzeń do przesyłania informacji, wypożyczanie urządzeń telekomunikacyjnych, zlecenia przywoławcze przy pomocy środków łączności elektronicznej, informacja o powyższych usługach, **39** transport, magazynowanie, składowanie i zbiórka odpadów lub surowców odzyskanych, selektywna zbiórka odpadów, w szczególności odpadów opakowaniowych, agencje turystyczne z wyjątkiem rezerwacji hoteli, pensjonatów, biura turystyczne z wyjątkiem rezerwacji hoteli i pensjonatów, cumowanie statków, czarterowanie, dostarczanie przesyłek, dostarczanie towarów, dostarczanie towarów zamówionych korespondencyjnie, dystrybucja energii, dystrybucja gazet, dystrybucja korespondencji i przesyłek, dystrybucja paczek, dystrybucja prądu elektrycznego, dystrybucja przesyłek, dystrybucja wody, fracht, przewóz towarów, holowanie, informacja o magazynowaniu, informacja o składowaniu, informacja o transporcie, magazynowanie, magazynowanie elektronicznych nośników danych lub dokumentów, maklerstwo okrętowe, maklerstwo transportowe, organizowanie podróży, organizowanie wycieczek, organizowanie wycieczek morskich, pakowanie towarów, pilotaż, usługi osób towarzyszących w czasie podróży, pomoc drogowa w przypadku awarii samochodu, holowanie, pomoc w przypadku awarii pojazdu, holowanie, pośrednictwo frachtowe, pośrednictwo w transporcie, przenoszenie i przewóz bagaży, przeprowadzki, przewożenie ładunków, przewóz samochodami ciężarowymi, ratownictwo okrętowe, ratownictwo podwodne, rejsy statkami wycieczkowymi, rezerwacja miejsc na podróż, rezerwacja transportu, rezerwowanie miejsc na wycieczki, rozładunek, składowanie, składowanie towarów, spacerowe rejsy statkami, spedycja, taksówki, tramwaje, transport, transport aeronautyczny, transport autobusowy, transport barkami, transport i wyładunek odpadów,

transport kolejowy, transport lodziami i statkami, transport mebli, transport morski, transport pasażerski, transport podczas i w związku z akcjami ratunkowymi, transport podróży, transport poprzez rurociągi, transport powietrzny, transport promowy, transport przedmiotów wartościowych, transport rzeczny, transport samochodowy, transport sanitarny, turystyka, zwiedzanie, uruchamianie i obsługa śluz, usługi kierownicy, usługi kurierskie, listy lub towary, usługi łamania lodu, usługi osób towarzyszących podróżnym, usługi tranzytowe, usługi w zakresie nawigacji, usługi w zakresie ratownictwa, usługi związane z parkowaniem samochodów, usługi związane z przeprowadzkami, wynajmowanie garaży, wynajmowanie koni, wynajmowanie magazynów, wynajmowanie miejsc parkingowych, wynajmowanie powierzchni na salony samochodowe, wynajmowanie powierzchni w salonach samochodowych, wynajmowanie statków, wynajmowanie wagonów, wypożyczanie dzwonów nurkowych, kesony, wypożyczanie foteli na kółkach, wypożyczenie kontenerów magazynowych, wypożyczenie lodówek, wypożyczenie łodzi i statków, wypożyczenie pojazdów, wypożyczenie samochodów, wypożyczenie samochodów wyścigowych, wypożyczenie skafandrów ciężkich, wypożyczenie skafandrów dla nurków, wystrzeliwanie satelitów na życzenie osób trzecich, załadunek statków, zaopatrywanie w wodę, zwiedzanie turystyczne, informacja o powyższych usługach, **40** apreturowanie papieru, apreturowanie tkanin, apreturowanie włókien, barwienie futer, barwienie obuwia, barwienie skór, barwienie szymb przez obróbkę ich powierzchni, barwienie tekstyliów, barwienie tkanin, barwienie włókien, barwienie, nabłyszczanie, odświeżanie, satynowanie, zabezpieczanie przeciwmolowe oraz wykańczanie futer, chromowanie, cynowanie, dekatyzowanie tkanin, dezodoryzacja powietrza, dmuchanie szkła, druk sitowy, drukarnie, drukowanie litograficzne, drukowanie offsetowe, drukowanie rysunków, drukowanie wzorców, fotochemigrafia, frezowanie, galwanizacja, galwanotechnika, grawerowanie, hafciarstwo, hartowanie metali, heblowanie, impregnowanie ognioodpornych tkanin, impregnowanie ognioodporne włókien, impregnowanie wodoodporne tkanin, informacja o obróbce materiałów, introligatorstwo, kadmowanie, kalandrowanie materiałów, kalandrowanie tkanin, kompletowanie materiałów na zamówienie, konserwowanie napojów i żywności, kopiowanie kluczy, kopiowanie zdjęć, kowalstwo, krawiectwo, krojenie tkanin, laminowanie, lutowanie, magnesowanie, młynarstwo, nabłyszczanie futer, niklowanie, niszczenie odpadków, niszczenie odpadów, obrębianie tkanin, obróbka ceramiki, obróbka drewna, obróbka mająca na celu uzyskanie niegniotliwości tkanin, obróbka materiałowa, obróbka metali, obróbka papieru, obróbka skóry, obróbka taśm filmowych, obróbka taśm kinematograficznych, obróbka tkanin, obróbka wełny, obróbka włókien, oczyszczanie powietrza, odkażanie materiałów niebezpiecznych, odlewanie metali, odświeżanie powietrza, oprawianie dzieł sztuki, palenie śmieci, pikowanie tkanin, platerowanie metali, pokrywanie kadmem, polerowanie, ścieranie, posrebrzanie, powlekanie galwaniczne, powlekanie metali, poślacanie, pranie tkanin, preparowanie i wypychanie zwierząt, taksydermia, produkcja energii, przeróbki odzieży, przeróbki ubrań, przetwarzanie ropy naftowej, rafinacja, recykling odpadków i odpadów, rymarstwo, satynowanie futer, segregacja pod względem kolorów, skład fotograficzny, skórnicstwo, snucie osnów, sortowanie odpadów i surowców wtórnych, przetwarzanie, spalanie odpadków, spawanie, lutowanie, szlifowanie, szlifowanie szkła optycznego, ścieranie, ścinanie i przycinanie drzew, tartaki, trasowanie laserem, trawienie, ubój zwierząt, unieszkodliwianie odpadów, w tym przetwarzanie odpadów, usługi techników dentystycznych, usługi związane z farbiarstwem, usługi związane z garbarstwem, usługi związane z krawiectwem, uzdatnianie wody, warsztat kotlarski, wędzenie żywności, wulkanizacja, obróbka materiałów, wybielanie tkanin, wykańczanie futer, wykonywanie odbitek fotograficznych, wypożyczenie generatorów, wypożyczenie maszyn dziewiarskich, wytłaczanie owoców, wytwarzanie energii, wywoływanie filmów fotograficznych, zabezpieczanie przeciwmolowe tkanin, zabezpieczenie przed ogniem tkanin, zloczenie, informacja o powyższych usługach, **41** nauczanie, kształcenie, organizacja kongresów, konferencji, seminariów, sympozjów, zjazdów i szkoleń, warsztatów roboczych, targów, wystaw związanych z ekologią i edukacją ekologiczną, w szczególności w zakresie odzysku i recyklingu odpadów, w tym odpadów opakowaniowych, edukacja ekologiczna i w zakresie odzysku i recyklingu odpadów, w szczególności odpadów opakowaniowych, agencje wynajmowania modeli do pozowania artystom, chronometria na imprezach sportowych, cyrk, doradztwo zawodowe, porady w zakre-

sie edukacji lub kształcenia, działalność sportowa i kulturalna, edukacja, eksploatacja ogrodów zoologicznych, fotoreportaże, gry na pieniądze, informacja o edukacji, informacja o imprezach rozrywkowych, informacja o rekreacji, informacja o rozrywce, informacje o wypoczynku, kasyna, gry hazardowe, kompozycje muzyczne, kształcenie, kształcenie praktyczne, pokazy, kultura fizyczna, kursy korespondencyjne, lunaparki, mikro-wydawnictwa, montaż programów radiowych i telewizyjnych, montaż taśm wideo, muzea, w tym wystawy, nagrywanie, filmowanie na taśmach wideo, nauczanie, nauczanie korespondencyjne, nauczanie religii, nocne kluby, obozy sportowe, obozy wakacyjne, rozrywki i zabawy, obrazy cyfrowe, obsługa gier w systemie on-line, z sieci informatycznej, obsługa pól golfowych, obsługa publikacji elektronicznych on-line, nieprzesyłanych, obsługa sal kinowych, obsługa salonów gier, obsługa urządzeń sportowych, organizacja wystaw związanych z kulturą lub edukacją, organizowanie balów, organizowanie konkursów edukacyjnych lub rozrywkowych, organizowanie konkursów piękności, organizowanie loterii, organizowanie obozów sportowych, organizowanie obozów wakacyjnych w zakresie rozrywki, organizowanie przyjęć działalność rozrywkowa, organizowanie spektakli, usługi impresariów, organizowanie wystaw z dziedziny kultury lub edukacji, organizowanie zawodów sportowych, organizowanie, obsługa i prowadzenie konferencji, organizowanie, obsługa i prowadzenie kongresów, organizowanie, obsługa i prowadzenie pracowni specjalistycznych, organizowanie, obsługa i prowadzenie seminariów, organizowanie, obsługa i prowadzenie sympozjów, organizowanie, obsługa i prowadzenie zjazdów, parki rozrywkowe, pisanie scenariuszy, planowanie przebiegu przyjęć, część rozrywkowa, poradnictwo zawodowe, porady w zakresie edukacji lub kształcenia, postsynchronizacja, produkcja filmów, produkcja filmów na taśmach wideo, prowadzenie ogrodów zoologicznych, przedstawienia teatralne, przedszkola, nauczanie, publikacja elektroniczna on-line ksiązek i periodyków, publikowanie ksiązek, publikowanie tekstów innych niż teksty reklamowe, radiowe programy rozrywkowe, realizacja spektakli, rezerwowanie miejsc na spektakle, rozrywka, sale koncertowe, sporządzanie napisów dla kinematografii, sprawdziany pedagogiczne, studia filmowe, studia nagrań, szkoły z internetem, telewizyjne programy rozrywkowe, tłumaczenia, tłumaczenie języka migowego, tresura zwierząt, udostępnianie sprzętu do karaoke, usługi artystów teatralnych, usługi instruktorów gimnastyki, usługi klubowe, rozrywka lub nauczanie, usługi orkiestry, usługi reporterskie, usługi świadczone przez bibliotekę objazdowe, usługi związane z klubami zdrowia, poprawianie kondycji, usługi związane z organizacją wypoczynku, usługi związane z organizowaniem i obsługą dyskotek, użytkowanie sal kinowych, wykonywanie mikrofilmów, wynajmowanie kortów tenisowych, wynajmowanie stadionów radiowych i telewizyjnych, wynajmowanie stadionów, wypożyczanie aparatów i sprzętu kinematograficznego, wypożyczenie aparatów radiowych i telewizyjnych, wypożyczenie aparatury oświetleniowej do dekoracji teatralnych lub do studiów telewizyjnych, wypożyczenie dekoracji do spektakli, wypożyczenie dekoracji teatralnych, wypożyczenie filmów dla kin, wypożyczenie filmów kinematograficznych, wypożyczenie kamer wideo, wypożyczenie kaset wideo, wypożyczenie ksiązek, wypożyczenie magnetoskopów, wypożyczenie nagrań dźwiękowych, wypożyczenie odbiorników radiowych i telewizyjnych, wypożyczenie sprzętu audio, wypożyczenie sprzętu do nurkowania, wypożyczenie sprzętu sportowego z wyjątkiem pojazdów, wypożyczenie taśm wideo, wystawianie spektakli, wyższe uczelnie, edukacja, zdjęcia, informacja o powyższych usługach, **42** doradztwo i pomoc w zakresie wypełniania obowiązków przedsiębiorców związanych z odzyskiem i recyklingiem odpadów, w szczególności odpadów opakowaniowych, w tym w zakresie sprawozdawczości, doradztwo w dziedzinie pozyskiwania i zagospodarowywania surowców wtórnych, doradztwo w zakresie doboru i stosowania materiałów opakowaniowych, doradztwo w zakresie gospodarowania odpadami, w szczególności odzysku i recyklingu odpadów opakowaniowych, doradztwo w zakresie ochrony środowiska, doradztwo w zakresie produkcji materiałów do pakowania i opakowań, doradztwo w zakresie znakowania opakowań, ekspertyzy i opinie w zakresie ochrony środowiska, ekologii, odzysku i recyklingu odpadów, w szczególności odpadów opakowaniowych, pomoc osobom trzecim, w szczególności jednostkom samorządu terytorialnego, w zakresie planowania systemów obsługi selektywnej zbiórki odpadów, kompleksowej obsługi terenu obejmującej selektywną zbiórkę odpadów, wywóz pozostałych odpadów oraz oczyszczanie terenu, zabezpieczenia miejsc do sortowania i konfek-

cjonowania zbieranych surowców wtórnych oraz ewidencjonowania zbieranych odpadów, pomoc w zarządzaniu systemami gospodarki odpadami i odbioru zbieranych selektywnie odpadów, segregacja odpadów, segregacja odpadów i surowców odzyskanych oraz ich eliminacja metodą chemiczną, fizyczną, biologiczną lub też inną metodą, udzielanie porad dotyczących ochrony środowiska i eliminacji odpadów, udzielanie porad na temat rozwoju, wyboru i używania opakowań i materiałów pakowych, administrowanie stronami komputerowymi, sieciowymi, aktualizacja oprogramowania komputerowego, akwanautyka, badania podwodne, analizy chemiczne, analizy pokładów ropoносnych, analizy systemów komputerowych, architektura, badania bakteriologiczne, badania biologiczne, badania chemiczne, badania geologiczne, badania prawne, badania techniczne, badania w dziedzinie kosmetyki, badania w dziedzinie mechaniki, badania z zakresu fizyki, dekoracja wnętrz, doradztwo budowlane, doradztwo w sprawach sprzętu komputerowego, doradztwo w zakresie ochrony środowiska, doradztwo w zakresie własności intelektualnej, ekspertyzy geologiczne, ekspertyzy inżynierskie, ekspertyzy pól naftowych, instalacje oprogramowania komputerowego, konserwacja oprogramowania komputerowego, kontrola jakości, kontrola szybów naftowych, konwersja danych lub dokumentów na formę elektroniczną, konwersja danych przez programy komputerowe, licencjonowanie własności intelektualnej, naukowe i techniczne usługi i badania oraz ich projektowanie, odzyskiwanie danych komputerowych, opracowywanie projektów technicznych, planowanie urbanistyczne, pomiary geodezyjne, pomiary gruntu, poszukiwania geologiczne, poszukiwania ropy naftowej, powielanie oprogramowania komputerowego, prace badawczo-rozwojowe, prognozowanie pogody, programowanie komputerów, projektowanie budynków, projektowanie dekoracji wnętrz, projektowanie i rozwój komputerowego sprzętu i oprogramowania, projektowanie opakowań, projektowanie systemów komputerowych, przemysłowa analiza i badanie usług, rozsiewanie środków chemicznych w chmurach w celu wywołania deszczu, rozstrzyganie spraw spornych, stwierdzanie autentyczności dzieł sztuki, stylizacja, wzornictwo przemysłowe, testowanie materiałów, testowanie pojazdów, testowanie tekstyliów, tworzenie i utrzymywanie stron internetowych dla osób trzecich, usługi arbitrażowe, usługi artystów grafików, usługi grafików, usługi prawne, usługi projektantów mody, usługi związane z bezpieczeństwem własności intelektualnej, usługi związane z chemią, usługi związane z prognozami meteorologicznymi, wypożyczanie komputerów, wypożyczanie oprogramowania komputerowego, wzorcowanie, pomiary, zarządzanie prawami autorskimi, informacja o powyższych usługach, **43** agencje zakwaterowania, hotele, pensjonaty, bary szybkiej obsługi, snack-bary, domy opieki dla osób w podeszłym wieku, domy turystyczne, eksploatacja terenów kempingowych, kafeterie, kawiarnie, motele, organizowanie obozów wakacyjnych, zakwaterowanie, pensjonaty, pensjonaty dla zwierząt, przygotowywanie dań, żywność i napoje na zamówienie oraz ich dostawa, restauracje, restauracje samoobsługowe, rezerwacja miejsc w pensjonatach, rezerwacje hotelowe, rezerwacje kwatery, rezerwowanie noclegów, stołówki, tymczasowe zakwaterowanie, udostępnianie terenu i urządzeń kempingów, usługi barowe, usługi zaopatrzenia w żywność i napoje, wynajmowanie mieszkań na pobyt czasowy, wynajmowanie noclegów, wynajmowanie sal na posiedzenia, wypożyczanie konstrukcji przenośnych, wypożyczanie krzesła, stołów, bielizny stołowej i szklanej zastawy stołowej, wypożyczanie namiotów, żłobki dla dzieci, informacja o powyższych usługach, **44** aromaterapia, banki krwi, chiropraktyka, nastawianie kręgosłupa, chirurgia drzew, chirurgia plastyczna, dentystryka, domy dla rekonwalescentów, domy starców, fizjoterapia, fizykoterapia, higiena i troska o urodę istot ludzkich lub zwierząt, hodowla zwierząt, hospicja, implantacja, wszczepianie włosów, kliniki medyczne, lecznice, prywatne kliniki, łaźnie publiczne, łaźnie tureckie, manicure, masaż, medyczna opieka pielęgniarska, niszczenie chwastów, ogrodnictwo, ogrodnictwo krajobrazowe, opieka zdrowotna, oporzędzanie zwierząt, pielęgnacja trawników, pomoc medyczna, pomoc weterynaryjna, porady psychologiczne, porady w zakresie farmakologii, projektowanie ogrodów, rehabilitacja dla osób maltretowanych, rozsiewanie z powietrza lub powierzchni ziemi nawozów i innych preparatów chemicznych stosowanych w rolnictwie, sadownictwo, salony fryzjerskie, salony piękności, sanatoria, stomatologia, szkółki roślinne, szpitale, tatuowanie, tępienie szkodników w rolnictwie, ogrodnictwie i leśnictwie, układanie kompozycji kwiatowych, usługi dla rolnictwa, ogrodnictwa i leśnictwa,

usługi medyczne, usługi optyczne, usługi położnicze, usługi sztucznego zapłodnienia, inseminacja, usługi weterynaryjne, usługi zapłodnienia metodą in vitro, wykonywanie i układanie wieńców, wypożyczanie instalacji sanitarnych, wypożyczanie sprzętu dla gospodarstw rolnych, wypożyczanie sprzętu rolniczego, wysiewanie z powietrza lub powierzchni ziemi nawozów i innych preparatów chemicznych stosowanych w rolnictwie, zabiegi pielęgnacyjne przy zwierzętach, informacja o powyższych usługach, **45** agencje adopcyjne, agencje detektywistyczne, agencje matrymonialne, agencje ochrony nocnej, agencje pośrednictwa w zawieraniu znajomości, dochodzenie i nadzór związane z bezpieczeństwem osób i jednostek, doradztwo w sprawach bezpieczeństwa, kremacja, monitoring systemów bezpieczeństwa i antywłamaniowych, nadzór nocny, ochrona, ochrona cywilna, ochrona osobista, organizowanie zgromadzeń religijnych, otwieranie zamków, pogrzeby, poszukiwanie zaginionych osób, prywatne i społeczne usługi świadczone w celu zaspokojenia potrzeb poszczególnych osób, w tym usługi przewozowe, usługi agencji matrymonialnych, usługi pogrzebowe, strażnicy, usługi bezpieczeństwa dla ochrony mienia i osób, usługi związane z gaszeniem pożaru, ustalanie horoskopów, wypożyczanie odzieży, wypożyczanie strojów wieczorowych, zakłady pogrzebowe, informacja o powyższych usługach.

(111) **202502** (220) 2006 04 12 (210) 309441
 (151) 2008 03 04 (441) 2006 07 24
 (732) Der Grüne Punkt - Duales System Deutschland GmbH,
 Köln, DE.
 (540)



(531) 24.15.2, 26.1.1, 27.5.1
 (510), (511) **01** aceton, acetylen, agar, akceleratory wulkanizacyjne, aktywny, aktywatory chemiczne do kauczuku, aktywatory chemiczne do papieru, aldehyd amonowy, aldehyd krotonowy, aldehyd mrówkowy do celów chemicznych, aldehydy, algarobilla do garbarstwa, alginiany jako produkty żelujące i spulchniające do celów innych niż spożywcze, alkalia, amoniak do celów przemysłowych, alkaliczne związki żrące, alkaloidy, alkohol, alkohol amylowy, alkohol etylowy, alkohol winny, alkoholowy roztwór soli amonowej, alun, alun amonowy, alun glinu, ameryk, amoniak, amoniak bezwodny, antydetonatory do silników spalinowych, antymon, apretura, argon, arsen, arsenian ołowiu, artykuły do produkcji lamp błyskowych, astat, azot, azotan bizmutu do celów chemicznych, azotan srebra, azotan srebrowy, azotan uranu, azotany, produkty chemiczne stosowane przy produkcji wina, bakteriocydy stosowane przy produkcji wina, balsam gurjunowy do produkcji pokostów, bar, barwniki do celów przemysłowych, baryt, bentonit, benzen, benzosulfimid, berkel, bezwodnik kwasu octowego, bezwodnik tytanu do celów przemysłowych, bezwodniki, białko roślinne lub zwierzęce, białko jodowane, białko słodowe, białko zwierzęce, bizmut, filmy światłoczułe lecz nie naświetlone, boksyt, boraks, brom do celów chemicznych, celuloza, cement, cement do naprawy stłuczonych przedmiotów, centurium, cer, cez, chemiczne preparaty do konserwowania artykułów spożywczych, chlor, chlorany, chlorek glinu, chlorek magnezu, chlorek palladu, chlorek wapnia, chlorki, chlorowodorki, chrom, chromiany, ciecz do obwodów hydraulicznych, ciężka woda, cyjanamid wapniowy jako nawóz, cyjanamiol wapniowy jako nawóz, cyjanki, cymen, czterochlorek acetyleny, czterochlorki, czterochlorometan węgla, czynniki chłodzące do silników samochodowych, czynniki powierzchniowo-czynne, defolianty, dehydranty do celów przemysłowych, dekstryna, detergenty używane w procesach produkcyjnych, diastaza do celów przemysłowych, dodatki chemiczne do iłowych płuczek wiertniczych, dodatki chemiczne do paliw silnikowych, dodatki chemiczne do płuczek wiertniczych, dodatki chemiczne do płuczek wiertniczych, dodatki chemiczne do środków grzybobójczych, dodatki chemiczne do środków owadobójczych, dodatki detergentowe do benzyny, dolomit do celów przemysłowych, doniczki na torf dla

ogrodnictwa, drewno garbnikowe, dwuchlorek cyny, dwuchromian potasu, dwuchromian sodu, dwutlenek cyrkonu, dwutlenek manganu, dwutlenek manganu, dyspersja tworzyw sztucznych, dysproz, emulgatory, emulsje fotograficzne, enzymy do celów chemicznych, enzymy do celów przemysłowych, erb, estry, estry celulozy do celów przemysłowych, etan, eter etylowy, eter metylowy, eter siarkowy, etery, etery glikolu, europ, fenol do celów przemysłowych, ferm, ferment mlekowy do celów chemicznych, błony światłoczułe lecz nie naświetlone, flokulanty, fluor, preparaty folerskie dla przemysłu włókienniczego, fosfatydy, fosfor, fosforany jako nawozy, frans, gadolin, gal, galusan zasadowy bizmutu, gambir, garbniki, gaz do aerozoli, gaz ochronny stosowany przy spawaniu, gaz rozpylający do aerozoli, gazy zestalone do celów przemysłowych, gleba próchnicza, glicerydy, gliceryna do celów przemysłowych, glikol, glikozydy, glin, glukoza do celów przemysłowych, grafit do celów przemysłowych, guano, guma arabska, guma tragakantowa, hel, holm, hormony przyspieszające dojrzewanie owoców, humus, hydraty węgla, hydrazyna, itowe płuczki wiertnicze, imid kwasu benzenosulfonowego, iterb, itr, izotopy do celów przemysłowych, jod do celów chemicznych, jodek glinu, jodki alkaliczne do celów przemysłowych, jodki do celów przemysłowych, kainit, kaliforn, kamfora do celów przemysłowych, kaolin, karbid, karbonyl do ochrony roślin, katalizatory biochemiczne, katalizatory chemiczne, katechu jako barwnik, ekstrakt garbarski, kauczuk płynny, kazeina do celów przemysłowych, kąpiele galwaniczne, kąpiele galwanizacyjne, kąpiele tonujące dla fotografii, kąpiele utrwalające dla fotografii, ketony, taśma filmowa światłoczuła lecz nie naświetlona dla kinematografii, kiur, klarowanie wina, klej rybi inny niż do papieru lub do użytku domowego lub do środków spożywczych, klej ze skrobi do celów innych niż papiernicze i domowe, kleje, kleje do celów przemysłowych, kleje jako spoiwa przeznaczone dla przemysłu, kleje do afiszów, kleje do afiszy, kleje do bandaży chirurgicznych, kleje do celów przemysłowych, kleje do obuwia, kleje do płytek ceramicznych, kleje do płytek ściennych, kleje do skór, kleje do tapet, kleje do tapet papierowych, kleje inne niż do papieru lub do użytku domowego, klisze rentgenowskie czułe lecz nie naświetlone, kolodium, kompost, kora garbarska, kora mangrowa do celów przemysłowych, kreożot do celów chemicznych, krypton, krzem, krzemian glinu, krzemiany, ksenon, kultury mikroorganizmów inne niż do celów medycznych lub weterynaryjnych, kwas arsenowy, kwas atranilowy, kwas azotowy, kwas benzoowy, kwas borny do celów przemysłowych, kwas chlorowodorowy, kwas cholowy, kwas chromowy, kwas cytrynowy do celów przemysłowych, kwas fluorowodorowy, kwas galusowy do wytwarzania atramentu, kwas garbnikowy, kwas jodowy, kwas mlekowy, kwas mrówkowy, kwas nadsiarkowy, kwas octowy drzewny, kwas oleinowy, kwas ortofosforowy, kwas pikrynowy, kwas pirogalusowy, kwas salicylowy, kwas sebacynowy, kwas siarkawy, kwas siarkowy, kwas solny, kwas stearynowy, kwas sulfonowy, kwas szczawiowy, kwas taminowy, kwas węglowy, kwas winny, kwas wolframowy, kwasy jako mieszaniny chemiczne kwasoodporne, kwasy, kwasy mineralne, kwasy tłuszczowe, kwaśny szczawian potasowy, kwebracho do celów przemysłowych, kwiat siarczany do celów chemicznych, lantan, lecytyna, lepy, lit, lutet, magnezyt, manganian, masa celulozowa, mastyksy do wypełniania wgłębień w drzewach dla leśnictwa, mastyksy do obuwia, mastyksy do opon, mastyksy do skór, maści do szczepienia drzew, materiał na bębny garbarskie, materiały ceramiczne zwłaszcza do filtrów, materiały do filtracji, preparaty chemiczne, materiały do filtracji, substancje mineralne, materiały do filtracji, substancje roślinne, materiały do filtracji, tworzywa sztuczne w stanie surowym, materiały przylepne do bandaży chirurgicznych, materiały przylepne do celów przemysłowych, materiały rozszczepialne, energia jądrowa, materiały syntetyczne do absorpcji oleju, mąka do celów przemysłowych, mąka tapioka do celów przemysłowych, metale alkaliczne, metale ziem, metale ziem alkalicznych, metaloidy, metan, metylobenzen, metylobenzol, miazga drzewna, mieszaniny chemiczne kwasoodporne, mieszanina ceramiczna ziarnista i syпка do spiekania, mieszaniki do gaśnic, mieszaniki do produkcji ceramiki technicznej, moderatory do reaktorów nuklearnych, moderatory do reaktorów jądrowych, mydła metaliczne do celów przemysłowych, nadboran sodowy, nadchlora, nadsiarczany, nadwęglany, naftalen, nawozy azotowe, nawozy dla rolnictwa, nawozy do użytkowania gleby, nawozy użyźniające glebę, neodym, neon, neptun, neutralizatory gazów toksycznych, ocet drzewny, ocet spirytusowy, octan amylu, octan celulozy w stanie surowym, octan glinu, octan ołowiu, octan wapnia, octany, odbarwiacze do celów przemysłowych, odczynniki chemiczne inne niż do ce-

łów medycznych lub weterynaryjnych, oleje dla garbarstwa, oleje do garbowania skór, oleje do konserwacji żywności, oleje do wyprawiania skór, oliwin, orzeszki galasowe, osad winny nie do celów farmaceutycznych, osłabiacze fotograficzne, paliwo do reaktorów jądrowych, papier barytowy, papier białkowany, papier chemiczny do próbek, papier do światłokopii, papier dwuazowy, papier fotograficzny, papier fotometryczny, papier lakmusowy, papier na fotokopie, papier nitrowany, papier odczynnikowy, papier samozabarwiający się dla fotografii, papier światłoczuły, papierki wskaźnikowe, pektyna do celów fotograficznych, piasek odlewniczy, pierwiastki chemiczne rozszczepialne, plastizole, plastyfikatory, pluton, plótno światłoczułe do fotografii, płuczki wspomagające wiertnictwo, płyn magnetyczny do celów przemysłowych, płyny do napędu automatycznego, płyny do obwodów hydraulicznych, płyny do odsiarczania akumulatorów elektrycznych, płyny do układu kierowniczego ze wspomaganiami, płyny hamulcowe, płyny wspomagające do materiałów ściennych, płyny wzmacniające działanie materiałów ściennych, płytki do ferotypii dla fotografii, płytki fotograficzne o zwiększonej czułości, płytki fotograficzne światłoczułe, płytki o zwiększonej czułości do druku offsetowego, płytki światłoczułe, pochłaniacze, substancje aktywne, pochodne benzenu, pochodne chemiczne celulozy, podchloryn sodu, podłoża dla upraw bezbruntonowych dla rolnictwa, podtlenek azotu, pokrycia humusowe, polon, potas, potaż, praeodym, preparaty antystatyczne inne niż do użytku domowego, preparaty antystatyczne nie do celów domowych, preparaty bakteriologiczne do fermentacji octowej, preparaty bakteriologiczne do octowania, preparaty bakteriologiczne inne niż do celów medycznych lub weterynaryjnych, preparaty bakteryjne do celów innych niż medyczne lub weterynaryjne, preparaty biologiczne do celów innych niż medyczne lub weterynaryjne, preparaty chemiczne dla przemysłu, preparaty chemiczne do analizy laboratoryjnej inne niż do celów medycznych lub weterynaryjnych, preparaty chemiczne do barwienia emalii i szkła, preparaty chemiczne do celów naukowych inne niż do celów medycznych lub weterynaryjnych, preparaty chemiczne do czyszczenia grzejników, preparaty chemiczne do impregnacji materiałów tekstylnych, preparaty chemiczne do kondensacji, preparaty chemiczne do matowienia emalii, preparaty chemiczne do matowienia szkła, preparaty chemiczne do nadawania nieprzepuszczalności tekstyliom, preparaty chemiczne do ożywnienia kolorów tekstyliów, preparaty chemiczne do spawania, preparaty chemiczne do usuwania osadu węglowego z silników, preparaty chemiczne do uzdatniania wody, preparaty chemiczne do użyźniania gleby, preparaty chemiczne do wybielania wosku, preparaty chemiczne do wytwarzania barwników, preparaty chemiczne do wytwarzania emalii z wyjątkiem pigmentów, preparaty chemiczne do zapobiegania chorobom winorośli, preparaty chemiczne do zapobiegania powstawaniu plam na tkaninach, preparaty chemiczne które nadają nieprzepuszczalność skór, preparaty chemiczne stosowane w fotografice, preparaty chemiczne ułatwiające stopy metali, preparaty chemiczne zabezpieczające przed śniecią zbożową, preparaty chemiczne zapobiegające mączniakowi zbożowemu, preparaty chłodnicze, preparaty diagnostyczne inne niż do celów medycznych lub weterynaryjnych, preparaty do galwanizacji, preparaty do garbowania skór, preparaty do hartowania metali, preparaty do klarowania, preparaty do klarowania moszczu, preparaty do klejenia, gruntoowania, preparaty do konserwacji cegieł z wyjątkiem farb i olejów, preparaty do konserwacji cementu z wyjątkiem farb i olejów, preparaty do konserwacji dachówki z wyjątkiem farb i olejów, preparaty do konserwacji kauczuku, preparaty do konserwacji kwiatów, preparaty do konserwacji murów z wyjątkiem farb i olejów, preparaty do konserwacji produktów farmaceutycznych, preparaty do lutowania, preparaty do lutowania metali, preparaty do matowienia emalii lub szkła, preparaty do matowienia szkła, preparaty do nadawania nieprzepuszczalności cementu z wyjątkiem farb, preparaty do obróbki ulepszej stali, preparaty do ochrony przed ogniem, preparaty do oczyszczania gazu, preparaty do oczyszczania oleju, preparaty do oczyszczania tłuszczów, preparaty do odklejania, preparaty do odlewania stosowane w odlewnictwie, preparaty do odtłuszczania stosowane w procesach produkcyjnych, preparaty do odzysku metali, preparaty do oklejania drzew stosowane w sadownictwie, preparaty do oszczędzania paliw, preparaty do oszczędzania węgla, preparaty do regulacji wzrostu roślin, preparaty do renowacji płyt gramofonowych, preparaty do usuwania kamienia kotłowego, preparaty do usuwania kamienia kotłowego inne niż w gospodarstwie domowym, preparaty do utwardzania metali, preparaty do uzdatniania wody,

preparaty do użyźniania gleby, preparaty do wędzenia mięsa, preparaty do wulkanizacji, preparaty do wybielania do celów przemysłowych, preparaty do wybielania materiałów organicznych, preparaty do wybielania olejów, preparaty do wybielania tłuszczów, preparaty do wyprawiania skór, preparaty do zapobiegania oczkom w pończochach, preparaty do zmiękczenia mięsa do celów przemysłowych, preparaty do zmiękczenia wody, preparaty do zwilżania dla farbiarstwa, preparaty do zwilżania dla pralnictwa, preparaty do zwilżania dla przemysłu włókienniczego, preparaty enzymatyczne do celów przemysłowych, preparaty filtracyjne do produkcji napojów, preparaty garbujące, preparaty hamujące kiełkowanie warzyw, preparaty klejące do bandaży chirurgicznych, preparaty konserwujące stosowane w murarstwie z wyłączeniem farb i olejów, preparaty kriogeniczne, preparaty które nadają nieprzepuszczalność cementu z wyjątkiem farb, preparaty które nadają nieprzepuszczalność materiałów tekstylnych, preparaty ognioodporne, preparaty przeciw matowieniu szkła, preparaty przeciwwilgociowe stosowane w murarstwie z wyjątkiem farb, preparaty przyspieszające gotowanie do celów przemysłowych, preparaty regulujące wzrost roślin, preparaty ułatwiające wyjmowanie z formy, preparaty wodoszczelne stosowane w murarstwie z wyjątkiem farb, preparaty z mikroelementów dla roślin, preparaty z mikroorganizmów inne niż do celów medycznych lub weterynaryjnych, preparaty z węgla pochodzenia zwierzęcego, preparaty zapobiegające matowieniu soczewek, preparaty zapobiegające powstawaniu oczek w pończochach, preparaty zapobiegające tworzeniu się kamienia kotłowego, preparaty zapobiegające tworzeniu się osadów, preparaty zapobiegające zagotowaniu się silnikowego czynnika chłodzącego, produkt chemiczny do czyszczenia wosku, produkty chemiczne do konserwowania żywności, produkty chemiczne do nawożenia gleby, produkty chemiczne do ożywiania kolorów do użytku przemysłowego, produkty chemiczne przeznaczone dla przemysłu, prac badawczych, fotografii jak również rolnictwa, ogrodnictwa i leśnictwa, produkty do destylacji spirytusu drzewnego, produkty do fluatyzacji, produkty do matowienia emalii, produkty formierskie dla odlewnictwa, produkty na odzież ze skóry, produkty uboczne w procesie obróbki ziaren zbóż do celów przemysłowych, promet, protaktyn, proteiny, prusydky, przylepce do bandaży chirurgicznych, rad do celów naukowo-badawczych, pierwiastki radioaktywne do celów naukowo-badawczych, radon, ren, rozpuszczalniki do lakierów, roztwory do cyjanotypii, roztwory do posrebrzania, roztwory kauczukowe, roztwory soli srebrowych do srebrzenia, roztwory zapobiegające tworzeniu się piany w akumulatorach, roztwory kauczukowe, rtęć, rubid, sacharyna, sadza do celów przemysłowych, sadza do celów przemysłowych lub rolniczych, sadza piecowa do celów przemysłowych, saletra, samar, samozabarwiający się papier dla fotografii, selen, sensybilizatory fotograficzne, siarczany baru, siarczany miedzi, siarczany, siarczek antymonu, siarczek węgla, siarczki, siarka, silikony, skand, składniki do produkcji płyt fonograficznych, skrobia do celów przemysłowych, słabo zakwaszona woda do ładowania akumulatorów, słodziki sztuczne, soda amoniakalna, soda kalcynowana, soda kaustyczna do celów przemysłowych, sole jako nawozy, sole jako preparaty chemiczne, sole amonowe, sole chromu, sole do barwienia metali, sole do celów przemysłowych, sole do ogniw galwanicznych, sole jodu, sole metali ziem rzadkich, sole metali alkalicznych, sole metali szlachetnych do celów przemysłowych, sole rtęci, sole sodowe jako preparaty chemiczne, sole tonujące dla fotografii, sole wapnia, sole złota, sole żelaza, sól, sól amonowa, sól do konserwowania inna niż do żywności, sól kamienna, sól nieprzetworzona, specjalne materiały ceramiczne do filtrów, spinel, spirytus drzewny, spirytus solny, spirytus z octu winnego, spoiwa do betonu, spoiwa odlewnicze, preparaty chemiczne ułatwiające stapianie, stront, substancje chemiczne do analiz laboratoryjnych inne niż do celów medycznych lub weterynaryjnych, substancje chemiczne ułatwiające wytwarzanie stopów metali, substancje garbujące, substancje odczynnikowe jako pochłaniacze gazów, substancje zapobiegające zamarzaniu, substancje żrące do celów przemysłowych, suchy lód, sumak do garbowania, superfosfaty jako nawozy, szczawian potasowy, szczawiany, szkliwo ceramiczne, szkło wodne, szpat ciężki, ściółka jako nawóz, środki chemiczne dla leśnictwa z wyjątkiem fungicydów, herbicydów, insektycydów oraz środków przeciw pasożytom, środki chemiczne dla ogrodnictwa z wyjątkiem fungicydów, herbicydów, insektycydów oraz środków przeciw pasożytom, środki chemiczne dla przemysłu, środki chemiczne dla rolnictwa z wyjątkiem fungicydów, herbicydów, insektycydów oraz środków przeciw pasożytom, środki chemiczne do czyszczenia ko-

minów, środki chemiczne do impregnacji materiałów tekstylnych, środki chemiczne do impregnowania skór, środki chemiczne do nadawania nieprzepuszczalności skór, środki chemiczne do napowietrzania betonu, środki chemiczne do renowacji skór, środki chemiczne do rozpuszczania skrobi jako środki odklejające, środki chemiczne do samoobrony, środki chemiczne do usuwania osadu węglowego na silnikach, środki chemiczne zapobiegające tworzeniu się plam na tkaninach, środki do chłodzenia silników w pojazdach, środki do dysocjacji olejów, środki do dysocjacji tłuszczów, środki do filtrowania do produkcji napojów, środki do hartowania metali, środki do klarowania i konserwowania piwa, środki do konserwacji betonu z wyjątkiem farb i olejów, środki do konserwacji cegieł z wyjątkiem farb i olejów, środki do konserwacji cementu z wyjątkiem farb i olejów, środki do konserwacji dachówek z wyjątkiem farb i olejów, środki do konserwowania piwa, środki do konserwowania kwiatów, środki do matowienia, środki do matowienia szkła, środki do ochrony nasion, środki do odklejania, środki do odklejania jako środki chemiczne do rozpuszczania skrobi, środki do odzysku metale, środki do renowacji płyt gramofonowych, środki do renowacji płyt gramofonowych - akustyka, środki do smarowania dla ogrodnictwa, środki do usuwania nafty, środki do usuwania olejów, środki do utwardzania metali, środki do wybielania olejów, środki do wyprawiania skóry, środki do zamrażania, środki do zmiękczenia do celów przemysłowych, środki do zmiękczenia poprzez wyżarzanie dla metalurgii, środki do zmiękczenia wody, środki powodujące korozję, środki przeciwdziałające matowieniu szyb, środki zabezpieczające przed wilgocią w murach z wyjątkiem farb, środki zapobiegające kondensacji pary, tal, talk, krzemień magnezowy, tanina, technet, tellur, terb, tio-karbanilidy, tiosiarczany, tkaniny do fotokopii, tkaniny na fotokopie, tlen, tlenek antymonu, tlenek chromowy, tlenek chromu, tlenek kobaltu do celów przemysłowych, tlenek litu, tlenek ołowiu, tlenek rtęci, toluen, topniki do lutowania, topniki do spawania, tor, torf jako nawóz, trójtlenek antymonu, tul, tworzywa sztuczne do absorpcji oleju, tworzywa sztuczne w stanie surowym, tytanit, uczulacze fotograficzne, uran, utleniacze jako dodatki chemiczne do paliwa silnikowego, utrwalacze dla fotografii, utrwalacze barwników do metali, węgiel aktywny, węgiel do filtrów, węgiel kostny, węgiel pochodzenia zwierzęcego, węgiel z krwi, węgiel zwierzęcy, węgiel zwierzęcy z krwi, węglan magnezowy, węglan wapnia, węglany, węgliki, wiskoza, witeryt, witriol, woda ciężka, woda destylowana, woda morska do celów przemysłowych, woda potasowa, woda utleniona, woda zakwaszona do ładowania akumulatorów, wodorosty jako nawozy, wodorowęglan sodowy do celów chemicznych, wodorowinian potasowy inny niż do celów farmaceutycznych, wodór, wodzian glinu, wodziany, hydraty, wosk do szczepienia drzew, wymienniki jonowe jako produkty chemiczne, skóry wytrawiane w garbarstwie, wywoływacze fotograficzne, zakwaszona woda do ładowania akumulatorów, zaprawy do tytoniu, zasadowy galusan bizmutu, zasady jako preparaty chemiczne, zestaw składników do reperacji opon, zestawy do reperacji dętek, zestawy składników do gwintowania, zestawy składników do naprawy dętek, zestawy składników do naprawy obręczy kół, zestawy składników do produkcji płyt gramofonowych, ziemia do upraw, ziemia folerska dla przemysłu włókienniczego, ziemia okrzemkowa, ziemia próchnicza, ziemie rzadkie, mąka ziemniaczana do celów przemysłowych, związki baru, związki fluoru, żelatyna do celów fotograficznych, żelatyna do celów przemysłowych, żelazo-cyjanki, żużel jako nawóz, żywice akrylowe w stanie surowym, żywice epoksydowe w stanie surowym, żywice syntetyczne w stanie surowym, żywice sztuczne w stanie surowym, **02** annatto, auramina, balsam kanadyjski, barwniki, barwniki alizaryny, barwniki anilinowe, barwniki do drewna, barwniki do likierów, barwniki do masła, barwniki do napojów, barwniki do obuwia, barwniki do piwa, barwniki do skór, barwniki do żywności, barwniki słodowe, barwniki spożywcze, bejce, bejce do drewna, bejce do skór, bezwodnik tytanu jako pigment, biel cynkowa jako pigment, biel ołowiana, biele jako barwniki lub farby, czernidla jako barwniki lub farby, czerwień ołowiana, drewno barwiące, ekstrakt z drewna farbiarskiego, emalie, emalie do malowania, emulsje srebra jako pigmenty, platyna lśniąca jako farba stosowana w ceramice, srebro jako farba stosowana w ceramice, farby jako barwniki lub farby, farby, farby aluminium, farby bakterioobójcze, farby do azbestu, farby do ceramiki, farby do emalii, farby ognioodporne, farby przeciw zanieczyszczeniom, farby stosowane w ceramice, farby wodne klejowe lub kazeinowe, farby z barwiącego drewna, folia srebrna, folie metalowe dla malarzy, dekoratorów, drukarzy i artystów, folie srebra, formy

proszkowe dla malarzy, dekoratorów, drukarzy i artystów, fustina jako barwnik, glejta ołowiowa, gumiguta stosowana w malarstwie, gumilaki, gumożywice, impregnatka do skóry, indygo jako barwnik, kalafonia, karbonyl do konserwacji drewna, karmel jako barwnik żywności, karmel słodowy jako barwnik spożywczy, karmin koszenilowy, kit olejowy, kit szklarski, koloranty, koloranty do żywności, kolory do apretury, konserwacja drewna, kopal, koszenila, kreozot do ochrony drewna, kurkuma jako barwnik, lakier asfaltowy, lakier bitumiczny, lakier kopalowy, lakiery, lakiery do powlekania brązem, mastyks, metal w proszku dla malarzy, dekoratorów, drukarzy i artystów, metale w proszku dla malarzy dekoratorów, drukarzy i artystów, mieszanki drukarskie, tusz, minia, mleko wapienne, oleje do konserwacji drewna, oleje przeciwrzeczne, ołowiana biel, ołowiana czerwień, ołowiana pomarańcz, glejta, papier do barwienia jajek wielkanocnych, pasty drukarskie, pigmenty, platyna lśniąca stosowana w ceramicie, podkłady do malowania drewna, pojemniki z tuszem, tonery do drukarek i fotokopiarek, pokosty, powłoki jako farby, powłoki do krycia dachów, powłoki do krycia smołą, powłoki zabezpieczające podwozia pojazdów, powłoki zabezpieczające przed korozją podwozia pojazdów, preparaty do konserwacji drewna, preparaty do zdejmowania papierowych tapet, preparaty zabezpieczające do metali, preparaty zabezpieczające przed rdzą, preparaty zapobiegające matowieniu metali, proszek glinu dla malarzy, artystów i dekoratorów, proszek glinu do malowania, proszek z brązu, proszek z brązu do malowania, proszki do srebrzenia, rozcieńczalniki do farb, rozcieńczalniki do lakierów, roztwór wapna gaszonego w wodzie, sadza jako barwnik, sadza jako pigment, sadza piecowa jako barwnik, sandarka, smary przeciwrzeczne, smary przeciwrzeczne, spoiwa do farb, srebro błyszczące dla ceramiki, srebro w formie pasty, sumak do lakierów, sykatywy do farb, szafran jako barwnik, szelaki, szkliwo jako powłoki, środki antykorozyjne, środki zabezpieczające drewno, środki zapobiegające korozji, taśmy antykorozyjne, terpentyna jako rozcieńczalniki do farb, tlenek kobaltu jako barwnik, tonery do fotokopiarek, tusz do barwienia skór, tusz do grawerowania, tusz do skóry, tusze do fotokopiarek, tusze do barwienia skór, tusze do skór, tusze do znakowania zwierząt, tusze drukarskie, utrwalacze stosowane do lakierów, utrwalacze do akwareli, utrwalacze do farby akwarelowe, wapno gaszone, roztwór wodny, zagęszczacze do barwników, zagęszczacze do farb, zaprawa cementowa, kit, zaprawy farbiarskie, ziemia sjeńska, złocenia, złoto lśniące do wyrobów ceramicznych, żywie naturalne w stanie surowym, **03** amoniaki stosowane jako detergent, alkalia lotne używane jako detergent, alun po goleniu antyseptyczny, alun w kamieniu antyseptyczny, alkalia lotne stosowane jako detergent, antyperspiranty, aromaty, aromaty do napojów, barwniki chemiczne do użytku domowego przy praniu, barwniki do celów kosmetycznych, barwniki kosmetyczne, bursztyn do wyrobów perfumeryjnych, chemiczne produkty do ożywiania kolorów do użytku domowego przy praniu, chusteczki nasączone płynami kosmetycznymi, depilatory, detergenty inne niż używane w procesach produkcyjnych oraz inne niż do celów medycznych, dezodoranty do użytku osobistego, drewno zapachowe, ekstrakty do produkcji perfum kwiatowych, ekstrakty kwiatowe do perfum, ekstrakty z kwiatów dla przemysłu perfumeryjnego, esencja anyżu, esencje eteryczne, esencje mięty, farбки do bielizny, farбки stosowane w pralnictwie, farby do brody, farby do włosów, geraniol, heliotropina, jonon do wyrobów perfumeryjnych, jubilerski róż, kadzidla, kalkomanie do celów kosmetycznych, kamień do polerowania, kleje do mocowania rzęs sztucznych, kleje do przymocowywania sztucznych włosów, kora mydłoki do prania, korund stosowany w ścierniwiu, kosmetyki, wazelina dla celów kosmetycznych, kosmetyki dla zwierząt, kosmetyki do brwi, kosmetyki upiększające, kostki mydła toaletowego, kreda do czyszczenia, kreda malarska, kredki do oczu, kremy do polerowania, kremy do wybielania skóry, kremy kosmetyczne, kremy wybielające do skóry, krochmal jako apretura, krochmal do celów pralniczych, kwiaty jako baza do perfum, lakiery do paznokci, lakiery do włosów, lotony do celów kosmetycznych, ług sodowy, łupki polerskie, mascara, maseczki kosmetyczne, maści do celów kosmetycznych, materiały przyklepne do celów kosmetycznych, materiały ściernie, mieszaniny zapachowe, mięta do wyrobów perfumeryjnych, mleczko kosmetyczne, mleczko migdałowe do celów kosmetycznych, mydła, mydła dezodoryzujące, mydła dezynfekujące, mydła do ożywiania koloru tkanin, mydła lecznicze, mydła migdałowe, mydła przeciwpotowe, mydła przeciwpotowe do stóp, mydła toaletowe, mydła zapachowe, mydło do golenia, mydło migdałowe, neutralizatory do trwałej ondulacji, odświeżacze do ust w aerozolu, olej jaśmi-

nowy, olej lawendowy, oleje czyszczące, olejek bergamotowy, olejek lawendowy, olejek migdałowy, olejek różany, olejek terpentynowy jako preparat odtłuszczający, olejek wintergrinowy, olejki do celów kosmetycznych, olejki do celów perfumeryjnych, olejki esencjonalne, olejki eteryczne, olejki eteryczne cytrynowe, olejki eteryczne do mydła, olejki eteryczne z drzewa cedrowe, olejki toaletowe, ołówki do brwi, ołówki kosmetyczne, papier do polerowania, papier jako materiał ścierny, papier polerujący, papier szklany, papier ścierny, pasty do butów, pasty do obuwia, pasty do ostrzenia przyborów do golenia, pasty do pasków do ostrzenia brzytwy, pasty do podłogi i mebli, pasty do podłóg, pasty do skór, pasty, proszki, płyny do zębów, patyczki z watą do celów kosmetycznych, paznokci sztuczne, perfumy, piżmo, płótno szklane, płótno szmerglowe, płótno ściernie, płyny do czyszczenia szkliva, płyny do pielęgnacji włosów, płyny do spryskiwaczy szyb, płyny po goleniu, podchlerek potasu, pomadki do ust, pomady do celów kosmetycznych, popiół wulkaniczny do czyszczenia, preparaty antystatyczne do celów domowych, preparaty do czyszczenia, preparaty do czyszczenia papierowych tapet, preparaty do czyszczenia protez zębowych, preparaty do czyszczenia rur odpływowych, preparaty do demakijażu, preparaty do depilacji, preparaty do golenia, preparaty do kręcenia włosów, preparaty do krochmalenia, preparaty do makijażu, preparaty do mycia, preparaty do odbarwiania, preparaty do odtłuszczania inne niż stosowane w procesach produkcyjnych, preparaty do odymiania, preparaty do pielęgnacji jamy ustnej nie do celów leczniczych, preparaty do pielęgnacji paznokci, preparaty do polerowania, preparaty do polerowania protez dentystycznych, preparaty do polerowania protez zębowych, preparaty do prania, preparaty do prania chemicznego, preparaty do przetykania rur odpływowych, preparaty do szorowania podłóg, preparaty do usuwania farb, preparaty do usuwania kamienia kotłowego dla gospodarstwa domowego, preparaty do usuwania rdzy, preparaty do wybielania skóry, preparaty kosmetyczne do kąpielii, preparaty kosmetyczne do odchudzania, preparaty kosmetyczne do opalania się, preparaty kosmetyczne do pielęgnacji skóry, preparaty kosmetyczne do rzęs, preparaty przeciwsłoneczne do opalania, produkty perfumeryjne, przeciwpotowe mydła, przybory toaletowe, puder do makijażu, pumeks, róż polerski jubilerski, rzęsy sztuczne, safrol, saszetki zapachowe, saszetki zapachowe do bielizny, serwetki nasączone lotonami kosmetycznymi, skrobia do nadawania połysku, smoła szewska, soda krystaliczna do czyszczenia, soda wybielająca, sole do kąpielii do celów innych niż lecznicze, sole kąpielowe do celów innych niż lecznicze, sole wybielające, szampony, szampony dla zwierząt domowych, szmergiel, szmergiel do płótna ściernego, szminki, sztuczne paznokcie, środki do czyszczenia, środki do czyszczenia glazury, środki do czyszczenia zębów, środki do konserwacji skóry, środki do moczenia bielizny, środki do nadawania połysku, środki do namaczania bielizny, środki do ostrzenia, środki do pielęgnacji ust nie do celów leczniczych, środki do polerowania, środki do szlifowania, środki do szorowania, środki do ścierania, środki do usuwania lakierów, środki do wybielania stosowane w pralnictwie, środki do zmiękczenia tkanin, środki perfumeryjne, środki wybielające i inne substancje stosowane w praniu, talk kosmetyczny, terpentyna, terpentyna do wywabiania tłustych plam, terpeny, tlenek glinu jako ścierniwo, tłuszcze do celów kosmetycznych, toniki kosmetyczne, tusze do rzęs, waciki, wata do celów kosmetycznych, wazelina kosmetyczna, węgiel krzemowy, węgliki metali, woda Javelle, woda kolońska, woda lawendowa, woda toaletowa, woda utleniona do celów kosmetycznych, woda zapachowa, wosk do depilacji, wosk do obuwia, wosk do parkietów, wosk do podłóg, wosk do włosów, wosk krawiecki, wosk polerski, wosk pralniczy, wosk szewski, woski do polerowania, woski do skór, wybielacze do celów kosmetycznych, wybielacze stosowane w pralnictwie, wybielacze plam, zestawy kosmetyków, zmywacze do paznokci, **04** alkohol jako paliwo, antracyt, benzen, benzol, benzyna, benzyna jako paliwo silnikowe, benzyna ciężka węglowa, benzyna lekka, brykiety drewna, brykiety materiałów palnych, brykiety węgla, cerezyna, denaturat, dodatki niechemiczne do paliw silnikowych, drewno opałowe, dwumetylobenzen, eter naftowy, gaz olejowy, gaz oświetleniowy, gazolina, gazy zestalone, grafit do smarowania, grafit smarujący, kawałki torfu, knoty do lamp, knoty do oświetlenia, knoty do świec, koks, kości do celów przemysłowych, ksylen, lampki nocne, lanolina, ligroina, łój przemysłowy, materiały oświetleniowe, mazut, mieszaniny nawilżające, mieszaniny pochłaniające kurz, mieszaniny wiążące, mieszanki paliwa rozplonego, nafta, nafta oświetleniowa, oleina, olej rybny niejadalny, olej rycynowy do celów technicznych, olej rze-

pak do celów przemysłowych, olej słonecznikowy do celów przemysłowych, olej solarowy, olej ze smoły węglowej, oleje do farb, oleje do konserwacji murów, oleje do konserwacji skór, oleje do natłuszczenia, oleje do smarowania, oleje do tkanin, oleje napędowe, oleje palne, oleje przemysłowe, oleje silnikowe, oleje ułatwiające wyjmowanie z formy, oleje zwilżające, wióry drewniane na podpałkę, paliwa w tym spirytus silnikowy, paliwa mineralne, paliwo, paliwo do silników typu diesel, paliwo gazowe, paliwo na bazie alkoholu, paliwo oświetleniowe, paliwo silnikowe, parafina, podpałki, podpałki papierowe do oświetlenia, preparaty z oleju sojowego do smarowania przyborów kuchennych, preparaty z oleju sojowego do zapobiegania przywieraniu do przyborów kuchennych, przeciwpoślizgowe preparaty do pasów, pył węglowy, ropa naftowa, smar do broni, smary, smary do broni, smary do butów, smary do narzędzi tnących, smary do obuwi, smary do pasów, smary do skór, stearyna, środki antypoślizgowe do pasów, środki do konserwacji skór, środki do odpylania, środki pyłochłonne, środki pyłochłonne do zamiatania, świece, świece woskowe, świeczki, świeczki choinkowe, taśmy papierowe do zapłonu, tłuszcz wełniany, tłuszcze, tłuszcze do oświetlania, tłuszcze do smarowania, tłuszcze przemysłowe, torf, torf brykietowy, węgiel, węgiel brunatny, węgiel drzewny, węgiel kamienny, wióry drewniane na podpałkę, wosk, wosk do oświetlania, wosk do pasów, wosk pszczeli, wosk z karnauba, wosk ziemny, ozeokryt, woski przemysłowe, zestalone gazy, żel naftowy do celów przemysłowych, **05** akonityna, aldehyd mrówkowy do celów farmaceutycznych, aldehydy do celów farmaceutycznych, algydy, alkaliczne jodki do celów farmaceutycznych, alkaloidy do celów medycznych, alkohol do celów farmaceutycznych, amalgamaty dentystyczne, aminokwasy do celów medycznych, aminokwasy do celów weterynaryjnych, anestetyki, antybiotyki, antyseptyki, apteczki przenośne, apteczki przenośne pierwszej pomocy, artykuły żywnościowe na bazie białka do celów medycznych, azotan bizmutu do celów farmaceutycznych, balsam gurjunowy do celów medycznych, balsamiczne preparaty do celów leczniczych, balsamy do celów leczniczych, bandaże higieniczne, bandaże opatrunkowe, batoniki lukrecyjne do celów farmaceutycznych, biocydy, borowina do kąpeli, borowina lecznicza, bransoletki przeciwreumatyczne, bransolety do celów leczniczych, brom do celów farmaceutycznych, buliony dla bakteriologicznych kultur, buliony dla kultur bakteriologicznych, cement kostny do celów chirurgicznych i ortopedycznych, cementy dentystyczne, chemiczne preparaty dla testów ciężarowych, chemiczne przewodniki do elektrod elektrokardiografów, chinina do celów medycznych, chinolina do celów medycznych, chirurgiczne materiały opatrunkowe, chleb dla diabetyków, chloroform, chusteczki nasączone płynami farmaceutycznymi, cukier do celów medycznych, cukier lodowaty do celów leczniczych, cukier mlekowy, cukierki do celów leczniczych, czopki, dentystyczne materiały ściernie, detergenty do celów medycznych, dezodoranty inne niż do użytku osobistego, diastaza do celów medycznych, dietetyczna żywność przystosowana do celów medycznych, dietetyczne napoje przystosowane do celów medycznych, dietetyczne substancje przystosowane do celów medycznych, digitalina, dodatki do pasz do celów leczniczych, dodatki mineralne do żywności, dodatki odżywcze do celów leczniczych, drewno cedrowe jako środek odstrasżający owady, drożdże do celów farmaceutycznych, ekstrakty tytoniu, eliksiry, enzymy do celów farmaceutycznych, enzymy do celów medycznych, enzymy do celów weterynaryjnych, enzymy mlekowe do celów farmaceutycznych, estry celulozy do celów farmaceutycznych, estry do celów farmaceutycznych, etery do celów farmaceutycznych, eukaliptol do celów farmaceutycznych, eukaliptus do celów farmaceutycznych, fenol do celów farmaceutycznych, fosforany do celów farmaceutycznych, fungicydy, galaretka z ropy naftowej do celów medycznych, gaza opatrunkowa, gazy do celów medycznych, gąbka do ran, gencjana do celów farmaceutycznych, glicerofosfaty, gliceryna do celów medycznych, glukoza do celów medycznych, gorczyca do celów farmaceutycznych, guma do celów medycznych, guma do żucia do celów leczniczych, gumiguta do celów leczniczych, gwajakol do celów farmaceutycznych, hematogen, hemoglobina, herbata dla astmatyków, herbata lecznicza, herbata odchudzająca do celów leczniczych, herbata z ziół do celów medycznych, herbicydy, hormony do celów medycznych, hydrastyna, hydrastynina, żywe tkanki jako implanty chirurgiczne, insektycydy, izotopy do celów medycznych, jalapa, jod do celów farmaceutycznych, jodki do celów farmaceutycznych, jodoform, jodyna, jujuba, kadzidełka do odstraszania owadów, kalomel, kamfora do celów medycznych, kamień winny do celów farmaceu-

tycznych, kapsułki do celów farmaceutycznych, kapsułki na lekarstwa, karbonyl przeciwpaśmożytniczy, katechu do celów farmaceutycznych, kauczuk do celów dentystycznych, kąpiele lecznicze, kąpiele tlenowe, kleje do protez dentystycznych, kokaina, kolcowój lekarski do celów medycznych, kolodium do celów farmaceutycznych, kompresy, koper włoski do celów leczniczych, kora chinowa do celów leczniczych, kora do celów farmaceutycznych, kora kondurango do celów medycznych, kora krotonowa, kora mangrowa do celów farmaceutycznych, kora z angostury do celów medycznych, korzenie lekarskie, korzenie rabarbaru do celów farmaceutycznych, kreozot do celów farmaceutycznych, krew do celów medycznych, kultury mikroorganizmów do celów medycznych lub weterynaryjnych, kurara, kwas galusowy do celów farmaceutycznych, kwasja do celów medycznych, kwasy do celów farmaceutycznych, kwebracho do celów medycznych, kwiat siarczany do celów farmaceutycznych, lakiery dentystyczne, laktoza, laseczki siarkowe do dezynfekcji, lecytyna do celów medycznych, lecznicze napary, lekarstwa przeciw zaparciom, leki dla ludzi, leki do celów stomatologicznych, leki do celów weterynaryjnych, leki pomocnicze, leki seroterapeutyczne, leki uspokajające, leki w płynie, leki wzmacniające, lepy na muchy, lotony dla psów, lotony do celów farmaceutycznych, lotony do celów weterynaryjnych, lucerna chmielowa do celów farmaceutycznych, lukrecja do celów farmaceutycznych, magnezja do celów farmaceutycznych, majtki higieniczne, majtki higieniczne dla chorych z brakiem kontroli czynności fizjologicznych, majtki higieniczne dla nietrzymających moczu, majtki menstruacyjne, mastyksy dentystyczne, maści do celów farmaceutycznych, maści do leczenia słonecznych oparzeń, maści ręcione, maść przeciw odmrożeniom, materiały dentystyczne do odcisków, materiały do plombowania zębów, materiały opatrunkowe, materiały opatrunkowe chirurgiczne, materiały ściernie do celów dentystycznych, mazidła, mączka rybna do celów farmaceutycznych, mąka do celów farmaceutycznych, mąka z siemienia lnianego do celów farmaceutycznych, mech irlandzki do celów medycznych, mentol, mięta do celów farmaceutycznych, mleczko pszczele do celów medycznych, mleko białkowe, mleko migdałowe do celów farmaceutycznych, mleko słodowe do celów leczniczych, mleko w proszku, moleskin do celów medycznych, muszka hiszpańska, myrobolan do celów farmaceutycznych, nalewki do celów leczniczych, napary do celów leczniczych, napoje lecznicze, narkotyki, narkotyki do celów medycznych, obrączki przeciwreumatyczne, obroże przeciwpaśmożytnicze dla zwierząt, octan glinu do celów farmaceutycznych, octany do celów farmaceutycznych, odczynniki chemiczne do celów medycznych lub weterynaryjnych, okłady, okłady gorczycowe, olej gorczycowy do celów leczniczych, olej rycynowy do celów leczniczych, oleje lecznicze, oleje przeciw grom końskim, olejek kamforowy do celów medycznych, olejek terpentynowy do celów farmaceutycznych, olejek z kopru do celów leczniczych, ołówki hemostatyczne, ołówki kaustyczne, ołówki przeciw brodawkom, ołówki przeciw migrenie, opaski barkowe do celów chirurgicznych, opaski higieniczne, opaski menstruacyjne, opiaty, opium, opłatki do celów farmaceutycznych, opodeldok, papier do plastrów gorczycowych, papier przeciwmolowy, papierosy beztytoniowe do celów leczniczych, środki do tępienia pasożytów, pastylki do celów farmaceutycznych, pektyna do celów farmaceutycznych, pepsyny do celów farmaceutycznych, peptony do celów farmaceutycznych, pestycydy, pieluchy dla chorych z brakiem kontroli czynności fizjologicznych, pieluchy higieniczne, pierścienie na odciski stóp, pigułki do celów farmaceutycznych, pijawki lekarskie, plastry, plastry do celów medycznych, plastry gorczycowe, plastry przyklepne lecznicze, plastry samoprzylepne, osocze krwi, plazma krwi, płyny do płukania ust do celów leczniczych, płyny do przemywania oczu, płyny do przemywania pochwy, podkładki dla palucha koślawego, podłoża dla kultur bakteriologicznych, podłoża dla kultur bakteryjnych, podpaski higieniczne, podpaski menstruacyjne, poduszeczki do karmienia piersią, pomady do celów medycznych, porcelana na protezy dentystyczne, preparaty bakteriologiczne do celów medycznych i weterynaryjnych, preparaty bakteryjne do celów medycznych lub weterynaryjnych, preparaty białka do celów medycznych, preparaty biologiczne do celów medycznych, preparaty biologiczne do celów weterynaryjnych, preparaty bizmutu do celów farmaceutycznych, preparaty chemiczne dla testów ciężarowych, preparaty chemiczne do celów farmaceutycznych, preparaty chemiczne do celów medycznych, preparaty chemiczne do celów weterynaryjnych, preparaty chemiczne do usuwania śnieci zbożowej, preparaty chemiczne do zwalczania chorób winorośli, preparaty chemiczne do zwalczania mączniaka zbożowe-

go, preparaty chemiczno-farmaceutyczne, preparaty czyszczące do szkieł kontaktowych, preparaty diagnostyczne do celów medycznych, preparaty dla organoterapii, preparaty do czyszczenia szkieł kontaktowych, preparaty do mycia zwierząt, preparaty do niszczenia grzyba domowego, preparaty do odymiania do celów medycznych, preparaty do sterylizacji, preparaty do sterylizacji gleby, preparaty do tępienia myszy, preparaty enzymatyczne do celów medycznych, preparaty enzymatyczne do celów weterynaryjnych, preparaty farmaceutyczne, preparaty farmaceutyczne do pielęgnacji skóry, preparaty farmaceutyczne przeciw łupieżowi, preparaty farmaceutyczne przeciw słonecznym oparzeniom, preparaty medyczne do odchudzania, preparaty medyczne na porost włosów, preparaty przeciw hemoroidom, preparaty przeciw moczeniu się, preparaty przeciw molom, preparaty przeciw odmrożeniom, preparaty przeciw pasożytnicze, preparaty rozszerzające oskrzela, preparaty terapeutyczne do kąpeli, preparaty ułatwiające ząbkowanie, preparaty weterynaryjne, preparaty witaminowe, preparaty z mikroelementami dla ludzi i zwierząt, preparaty z mikroorganizmami do celów medycznych lub weterynaryjnych, produkty farmaceutyczne, produkty na bazie wapna do celów farmaceutycznych, produkty uboczne procesu przeróbki ziaren zbóż dla celów medycznych, produkty weterynaryjne, proszek perski, przeciwbólowe środki, przepaski na oczy do celów medycznych, przewodniki chemiczne do elektrod elektrokardiografów, rad do celów medycznych, radiologiczne substancje kontrastowe do celów medycznych, rozpuszczalniki do usuwania plastrów samoprzylepnych, roztwory do szkieł kontaktowych, roztwory do użytku ze szklami kontaktowymi, salmiak, siemię lniane do celów farmaceutycznych, skrobia do celów dietetycznych lub farmaceutycznych, sól do celów farmaceutycznych, sole do celów medycznych, sole do kąpeli do celów leczniczych, sole do kąpeli mineralnych, sole mineralne wody, sole potasowe do celów medycznych, sole sodowe do celów leczniczych, sole trzeźwiące, sole wód mineralnych, sperma do sztucznego zapłodnienia, spoiwa do kopyt zwierząt, spoiwa do kopyt zwierzęcych, sporysz do celów farmaceutycznych, sterydy, stopy dentystyczne ze złota, stopy metali szlachetnych do celów dentystycznych, strychnina, substancje dietetyczne do celów leczniczych, substancje odżywcze dla mikroorganizmów, substancje radioaktywne do celów medycznych, substancje żrące do celów farmaceutycznych, sulfonamidy, surowice, sykatywy do celów medycznych, syropy do użytku farmaceutycznego, szarpie, szczepionki, środki antykoncepcyjne chemiczne, środki bakteriobójcze, środki chemiczne do zwalczania filoksera, środki chwastobójcze, środki czerwiopędne, środki czyszczące, środki dezynfekcyjne do celów higienicznych, środki dezynfekcyjne do toalet chemicznych, środki do leczenia oparzeń, środki do mycia bydła, środki do mycia psów, środki do oczyszczania powietrza, środki do odstraszania owadów, środki do odświeżania powietrza, środki do tępienia larw, środki do tępienia much, środki do tępienia ślimaków, środki do zwalczania robactwa, środki medyczne przeciw poceniu się, środki medyczne przeciw poceniu się stóp, środki na odciski, środki na uspokojenie nerwów, środki nasenne, środki odkażające, środki odstraszające insekty dla psów, środki odstraszające owady, środki przeciw gorączce, środki przeciw migrenie, środki przeciw poceniu się stóp, środki przeciw robactwu, środki przeciw roztoczom, środki przeciw skrytopłciowym roślinom, środki przeciw zrogowaceniom, środki czyszczące, środki rozwalniające, środki sanitarne do celów medycznych, środki tamujące krwawienia, środki trawienne do celów farmaceutycznych, środki wywołujące pęcherze, środki zmniejszające apetyt do celów medycznych, tafta gumowana, tampony menstruacyjne, taśmy do podpasek, taśmy przylepne do celów medycznych, taśmy samoprzylepne do celów medycznych, terpentyna do celów farmaceutycznych, tkaniny chirurgiczne, tłuszcz dojarski, tłuszcze do celów medycznych, tłuszcze do celów weterynaryjnych, tran, trocizki do odymiania, trocizki do odymiania dla celów medycznych, trucizny, trucizny bakteryjne, trutki na szczury, tymol do celów farmaceutycznych, wata antyseptyczna, wata aseptyczna, wata do celów medycznych, wata higroskopijna, węgiel drzewny do celów farmaceutycznych, winian potasu do celów farmaceutycznych, wkładki ochronne do majtek, włókna roślin jadalnych, włókna roślin jadalnych nie odżywką, woda gulardowa, woda melisowa do celów farmaceutycznych, woda morską do kąpeli leczniczych, woda ołowiana, woda termalna, woda utleniona do celów medycznych, wodorowęglan sodowy do celów farmaceutycznych, wody mineralne do celów leczniczych, wodzian chloralu do celów farmaceutycznych, wosk do modelowania do celów stomatologicznych, woski

dentystyczne, wyciąg z chmielu do celów farmaceutycznych, wyroby cukiernicze do celów leczniczych, wywary do celów farmaceutycznych, zioła do palenia do celów leczniczych, zioła do palenia dla celów leczniczych, zioła lecznicze, żelatyna do celów medycznych, żywność dietetyczna do celów leczniczych, żywność dla niemowląt, **06** aluminium, argenta, blacha stalowa w arkuszach, metalowa armatura do przewodów, armatura do przewodów sprężonego powietrza metalowa, barierki bezpieczeństwa na drogach metalowe, metalowe barierki ochronne, baryłki metalowe, baseny kąpielowe o konstrukcjach metalowych, beczki metalowe, belki metalowe, belki stropowe metalowe, beryl, bezpieczne kasetki do przechowywania pieniędzy, bębny metalowe do nawijarek niemechanicznych do rur giętkich, biały metal, bile ze stali, blacha, blaszki metalowe do klinowania, boazeria metalowa, bochny pudlarskie, boje cumownicze metalowe, bramy metalowe, bransoletki identyfikacyjne w szpitalach, bransoletki metalowe identyfikacyjne dla szpitali, brąz, budki telefoniczne metalowe, budowlane materiały metalowe, butle metalowe do sprężonego gazu lub ciekłego powietrza, celt, cermetale, chomałka, nasadki na liny metalowe, chrom, cyfry i litery z metali nieszlachetnych z wyjątkiem czcionek, cyna, cynk, cyrkon, cwieki, dachówki metalowe, daszki metalowe dla budownictwa, deflektory kominowe z metalu, doki pływające do cumowania statków wykonane metalu, dozowniki ręczników metalowe, dozowniki stałe do ręczników metalowe, drabiny metalowe, drobne wyroby żelazne, drobni-ca żelazna, drut antenowy, drut aluminiowy, drut do lutowania metalowy, drut kolczasty, drut metalowy, drut z miedzi nieizolowany, drut ze stali, druty ze stopów metali nieszlachetnych z wyjątkiem drutu topikowego, drut żelazny, druty do wiązania metalowe, druty, pręty metalowe do zgrzewania, drzwi metalowe, dwuróg blacharski, dysze metalowe, dysze, końcówki wylotowe z metalu, dzieła sztuki z metali nieszlachetnych, dzwonki, dzwonki dla zwierząt, dzwonki do drzwi nieelektryczne, dzwony, ekrany paleniskowe, ekrany przed ogniem z pieców, ekrany, siatki przeciw owadom metalowe, emblematy do pojazdów metalowe, figurki, statuetki z metali nieszlachetnych, folia aluminiowa, folia cynowa, folie metalowe do pakowania i zawijania, foremki do lodu metalowe, formy odlewnicze metalowe, formy, odlewy gzymsów metalowe, furtki obrotowe nieautomatyczne, futryny metalowe do drzwi, gałki metalowe, german, glin, groby metalowe, gwoździe, gwoździe z szeroką główką, gzymsy metalowe, hafn, haki do wieszania kotłów metalowe, haki do wieszania ubrań metalowe, haki metalowe, haki metalowe do wieszania odzieży, imadła warsztatowe z metalu, ind, kabiny do malowania natryskowe metalowe, kabiny do malowania przy pomocy rozpylaczy metalowe, kabiny kąpielowe metalowe, kabiny stosowane przy malowaniu za pomocą pistoletów metalowe, kabiny telefoniczne metalowe, kable metalowe nieelektryczne, kadm, kadzie metalowe, kajdanki, kapsle do korkowania metalowe, kasetki na pieniądze metalowe, kasty do mieszania zaprawy metalowe, kasty do mieszania zaprawy murarskiej metalowe, kasy pancerne, kątowniki stalowe, kąsiska płaskie, kije metalowe do szczotek, klamki do drzwi metalowe, klamry metalowe, klamry do mocowania kół zapasowych w bagażniku, klamry do pasów maszynowych metalowe, klucze, klucze naciągowe metalowe, kłódki, kobalt surowy, kokile, wlewnice, kolanka do rur metalowe, kolce, hufnale do podków, kołatki do drzwi, kołki do ścian metalowe, kołki metalowe, kołnierze metalowe, kominowe trzony metalowe, kominy metalowe, konstrukcje metalowe, konstrukcje metalowe dla budownictwa, konstrukcje nośne szklarni metalowe, konstrukcje przenośne metalowe, konstrukcje stalowe, korki, zakrętki metalowe, kostka brukowa metalowa, kosze dachowe metalowe, kosze metalowe, kosze samowyladowcze metalowe, kotwice, kowadła, kowadła przenośne, kółka metalowe do mebli samonastawne, kółka metalowe do kluczy, kółka samonastawne do łózek metalowe, krany, kurki do beczek metalowe, kratki ochronne metalowe, kratownice metalowe, kratownice, szkielety ramowe dla budownictwa metalowe, kraty metalowe, kraty ochronne do pieców metalowe, króćce do rur metalowe, kształtki rurowe rozgałęzieniowe metalowe, kule stalowe, kule ze stali, kurki, krany do beczek metalowe, kurniki metalowe, limonit, liny kolejek napowietrznych, liny metalowe, liny stalowe, listwy odbojowe metalowe, litery i cyfry z metali nieszlachetnych z wyjątkiem czcionek, konstrukcje metalowe lodowisk, lut ze srebra, lut ze złota, łańcuchy dla bydła, łańcuchy dla psów, łańcuchy metalowe, łańcuchy zabezpieczające metalowe, łąty metalowe, łubki do szyn, łubki, nakładki stykowe do szyn, magnez, mangan, maszty metalowe, maszty ze stali, materiały blacharskie dla budownictwa, materiały do krycia dachów metalowe, materiały kolejowe metalowe,

materiały konstrukcyjne metalowe, materiały metalowe do budowy szlaków kolejowych, materiały zbrojeniowe dla budownictwa metalowe, materiały zbrojeniowe do betonu metalowe, materiały zbrojeniowe do pasów maszynowych metalowe, materiały zbrojeniowe z metalu do przewodów rurowych, metale nieszlachetne i ich stopy, metale nieszlachetne surowe lub półprzetworzone, metale samozapalne, metalowe przewody do instalacji wentylacji i klimatyzacji, miedź surowa lub półprzetworzona, molibden, mosiądz surowy lub półprzetworzony, naciągi pasowe metalowe, naciągi pasów metalowe, nadproża metalowe, nagrobki metalowe, nagrobki z brązu, nakrętki metalowe, napinacze do drutu metalowego, napinacze taśm metalowych, napinacze taśm żelaznych, narożniki metalowe w budownictwie, nasadki metalowe na laski, nasadki na laski, nasadki na liny metalowe, nasadki pierścieniowe z metali na rękojeści, nasady kominowe metalowe, nawijarki z metalu do węży giętkich niemechaniczne, nawijarki niemechaniczne do przewodów giętkich metalowe, nikiel, niob, nity metalowe, numery domów z metalu nieświejące, obejmy metalowe do przenoszenia ładunków, obejmy do zamocowania rur metalowe, obręcze, obręcze metalowe do beczek, obrotnice, obudowy do szybów naftowych metalowe, obudowy grobów z metalu, obudowy metalowe do szybów naftowych, obudowy schodów metalowe, obudowy tubingów metalowe, odrzwia metalowe, ograniczniki do bram metalowe, ograniczniki do drzwi metalowe, ograniczniki do okien metalowe, ograniczniki drzwiowe metalowe, ograniczniki metalowe, ogrodzenia grobów metalowe, ogrodzenia metalowe, okładziny metalowe dla budownictwa, okładziny metalowe konstrukcyjne i budowlane, okna metalowe, okna skrzynkowe metalowe, okucia do budownictwa metalowe, okucia do drzwi metalowe, okucia do łóżek metalowe, okucia do ram okiennych metalowe, okucia do rękojeści, okucia do trumien metalowe, okucia drzwiowe metalowe służące jako ozdoby, okucia metalowe, okucia metalowe do mebli, okucia metalowe do okien, okucia okienne metalowe służące jako ozdoby, ołów surowy lub półprzetworzony, opakowania blaszane z białej blachy, opaski zaciskowe metalowe do łączenia rur, opaski, haki do zamocowania kabli lub rur metalowe, opiłki metalowe, osłony do rur metalowe, osłony drzew metalowe, osprzęt budowlany lub meblowy z alpaki, osprzęt do drzwi metalowy, osprzęt do mebli metalowy, osprzęt do okien metalowy, osprzęt do pasów metalowy, osprzęt do trumien metalowy, ostrogi, ościeżnice metalowe, pacholki cumownicze metalowe, pacholki do cumowania metalowe, palety do przewozu ładunków, palety do transportu wewnętrznego metalowe, palety do ładunku metalowe, palety transportowe metalowe, palety ładownicze metalowe, paliki do namiotów metalowe, palisady metalowe, pancerze z płyt, pasy do przenoszenia ładunków metalowe, pasy do transportu ładunków metalowe, pierścienie dystansowe metalowe, pierścienie metalowe, pierścienie nagwintowane, pierścienie oporowe metalowe, pierścienie z miedzi, plakietki pamiątkowe metalowe, platformy wyrzutni raketowych metalowe, platformy wyrzutni raketowych metalowe, plomby ołowiane, plomby zabezpieczające ołowiane, płytki do konstrukcji metalowe, płytki na podłogi metalowe, płytki wykładzinowe metalowe, płyty dla budownictwa metalowe, płyty do drzwi metalowe, płyty konstrukcyjne metalowe, płyty kotwiące, płyty metalowe dla budownictwa, płyty na grobowce metalowe, płyty nagrobne metalowe, płyty pamiątkowe metalowe, płyty, blacha pancerna, podkładki metalowe do klinowania, podkładki regulacyjne, podkłady kolejowe metalowe, podkowy metalowe, podłogi metalowe, podłużnice do schodów metalowe, podpory metalowe, pojedyncze drobne wyroby metalowe, pojemniki metalowe, pojemniki do ciekłego paliwa metalowe, pojemniki do pakowania metalowe, pojemniki do przechowywania kwasów metalowe, pojemniki do przechowywania żywności metalowe, pojemniki do sprężonego gazu lub skroplonego powietrza metalowe, pojemniki metalowe do magazynowania i transportu, pojemniki na paliwo ciekłe metalowe, pojemniki pływające metalowe, pokrycia dachów metalowe, pokrycia metalowe ścian dla budownictwa, pokrywy do włazów metalowe, pomniki metalowe, pomosty pływające do cumowania metalowe, pomosty prefabrykowane metalowe, popiersia z metali nieszlachetnych, posągi z metali nieszlachetnych, pręty ogrodzeniowe metalowe, pręty do lutowania metalowe, pręty metalowe do lutowania i spawania, pręty metalowe do spawania, pręty ze stali, progi metalowe, prowadnice do drzwi przesuwanych metalowe, przegrody metalowe, przenośne metalowe konstrukcje budowlane, zawlecзки, przewody centralnego ogrzewania metalowe, przewody ciśnieniowe z metalu, przewody do anten, przewody do drenażu metalowe, przewody drutowe z metali nieszla-

chetnych, przewody instalacyjne rozgałęźne metalowe, przetyczki, przewody metalowe do instalacji wentylacyjnej i klimatyzacyjnej, przewody nieelektryczne, przewody rurowe metalowe, przewody wodociągowe metalowe, przewody i rurociągi zasilające metalowe, ptaszarnie metalowe, pudełka z metali nieszlachetnych, puszki blaszane, puszki do konserw metalowe, puszki zabezpieczające metalowe, raki do wspinaczki po oblodzonych powierzchniach, ramy do łóżek metalowe, ramy do okien metalowe, ramy do szklarni metalowe, ręczki do narzędzi metalowe, rękojeści kos metalowe, rękojeści noży metalowe, rolety ze stali, rolety zewnętrzne metalowe, rolki i bloki metalowe inne niż do maszyn, rolki i prowadnice do drzwi przesuwanych, rolki i prowadnice do okien, rolki i prowadnice do okien przesuwanych, rolki i prowadnice do ram okiennych, ruda galenu, rudy, rudy chromu, rudy metali, rudy żelaza, rurki metalowe, rurki ze stali, rurociągi zasilające metalowe, rury, rury i przewody do instalacji centralnego ogrzewania, rury metalowe, rury rozgałęźne do kanalizacji metalowe, rury spustowe metalowe, rury ze stali, rusztowania metalowe, ruszty beleczkowe, rygle do klamek i zasuw metalowe, rygle do zasuw metalowe, rygle do zasuw okiennych, rygle do zasuw okiennych metalowe, rynny dachowe metalowe, rynny metalowe, schody pokładowe dla pasażerów ruchome z metalu, schody ruchome do wsiadania pasażerów na pokład metalowe, sejfy mięsne metalowe, siatka druciana cienka, siatki i ekrany przeciw owadom metalowe, sidła na dziką zwierzynę, silosy metalowe, skarbonki metalowe, skarbonki na pieniądze metalowe, sklepienia metalowe dla pochówku, skrajniki, sprawdziany ładunku wagonów kolejowych metalowe, skrobaczki do drzwi, skrzynie metalowe, skrzynki do narzędzi z metalu, skrzynki metalowe na listy, skrzynki na listy metalowe, skrzynki na narzędzia metalowe, słupy podporowe z metalu, słupy do przewodów elektrycznych metalowe, słupy linii elektrycznych metalowe, słupy metalowe, słupy na afisze metalowe, słupy ogłoszeniowe metalowe, słupy telegraficzne metalowe, smarowniczy, spinacze do pieniędzy z metali nieszlachetnych, sprężyny, sprężyny do drzwi nieelektryczne, sprzączki z metali nieszlachetnych, stal lana, stal lub surowka, stal obręczowa, stal surowa lub półprzetworzona, statuetki z metali nieszlachetnych, stele nagrobne metalowe, stemple metalowe, stojaki metalowe do beczek, stop łożyskowy, stop srebrno-niklowy, stopnie do drabin metalowe, stopnie metalowe schodów, stopy metali nieszlachetnych, stopy na lut, stopy srebrno-cynowe platerowane, stopy srebrno-cynowe do platerowania, stopy srebrno-niklowe, stopy stali, stopy metalowe, strzemiona, sufity metalowe, sworznie metalowe, sygnalizacja nieświecąca i niemechaniczna metalowa, szalunki do betonu metalowe, szczęki imadeł metalowe, szkielety ramowe konstrukcji metalowych dla budownictwa, szklarnie przenośne metalowe, sztabki metali nieszlachetnych, szylidy metalowe, szyny, ścianki szczelne metalowe, ścianki szczelne, grodnice ze stali, śruby do łączenia przewodów metalowych, śruby metalowe, śruby oczkowe, tablice numerowe rejestracyjne metalowe, tablice rejestracyjne metalowe, tablice sygnalizacyjne nieświejące i niemechaniczne metalowe, tabliczki identyfikacyjne metalowe, tabliczki nagrobkowe metalowe, tabliczki nagrobne metalowe, tantal, taśma stalowa, taśmy do związywania metalowe, taśmy ze stali, taśmy żelazne, tkanina druciana, tlenek berylowy, tombak, towary z metali nieszlachetnych nie ujęte w innych klasach, trampoliny metalowe, trzonki mioteł metalowe, tuleje drobniaka metalowa, tytan, uchwyty do przemieszczania przedmiotów, uchwyty i haki ścienne z metalu do mocowania rur, urządzenia do otwierania drzwi nieelektryczne, urządzenia do parkowania rowerów metalowe, uszczelki metalowe, usztywniacze, okucia budowlane metalowe jako usztywniacze, wanad, wanienki dla ptaków metalowe, kurki dachowe metalowe stosowane jako wiatrowskazy, wiązadła do snopów metalowe, wiązadła metalowe, wiązadła metalowe do celów rolniczych, wieszaki na ubrania metalowe, wolfram, wsporniki metalowe dla budownictwa, wycieraczki do nóg, wykładziny metalowe dla budownictwa, wyposażenie metalowe dla nawierzchni kolejek linowych naziemnych, wyroby artystyczne z brązu, wyroby ozdobne ze stali do drzwi, wyroby ozdobne ze stali do okien, zaciski metalowe, zaciski do kabli metalowe, zaciski do naprężania, zaciski do rur lub kabli metalowe, zaczepy do łupków, płytek dachowych metalowe, zamki metalowe do pojazdów, zamki do toreb metalowe, zamki metalowe inne niż elektryczne, zamki na zasuw, zamki obrotowe do okien metalowe, zamki sprężynowe do toreb podróżnych, kufrów, zamknięcia do butelek metalowe, zamknięcia do pojemników metalowe, zamknięcia metalowe do pudełek, zamknięcia do toreb metalowe, zamknięcia drzwi nieelektryczne, zasłony metalowe, zasuw,

zasuwy mieszkaniowe, zasuwki do drzwi, zatraski drzwiowe metalowe, zatyczki z żelaza, zawiasy metalowe, zawiasy pasowe metalowe, zawieszki metalowe do przenoszenia ładunków, zawleczki do kół, zawleczki i przetyczki, zawory metalowe inne niż części maszyn, zawory do przewodów drenażowych metalowe, zawory do przewodów wodociągowych metalowe, zawory do rur drenażowych metalowe, zawory wodociągowe metalowe, zbiorniki do gazu pod ciśnieniem metalowe, zbiorniki metalowe, zbrojenie betonu metalowe, złącza nieelektryczne kabli metalowe, złącza metalowe do kabli nieelektrycznych, złącza metalowe do łańcuchów, złączki do rur metalowe, złączki metalowe rur, znaki drogowe metalowe nieświecące i niemechaniczne, znaki nawigacyjne, metalowe nieświecące, zwrotnice kolejowe, żaluzje metalowe, żelazochrom, żelazokrzem, żelazomolibden, żelazotytan, żelazowolfram, żeliwo surowe lub półprzerobione, żyłki do wiązania metalowe, **07** aeratory, alternatory generujące prąd przemienny, aparatura do odczucia piwa pod ciśnieniem, aparatura do wytwarzania wody gazowanej, aparaty do oczyszczania acetyleny, aparaty do spawania gazowe, atomizery, automatyczne kotwice wielohakowe dla okrętownictwa, awaryjne agregaty prądotwórcze, barda do warsztatów tkackich, bębny jako części maszyn, brony, brzeszczoły pił jako części maszyn, chłodnice do silników, ciągniki ogrodowe jednoosiowe, cylindry do maszyn, cylindry do silników, cylindry drukarskie, czoły jako części maszyn, czółenka jako części maszyn, dezintegratory, diamenty szklarskie jako części maszyn, dławnice jako części maszyn, dłuta do maszyn, dłutownice, dmuchawy, dmuchawy do sprężania, zasysania i transportu gazu, dmuchawy do sprężania, zasysania i transportu ziarna, dmuchawy lub wentylatory do sprężania, zasysania i transportu ziarna, dojarki, dozowniki do gaźników, dynamy do rowerów, dziurkarki maszyny, dźwigi samochodowe, ejetory, elewatory rolnicze, etykieciarki, fartuchy ochronne maszyn, filtry do maszyn lub silników, filtry jako wkłady do maszyn filtrujących, filtry powietrza chłodnic silników, formy jako części maszyn, frezarki, froterki elektryczne do parkietów, garnki kondensacyjne jako części maszyn, gaźniki, generatory elektryczności, generatory gazu, generatory prądu, giętarki, gładziarki, głowice cylindrów do silników, głowice wiertnicze jako części maszyn, grabie do zgrabiarek, gwinciarzki do nakrętek, gwinciarzki do śrub, hydrauliczne urządzenia do otwierania i zamykania drzwi jako części maszyn, imaki do narzędzi jako części maszyn, inkubatory do jaj, instalacje centralne do odpylania próżniowego, instalacje do kondensacji, instalacje do mycia pojazdów, instalacje do przesiewania, instalacje odpylające do czyszczenia, instalacje ssące pył stosowane w oczyszczaniu, iskrowniki zapłonowe, iskrowniki zapłonowe do silników, kabestany, kafary, kalandry, kalandry parowe przenośne do tkanin, kamienie młyńskie, kanały dymowe do kotłów maszynowych, karтеры do maszyn i silników, klisze drukarskie, klocki hamulcowe inne niż do pojazdów, kolektory do zbierania kamienia kotłowego, kolektory mułu i osadów, koła garncarskie, koła maszyn, koła zamachowe maszyn, koła zębate jako zespoły maszynowe, kołowrotki do przędzenia, kołowroty, kombajny zbożowe, kompresory maszyny, kompresory do lodówek, kondensatory pary jako części maszyn, kondensatory powietrzne, konwertory dla stalowni, konwertory katalityczne, konwertory paliwa do silników spalinowych, kopaczki jako maszyny, koparki, koparki do rowów, koparki jednoczerpakowe mechaniczne, kopyta do obuwia jako części maszyn, korbowody do maszyn, motorów lub silników, korby jako części maszyn, koronkarki jako maszyny, kosiarki, kosiarki - snopowiązałki, kosiarki ogrodowe, kosze samowładawcze mechaniczne, koszyczki do łożysk kulkowych, kotły maszynowe parowe, kotwice wielohakowe automatycznie stosowane w okrętownictwie, kowarki, koźły łożyskowe do maszyn, krajalnice, krajalnice do chleba, krajarki do roślin okopowych, maszyny, krosna, krosna dla pończosznic, krosna tkackie, kubki udojowe do dojarek, kultywatory, lance termiczne tlenowe, lemiesz do pługów, linki sterownicze do maszyn lub silników, lutownice gazowe, łańcuchy do podnośników jako części maszyn, łańcuchy napędowe inne niż do pojazdów lądowych, łożyska do maszyn, łożyska dla czopów, łożyska do wałów transmisyjnych, łożyska kulkowe, łożyska przeciwcierne do maszyn, łożyska wałeczkowe, łożyska z automatycznym smarowaniem, łuskarki ziarna, malaksery, manipulatory przemysłowe jako maszyny, maselnice, maszynki do siekania mięsa, maszynki do strzyżenia zwierząt, maszynowe kolektory do zbierania kamienia kotłowego, maszynowe koła zamachowe, maszyny, maszyny dla farbiarstwa, maszyny dla górnictwa, maszyny dla młeczarstwa, maszyny dla młynarstwa, maszyny dla odlewnictwa, maszyny dla piwnictwa, maszyny dla piwowarstwa, maszyny dla przemysłu

cukrowniczego, maszyny dla przędzalnictwa, maszyny dla statków, maszyny dla włókiennictwa, maszyny do białkowania, maszyny do budowy dróg, maszyny do budowy torów kolejowych, maszyny do cerowania odzieży, maszyny do drukowania na cienkiej blasze, maszyny do filtrowania, maszyny do formowania maszynowego, maszyny do fotoskładu, maszyny do grawerowania, maszyny do gwintowania, maszyny do kapslowania butelek, maszyny do kędzierzawienia, maszyny do montażu rowerów, maszyny do mycia butelek, maszyny do nadmuchu, maszyny do napełniania butelek, maszyny do obrębiania, maszyny do obróbki drewna, maszyny do obróbki kamienia, maszyny do obróbki szkła, maszyny do obróbki tytoniu, maszyny do odlewania czcionek drukarskich, maszyny do ostrzenia, maszyny do pakowania, maszyny do pielienia, maszyny do płukania, maszyny do prania bielizny, maszyny do procesu pudlarzkiego, maszyny do produkcji bitumu, maszyny do produkcji ciasta spożywczego, maszyny do produkcji masła, maszyny do produkcji sznurów, maszyny do przeróbki rud, maszyny do rafinacji ropy naftowej, maszyny do robót ziemnych, maszyny do satynowania, maszyny do składania czcionek dla drukarstwa, maszyny do skrobania skór, maszyny do smołowania, maszyny do sortowania dla przemysłu, maszyny do stemplowania, maszyny do stereotypii dla poligrafii, maszyny do szycia, maszyny do typografii, maszyny do ubijania, maszyny do układania szyn, maszyny do uszczelniania dla celów przemysłowych, maszyny do wykonywania naciągów rakiet dla sportu, maszyny do wyrabiania kiełbas, maszyny do wytwarzania obcasów, maszyny do wyżymania bielizny, maszyny do zamykania butelek, maszyny do zawijania stosowane przy pakowaniu, maszyny do zszywania, maszyny drenarskie, maszyny drukarskie, maszyny dziewiarskie, maszyny elektromechaniczne dla chemicznego przemysłu, maszyny i urządzenia elektryczne do czyszczenia, maszyny i urządzenia elektryczne do prania dywanów, maszyny na powietrze sprężone, maszyny papiernicze do wytwarzania, maszyny prasujące do satynowania, maszyny przemysłowe do produkcji papierosów, maszyny rolnicze, maszyny zasysające do celów przemysłowych, matryce drukarskie, mechaniczne narzędzia rolnicze, mechaniczne podajniki paszy dla zwierząt, mechanizmy napędowe inne niż do pojazdów lądowych, mechanizmy sterowania z wyjątkiem stosowanych w pojazdach lądowych, mechanizmy sterowania hydraulicznego do maszyn i silników, mechanizmy sterownicze do maszyn i silników, membrany do pomp, miechy do kuźni, mieszalniki, mieszarki do betonu, miksery jako maszyny, miksery elektryczne do celów domowych, mizdrownice, młocarnie, młotki jako części maszyn, młoty dźwigniowe, młoty elektryczne, młoty mechaniczne, młoty pneumatyczne, młynki do kawy inne niż o napędzie ręcznym, młynki do pieprzu inne niż ręczne, młynki do użytku domowego inne niż ręczne, młynki domowe elektryczne, młyny jako maszyny, młyny zbożowe, naczynia wzbiorcze jako części maszyn, napełniarki, napędy pedałów do maszyn do szycia, narzędzia jako części maszyn, narzędzia ręczne o napędzie innym niż ręczny, narzędzia rolnicze inne niż o napędzie ręcznym, nawijarki mechaniczne do rur giętkich, nicielnice tkackie, nitownice jako maszyny, noże jako części maszyn, noże elektryczne, nożyce elektryczne, nożycki elektryczne, obieraczki jako maszyny, obrabiarki, obrabiarki do metalu, obudowy maszyn, oczyszczalnie złożone ziarna, łuszczarki, odkurzacze, odolejaczki pary, odgazowywacze wody pitnej, odtłuszczaczki jako maszyny, okładziny hamulcowe inne niż do pojazdów, opłatarki jako maszyny, oprzyrządowanie do odkurzaczy do rozpylania perfum lub środków dezynfekcyjnych, osie do maszyn, osłony maszyn, osprzęt do zgrzeblarek, osprzęt kotłów maszynowych, ostrza jako części maszyn, ostrza do kosiarek, ostrza do sieczkarni, ostrzarki narzędziowe jako maszyny, oszczędzaczki paliwa do silników, otwieraczki elektryczne do puszek, pakowarki, palniki gazowe do cięcia, palniki gazowe do lutowania, panewki przeciwcierne do maszyn, paski napędowe do wentylatorów silników, pasy do kół pasowych, pasy do maszyn, pasy do prądnic, pasy do przenośników, pasy do silników, pasy napędowe do podnośników, pasy napędowe do podnośników, pierścienie smarowe jako części maszyn, pierścienie tłokowe, piły jako maszyny, piły łańcuchowe, pistolety na naboje wybuchowe, pistolety do malowania, pistolety elektryczne dozujące klej, pistolety pneumatyczne do wytłaczania masy uszczelniającej, pługi, pługi do zdejmowania darni, pługi śnieżne, pneumatyczne transportery rurowe, pneumatyczne urządzenia do otwierania i zamykania drzwi jako części maszyn, podajniki jako części maszyn, podajniki mechaniczne paszy dla zwierząt, podajniki papieru stosowane w drukarstwie, podajniki taśm jako maszyny, podgrzewacze wody jako części maszyn, podnośniki,

podnośniki jako windy, podnośniki zębatkowe, statywy jako podstawy maszyn, pokrywki jako części maszyn, polerki jako maszyny i urządzenia elektryczne, pompki napowietrzające do akwariów, pompy jako części maszyn lub silników, pompy jako maszyny, pompy do instalacji grzewczych, pompy do piwa, pompy na sprężone powietrze, pompy odśrodkowe, pompy powietrzne jako instalacje w warsztatach samochodowych, pompy próżniowe jako maszyny, pompy smarownicze, postrzygarki jako maszyny, pralki, pralki uruchamiane monetą, prasownice, prasy jako maszyny do celów przemysłowych, prasy do paszy, prasy drukarskie, prasy filtracyjne, prasy rotacyjne poligraficzne, prasy typograficzne, prądnice prądu stałego, prostownice, przewodnice do maszyn, przewodniki do maszyn dziewiarskich, przebijaki dziurkarek, przeciągarki jakociągarki do metalu, przeciwnarki jako narzędzia mechaniczne, przegrzewacze jako kotły, przeguby Cardana, przeguby uniwersalne, przekładnie łańcuchowe inne niż do pojazdów lądowych, przekładnie do maszyn, przekładnie redukcyjne inne niż do pojazdów lądowych, przekładnie zębate inne niż do pojazdów lądowych, przemienniki momentu obrotowego inne niż do pojazdów lądowych, przenośniki taśmowe, przesiewacze, przesiewacze jako maszyny, przesiewacze żużlu jako maszyny, przetrząsacze do siana, przędzarki, przyrządy do lutowania gazowego, przyrządy do przenoszenia ładunków na poduszkach powietrznych, przyrządy do woskowania i polerowania butów elektryczne, pulweryzatory jako maszyny, rampy załadunkowe, reduktory ciśnienia jako części maszyn, regulatory jako części maszyn, regulatory ciśnienia jako części maszyn, regulatory do wody zasilającej, regulatory prędkości obrotów do maszyn i silników, roboty jako maszyny, roboty kuchenne elektryczne, rozdrabniacze jako maszyny do celów przemysłowych, rozdrabniarki jako maszyny, rozdrabniarki odpadków, rozdrabniarki odpadów, rozdzielniki jako maszyny tkackie, rozpylacze jako maszyny, rozpylacze do farb, rozpylacze do ściągów, rozruszniki nożne do motocykli, rozruszniki silników, ruchome chodniki, ruchome schody, rurowe transportery pneumatyczne, rury do kotłów jako części maszyn, schody ruchome, separatory, separatory para-olej jako odolejące pary, separatory wody, sieczkarnie, siewniki jako maszyny, silniki z wyjątkiem stosowanych w pojazdach lądowych, silniki dla lotnictwa, silniki dla statków, silniki do poduszkowców, silniki elektryczne inne niż do pojazdów lądowych, silniki hydrauliczne, silniki inne niż do pojazdów lądowych, silniki na sprężone powietrze, silniki napędowe inne niż do pojazdów lądowych, silniki odrzutowe inne niż do pojazdów lądowych, silniki parowe, silniki samolotowe, sita jako maszyny lub części maszyn, skraplacze powietrzne, skrzynie biegów inne niż do pojazdów lądowych, skrzynki do matryc dla drukarstwa, skrzynki do matryc drukarskich, smarownice jako części maszyn, snopowiązałki, sortownice, spawarki elektryczne, sprężarki doładowujące, sprężyny jako części maszyn, sprzęgła inne niż do pojazdów lądowych, sprzęgła stałe jako złącza inne niż do pojazdów lądowych, sprzęgła stałe wałów do maszyn, spycharki, sterowanie pneumatyczne do maszyn i silników, stojany, statory, stoły do maszyn, stoły do pił jako części maszyn, strugarki podłużne, suporty jako części maszyn, suszarki typu wirówki, suwnice pomostowe, szatkownice do warzyw jako maszyny, szczęki hamulcowe inne niż do pojazdów, szczotki jako części maszyn, szczotki do prądnicy prądu stałego, szczotki elektryczne, szczotki prądnic, szczotki węglowe stosowane w elektryczności, szlifierki, szpule jako części maszyn, szpule do krosien tkackich, świdy górnicze, świdy wiertnicze jako części maszyn, świece zapłonowe do silników spalinowych, świece żarowe do silników Diesla, tamborki do maszyn hafciarskich, tarcze szlifierskie jako części maszyn, taśmy do kół pasowych, tłocznie do owoców, tłocznie do wina, tłoki jako części maszyn lub silników, tłoki cylindrowe, tłoki do amortyzatorów, tłoki do amortyzatorów jako części maszyn, tłoki do cylindrów, tłoki silników, tłumiki do silników, tłumiki wydechu do silników, tokarki jako narzędzia mechaniczne, torby do odkurzaczy, transportery jako maszyny, transportery pneumatyczne, trzeparki elektryczne, turbiny hydrauliczne, turbiny inne niż do pojazdów lądowych, turbosprężarki, tympany jako części maszyn drukarskich, ubijaczki elektryczne do użytku domowego, ubijaki jako maszyny, uchwyty jako części maszyn, uchwyty do ostrzy jako części maszyn, uchwyty wiertarskie jako części maszyn, ugniataarki mechaniczne, urządzenia do czyszczenia parowe, urządzenia do czyszczenia pod wysokim ciśnieniem, urządzenia do korkowania butelek, urządzenia do malowania, urządzenia do mycia, urządzenia do obróbki skóry, urządzenia do oczyszczania acetylenem, urządzenia do odszypułkowania, urządzenia do poruszania kurtyń sterowane elektrycznie, urządzenia do rozprowadzania

taszu dla drukarstwa, urządzenia do ssania powietrza, urządzenia do ssania powietrza, odpylania, urządzenia do wulkanizacji, urządzenia do wytwarzania napojów gazowanych, urządzenia do wytwarzania wody mineralnej, urządzenia do zagęszczania odpadów, urządzenia do zasilania kotłów maszynowych, urządzenia elektromechaniczne do produkcji żywności, urządzenia elektromechaniczne do przygotowywania napojów, urządzenia i maszyny introligatorskie stosowane w przemyśle, urządzenia i sprzęt do pastowania i froterowania elektryczne, urządzenia kuchenne elektryczne, urządzenia mechaniczne do nawijania, urządzenia podnośnicze, urządzenia przeciw zanieczyszczeniom do silników, urządzenia transportowe do załadunku i wyładunku, urządzenia zapłonowe do silników spalinowych, walcarki, walce do walcarek, walce drogowe, walce parowe drogowe, wałki drukarskie do maszyn, wały korbowe, wały transmisyjne inne niż do pojazdów lądowych, wciągarki do sieci dla rybołówstwa, wciągarki jako części maszyn, wciągarki, wielokrążki, wentylatory do silników, węże do odkurzaczy, wialnie, wiązarki do siana, wibratory do celów przemysłowych, maszyny, wiertarki, wiertarki ręczne elektryczne, wieszaki jako części maszyn, wieże wiertnicze pływające lub niepływające, wilki do mięsa, windy, wirówki jako maszyny, wirówki jako młynki, wirówki jako suszarki, wirówki do mleka, wodziki do maszyn dziewiarskich, wolne koła do pojazdów innych niż lądowe, wrębiarki do węgla, wtryskiwacze do silników, wyciągi kopalniane, wyciągi towarowe, wycinarki szczelin, wyciskacze do owoców elektryczne domowe, wydechowe rury rozgałęźne do silników, wykończarki, wymienniki ciepła jako części maszyn, wytłaczarki, wytłaczarki jako walcarki deseniujące, zamiataarki samojezdne, zawory jako części maszyn lub silników, zawory jako części maszyn, zawory ciśnienia jako części maszyn, zawory kłapowe jako części maszyn, zgrabarki, zgrablarki, złącza jako części silników, zmywarki naczyń, żniwiarki, żurawie jako urządzenia do podnoszenia i wyciągania, żurawie masztowe, **08** aparatura do niszczenia pasożytów roślin, aparaty do przekłuwania uszu, bagnety, bijaki, tarany jako narzędzia, broń biała, broń boczna inna niż palna, broń ręczna, brzeszczoty pił jako części narzędzi, brzytwy elektryczne i nieelektryczne, cążki do obcinania paznokci, cążki do skórek, cęgi do cięcia drutu, cykliny ręczne jako narzędzia, czerpaki, chochle jako narzędzia, diamenty szklarskie jako części narzędzi ręcznych, dłuta, dłuta kamieniarskie, dłuta kowalskie, dłuta wklęsłe, dłuta żłobkowe jako części narzędzi, dłutka do uszczelniania, dziadek do orzechów z metali nieszlachetnych, dziurkacze jako narzędzia, dziurkacze do numerowania, dziurkacze numerujące, dźwignie, dźwigniki sterowane ręcznie jako podnośniki, etui na brzytwy, frezy jako narzędzia, futerały na brzytwy, gilotynki elektryczne lub nieelektryczne do paznokci, grabie, grabie piaskowniki, grzebień, zgrzebła jako narzędzia, gwintownice, gwintownice jako narzędzia, gwintownice igłowe, gwintownice ramkowe pierścieniowe, gwintowniki jako narzędzia, harpuni, harpuni do łowienia ryb, harpuni do rybołówstwa, imadła, kadzie odlewnicze, kafary jako narzędzia, kamienie szlifierskie, kastety, kastety do bicia pięścią, kielnie, packi metalowe, kilofy jako narzędzia, klucze maszynowe, stałe jako narzędzia, klucze maszynowe nastawne, koła z zapadkami jako narzędzia, kopaczki ręczne, koparki do rowów, kopyta do naprawy obuwia, kopyta szewskie, kosiarki, kosiarki ogrodowe, przyrządy ręczne, kosiarki ogrodowe ręczne, narzędzia, kosy, krajarki do jaj nieelektryczne, krajarki do jarzyn, krajarki do sera nieelektryczne, lewarki uruchamiane ręcznie, łapki do wyciągania gwoździ, łomy do otworów, wrębień, łomy, drągi żelazne, łopatki dla ogrodnictwa, łopaty, łyżki, maczety, maczugi, pałki, marszpiśle, rożki szkutnicze, maszynki do golenia elektryczne lub nieelektryczne, maszynki do obcinania włosów elektryczne i nieelektryczne, maszynki do strzyżenia włosów, maszynki do strzyżenia bydła, maszynki do strzyżenia włosów, elektryczne i nieelektryczne, miechy do kuźni jako narzędzia, miechy paleniskowe do kuźni jako narzędzia, miecze, młotki, młotki do groszkowania, młotki drewniane jako przyrządy ręczne, młotki kamieniarskie, młotki murarskie, młotki nitownicze jako narzędzia, młoty kowalskie dwuręczne, motyki, grace, moździerz do tłuczenia i ucierania, napinacze drutu ręczne, napinacze drutu i taśm metalowych ręczne, napinacze drutu metalowego, ręczne narzędzia, napinacze taśm metalowych, narzędzia do niszczenia chwastów ręczne, narzędzia do obróbki drewna jako nożyczki połączone z dłutem, narzędzia do ogrodnictwa ręczne, uruchamiane ręcznie, narzędzia do ostrzenia brzeszczotów, narzędzia do skórowania zwierząt, narzędzia do spilśniania ręczne, narzędzia do uboju zwierząt rzeźnych, narzędzia do wyciągania gwoździ, narzędzia do wytłaczania, narzędzia do zbierania owoców ręczne, narzędzia i przyrządy ręczne

sterowane, narzędzia rolnicze ręczne, nitownice jako narzędzia, noże, noże do czyszczenia powierzchni ze zgorzeliny, noże do maszynek do mięsa, noże do mizdrowania skóry jako narzędzia rzeźnicze, noże do ostrzeg, noże nieelektryczne do otwierania konserw, noże do otwierania ostrzeg, noże do palet, noże do warzyw, noże gniazdowe, noże kowalskie, noże myśliwskie, noże ogrodnicze, noże, żelazka do strug, nożyce, nożyce obrzeżne, nożyce ogrodnicze jako narzędzia, nożyce sprężynowe, nożyczki, nożyczki do przycinania brody, nożyki do okulizowania roślin, obcęgi, obcinacze, obudowy do pił ręcznych, odkolczarki stosowane we włókiennictwie, odparowalniki owadobójcze, ogrodnicze noże do przycinania roślin, oplatarki jako narzędzia, oprawki do osełek, oprawki wiertarskie jako narzędzia, oprawki, gniazda rozwiertaków, oprawy pił ręcznych, opryskiwacze do środków owadobójczych, osełki, osełki do kos, osełki do ostrzenia, osełki do ostrzenia kos, oskardy, kilofy, ostrza do broni, ostrza do maszynek do golenia, ostrza jako narzędzia, ostrza jako narzędzia nieelektryczne, ostrza do strugów, ostrza kos, ostrza nożyc, ostrzałki, ostrzałki młotkowe, ostrzarki ręczne, ośniki, otwieracze do puszek nieelektryczne, pałki, pałki policyjne, paski do ostrzenia, paski do ostrzenia brzytw, paski ze skóry do ostrzenia brzytw, pasy do narzędzi, uchwyty i obsady, perforatory, perliki, pęsety do depilacji, pęsety, szczypce do depilacji, pęsety, szczypce do rzęs, pęsety, szczypce do wycinania skórek, piaskowniki, pierścienie kos, pilniki, pilniki do paznokci, pilniki do paznokci elektryczne, pilniki igłowe, pilśniarki jako narzędzia, piły jako narzędzia, piły kabłąkowe, piły wyrzynarki, piły z kabłąków, pincety, pistolety jako narzędzia, pistolety ręczne do wytłaczania masy uszczelniającej, pochwy do szabli, pochwy na szable, pogrzebacze, ożogi, pokrętki, klucze do gwintowników, polerki do paznokci, elektryczne lub nieelektryczne, pompki ręczne, przebijaki gwoździowe, przebijaki jako narzędzia, przebijaki, trzpienie jako narzędzia, przecinacze, przecinaki jako narzędzia, przedłużacze do korb do gwintowników, przybory do depilacji elektryczne lub nieelektryczne, przybory i narzędzia do skórowania zwierząt, przybory i urządzenia do skórowania zwierząt rzeźnych, przybory i urządzenia do uboju zwierząt rzeźnych, przybory ręczne do układania włosów nieelektryczne, przycinacze do drzew, przycinarki do rur jako narzędzia, przyrządy do cięcia, przyrządy do cięcia rur, przyrządy do dekantacji cieczy jako narzędzia ręczne, przyrządy do ogłuszania bydła, przyrządy do ostrzenia, przyrządy do ostrzenia ostrzy, przyrządy do skórowania bydła, przyrządy do szlifowania, ścierania ręczne, przyrządy do zdejmowania skóry zwierzętom rzeźnym, przyrządy do znakowania bydła, przyrządy do znakowania żywego inwentarza, przyrządy nożycowe ręczne, punktaki jako narzędzia, rębaki, ręczne narzędzia do układania włosów nieelektryczne, ręczne przyrządy do strzyżenia zwierząt, rozdrabniacze do jarzyn, rozprężarki jako narzędzia ręczne, rozpylacze do środków owadobójczych jako narzędzia, rozpylacze ręczne do środków owadobójczych, rozszerzacze jako narzędzia ręczne, rozwiertaki, ryłce rytownicze, sapy, małe kosy, scyzoryki, sekatory, siekiery, siekiery wpustowe, otworowe, siekiery, topory do otworów, sierpaki, sierpy, skóry do ostrzenia, skrobaczki do czyszczenia dna łodzi, skrobaki jako narzędzia, skrzynki uciosowe jako narzędzia, spryskiwacze do środków owadobójczych jako narzędzia, stal narzędziowa, stal ostrzowa, stemple jako narzędzia, strugi, strugi kątniki, szable, szczepaki, narzędzia do szczepienia drzew, szczypce, szczypce jako kleszcze, szczypce do cukru, szczypce do rzęs, szczypce do skracania knotów jako nożyczki, szczypce okrągłe do zawijania, szczypce płaskie, szmergiel do tarcz ściernych szlifierskich, szpachle, łopatkki, szpadle jako narzędzia, szpryce do rozpylania środków owadobójczych, sztucce ze srebra stołowe, sztucce srebrne platerowane, sztułety, szufelki do monet, szufelki do pieniędzy, szydła, śrubokręty, świdry, świdry jako narzędzia, świdry ciesielskie, świdry ręczne do drewna, tarcze ciernie szlifierskie z korundu, tarcze do ostrzenia ręczne, tarcze szlifierskie ręczne, tarniki, tarki jako narzędzia, tasaki do siekania mięsa ręczne, tasaki do warzyw, tłuczki do tłuczenia, toczaki, kamienie do ostrzenia jako narzędzia, toporki do lodu, czekany, toporki, siekierki, topory ciesielskie jako narzędzia, topory rzeźnicze, ubijaki jako narzędzia, ubijaki do gruntu jako narzędzia brukarskie, ubijaki do gruntu jako narzędzia, uchwyty do pił, uchwyty do wiertel jako narzędzia, urządzenia do cięcia rur, urządzenia do dziurkowania biletów, urządzenia do napinania taśm metalowych jako narzędzia ręczne, urządzenia do niszczenia pasożytów roślin, urządzenia do ogłuszania bydła, urządzenia do uboju zwierząt rzeźnych, urządzenia ręczne do transportu żeliwa, węgielnice jako narzędzia, widelce, widelki do pielienia jako narzędzia, widelki do pielienia ręczne, widły, wiertarki piersiowe, wiertła, wiertła jako części

narzędzi, wiertła jako narzędzia, wiertła ręczne jako narzędzia, wybijaki, wycinarki jako narzędzia, wycinarki do obręczy jako narzędzia, wydłużaki kowalskie jako narzędzia, wydłużaki jako narzędzia, wykrajarki do pizzy nieelektryczne, wyroby nożownicze, wytłaczarki, gofrownice jako narzędzia, zaciski ciesielskie i bednarskie, zaciski do uszczelce, zastawa stołowa jako noże, widelce i łyżki, zbieraki do zrywania owoców, zestawy do golenia, żelazka nieelektryczne, zestawy do manicure elektryczne, zestawy do pedicure, zębaki jako narzędzia, żelazka do gruntowania, żelazka do karbowania, żelazka do gofrowania, żelazka do marszczenia, żelazka do profilowania, żelazka do szklwienia, glazurowania, żelazka do wytłaczania wzorów, żelazka do znakowania przez wypalanie, żelazka nieelektryczne, żelazka noży gniazdowych jako narzędzia, żelazka profilowane formierskie, żelazka rurkowe do marszczenia, żelazka znakujące przez wypalanie, żelazka, narzędzia ręczne nieelektryczne, żyłетки, 09 aerometry, akceleratory cząsteczek, akceleratory cząstek, aktynometry, akumulatory elektryczne, akumulatory elektryczne do pojazdów, alarmy, alarmy antywłamaniowe, alarmy dźwiękowe, alarmy pożarowe, alidady jako części składowe przyrządów optycznych, alidady do lunet, alkoholomierze, amperomierze, analizatory powietrza, anody, anteny, antykady, aparatura dla zapewnienia bezpieczeństwa w ruchu kolejowym, aparatura do analiz inna niż do celów medycznych, aparatura do analizy powietrza, aparatura do cięcia łukiem elektrycznym, aparatura do destylacji do badań laboratoryjnych, aparatura do destylacji do celów naukowych, aparatura do dyfrakcji stosowana w mikroskopii, aparatura do jonizacji inna niż do uzdatniania powietrza, aparatura do pomiarów precyzyjnych, aparatura do powiększania stosowana w fotografii, aparatura do przelewania tlenu, aparatura do przetwarzania informacji, aparatura do rejestracji dźwięku, aparatura do rozmagnesowywania taśm magnetycznych, aparatura do sygnalizacji morskiej, aparatura do wyważania stosowana w urządzeniach kompensacyjnych, aparatura elektrodynamiczna do zdalnego sterowania sygnałami, aparatura elektrodynamiczna do zdalnego sterowania zwrotnicami kolejowymi, aparatura elektryczna do komutacji, aparatura i instrumenty chemiczne, aparatura i instrumenty optyczne, aparatura i przyrządy astronomiczne, aparatura kadrująca do przezroczy, aparatura katodowa do zabezpieczania przed korozją, aparatura kontrolna do bojlerów, aparatura kontrolno-sterująca elektryczna, aparatura laboratoryjna do fermentacji, aparatura radiokomunikacyjna przenośna, aparatura radiotelefoniczna, aparatura radiotelegraficzna, aparatura rozrywkowa przystosowana wyłącznie do odbiorników telewizyjnych, aparaty do cięcia filmów, aparaty do demakijażu elektryczne, aparaty do fototelegrafii, aparaty do kontroli stemplowania listów, aparaty do lutowania elektryczne, aparaty do nauczania, aparaty do nurkowania, aparaty do oddychania inne niż do sztucznego oddychania, aparaty do pomiaru grubości skóry, aparaty do projekcji przezroczy, aparaty do radiologii do celów przemysłowych, aparaty do rejestrowania czasu, aparaty do stereoskopii, aparaty elektrotermiczne do ondulacji włosów, aparaty fotograficzne, aparaty i przyrządy do ważenia, aparaty kinematograficzne, aparaty projekcyjne, aparaty radiowe, aparaty rentgenowskie do celów innych niż medyczne, aparaty telefoniczne, aparaty telewizorów, aparaty tlenowe do pływania podwodnego, aparaty wideo, apertometry stosowane w optyce, areometry solankowe, artykuły do wyrobu okularów, audiowizualne urządzenia dydaktyczne do nauczania, automaty biletowe, automaty do gier na żetony lub monety, automaty muzyczne juke box uruchamiane monetą, automaty muzyczne uruchamiane monetą, automaty sprzedające, automatyczne sekretarki, automatyczne urządzenia do kierowania pojazdami, balony meteorologiczne, barometry, baterie anodowe, baterie do laterek kieszonkowych, baterie do oświetlania, baterie do zapiętu, baterie elektryczne, baterie galwaniczne, baterie na wysokie napięcie, baterie słoneczne, baterie wysokonapięciowe, betatrony, bezpieczniki stosowane w elektryczności, bijaki strażackie, biurowe urządzenia do dziurkowania kart, boje do oznakowania, boje sygnalizacyjne, boje znakowe stosowane w oznakowaniu torów wodnych, bramki odblokowywane monetą lub żetonem na parkingach samochodowych, bramki parkingowe dla samochodów uruchamiane monetą lub żetonem, bramki parkingowe i parkingi dla samochodów uruchamiane monetami, busole, celki akumulatorowe, celowniki aparatów fotograficznych, celowniki czasowe stosowane w zegarach kontrolnych, cewki dławikowe, cewki elektromagnetyczne, cewki elektryczne, cewki indukcyjne stosowane jako wzbudniki w elektryczności, chromatografy do celów laboratoryjnych, chronografy jako aparaty rejestrujące przebieg zjawiska w czasie, ciemnie

fotograficzne, ciężarki do obciążania sond ręcznych, ciężarki do pionów, ciężarki do sond ręcznych, ciśnieniomierze, CPU jako procesory, cyklotrony, częstotliwościomierze, czytniki stosowane w informatyce, czytniki kodów kreskowych, czytniki znaków optyczne, czytniki znaków optycznych, dalekopisy, dalmierze jako odległościomierze, dane na nośnikach optycznych, daszki jako osłony oczu, daszki, osłony przeciwosłepieniowe, densymetry, densytometry, dławiki jako cewki dławikowe stosowane w impedancji, dozowniki biletowe automatyczne, dozometry, drukarki do komputerów, drukarki komputerowe, drut bezpiecznikowy, drut z miedzi izolowany, druty jako przewody elektryczne, druty jako przewody telefoniczne, druty jako przewody telegraficzne, druty magnetyczne, druty ze stopów metali, topiki, dyktafony, dynamometry, dyski magnetyczne, dyski do nagrywania dźwięku, dyski do rejestracji dźwięku, dyski kompaktowe audio-wideo, dyski kompaktowe jako nośniki danych, dyski kompaktowe optyczne, dyski obliczeniowe, dyski optyczne, dyskietki, dystrybutory automatyczne, dystrybutory benzyny dla stacji obsługi, dystrybutory dysków dla informatyki, dystrybutory dysków komputerowych, dystrybutory paliw silnikowych dla stacji obsługi, dystrybutory paliwa na stacjach obsługi, dysze wylotowe do węży pożarniczych, dzwonki urządzenia ostrzegające, dzwonki alarmowe elektryczne, dzwonki do drzwi elektryczne, dzwonki sygnalizacyjne, dźwignie, bezmiany wag przesuwnikowych, dźwignie wag przesuwnikowych, egrometry, ekrany dla fotografii, ekrany fluorescencyjne, ekrany fluoryzujące, ekrany projekcyjne, ekrany radiologiczne do celów przemysłowych, elektrody do spawania, elektrodynamiczna aparatura do zdalnego sterowania sygnałami, elektrolizery, elektroniczne pióra świetlne jako ekranopisy, elektroniczne wskazówki emitujące światło, elektryczne złącza do przewodów, epidiascopy, etui na okulary, etui na pince-nez, etykiety na towarach elektroniczne, etykiety towarów elektroniczne, falomierze, filmy, błony naświetlone, filmy animowane, rysunkowe, filtry dla fotografii, filtry do masek do oddychania, filtry promieni ultrafioletowych do fotografii, fotokopiarki, fotometry, fotoogniwa, furtki obrotowe automatyczne, futerały na przyrządy i aparaturę fotograficzną, galwanometry, gaśnice, gazometry, gęstościomierze, gęstościomierze do mleka, głośniki, gniazdzka, wtyczki i inne kontakty elektryczne, gramofony, grodzie akumulatorów elektrycznych, gwizdki alarmowe ostrzegawcze, gwizdki do przywoływania psów, gwizdki ostrzegawcze alarmowe, gwizdki sygnalizacyjne, hełmy żołnierskie, hologramy, igły do gramofonów, igły gramofonowe, inkubatory dla kultur bakteryjnych, instalacje elektryczne, instalacje elektryczne do zdalnego sterowania procesami przemysłowymi, instalacje elektryczne zapobiegające włamaniom, instrumenty do wyznaczania azymutu, instrumenty pomiarowe, instrumenty zawierające okulary, interfejsy dla informatyki, iskrochrony, kable elektryczne, kable koncentryczne, kable koncentryczne współosiowe, kable optyczne jako światłowody, kable rozruchowe do silników, kable światłowodowe, kalkulatory, kalkulatory kieszonkowe, kamery filmowe, kamery wideo zespolone z magnetofonem, kamery wizyjne, kamizelki kuloodporne, kamizelki ratunkowe, kapoki do pływania, karkasy dla cewek elektrycznych, karkasy na cewki elektryczne, karty inteligentne z obwodami scalonymi, zintegrowanymi, karty magnetyczne do identyfikacji osób, karty magnetyczne kodowane, karty z obwodami zintegrowane jako karty inteligentne, kasety wideo, kasety wideo z gramami, kaski ochronne, kaski ochronne do uprawiania sportu, kasy rejestrujące, kasy sklepowe, katody, kątomierze jako przyrządy pomiarowe, taśma filmowa naświetlona stosowana w kinematografii, klawiatury komputerowe, klisze na promienie rentgenowskie naświetlone, klisze rentgenowskie naświetlone, koce strażackie, kodery magnetyczne, kolektory elektryczne, koła ratunkowe, kombinatory dla nurków, kombinatory ochronne dla lotników, komory dekompresyjne, komparatory, kompasy jako przyrządy pomiarowe, kompasy okrętowe, komputerowe urządzenia peryferyjne, komputery, komputery przenośne, podręczne, komutatory, kondensatory, kondensatory elektryczne, kondensatory optyczne, końcówki, dysze wylotowe do węży pożarniczych, kostiumy do nurkowania, krokometri, krokometry, kryszały galenitu, detektory, kuwety do płukania dla fotografii, kuwety fotograficzne, kwasomierze, areometry, kwasomierze do akumulatorów, laktodensymetry, laktometry, mlekomiernie, lampy błyskowe dla fotografii, lampy ciemniowe dla fotografii, lampy do ciemni dla fotografii, lampy elektronowe próżniowe, lampy elektronowe próżniowe, lampy elektronowe z termokatodą stosowane w radiach, lampy i zawory termoelektronowe, lampy na promienie rentgenowskie do celów innych niż medyczne, lampy optyczne, lampy wzmacniające, lampy

z termokatodami, lampy, rury wzmacniające, laptopy jako komputery, lasery nie do celów medycznych, latarnie magiczne, latarnie optyczne, latarnie sygnalizacyjne, lepkościomierze, liczniki, liczniki do znaczków pocztowych, liczniki gęstości osnowy, liczniki kilometrów do pojazdów, liczniki obrotów, liczydła, linijki jako przyrządy miernicze, linki pionowe, liny sondowe, liny sondujące, logo jako instrumenty pomiarowe, lokówki elektrotermiczne do włosów, lornetki, lunety, lunety stosowane w optyce, lunety celownicze do broni palnej, lupy stosowane w optyce, lusterka optyczne, lustra do kontroli pracy, lutownice elektryczne, łańcuchy miernicze, łańcuszki do okularów, łańcuszki do pince-nez, łąty i tyczki do niwelacji jako przyrządy pomiarowe, łyżki do dozowania, magnesy, magnesy stosowane w cewkach elektromagnetycznych, magnesy dekoracyjne, magnetofony taśmowe, magnetyczne nośniki danych, magnetyczne nośniki informacji, manekiny reanimacyjne jako przyrządy dydaktyczne, manometry, maski do nurkowania, maski do oddychania inne niż do sztucznego oddychania, maski ochronne, maski spawalnicze, maszty antenowe do telefonii bezprzewodowej, maszty do łączności radiowej, maszty radiotelegraficzne, maszyny do dyktowania, maszyny do faksymile, maszyny faksymilowe, maszyny i urządzenia do sondowania, maszyny księgujące, maszyny liczące, maszyny sprzedające automatyczne, maszyny sumujące, materiały na przewody do sieci elektrycznej druty, kable, materiały na przewody instalacji elektrycznych druty, kable, meble laboratoryjne, mechanizmy do aparatów uruchamianych monetami, mechanizmy do aparatów uruchamianych żetonami, mechanizmy do urządzeń uruchamianych przez wrzucenie monety, mechanizmy na monety lub żetony do włączania telewizorów, megafony, membrany stosowane w akustyce, membrany do aparatury naukowej, miarki, miarki ciesielskie, miarki krawieckie, miary, mierniki ciśnienia, mierniki czasu naświetlania, światłomierze, mierniki pojemności, migacze jako światła sygnalizacyjne, migawki stosowane w fotografii, mikrofony, mikrometry, mikrometry warsztatowe, mikroprocesory, mikroskopy, mikrotomy, modemy, monitory jako hardware komputerowy, monitory jako programy komputerowe, monitory obrazowe, wideo, motopompy strażackie, myszy dla informatyki, naczynia akumulatorowe, naczynia szklane do pomiarów, nadajniki stosowane w telekomunikacji, namierniki akustyczne, napędy dyskowe stosowane w informatyce, neony reklamowe, nici identyfikacyjne do drutów, przewodów elektrycznych, nici identyfikacyjne do przewodów elektrycznych, niwelatory, niwelatory jako poziomnice, przyrządy do ustalania linii poziomej, noniusze, nośniki danych magnetyczne, nośniki do rejestracji dźwięku, nośniki płyt ciemniowych stosowane w fotografii, notesy elektroniczne, nurkowanie jako aparatura do oddychania pod wodą, obciążenie świetlne, obiektywy, soczewki stosowane w optyce, obiektywy jako soczewki do astrofotografii, obrotomierze, obuwie zabezpieczające przed wypadkami, promieniowaniem i ogniem, obwody drukowane, obwody scalone, zintegrowane, ochraniacze na zęby, ochraniacze przed udarem napięciowym, ochraniacze zębów, ochrona przeciwwiskrowa, ociekaże do suszenia prac fotograficznych, odbiorniki audio- i wideo, odbiorniki radiowe, odgromniki, odtwarzacze kaset, odtwarzacze płyt kompaktowych, odważniki, odzież azbestowa chroniąca przed ogniem, odzież chroniąca przed ogniem, odzież chroniąca przed wypadkami, napromieniowaniem i ogniem, ogniwa elektryczne, ogniwa fotoelektryczne, ogniwa galwaniczne, ograniczniki stosowane w elektryczności, ogrodzenia naelektryzowane, ogrodzenia zelektryfikowane, oktanty, okulary stosowane w optyce, okulary ochronne do uprawiania sportu, okulary przeciwosłepieniowe, okulary przeciwsłoneczne, omomierze, omometry, oporniki elektryczne, oprawki do okularów, oprawki do pince-nez, optyczne nośniki informacji, oscylografiy, osłony do identyfikacji drutów, przewodów elektrycznych, osłony do ochrony twarzy robotników, osłony końcówek, wyjść elektrycznych, osłony obiektów przeciwsłoneczne stosowane w optyce, osłony przeciwdobaskowe, osłony zabezpieczające twarze robotników, osobiste sterya jako odtwarzacze, ozonizatory, ozonatory, pamięci komputerowe, parkometry, pasy bezpieczeństwa inne niż do siedzeń w pojazdach lub wyposażenia sportowego, pasy do pływania, pasy ratunkowe, pedometry, krokomiernie, peryskopy, piece do doświadczeń laboratoryjnych, pierścienie kalibrujące, pince-nez, piorunochrony, pióra świetlne, ekranopisy elektroniczne, pipety, pirometry, plandeki ratownicze, planimetry, plotery, pisaki x-y, pławiki stosowane do pływania, płytki krzemowe jako obwody scalone półprzewodnikowe, płytki półprzewodnikowe, chipy stosowane w obwodach scalonych, płyty, dyski z nagraniami, płyty akustyczne, płyty do akumulatorów

elektrycznych, płyty fonograficzne, pochylniki, pochyłomierze, podkładki pod myszy, podpórki pod nadgarstki do użytku z komputerem, pojemniczki na szkła kontaktowe, pojemniki na płytki mikroskopu, polarymetry, pompy i motopompy strażackie, pompy paliwowe samoregulujące, pompy strażackie, powłoki, osłony kabli elektrycznych, powłoki do identyfikacji przewodów elektrycznych, powłoki identyfikacyjne przewodów elektrycznych, powłoki kabli elektrycznych, poziomnice, poziomnice alkoholowe, poziomnice ręciowe, półprzewodniki, prędkościomierze do pojazdów, próbówki, procesory jako centralne jednostki przetwarzania, procesory tekstu, programy gier komputerowych, programy komputerowe jako software ładowalny, programy komputerowe nagrane, prostowniki prądu, próżniomierze, pryzmaty stosowane w optyce, przeglądarki do jaj, przekaźniki elektryczne, przekaźniki sygnałów elektronicznych, przełączniki stosowane w elektryczności, przełączniki czasowe nie do zegarów, automatyczne, przełączniki ogniw stosowane w elektryczności, przemienniki elektryczne, przemienniki, inwertory stosowane w elektryczności, przetwornice elektryczne, przewodniki elektryczne, przewody akustyczne, przewody elektryczne, przewody magnetyczne, przewody telefoniczne, przewody telegraficzne, przewody zbiorcze prądu elektrycznego, przezrocza jako slajdy, przyciski do dzwonków, przyrządy antyinterferencyjne stosowane w elektryczności, przyrządy do kontroli frankowania, przyrządy do miernictwa, przyrządy do mierzenia grubości skóry, przyrządy do namierzania dźwięku, przyrządy do niwelacji, przyrządy do obserwacji, przyrządy do ochrony osobistej przeciw wypadkom, przyrządy do pomiaru gruntów, przyrządy do pomiaru odległości, przyrządy do rejestrowania czasu, przyrządy do rejestrowania odległości, przyrządy do wykonywania planów geodezyjnych, przyrządy i instrumenty geodezyjne, przyrządy i urządzenia do prób materiałowych, przyrządy kosmograficzne, przyrządy matematyczne, przyrządy meteorologiczne, przyrządy nawigacyjne, przyrządy pomiarowe, przyrządy rozmagnesowujące do taśm magnetycznych, przyrządy szkolne, przysłony stosowane w fotografii, publikacje elektroniczne jako moduły ładowalne, pudełka na szkiełka mikroskopowe, pulpity rozdzielcze stosowane w elektryczności, puszkki na połączenia, puszkki na zawory stosowane w elektryczności, puszkki połączeniowe stosowane w elektryczności, puszkki przełącznikowe stosowane w elektryczności, puszkki rozgałęźne stosowane w elektryczności, radary, radia samochodowe, radio pagery, ramiona tonowe do gramofonów, ramki do diapozytywów, ramki do przezroczcy fotograficznych, rastry do chemigrafii, rastry do chemiografii, reduktory stosowane w elektryczności, refraktometry, refraktory, regulatory, ściemniacze światła elektryczne, regulatory napięcia do pojazdów, regulatory prędkości do gramofonów, regulatory światła scenicznych, rejestratory przebytej drogi w kilometrach dla pojazdów, rejestratory przebytej drogi w milach dla pojazdów, reostaty, repondery telefoniczne, respiratory do filtrowania powietrza, respiratory inne niż do sztucznego oddychania, retorty, rękaw lotniskowy do wskazywania kierunku wiatru, rękawice azbestowe do ochrony przed wypadkami, rękawice dla nurków, rękawice do nurkowania, rękawice do ochrony przed promieniami rentgenowskimi do celów przemysłowych, rękawice do ochrony przed wypadkami, rozgałęźniki stosowane w elektryczności, różdżki dla różdżkarzy, rurki kapilarne, rurowe lampy wyładowcze elektryczne inne niż do oświetlenia, rury akustyczne, rzutniki do slajdów, sacharometry, satelity do celów naukowych, sekstanse, sferometry, siarkometry, siatki bezpieczeństwa, siatki ratunkowe, siatki zabezpieczające przed wypadkami, skafandry, skafandry dla nurków, skafandry do nurkowania, skanery, eksploratory, stosowane w matematyce, skanery stosowane w informatyce, skarpetki podgrzewane elektrycznie, skrzydła wodne, skrzynki akumulatorowe, skrzynki do akumulatorów, skrzynki do przyłączy stosowane w elektryczności, skrzynki przyłączowe stosowane w elektryczności, skrzynki złączone stosowane w elektryczności, słuchawki, słuchawki telefoniczne, soczewki, szkła optyczne, soczewki do astrofotografii, soczewki optyczne, software jako oprogramowanie dla komputerów, nagrane, software, oprogramowanie stałe komputerowe nagrane, solomierze, sonary, hydrolokatory, sondy radarowe lub ultradźwiękowe, sondy do celów naukowo-badawczych, spektrografy, spektroskopy, sprawdziany, sprawdziany jako wzorniki, sprawdziany mikrometryczne, sprawdziany nagwintowania śrub jako przyrządy pomiarowe, sprzęt przetwarzający dane, stacje taśm magnetycznych stosowane w informatyce, stacje, jednostki taśm magnetycznych stosowane w informatyce, statki pożarnicze, statywy do aparatów fotograficznych, sterea osobiste, stereoskopy, sterowniki stosowane w informatyce,

sterowniki akustyczne, sterujące programy komputerowe systemu operacyjnego, nagrane, sterujące programy komputerowe, nagrane, stojaki do retort, stojaki do retort, stoliki topograficzne jako instrumenty miernicze, styki elektryczne, styki elektryczne z metali szlachetnych, sufler telewizyjny jako urządzenie podpowiadające dla spikerów, suszarki do klisz fotograficznych, suszarki do odbitek fotograficznych, suszarki klisz stosowane w fotografii, suwaki logarytmiczne, suwmiarki, sygnalizacja mgłowa niewybuchowa, sygnalizacja świetlna lub mechaniczna, sygnalizatory stosowane w elektryczności, sygnalizatory akustyczne, sygnalizatory automatyczne spadku ciśnienia w oponach pojazdów, sygnalizatory automatyczne straty ciśnienia w oponach, sygnały mgłowe niewybuchowe, symulatory do sterowania i kontroli pojazdów, syreny, syreny elektryczne, brzęczki, systemy tryskaczów przeciwpożarowe, szafki na głośniki, szafy rozdzielcze stosowane w elektryczności, szkła do okularów, szkła kontaktowe, szkła korekcyjne stosowane w optyce, szkła optyczne, szkło optyczne, szkło pokryte powłoką przewodzącą, szkło pokryte powłoką przewodzącą elektrycznością, sznurowadła do pince-nez, sznurki do okularów, szpule stosowane w fotografii, szybkościomierze, szyldy, znaki mechaniczne, szyldy, znaki świecące, ściemniacze, regulatory światła stosowane w elektryczności, ściężki zdalnego dostępu, śruby mikrometryczne do instrumentów optycznych, światła błyskowe, sygnały świetlne, światłomierze, tablice ogłoszeń elektroniczne, tablice połączeń, tablice rozdzielcze stosowane w elektryczności, tablice sterownicze stosowane w elektryczności, tablice sygnalizacyjne świecące lub mechaniczne, tace laboratoryjne, taksometry, taktomierze, metronomy, tarcze odbłaskowe, noszone na ubraniu, w celu zapobiegania wypadkom drogowym, taśmy do czyszczenia głowic nagrywających, taśmy do nagrywania dźwięku, taśmy do rejestracji dźwięku, taśmy filmowe naświetlone, taśmy magnetyczne, taśmy miernicze, taśmy wideo, telefony przenośne, telefony tubowe, telegrafy, aparaty, telekoparki, teleskopy, teodolity, termometry nie do celów medycznych, termostaty, termostaty do pojazdów, totalizatory, transformatory elektryczne, translatory elektroniczne kieszonek, tranzystory stosowane w elektronice, tratwy ratunkowe, trójkąty ostrzegające o niesprawnym samochodzie, trójkąty ostrzegawcze o awarii pojazdów, trójnogi do aparatów fotograficznych, trójkąty sygnalizacyjne dla niesprawnych pojazdów, tuby na głośniki tubowe, tuleje złączowe do kabli elektrycznych, tworniki, zwory magnetyczne stosowane w elektryczności, tyczki, łąty jako przyrządy pomiarowe, tygle laboratoryjne, tygle probiercze do kupelacji laboratoryjne, ubiory chroniące przed ogniem, ubrania zabezpieczające przed wypadkami, napromienianiem i ogniem, urynometry, urządzenia diagnostyczne nie do celów medycznych, urządzenia do analizy gazu, urządzenia do analizy żywności, urządzenia do cięcia łukiem elektrycznym, urządzenia do cyrkulowania przeznaczone dla krawiectwa, urządzenia do czyszczenia dysków nagranych dźwiękiem, urządzenia do czyszczenia płyt akustycznych, urządzenia do czyszczenia płyt fonograficznych, urządzenia do dozowania elektryczne, urządzenia do dozowania, urządzenia do fakturowania, urządzenia do fotokopiowania, urządzenia do galwanizacji, urządzenia do galwanoplastyki, urządzenia do gaszenia ognia, urządzenia do gier działające wyłącznie z odbiornikiem telewizyjnym, urządzenia do głosowania, urządzenia do komunikacji wewnętrznej, urządzenia do kontroli, sterowania kotłów, urządzenia do kontroli frankowania, urządzenia do ładowania akumulatorów, urządzenia do ładowania akumulatorów elektrycznych, urządzenia do ładowania baterii, urządzenia do montażu filmów kinematograficznych, urządzenia do nabłyszczania odbitek fotograficznych, urządzenia do nagrywania, transmisji lub reprodukcji dźwięku lub obrazu, urządzenia, komputery pokładowe do nawigacji dla pojazdów, urządzenia do nawigacji satelitarnej, urządzenia do ochrony osobistej przed wypadkami, urządzenia do odtwarzania dźwięku, urządzenia do otwierania drzwi elektryczne, urządzenia do pomiaru odległości, urządzenia do pomiaru prędkości stosowane w fotografii, urządzenia do przetwarzania informacji, urządzenia do regulacji ciepła, urządzenia do satynowania odbitek fotograficznych, urządzenia do spawania elektryczne, urządzenia do spawania łukiem elektrycznym, urządzenia do spawania za pomocą łuku elektrycznego, urządzenia do suszenia odbitek fotograficznych, urządzenia do transmisji dźwięku, urządzenia do układania włosów elektrotermiczne, urządzenia do ważenia, urządzenia do wymiany igieł gramofonowych, urządzenia do wzmacniania dźwięku, urządzenia do zapewnienia bezpieczeństwa w ruchu kolejowym, urządzenia do zdalnego sterowania, urządzenia elektrodynamiczne do zdalnego sterowania

zwrotnicami kolejowymi, urządzenia elektryczne do wabienia i zabijania insektów, urządzenia elektryczne do zapłonu na odległość, urządzenia elektryczne do zgrzewania opakowań z tworzyw sztucznych, urządzenia elektryczne do zwabiania i zabijania owadów, urządzenia heliograficzne, urządzenia i instalacje do wytwarzania promieni rentgenowskich do celów innych niż medyczne, urządzenia i przyrządy do celów dydaktycznych, urządzenia i przyrządy do ratowania życia, urządzenia i przyrządy do żeglugi morskiej, urządzenia i przyrządy elektryczne akumulatorowe, urządzenia i przyrządy elektryczne kontrolno-sterujące, urządzenia i przyrządy elektryczne przełączające, urządzenia i przyrządy elektryczne przewodzące, urządzenia i przyrządy elektryczne transformujące, urządzenia i przyrządy fizyczne, urządzenia i przyrządy fotograficzne, urządzenia i przyrządy geodezyjne, urządzenia i przyrządy kinematograficzne, urządzenia i przyrządy kontrolne, urządzenia i przyrządy naukowe, urządzenia i przyrządy optyczne, urządzenia i przyrządy pomiarowe, urządzenia i przyrządy sygnalizacyjne, urządzenia i przyrządy wagowe, urządzenia i przyrządy żeglarskie, urządzenia katodowe do ochrony antykorozyjnej, urządzenia liczące i sortujące pieniądze, urządzenia nadawcze telefoniczne, urządzenia o wysokiej częstotliwości, urządzenia ostrzegawcze antywłamaniowe, urządzenia peryferyjne komputerowe, urządzenia pomiarowe, urządzenia pomiarowe elektryczne, urządzenia sterujące do dźwigów osobowych, urządzenia sterujące do wind, urządzenia sterujące dźwigami osobowymi, urządzenia zabezpieczające przed promieniami rentgenowskimi do celów innych niż medyczne, urządzenie do cyrklowania dla krawiectwa, urządzenie do kontroli i regulacji ciepła, wagi, wagi do listów, wagi laboratoryjne o wysokiej dokładności, wagi pomocowe, wagi przesuwnikowe, walizeczki na przybory do analiz stosowane do badań mikroskopowych, wariometry, wiatromierze, widofony, wilgotnościomierze, wizjery do drzwi, wkładki na nakolanniki dla robotników, włókna optyczne przewodzące promienie świetlne, światłowody, woltomierze, wozy strażackie, wskazówki emitujące światło stosowane w elektronice, wskaźniki benzyny, wskaźniki ciśnienia, wskaźniki ciśnienia w zaworach, wskaźniki ilości, wskaźniki nachylenia, wskaźniki nachylenia, spadku, wskaźniki poziomu wody, wskaźniki prędkości, wskaźniki rejestrujące ciśnienie, wskaźniki stosowane w elektryczności, wskaźniki strat elektryczne, wskaźniki strat elektrycznych, wskaźniki temperatury, wtyczki, gniazdko i inne kontakty elektryczne, wyjścia zapasowe, wykrywacze, detektory, wykrywacze dymu, wykrywacze fałszywych monet, wykrywacze fałszywych pieniędzy, monet, wykrywacze metali stosowane w przemyśle lub wojsku, wykrywacze przedmiotów metalowych stosowane w przemyśle lub wojsku, wyładowcze lampy rurowe elektryczne inne niż do oświetlania, wyłączniki elektryczne, wyłączniki samoczynne, wyłączniki zdalnie sterowane, wyposażenie dla ratownictwa, wyroby optyczne, wyroby ze szkła z podziałką, wysokościomierze, wyzwalacze migawek dla fotografii, wyzwalacze migawki dla fotografii, wzmacniacze, wzorniki, przyrządy pomiarowe, zaciski stosowane w elektryczności, zaciski do nosa dla nurków i pływaków, zaciski do przewodów stosowane w elektryczności, zaciski przewodów stosowane w elektryczności, zamki elektryczne, zamknięcia drzwiowe elektryczne, zapalniczki do papierosów samochodowe, zapalniczki samochodowe, zatyczki do uszu, zatyczki do uszu dla nurków, zatyczki do uszu przy nurkowaniu, zawory elektromagnetyczne, przełączniki, zawory wzmacniające, zdjęcia rentgenowskie, rentgenogramy do celów innych niż medyczne, zegary piaskowe do gotowania jaj jako klepsydry szklane, zelektryfikowane szyny do zawieszania reflektorów punktowych, zespoły nadawcze stosowane w telekomunikacji, zestawy przyborów do analiz w mikroskopii, zestawy soczewek jako wziernik, okular, złącza do drutów, przewodów elektrycznych, złącza dopasowujące, sprzężenia elektryczne, złącza elektryczne, złącza, sprzęgacze akustyczne, złączki stosowane w elektryczności, znaczniki stosowane w stolarstwie, znaki drogowe świecące lub mechaniczne, znaki nawigacyjne świetlne, żarówki do lamp błyskowych stosowane w fotografice, żelazka elektryczne, 10 anestezjologia jako maski anestezjologiczne, aparatura anestezjologiczna, aparatura dentystyczna elektryczna, aparatura diagnostyczna do celów medycznych, aparatura do analiz do celów medycznych, aparatura do analizy krwi, aparatura do leczenia głuchoty, aparatura do odymiania do celów medycznych, aparatura do radioterapii, aparatura do sztucznego oddychania, aparatura i instalacje do wytwarzania promieni rentgenowskich do celów medycznych, aparatura i instrumenty chirurgiczne, aparatura i instrumenty dentystyczne, aparatura i instrumenty stomatologiczne, aparatura porodowa dla bydła, apa-

ratura terapeutyczna na powietrze gorące, aparaty do karmienia piersią, aparaty do masażu, aparaty do masażu wibracyjnego, aparaty do masażu estetycznego, aparaty do mierzenia tętniczego ciśnienia krwi, aparaty do ochrony słuchu, aparaty do pomiaru ciśnienia tętniczego krwi, aparaty do reanimacji, aparaty i instrumenty medyczne, aparaty i instrumenty urologiczne, aparaty i narzędzia weterynaryjne, aparaty radiologiczne do celów medycznych, aparaty rentgenowskie do celów medycznych, aparaty słuchowe dla osób słabo słyszących, artykuły ortopedyczne, bandaże elastyczne, bandaże gipsowane, bandaże ortopedyczne na stawy, bandaże usztywniające ortopedyczne, bańki lekarskie, baseny do celów leczniczych, baseny sanitarne, boty do celów leczniczych, buteleczki z kroplomierzem do celów leczniczych, butelki dla niemowląt, cewniki, prześcieradła sterylne stosowane w chirurgii, defibrylatory, dializatory, dreny do celów medycznych, ekrany radiologiczne do celów medycznych, elektrody do celów medycznych, elektrokardiografy, filtry promieni ultrafioletowych do celów leczniczych, fotele dentystyczne, fotele lekarskie i dentystyczne, galwaniczna aparatura terapeutyczna, gastroskopy, gaziki do czyszczenia wgłębień ciała, gąbki chirurgiczne, gorsety brzuszne, gorsety do celów leczniczych, gryzaki dla zębujących dzieci, gryzaki do złagodzenia lub ułatwienia ząbkowania, hematometry, igły do akupunktury, igły do celów medycznych, igły do zszywania, implanty z materiałów syntetycznych, inhalatory, inkubatory dla noworodków, inkubatory medyczne, irygatory do celów medycznych, irygatory do wstrzykiwania, kaftany bezpieczeństwa, kaniule, katgut, klamry chirurgiczne, kleszcze do kastracji, kleszcze porodowe, koce podgrzewane elektrycznie do celów leczniczych, kolby radowe do celów medycznych, kompresory stosowane w chirurgii, kompresy termoelektryczne stosowane w chirurgii, końcówki do kul inwalidzkich, kroplomierze do celów medycznych, krzesła z otworami, kule inwalidzkie, lampy dla celów leczniczych, lampy kwarcowe do celów leczniczych, lampy promieni rentgenowskich do celów medycznych, lampy ultrafioletowe do celów leczniczych, lancety, lasery do celów medycznych, lusterka chirurgiczne, lusterka dentystyczne, lusterka stosowane w chirurgii, łopatki do czyszczenia uszu, łożka hydrostatyczne do celów leczniczych, łożka specjalnie skonstruowane do celów leczniczych, łyżki do leków, maski anestezjologiczne, maski stosowane przez personel medyczny, materace położnicze, materiały do zszywania stosowane w chirurgii, meble specjalne do celów medycznych, nadmuchiwane materace do celów leczniczych, nadmuchiwane poduszki do celów leczniczych, nakolanniki ortopedyczne, narzędzia do nacinania do celów chirurgicznych, narzędzia elektryczne do akupunktury, nici chirurgiczne, nosze, nosze dla chorych, nosze na kółkach, noże chirurgiczne, nożyce chirurgiczne, nożyki do odcisków, obuwie ortopedyczne, ochraniające na palce do celów medycznych, odzież specjalna używana w salach operacyjnych, oftalmometry, oftalmoskopy, opaski gipsowane, opaski podtrzymujące, bandaże, aparaty ortodontyczne, artykuły ortopedyczne, pasy, bandaże przepuklinowe, pasy brzuszne, pasy ciążowe, pasy do celów leczniczych, pasy elektryczne do celów leczniczych, pasy galwaniczne do celów leczniczych, pasy ortopedyczne, pasy pępkowe, pasy podżołądkowe, pasy przepuklinowe, pessarium, piły do celów chirurgicznych, pisuary, podkładki podbrzuszne, podkładki uciskowe podbrzuszne, podkłady zapobiegające tworzeniu się odleżyn, poduszeczki termiczne do udzielenia pierwszej pomocy, poduszki do celów leczniczych, poduszki nadmuchiwane do celów leczniczych, poduszki podgrzewane elektrycznie do celów leczniczych, poduszki przeciw bezsenności, pojemniki do podawania leków, pompy do celów medycznych, pończochy elastyczne do celów chirurgicznych, pończochy przeciw żylakom, materac położniczy, prezerwatywy, protezy, protezy kończyn, prowadnice do celów medycznych, prześcieradła chirurgiczne, prześcieradła dla chorych z brakiem kontroli czynności fizjologicznych, prześcieradła lniane na łożka chorych, przyborniki dla chirurgów lub lekarzy innych specjalności, przyborniki lekarskie, przyborniki na instrumenty chirurgiczne, przyborniki na instrumenty medyczne, przybory do płukania wgłębień ciała, przyrządy do ćwiczeń gimnastyki leczniczej, przyrządy do fizjoterapii, przyrządy do masażu kosmetycznego, przyrządy do naciągania, przyrządy do położnictwa, przyrządy do przemieszczania inwalidów, przyrządy do wdmuchiwania prozków lub gazów, rentgenografia do celów medycznych, respiratory do sztucznego oddychania, rękawice do celów medycznych, rękawice do masażu, rękawiczki z włosia do masażu, rozpylacze do celów leczniczych, sfigmomanometry, skalpele, smoczki, smoczki do butelek dla niemowląt, smoczki do butelek do karmienia, smoczki dziecięce, soczewki,

protezy wewnętrzzałkowe do implantacji chirurgicznych, sondy stosowane w chirurgii, sondy do celów medycznych, sondy do cewek moczowych, spirometry jako aparatura medyczna, spluwaczki do celów leczniczych, sprężyny do wkładek do obuwia, sprężyny usztywniające do obuwia, stetoskopy, stoły operacyjne, strzykawki do celów medycznych, strzykawki do cewki moczowej, strzykawki do zastrzyków, strzykawki domaciczne, strzykawki dopochwowe, strzykawki podskórne, stymulatory serca, szczotki do czyszczenia języka, sztuczna skóra do celów chirurgicznych, sztuczne oczy, sztuczne piersi, sztuczne szczęki, sztuczne włosy, sztyfty dentystryczne, szyny stosowane w chirurgii, szyny, łubki, ściągarki mleka, środki antykoncepcyjne niechemiczne, termometry do celów medycznych, trąbki uszne ułatwiające słyszenie, trokary, urządzenia do gimnastyki leczniczej, urządzenia do produkcji pigułek, urządzenia do terapii galwanicznej, urządzenia rozpylające do aerozoli do celów medycznych, urządzenia zabezpieczające przed promieniami rentgenowskimi do celów medycznych, usztywniające wkładki ortopedyczne do obuwia, wibratory łóżkowe, wibratory na gorące powietrze do celów medycznych, wiertła dentystryczne, wkładki do butów przeciw płaskostopiu, wkładki ortopedyczne, worki na lód do celów medycznych, worki na wodę do celów leczniczych, zamknięcia do butelek dla niemowląt, zamknięcia do butelek do karmienia, zęby sztuczne, 11 abażury do lamp, antyrozpryskowe dysze wylotowe, aparatura chłodząca do napojów, aparatura do destylacji, aparatura do dezodoryzacji nie do użytku osobistego, aparatura do dezodoryzacji organicznych artykułów spożywczych, aparatura do dezodoryzacji powietrza, aparatura do dezynfekcji, aparatura do kąpieli w powietrzu gorącym, aparatura do ładowania pieców, aparatura do oczyszczania gazu, aparatura do oczyszczania oleju, aparatura do odymiania nie do celów medycznych, aparatura do suszenia, aparatura do suszenia pasz, aparatura do wentylacji, klimatyzacja, aparatura i instalacje chłodnicze, aparatura i instalacje do zmniejszania wody, aparatura i urządzenia chłodnicze, aparatura i urządzenia do oczyszczania powietrza, aparatura i urządzenia do uzdatniania wody, aparatura i urządzenia do wytwarzania lodu, aparatura jonizacyjna do uzdatniania powietrza, aparatura na powietrze gorące, aparaty do jonizacji do uzdatniania powietrza, aparaty do suszenia owoców, aparaty do suszenia słoju, armatura bezpieczeństwa do urządzeń oraz instalacji wodnych i gazowych, armatura do pieców, armatura do regulacji urządzeń wodnych lub gazowych oraz przewodów wodnych lub gazowych, armatura regulacyjna i bezpieczeństwa do przewodów gazowych, armatura regulacyjna i zabezpieczająca do urządzeń wodnych, autoklawy jako elektryczne garnki ciśnieniowe, automatyczne instalacje do transportu popiołu, bidety, bojler, bojler gazowy, chłodnice do cieczy jako instalacje, chłodnice do pieców, chromatografy do celów przemysłowych, ciśnieniowe szybki elektryczne, czajniki elektryczne, czyste komory stosowane w instalacjach sanitarnych, dmuchawy jako części instalacji do nawiewu, dozowniki na środki dezynfekujące do toalet, dozowniki środków odkażających w toaletach, dyfuzory dla oświetlenia, dyfuzory nawadniające kropelkowe, dywany ogrzewane elektrycznie, dźwigary do ładowania pieców, elektryczne ekspresy do kawy, elektryczne filtry do kawy, elektryczne formy do wypiekania wafli, elektryczne ogrzewacze stóp, elektryczne żarniki do lamp, elektryczne żarniki do ogrzewania, elektryczny sprzęt kuchenny, elementy grzejne, fajerki grzejne, filtry jako części instalacji domowych lub przemysłowych, filtry do kawy elektryczne, filtry do wody pitnej, filtry powietrza do klimatyzacji, fontanny, formy do wypiekania ciasta, elektryczne, formy do wypiekania wafli, elektryczne, frytownice elektryczne, armatura regulacyjna i bezpieczeństwa do urządzeń gazowych, generatory acetylenowe, generatory gazu, generatory pary inne niż części maszyn, gofrownice elektryczne, grzałki numnikowe, grzejniczki do stóp, grzejniczki kieszonkowe, grzejniki, grzejniki do centralnego ogrzewania, grzejniki do nóg, grzejniki elektryczne, hydranty, inhalatory, sauny, instalacja grzewcza w pojazdach, instalacja klimatyzacyjna pojazdów, instalacja oświetleniowa do pojazdów powietrznych, instalacje centralnego ogrzewania na wodę gorącą, instalacje chłodnicze do tytoniu, instalacje do automatycznego podlewania, instalacje do dystrybucji wody, instalacje do filtrowania powietrza, instalacje do kąpieli, instalacje do klimatyzacji w pojazdach, instalacje do obróbki moderatorów jądrowych i paliwowych, instalacje do obróbki paliwa moderatorów jądrowych, instalacje do odsalania wody morskiej, instalacje do ogrzewania pojazdów, instalacje do ogrzewania wodnego, instalacje do polimeryzacji, instalacje do sauny, instalacje do schładzania wody, instalacje do uzdatniania wody, instalacje do

wentylacji pojazdów, klimatyzacja, instalacje do wytwarzania pary, instalacje do zaopatrywania w wodę, instalacje i aparatura sanitarna, instalacje i urządzenia do odświeżania, instalacje klimatyzacyjne, instalacje klimatyzacyjne w pojazdach, instalacje podgrzewcze, instalacje przewodów wodociągowych, instalacje wodociągowe wodne, jednorazowe woreczki do sterylizacji, kabiny natryskowe, kabiny przeznaczone do łaźni tureckich, kamienie wulkaniczne przeznaczone do pieczenia na ruszcie różna, kamienie wulkaniczne przeznaczone do pieczenia na rusztach, kanały dymowe do kominów, kanały kominowe, kanały kominowe do kotłów grzewczych, kłosze do lamp, koce podgrzewane elektrycznie nie do celów leczniczych, kolektory słoneczne stosowane w ogrzewnictwie, komuny destylacyjne, kominki domowe, kominy płomieniowe dla przemysłu naftowego, komory chłodnicze, kondensatory gazów inne niż części maszyn, kotły do pralni, kotły grzewcze, kotły walczkowe baterijne, krany, kuchenki, kuźnie przenośne, lampiony, lampki elektryczne na choinki, lampy bakteriobójcze do oczyszczania powietrza, lampy bezpieczeństwa, lampy do aparatów projekcyjnych, lampy do oświetlenia akwarium, lampy do układania włosów, lampy elektryczne, lampy gazowe, lampy górnicze, lampy kierunkowskazów do samochodów, lampy laboratoryjne, lampy luminescencyjne oświetleniowe, lampy luminescencyjne rurowe do oświetlania, lampy lutownicze, lampy lutownicze, spawalnicze, lampy łukowe, lampy na promienie ultrafioletowe inne niż do celów leczniczych, lampy nurkowe, lampy olejowe, lampy oświetleniowe, lampy uliczne, lampy ultrafioletowe do celów innych niż lecznicze, lampy wyładowcze elektryczne do oświetlania, latarki, latarki kieszonkowe, latarnie oświetleniowe, latarnie weneckie, lodówki, maszyny do suszenia tytoniu, miski klozetowe, naczynia zbiorcze do instalacji centralnego ogrzewania, nakładki do palników gazowych, natryski, prysznic, nawilżacze do grzejników centralnego ogrzewania, obudowy rurowe do lamp, odmrażacze do pojazdów, odpowietrzacze do parowej instalacji grzewczej, odpowietzniki nieautomatyczne do instalacji ogrzewania parowego, ogrzewacze do stóp elektryczne lub nieelektryczne, ogrzewacze stóp elektryczne lub nieelektryczne, opiekacze do chleba, oprawki do lamp elektrycznych, oprawki żarówek do lamp elektrycznych, osłony do lamp, osprzęt do palników gazowych, osprzęt do wanien, oszczędzacze paliwa, oświetlenie acetylenowe, oświetlenie sufitowe, palarnie kawy, paleniska, palniki, palniki acetylenowe, palniki bakteriobójcze, palniki do acetyleny, palniki do lamp, palniki gazowe, palniki kuchenne, palniki laboratoryjne, palniki na alkohol, palniki na ropę naftową, palniki naftowe, palniki olejowe, palniki wodoro-tlenowe, palniki żarowe, parniki, parowniki, pasteryzatory, piec kąpielowy, piece inne niż do celów doświadczalnych, piece jako urządzenia grzewcze, piece dentystryczne, piece do spielania, piece kuchenne, piece piekarskie, piece słoneczne, piecyki do podgrzewania wody, pisuary, płuczki gazowe jako części instalacji gazowych, płuczki ustępowe, płyty grzejne, płyty grzejne, pochodnie, podgrzewacze do butelek dla niemowląt elektryczne, podgrzewacze do kąpieli, podgrzewacze do łóżek, podgrzewacze łóżek, podgrzewacze narzędzi z żelaza, podgrzewacze powietrza, podgrzewacze talerzy, podgrzewacze wody jako aparatura, podgrzewanie wody, poduszki elektryczne nie do celów leczniczych, pojemniki chłodnicze, pompy ciepłe, popielniki do palenisk, instalacje klimatyzacyjne, instalacje klimatyzacyjne do pojazdów, pręty do różna, przeciwosłepieniowe urządzenia do pojazdów jako osprzęt do lamp, przenośne kabiny do łaźni tureckich, przewody jako części instalacji sanitarnych, race oświetlające, reaktory jądrowe, reflektory do lamp, reflektory do pojazdów, reflektory do samochodów, reflektory lampowe, reflektory samochodowe, regulacja wyciągów stosowana w ogrzewnictwie, regulatory do wyciągów dla ogrzewnictwa, rekuperatory ciepła, rozpylacz, rozeń jako wyposażenie kuchenne, rozeń dla barów, rurowe lampy wyładowcze elektryczne do oświetlenia, rury do kotłów grzewczych, rury do lamp, rury kotłowe centralnego ogrzewania, ruszty do palenisk, ruszty do pieców, ruszty paleniskowe, ruszty piecowe, instalacje do schładzania wody, sedesy, sprzęt kuchenny elektryczny, stelaże do abażurów, sterylizatory, sterylizatory do wody, sterylizatory powietrza, suszarki do bielizny elektryczne, suszarki do włosów, suszarki łazienkowe do rąk montowane przy umywalkach, suszarki powietrza, aparatura do suszenia, szafy chłodnicze, szkła do lamp, szufłady piecowe, szybki elektryczne, instalacje do oczyszczania wód ściekowych, światła do pojazdów, światła do rowerów, światła do samochodów, świeczki numery do domów, świeczniki, żyrandole, termofory, toalety, tostery, umywalki, urządzenia antyosłepieniowe do samochodów jako osprzęt do lamp,

urządzenia bezpieczeństwa do oświetlenia, urządzenia do chlorowania basenów kąpielowych, urządzenia do chłodzenia, urządzenia do chłodzenia mleka, urządzenia do chłodzenia powietrza, urządzenia do filtrowania akwariów, urządzenia do filtrowania wody, urządzenia do kąpieli, urządzenia do kąpieli w gorącym powietrzu, urządzenia do kuchenek mikrofalowych, urządzenia do nawadniania w rolnictwie, urządzenia do oczyszczania gazu, urządzenia do oczyszczania olejów, urządzenia do oczyszczania ścieków, urządzenia do ogrzewania, urządzenia do ogrzewania na paliwa stałe, płynne lub gazowe, urządzenia do opalania się, urządzenia do oświetlenia pojazdów, urządzenia do palenia kawy, urządzenia do podgrzewania kleju, urządzenia do suszenia rąk przy umywalkach, urządzenia do tworzenia wirów w wodzie, urządzenia do ujęcia wody, urządzenia do wentylacji, urządzenia do załadunku pieców, urządzenia do zaopatrzenia w wodę, urządzenia elektryczne do ogrzewania, urządzenia elektryczne do produkcji jogurtów, urządzenia grzejne przeciw rosznieniu szyb w pojazdach, przeciw zamarzaniu, urządzenia i instalacje do gotowania, urządzenia i instalacje do oświetlenia, urządzenia i instalacje do suszenia, urządzenia i instalacje do zmiękczenia wody, urządzenia klimatyzacyjne, urządzenia ogrzewające odmrażające pojazdy, urządzenia ogrzewające zapobiegające zaparowywaniu w pojazdach, urządzenia oświetleniowe w pojazdach, urządzenia zabezpieczające do oświetlenia, urządzenia zasilające do kotłów grzewczych, urządzenia zasilające kotły grzewcze, urządzenie do ogrzewania akwariów, ustępy przenośne, uszczelki do kranów wodociągowych, wanny do kąpieli nasiadowych, wanny łazienkowe, wanny z wirowym ruchem wody, wentylatory dla klimatyzacji, wentylatory elektryczne do użytku osobistego, węgiel do lamp łukowych, węzownice jako części instalacji destylacyjnych, grzewczych lub chłodniczych, wieże rafinerijne do destylacji, włókna magnezowe dla oświetlenia, wodotryski ozdobne, woreczki jednorazowe przeznaczone do sterylizacji, wyciągi, wyciągi kominowe, wyciągi wentylacyjne, wyciągi wentylacyjne do laboratoriów, wyciągi wentylacyjne w laboratoriach, wykładzina pieców z szamoty, wymienniki ciepła, wyposażenie do pieców, wyposażenie palenisk, wyposażenie pieców, wyposażenie wanien łazienkowych, wytwornice acetyleny, zamrażarki, zapalarki do gazu, zapalniczki, zapalniczki do gazu, zasobniki ciepła, zasobniki pary, zasuwki, szybry kominowe dla ogrzewnictwa, zasuwki, szyby do wyciągów dla ogrzewnictwa, zaślepki do grzejników, zawieszania do lamp, zawory kanalizacyjne, zawory mieszalnikowe do przewodów wodociągowych, zawory regulujące poziom w zbiornikach, zawory termostaticzne jako części instalacji ogrzewczych, zbiorniki chłodzące do pieców, zbiorniki ciśnieniowe wody, zbiorniki ciśnieniowe wody pod ciśnieniem, zbiorniki do płuczek ustępowych, zespół grzejny powietrzny, zlewozmywaki, żarówki elektryczne do ogrzewania, żarówki do kierunkowskazów w pojazdach, żarówki elektryczne, żarówki oświetleniowe, 12 alarmy antywłamaniowe do pojazdów, ambulance, amortyzatory do samochodów, amortyzatory zawieszenia w pojazdach, aparatura i urządzenia do transportu za pomocą lin, aparaty, urządzenia i sprzęt dla aeronautyki, autoalarmy, autobusy, autokary, bagażniki do pojazdów, bagażniki na narty do samochodów, balony, balony - sterowce, balony aerostaticzne, balony powietrzne, barki jako łodzie, betoniarki jako pojazdy, bieżniki do bieżnikowania opon, bieżniki do pojazdów jako taśmy zrolowane, bieżniki do pojazdów typu traktorowego, błotniki, błotniki do rowerów, bosaki, haki do łodzi, budki do wózków dziecięcych spacerowych, bufety na kółkach jako samochody, bufory, zderzaki do taboru kolejowego, ciężarki do wyważania kół pojazdów, ciężarówka, człony hamulcowe do pojazdów, czopy osi pojazdów, dachy składane w pojazdach, dachy, budy w samochodach, dętki do opon, dętki do rowerów, drążki skrętne do pojazdów, dreżyny, drzewce statków stosowane w żeglarskim, drzwi do pojazdów, dulki, dzwonki do rowerów, fartuchy błotników, fotele katapultujące się do samolotów, furgonetki, furgony jako pojazdy, gąsienice do pojazdów, gwoździe do opon, hamulce do pojazdów, hamulce do rowerów, hydroplany, iluminatory okrętowe, jachty, kadłuby okrętów, kadłuby statków, karawany, karoserie samochodowe, kesony jako pojazdy, kierownice do rowerów, kierownice pojazdów, kierownice rowerowe, kierunkowskazy do pojazdów, kierunkowskazy do rowerów, klaksony do pojazdów, klaksony do rowerów, klaksony ostrzegawcze do pojazdów, klapy opuszczane jako części pojazdów lądowych, klocki hamulcowe do pojazdów, klocki, szczęki hamulcowe do pojazdów, knagi, zaciski żeglarskie, kolce do opon, kolejki linowe, koła do rowerów, koła do rowerów, trycykli, koła do wózków kopalnianych, koła pojazdów, kołnierze obręczy kół kolejo-

wych, kominy do lokomotyw, kominy do statków, korbowody do pojazdów lądowych, inne niż części silników, korby pedałów rowerowych, korby pedałów rowerów, korki do zbiorników paliwa, gazu w pojazdach, kosze przystosowane do pojazdów jednośladowych, kosze przystosowane do rowerów, trycykli, kółka samonastawne do wózków, pojazdów, krzeselka bezpieczeństwa dla dzieci do pojazdów, kuszetki w pojazdach, lokomotywy, lusterka wsteczne, łańcuchy do samochodów, łańcuchy napędowe do pojazdów lądowych, łańcuchy napędowe do silników do pojazdów lądowych, łańcuchy przeciwpoślizgowe, łańcuchy rowerowe, łańcuchy sterownicze do pojazdów lądowych, łatki samoprzylepne kauczukowe do reperacji dętek, łodzie, śruby napędowe do statków, markizy, zasłony samochodowe, maski, klapy silników samochodowych, maski do silników samochodowych, mechanizmy napędowe do pojazdów lądowych, mechanizmy wywrotkowe dla wagonów i platform jako części wagonów i platform, mechanizmy wywrotkowe do skrzyń ciężarówek, motorowery, nadwozia samochodowe, napinacze do szprych do kół, napinacze szprych do kół, obręcze do piast kół, obręcze do rowerów, obręcze kół do rowerów, trycykli, obręcze kół pojazdów, obrzeża obręczy kół kolejowych, obudowy, części pojazdów lądowych inne niż silników, obwody hydrauliczne do pojazdów, odboje dla statków, ogumienia do kół pojazdów, ogumienie do kół rowerów, trycykli, okładziny hamulcowe do pojazdów, okładziny szczęk hamulcowych do pojazdów, omnibusy, opony, opony pełne do kół pojazdów, opony bezdętkowe do rowerów, opony bezdętkowe do rowerów, trycykli, opony do kół pojazdów, opony do rowerów, opony do samochodów, opony ogumienia pneumatycznego, opony pneumatyczne, osie pojazdów, osłony do rowerów, otwory przeszklone, iluminatory, ożebrowania statków jako wręgi, ramy wręgowce, ożebrowanie statków jako wręgi, ramy wręgowce, pasy bezpieczeństwa do siedzeń w pojazdach, pedały do rowerów, piasty do rowerów, piasty kół pojazdów, pochylnie dla statków, podnoszone klapy tylne skrzyni ładunkowej jako części pojazdów lądowych, podnośniki ścianki tylnej skrzyni ładunkowej jako części pojazdów lądowych, poduszki powietrzne jako urządzenia bezpieczeństwa w samochodach, poduszkowce, podwozia pojazdów, podwozia pojazdów, samolotów, podwozia samochodowe, podwozia samochodów, pogłębiarki jako łodzie, pojazdy, pojazdy do poruszania się po ziemi, w powietrzu, po wodzie i po torach, pojazdy elektryczne, pojazdy kosmiczne, pojazdy lotnicze, pojazdy na poduszce powietrznej, pojazdy powietrzne, pojazdy sterowane zdalnie, inne niż zabawki, pojazdy śnieżne, pojazdy wodne, pojazdy wojskowe transportowe, pojazdy-chłodnie, pokrowce na pojazdy, pokrowce dopasowane na pojazdy, pokrowce na siedzenia pojazdów, pokrowce na siedzenia w pojazdach, pokrycia siodełek do rowerów lub motocykli, pokrycia siodełek rowerów lub motocykli, pokrycia stałe wózków dziecięcych, pokrycia wózków dziecięcych spacerowych, pokrywki na piasty kół, polewaczki jako pojazdy, pompki do rowerów, pompki do rowerów, trycykli, pompy powietrzne jako akcesoria samochodowe, pontony, progi do pojazdów, promy, przeciwpoślizgowe urządzenia do pojazdów, przekładnie bezstopniowe do pojazdów lądowych, przekładnie redukcyjne do pojazdów lądowych, przekładnie zębate do pojazdów lądowych, przekładnie zębate do rowerów, przenośniki naziemne, transportery, przetworniki momentu obrotowego do pojazdów lądowych, przyczepy dla pojazdów, przyczepy bagażowe dwukołowe, przyczepy kempingowe dla pojazdów, przyczepy mieszkalne dla pojazdów, przyczepy motocyklowe boczne, przyczepy samochodowe, mieszkalne, przykrywy, maski silnika samochodów, ramy do rowerów, ramy rowerowe, resory zawieszenia do pojazdów, resory zawieszenia w pojazdach, resory, sprężyny amortyzujące do samochodów, resory, sprężyny amortyzujące samochodowe, resory, sprężyny zawieszenia do pojazdów, rolety do samochodów jako osłony przeciwsłoneczne, rolety, osłony przeciwsłoneczne do samochodów, rowery, samochody, samochody osobowe, samochody sportowe, samoloty, samoloty - amfibie, samoloty ziemno-wodne, sanie osobowe jako pojazdy, siatki bagażowe do pojazdów, siatki do rowerów, siedzenia do pojazdów, silniki do pojazdów lądowych, silniki do rowerów, silniki do rowerów, trycykli, silniki elektryczne do pojazdów lądowych, silniki napędowe do pojazdów lądowych, silniki odrzutowe do pojazdów lądowych, silniki trakcyjne, siodełka rowerowe, siodełka rowerowe lub motocyklowe, skrzynie biegów do pojazdów lądowych, skrzynie ładunkowe wywrotkowe do ciężarówek, spadochrony, sprzęgi wagonów kolejowych, sprzęgła do pojazdów lądowych, statki, statki powietrzne, sterowce, balony, stery, stojaki do rowerów, stojaki, podpórki rowerowe jako części rowerów, stop-

nie nadwozia do pojazdów, sygnalizatory jazdy wstecz do pojazdów, sygnalizatory skrętu w pojazdach, szalupy, szczęki hamulcowe do pojazdów, szprychy do rowerów, szprychy do rowerów, tryckli, szprychy kół pojazdów, szyby do pojazdów, szyby przednie pojazdów, środki antypoślizgowe do opon pojazdów, środki antypoślizgowe do opon samochodowych, śruby napędowe, śruby napędowe do łodzi, śruby okrętowe, tabor kolejek linowych naziemnych, tabor kolejowy, taczki, taczki bagażowe, tapicerka do pojazdów, tapicerka samochodowa, traktory, ciągniki, tryckle, turbiny do pojazdów lądowych, układy sterowania do pojazdów lądowych, urządzenia antypoślizgowe do opon pojazdów, urządzenia antypoślizgowe do opon samochodowych, urządzenia antywłamaniowe do pojazdów, urządzenia i instalacje do transportu linowego, urządzenia przeciwodblaskowe do pojazdów, urządzenia przeciwosłepieniowe do pojazdów, urządzenia przeciwwłamaniowe do pojazdów, urządzenia służące do poruszania się na lądzie, w powietrzu lub wodzie, urządzenia sterowe do statków, urządzenia sterujące do statków, urządzenia zwalnające do statków, uszczelki przylepne z kauczuku do naprawy dętek, wagoniki do instalacji transportu linowego, wagony kolejowe, wagony restauracyjne, wagony sypialne, wagony tramwajowe, wagony-chłodnie, wagony-platformy, wały napędowe do pojazdów lądowych, wentyle do opon pojazdów, wiosła, wiosła do łodzi, wiosła krótkie, wiosła łopatkowe do kajaków, wiosła rufowe krótkie, wojskowe pojazdy transportowe, wolne koło do pojazdów lądowych, wozy odlewnicze, wozy, wózki, wozy, wózki odlewnicze, wózki bagażowe, wózki bagażowe jako pojazdy, wózki bębnowe do przewodów giętkich, wózki bębnowe do węży elastycznych, wózki do podnośników, wózki dziecięce, wózki dziecięce spacerowe, wózki golfowe, wózki inwalidzkie, wózki na zakupy, wózki podnośnikowe, wózki rowerowe, wózki spacerowe dziecięce, wózki transportowe, wózki trójkołowe, wózki używane do sprzątania, wózki wahadłowe, wózki zwrotne do wagonów kolejowych, wózki zwrotne wagonów kolejowych, wyciągi krzeselkowe, wyciągi narciarskie, wycieraczki do szyb pojazdów, wyposażenie do reperacji dętek, wywrotki, zaczepy, haki do przyczep do pojazdów, zagłówki do siedzeń samochodowych, zagłówki do siedzeń w pojazdach, zderzaki do pojazdów, zderzaki do taboru kolejowego, zderzaki samochodowe, zestawy narzędzi do reperacji dętek, złącza do pojazdów lądowych, złącza do przyczep do pojazdów, złącza do wagonów kolejowych, żurawiki do łodzi, **13** acetylo-nitroceluloza, amunicja, amunicja do broni palnej, bawełna kolodionowa, bawełna strzelnicza, zmotoryzowane jednostki uzbrojenia, broń balistyczna, broń ochronna na bazie gazu łzawiącego, broń palna, broń palna myśliwska, broń palna sportowa, celowniki do broni palnej, celowniki do broni palnej inne niż lunetowe, celowniki do dział inne niż lunetowe, artyleria, czołgi jako broń, czopy do broni ciężkiej, detonatory, drewniane kolby karabinów, dynamit, działa, działa artyleryjskie, działa artyleryjskie jako armaty, działa harpunniczne jako broń, futerały na broń, hubka, kapiszony, sponki błyskowe inne niż zabawki, karabiny, karabiny maszynowe, kolby z drewna karabinowe, korki detonacyjne, korki detonujące, kurki do broni, kurki do strzelb, kurki strzelb, lonty detonujące do materiałów wybuchowych, lonty do materiałów wybuchowych, lonty zapłonu do materiałów wybuchowych, lonty, zapalniki do materiałów wybuchowych, lufy dział, lufy karabinowe, lufy karabinów, lusterka celownicze do karabinów i dział, lusterka celownicze do strzelb, ładownice do nabojów, ładownice, taśmy na naboje, łoża karabinów, łoża, podstawy dział dla artylerii, łuski naboje, łuski nabojów, materiały wybuchowe, materiały wybuchowe z azotanów amonowych, miny jako materiały wybuchowe, moździerz jako broń palna, naboje, naboje armatnie jako pociski, naboje, ładunki wybuchowe, ognie bengalskie, ognie sztuczne, pancernownica raketowa, pasy naramienne do broni również z nabojami, pasy naramienne do broni także z nabojami, petardy, piroksylina, pistolety, pistolety pneumatyczne jako broń, pociski dla broni, pociski balistyczne, podstawy dział, proch strzelniczy, proch strzelniczy do dział, przyrządy do ładowania naboji, przyrządy do ładowania nabojów, rakiety jako pociski, rakiety sygnalizacyjne, rewolwery, rogi na proch, sponki błyskowe inne niż zabawki, sponki zapłonowe, sponki zapłonu, strzelby jako broń, strzelby harpunowe jako broń, substancje samozapalne, sygnalizowanie we mgle poprzez eksplozję, sygnały mgłowe wybuchowe, sznury spustowe do odpalania materiałów wybuchowych, śrut ołowiany dla myślistwa, tłumiki do broni, urządzenia do celowania w broni palnej inne niż lunety celownicze, urządzenia do ładowania taśm amunicyjnych, wybuchowe sygnały ostrzegawcze, wyciory do broni palnej, wyroby pirotechniczne, wyrzutnie rakieto-

we, zabezpieczenia spustu w strzelbach, zamki do broni palnej, zapalniki do materiałów wybuchowych, zapalniki do materiałów wybuchowych stosowane w kopalniach, **14** agaty, amulety dla biżuterii, bębenki do sprężynki naciągowej stosowane w zegarmistrzostwie, biżuteria, biżuteria komórkowa, biżuteria ze szkła sztrasowego do imitacji drogich kamieni, bransoletki jako biżuteria, bransoletki do zegarków, breloczki jako biżuteria, breloczki do kluczy ozdobne, broszki jako biżuteria, budziki, buteleczki jako serwis do oliwy i octu z metali szlachetnych, chronografy jako zegarki, chronometry jako zegary o dużej dokładności, chronoskopy, cukiernice z metali szlachetnych, cygarnice z metali szlachetnych, cygarniczki, cygarniczki do cygar z metali szlachetnych, czajniczki do herbaty z metali szlachetnych, diamenty, drut srebrny, drut z metali szlachetnych dla biżuterii, dzbanki z metali szlachetnych, dziadek do orzechów z metali szlachetnych, dzieła sztuki z metali szlachetnych, ekspresy do kawy nieelektryczne z metali szlachetnych, emblematy z metali szlachetnych, etui na zegarki do prezentacji, figurki, statuetki z metali szlachetnych, flaszeczki z metali szlachetnych, flaszki płaskie z metali szlachetnych, futerały do stosowania w zegarmistrzostwie, gagat, surowiec lub półprodukt, gasidła do świec z metali szlachetnych, igielniki z metali szlachetnych, igły z metali szlachetnych, iryd, kamienie półszlachetne, kamienie szlachetne, kieliszki do jakek z metali szlachetnych, kolczyki, kołnierzyki do lichtarzy z metali szlachetnych, koperty do zegarków, koszyki do użytku domowego z metali szlachetnych, kotwiczkę dla zegarmistrzostwa, kółka na serwetki z metali szlachetnych, kubki z metali szlachetnych, kufle z metali szlachetnych, łańcuszki dla biżuterii, łańcuszki do zegarków, mechanizmy do zegarów, mechanizmy do zegarów i zegarków, medale, medaliony jako biżuteria, monety, naczynia sakralne z metali szlachetnych, naczynia z metali szlachetnych, naszyjniki jako biżuteria, nici z metali szlachetnych jako biżuteria, nici ze srebra, nici ze złota jako biżuteria, obrączki jako biżuteria, okucia do uprząży z metali szlachetnych, oliwin, kamień szlachetny, osm, ozdoby jako biżuteria, ozdoby do kapełuszki z metali szlachetnych, ozdoby do obuwia z metali szlachetnych, ozdoby z bursztynu, ozdoby z gagatu, ozdoby z kości słoniowej, ozdoby ze srebra, pallad, papierošnice z metali szlachetnych, patery z metali szlachetnych, perły jako biżuteria, perły z ambroidu, pieprzniczki z metali szlachetnych, platyna jako metal, podstawki, tace z metali szlachetnych, pojemniczki na zapalki z metali szlachetnych, pojemniki do użytku w gospodarstwie domowym z metali szlachetnych, pojemniki kuchenne z metali szlachetnych, pojemniki na tytoń z metali szlachetnych, pojemniki na wykałaczki z metali szlachetnych, popielniczki z metali szlachetnych, popiersia z metali szlachetnych, portmonetki z metali szlachetnych, posągi z metali szlachetnych, posąжки z metali szlachetnych, przedmioty platerowane metalami szlachetnymi, przybory do użytku w gospodarstwie domowym z metali szlachetnych, przybory kuchenne z metali szlachetnych, przyrządy chronometryczne, puchary z metali szlachetnych, pudełka na cygara z metali szlachetnych, pudełka na herbatę z metali szlachetnych, pudełka na igły z metali szlachetnych, pudełka na słodycze z metali szlachetnych, pudełka na zapalki z metali szlachetnych, pudełka z metali szlachetnych, puderniczki z metali szlachetnych, rod, ruten, sakiewki z siateczki z metali szlachetnych, salaterki z metali szlachetnych, serwetniki z metali szlachetnych, serwisy, zastawy stołowe z metali szlachetnych, serwisy do herbaty z metali szlachetnych, serwisy do kawy z metali szlachetnych, sitka do herbaty z metali szlachetnych, sitka do zaparzania herbaty z metali szlachetnych, sitka z metali szlachetnych, skrzynki do zegarów, solniczki z metali szlachetnych, spinel jako kamienie szlachetne, spinki do krawatów, spinki do mankietów, spodeczki z metali szlachetnych, sprężyny do zegarków, sprzączki z metali szlachetnych, srebro, surowiec lub kute, stopery, stopy metali szlachetnych, surowce lub półprodukty z metali szlachetnych, szkatułki na biżuterię z metali szlachetnych, szkiełka do zegarków, szpilki jako biżuteria, szpilki do krawatów, szpilki ozdobne, sztabki metali szlachetnych, świeczniki z metali szlachetnych, tabakierki z metali szlachetnych, tace do użytku domowego z metali szlachetnych, talerze z metali szlachetnych, tarcze zegarów i zegarków, urny z metali szlachetnych, wahadła dla zegarmistrzostwa, wazy do zup z metali szlachetnych, wazy z metali szlachetnych, wskazówki do zegarów i zegarków, wskazówki zegarów i zegarków, wyroby z tombaku, wyroby ze srebra i złota z wyjątkiem sztućców, wyroby ze złota i srebra z wyjątkiem sztućców, zastawy stołowe ze srebra, zegarki, zegarki na rękę, zegary, zegary atomowe, zegary i zegarki elektryczne, zegary kontrolne, centrale zegarowe, zegary słoneczne, złoto, surowiec lub kute, żetony mie-

dziane, wyroby jubilerskie, przyrządy zegarmistrzowskie, metale szlachetne i ich stopy, wyroby z metali szlachetnych lub pokrywane nimi, nie ujęte w innych klasach, **15** akordeony, altówki, bandoneony, basy jako instrumenty muzyczne, batusy dyrygenckie, bębny jako instrumenty muzyczne, bucyny, trąbki, cymbały, cytry, drumle, harfy żydowskie jako instrumenty muzyczne, dzwonki ręczne jako instrumenty muzyczne, flety, flety Bamboo, futerały na instrumenty muzyczne, gitary, gongi, harfy, harmonie, harmonie ręczne, harmonijki ustne, hugin jako skrzypce chińskie, instrumenty muzyczne, instrumenty muzyczne elektroniczne, instrumenty stroiki, instrumenty strunowe, muzyczne, kamertony, kapelusze chińskie jako instrumenty muzyczne, kastaniety, katarynki, katgut do instrumentów muzycznych, klapki do instrumentów muzycznych, klarnety, klawiatura do pianin, klawiatury instrumentów muzycznych, klawisze do pianin, klawisze instrumentów muzycznych, kobyłki, podstawki do instrumentów muzycznych, kobzy, dudy jako instrumenty muzyczne, kołki do instrumentów muzycznych, kontrabasy, kornety, trąbki, kostki celuloidowe do instrumentów strunowych, kotły, tarabany jako instrumenty muzyczne, ksylofony, kuranty jako instrumenty muzyczne, liry, mandoliny, miechy do instrumentów muzycznych, młoteczki do strojenia, oboje, okaryny, organki, organy, pałeczki do bębnow, pałeczki do smyczków, pałeczki do wybijania rytmu, pałeczki perkusyjne, pałki do bębnow basowych, pedały do instrumentów muzycznych, pianina, pipa, gitara chińska, piszczałki do organów, plektrony, podkładki pod brodę do skrzypiec, podstawki do instrumentów muzycznych, podstawki pod kotły, tarabany, pozytywki, szafy samogrające, puzony jako instrumenty muzyczne, regulatory natężenia dźwięku do pianin mechanicznych, rogi jako instrumenty muzyczne, skóra na bębny, skrzypce, smyczki, smyczki do instrumentów muzycznych, statywy do nut, struny do harf, struny do instrumentów muzycznych, struny do pianin, suona, trąbka chińska, syntezatory muzyczne, szafy grające, szeng, chiński instrument dęty, śruby do smyczków do instrumentów muzycznych, śruby smyczkowe do instrumentów muzycznych, tamburyny, tam-tamy, taśmy muzyczne, taśmy muzyczne perforowane, tłumiki do instrumentów muzycznych, trąbki jako instrumenty muzyczne, trąbki, rogi, trójkąty jako instrumenty muzyczne, urządzenia do odwracania kartek w zeszytach z nutami, urządzenia do odwracania kartek z nutami, ustniki instrumentów muzycznych, włosie końskie na smyczki do instrumentów muzycznych, **16** adresarki, afisze, plakaty, plakaty z papieru lub kartonu, akwaforty dla grafiki, akwarele, akwarele jako obrazy w malarstwie, akwaria pokojowe, albumy, almanachy, roczniki, aparat do wytyczania krzywych, aparatura i urządzenia do introligatorstwa jako sprzęt biurowy, aparaty do wykonywania winiet, aparaty i maszyny do powielania, aparaty ręczne do etykietowania, arkusze z celulozy regenerowanej do pakowania, arkusze z wiskozy do zawijania i pakowania, artykuły biurowe z wyjątkiem mebli, artykuły papiernicze, atlasy, atrament, kamień atramentowy, zbiorniczki z atramentem, atrament, wkłady atramentowe, atrament korektorski stosowany w heliografii, bibuły, bielizna stołowa papierowa, bilety, blankiety, bloczki do pisania, bloczki do pisania notatek, bloki do pisania, bloki do pisania listowe, bloki rysunkowe jako materiały piśmienne, bloki rysunkowe, techniczne, błony z tworzyw sztucznych, samoprzyczepne, rozciągliwe do paletyzacji, broszury, chorągiewki papierowe, chromolitografie, chusteczki do demakijażu papierowe, chusteczki do nosa papierowe, cyfry jako czcionki drukarskie, cyrkle kreślarskie, czasopisma, periodyki, czcionki jako cyfry i litery, czcionki drukarskie, czcionki ze stali, deski do rysowania, deski kreślarskie, rysownice, diagramy, dozowniki taśmy przylepnej jako artykuły biurowe, drukarki przenośne jako artykuły biurowe, druki, dzieła sztuki litograficzne, dzieła sztuki ryty, dziurkacze jako artykuły biurowe, eierki, emblematy, pieczęcie papierowe, etui na pióra, etykiety nie z materiału tekstylnego, farba drukarska, farby drukarskie korekcyjne stosowane w heliografii, figurki, statuetki z papieru typu maché, filtry do kawy papierowe, folia z tworzywa sztucznego do pakowania, folie z tworzyw sztucznych z pęcherzykami powietrza do pakowania lub zabezpieczenia w transporcie, formularze jako blankiety, druki, fotografie, fotografiura, futerały na matryce, galwanotypy stosowane w litografii, gazety, gilotyńki do papieru jako artykuły biurowe, glina do modelowania, globusy ziemskie, gluten jako klej do papieru lub do użytku domowego, grafiony, grafity do ołówków, grzebień marmurkowy, gumki do ścierania, gumki do ścierania tablic do pisania, hektografy, igły, ryłce stalowe do akwafort, indeksy, skorowidze, kalendarze, kalendarze z kartkami do zdzierania, kalka maszynowa, kalka płócienna, kalka rysunkowa, kalka techniczna, kalkomanie, ka-

łamarze wpuszczane w pulpit, kałamarze stojące z oprawką, kamienie atramentowe, kałamarze, kamienie litograficzne, kartki z życzeniami okolicznościowe, karton, karton z miazgi drzewnej stosowany do artykułów papierniczych, karton z miazgi drzewnej stosowany w materiałach piśmiennych, karton z miazgi drzewnej dla papiernictwa, karty, karty indeksowe, karty muzyczne z życzeniami, karty pocztowe, karty zawiadomienia jako artykuły piśmienne, kasetki ozdobne na papeterię jako artykuły biurowe, kasetki na stemple, pieczętarki, kaszty, ramy zecerskie dla drukarstwa, katalogi, kłajstry, kleje mączne do papieru lub do użytku domowego, kłamry, zaciski do papieru, klawisze do maszyn do pisania, klej rybi, karuk do papieru lub do użytku domowego, klej ze skrobi do celów papierniczych lub do użytku domowego, kleje do materiałów papierniczych oraz innych materiałów piśmiennych lub do użytku domowego, kleje do papieru lub do użytku domowego, kleje roślinne do celów piśmiennych i do użytku domowego, klisze do adresów, klisze drukarskie, klisze drukarskie do galwanotypii, kokardy papierowe, kokardy z papieru, komiks, konfetti, koperty jako artykuły piśmienne, koperty na butelki z kartonu lub papieru, korektory, płyny korekcyjne jako artykuły biurowe, kosze na listy, kreda do litografii, kreda do pisania, kreda do znakowania, kreda krawiecka, krzywki, książki, kulki do piór kulkowych, lak do pieczętowania, linijki, reglety dla drukarzy, linijki rysownicze, kreślarskie, litery jako czcionki drukarskie, litografie, łupkowe tabliczki do pisania, makiety architektoniczne, malarstwo, obrazy oprawione lub nie, mapy, mapy geograficzne, masy specjalne do pieczętowania i użytku piśmiennego, maszyny do ostrzenia ołówków elektryczne lub nie, maszyny do pieczętowania biurowe, maszyny elektryczne i nieelektryczne do pisania, maszyny drukujące adresy, materiał do pakowania wykonany ze skrobi lub krochmalu, materiał do powlekania wykonany ze skrobi lub krochmalu, materiały do introligatorstwa, materiały do modelowania, materiały do nauczania z wyjątkiem aparatów, materiały do pieczętowania do użytku piśmiennego, materiały drukowane, materiały filtracyjne papierowe, bibuła, materiały fotograficzne, materiały introligatorskie, materiały piśmienne, materiały powłokowe wykonane z krochmalu lub skrobi, materiały przeznaczone dla artystów, materiały przylepne do celów papierniczych lub do użytku domowego, materiały szkoleniowe i instryktażowe z wyjątkiem aparatów, materiały z tworzyw sztucznych do pakowania nie ujęte w innych klasach, matryce, matryce drukarskie, maty z papieru na siedzenia, modele, makiety architektoniczne, naklejki adresowe, nalepki, naklejki jako materiały piśmienne, nawilżacze jako artykuły biurowe, nawilżacze do powierzchni klejących biurowe, niszczarki dokumentów do użytku biurowego, notatniki, notesy, notesy podręczne, noże do papieru jako artykuły biurowe, noże, gilotyńki do papieru jako artykuły biurowe, numeratory, obrazy, obrazy, malarstwo oprawione lub nie, obrusy papierowe, okrągłe na stół, obrusy papierowe, obsadki na paszporty, okładki, uchwyty do piór, obwoluty na luźne kartki, obwoluty papierowe na dokumenty, obwoluty, okładki papierowe na dokumenty, odbitki graficzne, odciskarki do kart kredytowych, nieelektryczne, odciskarki kart kredytowych nieelektryczne, odwzorowania graficzne, okładki do paszportów, okładki na czeki, okładki na paszporty, okładki, obwoluty stosowane w papiernictwie, okólniki, oleografy, ołówki, ołówki automatyczne, ołówki automatyczne z wymiennymi grafitami, ołówki węglkowe, opakowania jako artykuły papiernicze, opakowania do butelek z kartonu lub papieru, opakowania do butelek z tektury lub papieru, opaski na rękę do przytrzymywania przyborów do pisania, opaski papierowe na cygara, opłatek do pieczętowania listów, oprawy do ołówków, oprawy na luźne kartki, osłony z papieru na doniczki, osłony z papieru na doniczki do kwiatów, palec gumowy jako ochrona gumowa na palec stosowane w artykułach biurowych, palety dla malarzy, palety do akwareli, pantografy jako przyrządy kreślarskie, papier, papier do elektrokardiografów, papier do kopiowania dla materiałów piśmiennych, papier do maszyn rejestrujących, papier do pakowania, papier do pisania, papier do pisania listów, papier do radiogramów, papier filtracyjny, papier filtracyjny, bibuła, papier higieniczny, papier listowy, papier maché, papier pakowy, papier parafinowany, papier pergaminowy, papier przebitkowy stosowany w materiałach piśmiennych, papier srebrny, papier świecący, papier toaletowy, papier w arkuszach jako artykuły piśmienne, papier Xuan do chińskiego malarstwa i kaligrafii, papier z miazgi drzewnej, papiernicza miazga, pasta do modelowania, pastele jako kredki, patyczki do pokazywania szczegółów na mapach nieelektryczne, perforatory biurowe, pędzle, pędzle dla malarzy, pieczęcie jako stemple, pielucho-majtki niemowlęce z papieru lub celulozy jednorazowe,

pieluchy niemowlęce z papieru lub celulozy jednorazowe, pieluszki dla niemowląt z papieru lub celulozy jednorazowe, pieluszki niemowlęce z papieru lub celulozy jednorazowe, pinezki, pinezki kreślarskie, pióra, pióra jako artykuły biurowe, pióra wieczne, pióra ze stali, piórka do rysowania, piórniki, plakaty, plansze, płytki grawerские, plany, płótno do kalkowania, płótno do malarstwa, płótno intro-ligatorские, płótno malarskie, płótno nasączone tuszem do powiela-czy, płótno nasączone tuszem do urządzeń stosowanych przy reprodukcji dokumentów, płytki adresowe do adresarek, płyty ma-trycowe, podpórki do utrzymywania rzędu książek w pozycji piono-wej, podpórki ręki dla malarzy, podręczniki jako książki, podstawki do długopisów i ołówków, podstawki do papieru pod karafki, pod-stawki pod kufle do piwa, poduszki do pieczęci, poduszki do stempli, poduszki nasączone tuszem, pojemniki na śmietanę papierowe, po-krowce na drukarki z materiałów nietekstylnych, portrety, powiela-cze, prasy do zszywania jako artykuły biurowe, preparaty służące do wymazywania, prospekty, próbki biologiczne do mikroskopu jako materiał szkoleniowy, przebitki jako materiały piśmienne, przedmio-ty sztuki litograficznej, przezrocza jako materiały piśmienne, przybo-ry do pisania jako materiały piśmienne, przybory do pisania jako ze-stawy, przybory kreślarskie do rysunków, przybory szkolne jako artykuły piśmienne, przyciski do papieru, przykładnice kreślarskie, rysunkowe, przykrycia akwariów domowych, przykrycia do akwa-riów pokojowych, przyrządy do pisania, przyrządy do rysunków, pu-blikacje, pudełka kartonowe lub papierowe, pudełka na pieczęcie, stemple, pudełka na stemple, pudełka z farbami jako artykuły szkol-ne, pudła na kapelusze z kartonu, pudła na kapelusze z tektury, ramki do fotografii, ramy zecerskie dla drukarstwa, rejestry, księgi główne jako książki, repertuary, rozkłady jazdy godzinowe, drukowane, re-produkcje graficzne, ręczniki do twarzy papierowe, ręczniki papiero-we, rolety papierowe, rolki do taśm barwiących, rolki do taśm nasą-czone tuszem, rozdzielacze papieru jako artykuły biurowe, rozkłady, repertuary godzinowe, drukowane, różańce, rury z kartonu, tektury, ryciny do grawerowania, rygi stosowane w piśmiennictwie, ryłce do kopiowania rysunków, rysiki, rysunki, segregatory jako artykuły bio-urowe, segregatory na dokumenty jako artykuły biurowe, serwetki niemowlęce z papieru lub celulozy, jednorazowe, serwetki papiero-we, serwetki papierowe do demakijażu, serwetki stołowe papierowe, serwetki toaletowe papierowe, serwety papierowe na stół, skoroszy-ty na dokumenty, skrobaki wymazujące biurowe, spinacze biurowe, spinacze do papieru, spodki do akwareli dla artystów malarzy, sprzęt biurowy z wyjątkiem mebli, stalówki, stalówki ze złota, statuetki z pa-pieru typu mâché, steatyt jako kreda krawiecka, stemple adresowe, stemple do pieczętowania, stojaki na stemple, strugarki do ołówków elektryczne lub nie, suszki do piór, szablony jako artykuły piśmienne, szablony do kopiowania rysunków, szczotki, pędzle do pisania, szczotki, pędzle malarskie, szczotki używane przy pisaniu, sznurek intro-ligatorski, sztalugi dla malarzy, sztalugi malarskie, sztychy, ryty, grawiura, szufelki do składu typograficznego, szyfery, rysiki, szylidy z papieru lub z kartonu, śliniaki papierowe, śpiewniki, środki do lito-graphii barwnej, tablice arytmetyczne, tablice obliczeniowe, tablice ogłoszeniowe na afisze z kartonu lub papieru, tablice szkolne, ta-bliczki łupkowe do pisania, tace do sortowania i liczenia pieniędzy, talerzyki, spodki do akwareli dla artystów, talerzyki, spodki do akwa-reli dla artystów malarzy, tarcze wymazujące, taśma klejąca jako ma-teriały piśmienne, taśmy dla intro-ligatorstwa, taśmy do maszyn do pisania, taśmy elastyczne do użytku biurowego, taśmy lub karty pa-pierowe do zapisu programów komputerowych, taśmy nasączone tuszem, taśmy nasączone tuszem do drukarek komputerowych, ta-śmy papierowe, taśmy przylepne do celów papierniczych lub do użytku domowego, taśmy samoprzylepne do celów papierniczych lub do użytku domowego, taśmy z papieru, teczki, skoroszyty jako artykuły biurowe, temperówki, temperówki do ołówków mechanicz-ne, temple pieczętujące, terraria domowe, wiwaria, tkanina klejąca do materiałów piśmiennych, tkaniny intro-ligatorskie, torby do pako-wania, koperty, woreczki z papieru lub z tworzyw sztucznych, torby na śmieci z papieru lub z tworzyw sztucznych, torebki do gotowania w kuchenkach mikrofalowych, torebki do pakowania, koperty, wo-reczki z papieru lub tworzyw sztucznych, torebki papierowe, różki w kształcie stożka, torebki papierowe do odkurzaczy, trójkąty kreślarskie, tusz, tworzywa sztuczne do modelowania, czcionki dla ty-pografii, uchwyty do kredy, uchwyty do pieczęci dla stempli, uchwy-ty do stempli, urządzenia do frankowania, urządzenia do laminowania dokumentów do użytku biurowego, urządzenia do oprawiania foto-graphii, urządzenia do stemplowania kopert biurowych, wałki do ma-

lowania ścian, wałki do maszyn do pisania, wierszowniki, winkielaki stosowane w poligrafii, wkłady atramentowe do piór, wosk do mode-lowania nie do celów stomatologicznych, wycinki histologiczne jako materiał szkoleniowy, wykroje do konfekcji odzieżowej, wykroje do szycia, krawiectwa damskiego, wykroje do wykonywania odzieży, wyroby intro-ligatorskie, wyroby z kartonu, wyroby z papieru, wyroby z tektury, zbiorniki jako akwaria, zestawy drukarskie przenośne jako arty-kuły biurowe, zestawy rysunkowe jako komplety kreślarskie, zeszyty, znaczki pocztowe, zszywacze jako artykuły biurowe, zszywki biuro-we, żetony kontrolne, 17 arkusze azbestowe, arkusze z celulozy z su-rowców wtórnych nie do pakowania, arkusze z wiskozy nie do pako-wania, arkusze z wiskozy nie do zawijania, pakowania, armatura do przewodów sprężonego powietrza niemetalowa, azbest, azbestowe kurtyny bezpieczeństwa, balata, bariery pływające zatrzymujące za-nieczyszczenia, bawełna, wata do uszczelniania, pakowania, dielek-tryki jako izolatory, druty do zgrzewania z tworzyw sztucznych, druty z tworzyw sztucznych do zgrzewania, ebonit, farby izolacyjne, fibra, filc azbestowy, filc izolacyjny, folia z celulozy z surowców wtórnych nie do pakowania, folie metalowe izolacyjne, folie z tworzyw sztucz-nych do stosowania w rolnictwie, folie z tworzyw sztucznych nie do pakowania, formy ebonitowe, formy z ebonitu, giętkie przewody nie-metalowe, guma, guma do biegnikowania opon, guma surowa lub półprzetworzona, gumowe nakładki do ułatwienia odkręcania wie-czek śoików, gutaperka, izolacyjne folie metalowe, izolatory, izolato-ry dla kolejowych linii, izolatory do elektrycznych przewodów, izola-tory do kabli, kauczuk, kauczuk syntetyczny, kit, korki gumowe, lakier izolacyjny, lateks jako guma, liny gumowe, materiały ciepochronne, materiały do pakowania, wypychania z gumy lub tworzyw sztucz-nych, materiały do wypychania z gumy lub z tworzyw sztucznych, materiały dźwiękoszczelne, materiały filtracyjne jako półprodukty w postaci pianki lub folii z tworzyw sztucznych, materiały izolacyjne, materiały do uszczelnienia okien i drzwi, materiały przeciw stratom ciepła w kotłach, materiały stosowane przeciw stratom ciepła w ko-tłach, materiały uszczelniające, materiały wypełniające, materiały wyściełające z gumy lub tworzyw sztucznych, mika, surowiec lub półprodukt, nici elastyczne nie do celów włókienniczych, nici gumo-we nie dla włókiennictwa, nici z tworzyw sztucznych nie dla włókienn-ictwa, niemetalowe złączki rur, octan celulozy półprzetworzony, okładziny do sprzęgieł, oleje izolacyjne, oleje izolacyjne do transfor-matorów, osłony azbestowe dla strażaków, osłony niemetalowe do rur, pakuły, papier azbestowy, papier do kondensatorów elektrycz-nych, papier izolacyjny, piankowe podpórki i osłonki do nasadzeń kwiatów, półfabrykaty, pierścienie gumowe, pierścienie uszczelnia-jące, pierścienie wodoszczelne, płótno azbestowe, płytki dachowe azbestowe, podeszwy azbestowe, podkładki z gumy lub fibry, pod-kowy niemetalowe, porycia z kory jako izolacja akustyczna, powłoki azbestowe, półprodukty na okładziny do hamulców, półprodukty na okładziny hamulców, przewody giętkie do chłodnic pojazdów, prze-wody giętkie niemetalowe, przędza elastyczna nie do celów włó-kienniczych, rękawice izolacyjne, rury giętkie niemetalowe, substan-cje do izolacji przeciw wilgoci w budynkach, substancje do izolacji przeciwwilgociowych budynków, substancje uszczelniające do połą-czeń, szczeliwo azbestowe, sztuczne żywice jako półprodukty, taśmy izolacyjne, taśmy przylepne nie do papeterii, użytku medycznego czy domowego, taśmy samoprzylepne nie do papeterii, użytku me-dycznego czy domowego, taśmy uszczelniające do drzwi i okien, tektura azbestowa, tkaniny azbestowe, tkaniny izolacyjne, tkaniny z włókna szklanego do izolacji, torby, koperty, woreczki z gumy do pakowania, tuleje gumowe do osłony części maszyn, tworzywa sztuczne półprzetworzone, tworzywa sztuczne w formie wyciśniętej stosowane w produkcji, uszczelki, uszczelki do cylindrów, uszczelki do połączeń, uszczelki do rur, uszczelnienia wodoodporne, wata szklana do izolacji, wełna mineralna jako izolator, wełna żuźłowa jako izolator, węże brezentowe, węże do podlewania, węże gaśnicze, węże z materiałów tekstylnych, włókna azbestowe, włókna węglowe nie do celów włókienniczych, włókna z tworzyw sztucznych nie dla włókiennictwa, włókno szklane do izolacji, wypełnienia do rozpręż-nych złączy, wypełnienia do złączy rozprężnych, zaprawy izolacyjne, zawory kłapowe gumowe, zawory z kauczuku naturalnego lub z fi-bry, zbrojenie niemetalowe do rur, zderzaki amortyzujące gumowe,

zderzaki gumowe, złączki niemetalowe do rur, związki chemiczne do uszczelniania przecieków, żywice akrylowe jako półprodukty, żywice syntetyczne jako półprodukty, żywice sztuczne, 18 aktówki, aktówki, dyplomacki, baty, bicze, bity, harapy, chlebaki, chomąta dla koni, derki dla koni, derki na konie, druty do parasoli przeciwdeszczowych i przeciwsłonecznych, etui skórzane na klucze, futra, futra, skóry zwierzęce, gumowe części do strzemiona, ircha inna niż do czyszczenia, jelita do wyrobu wędlin, kagańce, portfele na karty wizytowe, jelita do wyrobu kielbas, kije do parasoli, komplety podróżne jako wyroby skórzane, koperty do pakowania ze skóry, kosmetyczki podróżne jako wyroby skórzane, kółka do parasoli, krupony, kuferki przenośne na kosmetyki, kufrы jako bagaż, kufrы podróżne, laski, laski alpejskie, laski do wspinaczki, lasko-krzeselka, lejce, łączuszki do portfeli nie z metali szlachetnych, łęki u siodła, moleskin jako imitacja skóry, nakolanniki dla koni, narzuty ze skór, futer, nici skórzane, nici ze skóry, nosidełka dla dzieci, nosidełka dla niemowląt, obroczniki jako worki na obrok, obroże dla psów, obroże dla zwierząt, ochraniacze na siodła końskie, okładziny do mebli skórzane, okrycia dla zwierząt, okucia do uprzęży, okucia do uprzęży nie z metali szlachetnych, okulary końskie jako klapki na oczy, okulary końskie jako uprzęż, osprzęt z żelaza do uprzęży, pagony, parasole duże, parasole przeciwsłoneczne, parasolki, paski do tyżew, paski do uprzęży, paski pod brodę skórzane, paski skórzane, pasy do uprzęży, pasy naramienne, ramiączka ze skóry, pasy naramienne ze skóry, pasy żołnierskie, plecaki, plecaki szkolne, plecaki turystyczne, pokrowce na parasole, pokrowce na siodła końskie, pokrowce skórzane na sprężyny, portfele, portmonecki, portmonecki nie z metali szlachetnych, postronki jako elementy uprzęży, pudełka z włókna wulkanizowanego, pudełka ze skóry lub z tektury szwskiej, pułda na kapelusze skórzane, pułda, pułiska, rączki do parasoli, rączki do walizek, rączki lasek, rączki walizek, rzemienie dla siodlarstwa, rzemienie skórzane, sakiewki nie z metali szlachetnych, sakiewki ze skóry, sakiewki ze skóry do pakowania, sakwy myśliwskie, sakwy ze skóry, siatki na zakupy, siodła do jazdy konnej, skóra bydłęca, skóra i imitacja skóry, wyroby z tych materiałów, nie ujęte w innych klasach, skóra kozia, skóra kozia inna niż do czyszczenia, skóra surowa lub półprzerobiona, skóra zwierzęca, skóry, skórzane paski, skórzane pasy na ramię, smycze skórzane, strzemiona, szkielety do parasoli przeciwdeszczowych lub przeciwsłonecznych, szkielety do torebek, sznury skórzane, teczki na nuty, teczki skórzane, tektura szwaska, torby alpinistyczne, torby do pakowania, koperty, woreczki ze skóry, torby myśliwskie, torby na kółkach, torby skórzane na narzędzia, puste, torby podróżne na ubrania, torby podróżne na ubranie, torby na zakupy, torby plażowe, torby podróżne, torby szkolne, torby turystyczne, torebki, torebki damskie, tornistry szkolne, uzdy, trzosi, ubrania dla zwierząt, umocowania do siodła, uprzęż, uprzęże dla zwierząt, uzdy jako elementy uprzęży, uździenice, uździenice jako nagłówki u uprzęży, walizeczki, walizki, walizki ze skóry lub z tektury skórzanej, walizy, wędzidła dla zwierząt jako elementy uprzęży, worki myśliwskie, worki na obrok, wykończenia ze skóry do mebli, wyprawione skóry, wyroby rymarskie, wyroby siodlarskie, zapiecia do siodła, zawory - wentyle ze skóry, zwoje skórzane, 19 akwaria, konstrukcje, alabaster, alabastrowe szkło, altany, konstrukcje, arkusze i pasy z tworzyw sztucznych do znakowania dróg, asfalt, balustrady, baraki, bariery ochronne drogowe niemetalowe, baseny kąpielowe, konstrukcje niemetalowe, belki niemetalowe, belki policzkowe, części schodów niemetalowe, belki stropowe niemetalowe, beton, betonowe elementy budowlane, bitumiczne powłoki dachowe, bitumiczne wyroby dla budownictwa, bitumy, boazeria niemetalowa, boazerie, bramy niemetalowe, brykiety z wytlóków z trzciny cukrowej jako materiał budowlany, budowlane materiały niemetalowe, budynki niemetalowe przenośne, cegły, cement, cement azbestowy, cement do budowy pieców, cement do budowy wielkich pieców, cement magnezjowy, chlewy, dachówka łupkowa, dachówki, dachówki niemetalowe, daszki niemetalowe dla budownictwa, deflektory kominowe niemetalowe, deski, drewno budowlane, deski podłogowe, drewno budowlane, drewno częściowo obrabione, drewno na fornir, drewno obrabione, drewno użytkowe, drzwi niemetalowe, drzwi składane niemetalowe, dzieła sztuki z kamienia, betonu lub marmuru, dźwigary niemetalowe, figurki, posążki z kamienia, betonu lub marmuru, filc dla budownictwa, formy odlewnicze niemetalowe, forniry, futryny drzwiowe niemetalowe, geotekstyli, gips, glina, glina ceglarska, glina garncarska, glina ogniotrwała, gonty, granit, granulaty szklane do znakowania dróg, grobowce, pomniki niemetalowe, groby niemetalowe, grzędy, gzymsy niemetalowe, kabiny kąpielowe, kabiny malarskie niemetalowe, kabiny telefo-

niczne niemetalowe, kamienie żaroodporne, kamień, kamień budowlany, kamień wapienny, kamień żuźlowy, kamień żuźlowy slag stone, kanały, dukty niemetalowe dla instalacji wentylacyjnych i klimatyzacyjnych, karton budowlany, karton budowlany, asfaltowany, karton dla budownictwa, karton z miazgi drzewnej, kesony dla budownictwa podwodnego, klepka bednarska, kominowe trzony niemetalowe, kominy niemetalowe, konstrukcje budowlane niemetalowe, konstrukcyjne elementy niemetalowe dla budownictwa, korek sprasowany, kostka brukowa drewniana, kostka drogowa odblaskowa, kratownice niemetalowe, kraty niemetalowe, kreda, krokwie dachowe, kruszywo klinkierowe, kruszywo szamatowe żaroodporne, krzemionka, ksyololit, kształtki rurowe rozgałęzieniowe niemetalowe, kształtowniki niemetalowe, kurniki niemetalowe, kwarc, latarnie kierunkowe niemetalowe, nieświejące, lodowiska jako konstrukcje niemetalowe, łaty niemetalowe, łupek twardy, łupki dachowe, makadam, margiel wapienny, marmur, maszty, słupy niemetalowe, materiały budowlane niemetalowe, materiały do budowy i pokryć dróg, materiały do pokryć nawierzchni dróg, materiały ogniotrwałe, materiały wiążące do naprawy dróg, materiały wiążące do produkcji brykietów, materiały wiążące do produkcji kamienia, moskitiery niemetalowe, mozaiki dla budownictwa, nadproża niemetalowe, nagrobki, nasady kominowe niemetalowe, nawierzchnie asfaltowe, nawierzchnie drogowe odblaskowe, niemetalowe bloki drogowe, niemetalowe elementy konstrukcyjne dla budownictwa, niemetalowe konstrukcje przekryć dachów, niemetalowe przewody ciśnieniowe, niemetalowe stęle nagrobkowe, obróbki budowlane niemetalowe, obróbki dachowe niemetalowe, obudowy kominów, obudowy niemetalowe do grobów lub grobowców, obudowy niemetalowe grobów i grobów, obudowy niemetalowe grobów lub grobowców, ogniotrwałe powłoki cementowe, ogrodzenia niemetalowe, ogrodzenia niemetalowe z pali, okiennice niemetalowe, okładziny drewniane, okładziny niemetalowe dla budownictwa, okna niemetalowe, okna skrzynkowe, okna witrażowe, oliwin dla budownictwa, ościeżnice drzwiowe niemetalowe, pachółki do cumowania niemetalowe, pak, palisady niemetalowe, papa, parkiety, pawilony targowe, piasek z wyjątkiem formierskiego, piasek do akwariów, piasek litograficzny, srebrny, piaskowiec dla budownictwa, platformy niemetalowe wyrzutni rakiet, płytki niemetalowe dla budownictwa, płytki parkietowe, płytki podłogowe niemetalowe, płytki ścienne niemetalowe dla budownictwa, płyty budowlane niemetalowe, płyty cementowe, płyty drogowe niemetalowe, płyty drogowe odblaskowe, płyty drzwiowe niemetalowe, płyty nagrobne niemetalowe, płyty niemetalowe, pływakie baseny, konstrukcje niemetalowe, pływające pomosty niemetalowe do cumowania, podkłady kolejowe niemetalowe, podłogi niemetalowe, podłogowe płytki niemetalowe, podłogowe płyty parkietowe, podpory niemetalowe, podwaliny niemetalowe, pokrycia dachowe niemetalowe, pokrycia niemetalowe dla budownictwa, pokrycia niemetalowe ścian, pokrywy włazów niemetalowe, pomniki niemetalowe, pomosty pływające do cumowania niemetalowe, pomosty prefabrykowane niemetalowe, popiersia z kamienia, betonu lub marmuru, posągi z kamienia, betonu lub marmuru, posążki z kamienia, betonu lub marmuru, powłoki dla materiałów budowlanych, powłoki cementowe ognioodporne, profile niemetalowe dla budownictwa, profile niemetalowe do gzymsów, proszek łupkowy, przedłużacze kominowe niemetalowe, przewody ciśnieniowe niemetalowe, ptaszarnie niemetalowe, konstrukcje, ramy niemetalowe dla cieplarni, ramy niemetalowe dla szklarni, ramy okienne niemetalowe, rury drenażowe niemetalowe, rury kamionkowe, rury spustowe niemetalowe, rury sztywne niemetalowe dla budownictwa, rury wodociągowe niemetalowe, rusztowania niemetalowe, rynny niemetalowe, schody niemetalowe, silosy niemetalowe, sklejka, sklepienia grobów niemetalowe, skrzynki na listy murowane, słupy cementowe, słupy niemetalowe, słupy niemetalowe dla linii elektroenergetycznych, słupy ogłoszeniowe, słupy ogłoszeniowe niemetalowe, słupy telegraficzne niemetalowe, smoła, smoła powęglowa, spustowe rury niemetalowe, stajnie, stopnie schodów niemetalowe, sufity niemetalowe, szalówki stosowane ciesielstwie, szalówki winylowe, szalunki do beton niemetalowe, szalunki niemetalowe do betonu, szklarnie przenośne niemetalowe, szkło alabastrowe, szkło bezodpryskowe, szkło budowlane, szkło izolacyjne dla budownictwa, szkło okienne z wyjątkiem szkła na szyby pojazdów, szkło okienne dla budownictwa, sztuczny kamień, ścianki działowe niemetalowe, ścianki szczelne niemetalowe, ścienne okładziny niemetalowe dla budownictwa, tablice pamiątkowe niemetalowe, tablice sygnalizacyjne nieświejące, niemechaniczne, niemeta-

lowe, tabliczki nagrobkowe, tafle szklane, okienne dla budownictwa, tarcica, taśmy smołowane dla budownictwa, terakota, tłuczeń, trampoliny niemetalowe, trzcina dla budownictwa, tuf wapienny, urządzenia niemetalowe do parkowania rowerów, urządzenia parkingowe niemetalowe dla rowerów, wanienki dla ptaków, konstrukcje niemetalowe, wapień, wapno, wyroby kamieniarskie, zaczyn cementowy, zaprawa azbestowa, zaprawy budowlane, zawory do rur drenażowych niemetalowe i nie z tworzyw sztucznych, zawory wodociągowe niemetalowe i nie z tworzyw sztucznych, zbiorniki murowane, zbrojenie niemetalowe dla budownictwa, znaki drogowe nieświecące, niemechaniczne, niemetalowe, znaki nieświecące, niemechaniczne, niemetalowe, żaluzje zewnętrzne niemetalowe i nietekstylne, żaluzje niemetalowe, żużel jako materiał budowlany, żwir, żwir do akwariów, **20** bambus, barki ruchome jako meble, baryłki niemetalowe, beczki niemetalowe, bębny niemechaniczne, niemetalowe do nawijania przewodów giętkich, biurka jako meble, blastyołów, boje cumownicze niemetalowe, bransoletki identyfikacyjne niemetalowe dla szpitali, bufety ruchome jako meble, bursztyn, chodziki dla dzieci, corozo jako biały twardy materiał podobny do kości słoniowej, czopy niemetalowe, dekoracje przestawne, dozowniki stałe, niemetalowe do ręczników, drabiny z drzewa lub tworzyw sztucznych, drzewce flagowe, drzwi do mebli, dyble niemetalowe, dzieła sztuki z drewna, wosku, gipsu i tworzyw sztucznych, dzieła sztuki z drewna, wosku, gipsu lub tworzyw sztucznych, figurki, statuetki z drewna, wosku lub tworzyw sztucznych, figury z wosku, fiszbin, surowiec lub półprodukt, fotele, fotele fryzjerskie, gabloty jako meble, haczyki niemetalowe do wieszania odzieży, haki do zasłon, imadła warsztatowe, niemetalowe, jarzmo nosideł, kadzie drewniane do zlewania wina, kadzie niemetalowe, kanapy, kanapy jako otomany, kapsle do butelek niemetalowe, karnisze do zasłon, kartoteki jako meble, karty - klucze z tworzyw sztucznych, niekodowane, kasety drewniane lub z tworzyw sztucznych, kije domiotów niemetalowe, klepka bednarska, klucze - karty z tworzyw sztucznych, niekodowane, kojce dla dzieci, kolebki, kołki do ścian niemetalowe, kołki niemetalowe do ścian, kołyski, komody, konstrukcje drewniane łóżek, kontuary, kopyta zwierzęce, koral, korki, korki do butelek, kosze niemetalowe, kosze piekarskie, kosze rybackie, kosze z pokrywką np. bieliźniarki, kość słoniowa, surowiec lub półprodukt, kozły jako stojaki meblowe, kozły do pitowania, kółka do zasłon, kółka niemetalowe do mebli, kółka samonastawne do łóżek, niemetalowe, kółka samonastawne do mebli, niemetalowe, krany do beczek niemetalowe, krany niemetalowe do beczek, kratki ochronne np. w łaźni na podłodze, niemetalowe, kraty kominkowe, kraty kominkowe domowe, krążki z tworzyw sztucznych do zasłon, na linki, kredensy, krzesła, kształtki na ramy do obrazów, kształtki na ramy obrazów, kuranty wiatrowe jako dekoracja, kwietniki jako meble, legowiska dla zwierząt domowych, leżaki, listewki do ram obrazów, listwy do ram obrazów, listwy na ramy do obrazów, lustra, ławy jako meble, łóżka, łóżka dla dzieci jako kojce, łóżka szpitalne, łóżka wodne nie do celów leczniczych, macica perłowa, surowiec lub półprodukt, manekiny, manekiny krawieckie, materace, materace do łóżek, materace nadmuchiwane powietrzem nie do celów leczniczych, maty wyjmowalne do zlewów, meble, meble biurowe, meble metalowe, meble szkolne, muszle, nakrętki niemetalowe, nity niemetalowe, numery domów nieświecące, niemetalowe, obiekty nadmuchiwane powietrzem do reklam, obręcze do beczek niemetalowe, obręcze niemetalowe do beczek, obrzeża słomiane, opakowania z drewna do butelek, opakowania drewniane do butelek, oprawy do szczotek, osprzęt niemetalowy do drzwi, osprzęt niemetalowy do łóżek, osprzęt niemetalowy do mebli, osprzęt niemetalowy do okien, osprzęt niemetalowy do trumien, ozdoby z tworzyw sztucznych do artykułów spożywczych, palety niemetalowe, palety transportowe niemetalowe, palety załadunkowe niemetalowe, palety załadunkowe niemetalowe, paliki, paliki namiotowe niemetalowe, paliki niemetalowe do namiotów, parawany jako meble, pazury zwierzęce, pianka morska, plakietki ozdobne ściennie, nie tekstylne, plastry miodu, plecionki ze słomy z wyjątkiem mat, płytki ambroidowe, podkładki nadmuchiwane powietrzem nie do celów leczniczych, podnóżki, taborety, podpórki do roślin, poduszki, poduszki dla zwierząt domowych, poduszki nadmuchiwane powietrzem nie do celów leczniczych, pojemniki do pakowania z tworzyw sztucznych, pojemniki na paliwo ciekłe niemetalowe, pojemniki niemetalowe do składowania, transportu, pojemniki niemetalowe na paliwa płynne, pojemniki pływające niemetalowe, pokrowce do wieszania na odzież, pokrowce do magazynowania na odzież, popiersia z drewna, wosku, gipsu lub tworzyw sztucznych,

poroża jeleni, posągi z drewna, wosku, gipsu lub tworzyw sztucznych, posążki z drewna, wosku, gipsu lub tworzyw sztucznych, posłania dla zwierząt domowych, postumenty pod doniczki na kwiaty, pościel oprócz bielizny pościelowej, półki dla bibliotek, półki do kartotek jako meble, półki magazynowe, półki meblowe, pręty do mocowania chodników na schodach, przegrody drewniane do mebli, psie budy, ptaki wypchane, pudełka drewniane lub z tworzyw sztucznych, pulpity, pulpity jako meble, pulpity pod książki, ramki do haftowania, ramki do plastrów miodu, ramki do uli, ramki na plastry miodu do uli, ramki obrazów, ramy do obrazów, rączki niemetalowe do narzędzi, regały jako meble, rękojeści niemetalowe do kos, rękojeści niemetalowe noży, rogi zwierzęce, rolki do zasłon, rotan, róg, surowiec lub półprodukt, rzeźnicze stoły jako rębaki, sekretery, serwantki, siedzenia jako meble, siedzenia metalowe, sienniki, skorupy ostryg, skrajniki niemetalowe do wagonów kolejowych, skrzynie, paki niemetalowe, skrzynie, paki z drewna lub tworzyw sztucznych, skrzynie do mieszania zaprawy jako kastyri niemetalowe, skrzynie kratowe jako opakowania, skrzynie niemetalowe, skrzynki lęgowe, skrzynki na listy niemetalowe i niemurowane, skrzynki na zabawki, słomki do picia napojów, słupki do drapania dla kotów, słupy niemetalowe, sofy, spiżarki, sploty jako warkocze słomiane, stanowiska maszyn liczących, stoiska wystawowe, stojaki do beczek niemetalowe, stojaki do butelek, stojaki do wystawiania gazet, stojaki na broń, stojaki na czasopisma, stojaki na kapelusze, stojaki na parasole, stojaki na paszę, wyroby stolarstwa meblowego, stoliki pod maszyny do pisania, stoliki ruchome pod komputery, stoły, stoły do masażu, stoły kreślarskie, stoły metalowe, stoły warsztatowe, stopnie, szachdki niemetalowe, story wewnętrzne okien, story wewnętrzne z listewek, sworznie niemetalowe, szafki dla aptek, szafki na lekarstwa, szafki niemetalowe do przechowywania żywności, szeslongi, szkatułki na biżuterię nie z metali szlachetnych, szkło srebrzone jako lustra, szpule niemechaniczne, niemetalowe do nawijania przewodów giętkich, szpulki drewniane do przędzy, nici jedwabnych, kordonku, sztabki ambroidowe, sztuczne plastry woskowe do pasiek, sztuczne plastry z wosku do uli, szuflady, szylidy z drewna lub tworzyw sztucznych, szylkret, szylkret - imitacje, szyny do zasłon, ściennie plakietki ozdobne, nie tekstylne, spiwory kempingowe, śruby niemetalowe, tablice do zawieszania kluczy, tablice na ogłoszenia, tablice ogłoszeniowe, tablice rejestracyjne niemetalowe, tabliczki identyfikacyjne niemetalowe, taborety jako podnóżki, tafle szklane na lustra, taśmy drewniane, taśmy korkowe, toaletki jako meble, trapy ruchome dla pasażerów, niemetalowe, trumny, trzcina jako materiał do wyplatania, uchwyty jako zaciski z tworzyw sztucznych do kabli lub rur, uchwyty do zasłon nie z materiałów tekstylnych, ule, umywalki jako toaletki przenośne, urny pogrzebowe, wachlarze, wieszaki na odzież, wieszaki na ubrania, wieszaki na zasłony, wieszaki niemetalowe do szyn na odzież, wieszaki niemetalowe do szyn na ubrania, wieszaki stojące na odzież, stojaki, wózki barowe ruchome do podawania herbaty, wózki meblowe, wykończeniowe elementy plastikowe do mebli, wyroby nie ujęte w innych klasach z drewna, korka, trzciny, wikliny, rogu, kości, kości słoniowej, fiszbin, muszli, bursztynu, macicy perłowej, sepiolitu, imitacji tych surowców lub z tworzyw sztucznych, wyroby koszykarskie, wysokie krzesła dla dzieci, wywieszki jako tabliczki ogłoszeniowe z drewna lub tworzyw sztucznych, zaciski do kabli niemetalowe, zagłówki stosowane w meblach, zagłówki, wałki, zamki nieelektryczne, niemetalowe, zamki niemetalowe do pojazdów, zamknięcia jako wieczka i pokrywki, niemetalowe, zamknięcia do butelek nie ze szkła, metalu lub gumy, zamknięcia do butelek niemetalowe, zamknięcia do pojemników niemetalowe, zasłony bambusowe, zasłony dekoracyjne z koralików, zasłony z plecionek drewnianych jako meble, zasuwki drzwiowe niemetalowe, zawiasy niemetalowe, zawory niemetalowe inne niż części maszyn, zawory wodociągowe z tworzyw sztucznych, zawory z tworzyw sztucznych do przewodów drenażowych, zbiorniki niemetalowe i nie murowane, zwierzęta wypchane, **21** aparat do rozciągania rękawiczek, aparaty do demakijażu nieelektryczne, bidony, buteleczki do oleju nie z metali szlachetnych, buteleczki nie z metali szlachetnych, butelki, butelki chłodnicze, butelki na napoje dla podróżnych, butelki szklane jako pojemniki, butle szklane jako pojemniki, butle, gąsiory, cebrzyki, cedzaki jako przybory gospodarstwa domowego, cedzaki nie z metali szlachetnych, preparaty zawierające płyny wymiennocielne przeznaczone do chłodzenia żywności do celów gospodarstwa domowego, cukiernice nie z metali szlachetnych, czajniczki do herbaty nie z metali szlachetnych, czajniki nieelektryczne, czary nie z metali szlachetnych, degustatory wina jako pipety, deski do krojenia chleba, deski do krojenia

do kuchni, deski do prasowania, deski pralnicze, doniczki do kwiatów, doniczki na kwiaty, dozowniki mydła, dozowniki papieru toaletowego, dozowniki ręczników papierowych metalowe, durszlaki jako przybory gospodarstwa domowego, durszlaki nie z metali szlachetnych, dzbanki, dzbanki do parzenia kawy, dzbanki do parzenia kawy nieelektryczne, dzbanki nie z metali szlachetnych, dzieła sztuki z porcelany, terakoty i szkła, dziobki do naczyń, dziobki naczyń, ekspresy do kawy nieelektryczne i nie z metali szlachetnych, elementy podtrzymujące do rusztów, elementy podtrzymujące ruszt, etui na grzebienie, fajans, figurki, statuetki z porcelany, terakoty lub szkła, figurki z porcelany, terakoty lub szkła, filiżanki nie z metali szlachetnych, filtry do herbaty nie z metali szlachetnych, filtry do kawy nieelektryczne, flaszeczki nie z metali szlachetnych, foremki do lodu, formy do ciastek, formy do wypiekania wafli nieelektryczne, formy, foremki jako przybory kuchenne, formy, foremki do ciast jako przybory kuchenne, formy, foremki kuchenne, froterki do parkietów, nieelektryczne, frytownice nieelektryczne, gałki, uchwyty porcelanowe, garnki, garnki do gotowania na parze, nieelektryczne, garnki kuchenne, garnki kuchenne jako komplety, garnki nie z metali szlachetnych, garnki utrzymujące ciepło, nieelektryczne, gasidła do świec nie z metali szlachetnych, gąbki, gąbki do celów domowych, gąbki ściernie do szorowania skór, gąbki toaletowe, gąsior, gąsior szklany, gofrownice do ciast nieelektryczne, grille kuchenne, grzebienie, grzebienie dla zwierząt, grzebienie elektryczne, grzebienie o rzadko rozstawionych zębach, haczyki do zapinania guzików, imbryki nieelektryczne, ircha do czyszczenia, kandelabry jako świeczniki nie z metali szlachetnych, karafki, kieliszki, kieliszki do jajek, kieliszki do jajek nie z metali szlachetnych, klamerki, klamki do drzwi porcelanowe, klatki dla ptaków, klatki dla zwierząt domowych, klosze do przykrywania masła, klosze do przykrywania sera, kolby szklane jako pojemniki, komplety do likierów, końcówki wylotowe do węży zraszających, końcówki wylotowe, sitka do konewek, końcówki wylotowe, sitka do polewaczek, kopyta, prawidła, napinacze do obuwia, kopyta do obuwia jako prawidła, korkociągi, koryta, koryta dla zwierząt, kosmetyczki na przybory toaletowe mocowane na stałe, kosze do użytku domowego nie z metali szlachetnych, kosze na chleb, kosze na odpadki, kosze na śmieci, koszyki piknikowe z naczyniami, kotły, koziołki pod noże na stół, koziołki pod sztucce na stół, kółka na serwetki nie z metali szlachetnych, krajarka do ciasta jako nóż piekarniczy, kryształ jako wyroby szklane, krzemionka roztopiona jako produkt półprzetworzony, inna niż dla budownictwa, kubki nie z metali szlachetnych, kubki z papieru lub z tworzyw sztucznych, kubły, kubły na śmieci, kufle do piwa, kufle nie z metali szlachetnych, kuwety jako pojemniki na nieczystości dla zwierząt, kuwety na nieczystości dla zwierząt, lejki, lichterze nie z metali szlachetnych, lodówki przenośne nieelektryczne, lodówki turystyczne nieelektryczne, łapki na insekty, łapki na muchy jako pułapki lub packi, łopatkki jako sprzęt kuchenny, łopatkki jako sztucce, łopatkki do ciast, łyżki do butów, łyżki do mieszania jako przybory kuchenne, łyżki do polewania tłuszczem kuchenne, łyżki wazowe, majolika, manierki, maselniczki, materiały do polerowania, nabłyszczania z wyjątkiem preparatów, papieru i kamieni, materiały do szcztokarstwa, materiały do wytwarzania pędzli, mazażki, miednice, mieszalniki nieelektryczne do celów domowych, mieszkarki ręczne do sporządzania koktajli, miotły, miseczki, miski, miski ze szkła, miski, miseczki ze szkła, młynki do kawy ręczne, młynki do pieprzu ręczne, młynki do użytku domowego ręczne, młynki domowe nieelektryczne, mopy, mozaiki ze szkła nie do celów budowlanych, mydelniczki, naczynia ceramiczne, naczynia do mieszania koktajli, shakery, naczynia do picia, naczynia do przyrządzania lodów i mrożonych napoi, naczynia na masło, naczynia na mydło, naczynia nie z metali szlachetnych, naczynia sakralne nie z metali szlachetnych, naczynia stołowe, napinacze do koszul męskich, narzędzia do czyszczenia uruchamiane ręcznie, nici dentystyczne, nici z włókna szklanego nie do celów włókienniczych, nie przerobione lub półprzetworzone szkło z wyjątkiem szkła stosowanego w budownictwie, nocniki, nóż piekarniczy, obrączki dla drobiu, obrączki dla ptaków, odkurzacz nieelektryczny, odpady bawełniane do czyszczenia, odpady wełniane do czyszczenia, okładki na karty jadłospisowe, okładki na karty jadłospisów, oprawki do pędzli do golenia, osłony na doniczki nie z papieru, otwieracze do butelek, pacholki do ściągania butów, pakuły czyszczące, pakuły do czyszczenia, pałeczki jako sprzęt kuchenny, pałeczki do koktajli, patelnie, patelnie do smażenia, patery nie z metali szlachetnych, pędzle z wyjątkiem pędzli malarskich, pędzle do golenia, pieprzniczki nie z metali szlachetnych, pipety do degustacji win, płytki zapobiegające kipieniu mleka,

pochlaniacze dymu do użytku domowego, podgrzewacze butelek dla niemowląt nieelektryczne, podgrzewacze do butelek dla niemowląt nieelektryczne, podpórki, uchwyty do kwiatów do układania, rozmieszczania kwiatów, podstawki pod kieliszki nie z papieru i nie z tkanin, podstawki pod talerze jako naczynia stołowe, podstawki pod żelazka, podstawki pod żelazka do prasowania, poidła, pojemniki do lodu, pojemniki do użytku w domu lub w kuchni nie z metali szlachetnych, pojemniki kuchenne nie z metali szlachetnych, pojemniki na chleb, pojemniki na kleje, pojemniki na nieczystości dla zwierząt, pojemniki na słodycze nie z metali szlachetnych, pojemniki na wykałaczki nie z metali szlachetnych, pojemniki na żywność termoizolacyjne, pokrowce na deski do prasowania, pokrywki do garnków, pokrywki do naczyń, polewaczki, popiersia z porcelany, terakoty lub szkła, porcelana, porcelana jako bibeloty, półki na przyprawy nie z metali szlachetnych, półmiski do jarzyn, prasy do czosnku jako sprzęt kuchenny, prasy do spodni, prawidła do butów, przepychaczki do czyszczenia odpływu, przesiewacze popiołu jako przybory gospodarstwa domowego, przesiewacze popiołu jako sprzęt gospodarstwa domowego, przesiewacze, sita jako przybory gospodarstwa domowego, przybory do użytku domowego nie z metali szlachetnych, przybory do użytku w gospodarstwie domowym nie z metali szlachetnych, przybory gospodarstwa domowego nie z metali szlachetnych, przybory kosmetyczne, przybory kuchenne nie z metali szlachetnych, przybory kuchenne nieelektryczne, przybory toaletowe, przyrządy do spryskiwaczy, przyrządy do woskowania i polerowania butów nieelektryczne, pucharki na owoce, pudełka do pudru nie z metali szlachetnych, pudełka metalowe do dozowników ręczników papierowych, pudełka metalowe dozujące ręczniki papierowe, pudełka na kanapki, pudełka na mydło, pudełka na słodycze nie z metali szlachetnych, pudełka szklane, puderniczki nie z metali szlachetnych, pułapki na myszy, pułapki na szczerzy, puszek do pudru, ramy do rozciągania spodni, rękawice do ogrodnictwa, rękawice do polerowania, rękawice do prac domowych, rękawice ogrodnicze, roboty kuchenne, rondelki, tygielki, rondle, rozpylacze do perfum, rozpylacze perfum, roztopiona krzemionka jako produkt półprzetworzony inna niż dla budownictwa, rożki do picia, ruszty kuchenne, salaterki nie z metali szlachetnych, serwetniki nie z metali szlachetnych, serwisy jako nakrycia stołowe nie z metali szlachetnych, serwisy do herbaty nie z metali szlachetnych, serwisy do kawy nie z metali szlachetnych, sita jako przybory gospodarstwa domowego, sitka do herbaty nie z metali szlachetnych, sitka do zaparzania herbaty nie z metali szlachetnych, skarbonki niemetalowe, skóra do polerowania, słoiki na herbatniki, solniczki nie z metali szlachetnych, spodeczki nie z metali szlachetnych, spodki nie z metali szlachetnych, spryskiwacze, sprzęt do czyszczenia, sprzęt kuchenny nieelektryczny, statuetki z porcelany, terakoty lub szkła, stojaki do suszenia prania, stoliki, tace nie z metali szlachetnych, suszarki do bielizny, syfony do wody gazowanej, szczecina świńska, szczecina zwierzęca dla szcztokarstwa, szcztoczek do brwi, szcztoczek do paznokci, szcztoczek do zębów, szcztoczek do zębów elektryczny, szcztoczki, szcztoczki dla koni, szcztoczki do butów, szcztoczki do czyszczenia pojemników, szcztoczki do misek klozetowych, szcztoczki do mycia naczyń, szcztoczki do obuwia, szcztoczki do rozsmarowywania smoły, szcztoczki do szkieł lampowych, szcztoczki do szkła lampowego, szcztoczki do szorowania, szcztoczki elektryczne z wyjątkiem części maszyn, szcztoczki z piór do wycierania kurzu, szklane korki, szklane słoje, szklane włókno krzemowe inne niż do celów włókienniczych, szklane zatyczki, szklanki do napojów, szkło jako naczynia, szkło do którego wprowadzono cienkie przewodniki elektryczne, szkło emaliowane, szkło mleczne, szkło na szyby do pojazdów jako półprodukty, szkło na szyby pojazdów jako półfabrykaty, szkło na szyby samochodowe jako półprodukty, szkło opalowe, szkło płaskie szlifowane jako materiał surowy, szkło sproszkowane do dekoracji, szkło surowe lub półprzetworzone z wyjątkiem szkła konstrukcyjnego, szmatki do czyszczenia, szpikulce kuchenne metalowe, szpilki kuchenne metalowe, szufelki do zbierania okruszyn, szufelki do zbierania okruszyn, szufelki do zbierania okruszyn ze stołu, szybki nienielektryczne, szyldy z porcelany lub ze szkła, ściągacze do odzieży, ściereczki do czyszczenia, szmatki, ściereczki do wycierania kurzu, ściereczki do wycierania mebli, ściereczki impregnowane detergentem do czyszczenia, ściereczki powlekane detergentem do czyszczenia, ścierniki do czyszczenia, ścierniki do mycia podłóg, świeczniki nie z metali szlachetnych, tace do użytku domowego nie z metali szlachetnych, tace do użytku domowego papierowe, talerze nie z metali szlachetnych, talerze papierowe, talerze z papieru, tarki jako sprzęt kuchenny, termoizolowane pojemniki na żywność, termosy,

termosy do napojów, terraria do uprawy roślin, terraria domowe służące do uprawy roślin, torby izotermiczne, torby ozdobne do wyrobów cukierniczych, trzepaczki do dywanów, trzepaczki niefektryczne, ubijaczki niefektryczne do użytku domowego, uchwyty do gąbek, urny nie z metali szlachetnych, urządzenia do czyszczenia obuwia niefektryczne, urządzenia do nadawania kształtu krawatom, urządzenia do odwaniania do użytku osobistego, urządzenia ręczne do produkcji makaronów, urządzenia do rozciągania rękawiczek, urządzenia i aparaty niefektryczne do polerowania do celów domowych, urządzenia rozpylające do aerozoli nie do celów medycznych, waciki czyszczące, waciki do czyszczenia, wałki do ciasta do użytku domowego, wanienki przenośne dla niemowląt, wanienki dla ptaków, wanienki do prania, wata szklana inna niż do izolacji, wazony nie z metali szlachetnych, wazy do zup nie z metali szlachetnych, wełna, wata stalowa, wełna szklana inna niż do izolacji, wiaderka do kostek lodu, wiaderka do lodu, wiadra, wiadra na węgiel, wiadra wykonane z tkaniny, włosie do produkcji szczotek, włókna szklane inne niż do izolacji i celów włókienniczych, wodne aparaty do płukania jamy ustnej, wyciskacze do owoców niefektryczne do celów domowych, wykałaczki, wylotowe końcówki do węży do podlewania, wyroby ceramiczne dla gospodarstwa domowego, wyroby szklane malowane, wyroby szklane, porcelanowe i ceramiczne nie ujęte w innych klasach, zamknięcia przykrywek do garnków, zaparzaczkę do herbaty nie z metali szlachetnych, zapinki do bielizny, zapinki do pościeli, zastawa stołowa inna niż noże, widelce i łyżki, nie z metali szlachetnych, zbiorniki termoizolacyjne, zestawy do przypraw, zgrzebla, zmiotki, zmywaki metalowe do szorowania, zmywaki ścierne do celów kuchennych, zraszacze, zraszacze do kwiatów i roślin, zraszacze do podlewania kwiatów i roślin, żłoby dla zwierząt, **22** bawełna surowa, brezenty, drabinki sznurowe, hamaki, jedwab surowy, jedwabne odpady, juta, kable niemetalowe, kapoki, kłaczki jedwabne, kłaczki wełniane, kokony, konopie, len surowy jako płótno, liny, liny holownicze do pojazdów, liny holownicze do samochodów, liny niemetalowe, łyko, markizy, markizy z materiałów tekstylnych, markizy z tworzyw sztucznych, materiały do pakowania, wypychania, nie z gumy i nie z tworzyw sztucznych, materiały do wypychania nie z gumy i nie z tworzyw sztucznych, materiały filtracyjne jako wata, materiały na obicia i do wypełniania z wyjątkiem gum lub tworzyw sztucznych, materiały obciowe nie z gumy i nie z tworzyw sztucznych, materiały tekstylne włókna surowe, namioty, nie przerobione tekstylne materiały włókiennicze, nosidla do transportu ładunków niemetalowe, odpady bawełniane do wyściełania, opakowania ze słomy do butelek, osłony ze słomy na butelki, osłony na butelki słomiane, pakuły, pakuły bawełniane, pasy do transportu ładunków, niemetalowe, pasy konopne, pasy z konopi, pierze do wypychania tapicerki, pierze na pościel, pierze tapicerskie, plandeki, plecionki ze słomy na butelki, płótno tamowe smołowane stosowane w górnictwie, płótno tamowe smołowane dla kopalni, pokrowce na pojazdy jako plandeki, przewody wentylacyjne z płótna smołowanego dla kopalni, przykrycia maskowane, puch jako pierze, puch jako pierzyny, rafia, runo, runo owcze, sidła, sieci, sieci maskowane, sieci rybackie, sieć zwierzęca, sizal, słoma do wypychania tapicerki, słoma tapicerska, szpata, płątanka jako odpady jedwabne, szelki do transportu ładunków, niemetalowe, szklane włókno do celów włókienniczych, szklane włókno krzemowe do celów włókienniczych, sznurki, sznurki do pakowania, sznurki do wiązania niemetalowe, sznurki do wyrabiania sieci, sznurki do zawieszania przedmiotów, sznurki na sieci, sznury, sznury do pakowania, sznury na baty, sznury na bicz, szpagaty papierowe, taśmy do podwiązywania winorośli, taśmy do związywania niemetalowe, taśmy do żaluzji, torby do pakowania, koperty, woreczki z materiałów tekstylnych, torby i torebki nie ujęte w innych klasach, trawa tapicerska, trociny, trzaskawka u bicz, uprząż do transportu ładunków, niemetalowa, uszczelnienia włóknowe do statków, wata tapicerska, watalina do filtrowania, wełna chesankowa, wełna drzewna, wełna surowa lub impregnowana, wełna tapicerska, wełna tapicerska do wypychania, wełna zgrzebna, wełna, sierść wielbłądzia, wiązadła do snopów, wiązadła niemetalowe, wiązadła niemetalowe do celów rolniczych, wióry drewniane, włosie, włosie do wypychania, włosie końskie, włosy, włókna surowe, włókna bawełniane, włókna bawełny, włókna kokosowe, włókna krzemowe szklane do celów włókienniczych, włókna ostnicowe, włókna ostnicy, włókna surowe włókiennicze, włókna szklane do celów włókienniczych, włókna tekstylne, włókna węglowe do celów włókienniczych, włókna z ramii, włókna z tworzyw sztucznych do celów włókienniczych, włókno kokosowe, wnyki, wodorosty morskie do wypychania, woreczki do pra-

nia pończoch, worki do pakowania z materiałów tekstylnych, worki do transportu i przechowywania materiałów luzem, worki pocztowe, wyściółki, zawiesia do transportu ładunków, niemetalowe, żagle, żagle do nart, żaluzje, żyłki do wiązania niemetalowe, **23** kordonek, nici, nici i przędza z włókna szklanego do celów włókienniczych, nici i przędza elastyczna do celów włókienniczych, nici i przędza wełniana, nici kauczukowe do celów włókienniczych, nici dla włókiennictwa, nici z tworzyw sztucznych do celów włókienniczych, nici - przędza elastyczna do celów włókienniczych, nici - przędza konopna, nici - przędza z juty, nici - przędza z lnu, nici - przędza z włókna szklanego do celów włókienniczych, nici - przędza ze sztucznego jedwabiu, przędza, przędza bawełniana, przędza i nici do cerowania, przędza i nici do haftowania, wyszywania, przędza i nici do szycia, przędza i nici z bawełny, przędza i nici z włókna kokosowego, przędza jedwabna, przędza kauczukowa do celów włókienniczych, przędza wełniana, wełna chesankowa, włókno jedwabne, **24** adamaszek, aksamit, barchan, bielizna domowa, bielizna kąpielowa z wyjątkiem odzieży, bielizna pościelowa, bielizna stołowa niepapierowa, bielizna stołowa tekstylna, bielizna wzorzysta, bieźniki stołowe, brokaty, całuny, ceraty jako obrusy, chorągiewki, chusteczki do nosa, tekstylne, drelichy, drogiel jako tkaniny, drukowane tkaniny perkalowe, dzianina, dżersej jako materiał, etykiety z materiału, filc, franki, flagi niepapierowe, flanela jako tkanina, flanela sanitarna, gaza, jedwab jako tkanina, perkal, kapy na łóżka, kapy na łóżka jako narzuty, kapy na łóżka papierowe, klejonka jako płótno klejone, koce na łóżka, kołderki do przykrywania nóg, kołderki na nogi z puchu, kotary na drzwi jako zastony, krepa jako tkanina, krepon, marabut jako materiał, materiały filtracyjne, tekstylia, materiały lepkie przyklejane na gorąco, materiały na bieliznę osobistą, materiały nieprzepuszczające gazów na balony lotnicze, materiały pokryte motywami rysunkami do haftowania, materiały tekstylne nietkane, materiały włókiennicze, materiały na bieliznę jako tkanina, moskitiery, muślin, narzuty na łóżka, narzuty pikowane, obicia ścienne z materiałów tekstylnych, obrusy, obrusy niepapierowe, obrusy na stół, niepapierowe, okładziny do mebli z surowców włókienniczych, okładziny do mebli z tworzyw sztucznych, okładziny do mebli z materiałów tekstylnych, pledy, pledy podróżne, płótno do gobelinów i haftów, płótno do sera, płótno haftowane, płótno klejowe inne niż do materiałów piśmiennych, płótno konopne, podstawki pod kieliszki z tkanin, podszewki, podszewki do kapeluszy, pokrowce do drukarek z materiałów tekstylnych, tkaniny na pokrowce na deski toaletowe, pokrowce na drukarki z materiałów tekstylnych, pokrowce na poduszki, pokrowce ochronne na meble, pokrycie na materace, poszewki, poszewki na poduszki, pościel, pościel jako bielizna, tkaniny na prześcieradła, rarytyna jako tkanina, ręczniki do demakijażu tekstylne, ręczniki do twarzy tekstylne, ręczniki tekstylne, rękawice toaletowe, serwetki stołowe tekstylne, serwetki tekstylne, serwetki tekstylne do demakijażu, serwetki toaletowe tekstylne, serwety na stół niepapierowe, sukna bilardowe, szewiot jako tkanina, sztandary, sztandary niepapierowe, ściereczki do osuszania szkła, ściěrki do osuszania szkła, ręczniki, śpiwory jako poszwy zastępujące prześcieradła, tafta jako tkanina, tekstylia i wyroby włókiennicze nie ujęte w innych klasach, tiul, tkanina z kordonka, tkanina z włókna szklanego do celów włókienniczych, tkanina ze sztucznego jedwabiu, tkaniny, tkaniny bawełniane, tkaniny do celów włókienniczych, tkaniny elastyczne, tkaniny imitujące skóry zwierząt, tkaniny imitujące skóry zwierzęce, tkaniny jedwabne do drukarskich szablonów, tkaniny konopne, tkaniny lniane, tkaniny na obuwie, tkaniny nie przepuszczające gazów na balony aerostacyjne, tkaniny obciowe, tkaniny ostnicowe, tkaniny płócienne do obuwia, tkaniny pokryte motywem rysunkowym do haftowania, tkaniny przylepne przyklejane na gorąco, tkaniny wełniane, tkaniny z ramii, tkaniny z wełny, tkaniny z włókna szklanego do celów włókienniczych, trykot jako materiał, tworzywa sztuczne jako substytuty tkanin, uchwyty do zasłon z materiałów tekstylnych, włosianka jako materiał na worki, wsypa z płótna, wyspy jako pokrowce na materace, zasłony przysnicowe z materiałów tekstylnych lub tworzyw sztucznych, zasłony z surowców włókienniczych lub tworzyw sztucznych, zefir jako tkanina, **25** bandany na szyję, barbety jako ubrania, berety, bezrękawniki, bielizna, bielizna jako część garderoby, bielizna damska, bielizna osobista, bielizna wchłaniająca pot, biustonosze, bluzki koszulowe, boa na szyję, boty, bryczesy jako spodnie, buty, buty narciarskie, buty piłkarskie, buty piłkarskie, korki, buty sportowe, buty sznurowane, cholewki do butów, cholewki do obuwia, chusty, cylindry jako kapelusze, czapki jako nakrycia głowy, czepek kąpielowy, czubki do obuwia, daszki do czapek, domowe pantofle,

drewniaki, dżerseje jako ubrania, espadryle, etole jako futra, etole z futra, fartuchy jako odzież, fulary jako apaszkki, futra jako odzież, gabardyna na ubrania, garnitury, getry, gorsety, gorsety jako bielizna, halki jako bielizna, halki, półhalki, kalesony, kalosze, kamasze, kamizelki, kamizelki na ryby, kapelusze, kaptury do ubrań, karczki koszul, kąpielówki, kieszenie do odzieży, kieszenie kwadratowe, kołnierze dla dzieci, kołnierzyki, kombinezony, kombinezony jako odzież, kombinezony dla narciarzy wodnych, kombinezony do jazdy na nartach wodnych, korki do butów piłkarskich, kostiumy kąpielowe, koszule, koszulka gimnastyczna, koszulka sportowa, krawaty, kurtki wełniane lub futrzane z kapturem, legginsy, liberie, majtki, majtki dla dzieci, majtki dzieciinne, manipularze jako elementy stroju liturgicznego, mankiety do ubrań, mantyle, marynarki jako ubrania, mitry jako nakrycia głowy, mufki jako odzież, mundury, mycki, piuski, nakrycia głowy, nakrycia głowy jako odzież, napiętki do pończoch, napiętki pończoch, nauszniaki jako odzież, obcasy do butów, obcasy do obuwia, obcasy, napiętki, obuwie, obuwie gimnastyczne, obuwie plażowe, obuwie sportowe, ochraniacze, kołnierze, odzież, odzież gotowa, odzież na gimnastykę, odzież papierowa, odzież wodoodporna, odzież z dzianiny, odzież z imitacji skóry, odzież ze skóry, ogrzewacze stóp nieelektryczne, okrycia wierzchnie jako odzież, okucia do butów, okucia metalowe do butów, ornaty, osłony przed słońcem jako daszki, palta, pancerze, pantofle kąpielowe, paski jako odzież, paski do butów, paski do obuwia, paski do spodni, pasy do przechowywania pieniędzy jako odzież, pasy na pieniądze jako odzież, peleryny, pelisy, pieluszki dla dzieci z materiałów tekstylnych, piżamy, płaszczki, płaszczki kąpielowe, podeszwy butów, podkoszulki, podszewki jako elementy ubrań, podszewki gotowe jako część garderoby, podwiązki, podwiązki do pończoch, podwiązki do skarpetek, pończochy, pończochy wchłaniające pot, potniki, półbuty, prochowce, przody koszul, przypinane kołnierzyki, pulowery, rajstopy, rajtuzy, rękawiczki jako odzież, rękawiczki z jednym palcem, sandały, sandały kąpielowe, sari, serwetki dla dzieci z materiałów tekstylnych, skarpetki, slipy, slipy kąpielowe, spodnie, spódnice, staniczki, staniki, stroje kąpielowe, stroje na maskaradę, sukienki, swetry, szale, szaliki, szarfy do ubrania, szelki, szkielety do kapeluszy, szlafroki, śliniaki niepapierowe, śniegowce, środki antypoślizgowe do butów, środki antypoślizgowe do obuwia, taśmy pod stopy do getrów, togi, trykoty jako ubrania, T-shirty, turbany, ubiory plażowe, ubrania, ubrania dla kierowców, ubrania dla kolarzy, woalki jako odzież, wyprawka dziecięca jako ubrania, wyroby pończosznice, żakiety jako ubrania, żakiety pikowane jako odzież, żakiety pikowane jako ubrania, **26** blaszki z miki, błyskawiczne zamki, błyskotki do ubrań, brody sztuczne, broszki jako dodatki ubraniowe, brykle jako fiszbiny do gorsetów, cyfry lub litery do znakowania bielizny, czepki do farbowania włosów, czółenka do wyrobu sieci rybackich, druty do robót dziewiarskich, dziurki do obuwia, dziurki przy butach, dziurki, pętelki do odzieży, ektery, zamki błyskawiczne, emblematy nie z metali szlachetnych, emblematy ozdobne, etui na igły nie z metali szlachetnych, falbanki koronkowe, falbany do odzieży, falbany do spódnic, fiszbiny do gorsetów, frędzle, galony, girlandy sztuczne, grzybki do cerowania, guziki, haczyki, haczyki do obuwia, haczyki do pleców, haczyki i kołeczki jako zapięcia taśm, haftki jako artykuły pasmanteryjne, haftki do gorsetów, hafty, hafty srebrne, hafty złote, igły, igły do cerowania, igły do czesarek wełny, igły do szycia, igły siodlarskie, igły szwskie, igły ściągające, łączące, klamry do zamykania toreb, klipsy do spodni dla kolarzy, kokardy do włosów, kordonek jako pasmanteria, koronki, koronki wełniane, koronkowe ozdoby, koronkowe wstawki, kwiaty sztuczne, lamety jako ozdoby odzieży, lamówki do ubrań, lokówki papierowe, łaty przyklejane na gorąco do dekoracji artykułów tekstylnych jako artykuły pasmanteryjne, łaty przyklejane na gorąco do reperacji wyrobów włókienniczych, monogramy do znakowania bielizny, napastrki do szycia, napy, nici metalowe do haftowania, numery startowe, obręбки sztuczne, ocieplacze na czajniczki do herbaty, oczka, opaski elastyczne do podtrzymywania rękawów, opaski na ręce, opoche sztuczne, ozdoby jako hafty, ozdoby do kapeluszy nie z metali szlachetnych, ozdoby do obuwia nie z metali szlachetnych, ozdoby do włosów, pasmanteria, pasmanteria jako artykuły pasmanteryjne z wyjątkiem nici, peruuki, pikoty jako koronka, pióra jako dodatki do ubrań, pióra ptasie jako dodatki do ubrań, poduszeczki do igieł, poduszeczki do szpilek, poduszki kształtujące ramiona, pokrowce ocieplające na czajniczki herbaciane, pompony, pudełka na igły nie z metali szlachetnych, pudełka na przybory do szycia, rozetki jako pasmanteria, siatki na włosy, spinki do włosów, sploty, sprzączki do obuwia, sprzączki do ubrań, strusie

pióra jako dodatki ubraniowe, suwaki jako zamki błyskawiczne, szelki do prowadzenia dzieci, sznurki do obszywania ubrań, sznurki lamówkowe, sznurowadła do obuwia, sznury do obszywania ubrań, sznury do odzieży, szpilki, szpilki inne niż biżuteria, szpilki do kręcenia włosów, szpilki do układania włosów, szpilki do włosów, szydełka, szydełka do haftowania, taśmy do zasłon, taśmy elastyczne, treski z włosów, tupety, peruczki, wałki do włosów, inne niż narzędzia ręczne, nieelektryczne, warkocze z włosów, wąsy sztuczne, wieńce z kwiatów sztucznych, wkładki sztywne do kołnierzyków, włosy sztuczne, wstawki do ubrań jako ścinki, wstążki jako pasmanteria, wstążki do włosów, wstęgi do dekorowania, wsuwki do włosów, zamki błyskawiczne, zamki błyskawiczne do toreb, zapięcia do bluzek, zapięcia do obuwia, zapięcia do odzieży, zapięcia do pasków, zapięcia do podwiązek, zapięcia do staników sukni, zapięcia do szelek, zapięcia do ubrań, zatrzaski, żaboty dla koronkarstwa, **27** maty antypoślizgowe, chodniki jako kilimy, darń sztuczna, draperie nietekstylne, dywaniki, dywaniki samochodowe, dywany, kobierce, linoleum, maty, maty gimnastyczne, maty łazienkowe jako dywaniki, maty z plecionej liny na stoki narciarskie, maty z trzciny, obicia ścienne nie z materiałów tekstylnych, słomianki, środki służące do powlekania podłóg, tapety, tapety ścienne gobelinowe nietekstylne, wycieraczki jako słomianki, wykładziny podłogowe, wykładziny podłogowe izolacyjne, wykładziny podłogowe winylowe, **28** amunicja do broni do paintballu jako artykuły sportowe, aparatura do sztuk magicznych, aparaty do wyrzucania piłek tenisowych, artykuły do gier w basenach kąpielowych, artykuły sportowe i gimnastyczne nie ujęte w tych klasach, balony do gier, balony do zabawy, bańki mydlane jako zabawki, bąki jako zabawki, bloki startowe jako artykuły sportowe, bobsleje, broń do paintballu jako artykuły sportowe, butelki do karmienia lalek, buty jako rolki, wrotki, choinki z materiałów syntetycznych, cukierki - petardy, deski surfingowe, deskorolki, dętki do piłek do gry, domki dla lalek, dyski sportowe, dzwonki na choinę, ekspandery, floretty, floretty do szermierki, gra w domino, gry, gry automatyczne inne niż telewizyjne, gry automatyczne lub na żetony, gry planszowe, gry polegające na konstrukcji, gry towarzyskie, salonowe, grzechotki, gwizdki jako wabiki myśliwskie, haczyki wędkarskie, hantle, hulajnogi jako zabawki, huśtawki, kalafonia używana przez sportowców, kalejdoskopy, kapiszony do pistoletów jako zabawki, kapiszony wybuchowe jako zabawki, karty do bingo, karty do gier, karuzele, katapulty jako artykuły sportowe, kije bilardowe, kije golfowe, kije hokejowe, klocki jako zabawki, koło do ruletki, kołowrotki wędkarskie, konfetti, konie na biegunach jako zabawki, końcówki do kijów bilardowych, koszyki wędkarskie, kości do gry, kotyliony, krawędzie nart, kreda do kijów bilardowych, kregle, kubki na kości do gry, kukiełki, kule bilardowe, kule do gier, kulki do gier, lalki, latające krążki jako zabawki, latawce, linki, żyłki wędkarskie, liny do desek surfingowych, liny do żaglóweczek, lotki jako gry, lotnie, łamiągłówki, łóżka dla lalek, łuki do strzelania, łyżworolki, łyżwy, Mah-jongs, małe piłki do gier, marionetki, maski jako zabawki, maski do szermierki, maski teatralne, maszty do żaglóweczek, misie pluszowe, modele pojazdów przeskalowane, monety lub żetony do uruchamiania stołów bilardowych, gwizdki - wabiki dla myśliwstwa, naciągi do rakiet, nagolenniki jako artykuły sportowe, nakołanniki jako artykuły sportowe, narty, narty surfingowe, narty wodne, ochraniacze jako części strojów sportowych, ochraniacze ciała, ochraniacze łokci jako artykuły sportowe, okładziny do stołów bilardowych, oprzyrządowanie i urządzenia do kregli, ozdoby choinkowe z wyjątkiem artykułów oświetleniowych i słodczy, pałeczki sztafetowe, parolotnia, pasy do noszenia dużych ciężarów jako artykuły sportowe, petardy w kształcie cukierków, pierścienie do rzucania jako gry, piłki do gier, piniaty, pionki do gier, pistolety jako zabawki, pistolety do paintballu jako artykuły sportowe, plansze do gry w warcaby, pluszowe misie, pluszowe zabawki, pławiki do wędkarstwa, pletwy do pływania, pneumatyczne pistolety jako zabawki, podbieraki do wędkarstwa, podkowy do zabawy, pojazdy jako zabawki, pokoiki dla lalek, pokrycie ślizgów nart, przybory do łuków do strzelania, przynęty do myślistwa lub rybołówstwa, przynęty stosowane w wędkarstwie, sztuczne, przyrządy do ćwiczeń fizycznych, przyrządy do reperacji darni jako akcesoria golfowe, przyrządy do reperacji darni na boiskach jako akcesoria golfowe, przyrządy do wyrzucania rzutek strzelniczych, przyrządy gimnastyczne, przyrządy mechaniczne do gimnastyki, przyrządy stosowane w kulturystyce, rakiety do gier, rakiety śnieżne, rękawice jako akcesoria do gier, rękawice baseballowe, rękawice bokserskie, rękawice do szermierki, rękawice golfowe, ringo, rolki, rolki do rowerów treningowych stacjonarnych, rolki do stacjonar-

ných rowerów ćwiczeniowych, wrotki, rowery stacjonarne treningowe, tarcze do rzutek strzelniczych, rzutki, strzałki jako gra, sanki jako artykuły sportowe, siatki jako artykuły sportowe, siatki na motyle, siatki tenisowe, skóra focza jako pokrycia na narty, skrobaczki do nart, spławiki jako sprzęt wędkarski, sprzęt wędkarski, stojaki do choinek, stoły bilardowe, stoły bilardowe na monety lub żetony, stoły do piłki nożnej w pomieszczeniach, stoły do tenisa stołowego, stoły świetlicowe do gry w piłkę nożną, strzelby harpunowe jako artykuły sportowe, szachownice, szachy jako gra, szpule do latawców, śmieszne rzeczy jako atrapy, śnieg sztuczny na choinki, śnieżne kule, tarcze strzelnicze, torby dla narciarzy, torby na kije golfowe na kółkach lub bez, torby na sprzęt do krykieta, trampoliny jako artykuły sportowe, trik-trak jako gra, ubranka dla lalek, uchwyty do świeczek choinkowych, układanki, uprząż wspinaczkowa, urządzenia do gier elektronicznych innych niż telewizyjne, urządzenia do zaznaczania punktów w bilardzie, wabiki do myślistwa lub rybołówstwa, warcaby jako gry, wędki do łowienia, wiązania do nart, worki treningowe, wosk do nart, wybuchowe cukierki, zabawki, zabawki dla zwierząt domowych, zabawki ruchome, zabawki sterowane radiowo, zjeżdżalnie jako zabawki, żaglóweczki, żarty (atrapy), żyłki wędkarskie, **29** alginiany do celów spożywczych, anchois, bekon, białka jajek, białko spożywcze, bita śmietana, bulion, cebula konserwowana, chipsy owocowe, chipsy ziemniaczane, chrupki owocowe, chrupki ziemniaczane, daktyl, drób nieżywy, dżem imbirowy, dżemy, ekstrakty mięsne, fasolka konserwowa, filety rybne, flaki, galaretki, galaretki jadalne, galaretki mięsne, galaretki owocowe, gniazda ptaków jadalnych, groszek konserwowy, grzyby konserwowane, homary nieżywe, hummus jako pasta z ciecierzycy, odmiany żółtego grochu, jaja, jaja ślimaków jadalne, jaja w proszku, jogurt, kapusta kwaszona, kaszanka jako produkt wędliniarski, kawior, kazeina do celów spożywczych, kefir jako napój mleczny, kielbasa krwista, kielbasa, klej rybi do środków spożywczych, kompot, koncentrat pomidorowy, koncentraty jako buliony, koncentraty jako rosoly, koncentraty na bulion, koncentraty na rosół, konserwy mięsne, konserwy rybne, konserwy z owocami, konserwy z warzywami, korniszony, korniszony z jarzynami w occie, kości jako olej kostny jadalny, krem na bazie masła, krewetki nieżywe, krewetki różowe nieżywe, krokiety spożywcze, krwawa kiszka, krwawa kiszka jako kielbasa, kumys jako napój mleczny, langusty nieżywe, langusty, raki nieżywe, łosoś, łój spożywczy, małże jadalne nieżywe, małże nieżywe, margaryna, marmolada, masło, masło arachidowe, masło czekoladowe, masło kakaowe, masło kokosowe, miąższ owoców, mięso, mięso konserwowane, mięso puszkowane, mięso solone, mięso wieprzowe, migdały spreparowane, mleczne produkty, mleko, mrożone owoce, napoje mleczne lub z przewagą mleka, olej kokosowy, olej kukurydziany, olej palmowy do celów żywnościowych, olej rzepakowy jadalny, olej sezamowy, olej słonecznikowy do celów spożywczych, olej z oliwek jadalny, olej z orzechów palmowych do celów żywnościowych, oleje, oleje jadalne, oliwki konserwowane, orzechy spreparowane, orzeszki arachidowe preparowane, ostrygi nieżywe, owoce gotowane, owoce kandyzowane, owoce konserwowane, owoce konserwowane w alkoholu, owoce lukrowane, owoce puszkowane, owoce suszone, pasty zawierające tłuszcz do kanapek, pasztet z wątróbek, pektyna do celów spożywczych, pikle, placki ziemniaczane, poczwarki jedwabnika jadalne, podpuszczka, potrawy rybne, preparaty do produkcji bulionu, proteiny spożywcze, przecier jabłkowy, przecier pomidorowy, pyłki kwiatowe jako żywność, rodzynki, rosół, rośliny strączkowe konserwowane, ryby, ryby konserwowane, ryby nieżywe, ryby puszkowane, ryby solone, sałatki owocowe, sałatki warzywne, sardynki, ser, serwatka, składniki do sporządzania zup, skorupiaki nieżywe, skórki owocowe, smalec, soczewica konserwowana jako warzywa, soja konserwowana spożywcza, sok pomidorowy do celów kulinarnych, soki roślinne do gotowania, sos z borówki, żurawiny jako kompot, surowce do produkcji tłuszczów jadalnych, szpik kostny zwierzęcy jadalny, szynka, śledzie, ślimaki morskie nieżywe, śmietana jako produkt mleczarski, tahini jako pasta z ziarna sezamowego, tłuszcz kokosowy, tłuszcze jadalne, tofu, trufle konserwowane, tuńczyk, warzywa gotowane, warzywa konserwowane, warzywa puszkowane, warzywa suszone, wątróbka, wędliny, wieprzowina, wiórki kokosowe, wyciągi z wodorostów do celów spożywczych, ziemniaki zapiekane w cieście, ziola ogrodowe konserwowane, zupy, zupy jarzynowe jako przetwory, zwierzyzna, dzicyzna nieżywa, zwierzęcy szpik kostny, jadalny, żelatyna spożywcza, żółtka jajek, żywność produkowana z ryb, **30** anyż, anyż gwiazdzisty, aromaty do ciasta inne niż esencje, aromaty do napojów inne niż esencje, aromaty inne niż oleje esencyjne, batony lukrecjowe stosowane

w cukiernictwie, biszkopty, bułeczki słodkie, bułka tarta, bułki, chałwa, chipsy jako produkty zbożowe, chleb, chleb bezdrożdżowy, chow-chow jako przyprawa, chutney jako ostry, gęsty sos, ciasta, ciasta mączne, ciastka ryżowe, ciasto na ciastka, ciasto w proszku, cukier, cukierki, cukierki miętowe, curry jako przyprawa, cykorja jako substytut kawy, cynamon jako przyprawa, czekolada, drożdże, drożdże w tabletkach nie do celów medycznych, drożdże, zaczyn, ekstrakt siodu do celów spożywczych, enzymy do ciast, esencje do artykułów żywnościowych z wyjątkiem esencji eterycznych i olejów esencyjnych, esencje do żywności inne niż esencje eteryczne i oleje aromatyczne, galaretki owocowe jako słodcyce, galaretki spożywcze nie do celów medycznych, gałka muszkatołowa, glukoza do celów spożywczych, gluten do celów spożywczych, gofry, goździki jako przyprawa, guma do żucia nie do celów medycznych, herbata, herbata mrożona, herbatniki, herbatniki petit-beurre, herbatniki słodowe, imbir jako przyprawa, jadalne ozdoby do ciast, jęczmień gneciony, jęczmień łuskany, jogurt mrożony jako lody spożywcze, kakao, kanapki, kapary, karmelki jako cukierki, kasza manna, kasze spożywcze, kawa, kawa jako aromaty kawowe, kawa nie palona, kawa nienaturalna, keczup jako sos, kit pszczeli, propolis spożywczy, kleik spożywczy na bazie mleka, krakersy, kukurydza mielona, kukurydza palona, kukurydza prażona, pop-corn, kurkuma do żywności, kuskus jako kasza, lody, lody spożywcze, lody spożywcze w proszku, lód, lód do napojów chłodzących, lód naturalny lub sztuczny, lukrecja jako produkt cukierniczy, majonezy, makaron nitki, makaron paski, makaron rurki, makaroniki jako wyroby cukiernicze, makarony, makarony spożywcze, marcepan, mączka z roślin strączkowych, mąka, mąka gorczykowa, mąka kukurydziana, mąka pszenna, mąka sojowa, mąka spożywcza, mąka tapiokowa do celów spożywczych, mąka z jęczmienia, mąka ziemniaczana do celów spożywczych, melasa, mięso w cieście, mieta do wyrobów cukierniczych, miód, mrożony jogurt jako lody spożywcze, muesli, musztarda, naleśniki, napary inne niż do celów leczniczych, napoje czekoladowe z mlekiem, napoje kakaowe z mlekiem, napoje kawowe z mlekiem, napoje na bazie czekolady, napoje na bazie herbaty, napoje na bazie kakao, napoje na bazie kawy, nitki jako makaron, ocet, owies gneciony, owies łuskany, ozdoby jadalne do ciast, pasta migdałowa, pastylki jako cukierki, pasztetki, pasztet, petitki jako herbatniki, pieczywo bułki, pieczywo imbirowe jako piernik, pieprz, piernik, pierożki ravioli, piwny ocet, pizze, placki, płatki kukurydziane, płatki owsiane, płatki zbożowe, pomadki jako cukierki, potrawy na bazie mąki, pralinki, preparaty aromatów do żywności, preparaty do zmiękczenia mięsa do celów gospodarstwa domowego, preparaty roślinne zastępujące kawę, preparaty usztywniające do bitej śmietany, produkty spożywcze na bazie owsa, produkty z mąki mielonej, produkty zbożowe, produkty żywnościowe ze skrobi, propolis jako kit pszczeli spożywczy, proszek do pieczenia, przyprawy, puddingi, rolsy, ryż, sago, skrobia do celów spożywczych, słodcyce, słodcyce jako cukierki, słodcyce do dekoracji choinek, słodcyce do ssania, słodcyce ozdobne na choinki, słodziki, słodziki naturalne, sól do celów spożywczych, sorbety jako lody, sos sojowy, sosy jako przyprawy, sosy do mięsa, sosy do polewania deserek, sosy do sałatek, sosy pomidorowe, sól, sól do konserwowania żywności, sól kuchenna, sól selerowa, spaghetti, substytuty kawy, suchary, sushi, syrop cukrowy do celów spożywczych, szafran jako przyprawa, środki wiążące do lodów spożywczych, tabule jako sałatka z kuskus, tako, tapioka, tarty z nadzieniem, tarty z owocami, tortille, wanilia jako aromat, aldehyd jako substytut wanilii, wermiszel, woda morska do gotowania, wyroby cukiernicze, wyroby cukiernicze na bazie migdałów, wyroby cukiernicze na bazie orzechów arachidowych, wyroby z kakao, zagęszczacze stosowane przy gotowaniu produktów spożywczych, zagęszczacze do kielbasy, płatki zbożowe suszone, ziele angielskie, zielenina jako przyprawa, żywność na bazie mąki, **31** algarobilla jako pasza dla zwierząt, artykuły jadalne do żucia dla zwierząt, artykuły spożywcze dla zwierząt, bagassa z trzciny cukrowej w stanie surowym, bulwy, buraki, cebula świeża, cebulki kwiatowe, chleb świętojański, chmiel, choinki, cykorja jako sałata, cytryny, darń naturalna, dodatki do pasz nie do celów leczniczych, drewno pocięte na kłody, drewno w kłodach, drewno w stanie surowym, drożdże dla bydła, drób żywy, drób do hodowli, drzewa jako rośliny, dynie, groch świeży, grzybnia pieczarkowa, rozchodowa, grzybnia pieczarkowa, rozsada, grzyby świeże, homary żywe, ikra rybia, jagody jako owoce, jagody jałowca, jaja do wylęgania, jajeczka jedwabników, jedwabniki, jęczmień, karma dla zwierząt, kasze dla drobiu, kasztany jadalne świeże, kiszkonki jako pokarm dla zwierząt, kopra, kora surowa, korek jako surowiec, korzenie cykorii,

korzenie jadalne, krzewy, krzewy róż, kukurydza, kwiaty naturalne, kwiaty suszone do dekoracji, langusty żywe, łupiny orzechów kokosowych, makuchy, makuchy rzepakowe dla bydła, makuchy z kukurydzy, makuchy z orzeszków arachidowych dla zwierząt, małże jako mięczaki żywe, mączka dla zwierząt, mączka lniana jako pasza, mączka rybna na pasze dla zwierząt, mączka z orzeszków arachidowych dla zwierząt, mąka z ryżu jako pasza, mięczaki żywe, migdały jako owoce, napoje dla zwierząt domowych, nasiona jako ziarna, odpady gorzelniane jako pasza dla zwierząt, ogórki, oliwki świeże, orzechy, orzechy kokosowe, orzechy kola, orzechy laskowe, orzeszki arachidowe jako owoce, osad gorzelniany jako pozostałości w czasie produkcji wina, ostrygi żywe, ości mątwy dla ptaków, otręby z pszenicy, otręby zbożowe, owies, owoce cytrusowe, owoce świeże, palmy, liście palmowe, papier ścierny dla zwierząt domowych, ściółka, pasza, pasza dla bydła, pasza dla zwierząt tucznych, pasza odżywcza, wzmacniająca, pasze, pasze wzmacniające dla zwierząt, piasek aromatyczny dla zwierząt domowych, ściółka, pieprz ziołowy, pnie drzew, pokarm dla ptaków, pokarm dla zwierząt, pokarm dla zwierząt domowych, pokrzywy, pomarańcze, pory, pożywienie dla psów, kotów i innych zwierząt, pożywienie dla zwierząt domowych, preparaty wspomagające niesienie się drobiu, preparaty zwiększające niesienie się drobiu, produkty do hodowli zwierząt, produkty do tuczenia zwierząt, produkty na ściółkę dla zwierząt, produkty rolne, ogrodnicze, leśne oraz ziarna nie ujęte w innych klasach, produkty uboczne w procesie obróbki ziarna zbóż na pasze dla zwierząt, proteiny dla zwierząt, przynęty wędkarskie żywe, pszenica, pyłek, materiał surowy, rabarbar, raki żywe, rośliny, rośliny strączkowe świeże, rośliny suszone do dekoracji, ryby żywe, ryż nieprzetworzony, sadzonki, sałata, sałata zielona jako warzywo, sezam, siano, skorupiaki żywe, słoma jako pasza, słoma na ściółkę, słomiane maty do przykrycia humusu, sól, sól dla piwowarstwa i gorzelnii, soczewica świeża jako warzywo, sól dla bydła, spożywcze pasze wzmacniające dla zwierząt, substancje odżywcze wzmacniające dla zwierząt, suchary dla psów, surowe ziarno kakaowe, szyszki chmielowe, szyszki sosnowe, ślimaki morskie żywe, środki spożywcze dla bydła, świeże trufle, torf na ściółkę, trzcina cukrowa, wapno do pasz, warzywa świeże, wieniec z kwiatów naturalnych, winogrona świeże, winorośle, wióry drewna do wyrobu miazgi drzewnej, wodorosty spożywcze dla ludzi lub zwierząt, wysłodziny, wyłoki z owoców, zarodki dla botaniki, zboże w ziarnach nieprzetworzone, ziarna jako nasiona, ziarna jako zboża, ziarno do żywienia zwierząt, ziarno kakaowe w stanie surowym, ziemniaki, zioła ogrodowe świeże, zwierzęta z menażerii, zwierzęta żywe, żyto, **32** aperitify bezalkoholowe, bezalkoholowe napoje z soków owocowych, bezalkoholowe wyciągi z owoców, brzczecka, brzczecka piwna, brzczecka słodowa, ekstrakty owocowe bezalkoholowe, esencje do produkcji napojów, koktajle bezalkoholowe, lemoniada, mleko arachidowe jako napoje bezalkoholowe, mleko migdałowe jako napój, mleko z orzeszków arachidowych jako napoje bezalkoholowe, moszcz winogronowy, napoje bezalkoholowe, napoje izotoniczne, napoje owocowe, napoje serwatkowe, nektary owocowe, orszada, pastylki do napojów gazowanych, piwo, piwo imbirowe, piwo słodowe, preparaty do produkcji napojów, preparaty do produkcji wody gazowanej, preparaty do sporządzania likierów, produkty do wytwarzania wody gazowanej, produkty do wytwarzania wody mineralnej, proszek do wytwarzania napojów gazowanych, proszki do napojów gazowanych, sarsaparilla jako napój bezalkoholowy, sok pomidorowy jako napój, soki jabłkowe, soki owocowe, soki warzywne jako napoje, sorbety jako napoje, syropy, syropy do lemoniady, syropy do napojów, woda jako napoje, woda gazowana, woda litowa, woda mineralna jako napoje, woda selcerska, woda sodowa, woda stołowa, wody gazowane, wyciąg z chmielu do wytwarzania piwa, **33** alkohol z ryżu, alkohole i likiery wspomagające trawienie, anyżówka jako likier, aperitify, arak, brandy, curacao jako likier, dżin, ekstrakty alkoholowe, ekstrakty owoców z alkoholem, esencje alkoholowe, gorzkie nalewki, gruszcznik jako wino, jabłecznik jako napój alkoholowy, kirsz jako wiśniówka, koktajle, likier miętowy, likier spirytusowy anyżowy, likiery, miód pitny, napoje alkoholowe, napoje alkoholowe z wyjątkiem piwa, napoje alkoholowe destylowane, napoje alkoholowe zawierające owoce, piquette jako wino z wyłocznym winogronowym, rum, sake, whisky, wino, wódka, **34** bibułka papierosowa, bloczki bibułki papierosowej, cygara, cygaretki, cygarnice nie z metali szlachetnych, cygarniczki do cygar nie z metali szlachetnych, cygarniczki nie z metali szlachetnych, fajki, filtry do papierosów, gilotyńki do cygar, kamienie do zapalniczek, kieszonkowe przyrządy do skręcania papierosów, nawilżacz pudełka na cygara, papier

higroskopijny do fajek, papierosy, papierosy zawierające substytuty tytoniu nie do celów leczniczych, papierosnice nie z metali szlachetnych, pojemniki na tytoń nie z metali szlachetnych, pojemniki na zapalniczki nie z metali szlachetnych, popielniczki nie z metali szlachetnych dla palaczy, przybory dla palaczy, przybory do czyszczenia fajek, pudełka na zapalniczki nie z metali szlachetnych, spłuwaczki dla żujących tytoń, stojaczki na fajki, tabaka, tabakerki nie z metali szlachetnych, tytoń, tytoń do żucia, ustniki do cygarniczek, ustniki papierosów, ustniki z bursztynu do cygarniczek, woreczki na tytoń, zapalniczki dla palaczy tytoniu, zapalniczki, zbiorniczki z gazem do zapalniczek, zbiorniki na gaz do zapalniczek, zioła do palenia, **35** doradztwo dla przedsiębiorstw produkujących opakowania i/lub materiały do pakowania, udzielanie porad konsumentom i przedsiębiorcom na temat ochrony środowiska i odpadów, a w szczególności zmniejszania produkcji odpadów, zbiórki, transportu, segregacji, przetwarzania i eliminacji odpadów i surowców odzyskanych z odpadów, udzielanie porad przedsiębiorstwom produkującym lub używającym opakowania, zarządzanie gospodarką odpadami oraz odzyskiem i recyklingiem odpadów i doradztwo w powyższym zakresie, administrowanie działalności handlowej, administrowanie hotelami, agencje eksport-import, agencje importowo-eksportowe, agencje informacji handlowej, agencje reklamowe, analizy kosztów, aukcje publiczne, badania i poszukiwania w działalności gospodarczej, badania opinii publicznej, badania rynku, badania w dziedzinie działalności gospodarczej, biura pośrednictwa pracy, dekorowanie wystaw sklepowych, dobór personelu za pomocą metod psychotechnicznych, doradztwo dotyczące organizowania działalności gospodarczej, doradztwo specjalistyczne w sprawach działalności gospodarczej, doradztwo w sprawach zarządzania personelem, doradztwo w zakresie działalności gospodarczej, doradztwo w zakresie organizacji i zarządzania działalnością gospodarczą, doradztwo w zakresie organizowania i prowadzenia działalności gospodarczej, doradztwo w zakresie prowadzenia działalności gospodarczej, doradztwo w zakresie zarządzania działalnością gospodarczą, doradztwo w zakresie zarządzania personalnego, dystrybucja materiałów reklamowych, w tym próbek, druków, prospektów, broszur, ekspertyzy w zakresie działalności gospodarczej, fotokopiowanie, informacja o działalności gospodarczej, informacje statystyczne, komputerowe zarządzanie plikami, lokalizacja wagonów towarowych za pomocą komputera, manekiny do celów reklamowych i promowania sprzedaży, marketing, obróbka tekstów, organizowanie targów w celach handlowych lub reklamowych, organizowanie wystaw w celach handlowych lub reklamowych, pokazy towarów, pomoc w prowadzeniu działalności gospodarczej, pomoc w zakresie zarządzania, pomoc w zarządzaniu działalnością gospodarczą, pomoc w zarządzaniu przedsiębiorstwami handlowymi lub przemysłowymi, pośrednictwo pracy, powielanie dokumentów, pozyskiwanie danych do komputerowych baz danych, pozyskiwanie informacji o działalności gospodarczej, prace biurowe, prenumerata gazet, profesjonalne doradztwo w zakresie działalności gospodarczej, profesjonalne zarządzanie działalnością artystyczną, prognozy ekonomiczne, projektowanie - pomoc w prowadzeniu działalności gospodarczej, promocja, promocja sprzedaży, prowadzenie ksiąg, przetwarzanie danych i zarządzanie nimi, przygotowanie listy płac, przygotowywanie zeznań podatkowych, publikowanie tekstów reklamowych, rachunkowość, reklama, reklama za pośrednictwem sieci komputerowej, reklamy korespondencyjne, reklamy prasowe, reklamy radiowe, reklamy telewizyjne, rekrutacja personelu, rozlepianie plakatów reklamowych, rozpowszechnianie materiałów reklamowych, w tym ulotek, prospektów, druków, próbek, rozpowszechnianie ogłoszeń reklamowych, dystrybucja próbek, służby informacyjne, sondaże opinii, sortowanie danych w bazach komputerowych, sporządzanie wyciągów z kont, systematyzacja danych dla i w komputerowych bazach danych, telefoniczne udzielanie informacji dla nieobecnych abonentów, transkrypcja, transkrypcja przekazu, uaktualnianie materiałów reklamowych, usługi doradcze w zakresie zarządzania działalnością gospodarczą, usługi prenumeraty czasopism, usługi sekretarskie, usługi w zakresie maszynopisania, usługi w zakresie przeglądu prasy, usługi w zakresie stenografii, usługi w zakresie zaopatrzenia osób trzecich poprzez zakupy produktów usług dla innych przedsiębiorstw, usługi związane z przenoszeniem przedsiębiorstw, weryfikacja rachunków, wycena drzew na pniu, wycena działalności handlowej, wycena jakości węgny, wynajem automatycznych dystrybutorów, wynajem czasu reklamowego we wszystkich środkach przekazu, wynajmowanie miejsc na umieszczanie ogłoszeń lub reklam, wynajmowanie powierzchni

na cele reklamowe, wypożyczanie fotokopiarek, wypożyczanie maszyn i urządzeń dla biura, wypożyczanie materiałów reklamowych, wypożyczanie urządzeń i wyposażenia biurowego, wyszukiwanie informacji w plikach komputerowych, wyszukiwanie w komputerowych bazach danych, zarządzanie hotelami, zarządzanie w działalności handlowej, zarządzanie zbiorami informatycznymi, zgrupowanie na rzecz osób trzecich różnych towarów pozwalające nabywcy wygodnie oglądać i kupować te towary: w centrum handlowym, hipermarkecie, supermarkecie, hurtowni, sklepie, z katalogu różnych artykułów, na stronie internetowej, za pośrednictwem usługi elektronicznej, za pośrednictwem systemu teledysków, wykorzystując zamówienie korespondencyjne, używając środków telekomunikacji, informacja o powyższych usługach, **36** administrowanie majątkiem nieruchomości, administrowanie nieruchomościami, agencje celne, agencje kredytowe, agencje mieszkaniowe, agencje nieruchomości, agencje pośrednictwa w handlu nieruchomościami, agencje ściągające należności, agencje ściągania wierzytelności, analizy finansowe, banki i kasy oszczędnościowe, banki z dostępem bezpośrednim za pomocą środków komunikacji na odległość, depozyty kosztowności, depozyty przedmiotów wartościowych, depozyty sejfowe, doradztwo finansowe, doradztwo w sprawach ubezpieczeniowych, działalność finansowa, działalność monetarna, dzierżawa gospodarstw rolnych, dzierżawa majątku nieruchomego, dzierżawa nieruchomości, ekspertyzy dla celów fiskalnych, ekspertyzy do celów podatkowych, emisja bonów wartościowych, emisja czeków podróży, emisja kart kredytowych, finansowanie pożyczek, udzielanie gwarancji w formie kaucji, informacja o ubezpieczeniach, informacje bankowe, informacje finansowe, informacje w sprawach ubezpieczeń, inwestycje kapitałowe, kasy zapomogowe, kredytowanie, kredyty ratalne, lokaty kapitału, majątek nieruchomy, maklerstwo, maklerstwo giełdowe, nakłady kapitałowe, notowania giełdowe, obsługa kart debetowych, obsługa kart kredytowych, operacje bankowe, operacje finansowe, operacje w zakresie rozrachunkowości, operacje walutowe, organizacja zbiórek, organizowanie funduszy na cele dobroczynne, oszacowanie, wycena majątku nieruchomego, oszacowanie wartości dla celów fiskalnych, pośrednictwo, pośrednictwo giełdowe, pośrednictwo ubezpieczeniowe, pośrednictwo w sprawach majątku nieruchomego, pożyczki pod zastaw, spłaty ratalne, sponsorowanie finansowe, sporządzanie umów najmu, ściąganie czynszów, transakcje finansowe, transfer elektroniczny kapitału, transfer elektroniczny środków finansowych, tworzenie funduszy, tworzenie kapitałów, ubezpieczenia, ubezpieczenia morskie, ubezpieczenia na życie, ubezpieczenia od pożarów, ubezpieczenia zdrowotne, ubezpieczenie od wypadków, umowy kredytowe, usługi finansowe, usługi powiernicze, usługi ubezpieczeniowe, usługi w zakresie likwidacji przedsiębiorstw, operacje finansowe, usługi w zakresie świadczeń emerytalnych, weryfikacja czeków, wycena antyków, wycena biżuterii, wycena dzieł sztuki, wycena finansowa, wycena majątku nieruchomego, wycena nieruchomości, wycena w zakresie ubezpieczeń, bankowości, nieruchomości, wycena zbiorów numizmatycznych, wycena znaczków, wyceny do celów podatkowych, wymiana pieniędzy, wymiana walut, wynajmowanie mieszkań, wynajmowanie pomieszczeń biurowych i nieruchomości, zarządzanie majątkiem, zarządzanie majątkiem nieruchomym, zbiórki funduszy na cele dobroczynne, informacja o powyższych usługach, **37** asfaltowanie, bieżnikowanie opon, budowa falochronów, budowa i konserwacja rurociągów, budowa i naprawy magazynów, budowa pawilonów i sklepów targowych, budownictwo, budownictwo podwodne, budownictwo portowe, budownictwo przemysłowe, czyszczenie budynków od wewnątrz, czyszczenie budynków od zewnątrz, czyszczenie i naprawy kotłów, czyszczenie kominów, czyszczenie odzieży, czyszczenie okien, czyszczenie pojazdów, deratyzacja, dezynfekcja, eliminacja zakłóceń w instalacji elektrycznej, folowanie tkanin, informacja budowlana, informacja o naprawach, instalacja, konserwacja i naprawy maszyn, instalowanie i naprawa elektrycznych urządzeń, instalowanie i naprawa telefonów, instalowanie i naprawy alarmów przeciw włamaniom, instalowanie i naprawy pieców, instalowanie i naprawy urządzeń dla chłodnictwa, instalowanie i naprawy urządzeń do nawadniania, instalowanie i naprawy wind, instalowanie oraz naprawa urządzeń klimatyzacyjnych, instalowanie, konserwacja i naprawy komputerów, instalowanie, konserwacja oraz naprawy biurowych maszyn i urządzeń, izolowanie budynków, kamieniarstwo, konserwacja i naprawy palników, konserwacja i naprawy sejfów, konserwacja i naprawy skarbców, konserwacja mebli, konserwacja, czyszczenie i naprawy futer, konserwacja, czyszczenie, reperacja

skóry, lakierowanie, malowanie, malowanie i naprawy znaków, montaż i naprawa instalacji alarmowych przeciw pożarom, montaż i naprawy instalacji ogrzewania, montaż kuchennych urządzeń, montaż rusztowań, murowanie, mycie pojazdów, mycie samochodów, nadzór budowlany, naprawa fotograficznych aparatów, naprawa obuwia, naprawa odzieży, naprawa parasoli, naprawa parasoli przeciw-słonecznych, naprawa pojazdów, naprawa pomp, naprawa zamków, naprawy, naprawy i konserwacja filmowych projektorów, naprawy podwodne, naprawy tapicerskie, niszczenie szkodników innych niż w rolnictwie, nitowanie, obsługa i naprawy samochodów, obsługa i naprawy samolotów, obsługa pojazdów, oczyszczanie dróg, odnawianie mebli, ostrzenie noży, piaskowanie, polerowanie pojazdów, pranie, pranie bielizny, pranie bielizny pościelowej, pranie na sucho, prasowanie bielizny, prasowanie parowe odzieży, regeneracja maszyn zużytych lub częściowo zniszczonych, regeneracja silników zużytych lub częściowo zniszczonych, renowacja mebli, renowacja odzieży, renowacja powłok cynowych, roboty wydobywcze w górnictwie, rozbiórka budynków, smarowanie pojazdów, stacje obsługi samochodów, naprawy stolarstwa meblowego, szlifowanie proszkiem, sztuczne naśnieżanie, tapetowanie, tapicerowanie mebli, tynkowanie, układanie nawierzchni drogowych, usługi budowlane, usługi dekarские, usługi eksploatacji kamieniołomów, usługi hydrauliczne, usługi instalacyjne, usługi stoczniowe, uszczelnianie budynków, wiercenie studni, wulkanizacja, naprawy opon, wynajem budowlanego sprzętu, wynajem buldożerów, wynajem koparek, wynajem sprzętu do oczyszczania dróg, wynajem żurawi, maszyny budowlane, wypożyczanie maszyn do czyszczenia, zabezpieczanie budynków przed wilgocią, zabezpieczanie pojazdów przed korozją, zabezpieczanie przed korozją, zegarmistrzostwo, naprawa i konserwacja, informacja o powyższych usługach, **38** agencje informacyjne, agencje prasowe, emisja radiowa, emisja telewizyjna, informacja o telekomunikacji, łączność poprzez sieć światłowodów, łączność poprzez terminale komputerowe, łączność radiowa, łączność telefoniczna, łączność telegraficzna, nadawanie telegramów, obsługa telekonferencji, ogłoszenia elektroniczne, poczta elektroniczna, połączenia telefoniczne, połączenie ze światową siecią komputerową za pośrednictwem telekomunikacji, przekaz satelitarny, przesyłanie informacji, przesyłanie informacji tekstowej i obrazowej przy pomocy komputera, przesyłanie telegramów, przesyłanie telekopii, przydzielanie dostępu do światowej sieci komputerowej, radiofonia, telefonia komórkowa, telekomunikacja, telewizja kablowa, transmisja programów radiowych, transmisja programów telewizyjnych, trasy połączeń i połączenia dla telekomunikacji, usługi telefoniczne, usługi telegraficzne, usługi teleksowe, wypożyczanie aparatury do przesyłania informacji, wypożyczanie modemów, wypożyczanie symiografów, wypożyczanie telefonów, wypożyczanie urządzeń do przesyłania informacji, wypożyczanie urządzeń telekomunikacyjnych, zlecenia przywoławcze przy pomocy środków łączności elektronicznej, informacja o powyższych usługach, **39** transport, magazynowanie, składowanie i zbiórka odpadów lub surowców odzyskanych, selektywna zbiórka odpadów, w szczególności odpadów opakowaniowych, agencje turystyczne z wyjątkiem rezerwacji hoteli, pensjonatów, biura turystyczne z wyjątkiem rezerwacji hoteli i pensjonatów, cumowanie statków, czarterowanie, dostarczanie przesyłek, dostarczanie towarów, dostarczanie towarów zamówionych korespondencyjnie, dystrybucja energii, dystrybucja gazet, dystrybucja korespondencji i przesyłek, dystrybucja paczek, dystrybucja prądu elektrycznego, dystrybucja przesyłek, dystrybucja wody, fracht, przewóz towarów, holowanie, informacja o magazynowaniu, informacja o składowaniu, informacja o transporcie, magazynowanie, magazynowanie elektronicznych nośników danych lub dokumentów, maklerstwo okrętowe, maklerstwo transportowe, organizowanie podróży, organizowanie wycieczek, organizowanie wycieczek morskich, pakowanie towarów, pilotaż, usługi osób towarzyszących w czasie podróży, pomoc drogowa w przypadku awarii samochodu, holowanie, pomoc w przypadku awarii pojazdu, holowanie, pośrednictwo frachtowe, pośrednictwo w transporcie, przenoszenie i przewóz bagaży, przeprowadzki, przewożenie ładunków, przewóz samochodami ciężarowymi, ratownictwo okrętowe, ratownictwo podwodne, rejsy statkami wycieczkowymi, rezerwacja miejsc na podróż, rezerwacja transportu, rezerwowanie miejsc na wycieczki, rozładunek, składowanie, składowanie towarów, spacerowe rejsy statkami, spedycja, taksówki, tramwaje, transport, transport aeronautyczny, transport autobusowy, transport barkami, transport i wyładunek odpadów, transport kolejowy, transport łodziami i statkami, transport mebli, transport morski,

transport pasażerski, transport podczas i w związku z akcjami ratunkowymi, transport podróży, transport poprzez rurociągi, transport powietrzny, transport promowy, transport przedmiotów wartościowych, transport rzeczny, transport samochodowy, transport sanitarny, turystyka, zwiedzanie, uruchamianie i obsługa śluz, usługi kierowcy, usługi kurierskie, listy lub towary, usługi łamania lodu, usługi osób towarzyszących podróżnym, usługi tranzytowe, usługi w zakresie nawigacji, usługi w zakresie ratownictwa, usługi związane z parkowaniem samochodów, usługi związane z przeprowadzkami, wynajmowanie garaży, wynajmowanie koni, wynajmowanie magazynów, wynajmowanie miejsc parkingowych, wynajmowanie powierzchni na salony samochodowe, wynajmowanie powierzchni w salonach samochodowych, wynajmowanie statków, wynajmowanie wagonów, wypożyczanie dzwonów nurkowych, kesony, wypożyczanie foteli na kółkach, wypożyczanie kontenerów magazynowych, wypożyczanie łodówek, wypożyczanie łodzi i statków, wypożyczanie pojazdów, wypożyczanie samochodów, wypożyczanie samochodów wyścigowych, wypożyczanie skafandrów ciężkich, wypożyczanie skafandrów dla nurków, wystrzeliwanie satelitów na życzenie osób trzecich, załadunek statków, zaopatrywanie w wodę, zwiedzanie turystyczne, informacja o powyższych usługach, **40** apreturowanie papieru, apreturowanie tkanin, apreturowanie włókien, barwienie futer, barwienie obuwia, barwienie skór, barwienie szyb przez obróbkę ich powierzchni, barwienie tekstyliów, barwienie tkanin, barwienie włókien, barwienie, nabłyszczanie, odświeżanie, satynowanie, zabezpieczanie przeciwmolowe oraz wykańczanie futer, chromowanie, cynowanie, dekatyzowanie tkanin, dezodoryzacja powietrza, dmuchanie szkła, druk sitowy, drukarnie, drukowanie litograficzne, drukowanie offsetowe, drukowanie rysunków, drukowanie wzorców, fotochemigrafia, frezowanie, galwanizacja, galwanotechnika, grawerowanie, hafciarstwo, hartowanie metali, heblowanie, impregnowanie ognioodporne tkanin, impregnowanie ognioodporne włókien, impregnowanie wodoodporne tkanin, informacja o obróbce materiałów, introligatorstwo, kadmowanie, kalandrowanie materiałów, kalandrowanie tkanin, kompletowanie materiałów na zamówienie, konserwowanie napojów i żywności, kopiowanie kluczy, kopiowanie zdjęć, kowalstwo, krawiectwo, krojenie tkanin, laminowanie, lutowanie, magnesowanie, młynarstwo, nabłyszczanie futer, niklowanie, niszczenie odpadków, niszczenie odpadów, obrębianie tkanin, obróbka ceramiki, obróbka drewna, obróbka mająca na celu uzyskanie niegniotliwości tkanin, obróbka materiałowa, obróbka metali, obróbka papieru, obróbka skóry, obróbka taśm filmowych, obróbka taśm kinematograficznych, obróbka tkanin, obróbka wełny, obróbka włókien, oczyszczanie powietrza, odkażanie materiałów niebezpiecznych, odlewanie metali, odświeżanie powietrza, oprawianie dzieł sztuki, palenie śmieci, pikowanie tkanin, platerowanie metali, pokrywanie kadmem, polerowanie, ścieranie, posrebrzanie, powlekanie galwaniczne, powlekanie metali, połączanie, pranie tkanin, preparowanie i wypychanie zwierząt, taksydermia, produkcja energii, przeróbki odzieży, przeróbki ubrań, przetwarzanie ropy naftowej, rafinacja, recykling odpadków i odpadów, rymarstwo, satynowanie futer, segregacja pod względem kolorów, skład fotograficzny, skórnictwo, snucie osnów, sortowanie odpadów i surowców wtórnych, przetwarzanie, spalanie odpadków, spawanie, lutowanie, szlifowanie, szlifowanie szkła optycznego, ścieranie, ścinanie i przycinanie drzew, tartaki, trasowanie laserem, trawienie, ubój zwierząt, unieszkodliwianie odpadów, w tym przetwarzanie odpadów, usługi techników dentystycznych, usługi związane z farbiarstwem, usługi związane z garbarstwem, usługi związane z krawiectwem, uzdatnianie wody, warsztat kotlarski, wędzenie żywności, wulkanizacja, obróbka materiałów, wybielanie tkanin, wykańczanie futer, wykonywanie odbitek fotograficznych, wypożyczanie generatorów, wypożyczanie maszyn dziewiarskich, wytłaczanie owoców, wytwarzanie energii, wywoływanie filmów fotograficznych, zabezpieczanie przeciwmolowe tkanin, zabezpieczenie przed ogniem tkanin, złocenie, informacja o powyższych usługach, **41** nauczanie, kształcenie, organizacja kongresów, konferencji, seminariów, sympozjów, zjazdów i szkoleń, warsztatów roboczych, targów, wystaw związanych z ekologią i edukacją ekologiczną, w szczególności w zakresie odzysku i recyklingu odpadów, w tym odpadów opakowaniowych, edukacja ekologiczna i w zakresie odzysku i recyklingu odpadów, w szczególności odpadów opakowaniowych, agencje wynajmowania modeli do pozowania artystom, chronometria na imprezach sportowych, cyrk, doradztwo zawodowe, porady w zakresie edukacji lub kształcenia, działalność sportowa i kulturalna, edukacja,

eksploatacja ogrodów zoologicznych, fotoreportaże, gry na pieniądze, informacja o edukacji, informacja o imprezach rozrywkowych, informacja o rekreacji, informacja o rozrywce, informacje o wypożyczynku, kasyna, gry hazardowe, kompozycje muzyczne, kształcenie, kształcenie praktyczne, pokazy, kultura fizyczna, kursy korespondencyjne, lunaparki, mikro-wydawnictwa, montaż programów radiowych i telewizyjnych, montaż taśm wideo, muzea, w tym wystawy, nagrywanie, filmowanie na taśmach wideo, nauczanie, nauczanie korespondencyjne, nauczanie religii, nocne kluby, obozy sportowe, obozy wakacyjne, rozrywki i zabawy, obrazy cyfrowe, obsługa gier w systemie on-line, z sieci informatycznych, obsługa pól golfowych, obsługa publikacji elektronicznych on-line, nieprzesyłalnych, obsługa sal kinowych, obsługa salonów gier, obsługa urządzeń sportowych, organizacja wystaw związanych z kulturą lub edukacją, organizowanie balów, organizowanie konkursów edukacyjnych lub rozrywkowych, organizowanie konkursów piękności, organizowanie loterii, organizowanie obozów sportowych, organizowanie obozów wakacyjnych w zakresie rozrywki, organizowanie przyjęć działalność rozrywkowa, organizowanie spektakli, usługi impresariów, organizowanie wystaw z dziedziny kultury lub edukacji, organizowanie zawodów sportowych, organizowanie, obsługa i prowadzenie konferencji, organizowanie, obsługa i prowadzenie kongresów, organizowanie, obsługa i prowadzenie pracowni specjalistycznych, organizowanie, obsługa i prowadzenie seminariów, organizowanie, obsługa i prowadzenie sympozjów, organizowanie, obsługa i prowadzenie zjazdów, parki rozrywki, pisanie scenariuszy, planowanie przebiegu przyjęć, część rozrywkowa, poradnictwo zawodowe, porady w zakresie edukacji lub kształcenia, postsynchronizacja, produkcja filmów, produkcja filmów na taśmach wideo, prowadzenie ogrodów zoologicznych, przedstawienia teatralne, przedszkola, nauczanie, publikacja elektroniczna on-line książek i periodyków, publikowanie książek, publikowanie tekstów innych niż teksty reklamowe, radiowe programy rozrywkowe, realizacja spektakli, rezerwowanie miejsc na spektakle, rozrywka, sale koncertowe, sporządzanie napisów dla kinematografii, sprawdziany pedagogiczne, studia filmowe, studia nagrań, szkoły z internetem, telewizyjne programy rozrywkowe, tłumaczenia, tłumaczenie języka migowego, tresura zwierząt, udostępnianie sprzętu do karaoke, usługi artystów teatralnych, usługi instruktorów gimnastyki, usługi klubowe, rozrywka lub nauczanie, usługi orkiestry, usługi reporterskie, usługi świadczone przez biblioteki objazdowe, usługi związane z klubami zdrowia, poprawianie kondycji, usługi związane z organizacją wypożyczynku, usługi związane z organizowaniem i obsługą dyskotek, użytkowanie sal kinowych, wykonywanie mikrofilmów, wynajmowanie kortów tenisowych, wynajmowanie odbiorników radiowych i telewizyjnych, wynajmowanie stadionów, wypożyczanie aparatów i sprzętu kinematograficznego, wypożyczanie aparatów radiowych i telewizyjnych, wypożyczanie aparatury oświetleniowej do dekoracji teatralnych lub do studiów telewizyjnych, wypożyczanie dekoracji do spektakli, wypożyczanie dekoracji teatralnych, wypożyczanie filmów dla kin, wypożyczanie filmów kinematograficznych, wypożyczanie kamer wideo, wypożyczanie kaset wideo, wypożyczanie książek, wypożyczanie magnetoskopów, wypożyczanie nagrań dźwiękowych, wypożyczanie odbiorników radiowych i telewizyjnych, wypożyczanie sprzętu audio, wypożyczanie sprzętu do nurkowania, wypożyczanie sprzętu sportowego z wyjątkiem pojazdów, wypożyczanie taśm wideo, wystawianie spektakli, wyższe uczelnie, edukacja, zdjęcia, informacja o powyższych usługach, **42** doradztwo i pomoc w zakresie wypełniania obowiązków przedsiębiorców związanych z odzyskiem i recyklingiem odpadów, w szczególności odpadów opakowaniowych, w tym w zakresie sprawodawczości, doradztwo w dziedzinie pozyskiwania i zagospodarowywania surowców wtórnych, doradztwo w zakresie doboru i stosowania materiałów opakowaniowych, doradztwo w zakresie gospodarowania odpadami, w szczególności odzysku i recyklingu odpadów opakowaniowych, doradztwo w zakresie ochrony środowiska, doradztwo w zakresie produkcji materiałów do pakowania i opakowań, doradztwo w zakresie znakowania opakowań, ekspertyzy i opinie w zakresie ochrony środowiska, ekologii, odzysku i recyklingu odpadów, w szczególności odpadów opakowaniowych, pomoc osobom trzecim, w szczególności jednostkom samorządu terytorialnego, w zakresie planowania systemów obsługi selektywnej zbiórki odpadów, kompleksowej obsługi terenu obejmującej selektywną zbiórkę odpadów, wywóz pozostałych odpadów oraz oczyszczanie terenu, zabezpieczenia miejsc do sortowania i konfekcjonowania zbieranych surowców wtórnych oraz ewidencjonowania

zbieranych odpadów, pomoc w zarządzaniu systemami gospodarki odpadami i odbioru zbieranych selektywnie odpadów, segregacja odpadów, segregacja odpadów i surowców odzyskanych oraz ich eliminacja metodą chemiczną, fizyczną, biologiczną lub też inną metodą, udzielanie porad dotyczących ochrony środowiska i eliminacji odpadów, udzielanie porad na temat rozwoju, wyboru i używania opakowań i materiałów pakowych, badanie i administrowanie stronami komputerowymi, sieciowymi, aktualizacja oprogramowania komputerowego, akwanautyka, badania podwodne, analizy chemiczne, analizy pokładów ropoносnych, analizy systemów komputerowych, architektura, badania bakteriologiczne, badania biologiczne, badania chemiczne, badania geologiczne, badania prawne, badania techniczne, badania w dziedzinie kosmetyki, badania w dziedzinie mechaniki, badania w zakresie fizyki, dekoracja wnętrz, doradztwo budowlane, doradztwo w sprawach sprzętu komputerowego, doradztwo w zakresie ochrony środowiska, doradztwo w zakresie własności intelektualnej, ekspertyzy geologiczne, ekspertyzy inżynierskie, ekspertyzy pól naftowych, instalacje oprogramowania komputerowego, konserwacja oprogramowania komputerowego, kontrola jakości, kontrola szybów naftowych, konwersja danych lub dokumentów na formę elektroniczną, konwersja danych przez programy komputerowe, licencjonowanie własności intelektualnej, naukowe i techniczne usługi i badania oraz ich projektowanie, odzyskiwanie danych komputerowych, opracowywanie projektów technicznych, planowanie urbanistyczne, pomiary geodezyjne, pomiary gruntu, poszukiwania geologiczne, poszukiwania ropy naftowej, powielanie oprogramowania komputerowego, prace badawczo-rozwojowe, prognozowanie pogody, programowanie komputerów, projektowanie budynków, projektowanie dekoracji wnętrz, projektowanie i rozwój komputerowego sprzętu i oprogramowania, projektowanie opakowań, projektowanie systemów komputerowych, przemysłowa analiza i badanie usług, rozsiewanie środków chemicznych w chmurach w celu wywołania deszczu, rozstrzyganie spraw spornych, stwierdzanie autentyczności dzieł sztuki, stylizacja, wzornictwo przemysłowe, testowanie materiałów, testowanie pojazdów, testowanie tekstyliów, tworzenie i utrzymywanie stron internetowych dla osób trzecich, usługi arbitrażowe, usługi artystów grafików, usługi grafików, usługi prawne, usługi projektantów mody, usługi związane z bezpieczeństwem własności intelektualnej, usługi związane z chemią, usługi związane z prognozami meteorologicznymi, wypożyczanie komputerów, wypożyczanie oprogramowania komputerowego, wzorcowanie, pomiary, zarządzanie prawami autorskimi, informacja o powyższych usługach, **43** agencje zakwaterowania, hotele, pensjonaty, bary szybkiej obsługi, snack-bary, domy opieki dla osób w podeszłym wieku, domy turystyczne, eksploatacja terenów kempingowych, kafeterie, kawiarnie, motele, organizowanie obozów wakacyjnych, zakwaterowanie, pensjonaty, pensjonaty dla zwierząt, przygotowywanie dań, żywność i napoje na zamówienie oraz ich dostawa, restauracje, restauracje samoobsługowe, rezerwacja miejsc w pensjonatach, rezerwacje hotelowe, rezerwacje kwatery, rezerwowanie noclegów, stołówki, tymczasowe zakwaterowanie, udostępnianie terenu i urządzeń kempingów, usługi barowe, usługi zaopatrzenia w żywność i napoje, wynajmowanie mieszkań na pobyt czasowy, wynajmowanie noclegów, wynajmowanie sal na posiedzenia, wypożyczanie konstrukcji przenośnych, wypożyczanie krzeseł, stołów, bielizny stołowej i szklanej zastawy stołowej, wypożyczanie namiotów, żłobki dla dzieci, informacja o powyższych usługach, **44** aromaterapia, banki krwi, chiropraktyka, nastawianie kręgosłupa, chirurgia drzew, chirurgia plastyczna, dentystryka, domy dla rekonwalescentów, domy starców, fizjoterapia, fizykoterapia, higiena i troska o urodę istot ludzkich lub zwierząt, hodowla zwierząt, hospicja, implantacja, wszczepianie włosów, kliniki medyczne, lecznice, prywatne kliniki, łaźnie publiczne, łaźnie tureckie, manicure, masaż, medyczna opieka pielęgniarska, niszczenie chwastów, ogrodnictwo, ogrodnictwo krajobrazowe, opieka zdrowotna, oporządanie zwierząt, pielęgnacja trawników, pomoc medyczna, pomoc weterynaryjna, porady psychologiczne, porady w zakresie farmakologii, projektowanie ogrodów, rehabilitacja dla osób maltretowanych, rozsiewanie z powietrza lub powierzchni ziemi nawozów i innych preparatów chemicznych stosowanych w rolnictwie, sadownictwo, salony fryzjerskie, salony piękności, sanatoria, stomatologia, szkółki roślinne, szpitale, tatuowanie, tępienie szkodników w rolnictwie, ogrodnictwie i leśnictwie, układanie kompozycji kwiatowych, usługi dla rolnictwa, ogrodnictwa i leśnictwa, usługi medyczne, usługi optyczne, usługi położnicze, usługi sztucz-

wego zapłodnienia, inseminacja, usługi weterynaryjne, usługi zapłodnienia metodą in vitro, wykonywanie i układanie wieńców, wypożyczanie instalacji sanitarnych, wypożyczanie sprzętu dla gospodarstw rolnych, wypożyczanie sprzętu rolniczego, wysiewanie z powietrza lub powierzchni ziemi nawozów i innych preparatów chemicznych stosowanych w rolnictwie, zabiegi pielęgnacyjne przy zwierzętach, informacja o powyższych usługach, **45** agencje adopcyjne, agencje detektywistyczne, agencje matrymonialne, agencje ochrony nocnej, agencje pośrednictwa w zawieraniu znajomości, dochodzenie i nadzór związane z bezpieczeństwem osób i jednostek, doradztwo w sprawach bezpieczeństwa, kremacja, monitoring systemów bezpieczeństwa i antywłamaniowych, nadzór nocny, ochrona, ochrona cywilna, ochrona osobista, organizowanie zgromadzeń religijnych, otwieranie zamków, pogrzeby, poszukiwanie zaginionych osób, prywatne i społeczne usługi świadczone w celu zaspokojenia potrzeb poszczególnych osób, w tym usługi przewozowe, usługi agencji matrymonialnych, usługi pogrzebowe, strażnicy, usługi bezpieczeństwa dla ochrony mienia i osób, usługi związane z gaszeniem pożaru, ustalanie horoskopów, wypożyczanie odzieży, wypożyczanie strojów wieczorowych, zakłady pogrzebowe, informacja o powyższych usługach.

(111) **202503** (220) 2006 06 19 (210) 312158
 (151) 2008 01 09 (441) 2006 10 02
 (732) HB PROJEKT Spółka z ograniczoną odpowiedzialnością,
 Białystok, PL.
 (540)



Kolor znaku: beżowy, biały, ciemnobrązowy

(531) 1.1.1, 26.1.4, 27.5.1, 29.1.13
 (510), (511) **39** organizowanie pomocy w przypadku awarii pojazdów, holowanie, informacja o transporcie, organizowanie podróży, prowadzenie biur podróży, organizacja wycieczek, wynajmowanie pojazdów, przewozy pasażerskie jednostkami latającymi, usługi parkingowe, usługi turystyczne, pilotowanie podróży, zwiedzanie turystyczne, transport podróży, transport poprzez rurociągi, transport samochodowy towarów i osób, składowanie towarów, spedycja, **41** organizowanie balów, organizowanie i prowadzenie konferencji, organizowanie i prowadzenie kongresów, organizowanie i prowadzenie sympozjów, organizowanie i prowadzenie zjazdów, organizowanie przyjęć, planowanie przebiegu części rozrywkowej przyjęcia, udostępnianie sprzętu do karaoke, organizowanie zabaw tanecznych i imprez artystycznych, organizowanie wystaw z dziedziny kultury lub edukacji, organizowanie pokazów, widowisk i prezentacji artystycznych, organizowanie koncertów, organizowanie konkursów, teleturniejów, konkursów piękności, organizowanie loterii, organizowanie imprez rozrywkowych, organizowanie imprez sportowych, nauka gry w tenisa, usługi rekreacyjno-sportowe tj. basen, siłownia, kręgielnia, golf, siatkówka, koszykówka, piłka nożna, tenis, ping-pong, jazda konna, bilard, nocne kluby, usługi instruktorów gimnastyki, kultury fizycznej, salony fitness, prowadzenie agencji artystycznych, produkcja filmów, montaż programów filmowych, publikowanie tekstów innych niż reklamowe, prowadzenie szkoleń, narad, odczytów i spotkań towarzyskich, tłumaczenia, prowadzenie dyskotek oraz salonów gier, organizowanie wypoczynku, organizowanie obozów sportowych, organizowanie rozrywek i zabaw na obozach sportowych, organizowanie kolonii sportowych, organizowanie rozrywek i zabaw na koloniach wakacyjnych, **43** hotele, kawiarnie, restauracje, kafeterie i bary, wynajmowanie sal na posiedzenia, usługi zakwaterowania na obozach wakacyjnych, usługi zakwaterowania na koloniach, usługi campingowe, obsługa przyjęć okazjonalnych, przygotowywanie dań i napojów na wynos, catering, rezerwacje ho-

telowe i biletowe, usługi sprawowania opieki nad dziećmi, **44** usługi w zakresie pielęgnacji zdrowia, gabinety odnowy biologicznej, pomoc medyczna, prowadzenie gabinetów kosmetycznych, medycznych i salonów piękności, usługi salonów fryzjerskich, salony usług manicure, usługi kosmetyczne, usługi masażu, fizjoterapia, inhalacje, sauny, kreowanie wizerunku.

(111) **202504** (220) 2006 06 19 (210) 312159
(151) 2008 01 10 (441) 2006 10 02

(732) HB PROJEKT Spółka z ograniczoną odpowiedzialnością, Białystok, PL.

(540) HB Projekt

(510), (511) **39** organizowanie pomocy w przypadku awarii pojazdów, holowanie, informacja o transporcie, organizowanie podróży, prowadzenie biur podróży, organizacja wycieczek, wynajmowanie pojazdów, przewozy pasażerskie jednostkami latającymi, usługi parkingowe, usługi turystyczne, pilotowanie podróży, zwiedzanie turystyczne, transport podróży, transport poprzez rurociągi, transport samochodowy towarów i osób, składowanie towarów, spedycja, **41** organizowanie balów, organizowanie przyjęć, planowanie przebiegu części rozrywkowej przyjęcia, udostępnianie sprzętu do karaoke, organizowanie zabaw tanecznych i imprez artystycznych, organizowanie wystaw z dziedziny kultury lub edukacji, organizowanie pokazów, widowisk i prezentacji artystycznych, organizowanie koncertów, organizowanie konkursów, teleturniejów, konkursów piękności, organizowanie loterii, organizowanie imprez rozrywkowych, organizowanie imprez sportowych, nauka gry w tenisa, usługi rekreacyjno-sportowe tj. basen, siłownia, kręgielnia, golf, siatkówka, koszykówka, piłka nożna, tenis, ping-pong, jazda konna, bilard, nocne kluby, usługi instruktorów gimnastyki, kultury fizycznej, salony fitness, prowadzenie agencji artystycznych, produkcja filmów, montaż programów filmowych, publikowanie tekstów innych niż reklamowe z wyłączeniem przeglądów/ekspertyz rynków nieruchomości, prowadzenie porad, odczytów z wyłączeniem tematyki z zakresu nieruchomości i finansów, prowadzenie spotkań towarzyskich, tłumaczenia, prowadzenie dyskotek oraz salonów gier, organizowanie wypoczynku, organizowanie obozów sportowych, organizowanie rozrywek i zabaw na obozach sportowych, organizowanie kolonii sportowych, organizowanie rozrywek i zabaw na koloniach wakacyjnych, **43** hotele, kawiarnie, restauracje, kafeterie i bary, wynajmowanie sal na posiedzenia, usługi zakwaterowania na obozach wakacyjnych, usługi zakwaterowania na koloniach, campingowe, obsługa przyjęć okazjonalnych, przygotowywanie dań i napojów na wynos, catering, rezerwacje hotelowe i biletowe, usługi sprawowania opieki nad dziećmi, **44** usługi w zakresie pielęgnacji zdrowia, gabinety odnowy biologicznej, pomoc medyczna, prowadzenie gabinetów kosmetycznych, medycznych i salonów piękności, usługi salonów fryzjerskich, salony usług manicure, usługi kosmetyczne, usługi masażu, fizjoterapia, inhalacje, sauny, kreowanie wizerunku.

(111) **202505** (220) 2006 06 23 (210) 312378
(151) 2008 03 04 (441) 2006 10 02

(732) Fabryka Maszyn Spożywczych „SPOMASZ” Pleszew S.A., Pleszew, PL.

(540)



Kolor znaku: szary, zielony

(531) 26.1.4, 27.5.1, 29.1.12

(510), (511) **07** maszyny do kapslowania, mycia, napełniania, zamykania butelek, maszyny do produkcji ciasta spożywczego i przemysłu cukrowniczego, urządzenia do czyszczenia parą i pod wysokim ciśnieniem, etykieciarki, maszyny do wyrabiania kielbasy i siekania mięsa, wilki do mięsa, maszyny dla mleczarstwa, piwowarstwa, młynarstwa i produkcji papierosów, tłocznie do owoców i wina, wyparki próżniowe, kotły warzelne, zbiorniki dla przemysłu spożywczego, urządzenia do produkcji karmelków i cukierków, mieszalniki do roz-

tworów syropowo-cukrowych, bębny drażetkarskie, aparaty próżniowe, autoklawy pionowe i poziome, duplikatory, urządzenia do produkcji dżemów, marmolad, powideł oraz przecieru i ketchupu, stacje propagacji drożdży jako maszyny, kadzie wirowo - osadowe, **11** aparaty destylacyjne i retifikacyjne do gorzelnii, warzelnie do browarów oraz małych browarów tanki fermentacyjne i leżakowe, **37** naprawa maszyn, urządzeń, zestawów i linii technologicznych dla przemysłu spożywczego, serwis gwarancyjny i pogwarancyjny, **40** usługi spawania, lutowania, cięcia plazmą, zwijania kształtowników i blach, wyoblania mechanicznego, toczenia, frezowania, wiercenia, wytaczania, cięcia, czyszczenia powierzchni metalowych, nakładania powłok ochronnych.

(111) **202506** (220) 2006 06 23 (210) 312394
(151) 2007 12 17 (441) 2006 10 02

(732) AN.KA Dystrybucja Sp. z o.o., Warszawa, PL.

(540) CORTEÓN

(510), (511) **32** napoje bezalkoholowe, gazowane i niegazowane, napoje niskoalkoholowe, piwo, ale, porter, napoje niskoalkoholowe, wino, likiery, **33** napoje destylowane, brandy, winiak, wyroby spirytusowe.

(111) **202507** (220) 2006 06 26 (210) 312417
(151) 2007 11 29 (441) 2006 10 02

(732) Przedsiębiorstwo Handlowo-Usługowe TOP Tomasz Kominko, Sucha Beskidzka, PL.

(540)



Kolor znaku: biały, pomarańczowy, czarny

(531) 27.5.1, 29.1.13

(510), (511) **09** okulary przeciwsłoneczne.

(111) **202508** (220) 2006 07 05 (210) 312778
(151) 2008 01 15 (441) 2006 10 16

(732) „TRZCIŃSKI I WSPÓLNICY” Spółka Jawna, Piaseczno, PL.

(540)



Kolor znaku: czarny, szary

(531) 25.5.2, 27.5.1, 29.1.12

(510), (511) **16** wydawnictwa cykliczne w postaci albumów, prospektów, czasopism, folderów, broszury, blankiety, druki, fotografie, kalendarze, karty pocztowe, katalogi, reprodukcje graficzne, sztychy i ryty, kartki z życzeniami okolicznościowymi, **35** reklama, reklama za pośrednictwem sieci komputerowych, w tym sieci internet, wynajmowanie powierzchni na cele reklamowe, publikowanie tekstów reklamowych, usługi w zakresie: profesjonalnego zarządzania działalnością artystyczną, promocji sprzedaży dla osób trzecich, dystrybucji materiałów reklamowych, usługi marketingowe, **41** usługi w zakresie: kompozycji muzycznych, publikowania książek i tekstów innych niż teksty reklamowe, montażu programów radiowych i telewizyjnych, montażu taśm video, publikacji elektronicznej on-line książek i periodyków, organizowania spektakli oraz wystaw z dziedziny kultury, pisanie scenariuszy, przedstawienia teatralne, realizacja i wystawianie spektakli, widowiska estradowe, usługi studia nagrań, telewizyjne programy rozrywkowe i słuchowiska radiowe, realizacja, montaż i emisja filmów, publikacje w formie elektronicznej na nośnikach elektromagnetycznych (CD, DVD) i optoelektronicznych, usługi w zakresie rozpowszechniania tak zrealizowanych publikacji jednorazowych i cyklicznych.

(111) **202509** (220) 2006 07 07 (210) 312903
 (151) 2008 03 13 (441) 2006 10 16
 (732) RESPOL Spółka z ograniczoną odpowiedzialnością Grupa
 SBS, Warszawa, PL.
 (540)



Kolor znaku: czerwony, czarny

(531) 26.1.2, 27.5.1, 29.1.1, 29.1.8

(510), (511) **06** armatura metalowa, belki metalowe, rury i przewody do centralnego ogrzewania i instalacji, deflektory kominowe metalowe, drobica żelazna, haki metalowe, kolanka do rur metalowe, kołki metalowe, kołnierze metalowe, kominowe nasady metalowe, kominowe trzony metalowe, kominy metalowe, konstrukcje metalowe, korki, zakrętki metalowe, króćce do rur metalowe, kształtki rurowe metalowe, kule ze stali, materiały zbrojeniowe do przewodów, metalowe obejmy do mocowania rur, metalowe osłony do rur, metalowe przewody do instalacji wentylacji i klimatyzacji, metalowe rurowe przewody instalacyjne rozgałęźne, metalowe zawory do rur drenażowych, metalowe złączki do rur, narzędzia metalowe, skrzynki na narzędzia metalowe puste, odlewnicze formy metalowe, pierścienie metalowe, pierścienie nagwintowane, pierścienie oporowe metalowe, pierścienie z miedzi, pokrywy do włazów metalowe, pręty ze stali, przewody centralnego ogrzewania metalowe, przewody ciśnieniowe metalowe, przewody do armatury metalowej, przewody metalowe do drenażu, przewody metalowe do instalacji wentylacyjnej i klimatyzacyjnej, armatura do przewodów sprężonego powietrza metalowa, przewody wodociągowe metalowe, rączki do narzędzi metalowe, rurki ze stali, rury metalowe, rury ze stali, stal lana w formie staliwa, ściennie metalowe uchwyty, haki do mocowania rur, uszczelki metalowe, zaciski do rur lub kabli metalowe, opaski, haki metalowe do zamocowania kabli lub rur, zasilające metalowe przewody, zasuwy, zawory metalowe inne niż części maszyn, zawory mosiężne, zawory stalowe, zawory żeliwne, złącza kabli metalowe nieelektryczne, złączki do rur metalowe, **11** aparatura i urządzenia do uzdatniania wody, armatura do instalacji wodnych i gazowych, armatura do oczyszczania gazu, armatura do pieców, armatura regulacyjna do urządzeń gazowych, armatura regulacyjna i zabezpieczająca do urządzeń wodnych, bidety, dmuchawy jako części instalacji do nawiewu, dozowniki środków odkażających w toaletach, elementy grzejne, filtry jako części instalacji domowych lub przemysłowych, filtry do wody pitnej, filtry powietrza do klimatyzacji, grzejniki centralnego ogrzewania, grzejniki elektryczne, hydranty, instalacje centralnego ogrzewania na gorącą wodę, instalacje do dystrybucji wody, instalacje do oczyszczania wód ściekowych, instalacje do ogrzewania wodnego, instalacje do uzdatniania wody, instalacje i aparatura sanitarna, instalacje wodociągowe, kabiny natryskowe, kolektory słoneczne, kominowe kanały dymowe, kotły grzewcze, krany, miski klozetowe WC, naczynia wzbiorcze do instalacji centralnego ogrzewania, natryski, prysznicze, nawilżacze do grzejników centralnego ogrzewania, piece, piecyki do podgrzewania wody, pisuary jako armatura sanitarna, płuczki ustępowe, płyty grzejne, podgrzewacze powietrza, podgrzewacze wody, pompy ciepłe, przewody jako części instalacji sanitarnych, przewody gazowe, rury do kotłów grzewczych, sedesy WC, umywalki, urządzenia do filtrowania wody, urządzenia do instalacji klimatyzacji, urządzenia do oczyszczania gazu, filtry, urządzenia do oczyszczania ścieków, urządzenia do ogrzewania na paliwa stałe, płynne lub gazowe, urządzenia do ujęcia wody, urządzenia do zaopatrywania w wodę, urządzenia elektryczne do ogrzewania, urządzenia zasilające kotły grzewcze, uszczelki do kranów wodociągowych, wanny łazienkowe, wanny z wirowym ruchem wody, wentylatory do klimatyzacji, węzownice jako części instalacji destylacyjnych, grzewczych lub chłodniczych, wyciągi kominowe, wymienniki ciepła, wyposażenie wanien łazienkowych, zasobniki ciepła, zaślepki do grzejników, zawory kanalizacyjne, zawory mieszalnikowe wodociągowe, zawory regulujące poziom w zbiornikach, zawory termostatyczne, zbiorniki ciśnieniowe, zbiorniki ciśnieniowe

wody, zbiorniki do płuczek ustępowych, zespół grzejny powietrzny, zlewozmywaki, **19** przewody ciśnieniowe niemetalowe, rury sztywne niemetalowe.

(111) **202510** (220) 2006 07 10 (210) 312970
 (151) 2008 01 08 (441) 2006 10 16
 (732) „EKO-ALMA” Leszczyński J., Zieleniewski Zb. Spółka Jawna,
 Radwanice, PL.
 (540)

EKO ALMA

(531) 27.5.1

(510), (511) **12** samochodowe instalacje gazowe.

(111) **202511** (220) 2006 02 17 (210) 306281
 (151) 2007 12 04 (441) 2006 05 29
 (732) „HEROS H. SOLNICKI I SYN” Henryk Solnicki,
 Romuald Solnicki, Warszawa, PL.
 (540)



Kolor znaku: czerwony, czarny

(531) 1.15.3, 24.15.2, 27.5.1, 29.1.1, 29.1.8

(510), (511) **09** aparatura rozdzielcza i sterownicza energii elektrycznej, instalacje elektryczne, instalacje elektryczne sygnalizacyjne montowane w obiektach, pulpity rozdzielcze (elektryczność), szafy rozdzielcze (elektryczność), tablice rozdzielcze (elektryczność), skrzynki do przyłączy elektrycznych, sterownicze tablice elektryczne, złącza elektryczne, **37** usługi w zakresie instalowania, naprawy i konserwacji elektrycznej aparatury rozdzielczej i sterowniczej w obiektach, usługi w zakresie wykonywania instalacji elektrycznych budynków i budowli, usługi instalacji elektrycznych sygnalizacyjnych i usługi instalacji elektrycznych w obiektach.

(111) **202512** (220) 2006 02 17 (210) 306282
 (151) 2007 12 04 (441) 2006 05 29
 (732) „HEROS H. SOLNICKI I SYN” Henryk Solnicki, Romuald
 Solnicki, Warszawa, PL.
 (540) heros

(510), (511) **09** aparatura rozdzielcza i sterownicza energii elektrycznej, instalacje elektryczne, instalacje elektryczne sygnalizacyjne montowane w obiektach, pulpity rozdzielcze (elektryczność), szafy rozdzielcze (elektryczność), tablice rozdzielcze (elektryczność), skrzynki do przyłączy elektrycznych, sterownicze tablice elektryczne, złącza elektryczne, **37** usługi w zakresie instalowania, naprawy i konserwacji elektrycznej aparatury rozdzielczej i sterowniczej w obiektach, usługi w zakresie wykonywania instalacji elektrycznych budynków i budowli, usługi instalacji elektrycznych sygnalizacyjnych i usługi instalacji elektrycznych w obiektach.

(111) **202513** (220) 2006 06 29 (210) 312571
 (151) 2008 02 27 (441) 2006 10 02
 (732) „VOX INDUSTRIE” S.A., Janikowo, PL.
 (540) VOX. TAK CHCĘ MIESZKAĆ!

(510), (511) **01** kleje do celów przemysłowych, kleje do tapet, do płytek, silikon, rozpuszczalniki do lakierów, zaprawy do betonu, **02** farby, pokosty, lakiery, środki zapobiegające korozji i zabezpieczające drewno, barwniki, pigmenty, kit stolarski, **06** budowlane materiały metalowe, **11** urządzenia do oświetlania, urządzenia do ogrzewania: piece, grzejniki, armatura, urządzenia do gotowania, chłodzenia, suszenia, wentylacji, urządzenia do zaopatrzenia w wodę oraz instalacje sanitarne, miski ustępowe, bidety, miski ustępowe tzw. kompakt, baterie do umywalk, bidetów, wannach, prysznicach, zlewozmywających, panele natryskowe, umywalki, kabiny parowe, wanny, bojler,

17 materiały uszczelniające, wypełniające, izolacyjne, **19** budowlane materiały niemetalowe, **20** meble, materace sprężynowe do łóżek, poduszki, pościel, śpiwory kempingowe, lustra, ramy do obrazów, stojaki do wieszania odzieży, kwietniki, kosze i koszyki - niemetalowe, pojemniki niemetalowe, wyroby z drewna, korka, trzciny, wikliny, **21** ceramika do gospodarstwa domowego, przybory kuchenne i gospodarstwa domowego oraz pojemniki wykonane nie z metali szlachetnych, sprzęt do czyszczenia, wełna stalowa, naczynia szklane, **24** bielizna pościelowa, stołowa, firanki i zasłony, zasłony przysznicowe tekstylne lub z tworzyw sztucznych, narzuty na łóżka, **27** dywany i dywaniki, wykładziny podłogowe, maty, tapety, **35** zgrupowanie na rzecz osób trzecich różnych towarów pozwalające nabywcy wygodnie je oglądać i kupować w sklepie z następującymi towarami: stolarka budowlana, wyroby z tworzyw sztucznych dla budownictwa, materiały izolacyjne, wypełniające, uszczelniające, chemia budowlana, materiały podłogowe, materiały do produkcji meblarskiej: elewacje wykończenia ścian, siding, boazerie, płyty gipsowo-kartonowe, tynki gipsowe, mineralne i akrylowe, sufity podwieszane, panele boazeryjne, materiały budowlane: bloczki z betonu komórkowe, cegły, kostka brukowa, tarcica, drewno budowlane, więźba dachowa, folie dachowe, blachy dachówkowe, dachówki, papy, pokrycia bitumiczne, rynny, systemy dociepleń, meble, dywany i wykładziny podłogowe, usługi agencji importowo - eksportowej, promocje sprzedaży dla osób trzecich, pozyskiwanie danych do komputerowych baz danych, pokazy towarów, **36** kredytowanie, emisja kart kredytowych, **37** usługi remontowe i budowlane, wypożyczanie sprzętu budowlanego i maszyn budowlanych, nadzór budowlany, usługi montażu mebli, **39** usługi transportowe i spedycyjne, usługi magazynowania, przeprowadzki, **42** doradztwo budowlane, usługi architektów, projektowanie dekoracji wnętrz, **44** usługi projektowania i zakładania ogrodów.

(111) **202514** (220) 2006 06 29 (210) 312572
 (151) 2008 02 15 (441) 2006 10 02
 (732) „VOX INDUSTRIE” S.A., Janikowo, PL.
 (540)



Kolor znaku: biały, czarny, czerwony
 (531) 26.4.2, 27.5.1, 29.1.13

(510), (511) **20** meble, materace sprężynowe do łóżek, poduszki, pościel - oprócz bielizny pościelowej, sienniki, zagłówki, śpiwory kempingowe, lustra, ramy do obrazów, stojaki na parasole, stojaki do gazet, stojaki na kapelusze, stojaki do talerzy, stojaki na strzelby, stojaki do wieszania odzieży, kwietniki, kosze i koszyki - niemetalowe, drabinki z drewna i tworzyw sztucznych, drzwi do mebli, gabloty, karnisze do zasłon, pojemniki niemetalowe, skrzynki na listy niemetalowe i niemurwane, zasłony z bambusa, zasłony z koralików do dekoracji, zwierzęta wypchane, stoiska wystawowe, wyroby z drewna, korka, trzciny, wikliny, **35** zgrupowanie na rzecz osób trzecich różnych towarów pozwalające nabywcy wygodnie je oglądać i kupować w sklepie z następującymi towarami: stolarka budowlana, wyroby z tworzyw sztucznych dla budownictwa, materiały izolacyjne, wypełniające, uszczelniające, chemia budowlana, materiały podłogowe, materiały do produkcji meblarskiej: elewacje wykończenia ścian, siding, boazerie, płyty gipsowo-kartonowe, tynki gipsowe, mineralne i akrylowe, sufity podwieszane, panele boazeryjne, materiały budowlane: bloczki z betonu komórkowe, cegły, kostka brukowa, tarcica, drewno budowlane, więźba dachowa, folie dachowe, blachy dachówkowe, dachówki, papy, pokrycia bitumiczne, rynny, systemy dociepleń, meble, dywany i wykładziny podłogowe, usługi agencji importowo - eksportowej, promocje sprzedaży dla osób trzecich, pozyskiwanie danych do komputerowych baz danych, pokazy towarów, **37** usługi remontowe i budowlane, wypożyczanie sprzętu budowlanego i maszyn budowlanych, nadzór budowlany, usługi montażu mebli, **39** usługi transporto-

we i spedycyjne, usługi magazynowania, przeprowadzki, **42** doradztwo budowlane, usługi architektów, projektowanie dekoracji wnętrz.

(111) **202515** (220) 2006 07 07 (210) 312947
 (151) 2008 02 25 (441) 2006 10 16
 (732) „AudioTech” S.C. Sebastian Kamiński, Andrzej Urbaniak, Szczodre, PL.

(540) AUDIOTECH
 (510), (511) **09** urządzenia elektroniczne i elektrotechniczne do systemów elektroakustycznych, **37** naprawa i konserwacja systemów teletechnicznych i audiowizualnych oraz urządzeń elektronicznych i elektrycznych, wykonywanie instalacji elektrycznych, teletechnicznych i teleinformatycznych w tym sieci radiowęzłowych, telefonicznych i komputerowych, wykonywanie prac adaptacyjnych w zakresie akustyki wnętrz, **42** projektowanie urządzeń elektronicznych do systemów elektroakustycznych, projektowanie systemów elektroakustycznych, oświetleniowych, sterowania, łączności, projektowanie akustyki wnętrz.

(111) **202516** (220) 2006 07 10 (210) 313030
 (151) 2008 03 25 (441) 2006 10 16
 (732) „DELIC-POL” Sp. z o.o., Lindów, PL.
 (540)



Kolor znaku: biały, niebieski, żółty, zielony, kremowy, złoty
 (531) 4.3.3, 5.7.6, 8.1.9, 26.1.1, 26.1.16, 26.1.20, 27.5.1, 29.1.15
 (510), (511) **30** ciastka, wyroby ciastkarskie, wyroby cukiernicze, herbatniki, słodczyce.

(111) **202517** (220) 2006 07 10 (210) 313032
 (151) 2008 03 25 (441) 2006 10 16
 (732) DELIC-POL Sp. z o.o., Lindów, PL.
 (540)



Kolor znaku: biały, żółty, zielony, brązowy, złoty, różowy i jego odcienie
 (531) 4.3.3, 8.1.19, 26.1.1, 26.1.16, 26.1.20, 27.5.1, 29.1.15
 (510), (511) **30** ciastka, wyroby ciastkarskie, wyroby cukiernicze, herbatniki, słodczyce.

(111) **202518** (220) 2006 07 10 (210) 313033
 (151) 2008 03 25 (441) 2006 10 16
 (732) „DELIC-POL” Sp. z o.o., Lindów, PL.

(540)



Kolor znaku: biały, zielony i jego odcienie, żółty, kremowy, pomarańczowy i jego odcienie

(531) 4.3.3, 8.1.9, 8.1.14, 26.1.1, 26.1.16, 26.1.20, 27.5.1, 29.1.15
(510), (511) **30** ciastka, wyroby ciastkarskie, wyroby cukiernicze, herbatniki, słodycze.

(111) **202519** (220) 2006 07 10 (210) 313034
(151) 2008 03 25 (441) 2006 10 16
(732) „DELIC-POL” Sp. z o.o., Lindów, PL.
(540)



Kolor znaku: biały, zielony i jego odcienie, żółty, brązowy, pomarańczowy i jego odcienie

(531) 4.3.3, 8.1.9, 8.1.14, 26.1.1, 26.1.16, 26.1.20, 27.5.1, 29.1.15
(510), (511) **30** ciastka, wyroby ciastkarskie, wyroby cukiernicze, herbatniki, słodycze.

(111) **202520** (220) 2006 07 18 (210) 313330
(151) 2008 01 18 (441) 2006 10 30
(732) HOOP S.A., Warszawa, PL.
(540)



Kolor znaku: czerwony, biały, różowy, niebieski, fioletowy

(531) 19.3.1, 19.7.1, 27.5.1, 29.1.15

(510), (511) **32** napoje bezalkoholowe, w tym napoje owocowe i oranżada.

(111) **202521** (220) 2006 07 21 (210) 313426
(151) 2008 01 21 (441) 2006 10 30
(732) BRE Bank S.A., Warszawa, PL.
(540) brebank
(510), (511) **36** usługi bankowe, usługi bankowe przy użyciu technologii teleinformatycznych.

(111) **202522** (220) 2006 07 24 (210) 313480
(151) 2008 03 13 (441) 2006 10 30
(732) „BDB” Spółka z o.o., Trzcianka, PL.
(540)



Kolor znaku: czerwony i odcienie, czarny, szary i odcienie

(531) 26.1.1, 27.5.1, 29.1.13

(510), (511) **16** afisze, atlasy, albumy, bilety, blankiety, broszury, czasopisma, okładki na dokumenty, emblematy, etykiety nie z materiału, druki, formularze, fotografie, gazety, grafiki, kalendarze, karty - zawiadomienia, katalogi, książki, czasopisma komiksowe, koperty, książki, mapy, materiały piśmienne, naklejki adresowe, notesy, ołówki, galanteria i artykuły papirnicze, papier, periodyki, prospekty, publikacje, rejestry, skorowidze, kartki okolicznościowe życzeniowe, **35** usługi w zakresie - agencje: importowo-eksportowe, reklamowe, reklama radiowa, reklama za pośrednictwem sieci komputerowej, pozyskiwanie danych do komputerowych baz danych, systematyzacja baz danych i wyszukiwanie w komputerowych bazach danych, reklamy, reklamy: prasowe, korespondencyjne, radiowe i telewizyjne, organizowanie targów w celach handlowych lub reklamowych, transkrypcja przekazu, zgrupowanie na rzecz osób trzecich różnych artykułów i towarów pozwalające nabywcy wygodnie je oglądać i kupować w sklepie wielobranżowym, zgrupowanie na rzecz osób trzecich różnych artykułów i towarów pozwalające nabywcy wygodnie oglądać i kupować poprzez katalog wykorzystując zamówienia korespondencyjne lub używając środków telekomunikacji, jak również oglądać i kupować te towary na stronie Web dotyczącej sprzedaży różnorodnych artykułów i towarów, jak i prowadzenie sklepów i sieci sklepów, hurtowni i sieci hurtowni, agencje informacji handlowej i reklamowe, analizy kosztów, aukcje publiczne, badania w dziedzinie działalności gospodarczej, badanie rynku, doradztwo w zakresie organizowania i prowadzenia działalności gospodarczej, dystrybucja materiałów reklamowych, wycena działalności handlowej, systematyzacja danych komputerowych baz danych, rozpowszechnianie ogłoszeń reklamowych, przygotowywanie zeznań podatkowych, pokazy towarów, prognozy ekonomiczne, rachunkowość, za pośrednictwem sieci komputerowych i prasowe, wycena działalności handlowej, organizacja wystaw w celach handlowych lub reklamowych, **36** usługi w zakresie - agencji celnych i kredytowych, agencji ścigania wierzytelności, banki oszczędnościowe i z dostępem przez Internet, operacje bankowe, doradztwo w sprawach finansowych i ubezpieczeniowych, ekspertyzy dla celów fiskalnych, emisja bonów wartościowych i kart kredytowych, finansowe usługi, inwestycje kapitałowe, kasy oszczędnościowe, kredytowanie, usługi likwidacji przedsiębiorstw w zakresie operacji finansowych, administrowanie majątkiem nieruchomości, operacje: bankowe, finansowe i walutowe, ekspertyzy do celów podatkowych, pośrednictwo ubezpieczeniowe, pożyczki, ubezpieczenia, usługi ubezpieczeniowe, zbiórki funduszy na cele dobroczynne, **41** usługi w zakresie - edukacji, publikowania książek, nauczania, organizowania i prowadzenia: konferencji, seminariów, pracowni specjalistycznych, zjazdów, rozrywka, usługi tłumaczenia, porady w zakresie edukacji lub kształcenia.

(111) **202523** (220) 2006 07 25 (210) 313550
 (151) 2008 03 25 (441) 2006 10 30
 (732) A-Z FINANSE Spółka Akcyjna, Wrocław, PL.
 (540) A-Z Finanse Alfabet Twoich finansów
 (510), (511) **36** usługi w zakresie: informacji i doradztwa w sprawach finansowych, ubezpieczeniowych, funduszów emerytalno-rentowych oraz ubezpieczeń zdrowotnych i wypadkowych, pośrednictwa i obrotu: nieruchomościami, lokalami usługowymi i działkami budowlanymi, dzierżawy majątku nieruchomości, wyceny nieruchomości, wynajmu nieruchomości, obsługi nieruchomości na zlecenie, usługi związane z: kredytowaniem, umowami kredytowymi, inwestycjami kapitałowymi, informacją bankową, kredytami ratalnymi, z działalnością rachunkowo-księgową, leasingiem finansowym, usługi finansowe.

(111) **202524** (220) 2006 07 25 (210) 313551
 (151) 2008 03 25 (441) 2006 10 30
 (732) A-Z FINANSE Spółka Akcyjna, Wrocław, PL.
 (540) Między A i Z jest miejsce dla Ciebie
 (510), (511) **36** usługi w zakresie: informacji i doradztwa w sprawach finansowych, ubezpieczeniowych, funduszów emerytalno-rentowych oraz ubezpieczeń zdrowotnych i wypadkowych, pośrednictwa i obrotu: nieruchomościami, lokalami usługowymi i działkami budowlanymi, dzierżawy majątku nieruchomości, wyceny nieruchomości, wynajmu nieruchomości, obsługi nieruchomości na zlecenie, usługi związane z: kredytowaniem, umowami kredytowymi, inwestycjami kapitałowymi, informacją bankową, kredytami ratalnymi, z działalnością rachunkowo-księgową, leasingiem finansowym, usługi finansowe.

(111) **202525** (220) 2006 07 25 (210) 313552
 (151) 2008 03 25 (441) 2006 10 30
 (732) A-Z FINANSE Spółka Akcyjna, Wrocław, PL.
 (540)



Kolor znaku: zielony, czarny, niebieski
 (531) 26.4.9, 27.5.1, 29.1.12
 (510), (511) **36** usługi w zakresie: informacji i doradztwa w sprawach finansowych, ubezpieczeniowych, funduszów emerytalno-rentowych oraz ubezpieczeń zdrowotnych i wypadkowych, pośrednictwa i obrotu: nieruchomościami, lokalami usługowymi i działkami budowlanymi, dzierżawy majątku nieruchomości, wyceny nieruchomości, wynajmu nieruchomości, obsługi nieruchomości na zlecenie, usługi związane z: kredytowaniem, umowami kredytowymi, inwestycjami kapitałowymi, informacją bankową, kredytami ratalnymi, z działalnością rachunkowo-księgową, leasingiem finansowym, usługi finansowe.

(111) **202526** (220) 2006 07 25 (210) 313553
 (151) 2008 03 25 (441) 2006 10 30
 (732) A-Z FINANSE Spółka Akcyjna, Wrocław, PL.
 (540)



Kolor znaku: zielony, niebieski
 (531) 26.4.9, 27.5.1, 29.1.12
 (510), (511) **36** usługi w zakresie: informacji i doradztwa w sprawach finansowych, ubezpieczeniowych, funduszów emerytalno-rentowych oraz ubezpieczeń zdrowotnych i wypadkowych, pośrednictwa i obrotu: nieruchomościami, lokalami usługowymi i działkami budowlanymi, dzierżawy majątku nieruchomości, wyceny nieruchomości, wynajmu nieruchomości, obsługi nieruchomości na zlecenie, usługi związane z: kredytowaniem, umowami kredytowymi, inwestycjami kapitałowymi, informacją bankową, kredytami ratalnymi

mi, z działalnością rachunkowo-księgową, leasingiem finansowym, usługi finansowe.

(111) **202527** (220) 2006 07 25 (210) 313569
 (151) 2008 01 17 (441) 2006 10 30
 (732) WOLA Spółka z o.o., Zduńska Wola, PL.
 (540)



Kolor znaku: niebieski, biały
 (531) 3.7.6, 27.5.1, 29.1.12
 (510), (511) **25** rajstopy, rajtuzy, getry, skarpety, stopki, podkolanówki, nadkolanówki.

(111) **202528** (220) 2006 07 28 (210) 313717
 (151) 2008 02 14 (441) 2006 10 30
 (732) EC BREC Instytut Energetyki Odnawialnej Sp. z o.o., Warszawa, PL.
 (540)



Kolor znaku: zielony, niebieski
 (531) 26.1.1, 27.5.1, 29.1.12
 (510), (511) **41** publikacje elektroniczne on-line książek i periodyków, publikowanie książek i tekstów innych niż reklamowe, organizacja i prowadzenie konferencji, seminariów, sympozjów, szkoleń i zjazdów, **42** prace badawczo-rozwojowe w dziedzinie energetyki odnawialnej, badania i analizy techniczne w dziedzinie energetyki odnawialnej, usługi projektowania budowlanego, urbanistycznego i technologicznego.

(111) **202529** (220) 2006 07 31 (210) 313739
 (151) 2008 02 06 (441) 2006 11 13
 (732) Ziąta Ltd Zakład Produkcji Leków Sp. z o.o., Gdańsk, PL.
 (540) NIE MIEJ ŻYŁKI DO OBRZĘKÓW
 (510), (511) **03** produkty kosmetyczne do pielęgnacji ciała, **05** leki przeciwwrzętkowe i przeciwobrzętkowe dla ludzi.

(111) **202530** (220) 2006 07 31 (210) 313763
 (151) 2008 02 07 (441) 2006 11 13
 (732) Jacek Jankowski, Łódź, PL.
 (540)

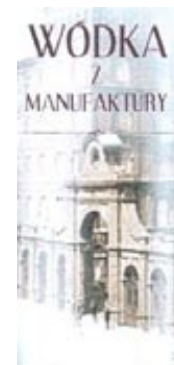

Kolor znaku: jasnobrązowy, szary, biały
 (531) 7.1.24, 27.5.1, 29.1.13
 (510), (511) **33** wódki.

(111) **202531** (220) 2006 08 07 (210) 314068
 (151) 2008 02 14 (441) 2006 11 13

(732) „ŚWITALSKI & SYNOWIE” S.A., Sowniec, PL.
 (540) moja Livia, wiosna przez cały rok
 (510), (511) **29** produkty mleczne, produkty tłuszczowe, margaryny.

(111) **202532** (220) 2006 08 14 (210) 314352
 (151) 2008 03 25 (441) 2006 11 27
 (732) VITIS Pharma Sp. z o.o., Warszawa, PL.
 (540)



Kolor znaku: zielony i jego odcienie, biały

(531) 5.3.11, 24.13.1, 27.5.1, 29.1.12
 (510), (511) **03** kosmetyki, perfumy, maści do celów kosmetycznych, odżywki do celów kosmetycznych, środki do pielęgnacji włosów, kosmetyki dla zwierząt, **05** leki, produkty farmaceutyczne, preparaty ziołowe do celów medycznych, suplementy diety, środki spożywcze zawierające kultury bakterii do zastosowania medycznego, żywność dla niemowląt, w tym mleko dla niemowląt, odżywki do celów leczniczych, żywność dietetyczna do celów leczniczych, produkty weterynaryjne, **29** mięsa, mleko i produkty mleczne, tłuszcze i oleje jadalne, przetwory owocowe i warzywne, konserwowane, suszone lub gotowane warzywa i owoce, **32** piwo, woda mineralna, napoje bezalkoholowe, soki owocowe, syropy i preparaty do przygotowywania napojów, **35** badania i opiniowanie rynku, usługi handlu detalicznego i hurtowego w/w towarami, wydawanie i dystrybucja materiałów informacyjnych i promocyjnych, usługi rekrutacji i udostępniania pracowników, usługi promocyjne polegające w szczególności na informowaniu lekarzy, środowiska medycznego, farmaceutów i pracowników hurtowni farmaceutycznych o produktach, rejestrowanie produktów na rzecz osób trzecich, usługi marketingowe i reklamowe, wszystkie w/w wymienione świadczone także poprzez sieć internetową, **39** pakowanie i magazynowanie towarów, dystrybucja zamówionych towarów takich jak: suplementy diety, leki, środki spożywcze specjalnego zastosowania medycznego, artykułów żywnościowych, produktów dla zwierząt, **41** edukacja, organizowanie szkoleń, konferencji, sympozjów naukowych oraz targów i konferencji o charakterze naukowym, publikowanie książek i tekstów o charakterze naukowym.

(111) **202533** (220) 2006 08 14 (210) 314354
 (151) 2008 03 25 (441) 2006 11 27
 (732) VITIS Pharma Sp. z o.o., Warszawa, PL.
 (540)

Floridral

Kolor znaku: ciemnozielony

(531) 27.5.1, 29.1.3
 (510), (511) **05** leki, produkty farmaceutyczne, preparaty ziołowe do celów medycznych, suplementy diety, środki spożywcze do zastosowania medycznego zawierające kultury bakterii, żywność dla niemowląt, w tym mleko dla niemowląt, odżywki do celów leczniczych, żywność dietetyczna do celów leczniczych, produkty weterynaryjne, **32** piwo, woda mineralna, napoje bezalkoholowe, soki owocowe, syropy i preparaty do przygotowywania napojów.

(111) **202534** (220) 2006 08 14 (210) 314357
 (151) 2008 03 25 (441) 2006 11 27
 (732) VITIS Pharma Sp. z o.o., Warszawa, PL.
 (540)



Kolor znaku: niebieski i jego odcienie, szary i jego odcienie, biały
 (531) 5.3.11, 24.13.1, 27.5.1, 29.1.13

(510), (511) **03** kosmetyki, perfumy, maści do celów kosmetycznych, odżywki do celów kosmetycznych, środki do pielęgnacji włosów, kosmetyki dla zwierząt, **05** leki, produkty farmaceutyczne, preparaty ziołowe do celów medycznych, suplementy diety, środki spożywcze zawierające kultury bakterii do zastosowania medycznego, żywność dla niemowląt, w tym mleko dla niemowląt, odżywki do celów leczniczych, żywność dietetyczna do celów leczniczych, produkty weterynaryjne, **29** mięsa, mleko i produkty mleczne, tłuszcze i oleje jadalne, przetwory owocowe i warzywne, konserwowane, suszone lub gotowane warzywa i owoce, **32** piwo, woda mineralna, napoje bezalkoholowe, soki owocowe, syropy i preparaty do przygotowywania napojów, **35** badania i opiniowanie rynku, usługi handlu detalicznego i hurtowego w/w towarami, wydawanie i dystrybucja materiałów informacyjnych i promocyjnych, usługi rekrutacji i udostępniania pracowników, usługi promocyjne polegające w szczególności na informowaniu lekarzy, środowiska medycznego, farmaceutów i pracowników hurtowni farmaceutycznych o produktach, rejestrowanie produktów na rzecz osób trzecich, usługi marketingowe i reklamowe, wszystkie w/w wymienione świadczone także poprzez sieć internetową, **39** pakowanie i magazynowanie towarów, dystrybucja zamówionych towarów takich jak: suplementy diety, leki, środki spożywcze specjalnego zastosowania medycznego, artykułów żywnościowych, produktów dla zwierząt, **41** edukacja, organizowanie szkoleń, konferencji, sympozjów naukowych oraz targów i konferencji o charakterze naukowym, publikowanie książek i tekstów o charakterze naukowym.

(111) **202535** (220) 2006 09 08 (210) 314497
 (151) 2008 02 04 (441) 2006 12 11
 (732) Paweł Oleszak, Poznań, PL.

(540) NANTRIX
 (510), (511) **03** kosmetyki, **05** preparaty z mikroelementami dla zwierząt i ludzi, **32** napoje izotoniczne.

(111) **202536** (220) 2006 08 18 (210) 314509
 (151) 2008 02 27 (441) 2006 11 27
 (732) Przedsiębiorstwo Produkcyjno-Usługowo-Handlowe „VOIGT” Sp. z o.o., Zabrze, PL.

(540) EPIDEMED
 (510), (511) **03** preparaty do mycia, preparaty do czyszczenia, środki do mycia wodoodpornych podłóg, środki do mycia wodoodpornych ścian, środki do mycia sprzętów, środki do mycia aparatów i instrumentów medycznych, **05** środki dezynfekcyjne do celów higienicznych, środki bakteriobójcze, środki grzybobójcze, detergenty do celów medycznych.

(111) **202537** (220) 2006 08 18 (210) 314510
 (151) 2008 02 27 (441) 2006 11 27
 (732) Przedsiębiorstwo Produkcyjno-Usługowo-Handlowe „VOIGT” Sp. z o.o., Zabrze, PL.

(540) EPIDEMMED
 (510), (511) **03** preparaty do mycia, preparaty do czyszczenia, środki do mycia wodoodpornych podłóg, środki do mycia wodoodpornych ścian, środki do mycia sprzętów, środki do mycia aparatów i instrumentów medycznych, **05** środki dezynfekcyjne do celów higienicznych, środki bakteriobójcze, środki grzybobójcze, detergenty do celów medycznych.

(111) **202538** (220) 2006 08 18 (210) 314511
 (151) 2008 02 27 (441) 2006 11 27
 (732) Przedsiębiorstwo Produkcyjno-Usługowo-Handlowe „VOIGT” Sp. z o.o., Zabrze, PL.

(540) EPIDECLEAN
 (510), (511) **03** preparaty do mycia, preparaty do czyszczenia, środki do mycia wodoodpornych podłóg, środki do mycia wodoodpornych ścian, środki do mycia sprzętów, środki do mycia aparatów i instrumentów medycznych, **05** środki dezynfekcyjne do celów higienicznych, środki bakteriobójcze, środki grzybobójcze, detergenty do celów medycznych.

(111) **202539** (220) 2006 08 18 (210) 314512
 (151) 2008 02 27 (441) 2006 11 27

(732) Przedsiębiorstwo Produkcyjno-Usługowo-Handlowe „VOIGT” Sp. z o.o., Zabrze, PL.

(540) ANTIPIED

(510), (511) **03** preparaty do mycia, preparaty do czyszczenia, środki do mycia wodoodpornych podłóg, środki do mycia wodoodpornych ścian, środki do mycia sprzętów, środki do mycia aparatów i instrumentów medycznych, **05** środki dezynfekcyjne do celów higienicznych, środki bakteriobójcze, środki grzybobójcze, detergenty do celów medycznych.

(111) **202540** (220) 2006 08 18 (210) 314513
(151) 2008 02 27 (441) 2006 11 27

(732) Przedsiębiorstwo Produkcyjno-Usługowo-Handlowe „VOIGT” Sp. z o.o., Zabrze, PL.

(540) DEZMED

(510), (511) **03** preparaty do mycia, preparaty do czyszczenia, środki do mycia wodoodpornych podłóg, środki do mycia wodoodpornych ścian, środki do mycia sprzętów, środki do mycia aparatów i instrumentów medycznych, **05** środki dezynfekcyjne do celów higienicznych, środki bakteriobójcze, środki grzybobójcze, detergenty do celów medycznych.

(111) **202541** (220) 2002 12 03 (210) 258326
(151) 2008 01 10 (441) 2003 06 16

(732) SUNRISE IMP. i EXP. Spółka z o.o., Warszawa, PL.
(540)



(531) 26.2, 26.13, 27.5

(510), (511) **30** aromaty do napojów inne niż olejki aromatyczne, czekolada, kakao, muesli, słodziki naturalne, **35** prowadzenie usług w zakresie: agencji importowo-eksportowych, dystrybucji i rozpoznania materiałów reklamowych: próbek, druków, prospektów, broszur, organizowanie targów i wystaw w celach handlowych lub reklamowych, pokazów towarów, **39** prowadzenie usług w zakresie: dostarczania towarów, pakowania towarów, pośrednictwa transportowego, składowania i magazynowania towarów.

(111) **202542** (220) 2003 06 05 (210) 265850
(151) 2007 12 20 (441) 2003 12 15

(732) Przedsiębiorstwo Handlowo-Usługowe „METREX” Marek Chuchracki, Poznań, PL.
(540)

DEKRA

(531) 27.5.17

(510), (511) **07** kuchnie mikrofalowe, młynki do kawy elektryczne, miksery, noże elektryczne, krajalnice, roboty kuchenne elektryczne, sokowirówki, urządzenia do ssania powietrza, filtry do odkurzaczy, odkurzacze, worki do odkurzaczy, **08** depilatory elektryczne, maszyny do golenia elektryczne, **09** lokówki elektrotermiczne, żelazka elektryczne, **11** czajniki elektryczne, frytkownice elektryczne, lampki elektryczne na choinki, grzejniki elektryczne, suszarki do włosów, opiekaczedo chleba, wentylatory, termowentylatory, suszarki elektryczne do bielizny, elektryczne suszarki do rąk, termofory, tostery, filtry do wody pitnej, zamrażarki, zapalniczki do gazu, żarówki elektryczne, ekspresy do kawy, lodówki, pralki, zmywarki do naczyń, **19** żaluzje niemetalowe i nietekstylne, **20** karnisze, meble, meble ogrodowe, zasłony z plecionek drewnianych, zasłony dekoracyjne bambusa, **21** wyroby ceramiki dla gospodarstwa domowego, czajniki nielektryczne, trzepaczki do dywanów, fajans, figurki z porcelany,

terakoty lub szkła, garnki kuchenne, przybory do użytku w gospodarstwie domowym nie z metali szlachetnych, klamerki, kosze na odpadki, sprzęt kuchenny nielektryczny, lodówki przenośne nielektryczne, miednice, miski, miotły, naczynia stołowe, odkurzacze nielektryczne, rękawice do prac domowych, szklane słoje, szczotki, termosy, wiadra, termoizolowane pojemniki na żywność, **22** żaluzje, **24** zasłony z surowców włókienniczych.

(111) **202543** (220) 2004 10 28 (210) 287108
(151) 2007 12 20 (441) 2005 02 07

(732) DM SNACKS CO. Dariusz Myrcha, Stodzew, PL.
(540)



Kolor znaku: czerwony, czarny, żółty, biały, ecri, pomarańczowy
(531) 3.5.1, 27.5.1, 29.1.15

(510), (511) **05** artykuły żywnościowe na bazie białka do celów medycznych, żywność dietetyczna przystosowana do celów leczniczych, dodatki odżywcze do celów leczniczych, substancje dietetyczne przystosowane do celów medycznych, preparaty witaminowe, produkty uboczne z procesu obróbki ziarn zbóż do celów medycznych, chleb dla diabetyków, cukier do celów medycznych, wyroby cukiernicze do celów leczniczych, cukierki do celów leczniczych, guma do żucia do celów leczniczych, napoje lecznicze, napoje dietetyczne przystosowane do celów medycznych, nalewki do celów leczniczych, mleko białkowe, żywność dla niemowląt, mleko w proszku dla niemowląt, herbaty lecznicze, herbata dla astmatyków, sole do celów medycznych, tłuszcze do celów medycznych, tran, woda morska do celów leczniczych, **29** bekon, białko spożywcze, bita śmietana, chrupkie produkty ziemniaczane i zbożowe produkowane metodą wytłaczania lub smażone w tłuszczu, chipsy ziemniaczane, chipsy ziemniaczane smakowe, chrupki ziemniaczane, galanteria spożywcza: muszelki ziemniaczane, muszelki ziemniaczane smakowe, pierścionki z mąki ziemniaczanej, pierścionki z mąki ziemniaczanej smakowe, serduszka ziemniaczane, płatki ziemniaczane, racuchy ziemniaczane, chrupki owocowe, daktyle, drób, dziczyzna, flaki, galaretki jadalne, galaretki mięsne, galaretki z owoców, gniazda ptaków jadalnych, grzyby konserwowane, homary nieżywe, jaja, białko jajka, żółtka jajek, jaja w proszku, jaja ślimacze, kawior, kapusta kwaszona, kaszanka, kiełbasy, klej rybi do celów spożywczych, koncentrat pomidorowy, konfitury, konserwy, konserwy rybne, konserwy mięsne z owocami, konserwy z warzywami, korniszony, korniszony z jarzynami w occie, krem na bazie masła, krewetki, krokiety spożywcze, langusty, łój spożywczy, małże, margaryna, marmolady, masło, mięso, mięso konserwowane, migdały spreparowane, mleko, napoje mleczne lub z przewagą mleka, jogurt, kefir, kumys, oleje jadalne, oliwki konserwowane, orzechy kokosowe suszone, orzechy spreparowane, prażone, suszone, solone lub przyprawiane orzechy, ostrygi nieżywe, mrożone owoce, owoce konserwowane, owoce konserwowane w alkoholu, owoce smażone, owoce smażone w cukrze, owoce w cukrze, pałeczki ziemniaczane, pasty do kanapek zawierające tłuszcz, paszety, pasztet z wątróbki, pektyna do celów spożywczych, pickle, plasty z owoców, poczwarki jedwabnika jadalne, podpuszczka, potrawy na bazie ryb, buliony, preparaty do produkcji bulionów, ekstrakty mięsne, przecier jabłkowy, przecier pomidorowy, raki nieżywe, rodzynki suche, rosół, rośliny strączkowe konserwowane, ryby nieżywe, ryby konserwowane, ryby solone, filety rybne, sałatki warzywne, sałatki z owoców, produkty z mleka, serwatka, sery, skorupiaki nieżywe, skórki owoców, składniki do sporządzania zup, słonina, smalec, soczewica konserwowana, soja konserwowana, soki warzywne do przyrządzania potraw, szpik kostny zwierzęcy jadalny, szynka, ślimaki morskie, śmietana, tłuszcze jadalne, to fu, trufle konserwowane, warzywa gotowane, warzywa konserwowane, warzywa suszone, wątróbka, wędliny, zioła ogrodowe konserwowane, zupy, żelatyna do celów spożywczych, żywność solona, wyciągi z wodorostów do celów spożywczych, **30** anyż, aromaty do ciast, napoi inne niż oleje esencyjne, aromaty kawowe,

batony lukrecyjne, biszkopty, budynie, bułeczki, bułki, chleb, chleb drożdżowy, chow-chow, ciasta, ciasteczka, ciasto na ciastka, ciasto w proszku, cukier, cukierki, curry, cynamon, czekolada, czekolada z mlekiem, drożdże, ekstrakt siodu do celów spożywczych, chipsy, chrupki, chrupkie produkty produkowane z mąki kukurydzianej metodą wytłaczania lub smażone w tłuszczu, chipsy kukurydziane, chipsy kukurydziane smakowe, chrupki kukurydziane, chrupki kukurydziane smakowe, galanteria spożywcza; kuleczki kukurydziane, kuleczki kukurydziane smakowe, kuleczki zbożowe, kuleczki zbożowe smakowe, muszelki, muszelki kukurydziane, muszelki kukurydziane smakowe, muszelki zbożowe, muszelki zbożowe smakowe, pierścionki z mąki kukurydzianej, pierścionki z mąki kukurydzianej smakowe, serduszka kukurydziane, racuchy kukurydziane, esencje do artykułów żywnościowych z wyjątkiem esencji eterycznych i olejków esencyjnych, gałka muszkatałowa, glukoza do celów spożywczych, gluten do celów spożywczych, goździki, grysiki, gumy do żucia nie do celów medycznych, herbata, herbatniki, imbir, jęczmień łuskany, jogurt mrożony, kakao, kakao z mlekiem, kanapki, kapary, karmelki, kasze spożywcze, kawa, kawa nie palona, kawa z mlekiem, kleik spożywczy na bazie mleka, ekstrakt siodu do celów spożywczych, krakersy, kukurydza mielona, kukurydza prażona, kukurydza prażona i popękana, kuskus, lody, lody spożywcze w proszku, lód do chłodzenia, lód jako surowiec naturalny lub sztuczny, lukrecja, makaroniki, makarony, maltoza, marcepan, mąka, mączka z roślin strączkowych, melasa, muesli, mieszanki muesli złożone głównie z gotowych do spożycia ziaren zbóż, orzechów, suszonych owoców i dodatków czekoladowych, mięta do wyrobów cukierniczych, miód, naleśniki, napoje mleczne, napoje na bazie czekolady, napoje na bazie kakao, napoje na bazie kawy, ocet, orzech gałki muszkatałowej, ozdoby do ciast, pasta migdałowa, pastylki, paszteciki, pieprz, piernik, pierożki ravioli, pizze, płatki zbożowe suszone, płatki kukurydziane, potrawy na bazie mąki, produkty żywnościowe ze skrobi, propolis, preparaty aromatyczne do żywności, preparaty stabilizujące do bitej śmietany, produkty spożywcze na bazie owsa, produkty zbożowe, przyprawy, majonezy, keczup, musztarda, ryż, sago, skrobia, do celów spożywczych, słodycze, słodycze ozdobne, słodziki naturalne, sól, sorbety, sól, sól do konserwowania żywności, substytuty kawy, suchary, sushi, syrop z melasy, tapioka, wafle, wanilia, wanilina, woda morska do gotowania, wyroby cukiernicze, wyroby z kakao, preparaty do zmiękczenia mięsa do celów gospodarstwa domowego, ziele angielskie, sosy: sosy do mięsa, sosy sałatkowe, 32 aperitify bezalkoholowe, koktajle bezalkoholowe, mleko arachidowe, mleko migdałowe, napoje bezalkoholowe, napoje bezalkoholowe z soków owocowych, napoje izotoniczne, napoje serwatkowe, esencje do produkcji napojów, pastylki do napojów gazowanych, preparaty do produkcji napojów, proszki do wytwarzania napojów gazowanych, lemoniada, orszada, sorbety, sarsaparyla, nektary owocowe, soki owocowe, soki warzywne, syropy do napojów, syropy do lemoniad, woda, woda gazowana, preparaty do wytwarzania wody gazowanej, produkty do wytwarzania wody gazowanej, woda mineralna, produkty do wytwarzania wody mineralnej, woda stołowa, woda sodowa, woda salcerska, woda litowa, piwo, wyciągi bezalkoholowe z owoców, ekstrakty owocowe bezalkoholowe, moszcz winogronowy, preparaty do sporządzania likierów.

(111) **202544** (220) 2005 03 05 (210) 292056
 (151) 2008 03 17 (441) 2005 06 13
 (732) PERFECT Krzysztof Banach, Szczecin, PL.
 (540)



Kolor znaku: czerwony, niebieski, zielony

(531) 26.11.3, 27.5.1, 29.1.13
 (510), (511) **09** aparaty telefoniczne, automatyczne sekretarki, telefony komórkowe, zestawy samochodowe głośno-mówiące, baterie do telefonów komórkowych, aparatów cyfrowych, kamer wideo, komputerów przenośnych, ładowarki sieciowe i samochodowe, karty telefoniczne do automatów telefonicznych, karty telefoniczne

do telefonów komórkowych, karty pamięci, karty SIM, urządzenia nadawczo-odbiorcze radiowo-telewizyjne i telekomunikacyjne, centrale telefoniczne, przekaźniki sygnałów elektronicznych w systemie „IRDA” i „Bluetooth”, słuchawki telefoniczne, zestawy słuchawkowe i „Bluetooth”, karty PCMCIA, obudowy telefonów, radiotelefony, dalekopisy, anteny, adaptory antenowe, pokrowce na telefony komórkowe, etui do telefonów komórkowych i komputerów typu PDA, klipsy do telefonów komórkowych i komputerów typu PDA, uchwyty na telefony komórkowe, smycze, paski oraz sygnalizatory świetlne do telefonów komórkowych, kable połączeniowe komputer/telefon, złącza i przejściówki do komputerów przenośnych, części zamienne do telefonów komórkowych, narzędzia serwisowe do telefonów komórkowych, klawiatury do telefonów komórkowych, akcesoria do komputerów typu PDA, taśmy ochronne na ekrany telefonów komórkowych i komputerów typu PDA, anteny samochodowe do telefonów komórkowych, testery baterii, monitory ciekłokrystaliczne, podstawki pod telefony komórkowe, lampki do komputerów przenośnych, przetworniki prądu zmiennego na prąd stały.

(111) **202545** (220) 2005 03 16 (210) 292584
 (151) 2007 12 19 (441) 2005 06 27
 (732) LORIEN FOODSERVICE Sp. z o.o., Poznań, PL.

(540) GASTROMARKET
 (510), (511) **07** zmywarki naczyń, **11** urządzenia do gotowania, chłodzenia i wentylacji, **12** wózki transportowe do naczyń i sprzętu, **20** meble, **21** miski, kubki, talerze, tace, termosy do żywności, termosy na płyny, kosze do mycia i przechowywania naczyń, przyrządy kuchenne, formy, foremki kuchenne, pojemniki, brytfanny, rondle, garnki kuchenne, **30** kawa, herbata, kakao, cukier, ryż, preparaty zbożowe, przyprawy, lód do chłodzenia, tapioka, sago, namiastka kawy, chleb, ciastka, wyroby cukiernicze, piekarnicze, słodycze, lody, miód, syrop z melasy, drożdże, proszki do pieczenia, sól, musztarda, ocet, sosy (z wyjątkiem do sałat), **37** naprawa i konserwacja maszyn i urządzeń dla potrzeb gastronomii, **42** projektowanie i doradztwo w zakresie potrzeb gastronomii.

(111) **202546** (220) 2005 01 28 (210) 294591
 (151) 2008 02 28 (441) 2005 08 22
 (732) Provident Polska Spółka Akcyjna, Warszawa, PL.
 (540)



(531) 26.4.2, 26.11.1, 27.5.1
 (510), (511) **36** usługi ubezpieczeniowe, usługi finansowe, doradztwo w sprawach ubezpieczeniowych i finansowych, pośrednictwo ubezpieczeniowe.

(111) **202547** (220) 2005 07 04 (210) 297314
 (151) 2008 03 07 (441) 2005 10 17
 (732) PRZEDSIĘBIORSTWO OBROTU WYROBAMI HUTNICZYMI CENTROSTAL S.A., Kielce, PL.
 (540)



(531) 26.11.3, 27.5.1
 (510), (511) **06** blachy gorącowalcowane, zimnowalcowane, żeberkowe (rombowe i łezkowe), nierdzewne, tłoczna, pręty okrągłe ogólnego przeznaczenia metalowe, okrągłe zbrojeniowe gładkie metalowe, okrągłe żebrowane metalowe, walcówka metalowa, pręty kwadratowe metalowe, pręty płaskie metalowe, kęsy metalowe, bednarka czarna i ocynkowana rozumiana jako cienki płaskownik metalowy, kształtowniki gorącowalcowane: ceowniki, teowniki, dwuteowniki, kątowniki równoramienne, kątowniki nierównoramienne - wszystkie metalowe, rury przewodowe bez szwu metalowe, przewodowe bez szwu metalowe, kotłowe bez szwu metalowe, przewodowe ze szwem metalowe, kalibrowane ze szwem metalowe, instalacyjne ze szwem czarne i ocynkowane metalowe, stal jakościowa: pręty

okrągłe, pręty kwadratowe, blacha jakościowa, pręty płaskie, stal kwasoodporna, stal nierdzewna - wszystkie metalowe, kształtowniki zimnogięte zamknięte i otwarte metalowe, pręty ciągnięte okrągłe metalowe, kwadratowe i sześciokątne metalowe, taśmy zimnowalcowane metalowe, drut ciągniony metalowy, drut wiązałkowy metalowy, drut ocynkowany metalowy, siatki zgrzewane zbrojeniowe metalowe, wyroby z metali nieżelaznych takich jak: mosiądz, miedź, brąz, aluminium, kraty pomostowe metalowe oraz stopnie schodowe na bazie kraty metalowe, metalowe materiały zbrojeniowe dla budownictwa, **12** kontenery samochodowe, **39** transport drogowy, **40** skup i przerób złomu.

(111) **202548** (220) 2005 09 28 (210) 300562
 (151) 2008 02 12 (441) 2006 01 09
 (732) PPH INTERMEBLE, Jan Szymański, Sompolinek, PL.
 (540)



Kolor znaku: biały, czerwony
 (531) 26.1.1, 26.4.1, 27.5.1, 29.1.12
 (510), (511) **20** meble biurowe, pokojowe, kuchenne, łazienkowe, **35** usługi prowadzenia punktów sprzedaży mebli.

(111) **202549** (220) 2006 03 06 (210) 306994
 (151) 2007 12 18 (441) 2006 06 12
 (732) D3 T - SHIRTS Wojciech Kaczmarek, Poznań, PL.
 (540)



(531) 26.4.2, 27.7.1
 (510), (511) **25** T-shirty, koszule, koszulka gimnastyczna, bluzy (sportowe), nauszniki (odzież), odzież gotowa, odzież na gimnastykę, odzież wodoodporna, okrycia wierzchnie (odzież), osłony przed słońcem (daszki), obuwie plażowe, ubiory plażowe, podkoszulki, pulowery, skarpetki, slipy, spodnie, koszulka sportowa, buty sportowe, spódnice, sukienki, swetry, trykoty (ubrania), ubrania, bluzki koszulowe, stroje kąpielowe, nakrycia głowy (odzież).

(111) **202550** (220) 2006 03 20 (210) 307946
 (151) 2007 12 07 (441) 2006 06 26
 (732) „KONCEPT” Radosław Sordyl, Łódź, PL.
 (540)



Kolor znaku: niebieski, czarny
 (531) 3.3.1, 5.13.1, 27.5.1, 29.1.12
 (510), (511) **03** środki do pielęgnacji koni.

(111) **202551** (220) 2002 07 15 (210) 252897
 (151) 2008 02 27 (441) 2003 01 27
 (732) „STÓŁ POLSKI” Spółka z o.o., Warszawa, PL.

(540)



Kolor znaku: złoty, biały, niebieski, czerwony, brązowy, czarny
 (531) 25.1.13, 27.5.1, 29.1.15
 (510), (511) **29** mięso, wędliny, przetwory z mięsa, potrawy z mięsa;

(111) **202552** (220) 2005 06 21 (210) 296807
 (151) 2008 02 26 (441) 2005 10 03
 (732) DR IONESCUĂ'S ENERGY COSMETIC INT. Gruiia Ionescu, Łomianki, PL.
 (540)



Solaris

DR. IONESCU'S

Kolor znaku: beżowy, niebieski
 (531) 3.7.10, 3.7.24, 23.1.25, 26.2.1, 26.2.7, 26.11.2, 26.11.12, 27.5.1, 29.1.12
 (510), (511) **03** półprodukty do produkcji kosmetyków, depilatory, dezodoranty, kremy kosmetyczne, mleczka kosmetyczne, balsamy do ciała, maseczki kosmetyczne, maści, toniki, żele do mycia, mydła, odżywki do włosów, preparaty do kąpieli, sole wspomagające wyszczuplanie, maski do zabiegów kosmetycznych, wody termalne kosmetyczne, kremy do peelingu, kosmetyki, preparaty do makijażu, preparaty kosmetyczne wyszczuplające, olejki eteryczne, pasty do zębów, perfumy, wody kwiatowe, wody toaletowe, preparaty do pielęgnacji skóry, pomadki, szampony, preparaty do pielęgnacji włosów, lakiery do paznokci, lakiery do włosów, pudry, make-up, farby do włosów, zmywacze do paznokci, odżywki do paznokci, środki myjące i piorące, środki do czyszczenia i polerowania.

(111) **202553** (220) 2005 09 15 (210) 300034
 (151) 2008 02 22 (441) 2005 12 27
 (732) ULTER Spółka Cywilna Mariusz Pater, Włodzimierz Smulski, Bucze, PL.
 (540)



Kolor znaku: srebrny, czarny, pomarańczowy
 (531) 26.1.2, 27.5.1, 29.1.13
 (510), (511) **25** obuwie.

(111) **202554** (220) 2005 12 21 (210) 303935
 (151) 2008 02 19 (441) 2006 04 03
 (732) „EUROMED” Sp. z o.o., Warszawa, PL.

(540) resqmedica

(510), (511) **05** aldehydy do celów farmaceutycznych, alkaloidy do celów medycznych, alkohol do celów farmaceutycznych, aminokwasy do celów medycznych i weterynaryjnych, apteczki przenośne, środki bakteriobójcze, preparaty bakteriologiczne do celów medycznych i weterynaryjnych, preparaty bakteryjne do celów medycznych lub weterynaryjnych, preparaty białkowe do celów medycznych, preparaty biologiczne do celów medycznych lub weterynaryjnych, odczynniki chemiczne do celów medycznych lub weterynaryjnych, preparaty chemiczne do celów farmaceutycznych, preparaty chemiczne do celów medycznych, preparaty chemiczne do celów weterynaryjnych, preparaty chemiczno-farmaceutyczne, środki czyszczące, detergenty do celów medycznych, dezodoranty inne niż do użytku osobistego, środki dezynfekcyjne do celów higienicznych, preparaty diagnostyczne do celów medycznych, dietetyczna żywność przystosowana do celów medycznych, dietetyczne napoje przystosowane do celów medycznych, dietetyczne substancje przystosowane do celów medycznych, preparaty enzymatyczne do celów medycznych, preparaty farmaceutyczne, kapsułki do celów farmaceutycznych, krew do celów medycznych, napoje lecznicze, leki dla ludzi, leki do celów stomatologicznych i weterynaryjnych, leki pomocnicze wspierające, lotony do celów farmaceutycznych i weterynaryjnych, preparaty z mikroelementami dla ludzi i zwierząt, preparaty z mikroorganizmami do celów medycznych lub weterynaryjnych, dodatki mineralne do żywności, żywność dla niemowląt, dodatki odżywcze do celów leczniczych, opaski higieniczne, materiały opatrunkowe, pastylki do celów farmaceutycznych, plastry do celów medycznych, środki do oczyszczania i odświeżania powietrza, preparaty farmaceutyczne do pielęgnacji skóry, syropy do użytku farmaceutycznego, szczepionki, preparaty weterynaryjne, preparaty witaminowe, **10** aparatura do analizy do celów medycznych, aparatura do analizy krwi, aparatura dla anestezjologii, aparatura i instrumenty chirurgiczne, przybory na instrumenty chirurgiczne, aparatura diagnostyczna do celów medycznych, przyrządy do fizykoterapii, lecznicze urządzenia i przyrządy do ćwiczeń gimnastycznych, koce podgrzewane elektrycznie do celów leczniczych, lampy dla celów leczniczych, pojemniki do podawania leków, łożka specjalnie skonstruowane do celów leczniczych, aparaty i przyrządy do masażu, maski stosowane przez personel medyczny, nadmuchiwane materace do celów leczniczych, meble specjalne do celów medycznych, aparaty i instrumenty medyczne, przybory na instrumenty medyczne, nosze, podkłady zapobiegające tworzeniu się odleżyn, odzież specjalna używana w salach operacyjnych, aparaty ortodontyczne, artykuły ortopedyczne, poduszki do celów leczniczych, przyrządy do położnictwa, aparaty do pomiaru ciśnienia tętniczego krwi, aparatura i instalacje do wytwarzania promienia rentgenowskiego do celów medycznych, urządzenia zabezpieczające przed promieniem rentgenowskim do celów medycznych, protezy, przybory lekarskie, przyrządy do przemieszczania inwalidów, aparaty radiologiczne do celów medycznych, aparaty do reanimacji, rękawice do celów medycznych, rozpylacze do celów leczniczych, aparaty słuchowe dla osób słabo słyszających, strzykawki i igły do celów medycznych, termometry do celów medycznych, aparaty i instrumenty urologii, urządzenia do produkcji pigulek, aparaty i narzędzia weterynaryjne, **35** agencja eksportowo-importowa, agencja informacji handlowej, doradztwo w zakresie zarządzania personalnego, agencje reklamowe, doradztwo w zakresie organizowania i prowadzenia działalności gospodarczej, organizowanie wystaw w celach handlowych lub reklamowych, dystrybucja materiałów reklamowych, rekrutacja personelu, pokazy towarów, pośrednictwo pracy, promocja sprzedaży dla osób trzecich, rozpowszechnianie próbek, rachunkowość, reklama za pośrednictwem sieci komputerowej, reklamy, organizowanie targów w celach handlowych lub reklamowych, wyszukiwanie w komputerowych bazach danych, usługi zaopatrzenia osób trzecich jako zakupy produktów usług dla innych przedsiębiorstw, zarządzanie zbiorami informacyjnymi, zgrupowanie na rzecz osób trzecich różnych towarów pozwalające nabywcy wygodnie oglądać i kupować te towary na stronie internetowej dotyczącej sprzedaży artykułów medycznych, sprzętu i wyposażenia medycznego i ratowniczego, zgrupowanie na rzecz osób trzecich różnych towarów pozwalające nabywcy wygodnie oglądać i kupować te towary w sklepie i hurtowni z artykułami medycznymi, sprzętem i wyposażeniem medycznym i ratowniczym, usługi w zakresie prowadzenia apteki, **39** dostarczanie towarów, dostarczanie towarów zamówionych korespondencyjnie, dystrybucja przesyłek, magazynowanie, wynajmowanie magazynów, pako-

wanie towarów, wypożyczanie pojazdów, przewożenie ładunków, usługi ratownictwa, ratownictwo morskie, transport samochodowy, transport sanitarny, **41** doradztwo zawodowe jako porady w zakresie edukacji lub kształcenia, usługi instruktorów gimnastyki, usługi klubów zdrowia w zakresie poprawiania kondycji, organizowanie i obsługa konferencji i kongresów, publikowanie książek, kształcenie praktyczne, kursy, kursy korespondencyjne, nauczanie, organizowanie i prowadzenie seminariów i sympozjów, organizowanie wystaw z dziedziny kultury lub edukacji, publikowanie tekstów innych niż teksty reklamowe, usługi związane z organizacją wypoczynku, informacje o wypoczynku, kursy z zakresu udzielania pierwszej pomocy, kursy w zakresie ratownictwa medycznego, drogowego, morskiego i systemów bezpieczeństwa, **44** domy dla rekonwalescentów, domy starców, fizjoterapia, fizykoterapia, hospicja, kliniki medyczne, kliniki prywatne, masaż, medyczna opieka pielęgniarska, usługi optyczne, chirurgia plastyczna, usługi położnicze, pomoc medyczna, porady w zakresie farmakologii, porady psychologa, salony piękności, sanatoria, szpitale, pomoc weterynaryjna, opieka zdrowotna, prowadzenie centrów medycznych, usługi w zakresie udzielania porad i orzeczeń lekarskich wszystkich specjalności, usługi w zakresie diagnostyki medycznej i laboratoryjnej, usługi w zakresie wykonywania zabiegów chirurgicznych, ratownictwo medyczne, **45** usługi związane z gaszeniem pożaru, poszukiwanie zaginionych osób, doradztwo w sprawach bezpieczeństwa, ochrona cywilna, agencje ochrony nocej.

(111) **202555** (220) 2006 03 20 (210) 307953

(151) 2007 12 18 (441) 2006 06 26

(732) Centrum Szkolenia Zawodowego Służb Ochrony i Detektywów CENTAUR Robert Radawski, Zamość, PL.

(540) CENTAUR

(510), (511) **41** edukacja, **45** agencje detektywistyczne, ochrona osobista.(111) **202556** (220) 2006 03 20 (210) 307995

(151) 2008 02 06 (441) 2006 06 26

(732) „GAJEWSKI - PAKOWNIA JAJ” - PRODUKCJA DROBIARSKA Aneta Gajewska, Wrząca, PL.

(540) senior

(510), (511) **29** jaja, mięso i jego przetwory, drób, ryby, dziczyzna, jadalne oleje i tłuszcze, owoce, warzywa i grzyby suszone, konserwowane, gotowane i mrożone, ziola suszone, marynaty warzywne, żelatyna do celów spożywczych, galaretki, konfitury, dżemy, marmolada, konserwy, bakalie, **30** herbata, kakao i wyroby na bazie kakao, czekolada, cukier, słodycze, wyroby cukiernicze i piekarnicze, lody, ryż, kasze spożywcze, płatki zbożowe suszone, preparaty zbożowe, makarony, miód, drożdże, proszki do pieczenia, cukier waniliowy, sól, musztarda, ocet, sosy, sosy do sałat, keczup, majonez, przyprawy, budynie, kisiel, preparaty aromatyczne, esencje spożywcze.(111) **202557** (220) 2006 03 20 (210) 307997

(151) 2008 02 28 (441) 2006 06 26

(732) JAVRO Jacek i Maria Wrodczyk Spółka Jawna, Katowice, PL. (540)



Kolor znaku: pomarańczowy, ciemnoszary

(531) 27.5.1, 29.1.12

(510), (511) **18** artykuły ze skóry i imitacji skóry: aktówki, dyplomatki, etui na klucze, etui na przybory do pisania, etui na materiały konferencyjne, portfele na karty wizytowe, kasetki, klasery na karty wizytowe, komplety podróżne, przenośne kuferki na kosmetyki, kufry, kosmetyczki i torby podróżne, portfele, portmonetki, pudełka i szkatuły, teczki, torby podróżne i torby podróżne na ubranie, torebki damskie, walizki, breloki, wyroby ozdobne ze skóry i imitacji skóry, wyroby kaletnicze, skóry wyprawione, imitacje skóry, **35** usługi w zakresie prowadzenia agencji reklamowej, usługi w zakresie dystrybucji materiałów reklamowych, pokazy towarów, usługi w zakresie

promocji towarów świadczone na rzecz osób trzecich, uaktualnianie materiałów reklamowych, marketing, usługi w zakresie detalicznej i hurtowej sprzedaży przyborów do pisania, materiałów biurowych, upominków, wyrobów ze skóry i z imitacji skóry, torebek, toreb, portmonetek, portfeli, sakiewek, aktówek, teczek, toreb, kufrów i waliz podróżnych, etui na klucze i na dokumenty, etui na okulary, pasków, rękawiczek, kasetek, etui na przybory do manicure, kuferków na przybory toaletowe, klaserów na karty wizytowe i karty płatnicze, oraz innych wyrobów ze skóry naturalnej i imitacji skóry gdzie indziej nie sklasyfikowanych o charakterze upominkowym jak i przeznaczonych specjalnie do celów reklamowych, **40** usługi w zakresie, apreturowania papieru, obróbki i przetwórstwa skór, drukowania wzorców na papierze, tkaninach, skórkach i imitacjach skóry, usługi w zakresie kompletowania materiałów zamówionych przez osoby trzecie, usługi w zakresie laminowania, usługi w zakresie świadczenia informacji o środkach i sposobach zabezpieczania tkanin, skór i imitacji skór.

(111) **202558** (220) 2006 04 06 (210) 309161
 (151) 2007 12 06 (441) 2006 07 10
 (732) Przedsiębiorstwo Produkcyjno-Handlowe INTERMEBLE
 Jan Szymański, Sompolinek, PL.
 (540)



(531) 26.4.2, 27.5.1
 (510), (511) **04** lampki nocne (świeczki), **11** lampki elektryczne, **20** meble - pokojowe, sypialne, biurowe, **21** wazony nie z metali szlachetnych, **27** dywany, dywaniki.

(111) **202559** (220) 2006 04 06 (210) 309162
 (151) 2007 12 06 (441) 2006 07 10
 (732) Przedsiębiorstwo Produkcyjno-Handlowe INTERMEBLE
 Jan Szymański, Sompolinek, PL.
 (540)



(531) 27.5.1
 (510), (511) **04** lampki nocne (świeczki), **11** lampki elektryczne, **20** meble - pokojowe, sypialne, biurowe, **21** wazony nie z metali szlachetnych, **27** dywany, dywaniki.

(111) **202560** (220) 2006 06 02 (210) 311551
 (151) 2008 01 03 (441) 2006 09 04
 (732) BAI BAOKUN, Xinxiang County, CN.
 (540) KIN LONG

(510), (511) **06** stal surowa i półprzetworzona, stopy stali, stal lana (staliwo), arkusze blachy stalowe, aluminium, brąz, słupy metalowe, kęsiska płaskie żelaza, żelazo, żelazo surowe i półprzetworzone, stal obręczowa, bednarka, żeliwo surowe i półprzetworzone, stop żelaza i molibdenu, żelazo krzemowe, żelazo tytanowe, listwy i łąty metalowe, płyty metalowe z metali pospolitych, kęsiska kwadratowe, stojaki metalowe, skrzynki metalowe, skrzynki pocztowe metalowe, cynk, rury stalowe, chomąta metalowe do lin, przewody rurowe metalowe, rury metalowe do wody, tuleje z metali twardych, rury i rurki cienkościennie z metalu, zawory wodociągowe metalowe, podpory metalowe, nasuwki rurowe z metalu, złączki do rur metalowe, króćce do rur metalowe, pierścienie metalowe do łączenia rur, pierścienie z metalu do mocowania rur, łączniki metalowe do konstrukcji budowlanych, łączniki budowlane metalowe, zasłony zwijane i rolety z metalu, maszty stalowe, płyty na grobowce metalowe, płyty metalowe dla budownictwa, płyty konstrukcyjne metalowe, płytki wykładzinowe metalowe, płytki do konstrukcji metalowe, płytki podłogowe z metalu, ramy z metalu do budownictwa, słupy, kolumny i filary z metalu do budownictwa, obróbki blacharskie dachowe z metalu, drzwi metalowe, wyroby ozdobne ze stali do okien, wsporniki i konsole z me-

talu do budownictwa, osprzęt i armatura metalowe wyposażenia wewnętrznego do budownictwa, nadproża z metalu, zatrzaski, zaczepy, zasuwy i zapadki z metalu do budownictwa, konstrukcje budowlane przenośne metalowe, stopnie drabin z metalu, ganki metalowe, okładziny ściennie z metalu do budownictwa, okiennice i żaluzje metalowe, ogrodzenia metalowe, osłony ściennie z metalu, wyłożenia ściennie z metalu do budownictwa, osprzęt metalowe, platformy prefabrykowane metalowe, kraty i okratowania z metalu, okna skrzynkowe metalowe, stal konstrukcyjna, materiały wzmacniające z metalu do budownictwa, materiały konstrukcyjne z metalu, ramy okienne z metalu, ramy z metalu do budownictwa, przegrody metalowe, płyty metalowe konstrukcyjne, osprzęt drzwi z metalu, kolumny reklamowe i ogłoszeniowe z metalu, budki telefoniczne z metalu, ekrany i siatki z metalu przeciw owadom, druty stalowe, przewody stalowe, łączniki ram metalowe do okien, sworznie metalowe, bolce metalowe, nici metalowe do celów wiązania, siatki drutowe metalowe, łączniki metalowe do przewodów nieelektrycznych, pierścienie oporowe metalowe, złącza kabli metalowe (nieelektryczne), śruby metalowe, nakrętki metalowe, pierścienie gwintowane i pręty metalowe, nity metalowe, liny metalowe, liny druciane plecione, taśmy żelazne, druty żelazne kołki i sworznie metalowe do ścian, łańcuchy metalowe, prowadnice i rolki okienne metalowe, prowadnice rolek ramowe metalowe, osprzęt metalowy do okien, sprężyny drzwiowe metalowe, kołatki drzwiowe, klamki i uchwyty do drzwi metalowe, zasuwy drzwiowe, zasuwy płaskie, gałki i pokręta metalowe, pierścienie metalowe, urządzenia do otwierania drzwi metalowe nieelektryczne, zawiasy metalowe, dzwonki drzwiowe nieelektryczne metalowe, drobnica metalowa, klucze, zamki inne niż elektryczne z metalu, zamki sprężynowe, zamki metalowe do pojazdów, zawiasy pasowe metalowe, tabliczki numerowe domów z metalu nieświecące, tablice numerowe rejestracyjne z metalu, tablice metalowe nieświecące niemechaniczne znaków drogowych, zbiorniki z metalu, beczki metalowe, skrzynie, skrzynki i klatki metalowe, sprężyny metalowe, pręty z metalu do spawania, wyroby artystyczne z metali nieszlachetnych nie zawarte w innych klasach, figurki i statuetki z metali nieszlachetnych, **09** urządzenia obliczeniowe i liczące, urządzenia do przetwarzania danych, peryferyjne urządzenia komputerowe, oprogramowanie i osprzęt komputerowy do zapisywania i rejestracji, jednostki dysków magnetycznych do komputerów, drukarki i inne urządzenia drukujące do stosowania z komputerami, komputery personalne przenośne, notebooki, zaciski do nosa dla nurków i pływaków, publikacje elektroniczne (moduły ładowalne), gry komputerowe, programy gier komputerowych, software ładowalny programów komputerowych, sterujące programy komputerowe nagrane, suwaki logarytmiczne, chronografy - aparaty rejestrujące przebieg zjawisk w czasie, urządzenia i aparaty do zapisu czasu, przyrządy do rejestracji czasu elektroniczne, wagi, sygnalizatory świetlne i mechaniczne, aparaty telefoniczne, elektrodynamiczne aparaty i urządzenia do zdalnego sterowania sygnałami i sygnalizatorami, wideotelefony, urządzenia nawigacyjne do pojazdów z komputerami pokładowymi, światłowody, kable światłowodowe, wzmacniacze światłowodowe, kable optyczne, odbiorniki audio-video, radia do pojazdów, aparaty i urządzenia do gier przystosowane do użycia tylko z odbiornikami telewizyjnymi, kamery kinematograficzne, obiektywy optyczne, soczewki optyczne, aparaty i urządzenia do projekcji obrazów, slajdów, przeźrocz, detektory metali dla celów przemysłowych albo militarnych, aparaty i urządzenia pomiarowe, aparaty, urządzenia i przyrządy do pomiaru wielkości fizycznych, sprawdziany pomiarowe i kontrolne, aparaty i przyrządy fizyczne, sondy do celów naukowo-badawczych, satelity do celów naukowo-badawczych, szkła optyczne, kable elektryczne, nici identyfikacyjne do przewodów elektrycznych, kable i przewody telefoniczne, kondensatory, przewody elektryczne, przewodniki elektryczne, przełączniki i wyłączniki elektryczne, obwody i elementy elektroniczne scalone elektryczne instalacje do sterowania zdalnego procesów przemysłowych, turnikiety automatyczne, urządzenia ochronne do użytku osobistego przeciwko wypadkom, szkła i okulary przeciwosłepieniowe, daszki i osłony przeciwosłepieniowe przeciwsłoneczne, respiratory inne niż do sztucznego oddychania, siatki ratunkowe, siatki bezpieczeństwa, pasy bezpieczeństwa inne niż do siedzeń pojazdów i sprzętu sportowego, guziki przyciskowe do dzwonek, zamki elektryczne i elektroniczne, elektryczne i elektroniczne urządzenia i instalacje zabezpieczające przed kradzieżą, aparaty ostrzegawcze przeciwkradzieżowe i przeciwwłamaniowe, akumulatory elektryczne, akumulatory elektryczne do pojazdów, skrzynki akumulatorowe,

celki i płyty akumulatorowe, baterie do oświetlenia, baterie wysokonapięciowe, baterie galwaniczne, ładowarki do baterii elektrycznych, animowane filmy, baterie słoneczne, urządzenia elektryczne do otwierania drzwi, urządzenia elektryczne do zamykania drzwi, **19** drewno budowlane, podłogowe płyty parkietowe, beton, materiały do budowy i pokrywania dróg, piaskowice do budownictwa, gips, betonowe elementy budowlane, płytki, dachówki, kafle i pustaki niemetalowe do budownictwa, cegły, kruszywo szamotowe - palonka ognioodporna, materiały ognioodporne i żaroodporne do budownictwa, bitumy, drzwi składane niemetalowe, ramy niemetalowe do budownictwa, przegrody i ściany działowe do budownictwa niemetalowe, papier budowlany, okna niemetalowe, drzwi niemetalowe, rury niemetalowe sztywne, rynny niemetalowe, rury i rynny ściekowe niemetalowe, kanały ściekowe niemetalowe, belki niemetalowe, płyty szklane i szyby do okien do budownictwa, żaluzje niemetalowe wewnętrzne i zewnętrzne, żaluzje i zasłony niemetalowe i nie tekstylne, ganki, tarasy i portyki niemetalowe do budownictwa, palisady niemetalowe, okładziny ścienne niemetalowe do budownictwa, podłogi niemetalowe, stropy i sufity niemetalowe, materiały budowlane niemetalowe, słupy, słupki i stojaki niemetalowe, bramy i wrota niemetalowe, okna witrażowe, szkło barwione do budownictwa, ramy okienne niemetalowe, obudowy drzwiowe i osłony drzwiowe niemetalowe, ościeżnice niemetalowe, kolumny i słupy reklamowe i ogłoszeniowe niemetalowe, budynki i budowle niemetalowe przenośne, niemetalowe elementy konstrukcyjne dla budownictwa, szklarnie stałe i szklarnie przenośne niemetalowe, konstrukcje akwariów niemetalowe, szkło alabastrowe, szkło budowlane, szkło izolacyjne do budownictwa, szkło okienne z wyjątkiem szkła do okien pojazdów, szkło ochronne odporne bezpieczne, środki wiążące do produkcji brykietów, statuetki, figury i wyroby z kamienia, betonu lub marmuru nie zawarte w innych klasach.

(111) **202561** (220) 2006 06 09 (210) 311843
 (151) 2008 02 07 (441) 2006 09 18
 (732) TIKKURILA POLSKA Spółka Akcyjna, Dębica, PL.
 (540)



Kolor znaku: biały, szary, niebieski i odcienie, granatowy i odcienie

(531) 25.12.3, 26.4.2, 27.5.1, 29.1.14
 (510), (511) **02** farby, pokosty, bejce do drewna, emalie, lakiery i barwniki do drewna, utwardzacze, rozcieńczalniki, materiały koloryzujące, środki zapobiegające korozji i zabezpieczające drewno, środki konserwujące drewno, środki gruntujące w postaci farby.

(111) **202562** (220) 2006 06 09 (210) 311844
 (151) 2008 02 07 (441) 2006 09 18
 (732) TIKKURILA POLSKA Spółka Akcyjna, Dębica, PL.
 (540)



Kolor znaku: biały, szary, ciemnofioletowy, fioletowy i odcienie, niebieski i odcienie, granatowy i odcienie
 (531) 25.12.3, 26.4.2, 27.5.1, 29.1.15

(510), (511) **02** farby, pokosty, bejce do drewna, emalie, lakiery i barwniki do drewna, utwardzacze, rozcieńczalniki, materiały koloryzujące, środki zapobiegające korozji i zabezpieczające drewno, środki konserwujące drewno, środki gruntujące w postaci farby.

(111) **202563** (220) 2006 06 09 (210) 311845
 (151) 2008 02 07 (441) 2006 09 18
 (732) TIKKURILA POLSKA Spółka Akcyjna, Dębica, PL.
 (540)

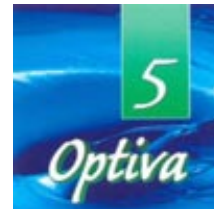

Kolor znaku: biały, szary, zielony i odcienie, niebieski i odcienie, granatowy i odcienie

(531) 25.12.3, 26.4.2, 27.5.1, 29.1.15
 (510), (511) **02** farby, pokosty, bejce do drewna, emalie, lakiery i barwniki do drewna, utwardzacze, rozcieńczalniki, materiały koloryzujące, środki zapobiegające korozji i zabezpieczające drewno, środki konserwujące drewno, środki gruntujące w postaci farby.

(111) **202564** (220) 2006 06 09 (210) 311846
 (151) 2008 02 07 (441) 2006 09 18
 (732) TIKKURILA POLSKA Spółka Akcyjna, Dębica, PL.
 (540)



Kolor znaku: biały, szary, czerwony i odcienie, niebieski i odcienie, granatowy i odcienie

(531) 25.12.3, 26.4.2, 27.5.1, 29.1.15
 (510), (511) **02** farby, pokosty, bejce do drewna, emalie, lakiery i barwniki do drewna, utwardzacze, rozcieńczalniki, materiały koloryzujące, środki zapobiegające korozji i zabezpieczające drewno, środki konserwujące drewno, środki gruntujące w postaci farby.

(111) **202565** (220) 2006 06 09 (210) 311847
 (151) 2008 02 07 (441) 2006 09 18
 (732) TIKKURILA POLSKA Spółka Akcyjna, Dębica, PL.
 (540)

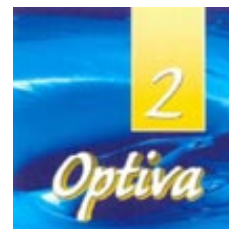

Kolor znaku: biały, szary, żółty i odcienie, niebieski i odcienie, granatowy i odcienie

(531) 25.12.3, 26.4.2, 27.5.1, 29.1.15
 (510), (511) **02** farby, pokosty, bejce do drewna, emalie, lakiery i barwniki do drewna, utwardzacze, rozcieńczalniki, materiały koloryzujące, środki zapobiegające korozji i zabezpieczające drewno, środki konserwujące drewno, środki gruntujące w postaci farby.

(111) **202566** (220) 2006 06 09 (210) 311848
 (151) 2008 02 07 (441) 2006 09 18
 (732) TIKKURILA POLSKA Spółka Akcyjna, Dębica, PL.
 (540)



Kolor znaku: brązowo-rudy i odcienie, ciemnoniebieski, biały
 (531) 25.12.3, 27.5.1, 29.1.13
 (510), (511) **02** farby, pokosty, bejce do drewna, emalie, lakiery i barwniki do drewna, utwardzacze, rozcieńczalniki, materiały koloryzujące, środki zapobiegające korozji i zabezpieczające drewno, środki konserwujące drewno, środki gruntujące w postaci farby.

(111) **202567** (220) 2006 06 09 (210) 311850
 (151) 2008 02 07 (441) 2006 09 18
 (732) TIKKURILA POLSKA Spółka Akcyjna, Dębica, PL.
 (540)



Kolor znaku: jasnokremowy, czarny, niebieski, ciemnoniebieski, ciemnofioletowy, czerwony, pomarańczowy, żółty, zielony, fioletowy, granatowy, ciemnozielony
 (531) 10.3.7, 20.5.11, 25.5.2, 26.4.9, 27.5.1, 29.1.15
 (510), (511) **02** farby, pokosty, bejce do drewna, emalie, lakiery i barwniki do drewna, utwardzacze, rozcieńczalniki, materiały koloryzujące, środki zapobiegające korozji i zabezpieczające drewno, środki konserwujące drewno, środki gruntujące w postaci farby.

(111) **202568** (220) 2006 07 02 (210) 312668
 (151) 2008 02 27 (441) 2006 10 02
 (732) Wydawnictwo Naukowe „Semper” Helena Ratomska, Warszawa, PL.
 (540)

Semper

(531) 27.5.1
 (510), (511) **09** utwory multimedialne i interaktywne, słowne, graficzne i muzyczne zapisane na nośnikach: kasetach magnetofonowych, kasetach magnetowidowych, dyskietkach, płytach kompaktowych, w tym do komputerów, filmy, zwłaszcza naukowe, pamięci przenośne, **16** książki, zwłaszcza naukowe, czasopisma, ulotki, foldery, roczniki, katalogi, zakładki, albumy, prospekty, plakaty, kalendarze, **35** usługi reklamowe, zwłaszcza dla celów wydawniczych, rozpowszechnianie utworów graficznych i plakatów do celów reklamowych, zgromadzenie towarów: książek, wydawnictw periodycznych i okazjonalnych, celem swobodnego oglądania i zakupu przez klientów w hurtowni, w księgarni i w sprzedaży wysyłkowej, **41** usługi wydawnicze, usługi wykonywania filmów i nagrań multimedialnych i interaktywnych, zwłaszcza naukowych, usługi poligraficzne, usługi tłumaczenia, usługi organizacji imprez kulturalnych, oświatowych i naukowych, usługi składu komputerowego dla drukowania wydawnictw, **42** usługi projektowania grafiki, zwłaszcza do celów wydawniczych.

(111) **202569** (220) 2006 07 02 (210) 312669
 (151) 2008 02 27 (441) 2006 10 02
 (732) Wydawnictwo Naukowe „Semper” Helena Ratomska, Warszawa, PL.
 (540)



(531) 2.1.12, 6.3.1, 9.1.10, 17.5.1, 17.5.21, 27.5.1
 (510), (511) **09** utwory multimedialne i interaktywne, słowne, graficzne i muzyczne zapisane na nośnikach: kasetach magnetofonowych, kasetach magnetowidowych, dyskietkach, płytach kompaktowych, w tym do komputerów, filmy, zwłaszcza naukowe, pamięci przenośne, **16** książki, zwłaszcza naukowe, czasopisma, ulotki, foldery, roczniki, katalogi, zakładki, albumy, prospekty, plakaty, kalendarze, **35** usługi reklamowe, zwłaszcza dla celów wydawniczych, rozpowszechnianie utworów graficznych i plakatów do celów reklamowych, zgromadzenie towarów: książek, wydawnictw periodycznych i okazjonalnych, celem swobodnego oglądania i zakupu przez klientów w hurtowni, w księgarni i w sprzedaży wysyłkowej, **41** usługi wydawnicze, usługi wykonywania filmów i nagrań multimedialnych i interaktywnych, zwłaszcza naukowych, usługi poligraficzne, usługi tłumaczenia, usługi organizacji imprez kulturalnych, oświatowych i naukowych, usługi składu komputerowego dla drukowania wydawnictw, **42** usługi projektowania grafiki, zwłaszcza do celów wydawniczych.

(111) **202570** (220) 2006 07 03 (210) 312670
 (151) 2008 01 04 (441) 2006 10 16
 (732) P.P.H. PRIMART Marek Łukasiewicz, Wołomin-Duczki, PL.
 (540)



Kolor znaku: niebieski, biały, pomarańczowy
 (531) 26.11.3, 27.5.1, 29.1.13
 (510), (511) **30** pieczywo imbirowe (pierniki), biszkopty, ciasta, ciastka, herbatniki, herbatniki petit-beurre, krakersy, słodycze, wyroby cukiernicze, pierniki.

(111) **202571** (220) 2006 06 29 (210) 312568
 (151) 2008 02 14 (441) 2006 10 02
 (732) Apteka Malwa, Marcin Wieczorek, Lublin, PL.
 (540) krzyżetka

(510), (511) **03** kosmetyki, mydła lecznicze, pasty, proszki i płyny do zębów, preparaty do czyszczenia protez zębowych, produkty toaletowe, **05** chemiczne środki antykoncepcyjne, dietetyczne substancje do celów medycznych, leki do celów stomatologicznych, materiały opatrunkowe, preparaty farmaceutyczne, preparaty terapeutyczne do kąpieli, środki higieniczne, zioła lecznicze, żywność dla niemowląt, **10** butelki dla niemowląt, bandaże elastyczne, baseny sanitarne, medyczne aparaty i instrumenty, środki antykoncepcyjne niechemiczne, obuwie ortopedyczne, pasy do celów leczniczych, protezy, **35** prowadzenie apteki, promocja sprzedaży kosmetyków, farmaceutyków, środków opatrunkowych, środków higieny osobistej, środków dietetycznych, odżywek oraz urządzeń medycznych i sprzętu rehabilitacyjnego, **44** pomoc medyczna, porady w zakresie farmakologii.

(111) **202572** (220) 2006 06 30 (210) 312642
 (151) 2008 01 09 (441) 2006 10 02
 (732) „Barter” Spółka z ograniczoną odpowiedzialnością,
 Białystok, PL.
 (540)



Kolor znaku: czarny, biały, szary, niebieski
 (531) 1.5.1, 26.3.12, 27.5.1, 29.1.14
 (510), (511) **04** gaz płynny, węgiel kamienny, **06** butle do sprężonego gazu, **39** dystrybucja gazów płynnych, dystrybucja węgla.

(111) **202573** (220) 2006 07 14 (210) 313197
 (151) 2008 01 30 (441) 2006 10 16
 (732) „BESTFEED” Spółka z o.o., Kraśnik, PL.
 (540)



Kolor znaku: zielony, żółty, biały
 (531) 26.1.2, 26.3.4, 27.5.1, 29.1.13
 (510), (511) **28** przynęty do myślistwa i rybołówstwa, **31** pasze, pokarm dla zwierząt, pożywienie dla psów, kotów i innych zwierząt, spożywcze artykuły dla zwierząt, spożywcze pasze wzmacniające dla zwierząt.

(111) **202574** (220) 2006 08 02 (210) 313926
 (151) 2008 03 04 (441) 2006 11 13
 (732) SALVE Sp. z o.o., Szczecin, PL.
 (540)

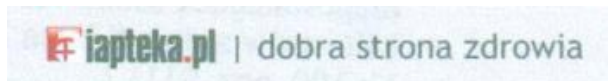

Kolor znaku: srebrny, czarny, czerwony, biały
 (531) 24.17.5, 26.4.2, 27.1.1, 27.5.1, 29.1.14
 (510), (511) **35** usługi prowadzenia aptek, sieci aptek, aptek patronackich, hurtowni i punktów sprzedaży z następującymi towarami: leki dla ludzi, preparaty farmaceutyczne, środki anestetyczne, szczepionki, surowice, preparaty do sterylizacji, zioła lecznicze, chemiczne środki antykoncepcyjne, bakteriobójcze, czyszczące, dezynfekujące do celów higienicznych, nasenne, oszołamiające, przeciwwgorączkowe, przeczyszczające, tamujące krew, preparaty krwiopochodne i krwiozastępcze, płyny infuzyjne, preparaty chemiczne do celów medycznych, farmaceutycznych, preparaty diagnostyczne do celów medycznych, preparaty przeciw pasożytom, preparaty do usuwania grzybic, preparaty przeciw odmrożeniom, preparaty zapobiegające hemoroidom, witaminy i preparaty witaminowe, medyczne środki przeciw poceniu się stóp, żywność lecznicza dla celów dietetycznych, żywność dietetyczna dla celów leczniczych, wyroby cukiernicze dla celów medycznych, preparaty medyczne do odchudzania, jodyna, guma do żucia do celów medycznych, narkotyki dla celów leczniczych, woda utleniona dla celów medycznych, balsamy i maści lecznicze do celów farmaceutycznych, czopki, borowiny i kąpiele lecznicze, chemiczne preparaty do diagnozy ciąży, leki do celów stomatologicznych, amalgamaty dentystyczne, kleje do protez dentystycznych, leki do celów weterynaryjnych, apteczki pierwszej pomocy, materiały opatrunkowe, taśmy przyklepne do celów medycznych, tkaniny chirurgiczne, artykuły higieniczne, higieniczne bandaże, majtki, opaski, pieluchy, podpaski, wata, kompresy, plastry do celów leczniczych, przyłepce, bandaże elastyczne, gipsowane, higieniczne, opatrunkowe, ortopedyczne, usztywniające, gaza, gaziki, bańki lekarskie, cewniki, dreny, sączki, aparatura i instrumenty chirurgiczne, klamry chirurgiczne, szczypczyki, pincety, lancety, nici chirurgiczne,

igły i materiały do zszywania do celów medycznych, nożyce chirurgiczne, rękawice do celów medycznych, stetoskopy, spirometry, kroplomierze do celów medycznych, torby na instrumenty chirurgiczne i lekarstwa, gorsety do celów leczniczych, aparaty do masażu, strzykawki do celów medycznych, termometry do celów medycznych, inhalatory, inkubatory dla noworodków, termofory, irygatory, artykuły ortopedyczne, przyrządy do przemieszczania inwalidów, prezerwatywy, aparaty do pomiaru ciśnienia tętniczego krwi, kule inwalidzkie, kosmetyki, kremy kosmetyczne, kremy wybielające do skóry, maści do celów kosmetycznych, mydła, szampony, pasty, proszki, płyny do zębów, preparaty kosmetyczne do pielęgnacji skóry, produkty perfumeryjne, perfumy i ekstrakty do ich produkcji, olejki aromatyczne, barwniki dla celów kosmetycznych, preparaty do golenia, preparaty kosmetyczne do opalania, wody toaletowe, kolońskie, lawendowe, zapachowe, utleniona do celów kosmetycznych, preparaty do czyszczenia protez zębowych, dezodoranty do użytku osobistego, sole do kąpeli, maseczki kosmetyczne, płyny do pielęgnacji włosów, farby do włosów, preparaty ściągające do celów kosmetycznych, produkty toaletowe, usługi w zakresie prowadzenia punktów sprzedaży wydawnictw w postaci: gazet, biuletynów, informatorów, broszur, książek, dystrybucja materiałów reklamowych o lekach i farmaceutykach w postaci: próbek, druków, prospektów, broszur, informatorów, prowadzenie sklepów internetowych oraz punktów sprzedaży przez telefon pocztę, **41** opracowywanie tekstów na zlecenie osób trzecich do biuletynów, informatorów, broszur, prospektów, organizowanie i prowadzenie konferencji, organizowanie i prowadzenie kongresów, organizowanie i prowadzenie seminariów, organizowanie i prowadzenie sympozjów, organizowanie i prowadzenie zjazdów, publikowanie książek, publikowanie tekstów innych niż teksty reklamowe, organizowanie konkursów edukacyjnych lub rozrywkowych, publikacja elektroniczna on-line książek i periodyków, **44** usługi w zakresie wykonywania leków recepturowych, usługi w zakresie laboratoriów medycznych, bakteriologicznych i chemicznych w dziedzinach mających zastosowanie w medycynie, porady w zakresie farmakologii.

(111) **202575** (220) 2006 08 07 (210) 314094
 (151) 2008 02 18 (441) 2006 11 13
 (732) CAN-PACK Personnel Service Spółka z ograniczoną odpowiedzialnością, Kraków, PL.
 (540)



Kolor znaku: granatowy, pomarańczowy, biały
 (531) 21.1.14, 26.1.2, 27.5.1, 29.1.13
 (510), (511) **35** rekrutacja personelu.

(111) **202576** (220) 2006 08 08 (210) 314155
 (151) 2008 01 07 (441) 2006 11 13
 (732) MK Group Karina Komorowska, Kielce, PL.
 (540)



Kolor znaku: ciemnofioletowy, jasnoszary
 (531) 2.9.1, 3.13.1, 27.5.7, 29.1.12
 (510), (511) **41** organizowanie części rozrywkowej przyjęć, **43** organizowanie przyjęć w zakresie gastronomii.

(111) **202577** (220) 2006 08 18 (210) 314524
 (151) 2008 02 27 (441) 2006 11 27

(732) JAN DYSKONT Sp. z o.o., Wólka Kosowska, PL.
(540)



Kolor znaku: niebieski, szary

(531) 27.5.1, 29.1.12

(510), (511) **24** tkaniny z surowców naturalnych i sztucznych, w tym tkaniny bawełniane, elastyczne, tkaniny imitujące skóry zwierząt, drelich, dżersej, flanela, barchan, drukowane tkaniny perkalowe, tkaniny obiciorowe, gaza, materiały tekstylne nietkane, substytuty tkanin z tworzyw sztucznych, materiały z juty, tkaniny, w tym płótno, konopne, tkaniny lniane, tkanina z kordonka, materiały lepkie przyklejane na gorąco, tkaniny nie przepuszczające gazów na balony aerostacyjne, materiały na bieliznę osobistą, bielizna kąpielowa z wyjątkiem odzieży, ręczniki tekstylne, myjki tekstylne, rękawice toaletowe, bielizna domowa, bielizna pościelowa, poszewki, pokrowce i wyspy na poduszki i kołdry, wyspy, pokrowce i pokrycia na materace, pościel, prześcieradła z tkanin, bielizna stołowa, serwety, serwetki i obrusy niepapierowe, w tym z ceraty, bieżniki stołowe, sztandary, flagi niepapierowe, koce, kapy i narzuty na łóżka, papierowe kapy na łóżka, kołderki do przykrywania nóg, pledy, firanki, zasłony i kotary z surowców włókienniczych i tworzyw sztucznych, zasłony przysznycowe z materiałów tekstylnych lub tworzyw sztucznych, uchwyty do zasłon z materiałów tekstylnych, tkaniny, w tym płótno pokryte motywem rysunkowym do haftowania, tkaniny z włókna szklanego do celów włókienniczych, obicia ścienne i meblowe z materiałów tekstylnych, okładziny do mebli z surowców włókienniczych, materiałów tekstylnych i tworzyw sztucznych, pokrowce ochronne na meble, tekstylne chusteczki do nosa, tekstylne chusteczki, serwetki i ręczniki do demakijażu, flanela sanitarna, pokrowce na drukarki z materiałów tekstylnych, pokrowce na deski toaletowe z tkaniny, etykiety z materiału, brokaty, całuny, sukna bilardowe, moskitiery, podstawki z tkanin pod zastawę stołową, materiały tekstylne do filtracji, **25** odzież, artykuły odzieżowe i konfekcja z wszelkiego rodzaju tkanin, w tym odzież skórzana, z futra, z imitacji skóry i futra oraz z dzianiny, bielizna osobista, w tym majtki, slipy, podkoszulki, staniki, biustonosze, body, śpioszki dziecięce, halki, półhalki, kalesony, legginsy, gorsety, piżamy, trykoty, szlafroki, płaszcze kąpielowe, ubiory plażowe, kąpielówki, kostiumy, bluzki, bluzy, T-shirty, kamizelki, bezrękawniki, koszule, koszulki, garnitury, żakiety, marynarki, spodnie, spódnice, sukienki, suknie, swetry, pulowery, trykoty, szaliki, krawaty, chusty, szale, apaszki, bandany na szyję, boa na szyję, szarfy do ubrań, szelki, paski, rękawice, rękawiczki, kołnierze, kołnierzyki, okrycia wierzchnie, w tym: płaszcze, prochowce, peleryny, pelisy, etole, kurtki, wyroby pończosnicze, w tym: pończochy, rajstopy, skarpetki, podkolanówki, podwiązki do pończoch, getry, nakrycia głowy, w tym m. in.: czapki, mycki, nauszniki, kapelusze, berety, kaptury do ubrań, czepki kąpielowe, daszki osłaniające przed słońcem, obuwie wszelkiego rodzaju, w tym: buty sznurowane, kozaki, botki, kalosze, drewniaki, śniegowce, obuwie plażowe, kąpielowe pantofle i sandały, espadryle, klapki, pantofle, pantofle domowe, klapki, buty sportowe, w tym piłkarskie, buty narciarskie, półbuty, sandały, kamasze, ogrzewacze stóp nieelektryczne, wkładki do obuwia, okucia metalowe do butów, podeszwy butów, paski, cholewki i obcasy do butów, środki antypoślizgowe do butów, pieluszki i serwetki dla dzieci z materiałów tekstylnych, śliniaki niepapierowe, stroje na maskaradę, pancerze, potniki, bielizna wchłaniająca pot, sari, turbany, odzież na gimnastykę, ubrania dla kolarzy, odzież papierowa, odzież wodoodporna, pasy na piniądze, kieszenie do odzieży, odzież w postaci kombinezonów i fartuchów, togi, liberie, mundury, kombinezony dla narciarzy wodnych, **35** reklama prowadzona za pośrednictwem wszelkich dostępnych nośników reklamowych i środków przekazu, w tym za pośrednictwem sieci komputerowej, rozpowszechnianie materiałów reklamowych, w tym: ulotek, kalendarzy, prospektów, broszur, druków, próbek, dystrybucja materiałów reklamowych, działalność agencji reklamowych i agencji public relations, aukcje publiczne, organizowanie wystaw i targów w celach reklamowych lub handlowych, pokazy towarów, zgromadzenie i zestawienie towarów w celu umożliwienia konsumentom ich oglądu i nabycia, w tym w szczególności w sklepie detalicznym lub hurtowym z odzieżą, obuwem lub tekstyliami, dekoracja wystaw sklepowych, pozyskiwanie i systematyzacja danych do komputerowych baz danych, wy-

szukiwanie dla osób trzecich informacji w komputerowych bazach danych i plikach, zarządzanie zbiorami informatycznymi, informacja i doradztwo w zakresie działalności gospodarczej, pomoc w zarządzaniu przedsiębiorstwami handlowymi lub przemysłowymi, promocja w celach handlowych lub reklamowych, promocja sprzedaży na zlecenie osób trzecich, wynajmowanie powierzchni na cele reklamowe, wynajem czasu reklamowego we wszystkich środkach przekazu, rozpowszechnianie ogłoszeń reklamowych, uaktualnianie materiałów reklamowych, usługi zaopatrzenia osób trzecich, wynajem dystrybutorów automatycznych, badania rynku i opinii publicznej, agencje importowo-eksportowe.

(111) **202578** (220) 2006 08 21 (210) 314574
(151) 2008 03 04 (441) 2006 11 27
(732) Zakłady Chemiczne „ORGANIKA-SARZYNA” Spółka Akcyjna, Nowa Sarzyna, PL.
(540) Tarcza
(510), (511) **01** środki regulujące wzrost roślin, **05** herbicydy, fungicydy.

(111) **202579** (220) 2006 08 21 (210) 314577
(151) 2008 03 04 (441) 2006 11 27
(732) Zakłady Przemysłu Dziewiarskiego „OLIMPIA” Spółka Akcyjna, Łódź, PL.
(540)



(531) 27.5.1
(510), (511) **25** wierzchnie wyroby dziewiarskie.

(111) **202580** (220) 2006 08 21 (210) 314582
(151) 2008 03 04 (441) 2006 11 27
(732) MIRALEX Spółka z o.o., Piła, PL.
(540) VAGILAN-M
(510), (511) **03** kosmetyki, **05** produkty farmaceutyczne i inne środki do celów leczniczych.

(111) **202581** (220) 2001 03 06 (210) 232578
(151) 2008 02 15
(732) „Tarczyński” Spółka Akcyjna, Trzebnica, PL.
(540) hetmański
(510), (511) **29** mięso z wyjątkiem drobiowego i flaków, wyroby mięsne z wyjątkiem drobiowych i flaków, dziczyzna, ryby nieżywe, owoce morza nieżywe, ekstrakty mięsne z wyjątkiem drobiowych, tłuszcze i oleje jadalne, mięso kulinarne i wędliny z wyjątkiem drobiowych, mięsne wyroby garmazeryjne z wyjątkiem flaków i wyrobów drobiowych, konserwy i pasztety mięsne oprócz konserw i pasztetów drobiowych i flaków, pikle, pulpy mięsne z wyjątkiem drobiowych, puree z mięsem z wyjątkiem mięsa drobiowego, pasty mięsne z wyjątkiem mięsa drobiowego, sałatki, zupy, rosóły z mięsa oprócz mięsa drobiowego, owoce smażone, skórki owocowe, konfitury, galaretki jadalne, sery, żelatyna spożywcza, mięso solone z wyjątkiem mięsa drobiowego, białko, jaja, kawior, **30** przyprawy, kanapki, ciasta przekładane z mięsem, mieszanki chow-chow, melasy, musztardy, pizze, sosy, sosy mięsne, majonezy, wermiszel, tosty, chrupki zbożowe, paszteciki, **31** trufle, zioła ogrodowe świeże, **40** usługowe przetwarzanie surowców mięsnych.

(111) **202582** (220) 2001 03 28 (210) 233737
(151) 2008 03 14
(732) „FARMA-MED” Spółka z o.o., Inowrocław, PL.
(540) FARMA-MED
(510), (511) **36** kupno i sprzedaż nieruchomości na własny rachunek, wynajem nieruchomości na własny rachunek, **42** działalność prowadzona przez samodzielne laboratorium medyczne (badania biologiczne, podstawowy zakres badań laboratoryjnych), **44** usługi lekarskie, usługi stomatologiczne, usługi w zakresie paramedycyny, usługi pomocy lekarskiej w ramach pogotowia ratunkowego, pozo-

stała działalność związana z ochroną zdrowia ludzkiego, gdzie indziej nie sklasyfikowane (usługi opieki pielęgniarstwa, usługi opieki położnych), działalność związana z poprawą kondycji fizycznej (usługi rehabilitacji, usługi fizykoterapii).

(111) **202583** (220) 2002 12 02 (210) 258262
 (151) 2008 02 14 (441) 2003 06 16
 (732) TARCZYŃSKI Spółka Akcyjna, Trzebnica, PL.
 (540)



Kolor znaku: żółto-brązowy, żółty, czerwony, biały, niebieski, żółto-czerwony, zielony, brązowy, czerwono-brązowy
 (531) 2.1, 3.4, 7.1, 24.7, 25.1, 26.7, 27.5, 29.1
 (510), (511) **29** mięso, wyroby mięsne, ekstrakty mięsne, tłuszcze, mięso kulinarne i wędliny, wyroby garmażeryjne, konserwy, oleje, pasztet, galaretki, konfitury, sosy mięsne, pikle, pulpy mięsne, puree z mięsem, pasty, sałatki, rosoly, sery z mięsem.

(111) **202584** (220) 2003 03 17 (210) 262347
 (151) 2008 03 11 (441) 2003 09 22
 (732) „Echo Investment” Spółka Akcyjna, Kielce, PL.
 (540)



Kolor znaku: biały, szary, pomarańczowy
 (531) 25.5.1, 26.4.1, 27.5.1, 29.1.13
 (510), (511) **35** administrowanie hotelami, zarządzanie hotelami, **36** agencje mieszkaniowe (nieruchomości), agencje pośrednictwa w handlu nieruchomościami, ściąganie czynszów, doradztwo w sprawach finansowych, wycena (ubezpieczenia, banki, nieruchomości), doradztwo w sprawach finansowych, informacje finansowe, operacje finansowe, usługi finansowe, inwestycje kapitałowe, nakłady kapitałowe, dzierżawa majątku nieruchomego, zarządzanie majątkiem, administrowanie majątkiem nieruchomym, pośrednictwo majątkiem nieruchomym, wynajmowanie mieszkań, administrowanie nieruchomościami, agencje nieruchomości, dzierżawa nieruchomości, pośrednictwo w sprawach majątku nieruchomego, pożyczki (finansowanie), agencje ściągania należności, wynajmowanie pomieszczeń biurowych (nieruchomości), zarządzanie nieruchomościami, **37** asfaltowanie, informacja budowlana, nadzór budowlany, wynajem budowlanego sprzętu, budownictwo, czyszczenie obiektów od wewnątrz, czyszczenie budynków od zewnątrz, układanie nawierzchni drogowych, **39** wynajmowanie garaży, wynajmowanie magazynów, **42** architektura, projektowanie budynków, projektowanie dekoracji wnętrz, **43** hotele, motele, wynajmowanie mieszkań na pobyt czasowy, agencje zakwaterowania (hotele, pensjonaty), wynajmowanie noclegów.

(111) **202585** (220) 2004 02 02 (210) 275740
 (151) 2007 12 20 (441) 2004 05 04
 (732) „MALDROBUD” Wiesława Malinowicz i Edward Malinowicz Spółka Jawna, Myślibórz, PL.

(540)



Kolor znaku: czerwony, biały, czarny
 (531) 7.11.1, 7.11.10, 26.13.25, 27.5.1, 29.1.1
 (510), (511) **19** materiały budowlane niemetalowe, kamień, kruszywo, masy bitumiczne, wyroby bitumiczne dla budownictwa, beton, **35** zgrupowanie na rzecz osób trzech towarów w postaci: paliw płynnych, gazowych i stałych oraz produktów pochodnych, pozwalające je wygodnie oglądać i kupować w sklepie i hurtowni, **37** usługi w zakresie budownictwa ogólnego i inżynierii lądowej, układanie nawierzchni drogowych, budowa chodników, wynajem sprzętu budowlanego, obsługa i naprawa pojazdów, **39** usługi transportu samochodowego, **44** ogrodnictwo krajobrazowe, projektowanie, zarządzanie i utrzymanie terenów zielonych.

(111) **202586** (220) 2004 04 13 (210) 279235
 (151) 2006 11 16 (441) 2004 07 26
 (732) Piotrowski Eugeniusz, Częstochowa, PL.
 (540)



Kolor znaku: jasnoniebieski, biały, niebieski, czerwony
 (531) 26.1.2, 27.5.1, 29.1.1, 29.1.4
 (510), (511) **07** formy wtryskowe, oprzyrządowanie do przetwórstwa tworzyw sztucznych z napędem elektrycznym.

(111) **202587** (220) 2004 05 19 (210) 280952
 (151) 2008 01 08 (441) 2004 08 23
 (732) Bonifacy Czerniak, Szczecin, PL.
 (540)



Kolor znaku: czarny, biały, czerwony
 (531) 25.5.2, 26.1.4, 27.5.1, 29.1.1, 29.1.6, 29.1.8
 (510), (511) **44** sanatoria, opieka zdrowotna.

(111) **202588** (220) 2005 01 24 (210) 290253
 (151) 2008 01 08 (441) 2005 05 02
 (732) 3 line Promotion Sp. z o.o., Kraków, PL.
 (540)



Kolor znaku: pomarańczowy, czarny, grafitowy
 (531) 27.5.1, 27.7.1, 29.1.13
 (510), (511) **06** drobne wyroby metalowe, **16** materiały piśmienne, książki, czasopisma, druki ulotne, materiały fotograficzne, materiały intrologatorskie, artykuły i sprzęt biurowy z wyjątkiem mebli i aparatów, materiały do pakowania z papieru lub tworzyw sztucznych nie ujęte w innych klasach, wyroby toaletowe i sanitarne z papieru, **18** wyroby kaletnicze i rymarskie, torby podróżne, **20** wyroby z drewna, korka, wikliny, rogu, muszli, bursztynu i ich substytutów

nie ujęte w innych klasach, wyroby z tworzyw sztucznych do wyposażenia i użytku powszechnego, meble, **21** wyroby szklane, porcelanowe i ceramiczne powszechnego użytku nie ujęte w innych klasach, przybory gospodarstwa domowego nie z metali szlachetnych, szkło płaskie obrobione i wyroby z tego szkła nie ujęte w innych klasach, **25** odzież, obuwie, **28** sprzęt sportowy, gry i zabawki, **35** prowadzenie sklepów i hurtowni z gadżetami i towarami promocyjnymi, usługi poprzez sprzedaż wysyłkową i przy wykorzystaniu środków telekomunikacji (wirtualnych), badanie rynku, doradztwo w zakresie prowadzenia działalności gospodarczej, reklama, organizacja targów i wystaw w celach handlowych i reklamowych, usługi sekretarskie, rekrutacja i udostępnianie pracowników, wypożyczanie urządzeń biurowych zawarty w tej klasie.

(111) **202589** (220) 2005 02 21 (210) 291392
 (151) 2008 02 14 (441) 2005 05 30
 (732) A.T.W. PRODUCTS Spółka z o.o., Warszawa, PL.
 (540)



Kolor znaku: biały, jasnoniebieski, jasnorożowy, granatowy, czarny, czerwony, zielony, szary, żółty
 (531) 3.9.11, 4.5.5, 5.5.20, 27.5.1, 29.1.15
 (510), (511) **03** środki perfumeryjne do odświeżania powietrza, olejki eteryczne do odświeżania powietrza.

(111) **202590** (220) 2005 02 21 (210) 291393
 (151) 2008 02 14 (441) 2005 05 30
 (732) A.T.W. PRODUCTS Spółka z o.o., Warszawa, PL.
 (540)



Kolor znaku: czarny, czerwony, zielony, szary, żółty
 (531) 3.9.11, 4.5.5, 5.5.20, 27.5.1, 29.1.15
 (510), (511) **03** środki perfumeryjne do odświeżania powietrza, olejki eteryczne do odświeżania powietrza.

(111) **202591** (220) 2005 07 04 (210) 297315
 (151) 2008 03 07 (441) 2005 10 17
 (732) PRZEDSIĘBIORSTWO OBROTU WYROBAMI HUTNICZYMI CENTROSTAL S.A., Kielce, PL.
 (540)

twój
 żelazny
 partner

(531) 27.5.1

(510), (511) **06** blachy gorącowalcowane, zimnowalcowane, żeberkowe (rombowe i łezkowe), nierdzewne, tłoczna, pręty okrągłe ogólnego przeznaczenia metalowe, okrągłe zbrojeniowe gładkie metalowe, okrągłe żebrowane metalowe, walcówka metalowa, pręty kwadratowe metalowe, pręty płaskie metalowe, kęsy metalowe, bednarka czarna i ocynkowana rozumiana jako cienki płaskownik metalowy, kształtowniki gorącowalcowane: ceowniki, teowniki, dwuteowniki, kątowniki równoramienne, kątowniki nierównoramienne - wszystkie metalowe, rury przewodowe bez szwu metalowe, precyzyjne bez szwu metalowe, kotłowe bez szwu metalowe, przewodowe ze szwem metalowe, kalibrowane ze szwem metalowe, instalacyjne ze szwem czarne i ocynkowane metalowe, stal jakościowa: pręty okrągłe, pręty kwadratowe, blacha jakościowa, pręty płaskie, stal kwasoodporna, stal nierdzewna - wszystkie metalowe, kształtowniki zimnogięte zamknięte i otwarte metalowe, pręty ciągnięte okrągłe metalowe, kwadratowe i sześciokątne metalowe, taśmy zimnowalcowane metalowe, drut ciągnięty metalowy, drut wiązałkowy metalowy, drut ocynkowany metalowy, siatki zgrzewane zbrojeniowe metalowe, wyroby z metali nieżelaznych takich jak: mosiądz, miedź, brąz, aluminium, kraty pomostowe metalowe oraz stopnie schodowe na bazie kraty metalowe, metalowe materiały zbrojeniowe dla budownictwa, **12** kontenery samochodowe, **39** transport drogowy, **40** skup i przerób złomu.

(111) **202592** (220) 2005 08 23 (210) 299224
 (151) 2008 01 04 (441) 2005 11 28
 (732) TVN Turbo Spółka z o.o., Warszawa, PL.
 (540)



Kolor znaku: czerwony, pomarańczowy, żółty, szary, niebieski, biały
 (531) 26.2.1, 27.5.1, 29.1.15
 (510), (511) **03** środki myjące, czyszczące, piorące i wybielające, kosmetyki, wyroby perfumeryjne, środki do pielęgnacji włosów, środki do czyszczenia zębów, **09** urządzenia i przyrządy do nagrywania, transmisji i reprodukcji dźwięku, obrazu, programy telewizyjne, filmy, audycje radiowe utrwalone w formie zapisanej taśmy filmowej, taśmy video, taśmy magnetycznej, dysków optycznych w wersji przystosowanej do odtwarzania w komputerach multimedialnych, zapisane nośniki obrazu, dźwięku i informacji, automaty sprzedające i mechanizmy do urządzeń uruchamianych przez wrzucenie monety lub żetonu, maszyny liczące, sprzęt przetwarzający dane, komputery, gry komputerowe, **16** papier, karton i wyroby z tych materiałów nie ujęte w innych klasach, druki akcydensowe, kalendarze, foldery, prospekty, afisze, plakaty, fotografie, nalepki, publikacje drukowane, czasopisma, książki, broszury, materiały piśmienne, papeterie, torby do pakowania z papieru i tworzyw sztucznych, materiały szkoleniowe i instruktażowe (z wyjątkiem aparatów), **25** odzież, odzież sportowa, obuwie, nakrycia głowy, **28** gry, zabawki i sprzęt sportowy ujęte w tej klasie, gry elektroniczne inne niż komputerowe, ozdoby choinkowe, karty do gry, **35** usługi w zakresie reklamy: organizacja i prowadzenie kampanii reklamowych, wynajem i sprzedaż miejsca i czasu na cele reklamowe w środkach masowego przekazu, usługi produkcji audycji i filmów reklamowych dla radia, telewizji, filmu, internetu, usługi w zakresie dystrybucji i doręczania prospektów i próbek reklamowych, organizacji pokazów i wystaw, usługi badania opinii publicznej, badania rynku mediów i reklamy, sprzedaż towarów powszechnego użytku, odzieży, obuwia, wyrobów papierniczych, kosmetyków, chemii gospodarczej, książek, czasopism, gazet, sprzętów gospodarstwa domowego, mebli, wyposażenia wnętrz pozwalające nabywcy wygodnie oglądać i kupować te towary w sklepie wielobranżowym i hurtowni wielobranżowej, prowadzenie sklepu internetowego polegające na zgrupowaniu na rzecz osób trzecich różnych towarów pozwalające nabywcy wygodnie oglądać i kupować

wać te towary za pośrednictwem sieci teleinformatycznej, internetu, **38** usługi agencji informacyjnej: zbieranie i rozpowszechnianie informacji, usługi rozpowszechniania programów telewizyjnych, reportaży, filmów dokumentalnych i fabularnych, widowisk rozrywkowych i sportowych, programów informacyjnych, usługi: emisji telewizyjnej i radiowej, obsługi przekazu dźwięku i obrazu, obsługi przekazu cyfrowego, organizowania systemów transmisyjnych dźwięku, obrazu i sygnału cyfrowego, rozpowszechniania programów i informacji za pośrednictwem sieci informatycznych - internetu, sieci teleinformatycznych i przekazu satelitarnego, organizacja audycji z interaktywnym udziałem widzów, **41** usługi rozrywki i nauczania: organizacja rozrywkowych widowisk telewizyjnych, audycji radiowych, produkcja filmów dokumentalnych, reportaży, programów telewizyjnych, organizacji teleturniejów i konkursów, organizacji teleturniejów i konkursów z interaktywnym udziałem widzów i słuchaczy w czasie realnym, organizacja nauczania, nauczanie korespondencyjne zgodnie z zapotrzebowaniem uczestników, usługi wynajmowania studia nagraniowego, filmowego, organizacji i produkcji nagrań filmowych, dźwiękowych, usługi organizacji imprez artystycznych, estradowych, sportowych, rekreacyjnych, usługi obsługi technicznej i menedżerskiej produkcji telewizyjnej i filmowej, usługi wynajmu dekoracji, kostiumów i rekwizytów oraz pomieszczeń do celów rozrywkowych, sprzętu telewizyjnego, radiowego, filmowego, kinematograficznego, usługi wydawnicze: publikowanie książek i innych materiałów drukowanych, udostępnianie tych publikacji za pośrednictwem internetu, organizowanie konkursów piękności, zabaw, zawodów sportowych, usługi parków rozrywki, **42** usługi administrowania prawami własności intelektualnej, udzielania licencji i pośrednictwa w obrocie prawami własności intelektualnej, opracowywanie i wdrażanie programów komputerowych, aktualizacja, projektowanie, instalacja oprogramowania komputerowego, badania w dziedzinie usług medialnych - prace badawczo-wdrożeniowe dotyczące opracowania i wdrażania nowych technologii w dziedzinie usług medialnych, prognozy pogody.

(111) **202593** (220) 2005 11 28 (210) 302869
 (151) 2008 02 28 (441) 2006 03 06
 (732) TIKKURILA POLSKA Spółka Akcyjna, Dębica, PL.
 (540) Farby dla ludzi z poczuciem koloru
 (510), (511) **35** usługi reklamowe związane ze sprzedażą farb.

(111) **202594** (220) 2005 12 16 (210) 303738
 (151) 2007 11 28 (441) 2006 03 20
 (732) LEK S.A., Stryków, PL.
 (540) ALERO
 (510), (511) **05** produkty farmaceutyczne i weterynaryjne, środki sanitarne do celów medycznych, substancje dietetyczne do celów leczniczych, żywność dla niemowląt, plastry, materiały opatrunkowe, materiały do plombowania zębów, woski dentystyczne, środki odkażające, środki do zwalczania robactwa, fungicydy, herbicydy.

(111) **202595** (220) 2006 03 03 (210) 306944
 (151) 2007 12 18 (441) 2006 06 12
 (732) Mardom Sp. z o.o., Łódź, PL.
 (540)



Kolor znaku: ciemny szary, jasny szary, ciemny czerwony
 (531) 26.13.25, 27.5.1, 29.1.12
 (510), (511) **01** artykuły chemiczne dla przemysłu budowlanego, akryl, silikon, kleje, pianki montażowe, pianki poliuretanowe, wyroby z akrylu, silikonu, pianek poliuretanowych, **19** artykuły budowlane niemetalowe.

(111) **202596** (220) 2006 03 07 (210) 307117
 (151) 2008 02 07 (441) 2006 06 12
 (732) CENTRUM ZDROWEGO STYLU ŻYCIA Stanisław Szabuniewicz, Gdańsk, PL.

(540) AKADEMIA KRĘGOSŁUPA
 (510), (511) **10** przyrządy do fizykoterapii, urządzenia do ćwiczeń gimnastyki leczniczej, łóżka do celów leczniczych, artykuły ortopedyczne, **41** usługi w zakresie: instruktorów gimnastyki, edukacji i kształcenia praktycznego, **44** usługi w zakresie: chiropraktyki, fizykoterapii, klinik medycznych, masażu, opieki zdrowotnej, rehabilitacji.

(111) **202597** (220) 2006 04 06 (210) 309163
 (151) 2008 02 26 (441) 2006 07 10
 (732) „Dębowa Polska” Spółka Jawna Jerzy Markiewicz, Leszek Markiewicz, Siedlec, PL.
 (540)



Kolor znaku: złoty, srebrny, jasnobrązowy
 (531) 19.7.6, 26.15.1, 26.15.25, 29.1.13
 (510), (511) **33** wyroby alkoholowe.

(111) **202598** (220) 2006 04 14 (210) 309573
 (151) 2008 01 08 (441) 2006 07 24
 (732) FADROMA DEVELOPMENT Spółka z ograniczoną odpowiedzialnością, Wrocław, PL.
 (540)

ŁK07

(531) 27.5.1, 27.7.1
 (510), (511) **07** maszyny kopalniane, maszyny budowlane, maszyny rolnicze, maszyny do robót ziemnych, ładowacze, koparki mechaniczne, podnośniki, silniki hydrauliczne, części składowe do maszyn kopalnianych, budowlanych, rolniczych, maszyn do robót ziemnych, **12** wózki, wózki kopalniane, wózki podnośnikowe, części składowe do pojazdów, skrzynie biegów do pojazdów lądowych, hamulce pojazdów, koła pojazdów, **37** naprawy maszyn kopalnianych, budowlanych, rolniczych, maszyn do robót ziemnych, wózków, wypożyczanie maszyn kopalnianych, budowlanych, rolniczych, maszyn do robót ziemnych, wózków.

(111) **202599** (220) 2006 04 14 (210) 309574
 (151) 2008 01 08 (441) 2006 07 24
 (732) FADROMA DEVELOPMENT Spółka z ograniczoną odpowiedzialnością, Wrocław, PL.
 (540)

ŁK2

(531) 27.5.1, 27.7.1
 (510), (511) **07** maszyny kopalniane, maszyny budowlane, maszyny rolnicze, maszyny do robót ziemnych, ładowacze, koparki mechaniczne, podnośniki, silniki hydrauliczne, części składowe do maszyn kopalnianych, budowlanych, rolniczych, maszyn do robót ziemnych, **12** wózki, wózki kopalniane, wózki podnośnikowe, części składowe do pojazdów, skrzynie biegów do pojazdów lądowych, hamulce pojazdów, koła pojazdów, **37** naprawy maszyn kopalnianych, budowlanych, rolniczych, maszyn do robót ziemnych, wózków, wypożyczanie maszyn kopalnianych, budowlanych, rolniczych, maszyn do robót ziemnych, wózków.

(111) **202600** (220) 2006 04 14 (210) 309575
 (151) 2008 01 08 (441) 2006 07 24
 (732) FADROMA DEVELOPMENT Spółka z ograniczoną
 odpowiedzialnością, Wrocław, PL.
 (540)

ŁK3

(531) 27.5.1, 27.7.1
 (510), (511) **07** maszyny kopalniane, maszyny budowlane, maszyny rolnicze, maszyny do robót ziemnych, ładowacze, koparki mechaniczne, podnośniki, silniki hydrauliczne, części składowe do maszyn kopalnianych, budowlanych, rolniczych, maszyn do robót ziemnych, **12** wózki, wózki kopalniane, wózki podnośnikowe, części składowe do pojazdów, skrzynie biegów do pojazdów lądowych, hamulce pojazdów, koła pojazdów, **37** naprawy maszyn kopalnianych, budowlanych, rolniczych, maszyn do robót ziemnych, wózków, wypożyczanie maszyn kopalnianych, budowlanych, rolniczych, maszyn do robót ziemnych, wózków.

(111) **202601** (220) 2006 04 14 (210) 309576
 (151) 2008 01 08 (441) 2006 07 24
 (732) FADROMA DEVELOPMENT Spółka z ograniczoną
 odpowiedzialnością, Wrocław, PL.
 (540)

Ł201

(531) 27.5.21, 27.7.1
 (510), (511) **07** maszyny kopalniane, maszyny budowlane, maszyny rolnicze, maszyny do robót ziemnych, ładowacze, koparki mechaniczne, podnośniki, silniki hydrauliczne, części składowe do maszyn kopalnianych, budowlanych, rolniczych, maszyn do robót ziemnych, **12** wózki, wózki kopalniane, wózki podnośnikowe, części składowe do pojazdów, skrzynie biegów do pojazdów lądowych, hamulce pojazdów, koła pojazdów, **37** naprawy maszyn kopalnianych, budowlanych, rolniczych, maszyn do robót ziemnych, wózków, wypożyczanie maszyn kopalnianych, budowlanych, rolniczych, maszyn do robót ziemnych, wózków.

(111) **202602** (220) 2006 04 14 (210) 309577
 (151) 2008 01 08 (441) 2006 07 24
 (732) FADROMA DEVELOPMENT Spółka z ograniczoną
 odpowiedzialnością, Wrocław, PL.
 (540)

ŁK1

(531) 27.5.1, 27.7.1
 (510), (511) **07** maszyny kopalniane, maszyny budowlane, maszyny rolnicze, maszyny do robót ziemnych, ładowacze, koparki mechaniczne, podnośniki, silniki hydrauliczne, części składowe do maszyn kopalnianych, budowlanych, rolniczych, maszyn do robót ziemnych, **12** wózki, wózki kopalniane, wózki podnośnikowe, części składowe do pojazdów, skrzynie biegów do pojazdów lądowych, hamulce pojazdów, koła pojazdów, **37** naprawy maszyn kopalnianych, budowlanych, rolniczych, maszyn do robót ziemnych, wózków, wypożyczanie maszyn kopalnianych, budowlanych, rolniczych, maszyn do robót ziemnych, wózków.

(111) **202603** (220) 2006 05 09 (210) 310506
 (151) 2008 01 24 (441) 2006 08 21
 (732) Browary Łódzkie S.A., Łódź, PL.
 (540) MALINEA FIELDS
 (510), (511) **32** napoje bezalkoholowe, piwo.

(111) **202604** (220) 2006 05 25 (210) 311190
 (151) 2008 02 14 (441) 2006 09 04

(732) EUROMARK POLSKA Spółka Akcyjna, Warszawa, PL.
 (540)



(531) 26.3.23, 26.11.2, 27.5.1
 (510), (511) **18** skóra i imitacje skóry, wyroby z tych materiałów nie ujęte w innych klasach, kufry, plecaki, teczki, torby, torby turystyczne, torby rowerowe, worki żeglarskie, futerały, tornistry, portfele, komplety podrózne, walizki, parasolki, parasole, laski, bicze, uprząże i wyroby rymarskie, **20** meble, w tym meble metalowe, meble campingowe: łóżka, stoliki, fotele, leżaki, materace, śpiwory, kosze niemetalowe, poduszki, pokrowce na odzież, wyroby (nie ujęte w innych klasach) z drewna, korka, trzciny, wikliny, rogu, kości, kości słoniowej, fiszbinów, muszli, bursztynu, macicy perłowej, sepiolitu, imitacji tych surowców lub z tworzyw sztucznych, **22** namioty, liny, sznury, sznurki, sieci, hamaki, plandeki, markizy, brezenty impregnowane, worki, hamaki, płótno impregnowane, nie przerobione tekstylne materiały włókiennicze, materiały na obicia i do wypełnienia nie z gumy i tworzyw sztucznych, żagle, torby i torebki nie ujęte w innych klasach, **25** odzież, obuwie, nakrycia głowy, w tym odzież i obuwie sportowe i turystyczne, **28** gry i zabawki, artykuły sportowe i gimnastyczne nie ujęte w innych klasach, przyrządy do ćwiczeń fizycznych, ochroniacze ciała, **35** reklama, zarządzanie w działalności handlowej, administrowanie działalności handlowej, prowadzenie sklepów i hurtowni z wyżej wymienionymi towarami, promocja sprzedaży dla osób trzecich, organizowanie wystaw w celach handlowych i reklamowych.

(111) **202605** (220) 2006 05 29 (210) 311225
 (151) 2007 12 13 (441) 2006 09 04
 (732) Zakłady Tytoniowe w Lublinie S.A., Lublin, PL.
 (540) GRODZKI
 (510), (511) **34** artykuły dla palących: cygara, cygaretki, fajki i przybory do ich czyszczenia, papierosy, popielniczki, tytoń, zapalniczki i zapalki, cygarniczki.

(111) **202606** (220) 2006 06 05 (210) 311560
 (151) 2008 01 03 (441) 2006 09 18
 (732) „PROTEK - SYSTEM „ Spółka z o.o., Gdynia, PL.
 (540)



Kolor znaku: pomarańczowy, czarny

(531) 27.5.1, 29.1.12
 (510), (511) **09** odzież ochronna przeciw narażeniom chemicznym i bakteriologicznym, **17** wyroby gumowe i z tworzyw sztucznych nie zawarte w innych klasach, **35** usługi prowadzenia akwizycji oraz zgrupowania na rzecz osób trzecich w hurtowniach, sklepach i za pośrednictwem globalnej sieci internetowej odzieży ochronnej oraz wyrobów gumowych i z tworzyw sztucznych pozwalające nabywcom te towary wygodnie oglądać i nabywać, **41** usługi w zakresie edukacji, usługi wydawnicze książkowe, elektroniczne i internetowej, publikowanie tekstów innych niż teksty reklamowe, również w internecie i elektronicznie, organizowanie i prowadzenie seminariów, sympozjów, zjazdów, konferencji, organizowanie pokazów, wystaw i ekspozycji dotyczących nowości z zakresu bezpieczeństwa i ochrony, usługi tworzenia publikacji internetowych, **42** badania w dziedzinie techniki, badania biologiczne, chemiczne i doradztwo, opiniowanie i ekspertyzy, opracowania projektowe.

(111) **202607** (220) 2006 06 05 (210) 311605
 (151) 2008 03 04 (441) 2006 09 18
 (732) Hurtownia Artykułów Spożywczych „CZEMPION”
 Grzegorz Krężolek, Gorlice, PL.

(540)



Kolor znaku: biały, żółty, zielony

(531) 13.1.1, 13.1.25, 26.4.2, 27.5.1, 29.1.13

(510), (511) **35** prowadzenie interesów osób trzecich, zgrupowanie na rzecz osób trzecich takich towarów jak: mięsa, nabiały, tłuszcze, wyroby zbożowe, przyprawy, używki, produkty rolnicze, ogrodnicze, napoje alkoholowe i bezalkoholowe, artykuły dla palących, reklama, **39** organizowanie dystrybucji: transport, pakowanie i składowanie towarów handlowych, dostarczanie towarów, wypożyczanie kontenerów magazynowych, przechowywanie żywności oraz napojów alkoholowych i bezalkoholowych.

(111) **202608** (220) 2006 07 05 (210) 312797

(151) 2008 03 05 (441) 2006 10 16

(732) Albion International, Inc., Clearfield, US.

(540) ALBION

(510), (511) **01** suplementy odżywcze dla roślin, **05** suplementy odżywcze dla zwierząt i ludzi.

(111) **202609** (220) 2006 07 07 (210) 312945

(151) 2008 02 26 (441) 2006 10 16

(732) Fabryka Mebli „UNIMEBEL” Jan Mucha, Ostrzeszów, PL.

(540)



Kolor znaku: czerwony, biały

(531) 26.11.2, 27.5.1, 29.1.12

(510), (511) **19** balustrady, belki niemetalowe, belki policzkowe (części schodów) niemetalowe, boazeria drewniana, deski, drewno budowlane, drewno fornirowane, drewno nadające się do formowania, drewno obrobione, drewno piłowane, drewno po częściowej obróbce, drewno użytkowe, drzwi niemetalowe, fornir, futryny do drzwi niemetalowe, gonty, gzymsy niemetalowe, listwy niemetalowe, kątowniki niemetalowe, klepka podłogowa, krokwie dachowe, krokwie narożne dachów, listwy do budownictwa niemetalowe, łąty drewniane, parkiety, płytki parkietowe, płytki podłogowe niemetalowe, płyty drewniane, sklejka, **20** meble, w tym: krzesła i pozostałe meble do siedzenia, meble biurowe, meble sklepowe, meble kuchenne, **40** usługi stolarskie, usługi ciesielskie, usługi w zakresie wykańczania mebli, usługi tartaczne.

(111) **202610** (220) 2006 07 12 (210) 313081

(151) 2008 01 23 (441) 2006 10 16

(732) Firma Produkcyjno-Handlowo-Usługowa EXPODEM

Daniel Michalczuk, Lublin, PL.

(540)



Kolor znaku: czerwony, szary

(531) 26.4.2, 27.5.1, 29.1.12

(510), (511) **19** kamień, marmur, **20** meble.(111) **202611** (220) 2004 03 29 (210) 278424

(151) 2007 12 20 (441) 2004 07 12

(732) „NAD NOWAK”, Janusz Nowak, Gdynia, PL.

(540) nad nowak

(510), (511) **02** tusz, toner do fotokopiarek, **35** zgrupowanie na rzecz osób trzecich towarów: programy komputerowe, komputery i ich części, nośniki informacji, tusze, tonery do fotokopiarek, maszyny i urządzenia biurowe, odzież, bielizna, wyroby jubilerskie biżuteria, pozwalające nabywcy wygodnie je oglądać i kupować hurtowo lub detalicznie w dużym sklepie, usługi agencji importowo-eksportowej, prowadzenie przedstawicielstw firm zagranicznych i krajowych w zakresie doradztwa i obrotu ich wyrobami, reklama wyrobów, prowadzenie sklepu Internetowego.

(111) **202612** (220) 2004 04 19 (210) 279484

(151) 2008 03 04 (441) 2004 07 26

(732) BAŁTYCKA AGENCJA ARTYSTYCZNA BART, Sopot, PL.

(540)



MIĘDZYNARODOWY
FESTIWAL PIOSENKI
W SÓPOCIE

(531) 1.5.1, 3.7.21, 26.1.1, 27.5.1

(510), (511) **38** emisja radiowa i telewizyjna, przesyłanie informacji, transmisja programów radiowych i telewizyjnych, przekaz satelitarny programów radiowych i telewizyjnych, **41** organizowanie, realizacja i obsługa imprez rozrywkowych w tym festiwalu, koncertów i przedstawień, organizowanie, realizacja i obsługa konferencji i kongresów, organizowanie, realizacja i obsługa konkursów rozrywkowych w tym konkursów muzycznych, organizowanie, realizacja i obsługa spektakli, przedstawień teatralnych, organizowanie i obsługa wystaw i targów kulturalnych i rozrywkowych, produkcja filmów o imprezach rozrywkowych, koncertach i festiwalach, produkcja fotoreportaży, usługi w zakresie informacji o imprezach rozrywkowych, usługi w zakresie klubów rozrywkowych, publikowanie książek montaż programów radiowych i telewizyjnych, montaż taśm wideo, montaż nagrań dźwiękowych, nagrywanie filmów i utworów muzycznych na taśmach, płytach i kasetach, obsługa sal koncertowych i amfiteatrów, produkcja nagrań dźwiękowych.

(111) **202613** (220) 2004 04 26 (210) 279886

(151) 2008 03 03 (441) 2004 08 09

(732) Browary Warmińsko-Mazurskie „Jurand” Spółka z o.o., Olsztyn, PL.

(540)



Kolor znaku: złoty, ciemnozielony, czarny, ciemnoczerwony, brązowy

(531) 3.4.11, 9.1.10, 24.1.5, 25.1.1, 27.5.1, 27.7.1, 29.1.15

(510), (511) **32** piwo, napoje na bazie piwa, napoje bezalkoholowe, **33** napoje alkoholowe, wódki, wina.

(111) **202614** (220) 2004 05 17 (210) 280816

(151) 2007 12 20 (441) 2004 08 23

(732) Papuga Zbigniew, Warszawa, PL.

(540)



Kolor znaku: żółty, czerwony, czarny, niebiesko-granatowy, biały
(531) 26.1.2, 26.4.1, 26.7.5, 27.5.1, 29.1.15
(510), (511) **41** nauka jazdy samochodami, szkolenie kierowców.

(111) **202615** (220) 2004 09 16 (210) 286516
(151) 2008 03 11 (441) 2005 02 07
(732) Aldi Einkauf GmbH & Co. oHG, Essen, DE.

(540) TAMARA

(510), (511) **29** mięso, ryby, drób, dziczyzna, ekstrakty mięsne, konserwowane, suszone i gotowane owoce iwarzywa, żelatyny (galarety), konfitury, kompoty, jaja, mleko i produkty mleczne, tłuszcz jadalny, **30** kawa, herbata, kakao, cukier, ryż, tapioka, sago, kawa nienaturalna, mąka i produkty zbożowe, chleb, wyroby cukiernicze i słodczyce, lody, miód, syrop z melasy, drożdże, proszek do pieczenia, sól, musztarda, ocet, sosy (artykuły korzenne), przyprawy, lód, **32** piwa, wody mineralne i wody gazowane oraz inne napoje bezalkoholowe, napoje owocowe i soki owocowe, syropy i inne preparaty do przygotowywania napojów.

(111) **202616** (220) 2005 12 09 (210) 303408
(151) 2008 03 19 (441) 2006 03 20
(732) LEOGRAF GROUP Krzysztof Kluk, Czosnów, PL.

(540)



Kolor znaku: zielony, biały
(531) 26.4.1, 26.11.3, 27.5.1, 29.1.3, 29.1.6

(510), (511) **16** opakowania tekturowe, segregatory, tablice reklamowe nieelektroniczne, taśmy z papieru i foliowane, przyklepne, do celów domowych i reklamowych, torby z papieru i tworzyw sztucznych do pakowania, zeszyty, **35** usługi agencji reklamowej, marketing, publikacja tekstów reklamowych, reklama prasowa, radiowa i telewizyjna, korespondencyjna, badania rynku i opinii publicznej, pośrednictwo handlowe w zakresie wyboru wykonawcy, **40** usługi poligraficzne i introligatorskie, w tym drukowanie między innymi: afiszy, albumów, blankietów, broszur, czasopism, książek, fotografii, grafik, kalendarzy, kart, katalogów, kopert, map, plansz, kart pocztowych, reprodukcji, podręczników i wydawnictw periodycznych, **41** usługi fotograficzne, **42** usługi studia w zakresie projektowania materiałów reklamowych i opakowań.

(111) **202617** (220) 2006 01 30 (210) 305435
(151) 2007 12 19 (441) 2006 05 15
(732) „MAZURSKI ZAKĄTEK” Sp. z o.o., Piaseczno, PL.

(540)



Kolor znaku: zielony
(531) 5.1.1, 27.5.1, 29.1.3

(510), (511) **41** usługi związane z organizacją wypoczynku, a w tym: usługi w zakresie organizowania obozów sportowych i wakacyjnych, organizowanie wypoczynku dla wędkarzy, wczasy w siodle, spływy kajakowe, obozy nurków, obozy żeglarskie, wczasy odchu-

dzące, obozy zimowe, zielone szkoły, wycieczki szkolne, obozy, kolonie i ferie dla dzieci, wypożyczanie sprzętu sportowego, usługi związane z rekreacją mające na celu rozrywkę i kulturę fizyczną w zakresie: organizowania i obsługi zabaw (bali), przyjęć, dyskotek, organizowania zabaw i gier rozrywkowych, konkursów rozrywkowych, spektakli, organizowania gier sportowych, takich jak: gry w tenisa, gry w golfa, organizowania zawodów sportowych, zabaw ruchowych, turystyki konnej, turystyki rowerowej, ćwiczeń gimnastycznych, pływania, ćwiczeń na siłowni, usługi w zakresie obsługi: sal gier, obiektów sportowych, kortów tenisowych, pól golfowych, basenów, sauny, sal gimnastycznych, klubów fitness, siłowni, usługi w zakresie organizowania wystaw w celach kulturalnych i edukacyjnych, usługi w zakresie organizowania i obsługi konferencji, kongresów, seminariów, sympozjów, zjazdów, szkoleń, kursów, imprez integracyjnych, konkursów piękności, konkursów edukacyjnych, usługi związane z edukacją ludzi (kursy, szkolenia), **43** usługi hotelarskie związane z rezerwacją, czasowym zakwaterowaniem oraz wyżywieniem w przedsiębiorstwach agroturystycznych, hotelach, motelach, pensjonatach, sanatoriach, domach wypoczynkowych, domach turystycznych, domach wycieczkowych, ośrodkach rekonwalescencji, usługi gastronomiczne związane z podawaniem potraw i napojów w kafeteriach, kawiarniach, restauracjach, stołówkach, barach, snack-barach, usługi związane z przygotowaniem dań na zamówienie i dostarczaniem ich do zamawiającego (catering), wynajmowanie sal na posiedzenia.

(111) **202618** (220) 2006 05 23 (210) 311064
(151) 2008 03 04 (441) 2006 09 04
(732) Toruńskie Zakłady Materiałów Opatrunkowych S.A., Toruń, PL.
(540)



Kolor znaku: granatowy, czerwony

(531) 27.5.1, 29.1.12

(510), (511) **41** prowadzenie klubów zdrowia w zakresie poprawiania kondycji, usługi instruktorów gimnastyki, rekreacja i fitness, publikowanie książek i broszur z zakresu medycyny i ochrony zdrowia, **44** świadczenie usług w ramach gabinetu odnowy biologicznej, w tym: fizjoterapia, fizykoterapia, masaż, chiropraktyka (nastawianie kręgosłupa), naświetlenia lampami, aromaterapia, ozonoterapia, solarium, sauna, zabiegi korygujące sylwetkę.

(111) **202619** (220) 2006 09 19 (210) 315686
(151) 2008 03 07 (441) 2006 12 27

(732) „OPTIKUS” S.C. Ewa Goździewicz, Tomasz Goździewicz, Kalisz, PL.

(540)

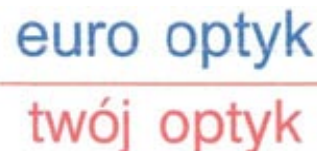

Kolor znaku: czerwony, niebieski

(531) 26.13.1, 27.5.1, 29.1.1, 29.1.4

(510), (511) **09** urządzenia i przyrządy optyczne, aparatura i instrumenty optyczne, szkła kontaktowe, pojemniczki na szkła kontaktowe, kondensatory optyczne, lampy optyczne, latarnie optyczne, okulary, szkła do okularów, szkła korekcyjne, szkła optyczne, soczewki optyczne, pryzmaty, okulary przeciwsłoneczne, okulary przeciwślepieniowe, obiektywy, lupki, lornetki, lunety, etui na okulary, oprawki do okularów, łańcuszki i sznurowadła do okularów, **44** usługi okulistyczne w pełnym zakresie, leczenie wad wzroku, doradztwo w zakresie profilaktyki okulistycznej, doradztwo w zakresie doboru okularów, doraźna pomoc okulistyczna.

(111) **202620** (220) 2006 06 01 (210) 311465
 (151) 2007 12 21 (441) 2006 09 04
 (732) Ziębińska Maria, Ziębiński Stanisław „ICE MASTRY”
 Spółka Jawna, Czaniec, PL.
 (540)



Kolor znaku: biały, granatowy i odcienie, niebieski i odcienie, czerwony i odcienie

(531) 1.15.11, 26.13.25, 27.5.1, 29.1.14

(510), (511) **29** mrożone owoce, warzywa, ziemniaki i frytki, mrożone mieszanki owocowe i mieszanki warzywne, mrożone dania gotowe z owoców i dania gotowe z warzyw, mrożone mieszanki owocowo-warzywne, mrożone sałatki owocowe i sałatki warzywne, mrożone warzywa z dodatkiem sosów i/lub ziół i/lub przypraw, mrożone mieszanki warzywne z dodatkiem sosów i/lub ziół i/lub przypraw, mrożone dania gotowe wegetariańskie i z dodatkiem mięsa, mrożone dania gotowe z dodatkiem wyrobów mącznych, mrożone dania gotowe z dodatkiem miodu i/lub ziół i/lub przypraw, mrożone mięso, ryby, drób, dziczyzna i żywność pochodzenia morskiego, mrożone mieszanki mięsno-warzywne, mrożone wyroby kulinarne mięsne, owocowe, warzywne i mączne, chipsy ziemniaczane, **30** lód, lody spożywcze, lody spożywcze w proszku, sorbety jako lody, torty lodowe, rolady lodowe, jogurt mrożony jako lody spożywcze, napoje chłodzące na bazie czekolady, napoje chłodzące na bazie kakao, napoje chłodzące na bazie kawy, napoje chłodzące na bazie herbaty, środki wiążące do lodów spożywczych, słodycze, cukierki, biszkopty, chałka, galaretki owocowe, jadalne ozdoby do ciast, pierniki, placki, pomadki, pralinki, ekstrakty do celów spożywczych, suchary, syrop cukrowy do celów spożywczych, herbatniki, herbatniki petit-beurre, słód do herbatników, paszteciki, pieczywo imbirowe (piernik), chipsy jako produkty zbożowe, ciasta mączne, ciasto na ciastka, ciastka ryżowe, ciasto w proszku, krakersy, marcepan, mrożone wyroby mączne, mrożone pierogi, kluski i pizza, schłodzone desery, pianki i musy, ciasta mrożone, ciasta i wyroby cukiernicze, mrożone słodycze, **32** soki owocowe, soki warzywne jako napoje, sorbety jako napoje, **35** dystrybucja i rozpowszechnianie materiałów reklamowych, rozpowszechnianie ogłoszeń reklamowych, reklama za pośrednictwem sieci komputerowej, reklama korespondencyjna, reklama radiowa, reklama prasowa, reklama telewizyjna, rozpowszechnianie próbek, badania rynku, organizowanie wystaw w celach handlowych lub reklamowych, pokazy towarów, promocja sprzedaży, wypożyczanie materiałów reklamowych, zgrupowanie na rzecz osób trzecich różnych towarów pozwalające nabywcy wygodnie je oglądać i kupować u hurtownika lub w sklepie branży spożywczej.

(111) **202621** (220) 2006 11 23 (210) 318284
 (151) 2008 02 28 (441) 2007 03 05
 (732) MM Brown Polska Spółka z o.o., Poznań, PL.
 (540) SŁODKI TELEGRAM
 (510), (511) **30** czekolada: wyroby czekoladowe, cukiernicze i ciastkarskie, słodycze.

(111) **202622** (220) 2002 07 15 (210) 252819
 (151) 2008 03 05 (441) 2003 01 27
 (732) DESIMO-DESENVOLVIMENTO E GESTÃO IMOBILIÁRIA, LDA,
 Lizbona, PT.
 (540) kruger
 (510), (511) **32** piwo.

(111) **202623** (220) 2002 12 17 (210) 258907
 (151) 2008 03 14 (441) 2003 06 30
 (732) ICI Polska Spółka z o.o., Warszawa, PL.
 (540) EKONOWINKA

(510), (511) **02** farby, pokosty, lakiery, środki suszące, lecznicze środki suszące, rozcieńczalniki, środki koloryzujące, wszystkie będące dodatkami do farb, pokostów i lakierów, środki zapobiegające korozji i zabezpieczające drewno, środki podkładowe (w postaci farby), bejce, mastyks, kit, taty farby, pokostu lub lakieru do nakładania w wybrane miejsca.

(111) **202624** (220) 2003 02 17 (210) 261106
 (151) 2008 03 12 (441) 2003 08 25
 (732) POLSANDERS Spółka z o.o., Pruszcz Gdański, PL.
 (540) MULTIVIT

(510), (511) **35** agencja eksportu i importu oraz reklama i zgrupowanie na rzecz osób trzecich różnych towarów z zakresu pasz, premiksów paszowych i ingrediencji stosowanych do przygotowywania pasz, pozwalające nabywcy wygodnie oglądać i kupować je hurtowo lub detalicznie w hurtowni, sklepie, składzie fabrycznym, z katalogu przy wykorzystaniu środków telekomunikacji lub na zamówienie korespondencyjne.

(111) **202625** (220) 2003 06 30 (210) 266779
 (151) 2008 03 04 (441) 2004 01 12
 (732) „Olimp Laboratories” Sp. z o.o., Nagawczyna, PL.
 (540) BIO-SILICA

(510), (511) **05** odżywki wzmacniające zawierające preparaty farmaceutyczne stosowane profilaktycznie i dla rekonwalescentów, **29** koncentraty i odżywki wysokobiałkowe wzbogacone witaminami, solami mineralnymi i aminokwasami, **30** koncentraty i odżywki węglowodanowe i wysokoenergetyczne wzbogacone witaminami i solami mineralnymi.

(111) **202626** (220) 2003 07 07 (210) 267064
 (151) 2008 03 04 (441) 2004 01 12
 (732) Zakłady Przemysłu Owocowo-Warzywnego „DWIKOZY”
 Spółka Akcyjna, Dwikozy, PL.
 (540)



Kolor znaku: czerwony, żółty

(531) 1.15.5, 27.5.1, 27.7.1, 29.1.12

(510), (511) **33** napoje alkoholowe, wino owocowe.

(111) **202627** (220) 2003 08 20 (210) 268827
 (151) 2007 12 20 (441) 2004 02 23
 (732) Ogólnopolskie Konkursy Piękności Jarosław Zimowski,
 Łódź, PL.
 (540)

„Najpiękniejsza Mama i Córka”



Kolor znaku: błękitny, zielony i jego odcienie, szary, kremowy, biały, czarny

(531) 3.9.18, 17.2.5, 27.5.1, 29.1.15

(510), (511) **41** prowadzenie kursów, produkcja filmowa, prowadzenie agencji artystycznych, organizowanie pokazów, imprezy estradowe, zawody, konkursy.

(111) **202628** (220) 2004 03 01 (210) 277049
 (151) 2007 12 19 (441) 2004 06 14
 (732) „PRIME FOOD” Spółka z o.o., Przechlewo, PL.
 (540)



Kolor znaku: jasnoniebieski, niebieski, biały, czerwony, zielony

(531) 6.19.1, 9.1.10, 24.3.1, 24.9.2, 27.5.1, 29.1.15

(510), (511) **29** mięso, przetwory mięsne, pasztety, wędliny, wyroby garnażeryjne.

(111) **202629** (220) 2004 03 01 (210) 277050
 (151) 2007 12 19 (441) 2004 06 14
 (732) „PRIME FOOD” Spółka z o.o., Przechlewo, PL.
 (540)



Kolor znaku: siwy, zielony, różowy, biały, czerwony, niebieski, żółty, jasnożółty

(531) 2.7.19, 9.1.10, 24.3.1, 24.9.2, 27.5.1, 29.1.15

(510), (511) **29** mięso, przetwory mięsne, pasztety, wędliny, wyroby garnażeryjne.

(111) **202630** (220) 2004 04 23 (210) 279703
 (151) 2008 01 25 (441) 2004 07 26
 (732) Polska Telefonía Komórkowa Centertel Spółka z ograniczoną odpowiedzialnością, Warszawa, PL.
 (540) Plan Taryfowy Premium

(510), (511) **09** urządzenia i przyrządy naukowe, żeglarskie, geodezyjne, elektryczne, elektroniczne, fotograficzne, kinematograficzne, optyczne, wagowe, pomiarowe, sygnalizacyjne, kontrolne, do ratowania życia, do celów dydaktycznych, urządzenia do nagrywania, transmisji lub reprodukcji dźwięku lub obrazu, magnetyczne nośniki danych, płyty (dyski) z nagraniami, automaty sprzedające i mechanizmy do urządzeń uruchamianych przez wrzucenie monety, kasy sklepowe, maszyny liczące, sprzęt przetwarzający dane i komputery, urządzenia do gaszenia ognia, **38** usługi telekomunikacyjne.

(111) **202631** (220) 2005 06 30 (210) 297203
 (151) 2007 12 06 (441) 2005 10 03
 (732) Przetwórstwo Ryb Produkcyjne „MORS”, Wanda, Bolesław Michalak, Bydlińo, PL.
 (540) GAZDOWE JADŁO

(510), (511) **29** filety rybne, konserwy rybne, ryby solone, potrawy z ryb, śledzie, żywność produkowana z ryb.

(111) **202632** (220) 2007 03 02 (210) 322109
 (151) 2008 02 21 (441) 2007 06 11
 (732) DONEGAL Spółka z ograniczoną odpowiedzialnością, Rzeszów, PL.
 (540)

Donegal

Kolor znaku: różowy

(531) 27.5.1, 29.1.1

(510), (511) **03** sztuczne paznokcie i rzesy oraz preparaty od ich pielęgnacji, pumeksy kosmetyczne, ołówki kosmetyczne, patyczki z watą do celów kosmetycznych, przybory toaletowe, saszetki zapachowe, waciki, kosmetyki, depilatory, ozdoby do celów kosmetycznych, ozdoby na ciało do celów kosmetycznych, kleje do rzes, pumeks, **08** polerki dwustronne, pilniko-polerki, pilniki do paznokci, wycinacze do skórek, cążki do skórek i paznokci, nożyczki do paznokci i skórek, obcinacze do paznokci, tarki jedno i dwustronne, ścinaki i żyletki do ścinania, szczotki z pumeksem, separatory do palców, przybory do depilacji, szczypce do rzes, pęsety, przybory i zestawy do manicure i pedicure, brzytwy, zestawy do golenia, brzytwy do golenia, żyletki, nożyczki, nożyczki fryzjerskie, nieelektryczne narzędzia ręczne do układania włosów: szczotko-lokówki, szczotki z poduszką, szczotki wentylacyjne, szczotko-lokówki z wyjmowaną końcówką, szczotki fryzjerskie wentylujące, szczotko-rozczesywacze, **10** przyrządy do masażu kosmetycznego, pasy do mycia i masażu ciała, wałki do masażu, rękawice do mycia i masażu, szczotki do mycia i masażu ciała, rękawice do masażu ciała, przybory do mycia i masażu ciała wykonane z sizalu lub luffy, nożyczki do odcisków, sztuczne piersi, łopatki do czyszczenia uszu, **21** aplikatory do cieni i makijażu, pędzle do rozprowadzania cieni i nakładania maseczki, pędzle do podkreślania obrysu oczu, pędzle do ust, grzebyki ze szczoteczką do rzes, pędzle i pędzelki do makijażu, gąbki do makijażu, gąbki do kąpiel, myjki do kąpiel, buteleczki, dozowniki mydła, dozowniki papieru toaletowego, etui na akcesoria kosmetyczne, gąbki toaletowe i kosmetyczne, mydelniczki, pędzelki kosmetyczne do makijażu, kosmetyczki i walizeczki na przybory toaletowe, kosmetyczki damskie i męskie, pędzle do golenia, pędzle do nakładania farby, puderniczki, rozpylacze do perfum, ściereczki powlekane detergentem do czyszczenia, waciki do czyszczenia kosmetyczne, szczoteczki do zębów, szczotki do włosów, grzebienie do włosów, grzebienie fryzjerskie, **26** wałki do włosów, papiloty, termoloki, kołki do trwałej ondulacji, siatki na włosy, czepki do pasemek, peruki, ozdoby do włosów, klamerki do włosów, zapinki, spinki i wsuwki do włosów, klamry do włosów, opaski do włosów, sztuczne włosy, zestawy do pasemek i balejażu, **35** zgrupowanie na rzecz osób trzecich różnych towarów obejmujących: sztuczne paznokcie i rzesy oraz preparaty do ich pielęgnacji, pumeksy kosmetyczne, ołówki kosmetyczne, patyczki z watą do celów kosmetycznych, przybory toaletowe, saszetki zapachowe, waciki, kosmetyki, depilatory, ozdoby do celów kosmetycznych, ozdoby na ciało do celów kosmetycznych, kleje do rzes, pumeks, polerki dwustronne, pilniko-polerki, pilniki do paznokci, wycinacze do skórek, cążki do skórek i paznokci, nożyczki do paznokci i skórek, obcinacze do paznokci, tarki jedno i dwustronne, ścinaki i żyletki do ścinania, szczotki z pumeksem, separatory do palców, aplikatory do cieni i makijażu, przybory do depilacji, szczypce do rzes, pęsety, przybory i zestawy do manicure i pedicure, brzytwy, zestawy do golenia, brzytwy do golenia, żyletki, nożyczki, nożyczki fryzjerskie, szczotko-lokówki, szczotki z poduszką, szczotki wentylacyjne, szczotko-lokówki z wyjmowaną końcówką, szczotki fryzjerskie wentylujące, szczotko-rozczesywacze, przyrządy do masażu kosmetycznego, pasy do mycia i masażu ciała, wałki do masażu, gąbki do kąpiel, rękawice do mycia i masażu, szczotki do mycia i masażu ciała, myjki do kąpiel, rękawice do masażu ciała, komplety toaletowe, nożyczki do odcisków, sztuczne piersi, łopatki do czyszczenia uszu, pędzle do rozprowadzania cieni i nakładania maseczki, pędzle do podkreślania obrysu oczu, pędzle do ust, grzebyki ze szczoteczką do rzes, pędzle i pędzelki do makijażu, gąbki do makijażu, buteleczki, dozowniki mydła, dozowniki papieru toaletowego, etui na akcesoria

kosmetyczne, gąbki toaletowe i kosmetyczne, mydelniczki, pędzelki kosmetyczne do makijażu, kosmetyczki i walizeczki na przybory toaletowe, kosmetyczki damskie i męskie, pędzle do golenia, pędzle do nakładania farby, przybory do mycia i masażu ciała wykonane z sizalu lub luffy, puderniczki, rozpylacze do perfum, ściereczki powlekane detergentem do czyszczenia, waciki do czyszczenia kosmetyczne, szczoteczki do zębów, szczotki do włosów, grzebień do włosów, grzebień fryzjerski, wałki do włosów, papiloty, termoloki, kołki do trwałej ondulacji, siatki na włosy, czepki do pasemek, peruki, ozdoby do włosów, klamerki do włosów, zapinki, spinki i wsuwki do włosów, klamry do włosów, opaski do włosów, sztuczne włosy, zestawy do pasemek i balejażu pozwalające wygodnie je oglądać i kupować w sklepach, hurtowniach oraz na stronie internetowej, oferowanie do sprzedaży powyższych towarów w ramach sklepu internetowego, rozpowszechnianie materiałów reklamowych, reklama w radio, telewizji i prasie, usługi internetowe związane z handlem i pośrednictwem handlowym w zakresie dostępu do informacji o oferowanych towarach i świadczonych usługach poprzez skomputeryzowane przyjmowanie zamówień i zleceń w celu umożliwienia zainteresowanym osobom brania udziału w różnorodnych transakcjach handlowych.

(111) **202633** (220) 2001 07 05 (210) 237898
 (151) 2008 02 14
 (732) AUTO START Adam Lachowicz, Gdynia, PL.
 (540)



(531) 13.1.15, 26.4.2, 27.5.1
 (510), (511) **37** czyszczenie pojazdów samochodowych, obsługa i naprawa pojazdów samochodowych, **39** wypożyczanie pojazdów samochodowych, wynajmowanie pojazdów samochodowych, **41** usługi w zakresie szkolenia kierowców pojazdów samochodowych.

(111) **202634** (220) 2002 01 16 (210) 245303
 (151) 2008 01 08 (441) 2002 07 29
 (732) SAINT-GOBAIN ISOVER POLSKA Spółka z ograniczoną odpowiedzialnością, Gliwice, PL.
 (540) ISOVER THERMISTAR

(510), (511) **17** kauczuki, gutaperka, żywica, azbest, mika i wyroby z tych materiałów nie ujęte w innych klasach, tworzywa sztuczne w formie wyciśniętej stosowane w produkcji, materiały uszczelniające, pakuły, materiały izolacyjne, rury elastyczne (połączenia rurowe) niemetalowe, izolacje budowlane, **19** materiały budowlane niemetalowe, rury sztywne stosowane w budownictwie niemetalowe, asfalt, smoła i bitum, budynki przenośne niemetalowe, pomniki niemetalowe.

(111) **202635** (220) 2004 03 15 (210) 277737
 (151) 2007 10 15 (441) 2004 06 28
 (732) SPI INTERNATIONAL POLSKA Sp. z o.o., Warszawa, PL.
 (540) SPInka

(510), (511) **30** lody, wyroby ciastkarskie, pieczywo i wyroby cukiernicze, kakao, czekolada i napoje czekoladowe, ciasto w proszku, **32** soki owocowe i warzywne, syropy, wody mineralne, napoje izotoniczne, napoje musujące, nektary, **35** prowadzenie reklam w różnych formach, wydawanie materiałów reklamowych, w szczególności korespondencyjnych, radiowych i telewizyjnych, promocja sprzedaży dla osób trzecich, dystrybucja materiałów reklamowych w szczególności: próbek, druków, prospektów, broszur, organizacja targów i wystaw w celach handlowych i reklamowych, marketing, badanie opinii i rynku oraz badania i analizy techniczne, zawieranie umów handlowych oraz kojarzenie kontrahentów handlowych, pośrednictwo handlowe, prowadzenie sklepów i hurtowni w zakresie towarów spożywczych: cukru, czekolady, wyrobów cukierniczych, napojów, wyrobów tytoniowych, owoców, warzyw, mięsa i wyrobów mięsnych, pieczywa, ciast, wyrobów cukierniczych i piekarniczych, napojów alkoholowych i bezalkoholowych oraz wyrobów skórzanych,

włókienniczych i artykułów sportowych, doradztwo specjalistyczne, ekspertyzy doradztwo i badania w zakresie prowadzenia działalności gospodarczej i zarządzania, pośrednictwo pracy, usługi sekretarskie - stenografia, usługi rachunkowo-księgowo, usługi związane z zarządzaniem holdingami, agencje importowo-eksportowe, **40** wywoływanie filmów i fotochemigrafia, **41** wypożyczenie książek, sprzętu audio, sprzętu sportowego, kaset z filmami, nagrań dźwiękowych, rozpowszechnianie filmów i nagrań dźwiękowych, projekcja filmów, wypożyczalnia filmów, fotografika, fotoskłady, **42** wypożyczenie komputerów, **43** wypożyczenie mebli, bielizny stołowej, szklanej zastawy stołowej, prowadzenie restauracji, barów i innych placówek gastronomicznych, przygotowanie i dostarczanie żywności dla odbiorców zewnętrznych, catering, **45** wypożyczenie odzieży.

(111) **202636** (220) 2004 07 19 (210) 283392
 (151) 2008 03 17 (441) 2004 11 02
 (732) ASPOL-FV Spółka z o.o., Łódź, PL.

(540) AFV
 (510), (511) **06** rury metalowe, kształtki rurowe rozgałęzione metalowe, złączki metalowe do instalacji wentylacyjnych i kanalizacyjnych, króćce metalowe do instalacji wentylacyjnych i klimatyzacyjnych, kratki wentylacyjne metalowe, konstrukcje metalowe, **11** pompy ciepła, kolektory słoneczne, kotły centralnego ogrzewania, grzejniki, rekuperatory ciepła, wymienniki ciepła, centrale wentylacyjne, regeneratory ciepła, **17** złączki niemetalowe do instalacji wentylacyjnych i klimatyzacyjnych, złączki niemetalowe do instalacji wody i CO, osłony niemetalowe do instalacji wentylacyjnych, **19** rury niemetalowe, kształtki rurowe rozgałęzione niemetalowe, kanały niemetalowe instalacji wentylacyjnych i klimatyzacyjnych, betonowe elementy budowlane, **37** usługi budowlano-remontowe w zakresie budynków, instalowanie, naprawa, konserwacja aparatury elektrycznej, **39** dystrybucja ciepła, transport drogowy towarów pojazdami uniwersalnymi, **42** projektowanie z zakresu budownictwa i urbanistyki, projektowanie instalacji grzewczych, wentylacyjnych i klimatyzacyjnych.

(111) **202637** (220) 2004 07 19 (210) 283393
 (151) 2008 03 17 (441) 2004 11 02
 (732) ASPOL-FV Spółka z o.o., Łódź, PL.

(540) ASPOL FV
 (510), (511) **06** rury metalowe, kształtki rurowe rozgałęzione metalowe, złączki metalowe do instalacji wentylacyjnych i kanalizacyjnych, króćce metalowe do instalacji wentylacyjnych i klimatyzacyjnych, kratki wentylacyjne metalowe, konstrukcje metalowe, **11** pompy ciepła, kolektory słoneczne, kotły centralnego ogrzewania, grzejniki, rekuperatory ciepła, wymienniki ciepła, centrale wentylacyjne, regeneratory ciepła, **17** złączki niemetalowe do instalacji wentylacyjnych i klimatyzacyjnych, złączki niemetalowe do instalacji wody i CO, osłony niemetalowe do instalacji wentylacyjnych, **19** rury niemetalowe, kształtki rurowe rozgałęzione niemetalowe, kanały niemetalowe instalacji wentylacyjnych i klimatyzacyjnych, betonowe elementy budowlane.

(111) **202638** (220) 2004 08 18 (210) 284499
 (151) 2007 12 17 (441) 2004 11 29
 (732) Lubelskie Zakłady Przemysłu Spirytusowego POLMOS S.A., Lublin, PL.
 (540)



(531) 7.1.1, 25.1.15, 25.1.17, 26.1.2, 27.5.1, 27.7.1
 (510), (511) **33** wyroby alkoholowe.

(111) **202639** (220) 2004 08 19 (210) 284535
 (151) 2008 01 14 (441) 2004 11 29
 (732) Informedia Polska Sp. z o.o., Warszawa, PL.
 (540)



Kolor znaku: czerwony, różowy, niebieski
 (531) 26.3.1, 26.11.3, 26.11.5, 26.11.12, 26.11.13, 27.5.1, 29.1.12
 (510), (511) **35** usługi agencji reklamowych, produkcja reklam telewizyjnych i kinowych, prowadzenie negocjacji, usługi menadżerskie w zakresie organizacji imprez targowych, pokazów prezentacji i reklamy, usługi badania rynku, pośrednictwo w zawieraniu transakcji handlowych, organizowanie i prowadzenie ekspozycji targowych, **41** usługi w zakresie organizowania i prowadzenia konferencji, sympozjów i zjazdów, organizowanie wystaw w celach kulturalnych i edukacyjnych, usługi agencji artystycznych, organizowanie pokazów mody.

(111) **202640** (220) 2004 09 15 (210) 285404
 (151) 2008 02 20 (441) 2004 12 27
 (732) VULCAN Sp. z o.o., Wrocław, PL.
 (540)



(531) 26.1.2, 27.5.1
 (510), (511) **35** informacje statystyczne, zarządzanie zbiorami informatycznymi, komputerowe zarządzanie plikami, komputerowe bazy danych (pozyskiwanie danych, systematyzacja danych), sortowanie danych w bazach komputerowych, wyszukiwanie w komputerowych bazach danych, wyszukiwanie informacji w plikach komputerowych dla osób trzecich, rachunkowość, analizy kosztów, przygotowywanie listy płac, promocja sprzedaży dla osób trzecich, badania rynku, reklama (rozpowszechnianie materiałów), publikowanie tekstów reklamowych, reklama za pośrednictwem sieci komputerowych, wynajmowanie powierzchni na cele reklamowe, **38** przesyłanie informacji tekstowej i obrazowej za pomocą komputera, **41** edukacja, informacje o edukacji, **42** oprogramowanie komputerowe (projektowanie, programowanie komputerów, powielanie, instalacje, konserwacja, aktualizacja, wypożyczanie), projektowanie systemów komputerowych, analizy systemów komputerowych, doradztwo w zakresie sprzętu komputerowego, odzyskiwanie danych komputerowych, konwersja danych lub dokumentów na formę elektroniczną, konwersja danych przez programy komputerowe, administrowanie stronami komputerowymi (sieciowymi), tworzenie i utrzymanie stron internetowych dla osób trzecich, badania prawne, doradztwo w zakresie własności intelektualnej, licencjonowanie własności intelektualnej, usługi związane z bezpieczeństwem własności intelektualnej.

261

**DECYZJE O ODMOWIE UDZIELENIA
 PRAWA OCHRONNEGO
 (wydane po ogłoszeniu o zgłoszeniu)**

Poniższe zestawienie zawiera kolejno: numer zgłoszenia znaku towarowego oraz numer i rok wydania Biuletynu Urzędu Patentowego, w którym zgłoszenie zostało ogłoszone.

242413	10/2002	251791	27/2002
243044	11/2002	253784	03/2003
244242	13/2002	253785	03/2003

254278	04/2003	284237	23/2004
254279	04/2003	285241	25/2004
254282	04/2003	285538	26/2004
254284	04/2003	285594	26/2004
254285	04/2003	285596	26/2004
254286	04/2003	285766	26/2004
254287	04/2003	285966	01/2005
254289	04/2003	286784	02/2005
255569	07/2003	287012	03/2005
263066	20/2003	288282	05/2005
264586	23/2003	288485	06/2005
265639	25/2003	289121	07/2005
265658	25/2003	291139	11/2005
267819	02/2004	292487	13/2005
267903	03/2004	292936	13/2005
268888	04/2004	293260	14/2005
268922	04/2004	294090	15/2005
270386	07/2004	294759	17/2005
270395	07/2004	295086	17/2005
270596	07/2004	295093	17/2005
272062	08/2004	295097	17/2005
272561	08/2004	296170	19/2005
272871	08/2004	297088	20/2005
273051	08/2004	297165	20/2005
273052	08/2004	297216	20/2005
273216	08/2004	297218	20/2005
273296	08/2004	297673	21/2005
273575	08/2004	297726	21/2005
273659	08/2004	297789	21/2005
273689	08/2004	297883	21/2005
273691	08/2004	297884	21/2005
274093	08/2004	298652	23/2005
275157	09/2004	298653	23/2005
275158	09/2004	298654	23/2005
275183	09/2004	298998	24/2005
275297	09/2004	299025	24/2005
275298	09/2004	299405	25/2005
276598	11/2004	299425	25/2005
276599	11/2004	299455	25/2005
277006	12/2004	299900	26/2005
277007	12/2004	300124	26/2005
277302	12/2004	300125	26/2005
277306	12/2004	300220	26/2005
277309	12/2004	300368	26/2005
278269	13/2004	300643	01/2006
278476	14/2004	301961	04/2006
278551	14/2004	302095	04/2006
278560	14/2004	302428	04/2006
278561	14/2004	302581	05/2006
278825	14/2004	302830	05/2006
278849	14/2004	302831	05/2006
279805	16/2004	302832	05/2006
280929	17/2004	303116	05/2006
281188	18/2004	303143	06/2006
281189	18/2004	303188	06/2006
282120	19/2004	303542	06/2006
282142	20/2004	303734	06/2006
282154	21/2004	303735	06/2006
282156	21/2004	304049	07/2006
282161	21/2004	304568	08/2006
282163	21/2004	304573	08/2006
282164	21/2004	305226	09/2006
282166	21/2004	305770	10/2006
282256	20/2004	305882	10/2006
282258	20/2004	306276	11/2006
282811	21/2004	306445	11/2006
283100	21/2004	306446	11/2006
284235	23/2004	306457	11/2006

306458	11/2006	312319	20/2006	298355	22/2005	321178	10/2007
306462	11/2006	312393	20/2006	299500	25/2005	321193	10/2007
306464	11/2006	312673	21/2006	299501	25/2005	321207	11/2007
306468	11/2006	313185	21/2006	302635	05/2006	321544	13/2007
306472	11/2006	313186	21/2006	302822	05/2006	321588	11/2007
306475	11/2006	313189	21/2006	303554	06/2006	321822	12/2007
306481	11/2006	313581	22/2006	303929	07/2006	322158	12/2007
306486	11/2006	313610	22/2006	306011	10/2006	322159	12/2007
306489	11/2006	313894	23/2006	306205	11/2006	322419	13/2007
306490	11/2006	313910	23/2006	306271	11/2006	328835	24/2007
306497	11/2006	313911	23/2006	306272	11/2006	329506	25/2007
306500	11/2006	313913	23/2006	306427	11/2006	330097	26/2007
306501	11/2006	313914	23/2006	306442	11/2006	332495	04/2008
306503	11/2006	313915	23/2006	306448	11/2006	332598	04/2008
306785	12/2006	314046	23/2006	306449	11/2006	332599	04/2008
306789	12/2006	314733	24/2006	306450	11/2006	332600	04/2008
307114	12/2006	314759	24/2006	306453	11/2006	332602	04/2008
307127	12/2006	314783	24/2006	306456	11/2005	332735	04/2008
307491	13/2006	314784	24/2006	306467	11/2006	332736	04/2008
307553	13/2006	314892	25/2006	306469	11/2006	332740	04/2008
307822	13/2006	314893	25/2006	306474	11/2006	332809	07/2008
308073	13/2006	314894	25/2006	306480	11/2006	332811	04/2008
308102	13/2006	314896	25/2006	306488	11/2006	332812	04/2008
308572	14/2006	315252	25/2006	309337	15/2006	332893	04/2008
308653	14/2006	315855	01/2007	309837	15/2006	332901	04/2008
310351	16/2006	315939	01/2007	309842	15/2006	332902	04/2008
310592	17/2006	315940	01/2007	310174	16/2006	332973	04/2008
310613	17/2006	316243	01/2007	310175	16/2006	332974	05/2008
310704	17/2006	316244	01/2007	310176	16/2006	332975	04/2008
310779	17/2006	316249	01/2007	310203	16/2006	333012	05/2008
310783	17/2006	316512	02/2007	310488	17/2006	333014	05/2008
311208	18/2006	316517	02/2007	310641	17/2006	333062	05/2008
311324	18/2006	317030	03/2007	312168	20/2006	333063	05/2008
311494	18/2006	317340	03/2007	312169	20/2006	333103	05/2008
311797	19/2006	317349	03/2007	312415	20/2006	333114	05/2008
312066	19/2006	317369	03/2007	312416	20/2006	333116	05/2008
312067	19/2006	318126	05/2007	312418	20/2006	333117	05/2008
312172	20/2006	318185	05/2007	312733	21/2006	333125	05/2008
312218	20/2006	318254	05/2007	313240	22/2006	333131	05/2008
312273	20/2006	318255	05/2007	313354	22/2006	333132	05/2008
312307	20/2006	320405	09/2007	313616	22/2006	333154	05/2008
312317	20/2006			313643	22/2006	333155	05/2008
				313886	23/2006	333177	05/2008
				313997	23/2006	333179	05/2008
				314197	23/2006	333203	05/2008
				315225	25/2006	333206	05/2008
				315286	25/2006	333207	05/2008
				315297	25/2006	333208	05/2008
				315536	26/2006	333235	05/2008
				315613	26/2006	333272	05/2008
				315871	01/2007	333292	05/2008
				315872	01/2007	333296	05/2008
				315873	01/2007	333306	05/2008
				316449	02/2007	333323	05/2008
				316809	02/2007	333324	05/2008
				316978	02/2007	333325	05/2008
				317299	03/2007	333345	05/2008
				317355	03/2007	333346	05/2008
				318149	05/2007	333380	05/2008
				318150	05/2007	333420	05/2008
				318314	05/2007	333447	05/2008
				318315	05/2007	333514	05/2008
				318538	05/2007	333515	05/2008
				318621	06/2007	333562	06/2008
				319426	07/2007	333580	06/2008
				319440	07/2007	333584	06/2008
				319751	08/2007	334850	08/2008

262

DECYZJE O UMORZENIU POSTĘPOWANIA
(wydane po ogłoszeniu o zgłoszeniu)

Poniższe zestawienie zawiera kolejno: numer zgłoszenia znaku towarowego oraz numer i rok wydania Biuletynu Urzędu Patentowego, w którym zgłoszenie zostało ogłoszone.

245576	16/2002	292095	12/2005
247414	19/2002	292636	13/2005
248134	20/2002	293764	15/2005
263837	22/2003	294867	17/2005
266027	25/2003	294868	17/2005
272963	08/2004	295481	18/2005
276722	11/2004	296177	19/2005
278004	13/2004	296178	19/2005
278411	14/2004	296179	19/2005
282173	20/2004	296568	19/2005
283716	22/2004	297344	21/2005
284686	24/2004	297345	21/2005
286700	02/2005	297781	21/2005
290561	10/2005	297785	21/2005
290564	10/2005	297790	21/2005
290566	10/2005	298353	22/2005
291715	12/2005	298354	22/2005

263

**DECYZJE STWIERDZAJACE WYGAŚNIĘCIE
DECYZJI O UDZIELENIU PRAWA OCHRONNEGO**

Poniższe zestawienie zawiera kolejno: numer zgłoszenia znaku towarowego oraz numer i rok wydania Biuletynu Urzędu Patentowego, w którym zgłoszenie zostało ogłoszone.

177983		260068	15/2003	265756	25/2003	269209	05/2004
236116		260085	15/2003	265822	25/2003	269236	05/2004
237663		260388	15/2003	265860	25/2003	269253	05/2004
237664		260388	16/2003	266202	25/2003	269373	05/2004
240134	06/2002	260906	17/2003	266205	25/2003	269395	05/2004
240135	06/2002	261105	17/2003	266250	26/2003	269423	05/2004
240507	06/2002	261283	17/2003	266405	26/2003	269424	05/2004
242891	11/2002	261299	17/2003	266474	26/2003	269566	06/2004
242897	11/2002	261300	17/2003	266500	26/2003	269711	06/2004
243439	12/2002	261472	18/2003	266664	26/2003	269775	06/2004
243681	12/2002	261477	18/2003	266731	26/2003	269776	06/2004
243683	12/2002	261505	18/2003	266985	01/2004	269777	06/2004
244702	14/2002	261702	18/2003	266987	01/2004	269791	06/2004
245089	15/2002	261735	18/2003	267004	01/2004	269794	06/2004
245090	15/2002	262026	19/2003	267008	01/2004	269863	06/2004
245124	15/2002	262201	19/2003	267008	01/2004	269906	06/2004
245125	15/2002	262205	19/2003	267015	01/2004	269909	06/2004
245126	15/2002	262206	19/2003	267128	01/2004	269909	06/2004
245398	16/2002	262207	19/2003	267220	01/2004	269911	06/2004
245447	16/2002	262263	19/2003	267221	01/2004	269924	06/2004
246929	18/2002	262360	19/2003	267223	01/2004	269925	06/2004
247569	20/2002	262716	20/2003	267285	01/2004	269927	06/2004
247998	20/2002	262798	20/2003	267345	02/2004	269940	06/2004
248494	21/2002	262812	20/2003	267348	02/2004	269949	06/2004
248495	21/2002	262906	20/2003	267355	02/2004	269964	06/2004
248496	21/2002	263130	20/2003	267429	02/2004	269968	06/2004
249684	23/2002	263229	21/2003	267431	02/2004	269981	06/2004
249820	23/2002	263230	21/2003	267448	02/2004	269984	06/2004
251500	26/2002	263234	21/2003	267453	02/2004	269985	06/2004
251861	27/2002	263235	21/2003	267736	02/2004	269993	06/2004
252814	02/2003	263294	21/2003	267827	02/2004	269994	06/2004
252871	02/2003	263482	21/2003	267843	02/2004	269995	06/2004
253334	02/2003	263496	21/2003	267865	02/2004	269996	06/2004
253765	04/2003	263501	21/2003	267878	03/2004	269997	06/2004
253909	03/2003	263502	21/2003	267882	03/2004	269998	06/2004
254151	04/2003	263549	21/2003	267883	03/2004	269999	06/2004
254536	05/2003	263550	21/2003	267885	03/2004	270184	07/2004
255413	06/2003	263552	21/2003	267890	03/2004	270401	07/2004
255433	07/2003	263553	21/2003	267928	03/2004	271058	08/2004
255434	07/2003	263601	21/2003	267933	03/2004	271082	08/2004
255683	07/2003	263807	21/2003	267935	03/2004	271251	08/2004
255857	07/2003	263808	21/2003	267935	03/2004	271256	08/2004
256089	08/2003	263809	21/2003	267985	03/2004	271257	08/2004
256092	08/2003	263810	21/2003	268002	03/2004	271259	08/2004
256139	08/2003	263811	21/2003	268146	03/2004	271272	08/2004
256616	09/2003	263812	21/2003	268169	03/2004	271273	08/2004
257108	10/2003	263916	22/2003	268405	04/2004	271319	08/2004
257441	10/2003	264004	22/2003	268416	04/2004	271333	08/2004
257637	10/2003	264220	22/2003	268417	04/2004	271334	08/2004
258239	12/2003	264243	22/2003	268462	04/2004	271366	08/2004
258239	12/2003	264410	23/2003	268463	04/2004	271374	08/2004
258242	12/2003	264739	23/2003	268469	04/2004	271376	08/2004
258243	12/2003	264979	24/2003	268481	04/2004	271394	08/2004
258247	12/2003	265078	24/2003	268517	04/2004	271430	08/2004
258249	12/2003	265079	24/2003	268538	04/2004	271443	08/2004
258251	12/2003	265158	24/2003	268606	04/2004	271552	08/2004
258253	12/2003	265168	24/2003	268757	04/2004	271599	08/2004
258254	12/2003	265250	24/2003	268758	04/2004	271606	08/2004
258860	12/2003	265449	24/2003	268759	04/2004	271614	08/2004
				268951	04/2004	271615	08/2004
				268960	04/2004	271616	08/2004
				268961	04/2004	271617	08/2004
				268962	04/2004	271619	08/2004
				268964	04/2004	271620	08/2004
				269036	05/2004	271622	08/2004
				269152	05/2004	271623	08/2004
				269163	05/2004	271624	08/2004
				269165	05/2004	271625	08/2004

271626	08/2004	275511	09/2004	294605	16/2005	300284	26/2005
271626	08/2004	275512	09/2004	294783	17/2005	300318	26/2005
271628	08/2004	275513	09/2004	294784	17/2005	300439	01/2006
271631	08/2004	276110	10/2004	295762	18/2005	300517	01/2006
271637	08/2004	276480	11/2004	296128	19/2005	300626	01/2006
271638	08/2004	276494	11/2004	296295	19/2005	300633	01/2006
271639	08/2004	277303	12/2004	296309	19/2005	300635	01/2006
271661	08/2004	278916	14/2004	296310	19/2005	300645	01/2006
271686	08/2004	279199	15/2004	296312	19/2005	300668	01/2006
271688	08/2004	280440	16/2004	296313	19/2005	300669	01/2006
271699	08/2004	281008	17/2004	296314	19/2005	300682	01/2006
271700	08/2004	281362	18/2004	296315	19/2005	300683	01/2006
271701	08/2004	281923	19/2004	296316	19/2005	300684	01/2006
271704	08/2004	281940	19/2004	296317	19/2005	300685	01/2006
271705	08/2004	281958	19/2004	296318	19/2005	300686	01/2006
271706	08/2004	282882	21/2004	296319	19/2005	300687	01/2006
271790	08/2004	283315	21/2004	296344	19/2005	300705	01/2006
271794	08/2004	283425	21/2004	296549	19/2005	300726	01/2006
271795	08/2004	283426	21/2004	297072	20/2005	300757	01/2006
271796	08/2004	283459	22/2004	297076	20/2005	300867	01/2006
271813	08/2004	283624	24/2004	297166	20/2005	300924	01/2006
271815	08/2004	284140	23/2004	297178	20/2005	300954	01/2006
271816	08/2004	284331	23/2004	297262	20/2005	301026	02/2006
271817	08/2004	284352	23/2004	297268	20/2005	301027	02/2006
271818	08/2004	284487	24/2004	297271	20/2005	301032	02/2006
271841	08/2004	285297	26/2004	297333	21/2005	301033	02/2006
271845	08/2004	286265	01/2005	297340	21/2005	301034	02/2006
271875	08/2004	286471	02/2005	297341	21/2005	301035	02/2006
271876	08/2004	286621	02/2005	297353	21/2005	301036	02/2006
271877	08/2004	286929	03/2005	297393	21/2005	301037	02/2006
271943	08/2004	287619	04/2005	297433	21/2005	301125	02/2006
271979	08/2004	287649	04/2005	297434	21/2005	301145	02/2006
271980	08/2004	287778	04/2005	297717	21/2005	301153	02/2006
271983	08/2004	287987	10/2006	297723	21/2005	301160	02/2006
271984	08/2004	288742	06/2005	297729	21/2005	301174	02/2006
271985	08/2004	288743	06/2005	297730	21/2005	301350	02/2006
271986	08/2004	289879	08/2005	297901	22/2005	301359	02/2006
271990	08/2004	289961	09/2005	298112	22/2005	301360	02/2006
272205	08/2004	290067	09/2005	298249	22/2005	301362	02/2006
272220	08/2004	290199	09/2005	298267	22/2005	301367	02/2006
272226	08/2004	290200	09/2005	298309	22/2005	301374	02/2006
272234	08/2004	290973	10/2005	298319	22/2005	301386	02/2006
272236	08/2004	291395	11/2005	298567	23/2005	301387	02/2006
272252	08/2004	291440	11/2005	298740	23/2005	301388	02/2006
272633	08/2004	291453	11/2005	298746	23/2005	301389	02/2006
272635	08/2004	291455	11/2005	298755	23/2005	301390	02/2006
272638	08/2004	291456	11/2005	298834	23/2005	301391	02/2006
272646	08/2004	291490	11/2005	298842	23/2005	301392	02/2006
272689	08/2004	291960	12/2005	298863	23/2005	301394	02/2006
273344	08/2004	291980	12/2005	298888	23/2005	301413	02/2006
273345	08/2004	292477	13/2005	299002	24/2005	301414	02/2006
273346	08/2004	292478	13/2005	299112	24/2005	301415	02/2006
273347	08/2004	292532	13/2005	299223	24/2005	301532	03/2006
273353	08/2004	292536	13/2005	299227	24/2005	301764	03/2006
273362	08/2004	292539	13/2005	299322	24/2005	301822	03/2006
273364	08/2004	292542	13/2005	299583	25/2005	301963	04/2006
273386	08/2004	292546	13/2005	299611	25/2005	301967	04/2006
273401	08/2004	293262	14/2005	299742	25/2005	302009	04/2006
273541	08/2004	293426	14/2005	299743	25/2005	302203	04/2006
273546	08/2004	293628	15/2005	299939	26/2005	302208	04/2006
274122	08/2004	293631	15/2005	299957	26/2005	302438	07/2006
274283	08/2004	293634	15/2005	299970	26/2005	302439	07/2006
274312	08/2004	293995	15/2005	299971	26/2005	302441	04/2006
274314	08/2004	294024	15/2005	299973	26/2005	302447	04/2006
274316	08/2004	294588	16/2005	300023	26/2005	302473	04/2006
274519	08/2004	294599	16/2005	300266	26/2005	302474	04/2006
275198	09/2004	294600	16/2005	300267	26/2005	302531	05/2006

302555	05/2006	304149	07/2006
302575	05/2006	304175	07/2006
302601	05/2006	304176	07/2006
302611	05/2006	304180	07/2006
302613	05/2006	304189	07/2006
302621	05/2006	304190	07/2006
302622	05/2006	304196	07/2006
302623	05/2006	304199	07/2006
302710	05/2006	304201	07/2006
302734	05/2006	304283	07/2006
303027	05/2006	304284	07/2006
303035	05/2006	304285	07/2006
303036	05/2006	304286	07/2006
303220	06/2006	304288	07/2006
303222	06/2006	304374	08/2006
303260	06/2006	304375	08/2006
303337	06/2006	304376	08/2006
303358	06/2006	304530	08/2006
303442	06/2006	304551	08/2006
303443	06/2006	305217	09/2006
303444	06/2006	305797	10/2006
303447	06/2006	305802	10/2006
303449	06/2006	305806	10/2006
303451	06/2006	305807	10/2006
303636	06/2006	305827	10/2006
303782	07/2006	305949	10/2006
304059	07/2006	305955	10/2006
304064	07/2006	305956	10/2006
304073	07/2006	305957	10/2006
304075	07/2006	306047	11/2006
304076	07/2006	306114	11/2006
304077	07/2006	306115	11/2006
304094	07/2006	308404	14/2006
304095	07/2006	308405	14/2006
304118	07/2006	315508	26/2006
304137	07/2006		

264

WPISY I ZMIANY W REJESTRZE ZNAKÓW TOWAROWYCH

(nieuwzględnione w innych samodzielnych ogłoszeniach)

Poniższe zestawienie zawiera kolejno: numer rejestru znaków towarowych, datę wpisu, oznaczenie rubryki, w której dokonano wpisu lub zmiany oraz treść wpisu. Poszczególne rubryki rejestru znaków towarowych zawierają następujące dane:

- rubryka A - nazwisko i imię lub nazwę oraz adres uprawnionego z podaniem nazwy kraju,
 rubryka B - znak towarowy (wpisany znak towarowy lub jego odbitkę i klasy elementów graficznych - jeżeli znak je zawiera - oraz, jeżeli jest to niezbędne dla identyfikacji znaku, jego rodzaj np. znak przestrzenny, dźwiękowy, a także w przypadku znaków barwnych określenie kolorów),
 rubryka C - wykaz towarów przyporządkowanych do odpowiednich klas towarowych,
 rubryka D - prawa ograniczające prawo ochronne,
 rubryka E - kategorię znaku lub prawa ochronnego (wspólny znak towarowy, wspólny znak towarowy gwarancyjny, wspólne prawo ochronne) oraz regulamin znaku,
 rubryka F - wnioski i sprzeciwy oraz decyzje wydane w wyniku ich rozpoznania,
 rubryka G - rejestracja międzynarodowa (adnotacja o rejestracji międzynarodowej na podstawie zgłoszenia lub rejestracji krajowej),

rubryka H - datę unieważnienia lub datę i przyczynę wygaśnięcia prawa ochronnego, zastąpienie rejestracji krajowej rejestracją międzynarodową.

Uwaga: Publikacji podlegają: zmiana uprawnionego, zmiana nazwy uprawnionego, prawa ograniczające prawo ochronne, zmiana regulaminu znaku wspólnego, sprostowania istotnych pomyłek.

39738 2008 05 28 A. Wprowadzono zmianę uprawnionego przez wykreślenie wpisu: Fabryka „Wagon” w Ostrowie Wielkopolskim Spółka Akcyjna, Ostrow Wielkopolski, Polska i dokonanie wpisu: ANTRA Sp. z o.o., Ruda Śląska, Polska.

39738 2008 05 28 A. Wprowadzono zmianę uprawnionego przez wykreślenie wpisu: ANTRA Sp. z o.o., Ruda Śląska, Polska i dokonanie wpisu: EUROPEJSKIE KONSORCJUM KOLEJOWE WAGON Sp. z o.o., Ostrow Wielkopolski, Polska 140091860.

39766 2008 05 26 A. Wprowadzono zmianę uprawnionego przez wykreślenie wpisu: Licentia Patent-Verwaltungs-GmbH, Nürnberg, Niemcy i dokonanie wpisu: AB Electrolux, Sztokholm, Szwecja.

40391 2008 05 05 A. Wprowadzono zmianę uprawnionego przez wykreślenie wpisu: PZ CUSSONS POLSKA SPÓŁKA AKCYJNA, Warszawa, Polska i dokonanie wpisu: „Grupa Kolastyna” Spółka Akcyjna, Kraków, Polska 472905994.

41731 2008 05 13 A. Wprowadzono zmianę nazwy uprawnionego przez wykreślenie wpisu: Firma Chemiczna „DWORY” Spółka Akcyjna, Oświęcim, Polska i dokonanie wpisu: SYNTHOS SPÓŁKA AKCYJNA, Oświęcim, Polska.

41731 2008 05 13 A. Wprowadzono zmianę uprawnionego przez wykreślenie wpisu: SYNTHOS SPÓŁKA AKCYJNA, Oświęcim, Polska i dokonanie wpisu: SYNTHOS DWORY Sp. z o.o., Oświęcim, Polska 260133662.

41740 2008 05 13 A. Wprowadzono zmianę nazwy uprawnionego przez wykreślenie wpisu: Firma Chemiczna „DWORY” Spółka Akcyjna, Oświęcim, Polska i dokonanie wpisu: SYNTHOS SPÓŁKA AKCYJNA, Oświęcim, Polska.

41740 2008 05 13 A. Wprowadzono zmianę uprawnionego przez wykreślenie wpisu: SYNTHOS SPÓŁKA AKCYJNA, Oświęcim, Polska i dokonanie wpisu: SYNTHOS DWORY Sp. z o.o., Oświęcim, Polska 260133662.

42077 2008 05 05 A. Wprowadzono zmianę uprawnionego przez wykreślenie wpisu: PZ Cussons Polska S.A., Warszawa, Polska i dokonanie wpisu: „Grupa Kolastyna” Spółka Akcyjna, Kraków, Polska 472905994.

43166 2008 05 30 A. Wprowadzono zmianę uprawnionego przez wykreślenie wpisu: ALTANA Pharma AG, Konstanz, Niemcy i dokonanie wpisu: Nycomed GmbH, Konstanz, Niemcy.

43414 2008 05 30 A. Wprowadzono zmianę uprawnionego przez wykreślenie wpisu: ALTANA Pharma AG, Konstanz, Niemcy i dokonanie wpisu: Nycomed GmbH, Konstanz, Niemcy.

43500 2008 05 30 A. Wprowadzono zmianę uprawnionego przez wykreślenie wpisu: ALTANA Pharma AG, Konstanz, Niemcy i dokonanie wpisu: Nycomed GmbH, Konstanz, Niemcy.

43905 2008 05 30 A. Wprowadzono zmianę uprawnionego przez wykreślenie wpisu: ALTANA Pharma AG, Konstanz, Niemcy i dokonanie wpisu: Nycomed GmbH, Konstanz, Niemcy.

45802 2008 05 30 A. Wprowadzono zmianę uprawnionego przez wykreślenie wpisu: ALTANA Pharma Oranienburg GmbH, Oranienburg, Niemcy i dokonanie wpisu: Nycomed Oranienburg GmbH, Oranienburg, Niemcy.

46321 2008 05 07 A. Wprowadzono zmianę uprawnionego przez wykreślenie wpisu: Akzo Nobel Chemicals B.V., Amersfoort, Holandia i dokonanie wpisu: LAM SOON PLANTATIONS SDN BHD, Shah Alam, Malezja.

48761 2008 05 13 A. Wprowadzono zmianę nazwy uprawnionego przez wykreślenie wpisu: Firma Chemiczna „DWORY” Spółka Akcyjna, Oświęcim, Polska i dokonanie wpisu: SYNTHOS SPÓŁKA AKCYJNA, Oświęcim, Polska.

48761 2008 05 13 A. Wprowadzono zmianę uprawnionego przez wykreślenie wpisu: SYNTHOS SPÓŁKA AKCYJNA, Oświęcim, Polska i dokonanie wpisu: SYNTHOS DWORY Sp. z o.o., Oświęcim, Polska 260133662.

48814 2008 05 13 A. Wprowadzono zmianę nazwy uprawnionego przez wykreślenie wpisu: Firma Chemiczna „DWORY” Spółka Akcyjna, Oświęcim, Polska i dokonanie wpisu: SYNTHOS SPÓŁKA AKCYJNA, Oświęcim, Polska.

48814 2008 05 13 A. Wprowadzono zmianę nazwy uprawnionego przez wykreślenie wpisu: SYNTHOS SPÓŁKA AKCYJNA, Oświęcim, Polska i dokonanie wpisu: SYNTHOS DWORY Sp. z o.o., Oświęcim, Polska 260133662.

50170 2008 05 07 A. Wprowadzono zmianę uprawnionego przez wykreślenie wpisu: ALCATEL, Paryż, Francja i dokonanie wpisu: ALCATEL LUCENT, Paryż, Francja.

51069 2008 05 30 A. Wprowadzono zmianę uprawnionego przez wykreślenie wpisu: ALTANA Pharma AG, Konstanz, Niemcy i dokonanie wpisu: Nycomed GmbH, Konstanz, Niemcy.

51090 2008 05 05 A. Wprowadzono zmianę uprawnionego przez wykreślenie wpisu: PZ CUSSONS POLSKA SPÓŁKA AKCYJNA, Warszawa, Polska i dokonanie wpisu: „Grupa Kolastyna” Spółka Akcyjna, Kraków, Polska 472905994.

52482 2008 05 26 A. Wprowadzono zmianę uprawnionego przez wykreślenie wpisu: Rafineria Nafty „Jedlicze” Spółka Akcyjna, Jedlicze, Polska i dokonanie wpisu: ORLEN OIL Sp. z o.o., Kraków, Polska 351492391.

52632 2008 05 28 A. Wprowadzono zmianę nazwy uprawnionego przez wykreślenie wpisu: Selas Corporation of America, Dresher, Stany Zjednoczone Ameryki i dokonanie wpisu: IntriCon Corporation, Dresher, Stany Zjednoczone Ameryki.

52632 2008 05 28 A. Wprowadzono zmianę siedziby uprawnionego przez wykreślenie wpisu: IntriCon Corporation, Dresher, Stany Zjednoczone Ameryki i dokonanie wpisu: IntriCon Corporation, Arden Hills, Stany Zjednoczone Ameryki.

52632 2008 05 28 A. Wprowadzono zmianę uprawnionego przez wykreślenie wpisu: IntriCon Corporation, Arden Hills, Stany Zjednoczone Ameryki i dokonanie wpisu: Selas Heat Technology Company LLC, Momtgomeryville, Stany Zjednoczone Ameryki.

53029 2008 05 07 A. Wprowadzono zmianę uprawnionego przez wykreślenie wpisu: Rafineria Nafty „Jedlicze” Spółka Akcyjna, Jedlicze, Polska i dokonanie wpisu: ORLEN OIL Sp. z o.o., Kraków, Polska 351492391.

53202 2008 05 07 A. Wprowadzono zmianę uprawnionego przez wykreślenie wpisu: Bandag, Incorporated, Muscatine, Stany Zjednoczone Ameryki i dokonanie wpisu: Bridgestone Bandag, LLC, Muscatine, Stany Zjednoczone Ameryki.

53269 2008 05 30 A. Wprowadzono zmianę uprawnionego przez wykreślenie wpisu: ALTANA Pharma AG, Konstanz, Niemcy i dokonanie wpisu: Nycomed GmbH, Konstanz, Niemcy.

53944 2008 05 13 A. Wprowadzono zmianę nazwy uprawnionego przez wykreślenie wpisu: Firma Chemiczna „DWORY” Spółka Akcyjna, Oświęcim, Polska i dokonanie wpisu: SYNTHOS SPÓŁKA AKCYJNA, Oświęcim, Polska.

53944 2008 05 13 A. Wprowadzono zmianę uprawnionego przez wykreślenie wpisu: SYNTHOS SPÓŁKA AKCYJNA, Oświęcim, Polska i dokonanie wpisu: SYNTHOS DWORY Sp. z o.o., Oświęcim, Polska 260133662.

56029 2008 05 07 A. Wprowadzono zmianę uprawnionego przez wykreślenie wpisu: BASF Polska Sp. z o.o., Warszawa, Polska

i dokonanie wpisu: „Trouw Nutrition Polska” Spółka z o.o., Grodzisk Mazowiecki, Polska 010762423.

56099 2008 05 26 A. Wprowadzono zmianę uprawnionego przez wykreślenie wpisu: CYCLO INDUSTRIES, LLC, Jupiter, Stany Zjednoczone Ameryki i dokonanie wpisu: Pidilite International, Pte. Ltd., Singapur, Singapur.

58456 2008 05 30 A. Wprowadzono zmianę uprawnionego przez wykreślenie wpisu: ALTANA Pharma AG, Konstanz, Niemcy i dokonanie wpisu: Nycomed GmbH, Konstanz, Niemcy.

58481 2008 05 13 A. Wprowadzono zmianę nazwy uprawnionego przez wykreślenie wpisu: Firma Chemiczna „DWORY” Spółka Akcyjna, Oświęcim, Polska i dokonanie wpisu: SYNTHOS SPÓŁKA AKCYJNA, Oświęcim, Polska.

58481 2008 05 13 A. Wprowadzono zmianę uprawnionego przez wykreślenie wpisu: SYNTHOS SPÓŁKA AKCYJNA, Oświęcim, Polska i dokonanie wpisu: SYNTHOS DWORY Sp. z o.o., Oświęcim, Polska 260133662.

60425 2008 05 07 A. Wprowadzono zmianę uprawnionego przez wykreślenie wpisu: Great Lakes Chemical (Europe) GmbH, Frauenfeld, Szwajcaria i dokonanie wpisu: BWA Water Additives UK Limited, Manchester, Wielka Brytania.

60746 2008 05 26 A. Wprowadzono zmianę uprawnionego przez wykreślenie wpisu: Rafineria Nafty „Jedlicze” Spółka Akcyjna, Jedlicze, Polska i dokonanie wpisu: ORLEN OIL Sp. z o.o., Kraków, Polska 351492391.

60749 2008 05 26 A. Wprowadzono zmianę uprawnionego przez wykreślenie wpisu: Rafineria Nafty „Jedlicze” Spółka Akcyjna, Jedlicze, Polska i dokonanie wpisu: ORLEN OIL Sp. z o.o., Kraków, Polska 351492391.

60752 2008 05 26 A. Wprowadzono zmianę uprawnionego przez wykreślenie wpisu: Rafineria Nafty „Jedlicze” Spółka Akcyjna, Jedlicze, Polska i dokonanie wpisu: ORLEN OIL Sp. z o.o., Kraków, Polska 351492391.

60829 2008 05 26 A. Wprowadzono zmianę uprawnionego przez wykreślenie wpisu: Rafineria Nafty „Jedlicze” Spółka Akcyjna, Jedlicze, Polska i dokonanie wpisu: ORLEN OIL Sp. z o.o., Kraków, Polska 351492391.

60879 2008 05 30 A. Wprowadzono zmianę uprawnionego przez wykreślenie wpisu: ALTANA Pharma AG, Konstancja, Niemcy i dokonanie wpisu: Nycomed GmbH, Konstanz, Niemcy.

62503 2008 05 30 A. Wprowadzono zmianę uprawnionego przez wykreślenie wpisu: ALTANA Pharma AG, Konstancja, Niemcy i dokonanie wpisu: Nycomed GmbH, Konstanz, Niemcy.

62806 2008 05 07 A. Wprowadzono zmianę uprawnionego przez wykreślenie wpisu: Altia Group Ltd., Helsinki, Finlandia i dokonanie wpisu: Altia plc, Helsinki, Finlandia.

63096 2008 05 07 A. Wprowadzono zmianę uprawnionego przez wykreślenie wpisu: MERRELL PHARMACEUTICALS INC., Cincinnati, Stany Zjednoczone Ameryki i dokonanie wpisu: Aventis Inc., Greenville, Stany Zjednoczone Ameryki.

63260 2008 05 07 A. Wprowadzono zmianę uprawnionego przez wykreślenie wpisu: Uniroyal Chemical Company, Inc. (a Delaware corporation), Middlebury, Stany Zjednoczone Ameryki i dokonanie wpisu: CHEMTURA USA CORPORATION, Middlebury, Stany Zjednoczone Ameryki.

63260 2008 05 07 A. Wprowadzono zmianę nazwy uprawnionego przez wykreślenie wpisu: CHEMTURA USA CORPORATION, Middlebury, Stany Zjednoczone Ameryki i dokonanie wpisu: CHEMTURA CORPORATION, Middlebury, Stany Zjednoczone Ameryki.

63789 2008 05 07 A. Wprowadzono zmianę uprawnionego przez wykreślenie wpisu: ALCATEL, Paryż, Francja i dokonanie wpisu: ALCATEL LUCENT, Paryż, Francja.

63981 2008 05 27 A. Wprowadzono zmianę siedziby uprawnionego przez wykreślenie wpisu: Slazengers Limited, Camberley, Wielka Brytania i dokonanie wpisu: Slazengers Limited, Burnham, Wielka Brytania.

64000 2008 05 26 A. Wprowadzono zmianę uprawnionego przez wykreślenie wpisu: Rafineria Nafty „Jedlicze” Spółka Akcyjna, Jedlicze, Polska i dokonanie wpisu: ORLEN OIL Sp. z o.o., Kraków, Polska 351492391.

64089 2008 05 26 A. Wprowadzono zmianę uprawnionego przez wykreślenie wpisu: CENTROZAP S.A., Katowice, Polska i dokonanie wpisu: ZAKŁAD MECHANICZNY „ZGODA” SPÓŁKA Z OGRANICZONĄ ODPOWIEDZIALNOŚCIĄ, Świętochłowice, Polska 276816845.

64091 2008 05 26 A. Wprowadzono zmianę uprawnionego przez wykreślenie wpisu: Rafineria Nafty „Jedlicze” Spółka Akcyjna, Jedlicze, Polska i dokonanie wpisu: ORLEN OIL Sp. z o.o., Kraków, Polska 351492391.

64863 2008 05 06 D. Wykreślono wpis: Zgodnie z protokołem zajęcia i odbioru ruchomości, w dniu 24.11.2006 r. Dyrektor Izby Celnej w Warszawie dokonał zajęcia prawa ochronnego na znak towarowy R-64863 na rzecz Skarbu Państwa.

65934 2008 05 07 A. Wprowadzono zmianę uprawnionego przez wykreślenie wpisu: Gianni Versace S.p.A., Mediolan, Włochy i dokonanie wpisu: GIANNI VERSACE S.P.A., Mediolan, Włochy.

66733 2008 05 07 A. Wprowadzono zmianę uprawnionego przez wykreślenie wpisu: Bandag, Incorporated, Muscatine, Stany Zjednoczone Ameryki i dokonanie wpisu: Bridgestone Bandag, LLC, Muscatine, Stany Zjednoczone Ameryki.

67314 2008 05 30 A. Wprowadzono zmianę uprawnionego przez wykreślenie wpisu: ALTANA Pharma AG, Konstancja, Niemcy i dokonanie wpisu: Nycomed GmbH, Konstanz, Niemcy.

69786 2008 05 07 A. Wprowadzono zmianę siedziby uprawnionego przez wykreślenie wpisu: Carrefour (S.A.), Paryż, Francja i dokonanie wpisu: Carrefour (S.A.), Levallois-Perret, Francja.

69787 2008 05 07 A. Wprowadzono zmianę siedziby uprawnionego przez wykreślenie wpisu: Carrefour (S.A.), Paryż, Francja i dokonanie wpisu: Carrefour (S.A.), Levallois-Perret, Francja.

69789 2008 05 07 A. Wprowadzono zmianę siedziby uprawnionego przez wykreślenie wpisu: Carrefour (S.A.), Paryż, Francja i dokonanie wpisu: Carrefour (S.A.), Levallois-Perret, Francja.

70579 2008 05 05 A. Wprowadzono zmianę uprawnionego przez wykreślenie wpisu: PZ CUSSONS POLSKA SPÓŁKA AKCYJNA, Warszawa, Polska i dokonanie wpisu: „Grupa Kolastyna” Spółka Akcyjna, Kraków, Polska 472905994.

70623 2008 05 12 A. Wprowadzono zmianę uprawnionego przez wykreślenie wpisu: Gillette Canada Company (also trading as OralB Laboratories), Mississauga, Kanada i dokonanie wpisu: Procter & Gamble Business Services Canada Company, Halifax, Kanada.

70965 2008 05 12 A. Wprowadzono zmianę uprawnionego przez wykreślenie wpisu: Tigerwerk Lack – u.Farbenfabrik GmbH & Co. KG, Wels, Austria i dokonanie wpisu: TIGER Coatings GmbH & Co.KG., Wels, Austria.

71953 2008 05 12 A. Wprowadzono zmianę uprawnionego przez wykreślenie wpisu: ALCATEL, Paryż, Francja i dokonanie wpisu: ALCATEL LUCENT, Paryż, Francja.

72959 2008 05 26 A. Wprowadzono zmianę uprawnionego przez wykreślenie wpisu: American-Austrian Corporation „Rainbow” Sp. z o.o., Wrocław, Polska i dokonanie wpisu: REXAIR LLC, Troy, Stany Zjednoczone Ameryki.

73064 2008 05 05 A. Wprowadzono zmianę uprawnionego przez wykreślenie wpisu: PZ CUSSONS POLSKA SPÓŁKA AKCYJNA, Warszawa, Polska i dokonanie wpisu: „Grupa Kolastyna” Spółka Akcyjna, Kraków, Polska 472905994.

73791 2008 05 12 A. Wprowadzono zmianę uprawnionego przez wykreślenie wpisu: AT & T Corp. /New York corporation/, Nowy Jork, Stany Zjednoczone Ameryki i dokonanie wpisu: AT & T Properties, LLC, Reno, Stany Zjednoczone Ameryki.

73791 2008 05 12 A. Wprowadzono zmianę uprawnionego przez wykreślenie wpisu: AT & T Corp. Properties, LLC, Reno, Stany Zjednoczone Ameryki i dokonanie wpisu: AT&T Knowledge Ventures II, L.P., Reno, Stany Zjednoczone Ameryki.

73791 2008 05 12 A. Wprowadzono zmianę nazwy uprawnionego przez wykreślenie wpisu: AT&T Knowledge Ventures II, L.P., Reno, Stany Zjednoczone Ameryki i dokonanie wpisu: AT & T Intellectual Property II L.P., Reno, Stany Zjednoczone Ameryki.

74009 2008 05 26 A. Wprowadzono zmianę uprawnionego przez wykreślenie wpisu: RAINBOW American Austrian Corporation Sp. z o.o., Wrocław, Polska i dokonanie wpisu: REXAIR LLC, Troy, Stany Zjednoczone Ameryki.

74010 2008 05 26 A. Wprowadzono zmianę uprawnionego przez wykreślenie wpisu: RAINBOW American Austrian Corporation Sp. z o.o., Wrocław, Polska i dokonanie wpisu: REXAIR LLC, Troy, Stany Zjednoczone Ameryki.

74173 2008 05 06 A. Wprowadzono zmianę uprawnionego przez wykreślenie wpisu: POLIFARB Cieszyn – Wrocław S.A., Wrocław, Polska i dokonanie wpisu: SigmaKalon Deco Polska Sp. z o.o., Wrocław, Polska 932708766.

74529 2008 05 12 A. Wprowadzono zmianę uprawnionego przez wykreślenie wpisu: PentaPure Incorporated, Eagan, Stany Zjednoczone Ameryki i dokonanie wpisu: CUNO Engineered Products, Inc., Eagan, Stany Zjednoczone Ameryki.

74529 2008 05 12 A. Wprowadzono zmianę uprawnionego przez wykreślenie wpisu: CUNO Engineered Products, Inc., Eagan, Stany Zjednoczone Ameryki i dokonanie wpisu: 3M Company, St. Paul, Stany Zjednoczone Ameryki.

74531 2008 05 16 A. Wprowadzono zmianę uprawnionego przez wykreślenie wpisu: PZ CUSSONS POLSKA SPÓŁKA AKCYJNA, Warszawa, Polska i dokonanie wpisu: „Grupa Kolastyna” Spółka Akcyjna, Kraków, Polska 472905994.

77592 2008 05 13 A. Wprowadzono zmianę uprawnionego przez wykreślenie wpisu: DELTA CORPORATE IDENTITY, INC., Atlanta, Stany Zjednoczone Ameryki i dokonanie wpisu: Delta Air Lines, Inc., Atlanta, Stany Zjednoczone Ameryki.

77592 2008 05 13 D. Wykreślono wpis: W dniu 30-12-2000 r. zawarto umowę licencyjną na używanie znaku towarowego przez firmę Delta Air Lines, Inc., Atlanta, Georgia, Stany Zjednoczone Ameryki.

78640 2008 05 12 A. Wprowadzono zmianę uprawnionego przez wykreślenie wpisu: Gillette Canada Company (also trading as OralB Laboratories), Mississauga, Kanada i dokonanie wpisu: Procter & Gamble Business Services Canada Company, Halifax, Kanada.

78711 2008 05 30 A. Wprowadzono zmianę uprawnionego przez wykreślenie wpisu: ALTANA Pharma AG, Konstanz, Niemcy i dokonanie wpisu: Nycomed GmbH, Konstanz, Niemcy.

78736 2008 05 12 A. Wprowadzono zmianę uprawnionego przez wykreślenie wpisu: Gillette Canada Company (also trading as Oral-B Laboratories), Mississauga, Kanada i dokonanie wpisu: Procter & Gamble Business Services Canada Company, Halifax, Kanada.

78931 2008 05 12 A. Wprowadzono zmianę uprawnionego przez wykreślenie wpisu: AT & T Corp. /New York corporation/, Nowy Jork, Stany Zjednoczone Ameryki i dokonanie wpisu: AT & T Properties, LLC, Reno, Stany Zjednoczone Ameryki.

78931 2008 05 12 A. Wprowadzono zmianę uprawnionego przez wykreślenie wpisu: AT & T Corp. Properties, LLC, Reno, Stany Zjednoczone Ameryki i dokonanie wpisu: AT&T Knowledge Ventures II, L.P., Reno, Stany Zjednoczone Ameryki.

78931 2008 05 12 A. Wprowadzono zmianę nazwy uprawnionego przez wykreślenie wpisu: AT&T Knowledge Ventures II, L.P., Reno, Stany Zjednoczone Ameryki i dokonanie wpisu: AT & T Intellectual Property II L.P., Reno, Stany Zjednoczone Ameryki.

79416 2008 05 12 A. Wprowadzono zmianę uprawnionego przez wykreślenie wpisu: Wood – Slimp GmbH, Chur, Szwajcaria i dokonanie wpisu: Kai R Spangenberg Eftf1/S, Vejle, Dania.

79417 2008 05 12 A. Wprowadzono zmianę uprawnionego przez wykreślenie wpisu: Wood – Slimp GmbH, Chur, Szwajcaria i dokonanie wpisu: Kai R Spangenberg Eftf1/S, Vejle, Dania.

80500 2008 05 13 A. Wprowadzono zmianę uprawnionego przez wykreślenie wpisu: DELTA CORPORATE IDENTITY, INC., Atlanta, Stany Zjednoczone Ameryki i dokonanie wpisu: Delta Air Lines, Inc., Atlanta, Stany Zjednoczone Ameryki.

80500 2008 05 13 D. Wykreślono wpis: W dniu 30-12-2000 r. zawarto umowę licencyjną na używanie znaku towarowego przez firmę Delta Air Lines, Inc., Atlanta, Georgia, Stany Zjednoczone Ameryki.

81205 2008 05 12 A. Wprowadzono zmianę uprawnionego przez wykreślenie wpisu: Radio Muzyka Fakty Spółka z o.o., Kraków, Polska i dokonanie wpisu: B.TEAM FM Sp. z o.o., Kraków, Polska 357183484.

81962 2008 05 26 A. Wprowadzono zmianę nazwy uprawnionego przez wykreślenie wpisu: Piekfords Limited, Enfield, Wielka Brytania i dokonanie wpisu: Piekfords 1999 Limited, Enfield, Wielka Brytania.

81962 2008 05 26 A. Wprowadzono zmianę uprawnionego przez wykreślenie wpisu: Piekfords 1999 Limited, Enfield, Wielka Brytania i dokonanie wpisu: Sirva UK Limited, Enfield, Wielka Brytania.

84239 2008 05 27 A. Wprowadzono zmianę siedziby uprawnionego przez wykreślenie wpisu: Farma Foods Sp. z o.o., Puszczykowo, Polska i dokonanie wpisu: Farma Foods Sp. z o.o., Warszawa, Polska 015242830.

84239 2008 05 27 A. Wprowadzono zmianę uprawnionego przez wykreślenie wpisu: Farma Foods Sp. z o.o., Warszawa, Polska 015242830 i dokonanie wpisu: „Champion” S.A., Jarogniewice, Polska 639614279.

84729 2008 05 05 A. Wprowadzono zmianę uprawnionego przez wykreślenie wpisu: AT & T Corp. /New York corporation/, Nowy Jork, Stany Zjednoczone Ameryki i dokonanie wpisu: AT & T Properties, LLC, Reno, Stany Zjednoczone Ameryki.

84729 2008 05 05 A. Wprowadzono zmianę uprawnionego przez wykreślenie wpisu: AT & T Corp. Properties, LLC, Reno, Stany Zjednoczone Ameryki i dokonanie wpisu: AT&T Knowledge Ventures II, L.P., Reno, Stany Zjednoczone Ameryki.

84729 2008 05 05 A. Wprowadzono zmianę nazwy uprawnionego przez wykreślenie wpisu: AT&T Knowledge Ventures II, L.P., Reno, Stany Zjednoczone Ameryki i dokonanie wpisu: AT & T Intellectual Property II L.P., Reno, Stany Zjednoczone Ameryki.

86280 2008 05 07 A. Wprowadzono zmianę uprawnionego przez wykreślenie wpisu: PETRUS Spółka z o.o., Chojnice, Polska i dokonanie wpisu: „PETRUS POLSKA SPÓŁKA Z OGRANICZONĄ ODPOWIEDZIALNOŚCIĄ” SPÓŁKA KOMANDYTOWO-AKCYJNA, Chojnice, Polska 092557739.

89202 2008 05 13 A. Wprowadzono zmianę uprawnionego przez wykreślenie wpisu: „IMPALL” SPÓŁKA Z OGRANICZONĄ ODPOWIEDZIALNOŚCIĄ, Polska i dokonanie wpisu: „IMPALL” Adam Rozwandowicz Spółka Jawna, Łódź, Polska 100346385.

89899 2008 05 26 A. Wprowadzono zmianę uprawnionego przez wykreślenie wpisu: Rafineria Nafty „Jedlicze” Spółka Akcyjna, Jedlicze, Polska i dokonanie wpisu: ORLEN OIL Sp. z o.o., Kraków, Polska 351492391.

90600 2008 05 05 A. Wprowadzono zmianę uprawnionego przez wykreślenie wpisu: AT & T Corp. /New York corporation/, Nowy Jork, Stany Zjednoczone Ameryki i dokonanie wpisu: AT & T Properties, LLC, Reno, Stany Zjednoczone Ameryki.

90600 2008 05 05 A. Wprowadzono zmianę uprawnionego przez wykreślenie wpisu: AT & T Corp. Properties, LLC, Reno, Stany Zjednoczone Ameryki i dokonanie wpisu: AT&T Knowledge Ventures II, L.P., Reno, Stany Zjednoczone Ameryki.

90600 2008 05 05 A. Wprowadzono zmianę nazwy uprawnionego przez wykreślenie wpisu: AT&T Knowledge Ventures II, L.P., Reno, Stany Zjednoczone Ameryki i dokonanie wpisu: AT & T Intellectual Property II L.P., Reno, Stany Zjednoczone Ameryki.

90601 2008 05 05 A. Wprowadzono zmianę uprawnionego przez wykreślenie wpisu: AT & T Corp. /New York corporation/, Nowy Jork, Stany Zjednoczone Ameryki i dokonanie wpisu: AT & T Properties, LLC, Reno, Stany Zjednoczone Ameryki.

90601 2008 05 05 A. Wprowadzono zmianę uprawnionego przez wykreślenie wpisu: AT & T Corp. Properties, LLC, Reno, Stany Zjednoczone Ameryki i dokonanie wpisu: AT&T Knowledge Ventures II, L.P., Reno, Stany Zjednoczone Ameryki.

90601 2008 05 05 A. Wprowadzono zmianę nazwy uprawnionego przez wykreślenie wpisu: AT&T Knowledge Ventures II, L.P., Reno, Stany Zjednoczone Ameryki i dokonanie wpisu: AT & T Intellectual Property II L.P., Reno, Stany Zjednoczone Ameryki.

91111 2008 05 26 A. Wprowadzono zmianę nazwy i siedziby uprawnionego przez wykreślenie wpisu: MARCHEWKA SCHODY Z DREWNA Stanisław Marchewka, Piotrowice, Polska 930025158 i dokonanie wpisu: Stanisław Marchewka „MARCHEWKA”, Wilków Średzki, Polska 930025158, 913-000-59-92.

91675 2008 05 26 A. Wprowadzono zmianę uprawnionego przez wykreślenie wpisu: Rafineria Nafty „Jedlicze” Spółka Akcyjna, Jedlicze, Polska 000865148 i dokonanie wpisu: ORLEN OIL Sp. z o.o., Kraków, Polska 351492391.

91676 2008 05 26 A. Wprowadzono zmianę uprawnionego przez wykreślenie wpisu: Rafineria Nafty „Jedlicze” Spółka Akcyjna, Jedlicze, Polska 000865148 i dokonanie wpisu: ORLEN OIL Sp. z o.o., Kraków, Polska 351492391.

91677 2008 05 26 A. Wprowadzono zmianę uprawnionego przez wykreślenie wpisu: Rafineria Nafty „Jedlicze” Spółka Akcyjna, Jedlicze, Polska 000865148 i dokonanie wpisu: ORLEN OIL Sp. z o.o., Kraków, Polska 351492391.

91740 2008 05 26 A. Wprowadzono zmianę uprawnionego przez wykreślenie wpisu: Rafineria Nafty „Jedlicze” Spółka Akcyjna, Jedlicze, Polska 000865148 i dokonanie wpisu: ORLEN OIL Sp. z o.o., Kraków, Polska 351492391.

91843 2008 05 26 A. Wprowadzono zmianę uprawnionego przez wykreślenie wpisu: Rafineria Nafty „Jedlicze” Spółka Akcyjna, Jedlicze, Polska 000865148 i dokonanie wpisu: ORLEN OIL Sp. z o.o., Kraków, Polska 351492391.

93802 2008 05 26 A. Wprowadzono zmianę uprawnionego przez wykreślenie wpisu: RAINBOW American Austrian Corporation Sp. z o.o., Wrocław, Polska i dokonanie wpisu: REXAIR LLC, Troy, Stany Zjednoczone Ameryki.

94219 2008 05 30 A. Wprowadzono zmianę uprawnionego przez wykreślenie wpisu: ALTANA Pharma AG, Konstanz, Niemcy i dokonanie wpisu: Nycomed GmbH, Konstanz, Niemcy.

95392 2008 05 05 A. Wprowadzono zmianę uprawnionego przez wykreślenie wpisu: Gillette Canada Company (also trading as Oral-B Laboratories), Mississauga, Kanada i dokonanie wpisu: Procter & Gamble Business Services Canada Company, Halifax, Kanada.

95557 2008 05 21 A. Wprowadzono zmianę uprawnionego przez wykreślenie wpisu: SPORTATUT Przedsiębiorstwo Produkcyjno Handlowo Usługowe – Jedliński Stanisław, Dębica, Polska

i dokonanie wpisu: Przedsiębiorstwo Produkcyjno Handlowo Usługowe SPORTATUT Sp. z o.o., Nagawczyna, Polska.

95557 2008 05 21 A. Wprowadzono zmianę nazwy uprawnionego przez wykreślenie wpisu: Przedsiębiorstwo Produkcyjno Handlowo Usługowe SPORTATUT Sp. z o.o., Nagawczyna, Polska i dokonanie wpisu: „SPORTATUT” Sp. z o.o., Nagawczyna, Polska.

95557 2008 05 21 A. Wprowadzono zmianę nazwy uprawnionego przez wykreślenie wpisu: „SPORTATUT” Sp. z o.o., Nagawczyna, Polska i dokonanie wpisu: Olimp Laboratories Sp. z o.o., Nagawczyna, Polska.

96608 2008 05 12 A. Wprowadzono zmianę uprawnionego przez wykreślenie wpisu: Radio Muzyka Fakty Spółka z o.o., Kraków, Polska i dokonanie wpisu: B.TEAM FM Sp. z o.o., Kraków, Polska 357183484.

96660 2008 05 12 A. Wprowadzono zmianę uprawnionego przez wykreślenie wpisu: Radio Muzyka Fakty Spółka z o.o., Kraków, Polska i dokonanie wpisu: B.TEAM FM Sp. z o.o., Kraków, Polska 357183484.

96685 2008 05 28 A.B. Wprowadzono zmianę przez: w rubryce A wykreślenie wpisu: BP Real Nieruchomości S.A., Łódź, Polska i w rubryce A dokonanie wpisu: ALFA Pośrednictwo w Obrocie Nieruchomościami Elżbieta M. Daszkiewicz, Starowa Góra, Polska NIP 729-10-59-070, REGON 471652137 Pośrednictwo w Obrocie Nieruchomościami Mirosław Kałuża, Łódź, Polska NIP 726-10-17-701, REGON 570766755 CEZAR Biuro Obrotu Nieruchomościami Cezary Bednarek, Łódź, Polska NIP 727-10-56-654, REGON 472063093 KAVI-S Lidia K. Suliga, Łódź, Polska NIP 726-17-40-952, REGON 472255533 oraz w rubryce B dokonanie wpisu: Na podstawie Regulaminu z dnia 2008-02-15 ustanowiono wspólne prawo ochronne.

103057 2008 05 07 A. Wprowadzono zmianę siedziby uprawnionego przez wykreślenie wpisu: SPIRITS PRODUCT INTERNATIONAL INTELLECTUAL PROPERTY B.V., Oranjestad, Aruba, Antyle Holenderskie i dokonanie wpisu: Spirits Product International Intellectual Property B.V., Luksemburg, Luksemburg.

103057 2008 05 07 A. Wprowadzono zmianę siedziby uprawnionego przez wykreślenie wpisu: Spirits Product International Intellectual Property B.V., Luksemburg, Luksemburg i dokonanie wpisu: Spirits Product International Intellectual Property B.V., Strassen, Luksemburg.

107651 2008 05 05 A. Wprowadzono zmianę uprawnionego przez wykreślenie wpisu: AT & T Corp. /New York corporation/, Nowy Jork, Stany Zjednoczone Ameryki i dokonanie wpisu: AT & T Properties, LLC, Reno, Stany Zjednoczone Ameryki.

107651 2008 05 05 A. Wprowadzono zmianę uprawnionego przez wykreślenie wpisu: AT & T Corp. Properties, LLC, Reno, Stany Zjednoczone Ameryki i dokonanie wpisu: AT&T Knowledge Ventures II, L.P., Reno, Stany Zjednoczone Ameryki.

107651 2008 05 05 A. Wprowadzono zmianę nazwy uprawnionego przez wykreślenie wpisu: AT&T Knowledge Venturess II, L.P., Reno, Stany Zjednoczone Ameryki i dokonanie wpisu: AT & T Intellectual Property II L.P., Reno, Stany Zjednoczone Ameryki.

108862 2008 05 07 A. Wprowadzono zmianę uprawnionego przez wykreślenie wpisu: Szarski Tomasz Przedsiębiorstwo Wydawniczo-Wielobranżowe ZET, Wrocław, Polska i dokonanie wpisu: Wydawnictwo Zet Tomasz Pawłowicz Roman Gaik Spółka Jawna, Wrocław, Polska 020603616.

111988 2008 05 26 A. Wprowadzono zmianę uprawnionego przez wykreślenie wpisu: Rafineria Nafty JEDLICZE S. A., Jedlicze, Polska i dokonanie wpisu: ORLEN OIL Sp. z o.o., Kraków, Polska 351492391.

114781 2008 05 05 A. Wprowadzono zmianę uprawnionego przez wykreślenie wpisu: PZ CUSSONS POLSKA SPÓŁKA AKCYJNA, Warszawa, Polska i dokonanie wpisu: „Grupa Kolastyna” Spółka Akcyjna, Kraków, Polska 472905994.

115935 2008 05 28 A. Wprowadzono zmianę uprawnionego przez wykreślenie wpisu: Forte International AG, Monrovia, Liberia i dokonanie wpisu: Illinois Tool Works Inc., Glenview, Stany Zjednoczone Ameryki.

116681 2008 05 30 A. Wprowadzono zmianę uprawnionego przez wykreślenie wpisu: ALTANA Pharma AG, Konstanz, Niemcy i dokonanie wpisu: Nycomed GmbH, Konstanz, Niemcy.

116980 2008 05 28 A. Wprowadzono zmianę uprawnionego przez wykreślenie wpisu: PREMARK INTERNATIONAL HOLDINGS B.V., Woerden, Holandia i dokonanie wpisu: Illinois Tool Works Inc., Glenview, Stany Zjednoczone Ameryki.

117170 2008 05 26 A. Wprowadzono zmianę uprawnionego przez wykreślenie wpisu: Tennessee Dickel Distilling Co., Tullahoma, Stany Zjednoczone Ameryki i dokonanie wpisu: Diageo North America, Inc., Norwalk, Stany Zjednoczone Ameryki.

117828 2008 05 27 A. Wprowadzono zmianę uprawnionego przez wykreślenie wpisu: LG Corp., Seul, Republika Korei i dokonanie wpisu: LG Household & Health Care Ltd., Seul, Republika Korei.

117829 2008 05 27 A. Wprowadzono zmianę uprawnionego przez wykreślenie wpisu: LG Corp., Seul, Republika Korei i dokonanie wpisu: LG Household & Health Care Ltd., Seul, Republika Korei.

118215 2008 05 26 A. Wprowadzono zmianę uprawnionego przez wykreślenie wpisu: American-Austrian Corporation RAINBOW Spółka z o.o., Wrocław, Polska i dokonanie wpisu: REXAIR LLC, Troy, Stany Zjednoczone Ameryki.

118549 2008 05 13 A. Wprowadzono zmianę nazwy uprawnionego przez wykreślenie wpisu: Kopalnia Węgla Brunatnego „Bełchatów” Spółka Akcyjna, Rogowiec, Polska i dokonanie wpisu: BOT Kopalnia Węgla Brunatnego „Bełchatów” Spółka Akcyjna, Rogowiec, Polska 000560236.

118550 2008 05 13 A. Wprowadzono zmianę nazwy uprawnionego przez wykreślenie wpisu: Kopalnia Węgla Brunatnego „Bełchatów” Spółka Akcyjna, Rogowiec, Polska i dokonanie wpisu: BOT Kopalnia Węgla Brunatnego „Bełchatów” Spółka Akcyjna, Rogowiec, Polska 000560236.

118551 2008 05 13 A. Wprowadzono zmianę nazwy uprawnionego przez wykreślenie wpisu: Kopalnia Węgla Brunatnego „Bełchatów” Spółka Akcyjna, Rogowiec, Polska i dokonanie wpisu: BOT Kopalnia Węgla Brunatnego „Bełchatów” Spółka Akcyjna, Rogowiec, Polska 000560236.

118692 2008 05 05 A. Wprowadzono zmianę uprawnionego przez wykreślenie wpisu: Gillette Canada Company (also trading as Oral-B Laboratories), Mississauga, Kanada i dokonanie wpisu: Procter & Gamble Business Services Canada Company, Halifax, Kanada.

118693 2008 05 05 A. Wprowadzono zmianę uprawnionego przez wykreślenie wpisu: Gillette Canada Company (also trading as Oral-B Laboratories), Mississauga, Kanada i dokonanie wpisu: Procter & Gamble Business Services Canada Company, Halifax, Kanada.

118928 2008 05 30 A. Wprowadzono zmianę uprawnionego przez wykreślenie wpisu: BAĆ-POL Sp. Z O.O., Rzeszów, Polska i dokonanie wpisu: „BAĆ-POL” S.A., Rzeszów, Polska.

119529 2008 05 13 A. Wprowadzono zmianę nazwy uprawnionego przez wykreślenie wpisu: CHEMIX Przedsiębiorstwo Wielobranżowe, Spółdzielnia Pracy, Kraków, Polska i dokonanie wpisu: Przedsiębiorstwo Wielobranżowe CHEMIX Spółdzielnia Pracy w likwidacji, Kraków, Polska.

119529 2008 05 13 A. Wprowadzono zmianę uprawnionego przez wykreślenie wpisu: Przedsiębiorstwo Wielobranżowe CHEMIX Spółdzielnia Pracy w likwidacji, Kraków, Polska i dokonanie wpisu: CHEMIX Sp. z o.o., Kraków, Polska.

119822 2008 05 14 A. Wprowadzono zmianę uprawnionego przez wykreślenie wpisu: "WESTFALIASURGE" Spółka z o.o., Bydgoszcz, Polska 091420731 i dokonanie wpisu: WestfaliaSurge GmbH, Bönen, Niemcy.

121382 2008 05 30 A. Wprowadzono zmianę uprawnionego przez wykreślenie wpisu: ALTANA Pharma AG, Konstanz, Niemcy i dokonanie wpisu: Nycomed GmbH, Konstanz, Niemcy.

123538 2008 05 14 A. Wprowadzono zmianę uprawnionego przez wykreślenie wpisu: BOCHEMIE POLAND Spółka z o.o., Bydgoszcz, Polska i dokonanie wpisu: Bochemie s.r.o., Bohumin, Republika Czeska.

123634 2008 05 27 A. Wprowadzono zmianę uprawnionego przez wykreślenie wpisu: LG Corp., Seul, Republika Korei i dokonanie wpisu: LG Household & Health Care Ltd., Seul, Republika Korei.

123829 2008 05 30 A. Wprowadzono zmianę uprawnionego przez wykreślenie wpisu: ALTANA Pharma AG, Konstanz, Niemcy i dokonanie wpisu: Nycomed GmbH, Konstanz, Niemcy.

124118 2008 05 27 A. Wprowadzono zmianę nazwy uprawnionego przez wykreślenie wpisu: Firma Chemiczna „DWORY” S.A., Oświęcim, Polska i dokonanie wpisu: Synthos Spółka Akcyjna, Oświęcim, Polska 070472049.

124118 2008 05 27 A. Wprowadzono zmianę uprawnionego przez wykreślenie wpisu: Synthos Spółka Akcyjna, Oświęcim, Polska 070472049 i dokonanie wpisu: Synthos Dwory Sp. z o.o., Oświęcim, Polska 260133662.

124357 2008 05 05 A. Wprowadzono zmianę siedziby uprawnionego przez wykreślenie wpisu: CARREFOUR, Paryż, Francja i dokonanie wpisu: CARREFOUR, Levallois-Perret, Francja.

124455 2008 05 30 A. Wprowadzono zmianę uprawnionego przez wykreślenie wpisu: ALTANA Pharma AG, Konstancja, Niemcy i dokonanie wpisu: Nycomed GmbH, Konstanz, Niemcy.

124659 2008 05 26 A. Wprowadzono zmianę uprawnionego przez wykreślenie wpisu: AXEL SPRINGER POLSKA Spółka z o.o., Warszawa, Polska i dokonanie wpisu: MARQUARD MEDIA AG, Zug, Szwajcaria.

124786 2008 05 05 A. Wprowadzono zmianę uprawnionego przez wykreślenie wpisu: Tricosal GmbH, Illertissen, Niemcy i dokonanie wpisu: TRICOSAL GmbH & Co. KG, Illertissen, Niemcy.

124845 2008 05 27 A. Wprowadzono zmianę nazwy uprawnionego przez wykreślenie wpisu: Firma Chemiczna „DWORY” S.A., Oświęcim, Polska i dokonanie wpisu: Synthos Spółka Akcyjna, Oświęcim, Polska 070472049.

124845 2008 05 27 A. Wprowadzono zmianę nazwy uprawnionego przez wykreślenie wpisu: Synthos Spółka Akcyjna, Oświęcim, Polska 070472049 i dokonanie wpisu: Synthos Dwory Sp. z o.o., Oświęcim, Polska 260133662.

125046 2008 05 06 A. Wprowadzono zmianę uprawnionego przez wykreślenie wpisu: Kosik Elżbieta, Podpora Magdalena VIVIEN S.C., Warszawa, Polska i dokonanie wpisu: „VIVIEN – PRO” Kosik Krzysztof, Warszawa, Polska.

125160 2008 05 12 A. Wprowadzono zmianę uprawnionego przez wykreślenie wpisu: SCHIAPARELLI France S.A., Paryż, Francja i dokonanie wpisu: SCHIAPARELLI France S.A.S., Paryż, Francja.

125160 2008 05 12 A. Wprowadzono zmianę uprawnionego przez wykreślenie wpisu: SCHIAPARELLI France S.A.S., Paryż, Francja i dokonanie wpisu: INTERBASIC HOLDING S.A., Luksemburg, Luksemburg.

125205 2008 05 05 A. Wprowadzono zmianę siedziby uprawnionego przez wykreślenie wpisu: CARREFOUR, Paryż, Francja i dokonanie wpisu: CARREFOUR, Levallois-Perret, Francja.

125238 2008 05 12 A. Wprowadzono zmianę uprawnionego przez wykreślenie wpisu: SCHIAPARELLI France S.A., Paryż, Francja i dokonanie wpisu: SCHIAPARELLI France S.A.S., Paryż, Francja.

125238 2008 05 12 A. Wprowadzono zmianę uprawnionego przez wykreślenie wpisu: SCHIAPARELLI France S.A.S., Paryż, Francja i dokonanie wpisu: INTERBASIC HOLDING S.A., Luksemburg, Luksemburg.

125404 2008 05 27 A. Wprowadzono zmianę siedziby uprawnionego przez wykreślenie wpisu: Slazengers Limited, Camberley, Wielka Brytania i dokonanie wpisu: Slazengers Limited, Burnham, Wielka Brytania.

125917 2008 05 13 A. Wprowadzono zmianę uprawnionego przez wykreślenie wpisu: ALSTOM, Levallois-Perret, Francja i dokonanie wpisu: ALSTOM Power Sweden Aktiebolag, Norrköping, Szwecja.

126210 2008 05 26 A. Wprowadzono zmianę uprawnionego przez wykreślenie wpisu: Zenon Environmental Inc., Burlington, Kanada i dokonanie wpisu: Zenon ULC, Oakville, Kanada.

126210 2008 05 26 A. Wprowadzono zmianę uprawnionego przez wykreślenie wpisu: Zenon ULC, Oakville, Kanada i dokonanie wpisu: GE-Zenon Environmental ULC, Oakville, Kanada.

126210 2008 05 26 A. Wprowadzono zmianę uprawnionego przez wykreślenie wpisu: GE-Zenon Environmental ULC, Oakville, Kanada i dokonanie wpisu: GE Zenon ULC, Oakville, Kanada.

126210 2008 05 26 A. Wprowadzono zmianę uprawnionego przez wykreślenie wpisu: GE Zenon ULC, Oakville, Kanada i dokonanie wpisu: GE Betzdearborn Canada Company, Mississauga, Kanada.

126211 2008 05 26 A. Wprowadzono zmianę uprawnionego przez wykreślenie wpisu: Zenon Environmental Inc., Burlington, Kanada i dokonanie wpisu: Zenon ULC, Oakville, Kanada.

126211 2008 05 26 A. Wprowadzono zmianę uprawnionego przez wykreślenie wpisu: Zenon ULC, Oakville, Kanada i dokonanie wpisu: GE-Zenon Environmental ULC, Oakville, Kanada.

126211 2008 05 26 A. Wprowadzono zmianę uprawnionego przez wykreślenie wpisu: GE-Zenon Environmental ULC, Oakville, Kanada i dokonanie wpisu: GE Zenon ULC, Oakville, Kanada.

126211 2008 05 26 A. Wprowadzono zmianę uprawnionego przez wykreślenie wpisu: GE Zenon ULC, Oakville, Kanada i dokonanie wpisu: GE Betzdearborn Canada Company, Mississauga, Kanada.

126331 2008 05 26 A. Wprowadzono zmianę uprawnionego przez wykreślenie wpisu: American Austrian Corporation RAINBOW Spółka z o.o., Wrocław, Polska i dokonanie wpisu: REXAIR LLC, Troy, Stany Zjednoczone Ameryki.

126460 2008 05 07 A. Wprowadzono zmianę uprawnionego przez wykreślenie wpisu: Duda Marian, Duda Małgorzata Zakład Przetwórstwa Mięsnego, Sosnowiec, Polska i dokonanie wpisu: PRZEDSIĘBIORSTWO PRODUKCYJNO-HANDLOWO-USŁUGOWE „DUDA-BIS” SPÓŁKA Z OGRANICZONĄ ODPOWIEDZIALNOŚCIĄ, Sosnowiec, Polska 276292193.

126488 2008 05 13 A. Wprowadzono zmianę nazwy uprawnionego przez wykreślenie wpisu: Kai Langebeck A/S, Ski, Norwegia i dokonanie wpisu: PRINCESS-GRUPPEN AS, Ski, Norwegia.

126493 2008 05 26 A. Wprowadzono zmianę uprawnionego przez wykreślenie wpisu: Małańczuk Marian, Małańczuk Emilia Agencja Nieruchomości-Apartament PPHU, Wrocław, Polska i dokonanie wpisu: Agencja Nieruchomości APARTAMENT S.C. Małańczuk Marian, Małańczuk Emilia, Wrocław, Polska 932932021.

126546 2008 05 07 A. Wprowadzono zmianę nazwy uprawnionego przez wykreślenie wpisu: Tczewski Zakład TEZAM S.A., Tczew, Polska 59-3-971-19317 i dokonanie wpisu: TEZAM SPÓŁKA AKCYJNA, Tczew, Polska 190055137.

127106 2008 05 27 A. Wprowadzono zmianę uprawnionego przez wykreślenie wpisu: Urbanek Jacek, Urbanek Andrzej Firma BRACIA URBANEK S.C., Łowicz, Polska i dokonanie wpisu: FIRMA

BRACIA URBANEK, JACEK URBANEK, ANDRZEJ URBANEK, WOJCIECH URBANEK SPÓŁKA AKCYJNA, Łowicz, Polska.

127225 2008 05 28 A. Wprowadzono zmianę uprawnionego przez wykreślenie wpisu: Fabryka Kosmetyków MIRACULUM S.A., Kraków, Polska i dokonanie wpisu: Grupa Kolastyna S.A., Kraków, Polska.

127428 2008 05 12 A. Wprowadzono zmianę nazwy uprawnionego przez wykreślenie wpisu: PLIVA farmaceutska, kemijska, prehrambena i kozmeticka, industrija, dionicko drustvo, Zagrzeb, Chorwacja i dokonanie wpisu: PLIVA Farmaceutska industrija, dionicko drustvo, Zagrzeb, Chorwacja.

127428 2008 05 12 A. Wprowadzono zmianę nazwy uprawnionego przez wykreślenie wpisu: PLIVA Farmaceutska, industrija, dionicko drustvo, Zagrzeb, Chorwacja i dokonanie wpisu: PLIVA Farmaceutska dionicko drustvo, Zagrzeb, Chorwacja.

127428 2008 05 12 A. Wprowadzono zmianę uprawnionego przez wykreślenie wpisu: PLIVA Farmaceutska dionicko drustvo, Zagrzeb, Chorwacja i dokonanie wpisu: PLIVA HRVATSKA d.o.o., Zagrzeb, Chorwacja.

127578 2008 05 05 A. Wprowadzono zmianę uprawnionego przez wykreślenie wpisu: Primalco Ltd., Helsinki, Finlandia i dokonanie wpisu: Altia Group Oy, Helsinki, Finlandia.

127578 2008 05 05 A. Wprowadzono zmianę uprawnionego przez wykreślenie wpisu: Altia Group Oy, Helsinki, Finlandia i dokonanie wpisu: Altia plc, Helsinki, Finlandia.

127592 2008 05 05 A. Wprowadzono zmianę uprawnionego przez wykreślenie wpisu: Primalco Ltd., Helsinki, Finlandia i dokonanie wpisu: Altia Group Oy, Helsinki, Finlandia.

127592 2008 05 05 A. Wprowadzono zmianę uprawnionego przez wykreślenie wpisu: Altia Group Oy, Helsinki, Finlandia i dokonanie wpisu: Altia plc, Helsinki, Finlandia.

127791 2008 05 21 A. Wprowadzono zmianę uprawnionego przez wykreślenie wpisu: INCO-VERITAS Sp. z o.o., Warszawa, Polska i dokonanie wpisu: INCO-CERITAS S.A., Warszawa, Polska 000599764.

127884 2008 05 26 A. Wprowadzono zmianę nazwy uprawnionego przez wykreślenie wpisu: Future Systems Sp. z o.o., Warszawa, Polska i dokonanie wpisu: PREMIUM NIERUCHOMOŚCI Sp. z o.o., Warszawa, Polska NIP 113-20-31-854.

127957 2008 05 26 A. Wprowadzono zmianę nazwy uprawnionego przez wykreślenie wpisu: Future Systems Sp. z o.o., Warszawa, Polska i dokonanie wpisu: PREMIUM NIERUCHOMOŚCI Sp. z o.o., Warszawa, Polska NIP 113-20-31-854.

128747 2008 05 26 D. Dokonano wpisu: Na podstawie tytułu wykonawczego Sądu Rejonowego w Rybniku z dnia 29 listopada 2005 r., sygn. akt VI GNe 1694/05 Komornik Sądowy Rewiru II przy Sądzie Rejonowym w Wodzisławiu Śląskim dokonał zajęcia prawa ochronnego na znak towarowy R-128747 na rzecz wierzyciela: Przedsiębiorstwo Handlowe AGRIMEX K. Karpiński Sp. Jawna z siedzibą w Warszawie.

129234 2008 05 05 A. Wprowadzono zmianę uprawnionego przez wykreślenie wpisu: Gillette Canada Company (also trading as Oral-B Laboratories), Mississauga, Kanada i dokonanie wpisu: Procter & Gamble Business Services Canada Company, Halifax, Kanada.

129680 2008 05 26 A. Wprowadzono zmianę uprawnionego przez wykreślenie wpisu: ART HOTEL Spółka z o.o., Wrocław, Polska i dokonanie wpisu: ART HOTEL I RESTAURACJA Spółka a z o.o., Wrocław, Polska 020443319.

129760 2008 05 30 A. Wprowadzono zmianę uprawnionego przez wykreślenie wpisu: ALTANA Pharma AG, Konstanz, Niemcy i dokonanie wpisu: Nycomed GmbH, Konstanz, Niemcy.

129761 2008 05 30 A. Wprowadzono zmianę uprawnionego przez wykreślenie wpisu: ALTANA Pharma AG, Konstanz, Niemcy i dokonanie wpisu: Nycomed GmbH, Konstanz, Niemcy.

129780 2008 05 05 A. Wprowadzono zmianę nazwy uprawnionego przez wykreślenie wpisu: WINDINGS, INC., Patterson, Stany Zjednoczone Ameryki i dokonanie wpisu: REELEX Packaging Solutions, Inc., Patterson, Stany Zjednoczone Ameryki.

129781 2008 05 05 A. Wprowadzono zmianę nazwy uprawnionego przez wykreślenie wpisu: WINDINGS, INC., Patterson, Stany Zjednoczone Ameryki i dokonanie wpisu: REELEX Packaging Solutions, Inc., Patterson, Stany Zjednoczone Ameryki.

129782 2008 05 05 A. Wprowadzono zmianę nazwy uprawnionego przez wykreślenie wpisu: WINDINGS, INC., Patterson, Stany Zjednoczone Ameryki i dokonanie wpisu: REELEX Packaging Solutions, Inc., Patterson, Stany Zjednoczone Ameryki.

130086 2008 05 07 A. Wprowadzono zmianę uprawnionego przez wykreślenie wpisu: Aleksander Kuźniecowa, Warszawa, Polska i dokonanie wpisu: Paweł Kuźniecowa GRAFPOL PARTNER, Warszawa, Polska 015572130.

130430 2008 05 26 A. Wprowadzono zmianę uprawnionego przez wykreślenie wpisu: Jamróż Mirosław, Nowak Jerzy Res Bitumi S.C., Rzeszów, Polska i dokonanie wpisu: RES BITUMI RZESZÓW M.JAMRÓZ, J.NOWAK SPÓŁKA JAWNA, Budziszów, Polska 690388863.

130640 2008 05 13 A. Wprowadzono zmianę nazwy uprawnionego przez wykreślenie wpisu: CHEMIX Przedsiębiorstwo Wielobranżowe, Spółdzielnia Pracy, Kraków, Polska i dokonanie wpisu: CHEMIX Przedsiębiorstwo Wielobranżowe Spółdzielnia Pracy w likwidacji, Kraków, Polska.

130640 2008 05 13 A. Wprowadzono zmianę uprawnionego przez wykreślenie wpisu: CHEMIX Przedsiębiorstwo Wielobranżowe, Spółdzielnia Pracy w likwidacji, Kraków, Polska i dokonanie wpisu: CHEMIX Sp. z o.o., Kraków, Polska.

130772 2008 05 26 A. Wprowadzono zmianę uprawnionego przez wykreślenie wpisu: ART HOTEL Spółka z o.o., Wrocław, Polska i dokonanie wpisu: ART HOTEL I RESTAURACJA Spółka a z o.o., Wrocław, Polska 020443319.

132426 2008 05 05 A. Wprowadzono zmianę uprawnionego przez wykreślenie wpisu: Gillette Canada Company (also trading as Oral-B Laboratories), Mississauga, Kanada i dokonanie wpisu: Procter & Gamble Business Services Canada Company, Halifax, Kanada.

133157 2008 05 05 A. Wprowadzono zmianę uprawnionego przez wykreślenie wpisu: PZ CUSSONS POLSKA SPÓŁKA AKCYJNA, Warszawa, Polska i dokonanie wpisu: „Grupa Kolastyna” Spółka Akcyjna, Kraków, Polska 472905994.

133276 2008 05 27 A. Wprowadzono zmianę nazwy uprawnionego przez wykreślenie wpisu: MEDIVET TROJANEK – SZEREMENT Spółka Jawna, Śrem, Polska i dokonanie wpisu: MEDIVET E.P. TROJANEK SPÓŁKA JAWNA, Śrem, Polska 631579052.

133330 2008 05 26 D. Wykreślono wpis: Na podstawie zajęcia dokonanego przez Naczelnika Małopolskiego Urzędu Skarbowego w Krakowie, nr tytułów wykonawczych: 1271/SM 5/2736/04 nr sprawy 583; 1271/SM 5/2737/04 nr sprawy 585; 1271/SM 5/2738/04 nr sprawy 585; 1271/SM 5/2937/04 nr 663 Urząd Patentowy dokonuje wpisu o zajęciu wierzytelności należnej dłużnikowi, przysługującego prawa ochronnego na znak towarowy R-133330 na rzecz Naczelnika Małopolskiego Urzędu Skarbowego w Krakowie.

133330 2008 05 26 D. Wykreślono wpis: Na podstawie zajęcia dokonanego przez Naczelnika Małopolskiego Urzędu Skarbowego w Krakowie, nr tytułów wykonawczych: 1271/SM 5/41/05 nr sprawy 1443; 1271/SM 5/137/05 nr sprawy 1527; Urząd Patentowy dokonuje wpisu o zajęciu wierzytelności należnej dłużnikowi, tj. prawa ochronnego na znak towarowy R-133330 na rzecz Naczelnika Małopolskiego Urzędu Skarbowego w Krakowie.

133330 2008 05 26 D. Wykreślono wpis: Na podstawie tytułu wykonawczego Nakaz Zapłaty Sądu Rejonowego w Nowym Sączu z dnia 24 listopada 2004 r., sygn. akt V GNe 2489/04 Urząd dokonał wpisu w rejestrze zajęcia przez Komornika Sądowego Rewiru I przy Sądzie Rejonowym w Nowym Sączu zajęcia prawa ochronnego udzielonego na znak towarowy R-133330 na rzecz wierzyciela Cabała Stanisław, Paweł Mazur, Marta Grochowska Cabała Mazur Grochowska S.C. Nowy Sącz.

133654 2008 05 05 A. Wprowadzono zmianę uprawnionego przez wykreślenie wpisu: Gillette Canada Company (also trading as Oral-B Laboratories), Mississauga, Kanada i dokonanie wpisu: Procter & Gamble Business Services Canada Company, Halifax, Kanada.

133655 2008 05 05 A. Wprowadzono zmianę uprawnionego przez wykreślenie wpisu: Gillette Canada Company (also trading as Oral-B Laboratories), Mississauga, Kanada i dokonanie wpisu: Procter & Gamble Business Services Canada Company, Halifax, Kanada.

134747 2008 05 07 A. Wprowadzono zmianę uprawnionego przez wykreślenie wpisu: Wieczorek Mirosław, Wieczorek Ryszard Przedsiębiorstwo Produkcyjno-Handlowo-Usługowe KINGA, 32-020 Wieliczka ul. Grottgera 30, Polska i dokonanie wpisu: GFT – GOLD-FRUCT SPÓŁKA Z OGRANICZONĄ ODPOWIEDZIALNOŚCIĄ, Kraków, Polska 350925770.

135036 2008 05 14 A. Wprowadzono zmianę uprawnionego przez wykreślenie wpisu: American-Austrian Corporation RAINBOW Spółka z o.o., 53-316 Wrocław ul. Powstańców Śl. 16/18, Polska i dokonanie wpisu: REXAIR LLC, Troy, Stany Zjednoczone Ameryki.

135037 2008 05 14 A. Wprowadzono zmianę uprawnionego przez wykreślenie wpisu: American-Austrian Corporation RAINBOW Spółka z o.o., 53-316 Wrocław ul. Powstańców Śl. 16/18, Polska i dokonanie wpisu: REXAIR LLC, Troy, Stany Zjednoczone Ameryki.

135738 2008 05 05 A. Wprowadzono zmianę uprawnionego przez wykreślenie wpisu: PZ CUSSONS POLSKA SPÓŁKA AKCYJNA, 01-045 Warszawa ul. Kolska 3, Polska 011514615 i dokonanie wpisu: „Grupa Kolastyna” Spółka Akcyjna, Kraków, Polska 472905994.

135739 2008 05 05 A. Wprowadzono zmianę uprawnionego przez wykreślenie wpisu: PZ CUSSONS POLSKA SPÓŁKA AKCYJNA, 01-045 Warszawa ul. Kolska 3, Polska 011514615 i dokonanie wpisu: „Grupa Kolastyna” Spółka Akcyjna, Kraków, Polska 472905994.

136223 2008 05 07 A. Wprowadzono zmianę siedziby uprawnionego przez wykreślenie wpisu: Royal Unibrew Polska Sp. z o.o., Poznań, Polska 011514615 i dokonanie wpisu: Royal Unibrew Polska Sp. z o.o., Kraków, Polska 070412863.

136467 2008 05 26 A. Wprowadzono zmianę nazwy uprawnionego przez wykreślenie wpisu: FUTURE SYSTEMS Spółka z o.o., 03-918 Warszawa ul. Łotewska 7A, Polska i dokonanie wpisu: PREMIUM NIERUCHOMOŚCI Sp. z o.o., Warszawa, Polska NIP 113-20-31-854.

137048 2008 05 20 A. Wprowadzono zmianę uprawnionego przez wykreślenie wpisu: Przedsiębiorstwo Produkcji Handlu i Usług REMPOL S.A., 66-300 Międzyrzecz ul. Zakaszewskiego 2, Polska i dokonanie wpisu: Przedsiębiorstwo Produkcji Handlu i Usług „REMPOL” Sp. z o.o., Międzyrzecz, Polska 080140865.

137590 2008 05 05 A. Wprowadzono zmianę uprawnionego przez wykreślenie wpisu: „HEXAL POLSKA” SPÓŁKA Z OGRANICZONĄ ODPOWIEDZIALNOŚCIĄ, 02-672 Warszawa ul. Domaniewska 50 C, Polska i dokonanie wpisu: LEK S.A., Stryków, Polska.

137751 2008 05 26 A. Wprowadzono zmianę adresu uprawnionego przez wykreślenie wpisu: Green Holdings Sp. z o.o., 00-638 Warszawa ul. Armii Ludowej 14, Polska i dokonanie wpisu: Green Holdings Sp. z o.o., Warszawa, Polska.

137751 2008 05 26 A. Wprowadzono zmianę uprawnionego przez wykreślenie wpisu: Green Holdings Sp. z o.o., Warszawa, Polska i dokonanie wpisu: GE REAL ESTATE HOLDING SPÓŁKA Z OGRANICZONĄ ODPOWIEDZIALNOŚCIĄ, Warszawa, Polska.

138155 2008 05 06 A. Wprowadzono zmianę adresu uprawnionego przez wykreślenie wpisu: Ferrodo Computer Spółka z o.o., 60-476 Poznań ul. Jasielska 16, Polska 631544800 i dokonanie wpisu: Ferrodo Computer Spółka z o.o., Poznań, Polska 631544800.

139497 2008 05 21 A. Wprowadzono zmianę siedziby uprawnionego przez wykreślenie wpisu: „BARLINEK” S.A., 74-320 Barliniek ul. Przemysłowa 1, Polska i dokonanie wpisu: „BARLINEK” S.A., Kielce, Polska 290725379.

139941 2008 05 16 A. Wprowadzono zmianę uprawnionego przez wykreślenie wpisu: Pliva Kraków, Zakłady Farmaceutyczne Spółka Akcyjna, 31-546 Kraków ul. Mogilska 80, Polska 350758504 i dokonanie wpisu: TEVA KUTNO S.A., Kutno, Polska.

140677 2008 05 12 A. Wprowadzono zmianę uprawnionego przez wykreślenie wpisu: Tutaj Janusz JTL, 33-150 Wola Rzędzińska 198, Polska i dokonanie wpisu: JTL-SIM Sp. z o.o., Chwaszczyno, Polska 220472148.

140812 2008 05 26 A. Wprowadzono zmianę adresu uprawnionego przez wykreślenie wpisu: Green Holdings Sp. z o.o., 00-638 Warszawa ul. Armii Ludowej 14, Polska i dokonanie wpisu: Green Holdings Sp. z o.o., Warszawa, Polska.

140812 2008 05 26 A. Wprowadzono zmianę uprawnionego przez wykreślenie wpisu: Green Holdings Sp. z o.o., Warszawa, Polska i dokonanie wpisu: GE REAL ESTATE HOLDING SPÓŁKA Z OGRANICZONĄ ODPOWIEDZIALNOŚCIĄ, Warszawa, Polska.

141539 2008 05 26 A. Wprowadzono zmianę adresu uprawnionego przez wykreślenie wpisu: Green Holdings Sp. z o.o., 00-638 Warszawa ul. Armii Ludowej 14, Polska i dokonanie wpisu: Green Holdings Sp. z o.o., Warszawa, Polska.

141539 2008 05 26 A. Wprowadzono zmianę uprawnionego przez wykreślenie wpisu: Green Holdings Sp. z o.o., Warszawa, Polska i dokonanie wpisu: GE REAL ESTATE HOLDING SPÓŁKA Z OGRANICZONĄ ODPOWIEDZIALNOŚCIĄ, Warszawa, Polska.

141773 2008 05 26 D. Dokonano wpisu: Na podstawie tytułu wykonawczego Sądu Rejonowego w Rybniku z dnia 29 listopada 2005 r., sygn. akt VI GNe 1694/05 Komornik Sądowy Rewiru II przy Sądzie Rejonowym w Wodzisławiu Śląskim dokonał zajęcia prawa ochronnego na znak towarowy R-141773 na rzecz wierzyciela: Przedsiębiorstwo Handlowe AGRIMEX K. Karpiński Sp. Jawna z siedzibą w Warszawie.

141774 2008 05 26 D. Dokonano wpisu: Na podstawie tytułu wykonawczego: Wyrok Sądu Rejonowego w Bielsku-Białej z dnia 11 maja 2007 r. sygn. akt VI GC 447/06 Komornik Sądowy Rewiru I przy Sądzie Rejonowym w Cieszynie w celu wykonania zabezpieczenia z praw majątkowych dokonał zajęcia prawa ochronnego na znak towarowy R-141774 na rzecz wierzyciela: „VICTORIA SWEET” Sp. z o.o. z siedzibą w Siedlcach.

141807 2008 05 28 A. Wprowadzono zmianę nazwy uprawnionego przez wykreślenie wpisu: LAFARGE DACHY Sp. z o.o., 45-449 Opole ul. Wschodnia 26, Polska i dokonanie wpisu: MONIER Sp. z o.o., Opole, Polska 490397905.

142137 2008 05 27 A. Wprowadzono zmianę nazwy uprawnionego przez wykreślenie wpisu: Medivet Trojanek – Szerement Spółka Jawna, 63-100 Śrem ul. Szkolna 17, Polska i dokonanie wpisu: MEDIVET E.P. TROJANEK SPÓŁKA JAWNA, Śrem, Polska 631579052.

142152 2008 05 16 A. Wprowadzono zmianę uprawnionego przez wykreślenie wpisu: IGLOTEX Spółka z o.o., 83-220 Skórcz ul. Leśna 2, Polska i dokonanie wpisu: IGLOTEX SPÓŁKA AKCYJNA, Skórcz, Polska 192531429.

143252 2008 05 16 A. Wprowadzono zmianę uprawnionego przez wykreślenie wpisu: IGLOTEX Spółka z o.o., 83-220 Skórcz ul. Leśna 2, Polska i dokonanie wpisu: IGLOTEX SPÓŁKA AKCYJNA, Skórcz, Polska 192531429.

143705 2008 05 16 A. Wprowadzono zmianę siedziby uprawnionego przez wykreślenie wpisu: HERBE-COSMETICS Spółka z o.o.,

02-676 Warszawa ul. Taśmowa 1, Polska 014965459 i dokonanie wpisu: HERBE COSMETICS SPÓŁKA Z OGRANICZONĄ ODPOWIEDZIALNOŚCIĄ, Otwock, Polska 014965459.

144157 2008 05 13 A. Wprowadzono zmianę uprawnionego przez wykreślenie wpisu: Owens Corning, One Owens Corning Parkway Toledo Ohio 43659, Stany Zjednoczone Ameryki i dokonanie wpisu: Owens Corning Intellectual Capital, LLC, Toledo, Stany Zjednoczone Ameryki.

144158 2008 05 13 A. Wprowadzono zmianę uprawnionego przez wykreślenie wpisu: Owens Corning, One Owens Corning Parkway Toledo Ohio 43659, Stany Zjednoczone Ameryki i dokonanie wpisu: Owens Corning Intellectual Capital, LLC, Toledo, Stany Zjednoczone Ameryki.

144771 2008 05 12 A. Wprowadzono zmianę nazwy uprawnionego przez wykreślenie wpisu: Allied Domecq Espana S.A., Arturo Soria No. 107 28043 Madrid, Hiszpania i dokonanie wpisu: BEAM GLOBAL ESPAÑA, Madrid, Hiszpania.

144771 2008 05 12 A. Wprowadzono zmianę uprawnionego przez wykreślenie wpisu: BEAM GLOBAL ESPAÑA, Madrid, Hiszpania i dokonanie wpisu: PERNOD RICARD ESPAÑA, S.A., Malaga, Hiszpania.

145550 2008 05 20 A. Wprowadzono zmianę siedziby uprawnionego przez wykreślenie wpisu: BWS Polska Spółka z o.o., 35-105 Rzeszów ul. Boya-Żeleńskiego 23, Polska i dokonanie wpisu: BWS Polska Spółka z o.o., Zaczernie, Polska 690639727.

145557 2008 05 26 A. Wprowadzono zmianę uprawnionego przez wykreślenie wpisu: Lilly ICOS LLC, 1209 Orange Street Wilmington Delaware, Stany Zjednoczone Ameryki i dokonanie wpisu: Eli Lilly and Company, Indianapolis, Stany Zjednoczone Ameryki.

145762 2008 05 16 A. Wprowadzono zmianę uprawnionego przez wykreślenie wpisu: IGLOTEX Spółka z ograniczoną odpowiedzialnością, 83-220 Skórcz ul. Leśna 2, Polska i dokonanie wpisu: IGLOTEX SPÓŁKA AKCYJNA, Skórcz, Polska 192531429.

146253 2008 05 20 A. Wprowadzono zmianę siedziby uprawnionego przez wykreślenie wpisu: BWS Polska Spółka z o.o., 35-105 Rzeszów ul. Boya-Żeleńskiego 23, Polska i dokonanie wpisu: BWS Polska Spółka z o.o., Zaczernie, Polska 690639727.

146254 2008 05 20 A. Wprowadzono zmianę siedziby uprawnionego przez wykreślenie wpisu: BWS Polska Spółka z o.o., 35-105 Rzeszów ul. Boya-Żeleńskiego 23, Polska i dokonanie wpisu: BWS Polska Spółka z o.o., Zaczernie, Polska 690639727.

146386 2008 05 20 A. Wprowadzono zmianę siedziby uprawnionego przez wykreślenie wpisu: „BWS Polska” Spółka z ograniczoną odpowiedzialnością, 35-105 Rzeszów ul. Boya-Żeleńskiego 23, Polska i dokonanie wpisu: BWS Polska Spółka z o.o., Zaczernie, Polska 690639727.

147305 2008 05 26 A. Wprowadzono zmianę uprawnionego przez wykreślenie wpisu: Fabryka Kosmetyków MIRACULUM S.A., 30-960 Kraków ul. Zabłocie 23, Polska i dokonanie wpisu: Grupa Kolastyna S.A., Kraków, Polska.

147413 2008 05 05 A. Wprowadzono zmianę uprawnionego przez wykreślenie wpisu: Gillette Canada Company (also trading as Oral-B Laboratories), Mississauga, Kanada i dokonanie wpisu: Procter & Gamble Business Services Canada Company, Halifax, Kanada.

147414 2008 05 05 A. Wprowadzono zmianę uprawnionego przez wykreślenie wpisu: Gillette Canada Company (also trading as Oral-B Laboratories), Mississauga, Kanada i dokonanie wpisu: Procter & Gamble Business Services Canada Company, Halifax, Kanada.

147536 2008 05 16 A. Wprowadzono zmianę uprawnionego przez wykreślenie wpisu: Przedsiębiorstwo Handlowo-Uslugowe KLIMA-THERM Daniel Jaśkiewicz, 80-273 Gdańsk ul. Żeglarska 4, Polska i dokonanie wpisu: KLIMA-THERM SPÓŁKA Z OGRANICZONĄ ODPOWIEDZIALNOŚCIĄ, Warszawa, Polska NIP: 9562163781.

147537 2008 05 16 A. Wprowadzono zmianę uprawnionego przez wykreślenie wpisu: Przedsiębiorstwo Handlowo-Uslugowe KLIMA-THERM Daniel Jaśkiewicz, 80-273 Gdańsk ul. Żeglarska 4, Polska i dokonanie wpisu: KLIMA-THERM SPÓŁKA Z OGRANICZONĄ ODPOWIEDZIALNOŚCIĄ, Warszawa, Polska NIP: 9562163781.

147538 2008 05 16 A. Wprowadzono zmianę uprawnionego przez wykreślenie wpisu: Przedsiębiorstwo Handlowo-Uslugowe KLIMA-THERM Daniel Jaśkiewicz, 80-273 Gdańsk ul. Żeglarska 4, Polska i dokonanie wpisu: KLIMA-THERM SPÓŁKA Z OGRANICZONĄ ODPOWIEDZIALNOŚCIĄ, Warszawa, Polska NIP: 9562163781.

147686 2008 05 30 A. Wprowadzono zmianę uprawnionego przez wykreślenie wpisu: „Bać-Pol” Spółka z o.o., Rzeszów, Polska 813-30-93-826 690694749 i dokonanie wpisu: „BAĆ – POL” S.A., Rzeszów, Polska.

148087 2008 05 05 A. Wprowadzono zmianę uprawnionego przez wykreślenie wpisu: PZ CUSSONS POLSKA Spółka Akcyjna, 01-045 Warszawa ul. Kolska 3, Polska i dokonanie wpisu: „Grupa Kolastyna” Spółka Akcyjna, Kraków, Polska 472905994.

148088 2008 05 05 A. Wprowadzono zmianę uprawnionego przez wykreślenie wpisu: PZ CUSSONS POLSKA Spółka Akcyjna, 01-045 Warszawa ul. Kolska 3, Polska 011514615 i dokonanie wpisu: „Grupa Kolastyna” Spółka Akcyjna, Kraków, Polska 472905994.

148089 2008 05 05 A. Wprowadzono zmianę uprawnionego przez wykreślenie wpisu: PZ CUSSONS POLSKA Spółka Akcyjna, 01-045 Warszawa ul. Kolska 3, Polska 011514615 i dokonanie wpisu: „Grupa Kolastyna” Spółka Akcyjna, Kraków, Polska 472905994.

148090 2008 05 05 A. Wprowadzono zmianę uprawnionego przez wykreślenie wpisu: PZ CUSSONS POLSKA Spółka Akcyjna, 01-045 Warszawa ul. Kolska 3, Polska 011514615 i dokonanie wpisu: „Grupa Kolastyna” Spółka Akcyjna, Kraków, Polska 472905994.

148092 2008 05 05 A. Wprowadzono zmianę uprawnionego przez wykreślenie wpisu: PZ CUSSONS POLSKA Spółka Akcyjna, 01-045 Warszawa ul. Kolska 3, Polska 011514615 i dokonanie wpisu: „Grupa Kolastyna” Spółka Akcyjna, Kraków, Polska 472905994.

149342 2008 05 19 A. Wprowadzono zmianę siedziby uprawnionego przez wykreślenie wpisu: Przedsiębiorstwo Handlowo Usługowo Produkcyjne KIM Spółka z o.o., 05-500 Piaseczno ul. Pomorska 16, Polska i dokonanie wpisu: Przedsiębiorstwo Handlowo-Uslugowo-Produkcyjne „KIM” Spółka z o.o., Warszawa, Polska 790315559.

150135 2008 05 20 A. Wprowadzono zmianę adresu uprawnionego przez wykreślenie wpisu: SPF Sp. z o.o., 00-190 Warszawa ul. Lewartowskiego 6, Polska i dokonanie wpisu: SPF Sp. z o.o., Warszawa, Polska.

150203 2008 05 06 A. Wprowadzono zmianę uprawnionego przez wykreślenie wpisu: Globe Trade Centre S.A., 02-672 Warszawa ul. Domaniewska 41, Polska i dokonanie wpisu: MBP I Sp. z o.o., Warszawa, Polska 140674900.

150204 2008 05 06 A. Wprowadzono zmianę adresu uprawnionego przez wykreślenie wpisu: Globe Trade Centre S.A., 02-672 Warszawa ul. Domaniewska 41, Polska i dokonanie wpisu: „Globe Trade Centre S.A., Warszawa, Polska 012374369.

150205 2008 05 19 A. Wprowadzono zmianę adresu uprawnionego przez wykreślenie wpisu: GTC Konstancja Spółka z o.o., 02-672 Warszawa ul. Domaniewska 41, Polska i dokonanie wpisu: GTC Konstancja Spółka z o.o., Warszawa, Polska 012665776.

150207 2008 05 19 A. Wprowadzono zmianę adresu uprawnionego przez wykreślenie wpisu: GTC Konstancja Spółka z o.o., 02-672 Warszawa ul. Domaniewska 41, Polska i dokonanie wpisu: GTC Konstancja Spółka z o.o., Warszawa, Polska 012665776.

150208 2008 05 19 A. Wprowadzono zmianę nazwy uprawnionego przez wykreślenie wpisu: Darat Spółka z o.o., 02-672 Warszawa ul. Domaniewska 41, Polska i dokonanie wpisu: Darat Spółka z o.o. w likwidacji Warszawa, Polska 011938440.

150514 2008 05 27 A. Wprowadzono zmianę uprawnionego przez wykreślenie wpisu: „GREEN WAY” S.C. Jerzy Szkolnicki, Bożena Hildebrant, 81-717 Sopot ul. J.J. Haffnera 8, Polska i dokonanie wpisu: „Green Way” Sp. z o.o., Gdynia, Polska 192640176.

151964 2008 05 05 A. Wprowadzono zmianę uprawnionego przez wykreślenie wpisu: PZ CUSSONS POLSKA S.A., 01-045 Warszawa ul. Kolska 3, Polska i dokonanie wpisu: „Grupa Kolastyna” Spółka Akcyjna, Kraków, Polska 472905994.

152325 2008 05 16 A. Wprowadzono zmianę uprawnionego przez wykreślenie wpisu: IGLOTEX Spółka z o.o., 83-220 Skórcz ul. Leśna 2, Polska i dokonanie wpisu: IGLOTEX SPÓŁKA AKCYJNA, Skórcz, Polska 192531429.

152446 2008 05 12 A. Wprowadzono zmianę adresu uprawnionego przez wykreślenie wpisu: Hortex Holding S.A., 00-034 Warszawa ul. Warecka 11a, Polska i dokonanie wpisu: Hortex Holding S.A., Warszawa, Polska.

152641 2008 05 05 A. Wprowadzono zmianę uprawnionego przez wykreślenie wpisu: PZ CUSSONS POLSKA S.A., 01-045 Warszawa ul. Kolska 3, Polska i dokonanie wpisu: „Grupa Kolastyna” Spółka Akcyjna, Kraków, Polska 472905994.

152744 2008 05 21 A. Wprowadzono zmianę siedziby uprawnionego przez wykreślenie wpisu: „BARLINEK” Spółka Akcyjna, 74-320 Barlinek ul. Przemysłowa 1, Polska i dokonanie wpisu: „BARLINEK” Spółka Akcyjna, Kielce, Polska 290725379.

152754 2008 05 19 A. Wprowadzono zmianę adresu uprawnionego przez wykreślenie wpisu: Globe Trade Centre S.A., 02-672 Warszawa ul. Domaniewska 41, Polska i dokonanie wpisu: Globe Trade Centre S.A., Warszawa, Polska 012374369.

152762 2008 05 26 A. Wprowadzono zmianę adresu uprawnionego przez wykreślenie wpisu: Green Holdings Spółka z o.o., 00-638 Warszawa ul. Armii Ludowej 14, Polska i dokonanie wpisu: Green Holdings Spółka z o.o., Warszawa, Polska.

152762 2008 05 26 A. Wprowadzono zmianę uprawnionego przez wykreślenie wpisu: Green Holdings Spółka z o.o., Warszawa, Polska i dokonanie wpisu: GE REAL ESTATE HOLDING SPÓŁKA Z OGRANICZONĄ ODPOWIEDZIALNOŚCIĄ, Warszawa, Polska.

153962 2008 05 21 A. Wprowadzono zmianę siedziby uprawnionego przez wykreślenie wpisu: BARLINEK SPÓŁKA AKCYJNA, 74-320 Barlinek ul. Przemysłowa 1, Polska i dokonanie wpisu: BARLINEK SPÓŁKA AKCYJNA, Kielce, Polska 290725379.

154279 2008 05 27 A. Wprowadzono zmianę uprawnionego przez wykreślenie wpisu: Hilton Hospitality, Inc., 9336 Civic Center Drive Beverly Hills CA 90210, Stany Zjednoczone Ameryki i dokonanie wpisu: HLT Domestic IP LLC, Beverly Hills, Stany Zjednoczone Ameryki.

154611 2008 05 05 A. Wprowadzono zmianę uprawnionego przez wykreślenie wpisu: HEXAL POLSKA Sp. z o.o., 02-672 Warszawa ul. Domaniewska 50C, Polska i dokonanie wpisu: LEK S.A., Stryków, Polska.

154612 2008 05 05 A. Wprowadzono zmianę uprawnionego przez wykreślenie wpisu: HEXAL POLSKA Sp. z o.o., 02-672 Warszawa ul. Domaniewska 50C, Polska i dokonanie wpisu: LEK S.A., Stryków, Polska.

154699 2008 05 30 A. Wprowadzono zmianę uprawnionego przez wykreślenie wpisu: Altana Pharma AG, Byk-Gulden-str. 2 78467 Konstanz, Niemcy i dokonanie wpisu: Nycomed GmbH, Konstanz, Niemcy.

154837 2008 05 13 A. Wprowadzono zmianę uprawnionego przez wykreślenie wpisu: DELTA CORPORATE IDENTITY, INC. (Delaware Corporation), 1030 Delta Boulevard Atlanta Georgia, Stany Zjednoczone Ameryki i dokonanie wpisu: Delta Air Lines, Inc., Atlanta, Stany Zjednoczone Ameryki.

154837 2008 05 13 D. Wykreślono wpis: W dniu 30 grudnia 2000 r. zawarto umowę licencyjną niewyłączną, pełna na używanie znaku towarowego graficznego R-154837 przez: Delta Air Lines, Inc., Atlanta, Georgia, Stany Zjednoczone Ameryki na czas nieokreślony.

154962 2008 05 27 A. Wprowadzono zmianę uprawnionego przez wykreślenie wpisu: Hilton Hospitality, Inc., 9336 Civic Center Drive Beverly Hills CA 90210, Stany Zjednoczone Ameryki i dokonanie wpisu: HLT Domestic IP LLC, Beverly Hills, Stany Zjednoczone Ameryki.

154963 2008 05 26 A. Wprowadzono zmianę uprawnionego przez wykreślenie wpisu: MONSANTO TECHNOLOGY LLC, 800 North Lindbergh Boulevard St. Louis Missouri, Stany Zjednoczone Ameryki i dokonanie wpisu: Syngenta Participations AG, Bazylea, Szwajcaria.

155150 2008 05 27 A. Wprowadzono zmianę uprawnionego przez wykreślenie wpisu: Hilton Hospitality, Inc., 9336 Civic Center Drive Beverly Hills CA 90210, Stany Zjednoczone Ameryki i dokonanie wpisu: HLT Domestic IP LLC, Beverly Hills, Stany Zjednoczone Ameryki.

155310 2008 05 16 A. Wprowadzono zmianę siedziby uprawnionego przez wykreślenie wpisu: „GOLIARD” Spółka z o.o., 42-280 Łojki ul. Długa 6, Polska i dokonanie wpisu: „GOLIARD” - SPÓŁKA Z OGRANICZONĄ ODPOWIEDZIALNOŚCIĄ, Rudniki, Polska 150065049.

155686 2008 05 21 A. Wprowadzono zmianę siedziby uprawnionego przez wykreślenie wpisu: „BARLINEK” S.A., 74-320 Barlinek ul. Przemysłowa 1, Polska i dokonanie wpisu: „BARLINEK” S.A., Kielce, Polska 290725379.

155687 2008 05 21 A. Wprowadzono zmianę siedziby uprawnionego przez wykreślenie wpisu: „BARLINEK” S.A., 74-320 Barlinek ul. Przemysłowa 1, Polska i dokonanie wpisu: „BARLINEK” S.A., Kielce, Polska 290725379.

156199 2008 05 07 A. Wprowadzono zmianę uprawnionego przez wykreślenie wpisu: Towarzystwo Ubezpieczeń na Życie Vienna Life S.A., 00-113 Warszawa ul. Emilii Plater 53, Polska i dokonanie wpisu: Towarzystwo Ubezpieczeń na Życie COMPENSA S.A., Warszawa, Polska.

156199 2008 05 07 A. Wprowadzono zmianę nazwy uprawnionego przez wykreślenie wpisu: Towarzystwo Ubezpieczeń na Życie COMPENSA S.A. Warszawa, Polska i dokonanie wpisu: Compensa Towarzystwo Ubezpieczeń na Życie S.A. Vienna insurance Group, Warszawa, Polska.

156516 2008 05 20 A. Wprowadzono zmianę siedziby uprawnionego przez wykreślenie wpisu: BWS Polska Sp. z o.o., 35-105 Rzeszów ul. Boya Żeleńskiego 23, Polska i dokonanie wpisu: BWS Polska Sp. z o.o., Zaczernie, Polska 690639727.

156958 2008 05 05 A. Wprowadzono zmianę uprawnionego przez wykreślenie wpisu: PZ CUSSONS POLSKA Spółka Akcyjna, 01-045 Warszawa ul. Kolska 3, Polska i dokonanie wpisu: „Grupa Kolastyna” Spółka Akcyjna, Kraków, Polska 472905994.

157539 2008 05 16 A. Wprowadzono zmianę uprawnionego przez wykreślenie wpisu: IGLOTEX Spółka z ograniczoną odpowiedzialnością, 83-220 Skórcz ul. Leśna 2, Polska i dokonanie wpisu: IGLOTEX SPÓŁKA AKCYJNA, Skórcz, Polska 192531429.

157745 2008 05 12 A. Wprowadzono zmianę adresu uprawnionego przez wykreślenie wpisu: HORTEX HOLDING S.A., 00-034 Warszawa ul. Warecka 11a, Polska i dokonanie wpisu: HORTEX HOLDING S.A., Warszawa, Polska.

157841 2008 05 12 A. Wprowadzono zmianę adresu uprawnionego przez wykreślenie wpisu: HORTEX HOLDING S.A., 00-034 Warszawa ul. Warecka 11a, Polska i dokonanie wpisu: HORTEX HOLDING S.A., Warszawa, Polska.

157866 2008 05 12 A. Wprowadzono zmianę uprawnionego przez wykreślenie wpisu: TVN Spółka z o.o., 02-981 Warszawa

ul. Augustówka 3, Polska i dokonanie wpisu: TVN S.A., Warszawa, Polska.

157867 2008 05 12 A. Wprowadzono zmianę uprawnionego przez wykreślenie wpisu: TVN Spółka z o.o., 02-981 Warszawa ul. Augustówka 3, Polska i dokonanie wpisu: TVN S.A., Warszawa, Polska.

157868 2008 05 12 A. Wprowadzono zmianę uprawnionego przez wykreślenie wpisu: TVN Spółka z o.o., 02-981 Warszawa ul. Augustówka 3, Polska i dokonanie wpisu: TVN S.A., Warszawa, Polska.

157869 2008 05 12 A. Wprowadzono zmianę uprawnionego przez wykreślenie wpisu: TVN Spółka z o.o., 02-981 Warszawa ul. Augustówka 3, Polska i dokonanie wpisu: TVN S.A., Warszawa, Polska.

157882 2008 05 26 A. Wprowadzono zmianę adresu uprawnionego przez wykreślenie wpisu: Green Holdings Spółka z o.o., 00-638 Warszawa ul. Armii Ludowej 14, Polska i dokonanie wpisu: Green Holdings Spółka z o.o., Warszawa, Polska.

157882 2008 05 26 A. Wprowadzono zmianę uprawnionego przez wykreślenie wpisu: Green Holdings Spółka z o.o., Warszawa, Polska i dokonanie wpisu: GE REAL ESTATE HOLDING SPÓŁKA Z OGRANICZONĄ ODPOWIEDZIALNOŚCIĄ, Warszawa, Polska.

157915 2008 05 12 A. Wprowadzono zmianę adresu uprawnionego przez wykreślenie wpisu: HORTEX HOLDING Spółka Akcyjna, 00-034 Warszawa ul. Warecka 11a, Polska i dokonanie wpisu: HORTEX HOLDING Spółka Akcyjna, Warszawa, Polska.

158168 2008 05 05 A. Wprowadzono zmianę uprawnionego przez wykreślenie wpisu: Gillette Canada Company, also trading as Oral-B Laboratories, 4 Robert Speck Parkway Mississauga Ontario, Kanada i dokonanie wpisu: Procter & Gamble Business Services Canada Company, Halifax, Kanada.

158245 2008 05 07 A. Wprowadzono zmianę uprawnionego przez wykreślenie wpisu: Towarzystwo Ubezpieczeń na Życie Vienna Life S.A., 00-113 Warszawa ul. Emilii Plater 53, Polska i dokonanie wpisu: Towarzystwo Ubezpieczeń na Życie COMPENSA S.A., Warszawa, Polska.

158245 2008 05 07 A. Wprowadzono zmianę nazwy uprawnionego przez wykreślenie wpisu: Towarzystwo Ubezpieczeń na Życie COMPENSA S.A. Warszawa, Polska i dokonanie wpisu: Compensa Towarzystwo Ubezpieczeń na Życie S.A. Vienna insurance Group, Warszawa, Polska.

158443 2008 05 20 A. Wprowadzono zmianę siedziby uprawnionego przez wykreślenie wpisu: BWS Polska Spółka z o.o., 35-105 Rzeszów ul. Boya Żeleńskiego 23, Polska i dokonanie wpisu: BWS Polska Spółka z o.o., Zaczernie, Polska 690639727.

158870 2008 05 14 A. Wprowadzono zmianę siedziby uprawnionego przez wykreślenie wpisu: Hortex Holding S.A., 09-100 Płońsk ul. Przemysłowa 13, Polska i dokonanie wpisu: Hortex Holding S.A., Warszawa, Polska.

158980 2008 05 05 A. Wprowadzono zmianę uprawnionego przez wykreślenie wpisu: PZ CUSSONS POLSKA S.A., 01-045 Warszawa ul. Kolska 3, Polska i dokonanie wpisu: „Grupa Kolastyna” Spółka Akcyjna, Kraków, Polska 472905994.

158981 2008 05 05 A. Wprowadzono zmianę uprawnionego przez wykreślenie wpisu: PZ CUSSONS POLSKA S.A., 01-045 Warszawa ul. Kolska 3, Polska i dokonanie wpisu: „Grupa Kolastyna” Spółka Akcyjna, Kraków, Polska 472905994.

158997 2008 05 05 A. Wprowadzono zmianę uprawnionego przez wykreślenie wpisu: PZ CUSSONS POLSKA Spółka Akcyjna, 01-045 Warszawa ul. Kolska 3, Polska i dokonanie wpisu: „Grupa Kolastyna” Spółka Akcyjna, Kraków, Polska 472905994.

159064 2008 05 16 A. Wprowadzono zmianę uprawnionego przez wykreślenie wpisu: IGLOTEX Spółka z o.o., 83-220 Skórcz

ul. Leśna 2, Polska i dokonanie wpisu: IGLOTEX SPÓŁKA AKCYJNA, Skórcz, Polska 192531429.

159066 2008 05 16 A. Wprowadzono zmianę uprawnionego przez wykreślenie wpisu: IGLOTEX Spółka z o.o., 83-220 Skórcz ul. Leśna 2, Polska i dokonanie wpisu: IGLOTEX SPÓŁKA AKCYJNA, Skórcz, Polska 192531429.

159288 2008 05 12 A. Wprowadzono zmianę adresu uprawnionego przez wykreślenie wpisu: HORTEX HOLDING Spółka Akcyjna, 00-034 Warszawa ul. Warecka 11a, Polska i dokonanie wpisu: HORTEX HOLDING Spółka Akcyjna, Warszawa, Polska.

159289 2008 05 12 A. Wprowadzono zmianę adresu uprawnionego przez wykreślenie wpisu: HORTEX HOLDING Spółka Akcyjna, 00-034 Warszawa ul. Warecka 11a, Polska i dokonanie wpisu: HORTEX HOLDING Spółka Akcyjna, Warszawa, Polska.

159290 2008 05 12 A. Wprowadzono zmianę adresu uprawnionego przez wykreślenie wpisu: HORTEX HOLDING Spółka Akcyjna, 00-034 Warszawa ul. Warecka 11a, Polska i dokonanie wpisu: HORTEX HOLDING Spółka Akcyjna, Warszawa, Polska.

159291 2008 05 12 A. Wprowadzono zmianę adresu uprawnionego przez wykreślenie wpisu: HORTEX HOLDING Spółka Akcyjna, 00-034 Warszawa ul. Warecka 11a, Polska i dokonanie wpisu: HORTEX HOLDING Spółka Akcyjna, Warszawa, Polska.

159292 2008 05 12 A. Wprowadzono zmianę adresu uprawnionego przez wykreślenie wpisu: HORTEX HOLDING Spółka Akcyjna, 00-034 Warszawa ul. Warecka 11a, Polska i dokonanie wpisu: HORTEX HOLDING Spółka Akcyjna, Warszawa, Polska.

159293 2008 05 12 A. Wprowadzono zmianę adresu uprawnionego przez wykreślenie wpisu: HORTEX HOLDING Spółka Akcyjna, 00-034 Warszawa ul. Warecka 11a, Polska i dokonanie wpisu: HORTEX HOLDING Spółka Akcyjna, Warszawa, Polska.

159429 2008 05 12 A. Wprowadzono zmianę adresu uprawnionego przez wykreślenie wpisu: HORTEX HOLDING Spółka Akcyjna, 00-034 Warszawa ul. Warecka 11a, Polska i dokonanie wpisu: HORTEX HOLDING Spółka Akcyjna, Warszawa, Polska.

159430 2008 05 12 A. Wprowadzono zmianę adresu uprawnionego przez wykreślenie wpisu: HORTEX HOLDING Spółka Akcyjna, 00-034 Warszawa ul. Warecka 11a, Polska i dokonanie wpisu: HORTEX HOLDING Spółka Akcyjna, Warszawa, Polska.

159431 2008 05 12 A. Wprowadzono zmianę adresu uprawnionego przez wykreślenie wpisu: HORTEX HOLDING Spółka Akcyjna, 00-034 Warszawa ul. Warecka 11a, Polska i dokonanie wpisu: HORTEX HOLDING Spółka Akcyjna, Warszawa, Polska.

159526 2008 05 13 A. Wprowadzono zmianę uprawnionego przez wykreślenie wpisu: DELTA CORPORATE IDENTITY, INC. 1030 Delta Boulevard Atlanta Georgia, Stany Zjednoczone Ameryki i dokonanie wpisu: Delta Air Lines, Inc., Atlanta, Stany Zjednoczone Ameryki.

159879 2008 05 05 A. Wprowadzono zmianę uprawnionego przez wykreślenie wpisu: HEXAL POLSKA Spółka z o.o., 02-672 Warszawa ul. Domaniewska 50C, Polska i dokonanie wpisu: LEK S.A., Stryków, Polska.

159880 2008 05 05 A. Wprowadzono zmianę uprawnionego przez wykreślenie wpisu: HEXAL POLSKA Sp. z o.o., 02-672 Warszawa ul. Domaniewska 50C, Polska i dokonanie wpisu: LEK S.A., Stryków, Polska.

160267 2008 05 05 A. Wprowadzono zmianę uprawnionego przez wykreślenie wpisu: HEXAL POLSKA Spółka z o.o., 02-672 Warszawa ul. Domaniewska 50C, Polska i dokonanie wpisu: LEK S.A., Stryków, Polska.

160408 2008 05 27 A. Wprowadzono zmianę uprawnionego przez wykreślenie wpisu: Hilton Hospitality, Inc., 9336 Civic Center Drive Beverly Hills CA 90210, Stany Zjednoczone Ameryki i dokonanie wpisu: HLT Domestic IP LLC, Beverly Hills, Stany Zjednoczone Ameryki.

160527 2008 05 21 A. Wprowadzono zmianę siedziby uprawnionego przez wykreślenie wpisu: Barlinek S.A. w Barlinku, 74-320 Barlinek ul. Przemysłowa 1, Polska i dokonanie wpisu: „BARLINEK” S.A. w Barlinku, Kielce, Polska 290725379.

160874 2008 05 16 A. Wprowadzono zmianę uprawnionego przez wykreślenie wpisu: IGLOTEX Spółka z o.o., 83-220 Skórcz ul. Leśna 2, Polska i dokonanie wpisu: IGLOTEX SPÓŁKA AKCYJNA, Skórcz, Polska 192531429.

160934 2008 05 26 A. Wprowadzono zmianę adresu uprawnionego przez wykreślenie wpisu: Green Holdings Spółka z o.o., 00-638 Warszawa ul. Armii Ludowej 14, Polska i dokonanie wpisu: Green Holdings Spółka z o.o., Warszawa, Polska.

160934 2008 05 26 A. Wprowadzono zmianę uprawnionego przez wykreślenie wpisu: Green Holdings Spółka z o.o., Warszawa, Polska i dokonanie wpisu: GE REAL ESTATE HOLDING SPÓŁKA Z OGRANICZONĄ ODPOWIEDZIALNOŚCIĄ, Warszawa, Polska.

160975 2008 05 12 A. Wprowadzono zmianę adresu uprawnionego przez wykreślenie wpisu: HORTEX HOLDING Spółka Akcyjna, 00-034 Warszawa ul. Warecka 11a, Polska i dokonanie wpisu: HORTEX HOLDING Spółka Akcyjna, Warszawa, Polska.

161090 2008 05 21 A. Wprowadzono zmianę siedziby uprawnionego przez wykreślenie wpisu: „BARLINEK” Spółka Akcyjna, 74-320 Barlinek ul. Przemysłowa 1, Polska i dokonanie wpisu: „BARLINEK” Spółka Akcyjna, Kielce, Polska 290725379.

161091 2008 05 21 A. Wprowadzono zmianę siedziby uprawnionego przez wykreślenie wpisu: „BARLINEK” Spółka Akcyjna, 74-320 Barlinek ul. Przemysłowa 1, Polska i dokonanie wpisu: „BARLINEK” Spółka Akcyjna, Kielce, Polska 290725379.

161092 2008 05 21 A. Wprowadzono zmianę siedziby uprawnionego przez wykreślenie wpisu: „BARLINEK” Spółka Akcyjna, 74-320 Barlinek ul. Przemysłowa 1, Polska i dokonanie wpisu: „BARLINEK” Spółka Akcyjna, Kielce, Polska 290725379.

161093 2008 05 21 A. Wprowadzono zmianę siedziby uprawnionego przez wykreślenie wpisu: „BARLINEK” Spółka Akcyjna, 74-320 Barlinek ul. Przemysłowa 1, Polska i dokonanie wpisu: „BARLINEK” Spółka Akcyjna, Kielce, Polska 290725379.

161154 2008 05 13 A. Wprowadzono zmianę uprawnionego przez wykreślenie wpisu: TEEKANNE – POLSKA SPÓŁKA Z OGRANICZONĄ ODPOWIEDZIALNOŚCIĄ, Kraków, Polska 350546564 i dokonanie wpisu: R.Seelig & Hille oHG, Düsseldorf, Niemcy.

161356 2008 05 13 A. Wprowadzono zmianę uprawnionego przez wykreślenie wpisu: Bristol-Myers Squibb SARL, 3, rue Joseph Monier 92500 Rueil Mamaison, Francja i dokonanie wpisu: Schering-Plough Ltd., Lucerna, Szwajcaria.

161795 2008 05 26 A. Wprowadzono zmianę adresu uprawnionego przez wykreślenie wpisu: GREEN HOLDINGS Spółka z o.o., 00-638 Warszawa ul. Armii Ludowej 14, Polska i dokonanie wpisu: GREEN HOLDINGS Spółka z o.o., Warszawa, Polska.

161795 2008 05 26 A. Wprowadzono zmianę uprawnionego przez wykreślenie wpisu: GREEN HOLDINGS Spółka z o.o., Warszawa, Polska i dokonanie wpisu: GE REAL ESTATE HOLDING SPÓŁKA Z OGRANICZONĄ ODPOWIEDZIALNOŚCIĄ, Warszawa, Polska.

161803 2008 05 20 A. Wprowadzono zmianę siedziby uprawnionego przez wykreślenie wpisu: BWS Polska Spółka z o.o., 35-105 Rzeszów ul. Boya-Żeleńskiego 23, Polska i dokonanie wpisu: BWS Polska Spółka z o.o., Zaczernie, Polska 690639727.

161807 2008 05 05 A. Wprowadzono zmianę siedziby uprawnionego przez wykreślenie wpisu: CARREFOUR, 6, avenue Raymond Poincaré, B.P. 419.16 75 769 Paris Cedex 16, Francja i dokonanie wpisu: CARREFOUR, Levallois-Perret, Francja.

162085 2008 05 05 A. Wprowadzono zmianę uprawnionego przez wykreślenie wpisu: HEXAL POLSKA Spółka z o.o., Warszawa, Polska 010185109 i dokonanie wpisu: LEK S.A., Stryków, Polska.

162086 2008 05 05 A. Wprowadzono zmianę uprawnionego przez wykreślenie wpisu: HEXAL POLSKA Spółka z o.o., Warszawa, Polska 010185109 i dokonanie wpisu: LEK S.A., Stryków, Polska.

162283 2008 05 12 A. Wprowadzono zmianę uprawnionego przez wykreślenie wpisu: AUTOMET Józef Leśniak, Sanok, Polska 370236345 i dokonanie wpisu: AUTOMET Spółka z o.o., Sanok, Polska 180192379.

162381 2008 05 20 A. Wprowadzono zmianę uprawnionego przez wykreślenie wpisu: KIM Fabryka Koncentratów Spożywczych Iwona Szkwarek Nguyen, Wrocław, Polska i dokonanie wpisu: KIM Fabryka Koncentratów Spożywczych Sp. z o.o., Wierzbice, Polska.

162381 2008 05 20 A. Wprowadzono zmianę uprawnionego przez wykreślenie wpisu: KIM Fabryka Koncentratów Spożywczych Sp. z o.o., Wierzbice, Polska i dokonanie wpisu: Tan – Viet International Ltd., Sp. z o.o., Łęgowo, Polska.

162537 2008 05 05 A. Wprowadzono zmianę uprawnionego przez wykreślenie wpisu: HEXAL POLSKA Spółka z o.o., Warszawa, Polska 010185109 i dokonanie wpisu: LEK S.A., Stryków, Polska.

162664 2008 05 05 A. Wprowadzono zmianę uprawnionego przez wykreślenie wpisu: HEXAL POLSKA Spółka z o.o., Warszawa, Polska 010185109 i dokonanie wpisu: LEK S.A., Stryków, Polska.

162754 2008 05 12 A. Wprowadzono zmianę uprawnionego przez wykreślenie wpisu: P.P.H.U. REHAMOBIL Mariola Kieszkowska, Łódź, Polska 471437166 i dokonanie wpisu: REHAMOBIL Sp. z o.o., Łódź, Polska 100097887.

162779 2008 05 05 A. Wprowadzono zmianę uprawnionego przez wykreślenie wpisu: HEXAL POLSKA Spółka z o.o., Warszawa, Polska 010185109 i dokonanie wpisu: LEK S.A., Stryków, Polska.

162780 2008 05 05 A. Wprowadzono zmianę uprawnionego przez wykreślenie wpisu: HEXAL POLSKA Spółka z o.o., Warszawa, Polska 010185109 i dokonanie wpisu: LEK S.A., Stryków, Polska.

163015 2008 05 20 A. Wprowadzono zmianę siedziby uprawnionego przez wykreślenie wpisu: BWS Polska Spółka z o.o., Rzeszów, Polska 690639727 i dokonanie wpisu: BWS Polska Spółka z o.o., Zaczernie, Polska 690639727.

163016 2008 05 20 A. Wprowadzono zmianę siedziby uprawnionego przez wykreślenie wpisu: BWS Polska Spółka z o.o., Rzeszów, Polska 690639727 i dokonanie wpisu: BWS Polska Spółka z o.o., Zaczernie, Polska 690639727.

163039 2008 05 20 A. Wprowadzono zmianę siedziby uprawnionego przez wykreślenie wpisu: BWS Polska Spółka z o.o., Rzeszów, Polska 690639727 i dokonanie wpisu: BWS Polska Spółka z o.o., Zaczernie, Polska 690639727.

163040 2008 05 20 A. Wprowadzono zmianę siedziby uprawnionego przez wykreślenie wpisu: BWS Polska Spółka z o.o., Rzeszów, Polska 690639727 i dokonanie wpisu: BWS Polska Spółka z o.o., Zaczernie, Polska 690639727.

163041 2008 05 20 A. Wprowadzono zmianę siedziby uprawnionego przez wykreślenie wpisu: BWS Polska Spółka z o.o., Rzeszów, Polska 690639727 i dokonanie wpisu: BWS Polska Spółka z o.o., Zaczernie, Polska 690639727.

163245 2008 05 20 A. Wprowadzono zmianę siedziby uprawnionego przez wykreślenie wpisu: BWS POLSKA Spółka z o.o., Rzeszów, Polska 690639727 i dokonanie wpisu: BWS POLSKA Spółka z o.o., Zaczernie, Polska 690639727.

163342 2008 05 27 A. Wprowadzono zmianę uprawnionego przez wykreślenie wpisu: KASZTELAN Browar Sierpc S.A., Sierpc, Polska 610279748 i dokonanie wpisu: Carlsberg Polska Spółka Akcyjna, Warszawa, Polska 005703108.

163804 2008 05 20 A. Wprowadzono zmianę siedziby uprawnionego przez wykreślenie wpisu: BWS Polska Spółka z o.o., Rzeszów, Polska 690639727 i dokonanie wpisu: BWS Polska Spółka z o.o., Zaczernie, Polska 690639727.

163889 2008 05 06 A. Wprowadzono zmianę uprawnionego przez wykreślenie wpisu: Gillette Canada Company, also trading as Oral-B Laboratories, Mississauga, Kanada i dokonanie wpisu: Procter & Gamble Business Services Canada Company, Halifax, Kanada.

163893 2008 05 21 A. Wprowadzono zmianę siedziby uprawnionego przez wykreślenie wpisu: „BARLINEK” Spółka Akcyjna, Barlinek, Polska 290725379 i dokonanie wpisu: „BARLINEK” Spółka Akcyjna, Kielce, Polska 290725379.

163894 2008 05 21 A. Wprowadzono zmianę siedziby uprawnionego przez wykreślenie wpisu: „BARLINEK” Spółka Akcyjna, Barlinek, Polska 290725379 i dokonanie wpisu: „BARLINEK” Spółka Akcyjna, Kielce, Polska 290725379.

164026 2008 05 06 A. Wprowadzono zmianę uprawnionego przez wykreślenie wpisu: Onken GmbH, Moers, Niemcy i dokonanie wpisu: Dr. Oetker Frischeprodukte Moers KG, Moers, Niemcy.

164187 2008 05 16 A. Wprowadzono zmianę uprawnionego przez wykreślenie wpisu: IGLOTEX Spółka z o.o., Skórcz, Polska i dokonanie wpisu: IGLOTEX SPÓŁKA AKCYJNA, Skórcz, Polska 192531429.

164512 2008 05 30 A. Wprowadzono zmianę uprawnionego przez wykreślenie wpisu: ALTANA Pharma AG, Konstanz, Niemcy i dokonanie wpisu: Nycomed GmbH, Konstanz, Niemcy.

164614 2008 05 06 A. Wprowadzono zmianę uprawnionego przez wykreślenie wpisu: HEXAL POLSKA Spółka z o.o., Warszawa, Polska 010185109 i dokonanie wpisu: LEK S.A., Stryków, Polska.

164695 2008 05 06 A. Wprowadzono zmianę uprawnionego przez wykreślenie wpisu: Onken GmbH, Moers, Niemcy i dokonanie wpisu: Dr. Oetker Frischeprodukte Moers KG, Moers, Niemcy.

164697 2008 05 06 A. Wprowadzono zmianę uprawnionego przez wykreślenie wpisu: Onken GmbH, Moers, Niemcy i dokonanie wpisu: Dr. Oetker Frischeprodukte Moers KG, Moers, Niemcy.

164945 2008 05 27 A. Wprowadzono zmianę uprawnionego przez wykreślenie wpisu: Vision Film Distribution Spółka z o.o., Warszawa, Polska i dokonanie wpisu: VISION FILM SPÓŁKA Z OGRANICZONĄ ODPOWIEDZIALNOŚCIĄ SPÓŁKA KOMANDYTOWO-AKCYJNA, Warszawa, Polska.

165790 2008 05 05 A. Wprowadzono zmianę uprawnionego przez wykreślenie wpisu: HEXAL POLSKA Spółka z o.o., Warszawa, Polska 010185109 i dokonanie wpisu: LEK S.A., Stryków, Polska.

165858 2008 05 06 A. Wprowadzono zmianę uprawnionego przez wykreślenie wpisu: GILLETTE CANADA COMPANY, also trading as Oral-B Laboratories, Mississauga, Kanada i dokonanie wpisu: Procter & Gamble Business Services Canada Company, Halifax, Kanada.

165943 2008 05 06 A. Wprowadzono zmianę uprawnionego przez wykreślenie wpisu: „H & J” Spółka z o.o., Warszawa, Polska 012447246 i dokonanie wpisu: „Salon & SPA Venus” Sp. z o.o., Warszawa, Polska.

166484 2008 05 13 A. Wprowadzono zmianę uprawnionego przez wykreślenie wpisu: P.P.H.U. „Serpól” Gubała & Gubała Sp. J. Paweł Gubała, Grzegorz Gubała, Dorota Gubała, Małgorzata Gubała, Urszula Gubała, Kraków, Polska 3511366249 i dokonanie wpisu: KEFIREK Sp. z o.o., Kraków, Polska.

166484 2008 05 13 A. Wprowadzono zmianę uprawnionego przez wykreślenie wpisu: KEFIREK Sp. z o.o., Kraków, Polska i dokonanie wpisu: KEFIREK S.A., Kraków, Polska 120154871.

166648 2008 05 20 A. Wprowadzono zmianę uprawnionego przez wykreślenie wpisu: Wojskowe Zakłady Lotnicze NR 2, Bydgoszcz, Polska 000173284 i dokonanie wpisu: Wojskowe Zakłady Lotnicze NR 2 Spółka Akcyjna, Bydgoszcz, Polska 000173284.

166727 2008 05 20 A. Wprowadzono zmianę siedziby uprawnionego przez wykreślenie wpisu: BWS Polska Sp. z o.o., Rzeszów, Polska 690639727 i dokonanie wpisu: BWS Polska Sp. z o.o., Zaczernie, Polska 690639727.

166728 2008 05 20 A. Wprowadzono zmianę siedziby uprawnionego przez wykreślenie wpisu: BWS Polska Sp. z o.o., Rzeszów, Polska 690639727 i dokonanie wpisu: BWS Polska Sp. z o.o., Zaczernie, Polska 690639727.

167055 2008 05 06 A. Wprowadzono zmianę uprawnionego przez wykreślenie wpisu: Gillette Canada Company, also trading as Oral-B Laboratories, Mississauga, Kanada i dokonanie wpisu: Procter & Gamble Business Services Canada Company, Halifax, Kanada.

167101 2008 05 06 A. Wprowadzono zmianę nazwy uprawnionego przez wykreślenie wpisu: Restauracja „Chłopskie Jadło” Spółka Jawna Anna Kaliszka-Kościszko, Kraków, Polska i dokonanie wpisu: Grupa Chłopskie Jadło Anna Kaliszko – Kościszko spółka jawna, Kraków, Polska 351212109.

167101 2008 05 06 A. Wprowadzono zmianę nazwy uprawnionego przez wykreślenie wpisu: Grupa Chłopskie Jadło Anna Kaliszka - Kościszko spółka jawna, Kraków, Polska 351212109 i dokonanie wpisu: Grupa Kościszko „Polskie Jadło” Anna Kaliszko – Kościszko spółka jawna, Kraków, Polska 351212109.

167101 2008 05 06 A. Wprowadzono zmianę uprawnionego przez wykreślenie wpisu: Grupa Kościszko „Polskie Jadło” Anna Kaliszka - Kościszko spółka jawna, Kraków, Polska 351212109 i dokonanie wpisu: Grupa Kościszko „Polskie Jadło” Spółka Akcyjna, Kraków, Polska NIP: 676-17-62-258.

167114 2008 05 21 A. Wprowadzono zmianę siedziby uprawnionego przez wykreślenie wpisu: „BARLINEK” Spółka Akcyjna, Barlinek, Polska 290725379 i dokonanie wpisu: „BARLINEK” Spółka Akcyjna, Kielce, Polska 290725379.

167261 2008 05 19 A. Wprowadzono zmianę uprawnionego przez wykreślenie wpisu: DOM PRASOWY Sp. z o.o., Warszawa, Polska 290599130 i dokonanie wpisu: PRESSPUBLICA Spółka z o.o., Warszawa, Polska 002050380.

167282 2008 05 30 A. Wprowadzono zmianę uprawnionego przez wykreślenie wpisu: MEBLO-EXPO sp.j., Pisarzowice, Polska 072188424 i dokonanie wpisu: Beskidzkie Fabryki Mebli Sp. z o.o., Bielsko - Biała, Polska.

167400 2008 05 20 A. Wprowadzono zmianę siedziby uprawnionego przez wykreślenie wpisu: BWS Polska Spółka z o.o., Rzeszów, Polska 690639727 i dokonanie wpisu: BWS Polska Spółka z o.o., Zaczernie, Polska 690639727.

167595 2008 05 12 A. Wprowadzono zmianę uprawnionego przez wykreślenie wpisu: AUTOTEST POLSKA Spółka z ograniczoną odpowiedzialnością, Warszawa, Polska 017286374 i dokonanie wpisu: A-KATSASTUS-OY, Helsinki, Finlandia.

168120 2008 05 07 A. Wprowadzono zmianę nazwy uprawnionego przez wykreślenie wpisu: TBD Spółka Akcyjna, Dębica, Polska 850308932 i dokonanie wpisu: TIKKURILA POLSKA Spółka Akcyjna, Dębica, Polska.

168571 2008 05 06 A. Wprowadzono zmianę nazwy uprawnionego przez wykreślenie wpisu: Restauracja „Chłopskie Jadło” Spółka Jawna Anna Kaliszka-Kościszko, Kraków, Polska i dokonanie wpisu: Grupa Chłopskie Jadło Anna Kaliszko – Kościszko spółka jawna, Kraków, Polska 351212109.

168571 2008 05 06 A. Wprowadzono zmianę nazwy uprawnionego przez wykreślenie wpisu: Grupa Chłopskie Jadło Anna Kaliszka - Kościszko spółka jawna, Kraków, Polska 351212109 i dokonanie wpisu: Grupa Kościszko „Polskie Jadło” Anna Kaliszko – Kościszko spółka jawna, Kraków, Polska 351212109.

168571 2008 05 06 A. Wprowadzono zmianę uprawnionego przez wykreślenie wpisu: Grupa Kościszko „Polskie Jadło” Anna Kaliszka - Kościszko spółka jawna, Kraków, Polska 351212109 i dokonanie wpisu: Grupa Kościszko „Polskie Jadło” Spółka Akcyjna, Kraków, Polska NIP: 676-17-62-258.

168572 2008 05 06 A. Wprowadzono zmianę nazwy uprawnionego przez wykreślenie wpisu: Restauracja „Chłopskie Jadło”

Spółka Jawna Anna Kaliszka-Kościszko, Kraków, Polska i dokonanie wpisu: Grupa Chłopskie Jadło Anna Kaliszko – Kościszko spółka jawna, Kraków, Polska 351212109.

168572 2008 05 06 A. Wprowadzono zmianę nazwy uprawnionego przez wykreślenie wpisu: Grupa Chłopskie Jadło Anna Kaliszka - Kościszko spółka jawna, Kraków, Polska 351212109 i dokonanie wpisu: Grupa Kościszko „Polskie Jadło” Anna Kaliszko – Kościszko spółka jawna, Kraków, Polska 351212109.

168572 2008 05 06 A. Wprowadzono zmianę uprawnionego przez wykreślenie wpisu: Grupa Kościszko „Polskie Jadło” Anna Kaliszka - Kościszko spółka jawna, Kraków, Polska 351212109 i dokonanie wpisu: Grupa Kościszko „Polskie Jadło” Spółka Akcyjna, Kraków, Polska NIP: 676-17-62-258.

168762 2008 05 06 A. Wprowadzono zmianę uprawnionego przez wykreślenie wpisu: „HEXAL POLSKA” Spółka z o.o., Warszawa, Polska 010185109 i dokonanie wpisu: LEK S.A., Stryków, Polska.

169166 2008 05 21 A. Wprowadzono zmianę nazwy uprawnionego przez wykreślenie wpisu: Salon Sukien Ślubnych „SCARLETT” Anna Romysz, Koszalin, Polska 330068353 i dokonanie wpisu: Studio Mody Ślubnej „Faragé” – Anna Romysz, Koszalin, Polska 330068353.

169186 2008 05 19 A. Wprowadzono zmianę uprawnionego przez wykreślenie wpisu: DOM PRASOWY Spółka z ograniczoną odpowiedzialnością, Warszawa, Polska 290599130 i dokonanie wpisu: PRESSPUBLICA Spółka z o.o., Warszawa, Polska 002050380.

169187 2008 05 19 A. Wprowadzono zmianę uprawnionego przez wykreślenie wpisu: DOM PRASOWY Spółka z ograniczoną odpowiedzialnością, Warszawa, Polska 290599130 i dokonanie wpisu: PRESSPUBLICA Spółka z o.o., Warszawa, Polska 002050380.

169188 2008 05 19 A. Wprowadzono zmianę uprawnionego przez wykreślenie wpisu: DOM PRASOWY Spółka z ograniczoną odpowiedzialnością, Warszawa, Polska 290599130 i dokonanie wpisu: PRESSPUBLICA Spółka z o.o., Warszawa, Polska 002050380.

169194 2008 05 06 A. Wprowadzono zmianę uprawnionego przez wykreślenie wpisu: ONKEN GmbH, Moers/Niederrhein, Niemcy i dokonanie wpisu: Dr. Oetker Frischeprodukte Moers KG, Moers, Niemcy.

169205 2008 05 06 A. Wprowadzono zmianę nazwy uprawnionego przez wykreślenie wpisu: „Restauracja Chłopskie Jadło” Anna Kaliszka-Kościszko spółka jawna, Kraków, Polska i dokonanie wpisu: Grupa Chłopskie Jadło Anna Kaliszko – Kościszko spółka jawna, Kraków, Polska 351212109.

169205 2008 05 06 A. Wprowadzono zmianę nazwy uprawnionego przez wykreślenie wpisu: Grupa Chłopskie Jadło Anna Kaliszka - Kościszko spółka jawna, Kraków, Polska 351212109 i dokonanie wpisu: Grupa Kościszko „Polskie Jadło” Anna Kaliszko – Kościszko spółka jawna, Kraków, Polska 351212109.

169205 2008 05 06 A. Wprowadzono zmianę uprawnionego przez wykreślenie wpisu: Grupa Kościszko „Polskie Jadło” Anna Kaliszka - Kościszko spółka jawna, Kraków, Polska 351212109 i dokonanie wpisu: Grupa Kościszko „Polskie Jadło” Spółka Akcyjna, Kraków, Polska NIP: 676-17-62-258.

169655 2008 05 06 A. Wprowadzono zmianę uprawnionego przez wykreślenie wpisu: „HEXAL POLSKA” Spółka z o.o., Warszawa, Polska i dokonanie wpisu: LEK S.A., Stryków, Polska.

169891 2008 05 06 A. Wprowadzono zmianę siedziby uprawnionego przez wykreślenie wpisu: CARREFOUR, Paryż, Francja i dokonanie wpisu: CARREFOUR, Levallois-Perret, Francja.

169982 2008 05 15 A. Wprowadzono zmianę uprawnionego przez wykreślenie wpisu: i dokonanie wpisu: Zakłady Produkcyjno-Handlowe „Jantoni” Edward Janusz Kantoń, Bychlew, Polska 004297391 i dokonanie wpisu: JANTON SPÓŁKA AKCYJNA SPÓŁKA KOMANDYTOWA, Dobroń, Polska 100282917.

170045 2008 05 20 A. Wprowadzono zmianę siedziby uprawnionego przez wykreślenie wpisu: BWS Polska Spółka z ograniczoną odpowiedzialnością, Rzeszów, Polska 690639727 i dokonanie wpisu: BWS Polska Spółka z ograniczoną odpowiedzialnością, Zaczernie, Polska 690639727.

170283 2008 05 20 A. Wprowadzono zmianę siedziby uprawnionego przez wykreślenie wpisu: BWS Polska Spółka z ograniczoną odpowiedzialnością, Rzeszów, Polska 690639727 i dokonanie wpisu: BWS Polska Spółka z ograniczoną odpowiedzialnością, Zaczernie, Polska 690639727.

170642 2008 05 16 A. Wprowadzono zmianę uprawnionego przez wykreślenie wpisu: IGLOTEX Spółka z o.o., Skórcz, Polska 192531429 i dokonanie wpisu: IGLOTEX SPÓŁKA AKCYJNA, Skórcz, Polska 192531429.

170754 2008 05 26 A. Wprowadzono zmianę uprawnionego przez wykreślenie wpisu: Lilly ICOS LLC, Wilmington, Stany Zjednoczone Ameryki i dokonanie wpisu: Eli Lilly and Company, Indianapolis, Stany Zjednoczone Ameryki.

171071 2008 05 06 A. Wprowadzono zmianę uprawnionego przez wykreślenie wpisu: AT & T Corp. (a New York Corporation), New York, Stany Zjednoczone Ameryki i dokonanie wpisu: AT & T Properties, LLC, Reno, Stany Zjednoczone Ameryki.

171071 2008 05 06 A. Wprowadzono zmianę uprawnionego przez wykreślenie wpisu: AT & T Corp. Properties, LLC, Reno, Stany Zjednoczone Ameryki i dokonanie wpisu: AT&T Knowledge Ventures II, L.P., Reno, Stany Zjednoczone Ameryki.

171071 2008 05 06 A. Wprowadzono zmianę nazwy uprawnionego przez wykreślenie wpisu: AT&T Knowledge Ventures II, L.P., Reno, Stany Zjednoczone Ameryki i dokonanie wpisu: AT & T Intellectual Property II L.P., Reno, Stany Zjednoczone Ameryki.

171072 2008 05 06 A. Wprowadzono zmianę uprawnionego przez wykreślenie wpisu: AT & T Corp. (a New York Corporation), New York, Stany Zjednoczone Ameryki i dokonanie wpisu: AT & T Properties, LLC, Reno, Stany Zjednoczone Ameryki.

171072 2008 05 06 A. Wprowadzono zmianę uprawnionego przez wykreślenie wpisu: AT & T Corp. Properties, LLC, Reno, Stany Zjednoczone Ameryki i dokonanie wpisu: AT&T Knowledge Ventures II, L.P., Reno, Stany Zjednoczone Ameryki.

171072 2008 05 06 A. Wprowadzono zmianę nazwy uprawnionego przez wykreślenie wpisu: AT&T Knowledge Ventures II, L.P., Reno, Stany Zjednoczone Ameryki i dokonanie wpisu: AT & T Intellectual Property II L.P., Reno, Stany Zjednoczone Ameryki.

171713 2008 05 27 A. Wprowadzono zmianę uprawnionego przez wykreślenie wpisu: American-Austrian Corporation „RAINBOW” Spółka z o.o., Wrocław, Polska 005949482 i dokonanie wpisu: REXAIR LLC, Troy, Stany Zjednoczone Ameryki.

171714 2008 05 27 A. Wprowadzono zmianę uprawnionego przez wykreślenie wpisu: American-Austrian Corporation „RAINBOW” Spółka z o.o., Wrocław, Polska 005949482 i dokonanie wpisu: REXAIR LLC, Troy, Stany Zjednoczone Ameryki.

171755 2008 05 20 A. Wprowadzono zmianę siedziby uprawnionego przez wykreślenie wpisu: BWS Polska Spółka z ograniczoną odpowiedzialnością, Rzeszów, Polska 690639727 i dokonanie wpisu: BWS Polska Spółka z ograniczoną odpowiedzialnością, Zaczernie, Polska 690639727.

172035 2008 05 12 A. Wprowadzono zmianę uprawnionego przez wykreślenie wpisu: RADIO MUZYKA FAKTY Spółka z o.o., Kraków, Polska 350637551 i dokonanie wpisu: B.TEAM FM Sp. z o.o., Kraków, Polska 357183484.

172254 2008 05 12 A. Wprowadzono zmianę uprawnionego przez wykreślenie wpisu: Lizard Polska Sp. z o.o., Poznań, Polska 634547101 i dokonanie wpisu: R&C UNION Spółka Akcyjna, Poznań, Polska 300645822.

172255 2008 05 12 A. Wprowadzono zmianę uprawnionego przez wykreślenie wpisu: Lizard Polska Sp. z o.o., Poznań, Polska 634547101 i dokonanie wpisu: R&C UNION Spółka Akcyjna, Poznań, Polska 300645822.

172676 2008 05 05 A. Wprowadzono zmianę uprawnionego przez wykreślenie wpisu: PZ Cussons Polska S.A., Warszawa, Polska 931023285 i dokonanie wpisu: „Grupa Kolastyna” Spółka Akcyjna, Kraków, Polska 472905994.

172909 2008 05 20 A. Wprowadzono zmianę siedziby uprawnionego przez wykreślenie wpisu: „BWS Polska” Spółka z o.o., Rzeszów, Polska 690639727 i dokonanie wpisu: „BWS Polska” Spółka z o.o., Zaczernie, Polska 690639727.

172912 2008 05 07 A. Wprowadzono zmianę uprawnionego przez wykreślenie wpisu: Przedsiębiorstwo Produkcyjno-Handlowo-Usługowe „NAMAT” s.c. Agata Juszczyk, Dariusz Juszczyk, Częstochowa, Polska 151995945 i dokonanie wpisu: Przedsiębiorstwo Produkcyjno-Handlowo-Usługowe „NAMAT” Agata i Dariusz Juszczyk, Spółka Jawna, Częstochowa, Polska 151995945.

172984 2008 05 30 A. Wprowadzono zmianę uprawnionego przez wykreślenie wpisu: BAĆ-POL Spółka z o.o., Rzeszów, Polska 6906944749 i dokonanie wpisu: „BAĆ-POL” S.A., Rzeszów, Polska.

173020 2008 05 30 A. Wprowadzono zmianę uprawnionego przez wykreślenie wpisu: BAĆ-POL Spółka z o.o., Rzeszów, Polska 6906944749 i dokonanie wpisu: „BAĆ-POL” S.A., Rzeszów, Polska.

173031 2008 05 06 A. Wprowadzono zmianę uprawnionego przez wykreślenie wpisu: HEXAL POLSKA Sp. z o.o., Warszawa, Polska 010185209 i dokonanie wpisu: LEK S.A., Stryków, Polska.

173121 2008 05 19 A. Wprowadzono zmianę uprawnionego przez wykreślenie wpisu: Expander Spółka z o.o., Warszawa, Polska 01635430 i dokonanie wpisu: Expander Advisors Sp. z o.o., Warszawa, Polska 141062210.

173122 2008 05 19 A. Wprowadzono zmianę uprawnionego przez wykreślenie wpisu: Expander Spółka z o.o., Warszawa, Polska 01635430 i dokonanie wpisu: Expander Advisors Sp. z o.o., Warszawa, Polska 141062210.

173123 2008 05 19 A. Wprowadzono zmianę uprawnionego przez wykreślenie wpisu: Expander Spółka z o.o., Warszawa, Polska 01635430 i dokonanie wpisu: Expander Advisors Sp. z o.o., Warszawa, Polska 141062210.

173124 2008 05 19 A. Wprowadzono zmianę uprawnionego przez wykreślenie wpisu: Expander Spółka z o.o., Warszawa, Polska 01635430 i dokonanie wpisu: Expander Advisors Sp. z o.o., Warszawa, Polska 141062210.

173125 2008 05 19 A. Wprowadzono zmianę uprawnionego przez wykreślenie wpisu: Expander Spółka z o.o., Warszawa, Polska 01635430 i dokonanie wpisu: Expander Advisors Sp. z o.o., Warszawa, Polska 141062210.

173126 2008 05 19 A. Wprowadzono zmianę uprawnionego przez wykreślenie wpisu: Expander Spółka z o.o., Warszawa, Polska 01635430 i dokonanie wpisu: Expander Advisors Sp. z o.o., Warszawa, Polska 141062210.

173242 2008 05 28 A. Wprowadzono zmianę nazwy i siedziby uprawnionego przez wykreślenie wpisu: Aarhus United UK Limited, Kingston-upon-Hull, Wielka Brytania i dokonanie wpisu: AarhusKarlshamn UK Limited, Hull (Kingston upon Hull), Wielka Brytania.

173517 2008 05 27 A. Wprowadzono zmianę nazwy uprawnionego przez wykreślenie wpisu: Ecco Word TRAVEL Sp. z o.o., Poznań, Polska 634588710 i dokonanie wpisu: ECCO TRAVEL Spółka z ograniczoną odpowiedzialnością, Poznań, Polska 634588710.

173662 2008 05 07 A. Wprowadzono zmianę uprawnionego przez wykreślenie wpisu: „DAGPOL” Spółka z o.o., Janowiec-Obla-

sy, Polska 432310039 i dokonanie wpisu: Kraft Spółka z o.o., Lublin, Polska 432732540.

173749 2008 05 20 A. Wprowadzono zmianę siedziby uprawnionego przez wykreślenie wpisu: BWS POLSKA Spółka z o.o., Rzeszów, Polska 690639727 i dokonanie wpisu: BWS POLSKA Spółka z o.o., Zaczernie, Polska 690639727.

173779 2008 05 27 A. Wprowadzono zmianę nazwy uprawnionego przez wykreślenie wpisu: Perfecta Chemie B.V., Goes, Holandia i dokonanie wpisu: Bison International B.V., Goes, Holandia.

173785 2008 05 06 A. Wprowadzono zmianę uprawnionego przez wykreślenie wpisu: „HEXAL POLSKA” Spółka z ograniczoną odpowiedzialnością, Warszawa, Polska 010185109 i dokonanie wpisu: LEK S.A., Stryków, Polska.

173787 2008 05 06 A. Wprowadzono zmianę uprawnionego przez wykreślenie wpisu: „HEXAL POLSKA” Spółka z ograniczoną odpowiedzialnością, Warszawa, Polska 010185109 i dokonanie wpisu: LEK S.A., Stryków, Polska.

173788 2008 05 06 A. Wprowadzono zmianę uprawnionego przez wykreślenie wpisu: „HEXAL POLSKA” Spółka z ograniczoną odpowiedzialnością, Warszawa, Polska 010185109 i dokonanie wpisu: LEK S.A., Stryków, Polska.

173789 2008 05 06 A. Wprowadzono zmianę uprawnionego przez wykreślenie wpisu: „HEXAL POLSKA” Spółka z ograniczoną odpowiedzialnością, Warszawa, Polska 010185109 i dokonanie wpisu: LEK S.A., Stryków, Polska.

173790 2008 05 06 A. Wprowadzono zmianę uprawnionego przez wykreślenie wpisu: „HEXAL POLSKA” Spółka z ograniczoną odpowiedzialnością, Warszawa, Polska 010185109 i dokonanie wpisu: LEK S.A., Stryków, Polska.

173876 2008 05 20 A. Wprowadzono zmianę siedziby uprawnionego przez wykreślenie wpisu: BWS Polska Sp. z o.o. w Rzeszowie, Rzeszów, Polska 690639727 i dokonanie wpisu: BWS Polska Sp. z o.o., Zaczernie, Polska 690639727.

173877 2008 05 20 A. Wprowadzono zmianę siedziby uprawnionego przez wykreślenie wpisu: BWS Polska Sp. z o.o. w Rzeszowie, Rzeszów, Polska 690639727 i dokonanie wpisu: BWS Polska Sp. z o.o., Zaczernie, Polska 690639727.

174046 2008 05 16 A. Wprowadzono zmianę uprawnionego przez wykreślenie wpisu: IGLOTEX Spółka z ograniczoną odpowiedzialnością, Skórcz, Polska 192531429 i dokonanie wpisu: IGLOTEX SPÓŁKA AKCYJNA, Skórcz Polska 192531429.

174100 2008 05 07 A. Wprowadzono zmianę uprawnionego przez wykreślenie wpisu: Przedsiębiorstwo Produkcyjno-Handlowo-Usługowe „NAMAT” s.c. Agata Juszczyk, Dariusz Juszczyk, Częstochowa, Polska 151995945 i dokonanie wpisu: Przedsiębiorstwo Produkcyjno-Handlowo-Usługowe „NAMAT” Agata i Dariusz Juszczyk Spółka Jawna, Częstochowa, Polska 151995945.

174195 2008 05 30 A. Wprowadzono zmianę uprawnionego przez wykreślenie wpisu: „BAĆ-POL” Spółka z o.o., Rzeszów, Polska 690694749 i dokonanie wpisu: „BAĆ-POL” S.A., Rzeszów, Polska.

174196 2008 05 30 A. Wprowadzono zmianę uprawnionego przez wykreślenie wpisu: „BAĆ-POL” Spółka z o.o., Rzeszów, Polska 690694749 i dokonanie wpisu: „BAĆ-POL” S.A., Rzeszów, Polska.

174256 2008 05 14 A. Wprowadzono zmianę uprawnionego przez wykreślenie wpisu: INALCA Industria Alimentare Carni S.p.A., Castelvetro (MO), Włochy i dokonanie wpisu: Montana Alimentami S.p.A., Busseto (PR), Włochy.

174695 2008 05 06 A. Wprowadzono zmianę uprawnionego przez wykreślenie wpisu: „HEXAL POLSKA” Spółka z ograniczoną odpowiedzialnością, Warszawa, Polska 010185109 i dokonanie wpisu: LEK S.A., Stryków, Polska.

174968 2008 05 07 A. Wprowadzono zmianę uprawnionego przez wykreślenie wpisu: ZIOŁOPEX Sp. z o.o., Piątek Mały, Polska

250711032 i dokonanie wpisu: ZIOŁOPEX Sp. z o.o., Wykroty, Polska 230925895.

175114 2008 05 07 A. Wprowadzono zmianę uprawnionego przez wykreślenie wpisu: ZIOŁOPEX Sp. z o.o., Piątek Mały, Polska 250711032 i dokonanie wpisu: ZIOŁOPEX Sp. z o.o., Wykroty, Polska 230925895.

175572 2008 05 27 A. Wprowadzono zmianę uprawnionego przez wykreślenie wpisu: Piekarnia „AWITEKS” Witold Wojciech Nakielny, Kraków, Polska 351121660 i dokonanie wpisu: Piekarnia AWITEKS Witold Nakielny i Wspólnicy Spółka Jawna, Kraków, Polska 357158687.

175800 2008 05 20 A. Wprowadzono zmianę siedziby uprawnionego przez wykreślenie wpisu: BWS Polska Spółka z o.o., Rzeszów, Polska 690639727 i dokonanie wpisu: BWS Polska Spółka z o.o., Zaczernie, Polska 690639727.

175802 2008 05 20 A. Wprowadzono zmianę siedziby uprawnionego przez wykreślenie wpisu: BWS Polska Spółka z o.o., Rzeszów, Polska 690639727 i dokonanie wpisu: BWS Polska Spółka z o.o., Zaczernie, Polska 690639727.

175977 2008 05 21 A. Wprowadzono zmianę uprawnionego przez wykreślenie wpisu: Firma Produkcyjno-Handlowa „KOWALCZYK” S.C. Krzysztof Kowalczyk, Marek Kowalczyk, Kalwaria Zebrzydowska, Polska 070944927 i dokonanie wpisu: KOWALCZYK Sp. J., Wadowice, Polska 070944927.

176575 2008 05 30 A. Wprowadzono zmianę uprawnionego przez wykreślenie wpisu: „BAĆ-POL” Spółka z o.o., Rzeszów, Polska 690694749 i dokonanie wpisu: „BAĆ-POL” S.A., Rzeszów, Polska.

176899 2008 05 26 A. Wprowadzono zmianę uprawnionego przez wykreślenie wpisu: CHURCH & DWIGHT CO., INC, Princeton, Stany Zjednoczone Ameryki i dokonanie wpisu: Church & Dwight Virginia Co., Inc., Colonial Heights, Stany Zjednoczone Ameryki.

176957 2008 05 30 A. Wprowadzono zmianę uprawnionego przez wykreślenie wpisu: ALTANA Pharma AG, Konstanz, Niemcy i dokonanie wpisu: Nycomed. GmbH, Konstanz, Niemcy.

177019 2008 05 16 C. Wprowadzono zmianę przez wykreślenie wpisu: napoje alkoholowe (klasa 33) i dokonanie wpisu: napoje alkoholowe z wyjątkiem win, win z Szampanii i win musujących (klasa 33).

177141 2008 05 27 A. Wprowadzono zmianę uprawnionego przez wykreślenie wpisu: TELEGATE POLSKA Sp. z o.o., Warszawa, Polska 015431346 i dokonanie wpisu: ELTERIX Spółka Akcyjna, Gdynia, Polska 190932182.

177130 2008 05 30 A. Wprowadzono zmianę uprawnionego przez wykreślenie wpisu: ALTANA Pharma AG, Konstanz, Niemcy i dokonanie wpisu: Nycomed. GmbH, Konstanz, Niemcy.

177292 2008 05 28 A. Wprowadzono zmianę nazwy uprawnionego przez wykreślenie wpisu: LASER Systemy Informatyczne S.A., Łódź, Polska 472048449 i dokonanie wpisu: LSI SOFTWARE S.A., Łódź, Polska 472048449.

177303 2008 05 16 A. Wprowadzono zmianę uprawnionego przez wykreślenie wpisu: „Green Holdings” Spółka z o.o., Warszawa, Polska 016414812 i dokonanie wpisu: GE REAL ESTATE HOLDING SPÓŁKA Z OGRANICZONĄ ODPOWIEDZIALNOŚCIĄ, Warszawa, Polska 140765091.

177304 2008 05 16 A. Wprowadzono zmianę uprawnionego przez wykreślenie wpisu: „Green Holdings” Spółka z o.o., Warszawa, Polska 016414812 i dokonanie wpisu: GE REAL ESTATE HOLDING SPÓŁKA Z OGRANICZONĄ ODPOWIEDZIALNOŚCIĄ, Warszawa, Polska 140765091.

177493 2008 05 21 A. Wprowadzono zmianę nazwy uprawnionego przez wykreślenie wpisu: Zespół Elektrociepłowni w Łodzi Spółka Akcyjna, Łódź, Polska 470791581 i dokonanie wpisu: DALKIA ŁÓDŹ S.A., Łódź, Polska 470791581.

177621 2008 05 21 A. Wprowadzono zmianę uprawnionego przez wykreślenie wpisu: Firma Handlowa „DANA” Spółka Jawna Danuta Dobrosielska, Jerzy Góra, Andrzej Góra, Toruń, Polska i dokonanie wpisu: GIEWONT Sp. z o.o., Rzeszów, Polska.

177692 2008 05 19 A. Wprowadzono zmianę uprawnionego przez wykreślenie wpisu: „PARKIET MEDIA” Spółka Akcyjna, Warszawa, Polska 010419961 i dokonanie wpisu: PRESSPUBLICA Spółka z o.o., Warszawa, Polska 002050380.

177876 2008 05 21 A. Wprowadzono zmianę siedziby uprawnionego przez wykreślenie wpisu: „GRILL - SERVICE” Irena Sawińska, Gryfino, Polska 811639711 i dokonanie wpisu: GRILL SERVICE Irena Sawińska, Spytkowice, Polska 811639711.

179076 2008 05 06 A. Wprowadzono zmianę siedziby uprawnionego przez wykreślenie wpisu: CARREFOUR, Paryż, Francja i dokonanie wpisu: CARREFOUR, Levallois-Perret, Francja.

179138 2008 05 19 A. Wprowadzono zmianę uprawnionego przez wykreślenie wpisu: „PARKIET MEDIA” Spółka Akcyjna, Warszawa, Polska 010419961 i dokonanie wpisu: PRESSPUBLICA Spółka z o.o., Warszawa, Polska 002050380.

179519 2008 05 20 A. Wprowadzono zmianę uprawnionego przez wykreślenie wpisu: „BAĆ-POL” Spółka z o.o., Rzeszów, Polska 690694749 i dokonanie wpisu: „BAĆ-POL” S.A., Rzeszów, Polska 690694749.

179605 2008 05 14 A. Wprowadzono zmianę uprawnionego przez wykreślenie wpisu: American-Austrian Corporation „RAINBOW” Spółka z o.o., Wrocław, Polska 005949482 i dokonanie wpisu: REXAIR LLC, Troy, Stany Zjednoczone Ameryki.

179653 2008 05 20 A. Wprowadzono zmianę siedziby uprawnionego przez wykreślenie wpisu: BWS POLSKA Spółka z o.o., Rzeszów, Polska 690639727 i dokonanie wpisu: BWS POLSKA Spółka z o.o., Zaczernie, Polska 690639727.

180311 2008 05 20 A. Wprowadzono zmianę siedziby uprawnionego przez wykreślenie wpisu: BWS POLSKA Spółka z o.o., Rzeszów, Polska 690639727 i dokonanie wpisu: BWS POLSKA Spółka z o.o., Zaczernie, Polska 690639727.

180314 2008 05 20 A. Wprowadzono zmianę siedziby uprawnionego przez wykreślenie wpisu: BWS POLSKA Spółka z o.o., Rzeszów, Polska 690639727 i dokonanie wpisu: BWS POLSKA Spółka z o.o., Zaczernie, Polska 690639727.

180644 2008 05 16 A. Wprowadzono zmianę uprawnionego przez wykreślenie wpisu: IGLOTEX Sp. z o.o., Skórcz, Polska i dokonanie wpisu: IGLOTEX SPÓŁKA AKCYJNA, Skórcz, Polska 192531429.

181278 2008 05 21 A. Wprowadzono zmianę siedziby uprawnionego przez wykreślenie wpisu: MODE COM Spółka z o.o., Marki, Polska 014933904 i dokonanie wpisu: MODE COM Spółka z o.o., Warszawa, Polska 014933904.

181279 2008 05 21 A. Wprowadzono zmianę siedziby uprawnionego przez wykreślenie wpisu: MODE COM Spółka z o.o., Marki, Polska 014933904 i dokonanie wpisu: MODE COM Spółka z o.o., Warszawa, Polska 014933904.

181280 2008 05 21 A. Wprowadzono zmianę siedziby uprawnionego przez wykreślenie wpisu: MODE COM Spółka z o.o., Marki, Polska 014933904 i dokonanie wpisu: MODE COM Spółka z o.o., Warszawa, Polska 014933904.

181986 2008 05 07 A. Wprowadzono zmianę uprawnionego przez wykreślenie wpisu: Kompania Spirytusowa Wratislavia POLMOS Wrocław S.A., Wrocław, Polska 931541614 i dokonanie wpisu: AKWAWIT – BRASCO Spółka Akcyjna, Leszno, Polska 001100873.

182107 2008 05 21 A. Wprowadzono zmianę uprawnionego przez wykreślenie wpisu: ESTIMAGE PUBLIC RELATIONS Spółka z ograniczoną odpowiedzialnością, Warszawa, Polska

016676647 i dokonanie wpisu: AHA POLSKA Spółka z ograniczoną odpowiedzialnością, Warszawa, Polska 012805562.

182125 2008 05 21 A. Wprowadzono zmianę nazwy uprawnionego przez wykreślenie wpisu: Zakład Odzieżowy „ZUZANNA” Zuzanna Bukowska, Szamotuły, Polska 630204580 i dokonanie wpisu: Zuzanna Bukowska „SISEL”, Szamotuły, Polska 630204580.

182237 2008 05 06 A. Wprowadzono zmianę uprawnionego przez wykreślenie wpisu: HEXAL POLSKA Sp. z o.o., Warszawa, Polska i dokonanie wpisu: LEK S.A., Stryków, Polska.

182238 2008 05 06 A. Wprowadzono zmianę uprawnionego przez wykreślenie wpisu: HEXAL POLSKA Sp. z o.o., Warszawa, Polska i dokonanie wpisu: LEK S.A., Stryków, Polska.

182239 2008 05 06 A. Wprowadzono zmianę uprawnionego przez wykreślenie wpisu: HEXAL POLSKA Sp. z o.o., Warszawa, Polska i dokonanie wpisu: LEK S.A., Stryków, Polska.

182378 2008 05 06 A. Wprowadzono zmianę uprawnionego przez wykreślenie wpisu: HEXAL POLSKA Sp. z o.o., Warszawa, Polska i dokonanie wpisu: LEK S.A., Stryków, Polska.

182932 2008 05 21 A. Wprowadzono zmianę uprawnionego przez wykreślenie wpisu: BIURO PODRÓŻY AKTIV TOURS E. Kraińska i M. Jasiczek Spółka Jawna, Gdańsk, Polska 191155740 i dokonanie wpisu: BIURO PODRÓŻY AKTIV TOURS REISEN Sp. z o.o., Gdańsk, Polska 191155740.

183146 2008 05 07 A. Wprowadzono zmianę siedziby uprawnionego przez wykreślenie wpisu: Zakłady Przemysłu Cukierniczego MIESZKO S.A., Racibórz, Polska 273243857 i dokonanie wpisu: ZAKŁADY PRZEMYSŁU CUKIERNICZEGO „MIESZKO” SPÓŁKA AKCYJNA, Warszawa, Polska 273243857.

183467 2008 05 06 A. Wprowadzono zmianę uprawnionego przez wykreślenie wpisu: HEXAL POLSKA Spółka z o.o., Warszawa, Polska 010185109 i dokonanie wpisu: LEK S.A., Stryków, Polska.

183484 2008 05 06 A. Wprowadzono zmianę uprawnionego przez wykreślenie wpisu: HEXAL POLSKA Spółka z o.o., Warszawa, Polska 010185109 i dokonanie wpisu: LEK S.A., Stryków, Polska.

183737 2008 05 21 A. Wprowadzono zmianę uprawnionego przez wykreślenie wpisu: ALIANT S.A., Ostrów Wielkopolski, Warszawa 250972695 i dokonanie wpisu: Zakłady Przemysłu Spożywczego OSTROWIN Sp. z o.o., Ostrów Wielkopolski, Polska 250462037.

183738 2008 05 21 A. Wprowadzono zmianę uprawnionego przez wykreślenie wpisu: ALIANT S.A., Ostrów Wielkopolski, Warszawa 250972695 i dokonanie wpisu: Zakłady Przemysłu Spożywczego OSTROWIN Sp. z o.o., Ostrów Wielkopolski, Polska 250462037.

184221 2008 05 20 A. Wprowadzono zmianę siedziby uprawnionego przez wykreślenie wpisu: BWS Polska Sp. z o.o., Rzeszów, Polska 690639727 i dokonanie wpisu: BWS Polska Sp. z o.o., Zaczernie, Polska 690639727.

184474 2008 05 06 A. Wprowadzono zmianę uprawnionego przez wykreślenie wpisu: HEXAL POLSKA Spółka z o.o., Warszawa, Polska 010185109 i dokonanie wpisu: LEK S.A., Stryków, Polska.

184670 2008 05 06 A. Wprowadzono zmianę uprawnionego przez wykreślenie wpisu: Grupa Kościuszko „Polskie Jadło” Anna Kaliszka-Kościuszko Spółka Jawna, Kraków, Polska 351212109 i dokonanie wpisu: Grupa Kościuszko „Polskie Jadło” Spółka Akcyjna, Kraków, Polska NIP: 676-17-62-258.

184747 2008 05 14 A. Wprowadzono zmianę nazwy uprawnionego przez wykreślenie wpisu: LITHELLS AKTIEBOLAG, Sköllersta, Szwecja i dokonanie wpisu: Atria Aktiebolag, Sköllersta, Szwecja.

184747 2008 05 14 A. Wprowadzono zmianę nazwy uprawnionego przez wykreślenie wpisu: Atria Aktiebolag, Sköllersta, Szwecja i dokonanie wpisu: Atria Scandinavia Aktiebolag, Sköllersta, Szwecja.

185152 2008 05 19 A. Wprowadzono zmianę uprawnionego przez wykreślenie wpisu: DOM PRASOWY Sp. z o.o., Warszawa, Polska 290599130 i dokonanie wpisu: PRESSPUBLICA Spółka z o.o., Warszawa, Polska 002050380.

185153 2008 05 19 A. Wprowadzono zmianę uprawnionego przez wykreślenie wpisu: DOM PRASOWY Sp. z o.o., Warszawa, Polska 290599130 i dokonanie wpisu: PRESSPUBLICA Spółka z o.o., Warszawa, Polska 0012050380.

185154 2008 05 19 A. Wprowadzono zmianę uprawnionego przez wykreślenie wpisu: DOM PRASOWY Sp. z o.o., Warszawa, Polska 290599130 i dokonanie wpisu: PRESSPUBLICA Spółka z o.o., Warszawa, Polska 0012050380.

185155 2008 05 19 A. Wprowadzono zmianę uprawnionego przez wykreślenie wpisu: DOM PRASOWY Sp. z o.o., Warszawa, Polska 290599130 i dokonanie wpisu: PRESSPUBLICA Spółka z o.o., Warszawa, Polska 0012050380.

185156 2008 05 19 A. Wprowadzono zmianę uprawnionego przez wykreślenie wpisu: DOM PRASOWY Sp. z o.o., Warszawa, Polska 290599130 i dokonanie wpisu: PRESSPUBLICA Spółka z o.o., Warszawa, Polska 0012050380.

185210 2008 05 06 A. Wprowadzono zmianę uprawnionego przez wykreślenie wpisu: Grupa Kościuszko „Polskie Jadło” Anna Kaliszka-Kościuszko Spółka Jawna, Kraków, Polska 351212109 i dokonanie wpisu: Grupa Kościuszko „Polskie Jadło” Spółka Akcyjna, Kraków, Polska NIP: 676-17-62-258.

185237 2008 05 07 A. Wprowadzono zmianę nazwy uprawnionego przez wykreślenie wpisu: Okręgowa Spółdzielnia Mleczarska, Inowrocław, Polska 000437346 i dokonanie wpisu: „CUIAVIA” Okręgowa Spółdzielnia Mleczarska w Inowrocławiu, Inowrocław, Polska 000437346.

185598 2008 05 21 A. Wprowadzono zmianę uprawnionego przez wykreślenie wpisu: ALCOSPIRIT Sp. z o.o., Gdańsk, Polska 192934015 i dokonanie wpisu: Marius Olech, Gdańsk, Polska.

185661 2008 05 26 D. Dokonano wpisu: Na podstawie tytułu wykonawczego: Wyrok Sądu Rejonowego w Bielsku-Białej z dnia 11 maja 2007 r., sygn. akt VI GC 447/06 Komornik Sądowy Rewiru I przy Sądzie Rejonowym w Cieszynie w celu wykonania zabezpieczenia z praw majątkowych dokonał zajęcia prawa ochronnego na znak towarowy R-185661 na rzecz wierzyciela: „VICTORIA SWEET” Sp. z o.o. z siedzibą w Siedlcach.

185862 2008 05 06 A. Wprowadzono zmianę uprawnionego przez wykreślenie wpisu: HEXAL POLSKA Spółka z o.o., Warszawa, Polska 010185109 i dokonanie wpisu: LEK S.A., Stryków, Polska.

185952 2008 05 20 A. Wprowadzono zmianę siedziby uprawnionego przez wykreślenie wpisu: BWS Polska Spółka z ograniczoną odpowiedzialnością, Rzeszów, Polska 690639727 i dokonanie wpisu: BWS Polska Spółka z ograniczoną odpowiedzialnością, Zaczernie, Polska 690639727.

185953 2008 05 20 A. Wprowadzono zmianę siedziby uprawnionego przez wykreślenie wpisu: BWS Polska Spółka z ograniczoną odpowiedzialnością, Rzeszów, Polska 690639727 i dokonanie wpisu: BWS Polska Spółka z ograniczoną odpowiedzialnością, Zaczernie, Polska 690639727.

185953 2008 05 20 A. Wprowadzono zmianę siedziby uprawnionego przez wykreślenie wpisu: BWS Polska Sp. z o.o., Rzeszów, Polska 690639727 i dokonanie wpisu: BWS Polska Sp. z o.o., Zaczernie, Polska 690639727.

186729 2008 05 20 A. Wprowadzono zmianę uprawnionego przez wykreślenie wpisu: „ARCUS” Sp. z o.o., Warszawa, Polska 001345988 i dokonanie wpisu: ARCUS S.A., Warszawa, Polska 001345988.

187442 2008 05 06 A. Wprowadzono zmianę uprawnionego przez wykreślenie wpisu: HEXAL POLSKA Spółka z o.o., Warszawa, Polska 010185109 i dokonanie wpisu: LEK S.A., Stryków, Polska.

187443 2008 05 06 A. Wprowadzono zmianę uprawnionego przez wykreślenie wpisu: HEXAL POLSKA Spółka z o.o., Warszawa, Polska 010185109 i dokonanie wpisu: LEK S.A., Stryków, Polska.

187520 2008 05 16 A. Wprowadzono zmianę uprawnionego przez wykreślenie wpisu: IGLOTEX Sp. z o.o., Skórcz, Polska i dokonanie wpisu: IGLOTEX SPÓŁKA AKCYJNA, Skórcz, Polska 192531429.

187533 2008 05 21 A. Wprowadzono zmianę uprawnionego przez wykreślenie wpisu: Polskie Stowarzyszenie Jazzowe, Warszawa, Polska 5252023405 i dokonanie wpisu: Fundacja Jazz Jambo-ree, Warszawa, Polska.

187735 2008 05 06 A. Wprowadzono zmianę uprawnionego przez wykreślenie wpisu: Przedsiębiorstwo Produkcyjne HELLENA SA, Kalisz, Polska 250446699 i dokonanie wpisu: „JUTRZENKA” SPÓŁKA AKCYJNA, Bydgoszcz, Polska 090205344.

187825 2008 05 21 A. Wprowadzono zmianę uprawnionego przez wykreślenie wpisu: STANMET – NOWAK Spółka Jawna, Popowo, Polska 570037527 i dokonanie wpisu: DYNAXO SPÓŁKA Z OGRANICZONĄ ODPOWIEDZIALNOŚCIĄ, Popowo, Polska 570037527.

187844 2008 05 19 A. Wprowadzono zmianę uprawnionego przez wykreślenie wpisu: DOM PRASOWY Sp. z o.o., Warszawa, Polska 290599130 i dokonanie wpisu: PRESSPUBLICA Spółka z o.o., Warszawa, Polska 002050380.

187845 2008 05 19 A. Wprowadzono zmianę uprawnionego przez wykreślenie wpisu: DOM PRASOWY Sp. z o.o., Warszawa, Polska 290599130 i dokonanie wpisu: PRESSPUBLICA Spółka z o.o., Warszawa, Polska 002050380.

187846 2008 05 19 A. Wprowadzono zmianę uprawnionego przez wykreślenie wpisu: DOM PRASOWY Sp. z o.o., Warszawa, Polska 290599130 i dokonanie wpisu: PRESSPUBLICA Spółka z o.o., Warszawa, Polska 002050380.

188292 2008 05 28 A. Wprowadzono zmianę uprawnionego przez wykreślenie wpisu: BROS S.C. Bogusława Miranowska, Piotr Miranowski, Poznań, Polska 634540398 i dokonanie wpisu: BROS Spółka Jawna B.P. Miranowscy, Poznań, Polska 634540398.

188364 2008 05 12 A. Wprowadzono zmianę uprawnionego przez wykreślenie wpisu: Radio Muzyka Fakty Sp. z o.o., Kraków, Polska 350637551 i dokonanie wpisu: B.TEAM FM Sp. z o.o., Kraków, Polska 357183484.

188367 2008 05 20 A. Wprowadzono zmianę uprawnionego przez wykreślenie wpisu: Ziołopex Sp. z o.o., Piątek Mały, Polska 250711032 i dokonanie wpisu: ZIOŁOPEX Sp. z o.o., Wykroty, Polska, 230925895.

188380 2008 05 21 A. Wprowadzono zmianę uprawnionego przez wykreślenie wpisu: Browary Dolnośląskie PIAST S.A., Wrocław, Polska i dokonanie wpisu: Carlsberg Marketing Polska Sp. z o.o., Warszawa, Polska.

188969 2008 05 19 A. Wprowadzono zmianę uprawnionego przez wykreślenie wpisu: „PARKIET MEDIA” Spółka Akcyjna, Warszawa, Polska 010419961 i dokonanie wpisu: PRESSPUBLICA Spółka z o.o., Warszawa, Polska 002050380.

188970 2008 05 19 A. Wprowadzono zmianę uprawnionego przez wykreślenie wpisu: „PARKIET MEDIA” Spółka Akcyjna, Warszawa, Polska 010419961 i dokonanie wpisu: PRESSPUBLICA Spółka z o.o., Warszawa, Polska 002050380.

188989 2008 05 21 A. Wprowadzono zmianę uprawnionego przez wykreślenie wpisu: BROS S.C. Bogusława Miranowska, Piotr Miranowski, Poznań, Polska 634540398 i dokonanie wpisu: BROS Sp.J. B.P. Miranowscy, Poznań, Polska.

189106 2008 05 20 A. Wprowadzono zmianę uprawnionego przez wykreślenie wpisu: BROS S.C. Bogusława Miranowska, Piotr Miranowski, Poznań, Polska 634540398 i dokonanie wpisu: BROS Spółka Jawna B.P. Miranowscy, Poznań, Polska 634540398.

189159 2008 05 20 A. Wprowadzono zmianę uprawnionego przez wykreślenie wpisu: Stanisław Dudzik, Kraków, Polska i dokonanie wpisu: STAM Sp. z o.o., Kraków, Polska.

189337 2008 05 06 A. Wprowadzono zmianę uprawnionego przez wykreślenie wpisu: HEXAL POLSKA Spółka z o.o., Warszawa, Polska 010185109 i dokonanie wpisu: LEK S.A., Stryków, Polska.

189644 2008 05 16 A. Wprowadzono zmianę nazwy uprawnionego przez wykreślenie wpisu: LBT MIX Sp. z o.o., Wejherowo, Polska 193043896 i dokonanie wpisu: MIX FOOD SPÓŁKA Z OGRANICZONĄ ODPOWIEDZIALNOŚCIĄ, Wejherowo, Polska 193043896.

189726 2008 05 20 A. Wprowadzono zmianę uprawnionego przez wykreślenie wpisu: „JAN-POL” Spółka Akcyjna, Kraków, Polska 350811530 i dokonanie wpisu: Cracow Tours Sp. z o.o., Kraków, Polska 120015626.

190042 2008 05 06 A. Wprowadzono zmianę uprawnionego przez wykreślenie wpisu: HEXAL POLSKA Spółka z o.o., Warszawa, Polska 010185109 i dokonanie wpisu: LEK S.A., Stryków, Polska.

190043 2008 05 06 A. Wprowadzono zmianę uprawnionego przez wykreślenie wpisu: HEXAL POLSKA Spółka z o.o., Warszawa, Polska 010185109 i dokonanie wpisu: LEK S.A., Stryków, Polska.

190083 2008 05 27 A. Wprowadzono zmianę uprawnionego przez wykreślenie wpisu: VISION FILM DISTRIBUTION Spółka z o.o., Warszawa, Polska 011973629 i dokonanie wpisu: VISION FILM SPÓŁKA Z OGRANICZONĄ ODPOWIEDZIALNOŚCIĄ SPÓŁKA KOMANDYTOWO-AKCYJNA, Warszawa, Polska.

190176 2008 05 06 A. Wprowadzono zmianę uprawnionego przez wykreślenie wpisu: HEXAL POLSKA Spółka z o.o., Warszawa, Polska 010185109 i dokonanie wpisu: LEK S.A., Stryków, Polska.

190340 2008 05 20 A. Wprowadzono zmianę uprawnionego przez wykreślenie wpisu: „Polifarb Cieszyn-Wrocław” SA, Wrocław, Polska 070409810 i dokonanie wpisu: „SIGMAKALON DECO POLSKA” SPÓŁKA Z OGRANICZONĄ ODPOWIEDZIALNOŚCIĄ, Wrocław, Polska 932708766.

190351 2008 05 21 A. Wprowadzono zmianę uprawnionego przez wykreślenie wpisu: Przedsiębiorstwo Produkcyjno-Usługowo-Handlowe „PAKFOL” Krzysztof Ciołek, Karczew, Polska 010886803 i dokonanie wpisu: Pakfol Sp. z o.o., Warszawa, Polska 015197442-00017.

190403 2008 05 21 A. Wprowadzono zmianę uprawnionego przez wykreślenie wpisu: AQUER s.c., Jarosław Kram, Maciej Dyba, Bochnia, Polska 851729096 i dokonanie wpisu: „AQUER” Maciej Dyba, Jarosław Kram Sp.J., Mikluszowice, Polska 851729096.

190484 2008 05 14 A. Wprowadzono zmianę nazwy i siedziby uprawnionego przez wykreślenie wpisu: Firma Handlowa „GALICJA” Spółka z o.o., Dębica, Polska 691691523 i dokonanie wpisu: „GALICJA” Sp. z o.o., Brzeźnica, Polska 691691523.

190542 2008 05 19 A. Wprowadzono zmianę uprawnionego przez wykreślenie wpisu: EXPANDER Sp. z o.o., Warszawa, Polska 016353430 i dokonanie wpisu: Expander Advisors Sp. z o.o., Warszawa, Polska 141062210.

190543 2008 05 19 A. Wprowadzono zmianę uprawnionego przez wykreślenie wpisu: EXPANDER Sp. z o.o., Warszawa, Polska 016353430 i dokonanie wpisu: Expander Advisors Sp. z o.o., Warszawa, Polska 141062210.

190544 2008 05 19 A. Wprowadzono zmianę uprawnionego przez wykreślenie wpisu: EXPANDER Sp. z o.o., Warszawa, Polska 016353430 i dokonanie wpisu: Expander Advisors Sp. z o.o., Warszawa, Polska 141062210.

190545 2008 05 19 A. Wprowadzono zmianę uprawnionego przez wykreślenie wpisu: EXPANDER Sp. z o.o., Warszawa, Polska 016353430 i dokonanie wpisu: Expander Advisors Sp. z o.o., Warszawa, Polska 141062210.

190546 2008 05 19 A. Wprowadzono zmianę uprawnionego przez wykreślenie wpisu: EXPANDER Sp. z o.o., Warszawa, Polska 016353430 i dokonanie wpisu: Expander Advisors Sp. z o.o., Warszawa, Polska 141062210.

190547 2008 05 19 A. Wprowadzono zmianę uprawnionego przez wykreślenie wpisu: EXPANDER Sp. z o.o., Warszawa, Polska 016353430 i dokonanie wpisu: Expander Advisors Sp. z o.o., Warszawa, Polska 141062210.

190548 2008 05 19 A. Wprowadzono zmianę uprawnionego przez wykreślenie wpisu: EXPANDER Sp. z o.o., Warszawa, Polska 016353430 i dokonanie wpisu: Expander Advisors Sp. z o.o., Warszawa, Polska 141062210.

190732 2008 05 16 A. Wprowadzono zmianę uprawnionego przez wykreślenie wpisu: IGLOTEX Spółka z o.o., Skórcz, Polska i dokonanie wpisu: IGLOTEX SPÓŁKA AKCYJNA, Skórcz, Polska 192531429.

190759 2008 05 16 A. Wprowadzono zmianę uprawnionego przez wykreślenie wpisu: IGLOTEX Sp. z o.o., Skórcz, Polska 192531429 i dokonanie wpisu: IGLOTEX SPÓŁKA AKCYJNA, Skórcz, Polska 192531429.

190780 2008 05 16 A. Wprowadzono zmianę uprawnionego przez wykreślenie wpisu: „Polifarb Cieszyn-Wrocław” S.A., Wrocław, Polska 070409810 i dokonanie wpisu: „SIGMAKALON DECO POLSKA” SPÓŁKA Z OGRANICZONĄ ODPOWIEDZIALNOŚCIĄ, Wrocław, Polska 932708766.

190781 2008 05 16 A. Wprowadzono zmianę uprawnionego przez wykreślenie wpisu: „Polifarb Cieszyn-Wrocław” S.A., Wrocław, Polska 070409810 i dokonanie wpisu: „SIGMAKALON DECO POLSKA” SPÓŁKA Z OGRANICZONĄ ODPOWIEDZIALNOŚCIĄ, Wrocław, Polska 932708766.

190782 2008 05 16 A. Wprowadzono zmianę uprawnionego przez wykreślenie wpisu: „Polifarb Cieszyn-Wrocław” S.A., Wrocław, Polska 070409810 i dokonanie wpisu: „SIGMAKALON DECO POLSKA” SPÓŁKA Z OGRANICZONĄ ODPOWIEDZIALNOŚCIĄ, Wrocław, Polska 932708766.

190783 2008 05 16 A. Wprowadzono zmianę uprawnionego przez wykreślenie wpisu: „Polifarb Cieszyn-Wrocław” S.A., Wrocław, Polska 070409810 i dokonanie wpisu: „SIGMAKALON DECO POLSKA” SPÓŁKA Z OGRANICZONĄ ODPOWIEDZIALNOŚCIĄ, Wrocław, Polska 932708766.

190784 2008 05 16 A. Wprowadzono zmianę uprawnionego przez wykreślenie wpisu: „Polifarb Cieszyn-Wrocław” S.A., Wrocław, Polska 070409810 i dokonanie wpisu: „SIGMAKALON DECO POLSKA” SPÓŁKA Z OGRANICZONĄ ODPOWIEDZIALNOŚCIĄ, Wrocław, Polska 932708766.

190785 2008 05 16 A. Wprowadzono zmianę uprawnionego przez wykreślenie wpisu: „Polifarb Cieszyn-Wrocław” S.A., Wrocław, Polska 070409810 i dokonanie wpisu: „SIGMAKALON DECO POLSKA” SPÓŁKA Z OGRANICZONĄ ODPOWIEDZIALNOŚCIĄ, Wrocław, Polska 932708766.

190874 2008 05 20 A. Wprowadzono zmianę siedziby uprawnionego przez wykreślenie wpisu: BWS Polska Sp. z o.o., Rzeszów, Polska 690639727 i dokonanie wpisu: BWS Polska Sp. z o.o., Zaczernie, Polska 690639727.

191272 2008 05 06 A. Wprowadzono zmianę uprawnionego przez wykreślenie wpisu: Stowarzyszenie Widzew Łódź, Łódź, Polska 473266266 i dokonanie wpisu: KLUB SPORTOWY WIDZEW ŁÓDŹ SPÓŁKA AKCYJNA, Łódź, Polska 100360913.

191333 2008 05 06 A. Wprowadzono zmianę uprawnionego przez wykreślenie wpisu: HEXAL POLSKA Spółka z o.o., Warszawa, Polska 010185109 i dokonanie wpisu: LEK S.A., Stryków, Polska.

191352 2008 05 06 A. Wprowadzono zmianę uprawnionego przez wykreślenie wpisu: Przedsiębiorstwo Handlowo-Usługowe

„ANWIM” Spółka z ograniczoną odpowiedzialnością, Warszawa, Polska 010404971 i dokonanie wpisu: ANWIM SPÓŁKA AKCYJNA, Warszawa, Polska 010404971.

191423 2008 05 06 A. Wprowadzono zmianę uprawnionego przez wykreślenie wpisu: HEXAL POLSKA Spółka z ograniczoną odpowiedzialnością, Warszawa, Polska 010185109 i dokonanie wpisu: LEK S.A., Stryków, Polska.

191682 2008 05 28 A. Wprowadzono zmianę uprawnionego przez wykreślenie wpisu: „BEAUTY IN” Spółka z o.o., Łódź, Polska 470587892 i dokonanie wpisu: Merz Pharma GmbH & Co. KGaA, Frankfurt am Main, Niemcy.

191730 2008 05 19 A. Wprowadzono zmianę uprawnionego przez wykreślenie wpisu: „Polifarb Cieszyn-Wrocław” S.A., Wrocław, Polska 070409810 i dokonanie wpisu: SigmaKalon Deco Polska Sp. z o.o., Wrocław, Polska 932708766.

191840 2008 05 27 A. Wprowadzono zmianę uprawnionego przez wykreślenie wpisu: GURDEK Sp. z o.o., Wadowice, Polska 356723062 i dokonanie wpisu: GURDEK – DARIUSZ GURDEK SPÓŁKA KOMANDYTOWA, Wadowice, Polska 356723062.

191844 2008 05 21 A. Wprowadzono zmianę siedziby uprawnionego przez wykreślenie wpisu: „AKALA-FARAONE” Sp. z o.o., Lipiany, Polska i dokonanie wpisu: „AKALA-FARAONE” Sp. z o.o., Łozienica, Polska.

191865 2008 05 21 A. Wprowadzono zmianę uprawnionego przez wykreślenie wpisu: P.P.H. BIG MOT Sobczyk Adam, Pruszcz Gdański, Polska i dokonanie wpisu: BIG-MOT Sp. z o.o., Pruszcz Gdański, Polska 19282534.

192077 2008 05 06 A. Wprowadzono zmianę uprawnionego przez wykreślenie wpisu: HEXAL POLSKA Sp. z o.o., Warszawa, Polska 010185109 i dokonanie wpisu: LEK S.A., Stryków, Polska.

192078 2008 05 06 A. Wprowadzono zmianę uprawnionego przez wykreślenie wpisu: HEXAL POLSKA Sp. z o.o., Warszawa, Polska 010185109 i dokonanie wpisu: LEK S.A., Stryków, Polska.

192471 2008 05 21 A. Wprowadzono zmianę nazwy uprawnionego przez wykreślenie wpisu: „GAJEWSKI-PAKOWNIA JAJ” Aneta Gajewska, Wrząca, Polska 731638060 i dokonanie wpisu: „GAJEWSKI-PAKOWNIA JAJ” PRODUKCJA DROBIARSKA Aneta Gajewska, Wrząca, Polska 731638060.

192517 2008 05 21 A. Wprowadzono zmianę uprawnionego przez wykreślenie wpisu: TEXTON Sp. z o.o., Zgierz, Polska 470607347 i dokonanie wpisu: TEXTON S.A., Zgierz, Polska.

192549 2008 05 06 A. Wprowadzono zmianę uprawnionego przez wykreślenie wpisu: HEXAL POLSKA Sp. z o.o., Warszawa, Polska 010185109 i dokonanie wpisu: LEK S.A., Stryków, Polska.

192586 2008 05 26 A. Wprowadzono zmianę nazwy i siedziby uprawnionego przez wykreślenie wpisu: SHERWOOD SERVICES AG, Schaffhausen, Szwajcaria i dokonanie wpisu: Covidien AG, Neuhausen am Rheinfl, Szwajcaria.

192630 2008 05 13 A. Wprowadzono zmianę uprawnionego przez wykreślenie wpisu: KORONA Sp. z o.o., Wieluń, Polska 730031975 i dokonanie wpisu: KORONA S.A., Wieluń, Polska 730031975.

192636 2008 05 13 A. Wprowadzono zmianę uprawnionego przez wykreślenie wpisu: KORONA Sp. z o.o., Wieluń, Polska 730031975 i dokonanie wpisu: KORONA S.A., Wieluń, Polska 730031975.

192637 2008 05 13 A. Wprowadzono zmianę uprawnionego przez wykreślenie wpisu: KORONA Sp. z o.o., Wieluń, Polska 730031975 i dokonanie wpisu: KORONA S.A., Wieluń, Polska 730031975.

192638 2008 05 13 A. Wprowadzono zmianę uprawnionego przez wykreślenie wpisu: KORONA Sp. z o.o., Wieluń, Polska 730031975 i dokonanie wpisu: KORONA S.A., Wieluń, Polska 730031975.

192877 2008 05 06 A. Wprowadzono zmianę uprawnionego przez wykreślenie wpisu: DAGPOL Spółka z o.o., Oblasy, Polska 432310039 i dokonanie wpisu: Kraft Sp. z o.o., Lublin, Polska 432732540.

192944 2008 05 21 A. Wprowadzono zmianę uprawnionego przez wykreślenie wpisu: BIOTON Spółka z o.o., Warszawa, Polska 001384592 i dokonanie wpisu: BIOTON S.A., Warszawa, Polska.

192945 2008 05 21 A. Wprowadzono zmianę uprawnionego przez wykreślenie wpisu: BIOTON Spółka z o.o., Warszawa, Polska 001384592 i dokonanie wpisu: BIOTON S.A., Warszawa, Polska.

192946 2008 05 21 A. Wprowadzono zmianę uprawnionego przez wykreślenie wpisu: BIOTON Spółka z o.o., Warszawa, Polska 001384592 i dokonanie wpisu: BIOTON S.A., Warszawa, Polska.

192954 2008 05 27 A. Wprowadzono zmianę uprawnionego przez wykreślenie wpisu: HULANICKI & BEDNAREK Spółka Jawna, Chełm, Polska 110117010 i dokonanie wpisu: Przedsiębiorstwo Produkcyjno-Handlowo-Uslugowe „ARIZ” Sp. z o.o., Chełm, Polska 002682021.

192954 2008 05 27 A. Wprowadzono zmianę nazwy uprawnionego przez wykreślenie wpisu: Przedsiębiorstwo Produkcyjno-Handlowo-Uslugowe „ARIZ” Sp. z o.o., Chełm, Polska 002682021 i dokonanie wpisu: HULANICKI & BEDNAREK Sp. z o.o., Chełm, Polska 002682021.

193239 2008 05 26 A. Wprowadzono zmianę uprawnionego przez wykreślenie wpisu: HEXAL POLSKA Sp. z o.o., Warszawa, Polska 010185109 i dokonanie wpisu: LEK S.A., Stryków, Polska.

193251 2008 05 19 A. Wprowadzono zmianę uprawnionego przez wykreślenie wpisu: PRZEDSIĘBIORSTWO PRODUKCYJNE „HELLENA” S.A., Kalisz, Polska 250446699 i dokonanie wpisu: JUTRZENKA S.A., Bydgoszcz, Polska 090205344.

193254 2008 05 26 A. Wprowadzono zmianę uprawnionego przez wykreślenie wpisu: HEXAL POLSKA Sp. z o.o., Warszawa, Polska 010185109 i dokonanie wpisu: LEK S.A., Stryków, Polska.

193318 2008 05 06 A. Wprowadzono zmianę uprawnionego przez wykreślenie wpisu: „BIS” Busz, Pszczoła, Starko Spółka Jawna, Bielsko-Biała, Polska 002429322 i dokonanie wpisu: „ROBINSON EUROPE” Spółka z o.o., Bielsko-Biała, Polska 002429322.

193319 2008 05 06 A. Wprowadzono zmianę uprawnionego przez wykreślenie wpisu: „BIS” Busz, Pszczoła, Starko Spółka Jawna, Bielsko-Biała, Polska 002429322 i dokonanie wpisu: „ROBINSON EUROPE” Spółka z o.o., Bielsko-Biała, Polska 002429322.

193423 2008 05 21 A. Wprowadzono zmianę nazwy uprawnionego przez wykreślenie wpisu: TECHNOCRANE POLAND Spółka z o.o. Dobrzeń Wielki, Polska 532188919 i dokonanie wpisu: MOVIEBIRD INTERNATIONAL Spółka z o.o., Dobrzeń Wielki, Polska 532188919.

193510 2008 05 19 A. Wprowadzono zmianę uprawnionego przez wykreślenie wpisu: INTRALL POLSKA Spółka z o.o., Lublin, Polska 4326855256 i dokonanie wpisu: International Truck Alliance Limited, Londyn, Wielka Brytania.

193601 2008 05 26 A. Wprowadzono zmianę uprawnionego przez wykreślenie wpisu: „Autofenix” Seweryn Kadziłowski, Wiesława Kadziłowska, Kielce, Polska 291141380 i dokonanie wpisu: AUTOFENIX Seweryn Kadziłowski, Kielce, Polska 291141380.

193602 2008 05 27 A. Wprowadzono zmianę uprawnionego przez wykreślenie wpisu: DAGPOL Spółka z o.o., Janowiec-Oblasy, Polska 432310039 i dokonanie wpisu: Kraft Sp. z o.o., Lublin, Polska 432732540.

193603 2008 05 27 A. Wprowadzono zmianę uprawnionego przez wykreślenie wpisu: DAGPOL Spółka z o.o., Janowiec-Oblasy, Polska 432310039 i dokonanie wpisu: Kraft Sp. z o.o., Lublin, Polska 432732540.

193683 2008 05 27 A. Wprowadzono zmianę uprawnionego przez wykreślenie wpisu: EFH ŻURAWIE WIEŻOWE Sp. z o.o., Warszawa, Polska 017433674 i dokonanie wpisu: EFH ŻURAWIE WIEŻOWE S.A., Warszawa, Polska 017433674.

193856 2008 05 20 A. Wprowadzono zmianę nazwy uprawnionego przez wykreślenie wpisu: MEDIVET Trojanek – Szerelement Spółka Jawna, Śrem, Polska 631579052 i dokonanie wpisu: MEDIVET E.P. TROJANEK Spółka Jawna, Śrem, Polska 631579052.

193857 2008 05 20 A. Wprowadzono zmianę nazwy uprawnionego przez wykreślenie wpisu: MEDIVET Trojanek – Szerelement Spółka Jawna, Śrem, Polska 631579052 i dokonanie wpisu: MEDIVET E.P. TROJANEK Spółka Jawna, Śrem, Polska 631579052.

193859 2008 05 20 A. Wprowadzono zmianę nazwy uprawnionego przez wykreślenie wpisu: MEDIVET Trojanek – Szerelement Spółka Jawna, Śrem, Polska 631579052 i dokonanie wpisu: MEDIVET E.P. TROJANEK Spółka Jawna, Śrem, Polska 631579052.

193944 2008 05 27 A. Wprowadzono zmianę nazwy uprawnionego przez wykreślenie wpisu: Doktor Perner Sp. z o.o., Łódź, Polska 472253652 i dokonanie wpisu: MDH Spółka z o.o., Łódź, Polska 472253652.

193956 2008 05 13 A. Wprowadzono zmianę uprawnionego przez wykreślenie wpisu: KORONA Spółka z o.o., Wieluń, Polska 730031075 i dokonanie wpisu: KORONA S.A., Wieluń, Polska 730031975.

193961 2008 05 16 A. Wprowadzono zmianę siedziby uprawnionego przez wykreślenie wpisu: Spirits Product International Intellectual Property B.V., Luxembourg, Luksemburg i dokonanie wpisu: Spirits Product International Intellectual Property B.V., Strassen, Luksemburg.

193962 2008 05 16 A. Wprowadzono zmianę siedziby uprawnionego przez wykreślenie wpisu: Spirits Product International Intellectual Property B.V., Luxembourg, Luksemburg i dokonanie wpisu: Spirits Product International Intellectual Property B.V., Strassen, Luksemburg.

193963 2008 05 16 A. Wprowadzono zmianę siedziby uprawnionego przez wykreślenie wpisu: Spirits Product International Intellectual Property B.V., Luxembourg, Luksemburg i dokonanie wpisu: Spirits Product International Intellectual Property B.V., Strassen, Luksemburg.

194009 2008 05 27 A. Wprowadzono zmianę nazwy uprawnionego przez wykreślenie wpisu: Specjalistyczne Przedsiębiorstwo Budowy Instalacji Grzewczych i Urządzeń do Ochrony Środowiska „ECO INSTAL” Jacek Ginter, Poznań, Polska 630259032 i dokonanie wpisu: „ECO INSTAL” Technika Ochrony Powietrza Jacek Günther – Śląski, Poznań, Polska 630259032.

194031 2008 05 27 A. Wprowadzono zmianę nazwy uprawnionego przez wykreślenie wpisu: Specjalistyczne Przedsiębiorstwo Budowy Instalacji Grzewczych i Urządzeń do Ochrony Środowiska „ECO INSTAL” Jacek Ginter, Poznań, Polska 630259032 i dokonanie wpisu: „ECO INSTAL” Technika Ochrony Powietrza Jacek Günther – Śląski, Poznań, Polska 630259032.

194321 2008 05 21 A. Wprowadzono zmianę uprawnionego przez wykreślenie wpisu: Piotr Kowalczyk, Warszawa, Polska i dokonanie wpisu: BETTS POLAND Sp. z o.o., Konstancin-Jeziorna, Polska 013053905.

194345 2008 05 16 A. Wprowadzono zmianę nazwy uprawnionego przez wykreślenie wpisu: Wirginia F. Renata Anna Sawicka, Białystok, Polska 052145608 i dokonanie wpisu: RENATA ANNA SAWICKA „SAWREN”, Białystok, Polska 052145608.

194407 2008 05 12 A. Wprowadzono zmianę nazwy uprawnionego przez wykreślenie wpisu: ComputerLand S.A., Warszawa, Polska 190407926 i dokonanie wpisu: SYGNITY SPÓŁKA AKCYJNA, Warszawa, Polska.

194450 2008 05 26 A. Wprowadzono zmianę uprawnionego przez wykreślenie wpisu: HEXAL POLSKA Spółka z o.o., Warszawa, Polska 010185109 i dokonanie wpisu: LEK S.A., Stryków, Polska.

194475 2008 05 26 A. Wprowadzono zmianę uprawnionego przez wykreślenie wpisu: 1A PHARMA Sp. z o.o., Warszawa, Polska 017493587 i dokonanie wpisu: LEK S.A., Stryków, Polska.

194481 2008 05 26 A. Wprowadzono zmianę uprawnionego przez wykreślenie wpisu: Przedsiębiorstwo Produkcyjne BI-ES COSMETIC Beata Piotrowska, Sławomir Piotrowski, Jarosław Drozd Spółka Jawna, Kamień Duży, Polska 510929698 i dokonanie wpisu: PRZEDSIĘBIORSTWO PRODUKCYJNE „BI-ES COSMETIC” BEATA PIOTROWSKA, SŁAWOMIR PIOTROWSKI SPÓŁKA JAWNA, Kamień Duży, Polska.

194481 2008 05 26 A. Wprowadzono zmianę uprawnionego przez wykreślenie wpisu: PRZEDSIĘBIORSTWO PRODUKCYJNE „BI-ES COSMETIC” BEATA PIOTROWSKA, SŁAWOMIR PIOTROWSKI SPÓŁKA JAWNA, Kamień Duży, Polska i dokonanie wpisu: LAMIUM Spółka z o.o., Warszawa, Polska.

265

DECYZJE O UNIEWAŻNIENIU PRAWA OCHRONNEGO

Poniższe zestawienie zawiera kolejno: numer prawa ochronnego na znaki towarowe, datę unieważnienia prawa ochronnego oraz treść decyzji.

90 577 2007 09 27 Unieważniono w całości

266

DECYZJE O WYGAŚNIĘCIU PRAWA OCHRONNEGO

Poniższe zestawienie zawiera kolejno: numer prawa ochronnego na znaki towarowe i datę wygaśnięcia prawa ochronnego. W przypadku wygaśnięcia prawa tylko dla części towarów (usług) wymienia się te towary (usługi).

59 146 2007 03 16 Prawo wygasło w całości.
 87 481 2007 09 28 Prawo wygasło w całości.
 99 343 2007 03 05 Prawo wygasło w całości.
 171 089 2007 12 10 Prawo wygasło w całości. Wnioskiem z dnia 10-12-2007 r. pełnomocnik uprawnionego poinformował Urząd o rezygnacji z dalszej ochrony przedmiotowego znaku towarowego.
 171 099 2007 12 10 Prawo wygasło w całości. Wnioskiem z dnia 10-12-2007 r. pełnomocnik uprawnionego poinformował Urząd o rezygnacji z dalszej ochrony przedmiotowego znaku towarowego.
 121 153 2007 08 01 Prawo wygasło w części dla towarów: woski przemysłowe i masy woskowe przemysłowe; żywice syntetyczne półprzetworzone, żywice syntetyczne produkty półprzetworzone; klasa 4, 17.
 121 332 2007 08 01 Prawo wygasło w części dla towarów: woski przemysłowe i masy woskowe przemysłowe; żywice syntetyczne półprzetworzone, żywice syntetyczne produkty półprzetworzone; klasa 4, 17.
 121 333 2007 08 01 Prawo wygasło w części dla towarów: woski przemysłowe i masy woskowe przemysłowe; żywice syntetyczne półprzetworzone, żywice syntetyczne produkty półprzetworzone; klasa 4, 17.
 121 334 2007 08 01 Prawo wygasło w części dla towarów: woski przemysłowe i masy woskowe przemysłowe;

we; żywice syntetyczne półprzetworzone, żywice syntetyczne produkty półprzetworzone; klasa 4, 17.
 121 343 2007 08 01 Prawo wygasło w części dla towarów: woski przemysłowe i masy woskowe przemysłowe; żywice syntetyczne półprzetworzone, żywice syntetyczne produkty półprzetworzone; klasa 4, 17.
 121 344 2007 08 01 Prawo wygasło w części dla towarów: woski przemysłowe i masy woskowe przemysłowe; żywice syntetyczne półprzetworzone, żywice syntetyczne produkty półprzetworzone; klasa 4, 17.
 121 770 2007 08 07 Prawo wygasło w części dla towarów: woski przemysłowe i masy woskowe przemysłowe; żywice syntetyczne półprzetworzone, żywice syntetyczne produkty półprzetworzone; klasa 4, 17.
 121 771 2007 08 07 Prawo wygasło w części dla towarów: woski przemysłowe i masy woskowe przemysłowe; żywice syntetyczne półprzetworzone, żywice syntetyczne produkty półprzetworzone; klasa 4, 17.
 121 777 2007 08 07 Prawo wygasło w części dla towarów: woski przemysłowe i masy woskowe przemysłowe; żywice syntetyczne półprzetworzone, żywice syntetyczne produkty półprzetworzone; klasa 4, 17.
 121 861 2007 08 07 Prawo wygasło w części dla towarów: woski przemysłowe i masy woskowe przemysłowe; żywice syntetyczne półprzetworzone, żywice syntetyczne produkty półprzetworzone; klasa 4, 17.
 125 013 2007 11 03 Prawo wygasło w części dla usług: transport; klasa 39.
 171 830 2008 01 17 Prawo wygasło w części dla towarów i/lub usług: afisze, atlasy, ofertowe broszury informacyjne handlowo-marketingowe i akwizycyjne, diagramy, wydruki chromo-litograficzne i inne wykonane podobnymi technikami na papierze lub na materiałach celulozo-pochodnych związane z rzemiosłami bursztyńskimi i złotniczymi, formularze wszelkie na nośniku papierowym lub celulozo-pochodnym, druki i fotografie oraz litografie, kolaże fotograficzne i video-graficzne obiektów artystycznych, kalendarze i terminarze okolicznościowe zwłaszcza o charakterze reklamowym, pokryte napisami i/albo rysunkami kalki techniczne i przeźrocza w tym również termoczułe i elektroczułe, koperty i papeterie z nadrukami, książki o tematyce związanej z bursztyn jarstwem, makiety przestrzenne dwuwymiarowe z mas celulozo-pochodnych lub celulozo-podobnych prezentujące obiekty o tematyce bursztyńskiej, wydawnictwa popularne i specjalistyczne brajlowskie oraz konwencjonalne ze wstawkami brailowskimi o tematyce związanej z rzemiosłami bursztyńskimi, wydruki programów komputerowych na nośniku papierowym lub na nośniku celulozo-pochodnym, prospekty, wszelkiego rodzaju drukowane i nie wymienione wyżej publikacje w tym nieperiodyczne związane z rzemiosłami bursztyńskimi, litograficzne dzieła sztuki użytkowej

- w tym również niskonakładowe o tematyce bursztyniarzkiej; klasa 16.
- 171 976 2007 04 24 Prawo wygasło w części dla towarów i usług: towary związane z kolarstwem; klasa 18, 25.
- 178 446 2006 07 21 Prawo wygasło w części dla towarów i/lub usług: programy komputerowe (klasa 9); projektowanie i aktualizowanie oprogramowania komputerowego (klasa 42).
- 178 668 2006 07 21 Prawo wygasło w części dla towarów i/lub usług: programy komputerowe (klasa 9); projektowanie i aktualizowanie oprogramowania komputerowego (klasa 42).
- 186 669 2007 12 14 Prawo wygasło w części dla towarów: materiały do plombowania zębów, woski dentystryczne.

267

**DECYZJE O ZMIANIE LUB UCHYLENIU DECYZJI
(opublikowanych w Wiadomościach Urzędu Patentowego)**

Poniższe zestawienie zawiera kolejno: numer prawa ochronnego na znak towarowy, numer i rok wydania Wiadomości Urzędu Patentowego, w którym zmieniona lub uchylona decyzja została ogłoszona oraz datę i treść decyzji, w której zmieniono lub uchylono decyzję poprzednią.

- 81 962 01/2008 2008 02 25 Na podstawie art. 155 kpa ustawy z dnia 14 czerwca 1960 r. Kodeks postępowania administracyjnego (tekst jednolity: Dz. U. z 2000 r. Nr 98, poz. 1071 z późn. zm.) w związku z art. 252 ustawy z dnia 30 czerwca 2000 r. Prawo własności przemysłowej (tekst jednolity: Dz. U. z 2003 r. Nr 119, poz. 1117 z późn. zm.) Urząd Patentowy RP uchyla swoją decyzję z dnia 20 lipca 2006 r. w sprawie dokonania zmiany w rejestrze znaków towarowych, poprzez wykreślenie wpisu o brzmieniu: SIRVA UK LIMITED, Enfield, Wielka Brytania.
- 94 381 03/2005 2008 01 14 Na podstawie art. 156 § 1 pkt 2 w zw. z art. 157 § 2 i art. 158 § 1 Kodeksu postępowania administracyjnego (Dz. U. z 2000 r. Nr 98 poz. 1071 z późn. zm.) oraz art. 252 i art. 229 ustawy Prawo własności przemysłowej (Dz. U. z 2001 r. nr 49, poz. 508 ze zm.) Urząd Patentowy RP stwierdza z urzędu nieważność decyzji z dnia 17 września 2004 r. w przedmiocie zmiany uprawnionego do prawa ochronnego.
- 111 988 09/1999 2008 03 06 Sprostowano oczywistą omyłkę w decyzji o udzieleniu prawa ochronnego na znak towarowy z dn. 25.06.1999 r. w następujący sposób: - w części dotyczącej nazwy uprawnionego powinno być: JEDLICZE Rafineria Nafty S.A., Jedlicze, Polska.
- 120 931 07/2005 2007 11 30 Na podstawie art. 7. art. 10 § 1, art. 77 § 1 oraz art. 107 § 1 i 3 ustawy z dnia 14 czerwca 1960 r. Kodeks postępowania administracyjnego (tekst jednolity: Dz. U. z 2000 r. Nr 98,
- poz. 1071 z późn. zm.) w związku z art. 252 i 245 ust. 1 ustawy z dnia 30 czerwca 2000 r. Prawo własności przemysłowej (tekst jednolity: Dz. U. z 2003 r. Nr 119, poz. 1117 z późn. zm.) Urząd Patentowy RP po rozpoznaniu wniosku o ponowne rozpatrzenie sprawy decyzji z dnia 27 stycznia 2005 r. o dokonanie w rejestrze znaków towarowych pod numerem R-120931 w rubryce D wpisu o brzmieniu: „W dniu 20 kwietnia 1998 r. zawarto ugodę, na mocy której wyrażono zgodę na używanie znaku towarowego na czas nieograniczony dla towarów: „pożywienie dla psów, kotów i innych zwierząt” klasa 31; przez Kazimierza Ziemińca, Bydgoszcz, Polska” uchyla zaskarżoną decyzję.
- 171 079 09/2006 2007 11 21 Na podstawie art. 247 ust. 2 ustawy z dnia 30 czerwca 2000 r. Prawo własności przemysłowej (tekst jednolity: Dz. U. z 2003 r. Nr 119, poz. 1117 z późn. zm.) Urząd Patentowy RP uchyla decyzję z dnia 4 stycznia 2006 r. o udzieleniu na rzecz Przedsiębiorstwo Zależne „ALKO INVEST UKRAINA”, Chmielnicki, Ukraina prawa ochronnego na znak towarowy słowno-graficzny Nemirowskaya OSOBAYA VODKA COOL BEFORE DRINKIN NEMIROVSKAYA N UKRAINIAN VODKA o nr R-171079 oraz umarza postępowanie.
- 171 119 09/2006 2007 11 21 Na podstawie art. 247 ust. 2 ustawy z dnia 30 czerwca 2000 r. Prawo własności przemysłowej (tekst jednolity: Dz. U. z 2003 r. Nr 119, poz. 1117 z późn. zm.) Urząd Patentowy RP uchyla decyzję z dnia 4 stycznia 2006 r. o udzieleniu na rzecz Przedsiębiorstwo Zależne „ALKO INVEST UKRAINA”, Chmielnicki, Ukraina prawa ochronnego na znak towarowy słowno-graficzny Nemirowskaya wodka NEMIROVSKAYA N UKRAINIAN VODKA o nr R-171119 oraz umarza postępowanie.
- 171 581 10/2006 2007 11 22 Na podstawie art. 247 ust. 2 ustawy z dnia 30 czerwca 2000 r. Prawo własności przemysłowej (tekst jednolity: Dz. U. z 2003 r. Nr 119, poz. 1117 z późn. zm.) Urząd Patentowy RP uchyla decyzję z dnia 24 stycznia 2006 r. o udzieleniu na rzecz Jacka Kril, Nowy Targ prawa ochronnego na znak towarowy słowno-graficzny Barberino o nr R-171581 oraz umarza postępowanie.
- 174 048 11/2006 2007 11 21 09/2006 Na podstawie art. 247 ust. 2 ustawy z dnia 30 czerwca 2000 r. Prawo własności przemysłowej (tekst jednolity: Dz. U. z 2003 r. Nr 119, poz. 1117 z późn. zm.) Urząd Patentowy RP uchyla decyzję z dnia 30 maja 2006 r. o udzieleniu na rzecz

- 174582 11/2006 2007 11 21 „MASPEX WADOWICE” sp. z o.o. prawa ochronnego na znak towarowy słowno-graficzny SCOTT-O SMAKU ŻUBR APPLE Oryginal taste o nr R-174048 oraz umarza postępowanie. Na podstawie art. 247 ust. 2 ustawy z dnia 30 czerwca 2000 r. Prawo własności przemysłowej (tekst jednolity: Dz. U. z 2003 r. Nr 119, poz. 1117 z późn.zm.) Urząd Patentowy RP uchyla decyzję z dnia 23 czerwca 2006 r. o udzieleniu na rzecz TYMBARK Spółka Akcyjna, Tymbark prawa ochronnego na znak towarowy słowno-graficzny F-16 o nr R-174582 oraz umarza postępowanie.
- 179 138 03/2007 2007 12 18 Sprostowano oczywistą omyłkę w decyzji z dnia 2006 10 03 o udzieleniu prawa ochronnego na znak towarowy w następujący sposób:
- w części dotyczącej nazwy uprawnionego powinno być: „PARKIET MEDIA” Spółka Akcyjna, Warszawa, Polska.
- 179 392 03/2007 2007 11 20 Na podstawie art. 247 ust. 2 ustawy z dnia 30 czerwca 2000 r. Prawo własności przemysłowej (tekst jednolity: Dz. U. z 2003 r. Nr 119, poz. 1117 z późn.zm.) Urząd Patentowy RP uchyla decyzję z dnia 18 września 2006 r. o udzieleniu na rzecz A.T.W.PRODUCTS Sp. z o.o., Warszawa prawa ochronnego na znak towarowy słowny nanofresh o nr R-179392 oraz umarza postępowanie.
- 190 047 11/2007 2008 04 18 Sprostowano oczywistą omyłkę w decyzji o udzieleniu prawa ochronnego na znak towarowy z dnia 16-03-2007 w następujący sposób:
- w części dotyczącej wykazu towarów i klas towarowych powinno być: 03: kosmetyki, preparaty kosmetyczne, kremy, emulsje, płyny, żele, pianki, oliwki i balsamy do skóry, mydła, środki do mycia i kąpeli, środki do mycia, pielęgnacji i ochrony włosów, środki perfumeryjne, perfumy, wody toaletowe i kolońskie, olejki eteryczne, dezodoranty i środki przeciw poceniu, środki i preparaty do makijażu i demakijażu, ołówki kosmetyczne, fluidy, róż do policzków, środki i preparaty do pielęgnacji, malowania i ochrony List, szminki, konturówki do List, błyszczki do ust, środki i preparaty do pielęgnacji, malowania i ochrony rzęs i brwi, cienie do oczu, kredki do oczu, konturówki do oczu, tusze do kresiek, tusze do rzęs, ołówki do brwi, sztuczne rzęsy, kleje do mocowania sztucznych rzęs, środki i preparaty do pielęgnacji, malowania i ochrony paznokci, lakiery do paznokci, odżywki do paznokci, sztuczne paznokcie, środki i preparaty do usuwania lakierów, zmywacze
- 190 230 11/2007 2008 04 18 Sprostowano oczywistą omyłkę w decyzji o udzieleniu prawa ochronnego na znak towarowy z dnia 21-03-2007 w następujący sposób:
- w części dotyczącej wykazu towarów i klas towarowych powinno być: 29; mięso, wyroby mięsne wędliniarskie, kiełbasy, ryby, drób, dziczyzna, ekstrakty mięsne, buliony, konserwowane, suszone i gotowane owoce i warzywa, owoce i warzywa konserwowane w alkoholu, galaretki, galaretki owocowe, dżemy, kompoty, jaja, jaja w proszku, mleko, produkty mleczne, napoje mleczne, napoje z przewagą mleka, jogurty, kefir, sery, oleje i tłuszcze jadalne, masło, masło czekoladowe, masło kakaowe, masło kokosowe, margaryna, smalec, przetwory owocowe i warzywne, mrożone owoce i warzywa, mrożone warzywa z dodatkiem sosów i/lub ziół i/lub przypraw, mrożone mieszanki owocowe i warzywne, mrożone mieszanki warzywne z dodatkiem sosów i/lub ziół i/lub przypraw, mrożone dania gotowe wegetariańskie i z dodatkiem mięsa, mrożone dania gotowe z owoców, mrożone dania gotowe z warzyw, mrożone dania gotowe z produktów zawartych w tej klasie z dodatkiem wyrobów mącznych, mrożone dania gotowe z produktów zawartych w tej klasie z dodatkiem sosów i/lub ziół i/lub przypraw, musy owocowe, przecieri owocowe i warzywne, sałatki owocowe i warzywne, skórki owocowe, miąższ z owoców, żelatyna do żywności, chipsy owocowe, owoce lukrowane, owoce i warzywa puszkowane, owoce kandyzowane, owoce morza, zupy, zupy owocowe, zupy warzywne, zupy z dodatkiem wyrobów mącznych, zupy z dodatkiem mięsa, składniki do sporządzania zup, grzyby konserwowane, żywność dietetyczna zawarta w tej klasie, żywność o obniżonej zawartości tłuszczu i cholesterolu, koncentraty pomidorowe, spożywcze płatki kwiatowe, rodzynki, migdały,

bakalie, ozdoby do ciast i wypieków, polewy do ciast i wypieków
30: kawa, herbata, herbata mrożona, kakao, napoje na bazie kakao, kawy i herbaty, napoje kawowe i kakaowe z mlekiem, cukier, słodziki, słodziki naturalne, ryż, tapioka, sago, namiastki kawy, mąka, wyroby mączne, wyroby mączne z dodatkiem warzyw, wyroby mączne z dodatkiem owoców, mrożone wyroby mączne, gotowe dania na bazie produktów zbożowych i mąki, ravioli, pizza, lasagne, makarony, makarony z dodatkiem warzyw, mrożone makarony z dodatkiem warzyw, produkty zbożowe, kasze, muesli, chleb, wyroby piekarnicze, ciasta, ciasteczka, herbatniki, biszkopty, ciasta w proszku, wyroby cukiernicze, słodczyce, galaretki owocowe; czekolada, lody, lody spożywcze, lody spożywcze w proszku, środki wiążące do lodów, sorbety, miód, propolis i inne spożywcze produkty pszczelarskie, syropy z melasy, drożdże, drożdże piekarnicze, proszek do pieczenia, sól, musztarda, ocet, sosy, sosy przyprawowe, sosy do sałatek, przyprawy, przyprawy ziołowe, aromaty do napojów, środki zagęszczające stosowane przy gotowaniu produktów spożywczych, guma do żucia nie do celów leczniczych, keczup, majonezy, sosy do mięs.

- 193 193 01/2008 2008 03 11 Sprostowano oczywistą omyłkę w decyzji o udzieleniu prawa ochronnego na znak towarowy z dnia 20-08-2007 w następujący sposób:
- w części dotyczącej klasyfikacji wiedeńskiej powinno być: 7.3.11, 7.5.1, 26.1.2, 26.4.4, 29.1.3, 27.5.1.
- 194 632 02/2008 2008 02 29 Sprostowano oczywistą omyłkę w decyzji o udzieleniu prawa ochronnego na znak towarowy z dnia 05-09-2007 w następujący sposób:
- w części dotyczącej klasyfikacji wiedeńskiej powinno być: 2.7.12, 26.1.2, 27.5.1, 29.1.4.
- 194 720 02/2008 2007 09 25 Sprostowano oczywistą omyłkę w decyzji o udzieleniu prawa ochronnego na znak towarowy z dnia 20-08-2007 w następujący sposób:
- w części dotyczącej rodzaju znaku powinno być: znak towarowy słowny.
- 194 846 03/2008 2007 08 20 Sprostowano oczywistą omyłkę w decyzji o udzieleniu prawa ochronnego na znak towarowy z dnia 05-07-2007 w następujący sposób:
- w części dotyczącej wykazu towarów powinno być:
01:dekstryna (apretura), denaturat, dodatki detergentowe do benzyny, detergenty używane w procesach produkcyjnych, dodatki chemiczne do paliw silnikowych, guma arab-

ska, katalizatory chemiczne, spoiwa do betonu, kauczuk płynny, kleje (apretura), kleje do celów przemysłowych, kleje do obuwia, kleje do płytek ściennych, kleje do tapet, kleje inne niż do papieru lub do użytku domowego, preparaty do gruntowania powierzchni przed klejeniem, preparaty do odtłuszczania stosowane w procesach produkcyjnych, preparaty ognioodporne, preparaty do konserwacji cegły, preparaty do konserwacji cementu, preparaty do konserwacji dachówki, preparaty do konserwacji murów, preparaty do nadawania nieprzepuszczalności cementu, preparaty chemiczne do matowienia emalii, preparaty chemiczne do czyszczenia grzejników, preparaty zapobiegające tworzeniu się kamienia kotłowego, preparaty chemiczne do usuwania osadu węglowego z silników, preparaty do uzdatniania wody, preparaty chemiczne do barwienia emalii i szkła, preparaty chemiczne do wytwarzania barwników, produkty destylacji spirytusu, silikony, środki do impregnacji materiałów tekstylnych i skóry, środki chemiczne do napowietrzania betonu, środki chemiczne do konserwacji betonu, cement do naprawy stłuczonych przedmiotów, mieszaniny chemiczne kwasoodporne, płyn hamulcowy, preparaty biologiczne do celów innych niż medyczne lub weterynaryjne, kwas borny dla celów przemysłowych, środki chemiczne dla przemysłu, preparaty chłodnicze, preparaty do chłodzenia silników w pojazdach, preparaty zapobiegające zagotowaniu się silnikowego czynnika chłodzącego, preparaty chemiczne do wytwarzania barwników, rozpuszczalniki do lakierów, środki chemiczne do czyszczenia kominów, środki chemiczne do odtłuszczania, woda destylowana, woda utleniona, woda zakwaszona do ładowania akumulatorów, woda ciężka, preparaty do uzdatniania wody, zestawy składników do reperacji dętek, żelatyna dla celów przemysłowych, żywice syntetyczne w stanie surowym, żywice sztuczne w stanie surowym;
02: barwniki, barwniki lub farby, barwniki do skóry, bejce do drewna, bejce do skór, emalie, emalie do malowania, emulsje srebrne, farby, farby do emalii, farby ognioodporne, farby stosowane w ceramice, farby wodne klejowe lub kazeinowe, farby do konserwacji drewna, farby do malowania dachów, farby bakteriobójcze, farby przeciwrdezewne,

farby przeciw zanieczyszczeniom, lakiery, lakier asfaltowy, kit szklarski i stolarki, kit olejowy, minia, mleko wapienne, oleje przeciwrdzewne, oleje do konserwacji drewna, pigmenty, powłoki do krycia dachów, preparaty zabezpieczające do metali, powłoki zabezpieczające podwozia pojazdów przed korozją, preparaty do zdejmowania papierowych tapet, proszek glinu do malowania, rozcieńczalniki do farb i lakierów, smary przeciwrdzewne, taśmy antykorozyjne, utrwalacze do farb i lakierów, spoiwa do farb, terpentyna, zagęszczacze do farb i barwników, żywice naturalne w stanie surowym; 04: denaturat;

16: farba drukarska, kleje do materiałów piśmiennych lub do celów domowych, pudełka z farbami jako przybory szkolne, gluten do papieru lub do użytku domowego, pędzle.

- 174 373 11/2006 2007 11 21 Na podstawie art. 247 ust. 2 ustawy z dnia 30 czerwca 2000 r. Prawo własności przemysłowej (tekst jednolity: Dz. U. z 2003 r. Nr 119, poz. 1117 z późn. zm.) Urząd Patentowy RP uchyla decyzję z dnia 29 maja 2006 r. o udzieleniu na rzecz ART-7 Wojciech Kalandyk, Gdańsk prawa ochronnego na znak towarowy słowny AMBEREURO R-174373 w odniesieniu do towarów zawartych w klasie 16 wykazu towarów i usług oraz umarza postępowanie.
- 178 448 02/2007 2007 11 21 Na podstawie art. 247 ust. 2 ustawy z dnia 30 czerwca 2000 r. Prawo własności przemysłowej (tekst jednolity: Dz. U. z 2003 r. Nr 119, poz. 1117 z późn. zm.) Urząd Patentowy RP uchyla decyzję z dnia 6 września 2006 r. o udzieleniu na rzecz KOMINUS s.c. Rafał Chwastek, Artur Chwastek, Rafał Adamczyk, Łęzkowice prawa ochronnego na znak towarowy słowny POLYFLEX o nr R-178448 w odniesieniu do towarów i usług zawartych w klasie 6, 11, 37; kominy metalowe, metalowe wkłady kominowe sztywne, metalowe wkłady kominowe giętkie, metalowe kominy izolowane, kompletne systemy odprowadzania spalin, wyciążki wentylacyjne, zasuwki, szybry kominowe, montaż instalacji kominowych i wentylacyjnych, remonty kominów wykazu towarów i usług oraz umarza postępowanie.
- 178 449 02/2007 2007 11 21 Na podstawie art. 247 ust. 2 ustawy z dnia 30 czerwca 2000 r. Prawo własności przemysłowej (tekst jednolity: Dz. U. z 2003 r. Nr 119, poz. 1117 z późn. zm.) Urząd Patentowy RP uchyla decyzję z dnia 6 września 2006 r. o udzieleniu na rzecz KOMINUS s.c. Rafał Chwastek, Artur

Chwastek, Rafał Adamczyk, Łęzkowice prawa ochronnego na znak towarowy słowny STALFLEX o nr R-178449 w odniesieniu do towarów i usług zawartych w klasie 6, 11, 37; kominy metalowe, metalowe wkłady kominowe sztywne, metalowe wkłady kominowe giętkie, metalowe kominy izolowane, kompletne systemy odprowadzania spalin, wyciążki wentylacyjne, zasuwki, szybry kominowe, montaż instalacji kominowych i wentylacyjnych, remonty kominów wykazu towarów i usług oraz umarza postępowanie.

268

REJESTRACJA MIĘDZYNARODOWA UZNANA W POLSCE

Poniższe zestawienie zawiera kolejno: numer międzynarodowego rejestru znaków towarowych, określenie znaku towarowego przedstawionego w postaci liter bądź cyfr oraz - jeżeli dotyczy - wskazanie symboli klas elementów graficznych znaku i w razie potrzeby rodzaju znaku, określenie klas towarowych, nazwisko i imię lub nazwę uprawnionego, jego miejsce zamieszkania lub siedzibę oraz kod kraju, datę rejestracji międzynarodowej, datę zamieszczenia informacji o tej rejestracji w Biuletynie Urzędu Patentowego oraz datę notyfikacji bądź datę rozszerzenia terytorialnego.

- 158950** Kleinwanzleben 31
KWS SAAT AG, Grimsehlstrasse 31 37574 Einbeck (DE)
1952 01 21 2007 07 23 2007 03 24
- 163325** TITAN 05 30 31
Diversey IP International B.V., Schiphol Boulevard 209,
Tower B 8th floor NL-1118 BH Luchthaven Schiphol (NL)
1952 08 07 2006 06 12 2005 09 29
- 303893** RZB 09 11
CFE: 26.4.2, 26.4.5, 26.4.18, 27.5.1, 27.5.24
RZB Rudolf Zimmermann, Bamberg GmbH, Rheinstrasse 16
96052 Bamberg (DE)
1965 10 21 2007 08 20 2007 05 10
- 314244** crytur 01 09
CFE: 26.3.4, 26.4.7, 26.4.11, 27.5.1
CRYTUR, spol.s r.o., Palackého 175 CZ-511 01 Turnov (CZ)
1966 05 31 2007 06 11 2006 05 02
- 376839** NOLLIBEL 29 30
FROMAGERIES BEL, 16, boulevard Malesherbes F-75008 PARIS (FR)
1971 03 12 2007 06 11 2006 09 20
- 390772** CFE: 25.3.1, 25.12.3, 29.1.1 06 19 37 42
BOUYGUES (SA), 32, avenue Hoche F-75008 Paris (FR)
1972 09 01 2007 08 06 2006 11 28
- 420657** BALENCIAGA 09
BALENCIAGA, 15, rue Cassette F-75006 Paris (FR)
1976 02 06 2007 06 11 2006 10 09
- 428723** INFEL 01 07 09 31 40 42
CENTRE TECHNIQUE INTERPROFESSIONNEL DES FRUITS ET
LÉGUMES, Régi par la loi du 22 juillet 1948, 22, rue Bergère,
F-75009 PARIS (FR)
1976 11 23 2007 06 11 2006 11 24
- 430053** Black Lady 31
Rosen-Tantau Mathias Tantau Nachfolger, Tornescher Weg 13
25431 Uetersen (DE)
1977 05 05 2007 07 23 2007 05 07

443390	BUTIX	05	CASTER, Société Anonyme, 35, avenue Franklin D. Roosevelt F-75008 PARIS (FR)	1993 08 26	2007 08 20	2007 02 19
	PIERRE FABRE MEDICAMENT, 45, Place Abel Gance F-92100 BOULOGNE (FR)					
	1979 02 21	2007 06 25				2006 12 04
461580	POSEIDON	06 11 19 20 21 24 27	Demp B.V., Hagenweg 1F NL-4131 LX Vianen (NL)	1981 05 26	2007 09 03	2007 06 04
463893	ATLANTIS	27	Demp B.V., Hagenweg 1F NL-4131 LX Vianen (NL)	1981 09 28	2007 09 03	2007 06 04
475307	PHYTOJOBA	03	CASTER, Société Anonyme, 35, avenue Franklin D. Roosevelt F-75008 PARIS (FR)	1983 03 10	2007 08 20	2007 02 16
488130	SPORTENINE	05	BOIRON, Société anonyme, 20, rue de la Libération F-69110 SAINTE-FOY-LÁS-LYON (FR)	1984 10 18	2007 09 03	2007 05 24
498498	FRANCESCO SMALTO	03 14 16 18 24 25 34	FRANCESCO SMALTO INTERNATIONAL, 2, rue de Bassano F-75016 PARIS (FR)	1985 11 20	2005 03 07	2004 11 10
503163	Veroni		CFE: 5.13.8, 29.1.15			29
	F.LLI VERONI FU ANGELO S.p.A. o in forma abbreviata VERONI S.p.A., Viale Saltini, 15/17 I-42015 CORREGGIO (RE) (IT)			1986 05 12	2007 09 03	2006 11 16
511406	Babyflor	31	Rosen Tantau Mathias Tantau Nachf., Tornescher Weg 13 25436 Uetersen (DE)	1987 04 23	2007 06 25	2007 04 24
516660	CFE: 25.7.1, 25.7.3, 25.7.20, 26.5.1, 26.5.11, 26.5.6, 26.5.24, 29.1.1, 29.1.2, 29.1.4, 29.1.15, 27.5.8	27	TAPIS SAINT MACLOU S.A., Société anonyme, 330, rue Carnot F-59390 WATTRELOS (FR)	1987 08 03	2007 08 20	2007 05 15
538144	TWEEN LIGHT	11	Demp B.V., Hagenweg 1F NL-4131 LX Vianen (NL)	1989 05 24	2007 08 20	2007 06 04
546246	NUÑEZ DE PRADO	29	FRANCISCO IVÁN, NUÑEZ DE PRADO Y DE PRADO, 15, calle Cervantes, E-14850 BAENA, Córdoba (ES)	1990 01 10	2007 07 07	2006 09 14
561026	BOSSINI	11	CFE: 1.15.15, 24.1.15, 27.5.21			
	BOSSINI S.p.A., Via G. Rossini, 19 I-25065 LUMEZZANE S.S. (BRESCIA) (IT)			1990 07 17	2004 07 26	2004 03 23
563340	MYBIKE	25	QUIBOS s.r.l., Via Dante Alighieri, 23/A I-36065 MUSSOLENTE (Vicenza) (IT)	1990 12 06	2007 07 07	2006 07 06
577337	FORTIS	36	Fortis N.V., Archimedeslaan 6 NL-3584 BA Utrecht (NL); Fortis SA/NV, Koningsstraat 20 B-1000 Brussel (BE)	1991 10 11		2000 03 28
593351	LE PALAIS DES THÉS		CFE: 5.3.20, 5.5.19, 5.5.20, 26.1.1, 26.1.3, 26.1.15			21 29 30
	LE PALAIS DES THÉS, Société anonyme, 64, rue Vieille du Temple F-75003 PARIS (FR)			1992 11 13	2007 07 07	2006 10 17
605386	PHYTO PRO	03	CFE: 27.5.1, 27.5.9, 27.5.10, 27.5.17			
	CASTER, Société Anonyme, 35, avenue Franklin D. Roosevelt F-75008 PARIS (FR)			1993 08 26	2007 08 20	2007 02 19
614517	DoDo	14	CFE: 27.5.1			
	LA ROGGIA S.R.L., Via Neera, 37 I-20141 MILANO (IT)			1994 01 28	2007 07 23	2007 04 19
616023	STAR FAN COMPANY	11	Demp B.V., Hagenweg 1F NL-4131 LX Vianen (NL)	1994 03 18	2007 09 03	2007 06 04
636759	HARNAS	21 33	CFE: 2.1.8, 2.1.9, 19.7.1, 27.5.1			
	BELVEDERE (société anonyme), 10, Avenue Charles Jaffelin F-21200 BEAUNE (FR)			1995 06 06		1995 07 14
646332	VOLTOTHERM	11	Demp B.V., Hagenweg 1F NL-4131 LX Vianen (NL)	1995 11 23	2007 09 03	2007 06 04
654264	BIO-HIP	01 10	METOXIT AG, CH-8240 Thayngen (CH)	1996 05 06	2006 10 02	2006 05 07
669845	TABE	07	CFE: 14.7.6, 25.5.3, 26.4.2, 27.5.1			
	TALLERES BETOÑO, S.A. (TABESA), Bekolarra 8, Polígono Industrial Ali-Gobeo E-01010 VITORIA (ES)			1997 02 05	2007 08 06	2007 02 06
687470	YOUKON	09 10 11 12 14 18 20 21 22 23 24 25 27 28	CFE: 25.5.1, 26.4.2, 26.4.7, 27.5.1			
	MIP METRO Group Intellectual Property GmbH & Co. KG, Metro-Strasse 1 40235 Düsseldorf (DE)			1997 11 12		1998 03 19
693122	PdH	03 25	CFE: 27.5.1			
	CORTEFIEL, S.A., Avda. del Llano Castellano, 51 E-28034 MADRID (ES)			1998 05 25	2007 08 20	2007 05 07
731619	uptrax	09 16 25 35 38 41 42	KueblerTelevision AG, Gaußstrasse 41 68623 Lampertheim (DE)	2000 03 06	2007 08 20	2007 04 20
737503	SATEL	09	CFE: 1.5.1, 26.4.2, 26.4.10, 27.5.1			
	Satel Oy, Meriniitynkatu 17 FI-24100 Salo (FI)			2000 06 07		2001 07 19
741092	Fischer tradition Depuis 1821	32 33 42	CFE: 2.1.25, 11.3.1, 19.1.1, 25.1.15, 29.1.15			
	BRASSERIE FISCHER (Société Anonyme), 7, route de Bischwiller F-67300 SCHILTIGHEIM (FR)			2000 08 24	2007 09 03	2007 05 15
751450	B-FREE	20	STEELCASE S.A., Espace Européen de l'Entreprise-1, allée d'Oslo F-67300 SCHILTIGHEIM (FR)	2000 11 29	2007 07 07	2006 12 05
754059	CETRAXAL	05	LABORATORIOS S.A.L.V.A.T., S.A., Gallo, 30-36 E-08950 ESPLUGUES DE LLOBREGAT (Barcelona) (ES)	2001 02 23	2007 08 20	2007 01 04
767077	CK Coolkeg	06 32	CFE: 27.3.1, 27.5.1			
	Cool-System Bev. GmbH, Schwabacher Str. 106 90763 Fürth (DE)			2001 08 16	2007 09 03	2007 05 15
773496	VACCIPLANT	01 05 31	LABORATOIRES GOEMAR, ZAC La Madeleine, Avenue du Général Patton F-35400 SAINT-MALO (FR)	2001 12 11	2007 07 23	2007 04 03

775379	PHYTOLISSE	03	812865	DENVER	34
CASTER, 35 avenue Franklin Roosevelt F-75008 PARIS (FR)			MEDI plus TEC Medizinisch-technische Handelsgesellschaft mbH, Baerler Strasse 100 47441 Moers (DE)		
2002 01 21	2007 08 20	2007 02 19	2003 08 05	2007 08 20	2007 05 23
780171	PROFIL	09	816242	Next	
ADC GmbH, Beeskowdamm 3-11 14167 Berlin (DE)			CFE: 26.4.1, 27.5.1		07
2002 03 19	2002 08 12	2002 06 13	YÜKSEL ELEKTROTEKNIK SANAYI VE TICARET LIMITED ŞİRKETİ, Perpa Elektrokent İş Merkezi A Blok Kat: 8 No: 810 Okmeydani ISTANBUL (TR)		
783232	ANAGENOL	03 05	2003 10 15	2006 06 12	2005 08 15
Novartis AG, CH-4002 Basel (CH)			820149	Mc Garden	01 02 06 11 16 17 19 20 21 22 27 28
2002 06 12	2002 09 23	2002 07 25	K & H Holzvertrieb GmbH, Hollener Straße 2 26215 Wiefelstede (DE)		
785704	gamma	03 05	2003 09 03	2007 07 23	2006 11 02
Wörwag Pharma GmbH & Co. KG, Calwerstraße 7 71034 Böblingen (DE)			821452	GRAM	
2002 05 29	2002 11 04	2002 09 12	CFE: 27.5.1		11 21
786411	OPTIMA	02	Gram A/S, Aage Grams Vej 1 DK-6500 Vojens (DK)		
Akzo Nobel Coatings International B.V., Velperweg 76 NL-6824 BM Arnhem (NL)			2003 12 09	2004 05 31	2004 04 15
2002 07 05	2002 11 18	2002 09 26	821455	GRAM	11 21
787760	LA BOURSE DE L'AVENTURE HOBIE CAT	12 25 41	Gram A/S, Aage Grams Vej 1 DK-6500 Vojens (DK)		
HOBIE CAT EUROPE SA, 800, rue du Doc Calmette F-83210 LA FARLEDE (FR)			2003 12 09	2004 05 31	2004 04 15
2002 07 22	2002 12 16	2002 10 10	845092	HOLLANDSE GOUDA	
787890		33	CFE: 1.15.15, 26.7.5, 26.11.9, 27.5.1		16 29 35
Obchtchestvo s ogranitchennoi otvetstvennostyou „Aleksandrovy pogreba“, str. 25, 79a, Altufievskoe chosse RU-127410 Moscou (RU)			Stichting Nederlands Voorlichtingsbureau voor Melk-en zuivelproducten, bij afkorting De Zuivelstichting, Louis Braillelaan 80 NL-2719 EK Zoetermeer (NL)		
2002 08 02	2007 08 20	2007 04 28	2005 03 10	2007 08 20	2006 12 18
792951	BRATA		845257	afag	
CFE: 25.1.6, 27.5.1, 29.1.13		30	CFE: 26.11.3, 26.11.12		07 42
Brata KG, Burgweg, Erprather Mühle 41466 Neuss (DE)			Feintool Intellectual Property AG, Industriering 8 CH-3250 Lyss (CH)		
2002 08 13	2003 02 10	2003 01 02	2004 11 16	2005 06 13	2005 04 21
792954	BRATA		845710	axess.tel	
CFE: 27.5.1		30	CFE: 27.5.1, 29.1.12		09
Brata KG, Burgweg, Erprather Mühle 41466 Neuss (DE)			Axesstel RÅŁÅ;D Center Co., Ltd., #706, Ace Technotower V, 197-22 Guro-Dong, Guro-Gu, Seoul, (KR)		
2002 08 13	2003 02 10	2003 01 02	2004 09 03	2005 06 13	2005 04 28
794783	SCHAUB LORENZ	07 09 11	847222	axess.tel	
General Trading S.p.A., Via Vittorio Emanuele, 33 I-50041 Calenzano, Firenze (IT)			CFE: 1.1.1, 1.1.25, 26.11.3, 29.1.13		09
2002 12 06	2003 03 24	2003 02 06	Axesstel RÅŁÅ;D Center Co., Ltd., #706, Ace Technotower V, 197-22 Guro-Dong, Guro-Gu, Seoul, (KR)		
804506	tns		2004 09 03	2005 06 27	2005 05 12
CFE: 25.1.19, 27.5.1, 29.1.1		35	851474	VIGRANDE	
Taylor Nelson Sofres plc, Legal Department, Westgate London W5 1UA (GB)			CFE: 25.1.9		05
2003 03 19	2003 08 25	2003 07 10	ECZACIBASI-ZENTIVA SAGLIK URUNLERI SANAYI VE TICARET ANONIM SİRKETİ, Büyükdere Caddesi Ali Kaya Sokak No: 7 Levent, ISTANBUL (TR)		
805005	NORMA	03 05 08 11 16 18 21 25 28 29 30 31 32 33 34 35 36	2005 03 25	2007 09 03	2007 06 13
Norma Lebensmittelfilialbetrieb GmbH & Co. KG, Heisterstrasse 4 90441 Nürnberg (DE)			854811	Multisweet plus	01 29 32
2002 11 22	2003 08 25	2003 07 17	DÖHLER GmbH, Riedstrasse 7-9 64295 Darmstadt (DE)		
805139	NOVIPro		2005 03 01	2005 10 17	2005 08 25
CFE: 26.4.2, 26.4.9, 27.5.1		01 02 03 06 07 08 09 11 16 17 19 20 25 35 41	856249	CHICADEE	33
POINT P s.a., 13-15 rue Germaine Tailleferre F-75019 PARIS (FR)			Lidl Stiftung & Co. KG, Stiftsbergstr. 1 74167 Neckarsulm (DE)		
2003 05 14	2007 05 28	2007 02 26	2005 06 23	2005 10 17	2005 09 01
806488	MONTAIGNE	03 25	856536	JONK 46 Sport & Casual	
PARFUMS CARON S.A.S., 99, rue du Faubourg Saint-Honoré F-75008 PARIS (FR)			CFE: 24.17.25, 26.4.18, 27.5.1, 27.7.1		18 25
2003 05 27	2007 07 23	2007 04 24	FA.TEX di Palma La Ganga, Via Turi, 17/19 I-70051 Barletta (BA) (IT)		
809661	ESCADA	02 04 06 08 09 11 16 20 21 24 26 27 28 30 34 35 38	2005 05 31	2007 08 20	2007 04 16
ESCADA AG, Margaretha-Ley-Ring 1 85609 Aschheim (DE)			858249	CNAP	42
2003 06 03	2003 11 17	2003 10 09	CNSYSTEMS MEDIZINTECHNIK GMBH, Reininghausstrasse 13 A-8020 GRAZ (AT)		
			2005 04 28	2005 10 31	2005 09 15
			860664	DIANE	14
			Curves International, Inc., 100 Ritchie, Waco TX 76712 (US)		
			2004 09 07	2005 11 28	2005 10 06

861106	HURRICANE				
CFE: 1.15.9, 26.4.18, 27.5.1, 29.1.12		01 06 07 12 16 19			
		20 21 22 26 28 31			
DEMP B.V., Hagenweg 1 F NL-4131 LX Vianen (NL)					
2005 01 28	2005 11 28	2005 10 06			
861444	MELTING POT STUDIO		25		
Romano S.p.A., Zona Industriale I-73046 Matino (Lecce) (IT)					
2005 07 08	2005 11 28	2005 10 06			
865008	bewell balance				
CFE: 4.5.3, 26.11.12, 27.5.1			03 05		
Andreas Lange, Vordorf 660 CH-9044 Wald AR (CH)					
2005 07 21	2005 12 27	2005 11 03			
865087	QUISTY		30		
KOREA YAKULT CO., LTD., 28-10 Jamwon-dong, Seocho-gu Seoul 137-030 (KR)					
2005 05 27	2005 12 27	2005 11 10			
865610	One More		18 25 35		
"ALPHA INDUSTRIES" LTD, „Vasil Levski” Str. 146 BG-4003 PLOVDIV (BG)					
2005 07 18	2005 12 27	2005 11 10			
867547	Action Day		16		
Thorsteinn Gardarsson, Sunnubraut 56 IS-200 Kopavogur (IS)					
2005 08 05	2007 09 03	2007 05 22			
868458	Ocean Catch		29 30		
FRoSTA AG, Am Lunedeich 116 27572 Bremerhaven (DE)					
2005 05 20	2007 07 23	2007 04 05			
868469	SONIC GEAR				
CFE: 26.4.18, 27.5.1			09		
LEAPFROG DISTRIBUTION PTE LTD, 1 Kallang Sector, #03-05 SINGAPORE 349276 (SG)					
2005 08 24	2007 07 23	2007 05 03			
869868	E9 INSPECTION		10		
EURONDA SPA, Via dell'Artigianato, 7 I-36030 MONTECCHIO PRECALCINO (TV) (IT)					
2005 09 30	2007 06 25	2007 02 12			
870474	CFE: 9.1.10, 29.1.1		03		
Henkel KGaA, Henkelstrasse 67 40589 Düsseldorf (DE)					
2005 09 17	2007 09 03	2007 05 21			
871274	MediaShop				
CFE: 26.11.12, 26.15.1, 27.5.1, 29.1.13	03 09 11 16 20 21 28 35 38 39				
Media Shop Aktiengesellschaft, Schliessa 3 FL-9495 Triesen (LI)					
2005 04 05	2007 08 20	2007 05 08			
872439	CIVACON		06		
Delaware Capital Formation, Inc. by assignment recorded 1/11/2001, Reel 2223, Frame 0651, 1403 Foulk Road Suite 102 Wilmington, DE 19803 (US)					
2005 02 02	2006 03 20	2006 01 26			
875180	VS VIRGINIA SECRET				
CFE: 26.4.18, 27.5.1			35 40		
ÜMIT TEKSTİL SANAYİ VE TİCARET LİMİTED ŞİRKETİ, Balabanaga Mahallesi Kurultay Sokak No: 13/1 Laleli, İstanbul (TR)					
2005 08 15	2006 04 18	2006 03 02			
876147	urban tool				
CFE: 26.3.6, 27.5.1			09 18 25		
URBAN TOOL Design und Handels GmbH, Reindorfgrasse 36 A-1150 Wien (AT)					
2005 11 03	2007 08 20	2007 05 15			
876320	Logic Park		35 36 37		
Logicreal Holding GmbH, Philipp-Reis-Strasse 14 63303 Dreieich (DE)					
2005 01 18	2006 05 02	2006 03 16			
876392	KW KUTZNER + WEBER				
CFE: 27.5.1		06 07 09 11 17 41			
Kutzner + Weber GmbH, Frauenstraße 32 82216 Maisach (DE)					
2004 08 20	2006 05 02	2006 03 16			
877860	PRIMO MAXX		01 05		
Syngenta Participations AG, Schwarzwaldallee 215 CH-4058 Basel (CH)					
2006 02 03	2007 07 23	2007 05 07			
880057	poema		06 21		
Madal Bal a.s., Lazy IV/3356 CZ-760 01 Zlín (CZ)					
2005 10 05	2006 06 12	2006 04 27			
880615	TENNIS EVERYWHERE	09 16 28 35 38 41 42			
FRANCE TELECOM, 6 place d'Alleray F-75015 PARIS (FR)					
2005 12 01	2007 08 20	2007 05 25			
880766	NCS				
CFE: 25.1.9, 26.3.23, 27.5.1			25		
NECONS TEKSTİL İNŞAAT TURİZM SANAYİ VE TİCARET LİMİTED ŞİRKETİ, Mercan Mah. Mühürdar Eminpaşa Sk. No: 23 EMINÖNÜ-İSTANBUL (TR)					
2005 09 26	2007 09 03	2007 05 10			
881720	DADA		25		
IFEMY'S DISTRIBUTION GMBH, Brunhamstrasse 21 G:23 81249 München (DE)					
2006 01 20	2007 06 25	2007 03 10			
881922	Tartex				
CFE: 25.1.1, 26.11.13, 27.5.2, 29.1.13			29 30		
Tartex + Dr. Ritter GmbH, Hans-Bunte-Str. 8a 79108 Freiburg (DE)					
2005 11 22	2006 07 10	2006 05 18			
882004	MC				
CFE: 19.3.3, 24.1.19, 26.4.18, 29.1.14			34		
TDR d.o.o., Obala V. Nazora 1 HR-52210 Rovinj (HR)					
2006 02 28	2006 07 10	2006 05 18			
882088	EUROMETAL				
CFE: 9.3.17, 27.5.1			14 26		
EUROMETAL S.r.l., Via Lavoro e Industria, 940 I-25030 RUDIANO (BS) (IT)					
2005 04 26	2006 07 10	2006 05 18			
882389	TRIDEC				
CFE: 26.4.4, 26.4.18			40 42		
Tridex B.V., Ekkersrijt 6030 NL-5692 GA SON (NL)					
2006 03 07	2006 07 10	2006 05 25			
883180	ARCTIC		16		
Arctic Paper Häfreströms AB, SE-464 82 Åsensbruk (SE)					
2005 10 12	2006 07 24	2006 06 01			
884073	maxi vita				
CFE: 27.5.1, 29.1.12			30		
VITAR, s.r.o., tř. T. Bati 385 CZ-763 02 Zlín (CZ)					
2005 10 15	2006 08 07	2006 06 15			
884817	VOLARE AIRLINES				
CFE: 3.7.16, 26.1.15, 27.5.1, 29.1.4			35 36 42		
Zakryte aktsionerne tovarystvo „Aviakompaniya VOLARE”, vul Svjatosyhynska, 2 Kyiv 03115 (UA)					
2005 08 19	2006 08 07	2006 06 22			
884927	ZENKER		21		
Alexander Fackelmann, Schmalzbergstraße 12 90607 Rückersdorf (DE)					
2006 03 21	2006 08 07	2006 06 22			
888132	Maxi Lunch				
CFE: 28.5.0			29 30 32 35		
"VShK+" Limited liability Company, 35, Geroiv Dnipra str., ap. 54, Kanev Cherkassy Oblast 19000 (UA)					
2005 09 19	2006 09 18	2006 07 27			
888911	somafix				
CFE: 27.5.1			01 02 04 05 17		

OKYANUS KIMYA HIRDAVAT ELEKTRIKLI EL ALETLERI VE ELEKTRONIK MALZEMELERI ITHALAT IHRACAT SANAYI TICARET LIMITED ŞİRKETI, Demirtas Mahallesi Pacaci Sokak Tahtakale iş Merkezi No. 58, Eminönü İSTANBUL (TR)
2005 12 28 2006 09 18 2006 08 03

889213 N.V. PERRICONE, M.D. 03 05
N.V. Perricone LLC, 639 Research Parkway Meriden, Connecticut 06450 (US)
2006 02 06 2006 09 18 2006 08 03

891333 THROMBACE 05
Drossapharm AG, Drosselstraße 47 CH-4002 Basel (CH)
2006 06 28 2006 10 16 2006 08 31

892291 Donat Mg
CFE: 2.1.4, 2.1.22, 27.5.1, 29.1.13 21 32 39
Droga Kolinska, Živilska industrija, d.d., Kolinska ulica 1 SI-1544 Ljubljana (SI)
2006 05 12 2006 10 16 2006 08 31

894225 GABBIODREN 06 19 24
BORGHI AZIO-S.P.A., Via Papa Giovanni XXIII, 15 I-42020 SAN POLO D'ENZA (REGGIO EMILIA) (IT)
2006 06 12 2007 06 25 2007 03 03

894981 Chocobella 32 33 43
Henkell & Söhnlein Sektellereien KG, Biebricher Allee 142 65187 Wiesbaden (DE)
2006 06 12 2006 11 13 2006 09 28

895023 EXTEND 09 12 18 25 35
CFE: 25.3.1, 27.5.2
DEMA SENICA, a.s., Dlhá 248 SK-905 01 Senica (SK)
2006 07 13 2006 11 27 2006 10 05

895916 Brijuni 18 25 26
CFE: 27.5.1
T.K.T. Zlatna igla d.o.o. za unutarnju i vanjsku trgovinu, Zvonimira Rogoza 1 HR-10000 Zagreb (HR)
2006 06 23 2007 07 23 2007 03 16

896122 FEBRISAN 05
Nycomed GmbH, Byk-Gulden-Str. 2 78467 Konstanz (DE)
2006 07 08 2006 11 27 2006 10 12

896152 CaniAgil 05 31
Bewital Holding GmbH & Co. KG, Industriestraße 10 46354 Südlohn (DE)
2006 07 06 2006 11 27 2006 10 12

896253 IGO My way 09
CFE: 1.15.21, 27.5.1, 29.1.12
Nav N Go Kft., Kinizsi u. 41 H-6070 Izsák (HU)
2006 03 29 2006 11 27 2006 10 12

896265 soma 04 05 17
OKYANUS KIMYA HIRDAVAT ELEKTRIKLI EL ALETLERI VE ELEKTRONIK MALZEMELERI ITHALAT IHRACAT SANAYI TICARET LIMITED ŞİRKETI, Demirtas Mahallesi Pacaci Sokak Tahtakale iş Merkezi No. 58, Eminönü İSTANBUL (TR)
2006 06 09 2006 11 27 2006 10 12

897444 JONK 46 18 25
CFE: 3.5.19, 27.1.1
FA.TEX DI PALMA LA GANGA, Via Turi, 17/19 I-70051 BARLETTA (BA) (IT)
2006 07 04 2007 08 20 2007 04 16

897907 UNIFORMITY IN SEED TESTING INTERNATIONAL-SEED TESTING-ASSOCIATION 16 31 42 44
CFE: 17.3.1, 17.3.2, 26.1.4, 26.1.21
International Seed Testing Association (ISTA), Zürichstrasse 50, P.O. Box 308 CH-8303 Bassersdorf (CH)
2006 09 11 2006 12 11 2006 10 19

899754 ALNATURA 05 29 30 31 32 33 35
CFE: 1.3.1, 26.1.2, 26.7.11, 27.5.1, 29.1.3, 29.1.8

AlnaturA Produktions-und Handels GmbH, Darmstädter Straße 63 64404 Bickenbach (DE)
2006 06 26 2006 12 27 2006 11 02

900165 A Anastacia by s.Oliver 18 25
CFE: 27.5.10
s.Oliver Bernd Freier GmbH & Co. KG, Ostring 97228 Rottendorf (DE); Four Eyez Produktion Inc., 200 West 57 Street, Suite 308 New York, NY 10019 (US)
2006 08 03 2006 12 27 2006 11 09

900732 FLEXA 19
CFE: 26.1.18, 26.1.24, 27.5.24
HAKAN PLASTIK BORU VE PROFIL SANAYI TICARET ANONİM ŞİRKETI, Esenyurt Merkez Mah. Evren Oto Sanayi Sit. Yani Bila No Büyükçekmece / İSTANBUL (TR)
2005 12 27 2006 12 27 2006 11 09

901126 assist 09 35 42
CFE: 2.9.14, 27.5.8, 29.1.12
Assist Heimpflege-Bedarf GmbH, In der Bruchwies 10 66663 Merzig (DE)
2006 07 17 2007 01 08 2006 11 16

901190 CHALLENGER VANY 12
TRIGANO, 100, rue Petit F-75019 PARIS (FR)
2006 08 04 2007 01 08 2006 11 16

902328 FRITERM 11
CFE: 1.15.17
FRITERM TERMIK CIHAZLAR SANAYI VE TICARET ANONİM ŞİRKETI, Aydinliköy Organize Deri Sanayi Bölgesi 10/11 TUZLA-İSTANBUL (TR)
2006 01 30 2007 01 22 2006 11 23

902984 VABENE 14 18 25
CFE: 27.5.1
Grimoldi Milano di Grimoldi A. & C. S.A.S., Via Manzoni, 39 I-20121 Milano (IT)
2006 08 01 2007 05 28 2007 01 05

903370 InfoSeCon 41 42
CFE: 16.1.16, 29.1.4
Zavod za ispitivanje Kvalitete d.o.o., Ljudevita Gaja 17/III HR-10000 Zagreb (HR)
2006 07 07 2007 05 28 2007 02 01

907029 KOK 07 12 17
Ticbar Pty Ltd, 18-22 Clyde Street RYDALMERE NSW 2116 (AU)
2006 07 18 2007 06 25 2007 03 22

907204 ELENA MIRO' 35
MIROGLIO S.P.A., Strada S. Margherita, 23 I-12051 ALBA (CN) (IT)
2006 11 20 2007 05 28 2007 01 24

908690 Fresh Line Fresh Cosmetics 03
CFE: 5.7.24, 29.1.15
MAVRA VAGIONI, Kyprou 8 GR-154 52 Palaio Psychiko (GR)
2006 11 16 2007 07 23 2007 04 23

909527 MAVERICK 09
Snap-Lock, LLC, 2995 Woodside Road Suite 400-345 Woodside, CA 94062 (US)
2006 12 04 2007 03 19 2007 01 18

910132 Dr. Müller PHARMA PHARMA 03 05 10 16 21 29 30 32 35
CFE: 26.4.2, 27.5.1
Dr. Müller Pharma, s.r.o., Pouchov 182 CZ-503 41 Hradec Králové (CZ)
2006 06 26 2007 03 19 2007 02 01

911432 LA SPORTIVA 18 25 28
CFE: 6.1.2, 27.5.1
LA SPORTIVA S.P.A., Via Ischia, 2 I-38030 ZIANO DI FIEMME (TN) (IT)
2006 07 14 2007 08 20 2007 04 13

912874 OmegaDefend 05
PharmaSwiss d.o.o., Vojvode Stepe 18 11000 BEOGRAD (RS)
2006 12 01 2007 09 03 2007 05 21

913118	1A PHARMA		
CFE: 27.5.1, 27.7.1, 29.1.12			
	1 A Pharma GmbH, Keltenring 1 + 3 82041 Oberhaching (DE)	05	
2006 12 07	2007 04 30		2007 03 08
915196	MARIO BRUNI		25
CALZATURIFICIO SPRING SRL, Via Filippo Turati, 4 I-63014 MONTEGRANARO (AP) (IT)			
2006 09 18	2007 06 25		2007 03 20
916700	TH TREE HOUSE HOTEL RESIDENCES		
CFE: 27.5.1			
	CGG, L.L.C., Corporation Trust Center, 1209 Orange Street, Wilmington, Delaware 19801 (US)	03 36 41 43 44	
2006 10 27	2007 05 28		2007 04 12
916701	TH TREE HOUSE HOTEL RESIDENCES		
CFE: 27.5.22			
	CGG, L.L.C., Corporation Trust Center, 1209 Orange Street, Wilmington, Delaware 19801 (US)	03 36 41 43 44	
2006 10 27	2007 05 28		2007 04 12
917001	MDi		
CFE: 27.5.7			
	MITSUBOSHI DIAMOND INDUSTRIAL CO., LTD., 2-12-12, Minami-Kaneden, Suita City Osaka 564-0044 (JP)	07 08	
2006 11 13	2007 05 28		2007 04 12
917009	CFE: 28.5.0		33
HALYNA YAKIMETS, Vul. Uspenska, 12/6, m. Stryj Lvivska obl. 82400 (UA); MYRON YUNKO, Vul. Shevchenka, 28, s. Zubra, Pustomyivskyj rayon Lvivska obl. 81135 (UA)			
2006 11 23	2007 05 28		2007 04 12
917046	DAPPER		
CFE: 26.13.25, 27.5.1, 27.5.7			
	DAPPER (JINJIANG) SPORTS ARTICLES CO., LTD, Pujin, Longhu, Jinjiang, 362241 Fujian (CN)	18 25 28	
2007 02 21	2007 05 28		2007 04 12
917056	CALCISEDON-D		05
Richter Gedeon Nyrt., Gyömrői út 19-21 H-1103 Budapest (HU)			
2006 11 28	2007 05 28		2007 04 12
917845	natex extracte naturale		
CFE: 1.15.15, 5.3.14, 27.5.1			
	S.C. NATEX EXTRACTE NATURALE SRL, Comuna Floresti, Sat Luna de Sus, DNE 60 Km 8 407281 Jud. Cluj (RO)	01 03 04 05 30 32 33 35	
2006 08 04	2007 06 11		2007 04 19
917981	PK		
CFE: 27.5.15			
	Peter Kaiser GmbH, Lemberger Str. 46 66955 Pirmasens (DE)	18 24 25	
2006 10 11	2007 06 11		2007 04 19
919185	Citta de la Moda		25
Nath Textil Import Vertriebs GmbH & Co. KG, Windallee 15 26316 Varel (DE)			
2007 02 08	2007 06 25		2007 05 03
919457	ht HARD TECHNOLOGY		
CFE: 27.5.2			
	UAB „AGVA“, Elektrinė—s g.8 LT-03150 Vilnius (LT)	06	
2006 11 23	2007 06 25		2007 05 10
920714	IVOCLAR		05 10
Ivoclar Vivadent AG, Bändererstrasse 2 FL-9494 Schaan (LI)			
2006 11 13	2007 07 07		2007 05 24
920715	VIVADENT		05 10
Ivoclar Vivadent AG, Bändererstrasse 2 FL-9494 Schaan (LI)			
2006 11 13	2007 07 07		2007 05 24
920716	PL700		01 16 17
Henkel KGaA, Henkelstrasse 67 40589 Düsseldorf (DE)			
2006 12 09	2007 07 07		2007 05 24
920717	MAKROFLEX		01 16
Henkel KGaA, Henkelstrasse 67 40589 Düsseldorf (DE)			
2006 12 20	2007 07 07		2007 05 24
920746	DYNAMIX		05
Heraeus Kulzer GmbH, Grüner Weg 11 63450 Hanau (DE)			
2007 02 08	2007 07 07		2007 05 24
921787	MOS BURGER		
CFE: 27.5.2, 29.1.12			
	MOS FOOD SERVICES, INC., 1-1, Osaki 2chome, Shinagawa-ku, Tokyo 141-6004 (JP)	29 30 32 33 43	
2006 12 13	2007 07 23		2007 05 31
922014	SCHNEIDER GLOBAL SUPPLY CHAIN MANAGEMENT		39
Schneider National, Inc., 3101 S. Packerland Drive, P.O. Box 2545 Green Bay, WI 543062545 (US)			
2006 12 09	2007 07 23		2007 05 31
922404	STARGAMES		09 38 41
Greentube Internet Entertainment Solutions AG, Mariahilferstrasse 47/1/102 A-1060 Wien (AT)			
2007 02 21	2007 07 23		2007 06 07
922424	ALLCLICK		
CFE: 27.5.2, 29.1.1			
	ALL CLICK Vertriebs-und Produktionsgesellschaft mbH, Wiener Straße 106 A-2511 Pfaffstätten (AT)	06 07 08 19 20 37 39	
2007 02 07	2007 07 23		2007 06 07
922438	MISOPESS		05
Controlled Therapeutics (Scotland) Limited, 1 Peek Park Campus East Kilbride G74 5PB (GB)			
2007 04 24	2007 07 23		2007 06 07
922440	Kuh Milch Natürlich, lecker & gesund		
CFE: 25.1.1, 26.13.25, 29.1.14			
	Detterbeck, Mühe Werbeagentur GmbH, Maßmannstraße 11 24118 Kiel (DE)	29 32 35	
2007 02 14	2007 07 23		2007 06 07
922442	Iam DaBOSS		25
Filipova, Galia, 13202 SE 253rd Place Kent, WA 98042 (US)			
2007 04 12	2007 07 23		2007 06 07
922451	Ayakkabi Dünyasi		
CFE: 9.9.15, 27.5.8, 29.1.13			
	AKBACAKOGLU KUNDURA SANAYI VE TICARET ANONIM SIRKETI, Ulucanlar Cad. No: 39/1 Samanpazari-ANKARA (TR)	16 25 35	
2006 07 25	2007 07 23		2007 06 07
922453	PUSH IN		
CFE: 26.1.19, 26.2.3, 27.5.1			
	Weidmüller Interface GmbH & Co. KG, Klingenbergstraße 16 32758 Detmold (DE)	09	
2007 02 22	2007 07 23		2007 06 07
922454	CFE: 11.3.1, 24.1.5		12
SHENYANG JINBEI AUTOMOTIVE COMPANY LIMITED, No. 38 Wanliutang Road, Shenhe District, Shenyang Liaoning Province (CN)			
2007 04 10	2007 07 23		2007 06 07
922972	AUTONOMY IDOL		09 38 42
Autonomy Corporation PLC, Cambridge Business Park, Cowley Road Cambridge CB4 0WZ (GB)			
2005 05 23	2007 08 06		2007 06 14
922975	CFE: 26.3.1, 26.11.9		06 08 09 11 18 20
GEDORE-Werkzeugfabrik Otto Dowidat KG, Remscheider Straße 149 42899 Remscheid (DE)			
2006 11 07	2007 08 06		2007 06 14
922986	LESBIAN COFFEE		
CFE: 24.17.15, 27.5.1, 29.1.12			
	ARJONA Fabien, 32 bd Joseph Vallier F-38000 GRENOBLE (FR)	30 32 43	
2006 11 24	2007 08 06		2007 06 14

922988	tp TITIZ PLASTIK CFE: 26.4.19, 27.5.10, 29.1.12 TITIZ PLASTIK DIŞ TICARET VE SANAYI LIMITED ŞİRKETİ, İstoc 10. Ada No: 13-15 Bağcılar, İstanbul (TR) 2006 08 16	21	
922998	KISS ALDARIS, A/S, Tvaika iela 44 LV-1005 Rīga (LV) 2007 03 30	33	
923006	HIPTEN CFE: 27.5.17, 29.1.4 Akcionarsko društvo za proizvodnju petrohemijskih proizvoda, sirovina i hemikalija „HIP-PETROHEMIJA“ Pančevo a.d., Spoljnostarčevačka 82 26000 PANČEVO (RS) 2006 12 27	01	
923024	skanbo CFE: 3.2.3, 9.7.11, 26.1.16, 27.1.12, 29.1.15 TUI AG, Karl-Wiechert-Allee 4 30625 Hannover (DE) 2007 01 22	16 39 41 43	
923025	BOYU BOYU INDUSTRIES CO., LT, No.25 Bushang Road, Raoping Guangdong (CN) 2007 05 08	07 11	
923033	fan scan CFE: 26.1.5, 26.1.18, 27.5.10, 29.1.14 TUI AG, Karl-Wiechert-Allee 4 30625 Hannover (DE) 2007 01 22	16 39 41 43	
923291	SCHNEIDER SUPPLY CHAIN MANAGEMENT Schneider National, Inc., 3101 S. Packerland Drive, P.O. Box 2545 Green Bay, WI 543062545 (US) 2006 12 11	39	
923292	SCHNEIDER FREIGHT FORWARDING Schneider National, Inc., 3101 S. Packerland Drive, P.O. Box 2545 Green Bay, WI 543062545 (US) 2006 12 09	39	
924072	WEX SCIERIE PIVETEAU, La Vallée F-85140 SAINTE FLORENCE (FR) 2007 03 19	19 20	
924335	Polarigraph HOLOGRAM INDUSTRIES, Parc Gustave Eiffel-22, avenue de l'Europe F-77607 MARNE LA VALLEE Cedex 3 (FR) 2006 12 05	09 16	
924341	CASA ROMA ANTICA CFE: 7.1.8, 25.1.1, 26.1.16, 27.5.24 MIP METRO Group Intellectual Property GmbH & Co. KG, Metro-Strasse 1 40235 Düsseldorf (DE) 2007 01 12	29 30 32 33	
924351	eastone BOOKS CFE: 5.5.20 EASTONE, s.r.o., Ribayova 14 SK-823 52 Bratislava 22 (SK) 2007 03 12	16 39 41	
924372	F ME I'M FAMOUS! CFE: 1.1.4, 27.5.17 GUETTA EVENTS, 16 avenue Hoche F-75008 PARIS (FR) 2007 03 21	09 25 41	
924383	Highrun CFE: 27.5.1 HUI YUAN SUPER LUBRICATIG OIL CO., LTD WUXI, 9 East Yunhe Road, Shi Tang Wan, Hui Shan Areas, Wuxi City Jiangsu Province (CN) 2007 03 23	04	
924384	Anti Vibration CFE: 26.4.4, 26.11.13, 29.1.13 "SPARKY ELTOS" AD, Koubrat Str. 9 BG-5500 Lovech (BG) 2007 04 23	07 08 09	
924392	Cargo Technologies CFE: 26.11.9, 29.1.12 Cargo Technologies GmbH, Lerchenfelderstr. 44/V A-1080 Wien (AT) 2007 04 03	07 09 12 35 38 39 42	
924411	BR CFE: 2.5.1, 26.1.14 TOP-TOY A/S, Roskildevej 16, Tune DK-4000 Roskilde (DK) 2007 04 30	28	
924412	BR CFE: 2.1.2 TOP-TOY A/S, Roskildevej 16, Tune DK-4000 Roskilde (DK) 2007 04 30	28	
924413	YANG'S-NS CFE: 5.7.11, 26.1.15, 27.5.8 GUANGDONG YANG'S SOUTH & NORTH FRESH FRUITS CO., LTD, Xialang Industrial Road, Shaxi Town, Zhongshan City 528471 Guangdong Province (CN) 2007 05 21	31	
924416	Tyco Electronics Tyco International Services GmbH, Bahnhofstrasse 29 CH-8200 Schaffhausen (CH) 2007 03 09	07 08 09 17 37 38	
924418	TE Tyco Electronics CFE: 27.5.1 Tyco International Services GmbH, Bahnhofstrasse 29 CH-8200 Schaffhausen (CH) 2007 03 09	07 08 09 17 37 38	
924419	TE CFE: 27.5.1 Tyco International Services GmbH, Bahnhofstrasse 29 CH-8200 Schaffhausen (CH) 2007 03 09	07 08 09 17 37 38	
924420	TATA KARAPETIAN Watchme SA, Rue Imbert-Galloix 7 CH-1205 Genève (CH) 2007 02 27	14	
924455	ACRAMOS Dr. Manfred T. Kalivoda, Kaiserin Elisabethstraße 7/3/6A A-2344 Maria Enzersdorf (AT) 2007 03 05	06 09 42	
924461	SECURE VISION CFE: 26.11.9, 27.5.8, 29.1.12 Rinder Gesellschaft m.b.H., Wiener Bundesstraße 8 A-4060 Leonding (AT) 2007 04 03	12	
924465	CFE: 1.15.23 Landauer, Inc., 2 Science Road Glenwood, IL 60425 (US) 2007 05 14	09	
924466	MICROSTAR Landauer, Inc., 2 Science Road Glenwood, IL 60425 (US) 2007 05 14	09	
924478	BLONDY BAKE LAND EGYPT CFE: 1.15.11, 8.1.1, 27.1.1, 28.1.0 Al Khamat Al Awolia Company for Industrial Foods Bake Land Egypt-S.A.E, Piece No F15-Industrial Zone c-1 Al Asher Men Ramadan (EG) 2007 04 26	30	
924482	Evoke BJB Limited, 14 Kirby Street London EC1N 8TS (GB) 2007 03 21	14	
924486	AIMOL CFE: 25.1.10, 27.5.11, 29.1.12 Anglo International Mining B.V., Haringvliet 543 NL-3011 ZP Rotterdam (NL) 2007 02 20	04	

924512	JXD		
CFE: 27.5.17		09	
CHANG ZHOU SHI WU JIN JIN XING SHU MA DIAN ZI YOU XIAN			
GONG SI, Miaoqiaocun, Nanxiashuzhen, Wujin, Changzhou			
Jiangsu Province (CN)			
2007 05 21	2007 08 20		2007 06 28
924517	SUPRACOLOURS		
CFE: 26.1.1, 26.1.10, 27.5.1, 29.1.1, 29.1.4		11 17 19	
SUPRA PLASTIK INSAAT TEKSTIL SANAYI VE TICARET LIMITED			
SIRKETI, Merkez Mahallesi Genç Osmann Paşa Caddesi Ünlü Sokak			
No: 17/A Güngören İstanbul (TR)			
2006 09 28	2007 08 20		2007 06 28
924520	CENTERFENCE		06 19 35
BETAFENCE HOLDING NV, Deerlijkstraat 58 A B-8550 ZWEVEGEM (BE)			
2007 03 02	2007 08 20		2007 06 28
924533	Terradena	01 05 06 07 08 11 12 17 19 20 21 31	
MIP METRO Group Intellectual Property GmbH & Co. KG,			
Metro-Strasse 1 40235 Düsseldorf (DE)			
2006 06 16	2007 08 20		2007 06 28
924535	FLORESCO	01 05 06 07 08 11 12 17 19 20 21 31	
MIP METRO Group Intellectual Property GmbH & Co. KG,			
Metro-Strasse 1 40235 Düsseldorf (DE)			
2006 09 25	2007 08 20		2007 06 28
924541	Perles BOX		
CFE: 17.2.5, 29.1.15		14 16 35	
PERLES BOX, 62 rue Beaubourg F-75003 PARIS (FR)			
2007 01 18	2007 08 20		2007 06 28
924542	Perles SHOP		
CFE: 17.2.5, 27.3.1, 29.1.15		14 16 35	
PERLES BOX, 62 rue Beaubourg F-75003 PARIS (FR)			
2007 01 18	2007 08 20		2007 06 28
924568	PRONUTRIS		29
COMPAGNIE GERVAIS DANONE, 17 boulevard Haussmann F-75009			
PARIS (FR)			
2007 04 18	2007 08 20		2007 06 28
924571	Pommette		
CFE: 3.1.14, 3.1.16, 25.3.1		28	
ITM ENTREPRISES (Société Anonyme), 24 rue Auguste-Chabrières			
F-75015 PARIS (FR)			
2007 05 11	2007 08 20		2007 06 28
924574	BORGHI AZIO		06 19 24
BORGHI AZIO-S.P.A., Via Papa Giovanni XXIII, 15 I-42020 SAN POLO			
D'ENZA (Reggio Emilia) (IT)			
2007 05 15	2007 08 20		2007 06 28
924591	GLYCLADA		05
KRKA, tovarna zdravil, d.d., Novo mesto, Šmarješka cesta 6 SI-8501			
Novo mesto (SI)			
2007 03 07	2007 08 20		2007 06 28
924601	Voinet		
CFE: 27.5.17		09 35 37 38 42	
Voinet, s.r.o., Popovova 1/948 CZ-143 00 Praha 4 (CZ)			
2006 12 21	2007 08 20		2007 06 28
924616	AERMACCHI		12
Oscar Sagas Rica, Santa Juana de Arco, 29 E-08032 BARCELONA (ES)			
2007 01 23	2007 08 20		2007 06 28
924622	Hayati Özer		
CFE: 25.1.6, 27.5.1		29 30	
HAYATI ÖZER TARIM ÜRÜNLERİ TICARET VE SANAYİ ANONİM			
ŞİRKETİ, Manisa Turgutlu Yolu Üzeri Aşağı Çobanisa Kasabası			
MERKEZ-MANISA (TR)			
2006 07 03	2007 08 20		2007 06 28
924634	BREMI PREMIUM CAR SYSTEMS		
CFE: 26.1.18, 26.4.18, 27.5.10, 29.1.12		09	
aichele GROUP GmbH & Co. KG, Gewerbestraße 44 75015 Bretten (DE)			
2007 04 18	2007 08 20		2007 06 28
924635	BREMI PREMIUM CAR SYSTEMS		
CFE: 26.1.18, 26.11.12, 27.5.10, 29.1.12		09	
aichele GROUP GmbH & Co. KG, Gewerbestraße 44 75015			
Bretten (DE)			
2007 04 18	2007 08 20		2007 06 28
924636	WIKO		
CFE: 27.5.1		08	
YANGXI ZHANG'S WIKO SCISSORS CO., LTD., Industrial District			
Yangxi, Guangdong (CN)			
2007 05 21	2007 08 20		2007 06 28
924641	Play2learn		
CFE: 21.1.9, 26.15.9, 26.15.11		28	
TOP-TOY A/S, Roskildevej 16, Tune DK-4000 Roskilde (DK)			
2007 04 25	2007 08 20		2007 06 28
924642	TOP GAME		
CFE: 21.1.9		28	
TOP-TOY A/S, Roskildevej 16, Tune DK-4000 Roskilde (DK)			
2007 04 25	2007 08 20		2007 06 28
924644	FOOD'N FUN		
CFE: 8.1.6, 11.1.1, 27.5.8		28	
TOP-TOY A/S, Roskildevej 16, Tune DK-4000 Roskilde (DK)			
2007 04 25	2007 08 20		2007 06 28
924646	42		09 35 42 43
42 GmbH, Borsigstraße 9 30916 Isernhagen (DE)			
2006 12 22	2007 08 20		2007 06 28
924649	Cairline		03
Gebr. Heinemann KG, Koreastraße 3 20457 Hamburg (DE)			
2007 03 14	2007 08 20		2007 06 28
924652	Jet-à-Porter		03
Gebr. Heinemann KG, Koreastraße 3 20457 Hamburg (DE)			
2007 03 14	2007 08 20		2007 06 28
924718	PROASEPTIC		07 40 42
QUETIN Arnaud, 10 rue du Stade F-37130			
MAZIERES DE TOURAINE (FR)			
2007 03 20	2007 08 20		2007 06 28
924730	VIRBAGEST		05
VIRBAC S.A., 1ère avenue-2065 m-L.I.D. F-06516 CARROS (FR)			
2007 04 20	2007 08 20		2007 06 28
924732	FONGISTER		05
PIERRE FABRE DERMATOLOGIE, 45 Place Abel Gance F-92100			
BOULOGNE (FR)			
2007 04 10	2007 08 20		2007 06 28
924751	VIVENDI TELECOM		09 16 35 38 41 42
VIVENDI, 42, avenue de Friedland F-75008 PARIS (FR)			
2006 07 28	2007 08 20		2007 06 28
924752	VIVENDI GAMES		09 16 28 38 41 42
VIVENDI, 42, avenue de Friedland F-75008 PARIS (FR)			
2006 07 28	2007 08 20		2007 06 28
924765	SINVERT		09
Siemens Aktiengesellschaft, Wittelsbacherplatz 2 80333			
München (DE)			
2007 03 19	2007 08 20		2007 06 28
924780	DONG BAO		
CFE: 27.5.1, 28.3.0		29	
HUALONG (RUSHAN) FOODSTUFFS ENTERPRISE CO., LTD, North			
End of Qingshan Road, Rushan City Shandong Province (CN)			
2007 05 04	2007 08 20		2007 06 28
924783	NATURIZER		03 05 11
Sara Lee Household and Body Care Nederland B.V., Vleutensevaart			
35 NL-3532 AD Utrecht (NL)			
2007 04 23	2007 08 20		2007 06 28

924785	OBK		
CFE: 27.5.19		12	
Osaka Bane Inc., 3-3-1, Takaida-Nishi, Higashi-Osaka-Shi Osaka-Fu, 577-0067 (JP)			
2007 05 07	2007 08 20		2007 06 28
924875	GIZMO		05
NUFARM, 28, boulevard Camélinat F-92233 GENNEVILLIERS (FR)			
2007 03 16	2007 08 20		2007 06 28
924877	NAUGHTY DOG		
CFE: 3.1.8, 27.5.24		18 24 25	
TEXUNION SpA, Via S. Francesco, 33/37 I-22020 MISINTO (IT)			
2007 03 09	2007 08 20		2007 06 28
924879	DRESCO		01 02 35
FEIDAL ČR, s.r.o., Masarykova 58 CZ-415 02 Teplice (CZ)			
2007 03 19	2007 08 20		2007 06 28
924881	KÖSTLICHES CENTRAL PARK CAFE Feingebäck		
CFE: 27.5.9, 29.1.13		29 30	
Plus Warenhandels-gesellschaft mbH, Wissollstrasse 5-43 45478 Mülheim an der Ruhr (DE)			
2007 02 08	2007 08 20		2007 06 28
924888	FAGIS		
CFE: 27.5.1		25	
FAGIS TEKSTIL INŞAAT GIDA SANAYI LIMITED ŞİRKETİ, Beştelsiz Mahallesi Doktor Sadik Ahmet Caddesi 100 Sokak No: 39/A Zeytinburnu-Istanbul (TR)			
2007 03 21	2007 08 20		2007 06 28
924893	KDV		01 04 09 11 35 41
Hugo Benz, Wydäckerring 148 CH-8047 Zürich (CH)			
2007 04 27	2007 08 20		2007 06 28
924915	Slim AGENDA		
CFE: 2.9.19, 3.7.16, 27.5.1		34	
House of Prince A/S, Tobaksvejen 4 DK-2860 Søborg (DK)			
2007 05 05	2007 08 20		2007 06 28
924917	DUOTHERM		10
Biocomfort GmbH & Co. KG, Kastellstrasse 12-14 73734 Esslingen (DE)			
2007 05 03	2007 08 20		2007 06 28
924923	GLIMEPHAN		05
Mepha AG, Dornacherstrasse 114, Postfach 445 CH-4147 Aesch BL (CH)			
2007 05 16	2007 08 20		2007 06 28
924930	Camelot		31
ARTUS GROUP Marketinggesellschaft für Obstneuheiten mbH, Alte Karlsruher Strasse 8 76227 Karlsruhe (DE)			
2007 02 15	2007 08 20		2007 06 28
924947	BIOCEN UP! ENERGY		
CFE: 20.5.7, 24.15.8, 27.5.9		05 30 32	
BIOCEN Laboratories s.r.o., Korunní 108 CZ-101 03 Praha 10 (CZ)			
2006 09 25	2007 08 20		2007 06 28
925003	DFC		21
XIAMEN FIVE CONTINENTS INT'L TRADING CO., LTD., RM. 701-708, 710, Jutai Commercial Bldg, Xiahe Road Xiamen, P.R. (CN)			
2007 05 04	2007 08 20		2007 06 28
925004	LIPTON LINEA		30 32
Unilever N.V., Weena 455 NL-3013 AL Rotterdam (NL)			
2007 05 01	2007 08 20		2007 06 28
925046	TIANRUO		
CFE: 28.3.0		25	
YUEQING WANXIN SHOES CO., LTD., Xinqiao village, Baixiang, Yueqing 325603 Zhejiang (CN)			
2007 05 21	2007 08 20		2007 06 28
925047	Gripend HotActive Max		
CFE: 2.1.23, 2.3.23, 4.5.21, 28.5.0, 29.1.13		05	
BADARO INVESTMENTS B.V., Officia I, de Boelelaan 7 NL-1083 HJ Amsterdam (NL)			
2007 04 06	2007 08 20		2007 06 28
925072	TERVOLINA		
CFE: 26.1.4, 26.1.18		25	
JUYI GROUP CO., LTD, Juyi Industrial Area, Shuangyu, China-Shoes-Capital Wenzhou (CN)			
2007 05 21	2007 08 20		2007 06 28
925099	Corvari		
CFE: 27.5.1		18 25	
FASHION STYLE S.R.L. UNIPERSONALE, Strada Provinciale Mezzina snc I-63014 MONTEGRANARO (AP) (IT)			
2007 04 06	2007 08 20		2007 06 28
925122	belinka		
CFE: 24.17.4, 26.1.1		01 02 03 05 16 17 21 35	
BELINKA HOLDING, D.D., Zavasvska cesta 95 SI-1000 Ljubljana (SI)			
2007 01 09	2007 08 20		2007 06 28
925129	CFU SERVICES		
CFE: 26.4.22, 26.15.15, 26.15.25, 27.5.1		35 36 41	
Stareček Pavel, Plzeňská 1565/13 CZ-700 30 Ostrava-Hrabůvka (CZ)			
2007 01 18	2007 08 20		2007 06 28
925135	DEK The Taste that Tells		
CFE: 26.3.18, 27.5.1, 27.5.10		01 05 09 29 30 32 33 43	
Deutsche Extrakt Kaffee GmbH, Buschwerder Hauptdeich 10 21107 Hamburg (DE)			
2007 02 05	2007 08 20		2007 06 28
925144	PAUL KEHL		03 09 14 18 25 35
PKZ Burger-Kehl & Co. AG, In der Luberzen 19 CH-8902 Urdorf (CH)			
2007 03 16	2007 08 20		2007 06 28
925148	Li Antra St Aile		
CFE: 5.3.14		14	
Valbex SA, c/o MN Trust, Rue de Saint-Léger 8 CH-1205 Genève (CH)			
2007 03 19	2007 08 20		2007 06 28
925158	POLI-HUND		
CFE: 3.1.8, 29.1.13		02	
POLI-FARBE Vegyipari Kft., III. kerület 2 H-6235 Bócsa (HU)			
2007 03 01	2007 08 20		2007 06 28
925162	TE		
CFE: 27.5.1, 29.1.12		07 08 09 17 37 38	
Tyco International Services GmbH, Bahnhofstrasse 29 CH-8200 Schaffhausen (CH)			
2007 04 13	2007 08 20		2007 06 28
925163	TE Tyco Electronics		
CFE: 27.5.1, 29.1.12		07 08 09 17 37 38	
Tyco International Services GmbH, Bahnhofstrasse 29 CH-8200 Schaffhausen (CH)			
2007 04 13	2007 08 20		2007 06 28
925187	NOVISAMe		05
VIRBAC S.A., 1ère avenue-2065 m-L.I.D. F-06516 CARROS (FR)			
2007 04 20	2007 08 20		2007 06 28
925188	CARDIOSTIM		05 30
"SOPHARMA" AD, Oulitsa „Iliensko chausse" 16 BG-1220 Sofia (BG)			
2007 04 16	2007 08 20		2007 06 28
925190	MEMOTONIN		05 30
"SOPHARMA" AD, Oulitsa „Iliensko chausse" 16 BG-1220 Sofia (BG)			
2007 04 16	2007 08 20		2007 06 28
925191	MENONORM		05 30
"SOPHARMA" AD, Oulitsa „Iliensko chausse" 16 BG-1220 Sofia (BG)			
2007 04 16	2007 08 20		2007 06 28
925192	ARTHRORELAX		05 30
"SOPHARMA" AD, Oulitsa „Iliensko chausse" 16 BG-1220 Sofia (BG)			
2007 04 16	2007 08 20		2007 06 28

925194	ANTITOX	05 30	"SOPHARMA" AD, Oulitsa „Iliensko chausse” 16 BG-1220 Sofia (BG)	925478	ABDO EXPRESS	03 05	CASTER, 35 avenue Franklin Roosevelt F-75008 PARIS (FR)
2007 04 18	2007 08 20	2007 06 28		2007 04 20	2007 08 20	2007 07 05	
925195	ANTHOCYDIN PLUS	05 30	"SOPHARMA" AD, Oulitsa „Iliensko chausse” 16 BG-1220 Sofia (BG)	925725	PIRLANTA	24	PIRLANTA TEKSTIL SANAYI VE TICARET TURIZM LIMITED ŞİRKETİ, Kemalpaşa Mah. Gençtürk Cad. No: 11 Giriş Kat Laleli-Eminönü Istanbul (TR)
2007 04 18	2007 08 20	2007 06 28		2007 05 02	2007 08 20	2007 07 05	
925196	STRESSTON	05 30	"SOPHARMA" AD, Oulitsa „Iliensko chausse” 16 BG-1220 Sofia (BG)	925731	CFE: 28.3.0	36	Shanghai Stock Exchange, 528 Pudongnan Road 200120 Shanghai (CN)
2007 04 19	2007 08 20	2007 06 28		2007 05 30	2007 08 20	2007 07 05	
925206	Saveurs CRISTAL		CFE: 27.5.22, 29.1.12	29 30 38 43	925732	CFE: 28.3.0	36
	SAVEURS CRISTAL, 55 avenue Gabriel Peri F-92500 RUEIL MALMAISON (FR)			2007 04 13	2007 08 20	2007 07 05	
925207	MARTELL Création		CFE: 19.7.6, 29.1.13	33	925733	CFE: 28.3.0	36
	MARTELL & Co, Place Edouard Martell F-16100 COGNAC (FR)			2007 04 26	2007 08 20	2007 07 05	
925317	TYREPLUS	12 16 35 37 41 42	COMPAGNIE GENERALE DES ETABLISSEMENTS MICHELIN	925734	CFE: 28.3.0	36	Shanghai Stock Exchange, 528 Pudongnan Road 200120 Shanghai (CN)
	Société en Commandite par Actions, 12, cours Sablon F-63040 CLERMONT-FERRAND Cedex 09 (FR)			2007 03 16	2007 08 20	2007 07 05	
925322	TYREPLUS	12 16 35 37 41 42	COMPAGNIE GENERALE DES ETABLISSEMENTS MICHELIN	925735	CFE: 28.3.0	36	Shanghai Stock Exchange, 528 Pudongnan Road 200120 Shanghai (CN)
	CFE: 1.15.23, 18.1.21, 27.5.8		Société en Commandite par Actions, 12, cours Sablon F-63040 CLERMONT-FERRAND Cedex 09 (FR)	2007 03 16	2007 08 20	2007 07 05	
925325	Alpenmädel	29 32	Ehrmann AG Oberschöneck im Allgäu, 87770 Oberschöneck im Allgäu (DE)	925736	Shanghai Zhengquan Jiaoyisuo	36	Shanghai Stock Exchange, 528 Pudongnan Road 200120 Shanghai (CN)
2007 04 18	2007 08 20	2007 07 05		2007 05 30	2007 08 20	2007 07 05	
925337	CFE: 18.3.21, 26.13.25	12 16 22 25 42	Fijavž Marko, Senično 61 SI-4294 Križe (SI)	925737	SSEINDEX	36	CFE: 27.5.17
2007 03 14	2007 08 20	2007 07 05		925738	CNINDEX	36	Shanghai Stock Exchange, 528 Pudongnan Road 200120 Shanghai (CN)
925339	SINHA	25	Plus Warenhandelsgesellschaft mbH, Wissollstrasse 5-43 45478 Mülheim an der Ruhr (DE)	2007 05 30	2007 08 20	2007 07 05	
	CFE: 4.5.5, 27.5.4, 27.5.10, 29.1.13			925739	GCI	36	CFE: 27.5.17
2006 12 18	2007 08 20	2007 07 05		925874	PS ENIA PILE-SYSTEM	27	Enia Carpet Management AG, Industrie Süd CH-8755 Ennenda (CH)
925341	MARIE JO STYLING	25	VAN DE VELDE N.V., Lageweg 4 B-9260 SCHELLEBELLE (BE)	2007 04 04	2007 08 20	2007 07 05	
2007 04 10	2007 08 20	2007 07 05		925875	BRINKSTER	09 38 42	BRINKSTER GmbH, Landgraf-Friedrich-Straße 5 61350 Bad Homburg (DE)
925352	B&S SHADE	25	CFE: 24.17.25, 27.5.1, 29.1.12	2007 03 27	2007 08 20	2007 07 05	
	BİRŞEN TRIKO TEKSTİL SANAYI VE TICARET LIMITED ŞİRKETİ, T.Maltepe Yolu No:9 Obaköy İş Merkezi D Blok Zemin Kat No:181 Zeytinburnu-Istanbul (TR)			925876	SINCOTRON	01 06 07 08 37 42	Sincotron Finland Oy, Karapellontie 4C FI-02610 Espoo (FI)
2007 05 25	2007 08 20	2007 07 05		2007 03 16	2007 08 20	2007 07 05	
925429	MATTONI sport	32 35	Karlovarské minerální vody a.s., Horova 3 CZ-360 21 Karlovy Vary (CZ)	925887	MC CASADEI	07	CASADEI MACCHINE S.R.L., Strada Statale Marecchia, 18, Fraz. Villa I-47826 VERUCCHIO (RN) (IT)
2007 03 05	2007 08 20	2007 07 05		2007 02 01	2007 08 20	2007 07 05	
925450	CORVINUS	29 30 32 33	MIP METRO Group Intellectual Property GmbH & Co. KG, Metro-Strasse 1 40235 Düsseldorf (DE)	925896	RICROLIN Riboflavina Cross Linking	05	CFE: 27.5.1
2007 03 26	2007 08 20	2007 07 05					
925458	Bugbusters SOLUTIONS INFORMATIQUES	09 37 38 42	BUGBUSTERS SAS, 25 rue Roquelaine F-31000 TOULOUSE (FR)				
2007 03 30	2007 08 20	2007 07 05					

SOOFT ITALIA S.R.L., Contrada Molino, 17 I-63025			926142	FYPRYST	05
MONTEGIORGIO (AP) (IT)			KRKA, tovarna zdravil, d.d., Novo mesto, Šmarješka cesta 6 SI-8501		
2007 04 05	2007 08 20	2007 07 05	Novo mesto (SI)		
925916	PROJECT FLOORS the up-to-date company		2007 05 10	2007 09 03	2007 07 12
CFE: 26.11.6, 27.5.10, 29.1.13			926144	CFE: 26.1.6	35
Project Floors GmbH, Kalscheurener Straße 19 50354 Hürth (DE)			UAB „BALTIJOS DIDMENA“, Trakų g. 3/2 LT-01132 Vilnius (LT)		
2007 04 26	2007 09 03	2007 07 12	2007 04 27	2007 09 03	2007 07 12
925922	Sanopharma		926192	PLINTEX	19 35
Sano-Moderní výživa zvířat spol. s r.o., Npor. O. Bartoška 15			PENOPLEX Spb Ltd., Saperniy pereulok, 1, lit. A RU-191014		
CZ-344 01 Domažlice (CZ)			Saint-Petersburg (RU)		
2007 03 19	2007 09 03	2007 07 12	2007 05 04	2007 09 03	2007 07 12
925923	Mycotoxsan		926199	yonghua	12
Sano-Moderní výživa zvířat spol. s r.o., Npor. O. Bartoška 15			Jiande Yonghua Electrical Equipment Co., Ltd, Gujia industrial		
CZ-344 01 Domažlice (CZ)			area, Meicheng town, Jiande city 311604 Zhejiang province (CN)		
2007 03 19	2007 09 03	2007 07 12	2007 05 21	2007 09 03	2007 07 12
925930	SOBIME, S.A.		926208	CFE: 1.15.21, 5.7.11, 29.1.13	03
SOBIME, S.A., San José, 123, Plgno. Ind. El Pla E-08980 SANT FELIU			Henkel KGaA, Henkelstrasse 67 40589 Düsseldorf (DE)		
DE LLOBREGAT (Barcelona) (ES)			2007 05 11		
2007 01 25	2007 09 03	2007 07 12	926210	CFE: 1.15.21, 5.5.20, 29.1.14	03
925934	Sanofarm		Henkel KGaA, Henkelstrasse 67 40589 Düsseldorf (DE)		
Sano-Moderní výživa zvířat spol. s r.o., Npor. O. Bartoška 15			2007 05 11		
CZ-344 01 Domažlice (CZ)			926211		
2007 03 19	2007 09 03	2007 07 12	CFE: 1.15.21, 26.13.25, 29.1.13		
925939	Mycosan		Henkel KGaA, Henkelstrasse 67 40589 Düsseldorf (DE)		
Sano-Moderní výživa zvířat spol. s r.o., Npor. O. Bartoška 15			2007 05 11		
CZ-344 01 Domažlice (CZ)			926212		
2007 03 19	2007 09 03	2007 07 12	CFE: 1.15.21, 29.1.13		
925941	STAREX		Henkel KGaA, Henkelstrasse 67 40589 Düsseldorf (DE)		
OKYANUS KIMYA HIRDAVAT ELEKTRIKLI EL ALETLERI VE			2007 05 11		
ELEKTRONIK MALZEMELERI ITHALAT IHRACAT SANAYI TICARET			926213		
LIMITED ŞIRKETI, Demirtas Mahallesi Pacaci Sokak Tahtakale iş			CFE: 1.15.21, 5.7.11, 29.1.14		
Merkezti No. 58, Eminönü ISTANBUL (TR)			Henkel KGaA, Henkelstrasse 67 40589 Düsseldorf (DE)		
2007 05 17	2007 09 03	2007 07 12	2007 05 11		
925947	EXEFLON		926217		
EXELINT International Co. (doing business as EXEL International),			Persil		
5840 W. Centinela Ave. Los Angeles, CA 90045 (US)			CFE: 1.15.21, 25.1.19, 27.5.1, 27.7.1, 29.1.15		
2007 05 22	2007 09 03	2007 07 12	Henkel KGaA, Henkelstrasse 67 40589 Düsseldorf (DE)		
925948	modocco		2007 05 19		
CFE: 27.5.1			926220		
VELIAHT TEKSTIL SANAYI VE TICARET LIMITED ŞIRKETI,			Natural & PURE		
Sultançiftligi Mahallesi Ordu Cad. No: 98			CFE: 5.3.13, 5.3.15, 26.13.25, 27.5.9		
Gaziosmanpaşa-Istanbul (TR)			Henkel KGaA, Henkelstrasse 67 40589 Düsseldorf (DE)		
2007 04 19	2007 09 03	2007 07 12	2007 05 15		
925953	ELVINALLI		926221		
CFE: 28.5.0			Natural & PURE		
Obshchestvo s ogranichennoj otvetstvennost'ju „Medea“,			CFE: 1.15.21, 5.3.13, 27.5.10		
building 2a, 1-yj Grajvoronovskij proezd RU-109518 Moscow (RU)			Henkel KGaA, Henkelstrasse 67 40589 Düsseldorf (DE)		
2006 12 27	2007 09 03	2007 07 12	2007 05 15		
925958	EXECAN		926253		
EXELINT International Co., 5840 W. Centinela Ave. Los Angeles, CA			muck-truck		
90045 (US)			CFE: 15.1.22, 29.1.12		
2007 05 31	2007 09 03	2007 07 12	Muck Truck UK Limited, 16 Parkwood Rise, Lifton,		
926102	readybank		Devon PL16 0LA (GB)		
readybank ag, Friedrichstr. 194-199 10117 Berlin (DE)			2006 12 14		
2006 12 06	2007 09 03	2007 07 12	2007 09 03		
926122	APPIA ANTICA		926269		
Semmelrock International GmbH, Wienerbergstraße 11,			sonata		
Wienerberg City A-1100 Wien (AT)			11 20 21		
2007 03 14	2007 09 03	2007 07 12	Madal Bal a.s., Lazy IV/3356 CZ-760 01 Zlín (CZ)		
926141	AMFLEE		2007 03 19		
KRKA, tovarna zdravil, d.d., Novo mesto, Šmarješka cesta 6 SI-8501			926281		
Novo mesto (SI)			ESTEL		
2007 05 10	2007 09 03	2007 07 12	ESTEL ELEKTRO AS, Kuuli 6 EE-11415 Tallinn (EE)		
			2007 04 23		
			926302		
			CFE: 5.3.7, 24.1.8, 24.1.9, 24.1.18, 24.9.2		
			CANTINA SOCIALE DI SAN MARTINO IN RIO SOCIETÀ		
			COOPERATIVA AGRICOLA, Via Roma, 123 I-42018 SAN MARTINA		
			IN RIO (Reggio Emilia) (IT)		
			2007 05 15		
			926303		
			Cantina Sociale di San Martino in Rio		
			CFE: 7.1.8		
			CANTINA SOCIALE DI SAN MARTINO IN RIO SOCIETÀ		
			COOPERATIVA AGRICOLA, Via Roma, 123 I-42018 SAN MARTINA		
			IN RIO (Reggio Emilia) (IT)		
			2007 05 15		

926315	THE BEAT	03	ALDARIS, A/S, Tvaika iela 44 LV-1005 Riga (LV)	
	Burberry Limited, 18/22 Haymarket London SW1Y 4DQ (GB)		2007 05 22	2007 09 03
	2007 05 15	2007 09 03		2007 07 12
926340	MOTORSYS	09 37 40	926447	JUNON
	SCHNEIDER ELECTRIC INDUSTRIES SAS, 89, boulevard Franklin		CFE: 2.1.1	09 11
	Roosevelt F-92500 RUEIL-MALMAISON (FR)		FOSHAN SHUNDE SONGTIAN ELECTRICAL APPLIANCES CO.,LTD.,	
	2006 11 23	2007 09 03	Longsheng South Road, Leliu Town, Shunde District Foshan City,	
			Guangdong Province (CN)	
926347	Aquaquell	07 11 36 37 40	2007 06 12	2007 09 03
	Brita GmbH, Heinrich-Hertz-Straße 4 65232 Taunusstein (DE)			2007 07 12
	2006 09 29	2007 09 03	926467	Bon Apeti
			CFE: 1.15.11, 11.3.18, 27.5.8, 29.1.14	38 43
926350	EXELINT	10	"PRODUCTIONS NOVA" Ltd, 16, „Kliment Ochridski" Blvd. BG-1756	
	EXELINT International Co., 5840 W. Centinela Ave. Los Angeles, CA		Sofia (BG)	
	90045 (US)		2007 05 22	2007 09 03
	2007 05 31	2007 09 03		2007 07 12
926351	RAUCH Ice Tea		926472	CH CHOCO HOUSE
	CFE: 5.3.15, 5.7.23, 26.11.12, 27.5.17, 29.1.14	30 32	CFE: 5.7.6, 23.5.1, 24.1.5, 29.1.13	30
	Rauch Fruchtsäfte GmbH, Langgasse 1 A-6830 Rankweil (AT)		Limited liability company „Able LTD Co.", 23-A Obolonskiy prosp.	
	2007 05 02	2007 09 03	Kyiv 04205 (UA)	
			2007 02 28	2007 09 03
				2007 07 12
926352	RAUCH Ice T		926474	WHITE SPIRIT
	CFE: 5.3.15, 5.7.23, 26.11.12, 27.5.10, 29.1.14	30 32		14 21 34
	Rauch Fruchtsäfte GmbH, Langgasse 1 A-6830 Rankweil (AT)		PORCELAINES BERNARDAUD GmbH, Forstweg 8 82031 Grünwald (DE)	
	2007 05 02	2007 09 03	2007 03 21	2007 09 03
				2007 07 12
926353	RAUCH Ice Tea		926477	SHATLER'S
	CFE: 5.3.15, 5.7.23, 26.11.12, 27.5.10, 29.1.14	30 32		32 33 43
	Rauch Fruchtsäfte GmbH, Langgasse 1 A-6830 Rankweil (AT)		Shatler's Getränke GmbH, Arndtstrasse 4 50676 Köln (DE)	
	2007 05 02	2007 09 03	2007 04 23	2007 09 03
				2007 07 12
926367	belinka	01 02 03 05 16 17 21 35	926481	GENMOT MOTOR GRANK-SAFT ENDÜSTRI
	BELINKA HOLDING, D.D., Zasavska cesta 95 SI-1000 Ljubljana (SI)		CFE: 26.4.3, 26.4.18	07 12
	2007 01 09	2007 09 03	GENMOT GENEL MOTOR STANDART GRANK-ŞAFT ENDÜSTRI	
			SANAYI VE TICARET LIMITED ŞIRKETI, 3, Organize Sanayi Bölgesi,	
926379	Mr. Chili		Büyükkayacik Mahallesi, 2. Nolu Sokak, No:4 Selçuklu-Konya (TR)	
	CFE: 2.1.13, 5.9.15, 9.7.17, 29.1.15	01 03 29 30 33	2006 12 04	2007 09 03
	Zaltech GmbH, Stainachstraße 1 A-5102 Anthering (AT)			2007 07 12
	2007 03 12	2007 09 03	926519	Neo-NeoN
			CFE: 27.5.1	11
926380	SENIORISSIMA	03 05 29	NEO-NEON LIGHTING (HE SHAN) CO., LTD, Gonghe Town Industrial	
	CASTER, 35 avenue Franklin Roosevelt F-75008 PARIS (FR)		Development Park, Heshan City Guangdong Province (CN)	
	2007 04 02	2007 09 03	2007 05 30	2007 09 03
				2007 07 12
926413	PROCHIMICA		926558	ADRIS grupa
	CFE: 27.5.11	01 02 03	CFE: 27.5.1, 29.1.11	35 36 37 38 39 40 41 42 43 44 45
	PROCHIMICA NOVARESE S.P.A., Via Marconi, 21 I-28060 S. PIETRO		ADRIS GRUPA d.d., Obala Vladimira Nazora 1 HR-52210 ROVINJ (HR)	
	MOSEZZO (NO) (IT)		2007 04 02	2007 09 03
	2007 05 04	2007 09 03		2007 07 12
926414	ELGAM	09 28	926566	Princesse Lili
	NOBLE CAPITAL, SIA, Brivibas iela 136-16 LV-1012 Riga (LV)		CFE: 3.13.1, 5.5.20, 26.1.15, 29.1.12	21 26
	2007 05 23	2007 09 03	ABC PARTICIPATIONS S.A.S, 1, avenue des Marronniers, ZAC des	
			petits carreaux F-94380 BONNEUIL SUR MARNE (FR)	
926423	sugarSTAR	30	2007 02 16	2007 09 03
	CFE: 1.1.1, 5.7.8, 27.5.1, 29.1.13			2007 07 12
	Franz TATSCHL, Framrach 39 A-9433 St. Andrä (AT)		926567	CFE: 3.1.14, 3.1.16, 3.1.24, 26.4.4
	2007 05 04	2007 09 03		16 18 20 21
				24 25 28 35 41
926427	PSORAMEXAL	03 05	MAGMA d.d., Baštijanova 52a HR-10000 Zagreb (HR)	
	HWB INTERNATIONAL BVBA, Juffrouw Lamotestraat 40 B-8800		2006 11 23	2007 09 03
	Roeselare (BE)			2007 07 12
	2007 05 10	2007 09 03	926568	BE MY TEDDY BEAR
				16 18 20 21 24 25 28 35 41
926433	HISTOBLOC	05 31	MAGMA d.d., Baštijanova 52a HR-10000 Zagreb (HR)	
	AKTSIONERNO DROUJESTVO „HUVEPHARMA", „James Boucher"		2006 11 23	2007 09 03
	Blvd. 33 BG-1407 SOFIA (BG)			2007 07 12
	2007 05 22	2007 09 03	926569	Be my teddy bear
			CFE: 3.1.14, 3.1.16, 3.1.24, 26.4.4, 29.1.12	16 18 20 21 24
926434	alara giants	31		25 28 35 41
	ALARA TARIM ÜRÜNLERI SANAYI VE TICARET ANONIM ŞİRKETI,		MAGMA d.d., Baštijanova 52a HR-10000 Zagreb (HR)	
	Hasanköy 1.km. GÜRSU/BURSA (TR)		2006 11 23	2007 09 03
	2007 05 04	2007 09 03		2007 07 12
926442	ZIP LONG DRINK		926572	SHUN SHENG
	CFE: 1.15.9, 27.5.2	33	CFE: 26.4.16, 26.4.18, 28.3.0	09
			NINGBO SHUNSHENG COMMUNICATION APPARATUS CO., LTD.	
			(ningbo shunsheng tongxun shebei youxian gongsi), No. 28	
			Yanqu Road, Gongyeshifanyuanqu, Xiangshan Zhejiang	
			315700 (CN)	
			2007 02 13	2007 09 03
				2007 07 12

926577	BLUE ORANGE FURNITURE				
	CFE: 5.7.21, 5.7.23, 7.3.1, 27.5.7, 29.1.13		18 20 24		
	OFO INVESTMENTS LTD., 4th Floor, Lawford House, Albert Place London N3 1RL (GB)				
	2006 12 06	2007 09 03		2007 07 12	
926580	Bywarm				
	CFE: 27.5.17		11		
	BAYKAN ISI SISTEMLERI SANAYI VE TICARET ANONIM ŞİRKETİ, İkitelli Organize Sanayi Bölgesi 1, Kisim T. Özal Caddesi, Haseyad Koop No. 147, Küçükçekmece/İSTANBUL (TR)				
	2007 02 02	2007 09 03		2007 07 12	
926586	EXITCOM				
	CFE: 24.15.1, 27.5.1, 29.1.4		37 39 40		
	Murat Ilgar, Bahnhofstr. 23 31275 Lehrte (DE)				
	2007 01 15	2007 09 03		2007 07 12	
926597	THERMOVISION				
	Fissler Gesellschaft m.b.H., Kefergasse 2 A-1140 Wien (AT)		21		
	2007 05 07	2007 09 03		2007 07 12	
926604	EUSORB				
	CFE: 1.1.2, 1.1.10, 26.4.7, 26.4.24, 26.11.13		01 17 24		
	HAPPY END CZ, a.s., Argentinská 3/772 CZ-170 00 Praha 7 (CZ)				
	2006 12 21	2007 09 03		2007 07 12	
926608	Natural & SOFT				
	CFE: 1.15.21, 5.3.13, 27.5.10		03		
	Henkel KGaA, Henkelstrasse 67 40589 Düsseldorf (DE)				
	2007 05 15	2007 09 03		2007 07 12	
926609	Cadista				
	Jubilant Pharmaceuticals, Inc., 207 Kiley Drive Salisbury, MD 21801 (US)		05		
	2007 02 06	2007 09 03		2007 07 12	
926616	GEN-X				
	DIPTECH PTE. LIMITED, 137 Cecil Street #06-01 Singapore 069537 (SG)		10		
	2007 04 05	2007 09 03		2007 07 12	
926620	VIRU				
	BRAND INDEPENDENCE LIMITED, 15 Buckingham Gate London (GB)		32		
	2007 05 24	2007 09 03		2007 07 12	
926630	DEFINING THE ART OF INNOVATION				
	Henkel KGaA, Henkelstrasse 67 40589 Düsseldorf (DE)		03 05 21 41		
	2007 01 08	2007 09 03		2007 07 12	
926635	CFE: 5.7.1, 25.1.6, 28.3.0		33		
	BEIJING SHUNXIN AGRICULTURE CO., LTD. NIULANSHAN WINERY, Niushan Area, Shunyi District Beijing (CN)				
	2007 04 12	2007 09 03		2007 07 12	
926639	GOT2B STRAIGHT ON				
	Henkel KGaA, Henkelstrasse 67 40589 Düsseldorf (DE)		03		
	2007 04 25	2007 09 03		2007 07 12	
926858	THE LEADING SWISS DENTISTS				
	CFE: 17.2.1, 24.13.1		35 41 44		
	Marco C. Fontana, Klusweg 36 CH-8032 Zürich (CH)				
	2007 05 08	2007 09 03		2007 07 19	
926860	THE SWISS LEADING DENTISTS				
	CFE: 17.2.1, 24.13.1		35 41 44		
	Marco C. Fontana, Klusweg 36 CH-8032 Zürich (CH)				
	2007 05 08	2007 09 03		2007 07 19	
926864	MEPHATOR				
	Mepha AG, Dornacherstrasse 114, Postfach 445 CH-4147 Aesch BL (CH)		05		
	2007 05 11	2007 09 03		2007 07 19	
926880	ILEA				
	Richemont International SA, Route des Biches 10 CH-1752 Villars-sur-Glâne (CH)		14		
	2007 05 03	2007 09 03		2007 07 19	
926883	CFE: 28.3.0				
	C&U GROUP CO., LTD., No 40 Xiaoqu, Jingjijishukaifaqu 325011 Wenzhou, Zhejiang (CN)		07		
	2007 05 29	2007 09 03		2007 07 19	
926890	LISOUND				
	CFE: 26.3.23		10		
	LISOUND HEARING AID (FUZHOU) CO., LTD, 15 Lou 3 Ceng, Hongshan Kejiyuan Gongyelu Gulouqu 350000 Fuzhou Fujian (CN)				
	2007 05 02	2007 09 03		2007 07 19	
926897	SMART ENAMEL				
	FRENCHI PRODUCTS Inc., 317 Madison avenue New York, NY 10017 (US)		03 05		
	2007 04 03	2007 09 03		2007 07 19	
926904	JRG LegioTherm				
	CFE: 27.5.1		09 11 42		
	JRG Gunzenhauser AG, Hauptstrasse 130 CH-4450 Sissach (CH)				
	2007 05 31	2007 09 03		2007 07 19	
926913	CIRCLICK				
	SANOFI-AVENTIS, 174 avenue de France F-75013 PARIS (FR)		10		
	2007 04 20	2007 09 03		2007 07 19	
926917	fundinfo.com				
	CFE: 26.4.9		35 36		
	fundinfo AG, Rüdigerstrasse 15, Postfach CH-8045 Zürich (CH)				
	2007 05 07	2007 09 03		2007 07 19	
926920	Leuenberger				
	CFE: 26.3.19		09 11		
	Leuenberger Lighting Components AG, Schützengraben 20 CH-8200 Schaffhausen (CH)				
	2007 05 04	2007 09 03		2007 07 19	
926921	LEUENBERGER				
	Leuenberger Lighting Components AG, Schützengraben 20 CH-8200 Schaffhausen (CH)		09 11		
	2007 05 04	2007 09 03		2007 07 19	
926928	SMOOTHVIEW				
	SANOFI-AVENTIS, 174 avenue de France F-75013 PARIS (FR)		10		
	2007 04 20	2007 09 03		2007 07 19	

G. SPROSTOWANIA OPISÓW PATENTOWYCH I OPISÓW OCHRONNYCH

269

Poniższe zestawienie zawiera kolejno: kod rodzaju patentu lub prawa ochronnego, numer patentu lub prawa ochronnego oraz przyczynę i treść sprostowania.

OPISY PATENTOWE

- (B1)193039 Sprostowano błąd drukarski w treści opisu: str. 10 wiersz 37 od góry z „Olej awokado” na „Olej z awokado”
- (B1)193040 Postanowiono opis patentowy ponownie wydrukować ze względu na stwierdzone błędy drukarskie
- (B1)193397 Sprostowano błędy drukarskie w treści opisu: str. 5 wiersz 10 od dołu z „starylowy” na „stearylowy”; str. 10 wiersz 6 od dołu z „1,91 ± 0,003” na „1,91 ± 0,03”; str.11 wiersz 3 od góry z „transglutaminaz” na „transglutaminaz”; str.15 wiersz 5 od dołu z „metoksycynamonian ortylu (Parsol MCX)” na „metoksycynamonian oktylu (Parsol MCX)”
- (B1)194141 Postanowiono opis ponownie wydrukować ze względu na stwierdzone błędy drukarskie
- (B1)195604 Sprostowano błędy drukarskie w treści opisu: str. 6 wiersz 23 od góry z „SauSA” na „Sau3A”; str. 11 wiersz 3 od góry z „tempo” na „tępo”; str.11 wiersz 14 od góry z „EcoR1” na „EcoRI”; str. 11 wiersz 25 od dołu z „adaptera” na „adapora”; str. 14 wiersz 9 od góry z „hydrolaza acetylowi” na „hydrolaza acetylowa”
- (B1)195913 Sprostowano błąd drukarski na stronie tytułowej poz. (72) z „Michael Frederick Dutton, Monley Manley, GB” na „Michael Frederick Dutton, Manley, GB”
- (B1)196077 Sprostowano błędy drukarskie w treści opisu: str. 4 wiersz 7 od dołu z „glicerylu 1-2% wag. krzemionki” na „glicerylu i 1-2% wag. krzemionki”; str. 6 tabela 2 kolumna 1 wiersz 1 od góry z „Środek dezynfekujący według przykładu 1” na „Środek dezynfekujący według przykładu 2”
- (B1)196091 Sprostowano błąd drukarski w treści opisu: str. 13 wiersz 24 od góry (zastr. 9) z $RO[M(OR)H_2O]_xR$ na $RO[M(OR)_2O]_xR$
- (B1)196247 Sprostowano błędy drukarskie w treści opisu: str. 2 wiersz 5 od dołu z „nukleotydową” na „nukleotydowa”; str. 12 wiersz 4 od dołu z „heterologiczna” na „heterologiczną”; str. 13 wiersz 2 od góry z „nukleotydowa” na „nukleotydową”
- (B1)196265 Sprostowano błąd drukarski w treści opisu: str. 4 wiersz 3 od góry z „C₁₂-C₂₂, i” na „C₁₂-C₂₁, i”
- (B1)196530 Postanowiono opis patentowy ponownie wydrukować ze względu na stwierdzone błędy drukarskie
- (B1)196541 Sprostowano błędy drukarskie w treści opisu: str. 7 (przykład 2) wiersz 27 od dołu z „liofilizowany ekstrakt aloesu zwyczajnego 1,6g” na „liofilizowany ekstrakt aloesu zwyczajnego 7,6g”; str. 7 (przykład 3) wiersz 15 od dołu z „nie kalorycznej” na „niekalorycznej”; str. 9 (tabela 6) 3 kolumna 2 wiersz od dołu tabeli 6 z „3,19 (92%)” na „3,13 (92%)”; str. 9 (tabela 6) 4 kolumna, 2 wiersz od dołu tabeli 6 z „2,67 (77%)” na „2,67 (79%)”
- (B1)196644 Postanowiono opis ponownie wydrukować ze względu na stwierdzone błędy drukarskie
- (B1)196763 Postanowiono opis ponownie wydrukować ze względu na stwierdzone błędy drukarskie
- (B1)196764 Sprostowano błąd drukarski na stronie tytułowej poz. (72) z „Hiroshi Hase, Jakarta, JP” na „Hiroshi Hase, Jakarta, ID”
- (B1)196783 Sprostowano błąd drukarski w treści opisu: str. 6 wiersz 17 z „do gniazda 115” na „do gniazda 15”
- (B1)196788 Sprostowano błędy drukarskie w treści opisu: zastr. 9 z „połączonykołnierzowe” na „połączonykołnierzowo”; str.2 wiersz 9 z „opisie wyłożeniowym nr 3131220” na „opisie wyłożeniowym nr 3737220”; str 3 wiersz 4 od dołu z „osadzonym kołnierzowe” na „osadzonym kołnierzowo”; str. 4 wiersz 17 z „połączony kołnierzowe” na „połączony kołnierzowo”
- (B1)196808 Sprostowano błąd drukarski w treści opisu: str. 5 wiersz 9 od góry z „6,5mg” na „46,5mg”
- (B1)196840 Sprostowano błąd drukarski w treści opisu: str. 5 wiersz 26 od góry z „przewód dozujący” na „przewód dozujący 5”
- (B1)196845 Postanowiono opis ponownie wydrukować ze względu na stwierdzone błędy drukarskie
- (B1)196892 Sprostowano błąd drukarski w treści opisu: str. 3 wiersz 30 z „5m” na „5 mm”
- (B1)196937 Sprostowano błąd drukarski w treści opisu: str. 3 wiersz 31 z „Mogą być też stosowane zasady słabe” jest wpisane 2 razy jedno z nich usunięto
- (B1)196958 Sprostowano błąd drukarski w treści opisu: str. 15 wiersz 11 od dołu, zastr.1 z „każdy z podstawników R oznacza” na „każdy z podstawników R³ oznacza”
- (B1)196961 Sprostowano błędy drukarskie w treści opisu: str. 8 wiersz 10 z „55 po” na „5 po”; str. 9 tabela z „Klarowność mitancji” na „Klarowność”; str. 10 wiersz 27 od dołu z „złoża. Temperatura” na „złoża). Temperatura”
- (B1)196962 Sprostowano błędy drukarskie w treści opisu: str. 4 wiersz 19 z „żywice” na „żywicę”; str. 5 wiersz 18 od dołu z „frakcje/frakcje” na „frakcje/frakcję”; str.8 wiersz 20 od dołu z „H.” Na „H⁺”
- (B1)197031 Sprostowano błąd drukarski w treści opisu: str. 6 wiersz 14, w 2 tabeli w 3 kolumnie z „i-Bu 0,7” na „i-Bu 0,07”
- (B1)197055 Sprostowano błąd drukarski na stronie tytułowej w poz. (51) z „E03G 1/01” na „E03C 1/01”
- (B1)197077 Sprostowano błędy drukarskie w treści opisu: str. 8 zastr.12 z „zastr.1 1 albo 2” na „zastr. 1 albo 2”; str. 5 wiersz 11 z „]fenylorentylo]” na „]fenylometrylo]”; str. 5 wiersz 26 z „]fenylorentylo]” na „]fenylometrylo]”
- (B1)197078 Postanowiono opis patentowy ponownie wydrukować ze względu na stwierdzone błędy
- (B1)197153 Sprostowano błąd drukarski w treści opisu: str. 3 wiersz 1 od dołu z „Guma arabska 59mg” na „Guma arabska 159mg”

(B1)197283 Sprostowano błąd drukarski na stronie tytułowej w poz. (51) dopisano ostatnią klasę „C07D 409/14”

(B1)197402 Sprostowano błąd drukarski na stronie tytułowej w poz. (51) z „C03G 5/04” na „G03G 5/04”

(B1)197547 Sprostowano błąd drukarski na stronie tytułowej w poz. (51) z „D06P 9/24” na „D06P 3/24”

(B1)197605 Sprostowano błąd drukarski na stronie tytułowej w poz. (51) z „A22F 5/24” na „A23F 5/24”

H. OGŁOSZENIA

270

OŚWIADCZENIA O GOTOWOŚCI UDZIELENIA LICENCJI (LICENCJA OTWARTA)

Patenty, prawa ochronne

Poniższe zestawienia zawierają kolejno: kod rodzaju patentu (prawa ochronnego), numer patentu (prawa ochronnego), datę zgłoszenia, numer i rok wydania Wiadomości Urzędu Patentowego, w którym ogłoszono o udzieleniu patentu (prawa ochronnego), wysokość opłaty licencyjnej (jeżeli uprawniony ją podał) i datę złożenia oświadczenia oraz tytuł wynalazku (wzoru użytkowego, wzoru przemysłowego) oraz nazwisko i imię (nazwę) uprawnionego z adresem.

PATENTY

(B1)198954	2002 11 29	08/2008	(10%)	2008 02 26
Sposób otrzymywania siarczanu potasu Politechnika Szczecińska 70-310 Szczecin, Aleja Piastów 17				
(B1)198985	2002 08 19	08/2008	(6%)	2008 04 03
Nowe pochodne 1,2,4-triazolu i sposób ich wytwarzania Akademia Medyczna im. prof. Feliksa Skubiszewskiego 20-950 Lublin, Al. Racławickie 1				
(B1)199018	2001 12 03	08/2008	(-)	2008 03 06
Wytłaczarka do tworzyw polimerowych Politechnika Lubelska 20-109 Lublin, ul. Bernardyńska 13				
(B1)199019	2001 12 03	08/2008	(-)	2008 03 06
Wytłaczarka do tworzyw polimerowych Politechnika Lubelska 20-109 Lublin, ul. Bernardyńska 13				
(B1)199055	2001 02 21	08/2008	(-)	2008 03 17
Sposób pomiaru oporu przepływu powietrza przez warstwę materiału ziarnistego, zwłaszcza warstwę nasion oraz urządzenie do przeprowadzania pomiaru według sposobu Polska Akademia Nauk Instytut Agrofizyki Im. Bohdana Dobrzańskiego 20-236 Lublin, ul. Doświadczalna 4				

(B1)199240	2001 08 14	08/2008	(-)	2008 04 17
Sposób i urządzenie do sprężania gazu Polskie Górnictwo Naftowe i Gazownictwo S.A. Oddział Sanocki Zakład Górnictwa Nafty i Gazu 01-224 Warszawa, ul. Kasprzaka 25				

(B1)199248	2002 12 20	08/2008	(-)	2008 03 31
Libella optoelektroniczna Uniwersytet Przyrodniczy we Wrocławiu 50-375 Wrocław, ul. Norwida 25				

(B1)199249	2002 12 23	08/2008	(-)	2008 03 31
Przystawka do punktów geodezyjnych Uniwersytet Przyrodniczy we Wrocławiu 50-375 Wrocław, ul. Norwida 25				

(B1)199250	2002 12 02	08/2008	(-)	2008 03 31
Sygnalizator celu punktu geodezyjnego Uniwersytet Przyrodniczy we Wrocławiu 50-375 Wrocław, ul. Norwida 25				

(B1)189882	1999 06 24	10/2005	(-)	2008 05 19
Dynamometr tensometryczny do pomiaru sił osiowych, zwłaszcza w linach i łańcuchach okrętowych Centrum Techniki Okrętowej S.A. 80-958 Gdańsk, Wały Piastowskie 1				

PRAWA OCHRONNE

(Y1) 63907	2006 03 30	8/2008	(-)	2008 01 09
Gniazdo niosek ze zmechanizowanym zbiorem jaj. Instytut Budownictwa, Mechanizacji i Elektryfikacji Rolnictwa ul. Rakowiecka 32, 02-532 Warszawa				

KOMUNIKAT

Urząd Patentowy Rzeczypospolitej Polskiej poszukuje kandydata na stanowisko aplikanta eksperckiego w Departamencie Rejestrów

Liczba lub wymiar etatu: 1

Główne obowiązki w ramach odbywanej aplikacji:

- przygotowywanie aktów administracyjnych (decyzji, postanowień, wezwań etc.) dotyczących postępowania rejestrowego, w tym analiza dokumentów pod względem zgodności z obowiązującymi normami prawnymi,
- prowadzenie korespondencji w zakresie postępowania rejestrowego,
- przygotowywanie decyzji i postanowień w ramach ponownego rozpatrzenia spraw.

Wymagania konieczne:

- wyższe magisterskie (preferowane prawo lub administracja),
- znajomość języka angielskiego na poziomie dobrym,
- znajomość innego języka obcego (preferowany język francuski),
- znajomość przepisów dotyczących problematyki ochrony własności przemysłowej; ustawy – Prawo własności przemysłowej wraz z aktami wykonawczymi, Kodeksu postępowania administracyjnego, Ustawy o postępowaniu przed sądami administracyjnymi, Kodeksu spółek handlowych, Kodeksu cywilnego, Kodeksu postępowania cywilnego, ustawy – Prawo upadłościowe.

Wymagania pożądane:

- zdolność szybkiej adaptacji do okresowych zmian zakresu obowiązków,
- umiejętność dobrej organizacji pracy na zajmowanym stanowisku,
- wysoka kultura osobista,
- umiejętność posługiwania się komputerem (MS Office),
- umiejętność dokonywania analizy tekstów i formułowania wniosków,
- umiejętność samodzielnego podejmowania decyzji,
- predyspozycje do pracy w zespole, kreatywność i komunikatywność.

Wymagane dokumenty i oświadczenia:

- kopia dowodu osobistego,
- odpis dyplomu ukończenia studiów,
- oświadczenie o korzystaniu w pełni z praw publicznych i o niekaralności za przestępstwo popełnione umyślnie,
- oświadczenie o wyrażeniu zgody na przetwarzanie danych osobowych do celów rekrutacji,
- życiorys,
- list motywacyjny.

Kopie innych dokumentów i oświadczeń:

- oświadczenie o wyrażeniu zgody na przeprowadzenie postępowania sprawdzającego, umożliwiającego dostęp do informacji niejawnych, zgodnie z przepisami ustawy z dnia 22 stycznia 1999 r. o ochronie informacji niejawnych (Dz. U. Nr 196 z 2005 r., poz. 1631),
- kopie świadectw pracy.

Oferty należy przesyłać do dnia 15.09.2008 r. na adres:

**Urząd Patentowy RP
Wydział Kadr i Szkolenia
Al. Niepodległości 188/192
00-950 Warszawa**

Oferty odrzucone zostaną komisyjnie zniszczone.

Szczegółowe informacje można uzyskać pod nr tel. (0-22) 579-00-67

TABLE OF CONTENTS

PART II NOTICES OF RIGHTS GRANTED

A. Inventions	
238. Granted patents (from N° 198 925 to N° 199 262)	2244
239. Granted supplementary protection rights	2275
240. Translation of European Patents	2276
241. Decisions on refusal to grant patents (taken after the publication of the particulars of the applications)	2277
242. Decisions on refusal to supplementary protection rights	2278
243. Decisions on discontinuance of the proceedings (taken after the publication of the particulars of the applications)	2278
244. Decisions declaring the decisions on the grant of the patents lapsed	2279
245. Entries and changes in the Patent Register (not published in other separate publications)	2279
246. Decisions on invalidation of patents	2281
247. Decisions on the lapse of the supplementary of the protection rights	2281
248. Decisions on the change or reversal of the decisions (published in Wiadomości Urzędu Patentowego)	2282
B. Utility models	
249. Granted rights of protection (from N° 63 885 to N° 63 948)	2283
250. Decisions on refusal to grant rights of protection (take after the publication of the particulars of the application)	2288
251. Decisions on discontinuance of the proceedings (taken after the publication of the particulars of the applications)	2288
252. Decisions declaring the decisions on the grant of the rights of protection lapsed	2288
253. Entries and changes in the Utility Model Register (not inserted in other separate publications)	2288
254. Decisions on the lapse of rights of protection	2288
C. Industrial designs	
255. Registration (from N° 12 929 to N° 13 036)	2289
256. Entries and changes in the Industrial Designs Register (not published in other separate publications)	2303
257. Decisions declaring the decisions on the grant of rights in registration lapsed	2303
258. Decisions on the invalidation of rights in registration	2303
259. Decisions on the lapse of rights in registration	2303
D. Trademarks	
260. Granted rights of protection for trademarks (from N° 201 121 to N° 202 640 and N° 196 179, 196 475)	2304
261. Decisions on refusal to grant rights of protection (take after publication of the particulars of the application)	2615
262. Decisions on discontinuance of the proceedings (taken after publication of the particulars of the application)	2616
263. Decisions declaring the decisions on the grant of the rights of protection lapsed	2617
264. Entries and changes in the Trademark Register (not published in other separate publications)	2619
265. Decisions on invalidation of rights of protection	2639
266. Decisions on the lapse of rights protection	2639
267. Decisions on the change or reversal of the decisions (published in Wiadomości Urzędu Patentowego)	2640
268. International registrations recognised in Poland	2643
G. Rectifications of patent specifications and other specifications	
269. Patent specifications	2656
H. Announcements	
270. Declarations of willingness to grant licences (open licences) - patents, rights of protection	2657

PART III INFORMATION

Jurisdiction and explanations

Foreign regulations. Statistics. Miscellaneous

Corrections

(of announcements published in the Wiadomości Urzędu Patentowego)
