



2018

DER Praxisausstatter seit 1984.



Therapieliegen

– aus eigener Fertigung

Praxiszubehör–Hygiene–Lehrmittel

Wärme- und Kältetherapie

Gymnastikartikel

Medizinische Fitness – Cardiotrainingsgeräte

Medizinische Trainingstherapie

Schlingentherapie

Elektrotherapiegeräte

Einrichtungsberatung

Kundenservice

www.villinger.de

QUALITÄT ÜBERZEUGT

Seit 1983 ist VILLINGER zuverlässiger Praxisausstatter für Physiotherapeuten, Heilpraktiker, Osteopathen, Ärzte, Kliniken und soziale Einrichtungen. Dabei verstehen wir uns als Komplettdienstleister im Bereich Gesundheit – Bewegung - Therapie mit Fokus auf Gesundheitsprodukte und komplette Praxisausstattungen auf allerhöchstem Qualitätsniveau. Wir liefern ausschließlich Qualitätsware aus eigener Manufaktur und von bekannten Markenherstellern wie AIREX, ERGO-FIT, Thera-Band, HAIDER-Bioswing, COSIMED, SPITZNER, ...

AUS EINER HAND & NACH MASS

Gesundheitseinrichtungen optimal zu versorgen und funktional auszustatten, dieser Herausforderung stellen wir uns jeden Tag. Ein offenes Ohr für die Wünsche des Kunden, zeitnahe Versorgung mit Bedarfsartikeln, kreative Planung einer Komplett Einrichtung und der Blick fürs Machbare. Diese Flexibilität zeichnet unsere Arbeit aus.

Was Sie beauftragen, realisieren wir perfekt bis ins Detail. Mit mittlerweile 35 Jahren Erfahrung sind wir gefragter Praxisausstatter für unsere Kunden.

BEGEISTERTE KUNDEN

In unserer Leistungspalette kombinieren wir Planung, Produkte, Dienstleistung und Handwerk: Unsere Kunden erhalten hochwertige Bedarfsartikel schnell, exakt wie bestellt und zu absolut besten Konditionen. Praxiskomplettausstattungen nach Maß. Eine Vielfalt an Therapieliegen hochfunktional und in beeindruckender handwerklicher Präzision – das garantieren wir.

JEDER KUNDE WIRD INDIVIDUELL BETREUT

Persönliche Beratung und Betreuung sind für uns fester Bestandteil einer jeden Bestellung, eines jeden Projekts. Der Vorteil: Ihre Wünsche fließen direkt in Ihre Order ein. So erzielen wir Lösungen, die perfekt auf die Anforderungssituation unserer Kunden zugeschnitten sind.

WIR SETZEN AUF TOP QUALITÄT & HANDWERKLICHE PERFEKTION

Die Qualität unserer Produkte liegt im Detail. Dabei kombinieren wir hohe Qualitätsstandards mit handwerklicher Maßarbeit, Funktionalität und zweckorientiertem Design.

SERVICELLEISTUNGEN

Mit VILLINGER die Praxis ausstatten heißt mehr als nur Produkte kaufen. Es heißt ehrlich, fair und kompetent beraten zu sein und umsorgt zu werden. Mit VILLINGER einrichten und ausstatten heißt viel mehr: Sorglos einrichten und ausstatten und bestens auf jedes Thema vorbereitet zu sein. Wir stehen Ihnen jederzeit mit Rat und Tat zur Seite. Wir sind erst dann zufrieden, wenn Sie während und nach der Kaufabwicklung sagen „mit VILLINGER würden wir jederzeit wieder ausstatten“.

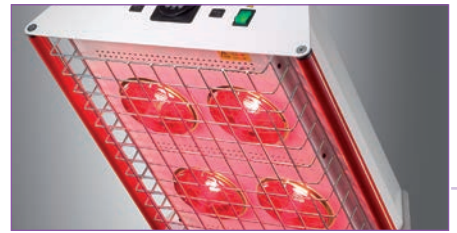

THERAPIELIEGEN & ZUBEHÖR

Seite 09 - 74

Therapieliegen und Behandlungsliegen
Therapieliegen aus Holz
Untersuchungsliegen
Koffermassagebänke

Boath-Behandlungstische
Wickeltische
Lagerungsmaterial
Kunstlederfarbkarte

PRAXISZUBEHÖR – HYGIENE – LEHRMITTEL

Seite 75 - 121

Kabinenausstattung
Praxisverwaltung und Praxishygiene
Präparate
Sportmedizin und Sprechstundenbedarf

Trennwände, Textilien
Hocker und Spiegel
Skelette und Lehrtafeln

WÄRME- UND KÄLTETHERAPIE

Seite 123 - 145

Warmpack-Geräte und Zubehör
Infrarotstrahler

Wasserbäder und Zubehör

GYMNASTIK – BALANCE – ERGO

Seite 147 - 195

Bälle
Thera-Bänder
Sprossenwände und Extension
Ergotherapieartikel

Gymnastik- und Therapieartikel
Matten und Zubehör
Trampoline
Balancetraining

MEDIZINISCHE TRAININGSTHERAPIE

Seite 197 - 212

KG-Geräte Set
Trainingstische
Ergo-Cycle – Laufbänder

Zugapparate und Zubehör
Ergo-Fit Cardio-Line

SCHLINGENTHERAPIE

Seite 213 - 217

Standschlingentisch
Wandschlingentisch
Rehabe-Slingtrainer

Deckenschlingentisch
Schlingenzubehör

ELEKTROTHERAPIE

Seite 219 - 229

Elektrotherapie und Zubehör

LEASING - AGB – FORMULARE

Seite 230 - 243

Ersatzteile
Angebots- und Bestellschein

Fragebogen für Montage
AGB

MANFAKTUR – DESIGN TRIFFT FUNKTION

Der Schwerpunkt unserer Manufaktur liegt in der Herstellung von Behandlungs- und Therapieliegen und Geräten für die Physiotherapie.

WIR SETZEN AUF TOP QUALITÄT & HANDWERKLICHE PERFEKTION

Es gibt viele Faktoren, die ein Produkt wertvoll machen: Am Anfang steht die Auswahl **hochwertiger Rohmaterialien**. Vom Stahlrohr bis zu den Bezügen werden nur beste Materialien verarbeitet. In unseren Therapieliegen kommen beispielsweise Hanning- und SKF Motoren und Römheld-Hydrauliken zum Einsatz. **Die Polster werden handgefertigt**. Zudem führen wir sicherheitstechnische Überprüfungen durch. **Sie erkennen: Wir geben uns nur mit besten Ergebnissen zufrieden.**

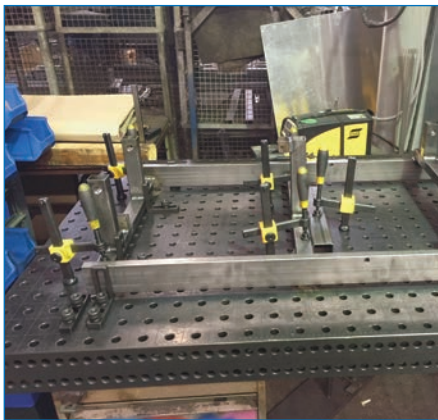

In unserer Fertigung kombinieren wir Handarbeit mit Hightech, Fingerspitzengefühl mit Erfahrung, individuelle Anpassung mit besten Ergebnissen.



Unsere Therapieliegen sind modular gestaltbar. So bieten wir Ihnen die optimalen Voraussetzungen dafür, dass Sie für Ihre individuellen Ansprüche die ideale Lösung finden.

Grundsätzlich werden unsere Therapieliegen komplett montiert und wie bestellt geliefert. Über die Fertigung hinaus halten wir unseren **Kundendienst für Sie bereit**. Oftmals sind es gerade die kleinen praktischen Hilfen, die im Alltag die Langlebigkeit unterstützen.

Unser Ziel ist es, **Qualität, Ergonomie und Ihre persönlichen Wünsche in Einklang zu bringen**, damit Sie optimal arbeiten können und Ihre Patienten mit bestem Liegekomfort zufrieden sind.

Wir bieten Ihnen Beratung, Service, Montagen und Prüfungen nach DGUV /STK.

| | | | | | |
|--------------------------|----------------|-------------------------------|-----------|----------------------------|---------|
| Aero-Step | 185 | Ergo-Fit- Cardiotherapie | 204-209 | Haut- und Händehygiene | 105 |
| Aero-Sling | 163 | Ersatzteile (Liegen) | 232-233 | Holz-Therapieliegen | 57-61 |
| AGB | 243 | Extensionsgeräte | 180 | Hocker | 88-91 |
| Airex-Produkte | 172-175 | Extensionsliege | 35 | Hüft- und Beckenmanschette | 180 |
| Alkoholtupfer | 111 | Extensionstherapie | 226 | Hygieneartikel | 84-85 |
| Anatomische Modelle | 114-117 | Fahrradergometer | 204-205 | Hygieneplan | 106 |
| Arbeitsstühle | 89 | Fango-Laken | 82-83 | Infrarot-Strahler | 141-145 |
| Arm-Bein-Schlingen | 216 | Fangorührgeräte | 131,133 | Kabinausstattung | 77-78 |
| ARTZT-Produkte | 155-157 | Fangobleche | 133 | K-Active Tape | 109 |
| Aufbewahrungswagen | 169 | Farbkarten Kunstleder | 73 | Kältepackungen Cool&Soft | 138 |
| Bälle | 148-151 | Faszien-Rollen | 164-165 | Kamagonball | 162 |
| Ballettstange | 179 | Feder-Zugwaage | 181 | Karabinerhaken | 217 |
| Basis-u. Ergänzungsöle | 95-102 | Fixiergurte | 216-217 | Karteikasten /-taschen | 87 |
| Baumwolldecken | 82-83 | Flaschenzug | 217 | Keilkissen | 65 |
| Balance-Trainer | 182-193 | Flexo-Step | 192 | Keilwürfel | 65 |
| Beckenschlingen | 216 | Flowin-Pro | 162 | Kettlebell-Hanteln | 171 |
| Behandlungsliegen | 13-63 | Flossing | 157 | KG-Geräte | 198 |
| Bestellscheine | ab 239 | Folienspiegel | 92 | Kissen | 64 |
| BIOSWING® | 186-190 | Frottierbezüge | 80-81 | Knierolle | 64 |
| Blackroll | 165 | Frottierwaren | 83 | Koffermassagebänke | 68-71 |
| Bosu-Balance-Trainer | 182 | Funk-Signalanlage | 79 | Kompressen kalt/warm | 98 |
| Cardio-Therapie | 204-212 | Fuß/Fersenschlinge | 216 | Kopf- und Massagekissen | 64 |
| CosiMed-Präparate | 95-105 | Fußauflage/Schutzmatte | 86 | Knetmasse für Handtherapie | 152 |
| Cryotherapie | 226 | Fußmanschetten | 180 | Kombinationstherapiegeräte | 223 |
| Deckenschlingengerät | 214 | Gehbarren | 179 | Korrekturspiegel | 91 |
| Desinfektionsprodukte | 84,104, 112 | Gefrierschrank klein | 137 | Kreisel | 182 |
| Desinfektionssäule | 85 | Gerätewagen | 169 / 229 | Kugelhantel | 170 |
| Desinfektionswanne | 111 | Gewichtsmanschetten | 67 | Kurzwellentherapiegeräte | 225 |
| Decken | 82-83 | Gewichtsstock | 181 | Lagerungsmaterial | 64-66 |
| Deep Oscillation® Geräte | 227 | Gitterkäfig/Schlingentherapie | 215 | Lagerungsplatte | 180 |
| Dosierflasche u. -pumpe | 105 | Glissonschlinge | 180 | Lagerungswürfel | 65 |
| Drehhocker | 88-91 | Gutschein-Vordrucke | 105 | Lasertherapiegeräte | 225 |
| Dreiviertelrolle | 64 | Gymnastikkleingeräte | 170 | Laufbänder | 210-212 |
| Dyn-Air Ballkissen | 184 | Gymnastikkreisel | 182 | Leasing-Angebote | 234 |
| Einweghandschuhe | 111 | Gymnastikmatten | 176-177 | Lehrtafeln | 118-121 |
| Einreibemittel | 102 | GYMSTICK | 160 | Liegenbezüge, -tücher | 80-82 |
| Eispackungen | 139 | Gymnic-Bälle | 150 | Liquids | 102 |
| Elektrotherapiegeräte | 219-229 | Halbrolle | 64 | Lordosekissen | 65 |
| Elipsentrainer | 209 | Handtrainer | 161 | Lymphdrainagekeil | 65 |
| Empfangstheke | 80 | Handschuhe | 111 | Lymphtherapiegeräte | 225 |
| Ergo-Therapiebedarf | 194-195 | Handtuchspender | 84 | MAGCELL® Geräte | 228 |
| Ergotische | 195 | Handwaschcreme | 103 | Magnetfeldtherapiegeräte | 226 |
| | | Hanteln und Ständer | 170-171 | Massagekissen | 64 |

QUALITÄTSMANAGEMENT

DIN EN ISO 9001:2015

Als Hersteller von Medizinprodukten müssen wir hohe Forderungen vor allem bezüglich der Sicherheit und Zuverlässigkeit unserer Erzeugnisse und Dienstleistungen erfüllen. Unsere Fertigung erfolgt nach strengen Qualitätsnormen, die mit der Einführung des Qualitätsmanagementsystems DIN EN ISO 9001:2015 geprüft und sichergestellt ist.

Alle Arbeitsabläufe im Unternehmen werden lückenlos dokumentiert und garantieren somit die jederzeitige Rückverfolgung der einzelnen Arbeitsschritte.

Mit der Einbindung aller Mitarbeiter in das Qualitätsmanagementsystem ist die Qualifikation und Kompetenz gesichert.

Durch die konsequente Anwendung des Qualitätsmanagementsystems wird ein gleichbleibend hoher Qualitätsstandard garantiert, von dem unsere zufriedenen Kunden profitieren.



CE – KENNZEICHNUNG

Alle aus unserer Manufaktur stammenden Therapieliegen, Wickeltische und Physiotherapie-Geräten gehen konform mit den europäischen Normen und tragen das CE-Kennzeichen des Medizinproduktgesetzes gemäß EG-Richtlinie 42/93/EWG.

Entsprechend erfolgt die Fertigung unserer Produkte nach den Richtlinien der DIN EN ISO 9001:2015 und erfüllt durch unser umfassendes Qualitätsmanagementsystem höchste Ansprüche.



| | | | | | |
|-------------------------------|---------|--------------------------|---------|--------------------------|---------|
| Massageliegen | 13-63 | Sandbox | 153 | Trainingstische | 199 |
| Massagepräparate | 95-102 | Sandsäcke mit Ring | 217 | Trimlin Trampolin | 166-168 |
| Medizinbälle | 149 | Sanitätskasten | 86 | Trennwandsysteme | 77-78 |
| Messinstrumente | 93-94 | Schaukelbrett | 182 | Turnbank | 179 |
| Mikrowellentherapiegeräte | 225 | Schiefe Ebene | 179 | Ultraschallkontaktgel | 105 |
| Mobilisationskeil | 217 | Schlingentisch, -zubehör | 214-217 | Ultraschallgeräte | 221 |
| Moorpackungen | 139-140 | Schröpfgläser | 111 | Vakuum Applikation | 220 |
| Movisena orbit | 156 | Schwedische Turnbank | 179 | Variosena | 156 |
| Motorik-Set | 194 | Schwenkgalgen | 180 | Vierbeinhocker | 88 |
| Nackenrolle | 64 | Seifenspender | 84-85 | Vierzellenbad | 230 |
| Nasenschlitztücher | 86 | Seilschlinge | 217 | Vliesstoffprodukte | 86 |
| Naturheilkundebedarf | 112-113 | Signalanlage | 79 | Wandklapptische | 63 |
| Nierenschale | 111 | Sitzfahrrad | 206 | Wärmeträger | 139 |
| Noppenbälle | 150 | Skai-Kunstlederreiniger | 104 | Wärmeträger-Aufbereiter | 127-128 |
| Oberkörperergometer | 207 | Skelette + Teilskelette | 114-117 | Warmpackgeräte | 126-127 |
| Overbälle | 151 | Softbälle | 150 | Wärme- und Kältetherapie | 123-145 |
| Packungserwärmungsgeräte | 137 | Sollux-Kombi-Strahler | 145 | Warmhalteschränke zur | 132, |
| Packungen, kalt/warm | 138-140 | Spastikrolle | 66 | Fangoaufbereitung | 134-135 |
| Papiertücher,-spender,-halter | 84 | Spiegel | 91-92 | Warmhalteschränke für | |
| Paraffin für Handübungen | 139 | Spitzner-Präparate | 107-108 | Spitzner® Therm | |
| Paraffinlöser | 139 | Spitzner Therm-Warmpack | 114-117 | Warmpack | 124-127 |
| Patienten-Rufanlagen | 79 | Sprechstundenbedarf | 111-113 | Wasserbäder für Wärme- | |
| Pendelball | 148 | Sprossenwände | 178 | trägeraufbereitung | 128-129 |
| Perl'sche Geräte | 180 | Staby | 190 | Waschvlies | 86 |
| Pezzi Gymnic OPTI | 148 | Stapelhilfe | 148 | Weichboden | 194 |
| Physiomed Geräte | 220-228 | Stepper | 208 | Wellness-Massageöle & | |
| Positurkissen | 66 | Stoßwellentherapiegeräte | 226 | Wellness-Massagelotion | 95-101 |
| Posturomed® | 186-189 | Stühle | 88-91 | Winkeltisch | 199 |
| Power-Ballpumpe | 148 | Swing-Sider | 191 | Zentrifuge | 111 |
| Power-Web | 152 | Tape | 109-110 | Zugapparate | 200-203 |
| Powerblock Hantelset | 171 | Taktile Scheiben | 194 | | |
| Präparate | 95-108 | Terrasena | 155 | | |
| Praxisverwaltung | 87 | Togu Therapiebälle | 148-151 | | |
| Profigymat® Therapie- | | Togu Blackroll | 165 | | |
| zubehör | 176-177 | Terminverwaltung | 87 | | |
| Propriomed | 190 | Therapiebälle | 148-151 | | |
| Quittungsblöcke | 87 | Thera-Band Produkte | 158-163 | | |
| Reizstromtherapiegeräte | 222 | Therapieknethammer | 152 | | |
| Reflexhammer | 93 | Therapieliegen, -stühle | 13-72 | | |
| Richelli's Therapiesolution | 106 | Therapieschalen | 70-72 | | |
| Redondobälle | 149 | Therapieinstrumente | 106 | | |
| Rollenhalter | 86 | Tiefen-Oszillationgeräte | 228 | | |
| Rotlichtstrahler, -birne | 141-145 | Torsiomed® | 186-189 | | |

SHOWROOM – SERVICELEISTUNGEN

BESUCHEN SIE UNSEREN SHOWROOM

Entdecken Sie maßgeschneiderte Ausstattungsvielfalt!

Bei der Wahl Ihrer Geräteausstattung stehen wir Ihnen zur Seite und unterstützen Sie vor, während und nach Ihrer Kaufentscheidung. Dabei ist es uns besonders wichtig, Sie ehrlich und fair zu beraten und Ihren Wunsch von einer individuellen Ausstattung, die Ihnen einen reibungslosen Arbeitsablauf garantiert, sorgenfrei zu gestalten. Dafür haben wir unsere Fachausstellung geschaffen. Hier haben Sie die Möglichkeit unsere Produkte in natura zu sehen und zu testen.

Zudem sind wir auf vielen Fachmessen mit unseren Produkten und Designs präsent.

Wir machen fast alles möglich: VILLINGER-Berater kontaktieren und Besichtigung mit persönlicher Betreuung vereinbaren! ☎ +49 7663 99082 ✉ info@villinger.de



SERVICELEISTUNGEN

Persönliche Beratung

Sie haben Fragen zu Behandlungs- und Therapieliegen von VILLINGER, zu unseren Produkten und Dienstleistungen oder zu ganz spezifischen Produkten? Oder möchten einen Termin vereinbaren? Wir stehen Ihnen mit Rat und Tat zur Seite und geben uns erst zufrieden, wenn auch Sie zufrieden mit der Antwort sind.

☎ +49(0) 7663 99082 ✉ info@villinger.de

Leasing-Service

Bei VILLINGER bekommen Sie zur höchsten Produkt-Qualität und individuell maßgeschneiderten Ausstattungs-Lösungen noch mehr: Wir bieten Ihnen über unseren Leasingpartner die Möglichkeit Ihr Gesamtpaket zu attraktiven Leasingangeboten zu ordern.

VILLINGER – einfach mehr Service

- Durchführung von sicherheitstechnischen Prüfungen nach DGUV Vorschrift 3 und STK-Prüfungen
- Vor-Ort-Beratung
- Planung
- Hauseigener Kundendienst, Reparatur- und Montageservice.

Therapieliegen und Behandlungsliegen

Bobath-Behandlungstische

Therapieliegen aus Holz

Wickeltische

Untersuchungsliegen

Koffermassagebänke

Therapieliegen-Zubehör

Lagerungsmaterial



AUSSTATTUNGSVARIANTEN – LIEGEN

Ausstattungsvarianten für Therapie- und Behandlungsliegen

Wählen Sie aus unserer großen Modell- und Ausstellungsvervielfalt und stellen Sie Ihr passendes Liegenmodell individuell zusammen. Das umfangreiche Zubehör stellen wir Ihnen nachstehend ausführlich vor. Somit können Sie sich IHRE Liege individuell nach IHREN Anforderungen zusammenstellen. **VILLINGER-Vielfalt für Ihre Praxis!**

Die Posterstärken



Deluxe-Polsterung

Komfort-Polsterung

Standard-Polsterung

- **Deluxe-Polsterung 10 cm**
Kaltschaum-Spezialpolsterung. Kanten abgenäht. Extra soft Polsterstärke 10. Gesamtstärke circa 10 cm inklusive MDF-Platte.
- **Komfort-Polsterung 8 cm**
mit weicherer, jedoch druckfester 2-lagiger Spezialrundumpolsterung (MDF-Platte 18mm, Verbundschaum 30mm, 20mm PU-Schaum, 10mm PU-Schaum über Kanten und Gesamtfläche).
- **Standard-Polsterung 6 cm**
(MDF-Platte 18mm, Verbundschaum 30mm, 10mm PU-Schaum über Kanten und Gesamtfläche).

Die Kopfteile – zu jedem Kopfteilausschnitt gehört ein Naseneinsatzpolster



Seraphina 1-teilig, Form B

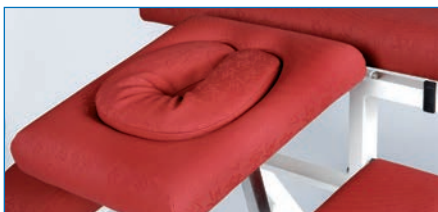

Seraphina 3-teilig

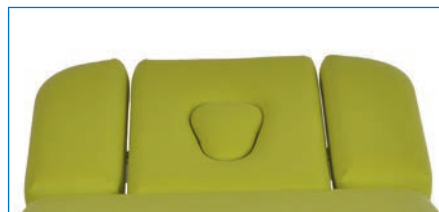

3-teilig, absenkbare Armteile



3-teilig, schwenkbare Armteile



1-teilig



Seraphina 1-teilig, Form A

- **Seitenpolster abklappbar** – 60x14 cm je Seite zur Verbreiterung der Liegefläche nach Bedarf
- **Beheizbare Körperfläche 70cm x 45 cm** – für wohltuend konstante Wärme
230 Volt, 50 Hz, 105 Watt, digitale Zeitabschaltung 0-30 Minuten



Art. Nr. 614315S **Fußteilverlängerung** für Therapieliege für **Beinlängendifferenz-Messung**
STECKBAR – Polsterbreite x 20 cm Zusatzpolster – nur für 1-teilige Körperliege
€ netto 218,48 € brutto 260,00

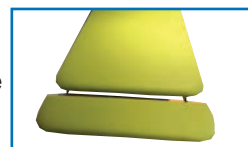

Sonderpolster

WELLE

Art. Nr. 100405

€ netto 63,87

€ brutto 76,00



FINJA

Art. Nr. 100405 F

€ netto 142,86

€ brutto 170,00



Die Höhenverstellung

Höhenverstellung bei vielen Modellen durch Fußhydraulik oder Elektromotor mit Sicherheitssperbox gemäß MPG und BfArM-Richtlinie, verschiedene Schalterausführungen wählbar (Hand-, Fuß- oder Rundumschalter)

- **Fußschaltertypen**

für Elektromotor mit 2 m Luftschlauch



Hanning

SKF

- **Handschaltertypen**

für Elektromotor mit 2 m Luftschlauch



Hanning

SKF

- **Rundumschalter mit Umlaufbügel**

für Auf und Ab von jedem Standpunkt des Therapeuten aus bedienbar



- **Rädergestell mit 4 Doppellenkrollen**

am Fußende zuschaltbar und fahrbar (alle 4 Räder fahren gleichzeitig aus)



- **Sicherheitssperbox**

Anwendung des Medizinproduktegesetzes bezüglich elektrisch höhenverstellbarer Behandlungs- und Therapieliegen gemäß BfArM

Das geschlossene, spritzwassergeschützte System (IPX4) – gefertigt nach den neuesten Sicherheitsbestimmungen – schützt den Anwender vor nicht autorisiertem Bedienen des Motors. Mittels eines allpoligen Magnetschlüssels wird die primäre Stromversorgung des Elektromotors unterbrochen, so dass eine ungewollte Betätigung der Steuerung an einer Liege nicht möglich ist.



Gestellfarben

RAL 9006 weißaluminium



Verstellgelenke

RAL 9010 reinweiß



Der Garant für Stabilität, Qualität und Langlebigkeit

Detailansicht unserer Verstellgelenke (mit durchgeschweißter Präzisionsführung, selbstschmierenden Buchsen und groß dimensionierten Gelenkbolzen).



Ihre Notizen

A series of horizontal dotted lines for taking notes.



Abbildung zeigt Ausführung mit Kopfteil 3-teilig, Elektromotor mit Sicherheitssperbox, Rundumschalter und Rädergestell

- **Polsterbreite** ab 65 cm **Polsterlänge** ab 200 cm **Belastbar** mit Patientengewicht bis 200 kg
- **NEU Höhenverstellbar** von ca. 47 - 88 cm - **in der Grundversion durch Fußhydraulik** (Elektromotor gegen Aufpreis – inklusive Sicherheitssperbox gemäß BfArM-Empfehlung) mit verschiedenen Schaltervarianten
- **Liegefläche** mind. 2-teilig (Kopfteil mit ovalem Nasenausschnitt inkl. Einsatz stufenlos bis ca. 40° pos. / bis ca. 80° neg verstellbar durch Block-o-Lift-System
- **Bei 3-teiliger Polsterausführung ist das Fußteil bis 80° positiv anstellbar (für Behandlungen im Sitzen als Rückenlehne verwendbar), auch mit Dachstellung durch Gasdruckfeder oder Elektromotor, die Verstellung des Fußteils** erfolgt stufenlos über Gasdruckfedersystem mit bequemer Auslösetaste am Fußteil !
- Stahlkonstruktion mit wartungsfreien iglidur-Gleitlagerbuchsen in durchgeschweißten Führungsrohren – der Gelenkbolzen liegt dadurch auf der vollen Fläche auf.
- Untergestell kunststoffbeschichtet RAL 9006 Weißaluminium – auch Wunsch auch RAL 9010 reinweiß
- Polsterauflage 6 cm stark (Grundversion) Farbauswahl siehe Seite 73
- Bezug aus SKAI-Kunstleder mit Textilrückseite.
- Standfüße mit Niveaueausgleich.

Art. Nr. **Bezeichnung** **€ netto** **€ brutto**

12382 Therapieliege **Active 2-teilig**,
Polsterbreite 65 cm, 2-teilige Liegefläche
höhenverstellbar über Fußhydraulik

1100,00 **1309,00**



Fußhydraulikpedal









(Abbildung zeigt 3-teiliges Kopfteil,
Rädergestell und Sonderpolsterung Welle)

ACTIVE – THERAPIELIEGE

| Art. Nr. | Bezeichnung | | € netto | € brutto |
|----------|--|--|---------|----------|
| 12382170 | Therapieliege Active 2-teilig , Polsterbreite 70 cm, höhenverstellbar über Fußhydraulik von 47-88 cm |  | 1115,13 | 1327,00 |
| | (Abbildung zeigt Elektromotor mit Sperrbox, Rundumbügel und Rädergestell) | | | |
| 12382175 | Therapieliege Active 2-teilig , Polsterbreite 75 cm, höhenverstellbar über Fußhydraulik von 47-88 cm | | 1140,33 | 1357,00 |
| 12790 | Therapieliege Active 2-teilig , Polsterbreite 80 cm, höhenverstellbar über Fußhydraulik von 47-88 cm | | 1184,87 | 1410,00 |
| 12408 | Therapieliege Active 3-teilig , Polsterbreite 65 cm, höhenverstellbar über Fußhydraulik von 47-88 cm Fußteil über Block-o-Lift-System über Auslöseautomatik verstellbar, Liegefläche 3-teilig, (Kopf-, Mittel- und Fußteil) Fußteil positiv ca.87° anstellbar | | 1226,05 | 1459,00 |
| |  | | | |
| | (Abbildung zeigt Ausführung mit Fußhydraulik) |  | | |
| 1278970 | Therapieliege Active 3-teilig , Polsterbreite 70 cm, höhenverstellbar über Fußhydraulik von 47-88 cm Liegefläche 3-teilig, (Kopf-, Mittel- und Fußteil) Fußteil positiv ca.87° anstellbar über Auslöseautomatik stufenlos anstellbar | | 1259,66 | 1499,00 |
| 1278975 | Therapieliege Active 3-teilig , Polsterbreite 75 cm, höhenverstellbar über Fußhydraulik von 47-88 cm Liegefläche 3-teilig, (Kopf-, Mittel- und Fußteil) Fußteil positiv ca.87° anstellbar über Auslöseautomatik stufenlos anstellbar | | 1284,87 | 1529,00 |
| 12789 | Therapieliege Active 3-teilig , Polsterbreite 80 cm, höhenverstellbar über Fußhydraulik von 47-88 cm Liegefläche 3-teilig, (Kopf-, Mittel- und Fußteil) Fußteil positiv ca.87° anstellbar über Auslöseautomatik stufenlos anstellbar | | 1306,72 | 1555,00 |

NEU

ACTIVE-D – THERAPIELIEGE

| Art. Nr. | Bezeichnung | € netto | € brutto |
|----------|---|---------|---|
| 16008 | Therapieliege Active-D 3-teilig , Polsterbreite 65 cm mit Dachstellung, höhenverstellbar über Fußhydraulik von 47-88 cm, Liegefläche 3-teilig, (Kopf-, Mittel- und Fußteil) Dachstellung mit Gasdruckfederunterstützung (Grundversion) (motorisch gegen Aufpreis) stufenlos einstellbar, Fußteil positiv ca.87° über Auslöseautomatik stufenlos anstellbar | 1419,32 | 1689,00 |
| |  | |  |
| |  | | |
| |  | | |
| 1600770 | Therapieliege Active-D 3-teilig , Polsterbreite 70 cm mit Dachstellung, höhenverstellbar über Fußhydraulik von 47-88 cm, Liegefläche 3-teilig, (Kopf-, Mittel- und Fußteil) Dachstellung mit Gasdruckfederunterstützung stufenlos einstellbar, Fußteil positiv ca. 87° über Auslöseautomatik stufenlos anstellbar | 1450,42 | 1726,00 |
| | | |  |
| 1600775 | Therapieliege Active-D 3-teilig , Polsterbreite 75 cm mit Dachstellung, höhenverstellbar über Fußhydraulik von 47-88 cm, Liegefläche 3-teilig, (Kopf-, Mittel- und Fußteil) Dachstellung mit Gasdruckfederunterstützung stufenlos einstellbar, Fußteil positiv ca. 87° über Auslöseautomatik stufenlos anstellbar | 1478,99 | 1760,00 |
| | | |  |
| 16007 | Therapieliege Active-D 3-teilig , Polsterbreite 80 cm mit Dachstellung, höhenverstellbar über Fußhydraulik von 47-88 cm, Liegefläche 3-teilig, (Kopf-, Mittel- und Fußteil) Dachstellung mit Gasdruckfederunterstützung stufenlos einstellbar, Fußteil positiv ca. 87° über Auslöseautomatik stufenlos anstellbar | 1511,76 | 1799,00 |
| | | |  |

ZUSATZAUSSTATTUNG

| | | | |
|---------|---|--------|--------|
| 13422 | Komfort-Länge Therapieliege Gesamtlänge 205 cm – Mehrpreis | 42,85 | 51,00 |
| 12927 | Komfort-Polsterung 8 cm, 2-lagige Spezialrundumpolsterung | 66,38 | 79,00 |
| 13433 | DELUXE-Polsterung 10 cm softig-weich, Kaltschaum-Spezialpolsterung, Kanten abgenäht extra soft, Polsterstärke 10, Gesamtstärke ca. 10 cm inkl. MDS-Platte | 226,05 | 269,00 |
| 614312 | Seitenpolster abklappbar – zur Verbreiterung der Liegefläche nach Bedarf | 214,29 | 255,00 |
| 614315S | Fußteilverlängerung für Therapieliege für Beinlängendifferenz -Messung. STECKBAR – Polsterbreite x 20 cm Zusatzpolster – nur für 1-teilige Körperliege | 218,48 | 260,00 |
| |  | | |
| 131319 | Beheizbare Körperfläche 70 x 45 cm für wohltuend konstante Wärme, technische Änderungen vorbehalten (nur für einteilige Körperteile lieferbar) 230 Volt, 50 Hz, 105 Watt, digitale Zeitschaltuhr 0-30 Min | 381,51 | 454,00 |

ACTIVE-D – ZUSATZAUSSTATTUNG

| Art. Nr. | Bezeichnung | | € netto | € brutto |
|----------|--|---|---------|----------|
| 10005 | Kopfteil 3-teilig , Armteile stufenlos höhenverstellbar durch Klemmsystem, Gesamtverstellung positiv/negativ über Block-o-Lift-System |  | 123,53 | 147,00 |
| 31214 | Kopfteil SERAPHINA, 3-teilig mit stufenlos absenkbaren Armteilen – sonst wie Art.30342 |  | 184,03 | 219,00 |
| 30342 | Kopfteil SERAPHINA , halbrundes Kopfteil mit neuartigem Ausschnitt und Hörncheneinsatz für herrlich entspannten Liegenkomfort, Komfort-Polsterung 8 cm für Massageliege, 2-lagige Spezialrundumpolsterung (Holzplatte 18 mm, Verbundschaum 3 cm, 2 cm PU-Schaum, 1 cm PU-Schaum über Kanten und Gesamfläche, nur in Verbindung mit Komfortpolsterung 8 cm wählbar |  | 125,21 | 149,00 |
| 10017 | Hanning Elektromotor für Höhenverstellung (statt Fußhydraulik) mit Handschalter (auf Wunsch magnetisch) mit Sicherheits-Sperrbox gegen unbefugtes Bedienen – Preissenkung | | 190,76 | 227,00 |
| 10077 | Hanning Elektromotor für komfortable Dachstellung Bedienung über Handschalter (statt Block-o-lift-System in Grundversion) „CE“ | | 218,49 | 260,00 |
| 16010 | Rundumschalter ACTIVE (Reeling) „CE“ über Umlaufbügel für Elektromotor Höhenverstellung der Liege. Bedienung von jedem Standpunkt aus. Umlaufbügel silbermetallic. |  | 247,90 | 295,00 |
| 10037 | Standardfußschalter für Elektromotor (frei beweglich installiert) |  | 37,82 | 45,00 |
| 10010 | Rädergestell mit 4 Doppellenkrollen zentral zuschaltbar und fahrbar (alle 4 Räder fahren gleichzeitig aus) |  | 232,77 | 277,00 |
| 12206 | Rollenhalter / Papierrollenhalter für Vliesstoff zum Abrollen, für Montage an Massageliege (bitte Typ angeben) | | 73,94 | 88,00 |
| 10014 | Sonderfarbbeschichtung für Gestellrahmen nach RAL-Farbkarte (RAL 9010 reinweiß oder RAL 9006 Weißaluminium ohne Aufpreis) | | 63,02 | 75,00 |



Therapieliege **BAD ELSTER** besonders stabil und schwingungsfrei – da wackelt nix!
Auch bei schweren Patienten und maximalem Körpereinsatz!

- **Polsterlänge** ab 200 cm
- **Polsterbreite** ab 65 cm (weitere 70 / 75 / 80 cm gegen Aufpreis lieferbar)
- **Grundversion mit Fußhydraulik** von 50-100 cm – **gegen Aufpreis mit Elektromotor** (8000 N, 230 V, IP 54) mit Sicherheitssperrbox gemäß BfArM-Empfehlung und verschiedenen Bediener-Schalteerausführung
- Kopfteil 40° positiv / fast 90° negativ über Block-o-Lift-System verstellbar komplett mit ovalem Nasenschlitz inklusive Abdeckung
- Neue Bauform in solider Stahlkonstruktion mit wartungsfreien iglidur-Gleitlagerbuchsen in durchgeschweißten Führungsrohren. Absolut kippstabil, stabil und schwingungsfrei. Untergestell schlag- und kratzfest kunststoffbeschichtet in RAL 9006 Weißaluminium
- Verschiedene Polsterauflagen von 6 – 10 cm kräftig-druckfest bis weich-softig in handwerklicher Polsterarbeit mit SKAI-Kunstlederbezug gemäß Farbkarte wählbar (Seite 73)
- Liegenkanten und Ecken rundum gepolstert
- Standfüße mit Niveaueinstellkappen
- Bezug aus urin- und blutbeständigem, luftdurchlässigem SKAI-Kunstleder mit Textilrückseite
- Standfüße mit Niveaueinstellkappen
- **Belastbar bis 200 kg** (Sonderausführungen gegen Aufpreis möglich)

BAD ELSTER – THERAPIELIEGE

| Art. Nr. | Bezeichnung | € netto | € brutto |
|----------|---|---------|----------|
| 10748 | Therapieliege BAD ELSTER , Polsterbreite 65 cm | 1259,66 | 1499,00 |
| 1074870 | Therapieliege BAD ELSTER , Polsterbreite 70 cm | 1276,47 | 1519,00 |
| 1074875 | Therapieliege BAD ELSTER , Polsterbreite 75 cm | 1301,68 | 1549,00 |
| 12010 | Therapieliege BAD ELSTER , Polsterbreite 80 cm | 1326,89 | 1579,00 |

ZUSATZAUSSTATTUNG

| | | | |
|-------|--|--------|--------|
| 10005 | Kopfteil 3-teilig Armteile stufenlos absenkbar, höhenverstellbar durch Klemmsystem, Gesamtverstellung positiv/negativ über Block-o-Lift | 123,53 | 147,00 |
|-------|--|--------|--------|



| | | | |
|-------|--|--------|--------|
| 31214 | Kopfteil SERAPHINA 3-teilig mit stufenlos absenkbaren Armteilen, halbrundes Kopfteil mit neuartigem Ausschnitt und Hörncheneinsatz für herrlich entspannten Liegenkomfort, 2-lagige Spezialrundumpolsterung | 184,03 | 219,00 |
|-------|--|--------|--------|



| | | | |
|-------|---|--------|--------|
| 10069 | Kopfteil 3-teilig, Armteile seitlich schwenkbar und stufenlos höhenverstellbar. Kopfteil positiv/negativ über Block-o-Lift verstellbar (Abbildung zeigt 3-teiliges Kopfteil und 2-teiliges Körperteil) | 208,40 | 248,00 |
|-------|---|--------|--------|



| | | | |
|-------|---|--------|--------|
| 31218 | Kopfteil SERAPHINA 3-teilig mit stufenlos absenkbaren und schwenkbaren Armteilen | 212,61 | 253,00 |
|-------|---|--------|--------|

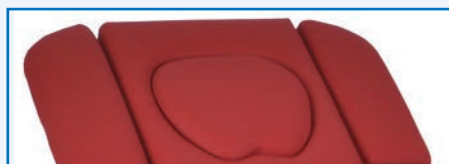

| | | | |
|--------|---|--------|--------|
| 30342A | Kopfteil SERAPHINA halbrundes Kopfteil mit neuartigem Ausschnitt und Hörncheneinsatz für herrlich entspannten Liegenkomfort mit Standard-Polster Ecken, Form A | 125,21 | 149,00 |
| 30342B | mit stark abgerundeten Ecken, Form B | 125,21 | 149,00 |



Form A

Form B

BAD ELSTER – ZUSATZAUSSTATTUNG

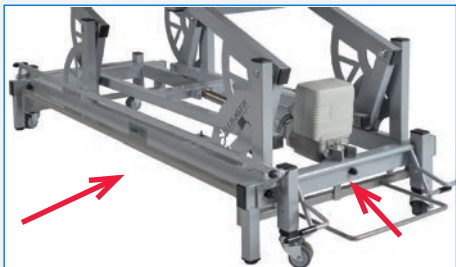
| Art. Nr. | Bezeichnung | € netto | € brutto |
|----------|---|---------|----------|
| 12927 | Komfort-Polsterung 8 cm für Therapieliege 2-lagige Spezialrundumpolsterung | 66,39 | 79,00 |
| 13433 | DELUXE-Polsterung extra-soft 10 cm Kaltschaum-Spezialpolsterung Kanten abgenäht | 226,05 | 269,00 |
| 13422 | Komfort-Länge Therapieliege Gesamtlänge 205 cm - Mehrpreis | 42,86 | 51,00 |
| 614312 | Seitenpolster abklappbar – zur Verbreiterung der Liegefläche nach Bedarf NEU | 214,29 | 255,00 |
| 131319 | Beheizbare Körperfläche 70 x 45 cm für wohltuend konstante Wärme, technische Änderungen vorbehalten | 381,51 | 454,00 |
| 10017 | SKF Elektromotor für Höhenverstellung (statt Fußhydraulik) mit Handschalter (auf Wunsch magnetisch) mit Sicherheits-Sperrbox gegen unbefugtes Bedienen | 190,76 | 227,00 |
| 10037 | Standardfußschalter für Elektromotor (frei beweglich installiert) | 37,82 | 45,00 |
| |  | | |
| 10071 | Fußschalter für Doppelbedienung (2 fest montierte Schalter für Auf – und Ab) rechts und links | 125,21 | 149,00 |
| 16010 | Rundumschalter mit Umlaufbügel für Elektromotor für Auf- und Abbedienung von jedem Standpunkt des Behandlers aus, Bügel silbermetallisch | 251,26 | 299,00 |
| |  | | |
| 10010 | Rädergestell mit 4 Doppellenkrollen zentral zuschaltbar und fahrbar (alle 4 Lenkrollen fahren gleichzeitig aus) | 232,77 | 277,00 |
| |  | | |
| 12206 | Rollenhalter für Vliesstoff zum Abrollen, f. Montage an Massageliege (bitte Typ angeben) | 73,94 | 88,00 |
| 614312 | Seitenpolster abklappbar – zur Verbreiterung der Liegefläche nach Bedarf | 214,29 | 255,00 |
| 10014 | Sonderfarbbeschichtung für Gestellrahmen nach RAL-Farbkarte | 63,02 | 79,00 |

BAD ELSTER D – THERAPIELIEGE



Die Therapieliege **BAD ELSTER D** ist perfekt auf die Bedürfnisse des Therapeuten abgestimmt. Für vielfältige Einsatzmöglichkeiten in der Therapie. Höhenverstellbar durch stromfreie Fußhydraulik oder komfortablen, leistungsstarken Elektromotor, zahlreiche Ausstattungsoptionen verfügbar.



- **Gasfederunterstützte* Dachstellung (bis ca 30°) des Körperteils. Fußteil bis 80 ° positiv anstellbar.**
* Elektromotorische Dachstellung gegen Aufpreis erhältlich!
- Kopfteil 40° positiv / fast 90° negativ über Gasdruckfeder verstellbar komplett mit ovalem Nasenschlitz inklusive Abdeckung
- Die Verstellung der Liegenteile erfolgt über Gasdruckfedersystem mit Klemmhebel im Fußteil und wird im Körperbereich für die Dachstellung durch eine Gasdruckfeder unterstützt, wobei die Verstellung angenehm für Patient und Therapeut erfolgt
NEU Jetzt auch Elektromotor mit Handschalter für Dachstellung statt Gasdruckfeder
- Solide Stahlkonstruktion mit wartungsfreien iglidur-Gleitlagerbuchsen. Absolut kippsicher, stabil und schwingungsfrei. Untergestell schlag- und kratzfest kunststoffbeschichtet RAL 9006 Weißaluminium
- **Verschiedene Polsterstärke** 6/8/10 cm erhältlich, MDF-Platte mit Spezial-Verbundschaum, luftdurchlässiges SKAI-Kunstleder mit Textilrückseite. Farbauswahl auf Seite 73
- Liegenkanten und Ecken rund umpolstert. Standfüße mit Niveaueingleichkappen
- **Technische Daten**
Polsterlänge 200 cm **Polsterbreite** von 65 (weitere Breiten 70/75/80 cm gegen Aufpreis lieferbar)
- **Höhenverstellung** von 50 - 100 cm durch Fußhydraulik – Elektromotor mit verschiedenen Schalterausführungen gegen Aufpreis – reichhaltige Ausstattungsoptionen siehe nachstehend.
- **Belastbar bis 200 kg Patientengewicht** (Sonderausführungen gegen Aufpreis möglich).



BAD ELSTER D – THERAPIELIEGE

| Art. Nr. | Bezeichnung | | € netto | € brutto |
|----------|--|--|---------|----------|
| 10736 | <p>Therapieliege BAD ELSTER D Polsterbreite 65 cm, höhenverstellbar (in der Grundversion über Fußhydraulik) von 50 – 100 cm, Kopfteil positiv/negativ stufenlos über Block-o-Lift – System verstellbar, Dachstellung über Lift-omat Neigungswinkel stufenlos einstellbar</p> |  | 1617,65 | 1925,00 |
| 1073670 | <p>Therapieliege BAD ELSTER D Polsterbreite 70 cm, höhenverstellbar (in der Grundversion über Fußhydraulik) von 50 – 100 cm</p> <p>Modellbeispiel</p> <p><i>Detailansicht Dacheinstellung</i> </p> <p></p> |  | 1626,05 | 1935,00 |
| 1073675 | <p>Therapieliege BAD ELSTER D Polsterbreite 75 cm, höhenverstellbar (in der Grundversion über Fußhydraulik) von 50 – 100 cm</p> |  | 1652,10 | 1966,00 |
| 10738 | <p>Therapieliege BAD ELSTER D Polsterbreite 80 cm, höhenverstellbar (in der Grundversion über Fußhydraulik) von 50 – 100 cm</p> |  | 1668,90 | 1986,00 |

BAD ELSTER D – ZUSATZAUSSTATTUNG

| Art. Nr. | Bezeichnung | € netto | € brutto |
|----------|--|---------|----------|
| 13422 | Komfort-Länge Therapieliege Gesamtlänge 205 cm – Mehrpreis | 42,85 | 51,00 |
| 12927 | Komfort-Polsterung 8 cm, 2-lagige Spezialrundumpolsterung | 66,38 | 79,00 |
| 13433 | DELUXE-Polsterung 10 cm softig-weich, Kaltschaum-Spezialpolsterung, Kanten abgenäht extra soft, Polsterstärke 10, Gesamtstärke ca. 10 cm inkl. MDS-Platte | 226,08 | 269,00 |
| 614312 | Seitenpolster abklappbar – zur Verbreiterung der Liegefläche nach Bedarf NEU | 214,29 | 255,00 |
| 10005 | Kopfteil 3-teilig Armteile stufenlos absenkbar, höhenverstellbar durch Klemmsystem, Gesamtverstellung positiv/negativ über Block-o-Lift | 123,53 | 147,00 |
| |  | | |
| 10069 | Kopfteil 3-teilig, Armteile seitlich schwenkbar und stufenlos höhenverstellbar. Kopfteil positiv/negativ über Block-o-Lift verstellbar | 208,40 | 248,00 |
| |  | | |
| 31214 | Kopfteil SERAPHINA 3-teilig mit stufenlos absenkbaren Armteilen, halbrundes Kopfteil mit neuartigem Ausschnitt und Hörnehreneinsatz für herrlich entspannten Liegenkomfort, 2-lagige Spezialrundumpolsterung | 184,03 | 219,00 |
| |  | | |
| 31218 | Kopfteil SERAPHINA 3-teilig mit stufenlos absenkbaren und schwenkbaren Armteilen | 212,61 | 253,00 |
| | Kopfteil SERAPHINA halbrundes Kopfteil mit neuartigem Ausschnitt und Hörnehreneinsatz für herrlich entspannten Liegenkomfort, Komfort-Polsterung 8 cm nur in Verbindung mit Komfortpolsterung 8 cm wählbar (Art. 12927) | | |
| 30342A | mit Standard-Polster Ecken, Form A | 121,85 | 145,00 |
| 30342B | mit stark abgerundeten Ecken, Form B | 121,85 | 145,00 |
| |  | | |
| | Form A Form B | | |

BAD ELSTER D – ZUSATZAUSSTATTUNG

| Art. Nr. | Bezeichnung | € netto | € brutto |
|----------|---|---------|----------|
| 10017 | SKF Elektromotor für Höhenverstellung (statt Fußhydraulik) mit Handschalter (auf Wunsch magnetisch) mit Sicherheits-Sperrbox gegen unbefugtes Bedienen | 190,76 | 227,00 |
| 10077 | Elektromotor für komfortable Dachstellung Bedienung über Handschalter (statt Block-o-lift-System in Grundversion) „CE“ | 218,48 | 260,00 |
| 10037 | Standardfußschalter für Elektromotor (frei beweglich installiert) | 37,82 | 45,00 |
| |  | | |
| 10071 | Fußschalter für Doppelbedienung (2 fest montierte Schalter für Auf – und Ab) rechts und links | 125,21 | 149,00 |
| 10018 | Rundumschalter mit Umlaufbügel für Elektromotor für Auf- und Abbedienung von jedem Standpunkt des Therapeuten aus bedienbar, Bügel silbermetallic | 251,26 | 299,00 |
| |  | | |
| 10010 | Rädergestell mit 4 Doppellenkrollen zentral zuschaltbar und fahrbar (alle 4 Lenkrollen fahren gleichzeitig aus) | 232,77 | 277,00 |
| |  | | |
| 12206 | Rollenhalter für Vliesstoff zum Abrollen, für Montage an Massageliege (bitte Typ angeben) | 73,94 | 88,00 |
| |  | | |
| 614312 | Seitenpolster abklappbar – zur Verbreiterung der Liegefläche nach Bedarf | 214,29 | 255,00 |
| 10014 | Sonderfarbbeschichtung für Gestellrahmen nach RAL-Farbkarte (RAL 9010 reinweiß oder RAL 9006 Weißaluminium ohne Aufpreis) | 63,02 | 79,00 |

BOBATH – BEHANDLUNGSTISCH / THERAPIETISCH



Extrem stabil und absolut schwingungsfreies Untergestell für die Vojta- / Bobaththerapie

- Solide Stahlkonstruktion mit wartungsfreien iglidur-Gleitlagerbuchsen.
- Absolut kippsicher, stabil und schwingungsfrei.
- Untergestell schlag- und kratzfest kunststoffbeschichtet RAL 9006 Weißaluminium.
- **Polsterstärke 6 cm. Kräftige, druckfeste Polsterauflage** aus 40 mm Spezial-Verbundschaum, luftdurchlässiges SKAI-Kunstleder mit Textilrückseite. Farbauswahl auf Seite 73
- Liegenkanten und Ecken rund umpolstert. Standfüße mit Niveaueingleichkappen.
- **Technische Daten**
Polsterlänge 200 cm
Polsterbreite ab 100 bis 160 cm – Sondermaße möglich –
- **Verschiedene Höhenverstellungen von 31-93 / 35-88 / 39 – 93 / 47 – 101 / 50 - 100 cm** durch Fußhydraulik
- (* Standardausführung) oder Elektromotor mit verschiedenen Schalterausführungen gegen Aufpreis – reichhaltige Ausstattungsoptionen siehe nachstehend.
- **Belastbar bis 200 kg Patientengewicht** (Sonderausführungen gegen Aufpreis möglich)
- CE-Kennzeichnung

IN VERSCHIEDENEN AUSSTATTUNGSVARIANTEN ERHÄLTICH

| Art. Nr. | Bezeichnung | € netto | € brutto |
|----------|--|---------|----------|
| 10093 | BOBATH-BEHANDLUNGSTISCH von 39 - 93 cm höhenverstellbar Polsterfläche 200 x 120 cm höhenverstellbar über Fußhydraulik * von 39-93 cm Liegefläche einteilig Solide Stahlkonstruktion mit wartungsfreien iglidur-Gleitlager-Buchsen. Absolut kippsicher, stabil und schwingungsfrei. Gestell RAL 9006 Weißaluminium. Andere Längen und Breitenmaße auf Anfrage. NICHT mit Stativ UNTERFAHRBAR ! | 1402,52 | 1669,00 |



BOBATH – BEHANDLUNGSTISCH / THERAPIETISCH

| Art. Nr. | Bezeichnung | € netto | € brutto |
|-----------|---|---------|----------|
| 10093100 | BOBATH-BEHANDLUNGSTISCH von 39 - 93 cm höhenverstellbar Polsterfläche 200 x 100 cm (sonst wie Art. 10093) höhenverstellbar über Fußhydraulik | 1383,19 | 1646,00 |
| 100934595 | BOBATH-BEHANDLUNGSTISCH von 47 - 101 cm höhenverstellbar unterfahrbare Ausführung (mit Patienten-Lifter bis 16 cm Bodenfreiheit unterfahrbar), Polsterfläche 200 x 120 cm, höhenverstellbar über Fußhydraulik von 47 - 101 cm, Liegefläche einteilig | 1562,18 | 1859,00 |
| 100934100 | BOBATH-BEHANDLUNGSTISCH von 47 - 101 cm höhenverstellbar unterfahrbare Ausführung (mit Patienten-Lifter bis 16 cm Bodenfreiheit unterfahrbar), Polsterfläche 200 x 100 cm, höhenverstellbar über Fußhydraulik, von 47 - 101, Liegefläche einteilig | 1508,40 | 1795,00 |
| 1009330 | BOBATH-BEHANDLUNGSTISCH EXTRA TIEF ! 1-teilig höhenverstellbar von circa 35 - 88 cm mit Fußhydraulik (Standard), Liegefläche 200 x 120 cm, Untergestell nicht unterfahrbar – KEIN RÄDERGESTELL LIEFERBAR! | 1772,27 | 2109,00 |
| 100933010 | BOBATH-BEHANDLUNGSTISCH EXTRA TIEF ! 1-teilig höhenverstellbar von circa 35 - 88 cm mit Fußhydraulik (Standard), Liegefläche 200 x 100 cm, Untergestell nicht unterfahrbar – KEIN RÄDERGESTELL LIEFERBAR! | 1747,06 | 2079,00 |
| 1009339 | BOBATH-BEHANDLUNGSTISCH SUPER TIEF ! (nicht unterfahrbar) höhenverstellbar von circa 31 - 93 cm Elektromotor inkl. Sicherheitssperrbox, Polsterlänge 200 x 120 cm, Untergestell nicht unterfahrbar – NICHT MIT RÄDERGESTELL AUSRÜSTBAR – | 2133,61 | 2539,00 |
| 15026 | BOBATH-BEHANDLUNGSTISCH ACTIVE 200 x 120 cm höhenverstellbar über Elektromotor mit Sicherheitssperrbox von 53-92 cm Liegefläche einteilig (durchgehend) in der Grundversion. Solide Stahlkonstruktion in Scherenrahmen für lotgerechte Höhenverstellung - kein seitlicher Versatz. Absolut kippstabil. Solide Stahlkonstruktion mit wartungsfreien Gleitlagerbuchsen. Gestell kratz- und schlagfest, kunststoffbeschichtet in RAL 9006 Weißaluminium 6 cm starkes, kräftiges, druckfestes Polster „CE“. Belastbar bis 200 kg. | 1578,99 | 1879,00 |
| 10089 | Kinder-BOBATH-Active-BEHANDLUNGSTISCH höhenverstellbar durch Elektromotor von 55 – 95 cm. Polstermaße Länge 150 cm x Breite 120 cm – sonst wie Art. 15026 | 1217,64 | 1449,00 |
| 10089100 | Kinder-BOBATH-Active-BEHANDLUNGSTISCH höhenverstellbar Polsterfläche 150 cm x 100 cm – sonst wie Art. 15026 Polsterlänge Länge 150 cm x Breite 100 cm | 1158,82 | 1379,00 |



NEU

BOBATH – BEHANDLUNGSTISCH / THERAPIETISCH

| Art. Nr. | Bezeichnung | € netto | € brutto |
|----------|--|---------|----------|
| 1009333 | BOBATH-BEHANDLUNGSTISCH 3-teilige Liegefläche Gesamtgröße 120 x 200 cm Festes Mittelteil ca 120 x 131 cm und je Kopf- / Fußteil stufenlos absenkbar mit den Abmessungen 120 x 42 cm, höhenverstellbar durch Fußhydraulik (Standard) von 39-93 cm . Solide Stahlkonstruktion mit wartungsfreien iglidur-Gleitlagerbuchsen. Absolut kippsicher. Gestell kratz- und schlagfest kunststoffbeschichtet in RAL 9010 reinweiß oder RAL 9006 weißaluminum 6 cm starkes, kräftiges druckfestes Polster mit 40 mm Spezial-Verbundschaum und pflegeleichtem, erstklassigem SKAI-Kunstlederbezug. Liegenkanten und ecken rund umpolstert. SKAI- Kunstlederbezug, Polsterfarbe nach Wahl „CE“ Untergestell nicht mit Lifter unterfahrbar. | 2848,74 | 3390,00 |

NEU



ZUSATZAUSSTATTUNG (nicht für alle Modelle einsetzbar)

| | | | | |
|--------|---|---|--------|---------|
| 10110 | Kopfteil für BOBATH-BEHANDLUNGSTISCH Abmessungen: Liegenbreite x 45 cm lang (Körperteil ist dann entsprechend kürzer) stufenlos verstellbar durch 2 Gasdruckfedern (Block-o-Lift-System) Ca. 30° positiv / 87° negativ verstellbar Aufpreis |  | 331,93 | 395,00 |
| 10095 | Mehrpreis für Polsterbreite bis 160 cm (mit verbreitertem Oberrahmen) - andere Breiten auf Anfrage lieferbar - nur in Verbindung mit ELEKTROMOTOR lieferbar - nur für 1-teilige Polsterfläche (mit Kopfteil auf Anfrage gegen Aufpreis) | 293,28 | 349,00 | |
| 10742 | Mehrpreis für Polsterbreite 200 x 200 cm (mit verbreitertem Oberrahmen) - nur in Verbindung mit ELEKTROMOTOR lieferbar - nur für 1-teilige Polsterfläche (mit Kopfteil auf Anfrage gegen Aufpreis) | 503,36 | 599,00 | |
| 13423B | Komfortlänge BOBATH-Tisch Gesamtlänge 205 cm – Mehrpreis | 83,19 | 99,00 | |
| 12928 | Komfort-BOBATH-Polsterung 8 cm für Massageliege 2-lagige Spezialrundumpolsterung, (Holzplatte 18 mm, Verbundschaum 3 cm 2 cm PU-Schaum, 1 cm PU-Schaum über Kanten und Gesamtfläche Gesamtpolsterstärke Polsterstärke 8 cm - Aufpreis) | 108,40 | 129,00 | |
| 10040 | Sonderpolsterbreiten auf Wunschmaß – Individualbreite |  | Auf | Anfrage |
| 10017 | SKF-Elektromotor für Höhenverstellung (statt Fußhydraulik) mit Handschalter (auf Wunsch magnetisch) mit Sicherheits-Sperrbox gegen unbefugtes Bedienen. | 190,76 | 227,00 | |
| 10037 | Standardfußschalter für Elektromotor (frei beweglich installiert) |  | 37,82 | 45,00 |

| Art. Nr. | Bezeichnung | | € netto | € brutto |
|----------|--|--|---------|----------|
| 10071F | Fußschalter für Doppelbedienung (2 fest montierte Fußschalter für Auf – und Ab) rechts und links | | 125,21 | 149,00 |
| 10018 | Rundumschalter mit Umlaufbügel für Elektromotor für Auf- und Abbedienung von jedem Standpunkt des Behandlers aus, Bügel Ral 9006 Weißaluminium |  | 251,26 | 299,00 |
| 11166 | Kantenschutz mit Steg für Therapieliege um Liegefläche umlaufend zum Schutz vor Beschädigung mit Rollstuhl / Tür / Wand – Farbe dunkelblau - AUFPREIS |  | 111,76 | 133,00 |
| 14155 | Abrollschutz-Seitengitter EINSTECKBAR Länge circa 140 cm, Höhe circa 18 cm, Preis pro Stück / Seite | | 331,93 | 395,00 |
| 10094 | Abrollschutz-Seitengitter über 2 Spezialscharniere hochstell- sowie abklappbar Länge circa 140 cm, Höhe circa 18 cm Preis pro Stück / Seite |  | 394,12 | 469,00 |
| | Zur besseren Ansicht Abbildung OHNE Polster | | | |
| 10010B | Rädergestell mit 4 Doppellenkrolle zentral zuschaltbar und fahrbar (alle 4 Räder fahren gleichzeitig aus) |  | 242,86 | 289,00 |
| 10014 | Sonderfarbbeschichtung für Gestellrahmen nach RAL-Farbkarte Farbkarte (RAL 9010 reinweiß oder RAL 9006 Weißaluminium ohne Aufpreis) | | 99,16 | 118,00 |

BOBATH SERALINE – SONDERGRÖßE



- Superstabiles, formschönes Design - Untergestell mit Teleskopsäulen-Elektromotor
- Motorgehäuse aus pflegeleichtem, eloxiertem Aluminium
- **Höhe** 55 – 95 cm **Polsterbreite** 80 cm **höhenverstellbar** mittels neuartiger, elektrischer Verstelle Säule
- Hohe Stabilität und Standsicherheit auch bei dezentraler Belastung
- **Liegefläche** mit optimaler Beinfreiheit für den Therapeut, für lotgerechte Höhenverstellung - kein seitlicher Versatz
- Absolut kippsicher
- Gestell kratz- und schlagfest kunststoffbeschichtet in RAL 9006 Weissaluminium
- Liegenkanten und Ecken rund umpolstert. Polsterfarbe nach Wahl (S. 73)
- Auch in anderen Polstermaßen auf Anfrage lieferbar !
- CE-Kennzeichnung.



IN VERSCHIEDENEN AUSSTATTUNGSVARIANTEN ERHÄLTlich

| Art. Nr. | Bezeichnung | € netto | € brutto |
|----------|---|----------------|----------------|
| 10093 | Tierphysio-Therapietisch SERALINE Polsterlänge 150 cm x Polsterbreite 80 cm 1-teilige LIEGEFLÄCHE höhenverstellbar mittels neuartiger, elektrischer Verstelle Säule mit Handschalter-Bedienung mit „ CE“ - andere Polstergrößen auf Anfrage - | 2079,83 | 2475,00 |
| 10037 | Standardfußschalter für Elektromotor (frei beweglich installiert) – Aufpreis | 37,82 | 45,00 |
| 10020 | Rädergestell mit 4 Doppellenkrollen zentral zuschaltbar und fahrbar (alle 4 Räder fahren gleichzeitig aus) Kugelgelagerte Doppellenkrollen | 232,77 | 277,00 |



- Superstabiles, formschönes Design - Untergestell mit Teleskopsäulen-Elektromotor
- Motorgehäuse aus pflegeleichtem, eloxiertem Aluminium. Durch Handschalter (Grundversion) oder optional durch Fußschalter oder Rundumschalter höhenverstellbar
- **Höhe** 55 – 95 cm **Polsterbreite** ab 55 – 80 cm, **höhenverstellbar** mittels neuartiger, elektrischer Verstelle Säule. Eigengewicht ab 90 kg / **bis 200 kg Patientengewicht belastbar**
- Hohe Stabilität und Standsicherheit auch bei dezentraler/ außermittiger Belastung
- **Liegefläche** in verschiedenen Polsterformen und Aufteilungen **mit optimaler Beinfreiheit** für den Behandler, für lotgerechte Höhenverstellung - kein seitlicher Versatz. Absolut kippsicher
- Kopfteil 40° positiv / fast 90° negativ über Block-o-Lift-System verstellbar, in verschiedenen Ausführungen, komplett mit Nasenausschnitt und Naseneinsatzpolster
- Gestell kratz - und schlagfest kunststoffbeschichtet in RAL 9006 Weißaluminium
- Polstervarianten von kräftig – druckfest ab 6 cm bis softig-weich mit 10 cm Kaltschaum – in handwerklicher Polsterarbeit mit erstklassigem SKAI – Kunstlederbezug nach Farbkarte wählbar (S. 73)
- Liegenkanten und Ecken mit Spezialrundumpolsterung
- Abbildung zeigt Seraphin-Trio mit Kopfteil Seraphina 3 teilig – Seitenpolster – Rundumschalter – Rädergestell
- CE-Kennzeichnung

SERAPHIN – THERAPIELIEGE „CLASSIC“ & „TRIO D“

| Art. Nr. | Bezeichnung | € netto | € brutto |
|----------|--|---------|----------|
| 13437 | Therapieliege SERAPHIN – Classic Klassische Polsterform, Polsterbreite 65 cm, 2-teilige Liegefläche Kopfteil 40° positiv / fast 90° negativ über Block-o-Lift-System verstellbar komplett mit Nasenschlitz inklusive Abdeckung. Polsterfarbe nach Wahl, „CE“. | 1990,76 | 2369,00 |
| 1343770 | Therapieliege SERAPHIN – Classic Klassische Polsterform, Polsterbreite 70 cm, 2-teilige Liegefläche | 2015,97 | 2399,00 |
| 143775 | Therapieliege SERAPHIN – Classic Klassische Polsterform, Polsterbreite 75 cm, 2-teilige Liegefläche | 2024,37 | 2409,00 |
| 13439 | Therapieliege SERAPHIN – Classic Klassische Polsterform, Polsterbreite 80 cm, 2-teilige Liegefläche | 2049,58 | 2439,00 |
| 10083D | Therapieliege SERAPHIN – TRIO D mit Dachstellung / Lordosestellung 3-teilige Liegefläche mit Dachstellung über Elektromotor mit Handschalter Fußteil positiv circa 80° anstellbar für sitzende Behandlungen, Polsterbreite 65 cm, Liegefläche 3-teilig bestehend aus Kopfteil, Körperteil, Fußteil bis ca. 70 anstellbar | 2804,20 | 3337,90 |



(Abbildung zeigt Zusatzoptionen: Kopfteil Seraphina 3-teilig, Seitenplaster zur Liegenflächenverbreiterung, Rundumbügel, Rädergestell)



| | | | |
|----------|--|---------|---------|
| 10083D70 | ... wie vorstehend jedoch mit 70 cm Polsterbreite | 2812,61 | 3347,00 |
| 10083D75 | ... wie vorstehend jedoch mit 75 cm Polsterbreite | 2829,41 | 3367,00 |
| 10083D80 | ... wie vorstehend jedoch mit 80 cm Polsterbreite | 2846,22 | 3387,00 |

SERAPHIN – THERAPIELIEGE „TRIO“ & „OSTEO“

| Art. Nr. | Bezeichnung | € netto | € brutto |
|----------|---|---------|----------|
| 10083 | Therapieliege SERAPHIN – TRIO Fußteil positiv anstellbar für sitzende Behandlungen, 3-teilige LIEGEFLÄCHE, Polsterbreite 65 cm | 2394,12 | 2849,00 |



| | | | |
|---------|---|---------|---------|
| 1008370 | Therapieliege SERAPHIN – TRIO 3-teilige LIEGEFLÄCHE, Polsterbreite 70 cm | 2410,92 | 2869,00 |
| 1008375 | Therapieliege SERAPHIN – TRIO 3-teilige LIEGEFLÄCHE, Polsterbreite 75 cm | 2426,89 | 2888,00 |
| 1008380 | Therapieliege SERAPHIN – TRIO 3-teilige LIEGEFLÄCHE, Polsterbreite 80 cm | 2444,53 | 2909,00 |
| 10076 | Therapieliege SERAPHIN – OSTEO 2-teilige LIEGEFLÄCHE, Polsterbreite 65 cm, – in ergonomischer Körperform – Polster im unteren Drittel verjüngt auf 50 cm – für Behandlungen im Reitersitz bestens geeignet. „CE“ | 2276,47 | 2709,00 |





Abbildung zeigt Sonderausstattung (Rundumbügel und Rädergestell – gegen Aufpreis)

| | | | |
|---------|--|---------|---------|
| 1008170 | Therapieliege SERAPHIN – OSTEO Polsterbreite 70 cm, 2-teilige LIEGEFLÄCHE | 2314,29 | 2754,00 |
| 10081 | Therapieliege SERAPHIN – OSTEO Polsterbreite 70 cm, 2-teilige LIEGEFLÄCHE | 2331,09 | 2774,00 |



SERAPHIN – THERAPIELIEGE „SERAPHIN-CHIRO

| Art. Nr. | Bezeichnung | € netto | € brutto |
|----------|--|---|----------|
| 13530 | Therapieliege SERAPHIN – CHIRO mit 5-teiliger Liegefläche, Dachstellung über Elektromotor, Kopfteil 3-teilig mit variablem Spezial-Nasenausschnitt extra lang und 2 Einsatzpolstern, <u>mit</u> Brustausschnitt (auf Wunsch auch ohne lieferbar), extra schmale Polsterbreite 55 cm – extra schmaler Gestellrahmen! | 2915,97 | 3470,00 |
| | |  | |
| 135301 | Therapieliege SERAPHIN – CHIRO wie Art. Nr. 13530 - jedoch <u>ohne</u> Brustausschnitt | 2857,14 | 3400,00 |
| | |  | |



SERAPHIN – THERAPIELIEGE „ERGO“

| Art. Nr. | Bezeichnung | € netto | € brutto |
|----------|---|---------|----------|
| 13431 | Therapieliege SERAPHIN –ERGO 2-teilige LIEGEFLÄCHE, Polsterbreite 65 cm, Polsterlänge 200 cm - in ergonomischer Körperform – Polster in der Körperteilmitte verjüngt auf 50 cm | 2074,79 | 2469,00 |



(Abbildung zeigt Sonderausstattung. Rundumbügel und Rädergestell – gegen Aufpreis)



| | | | |
|-------|--|---------|---------|
| 13435 | Therapieliege SERAPHIN –ERGO 2-teilige LIEGEFLÄCHE, Polsterbreite 75 cm, Polsterlänge 200 cm – in ergonomischer Körperform – Polster in der Körperteilmitte verjüngt auf 50 cm für Reitersitz | 2116,81 | 2519,00 |
|-------|--|---------|---------|



ZUSATZAUSSTATTUNG

| | | | |
|-------|---|--------|--------|
| 10005 | Kopfteil Kopfteil 3-teilig Armteile stufenlos höhenverstellbar durch Klemmsystem, Gesamtverstellung positiv/negativ über Block-o-Lift-Gasdruckfeder | 123,33 | 147,00 |
|-------|---|--------|--------|



| | | | |
|--------|---|--------|--------|
| 30342B | Kopfteil SERAPHINA halbrundes Kopfteil mit stark abgerundeten Ecken, Form B mit neuartigem Ausschnitt und Hörnchen-einsatz für herrlich entspannten Liegekomfort, Gesamtpolsterstärke 8 cm | 125,21 | 149,00 |
|--------|---|--------|--------|



| | | | |
|--------|--|--------|--------|
| 30342A | Kopfteil SERAPHINA mit Standard-Polster Ecken, Form A | 125,21 | 149,00 |
|--------|--|--------|--------|







SERAPHIN – ZUSATZAUSSTATTUNG

| Art. Nr. | Bezeichnung | | € netto | € brutto |
|----------|---|--|-------------|----------|
| 31214 | Kopfteil SERAPHINA 3-teilig Armteile stufenlos höhenverstellbar durch Klemmsystem, Gesamtverstellung positiv/negativ über Block-o-Lift |  | 184,03 | 219,00 |
| 614312 | Seitenpolster / Armauflage abklappbar rechts/ links im Oberkörperbereich (bei Liege mit 3-teiligem Kopfteil je 50 x 14 cm bei Liege mit 1-teiligem Kopfteil 60 x 14 cm) |  | 214,29 | 255,00 |
| 13422 | Komfortlänge Therapieliege Gesamtlänge 205 cm- Mehrpreis |  | 42,85 | 51,00 |
| 12927 | Komfortpolsterung 8 cm Gesamtpolsterstärke | | 66,38 | 79,00 |
| 13433 | DELUXE EXTRA-SOFT Polsterung 10 cm Kaltschaum-Spezialpolsterung Kanten abgenäht Extra soft Polsterstärke | | 214,29 | 255,00 |
| 10040 | Sonderpolsterbreiten auf Wunschmaß – Individualbreite | | Auf Anfrage | |
| 10016 | Rundumschalter für Seraphin für Elektromotor für Auf- und Abbedienung von jedem Standpunkt des Therapeuten aus bedienbar |  | 251,26 | 299,00 |
| 10037 | Standardfußschalter für Elektromotor (frei beweglich installiert) | | 37,82 | 45,00 |
| 10020 | Rädergestell Seraphina 4 Doppellenkrollen zuschaltbar und fahrbar (alle 4 Räder fahren gleichzeitig aus) Kugelgelagerte Doppellenkrollen |  | 232,77 | 277,00 |
| 12206 | Rollenhalter für Vliesstoff zum Abrollen, für Montage an Massageleige (bitte Typ angeben) |  | 73,94 | 88,00 |
| 100405 | Sonderpolsterung WELLE (andere Varianten / Wunschdesign auf Anfrage). Bitte Farbvarianten für Farbe A und Farbe B angeben |  | 63,86 | 76,00 |
| 100405F | Sonderpolsterung FINJA Bitte Farbvarianten für Farbe A und Farbe B angeben |  | 142,86 | 170,00 |
| 131319 | Beheizbare Liegefläche zuschaltbar (nur bei durchgehendem Körperteil möglich) 45 cm breit x 70 cm lang für wohltuende konstante Wärme (Änderungen vorbehalten) | | 381,51 | 454,00 |



- **Polsterbreite** ab 65 cm
- **Polsterlänge** ab 200 cm
- **Höhenverstellbar** von 50 -100 cm (in der **Standardversion** durch **Fußhydraulik**, Elektromotor gegen Aufpreis – natürlich mit Sicherheitssperbox gemäß BfArM-Empfehlung und mit verschiedenen Schalterausführungen)
- Liegefläche 2 teilig (Kopfteil- Körperteil)
- **Extensions - und Höhenverstellung** durch **getrennte Verstellantriebe** (unabhängig voneinander) bietet eine **Vielzahl von Behandlungsmöglichkeiten**
- Die **Einstellung des Extensionswinkels** bis ca. 30° erfolgt **stufenlos über Elektromotor** über pneumatisch gesteuerten mit Handschalter
- Kopfteil stufenlos pos./ neg. verstellbar durch Block-o-Lift-System 40° positiv /fast 90° negativ komplett mit Nasenausschnitt incl. Abdeckung
- **Komplett inklusive Extensionsgalgen** (am Fußende einsteckbar)
- Gestell kratz- und schlagfest kunststoffbeschichtet RAL 9006 Weißaluminium
- **Polsterstärke 60 mm**, durch kräftige, druckfeste Polsterauflage aus 40 mm Spezial-Verbundschaum, luftdurchlässiges SKAI-Kunstleder mit Textilrückseite. Liegenkanten und Ecken rund umpolstert. Farbauswahl Seite 73
- Standfüße mit Niveaueingleichkappen
- **Belastbar bis 200 kg** (höhere Gewichtsausführung gegen Aufpreis möglich)
- CE-Kennzeichnung

| Art. Nr. | Bezeichnung | € netto | € brutto |
|----------|---|---|----------|
| 10015 | Massage- und Extensionsliege BADEN Polsterbreite 65 cm, höhenverstellbar über Fußhydraulik von 50 – 100 cm, Extensionsstellung in jeder Liegenhöhe stufenlos über Elektromotor | 1696,64  | 2019,00 |
| 1001570 | Massage- und Extensionsliege BADEN Polsterbreite 70 cm – sonst wie Art. 10015  | 1713,45 | 2039,00 |
| 1001575 | Massage- und Extensionsliege BADEN Polsterbreite 75 cm – sonst wie Art. 10015  | 1730,25 | 2059,00 |
| 10727 | Massage- und Extensionsliege BADEN Polsterbreite 80 cm – sonst wie Art. 10015  | 1747,06 | 2079,00 |

ZUSATZAUSSTATTUNG

| | | | |
|-------|--|--------|--------|
| 13422 | Komfort-Länge Therapieliege Gesamtlänge 205 cm- Mehrpreis | 42,85 | 51,00 |
| 12927 | Komfort-Polsterung 8 cm für Therapieliege | 66,38 | 79,00 |
| 10005 | Kopfteil 3-teilig , Armtteile stufenlos höhenverstellbar durch Klemmsystem, Gesamtverstellung positiv/negativ über Block-o-Lift | 123,53 | 147,00 |

BADEN - EXTENSIONS-LIEGE – ZUSATZAUSSTATTUNG

Multiflexibel durch getrenntes System für Höhenverstellung und Extensionsstellung. Untergestell RAL 9006 Weißaluminium

| Art. Nr. | Bezeichnung | | € netto | € brutto |
|----------|--|---|---------|----------|
| 30342B | Kopfteil SERAPHINA halbrundes Kopfteil mit stark abgerundeten Ecken, Form B, mit neuartigem Ausschnitt und Hörncheneinsatz für herrlich entspannten Liegekomfort, Komfort-Polsterung 8 cm für Massageliege, 2-lagige Spezialrundumpolsterung (Holzplatte 18 mm, Verbundschaum 3 cm, 2 cm PU-Schaum, 1 cm PU-Schaum über Kanten und Gesamtfläche) nur in Verbindung mit Komfortpolsterung 8 cm wählbar |  | 125,21 | 149,00 |
| 30342A | Kopfteil SERAPHINA mit Standard-Polster Ecken, Form A |  | 125,21 | 149,00 |
| 31214 | Kopfteil SERAPHINA 3-teilig mit stufenlos absenkbaaren Armteilen - sonst wie Art.30342 |  | 208,40 | 248,00 |
| 10017 | Elektromotor für Höhenverstellung (statt Fußhydraulik) mit Handschalter mit Sicherheits-Sperrbox gegen unbefugtes Bedienen | | 190,76 | 227,00 |
| 10037 | Standardfußschalter für Elektromotor (frei beweglich installiert) | | 37,82 | 45,00 |
| 10071 | Fußschalter für Doppelbedienung (2 fest montierte Fußschalter für Auf – und Ab) rechts und links | | 125,21 | 149,00 |
| 10018 | Rundumschalter mit Umlaufbügel für Elektromotor für Auf- und Abbedienung von jedem Standpunkt aus, Bügel silbermetallisch beschichtet | | 251,26 | 299,00 |
| 10010 | Rädergestell mit 4 Doppellenkrollen 8 zentral zuschaltbar und fahrbar (alle 4 Lenkrollen fahren gleichzeitig aus) |  | 232,77 | 277,00 |
| 10043 | Glissonschiene , Leder, selbst feststellend |  | 59,66 | 71,00 |
| 10026 | Kopfbügel zur Einhängung von Glissonschiene |  | 26,05 | 31,00 |
| 10046 | Fußmanschetten, Textil (Paar) mit Klettverschluss stufenlos verstellbar | | 47,05 | 56,00 |
| 10029 | Hüft-und Beckenmanschette, Textil mit Klettverschluss, verstellbar | | 95,79 | 114,00 |
| 10039 | Extensionsseil Perlon mit 2 Haken selbstarretierend, 200 cm lang, verstellbar | | 11,68 | 13,90 |
| 10030 | Federwaage , Zugmessung 0-25 kg mit Karabinerhaken | | 27,73 | 33,00 |
| 10031 | Gewichtsstock 5 kg mit Einzelgewichten mit Extensionsseil (kg-Scheiben) |  | 114,29 | 136,00 |
| 10032 | Gewichtsstock 10 kg mit Einzelgewichten mit Extensionsseil | | 167,23 | 199,00 |
| 10014 | Sonderfarbbeschichtung für Gestellrahmen nach RAL-Farbkarte | | 66,39 | 79,00 |



Therapieliege – Massageliege – Behandlungsliege: **ROBUSTA** – das ORIGINAL

Bei diesem Modell ist der Name Programm !

Die Therapieliege **ROBUSTA** finden Sie in vielen Ausbildungs- und Fortbildungseinrichtungen da die Verarbeitung und Ausführung beinahe unverwundlich ist. **Absolut stabil und schwingungsfrei! Höhenverstellbarkeit** durch Elektromotor mit verschiedenen Schalterausführungen. **Kopfteil durch Gasdruckfeder bequem verstellbar.**

Mit 2-teiliger oder 3-teiliger Liegefläche lieferbar. Bei der 3-teiligen Liegefläche ist das Fußteil positiv mittels Klemmhebelmechanismus anstellbar (klemmt selbstständig).

- Die Therapieliege mit dem extra langen Kopfteil – speziell für Lymph- und Kosmetikbehandlungen
- **Polsterbreite** ab 65 cm
- **Gesamtlänge** 195 cm
- **Liegefläche** 2-teilig oder 3-teilig bestehend aus Körperteil, Mittelteil und Kopfteil, mit Nasenausschnitt und Abdeckung
- **Polstermaße: 2-teilig**
Großes Kopfteil ca. 63 cm lang, Körperteil ca. 135 cm lang, Kopfteil ca. 35° positiv und 30° negativ verstellbar mittels Gasdruckfeder
- **Polstermaße: 3-teilig**
Großes Kopfteil ca. 63 cm lang, Mittelteil ca. 62 cm lang, Fußteil ca. 70 cm lang, Kopfteil ca. 35° positiv und 30° negativ verstellbar mittels Gasdruckfeder, Fußteil ca. 60° positiv mittels Gasdruckfeder anstellbar.
- **Höhenverstellbar** von 49 - 102 cm durch SKF-Elektromotor (natürlich mit Sicherheitssperbox gemäß BfArM-Empfehlung) durch flexiblen Handschalter, Fußschalter oder Rundumbügel (von jedem Standpunkt aus)
- Auf Wunsch auch mit Fußhydraulik (ohne Aufpreis)
- Solide Stahlkonstruktion mit wartungsfreien iglidur-Gleitlagerbuchsen. Absolut kippsicher, stabil und schwingungsfrei. Gestell kratz- und schlagfest kunststoffbeschichtet RAL 9007 Graualuminium
- Kräftige, druckfeste Polsterauflage aus 40 mm Spezial-Verbundschaum, luftdurchlässiges SKAI-Kunstleder mit Textilrückseite. Polsterfarbauswahl auf Seite 73
- Liegenkanten und Eckenrund umpolstert.
- Standfüße mit Niveaueingleichkappen.
- **Belastbar bis 200 kg** (Sonderausführungen gegen Aufpreis möglich)
- Technische Änderungen vorbehalten (verschiedene Ausstattungsausführungen abgebildet)
- CE-Kennzeichnung

ROBUSTA SPEZIAL-THERAPIELIEGE

| Art. Nr. | Bezeichnung | € netto | € brutto |
|----------|---|---------|----------|
| 10747 | Spezial-Therapieliege ROBUSTA 2-teilige LIEGEFLÄCHE, (Kopf-Körperteil) Polsterbreite 65 cm | 1445,38 | 1720,00 |
| 107470 | Spezial-Therapieliege ROBUSTA 2-teilige LIEGEFLÄCHE, (Kopf-Körperteil) Polsterbreite 70 cm | 1512,61 | 1800,00 |
| 107475 | Spezial-Therapieliege ROBUSTA 2-teilige LIEGEFLÄCHE, (Kopf-Körperteil) Polsterbreite 75 cm | 1537,82 | 1830,00 |
| 10752 | Spezial-Therapieliege ROBUSTA 2-teilige LIEGEFLÄCHE, (Kopf-Körperteil) Polsterbreite 80 cm | 1563,03 | 1860,00 |
| 10754 | Spezial-Therapieliege ROBUSTA 3-teilige LIEGEFLÄCHE, (Kopf-Mittel-Fußteil) Polsterbreite 65 cm, Kopfteil stufenlos pos 33 °/neg 22°, pos anstellbares Fußteilverpolster | 1495,79 | 1780,00 |
| 1075370 | Spezial-Therapieliege ROBUSTA 3-teilige LIEGEFLÄCHE, (Kopf-Mittel-Fußteil) Polsterbreite 70 cm | 1563,02 | 1860,00 |
| 1075375 | Spezial-Therapieliege ROBUSTA 3-teilige LIEGEFLÄCHE, (Kopf-Mittel-Fußteil) Polsterbreite 75 cm | 1588,24 | 1890,00 |
| 10753 | Spezial-Therapieliege ROBUSTA 3-teilige LIEGEFLÄCHE, (Kopf-Mittel-Fußteil) Polsterbreite 80 cm | 1613,45 | 1920,00 |

ZUSATZAUSSTATTUNG

| | | | |
|-----------|---|--------|--------|
| 13422 | Komfort-Länge Therapieliege Gesamtlänge 205 cm – Mehrpreis | 42,85 | 51,00 |
| 12927 | Komfort-Polsterung 8 cm für Massageliege | 66,38 | 79,00 |
| 13433 | DELUXE-Polsterung 10 cm softig-weich , Kaltschaum-Spezialpolsterung, Kanten abgenäht extra soft, Polsterstärke 10, Gesamtstärke ca. 10 cm inkl. MDS-Platte | 226,05 | 269,00 |
| 10037 | Standardfußschalter für Elektromotor (frei beweglich installiert) - Aufpreis – statt Handschalter | 37,82 | 45,00 |
| 10071 | Fußschalter für Doppelbedienung (2 flexible Fußschalter für Auf – und Ab) rechts und links | 138,66 | 165,00 |
| 10018 | Rundumschalter mit Umlaufbügel zur Motorbedienung von jedem Standpunkt aus | 251,26 | 299,00 |
| 15089Hydr | Fußhydraulik für ROBUSTA statt Elektromotor (0,00€ nur bei Neukauf) | 0,00 | 0,00 |
| 10907 | Rädergestell mit 4 Doppellenkrollen paarweise zuschaltbar und fahrbar | 234,45 | 279,00 |
| 10021 | Behandler-set für Massageliege bestehend aus 3 Einsteckbuchsen im Polster integriert und 1 Einsteckbanane (Fixierhorn) | 200,84 | 239,00 |
| 10012 | Einsteckbanane / Fixierhorn extra | 57,98 | 69,00 |
| 10013 | Fixierschiene (Paar) für Massageliege ROBUSTA | 91,60 | 109,00 |
| 12206 | Rollenhalter für Vliesstoff zum Abrollen, f. Montage an Massageliege (bitte Typ angeben) | 73,94 | 88,00 |
| 10014 | Sonderfarbbeschichtung für Gestellrahmen nach RAL-Farbkarte | 63,02 | 79,00 |
| 614312 | Seitenpolster abklappbar | 214,29 | 255,00 |

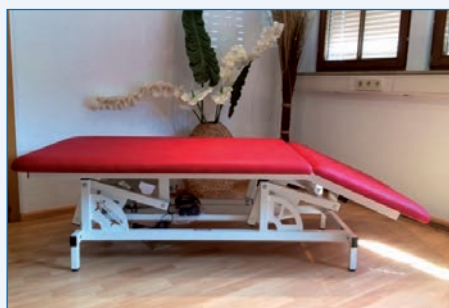





Therapieliege **BASIS** – für optimale körpernahe Behandlung

- Überzeugt durch innovative Gestellform mit optimaler Beinfreiheit, ausgereifter Technik in absolut stabiler Ausführung - ideal für manuelle Therapie / Osteopathie und Körperarbeit
- **Polsterbreite** ab 65 cm,
- **Polsterlänge** ab 200 cm
- **Hubkraft** 200 kg
- **Höhenverstellbar von 55 - 95 cm** über SKF-Elektromotor komplett mit Sicherheitssperbox gemäß BfArM-Empfehlung
- **Liegefläche** mindestens 2-teilig Kopfteil mit ovalem Nasenausschnitt und Abdeckung stufenlos bis 40° pos./ bis 80° neg. verstellbar durch Block-o-Lift-System
- Bei 3-teiliger Polsterausführung ist das Fußteil bis 80° positiv anstellbar (für Behandlungen im Sitzen als Rückenlehne verwendbar), auch mit Dachstellung
- Die **Verstellung des Fußteils** erfolgt über Drehnebelssystem dadurch einfache, sichere und verschleißfreie Bedienung möglich
- **Formschöne, schlanke Gestellkonstruktion** die eine optimale körpernahe Behandlung ermöglicht. In massiver Ausführung mit wartungsfreien Spezial-Gleitlagerbuchsen
- Untergestell kunststoffbeschichtet RAL 9006 weißaluminium (andere Gestellfarben auf Anfrage - längere Lieferzeit möglich).

BASIS – THERAPIELIEGE

| Art. Nr. | Bezeichnung | | € netto | € brutto |
|----------|--|--|---------|----------|
| 12177 | <p>Behandlungsliege BASIS 3-teilig, Polsterbreite 65 cm, senkrecht höhenverstellbar über mit Elektromotor von 55 – 95 cm, Kopfteil positiv/negativ über Block-o-Lift verstellbar, Fußteil bis ca. 90° stufenlos Inklusive Fahrwerk.</p> |  | 2151,26 | 2560,00 |
| 127770 | <p>Behandlungsliege BASIS 3-teilig, Polsterbreite 70 cm, senkrecht höhenverstellbar über mit Elektromotor von 55 – 95 cm, Kopfteil positiv/negativ über Block-o-Lift verstellbar, Fußteil bis ca. 90° stufenlos positiv anstellbar. Inklusive Fahrwerk.</p> | | 2175,63 | 2589,00 |
| 127775 | <p>Behandlungsliege BASIS 3-teilig, Polsterbreite 75 cm, senkrecht höhenverstellbar über mit Elektromotor von 55 – 95 cm, Kopfteil positiv/negativ über Block-o-Lift verstellbar, Fußteil bis ca. 90° stufenlos positiv anstellbar. Inklusive Fahrwerk.</p> | | 2192,44 | 2609,00 |
| 12178 | <p>Behandlungsliege BASIS 3-teilig, Polsterbreite 8 cm, senkrecht höhenverstellbar über mit Elektromotor von 55 – 95 cm, Kopfteil positiv/negativ über Block-o-Lift verstellbar, Fußteil bis ca. 90° stufenlos positiv anstellbar. Inklusive Fahrwerk.</p> |  | 2234,45 | 2659,00 |
| 15241 | <p>Dachstellung für Massageliege BASIS – AUFPREIS – Dachstellung des Körperteils Die Verstellung der Liegenteile erfolgt über Drehknebel und wird im Körperteilbereich für die Dachstellung durch einen Block-o-Lift unterstützt.</p> |  | 234,45 | 279,00 |
| 12179 | <p>Behandlungsliege BASIS 2-teilig, Polsterbreite 65 cm, senkrecht höhenverstellbar über mit Elektromotor von 55 – 95 cm, Kopfteil positiv/negativ über Block-o-Lift verstellbar, inklusive Fahrwerk.</p> | | 1637,82 | 1949,00 |
| 1217970 | <p>Behandlungsliege BASIS 2-teilig, Polsterbreite 70 cm, senkrecht höhenverstellbar über mit Elektromotor von 55 – 95 cm, Kopfteil positiv/negativ über Block-o-Lift verstellbar, inklusive Fahrwerk.</p> | | 1654,62 | 1969,00 |
| 1217975 | <p>Behandlungsliege BASIS 2-teilig, Polsterbreite 75 cm, senkrecht höhenverstellbar über mit Elektromotor von 55 – 95 cm, Kopfteil positiv/negativ über Block-o-Lift verstellbar, inklusive Fahrwerk.</p> | | 1671,43 | 1989,00 |
| 12180 | <p>Behandlungsliege BASIS 2-teilig, Polsterbreite 80 cm, senkrecht höhenverstellbar über mit Elektromotor von 55 – 95 cm, Kopfteil positiv/negativ über Block-o-Lift verstellbar, inklusive Fahrwerk.</p> | | 1693,28 | 2015,00 |

| Art. Nr. | Bezeichnung | € netto | € brutto |
|----------|---|---------|----------|
| 13422 | Komfort-Länge Therapieliege Gesamtlänge 205 cm - Mehrpreis | 42,85 | 51,00 |
| 12927 | Komfort-Polsterung 8 cm | 66,38 | 79,00 |
| 13433 | DELUXE-Polsterung soft-weich, 10 cm Polsterstärke , Kaltschaum-Spezialpolsterung, Kanten abgenäht extra soft, Polsterstärke 10, Gesamtstärke ca. 10 cm inkl. MDS-Platte | 220,08 | 269,00 |
| | NEU | | |
| 10005 | Kopfteil 3-teilig , Armteile stufenlos höhenverstellbar durch Klemmsystem, Gesamtverstellung positiv/negativ über Block-o-Lift-System | 123,53 | 147,00 |
| | NEU | | |
| |  | | |
| 30342B | Kopfteil SERAPHINA halbrundes Kopfteil mit neuartigem Ausschnitt und Hörncheneinsatz für herrlich entspannten Liegenkomfort, Komfort-Polsterung 8 cm für Massageliege 2-lagige Spezialrundumpolsterung (Holzplatte 18 mm, Verbundschaum 3 cm 2 cm PU-Schaum, 1 cm PU-Schaum über Kanten und Gesamtfläche) nur in Verbindung mit Komfortpolsterung 8 cm wählbar | 121,85 | 145,00 |
| |  Form B | | |
| 30342A | Kopfteil SERAPHINA mit Standard-Polster Ecken Form A | 121,85 | 145,00 |
| |  Form A | | |
| 31214 | Kopfteil SERAPHINA 3-teilig mit stufenlos absenkbaaren Armteilen- sonst wie Art.30342 | 184,03 | 219,00 |
| |  | | |
| 12920 | Fußteil , in ergonomisch verjüngter Form (untere 2/3 des Körperteils auf 50 cm Polsterbreite verjüngt – Aufpreis (nur bei durchgehendem Körperteil möglich) | 108,40 | 129,00 |
| |  | | |
| 10037 | Standardfußschalter für Elektromotor (frei beweglich installiert) | 37,82 | 45,00 |
| | <i>Modellbeispiel</i> | | |
| |  | | |
| 614312 | Seitenpolster abklappbar | 214,29 | 255,00 |
| 10014 | Sonderfarbbeschichtung für Gestellrahmen nach RAL-Farbkarte (RAL 9010 reinweiß oder RAL 9006 Weißaluminium ohne Aufpreis) | 63,02 | 79,00 |
| 131319 | Beheizbares Körperteilpolster 45 cm breit, 70 cm lang im Oberkörperbereich in die Polsterfläche integriert (nur für 2-teilige Liegefläche lieferbar) | 381,51 | 454,00 |

Alle **Liegenpolster** sind in Qualität TUNDRA unserer Kunstlederfarbkarte ohne Aufpreis lieferbar. Mehrpreis für die anderen Qualitäten siehe Farbtabelle - **siehe Polsterfarbkarte auf Seite 73**

FIGU-FORM – DAMENBEHANDLUNGSLIEGE



- Im Körperteil ist auf Höhe der Brust ein Ausschnitt (Größe ca. 35 x 14 cm) mit einer praktischer Vertiefung (ca. 14 cm), um Frauen endlich eine entspannte Bauchlage zu ermöglichen – ideal auch für Patientinnen nach Brust-OP, Brustaufbau etc. Zum individuellen Auspolstern mit Lammfell, Frottierhandtuch, Heusäckchen etc.
- Wenn dieser Ausschnitt nicht benötigt wird er mit einem Polstereinsatz komplett geschlossen
- Um die unterschiedlichen Körpergrößen bequem im Kopfbereich lagern zu können ist der Nasenschlitz länglich und nach und der Nasenschlitzeinsatz (Abdeckung) ist 2-teilig (der Polstereinsatz kann an der gewünschten Stelle im Ausschnittbereich platziert werden) damit der Stirnbereich gut gelagert werden kann
- In der Grundversion durch Fußhydraulik von 50-100 cm höhenverstellbar. Bei der Ausführung mit SKF-Elektromotor ist bei uns selbstverständlich die Sicherheitssperbox gemäß BfArM-Empfehlung enthalten
- Liegefläche 2 teilig (Grundversion 1-teiliges Kopfteil mit Nasenausschnitt und 2-teiliger Abdeckung, Körperteil mit Brustausschnitt und Abdeckung)
- Kopfteil mit Block-o-Lift stufenlos ca. 40° positiv / 90° negativ verstellbar
- Solide Stahlkonstruktion mit wartungsfreien iglidur-Gleitlager-buchsen. Absolut kippstabil, stabil und schwingstabil. Untergestell kunststoffbeschichtet RAL 9006 Weißaluminium (auf Wunsch auch RAL 9010 reinweiß)
- **Druckfeste, 8 cm starke Komfort- Polsterauflage**
Spezial-Verbundschaum, pflegeleichtes und luftdurchlässiges SKAI-Kunstleder mit Textilrückseite.
Farbe lt. Farbkarte (Seite 73) wählbar
- Standfüße mit Niveaueingleich. Belastbar bis 200 kg
- Reichhaltiges Zubehör gegen Aufpreis erhältlich.



Abbildungen zeigen verschiedene Ausstattungsvarianten.



FIGU-FORM – DAMENBEHANDLUNGSLIEGE

| Art. Nr. | Bezeichnung | € netto | € brutto |
|----------|---|---------|----------|
| 12376 | Therapieliege FIGU-FORM 2-teilig , Polsterbreite 65 cm, mit verschießbarem Torsoausschnitt , höhenverstellbar über Fußhydraulik von 50 – 100 cm, mit Komfort-Polsterung | 1612,61 | 1919,00 |
| 1237670 | Therapieliege FIGU-FORM 2-teilig , Polsterbreite 70 cm, sonst wie 12376 | 1629,41 | 1939,00 |
| 1237675 | Therapieliege FIGU-FORM 2-teilig , Polsterbreite 75 cm, sonst wie 12376 | 1637,82 | 1949,00 |
| 12820 | Therapieliege FIGU-FORM 2-teilig , Polsterbreite 80 cm, sonst wie 12376 | 1663,03 | 1979,00 |
| 12822 | Therapieliege FIGU-FORM 3-teilig , Polsterbreite 65 cm, mit verschießbarem Brust-/Torsoausschnitt , höhenverstellbar über Fußhydraulik von 50 – 100 cm, mit Komfort-Polsterung | 1669,75 | 1987,00 |
| 1282270 | Therapieliege FIGU-FORM 3-teilig , Polsterbreite 70 cm, sonst wie 12822 | 1696,64 | 2019,00 |
| 1282275 | Therapieliege FIGU-FORM 3-teilig , Polsterbreite 75 cm, sonst wie 12822 | 1713,45 | 2039,00 |
| 12821 | Therapieliege FIGU-FORM 3-teilig , Polsterbreite 80 cm, sonst wie 12822 | 1738,66 | 2069,00 |

ZUSATZAUSSTATTUNG

| | | | |
|--------|--|--------|--------|
| 16009 | Dachstellungsausführung für Massageliege FIGU-FORM (nur für 3-teilige Polsterausführung über Gasdruckfeder - Aufpreis – wie bei Modell Bad Elster D) | 233,45 | 279,00 |
| 13422 | Komfort-Länge Therapieliege Gesamtlänge 205 cm- Mehrpreis | 42,85 | 51,00 |
| 13433 | DELUXE Polsterung 10 cm EXTRA SOFT Kaltschaum-Spezialpolsterung Kanten abgenäht | 226,05 | 269,00 |
| 10005 | Kopfteil 3-teilig , Armteile stufenlos höhenverstellbar durch praktisches Klemmsystem, Gesamtverstellung positiv / negativ über Block-o-Lift Gasdruckfeder | 123,53 | 147,00 |
| 614312 | Seitenpolster / Armauflage abklappbar , rechts/links im Oberkörperbereich | 214,29 | 255,00 |
| 10069 | Kopfteil 3-teilig, Armteile seitlich schwenkbar und stufenlos höhenverstellbar. Kopfteil positiv/negativ über Block-o-Lift verstellbar | 208,40 | 248,00 |
| 10017 | Elektromotor für Höhenverstellung (statt Fußhydraulik) mit Handschalter (auf Wunsch magnetisch) mit Sicherheits-Sperrbox gegen unbefugtes Bedienen | 190,76 | 227,00 |
| 10037 | Standardfußschalter für Elektromotor (frei beweglich installiert) | 37,82 | 45,00 |
| 10071 | Fußschalter für Doppelbedienung (2 fest montierte Fußschalter für Auf und Ab) rechts und links | 125,21 | 149,00 |
| 10018 | Rundumschalter mit Umlaufbügel für Elektromotor für Auf- und Ab -Bedienung von jedem Standpunkt des Behandlers aus, Bügel silbermetallic | 251,26 | 299,00 |
| 10010 | Rädergestell mit 4 Doppellenkrollen zentral zuschaltbar und fahrbar (alle 4 Räder fahren gleichzeitig aus) | 232,77 | 277,00 |
| 12206 | Rollenhalter für Vliesstoff zum Abrollen, für Montage an Therapieliege | 73,94 | 88,00 |
| 10014 | Sonderfarbbeschichtung für Gestellrahmen nach RAL-Farbkarte | 63,02 | 79,00 |



BERLIN – THERAPIELIEGE



- **Polsterbreite** ab 65 cm
- **Polsterlänge** ab 200 cm
- **Höhenverstellbar** von 50 - 100 cm - in der Grundversion durch Fußhydraulik (Elektromotor gegen Aufpreis inklusive Sicherheitssperbox gemäß BfArM-Empfehlung)
- **LIEGEFLÄCHE 3-teilig** (Kopf-, Mittel und Fußteil) Kopfteil mit ovalem Nasenausschnitt und Abdeckung stufenlos bis 40° positiv / bis 80° negativ verstellbar durch Block-o-Lift-System
- **mit extra langem Fußteilpolster - auch als Rückenstützpolster verwendbar - optimal für Behandlung im Sitzen** (Herzpatienten/Schwangere). Fußteil bis 80 ° positiv anstellbar. (für Behandlungen im Sitzen als Rückenlehne verwendbar)
- **NEU:** Die Verstellung des Fußteils erfolgt durch **Gasdruckfederunterstützung** – dadurch einfache, sichere und verschleißfreie Bedienung möglich
- Solide Stahlkonstruktion mit wartungsfreien iglidur-Gleitlagerbuchsen in durchgeschweißten Führungsrohren – der Gelenkbolzen liegt dadurch auf der vollen Fläche auf. Untergestell kunststoffbeschichtet RAL 9006 Weißaluminium
- Polsterauflage 6 cm stark (Grundversion)
- Bezug aus SKAI-Kunstleder mit Textilrückseite (Farbkarte Seite 73)
- Standfüße mit Niveaueausgleich
- **Belastbar bis 200 kg Patientengewicht** (höhere Gewichts Ausführung gegen Aufpreis möglich).

| Art. Nr. | Bezeichnung |  | € netto | € brutto |
|----------|---|---|----------------|----------------|
| 10751 | Therapieliege BERLIN , Polsterbreite 65cm, Liegefläche 3–teilig, Grundversion Fußhydraulik | | 1410,92 | 1679,00 |
| 10063 | Therapieliege BERLIN , Polsterbreite 70cm, Liegefläche 3–teilig, Grundversion Fußhydraulik | | 1436,13 | 1709,00 |
| 10065 | Therapieliege BERLIN , Polsterbreite 75cm, Liegefläche 3–teilig, Grundversion Fußhydraulik | | 1461,34 | 1739,00 |
| 10075 | Therapieliege BERLIN , Polsterbreite 80cm, Liegefläche 3–teilig, Grundversion Fußhydraulik | | 1486,56 | 1769,00 |

ZUSATZAUSSTATTUNG

| | | | | |
|-------|---|--|---------------|---------------|
| 10005 | Kopfteil 3-teilig , Armteile stufenlos höhenverstellbar durch Klemmsystem, Gesamtverstellung positiv / negativ über Block-o-Lift | | 123,53 | 147,00 |
| 10069 | Kopfteil 3-teilig , Armteile seitlich schwenkbar und stufenlos höhenverstellbar, Kopfteil positiv/negativ über Block-o-Lift verstellbar | | 208,40 | 248,00 |
| 13422 | Komfortlänge Therapieliege Gesamtlänge 205 cm- Mehrpreis | | 42,85 | 51,00 |
| 12927 | Komfort-Polsterung 8 cm für Massageliege 2-lagige Spezialrundumpolsterung (Holzplatte 18 mm, Verbundschaum 3 cm 2 cm PU-Schaum, 1 cm PU-Schaum über Kanten und Gesamtfläche) Gesamtpolsterstärke Polsterstärke 8 cm - Aufpreis | | 66,39 | 79,00 |

| Art. Nr. | Bezeichnung | € netto | € brutto |
|----------|---|---------|----------|
| 13433 | DELUXE Polsterung 10 cm EXTRA SOFT Kaltschaum-Spezialpolsterung Kanten abgenäht, extra soft Polsterstärke 10 Gesamtstärke ca. 10 cm incl. MDS-Platte | 226,05 | 269,00 |
| 614312 | Zusätzliches Seitenpolster rechts / links, abklappbar , zur Verbreiterung der Liegefläche | 214,29 | 255,00 |
| 30342 | Kopfteil SERAPHINA , halbrundes Kopfteil mit neuartigem Ausschnitt und Hörnchen-einsatz für herrlich entspannten Liegekomfort, Komfort-Polsterung 8 cm | 125,21 | 149,00 |
| |  | | |
| 31214 | Kopfteil SERAPHINA 3-teilig mit stufenlos absenkbaaren Armteilen- sonst wie Art.30342 | 184,03 | 219,00 |
| |  | | |
| 31218 | Kopfteil SERAPHINA 3-teilig mit stufenlos absenkbaaren und seitlich schwenkbaaren Armteilen | 212,61 | 253,00 |
| |  | | |
| 131319 | Beheizbare Körperfläche 70 x 45 cm für wohltuend konstante Wärme – technische Änderungen vorbehalten– | 381,51 | 454,00 |
| 10017 | Elektromotor für Höhenverstellung (statt Fußhydraulik) mit Handschalter (auf Wunsch magnetisch) mit Sicherheits-Sperrbox gegen unbefugtes Bedienen | 190,76 | 227,00 |
| 10037 | Standardfußschalter für Elektromotor (frei beweglich installiert) | 37,82 | 45,00 |
| 10018 | Rundumschalter mit Umlaufbügel für Elektromotor für Auf- und Abbedienung von jedem Standpunkt des Behandlers aus, Bügel silbermetallic | 251,26 | 299,00 |
| |  | | |
| 10010 | Rädergestell mit 4 Doppellenkrollen zentral zuschaltbar und fahrbar (alle 4 Räder fahren gleichzeitig aus) | 237,77 | 277,00 |
| |  | | |
| 614312 | Seitenpolster abklappbar | 214,29 | 255,00 |
| 12206 | Rollenhalter für Vliesstoff zum Abrollen, für Montage an Therapieliege | 73,94 | 88,00 |
| 10014 | Sonderfarbbeschichtung für Gestellrahmen nach RAL-Farbkarte (RAL 9010 rein weiß oder RAL 9006 Weißaluminium ohne Aufpreis) | 63,02 | 79,00 |

BAD ELSTER PREMIUM – THERAPIELIEGE



Neues Gestelldesign



RAL 9006 Weißaluminium

- **Liegefläche** 6-teilig bestehend aus Körperteil, 2 getrennt pos./neg. stufenlos verstellbaren Fußteilen und einem 3-teiligen Kopfteil mit einzeln stufenlos absenkbaren Armteilen, Kopf-Mittelteil mit ovalem Nasenausschnitt und Abdeckung
- Kopfteil stufenlos 35° pos./ 65° neg. verstellbar durch Block-o-Lift-System
- **Fußteile einzeln und stufenlos 75° positiv / 40° negativ verstellbar durch Block-o-Lift System**
- Solide Stahlkonstruktion mit wartungsfreien iglidur-Gleitlager-buchsen. Absolut kippstabil, stabil und schwingungsfrei. Untergestell schlag- und kratzfest kunststoffbeschichtet RAL 9010 reinweiß oder RAL 9006 Weißaluminium. Kräftige, druckfeste Polsterauflage aus 40 mm Spezial-Verbundschaum, luftdurchlässiges SKAI-Kunstleder mit Textilrückseite
- Polsterfarbe laut Farbkarte wählbar
- Polsterfarbauswahl siehe Seite 73
- Liegenkanten und Ecken rund umpolstert. Standfüße mit Niveaueingleichkappen
- CE-Zeichen
- **Belastbar bis 200 kg Patientengewicht** (höhere Gewichts Ausführung gegen Aufpreis möglich).

| Art. Nr. | Bezeichnung | € netto | € brutto |
|----------|---|---------|----------|
| 10739 | Massageliege BAD ELTSTER PREMIUM, Polsterbreite 65cm , höhenverstellbar über Fußhydraulik von ca. 49 – 102 cm, Liegefläche 6- teilig : bestehend aus 3-teiligem Kopfteil positiv/negativ über Block-o-Lift verstellbar, Mittelteil und großem 2-teiligem längsgeteiltem, getrennt verstellbaren Fußteilen | 2131,00 | 2535,89 |
| 1073970 | Massageliege BAD ELTSTER PREMIUM, Polsterbreite 70cm , höhenverstellbar über Fußhydraulik von ca. 49 – 102 cm, Liegefläche 6- teilig : bestehend aus 3-teiligem Kopfteil positiv/negativ über Block-o-Lift verstellbar, Mittelteil und großem 2-teiligem längsgeteiltem, getrennt verstellbaren Fußteilen | 2173,00 | 2585,87 |
| 1073975 | Massageliege BAD ELTSTER PREMIUM, Polsterbreite 75cm , höhenverstellbar über Fußhydraulik von ca. 49 – 102 cm, Liegefläche 6- teilig : bestehend aus 3-teiligem Kopfteil positiv/negativ über Block-o-Lift verstellbar, Mittelteil und großem 2-teiligem längsgeteiltem, getrennt verstellbaren Fußteilen | 2215,00 | 2635,84 |
| 12851 | Massageliege BAD ELTSTER PREMIUM, Polsterbreite 80 cm , höhenverstellbar über Fußhydraulik von ca. 49 – 102 cm, Liegefläche 6- teilig : bestehend aus 3-teiligem Kopfteil positiv/negativ über Block-o-Lift verstellbar, Mittelteil und großem 2-teiligem längsgeteiltem, getrennt verstellbaren Fußteilen | 2256,00 | 2684,64 |

ZUSATZAUSSTATTUNG

| | | | |
|-------|--|--------|--------|
| 10744 | Kopfteil 3-teilig, Armteile seitlich schwenkbar und stufenlos höhenverstellbar. Kopfteil positiv/negativ über Block-o-Lift verstellbar MEHRPREIS nur für dieses Modell | 108,40 | 129,00 |
|-------|--|--------|--------|

BAD ELSTER PREMIUM – ZUSATZAUSSTATTUNG

| Art. Nr. | Bezeichnung | | € netto | € brutto |
|----------|--|--|---------|----------|
| 30342 | Kopfteil SERAPHINA , halbrundes Kopfteil mit neuartigem Ausschnitt und Hörncheneinsatz für herrlich entspannten Liegekomfort, Komfort-Polsterung 8 cm für Massageliege 2-lagige Spezialrundumpolsterung (Holzplatte 18 mm, Verbundschaum 3 cm 2 cm PU-Schaum, 1 cm PU-Schaum über Kanten und Gesamtfläche) nur in Verbindung mit Komfortpolsterung 8 cm wählbar |  | 125,21 | 149,00 |
| 31214 | Kopfteil SERAPHINA 3-teilig mit stufenlos absenkbaren Armteilen- sonst wie Art.30342 |  | 184,03 | 219,00 |
| 31218 | Kopfteil SERAPHINA 3-teilig mit stufenlos absenkbaren und seitlich schwenkbaren Armteilen |  | 212,61 | 253,00 |
| 12927 | Komfort-Polsterung 8 cm, 2-lagige Spezialrundumpolsterung | | 66,39 | 79,00 |
| 13433 | DELUXE Polsterung für Massageliege Kaltschaum-Spezialpolsterung Kanten abgenäht extra soft Polsterstärke 10 Gesamtstärke ca. 10 cm incl. MDS-Platte für Liegenbreite 65 und 80 cm | | 226,05 | 269,00 |
| 10017 | Elektromotor für Höhenverstellung (statt Fußhydraulik) mit Handschalter (auf Wunsch magnetisch) mit Sicherheits-Sperrbox gegen unbefugtes Bedienen | | 190,76 | 227,00 |
| 10037 | Standardfußschalter für Elektromotor (frei beweglich installiert) | | 37,82 | 45,00 |
| 10071 | Fußschalter für Doppelbedienung (2 fest montierte Fußschalter für Auf und Ab) rechts und links | | 121,85 | 145,00 |
| 10018 | Rundumschalter mit Umlaufbügel für Elektromotor für Auf- und Abbedienung von jedem Standpunkt des Behandlers aus, Bügel silbermetallic |  | 251,26 | 299,00 |
| 10010 | Rädergestell mit 4 Doppellenkrollen zentral zuschaltbar und fahrbar (alle 4 Räder fahren gleichzeitig aus) |  | 237,77 | 277,00 |
| 10014 | Sonderfarbbeschichtung für Gestellrahmen nach RAL-Farbkarte | | 63,02 | 79,00 |

SPEZIALTHERAPIELIEGE - „4“

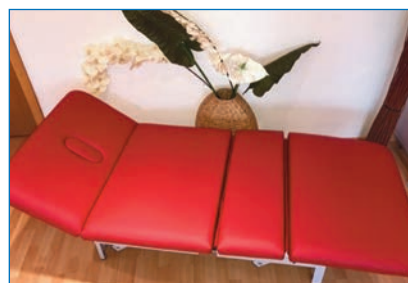
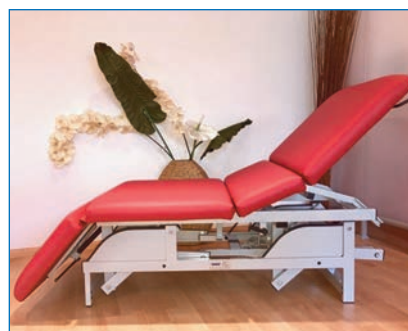

- **Polsterbreite** ab 65 cm - 80 cm
- **Polsterlänge** ab 200 cm
- **Höhenverstellbar** von ca. 49-102 cm
- **Liegefläche** 4-teilig (Kopf-, Brust-, Hüft- und Fußteil) – besonders für Lymphdrainagetherapie
- **Alle 4 Polsterteile sind unabhängig voneinander verstellbar** und bieten eine Vielzahl an Behandlungsmöglichkeiten
- Die Verstellung der Liegenteile erfolgt über Drehknebel und wird im Körperteilbereich für die Dachstellung (bis 30° anstellbar) durch ein Block-o-Lift unterstützt. Für die Stufenlagerung ist das Fußteil 2-geteilt.
- Kopfteil stufenlos pos./ neg. verstellbar durch Block-o-Lift-System 40° positiv / fast 90° negativ komplett mit ovalem Nasenausschnitt inklusive Abdeckung
- Gestell kratz- und schlagfest kunststoffbeschichtet in RAL 9006 Weißaluminium
- **Polsterstärke** 60 mm, durch kräftige, druckfeste Polsterauflage aus 40 mm Spezial-Verbundschaum, luftdurchlässiges SKAI-Kunstleder mit Textilrückseite
- **Polsterfarbauswahl** auf Seite 73
- Liegenkanten und Ecken rund umpolstert
- Standfüße mit Niveausausgleichkappen
- **NEU** Jetzt auch in längsgeteilter Fußteilung möglich (jedes Bein getrennt verstellbar – ohne Aufpreis)
- **Belastbar** bis 200 kg (Sonderausführungen gegen Aufpreis möglich)
- CE-Kennzeichnung

| Art. Nr. | Bezeichnung | € netto | € brutto |
|----------|---|----------------|----------------|
| 10745 | SPEZIALTHERAPIELIEGE 4, Polsterbreite 65cm , höhenverstellbar über Fußhydraulik von ca. 49 – 102 cm (Grundversion) | 1688,24 | 2009,00 |
| 1074570 | SPEZIALTHERAPIELIEGE 4, Polsterbreite 70cm , höhenverstellbar über Fußhydraulik von ca. 49 – 102 cm (Grundversion) | 1705,88 | 2029,00 |
| 1074575 | SPEZIALTHERAPIELIEGE 4, Polsterbreite 75cm , höhenverstellbar über Fußhydraulik von ca. 49 – 102 cm (Grundversion) | 1721,85 | 2049,00 |
| 10746 | SPEZIALTHERAPIELIEGE 4, Polsterbreite 80cm , höhenverstellbar über Fußhydraulik von ca. 49 – 102 cm (Grundversion) | 1738,66 | 2069,00 |

ZUSATZAUSSTATTUNG

- | | | | |
|-------|---|---------------|---------------|
| 10005 | Kopfteil 3-teilig , Armteile stufenlos höhenverstellbar durch Klemmsystem, Gesamtverstellung positiv / negativ über Block-o-Lift –System | 123,53 | 147,00 |
|-------|---|---------------|---------------|



123,53 € netto **147,00 € brutto**

SPEZIALTHERAPIELIEGE - „4“ – ZUSATZAUSSTATTUNG

| Art. Nr. | Bezeichnung | | € netto | € brutto |
|----------|--|--|---------|----------|
| 10069 | Kopfteil 3-teilig, Armeile seitlich schwenkbar und stufenlos höhenverstellbar. Kopfteil positiv/negativ über Block-o-Lift verstellbar |  | 208,40 | 248,00 |
| 30342 | Kopfteil SERAPHINA , halbrundes Kopfteil mit neuartigem Ausschnitt und Hörncheneinsatz für herrlich entspannten Liegekomfort, Komfort-Polsterung 8 cm für Massageliege 2-lagige Spezialrundumpolsterung (Holzplatte 18 mm, Verbundschaum 3 cm 2 cm PU-Schaum, 1 cm PU-Schaum über Kanten und Gesamtfläche) nur in Verbindung mit Komfortpolsterung 8 cm wählbar |  | 125,21 | 149,00 |
| 31214 | Kopfteil SERAPHINA 3-teilig mit stufenlos absenkbaaren Armeilen – sonst wie Art. 30342 – |  | 184,03 | 219,00 |
| 31218 | Kopfteil SERAPHINA 3-teilig mit stufenlos absenkbaaren und seitlich schwenkbaaren Armeilen |  | 2012,61 | 258,00 |
| 614312 | Seitenpolster abklappbar – zur Verbreiterung der Liegefläche nach Bedarf | | 214,29 | 255,00 |
| 10017 | Elektromotor für Höhenverstellung (statt Fußhydraulik) mit Handschalter (auf Wunsch magnetisch) mit Sicherheits-Sperrbox gegen unbefugtes Bedienen | | 190,76 | 227,00 |
| 10037 | Standardfußschalter für Elektromotor (frei beweglich installiert) |  | 37,82 | 45,00 |
| 10071 | Fußschalter für Doppelbedienung (2 fest montierte Fußschalter für Auf und Ab) rechts und links | | 125,21 | 149,00 |
| 10018 | Rundumschalter mit Umlaufbügel für Elektromotor für Auf- und Abbedienung von jedem Standpunkt des Behandlers aus, Bügel silbermetallic |  | 251,26 | 299,00 |
| 10010 | Rädergestell mit 4 Doppellenkrollen zentral zuschaltbar und fahrbar (alle 4 Räder fahren gleichzeitig aus) |  | 232,77 | 277,00 |
| 10014 | Sonderfarbbeschichtung für Gestellrahmen nach RAL-Farbkarte | | 63,02 | 79,00 |

SPEZIALTHERAPIELIEGE - „8“

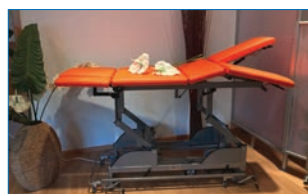

Neues Gestelldesign

- **Polsterbreite** ab 65 cm • **Polsterlänge** ab 200 cm • **Höhenverstellbar** von ca. 49-102 cm
- **Liegefläche** 7-teilig (3-teiliges Kopfteil- Oberkörperpolster, 1-teiliges Oberschenkelpolster, 2-teiliges Fußteilpolster)
- **Leichte Einstellung der Fußpolster in Keilform, 17 cm höhenverstellbar, Fußteil stufenlos 35° positiv bis 30° negativ (bei Keilstellung) einstellbar**
- **3 unabhängig voneinander verstellbare Polstersegmente** für eine Vielzahl von Behandlungsmöglichkeiten.
- Die Verstellung der Liegenteile erfolgt über Drehknebel und wird im **Körperteilbereich für die Dachstellung (bis 30° anstellbar) durch einen Block-o-Lift unterstützt**. Für die **Stufenlagerung ist das Unterkörperteil 3-geteilt**
- Kopfteil stufenlos pos./ neg. verstellbar durch Block-o-Lift-System 40° positiv /fast 90° negativ komplett mit ovalem Nasenausschnitt inklusive Abdeckung
- Gestell kratz- und schlagfest kunststoffbeschichtet in RAL 9006 Weißaluminium
- **Polsterstärke** 60 mm, durch kräftige, druckfeste Polsterauflage aus 40 mm Spezial-Verbundschaum, luftdurchlässiges SKAI-Kunstleder mit Textilrückseite. Liegenkanten und Ecken rund umpolstert. Polsterfarbauswahl auf Seite 73
- Standfüße mit Niveaueingleichkappen
- **Belastbar bis 200 kg** (höhere Gewichts Ausführung gegen Aufpreis möglich) • CE-Kennzeichnung

| Art. Nr. | Bezeichnung | € netto | € brutto |
|----------|---|----------------|----------------|
| 10080 | SPEZIALTHERAPIELIEGE 8 , Polsterbreite 65 cm, Liegefläche 7-teilig, höhenverstellbar über Fußhydraulik von ca. 49 – 102 cm, 3-teiliges Kopfteil mit absenkbaaren Armteilen positiv/negativ über Block-o-Lift verstellbar, Dachstellung über Lift-omat stufenlos verstellbar, alle Polsterteile unabhängig voneinander verstellbar , Oberschenkel- und Fußteil in Keilform anstellbar | 2252,10 | 2680,00 |
| 1008070 | SPEZIALTHERAPIELIEGE 8 , Polsterbreite 70 cm, Liegefläche 7-teilig, höhenverstellbar über Fußhydraulik von ca. 49 – 102 cm, (Grundversion) | 2276,47 | 2709,00 |
| 1008075 | SPEZIALTHERAPIELIEGE 8 , Polsterbreite 75 cm, Liegefläche 7-teilig, höhenverstellbar über Fußhydraulik von ca. 49 – 102 cm, (Grundversion) | 2293,28 | 2729,00 |
| 10743 | SPEZIALTHERAPIELIEGE 8 , Polsterbreite 80 cm, Liegefläche 7-teilig, höhenverstellbar über Fußhydraulik von ca. 49 – 102 cm, (Grundversion) | 2301,68 | 2739,00 |

ZUSATZAUSSTATTUNG

| | | | |
|-------|--|---------------|---------------|
| 13422 | Komfortlänge Therapieliege Gesamtlänge 205 cm- Mehrpreis | 34,45 | 41,00 |
| 12927 | Komfort-Polsterung 8 cm | 63,87 | 76,00 |
| 13433 | DELUXE Polsterung 10 cm softig-weich Kaltschaum-Spezialpolsterung Kanten abgenäht, extra soft Gesamtstärke ca. 10 cm incl. MDS-Platte | 209,24 | 249,00 |

SPEZIALTHERAPIELIEGE - „8“ – ZUSATZAUSSTATTUNG

| Art. Nr. | Bezeichnung | | € netto | € brutto |
|----------|--|--|---------|----------|
| 10744 | Kopfteil 3-teilig, Armeile seitlich schwenkbar und stufenlos höhenverstellbar. Kopfteil positiv/negativ über Block-o-Lift verstellbar – Aufpreis nur für SPEZIALTHERAPIELIEGE 8 |  | 108,40 | 129,00 |
| 30342 | Kopfteil SERAPHINA , halbrundes Kopfteil mit neuartigem Ausschnitt und Hörncheneinsatz für herrlich entspannten Liegekomfort, Komfort-Polsterung 8 cm für Massageliege 2-lagige Spezialrundumpolsterung (Holzplatte 18 mm, Verbundschaum 3 cm 2 cm PU-Schaum, 1 cm PU-Schaum über Kanten und Gesamtfläche) nur in Verbindung mit Komfortpolsterung 8 cm wählbar |  | 125,21 | 149,00 |
| 31214 | Kopfteil SERAPHINA 3-teilig mit stufenlos absenkbaren Armeilen – sonst wie Art. 30342 – |  | 184,03 | 219,00 |
| 31218 | Kopfteil SERAPHINA 3-teilig mit stufenlos absenkbaren und seitlich schwenkbaren Armeilen |  | 212,61 | 258,00 |
| 10017 | Elektromotor für Höhenverstellung (statt Fußhydraulik) mit Handschalter (auf Wunsch magnetisch) mit Sicherheits-Sperrbox gegen unbefugtes Bedienen | | 190,76 | 227,00 |
| 10037 | Standardfußschalter für Elektromotor (frei beweglich installiert) |  | 37,82 | 45,00 |
| 10071 | Fußschalter für Doppelbedienung (2 fest montierte Fußschalter für Auf und Ab) rechts und links | | 125,21 | 149,00 |
| 10018 | Rundumschalter mit Umlaufbügel für Elektromotor für Auf- und Abbedienung von jedem Standpunkt des Behandlers aus, Bügel silbermetallic |  | 251,26 | 299,00 |
| 10010 | Rädergestell mit 4 Doppelenkrollen zentral zuschaltbar und fahrbar (alle 4 Räder fahren gleichzeitig aus) |  | 232,77 | 277,00 |
| 10014 | Sonderfarbbeschichtung für Gestellrahmen nach RAL-Farbkarte | | 63,02 | 79,00 |

PFLEGE- UND WICKELTISCH – „ACTI-WRAP“









- Die Erleichterung für den Pflege-Alltag – höhenverstellbarer Wickeltisch für Kinder, Jugendliche und Erwachsene Menschen mit Behinderung
- Viele **verschiedene Polsterabmessungen** lieferbar
- **Hanning-Elektromotor mit Sicherheitssperbox** – Lotgerechte Verstellung!
- **Urin- und blutbeständiges SKAI-Kunstleder**, Standardpolsterstärke 6 cm - empfehlenswert Qualität TUNDRA oder Pandoria – glatte Oberfläche sehr leicht zu reinigen – Desinfektion mit zugelassenen Präparaten Farbkarte siehe Seite 73
- **Nylon-Kantenschutz** (dunkelblau) – zum Schutz vor Polsterbeschädigung durch Rollstuhl oder Lifter – gegen Aufpreis
- **Großes seitliches Abroll-Schutzgitter** in verschiedenen Ausführungen gegen Aufpreis erhältlich
- Untergestell aus Vierkantstahlrohr RW 50x50x3 mm sowie 50x30x2 mm, schlag- und kratzfest kunststoffbeschichtet in RAL 9006 Weißaluminium • **Belastbar bis 200 kg Patientengewicht** • CE-Kennzeichnung

| Art. Nr. | Bezeichnung | € netto | € brutto |
|----------|---|-----------------------------|-----------------------------|
| 14202xxx | Pflege- und Wickeltisch ACTI-WRAP mit ELEKTROMOTOR von 53 – 92 cm (mit Handschalter magnetisch, inklusive Sicherheitssperbox gegen unbefugten Betrieb. Wir fertigen in unterschiedlichen Abmessungen – bitte entsprechend der untenstehenden Tabelle auswählen und hinter die Artikel-Nr. die Maße angeben (14202+L+B) ALLE AUSFÜHRUNGEN auch in EDELSTAHL (Aufpreis) lieferbar – bitte Wunschmodell anfragen! | Ab 1335,00 | Ab 1588,60 |
| 1420248x | EXTRA TIEFE Ausführung 48,5 - 87,5 cm, Bodenfreiheit 6 cm – nicht unterfahrbar, kein Rädergestell | 0,00 | 0,00 |
| 1420256x | EXTRA HOHE Ausführung 56,5 - 95,5 cm, Bodenfreiheit 16 cm – unterfahrbar, kein Rädergestell möglich! | 0,00 | 0,00 |

| Maße | Länge | Länge | Länge | Länge | Länge | Länge | Länge | Länge | Länge |
|--------|-------------------|-------------------|--------|--------|--------|--------|--------|--------|--------|
| Breite | 120 | 130 | 140 | 150 | 160 | 170 | 180 | 190 | 200 |
| 60 cm | Preis auf Anfrage | Preis auf Anfrage | 1441 € | 1441 € | 1335 € | 1335 € | 1335 € | 1335 € | 1335 € |
| 65 cm | | | 1441 € | 1441 € | 1335 € | 1335 € | 1335 € | 1335 € | 1335 € |
| 70 cm | | | 1441 € | 1441 € | 1335 € | 1335 € | 1335 € | 1335 € | 1335 € |
| 75 cm | | | 1441 € | 1441 € | 1335 € | 1335 € | 1335 € | 1335 € | 1335 € |
| 80 cm | | | 1441 € | 1441 € | 1335 € | 1335 € | 1335 € | 1335 € | 1335 € |
| 85 cm | | | 1358 € | 1358 € | 1358 € | 1358 € | 1358 € | 1358 € | 1358 € |
| 90 cm | | | 1419 € | 1419 € | 1419 € | 1419 € | 1419 € | 1419 € | 1419 € |
| 95 cm | | | 1449 € | 1449 € | 1449 € | 1449 € | 1449 € | 1449 € | 1449 € |
| 100 cm | | | 1489 € | 1489 € | 1489 € | 1489 € | 1489 € | 1489 € | 1489 € |
| 110 cm | | | 1579 € | 1579 € | 1579 € | 1579 € | 1579 € | 1579 € | 1579 € |
| 120 cm | 1655 € | 1655 € | 1655 € | 1655 € | 1655 € | 1655 € | 1655 € | | |

Alle Preise zzgl. 19 % Mehrwertsteuer

PFLEGE- UND WICKELTISCH – „ACTI-WRAP“

| Art. Nr. | Bezeichnung | | € netto | € brutto |
|--------------------------|---|---|--|---------------|
| ZUSATZAUSSTATTUNG | | | | |
| 614317 | 3 feste Seitenpolster – fest montiert an Wickeltisch |  |  | 339,00 403,41 |
| 100052 | Kopfteil pos./neg. (erst ab 180 cm Gesamtlänge möglich) (frei beweglich installiert) | | 239,59 | 285,00 |
| 11166 | Kantenschutz mit Steg für Therapieliege um Liegefläche umlaufend – AUFPREIS – zum Schutz vor Polsterbeschädigung durch Lifter / Rollstuhl / Transport im Gebäude | | 111,76 | 133,00 |
| 10094 | Abrollschutz-Seitengitter über 2 Spezialscharniere hochstell- sowie abklappbar (ab 80 cm Polsterbreite beidseitig möglich, 65-75 cm nur auf einer Seite möglich, 60 cm nicht möglich erhältlich – sonst bitte steckbare Version auswählen) Sonderfertigungen auf Anfrage. Länge ca. 120 cm, Höhe ca. 18 cm, Preis pro Stück/Seite – bitte angeben. Zur besseren Darstellung mit Liege abgebildet - die Liege ist nicht im Preis enthalten ! |  | 385,00 | 458,15 |
| 14155 | Abrollschutz-Seitengitter EINSTECKBAR Länge ca. 120 cm, Höhe ca. 18 cm Preis pro Stück / Seite (o. Abb) | | 324,00 | 385,56 |
| 10098 | Polsterung für Seitengitter - Aufpreis (nur in Verbindung mit Seitengitter möglich) | | 116,81 | 139,00 |
| 16010 | Rundumschalter ACTI-WRAP (Reeling) über Umlaufbügel für Elektromotor Höhenverstellung der Liege. Bedienung von jedem Standpunkt aus. Umlaufbügel silbermetallic. „CE“ |  | 247,90 | 295,00 |
| 10037 | Standardfußschalter für Elektromotor (frei beweglich installiert) |  | 37,82 | 45,00 |
| 12928 | Komfortpolsterung 8 cm |  | 100,00 | 119,00 |
| 10010W | Rädergestell mit 4 Doppellenkrollen zentral zuschaltbar und fahrbar (alle 4 Räder fahren gleichzeitig aus) |  | 239,00 | 284,41 |
| 14208U | Unterseite-Bespannung für Einsatz in Feuchträumen | | 119,00 | 141,61 |
| 12206 | Rollhalter / Papierrollhalter für Vliesstoff zum Abrollen, für Montage an Massageliege (bitte Typ angeben) | | 73,94 | 88,00 |
| 10014 | Sonderfarbbeschichtung für Gestellrahmen nach RAL-Farbkarte | | 63,02 | 79,00 |

Sonderausführungen für NASSRÄUME (in Edelstahl) beheizbare Liegefläche sowie weitere POLSTERABMESSUNGEN bieten wir gerne individuell an! Bitten um Ihre Anfrage!

GRAVIDA-RELAX – THERAPIELIEGE



CE

Im Einklang mit dem Körper.
Für schwangere Frauen & adipöse Menschen.



Therapieliege **GRAVIDA-RELAX** "CE" – entwickelt **speziell für die Osteopathie-Behandlungen von Schwangeren und adipösen Männern und Frauen** – so entspannt waren Ihre Patienten noch nie! Jede werdende Mutter wünscht sich während der Schwangerschaft fit zu sein und doch zieht es in Rücken und Gelenken. Das **Wohlbefinden** von Mutter und Kind kann auf unserer neuartigen Therapieliege **GRAVIDA-RELAX** mittels Osteopathie, Massage- und Therapie-techniken auf angenehme Weise **verbessert** und **gesteigert** werden.

Bieten Sie Ihren schwangeren Patientinnen **das Gefühl** des vollkommenen **wohlfühlen, loslassen, genießen, beleben, entspannen, befreien und entlasten** – und das in Bauchlage! Viele Patientinnen empfinden es als unangenehm die Behandlung im Sitzen zu erhalten, da eine vollkommene Muskel- und Gelenkspannung nicht möglich ist. Die **GRAVIDA-RELAX** bietet einen „fast schwerelosen“ Liegekomfort – mittels besonderem **Bauchausschnitt**.

AUSSTATTUNG

Polsterbreite 80 cm, andere Polsterbreiten auf Anfrage lieferbar

Polsterlänge 200 cm

Polsterstärke 10 cm Spezialpolsterung

Höhenverstellbar von 50 - 100 cm – mit Elektromotor inkl. Sicherheitssperrebox per Handschalter (Grundversion)

Liegefläche 4-teilig, (3-teiliges Kopfteil - Körperteil) Kopfteil mit Hörnchenausschnitt, Hörnchenkissen und Einsatzpolster stufenlos bis 40° pos./ bis 80° neg verstellbar durch Block-o-Lift-System

Körperteil mit Bauchausschnitt für Schwangere mit Spezialbespannung an der Unterseite zur sanften Lagerung des Bauches. Für die Rücklage kann der Bauchausschnitt mit dem speziellen Einsatzpolster verschlossen werden Unter-gestell kunststoffbeschichtet RAL 9006 Weißaluminium

Bezug aus urin- und blutbeständigem, luftdurchlässigem SKAI-Kunstleder mit Textilrückseite.

Standfüße mit Niveaueingleich.

Belastbar bis 200 kg – andere Gewichtsbereiche auf Anfrage möglich !

Abbildungen zeigen Modell **GRAVIDA-RELAX** mit Elektromotor, Rundumschalter und Rädergestell

GRAVIDA-RELAX – THERAPIELIEGE

| Art. Nr. | Bezeichnung | € netto | € brutto |
|----------|--|---------|----------|
| 10068 | Therapieliege GRAVIDA-RELAX Polsterbreite 80 cm, mit Elektromotor und Standard-Fußschalter, Kopfteil Seraphina 3-teilig | 2352,10 | 2799,00 |



ZUSATZAUSSTATTUNG

| | | | |
|--------|---|--------|--------|
| 13422 | Komfort-Länge Therapieliege Gesamtlänge 205 cm - Mehrpreis | 42,85 | 51,00 |
| 614312 | Liegenverbreiterung – Seitenpolster abklappbar rechts/links , zur Verbreiterung der Liegefläche nach Bedarf in Höhe des Oberkörpers | 226,05 | 255,00 |
| 31218 | Kopfteil SERAPHINA 3-teilig , mit stufenlos absenkbaaren und seitlich schwenkbaren Armteilen | 212,61 | 253,00 |
| 10037 | Standardfußschalter für Elektromotor (frei beweglich installiert) | 37,82 | 45,00 |
| 10018 | Rundumschalter mit Umlaufbügel für Elektromotor für Auf- und Ab -Bedienung von jedem Standpunkt des Behandlers aus, Bügel silbermetallic | 251,60 | 299,00 |
| 10010 | Rädergestell mit 4 Doppellenkrollen zentral zuschaltbar und fahrbar (alle 4 Räder fahren gleichzeitig aus) | 237,77 | 277,00 |
| 12206 | Rollenhalter für Vliesstoff zum Abrollen, für Montage an Therapieliege | 73,94 | 88,00 |
| 10014 | Sonderfarbbeschichtung für Gestellrahmen nach RAL-Farbkarte | 63,02 | 79,00 |



BAD ELSTER XXL & XXXL – SCHWERGEWICHTSLIEGE



Schwergewichtsliege **BAD ELSTER XXL** – für schwergewichtige Patienten – Belastbar bis 300 kg
 Schwergewichtsliege **BAD ELSTER XXXL** – für schwergewichtige Patienten – Belastbar bis 400 kg

- **Liegefläche** 2-teilig. Bestehend aus Körperteil und Kopfteil. Kopfteil 40° positiv / fast 90° negativ über Block-o-Lift-System verstellbar komplett mit Nasenschlitz inklusive Abdeckung
- **Superstarkes Untergestell** aus 3 mm starken Vierkantstahlrohr. (Gestell kratz- und schlagfest kunststoffbeschichtet in RAL 9010 Weißaluminium)
- **Superstabile Polsterauflage** mit 8 cm Komfortpolster (kräftige, druckfeste Polsterauflage aus 60 mm Spezial-Verbundschaum, Polyschaum und MDF-Platte, luftdurchlässiges SKAI-Kunstleder mit Textilrückseite)
- Liegenkanten und Ecken rund umpolstert. Polsterfarbe laut Farbkarte Seite 73
- Standfüße mit Niveausgleichkappen. CE- Kennzeichnung.

Technische Daten

- **Polsterlänge** 200 cm • **Polsterbreite** ab 75 cm
- **Elektromotorische Höhenverstellung** von 50 - 100 cm
- **Als Version XXL** – belastbar bis 300 kg Körpergewicht (statisches Gewicht)
Als Version XXXL – belastbar bis 400 kg Körpergewicht (statisches Gewicht)



| Art. Nr. | Bezeichnung | | € netto | € brutto |
|----------|--|--|----------------|----------|
| 10731 | Massageliege BAD ELTSTER XXL bis 300 kg, Polsterbreite 75 cm | | 1747,06 | 2079,00 |
| 10734 | Massageliege BAD ELTSTER XXL bis 300 kg, Polsterbreite 80 cm | | 2399,16 | 2855,00 |
| 10734400 | Massageliege BAD ELTSTER XXXL bis 400 kg, Polsterbreite 80 cm | | 2428,57 | 2890,00 |

ZUSATZAUSSTATTUNG

| | | | | |
|-------|---|--|---------------|--------|
| 30361 | Polsterbreite 85 cm für XXL-Liegen | | 96,63 | 115,00 |
| 10005 | Kopfteil 3-teilig , Armteile stufenlos höhenverstellbar durch Klemmsystem, Gesamtverstellung positiv / negativ über Block-o-Lift | | 123,52 | 147,00 |
| 31214 | Kopfteil SERAPHINA 3-teilig mit stufenlos absenkbaaren Armteilen, halbrundes Kopfteil mit neuartigem Ausschnitt und Hörneheneinsatz für herrlich entspannten Liegenkomfort, 2-lagige Spezialrundumpolsterung | | 184,03 | 219,00 |
| 30342 | Kopfteil SERAPHINA , halbrundes Kopfteil mit neuartigem Ausschnitt und Hörneheneinsatz für herrlich entspannten Liegekomfort | | 125,21 | 149,00 |
| 10037 | Standardfußschalter für Elektromotor (frei beweglich installiert) | | 37,82 | 45,00 |
| 10018 | Rundumschalter mit Umlaufbügel für Elektromotor für Auf- und Abbedienung von jedem Standpunkt des Behandlers aus, Bügel silbermetallic | | 251,61 | 299,00 |
| 31819 | Rädergestell XXL mit 4 Doppellenkrollen zentral zuschaltbar und fahrbar | | 306,72 | 365,00 |





WELL-LUX GOLDEN FALKE – WELLNESSLIEGE



Für die besonderen Ansprüche

Technische Daten

- **Breite** 70 - 85 cm
- **Höhe** verstellbar 53 – 93 cm
- **Länge** 200 cm
- **Hubkraft** 250 kg Grundausstattung
- Buche massiv, wahlweise natur oder dunkel gebeizt
- Oberflächenlackierung aus hochwertigem, strapazierfähigem Oberflächenlack
- elektrisch höhenverstellbar mittels Handschalter von 55- 95 cm
- Kopfteil 3-teilig mit absenkbaren Armteilen (1-teilig gegen Aufpreis 95,00 + 19% MwSt) mittels einer Gasfeder auf circa 50 Grad positiv verstellbar, mit Nasenausschnitt
- **Polsterstärke** 6 cm, formstabil.

| Art. Nr. | Bezeichnung | | € netto | € brutto |
|----------|---|---|---------|----------|
| 14191 | Wellness-Liege WELL-LUX Polsterbreite 70 cm, mit 3-teiligem Kopfteil |  | 3237,49 | 3852,61 |
| 1419175 | Wellness-Liege WELL-LUX Polsterbreite 75 cm, mit 3-teiligem Kopfteil |  | 3237,49 | 3852,61 |
| 1419180 | Wellness-Liege WELL-LUX Polsterbreite 80 cm, mit 3-teiligem Kopfteil |  | 3237,49 | 3852,61 |
| 1419185 | Wellness-Liege WELL-LUX Polsterbreite 85 cm, mit 3-teiligem Kopfteil |  | 3237,49 | 3852,61 |
| 23068 | Aufpreis für Liegenausführung ESCHEN GEBEIZT (dunkel) | | 0,00 | 0,00 |
| 230671 | Nasenausschnittabdeckung | | 15,83 | 18,83 |
| 880 | Papierrollenhalter für Holz-Liegen | | 65,83 | 78,34 |
| 131319 | Heizmatte in Körperteil integriert (70 x 45 cm) | | 323,33 | 384,76 |
| 23072 | Armablage seitlich | | 108,76 | 129,42 |
| 13382 | Zusätzlicher Fußschalter | | 55,83 | 66,44 |
| 13384 | Komfortpolsterung | | 46,66 | 55,53 |

LADYMAR – MASSAGELIEGE

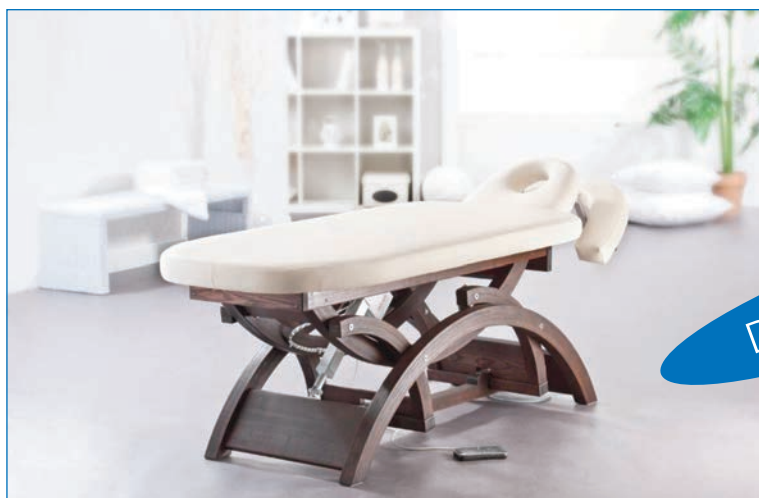

Das Nobelmodell

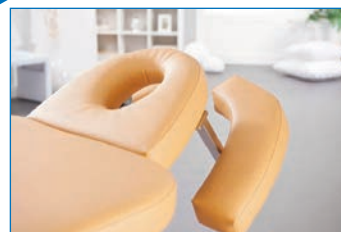

Das Nobel-Modell **LADYMAR** – ein hochwertiger Massagetisch für hochwertige Arbeit. Die Massageliege **LADYMAR** zeichnet sich durch die absolut stabile Ausführung aus. Die **stufenlose Höhenverstellung**, extrem ruhig und ruckfrei, gewährleistet eine lückenlose Behandlung. Die einzigartige Flexibilität der Massageliege **LADYMAR** wird durch den **3-teiligen Kopfteil** mit Nasenloch und die eigens konzipierten Armteile erreicht. Abgerundet wird der Komfort der Massageliege **LADYMAR** zum einen für den Patienten durch die ergonomisch geformte Auflage und zum anderen für den Masseur durch eine 2. Fußtaste zur nahtlosen Höhenverstellung.

Technische Daten

Breite 70 – 80 cm





Höhe verstellbar 65 – 93 cm

Länge 206 cm

Grundausrüstung 3-teiliges Kopfteil mit Nasenloch, positiv und negativ verstellbar, Armteile absenkbar, 6 cm Polsterstärke. Ergonomisch geformte Auflage. Stufenlos höhenverstellbare Massageliege von 65 – 93 cm.

Kein Fahrwerk lieferbar.

Die Abbildungen zeigen verschiedene Ausstattungsvarianten (Ausführung dunkel)

| Art. Nr. | Bezeichnung | | € netto | € brutto |
|----------|--|---|----------------|----------------|
| 23067 | Behandlungsliege LADYMAR Polsterbreite 65 cm, Esche natur |  | 3059,00 | 3640,21 |
| 23069 | Behandlungsliege LADYMAR Polsterbreite 70 cm, Esche natur |  | 3059,00 | 3640,21 |
| 23071 | Behandlungsliege LADYMAR Polsterbreite 75 cm, Esche natur |  | 3059,00 | 3640,21 |
| 23066 | Behandlungsliege LADYMAR Polsterbreite 80 cm, Esche natur |  | 3059,00 | 3640,21 |
| 131319 | Heizmatte in Körperteil integriert (70 x 45 cm) | | 323,33 | 384,76 |
| 23068 | Ausführung Esche gebeizt (dunkel) | | 98,34 | 117,02 |
| 13382 | Zusätzlicher Fußschalter | | 55,83 | 66,44 |
| 13384 | Komfortpolsterung | | 46,66 | 55,53 |
| 230671 | Nasenausschnittabdeckung | | 15,83 | 18,83 |
| 880 | Papierrollenhalter für Holzliege | | 65,83 | 78,34 |

WOODLINE – BEHANDLUNGSLIEGE

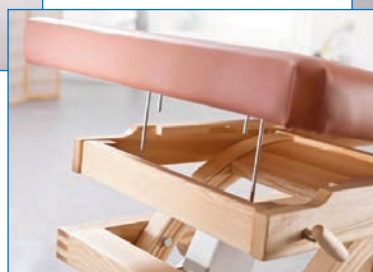
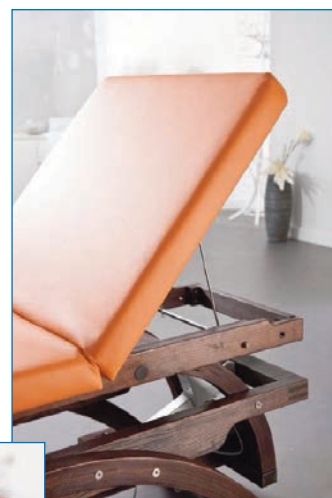

Die Exklusive





Die **exklusive Behandlungsliege** aus Holz **WOODLINE**, ist genau das richtige Equipment für den **Profi-Therapeuten**. In Zusammenarbeit mit Therapeuten ist die **Komfort-Praxisliege** entstanden. Die robuste Ausführung und die hochwertige Umsetzung der schichtverleimten Rundbögen und auch der Rahmenverbindungen machen die Liege zu einem unverwüstlichen Möbelstück. Zur Abrundung der technischen Details wurde das **höhenverstellbare Kopfteil** und die **seitlichen Armauflage** sowie ein **elektrischer Antrieb zur stufenlosen Verstellung** des Behandlungstisches eingebaut. Die Liege ist elektrisch gesteuert und lässt sich mit dem extrem leisen Qualitäts-Antrieb, über eine Fußtaste gesteuert, millimetergenau auf die gewünschte Höhe zwischen 63 cm und 93 cm bringen und somit auch als **Massagestuhl** optimal nutzen. Das dreiteilig verstellbare Kopfteil und das flexible Fußteil ermöglichen so die unterschiedlichsten **Behandlungs-Variationen**. Geprüft nach dem **Medizinproduktegesetz EN 60601**, mustergeschützt, CE-Kennzeichen.

Technische Daten

Gestell aus Eschenholz **Länge** 200 cm **höhenverstellbar** über Elektromotor von ca. 63-93 cm, 3-teiliges Kopfteil pos. ca. 25° /negativ 18° verstellbar, Fußteil pos/neg. optional auch als Rückenlehne aufstellbar. **Polsterstärke** 6 cm **Gesamtgewicht** 80 kg.

Die Abbildungen zeigen verschiedene **Ausstattungsvarianten**.

| Art. Nr. | Bezeichnung | € netto | € brutto |
|----------|--|---------|----------|
| 23047 | Behandlungsliege WOODLINE Polsterbreite 65 cm, Ausführung ESCHE natur  | 3059,00 | 3640,21 |
| 23049 | Behandlungsliege WOODLINE Polsterbreite 70 cm, Ausführung ESCHE natur  | 3059,00 | 3640,21 |
| 23051 | Behandlungsliege WOODLINE Polsterbreite 75 cm, Ausführung ESCHE natur  | 3059,00 | 3640,21 |
| 131319 | Heizmatte in Körperteil integriert (70 x 45 cm) | 323,33 | 384,76 |
| 23068 | Ausführung Esche gebeizt (dunkel) | 98,34 | 117,02 |
| 13373 | Räderwerk | 151,69 | 180,51 |
| 13380 | Fußteil-Rückenlehnenverstellung bis 75° | 95,00 | 113,05 |
| 13382 | Zusätzlicher Fußschalter | 55,83 | 66,44 |
| 13384 | Komfortpolsterung | 46,66 | 55,53 |
| 23072 | Armablage seitlich | 108,76 | 129,42 |
| 23070U | Überzug zusätzlich für Ölmassagen | 97,50 | 116,03 |
| 880 | Papierrollenhalter für Holzliege | 65,83 | 78,34 |

HELENA – UNTERSUCHUNGS-UND BEHANDLUNGSLIEGE



Die Stabile & Praktische

Die stabile und praktische wie elegante Liege ist aus böhmischer Buche gefertigt. Sie wird natur oder dunkel gebeizt und geölt geliefert. Auf Wunsch kann sie auch in anderen Holzarten hergestellt werden. Das Kopfteil kann mittels Gasdruckfeder mittels Handtaster bis 30 Grad positiv verstellbar sein. Praktisches Ablagefach unter der Liegefläche.

Technische Daten

| | |
|-----------------------|---|
| Länge | 200 cm (gegen Wunsch auch 190 cm lang lieferbar) |
| Breite | 70 -75-80 - gegen Aufpreis für 85 - 90 – 95 - 100 cm |
| Höhe | 40 - 80 cm (fix) wahlweise / bitte angeben |
| Kopfteil | 1-teilig mit Gesichtslöcher, positiv verstellbar / Abdeckung bei Bedarf extra dazu bestellen |
| Gewicht | 35 kg, belastbar bis 150 kg Patientengewicht |
| Polsterauflage | 7 cm |
| Besonderheit | eingearbeitete Ablageplatte |
| Garantie | 2 Jahre |
| OPTIONEN | gegen Aufpreis verschiedene Auflagestärken Abdeckung für Gesichtsoffnung seitlich ansteckbare Armablagen zusätzlich ansteckbares Kopfteil Sondermaße auf Anfrage |

Farbauswahl

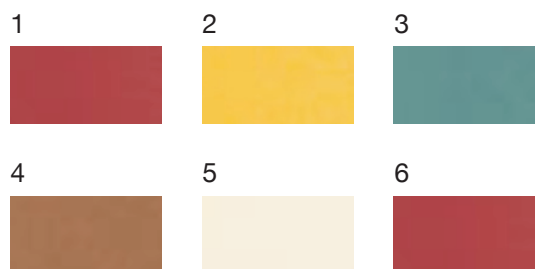

| Art. Nr. | Bezeichnung | € netto | € brutto |
|----------|---|---|----------------|
| 23073 | Behandlungsliege HELENA Länge 200 cm (Standard) – bitte Farbnummer angeben Polsterbreite 70 cm Art. 2307370 Polsterbreite 75 cm Art. 2307375 Polsterbreite 80 cm Art. 2307380 Sonderpolsterbreite – gegen Aufpreis – bitte Farbnummer angeben 85 cm Art. 2307388 / 90 cm Art. 2307390 / 95 cm Art. 2307395 / 100 cm 2307300 | 918,16 | 1092,61 |
| | |  | |
| | | 79,16 | 94,20 |
| 2307320 | Helena Sonderlänge – 190 cm | 0,00 | 0,00 |
| 230731 | Komfortpolsterung | 46,66 | 55,53 |
| 23070U | Überzug zusätzlich für Ölmassagen | 97,50 | 116,03 |
| 230685 | Liegenausführung ESCHE GEBEIZT (dunkel) | 0,00 | 0,00 |
| 880 | Papierrollenhalter für Holzliege | 65,83 | 78,33 |
| 230732 | Kopfteil / extra ansteckbar | 49,58 | 59,00 |
| 230671 | Nasenausschnittabdeckung | 15,83 | 18,83 |



Die funktional Perfekte



Dieser klappbare Massagetisch ist ein professionelles und kostengünstiges Werkzeug, in dem höchste Zuverlässigkeit, Mobilität und das Know-how aus 60 Jahren Qualitäts-Tischlereihandwerk stecken.





Der leichte, zugleich extrem robuste Rahmen aus Massivholz verfügt über einen intelligenten Klappmechanismus, der optimale Stabilität und Schwingungsfreiheit garantiert.





Die Klappliege ist mit wenigen Handgriffen auf Koffergröße zusammengeklappt und lässt sich mit Tragegriffen leicht transportieren und verstauen.

Technische Daten

| | |
|---------------------|------------------------------|
| Länge | 200 cm |
| Breite | 60 - 80 cm |
| Höhe | 70, 75 oder 79 cm (Fixhöhe!) |
| Koffermaß | 100 / 65 / 15 cm |
| Gewicht | ca. 15 kg bei 60 cm Breite |
| Tragkraft | 120 kg |
| Auflage | 5 cm |
| Garantie | 2 Jahre |
| Polsterfarbe | Standard creme-farben |

| Art. Nr. | Bezeichnung | € netto | € brutto |
|----------|---|---------------|---------------|
| HELGA | Klappliege HELGA – siehe Technische Daten oben beschrieben – | | |
| HELGA60 | 60 cm Breite | 339,00 | 403,41 |
| HELGA65 | 65 cm Breite | 339,00 | 403,41 |
| HELGA70 | 70 cm Breite | 379,00 | 451,01 |
| HELGA75 | 75 cm Breite | 379,00 | 451,01 |
| HELGA80 | 80 cm Breite | 379,00 | 451,01 |
| H70F | 70 cm Höhe – wahlweise – bitte diese Art.-Nr. zusätzlich bei Bestellung angeben | 0,00 | 0,00 |
| H75F | 75 cm Höhe – wahlweise – bitte diese Art.-Nr. zusätzlich bei Bestellung angeben | 0,00 | 0,00 |
| H79F | 79 cm Höhe – wahlweise – bitte diese Art.-Nr. zusätzlich bei Bestellung angeben | 0,00 | 0,00 |
| | Zusatzoptionen | | |
| H6710 | Ohne Gesichtsöffnung | 0,00 | 0,00 |
| 230671 | Abdeckung für Gesichtsöffnung | 19,00 | 22,61 |
| HTR1 | Tragetasche | 97,00 | 115,43 |

| Art. Nr. | Bezeichnung | € netto | € brutto |
|----------|--|---|----------|
| 10101 | <p>Untersuchungsliege BADEN S Polsterbreite 65 cm, feste Höhe 75 cm Liegefläche 200 cm lang, Kopfteil 26° positiv / 35° negativ stufenlos verstellbar durch Gasdruckfeder, Kopfteil mit ovalem Nasenschlitz ohne Abdeckung. Liegefläche 2 teilig (Kopfteil und Körperteil) Polsterauflage Standard, mit SKAI-Kunstleder bezogen, Farbauswahl lt. Farbkarte. Untergestell kunststoffbeschichtet RAL 9003 grauweiß Standfüße mit Niveaueingleich CE“</p> | 419,33 | 499,00 |
| |  |  | |
| 10103 | Sonderhöhe ab 65 - 80 cm – Aufpreis - andere Höhen gegen Mehrpreis lieferbar | 49,00 | 58,31 |
| 12198 | Polsterbreite 80 cm , mit verbreitertem Untergestell für höhere Kippsicherheit – Mehrpreis | 79,00 | 94,01 |
| 12206 | Rollenhalter / Papierrollenhalter für Vliesstoff zum Abrollen, f. Montage an Massage- liege (Vliesstoff / Ärztekrepp finden Sie auf Seite 86) - bei Bedarf gleich mitbestellen- | 71,43 | 85,00 |
| 15052 | Satz Lenkrollen für BADEN – Serie , Durchmesser 75 mm, 2 davon mit Feststell- bremse, ohne Wandabweiser | 138,66 | 165,00 |
| 12927 | Komfort-Polsterung 8 cm, 2-lagige Spezialrundumpolsterung | 66,38 | 79,00 |
| 13365 | <p>Untersuchungsliege BADEN ECHO Polsterbreite 80 cm, Liegefläche 200 cm lang, 2 teilig (Kopfteil und Körperteil), Standardhöhe 75 cm (Höhe ab 65-75 cm wählbar) Kopfteil 15° positiv verstellbar über Klemmhebelsystem. Polsterauflage Standard mit SKAI-Kunstleder bezogen, Farbauswahl lt. Farbkarte. Untergestell kunststoffbeschichtet RAL9003 grauweiß. Für die Herzuntersuchung mittels Schallkopf ist in der Liegefläche ein großer Ausschnitt (Abmessungen 400 x 300 mm, LxB) eingearbeitet. Durch den zum Lieferumfang gehörenden Polstereinsatz kann der Ausschnitt geschlossen werden.</p> | 873,11 | 1039,00 |
| |  |  | |
| 15075 | <p>Transport- und Aufwachliege BADEN AN Polsterbreite 65 cm, Liegefläche 195 cm lang, 2-teilig (Kopfteil 62 cm und Körperteil 133 cm) Standardhöhe 68 cm, Kopfteil bis 46° positiv verstellbar über 2 Rastscheren, Polsterauflage 70 mm mit Kunstleder bezogen, Untergestell kunststoffbeschichtet RAL 9002 grauweiß Komplet mit 2 Seitengitter absenkbar mit Standard-Kloben. Komplet mit Satz Lenkrollen davon 2 mit Feststellbremse. Durchmesser 100 mm. Lieferung erfolgt teilmontiert !</p> <p>Nur in diesen Polsterfarben erhältlich: schwarz, elefantengrau, grauweiß, hellelfenbein, türkisblau maisgelb, mediterran-orange, cognac-braun, purpurrot, amazonasgrün, azurblau, royalblau</p> <p>--> Gegen Aufpreis erhältlich:</p> | 1966,00 | 2339,54 |
| |  |  | |
| 15075800 | 1507575 Polsterbreite 80 cm € 100,00 netto | | |
| 1507575 | 1507580 Liegenhöhe 75 cm € 28,00 netto | | |
| 1507580 | 1507590 Liegenhöhe 80 cm € 38,00 netto | | |
| 1507590 | 15075CR Liegenhöhe 90 cm € 48,00 netto | | |
| 15075CR | 15075SL Verchromte Ausführung € 244,00 netto | | |
| 15075SL | 15075WR Schwerlast bis 250 kg bewegte Last 99,00 € netto | | |
| 15075WR | Wandabweiser-Rolle Klinik 150 mm Durchmesser Aufpreis 22,00 € netto | | |





| Art. Nr. | Bezeichnung | € netto | € brutto |
|----------|---|---|----------|
| 10062 | Ablagekorb für Patientendokumente / Bekleidungskorb für Aufwachliege AN Korbmass circa 57/72 x35 cm, 22 cm hoch für 65 cm breite Liege | 222,00 | 264,18 |
| 10757 | <p>Wandklapp-Untersuchungsliege BADEN N zur längsseitigen Montage. Liegefläche 2-teilig. Montage an die Wand. Bei Liegen über cm Höhe nach unten abklappbar (Beine einklappbar mit Gasfedermechanik. Liegefläche 2 teilig (Kopfteil und Körperteil) Polsterbreite 65 cm, fixe Höhe 75 cm, Gesamtlänge 195 cm Kopfteil positiv / negativ verstellbar über Gasdruckfeder (neue Ausführung). Polsterauflage 40 mm stark (30 mm Verbundschau, 10 mm Polyschaum) mit strapazierfähigem SKAI-Kunstleder bespannt. Standfüße mit Niveaueausgleich. „CE“. Gestell RAL 9003 grauweiß. Abbildung zeigt 3- teilige Ausführung.</p> | 688,24 | 819,00 |
| |  |  | |
| 10756 | <p>Massagebank BADEN N Wandklapp-Massageliege zur fußseitigen Montage an die Wand (mindestens 235 cm Raumhöhe), Wandabstand ca. 34 cm, Liegefläche 2-teilig (Kopfteil und Körperteil) 65 cm breit, Höhe 75 cm, Gesamtlänge 195 cm, Kopfteil 40° positiv verstellbar, Polsterstärke 60 mm (ca. 18mm MDF-Platte, 30 mm Verbundschau, 10 mm Polyschaum) mit strapazierfähigem SKAI-Kunstleder bespannt. RAL 9003 grauweiß Standfüße mit Niveaueausgleich. „CE“</p> | 520,17 | 619,00 |
| | |  | |
| 15240Cr | Aufpreis für verchromtes Gestell (geschliffen und verchromt – AUFPREIS – | 230,00 | 273,70 |
| 10014S | Sonderfarbbeschichtung für Gestellrahmen nach RAL-Farbkarte wählbar | 79,00 | 94,01 |
| 15240 | <p>Untersuchungsliege BADEN SHOK 3-teilige Liegefläche Kopfteil ca. 50 cm lang, Mittelteil 50 cm lang, Fußteil 95 cm lang, Polsterbreite 65 cm breit, fixe Höhe 68 cm.</p> | 772,27 | 919,00 |
| |  |  | |
| | <p>Kopfteil 26° positiv mit Federraster Fußteil bis zu + 20° per Federraster festzustellen. Polsterauflage 40 mm stark (30 mm Verbundschau, 10 mm Polyschaum) mit strapazierfähigem SKAI-Kunstleder bespannt. Standfüße mit Niveaueausgleich. Gestell RAL 9003 grauweiß „CE“</p> | | |

LAGERUNGSMATERIAL – KOPF / NACKEN / KNIE

| Art. Nr. | Bezeichnung | | € netto | € brutto |
|----------|--|--|--|----------|
| 11876 | Nacken- / Rundrolle 40 x 12 cm |  | 16,85 | 20,05 |
| 30204 | Nacken- / Rundrolle 40 x 15 cm | | 19,92 | 23,70 |
| 30244 | Nacken- / Rundrolle 50 x 12 cm | | 20,08 | 23,90 |
| 15053 | Nacken- / Rundrolle 50 x 15 cm | | 21,76 | 25,90 |
| 10844 | Nacken- / Rundrolle 60 x 15 cm | | 25,13 | 29,90 |
| 30246 | Knierolle 50 x 20 cm | | 26,89 | 32,00 |
| 12237 | Knierolle 50 x 25 cm | | 39,41 | 46,90 |
| 10192 | Knierolle 60 x 20 cm | | 38,57 | 45,90 |
| 12238 | Knierolle 60 x 25 cm | | 44,45 | 52,90 |
| 11874 | Halbrolle 40 x 12 x 6 cm | |  | 16,72 |
| 10857 | Halbrolle 50 x 15 x 7 cm | 19,33 | | 23,00 |
| 30256 | Halbrolle 50 x 18 x 9 cm | 21,43 | | 25,50 |
| 10842 | Halbrolle 50 x 20 x 10 cm | 24,79 | | 29,50 |
| 10197 | Halbrolle 50 x 25 x 12 cm | 26,81 | | 31,90 |
| 10198 | Halbrolle 60 x 15 x 7 cm | 24,29 | | 28,90 |
| 30259 | Halbrolle 60 x 18 x 9 cm | 25,97 | | 30,90 |
| 13003 | Halbrolle 60 x 20 x 10 cm | 26,47 | | 31,50 |
| 10905 | Halbrolle 60 x 25 x 12 cm | 31,51 | | 37,50 |
| 15138 | Dreiviertelrolle 50 x 15 x 12 cm | 27,65 | | 32,90 |
| 15137 | Dreiviertelrolle 50 x 18 x 15 cm | 31,90 | 37,96 | |
| 15136 | Dreiviertelrolle 50 x 20 x 17 cm | 40,29 | 47,95 | |
| 15135 | Dreiviertelrolle 60 x 20 x 17 cm | 43,20 | 51,41 | |
| 12647 | Kopf-/ Massagekissen 40 x 30 x 9 cm mit PU-Formkissen |  | 29,24 | 34,80 |
| 15157 | Kopf-/ Massagekissen 40 x 40 x 9 cm mit Styroporkugelfüllung, sehr leicht, variabel modellierbar mit Innenkissen zum Schutz | | 31,51 | 37,50 |
| 15158 | Kopf-/ Massagekissen 50 x 40 x 9 cm mit Styroporkugelfüllung (wie vorstehend) | | 33,53 | 39,90 |
| 12646 | Kopf-/ Massagekissen 40 x 30 x 9 cm mit Styroporkugelfüllung (wie vorstehend) | 30,59 | 36,40 | |
| 10909 | Frotteestretchbezug für Massagekissen (mit Reisverschluss) für 40 x 30 x 9 cm Kissen, Farbauswahl siehe Seite 83, Frotteestretch – ab 10 Stück in einer Farbe á € 13,90 / € 16,54 € | 17,10 | 20,35 | |
| 10219 | Gesichtshörnchen Maße ca. 35 x 25 x 9 cm |  | 30,25 | 36,00 |
| 31789 | Nackenhörnchenbezug, aus Frotteestretch mit Reißverschluss 75% Baumwolle, 25% Polyamid, bügelfrei, nicht einlaufend, waschbar bis 60 Grad, Farbauswahl siehe Seite 83 Frotteestretch – ab 10 Stück in einer Farbe á € 15,90 | | 17,30 | 20,59 |

Bezugsauswahl: Qualität TUNDRA unserer Kunstlederfarbkarte ohne Aufpreis lieferbar. Mehrpreis für Qualität PLATA € 5,00, Mehrpreis für Qualität PANDORIA € 7,00 zzgl. MwSt.

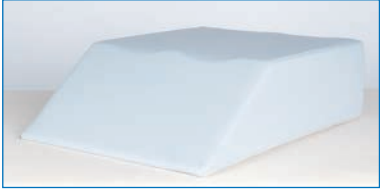
LAGERUNGSMATERIAL – KOPF / NACKEN / KNIE

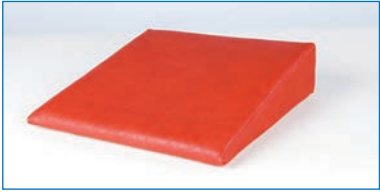
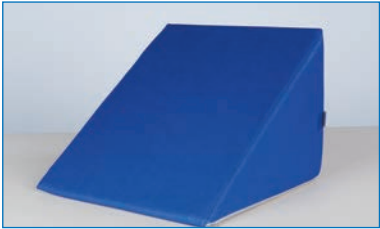
| Art. Nr. | Bezeichnung | | € netto | € brutto |
|----------|---|--|---------|----------|
| 10204 | Lordosekissen mit Kunstlederbezug ohne Gurt |  | 23,44 | 27,90 |
| 12032 | LAGERUNGSSET bestehend aus 1 x Halbrolle 50 x 15 x 7,5 cm / 1 x Knierolle 60 x 15 cm / 1 x Massagekissen 40 x 30 x 9 cm | | 62,10 | 73,90 |
| 12644 | Lagerungswürfel ca. 40 x 40 x 40 cm mit Styroporkern |  | 94,95 | 113,00 |
| 12592 | Lagerungswürfel ca. 50 x 50 x 50 cm mit Styroporkern | | 108,40 | 129,00 |
| 12642 | Lagerungswürfel ca. 50 x 45 x 40 cm mit Styroporkern | | 101,68 | 121,00 |
| 11999 | Lagerungswürfel ca. 55 x 45 x 40 cm mit Styroporkern | | 104,20 | 124,00 |
| 12236 | Lymphdrainagekeil für 1 Bein mit Beinmulde ca. 70 x 22 x 20 cm | | 64,71 | 77,00 |
| 12486 | Lymphdrainagekeil für 2 Beine mit Beinmulde ca. 70 x 55 x 20 cm |  | 83,19 | 99,00 |
| 12499 | Lymphdrainagekeil OHNE Beinmulde 70 x 55 x 20 cm |  | 83,19 | 99,00 |
| 20020 | Frotteebezug für Lymphkeil, 70 x 55 x 20 cm, weiß | | 48,00 | 57,12 |
| 200205 | Frotteebezug für Lymphkeil, 70 x 55 x 20 cm, alle anderen Farben | | 53,00 | 63,07 |
| 12649 | Armkeil / Lymphdrainagekeil mit Armmulde für 1 Arm 60 x 20 x 12 cm | | 69,75 | 83,00 |
| 12233 | Keilkissen 40 x 40 x 10/ 1 cm |  | 36,55 | 43,49 |
| 10216 | Keilkissen 40 x 20 x 10/ 1 cm | | 27,60 | 32,84 |
| 10217 | Keilkissen 40 x 40 x 20/ 1 cm |  | 48,36 | 57,55 |
| 10218 | Universal-Lagerungskissen modellierbar durch Füllung mit Styroporkugeln, Maße 46 x 22,5 x 16 cm (m) | | 49,92 | 59,40 |





Bezugsauswahl: **Qualität TUNDRA** unserer Kunstlederfarbkarte **ohne Aufpreis** lieferbar. Mehrpreis für **Qualität PLATA € 5,00**, Mehrpreis für **Qualität PANDORIA € 7,00** zzgl. MwSt.

LAGERUNGSMATERIAL – KOPF / NACKEN / KNIE

| Art. Nr. | Bezeichnung | | € netto | € brutto |
|----------|--|--|---------|----------|
| 10220 | Spastikerrolle mit Hartschaumkern Länge 100 cm, Ø 20 cm |  | 115,60 | 137,56 |
| 10221 | Spastikerrolle mit Hartschaumkern Länge 100 cm, Ø 30 cm | | 150,42 | 179,00 |
| 10222 | Spastikerrolle mit Hartschaumkern Länge 100 cm, Ø 40 cm | | 182,35 | 217,00 |
| 10223 | Spastikerrolle mit Hartschaumkern Länge 100 cm, Ø 50 cm | | 251,26 | 299,00 |
| 10224 | Spastikerrolle mit Hartschaumkern Länge 150 cm, Ø 40 cm | | 293,28 | 349,00 |
| 10228 | Positurkissen mit Styroporkern 50 x 25 x 5 cm | | 29,41 | 35,00 |
| 10229 | Positurkissen mit Styroporkern 50 x 25 x 10 cm | | 32,77 | 39,00 |
| 10230 | Positurkissen mit Styroporkern 50 x 25 x 15 cm | | 39,50 | 47,00 |
| 12546 | Positurkissen 60 x 40 x 30 cm mit Styroporkern |  | 96,64 | 115,00 |

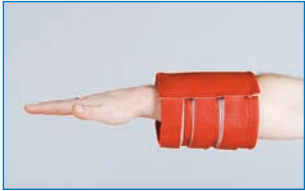
* Bezugsauswahl: **Qualität TUNDRA** unserer Kunstlederfarbkarte **ohne Aufpreis** lieferbar.
 Mehrpreis für **Qualität PLATA** € 5,00 / Mehrpreis für **Qualität PANDORIA** € 7,00 zzgl. MwSt.

GEWICHTSTRAINING – MANSCHETTEN / SÄCKE

| Art. Nr. | Bezeichnung | | € netto | € brutto |
|----------|---|---|---------|----------|
| 10233 | Gewichtsmanschette Klettverschlußgurt (mit staubfreier Bleifüllung) 500 g. Kunstlederhülle, Farbe* | | 21,34 | 25,39 |
| 10234 | Gewichtsmanschette Klettverschlußgurt (mit staubfreier Bleifüllung) 1000 g. Kunstlederhülle, Farbe* |  | 26,61 | 31,67 |
| 10235 | Gewichtsmanschette Klettverschlußgurt (mit staubfreier Bleifüllung) 1500 g. Kunstlederhülle, Farbe* | | 34,00 | 40,46 |
| 10236 | Gewichtsmanschette Klettverschlußgurt (mit staubfreier Bleifüllung) 2000 g. Kunstlederhülle, Farbe* | | 42,50 | 50,58 |
| 10237 | Gewichtsmanschette Klettverschlußgurt (mit staubfreier Bleifüllung) 2500 g. Kunstlederhülle, Farbe* | | 46,75 | 55,63 |
| 10238 | Gewichtsmanschette Klettverschlußgurt (mit staubfreier Bleifüllung) 3000 g. Kunstlederhülle, Farbe* | | 54,40 | 64,74 |
| 13158 | Gewichtsmanschette Klettverschlußgurt (mit staubfreier Bleifüllung) 4000 g. Kunstlederhülle, Farbe* | | 59,50 | 70,81 |
| 13159 | Gewichtsmanschette Klettverschlußgurt (mit staubfreier Bleifüllung) 5000 g. Kunstlederhülle, Farbe* | | 83,56 | 99,44 |
| 13160 | Gewichtsmanschetten-Satz, je 1 Stck. 0,5/ 1,0/ 1,5/ 2,0/ 3,0/ 4,0/ 5,0 kg Farbe atoll | | 349,63 | 416,06 |
| 10878 | Sandsack (Füllung feinsten Quarzsand) 500 g, Kunstlederhülle Farbe * |  | 9,23 | 10,98 |
| 12441 | Sandsack (Füllung feinsten Quarzsand) 1200 g, Kunstlederhülle Farbe * | | 10,90 | 12,97 |
| 12433 | Sandsack (Füllung feinsten Quarzsand) 2000 g, Kunstlederhülle Farbe * | | 13,90 | 16,54 |
| 10243 | Sandsack (Füllung feinsten Quarzsand) 2500 g, Kunstlederhülle Farbe * | | 15,30 | 18,21 |
| 11906 | Sandsack (Füllung feinsten Quarzsand) 3000 g, Kunstlederhülle Farbe * | | 16,90 | 19,75 |
| 10245 | Sandsack (Füllung feinsten Quarzsand) 4000 g, Kunstlederhülle Farbe * | | 19,60 | 23,32 |
| 11904 | Sandsack (Füllung feinsten Quarzsand) 5000 g, Kunstlederhülle Farbe * | | 20,50 | 24,40 |
| 10248 | Bohnsensäckchen - mit Kunststoffgranulat gefüllte Kissen, stapazierfähiger Baumwollbezug fördert die Bewegung und Wahrnehmung. Aus 100 % Baumwolle, bis 30° C waschbar Maße 7x7x2 cm Gewicht 45 g farbig sortiert |  | 4,23 | 5,03 |
| 12251 | Kirschkerne säckchen groß 15 x 20 cm Bezug aus Baumwolle auch als WärmeKältekissen geeignet. Material 100% Baumwolle, waschbar bis 30° (Handwäsche), Größe ca. 36x42 cm = 0,7 kg. Wärmeanwendung Einfach auf die Heizung oder Kachelofen legen, im Backofen bei 150 Grad erwärmen, in der Mikrowelle bei max. 600 Watt 1-2 Min. Kälteanwendung Einfach in eine Plastiktüte und ins Gefrierfach legen. |  | 7,90 | 9,40 |

* Bezugsauswahl: Qualität TUNDRA unserer Kunstlederfarbkarte ohne Aufpreis lieferbar.
Mehrpreis für Qualität PLATA € 5,00 / Mehrpreis für Qualität PANDORIA € 7,00 zzgl. MwSt.

KOFFERMASSEGEBÄNKE – & THERAPIESTÜHLE

| Art. Nr. | Bezeichnung | | € netto | € brutto |
|--|--|--|---------------|---------------|
| AVANTI | | | | |
| 13268 | AVANTI L x B x H 170/ 203 x 60 x 70 – 79 cm variabel, inkl. Steck-Kopfteil # 8301 |  | 236,31 | 281,21 |
| 13271 | AVANTI L x B x H 170/ 203 x 60 x 73 – 82 cm variabel, inkl. Steck-Kopfteil # 8301 | | 252,09 | 299,99 |
| 13262 | Armauflage für Modell Avanti (fest montiert–nicht nachrüstbar) | | 44,24 | 52,65 |
| 13267 | Tischverbreiterung (beidseitig je 10 cm) | | 37,80 | 44,98 |
| 13256 | Tischverlängerung AVANTI um 20 cm | | 38,93 | 46,33 |
| 17020 | Luxuspulsterung 30 mm für ALLE Modelle außer für VARIANT und PROFIL | | 23,17 | 27,57 |
| Koffermassagebank EGEMA Kopf- und Fußteil positiv / negativ verstellbar | | | | |
| 4303/60 | L x B x H in cm 188 /60 / 73 cm |  | 389,96 | 464,05 |
| 4303/65 | 188 /65 / 73 cm | | 421,28 | 501,32 |
| 4303/70 | 188 /70 / 73 cm | | 442,35 | 526,40 |
| 4304/60 | 188 /60 / 73-82 cm variabel | | 410,74 | 488,78 |
| 4304/65 | 188 /65 / 73-82 cm variabel | | 442,35 | 526,40 |
| 4304/70 | 188 /70 / 73-82 cm variabel | | 463,41 | 551,46 |
| Koffermassagebank KARAT NOVA TREND 15 AKTIONSANGEBOT | | | | |
| mit Höhenverstellung & Schutzhülle Breite: 60 cm Höhe variabel von 70-79 cm Gewicht: 13 kg, Belastbarkeit bis 300 kg | | | | |
| 13444F | mit festem Kopfteil (Länge 205 cm) |  | 282,71 | 336,42 |
| 13444U | mit U-Kissen Kopfteil (Länge 203 cm) | | 282,71 | 336,42 |
| Koffermassagebank KARAT NOVA TREND 30 AKTIONSANGEBOT LUXUSPOLSTER 30 mm, | | | | |
| mit Höhenverstellung & Schutzhülle Breite: 60 cm Höhe variabel von 70-79 cm Gewicht: 13 kg, Belastbarkeit bis 300 kg | | | | |
| 13412F | mit festem Kopfteil (Länge 205 cm) |  | 309,57 | 368,39 |
| 13412U | mit U-Kissen Kopfteil (Länge 203 cm) | | 309,57 | 368,39 |
| Koffermassagebank OPTIMA AKTIONSANGEBOT | | | | |
| 13272 | mit Kopfteil, Armablage, Schutzhülle, Breite 65 cm Länge 203 cm, Höhe 57-83 cm |  | 509,00 | 605,71 |
| 13272 | OPTIMA Harmony 60 aus Holz, BxH 203 x 60 x 57 – 83 cm variabel # 5301 | | 423,82 | 504,35 |
| 12967 | OPTIMA Harmony 65 aus Holz, BxH 203 x 65 x 57 – 83 cm variabel # 5401 | | 450,09 | 535,61 |
| 12969 | OPTIMA Harmony 70 aus Holz, BxH 203 x 70 x 57 – 83 cm variabel # 5521 | | 471,21 | 560,74 |
| 12968 | OPTIMA Harmony 75 aus Holz, LxBxH 203 x 75 x 57 – 83 cm variabel # 5621 | | 488,19 | 580,95 |
| 12941 | OPTIMA Harmony 80 LxBxH 223 x 80 x 57 – 83 cm variabel # 5721 | | 504,67 | 600,56 |
| 13273 | OPTIMA ALU Harmony 60 LxBxH 203 x 60 x 71,5 – 81 cm variabel # 50301 | | 370,78 | 441,23 |
| 30332 | OPTIMA ALU Harmony 65 LxBxH 203 x 65 x 71,5 – 81 cm variabel # 50401 | | 381,08 | 453,49 |
| 30335 | OPTIMA ALU Harmony 70 LxBxH 203 x 70 x 71,5 – 81 cm variabel # 50521 | | 385,20 | 458,39 |
| 30337 | OPTIMA ALU Harmony 75 LxBxH 203 x 75 x 71,5 – 81 cm variabel # 50621 | | 395,49 | 470,63 |
| 15150 | OPTIMA ALU Harmony 80 LxBxH 223 x 80 x 71,5 – 81 cm variabel # 50721 | | 405,79 | 482,89 |

Farbauswahl TUNDRA ohne Aufpreis. Qualität PLATA € 35,00 / PANDORIA gegen Aufpreis € 50,00, Farbkarte S. 73
Mengenrabatt Kofferliegen: ab 2 Stück 3%, ab 5 Stück 5% Rabatt.

KOFFERMASSEGEBÄNKE – & THERAPIESTÜHLE

| Art. Nr. | Bezeichnung | € netto | € brutto |
|---------------|--|---------|----------|
| 17024 | Luxuspolyester für OPTIMA HARMONY 50mm dick | 23,17 | 27,57 |
| 15258 | Armauflage für OPTIMA (fest montiert – nicht nachrüstbar) – siehe Abbildung – | 44,24 | 52,65 |
| |  | | |
| 13259 | Tischverlängerung OPTIMA um 21 cm | 38,93 | 46,33 |
| 15139 | Extra großer Reiki-Beinausschnitt für OPTIMA HARMONY | 13,90 | 16,54 |
| |  | | |
| KARAT | | | |
| 12199 | KARAT 60 ohne Kopfteil LxBxH 189 x 60 x 70 cm # 3300/60 | 281,73 | 335,26 |
| 13008 | KARAT 65 ohne Kopfteil LxBxH 189 x 65 x 70 cm # 3300/65 | 313,33 | 372,86 |
| 13007 | KARAT 70 ohne Kopfteil LxBxH 189 x 70 x 70 cm # 3300/70 | 334,40 | 397,94 |
| |  | | |
| 30339 | KARAT 60 ohne Kopfteil LxBxH 189 x 60 x 70-79 variabel cm # 3301/60 | 302,80 | 360,33 |
| 12200 | KARAT 65 ohne Kopfteil LxBxH 189 x 70 x 70-79 variabel cm # 3301/65 | 334,40 | 397,94 |
| 30331 | KARAT 70 ohne Kopfteil LxBxH 189 x 75 x 70-79 variabel cm # 3301/70 | 355,47 | 423,01 |
| 30340 | Aufpreis Sonderhöhe für KARAT und KARAT NOVA 73 – 82 cm | 15,78 | 18,78 |
| 17020 | Luxuspolyester 30 mm für ALLE Modelle außer für VARIANT und PROFIL | 23,17 | 27,57 |
| 12202 | Kopfteil für KARAT mit Nasenschlitz (fest montiert) | 44,24 | 52,65 |
| 13255 | Kopfteil für KARAT zum Einstecken (mit U-Kissen / nicht nachrüstbar) | 44,24 | 52,65 |
| 15257 | Armauflage für Modell KARAT (fest montiert / nur mit steckbarem Kopfteil möglich) | 44,24 | 52,65 |
| ZENTRO | | | |
| 15262 | ZENTRO Classic 65 Lx B X H 191 x 65 x 71,5 - 81 cm # 90501 | 391,99 | 466,47 |
| 15264 | ZENTRO Classic 75 Lx B X H 191 x 75 x 71,5 - 81 cm # 90601 | 402,29 | 478,73 |
| |  | | |
| 15168 | ZENTRO Harmony 65 65 cm, Lx B X H 191 x 65 x 57-83 cm # 9301 | 448,03 | 533,16 |
| 15169 | ZENTRO Harmony 75 75 cm, Lx B X H 191 x 75 x 57-83 cm # 9401 | 458,33 | 545,41 |
| |  | | |

Farbauswahl TUNDRA ohne Aufpreis. Qualität PLATA € 35,00 / PANDORIA gegen Aufpreis € 50,00, Farbkarte S. 73
Mengenrabatt Kofferliegen: ab 2 Stück 3%, ab 5 Stück 5% Rabatt.

KOFFERMASSEGEBÄNKE – & THERAPIESTÜHLE

| Art. Nr. | Bezeichnung | € netto | € brutto |
|----------|---|---------|----------|
| 15280 | Koffermassagebank RATIO Breite 60 cm Länge 202 cm mit Kopfteil 202 cm - Höhenverstellbar von 70 – 79 cm Koffermaß 85 x 60 x 13 cm Gewicht 14 kg Belastbarkeit 300 kg Rahmen Aluminium eloxiert Bezug Skai abwaschbar-und desinfizierbar Kopfteil mit U-Kissen, positiv und negativ stufenlos verstellbar Polsterfarbe atoll-blau | 219,04 | 260,66 |

RATIO



THERAPIESTÜHLE

| | | | |
|-------|---|--------|--------|
| 12884 | Therapiestuhl SWING inkl. Schultertagegurt - Detailprospekt bitte anfordern | 566,47 | 674,10 |
| 15106 | Therapiestuhl TANDEM inkl. Schultertagegurt - Detailprospekt bitte anfordern | 320,68 | 381,61 |
| 12608 | Therapiestuhl DELTA CLASSIC (Aluminium) inkl. Schultertagegurt | 335,77 | 399,57 |
| 17022 | HOLZ-Therapiestuhl DELTA HARMONY aus gewachstem Hartholz | 417,42 | 496,73 |
| 12352 | Tischaufsatz PICOLO Brustteil höhenverstellbar inkl. Schultertagegurt | 175,09 | 208,36 |
| 15082 | Tragetasche aus Nylongewebe für Therapiestuhl SWING | 55,30 | 65,81 |
| 15082 | Tragetasche aus Nylongewebe für Therapiestuhl TANDEM | 55,30 | 65,81 |
| 15082 | Tragetasche für DELTA Classic & HARMONY , Nylon blau | 55,30 | 65,81 |
| 13270 | Tragetasche für PICOLO , Nylon blau | 31,06 | 36,96 |

SCHUTZHÜLLEN FÜR KOFFERMASSEGEBÄNKE

| | | | |
|---------|---|-------|-------|
| 6060170 | Kofferschutzhülle für KARAT / AVANTI / VARIANT bis 65 cm Breite | 47,14 | 56,10 |
| 12971 | Kofferschutzhülle OPTIMA + ZENTRO für 65 cm breite Liegen, blau # 5365 | 47,14 | 56,10 |
| 12972 | Kofferschutzhülle OPTIMA + ZENTRO für 70 cm breite Liegen, blau # 5370 | 52,14 | 62,05 |
| 12973 | Kofferschutzhülle OPTIMA + ZENTRO für 75 cm breite Liegen, blau # 5375 | 52,14 | 62,05 |
| 12974 | Kofferschutzhülle OPTIMA+ZENTRO für 80 cm breite Liegen, blau # 5380 | 52,14 | 62,05 |
| 13263 | Kofferschutzhülle für Modell AVANTI + VARIANT (Standardpolsterung) | 41,87 | 49,83 |
| 12975 | Aufpreis zu Kofferschutzhülle, Tragegurt und Haltegriff | 13,17 | 15,67 |

Farbwahl für Kofferbänke und Therapiestühle: **SKAI TUNDRA** laut Farbkarte Seite 73
 Qualität **PLATA** AUFPREIS 35,00 € / **PANDORIA** AUFPREIS 50,00 € zzgl.MwSt

KOFFERMASSEGEBÄNKE – & THERAPIESTÜHLE

KARAT – die vielfältige Koffermassagebank – für den vielfältigen mobilen Einsatz

- Hohe Belastbarkeit (bis 300 kg)
- 2 Kopfteilvarianten (= Zubehör) erhältlich (festes Kopfteil oder U-Kissen Kopfteil)
- Mit fester Höhe 70 cm oder variabler 70 – 79 cm,
- Silbereloxiertes Aluminiumgestell
- Sehr standsicher durch 3-Bein-Ausführung

Zubehör gegen Aufpreis:

mit ohne Kopfteil / Kopfteilversion mit U-Kissen zum Einstecken, Armauflage, Tischverlängerung, Luxuspolsterung, ab ca. 13 kg



Koffermassagebank **OPTIMA HARMONY** – Die Massagebank für den mobilen Einsatz

- Solide, ästhetische Konstruktion aus naturbelassenem Holz
- Superstabil durch die Niro-Drahtverspannung
- Inklusive Kopfteil mit U-Kissen, schnell und einfach per Knopfdruck positiv und negativ verstellbar
- Jede Liegenbreite ist in 2 Längen erhältlich
- Höhenverstellung von 57 - 83cm
- Komfortable Rundum-Polsterung
- Tragfähigkeit 250 kg
- Entwickelt und hergestellt in Deutschland
- Ab ca. 14,5 kg



!!! Auch als **OPTIMA ALU Classic** mit Aluminum-Gestell lieferbar !!!

Koffermassagebank **ZENTRO** – Die Kofferliege mit dem Zentralkabel

- Mit Zentralkabel für max. Beinfreiheit bei Arbeiten im Sitzen
- Sehr stabil und belastbar – bis 250 kg
- Bedienungsfreundliches Kopfteil mit U-Kissen, stufenlos positiv und negativ verstellbar
- Höhenverstellung
- Solide Holzkonstruktion mit komfortabler Rundumpolsterung
- Auch mit extra dicker Polsterung (50mm) erhältlich

!!! Auch als **ZENTRO HARMONY** mit Holz-Gestell lieferbar !!!



Koffermassagebank **AVANTI** – Mobilität mit modernster Technik

- extrem einfach und schnell in Aufbau und Bedienung
- die Edelstahl-Drahtverspannung garantiert eine hohe Belastbarkeit bis 250 kg
- silbereloxiertes, pflegeleichtes Aluminium-Gestell
- mit integrierter Höhenverstellung von 70 - 79 cm
- 2 Kopfteilversionen zur Wahl, beide positiv und negativ verstellbar
- Eigengewicht ca. 14 kg



Farbauswahl **TUNDRA** ohne Aufpreis. Qualität **PLATA** AUFPREIS 35,00 € / **PANDORIA** AUFPREIS 50,00 € zzgl.MwSt Farbkarte S. 73
Mengenrabatt Kofferliegen: ab 2 Stück 3%, ab 5 Stück 5% Rabatt.

THERAPIESTÜHLE – TISCHAUFSATZE

SWING Therapiestuhl – die optimale Verbindung von Form und Funktion

- pulverbeschichteter Aluminium-Rahmen
- Gewicht nur 9 kg
- absolut stabil und standsicher
- einfachste Kopfteil-Verstellung per Knopfdruck
- komfortable, pflegeleichte Polsterung mit Kunstlederbezug
- schnell und unkompliziert aufzubauen
- handlich zusammenzuklappen
- leichter Transport durch mitgelieferte Schultertragegurt
- Belastbar bis 160 kg Körpergewicht
- Höhe 115 cm, Breite 55 cm, 35 cm zusammengelegt
- Standfläche 80 x 52 cm



TANDEM Therapiestuhl – Mobile Massage ohne Platzprobleme

- Silbereloxiertes Aluminium-Gestell
- Kopfteil mit abnehmbaren U-Kissen, per Knopfdruck verstellbar
- einfache, kinderleichte Handhabung
- Eigengewicht nur 8 kg
- standsicher und belastbar
- inklusive Schultertragegurt
- Polsterbezug aus pflegeleichtem Kunstleder
- Höhe 113 cm, Breite 58 cm, 31 cm geklappt
- Standfläche ca. 80 x 50 cm
- Belastbar 130 kg



DELTA Therapiestuhl – Mobile Massage ohne Platzprobleme

- Das Massagegerät der neuen Generation
- pulverbeschichteter Aluminium-Rahmen
- Leichtgewicht - nur ca. 7 kg
- zusammengeklappt leicht zu transportieren
- Kopfteilverstellung einfach per Knopfdruck mit weichem Gesichtspolster
- inklusive Schultertragegurt
- komfortabel gepolstert
- sekundenschnell einsatzbereit
- Einstellmöglichkeiten für jede Körpergröße
- Kopfteil in Höhe und Neigung verstellbar
- Brustpolster mittels Klettband mühelos zu verändern
- 4-fache Sitzverstellung
- Armauflage stufenlos einstellbar
- Zugeklappt 105 x 53 x 29 cm zusammengelegt



- Standfläche Höhe 115 cm, Breite 46 cm, Länge 71 cm
- Belastbarkeit 130 kg

PICOLO Tischaufsatz – Jederzeit ruckzuck einsatzbereit

Kopfteil in Höhe und Neigung verstellbar, gepolsterte Armauflage, Brustpolster in Höhe und Neigung verstellbar, entspannte Haltung einfachste Bedienung - auch vom Patienten, inklusive Schultertragegurt
Gewicht: ca. 3 kg, Hartholz gewachst



Farbwahl für Kofferbänke und Therapiestühle: SKAI TUNDRA laut Farbkarte Seite 73

Qualität PLATA AUFPREIS 35,00 € / PANDORIA AUFPREIS 50,00 € zzgl.MwSt

KUNSTLEDERBEZÜGE – FÜR LIEGEN & LAGERUNGSMATERIAL

Qualität PLATA

Optik: mit fein strukturierter Elefantenedernarbung (schwer entflammbar)

← langlebig, lichtecht, abriebfest, reißfest, pflegeleicht, desinfektionsmittelbeständig →

Aufpreis Liegen – 35,00 € / Lagerungsmaterial 5,00 € / Hocker 5,00 €

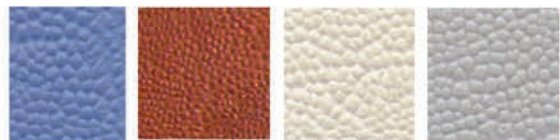

641-1020 Sky
641-0779 rodeo
641-0851 Nickel
641-0932 Schiefer

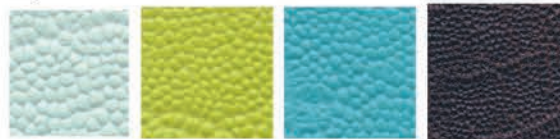

641-0956 Mint
641-1015 Limone
641-0878 Agave
641-0777 palisander



641-0952 Sonne
641-1004 Mais
641-0985 Orange
641-0931 Feuer

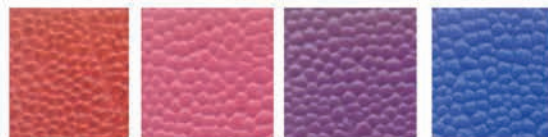

641-0852 Mohn
641-0871 Fuchsia
641-0869 Lila
641-0933 Atoll



641-0812 Granite
641-0811 schwarz

Echtmuster senden wir auf Anfrage gerne zu !



6461723 Apfel
646-1338 Türkis

Qualität TUNDRA – ohne Aufpreis-

Optik: feine Kalbsledernarbung mit dezentem Matt-Glanz – Effekt

OHNE AUFPREIS



646-1557 karneol
646-1205 Chrom
646-1199 Kirsche
646-1456 Aqua

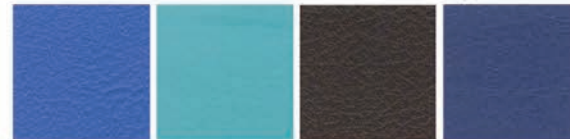

646-1453 Atoll
646-1273 Agave
646-1357 Schoko
646-1196 Royal



646-1455 Smaragd
646-1195 schwarz
646-1543 Limone
646-1343 Limonade



646-1230 Sand
646-1458 Apricot
646-1542 Safran
646-1556 Orange

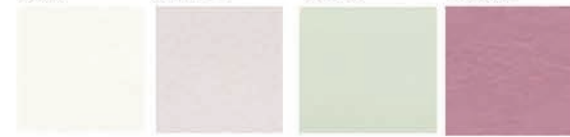

646-1198 weiss
646-1210 creme
646-1610 pistazio
646-1404 Heide



646-1354 Orchidee
646-1457 mais
646-1454 feuer
646-1197 anthrazit

Qualität PANDORIA PLUS antibakteriell* - desinfektionsmittelbeständig -öl- und fettbeständig

Optik: mit feinsandiger Struktur II *nach JIS Z 2801 / erfüllt MPG DIN ISO 10093-5+10 / schweiß-urin-blutbeständig /schwer entflammbar / besonders abriebfest / lichtecht / reiß- und weiterreißfest / langlebig / pflegeleicht

Aufpreis Liegen – 50,00 € / Lagerungsmaterial 7,00 € / Hocker 7,00 €

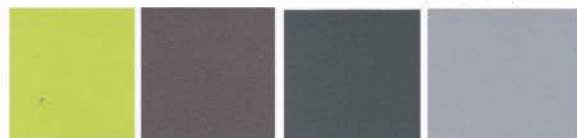

641-3054 limone
641-3051 schoko
641-3052 schwarz
641-3053 platin



641-3054 Smoke
641-3057 mais
641-3058 feuer
641-3055 gletscher



641-3046 weiss
641-3047 hellbeige
641-3048 kiesel
641-3049 birke



641-3077 kaktus
641-3074 sky
641-3076 anthrazit
641-3075 silbergrau

KUNSTLEDERBEZÜGE – FÜR LIEGEN & LAGERUNGSMATERIAL

Eigenschaften luft- und wasserdampfdurchlässig, besonders pflegeleicht, angenehm weich, guter Griff, dehnfähig, abriebfest. Reißfest, urin- und blutbeständig, desinfektionsmittelbeständig mit zugelassenen Desinfektionsmitteln

Qualitätseigenschaften Lange Haltbarkeit, angenehmes Sitz- und Liegegefühl, strapazierfähig, guter Griff, reiß- und weiterreißfest. Azofrei, FCKW frei, formaldehydfrei, Frei von PCT, PCP & PCB

Reinigung Keine materialerhaltende Pflege erforderlich. Bei normaler Verschmutzung einfach mit feuchtem Tuch (Microfaser) abwischen. Es kann auch handelsüblicher Trockenschwamm verwendet werden. Bitte verwenden Sie keine Lösemittel, Chloride, Poliermittel, chemischen Reinigungsmittel oder Wachspoliermittel. Tintenflecken bitte umgehend entfernen, keine öl- und fetthaltigen Pflegemittel verwenden. **ECHTMUSTER SENDEN WIR GERNE ZU STRUKTURABBILDUNGEN zum TEIL vergrößert abgebildet** ! Keine Urmuster hinsichtlich Farbe und Qualität

Reinigung und Pflege von Polstermaterialien / Kunstlederbezügen

Die SKAI Polsterbezüge zeichnen sich durch eine besondere Haptik, ausdrucksstarke Prägung und lange Lebensdauer und hohe Pflegeleichtigkeit aus. Verschmutzungen oder Flecken möglichst zeitnah mit lauwarmem Wasser und einem feuchten Tuch – hier haben sich Microfasertücher als besonders geeignet erwiesen – entfernen. Bei starken Verschmutzungen empfehlen wir ein mildes Reinigungsmittel (ca. 30% Schmierseifenlauge oder Feinwaschlauge) und eine weiche Handbürste. Der Vorgang muss u.U. mehrfach wiederholt werden. Anschließend die mit lauwarmem Wasser nachwischen und mit einem weichen Tuch trockenreiben. Sorgfältige und Regelmäßige Reinigung und Pflege gewährleistet langanhaltende Nutzung.

Lederrein skai Reinigungs- und Pflegespray Das gebrauchsfertige speziell für skai und Kunstleder entwickelte Mittel zur professionellen Reinigung und Pflege von allen Sorten Kunstleder, speziell Skai. Gebrauchsanweisung Für eine normale Reinigung reicht es das skai Reinigungs- und Pflegespray gleichmäßig auf das Material zu sprühen und danach mit einem leicht feuchtem Mikrofaser-Pflegeluch die Oberfläche gleichmäßig und sanft abzuwischen. Skai-Pflege- und Reinigungsspray ist hoch wirksam und sparsam im Gebrauch.

ACHTUNG ! Bitte beachten ! Dosierungsanleitung der Hersteller bei handelsüblichen Reinigern beachten. Keine Reinigungsmittel verwenden die Öl und Fett enthalten. Für eine chemische sowie Trockenreinigung ist SKAI-Kunstleder nicht geeignet. Eintrocknete sowie längere Zeit eingedrungene Substanzen sind nur noch begrenzt entfernbar. Das SKAI-Kunstleder ist nicht beständig gegen Lösungsmittel, Chloride, Poliermittel, Waschpoliermittel und Aerosolsprays.



Die nachstehende Tabelle zeigt, welche Desinfektionsmittel zur Reinigung und Flächendesinfektion von SKAI-Kunstleder empfehlenswert sind (*). Diese Empfehlungen beruhen auf langjährigen Erfahrungen und Prüfungen mit den aufgeführten Materialien und deren erfolgreichen Einsatz. Da wir auf etwaige Veränderungen der Inhaltsstoffe der Desinfektionsmittel, Schwankung der Rohstoffe sowie auf die Art der Anwendung keinerlei Einfluss haben, können seitens des Kunstlederherstellers Konrad Hornschuh AK keine Gewähr übernommen werden. Stand Dezember 2009 **Auszug aus der Desinfektionsmittelempfehlung* (weitere Produkte auf Anfrage)**

| Hersteller | Produkt | SKAI PLATA | SKAI TUNDRA | SKAI PANDORIA |
|---|---------------------------------|------------|-------------|---------------|
| Cosimed | Desinfektionsmittel | X | X | X |
| Diese Produkte finden Sie in unser Preisliste | Konzentrat 7,5%ig | X | X | X |
| | Gebrauchsfertig | X | X | X |
| | Desinfektionstücher | X | X | X |
| Schülke Mayr GmbH | Bacterianos D IP Sterile | X | X | X |
| | Antifect AF / FF / FD 10 | X | X | X |
| | Buraton 10 F (0,5%) | | X | X |
| | Buraton 3025 | | X | X |
| | Perform 3%ig | | X | X |
| | Optisept 7%ig | | X | X |
| Desomed | Desomed Rapid AF | X | X | X |
| AG/Dr.Trippen | Biguamed Perfekt | X | X | X |
| Dürr Dental AG | FD 365 unverdünnt | X | X | X |
| | FD 312 | X | X | X |
| | FD 322 | X | X | X |
| | FD 333 | X | X | X |
| | FD 340 | X | X | X |
| BODE Chemie GmbH | Kohrsolin FF (0,5%) | X | X | X |
| | Kohrsolin (1,0%) | X | X | X |
| | Microbac forte (0,5%) | X | X | X |
| | Dismozon pur (0,5%) | X | X | X |
| Dr.Schuhmacher GmbH | Biguanid Fläche N 3%ig | X | X | X |
| | Descosept AF | X | X | X |
| Henkel – Ecolab GmbH | Incidin Plus (0,5%) | X | X | X |
| | Incidin EXTRA N (0,5%) | X | X | X |
| | Incidin Foam (0,5%) | X | X | X |
| B.Braun MelsungenAG | Meliseptol foam pure unverdünnt | X | X | X |
| | Meliseptol | X | X | X |
| | Meliseptol rapid | X | X | X |
| | Melisept SF (0,5%) | X | X | X |
| | Hexaquart plus (0,5%) | | | |
| | Hexaquart plus (5,0%) | | | |
| | Hexaquart S (1,5%) | | | |
| | Hexaquart S (5,0%) | | | |
| Lysoform Dr. H.Rosemann GmbH | Aldasan 2000 4%ig | X | X | X |
| Dr.Schuhmacher AG | Optisept 7% ig | X | X | X |

Sonstige Hinweise Reinigung: Für dauerhafte Freude an dem skai Material bitte regelmäßig reinigen. Verschmutzungen durch Öle, Fette und Tinte müssen umgehend entfernt werden. Benutzen Sie hierzu eine warme, milde Seifenlauge und ein Microfasertuch oder eine weiche Handbürste. Bitte keine Lösemittel, Chloride, Poliermittel, chem. Reinigungsmittel oder Wachspoliermittel einsetzen. Bitte beachten Sie, dass Anfärbungen durch Jeans oder andere Textilien von jeglicher Herstellergarantie ausgenommen sind. Stand 10-2014

Kabinenausstattung

Trennwände, Textilien

Praxisverwaltung und Praxishygiene

Hocker und Spiegel

Präparate

Skelette und Lehrtafeln



Sportmedizin und Sprechstundenbedarf



Ihre Notizen

A series of horizontal dotted lines for taking notes.

KABINENAUSSTATTUNG – TRENNWÄNDE & TEXTILIEN

| Art. Nr. | Bezeichnung | € netto | € brutto |
|----------|---|---|-----------------------------|
| 13406 | <p>Trennwände „RTW“ auf Raummaß</p> <p>Material Schlagfeste Hohlkammerplatten mit Nut und Feder, antistatisch, wasser- und korrosionsbeständig, mit jedem Haushaltsmittel leicht zu reinigen. Die Platten sind nicht für den Außeneinsatz geeignet. Direkte Sonneneinstrahlung vermeiden.</p> <p>Die Rahmen sind auch eloxierten Aluminiumprofilen. Schraubkonstruktion 2,04 m hoch, Fußluft 15 cm mit Zubehör. Preis pro Laufmeter 211,00 € Tageslichttrennwand (ohne Vorhang / Deckenstützen / Vorhangschiene).</p> <p>Vorhangschiene mit Zubehör á 42,00 € p. lfm.</p> <p>Für die Eingangsbereiche der Kabinen liefern wir Vorhangsschienen mit Zubehör. Beachten Sie bitte, daß die Vorhangsschienen immer ca. 20 cm die Frontwände überlappen. So schließen die Vorhänge dicht. Vorhänge pro Laufmeter bei 175 cm Höhe 58,00 € p.lfm. Die Vorhänge fertigen wir in unserem Hause. Hier setzen wir schwerentflammbare Trevira®CS-Stoffe ein. Sie werden mit Gardinenband versehen und jeweils maßgefertigt. Die Vorhänge aus Trevira®CS sind in fünf Farben lieferbar.</p> <p>Planung Für die Fertigung benötigen wir in jedem Fall eine Grundrißskizze. Die Skizze muß nicht schön und auch nicht maßstäblich sein. Nur die Maße sind wichtig. Achten Sie auf Vorsprünge (Heizkörper, Rohrleitungen usw.). Bitte einzeichnen und vermaßen. Ist eine Wandbefestigung (z. B. wegen eines Fensters) nicht möglich, geben Sie bitte die Raumhöhe an. Eine Boden- bzw. Deckenstütze ist dann erforderlich.</p> <p>Montage/Zubehör Falls gewünscht nach Aufwand – auch einfache Selbstmontage. Alle Zubehörteile, Befestigungselemente im Lieferumfang.</p> <p>Werkzeug Sie benötigen Maßband, Wasserwaage, Bleistift, Bohrmaschine mit Steinbohrer Ø 8 mm, Kreuz- und Schlitzschraubendreher, Maul- oder Ringschlüssel 10 mm (Schlüssel für Rahmenschrauben und Bohrer Ø 3 mm im Zubehör enthalten). Plan und Stückliste bei der Lieferung. Position auf Plan und Stückliste aufgeführt, Zubehör auf der Stückliste vermerkt. Ohne Plan und Stückliste keine Montage möglich.</p> | 211,00 pro Laufmeter Trennwand | 251,09 |
| |  |  | solange Vorrat reicht |
| 13408 | <p>Vorhangschiene aus eloxiertem Aluminium mit Innenversteifung, inklusive Montage- und Zubehörteile (Verbinder – u. Wandanschlüsse). Beachten Sie bitte, daß die Vorhangsschienen immer ca. 20 cm die Frontwände überlappen. So schließen die Vorhänge dicht. Pro Laufmeter mit Zubehör.</p> | 42,00 | 49,98 |
| 13409 | <p>Trennwand-Stützenverlängerung zur Decke (wenn Wandanschluss nicht möglich ist (€ pro Laufmeter, mindestens)</p> | 35,29 | 42,00 |

KABINENAUSSTATTUNG – TRENNWÄNDE & TEXTILIEN

| Art. Nr. | Bezeichnung | € netto | € brutto |
|----------|---|--------------|--------------|
| 13410 | Vorhänge aus Trevira®CS für mehr Wohnlichkeit und Sicherheit im Stationsbereich. | 61,00 | 72,59 |

pro
Lauf-
meter

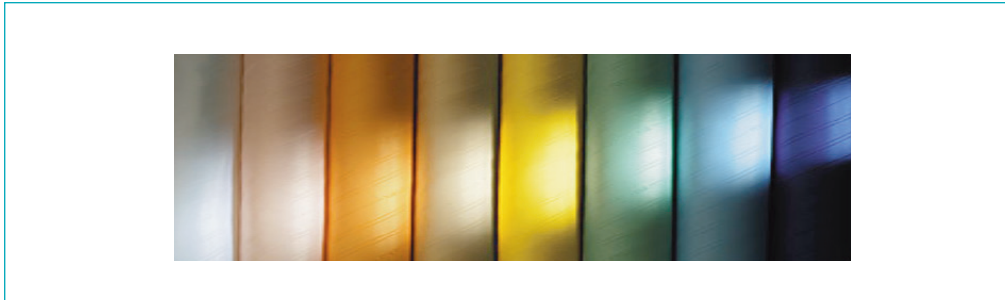

Die SchwerEntflammbarkeit ist in der Faser fest verankert und so auf Dauer wirksam. Trevira®CS hat hervorragende Gebrauchseigenschaften mit großen Vorteilen für Umwelt und Kosten:

- Schnelle Reinigung,
- kurze Trockenzeiten,
- lange Haltbarkeit -
- bei unauslöschlicher Schwerentflammbarkeit. Trevira®CS wirkt antibakteriell. Die physiologischen und dermatologischen Eigenschaften sind einwandfrei. Vorhänge aus Trevira®CS sind waschbar bis 60°C mit Desinfektionsmittel.

Lieferbare Farben lila / erika / sonnengelb / melone/ pfirsich/ azurblau hellblau / weiß / hellgrün / rose.

Standard-Höhe 175 cm

Länge auf Maß Pro 1 m Vorhangschiene Empfehlung 1,20 m Vorhangstoff andere Höhen (ab 175cm 1% Zuschlag pro zusätzlichem Höhenzentimeter).

| | | | |
|--------|--|---------------|----------------|
| 12508U | Faltparavent einfarbig weiß, 8 flügelig - 185 cm hoch - 240 cm breit Aufpreis -mit -Dekor 28,00 € netto (Retro / Flowers / Leaves / Animals / Beetles) Aufpreis pro Flügel Aufpreis -mit -EINFARBIG Aufpreis pro Flügel 25,00 € netto Faltparavent mit Rollen , zur Montage an Wand Konstruktionsteile aus eloxiertem Aluminium Füllung aus kratzfestem Plexiglas | 849,00 | 1010,31 |
|--------|--|---------------|----------------|

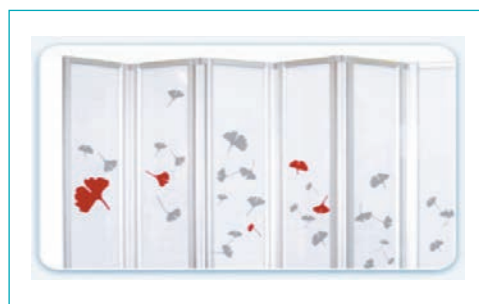

WEITERE ABMESSUNGEN / DESIGN LIEFERBAR – BITTE ANFRAGEN –

blickdichte Scharniere, die Flügeldrehungen bis 360° ermöglichen

| Art. Nr. | Bezeichnung | € netto | € brutto |
|---------------------------------|---|---------------|---------------|
| ***** PATIENTENRUFANLAGEN ***** | | | |
| | <p>Wichtig für ein Signalrufsystem ist in erster Linie die einfache Handhabung. Das gleichzeitig akustische und optische Signal garantiert Ihnen, Ihren Mitarbeitern und den Patienten doppelte Sicherheit. Ein Ruf mit dem handlichen Sender genügt und das gut hör- und sichtbare Signal meldet sich bei der Empfangsstation so lange, bis die Meldung erkannt und von einer Person gelöscht wird</p> | | |
| 119191 | <p>Patientenrufanlage Medical 01 mit Komfortladeschale inkl. 1 Sender Mobiler Meldeempfänger mit einem Meldekanal, jedoch mit unterschiedlichen Sendern, mehrfach belegbar. Optische und akustische Rufanzeige, über Reset- Taste rückstellbar. Anzeige für Standy-by und Akkuladung über LED, Gürtelclip. Mobiler Einsatz durch Akkubetrieb. Inkl. 1 Umhängesender. Betriebsfrequenz 433.92 MHz, inkl. Steckernetzteil, 230V/50 Hz</p> | 228,00 | 271,32 |
| 119193 | <p>Patientenrufanlage Medical 03 mit Komfortladeschale - wie vor jedoch mit 3 Kanälen, jedoch mit unterschiedlichen Sendern, frei belegbar – sonst wie Art. 119191 – (sende je nach Menge bitte extra bestellen)</p> | 259,00 | 308,21 |
| 11919 | <p>Notrufsystem – Patientenruf Funkrufsystem NZ8 Empfänger für maximal 8 Sendeeinheiten, inkl. Steckernetzteil und einer Sendeeinheit für die Stationsnummer 1. Ein Handsender enthalten, bis zu 7 weitere dazu bestellbar. Die Empfangseinheit kann bis zu 8 Sender gleichzeitig empfangen und bietet auf einen Blick sichtbare Kontrolle über alle ankommenden Signalrufe. Anfänglich mit der Anzahl von Sendern Ihres Bedarfs ausgerüstet, kann nachträglich problemlos bis auf 8 Sender aufgerüstet werden. Das System benötigt keine kostenintensive und aufwendige Montage. Eine Steckdose für die Empfangseinheit genügt und die Anlage ist funktionsbereit. Innerhalb geschlossener Räume beträgt die durchschnittliche Rufweite ca. 15 Meter.</p> | 349,00 | 451,31 |



| | | | |
|-------|--|--------------|--------------|
| 11923 | <p>Funkrufanlage Sendeeinheit – Erweiterung zu obigen Anlagen Rufsender für NZ 8, inkl. Sendebatterie und Klipphalter für Wandbefestigung (Bestellungen können nur unter Angabe der gewünschten Stationsnummer bearbeitet werden).</p> | 59,00 | 70,21 |
|-------|--|--------------|--------------|

PRAXISZUBEHÖR – EMPFANG / LIEGENBEZÜGE

| Art. Nr. | Bezeichnung | € netto | € brutto |
|------------------|--|---------|----------|
| 09512971 grün | Empfangstheke FELUM 3 teilig bestehend aus hohem Eckmodul, geradem Modul, niedrigem Eckmodul | 1138,66 | 1355,00 |



Flexibel und durch einfache Bauweise besonders kostengünstig. Das modulare Konzept ermöglicht einfach bis komplexe Zusammenstellungen. Mit zahlreichen Komponenten lassen sich Arbeitsplätze für 1,2 oder mehr Personen realisieren. Die Frontseiten können in zahlreichen Farben gepolstert werden, auch zum Einsatz versch. Farbkombinationen. Zusätzliche Gestaltungsoptionen durch div.Holzfarben. Module außen- und innen melaminharzbeschichtet.

Hohes Eckmodul nach außen gerundet, H:112 cm, Winkel 90°, Außenmaße 80x 80 cm, ohne Kabelauslass.

Gerades Modul H: 72 cm, Br.140 cm, T. 80 cm ,1 Kabelauslass mittig.

Niedriges Eckmodul nach außen gerundet, H. 72 cm, Winkel 90°,

Außenmaße 80x 80 cm, ohne Kabelauslass. Melamin und Stofffarben auf Anfrage. (Auch einzeln erhältlich, Einsätze auf Anfrage auch in anderen Farben)

12685 **Liegenbezug, Flauch-Frotteestretch**
200 x 65 cm lt. Farbkarte
Frottee 220g/qm, Öko-Tex-Standard 100.
Bezüge mit angenähertem Gummiband und
Tunnelsaum. Gewirke 75% Baumwolle,
25% Polyamid, Liegefläche reine Baumwolle.
Buntwäsche bis max. 60° C / Weißwäsche
bis max. 95° C Abgebildete Farben sind kein
Urmuster-Abweichungen vorbehalten.

**Auch Maßanfertigungen lieferbar –
bitte Abmessungen angeben!**



| | | |
|-----------------|-----------------|--------------|
| | 19,32 | 22,99 |
| Ab 10 | Ab 10 | |
| Stück in | Stück in | |
| einer | einer | |
| Farbe | Farbe | |
| á 16,72 | á 19,90 | |



01 weiß 02 leinen 03 honig 04 mais 09 platin 15 natur 19 zitrone 27 brombeer 30 smaragd
32 marine 34 korn 37 taube 40 kobalt 42 rubin 48 karmin 49 burgund 54 limone 75 opal
58 tundra 65 orange 69 nougat 70 karamel 74 sand 77 zimt 84 schiefer

| Art. Nr. | Bezeichnung | € netto | € brutto |
|----------|---|-----------------------------------|-----------------------------------|
| 12700 | Liegenbezug, Flusch-Frotteestretch 200 x 80 cm lt. Farbkarte Frottee 220g/qm – Ab 10 Stück in einer Farbe á 17,33 / 20,62 € inkl. MwSt | 21,76 | 25,90 |
| | | 25,96 | 30,89 |
| 14142 | Liegenbezug, mit ovalem Nasenschlitz , (8 cm von oben beginnend, 16 cm lang, 8 cm breit) Flusch-Frotteestretch 200 x 65 cm | 27,73 | 33,00 |
| 14144 | Liegenbezug, mit ovalem Nasenschlitz , (8 cm von oben beginnend, 16 cm lang, 8 cm breit) Flusch-Frotteestretch 200 x 80 cm | | |
| 12575 | 4-teiliger Liegenbezug aus Flusch-Frotteestretch 200 x 65 cm mit Gummizug bestehend aus 1 Kopfteilbezug, 2 Armteilbezüge, 1 Körperteilbezug Farbe lt. Frottierfarbkarte – mit Nasenschlitz – Aufpreis 5,00 € / Art. Nr. 12575 NS | 52,10 | 62,00 |
| 12826 | 4-teiliger Liegenbezug aus Flusch-Frotteestretch 200 x 80 cm mit Gummizug bestehend aus 1 Kopfteilbezug, 2 Armteilbezüge, 1 Körperteilbezug Farbe lt. Frottierfarbkarte – mit Nasenschlitz – Aufpreis 5,00 € / Art. Nr. 12826 NS | 58,57 | 69,70 |
| 10047 | Liegenbezug FÜR KÖRPERTEIL (ca. 150 x 65 cm) aus Frotteestretch, sonst wie 12685 | 18,74 | 22,30 |
| 10049 | Liegenbezug FÜR KÖRPERTEIL (ca. 150 x 80 cm) aus Frotteestretch, sonst wie 12685 | 20,76 | 24,70 |
| 10371 | BOBATH-Liegenbezug aus Frotteestretch 200 x 120 cm mit Gummizug 75% Baumwolle, 25% Polyamid, bügelfrei, nicht einlaufend, waschbar bis 60 Grad, | 35,21 | 41,90 |
| 12768 | Frottee-Nackenrollenbezug , am Ende mit Gummizug Maße 50 x 15 cm - weitere Maße auf Anfrage – Preis ab 10 Stück in einer Farbe á 14,70 € + 19% MwSt | 15,90 | 18,92 |
| 10203 | Frottee-Stretchbezug für Massagekissen 40x30 cm mit Reißverschluß, waschbar 30°C – ab 10 Stück á 13,90 € + 19% MwSt - in einer Farbe | 16,72 | 19,90 |
| 12447 | Frottee-Liegetuch 200 x 70 cm abschließendem Ripssaum * Reaktivgefärbt * waschbar bis 60° * trocknergeeignet * lichtecht * kräftig und leuchtend, * hohe Waschbeständigkeit und Farbechtheit | 18,40 | 21,90 |
| | Farbe weiß, pastell - melone, minze, aqua, zitro, mais, * ab 10 Stück je Farbe á 13,90 zzgl. MwSt | ab 10 Stück je Farbe 15,04 | ab 10 Stück je Farbe 17,90 |
| 5060196 | FEIN-JERSEY Liegenbezug 60- 65 x 200 cm , 100 % Baumwolle, abgenähte Ecken, Rundumgummi, Tunnelsaum, waschbar weiß 95 °C, farbig 60°C, trocknergeeignet Farben 01 weiß / 02 leinen / 09 platin / 14 sonne / 15 natur / 32 marine / 36 blau / 48 karmin / 57 opal / 74 sand / 82 schwarz / 84 schiefer (Farbdarstellung wie Frotteestretch) | 22,64 | 26,95 |
| 5060197 | FEIN-JERSEY Liegenbezug 75-85 x 200 cm , 100 % Baumwolle, abgenähte Ecken, Rundumgummi, Tunnelsaum, waschbar weiß 95 °C, farbig 60°C, trocknergeeignet Farben 01 weiß / 02 leinen / 09 platin / 14 sonne / 15 natur / 32 marine / 36 blau / 48 karmin / 57 opal / 74 sand / 82 schwarz / 84 schiefer (Farbdarstellung wie Frotteestretch) | 26,85 | 31,95 |



PRAXISZUBEHÖR – LIEGENBEZÜGE / DECKEN / FROTTEE

| Art. Nr. | Bezeichnung | € netto | € brutto |
|--|---|---------|----------|
| 32005 | Vlies-Liegetuch DELUXE 210 x 160 cm, ca. 400 x waschbar, bügelfrei, reißfest, nicht fuselnd, 90° waschbar, ist nach einigen Wäschen noch weicher mit textilem Charakter, „Trockner-Pflegeleicht“, erreicht ca. 80 % Waschkostenersparnis – 25 Stück Packung | 268,07 | 319,00 |
| 10118 | Liege-Laken weiß, Baumwolle, kochfest 250 x 150 cm, glatte Ware | 19,24 | 22,90 |
| 10119 | Flanell - Patiententuch BIBER praktisch bügelfrei, flauschig, WEISS, Baumwolle 250 x 150 cm, – VERPACKUNGSEINHEIT 2 STÜCK – | 30,08 | 35,80 |
| 10120 | Flanell - Patiententuch BIBER weiss wie Art. 10119, Karton zu 14 Stück | 169,75 | 202,00 |
|  | | | |
| 10121 | Aseptic-Decke , 95° kochfest, trockenfest, 140 x 200 cm Farben weiß, kamel, gelb, eierschale, blau | 49,58 | 59,00 |
| 15130 | Aseptic-Decke , 95° kochfest, trockenfest, 140 x 200 cm Farben weiß, kamel, eierschale | 57,98 | 69,00 |
| 101221 | Baumwolldecke Waffelpique 150 x 210 cm (100 % Baumwolle) waschbar bis 60 Grad, trockenere geeignet Farben 01 weiß / 15 natur / 14 sonne / 04 mais / 65 orange / 74 sand / 20 pink / 42 rubin / 66 apfel / 36 blau / 40 kobalt / 32 marine / 84 schiefer | 41,97 | 49,95 |
|  | | | |
| Baumwolldecke Orion Cotton (60% Baumwolle/40% Dralon), waschbar bei 360°, verträgt keine Tumbler Trocknung | | | |
| 12871 | 150 x 200 cm – in allen nachstehenden Farben | 36,89 | 43,90 |
| 12819 | 180 x 220 cm nur dunkelblau / kamel / dunkelbraun / terracotta / natur | 56,30 | 67,00 |
| 12673 | 220 x 240 cm nur blau / kamel / dunkelbraun / terracotta / natur | 69,00 | 82,11 |
| NEBENSTEHENDE FARBAUSWAHL GILT FÜR Art. 12819/12203/30341 | | | |
| Kein Urmuster hinsichtlich Farbton | | | |
|  | | | |

| Art. Nr. | Bezeichnung | € netto | € brutto |
|----------|--|---------|----------|
| 12819 | Baumwolldecke Exquisite 180 x 220 cm (60% Baumwolle/40% Dralon), waschbar bei 30°, 180 x 220 cm | 41,40 | 49,27 |
| 12871 | 150 x 200 cm – in allen nachstehenden Farben | 29,20 | 34,75 |
| 12819 | 180 x 220 cm nur dunkelblau / kamel / dunkelbraun / terraterracotta / natur | 41,40 | 49,27 |
| 12673 | 220 x 240 cm nur blau / kamel / dunkelbraun / terracotta / natur (47,80 + MwSt) | 47,80 | 56,88 |



**NEBENSTEHENDE FARBAUSWAHL GILT FÜR
Art. 12819/12203/30341**

Kein Urmuster hinsichtlich Farbton

Walk-Frottierhandtuch 50 x 100 cm,
100 % Baumwolle, ideale Florhöhe und Garndichte
Qualität Pastell ca 420 g/m² –
Classic 360 g/m² - Intensiv

12367 **Pastell** weiß / rose / gelb / bleu / flieder / apricot /
beige

12367C **Classic** weiß / mais / silbergrau / melone / aqua /
sahara / azur / minze

Staffelpreis ab 10 Stück 6,30 € + MwSt
ab 50 Stück 5,90 € + MwSt

12367S **Intensiv** rot / royalblau / türkis / honiggelb / lachs / rauchblau / moosgrün / schwarz /
vino / dunkelgrau

Staffelpreis ab 10 Stück á 8,30 € + MwSt
ab 50 Stück á 7,90 € + MwSt



7,30 8,68

7,30 8,68

9,40 11,18

Walk-Frottierhandtuch 70 x 140 cm,
100 % Baumwolle (Beschreibung siehe vorstehend)
Qualität Pastell ca 420 g/m²
Classic 360g/m² - Intensiv

12368 **Pastell** weiß / rose / gelb / bleu / flieder / apricot /
beige

12368C **Classic** weiß / mais / silbergrau / melone / aqua /
sahara / azur / minze

Staffelpreis ab 10 Stück á 10,30 € + MwSt
ab 50 Stück á 9,10 € + MwSt

12368S **Intensiv** rot / royalblau / türkis / honiggelb / lachs /
rauchblau / moosgrün / schwarz / vino / dunkelgrau

Staffelpreis ab 10 Stück 11,90 € + MwSt
ab 50 Stück 9,50 € + MwSt









13,60 16,18

13,60 16,18

15,50 18,44



EINMAL- UND VERBRAUCHSARTIKEL – HYGIENE

| Art. Nr. | Bezeichnung | | € netto | € brutto |
|----------|--|---|---------|----------|
| 121393X | Falorthandtuchspender XS Edelstahl, gebürstet - silber matt abschließbar für ca. 250-500 Blatt Größe H 203 x B 253 x T 120 mm |  | 42,53 | 50,61 |
| 121355X | XL-Ausführung für 400 – 800 Blatt Größe H 370 x B 253 x T 120 mm |  | 49,90 | 59,38 |
| 122765X | Falorthandtuchspender designo M Farbe weiß Material ABS Kunststoff mit Sichtfenster, abschließbar Kapazität ca. 250-500 Blatt für ZZ-Falz, Lagenfalz, Interfold Größe B: 290 mm x H: 300 mm x T: 136 mm |  | 32,13 | 38,23 |
| 122031X | Faltpapierhandtuchspender basic Farbe weiß Material ABS Kunststoff mit Sichtfenster, abschließbar Kapazität ca. 400-800 Blatt für ZZ-Falz, Lagenfalz, Interfold Größe B: 270 mm x H: 380 mm x T: 140 mm |  | 29,90 | 35,58 |
| 060302X | easy Falorthandtücher 5000 Blatt Recycling Krepp, natur, 1-lagig, ZZ-Falz Größe 25 x 23 cm, sehr saugstark 1 Karton = 20 Pack á 250 Tücher |  | 19,90 | 23,68 |
| 081420X | comfort Falorthandtücher 4000 Blatt Recycl.-Tissue, naturweiß, 2-lagig, ZZ-Falz Größe 24 x 23 cm, weich, sehr saugstark, 1 Karton = 20 Pack á 200 Tücher |  | 24,36 | 28,99 |
| 081406X | racon comfort Falorthandtücher Recycling-Tissue, grün, 2-lagig, ZZ-Falz Größe 24 x 23 cm, weich, sehr saugstark 1 Karton = 20 Pack á 200 Tücher=4000 Stück |  | 28,57 | 34,00 |
| 121942X | Desinfektionsmittel- und Seifenspender mit langem Bedienbügel Material Aluminium für 500 ml Flaschen B: 81 mm x H: 270 mm x T: 230 mm Abgabemenge einstellbar, Gehäuse aluminiumsilbereloxiert |  | 60,30 | 71,75 |
| 121959X | Desinfektionsmittel- und Seifenspender mit langem Bedienbügel Material Aluminium für 1000 ml Flaschen – Ausführung wie vorstehend | | | |
| 119918X | 500 ml Desinfektionsmittelpender & Seifenspender ABS Kunststoff mit Kunststoffpumpe abschließbar, zur Wandmontage o. hinstellbar Größe B: 120 mm x H: 310 mm x T: 205 mm |  | 36,95 | 43,97 |
| 119932X | 1000 ml – Ausführung- wie vorstehend - | | 38,95 | 46,35 |
| 122161X | CLIV Seifenspender – frei nachfüllbar mit Flüssigseife aus Kanistern – besonders preiswerter Verbrauch – Material ABS Kunststoff Farbe weiß Sichtfenster 800 ml Kapazität frei nachfüllbar sehr großer Druckknopf Größe H 230 x B 105 x T 105 mm | | 29,90 | 35,58 |

EINMAL- UND VERBRAUCHSARTIKEL – HYGIENE

| Art. Nr. | Bezeichnung | | € netto | € brutto |
|----------|---|--|---------|----------|
| 119901x | <p>Seifenspender Cliv – Edelstahl gebürstet - silber matt, abschließbar, mit Sichtfenster edles Design, frei nachfüllbar Größe H 293 x B 100 x T 110mm Das edle Designermodell ist aus gebürstetem Edelstahl - mit Sichtfenster CLIVIA X 125 ist frei nachfüllbar, der Behälter bietet Platz für 1.250 ml Kapazität. Die Entnahme der Flüssigseife erfolgt durch Druckbetätigung.</p> |  | 44,39 | 52,58 |
| 085015X | <p>Cliva light 10 Liter - ist eine milde Seifencreme mit aktiven Hautschutzstoffen für normale Verschmutzungen. Sie ist ph-hautneutral, geruchsneutral, sowie lösungsmittelfrei und frei von Reibstoffen. Verpackungseinheit 2 Kanister à 5.000 ml = 2,53 € / Liter</p> |  | 25,38 | 30,20 |
| 085046X | <p>CLIVA classic Spenderseife - 10 Liter ist pH-neutral weiß/transparent rückfettend geruchsneutral lösungsmittelfrei, frei von Reibstoffen milde Seifencreme 1 Karton= 2 Kanister á 5.000 ml</p> |  | 26,90 | 32,01 |
| 124295X | <p>Mobile Desinfektionssäule Set bestehend aus: * Säule * Desinfektionsmittelspender ALU 1000 ml - * langer Armhebel mit Schalenhalter mit Schale und Edelstahlpumpe * Leerflasche * abschließbare Frontblende * Informationsrahmen</p> |  | 297,00 | 353,43 |
| 9400520 | <p>Sanitätskasten - einfach Betriebsverbandkasten DIN 13157-C Farbe weiß</p> |  | 31,85 | 37,90 |
| 10130 | <p>Söhngen-Sanitätskasten mit Füllung nach DIN13157 mit Wandhalterung, Farbe weiß oder orange</p> |  | 76,90 | 91,51 |



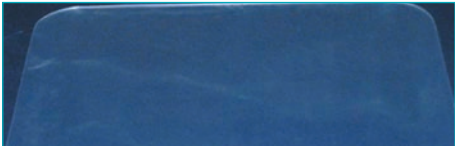



VLIESTOFF – WASCHVLIES – NASENSCHLITZTÜCHER

| Art. Nr. | Bezeichnung | | € netto | € brutto |
|----------|--|--|--|--|
| 12173 | Vliesstoff Rolle 200 m, 60 cm breit , reißfestes Einwegmaterial. Hygienisch, nicht perforiert, mit Folienmesser trennbar, weiß |  | 44,96 ab 3 Rollen á 43,60 Ab 6 á 42,26 | 53,50 ab 3 Rollen á 51,88 Ab 6 á 50,29 |
| 13076 | Vliesstoff Rolle 200 m, 65 cm breit , reißfestes Einwegmaterial Hygienisch, nicht perforiert, mit Folienmesser trennbar, weiß | | 50,96 | 60,64 |
| 12204 | Waschvlies – Laken – waschbar 80 x 210 cm ca. 42 g , ca. 20 x waschbar (nicht kochfest) 1 VE = 5 Stück / ab 3 VE á 11,40 / ab 10 VE = je VE 10,60 € | | 13,68 | 15,55 |
| 32006 | Waschvlies – Laken – waschbar 160 x 210 cm ca. 84 g , ca. 20 x waschbar (nicht kochfest) 1 VE = 5 Stück / ab 3 VE á 11,40 / ab 10 VE = je VE 10,60 € | | 18,20 | 21,66 |
| 12210 | Waschvlieslaken 400, 80 x 200 cm , Vliesstoff 100 g (VE = 10 St) hoch saugfähig (deutlich besser als Baumwolle oder Leinen), schnittfeste Kanten (kein ausfransen) und langlebig! Eigenschaften hochsaugfähig - fusselfrei - sehr strapazierfähig und langlebig Pflegehinweise kochfest bis 95° - trocknerbeständig - bügelbar - chemische Reinigung möglich. Chlorbleiche nicht möglich. Vlies ist sehr schnell trocken, daher nicht über trocknen (am besten noch Restfeuchte). Ab 2 VE (= 15 Stück) nur 74,72 € / ab 5 VE = pro VE = 70,92 € zzgl. MwSt | | 79,90 | 95,08 |
| 32005 | Vlies-Liegetuch 210 x 160 cm, ca. 60gm ² , ca. 400 x waschbar, bügelfrei, reißfest, nicht fusseleind, 90° waschbar, ist nach einigen Wäschen noch weicher mit textilem Charakter „Trockner - Pflegeleicht “ erreicht ca. 80 % Waschkostensparnis 1 VE = 25 Stück Packung | | 257,40 | 306,31 |
| 12206 | Rollenhalter für Vliesstoff zum Abrollen für Montage an Massageliege (bitte Typ angeben) – auch als Wandmodell lieferbar – |  | 71,43 | 85,00 |
| 12535 | Ärztkepp , hochweiß, 59 cm breit, 50 m lang 2-lagig, 132 Blatt, 9 Rollen Karton Preis pro Meter 0,85 € / 1,01€ |  | 43,70 | 52,00 |
| 12431 | Ärztkepp , hochweiß, 50 cm breit, 50 m lang 2-lagig, 132 Blatt, 9 Rollen / Karton Preis pro Meter 0,10 € / 0,12 € | | 43,70 | 52,00 |
| 12712 | Einmal-Nasenschlitztücher Waffelpapier 100 Stck.-Packung, 30 x 21 cm Zum Schutz Ihrer Liegenpolster vor Kosmetika und Schweiß. Für hygienische, praktische und kostensparende Praxishygiene STAFFELPREIS ! |  | 13,21 Ab 5 VE á 9,98 Ab 25 VE á 8,84 | 15,72 Ab 5 VE á 11,88 Ab 25 VE á 10,51 |
| 12773 | Einmal-Nasenschlitz Tücher KOMFORT (Softvlies) schön weich- schön groß Folienpack zu 100 Stück L x B 35 x 28cm SUPERSOFT - eine saubere und hygienische Auflage, schützen Liegenpolster vor Schweiß und Kosmetika und verlängern somit die Haltbarkeit der Polster |  | 15,39 | 18,31 |
| 8111363 | Fuß- und Liegenauflage , rutschfestes, flexibles PVC, porenfreie Oberfläche. Pflege mit handelsüblichen, ungefärbten Flächendesinfektionsmitteln. Größe 600 x 400 x 2 mm |  | 18,40 | 21,90 |

NEU

| Art. Nr. | Bezeichnung | | € netto | € brutto |
|----------|---|--|---------|----------|
| 10131 | Patienten-Karteitaschen DIN A5 2 mal gefalzt 375 Stück / VE |  | 39,00 | 46,41 |
| 10132 | Karteikasten aus Kunststoff DIN A5, quer mit Deckel Maße 17,7 x 14 x 25 cm (B x H x T) * Verwendung für Kartenformat DIN A6 quer * 800 Karten * Inkl. verschiebbarem Sichtreiter, Kautschukfüßchen, Beschriftungsfeld * Werkstoff: Polystyrol * Farbe des Deckels: lichtgrau, |  | 33,53 | 39,90 |
| 10137 | ABC-Leitkartenregister für Karteikasten DIN A5 | | 5,80 | 6,90 |
| 10170 | Stützplatte DIN A5 quer für Karteikasten | | 2,44 | 2,90 |
| 12676 | Terminbuch im 20-Takt, gebunden , 40 Blatt, für bis zu 3 Therapeuten | | 7,17 | 8,54 |
| 10133 | Terminbuch im 30-Takt, gebunden , 40 Blatt, für bis zu 3 Therapeuten |  | 7,18 | 8,54 |
| 10134 | Terminvereinbarungsblock 100 Blatt für bis zu 14 Termine NEUE VERPACKUNGSEINHEIT 100 Blatt |  | 1,67 | 1,99 |
| 30186 | Terminvereinbarung - selbstdurchschreibend Mo-Fr. für 10 Termine DIN A7, 2-fach, weiß 250 Durchschreibesätze (Abbildung abweichend - neue Ausführung) |  | 15,04 | 17,90 |
| 16004 | Quittungsblock DIN A7 quer 1-seitig, weiß Verpackungseinheit 250 selbstdurchschreibende Sätze |  | 20,17 | 24,00 |

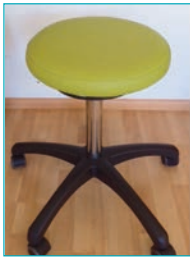
HOCKER

| Art. Nr. | Bezeichnung | | € netto | € brutto |
|----------|--|---|---------|----------|
| 12854 | Rund-Vierbeinhocker Gestell weiß oder schwarz mit Naturholzsitzfläche, Sitzfläche 33 cm ø Sitzhöhe 45 cm |  | 39,00 | 46,41 |
| 11910 | Holz-Hocker (Ø Sitzfläche 35 cm) aus Birken-Formholz, lackiert, hohe Belastbarkeit, stapelbar. Lieferung in Einzelteilen mit Montageanleitung. Gewicht ca. 3,2kg Sitzhöhe 48 cm, Standfläche 46 cm |  | 30,21 | 35,95 |
| 12664 | Gymnastik-Hocker mit Naturholzsitz viereckig aus Kiefer Sitzhöhe 47 cm Sitzfläche 40 x 40cm Gestell kratz- und schlagfest kunststoffbeschichtet RAL 9010 aus Vierkantstahlrohr 20 x 20 mm „CE“ |  | 52,90 | 62,95 |
| 10451 | Vierbeinhocker mit viereckiger Polstersitzfläche 6 cm stark Sitzfläche 41 x 41 cm Höhe 50 cm |  | 68,91 | 82,00 |
| 8111987 | Rollhocker mit Kunststoff-Fußkreuz Rollhocker mit schwarzem Kunststoff-Fußkreuz. Höhenverstellbar von 41 bis 53 mm Polsterhöhe 60 mm Sitzfläche 37 cm ø |  | 99,00 | 117,81 |
| 61247 | BIOSWING® Foxtex® Therapeutenhocker Der BIOSWING Foxtex ist der sensomotorische Therapeutenhocker mit einer gedämpft pendelnden Sitzfläche. Diese Fläche ist auf einem Sitzwerk gelagert, das dosiert gedämpfte Ausweichbewegungen in einem bestimmten Frequenz- und Amplitudenbereich ermöglicht. Dieses BIOSWING-Sitzwerk ermöglicht Ihnen eine ruhige Hand für Ihre Therapie und gleichzeitig ein dynamisches Training Ihrer Becken und Rumpfloordination. Durch die dosierte Provokation der sensomotorischen Steuerung und Regelung durch jede noch so kleine Bewegung auf dem BIOSWING Foxtex kann eine optimale Qualität Ihrer posturalen Aktionen und Reaktionen ausgearbeitet werden. Diese Aktivierung der segmentalen, sektoralen und polysegmentalen Koordination dient der Stabilisierung der Wirbelsäule. Ein stabiles sensomotorisches System bildet die Grundlage eines schmerzfreien und leistungsfähigen Bewegungssystems. Er verfügt über einen Ergo-Formsitz mit stabilisierender Polsterung und einem wischdesinfizierbaren Kunstlederbezug für höchste Ansprüche im Medizinbereich. Sitzhöhenverstellung stufenlos von 44-57 cm. Fußkreuz Alu-silber, 49 cm Durchmesser, Farbe nach Wahl Farkarte Seite |  | 360,50 | 428,99 |

DREHHOCKER & ARBEITSSTÜHLE

| Art. Nr. | Bezeichnung | € netto | € brutto |
|--|--|---------|----------|
| 12853 | Drehhocker von 41- 53 cm mit rundem Polstersitz 37 cm, über hochwertige Gasdruckfeder höhenverstellbar und fahrbar mit gummiummantelten Drehrollen, die bei Nichtbelastung blockiert sind! Für harte Böden (Laminat/ Parket / Fliesen etc) mit 6 cm starkem, rundem Polstersitz 37 cm. Gestell Aluminium poliert (ca. 57 cm Durchmesser) | 121,85 | 145,00 |
| 13101 | Drehhocker von 51 - 71 cm höhenverstellbar und fahrbar mit rundem Polstersitz 37 cm, Gestell Aluminium poliert (Durchmesser ca. 60 cm) Abb. siehe 12853 | 141,18 | 168,00 |
| 13102 | Drehhocker von 56 - 81 cm höhenverstellbar und fahrbar mit rundem Polstersitz 37 cm, Gestell Aluminium poliert (Durchmesser ca. 60 cm) Abb. siehe 12853 | 150,42 | 179,00 |
| 13104 | Drehhocker Sattelform von 51- 71 cm durch Gasdruckfeder höhenverstellbar und fahrbar, mit Sattelformsitz 6 cm stark, 5-Fußgestell Alu hochglanzpoliert mit weichen Doppelrollen für Praxisböden. | 150,42 | 179,00 |
| 13106 | Drehhocker Sattelform von 56-81 cm | 162,18 | 193,00 |
| 12521 | Drehhocker Sattelform von 41-53 cm | 141,00 | 167,79 |
| 14153M | Arbeitshocker mit gebogener, drehbarer Rückenlehne (360°) Armauflage, von 57-71 cm höhenverstellbar und fahrbar mit rundem 6 cm dickem Polstersitz 37 cm, Gestell Aluminium poliert. | 295,00 | 351,05 |
| 14153K | Arbeitshocker mit gebogener, drehbarer Rückenlehne / Armauflage , von 41-53 cm* | 285,00 | 339,15 |
| 14153H | Arbeitshocker mit gebogener, drehbarer Rückenlehne / Armauflage , von 62-81 cm* | 309,00 | 367,71 |
| * Höhen sind u. U. abhängig von der gewählten Polsterstärke und Fußkreuzvariante | | | |







Abbildung mit Sonnenfußkreuz „Root“ – Aufpreis

DREHHOCKER & ARBEITSSTÜHLE

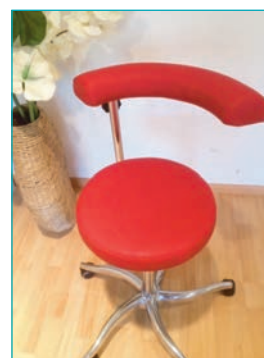
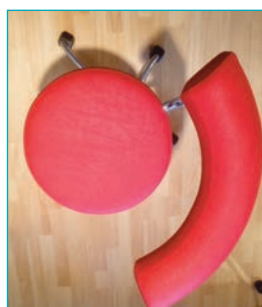
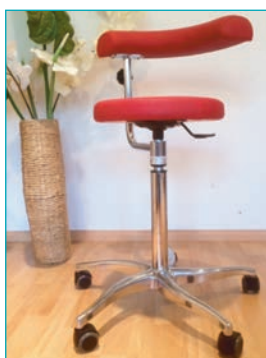
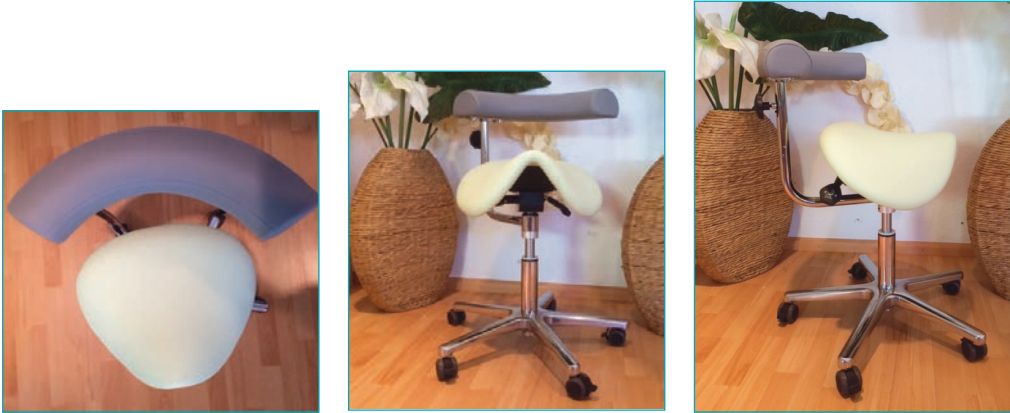
| Art. Nr. | Bezeichnung | € netto | € brutto |
|----------|--|---------|----------|
| 14155K | Arbeitshocker mit Pony Sitzfläche , gebogener, drehbarer Rückenlehne (360°) Armauflage, von 46-53 cm höhenverstellbar und fahrbar. Gestell Aluminium poliert. | 369,00 | 439,11 |
| |  | | |
| 14155M | wie vorstehend, Höhe 57-71 cm | 379,00 | 541,01 |
| 14155H | wie vorstehend, Höhe 62-81 cm | 393,00 | 467,67 |
| 30205 | Balance-Hocker, höhenverstellbar von 41-62 cm, fahrbar mit weichen Rollen für harte Böden (Laminat/ Parkett /Fliesen). Das patentierte System zum dynamischen Sitzen in drei Dimensionen. Durchbricht die starre Verbindung zwischen Ober- und Unterteil und ermöglicht dadurch Bewegungen in allen Positionen des Raumes. Gleichzeitig wird beim dynamischen Sitzen der komplette Bewegungsapparat trainiert. Somit erfüllt der Hocker alle Forderungen, die führende Arbeitsmediziner an gesundheitsfördernde Hocker stellen. Die Polsterung aus atmungsaktivem, weichem und abriebfestem Kunstlederbezug ist 6 cm stark und verfügt im Inneren über ein zusätzliches Verstärkungselement. Der Durchmesser des Sitzes beträgt ca. 38 cm. Die Höhe ist mit Hilfe eines Rings, der unter dem Sitz angebracht ist, stufenlos über eine Gasfeder verstellbar. Verchromtes Aluminium-Fußkreuz. Polsterfarben sind laut Farbkarte wählbar. | 209,24 | 249,00 |
| |  | | |
| 30208 | Balance-Hocker, höhenverstellbar von 53-72 cm, fahrbar | 231,93 | 276,00 |
| 30208 H | Balance-Hocker, höhenverstellbar von 56-81 cm, fahrbar | 251,93 | 299,80 |
| 30207 H | Pony-Chair, mit neigungsverstellbarer Sitzfläche, höhenverstellbar von 41-62 cm. Neben dem Sattelhocker bieten wir Ihnen einen weiteren ergonomisch geformten gut gepolsterten Sattelsitz an. Er verfügt im Inneren über ein zusätzliches Verstärkungselement. Die Höhe ist stufenlos über eine Gasfeder verstellbar. Lieferbar mit weichen Rollen für harte Böden. | 226,05 | 269,00 |
| |  | | |
| 30209 H | Pony-Chair, wie vorstehend, höhenverstellbar von 53-72 cm. | 231,93 | 276,00 |

DREHHOCKER / ARBEITSSTÜHLE – SPIEGEL

| Art. Nr. | Bezeichnung | | € netto | € brutto |
|--|--|---|---------|----------|
| ZUSATZAUSSTATTUNG ZU DREHHOCKER / ARBEITSSTUHL – gegen Aufpreis | | | | |
| 30210 | Auslösering für die Sitzhöhenauslösung (Einzelhebel entfällt) für alle Modelle außer Pony-Chair – Aufpreis – |  | 41,18 | 49,00 |
| 14040 | Fußkreuz extra klein ø 50 cm | | 19,00 | 22,61 |
| 30355 | Drehhocker Fußring höhenverstellbar (zum Abstellen der Füße) → |  | 43,00 | 51,17 |
| 645Root | Aluminiumfußkreuz Root „Sonnengestell“ → – ø 645 mm – Die geschwungene Fußform orientiert sich an solide gewachsenen Baumwurzeln. Die zeitlose und weiche Formensprache vermittelt Erdverbundenheit und Kontinuität. – Aufpreis – (siehe Art. 14153) |  | 25,00 | 29,75 |
| 11744K | AUFPREIS für extra dicke Hockerplattenpolsterung – Komfortpolsterung 8 cm | | 18,00 | 21,42 |
| G3030 | Stuhl-Gleiter , Kunststoff, schwarz Gleitfläche mit Gummianteil dadurch rutschsicher und bodenschonend - statt Rollen ohne Aufpreis lieferbar (nur bei Neukauf) | | 0,00 | 0,00 |
| 11319frei | AUFPREIS für Satz freilaufende Drehstuhlrollen, mit einzelnen Bremsen feststellbar | | 26,90 | 32,01 |

FOLIENSPIEGEL SECO SIGN / STATIV & WANDMODELL

| | | | | | | | |
|-------|---|--|---|--|---|--------|---|
| 10459 | Korrekturspiegel fahrbar , Kristallspiegelfläche 155 x 45 cm incl. 2 cm umlaufendem Rand, verzerrungsfrei, Spiegelfläche 360° schwenkbar, Gestell verchromt 40 cm tief, Rollen feststellbar |  |  |  | 298,32 | 355,00 |  |
| 10460 | Wandspiegel aus Kristallglas , mit unterkupfertem Belag, Befestigung mit Montageklammern, Spiegelgröße 144 x 55 cm |  | 234,45 | 279,00 |  | | |
| 10461 | Wandspiegel aus Kristallglas , mit unterkupfertem Belag, Befestigung mit Montageklammern, Spiegelgröße 180 x 100 cm Spiegelwände auf Anfrage lieferbar | | 318,49 | 379,00 |  | | |
| 12395 | Klickleiste mit Abschlußbecke , für Befestigung von Wandspiegel als Spiegelwand, bis 6 mm Glasdicke vordere Steghöhe 20 mm, silberfarbig Preis pro lfm., pro Spiegel werden 2 Leisten benötigt | | 33,80 | 40,22 | | | |

FOLIENSPIEGEL – ZUR WANDMONTAGE

| Art. Nr. | Bezeichnung | € netto | € brutto |
|----------|---|----------------------------------|----------------------------------|
| 10461F | Folienspiegel zur Wandmontage <ul style="list-style-type: none">• 100 % verzerrungsfrei wie ein Kristallspiegel• Superleicht und unzerbrechlich• Zieht kein Staub an | Preis auf Anfrage | Preis auf Anfrage |

Speziell in Räumen mit Ballsportnutzung oder Schulen mit Zugang für die Kleinsten ist es ratsam, die Spiegel schützen zu können.

Bei dem Leichtspiegel, mit bis max. 10 kg Gewicht, wird kein Glas verwendet, sondern eine hochwertige Polyesterfolie. Die Folie ist über einen Aluminiumrahmen gezogen, die Rückseite besteht aus einer Polyurethanschaum-Platte.

Materialaufbau

Vollverspiegelte, hochwertigste Polyesterfolie gespannt auf geschweißtemj Aluminiumrahmen. Rückplatte aus federleichter Polyurethanschaum-Platte.

Größe

Mindestens 75 x 75 cm und maximal 900 x 200 cm (auf Anfrage auch Sonderformen möglich).

Stärke

2 cm

Gewicht







Circa 2,5 kg / qm (bei 2 cm Stärke)

Montageelemente





Genietetete Hängeösen (Standard) oder Montage-Z-Profil (Aufpreis)

Wertarbeit

Der Siegel ist zu 100% in Handarbeit gefertigt!

| Art. Nr. | Bezeichnung | | € netto | € brutto |
|----------|---|--|---------|----------|
| MDSH5112 | Reflexhammer Taylor Hammer 20cm - dreieckig geformter Gummikopf - Griff verchromt - Der Gummikopf enthält Latex |  | 9,27 | 11,03 |
| MDSH5113 | Reflexhammer Buck Edelstahl 19cm |  | 9,27 | 11,03 |
| MDSH5114 | Sensibilitätsrad nach Wartenberg Misst die Spitz-Stumpf-Sensibilität durch Überfahren der Haut mit dem sich drehenden Stachelrad Das Gerät wird von Neurologen und anderen Medizinberufen zur Feststellung neurologischer Erkrankungen genutzt. |  | 22,66 | 29,96 |
| MDSH5118 | Kombinations- Stimmgabel 5 in 1 Diese Kombinations-Stimmgabel vereint die wichtigsten Hand-Instrumente zur Bestimmung neurologischer Störungen peripherer Nerven in einem Instrument. |  | 22,66 | 29,96 |
| MDSH5123 | Reflexhammer Babinsky Edelstahl 24 cm |  | 11,35 | 13,51 |
| MDSH5121 | Skoliometer nach Bunnell |  | 75,19 | 89,48 |

MESSINSTRUMENTE

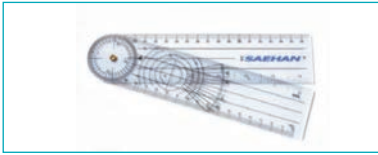
| Art. Nr. | Bezeichnung | | € netto | € brutto |
|-------------|---|--|---------|----------|
| MDSH5122 | Goniometer mit absoluter Achse 32 cm Dieses langschenkelige Goniometer besitzt zusätzlich zwei Libellen (Wasserwaage) über die die absolute Senkrechte bzw. Waagerechte eingestellt werden kann. Das Gerät ist somit besonders geeignet für Messungen der Körperhaltung. |  | 32,99 | 39,26 |
| MDSH5163 | Touch-Test 2-Punkt-Diskriminator zur Sensibilitätsmessung Das Messgerät ermöglicht die Bestimmung der 2-Punkt-Diskrimination bei Patienten mit neurologischen Störungen. Es besteht aus 2 robusten Kunststoffelementen mit 8 in der Breite verstellbaren abgerundeten Tastfühlern, die eine sichere Bestimmung einer kleinstmöglichen 2-Punkt-Unterscheidung ermöglichen. Somit wird es möglich auf einfache Weise Fortschritte bei Nervenheilung postoperativ oder postraumatisch zu erfassen. |  | 47,38 | 56,38 |
| MDSH5203 | Goniometer 31,5 cm 360° Aus transparentem Kunststoff gefertigt mit Zoll- und Zentimeterskala 30 cm Schenkellänge große 360° Skala (sehr leicht ablesbar). |  | 9,27 | 11,03 |
| MDSH5204 | Finger-Goniometer mit Hyper- Extension |  | 5,05 | 6,00 |
| MDSH 5205-1 | Standard-Goniometer 22cm, 2mm Dicke |  | 7,11 | 8,46 |
| MHSH5206 | Goniometer Kunststoff Set 6-teilig im Softcase Taschen Goniometer 17cm mit Halbskala 180° - Goniometer 16cm mit Rundskala 2 x 180° - Goniometer 20cm mit grosser Rundskala 2 x 180° - langes Goniometer mit 32 cm Länge und sehr grosser Rundskala 2 x 180° - Flexion/Hyperextension Finger-Goniometer: - Rulong Standard-Goniometer mit 22cm Länge |  | 49,44 | 58,83 |

cosiMed für PHYSIO, WELLNESS, SPORT, HYGIENE

| Art. Nr. | Bezeichnung | € netto | € brutto |
|------------------|--|--------------|--------------|
| MASSAGEÖL | | | |
| | Massageöl neutral | | |
| | Der Klassiker im Massagebereich. Das mineralische Massageöl besteht zu 100% aus Paraffinum Liquidum nach den Anforderungen der Europäischen Pharmakopöe (Ph. Eur. 2000). Durch seine hohe Reinheit ist es sehr gut verträglich. Das cosiMed Massageöl neutral ist frei von Konservierungsmitteln, Farb- und Duftstoffen und daher besonders schonend. | | |
| |  | | |
| 61399 | Probierset „Wellness-und Massage“ verschiedene Präparatemuster | 6,39 | 7,60 |
| 61395 | Probierset „Physio“ verschiedene Präparatemuster | 6,39 | 7,60 |
| 107635 | Massageöl „NEUTRAL“ 250 ml Flasche | 3,97 | 4,72 |
| 1076035 | Massageöl „NEUTRAL“ 500 ml Flasche mit Dosierspender | 7,10 | 8,45 |
| 10760 | Massageöl „NEUTRAL“ 1l Flasche | 8,46 | 10,07 |
| 31350 | SETMassageöl„NEUTRAL“ 6 x 1 Liter-Flasche mit 1 Dosierpumpe | 49,69 | 59,13 |
| 10761 | Massageöl„NEUTRAL“ 5l Kanister | 35,36 | 42,08 |
| 1076110 | Massageöl „NEUTRAL“ 10l Kanister | 61,38 | 73,04 |

Massageöl Zitrone / Orange

Anregende Aromen der Zitrone geben einen frischen und belebenden Duft, die Orangenaromen geben einen frischen und fruchtigen Duft. Durch seine hohe Reinheit ist es sehr gut verträglich. Frei von Konservierungsmitteln und Farbstoffen.

| | | | |
|---------|--|--------------|--------------|
| 1076325 | Massageöl „Zitrone“ 250 ml Flasche | 4,32 | 5,14 |
| 1076344 | Massageöl „Zitrone“ 500 ml Flasche mit Dosierspender | 8,12 | 9,66 |
| 10763 | Massageöl „Zitrone“ 1l Flasche | 8,76 | 10,42 |
| 10762 | Massageöl „Zitrone“ 5l Kanister | 36,70 | 43,67 |
| 31518 | Massageöl „Orange“ 250 ml Flasche | 4,25 | 5,08 |
| 31012 | Massageöl „Orange“ 500 ml Flasche mit Dosierspender | 7,67 | 9,13 |
| 107640 | Massageöl „Orange“ 1l Flasche | 8,63 | 10,27 |
| 107650 | Massageöl „Orange“ 5l Kanister | 36,09 | 42,95 |
| 31600C | Massageöl „ACAI“ 250 ml Flasche | 5,09 | 6,05 |
| 31601C | Massageöl „ACAI“ 500 ml Flasche mit Dosierspender | 8,95 | 10,65 |
| 31602C | Massageöl „ACAI“ 1l Flasche | 9,89 | 11,77 |
| 31603C | Massageöl „ACAI“ 5l Kanister | 37,05 | 44,09 |
| 31604C | Massageöl „Wildrose“ 250 ml Flasche | 5,09 | 6,05 |
| 31605C | Massageöl „Wildrose“ 500 ml Flasche mit Dosierspender | 8,95 | 10,65 |
| 31606C | Massageöl „Wildrose“ 1l Flasche | 9,89 | 11,77 |
| 31607C | Massageöl „Wildrose“ 5l Kanister | 37,05 | 44,09 |
| 31608C | Massageöl „Ginkgo-Limette“ 250 ml Flasche | 5,09 | 6,05 |
| 31609C | Massageöl „Ginkgo-Limette“ 500 ml Flasche mit Dosierspender | 8,95 | 10,65 |
| 31610C | Massageöl „Ginkgo-Limette“ 1l Flasche | 9,89 | 11,77 |
| 31611C | Massageöl „Ginkgo-Limette“ 5l Kanister | 37,05 | 44,09 |
| 31612C | Massageöl „Granatapfel“ 250 ml Flasche | 5,09 | 6,05 |
| 31613C | Massageöl „Granatapfel“ 500 ml Flasche mit Dosierspender | 8,95 | 10,65 |
| 31614C | Massageöl „Granatapfel“ 1l Flasche | 9,89 | 11,77 |
| 31615C | Massageöl „Granatapfel“ 5l Kanister | 37,05 | 44,09 |



PRÄPARATE – COSIMED MASSAGEÖLE & LOTIONEN

| Art. Nr. | Bezeichnung | € netto | € brutto |
|----------|---|---------|----------|
| 315690 | Massageöl „Kamille“ 250 ml Flasche | 7,10 | 8,45 |
| 31569 | Massageöl „Kamille“ 500 ml Flasche mit Dosierspender | 11,56 | 13,76 |
| 31570 | Massageöl „Kamille“ 1l Flasche | 18,61 | 22,15 |
| 31571 | Massageöl „Kamille“ 5l Kanister | 76,80 | 91,40 |

Massageöl GRIP

Besonders griffig in der Anwendung, vermittelt das **cosiMed Massageöl GRIP** einen sehr intensiven Hautkontakt. Massagen werden bis tief in das Gewebe ermöglicht. Es bleibt lange auf der Haut und bildet somit die Grundlage für kraftvolle Massagen. Ohne Farb- und Konservierungsstoffe. Parfümfrei. Besonders geeignet für Personen mit empfindlicher Haut.

| | | | |
|---------|--|-------|-------|
| 3158125 | Massageöl GRIP 250 ml Flasche | 5,27 | 6,27 |
| 31581 | Massageöl GRIP 500 ml Flasche mit Dosierspender | 9,52 | 11,33 |
| 31582 | Massageöl GRIP 1l Flasche | 11,61 | 13,82 |
| 31583 | Massageöl GRIP 5l Kanister | 47,38 | 56,38 |



MASSAGELOTION

Die **cosiMed Massagelotion** ist ein hochwertiges Massagemittel mit hautschonenden Eigenschaften. Sie ist besonders empfehlenswert für Kunden und Therapeuten mit empfindlicher Haut.

Die **cosiMed Massagelotion** wurde dezent mit belebendem Limonenduft parfümiert.

Die **cosiMed Massagelotion neutral** ist frei von Duftstoffen und eignet sich somit besonders für empfindliche Haut. Sie hat die gleichen Eigenschaften wie die **cosiMed Massagelotion** und eignet sich hervorragend für das Mischen mit ätherischen Ölen.





| | | | |
|---------|--|-------|-------|
| 3034725 | Massagelotion 250 ml Flasche | 4,84 | 5,76 |
| 4050106 | Massagelotion 500 ml Flasche mit Dosierspender | 8,73 | 10,39 |
| 30348 | SET Massagelotion 6 x 1 Liter-Flasche mit 1 Dosierpumpe | 61,44 | 73,11 |
| 40501 | Massagelotion 1l Flasche | 10,89 | 12,95 |
| 10765 | Massagelotion 5l Flasche | 49,86 | 59,34 |
| 303474 | Massagelotion neutral 500 ml Flasche mit Dosierspender | 8,57 | 10,19 |
| 30348N | SET Massagelotion neutral 6 x 1 Liter-Flasche mit 1 Dosierpumpe | 66,13 | 77,50 |
| 30347 | Massagelotion neutral 1l Flasche | 11,26 | 13,40 |
| 30349 | Massagelotion neutral 5l Flasche | 51,01 | 60,70 |

PRÄPARATE – COSIMED MASSAGEÖLE & LOTIONEN

| Art. Nr. | Bezeichnung | € netto | € brutto |
|---|---|---------|----------|
| | Massagelotion Cool&Fresh | | |
| | Ein hochwertiges Massagemittel mit hautschonenden Eigenschaften. Durch den anregend, herben Duft besonders geeignet für eine aufbauende Massage nach dem Sport. Sie unterstützt die Massage nach körperlicher Aktivität, ist sehr ergiebig und zeichnet sich durch hohe Gleitfähigkeit aus. | | |
| 30439 | Massagelotion Cool&Fresh 250 ml Flasche | 7,40 | 8,81 |
| 1463 | Massagelotion Cool&Fresh 500 ml Flasche mit Dosierspender | 11,81 | 14,05 |
| 1464 | Massagelotion Cool&Fresh 1l Flasche | 16,28 | 19,37 |
| 1465 | Massagelotion Cool&Fresh 5l Kanister | 75,77 | 90,17 |
| 30131C | Thermo-Massagelotion 250 ml Flasche mit durchblutungsfördernder Wirkung | 8,18 | 9,73 |
| 41418 | Massagelotion Aprikose-Vanille 500 ml Fl. mit Dosierspender | 11,81 | 14,05 |
| 41419 | Massagelotion Aprikose-Vanille 1l Flasche | 16,28 | 19,37 |
| 41421 | Massagelotion Aprikose-Vanille 5l Kanister | 75,77 | 90,17 |
| <p>Die cosiMed Aroma Massagelotion sind hochwertige Massagemittel mit hautschonenden Eigenschaften. Sie sind besonders ergiebig, bleiben lange auf der Haut und geben ein gutes Griffgefühl. Die Massagelotionen wurden mit anregenden und frischen Düften versehen: Grapefruit-Ingwer, Ginkgo-Limette, Cool&Fresh und Aprikose-Vanille. - NEU – Brombeere / Mango-Melone</p> | | | |
| 1579625 | Massagelotion Grapefruit-Ingwer 250 ml Flasche | 7,70 | 9,17 |
| 15796 | Massagelotion Grapefruit-Ingwer 500 ml Flasche inklusive Dosierpumpe | 11,81 | 14,05 |
| 1457 | Massagelotion Grapefruit-Ingwer 1l Flasche | 16,28 | 19,37 |
| 1458 | Massagelotion Grapefruit-Ingwer 5l Kanister | 75,77 | 90,17 |
| 30441414 | Massagelotion Ginkgo-Limette 250 ml Flasche | 7,70 | 9,17 |
| 30440 | Massagelotion Ginkgo-Limette 500 ml Flasche inklusive Dosierpumpe | 11,81 | 14,05 |
| 1451 | Massagelotion Ginkgo-Limette 1l Flasche | 16,28 | 19,37 |
| 1452 | Massagelotion Ginkgo-Limette 5l Kanister | 75,77 | 90,17 |
| 4141825 | Massagelotion Aprikose-Vanille 250 ml Flasche | 7,70 | 9,17 |
| 41418 | Massagelotion Aprikose-Vanille 500 ml Flasche inklusive Dosierpumpe | 11,81 | 14,05 |
| 41419 | Massagelotion Aprikose-Vanille 1l Flasche | 16,28 | 19,37 |
| 41421 | Massagelotion Aprikose-Vanille 5l Kanister | 75,77 | 90,17 |
| 4141474 | Massagelotion Brombeere 250 ml Flasche | 7,70 | 9,17 |
| 4141475 | Massagelotion Brombeere 500 ml Flasche inkl. Dosierpumpe | 11,81 | 14,05 |
| 4141476 | Massagelotion Brombeere 1l Flasche | 16,28 | 19,37 |
| 4141477 | Massagelotion Brombeere 5l Kanister | 75,77 | 90,17 |
| 4141470 | Massagelotion Mango-Melone 250 ml Flasche | 7,70 | 9,17 |
| 4141471 | Massagelotion Mango-Melone 500 ml Flasche inkl. Dosierpumpe | 11,81 | 14,05 |
| 4141472 | Massagelotion Mango-Melone 1l Flasche | 16,28 | 19,37 |
| 4141473 | Massagelotion Mango-Melone 5l Kanister | 75,77 | 90,17 |



cosiMED SPORTPRÄPARATE – MASSAGECREME & SALBEN

| Art. Nr. | Bezeichnung | | € netto | € brutto |
|--|---|---|---------|----------|
| | <p>Massageöl mit Olivenöl ist ein hochwertiges Massagemittel mit hautschonenden Eigenschaften. Sie ist besonders empfehlenswert für Anwender mit trockener Haut. Das wertvolle Olivenöl pflegt die Haut. Mit Pro-Vitamin E.</p> |  | | |
| 1459 | Massageöl mit Olivenöl 250 ml Flasche | | 10,81 | 12,83 |
| 41417 | Massageöl mit Olivenöl 500 ml Flasche inkl. Dosierpumpe | | 14,99 | 17,84 |
| 1460 | Massageöl mit Olivenöl 1l Flasche | | 28,07 | 33,42 |
| 1461 | Massageöl mit Olivenöl 5l Kanister | | 131,07 | 152,97 |
| 12567 | <p>Massagesalbe Lavendel 500 ml Dose</p> <p>Der entspannende Lavendelduft versetzt den Gast in die sonnige Provence, beruhigt und entspannt. Das Präparat zeichnet sich durch eine besonders gute Griffbarkeit aus und ermöglicht demAnwender intensiven Hautkontakt. Die cosiMed Massagesalbe Lavendel greift sich während der Behandlung nicht weg, bereits nach einmaliger Dosierung einer geringen Menge bleibt die Gleitfähigkeit während der gesamten Dauer der Anwendung unverändert erhalten.</p> |  | 9,90 | 11,78 |
| 16122 | <p>Massagesalbe 500 ml Dose</p> <p>enthält hautfreundliche Bestandteile und ergibt eine optimale Griffbarkeit bei allen Massagearten. Masseure heben die besondere Eignung des Präparates für die Reflexzonen-Massage hervor. Durch hochwertige Inhaltsstoffe besonders empfehlenswert für Kunden und Anwender mit empfindlicher Haut. Bereits nach einmaliger Dosierung einer geringen Menge bleibt die Gleitfähigkeit während der gesamten Dauer der Anwendung unverändert erhalten.</p> | | 7,60 | 9,04 |
| 15108 | <p>Thermo Massagesalbe 500 ml Dose</p> <p>Bei der intensiven Massage mit cosiMed Thermo Massagesalbe wird durch die Kombination mit durchblutungsfördernden Bestandteilen eine wohlige Wärme erzeugt. Diese unterstützt die vorbeugende Wirkung der Massage gegen Muskelverspannungen und -zerrungen. Das Präparat zeichnet sich durch eine gute Griffbarkeit aus und ermöglicht dem Anwender intensiven Hautkontakt. Bereits nach einmaliger Dosierung einer geringen Menge bleibt die Gleitfähigkeit während der gesamten Dauer der Anwendung.</p> | | 23,97 | 28,52 |
| 30350 | <p>Massagesalbe kühlend</p> <p>Enthält hautfreundliche Bestandteile und ergibt eine optimale Griffbarkeit bei allen Massagearten. Mit angenehm nachkühlenden Effekt. Die cosiMed Massagecreme kühlend greift sich während der Behandlung nicht weg, bereits nach einmaliger Dosierung einer geringen Menge bleibt die Gleitfähigkeit während der gesamten Dauer der Anwendung unverändert erhalten.</p> | | 22,52 | 26,80 |
| SEZIALPRODUKTE & KOMPRESSEN | | | | |
| 3207177 | Richelli's Painreliever Creme 500 ml Dose | | 7,70 | 9,16 |
| 4141175 | Fußmassage-Creme 500 ml Dose | | 7,60 | 9,05 |
| 15109 | Sport-Liquid 1l Flasche | | 12,85 | 15,29 |
| 12652 | Sport-Liquid 5l Kanister | | 57,68 | 68,64 |
| 0196C | Aufwärmöl mit Kampfer 250 ml Flasche | | 5,61 | 6,68 |
| 0193C | Sportgel wärmend 250 ml Flasche | | 9,26 | 11,02 |
| 10768 | Kühlgel 500 ml Flasche | | 9,62 | 11,45 |
| 0190C | Sportgel kühlend 250 ml Flasche |  | 5,22 | 6,21 |

| Art. Nr. | Bezeichnung | € netto | € brutto |
|----------|---|---------|----------|
| 1462 | Massagelotion Sports 250 ml Flasche | 7,99 | 9,50 |
| 1463 | Massagelotion Sports 500 ml Flasche | 12,72 | 15,14 |
| 1464 | Massagelotion Sports 1000 ml Flasche | 17,64 | 20,99 |
| 600823 | Kälte-Sofort-Kompressen 15 x 21 cm – Karton mit 10 Stück | 14,42 | 17,16 |
| 60047C | Kalt-/Warm-Kompressen 7,5 x 13 cm – Karton mit 10 Stück | 19,77 | 23,53 |
| 60042C | Kalt-/Warm-Kompressen 7,5 x 13 cm – Karton mit 10 Stück | 28,53 | 33,95 |
| 60045C | Kalt-/Warm-Kompressen 7,5 x 13 cm – Karton mit 10 Stück | 41,61 | 49,52 |



Mandel- und Mandelmassageöle

cosiMed Mandelöl

1. Kaltpressung (kbA) – BIO-QUALITÄT

Mandelöl ist ein klassisches Öl zur Hautpflege und hat eine reizmildernde, beruhigende Wirkung. Es hilft bei Hautirritationen und wird auch zur Pflege von rissiger Haut verwendet. Mandelöl zieht sehr schnell in die Haut ein und wird von allen Hauttypen sehr gut vertragen. Es wird zur Massage als Basisöl mit und ohne Zusatz von ätherischen Ölen angewandt.



cosiMed Mandelöl raffiniert

Das cosiMed Mandelöl raffiniert ist hervorragend als Massageöl geeignet, da es langsam einzieht und optimale Gleiteigenschaften besitzt. Der Eigengeruch von raffinierten Ölen ist weniger stark ausgeprägt als bei kaltgepressten Ölen. Das Mandelöl raffiniert ist daher besonders zum Mischen mit ätherischen Ölen von cosiMed geeignet.

| | | | |
|---------|---|--------|--------|
| 30233 | Mandelöl raffiniert 250 ml Flasche | 5,77 | 6,87 |
| 30234 | Mandelöl raffiniert 500 ml Flasche mit Dosierspender | 10,61 | 12,63 |
| 30231 | Mandelöl raffiniert 1l Flasche | 14,73 | 17,53 |
| 30230C | Mandelöl raffiniert 5l Kanister | 55,43 | 65,97 |
| 30232 | Mandelöl raffiniert 10l Kanister | 104,77 | 124,68 |
| 3003725 | BIO - Mandelöl 1. Kaltpressung 250 ml Flasche | 20,94 | 24,92 |
| 30037 | BIO - Mandelöl 1. Kaltpressung 1l Flasche | 63,75 | 75,86 |
| 1430235 | Mandelöl Winterzauber 250 ml Flasche | 6,51 | 7,75 |
| 1430238 | Mandelöl Winterzauber 500 ml Flasche mit Dosierspender | 11,95 | 14,23 |
| 1430236 | Mandelöl Winterzauber 1l Flasche | 16,17 | 19,24 |

PRÄPARATE – COSIMED BASIS- & ERGÄNZUNGSSTOFFE

| Art. Nr. | Bezeichnung | € netto | € brutto |
|----------|--|---------|----------|
| | cosiMed Sonnenblumenöl 1. Kaltpressung (kbA) – BIO-QUALITÄT | | |
| | Das Sonnenblumenöl eignet sich hervorragend als Basisöl für Aromamassagen. Es verfügt über reichlich Vitamin E und ist somit hautpflegend. Sonnenblumenöl eignet sich außerdem gut zur Zahnfleischmassage (Ölziehen). | | |
| | cosiMed Kokosöl Fett (kbA) – BIO-QUALITÄT | | |
| | Das Kokosöl / Fett riecht und schmeckt nach seiner Gewinnung kaum. Erst durch den Zusatz von natürlichen Aromen erhält es seinen typischen Geruch und Geschmack. Das Kokosöl ist ein Fett, das bei einer Temperatur von ca. 22° C flüssig wird. Es wird als Basisöl für die Massage verwendet. | | |
| | cosiMed Sesamöl 1. Kaltpressung (kbA) | | |
| | Sesamöl wird die Eigenschaft zugesprochen tief in das Gewebe einzudringen und schädliche Stoffe an die Oberfläche zu holen. Es ist hervorragend als Massageöl und zur Entschlackung über die Haut geeignet. Als Standard-Basisöl wird es im Ayurveda vielseitig eingesetzt, besonders auch für den Stirnguss (Shirodhara). | | |
| | cosiMed Sesamöl 1. Kaltpressung (gereift) – BIO-QUALITÄT | | |
| | Das Sesamöl wurde schonend gereift. Es wird kurz erhitzt, wodurch es länger haltbar und flüssiger wird. Dadurch eignet es sich hervorragend für ayurvedische Anwendungen. | | |
| 30020C | Jojobaöl 1. Kaltpressung (kbA) Bio-Qualität 250 ml Flasche | 21,27 | 25,32 |
| 30021C | Jojobaöl 1. Kaltpressung (kbA) Bio-Qualität 1000 ml Flasche | 72,47 | 86,24 |
| 30061 | Sesamöl 1. Kaltpressung (kbA) 250 ml Flasche | 7,18 | 8,55 |
| 30062 | Sesamöl 1. Kaltpressung (kbA) 1l Flasche | 21,14 | 25,16 |
| 30063 | Sesamöl 1. Kaltpressung (kbA) 5l Kanister | 87,47 | 104,09 |
| 30064 | Sesamöl 1. Kaltpressung (kbA) 10l Kanister | 165,00 | 196,35 |
| 30065 | Sesamöl 1. Kaltpressung (kbA) 250 ml Flasche BIO-Qualität | 10,13 | 12,06 |
| 30066 | Sesamöl 1. Kaltpressung (kbA) 1l Kanister BIO-Qualität | 18,54 | 22,06 |
| 30067 | Sesamöl 1. Kaltpressung (kbA) 5l Kanister BIO-Qualität | 79,01 | 94,02 |
| 30069 | Sonnenblumenöl 1. Kaltpressung (kbA) 250 ml Flasche BIO-Qualität | 8,78 | 10,45 |
| 30070 | Sonnenblumenöl 1. Kaltpressung (kbA) 1l Kanister BIO-Qualität | 14,06 | 16,73 |
| 30071 | Sonnenblumenöl 1. Kaltpressung (kbA) 5l Kanister BIO-Qualität | 56,71 | 67,48 |
| 30024 | Kokosöl Fett (kbA) 500 g Dose BIO-Qualität | 9,47 | 11,27 |
| | cosiMed 100% Naturreine ätherische Öle | | |
| 30112 | Bergamotte 30 ml Flasche | 12,51 | 14,89 |
| 30113 | Cedernholz 30 ml Flasche | 8,37 | 9,64 |
| 30114 | Citronenöl 30 ml Flasche | 9,81 | 11,68 |
| 30115 | Eucalyptusöl 30 ml Flasche | 6,69 | 7,96 |
| 30116 | Geraniumöl 30 ml Flasche | 24,13 | 28,71 |
| 31130 | Grapefruitöl 30 ml Flasche | 9,93 | 11,46 |
| 30118 | Lavendelöl 30 ml Flasche | 15,17 | 18,05 |
| 30119 | Lemongrasöl 30 ml Flasche | 6,40 | 7,62 |
| 30120 | Mandarinenöl 30 ml Flasche | 10,99 | 13,07 |
| 30121 | Melissenöl indicum 30 ml Flasche | 8,03 | 9,56 |
| 30122 | Orangenöl süß 30 ml Flasche | 7,13 | 8,49 |
| 30123 | Patchouliöl 30 ml Flasche | 12,34 | 14,69 |
| 30124 | Rosenholzöl 30 ml Flasche | 12,29 | 14,63 |
| 30125 | Rosmarinöl 30 ml Flasche | 7,17 | 8,54 |
| 30127 | Sandelholzöl westindisch (Amyrisöl) 30 ml Flasche | 9,25 | 11,01 |
| 30128 | Ylang-Ylangöl 30 ml Flasche | 27,35 | 32,55 |
| 30129 | Japanisches Pflanzenöl 30 ml Flasche | 7,08 | 8,43 |



PRÄPARATE – COSIMED WELLNESS-MASSAGEÖLE

| Art. Nr. | Bezeichnung | € netto | € brutto |
|--|--|---------|----------|
| cosiMed Wellness-Massageöl | | | |
| Natürliches Mandel- und Jojobaöl als Grundlage pflegen die Haut, ausgesuchte Öle verwöhnen die Sinne. Angelehnt an die Aromatherapie wurde eine neue Serie von Massageölen mit naturreinen ätherischen Ölen entwickelt, die frei von Farbstoffen und Konservierungsmitteln sind. | | | |
|  | | | |
| 31567 | Wellness-Massagelotion Arnika 250 ml Flasche | 16,25 | 19,34 |
| 31578 | Wellness-Massagelotion Arnika 500 ml Flasche inklusive Dosierpumpe | 28,63 | 34,07 |
| 31566 | Wellness-Massagelotion Arnika 1l Flasche | 53,59 | 63,77 |
| 31550 | Wellness-Massagelotion Amyris-Lavendel 250 ml Flasche | 16,25 | 19,34 |
| 31578 | Wellness-Massagelotion Amyris-Lavendel 500 ml Flasche inklusive Dosierpumpe | 28,63 | 34,07 |
| 31551 | Wellness-Massagelotion Amyris-Lavendel 1l Flasche | 53,59 | 63,77 |
| 31552 | Wellness-Massagelotion Amyris-Lavendel 5l Kanister | 235,32 | 280,03 |
| 31556 | Wellness-Massagelotion Fresh-Minze 250 ml Flasche | 16,25 | 19,34 |
| 31576 | Wellness-Massagelotion Fresh-Minze 500 ml Flasche inklusive Dosierpumpe | 28,63 | 34,07 |
| 31557 | Wellness-Massagelotion Fresh-Minze 1l Flasche | 53,59 | 63,77 |
| 31558 | Wellness-Massagelotion Fresh-Minze 5l Kanister | 235,32 | 280,03 |
| 31553 | Wellness-Massagelotion Harmonie 250 ml Flasche | 16,25 | 19,34 |
| 31575 | Wellness-Massagelotion Harmonie 500 ml Flasche inklusive Dosierpumpe | 28,63 | 34,07 |
| 31554 | Wellness-Massagelotion Harmonie 1l Flasche | 53,59 | 63,77 |
| 31555 | Wellness-Massagelotion Harmonie 5l Kanister | 235,32 | 280,03 |
| 31559 | Wellness-Massagelotion Zitrusfrüchte 250 ml Flasche | 16,25 | 19,34 |
| 31577 | Wellness-Massagelotion Zitrusfrüchte 500 ml Flasche inklusive Dosierpumpe | 28,63 | 34,07 |
| 31560 | Wellness-Massagelotion Zitrusfrüchte 1l Flasche | 53,59 | 63,77 |
| 31561 | Wellness-Massagelotion Zitrusfrüchte 5l Kanister | 235,32 | 280,03 |
| 31002 | Wellness-Massagelotion Rose 250 ml Flasche | 16,25 | 19,34 |
| 31572 | Wellness-Massagelotion Rose 500 ml Flasche inklusive Dosierpumpe | 28,63 | 34,07 |
| 31003 | Wellness-Massagelotion Rose 1l Flasche | 53,59 | 63,77 |
| 31004 | Wellness-Massagelotion Rose 5l Kanister | 235,32 | 280,03 |
| 31562 | Wellness-Massagelotion Honig 250 ml Flasche | 16,25 | 19,34 |
| 31573 | Wellness-Massagelotion Honig 500 ml Flasche inklusive Dosierpumpe | 28,63 | 34,07 |
| 31563 | Wellness-Massagelotion Honig 1l Flasche | 53,59 | 63,77 |
| 31564 | Wellness-Massagelotion Honig 5l Kanister | 235,32 | 280,03 |
| 0187 | Massagekerzen Set 18 x 46 g, 6 versch. Sorten je 3 x Lotusblüte / Vanillezauber/ Venezianische Nächte / Caramel Cream/ Pfirsichtraum / Japanische Pflaume | 166,94 | 198,66 |

PRÄPARATE – COSIMED EINREIBUNGEN & LIQUIDS

| Art. Nr. | Bezeichnung | | € netto | € brutto |
|--|----------------------------------|--|---------|----------|
| EINREIBUNGEN – mit 70 % Vol. 2-Propanol | | | | |
| 10771 | Fichtennadel 1l Flasche |  | 9,77 | 11,63 |
| 10774 | Fichtennadel 5l Kanister | | 39,76 | 47,32 |
| 1077410 | Fichtennadel 10l Kanister | | 76,00 | 90,44 |
| 10964 | Orange 1l Flasche | | 9,77 | 11,63 |
| 10772 | Orange 5l Kanister | | 39,76 | 47,32 |
| 1077210 | Orange 10l Kanister | | 76,00 | 90,44 |
| 10787 | Rosmarin 1l Flasche | | 9,77 | 11,63 |
| 10773 | Rosmarin 5l Kanister | | 39,76 | 47,32 |
| 1077310 | Rosmarin 10l Kanister | | 76,00 | 90,44 |
| 12651 | Melisse 1l Flasche | | 9,77 | 11,63 |
| 12619 | Melisse 5l Kanister | 39,76 | 47,32 | |
| 1261910 | Melisse 10l Kanister | 76,00 | 90,44 | |
| 13043 | Arnika 1l Flasche | 9,77 | 11,63 | |
| 13072 | Arnika 5l Kanister | 39,76 | 47,32 | |
| 1307210 | Arnika 10l Kanister | 76,00 | 90,44 | |

WELLNESS-LIQUIDS – erfrischt und entspannt

| | | | | |
|-------|--|---|-------|-------|
| 31010 | Wellness-Liquid Arnika 1l Flasche (70% Vol. Ethylalkohol) |  | 13,10 | 15,58 |
| 31011 | Wellness-Liquid Arnika 5l Kanister (70% Vol. Ethylalkohol) | | 53,29 | 63,41 |
| 31510 | Wellness-Liquid Amyris-Lavendel 1l Flasche (70% Vol. Ethylalkohol) | | 13,10 | 15,58 |
| 31511 | Wellness-Liquid Amyris-Lavendel 5l Kanister (70% Vol. Ethylalkohol) | | 53,29 | 63,41 |
| 31516 | Wellness-Liquid Citro-Orange 1l Flasche (70% Vol. Ethylalkohol) | | 13,10 | 15,58 |
| 31517 | Wellness-Liquid Citro-Orange 5l Kanister (70% Vol. Ethylalkohol) | | 53,29 | 63,41 |
| 31507 | Wellness-Liquid Fresh-Minze 1l Flasche (70% Vol. Ethylalkohol) | | 13,10 | 15,58 |
| 31508 | Wellness-Liquid Fresh-Minze 5l Kanister (70% Vol. Ethylalkohol) | | 53,29 | 63,41 |
| 31504 | Wellness-Liquid Grapefruit 1l Flasche (70% Vol. Ethylalkohol) | | 13,10 | 15,58 |
| 31505 | Wellness-Liquid Grapefruit 5l Kanister (70% Vol. Ethylalkohol) | | 53,29 | 63,41 |
| 31513 | Wellness-Liquid Zitrusfrüchte 1l Flasche (70% Vol. Ethylalkohol) | 13,10 | 15,58 | |
| 31514 | Wellness-Liquid Zitrusfrüchte 5l Kanister (70% Vol. Ethylalkohol) | 53,29 | 63,41 | |

| Art. Nr. | Bezeichnung | | € netto | € brutto |
|----------|--|---|---------|----------|
| | <p>cosiMed Handwaschcreme Alkalifrei Seifenfreies neutrales Handwaschmittel mit intensiver Reinigungswirkung, hoher Hautschutzfaktor, besonders gut verträglich.</p> <p>cosiMed Handwaschcreme Aktiv Seifenfreies Handwaschmittel, das besonders auf die Erfordernisse der Anwender in der physikalischen Therapie abgestimmt ist. Mit aktiver Reinigungswirkung, entfernt sie auch vaselinehaltige Massagemittel bereits bei einmaligem Waschen. Enthält wirksame Hautschutzkomponenten, eingestellt auf neutralen pH-Wert.</p> <p>cosiMed Handwaschcreme verstärkt Seifenfreies Handwaschmittel, das besonders auf die Erfordernisse der Anwender in der physikalischen Therapie abgestimmt ist. Mit verstärkter Reinigungswirkung, entfernt auch vaselinehaltige Massagemittel bereits bei einmaligem Waschen. Enthält wirksame Hautschutzkomponenten, eingestellt auf neutralen pH-Wert. Mit dezentem Duft.</p> <p>cosiMed Handwaschcreme Citro-Orange Hochwertige Flüssigseife für den Einsatz in öffentlichen Einrichtungen, Praxen, Waschräumen, Hotels und Restaurants. Im praktischen 500 ml Dosierspender oder dem günstigen 5 Liter Kanister. Mit fruchtig-frischem Orangen-Duft.</p> |  | | |
| 0733 | Handwaschcreme Aktiv mit Dosierspender 500 ml Flasche |  | 4,42 | 5,27 |
| 60733 | Handwaschcreme Aktiv 5l Kanister | | 35,71 | 42,49 |
| 0704 | Handwaschcreme alkalifrei mit Dosierspender 500 ml Flasche | | 5,70 | 6,79 |
| 10129 | Handwaschcreme alkalifrei 10l Kanister | | 51,48 | 61,27 |
| 0721 | Handwaschcreme verstärkt mit Dosierspender 500 ml Flasche | | 5,81 | 6,92 |
| 13248 | Handwaschcreme verstärkt 5l Kanister | | 42,07 | 50,06 |
| 13249 | Handwaschcreme verstärkt 10l Kanister | | 72,08 | 85,78 |
| 0730 | Handwaschcreme Citro-Orange mit Dosierspender 500 ml Flasche | | 8,73 | 10,39 |
| 40731 | Handwaschcreme Citro-Orange 5l Kanister | | 34,58 | 41,15 |

PRÄPARATE – cosiMED REINIGUNG-HYGIENE-DESINFEKTION

| Art. Nr. | Bezeichnung | € netto | € brutto |
|----------|---|---------|----------|
| 13251 | BIOZIDPRODUKTE – vorsichtig verwenden. Vor Gebrauch stets Etikett und Produktinformation lesen! Paraffinlöser-plus 1 Flasche Löst Spritzer von Fangoparaffin von den Edelstahloberflächen, Stein- und Fliesenflächen. Reinigungs- und Pflegemittel für Edelstahl und alle harten Oberflächen. Mit dezent frischen Zitronenduft. Frei von aromatischen Kohlenwasserstoffen. | 12,05 | 14,34 |
| 13252 | Paraffinlöser-plus 5 Kanister cosiMed Desinfektionsmittel für SKAI-Kunstleder. Gebrauchsfertig oder als Konzentrat erhältlich. Zur Flächendesinfektion glatter, porenfreier Oberflächen. <ul style="list-style-type: none"> Wirksam ohne Alkohol. Besonders geeignet zur Desinfektion von Liegenbezügen aus Kunstleder (z.B. Weich-PVC, PU) Führende Hersteller von PVC- und PU-Folien haben unser Produkt getestet und empfehlen es ausdrücklich! frei von Aldehyden (besonders Formaldehyd) und Formaldehydabspaltern, Phenolen und Aktivchlor wirksam gegen Bakterien, Hefen, Pilze und Viren (HBV und HIV) geprüft nach den VAH(DGHM)-Richtlinien zur Flächendesinfektion. Nicht geeignet für Acrylglas (z.B. Liegeflächen von Solarien) | 53,79 | 64,01 |
| 14028C | Desinfektionsmittel – gebrauchsfertig mit 1 Liter – ohne Sprühkopf | 9,52 | 11,33 |
| 14206 | Desinfektionsmittel – gebrauchsfertig mit 1 Liter – inkl. Schaumsprühkopf | 10,95 | 13,04 |
| 14207 | Desinfektionsmittel – gebrauchsfertig mit 5 l Kanister | 42,87 | 51,02 |
| 14208 | Desinfektionsmittel – gebrauchsfertig mit 10 l Kanister | 81,01 | 96,41 |
| 60825 | Desinfektionstücher 130 x 200 mm – 100 Tücher in Spenderdose | 6,16 | 7,34 |
| 60827 | Desinfektionstücher 130 x 200 mm – 100 Tücher Nachfüllpack | 4,66 | 5,55 |
| 60830 | Desinfektionstücher XL 280 x 280 mm – 100 Tücher Eimer | 28,10 | 33,44 |
| 60830C | Desinfektionstücher XL 280 x 280 mm – 100 Tücher Nachfüllpack | 23,39 | 27,83 |
| 14083 | Desinfektionsmittel Konzentrat für SKAI-Kunstleder 1l Flasche | 12,90 | 15,35 |
| 13021 | Desinfektionsmittel für SKAI-Kunstleder 5l Kanister | 51,71 | 61,54 |
| 12713 | Desinfektionsreiniger Konzentrat für wischbare Oberflächen 5l Kanister | 56,50 | 67,24 |
| 10684 | Wannenreiniger desinfizierend 10 l Kanister | 70,40 | 83,77 |
| 13162 | Medi-Des – Flächen-Desinfektionsmittel 5 l Kanister – Konzentrat VAH-gelistet Wasserlösliches Konzentrat zur Flächendesinfektion, mit Wasser zur Gebrauchslösung zu verdünnen. MEDI-DES Desinfektionsmittel ist wirksam ohne Alkohol, frei von Adlehyden (besonders Formaldehyd), Formaldehydabspaltern, Phenolen, Aktivchlor. Das Präparat ist besonders geeignet zur Desinfektion von Liegenbezügen aus Kunstleder (z.B. Weich-PVC, PU). Beim VAH gelistet! | 65,99 | 78,53 |
| 973382 | 200 ml Sprühflasche | 19,64 | 23,37 |
| 973381 | 6000 ml Kanister | 98,44 | 117,15 |



SKAI – Kunstlederreiniger speziell für skai® entwickelte Mittel zur professionellen Reinigung aller Sorten skai® vor. Gebrauchsfertig als Spray. Die Anwendung ist sehr einfach und effektiv. Die erforderliche Dosierung in Wasser auflösen, Schmutz entfernen, sauber nachwischen.

PRÄPARATE – cosiMED HAUT- & HÄNDEHYGIENE

| Art. Nr. | Bezeichnung | € netto | € brutto |
|----------|--|---------|----------|
| 01510559 | Desderman pure , farbstoff und parfümfrei gegen Bakterien und Viren 500 ml | 4,78 | 5,69 |
| 01510565 | Desderman pure , farbstoff und parfümfrei gegen Bakterien und Viren 5000 ml | 40,68 | 48,41 |
| 0970709 | Sterillium® 500 ml , chirurgische & hygienische Händedesinfektion zum Einreiben | 4,58 | 5,45 |
| 2465200 | Sterillium® 5000 ml Kanister , chirurgische & hygienische Händedesinfektion zum Einreiben | 38,11 | 45,35 |
| 00970709 | Sterilium Virugard – viruzides Desinfektionsmittel 500 ml | 5,09 | 6,06 |
| 07243059 | Sterilium Virugard – viruzides Desinfektionsmittel 1000 ml | 8,90 | 10,60 |
| 04817465 | Sterilium classic pure – farbstoff-und parfümfreie Variante 500 ml Flasche | 4,84 | 5,76 |
| 04818401 | Sterilium classic pure 1000 ml Flasche | 8,63 | 10,27 |
| 04818418 | Sterilium classic pure 5000 ml Kanister | 38,11 | 45,35 |
| 02335549 | KODAN Tinktur farblos, Hautdesinfektionsmittel, 250 ml Flasche mit Sprühpumpe | 5,97 | 7,10 |



cosiMed Ultraschall-Kontaktgel

Ermöglicht eine exakte Übertragung, besonders hautfreundlich, geruchsneutral und frei von störenden Mikroblasen, ist leicht und rückstandslos zu entfernen. Negative Auswirkungen auf den Schallkopf treten nicht auf.



| | | | |
|-------|--|-------|-------|
| 12174 | Ultraschall-Kontaktgel 500 ml Flasche | 3,95 | 4,70 |
| 12248 | Ultraschall-Kontaktgel 5l Kanister | 21,67 | 25,78 |
| 12998 | Ultraschall-Kontaktgel 5l Cubitainer (Weichkanister in Kartonumhüllung) | 23,88 | 28,42 |
| 0304 | Cubitainer-Auslaufhahn (nur für Cubitainer verwendbar) | 2,68 | 3,19 |

ZUBEHÖR ZU cosiMed – FLASCHEN UND KANISTERN

| | | | |
|--------|--|-------|-------|
| 10770 | Dosierflasche 250 ml leer (mit Einhand-Klappscharnierverschluss) | 1,01 | 1,21 |
| 14084 | Dosierflasche 500 ml leer (mit Einhand-Klappscharnierverschluss) | 1,39 | 1,65 |
| 0918 | Dosierflasche 1000 ml leer (mit Einhand-Klappscharnierverschluss) | 1,93 | 2,30 |
| 10766 | Dosierpumpe L – nur für 1 l Ovalflasche | 3,47 | 4,13 |
| 10767 | Dosierpumpe K für 5 l Kanister (nicht für Ultraschallgel) | 6,72 | 8,00 |
| 12247 | Dosierpumpe K (NUR für 5l Kanister Ultraschallgel) | 6,72 | 8,00 |
| 0921C | Dosierpumpe für 1l Massagecreme-Dose | 7,10 | 8,45 |
| 13244 | Schaumdrucksprüher 1l (für Vorratshaltung von Schnelldesinfektion) | 18,27 | 21,74 |
| 10769 | Auslaufhahn für Kanister (NICHT für Ultraschallgel geeignet) | 5,62 | 6,99 |
| 13254 | Ausgießer für Kanister (nicht für Ultraschallgel) | 2,69 | 3,21 |
| 0605 | Meßbecher 250 ml | 2,52 | 3,00 |
| 010515 | Kanister-Schlüssel (Ringschlüssel) | 3,24 | 3,86 |
| 1384 | Cremespatel aus Hartholz - 10 Stück | 4,42 | 5,27 |

GUTSCHEIN – Vordrucke

| | | | |
|---------|--|-------|-------|
| 3021050 | Gutschein-Set PHYSIO – Set á 25 Karten und 25 Umschläge | 12,87 | 15,32 |
| 3021051 | Gutschein-Set WELLNESS – Set á 25 Karten und 25 Umschläge | 12,87 | 15,32 |

THERAPIEWERKZEUGE – COSIMED & HYGIENEPLAN

Art. Nr. Bezeichnung € netto € brutto

THERAPIEWERKZEUGE – AUS HOLZ



Birdy



Würfel



Kreuz



Stäbchen

| | | | |
|-------|---|-------------|--------------|
| 1385 | Massagewürfel aus Hartholz | 8,50 | 10,12 |
| 13881 | Massagekreuz aus Hartholz | 8,50 | 10,12 |
| 1387 | Massagestäbchen aus Hartholz, ca. 14,5 cm lang | 7,88 | 9,38 |
| 1386 | Massagebirdy aus Hartholz | 8,50 | 10,12 |

RICHELLI'S THERAPY SOLUTION



3Dthum



Dino



Birdy



Cobra



Kreuz



Spinemover

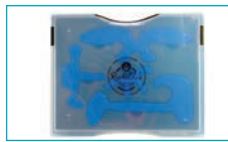

Koffer Pro



Koffer Basic

| | | | |
|---------|--|---------------|---------------|
| | | 65,21 | 77,60 |
| 1308 | Richellis Painreliever | 20,60 | 24,51 |
| 1309 | Richellis 3DThumb | 12,32 | 14,66 |
| 1310 | Richellis Massagecobra blau | 12,32 | 14,66 |
| 1311 | Richellis Massagekreuz blau | 12,32 | 14,66 |
| 1312 | Richellis Massagebirdy blau | 82,65 | 98,35 |
| 4141313 | Richellis Spinemover – NEU – | 12,40 | 14,76 |
| 4141314 | Richellis Dino – NEU – | 187,36 | 222,96 |
| 4160217 | Richellis Koffer Basic – NEU – 5 Werkzeuge im Tragekoffer | 157,45 | 187,37 |
| 4160218 | Richellis Koffer Pro – NEU – 5 Werkzeuge im Tragekoffer | | |

Wir führen noch weitere cosimed-Artikel wie Ölbäder – Massagekerzen – Aloe-Vera-Serie - Duschschäume – Saunadüfte – bei weiterem Bedarf bitte ausführliche Liste fordern!

HYGIENEPLAN – FÜR DIE PHYSIKALISCHE THERAPIE (kein Anspruch auf Vollständigkeit/Haftungsausschluß) BIOZIDPRODUKTE vorsichtig verwenden. Vor Gebrauch stets Etikett und Produktinformation lesen!

| Was | Womit | Wie | Wann | Wer |
|--|---|--|--|--|
| Oberflächen mit Hautkontakt im Umkleide- und Ruhebereich | MEDI-DES Desinfektionsmittelkonzentrat 0,75%, Einwirkzeit 4 Stunden / Cosimed-Desinfektionsmittel | Reinigung und Desinfektion nach dem Wischverfahren | Täglich nach Arbeitschluss, zusätzlich nach Bedarf | Alle im Behandlungsbereich Beschäftigten |
| Kunstlederbezüge von Liegen Lagerungsmaterial | MEDI-DES Desinfektionsmittelkonzentrat 2,0%, Einwirkzeit 15 Minuten / Cosimed-Desinfektionsmittel | Reinigung und Desinfektion nach dem Wischverfahren | Nach jeder Benutzung | Alle im Behandlungsbereich Beschäftigten |
| Gymnastikgeräte und Hilfsmittel | MEDI-DES Desinfektionsmittelkonzentrat 0,75%, Einwirkzeit 4 Stunden / Cosimed-Desinfektionsmittel | Reinigung und Desinfektion nach dem Sprüh- oder Wischverfahren | Täglich nach Arbeitschluss, zusätzlich nach Bedarf | Alle im Behandlungsbereich Beschäftigten |
| Flächen und Armaturen im Sanitärbereich | MEDI-DES Desinfektionsmittelkonzentrat 0,75%, Einwirkzeit 4 Stunden / Cosimed-Desinfektionsmittel | Reinigung und Desinfektion nach dem Sprüh- oder Wischverfahren | Täglich nach Arbeitschluss, zusätzlich nach Bedarf | Alle im Behandlungsbereich Beschäftigten |
| Wannen Oberflächen | MEDI-DES Desinfektionsmittelkonzentrat 2%, Einwirkzeit 15 Minuten / Cosimed-Desinfektionsmittel | Reinigung und Desinfektion nach dem Sprüh- oder Wischverfahren | Nach jeder Behandlung | Alle im Behandlungsbereich Beschäftigten |
| Wannenpumpe und Umwälzeinheiten | 100 ml cosimed Desinfektionsreiniger eindosieren, 10 min im System umpumpen, 1 Stunde stehen lassen, Wanne entleeren und nachspülen | siehe nebenstehend | Nach jeder Behandlung | Alle im Behandlungsbereich Beschäftigten |
| Hygienische Händedesinfektion | Hände- und Desinfektionsmittel AHD 2000 (gebrauchsfertiges Produkt) und andere weitere Produkte | Mind. 3 ml in die Hände geben und bis zur Trocknung einreiben (ca. 30 Sek) | Vor- und nach jedem Patientenkontakt | Alle im Behandlungsbereich Beschäftigten |

| Art. Nr. | Bezeichnung | | € netto | € brutto |
|-----------------------------|--|---|---------|----------|
| KLASSISCHE – MASSAGE | | | | |
| 13163 | Spitzner Massageöl SOFT 1 Liter Flasche |  | 8,90 | 10,59 |
| 13164 | Spitzner Massageöl SOFT 10 Liter Kanister | | 66,00 | 78,54 |
| 13165 | Spitzner Massageöl 1 Liter Flasche | | 7,30 | 8,69 |
| 13166 | Spitzner Massageöl 10 Liter Kanister | | 57,00 | 67,83 |
| 13169 | Spitzner Massagecreme SOFT 1 Liter Flasche | | 11,00 | 13,09 |
| 12947 | Spitzner Massagelotion SOFT 1 Liter Flasche | | 10,20 | 12,14 |

| | | | | |
|--|---|--|-------|-------|
| ÄTHERISCHE ÖLE – AROMA-, HAUT- UND MASSAGEÖLE | | | | |
| 13079 | Spitzner Aromaöl entspannend 10 ml Flasche (Rosenholz, Geranium) | | 5,40 | 6,43 |
| 3070029 | Spitzner Aromaöl belebend 10 ml Flasche (Ingwer-Limette) | | 5,40 | 6,43 |
| 3070028 | Spitzner Aromaöl harmonisierend 10 ml Flasche (Lavendel-Melisse) | | 5,40 | 6,43 |
| 13107 | Spitzner Aromaöl anregend 10 ml Flasche (Orange-Zitrone) | | 5,40 | 6,43 |
| 15242 | Spitzner Aroma Haut- und Massageöl anregend 190 ml Flasche (Zitrone-Orange) | | 11,50 | 13,69 |
| 15246 | Spitzner Aroma Haut- und Massageöl entspannend 190 ml Flasche (Rosenholz-Geranium) | | 11,50 | 13,69 |
| 15248 | Spitzner Aroma Haut- und Massageöl regenerierend 190 ml Flasche (Rosmarien-Zitronengras) | | 11,50 | 13,69 |
| 30070031 | Spitzner Aroma Haut- und Massageöl beruhigend 190 ml Flasche (Honig-Amyris) | | 11,50 | 13,69 |

| | | | | |
|--------------------------------|---|---|-------|-------|
| EINREIBUNG & FLUIDS | | | | |
| 13171 | Spitzner Fluid kühlend 200 ml Flasche | | 5,40 | 6,43 |
| 13172 | Spitzner Fluid wärmend 200 ml Flasche | | 5,40 | 6,43 |
| 13173 | Spitzner Trainingsbalsam 200 ml Flasche | | 5,40 | 6,43 |
| 13174 | Spitzner Einreibung Arnika 200 ml Flasche |  | 3,90 | 4,64 |
| 13175 | Spitzner Einreibung Arnika 1000 ml Flasche | | 10,90 | 12,97 |
| 13176 | Spitzner Einreibung Arnika 10l Kanister | | 78,00 | 92,82 |
| 13177 | Spitzner Einreibung Fichtennadel 200 ml Flasche | | 4,40 | 5,24 |
| 13178 | Spitzner Einreibung Fichtennadel 1000 ml Flasche | | 16,00 | 19,04 |
| 13179 | Spitzner Einreibung Orange 200 ml Flasche | | 3,30 | 3,93 |
| 13180 | Spitzner Einreibung Orange 1000 ml Flasche | | 8,60 | 10,23 |
| 13181 | Spitzner Einreibung Orange 10l Kanister | | 64,00 | 76,16 |

| | | | | |
|-----------------------------------|--|---|------|------|
| DUSCHSCHAUM – KÖRPERPFLEGE | | | | |
| 13182 | Duschschaum CREME 150 ml Flasche |  | 3,60 | 4,28 |
| 13183 | Duschschaum PURE MAN 150 ml Flasche | | 3,60 | 4,28 |
| 13184 | Duschschaum BALANCE 150 ml Flasche | | 3,60 | 4,28 |
| 7350033 | Duschschaum ACAI-YUZU 150 ml Flasche | | 3,60 | 4,28 |
| 7350022 | Duschschaum ENERGY 150 ml Flasche | | 3,60 | 4,28 |
| 13185 | Duschschaum PASSION 150 ml Flasche | | 3,60 | 4,28 |
| 13186 | Dermal Duschschaum INSPIRATION 150 ml Flasche | | 3,60 | 4,28 |

| Art. Nr. | Bezeichnung | € netto | € brutto |
|--|---|---------|----------|
| BALNEO – ÄTHERISCHE- UND EXAKTBÄDER | | | |
| 13190 | Arnika-Bad 1 Liter Flasche | 22,00 | 26,18 |
| 13128 | Thymianöl-Bad 1l Flasche | 18,00 | 21,42 |
| 13193 | Fichtennadelöl-Ölbad 1l Flasche | 19,00 | 22,61 |
| 13192 | Fichtennadelöl-Ölbad 10l Kanister | 154,00 | 183,26 |
| 13194 | Heublumen-Bad 1l Flasche | 18,00 | 21,42 |
| 13195 | Heublumen-Bad 10l Kanister | 147,00 | 174,93 |
| 13196 | Lavendel-Ölbad 1l Flasche | 21,00 | 24,99 |
| 13197 | Melissen-Ölbad 1l Flasche | 18,00 | 21,42 |
| 13198 | Melissen-Ölbad 10l Kanister | 147,00 | 174,93 |
| 13199 | Roskastanien-Bad 1l Flasche | 18,00 | 21,42 |
| 13201 | Schachtelhalm-Bad 1l Flasche | 19,90 | 23,68 |
| 13202 | Wacholder-Ölbad 1l Flasche | 21,00 | 24,99 |
| 4792924 | Kamillen-Ölbad 1l Flasche | 19,00 | 22,61 |
| 29979244 | Pflegebad Muskel und Gelenke 1l Flasche | 16,00 | 19,04 |
| 29979253 | Pflegebad Muskel und Gelenke 10l Kanister | 135,00 | 160,65 |

| | | | |
|------------------------------|--|--------|--------|
| BALNEO – SPEZIALBÄDER | | | |
| 13203 | Ölbad sensitiv 1l Flasche | 16,00 | 19,04 |
| 13204 | Ölbad sensitiv 5l Kanister | 64,00 | 76,16 |
| 13206 | Pinimenthol Erkältungsbad 1l Flasche | 19,00 | 22,61 |
| 13208 | Pinimenthol Erkältungsbad 10l Kanister | 142,00 | 168,98 |
| 13209 | Schwefelbad 1l Flasche | 15,50 | 18,45 |

| | | | |
|-------------------------|--|---------|---------|
| SPITZNER – THERM | | | |
| 12935 | Spitzner THERM Wärmepackung 50 x 70 cm 1 Stück in der Packung | 293,00* | 348,67* |
| 12934 | Spitzner THERM Wärmepackung 50 x 30 cm 2 Stück in der Packung | 293,00* | 348,67* |



| | | | |
|-------|---|-------|-------|
| 12938 | HEXAQUART S neutral 5 l Kanister – Desinfektion für ThermPackungen | 58,00 | 69,02 |
|-------|---|-------|-------|

* Nettopreise -

Auf Spitzner Produkte gewähren wir folgende Barrabatte:

ab € 200 8%

ab € 300 1%

ab € 650,00 15% - ausgenommen Nettopreisartikel

Folgende Produktlinien können Sie von Spitzner bei uns ebenfalls erhalten –
aktuelle Preise bitte erfragen:

BALNEO – Konzentrate

BALNEO – Extrakte

CREME – Körperpflege

WELLNESS – Saunaaufgüsse

WELLNES – Dampfbadzusätze

WELLNES – Thermendüfte

| Art. Nr. | Bezeichnung | € netto | € brutto |
|--|---|---------|----------|
|  | | | |
| 6100KA | K-Active Tape Classic 50 mm x 5 m, Farbe blau | 14,20 | 16,90 |
| 6120KA | K-Active Tape Classic 50 mm x 5 m, Farbe pink | 14,20 | 16,90 |
| 6140KA | K-Active Tape Classic 50 mm x 5 m, Farbe beige | 14,20 | 16,90 |
| 6145KA | K-Active Tape Classic 50 mm x 5 m, Farbe schwarz | 14,20 | 16,90 |
| 6150KA | K-Active Tape Classic 50 mm x 5 m, Farbe grün | 14,20 | 16,90 |
| 6101KA | K-Active Tape Classic 6er BOX 50 mm x 5 m, Farbe blau | 83,01 | 98,78 |
| 6121KA | K-Active Tape Classic 6er BOX 50 mm x 5 m, Farbe pink | 83,01 | 98,78 |
| 6141KA | K-Active Tape Classic 6er BOX 50 mm x 5 m, Farbe beige | 83,01 | 98,78 |
| 6146KA | K-Active Tape Classic 6er BOX 50 mm x 5 m, Farbe schwarz | 83,01 | 98,78 |
| 6151KA | K-Active Tape Classic 6er BOX 50 mm x 5 m, Farbe grün | 83,01 | 98,78 |
| 6500KA | K-Active Tape Classic 50 mm x 17 m, Farbe blau | 43,82 | 52,15 |
| 6520KA | K-Active Tape Classic 50 mm x 17 m, Farbe pink | 43,82 | 52,15 |
| 6540KA | K-Active Tape Classic 50 mm x 17 m, Farbe beige | 43,82 | 52,15 |
| 6545KA | K-Active Tape Classic 50 mm x 17 m, Farbe schwarz | 43,82 | 52,15 |
| 6550KA | K-Active Tape Classic 50 mm x 17 m, Farbe grün | 43,82 | 52,15 |
| 6200KA | K-Active Tape Classic 75 mm x 5 m, Farbe blau | 21,30 | 25,35 |
| 6201KA | K-Active Tape Classic 4er BOX 75 mm x 5 m, Farbe blau | 83,01 | 98,78 |
| 6828KA | K-Active Tape GENTLE 50 mm x 5 m, Farbe haut | 14,45 | 17,20 |
| 6829KA | K-Active Tape GENTLE 6er BOX 50 mm x 5 m, Farbe haut | 83,85 | 99,78 |
| 6868KA | K-Active Tape GENTLE 1erBox 50 mm x 5 m, Farbe haut | 14,45 | 17,20 |
| 6280KA | K Scissors K210 Spezialschere | 31,51 | 37,50 |
| 6284KA | Sporttape Cutter Zip-Cut | 13,80 | 16,42 |
| 6286KA | K-Active CleanSkin 200 ml Flasche Spray adhesive | 9,88 | 11,76 |
| 6288KA | K-Active Sprühkleber 150 ml Spray adhesive | 10,42 | 12,40 |
| 6308KA | Remington Body Groomer Pivoteer (Rasierer) | 24,50 | 29,15 |
| 6290KA | Cross-Tape M-Size – Schmerzplaster 20 x 30 mm 180 Stück | 23,52 | 27,99 |
| 6291KA | Cross-Tape L-Size – Schmerzplaster 28 x 36 mm 120 Stück | 23,52 | 27,99 |
| 6292KA | Cross-Tape XL-Size – Schmerzplaster 44 x 52 mm 40 Stück | 23,52 | 27,99 |

SPIDERTECH TAPES – KATEGORIE B – je Anlage vorgeschnitten

| | | | |
|---------|----------------------------------|------|------|
| 17200KA | Ellenbogen blau | 5,19 | 6,18 |
| 17210KA | BWS Aufrichtung blau | 5,19 | 6,18 |
| 17211KA | BWS Aufrichtung pink | 5,19 | 6,18 |
| 17213KA | BWS Aufrichtung schwarz | 5,19 | 6,18 |
| 17220KA | Unterer Rücken blau | 5,19 | 6,18 |
| 17221KA | Unterer Rücken pink | 5,19 | 6,18 |
| 17222KA | Unterer Rücken beige | 5,19 | 6,18 |
| 17223KA | Unterer Rücken schwarz | 5,19 | 6,18 |
| 17240KA | Leiste & Adduktoren blau | 5,19 | 6,18 |
| 17250KA | Knie Flexoren blau | 5,19 | 6,18 |
| 17260KA | Knie & Quadrizeps blau | 5,19 | 6,18 |
| 17261KA | Knie & Quadrizeps pink | 5,19 | 6,18 |
| 17263KA | Knie & Quadrizeps schwarz | 5,19 | 6,18 |

PRÄPARATE – TAPE

| Art. Nr. | Bezeichnung | | € netto | € brutto |
|--|----------------------|--------------------------------------|---------|----------|
| SPIDERTECH TAPES – KATEGORIE B – je Anlage vorgeschnitten | | | | |
| 17270KA | Nacken blau | | 5,19 | 6,18 |
| 17270KA | Nacken pink | | 5,19 | 6,18 |
| 17270KA | Nacken beige | | 5,19 | 6,18 |
| 17270KA | Nacken schwarz | | 5,19 | 6,18 |
| 17510KA | Linke Schulter blau | Kategorie C, 1 Anlage vorgeschnitten | 6,50 | 7,74 |
| 17520KA | Rechte Schulter blau | Kategorie C, 1 Anlage vorgeschnitten | 6,50 | 7,74 |
| 17530KA | Knie blau | Kategorie C, 1 Anlage vorgeschnitten | 6,50 | 7,74 |
| 17540KA | Fuß & Wade blau | Kategorie C, 1 Anlage vorgeschnitten | 6,50 | 7,74 |
| 17550KA | Lymphfächer blau | Kategorie C, 1 Anlage vorgeschnitten | 6,50 | 7,74 |
| 17552KA | Lymphfächer beige | Kategorie C, 1 Anlage vorgeschnitten | 6,50 | 7,74 |

SARASA – ORIGINAL KINESIOLOGIE TAPE

Anwendungsbereich Kinesiologische Taping, Medi-Taping, Sport-Taping, Funktionelle Verbände in Verbindung mit dem Taping.

Trägermaterial 100 % Baumwolle

Dehnfähigkeit ca. 40 % Dehnung

Kleber Acrylat-Kleber, in Welleform aufgetragen. Das garantiert verbesserte Klebeeigenschaften. **Länge** 5 m (+/m 2%), gedehnt

Mindesthaltbarkeit 2 Jahre ab Lieferdatum

unter Einhaltung der Lagerbedingungen

Lagerbedingungen 5°C - 25°C Temperatur, 40 - 70% Luftfeuchtigkeit

Rolle 5 cm breit x 5 m lang



| | | | | |
|-------|--|--|------|------|
| 14340 | Einzelpackung 5,0 m lang cm x 5 cm breit, Farbe blau | | 7,90 | 9,40 |
| | ab 6 Rollen á 5 m lang und 5 cm breit, Farbe blau je Rolle | | 7,60 | 9,04 |
| | ab 18 Rollen á 5 m lang und 5 cm breit, Farbe blau je Rolle | | 7,30 | 8,68 |
| | ab 48 Rollen á 5 m lang und 5 cm breit, Farbe blau je Rolle | | 7,00 | 8,33 |
| 14345 | Einzelpackung 5,0 m lang cm x 5 cm breit, Farbe rot | | 7,90 | 9,40 |
| | ab 6 Rollen á 5 m lang und 5 cm breit, Farbe rot je Rolle | | 7,60 | 9,04 |
| | ab 18 Rollen á 5 m lang und 5 cm breit, Farbe rot je Rolle | | 7,30 | 8,68 |
| | ab 48 Rollen á 5 m lang und 5 cm breit, Farbe rot je Rolle | | 7,00 | 8,33 |
| 14350 | Einzelpackung 5,0 m lang cm x 5 cm breit, Farbe beige | | 7,90 | 9,40 |
| | ab 6 Rollen á 5 m lang und 5 cm breit, Farbe beige je Rolle | | 7,60 | 9,04 |
| | ab 18 Rollen á 5 m lang und 5 cm breit, Farbe beige je Rolle | | 7,30 | 8,68 |
| | ab 48 Rollen á 5 m lang und 5 cm breit, Farbe beige je Rolle | | 7,00 | 8,33 |
| 14355 | Einzelpackung 5,0 m lang cm x 5 cm breit, Farbe schwarz | | 7,90 | 9,40 |
| | ab 6 Rollen á 5 m lang und 5 cm breit, Farbe schwarz je Rolle | | 7,60 | 9,04 |
| | ab 18 Rollen á 5 m lang und 5 cm breit, Farbe schwarz je Rolle | | 7,30 | 8,68 |
| | ab 48 Rollen á 5 m lang und 5 cm breit, Farbe schwarz je Rolle | | 7,00 | 8,33 |
| 14131 | Einzelpackung 5,0 m lang cm x 5 cm breit, Farbe gelb | | 7,90 | 9,40 |
| | ab 6 Rollen á 5 m lang und 5 cm breit, Farbe gelb je Rolle | | 7,60 | 9,04 |
| | ab 18 Rollen á 5 m lang und 5 cm breit, Farbe gelb je Rolle | | 7,30 | 8,68 |
| | ab 48 Rollen á 5 m lang und 5 cm breit, Farbe gelb je Rolle | | 7,00 | 8,33 |
| 14344 | Einzelpackung 5,0 m lang cm x 5 cm breit Farbe grün | | 7,90 | 9,40 |
| | ab 6 Rollen á 5 m lang und 5 cm breit, Farbe grün je Rolle | | 7,60 | 9,04 |
| | ab 18 Rollen á 5 m lang und 5 cm breit, Farbe grün je Rolle | | 7,30 | 8,68 |
| | ab 48 Rollen á 5 m lang und 5 cm breit, Farbe grün je Rolle | | 7,00 | 8,33 |



SPRECHSTUNDEN – & NATURHEILKUNDEBEDARF

| Art. Nr. | Bezeichnung (bei weiterem Bedarf bitte Sonderkatalog anfordern) | € netto | € brutto |
|----------|---|---------|----------|
| | Desinfektionswanne Bode mit Siebeinsatz und Klarsichtdeckel zum Reinigen und Desinfizieren von Instrumenten. Hitzebeständig bis 59 Grad | | |
| 3083647 | 3 l Inhalt 30 x 20 x 11 cm | 48,00 | 57,12 |
| 2423578 | 5 l Inhalt 55 x 22 x 12 | 63,50 | 75,57 |
| |  | | |
| 8100623 | Alkoholtupfer 3 x 3 cm einzeln verpackt, 100 Stück Karton | 1,80 | 2,14 |
| | Kanülen-Entsorgungsbox entsprechend TRBA 250 geprüfter Kanülenabwurfbehälter | Ab 0,85 | 1,01 |
| |  | | |
| 8110385 | 0,5 l Inhalt 0,5 l 0,85 € ab 10 Stück je 0,75 € | | |
| 8112431 | 1,5 l Inhalt 0,95 € ab 10 Stück je 0,89 € | | |
| 8111240 | 2,5 l Inhalt 1,45 € ab 10 Stück je 1,30 € | | |
| 3140687 | Holzmundspatel 15 cm lang, unsteril 100 Stück im Karton | 0,95 | 1,13 |
| 8145123 | Nierenschale , Nirosta, 25 cm lang | 3,55 | 4,22 |
| |  | | |
| 9511454 | Hettich Zentrifuge EBA 270 Praktische Kleincentrifuge, kompl. mit 8-fach Winkelrotor, für geringes Probenaufkommen. Max. Drehzahl 4000 min ⁻¹ , max. RCF: 2.254 (Mit Mikroprozessor-Steuerung, Impulstaste für kurze Zentrifugationsschritte, Deckelverschluss, Deckelverriegelung u. -zuhaltung. Variable Eingabe der Drehzahl u. Zeit. Anzeige des Ist-Zustands während des Laufs. Bis 6 Röhren bis zu 15 ml Volumen. | 1009,00 | 1200,71 |
| |  | | |
| 8123759 | Zentrifugenröhrchen 12 ml, 16 x 100 mm, runder Boden, 2000 Stück | 49,00 | 58,31 |
| 9512997 | Schröpf-Gläser ohne Ball Größe 1 ø. 2 cm | 4,70 | 5,59 |
| 8111497 | Schröpf-Gläser ohne Ball Größe 2 ø. 3 cm | 4,80 | 5,71 |
| 8111498 | Schröpf-Gläser ohne Ball Größe 3 ø. 4 cm | 5,25 | 6,25 |
| 8111499 | Schröpf-Gläser ohne Ball Größe 4 ø. 5 cm | 5,95 | 7,08 |
| |  | | |
| 9513002 | Schröpf-Gläser mit Ball Größe 1 ø. 2 cm | 8,95 | 10,65 |
| 8111500 | Schröpf-Gläser mit Ball Größe 2 ø. 3 cm | 9,80 | 11,66 |
| 8111501 | Schröpf-Gläser mit Ball Größe 3 ø. 4 cm | 10,50 | 12,50 |
| 8111502 | Schröpf-Gläser mit Ball Größe 4 ø. 5 cm | 12,90 | 15,35 |
| |  | | |
| 9511561 | Acryl-Schröpf-Gläser mit Ball ø 3,5 cm, Gläser allein autoklavierbar bis 170 °C | 9,50 | 11,31 |
| 9511562 | Acryl-Schröpf-Gläser mit Ball ø 4,7 cm, Gläser allein autoklavierbar bis 170 °C | 10,90 | 12,97 |
| 9511563 | Acryl-Schröpf-Gläser mit Ball ø 5,5 cm, Gläser allein autoklavierbar bis 170 °C | 11,35 | 13,51 |
| 234050 | Untersuchungshandschuhe aus hochelastischem Latex P nicht anatomische Passform, Rollrand, links u.rechts verwendbar. Gute Passform, hoher Tragekomfort, unsteril, pudertfrei. EK =extra-klein K = klein M = mittel G = groß EG = extra-groß Karton zu 100 Stück - ab 10 Stück 4,55 € + 19% | 6,90 | 8,21 |
| |  | | |
| 234300 | Latexfreier Untersuchungshandschuhe Nitril, unsteril, pudertfrei, weiß. Sehr gute Passform u.hoher Tragekomfort, weiß. 100 Stück Karton - ab 10 Stück 6,90 € + 19% Nitril, unsteril, pudertfrei, weiß. | 7,70 | 9,16 |
| 8111279 | Vinyl Handschuhe nicht anatomische Passform, mit Rollrand. Unsteril, pudertfrei. EK =extra-klein K = klein M = mittel G = groß EG = extra-groß Karton zu 100 Stück - ab 10 Stück 4,55 € + 19% | 6,90 | 8,21 |
| 9400411 | Blutdruckmessgerät bosso-KII Zweischlauchmodell. Günstiges Aneroid-Blutdruckmessgerät aus Kunststoff mit abwaschbarer Klettmanchette, Skalendurchmesser 60 mm, shock protected | 28,00 | 33,32 |
| |  | | |

SPRECHSTUNDEN – & NATURHEILKUNDEBEDARF

| Art. Nr. | Bezeichnung | | € netto | € brutto |
|--|---|--|--------------|--------------|
| 8111207 | Ärztrollen 2-lagig 9 Rollen je 50 m x 59 cm – Tissue – weiß, Abrisslänge 38 cm Karton mit 9 Stück |  | 33,00 | 39,27 |
| 0182685 | BACIOLL AF – Flächendesinfektion Aldehydfreies, alkoholisches, rückstandsfreies Schnelldesinfektionsmittel für HBV/HIV/HCV gefährdete Bereiche (auch für Labor, Dialyseabteilung und Lebensmittelbereich geeignet). Bakterizid (inkl. Salmonellen und Listerien), levurozid, fungizid, tuberkulozid, mykobakterizid, begrenzt viruzid (inkl. HBV, HIV, HCV) Adenovirus, FCV, MNV, Polyoma- und Rotavirus. 5l Kanister |  | 30,60 | 36,41 |
| <p>Biozide sicher Verwenden – beachten Sie die Sicherheitshinweise!</p> | | | | |
| 182679 | BACIOLL AF – 1000 ml | | 6,65 | 7,91 |
| 916851 | Bacillo Tissues – gebrauchsfertige aldehydfreie Flächendesinfektionstücher | | 5,90 | 7,02 |
| 8597606 | Baktolin PURE – hautfreundliche Händereinigung und Körperwaschung, alkalifrei, seifenfrei, 1l Flasche | | 3,10 | 3,69 |
| 1510559 | Handdesinfektion - Desderman pure 500ml Spenderflasche – ist ein alkoholisches Präparat zur hygienischen und chirurgischen Händedesinfektion ausgeprägte mikrobizide und viruzide Wirkung: Bakterien (inkl. TbB), Pilze, Viren (Polioviren, Vacciniaviren, Adenoviren, Herpes-simplex-Viren, HBV, HIV) Inaktivierung von Rota- und Polioviren und von Pilzen auf der menschlichen Hand. Desderman N ist eingetragen in DGHM-Liste. Die Einwirkzeit beträgt 30 sek. /chir. 3 Min. | | 4,65 | 5,53 |

Art. Nr.

SEIRIN® B-Type Akupunkturnadeln – Die hochwertigen Nadeln sind aus rostfreiem Spezialstahl gefertigt und an der Spitze diamantenscharf geschliffen, dreifach poliert und hauchfein mit Silikon beschichtet, wodurch das Einstechen besonders leicht und schonend ist. Der nach ergonomischen Gesichtspunkten optimierte und präzise zentrierte Griff sorgt für eine sichere und komfortable Handhabung. Der B-Typ Nadelgriff besteht aus dem extrem leichten haut- und umweltfreundlichen Kunststoff Polypropylen. Ohne Führungsröhre.

€ netto € brutto



| | | | |
|-----------|---------|--------------|---------------------------|
| # 3637063 | 100 St. | 0,30 x 30 mm | 9,85 €* (zzgl. 19% MwSt.) |
| # 3637092 | 100 St. | 0,35 x 50 mm | 9,85 €* (zzgl. 19% MwSt.) |
| # 3637040 | 100 St. | 0,20 x 15 mm | 9,85 €* (zzgl. 19% MwSt.) |
| # 3637057 | 100 St. | 0,25 x 40 mm | 9,85 €* (zzgl. 19% MwSt.) |
| # 3637086 | 100 St. | 0,30 x 50 mm | 9,85 €* (zzgl. 19% MwSt.) |

Ohr-Modell – 2 Ohrmodelle, links, natürliche Größe, je ohne /mit Kennzeichnung der Akupunkturpunkte nach trad.chin. Lehre, zum Nadeln geeignet



9402153 1 St. 11,90 €* (zzgl. 19% MwSt.)

Akupunkturfigur – Original chinesische Akupunkturfigur. Mit Kennzeichnung der Akupunkturpunkte nach traditionell chinesischer Lehre. Geeignet zum Nadeln, mit Anleitung in Chinesisch und Englisch Größe 50 cm -





männlich 9402149 38,90 + 19% MwSt
weiblich 9402150 36,70 + 19% MwSt

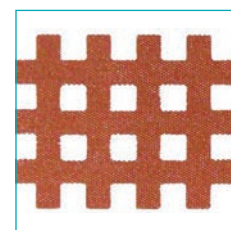

Star-Tape® Cross-Patches – Pflaster zum Aufkleben auf Triggerpunkte (Schmerzpunkte). Größe: 3,5 cm x 2,7 cm.





9511341 120 St. 10,80 €* (zzgl. 19% MwSt.)



| Art. Nr. | Bezeichnung | € netto | € brutto |
|---|---|---------|----------|
| 13275 | <p>Skelett „Willi“ 3001 – das ideale Modell zum Studium der Anatomie.</p> <p>Alle Details und Strukturen sind detailliert wiedergegeben. Naturabguß eines menschlichen Skeletts. Darstellung aller Fissuren, Foramina und Processus. 3-Teilig zerlegbarer Schädel. Abnehmbare Arme und Beine. Gleitgelenke in Schulter, Hüfte und Knöchel. Bein am Knie zerlegbar, Fuß abnehmbar. Bewegliche Schulterblätter. 5-strahliges Sicherheits-Rollenstativ.</p> <p>Größe 176 cm Gewicht 9,5 kg</p> | 426,00 | 506,94 |
|  | | | |
| 15277 | <p>Schulskelett „Oskar“ 2960 – Hervorragender Naturabguss eines menschlichen Skeletts in Lebensgröße. Alle Knochen sind einzeln dargestellt und alle Strukturen, Fissuren und Foramina sind zu erkennen.</p> | 199,00 | 236,81 |
|  | | | |
| 3014 | <p>Skelett „Hugo“ 3014 mit beweglicher Wirbelsäule – Dieses Therapieskelett mit voll beweglicher Wirbelsäule ist ideal für jeden, der nicht nur die Anatomie lernen will, sondern als Therapeut auch die Zusammenhänge von Bewegungen, Haltungen und Fehlstellungen begreifen oder vermitteln möchte.</p> <p>Das Modell hat folgende Merkmale:</p> <ul style="list-style-type: none"> - Naturabguss eines menschlichen Skeletts - Darstellung aller anatomischen Details, Fissuren, Foramina und Processus - Dreiteilig zerlegbarer Schädel - Abnehmbare Arme und Beine - Gleitgelenke in Schulter, Hüfte und Knöchel - Bein im Knie zerlegbar - Fuß abnehmbar / Bewegliche Schulterblätter - 5-strahliges Sicherheits-Rollenstativ - Voll bewegliche Wirbelsäule mit flexiblen Bandscheiben und austretenden Spinalnerven <p>Größe 176 cm Gewicht 9,5 kg</p> | 474,00 | 564,06 |
|  | | | |

Viele weitere
ANATOMISCHE-Modelle
im Online-Shop
www.villinger.de

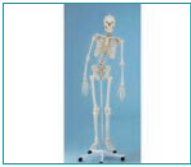
| Art. Nr. | Bezeichnung | | € netto | € brutto |
|----------|---|---|---------|----------|
| 34207 | <p>Osteopathie-Schädelmodell 4708, 22-teilig, didaktische Ausführung – Dieses faszinierende Modell eines durchschnittlichen Europäischen Erwachsenenschädels kann in alle 22 Einzelknochen zerlegt werden. Bei der Konstruktion des Modells wurde besonders darauf geachtet, dass das Zerlegen und Zusammenbauen einfach und schnell durchzuführen ist. Formstabile Einzelteile mit praktischen Magnetverbindungen machen die Handhabung des Modells zum Kinderspiel. Die detailgenauen Knochen müssen nicht mühsam gesteckt werden, sondern fügen sich fast von selbst in der richtigen Position zusammen, von Magneten gehalten und geführt von naturgetreuen Schädelnähten. Das ideale Ausbildungshilfsmittel für die Osteopathie. Dargestellt sind folgende Einzelknochen:</p> <ul style="list-style-type: none"> - Scheitelbein, links und rechts / Hinterhauptbein / Schläfenbein, links und rechts - Keilbein / Stirnbein / Siebbein / Pflugscharbein / Gaumenbein, links und rechts - Untere Nasenmuschel, links und rechts / Oberkiefer mit Zähnen, links und rechts - Tränenbein, links und rechts / Nasenbein, links und rechts - Jochbein, links und rechts / Unterkiefer mit Zähnen <p>Lieferung mit Bedienungsanleitung in Deutsch/Englisch sowie Beschreibung auf CD in Latein. Die didaktische Ausführung eignet sich zur besseren optischen Unterscheidung der Einzelknochen. Die Knochen sind in den in der Anatomie üblichen didaktischen Farben hergestellt, paarige Knochen in identischer Farbe.</p> |  | 206,00 | 245,14 |
| 12272 | <p>Didaktik-Schädel 4508 Bei diesem 3 teiligen Schädelmodell sind die Schädelknochen zur besseren Unterscheidung auf einer Seite in unterschiedlichen Farben bemalt. Der Unterkiefer und die Kalotte sind abnehmbar. Lieferung mit Nomenklatur</p> |  | 159,00 | 189,21 |
| 12284 | <p>Standard-Wirbelsäule mit Oberschenkelstümpfen und Becken Naturabguss einer menschlichen Wirbelsäule in höchster Qualität mit abnehmbarem Becken. Die Bandscheiben dieses Modells sind aus Kunststoff und zeigen zwischen L2 und L3 einen lateralen Bandscheibenvorfall. Das Modell ist auf einem beweglichen Metall-Spiralschlauch montiert und deshalb äußerst beweglich und gleichzeitig so robust, dass es auch intensivster Beanspruchung mühelos gewachsen ist. Dargestellt sind auch die austretenden Spinalnerven und die Arteria Vertebralis. Mit beweglichen und abnehmbaren Oberschenkelstümpfen. Ausführung ohne Stativ.</p> <p>Größe ohne Stativ 80 cm Gewicht ohne Stativ 2,1 kg</p> |  | 164,00 | 195,16 |
| A250 | <p>Flexible Wirbelsäule Flexible lebensgroße Wirbelsäule. Sie besteht aus Os occipitale, Hals-, Brust- und Lendenwirbeln, Os sacrum, Os coccygis und dem vollständigen Becken. Ebenfalls dargestellt sind die Vertebralarterien, die Äste der Spinalnerven und eine Bandscheibe mit Prolaps in Höhe von L3–L4. Mit Stativ zum Aufhängen.</p> <p>Größe 75 cm Gewicht ca. 2,5 kg</p> |  | 72,00 | 85,68 |

| Art. Nr. | Bezeichnung | | € netto | € brutto |
|----------|--|---|---------|----------|
| 4400EZ | <p>Bandscheiben-Vorfall-Simulator Dieses Modell zweier Lendenwirbel in schematischer Darstellung ist etwa 2-fach vergrößert und bietet dem Therapeuten die Möglichkeit, einen Bandscheibenvorfall anschaulich zu simulieren. Durch das Zusammendrücken der Wirbelkörper wird der innere Kern der Bandscheibe herausgepresst und veranschaulicht so sehr einprägsam die Mechanik eines Bandscheibenvorfalles. Der austretende Prolaps kann so herausgedrückt werden, dass deutlich die Auswirkung auf den Spinalnerv zu sehen ist. Mit diesem Hilfsmittel machen Sie Ihren Patienten schnell und einfach klar, was bei einem Bandscheibenvorfall passiert. Durch die vergrößerte Darstellung ist das Modell sehr gut zu handhaben und auch zur Verwendung in Gruppen ideal geeignet.</p> |  | 79,00 | 94,00 |
| 12994 | <p>Miniatur-Wirbelsäule 4001 Maßstäbliche Verkleinerung einer menschlichen Wirbelsäule in ca. 1/2 natürlicher Größe. Alle Knochen sind einzeln dargestellt. Das voll bewegliche Modell zeigt Wirbelkörper, Schädelbasissegment, Becken, Bandscheiben, Arteria Vertebralis sowie austretende Spinalnerven. Das ideale Modell für unterwegs, bei Kursen, Seminaren oder auch beim Patienten. Handlich und stabil, passt in jede Tasche. Das Modell ist leicht vom formschönen Stativ abnehmbar. Größe 38 cm Gewicht 0,2 kg</p> |  | 68,00 | 80,92 |
| 10187 | <p>Miniatur-Skelett „Paul“ 3040 mit beweglicher Wirbelsäule Maßstäbliche Verkleinerung eines menschlichen Skeletts in halber Lebensgröße. Arme und Beine sind voll beweglich, Schulter, Hüfte, Knie und oberes Sprunggelenk sind als Gleitgelenke ausgeführt, so dass alle natürlichen Bewegungen dargestellt werden können. Der dreiteilige Schädel, Arme und Beine sind abnehmbar, die Beine sind an Knie und oberem Sprunggelenk zerlegbar. Die Wirbelsäule ist beweglich montiert, so dass natürliche Bewegungen aber auch Fehlstellungen gezeigt werden können. Größe ohne Stativ 84 cm. Das Modell ist auf das Stativ aufgesteckt und kann leicht abgenommen werden. Größe 84 cm Gewicht 1,2 kg</p> |  | 309,00 | 367,71 |
| 3032 | <p>Miniatur-Skelett „Tom“ Verkleinerte Darstellung eines menschlichen Skeletts in etwa halber Lebensgröße. Schädel, Arme und Beine sind abnehmbar. Der Schädel ist dreiteilig zerlegbar. Leicht vom Stativ abnehmbar. Größe ohne Stativ ca. 80 cm Gewicht 1,8 kg</p> |  | 119,00 | 141,61 |

| Art. Nr. | Bezeichnung | | € netto | € brutto |
|----------|--|---|---------|----------|
| 6054 | Fußskelett mit Schien- und Wadenbeinansatz – nummeriert |  | 52,00 | 61,88 |
| 6069 | Beinskelett mit Beckenhälfte und flexiblem Fuß Naturabguss eines menschlichen Beins, zerlegbar in Oberschenkel, Schien- und Wadenbein und Fuß. Mit abnehmbarer Beckenhälfte, mit einem auf Gummi montierten Fuß für größere Bewegungsmöglichkeit. |  | 86,00 | 102,34 |
| 6021 | Armskelett mit Schultergürtel, mit Muskelmarkierung Naturgetreuer Abguss eines menschlichen Armskeletts. Die Umwendbewegung der Unterarmknochen (Pro- und Supination) und Bewegungen im Handgelenk sind demonstrierbar. Die Hand ist beweglich auf Draht montiert. Mit Markierung der Muskelsprungs- und Ansatzfelder. Mit Beschreibung. Der Schultergürtel ist abnehmbar. |  | 90,00 | 107,10 |
| 6069 | Beinskelett mit Beckenhälfte und flexiblem Fuß 6068 Naturabguss eines menschlichen Beins, zerlegbar in Oberschenkel, Schien- und Wadenbein und Fuß. Mit abnehmbarer Beckenhälfte. Mit einem auf Gummi montierten Fuß für größere Bewegungsmöglichkeit. |  | 86,00 | 102,34 |

Viele weitere
ANATOMISCHE-Modelle
im Online-Shop
www.villinger.de

Lehrtafel Das Lymphsystem

70 x 100 cm
Kunststoff-Folie
14,00 € + 19% MwSt = 16,66€
Art. 10140

50 x 70 cm
Kunstdruckpapier
9,95 € + 19% MwSt = 11,84 €
Art. P10140A

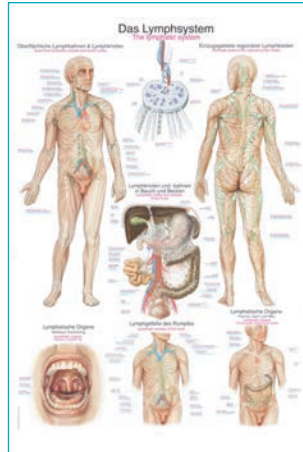

Lehrtafel Obere Extremität

70 x 100 cm
Kunststoff-Folie
14,00 € + 19% MwSt = 16,66€
Art. AL113

50 x 70 cm
Kunstdruckpapier
9,95 € + 19% MwSt = 11,84 €
Art. AL 513



Lehrtafel Beckenboden

70 x 100 cm
Kunststoff-Folie
14,00 € + 19% MwSt = 16,66€
Art. 13316

50 x 70 cm,
Kunstdruckpapier
9,95 € + 19% MwSt = 11,84 €
Art. P13316

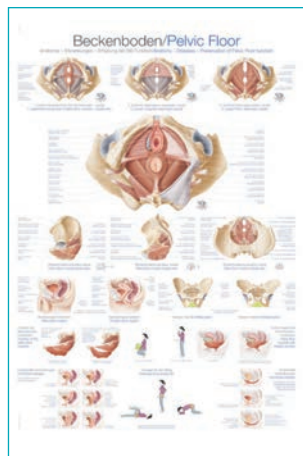

Lehrtafel Das Nervensystem

70 x 100 cm
Kunststoff-Folie
14,00 € + 19% MwSt = 16,66€
Art. 10714

50 x 70 cm,
Kunstdruckpapier
9,95 € + 19% MwSt = 11,84 €
Art. 10714P



Lehrtafel Die menschliche Muskulatur

70 x 100 cm
Kunststoff-Folie
14,00 € + 19% MwSt = 16,66€
Art. AL100

50 x 70 cm,
Kunstdruckpapier
9,95 € + 19% MwSt = 11,84 €
Art. AL500

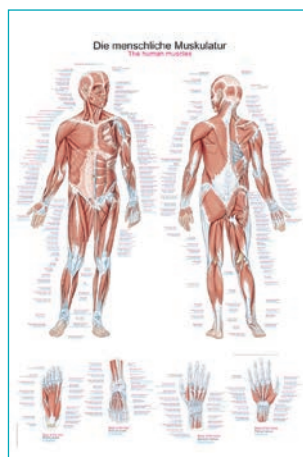

Lehrtafel Die Wirbelsäule

70 x 100 cm
Kunststoff-Folie
14,00 € + 19% MwSt = 16,66€
Art. AL107

50 x 70 cm,
Kunstdruckpapier
9,95 € + 19% MwSt = 11,84 €
Art. AL507



Lehrtafel

Das Knie

70 x 100 cm,

Kunststoff-Folie

14,00 € + 19% MwSt = 16,66€

Art. 13332

50 x 70 cm

Kunstdruckpapier

9,95 € + 19% MwSt = 11,84 €

Art. P13332



Lehrtafel

Reflexzonen Hand und Fuß

70 x 100 cm,

Kunststoff-Folie

14,00 € + 19% MwSt = 16,66€

Art. AL127

50 x 70 cm

Kunstdruckpapier

9,95 € + 19% MwSt = 11,84 €

Art. AL 527



Lehrtafel

Das Atmungssystem

70 x 100 cm

Kunststoff-Folie

14,00 € + 19% MwSt = 16,66€

Art. 13306

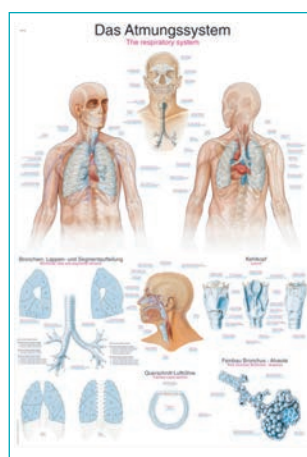

Lehrtafel

Verdauungssystem

70 x 100 cm

Kunststoff-Folie

14,00 € + 19% MwSt = 16,66€

Art. 10140

50 x 70 cm,

Kunstdruckpapier

9,95 € + 19% MwSt = 11,84 €

Art. P10140

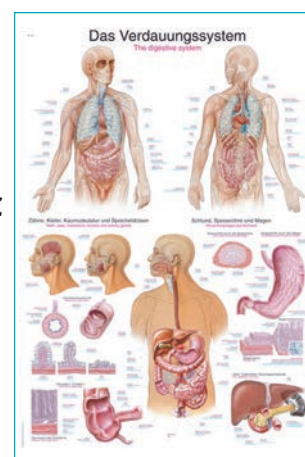

Lehrtafel

Das menschliche Skelett

70 x 100 cm

Kunststoff-Folie

14,00 € + 19% MwSt = 16,66 €

Art. AL102

50 x 70 cm,

Kunstdruckpapier

9,95 € + 19% MwSt = 11,84 €

Art. . AL502



Lehrtafel

Untere Extremität

70 x 100 cm

Kunststoff-Folie

14,00 € + 19% MwSt = 16,66€

Art. AL108

50 x 70 cm,

Kunstdruckpapier

9,95 € + 19% MwSt = 11,84 €

Art. AL508



Lehrtafel Das Gefäßsystem

70 x 100 cm,
Kunststoff-Folie
14,00 € + 19% MwSt = 16,66€
Art. 111106

50 x 70 cm
Kunstdruckpapier
9,95 € + 19% MwSt = 11,84 €
Art. P111506



Lehrtafel Ohrakupunktur

70 x 100 cm,
Kunststoff-Folie
14,00 € + 19% MwSt = 16,66€
Art. AL125

50 x 70 cm
Kunstdruckpapier
9,95 € + 19% MwSt = 11,84 €
Art. AL525

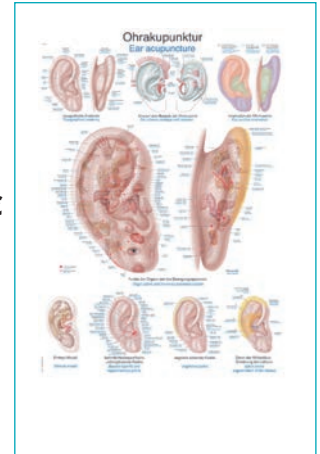

Lehrtafel Das menschliche Gehirn

70 x 100 cm
Kunststoff-Folie
14,00 € + 19% MwSt = 16,66€
Art. 111114

50 x 70 cm,
Kunstdruckpapier
9,95 € + 19% MwSt = 11,84 €
Art. P111514

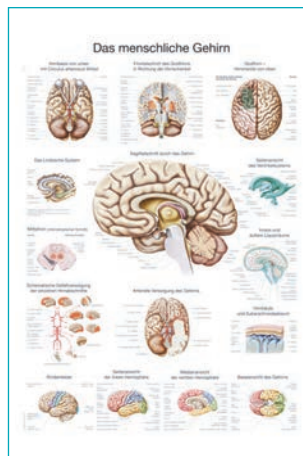

Lehrtafel Irisdiagnose

70 x 100 cm
Kunststoff-Folie
14,00 € + 19% MwSt = 16,66€
Art. AL126

50 x 70 cm,
Kunstdruckpapier
9,95 € + 19% MwSt = 11,84 €
Art. AL526

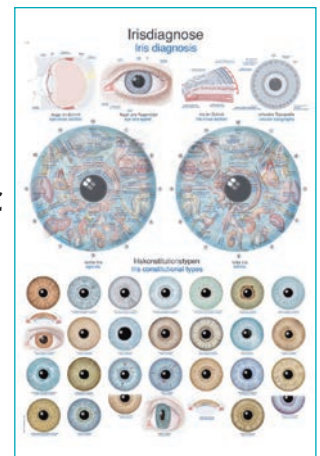

Lehrtafel Körperakupunktur

70 x 100 cm
Kunststoff-Folie
14,00 € + 19% MwSt = 16,66€
Art. AL100

50 x 70 cm,
Kunstdruckpapier
9,95 € + 19% MwSt = 11,84 €
Art. AL510

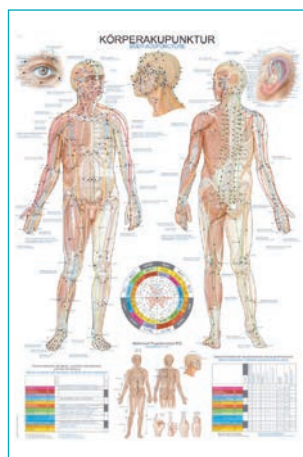

Lehrtafel Osteoporose

70 x 100 cm
Kunststoff-Folie
14,00 € + 19% MwSt = 16,66€
Art. AL104

50 x 70 cm,
Kunstdruckpapier
9,95 € + 19% MwSt = 11,84 €
Art. AL504

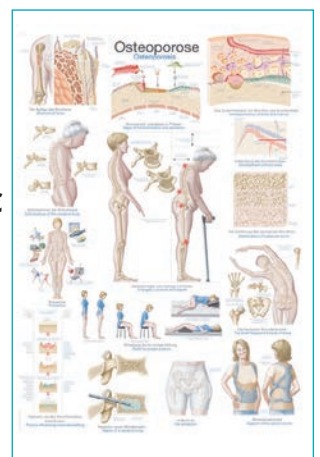

Lehrtafel Reflexzonen

70 x 100 cm
Kunststoff-Folie 14,00 € + 19% MwSt = 16,66€
Art. AL127

50 x 70 cm,
Kunstdruckpapier 9,95 € + 19% MwSt = 11,84 €
Art. AL527

Lehrtafel **Triggerpunkte**

70 x 100 cm,

Kunststoff-Folie

14,00 € + 19% MwSt = 16,66€

Art. AL160

50 x 70 cm

Kunstdruckpapier

9,95 € + 19% MwSt = 11,84 €

Art. AL560



Lehrtafel

Das Knie / Die Hüfte

70 x 100 cm,

Kunststoff-Folie

14,00 € + 19% MwSt = 16,66€

Art. AL151

50 x 70 cm

Kunstdruckpapier

9,95 € + 19% MwSt = 11,84 €

Art. AL551



Lehrtafel

Schulter & Ellenbogen

70 x 100 cm

Kunststoff-Folie

14,00 € + 19% MwSt = 16,66€

Art. AL139

50 x 70 cm,

Kunstdruckpapier

9,95 € + 19% MwSt = 11,84 €

Art. AL539



Lehrtafel

Reflexzonen

70 x 100 cm

Kunststoff-Folie

14,00 € + 19% MwSt = 16,66€

Art. AL127

50 x 70 cm,

Kunstdruckpapier

9,95 € + 19% MwSt = 11,84 €

Art. AL527



Lehrtafel

Fuß- und Fußgelenke

70 x 100 cm

Kunststoff-Folie

14,00 € + 19% MwSt = 16,66 €

Art. AL155

50 x 70 cm,

Kunstdruckpapier

9,95 € + 19% MwSt = 11,84 €

Art. AL555



Warmpack-Geräte und Zubehör

Wasserbäder und Zubehör

Infrarotstrahler





PW Warmhalteschrank PW 40 60 für 12 Bleche

DAS NONPLUSULTRA FÜR MASSEURE, KRANKENGYMNASTEN, THERAPEUTEN, ...

**PW-WARMHALTESCHRÄNKE – DAS OPTIMUM FÜR DIE SPITZNER®THERM
WARMPACKUNGEN**



PW Warmhalteschrank PW 50 70 12

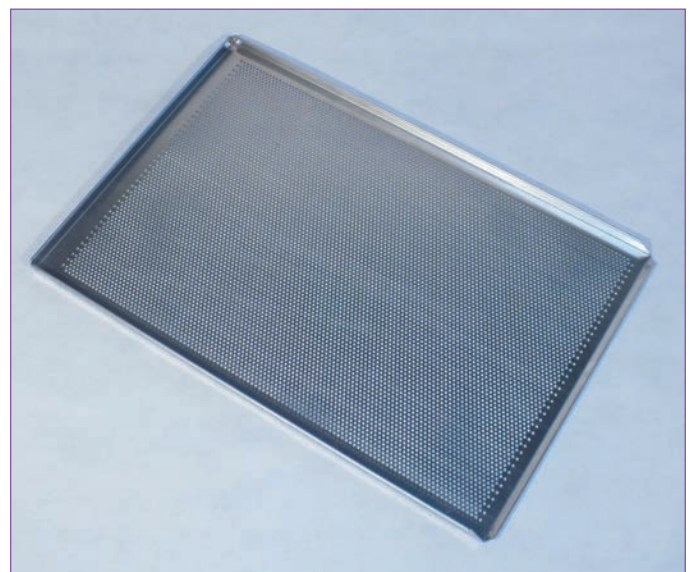

Lochblech für PW Warmhalteschränke

WARMHALTESCHRÄNKE – FÜR SPITZNER®THERM WARMPACK

Die **PW-Warmhalteschränke** – absolut hochwertig. Aus Edelstahl gefertigt. Für den Langzeit-Einsatz hergestellt. Sie zeichnen sich besonders aus durch

- sehr solide Verarbeitung
- lange Lebensdauer
- hochwertige Materialien
- praxisorientierte Maßen

Das Gehäuse besteht bei allen Geräten aus **mustergewalztem, doppelwandigem Edelstahl** (V2a DIN 4301), mit 40 mm starker Hohlraumisolierung. Die **Temperatureinstellung** erfolgt elektro-mechanisch (gegen Aufpreis auch mit Digitalanzeige) mit **Spezialtemperaturregelung** zwischen 50° und 80° Watt garantiert eine optimale und schnelle Erwärmung der Packungen. Leise laufendes Heißluftgebläse für gleichmäßige Temperaturen. Alle Funktionsteile sind von vorne voll zugänglich.

Alle Geräte sind komplett mit Gitter-Einlageböden – auf leicht laufenden Edelstahlschienen – ausgestattet. Die Gittereinlageböden sind sicher in der Handhabung – geringere Eigenerwärmung wie bei Lochblechen, dadurch so gut wie keine Verbrennungsgefahr.



PW Warmhalteschrank klein

| Art.Nr. | Modell | Einlageböden | Breite | Tiefe | Höhe | Leistung |
|---------|-------------|---------------|--------|--------|--------|----------|
| 12540 | PW 40/60/12 | 12 Lochbleche | 650 mm | 720 mm | 720 mm | 2300 W |
| 12574 | PW 40/60/6 | 6 Lochbleche | 650 mm | 720 mm | 400 mm | 2300 W |
| 12537 | PW 50/70/12 | 12 Lochbleche | 890 mm | 710 mm | 820 mm | 2300 W |
| 13030 | PW 50/70/6 | 6 Lochbleche | 890 mm | 710 mm | 440 mm | 2300 W |

Spitzner Therm Warmpack: Der beste Warmpack aller Zeiten!

Einfache Erwärmung im Wärmeschrank



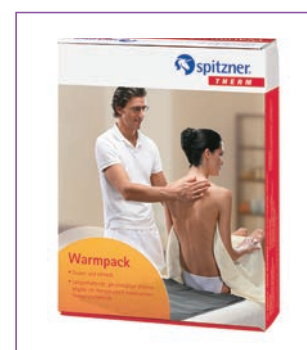

- lang anhaltende und therapeutisch wirksame Wärme (bis zu einer Stunde und länger)
- hervorragend im therapeutischen Wärmebereich modellierbar
- leichtgewichtig (nur 50 % Gewicht einer Fangopackung gleicher Größe)
- wirtschaftlich (kein Rührwerk, energiesparend, keine Vorratshaltung)
- in der Anwendung unkompliziert, sauber und geruchsneutral
- widerstandsfähiges, besonders hautfreundliches Nylongewebe (mit dem Desinfektionsmittel Hexaquart® S neutral leicht zu reinigen)
- 2 Jahre Garantie auf die physikalische Funktion des Spitzner Therm Warmpacks (Wärmespeicherkapazität)
- alle Bestandteile sind gesundheitlich und ökologisch unbedenklich
- in zwei Größen erhältlich (50 x 70 cm bzw. 30 x 50 cm)



Innovation NEU AUTARKES KAMMERSYSTEM

Jetzt noch widerstandsfähiger gegen Wasser, Schweiß, Schmutz und Öl bei gleichzeitiger Verstärkung der innenliegenden Beschichtung. Der robuste Stoff berücksichtigt außerdem die neuesten EU-Richtlinien hinsichtlich den verarbeiteten Substanzen und deren Rückstände und ist somit sehr hautfreundlich. Einfache Rückverfolgung von Herstellungsdatum und Charge durch individuelle Identifikationsnummer auf dem Label. **Autarkes Kammersystem, komplett glatte Liegefläche. HOCHWERTIGES GEWEBE MIT SPEZIELLER FC IMPRÄGNIERUNG!**

WARMPACK-GERÄTE – & ZUBEHÖR

| Art. Nr. | Bezeichnung | € netto | € brutto |
|--|---|---|----------------|
| WARMPACKUNG - WARMHALTESCHRÄNKE – FÜR SPITZNER THERM WARMPACK | | | |
| 12540 | WARMPACK-Warmhalteschrank Modell PW 40/60 komplett mit 12 Einlageböden Alu gelocht, 40 x 60 cm, Gehäuse und Tür aus Edelstahl mit Wärmedämmung, Tableau mit analoger Anzeige für WARMPACKUNG Spitzner-Therm und ähnliche, eingestellt auf 70° Maße Breite 650 mm, Tiefe 720 mm Höhe 720 mm Anschluss 230 Volt, 2,3 KW mit 2 m Zuleitung mit Schuko-Stecker. | 2515,13 | 2993,00 |
| | |  | |
| 12574 | WARMPACK-Warmhalteschrank Modell PW 40/60/6 komplett mit 6 Einlageböden Alu gelocht, 40 x 60 cm, Tischgerät, Gehäuse und Tür aus Edelstahl mit Wärmedämmung und Tableau analoger Anzeige für WARMPACKUNG Spitzner-Therm u. ähnliche, eingestellt auf 70° Maße Breite 650 mm, Tiefe 720 mm, Höhe 400 mm Anschluss 230 Volt, 2,3 KW. Speziell für die Erwärmung der Spitzner-Therm-Warmpackungen. | 2126,05 | 2530,00 |
| | |  | |
| 12537 | WARMPACK-Warmhalteschrank Modell PW 50/70 komplett mit 12 Einlageböden Alu gelocht, 47 x 68 cm, Gehäuse und Tür aus Edelstahl mit Wärmedämmung und Tableau mit analoger Anzeige für WARMPACKUNG Spitzner-Therm u. ähnliche, eingestellt auf 70 ° Maße Breite 890 mm, Tiefe 710 mm, Höhe 820 mm Anschluss 230 Volt, 2,3 KW. | 2703,36 | 3217,00 |
| | |  | |
| 13030 | WARMPACK-Warmhalteschrank Modell PW 50/70 komplett mit 6 Einlageböden Alu gelocht 47 x 68 cm, Gehäuse und Tür aus doppelwandigem Edelstahl, Frontklappe nach vorne öffnend mit Scherenarmgelenk gehalten Tableau mit analoger Anzeige , Maße Breite 890 mm, Tiefe 710 mm, Höhe 440 mm Anschluss 230 Volt, 2,3 kW; mit 2 m Zuleitung mit Schuko-Stecker. Speziell für die Erwärmung der Spitzner THERM-Warmpackungen u.ähnliche Produkte | 2382,35 | 2835,00 |
| | |  | |
| 14049 | Mehrpreis für digitale Temperaturanzeige in Fronttableau eingebaut (analoge Anzeige entfällt) | 142,86 | 170,00 |
| 10618 | Mehrpreis für fahrbare Ausführung mit 4 Lenkrollen (Modell PW 40/60/12 und PW 50/70/12) | 175,63 | 209,00 |
| 12940 | Sonderausstattung THEBEN Tages – und Wochenzeitschaltuhr (für 230 V Geräte) | 45,29 | 53,90 |
| 12965 | Gelochter Einlageboden aus Alu , 40 x 60 cm, für Spitzner-Therm-Packungen | 30,76 | 36,60 |
| 12966 | Gelochter Einlageboden aus Alu , 47 x 68 cm für Spitzner-Therm-Packungen | 41,09 | 48,90 |
| 12934 | Spitzner Therm WARMPACK klein 50 x 30cm GR 1 = Box mit 2 Stück | 293,00 | 348,67 |
| | |  | |
| 12935 | Spitzner Therm WARMPACK groß 50 x 70 GR 2 = Box mit 1 Stück | 293,00 | 348,67 |
| 12938 | Hexaquart S, 5L Kanister Aldehydfreies Flächendesinfektionsmittel mit Reinigungswirkung für Praxis-, Bäderbereiche und zur äußeren Reinigung von Spitzner-Warmpackungen | 58,00 | 69,02 |
| 12939 | Hexaquart S, 1L Flasche Aldehydfreies Flächendesinfektionsmittel mit Reinigungswirkung für Praxis-, Bäderbereiche und zur äußeren Reinigung von Spitzner-Warmpackungen | 12,52 | 14,90 |
| 10767 | Dosierpumpe K für Kanister Hexaquart | 6,90 | 8,21 |
| 12803 | Vlieszuschnitte für Spitzner-Therm Warmpackungen, 55 x 75 cm (PE = 249 St.) | 49,58 | 59,00 |
| 12173 | Vliesstoff Rolle 200 m , 60 cm breit, reißfestes Einwegmaterial, hygienisch, nicht perforiert, trennbar, weiß, Rollenhalter siehe Kabinenausstattung | 44,96 | 53,50 |

| Art. Nr. | Bezeichnung | € netto | € brutto |
|----------|--|---------|----------|
| 14037 | Untergestell für PW Warmhalteschrank PW 40/60/6 , mit 1 Zwischenboden, Vierkantrohr, reinweiß kunststoffbeschichtet, mit verstellbaren Füßen oder Rollen (davon 2 mit Bremse, 2 ungebremste) Maße B 650 x T 710 mm, H 57 cm - andere Höhe auf Anfrage. | 368,91 | 439,00 |
| 14039 | Untergestell für PW Warmhalteschrank PW 40/60/6 , mit 1 Zwischenboden, Vierkantrohr, reinweiß kunststoffbeschichtet, Standardausführung mit verstellbaren Füßen Rollen (davon 2 mit Bremse, 2 ungebremste) Maße B 890 x T 710 mm, H 57 cm - andere Höhe auf Anfrage. | 493,28 | 468,00 |

WÄRMETRÄGER – AUFBEREITER

| | | | |
|-------|--|--------|--------|
| 10619 | <p>Wärmeträgeraufbereitungsgerät Wasserbad Aqua 20 „CE,, Inhalt 28 Liter für 8 – 16 Wärmeträger. Chromnickelstahl-Tischgerät mit Behälter nahtlos tiefgezogen, Außenverkleidung und Deckel aus Chromnickelstahl. Deckel mit Scharnier und Block-o-Lift. Einlegeboden mit Abstandshalter. Wählthermostat 30° - 110 °, Betriebs-Kontrollanzeige und Ablasshahn.</p> <p>Maße Außen B x H x T 360 x 300 x 640 mm Maße Innen B x H x T 310 x 200 x 510 mm.</p> <p>Netzanschluß 230 V/ 1,0 kW. Steckerfertig EMV-geprüft, CE-Zeichen. Abbildung zeigt Aqua 20 mit Rolltisch (bitte extra bestellen)</p> | 805,88 | 959,00 |
|-------|--|--------|--------|



| | | | |
|-------|--|--------|---------|
| 31212 | <p>Wasserbad Aqua 20 DIGITAL „CE,, Inhalt 28 Liter für 8 – 16 Wärmeträger. Chromnickelstahl-Tischgerät mit Behälter nahtlos tiefgezogen, Außenverkleidung und Deckel aus Chromnickelstahl. Deckel mit Scharnier und Block-o-Lift. Einlegeboden mit Abstandshalter. Wählthermostat 30° - 110 ° mit digitaler Temperaturanzeige. Betriebs-Kontrollanzeige und Ablasshahn.</p> <p>Maße Außen B x H x T 360 x 300 x 640 mm Maße Innen B x H x T 310 x 200 x 510 mm Netzanschluss 230 V Steckerfertig EMV-geprüft CE 0123 - wie Abbildung 10619 -</p> | 906,72 | 1079,00 |
|-------|--|--------|---------|

| | | | |
|-------|--|--------|--------|
| 10620 | Rolltisch / Untergestell für Aqua 20 mit Zwischenboden, Vierkantstahlrohr, reinweiß kunststoffbeschichtet, 4 Lenkrollen | 318,32 | 378,80 |
|-------|--|--------|--------|



| | | | |
|----------|---|--------|--------|
| 10619Bal | <p>Wasserbad Aqua 20 B – Deckel quer, „CE“ Inhalt ca. 28 Liter für bis zu 8 Wärmeträger Gr. 1 bzw. 4 große Wärmeträger (bis zu 16 Quer/Halbträger). Chromnickelstahl-Tischgerät mit Behälter nahtlos tiefgezogen, Außenverkleidung und Deckel aus Chromnickelstahl, Deckel mit Scharnier. Einlegeboden mit Abstandshalter. Indirekt beheizt (Heizung direkt unter dem Wannenboden). Wählthermostat 30° - 110°, Betriebskontrollanzeige und Ablasshahn.</p> | 818,48 | 974,00 |
|----------|---|--------|--------|

Technische Daten

Maße außen: B x H x T 560 mm x 360 mm x 285 mm

Maße innen: B x H x T ca. 310 mm x 200 mm x 510 mm

Netzanschluß 230 V / 1,2 kW

Steckerfertig EMV-geprüft

CE-Zeichen

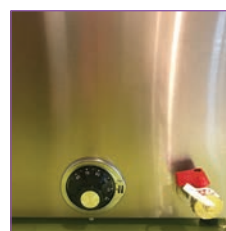

Modellbeispiel – Bilder zeigen Aqua 30 >

WÄRMETRÄGERAUFBEREITER – WASSERBÄDER

| Art. Nr. | Bezeichnung | € netto | € brutto |
|----------|---|---------------|---------------|
| 1062040 | Rolltisch / Untergestell für Aqua 30 mit Zwischenboden, Vierkantstahlrohr, weißaluminium kunststoffbeschichtet, 4 Lenkrollen – siehe vorstehende Abbildung – | 385,71 | 459,00 |
| 12940 | Sonderausstattung THEBEN Tages – und Wochenzeitschaltuhr für Wasserbäder und Warmhalteschränke (SPEZIELL für Geräte mit hoher Wattleistung, nur für 230 V Geräte verwendbar) | 45,29 | 53,90 |



Wasserbadserie Typ WBE für Wärmeträgeraufbereitung

Doppelwandiges Gehäuse in selbsttragender Edelstahl-Schweißkonstruktion

- Außengehäuse mustergewalzter Edelstahl
- Isolierter Doppel-Deckel mit Griffstange in rot, blau, grün oder gelb und zwei Scharnierbefestigungen.
Gasfeder-Hubunterstützung
- energiesparende Isolierung gegen Wärmeverluste
- elektronische Temperatur-Regelung mit roter LED-Ist-Wertanzeige zwischen 30°C und 85°C
- Temperaturerfassung direkt im Wasser
- gleichmäßige und schnelle Erwärmung durch großflächige Silikonheizmattentechnik
- Betriebskontrollleuchte
- Wasserablauf mit verchromtem 1/2“ Kugelhahn und Schlauchanschluß auf der Frontseite
- herausnehmbarer Einlegeboden aus Edelstahl



Aufheizdauer bei voller Befüllung:

- bei Erstbetrieb hat das Wasser nach ca. 1,5 - 2 h (WB8-90 ca. 2,5-3,0 h / WB 16-130 ca. 4h) die volle Betriebstemperatur
- anschließend zugegebene Wärmeträger verfügen nach 0,45 min bis zu 1 h über die notwendige Temperatur
- bei Dauerbetrieb (Ausschalten am Abend und Neuanschalten am Morgen) verkürzen sich die Zeiten, wir empfehlen die Verwendung unserer Tages- und Wochenzeitschaltuhr

| | | | |
|-------|--|---------------|----------------|
| 14158 | Wasserbad Typ WBE 5-30/ 4 elektronik – Gerätebeschreibung siehe vorstehend – Einlegeboden aus Edelstahl. Technische Daten Wasserbad - Modell WB 5-30 Wärmeträger für ca. kleine 5 Stück Regelung/ Max. Abweichung Elektronisch/ $\pm 2^\circ\text{C}$ - Einsatz ohne Bügel – Außenmaß (LxTxH): 57 x 40 x 37 cm Innenmaß (LxTxH): 50 x 30 x 20 cm Heizleistung 800 W | 940,00 | 1118,60 |
| 13519 | Untergestell fahrbar für WBE 5-30/ 4 elektronik aus schwarzem pulverbeschichtetem Stahlrahmen 4 Rollen, davon 2 feststellbar Aufnahme für Gerätefüße. Abmessungen Länge (Breite): 675 mm Tiefe 472 mm Standhöhe mit Füßen 470 mm Standhöhe mit Rollen: 560 mm | 380,00 | 452,20 |

WÄRMETRÄGERAUFBEREITER – WASSERBÄDER

| Art. Nr. | Bezeichnung | € netto | € brutto |
|----------|---|---------|----------|
| 14145 | Wasserbad Typ WBE 6-50/ 4 elektronik mit Bügeleinsatz – Gerätebeschreibung siehe vorstehend. Außenmaße (H x B x T) 375,00 x 675,00 x 470,00 mm Innenmaße (H x B x T) 195,00 x 600,00 x 400,00 mm Heizleistung 1500 Watt Innenvolumen 48 l Netzanschluss 230 V Reguliergenauigkeit ± 2 °C Temperaturbereich 30,00 °C bis 95,00 °C Anzahl Wärmeträger 8 (klein 30 x 40 cm) Ausstattung Einlegerost mit 3 Registerbügeln | 1120,00 | 1451,80 |
| 13517 | Untergestell fahrbar für WBE 6-50/4 aus schwarzem pulverbeschichtetem Stahlrahmen, 4 Rollen – davon 2 feststellbar Aufnahme für Gerätefüße Abmessungen Länge (Breite) 675 mm, Tiefe 472 mm, Standhöhe mit Füßen 470 mm, Standhöhe mit Rollen 560 mm | 380,00 | 452,20 |
| 14148 | Wasserbad WBE 8-90/4 elektronik mit Bügeleinsatz Gerätebeschreibung wie vorstehend (siehe Art. 14145) Außenmaße (H x B x T) 485,00 x 725,00 x 470,00 mm Innenmaße (H x B x T) 320,00 x 645,00 x 400,00 mm Heizleistung 1500 Watt Innenvolumen 82 l Netzanschluss 230 V, 50 Hz Reguliergenauigkeit ± 2 °C Temperaturbereich 30,00 °C bis 95,00 °C Anzahl Wärmeträger 12 (klein 30 x 40 cm) Ausstattung Einlegerost mit 3 Registerbügeln | 1370,00 | 1630,30 |
| 13515 | Fahrbares Untergestell für WBE 8-90/3 aus schwarzem pulverbeschichtetem Stahlrahmen, 4 Rollen – davon 2 feststellbar, mit Aufnahme für Gerätefüße Abmessungen Breite 725 mm, Tiefe 470 mm, Standhöhe mit Füßen 485 mm, Standhöhe mit Rollen 575 mm | 390,00 | 464,10 |
| 13529 | Ablaufschlauch 30 cm lang zum Anschluß an Schlauchanschluß für Auslauf Serie WB und WBE | 21,00 | 24,99 |
| 13531 | Ablaufschlauch 100 cm lang zum Anschluß an Schlauchanschluß für Auslauf Serie WB und WBE | 28,00 | 33,32 |
| 14173 | HEUSACK-Bereiter HDS 5-30/4 Wärmeübertragung durch Wasserdampf Maße B 570 x H 370 x T 400 mm, Volumen 30 Liter, Gerät doppelwandig in Edelstahl-Schweiss-Konstruktion, Ablaufhahn. Thermostatische Regelung 30 - 85°C !! Weitere Gerätegrößen lieferbar !! | 980,00 | 1166,20 |
| 41020H | PARAFFINBÄDER PB 5-30/4 Außenmaß (LxTxH): 57 x 40 x 37 cm Innenmaß (LxTxH): 50 x 30 x 20 cm Heizleistung 800W !! Weitere Gerätegrößen auf Anfrage erhältlich !! | 1040,00 | 1237,60 |

Moor-Wärmeträger sind mit Moor gefüllte Kissen, die im Wasserbad erwärmt werden. **Der Wärmeträger ist vielseitig verwendbar.** Zum Überlagern der Moor- oder Heupackung, zum sanften Überwärmen verspannter Muskulatur, im Kühlschrank gekühlt kann er auch für eine sanfte Kältetherapie verwendet werden. Die Aufbereitung des Moor- Wärmeträgers erfolgt ausschließlich im Wasserbad.

Wärmeträger Paraffin

Der Wärmeträger beinhaltet einen Schaumstoff - Wärmespeicher mit Hartparaffinfüllung nach DAB10 und ist vakuumverschweißt. **Sicherheitshinweise für den Anwender** Die Außenfolie hat eine äußerste Hitzebeständigkeit von 80 ° C. In einem Wärmeschrank wird der Wärmeträger auf ca. 50 - 60 ° C erwärmt. Die regelmäßige Erwärmungstemperatur sollte 60 ° C nicht überschreiten.

Anwendungsweise

Der erwärmte Wärmeträger wird auf die zu behandelnde Stelle des Körpers aufgelegt und der Patient mit Folien und Decken gut eingepackt. Der Wärmeträger wird mit besonders gutem Erfolg in Verbindung mit Naturmoorpackungen benutzt. **Sicherheitshinweise für den Anwender** Der Anwender hat dafür Sorge zu tragen, dass der erwärmte Wärmeträger nicht bei einer höheren Temperatur als vorgesehen angewendet wird.

Die Behandlungsdauer beträgt ca. 25 - 50 Minuten.

Um die behandelnde Fläche zu vergrößern, legt man entsprechend zwei oder mehrere Wärmeträger aneinander.

Reinigung

Die Verwendung von scharfen Reinigungsmitteln ist zu vermeiden. Wenn die og. Punkte zur Pflege beachtet werden, lässt sich die Lebensdauer unserer Wärmeträger erhöhen.

Sicherheitshinweise für den Anwender Die Außenfolie hat eine äußerste Hitzebeständigkeit von 80 ° C. In einem Wasserbad wird der Wärmeträger auf ca. 50 - 60 ° C erwärmt. Die regelmäßige Erwärmungstemperatur sollte 60 ° C nicht überschreiten. **Nicht mit scharfen oder kantigen Gegenständen die Außenfolie beschädigen.** **Wird der Wärmeträger in einem Wasserbad erwärmt,** darf er nicht mit dem Boden des Erwärmungsgerätes in Berührung kommen, da die Folie durch Überhitzung beschädigt werden könnte. Dieses verhindert man, indem ein Sieb auf den Boden des Gerätes gelegt wird. **Zum eigenen Schutz** sollte der Anwender während der Erwärmung des Wärmeträgers und der Vorbereitung zur Anwendung beim Patienten Schutzhandschuhe tragen. Nicht im Wasserbad kochen lassen. Vor dem Auflegen durch Drücken auf Dichtigkeit prüfen.

Einweg-Moorpackungen

Die **Haslauer- Einweg-Naturmoorpackung ascend** ist ein hochwertiges Moorpräparat aus Salzburg-Leopoldskron mit einem Huminsäurewert von 25 %, anwenderfreundlich hergestellt (punktverschweißt - Vlies, Folie und Moor können leicht getrennt und entsorgt werden), erstklassige, gleichbleibende Qualität - all dies zeichnet die Moorpackungen von Haslauer aus. Abmessung: 29 x 37 cm.

Bad Pyrmonter Einmal- Heilmoorpackung Das Naturmoor ist gleichmäßig zwischen durchlässigem Vlies (Patientenseite) und undurchlässiger Folie (Wärmeträgerseite) verteilt. Das durchlässige Vlies gewährt intensiven Hautkontakt, damit ein Stoffaustausch mit der Haut des Patienten möglich ist. Die bei Zimmertemperatur gelagerte Heilmoorpackung N wird dem Patienten direkt aufgelegt und erhält die Wärme durch den auf die Heilmoorpackung aufgelegten Wärmeträger.

Verschiedene Abmessungen / Füllmengen lieferbar:

Größe 40 x 30 cm

Größe 40 x 60 cm









380 g, 480 bzw. 1.000 g

Indikationen für die heiße Anwendung (Wärmestrahlungsbehandlung)







- Subakute und chronische Entzündungen des rheumatischen Formenkreises (entzündliche und degenerative Gelenk- und Wirbelsäulenerkrankungen, „Weichteilrheumatismus“)
- Postakute Zustände nach Traumen am Bewegungsapparat
- Funktionelle Durchblutungsstörungen

WÄRMETHERAPIE – GERÄTE ZUR FANGOAUFBEREITUNG

FANGORÜHRGERÄTE & WARMHALTESCHRÄNKE – MIT ELEKTRONISCHER REGELUNG CE

| Art. Nr. | Bezeichnung | € netto | € brutto |
|----------|---|---|----------|
| 13458 | <p>Fangorührwerk RW 44 E-ALUMINIUM Alu- Rührwerke besitzen ein selbsttragendes Gehäuse aus mustergewalztem Edelstahl. Der geschweißte Kessel ist aus Aluminium. Die Regelung für Temperatur und Rührwerk erfolgt elektronisch, somit ist eine präzise Einstellung bequem möglich. Die Rührwerke besitzen eine Hochtemperaturstufe von 135°C. Der Temperaturbereich bei allen Rührwerken liegt zwischen 30°C - 110°C, die max. Abweichung beträgt ± 2°C. Alle Rührwerke besitzen 3 verschiedene Rührmodi (Dauerrühren, Intervall und Aus).</p> <p>Technische Daten Kesselinhalt 40 l Außenmaße (L x T X H) 53 x 54 x 59 cm – Heizleistung 1000 W - Netzanschluß 230 V / 16 A</p> | 2970,00 | 3534,30 |
| |  |  | |
| 13462 | <p>Fangorührwerk RW 64 E- ALU Beschreibung wie vorstehend Technische Daten Kesselinhalt 60 l Außenmaße (L x T X H): 62 x 62 x 65,5 cm Heizleistung 1000 W Netzanschluß 400 V</p> | 3650,00 | 4343,50 |
| | |  | |
| 13464 | <p>Fangorührwerk RW 84 E- ALU Beschreibung wie vorstehend Technische Daten Kesselinhalt 50 l Außenmaße (L x T X H): 64 x 64 x 70 cm Heizleistung 2000 W - Netzanschluß 400 V</p> | 4330,00 | 5152,70 |
| | |  | |
| 13466 | <p>Fangorührwerk RW 44 E- VA EDELSTAHL V2A Rührwerke besitzen ein selbsttragendes Gehäuse aus mustergewalztem Edelstahl. Der geschweißte Kessel ist aus Edelstahl V2A. Die Regelung für Temperatur und Rührwerk erfolgt elektronisch, somit ist eine präzise Einstellung bequem möglich. Die Rührwerke besitzen eine Hochtemperaturstufe von 135°C. Der Temperaturbereich bei allen Rührwerken liegt zwischen 30°C - 110°C, die max. Abweichung beträgt ± 2°C. Alle Rührwerke besitzen 3 verschiedene Rührmodi (Dauerrühren, Intervall und Aus).</p> <p>Technische Daten Kesselinhalt 40 l Außenmaß (L x T X H): 53 x 54 x 59 cm Heizleistung 1000 W - Netzanschluß 230 V / 16 A</p> | 3310,00 | 3938,90 |
| | |  | |
| 13470 | <p>Fangorührwerk RW 64 E-VA Beschreibung wie vorstehend Technische Daten Kesselinhalt 60 l Außenmaße (L x T X H): 62 x 62 x 65,5 cm Heizleistung 1000 W Netzanschluß 400 V</p> | 4030,00 | 4795,70 |
| | |  | |
| 13472 | <p>Fangorührwerk RW 84 E-VA Beschreibung wie vorstehend Technische Daten Kesselinhalt 80 l Außenmaße (L x T X H): 64 x 64 x 70 cm Heizleistung 2000 W Netzanschluß 400 V</p> | 4560,00 | 5426,40 |
| | |  | |
| 5015H | <p>Fango-Erwärmungsgerät PT 15/2 230 Volt (ohne Rührwerk) für Fangoparaffin Technische Daten Kesselinhalt 10 l Außenmaße (L x T X H): 33 x 33 x 42 cm Heizleistung 1000 W Netzanschluß 230 V Kessel aus Aluminium Verkleidung weiß Thermostatische Steuerung von 30-85“ / 135“</p> | 800,00 | 952,00 |
| |  | | |







WÄRMETHERAPIE – GERÄTE ZUR FANGO AUFBEREITUNG

| Art. Nr. | Bezeichnung | € netto | € brutto |
|----------|--|---|----------|
| 13480 | <p>Warmhalteschrank WS 6-6044 Fango Gehäuse aus mustergewalztem Edelstahl, mit einer isolierten Tür mit Magnet-Verschluss. Heizsystem mit Ventilator für optimale Wärmeverteilung. Die Regelung für Temperatur erfolgt elektronisch, somit ist eine präzise Einstellung bequem möglich. Der Temperaturbereich bei allen Warmhalteschränken liegt zwischen 30°C - 70°C, die max. Abweichung beträgt ± 1,5°C. Die Wärmeschränke für Fango werden standardmäßig mit Aluminiumblechen geliefert gegen Aufpreis können wir Ihnen auch Edelstahlbleche liefern. Ausstattung 5 Alu-Bleche 60 x 40 cm maximale Anzahl der Bleche 6, Außenmaße (LxTxH):68,5 x 64,0 x 50,5 cm, Innenmaße (LxTxH) 62,0 x 43,5 x 32,0 cm, Netzanschluß 230 V / 16 A Heizleistung 1000 Watt</p> | 2150,00 | 2558,50 |
| |  |  | |
| 1345S | <p>Warmhalteschrank WS 6-7054 Ausstattung 5 Alu-Bleche 50 x 70 cm maximale Anzahl der Bleche 6 Außenmaße (LxTxH) 77,5 x 73 x 50,5 cm Innenmaße (LxTxH) 71,6 x 73 x 50,5 cm Netzanschluß 230 V / 16 A Heizleistung 1000 Watt</p> | 2340,00 | 2784,60 |
| |  |  | |
| 13482 | <p>Warmhalteschrank WS 14-6044 F Beschreibung wie vorstehend Ausstattung 10 Alu-Bleche 60 x 40 cm, maximale Anzahl der Bleche 14 Außenmaße (LxTxH) 68,5 x 64,0 x 80 cm, Innenmaße (LxTxH) 62,0 x 43,5 x 61 cm Netzanschluß 230 V / 16 A, Heizleistung 1000 Watt</p> | 2450,00 | 2915,50 |
| | |  | |
| 23484 | <p>Warmhalteschrank WS 14-7054 F Gehäuse aus mustergewalztem Edelstahl, mit einer isolierten Tür mit Magnet-Verschluss. Heizsystem mit Ventilator für optimale Wärmeverteilung. Die Regelung für Temperatur erfolgt elektronisch, somit ist eine präzise Einstellung bequem möglich. Der Temperaturbereich bei allen Warmhalteschränken liegt zwischen 30°C - 70°C, die max. Abweichung beträgt ± 1,5°C. Die Wärmeschränke für Fango werden standardmäßig mit Aluminiumblechen geliefert, gegen Aufpreis können wir Ihnen auch Edelstahlbleche liefern. Ausstattung 10 Alu-Bleche 50 x 70 cm, maximale Anzahl der Bleche 14, Außenmaße (LxTxH) 77,5 x 73 x 80 cm, Innenmaße (LxTxH) 72,0 x 53,5 x 61 cm Netzanschluß 230 V / 16 A, Heizleistung 1000 Watt</p> | 2700,00 | 3213,00 |
| | |  | |
| 23486 | Edelstahlblech für WS 6043 – Modelle | 41,00 | 48,79 |
| 13488 | Edelstahlblech für WS 7053 – Modelle | 53,00 | 63,07 |

Als Fango-Kombination >



WÄRMETHERAPIE – GERÄTE ZUR FANGOAUFBEREITUNG

| Art. Nr. | Bezeichnung | € netto | € brutto |
|---|---|---|----------|
| FANGORÜHRGERÄTE CE – MIT ELEKTROMECHANISCHER STEUERUNG | | | |
| 10937 | Fangorührwerk TAE 40 Doppelwandkessel mit Thermoölfüllung Kesselinhalt 40 ltr = 55 kg Drehstromanschluss 400 V Modell Nr. 11.800 | 4078,15 | 4853,00 |
| |  |  | |
| 10938 | Fangorührwerk TAE 60 Doppelwandkessel mit Thermoölfüllung Kesselinhalt 60 ltr = 80 kg Drehstromanschluss 400 V | 4200,84 | 4999,00 |
| | |  | |
| 10939 | Fangorührwerk TAE 80 Doppelwandkessel mit Thermoölfüllung Kesselinhalt 80 ltr = 100 kg Drehstromanschluss 400 V | 4839,50 | 5759,00 |
| | |  | |
| 10935 | Fangorührwerk TAA 50 Kesselinhalt 50 ltr = 70 kg Drehstromanschluss 400 V | 3434,45 | 4087,00 |
| | |  | |
| 10936 | Fangorührwerk TAA 70 Kesselinhalt 70 ltr = 100 kg Drehstromanschluss 400 V | 3755,46 | 4469,00 |
| | |  | |
| 10590 | Sonderausstattung Wechselstromausführung 230 Volt Nicht für TAE 80 / TAE 100 und TAE 120 lieferbar | 209,24 | 249,00 |
| 10602 | Fangoblech 40 x 60 x 2,0 cm Aluminium für 3-4 kg Fangomasse „CE“ für FW 40/60 | 21,85 | 26,00 |
| 10603 | Fangoblech 47 x 68 x 2,5 cm Aluminium für 5-6 kg Fangomasse „CE“ für FW 50/70 | 38,00 | 45,22 |
| 10605 | Folien-Wandhalter mit Abreißzahnleiste | 150,42 | 179,00 |
| 10606 | Rolle Fangofolie 65 cm breit, 1000 m lang, 25 my (0,025mm) | 67,00 | 79,73 |
| 10607 | Folienzuschnitte für Blechgröße 40 x 60 cm, 1000 Blatt, 20 my für FW 40/60 | 57,98 | 69,00 |
| 10608 | Folienzuschnitte für Blechgröße 47 x 68 cm, 1000 Blatt, 20 my für FW 50/70 | 61,34 | 73,00 |
| 10609 | Folien-Block-Halter , einfache Ausführung für Folienzuschnitte | 21,00 | 25,00 |
| 10604 | Folien- Wandabroller , mit Folienmesser | 124,90 | 148,63 |
| 10611 | Nirostol -Edelstahlpflegeöl Schutz und Pflege für Edelstahl 1 l-Flasche | 17,90 | 21,30 |
| 13251 | Paraffinlöser – plus 1 l Flasche | 11,70 | 13,92 |
| 13252 | Paraffinlöser – plus 5 l Kanister | 52,23 | 62,15 |
| 10614 | Spitzner-Therm Fango- Paraffin Hochleistungs-Fango für Auslaufrührwerke + Schöpfgeräte Fordern Sie für größere Abnahmemengen bitte unser gesondertes Angebot an bis 100 kg á € 3,30 / bis 200 kg á € 2,90 pro KG – Paketgröße/ VE 10 kg | 3,30 kg | 3,93 |

Fangorührwerke für feingemahlene Naturmoor und Pelose lieferbar – gesondertes Prospekt und Preisliste bitte anfordern (Geräte ab 60 bis 200 ltr. Kesselinhalt)

WISSENSWERTES – GERÄTE ZUR FANGOAUFBEREITUNG



Die Geräte der **Baureihe TAA** haben einen 10 mm starken, hochverdichteten Aluminiumkessel (kein Gusskessel) mit hochwertiger, dickwandiger Isolierung. Die Seitenwände sind aus strukturiertem Edelstahl und der Deckel ist aus glatt geschliffenem Edelstahl.

Zum sicheren und leichten Öffnen der Geräte ist am Deckel ein Lift-o-mat -System angebracht und das Gerät ist mit einem Sicherheitskontaktschalter ausgestattet.

Beim Öffnen des Gerätes schaltet das Rührwerk ab und gibt die ganze Kesselöffnung (ca. 48 cm Durchmesser), frei.

Ein besonders leise laufender Schneckengetriebemotor, direkt von unten angetrieben, sorgt für den Rührflügelantrieb. Der Motor ist durch einen Motorschutzschalter vor Überlastung geschützt. Der Rührflügel ist entnehmbar damit der Reinigungsvorgang erleichtert wird. Das Rühren erfolgt im Intervallbetrieb. Die Arbeitstemperatur ist stufenlos einstellbar von 55-80 ° C. Die Sterilisationsautomatik erhitzt bis 135°C und stellt sich nach Beendigung auf die eingestellte Arbeitstemperatur zurück. Temperaturanzeige für Fangomasse. Auslauf der Masse über beheizten, teflonbeschichteten Entnahmeschieber mit 55 mm Durchmesser. Das Gerät steht auf 2 Konsolen, damit das Blech während dem Befüllen unter dem Entnahmeschieber platz findet.

Die Geräte der **Baureihe TAE** haben einen Kessel aus doppelwandigem Edelstahl und ist mit Thermoleitöl gefüllt und mit dickwandiger energiesparender Isolierung versehen. Die Thermoölfüllung gewährleistet ein schnelles und gleichmäßiges erwärmen der Fangomasse.

Die Seitenwände sind aus strukturiertem Edelstahl und der Deckel ist aus glatt geschliffenem Edelstahl.

Zum sicheren und leichten Öffnen der Geräte ist am V2A-Deckel ein Gasdruckfeder - System angebracht und das Gerät ist mit einem Sicherheitskontaktschalter ausgestattet. Beim Öffnen des Gerätes schaltet das Rührwerk ab und gibt die ganze Kesselöffnung (ca. 48 cm Durchmesser), frei.

Ein besonders leise laufender Schneckengetriebemotor, direkt von unten angetrieben, sorgt für den Rührflügelantrieb. Der Motor ist durch einen Motorschutzschalter vor Überlastung geschützt. Der Rührflügel ist entnehmbar damit der Reinigungsvorgang erleichtert wird.

Das Rühren erfolgt im Intervallbetrieb. Die Arbeitstemperatur ist stufenlos einstellbar von 55-80 ° C. Die Sterilisationsautomatik erhitzt bis 135°C und stellt sich nach Beendigung auf die eingestellte Arbeitstemperatur zurück.

Temperaturanzeige für Fangomasse. Auslauf der Masse über beheizten, teflonbeschichteten Entnahmeschieber mit 55 mm Durchmesser. Das Gerät steht auf 2 Konsolen, damit das Blech während dem Befüllen unter dem Entnahmeschieber platz findet.

Steuereinheit

schnell wechselbar (Steckverbindung) ausgestattet mit: Ein-Aus-Schalter, Intervallrühren, Intervall Ein-Aus-Schalter, Dauerrühren 60 Min., Zeitschaltuhr, stufenloser Temperaturregler ca. 55-75 °C, Sterilisationsautomatik (130 °C), 2 Kontrollleuchten für Heizung und Sterilisation, Motorschutzschalter und Fango-Temperaturanzeige.

| | Modell | Kessel aus Aluminium | Kessel aus Edelstahl | Fass. verm. | Abmessungen B x T x H <mm> | elektr. Anschluss <kW> | Stromart 400 V DS | Stromart 230 V WS |
|---|---------|----------------------|----------------------|-------------|----------------------------|------------------------|-------------------|-------------------|
| R Ü H R W E R K E | TAE 40 | | X | 40 l | 610 x 610 x 610 | 3,2 | X | X |
| | TAE 60 | | X | 60 l | 610 x 610 x 700 | 3,2 | X | X |
| | TAE 80 | | X | 80 l | 610 x 610 x 760 | 3,2 | X | - |
| | TAE 100 | | X | 100 l | auf Anfrage | | | |
| | TAA 40 | X | | 40 l | 510 x 510 x 610 | 2,5 | X | X |
| | TAA 50 | X | | 50 l | 610 x 610 x 610 | 2,5 | X | X |
| | TAA 70 | X | | 70 l | 610 x 610 x 700 | 3,2 | X | X |

GERÄTE ZUR FANGOAUFBEREITUNG – WARMHALTESCHRÄNKE

Außenschrank aus pflegeleichtem mustergewalztem Edelstahlblech mit eingearbeiteter Hartfaserplatte zur Aufstellung von Rührwerken, einschließlich Standsockel, einer bzw. zwei Flügeltüren (doppelwandig isoliert).

Innenschrank aus glattem pflegeleichtem Edelstahlblech mit dickwandiger energiesparender Vollisolierung. Leise laufendes Heißluftgebläse sorgt für gleichmäßig warme Packungen im ganzen Schrank.

Frontbedienungsplatte mit Schalter Ein-Aus und Kontrollleuchte und stufenlos regelbarem Präzisionsthermostat. Thermostatisch gesteuerte Wärmeregulierung bis 65°C, Ventilator in Dauerlüftung für Wärmeluftregulierung.

| Art. Nr. | Bezeichnung | | € netto | € brutto |
|----------|--|--|---------|----------|
| 11185 | Warmhalteschrank Modell FW 40/60 komplett mit 12 Alu-Blechen Blechmaße 40 x 60 x 2,5 cm (Rührwerk kann direkt auf Gerät aufgestellt werden – integrierte Arbeitsplatte) Abmessungen B 65 x H 82 x T 72 cm 1,8 kW, 230 V |  | 2394,96 | 2850,00 |
| 15021 | **** Gegen Aufpreis auch mit digitaler Anzeige und elektronischem Thermostat | | 142,86 | 170,00 |
| 11190 | Warmhalteschrank Modell FW 50/70 komplett mit 12 Alu-Blechen Blechmaße 47 x 68 x 2,5 cm (Rührwerk kann direkt auf Gerät aufgestellt werden – integrierte Arbeitsplatte) Abmessungen B 90 x H 82 x T 72 cm 1,8 kW, 230 V |  | 2743,70 | 3265,00 |
| 15021 | **** Gegen Aufpreis auch mit digitaler Anzeige und elektronischem Thermostat | | 142,86 | 170,00 |
| 11192 | Mehrpriis für fahrbare Ausführung mit 4 Lenkrollen (Modell FW 40/60 12 und FW 50/70 12) | | 162,00 | 192,78 |
| 11195 | Warmhalteschrank Modell KFW 40/60 komplett mit 6 Alu-Blechen Blechmaße 40 x 60 x 2,5 cm Tischgerät Abmessungen B 65 x H 40 x T 72 cm 1,8 kW, 230 V |  | 2117,65 | 2520,00 |
| 11210 | Warmhalteschrank Modell FW 50/70 komplett mit 6 Alu-Blechen Blechmaße 47 x 68 x 2,5 cm Tischgerät Abmessungen B 90 x H 42 x T 72 cm 1,8 kW, 230 V (Abb. ähnlich Art. 11195) | | 2327,73 | 2770,00 |
| 10602 | Fangoblech 40 x 60 x 2,0 cm Aluminium für 3-4 kg Fangomaße, „CE“, für FW 40/60 | | 21,85 | 26,00 |
| 10603 | Fangoblech 47 x 68 x 2,5 cm Aluminium für 5-6 kg Fangomaße, „CE“, für FW 50/7 | | 38,00 | 45,22 |
| 10605 | Folien-Wandhalter mit Abreißzahnleiste | | 150,42 | 179,00 |
| 10606 | Rolle Fangofolie 65 cm breit, 1000 m lang, 25 my (0,025 mm) | | 67,00 | 79,43 |
| 10607 | Folienzuschnitt für Blechgröße 40 x 60 cm, 1000 Blatt, 20 my für FW 40/60 | | 57,98 | 69,00 |
| 10608 | Folienzuschnitt für Blechgröße 47 x 68 cm, 1000 Blatt, 20 my für FW 50/70 | | 61,34 | 73,00 |
| 10609 | Folien-Block-Halter einfache Ausführung für Folienzuschnitte | | 21,00 | 25,00 |

| W A R M H A L T E S C H R Ä N K E | Modell | Abmessungen B x H x T <cm> | Blechgröße <cm> | Anzahl der Bleche | elektr. An- schluss <kW> | Strom- art 230 V WS |
|---|-------------|----------------------------------|--------------------|-------------------------|-----------------------------------|------------------------------|
| | FW 40/60 | 65 x 82 x 72 | 40 x 60 x 2 | 12 | 1,8 | X |
| | KFW 40/60/6 | 65 x 40 x 72 | 40 x 60 x 2 | 6 | 1,8 | X |
| | FW 50/70/6 | 43x 89 x 72 | 50 x 70 x 2 | 6 | 1,8 | X |
| | FW 5070/12 | 90 x 82 x 72 | 50 x 70 x 3 | 12 | 1,8 | X |

Technische Änderungen vorbehalten.

Außenschrank aus pflegeleichtem mustergewalztem Edelstahlblech mit eingearbeiteter Arbeitsplatte, einer bzw. zwei Flügeltüren (doppelwandig isoliert).

Innenschrank aus glattem pflegeleichtem Edelstahlblech, mit dickwandiger energiesparender Isolierung.



Leise laufendes Heißluftgebläse sorgt für gleichmäßige Packungen im ganzen Schrank.

Überhitzungsschutz (Temperatur-Begrenzer) im Schrank eingebaut.

Steuereinheit schnell wechselbar (Steckverbindung) ausgestattet mit: Ein-Aus-Schalter, Kontrollleuchte und stufenlos regelbarem Präzisionsthermostat.

Alle Bauteile und Regelorgane an Rührwerk- und Warmhalteschrank sind von vorne zugänglich. Durch diese servicefreundliche Konstruktion kann im Störfall ohne große Unterbrechung des Betriebs der Austausch von defekten Teilen problemlos (Steck- und Schraubverbindungen) durchgeführt werden.

PACKUNGSERWÄRMUNGSGERÄTE & KLEINGEFRIERSCHRANK

| Art. Nr. | Bezeichnung | | € netto | € brutto |
|----------|---|--|---------|----------|
| 31833 | <p>Packungserwärmungsgerät rund „CE“ Edelstahl Erwärmungsgerät runde Ausführung, Edelstahl gebürstet zum Erhitzen von bis zu 8 Wärmepackungen geeignet. NEU mit Bodengitter aus Kunststoff !!! Entleerung über praktischen Auslaufhahn. Kurze Aufwärmzeit. Die Wassertemperatur wird von einem Präzisionsthermostat auf den vorgewählten Wert gehalten (50-95°C) mit Überhitzungs - und rocken- geschutz Kontrolllampe</p> <p>Maße Höhe 49 cm Durchmesser 46 cm Volumen 29 l Netzanschluß 230 V, 2000 Watt, VDE-geprüftes Gerät</p> |  | 295,00 | 351,05 |
| 10622 | <p>Packungserwärmungsgerät rund mit Ablaufhahn 2-Schicht-Emallierung mit Edelstahlrand, wärmeisolierte Griffe, Volumen 29 l, Kontrolllampe, 2000 Watt Leistung, Überhitzungs-und Trocken- geschutz – weitere Ausführung wie Art. 31833</p> |  | 184,00 | 218,96 |
| 10628 | <p>Kleingefrierschrank Colfreeze 50 l FCKW-Frei mit Spezialthermostat „CE“ Energieeffizienzklasse A</p> <p>Maße Höhe/Breite/Tiefe 63/55,5/61</p> |  | 335,29 | 399,00 |

KÄLTEPACKUNGEN – COOL & SOFT

Art. Nr. **Bezeichnung** € netto € brutto

Cool&Soft Kältepackungen können schnell und wirksam appliziert werden.



Weitere Vorteile sind:

- Hohe Reißfestigkeit
- Hervorragend modellierbar auch bei Temperaturen von -20°C und mehr
- Eine konstante u. gleichmäßige Kälteabgabe
- Optimale Tiefenwirkung- Hautfreundlich- Hygienisch- Atoxischer, organischer Kälteträger
- Tiefgefrierfähig - Extreme Haltbarkeit
- Wirtschaftlichkeit- Extrem wirksam
- Bewährt in Kliniken und Praxis
- Weichmacherfrei (frei von Phtalate)
- 24 Monate Garantie

Cool&Soft ist eine äußerst effektive, bewährte Kältekompressen für tief wirkende Gewebekühlung. Das extrem niedrige Wärmeleitvermögen der atoxischen, organischen Spezialfüllung garantiert, dass die Kältekompressen auch bei tiefen Temperaturen hervorragend anzuformen ist und sich nur sehr langsam erwärmt. Die gekühlte Cool&Soft schmiegt sich jedem Körperteil innig an und ermöglicht somit optimal wirkende Kälteapplikationen

| | | | |
|-------|---|--------------|--------------|
| 30353 | Cool&Soft Achtelgröße 8 x 14 cm für Augen, Stirn, Kiefer, Finger | 14,90 | 17,73 |
| 12772 | Cool&Soft Eispackung Kurzmodel 8 x 28 cm für Augen, Stirn, Kiefer, Kehle, Hand- und Fußgelenke | 17,20 | 20,47 |
| 12775 | Cool&Soft Eispackung Halbgröße 19 x 28 cm für Kopf-, Hand- und Fußgelenke | 24,70 | 29,39 |
| 12776 | Cool&Soft Eispackung Universal 58 cm lang für Nacken, Knie, Ellenbogen, etc. | 39,00 | 46,41 |
| 12777 | Cool&Soft Eispackung Übergröße 28 x 53 cm für Schulter, Arm, Wirbelsäule | 55,80 | 66,40 |
| 12771 | Cool&Soft Eispackung Standard 28 x 35,5 cm für Schulter, Arm, Knie, Ellenbogen | 37,40 | 44,50 |
| 15141 | Eis-Lolly für Eiszubereitung im 3er Set | 19,90 | 23,68 |



PACKUNGEN – MOOR- / WÄRME- / EISPACKUNGEN

| Art. Nr. | Bezeichnung | € netto | € brutto |
|----------|--|----------------------------|----------------------------|
| 15149 | Paraffin für Handübungen für Wachsbad / Knettherapie für Temperaturbereich 42 - 44 C pro kg (Paraffinlöser finden Sie auf Seite 104) | 7,40 | 8,81 |
| 15147 | Paraffin für Handübungen für Wachsbad / Knettherapie für Temperaturbereich 50 - 52 C pro Kg ab 10 kg | 6,90 kg 7,40 | 8,21 8,81 |
| 10624 | Wärmeträger Moorfüllung Gr. 2 54 x 35 cm - nur für Wasserbäder – | 22,35 | 26,60 |
| 10625 | Wärmeträger Moorfüllung Gr. 1 27 x 35 cm - nur für Wasserbäder – | 12,94 | 15,40 |
| 14006 | Wärmeträger längs halbiert mit Moorfüllung 37 x 14 cm „CE“ zur Erwärmung im Wasserbad | 14,24 | 16,95 |
| 14005 | Wärmeträger quer halbiert mit Moorfüllung 29 x 18 cm „CE“ zur Erwärmung im Wasserbad | 14,24 | 16,95 |
| 12778 | Paraffin Wärmeträger Paraffinfüllung 27 x 36 cm Gr. 1 für Heißluftherwärmungsgerät | 22,50 | 26,78 |
| 12832 | Paraffin Wärmeträger Paraffinfüllung 36 x 54 cm Gr. 2 für Heißluftherwärmungsgerät | 35,00 | 41,65 |
| 10627 | Haslauer Heublumensäcke , mittel, Karton 40 Stück, Maße 37 x 29 cm | 41,80 | 49,74 |
| 15016 | Einmal-Lehmpackungen 28 x 38 cm, Karton zu 40 Stück | 41,90 | 49,86 |
| 10626 | Haslauer Einmal-Naturmoor-Packung ascend , 40 Stück im Karton (unterverpackt zu je 10 Stück im Polybeutel) Maße 27 x 35 cm, ca. 450 g STAFFELPREISE bei Abnahme bis 500 Stück á € 0,75 = 29,90 € Karton /35,58 € inkl. MwSt bis 1000 Stück á € 0,71 = 28,40 € Karton/ 33,80 € inkl. MwSt ab 1040 Stück € 0,67 = 26,80 € Karton/31,89 € inkl. MwSt pro Karton + frei Haus Bordsteinkante | 30,74 | 36,58 |
| 10648 | Moor-Einmalpackungen Bad Pymont 40 x 30 cm, ca. 350 g – unsere SPARPACKUNG – Das Moor ist gleichmäßig zwischen durchlässigem Vlies (Patientenseite) und undurchlässiger Folie (Wärmeträgerseite) verteilt. Verpackungseinheit 60 Stück / Karton (unterverpackt zu je 10 Stück im Polybeutel) | Staffel- preise | Staffel- preise |





STAFFELPREISE



| | | | |
|----------------|---|-------------------------|-----------------------------------|
| ab 60 Stück | á | € 0,54 = 32,40 / Karton | = 38,40 € inkl. MwSt + Porto 6,90 |
| ab 300 Stück* | á | € 0,44 = 26,40 / Karton | = 31,42 € inkl. MwSt |
| ab 600 Stück* | á | € 0,41 = 24,60 / Karton | = 29,27 € inkl. MwSt |
| ab 1200 Stück* | á | € 0,38 = 22,80 / Karton | = 27,13 € inkl. MwSt |

* Jeweils Lieferung frei Haus Bordsteinkante per Spedition
Regalservice gegen 30,00 € Aufpreis pro Anlieferung möglich – bitte bei Bestellung angeben. - Abbildung zeigt Moorpackung und Wärmeträger -





MOOR – PACKUNGEN

| Art. Nr. | Bezeichnung | € netto | € brutto |
|----------|---|---------------------------|--|
| 10644 | <p>Moor-Einmalpackungen Bad Pyrmont 40 x 30 cm ca. 480 g Das Moor ist gleichmäßig zwischen durchlässigem Vlies (Patientenseite) und undurchlässiger Folie (Wärmeträgerseite) verteilt. Verpackungseinheit 30 Stück / Karton á 22,66 / 26,97 € inkl. MwSt</p> <p>STAFFELPREIS ab 60 Stück á € 0,68 = 20,40 / Karton = 24,28 € inkl. MwSt + Porto 6,90 ab 300 Stück á € 0,62 = 18,60 / Karton = 22,13 € inkl. MwSt + Porto à 5,95 /Karton ab 600 Stück* á € 0,57 = 17,10 / Karton = 20,35 € inkl. MwSt ab 1080 Stück* á € 0,54 = 16,20 / Karton = 19,28 € inkl. MwSt ab 4320 Stück* á € 0,53 = 15,90 / Karton = 18,92 € inkl. MwSt * Lieferung frei Haus Bordsteinkante per Spedition Regalservice gegen 30,00 € Aufpreis pro Anlieferung möglich – bitte bei Bestellung angeben</p> | Staffel preise | Staffel- preise |
| | | |  |
| 10650 | <p>Moor-Einmalpackungen Bad Pyrmont 40 x 60 cm ca. 1000 g Komfortgröße Das Moor ist gleichmäßig zwischen durchlässigem Vlies (Patientenseite) und undurchlässiger Folie (Wärmeträgerseite) verteilt. V Verpackungseinheit 20 Stück / Karton á 25,00 / 29,75 € inkl. MwSt</p> <p>STAFFELPREIS Bis 100 Stück á € 1,20 = 24,00 / Karton = 28,56 € inkl. MwSt ab 300 Stück á € 1,15 = 23,00 / Karton = 27,37 € inkl. MwSt ab 600 Stück á € 1,10 = 22,00 / Karton = 26,18 € inkl. MwSt 620-1000 Stück á € 1,05 = 21,00 / Karton = 24,99 € inkl. MwSt ab 1000 Stück á € 0,95 = 19,00 / Karton = 22,61 € inkl. MwSt Lieferung frei Haus Bordsteinkante per Spedition Regalservice gegen 30,00 € Aufpreis pro Anlieferung möglich – bitte bei Bestellung angeben</p> | Staffel preise | Staffel preise |
| | | |  |
| 15018 | Fixierbandage elastisch 80 x 6 cm breit für Eispackungen und Elektrodenfixierung | 10,50 | 12,50 |
| 14172 | Fixierbandage elastisch 125 x 10 cm breit für Eispackungen und Elektrodenfixierung | 16,00 | 19,04 |

WÄRMETHERAPIE – INFRAROT-ROTLICHTSTRAHLER

| Art. Nr. | Bezeichnung | € netto | € brutto |
|----------|--|---|----------------|
| | THERMOSTAR 6 – THERMOSTAR 3 CE NACH MPG <ul style="list-style-type: none"> • Mechanische Zeitschaltuhr bis 60 min. • 6 Rotlichtlampen á 250 Watt, schaltbar in 3 Reihen 3 Rotlichtlampen á 250 Watt schaltbar in 2 Reihen • Inklusive Schutzgitter | | |
| 10954 | Strahlerkopf Thermostar 6 mit 6 Infrarotstrahlern á 250 Watt = 1500 Watt Zuordnung nach MPG Klasse IIa 230V / AC, 50/60 HZ , 6,52A 1500 Watt, Schutzklasse I Typ B, L 700 x B 400 x H 200 mm, Gewicht 10,5 kg Benannte Stelle: DCS Stuttgart CE 0124 |  | 869,75 1035,00 |
| 10641 | Rotlichtstrahler Thermostar 6 mit 6 Infrarotbirnen, 1500 Watt, Wandmodell mit Doppelarm , Armlänge 170 cm – schwenkbar über 2 Kabinen , komplett mit verchromtem Schutzgitter | 1456,00 | 1732,64 |
| 10951 | Rotlichtstrahler Thermostar 6 mit 6 Infrarotbirnen, 1500 Watt, Deckenmodell bis 270 cm Raumhöhe , Armlänge 170 cm – schwenkbar über 2 Kabinen , komplett mit verchromtem Schutzgitter | 2009,00 | 2390,71 |
| 10959 | Rotlichtstrahler Thermostar 6 mit 6 Infrarotbirnen, 1500 Watt, Deckenmodell bis 330 cm Raumhöhe – bitte genaue Höhe angeben wegen Anpassung, Armlänge 170 cm – schwenkbar über 2 Kabinen, komplett mit verchromtem Schutzgitter | 2037,00 | 2424,03 |
| 10953 | Rotlichtstrahler Thermostar 6 mit 6 Infrarotbirnen, 1500 Watt, U-Stativmodell , fahrbar und höhenverstellbar von 140 cm bis max. 200 cm, komplett mit verchromtem Schutzgitter, Fußrahmehöhe 11 cm – die Unterfahrbarkeit der vorhandenen Liegengestelle bitte prüfen | 1491,00 | 1774,29 |
| 10962 | Strahlerkopf Thermostar 3 mit 3 Infrarotstrahlern á 750 Watt = 1500 Watt Gültig für Thermostar 3 Kopf- Modelle : Zuordnung nach MPG Klasse IIa 230V / AC, 50/60 HZ , 3,26A, 750 Watt, Schutzklasse I Typ B, L 700 x B 240 x H 200 mm , Gewicht 7,5 kg Benannte Stelle: DCS Stuttgart CE 0124 |  | 714,00 849,66 |
| 12660 | Rotlichtstrahler Thermostar 3 mit 3 Infrarotbirnen 750 Watt Wandmodell mit Doppelarm , Armlänge 170 cm – schwenkbar über 2 Kabinen, komplett mit verchromtem Schutzgitter | 1344,00 | 1599,36 |
| 10958 | Rotlichtstrahler Thermostar 3 mit 3 Infrarotbirnen 750 Watt Deckenmodell bis 270 cm Raumhöhe , Armlänge 170 cm – schwenkbar über 2 Kabinen, komplett mit verchromtem Schutzgitter | 1904,00 | 2265,76 |
| 30326 | Rotlichtstrahler Thermostar 3 mit 3 Infrarotbirnen, 750 Watt Deckenmodell bis 330 cm Raumhöhe – bitte genaue Höhe angeben wegen Anpassung, Armlänge 170 cm – schwenkbar über 2 Kabinen, komplett mit verchromtem Schutzgitter | 1932,00 | 2299,08 |
| 12659 | Rotlichtstrahler Thermostar 3 mit 3 Infrarotbirnen, 750 Watt U-Stativmodell , fahrbar und höhenverstellbar von 140 cm bis max. 200 cm, komplett mit verchromtem Schutzgitter, Fußrahmehöhe 11 cm – die Unterfahrbarkeit der vorhandenen Liegengestelle bitte prüfen | 1372,00 | 1632,68 |

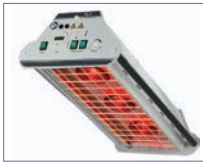
WÄRMETHERAPIE – INFRAROT-ROTLICHTSTRAHLER

| Art. Nr. | Bezeichnung | | € netto | € brutto |
|--|--|---|----------------|----------------|
| RL-ROTLICHTSTRAHLER 6 / 900 WATT – RL-ROTLICHTSTRAHLER 3 / 450 WATT | | | | |
| <ul style="list-style-type: none"> • Infrarot-Bestrahlungsgerät RL-6 ist mit 6 150 Watt-Rotlichtlampen ausgestattet • Infrarot-Bestrahlungsgerät RL-3 ist mit 3 einzelnen 150 Watt-Rotlichtlampen ausgestattet <p>Diese bestehen aus einem robusten Pressglaskolben mit eingebautem Reflektor und können in frei wählbarer Kombination eingeschaltet werden. Alle eingeschalteten Rotlichtlampen werden nach Ablauf der vorgewählten Behandlungszeit über eine digitale Schaltuhr automatisch wieder abgeschaltet. Der Strahlerkopf ist um 360° drehbar und bis ca. 70° vertikal schwenkbar. Für den Lampenwechsel ist das Berührungsschutzgitter einfach zu öffnen und zu schließen.</p> <p>Technische Daten RL-6 Rotlichtlampen 6 Stück á 150 W RL-3 Rotlichtlampen 3 Stück á 150 Watt Schutzklasse/Typ 1 MPG-Klasse II a Netzspannung 230 V/50 Hz Zeitschaltuhr digital bis 30 Min Leistungsaufnahme RL-6 1050 W / RL-3 550 W Gewicht RL-6 12,50 kg / RL-3 8 kg Maße RL-6 LxBxH 73x48x30 cm / RL-3 LxBxH 73x48x30 cm Beschichtung weiß Schrift/Symbole grau Handgriffe grau CE 0482</p> | | | | |
| 30314H | Rotlichtstrahler RL 6 Infrarotlampen je 150 Watt Wandmodell mit Doppelarm, Armlänge 170 cm – schwenkbar über 2 Kabinen |  | 1613,64 | 1920,23 |
| 30316H | Rotlichtstrahler RL 6 mit 6 Infrarotlampen je 150 Watt, Deckenmodell bis 270 cm Raumhöhe, Armlänge 170 cm – schwenkbar über 2 Kabinen, |  | 1738,25 | 2068,52 |
| 30318H | Rotlichtstrahler RL 6 mit 6 Infrarotlampen je 150 Watt Deckenmodell ab 270 cm bis 330 cm Raumhöhe bitte genaue Höhe angeben wegen Anpassung, Armlänge 170 cm schwenkbar über 2 Kabinen | | 1758,25 | 2092,32 |
| 30320H | Rotlichtstrahler RL 6 mit 6 Infrarotlampen je 150 Watt U-Stativmodell, fahrbar und höhenverstellbar von 130 cm bis max. 210 cm, Unterfahrhöhe 10 cm Standardausführung |  | 1247,00 | 1483,93 |
| 303287 | Aufpreis für Stativ mit Unterfahrhöhe 7cm | | 38,00 | 45,22 |
| 30322H | Rotlichtstrahler RL 3 mit 3 Infrarotlampen je 150 Watt Wandmodell mit Doppelarm, Armlänge 170 cm – schwenkbar über 2 Kabinen | | 1235,00 | 1469,65 |
| 30324H | Rotlichtstrahler RL 3 mit 3 Infrarotlampen je 150 Watt Deckenmodell bis 270 cm Raumhöhe, Armlänge 170 cm – schwenkbar über 2 Kabinen |  | 1617,00 | 1924,23 |
| 12657H | Rotlichtstrahler RL 3 mit 4 Infrarotlampen je 150 Watt Deckenmodell ab 270 cm – 330 cm Raumhöhe – bitte genaue Höhe angeben wegen Anpassung, Armlänge 170 cm – schwenkbar über 2 Kabinen | | 1637,00 | 1948,03 |
| 30328 | Rotlichtstrahler RL 3 mit 3 Infrarotlampen je 150 Watt U-Stativmodell, fahrbar und höhenverstellbar von 140 cm bis max. 210 cm, Unterfahrhöhe 10 cm Standardausführung |  | 1126,00 | 1339,94 |
| 303287 | Aufpreis für Stativ mit Unterfahrhöhe 7cm | | 38,00 | 45,22 |
| 30330 | Strahlerkopf RL 6 mit 6 Infrarotlampen je 150 Watt als Einzel-/ Ersatzteil | | 773,00 | 919,87 |
| 12438 | Strahlerkopf RL 3 mit 3 Infrarotlampen je 150 Watt als Einzel-/ Ersatzteil | | 652,00 | 775,88 |
| 13512H | Dimmer integriert in Strahlerkopf – Aufpreis – | | 98,60 | 117,22 |

WÄRMETHERAPIE – INFRAROT-ROTLICHTSTRAHLER

| Art. Nr. | Bezeichnung | € netto | € brutto |
|-----------------------|--|---------|----------|
| ZUBEHÖR / EINZELTEILE | | | |
| 12472 | Wandmodell-Doppelarm für Rotlichtstrahler 8-13 kg, Armlänge 170 cm – SOLO- als Einzel-/ Ersatzteil | 708,56 | 842,00 |
| 12737 | Deckenmodell mit Auslegearm und Deckensäule bis 270 cm Raumhöhe als Einzel-/ Ersatzteil | 1236,13 | 1471,00 |
| 12738 | Deckenmodell mit Auslegearm und Deckensäule ab 270 cm bis 330 cm Raumhöhe als Einzel-/ Ersatzteil | 1363,86 | 1623,00 |
| 12767 | U-Stativ fahrbar und höhenverstellbar mit Schwenkarm als Einzel-/ Ersatzteil mit Handkurbel 10 cm Unterfahrhöhe | 736,13 | 876,00 |
| 12767H10 | U-Stativ mit Handkurbel 10 cm Unterfahrhöhe | 584,00 | 694,96 |
| 12767H7 | U-Stativ mit Handkurbel 7 cm Unterfahrhöhe | 622,00 | 740,18 |

Zubehör für jeden * Rotlichtstrahler

| | | | |
|---------|--|--------|--------|
| 10659 | • Dimmer für Rotlichtstrahler als Vorschaltgerät, mit Patientenbedienteil * nicht für digitale Strahler geeignet | 142,02 | 209,44 |
| 10645 | • Ersatzlampe Infrarot-Heilwärmestrahler 250 Watt THERATHERM® Dieser Heilwärmestrahler emittiert im therapeutisch wirksamen kurzwelligen Infrarotbereich. Der paraboloidförmige Innenreflektor bündelt die Strahlung zu hohen Bestrahlungsstärken. Der Strahler gibt sofort nach dem Einschalten die volle Wärmeleistung ab und zeichnet sich durch eine sehr lange Lebensdauer aus. | 19,80 | 23,56 |
| 13011 | • Ersatzlampe für Rotlichtstrahler 150 Watt Osram-Theratherm Pressglas / Flache Form | 19,80 | 23,56 |
| 12748 | • Zeitschaltuhr mechanisch für Rotlichtstrahler 0-60 Minuten, 2polig | 54,20 | 64,50 |
| 12767H7 | • U-Stativ mit Handkurbel 7cm Unterfahrhöhe | 622,00 | 740,18 |
| 10645 | • Ersatzlampe für Rotlichtstrahler 250 Theratherm | 19,80 | 23,56 |

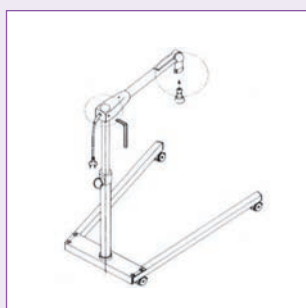

Stativ



Deckensäule



Stativ mit Handkurbel



Wandarm



Deckenarm

(Deckensäule wird benötigt)



Rotlichtbirne

WÄRMETHERAPIE – ROTLICHTSTRAHLER

| Art. Nr. | Bezeichnung | € netto | € brutto |
|----------|--|----------------|----------------|
| | <p>IRS-ROTLICHTSTRAHLER</p> <ul style="list-style-type: none"> Digitale Zeitschaltuhr 3 Halogenleuchtmittel á 200 Watt im therapeutisch wirksamen Infrarotbereich Inklusive Filterglasscheibe zum Schutz gegen Berührung | | |
| 0076013 | <p>IRS-Rotlichtstrahler Wandmodell mit 3 Halogen-Leuchtmitteln á 200 Watt = 600 Watt, Zuordnung nach MPG Klasse IIa – CE 0297 L 700 x B 395 x H 145 mm</p> | 1626,05 | 1935,00 |
| 0076014 | <p>IRS –Rotlichtstrahler Deckenmodell bis 320 cm Raumhöhe (Entfernung Fußboden-tragende Decke bitte angeben) mit 3 Halogen-Leuchtmitteln á 200 Watt = 600 Watt Zuordnung nach MPG Klasse IIa – CE 0297 L 700 x B 395 x H 145mm</p> | 2264,71 | 2695,00 |
| 0076015 | <p>IRS –Rotlichtstrahler Stativmodell mit U-Fuß mit 3 Halogen-Leuchtmitteln á 200 Watt = 600 Watt Zuordnung nach MPG Klasse IIa – CE 0297 L 700 x B 395 x H 145 - die Unterfahrbarkeit der vorhandenen Liegengestelle bitte prüfen</p> | 1634,45 | 1945,00 |
| 0076025 | <p>IRS –Rotlichtstrahler Stativmodell mit T-Fuß mit 3 Halogen-Leuchtmitteln á 200 Watt = 600 Watt Zuordnung nach MPG Klasse IIa – CE 0297 L 700 x B 395 x H 145</p> | 1634,45 | 1945,00 |

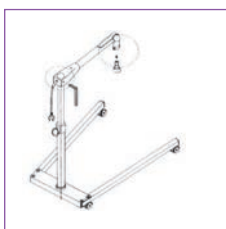

U-Stativ



Wandarm mit Wandhalter



Deckensäule



Auslegearm zu Deckensäule

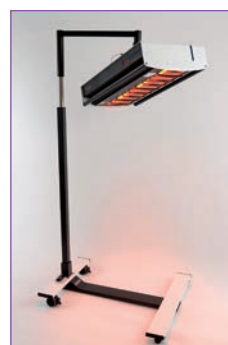

Heuser T-Stativ mit Strahlerkopf

INFRAROTSTRAHLER - BESTRAHLUNGSGERÄT – ORIGINAL SOLLUX KOMBI

Infrarot-Therapie für Geist und Körper

In einer Zeit, in der medizinische Behandlungen immer kostspieliger und Freiräume für Erholung immer enger werden, ist es wichtig, die Möglichkeiten zu nutzen sich und seinem Körper etwas Gutes zu tun. Wir haben zu diesem Zweck den Original Sollux Kombi entwickelt – die universelle Lösung für Infrarot-Therapie.

Das Zertifikat Nach intensiver Überprüfung durch ein Mitglied des Verbandes „Physikalische Therapie“ sowie dem TÜV Hannover wurde unser Original Sollux-Kombi (inkl. Rollenstativ) für **sehr gut befunden** und nach dem Medizinproduktegesetz (Richtlinie 93/42/EWG) als **medizinisches Infrarotbestrahlungsgerät zertifiziert**.

Die Flexibilität Unser Original Sollux Kombi ist **universell einsetzbar**. Ob in der Praxis, bei Hausbesuchen oder sportlichen Aktivitäten – Original Sollux Kombi ist der ideale Begleiter bei sämtlichen Einsätzen, bei denen Tiefenwärmebehandlungen gefragt sind. **Es lässt sich leicht zusammenlegen und kann an dem Handgriff transportiert werden.**

Der Strahlerkopf In Abstimmung mit dem TÜV Hannover wurde ein zweigeteilter Strahler entwickelt (Duplex-Prinzip). Dessen äußeres Hüllrohr besteht aus rubinrotem Sicherheitsglas. Die neue Reflektoroberfläche sowie die um **ca. 10% erhöhte Leistungsfähigkeit** ermöglichen eine intensivere Strahlung im medizinisch relevanten Wellenlängenbereich (780nm - 1.800nm, Strahlungsmaximum: 900nm).

Das Rollenstativ Das Rollenstativ ist aus Edelstahl gefertigt und entspricht den strengsten hygienischen Anforderungen. Es kann an allen Behandlungsliegen eingesetzt werden. **Der Strahlerkopf lässt sich um 360° drehen** und ermöglicht so eine Behandlung in jeder Position; egal ob im Sitzen, Liegen oder Stehen.

Anwendungsgebiete

- Massagevorbereitungen
- Muskelschmerzen, Verspannungen
- Krankengymnastik, Bewegungsübungen
- Zerrungen, Ischias, Hexenschuss
- grippale Infekte
- Stirnhöhlen-, Hals- und Mittelohrentzündungen
- Abschürfungen, Schnittwunden
- frische Narben, sonstige kleine Verletzungen
- Kosmetikbehandlungen

Weitere Informationen

- zertifiziert (Medizinproduktegesetz Richtlinie 93/42/EWG)
- CE-Zeichen
- Großbestrahlungs- und Praxisgerät
- geeignet für Hausbesuche, Sportplatzeinsätze usw. - ca. 3-fache Strahlungsleistung (im therapeutischen Bereich)
- geringer Stromverbrauch (nur 1/3 Stromverbrauch konventioneller Geräte)
- unübertroffene Tiefenwirkung - Duplex-Prinzip

Technische Daten

- 230 V Wechselstrom, 50Hz
- 500 W IR-Strahler
- 30 Min. Zeitschaltuhr
- Strahlerkopf um 360° drehbar
- **Gerätefarbe weiß**

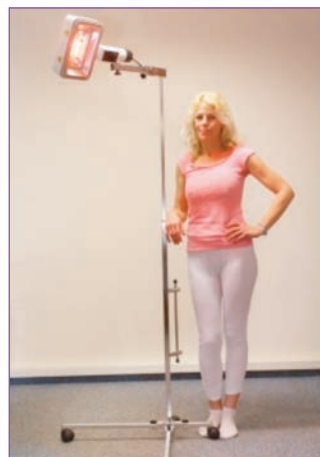

| Art. Nr. | Bezeichnung | € netto | € brutto |
|----------|---|---------------|---------------|
| 31546 | Sollux Kombi Bestrahlungsgerät Strahlerkopf & Stativmodell | 782,98 | 931,75 |
| 31547 | Stativ für Sollux-Kombi Das Rollenstativ ist aus Edelstahl gefertigt und entspricht den strengsten hygienischen Anforderungen. Es kann an allen Behandlungsliegen eingesetzt werden. Technische Daten Stativ zusammenklappbar und ausziehbar (105cm bis 195cm) - Fahrrollen | 320,17 | 381,00 |
| 31548 | Bestrahlungskopf Original Sollux Kombi | 442,86 | 527,00 |
| 56001151 | Ersatzstrahler für Original Sollux Kombi – nur für Original - Kombi 2001 /- Original - Kombi 2002 / - Original Sollux Kombi | 85,71 | 102,00 |
| 56001150 | Ersatzstrahler für Original Sollux 500/600 | 202,18 | 240,60 |

Bälle

Gymnastik- und Therapieartikel

Thera-Bänder

Matten und Zubehör

Sprossenwände und Estension

Trampoline

Ergotherapieartikel

Balancetraining

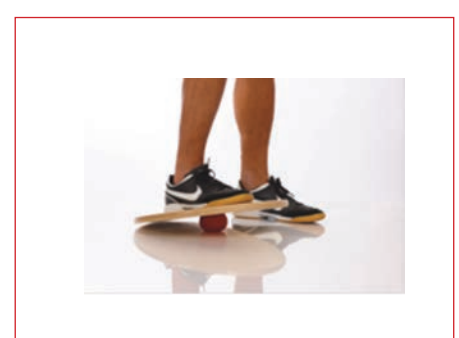

THERAPIE-BÄLLE – PEZZI. GYMNASTIK. MEDIZIN









| Art. Nr. | Bezeichnung | | € netto | € brutto |
|----------|--|---|--|--------------|
| 10362 | Original Pezziball Ø 45 cm gelb (ab 5 Stück á 13,55) |  | 15,00 | 17,85 |
| 10363 | Original Pezziball Ø 55 cm orange (ab 5 Stück á 15,70) | | 16,70 | 19,88 |
| 10364 | Original Pezziball Ø 65 cm grün (ab 5 Stück á 17,10) | | 20,00 | 23,80 |
| 10365 | Original Pezziball Ø 75 cm rot (ab 5 Stück á 20,80) | | 22,50 | 26,18 |
| 10324 | Gymnastikball Gymnic Ø 45 cm gelb (ab 10 Stück á 11,54) | |  | 14,50 |
| 10325 | Gymnastikball Gymnic Ø 55 cm rot (ab 10 Stück á 13,06) | 15,50 | | 18,45 |
| 10326 | Gymnastikball Gymnic Ø 65 cm blau (ab 10 Stück á 14,83) | 17,30 | | 20,59 |
| 10327 | Gymnastikball Gymnic Ø 75 cm gelb (ab 10 Stück á 18,40) | 20,50 | | 24,40 |
| 10328 | Gymnastikball Physio-Gymnic Ø 85 cm rot | 29,10 | | 34,63 |
| 10329 | Gymnastikball Physio-Gymnic Ø 95 cm blau | 36,40 | 43,32 | |
| 10330 | Gymnastikball Physio-Gymnic Ø 120 cm rot | 66,90 | 79,61 | |
| 10339 | Gymnic OPTI-Ball Ø 55 cm transparent |  | 15,40 | 18,33 |
| 10340 | Gymnic OPTI-Ball Ø 65 cm transparent | | 18,10 | 21,54 |
| 10341 | Gymnic OPTI-Ball Ø 75 cm transparent | | 21,00 | 24,99 |
| 10341-95 | Gymnic OPTI-Ball Ø 95 cm transparent | | 34,79 | 41,40 |
| 400409 | Togu Pendelball Anders als bei einem normalen Trainings-Ball bietet der Pendel Ball dem Trainierenden mehr Auflagefläche und gleichzeitig hat er eine vergrößerte Kontaktfläche zum Boden. Enorm viele Einsatzmöglichkeiten in vielen Bereichen wie z.B.: Koordination Balance, funktionelles Wirbelsäulentraining, Fitness-Training, Physio- und Ergotherapie, sowie die Geburtsvorbereitungs- und Rückbildungsgymnastik. Material Ruton mit Stöpselventil Abmessungen ca. 80 x 70 cm Belastbarkeit 200 kg Eigengewicht ca. 6000 g Lieferbare Farben flieder Specials ABS-Garantie bis 120 kg | |  | 88,15 |
| 12268 | Stapelhilfe-Ball-Support 3 transparente Ringe zum Stapeln von Bällen ab ca. 50 Ø | 49,90 | 59,38 | |
| 15049 | Ballring-Wandhalterung für große Bälle von 55-75 cm für einzelne Wandbefestigung | 29,50 | 35,11 | |
| 15050 | Ball-Wandhaltestange 180 cm lang für große Bälle (Pezzi), 180 cm lang, 70 cm breit, | 125,00 | 148,75 | |
| 10298 | Power-Pumpe Double-Action für große Bälle für schnelles Aufpumpen und Absaugen der Luft |  23,40 | 27,85 | |

THERAPIE-BÄLLE – PEZZI. GYMNASTIK. MEDIZIN

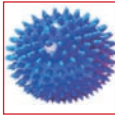
| Art. Nr. | Bezeichnung | | € netto | € brutto |
|----------|--|---|---------|----------|
| 30282 | Physio-Roll 30 cm Ø, 50 cm lang, blau, „Doppelball“ Patienten mit Gleichgewichtsproblemen, Kinder mit motorischen Defiziten, Behinderte und ältere Menschen. Der Therapeut kann sich mit auf den Ball setzen, belastbar bis 300 kg |  | 25,10 | 29,87 |
| 30284 | Physio-Roll 40 cm Ø, 65 cm lang, rot, „Doppelball“ | | 28,49 | 33,90 |
| 30285 | Physio-Roll 55 cm Ø, 90 cm lang, gelb, „Doppelball“ | | 33,50 | 36,30 |
| 30287 | Physio-Roll 70 cm Ø, 115 cm lang, blau, „Doppelball“ | | 44,30 | 52,72 |
| 30289 | Physio-Roll 85 cm Ø, 130 cm lang, rot, „Doppelball“ | | 69,90 | 83,18 |
| 31776 | Medizinball Ruton Ø 21 cm, 1000 g blau | | 23,45 | 27,90 |
| 31779 | Medizinball Ruton Ø 28 cm, 1500 g braun | | 33,53 | 39,90 |
| 13133 | Medizinball Ruton Ø 28 cm, 2000 g braun | | 39,08 | 46,50 |
| 10516 | Medizinball Ruton Ø 28 cm, 3000 g blau | | 50,34 | 59,90 |
| | Thera-Band Soft-Weights | | | |
| 30220 | - Gewichtsbälle 0,5 kg beige |  | 14,24 | 16,95 |
| 30222 | - Gewichtsbälle 1,0 kg gelb | | 15,92 | 18,95 |
| 30224 | - Gewichtsbälle 1,5 kg rot | | 18,44 | 21,95 |
| 30226 | - Gewichtsbälle 2,0kg grün | | 20,97 | 24,95 |
| 30228 | - Gewichtsbälle 2,5kg blau | | 20,97 | 24,95 |
| 30230 | - Gewichtsbälle 3,0kg schwarz | | 24,33 | 28,95 |
| 30232 | Thera-Band Soft-Weights Medizinball Gewichtsball Set 6 Stück von 0,5 kg bis 3,0 kg | | 110,92 | 132,00 |
| 30234 | Thera-Band Soft-Weights REGAL zweistufig, für 6 Bälle |  | 83,62 | 99,51 |
| 30236 | Redondo Ball , Ø 22 cm - Togu Der „faltbare“ Ball für viele Übungen. Platzsparend - macht Bodyforming und Relaxing überall möglich. Sehr weiches und anschmiegsames, geschäumtes Material. Der Ball wird mit dem beiliegenden Kunststoffröhrchen aufgeblasen und einem Stöpsel verschlossen. Im Geschenkkarton mit Übungsanleitung. |  | | |
| | Übungen zur • Kräftigung • der Bauchmuskeln • Entspannung der Lendenwirbelsäule • Kräftigung der Halsmuskulatur • Kräftigung der Bein- und Gesäßmuskulatur und vieles mehr. | | | |
| 14146 | Redondo 22 cm Farbe blau | | 6,57 | 7,82 |
| 14146 | Redondo 22 cm mit ACTISAN Farbe anthrazit | | 6,99 | 8,32 |
| 14149 | Redondo XXL 26 cm Farbe rubinrot | | 7,42 | 8,83 |
| 1414918 | Redondo 18 cm Farbe grau | | 6,55 | 7,79 |

Medizinbälle aus Leder auf Anfrage

THERAPIE-BÄLLE – NOPPEN. SOFT. BÄLLE & RING

| Art. Nr. | Bezeichnung | | € netto | € brutto |
|----------|--|---|---------|----------|
| 14094 | TOGU Noppenball orange, 5,5 cm Ø | | 2,55 | 3,03 |
| 10299 | TOGU Igel-Noppenball gelb, 8 cm Ø Vinol, mit Ventil |  | 3,30 | 4,90 |
| 10300 | TOGU Igel-/Noppenball rot, 9 cm Ø Vinol, mit Ventil |  | 4,20 | 5,00 |
| 10301 | TOGU Igel-/Noppenball blau, 10 cm Ø Vinol, mit Ventil |  | 5,10 | 6,07 |
| 10302 | TOGU SENSOBALL rot, 23 cm Ø Vinol, mit Ventil |  | 18,49 | 22,00 |
| 10303 | Noppenring 17 cm Ø für Finger-und Greifübungen, farbig sortiert rot, gelb, blau , grün | | 7,70 | 9,16 |
| 10454 | TOGU Lamellenring aus Kunststoff Ø ca.18 cm, farbig sortiert. |  | 6,20 | 7,38 |
| 30286 | TOGU Touchball gelb, 8 cm Ø aus Roton neuartige Oberfläche, mit runden angenehmen Noppen. Auch im Wasser einzusetzen. Stimuliert die Sinneswahrnehmung | | 5,10 | 6,07 |
| 30288 | TOGU Touchball rot, 9 cm Ø |  | 6,50 | 7,74 |
| 30290 | TOGU Touchball blau ,10 cm Ø | | 8,32 | 9,90 |
| 30292 | TOGU Touchball pink 18 cm Ø | | 18,90 | 22,50 |
| 10425 | Tennisring / Wurfring 18 cm für Koordination –u.Geschicklichkeit, Greif- und Wurfübungen farb.sortiert Gerillte Oberfläche, mit Nadelventil |  | 4,40 | 5,24 |
| 10305 | TOGU BODY ROLL 6 cm Ø, 13 cm lang Body-Roll VE 2 Stück, mit Nadelventil | | 18,40 | 21,90 |
| 10306 | TOGU Softball Ø 70 mm, springend, softer Rückprall, Schaumstoff |  | 1,90 | 2,26 |
| 10307 | TOGU Softball Ø 90 mm springend, softer Rückprall, Schaumstoff | | 2,69 | 3,20 |
| 10308 | TOGU Softball Ø 190 mm springend, softer Rückprall, Schaumstoff | | 5,90 | 7,02 |
| 10309 | TOGU Softball Ø 200 mm springend, softer Rückprall, Schaumstoff | | 12,50 | 14,88 |
| 10831 | SOFT X-Schaumstoffball mit Haut, Ø 8 cm, 25 g, grün |  | 3,57 | 4,25 |
| 10254 | SOFT X-Schaumstoffball mit Haut, Ø16 cm, 140 g, rot | | 11,51 | 13,70 |

THERAPIE-BÄLLE – NOPPEN. SOFT. BÄLLE & RING

| Art. Nr. | Bezeichnung | € netto | € brutto |
|----------|--|---------|----------|
| 10833 | SOFT X-Schaumstoffball mit Haut, Ø 21 cm, 300 g, gelb | 20,25 | 24,10 |
| 1313626 | Over Ball - Zeitlupenball , aufblasbar mit Trinkhalm, maximal 25 cm Ø, blau | 3,95 | 4,70 |
| 1313627 | Over Ball - Zeitlupenball , aufblasbar mit Trinkhalm, maximal 25 cm Ø, rot | 3,95 | 4,70 |
| 12253 | Gymnastikbälle Ø 16 cm, mit Ventil, gefüllt, ca 300 g rot / grün / blau / gelb / unlackiert | 7,98 | 9,50 |





PAB – pressure air biofeedback by TOGU

Funktionelle Leistungsdiagnostik – Wissenschaftlich genau und einfach anzuwenden. Luft wird zur Messung der Muskelkraft zB. für Rehabilitation nach einer Knieoperation oder nach einer Therapie nach einem Schlaganfall beweist das PAB System seinen Wert durch eine Messung der von den betroffenen Muskelgruppen ausgeübten Kraft. Das PAB –System wird durch einen Schlauch mit Ventil an einem für die jeweilige Übung geeigneten TOGU-Gerät angeschlossen und ist zugleich über eine USB-Schnittstelle mit dem Computer verbunden. Jede Bewegung wird als Kraftkurve auf dem Bildschirm wiedergegeben. Vergangene Übungen lassen sich anwenderbezogen speichern und miteinander vergleichen.



| | | | |
|--------|---|--------|--------|
| 805070 | PAB –Basic (Set inkl. 4 Togu-Geräten) bis zu 100 Patienten, max. 2 PC- Installationen | 331,93 | 395,00 |
| 805071 | PAB-PRO (Set inkl. 4 Togu-Geräten) 1-4 Messeinheiten gleichzeitig, unlimitierte Patientenzahl, zusätzliches Workout und Kraftkalkulationen, max. 2 PC-Installationen | 752,10 | 895,00 |

GYMNASTIK – & THERAPIEARTIKEL

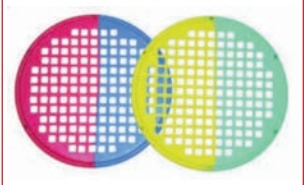
| Art. Nr. | Bezeichnung | | € netto | € brutto | |
|----------|---|--|---------|----------|-------|
| 12427 | Therapie-Knetmasse soft 85 g Dose gleichbleibende Festigkeit, unbegrenzt haltbar, färbt nicht |  | 10,18 | 12,11 | |
| 12379 | Therapie-Knetmasse soft 500 g Dose |  | 45,00 | 53,55 | |
| 12313 | Therapie-Knetmasse medium 85 g Dose | | 10,18 | 12,11 | |
| 12378 | Therapie-Knetmasse medium 500 g Dose | | 45,00 | 53,55 | |
| 10296 | Therapie-Knetmasse strong 85 g Dose | | 10,18 | 12,11 | |
| 12312 | Therapie-Knetmasse strong 500 g Dose, | | 45,00 | 53,55 | |
| 13143 | Power Web-PROFI GELB - LEICHT 38 cm Durchmesser Das ultimative Trainingsgerät für Finger und Hand wie Handgelenke, vervielfältigt alle Bewegungen, wie Beugung, Streckung, Opposition, Innenrotation und Aussenrotation. Beide Hände können zugleich trainiert werden oder einzelne Finger isoliert. Der Widerstand ist für besondere Anwendungen veränderbar in dem man die Hand stellung anpasst und oder mit den Fingern tiefer Hineingreift. Passt sich allen Hand- stärken an. Ideal für Patienten, die an dem Bewegungswiederholungssyndrom lei- den. Bebilderte Bedienungsanleitung inclusive. |  | 32,61 | 38,80 | |
| 15165 | Power Web-PROFI ROT MITTEL 38 cm Durchmesser |  | 32,35 | 38,50 | |
| 15167 | Power Web-PROFI GRÜN STARK 38 cm Durchmesser | | 32,35 | 38,50 | |
| 15186 | Power Web-PROFI BLAU EXTRA STARK 38 cm Durchmesser | | 32,35 | 38,50 | |
| 15213 | Power Web-PROFI WEISS EXTRA LEICHT 38 cm Durchmesser | | 32,35 | 38,50 | |
| 15195 | Power Web-PROFI COMBO 36 cm Durchmesser 2 Widerstände in einem Power-Web gelb/grün | | 33,53 | 39,90 | |
| 15210 | Power Web-PROFI COMBO 36 cm Durchmesser 2 Widerstände in einem Power-Web grün/schwarz | | 33,53 | 39,90 | |
| 15195 | Power Web-PROFI COMBO 36 cm Durchmesser 2 Widerstände in einem Power-Web rot/weiß | | 33,53 | 39,90 | |
| 15197 | Power Web-PROFI COMBO 36 cm Durchmesser 2 Widerstände in einem Power-Web rot/weiß | | 33,53 | 39,90 | |
| 15214 | Digi-Extend Handtrainer Set für die Dehnung der 5 Finger und eines jeden einzel- nen Fingegelenkes. Inkl. 4 Bänder in unterschiedlichen Widerständen zum einfachen wechseln | | | 20,80 | 24,75 |
| 15207 | Digi-Flex zur Kräftigung und Erhöhung der Fingerbeweglichkeit Farbe gelb Widerstand 0,7 kg | | | 20,08 | 23,90 |
| 15208 | Digi-Flex zur Kräftigung und Erhöhung der Fingerbeweglichkeit Farbe rot Widerstand 1,4 kg | | 20,08 | 23,90 | |
| 15209 | Digi-Flex zur Kräftigung und Erhöhung der Fingerbeweglichkeit Farbe grün Widerstand 2,3 kg | | 20,08 | 23,90 | |
| 15219 | Digi-Flex zur Kräftigung und Erhöhung der Fingerbeweglichkeit Farbe blau Widerstand 3,2 kg | | 20,08 | 23,90 | |
| 15221 | Digi-Flex zur Kräftigung und Erhöhung der Fingerbeweglichkeit Farbe schwarz, Widerstand 4,1 kg | | 20,08 | 23,90 | |
| 15225 | Digi-Flex 5er Set mit je 5 Digi-Flex 1 x gelb, 1 x rot , 1 x grün 1 x blau , 1 x schwarz | | 89,83 | 106,90 | |

| Art. Nr. | Bezeichnung | € netto | € brutto |
|----------|--|---------|----------|
| 10109 | <p>Sandbox die einzige Sandbox mit CE-Zeichen. EMV geprüft, spezielle TemperaturSicherung, kein Überhitzen mehr verbesserte, sichere Elektronik temperaturgeschützt durch thermische Isolierung kein Hitzestau mehr. Der Wärmegrad ist in vier Stufen auf 39 °C, 44 °C, 48 °C und 52 °C einstellbar. Verwendung unbedenklicher Materialien Wärme als Therapie und Behandlungsmethode für alle, die Probleme mit ihren Gelenken haben. Die massierenden Greifbewegungen im warmen Sand stimulieren die Blutzirkulation und lindern Schmerzen. Der Sand wird in einer thermostatgesteuerten Kunststoffbox elektrisch aufgewärmt. Lieferung inklusive Spezialsand (ca. 9 kg) Maße 45x35x12,5 cm Stromaufnahme 230 V/50 W/50 Hz.</p> | 420,13 | 499,95 |
| 15180 | Therapie-Sand für Dani-Sandbox Nachfüllpack 10 kg | 83,95 | 99,90 |
| 10107 | Abdeckung für Sandbox zum Schutz vor Verschmutzung (Staub) u. Wärmeisolierung | 56,50 | 67,24 |
| 15149 | Paraffin für Handübungen für Wachsbad / Knettherapie Temperaturbereich 42 - 44° C pro kg | 7,40 | 8,81 |
| 15145 | Paraffin für Handübungen für Wachsbad / Knettherapie Temperaturbereich 46 - 48°C pro kg | 7,40 | 8,81 |
| 12708 | <p>TOGU Brasil Tiefenmuskeltrainer 2 Stück</p> <ul style="list-style-type: none"> • Tiefenmuskeltrainer für Ihre Gesundheit und Figur • Bindegewebsstraffung und präventives Rückentraining durch minimale Bewegungsamplitude • unkompliziert und effektiv bereits bei 5 Minuten Training am Tag • gelenkschonend durch geringes Eigengewicht 270 g • handlich und angenehm in der Handhabung durch Größe, Form und Noppenprofil (Sensomotorik) • die intelligente Füllung der Brasils gibt Ihnen ein gezieltes Bewegungsfeedback • Wahrnehmung mit allen Sinnen • durch geringes Gewicht und Größe der ideale Reise-Trainingsbegleiter • variabel einsetzbar • noch mehr Spass und Motivation beim Training | 17,40 | 20,70 |
| 30014 | <p>PhysioFlip® zur Stärkung der Fußmuskulatur – Vielseitig in der Anwendung aus Holz mit 3 elastischen Bändern mit unterschiedlichen Widerständen</p> | 125,21 | 149,00 |
| 30264 | PhysioFlip® Handauflage | 41,43 | 49,90 |
| 30032 | <p>Senso® Walking Trainer Plus – für Walking & Running ca. 250 g, 11 x 4 cm 2er-Set Farbig sortiert rot / silber / lila</p> | 14,28 | 16,99 |





Art. Nr. Bezeichnung € netto € brutto

TOGU Air Parcours groß für die sensomotorische Entwicklung mit Spaßgarantie!

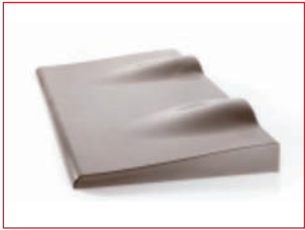

| | | |
|-------|---|--------------------------------|
| 10855 | <p>TOGU Air Parcours GROSS bestehend aus: 2 Senso Balance Bar, blau, 2 Dynair Kids, sortiert 2 Senso Balance Igel, grün , 1 Jumper Mini, rot 4 Dynair Minis 20 cm, sortiert Luftgefülltes Set bestehend aus den TOGU Klassikern und Neuheiten für Kinder bringt garantiert Bewegung und Dynamik in die Stunde hoher sensomo-torischer Reiz und Herausforderung die Spaß macht äußerst robust, langlebig, leicht abwaschbar wie alle TOGU Produkte</p> | <p>270,63 322,05</p> |
| 12855 | <p>TOGU Air Parcours KLEIN für die sensomotorische Entwicklung mit Spaßgarantie! Bestehend aus: 2 Senso Balance Bar, blau 1 Dynair Kids, sortiert 2 Senso Balance Igel, grün 1 Jumper Mini, rot</p> | <p>198,32 236,00</p> |
| 12924 | <p>TOGU JUMPER ca. 52x24cm rot – hochwertiges RUTON FARBE ROT</p> <ol style="list-style-type: none"> 1. ideale Druckverteilung durch bewährte Dynair-Technik 2. rutschfest auf allen Unterlagen 3. mehr Stabilität für Fußsprunggelenk 4. extrem dynamischer Rebound (Trampolineffekt) 5. Better Grip Oberfläche 6. beidseitig verwendbar 7. Vibration/Übertragung der Schwingungen auf den Körper 8. auch für seitliches Anspringen konzipiert 9. in zwei Größen erhältlich - integriertes Easy-Store-System | <p>140,45 167,14</p> |
| 12688 | <p>TOGU JUMPER MINI ca. 36x18cm rot</p> | <p>85,30 101,51</p> |

| Art. Nr. | Bezeichnung | € netto | € brutto |
|----------|--|---------|----------|
| 13368 | <p>terrasensa® Strukturbodenplatte 1 St. 3,2 kg / 50 x 50 cm für den Innen- und Außenbereich terrasensa® – ganzheitliche und nachhaltige Wirkung Selbst bei einfachen Übungen mobilisiert terrasensa® das gesamte neuromuskuläre und sensomotorische System. Therapie- und Trainingserfolge lassen sich so deutlich schneller erreichen – in jeder Altersgruppe und in allen Anwendungsfeldern. Den terrasensa®-Pfad stellen Sie sich immer so zusammen, wie Sie ihn gerade brauchen. Fitness, Mobilität, Sicherheit – mit terrasensa ist jede Trainingssituation einzigartig.</p> <p>terrasensa® trainiert</p> <ul style="list-style-type: none"> - sensomotorische Fähigkeiten - Kraft und Reaktionsfähigkeit - Stabilität und Variabilität - intra- und intermuskuläre Koordination - Bewegungssicherheit - Gleichgewichtsfähigkeit - Haltungskontrolle | 87,31 | 103,90 |
| |  | | |
| |  | | |
| 13370 | <p>terrasensa® Strukturbodenplatten 6-er Set kann nahezu unbegrenzt erweiterbar, dermatologisch unbedenklich und umweltfreundlich hergestellt, absolut rutschsicher und stoßdämpfend. Hergestellt aus Polyurethan – made in Germany</p> | 461,34 | 549,00 |
| 133703 | <p>terrasensa® Kantenstück (Paar) Die terrasensa® Kantenstücke schließen bündig an die Strukturbodenplatten an und vergrößern die Sicherheit für Trainer und Trainierenden. Sie können neben jede der vier Seiten der Strukturbodenplatten platziert werden und ermöglichen einen sicheren Zu- und Abgang von der terrasensa® Trainingsfläche.</p> | 83,95 | 99,90 |
| |  | | |
| 133704 | <p>terrasensa® Outdoor-Platte mit Kieselstruktur</p> | 108,40 | 129,00 |
| 133705 | <p>terrasensa® 3D-reflex – feste Auflage für terrasensa® Platte Die terrasensa® 3D-reflex Auflageplatte erweitert die Nutzungsmöglichkeit der rapportlosen terrasensa® Strukturbodenplatten. Die feste Materialbeschaffenheit aus Polyurethan stimuliert die Fußsohle und kann so vergleichbare Effekte wie eine Fußreflexzonenmassage bewirken. Die Propriozeption wird durch die filigrane Oberflächenkonstruktion besonders stark angeregt. Die terrasensa® 3D-reflex Auflageplatte erweitert die Nutzungsmöglichkeit der rapportlosen terrasensa® Strukturbodenplatten. Die feste Materialbeschaffenheit aus Polyurethan stimuliert die Fußsohle und kann so vergleichbare Effekte wie eine Fußreflexzonenmassage bewirken. Die Propriozeption wird durch die filigrane Oberflächenkonstruktion besonders stark angeregt.</p> | 62,94 | 74,90 |
| |  | | |
| 133706 | <p>terrasensa® 3D-reflex- weiche Auflage für terrasensa® Platte</p> | 62,85 | 74,80 |
| 133707 | <p>terrasensa® Flat – flaches Oberflächenprofil</p> | 87,31 | 103,90 |
| |  | | |
| 133708 | <p>Variosens specs – Verdunklungsbrille</p> | 50,34 | 59,90 |

| Art. Nr. | Bezeichnung | € netto | € brutto |
|----------|---|---------|----------|
| 1035TS | VARIOSENSA board Das innovative Therapiehilfsmittel und Trainingsgerät eröffnet bei jeder Bewegung neue Anreize zu mehr Gesundheit durch bewusste Bewegung. | 335,29 | 399,00 |



Fitness, Mobilität, Sicherheit – das **variosensa board** bietet unendliche Möglichkeiten, denn es besitzt den Reiz der variablen Simulation von Kippbewegungen, die entsprechende Ausgleichsbewegungen provozieren. Einzigartig ist die Variabilität der Positionen der Füße, die den kognitiven Prozess dauerhaft neu fordert. Das **variosensa board** mobilisiert das gesamte neuromuskuläre und sensorische System. Therapie- und Trainingserfolge lassen sich so schneller erzielen und der Spaßfaktor kommt dabei auch nicht zu kurz. Schult Gleichgewichtssinn und Stabilität mittels einer maximal variablen Schwierigkeitsgestaltung. Vier Füße und 12 Steckpositionen ermöglichen intensive und ständig neue Trainingsreize. Besonders sichere Arretierung der Füße dank Bajonettverschluss-System. Seitliche Griffe zum bequemen Transport und für einen sicheren Griff bei Übungen z.B. in Bauchlage. Oberseite aus hochwertigem PU-Material. Aufforderndes Produktdesign – entwickelt und hergestellt in Deutschland
Maximale Belastbarkeit 200 kg

| | | | |
|--------|--|-------|-------|
| 1040TS | movisensa orbit 320 (32 cm / ca. 600 g) | 67,14 | 79,90 |
| 1041TS | movisensa orbit 500 (50 cm / ca. 1.000 g) | 75,55 | 89,90 |



Halten Sie die Fliehkräfte im Zaum.

Das innovative Therapiehilfsmittel und Trainingsgerät eröffnet neue Anreize zu mehr Gesundheit durch bewusste Bewegungen.

Durch die Rotation, die die Stahlkugel in Schwung bringt, erleben Sie die einzigartige Herausforderung der Aktivierung der tief liegenden Haltemuskulatur. Der Ausgleich der entstehenden Fliehkräfte kann in die unterschiedlichsten Übungen integriert werden. Der **movisensa orbit** mobilisiert das sensorische System und die Haltemuskulatur der oberen Extremität. Therapie- und Trainingserfolge lassen sich so schneller und bei gleichbleibend hoher Motivation erzielen.

- Aktiviert die lokale (tiefe) Muskulatur
- Verbessert die Kraftausdauer der lokalen Muskulatur
- Automatisches Übertragen der korrekten Muskelaktivität in Alltagssituationen
- Fördert Bewegungssicherheit und Beweglichkeit im Alltag
- Trainiert Bewegungsentwicklung und Bewegungskontrolle
- Kräftigung von Muskel- und Knochengewebe
- Optimiert Funktion und Koordination der Muskeln.

| Art. Nr. | Bezeichnung | € netto | € brutto |
|---|---|--------------|--------------|
| FLOSSING - KOMPRIMIEREN DURCH OPTIMIEREN | | | |
| <p>ARTZT vitality Flossband ist ein elastisches Latexband, das speziell für kompressionsbasierte Beweglichkeitstechniken entwickelt wurde. Vitality Flossing ist die Anwendung von elastischen Bändern, die zirkulär um Gelenke und Gewebe gewickelt werden.</p> <ul style="list-style-type: none"> • Optimieren durch Komprimieren! • Material Latex • Erhältlich in 4 Längen sowie in einer schmalen Variante (1,2 m x 25 mm) zur Anwendung an den Extremitäten | | | |
| LA2040 | Farbe grün Abmessung 2,0 m x 5 cm | 14,24 | 16,95 |
| LA2042 | Farbe blau Abmessung 2,5 m x 5 cm | 16,76 | 19,95 |
| LA2043 | Farbe blau Abmessung 3,0 m x 5 cm | 20,97 | 24,95 |
| LA2041 | Farbe schwarz Abmessung 5,0 m x 5 cm | 29,37 | 34,95 |
| LA2060 | Farbe grün Abmessung 1,2 m x 2,55 cm | 8,36 | 9,95 |



THERABÄNDER – LATEXFREI

| Art. Nr. | Bezeichnung | € netto | € brutto |
|----------|--|---------------|---------------|
| | <p>Das Original für den professionellen Einsatz. Der lineare Kraftaufbau bei steigender Dehnung der Übungsbänder von Thera-Band® schont die Gelenke und beugt Verletzungen vor – ein wesentliches Plus in der Therapie und beim Fitnessstraining.</p> <ul style="list-style-type: none"> • 100% Naturlatex • Erhältlich in 8 Widerständen • Hinweis Lieferung erfolgt produktions bedingt in Teilstücken • Der Klassiker für die professionelle Anwendung • Für Therapie, Breiten- und Leistungssport • Nahezu unbegrenzte Einsatzmöglichkeiten im Kraft- und Koordinationstraining | | |
| |  | | |
| 10392 | Thera-Band beige – extra leicht 5,50 m Rolle, 12,8 cm breit | 11,97 | 14,24 |
| 10393 | Thera-Band gelb 5,50 m Rolle, 12,8 cm breit | 11,93 | 14,20 |
| 10394 | Thera-Band rot – mittel, 5,50 m Rolle, 12,8 cm breit | 13,50 | 15,83 |
| 10395 | Thera-Band grün – stark 5,50 m Rolle, 12,8 cm breit | 14,10 | 16,78 |
| 12677 | Thera-Band blau – extra stark 5,50 m Rolle, 12,8 cm breit | 16,40 | 19,52 |
| 10397 | Thera-Band schwarz – besonders stark 5,50 m Rolle, 12,8 cm breit | 18,30 | 21,78 |
| 10398 | Thera-Band silber – superstark 5,50 m Rolle, 12,8 cm breit | 29,57 | 35,19 |
| 10399 | Thera-Band gold – maxi-stark 5,50 m Rolle, 12,8 cm breit | 34,58 | 41,15 |
| 10400 | Thera-Band beige Großpackung 45,70 m Rolle, 12,8 cm breit | 75,37 | 89,69 |
| 10401 | Thera-Band gelb Großpackung 45,70 m Rolle, 12,8 cm breit | 81,93 | 97,50 |
| 10402 | Thera-Band rot Großpackung 45,70 m Rolle, 12,8 cm breit | 84,55 | 100,61 |
| 10403 | Thera-Band grün Großpackung 45,70 m Rolle, 12,8 cm breit | 97,67 | 116,23 |
| 12605 | Thera-Band blau Großpackung 45,70 m Rolle, 12,8 cm breit | 107,50 | 127,93 |
| 10405 | Thera-Band schwarz Großpackung 45,70 m Rolle, 12,8 cm breit | 127,17 | 163,32 |
| 10406 | Thera-Band silber Großpackung 45,70 m Rolle, 12,8 cm breit | 176,64 | 229,63 |
| 10407 | Thera-Band gold Großpackung 45,70 m Rolle, 13,8 cm breit | 209,09 | 248,82 |



Thera-Band CLX- Bänder – DIE Weiterentwicklung der klassischen Therabänder.

Die patentierten CLX – Bänder sind fortlaufende Loops. Das Theraband CLX hat verschiedene Griffschlingen, die Übungen mit geschlossen und offenen Händen sowie das Halten von Gegenständen unter Widerstand ermöglichen. Die Funktionalität und die Vielseitigkeit vereinfacht das Üben in Gruppen wie auch zu Hause. Hier sind viele Vorteile vereint: Bänder, Loops, Tubing, Haltegriffe und Türanker. Die Anwendung erfolgt ohne Knoten, es wird kein weiteres Zubehör benötigt. Die neuen hochwertigen, latexfreien CLX-Bänder sind besonders lange haltbar.





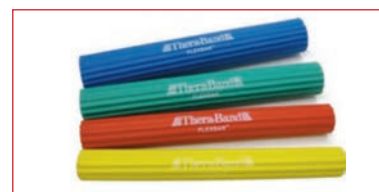

| | | | |
|--------|---|--------------|--------------|
| 103935 | Thera-Band CLX gelb 210 cm 11 Loops | 13,36 | 15,90 |
| 103945 | Thera-Band CLX rot 210 cm 11 Loops | 14,20 | 16,90 |
| 103955 | Thera-Band CLX grün 210 cm 11 Loops | 15,04 | 17,90 |
| 126775 | Thera-Band CLX blau 210 cm 11 Loops | 15,88 | 18,90 |
| 13223A | Thera-Band CLX schwarz 210 cm 11 Loops | 16,76 | 19,95 |
| 13224A | Thera-Band CLX silber 210 cm 11 Loops | 18,44 | 21,95 |
| 13225A | Thera-Band CLX gold 210 cm 11 Loops | 18,44 | 21,95 |

THERABÄNDER – LATEXFREI

| Art. Nr. | Bezeichnung | | € netto | € brutto |
|----------|---|------------------------------------|---------|----------|
| 103935L | Thera-Band CLX gelb | Großpackung 22m Rolle | 125,97 | 149,90 |
| 103945L | Thera-Band CLX rot | Großpackung 22m Rolle | 138,57 | 164,90 |
| 103955L | Thera-Band CLX grün | Großpackung 22m Rolle | 146,97 | 174,90 |
| 126775L | Thera-Band CLX blau | Großpackung 22m Rolle | 167,98 | 199,90 |
| 13223L | Thera-Band CLX schwarz | Großpackung 22m Rolle | 184,03 | 219,00 |
| 13224L | Thera-Band CLX silber | Großpackung 22m Rolle | 213,36 | 253,90 |
| 13225L | Thera-Band CLX gold | Großpackung 22m Rolle | 247,05 | 294,00 |
| | | | 5,00 | 5,95 |
| 13369 | Thera-Band LOOP gelb – dünn | Schlaufenmaß 7,6 x 20,5 cm | 6,68 | 7,95 |
| 13371 | Thera-Band LOOP gelb – dünn | Schlaufenmaß 7,6 x 30,5 cm | 8,36 | 9,95 |
| 13372 | Thera-Band LOOP gelb – dünn | Schlaufenmaß 7,6 x 40,5 cm | 5,00 | 5,95 |
| 13374 | Thera-Band LOOP rot – mittel stark | Schlaufenmaß 7,6 x 20,5 cm | 6,68 | 7,95 |
| 13376 | Thera-Band LOOP rot – mittel stark | Schlaufenmaß 7,6 x 30,5 cm | 8,36 | 9,95 |
| 13377 | Thera-Band LOOP rot – mittel stark | Schlaufenmaß 7,6 x 40,5 cm | 5,00 | 5,95 |
| 13379 | Thera-Band LOOP grün – stark | Schlaufenmaß 7,6 x 20,5 cm | 6,68 | 7,95 |
| 13381 | Thera-Band LOOP grün – stark | Schlaufenmaß 7,6 x 30,5 cm | 8,36 | 9,95 |
| 13383 | Thera-Band LOOP grün – stark | Schlaufenmaß 7,6 x 40,5 cm | 5,00 | 5,95 |
| 13385 | Thera-Band LOOP blau – extrastark | Schlaufenmaß 7,6 x 20,5 cm | 6,68 | 7,95 |
| 13387 | Thera-Band LOOP blau – extrastark | Schlaufenmaß 7,6 x 30,5 cm | 8,36 | 9,95 |
| 13389 | Thera-Band LOOP blau – extrastark | Schlaufenmaß 7,6 x 40,5 cm | 41,93 | 49,90 |
| 10408 | Thera-Band Assist Befestigungshilfe 24 er Karton | | 8,00 | 9,52 |
| 10410 | Thera-Band Griffe (Paar) | | 5,00 | 5,95 |
| 14120 | Thera-Band Türanker | | 14,24 | 16,95 |
| 22140 | Thera-Band Fußschlaufen (Paar) | | 24,57 | 29,23 |
| 31844 | Thera-Band Stabilitätstrainer | | | |
| | blau – Einsteiger Schaumkissen 42 x 24 x 5,5 cm | | 24,57 | 29,23 |
| 31845 | Thera-Band Stabilitätstrainer grün – hart | | | |
| | Fortgeschrittene Schaumkissen 34 x 19 x 5 cm | | 37,85 | 45,04 |
| 31847 | Thera-Band Stabilitätstrainer, schwarz = extra weich | | | |
| | Fortgeschrittene Luftgefüllt 44,5 x 25,5 x 7,5 cm | | | |
| | Thera-Band Tubing (Rolle kann aus 1-3 Tubings bestehen) | | 10,88 | 12,95 |
| 21010 | Thera-Band Tubing 7,5 m beige – extra dünn | | 12,56 | 14,95 |
| 13144 | Thera-Band Tubing 7,5 m gelb – dünn | | 14,20 | 16,90 |
| 13145 | Thera-Band Tubing 7,5 m rot – mittel | | 14,90 | 17,73 |
| 13146 | Thera-Band Tubing 7,5 m grün – stark | | 16,70 | 19,87 |
| 13147 | Thera-Band Tubing 7,5 m blau – extra stark | | 18,20 | 21,66 |
| 13148 | Thera-Band Tubing 7,5 m schwarz – spezial stark | | | |
| | Thera-Band Flex-Bar Der Thera-Band flexibler Übungsstab wird zur Griffstärkung, Gelenkstabilisierung und Unterarmkräftigung sowie im neuromuskulären Trainingsbereich eingesetzt werden. | | | |
| | Maße ø 4,5 cm x 30 cm | | | |
| 26107 | Thera-Band Flex-Bar gelb – extra leicht | Kraftaufwand 90 %, Biegung | 11,99 | 14,27 |
| 13140 | Thera-Band Flex-Bar rot – leicht | Kraftaufwand 90 %, Biegung 4,5 kg | 12,52 | 14,90 |
| 13141 | Thera-Band Flex-Bar grün – mittel | Kraftaufwand 90 %, Biegung 6,8 kg | 13,36 | 15,90 |
| 13142 | Thera-Band Flex-Bar blau – schwer | Kraftaufwand 90 %, Biegung 11,3 kg | 15,88 | 18,90 |





THERABÄNDER

| Art. Nr. | Bezeichnung | | € netto | € brutto |
|----------|---|---|---------------|---------------|
| | <p>GYMSTICK</p> <p>Einfaches, effektives u. vielseitiges Trainingsgerät. Die 75 cm langen Latextubes werden an beiden Enden des Stabes (130 cm) angebracht und mit beiden freien Schlingen unter den Füßen befestigt. Der Widerstand kann nun einfach und schnell reguliert werden, indem man die Tubes um den Stick wickelt.</p> <p>Lieferung inklusive Tragetasche, 400 g schwer</p> |  | | |
| 30173 | GYMSTICK grün – leicht Widerstand 1-10 kg | | 62,52 | 74,40 |
| 30174 | GYMSTICK blau – medium Widerstand 1-15 kg | | 62,52 | 74,40 |
| 30099 | GYMSTICK schwarz – stark Widerstand 1-20 kg | | 62,52 | 74,40 |
| 30089 | GYMSTICK silber – extra stark Widerstand 1-25 kg | | 62,52 | 74,40 |
| 421900 | <p>Thera-Band Trainingsstation</p> <p>Vielfältige Übungsmöglichkeiten mit den Thera-Band® Tubings Einzigartiges Trainingssystem zur Verbesserung von Ausdauer, Kraft, Beweglichkeit und Gleichgewicht ombinierbar mit Gymnastikball, Stabilitäts- und Gleichgewichtstrainern</p> <p>Rutschfeste Unterseite Inkl. großem Übungsposter mit 24 Übungen Gewicht ca. 6,3 kg Inkl. zwei Tubings à 30, 45 und 60 cm jeweils in den Widerständen rot, grün und blau (insgesamt 18 Tubings), einem breiten gepolsterten Trainingsstab, zwei Griffen, zwei Assist™ Fixierungshilfen sowie einem großem Poster mit 24 Übungen</p> |  | 259,58 | 308,90 |
| 422301 | <p>Thera-Band Stretch Strap Eine hervorragende Alternative zu statischen Dehnungshilfen. Es unterstützt statische und dynamische Dehnübungen. Besonders in der Rehabilitation spielt die Mobilisation und Beweglichkeit eine wichtige Rolle. Hier hilft das Stretch Strap, da es durch seine Farbkodierung und die acht Schlaufen dem Trainer und Trainierenden nützliche Standards zur Handhabung aufweist und nachvollziehbare Progressionsstufen bietet. Das Material lässt sich um ca. 35% dehnen und ermöglicht so ein besonders sanftes und besser dosierbares Dehnen. Im Lieferumfang enthalten ist eine Anleitung im Posterformat mit insgesamt 15 Dehnübungen (englisch).</p> <ul style="list-style-type: none"> • Praktisches Trainings- und Therapiemittel zur Unterstützung und Kontrolle von Dehnübungen • Material bietet Dehnfähigkeit von etwa 35% • Mit acht Extremitätenschlaufen • Länge ca. 140 cm <p>1x Stretch Strap + Anleitungsposter DIN A3</p> |  | 25,17 | 29,95 |
| 23300 | <p>Thera-Band Kippbrett mit einer sensomotorischen Oberfläche und eröffnen dadurch im Gleichgewichtstraining neue Möglichkeiten.</p> |  | 62,19 | 74,01 |

| Art. Nr. | Bezeichnung | | € netto | € brutto |
|----------|---|--|---------|----------|
| 23301 | Thera-Band Therapie-Kreisel mit einer sensomotorischen Oberfläche |  | 62,19 | 74,01 |
| | Thera-Band Handtrainer dienen der Kräftigung von Hand, Fingern, Unterarm sowie dem Koordinationstraining. Sie können zudem zum Stressabbau und zur Kälte- (Kühlschrank) und Wärmetherapie (Mikrowelle, warmes Wasser) eingesetzt werden. |  | | |
| 10396 | Thera-Band Hand-Exerciser gelb – extra weich | Ø circa 45 cm | 12,50 | 14,88 |
| 12678 | Thera-Band Hand-Exerciser rot – weich | Ø circa 45 cm | 12,50 | 14,88 |
| 12679 | Thera-Band Hand-Exerciser grün – mittel | Ø circa 45 cm | 12,50 | 14,88 |
| 12680 | Thera-Band Hand-Exerciser blau – hart | Ø circa 45 cm | 12,50 | 14,88 |
| 13503 | Thera-Band Hand-Exerciser XL rot – weich | Ø circa 55 cm | 13,40 | 15,95 |
| 13507 | Thera-Band Hand-Exerciser XL grün – mittel | Ø circa 55 cm | 13,40 | 15,95 |
| 13509 | Thera-Band Hand-Exerciser XL blau – hart | Ø circa 55 cm | 13,40 | 15,95 |
| 13511 | Thera-Band Hand-Exerciser XL schwarz – extra hart | Ø circa 55 cm | 13,40 | 15,95 |
| 12682 | Holzbox für 4 Handtrainer (ohne Inhalt / nicht für XXL) | | 19,33 | 23,00 |
| | Die Thera-Band Hand Xtrainer bieten neue Therapie- und Trainingsmöglichkeiten für Handpatienten. Extensions- und Flexionsübungen werden in vier progressiven Widerstandsstufen ermöglicht. Das hochwertige Material (Polyurethan) – bekannt vom Thera-Band® Handtrainer – erlaubt zusätzlich Kälte- und Wärmeapplikationen (Eisfach- bzw. Mikrowellen-tauglich) und lässt sich in kochendem Wasser desinfizieren. Das Training mit dem Thera-Band® Hand Xtrainer ermöglicht sämtliche Übungen für Hand, Finger und Handgelenk z.B. gegen Tennisarm und Karpaltunnel-Syndrom. |  | | |
| 311853 | Thera-Band Hand Xtrainer rot – weich | | 14,24 | 16,95 |
| 311854 | Thera-Band Hand Xtrainer grün – mittel | | 14,24 | 16,95 |
| 311855 | Thera-Band Hand Xtrainer blau – hart | | 14,24 | 16,95 |
| 311856 | Thera-Band Hand Xtrainer schwarz | | 14,24 | 16,95 |
| 26200 | Thera-Band Progressiver Handtrainer SET Spannring mit 6 Einsätzen unterschiedlicher Stärke Je Stärke: beige, gelb, rot, grün, blau, schwarz |  | 41,97 | 49,95 |
| 26210 | Thera-Band Progressiver Handtrainer SET beige | – 6 Stück Einsätze | 25,16 | 29,94 |
| 26220 | Thera-Band Progressiver Handtrainer SET gelb | – 6 Stück Einsätze | 25,16 | 29,94 |
| 26230 | Thera-Band Progressiver Handtrainer SET rot | – 6 Stück Einsätze | 25,16 | 29,94 |
| 26240 | Thera-Band Progressiver Handtrainer SET grün | – 6 Stück Einsätze | 25,16 | 29,94 |
| 26250 | Thera-Band Progressiver Handtrainer SET blau | – 6 Stück Einsätze | 25,16 | 29,94 |
| 26260 | Thera-Band Progressiver Handtrainer SET schwarz | – 6 Stück Einsätze | 25,16 | 29,94 |

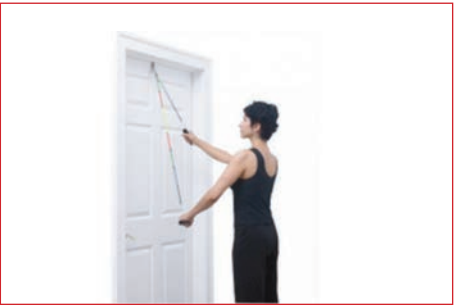
THERABÄNDER

| Art. Nr. | Bezeichnung | | € netto | € brutto |
|----------|--|---|---------|----------|
| | <p>Thera-Band Mobilisationstrainer Schulter</p> <p>Ein speziell für Schulterpatienten entwickeltes Trainingsgerät zur Wiedergewinnung und Erhaltung ihrer Beweglichkeit. Die Unterteilung des Seils in unterschiedliche Farbbereiche ermöglicht ein direktes Feedback über den Fortschritt des Patienten. Therapeut und Patient erkennen somit gleichzeitig die Verbesserung, können Ziele und Grenzen festlegen.</p> <ul style="list-style-type: none"> • Komfortable Griffe • Robuster Türanker zur einfachen Befestigung an jeder herkömmlichen Tür • Einfache Verstellbarkeit der Seillänge • Einfache visuelle Erfolgskontrolle • Farbcodierung für visuelles Feedback |  | | |
| 22160T | Thera-Band Mobilisationstrainer Schulter 1 Stück Trainingsbox | | 20,97 | 24,95 |
| 22161T | Thera-Band Mobilisationstrainer Schulter 1er Trainingsbox | | 235,21 | 279,90 |
| 501002 | <p>Flowin® Pro für den stationären Einsatz</p> <p>Trainingsmatte in robuster, nicht-rollbarer Studio-Qualität (140 x 100 cm). Flowin® Friction Training™ steht für ein völlig neues Trainingskonzept, dem das Zusammenspiel zweier physikalischer Komponenten zugrunde liegt: Gewichtskraft und Reibung. Mit speziell entwickelten Auflagen für Hände, Knie und Füße ermöglicht das Fitnessgerät ein umfassendes Ganzkörpertraining. Das ausgeklügelte Reibungsverhalten zwischen der Flowin® Trainingsplatte und den Flowin® Auflagen gewährleistet eine Mischung aus Stabilität und Gleitvermögen, die den einzigartigen Trainingsreiz ausmacht. Je nach Bewegungsausführung lässt sich die Trainingsintensität für Einsteiger bis Fortgeschrittene verändern: Besonders für das „Core-Training“ stellt Friction Training™ ein innovatives Angebot dar. Ob im Studio oder zuhause, allein oder in der Gruppe - Flowin® bietet ein neues einzigartiges Trainingserlebnis. Erhältlich in den Farben schwarz oder weiß und als Mini-Version (schwarz) mit extra-geringem Platzbedarf. Inkl. Trainingsanleitung, 5-teiliges Pad-Set</p> |  | 199,90 | 237,88 |
| | <p>Kamagon® Ball harmlos aussehender Ball mit großem Effekt</p> <p>Der Kamagon Ball eignet sich ideal für ein funktionelles Core-Training und stellt eine hervorragende Alternative zum Kettlebell oder Medizinball dar. Besonderheit er schluckt je nach Größe bis zu 20 Liter Wasser. Somit wird er nicht einfach nur zu seinem Gewicht, sondern sein flüssiger Kern fordert den Nutzer zusätzlich zu einem noch stabileren Handling. Die Trägheit des im Ball frei beweglichen Wassers wird zu einem einzigartigen Trainingsreiz für die tief liegende Rumpfmuskulatur, frei wählbares Zusatzgewicht durch individuelle Wasserfüllmenge und äußerer Skala zur Abmessung des Füllstands (Hydro-Inertia™ Technologie)</p> |  | | |
| 41054L | Kamagon® Ball 23 - 23 cm (befüllbar mit bis zu 7 Litern Wasser) | | 54,58 | 64,95 |
| 41050L | Kamagon® Ball 35 - 35 cm (befüllbar mit bis zu 20 Litern Wasser) | | 105,04 | 125,00 |

| Art. Nr. | Bezeichnung | € netto | € brutto |
|----------|---|---------|----------|
| | <p>ARTZT vitality aeroSling Neues Trainingsgerät für das Kraft- und Koordinationstraining. Den Trainingsreiz bildet das eigene Körpergewicht, das an zwei Schlingen über die Fixpunkte Hände, Arme oder Beine frei beweglich stabilisiert wird. Anfänger wie Profis können mit dem ARTZT vitality aeroSling Kraft, Kraftausdauer, Muskelkoordination und Gelenkstabilisierung trainieren.</p> <ul style="list-style-type: none"> • Schnelle und einfache Verstellbarkeit von Schlaufen und Schnurlängen • Hochwertige Anker- und Schlaufenkarabiner aus dem Bergsport • Komfortabel gepolsterte Schlaufen für Hände und Füße • Belastbar bis zu 120 kg Körpergewicht • Optionales Zubehör erhältlich • Einzigartiges Umlenkrollensystem für zusätzliche Instabilität und maximale Trainingsreize • Schnelles Verschlusssystem erlaubt gleichsam isolierte wie alternierende Übungsformen • Für Indoor- und Outdooreinsatz; absolut mobil einsetzbar (Gewicht < 1 kg) | | |
| 5090L | ARTZT vitality aeroSling | 151,22 | 179,95 |
| 5093L | Feste Griffe für ARTZT vitality aeroSling | 38,61 | 45,95 |
| 5096L | Türanker Griffe für ARTZT vitality aeroSling | 23,49 | 27,95 |
| 5096L | Übungsposter für ARTZT vitality aeroSling | 4,20 | 5,00 |





Thera-Band Foam Roller & WRAPS

Die Thera-Band Foam Roller finden ihren Einsatz sowohl bei Stabilisationsübungen als auch in der Verbesserung der Beweglichkeit. Verkürzte Muskeln werden aufgedehnt und der Bewegungsradius optimiert. **Mit den Thera-Band Wraps lassen sich die Thera-Band Foam Roller mit einer Wicklung in ein Massage-Tool verwandeln.** Die vier erhältlichen Stärken bieten für die Selbstmassage die bekannte farbliche Progression – angefangen von einer weichen Massagewirkung bis hin zu einer festen und tief wirkenden Behandlung durch das eigene Körpergewicht. Erhältlich sind die Wraps in vier verschiedenen **Stärken** gelb (extra weich), rot (weich), grün (fest) und blau (extra fest).





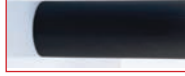

| | | | | |
|--------|-----------------------------------|-------------------------------|-------|-------|
| 11744T | Thera-Band Foamroller | 30 cm lang, 15 cm Durchmesser | 12,95 | 12,95 |
| 11745T | Thera-Band Foamroller | 90 cm lang, 15 cm Durchmesser | 29,37 | 34,95 |
| 11745T | Thera-Band Foamroller HALB | 90 cm lang, 7,5 cm Radius | 15,08 | 17,95 |
| 11747T | Thera-Band Wraps gelb | – extra weich | 25,17 | 29,95 |
| 11748T | Thera-Band Wraps rot | – weich | 25,17 | 29,95 |
| 11749T | Thera-Band Wraps grün | – fest | 25,17 | 29,95 |
| 11750T | Thera-Band Wraps blau | – extra fest | 25,17 | 29,95 |

SOFTX® – FASZIENROLLEN

| Art. Nr. | Bezeichnung | | € netto | € brutto |
|----------|--|---|--------------|--------------|
| | <p>Die softX® Faszien-Produkte aus Kork sind die perfekten Trainingsgeräte für naturbewusste und hartgesottene FaszienTrainierende. Der Rohstoff wird aus der Rinde der Korkeiche gewonnen, die bei der Ernte nicht beschädigt wird und so mehrmals in ihrem Leben geerntet werden kann. Das recyclebare und nachhaltige Material ist durch den hohen Härtegrad sehr robust und formbeständig, weswegen sich die Produkte besonders für intensive Anwendungen und für schwere Personen eignen. Alle softX® Kork-Produkte sind CO²-neutral, absolut geruchsneutral und die angenehme Oberfläche ist sehr gut abwasch-, bzw. desinfizierbar.</p> |  | | |
| 95090 | <p>softX® Cork Roll 95 ca. 30 cm lang, ca. 9,5 cm Durchmesser Die softX® Cork Roll 95 ist perfekt für die Behandlung von lokalen Schmerzpunkten (Triggerpunkten) und für die Anwendung im Nacken- und Schulterbereich geeignet. Durch den geringen Durchmesser von nur 9 cm und dem hohen Härtegrad von Kork empfiehlt sich die Anwendung dieser Rolle besonders für Personen mit höherem Körpergewicht oder auch Athleten.</p> | | 32,69 | 38,90 |
| 65090 | <p>softX® Cork Roll 65 Maße ca. 6,5 cm Durchmesser</p> |  | 13,36 | 15,90 |
| 90090 | <p>softX® Cork Roll 90 Maße ca. 9,0 cm Durchmesser</p> | | 16,72 | 19,90 |
| | <p>Die softX® Faszien-Produkte Gesunde Faszien sind scherengitterartig angeordnet. Durch Über- bzw. Unterbelastung aber auch durch Fehlhaltungen kann es dazu kommen, dass Ihre Faszien verkleben bzw. verfilzen und somit ihre gesunde Struktur verlieren. Dadurch kann deren Funktion stark beeinträchtigt werden. Dies kann sich beispielsweise durch Verspannungen im Schulter- und Nackenbereich äußern. Aber auch unspezifische Schmerzen des unteren Rückens können Ihre Ursachen bei den Faszien haben. Durch eine Selbstmassage mit Hilfe der softX® Faszien-Produkte können Sie diese Verklebungen lösen und für eine bessere Hydratation des Gewebes sorgen. Die Produkte können vom rehabilitativen Bereich bis hin zum Fitness- und Leistungssport eingesetzt werden. Die Übungen mit den softX® Faszien-Produkten bereiten die faszialen und muskulären Strukturen auf Belastungen vor, werden aber auch nach einem Training oder Wettkampf zur aktiven Regeneration genutzt.</p> | | | |
| 6520170 | <p>softX® Faszien-Rolle 145 blau Länge ca. 39 cm Durchmesser ca. 14,5 cm, (15 % weicher als softX® Faszien-Rolle 145 schwarz) das perfekte Trainingsgerät für alle großen Muskelpartien</p> |  | 15,04 | 17,90 |
| 6520173 | <p>softX® Faszien-Rolle 145 Mini schwarz Länge ca. 30 cm Durchmesser ca. 14,5 cm, kleinflächigere Anwendungen wie zum Beispiel an Armen und Beinen optimal geeignet.</p> |  | 15,04 | 17,90 |
| 6520177 | <p>softX® Faszien-Rolle 50 Länge 15 cm, Durchmesser 5 cm, blau Durch den geringeren Durchmesser der softX® Faszien-Rolle 50 eignet sich diese hervorragend zur Behandlung des Fußgewölbes - der sogenannten Plantarfaszie.</p> | | 7,48 | 8,90 |
| 6520193 | <p>softX® Faszien-Set 2-teilig beinhaltet je 1 Stück softX® Faszien-Rolle 145 blau softX® Faszien-Rolle 145 schwarz</p> | | 27,65 | 32,90 |
| 6520190 | <p>softX® Faszien-Set Rolle 2-teilig beinhaltet je 1 Stück softX® Faszien-Rolle 50 blau / softX® Faszien-Rolle 95 blau</p> | | 22,61 | 26,90 |

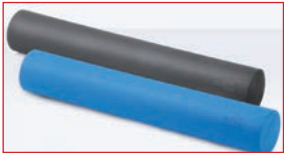
SOFTX® – FASZIEN & TOGU BLACKROLL

| Art. Nr. | Bezeichnung | | € netto | € brutto |
|----------|--|---|---------|----------|
| 6520192 | softX® Faszien-Set Pro 4-teilig beinhaltet je 1 Stück softX® Faszien-Rolle 95, softX® Faszien-Rolle 65 softX® Faszien-Kugel 90, softX® Faszien-Kugel 50 |  | 38,57 | 45,90 |
| 6520178 | softX® Faszien-Kugel 90 mit einem Durchmesser von ca. 9 cm ist empfehlenswert für die punktuelle Selbstmassage und zur Anwendung an unterschiedlichen Körperregionen. Durch den ausgeübten Druck wird eine Rehydration des Gewebes gefördert, die lokale Durchblutung gefördert sowie der Muskeltonus reduziert. |  | 10,00 | 11,90 |
| 6520179 | softX® Faszien-Kugel 65 mit einem Durchmesser von ca. 6,5 cm eignet sich hervorragend zur punktuellen Behandlung von Schmerzpunkten - den sogenannten Triggerpunkten - die auch in der manuellen Faszientherapie im Fokus stehen. | | 8,32 | 9,90 |
| | softX® Pilates-Rolle Die 90 cm lange softX® Pilates-Rolle ist 14,5 cm dick im Durchmesser. Die optimale Größe, da der gesamte Rücken auf der Rolle abgelegt werden kann. Neben der Rumpfmuskulatur lassen sich auch ideal Kräftigungsübungen im Rücken-, Schulter- und Armbereich durchführen. Die softX® Pilates-Rolle besteht aus nahezu geschlossenzelligem PE- Spezialschaumstoff, der eine robuste und rutschsichere Oberfläche bietet. Diese ist zudem leicht zu reinigen, so dass die Rolle problemlos neben zu Hause als auch im Fitnessstudio, dem Leistungssport, der Physiotherapie oder dem Vereins- und Schulsport eingesetzt werden kann. Die softX® Pilates- Rolle ist in zwei verschiedenen Härtegraden erhältlich. Die blaue Rolle ist im Vergleich zur schwarzen Ausführung 15 % weicher und bietet daher bei der Behandlung von Schmerztherapeuten Vorteile. |  | | |
| 4001927 | softX® Pilates-Rolle 90 cm lange, schwarz 14,5 cm dick im Durchmesser | | 26,30 | 31,30 |
| 40019278 | softX® Pilates-Rolle 90 cm lange, blau 14,5 cm dick im Durchmesser | | 25,63 | 30,50 |
| | TOGU Blackroll dient zudem der Vorbeugung und Behandlung von Myofascien- und Muskelbeschwerden - aktiven Regeneration mit verbesserter Durchblutung - Triggerzonenbehandlung bei Verspannungen durch Sport- und oder Alltagsbelastungen - einfachen Selbstmassage - idealen Aufwärmung vor dem Training und der Regeneration nach dem Sport. Die TOGU Blackroll - made in Germany - ist das ideale Regenerationstool zur Selbstmassage und zur Lösung der Myofascia (bindegewebige Umhüllung von Muskeln und Muskelgruppen) - Vorbeugung und Behandlung von Myofascien- und Muskelbeschwerden - Aktive Regeneration mit verbesserter Durchblutung - Triggerzonenbehandlung bei Verspannungen durch Sport- und Alltagsbelastungen - Einfache Selbstmassage. Das Material EPP ist robust und leicht zu reinigen, hautfreundlich, geruchlos und zu 100% recyclebar. |  | | |
| | | Bild zeigt Art.-Nr. 805080 | | |
| | |  | | |
| | | Bild zeigt Art.-Nr. 805044 | | |
| 400048 | TOGU Blackroll – Maße ø 15 cm x 30 cm | | | |
| 410030 | TOGU Blackroll mini schwarz – Maße ca. 15 x 5,5 cm , ca. 22 g | | 25,13 | 29,90 |
| 410020 | TOGU Blackroll Ball 12 cm schwarz – Maße ca. 12 cm Durchmesser, ca. 50 g | | 9,16 | 10,90 |
| 410010 | TOGU Blackroll Ball 8 cm schwarz – Maße ca. 8 cm Durchmesser, ca. 15 g | | 10,84 | 12,90 |
| 805044 | TOGU Blackroll SET bestehend aus: je 2 x Blackroll, je 1 Blackroll mini, 1 x Blackroll Ball 12 cm, 1 x Blackroll Ball 8 cm, Gesamt 390 g, | | 8,32 | 9,90 |
| 805080 | TOGU Blackroll SET Kompakt 4-teilig | | 60,42 | 71,90 |
| | | | 50,33 | 59,90 |

TRIMILIN – TRAMPOLINE

| Art. Nr. | Bezeichnung | € netto | € brutto |
|----------|--|---------|----------|
| 400040 | TOGU Blackroll Soft Maße ø 15 x 30 cm Neu Sie ist ca. 20% weicher als die TOGU Blackroll in schwarz | 25,13 | 29,90 |
| 410050 | TOGU Blackroll Duoball ø 8 cm. Er ist auch für die Massage des Rückens oder des Nackens geeignet. Eine Verwendung ist auch an der Wand oder auf dem Boden möglich. Durch den Abstand zwischen den zwei Bällen wird das Rückgrat geschont und die Massage ist noch effektiver. Das Material EPP ist robust und leicht zu reinigen, hautfreundlich, geruchlos und zu 100% recyclebar. Maße ca. 16 x 8 x 8 cm Farben schwarz Material EPP | 15,04 | 17,90 |
| 410060 | TOGU Blackroll Duoball ø 12,50 cm. Beschreibung wie voriger Artikel | 20,92 | 24,90 |
| 465330 | Actiroll Rumble M 30 x 13 cm schwarz (465330S) apfelgrün (465330G) | 26,81 | 31,90 |
| 465360 | Actiroll WAVE M 30 x 11,5 cm schwarz (465360S) apfelgrün (465360G) | 26,81 | 31,90 |
| 10267 S | Trimilin MED Matte schwarz | 158,82 | 189,00 |
| 10267 B | Trimilin MED Matte blau ø 102 cm, 30 - 110 kg Höhe 24 cm Gerätegewicht 10 kg Angenehm und Rücken-und Gelenkschonend mit sehr dynamischen Auftrieb. 36 hochelastische Federn. Das Trampolin mit der hochelastischen, weichen Spezialfederung | 158,82 | 189,00 |
| | <ul style="list-style-type: none"> • Ausdauer- und Lauftraining • Krankengymnastik und Rehabilitation • Therapie bei ADHS-Kindern • Arthrose Therapie • Cardiotraining | | |
| | <ul style="list-style-type: none"> • Schonend für Gelenke und Rücken • Osteoporose-Prävention • Mukoviszidose Therapie • Sturzprophylaxe | | |
| 10268.1 | Trimilin MED – PLUS Matte schwarz | 192,44 | 229,00 |
| 10268.2 | Trimilin MED – PLUS Matte blau wie Trimilin MED jedoch mit einklappbaren Beinen, 36 Federn, extra sanft & elastisch ø 102 cm, 30 - 110 kg | 192,44 | 229,00 |
| 10269S | Trimilin PRO Matte schwarz | 197,48 | 235,00 |
| 10269B | Trimilin PRO Matte blau Ideales Schwingungsverhalten auch bei höherem Gewicht ab ca. 110 kg. Für rücken-und gelenkschonendes Geh-, Ausdauer-und Lauftraining 48 starke Spezialfedern ø 102 cm, ab 50-150 kg, Höhe 24 cm Gerätegewicht 12 kg Das Trampolin für hohe Belastung | 197,48 | 235,00 |
| | <ul style="list-style-type: none"> • Krankengymnastik • Rücken- und gelenkschonende Federung • Diabetes vorbeugen • Cardio-, Lauf- und Ausdauertraining • Fettreduktion | | |
| | <ul style="list-style-type: none"> • Rehabilitation nach Operationen • Blutdruck regulieren • Abnehmen mit Spass • Nachhaltiger Muskelaufbau | | |
| 10796S | Trimilin PRO Matte schwarz | 231,09 | 275,00 |
| 10796B | Trimilin PRO Matte blau wie Trimilin PRO jedoch mit einklappbaren Beinen | 231,09 | 275,00 |



TRIMILIN – TRAMPOLINE

| Art. Nr. | Bezeichnung | € netto | € brutto |
|----------|---|---------|----------|
| 13116S | Trimilin SWING Matte schwarz | 192,00 | 228,48 |
| 13116B | Trimilin SWING Matte blau 120 cm ø, Rahmenhöhe 29 cm, Federung durch Gummikabel, Randbezug silber Beinlänge 25 cm. Das Trampolin für dynamisches Schwingen und Springen Schonendes Schwingen und Springen Grosser Durchmesser. Für Partnerübungen ideal + Für Kinder, die gerne hüpfen. | 192,00 | 228,48 |
| 31838S | Trimilin SWING Matte schwarz | 226,05 | 269,00 |
| 31838B | Trimilin SWING Matte blau wie Trimilin SWING jedoch mit einklappbaren Beinen | 226,05 | 269,00 |
| 12536 | Trimilin Junior Matte schwarz Randbezug Rot (keine anderen Farben erhältlich) Das Minitrampolin – das Leichtgewicht für kleinere Kinder • Platzsparend • Kinderfreundliche Höhe • Elastische Federung • Sehr leicht | 74,79 | 89,00 |
| 10266 | Trimilin Sport Matte schwarz straff gefedert, ø 102 cm Das Trampolin für dynamische Workouts • Für Ausdauertraining und Aerobic • Gelenkschonendes Lauftraining • Schnelle, dynamische Bewegungen • Hohe Lauffrequenz • Kraft- und Sprung-Training • Cardiotraining | 113,45 | 135,00 |



ZUBEHÖR / OPTIONEN

Nur für 102 cm ø wählbar





| | | | |
|---------|--|-------|-------|
| 10272 | Trimilin Randbezug Aufpreis statt Standardbezug | 12,61 | 15,00 |
| 10272R | gelb ø 102 cm | | |
| 10272SH | rot ø 102 cm | | |
| 10272BO | schwarz ø 102 cm | | |
| 10272B | bordeaux ø 102 cm | | |
| 10272T | blau türkis ø 102 cm | | |
| 10270 | Basis-Haltegriff 100 mit Schnellverschluß passend für Sport, Med, (Pro Miniswing) Trampolin nicht im Lieferumfang | 32,77 | 39,00 |







TRIMILIN – TRAMPOLINE

| Art. Nr. | Bezeichnung | | € netto | € brutto |
|--------------------|---|---|---------|----------|
| ZUBEHÖR / OPTIONEN | | | | |
| 31841 | Seitenhaltegriff 100 mit Schnellverschluss zur Montage an den Basishaltegriff passend für die Modelle Trimilin-sport, Trimilin-med, Trimilin-pro, Trimilin-miniswing. (Trampolin und Basis-Haltegriff nicht im Lieferumfang) |  | 16,81 | 20,00 |
| 31846 | Basishaltegriff 120 für Trimilin – SWING | | 37,82 | 45,00 |
| 31843 | Seitenhalterung 120 für Trimilin – SWING für den rechtwinkligen Anbau links und rechts am Haltegriff | | 18,49 | 22,00 |
| 12189 | Tragetasche passend für alle Modelle außer SWING und FUN | | 39,90 | 46,10 |

| Technische Daten | Junior | Sport | Med | Pro | Swing/Swing Extra |
|------------------------------|------------|--------------|-------------------|-------------------|-------------------|
| Durchmesser | 87 cm | 102 cm | 102 cm | 102 cm | 120 cm |
| Weichheit/Elastizität | xxx | Stufe 1 | Stufe 3 | Stufe 2 | xxxx/xxxxx |
| empfohlen bis zu einem | | | | | |
| Körpergewicht von ca. | 10-55 kg | 50-125 kg | 40-100 kg | 50-150 kg | 10-90 kg/10-80 kg |
| Gewicht ca. | 6 kg | 10 kg | 10 kg | 12 kg | 9 kg |
| Aufhängung der Sprungmatte | Gummikabel | 36 Federn | 36 Federn | 48 Federn | Gummikabel |
| Aufhängung der Federn | – | Speziallösen | Stahlbügel | Stahlbügel | – |
| Höhe Oberkante Rahmen | 22 cm | 24 cm | 24 cm | 24 cm 2 | 9 / 35 cm |
| einklappbare Beine lieferbar | – | – | Med-Plus | Pro-Plus | Swing-Plus |
| Schraubbeine 40 cm lieferbar | – | ja | ja | ja | ja |
| Haltegriff lieferbar | – | ja | ja | ja | ja |
| Farbe der Sprungmatte | schwarz | schwarz | schwarz oder blau | schwarz oder blau | schwarz |
| Farbe des Randbezuges | rot | silber* | silber* | silber* | silber* |

| Art. Nr. | Bezeichnung | | € netto | € brutto |
|----------|--|---|---------|----------|
| 10250 | HAEBERLE VARIOCAR 60 Stabiler Vielzweckwagen verchromtes Fahrgestell, hochwertig furniert, mit 1 Schub- lade (auf Erweiterbar bis zu 5 Schubladen- zum Aufpreis) Vierkantstahlrohrrügel 20 x 20 mm, Leichtlaufrollen 75 mm, 2 Ablageflächen (oben und unten) Maße B x T x H 60 x 45 x 73 cm |  | 312,00 | 371,28 |
| 8172746 | HAEBERLE VARIOCAR 60 wie oben jedoch 83 cm hoch | | 322,00 | 383,18 |
| 9410258 | Gerätewagen QUICKSTAR Standard 1 Schublade Gestell aus Vierkant-Stahlrohr, weiß. Schublade mit Griff, Tisch- und Bodenplatte aus Holz, weiss beschichtet. Mit 65 mm Laufrollen. Abmessungen (B x T x H): 64 x 47,5 x 81 cm |  | 214,29 | 255,00 |
| 10251 | Aufbewahrungswagen Gerätewagen aus Holz Vormontiert. Lieferung erfolgt teilzerlegt. Hochwertige Verarbeitung mit massivem Kieferholz- rahmen, mit umweltfreundlichem Lack 3-fach ver- siegelt (VOC – konform) Doppellaufrollen zum leichten Fahren. An den Rahmenteilen befinden sich jeweils drei Aufhängungen für Reifen, Seile etc. 3 Ablageböden mit Facheinteilungen Die Rollen sind für ein Gewicht von max. 80 kg ausgelegt Maße 85 x 60 x 82 cm Lieferung teilzerlegt |   | 369,00 | 439,11 |
| 10252 | Aufbewahrungswagen Gerätewagen wie Art. 10251 mit Gymnastikartikeln gefüllt Lieferung teilzerlegt Maße 85 x 60 x 82 cm Komplett mit Füllung Inhalt 10 Turnstäbe, 8 Turnkeulen, 6 Gymnastikreifen, 10 Springseile, 4 Softbälle 70 mm, 4 Softbälle 90 mm 4 Softbälle 120 mm, 4 x Overbälle, je 1 Paar Kurzhanteln mit 0,5 / 1,0 / 2,0 kg, 1 Gymnastikkreisel, 6 Gymnastikbälle 16 cm, 1 Medizinball 2 kg, je 2 Noppenbälle gelb/ rot / blau |  | 679,00 | 808,01 |

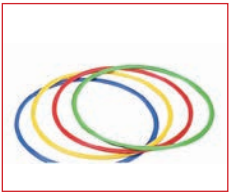
GYMNASTIKARTIKEL – & HANTELN

| Art. Nr. | Bezeichnung | | € netto | € brutto |
|----------|--|---|---------|----------|
| 10804 | Gymnastikstab 80 cm Eschenholz |  | 3,95 | 4,70 |
| 12190 | Gymnastikstab 100 cm Eschenholz | | 4,15 | 4,95 |
| 10805 | Gymnastikstab 100 cm PVC farbig sortiert | | 4,70 | 5,59 |
| 10313 | Gymnastikkeule 38 cm Holz, lackiert |  | 4,90 | 5,83 |
| 10314 | Gymnastikkeule 40 cm Holz, lackiert | | 5,90 | 7,02 |
| 12191 | Gymnastikreifen PVC 70 cm , farbig sortiert |  | 7,60 | 9,04 |
| 12170 | Gymnastikreifen PVC 80 cm , farbig sortiert | | 7,90 | 9,40 |
| 12192 | Gymnastikreifen Holz 70 cm , Buchenholz natur, Profil kantig | | 11,90 | 14,16 |
| 12193 | Gymnastikreifen Holz 80 cm , Buchenholz natur, Profil kantig | | 12,60 | 14,99 |
| 10317 | Springseil 280 cm , Hanf, Mitte verstärkt, Ende geknotet | | 2,14 | 2,55 |
| 12197 | Springseil 300 cm , Polypropylen farbig sortiert | | 2,50 | 2,98 |
| 12220 | Kugelhantel aus Gußeisen , gerade mit Kunststoffüberzug 0,5 kg/ Paar | | 5,80 | 6,90 |
| 10286 | Kugelhantel aus Gußeisen , gerade mit Kunststoffüberzug 1,0 kg/ Paar | | 11,00 | 13,09 |
| 10287 | Kugelhantel aus Gußeisen , gerade mit Kunststoffüberzug 2,0 kg/ Paar | | 15,80 | 18,80 |
| 10288 | Kugelhantel aus Gußeisen , gerade mit Kunststoffüberzug 3,0 kg/ Paar | | 21,60 | 25,70 |
| 10289 | Kugelhantel aus Gußeisen , gerade mit Kunststoffüberzug 4,0 kg/ Paar | | 26,90 | 32,01 |
| 10290 | Kugelhantel aus Gußeisen , gerade mit Kunststoffüberzug 5,0 kg/ Paar | | 35,35 | 42,07 |
| 12529 | HEXA- CHROM Kurzhantel , gummiert 1 kg, Paar | | 7,52 | 8,95 |
| 12530 | HEXA- CHROM Kurzhantel , gummiert 2 kg, Paar | 15,08 | 17,95 | |
| 14092 | HEXA- CHROM Kurzhantel , gummiert 3 kg, Paar | 22,65 | 26,95 | |
| 12531 | HEXA- CHROM Kurzhantel , gummiert 4 kg, Paar | 30,21 | 35,95 | |
| 14093 | HEXA- CHROM Kurzhantel , gummiert 5 kg, Paar | 37,77 | 44,95 | |
| 13151 | HEXA- CHROM Kurzhantel , gummiert 6 kg, Stück | 22,65 | 26,95 | |
| 13152 | HEXA- CHROM Kurzhantel , gummiert 7 kg, Stück | 26,43 | 31,45 | |
| 13153 | HEXA- CHROM Kurzhantel , gummiert 8 kg, Stück | 30,21 | 35,95 | |
| 13154 | HEXA- CHROM Kurzhantel , gummiert 9 kg, Stück | 33,99 | 40,45 | |
| 13155 | HEXA- CHROM Kurzhantel , gummiert 10 kg, Stück | 37,77 | 44,95 | |
| 12366 | Hantelbaum - Standmodell komplett 20 HEXA Chrom/Gummihanteln 2 x 1 kg 2 x 2 kg 2 x 3 kg 2 x 4 kg 2 x 5 kg 2 x 6 kg 2 x 7 kg 2 x 8 kg 2 x 9 kg 2 x 10 kg 12 - 20 kg > 5 Paar – Aufpreis – Hanteln jeweils Modelländerung vorbehalten ! |  | 629,41 | 749,00 |
| 30178 | Hantelständer / Hantelbaum - für 10 Paar Hanteln (wie oben jedoch ohne Hanteln) | | 217,65 | 259,00 |

| Art. Nr. | Bezeichnung | € netto | € brutto |
|----------|---|---------|----------|
| PB-S24 | <p>PowerBlock Hantelset PowerBlock® war die erste verstellbare Hantel der Welt und ist heute erste Wahl bei Fitness- und Personal-Trainern. Der von PowerBlock® patentierte „Selector-Pin“ ermöglicht eine Gewichtsanzpassung innerhalb von Sekunden und garantiert ein risikofreies Training. Das Design von PowerBlock® ist kompakt und optimal ausbalanciert. Das PowerBlock® System ersetzt vollständige Hantel-Racks und ist damit das ideale Gewichtssystem die Praxis. Ein einzelnes Paar PowerBlock® Hanteln ersetzt bis zu 37 verschiedene Hantelpaare & #8211; bei gerade einmal 46cm x 56cm Grundmaß. Die Urethan-Beschichtung der Gewichtsscheiben sorgt für Haltbarkeit, Geräuschreduzierung und eine hochwertige Optik. Die quadratische Basis der PowerBlock® Gewichtsplatten erlaubt ein höheres Gewicht pro Platte und konzentriert das Gewicht stärker in der Nähe des Griffs. Der einzigartige Griffkern bietet für jede Handgröße einen komfortablen Einsatz und einen seitlichen Schutz des Handgelenks und Unterarms.</p> | | |
| PB-S2424 | Sport 2.4 Set bietet je Hantel ein Angebot von 1.5 & #8211; 11 kg und entspricht acht klassischen Kurzhanteln. | 174,09 | 207,17 |
| PB-S2450 | Sport 5.0 Set bietet je Hantel ein Angebot von 2.5 & #8211; 22.5 kg und entspricht zehn klassischen Kurzhanteln. | 375,85 | 447,26 |
| PB-S2490 | <p>Sport 9.0 Set bietet je Hantel ein Angebot von 1.5 & #8211; 2- 22.5 kg und entspricht 16 klassischen Kurzhanteln</p> <ul style="list-style-type: none"> • Der spezielle Griffkern erlaubt durch zwei einzeln entnehmbare Zusatzgewichte à 1 kg eine noch präzisere Abstimmung des Gewichts • Optional ist das Sport 9.0 Set jederzeit erweiterbar durch das Stage II Set mit 12 weiteren Hantelpaaren (bis 41 kg / Aufpreis 190,00 €) und Stage III mit weiteren 9 Paaren (bis 59 kg-Aufpreis 438,00 €). | 320,17 | 381,00 |

Erhältlich ist auch ein Säulenständer für die verschiedenen Ausführungen.

| | | | |
|---------|---------------------------------|-------|-------|
| 14345TU | Kettlebell 4 kg violett | 18,22 | 21,68 |
| 14346TU | Kettlebell 6 kg gelb | 23,58 | 28,06 |
| 14347TU | Kettlebell 8 kg grün | 32,15 | 38,26 |
| 14348TU | Kettlebell 10 kg rot | 37,51 | 44,64 |
| 14349TU | Kettlebell 12 kg blau | 42,87 | 51,02 |
| 14350TU | Kettlebell 14 kg grau | 48,24 | 57,41 |
| 14351TU | Kettlebell 16 kg schwarz | 53,60 | 63,78 |



AIREX® – MATTEN

Die AIREX® Corona 200 und Coronella 200

Farben schiefer, platin und terra

Farben schiefer, platin und terra

Format **Corona 200** – 200 x 100 x 1,5 cm

Gewicht ca. 4,1 kg

Format **Coronella 200** – 200 x 60 x 1,5 cm

Gewicht ca. 2,4 kg

AIREX® Coronita

Farbe blau

Maß 200 x 80 x 1,5 cm

Gewicht 3,3 kg

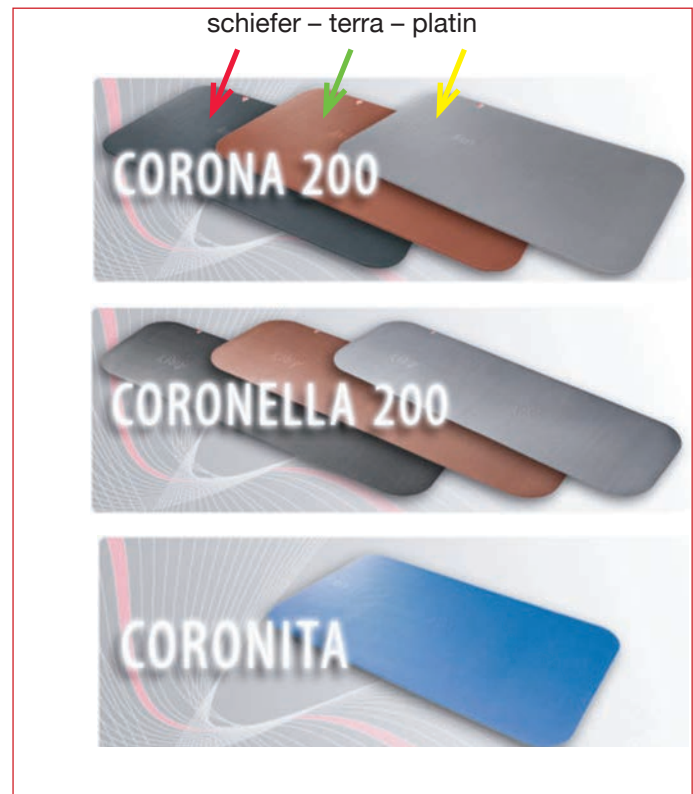

Jeder kennt die AIREX® Matten mit den typischen Querstreifen – seit 50 Jahren das Original und die klare Nummer eins unter den Therapie-, Sport- und Freizeitmatten. Die grosse Erfahrung, das Know-how des Branchenleaders und Schweizer Premium-Qualität fließen fühlbar in die Entwicklung der AIREX® Produkte ein. Hinzu kommt die wertvolle Unterstützung durch Mediziner, Physiotherapeuten, Fitnessspezialisten, Leistungssportler und Breitensport-Organisationen.

Neue Farben und Dimensionen

AIREX® macht auch in punkto Style und Komfort den Unterschied. Edles Schiefer, Platin und Terra ergänzen neu die Farbpalette. Derart dezent passen die neuen AIREX® Matten perfekt zu aktuellen innenarchitektonischen Konzepten. Ebenso entsprechen die neue Matten Coronella 200 und Coronella 200 den steigenden Platzbedürfnissen: Bei einer Komfortlänge von 200 cm kommt niemand zu kurz.

Die AIREX® Coronita Farbe blau, Format 200 x 80 x 1,5 cm Gewicht 3,3 kg Was ist neu? Durch 80 cm mehr Übungsmöglichkeiten wie bei bisheriger Coronella, aber günstiger und platzsparender als z.B. Corona länger als herkömmliche Matten, durch die höhere Breite sind mehr Übungsabfolgen möglich wie bei der Coronella (z.B. Übungen mit Halbdrehungen.) Weiterer Vorteil Der Therapeut kann auch auf der Matte knien.

Einfach überall einsetzbar

Dank ihrer Premium-Qualität und Vielseitigkeit sind AIREX® Produkte eine ideale Grundlage für Trainingseinheiten jeder Art. AIREX® Matten liegen immer sofort flach und können für eine Vielzahl von Trainingsprogrammen und Übungen eingesetzt werden. Auch dem Erfinden neuer Übungen sind kaum Grenzen gesetzt. Ob Indoor, Outdoor oder im Wasser – die unverwüstlichen AIREX® Produkte gehören beim Training einfach dazu. Die geschmeidigen Materialien bleiben immer in Topform. Sie werden es bald auch sein.

Angenehmes und sicheres Gefühl

Neue sportliche Aktivitäten und Trainingsformen stellen hohe Anforderungen an das Material: Es soll einfach anwendbar sein, dazu flexibel, angenehm, sicher, robust und möglichst vielseitig. Die Gymnastikmatten und Balance Produkte des Weltmarktführers AIREX® erfüllen diese Kriterien. AIREX® Produkte bieten sicheren Halt. Auch auf glatten Hallenböden gibt es keine schmerzhaften Ausrutscher. Die feinen Oberflächen der Matten und Balance Produkte fühlen sich wohltuend weich und angenehm warm an, die exzellenten Dämmeigenschaften des Materials schonen Gelenke, Sehnen und Muskulatur. Dadurch trainiert man effizienter und lieber und vielleicht öfter.

| Art. Nr. | Bezeichnung | € netto | € brutto |
|-----------------------------------|---|---------------|---------------|
| AIREX® – UPGRADE YOUR LIFE | | | |
| 10439 | AIREX®-Corona 200 200 x 100 x 1,5 cm, schiefer ca.4,1 kg | 117,56 | 139,90 |
| 10452 | AIREX®-Corona 200 200 x 100 x 1,5 cm, platin ca.4,1 kg | 117,56 | 139,90 |
| 10455 | AIREX®-Corona 200 200 x 100 x 1,5 cm, terra ca.4,1 kg | 117,56 | 139,90 |
| 10457 | AIREX®-Coronella 200 200 x 60 x 1,5 cm, schiefer ca. 2,4 kg | 82,27 | 97,90 |
| 10473 | AIREX®-Coronella 200 200 x 60 x 1,5 cm, platin ca. 2,4 kg | 82,27 | 97,90 |
| 10472T | AIREX®-Coronella 200 200 x 60 x 1,5 cm, terra ca. 2,4 kg | 82,27 | 97,90 |
| 10472 | AIREX®-Corona 200 mit OESEN 200 x 60 x 1,5 cm, schiefer ca. 2,4 kg | 92,35 | 109,90 |
| 10486 | AIREX®-Corona 200 mit OESEN 200 x 60 x 1,5 cm, platin ca. 2,4 kg | 92,35 | 109,90 |
| 10488 | AIREX®-Corona 200 mit OESEN 200 x 60 x 1,5 cm, terra ca. 2,4 kg | 92,35 | 109,90 |
| 10470 | AIREX®-Coronita 200 x 80 x 1,5 cm, blau ca. 2,4 kg | 107,48 | 127,90 |
| 10433 | AIREX®-Coronella 185 x 60 x 1,5 cm, rot ca.2,2 kg ab 10 Stück in EINER FARBE á 64,45 € + 19% MwSt | 75,55 | 89,90 |
| 10820 | AIREX®-Coronella 185 x 60 x 1,5 cm, blau ca.2,2 kg ab 10 Stück in EINER FARBE á 64,45 € + 19% MwSt | 75,55 | 89,90 |
| 10819 | AIREX®-Coronella 185 x 60 x 1,5 cm, grün ca.2,2 kg ab 10 Stück in EINER FARBE á 64,45 € + 19% MwSt | 75,55 | 89,90 |
| 10434 | AIREX®-Corona 185 x 100 x 1,5 cm, rot ca.3,6 kg ab 10 Stück in EINER FARBE á 99,92 € + 19% MwSt | 109,16 | 129,90 |
| 10822 | AIREX®-Corona 185 x 100 x 1,5 cm, blau ca.3,6 kg ab 10 Stück in EINER FARBE á 99,92 € + 19% MwSt | 109,16 | 129,90 |
| 10821 | AIREX®-Corona 185 x 100 x 1,5 cm, grün ca.3,6 kg ab 10 Stück in EINER FARBE á 99,92 € + 19% MwSt | 109,16 | 129,90 |
| 10435 | AIREX®-Hercules 200 x 100 x 2,5 cm, blau ca. 6,0 kg | 176,98 | 210,61 |
| 10824 | AIREX®-Hercules 200 x 100 x 2,5 cm, grün ca. 6,0 kg | 176,98 | 210,61 |
| 10436 | AIREX®-Atlas 200 x 125 x 1,5 cm, rot ca. 5,5 kg ab 10 Stück in EINER FARBE á 157,50 € + 19% MwSt | 184,79 | 219,90 |
| 10823 | AIREX®-Atlas 200 x 125 x 1,5 cm, grün , ca. 5,5 kg ab 10 Stück in EINER FARBE á 157,50 € + 19% MwSt | 184,79 | 219,90 |
| MIT ÖSEN | | | |
| 11719 | AIREX®-Coronella 185 x 60 x 1,5 cm rot ca.2,2 kg MIT AUFHÄNGEOESEN (2 Stück pro Matte) ab 10 Stück in EINER FARBE á 74,90 € + 19% MwSt | 83,95 | 99,90 |
| 11487 | AIREX®-Coronella 185 x 60 x 1,5 cm, blau ca.2,2 kg MIT AUFHÄNGEOESEN (2 Stück pro Matte) ab 10 Stück in EINER FARBE á 74,90 € + 19% MwSt | 83,95 | 99,90 |
| 11495 | AIREX®-Coronella 185 x 60 x 1,5 cm, grün ca.2,2 kg MIT AUFHÄNGEOESEN (2 Stück pro Matte) ab 10 Stück in EINER FARBE á 74,90 € + 19% MwSt | 83,95 | 99,90 |



AIREX® – PRODUKTSORTIMENT

| Art. Nr. | Bezeichnung | | € netto | € brutto |
|----------|--|--|---------|----------|
| 10419 | Mattenständer Länge 100 cm Breite 60 cm Höhe 110 cm Farbe RAL 9006 weißaluminium |   | 212,61 | 253,00 |
| 10420 | Mattenhalter für Wandmontage Länge 110 cm, Wandabstand 25 cm, Kunststoffbeschichtet Farbe RAL 9006 weißaluminium | | 105,00 | 124,95 |
| 11740 | AIREX®-SoftX-Therapiekreisel Farbe blau, Format ø 37,5 cm, rutschfeste Trittlfläche. Robuster Spezialschaumstoff, leicht und sehr dauerhaft im Material. | | 31,09 | 37,00 |
| 10499 | AIREX®-Wandhalterung aus Edelstahl für Matte 65 cm Breite |  | 78,50 | 93,42 |
| 10502 | AIREX®-Wandhalterung aus Edelstahl für Matte 105 cm Breite | | 87,30 | 103,89 |
| 11723 | AIREX® Stand Alone Mobiles System Dies ist die Stand-Alone-Version bei der die Aufbewahrung der Gymnastikmatten mit anderen Produkten, wie das AIREX® Balance-Pad, kombiniert werden kann. (Lieferung ohne Matten und ohne Pads) |  | 831,93 | 999,00 |
| 11653 | Wandhalterung 2-polig für AIREX®-Gymnastikmatten mit OESSEN Die perfekte Wandhalterung für Gymnastikmatten die mit Ösen ausgestattet sind. Der Gymnastikmattenhalter ist aus Edelstahl und Einteilig. Man kann 10 Matten verstauen bei einer Dicke von 1,5 cm und 15 Matten bei einer Dicke von 1,0 cm. |  | 74,79 | 89,00 |
| 10444 | AIREX®-Balance-Pad (Schwabbel-Effekt) Farbe blau Maße 50 x 41 x 6 cm Ab 10 Stück á 37,74 € + 19% MwSt Das Airex Balance-Pad ermöglicht Ihnen ein gezieltes und effektives Gleichgewichtstraining. |  | 49,50 | 58,91 |
| 10444mi | AIREX®-Balance-Pad – MINI – | | 33,53 | 39,90 |

| Art. Nr. | Bezeichnung | € netto | € brutto |
|----------|---|---------|----------|
| | <p>Das AIREX® Balance-Elite- Pad ist rutschfest, gelenkschonend, stabilisierend beidseitig verwendbar, körperwarm, hautfreundlich und übt durch die fein genoppte Oberfläche eine wirkungsvolle Stimulation der Fußrezeptoren aus. Das Balancekissen, deckt als Therapie- und Trainingsgerät ein breites Spektrum von Anwendungsmöglichkeiten ab. Ein sicherer Stand ist Ausgangspunkt, für krankengymnastische und sporttherapeutische Bemühungen, zur Wiedergewinnung einer ungestörten Geh- bzw. Fußfunktion. Sie ermöglichen das kombinierte Training von konditionellen und koordinativen Begabungen wie Kraft, Ausdauer, Differenzierungs und Gleichgewichtsfähigkeit. Farben blau, lava, kiwi, pink. Maße ca. LxBxH 50x41x6 cm.</p> | | |
| |  | | |
| 11668 | AIREX®-Balance-Pad Elite ca. 50 x 41 x 6 cm blau | 56,47 | 67,20 |
| 11668L | AIREX®-Balance-Pad Elite ca. 50 x 41 x 6 cm lava (grau) | 56,47 | 67,20 |
| 11668K | AIREX®-Balance-Pad Elite ca. 50 x 41 x 6 cm kiwi (grün) | 56,47 | 67,20 |
| 11668P | AIREX®-Balance-Pad Elite ca. 50 x 41 x 6 cm pink (pink) | 56,47 | 67,20 |
| 10991 | AIREX®-Balance-Pad X-Large Farbe blau Format 98 x 41 x 6 cm besonders gut für Übungen in der Seitenlage oder im Vierfüßlerstand. Durch das gleichzeitige Aufstützen von Händen und Knien profitieren nicht nur Schulter und Hüftgelenke sondern die gesamte Wirbelsäule. | 109,16 | 129,90 |
| 10991L | AIREX®-Balance-Pad X-Large Farbe lava Format 98 x 41 x 6 cm – wie vorstehend | 109,16 | 129,90 |
| 13109 | AIREX®-Balance-Beam 160 x 23 x 6 cm | 100,76 | 119,90 |
| |  | | |
| 10991SL | AIREX®-Balance Pad Solid | 62,94 | 74,90 |
| 13110 | AIREX®-Balance-Koordinationswippe 49 x 45 x 9 cm blau (Abbildung zusammen mit Art. 10444) | 34,37 | 40,90 |
| |  | | |
| 30352 | AIREX®-Balance-Koordinationswippe PRO für AIREX®-Balance-Pad für Fortgeschrittene ca 50 x 45 x 9 cm | 43,45 | 51,70 |
| 6520159 | MULTISHARPE BOARD® Variieren Sie Ihr Sensomotorik-Training mit dem neuen MULTISHAPE BOARD®. Einzelnen nutzbar oder zur Steigerung der Schwierigkeit auch mit dem AIREX® Balance-Pad verwendbar. Das MULTISHAPE BOARD® ist das perfekte Trainingsgerät für Ihren Sport. | 159,58 | 189,90 |
| |  | | |

PROFIGYMMAT® – THERAPIEZUBEHÖR

Art. Nr. Bezeichnung

€ netto € brutto



Das große Angebot der **ProfiGymMat** erlaubt eine optimale Auswahl, angepasst an die individuellen Bedürfnisse der jeweiligen Übungen. **Die Qualität der ProfiGymMat spricht für sich:**

- bleibt bei hoher Beanspruchung widerstandsfähig, geschmeidig und formstabil
- reißfest · langlebig · problemlose Anpassung am Untergrund
- komfortabel und flexibel · rutschfest und planliegend
- problemlos ein- und ausrollbar · keine aufstehenden Ecken
- Dämpfung optimiert
- beidseitig, im Therapie-, Reha- und Wasserbereich verwendbar
- durch die geschlossene Zellstruktur super hygienisch · antibakterieller Schutz
- schmutz- und feuchtigkeitsabweisend · einfach mit Wasser zu reinigen

ProfiGymMat 180 x 60 x 1,0 cm – ohne Ösen –

24,44 € netto 29,08 € brutto

- 8004 Grün
- 8004B blau
- 8004OR orange
- 8004P purple
- 8004A anthrazit
- 8004BE beige
- 8004BR braun
- 8004GR grau

ProfiGymMat 180 x 60 x 1,0 cm – mit 2 Ösen –

28,64 € netto 34,08 € brutto

- 8104 Grün
- 8104B blau
- 8104OR orange
- 8104P purple
- 8104A anthrazit
- 8104BE beige
- 8104BR braun
- 8104GR grau

PROFIGYMMAT® – THERAPIEZUBEHÖR

| Art. Nr. | Bezeichnung | € netto | € brutto |
|--|---|--------------|---------------|
| | ProfiGymMat 180 x 60 x 1,5 cm – ohne Ösen – | 38,24 | 45,50 |
| | 8005 grün | | |
| | 8005B blau | | |
| | 8005OR orange | | |
| | 8005R rot | | |
| | 8005A anthrazit | | |
| | 8005P purple | | |
| | 8005GR grau | | |
| | ProfiGymMat 180 x 60 x 1,5 cm – mit 2 Ösen – | 43,28 | 51,50 |
| | 8105 grün | | |
| | 8105B blau | | |
| | 8105OR orange | | |
| | 8105P purple | | |
| | 8105A anthrazit | | |
| | 8105R rot | | |
| | 8105GR grau | | |
| | ProfiGymMat 180 x 60 x 2,0 cm – ohne Ösen – | 44,36 | 52,79 |
| | 8006B blau | | |
| | 8006R rot | | |
| | 8006A anthrazit | | |
|  | | | |
| | ProfiGymMat 190 x 80 x 1,5 cm – ohne Ösen – | 51,04 | 60,74 |
| | 8011B blau | | |
| | 8011R rot | | |
| | 8011A anthrazit | | |
| | ProfiGymMat 190 x 80 x 1,5 cm – mit Ösen – | 56,08 | 66,74 |
| | 8111B blau | | |
| | 8111R rot | | |
| | 8111A anthrazit | | |
| | ProfiGymMat 180 x 120 x 1,5 cm – ohne Ösen – | 81,13 | 96,54 |
| | 8007B blau | | |
| | 8007R rot | | |
| | 8007A anthrazit | | |
| | ProfiGymMat 180 x 120 x 1,5 cm – mit Ösen – | 87,85 | 104,54 |
| | 8107B blau | | |
| | 8107R rot | | |
| | 8107A anthrazit | | |
| 104209 | Mattenhalter | 32,69 | 38,90 |

SPROSSENWÄNDE

Art. Nr. Bezeichnung

€ netto € brutto

PERL'SCHE GERÄTE – SPROSSENWÄNDE – TURNBÄNKE – EXTENSION

Heim-Sprossenwand **STANDARD**

je nach Ausführung mit 11 bzw. 12 Sprossen

inkl. 1 Überhangsprosse, Befestigungswinkel sind beigelegt, Anlieferung komplett montiert **Sprossenabstand** von ca. 10,5 cm (Oberkante zur Oberkante) Die oberste Sprosse ist vorgelagert. Die runden Sprossen aus stabilem, keilgezinktem Espenholz gefertigt. Die runden Sprossen haben einen Durchmesser von 35 mm und bestehen aus Buchenschichtholz **Absolute Profiqualität** - bis 170 kg belastbar! **In dieser Preisklasse einmalig!**

Mit allen Schrauben und Befestigungswinkeln.

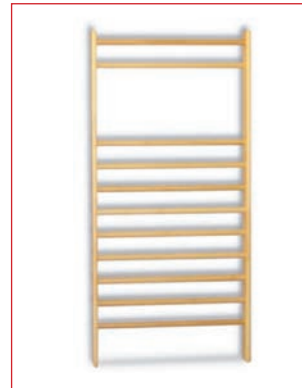

Art. 11476 **Sprossenwand STANDARD** 210 x 80 cm mit 11 Sprossen

168,07 200,00

Art. 11916 **Sprossenwand STANDARD** 210 x 100 cm mit 11 Sprossen

194,96 232,00

Art. 11921 **Sprossenwand STANDARD** 230 x 80 cm mit 12 Sprossen

205,00 243,95

Art. 10477 **Sprossenwand STANDARD** 230 x 100 cm mit 12 Sprossen

220,00 261,80

104851 **Einzelfeld-Sprossenwand 260 x 100 cm**

mit 16 Sprossen Befestigungswinkel sind beigelegt. Bauseits müssen Dübel und Schrauben zur Wandbefestigung gestellt werden, wegen bauseitiger Wandbeschaffenheiten (kann bei Wandangabe gegen Aufpreis mitgeliefert werden)

- Mit Freifeld (1 und 3 Sprosse sind vorgelagert)
- Sprossenabstand 14 cm
- Wangen aus stabilem keilgezinktem Espenholz. ,
- Sprossen oval mit einem Durchmesser von 33 x 43 mm aus Buchenschichtholz

ABBILDUNG ZEIGT AUCH RUTSCHBRETT !



266,00 316,54

10485 **Doppelfeld-Sprossenwand 260 x 200 cm**

nach DIN 7910/DIN EN 12346 Befestigungswinkel sind beigelegt. Bauseits müssen Dübel und Schrauben zur Wandbefestigung gestellt werden, wegen bauseitiger Wandbeschaffenheiten (kann bei Wandangabe gegen Aufpreis mitgeliefert werden)

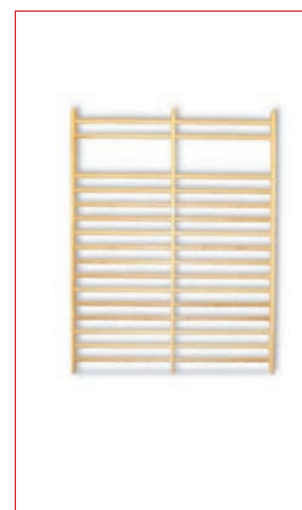

- Mit Freifeld (1 und 3 Sprosse sind vorgelagert)
- 16 Sprossen, Sprossenabstand 14 cm
- Wangen aus stabilem keilgezinktem Espenholz.
- Sprossen oval mit einem Durchmesser von 33 x 43 mm aus Buchenschichtholz

14 Sprossen Befestigungswinkel sind beigelegt. Bauseits müssen Dübel und Schrauben zur Wandbefestigung gestellt werden, wegen bauseitiger Wandbeschaffenheiten Zur Selbstmontage (zerlegt)







484,54 576,60

GEHBARREN – & TURNBANK

| Art. Nr. | Bezeichnung | | € netto | € brutto |
|----------|--|---|---------|----------|
| 10497 | Klimmzugbügel Der Klimmzugbügel wird aus 35 mm starker Multiplexplatte - Buche hergestellt. Die Stange ist eine 40 mm starke Rundstange aus Esche. Kann nachträglich in jede Sprossenwand eingehängt werden. Für 80 cm breite Sprossenwände |  | 133,61 | 159,00 |
| 13094 | Schrägbrett für Sprossenwand mit Fußschleufe bis 100 kg belastbar, Maße 248 x 48 cm Mit Kunstleder gepolstert |  | 335,29 | 399,00 |
| 10517 | Gehbarren über mehrere Stufen höhenverstellbar, stufenlos breitenverstellbar. Stabile und rutschsichere Ausführung. Holme aus Eschenholz cm 295 cm lang Höhenverstellbar von 66-106 cm „CE“ |  | 775,00 | 922,25 |
| 10517S | Gehbarren mit Schrittführung – über mehrere Stufen höhenverstellbar, stufenlos breitenverstellbar . Stabile und rutschsichere Ausführung. Holme aus Eschenholz 295 cm lang Höhenverstellbar von 66-106 cm „CE“ | | 875,00 | 1041,25 |
| 12385 | Ballettstange – aus Eschenholz 40 mm Durchmesser, mit 3 Wandhalterungen, Länge 300 cm. Ca. 10 cm Abstand zur Wand durch die Halterung Turnbank nach DIN 7910 mit Einhängeleiste Die Turnbankaußenwangen werden aus Birke Multiplex gefertigt und sind mit bodenschonenden Gummiecken bestückt. Das Turnbankblatt und der Laufbalken bestehen aus keilgezinktem Espenholz. Die Einhängeleiste ermöglicht das Einhängen in eine Sprossenwand oder in einen Sprungkasten mit Ausschnitten. Transportrollen auf Anfrage erhältlich Maße Turnbankhöhe ca. 35 cm Turnbankbreite 28 cm | | 139,00 | 165,41 |
| 104792 | Schwedische Turnbank Gesamtlänge 200 cm | | 279,00 | 332,01 |
| 104793 | Schwedische Turnbank Gesamtlänge 250 cm | | 319,00 | 379,61 |
| 104794 | Schwedische Turnbank Gesamtlänge 280 cm | | 345,00 | 410,55 |
| 104795 | Schwedische Turnbank Gesamtlänge 350 cm | | 450,00 | 535,50 |





EXTENSION – & EXTENSIONSGERÄTE

| Art. Nr. | Bezeichnung | | € netto | € brutto |
|----------|--|--|---------|----------|
| 10463 | Perl'sches Gerät BADEN Stativmodell komplett mit Winde und stark gepolsterter Lagerungsplatte, Klettbandverschluß, Gurt auf Wunsch, Stativ mit 2 feststellbaren Laufrollen |  | 671,43 | 799,00 |
| 10464 | Perl'sches Gerät BADEN 2 Wandmodell, Ausführung wie Art. 11330 jedoch mit Wandhalterung |  | 604,20 | 719,00 |
| 10466 | Seilwinde für Perl'sches Gerät komplett mit Gurt und Kurbel | | 245,00 | 291,55 |
| 12596 | Lagerungsplatte für Perl'sches Gerät mit Fixiergurt | | 293,28 | 349,00 |
| 10467 | Schwenkgalgen mit 2 Rollen und Seil, Wandbefestigung, kunststoffbeschichtet reinweiß | | 158,82 | 189,00 |
| 10043 | Glissonschiene Leder, selbstanpassend, schmetterlingsform |  | 51,26 | 61,00 |
| 10026 | Kopfbügel für Glissonschiene |  | 24,50 | 29,16 |
| 10046 | Fußmanschetten, Textil (Paar) mit Klettverschluß stufenlos verstellbar | | 41,70 | 49,62 |
| 10029 | Hüft-und Beckenmanschette, Textil mit Klettverschluß, verstellbar | | 87,30 | 103,89 |
| 10039 | Extensionsseil , Perlon mit 2 Haken selbstarretierend, 200 cm lang, verstellbar | | 13,03 | 15,50 |



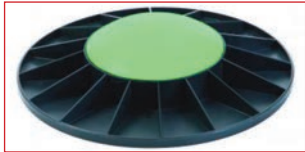
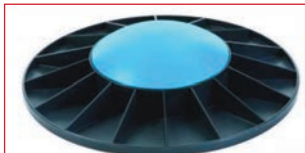

Unsere Extensionsliegen finden Sie auf Seite 35

| Art. Nr. | Bezeichnung | | € netto | € brutto |
|----------|---|--|---------|----------|
| 10030 | Federwaage Zugmessung 0-25 kg mit Karabinerhaken |  | 24,50 | 29,16 |
| 10031 | Gewichtsstock 5 kg <ul style="list-style-type: none"> • mit Einzelgewichten • mit Extensionsseil (kg-Scheiben) <p>Aufteilung der Gewichte 1 x 0,5 kg Gewichtsscheibe 2 x 1,0 kg Gewichtsscheibe 1 x 2,0 kg Gewichtsscheibe 1 x 0,5 kg Gewichtsständer</p> |  | 111,76 | 133,00 |
| 10032 | Gewichtsstock 10 kg <ul style="list-style-type: none"> • mit Einzelgewichten • mit Extensionsseil <p>Aufteilung der Gewichte 3 x 0,5 kg Gewichtsscheibe 3 x 1,0 kg Gewichtsscheibe 1 x 2,0 kg Gewichtsscheibe 1 x 3,0 kg Gewichtsscheibe 1 x 0,5 kg Gewichtsständer</p> |  | 171,43 | 204,00 |

BALANCE – GLEICHGEWICHT & KÖRPERSTABILITÄT

| Art. Nr. | Bezeichnung | € netto | € brutto |
|----------|--|---------|----------|
| 10481 | Schaukelbrett aus Holz , mit rutschfester, mit Kunstlederbespannung lt. Farbkarte wählbar Maße 50 x 50 x 10 cm | 69,00 | 82,11 |
| 12153 | Schaukelbrett aus Holz , mit rutschfester, softer Auflage aus Kunstleder Maße 160 x 60 x 13 cm | 145,00 | 172,55 |
| 10322 | Gymnastikkreisel aus PVC, rot , 40 cm ø, 9 cm hoch | 20,90 | 24,87 |
| |  | | |
| 19924 | TOGU® Balance Board für Balance und propriozeptive Übungen - Level 1 = rotes Board , 40 cm ø und 8 cm hoch, 945 g schwer. Sehr effektiv und langlebig durch speziell gehärtetes Material, dadurch auch belastbar bis 120 kg! | 41,93 | 49,90 |
| |  | | |
| 10926 | TOGU® Balance Board für Balance und propriozeptive Übungen - Level 2 = grünes Board , 40 cm ø und 9,5 cm hoch, 860 g schwer. Sehr effektiv und langlebig durch speziell gehärtetes Material, dadurch auch belastbar bis 120 kg! | 41,93 | 49,90 |
| |  | | |
| 12384 | TOGU® Balance Board und propriozeptive Übungen - Level 3 = blaues Board , 40 cm Durchmesser und 9,5 cm hoch, 865 g schwer. Sehr effektiv und langlebig durch speziell gehärtetes Material, dadurch auch belastbar bis 120 kg! | 41,93 | 49,90 |
| |  | | |
| 11740 | softX Therapie-Kreisel 37,5 cm - blau | 31,10 | 37,00 |
| |   | | |
| 30299 | Der BOSU Balance Trainer Pro kann sowohl auf der flachen, als auch auf der gewölbten Seite liegend genutzt werden und bietet somit unterschiedliche Möglichkeiten des Gleichgewichtstrainings. Die feste, flache Seite ø 63,5 cm. Die gewölbte Seite wird aufgeblasen, bis sie fest ist. Die Höhe beträgt dann 22 cm. Zwei versenkte Handgriffe an der Unterseite erleichtern das Umdrehen und Bewegen des BOSU Balance Trainers. | 142,02 | 169,00 |
| |  | | |
| 440430 | Balanza Physiowippe Mit 2 robusten Bällen unter der Holzplatte kann das sensorische Training begonnen werden und gesteigert werden. Die Standfläche ist schwimmend instabil gelagert. Farbe rot mit Holz, Maße 48 x 48 x 7 cm, Belastbarkeit bis 200 kg | 94,87 | 112,90 |

BALANCE – GLEICHGEWICHT & KÖRPERSTABILITÄT

| Art. Nr. | Bezeichnung | | € netto | € brutto |
|----------|---|--|---------|----------|
| 440450 | <p>Balanza Kreisel mit kleinerem Balldurchmesser für Muskelaufbau und Koordinationsverbesserung. Die Standfläche ist schwimmend instabil gelagert.</p> <p>Farbe rot mit Holz, Maße 40 x 7 cm, Belastbarkeit bis 150 kg</p> |  | 70,59 | 84,00 |
| 410480 | <p>TOGU® Balance Block speziell für Übungen im Einbein-Stand Gleichgewicht, Sensomotorik, Beweglichkeit und Körperwahrnehmung werden durch die instabile Unterlage trainiert. Mit einfachen Übungen im Stand kann der Anwender nebenbei seine gelenkumspielende Muskulatur schulen und trainieren. Ideales, ergänzendes Element in der betrieblichen Gesundheitsförderung und Physiotherapie bei Sprunggelenks-, Knie und Hüftbehandlung. Leicht zu pflege /einfach zu stapeln</p> |  | 35,40 | 41,65 |
| 5016LA | <p>Der ARTZT vitality Wobblesmart ist der erste progressive Gleichgewichtstrainer. Er ist ein hochwertiger Therapiekreisel aus Holz mit rutschfester Trittlfläche, dessen unterseitige Auflagefläche sich durch eine einfache Drehbewegung in sechs Positionen verstellen lässt - von großem Durchmesser bis kleinem Durchmesser. Somit ist der ARTZT vitality Wobblesmart sowohl für Einsteiger als auch professionelle Anwender geeignet.</p> <ul style="list-style-type: none"> • In sechs Schwierigkeitsstufen verstellbarer Gleichgewichtstrainer • Durchmesser 39 cm Höhe zwischen 65 mm (Stufe 1) und 80 mm (Stufe 6) • Garantie 24 Monate Material Holz (Oberfläche), Kunststoff (variable Unterseite) |  | 58,78 | 69,95 |
| | <p>TOGU® Physio Tower ist ein individuell und stufenlos höhenverstellbares Halte-System für vielseitiges Widerstandstraining. Was ist der Physio Tower? Der Physio Tower wird an einer Wand des Trainings- oder Therapieraums befestigt und es können verschiedene elastische Bänder und Tubes eingeklinkt werden. Der Trainierende hat die volle Bewegungsfreiheit und die Möglichkeit unterschiedliche Höhen und Richtungen einzustellen. Das System kann modular entweder mit einem Single Gelenk (ein Band/Tube einhängen) oder Double Gelenk (zwei Bänder/Tubes einhängen) verwendet werden. Welche Bänder/Tubes können benutzt werden? Gesondert sind die Produkte aus der Theragym Linie (Core Slastix) erhältlich und adaptierbar. Standardbefestigungsmaterial wird mitgeliefert. Individuelle Anforderungen an die Wandbefestigung sind zu beachten. Das verwendete Holzmaterial ist robust und leicht zu reinigen. Technische Details Maße 225 x 35 x 2 cm Material Birkenholz, Aluminium</p> |  | | |
| 980010 | Inhalt Single Single-Gelenk für 1 Band/Tube |  | 324,45 | 386,10 |
| 980020 | Inhalt Double Double-Gelenk für 2 Band/Tube | | 324,45 | 386,10 |
| 980021 | Core Slastix gelb – leicht für Training an jedem Ort | | 55,38 | 65,90 |
| 980022 | Core Slastix rot – mittel für Training an jedem Ort | | 57,56 | 68,50 |
| 980023 | Core Slastix blau – schwer für Training an jedem Ort | | 60,92 | 72,50 |
| 980024 | Core Slastix grün – sehr schwer für Training an jedem Ort | | 65,13 | 77,50 |

BALANCE – GLEICHGEWICHT & KÖRPERSTABILITÄT

| Art. Nr. | Bezeichnung | € netto | € brutto |
|----------|--|---------|----------|
| 31805 | Dynair® Ballkissen® 33 cm ø, blau-lila Rückentraining, Gymnastik, Reha für rückengerechtes, dynamisches Sitzen, trainiert die Muskulatur der Wirbelsäule, kann die aufrechte Haltung optimieren Material hochwertiges Ruton®, mit Nadelventil | 28,49 | 33,90 |
| 31804 | Dynair® Ballkissen® 33 cm ø, rot | 28,49 | 33,90 |
| 31803 | Dynair® Ballkissen® 33 cm ø, türkis | 28,49 | 33,90 |
| 14025 | Dynair® Ballkissen® XL 36 cm ø, blau-lila | 35,21 | 41,90 |
| 12761 | Dynair® Ballkissen® XL 36 cm ø, rot | 35,21 | 41,90 |
| 14026 | Dynair® Ballkissen® XL 36 cm ø, türkis | 35,21 | 41,90 |
| 30294 | Dynair® Ballkissen® XXL Optik blau (30294 b) schwarz (30294 S) glatte, 1 genoppte Seite; mit Stöpselverschluss zur individuellen Druckregulierung. Maße ca. 50 cm Ø Höhe ca. 14 cm | 65,46 | 77,90 |
| 30180 | Dynair® Senso® Ballkissen® 33 cm ø Das beliebte und bewährte Dynair Ballkissen in der „Senso-Ausführung“, d.h. eine Seite mit sanften Senso-Noppen, eine Seite samtig glatt blau Art. 30180B grün Art. 30180G rot Art. 30180 R schwarz Art. 30180S | 28,49 | 33,90 |
| 14028 | Dynair® Senso® Ballkissen® 33 cm ø | 35,21 | 41,90 |
| 30281 | Dynair® Ballkissen® XXL (Level III) Schwierigkeitsgrad schwer - ideal in der Therapie, Rehabilitation oder für das Training zu Hause. Farbe blau-lila Maße 50 cm ø | 65,46 | 77,90 |
| 30283 | Dynair® Ballkissen® XXL (Level IV) Schwierigkeitsgrad extra schwer - für den Einsatz im Leistungssport und hochkoordinativen Stabilisationstraining. Farbe schwarz Maße 50 cm ø | 65,90 | 78,42 |
| 302834 | Das Dynair® Pro ist das erste Ballkissen kombiniert mit einer stabilen Platte. Somit haben Sie noch mehr Möglichkeiten für ein sicheres sensomotorisches und koordinatives Training in Sport- und Therapiebereich. Es ist besonders gut geeignet für alle therapeutischen Übungen im Einbeinstand und zur speziellen Verbesserung der Stabilität sämtlicher Gelenke. Das Dynair® Pro ist absolut sicher und mit einem rutschsicherem Material ausgestattet. TOGU® Qualität – made in Germany rutschsicherem Material Maße Größe ca. 36 cm Durchmesser x 10 cm Material Ruton mit Nadelventil Belastbarkeit ca. 150 kg Lieferbare Farbe orange mit schwarzer Platte | 82,80 | 98,53 |



BALANCE – GLEICHGEWICHT & KÖRPERSTABILITÄT



| Art. Nr. | Bezeichnung | € netto | € brutto |
|----------|---|---------------|---------------|
| 13138 | Aero-Step® Wackeln erwünscht – auch für kleine Kinder und kleine Füße .Balance finden, Gleichgewicht erlangen, Reaktion und Reflexe fördern. Mit dem luftgefüllten 2-Kammer-System wird das Training und Spielen auf dem Aero-Step® zu einem Bewegungserlebnis mit Spaßgarantie. Maße ca. 46 cm x 32 cm x 8 cm Lieferbare Farben Art. 13138B blau-lila / Art. 13138G grün / Art. 13138R rot | 57,57 | 68,51 |
| 13139 | Aero-Step® XL ermöglicht durch sein 2-Kammer-Luftsystem ein Training mit Maximaleffekt. Gelenkstabilität wird verbessert, Muskeln bis in die Tiefe gestrafft und gekräftigt. Ausgestattet mit über 1.000 runden Noppen massiert die Oberfläche und fördert die Durchblutung.Egal ob im Stand oder in Bauch- bzw. Rückenlage, die Labilität dank der Luftfüllung lässt jede bekannte Übung zur Herausforderung werden. Inkl. Übungsposter. Maße ca. 51 cm x 37 cm x 8 cm Farbe silbergrau | 81,20 | 96,63 |
| 10635 | TOGU® Senso Balance Bar blau Der luftgefüllte Balance Bar ideal für das Selber-Bauen von Balance Strecken mit Senso Noopen zur Verbesserung der Wahrnehmung | 24,49 | 29,14 |
| 10640 | TOGU® Senso Balance Bar grün Der luftgefüllte Balance Bar ideal für das Selber-Bauen von Balance Strecken mit Senso Noopen zur Verbesserung der Wahrnehmung | 26,13 | 31,09 |
| 14157 | Senso Balance XL Igel (groß), ø ca. 18,5 cm 2er SET Zur Förderung der Koordination (z.B. Balance-Parcours), für diverse Kräftigungsübungen, zur Förderung der Beweglichkeit, zur Entspannung, zur Fußmassage und Körperwahrnehmung, für verschiedene Spiele, lässt sich gut in kleinen Übungsräumen einsetzen. Mit Nadelventil zur individuellen Druckregulierung. | 30,08 | 35,80 |
| 13502 | Nackenstütze Massage-Nex Anwendungsmöglichkeiten bei Verspannungen im Hals-Nackebereich. Die abgerundeten Noppen stimulieren die Akkupressur-Punkte im Nacken. Wichtig Bei der Benutzung der Massage-Nex ist darauf zu achten, daß man aktiv den Kopf bewegen sollte. Hygienisch, da abwaschbar. Platzsparend durch kleine Ausführung. Material hochwertiges Roton. Aqua-tauglich! Mit abgerundeten Noppen und Nadelventil. Dekokarton. VE 1 Stück. Farbe blaulila | 9,32 | 11,09 |
| 440550 | JumpStep Mit vier Bällen unter dem Holzboard gibt er Aktiven in allen Fitnesslevels die Möglichkeit, in das sensomotorische Training einzusteigen und dann zu steigern. Das Training geht intensiver in die Tiefe, Propriozeption, Sensomotorik, Beweglichkeit und Stabilität werden geschult und verbessert. Unter der speziell entwickelten Platte befinden sich vier extrem robuste luftgefüllte Bälle aus der Balanza Serie. Im Unterschied zu herkömmlichen Balance Boards oder Steppern ist die Standfläche durch diese spezielle Konstruktion dynamisch gelagert. Das oben angebrachte Luftkissen ermöglicht herausfordernde Übungsvarianten und bringt zusätzliche Dynamik in Training und Therapie.Ideal geeignet für federnde Bewegungen und Übungseinheiten mit Sprungelementen. Technische Details Maße 78 x 78 x 27cm Material Birkenholz mit Roton / Max. Belastbarkeit: ca. 150 kg | 157,98 | 188,00 |



BIOSWING® – POSTUROMED® & TORSIOMED®





| Art. Nr. | Bezeichnung | € netto | € brutto |
|----------|---|---------|----------|
| 10279 | STEP-Trittplattform bringt Abwechslung in ihr Training. Höhenverstellbar Plattform auf 12/17/22cm. Mit elastischer Trittfläche Aufstellmaße 75 x28 12/17/ 22cm (LxBxH) Trittfläche 10 cm stark Robuster Stepper aus stabilem Kunststoff für Aerobic Übungen. 8 Füße sorgen für einen sicheren Stand. Auf 3 verschiedene Höhen für jeden Fitnesslevel einstellbar. Unterste Stufe bis 200 kg - Oberste Stufe bis 100 kg Belastung möglich | 92,00 | 109,48 |





BIOSWING® – POSTUROMED® / TORSIOMED® / PROPRIOMED / MICROSWING 6 / FOXTER

| | | | |
|-------|---|--|---------|
| 12526 | BIOSWING® Posturomed® 202 mit Geländer - schwingend gelagerte Trainingsplattform, die ultrasensibel auf kleinste Ausweichbewegungen des Körpers reagiert und sich dank der 2 Bremsen individuell dem Training anpassen lässt. Mit dem neuen Aufsatz lassen sich sportartspezifische Übungsprogramme zusammenstellen, denen allen eines gemeinsam ist: Dank rhythmischer Stimulation in kürzester Zeit zur optimalen Koordination zu kommen. 2 Schwingkreise, einer 2-fach verriegelbar. Ergonomische Riegelverlängerung 30 cm, 3-seitiges Haltegeländer, Transportrollen und Kippschutz, Interventionszug mit Karabinerhaken, Griff und Oesen Maße H 1143 x B 900 x T 855 mm Max. Belastbarkeit 180 kg, Gesamtgewicht 42 kg Farbe silber / schwarz / rot, Medizinprodukt Klasse I Maße H 1143 x B 900 x T 855 mm Max. Belastbarkeit 180 kg, Gesamtgewicht 42 kg Farbe silber / schwarz / rot, Medizinprodukt Klasse I |  1333,61 | 1587,00 |
| 30225 | BIOSWING® Posturomed® COMPACT Standfläche 40 x 40 cm, Farbe silber Sensomotorisches Training zur Haltungsverstärkung in völlig neuer Qualität. Mit neuester Technologie genau definierter Eigenfrequenz, sowie gedämpfter Therapiefläche arbeitet Posturomed mit dem Prinzip der rhythmischen Stimulation. Der propriozeptive Informationsfluss beim Patienten wird erhöht und die Bereitschaft zur Haltungskorrektur wird aktiviert. Die Zusammenarbeit der Muskulatur wird harmonisiert und die Reaktionszeit kontinuierlich verkürzt. 2 Schwingkreise, einer 2-fach verriegelbar. 1 seitiges Klappgeländer mit großen Transportrollen, Tragegriff und Stellfüße Maße H 994 x B 699 x T 614 mm (aufgeklappt) Max. Belastbarkeit 180 kg Gesamtgewicht 26,8 kg Farbe silber / schwarz / rot Medizinprodukt Klasse I |  1212,61 | 1443,00 |
| 30221 | BIOSWING® Provokationseinheit für Posturomed® 202 – Posturomed Compact Arretierung der Therapiefläche in einer Auslenkung von 10, 20 oder 30 mm mit Fußauslösung Kunststoff beschichtet Farbe schwarz/rot |  145,38 | 173,00 |



BIOSWING® – POSTUROMED® & TORSIOMED®





| Art. Nr. | Bezeichnung | | € netto | € brutto |
|----------|--|--|---------|----------|
| 30223 | <p>BIOSWING® Feedbackmodul für Posturomed® 202 und Posturomed® compact</p> <p>Bewegungsanzeiger aus 2 verschiedenen Elementen, der seitlich am Posturomed angebracht wird. Ermöglicht die Bewegung der Therapieebene zu visualisieren zum Erhalt schlüssiger Informationen hinsichtlich Beherrschung eines gestellten Übungsauftrages seines Patienten</p> |  | 154,62 | 184,00 |
| 30125005 | <p>BIOSWING® Sitzmodul für Posturomed® 202 und Posturomed® compact</p> <p>Stufenlos höhenverstellbarer Hockeraufsatz, Höhenverstellbarkeit von 38 – 51 cm (DIN-belastet) Sitzpolster 38 cm ø, med. Kunstleder hellgrau</p> |  | 215,13 | 256,00 |
| 0203322 | <p>BIOSWING® Titubationsraster – Zusatzmodul für Posturomed 202® compact, Torsiomed und Propriomed</p> <p>frei stehendes Roll-Up, Höhe 208 cm x 120 cm</p> |  | 197,48 | 235,00 |
| 3012506 | <p>BIOSWING® Schrittmatte PKT für die standardisierte Durchführung des PosturoKybernetik-Test auf dem Posturomed® 202 oder zur Unterstützung verschiedener Übungen Geeignet für Körperlängen von 150 – 214 cm Farbe silber / schwarz</p> | | 189,08 | 225,00 |
| 30231 | <p>BIOSWING® OSG- Modul Zusatzmodul für Torsiomed® / Posturomed®</p> <p>Für Therapie und Training des oberen Sprunggelenkes, rhythmische Stabilisierung und Bewegung in 4 verschiedene Richtungen in Kombination mit der labilen Standfläche. Für Bewegungsübungen in Richtung Inversions-/Eversionsrichtung erfolgt eine Limitierung auf den physiologischen Bewegungswinkel von exakt 7°. Für die Bewegungsrichtung Flexion/Extension lässt sich diese Limitation ausschalten. Es können sowohl einbeinige, wie auch beidbeinige Bewegungsprogramme ausgeführt werden Kippwinkel 7 -10-15 – 20 °, Rotationsebene in 45° - Teilung arretierbar, Standfläche ø 32 cm, Kunststoff beschichtet.</p> |  | 206,72 | 246,00 |
| 30411001 | <p>BIOSWING® Vergrößerungsplatte für OSG-Modul und Torsiomed® -Therapiefläche</p> <p>Standfläche 37 cm</p> <p>Mit Zapfen auf OSG-Modul oder Torsiomed® arretierbar Kunststoffbeschichtet, Farbe silber/schwarz</p> |  | 102,52 | 122,00 |

| Art. Nr. | Bezeichnung | € netto | € brutto |
|----------|--|---|----------|
| 3012701 | <p>BIOSWING® Reha-Modul für Posturomed 202 bestehend aus Quertraverse, Schubelement und Befestigungsvorrichtung zur Anbringung der Quertraverse auf zwei Seiten der Trainingsebene. Das Reha-Modul ist ein am Posturomed anzubringendes Ergänzungsmodul, welches gezielte Stabilisationsübungen -insbesondere bei Verletzungen im Bereich der unteren Extremität - im Stand auf dem Posturomed ermöglicht. Das Modul besteht aus einer Quertraverse und einem Schubelement. Letzteres wird einfach in die Löcher auf der Therapieebene des Posturomed eingeklinkt und somit fest mit dieser verbunden. Zur Befestigung der Quertraverse müssen zuvor zwei Haltearme dauerhaft am Posturomed angebracht werden. Durch die Haltearme läßt sich die Quertraverse bei Bedarf leicht anbringen und wieder entfernen. Das Reha-Modul ermöglicht es, mit einem Bein über der Therapieebene des Posturomed auf einer stabilen Fläche stehen zu können, während mit dem anderen Bein zugleich Bewegungsübungen auf dem Posturomed durchgeführt werden können. Neuartig ist beim Reha-Modul insbesondere die Möglichkeit, selbst in einer sehr frühen Phase einer Verletzung - also auch teilbelastet - Übungen innerhalb einer geschlossenen kinetischen Kette in beliebige Richtungen durchführen zu können, ohne dass es hierbei zu schädigenden Scherkräften innerhalb der verletzten Struktur kommt.</p> | 232,77 | 277,00 |
| |  |  | |
| 30229 | <p>BIOSWING® Torsiomed 132 mit Haltebügel</p> <p>Technische Daten Maße 70 x 54 cm Standfläche ø 32 cm Gesamthöhe 102 cm Stellfläche 75 x 54 cm</p> <p>Das Torsiomed ist ein Therapie- und Trainingsgerät zur Fasziltation von stabilisierenden Muskelkräften in Torsionsrichtung. Das vom Posturomed her bekannte, hochsensible Ansprechverhalten, der auf die Therapieebene induzierten Bewegungsausschläge des Patienten oder Sportlers findet hier, anders als beim Posturomed, nicht in translatorischer, sondern in rotatorischer Richtung statt. Hieraus resultiert eine unmittelbare Stimulation zahlreicher, in der Therapie häufig vernachlässigter Muskelgruppen, insbesondere im Bereich der unteren Extremität, des lumbosacralen Übergangs, sowie der segmentalen Stabilisatoren der Lendenwirbelsäule. Eine ausgeklügelte Einpunktaufhängung der Therapieebene an einer feststehenden Torsionsachse unter Verwendung mehrerer Bioswing-Einzelelemente ermöglicht dies. Eine neue Bewegungsdimension wird mit dem Torsiomed ermöglicht, sowohl eigenständig, als auch in modularer Verwendung zur Erweiterung, bzw. Ergänzung des Posturomed nutzbar. Eine Erweiterung des Einsatzspektrum des Torsiomed erfolgt durch eine Vorrichtung, mit der es dem Therapeuten ermöglicht wird, die gezielte Manipulationen auf die Therapieebene in einer vorbestimmten Richtung und mit dosierter Kraft vorzunehmen. Das Torsiomed eignet sich auch für hochwirksame reaktive Übungsprogramme in der Sportrehabilitation, sowie zur Leistungsoptimierung und Verletzungsprophylaxe im Spitzensport.</p> <p>FOLGENDE ZUSATZAUSSTATTUNGEN SIND GEGEN AUFPREIS MÖGLICH OSG-Modul (siehe Art. 30231) Vergößerungsplatte (siehe Art. 30411001) Titubationsraster (siehe Art. 0203322)</p> | 1125,21 | 1339,00 |
| |  |  | |



BALANCE – GLEICHGEWICHT & KÖRPERSTABILITÄT

| Art. Nr. | Bezeichnung | € netto | € brutto |
|----------|---|---------|----------|
| 8140001 | MICROSWING® Gesamtpaket Posturomed/Torsiomed Inhalt <ul style="list-style-type: none"> • MicroSwing® Messbox 6.0 „Posturomed/Torsiomed“ • MicroSwing® Sensor 6.0 „Posturomed/Torsiomed“ • MicroSwing® Sensorhalterung „Posturomed“ • MicroSwing® Kabelschutz • MicroSwing® Schrittmatte „PKT“ <p>Das Gesamtpaket beinhaltet kein Posturomed 202 resp. kein Torsiomed und keinen PC!</p> | 2247,90 | 2675,00 |
| |  | | |
| 8140101 | MICROSWING® Gesamtpaket Torsiomed Inhalt <ul style="list-style-type: none"> • MicroSwing® Messbox 6.0 „Posturomed/Torsiomed“ • MicroSwing® Sensor 6.0 „Posturomed/Torsiomed“ • MicroSwing® Kabelschutz <p>Das Gesamtpaket beinhaltet kein Torsiomed und keinen PC! Eine Sensoraufnahme ist seit 07/2014 serienmäßig an jedem Torsiomed!</p> | 2016,81 | 2400,00 |
| 8110021 | MICROSWING® Messbox 6.0 Posturomed / Torsiomed Inkl. Software 6.0, Messlizenzen „2-D-Messung“ und „PosturoKybernetikTest“, 4 Sensoranschlüsse, 2 Aus- und 2 externe Eingänge, 950 mm USB-Kabel, H 25 x B 85 x T 65 mm Farbe schwarz/gelb | 1503,36 | 1789,00 |
| 8120000 | MICROSWING® Senosor 6.0 Posturomed / Torsiomed Zum Anschließen an die MicroSwing® Messbox 6.0 inkl. Ansteckbefestigung für die direkte Befestigung am Torsiomed bzw. für die Halterung „Posturomed“, Maße 15 x B 29 x T 20 mm, 3250 mm Kabellänge , Farbe schwarz/gelb | 484,03 | 576,00 |
| 8130000 | MICROSWING® Senosorhalterung Posturomed Aluminiumhalterung für den MicroSwing® Sensor 6.0 zur Befestigung unter dem Posturomed 202/compact | 45,38 | 54,00 |
| 3012507 | MICROSWING® Kabelschutz Schutz für das am Boden verlaufende Sensorkabel Länge 1m (kann individuell gekürzt werden), Farbe schwarz | 29,41 | 35,00 |
| 3012506 | BIOSWING® Schrittmatte PKT Schrittmatte für die standardisierte Durchführung des „PosturoKybernetikTest“ auf dem Posturomed 202 oder zur Unterstützung verschiedener Übungen Geeignet für Körperlängen von 150 bis 214 cm Farbe silber/schwarz | 189,08 | 225,00 |
| 0203322 | BIOSWING® Titubationsraster – Zusatzmodul für Posturomed 202 / compact, Torsiomed und Propriomed, frei stehendes Roll-Up Höhe 208 cm x 120 cm | 197,48 | 235,00 |
| |  | | |
| 303001 | BIOSWING® Propriomed 1 (Farbkennung gelb) Therapeutischer Schwingstab, Medizinprodukt Klasse 1 Frequenzen einstellbar von 3,0 – 4,0 Hz Griff/Dämpfungselemente Demopan schwarz / grau Schwingdraht silberner, mehrfach veredelter Federstahl Schwingdrahtlänge 190 cm Abschlusskappen/ Frequenzregler schwarzer PU. Lieferung in verschraubbarer Schutzröhre mit Anleitung | 299,16 | 356,00 |
| 125811 | BIOSWING® Propriomed 2 (Farbkennung rot) Therapeutischer Schwingstab, Medizinprodukt Klasse 1 Frequenzen einstellbar von 4,0 – 5,2 Hz Griff/Dämpfungselemente Demopan schwarz / grau Schwingdraht silberner, mehrfach veredelter Federstahl Schwingdrahtlänge 165 cm Abschlusskappen/ Frequenzregler schwarzer PU Lieferung in verschraubbarer Schutzröhre mit Anleitung | 299,16 | 356,00 |

BALANCE – GLEICHGEWICHT & KÖRPERSTABILITÄT

| Art. Nr. | Bezeichnung | € netto | € brutto |
|---|---|---|----------|
| 30300 | BIOSWING® Propriomed 100 Therapeutischer Schwingstab, Medizinprodukt Klasse 1 | 194,96 | 232,00 |
|  | | | |
| <p>Frequenzen einstellbar von 4,8 – 6,0 Hz Griff Aluminium schwarz Schwingdraht silberner, mehrfach veredelter Federstahl Schwingdrahtlänge 100 cm Abschlusskappen/Frequenzregler schwarzer PU Lieferung in verschraubbarer Schutzröhre mit Anleitung</p> | | | |
| 12625 | Propriomed-Rollstativ 20er (ohne Schwingstab) 20 verriegelbare Halterungen /optional abschließbar (Vorhängeschloss nicht im Lieferumfang enthalten), silbern beschichteter Stahl mit rotem Bajonettverschluss, Fußkreuz Aluminium silber mit Rollen 65 cm ø, Montagematerial | 257,98 | 307,00 |
| | |  | |
| 302510 | Propriomed-Wandhalter 1er (ohne Schwingstab) 1 Halterung, silbern beschichteter Stahl, Montagematerial | 18,48 | 21,99 |
| 302524 | Propriomed-Wandhalter 4er (ohne Schwingstab) 4 Halterungen, silbern beschichteter Stahl, Montagematerial | 25,20 | 29,99 |
| WM04000-01 | Lehrtafel BIOSWING® Propriomed® veranschaulicht die Geräteeigenschaften und die methodische Vorgehensweise mit dem Propriomed® Format DIN-A-1 aus Textil mit Aluleisten und 2 Aufhängevorrichtungen | 41,18 | 49,00 |
| | |  | |
| 15246 | Staby Professional exakte und zugleich individuelle Einstellen (Verschieben) der Halbgewichte (mit 2 Frequenzhalbkugeln) inkl. Trainingsplan + DVD | 79,00 | 94,01 |
| | |  | |
| 25240 | Staby – für das Training zu Hause oder in der Gruppe bei mittlerer Intensität (aufrüstbar mit nachstehend aufgeführten Ersatzkugeln) | 66,39 | 79,00 |
| 20241 | Staby PLUS – mit dem Kugelpaar II (mittlere Schwinggeschwindigkeit) und zwei zusätzlichen Kugelpaaren I und III ausgestattet. Die Kugelpaare weisen unterschiedliche Gewichte auf. Das Kugelpaar II ist bereits am STABY montiert. Durch einen Austausch kann die Grundfrequenz/Schwinggeschwindigkeit, Intensität verändert werden. Der STABY ist entweder leichter (über die schwere Kugeln Nr. I) oder erschwert (über die leichte Kugeln Nr. III) in Schwingung zu bringen. Im Lieferumfang ist bei diesem Produkt unsere smarte beigefarbene Transport- und Reisetasche beinhaltet. | 74,79 | 89,00 |
| 15242 | Staby Ersatzkugeln 115 g , blau | 7,56 | 7,20 |
| 15244 | Staby Ersatzkugeln 95 g , blau | 7,56 | 7,20 |
| 15248 | Staby Show-und Aufbewahrungsständer | 140,00 | 166,60 |

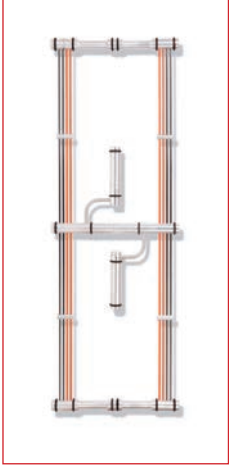

| Art. Nr. | Bezeichnung | € netto | € brutto |
|----------|--|---------|----------|
| 10138000 | <p>SwingSider – innovatives und funktionelles Trainingsgerät zur Verbesserung des intra- und intermuskulären Trainingszustandes des ganzen Körpers. Für das 3-dimensionale Training im 360° - Radius. Das optimal abgestimmte Schwingungsverhalten garantiert ein Handgelenkschonendes Workout für ein effektives Training der Schultergelenke in Rotation</p> <p>Höchst effizientes Training durch • Funktionelle Stabilisierung des gesamten Körpers • Training der tiefen, für die Stabilität verantwortlichen Muskulatur • Schulung der physiologischen Haltung der gesamten Wirbelsäule • Neuromuskuläre Rekrutierung und Aktivierung der gesamten Körpermuskulatur • Einsatz in der Früh-Reha • Inter- und intramuskuläre Schulung • Schulung der Reaktivität der stabilisierenden Muskulatur • Möglichkeit des funktionellen und dreidimensionalen Trainings In Ausführung und Funktion</p> <p>zeichnet sich der SwingSider durch Höchste Ansprüche an Material und Verarbeitung aus • Ergonomisch geformte Handgriffe für links und rechts • Hochwertige Materialien gewährleisten höchste Qualität, Effizienz und Sicherheit • Optimal abgestimmtes Schwingungsverhalten • Optimal abgestimmte Windungen ermöglichen ein handgelenks-schonendes Workout</p> <p>Produktvideo auf: www.singsider.de</p> | 66,81 | 79,50 |
| |   | | |
| 1013810 | <p>U-Swing für Propriozeptives Training sowie das Training der tiefliegenden Muskelgruppen der oberen Extremitäten und des gesamten Rumpfes</p> | 150,42 | 179,00 |
| |   | | |
| | <p>Innovatives in Schwingung gebrachten Stabeneben bewirken eine physiologischen Trainingseffekt auf die stabilisierende Muskulatur der Arme und optimieren zusätzlich das neuromuskuläre Zusammenspiel der wirbelsäulennahen Muskulatur. Die Kombination aus Aluminiumrohr, Edelstahlschrauben und 8 Glasfaserstäben ergeben ein harmonisches Schwingungsverhalten, da je nach Trainingszustand und Fitness-Level, kontrolliert und effektiv gesteigert werden kann. Über die Handgriffe erfährt der Trainierende ein direktes Feedback und kann die Schwingungsamplitude nach Bedarf steuern. Der U-Swing entspricht höchsten, trainingsbedingten Anforderungen</p> <p>Maße Länge 100 cm Breite 36 cm Höhe 4 cm Gewicht 2,8 kg Lieferung im Karton inkl. Übungsposter. Made in Germany.</p> | | |
| 1013811 | <p>Tragetasche für U-Swing, Nylon schwarz</p> | 49,58 | 59,00 |

BALANCE – KOORDINATION

| Art. Nr. | Bezeichnung | € netto | € brutto |
|----------|---|---------|----------|
| 101372 | FLEXOSTEP™ Hochwertiger Qualitätskunststoff, Basis mit zwei asymmetrisch geformten Trittbrettern. Größe ca. 42 x 36 x 14cm Gewicht 2,4 kg, Belastung bis 120 kg Für Kinder ab 6 Jahren, Jugendliche, Erwachsene, Senioren. Für Barfußbenutzung. Leicht mit Desinfektionsmitteln zu reinigen. | 57,14 | 68,00 |



FLEXOSTEP™ vielseitiges Übungs- und Therapiegerät zur Verbesserung der Beweglichkeit, Kraft und Ausdauer besonders der unteren Extremitäten (Fußbereich, Beinbereich). Die Trittbretter haben unterschiedlich konturierte Oberflächen.

2 unterschiedliche Neigungswinkel in der Basis ermöglichen in beiden Neigungsebenen jeweils 4 verschiedene Positionen der Trittbretter, wodurch das Bewegungsausmaß verändert und adaptiert werden kann.

Alle Übungen lassen sich im Sitzen durchführen und sind somit auch für instabile oder besonders gefährdete Personen/Patienten durchführbar.
Mit ausführlicher Anleitung.

Indikationen

- Kräftigung der Muskulatur der unteren Extremitäten
- Steigerung der Beweglichkeit der Sprunggelenke (oberes Sprunggelenk)
- Dehnung der rückseitigen Unterschenkelmuskulatur
- Verbesserung der Ausdauerleistungsfähigkeit
- Balancetraining
- Vorbereitung zur Gangschule
- Thrombose-Prophylaxe
- Venengymnastik.

| Art. Nr. | Bezeichnung | € netto | € brutto |
|----------|--|---------|----------|
| 1010665J | <p>Der HWS-TRAINER ist die neueste Generation des Stabilisationstrainings.</p> <p>Sowohl die HWS (Hals-Wirbel-Säule) wie auch die obere BWS (Brust-Wirbel-Säule) werden funktionell und effizient trainiert und somit effektiv stabilisiert.</p> <p>Koordination, Propriozeption sowie inter- und intramuskuläre Schulung werden bedient. Der HWS-TRAINER wird auf den Kopf aufgesetzt und durch kleinste Bewegungen das verstellbare Gewicht in Schwingung gebracht, so dass die tiefliegenden, stabilisierenden Muskeln den Schwingungen entgegenwirken müssen. Durch dieses reaktive Training wird die Belastbarkeit der HWS optimal verbessert. Das Gewicht selbst wirkt auf die Trochik der Bandscheiben und folglich sehr positiv auf den Heilungsverlauf, da sich die Bandscheiben über Be- und Entlastung ernähren. Die Intensität kann durch 2 zusätzliche, über eine Schraubverbindung leicht zu wechselnde Gewichte zu je ca. 100 gr, sehr gut dosiert werden. Dadurch ist das Stabilisationstraining für Anfänger und Fortgeschrittene bestens geeignet. Für den HWS-TRAINER werden hochwertigste Materialien in bester Verarbeitung eingesetzt. Die Federaufnahmen bestehen aus Aluminium, die Feder selbst aus rostfreiem Edelstahl, ebenso die Gewichte und die verwendeten Schrauben. Der Helm wird für höchste Belastbarkeit und speziell für diese Anforderungen extra hergestellt. Der leicht zu bedienende Verschluss lässt sich individuell an den Kopfumfang anpassen und die Ausführung in 2</p> | 499,16 | 594,00 |



Größen «M» und «L»

(Auspolsterung im Helm) deckt die unterschiedlichen Kopfgrößen ab
Maße ca. H 42 cm • B 25 cm x 27 cm Inkl. Anleitung und Übungsposter

Einsatzbereiche

- (Früh)- Rehabilitation
- Training nach Traumata
- Training nach Bandscheibenproblemen
- muskuläre Defizite und rezidivierende Blockaden
- Neurologie -bei vielen Krankheitsbildern, die im Zusammenhang mit einer Instabilität der HWS/BWS Muskulatur stehen.

Kopfumfang ca. 57-58 cm



ERGO – THERAPIEBEDARF

| Art. Nr. | Bezeichnung | | € netto | € brutto |
|-------------------|--|--|---------|----------|
| 170982 | <p>Weichbodenmatte phtalatfrei RG 23 (mittelfest) 200 x 150 x 30 cm blau</p> <p>Weichbodenmatten garantieren bei allen Sprungübungen besondere Sicherheit. Mit 4 Trageschlaufen, eine Seite mit DIN-Turnmattenstoff, eine Seite mit blauem PLST-Stoff bezogen.</p> |  | 379,00 | 548,50 |
| 1010547 | <p>Weichbodenersatz Fortuna</p> <p>Richtig zusammengesetzt passen die 20 Elemente als Füllung in den blauen Bezug und lassen sich so komplett als sicherer Weichboden zum Turnen und Spielen einsetzen. Außerdem ist der Bausatz platzsparend und ordentlich gelagert und kann im Handumdrehen zum Bauen, Spielen und Turnen hergelagert und kann im Handumdrehen zum Bauen, Spielen und Turnen her.</p> |  | 796,64 | 948,00 |
| 2600842 | <p>JAK-Motorik Set speziell als Basis und Grundausrüstung, orientiert sich an der mehrdimensionalen, ganzheitlichen Entwicklung, Schulung und Förderung der Grobmotorik, der Feinmotorik und der Wahrnehmungsbereiche. Spielerische Bewegungssituationen motivierend - und kindgerecht, bewegungs-intensiven Interaktionen. Inhalt 1 Therapiekreisel, 1 Contura-Kreisel, 1 Balanco-Set (Mausspiel) 1 Balance Set 4 (Irrgarten), 2 WippSider, 2 Wipp-Walker, 2 Wipp-Sider Pro</p> |  | 249,86 | 297,33 |
| 15181 | <p>Fluss-Steine 6er Set Im Set sind: 3 große Steine 360 x 360 x 360 mm 85 mm hoch 3 kleine Steine 250 x 250 x 45 mm hoch. Lieferbar in gelb, blau, rot, grün, orange oder lila. Jeder Stein hat rutschfeste Gummifüße, die keine Kratzer hinterlassen und 3 verschiedenen steile Seiten</p> |  | 37,30 | 44,39 |
| 15178- 1500333 | <p>Taktile Scheiben Komplett-Set</p> <p>10er Set je 5 große Scheiben, 27 cm Ø m. Gummi-bezug auf einer Kunststoffscheibe und 5 kleine Scheiben, 11 cm Ø aus Gummi, das sich angenehm anfühlt. Mit fünf versch. taktilen Strukturen, jede Struktur in einer anderen Farbe, jeweils auf der großen und der kleinen Scheibe. Alle zusammen in einem Stoffbeutel inkl. einer Augenbinde. Markant strukturiertes, taktiler Material, das den Tastsinn der Kinder an Händen u. Füßen herausfordert, gleichzeitig wird die Fähigkeit gefördert, Sinneseindrücke verbal zu beschreiben. Die großen Scheiben können auf den Boden gelegt werden (für die Füße), die kleinen können Kinder in den Händen halten. Viele Spiel-möglichkeiten mit unterschiedlichen Inhalten - Sinneswahrnehmung taktiler Strukturen, Gedächtnis- u.- Wiedererkennungsspiele mit verbundenen Augen - je nach Alter und Förderungsbereichen</p> |  | 116,81 | 139,00 |

| Art. Nr. | Bezeichnung | € netto | € brutto |
|----------|----------------------------------|---------|----------|
| | Ergotisch – Ergo S 72 | | |
| 64308060 | Plattenformat 80 x 60 cm | 386,00 | 459,34 |
| 64301080 | Plattenformat 100 x 80 cm | 451,00 | 536,69 |
| 64301280 | Plattenformat 120 x 80 cm | 489,00 | 581,91 |
| 6431B | Aufpreis für Ausführung in Buche | 26,05 | 31,00 |
| 6431R | Aufpreis für 4 drehbare Rollen | 99,16 | 118,00 |
| 6431A | Aufpreis für Anschlagleiste grau | 30,00 | 35,70 |



50 cm Hub in der Flachlage
stufenlos variable Tischhöhe

von 72 bis 122 cm **Platte stufenlos** von 0° bis 90° neigbar
Ein Hebel für alle Bedienfunktionen. Völliger Gewichtsausgleich der Tischplatte stufenlos regulierbarer Höhenlift, bis ca. 30 kg
Gestell-Innenbreite 72 cm, Gestell pulverbeschichtet **lichtgrau RAL 7035** Tischplatte wahlweise in grau oder buchedecor (Aufpreis)
verstellbare Schraubfüsse für unebene Böden



| | | | |
|-------|---|--------|--------|
| 60019 | Ergotisch – SKATER Format 53 x 82 cm Höhenverstellung von 50 - 80 cm Gestell rot Platte grau, 4 verstellbare Schraubfüße für unebene Böden und zwei seitlichen Bockrollen Platte stufenlos von 0° bis 90° neigbar, Handkurbel löst + arretiert die Bremse für Höhen- und Neigungsverstellung • Völliger Gewichtsausgleich der Tischplatte mittels Federzug Gestellinnenbreite ca. 56 cm | 306,00 | 364,14 |
|-------|---|--------|--------|



| | | | |
|-------|---|--------|--------|
| 60021 | Ergotisch – SKATER Format 100 x 70 cm sonst wie Art. 60019 | 352,00 | 418,88 |
| 60025 | Ergotisch – SKATER Format 120 x 70 cm sonst wie Art. 60019 | 372,00 | 442,68 |



Löffler Aogo Ergo-Arbeitsstuhl

Der Aogo von Löffler ist ein filigraner und äußerst beweglicher Bürohocker. Er ist sportlich, modern und vielseitig einsetzbar. Wahlweise kann auch der Aogo mit der patentierten ERGO TOP-Technologie ausgestattet werden. Diese setzt auf wirkungsvolle Weise das Konzept des „bewegten Sitzens“ um. Die Sitzfläche des Aogo wird mithilfe dieser Technik allseitig beweglich, schont und trainiert sowohl Rücken als auch Bandscheiben und wirkt statischem Sitzen entgegen.

396,00 471,24



Technische Daten

Sitzhöhe eingesessen

| | | |
|---------|---------------------------------|--|
| | Mit Ergotop-Technik | |
| 3021644 | 44 - 57 cm (gerades Fußkreuz) | |
| 3021645 | 45 - 58 cm (gewölbtes Fußkreuz) | |
| 3021641 | 41 - 54 cm (gerades Fußkreuz) | |
| 3021643 | 43 - 53 cm (Standkreuz) | |
| | Durchmesser Sitzfläche 40 cm | |

Verschiedene Stoffqualitäten und Kunstlederqualitäten lieferbar – bitte Farbmuster anfordern!



KG-Geräte Set

Zugapparate und Zubehör

Trainingstische

Ergo-Fit Cardio-Line

Ergo-Cycle – Laufbänder



KG-GERÄTE – KOMPLETTSET & EINZELGERÄTE

KG-Gerät **Komplettset**

Art. 16013

7772,26 € + 19% MwSt = 9249,00 € ab Werk
(Einbringung / Montage / Einweisung nach Aufwand möglich)

Bestehend aus:

Art. 15020 1 x Beinpresse sitzend – liegend
Einzelpreis 4482,35 € + 19% MwSt = 5334,00 €

Art. 10496 1 x Winkeltisch
Einzelpreis 710,08 € + 19% MwSt = 845,00 €

Art. 14061 1 x Trainingstisch
Einzelpreis 426,89 € + 19% MwSt = 508,00 €

Art. 13080 1 x Zugapparat vertikal Wandmodell
Einzelpreis 813,44 € + 19% MwSt = 968,00 €

Art. 10585 2 x Zugapparat einzeln, Wandmodell
Einzelpreis á 813,04 € + 19% MwSt = 1935,00 €



Abbildung Beinpresse, Mobilisationskreisel (Zubehör) und Polsterung rot (Gestell Ral 9007 Aufpreis 81,00 € zzgl. MwSt)

Die Geräte erfüllen die Anforderungen der Richtlinie 93/42 EWG für med. Trainingsgeräte
Gestell RAL 9003 Polsterflächen lt. Farbkarte wählbar

Beinpresse sitzend-liegend inkl. Bewegungsbegrenzer

Art. 15020 4482,35 € + 19% MwSt = 5334,00 € 

Zusatzgewicht 10 kg

Art. 150201 69,36 € + 19% MwSt = 82,53 €

Sonderlackierung in vielen RAL – Farben

Art. 150203 81,00 € + 19% MwSt = 96,38 €

Besonders geeignet für den gezielten Therapie- und Trainingseinsatz speziell der unteren Extremitäten.

Für unterschiedliche Beinlängen, individuell einstellbare Schiebebänk für trainieren in sitzend/liegend Position.

Rückenlehne stufenlos über Bloc-o-lift-System bis 90° verstell- und arretierbar. Die Schiebebänk ist ausgestattet mit 12 kugelgelagerten Spezialrollen und läuft auf 30mm starkem verchromten Führungswellen für optimale Laufleistungen und hohe Laufruhe. 9-fache Schiebebänkverstellung mit graviert Positionsangabe. Die anatomisch geformte Rückenlehne ist serienmäßig mit einem verschiebbaren Lendenkissen ausgestattet. **Die seitlichen Sitzhaltegriffe** bieten eine 5-fache Verstellmöglichkeit und lassen sich jeder Sitzposition anpassen. Verstellbare weiche Schulterstützen gewährleisten angenehmes und sicheres Training in jeder Position. **Extrem robustes Rahmengestell** aus bis zu 100x50 mm Vierkantrohr mit Niveaueausgleich an den Standbeinen garantiert einen sicheren Stand des Gerätes. Rahmen RAL 9007 weißaluminum kunststoffbeschichtet. **Gewichtsturm** mit Schutzverkleidung aus stabilem Lochblech. Die Gewichte laufen auf 20 mm starkem massiven Edelstahlwellen, ausgestattet mit Spezialbuchsen für Leichtlauf und Laufruhe. Die groß ausgelegten Riemenlaufrollen sind aus Delrin mit hochwertigen Kugellagern ausgerüstet und garantieren eine optimale Umlenkung der Zugkräfte. **Variable Gewichtseinstellung** von 10 bis 100 kg aufgeteilt in 10 Gewichtsscheiben à 10 kg. Schnell und einfach einstellbar durch Umstecken des Gewichtstiftes. Erweiterung auf 130 kg möglich (Mehrpreis). Gewichtsscheiben schwarz mit Gewichtsangabe. **Die Fußdrückerplatte** ist 4-fach in der Neigung verstellbar. 4 mm starke Aluplatten mit Riffelung sorgen für rutschsicheren Stand und Gegendruck. **Hochwertige Sitz- und Rückenpolsterung** 40 mm, mit Original Skai-Kunstlederbezug. **Maße** max. Länge 260 cm/Tiefe 82 cm, **Zugturm** (BxH) 196x47 cm, **Sitzflächenbreite** 50 cm, **Sitzhöhe** 40 cm, **Gesamtgewicht** ca. 250 kg

Winkeltisch



Art. 10459 **Winkeltisch** verchromt

864,70 € + 19% MwSt = 1029,00€

Art. 10496 **Winkeltisch** Gestell weiß

710,08 € + 19%MwSt = 845,00 €

Art. 104961 **Satz Rollen** (2 Stück) einseitig befestigt

29,90 € + 19%MwSt = 35,58 €

Ein vielseitiges Modell für ein breites Anwendungsspektrum

Abbildung Winkeltisch in Polsterung mintgrün

Besonders gut für viele Übungen in Kombination mit einem Zugapparat einsetzbar. Kopfteil mit Nasenschlitz stufenlos von 30 Grad positiv bis 90 Grad negativ verstellbar

Unterteil mit Fußrolle von 15 Grad positiv bis 30 Grad negativ einstellbar. Die Fußrolle kann um 25 cm hochgestellt werden **Rahmengestell** aus 30 x 30 mm starkem Vierkantrohr mit Seitenverstrebrungen. Niveaueausgleich an allen Standbeinen zur Korrektur von Unebenheiten. Auf Wunsch mit 1-seitigen Rollen gegen Aufpreis lieferbar **Aufwendige Polsterung** aus RG 80 Verbundschaum, 30 mm stark und 10 mm Polyschaum. Pflegeleichter und abriebfester **Original-Skai-Kunstlederbezug in Ihrer Wunschfarbe laut Musterkarte (Katalog)**

Abmessungen Länge 156 cm, Breite 42 cm, Höhe 80 cm



Trainingstisch



Art. 10553 **Trainingstisch** verchromt

559,66 € + 19% MwSt = 666,00 €

Art. 14061 **Trainingstisch** weiß

426,89 € + 19% MwSt = 508,00 €

Art. 14055 **Satz Rollen** für Trainingstisch

29,90 € + 19% MwSt = 35,58 €

Das bewährte Übungsgerät für den wirkungsvollen Trainingseinsatz

Dreiteiliger Trainingstisch mit robustem Rahmengestell, RAL 9007weißaluminum. Vierkantstahlrohr 30 x 30 mm mit Seitenverstrebrungen und einer Zusatzplatte

Niveaueausgleich an allen Standbeinen zur Korrektur von Unebenheiten. Auf Wunsch auch mit 1 - seitigen Rollen gegen Aufpreis lieferbar

Rückenplatte ist um 30 cm in der Höhe verschiebbar und kann gleichzeitig stufenlos bis 90 Grad abgewinkelt werden. Die Sitzplatte besitzt drei Einstellwinkel - 0, 12 und 20 Grad

Hochwertige Polsterung aus RG- 80 Verbundschaum, 30 mm stark und 10 mm Polyschaum. Pflegeleichter und sehr strapazierfähiger **Original-Skai - Kunstlederbezug in Ihrer Wunschfarbe laut Musterkarte (Katalog)**

Abmessungen Länge 110 cm, Breite 34 cm, Höhe 48 cm, **Maximalhöhe** 107 cm



ZUGAPPARATE – VERTIKAL & SPEZIAL

Art. 12351 **Zugapparat VERTIKAL Standmodell** mit 1 Latissimusbügel verchromt, 10 Gewichte á 5 kg

Abmessungen HxBxT 232cm / 74cm / 101cm mit zuschaltbarem Rädergestell

1190,75 € + 19% MwSt = 1417,00 € 

Art. 13080 **Zugapparat VERTIKAL Wandmodell** HxBxT 216cm/31cm/19cm, mit 1 Lederhandgriff, 12 Gewichte á 1 kg Gewichtsplatte mit 1 Latissimusbügel verchromt, 10 Gewichten á 5 kg, Abmessungen HxBxT 232cm/74cm/101

813,44 + 19% MwSt = 968,00 € 

Art. 130801 **Zusatzgewicht** 5 kg

35,70 19% MwSt = 42,48 €

Art. 130802 **Stativ** einzeln inklusive Rückabdeckung

377,31 + 19% MwSt = 449,00 €



Abbildung Zugapparat vertikal auf Stativ mit Latissimusbügel verchromt

Grundsolide und funktionell mit bewährter Technik

Vielseitiges Trainingsgerät für Übungen im Sitzen und Stehen mit dem serienmäßig mitgelieferten Latissimusbügel **Serienmäßig** mit leicht zuschaltbarem Rädergestell an der Rückseite.

Vorne leichtgängige und robuste Rollen aus Delrin. Auch in Ausführung zur Wandmontage lieferbar.

Überragender **Leichtlauf der Gewichte** durch optimale Umlenkung Ihrer Zugkräfte. Absolut reibungsloser Lauf durch die Spezialbuchsen der Gewichte in Kombination mit den hartverchromten Spezialführungswellen aus Vollmaterial.

Überaus **robuster Grundrahmen** aus 20 x 50 mm starkem Rechteckstahl.

Durch die **zusätzlichen Stabilisationsrohre** an den Seiten wird eine extrem hohe Verwindungssteifigkeit erzielt.

Schlag- und kratzfest kunststoffbeschichtet in (RAL 9007) weißaluminium.

Die **speziell hergestellten Seilrollen** sind aus abriebfestem Delrin und mit hochwertigen Kugellagern ausgestattet.

Das Zuggewicht kann beliebig von 5 - 50 kg durch Umstecken des Gewichtstiftes schnell geändert werden.

Die Gewichte sind aus schwarz kunststoffbeschichtetem Stahl.

Lieferumfang 10 Gewichte je 5 kg. Erweiterung der Gewichte bis maximal 70 kg möglich (siehe Zubehör).

Die Seillänge kann je nach Einsatzzweck verlängert oder verkürzt werden.

Serienmäßige Schutzverkleidung aus Stahlblech, weiß kunststoffbeschichtet.

Abmessungen Zugapparat Wandmodell

Breite 460 mm, Höhe ca. 240 cm, Tiefe ca. 13 cm mit Galgen 75 cm

Abmessungen Zugapparat vertikal auf Stativ

Breite vorne ca. 74 cm - hinten ca. 59 cm Höhe ca. 232 cm,

Tiefe ca. 101 cm

ZUGAPPARATE – WAND- STATIV- & SCHIENENAUSFÜHRUNG

| Art. Nr. | Bezeichnung | € netto | € brutto |
|----------|--|---------|----------|
| 10518* | Zugapparat ZWILLING CE Wandmodell Gewichtsbestückung mit je 2 Sätzen 12 x 2 kg Zuggewichten u.2 x 1 kg Zuggewichte beliebig umsteckbar. Leise laufend , schalldämmenden Buchsen ausgestattet, kugelgelagerte Seilführungsrollen, der Seillauf ist durch Rastklemmen alle 5 cm verstellbar. Die jeweilige Arbeitshöhe wird durch eine Maßskala bei einer Übungswiederholung schnell wiederhergestellt. Inkl. Lederhandgriff und Standardbefestigungsmaterial. Führungsstangen verchromt, Einzelmaß H 205 cm, B 35 cm, T 17 cm. Latzug-Galgen u. Schienenführung optional | 1498,00 | 1782,62 |
| 15043 | Zugapparat ZWILLING CE Wandmodell Inklusiv Schienenführung 200 cm lang Gewichtsbestückung mit je 2 Sätzen 12 x 2 kg Zuggewichten und 2 x 1 kg Zuggewichte beliebig umsteckbar. leise laufend da mit schalldämmenden Buchsen ausgestattet, kugelgelagerte Seilführungsrollen, der Seillauf ist durch Rastklemmen alle 5 cm verstellbar. Die jeweilige Arbeits-höhe wird durch eine Maßskala bei einer Übungswiederholung schnell wiederhergestellt. Inklusiv Lederhandgriff und Standardbefestigungsmaterial. Führungsstangen verchromt. Einzelmaß H 205 cm, B 35 cm, T 17 cm. Latzug-Galgen optional | 1958,00 | 2330,02 |
| | Abbildung Doppelter Zugapparat mit Schienenführung (Art. 15043) >> Überaus robuster Grundrahmen aus 20 x 50 mm starkem Rechteckstahl mit Bohrungen zur schnellen und einfachen 4-Punkt-Wandmontage. Serienmäßig mit Schutzgitter für Ihre Sicherheit und zur zusätzlichen Geräuschkämmung. Schlag- und kratzfest kunststoffbeschichtet in weißaluminium (RAL 9007). Die Gewichte laufen auf 20 mm starken, massiven Führungswellen aus EdelstahlV2A. In Kombination mit den Spezialbuchsen der Gewichte arbeitet der Zugapparat fast völlig geräuschlos. Durch eine 200 cm lange Schienenführung (Aufpreis) können Sie den ganzen Zugapparat bequem an der Wand verschieben. Die Schienenführung besteht aus verchromten, 20 x 50 mm starken Rechteckrohren und ist auch einfach nachzurüsten Die speziell hergestellten Seilrollen sind aus abriebfestem Delrin und mit hochwertigen Kugellagern ausgestattet. Extrem langer Seillauf durch spezielle Umlenkrollen mit dadurch vemindertem Laufgeräusch. Der Seillauf kann durch eine Rasterung alle 5 cm verstellt werden. Die jeweilige Arbeitshöhe ist durch eine eingravierte Maßskala bei einer Übungswiederholung schnell wiederherzustellen. Eine Spezialrolle (Zubehör) ermöglicht eine Gewichtsverdoppelung bis auf 26 kg. Ein leicht einsteckbarer und höhenverstellbarer Handgriff mit Zugeinrichtung (siehe Zubehör) ermöglicht das einfache Training mit Latissimusbügel oder Trizeptstangen. Abmessungen Höhe 216 cm Breite 31 cm Tiefe 19 cm | | |
| 13443 | Zugapparat ZWILLING Stativmodell mit Schienenführung (Art. 15043-Stativ) sonst wie Art. Nr. 15043 | 2159,00 | 2569,21 |
| 10585 * | Zugapparat SOLO Wandmodell H x B x T 216 x 31 x 19 cm, mit 1 Lederhandgriff, 12 Gewichte je 1 kg Gewichtsplatte | 798,00 | 949,62 |
| 10584* | Zugapparat SOLO Standmodell H x B x T 216 x 31 x 19 cm , mit 1 Lederhandgriff, 12 Gewichte je 1 kg Gewichtsplatte – -mit zuschaltbarem Rädergestell | 1168,00 | 1389,92 |
| 10519 | Schienenausführung für Zugapparat | 460,00 | 547,40 |



ZUGAPPARATE – KOMBINATIONSMODELLE

| Art. Nr. | Bezeichnung | € netto | € brutto |
|----------|---|---------|----------|
| 13347 | 1 Zugapparat SOLO + 1 Zugapparat SPEZIAL – Stativmodell mit Schienenführung bestehend aus Art. Nr. 10520W / Art. 12345 / 10519 + Zugapparat-Stativ | 2950,00 | 3510,50 |
| 13349 | 2 Zugapparat SPEZIAL Stativmodell mit SCHIENENFÜHRUNG bestehend aus Art. Nr. 10520W / Art. 12345 / Art. 10519 + Zugapparat-Stativ Sonderlackierung, grau-aluminium (RAL 9007) Die alternative Lösung bei Montageproblemen ist dieses freistehende Stativ für Zugapparate mit Schienenführung. Absolut standsichere Ausführung aus extra starkem Stahlrohr und großdimensionierten Fußauslegern aus Vollmaterial. Zur Haltungs- und Bewegungskontrolle können Korrekturspiegel integriert werden. Serienmäßig schlag- und kratzfest kunststoffbeschichtet in weiß (RAL 9003). Andere Farben gegen Aufpreis lieferbar. Abmessungen Zugapparat Stativ Länge 204, Höhe 214 cm - Gesamthöhe mit Zugapparat 219 cm, Tiefe 100 cm Zugapparat Stativ freistehend | 3300,00 | 3927,00 |
| 12345* | Zugapparat SPEZIAL Wandmodell mit 2 separat geführten Seilzügen, mit 2 Handgriffen, 8 Gewichten je 1kg, 3 Gewichte á 2kg | 1190,00 | 1416,00 |
| 12337 | Zugapparat SPEZIAL Standmodell mit 2 separat geführten Seilzügen, mit 2 Handgriffen, 8 Gewichten je 1kg, 3 Gewichte á 2kg mit zuschaltbarem Rädergestell Hervorragende Vielseitigkeit durch gleichzeitige Belastung von zwei separat geführten Seilzügen in unterschiedlichen Höhen. Dadurch sowohl paralleles Arbeiten von Arm/Arm oder Bein/Bein und ebenso gleichzeitiges Belasten von Arm und Bein in natürlichem Körperhöhen möglich. Perfekte Trainingsmöglichkeiten durch superlangen Seilzug , z.B. Zugbelastung im Gehen (!) durch Seillängen bis zu 6 Meter. Überrasgender Leichtlauf der Gewichte durch optimale Umlenkung Ihrer Zugkräfte. Absolut reibungsloser Lauf durch die Spezialbuchsen der Gewichte in Kombination mit den hartverchromten Spezialführungswellen. Die Höhe des Seillaufes ist durch eine Rasterung alle 5 cm verstellbar. Die jeweilige Arbeitshöhe ist durch eine eingravierte Maßskala bei einer Übungswiederholung schnell wiederherzustellen . Eine Spezialrolle (Zubehör S. 62) ermöglicht eine Gewichtsverdoppelung . Überaus robuster Grundrahmen aus 20 x 50 mm starkem Rechteckstahl mit Bohrungen zur schnellen und einfachen 4-Punkt-Wandmontage. Schlag- und kratzfest kunststoffbeschichtet in weiß (RAL 9003) . Die speziell hergestellten Seilrollen sind aus abriebfestem Delrin und mit hochwertigen Kugellagern ausgestattet. Ein leicht einsteckbarer und höhenverstellbarer Handgriff mit Zugeinrichtung (ermöglicht das einfache Training mit Latissimusbügel oder Trizeptstangen. Serienmäßige Schutzabdeckung aus quadratisch gelochten Stahlblech. Abmessungen Zugapparat spezial Höhe 216 cm Breite 31 cm Tiefe 19 cm | 1560,00 | 1856,40 |



Mit den mit * gekennzeichneten Geräten, erfüllen Sie die Anforderungen für die Abrechnung nach den neuen Heilmittelrichtlinien für „Gerätgestützte Krankengymnastik“

ZUGAPPARATE – KOMBINATIONSMODELLE & ZUBEHÖR

| Art. Nr. | Bezeichnung | € netto | € brutto |
|----------|---|---------|----------|
| 12337 | Zugapparat SPEZIAL Stativmodell Maße Höhe ca. 240 cm, Breite vorne ca. 76 cm, Breite hinten 58 cm, Tiefe 96 cm Ausführung mit ROLLBAREM STATIV (zuschaltbares Rädergestell mit Lenkrollen) zur leichten Positionierung. „CE“ | 1560,00 | 1856,40 |



Beschreibung

Vielseitigkeit durch gleichzeitige Belastung von zwei separat geführten Seilzügen in unterschiedlichen Höhen. Dadurch paralleles Arbeiten von Arm/Arm oder Bein/Bein und ebenso gleichzeitiges Belasten von Arm und Bein in natürlichen Körperhöhen möglich.

Superlanger Seilzug – z.B. für Zugbelastung im Gehen Seillänge bis zu 6 Meter. Überrasgender Leichtlauf der Gewichte durch optimale Zugkraftumlenkung. Reibungsloser Lauf durch Spezialbuchsen und hartverchromte Spezialführungswellen.

Höhe des Seillaufes in 5 cm Rasterung verstellbar.

Seilrollen aus abriebfestem Delrin mit Kugellagerung

Einsteckbarer und höhenverstellbarer Handgriff mit

Zugeinrichtung (siehe Zubehör) ermöglichen ein einfaches Training mit Latissimusbügel oder Trizepstangen. Die einzeln höhenverstellbaren Seilrollen ermöglichen ein optimales trainieren mit verschiedenen Zugbelastungen gleichzeitig. Das Zuggewicht kann beliebig von 1 - 14 kg durch Umstecken schnell geändert werden. (Gewichtsverdoppler - Rolle im Zubehör lieferbar) Schutzverkleidung aus Quadrat-Lochblech Robuster Grundrahmen aus 20 x 50 mm starkem Rechteckstahlrohr Kunststoffbeschichtung RAL 9003 reinweiß oder RAL 9006 weißaluminium



ZUBEHÖR FÜR ZUGAPPARATE

| | | | |
|--------|---|--------|--------|
| 10521 | Handgriff verchromt mit Rolle für Zugeinrichtung | 118,00 | 140,42 |
| 10530 | Einsteckgalgen für Zugeinrichtung | 68,00 | 80,92 |
| 12527 | Trizepsstange verchromt 36 cm lang | 35,00 | 41,65 |
| 10524 | Trizepsstange verchromt 60 cm lang | 45,00 | 53,55 |
| 10525 | Latissimusbügel verchromt | 78,00 | 92,82 |
| 10528 | Fußmanschette Textil für Knöchel, gepolstert, 40 cm lang | 19,50 | 23,21 |
| 10027 | Oberschenkelmanschette Textil, gepolstert 60 cm lang | 25,00 | 29,75 |
| 10531 | Ledergurt für Knöchel, gepolstert 49 cm lang | 36,00 | 42,84 |
| 10532 | Ledergurt für Oberschenkel, gepolstert 70 cm lang | 48,00 | 54,74 |
| 10570 | Pro-und Supinationsgriff Edelstahl | 39,00 | 46,41 |
| 10527 | Spezialrolle für Gewichtsverdopplung | 29,50 | 35,11 |
| 10571 | Ledergurt für Knöchel gepolstert 40 cm lang | 36,00 | 42,84 |
| 10582 | Ledergurt für Oberschenkel gepolstert ca. 60 cm lang | 48,00 | 54,74 |
| 10553* | Trainingstisch / Drückerbank 3-teilig Gestell vollverchromt | 519,00 | 617,61 |
| 14061 | Trainingstisch / Drückerbank 3-teilig Gestell kunststoffbeschichtet weiß | 419,00 | 498,61 |
| 10522 | Spezialrolle für Gewichtsverdopplung | 29,50 | 35,11 |
| 10545 | Latzug-Galgen / Einsteckgalgen zu Zugeinrichtung | 68,00 | 80,92 |
| 10523 | Trizepstange verchromt 36 cm | 45,00 | 53,55 |
| 10570 | Pro-und Supinationsgriff Edelstahl | 39,00 | 46,41 |



Mit den mit * gekennzeichneten Geräten, erfüllen Sie die Anforderungen für die Abrechnung nach den neuen Heilmittelrichtlinien für „Gerätegestützte Krankengymnastik“

ERGO-FIT – CARDIO THERAPIE

Art. Nr. Bezeichnung **CARDIO LINE 400 MED**

€ netto € brutto

CYCLE 407/457 Fahrradergometer



Speziell für den Einsatz in der medizinischen Therapie entwickelt, entsprechen die Geräte der Medizinrichtlinie 93/42/EWG. Inklusive präziser Trainingskontrolle, zuverlässiger Leistungsdiagnostik und der Diagnose von Herz-Kreislauf-Erkrankungen. Die **genaue Belastungsdosierung** und damit die exakte Steuerung des Trainings im optimalen Belastungsbereich, die extrem niedrige Geräuschemissionen und der geringen Wartungsaufwand verstehen sich von selbst. Speziell im Medizinbereich ist der tiefe Durchstieg ein absolutes Plus: Er ermöglicht auch älteren Trainierenden und Menschen mit Knie- oder Hüftproblemen den Einstieg ins gesunde Fitnessstraining.

- Anzeigeparameter:** WATT, PULSE, TIME, DIST., 1/MIN, KCAL, KM/H
Testprogramme: PWC 130, PWC 150, PWC 170 (bei CYCLE 457)
Trainingsprogramme: MANUELL, CARDIO, COUNTDOWN, WHO-PROFIL, bei 457 zusätzl. PROFILE, BENUTZERPROFILE, EKG-AUSWAHL
- Ansteuerung** drehzahlunabhängig
Normen und Richtlinien: Alle angewandten Normen und Richtlinien werden Ihnen auf Anfrage gerne mitgeteilt
- Gerätemaße (L/B/H):** 120/62/140 cm
Gerätgewicht: ca. 49 kg
Drehzahlbereich: 20-120 U/min
Leistungsbereich: 15-400 W
Abstufung/Schritte: 5 W
Genauigkeit: 5%, DIN VDE 0750-238
Max. Benutzergewicht: 180 kg
Besonderheiten: 1-Kanal, EKG-genau, mit POLAR-Sender (in der Lieferung nicht enthalten) Schnittstellen RS232 (bei CYCLE 457)
Einstellmöglichkeiten: Horizontale und vertikale Sattelverstellung (bei CYCLE 457 mit Gasdruckfeder)

Standardfarbe: signalschwarz/papyrusweiß
Alle Geräte werden ohne POLAR Sender-Set ausgeliefert

21501101 **CYCLE 400 MED** Fahrradergometer



1579,00 1879,00

21501201 **CYCLE 457 MED** Fahrradergometer mit RS 232



2119,00 2512,61

Art. Nr. **Bezeichnung** **CARDIO LINE 4000** € netto € brutto

Alle Geräte werden inklusive POLAR Sender-Sets ausgeliefert

CYCLE 4000 Fahrradergometer inklusive POLAR-Sender-Sets

Das CYCLE besticht durch die cleveren **Details**: Ein tiefer Durchstieg erleichtert Patienten mit Knie- oder Hüftproblemen das Aufsteigen auf das Gerät. Eine geringe Einstiegsbelastung von 15 Watt garantiert zudem ein schonendes Training. Alle für den medizinischen Einsatz konzipierten CYCLE verfügen über einen in horizontaler und vertikaler Richtung verstellbaren Sattel. Optional sind außerdem verstellbare Pedalarne für das Fahrradergometer lieferbar.



| | |
|-------------------------------|---|
| Anzeigeparameter | WATT, PULSE, TIME, DIST., 1/MIN, KCAL, zusätzl. POINTS (bei 4000/4100 S, 4000/4100 S MED) |
| Testprogramme | Stufentest, Conconi (nur bei Geräten mit dem Zusatz S) |
| Trainingsprogramme | MANUELL, Manuell Countdown, Gearselection, CARDIO, PROFILE |
| Ansteuerung | drehzahlunabhängig + drehzahlabhängig |
| Normen und Richtlinien | Alle angewandten Normen und Richtlinien gerne auf Anfrage |
| Gerätemaße | (L/B/H) 118/54/145 cm |
| Gerätegewicht | ca. 58 kg |
| Drehzahlbereich | 20-120 U/min |
| Leistungsbereich | 15-600 W, 40-600 W (bei SP) |
| Abstufung/Schritte | 5 W |
| Genauigkeit | 10 % (bei 4000 / 4100, 4000 / 4100 S), 5% bis 200 W, ab 200 W 10 % (bei 4000 / 4100 MED, 4000 / 4100 S MED) |
| Max. Benutzergewicht | 180 kg |
| Besonderheiten | tiefer Durchstieg, Gangschaltung |

| | | | |
|------------|--|----------------|----------------|
| 50010020 | Ergo-CYCLE 4000 Fahrradergometer – Handpuls optional Farbe: sil.grau/signalschw.  | 2860,00 | 3403,34 |
| 50010001 | Farbe: papyrusweiß/signalschwarz | 2860,00 | 3403,34 |
| 50010021 | Ergo-CYCLE 4000 MED Fahrradergometer Farbe: silbergrau/signalschwarz  | 3170,00 | 3772,30 |
| 50010002 | Farbe: papyrusweiß/signalschwarz | 3170,00 | 3772,30 |
| 50010025 | Ergo-CYCLE 4000 SP Fahrradergometer – Handpuls optional Farbe: sil.grau/signalschw.  | 3580,00 | 4260,20 |
| 50010005 | Farbe: papyrusweiß/signalschwarz | 3580,00 | 4260,20 |
| 50010027 | Ergo-CYCLE 4100 Fahrradergometer m. Touchpanel/Handpuls optional Farbe: sil.grau/signalschw.  | 3920,00 | 4664,80 |
| 50010015 | Farbe: papyrusweiß/signalschwarz | 3920,00 | 4664,80 |
| | Ergo-CYCLE 4100 MED Fahrradergometer m. Touchpanel m. RS 232– Schnittst. f. EKG-Gerät | | |
| 50010028 | Farbe: silbergrau/signalschwarz  | 4230,00 | 5033,70 |
| 50010016 | Farbe: papyrusweiß/signalschwarz | 4230,00 | 5033,70 |
| | Zubehör für alle Geräte | | |
| 5999-0023 | Horizontale Sattelverstellung (nur CYCLE 4000/4000S)* Einbau und Lieferung ab Werk | 210,00 | 249,90 |
| 5999-0024 | Horizontale Sattelverstellung (nur CYCLE 4000/4000S)* zur Nachrüstung bereits ausgelieferter Geräte, zzgl. anfallender Servicekosten | 210,00 | 249,90 |
| 23280 | Verstellbare Pedalarne | 295,00 | 351,05 |
| 15258 | Shimano Werkzeug (zum Austausch der verstellbaren Pedalarne) | 19,00 | 22,61 |
| 55126 | POLAR Sender-Set, unkodiert, T31 | 25,17 | 29,95 |
| 55127 | POLAR Sender-Set, kodiert, T31 | 34,44 | 40,98 |
| 42101-0201 | Elastisches Brustband, Größe L | 8,14 | 9,67 |
| 42101-0202 | Elastisches Brustband, Größe M | 8,14 | 9,67 |
| 42101-0203 | Elastisches Brustband, Größe S | 8,14 | 9,67 |
| | Schnittstellenkabel – Art-Nr. je nach EKG-Gerät – | 145,00 | 172,55 |
| 5999-0042 | Ringgriff – nur CIRCLE 4xxx (alle CIRCLE-Modelle) – | 99,00 | 117,81 |
| 5999-00xx | Cardio Kino Vorbereitung (je nach Geräteserie und Gerätemodell verschiedene Art. Nr.) | 69,00 | 82,11 |
| 5999-0057 | TV-Vorbereitung CARDIO LINE 4100 Ausführung DVB-C, DVB-T, Analog | 425,00 | 505,75 |
| 5999-0058 | TV-Vorbereitung CARDIO LINE 4100 Ausführung DVB-S | 425,00 | 505,75 |
| | Zusatzoption: Kodierter Pulsempfang | 100,00 | 119,00 |
| | Zusatzoption: Handpuls | 150,00 | 178,50 |

Art. Nr. **Bezeichnung** **CARDIO LINE 4000** € netto € brutto





RECUMBENT 4000 Sitzfahrrad inkl. POLAR-Sender-Sets

Ein tiefer Durchstieg und eine geringe Einstiegsbelastung von nur 15 Watt: Das sind die beiden herausragenden Merkmale des RECUMBENT 4000. Mit den bis zu 200 kg belastbaren Sitzfahrrädern bieten Sie Ihren Kunden eine Alternative zu den Fahrradergometern. Durch die ergonomisch geformte Rückenlehne und eine variable Sitzverstellung wird die Wirbelsäule optimal entlastet.



Technische Daten

| | |
|------------------------|---|
| Anzeigeparameter | WATT, PULSE, TIME, DIST., 1/MIN, KCAL, zusätzl. POINTS (bei 4000/4100 S, 4000/4100 S MED) |
| Testprogramme | - keine |
| Trainingsprogramme | MANUELL, Manuell Countdown, Garselection, CARDIO, PROFILE |
| Ansteuerung | drehzahlunabhängig + drehzahlabhängig |
| Normen und Richtlinien | Alle angewandten Normen und Richtlinien werden Ihnen auf Anfrage gerne mitgeteilt |
| Gerätemaße (L/B/H) | 160/54/125 cm |
| Gerätegewicht | ca. 75 kg |
| Drehzahlbereich | 20-120 U/min |
| Leistungsbereich | 15-600 W, 40-400 W (bei SP) |
| Abstufung/Schritte | 5 W |
| Genauigkeit | 10 % (bei 4000 / 4100, 4000 / 4100 S), 5% bis 200 W, ab 200 W 10 % (bei 4000 / 4100 MED, 4000 / 4100 S MED) |
| Max. Benutzergewicht | 200 kg |

| | | | | |
|----------|---|---|----------------|----------------|
| | Recumbent 4000 – Handpuls optional dazu bestellbar |  | 3285,00 | 3909,15 |
| 50030018 | Farbe: silbergrau/signalschwarz | | | |
| 50030001 | Farbe: papyrusweiß/signalschwarz | | | |
| | Recumbent 4000 MED mit RS 232– Schnittstelle für EKG-Gerät |  | 3495,00 | 4159,05 |
| 50030019 | Farbe: silbergrau/signalschwarz | | | |
| 50030002 | Farbe: papyrusweiß/signalschwarz | | | |
| | Recumbent 4000 SP – Handpuls optional dazu bestellbar |  | 4005,00 | 4765,95 |
| 50030023 | Farbe: silbergrau/signalschwarz | | | |
| 50030005 | Farbe: papyrusweiß/signalschwarz | | | |
| | Recumbent 4100 mit Touchpanel - Handpuls optional dazu bestellbar |  | 4345,00 | 5170,55 |
| 50030025 | Farbe: silbergrau/signalschwarz | | | |
| 50030013 | Farbe: papyrusweiß/signalschwarz | | | |
| | Recumbent 4100 MED mit Touchpanel mit RS 232 – Schnittstelle für EKG-Gerät |  | 4555,00 | 5420,45 |
| 50030026 | Farbe: silbergrau/signalschwarz | | | |
| 50030014 | Farbe: papyrusweiß/signalschwarz | | | |
| | Zusatzoption: Kodierter Pulsempfang | | 100,00 | 119,00 |
| | Zusatzoption: Handpuls | | 150,00 | 178,50 |

ERGO-FIT / CARDIO THERAPIE – CARDIO LINE 4000

Art. Nr. **Bezeichnung** **CARDIO LINE 4000** € netto € brutto

CYCLE 4000 Oberkörperergometer inkl. POLAR-SENDER-SET

Am CIRCLE kann klassisch im Sitzen, aber auch im Stehen oder im Rollstuhl sitzend Ausdauer und die Oberkörpermuskulatur trainiert werden. Um diese alternativen Trainingspositionen einzunehmen, muss lediglich der Sitz nach vorne geklappt werden.



Technische Daten

| | |
|------------------------|---|
| Anzeigeparameter | WATT, PULSE, TIME, DIST., 1/MIN, KCAL, zusätzl. POINTS (bei 4000/4100 S, 4000/4100 S MED) |
| Testprogramme | - keine |
| Trainingsprogramme | MANUELL, Manuell Countdown, CARDIO, PROFILE |
| Ansteuerung | drehzahlunabhängig |
| Normen und Richtlinien | Alle angewandten Normen und Richtlinien werden Ihnen auf Anfrage gerne mitgeteilt |
| Gerätemaße (L/B/H) | 165,5/63,5/152 cm |
| Gerätegewicht | ca. 115 kg |
| Drehzahlbereich | 20-120 U/min |
| Leistungsbereich | 15-400 W |
| Abstufung/Schritte | 5 W |
| Genauigkeit | 10 % (bei 4000 / 4100, 4000 / 4100 S), 5% bis 200 W, ab 200 W 10 % (bei 4000 / 4100 MED, 4000 / 4100 S MED) |
| Max. Benutzergewicht | 200 kg |
| Besonderheiten | Training in Vorwärts- und Rückwärtsbewegungen, sitzend und stehend, Kurbelarme in Länge variabel, Griffposition diagonal/parallel einstellbar, innovativer Kugelgriff, wegklappbarer Sitz für Rollstuhl |

| | | | | |
|----------|---|--|----------------|----------------|
| | CYCLE 4000 | | 5410,00 | 6437,90 |
| 50050014 | Farbe: silbergrau/signalschwarz | | | |
| 50050001 | Farbe: papyrusweiß/signalschwarz | | | |
| | CYCLE 4000 MED mit RS 232– Schnittstelle für EKG-Gerät | | 5620,00 | 6687,80 |
| 50050015 | Farbe: silbergrau/signalschwarz | | | |
| 50050002 | Farbe: papyrusweiß/signalschwarz | | | |
| | CYCLE 4100 mit Touchpanel | | 6470,00 | 7699,30 |
| 50050019 | Farbe: silbergrau/signalschwarz | | | |
| 50050010 | Farbe: papyrusweiß/signalschwarz | | | |
| | CYCLE 4100 MED mit Touchpanel und RS 232– Schnittstelle für EKG-Gerät | | 6680,00 | 7949,20 |
| 50050020 | Farbe: silbergrau/signalschwarz | | | |
| 50050011 | Farbe: papyrusweiß/signalschwarz | | | |
| | CYCLE 4000 PARA Sonderausführung mit Rollstuhl-Plattform | | 5525,00 | 6574,75 |
| 50050023 | Farbe: silbergrau/signalschwarz | | | |
| 50050027 | Farbe: papyrusweiß/signalschwarz | | | |
| | CYCLE 4000 PARA MED m. RS 232– Schnittstelle für EKG-Gerät u. Rollstuhl-Plattform | | 5735,00 | 6824,65 |
| 50050024 | Farbe: silbergrau/signalschwarz | | | |
| 50050028 | Farbe: papyrusweiß/signalschwarz | | | |
| | CYCLE 4100 PARA mit Touchpanel und Rollstuhl-Plattform | | 6585,00 | 7836,15 |
| 50050035 | Farbe: silbergrau/signalschwarz | | | |
| 50050031 | Farbe: papyrusweiß/signalschwarz | | | |
| | CYCLE 4000 PARA MED m. Touchpanel, RS 232– Schnittstelle für EKG-Gerät und Rollstuhl-Plattform | | 6795,00 | 8086,05 |
| 50050036 | Farbe: silbergrau/signalschwarz | | | |
| 50050032 | Farbe: papyrusweiß/signalschwarz | | | |
| | Zusatzoption: Kodierter Pulsempfang | | 100,00 | 119,00 |
| | Zusatzoption: Handpuls | | 178,50 | 178,50 |

Art. Nr. **Bezeichnung** **STAIR 4000**

€ netto € brutto

STAIR 4000 Stepper inkl. POLAR-Sender-Set STAIR STEPPER

Zahlreiche Studien belegen – Treppensteigen ist gesund und wirkt sich positiv auf die Fitness aus. Dafür ist der STAIR 4000, von ERGO-FIT ein beliebter Klassiker unter den Cardiogeräten. Neben dem Training des Herz-Kreislauf-Systems werden bei regelmäßigem Fitnesstraining zusätzlich die Muskulatur der Oberschenkel, Waden und des Gesäßes geformt. Durchgehende Sicherheitsgriffe garantieren dabei eine stabile Position und einen sicheren Halt.



Technische Daten

| | |
|------------------------|---|
| Anzeigeparameter | WATT, PULSE, TIME, DIST., 1/MIN, KCAL, zusätzl. POINTS (bei 4000/4100 S, 4000/4100 S MED) |
| Testprogramme | - |
| Trainingsprogramme | MANUELL, Manuell Countdown, CARDIO, PROFILE |
| Ansteuerung | - |
| Normen und Richtlinien | Alle angewandten Normen und Richtlinien werden Ihnen auf Anfrage gerne mitgeteilt |
| Gerätemaße (L/B/H) | 110/77/181 cm |
| Gerätegewicht | ca. 110 kg |
| Drehzahlbereich | 15-155 Stufen/min |
| Leistungsbereich | 15-155 Belastungsstufen |
| Abstufung/Schritte | in 5er-Schritten |
| Genauigkeit | - |
| Max. Benutzergewicht | 200 kg |
| Besonderheiten | - |

STAIR 4000 - Handpuls optional dazu bestellbar

| | | | | |
|----------|---|---|----------------|----------------|
| 50060016 | Farbe: silbergrau/signalschwarz |  | 4410,00 | 5247,90 |
| 50060001 | Farbe: papyrusweiß/signalschwarz | | | |

STAIR 4000 MED mit RS 232- Schnittstelle für EKG-Gerät











| | | | | |
|----------|---|---|----------------|----------------|
| 50060017 | Farbe: silbergrau/signalschwarz |  | 4620,00 | 5497,80 |
| 50060002 | Farbe: papyrusweiß/signalschwarz | | | |

STAIR 4100 mit Touchpanel, Handpuls optional dazu bestellbar

| | | | | |
|----------|---|---|----------------|----------------|
| 50060021 | Farbe: silbergrau/signalschwarz |  | 5470,00 | 6509,30 |
| 50060011 | Farbe: papyrusweiß/signalschwarz | | | |

STAIR 4100 MED mit Touchpanel und RS 232 – Schnittstelle für EKG-Gerät

| | | | | |
|----------|---|---|----------------|----------------|
| 50060022 | Farbe: silbergrau/signalschwarz |  | 5680,00 | 6759,20 |
| 50060012 | Farbe: papyrusweiß/signalschwarz | | | |

| Art. Nr. | Bezeichnung | | € netto | € brutto |
|----------|--|---|----------------|----------------|
| | CROSS 4000 / MIX 4000 | | | |
| | CROSS 4000 Ellipsentrainer | | | |
| | CROSS 4000 - Handpuls optional dazu bestellbar |  | 4980,00 | 5926,20 |
| 50020024 | Farbe: silbergrau/signalschwarz | | | |
| 50020001 | Farbe: papyrusweiß/signalschwarz | | | |
| | CROSS 4000 MED mit RS 232– Schnittstelle für EKG-Gerät |  | 5190,00 | 6176,10 |
| 50020025 | Farbe: silbergrau/signalschwarz | | | |
| 50020002 | Farbe: papyrusweiß/signalschwarz | | | |
| | CROSS 4000 SP - Handpuls optional dazu bestellbar |  | 5700,00 | 6783,00 |
| 50020029 | Farbe: silbergrau/signalschwarz | | | |
| 50020005 | Farbe: papyrusweiß/signalschwarz | | | |
| | CROSS 4100 mit Touchpanel, Handpuls optional dazu bestellbar |  | 6040,00 | 7187,60 |
| 50020031 | Farbe: silbergrau/signalschwarz | | | |
| 50020016 | Farbe: papyrusweiß/signalschwarz | | | |
| | CROSS 4100 MED mit Touchpanel und RS 232 – Schnittstelle für EKG-Gerät |  | 6250,00 | 7437,50 |
| 50020032 | Farbe: silbergrau/signalschwarz | | | |
| 50020017 | Farbe: papyrusweiß/signalschwarz | | | |
| | CROSS 4007 MED RS mit RS 232 – Schnittstelle für EKG-Gerät |  | 5300,00 | 6307,00 |
| 50020035 | Farbe: silbergrau/signalschwarz | | | |
| 50020011 | Farbe: papyrusweiß/signalschwarz | | | |
| | CROSS 4107 MED RS mit Touchpanel und RS 232 – Schnittstelle für EKG-Gerät |  | 6360,00 | 7568,40 |
| 50020038 | Farbe: silbergrau/signalschwarz | | | |
| 50020020 | Farbe: papyrusweiß/signalschwarz | | | |
| | MIX 4000 Ellipsentrainer | | | |
| | MIX 4000 - Handpuls optional dazu bestellbar |  | 5610,00 | 6675,90 |
| 50070013 | Farbe: silbergrau/signalschwarz | | | |
| 50070001 | Farbe: papyrusweiß/signalschwarz | | | |
| | MIX 4000 MED mit RS 232– Schnittstelle für EKG-Gerät |  | 5820,00 | 6925,80 |
| 50070014 | Farbe: silbergrau/signalschwarz | | | |
| 50070002 | Farbe: papyrusweiß/signalschwarz | | | |
| | MIX 4100 mit Touchpanel, Handpuls optional dazu bestellbar |  | 6670,00 | 7937,30 |
| 50070018 | Farbe: silbergrau/signalschwarz | | | |
| 50070009 | Farbe: papyrusweiß/signalschwarz | | | |
| | MIX 4100 MED mit Touchpanel und RS 232 – Schnittstelle für EKG-Gerät |  | 6880,00 | 8187,20 |
| 50070019 | Farbe: silbergrau/signalschwarz | | | |
| 50070010 | Farbe: papyrusweiß/signalschwarz | | | |

LAUFBÄNDER – CARDIO THERAPIE

Art. Nr. Bezeichnung

€ netto € brutto

Laufband TRAC 4000 ALPIN / TRAC 4000 TOUR

Ein sehr flacher Einstieg (19cm), eine geringe Startgeschwindigkeit (0,2 km/h) und ein durchgängiges Sicherheitsgeländer als Plus für den therapeutischen Bereich. Variable Steigungswinkel (-5% bis 20%) und eine Maximalaufgeschwindigkeit von 25 km/h für ambitionierte Sportler. Eine langjährig erprobte Kombination von Lauffläche und Laufgurt dämpft außerdem die beim Laufen typischen hohen Aufprallkräfte und entlastet so die Gelenke. Sicherheit geht vor: Ein Not-Aus-Schalter und ein integrierter Sicherheitsclip garantieren im Notfall den sofortigen Stop des Laufbandes.



| | | | |
|----------|--|---|-----------------|
| | TRAC 4000 ALPIN - Handpuls optional dazu bestellbar | 8380,00 | 9972,20 |
| 50040051 | Farbe: silbergrau/signalschwarz |  | |
| 50040022 | Farbe: papyrusweiß/signalschwarz | | |
| | TRAC 4000 MED ALPIN mit RS 232– Schnittstelle für EKG-Gerät | 9860,00 | 11733,40 |
| 50040052 | Farbe: silbergrau/signalschwarz |  | |
| 50040023 | Farbe: papyrusweiß/signalschwarz | | |
| | TRAC 4100 ALPIN mit Touchpanel, Handpuls optional dazu bestellbar | 9440,00 | 11233,60 |
| 50040057 | Farbe: silbergrau/signalschwarz |  | |
| 50040042 | Farbe: papyrusweiß/signalschwarz | | |
| | TRAC 4100 MED ALPIN mit Touchpanel und RS 232 – Schnittstelle für EKG-Gerät | 10920,00 | 12994,80 |
| 50040058 | Farbe: silbergrau/signalschwarz |  | |
| 50040043 | Farbe: papyrusweiß/signalschwarz | | |
| | TRAC 4000 TOUR - Handpuls optional dazu bestellbar | 8770,00 | 10353,00 |
| 50040061 | Farbe: silbergrau/signalschwarz |  | |
| 50040033 | Farbe: papyrusweiß/signalschwarz | | |
| | TRAC 4000 MED TOUR mit RS 232– Schnittstelle für EKG-Gerät | 10180,00 | 12114,20 |
| 50040062 | Farbe: silbergrau/signalschwarz |  | |
| 50040034 | Farbe: papyrusweiß/signalschwarz | | |
| | TRAC 4100 TOUR mit Touchpanel, Handpuls optional dazu bestellbar | 9760,00 | 11614,40 |
| 50040066 | Farbe: silbergrau/signalschwarz |  | |
| 50040046 | Farbe: papyrusweiß/signalschwarz | | |
| | TRAC 4100 MED TOUR mit Touchpanel und RS 232 – Schnittstelle für EKG-Gerät | 11240,00 | 13375,60 |
| 50040067 | Farbe: silbergrau/signalschwarz |  | |
| 50040047 | Farbe: papyrusweiß/signalschwarz | | |

| Anzeige | CYCLE 407 MED | CYCLE 457 MED | Circle 4000 | Cycle 4000 | Stair 4000 | Trac 4000 | Recumbent 4000 |
|-----------------------------------|---|---|---|--|---|---|--|
| | Watt,Puls,Zeit,Distanz / Km/h, 1 min/kcal | Watt,Puls,Zeit,Distanz / Km/h, 1 min/kcal | Watt,Puls,Zeit, Distanz 1 min/kcal,Points | Watt,Puls,Zeit, Distanz 1 min/kcal,Points | Watt,Puls,Zeit, Distanz 1 min/kcal,Points | Watt,Puls,Zeit, Distanz/ 1 min /kcal,Points | Watt,Puls,Zeit, Distanz 1 min/kcal,Points |
| Testprogramme | x | PWC 130 / 150/170 | x | Conconi (Stufentest) | x | x | x |
| Trainingsprogr. | Manuell, Countdown, Cardio, WHO-Profil | Manuell, Cardio, Countdown, Profile (5 feste), Benutzerprofile, WHO-Profil, EKG-Auswahl | Manuell, Manuell Countdown, Cardio, Profile (5 feste) | Manuell, Gearselec, ManuellCountd, Cardio, Profile (5 feste) | Manuell, Manuell Countdown, Cardio, Profile (5 feste) | Manuell, Manuell Countdown, Cardio, Profile (5 feste) | Manuell, Gearselec, ManuellCountd, Cardio, Profile (5 feste) |
| Ansteuerung | drehzahlunabhängig | drehzahlunabhängig | drehzahlunabhängig | drehzahl-und unabhängig | x | x | drehzahl- u.d unabhängig |
| Sicherheits-Norm | DIN VDE 750-238:DIN EN 60601-1: Schutzklasse I, Schutzgrad Typ B, DIN EN 60601-1-2: DIN EN 62304: MFG, MDD 93/42/EWG, Klasse IIa, EIN EN 60601-1-6:2004/08 EG | DIN VDE 750-238:DIN EN 60601-1: Schutzklasse I, Schutzgrad Typ B, DIN EN 60601-1-2: DIN EN 62304: MFG, MDD 93/42/EWG, Klasse IIa, EIN EN 60601-1-6:2004/08 EG | DIN EN 60335-1 bzw. DIN EN 60601-1(bei MED) | DIN EN 60335-1 bzw. DIN EN 60601-1(bei MED) | EN957 SA | EN 957 SA | DIN EN 60335-1 bzw. DIN EN 60601-1(bei MED) |
| Gerätenorm | drehzahlunabhängig | drehzahlunabhängig | EN 957 SA; DIN VDE 0750-238 (bei MED) | EN 957 SA; DIN VDE 0750-238 (bei MED) | EN 957 SA | EN 957 SA | EN 957 SA; DIN VDE 0750-238 (bei MED) |
| Schutzklasse | Schutzklasse I TypB | Schutzklasse I, Typ B, | 1, IP21 | 1, IP21 | 1, IP21 | 1, IP21 | 1, IP21 |
| LxBxH cm | 120 x 60 x 140 | 120 x 60 x 140 | 165,5 x 63,5 x 152 | 118 x 54 x 145 | 110 x 77 x 181 | 210 x 62,5 x 140 | 160 x 54 x 125 |
| Gerätegewicht | Ca. 55 kg | Ca. 55 kg | Ca. 115 kg | Ca. 58 kg | Ca. 110 kg | Ca. 220 kg | Ca. 75 kg |
| Drehzahl | 20-120 U / min | 20-120 U / min | 20-120 U / min | 20-120 U / min | 15-155 Stufen/min | x | 20-120 U/ min |
| Leistung | 15-400 W | 15-600 W | 15-400 W | 15-600 W | 15-155 Belastungsstufen | 0,2-25 km/h | 15-600 W |
| Abstufung | 5 Watt | 5 Watt | 5 Watt | 5 Watt | x | In Ser Schritten | 5W |
| Max. Gewichtsbelastung | 180 kg | 180 kg | 200 kg | 180 kg | 200 kg | 200 kg | 200 kg |
| Steigungswinkel | x | x | x | x | x | 0-20% ALPIN / -5 % - 15% Tour | x |
| Bremsystem | Wirbelstrombremse | Wirbelstrombremse | | | | | |
| Trägheitsmoment | 11 +/- 2kg/m² | 11 +/- 2kg/m² | | | | | |
| POLAR- Pulsmessung | 1-Kanal, EKG-genau | 1-Kanal, EKG-genau | | | | | |
| Pulsabhängige Belastungssteuerung | über POLAR-Sender (in der Lieferung nicht enthalten) | über POLAR-Sender (in der Lieferung nicht enthalten) | | | | | |
| Besonderes | X | Schnittstelle RS232 | | | | | |

Art. Nr. Bezeichnung € netto € brutto



185713 **SPRINTEX Laufband Modell Callis THERAPIE** 7715,00 9180,85

Nach medizinischen Anforderungen konzipiert und somit eine Bereicherung in der Physiotherapie und der Rehabilitation. Mit der Maximal-Geschwindigkeit von 13 km/h bietet das Therapie die Basis für den Einsatz in Medizin oder Rehabilitation.



SPRINTEX THERAPIE ist ein Markenqualitätsprodukt, das höchste Ansprüche erfüllt. Es bietet ein völlig unkompliziertes Lauftraining. Und eignet sich zudem als Gesundheits-, Wellness-, Fitness- und Freizeit-Gerät – aber auch für alle Leistungssportler.

Die Vorteile

- gelenkschonender, weicher Laufbelag, latexfrei mit hoher Abriebfestigkeit
- keine Gleitreibung, kein Verschleiß, geringe Wartungsauflagen
- geräuscharm, da kein „Trommeleffekt“ durch den Läufer
- Reproduzierbarkeit der Strecke und Geschwindigkeit durch schlupffreie Zahnriemen
- kein Aufwärmen der Lauffläche
- kein seitliches Verlaufen der Lauffläche
- einstellbare Geschwindigkeit von 0,0 km/ h bis Maximum
- deutsche Herstellung mit langjähriger Service- und Ersatzteilgarantie

Zertifiziertes QM-System. Qualitätsmanagement gemäß Norm DIN EN 13485. Die Qualitätssicherung der Geräte erfolgt nach Anhang II, Abschnitt 3 der EG Richtlinie 93/42/EWG.

- Lamellen-Lauffläche: 155 cm x 50cm
- Anzeige für Geschwindigkeit, Zeit, Distanz, Puls
- Pulsmessung über POLAR-Brustgurt
- Beidseitiges, ergonomisch geformtes Geländer für sicheren Halt
- Not-Aus-Einrichtung mit Magnet
- Laufflächenbremse bei ausgeschaltetem Gerät
- Geschwindigkeit: 0 - 13 km/h
- Vorbereitung für die Montage von Achselstützen

Folgende Optionen sind zusätzlich erhältlich:

| | | | |
|---------|--|---------|---------|
| 185713T | Touch-Terminal für Art. 185713 | 990,00 | 1178,10 |
| 12904 | Variable Geschwindigkeit 0 km/h – 20 km/h (um 7 km/h schneller) | 442,00 | 525,98 |
| 12907 | Lauffläche 155 x 60 cm | 1654,00 | 1968,26 |

LAUFBÄNDER – CARDIO THERAPIE

| Art. Nr. | Bezeichnung | € netto | € brutto |
|----------|--|---------|----------|
| 129071 | Höhen-und breitenverstellbares Geländer | 2029,00 | 2414,51 |
| 1857137 | Variable Achselstützen (höhen –und seitenverstellbar) | 716,00 | 852,04 |
| 12905 | Steigung von 0% bis 15% stufenlos elektronisch regelbar | 1936,00 | 2303,84 |
| 12906 | Steigung von 0 % bis 20 % stufenlos elektronisch regelbar | 2395,00 | 2850,05 |
| 1857132 | Serielles Intraface RS 232 | 276,00 | 328,44 |
| 12908 | Andere RAL-Farbe (aus der Standard-RAL – Palette wählbar) | 340,00 | 404,60 |
| 1857133 | Anlieferung lose verpackt im Bundesgebiet durch Spedition bis Bordsteinkante | 280,00 | 333,20 |
| 1857134 | Anlieferung frei Verwendungsstelle im Bundesgebiet lose verpackt | 440,00 | 523,60 |
| 1857135 | Bedienereinweisung | 380,00 | 452,20 |
| 1857136 | Anlieferung frei Verwendungsstelle inkl. Montage und Einweisung | 660,00 | 785,40 |



TUNTURI Pure & GO

Alle anderen Tunturi-Produkte auf Anfrage lieferbar

2023747 **TUNTURI Laufband Endurance T80**

Technische Daten

| | |
|------------------------------|---|
| DC-Motor | 3 PS-Dauerleistung |
| Lauffläche | 149 x 50 cm |
| Laufmatte | einlagig, 3 mm |
| Geschwindigkeit | 0.8 - 22 km/h (verstellbar in Schritten von 0.1 km/h) |
| Steigung | 0 - 12 % (verstellbar in Schritten von 1 %) |
| Trainingscomputer-Anzeige | Zeit, Geschwindigkeit, Steigung, Pace, Kalorien, Puls mit TFT |
| Anzeige der Trainingsprofile | |
| Trainingsprogramme insgesamt | 128 – davon benutzerdefiniert 10 herzfrequenzgesteuert 1 |



2100,00 2499,00



Ausstattung

| | |
|---------------------|--|
| Herzfrequenzmessung | Handpulsensoren, Brustgurt (optional) zur telemetrischen Herzfrequenzmessung als optionales Zubehör erhältlich |
| Brustgurt | |
| HRS-Steuerung | Einstellung der Geschwindigkeit und Steigung an den seitlichen Handläufen |
| Extras | Transportrollen, klappbar |

- Full Color TFT-LCD Display
- Intuitive Steuerung der Konsole
- Platzsparend klappbar
- Nutzbar mit Kinomap
- Max. Benutzergewicht - Tunturi Laufband Endurance T80 : 150 kg
- Aufstellmaße - Tunturi Laufband Endurance T80:
(L) 179 cm x (B) 94 cm x (H) 137 cm
geklappt: (L) 99 cm x (B) 84 cm x (H) 161cm

Das Premiumgerät aus der neuen Tunturi Laufband Serie ist das Tunturi Laufband Endurance T80. Sein leistungsstarker Motor, der robuste Rahmen und das Full Color TFT-LCD Display sind die prägenden Merkmale des Laufbands. Eine 3 mm dicke Laufmatte (Orthopedic Plus) und eine Lauffläche von 149 x 50 cm bieten ein gutes Laufgefühl und Ergonomie. Sie können bis zu 22 km/h laufen, bei einer maximalen Steigung von 12%. Die Konsole ist einfach über ein Drehrad zu bedienen. Auf dem TFT-LCD Display sehen Sie übersichtlich und anschaulich alle relevanten Trainingsdaten. Über eine Bluetooth-Schnittstelle können Sie Tablet oder Smartphone mit dem Laufband verbinden und eine Vielzahl von Apps interaktiv mit dem Laufband nutzen. Via GoogleMaps können Sie virtuell Strecken auf der ganzen Welt ablaufen oder eigenständig kreieren.

STANDSCHLINGENTISCH

DECKENSCHLINGENTISCH







WANDSCHLINGENTISCH

SCHLINGENTISCHZUBEHÖR



REHAPE-SLINGTRAINER

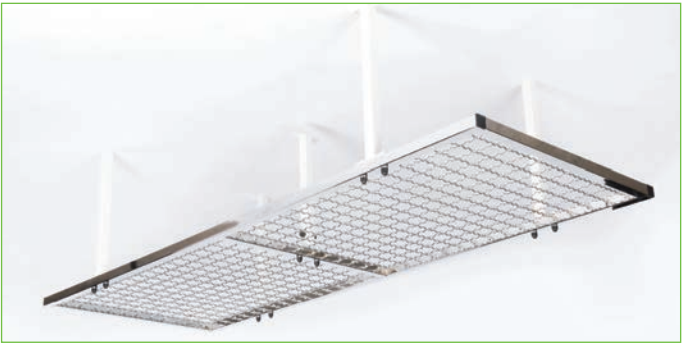

SCHLINGENTISCH – THERAPIE

| Art. Nr. | Bezeichnung | € netto | € brutto |
|----------|--|---|----------|
| 10538 | StandSchlingentisch KOMFORT | 990,00 | 1178,10 |
| |  |  | |
| | <p>Wellengitter verchromt, Standbeine RAL 9010 reinweiß oder RAL 9006 weißaluminum kunststoffbeschichtet, komplett mit 1 einsteckbarer Teleskopstange – hohe Standfestigkeit! (Preis ohne Liege und Zubehör) Stabile Ausführung aus Vierkant-Rohr, Gitterrahmen mit Wellengitter 50 x 50 x 5 mm verchromt, nach oben hin verjüngte Form für stabilen und sicheren Stand.</p> <p>Maße Oben Länge 210 cm, Breite 68 cm, Unten Länge 258 cm, Breite 117 cm, Höhe 205 cm</p> | | |
| 10539 | Seitliches Schlingengitter, weiß für StandSchlingentisch KOMFORT einfache Montage Rechts oder links seitlich zwischen den Standbeinen | 120,00 | 142,80 |
| |  |  | |
| 10540 | Deckenschlingentisch AKTIV Wellengitter verchromt 50 x 50 x 5 mm, 4 Deckenfüße reinweiß kunststoffbeschichtet, Gittermaße 190 x 70 cm, Deckenhalterung wird individuell an Ihre Decken- höhe angepasst. Fußlänge bis 100 cm ohne Aufpreis, Befestigungsmaterial je nach Deckenart bitte extra bestellen (Betondecke - Satz Schwerlastdübel 18,00 € Aufpreis) | 431,47 | 513,45 |
| |  |  | |
| 10540W | Ausführung wie vorstehend – jedoch Gitter weiß beschichtet | 379,00 | 451,00 |
| 13338 | Aufpreis für Deckenhalter mit Querverstrebung für Deckenschlingentisch – ab 320-380 cm Raumhöhe | 192,04 | 229,00 |

SCHLINGENTISCH – THERAPIE

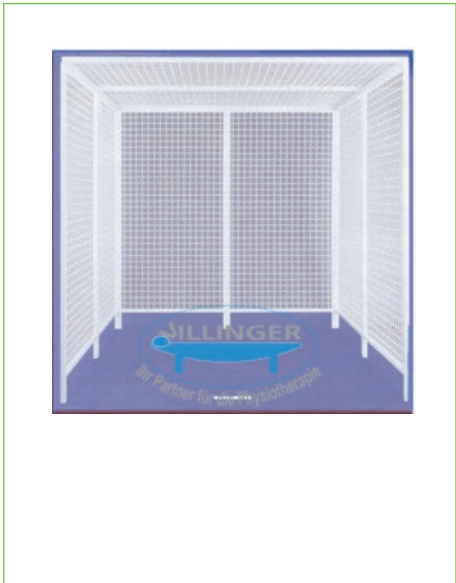
| Art. Nr. | Bezeichnung | | € netto | € brutto |
|----------|--|---|---|----------|
| 10541 | Wandschlingentisch PRIMUS Wellengitter 50 x 50 x 5 mm verchromt , Wandhalter reinweiß kunststoffbeschichtet, Gittermaß 120 x 60 cm, Befestigungsmaterial nach Wandtyp bitte extra bestellen (ansonsten wie Art. 30154) |  | 416,81 | 496,00 |
| 10542 | Seitengitter 120 x 60 cm, Gitter weiß, Wandhalter reinweiß | | 209,24 | 249,00 |
| 10543 | Wandleiste mit 3 Haken 30 cm lang, reinweiß kunststoffbeschichtet (für Schlingenbesteck) | | 25,00 | 29,75 |
| 13339 | Unterkonstruktion für Deckenschlingentisch – Preis nach Aufmaß Ermöglicht die Aufhängung eines Deckenschlingentisches auch bei schlechten Montagebedingungen mittels einer Raum-Wandkonstruktion! Skizze auf Anforderung – Angebotserstellung nach Aufmaß vor Ort oder gemäß Raumplan mit genauen Maßangaben. |   | Je nach Material- & Montage aufwand | |
| 10544 | Gitterkäfig / Schlingenkäfig komplett weiß * beschichtet Größe 200 x 200 x 200 Bestehend aus 12 Elementen (66 x 200 cm) aus Vierkantstahlrohr mit Wellengitter 50 x 50 x 5 mm * Sonderfarbbeschichtung Aufpreis 80,00 € zzgl.MwSt |  | 1590,00 | 1892,10 |

SCHLINGENTISCH – ZUBEHÖR

| Art. Nr. | Bezeichnung | € netto | € brutto |
|--|--|---------|----------|
| 10546 N | Schlingentisch STANDARD-Set Farbe natur bestehend aus - OPTIMIERTE BESTÜCKUNG – 4 Seilschlingen, 2 Flaschenzüge, 1 Kopfschlinge, 2 Arm-Bein-Schlingen, 2 Fußschlingen, 1 Beckenschlinge, 1 Brustkorbschlinge, je 2 Stück Gummizüge 5 kg / 10 kg / 15 kg | 259,00 | 308,21 |
| 10547 N | Schlingentisch UNIVERSAL-Zubehör-Set Farbe natur bestehend aus 8 Seilschlingen, 2 Flaschenzüge, 1 Kopfschlinge, 6 Arm-Bein-Schlingen, 2 Fußschlingen, 1 Beckenschlinge, 2 Gummizüge 5 kg, 2 Gummizüge 10 kg | 319,00 | 379,61 |
| 12448 N | Schlingentisch MAXIMUM-Zubehör-Set Farbe weiß 8 Seilschlingen, 4 Flaschenzüge, 1 Kopfschlinge, 6 Arm-Bein-Schlingen, 2 Fußschlingen, 1 Beckenschlinge, 1 Beckentraktionsschlinge, 1 Schlinge für Ganzaufrhängung, 1 Edelstahlring mit Wirbelschäkel, 10 Karabinerhaken, 2 Gummizüge 5 kg, 2 Gummizüge 10 kg, 2 Gummizüge 15 kg | 439,00 | 522,41 |
| 10548 N | Kopfschlinge gepolstert ca. 75 x 18 cm Farbe natur | 16,50 | 17,25 |
|  | | | |
| 10549 N | Kopf-Traktionsschlinge gepolstert, mit Klettverschluss Farbe natur | 38,00 | 45,22 |
| 10550 N | Arm-Bein-Schlinge gepolstert, 15 x 75 cm Farbe natur | 15,90 | 18,92 |
| 10551 N | Arm-Bein-Schlinge schmal gepolstert, 7 x 70 cm Farbe natur | 13,50 | 16,07 |
| 10555 N | Arm-Bein-Traktionsschlinge gepolstert, 26 x 7 cm Farbe natur | 26,00 | 30,94 |
| 10559 N | Handschlinge 60 x 3 cm, Farbe natur | 12,90 | 15,35 |
| 10558 N | Brustkorbschlinge gepolstert, Farbe natur | 35,80 | 42,60 |
| 10553 N | Beckenschlinge gepolstert, 2 Oesen 75 x 24 cm Farbe natur | 19,30 | 22,97 |
| 10554 N | Beckenschlinge gepolstert, 5 Oesen 75 x 28 cm Farbe natur | 29,30 | 34,87 |
| 10556 N | Becken-Traktionsschlinge gepolstert, 75 x 31 Gurt 145 cm Farbe natur | 48,70 | 57,95 |
| 10552 N | Fußlagerungsschlinge (Fersenschlingen), gepolstert, 36 x 18 cm – dreieckige Form Farbe natur | 19,10 | 22,73 |
| 10557 N | Schlinge für Ganzaufrhängung gepolstert, verstellbar 100 x 75 cm Farbe natur | 49,80 | 59,26 |
| 10560 | Fixiergurt mit Klettverschluss ca. 250 x 7 cm | 39,50 | 47,00 |
| 10055 | Fixiergurt mit Automatikverschluss ca. 250 x 6 cm Metallschließe | 47,30 | 56,29 |
|  | | | |

| Art. Nr. | Bezeichnung | | € netto | € brutto |
|----------|---|---|---------|----------|
| 15188 | Fixiergurt mit Klappschnellverschluß / mit Metallschlaufe 2,20 m lang , 5 cm breit für Manuelle Therapie / Traktion |  | 47,90 | 57,00 |
| 15170 | Fixiergurt mit Klappschnellverschluß / mit Metallschlaufe 2,70 m lang, 5 cm breit für Manuelle Therapie / Traktion | | 49,90 | 59,38 |
| 10534 | Mobilisationskeil klein LxBxH ca. 15 x 9,5 x 5 cm, grau Für gezielte Mobilisation einzelner Segmente der Lendenwirbelsäule oder Hand-und/Fußgelenke | | 18,50 | 22,02 |
| 10536 | Mobilisationskeil groß LxBxH ca. 22 x 10,5 x 8 cm, dunkelgrau Für gezielte Mobilisation einzelner Segmente der Lendenwirbelsäule oder Hand/Fußgelenke |  | 21,00 | 24,99 |
| 10562 | Seilschlinge mit Karabinerhaken (c Abbildung Nr. 11490) | | 15,90 | 18,92 |
| 10563 | Flaschenzug (b Abbildung Nr. 11495) | | 23,90 | 28,44 |
| 10565 | Seilschlinge mit Seilklemme | | 33,90 | 40,34 |
| 11500 | Seilschlinge mit Reha-Rolle | | 35,20 | 41,89 |
| 10566 | Reha-Rolle zur schnellen Fixierung von Flaschenzug oder Seilschlingen Nr. 11925 | | 27,30 | 32,49 |
| 10567 | Gummizug mit Sicherheitshaken 5 kg gelb (f Abbildung Nr. 11540) | | 6,20 | 7,38 |
| 10568 | Gummizug mit Sicherheitshaken 10 kg rot (f Abbildung Nr. 11545) | | 7,00 | 8,33 |
| 10569 | Gummizug mit Sicherheitshaken 15 kg blau (f Abbildung blau Nr. 11535) | | 7,80 | 9,28 |
| 11918 | Gummizug mit Sicherheitshaken 20 kg türkisgrün | | 8,90 | 10,59 |
| 10573 | Nylonseil - 10 Meter | | 4,80 | 5,71 |
| 10574 | Seilverkürzer Holz |  | 2,90 | 3,45 |
| 12887 | 3-D-Teleskopstab verchromt, zum Verspannen zwischen Rahmen und Boden, an jeder Stelle im Wellengitter einsetzbar, höhenverstellbarer Haken zum Ansatz von Zugvorrichtungen (h) | | 280,73 | 304,07 |
| 13336 | Teleskopstange für Standschlingentisch |  | 74,00 | 88,06 |
| 10576 | Edelstahlring 80/8 mit Karabinerhaken und Wirbelschäkel (d) | | 19,60 | 23,32 |
| 12256 | Karabinerhaken – hochwertige Qualität nach DIN, 70 mm lang | | 2,90 | 3,45 |
| 10239 | Sandsack mit Ring 500 g Kunstleder mit Quarzsandfüllung , mit verstärkter Ringaufhängung, sehr stabile Ausführung |  | 13,50 | 16,07 |
| 12443 | Sandsack mit Ring 1200 g | | 14,80 | 17,61 |
| 10874 | Sandsack mit Ring 1500 g | | 15,20 | 18,09 |
| 10875 | Sandsack mit Ring 2000 g | | 15,80 | 18,80 |
| 12648 | Sandsack mit Ring 2500 g | | 16,90 | 20,11 |
| 10244 | Sandsack mit Ring 3000 g | | 17,20 | 20,47 |
| 11907 | Sandsack mit Ring 4000 g | | 19,80 | 23,56 |
| 10246 | Sandsack mit Ring 5000 g | | 24,00 | 28,56 |

ELEKTROTHERAPIE & ZUBEHÖR



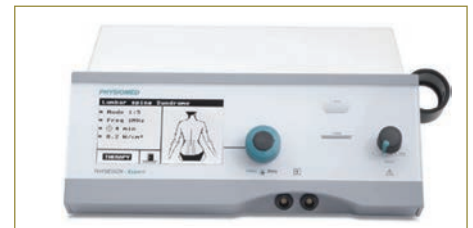

- _ Vakuum Applikation
- _ Ultraschalltherapie
- _ Reizstromtherapie
- _ Kombinationstherapie
- _ Mikrowellentherapie
- _ Kurzwellentherapie
- _ Lymphtherapie
- _ Lasertherapie
- _ Cryotherapie
- _ Magnetfeldtherapie
- _ Stoßwellentherapie
- _ Extensionstherapie
- _ Deep Oscillation®
- _ Tiefen-Oszillation
- _ MAGCell®



ELEKTROTHERAPIE – THERAPIEGERÄTE

| Art. Nr. | Bezeichnung | VAKUUM APPLIKATION |  | PHYSIOMED® TECHNOLOGY FOR THERAPY | € netto | € brutto |
|----------|---|--|--|--------------------------------------|---------|----------|
| 14137 | PHYSIOVAC BASIC Das mikroprozessorgesteuerte Vakuum-Applikationsgerät für den mobilen Einsatz. Kombinierbar mit dem Reizstromgerät PHYSIODYN-Basic und dem IONOSON-Basic. |  | | | 1590,00 | 1892,10 |
| | <ul style="list-style-type: none"> • Selbstschließende Vacustop-Elektroden • Selbstregelnder Vakuumkreis mit automatischer Pumpenabschaltung • Stufenlos regelbare Pulsation • Wasserabscheider mit Füllstandsanzeige und automatischer Geräteabschaltung • Übersichtliche Anordnung der Bedienelemente • Geräuscharme Arbeitsweise • LED-Anzeige der Vakuumleistung | | | | | |
| 14178 | PHYSIOVAC BASIC 4-Kanal Das mikroprozessorgesteuerte Vakuum-Applikationsgerät für den mobilen Einsatz. |  | | | 1690,00 | 2011,10 |
| 12929 | PHYSIOVAC EXPERT Vakuumgerät zur Kombination mit der Expert-Linie. Das Vakuum-Applikationsgerät mit Mikroprozessor-Steuerung |  | | | 1590,00 | 1892,10 |
| | <ul style="list-style-type: none"> • kombinierbar mit den Geräten IONOSON-, PHYSIOMED- oder PHYSIOMED-IF-Expert • Selbstschließende Vacustop-Elektroden • Selbstregelnder Vakuumkreis • Geräuscharme Arbeitsweise • Stufenlos regelbare Pulsation • Wasserabscheider mit Füllstandsanzeige und automatischer Geräteabschaltung • Übersichtliche Anordnung der Bedienelemente • LED-Anzeige der Vakuumleistung | | | | | |
| 14101 | PHYSIOVAC JUBILEE Vakuumgerät zur Kombination mit der Jubilee-Edition Das Vakuum-Applikationsgerät mit Mikroprozessor-Steuerung | | | | 1590,00 | 1892,10 |
| | <ul style="list-style-type: none"> • Selbstschließende Vacustop-Elektroden • Geräuscharme Arbeitsweise • Wasserabscheider mit Füllstandsanzeige und automatischer Geräteabschaltung • Selbstregelnder Vakuumkreis • Stufenlos regelbare Pulsation | | | | | |
| P02024 | PHYSIOVAC EVIDENT Vibrations- und geräuscharme Vakuum-Applikation. Das High-End-gerät zur Evident-Linie |  | | | 2490,00 | 2963,10 |

ELEKTROTHERAPIE – THERAPIEGERÄTE

| Art. Nr. | Bezeichnung | ULTRASCHALLTHERAPIE |  | € netto | € brutto |
|----------|--|----------------------------|--|---------|----------|
| 10721 | <p>PHYSIOSON BASIC Das tragbare Ultraschall-Therapiegerät Ultraschall-Therapiegerät 1 MHz, Schallkopf 5 cm²</p> <ul style="list-style-type: none"> • LCD-Comfort-Display (blau beleuchtet) für gute Übersicht • Frequenz: 1 MHz • Leistungsabgabe Dauerschall und Impulsschall (vier Tastverhältnisse). Optische und akustische Kopplungskontrolle • Die ergonomischen, wasserdichten Behandlungsköpfe mit biokompatibler Titan-Schallfläche bieten höchstmögliche Sicherheit in der Leistungsabgabe und verhindern allergische Reaktionen • Bewährte PHYSIOMED Einknopf-Bedienung für maximalen Bedienkomfort • Umfangreicher Indikations-Index zum Therapieeinstieg über eine alphabetisch geordnete Indikationsliste mit automatischem Aufruf eines Behandlungsprogramms inklusive Dosierungsvorschlag und Grafik des Behandlungsgebietes • 20 individuelle Programmspeicher • Zur Simultantherapie geeignet • Stabiles Metallgehäuse mit Schutz-Tragegriff für den mobilen Einsatz | |  | 1498,00 | 1782,62 |
| 00047 | <p>PHYSIOSON BASIC Akku Ultraschall-Therapiegerät mit Akku 1 MHz, Schallkopf 5 cm², Transporttasche</p> | | | 1598,00 | 1901,62 |
| 12998 | <p>PHYSIOSON EXPERT Das exklusive Ultraschall-Therapiegerät der Spitzenklasse</p> <ul style="list-style-type: none"> • Frequenzen: 1 MHz und 3 MHz • Leistungsabgabe Dauerschall und Impulsschall (vier Tastverhältnisse) • TPS Software für innovative Dosierungsstrategie, um dem Gewebe unter Berücksichtigung der Behandlungsfläche und aller Behandlungsparameter eine genau definierte Energiemenge in J/cm² zu verabreichen • Optische und akustische Kopplungskontrolle • Die ergonomischen, wasserdichten Behandlungsköpfe mit biokompatibler Titan-Schallfläche bieten höchstmögliche Sicherheit in der Leistungsabgabe und verhindern allergische Reaktionen LCD-Comfort-Display für gute Übersicht • Bewährte PHYSIOMED Einknopf-Bedienung für maximalen Bedienkomfort • Umfangreicher Indikations-Index zum Therapieeinstieg über eine alphabetisch geordnete Indikationsliste mit automatischem Aufruf eines Behandlungsprogramms inklusive Dosierungsvorschlag und Grafik des Behandlungsgebietes • 20 individuelle Programmspeicher <p>Zur Simultantherapie geeignet (nur in Verbindung mit PHYSIOMED-Expert, PHYSIOMED-IF-Expert)</p> | |  | 1999,00 | 2378,81 |
| P02019 | <p>PHYSIOSON EVIDENT Der neue Maßstab in der Ultraschalltherapie</p> | |  | 4990,00 | 5938,10 |







ELEKTROTHERAPIE – THERAPIEGERÄTE

| Art. Nr. | Bezeichnung | REIZSTROMTHERAPIE |  | PHYSIOMED® TECHNOLOGY FOR THERAPY | € netto | € brutto |
|----------|---|--------------------------|--|--------------------------------------|---------|----------|
| 14140 | PHYSIODYN BASIC Das mobile Zweikanal-Reizstromgerät mit allen relevanten mittel- und niederfrequenten Strömen LCD-Comfort-Display (blau beleuchtet) für gute Übersicht. Einfache Einknopf-Bedienung. Umfangreicher Indikations-Index mit Behandlungsvorschlägen. 25 individuelle Programmspeicher – Potpourri-Funktion – Netzgerät | |  | | 2290,00 | 2725,10 |
| 00005 | PHYSIODYN BASIC Akku Mit Akku/Netzbetrieb und Transporttasche Das mobile Zweikanal-Reizstromgerät mit allen relevanten mittel- und niederfrequenten Strömen | |  | | 2390,00 | 2844,10 |
| 14180 | PHYSIODYN IF-BASIC 4-Kanal-Reizstromgerät Das vielseitige Vierkanal-Reizstromgerät mit mittelfrequenten Strömen und TENS. Vier unabhängige Kanäle - Vier unabhängige Therapie-Timer Ausgangsstrom-Abschalt-automatik (separat für alle Kanäle) | |  | | 2490,00 | 2963,10 |
| 13088 | PHYSIOMED IF-EXPERT Interfrequenz, Mittelfrequenz, HV und Tens Das Mittelfrequenz-Reizstromgerät <ul style="list-style-type: none"> • Beleuchtetes LCD-Comfort-Display für bestmöglichen Überblick. Bewährte PHYSIOMED Einknopf-Bedienung für höchste Bedienerfreundlichkeit. • Umfangreicher Indikations-Index für einen Therapieeinstieg über eine alphabetisch geordnete Liste von Behandlungsvorschlägen mit Dosierungsvorschlägen inkl. Grafiken der Behandlungsregion • 25 individuelle Programmspeicher: individuell einstellbare und schnell abrufbare Programmspeicher für häufig verwendete Standard-Applikationen – Potpourri-Funktion – | |  | | 1990,00 | 2368,10 |
| P02018 | PHYSIODYN EVIDENT Der neue Maßstab in der Reizstromtherapie | |  | | 4990,00 | 5938,10 |







ELEKTROTHERAPIE – THERAPIEGERÄTE

| Art. Nr. | Bezeichnung | REIZSTROMTHERAPIE |  |  | € netto | € brutto |
|----------|--|--|--|---|---------|----------|
| 13001 | <p>PHYSIOMED EXPERT Interfrequenz, Mittelfrequenz, Niederfrequenz und Diagnostik Das Reizstromgerät der Superlative Beleuchtetes LCD-Comfort-Display für bestmöglichen Überblick Bewährte PHYSIOMED Einknopf-Bedienung für höchste Bedienerfreundlichkeit Umfangreicher Indikations-Index für einen Therapieeinstieg über eine alphabetisch geordnete Liste von Behandlungsvorschlägen mit Dosierungsvorschlägen inkl. Grafiken der Behandlungsregion 25 individuelle Programmspeicher: individuell einstellbare und schnell abrufbare Programmspeicher für häufig verwendete Standard-Applikationen – Potpourri-Funktion –</p> |  | 2960,00 | 3522,40 | | |
| 14102 | <p>PHYSIOMED JUBILEE Mittelfrequenz, Niederfrequenz und Diagnostik Das benutzerfreundliche Reizstromgerät inklusive reichhaltigem Zubehör, LCD-Comfort-Display für gute Übersicht, einfache Einknopf-Bedienung, Umfangreicher Indikations-Index mit Behandlungsvorschlägen, 10 individuelle Programmspeicher – Potpourri-Funktion –</p> |  | 1990,00 | 2261,00 | | |
| | | KOMBINATIONSTHERAPIE |  |  | | |
| 12393 | <p>IONOSON BASIC Multifunktionsgerät mit Ultraschall 1 MHz Reizstrom Mittel- und Niederfrequenz und Diagnostik mit Schallkopf 2,5 cm² inkl. Das mobile Kombinationsgerät mit allen relevanten mittel- und niederfrequenten Strömen sowie 1 und 3 MHz Ultraschall</p> |  | 2995,00 | 3564,05 | | |
| 12423 | <p>IONOSON BASIC Akku Multifunktionsgerät mit Ultraschall 1 MHz Reizstrom Mittel- und Niederfrequenz und Diagnostik mit Schallkopf 2,5 cm² inkl. Das mobile Kombinationsgerät mit allen relevanten mittel- und niederfrequenten Strömen sowie 1 und 3 MHz Ultraschall</p> |  | 3295,00 | 3921,05 | | |

ELEKTROTHERAPIE – THERAPIEGERÄTE

| Art. Nr. | Bezeichnung | KOMBINATIONSTHERAPIE |  | PHYSIOMED® TECHNOLOGY FOR THERAPY | € netto | € brutto |
|----------|--|-----------------------------|--|--------------------------------------|---------|----------|
| 12931 | <p>IONOSON IF-EXPERT</p> <p>Multifunktionsgerät mit Ultraschall 1+3 MHz Reizstrom, Interfrequenz, Mittelfrequenz, HV und Tens</p> <p>Das Mittelfrequenz-Kombinationsgerät für Zweikanal-Reizstrom und Ultraschall (1 und 3 MHz) – weitere Kurzbeschreibung wie Ionoson Expert</p> | |  | | 3350,00 | 3986,50 |
| 10718 | <p>IONOSON EXPERT</p> <p>Multifunktionsgerät mit Ultraschall 1+3 MHz Reizstrom, Interfrequenz, Mittel- und Niederfrequenz und Diagnostik</p> <p>Das Kombinationsgerät für anspruchsvolle Zweikanal-Reizstrom und Ultraschall (1 und 3 MHz)</p> <p>*Beleuchtetes LCD-Comfort-Display für bestmöglichen Überblick Bewährte PHY-SIOMED Einknopf-Bedienung für höchste Bedienerfreundlichkeit Umfangreicher Indikations-Index für einen Therapieeinstieg über eine alphabetisch geordnete Liste von Behandlungsvorschlägen mit Dosierungsvorschlägen inkl. Grafiken der Behandlungsregion 25 individuelle Programmspeicher: individuell einstellbare und schnell abrufbare Programmspeicher für häufig verwendete Standard-Applikationen – Potpourri-Funktion –</p> | |  | | 3580,00 | 4260,20 |
| 12406 | <p>IONOSON JUBILEE</p> <p>Multifunktionsgerät mit Ultraschall 1 MHz Reizstrom, Mittel- und Niederfrequenz und Diagnostik</p> <p>Das vielseitige Kombinationsgerät für Reizstrom und Ultraschall. CD-Comfort-Display für gute Übersicht. Einfache Einknopf-Bedienung. Umfangreicher Indikations-Index mit Behandlungsvorschlägen. Zehn individuelle Programmspeicher – Potpourri-Funktion –</p> | |  | | 2795,00 | 3326,05 |
| P02015 | <p>IONOSON EVIDENT</p> <p>Der neue Maßstab in der Kombinationstherapie</p> | |  | | 6990,00 | 8318,10 |
| P02029 | <p>IONOSON DO-EVIDENT</p> <p>Das weltweit einzigartige Kombinationsgerät mit Elektro-, Ultraschall- und Simultantherapie sowie Tiefenoszillation im vierten Kanal</p> | |  | | 9990,00 | 11781,00 |



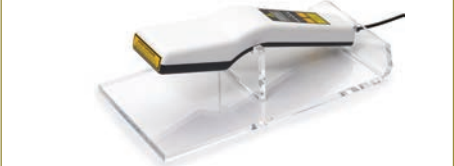



ELEKTROTHERAPIE – THERAPIEGERÄTE

| Art. Nr. | Bezeichnung |  | PHYSIOMED® TECHNOLOGY FOR THERAPY | € netto | € brutto |
|----------------------------|--|--|--------------------------------------|---------|----------|
| MIKROWELLENTHERAPIE | | | | | |
| 10708 | Physiotherm M Mikrowelle incl. Muldenstrahler |  | | 3950,00 | 4700,50 |
| KURZWELLENTHERAPIE | | | | | |
| 10709 | Physiotherm S Kurzwele incl. Tellerelektroden 165 mm |  | | 7150,00 | 8508,50 |
| LYMPHTHERAPIE | | | | | |
| 10716 | Lympha VISION TM Drainagesystem Version mit Kartenleser | | | 3835,00 | 4563,65 |
| 10717 | Lympha VISION TM Drainagesystem Version ohne Kartenleser | | | 3835,00 | 4563,65 |
| LASERTHERAPIE | | | | | |
| 14121 | Lasertherapiegerät LAS-Expert mit Laserdusche und Laserpen |  | | 6140,00 | 7306,60 |
| 14108 | Lasertherapiegerät LAS-Expert mit Laserdusche |  | | 4800,00 | 5712,00 |
| 14123 | Lasertherapiegerät LAS-Expert mit Laserpen |  | | 4190,00 | 4986,10 |
| P01112 | LASP-Basic Laserpen Effektive Lasertherapie per Laserpen |  | | 2150,00 | 2558,50 |
| P01113 | LASS-Basic Laserdusche Effektive Lasertherapie per Laserdusche |  | | 3355,00 | 3992,45 |



ELEKTROTHERAPIE – THERAPIEGERÄTE

| Art. Nr. | Bezeichnung |  PHYSIOMED® <small>TECHNOLOGY FOR THERAPY</small> | € netto | € brutto |
|---------------------------|--|--|----------|----------|
| CRYOTHERAPIE | | | | |
| P01116 | FRIGOSTREAM Nachhaltige Cryotherapie auf kleinstem Raum |  | 5650,00 | 6723,50 |
| MAGNETFELDTHERAPIE | | | | |
| P02014 | MAG-Expert mit Applikatoren-Set Magnetfeldtherapie in zwei Kanälen |  | 2740,00 | 3260,60 |
| P02003 | MAG-Expert mit Zylinder ø 30 cm Magnetfeldtherapie in zwei Kanälen |  | 3360,00 | 3998,40 |
| P02005 | MAG-Expert mit Zylinder ø 60 cm und Therapieliege Magnetfeldtherapie in zwei Kanälen |  | 5775,00 | 6872,25 |
| STOBWELLENTHERAPIE | | | | |
| P02033 | PHYSIOIMPACT-Evident Hochenergetische Stoßwellentherapie |  | 12990,00 | 15458,10 |
| EXTENSIONSTHERAPIE | | | | |
| P70365 | TRAComputer mit Liege und MiLi Extensionstherapie mit Tiefenwärme |  | 17340,00 | 20634,60 |
| P70366 | TRAComputer mit Liege Extensionstherapie in Perfektion |  | 10440,00 | 12423,60 |
| P70367 | MILI mit Liege Mikrowellentherapie für höchste Ansprüche | | 9390,00 | 11174,10 |

ELEKTROTHERAPIE – THERAPIEGERÄTE

| Art. Nr. | Bezeichnung | DEEP OSCILLATION® |  | € netto | € brutto |
|----------|--|--|--|---------|----------|
| P01131 | DEEP OSCILLATION® Evident AESTHETICS Sichere, angenehme und hochwirksame ästhetische Behandlungen mit Anti-Aging-Effekt sowie gegen Cellulite. Schnellere Heilung nach plastischen Eingriffen, kosmetischen Laserbehandlungen und anderen invasiven Methoden der ästhetischen Medizin. NEU Jetzt als Zweikanalgerät mit neuer Software und Touchscreen-Monitor |  | | 7800,00 | 9282,00 |
| P01130 | DEEP OSCILLATION® Evident ORTHOSPORTS Schneller regenerieren nach Training, Trauma, Überlastungsschäden und Operationen – bei Muskelkater, Zerrungen, Entzündungen, Schwellungen, Wunden. NEU Jetzt als Zweikanalgerät mit neuer Software und Touchscreen-Monitor |  | | 7800,00 | 9282,00 |
| 01134 | DEEP OSCILLATION® Evident CLINICS Schneller regenerieren nach Operationen, Trauma und neurologischen Indikationen – bei Schmerz, Ödemen, Wundheilung NEU Jetzt als Zweikanalgerät mit neuer Software und Touchscreen-Monitor |  | | 7800,00 | 9282,00 |
| 14138 | DEEP OSCILLATION® Personal AESTHETICS Sichere, angenehme und hochwirksame ästhetische Behandlungen mit Anti-Aging-Effekt sowie gegen Cellulite. Schnellere Heilung nach plastischen Eingriffen, kosmetischen Laserbehandlungen und anderen invasiven Methoden der ästhetischen Medizin |  | | 1690,00 | 2011,10 |
| 01123 | DEEP OSCILLATION® Personal POSTPARTUM Sichere und hochwirksame Behandlungen bei postpartalen Brustschmerzen und Milchstau. Schmerzreduktion, schnellere und verbesserte Wundheilung der Operationswunden nach Kaiserschnitt. Effiziente Behandlungsmöglichkeit schwangerschaftsbedingter Problemzonen |  | | 1690,00 | 2011,10 |
| 30177 | DEEP OSCILLATION® Personal Sports Schneller regenerieren nach Training, Trauma, Überlastungsschäden und Operationen – bei Muskelkater, Zerrungen, Entzündungen, Schwellungen, Wunden. |  | | 1690,00 | 2011,10 |

ELEKTROTHERAPIE – THERAPIEGERÄTE

| Art. Nr. | Bezeichnung | | € netto | € brutto |
|---------------------------|--|--|---------|----------|
| TIEFEN-OSZILLATION | | | | |
| P00050 | HIVAMAT® Einzigartiges Therapieverfahren durch Tiefen-Oszillation |  | 2490,00 | 2963,10 |
| MAGCELL® | | | | |
| P01108 | MAGCELL® ARTHRO Arthrose-Schmerzen nebenwirkungsfrei lindern durch elektrodenlose Elektrotherapie – bei schmerzhaften Hüft-, Knie- und Kiefergelenksarthrosen, anderen arthrotischen Zuständen sowie Hallux rigidus und valgus. |  | 419,00 | 498,60 |
| P01104 | MAGCELL® MICROCIRC Durchblutung nachhaltig steigern durch elektrodenlose Elektrotherapie. MAGCELL® MICROCIRC läßt sich spielend leicht anwenden. Einschalten und behandeln – wo immer Sie gerade sind und sogar durch Kleidung oder Schuhe hindurch! Eine Behandlung dauert nur fünf Minuten. |  | 419,00 | 498,60 |

Alle Preise (EUR) verstehen sich inklusive Standardzubehör und ohne Spezialverpackung*. Die Mengenangaben bei den Artikeln des Standardzubehörs spezifizieren lediglich die in der Erstausrüstung enthaltene Anzahl des jeweiligen Artikels und sind nicht in Zusammenhang mit dem angegebenen Preis zu verstehen. Die Garantiezeit für unsere Geräte beträgt 24 Monate. Es gelten unsere allgemeinen Lieferbedingungen. Die Preise verstehen sich ab Werk zuzüglich der jeweils geltenden gesetzlichen Mehrwertsteuer. Die Ware bleibt bis zu vollständigen Bezahlung unser Eigentum.

*** Spezialverpackung für:**

- CON-TREX®-Module 550,00 Euro
- CTT-Module 500,00 Euro (ATLAS 200,00 Euro)
- Evident-Geräte 15,00 Euro
- Extensionsliege 95,00 Euro
- FRIGOSTREAM 60,00 Euro
- Gerätewagen Expert 20,00 Euro
- Gerätewagen Jubilee 20,00 Euro
- Gerätewagen Evident 20,00 Euro
- MAG-Expert mit Zylinder (60 cm) und Therapieliege 40,00 Euro
- MiLi 45,00 Euro
- PHYSIOIMPACT - Evident 20,00 Euro
- PHYSIOTHERM - M 50,00 Euro
- PHYSIOTHERM - S 40,00 Euro
- TRAComputer 45,00 Euro

Verpackungen sind fester Bestandteil der Lieferungen und können bei Rückgabe bzw. Abholung nicht vergütet werden. Irrtum und Änderungen vorbehalten.

ELEKTROTHERAPIE – THERAPIEGERÄTE-ZUBEHÖR

STANDARD-ZUBEHÖR für Physiomed (ausführliche Liste zu Ihrem Gerät auf Anforderung)

| Art. Nr. | Bezeichnung | € netto | € brutto |
|----------|--|---------|----------|
| | Gerätewagen | | |
| 10723 | Spezial-Gerätewagen Universal 01001 – schmale Ausführung, (mit Schublade + Ablage) unmontiert zur Selbstmontage | 335,00 | 398,65 |
| 10724 | Spezial-Gerätewagen Universal II 01005 – breitere Ausführung, (mit Schublade + Ablage) unmontiert zur Selbstmontage | 395,00 | 470,05 |
| 10725 | Spezial-Gerätewagen JUBILEE 00104 für Jubilee-Serie für bis 2 Geräte mit Schublade | 630,00 | 749,70 |
| 10496 | Spezial-Gerätewagen EXPERT 00097 für 2 Geräte mit Schublade mit Geräteschacht, montiert | 630,00 | 749,70 |
| 10726 | Spezial-Gerätewagen EXPERT 00096 für 1 Gerät mit Schublade, ohne Geräteschacht, montiert | 590,00 | 702,10 |
| 12932 | Spezial-Gerätewagen EXPERT 00095 für 2 Geräte ohne Schublade, Geräteschacht, montiert | 490,00 | 583,10 |

Ersatzteile – Verbrauchsartikel (weitere Artikel lieferbar – bitte Gerätetyp angeben)

| | | | | |
|--------|--|--|--------|--------|
| 31810 | Viskosetasche EF 10 5 x 5,5 cm ab 10 St. á 2,21 € / ab 20 St. á 2,05 € / ab 100 St. á 1,84 € |  | 2,42 | 2,88 |
| 12321 | Viskosetasche EF 50 11 x 9 cm ab 10 St á 2,47 € / ab 20 St. á 2,21 € / ab 100 St. á 2,32 € | | 2,70 | 3,21 |
| 12346 | Viskosetasche EF 100 14 x12 cm ab 10 St á 2,94 € / ab 20 St. á 2,78 € / ab 100 St. á 2,47 € | | 3,31 | 3,94 |
| 31808 | Viskosetasche EF 200 20 x 15 cm ab 10 St á 3,36 € / ab 20 St. á 3,15 € / ab 100 St. á 2,78€ | | 3,73 | 4,44 |
| 30195 | Plattenelektrode EF 10 2er Set 4 x 3 cm, Kabel blau / Stecker blau oder rot / rot |  | 22,60 | 26,89 |
| 30197 | Plattenelektrode EF 50 2er Set 8 x 6 cm, Kabel blau / Stecker blau oder rot / rot | | 38,00 | 45,22 |
| 12656 | Viskoseschwamm für Vakuumelektrode Gr. 0 = 30 mm ø |  | 1,16 | 1,38 |
| 12348 | Viskoseschwamm für Vakuumelektrode Gr. 1 = 65 mm ø | | 1,60 | 1,90 |
| 12347 | Viskoseschwamm für Vakuumelektrode Gr. 2 = 95 mm ø | | 1,80 | 2,14 |
| 15018 | Elastic-Gewebeband 80 x 6 cm breit für Elektrodenfixierung |  | 10,50 | 12,50 |
| 14172 | Elastic-Gewebeband 125 x 10 cm breit für Elektrodenfixierung | | 16,10 | 19,16 |
| 00136 | Iontophorese-Folie 18 x 12 cm, 1000 Blatt | | 34,90 | 41,53 |
| 00076 | Ultraschallkopf 1 MHz 2,5 cm ² Gerätetyp/Baujahr angeben! |  | 386,40 | 459,82 |
| 000761 | Ultraschallkopf 1 MHz 5,0 cm ² Gerätetyp/Baujahr angeben! | | 386,40 | 459,82 |
| 10230 | Tragetasche für den mobilen Einsatz und Transport Material dauerhaftes high-quality Polyester Schaumstoff-inlay, Tragegurt und Seitentaschen Außenmaße H 45 cm, B 55 cm, T 21 cm für Physiomed-Geräte |  | 104,00 | 123,76 |

Stromformen der einzelnen Geräte-
modelle in der Übersicht

Ausführliches Prospektmaterial bitte anfordern

| | Ionoson Expert | Ionoson Jubilee | Ionoson | Physio-dyn Basic | Physio-son Basic | Physioson Expert | Physio-med Expert | Physio-med IF Expert | Physio-med Jubilee |
|-------------------|----------------|-----------------|---------|------------------|------------------|------------------|-------------------|----------------------|--------------------|
| Ultraschall 1 MHz | x | x | x | -- | x | x | -- | -- | -- |
| Ultraschall 3 MHz | x | -- | -- | x | -- | -- | -- | -- | -- |
| IF | x | -- | -- | x | -- | -- | x | x | x |
| AMF | x | x | x | x | -- | -- | x | x | x |
| MT | x | -- | x | -- | -- | -- | x | x | x |
| Kots | x | x | x | x | -- | -- | x | x | x |
| Galv | x | x | x | x | -- | -- | x | x | x |
| GMC | x | -- | -- | x | -- | -- | x | -- | x |
| DF | x | x | x | x | -- | -- | x | -- | x |
| MF | x | x | x | x | -- | -- | x | -- | x |
| CP | x | x | x | x | -- | -- | x | -- | x |
| LP | x | x | -- | x | -- | -- | x | -- | x |
| UR | x | x | x | x | -- | -- | x | -- | x |
| HV | x | x | x | x | -- | -- | x | x | x |
| Tens | x | x | x | x | -- | -- | x | x | x |
| Mens | x | -- | -- | x | -- | -- | x | -- | x |
| IG 30 | x | x | x | x | -- | -- | x | -- | x |
| IG 50 | x | x | x | x | -- | -- | x | -- | x |
| FM | x | x | x | x | -- | -- | x | -- | x |
| Stoch | x | x | x | x | -- | -- | x | -- | x |
| Fas | x | x | x | x | -- | -- | x | -- | x |
| HVS | x | x | -- | -- | -- | -- | x | -- | x |
| T/R | x | x | -- | -- | -- | -- | x | -- | x |

FRAGEBOGEN ZUR MONTAGE

Fragebogen zur Montage von Sprossenwand, Rotlichtstrahler, Schlingentisch und Sonderkonstruktionen, Trainingsgeräten, Kombiwannen und anderen Großgeräten

Sehr geehrte Kundin, sehr geehrter Kunde,

um einen reibungslosen Montage- und Lieferungsablauf zu gewährleisten, bitten wir Sie uns nachstehenden Fragebogen auszufüllen und an uns zurückzusenden.

Name : _____ Vorname : _____

Lieferstraße: _____ Lieferort PLZ: _____ / _____

Bitte beantworten Sie folgende Fragen und senden Sie uns eine Raumskizze in denen Träger / Fenster / Sockelleisten (Höhe und Tiefe), Heizkörper aufgeführt sind (muss nicht schön sein, jedoch müssen die Maßangaben stimmen)

Wandbeschaffenheit (bitte Wandtyp angeben, z. B. Rigips-, Betonwand): _____

Raumhöhe: _____

Deckenbeschaffenheit (z. B. Betondecke / abgehängte Decke, Holzdecke etc.): _____

Rohdecke: ab Boden _____

ggf. Zwischendeckenhöhe in cm: _____

Eingangstür: Höhe: _____ cm, Breite: _____ cm

Durchgangstüren: Höhe: _____ cm, Breite: _____ cm

Treppenhaus vorhanden: ja nein Aufzug () _____ x _____

Breite der Treppe: _____ cm, Anzahl der Stufen: _____

Befahrbare Wege: ja nein

Wenn ja, welcher Art: _____

Lage der Praxis (z. B. Einbahnstrasse, Einkaufszentrum etc.) _____

In welchem Stockwerk liegt ihre Praxis: _____

Datum, Unterschrift

ERSATZTEILE

LEASING-ANGEBOTE

ANGEBOTS- UND BESTELLSCHEIN

AGB



LEASING – ALS
KRISENMANAGER

ERSATZTEILE – ÜBERSICHT

Sollten Sie ein Ersatzteil suchen, das hier nicht aufgeführt ist, rufen Sie uns bitte an 07663 99082

Art.Nr. 12523 Magnetic Elektromotor 200 mm Hub

Elektromotor SFK Magnetic Max 60 A 200 415 A 0100-000
230 V / 50Hz ohne Netzkabel / ohne Endschalter
(Hand-oder Fußschalter) Ohne Anschlußkabel / ohne Schalter-
elemente / ohne Sicherheitssperbox



368,00 EUR
zzgl. 19 % UST

Art.Nr. 12543 Magnetic Elektromotor 220 mm Hub

Elektromotor MAX 60 230V 50HZ, A220 440 A0100-003 Leistungsaufnahme 145 Watt
Kraft 8000N/ auf Druck 6000 N Hub 220 mm, Einbaumaß 440 mm mit Schaltnetzteil, mit
zusätzlich eingebautem Weichenpaar. Ohne Anschlußkabel / ohne Schaltelemente / ohne Sicher-
heitssperbox, SKF

Art.Nr. 12620 Hanning Elektromotor für Dachstellung

Elektromotor für Dachstellung Hanning KL 95 230 V 50/60 Hz
4000 N, 6 mm/s, IP 55 Hub 265/100 mm mit Gerätestecker.
Bedienbar über Handschalter Standard (gegen Aufpreis auch Fußschalter)
Ohne Anschlußkabel / ohne Schaltelemente



298,00 EUR
zzgl. 19 % UST

Art.Nr. 12597 Hanning Elektromotor SL95 250 Hub

10000 N, Einbaumaß 440 mm, 230 V 50/60 Hz,
8000 N, 14 mm/s, IP 55
Ohne Anschlußkabel / ohne Schalterelemente / ohne Sicherheitssperbox



385,00 EUR
zzgl. 19 % UST

Art.Nr. 12558 Hanning Elektromotor 200 Hub

Einbaumaß 375 mm, 8000 N, 230 V 50/60 Hz, 14 mm/s, IP 55

Art.Nr. 12242 Umbausatz / Nachrüstsatz Sicherheitssperbox

für diverse Motorenfabrikate mit festen Zuleitungen – sonst wie vorstehend -

Art.Nr. 31832 Sicherheitssperbox mit 1 Steckschlüssel

inkl. Netzkabel zur Stromunterbrechung für HANNING-Motoren

Art.Nr. 12244 Ersatzschlüssel für Sperrbox HANNING

Art.Nr. 10730 SKF / Magnetic Handschalter – pneumatisch

- (klein – anthrazit) mit Luftschlauch 2 m



385,00 EUR
zzgl. 19 % UST

69,90 EUR
zzgl. 19 % UST

63,85 EUR
zzgl. 19 % UST

8,20 EUR
zzgl. 19 % UST

58,20 EUR
zzgl. 19 % UST

Art.Nr. 107031 SKF / Magnetic Handschalter – pneumatisch

-(groß – hellgrau) mit Luftschlauch 2 m



81,00 EUR
zzgl. 19 % UST

Art.Nr. 11433 SKF / Magnetic Fußschalter – pneumatisch

mit Luftschlauch 2 m



59,60 EUR
zzgl. 19 % UST

Art.Nr. 11434 Pneumatisches Druckluftelement für Rundumverstellung

SKF/Magnetic-Motor



29,97 EUR
zzgl. 19 % USt

Art.Nr. 13054 Hanning Handschalter – pneumatisch, 1-VPN Einfachschlauch mit Luftschlauch Länge 200 cm, mit Magnet



56,80 EUR
zzgl. 19 % UST

Art.Nr. 13047 Hanning Handschalter 1-fach Doppeldruck Standard Einschlauch-Anschluß



56,59 EUR
zzgl. 19 % UST

Art.Nr. 13054 Hanning Handschalter 2-fach Doppeldruck Einschlauch-Anschluß (mit 2 Metallpins)



56,59 EUR
zzgl. 19 % UST

Art.Nr. 14020 Hanning Fußschalter – pneumatisch mit 2 m Luftschlauch



59,20 EUR
zzgl. 19 % UST

Art.Nr. 15648 Pneumatisches Druckluftelement für Rundumverstellung Hanning-Motoren



36,46 EUR
zzgl. 19 % UST

Art.Nr. 12638 Hydro-Hubgerät Fußhydraulik R/L 200 mm Hub mit Doppelpedal für **Modell ACTIVE**

Art.Nr. 12436 Hydro-Hubgerät Fußhydraulik R/L 250 mm Hub komplett mit geradem Pedal für **Modell ROBUSTA**

Art.Nr. 11763 Hydro-Hubgerät Fußhydraulik R/L 250 mm Hub komplett mit gewinkeltem Pedal für **Modell Bad Elster**



359,00 EUR
zzgl. 19 % UST

379,00 EUR
zzgl. 19 % UST

349,00 EUR
zzgl. 19 % UST

*Fußpedale für
Hydraulik-Höhenverstellung*

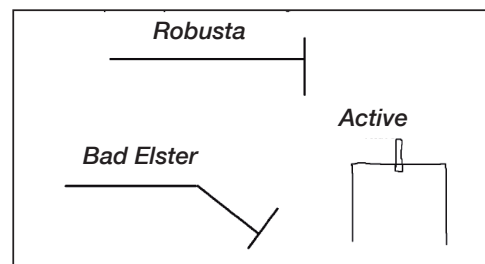

Gasdruckfedern für verschiedene Geräte

Art.Nr. 12525 Villinger Therapielege – Kopfteil 500 N

Art.Nr. 011 Villinger Therapielege – Fußteil (extra lang)

Art.Nr. 31821 Villinger Therapielege – Dachstellung

Art.Nr. 12524 Villinger Fangorührwerk - Deckellifter

Art.Nr. 12524 Villinger Wasserbad Aqua 20 – andere Modelle bitte anfragen



58,60 EUR

77,63 EUR

57,80 EUR

57,20 EUR

57,20 EUR

jeweils zzgl. 19 % UST

Art.Nr. 12439 Doppel-Lenkrolle mit Führungsklotz für Rädergestell

54,62 EUR
zzgl. 19 % UST

Art.Nr. 15107 Kunstleder Serie SKAI - Tundra – Meterware, 137 cm Rollenbreite

lfm / **29,50EUR**

Art.Nr. 12391 Kunstleder Serie SKAI - Plata – Meterware, 137 cm Rollenbreite

lfm / **37,63 EUR**

Art.Nr. 134367 Kunstleder Serie SKAI - Pandora – Meterware, 137 cm Rollenbreite

lfm / **58,60 EUR**

jeweils zzgl. 19 % UST

Weitere Ersatzteile auf Anfrage lieferbar. Die Angabe von Hersteller und Modelltype sind unbedingt erforderlich!

LEASING – ALS KRISENMANAGER

Die weltweite Krise in der Finanzwirtschaft schlägt hohe Wellen und stellt viele, vor allem mittelständische Unternehmen, vor neue Herausforderungen, wenn es um die Realisierung von Investitionen geht.

- Darlehen für kleinere bis mittlere Investitionen belasten bestehende Kreditlinien und schränken die Flexibilität der Betriebe ein, wenn es gilt, einen unerwarteten oder größeren Finanzbedarf abzudecken.
- In Anspruch genommene Darlehen beeinflussen das eigene Rating und können sich bei zusätzlichem Kreditbedarf unter Umständen negativ auswirken.
- Kredite werden häufig nur noch in Verbindung mit hohen Sicherheiten gewährt, wodurch die verfügbaren Kreditmittel insgesamt knapper werden.

Vorteile des Leasing

- Leasing ermöglicht höchste Flexibilität
- Bank-Kreditlinien bleiben erhalten
- Leasing ist bilanzneutral
- Leasing ist steuerlich vorteilhaft
- mit Leasing kann man trotz geringem Investitionsbudget noch investieren
- Leasing ermöglicht das ökonomische Prinzip des Pay-as-you-earn
- mit Leasing bleibt die Betriebsausstattung immer auf dem neuesten Stand
- genau und gleichmäßig kalkulierbare Kosten
- am Ende der Vertragslaufzeit besteht die Möglichkeit das geleaste Objekt zu kaufen
- nach Ablauf der Vertragslaufzeit kann das Leasingobjekt zurückgegeben werden

Leistungen

- Leasingfinanzierungen ab 1000,00 Euro
- je nach Finanzierungsbetrag keine zusätzlichen Versicherungsverpflichtungen oder Wartungsverträge
- transparente Vertragskonstellationen ohne versteckte Kosten
- flexible Vertragsänderungen ohne bürokratischen Aufwand

Konzepte

Optimale Leasingkonzepte für unterschiedliche, wirtschaftliche Anforderungen. In den folgenden Grundvertragstypen stecken eine Fülle von Individuallösungen für jedes Unternehmen, jede Investition. Dies zu erkennen und professionell umzusetzen ist unsere Aufgabe.

Teilamortisationsverträge

Während der Laufzeit wird hier nur ein gewisser Teil des Leasing-Vertrages amortisiert. Am Vertragsende muss der Leasingnehmer nur noch den Restwert (z.Zt. 7,5% der Leasingsumme Stand Jan.2017- Änderungen vorbehalten) bezahlen und das Eigentum geht auf den Leasingnehmer über.

Durch die geschickte Kombination mit den richtigen Zahlungsmodellen wird ein optimaler, wirtschaftlicher Nutzen mit jedem Leasingvertrag erzielt:

Linear das bedeutet gleichbleibende Leasingraten über die gesamte Laufzeit des Leasingvertrages. So hat man eine klare Übersicht über die Zahlungsverpflichtungen während der gesamten Vertragslaufzeit. Damit schafft man die Grundlage für langfristige Planungssicherheit.

FRAGEN SIE UNS NACH IHREM LEASING-ANGEBOT !

BESTELLUNG – ANGEBOTSANFRAGE

Einfach per Fax bestellen unter +49 7663 99040

oder per Post an Villinger OHG, Zeppelinstraße 23, 79331 Teningen

Villinger OHG, Zeppelinstraße 23, 79331 Teningen

An
VILLINGER OHG
Zeppelinstraße 23

79331 Teningen

Bestellung

laut Ihrem Katalog / gemäß Ihrem Angebot
gemäß den anerkannten AGB

Angebot

Lieferanschrift (nur falls abweichend)

Absender

KD-Nr. _____ Geb.Datum _____

Vorname _____

Name _____

Praxis _____

Straße _____

PLZ/ Ort _____

Telefon _____

Telefax _____

E-Mail _____

USt-ID.Nr (EG-Ausland) falls vorhanden) (* entfällt)

Großware Eig. LKW mit / ohne Raummontage ()
Möbelspedition inkl. Einbringung ()

Stückgutspedition mit telef avis ()

| Menge | Bezeichnung | Farbe | Art. | Einzel-Preis o. Mwst. | Gesamt-Preis o. Mwst. |
|-------|-------------|-------|------|--------------------------|--------------------------|
| | | | | | |
| | | | | | |
| | | | | | |
| | | | | | |
| | | | | | |
| | | | | | |
| | | | | | |
| | | | | | |
| | | | | | |

Unterschrift _____ Datum _____

Mindest-Netto-Bestellwert 10 Euro. **Frachtfreie DPD-Lieferung ab einem Bestellwert von 150 Euro BRD (Festland)**. Ausgenommen Ware mit LKW-Kennzeichnung. Diese wird frachtfrei per Frachtspedition / eig. LKW geliefert (bis Bordsteinkante). Möbelspedition inkl. Einbringung je nach Vereinbarung gegen Berechnung. Alle Preise zzgl. gesetzl. Mwst. z.Zt. 19%. Ware steht bis zur vollständigen Bezahlung unter Eigentumsvorbehalt. **Lieferung in das Ausland** unverzollt, un versteuert. EG-Warenlieferung mit/ohne UID-Nr. möglich. Lieferungen in das Ausland / EG gegen Portoberechnung / Frachtberechnung – wird auf Anfrage mitgeteilt. Zahlung per Vorauskasse. **Fax** 07663 99040 **E-Mail** info@villinger.de



BESTELLUNG – ANGEBOTSANFRAGE

Einfach per Fax bestellen unter +49 7663 99040

oder per Post an Villinger OHG, Zeppelinstraße 23, 79331 Teningen

Villinger OHG, Zeppelinstraße 23, 79331 Teningen

An
VILLINGER OHG
Zeppelinstraße 23

79331 Teningen

Bestellung

laut Ihrem Katalog / gemäß Ihrem Angebot
gemäß den anerkannten AGB

Angebot

Lieferanschrift (nur falls abweichend)

Absender

KD-Nr. _____ Geb.Datum _____

Vorname _____

Name _____

Praxis _____

Straße _____

PLZ/ Ort _____

Telefon _____

Telefax _____

E-Mail _____

USt-ID.Nr (EG-Ausland) falls vorhanden) (* entfällt)

Großware Eig. LKW mit / ohne Raummontage ()
Möbelspedition inkl. Einbringung ()

Stückgutspedition mit telef avis ()

| Menge | Bezeichnung | Farbe | Art. | Einzel-Preis o. Mwst. | Gesamt-Preis o. Mwst. |
|-------|-------------|-------|------|--------------------------|--------------------------|
| | | | | | |
| | | | | | |
| | | | | | |
| | | | | | |
| | | | | | |
| | | | | | |
| | | | | | |
| | | | | | |
| | | | | | |

Unterschrift _____ Datum _____

Mindest-Netto-Bestellwert 10 Euro. **Frachtfreie DPD-Lieferung ab einem Bestellwert von 150 Euro BRD (Festland)**. Ausgenommen Ware mit LKW-Kennzeichnung. Diese wird frachtfrei per Frachtspedition / eig. LKW geliefert (bis Bordsteinkante). Möbelspedition inkl. Einbringung je nach Vereinbarung gegen Berechnung. Alle Preise zzgl. gesetzl. Mwst. z.Zt. 19%. Ware steht bis zur vollständigen Bezahlung unter Eigenturmsvorbehalt. **Lieferung in das Ausland** unverzollt, un versteuert. EG-Warenlieferung mit/ohne UID-Nr. möglich. Lieferungen in das Ausland / EG gegen Portoberechnung / Frachtberechnung – wird auf Anfrage mitgeteilt. Zahlung per Vorauskasse. **Fax** 07663 99040 **E-Mail** info@villinger.de



BESTELLUNG – ANGEBOTSANFRAGE

Einfach per Fax bestellen unter +49 7663 99040

oder per Post an Villinger OHG, Zeppelinstraße 23, 79331 Teningen

Villinger OHG, Zeppelinstraße 23, 79331 Teningen

An
VILLINGER OHG
Zeppelinstraße 23

79331 Teningen

● Bestellung

laut Ihrem Katalog / gemäß Ihrem Angebot
gemäß den anerkannten AGB

● Angebot

Lieferanschrift (nur falls abweichend)

Absender

KD-Nr. _____ Geb.Datum _____

Vorname _____

Name _____

Praxis _____

Straße _____

PLZ/ Ort _____

Telefon _____

Telefax _____

E-Mail _____

USt-ID.Nr (EG-Ausland) falls vorhanden) (* entfällt)

Großware Eig. LKW mit / ohne Raummontage ()
Möbelspedition inkl. Einbringung ()

Stückgutspedition mit telef avis ()

| Menge | Bezeichnung | Farbe | Art. | Einzel-Preis o. Mwst. | Gesamt-Preis o. Mwst. |
|-------|-------------|-------|------|--------------------------|--------------------------|
| | | | | | |
| | | | | | |
| | | | | | |
| | | | | | |
| | | | | | |
| | | | | | |
| | | | | | |
| | | | | | |
| | | | | | |

Unterschrift _____ Datum _____

Mindest-Netto-Bestellwert 10 Euro. **Frachtfreie DPD-Lieferung ab einem Bestellwert von 150 Euro BRD (Festland)**. Ausgenommen Ware mit LKW-Kennzeichnung. Diese wird frachtfrei per Frachtspedition / eig. LKW geliefert (bis Bordsteinkante). Möbelspedition inkl. Einbringung je nach Vereinbarung gegen Berechnung. Alle Preise zzgl. gesetzl. Mwst. z.Zt. 19%. Ware steht bis zur vollständigen Bezahlung unter Eigentumsvorbehalt. **Lieferung in das Ausland** unverzollt, un versteuert. EG-Warenlieferung mit/ohne UID-Nr. möglich. Lieferungen in das Ausland / EG gegen Portoberechnung / Frachtberechnung – wird auf Anfrage mitgeteilt. Zahlung per Vorauskasse. **Fax** 07663 99040 **E-Mail** info@villinger.de



BESTELLUNG – ANGEBOTSANFRAGE

Einfach per Fax bestellen unter +49 7663 99040

oder per Post an Villinger OHG, Zeppelinstraße 23, 79331 Teningen

Villinger OHG, Zeppelinstraße 23, 79331 Teningen

An
VILLINGER OHG
Zeppelinstraße 23

79331 Teningen

Bestellung

laut Ihrem Katalog / gemäß Ihrem Angebot
gemäß den anerkannten AGB

Angebot

Lieferanschrift (nur falls abweichend)

Absender

KD-Nr. _____ Geb.Datum _____

Vorname _____

Name _____

Praxis _____

Straße _____

PLZ/ Ort _____

Telefon _____

Telefax _____

E-Mail _____

USt-ID.Nr (EG-Ausland) falls vorhanden) (* entfällt)

Großware Eig. LKW mit / ohne Raummontage ()
Möbelspedition inkl. Einbringung ()

Stückgutspedition mit telef avis ()

| Menge | Bezeichnung | Farbe | Art. | Einzel-Preis o. Mwst. | Gesamt-Preis o. Mwst. |
|-------|-------------|-------|------|--------------------------|--------------------------|
| | | | | | |
| | | | | | |
| | | | | | |
| | | | | | |
| | | | | | |
| | | | | | |
| | | | | | |
| | | | | | |
| | | | | | |

Unterschrift _____ Datum _____

Mindest-Netto-Bestellwert 10 Euro. **Frachtfreie DPD-Lieferung ab einem Bestellwert von 150 Euro BRD (Festland)**. Ausgenommen Ware mit LKW-Kennzeichnung. Diese wird frachtfrei per Frachtspedition / eig. LKW geliefert (bis Bordsteinkante). Möbelspedition inkl. Einbringung je nach Vereinbarung gegen Berechnung. Alle Preise zzgl. gesetzl. Mwst. z.Zt. 19%. Ware steht bis zur vollständigen Bezahlung unter Eigenturmsvorbehalt. **Lieferung in das Ausland** unverzollt, un versteuert. EG-Warenlieferung mit/ohne UID-Nr. möglich. Lieferungen in das Ausland / EG gegen Portoberechnung / Frachtberechnung – wird auf Anfrage mitgeteilt. Zahlung per Vorauskasse. **Fax** 07663 99040 **E-Mail** info@villinger.de



1. Allgemeines

Nachstehende Lieferbedingungen in Verbindung mit unseren Auftragsbestätigungen gelten ausschließlich für alle, auch zukünftige Verträge und Lieferungen. Entgegenstehende Einkaufsbedingungen des Bestellers verpflichten uns nicht, auch wenn wir nicht ausdrücklich widersprechen. Spätestens mit Entgegennahme der gelieferten Waren erklärt sich der Besteller mit diesen Lieferbedingungen einverstanden. Mündliche Nebenabreden, Zusicherungen, Änderungen und Ergänzungen des Vertrages und dieser Bedingungen bedürfen zu ihrer Gültigkeit unserer schriftlichen Bestätigung.

2. Angebote, Preise und Lieferzeiten

Alle Angebote sind freibleibend. Kostenvorschläge unverbindlich, Kostenanschläge, Entwürfe, Pläne und Zeichnungen bleiben unser Eigentum und dürfen ohne unsere Zustimmung weder vervielfältigt noch dritten Personen zugänglich gemacht werden. Bei Nichterteilung des Auftrags sind sie auf Verlangen an uns zurück zu geben. Vereinbarte Preise sind für die Dauer von 4 Monaten verbindlich. Für Aufträge ohne Preisvereinbarung gelten unsere am Liefertag gültigen Listenpreise. Falls bis zum Liefertag Änderungen der Preisgrundlagen eintreten (z.B. Lohnerhöhungen, Preiserhöhungen für Grundstoffe etc.) behalten wir uns vor - soweit gesetzlich zulässig - eine entsprechende Anpassung unserer Preise vor. Sämtliche Preise verstehen sich ab Versandort, ausschl. V3erpackung und Transportversicherung und ausschließlich der jeweils gültigen Mehrwertsteuer. Lieferungsangaben gelten nur annähernd. Sie rechnen vom Tage unserer Auftragsbestätigung an. Bei Abrufaufträgen benötigen wir zur Ausführung der Lieferung mindestens eine Frist von 2-4 Wochen nach Eingang des schriftlichen Abrufs bei uns. Ereignisse höherer Gewalt sowie Streik, Aussperrung, Betriebsstörungen, Verzug eines Vorlieferanten oder sonstige unvorhergesehene Umstände verlängern die Lieferzeit angemessen. Kommen wir mehr als einen Monat in Lieferverzug, kann der Besteller nach Ablauf einer von ihm gesetzten angemessenen Nachfrist mit Ablehnungsandrohung vom nichterfüllten Teil des Vertrages zurücktreten. Bereits erfolgte Teillieferungen sind vom Rücktritt ausgeschlossen, es sei denn sie bleiben für den Besteller unverwendbar. Weitergehende Rechte insbesondere Schadensersatzansprüche sind soweit gesetzlich zulässig ausgeschlossen. Die Lieferung erfolgt selbst grundsätzlich auf Gefahr des Bestellers.

3. Verpackung, Fracht, Nebenkosten

Lieferungen erfolgen ab Werk ausschließlich Verpackung. Mehrkosten für Express- und Schnellpaket gehen zu Lasten des Bestellers. Rollgelder Flächenfracht und Zustellgebühren sind ohne anderslautende Vereinbarung vom Empfänger zu tragen. Die Wahl der günstigsten Versandart liegt bei uns. Wir liefern ausschließlich per DHL (Paketdienst), Spedition oder durch Zufuhr durch unsere Lieferfahrzeuge. Die bei Versand durch DHL oder Spedition entstehenden Verpackungen werden grundsätzlich nur dann zurückgenommen, wenn der Besteller die Verpackungen frei Haus an uns zurückschickt. Aus Gründen des Umweltschutzes sind wir bemüht Verpackungen mehrmals zu verwenden.

Der Besteller ist zur unverzüglichen Untersuchung der Ware verpflichtet. Etwaige Beanstandungen und Verluste sind sofort bei Empfang der Ware und Geltendmachung der Ansprüche vom Frachtführer auf dem Frachtbrief bescheinigen zu lassen.

Wir sind berechtigt, die Lieferung in Teillieferungen auszuführen und in Rechnung zu stellen. Der Besteller darf Teillieferungen nicht zurückweisen.

Aus der Sphäre des Bestellers resultierende Erschwernisse und Verzögerung bei der Anlieferung und die daraus entstehenden Mehrkosten gehen zu seinen Lasten, auch wenn ansonsten frachtfreie Lieferung vereinbart war.

4. Montage

Aufstellung, Inbetriebnahme und Montage gelieferter Geräte oder Bauteile erfolgen, falls nicht anders vereinbart, gegen gesonderte Berechnung nach Zeit- und Materialaufwand.

Zum vereinbarten Liefer- und Montagetermin müssen die bauseits zu bringenden Vorleistungen soweit fortgeschritten sein, dass die Montage unbehindert und ohne Unterbrechung durchgeführt werden kann. Aus baulichen Gründen notwendig werdende Nebenarbeiten gehen grundsätzlich zu Lasten des Bestellers. Wird durch sein Verschulden die Montage unmöglich gemacht, erschwert oder verzögert, so trägt der Besteller die uns daraus entstehenden Mehrkosten und Schäden. Die bauseits verlegten Leitungen haben den vorliegenden Anschlusszeichnungen zu entsprechen. Bauliche Veränderungen am vorhandenen Strom- und Wasserinstallationsnetz können von uns nicht übernommen werden.

5. Abnahme

Der Besteller ist verpflichtet, die Lieferung und Montage am vereinbarten Abnahmort und Termin abzunehmen, andernfalls hat er die dadurch entstehenden Mehrkosten zu tragen. Verweigert der Besteller endgültig die Annahme der Leistung oder lehnt er die Erfüllung des Vertrages an oder verlangen wir nach erfolgloser Nachfrist Schadensersatz wegen Nichterfüllung, können wir als pauschalen Schadensersatz 20% des vereinbarten Kaufpreises verlangen, es sei denn der Besteller weist einen geringeren Schaden nach. Auf entsprechenden Nachweis sind wir berechtigt 10% des Kaufpreises sowie die uns entstandenen Kosten für Montage, Fahrt und Fracht in Rechnung zu stellen.

6. Zahlung

Innerhalb 7 Tagen nach Rechnungsdatum mit 2% Skonto. Innerhalb 21 Tagen nach Rechnungsdatum rein netto. Bei Lastschriftverfahren und Vorkasse 3% Skonto. Ausnahmen sind Aufträge unter 100,- € und Reparaturaufträge, die grundsätzlich sofort netto zahlbar sind.

Bei Überschreitung des Zahlungsziels, wie bei Zahlungsverzug sind wir berechtigt, bankübliche Kreditzinsen zu berechnen. Wechsel und Schecks werden nach zahlungshalber angenommen. Die Annahme von Wechseln erfolgt vorbehaltlich der Diskontierungsmöglichkeit, Diskontospesen gehen zu Lasten des Bestellers. Der Besteller ist nicht berechtigt, außer bei unbestrittenen oder rechtskräftig festgestellten Gegenansprüchen Zahlungen zurückzubehalten oder aufzurechnen. Zahlungen können nur direkt an uns erfolgen, nicht an Vertreter, dritte Personen oder Firmen.

7. Eigentumsvorbehalt

Alle gelieferten Waren bleiben unser Eigentum bis zur Erfüllung sämtlicher Forderungen aus der Geschäftsverbindung. Eine Be- oder Weiterverarbeitung unseres Vorbehalts Eigentums erfolgt in unserem Auftrag, wir erwerben unentgeltlich Eigentum an der neuen Sache. Wird die von uns gelieferte Ware mit anderen Gegenständen vermischt, verarbeitet oder verbunden, so tritt uns der Besteller im Verhältnis zum Fakturenwert unserer Rechnungen schon jetzt sein Eigentums- bzw. Miteigentumsrecht an dem vermischten Bestand oder dem neuen Gegenstand ab und zwar sowohl an den Zwischen- als auch den Enderzeugnissen und verwahrt den Gegenstand mit kaufmännischer Sorgfalt für uns.

Eine Veräußerung, Sicherheitsübereignung, Verpfändung oder sonstige Verfügung oder Veränderung der Vorbehaltsware ist dem Besteller nicht gestattet, es sei denn, dass wir vorher schriftlich zugestimmt haben. Von einer Pfändung oder einem sonstigen Zugriff Dritter auch auf abgetretene Forderungen hat uns der Besteller unverzüglich Mitteilung zu machen und unser Eigentumsrecht dem Dritten darzulegen. Die Kosten etwaiger Interventionen trägt der Besteller.

Zur Sicherung unserer sämtlichen auch künftig entstehenden Ansprüche aus der Geschäftsverbindung tritt uns der Besteller schon jetzt alle Forderungen mit Nebenrechten an uns ab die ihm aus einer Weiterveräußerung oder sonstigen Verwendung der Vorbehaltsware aus welchem Rechtsgrund auch immer entstehen. Dies gilt auch für die Ansprüche des Bestellers gegen Versicherer oder Schädiger bei Beschädigung, Verlust oder Untergang des Vorbehalts Eigentums. Steht die Vorbehaltsware neben anderen Rechtsinhabern in unserem Miteigentum, so beschränkt sich diese Vorausbretung auf den Rechnungswert unserer Vorbehaltsware.

Falls der Besteller in Zahlungsverzug kommt oder unser Vorbehalts Eigentum oder unsere Forderung gefährdet erscheint, können wir die Herausgabe der Vorbehaltsware vom Besteller verlangen und dieser ist zur Herausgabe verpflichtet. Wir sind befugt, die Vorbehaltsware selbst in Besitz zu nehmen. In der Zurücknahme der Vorbehaltsware liegt - soweit nicht das Abzahlungsgesetz gilt - kein Rücktritt vom Vertrag. Wir sind berechtigt, zurückgenommene Ware unter Anrechnung auf den Kaufpreis durch freihändigen Verkauf bestmöglich zu verwerten. Zur Geltendmachung der Vorausbretung ist der Besteller auf Verlangen verpflichtet, unverzüglich die Schuldner der abgetretenen Forderungen mitzuteilen, die erforderlichen Auskünfte zu geben und uns die notwendigen Unterlagen zugänglich zu machen. Wir sind berechtigt, den Schuldner des Bestellers die Abtretung anzuzeigen und Zahlung an uns zu verlangen.

Übersteigt der Wert der vorstehenden Sicherungen den Fakturenwert unserer Rechnung um mehr als 20%, so sind wir auf Verlangen zur Freigabe übersteigender Sicherungen verpflichtet.

8. Gewährleistung

Unsere Gewährleistung beschränkt sich auf zeitlich auf einen Zeitraum von 12 Monaten nach Ablieferung der gelieferten Gegenstände und sachlich auf Nacherfüllung. Die Art der Nacherfüllung, kostenfreie Beseitigung der vom Kunden rechtzeitig gerügten Mängeln innerhalb angemessener Frist oder mangelfreie Ersatzlieferung, bestimmen wir. Wir sind berechtigt, die Nacherfüllung zu verweigern, wenn sie für uns mit unverhältnismäßigen Kosten verbunden ist. Anstelle der Nacherfüllung kann dann Minderung des vereinbarten Preises verlangt werden. Die Feststellung der zur Gewährleistung verpflichtenden Mängel ist uns unverzüglich schriftlich mitzuteilen. Beanstandungen wegen unvollständiger oder unrichtiger Lieferung oder Rügen wegen offensichtlicher Mängel sind uns unverzüglich, d. h. innerhalb einer Frist von drei Werktagen nach Ablieferung des Liefergegenstandes, schriftlich anzuzeigen, andernfalls gilt der Liefergegenstand als genehmigt, es sei denn, uns oder unseren gesetzlichen Vertretern oder Erfüllungsgehilfen fällt Arglist zur Last. Für versteckte Mängel gilt diese 3-Tages-Frist ab Kenntnis des Kunden von dem Mangel. Es gilt §377 HGB. Die Weiterverarbeitung und der Einbau von gelieferter Ware gelten stets als Verzicht auf Mängelrüge, sofern der Mangel erkennbar war. Ersetzte Teile werden unser Eigentum. Unsere Haftung erlischt spätestens 12 Monate nach Ablieferung. Schlägt die >Nachbesserung oder Ersatzlieferung bezüglich eines von uns zu vertretenden Mangels nach Ablauf einer angemessenen Nachfrist für die Nachbesserung oder Ersatzlieferung endgültig fehl und ist dem Kunden ein weiterer Nacherfüllungsversuch nicht zumutbar oder lassen wir eine uns gestellte angemessene Nachfrist durch unser Verschulden fruchtlos verstreichen, ist der Kunde berechtigt, die vereinbarte Vergütung zu mindern.

Unsere Haftung entfällt,

a) Bei unerheblichen Mängeln, die den Wert oder die Tauglichkeit zu dem nach dem Vertrag vorausgesetzten Gebrauch nicht mindern und für Liefererteile, die durch ihre stoffliche Beschaffenheit oder nach der Art ihrer Verwendung einem vorzeitigen

Verschleiß unterliegen, insbesondere Liefererteile, die in der Produktbeschreibung als Verschleißteile aufgeführt werden; als unerhebliche Mängel gelten auch geringfügige Mengenabweichungen;

b) B) bei Mängeln, die auf fehlerhafte Montage oder Inbetriebsetzung durch den Kunden oder Dritte zurückzuführen sind;

c) C) bei solchen Mängeln, die auf ungeeignete oder unsachgemäße Verwendung, fehlerhafte Bedienung, natürliche Abnutzung, ungeeignete Betriebsmittel etc. Zurückzuführen sind.

d) Bei Ausführungsänderungen kann die Gültigkeit von Güte- und Prüfzeichen eingeschränkt werden oder ganz entfallen. Für wesentliche Fremderzeugnisse innerhalb unserer Lieferung beschränkt sich unsere Haftung auf die Abtretung der Gewährleistungsansprüche, die uns gegen unsere Zulieferanten zustehen. Über die vorstehenden Gewährleistungsansprüche hinaus sind alle weiteren Ansprüche des Kunden, insbesondere wegen Verletzung von Personen, für Schäden an Gütern, die nicht Vertragsgegenstand sind oder für Gewinnentgang, Folgekosten etc. ausgeschlossen. Dieser Haftungsausschluss gilt insbesondere für jegliche Schadensersatzansprüche, sofern sie nicht auf Vorsatz oder grober Fahrlässigkeit (grobes Verschulden) von uns, unserer gesetzlichen Vertreter oder Erfüllungsgehilfen beruhen. Für die schuldhaftige Verletzung wesentlicher Vertragspflichten (Kardinalpflichten) haften wir stets. Unsere Haftung sowie die Haftung unserer gesetzlichen Vertreter und Erfüllungsgehilfen ist der Höhe nach auf den Ersatz des vertragstypischen und vorhersehbaren Schadens begrenzt. Haben wir das vertragstypische Schadensrisiko durch eine Haftpflichtversicherung abgedeckt, ist unsere Haftung und die Haftung unserer gesetzlichen Vertreter und Erfüllungsgehilfen der Höhe nach begrenzt auf die Leistungen der Haftpflichtversicherung, soweit der Kunde Unternehmer ist und bei Abschluss des Vertrages in seiner gewerblichen oder selbständigen beruflichen Tätigkeit handelt. Soweit der Versicherer leistungsfrei ist, haben wir bis zur Höhe der Versicherungssumme mit eigenen Ersatzleistungen einzutreten. Die vorstehenden Haftungsbeschränkungen gelten nicht für Schäden aus der Verletzung des Lebens, des Körpers oder der Gesundheit, die auf einer fahrlässigen Pflichtverletzung von uns oder einer vorsätzlichen oder fahrlässigen Pflichtverletzung eines gesetzlichen Vertreters oder Erfüllungsgehilfen von uns bestehen. Der Haftungsausschluss gilt außerdem nicht, soweit bei Personenschäden oder Schäden an privat genutzten Sachen nach den Bestimmungen des Gesetzes über die Haftung für fehlerhafte Produkte vom 15.12.1989 in der jeweils gültigen Fassung zwingend gehaftet wird.

9. Liefervorbehalt

Bei Zahlungsverzug, Nichteinlösung von Schecks oder Wechseln, Nichteinhalten der Zahlungsbedingungen sowie bei Eintritt von Umständen, die geeignet sind, die Kreditwürdigkeit des Bestellers herabzusetzen, werden unsere sämtlichen Forderungen auch im Falle einer Stundung sowie Wechselakzente sofort fällig. Außerdem sind wir berechtigt, nach ausstehende Lieferungen nur gegen Vorauszahlung auszuführen, nach angemessener Nachfrist vom Vertrag zurückzutreten oder Schadensersatz wegen Nichterfüllung zu verlangen.

Unsere Haftung richtet sich außerhalb der Gewährleistung ausschließlich nach den vorstehenden Bedingungen. Alle dort nicht zugestanden Ansprüche, auch Schadensersatzansprüche aus Verschuldungshaftung gleich welchen Rechtsgrundes sind außer im Falle grober Fahrlässigkeit oder Vorsatz ausgeschlossen.

10. Reparaturen und Service-Leistungen

Reparaturen werden von uns so ausgeführt, dass der Gegenstand nachher wieder voll funktionsfähig ist. Nicht mehr einwandfreie Teile werden erneuert, wenn das für eine ordnungsgemäße Funktion erforderlich ist. Bei Reparaturen, deren Kosten voraussichtlich 40% des Neuwertes übersteigen, werden wir stattdessen ein entsprechendes Neugerät anbieten. Für reparierte und ausgetauschte Teile übernehmen wir entsprechend Ziffer VII. die Gewähr. Wird vor der Reparatur die Vorlage eines Kostenvoranschlags gewünscht, so ist dies ausdrücklich anzugeben. Der Kostenvoranschlag ist kostenpflichtig; bei Reparatur werden die Kosten des Kostenvoranschlags mit den Reparaturkosten verrechnet. Für Service-Arbeiten unter der Regie des Kunden (Einweisung von Bedienpersonal, Beratung und Durchführung von Montagearbeiten, Inbetriebsetzungen, Reparaturen usw.) gelten zusätzlich und mit Vertrag unsere „Montagebedingungen“.

11. Teilnichtigkeit, Erfüllungsort, Gerichtsstand

Sollte eine oder mehrere der vorgenannten Bestimmungen nichtig sein oder nichtig werden, so berührt dies die Wirksamkeit der übrigen Bestimmungen und des gesamten Rechtsgeschäfts nicht. Soweit der Kunde Kaufmann im Sinne des Handelsrechts oder eine juristische Person des öffentlichen Rechts ist, ist der Erfüllungsort für Lieferung und Zahlung Emmendingen.

Ausschließlicher Gerichtsstand nach unserer Wahl ist für alle gegenwärtigen und zukünftigen Ansprüche aus der Geschäftsverbindung, einschließlich Wechsel und Scheckforderungen Emmendingen oder der Sitz des Kunden, soweit der Kunde Kaufmann im Sinne des Handelsrechts oder eine juristische Person des öffentlichen Rechts ist. Der gleiche Gerichtsstand gilt, wenn der Kunde keinen allgemeinen Gerichtsstand im Inland hat, nach Vertragsschluss seinen Wohnsitz oder gewöhnlichen Aufenthaltsort aus dem Inland verlegt oder sein Wohnsitz oder gewöhnlicher Aufenthaltsort zum Zeitpunkt der Klageerhebung nicht bekannt ist. Es gilt deutsches Recht. Das Gesetz über den Abschluss von internationalen Kaufverträgen findet keine Anwendung.

VILLINGER, Zeppelinstraße 23, 79331 Tenningen-Nimburg



2018

DER Praxisausstatter seit 1984.

VILLINGER Katalog 2018



www.villinger.de

VILLINGER OHG

Physio- und Praxiseinrichtungen
Zeppelinstraße 23
79331 Teningen

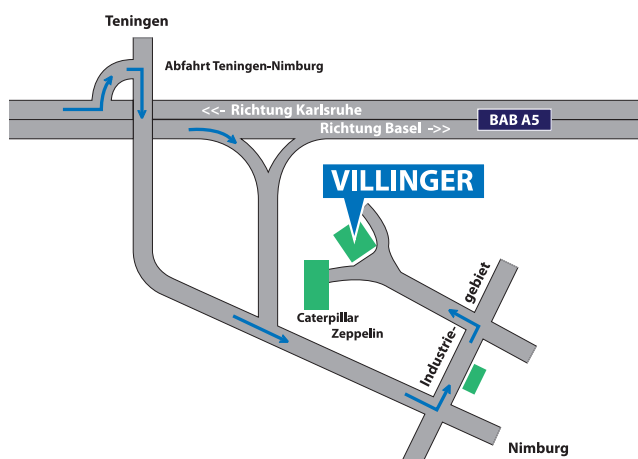

TELEFONISCHE BESTELLUNG

Telefon +49 7663 99082

FAX BESTELLUNG

Telefax +49 7663 99040

ONLINE BESTELLUNG

E-Mail info@villinger.de

FRACHTFREIE LIEFERUNG

Ab einem Netto-Bestellwert
von € 150,- auf Katalogpreise

www.villinger.de