

## **Wichtige Information zur Preisliste:**

Seit einigen Wochen spielen die Rohmaterialmärkte verrückt und die Lieferfristen und Preise explodieren förmlich. Wir bekunden Mühe, die Rohmaterialbestände rechtzeitig ins Haus zu bekommen und wir bezahlen auch massiv höhere Preise dafür. Eine derart rasch veränderte Liefersituation haben wir in den letzten 20 Jahren nicht erlebt.

**Bitte beachten Sie, dass wir deshalb andere Preise bestätigen müssen, als in unserer Preisliste dargestellt. Die Preisveränderungen haben eine Dynamik erreicht, an welcher wir nur noch auf Tagesbasis bestätigen können.**

Gerne geben wir Ihnen den aktuellen Preis auf Anfrage bekannt.

Wir sind bestrebt Ihnen gewohnt stabile Preise anzubieten, sobald es die Situation zulässt.

Vielen Dank für Ihr Verständnis.

Ihr WellPack Team

## Preisliste Lagerartikel 2020/21





## Inhaltsverzeichnis

### Wellpappe Standardverpackungen

2 / 3-wellige Palettenboxen .....	4
Starke Faltpakete 2-wellig für Schwerstpakete .....	5
Faltpakete 2-wellig .....	5
Leichte Faltpakete 1-wellig .....	6
Kleinstverpackungen .....	7
Leichte Faltpakete mit Automatikboden .....	7
Stulpdeckelschachteln aus Graukarton .....	7
Umzugskarton .....	7

### Office-Verpackungen

A4 und A5 Schachteln .....	8
Luftpolster-Versandtaschen .....	8
Versandverpackungen mit Selbstklebeverschluss .....	9
Extrem starke Versandtaschen aus Wellpappe .....	9

### Spezial-Verpackungen

Pyramide "do not stack" .....	10
PP-Hohlkammer-Platten und -Zwischenlagen .....	10
Zuschnitte aus Vollpappe .....	10
Zuschnitte und Palettenabdeckpl., Wellpappe, Wabenplatten ..	11
Kartonriller .....	11
Stapelbehälter aus Wellpappe .....	11
Safe-Box .....	12
Fixierverpackungen .....	12
Membranpolsterverpackungen .....	13
Instapak Quick RT .....	13
Halbfaltboxe nach FEFCO 0200 + Deckel .....	14
Oeko-Well-Box .....	14
Teleskop-Faltpakete / Teleskop-Box 2-wellig .....	15
Aufsetzcontainer für Palette 1200 x 800 mm .....	15
Mehrwegbehälter und Koffersysteme mit Einlagen .....	16
Gitterfacheinsätze .....	17

### Gefahrgut

Gefahrgutboxen .....	18
Vermiculit - saugfähiges Füllmaterial .....	18
UN-Sperrholz-Faltpakete .....	19
Klebebänder / Filamentband .....	19
Symbol-Haftetiketten .....	20

### Paletten & Transportgeräte

Zusammenlegbare Sperrholzkisten .....	21
Aufsteckrahmen faltbar aus Massivholz .....	22
Einwegpaletten aus Holz .....	23
Kunststoffpaletten .....	24
Selbsthaftende Palettenkufen .....	25
Pressspan-Paletten .....	26

### Verschliessen & Ladungssicherung

Kantenschutz .....	27
Spiralhülsen .....	27
Kartonverschlusshefter .....	28
Umreifungsbänder aus Kunststoff .....	30
Umreifungsapparate und -systeme .....	31
Umreifungsbänder aus Stahl .....	31
Klebebänder .....	32
Krepp Abdeckband für Industrie und Handwerk .....	33
Umreifungsbänder .....	34

# Inhaltsverzeichnis

Boxenschliesser .....	34
Sicherheitsklebebänder .....	34
Signalklebebänder .....	35
Bedruckte Klebebänder .....	35
Symbol-Haftetiketten .....	36
Maschinenfolien .....	36
Handstretchfolien .....	37
Ladungs- und Transportsicherung .....	38



## Polstern

Rollenwellpappe .....	39
Bogenware .....	39
Rollenware .....	40
Papierspendebox .....	40
PE-Schaumpolsterfolien perforiert .....	40
PE-Schaumpolsterfolien .....	41
Schaumstoffplatten aus PE + PUR .....	41
PE-Schaumpolster-Pad .....	42
Luftpolsterfolien .....	42
Füllmaterial .....	43
Oberflächenschutznetze .....	43



## Folien, Hauben, Beutel

Schrumpfhauben .....	44
Seitenfalzhauben und -beutel aus PE .....	44
Schlauchfolien aus PE .....	44
Druckverschlussbeutel .....	45
Luftpolsterbeutel .....	46
Luftpolsterbeutel antistatisch .....	47
Selbstklebende Dokumententaschen .....	47
Flachfolien und Spezialpapiere .....	48



## Korrosionsschutz

Trockenmittel SekoDry nach MIL-D-3464-E .....	49
Druckverschlussbeutel / Schlauchfolien / Hauben .....	50
Folien / VCI Papier / Emitter / Beutel / Tabletten .....	51
Reinigungsspray / PU-Schaumstoff / Reinigungstücher .....	52
VCI-Zubehör .....	52



## Transportüberwachung

Stoss- und Kippindikatoren / Shockwatch .....	53
Tiltwatch / Celsi-Strip - Temperaturmessetiketten .....	54



## Packerei- und Arbeitsplatzeinrichtungen

System FLEX .....	55
Zubehör .....	56



## Stichwortverzeichnis

Alphabetisches Stichwortverzeichnis .....	57
---	----

## AVB

Allgemeine Verkaufsbedingungen .....	59
--------------------------------------	----

Sämtliche Preise verstehen sich exkl. MwSt und exkl. 3.9% LSVA.

Ab einem Bestellwert von CHF 400. – liefern wir CPT Bestimmungsort ganze Schweiz, für Sendungen mit einem Bestellwert von weniger als CHF 100. – wird ein Kleinmengenzuschlag von CHF 30. – erhoben.

Zahlungskonditionen: 30 Tage netto.

## 2- und 3-wellige Palettenboxen

Spezialausführungen, -masse produzieren wir in jeder Seriengrösse.

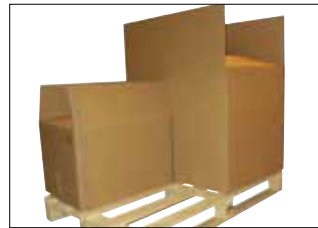

Artikel	Innenmasse	Inhalt	Typ	Qualität	Preis pro Stück bei Bezug von:					Stk./Pal.	Bemerkungen
	mm				m3	FEFCO	VDW	10	25		
2001-010	585x385x380	0.085	0201	2.91/2W	5.40	4.90	4.30	3.70	<b>3.60</b>	110	
Mit Zusatzrillung bei 250 mm											
2001-013	770x570x350	0.154	0201	2.91/3W	11.60	10.40	9.30	7.90	<b>8.90</b>	65	
2001-017	785x585x370	0.170	0201	2.91/2W	12.70	11.40	10.10	8.60	<b>8.50</b>	110	
2001-014	770x570x550	0.241	0201	2.91/3W	13.30	12.—	10.70	9.10	<b>10.—</b>	65	
2001-018	785x585x570	0.262	0201	2.91/2W	12.80	11.60	10.30	8.70	<b>8.60</b>	110	
2001-016	785x585x620	0.285	0201	2.91/2W	12.70	11.40	10.10	8.60	<b>8.40</b>	130	
Mit Zusatzrillungen bei 440/490/540/590 mm											
2001-015	770x570x750	0.329	0201	2.91/3W	34.60	31.60	auf Anfrage			50	
2001-019	785x585x770	0.354	0201	2.91/2W	15.90	14.40	12.80	10.90	<b>10.70</b>	120	
Mit Zusatzrillungen bei 460/600 mm											
2001-021	1040x710x590	0.436	0201	2.91/3W	38.—	35.—	auf Anfrage			60	IATA-Container
2001-022	1050x720x620	0.469	0201	2.91/2W	38.—	35.—	auf Anfrage			100	IATA-Container
2001-028	1185x785x420	0.390	0201	2.91/2W	28.60	25.70	auf Anfrage			100	
2001-024	1170x770x450	0.405	0201	2.91/3W	36.60	33.50	auf Anfrage			70	
2001-025	1170x770x650	0.586	0201	2.91/3W	20.90	18.80	16.80	14.20	<b>16.50</b>	65	
Mit Zusatzrillung bei 500 mm											
2001-026	1175x775x540	0.492	0201	2.92/3W	27.10	24.40	21.70	18.40	<b>21.70</b>	50	
2001-027	1180x740x800	0.700	0201	2.92/3W	29.50	26.50	23.60	20.10	<b>22.90</b>	65	
2001-030	1185x785x770	0.716	0201	2.91/2W	20.90	18.80	16.80	14.20	<b>14.20</b>	90	
2001-031	1185x785x1060	0.986	0201	2.70/2W	19.30	17.40	15.50	13.10	<b>12.90</b>	110	
Mit Ladeklappe & Zusatzrillungen bei 720/885 mm											
2001-032	1185x785x1060	0.986	0201	2.91/2W	32.50	29.50	26.—	22.10	<b>21.—</b>	125	
Mit Ladeklappe & Zusatzrillungen bei 700/800/900 mm											
2001-033	1190x990x850	1.000	0201	2.95/3W	59.—	52.80	auf Anfrage			60	

## Wellen und Wellenkombinationen (DIN 55468)

Welle	Dicke in mm	Typische Anwendung
G	≤ 0.55	Mailings
F	0.6 – 0.9	Mailings
E	1.0 – 1.8	Office, Mailings
B	2.2 – 3.0	Konsumgüterverpackungen
C	3.2 – 3.9	Konsumgüterverpackungen
A	4.0 – 4.8	Rollenwellpappe
EE	ca. 3	Displays
EB	ca. 4.5	Transportverpackungen
BC	ca. 7	Transportverpackungen
BA	ca. 8	Schwerwellpappe
CA	ca. 9	Schwerwellpappe
BCA	ca. 13	Schwerwellpappe
ACA/CAA	ca. 14	Schwerwellpappe

1W = 1-wellig  
2W = 2-wellig  
3W = 3-wellig



## Starke faltboxen 2-wellig für Schwerstpakete

Spezialausführungen, -masse produzieren wir in jeder Seriengrösse.



Artikel	Innenmasse	Inhalt	Typ	Qualität	Preis pro Stück bei Bezug von:						Stk. /Pal.
	mm				m3	FEFCO	VDW	25	50	100	
2001-001	215x180x180	0.007	0201	2.90/2W	2.55	2.30	2.10	1.95	1.65	<b>1.50</b>	660
2001-002	280x220x180	0.011	0201	2.91/2W	2.70	2.50	2.30	2.10	1.80	<b>1.80</b>	440
2001-003	340x280x185	0.018	0201	2.91/2W	3.75	3.30	3.05	2.80	2.40	<b>2.30</b>	520
2001-004	380x220x180	0.015	0201	2.91/2W	3.15	2.85	2.60	2.40	2.05	<b>2.05</b>	440
2001-005	380x270x240	0.025	0201	2.91/2W	3.90	3.50	3.25	3.—	2.55	<b>3.—</b>	250
2001-006	380x280x220	0.023	0201	2.91/2W	3.50	3.10	2.90	2.60	2.25	<b>2.50</b>	260
2001-011	380x300x260	0.029	0201	2.92/2W	6.50	5.70	5.30	4.60	3.80	<b>5.20</b>	90
Mit Zusatzrillungen von oben bei 50/100mm											
2001-007	465x240x240	0.027	0201	2.91/2W	4.10	3.65	3.40	3.10	2.60	<b>2.70</b>	440
2001-008	480x300x235	0.034	0201	2.91/2W	4.60	3.90	3.60	3.30	2.90	<b>3.30</b>	250
2001-009	603x403x415	0.100	0201	2.90/2W	6.90	6.25	5.70	5.25	4.50	<b>5.60</b>	120

## Faltboxen 2-wellig

Spezialausführungen, -masse produzieren wir in jeder Seriengrösse.



1W = 1-wellig  
2W = 2-wellig  
3W = 3-wellig

Artikel	Innenmasse	Inhalt	Typ	Qualität	Preis pro Stück bei Bezug von:						Stk. /Pal.
	mm				m3	FEFCO	VDW	25	50	100	
2001-321	221x181x122	0.005	0201	2.30/2W	0.95	0.85	0.75	0.65	0.50	<b>0.40</b>	1600
2001-314	340x170x100	0.006	0201	2.40/2W	1.05	0.95	0.85	0.75	0.65	<b>0.60</b>	840
2001-315	340x260x100	0.009	0201	2.40/2W	1.60	1.40	1.25	1.10	0.95	<b>0.95</b>	520
2001-318	287x187x200	0.011	0201	2.40/2W	1.35	1.20	1.10	0.95	0.80	<b>0.80</b>	520
2001-334	305x215x270	0.017	0201	2.60/2W	2.10	1.90	1.70	1.45	1.25	<b>1.40</b>	260
Mit Zusatzrillungen von oben bei 50/100mm											
2001-329	300x230x190	0.013	0201	2.20/2W	1.40	1.25	1.10	1.—	0.85	<b>0.75</b>	800
2001-316	340x215x180	0.013	0201	2.50/2W	2.—	1.75	1.55	1.35	1.15	<b>1.15</b>	520
2001-320	381x276x138	0.015	0201	2.30/2W	1.45	1.30	1.20	1.05	0.90	<b>0.90</b>	400
2001-322	381x276x272	0.029	0201	2.30/2W	1.80	1.60	1.45	1.25	1.10	<b>1.10</b>	400
2001-332	350x350x250	0.030	0201	2.40/2W	3.10	2.80	2.45	2.15	1.85	<b>1.85</b>	400
Mit Zusatzrillungen von oben bei 145/200mm											
2001-324	382x382x250	0.036	0201	2.40/2W	2.80	2.45	2.20	1.90		<b>1.80</b>	260
2001-326	386x386x270	0.040	0201	2.40/2W	2.95	2.70	2.35	2.05		<b>2.—</b>	270
2001-907	450x300x350	0.047	0201	2.20/2W	2.65	2.35	2.10	1.85		<b>1.80</b>	260
2001-325	486x386x272	0.051	0201	2.40/2W	3.60	3.20	2.85	2.50		<b>2.70</b>	130
2001-331	350x350x450	0.055	0201	2.40/2W	2.90	2.60	2.35	2.05		<b>2.05</b>	400
2001-335	578x376x282	0.061	0201	2.30/2W	3.15	2.85	2.50	2.20		<b>2.20</b>	252

## Faltboxen 2-wellig

Spezialausführungen, -masse produzieren wir in jeder Seriengrösse.

Artikel	Innenmasse	Inhalt	Typ	Qualität	Preis pro Stück bei:				Stk. /Pal.
	mm				m3	FEFCO	VDW	25	
2001-307-1	580x380x370	0.081	0201	2.30/2W	3.90	3.50	3.10	<b>2.90</b>	130
2001-905	600x400x400	0.096	0201	2.40/2W	4.—	3.55	3.10	<b>3.—</b>	120
2001-327	576x371x472	0.100	0201	2.30/2W	3.60	3.20	2.80	<b>2.60</b>	130
2001-317	585x385x490	0.110	0201	2.40/2W	4.30	3.80	3.30	<b>3.10</b>	120
2001-310	775x370x370	0.106	0201	2.40/2W	4.20	3.75	3.25	<b>3.—</b>	135
2001-336	586x486x470	0.134	0201	2.40/2W	5.80	5.10	4.45	<b>4.30</b>	125
2001-328	770x565x570	0.248	0201	2.70/2W	8.10	7.15	6.30	<b>6.10</b>	125
2001-308	786x586x572	0.263	0201	2.40/2W	7.50	6.60	5.80	<b>5.60</b>	125
2001-029	1195x780x700	0.652	0201	2.60/2W	16.80	14.90	12.95	<b>12.70</b>	120



## Leichte Faltboxen 1-wellig

Spezialausführungen, -masse produzieren wir in jeder Seriengrösse.



1W = 1-wellig  
2W = 2-wellig  
3W = 3-wellig

Artikel	Innenmasse	Inhalt	Typ	Qualität	Preis pro Stück bei Bezug von:						Stk./Pal.
	mm				m3	FEFCO	VDW	25	50	100	
2001-300	195x145x92	0.003	0201	1.02/1W	0.70	0.60	0.55	0.50	0.45	<b>0.35</b>	3000
2030-003	194x194x86	0.003	0201	1.40/1W	1.15	1.—	0.90	0.75	0.70	<b>0.65</b>	1600
2001-319	229x189x121	0.005	0201	1.30/1W	0.75	0.65	0.60	0.55	0.50	<b>0.40</b>	1650
2030-006	235x165x75	0.003	0201	1.40/1W	1.90	1.65	1.50	1.25	1.20	<b>1.15</b>	1540
2001-301	290x192x88	0.005	0201	1.10/1W	0.75	0.65	0.60	0.55	0.50	<b>0.40</b>	1500
2030-009	292x192x150	0.008	0201	1.40/1W	0.75	0.65	0.60	0.50	0.48	<b>0.45</b>	1000
2001-333	250x250x150	0.009	0201	1.30/1W	2.—	1.80	1.60	1.40	1.20	<b>1.05</b>	800
Mit Zusatzrillung bei 110 mm											
2001-302	290x190x184	0.010	0201	1.20/1W	1.20	1.10	0.95	0.85	0.75	<b>0.65</b>	1000
2030-004	294x194x136	0.007	0201	1.40/1W	1.25	1.10	1.—	0.85	0.80	<b>0.80</b>	500
2001-311	280x220x180	0.011	0201	1.40/1W	1.70	1.55	1.40	1.20	1.05	<b>1.15</b>	440
2001-303	320x230x134	0.010	0201	1.20/1W	1.05	0.95	0.85	0.75	0.65	<b>0.60</b>	800
2001-309	293x193x252	0.014	0201	1.20/1W	1.15	1.05	0.95	0.80	0.70	<b>0.65</b>	800
2001-312	340x280x185	0.018	0201	1.40/1W	1.55	1.40	1.25	1.10	0.95	<b>0.95</b>	440
2001-304	390x290x184	0.021	0201	1.20/1W	2.30	2.15	1.95	1.75	1.50	<b>1.60</b>	400
2030-005	392x292x230	0.021	0201	1.40/1W	3.—	2.80	2.50	2.30			
Mit Zusatzrillung bei 180 mm											
2001-313	380x280x220	0.023	0201	1.40/1W	1.75	1.60	1.40	1.25	1.10	<b>1.10</b>	440
2001-323	387x387x182	0.027	0201	1.20/1W	1.70	1.55	1.35	1.20	1.05	<b>1.05</b>	400
2001-305	390x290x284	0.032	0201	1.20/1W	2.—	1.80	1.60	1.40	1.20	<b>1.20</b>	400

## Kleinstverpackungen



Artikel	Innenmasse	Inhalt	Typ	Qualität	Preis pro Stück bei Bezug von:					Stk./Pal.	
	mm				litr	FEFCO	mm	50	100		250
2001-452	97x78x75	0.5	0713	1.5*	0.55	0.47	0.39	0.36	0.33	<b>0.29</b>	7280
2001-453	158x98x53	0.8	0713	1.5*	0.61	0.53	0.45	0.41	0.37	<b>0.33</b>	4940
2001-471	140x125x72	1.2	0421	3.0**	1.40	1.20	1.05	0.95	0.85	<b>0.83</b>	1100
2001-472	167x244x46	1.9	0421	1.2***	1.40	1.20	1.05	0.95	0.85		

\*E-Welle braun/braun mit Automatikboden und Steckverschluss

\*\*B-Welle braun/braun, Stanzling mit Steckverschluss / \*\*\*E-Welle braun/braun, Stanzling mit Steckverschluss

## Stulpdeckelschachteln aus Graukarton

Artikel	Innenmasse	Inhalt	Typ	Qualität	Preis pro Stück bei Bezug von:					Stk./Pal.	
	mm				litr	FEFCO	mm	30	50		100
2001-401	260x165x100/100	4.2	0300	1.5	3.05	2.75	2.40	2.20	1.95	<b>2.20</b>	240
2001-402	260x165x49/49	2.0	0300	1.5	2.60	2.40	2.20	1.95	1.80	<b>1.80</b>	480
2001-403	120x165x100/100	2.0	0300	1.5	2.50	2.30	2.10	1.85	1.70	<b>1.70</b>	480



## Leichte Falboxen mit Automatikboden

Artikel	Innenmasse	Inhalt	Typ	Qualität	Preis pro Stück bei Bezug von:					Stk./Pal.	
	mm				m3	VDW	25	50	100		250
2001-454	300x220x170	0.010	0711	1.40/1W	1.50	1.35	1.20	1.05	0.90	<b>0.80</b>	1056
2001-457	300x220x215	0.010	0711	1.40/1W	1.90	1.70	1.55	1.35	1.15	<b>1.05</b>	1056
2001-455	305x210x320	0.020	0711	1.40/1W	1.80	1.60	1.45	1.25	1.10	<b>1.—</b>	880
2001-458	305x210x365	0.020	0711	1.40/1W	2.20	1.95	1.75	1.50	1.30	<b>1.20</b>	704
2001-456	445x305x265	0.040	0711	2.20/2W	3.10	2.80	2.50	2.20	1.85	<b>2.—</b>	300

## Umzugskarton

Umzugskarton, aussen weiss, mit Grifflochausstanzungen auf den schmalen Seiten.



Artikel	Qualität	Preis pro Stück bei Bezug von:					Stk./Pal.
		10	25	50	100	1 Pal.	
2005-001	2W	4.30	3.80	3.45	3.05	<b>2.90</b>	130

Innenmass 588x386x320 mm / Aussenmass 600x400x350 mm



## Office-Bereich / A4 und A5 Schachteln

Die Stulpdeckelschachteln bestehen aus Unter- und Oberteil und werden flach angeliefert. Sie sind in der Höhe variabel.



Artikel	Innenmasse	Qualität	Preis pro Stück bei Bezug von:							Stk./Pal.
	mm		mm	50	100	250	500	1000	1 Pal.	
2001-462	A5 - 45 mm / 215x153x45	1.5 mm, Mikrowelle braun, 1.10 E	0.60	0.54	0.48	0.43	0.38	<b>0.35</b>	3100	
2001-461	A4 - 45 mm / 305x217x45	1.5 mm, Mikrowelle weiss	0.85	0.76	0.67	0.61	0.54	<b>0.49</b>	2200	
2001-460	A4 - 80 mm / 305x217x80	1.5 mm, Mikrowelle weiss	1.10	0.95	0.85	0.76	0.68	<b>0.62</b>	2200	
2001-465	A4 - 60 mm / 300x213x60	1.5 mm, Mikrowelle braun, 1.30 E	1.10	0.95	0.85	0.76	0.68	<b>0.62</b>	2200	

## Luftpolster-Versandtaschen

Die Aussenhülle ist sehr zäh und dadurch praktisch reissfest. Durch den praktischen Selbstklebeverschluss sparen Sie Zeit beim Verpacken.



**aroFOL®**  
VP FLEXIBLE PACKAGING

Artikel	Innenmasse	Aussenmasse	Stk.	Preis pro Karton bei Bezug von:			
	mm			mm	1 Karton	3 Karton	5 Karton
2403-771-S	100x165	120x175+50	200	23.30	19.40	17.10	13.90
2403-772-S	180x165	200x175+50	100	17.10	14.20	12.50	10.30
2403-773-S	120x215	140x225+50	200	30.30	25.30	22.30	18.20
2403-774-S	150x215	170x225+50	100	17.70	14.70	12.90	10.60
2403-775-S	180x265	200x275+50	100	22.20	18.50	16.30	13.30
2403-776-S	220x265	240x275+50	100	26.10	21.80	19.20	15.70
2403-777-S	220x340	240x350+50	100	31.70	26.40	23.20	18.90
2403-778-S	230x340	250x350+50	100	33.30	27.80	24.40	19.90
2403-779-S	270x360	290x370+50	100	38.50	32.10	28.20	23.10
2403-780-S	300x445	320x455+50	50	27.30	32.80	19.90	16.40
2403-781-S	350x470	370x480+50	50	31.30	26.10	22.90	18.80



ab 5 Kartons ist eine assortierte Bestellung möglich



ColomPac verfügt über ein grosses Sortiment von portooptimierten Versandverpackungen mit Selbstklebeverschluss.

Wir führen eine grosse Auswahl direkt ab Lager. Verlangen Sie unseren separaten Katalog.



## Office-Verpackungen

### Extrem starke Versandtasche aus Wellpappe

Variable Füllhöhe



Artikel	Innenmasse	Aussenmasse	Farbe	Gewicht	passend für	Preis pro Stück bei Bezug von:			
	mm	mm				g	100	200	500
CP 010.01	150x250x-50	167x268	braun	43		0.47	0.43	0.39	0.34
CP 010.02	185x270x-50	200x288	braun	54	A5	0.58	0.52	0.47	0.42
CP 010.03	215x300x-50	229x310	braun	66	A4	0.64	0.58	0.52	0.46
CP 010.04	235x340x-35	250x351	braun	80	A4+	0.69	0.63	0.56	0.50
CP 010.54	235x340x-35	250x351	weiss	82	A4+	0.75	0.68	0.61	0.54
CP 010.05	250x340x-50	265x357	braun	86		0.78	0.71	0.64	0.57
CP 010.06	250x360x-50	262x375	braun	87		0.79	0.72	0.65	0.58
CP 010.07	290x400x-50	303x413	braun	113	B4	0.90	0.82	0.74	0.65
CP 010.08	340x500x-50	353x518	braun	163	A3	1.19	1.08	0.97	0.87
CP 010.09	570x420x-50	584x432	braun	206		2.13	1.93	1.74	1.55

## Pyramide "do not stack"

Die Pyramide "do not stack" wird mittels Umreifungsbändern auf der Palette fixiert und warnt den Spediteur und den Lageristen unmissverständlich davor, die Palette zu überstapeln.



Artikel	Bezeichnung	Masse	Preis pro Bund bei Bezug von:			Bund à	Bemerkungen
			1	2	3		
		mm				Stk	
2001-501-S	steckbare Pyramide aus Wellpappe	550x400 flach angeliefert	49.—	44.—	39.—	90	mit Druck "DO NOT STACK"

## PP-Hohlkammer-Platten und -Zwischenlagen



Artikel	Bezeichnung	Masse	Farbe	Materialstärke	Preis pro Stück bei Bezug von:						Stk./Pal.
					10	25	50	100	250	1 Pal.	
		mm		mm/gr/m2							
2101-001	PP-Hohlkammerplatte	4000x2000	schwarz	3/400	29.—	26.—	23.—	19.—	17.—	<b>17.—</b>	250
2101-010	PP-Hohlkammerplatte	2000x1000	schwarz	3.5/800	15.40	13.80	12.30	10.30	9.20	<b>9.20</b>	250
2101-003	PP-Hohlkammer-Zwischenlage	800x1200	schwarz	2.5/400	3.20	2.85	2.55	2.15	1.90	<b>1.75</b>	400
2101-006*	PP-Hohlkammer-Zwischenlage	1150x750	schwarz	3/400	3.20	2.85	2.55	2.15	1.90	<b>1.75</b>	350
2101-009*	PP-Hohlkammer-Zwischenlage 2 Ecken abgeschnitten (30 x 30 mm)	1145x745	schwarz	5/1200	7.60	6.90	6.10	5.10	4.60	<b>4.50</b>	300
2101-013**	PP-Hohlkammer-Zwischenlage	800x1200	schwarz	3/500	8.50	7.60	6.80	5.60	5.10	<b>4.50</b>	350
2101-014-1**	PP-Hohlkammer-Zwischenlage	1200x800	schwarz	3/500	8.50	7.60	6.80	5.60	5.10	<b>4.50</b>	350
2101-012-1**	PP-Hohlkammerplatte	1600x2400	schwarz	3/500	29.—	25.70	22.80	18.90	17.—	<b>16.50</b>	350

\* passend zu Europalettenrahmen als Zwischenlage

\*\* Elektrisch leitfähig  $10^4$  bis  $10^5 \Omega$

## Zuschnitte aus Vollpappe (Graukarton)

Rollenwellpappe und Bogenware siehe auch Seite 39/40



Artikel	Bezeichnung	Masse	Materialstärke	Preis pro Stk. bei Bezug von:					kg/Pal.
				50	100	250	500	1 Pal.	
		mm	mm / g/m2						
2001-120-S	Zuschnitte aus Vollpappe, nicht rill- und biegefähig, diverse Färbungen	750x1150	1.47 mm 1'000 g/m2	1.90	1.70	1.50	1.25	<b>1.15</b>	500

## Zuschnitte und Palettenabdeckplatten aus Wellpappe, Wabenplatten



Artikel	Bezeichnung	Masse	Qualität	Preis pro Stück bei Bezug von:						Stk./Pal.
				25	50	100	250	500	1 Pal.	
		mm	mm/gr/m <sup>2</sup>							
2001-101	Zuschnitte Wellpappe	580x780	2.90 CB / 2W	2.20	1.95	1.75	1.45	1.30	<b>1.30</b>	470
2001-100*	Zuschnitte Wellpappe	740x1140	2.90 BC / 2W	2.90	2.65	2.35	1.95	1.75	<b>1.95</b>	240
2001-102*	Zuschnitte Wellpappe	750x1150	1.20 C / 1W	1.45	1.30	1.15	0.95	0.85	<b>0.85</b>	450
2001-111**	Palettenabdeckung aus Wabenplattenmaterial	1180x780	15 mm	5.70	5.30	4.70			<b>4.70</b>	72

\*passend zu Europalettenrahmen als Zwischenlage

\*\*andere Stärken auf Anfrage

## Kartonriller

Artikel	Bezeichnung	Preis pro Stück bei Bezug von:			Bemerkungen
		1	2	5	
2001-600	Kartonriller mit Skalierung	49.—	46.—	41.—	max. Rillhöhe: 300 mm



## Stapelbehälter aus Wellpappe



### Unbedruckte Stapelbehälter

Artikel	Bezeichnung	Masse	Preis pro Stk. bei Bezug von:					Stk./Pal.
			150	250	400	750	1500	
		mm						
2006-001	Grösse M / unbedruckt	575 x 390 x 127	1.85	1.60	1.55	1.40	a.A.	ca. 650
2006-002	Grösse S / unbedruckt	575 x 390 x 80	1.90	1.65	1.50	1.35	1.16	ca. 750
2006-003	Grösse L / unbedruckt	575 x 390 x 308	3.70	3.25	2.75	2.50	a.A.	ca. 400



### Bedruckte Stapelbehälter

Artikel	Bezeichnung	Masse	Preis pro Stk. bei Bezug von:					Stk./Pal.
			150	250	400	750	1500	
		mm						
individuell	Grösse M / 4-0 frb CMYK bedruckt	575 x 390 x 127	3.69	3.03	2.26	2.04	a.A.	ca. 650
individuell	Grösse S / 4-0 frb CMYK bedruckt	575 x 390 x 80	3.52	2.97	2.15	1.87	1.60	ca. 750
individuell	Grösse L / 4-0 frb CMYK bedruckt	575 x 390 x 308	6.88	5.01	3.25	3.03	a.A.	ca. 400



Alle Stapelbehälter in Qualität EE-Welle weiss

## Safe-Box

Standard Schiebeschachteln mit Noppenschaum weiss.



Artikel	Innenmasse	Schaumhöhe	Stk./Karton	Preis pro Karton (pro Stk.) bei Bezug von:			
	mm			mm	1 Karton	2 Karton	3 Karton
SB-5-S	100x100x50	25	360	540.- (1.50)	486.- (1.35)	450.- (1.25)	396.- (1.10)
SB-1-S	150x100x50	25	230	402.50 (1.75)	368.- (1.60)	333.50 (1.45)	299.- (1.30)
SB-2-S	200x125x50	30	160	320.- (2.-)	296.- (1.85)	264.- (1.65)	240.- (1.50)
SB-3-S	210x140x65	30	124	310.- (2.50)	279.- (2.25)	254.20 (2.05)	229.40 (1.85)
SB-4-S	250x140x80	40	78	241.80 (3.10)	222.30 (2.85)	202.80 (2.60)	179.40 (2.30)
SB-9-S	250x180x85	30	70	231.- (3.30)	213.50 (3.05)	196.- (2.80)	175.- (2.50)
SB-8-S	300x200x100	40	40	204.- (5.10)	188.- (4.70)	184.- (4.60)	164.- (4.10)

## Membranpolster- und Fixierverpackungen

Membranpolster- und Fixierverpackungen sind Materialkombinationen aus Wellpappe und Folien (Polyethylen/PE). Sie eignen sich hervorragend als Versand-Verpackung für empfindliche Güter in kleinen Serien oder wechselnden Geometrien bis zu einem Gesamtgewicht von ca. 10 kg. Die dehnbare Folie übernimmt die Form des Packguts und hält diese in gespanntem Zustand rutschfrei fest. Aufgrund des geringen Folienanteils entsprechen die Verpackungen der europäischen Verpackungsnorm EG/94/62 und tragen das RESY-Zeichen. Bereits ab 1000 Stk. lohnt sich eine produktespezifische Anfertigung.

### Fixierverpackungen

Bei grösseren Mengen Konfektionierung nach Mass möglich (Termin ca. 5 Wochen)



Artikel	max. Packgutgrösse	Standard	Masse	Folienstärke	Preis pro Stück bei Bezug von:			
	mm		mm		my	25	50	100
2040-001	140x100x45	Varioflap 115	715x380	60 my	2.70	2.35	2.15	1.80
2040-002	300x115x45	Varioflap 325	775x543	60 my	5.10	4.50	4.10	3.40



## Membranpolsterverpackungen



Artikel	Bezeichnung	max. Gewicht	Fenster	Innenmasse	Preis pro Stück bei Bezug von:			
					25	50	100	250
		kg	mm	mm				
2030-003-01	Set Ober-/ Unterpolster	1.0	150x150		3.30	2.90	2.60	2.10
2030-003	Faltbox zu 2030-003-01 (FEFCO 0201)			194x194x86	1.15	1.—	0.90	0.75
2030-006-01	Polster einteilig, faltbar	2.0	190x130		2.50	2.20	2.—	1.70
2030-006	Faltbox zu 2030-006-01			235x165x75	1.90	1.65	1.50	1.25
2030-004-01	Set Ober-/Unterpolster	3.0	240x150		4.20	3.65	3.30	2.80
2030-004	Faltbox zu 2030-004-01 (FEFCO 0201)			294x194x136	1.25	1.10	1.—	0.85
2030-009-01	Set Ober-/ Unterpolster Folie 80my		275x175		2.70	2.40	2.10	1.80
2030-009	Faltbox zu 2030-009-01 (FEFCO 0201)			292x192x150	0.75	0.65	0.60	0.50
2030-005-01	Set Ober-/Unterpolster	5.0	330x240		7.80	6.80	5.90	5.—
2030-005	Faltbox zu 2030-005-01 (FEFCO 0201) mit Zusatzrillung bei 180 mm			392x292x230	3.—	2.80	2.50	2.30
2030-010-01	Set Ober-/ Unterpolster passende Umkartons: Art. 2001-304/305	6.0	380x280		6.40	5.60	5.10	4.30

## Instapak Quick RT



Artikel	Beutelgrösse	max. empf. Kartongrösse	Typ	Stk./Karton	Preis pro Stück bei Bezug von:		
					20	40	1 Karton
	mm	mm					
2407-700	380x460	300x380	10	180	5.10	4.65	4.20
2407-701	460x460	380x380	20	128	5.60	5.10	4.60
2407-704	460x610	350x500	40	112	7.30	6.70	6.10
2407-702	460x610	380x530	60	104	7.70	7.—	6.35
2407-703	540x680	460x580	80	72	9.50	8.70	7.85
2407-705	640x690	560x600	100	72	10.35	9.45	8.50

## Halbfaltboxe nach FEFCO 0200 + Deckel

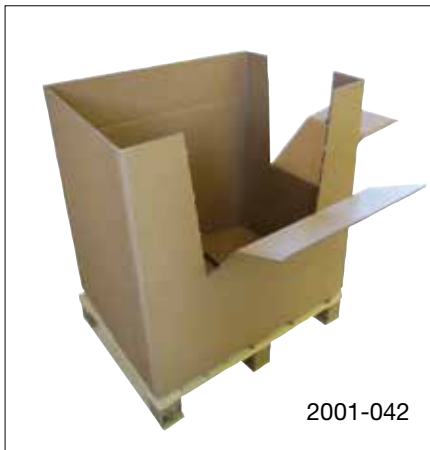

Artikel	Bezeichnung	Innenmasse mm	Qualität VDW	Preis pro Stück bei Bezug von:					Stk./Pal.
				5	10	25	50	1 Pal.	
2001-042	Halbfaltboxe nach FEFCO 0200 Mit 2 gestanzten Aufreissladeklappen, längs- und stirnseitig, Zusatzrille bei 600 mm	785 x 585 x 770	2.91/BC	14.90	12.90	10.90	9.90	<b>8.50</b>	120
2001-042-01	4 Punkt geklebter Deckel nach FEFCO 0451	800 x 600 x 84	2.31/EB	3.60	2.90	2.60	2.30	<b>1.80</b>	240

## Oeko-Well-Box

Mit Füßen aus Wellpappe, 100 % rezyklierbar



Artikel	Bezeichnung	Aussenmasse mm	Innenmasse mm	Qualität VDW	Preis pro Garnitur*				Stk./Pal.
					5	10	25	1 Pal.	
2003-001	Well-Box Europe 1/1	1200x800x800	1185x785x675	2.90/2W	53.90	49.—	44.10	<b>40.40</b>	50
2003-002	Well-Box Europe 1/2 Mit Zusatzrillung 530 mm	800x600x800	785x585x675	2.90/2W	33.—	29.90	27.—	<b>24.80</b>	50
2003-004	Well-Box Teleskop	800x600x800	785x585x500/500	2.90/2W	39.90	36.30	32.70	<b>29.90</b>	50

\*1 Box + 3 Einschübe



## Teleskop Faltkiste / Teleskop-Box 2-wellig



Artikel	Bezeichnung	Innenmasse	Qualität	Preis pro Stück bei Bezug von:					Stk./Pal.	Bemerkungen
				5	10	25	50	1 Pal.		
		mm	VDW							
2001-037	Teleskop Box	1175x775x600-1160	2.91/2W	45.—	39.—	34.—	28.90	<b>25.50</b>	90	Teleskop
2001-038	Box-Palett*	1200x800x710-910	2.91/2W	67.—	58.—	49.—	42.—			

Box-Palett inkl. EW-Holzpalette (leicht), ISPM-15

\* bestehend aus: 1 Palette, 1 Boden, 1 Mantel, 1 Deckel. Der Boden ist fest mit der Palette verbunden, der Mantel liegt gefaltet im Deckel. Die Zusatzrille erlaubt die Nutzung in den beiden Höhen 710 und 910 mm. Boden und Deckel sind in starker 2-welliger Qualität ausgeführt. Die Boxpalette kann ohne Werkzeugkosten in beliebigen Dimensionen hergestellt werden.

## Aufsetzcontainer für Palette 1200 x 800 mm



Artikel	Bezeichnung	Innenmasse	Qualität	Preis pro Stück bei Bezug von:					Stk./Pal.	Bemerkungen
				5	10	25	50	1 Pal.		
		mm	VDW							
2001-039	Aufsetzcontainer	1205x805x810	2.91/2W	24.80	21.80	18.50	15.50	<b>13.50</b>	100	für Palette 1200x800 mit Zusatzrille bei 610 mm
2001-040	Palettenrahmen aus Wellpappe	1205x805x400	2.70/BC	18.50	15.80	12.90	10.90	<b>9.50</b>	140	geschlossener Boden
2001-041-02	Deckel aus Wellpappe	1200x800x100 Tara 1.0 kg	1-wellig 1.30 B	5.70	4.90	4.10	3.40			

An Lager führen wir verschiedene Muster von Palettencontainern.

## Mehrwegbehälter und Koffersysteme mit Einlagen

Durch unsere Kompetenz im Bereich der Schaumstoffeinlagen und der entsprechenden Entwicklungserfahrung sind wir der richtige Partner für Mehrwegbehälterlösungen und Koffersysteme.

Unsere Behälter Lösungen finden sich in zahlreichen Lean-Projekten, im Pendelverkehr entlang der Wertschöpfungsketten und in der Intralogistik wieder. Im Vertrieb und im Unterhalt werden unsere Koffersysteme erfolgreich eingesetzt.

Im Bereich der Mehrwegbehälter mit Kunststoff- und Schaumeinlagen arbeiten wir mit bekannten europäischen und Schweizer-Herstellern zusammen.

Behältereinlagen fertigen wir aus folgenden Materialien:

- PE-Schaum, vernetzt oder unernetzt
- PP-Hohlkammerplatten
- Hartschaum
- Wellpappe, auch beschichtet
- Für die Anwendung im ESD Bereich können wir Ihnen diese Materialien auch in antisatischer oder elektr. Leitfähiger Ausführung anbieten

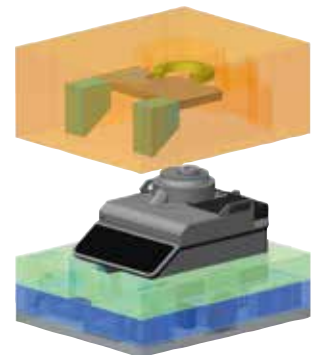

## Behältereinlagen

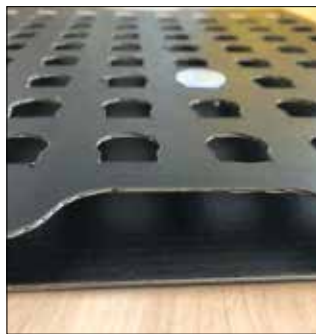

## Koffersysteme mit Einlagen

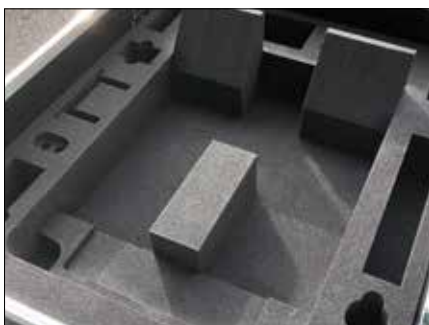

Wir sind in der Lage Ihre 3D Daten mit aktuellen Programmen zu bearbeiten. Für den Datenaustausch bevorzugen wir die Dateiformate stp / igs / dxf / ipd.



## Gitterfacheinsätze

Gitterfacheinsätze aus Wellpappe, Vollkarton oder PP-Hohlkammerplatten werden ausschliesslich auf Mass gefertigt. Sie werden lose oder gesteckt angeliefert.

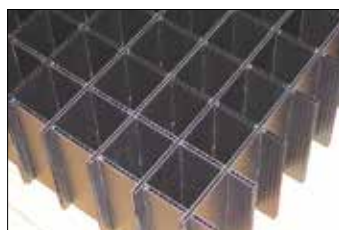
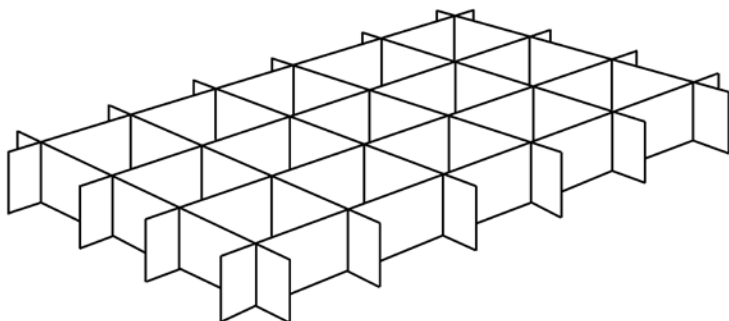

Ab einer Fachgrösse von 6x6 mm können wir Ihnen Gefache mit verschiedenen Schlitzgeometrien und in verschiedenen Konstruktionsausführungen anbieten. Bei den meisten Ausführungen fallen zudem keine Stanzmesserkosten an.

Gitterfacheinsätze kommen dann zur Anwendung, wenn sich die zu transportierenden Teile gegenseitig nicht berühren dürfen oder wenn eine automatische Befüllung oder Entnahme mit einem Bestückungsroboter erfolgt.

## Schlitztypen

Schlitztyp  
A



Schlitztyp  
B



Schlitztyp  
C



Schlitztyp  
CVR

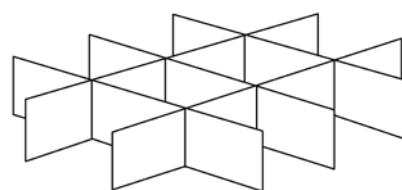
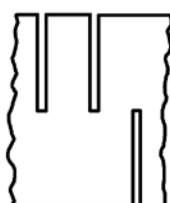

Schlitztyp  
E



Schlitztyp  
EG



Schlitztyp  
EK



Schlitztyp  
xR



Schlitztyp  
xV



## Gefahrgutboxen

Ab Lager liefern wir Gefahrgutverpackungen aus Wellpappe, Sperrholz oder Kunststoff mit dem entsprechenden Zubehör wie verstärkten Filament-Klebebändern und saugfähigem Füllmaterial.



Artikel	Innenmasse	Typ	Qualität	4GV 4G				Preis pro Stück bei Bezug von:					Stk./Pal..
				X=	X=	Y=	Z=	10	25	50	100	1 Pal.	
	mm		VDW	kg	kg	kg	kg						
2002-001	115x115x270	0201	1w		3	5		3.40	3.10	2.80	2.60	<b>1.90</b>	600
2002-002	175x155x213	0201	1w		5	8	8	3.50	3.20	2.80	2.50	<b>1.90</b>	600
2002-003	200x200x280	0201	2w			7		5.40	5.10	4.50	4.20	<b>3.10</b>	540
2002-004	275x195x300	0201	2w		12	20	30	6.80	6.20	5.40	5.10	<b>4.80</b>	200
2002-005	320x250x255	0201	2w		30	40		5.90	5.60	5.10	4.50	<b>3.50</b>	240
2002-012	325x245x300	0201	2w		17	25	35	8.70	8.10	7.10	6.40	<b>5.90</b>	200
2002-013	360x260x300	0201	2w		30	40		9.90	9.20	8.80	8.30	<b>7.50</b>	200
2002-006	410x300x300	0201	3w		30	40		11.90	11.20	10.60	9.90	<b>10.10</b>	70
2002-015	430x310x300	0201	2w		30	40		10.70	9.90	9.20	8.80	<b>8.—</b>	200
2002-020	390x390x430	0201	2w	25	43	60	70	15.90	15.20	14.50	13.50	<b>12.90</b>	130
2002-014	390x390x430	0201	2w		43	60	70	15.90	15.20	14.50	13.50	<b>13.50</b>	100
2002-007	535x375x350	0201	3w		48	62		17.20	15.90	15.10	14.10	<b>14.70</b>	70
2002-016	570x370x430	0201	2w		60	75	85	18.30	17.10	15.80	14.90	<b>14.90</b>	100
2002-009	600x420x282	0201	2w			40		15.90	14.90	14.10	13.40	<b>13.40</b>	110
2002-010	725x495x470	0201	3w		48	62		24.90	23.40	22.90	21.90	<b>22.50</b>	60
2002-018	770x570x550	0201	3w		106	150	200	59.—	46.90	44.90	40.60	<b>44.90</b>	50

1w = 1-wellig  
2w = 2-wellig  
3w = 3-wellig

## Vermiculit - saugfähiges Füllmaterial

Artikel	Bezeichnung	Gewicht	Preis pro Sack bei Bezug von:		
			5	10	20
2302-001-S	Saugfähiges Füllmaterial, asbestfrei, für gefährliche Güter gem. Norm UN-Boxen Körnung 3 - 8 mm	8 kg	54.60	49.—	44.80



## UN-Sperrholz-Faltkisten

3-teilig, Wände faltbar, Boden und Deckel lose



Artikel	Innenmasse mm	UN-Nummer	Ausführung	Preis pro Stück bei Bezug von:				
				1	5	10	25	50
1204-011	1180x780x550	4D/Y260/S	9 mm stark, Massivholzboden	108.—	98.—	91.—	86.—	81.—
1204-011-01			18 mm vierseitig unterfahrbar ISPM 15					
1204-021	780x580x540	4D/X90/Y135/ Z300/S	6 mm stark, mit 2 Bodenbalken quer 50/100 mm, ISPM 15	64.—	59.—	55.—	51.—	48.—
1204-022	610x500x570	4D/X90/Y135/ Z300/S	6 mm stark, mit 2 Bodenbalken quer 50/100 mm, ISPM 15	62.—	57.—	52.50	49.50	46.—

## Klebebänder

### Filamentband

Filament-Klebebänder aus biaxial gereckter Polypropylen-Folie versehen mit längs- und/oder querverstärkten Fiberglasfäden mit einem Klebstoff auf Basis synthetischer Kautschuk. Sehr hohe Reissfestigkeit. Filamentbänder werden zum Verschliessen von sehr schweren Versandkartons und von UN-Wellpappenkisten verwendet.



Artikel	Masse	Qualität	Rol./Karton	Preis pro Karton bei Bezug von:			
				1 Karton	2 Karton	3 Karton	5 Karton
2403-001-01-S	75mm x 50m	längsquerverstärkt	12	129.80	113.80	102.90	92.80
2403-001-02-S	50mm x 50m	längsquerverstärkt	18	129.80	113.80	102.90	92.80
2403-001-S	75mm x 50m	längsverstärkt	12	88.—	76.80	69.80	61.90























### UN-Verpackungen nach Mass

Wir entwickeln, prüfen und produzieren auch UN-Verpackungen nach Mass.

Baureihen-Zertifizierungen sind ab ca. 1'000 Stk. möglich. Einzelzertifizierung ab ca. 2'000 Stk.

## Symbol-Haftetiketten

Alle Haftetiketten für Gefahrgut in Papier, Format 100x100 mm, ab Lager lieferbar

Artikel	Aufschrift der Etikette	Gefahrenkl.	Stk. pro Rolle	Preis pro Rolle bei Bezug von:				
				1	3	5	10	
2402-202	"Explosiv 1.4"	GK1	1000	59.—	55.—	51.—	48.—	
2402-205	"Entzündbares Gas"	GK2	1000	59.—	55.—	51.—	48.—	
2402-209	"Nicht entzündbares Gas"	GK2	1000	59.—	55.—	51.—	48.—	
2402-211	"Entzündbare Flüssigkeit"	GK3	1000	59.—	55.—	51.—	48.—	
2402-212	"Entzündbare Flüssigkeit" mit Text	GK3	1000	59.—	55.—	51.—	48.—	
2402-219	"Oxidierender Stoff"	GK5	1000	59.—	55.—	51.—	48.—	
2402-221	"Organischer Peroxid"	GK5	1000	59.—	55.—	51.—	48.—	
2402-223	"Giftig"	GK6	1000	59.—	55.—	51.—	48.—	
2402-224	"Giftig" mit Text	GK6	1000	59.—	55.—	51.—	48.—	
2402-232	"Ätzend"	GK8	1000	59.—	55.—	51.—	48.—	
2402-233	"Ätzend" mit Text	GK8	1000	59.—	55.—	51.—	48.—	
2402-234	"Gefährlich"	GK9	1000	59.—	55.—	51.—	48.—	
2402-243	"Umweltgefährdender Stoff"		1000	59.—	55.—	51.—	48.—	
2402-235	"Begrenzte Menge"		1000	59.—	55.—	51.—	48.—	
2402-236	"UN 1170" (Ethanol)		1000	59.—	55.—	51.—	48.—	
2402-237	"UN 1263"		1000	59.—	55.—	51.—	48.—	
2402-238	"UN 1266" (Parfümerzeugnis)		1000	59.—	55.—	51.—	48.—	
2402-239	"UN 1866" (Harzlösung)		1000	59.—	55.—	51.—	48.—	
2402-240	"UN 1950" (Druckgaspackg.)		1000	59.—	55.—	51.—	48.—	
2402-241	"UN__"		1000	59.—	55.—	51.—	48.—	

## Zusammenlegbare Sperrholzkisten

Spezial-Ausführungen: Auf Ihr Wunschmass (ab 20 Stück lieferbar)

### Ausführung

- \*hervorragender Schutz für Ihr Gut
- \*platzsparende Lagerung
- \*geringe TARA
- \*geringe Transportkosten
- \*rascher Zusammenbau
- \*empfohlene Verpackung für Seefracht und Luftfracht

Die Kiste besteht aus nur 3 Teilen:

1. Boden mit Sockel
2. Vier Seitenwände, die durch lackiertes Metallprofil untereinander verbunden sind, faltbar.
3. Deckel



Artikel Kiste	Innenm. Kiste	Tara	Wandstärke	Holzboden- dicke	Bodenbalken	Preis pro Stück bei Bezug von:			
Artikel Boden	Aussenm. Boden					5	10	25	50
	mm	kg	mm	mm	mm				
1204-100	1180x780x760								
1204-100-02*	1200x800	38	10	18	60x100	119.—	113.—	103.—	95.—
1204-100	1180x780x760								
1204-100-01*	1200x800	44	10	24	80x100	129.—	123.—	113.—	103.—
1204-001	1185x785x800								
1204-001-01*	1200x800	37	6	18	60x100	109.—	104.—	96.—	88.—
1204-002	785x585x600								
1204-002-01*	800x600	20	6	18	60x100	60.—	57.—	53.—	48.—
1204-002	785x585x600								
1204-002-02*	800x600	23	6	24	80x100	65.—	61.—	57.—	52.—

\*Sperrholzkisten erfüllen die Norm ISPM-15

## C-Teile-Management-System

Smart-C ist das C-Teile-Management-System der WellPack AG. Mit diesem System können Abrufverträge verwaltet und Verpackungsartikel auf einfachste Art und Weise bestellt werden.

Nehmen Sie mit uns für eine unverbindliche Präsentation Kontakt auf.

[etools.wellpack.ch](http://etools.wellpack.ch)



## Aufsteckrahmen faltbar aus Massivholz, ISPM-Standard 15

Die von der IPPC (International Plant Protection Convention) erlassene Vorschrift "ISPM-Standard 15" ist die bekannteste und weltweit am meisten verbreitete Regelung zur Einfuhr von Verpackungshölzern. Sie gilt heute in zahlreichen Ländern.

Grössere Stückzahlen auf Anfrage!



### Rahmen

20 mm Massivholz, mit 4 Scharnieren, ohne Griffloch

Artikel	Masse	Nutzhöhe	Preis pro Stück bei Bezug von:				Stk. pro Pal:
	mm		mm	10	25	50	
1203-001	800x600	200	20.80	18.60	17.10	15.60	100
1203-002	1200x800	200	23.60	21.30	19.50	17.70	100
1203-004	1200x800	400	49.—	44.90	41.20	37.40	60

### Deckel (Sperrholz)

Artikel	Masse	Dicke	Preis pro Stück bei Bezug von:				Stk. pro Pal:
	mm		mm	10	25	50	
1203-007	800x600	9	14.50	13.10	11.90	10.90	50
1203-006	1200x800	9	22.90	20.90	19.30	17.50	50

### Deckelrost

Artikel	Mass	Ausführung	Preis pro Stück bei Bezug von:				Stk. pro Pal:
			10	25	50	100	
1202-005*	1180x790	Längs-, Querbretter	14.10	12.70	11.70	10.60	50

\* Mit 5 Längs- und 3 Querbrettern, 100/18 mm, ISPM-15 Qualität



## Einwegpaletten aus Holz

Die von der IPPC (International Plant Protection Convention) erlassene Vorschrift "ISPM-Standard 15" ist die bekannteste und weltweit am meisten verbreitete Regelung zur Einfuhr von Verpackungshölzern. Sie gilt heute in zahlreichen Ländern.

### ohne ISPM-Standard 15



Artikel	Bezeichnung	Grösse	Preis pro Stück bei Bezug von:			
			10	25	50	100
1001-003	Einwegpalette leicht (EWPL)	800x600x134	9.50	8.80	8.10	7.60
1001-002	Einwegpalette leicht (EWPL)	1200x800x134	13.50	12.50	11.50	10.80

### nach ISPM-Standard 15

Artikel	Bezeichnung	Grösse	Preis pro Stück bei Bezug von:			
			10	25	50	100
1001-003-01	Einwegpalette leicht (EWPL)	800x600x134	10.40	9.65	8.90	8.35
1001-003-01S	Einwegpalette leicht (EWPL)	800x600x134	preiswerte Einwegpalette, bei Lieferung von mind. 1 Motorwagen (ca. 800 Stk.)			
1001-002-01	Einwegpalette leicht (EWPL)	1200x800x134	17.15	15.85	14.55	13.70
1001-002-01S	Einwegpalette leicht (EWPL)	1200x800x134	preiswerte Einwegpalette, bei Lieferung von mind. 1 Motorwagen (ca. 400 Stk.)			
1002-003-01	Einwegpalette schwer (EWPS)	800x600x144	12.80	11.85	10.90	10.30
1002-002-01	Einwegpalette schwer (EWPS)	1200x800x144	23.75	21.95	20.15	18.90

Sondermasse, grössere Mengen und Jahresabschlüsse auf Anfrage!



WellPack AG - Ihr Spezialist für Verpackungen

[www.wellpack.ch](http://www.wellpack.ch)

## Kunststoffpaletten



8122

Mehrfacheinsatz, interne Warenkreisläufe, Pendeleinsatz oder Hygiene-Vorschriften sprechen für den Einsatz von langlebigen Kunststoffpaletten.

Die mit Preisangaben versehenen Paletten werden ab Lager geliefert, die weiteren gelisteten Typen sind möglicherweise ab Lager lieferbar.

Artikel	Bezeichnung	Grösse	Material	Farbe	Preis pro Stück bei Bezug von:				
					10	25	50	100	250
		mm							
8101*	6040 VP, schwere Ausführung	600x400	PP/PE Rezyklat	schwarz	6.20	5.40	4.90	4.60	4.20
8135*	6040 My-A	600x400	PP/PE Rezyklat	schwarz	6.80	6.—	5.50	5.20	4.80
8102*	8060 VP	800x600	PP/PE Rezyklat	schwarz	15.50	13.60	12.30	11.30	10.30
8128	SF 600 UL	800x600	PP/PE Rezyklat	schwarz	10.30	9.—	8.15	7.50	6.90
8122	SF DUS	800x600	HDPE Rezyklat	schwarz	14.40	12.60	11.40	10.50	9.60
8109	1206 VP	1200x600	PP/PE Rezyklat	schwarz	auf Anfrage				
8103	1208 VP	1200x800	PP/PE Rezyklat	schwarz	47.—	43.—	40.—	37.—	
8117	1208 VP GO light	1200x800	PP/PE Rezyklat	schwarz	auf Anfrage				
8118	1208 VP GO medium	1200x800	PP/PE Rezyklat	schwarz	auf Anfrage				
8119	1208 VP GO heavy	1200x800	PP/PE Rezyklat	schwarz	20.70	18.10	16.50	15.30	
8120	1208 L EOS	1200x800x155	PP/PE Rezyklat	schwarz	auf Anfrage				
8121	1208 L BP	1200x800x155	PP Copolymer	schwarz	auf Anfrage				
8124	SF 800 NR	1200x800	PPC Rezyklat	schwarz	26.90	24.90	22.90	21.10	
8126	SF 800 L/S, ohne Stapelrand	1200x800x155	HDPE Rezyklat	schwarz	18.15	15.90	14.40	13.25	
8131	Hygiene Palette SF 800 HYG vollst. geschlossene Palette, 3 Kufen	1200x800	HDPE virgin	grau	auf Anfrage				
8132	Hygiene Palette SF 1000 HYG/3 vollst. geschlossene Palette, 3 Kufen	1200x1000	HDPE virgin	grau	auf Anfrage				
8133	Hygiene Palette SF 1000 HYG/5 vollst. geschlossene Palette, 5 Kufen	1200x1000	HDPE virgin	grau	auf Anfrage				
8104	1210 VP	1200x1000	PP/PE Rezyklat	schwarz	auf Anfrage				
8105	1212 VP	1200x1200	PP/PE Rezyklat	schwarz	auf Anfrage				
8111	Kufe zu 1208 VP	1200	PP/PE Rezyklat	schwarz	5.30	4.70	4.25	3.90	

\*Doppelstapel

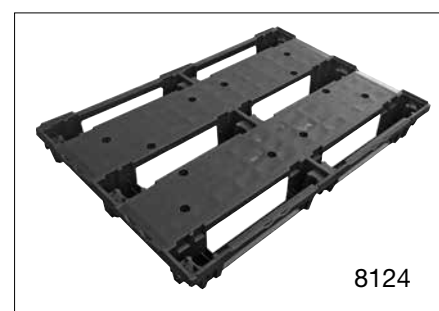
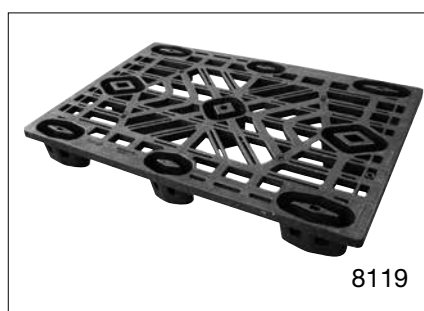
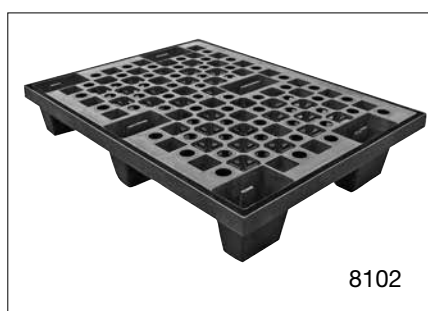



## Kunststoffpaletten

### Technische Spezifikationen

Artikel	Bezeichnung	Ge- wicht	Stat. Belast- barkeit	Dyn. Belast- barkeit	nestbar	Kufen	Stapel- rand	Menge pro Stapel
		kg	kg	kg				
8101*	6040 VP, schwere Ausführung	1.6	150	50	ja	nein	nein	336*
8135*	6040 My-A, steifer als Art. 8101	1.5	1000	400	ja	nein	nein	200*
8102*	8060 VP	4.8	500	250	ja	nein	nein	124*
8128	SF 600 UL	2.8	700	350	ja	nein	ja	80
8122	SF DUS	3.9	800	300	ja	ja	nein	66
8109	1206 VP	9.0	1500	800	ja	optional	nein	
8103	1208 VP	12.0	2500	1000	ja	optional	nein	34
8117	1208 VP GO light	4.9	500	250	ja	nein	nein	50
8118	1208 VP GO medium	5.8	750	500	ja	nein	nein	50
8119	1208 VP GO heavy	6.7	1000	750	ja	nein	nein	50
8120	1208 L EOS	5.5	2500	800	ja	nein	nein	50
8121	1208 L BP	5.5	2500	1000	ja	nein	nein	50
8124	SF 800 NR	8.7	1200	800	ja	ja	optional	35
8126	SF 800 L/S, ohne Stapelrand	5.6	2000	1000	ja	optional	nein	45
8131	SF 800 HYG	18.0	4800	n.a.	nein	ja	ja	16
8132	SF 1000 HYG / 3	22.0	7500	n.a.	nein	ja	ja	16
8133	SF 1000 HYG / 5	22.0	7500	n.a.	nein	ja	ja	16
8104	1210 VP	14.2	2500	1000	ja	nein	nein	34
8105	1212 VP	18.0	2500	1000	ja	nein	nein	34
8111	Kufe zu 1208 VP	1.0						102

\*Doppelstapel

### Selbstklebende Palettenkufen

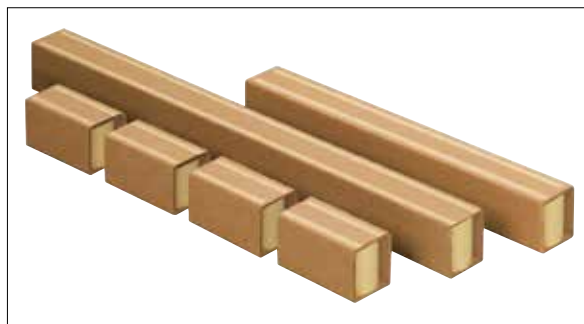

Artikel	Bezeichnung	Aussenmasse	Bemerkung	Preis pro Stk:				Stk./Pal.
		mm		5	20	40	1 Pal.	
2003-050	Selbstklebende Palettenkufe	1200x100x103	Perforation im Abstand von 400 mm	6.20	5.65	5.10	4.65	264

Kufen aus Wellpappe, 100% rezyklierbar

## Pressspan-Paletten

Artikel	Grösse	Dynam. Belastung	Stk./ Stapel	Tara	Preis pro Stück bei Bezug von:		
---------	--------	------------------	--------------	------	--------------------------------	--	--

### PS-Flachpalette F11

	mm	kg		kg	25	50	100
1309-001-1	1140x1140	ca. 1000	50	ca. 15	15.20	13.80	12.30



### PS-Flachpalette F10

	mm	kg		kg	25	50	100
1302-002-1	1200x1000	ca. 900	50	ca. 15.5	13.90	12.60	11.25



### PS-Flachpalette F8 / LF (Langfuss)

	mm	kg		kg	25	50	100
1307-002-1	1200x800	ca. 900	50	ca. 11.5	10.60	9.60	8.60



### PS-Flachpalette F87 / 7 Füsse => 1 Mittelfuss

	mm	kg		kg	30	60	120
1307-001-1	1200 x 800	ca. 400	60	ca. 10.5	9.40	8.50	7.60



### PS-Displaypalette F64

	mm	kg		kg	30	60	120	240
1303-002-1	800x600	ca. 500	120	ca. 4.5	7.90	7.25	6.60	5.85



### PS-Displaypalette F36

	mm	kg		kg	30	60	180	360
1304-002-1	800x400	ca. 500	180	ca. 3.5	6.30	5.80	5.20	4.70



### PS-Displaypalette F46

	mm	kg		kg	25	50	100	200
1305-001-1	600x400	ca. 250	200	ca. 2.5	5.00	4.55	4.15	3.70



Pressspan-Paletten können behandlungsfrei weltweit exportiert werden  
 Pressspan-Paletten gelten als "heat processed wood", sind frei von Schädlingen und fallen damit nicht unter die Vorschriften von ISPM 15  
 Pressspan-Paletten sind raumsparend lagerbar, der Raumbedarf wird im Vergleich mit Holzpaletten halbiert



## Kantenschutzecken aus Kunststoff mit Dorn / ohne Dorn

Artikel	Kartoninhalt	Dorn	Preis pro Karton bei Bezug von:		
			1	2	5
2406-100	2000	mit	78.—	68.—	58.—
2406-100-01	2000	ohne	78.—	68.—	58.—



## Kantenschutz

Andere Masse, Profile und Mengen auf Anfrage



Artikel	Masse / Stärke	Länge	Preis pro Stück bei Bezug von:				Stk pro Pal/Box	Preis Pal./Box
			100	250	500	1000		
	<b>mm</b>	<b>mm</b>						
2406-003	60 x 60 / 3	2005	1.26	1.11	0.96	0.80	2080	<b>0.69</b>
2406-004	60 x 60 / 3	1100	0.69	0.61	0.53	0.44	2080	<b>0.38</b>
2406-011	60 x 60 / 3	1000	0.63	0.55	0.48	0.40	2080	<b>0.34</b>
2406-002	60 x 60 / 3	800	0.50	0.44	0.38	0.32	3120	<b>0.28</b>
2406-001	60 x 60 / 3	700	0.44	0.39	0.33	0.28	3120	<b>0.24</b>
2406-006	60 x 60 / 3	600	0.38	0.33	0.29	0.24	4160	<b>0.21</b>
2406-005	60 x 60 / 3	500	0.32	0.28	0.24	0.20	4160	<b>0.17</b>
2406-007	60 x 60 / 3	300	0.22	0.20	0.17	0.15	4700	<b>0.13</b>
2406-050	50 x 50 / 3	100	0.15	0.13	0.11	0.09	1000 pro Box	<b>0.09</b>
2406-050-01	50 x 50 / 3 selbstklebend	100	0.22	0.20	0.18	0.16	2200 pro Box	<b>0.14</b>
2406-012	60 x 60 / 5	1100	1.19	1.05	0.90	0.75	1300	<b>0.65</b>

## Spiralhülsen - Kartenhülsen

Wir liefern Ihnen Hülsen aus Karton in kundenspezifischen Abmessungen.

Länge: minimal 6 mm, maximal 6000 mm  
 Wandstärke: minimal 1 mm, maximal 20 mm  
 Innendurchmesser: minimal 20 mm, maximal 400 mm



## Kartonverschlusshefter

Kartonverschlusshefter der Marke Bostitch - Stanley für leichte bis schwerste, dreiwellige Wellpappequalitäten. Die Boxen werden mittels Metallklammern verschlossen und/oder auf Holzpaletten und -boden geheftet. Verlangen Sie unsere Spezial-Dokumentation für manuelle und pneumatische Geräte und Verbrauchsmaterial.



4001-001 (SL1838BC-E)



**Deckkappen-Hefter** (Bostitch Typ SL1838BC-E) pneumatisch zur Befestigung von Wellpappe und Karton an Holz, Befestigung von Folien und Plakaten. Die Deckkappe verhindert das unerwünschte Durchschliessen der Klammern in weichen Materialien wie Wellpappe und ähnliche.

**Preis: 525.-**

4001-001-01	Deckkappen D: 25,4 mm	1'000	90.50
4001-001-25	Klammer 25 mm	5'000	39.70
4001-001-35	Klammer 35 mm	3'000	33.60

4001-003 (P51-10B-E)



**Heftzange** (P51-10B-E) pneumatisch zum Heften und Verbinden von Schwerwellpappe bis ca. 10 mm (2-wellig). **Preis: 862.-**

4001-003-10	Klammer 10 mm	2'900	31.70
4001-003-12	Klammer 12 mm	2'100	31.20
4001-003-15	Klammer 15 mm	2'500	40.40

4001-004 (P6C-8)



**Klammerzange** (P6C-8) manuell zum Heften von Graukarton sowie 1-welliger Wellpappe; zum Heften von Kartonhülsen und Plastikdeckeln. **Preis: 98.-**

4001-004-10	Klammer 10 mm	5'000	27.70
-------------	---------------	-------	-------

4001-005 (DS-3522-E)



**Kartonverschlusshefter pneumatisch** (DS-3522-E) pneumatisch zum Verschliessen von Wellkartonboxen. Das Verschliessen erfolgt ohne Gegendruckplatte, da die Klammern mittels seitlichen Zangen geführt werden. **Preis: 675.-**

4001-005-18	Kartonklammer 18 mm	2'000	31.90
4001-005-22	Kartonklammer 22 mm	2'000	38.-

4001-105 (DSA-3522-E)



**Akku-Kartonverschlusshefter (DSA-3522-E) inkl. 2 Li-Ion Akku und Schnellladegerät,** Klammern 18-22 mm. **Preis: 679.-**

4001-005-18	Kartonklammer 18 mm	2'000	31.90
4001-005-22	Kartonklammer 22 mm	2'000	38.-

## Kartonverschlusshefter

4001-006 (PC2K)



**PowerSlam Hefthammer (PC2K)** manuell zum Befestigen von Etiketten/Folien auf Paletten bzw. Holzkisten. Zum Ausschlagen von Exportkisten mit Akylux und/oder beschichteten Papieren. **Preis: 178.-**

4001-006-08	Klammer 8 mm	5'000	27.60
4001-006-12	Klammer 12 mm	5'000	28.70

4001-013 (H30-8-E)



**Manueller Hand-Hefthammer (H30-8-E)** mit Auflageplatte. Der kleine Bruder des Power Slam Hefthammers ist leichter, handlicher und passt in die Metertasche der Arbeitshose. Nur bis 10mm Klammern. **Preis: 138.-**

4001-013-08	Klammer 8 mm	5'000	27.60
-------------	--------------	-------	-------

4001-007 (PC8000)



**Hand-Tacker** manuell zum Befestigen von Etiketten/Folien auf Paletten bzw. Holzkisten. Zum Ausschlagen von Exportkisten mit Akylux und/oder beschichteten Papieren. **Preis: 89.-**

4001-007-06	Klammer 6 mm	5'000	27.50
4001-007-08	Klammer 8 mm	5'000	27.60
4001-007-12	Klammer 12 mm	5'000	28.70

4001-008 (450S2-1)



**Klammernagler 15-38 mm (Bostitch Typ 450S2-1)** pneumatisch (auf Anfrage) zum Heften und Verbinden von Schwerwellpappe bis ca. 18 mm (3-wellig). **Preis: 1'260.-**

4001-008-32	Klammer Bostitch S2/16W 32 mm verzinkt	8'400	164.80
4001-008-38	Klammer Bostitch S2/16W 38 mm verzinkt	6'720	150.90

4001-010 (21680B-E)



**Klammernagler 4-14 mm (Bostitch Typ 21680B-E)** pneumatisch zum Befestigen von Karton/Polsterungen auf Holz. Zum Ausschlagen von Exportkisten mit Akylux und/oder beschichteten Papier. **Preis: 380.-**

4001-010-10	Klammer 10 mm Typ 80	10'000	31.40
4001-010-14	Klammer 14 mm Typ 80	10'000	35.20

4001-106 (Bostitch FSSW)



**Kartonverschluss-Standhefter (Bostitch FSSW)** manuell, Gewicht 26,8 kg, Abmessungen 910 x 1245 x 600 mm. **Preis: 1'580.-**

## Umreifungsbänder aus Kunststoff

(PP, PET und Hotmelt-Fadenbänder)



\* 1. Zahl = Innendurchmesser Hülse, 2. Zahl = Breite Rolle

Artikel	Masse	Farbe	Kern *	Reisskraft	m. p. Rolle		Preis (pro 1000 m) / pro Karton bei Bezug von:		
					N	m	1 Karton	3 Karton	5 Karton
<b>PP-Bänder für Umreifungsautomaten</b>									
2501-001-S	5.0 x 0.45	weiss	200/190	600	7000	14000	(10.60) 148.40	(9.65) 135.10	(8.80) 123.20
2501-002-S	5.0 x 0.45	transp.	200/190	600	7000	14000	(10.60) 148.40	(9.65) 135.10	(8.80) 123.20
2501-010-S	8.0 x 0.63	weiss	280/190	1150	3600	7200	(23.00) 165.60	(21.00) 151.20	(19.00) 136.80
2501-013-S	9.0 x 0.55	schwarz	200/190	1200	4000	8000	(22.30) 178.40	(20.40) 163.20	(18.50) 148.—
2501-014-S	9.0 x 0.55	transp.	200/190	1200	4000	8000	(22.30) 178.40	(20.40) 163.20	(18.50) 148.—
2501-021-S	12.0 x 0.55	schwarz	280/190	1450	2500	5000	(29.20) 146.—	(26.70) 133.50	(24.30) 121.50
2501-022-S	12.0 x 0.55	schwarz	200/190	1450	3000	6000	(29.20) 175.20	(26.70) 160.20	(24.30) 145.80
2501-023-S	12.0 x 0.55	transp.	200/190	1450	3000	6000	(29.20) 175.20	(26.70) 160.20	(24.30) 145.80
2501-025-S	12.0 x 0.63	schwarz	200/190	1600	3000	6000	(32.70) 196.20	(29.90) 179.40	(27.20) 163.20
2501-025-01-S	12.0 x 0.63	schwarz	200/190	1400	3000	6000	(25.80) 154.—	(23.60) 141.60	(21.50) 129.—
2501-026-S	12.0 x 0.63	schwarz	280/190	1600	2500	5000	(32.70) 163.50	(29.90) 149.50	(27.20) 136.—
2501-026-01-S	12.0 x 0.63	schwarz	280/190	1400	2100	4200	(26.—) 109.20	(24.—) 100.80	(22.—) 92.40
2501-029-S	12.0 x 0.73	schwarz	200/190	2400	2500	5000	(42.40) 212.—	(38.90) 194.50	(35.30) 176.50
<b>PP-Umreifungsbänder für Handgeräte</b>									
2501-045-S	12.7 x 0.65	schwarz	406/150	2200	2500	2500	(39.70) 99.25	(36.40) 91.00	(33.10) 82.75
2501-047-S	12.7 x 0.75	schwarz	406/150	2600	2000	2000	(49.40) 98.80	(45.30) 90.60	(41.20) 82.40
2501-047-01-S	12.7 x 0.75	schwarz	406/150	2650	2000	2000	(36.90) 73.80	(33.90) 67.80	(30.90) 61.80
2501-049-S	12.7 x 0.85	schwarz	406/150	3100	2000	2000	(60.90) 121.80	(55.80) 111.60	(50.70) 101.40
2501-055-S	15.5 x 0.65	schwarz	406/150	2300	2000	2000	(44.10) 88.20	(40.50) 81.00	(36.80) 73.60
2501-057-S	15.5 x 0.85	schwarz	406/150	4400	1500	1500	(75.90) 113.85	(69.50) 104.25	(63.20) 94.80
<b>PET-Umreifungsbänder</b>									
2501-120-S	12.0 x 0.68	grün	406/150	3400	2200	2200 ohne Karton	(40.50) 93.15	(37.—) 85.10	(34.—) 78.20
2501-122-S	12.0 x 0.88	grün	406/150	4400	1700	1700	(62.—) 105.40	(56.—) 95.20	(51.—) 86.70
2501-126-S	15.5 x 0.58	grün	406/150	3600	2000	2000	(49.50) 99.—	(45.40) 90.80	(41.30) 82.60
2501-129-S	15.5 x 0.89	grün	406/150	6750	1300	1300	(89.—) 115.70	(81.—) 105.30	(74.—) 96.20
2501-130-S **	16.0 x 0.80	grün	406/150	4400	1500	1500	(62.—) 93.—	(57.—) 85.50	(52.—) 78.—
2501-132-S	16.0 x 1.00	grün	406/150	6000	1200	1200	(85.—) 102.—	(78.—) 93.60	(71.—) 85.20
<b>Hotmelt-Fadenbänder</b>									
2501-060	13	weiss	76/145	3750	1100	2200	(89.—) 195.80	(79.—) 173.80	(69.—) 151.80
2501-063	16	weiss	76/145	4500	850	1700	(99.—) 168.30	(89.—) 151.30	(79.—) 134.30

\*\* Automatenaugliche Qualität

Für Textilbänder, Fadenbänder, PET-Bänder und PP-Bänder bedruckt/unbedruckt oder in anderen Qualitäten und Farben unterbreiten wir Ihnen gerne ein Angebot. Grössere Mengen offerieren wir Ihnen gerne auf Anfrage.

## Umreifungsapparate und -systeme



Artikel	Artikelbeschreibung	Spezifikation	Preis
2501-071	Handy, das mobile Set für unterwegs	600 m Kunststoffband, 12 mm breit + 200 Kunststoff-Spannschnallen in praktischem Spende-karton	44.80
2501-077	fahrbarer Bandabroller	fahrbares Hand-Umreifungs-System für für 150/200/280/406 mm Kern-durchmesser und einer Wickelbreite von 150 mm, mit Ablaufbremse	268.—
2501-081-1	manuelles Bandspanngerät	aus Metall, für Bänder bis 19 mm	80.—
2501-082	Verschlusszange	aus Metall, für 13 mm Hülsen, passende Hülsen Art 2501-091	73.—
2501-400	Reibschweissverschlussgerät Zapak ZP 93	Umreifungsgerät für PP + PET-Bänder von 9.0 bis 16.0 mm, max. Spannkraft 2500 N, inkl 1 Akku 18V Li-Ion + Bosch-Ladegerät	auf Anfrage
2501-090	Reibschweissverschlussgerät Zapak ZP 97	Umreifungsgerät für PP + PET-Bänder von 16.0 bis 19.0 mm,max. Spannkraft 4000 N, inkl 1 Akku 18V Li-Ion + Bosch-Ladegerät	auf Anfrage
2501-091	Verschlusshülsen	Verschlusshülsen 13x30x0.5 mm, Karton à 1000 Stk	39.60
2501-092	Verschlusshülsen	Verschlusshülsen aufgerauht, 13x30x0.8 mm, Karton à 1000 Stk	45.80
2501-094	Verschlusshülsen	Verschlusshülsen aufgerauht, 16x30x0.8 mm, Karton à 1000 Stk	72.80
2501-098	Kunststoffschnallen	Kunststoffschnallen für PP-Umreifungsbänder 10-13 mm, 5 Säcke à 1000 Stk / Karton, Preis pro Tsd	29.—
2501-099	Kunststoffschnallen	Kunststoffschnallen für PP-Umreifungsbänder 16 mm, weiss, 5 Säcke à 1000 Stk / Karton, Preis pro Tsd	29.—
2501-096	Stahlschnallen zu Fadenband	Stahlschnallen zu Fadenband 13 mm, 1000 Stk / Karton	59.—
2501-097	Stahlschnallen zu Fadenband	Stahlschnallen zu Fadenband 16 mm, 1000 Stk / Karton	69.—
	Tischumreifungsautomaten		auf Anfrage



2501-071

## Umreifungsbänder aus Stahl

Artikel	Abmessung	Spezifikation	Gewicht pro Rolle	Preis pro kg:		
				kg	1 R.	3 R.
2501-300	16.0 x 0.5	hochflex Stahlband schwarz lackiert	ca. 24	5.90	5.20	4.30



2501-300

## Klebebänder

### Filamentband

Filament-Klebebänder aus biaxial gereckter Polypropylen-Folie versehen mit längs- und/oder querverstärkten Fiberglasfäden mit einem Klebstoff auf Basis synthetischer Kautschuk. Sehr hohe Reissfestigkeit. Filamentbänder werden zum Verschliessen von sehr schweren Versandkartons und von UN-Wellpappenkisten verwendet.



Artikel	Masse	Qualität	Rol./Karton	Preis pro Karton bei Bezug von:			
				1 Karton	2 Karton	3 Karton	5 Karton
2403-001-01-S	75mm x 50m	längsquerverstärkt	12	129.80	113.80	102.90	92.80
2403-001-02-S	50mm x 50m	längsquerverstärkt	18	129.80	113.80	102.90	92.80
2403-001-S	75mm x 50m	längsverstärkt	12	88.—	76.80	69.80	61.90

### PVC-Klebeband, transparent

Das PVC Verpackungsband zeichnet sich durch hohe Reissfestigkeit, gute Dauerklebekraft und Scherfestigkeit sowie eine konstant geschmeidige und geräuscharme Abrollung aus. Anwendung für mittelschwere Kartons.



Artikel	Masse	Qualität	Rol./Karton	Preis pro Karton bei Bezug von:			
				1 Karton	3 Karton	5 Karton	10 Karton
		$\mu\text{m}$					
2403-012-S	75mm x 66m	32	24	117.60	108.00	99.80	92.90
2403-011-S	50mm x 66m	32	36	99.80	91.80	83.90	78.80
2403-010-S	38mm x 66m	32	48	102.90	94.90	86.80	81.60
2403-010-01-S	19mm x 66m	32	96	134.90	124.80	113.90	106.60

### PP-Band mit Acrylatklebstoff, POWERtape

POWERtape ist ein Verpackungsklebeband auf der Basis einer starken Polypropylenfolie, beschichtet mit einem lösungsmittelfreien, alterungs- und lichtbeständigen Acrylatklebstoff von hoher Klebkraft und gutem Anhaftvermögen mit leiser Abrollbarkeit. POWERtape eignet sich für mittelschwere Kartons, die langen Lagerzeiten, starken Temperaturunterschieden und Lichteinfluss ausgesetzt sind.



Artikel	Masse	Farbe	Rol./Karton	Preis pro Karton bei Bezug von:			
				1 Karton	3 Karton	5 Karton	10 Karton
2403-007-S	50mm x 66m	braun	36	93.60	86.40	79.20	73.80
2403-008-S	50mm x 66m	transparent	36	93.60	86.40	79.20	73.80
2403-006-S	38mm x 66m	transparent	48	93.60	86.40	79.20	74.40



## Klebebänder

### PP mit Synthetikgummi - Hotmelt - High Tack Band

OPP 235 ein Verpackungsband auf der Basis eines BOPP-Films. Das Trägerband ist bei OPP 235 35 µm stark. Der Klebstoff ist auf der Basis von synthetischer Kautschuk (Hotmelt) aufgebaut und zeichnet sich durch eine hohe Klebekraft und Anhaftung bei leichter Abrollbarkeit aus. Die Klebekraft auf Stahl beträgt 12.0 N / 25 mm



Artikel	Masse	Farbe	Rol./Karton	Preis pro Karton bei Bezug von:			
				1 Karton	3 Karton	5 Karton	10 Karton
2403-031-S	50mm x 66m	transparent	36	68.40	63.—	57.60	54.—
2403-033-S	38mm x 66m	transparent	48	84.—	76.80	69.60	64.80

### Preisgünstiges PP-Acryl Band, leise abrollbar

Das TRENDtape ist ein preisgünstiges Polypropylenfolien-Klebeband beschichtet mit einem lösungsmittelfreien, alterungs- und lichtbeständigen Acrylatklebstoff von hoher Klebkraft und gutem Anhaftvermögen. Es rollt angenehm und leise ab. TRENDtape ist geeignet für normale bis mittelschwere Versandboxen, auch bei Temperaturunterschieden und Lichteinfluss.



Artikel	Masse	Farbe	Rol./Karton	Preis pro Karton bei Bezug von:			
				1 Karton	3 Karton	5 Karton	10 Karton
2403-018-S	50mm x 66m	transparent	36	63.—	57.60	54.—	50.40
2403-018-01-S	50mm x 66m	braun	36	63.—	57.60	54.—	50.40
2403-017-01-S	38mm x 66m	braun	48	62.40	57.60	52.80	50.40

### Papierklebeband aus recyceltem Papier und Naturkautschuk-Kleber, umweltfreundlich hergestellt

Silikonfreies, imprägniertes Spezialpapier, Wickelkern aus Recyclingpapier, Naturbraun und ungebleicht.



Artikel	Masse	Qualität	Rol./Karton	Preis pro Karton bei Bezug von:			
				1 Karton	3 Karton	5 Karton	10 Karton
2403-032-01-S	50mm x 50m	Spezialpapier	36	114.90	105.90	96.80	89.—

### Krepp Abdeckband für Industrie und Handwerk

Hitzebeständigkeit bis 80 °C (kurzfristig 120 Grad). Klebstoff Naturkautschuk.



Artikel	Masse	Farbe	Rol./Karton	Preis pro Karton bei Bezug von:			
				1 Karton	3 Karton	5 Karton	10 Karton
2403-019-S	50mm x 50m	gelb	24	86.40	81.60	74.40	70.80
2403-019-01-S	38mm x 50m	gelb	24	67.20	62.40	57.60	54.—
2403-019-02-S	25mm x 50m	gelb	36	68.40	61.20	57.60	52.20

## Umreifungsband - Strapping

Umreifungsband mit extrem hoher Reissfestigkeit zum Bündeln und Umreifen von schweren Gütern sowie zur Verstärkung von Versandboxen.



Artikel	Masse	Farbe	Rol./Karton	Preis pro Karton bei Bezug von:		
				1 Karton	3 Karton	5 Karton
2403-009-S	19mm x 66m	roströt	96	144.—	129.60	120.—

## Boxenschliesser



Artikel	Bezeichnung	Preis pro Stück bei:		
		1	3	5
2403-026	Handabroller, Metallgehäuse, für 38mm Klebebänder	23.—	20.—	18.—
2403-027	Handabroller, Metallgehäuse, für 50mm Klebebänder	25.—	22.—	20.—
2403-028	Boxenschliesser mit Handgriff, Typ "Noise Reducer" für Rollenbreiten 50/38/25 mm, Kern 76 mm	26.—	23.—	21.—
2403-003	Packbandabroller mit variabler Bandablaufbremse für Rollenbreiten 50 mm, Kern 76 mm, Metallgehäuse mit Griff aus Kunststoff	26.—	23.—	21.—
2403-002	Packbandabroller mit variabler Bandablaufbremse für Rollenbreiten 75 mm, Kern 76 mm, stabiles Metallgehäuse mit Griff aus Kunststoff	66.—	61.—	57.—

## Sicherheitsklebebänder

Das Sicherheitsklebeband schützt ihr Verpacktes zuverlässig vor unbefugtem Öffnen und Manipulation. Einmal verklebt, ist es nach einer gewissen Verweildauer nicht mehr rückstandsfrei zu entfernen.



Artikel	Farbe	Masse	Stk./Karton	Preis pro Rolle bei Bezug von:			
				3 R.	6 R.	18 R.	1 Kart. 36 R.
2402-130	rot	50mm x 50m	36 Rollen	16.90	15.30	13.50	11.60

Bedruckte Klebebänder wie "Fragile", "Muster", "Retourware" auf Anfrage.

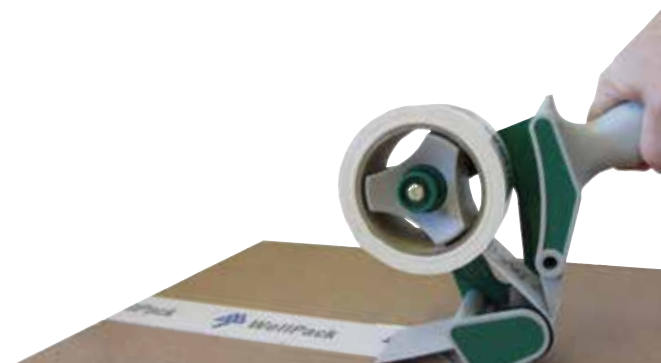

## Signalklebebänder

Artikel	Aufschrift	Masse	Qualität	Stk./Karton	Preis pro Rolle bei Bezug von:			
					3 R.	6 R.	18 R.	1 Kart. 36 R.
		mm x m						
2402-101	Vorsicht Glas, 4-sprachig, weisses Band mit roter Aufschrift	50mm x 66m	PVC	36 Rollen	9.80	8.75	7.70	6.70
2402-102	Vorsicht Glas, 4-sprachig, rotes Band mit schwarzer Aufschrift	50mm x 66m	PP	36 Rollen	7.30	6.50	5.80	4.90
2402-105	Bruchgefahr, 3-sprachig, weisses Band mit roter Aufschrift	50mm x 66m	PVC	36 Rollen	9.80	8.75	7.70	6.70
2402-106	Bruchgefahr, 3-sprachig, rotes Band mit schwarzer Aufschrift	50mm x 66m	PP	36 Rollen	7.30	6.50	5.80	4.90
2402-107	nicht stapeln, 2-sprachig, rotes Band mit schwarzer Aufschrift	50mm x 66m	PVC	36 Rollen	9.80	8.75	7.70	6.70
2402-108	Gesperrt, rotes Band, schwarze Aufschrift	50mm x 66m	PP	36 Rollen	7.30	6.50	5.80	4.90



2402-101



2402-105



2402-106



2402-107



## Bedruckte Klebebänder

Werben Sie mit Ihrem individuell gestalteten Klebeband.

Grundsätzlich können alle Trägermaterialien bedruckt werden; ebenso die gängigsten Rollenbreiten 16, 25, 38, 50 u. 75 mm. Wir liefern Ihnen bedruckte Klebebänder bereits ab der Menge von 1 Karton. Die Liefermenge sollte den Bedarf von 12 Monaten wegen Überalterung nicht übersteigen, bei PVC-Klebebändern ist eine vernünftige Lagerdauer noch kürzer.

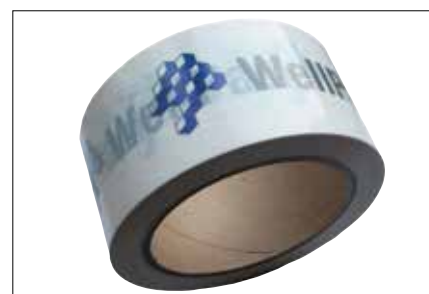

## Symbol-Haftetiketten

Alle Haftetiketten liefern wir ab Lager

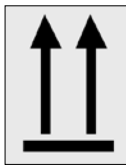

2402-400



2402-402



2402-404



2402-406-01



2402-407-01

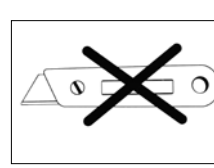

2402-408-01



2402-409

Artikel	Aufschrift der Etikette	Format	Qualität	Stk. pro Rolle	Preis pro Rolle bei Bezug von:		
					1	3	5
		mm					
2402-400	"hier oben"	105 x 148	PE-Folie	500	138.—	124.—	109.—
2402-400-01	"hier oben"	105 x 148	Papier, weiss 80 g/m2	1000	66.80	59.80	53.50
2402-401	"hier oben"	74 x 105	PE-Folie	500	108.—	98.—	87.—
2402-401-01	"hier oben"	74 x 105	Papier, weiss 80 g/m2	1000	45.50	40.80	36.50
2402-402	"vor Nässe schützen"	105 x 148	PE-Folie	500	138.—	124.—	109.—
2402-402-01	"vor Nässe schützen"	105 x 148	Papier, weiss 80 g/m2	1000	66.80	59.80	53.50
2402-403	"vor Nässe schützen"	74 x 105	PE-Folie	500	108.—	98.—	87.—
2402-403-01	"vor Nässe schützen"	74 x 105	Papier, weiss 80 g/m2	1000	45.50	40.80	36.50
2402-404	"Zerbrechlich"	105 x 148	PE-Folie	500	138.—	124.—	109.—
2402-404-01	"Zerbrechlich"	105 x 148	Papier, weiss 80 g/m2	1000	66.80	59.80	53.50
2402-405	"Zerbrechlich"	74 x 105	PE-Folie	500	108.—	98.—	87.—
2402-405-01	"Zerbrechlich"	74 x 105	Papier, weiss 80 g/m2	1000	45.50	40.80	36.50
2402-406-01	"Vor Sonne schützen"	74 x 105	PE-Folie	500	108.—	98.—	87.—
2402-407-01	"DO NOT STACK"	105 x 148	PE-Folie	500	198.—	178.—	158.—
2402-408-01	"Symbol Messer"	74 x 105	Papier, weiss 80 g/m2	1000	138.—	124.—	109.—
2402-409	"handle with care"	74 x 105	Papier, weiss 80 g/m2	1000	138.—	124.—	109.—
2402-410-01	"fragile" (Glas/Doppelpfeile)	74 x 105	Papier, weiss 80 g/m2	1000	58.50	52.50	47.—

## Maschinenfolien

Artikel	Maschinenstretchfolie	Masse	Stärke	Rol / Pal.	Preis pro Rolle bei Bezug von			
					5 R	10 R	20 R	1 Pal.
			µm					
2403-080	Maschinenfolie LDPE transparent	500mm x 1500lfm	23	30 Rollen	72.40	65.20	59.70	<b>54.30</b>



## Handstretchfolien



Artikel	Bezeichnung	Masse	Stärke	Stk./Kart.	Preis bei Bezug von (Karton):			
					1 K	3 K	5 K	10 K
2403-035-1-S*	Bündelstretchfolie transparent	100mm x 150lfm	23	40 Rollen	85.—	74.—	66.—	59.—
2403-036-S	Handstretchfolie transluzent, bläulich	500mm x 300lfm ca.2.35 kg/Rolle	17	6 Rollen	67.—	59.—	53.—	49.—
2403-037-S	Handstretchfolie transparent	500mm x 300lfm ca. 2.48 kg/Rolle	20	6 Rollen	62.—	54.—	49.—	45.—
2403-038-S	Handstretchfolie transparent	450mm x 300lfm ca. 1.49 kg/Rolle	13	6 Rollen	44.—	39.—	35.—	33.—
2403-039-S	Handstretchfolie schwarz opak UV-stabil	500mm x 270lfm ca. 2.48 kg/Rolle	23	6 Rollen	72.—	62.—	56.—	52.—
2403-029	Abroller/Handwickelgerät aus Metall für Handstretchfolie bis Rollenbreite 500 mm und Kern 38/50 mm				Fr. 97.— / pro Stück			

2403-029

\* inkl. 1 Abroller pro Karton

## Ladungs- und Transportsicherung

Informieren Sie sich auch über Gurten, Ratschen, Kantenschütze, Anti-Rutsch-Matten, Netze, Einwegverzurrungen, Stausäcke, Steck- und Ladebalken usw.





Gemeinsam mit unseren Partnern unterstützen wir Sie im Bereich der Ladungssicherung. Wir beraten Sie gerne auf Anfrage.



WellPack AG - Ihr Spezialist für Verpackungen

[www.wellpack.ch](http://www.wellpack.ch)



## Rollenware

Artikel	Qualität	Rollenware		Ausrüstung	Verkaufspreis per 100 kg:		
		g/m <sup>2</sup>	cm		kg	100 kg	250 kg
2701-490	Dream Pack - Kraftliner braun	60	37,5	375 m / 8 kg	440.—	420.—	370.—
2701-301	Natronkraft braun gestreift	80	75	AR 18 kg	390.—	349.—	309.—
2701-302	Natronkraft braun gestreift	80	100	AR 24 kg	390.—	349.—	309.—
2701-311	Natronkraft braun gestreift	100	75	AR 18 kg	390.—	349.—	309.—
2701-321	Natronkraft braun gestreift	80	100	PR 63 kg	370.—	330.—	290.—
2701-322	Natronkraft braun gestreift	80	150	PR 63 kg	370.—	330.—	290.—
2701-331	Natronkraft braun gestreift	100	100	PR 63 kg	370.—	330.—	290.—
2701-332	Natronkraft braun gestreift	100	120	PR 63 kg	370.—	330.—	290.—
2701-333	Natronkraft braun gestreift	100	150	PR 63 kg	370.—	330.—	290.—



AR = Apparaterolle, Kern 50 mm, Rollendurchmesser 180-220 mm

PR = Packrollen, Kern 70 mm (76 mm), Rollendurchmesser so gewählt, dass Rolle 63 kg schwer

## Papierspendebox

Das Papierpolster-System von SealedAir wird in der handlichen Papierspenderbox geliefert. Das System eignet sich ideal für mobile Packstationen oder für Anwender mit kleinem Polsterbedarf. Für die dauerhafte und stationäre Nutzung bieten wir Ihnen den passenden Ständer an. Dieser ist bei Bezug einer Palette Papier kostenlos.

Gerne beraten wir Sie auch persönlich zu Papier-Maschinensystemen oder zeigen Ihnen die Vor- und Nachteile von Luftpolstersystemen auf.



Artikel	Bezeichnung	Masse	Grammatur	Karton	Preis bei Bezug von:				
					m <sup>2</sup>	10 Karton	20 Karton	30 Karton	60 Karton 1Pal.
2701-510	FasFil M (endlos ohne Karton)	381 mm x 488 lfm*	45	185.93					auf Anfrage
2701-511	FasFil Mini (im Spenderkarton)	381 mm x 366 lfm*	50	139.45	55.15	49.90	47.25	43.35	
2701-512	FasFil M Ständer					170.— / Ständer			

\*Querperforation bei 400 mm

## PE-Schaumpolsterfolie perforiert

Artikel	Folienstärke	Rollenbreite	Rollenlänge	Perforation	Preis pro Rolle bei Bezug von:			
	mm	mm	lfm		1	3	5	10
2408-100	2	285	80	300	40.50	37.30	33.20	29.50

Andere Folienstärken und Formate auf Anfrage





## PE-Schaumpolsterfolie

Durchmesser innen / Hülse 76 mm, Durchmesser aussen / Rolle 750-850 mm.

Wir verfügen über die technischen Möglichkeiten, aus Mutterrollen beliebig breite Schmalrollen (> 70 mm) zu schneiden.



Artikel	Folienstärke	Rollenbreite	Rollenlänge	Fläche	Preis pro Rolle bei Bezug von:			
	mm				1	3	5	10
2408-001	1	1000	500	500	103.50	92.—	80.60	69.—
2408-081	2	100 x 12R	250	300	136.80	121.50	106.30	91.—
2408-003	2	1000	250	250	103.50	92.—	80.60	69.—
2408-004	2	1550	250	388	159.80	142.60	124.80	106.90
2408-005	3	1000	175	175	108.70	96.60	84.60	72.50
2408-006	3	1550	175	271	168.50	149.80	131.—	112.30
2408-080	4	100 x 12R	130	156	141.90	126.30	110.50	94.80
2408-007	4	1000	130	130	107.70	95.80	83.80	71.80
2408-073	5	1550	100	155	160.50	142.60	124.80	106.90

## Schaumstoffplatten aus PE (Polyethylen) und PUR (Polyurethan)

Aus diesem Material fertigen wir Ansteck- und Auflagepolster für empfindliche Transportgüter. Die Mutterplatten sind in verschiedenen Dicken und Härten ab Lager erhältlich. Mittels Taschenmesser lassen sich improvisierte Polster für den gelegentlichen Versand von empfindlichen Gütern einfach herstellen.



Artikel	Plattengrösse	verfügbare Dicken*	Farbe	Eigenschaft / Dichte	Preis pro Platte bei Bezug von:		
	mm				3	5	10
0702-xxx	1200 x 2000	10, 20, 30, 40, 50, 60, 70, 80, 100	weiss	PE, 30 kg / m3	0.95 x Dicke in mm	0.80 x Dicke in mm	0.70 x Dicke in mm
0806-xxx	1200 x 2000	10, 20, 30, 40, 50, 60, 70, 80, 100	anthrazit	PU, 30 kg / m3	0.95 x Dicke in mm	0.80 x Dicke in mm	0.70 x Dicke in mm
0704-xxx	1200 x 2000	10, 20, 30, 40, 50, 60, 70	weiss	PE, 65 kg / m3	1.85 x Dicke in mm	1.60 x Dicke in mm	1.40 x Dicke in mm
0623-xxx	1200 x 2000	10, 20, 30, 40, 50	rosa	PE 27 kg / m3, antistatisch	2.30 x Dicke in mm	2.10 x Dicke in mm	1.85 x Dicke in mm
0906-xxx	1400 x 2000	10, 20, 50	anthrazit	PUR HL 2551	2.50 x Dicke in mm	2.25 x Dicke in mm	2.— x Dicke in mm
0907-010	1400 x 2000	Noppe 30/10	anthrazit	PUR HL 2551	49.—	44.—	39.—
0907-020	1400 x 2000	Noppe 60/20	anthrazit	PUR HL 2551	148.—	128.—	108.—

\*Toleranz Plattendicke + 3 mm, -1 mm

## PE-Schaumpolster-Pad

Artikel	Bezeichnung	Stk./Karton	Preis pro Karton bei Bezug von:			
			1	2	5	1 Pal =8K.
2408-105	100 x 100 x 25 mm, permanent selbstklebend 8 Stk. pro Zuschnitt 400 x 200 mm	504	176.—	160.—	145.—	<b>122.—</b>
2408-106	100 x 100 x 50 mm, permanent selbstklebend 8 Stk. pro Zuschnitt 400 x 200 mm	240	139.—	127.—	115.—	<b>97.—</b>

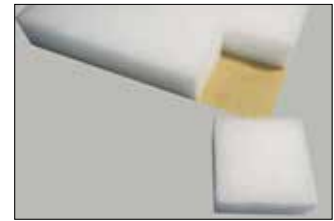

Nebst der permanent selbstklebenden Variante sind die Produkte auch als "leicht selbstklebend" erhältlich.

## Luftpolsterfolien



Artikel	Folienstärke		Rollenlänge	Fläche	Preis pro Rolle bei Bezug von:			
	µm	mm			1	3	5	10
2407-207	75	500	100	50	26.40	23.50	20.50	17.60
2407-209	75	600	100	60	31.70	28.20	24.60	21.10
2407-201	75	750	100	75	39.60	35.20	30.80	26.40
2407-202	75	1000	100	100	52.80	46.90	41.10	35.20
2407-208	75	1200	100	120	63.40	56.30	49.30	42.20
2407-203	75	1500	100	150	79.20	70.40	61.60	52.80
2407-224	100	500	100	50	31.50	27.90	24.50	20.90
2407-204	100	750	100	75	47.30	41.90	36.80	31.50
2407-205	100	1000	100	100	63.—	56.—	49.—	42.—
2407-226	100	1200	100	120	75.60	67.20	58.80	50.40
2407-206	100	1500	100	150	94.50	84.—	73.50	63.—



Artikel	Folienstärke		Spezifikation	Rollenbreite	Rollenlänge	Fläche	Preis pro Rolle bei Bezug von:			
	µm	mm					1	3	5	10
2407-103	100		grosse Noppen	500	50	25	28.40	25.30	22.10	19.—
2407-310	100		kleine Noppen, antistatisch, rosa (ESD)	1200	100	120	109.—	97.—	84.50	72.40
2407-330	spez.		kleine Noppen, Kaschierung mit 1mm PE-Schaum	1200	100	120	140.—	124.40	108.90	93.30
2407-400-1	Spenderbox		kleine Noppen, mit Querperforation alle 300 mm	285	50	14	37.90	33.70	29.50	25.30

Wir verfügen über die technischen Möglichkeiten, aus Mutterrollen beliebig breite Schmalrollen (> 70 mm) zu schneiden.

## Füllmaterial



2301-003



2301-002



2301-005

Artikel	Bezeichnung	Spezifikationen	Preis pro Sack bei Bezug von:			
			5	10	20	30
2301-002	FloPak green 500 L./0.5 m3	abbaubares Füllmaterial aus rezyklierem EPS, geschlossene 8 Form	45.10	40.90	36.90	32.90
2301-005*	FloPak black 500 L./0.5 m3	abbaubares Füllmaterial aus rezyklierem EPS, geschlossene 8 Form	45.10	40.90	36.90	32.90
2301-003	S-Fill, 500 Liter	hochwertiges Füllmaterial aus geschäumtem Polystyrol, FCKW-frei, staubfrei	54.70	49.—	43.80	39.—

\* auf Anfrage

## Oberflächenschutznetze

Oberflächenschutznetze oder Schlauchnetze schützen empfindliche Walzen, Zylinder, Achsen wirksam vor Verletzungen durch Schläge. Sie sind aus Polyethylen oder Copolymer gefertigt und werden auf Rollen in Kartons geliefert. Die angegebenen Preise verstehen sich als Preis pro Rolle bei Bezug von ganzen Kartons.



Artikel	Dm Bereich	Spezifikationen	Rollenlänge	Rol./Karton	Preis Karton bei Bezug von:		
					1 Karton	3 Karton	5 Karton
	mm		m				
2502-001-S	10 - 20	PE 13 g/m, orange	250	6	278.40	256.80	234.—
2502-003-S	20 - 50	PE 18 g/m, neutral, grau	250	3	167.40	154.20	141.—
2502-004-S	20 - 50	PE 22 g/m, blau	250	2	135.90	125.10	114.30
2502-014-S	25 - 50	PE, gelb	200	1	53.80	49.60	45.30
2502-005-S	20 - 40	Copolymer 22 g/m, neutral, grau	250	4	349.60	322.—	294.40
2502-006-S	40 - 60	PE 40 g/m, gelb	150	2	85.60	78.—	72.—
2502-007-S	50 - 80	PE 50 g/m, braun	100	2	135.60	125.—	114.20
2502-013-S	50 - 100	PE, rot	100	1	57.80	53.30	48.70
2502-008-S	80 - 130	PE 60 g/m, rot	100	2	159.80	147.20	134.60
2502-012-S	100 - 200	PE, grün	100	1	86.60	79.80	72.90
2502-010-S	130 - 200	PE 100 g/m, violett	50	2	134.—	123.40	112.80
2502-011-S	140 - 220	PE 50 g/m, grün	150	2	222.80	205.20	187.60
2502-016-S	240 - 450	PE, neutral, transparent	20	1	39.50	36.40	33.30

Die Netze unterscheiden sich in Maschenweite, Dehnbarkeit und Flächengewicht. Testen Sie daher Ihre Applikation mittels einer Bemusterung.

## Schrumpfhauben

Starke Schrumpfhauben für das EURO-Palettenmass, aus Polyethylen, 100% recyclingfähig, transparent

Artikel	Masse	Stärke	Stk. pro Karton	Material Farbe	Preis pro Karton:		
	mm	µm			1 Kar.	3 Kar.	5 Kar.
2403-562-S	1250x850x1900	100	10	PE, transp	52.—	48.—	43.—
2403-561-S	1250x850x1700	100	10	PE, transp.	48.—	44.—	40.—
2403-560-S	1250x850x1500	100	10	PE, transp.	41.—	38.—	34.—

Andere Abmessungen und grössere Mengen auf Anfrage



## Seitenfalzhauben und -beutel aus PE

Seitenfalz-Beutel HD-PE für UN 4G Verpackungen und Staubschutzhauben für Maschinenverpackungen

Artikel	Masse	Stärke	Stk./K.	Mat./Farbe	Preis pro Karton:		
	mm	µm			1 Kar.	3 Kar.	5 Kar.
2403-501-S	1250x850x2300	100	30	PE, transp.	177.—	162.—	153.—
2403-504-S	1250x850x1700	50	50	PE, transp.	115.—	95.—	82.50
2403-505-S	1150x750x1500	30	50	PE, transp.	75.—	65.—	57.50
2403-512-S	760x400x1400	50	100	PE, transp.	160.—	140.—	120.—
2403-513-1-S	750x450x1100	30	250	PE, transp.	200.—	175.—	150.—
2403-514-S	700x550x1500	60	100	PE, transp.	140.—	120.—	100.—
2403-518-S	600x400x2000	65	50	PE, transp.	85.—	70.—	60.—
2403-520-S	600x400x950	25	500	PE, transp.	245.—	210.—	185.—
2403-525-S	480x440x1200	40	100	PE, transp.	95.—	80.—	70.—
2403-535-S*	310x270x680	30	20 à 10	PE, transp.	56.—	50.—	42.—

Andere Abmessungen und grössere Mengen auf Anfrage



\*Mit Verschlussband

## Schlauchfolien aus PE

Schlauchfolien zum Abpacken und Schützen von Langgütern. Farbe natur, unbedruckt, leicht gleitend.

Artikel	Masse	Stärke	Rollenlänge m	Rollengew. kg	Preis pro Rolle		
	mm	µm			1 Rolle	3 Rollen	5 Rollen
2403-601-S	50	50	696	3.2	32.90	29.90	27.90
2403-602-S	50	100	348	3.2	28.90	25.30	23.10
2403-611-S	75	50	1000	6.6	59.—	52.80	48.—
2403-612-S	75	100	478	6.6	59.—	52.80	48.—
2403-616-01-S	80	100	250	3.5	28.60	25.—	22.90
2403-622-S	100	100	600	11.0	98.—	88.—	79.—
2403-641-S	300	200	182	20.0	169.—	148.—	136.—
2403-647-S	400	200	136	20.0	179.—	159.—	146.—
2403-651-S	500	200	109	20.0	auf Anfrage		



## Druckverschlussbeutel (Qualität 50 µm)

Reissfeste Druckverschlussbeutel aus Polyethylen (PE), transparent.

Ab 5 Karton ist eine assortierte Bestellung möglich.

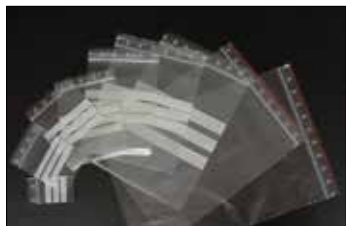

### Ohne Beschriftungsfeld

Artikel	Masse	Beschriftungsfeld	Stk./Karton	Preis pro Karton bei Bezug von:			
				1 Karton	3 Karton	5 Karton	10 Karton
	mm						
2403-301-S	40x60	Nein	1000	5.90	5.10	4.50	3.90
2403-302-S	50x75	Nein	1000	6.90	6.10	5.50	4.90
2403-303-S	75x90	Nein	1000	11.—	9.20	7.90	6.90
2403-304-S	90x110	Nein	1000	14.20	11.90	10.30	9.10
2403-305-S	100x125	Nein	1000	18.—	15.10	12.90	11.50
2403-306-S	A6 / 115x155	Nein	1000	23.70	19.90	17.10	15.20
2403-307-S	150x180	Nein	1000	34.80	29.30	25.10	22.30
2403-308-S	A5 / 160x220	Nein	1000	42.—	36.—	31.—	27.—
2403-309-S	200x250	Nein	1000	60.—	50.—	43.—	38.—
2403-310-S	A4 / 220x310	Nein	1000	76.—	65.—	55.—	49.—
2403-311-S	250x350	Nein	1000	103.—	87.—	75.—	67.—
2403-312-S	300x400	Nein	1000	124.—	110.—	95.—	84.—

### Mit Beschriftungsfeld

Artikel	Masse	Beschriftungsfeld	Stk./Karton	Preis pro Karton bei Bezug von:			
				1 Karton	3 Karton	5 Karton	10 Karton
	mm						
2403-313-S	40x60	Ja	1000	6.40	5.60	4.90	4.30
2403-314-S	50x75	Ja	1000	7.40	6.60	5.90	5.30
2403-315-S	75x90	Ja	1000	11.70	9.80	8.50	7.50
2403-316-S	90x110	Ja	1000	15.30	12.90	11.—	9.80
2403-317-S	100x125	Ja	1000	19.20	16.20	13.90	12.30
2403-318-S	A6 / 115x155	Ja	1000	25.50	21.50	18.40	16.40
2403-319-S	150x180	Ja	1000	37.50	31.70	27.—	24.—
2403-320-S	A5 / 160x220	Ja	1000	45.—	38.—	33.—	29.—
2403-321-S	200x250	Ja	1000	64.—	54.—	46.—	41.—
2403-322-S	A4 / 220x310	Ja	1000	83.—	69.—	59.—	53.—
2403-323-S	250x350	Ja	1000	111.—	94.—	81.—	72.—
2403-324-S	300x400	Ja	1000	132.—	115.—	99.—	89.—

## Druckverschlussbeutel (starke Qualität, 75 µm)

Ohne Beschriftungsfeld

Artikel	Masse	Beschriftungsfeld	Stk./Karton	Preis pro Karton bei Bezug von:			
				1 Karton	3 Karton	5 Karton	10 Karton
	mm						
2403-052-01-S	75x90	Nein	1000	16.30	13.70	11.80	10.50
2403-053-01-S	90x110	Nein	1000	20.90	17.50	15.—	13.40
2403-054-01-S	100x125	Nein	1000	24.90	20.90	17.90	15.90
2403-059-01-S	A6 / 115x155	Nein	1000	34.—	28.—	24.—	22.—
2403-055-01-S	150x180	Nein	1000	50.—	42.—	36.—	32.—
2403-060-01-S	A5 / 160x220	Nein	1000	60.—	52.—	45.—	40.—
2403-056-S	200x250	Nein	1000	81.—	71.—	61.—	54.—
2403-057-S	A4 / 220x310	Nein	1000	105.—	92.—	79.—	71.—
2403-062-S	280x350	Nein	1000	139.—	125.—	112.—	99.—
2403-058-S	A3 / 300x420	Nein	1000	176.—	161.—	146.—	129.—

## Mit Beschriftungsfeld

Artikel	Masse	Beschriftungsfeld	Stk./Karton	Preis pro Karton bei Bezug von:			
				1 Karton	3 Karton	5 Karton	10 Karton
	mm						
2403-051-S	40x60	Ja	1000	7.40	6.60	5.90	5.30
2403-061-S	50x75	Ja	1000	10.70	9.—	7.70	6.90
2403-052-S	75x90	Ja	1000	16.90	14.20	12.20	10.90
2403-053-S	90x110	Ja	1000	22.40	18.80	16.10	14.30
2403-054-S	100x125	Ja	1000	26.90	22.70	19.40	17.30
2403-059-S	A6 / 115x155	Ja	1000	36.—	31.—	26.—	23.—
2403-055-S	150x180	Ja	1000	54.—	45.—	39.—	35.—
2403-060-S	A5 / 160x220	Ja	1000	65.—	56.—	48.—	43.—
2403-063-S	200x250	Ja	1000	87.—	77.—	66.—	59.—
2403-064-S	A4 / 220x310	Ja	1000	113.—	99.—	85.—	76.—

## Luftpolsterbeutel

Alle Beutel verfügen über eine 50 mm Klappe mit Selbstklebestreifen.  
Andere Stärken, Ausführungen und Grössen auf Anfrage.

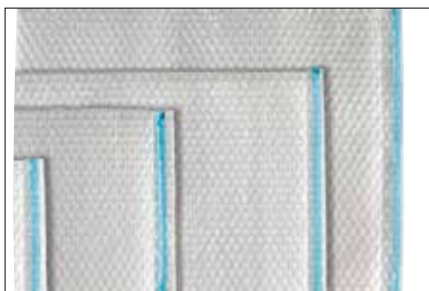

Artikel	Stärke/Ausführung	Beutel aussen	Format	Menge/Karton	Preis pro Karton bei Bezug von:		
					1 Karton	3 Karton	5 Karton
	µm	mm					
2407-435-S	82 my, 3-lagig	150x200		500	76.—	68.—	57.—
2407-438-S	82 my, 3-lagig	200x300		400	97.—	87.—	73.—
2407-442-S	82 my, 3-lagig	250x400	A4+	200	73.—	65.—	55.—
2407-444-S	82 my, 3-lagig	300x400		150	69.—	61.—	51.—
2407-445-S	70 my, 2-lagig	300x500		150		Preis a.A.	

## Luftpolsterbeutel, antistatisch, pink

Alle Beutel verfügen über eine 50 mm Klappe mit Selbstklebestreifen.



Artikel	Stärke/Ausführung	Beutel aussen	Menge/Karton	Preis pro Karton bei Bezug von:		
	µm			mm	1 Karton	3 Karton
2407-471-1	100 my, 3-lagig	110 x 160	900	95.—	85.—	71.—
2407-472	118 my, 3-lagig	200 x 200	400	81.—	72.—	61.—
2407-473	118 my, 3-lagig	300 x 400	150	75.—	67.—	56.—
2407-474	118 my, 3-lagig	400 x 600	100	87.—	78.—	65.—

## Selbstklebende Dokumententaschen

Selbstklebende Dokumententaschen aus LDPE, die Dokumententaschen sind zu 4 x 250 Stk pro Boxe verpackt. Mit umweltfreundlichem Hotmeltkleber. Sonderdruck und Sondermasse sind ab 10'000 Stück möglich. Preis auf Anfrage.



Artikel	Artikelbeschreibung	Innenmass	Format/Modell	Verp. Einheit	Preis pro Karton bei Bezug von:			
					mm	1 Kart.	3 Kart.	5 Kart.
2403-441	ohne Druck, transparent	160x120	C6+ PLUS	4 x 250	41.80	35.90	30.40	24.90
2403-442	ohne Druck, transparent	230x120	C6/5 PLUS	4 x 250	59.80	51.80	43.80	35.80
2403-443	ohne Druck, transparent	225x160	C5 PLUS	2 x 250	36.90	31.90	26.90	22.30
2403-444	ohne Druck, transparent	310x230	C4 PLUS	2 x 250	72.80	62.90	53.70	43.80
2403-441-01	postkonform, rot/silber	160x120	C6+, Fenster links PLUS	4 x 250	52.90	45.70	38.70	31.50
2403-442-01	postkonform, rot/silber	230x120	C6/5, Fenster links PLUS	4 x 250	69.90	60.80	51.30	41.90
2403-442-02	postkonform, rot/silber	230x120	C6/5, Fenster rechts PLUS	4 x 250	69.90	60.80	51.30	41.90
2403-443-01	postkonform, rot/silber	225x160	C5, Fenster links PLUS	1 x 250	49.80	42.90	36.90	29.80
2403-443-02	postkonform, rot/silber	225x160	C5, Fenster rechts PLUS	2 x 250	42.90	37.60	31.80	25.90

## Flachfolien und Spezialpapiere



Artikel	Bezeichnung	Masse	Qualität	Preis pro Rolle bei Bezug von:		
				1	2	3
		<b>mm x lfm</b>				
2701-105	Aluverbundfolie, siegelfähig, erfüllt die gängigen Normen DIN, MIL	5000 mm x 50 lfm auf 4 Zuschnitte à 12.5 lfm geschnitten 250 m <sup>2</sup>	PET 12 µm, Alu 12 µm, HDPE 75µm, weiss	609.—	578.—	549.—
2701-112	Kistenausschlagpapier-Packpapier Typ E-2511, PE-Gittergewebe verstärkt, einseitig wasserdichte PE-Schicht	1000 mm x 200 lfm 200 m <sup>2</sup>	115 g/m <sup>2</sup>	368.—	345.—	328.—
2701-113	Kistenausschlagpapier-Packpapier Typ E-2511, PE-Gittergewebe verstärkt, einseitig wasserdichte PE-Schicht	1250 mm x 200 lfm 250 m <sup>2</sup>	115 g/m <sup>2</sup>	460.—	430.—	410.—
2701-114	Kistenausschlagpapier-Packpapier Typ E-2511, PE-Gittergewebe verstärkt, einseitig wasserdichte PE-Schicht	1500 mm x 200 lfm 300 m <sup>2</sup>	115 g/m <sup>2</sup>	541.—	508.—	482.—
2701-115	Paraffinpapier ohne rostbegünstigte Anteile nach DIN 53 110	1000 mm x 100 lfm 100 m <sup>2</sup>	N80 ca 80 g/m <sup>2</sup>	108.—	103.—	98.—
2701-116	Kraftparaffinpapier	750 mm x 415 lfm 311.25 m <sup>2</sup>	K80, ca. 80 g/m <sup>2</sup> Rollen à ca. 25 kg	192.—	182.—	172.—
2701-155	PE-Baufolie transparent	Rollenbreite 1500/6000 Rollenlänge 50 lfm	150 µm, Rollen à 41.4 kg	auf Anfrage		
2701-152	PE-Baufolie transparent	Rollenbreite 1000/4000 Rollenlänge 50 lfm	150 µm, Rollen à 27.6 kg	auf Anfrage		
2701-151	PE-Baufolie transparent	Rollenbreite 1500/3000 Rollenlänge 50 lfm	150 µm, Rollen à 20.7 kg	auf Anfrage		
2701-153	PE-Baufolie transparent	Rollenbreite 1500/3000 Rollenlänge 100 lfm	50 µm, Rollen à 13.8 kg	auf Anfrage		
2701-154	PE-Baufolie transparent	Rollenbreite 750/1500 Rollenlänge 100 lfm	50 µm, Rollen à 6.9 kg	auf Anfrage		
2701-156	PE-Baufolie transparent	Rollenbreite 650/1300 Rollenlänge 100 lfm	50 µm, Rollen à 5.98 kg	auf Anfrage		
PE-Flachfolien in anderen Rollenbreiten und Dicken				auf Anfrage		
PE-Schrumpfhauben, -folien				siehe Seite 44		
PE-Hauben				siehe Seite 44		



Um das Packgut während des Transports, und der Lagerung vor Korrosion zu schützen, muss ein temporärer Schutz im Innern der Verpackung aufgebaut werden. Die 3 häufigsten temporäre Korrosionsschutzmethoden sind...

- **Schutzschichtmethode**
- **Trockenmittelmethode**
- **VCI-Methode**

Bei der **Schutzschichtmethode** handelt es sich um eine passive Methode. Die Schutzschicht trennt die metallischen Oberflächen von aggressiven Medien.

Mittels **Trockenmitteln** wird die Feuchtigkeit im Innern einer Hülle (Sperrschicht) kontrolliert. Bei zu geringer Feuchtigkeit kann keine Korrosion stattfinden.

Die **VCI-Methode** baut auf Inhibitoren (Hemmstoffe) auf, welche chemische Reaktionen hemmen oder unterbinden. Die VCI-Methode ist im Gegensatz zur Schutzschichtmethode ein aktiver Korrosionsschutz, da der chemische Vorgang der Korrosion durch die Inhibitoren aktiv beeinflusst wird.

## Wirkungsweise von VCI

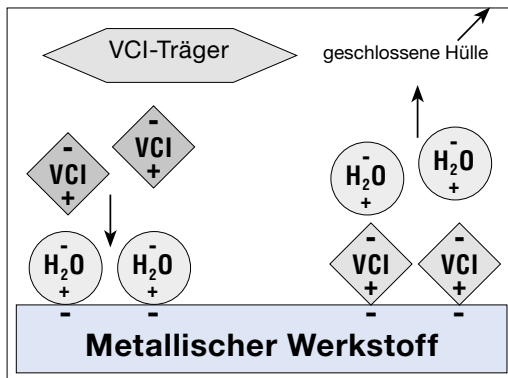

Die Wirkungsweise der VCI-Methode läuft, vereinfacht dargestellt, wie folgt ab: Aufgrund der Verdampfungseigenschaft gehen die VCI-Moleküle kontinuierlich in die Gasphase über und setzen sich auf dem zu schützenden Packgut (Metalloberflächen) als Film ab. Die Anziehung zu Metalloberflächen ist dabei stärker als die von Wassermolekülen, somit bildet sich zwischen Metalloberfläche und Umgebungsatmosphäre eine geschlossene Schutzschicht, so dass der Wasserdampf in der Atmosphäre von der Metalloberfläche abgehalten wird, und keine Korrosion entstehen kann.



## Trockenmittel SekoDry nach MIL-D-3464-E

Trockenmittel schützen alle empfindlichen Produkte und Teile vor Feuchtigkeit und Korrosion. Gerne berechnen wir für Ihre Anwendung die benötigte Anzahl TME (Trockenmitteleinheiten).

Artikel	Bezeichnung	Absorptionskapazität	Masse	Stk. pro Karton / Palett	Preis pro Karton bei Bezug von:				
						mm	1 Karton	2 Karton	3 Karton
2602-012-S	TMB Sekodry	6 gr.	80x100	500	15000	210.—	188.—	164.—	139.—
2602-013-S	TMB Sekodry	12 gr.	80x120	300	9000	157.—	139.—	122.—	105.—
2602-014-S	TMB Sekodry	25 gr.	80x160	150	4500	116.—	103.—	89.—	77.—
2602-015-S	TMB Sekodry	50 gr.	120x170	50	1500	69.—	62.—	54.—	47.—
2602-016-S	TMB Sekodry	100 gr.	200x200	22	660	53.50	47.50	41.50	35.50
2602-017-S	TMB Sekodry	200 gr.	200x280	20	600	87.—	77.—	67.—	57.50

Erfüllt Norm MIL-D-3464-E, FDA konform

Die Trockenmittelbeutel sind in einem PE-Beutel und mehrere dieser PE-Beutel wiederum in einem Versandkarton verpackt.

## VpCI 126 Druckverschlussbeutel

VCI – Volatile Corrosion Inhibitor, das umweltschonende Korrosionsschutzsystem

Artikel	Masse	Qualität	Stk. pro Karton	Farbe	Preis pro Karton bei Bezug von:		
					1 Karton	5 Kartons	10 Kartons
		µm					
2403-110	50x70	50	2000	grün	149.—		
2403-101	70x100	100	500	grün	49.—	42.—	36.—
2403-102	80x90	100	500	grün	49.—	42.—	36.—
2403-108	80x100	100	500	grün	52.—	49.—	46.—
2403-103	80x130	100	500	grün	59.—	56.—	52.—
2403-104	100x150	100	500	grün	79.—	71.—	66.—
2403-105	150x200	100	500	grün	105.—	95.—	89.—
2403-106	200x340	100	500	grün	329.—	298.—	279.—
2403-107	300x450	100	500	grün	359.—	339.—	319.—
2403-117	300x400	80	500	gelb	248.—	224.—	198.—



## VpCI 126 Schlauch Folien



Artikel	Masse	Qualität	Rollenlänge	Einheit, Gewicht	Preis pro kg bei Bezug von:		
	mm	µm	lfm		< 9 kg	10-49 kg	> 50 kg
2403-219	50 mm flach	100	200 ca.	Rolle ca. 2 kg	Preis auf Anfrage		
2403-220	60 mm flach	100	200 ca.	Rolle ca. 2 kg	Preis auf Anfrage		
2403-221	100 mm flach	100	200 ca.	Rolle ca. 4 kg	32.— / kg	29.— / kg	26.— / kg
2403-222	200 mm flach	100	200 ca.	Rolle ca. 8 kg	32.— / kg	29.— / kg	26.— / kg
2403-223	300 mm flach	100	200 ca.	Rolle ca. 12 kg	32.— / kg	29.— / kg	26.— / kg
2403-224	350 mm flach	100	200 ca.	Rolle ca. 15 kg	32.— / kg	29.— / kg	26.— / kg
2403-225	450 mm flach	100	200 ca.	Rolle ca. 17 kg	32.— / kg	29.— / kg	26.— / kg

## VpCI 126 Seitenfaltenhauben



Artikel	Masse	Qualität	Stk. pro Karton	Preis pro Karton bei Bezug von:		
	mm	µm		1	5	> 10
2403-243	820 + 620 x 1150 mm	120 / Coex-Folie	50 / Rolle	579.— / Rolle	519.— / Rolle	469.— / Rolle
2403-242	1250 + 850 x 1500 mm	120 / Coex-Folie	20	263.—	239.—	219.—
2403-241	1250 + 850 x 2100 mm	120 / Coex-Folie	20	332.—	304.—	277.—
2403-244	1150 + 1100 x 1950 mm	80 / Coex-Folie	50 / Rolle	709.— / Rolle	629.— / Rolle	572.— / Rolle

## VpCI 126 Halbschlauch Folien

Artikel	Masse	Qualität	Rolle, Gewicht	Preis pro kg bei Bezug von:		
	mm	µm	kg	1 Rolle	5 Rollen	10 Rollen
2403-201-S	2x1000 = 2000	150 Mono, ca. 180 lfm	ca. 52 kg	14.90/kg	13.40/kg	11.80 / kg
2403-202-S	2x1500 = 3000	150 Mono, ca. 120 lfm	ca. 52 kg			
2403-203-S	4x1000 = 4000	150 Mono, ca. 90 lfm	ca. 52 kg	Mono = beidseitig wirksam		
2403-204-S	4x1500 = 6000	150 Mono, ca. 60 lfm	ca. 52 kg			
2403-211-S	2x1000 = 2000	120 Coex, ca. 230 lfm	ca. 49 kg	14.10 / kg	12.60 / kg	11.30 / kg
2403-212-S	2x1500 = 3000	120 Coex, ca. 150 lfm	ca. 48 kg	COEX = einseitig wirksam		
2403-213-S	4x1000 = 4000	120 Coex, ca. 115 lfm	ca. 49 kg			
2403-214-S	4x1500 = 6000	120 Coex, ca. 75 lfm	ca. 49 kg			

## VpCI Cor-Pak Ex Film & Luftpolsterfolie

Artikel	Produkt	Qualität	Länge		Preis pro Rolle bei Bezug von:		
			µm	lfm	1 Rolle	ab 5 R.	ab 10 R.
2403-700	VpCI Film, Rollenbreite 1220 mm, beidseitig wirksam	blau, 31	152	295.—	275.—	255.—	
2403-701	VpCI Film, perforiert 300 x 300 mm, 1000 Blatt, beidseitig wirksam	blau, 31	300	199.—	189.—	174.—	
2403-702	VpCI Film, perforiert 450 x 450 mm, 500 Blatt, beidseitig wirksam	blau, 31	225	225.—	215.—	198.—	
2403-704	VpCI-126 Hand-Stretch-Folie, einseitig (Innenseite) wirksam, 500 mm breit, 6 R / Karton	blau, 35	180	259.—/Kar.	229.—/Kar.	209.—/Kar.	
2403-703	VpCI Luftpolsterfolie, Rollenbreite 1200 mm, einseitig wirksam (Noppenseite)	grün, 150	50	219.—	199.—	182.—	

## VCI Papier

Artikel	Produkt	Rollenbreite / Grammatur	Rollen	Preis pro Rolle bei Bezug von:		
		mm/gm2		kg	1 Rolle	3 Rollen
2701-411	VCI-Tiger / beidseitig wirksam	740 mm x 470 lfm, 70 gsm	Rolle ca. 25 kg	215.—	205.—	195.—
2403-270	VpCI 149 / beidseitig wirksam*	1000 mm, 55 gsm	Rolle ca. 25 kg	235.—	220.—	205.—
2403-271	VpCI 149 / beidseitig wirksam*	1000 mm, 55 gsm	Rolle ca. 50 kg	458.—	418.—	378.—
2403-272	VpCI 146 / beidseitig wirksam*	1000 mm, 80 gsm	Rolle ca. 25 kg	242.—	227.—	212.—
2403-273	VpCI 146 / beidseitig wirksam*	1000 mm, 80 gsm	Rolle ca. 50 kg	465.—	425.—	385.—

\* Korrosionsschutzpapier Natronkraft

Andere Papiertypen + Grammatoren sowie Zuschnitte auf Anfrage

## VpCI Emitter, Vliesbeutel, Tabletten

Artikel	Produkt	Einheit	Stk. pro Karton	Preis pro Karton bei Bezug von:		
				mm	1-3	4-10
2403-171	VpCI 105 Reinraum Emitter	19 x 58.7 ø	20	192.—	174.—	159.—
2403-173	VpCI 111 Reinraum Emitter	32 x 58.7 ø	10	186.—	168.—	153.—
2403-174	VpCI DesiCorr Tyvek-Beutel VpCI-Spender & Trockenmittel	70 x 64 mm, schützt bis 28 ltr	300	512.—	448.—	412.—
2403-175	VpCI 188 Tabletten	4 Dosen/Kart. à 1000 Stk	4000	200.—/Dose	190.—/Dose	178.—/Dose
2403-178	VpCI Cor-Pak MUL Vliesstoff-beutel, Multimetallschutz	60 x 60 mm, 1 Tyvek-Beutel schützt bis 28 ltr	300	533.—	436.—	
2403-176	VpCI 238 ECO-Spray	Dose 440 ml, Pumpspray	12	248.—		

## VpCI Sprays für die Reinigung, Entfettung und Präventiv-Behandlung

Artikel	Produkt	Einsatz	Einheit	Stk pro Karton	Preis pro Karton
2403-090	EcoAir VpCI-377	wasserbasierendes Präventiv Medium	Dose à 353 ml	12	225.—
2403-091	EcoAir VpCI-337	wasserbasierendes Präventiv Medium	Dose à 384 ml	12	198.—
2403-092	EcoAir VpCI-BioCorr	wasserbasierendes Präventiv Medium	Dose à 353 ml	12	135.—
2403-093	EcoAir VpCI-414 Reiniger / Entfetter	biodegradabler, wasserbasierender Reiniger	Dose à 384 ml	12	226.—
2403-094	EcoSpray / EcoClean VpCI-416 Reiniger / Entfetter / Pumpspray	ungiftiger Reiniger und Entfetter,	Flaschen à 447 ml	12	175.—

## VpCI 137 imprägnierter PU-Schaumstoff in Rollenform

Artikel	Masse	Dicke	Länge	Preis pro Rolle bei Bezug von:		
				mm	lfm	
				1-3	4-10	> 11
2403-141	1.37 m x 39.60 lfm = 54.25 m <sup>2</sup>	6	39.6	2148.—	1925.—	1650.—

## VpCI 137 imprägnierter PU-Schaumstoff Zuschnitte und andere Formate

Artikel	Produkt / Masse	Dicke	Stk. pro Karton	Preis pro Karton bei Bezug von:		
				mm	4-10	> 11
				1-3	4-10	> 11
2403-161	VpCI 137 / 101 / 32 x 76 mm	6	50	240.—	196.—	180.—
2403-163-1	VpCI 137 Z22 / 1370 x 220 mm*	6	25	344.—	303.—	274.—
2403-166	VpCI-BioPad / 50 x 150 mm, Schutz bis 42 ltr, biobasiert	1.5	250	249.—	222.—	202.—
2403-167	VpCI-BioPad / 200 x 200 mm, Schutz bis 230 ltr, biobasiert	1.5	250	995.—	919.—	833.—
2403-165	VpCI 134 Rundlinge	19 ø	1000	340.—	280.—	255.—

\*0.3 m<sup>2</sup> Schaum wirkt für 1 m<sup>3</sup> Volumen

## Cortec-VpCI Reinigungstücher

Artikel	Masse	Stk pro Dose	Stk pro Karton	Preis pro VPE	
				cm	1-3 VPE
2403-256	CorWipe 300	27 x 30 cm	72	12 Dosen	139.— / Dose
2403-257	CorWipe 500	12.7 x 12.7 cm	25	12 Dosen	197.— / Karton

## VCI-Zubehör PVC Selbstklebeband mit VCI-Aufdruck

Artikel	Masse	Druck	Stk. pro Karton	Preis pro Rolle bei Bezug von:		
				mm	3 Rollen	5 Rollen
2403-291	Rolle 50 mm x 66 lfm	orange, schwarz, mehrsprachig	10 Rollen	13.—	11.—	9.—

## Weitere Korrosionsschutzprodukte für Lagerung und Versand auf Anfrage

VpCI-imprägnierte Wellpappen-Faltkisten, VpCI-Oele, VpCI-Rostentferner Gel, VpCI-verschweissbare Beutel, VpCI-Absorber

## Stoss- und Kippindikatoren

Stellen Sie die Qualitätskontrolle auch während des Versands Ihrer Produkte zum Kunden sicher. Aus Erfahrung wissen Sie, dass während des Transportes und der Lagerung Bedingungen auftreten können, bei welchem Ihre Produkte Schaden nehmen. Sie verlieren nicht nur Geld und das Vertrauen Ihres Kunden, sondern auch Ihren guten Ruf. Transportüberwachungsindikatoren überwachen für Sie kostengünstig und lückenlos die Einhaltung der von Ihnen geforderten Transportqualität und stellen dadurch sicher, dass Ihre Sendung so sorgfältig behandelt wird, wie Sie es erwarten.

### DROP-N-TELL selbstklebend



Wurde das Transportgut übermässig erschüttert? Wurde es fallen gelassen? Der Stossindikator zeigt diese Ereignisse in Abhängigkeit der gewählten Empfindlichkeit an. Der Indikator ist feuchtigkeitsbeständig und kann nicht manipuliert werden.

Artikel	Bezeichnung	Masse	Empfindlichkeit	Preis pro Stück bei Bezug von:			
				25	50	100	200
		mm					
2401-004	Stossindikatoren	50x20	DT 25 G	7.50	6.90	6.40	6.—
2401-005	Stossindikatoren	50x20	DT 50 G	7.50	6.90	6.40	6.—
2401-006	Stossindikatoren	50x20	DT 100 G	7.50	6.90	6.40	6.—



### TIP-N-TELL selbstklebend

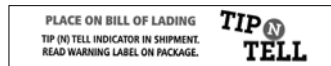

Sind die Güter in aufrechtem Zustand transportiert worden? Der Kippindikator verfärbt sich sofort beim Umkippen des Collis. Der Indikator ist feuchtigkeitsbeständig und kann nicht manipuliert werden.

Artikel	Bezeichnung	Masse	Preis pro Stück bei Bezug von:			
			25	50	100	200
		mm				
2402-001	Kippindikatoren	95x70	6.20	5.70	5.20	4.80



## Shockwatch

Das Herzstück des Shockwatch-Labels ist ein Präzisionsglasröhrchen, welches teilweise mit einer roten Flüssigkeit gefüllt ist. Das Überschreiten einer definierten Beschleunigung zerreißt die Oberflächenspannung der Flüssigkeit und verfärbt den gesamten Indikator rot. Unterschiedliche Durchmesser des Röhrchens bestimmen die Sensibilität des Indikators und ermöglichen Ihnen auf unterschiedliche Gewichte und Empfindlichkeit Ihrer Produkte zu reagieren. Individuelle Seriennummern und Warnaufkleber für Produkt und Lieferpapiere vervollständigen das Konzept der lückenlosen und nicht manipulierbaren Transportüberwachung.



Artikel	Bezeichnung	Empfindlichkeit	Preis pro Stück bei Bezug von:			
			25	50	100	200
		mm				
2401-017	Shockwatch-Label (8-eckig) 97 x 97 mm	10 g / 50 ms blau	8.40	7.80	7.30	6.90
2401-009	Shockwatch-Label (8-eckig) 97 x 97 mm	15 g / 50 ms grau	8.20	7.60	7.10	6.70
2401-010	Shockwatch-Label (8-eckig) 97 x 97 mm	25 g / 50 ms gelb	7.50	6.90	6.40	6.—
2401-011	Shockwatch-Label (8-eckig) 97 x 97 mm	37 g / 50 ms blaulila	7.50	6.90	6.40	6.—
2401-012	Shockwatch-Label (8-eckig) 97 x 97 mm	50 g / 50 ms rot	7.50	6.90	6.40	6.—
2401-013	Shockwatch-Label (8-eckig) 97 x 97 mm	75 g / 50 ms orange	7.50	6.90	6.40	6.—
2401-014	Shockwatch-Label (8-eckig) 97 x 97 mm	100 g / 50 ms grün	7.50	6.90	6.40	6.—



## Tiltwatch

**TILTWATCH** kontrolliert auf einfache, sofort sichtbare und irreversible Weise, ob Ihr Produkt wie vorgeschrieben aufrecht transportiert und gelagert wurde. Das Indikatorfeld verfärbt sich rot, wenn Ihr kippgefährdetes Produkt mehr als 83° geneigt wurde. Fortlaufende Seriennummern auf dem TILTWATCH sowie Warnaufkleber für Versandgut und Lieferpapiere machen eine Manipulation unmöglich.

Artikel	Bezeichnung	Preis pro Stück bei Bezug von:			
		25	50	100	200
	mm				
2401-015	Tiltwatch XTR 27 x 60 x 5 mm	6.20	5.70	5.20	4.80
2401-016	TiltwatchPlus 118 x 117 mm	8.40	7.80	7.30	6.80

2401-015



**TILTWATCH PLUS** ist konzipiert für Produkte, die schon bei geringen Neigungswinkeln Schaden nehmen können. TILTWATCH PLUS stellt für Sie fest, um wieviel Grad das Packstück nach links oder rechts gekippt wurde. Ein separates Anzeigefeld zeigt zudem, ob Ihr Produkt auf dem Kopf stehend gelagert oder transportiert wurde. Fortlaufende Seriennummern auf jedem Indikator machen eine Manipulation unmöglich.



2401-016

## Celsi-Strip - Temperaturmessetiketten

Celsi-Temperatur-Etiketten dienen zur Überwachung von Maximaltemperaturen. Sie funktionieren auf beliebigen Oberflächen mittels selbstklebender Etiketten. Temperaturwerte von +40°C bis +260°C lassen sich damit registrieren. Die Temperaturanzeige beruht auf dem physikalischen Prozess des Schmelzpunkts und ist irreversibel. Eine permanente Schwärzung des ursprünglich weissen Indikatorfelds beweist, dass der entsprechende Temperaturgrenzwert mindestens einmal überschritten wurde.



2401-052

Artikel	Temperatur	Bezeichnung	Sensordimension	Verpackungseinheit	Preis pro VPE bei Bezug von:	
					1-4	5-9
	°C		mm			
2401-050	210°-260°	CelsiStrip CS-E Temperaturschwellwerte in Grad Celsius 210/216/224/232/241/249/254/260, gekapselt	15x45	10	24.50	22.05
2401-051	166°-204°	CelsiStrip CS-D Temperaturschwellwerte in Grad Celsius 166/171/177/182/188/193/199/204, gekapselt	15x45	10	24.50	22.05
2401-052	121°-160°	CelsiStrip CS-C Temperaturschwellwerte in Grad Celsius 121/127/132/138/143/149/154/160, gekapselt	15x45	10	24.50	22.05
2401-053	88°-127°	CelsiStrip CS-B-01 Temperaturschwellwerte in Grad Celsius 88/93/99/104/110/116/121/127, gekapselt	15x45	10	24.50	22.05
2401-054	77°-116°	CelsiStrip CS-B Temperaturschwellwerte in Grad Celsius 77/82/88/93/99/104/110/116, gekapselt	15x45	10	24.50	22.05
2401-055	40°-71°	CelsiStrip CS-A Temperaturschwellwerte in Grad Celsius 40/43/46/49/54/60/66/71, gekapselt	15x45	10	24.50	22.05
2401-076	60°-93°	CelsiStrip MICRO MC-060/093 Temperaturschwellwerte in Grad Celsius 60/71/82/93, gekapselt	5x9	10	24.50	22.05



Die 3D-Visualisierung des Konfigurationsprozesses unterstützt den Prozesseigner in der Überprüfung des Konzepts und in der Entscheidungsfindung.



## Das System FLEX macht seinem Namen alle Ehre.

Die Erkenntnisse aus langjähriger Erfahrung in der Konzeption und Ergonomie von Arbeitsplätzen sind in das System FLEX eingeflossen. Die Anbauprofile sind flexibel kombinierbar und verschieden steckbar.



Unsere Kundenberater unterstützen Sie gerne bei der Wahl der richtigen Lösungen. Verlangen Sie auch unseren Spezialkatalog.

## Zubehör

Das **Überkopf-Magazin** kann gerade oder mit einer 20 Grad Neigung gegen die arbeitende Person montiert werden. Kommissionierbewegungen werden dadurch deutlich ergonomischer.

Die **Holme** der Aufbauten sind nicht an die Tischbeine gebunden, so dass die Aufbauten horizontal verschiebbar und beliebig positionierbar sind.

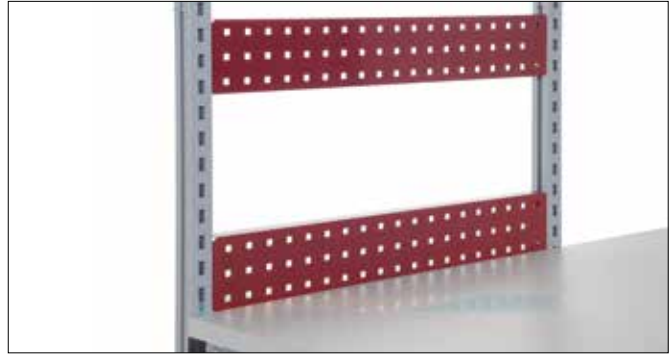
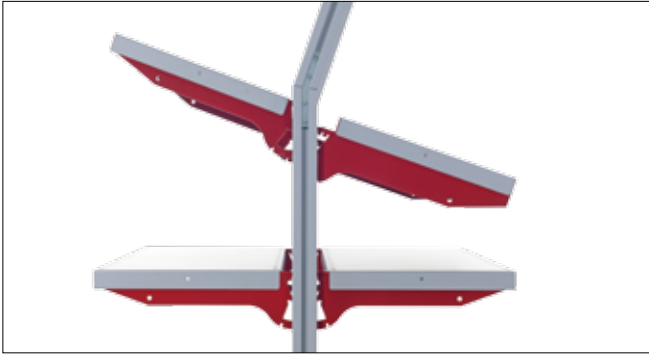

Mit der grossen Auswahl an Zubehör lässt sich der Arbeitsplatz genau nach Ihren Bedürfnissen einrichten. Das gesamte Zubehör finden Sie in unserem Spezialkatalog.



**Abroll- und Schneidesysteme** sind in vertikaler und horizontaler Ausführung für diverse Rollenbreiten als Stand-Alone oder als integrierbare Lösung verfügbar.



Unsere Kundenberater unterstützen Sie gerne. Verlangen Sie unseren Spezialkatalog.



<b>A</b>		<b>H</b>	
Abrollstationen	56	Haftetiketten für gefährliche Güter	20
Aluverbundfolien	48	Handstretchfolien	37
Antistatikbeutel	47	Handtacker	28-29
Arbeitsplatzeinrichtungen	55-56	Hefter	28-29
Aufsetzcontainer	15	Heftklammern	28-29
Aufsteckrahmen aus Wellpappe	15	Hohlkammerplatten	10
Aufsteckrahmen, faltbar aus Massivholz	22	Holzdeckel (Sperrholz)	22
		Holzboxen	21
<b>B</b>		Holzpaletten	23
Bäckersteige	11	Holzrahmen	22
Bandabroller	34	Hotmelt-Fadenbänder	30
Bandspanngerät	31		
Baufolien aus PE	48	<b>I</b>	
Beutel PE	45-46	Instapack Quick RT	13
Bogenware	39	ISPM-Einwegpaletten	23
Boxen	5		
Boxenschliesser	34	<b>K</b>	
Boxpaletten	15	Kantenschutz	27
Bündelstretchfolien	37	Kantenschutzecken aus Kunststoff (mit/ohne Dorn)	27
		Kartondeckelhefter	28-29
<b>C</b>		Kartonhülsen	27
Celsi-Strip Temperaturmessetiketten	54	Kartonriller	11
Chips	43	Kartonverschlusshefter	28-29
Coilnagler	28-29	Kippindikatoren	53
		Kisten aus Holz	21
<b>D</b>		Kistenausschlagpapier	48
Deckelrost	22	Klammern für Bostitchgeräte	28-29
Dokumententaschen	47	Klammernagler / -zangen	28-29
Drop-N-Tell	53	Klebebänder	32-33
Druckausschuss-Papiere	39	Kleinstverpackungen	7
Druckverschlussbeutel	45-46	Klimaschutzverpackungen	48
		Koffersysteme	16
<b>E</b>		Korrosionsschutz VCI	49-52
Einwegpaletten aus Holz	23	Kraftpapiere	39-40
Etiketten	36	Kreppbänder	33
		Kunststoffpaletten	24-25
<b>F</b>		Kunststoffschnallen	31
Faltboxen für gefährliche Güter	18		
Faltboxen, 2-wellig	5-6	<b>L</b>	
Faltboxen, leicht 1-wellig	6	Ladungssicherung	38
Faltboxen, leicht mit Automatikboden	7	Leichte faltboxen mit Automatikboden	7
Faltboxen, starke 2-wellig	5	Luftpolsterbeutel	46
Faltkisten aus Sperrholz	21	Luftpolsterfolien	42
Faltrahmen	22	Luftpolsterversandtaschen	8
Filamentbänder	32		
Fixierverpackungen	12-13	<b>M</b>	
Flachfolien aus PE	48	Maschinenfolien	36
Flachfolien und Spezialpapiere	48	Massivholz-Aufsetzrahmen	22
FloPak	43	Mehrwegbehälter	16
Folien	48	Membranpolsterverpackungen	13
Füllmaterial	43		
		<b>N</b>	
<b>G</b>		Natronkraft-Papiere Bogenware	39
Gefahrgut-Etiketten	20	Natronkraft-Papiere Rollenware	40
Gefahrgutverpackungen	18	Netzschläuche	43
Gitterfacheinsätze	17	Noppenschaumschiebeschachteln	12
Glasfaserversträkte Bänder	32		

<b>O</b>			
Oberflächenschutznetze	43	Signaletiketten	36
Oeko-Wellboxen	14	Signalklebebänder	35
Officeverpackungen	8	Sperrholzfaltkisten für gefährliche Güter	19
<b>P</b>		Sperrholzverpackungen	21
Packbandabroller	34	Spezialpapiere und Flachfolien	48
Packerei-Arbeitsplatzeinrichtungen	55-56	Spiralhülsen	27
Packpapier	39	Symbol-Haftetiketten	36
Packseide	39	Symbol-Haftetiketten UN	20
Paletten	23-26	<b>St</b>	
Palettenkufen	25	Stapelbehälter	11
Palettenabdeckplatten	11	Staubschutzhauben	44
Palettenboxen, 2/3-wellig	4	Stossindikatoren	53
Palettencontainer	15	Stretchfolien	37
Palettenrahmen aus Wellpappe	15	Stulpdeckelschachteln	7
Papiere	39	<b>T</b>	
Papier-Klebebänder (Krepp)	33	Taschen für den Versand	9
Papierspendebox	40	Teleskopfaltboxen	15
Paraffinpapiere	48	Temperaturmessetiketten	54
PE-Beutel	45	Tiltwatch/Tiltwatch plus	54
Pendelverpackungen	16	Tip-N-Tell	53
PE-Schaumpolsterfolien	41	Transportsicherung	38
PET-Umreifungsbänder	30	Trockenmittel	49
Platten aus Wellpappe	11	<b>U</b>	
Polstermaterial	39	Umreifungsapparate/-Systeme	31
Polsterversandtaschen	8	Umreifungsbänder aus Stahl	31
PP-Hohlkammerplatten	10	Umreifungsbänder aus Kunststoff	30
PP-Umreifungsbänder für Handgeräte	30	Umzugskarton	7
Pressspanplatten	26	UN Faltboxen	18
PVC-Klebebänder	32	UN Sperrholzfaltkisten	19
Pyramide	10	<b>V</b>	
<b>R</b>		VCI-Korrosionsschutz	49-52
Reibschweissverschlussgerät	31	Vermiculit	18
Rollenwellpappe	39	Verpackung aus Holz	21
<b>S</b>		Verpackungen für Gefahrgut	18
Safe Boxen	12	Verpackungen für Schwergüter	4
Saugfähiges Füllmaterial für gefährliche Güter	19	Verpackungspapiere	39
Schachteln	7-8	Versandtaschen aus Luftpolsterfolie	8
Schaumpolsterfolien	41	Versandtaschen aus Wellpappe	9
Schaumstoffplatten aus PE und PUR	41	Verschlusshülsen	31
Schiebeschachteln mit Noppenschaum	12	Verschlusszange	31
Schlauchfolien aus PE	44	Vollpappe	7
Schlauchnetze	43	<b>W</b>	
Schneidegeräte	56	Wabenplatten	11
Schneidegeräte für Rollenware	56	Warnetiketten	36
Schrumpffhauben / -Folien	44	Wellboxen	14
Schutznetze	43	Wellpappenaufsetzrahmen	15
Schutzverpackungen	13	Wellpappenzuschnitte	11
Schwergutverpackungen	4	<b>Z</b>	
Schwerwellpappe	4	Zügelkiste	7
Seidenpapier	39	Zusammenlegbare Sperrholzkisten	21
Seitenfalzhauben/-Beutel	44	Zuschnitte	10
SekoDry	49		
Selbstklebebänder	32-33		
Shockwatch	53		
Sicherheitsklebeband	34		

## Allgemeine Verkaufsbedingungen

**Einleitung** Die nachstehenden allgemeinen Verkaufsbedingungen ergänzen die eventuellen besonderen, schriftlich zwischen den Parteien geschlossenen Vereinbarungen. Sie kommen bei jedem gegenwärtigen oder künftigen Geschäft zur Anwendung, vorbehaltlich der zwingenden Gesetzesnormen. Die Parteien haben davon Kenntnis und akzeptieren deren Inhalt.

**1. Annahme der Aufträge** Ein Auftrag gilt als angenommen, wenn die WellPack AG schriftlich, allenfalls per Fax oder per Mail dem Kunden bestätigt hat, dass sie seine Bestellung und dessen Inhalt annimmt. Die Schriftform ist bei schriftlicher oder elektronischer Übermittlung gewahrt, auch wenn das Schriftstück nicht unterzeichnet ist. Von der WellPack AG formulierte Angebote sind nur 60 Tage gültig. Angebote, die aufgrund unpräziser Vorlagen erfolgen, sind Richtofferten, welche für die WellPack AG keinenfalls verbindlich sind. Ziffer 2 Absatz 2 und Ziffer 6 sind vorbehalten.

**2. Preise** Die offerierten oder bestätigten Preise sind Nettopreise. Die Mehrwertsteuer sowie allfällige weitere Steuern werden separat ausgewiesen. Der Kunde nimmt zur Kenntnis und akzeptiert, dass die WellPack AG berechtigt ist, bis zur Erteilung des "Gut zur Ausführung", ihre Preise den Marktbedingungen anzupassen.

**3. Zahlungsbedingungen** Die Zahlung des Rechnungsbetrages hat netto innerhalb von 30 Tagen nach Rechnungsdatum zu erfolgen.

**4. Zahlungsverzug** Wenn bis zum Datum, welches sich aus vorgenannter Ziffer 3 "Zahlungsbedingungen" ergibt, nicht der gesamte Rechnungsbetrag bezahlt worden ist, gerät der Kunde automatisch in Verzug. Ab diesem Datum ist ein Verzugszins von 5 % geschuldet. Ferner ist die WellPack AG berechtigt, weitere Lieferungen zu verweigern, ohne dass der Kunde seinerseits Anspruch auf Schadenersatz und Verzugszinsen hat. Im Übrigen behält sich die WellPack AG die Ausübung der in Art. 102 ff. OR festgehaltenen Rechte, namentlich die Geltendmachung von Schadenersatzansprüchen vor.

**5. Lieferung** Die Lieferung erfolgt CPT Warenempfangsort, EXW Einsiedeln oder EXW Olten/Winzau (Incoterms 2010). Ziffer 8 bleibt vorbehalten.

**6. Liefertermine** Die im Angebot oder in der Auftragsbestätigung erwähnten Liefertermine gelten annäherungsweise und unverbindlich, sofern sie nicht ausdrücklich schriftlich als verbindlich zugesagt worden sind. Selbst in diesem Fall ist die WellPack AG nicht haftbar, wenn der Termin wegen eines ausserhalb ihres Einflussbereiches liegenden Grundes oder aufgrund ungewöhnlichem Geschäftsgang nicht eingehalten wird. Sofern die WellPack AG haftbar ist, ist der Kunde nicht berechtigt vom Vertrag zurückzutreten und/oder Schadenersatzansprüche geltend zu machen.

**7. Liefermenge** Standardverpackungen ab Lager werden stückgenau geliefert. Für kundenspezifische Verpackungen aus Wellpappe und Faltschachtelkarton gelten folgende Liefermengentoleranzen:  $\pm 30\%$  für Aufträge bis 500 m<sup>2</sup>,  $\pm 20\%$  für Aufträge zwischen 500 und 1'000 m<sup>2</sup>,  $\pm 15\%$  für Aufträge zwischen 1'000 und 2'500 m<sup>2</sup> und  $\pm 10\%$  für Aufträge über 2'500 m<sup>2</sup> pro Lieferposition.

**8. Lieferbedingungen** Für Lieferungen unter CHF 100.— wird ein Kleinmengenzuschlag von CHF 30.— verrechnet. Die Transportkosten für Lieferungen bis zu einem Gesamtbetrag von CHF 400.— werden separat in Rechnung gestellt. Lieferungen ab CHF 400.— erfolgen franko Domizil. LSVA oder andere Steuern werden zusätzlich ausgewiesen. Tauschgebilde wie Paletten, Kisten und andere Behälter werden zum Selbstkostenpreis fakturiert, wenn sie nach Erhalt der Sendung nicht innert 60 Tagen und in einwandfreiem Zustand retourniert werden. Bei Abrufaufträgen gelten die im Vertrag genannten Konditionen.

**9. Eigentum** Die Ware bleibt bis zur vollständigen Kaufpreistilgung im Eigentum der WellPack AG.

**10. Standardsortiment** Die Preislisten enthalten die von der WellPack AG an Lager geführten, kurzfristig lieferbaren Standardartikel. Die WellPack AG behält sich vor, das Standardsortiment jederzeit den Kundenbedürfnissen anzupassen, neue Artikel aufzunehmen und bestehende Artikel aus dem Lagersortiment zu streichen. Eine Anpassung der Qualität der Artikel ist ebenfalls möglich.

**11. Gewährleistung** Die WellPack AG garantiert dem Kunden, dass die gelieferte Ware den zugesicherten Eigenschaften und der zugesicherten Leistung, sowie den vereinbarten Spezifikationen im Rahmen dieser Verkaufsbedingungen entspricht, unter Vorbehalt der branchenüblichen Toleranzen für Masse, Farbe, Material und Ausführung. Allfällige Beanstandungen bezüglich Qualität und Ausführung sind innerhalb von 8 Tagen nach Erhalt, solche bezüglich Quantität unverzüglich nach Erhalt schriftlich mitzuteilen. Ansonsten verliert der Kunde jeglichen Mängelgewährleistungsanspruch.

Bei begründeten Beanstandungen erfolgt innert angemessener Frist die Instandstellung oder der Ersatz der gelieferten Ware. Der Kunde hat kein Recht auf die Geltendmachung von Schadenersatz. Die zwingenden Gesetzesnormen bleiben vorbehalten.

**12. Druckunterlagen und Stanzwerkzeuge** Kosten für Klischees, Stanzwerkzeuge oder sonstige Materialien werden lediglich zu Selbstkosten des Auftragnehmers berechnet und dem Auftraggeber gesondert in Rechnung gestellt. Durch die Bezahlung dieser sogenannten anteiligen Kosten durch den Auftraggeber gehen diese Materialien in das Eigentum des Auftraggebers über. Nach einer Aufbewahrungsfrist von 2 Jahren nach dem letzten Auftrag wird der Auftragnehmer den Auftraggeber auffordern, das Material bei ihm abzuholen. Sollte der Auftraggeber diesem Verlangen nicht nachkommen, ist der Auftragnehmer berechtigt, das Material aus Lagergründen auszusortieren und zu vernichten.

**13. Geistiges Eigentum** Vorbehaltlich eines schriftlichen Einverständnisses der WellPack AG werden weder das geistige Eigentum noch andere Immaterialgüter an den Kunden abgetreten.

**14. Haftung** Vorbehaltlich anderer, zwischen den Parteien ausdrücklich in schriftlicher Form getroffenen Vereinbarungen sowie der zwingenden Gesetzesnormen, ist die Haftung der WellPack AG bei leichtem Verschulden ausgeschlossen, ansonsten besteht (bei Schadenersatzansprüchen) höchstens eine begrenzte Haftung bis zum ursprünglichen Wert der gelieferten oder zu liefernden Ware.

**15. Form** Die Vereinbarungen zwischen den Parteien bedürfen ausschliesslich der Schriftform. Folglich können sich die Parteien nicht auf allfällige stillschweigend oder mündlich getroffene Abmachungen berufen.

**16. Anwendbares Recht Auf die Vertragsverhältnisse ist ausschliesslich schweizerisches Recht anwendbar. Die Anwendung des UN-Kaufrechts ist ausgeschlossen.**

**17. Gerichtsstand Ausschliesslicher Gerichtsstand (ordentliche staatliche Gerichte) für alle Streitigkeiten ist der Sitz der WellPack AG.**

AVB Version Oktober 2011



WellPack AG  
Zürichstrasse 46  
8840 Einsiedeln  
Tel. 055 418 83 83  
Fax 055 418 83 84  
[info@wellpack.ch](mailto:info@wellpack.ch)  
[www.wellpack.ch](http://www.wellpack.ch)

beraten | entwickeln | konstruieren | produzieren | lagern | konfektionieren | kommissionieren | liefern