



▲
Werkstattwagen
ab Seite 6/2



▲
Gummimatten
ab Seite 6/11



▲
Werkbänke
ab Seite 6/13



▲
Schränke
ab Seite 6/17



▲
Hubwagen
ab Seite 6/56



▲
Ladungssicherung
ab Seite 6/60



▲
Leitern
ab Seite 6/68



▲
Kabeltrommeln
ab Seite 6/76

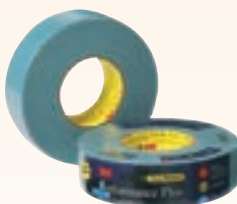

▲
Klebebänder
ab Seite 6/110



▲
Waschraumausstattung
ab Seite 6/114



▲
Schilder
ab Seite 6/117



▲
Absperrpfosten
ab Seite 6/124





BETRIEBSBEDARF

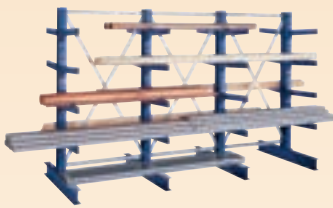

▲
Regale
ab Seite 6/24



▲
Arbeitsstühle
ab Seite 6/38



▲
Werkzeugkoffer
ab Seite 6/42



▲
Transportkarren
ab Seite 6/51



▲
Leuchten
ab Seite 6/68



▲
Feuerlöscher
ab Seite 6/84



▲
Verpackungsgeräte
ab Seite 6/88



▲
Werkstattmaterial
ab Seite 6/98



▲
Räder & Rollen
ab Seite 6/128



▲
Schlösser
ab Seite 6/138



▲
Beschläge
ab Seite 6/142



▲
Ketten & Seile
ab Seite 6/147

6 Betriebsbedarf



Werkstattwagen

- Arbeitsplattform mit rutschfester Kunststoff-Auflage
- Gummileiste als Kantenschutz
- Stabile Stahlblechkonstruktion
- 2 große Laufrollen und 2 Lenkrollen, 1 Rolle feststellbar
- 4 Schubfächer, beidseitig ausziehbar
- Mitten- und Endarretierung
- Schubfächer unterteilt
- Kugelgelagerte Führungsschienen
- Großer Stauraum im Boden
- Komplett verschließbar mit Metall-Jalousien
- Zentralverriegelung durch Zylinder-schloss



Abmessungen mm	Gewicht kg	Bestell-Nr. 62 0600...	€
625 x 400 x 930	45	...4600	279,00 <small>(248)</small>



Werkstattwagen

- Arbeitsplattform mit geriffelter Gummimatte
- Pulverbeschichtet: Korpus rot, Schubladen schwarz
- Stabile Stahlblechkonstruktion, Blechstärke 0,8 mm
- 2 Laufrollen und 2 Lenkrollen
- Mit rundem, ergonomischen Schiebegriff
- 7 Schubladen, einseitig ausziehbar
- Jede mit 2,5 mm starker Schutzmatte zum Schutz des Schubladenbodens
- Vollauszug
- Einzelarretierung gegen ungewolltes Öffnen während der Fahrt
- Kugelgelagerte Führungsschienen
- Beide Stirnseiten mit 4-kant-Lochung
- Zentralverriegelung durch Zylinder-schloss



Abmessungen B x T x H	mm	760 x 460 x 1000	
Schubladen- Abmessungen		5 Schubladen: 568 x 398 x 75 mm	2 Schubladen: 568 x 398 x 154 mm
Schubladentragkraft	kg	30	
Tragkraft	kg	450	
Bestell-Nr.	62 0601...	...4500	329,00 <small>(801)</small>
	€		



Werkstattwagen

- Arbeitsplattform mit geriffelter Gummimatte
- Pulverbeschichtet: Korpus rot, Schubladen schwarz
- Besonders stabile doppelwandige Stahlblechkonstruktion, Blechstärke 1 mm
- 2 große Laufrollen und 2 Lenkrollen, 1 Rolle feststellbar
- 7 Schubladen, einseitig ausziehbar
- Jede mit 2,5 mm starker Schutzmatte zum Schutz des Schubladenbodens
- Vollauszug
- Einzelarretierung gegen ungewolltes Öffnen während der Fahrt
- Lösen der Arretierung mittels Aluminiumschiene
- Integrierter Selbsteinzug für ein kontrolliertes Schließen der Schub-laden
- Schubladen nur einzeln öffnbar
- Kugelgelagerte Führungsschienen
- Beide Stirnseiten mit 4-kant-Lochung
- Zentralverriegelung durch Zylinder-schloss mit 3 Schlüsseln



Abmessungen B x T x H	mm	795 x 480 x 1010	
Schubladen- Abmessungen		5 Schubladen: 568 x 398 x 75 mm	2 Schubladen: 568 x 398 x 154 mm
Schubladentragkraft	kg	40	
Tragkraft	kg	700	
Bestell-Nr.	62 0601...	...4503	579,00 <small>(801)</small>
	€		



Werkstattwagen mit Flügeltüren

- Arbeitsplattform mit geriffelter Gummimatte
- Pulverbeschichtet: Korpus rot, Schubladen schwarz
- Besonders stabile doppelwandige Stahlblechkonstruktion, Blechstärke 0,8 mm
- 2 große Laufrollen und 2 Lenkrollen, 1 Rolle feststellbar
- Mit rundem, ergonomischen Schiebegriff
- 7 Schubladen, einseitig ausziehbar
- Jede mit 2,5 mm starker Schutzmatte zum Schutz des Schubladenbodens
- Vollauszug
- Einzelarretierung gegen ungewolltes Öffnen während der Fahrt
- Lösen der Arretierung mittels ABS-Kunststoffschiene
- Integrierter Selbsteinzug für ein kontrolliertes Schließen der Schubladen
- Schubladen nur einzeln öffnbar
- Kugelgelagerte Führungsschienen
- Beide Stirnseiten mit 4-kant-Lochung
- Beidseitige, gasfederbelastete Türen mit je einer Kleinteilebox
- Zentralverriegelung durch Zylinder-schloss mit 3 Schlüsseln

fortis

Abmessungen B x T x H mm	920 x 475 x 995
Schubladen-Abmessungen	5 Schubladen: 568 x 398 x 75 mm 2 Schubladen: 568 x 398 x 154 mm
Schubladentragkraft kg	40
Tragkraft kg	550
Bestell-Nr. 62 0601...	...4506
€	499,00 (801)



Werkstattwagen 91tlg.

- Arbeitsplattform mit geriffelter Gummimatte
- Pulverbeschichtet: Korpus rot, Schubladen schwarz
- Besonders stabile doppelwandige Stahlblechkonstruktion, Blechstärke 0,8 mm
- 2 große Laufrollen und 2 Lenkrollen, 1 Rolle feststellbar
- Mit rundem, ergonomischen Schiebegriff
- 7 Schubladen, einseitig ausziehbar
- Jede mit 2,5 mm starker Schutzmatte zum Schutz des Schubladenbodens
- Vollauszug
- Einzelarretierung gegen ungewolltes Öffnen während der Fahrt
- Lösen der Arretierung mittels ABS-Kunststoffschiene
- Integrierter Selbsteinzug für ein kontrolliertes Schließen der Schubladen
- Schubladen nur einzeln öffnbar
- Kugelgelagerte Führungsschienen
- Beide Stirnseiten mit 4-kant-Lochung
- Beidseitige, gasfederbelastete Türen mit je einer Kleinteilebox
- Zentralverriegelung durch Zylinder-schloss mit 3 Schlüsseln



Lieferung: 17 Ringmaulschlüssel 6; 7; 8; 9; 10; 12; 13; 15; 16; 17; 18; 19; 22; 24; 27; 30; 32 mm; 8 Doppelringschlüssel, gekröpft 6 x 7; 8 x 9; 10 x 11; 12 x 13; 14 x 15; 16 x 17; 18 x 19; 20 x 22 mm; 1 Winkelschraubendreher-Satz mit Kugelkopf 1,5–10 mm; 1 Rollgabelschlüssel 200 mm; 1 Hebelumschaltknarre, 72 Zähne, 1/4"; 11 Steckschlüssel-Einsatz 4; 5; 5,5; 6; 7; 8; 9; 10; 11; 12; 13 mm; 3 Steck-schlüssel-Einsätze, lang 8; 10; 13 mm; 5 Innen-6-kant-Schraubendreher-Einsätze 3; 4; 5; 6; 8 mm; 7 TORX®-Schraubendreher-Einsätze T 10; T 15; T 20; T 25; T 27; T 30; T 40; 2 Schlitz-Schraubendreher-Einsätze 4; 5,5 mm; 3 Kreuzschlitz-Schraubendreher-Einsätze PH 1; PH 2; PH 3; 2 Kreuzschlitz-Schraubendreher-Einsätze PZ 1; PZ 2; 2 Verlängerungen 50; 150 mm; 1 4-kant-Griff; 1 Quergriff mit Gleitstück; 1 Kardangelenk; 1 Hebelumschaltknarre, 72 Zähne, 1/2"; 13 Steckschlüssel-Einsätze 10; 13; 14; 15; 16; 17; 18; 19; 22; 24; 27; 30; 32 mm; 4 Steckschlüssel-Einsätze, lang 10; 13; 17; 19 mm; 1 Verlängerung 125 mm; 1 Kardangelenk; 1 Kombizange 180 mm; 1 Storchschnabelzange 200 mm; 1 Seitenschneider 160 mm; 1 Wasserpumpenzange 240 mm.

fortis

Abmessungen B x T x H mm	920 x 475 x 995
Schubladen-Abmessungen	5 Schubladen: 568 x 398 x 75 mm 2 Schubladen: 568 x 398 x 154 mm
Schubladentragkraft kg	40
Tragkraft kg	550
Bestell-Nr. 62 0601...	...4509
€	769,00 (801)

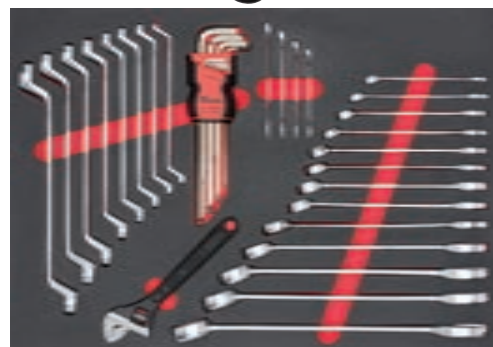

Werkstattwagen 91tlg.

- Arbeitsplattform mit geriffelter Gummimatte
- Pulverbeschichtet: Korpus rot, Schubladen schwarz
- Besonders stabile doppelwandige Stahlblechkonstruktion, Blechstärke 1 mm
- 2 große Laufrollen und 2 Lenkrollen, 1 Rolle feststellbar
- 7 Schubladen, einseitig ausziehbar
- Jede mit 2,5 mm starker Schutzmatte zum Schutz des Schubladenbodens
- Vollauszug
- Einzelarretierung gegen ungewolltes Öffnen während der Fahrt
- Lösen der Arretierung mittels Aluminiumschiene
- Integrierter Selbsteinzug für ein kontrolliertes Schließen der Schubladen
- Schubladen nur einzeln öffnbar
- Kugelgelagerte Führungsschienen
- Beide Stirnseiten mit 4-kant-Lochung
- Zentralverriegelung durch Zylinderschloss mit 3 Schlüsseln

Lieferung: 17 Ringmaulschlüssel 6; 7; 8; 9; 10; 12; 13; 15; 16; 17; 18; 19; 22; 24; 27; 30; 32 mm; 8 Doppelringschlüssel, gekröpft 6 x 7; 8 x 9; 10 x 11; 12 x 13; 14 x 15; 16 x 17; 18 x 19; 20 x 22 mm; 1 Winkelschraubendreher-Satz mit Kugelkopf 1,5–10 mm; 1 Rollgabelschlüssel 200 mm; 1 Hebelumschaltknarre, 72 Zähne; 11 Steckschlüssel-Einsatz 4; 5; 5,5; 6; 7; 8; 9; 10; 11; 12; 13 mm; 3 Steckschlüssel-Einsätze, lang 8; 10; 13 mm; 5 Innen-6-kant-Schraubendreher-Einsätze 3; 4; 5; 6; 8 mm; 7 TORX®-Schraubendreher-Einsätze T 10; T 15; T 20; T 25; T 27; T 30; T 40; 2 Schlitz-Schraubendreher-Einsätze 4; 5,5 mm; 3 Kreuzschlitz-Schraubendreher-Einsätze PH 1; PH 2; PH 3; 2 Kreuzschlitz-Schraubendreher-Einsätze PZ 1; PZ 2; 2 Verlängerungen 50; 150 mm; 1 4-kant-Griff; 1 Quergriff mit Gleitstück; 1 Kardangelenke; 1 Hebelumschaltknarre, 72 Zähne; 13 Steckschlüssel-Einsätze 10; 13; 14; 15; 16; 17; 18; 19; 22; 24; 27; 30; 32 mm; 4 Steckschlüssel-Einsätze, lang 10; 13; 17; 19 mm; 1 Verlängerung 125 mm; 1 Kardangelenke; 1 Kombizange 180 mm; 1 Storchschnabelzange 200 mm; 1 Seitenschneider 160 mm; 1 Wasserpumpenzange 240 mm.

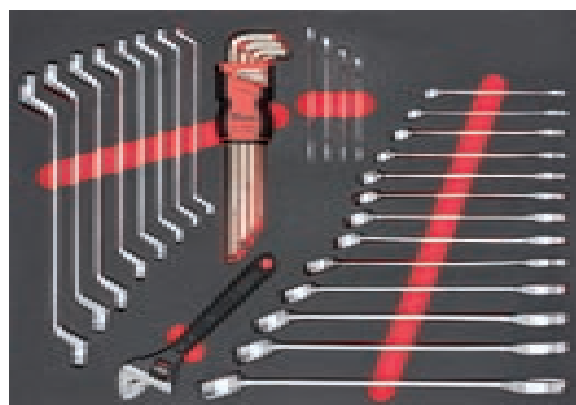

6 Betriebsbedarf

Abmessungen B x T x H	mm	794 x 484 x 1012
Schubladen-Abmessungen		5 Schubladen: 568 x 398 x 75 mm 2 Schubladen: 568 x 398 x 154 mm
Schubladentragkraft	kg	40
Tragkraft	kg	700
Bestell-Nr.	62 0601...	...4512
	€	849,00
		(801)



Werkstattwagen 91tlg.

- Arbeitsplattform mit geriffelter Gummimatte
- Pulverbeschichtet: Korpus rot, Schubladen schwarz
- Stabile Stahlblechkonstruktion, Blechstärke 0,8 mm
- 2 Laufrollen und 2 Lenkrollen
- Mit rundem, ergonomischen Schiebegriff
- 7 Schubladen, einseitig ausziehbar
- Jede mit 2,5 mm starker Schutzmatte zum Schutz des Schubladenbodens
- Vollauszug
- Einzelarretierung gegen ungewolltes Öffnen während der Fahrt
- Kugelgelagerte Führungsschienen
- Beide Stirnseiten mit 4-kant-Lochung
- Zentralverriegelung durch Zylinderschloss

Lieferung: 17 Ringmaulschlüssel 6; 7; 8; 9; 10; 12; 13; 15; 16; 17; 18; 19; 22; 24; 27; 30; 32 mm; 8 Doppelringschlüssel, gekröpft 6 x 7; 8 x 9; 10 x 11; 12 x 13; 14 x 15; 16 x 17; 18 x 19; 20 x 22 mm; 1 Winkelschraubendreher-Satz mit Kugelkopf 1,5–10 mm; 1 Rollgabelschlüssel 200 mm; 1 Hebelumschaltknarre, 72 Zähne; 11 Steckschlüssel-Einsatz 4; 5; 5,5; 6; 7; 8; 9; 10; 11; 12; 13 mm; 3 Steckschlüssel-Einsätze, lang 8; 10; 13 mm; 5 Innen-6-kant-Schraubendreher-Einsätze 3; 4; 5; 6; 8 mm; 7 TORX®-Schraubendreher-Einsätze T 10; T 15; T 20; T 25; T 27; T 30; T 40; 2 Schlitz-Schraubendreher-Einsätze 4; 5,5 mm; 3 Kreuzschlitz-Schraubendreher-Einsätze PH 1; PH 2; PH 3; 2 Kreuzschlitz-Schraubendreher-Einsätze PZ 1; PZ 2; 2 Verlängerungen 50; 150 mm; 1 4-kant-Griff; 1 Quergriff mit Gleitstück; 1 Kardangelenke; 1 Hebelumschaltknarre, 72 Zähne; 13 Steckschlüssel-Einsätze 10; 13; 14; 15; 16; 17; 18; 19; 22; 24; 27; 30; 32 mm; 4 Steckschlüssel-Einsätze, lang 10; 13; 17; 19 mm; 1 Verlängerung 125 mm; 1 Kardangelenke; 1 Kombizange 180 mm; 1 Storchschnabelzange 200 mm; 1 Seitenschneider 160 mm; 1 Wasserpumpenzange 240 mm.

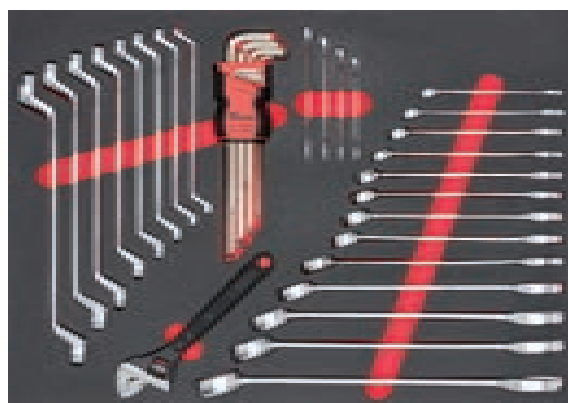

Abmessungen B x T x H	mm	730 x 459 x 844
Schubladen- Abmessungen		5 Schubladen: 568 x 398 x 75mm 2 Schubladen: 568 x 398 x 154 mm
Schubladentragkraft	kg	30
Tragkraft	kg	450
Bestell-Nr.	62 0601...	...4515
	€	599,00

(801)



Werkzeugmodul Hammer und Meißel

- 2-farbige Schaumstoffeinlage, fehlende Werkzeuge auf einen Blick erkennen

Lieferung:

- 1 Schlosserhammer, 3-K-Stiel, 500 g
- 1 Schonhammer, rückschlagfrei Ø 40 mm
- 1 Flachmeißel 200 mm
- 1 Schlitzmeißel 240 mm
- 6 Splintentreiber 2; 3; 4; 5; 6; 8 mm
- 1 Körner 10 mm



Ausführung	Modul, 11-teilig bestückt	
Modul	2/3	
Abmessungen mm	395 x 376 x 35	
Bestell-Nr. 62 0601...	...4518	
€	74,90	
	(380)	

Werkzeugmodul Maulschlüssel mit Ringratsche

- 2-farbige Schaumstoffeinlage, fehlende Werkzeuge auf einen Blick erkennen

Lieferung:

- 6 Maulschlüssel mit Ringratsche 8; 10; 13; 17; 19; 24 mm



Ausführung	Modul, 6-teilig bestückt	
Modul	1/3	
Abmessungen mm	395 x 188 x 35	
Bestell-Nr. 62 0601...	...4527	
€	60,00	
	(380)	

Werkzeugmodul Schraubendreher Schlitz/ Kreuzschlitz

- 2-farbige Schaumstoffeinlage, fehlende Werkzeuge auf einen Blick erkennen



Lieferung:

- 4 Schlitz-Schraubendreher 3,2; 4; 5,5; 6,5 mm
- 2 Kreuzschlitz-Schraubendreher PH 1; PH 2
- 1 Kreuzschlitz-Schraubendreher PZ 2

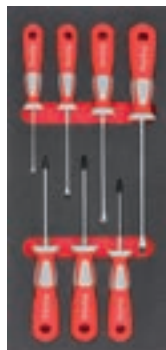

Ausführung	Modul, 7-teilig bestückt	
Modul	1/3	
Abmessungen mm	395 x 188 x 35	
Bestell-Nr. 62 0601...	...4521	
€	32,00	
	(380)	

Werkzeugmodul Schraubenschlüssel

- 2-farbige Schaumstoffeinlage, fehlende Werkzeuge auf einen Blick erkennen

Lieferung:

- 17 Ringmaulschlüssel 6; 7; 8; 9; 10; 12; 13; 15; 16; 17; 18; 19; 22; 24; 27; 30; 32 mm
- 8 Doppelringschlüssel, gekröpft 6 x 7; 8 x 9; 10 x 11; 12 x 13; 14 x 15; 16 x 17; 18 x 19; 20 x 22 mm
- 1 Winkelschraubendreher-Satz mit Kugelkopf 1,5–10 mm
- 1 Rollgabelschlüssel 200 mm

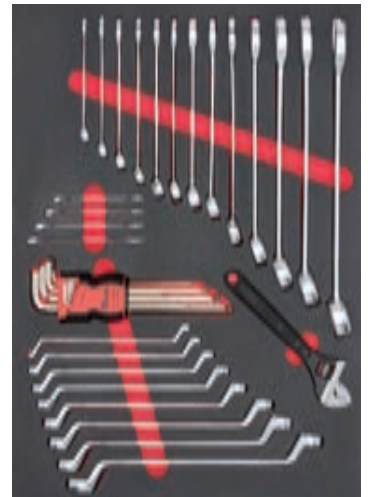

Ausführung	Modul, 27-teilig bestückt	
Modul	3/3	
Abmessungen mm	395 x 564 x 35	
Bestell-Nr. 62 0601...	...4530	
€	133,00	
	(380)	

Werkzeugmodul Schraubendreher TORX®

- 2-farbige Schaumstoffeinlage, fehlende Werkzeuge auf einen Blick erkennen



Lieferung:

- 7 TORX®-Schraubendreher T 6; T 8; T 10; T 15; T 20; T 25; T 30

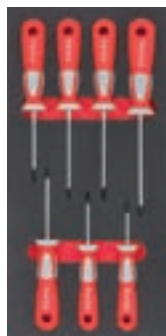

Ausführung	Modul, 7-teilig bestückt	
Modul	1/3	
Abmessungen mm	395 x 188 x 35	
Bestell-Nr. 62 0601...	...4524	
€	34,50	
	(380)	

Werkzeugmodul Zangen

- 2-farbige Schaumstoffeinlage, fehlende Werkzeuge auf einen Blick erkennen

Lieferung:

- 1 Kombizange 180 mm
- 1 Storchschnabelzange 200 mm
- 1 Seitenschneider 160 mm
- 1 Wasserpumpenzange 240 mm

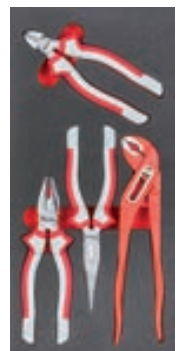

Ausführung	Modul, 4-teilig bestückt	
Modul	1/3	
Abmessungen mm	395 x 188 x 35	
Bestell-Nr. 62 0601...	...4533	
€	51,90	
	(380)	



Werkzeugmodul Sicherungsringzangen

- 2-farbige Schaumstoffeinlage, fehlende Werkzeuge auf einen Blick erkennen

Lieferung:

- 2 Sicherungsringzangen für Innenringe J 1; J 2
- 2 Sicherungsringzangen für Außenringe A 1; A 2



Ausführung	Modul, 4-teilig bestückt	
Modul	1/3	
Abmessungen mm	395 x 188 x 35	
Bestell-Nr. 62 0601...	...4536	
€	51,90 (380)	



Werkzeugmodul Betätigungswerkzeuge

- 2-farbige Schaumstoffeinlage, fehlende Werkzeuge auf einen Blick erkennen

Lieferung:

1/4":

- 1 Hebelumschaltknarre, 72 Zähne
- 11 Steckschlüssel-Einsätze 4; 5; 5,5; 6; 7; 8; 9; 10; 11; 12; 13 mm
- 3 Steckschlüssel-Einsätze, lang 8; 10; 13 mm
- 5 Innen-6-kant-Schraubendreher-Einsätze 3; 4; 5; 6; 8 mm
- 7 TORX®-Schraubendreher-Einsätze T 10; T 15; T 20; T 25; T 27; T 30; T 40
- 2 Schlitz-Schraubendreher-Einsätze 4; 5,5 mm

- 3 Kreuzschlitz-Schraubendreher-Einsätze PH 1; PH 2; PH 3
 - 2 Kreuzschlitz-Schraubendreher-Einsätze PZ 1; PZ 2
 - 2 Verlängerungen 50; 150 mm
 - 1 4-kant-Griff
 - 1 Quergriff mit Gleitstück
 - 1 Kardangelen
- #### 1/2":
- 1 Hebelumschaltknarre, 72 Zähne
 - 13 Steckschlüssel-Einsätze 10; 13; 14; 15; 16; 17; 18; 19; 22; 24; 27; 30; 32 mm
 - 4 Steckschlüssel-Einsätze, lang 10; 13; 17; 19 mm
 - 1 Verlängerung 125 mm
 - 1 Kardangelen



Ausführung	Modul, 59-teilig bestückt	
Modul	2/3	
Abmessungen mm	395 x 376 x 35	
Bestell-Nr. 62 0601...	...4539	
€	199,00 (380)	



Zubehör zu Werkstattwagen

- Mit Haken zum Einhängen in die Lochwand



Dosenhalter



Ablagetablett (montiert)



Papierrollenhalter



Dokumentenhalter (montiert)

Ausführung	Papierrollenhalter	Dosenhalter	Ablagetablett, klappbar	Einzelhaken	Dokumentenhalter
Bestell-Nr. 62 0601...	...4542	...4545	...4548	...4551	...4554
€	12,60 (248)	11,95 (248)	29,50 (248)	1,80 (248)	11,80 (248)

Mit ♦ gekennzeichnete Artikel sind keine Lagerartikel, die Beschaffung erfolgt kurzfristig.



Werkzeug-Systainer für die Holzbearbeitung

Lieferumfang:

- Im Systainer® T-Loc IV mit Werkzeugträger aus Multiplex
- 1 Doppelhobel, Eisenbreite 48 mm
- 1 Doppel-Simshobel, Eisenbreite 30 mm
- 1 Streichmaß, Meßbereich 100 mm
- 1 Winkel 150 mm
- 1 Schmiege 200 mm
- 1 Klüpfel 105 mm
- 1 Feinsäge 250 mm
- 2 Klemmzwingen 200 mm
- 4 Stechbeitel 12; 16; 20; 24 mm
- 3 Schlitz-Schraubendreher 3,5; 4,5; 7 mm
- 2 Kreuzschlitz-Schraubendreher PH 1; PH 2
- 1 Rundfeile
- 1 Flachstumpf-Feile
- 1 Feilraspel
- 1 Schreinerhammer 22 mm
- 1 Wasserwaage 30 cm
- 1 Kombizange
- 1 Radiozange
- 1 Wasserpumpenzange
- 1 Seitenschneider
- 1 Kantenzange
- 1 Gliedermaßstab 2 m
- 1 Cuttermesser
- 1 Tischler-Bleistift

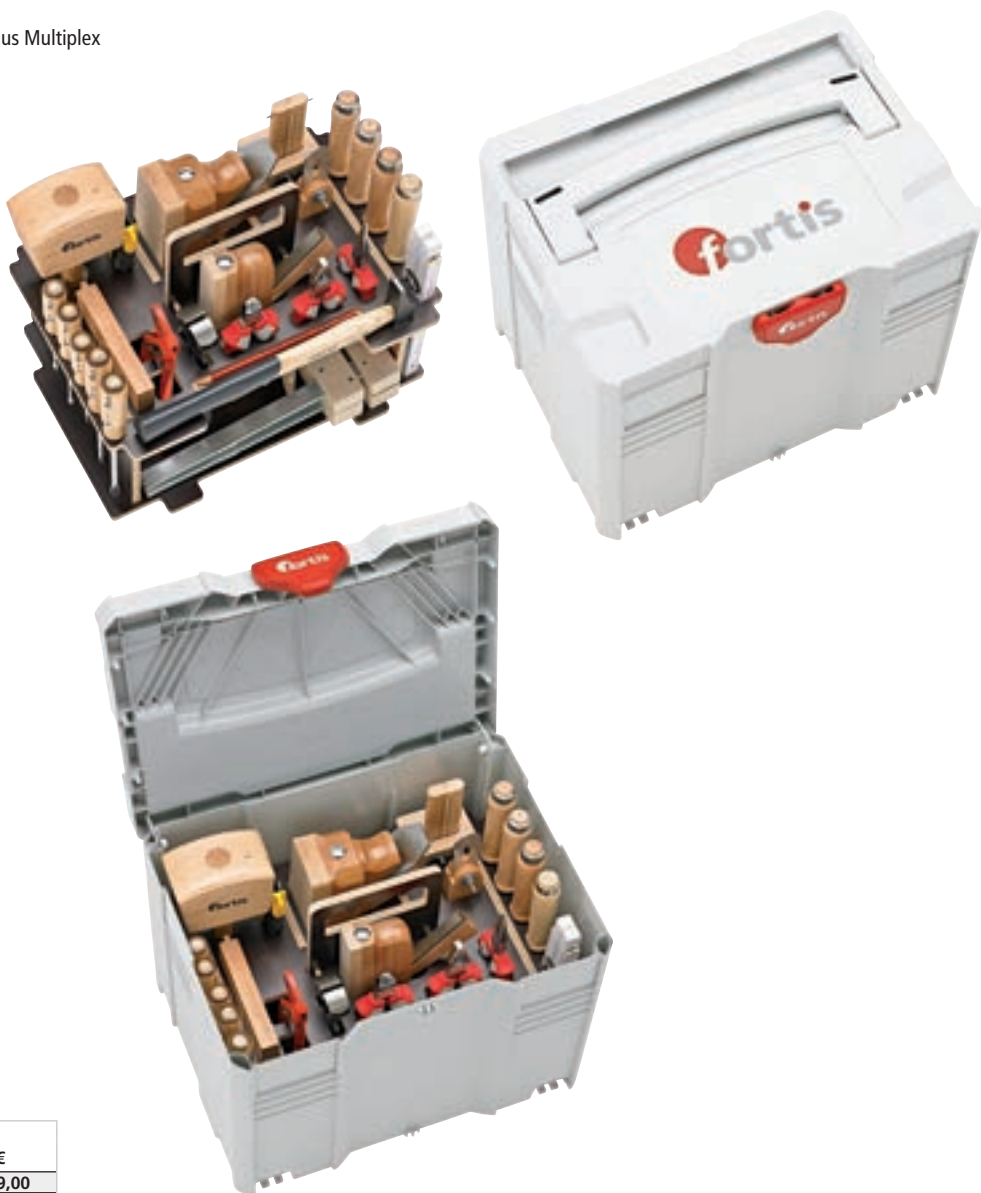

Ausführung	Bestell-Nr.	€
33-teilig	62 0601... ...4557	399,00 (248)



Werkzeug-Satz Sanitär

Lieferumfang:

- 1 Zangenschlüssel, 250 mm
- 2 Doppelmaulschlüssel 10 x 13; 17 x 19 mm
- 3 Rohrsteckschlüssel 10 x 11; 12 x 13; 17 x 19 mm
- 1 Stufenschlüssel mit Knarre 3/8-1"
- 1 Montageschlüssel 17 x 19 mm
- 1 Sanitär-Kreuzschlüssel
- 9 Winkelschraubendreher mit Kugelkopf 1,5; 2; 2,5; 3; 4; 5; 6; 8; 10 mm
- 1 Hebel-Umschaltknarre 1/2", 72 Zähne
- 1 Verlängerung 1/2", 125 mm
- 3 6-kant-Steckschlüssel-Einsätze 1/2" 10; 13; 17 mm
- 1 Eckrohrzange S-Maul, 1"
- 1 Mini-Rohrabschneider, 3-16 mm
- 1 Rohrabschneider, 6-35 mm
- 1 Standhahnmutterenschlüssel, 235 mm
- 1 Wasserpumpenzange, 240 mm
- 1 Elektrikermeißel, 250 x 10 x 12 mm
- 1 Schlosserhammer, 300 g
- 1 Halbbrund-Feile Hieb 1, 250 mm
- 1 Kunststoff-Feilenheft für Feilen 250 mm, 125 mm
- 1 Edelstahl-Drahtbürste, 4-reihig
- 1 Universalsäge, 240 mm
- 1 Spannungsprüfer 120-250 V, 140 mm
- 3 VDE-Schlitz-Schraubendreher 4; 5,5; 6,5 mm
- 2 VDE-Kreuzschlitz-Schraubendreher PH 1; PH 2
- 1 Zimmermanns-Bleistift, 24 cm
- 1 Holz-Gliedermaßstab, 2 m
- 1 Leichtmetall-Wasserwaage, 30 cm
- 1 Cuttermesser, 18 mm
- 1 Lackierpinsel, Borstenmischung, 2"
- 1 VDE-Seitenschneider, 160 mm
- 1 VDE-Kombizange, 180 mm
- 1 VDE-Storchschnabelzange, gerade, 200 mm
- 1 Malerspachtel, 50 mm
- 1 Ideal-Schere, rechtschneidend, 260 mm
- 1 Einhandrohrzange, selbststellbar, 250 mm



53-tlg. Werkzeugsatz



53-tlg. in L-Boxx mit Werkzeugträger



53-tlg. im Werkzeugkoffer



53-tlg. in Nyoln-Werkzeugtasche

Ausführung	Bestell-Nr.	€
53-teilig	...4560	369,00
53-teilig, in L-Boxx mit Werkzeughänger	...4563	459,00
53-teilig, im Werkzeugkoffer	...4566	449,00
53-teilig, in Werkzeugtasche	...4569	419,00

(248)



Werkzeug-Satz Elektriker

Lieferumfang:

- 1 VDE-Abisolierzange, 160 mm
- 1 VDE-Kombizange, 180 mm
- 1 VDE-Seitenschneider, 160 mm
- 1 VDE-Radiozange, 160 mm
- 1 VDE-Storchschnabelzange, gerade, 200 mm
- 1 Elektrikermeißel, flach, 200 x 10 mm
- 1 Schlosserhammer, 300 g
- 1 Universalsäge
- 4 VDE-Schlitz-Schraubendreher 2,5; 4; 5,5; 6,5 mm
- 2 VDE-Kreuzschlitz-Schraubendreher PH 1; PH 2
- 2 VDE-Kreuzschlitz-Schraubendreher PZ 1; PZ 2
- 1 Cuttermesser, 18 mm
- 1 Zimmermanns-Bleistift, 24 cm
- 1 Leichtmetall-Wasserwaage, 30 cm
- 5 Doppelmaulschlüssel 8 x 9; 10 x 11; 12 x 13; 14 x 15; 17 x 19 mm
- 9 Winkelschraubendreher mit Kugelkopf 1,5; 2; 2,5; 3; 4; 5; 6; 8; 10 mm
- 1 Spannungsprüfer DUSPOL analog, 2-polig
- 1 Kabelmesser, 1-teilig
- 1 Spannungsprüfer 120–250 V, 140 mm
- 1 Kunststoff-Gliedermaßstab



37-tlg. Werkzeugsatz



37-tlg. im Werkzeugkoffer



37-tlg in L-Boxx mit Werkzeugträger



37-tlg. in Nylon-Werkzeugtasche

Ausführung	Bestell-Nr. 62 0601...	€
37-teilig	...4572	169,00
37-teilig, in L-Boxx mit Werkzeughänger	...4575	259,00
37-teilig, im Werkzeugkoffer	...4578	249,00
37-teilig, in Werkzeugtasche	...4581	219,00

(248)

Feinriefenmatte ElaQprem® NR/SBR F515

- ElaQprem® mit Qualitätsgarantie
- Bei der Marke ElaQprem® werden nur hochwertige Compounds, die einen möglichst großen Anwendungsbereich abdecken, verwendet
- Speziell geeignet für den Einsatz im Innenbereich, da sie nicht ausdünsten und keine Gerüche bilden
- 65 ± 5 Shore A, Temperatureinsatz von -30 °C bis +70 °C
- REACH konform
- RoHS konform
- PAK frei

Stärke mm	Breite mm	Rollenlänge m	Länge mm	Farbe	Bestell-Nr. 62 0600...	€
3	1000	10	10000	schwarz	...0010	171,50
3	1200	10	10000	schwarz	...0013	205,80

(587)

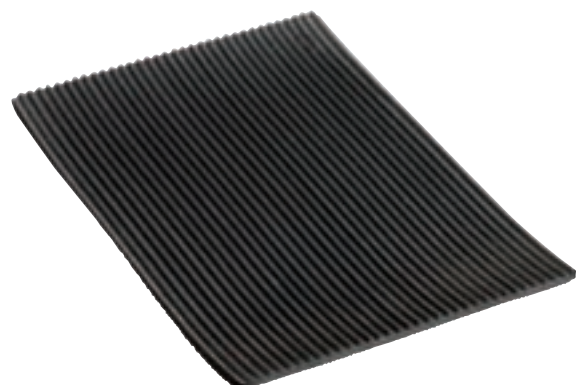

Gummi-Platte ElaQprem®S100

- ElaQprem® mit Qualitätsgarantie
- Bei der Marke ElaQprem® werden nur hochwertige Compounds, die einen möglichst großen Anwendungsbereich abdecken, verwendet
- Die Produktqualität ist gleichbleibend und für möglichst umfassende Einsatzbedingungen konzipiert
- Die Platten sind speziell für den Einsatz im Innenbereich geeignet und dünsten nicht aus bzw. geben keine Gerüche ab
- 65 ± 5 Shore A, Temperatureinsatz von -30 °C bis +70 °C
- Plattengröße: 1400 x 1000 mm
- REACH konform
- RoHS konform
- PAK frei

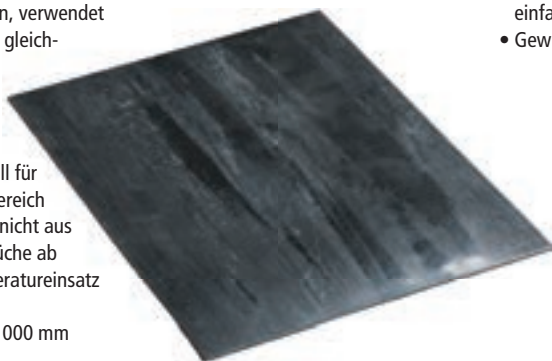

Ausführung	Stärke mm	Bestell-Nr. 62 0600...	€
ohne Einlage	1,5	...0016	150,70
ohne Einlage	2,0	...0019	202,00
ohne Einlage	3,0	...0022	292,30
ohne Einlage	4,0	...0025	390,25
ohne Einlage	5,0	...0028	487,20
ohne Einlage	6,0	...0031	570,95
ohne Einlage	8,0	...0034	761,75
ohne Einlage	10,0	...0037	952,10
mit Einlage	1,5	...0040	174,55
mit Einlage	2,0	...0043	225,30
mit Einlage	3,0	...0046	316,15
mit Einlage	4,0	...0049	413,60
mit Einlage	5,0	...0052	511,05
mit Einlage	6,0	...0055	594,80
mit Einlage	8,0	...0058	785,60

(587)

Gummi-Steckmatte – schwarz

- Aus SBR/NR, elastisch, ermöglicht ermüdungsfreies Stehen
- Die Verbindungsnoppen an zwei Seiten ermöglichen es, die gewünschte Fläche einfach zu verlegen

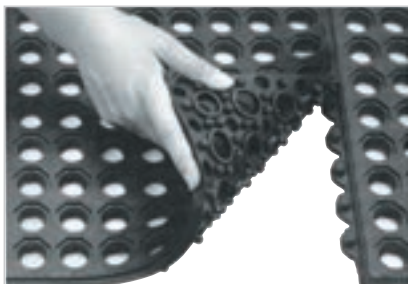

Stärke mm	Breite mm	Länge mm	Ausführung	Bestell-Nr. 62 0600...	€
14	900	900	ohne Boden	...0100	48,75

(587)

Gummi-Kantenprofil – schwarz

- Einfaches Stecksystem in abgeschrägter Form, verhindert Stolpern
- Nicht ölfest



Knopfleiste	Qualität	Breite mm	Länge mm	Bestell-Nr. 62 0600...	€
mit	SBR/NR	75	990	...0103	13,55
ohne	SBR/NR	75	990	...0106	13,55

(587)

Gummi-Steckmatte – rotbraun

- Aus NBR/SBR, elastisch, ermöglicht ermüdungsfreies Stehen
- Ölfest, offen, nicht geeignet für aromatische Öle und Fette
- Die Noppen unter den Matten gewährleisten den Abfluss von Flüssigkeiten
- Verbindungsnoppen an zwei Seiten ermöglichen es, die gewünschte Fläche einfach zu verlegen
- Gewicht pro Stück: ca. 8,6 kg

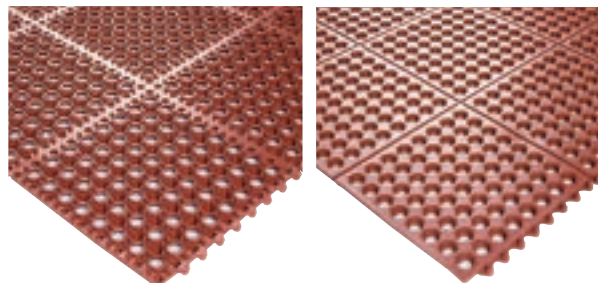

Stärke mm	Breite mm	Länge mm	Bestell-Nr. 62 0600...	€
14	900	900	...0109	63,90

(587)

Gummi-Kantenprofil – rotbraun

- Einfaches Stecksystem in abgeschrägter Form, verhindert Stolpern
- Ölfest, offen, nicht geeignet für aromatische Öle und Fette



Knopfleiste	Qualität	Breite mm	Länge mm	Bestell-Nr. 62 0600...	€
mit	NBR/SBR	75	990	...0112	15,50
ohne	NBR/SBR	75	990	...0115	15,50

(587)

Gummi-Ringmatte (Wabenmatte)

- Aus SBR/NR
- Mit genoppter Unterseite
- Nicht ölfest
- Farbe: schwarz



Stärke mm	Abmessung cm	Boden	Ausführung	Bestell-Nr. 62 0600...	€
23	150 x 100	ohne	schwer	...0118	91,25
18	120 x 80	ohne	leicht	...0121	57,25

(587)



Sicherheits-Antirutschmatte „BLACK-CAT“/„BLACK-CAT“-Panther

„BLACK-CAT“

- Hochreißfeste Antirutschmatte in offener Gitterstruktur – nur 3,8 mm stark
- Beidseitig verwendbare Gitter-Antirutschmatte mit spezieller Antirutschbeschichtung, hochreißfestes Polyamid-Polyester-Untergrundgewebe
- Hält selbst auf schrägen Flächen bis 60°
- Lebensmittelrechtlich unbedenklich, frei von Giftstoffen, gefertigt nach EU-Normen
- Temperaturbeständigkeit ca. -40 °C bis +120 °C
- Leicht zu reinigen, gute Beständigkeit gegenüber Säuren und Laugen, beständig gegen Öl, Benzin und Diesel
- **Einsatzgebiete:** Handel, Industrie, Transportgewerbe, Auto, Heim und Hobby sowie im Handwerk

„BLACK-CAT“-Panther

- Hochreißfeste Antirutschmatte mit geschlossener Oberfläche – nur 4,5 mm stark
- Beidseitig verwendbare Antirutschmatte mit geschlossener Oberfläche. Oberseite mit Noppenprägung zur Produktkennzeichnung, Unterseite mit Wellenstruktur
- Erfüllt 100 %-ig die gesetzliche Ladungssicherung (§ 22 StVO / VDI 2700 ff vom Mai 2009), sowie die Kennzeichnungspflicht von Polizei/BAG
- Temperaturbeständigkeit ca. -40 °C bis +120 °C
- Leicht zu reinigen, unempfindlich gegenüber den meisten Säuren, Laugen sowie Benzin und Diesel
- **Einsatzgebiete:** Ladungssicherung für PkW und Lkw, Palettauf- und -unterlage, Bodenbelag für Gänge und Arbeitsplätze

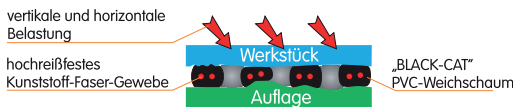

Der „BLACK-CAT“-Spezial-Weichschaum passt sich aufgrund von Adhäsionskräften Unebenheiten an und wird durch das doppelt verstärkte, hochreiß feste Trägermaterial stabilisiert.



Abmessungen BxL mm	Typ	„BLACK-CAT“ Bestell-Nr. 62 0600...	€ STK, RLL
300x 1800	Mini-Tool-Mate	...0200	16,55
450x 1800	Midi-Tool-Mate	...0203	24,75
600x 2400	Maxi-Tool-Mate	...0206	41,50
800x 1200	Car-Mate	...0209	32,60
450x 600	Uni-Mate	...0212	9,85
200x 250	Handy-Mate	...0215	3,90
600x 1200	Work-Mate	...0218	19,95
200x10000	Rollenware 200 mm	...0221	60,25
300x10000	Rollenware 300 mm	...0224	90,40
500x10000	Rollenware 500	...0227	150,65
600x10000	Rollenware 600	...0230	180,80
1000x10000	Rollenware 1000	...0233	301,30
1200x10000	Rollenware 1200	...0236	361,60

(397)

„BLACK-CAT“-Panther

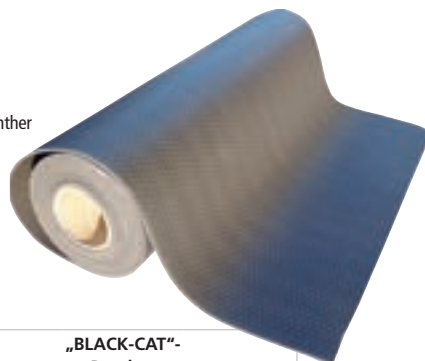

Abmessungen BxL mm	Typ	„BLACK-CAT“- Panther Bestell-Nr. 62 0600...	€ STK
150x 150	8-kant LaSiPad	...0239	2,05
120x 200	4-kant LaSiPad	...0242	2,75
200x 240	BCP-Multi-Pad	...0245	5,55
120x 1250	BCP-Kleinrolle	...0248	8,45
120x 2450	BCP-Rolle	...0251	16,95
600x 800	Matte im Halbpalettenmaß	...0257	34,20
1200x 800	Matte im Palettenmaß	...0260	68,55
120x13800	BCP-Großrolle	...0254	89,10
200x 4000	BCP-Großrolle	...0263	53,90
1000x 4000	BCP-Großrolle	...0266	269,70

(397)



Kantenschutzprofil, felxibel

- Metallklemmband, eingebettet in einer PVC-Ummantelung
- Kein Werkzeug oder Klebstoff erforderlich



Breite mm	Höhe mm	Länge m	Ausführung	min. Klemmbereich mm	max. Klemmbereich mm	Bestell-Nr. 62 0600...	€
6,5	9,5	10	weißgrau	1	2	...0350	29,90
6,5	9,5	10	schwarz	1	2	...0353	29,90
10	14,5	10	weißgrau	1	4,5	...0356	41,15
10	14,5	10	schwarz	1	4,5	...0359	41,15

(666)

KLW Werkbänke & Schubladenschränke

Bitte bei der Bestellung beachten:

Standardmäßig wird verschiedenschließend geliefert. Auf Wunsch erhalten Sie die verschiedenen Produkte gleichschließend.

- Jedes Zylinderschloss inklusive 2 Schlüsseln

Standardmäßig liefern wir in der Farbkombination:

- Korpus RAL 7035 lichtgrau
- Fronten RAL 5010 enzianblau

Wählen Sie aus dem umfangreichen Farbangebot:

- RAL 3000 feuerrot
- RAL 2004 reinorange
- RAL 7016 anthrazitgrau
- RAL 6011 resedagrün
- RAL 7035 lichtgrau
- RAL 5010 enzianblau
- RAL 5005 signalblau
- RAL 5015 himmelblau

Auch 2-farbig ohne Aufpreis lieferbar.

Die hier abgebildeten Werkbänke werden in komplett verschweißter Ausführung geliefert. Die Arbeitsplatten sind aus mehrschichtig verleimtem Buchenholz, 40 mm stark, allseitig geschliffen und mit Leinöl imprägniert. Alle Schubladen sind 4-fach kugelgelagert und bis 80 kg belastbar (bei gleich verteilter Last), ca. 88 % ausziehbar und über Zylinderschloss – bei Schubladenschränken zentral – verschließbar. Die Türen sind abschließbar, haben außenliegende Scharniere und gewähren somit einen Öffnungswinkel von über 180°. Werkbankfußelemente aus Vierkantrohren 40 x 40 x 2 mm. Sämtliche Schubladen und Schrankfächer sind ohne Inneneinrichtung/Schlitzraster (nachträglich gegen Mehrpreis erhältlich).

Werkbank, zerlegt

- Buchen-Multiplexplatte, 40 mm
- Wahlweise mit Stahlblechablage, 250 mm tief
- Werkbänke werden zerlegt geliefert
- Lackierung: Gestell RAL 7035 lichtgrau



Typ WS503N-1500M40-X1580 mit
Stahlblechablage 250 mm tief



WS500N-1500M40-X1581

Typ	Abmessungen L x T x H mm	Bestell-Nr. 62 0600...	€
WS500N-1500M40-X1581	1500 x 700 x 840	...0600 ♦	255,00
WS503N-1500M40-X1580	1500 x 700 x 840	...0607 ♦	299,00

(777)

Werkbank

- Werkbank mit Buchen-Multiplexplatte 40 mm
- 1 Schublade FH 150 mm
- 1 Tür 350 mm
- Lackierung: Korpus RAL 7035 lichtgrau / Front RAL 5010 enzianblau



Typ	Ausführung	Abmessungen L x T x H mm	Bestell-Nr. 62 0600...	€
WS052N-0750M40-E1681	1 Schublade und 1 Tür	750 x 700 x 840	...0614 ♦	519,00

(777)



Werkbank

- Werkbänke mit Buchen-Multiplexplatte 40 mm
- Typ WS118N-1500M40-E1681: 1 Stahlblechablage 300 mm tief, 1 Schublade FH 150 mm, 1 Tür 350 mm
- Typ WS117N-1500M40-E1651: 1 Schublade links FH 150 mm, 1 Tür 350 mm, 3 Schubladen rechts (1 x FH 150 mm, 2 x FH 175 mm).
- Typ WS117N-1500M40-E1650: jeweils rechts und links 1 Schublade FH 150 mm und 1 Tür 350 mm
- Lackierung: Korpus RAL 7035 lichtgrau / Front RAL 5010 enzianblau



WS117N-1500M40-E1650



WS118N-1500M40-E1681



WS117N-1500M40-E1651

Typ	Ausführung	Abmessungen L x T x H mm	Bestell-Nr. 62 0600...	€
WS118N-1500M40-E1681	1 Schublade und 1 Tür	1500 x 700 x 840	...0621 ◆	590,00
WS117N-1500M40-E1651	4 Schubladen und 1 Tür	1500 x 700 x 840	...0628 ◆	918,00
WS117N-1500M40-E1650	2 Schubladen und 2 Türen	1500 x 700 x 840	...0635 ◆	709,00

(777)

Werkbank

- Werkbank mit Buchen-Multiplexplatte 40 mm
- 1 Schublade links FH 150 mm, Tür 350 mm
- 1 Stahlblechablage mittig, 300 mm tief
- 1 Schublade rechts FH 150 mm, Tür 300 mm
- Lackierung: Korpus RAL 7035 lichtgrau / Front RAL 5010 enzianblau



Typ	Ausführung	Abmessungen L x T x H mm	Bestell-Nr. 62 0600...	€
WS202N-2000M40-E2001	2 Schubladen und 2 Türen	2000 x 700 x 840	...0642 ◆	775,00

(777)

Werkbank

- Werkbank mit Buchen-Multiplexplatte 45 mm
- Integriertes Rückbrett
- 4 Schubladen: Innenmaße (B x T) 1076 x 600 mm, Traglast 200 kg, 100 % ausziehbar
- Lackierung: Korpus RAL 7035 lichtgrau / Front RAL 5010 enzianblau



Typ	Ausführung	Abmessungen L x T x H mm	Bestell-Nr. 62 0600...	€
WPL52N-1500M45-U0001	4 Schubladen	1500 x 800 x 845	...0649 ◆	1650,00

(777)



Werkbank

- Werkbank mit Buchen-Multiplexplatte 40 mm
- 2 Schubladen FH 75 mm, 1 Tür 350 mm links
- Stahlblechablage 300 mm tief
- Lackierung: Korpus RAL 7035 lichtgrau / Front RAL 5010 enzianblau



Typ	Abmessungen L x T x H mm	Bestell-Nr. 62 0600...	€
WS118N-1500M40-E1691	1500 x 700 x 840	...0656 ◆	674,00 (777)



Werkbank

- Werkbank mit Buchen-Multiplexplatte 40 mm
- 4 Schubladen FH 175 mm links
- Lackierung: Korpus RAL 7035 lichtgrau / Front RAL 5010 enzianblau



Typ	Abmessungen L x T x H mm	Bestell-Nr. 62 0600...	€
WS515N-1500M40-E0804	1500 x 700 x 840	...0663 ◆	713,00 (777)



Werkbank

- Werkbank mit Buchen-Multiplexplatte 40 mm
- 5 Schubladen links 1 x FH 50, 1 x FH 100, 1 x FH 125, 1 x FH 175, 1 x FH 200 mm
- Lackierung: Korpus RAL 7035 lichtgrau / Front RAL 5010 enzianblau



Typ	Abmessungen L x T x H mm	Bestell-Nr. 62 0600...	€
WS515N-1500M40-E0805	1500 x 700 x 840	...0670 ◆	765,00 (777)



Werkbank

- Buchen-Multiplexplatte 40 mm
- Links: Tür 500 mm
- Mitte: 3 Schubladen (1 x 150 mm, 2 x 175 mm)
- Rechts: Tür 500 mm
- Lackierung: Korpus RAL 7035 lichtgrau / Front RAL 5010 enzianblau



Typ	Abmessungen L x T x H mm	Bestell-Nr. 62 0600...	€
WS247N-2000M40-E2074	2000 x 700 x 840	...0677 ◆	948,00 (777)



Werkbank

- Buchen-Multiplexplatte 40 mm
- 1 Tür links 500 mm
- Stahlblechablage mittig, 300 mm tief
- 4 Schubladen FH 125 mm rechts
- Lackierung: Korpus RAL 7035 lichtgrau / Front RAL 5010 enzianblau



Typ	Abmessungen L x T x H mm	Bestell-Nr. 62 0600...	€
WS202N-2000M40-E7046	2000 x 700 x 840	...0684 ◆	869,00 (777)



Beistell-Werkbank, fahrbar

- Werkbank mit Buchen-Multiplexplatte 40 mm
- 4 Lenkrollen (2 davon mit Feststeller) 125 mm Ø, Vollgummibereifung
- Lackierung: Gestell RAL 7035 lichtgrau



Typ	Abmessungen L x T x H mm	Bestell-Nr. 62 0600...	€
WS819N-1000M40-X0001	1000 x 700 x 840	...0691 ♦	330,00 (777)



Werkbank, fahrbar

- Buchen-Multiplexplatte 20 mm
- 6 Schubladen links
- zwei offene Ablagefächer rechts
- Schiebebügel
- Je 2 Bockrollen und Lenkrollen mit Feststeller (Ø 125 mm)
- Lackierung: Korpus RAL 7035 lichtgrau / Front RAL 5010 enzianblau



Typ	Abmessungen L x T x H mm	Bestell-Nr. 62 0600...	€
WS822N-1000M20-E1901	1000 x 620 x 830	...0698 ♦	699,00 (777)



Hydraulisch verstellbare Werkbank

- Werkbank mit Buchen-Multiplexplatte 45 mm
- Hydraulisch höhenverstellbar von 750–950 mm Arbeitshöhe (auf Anfrage bis 1050 mm)
- Bedienung über abklappbare Handkurbel
- 1Schublade, FH 150 mm, rechts montiert
- Lackierung: Korpus RAL 7035 lichtgrau / Front RAL 5010 enzianblau



Typ	Abmessungen L x T x H mm	Bestell-Nr. 62 0600...	€
WPH01H-1500M45-E0002	1500 x 800 x 750–950	...0705 ♦	2099,00 (777)



Hydraulisch verstellbare Werkbank

- Werkbank mit Buchen-Multiplexplatte 45 mm
- Hydraulisch höhenverstellbar von 750–950 mm Arbeitshöhe, auf Anfrage bis 1.050 mm
- Voll verschweißtes Gestell
- Beinzyylinder an jedem Fuß
- Lackierung: Korpus RAL 7035 lichtgrau / Front RAL 5010 enzianblau



Typ	Ausführung	Bestell-Nr. 62 0600...	€
WPH01H-1500M45-X0001	Standard	...0712 ♦	1949,00
WPH05H-1500M45-E001	2 Schubladen, FH je 100 mm	...0719 ♦	2369,00 (777)



WPH01H-1500M45-X0001



WPH05H-1500M45-E001



Werkbank

- Werkbank mit Buchen-Multiplexplatte 30 mm
- 5 Schubladen, mit Schiebebügel sowie 2 Lenkrollen mit Feststeller und 2 Bockrollen Ø 125 mm
- Schubladen mit Schlitzraster zum Unterteilen
- Lackierung: Korpus RAL 7035 lichtgrau / Front RAL 5010 enzianblau



Typ	Abmessungen L x T x H mm	Bestell-Nr. 62 0600...	€
WP828N-1060M30-E0005	1060 x 620 x 840	...0726 ◆	1122,00 (777)



Werkzeugwagen

- Manuell zu bedienender Wagen mit 2 stabilen Schiebegriffen
- Sicherheitsverriegelung
- 3, 4 oder 5 Schubladen
- Abmessungen L x T x H: 572 x 655 x 750 mm

Ausführung:

Typ FEA0600-03ESV-001: 3 Schubladen, 1 x FH 150, 2 x FH 175 mm

Typ FEA0600-04ESV-001: 4 Schubladen, 1 x FH 75, 1 x FH 125, 2 x FH 150 mm

Typ FEA0600-05ESV-001: 5 Schubladen, 2 x FH 75, 2 x FH 100, 1 x FH 150 mm



Typ FEA0600-04ESV-001



Typ FEA0600-03ESV-001



Typ FEA0600-05ESV-001



Typ	Bestell-Nr. 62 0600...	€
FEA0600-03ESV-001	...0733 ◆	569,00
FEA0600-04ESV-001	...0740 ◆	619,00
FEA0600-05ESV-001	...0747 ◆	649,00 (777)

Schubladenschrank

- Werkstattschrank mit Zentralverschluss
- Schubladen 4-fach kugelgelagert bis 90 % ausziehbar, mit 100 kg Tragkraft bei gleich verteilter Last
- Umlaufende Schlitzraster
- Gelochter Boden
- Schubladenauszugssperre



Typ	Abmessungen L x T x H mm	Bestell-Nr. 62 0600...	€
SEA0800-05EP-001, 5 Schubladen	572 x 605 x 800	...0754 ◆	695,00
SEA0800-07EP-001, 7 Schubladen	572 x 605 x 800	...0761 ◆	770,00
SGB1000-06EP-001, 6 Schubladen	725 x 750 x 1000	...0768 ◆	709,00
SGB1000-07EP-001, 7 Schubladen	725 x 750 x 1000	...0775 ◆	780,00 (777)

Beispiel Typ SGB1000-06EP-001



Werkzeugschrank

- Schrank mit Abrollrand, 3-seitig
- Typ 07/1: 1 Schublade 370 x 440 x 75 mm L x T x H, 2 Fachböden verzinkt, verstellbar
- Typ 07/2: 2 Schubladen 370 x 440 x 75 mm L x T x H, 2 Fachböden verzinkt, verstellbar



Typ 7FG-NG1000TD-0702XRB



Typ 7FG-AG1000TR-0701XRB

Typ	Abmessungen L x T x H mm	Bestell-Nr. 62 0600...	€
7FG-AG1000TR-0701XRB	500 x 480 x 1000	...0782 ♦	287,00
7FG-NG1000TD-0702XRB	1000 x 480 x 1000	...0789 ♦	388,00

(777)

Flügeltürenschränk

- Universalschränk in stabiler, werkstattgerechter Ausführung (≥ 1,00 mm Stahlblech)
- Kanten und Verstärkungsprofile in Türen und Seitenwänden
- Außenliegende Scharniere für Türöffnung ≥ 180°
- 4 sendzimirverzinkte Fachböden mit Tragkraft 80 kg
- Fachbodenträger verstellbar um 20 mm



Typ	Abmessungen L x T x H mm	Bestell-Nr. 62 0600...	€
7FN-LF1950TD-0194XRB	950 x 430 x 1.950	...0796 ♦	470,00
7FN-NH2000TD-0204XRB	1000 x 490 x 2000	...0803 ♦	579,00

(777)



Beispiel Typ 7FN-LF1950TD-0194XRB

Rollladenschränk

- Schrank mit lichtgrauem Kunststoffrollladen, über Federwelle aufgerollt
- Abschließbar
- 4 sendzimirverzinkte Fachböden mit Tragkraft 80 kg



Typ	Abmessungen L x T x H mm	Bestell-Nr. 62 0600...	€
7RN-LE1950RK-0194XRB	950 x 425 x 1950	...0810 ♦	750,00
7RN-LN1950RK-0194XRB	950 x 600 x 1950	...0817 ♦	780,00

(777)



Computerschrank Modell 07/PC-2-TFT

- Geräumiger Schrank für EDV-Geräte
- Separater, abschließbarer Monitorschrank mit Platz für 19"-Monitore
- Großes Schrankfach unten mit Nutzhöhe 680 mm
- Mobil dank je 2 Bock- und 2 Lenkrollen 100 mm Ø mit Vollgummibereifung
- Lieferung ohne Inhalt



Typ	Bestell-Nr.	€
07/PC-2-TFT	62 0600... ...0824 ♦	1235,00 (777)



Computerschrank Modell 07/PC-2

- Schrank mit den Dimensionen 1640 x 830 x 700 mm
- Unterschrank mit Auszugboden und Tastaturschublade, verschließbar
- Separater Monitorschrank für 19"-Röhrenmonitore, verschließbar
- Gefiltertes Lüftungssystem
- Master-Slave Steckdosenleiste mit 2 m Anschlusskabel
- 2 Lenk- und 2 Bockrollen, Ø 100 mm

Hinweis: Lieferung ohne Auszugtablar und ohne Inhalt.



Typ	Bestell-Nr.	€
07/PC-2	62 0600... ...0831 ♦	1280,00 (777)



Umweltschrank

- Schrank zur Gefahrstofflagerung am Arbeitsplatz
- Flügeltüren und vier Wannenböden dicht verlötet
- Böden alle 20 mm höhenverstellbar, in verzinkter Ausführung
- Tragkraft 80 kg bei gleich verteilter Last

Hinweis: Lieferung ohne Inhalt.



Typ	Abmessungen L x T x H mm	Bestell-Nr. 62 0600...	€
7FN-NH2000TD-U204XRB	1000 x 490 x 2000	...0838 ◆	662,00 (777)

Schleifscheiben-Rollladenschrank

- Schrank zur Aufbewahrung von Schleifscheiben
- Schrankgehäuse aus stabiler Stahlblechkonstruktion mit verstärkter Bodengruppe
- Schrankrollladen aus Kunststoff, verschließbar
- Ausstattung: 2 Säulen aus gedrehtem Rundstahl, 20 Schwenkarme mit Stellringen und 2 Bohrungen – ohne Zentrierkegel – Modell 07/SCH-SA, Schwenkarme stufenlos höhenverstellbar, max. Scheiben-Ø 500 mm

Hinweis: Lieferung ohne Inhalt.



Typ	Abmessungen L x T x H mm	Bestell-Nr. 62 0600...	€
07/194RS-SCH = 7RN-LN1950RK-0020XSB	950 x 600 x 1950	...0852 ◆	2700,00 (777)

Schwerlastschrank

- Breiter, tiefer Schrank mit 1500 kg Belastbarkeit
- Korpus und Türen aus 1,25 mm Stahlblech
- 4 verstellbare Fachböden verzinkt (je 200 kg Tragkraft)
- Verstärkungsposten zum Einhängen der Fachböden und Schubladen
- Flügeltüren mit 3 Sicherheitsscharnieren
- Abschließbar mit KLW-Schließsystem



Typ	Abmessungen L x T x H mm	Bestell-Nr. 62 0600...	€
7FW-PP2000TD-0001XPB	1110 x 655 x 2000	...0845 ◆	1160,00 (777)

Sichtfensterschrank

- Schrank mit Türen aus Acrylglascheiben
- Mit Basküleverschluss abschließbar
- Höhenverstellbare Fachböden mit je 80 kg Tragkraft bei gleich verteilter Last
- Typ 07/194-SF-1000: mit 2 verzinkten Fachböden
- Typ 07/194-SF-1950: mit 4 verzinkten Fachböden

Hinweis: Lieferung ohne Inhalt.



Typ	Abmessungen L x T x H mm	Bestell-Nr. 62 0600...	€
07/194-SF-1000 = 7FN-LF1000FD-0194XRB	950 x 430 x 1000	...0859 ◆	422,00
07/194-SF-1950 = 7FN-LF1950FD-0194XRB	950 x 430 x 1950	...0866 ◆	580,00 (777)



Stahl-Kleiderschrank, mit Füßen

- Schrank mit Füßen in stabiler Stahlblechkonstruktion
- Türen rechts angeschlagen mit Drehriegelverschluss für Vorhängeschloss
- Türen oben und unten mit Entlüftungsschlitzen und eingepprägtem Etikettenrahmen
- 2 Abteile
- 2 Hutablagen
- Optional mit 2 oder 3 Kleiderstangen
- Lieferbar in verschiedenen Farben



Beispiel Typ 08/82-SA

Typ	Ausführung	Abmessungen L x T x H mm	Bestell-Nr. 62 0600...	€
08/82-SA	2 Abteile	600 x 500 x 1800	...0873 ♦	295,00
08/83-SA	3 Abteile	900 x 500 x 1800	...0880 ♦	420,00

(777)

Tischwagen

- Wagen mit 2 Ladeflächen aus vergütetem Sperrholz, 1000 x 700 mm
- Ausführung komplett verschweiß
- 500 kg Tragkraft
- Lenk- und Bockrollen Ø 200 mm, Vollgummibereifung



Typ	Tragkraft kg	Rad-Ø mm	Abmessungen L x T mm	Ladehöhe mm	Bestell-Nr. 62 0600...	€
11/6014-1	500	200	1000 x 700	270/840	...0894 ♦	372,00

(777)

Stehpult

- Pult mit Schreibplatte aus Holz, 800 x 680 mm
- Abschließbarer Türenschränk mit verzinkten, verstellbaren Fachböden
- Tür abschließbar, rechts angeschlagen
- Zwei Schlüssel je Zylinderschloss



Typ	Abmessungen L x T x H mm	Bestell-Nr. 62 0600...	€
07/11-R-ST	710 x 600 x 1220	...0887 ♦	530,00

(777)

Regalwagen

- Wagen mit 4 Ablageböden aus vergütetem Sperrholz, im Raster von 20 mm verstellbar
- Räder mit Ø 125 mm
- 250 kg Tragkraft



Typ	Bestell-Nr. 62 0600...	€
8613-6051K-4C12	...0901 ♦	730,00

(777)



Spänekipper

- Kippbehälter zur Schüttgutbeförderung
- Komplett dichtgeschweißt
- Schüttkantenhöhe: 665 mm
- Gesamthöhe: 970 mm
- Komplett dichtgeschweißt

Lieferumfang: Kipper, Staplertaschen, Ablasshahn, Kette für Staplerbaumbefestigung, Lochblechsieb, Arretierung.



Typ	Tragkraft kg	Fassungsvermögen l	Bestell-Nr. 62 0600...	€
8615-6050-270L	500	270	...0908 ♦	695,00 (777)



Putzwollekasten mit Schwenkdeckel

- Behälter für Putzwolle-Abfälle
- 2 Fallgriffe zur Verhütung von Explosionsschäden
- Selbstschließender Schrägdeckel
- Pendelwippe



Typ	Abmessungen L x T x H mm	Bestell-Nr. 62 0600...	€
16/66	410 x 406 x 680	...0915 ♦	255,00 (777)



Schweisstisch

- Robuster Tisch für das Schweißen und Montieren von Metallwerkstücken
- Untergestell komplett verschweißt aus VK-Rohr 40 x 40 mm
- Ergonomische Arbeitshöhe von 850 mm
- Flächenlast 1000 kg
- Vielfältiges Zubehör (im Fachkatalog): abnehmbarer Löschtrog, Brennerhalter, Schweißdrahtaufnahme, Zwangslagenhalter
- Sonderlösungen auf Anfrage
- Arbeitsfläche: Rost



Typ	Abmessungen L x T x H mm	Bestell-Nr. 62 0600...	€
WPS03N-0700-001	700 x 700 x 850	...0922 ♦	460,00 (777)

Schweisstisch

- Wie Typ WPS03N-0700-001, mit folgenden Unterschieden:
- 1 Stahlblechschublade FH 150 mm, mit Zylinderschloss abschließbar
- 1 Aufnahme für Schweißdraht (links)
- 1 Stahlblechablageboden, vorgezogen



Typ	Abmessungen L x T x H mm	Bestell-Nr. 62 0600...	€
WPS04N-1500-001	1500 x 700 x 855	...0943 ♦	796,00 (777)

Schweisstisch

- Wie Typ WPS03N-0700-001, mit folgenden Unterschieden:
- Arbeitsplatte aus 5 mm starkem, blanken Stahlblech
- 1 Aufnahme für Schweißdraht (links)
- 1 Stahlblechablageboden, vorgezogen



Typ	Abmessungen L x T x H mm	Bestell-Nr. 62 0600...	€
WPS06N-1500-001	1500 x 700 x 805	...0929 ♦	880,00 (777)

Schweißtrennwand, fahrbar

- Stellwand mit geteiltem PVC-Streifenvorhang nach DIN EN 1598
- Gefährdungsfaktor 0,05
- Gestell mit 4 Lenkrollen Ø 80 mm, mit Feststeller (Lieferung zerlegt mit Befestigungsmaterial)



Typ	Abmessungen L x T x H mm	Bestell-Nr. 62 0600...	€
03/STW-2020-1	2000 x 600 x 2000	...0950 ♦	585,00 (777)

Schweisstisch

- Wie Typ WPS03N-0700-001, mit folgenden Unterschieden:
- Geteilte Arbeitsfläche mit Schamottsteinen und Rost
- Rosthöhe: 50 mm
- Arbeitshöhe: 855 mm



Typ	Abmessungen L x T x H mm	Bestell-Nr. 62 0600...	€
WPS01N-0625-001	625 x 625 x 855	...0936 ♦	590,00 (777)

Holzlaufrost

- Aufrollbarer Laufrost aus massivem Buchenholz für sicheren Stand am Arbeitsplatz
- Beidseitig eingefräste Rillen zur Rutschhemmung
- Latten verbunden durch kunststoffummanteltes Stahlseil
- Gelagert auf T-Gummipuffern
- Statische und thermische Isolierung



Typ	Abmessungen B x L mm	Bestell-Nr. 62 0600...	€
10/HLA-0600-1500	600 x 1500	...0957 ♦	117,00
10/HLA-0600-2000	600 x 2000	...0964 ♦	155,00
10/HLA-0700-1500	700 x 1500	...0971 ♦	131,00
10/HLA-0800-1500	800 x 1500	...0978 ♦	196,00
10/HLA-0800-2000	800 x 2000	...0985 ♦	266,00 (777)





Geprüfte Sicherheit in Ihrem Lager – Jährliche Regal-Inspektion durch den Verband LB

Die Sicherheit von Lagerbereich und Regal-Einrichtungen muss einmal im Jahr überprüft werden. Grundlage dafür sind:

- Die europäische Norm DIN EN 15635
- Die Betriebs-Sicherheits-Verordnungen

Sie schreiben die regelmäßige Inspektion aller Regaleinrichtungen durch eine fachkundige Person vor. Verbandsgeprüfte Regal-Inspektoren vom Verband für Lagertechnik und Betriebseinrichtung (LB) sind speziell für diese Untersuchungen ausgebildet.

Praktisch: Die Inspektion wird bei laufendem Betrieb durchgeführt. Ein individuelles Protokoll dokumentiert die Ergebnisse der Inspektion. Sichere Regal-Einrichtungen erhalten die Prüf-Plakette vom Verband LB.

Sie haben Fragen zu Umfang, Ablauf, Terminen? Ihr Fachhändler berät Sie gerne!

Prüfpflichtige Regal-Systeme sind:

- Fachboden-Regale
- Paletten-Regale
- Kragarm-Regale
- Einfahr-Regale
- Durchfahr-Regale
- Durchlauf-Regale
- Mehrgeschoss-Einrichtungen



Zeigt den nächsten Prüftermin auf einen Blick: Die Prüf-Plakette vom Verband LB



Verband für Lagertechnik und Betriebseinrichtungen www.Verband-LB.de	
Regal	Hersteller: _____ Name: _____ Straße: _____ PLZ: _____ Ort: _____ Telefon: _____ E-Mail: _____
Betreiber	Name: _____ Straße: _____ PLZ: _____ Ort: _____ Telefon: _____ E-Mail: _____
<input type="checkbox"/> Fachbodenregale <input type="checkbox"/> Palettenregale <input type="checkbox"/> Kragarmregale <input type="checkbox"/> Einfahrregale <input type="checkbox"/> Durchfahrregale <input type="checkbox"/> Durchlaufregale <input type="checkbox"/> sonstiges: _____	
Inspektionsprotokoll Sichtprüfung nach den Verbandsvorgaben	
1. Sicherheitsmaßnahmen 1. Sicherungen gegen Durchfallen <input type="checkbox"/> <input type="checkbox"/> <input type="checkbox"/> 2. Sicherungen gegen Herabfallen <input type="checkbox"/> <input type="checkbox"/> <input type="checkbox"/>	1. Regalstruktur gemäß Spezifikation <input type="checkbox"/> <input type="checkbox"/> <input type="checkbox"/> 2. Schweißnähte und Verschleiß <input type="checkbox"/> <input type="checkbox"/> <input type="checkbox"/> 3. Verstellbarkeit <input type="checkbox"/> <input type="checkbox"/> <input type="checkbox"/> 4. Handhabung, Umrüstung der Ständer <input type="checkbox"/> <input type="checkbox"/> <input type="checkbox"/> 5. Beschädigungen der Schieber <input type="checkbox"/> <input type="checkbox"/> <input type="checkbox"/> 6. Kragarm <input type="checkbox"/> <input type="checkbox"/> <input type="checkbox"/> 7. Verankerung an der Betondecke <input type="checkbox"/> <input type="checkbox"/> <input type="checkbox"/> 8. Verankerung an der Betondecke <input type="checkbox"/> <input type="checkbox"/> <input type="checkbox"/>
2. Beschädigungen an Bauteilen 1. Verankerung <input type="checkbox"/> <input type="checkbox"/> <input type="checkbox"/> 2. Ständerköpfe <input type="checkbox"/> <input type="checkbox"/> <input type="checkbox"/> 3. Schieber <input type="checkbox"/> <input type="checkbox"/> <input type="checkbox"/> 4. Träger <input type="checkbox"/> <input type="checkbox"/> <input type="checkbox"/> 5. Kragarm <input type="checkbox"/> <input type="checkbox"/> <input type="checkbox"/> 6. sonstige Bauteile <input type="checkbox"/> <input type="checkbox"/> <input type="checkbox"/> 7. Beschädigungen durch Stöße, Schieben, Anstoßen <input type="checkbox"/> <input type="checkbox"/> <input type="checkbox"/>	9. Mehrgeschosseinrichtungen 1. Zustand der Treppeneinbauten <input type="checkbox"/> <input type="checkbox"/> <input type="checkbox"/> 2. Zustand der Lauf-Rollenebenen <input type="checkbox"/> <input type="checkbox"/> <input type="checkbox"/> 3. Zustand der Antriebsrollen <input type="checkbox"/> <input type="checkbox"/> <input type="checkbox"/>
3. Befreiung der Regale 1. Anzahl freigelegter Lager <input type="checkbox"/> <input type="checkbox"/> <input type="checkbox"/> 2. Zustand der freigelegten Lager <input type="checkbox"/> <input type="checkbox"/> <input type="checkbox"/> 3. Ordnungsgemäße Einlagerung <input type="checkbox"/> <input type="checkbox"/> <input type="checkbox"/>	10. Einfahr-Durchfahrregale 1. Primäre Durchfahrhöhe <input type="checkbox"/> <input type="checkbox"/> <input type="checkbox"/> 2. Sekundäre Durchfahrhöhe <input type="checkbox"/> <input type="checkbox"/> <input type="checkbox"/> 8. Sonstiges <input type="checkbox"/> <input type="checkbox"/> <input type="checkbox"/>
Dauerhaftung (ggf. Anzahl: _____, separate Seiten)	Empfehlungen: _____ _____ _____ _____
Verbandsprüfer/Prüferin: Unterschrift: _____ Datum: _____	Für den Betreiber, Empfangsbestätigung: Unterschrift: _____ Datum: _____

Dokumentiert die Inspektion und die Sicherheit in Ihrem Betrieb: Das individuelle Protokoll



Steckregal

- Stecksystem mit vormontiertem Rahmen, Oberfläche sendzimmervverzinkt
- Komplett eingeschweißt in Folie, fix und fertig verpackt in Grund- und Anbauregaleinheiten, inklusive 4 Fachböden Typ Multiplus mit 150 kg Belastung, inklusive Zubehör

Planmaße Grundregal: Nennlänge + 60 mm, Nenntiefe + 35 mm

Planmaße Anbauregal: Nennlänge + 6 mm, Nenntiefe + 35 mm

Lieferung ohne Inhalt.



Abmessungen L x T x H mm	Ausführung	VE Stück	Bestell-Nr. 62 0600...	€
1000 x 400 x 2000	Grundregal	1	...1100	121,15
1000 x 400 x 2000	Anbauregal	1	...1103	85,75
1000 x 400 x 2000	Fachböden zusätzlich	2	...1106	23,95
1000 x 500 x 2000	Grundregal	1	...1109	129,00
1000 x 500 x 2000	Anbauregal	1	...1112	92,90
1000 x 500 x 2000	Fachböden zusätzlich	2	...1115	27,30
1000 x 600 x 2000	Grundregal	1	...1118	137,00
1000 x 600 x 2000	Anbauregal	1	...1121	100,25
1000 x 600 x 2000	Fachböden zusätzlich	2	...1124	32,50

(755)



Wandschiene, einreihig

- Stahl
- Weiß beschichtet
- Einreihig

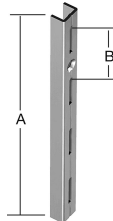

L x B mm	Bestell-Nr. 62 0600...	€
500 x 50	...1300 ♦	1,55
1000 x 50	...1303 ♦	2,85
1500 x 50	...1306 ♦	4,10
2000 x 50	...1309 ♦	5,65

(712)

Wandschiene, zweireihig

- Stahl
- Weiß beschichtet
- Zweireihig

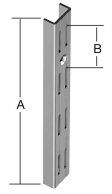

L x B mm	Bestell-Nr. 62 0600...	€
500 x 50	...1330 ♦	2,85
1000 x 50	...1333 ♦	4,00
1500 x 50	...1336 ♦	5,65
2000 x 50	...1339 ♦	9,05

(712)

Einloch-Träger

- Stahl
- Weiß beschichtet

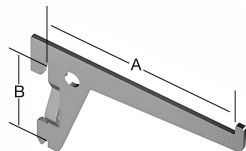

L x B mm	Bestell-Nr. 62 0600...	€
150 x 50	...1312 ♦	0,80
200 x 50	...1315 ♦	0,90
250 x 50	...1318 ♦	1,05
300 x 50	...1321 ♦	1,25
400 x 50	...1324 ♦	1,55
500 x 50	...1327 ♦	3,00

(712)

U-Träger

- Stahl
- Weiß beschichtet

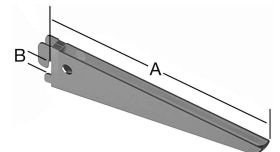

L x B mm	Bestell-Nr. 62 0600...	€
170 x 50	...1342 ♦	1,35
220 x 50	...1345 ♦	1,50
270 x 50	...1348 ♦	2,05
370 x 50	...1351 ♦	2,35
470 x 50	...1354 ♦	4,60

(712)



Steckregale META CLIP, einseitig nutzbar

- Allzweckfachbodenregal für Werkstatt, Lager, Magazin etc.
- Besonders montagefreundliches Steckregalsystem
- Feldlast: bis 2400 kg
- Regalbreite: 1000 mm
- Rahmen: vorgefertigt, komplett geclincht
- Oberfläche: sendzimirverzinkt/RAL 7035 lichtgrau kunststoff-beschichtet
- Anzahl/Typ Fachböden: 5-6 / 100 kg
- Raster Höhenverstellung: 25 mm
- Aussteifung: Kreuzstrebe
- Systemlochung im Fachboden: vorhanden (50-mm-Raster)
- Schnelle und einfache Montage
- Umfangreiches Zubehör erhältlich



PLANUNGSHINWEIS:

Grundregal: Nennlänge + 56 mm Nenntiefe + 36 mm
 Anbauregal: Nennlänge + 6 mm Nenntiefe + 36 mm

Clinchen:

Mechanisches Fügeverfahren zur Verbindung von Blechen etc., mit dem eine hohe Dauerfestigkeit erzielt wird.

Sicherheitshinweis:

- Regale mit dem Höhen-/Tiefenverhältnis $\geq 5:1$ müssen mit Wand- oder Fußverankerung gegen Kippen gesichert werden
- Feldlastangaben gelten für Regalzeilen mit 3 und mehr Feldern

Lieferung ohne Inhalt.



Abb. zeigt 1 Grundregal und 2 Anbauregale.

Ausführung	Abmessungen L x T x H mm	Anzahl Böden		Fachlast kg	Feldlast kg	Bestell-Nr. 62 0600...	€
		Stück					
Grundregal, verzinkt	1000 x 300 x 2000	5		100	1560	...1500 ♦	121,00
Anbauregal, verzinkt	1000 x 300 x 2000	5		100	1560	...1503 ♦	87,60
Grundregal, verzinkt	1000 x 300 x 2500	6		100	2160	...1506 ♦	153,90
Anbauregal, verzinkt	1000 x 300 x 2500	6		100	2160	...1509 ♦	109,50
Grundregal, verzinkt	1000 x 400 x 2000	5		100	1560	...1512 ♦	133,00
Anbauregal, verzinkt	1000 x 400 x 2000	5		100	1560	...1515 ♦	98,50
Grundregal, verzinkt	1000 x 400 x 2500	6		100	2160	...1518 ♦	170,90
Anbauregal, verzinkt	1000 x 400 x 2500	6		100	2160	...1521 ♦	123,70
Grundregal, verzinkt	1000 x 500 x 2000	5		100	1560	...1524 ♦	148,20
Anbauregal, verzinkt	1000 x 500 x 2000	5		100	1560	...1527 ♦	111,50
Grundregal, verzinkt	1000 x 500 x 2500	6		100	2160	...1530 ♦	189,50
Anbauregal, verzinkt	1000 x 500 x 2500	6		100	2160	...1533 ♦	139,70
Grundregal, verzinkt	1000 x 600 x 2000	5		100	1560	...1536 ♦	161,00
Anbauregal, verzinkt	1000 x 600 x 2000	5		100	1560	...1539 ♦	122,80
Grundregal, verzinkt	1000 x 600 x 2500	6		100	2160	...1542 ♦	205,20
Anbauregal, verzinkt	1000 x 600 x 2500	6		100	2160	...1545 ♦	153,30
Grundregal, lackiert	1000 x 300 x 2000	5		100	1560	...1548 ♦	129,00
Anbauregal, lackiert	1000 x 300 x 2000	5		100	1560	...1551 ♦	94,50
Grundregal, lackiert	1000 x 300 x 2500	6		100	2160	...1554 ♦	163,50
Anbauregal, lackiert	1000 x 300 x 2500	6		100	2160	...1557 ♦	117,70
Grundregal, lackiert	1000 x 400 x 2000	5		100	1560	...1560 ♦	148,00
Anbauregal, lackiert	1000 x 400 x 2000	5		100	1560	...1563 ♦	109,90
Grundregal, lackiert	1000 x 400 x 2500	6		100	2160	...1566 ♦	183,40
Anbauregal, lackiert	1000 x 400 x 2500	6		100	2160	...1569 ♦	134,80
Grundregal, lackiert	1000 x 500 x 2000	5		100	1560	...1572 ♦	162,40
Anbauregal, lackiert	1000 x 500 x 2000	5		100	1560	...1575 ♦	122,50
Grundregal, lackiert	1000 x 500 x 2500	6		100	2160	...1578 ♦	201,00
Anbauregal, lackiert	1000 x 500 x 2500	6		100	2160	...1581 ♦	150,00
Grundregal, lackiert	1000 x 600 x 2000	5		100	1560	...1584 ♦	185,90
Anbauregal, lackiert	1000 x 600 x 2000	5		100	1560	...1587 ♦	139,90
Grundregal, lackiert	1000 x 600 x 2500	6		100	2160	...1590 ♦	227,50
Anbauregal, lackiert	1000 x 600 x 2500	6		100	2160	...1593 ♦	170,20

(777)



Clip Zusatzboden Fachlast bis 100 kg (ohne Abb.)

- Oberfläche: verzinkt



Das Lagersystem



Ausführung	Abmessungen L x T mm	Anzahl Böden Stück	Bestell-Nr. 62 0600...	€
verzinkt	1000 x 300	1	...1650 ♦	10,90
verzinkt	1000 x 400	1	...1653 ♦	12,80
verzinkt	1000 x 500	1	...1656 ♦	14,95
verzinkt	1000 x 600	1	...1659 ♦	16,90
lackiert	1000 x 300	1	...1662 ♦	11,95
lackiert	1000 x 400	1	...1665 ♦	14,40
lackiert	1000 x 500	1	...1668 ♦	16,55
lackiert	1000 x 600	1	...1671 ♦	18,80

(777)



Anwendungsbeispiel

Mit ♦ gekennzeichnete Artikel sind keine Lagerartikel, die Beschaffung erfolgt kurzfristig.



Fix Schraubregal Fachlast bis 100 kg

- Schraubregal für einfache Belastungen der Fachböden
- Leichte Montage mittels Winkelschraubendreher von außen
- Feldlast: bis 900 kg
- Regalbreite: 1000 mm
- Oberfläche: sendzimirverzinkt, RAL 7035 lichtgrau, kunststoffbeschichtet auf Anfrage
- Anzahl/Typ Fachböden: 5/6 x / 100 kg
- Raster Höhenverstellung: 25 mm
- Aussteifung: Eckwinkel
- Systemlochung im Fachboden: vorhanden (50-mm-Raster)



Planungshinweis:

Grundregal: Nennlänge + 4 mm, Nenntiefe + 4 mm
 Anbauregal: Nennlänge + 2 mm, Nenntiefe + 4 mm

Sicherheitshinweis:

Regale mit dem Höhen-/Tiefenverhältnis $\geq 5:1$ gegen Kippen sichern (Wand- oder Fußverdübelungsset kann zusätzlich bestellt werden); Feldlastangaben gelten für Regalzeilen mit 3 und mehr Feldern.

Lieferung ohne Inhalt.



Das Lagersystem



Ausführung	Abmessungen L x T x H mm	Anzahl Böden Stück	Fachlast kg	Feldlast kg	Bestell-Nr. 62 0600...	€
Grundregal, verzinkt	1000 x 300 x 2000	5	100	900	...1750 ♦	88,95
Anbauregal, verzinkt	1000 x 300 x 2000	5	100	900	...1753 ♦	70,10
Grundregal, verzinkt	1000 x 300 x 2500	6	100	840	...1756 ♦	104,50
Anbauregal, verzinkt	1000 x 300 x 2500	6	100	840	...1759 ♦	83,25
Grundregal, verzinkt	1000 x 400 x 2000	5	100	900	...1762 ♦	98,45
Anbauregal, verzinkt	1000 x 400 x 2000	5	100	900	...1765 ♦	79,60
Grundregal, verzinkt	1000 x 400 x 2500	6	100	840	...1768 ♦	115,95
Anbauregal, verzinkt	1000 x 400 x 2500	6	100	840	...1771 ♦	94,65
Grundregal, verzinkt	1000 x 500 x 2000	5	100	900	...1774 ♦	109,30
Anbauregal, verzinkt	1000 x 500 x 2000	5	100	900	...1777 ♦	90,50
Grundregal, verzinkt	1000 x 500 x 2500	6	100	840	...1780 ♦	129,00
Anbauregal, verzinkt	1000 x 500 x 2500	6	100	840	...1783 ♦	107,80
Grundregal, verzinkt	1000 x 600 x 2000	5	100	900	...1786 ♦	119,00
Anbauregal, verzinkt	1000 x 600 x 2000	5	100	900	...1789 ♦	99,95
Grundregal, verzinkt	1000 x 600 x 2500	6	100	840	...1792 ♦	140,90
Anbauregal, verzinkt	1000 x 600 x 2500	6	100	840	...1795 ♦	119,40
Grundregal, lackiert	1000 x 300 x 2000	5	100	900	...1798 ♦	101,00
Anbauregal, lackiert	1000 x 300 x 2000	5	100	900	...1801 ♦	78,75
Grundregal, lackiert	1000 x 300 x 2500	6	100	840	...1804 ♦	121,00
Anbauregal, lackiert	1000 x 300 x 2500	6	100	840	...1807 ♦	94,80
Grundregal, lackiert	1000 x 400 x 2000	5	100	900	...1810 ♦	112,80
Anbauregal, lackiert	1000 x 400 x 2000	5	100	900	...1813 ♦	90,80
Grundregal, lackiert	1000 x 400 x 2500	6	100	840	...1816 ♦	135,50
Anbauregal, lackiert	1000 x 400 x 2500	6	100	840	...1819 ♦	109,30
Grundregal, lackiert	1000 x 500 x 2000	5	100	900	...1822 ♦	123,45
Anbauregal, lackiert	1000 x 500 x 2000	5	100	900	...1825 ♦	101,50
Grundregal, lackiert	1000 x 500 x 2500	6	100	840	...1828 ♦	149,10
Anbauregal, lackiert	1000 x 500 x 2500	6	100	840	...1831 ♦	122,15
Grundregal, lackiert	1000 x 600 x 2000	5	100	900	...1834 ♦	134,90
Anbauregal, lackiert	1000 x 600 x 2000	5	100	900	...1837 ♦	112,95
Grundregal, lackiert	1000 x 600 x 2500	6	100	840	...1840 ♦	162,00
Anbauregal, lackiert	1000 x 600 x 2500	6	100	840	...1843 ♦	135,80

(777)



Fix Zusatzboden Fachlast bis 100 kg (ohne Abb.)

- Oberfläche: verzinkt oder lackiert (RAL 7035 lichtgrau)
- Inklusive Befestigungsmaterial
- Systemlochung im Fachboden: vorhanden (50-mm-Raster)



Das Lagersystem



Ausführung	Abmessungen L x B mm	Anzahl Böden Stück	Bestell-Nr. 62 0600...	€
verzinkt	1000 x 300	1	...1900 ♦	11,15
verzinkt	1000 x 400	1	...1903 ♦	13,05
verzinkt	1000 x 500	1	...1906 ♦	15,25
verzinkt	1000 x 600	1	...1909 ♦	17,20
lackiert	1000 x 300	1	...1912 ♦	12,25
lackiert	1000 x 400	1	...1915 ♦	14,65
lackiert	1000 x 500	1	...1918 ♦	16,80
lackiert	1000 x 600	1	...1921 ♦	19,10

(777)

Fix Zusatzboden Fachlast 230 kg (ohne Abb.)

- Oberfläche: verzinkt oder lackiert (RAL 7035 lichtgrau)



Das Lagersystem



Ausführung	Abmessungen L x T mm	Anzahl Böden Stück	Bestell-Nr. 62 0600...	€
verzinkt	1000 x 300	1	...2200 ♦	15,70
verzinkt	1000 x 400	1	...2203 ♦	17,40
verzinkt	1000 x 500	1	...2206 ♦	19,25
verzinkt	1000 x 600	1	...2209 ♦	23,05
verzinkt	1000 x 800	1	...2212 ♦	32,50
lackiert	1000 x 300	1	...2215 ♦	16,35
lackiert	1000 x 400	1	...2218 ♦	18,60
lackiert	1000 x 500	1	...2221 ♦	21,00
lackiert	1000 x 600	1	...2224 ♦	24,50
lackiert	1000 x 800	1	...2227 ♦	32,70

(777)



Fix Schraubregal Fachlast 230 kg

- Komplettsset für mittlere und hohe Belastungen der Fachböden
- Leichte Montage mittels Winkelschraubendreher von außen
- Feldlast: bis 1460 kg
- Regalbreite: 1000 mm
- Oberfläche: sendzimirverzinkt/RAL 7035 lichtgrau
- Anzahl/Typ Fachböden: 5/6 x / 230 kg
- Raster Höhenverstellung: 25 mm
- Aussteifung: Eckwinkel
- Systemlochung: vorhanden (50-mm-Raster)



Planungshinweis:

Grundregal: Nennlänge + 4 mm, Nenntiefe + 4 mm
 Anbauregal: Nennlänge + 2 mm, Nenntiefe + 4 mm

Sicherheitshinweis: Regale mit dem Höhen-/Tiefenverhältnis $\geq 5:1$ gegen Kippen sichern (Wand- oder Fußverankerung)

Lieferung ohne Inhalt.



Das Lagersystem



Ausführung	Abmessungen L x T x H mm	Anzahl Böden Stück	Fachlast kg	Feldlast kg	Bestell-Nr. 62 0600...	€
Grundregal, verzinkt	1000 x 400 x 2000	5	230	1460	...2300 ♦	133,90
Anbauregal, verzinkt	1000 x 400 x 2000	5	230	1460	...2303 ♦	109,00
Grundregal, verzinkt	1000 x 400 x 2500	6	230	1400	...2306 ♦	159,00
Anbauregal, verzinkt	1000 x 400 x 2500	6	230	1400	...2309 ♦	130,00
Grundregal, verzinkt	1000 x 500 x 2000	5	230	1460	...2312 ♦	143,50
Anbauregal, verzinkt	1000 x 500 x 2000	5	230	1460	...2315 ♦	118,00
Grundregal, verzinkt	1000 x 500 x 2500	6	230	1400	...2318 ♦	171,00
Anbauregal, verzinkt	1000 x 500 x 2500	6	230	1400	...2321 ♦	141,50
Grundregal, verzinkt	1000 x 600 x 2000	5	230	1460	...2324 ♦	162,50
Anbauregal, verzinkt	1000 x 600 x 2000	5	230	1460	...2327 ♦	137,25
Grundregal, verzinkt	1000 x 600 x 2500	6	230	1400	...2330 ♦	193,20
Anbauregal, verzinkt	1000 x 600 x 2500	6	230	1400	...2333 ♦	164,10
Grundregal, verzinkt	1000 x 800 x 2000	5	230	1460	...2336 ♦	209,50
Anbauregal, verzinkt	1000 x 800 x 2000	5	230	1460	...2339 ♦	184,40
Grundregal, verzinkt	1000 x 800 x 2500	6	230	1400	...2342 ♦	249,80
Anbauregal, verzinkt	1000 x 800 x 2500	6	230	1400	...2345 ♦	221,00
Grundregal, lackiert	1000 x 400 x 2000	5	230	1460	...2348 ♦	147,10
Anbauregal, lackiert	1000 x 400 x 2000	5	230	1460	...2351 ♦	118,50
Grundregal, lackiert	1000 x 400 x 2500	6	230	1400	...2354 ♦	177,90
Anbauregal, lackiert	1000 x 400 x 2500	6	230	1400	...2357 ♦	143,10
Grundregal, lackiert	1000 x 500 x 2000	5	230	1460	...2360 ♦	159,30
Anbauregal, lackiert	1000 x 500 x 2000	5	230	1460	...2363 ♦	130,60
Grundregal, lackiert	1000 x 500 x 2500	6	230	1400	...2366 ♦	192,40
Anbauregal, lackiert	1000 x 500 x 2500	6	230	1400	...2369 ♦	157,60
Grundregal, lackiert	1000 x 600 x 2000	5	230	1460	...2372 ♦	176,75
Anbauregal, lackiert	1000 x 600 x 2000	5	230	1460	...2375 ♦	148,15
Grundregal, lackiert	1000 x 600 x 2500	6	230	1400	...2378 ♦	213,40
Anbauregal, lackiert	1000 x 600 x 2500	6	230	1400	...2381 ♦	178,60
Grundregal, lackiert	1000 x 800 x 2000	5	230	1460	...2384 ♦	217,80
Anbauregal, lackiert	1000 x 800 x 2000	5	230	1460	...2387 ♦	189,15
Grundregal, lackiert	1000 x 800 x 2500	6	230	1400	...2390 ♦	262,65
Anbauregal, lackiert	1000 x 800 x 2500	6	230	1400	...2393 ♦	227,85

(777)



Zusatzboden 230 kg (ohne Abb.)

- Oberfläche: verzinkt oder lackiert (RAL 7035 lichtgrau)



Das Lagersystem



Ausführung	Abmessungen L x T mm	Anzahl Böden Stück	Bestell-Nr. 62 0600...	€
verzinkt	1000 x 400	1	...2450 ♦	17,65
verzinkt	1000 x 500	1	...2453 ♦	19,55
verzinkt	1000 x 600	1	...2456 ♦	23,35
verzinkt	1000 x 800	1	...2459 ♦	32,75
lackiert	1000 x 400	1	...2462 ♦	18,90
lackiert	1000 x 500	1	...2465 ♦	21,30
lackiert	1000 x 600	1	...2468 ♦	24,90
lackiert	1000 x 800	1	...2471 ♦	33,00

(777)

META SPEED-RACK Weitspannregal mit Spanplatten

Das META SPEED-RACK ist die sinnvolle Ergänzung für Handel, Industrie und Handwerk. Das konstruktiv einfache Weitspannregal mit gleichschenkligen, symmetrischen Winkelprofilen ist besonders anwenderfreundlich in Planung, Abwicklung und Montage.

- Komplettregal, wahlweise mit Spanplatten-Einlegeböden
- Schnelle Montage durch Stecken der Fachböden
- Umlaufender Kantenschutz der Stahlpaneele durch Versenkung im Stufenholm
- Feldlast: bis 3000 kg
- Fachbreite: bis 2500 mm
- Regalhöhe: bis 2970 mm
- Regaltiefe: bis 800 mm
- Oberfläche: sendzimirverzinkt

- Anzahl/Typ Fachböden: 4 x Spanplatten
- Raster Höhenverstellung: 50 mm
- Aussteifung: Stufenholme

Planungshinweis:

Grundregal: Nennmaß = Istmaß
 Rahmentiefe gesamt: Nennmaß = Außenmaß

- Weitspannregale dürfen nur per Hand beladen werden
- Die angegebenen Lasten gelten für gleichmäßig verteilte Lasten je Regalboden
- Regale mit einem Höhen/Tiefen-Verhältnis größer als 5:1 müssen gegen Kippen gesichert werden

Lieferung ohne Inhalt.



Das Lagersystem



Abmessungen L x T x H mm	Fachlast kg	Anzahl Fachebenen Stück	Bestell-Nr. 62 0600...	€
2000 x 400 x 1970	500	4	...2600 ♦	272,00
2000 x 600 x 1970	500	4	...2603 ♦	334,00
2000 x 800 x 1970	500	4	...2606 ♦	396,50
2000 x 400 x 2470	500	4	...2609 ♦	283,00
2000 x 600 x 2470	500	4	...2612 ♦	345,00
2000 x 800 x 2470	500	4	...2615 ♦	407,00
2000 x 400 x 2970	500	4	...2618 ♦	293,00
2000 x 600 x 2970	500	4	...2621 ♦	355,50
2000 x 800 x 2970	500	4	...2624 ♦	417,50

(490)

Abmessungen L x T x H mm	Fachlast kg	Anzahl Fachebenen Stück	Bestell-Nr. 62 0600...	€
2500 x 400 x 1970	400	4	...2627 ♦	315,00
2500 x 600 x 1970	400	4	...2630 ♦	387,00
2500 x 800 x 1970	400	4	...2633 ♦	462,00
2500 x 400 x 2470	400	4	...2636 ♦	326,00
2500 x 600 x 2470	400	4	...2639 ♦	398,00
2500 x 800 x 2470	400	4	...2642 ♦	473,00
2500 x 400 x 2970	400	4	...2645 ♦	336,50
2500 x 600 x 2970	400	4	...2648 ♦	408,50
2500 x 800 x 2970	400	4	...2651 ♦	483,00

(490)

Mit ♦ gekennzeichnete Artikel sind keine Lagerartikel, die Beschaffung erfolgt kurzfristig.



META SPEED-RACK Weitspannregal mit Stahlpaneelen

Das META SPEED-RACK ist die sinnvolle Ergänzung für Handel, Industrie und Handwerk. Das konstruktiv einfache Weitspannregal mit gleichschenkligen, symmetrischen Winkelprofilen ist besonders anwenderfreundlich in Planung, Abwicklung und Montage.

- Komplettregal, wahlweise mit Stahlpaneel-Einlegeböden
- Schnelle Montage durch Stecken der Fachböden
- Umlaufender Kantenschutz der Stahlpaneele durch Versenkung im Stufenholm
- Feldlast: bis 3000 kg
- Fachbreite: bis 2500 mm
- Regalhöhe: bis 2970 mm
- Regaltiefe: bis 800 mm
- Oberfläche: sendzimirverzinkt
- Anzahl/Typ Fachböden: 4 x Stahlpaneele
- Raster Höhenverstellung: 50 mm
- Aussteifung: Stufenholme

Planungshinweis:

Grundregal: Nennmaß = Istmaß
 Rahmentiefe gesamt: Nennmaß = Außenmaß

- Weitspannregale dürfen nur per Hand beladen werden
- Die angegebenen Lasten gelten für gleichmäßig verteilte Lasten je Regalboden
- Regale mit einem Höhen/Tiefen-Verhältnis größer als 5:1 müssen gegen Kippen gesichert werden



Abmessungen L x T x H mm	Fachlast kg	Anzahl Fachebenen Stück	Bestell-Nr. 62 0600...	€
2000 x 400 x 1970	500	4	...2654 ♦	305,00
2000 x 600 x 1970	500	4	...2657 ♦	372,00
2000 x 800 x 1970	500	4	...2660 ♦	427,00
2000 x 400 x 2470	500	4	...2663 ♦	329,00
2000 x 600 x 2470	500	4	...2666 ♦	383,00
2000 x 800 x 2470	500	4	...2669 ♦	437,50
2000 x 400 x 2970	500	4	...2672 ♦	339,00
2000 x 600 x 2970	500	4	...2675 ♦	393,00
2000 x 800 x 2970	500	4	...2678 ♦	448,00

(490)



Multistrong M IPE 140 Kragarmregal

- Regal für mittlere Lastanforderungen
- Achsmaß 1030 mm
- Für stehende (Zubehör erforderlich) und liegende Langgutlagerung
- Lagerung von Tafel- und Plattenware
- Warmgewalzte Profile IPE 140
- Kragarme im Raster von 100 mm verstellbar, beidseitig gelocht
- Oberfläche: lackiert (RAL 5010 enzianblau)
- Länge Grundregal: Achsmaß + 73 mm
- Tiefe einseitiges Regal: Nenntiefe + 230 mm
- Tiefe doppelseitiges Regal: 2 x Nenntiefe + 240 mm
- Sicherheitshinweis: Wenn das Höhen-/Tiefenverhältnis $\geq 5:1$ ist oder die betrieblichen Bedingungen es erfordern, sind Fußverankerungen zu verwenden



Lieferung ohne Inhalt.



Das Lagersystem

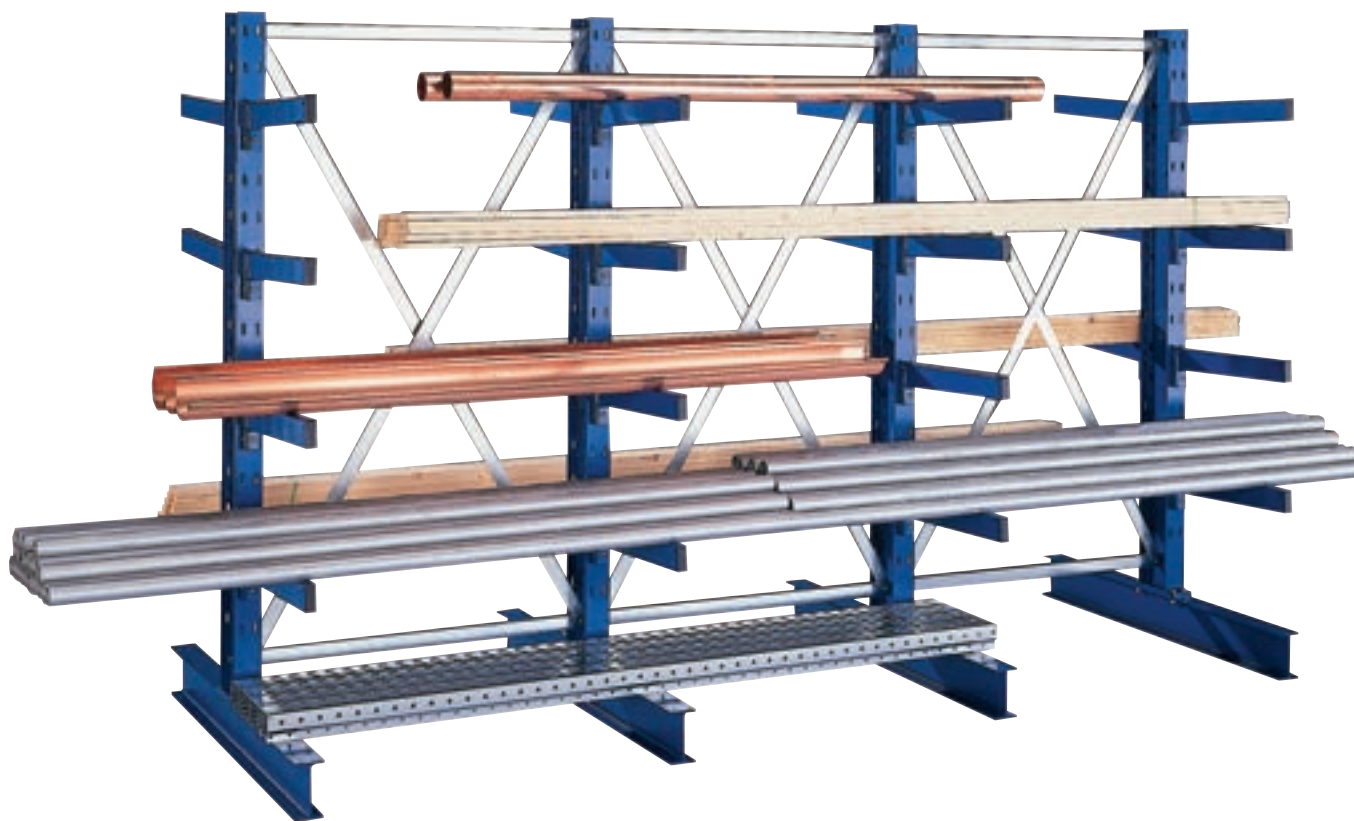

Ausführung	Abmessungen Regal H x L x T mm	Armlast kg	Ständerlast kg	Bestell-Nr.	
				62 0600...	€
Grundregal, Einfachregal	3500 x 1000 x 400	535	2100	...2136 ♦	975,00
Anbauregal, Einfachregal	3500 x 1000 x 400	535	2100	...2112 ♦	496,00
Grundregal, Einfachregal	3500 x 1000 x 500	430	1740	...2139 ♦	1021,00
Anbauregal, Einfachregal	3500 x 1000 x 500	430	1740	...2115 ♦	519,00
Grundregal, Einfachregal	3500 x 1000 x 600	355	1475	...2142 ♦	1059,00
Anbauregal, Einfachregal	3500 x 1000 x 600	355	1475	...2118 ♦	538,00
Grundregal, Einfachregal	3500 x 1000 x 800	250	1100	...2145 ♦	1126,00
Anbauregal, Einfachregal	3500 x 1000 x 800	250	1100	...2121 ♦	571,50
Grundregal, Doppelregal	3500 x 1000 x 800 (2 x 400)	535	4200	...2124 ♦	1257,00
Anbauregal, Doppelregal	3500 x 1000 x 800 (2 x 400)	535	4200	...2100 ♦	637,00
Grundregal, Doppelregal	3500 x 1000 x 1000 (2 x 500)	430	3480	...2127 ♦	1351,00
Anbauregal, Doppelregal	3500 x 1000 x 1000 (2 x 500)	430	3480	...2103 ♦	684,00
Grundregal, Doppelregal	3500 x 1000 x 1200 (2 x 600)	355	2950	...2130 ♦	1422,00
Anbauregal, Doppelregal	3500 x 1000 x 1200 (2 x 600)	355	2950	...2106 ♦	719,50
Grundregal, Doppelregal	3500 x 1000 x 1600 (2 x 800)	250	2200	...2133 ♦	1556,00
Anbauregal, Doppelregal	3500 x 1000 x 1600 (2 x 800)	250	2200	...2109 ♦	786,50

(490)

Mit ♦ gekennzeichnete Artikel sind keine Lagerartikel, die Beschaffung erfolgt kurzfristig.



Kragarmregal Multistrong L IPE 120

- Regal für leichte Lastanforderungen
- Achsmaß 1030 mm
- Für stehende (Zubehör erforderlich) und liegende Langgutlagerungen
- Lagerung von Tafel- und Plattenware
- Warmgewalzte Profile IPE 120
- 4 Kragarme – im Raster von 100 mm verstellbar
- Fußteil
- Oberfläche lackiert (RAL 5010 enzianblau)



Planungshinweis:

Länge Grundregal: Achs-Abmessung + 64 mm
 Tiefe Regal einseitig: Nenntiefe + 210 mm
 Tiefe Regal beidseitig: 2 x Nenntiefe + 220 mm

Sicherheitshinweis:

Wenn das Höhen-/Tiefenverhältnis $\geq 5:1$ ist oder die betrieblichen Bedingungen es erfordern, sind Fußverankerungen zu verwenden.
 Traglasten gelten bei gleichmäßig verteilter Last.

Lieferung ohne Inhalt.



Das Lagersystem



Ausführung	Abmessungen L x T x H mm	Armlast kg	Ständerlast kg	Bestell-Nr. 62 0600...	€
Einfachregal, Grundregal	1000 x 400 x 2000	220	1750	...2800 ♦	453,00
Einfachregal, Anbauregal	1000 x 400 x 2000	220	1750	...2803 ♦	235,00
Einfachregal, Grundregal	1000 x 500 x 2000	175	1450	...2806 ♦	469,50
Einfachregal, Anbauregal	1000 x 500 x 2000	175	1450	...2809 ♦	243,50
Einfachregal, Grundregal	1000 x 600 x 2000	140	1300	...2812 ♦	496,50
Einfachregal, Anbauregal	1000 x 600 x 2000	140	1300	...2815 ♦	256,50
Einfachregal, Grundregal	1000 x 400 x 2500	220	1610	...2818 ♦	503,00
Einfachregal, Anbauregal	1000 x 400 x 2500	220	1610	...2821 ♦	259,50
Einfachregal, Grundregal	1000 x 500 x 2500	175	1300	...2824 ♦	519,50
Einfachregal, Anbauregal	1000 x 500 x 2500	175	1300	...2827 ♦	268,00
Einfachregal, Grundregal	1000 x 600 x 2500	140	1120	...2830 ♦	546,00
Einfachregal, Anbauregal	1000 x 600 x 2500	140	1120	...2833 ♦	281,50
Doppelregal, Grundregal	1000 x 800 (2 x 400) x 2000	220	3500	...2836 ♦	616,50
Doppelregal, Anbauregal	1000 x 800 (2 x 400) x 2000	220	3500	...2839 ♦	317,00
Doppelregal, Grundregal	1000 x 1.000 (2 x 500) x 2000	175	2900	...2842 ♦	659,00
Doppelregal, Anbauregal	1000 x 1000 (2 x 500) x 2000	175	2900	...2845 ♦	338,00
Doppelregal, Grundregal	1000 x 1200 (2 x 600) x 2000	140	2600	...2848 ♦	715,00
Doppelregal, Anbauregal	1000 x 1200 (2 x 600) x 2000	140	2600	...2851 ♦	366,00
Doppelregal, Grundregal	1000 x 800 (2 x 400) x 2500	220	3220	...2854 ♦	666,50
Doppelregal, Anbauregal	1000 x 800 (2 x 400) x 2500	220	3220	...2857 ♦	341,50
Doppelregal, Grundregal	1000 x 1000 (2 x 500) x 2500	175	2600	...2860 ♦	709,00
Doppelregal, Anbauregal	1000 x 1000 (2 x 500) x 2500	175	2600	...2863 ♦	363,00
Doppelregal, Grundregal	1000 x 1200 (2 x 600) x 2500	140	2240	...2866 ♦	765,00
Doppelregal, Anbauregal	1000 x 1200 (2 x 600) x 2500	140	2240	...2869 ♦	391,00

(490)



Kragarmregal Multistrong M IPE 140

- Regal für mittlere Lastanforderungen
- Achsmaß 1030 mm
- Für stehende (Zubehör erforderlich) und liegende Langgutlagerung
- Lagerung von Tafel- und Plattenware
- Warmgewalzte Profile IPE 140
- Kragarme im Raster von 100 mm verstellbar
- Oberfläche lackiert (RAL 5010 enzianblau)



Planungshinweis:

Länge Grundregal: Achs-Abmessung + 73 mm
 Tiefe Regal einseitig: Nenntiefe + 230 mm
 Tiefe Regal beidseitig: 2 x Nenntiefe + 240 mm

Sicherheitshinweis:

Wenn das Höhen-/Tiefenverhältnis $\geq 5 : 1$ ist oder die betrieblichen Bedingungen es erfordern, sind Fußverankerungen zu verwenden.
 Traglasten gelten bei gleichmäßig verteilter Last.

Lieferung ohne Inhalt.



Das Lagersystem

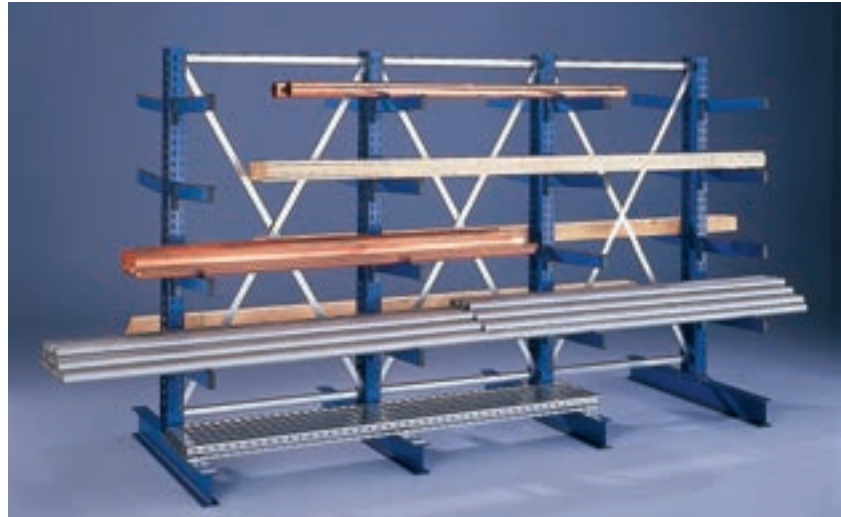

Ausführung	Abmessungen L x T x H mm	Armlast kg	Ständerlast kg	Bestell-Nr. 62 0600...	€
Grundregal, Einfachregal	1000 x 400 x 2000	535	2880	...2872 ♦	612,50
Anbauregal, Einfachregal	1000 x 400 x 2000	535	2880	...2875 ♦	315,00
Grundregal, Einfachregal	1000 x 500 x 2000	430	2340	...2878 ♦	652,50
Anbauregal, Einfachregal	1000 x 500 x 2000	430	2340	...2881 ♦	334,50
Grundregal, Einfachregal	1000 x 600 x 2000	355	2000	...2884 ♦	685,00
Anbauregal, Einfachregal	1000 x 600 x 2000	355	2000	...2887 ♦	351,00
Grundregal, Einfachregal	1000 x 800 x 2000	250	1650	...2890 ♦	744,00
Anbauregal, Einfachregal	1000 x 800 x 2000	250	1650	...2893 ♦	381,00
Grundregal, Einfachregal	1000 x 400 x 2500	535	2500	...2896 ♦	683,00
Anbauregal, Einfachregal	1000 x 400 x 2500	535	2500	...2899 ♦	349,50
Grundregal, Einfachregal	1000 x 500 x 2500	430	2200	...2902 ♦	722,50
Anbauregal, Einfachregal	1000 x 500 x 2500	430	2200	...2905 ♦	369,50
Grundregal, Einfachregal	1000 x 600 x 2500	355	1900	...2908 ♦	755,00
Anbauregal, Einfachregal	1000 x 600 x 2500	355	1900	...2911 ♦	386,00
Grundregal, Einfachregal	1000 x 800 x 2500	250	1500	...2914 ♦	814,50
Anbauregal, Einfachregal	1000 x 800 x 2500	250	1500	...2917 ♦	415,50
Grundregal, Einfachregal	1000 x 400 x 3000	535	2300	...2920 ♦	797,00
Anbauregal, Einfachregal	1000 x 400 x 3000	535	2300	...2923 ♦	407,00
Grundregal, Einfachregal	1000 x 500 x 3000	430	2000	...2926 ♦	843,00
Anbauregal, Einfachregal	1000 x 500 x 3000	430	2000	...2929 ♦	431,00
Grundregal, Einfachregal	1000 x 600 x 3000	355	1750	...2932 ♦	881,00
Anbauregal, Einfachregal	1000 x 600 x 3000	355	1750	...2935 ♦	449,00
Grundregal, Einfachregal	1000 x 800 x 3000	250	1250	...2938 ♦	948,00
Anbauregal, Einfachregal	1000 x 800 x 3000	250	1250	...2941 ♦	482,50
Grundregal, Doppelregal	1000 x 800 (2 x 400) x 2000	535	5760	...2944 ♦	848,50
Anbauregal, Doppelregal	1000 x 800 (2 x 400) x 2000	535	5760	...2947 ♦	433,00
Grundregal, Doppelregal	1000 x 1000 (2 x 500) x 2000	430	4680	...2950 ♦	929,00
Anbauregal, Doppelregal	1000 x 1000 (2 x 500) x 2000	430	4680	...2953 ♦	473,00
Grundregal, Doppelregal	1000 x 1200 (2 x 600) x 2000	355	4000	...2956 ♦	991,00
Anbauregal, Doppelregal	1000 x 1200 (2 x 600) x 2000	355	4000	...2959 ♦	504,00
Grundregal, Doppelregal	1000 x 1600 (2 x 800) x 2000	250	3300	...2962 ♦	1108,00
Anbauregal, Doppelregal	1000 x 1600 (2 x 800) x 2000	250	3300	...2965 ♦	562,50
Grundregal, Doppelregal	1000 x 800 (2 x 400) x 2500	535	5000	...2968 ♦	919,00
Anbauregal, Doppelregal	1000 x 800 (2 x 400) x 2500	535	5000	...2971 ♦	468,00
Grundregal, Doppelregal	1000 x 1000 (2 x 500) x 2500	430	4400	...2974 ♦	999,00
Anbauregal, Doppelregal	1000 x 1000 (2 x 500) x 2500	430	4400	...2977 ♦	508,00
Grundregal, Doppelregal	1000 x 1200 (2 x 600) x 2500	355	3800	...2980 ♦	1061,00
Anbauregal, Doppelregal	1000 x 1200 (2 x 600) x 2500	355	3800	...2983 ♦	539,00
Grundregal, Doppelregal	1000 x 1600 (2 x 800) x 2500	250	1500	...2986 ♦	1178,00
Anbauregal, Doppelregal	1000 x 1600 (2 x 800) x 2500	250	1500	...2989 ♦	597,50
Grundregal, Doppelregal	1000 x 800 (2 x 400) x 3000	535	4600	...2992 ♦	1079,00
Anbauregal, Doppelregal	1000 x 800 (2 x 400) x 3000	535	4600	...2995 ♦	548,00
Grundregal, Doppelregal	1000 x 1000 (2 x 500) x 3000	430	4000	...2998 ♦	1173,00
Anbauregal, Doppelregal	1000 x 1000 (2 x 500) x 3000	430	4000	...3001 ♦	595,00
Grundregal, Doppelregal	1000 x 1200 (2 x 600) x 3000	355	3500	...3004 ♦	1244,50
Anbauregal, Doppelregal	1000 x 1200 (2 x 600) x 3000	355	3500	...3007 ♦	630,50
Grundregal, Doppelregal	1000 x 1600 (2 x 800) x 3000	250	2500	...3010 ♦	1378,00
Anbauregal, Doppelregal	1000 x 1600 (2 x 800) x 3000	250	2500	...3013 ♦	697,50

(490)



Müllsackhalter zur Wandbefestigung

- Verzinkter Wandhalter mit Stahldeckel für 70 bis 120-Liter-Säcke
- Einwurföffnung: Ø 315 mm
- Lieferung inklusive Montagematerial



Abmessungen H x Ø mm	Einwurföffnung Ø mm	Bestell-Nr. 62 0600...	€
130 x 370	315	...3100	73,10

(777)

Müllsackhalter zur Wandbefestigung

- Wandhalter, pulverbeschichtet in DB703 Anthrazit-Eisenglimmer, mit Klemmring und Kunststoffdeckel, passend für 70 bis 120-Liter-Säcke
- Einwurföffnung: Ø 315 mm
- Lieferung inklusive Montagematerial



Farbe	Abmessungen H x Ø mm	Einwurföffnung Ø mm	Bestell-Nr. 62 0600...	€
Deckel grau	130 x 370	315	...3200	74,90
Deckel gelb	130 x 370	315	...3203	74,90

(777)

Müllsackständer, stationär

- Verzinkter Müllsackständer mit Klemmring und Kunststoffdeckel, passend für 70 bis 120-Liter-Säcke
- Einwurföffnung: Ø 315 mm
- Lieferung inklusive Montagematerial



Farbe	Abmessungen H x Ø mm	Einwurföffnung Ø mm	Bestell-Nr. 62 0600...	€
Deckel grau	970 x 370	315	...3209	99,95
Deckel gelb	970 x 370	315	...3212	99,95

(777)

Müllsackständer, stationär

- Verzinkter Müllsackständer mit Klemmring und Stahldeckel, passend für 70 bis 120-Liter-Säcke
- Einwurföffnung: Ø 380 mm
- Lieferung inklusive Montagematerial



Bezeichnung	Abmessungen H x Ø mm	Einwurföffnung Ø mm	Bestell-Nr. 62 0600...	€
Müllsackständer	920 x 430	380	...3215	136,00

(777)

Müllsackständer, stationär

- Verzinkter Müllsackständer mit Stahldeckel für 70 bis 120-Liter-Säcke
- Einwurföffnung: Ø 315 mm
- Lieferung inklusive Montagematerial



Abmessungen H x Ø mm	Einwurföffnung Ø mm	Bestell-Nr. 62 0600...	€
970 x 370	315	...3206	105,70

(777)

Abfallsammler Korb grau

- Korbbalierung für 70 bis 120-Liter-Säcke
- Kunststoff-Gittermantel dunkelgrau mit Klemmring und Deckel grau
- Gewicht 3 kg (unverpackt)

Bodenplatte bitte gesondert bestellen.



Abmessungen H x Ø mm	Einwurföffnung Ø mm	Bestell-Nr. 62 0600...	€
735 x 345/495	345	...3218	49,75

(777)



Müllsack 120 Liter, Rollenware

- 700 x 1100 mm
- Perforiert zum Abreißen
- Farbe blau



Säcke je Rolle	Stärke µm	Bestell-Nr. 62 0600...	€
25	ca. 45	...3300	7,25
15	ca. 80	...3303	9,10

(666)

Müllsack blau

- Inhalt = 240 Liter mit Seitenfalte

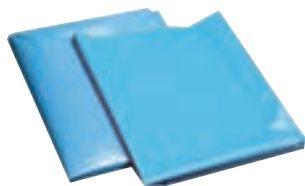

Volumen l	Größe mm	Stärke µm	Bestell-Nr. 62 0600...	€
120	700 x 1100	ca. 80	...3306	0,61
240	650 x 550 x 1350	ca. 90	...3309	1,50

(666)

Kipp-Wandascher

- In zwei Größen erhältlich
- Mit Kippvorrichtung



Ø mm	Höhe mm	Farbe	Bestell-Nr. 62 0600...	€
90	100	rot	...3400	26,50
90	100	neusilber	...3403	26,50
90	100	Edelstahl	...3406	60,35
150	145	rot	...3409	34,20
150	145	neusilber	...3412	34,20
150	145	Edelstahl	...3415	64,00

(380)

Kombi-Ascher Kuba

- Stahlblech, pulverbeschichtet
- Gut erreichbar durch 4-fach-Einwurf, Ascher-aufsatz mit herausnehmbarem, verzinktem Sieb
- Breite 250 mm, Tiefe 250 mm, Höhe 655 mm, Inhalt = 29 Liter



Farbe	Bestell-Nr. 62 0600...	€
rot	...3418	111,45
blau	...3421	111,45
neusilber	...3424	111,45

(380)

Standascher Diabolo

- Bestehend aus zwei gleichförmigen Stahlblechteilen, pulverbeschichtet
- Durch seine idealen Proportionen ist der Ascher besonders standfest
- Das Oberteil (Alu-Schale zur Sandreduzierung) wird mit Sand gefüllt und auf das Einlegesieb aufgesetzt
- Die Zigarettenglut erlischt sofort und sicher ohne unangenehmen Geruch
- Durch Aufheben des Siebes sind die Zigarettensammel problemlos zu entfernen
- Durchmesser 405 mm, Höhe 770 mm



Farbe	Bestell-Nr. 62 0600...	€
rot	...3427	115,60
blau	...3430	115,60
neusilber	...3433	115,60

(380)

Abfall-/Ascherkombination Rondo

- Behälter aus Stahlblech pulverbeschichtet, zur Aufnahme von Zigarettenasche im verzinkten Sicherheitsascher und von Abfall im darunter befindlichen Sammler mit großer Einwurfföffnung
- D = 180 mm, H = 410 mm, Volumen = 10 Liter

Modell 1: Als universelles, mobiles Bodengerät.

Modell 2: Funktionell als Abfall-/Ascherkombination mit bedienerfreundlicher Kipp-Entleerung. Gesamthöhe mit Standfuß 825 mm.

Modell	rot Bestell-Nr. 62 0600...	€	neusilber Bestell-Nr. 62 0600...	€
1	...3436	74,25	...3442	74,20
2	...3439	156,00	...3445	156,00

(380) (380)



bimos-Hocker 1

Mit Gleitfuß

- Stabiles, flach auslaufendes Fünffuß-Untergestell aus Profilstahlrohr
- Gasfeder-Sitzhöhenverstellung von 460–630 mm
- Betätigung der Gasfeder-Höhenverstellung mittels Schaltring unterhalb der Sitzfläche, Staubschutz der Gasfeder durch Mittelsäulenabdeckung
- Große Sitzfläche mit einem Durchmesser von 400 mm
- Metallteile epoxydharzbeschichtet, schwarz
- Farben:
Holz: naturfarben lackiert
Kunstleder: blau
Stoffpolster: anthrazit
Integralschaumpolster: schwarz



Beschreibung	Bestell-Nr. 62 0600...	€
Sitzfläche aus Buchenschichtholz, naturfarben lackiert	...3500	154,00
Sitzfläche aus Kunstleder, blau	...3503	178,00
Sitzfläche mit Stoffpolster	...3506	175,00
Sitzfläche mit Integralschaumpolster	...3509	182,00

(755)

bimos-Hocker 3

Wie bimos-Hocker 1, jedoch:

- Mit Gleitfuß und Fußring



Beschreibung	Bestell-Nr. 62 0600...	€
Sitzfläche aus Buchenschichtholz, naturfarben lackiert	...3524	224,00
Sitzfläche aus Kunstleder	...3527	249,00
Sitzfläche mit Stoffpolster	...3530	245,00
Sitzfläche mit Integralschaumpolster	...3533	252,00

(755)

bimos-Hocker 2

Wie vor, jedoch:

- Mit Rollen



Beschreibung	Bestell-Nr. 62 0600...	€
Sitzfläche aus Buchenschichtholz, naturfarben lackiert	...3512	168,00
Sitzfläche aus Kunstleder	...3515	192,00
Sitzfläche mit Stoffpolster	...3518	189,00
Sitzfläche mit Integralschaumpolster	...3521	196,00

(755)

bimos Fit Special 1, Arbeitsstuhl mit Gleitfuß

Robuste Konstruktion – speziell für Arbeitsplätze mit hoher Verschmutzung durch Öle, Emulsionen, Späne o. ä.



Sitz-/Lehnen-Ausführung:

- Holz: mehrfach verleimtes Buchen-Schichtholz, natur lackiert, abwaschbar, körpergerecht geformt
- Kunstleder: schwarz, fein strukturiert, sehr bequem, abwaschbar, zuverlässiger Polsterschutz durch umlaufendes Kantenschutzprofil
- Textil: anthrazit, atmungsaktiv und sehr bequem
- Integralschaum: schwarz, robust, atmungsaktiv. Beständig gegen leichte Säuren und Laugen, leicht abwaschbar, problemlos zu reinigen

- Fünffuß-Untergestell aus Profilstahlrohr
- Gasfeder-Sitzhöhenverstellung von 430–600 mm
- Rückenlehne pendelnd gelagert, stufenlos höhen- und neigungsverstellbar
- Metallteile epoxydharzbeschichtet schwarz, inneres Standrohr und Rückenlehnenstab verchromt



Beschreibung	Bestell-Nr. 62 0600...	€
Sitz und Rückenlehne aus Buchenschichtholz, naturfarben lackiert	...3536	205,80
Sitz und Rückenlehne mit Kunstlederbezug	...3539	235,20
Sitz und Rückenlehne mit Stoffbezug	...3542	235,20
Sitz und Rückenlehne mit Integralschaumpolster, schwarz	...3545	277,20

(755)



bimos Fit Special 2, Arbeitsstuhl mit Doppelrollen

- Wie vor, jedoch:
- Mit Doppelrollen



Beschreibung	Bestell-Nr. 62 0600...	€
Sitz und Rückenlehne aus Buchenschichtholz, naturfarben lackiert	...3548	233,80
Sitz und Rückenlehne mit Kunstlederbezug	...3551	263,20
Sitz und Rückenlehne mit Stoffbezug	...3554	263,20
Sitz und Rückenlehne mit Integralschaumpolster schwarz	...3557	305,20

(755)

bimos Laborstuhl mit Kontakt-Rückenlehne, Textilpolster

Sitz und Lehne:

- Textil: anthrazit, atmungsaktiv, sehr bequem und strapazierfähig. Angenehmes Sitzklima bei jeder Temperatur. Zuverlässiger Polsterschutz durch umlaufendes Kantenschutzprofil



Mechanik:

- Kontakt-Rückenlehne: passt sich permanent der Sitzhaltung an, auch in der Höhe. Im oberen Bereich schmaler für optimale Bewegungsfreiheit. Bei Bedarf in jeder Position arretierbar

Weitere Merkmale:

- Stufenlose Höhenverstellung mit Gasdruckfeder. Rückenlehne im Sitzen verstellbar
- Kippsicheres Profilstahlrohr-Fußkreuz. Inneres Standrohr verchromt
- Flach auslaufende Fußenden vermindern die Stolpergefahr
- Lastabhängig gebremste Sicherheits-Doppelrollen oder Bodengleiter
- Farbe: wesentliche Stahl-, Kunststoff-Teile schwarz



Beschreibung	Bestell-Nr. 62 0600...	€
Labor 1, mit Gleitfuß	...3572	347,20
Labor 2, mit Doppelrollen	...3575	361,20
Labor 3, mit Gleitfuß + Aufstiegshilfe	...3578	424,20

(755)

bimos Fit Special 3, Arbeitsstuhl mit Gleitfuß und Fußring

- Wie vor, jedoch:
- Mit Gleitfuß und Fußring
 - Gasfeder-Sitzhöhenverstellung von 590–910 mm



Beschreibung	Bestell-Nr. 62 0600...	€
Sitz und Rückenlehne aus Buchenschichtholz, naturfarben lackiert	...3560	312,20
Sitz und Rückenlehne mit Kunstlederbezug	...3563	341,60
Sitz und Rückenlehne mit Stoffbezug	...3566	341,60
Sitz und Rückenlehne mit Integralschaumpolster schwarz	...3569	383,60

(755)



bimos Laborstuhl mit Kontakt-Rückenlehne, Kunstleder

Sitz und Lehne:

- Kunstleder: blau, weich und bequem, anti-mikrobiell, anti-bakteriell, abwaschbar. Zuverlässiger Polsterschutz durch umlaufendes Kantenschutzprofil



Mechanik:

- Kontakt-Rückenlehne: passt sich permanent der Sitzhaltung an, auch in der Höhe. Im oberen Bereich schmaler für optimale Bewegungsfreiheit. Bei Bedarf in jeder Position arretierbar

Weitere Merkmale:

- Stufenlose Höhenverstellung mit Gasdruckfeder. Rückenlehne im Sitzen verstellbar
- Kippsicheres Profilstahlrohr-Fußkreuz. Inneres Standrohr verchromt
- Flach auslaufende Fußenden vermindern die Stolpergefahr
- Lastabhängig gebremste Sicherheits-Doppelrollen oder Bodengleiter
- Farbe: wesentliche Stahl-, Kunststoff-Teile schwarz



Labor Basic 1 mit Gleitern

Beschreibung	Bestell-Nr. 62 0600...	€
Labor Basic 1 Gleiter	...3581	352,20
Labor Basic 2 Rollen	...3584	368,20

(755)

bimos Laborstuhl mit Synchronmechanik, Textilpolster

Sitz und Lehne:

- Textil: anthrazit, atmungsaktiv, sehr bequem und strapazierfähig. Angenehmes Sitzklima bei jeder Temperatur. Zuverlässiger Polsterschutz durch umlaufendes Kantenschutzprofil



Mechanik:

- Synchron-Mechanik: koordiniert den synchronen Bewegungsablauf von Sitz und Lehne. Der Wechsel zwischen den Sitzhaltungen entspannt die Muskulatur
- Gewichts-Regulierung: integriert, ermöglicht die individuelle Einstellung des Anlehndrucks der Rückenlehne

Weitere Merkmale:

- Stufenlose Höhenverstellung mit Gasdruckfeder. Rückenlehne im Sitzen verstellbar
- Kippsicheres Profilstahlrohr-Fußkreuz. Inneres Standrohr verchromt
- Flach auslaufende Fußenden vermindern die Stolpergefahr
- Lastabhängig gebremste Sicherheits-Doppelrollen oder Bodengleiter
- Farbe: wesentliche Stahl-, Kunststoff-Teile schwarz



Beschreibung	Bestell-Nr. 62 0600...	€
Labor 1, mit Gleitfuß	...3587	443,80
Labor 2, mit Doppelrollen	...3590	457,80
Labor 3, mit Gleitfuß + Aufstiegshilfe	...3593	520,80

(755)

bimos Laborstuhl mit Synchronmechanik, Kunstleder

Sitz und Lehne:

- Kunstleder: blau, weich und bequem, anti-mikrobiell, anti-bakteriell, abwaschbar. Zuverlässiger Polsterschutz durch umlaufendes Kantenschutzprofil

Mechanik:

- Synchron-Mechanik: koordiniert den synchronen Bewegungsablauf von Sitz und Lehne. Der Wechsel zwischen den Sitzhaltungen entspannt die Muskulatur
- Gewichts-Regulierung: integriert, ermöglicht die individuelle Einstellung des Anlehndrucks der Rückenlehne

Weitere Merkmale:

- Stufenlose Höhenverstellung mit Gasdruckfeder. Rückenlehne im Sitzen verstellbar
- Kippsicheres Profilstahlrohr-Fußkreuz. Inneres Standrohr verchromt
- Flach auslaufende Fußenden vermindern die Stolpergefahr
- Lastabhängig gebremste Sicherheits-Doppelrollen oder Bodengleiter
- Farbe: wesentliche Stahl-, Kunststoff-Teile schwarz



Labor Basic 3 Gleiter und Aufstiegshilfe

Beschreibung	Bestell-Nr. 62 0600...	€
Labor Basic 1 Gleiter	...3596	449,80
Labor Basic 2 Rollen	...3599	465,80
Labor Basic 3 mit Gleiter und Aufstiegshilfe	...3602	529,80

(755)



bimos Sintec 1

- Mit Gleitern
- Sitzhöhenverstellbereich 430–580 mm
- Fünffuß-Untergestell aus Profilstahlrohr
- Ergonomisch geformter Sitz und Rückenlehne, bestehend aus stoß- und bruchfestem Kunststoff (Polypropylen), unempfindlich gegen Säuren und Laugen
- Metallteile, Sitz und Rückenlehne in der Farbe RAL 7012 basaltgrau

Optional verschiedene Ausführungen:

- Kontakt-Rückenlehne
- Kontakt-Rückenlehne mit zusätzlicher Sitzneigung
- Synchrontechnik mit Gewichtsregulierung



LGAD
DIN
68 877

Beschreibung	Bestell-Nr. 62 0600...	€
Permanentkontakt	...3605	294,00
Permanentkontakt mit Sitzneigung	...3608	331,80
Synchrontechnik	...3611	369,60

(755)

bimos Sintec 3

Wie vor, jedoch:

- Mit Aufstiegshilfe und Gleitern



LGAD
DIN
68 877

Beschreibung	Bestell-Nr. 62 0600...	€
Permanentkontakt	...3623	371,00
Permanentkontakt mit Sitzneigung	...3626	408,80
Synchrontechnik	...3629	446,60

(755)

bimos Sintec 2

Wie vor, jedoch:

- Mit Rollen



LGAD
DIN
68 877

Beschreibung	Bestell-Nr. 62 0600...	€
Permanentkontakt	...3614	308,00
Permanentkontakt mit Sitzneigung	...3617	345,80
Synchrontechnik	...3620	383,60

(755)

bimos Sintec Integralschaum-Polster

- Das Integralschaum-Polster sorgt für weiches und bequemes Sitzen, ist beständig gegen leichte Säuren und Laugen
- Es ist abwaschbar und problemlos zu reinigen
- Es ist jederzeit nachrüstbar und kann schnell und einfach durch Einhaken angebracht werden



Bestell-Nr. 62 0600...	€
...3632	89,60

(755)

bimos Sintec Textilpolster

- Weiches, atmungsaktives Textilpolster, bestehend aus strapazierfähigem Bezugsstoff Trevira CS
- Es ist jederzeit nachrüstbar und kann schnell und einfach durch Einhaken angebracht werden



Farbe	Bestell-Nr. 62 0600...	€
schwarz	...3635	89,60
blau	...3638	89,60

(755)



Sortimentsbox, Nr. 1-92-748

- Aus Kunststoff mit hochtransparentem Deckel
- Die Boxen in drei verschiedenen Größen sind einzeln zu entnehmen
- Durch die spezielle Bauweise fixiert der geschlossene Deckel die Boxen beim Transport, auch wenn einige Boxen fehlen

Lieferung ohne Inhalt.

STANLEY



Fächer	Abmessungen L x T x H mm	Bestell-Nr. 62 0600...	€
25	422 x 334 x 52	...3800	26,35 (777)

Sortimentsbox, Nr. 1-92-749

- Ausführung wie vor, jedoch: Herausnehmbare Boxen in zwei verschiedenen Größen

Lieferung ohne Inhalt.

STANLEY



Fächer	Abmessungen L x T x H mm	Bestell-Nr. 62 0600...	€
8	423 x 334 x 105	...3803	32,05 (777)

Werkzeugbox Pro Nr. 1-92-251 / 1-92-258

- Handgriff und Schließen aus Metall
- Stoßfeste Gummikanten. Ösen für Vorhängeschloss
- Herausnehmbare Trage
- Verschießbar mit Vorhängeschloss

STANLEY



Nr.	Abmessungen L x T x H mm	Bestell-Nr. 62 0600...	€
1-92-251	505 x 276 x 269	...3806	29,80
1-92-258	651 x 276 x 269	...3809	35,35 (777)

Werkzeugbox „Classic Line“, Nr. 1-92-766

- Werkzeugbox aus Kunststoff mit herausnehmbarer Ablage
- Verschießbar mittels Kunststoff-Verschluss mit Öse für Vorhängeschloss
- Mit Komfort-Handgriff für bequemes Tragen

Lieferung ohne Inhalt.

STANLEY



Größe Zoll	Abmessungen L x T x H mm	Bestell-Nr. 62 0600...	€
16	406 x 215 x 184	...3812	12,90 (777)

FatMax™ Werkzeugbox „Structural Foam“, Nr. 1-93-935

- Kompakte und spritzwassergeschützte Werkzeugbox aus Hartschaum (structural foam)
- Rundumlaufende Gummidichtung (IP53)
- Mit entnehmbarer Werkzeugtrage
- Mit prismatischer Vertiefung zum Einlegen und Bearbeiten von Werkstücken
- Zwei Verschlüsse aus Stahl sowie eine Öse für Vorhängeschlösser
- Mit robustem Softgrip-Handgriff für leichten Transport

STANLEY



Abmessungen L x T x H mm	Bestell-Nr. 62 0600...	€
710 x 308 x 285	...3815	56,20 (777)

Montagebox, mobil, 90 Liter, Nr. 1-92-978

- Geräumiges 90-Liter-Hauptfach mit einer großen, herausnehmbaren Ablage
- Der Deckel verfügt über zwei prismatische Vertiefungen zum Einlegen und Bearbeiten von Werkstücken
- Verschießbar mittels Metallverschlüssen
- Die Montagebox verfügt über zwei Vollgummiräder und einen ausziehbaren Griff

STANLEY



Abmessungen L x T x H mm	Bestell-Nr. 62 0600...	€
768 x 490 x 476	...3818	84,85 (777)



Rollende Werkstatt

- Metall-Kunststoff-Kombination mit kugelgelagerten Schubladen
- Mit einem großen Staufach und einer abnehmbaren ca. 30 cm hohen Werkzeugbox
- Abnehmbare Werkzeugbox mit herausnehmbarer Trage
- Große, rostfreie Schließen, bei Bedarf mit Vorhängeschloss verschließbar
- Großes unteres Staufach mit kugelgelagerten Schienen für größere Werkzeuge
- Innovativer Öffnungsmechanismus
- Oberteil kann nach hinten verschoben werden, dadurch vollständige Zugänglichkeit des unteren Staufachs
- Robuster Teleskopgriff
- Große Räder für leichtes Rangieren

STANLEY

Modell	Abmessungen mm	Farbe	Schubladen	Bestell-Nr. 62 0600...	€
1-95-621	730 x 568 x 389	gelb	1	...3821	165,20
1-95-622	893 x 568 x 389	grau	2	...3824	198,45

(777)



1-95-622



1-95-621

Sortimentskasten Nr. H30316, Metall

- Mit austauschbaren Kunststoff-Boxen



Fächer	Abmessungen B x T x H mm	Bestell-Nr. 62 0600...	€
16	330 x 220 x 50	...3900	47,35

(490)

Sortimentskasten Nr. H20248, Metall

- Mit austauschbaren Kunststoff-Boxen



Fächer	Abmessungen B x T x H mm	Bestell-Nr. 62 0600...	€
48	440 x 330 x 100	...3906	76,95

(490)

Sortimentskasten Nr. H30323, Metall

- Mit austauschbaren Kunststoff-Boxen



Fächer	Abmessungen B x T x H mm	Bestell-Nr. 62 0600...	€
23	440 x 330 x 50	...3903	54,25

(490)

Kunststoff-Einsätze lose (ohne Abb.)

Passend für Sortimentskästen

Bestell-Nr.: 6003900, 6003903, 6003906

Farbe	Abmessungen B x T x H mm	VE	Bestell-Nr. 62 0600...	€
rot	54 x 54 x 45	180	...3909	0,69
gelb	54 x 108 x 45	90	...3912	0,56
blau	108 x 108 x 45	45	...3915	1,43
grün	108 x 162 x 45	30	...3918	1,76

(490)



Sichtbox ECO-PLUS

- Aus schlagfestem Polypropylen
- Farbe blau



Größe	Abmessungen L x H x B mm	Bestell-Nr. 62 0600...	€
1	100 x 53 x 109	...4000	0,82
2	168 x 76 x 111	...4003	1,40
3	250 x 129 x 160	...4006	3,05
4	355 x 167 x 220	...4009	7,00
5	505 x 187 x 333	...4012	15,15

(777)

Sichtlagerkasten Polypropylen

- Stapelbar, aus Polypropylen

LA-KA-PE



Größe	Abmessungen L x B x H mm		Farbe	Bestell-Nr. 62 0600...	
	mm	mm		62 0600...	€
5	89/76	102 x 50	blau	...4250	0,78
5	89/76	102 x 50	gelb	...4253	0,78
5	89/76	102 x 50	grau	...4256	0,78
5	89/76	102 x 50	grün	...4259	0,78
5	89/76	102 x 50	rot	...4262	0,78
4	164/150	105 x 75	blau	...4265	1,75
4	164/150	105 x 75	gelb	...4268	1,75
4	164/150	105 x 75	grau	...4271	1,75
4	164/150	105 x 75	grün	...4274	1,75
4	164/150	105 x 75	rot	...4277	1,75
3	230/205	150 x 125	blau	...4280	3,50
3	230/205	150 x 125	gelb	...4283	3,50
3	230/205	150 x 125	grau	...4286	3,50
3	230/205	150 x 125	grün	...4289	3,50
3	230/205	150 x 125	rot	...4292	3,50
3A	290/265	150 x 125	blau	...4295	4,80
3A	290/265	150 x 125	gelb	...4298	4,80
3A	290/265	150 x 125	grau	...4301	4,80
3A	290/265	150 x 125	grün	...4304	4,80
3A	290/265	150 x 125	rot	...4307	4,80
2	330/301	213 x 150	blau	...4310	6,65
2	330/301	213 x 150	gelb	...4313	6,65
2	330/301	213 x 150	grau	...4316	6,65
2	330/301	213 x 150	grün	...4319	6,65
2	330/301	213 x 150	rot	...4322	6,65
2A	330/297	213 x 200	blau	...4325	7,85
2A	330/297	213 x 200	gelb	...4328	7,85
2A	330/297	213 x 200	grau	...4331	7,85
2A	330/297	213 x 200	grün	...4334	7,85
2A	330/297	213 x 200	rot	...4337	7,85
1C	500/465	315 x 150	blau	...4340	11,45
1C	500/465	315 x 150	gelb	...4343	11,45
1C	500/465	315 x 150	grau	...4346	11,45
1C	500/465	315 x 150	grün	...4349	11,45
1C	500/465	315 x 150	rot	...4352	11,45
1	500/465	315 x 200	blau	...4355	13,45
1	500/465	315 x 200	gelb	...4358	13,45
1	500/465	315 x 200	grau	...4361	13,45
1	500/465	315 x 200	grün	...4364	13,45
1	500/465	315 x 200	rot	...4367	13,45

(490)

Sichtlagerkasten Polystyrol

- Stapelbar, aus hochschlagfestem Polystyrol

LA-KA-PE



Größe	Abmessungen L x B x H mm		Farbe	Bestell-Nr. 62 0600...	
	mm	mm		62 0600...	€
5	85/65	105 x 45	blau	...4100	0,89
5	85/65	105 x 45	gelb	...4103	0,89
5	85/65	105 x 45	grau	...4106	0,89
5	85/65	105 x 45	grün	...4109	0,89
5	85/65	105 x 45	rot	...4112	0,89
4	160/140	105 x 75	blau	...4115	1,65
4	160/140	105 x 75	gelb	...4118	1,65
4	160/140	105 x 75	grau	...4121	1,65
4	160/140	105 x 75	grün	...4124	1,65
4	160/140	105 x 75	rot	...4127	1,65
3	230/200	140 x 130	blau	...4130	3,40
3	230/200	140 x 130	gelb	...4133	3,40
3	230/200	140 x 130	grau	...4136	3,40
3	230/200	140 x 130	grün	...4139	3,40
3	230/200	140 x 130	rot	...4142	3,40
3A	290/245	140 x 130	blau	...4145	4,55
3A	290/245	140 x 130	gelb	...4148	4,55
3A	290/245	140 x 130	grau	...4151	4,55
3A	290/245	140 x 130	grün	...4154	4,55
3A	290/245	140 x 130	rot	...4157	4,55
2	350/300	200 x 150	blau	...4160	6,75
2	350/300	200 x 150	gelb	...4163	6,75
2	350/300	200 x 150	grau	...4166	6,75
2	350/300	200 x 150	grün	...4169	6,75
2	350/300	200 x 150	rot	...4172	6,75
2A	350/300	200 x 200	blau	...4175	9,55
2A	350/300	200 x 200	gelb	...4178	9,55
2A	350/300	200 x 200	grau	...4181	9,55
2A	350/300	200 x 200	grün	...4184	9,55
2A	350/300	200 x 200	rot	...4187	9,55
1C	500/450	300 x 145	blau	...4190	10,15
1C	500/450	300 x 145	gelb	...4193	10,15
1C	500/450	300 x 145	grau	...4196	10,15
1C	500/450	300 x 145	grün	...4199	10,15
1C	500/450	300 x 145	rot	...4202	10,15
1B	500/450	300 x 200	blau	...4205	13,40
1B	500/450	300 x 200	gelb	...4208	13,40
1B	500/450	300 x 200	grau	...4211	13,40
1B	500/450	300 x 200	grün	...4214	13,40
1B	500/450	300 x 200	rot	...4217	13,40
1A	500/450	300 x 230	blau	...4220	17,50
1A	500/450	300 x 230	gelb	...4223	17,50
1A	500/450	300 x 230	grau	...4226	17,50
1A	500/450	300 x 230	grün	...4229	17,50
1A	500/450	300 x 230	rot	...4232	17,50
1	500/450	300 x 180	blau	...4235	12,50
1	500/450	300 x 180	gelb	...4238	12,50
1	500/450	300 x 180	grau	...4241	12,50
1	500/450	300 x 180	grün	...4244	12,50
1	500/450	300 x 180	rot	...4247	12,50

(490)



Schubladenmagazin Typ 150

Zur Aufbewahrung kleiner Gegenstände.

- Schubladen transparent mit Stopprand gegen Herausfallen
- Zahlreiche Unterteilungsmöglichkeiten der Schubladen durch Trennwände möglich

Material:

- Schrank: Stahlblech
- Schubladen: Polypropylen
- Farbe: dunkelblau

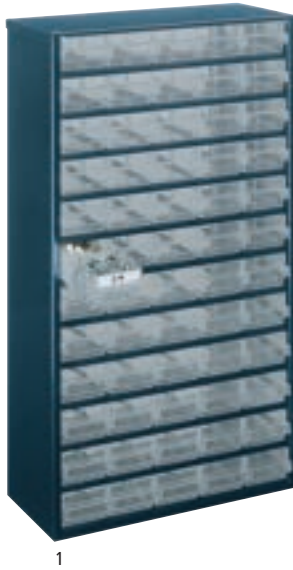

Modell	Anzahl Schubladen x Typ	Abmessungen B x T x H mm	Bestell-Nr.	
			62 0600...	€
1	60 x 6	307 x 150 x 555	...4500	87,10
2	48 x 7	307 x 150 x 555	...4503	87,10
3	24 x 8	307 x 150 x 555	...4506	87,10
4	8 x 9	307 x 150 x 555	...4509	87,10
5	36 x 7, 3 x 8, 1 x 9	307 x 150 x 555	...4512	87,10

(777)



Werkzeugrolltasche

- Aus hochwertigem Kunstleder, wasser- und ölbeständig, mit Schnallriemenverschluss, erhöhte Einsteckfächer.

Lieferung ohne Inhalt.



Anzahl der Einsteckfächer	Außenmaße mm	Gewicht g	Bestell-Nr. 62 0600...	€
12	540 x 330	240	...4606	8,45
15	670 x 335	300	...4609	10,30
20	750 x 330	340	...4612	12,30

(380)

Werkzeugrolltasche

- Profi-Werkzeugrolltasche mit Griff zum bequemen Transport
- Mit mehreren Einsteckfächern, sowie einer Gummibandeinteilung
- Zwei Metallösen zum Aufhängen
- Mit Innentasche für kleinen Organizer



Außenmaße H x B x T mm	Bestell-Nr. 62 0600...	€
350 x 160 x 40	...4615	18,30

(380)

Werkzeugrucksack

- Ergonomisch geformter Werkzeugrucksack zum Transport von Werkzeugen und sonstigem Bedarf
- Mit verstellbaren Tragegurten
- Doppelboden für Kunststoff-Kleinteilebox (im Lieferumfang enthalten)
- Aus gefüttertem, verstärktem Stoff
- Für die platzsparende Unterbringung von Werkzeug und Zubehör aller Art

Lieferung ohne Inhalt.



Außenmaße mm	Bestell-Nr. 62 0600...	€
340 x 200 x 400	...4618	69,25

(380)

Werkzeugrucksack

- Aus robustem, beschichtetem Nylongewebe
- Schwarz-grau, rundherum durch innenliegenden Kunststoffrahmen verstärkt
- Mit 4 Bodengleitern und außen gepolsterter Rückwand. 16 Einsteckfächer, 5 Gummischlaufen, 2 Klemmfächer, Staufach, Kleinteilefach
- 3 verstellbare Begrenzungsriemen
- Verstellbarer Brustriemen sowie 2 verstellbaren und gepolsterten Trageriemen für optimalen Tragekomfort

Lieferung ohne Inhalt.



Innenmaße mm	Gewicht g	Bestell-Nr. 62 0600...	€
450 x 170 x 300	1900	...4621	83,80

(380)

Werkzeugtasche für den Elektroinstallateur

- Mit elastischer Werkzeugöse, Klebebandkette und zahlreichen Innen- und Außentaschen

Lieferung ohne Inhalt.



Außenmaße H x B x T mm	Bestell-Nr. 62 0600...	€
290 x 280 x 40	...4624	17,65

(380)

Servicetasche

- Polyester
- Verschiedene Einstecktaschen in unterschiedlichen Größen
- 1 Einstecktasche DIN A4 mit Ringösenheftmechanik
- 1 großes Außenfach für Dokumente
- Elastikbänder für Feinmessgeräte
- Tragegriff

Lieferung ohne Inhalt.



Außenmaße H x B x T mm	Bestell-Nr. 62 0600...	€
290 x 420 x 100	...4627	35,20

(380)



Werkzeugtasche

- Rückwand mit 8 verstellbaren Schlaufen
- Seitenwände, Boden und Vorderwand verstärkt
- Mit Bodengleitern und Eckverstärkern sowie 2 Trageringen
- Verschließbar durch 2 Steckschlösser

Lieferung: ohne Inhalt.



Abmessungen innen mm	Gewicht g	Bestell-Nr. 62 0600...	€
370 x 110 x 260	1714	...4800	57,00 (380)

Werkzeugkoffer

- Schlagfester ABS-Kunststoff, umlaufender Aluminiumrahmen mit Stoßkantenschutz und abgedeckten Scharnieren
- Werkzeugtafel mit 22 Einsteckfächern, Abdeckplatte mit 15 Einsteckfächern
- Dokumentenfach im Deckel und einteilbare Bodenschale
- Verschließbar durch 2 Kippschlösser

Lieferung: ohne Inhalt.



Abmessungen mm	Tragkraft kg	Gewicht g	Bestell-Nr. 62 0600...	€
490 x 375 x 195	25	4500	...4850	95,00 (380)

Werkzeugtasche

- Aufklappbare Vorderwand mit 9 verstellbaren Schlaufen und Dokumentenfach
- Rückwand mit 9 Lederschlaufen, 2 Lederschlaufen an den Seitenwänden
- Innenraum komplett verstärkt
- Verzinkte Stahlblechbodenschale
- Umlaufender Aluminium-Kantenschutz
- Mit Bodengleitern sowie 2 Trageringen
- Verschließbar durch 2 Steckschlösser

Lieferung: ohne Inhalt.



Abmessungen innen mm	Gewicht g	Bestell-Nr. 62 0600...	€
420 x 150 x 250	2952	...4803	75,00 (380)

Werkzeugkoffer

- Schlagfester ABS-Kunststoff
- Umlaufender Aluminiumrahmen mit Stoßkantenschutz und abgedeckten Scharnieren
- Werkzeugtafel mit 22 Einsteckfächern
- Abdeckplatte mit 15 Einsteckfächern
- Dokumentenfach im Deckel und extra tiefe, einteilbare Bodenschale
- Verschließbar durch 2 Kippschlösser

Lieferung: ohne Inhalt.



Abmessungen mm	Tragkraft kg	Gewicht g	Bestell-Nr. 62 0600...	€
507 x 403 x 214	25	5200	...4853	109,00 (380)

Werkzeugtasche mit Mittelwand

- Teilaufklappbare Vorderwand mit 10 Einsteckfächern
- Rückwand mit 9 verstellbaren Schlaufen
- Herausnehmbare Mittelwand mit 8 festen Lederschlaufen und Dokumentenfach
- Innenraum komplett verstärkt, mit Bodengleitern
- Verschließbar durch 2 Klappschlösser

Lieferung: ohne Inhalt.



Abmessungen innen mm	Gewicht g	Bestell-Nr. 62 0600...	€
410 x 190 x 310	3488	...4806	105,00 (380)

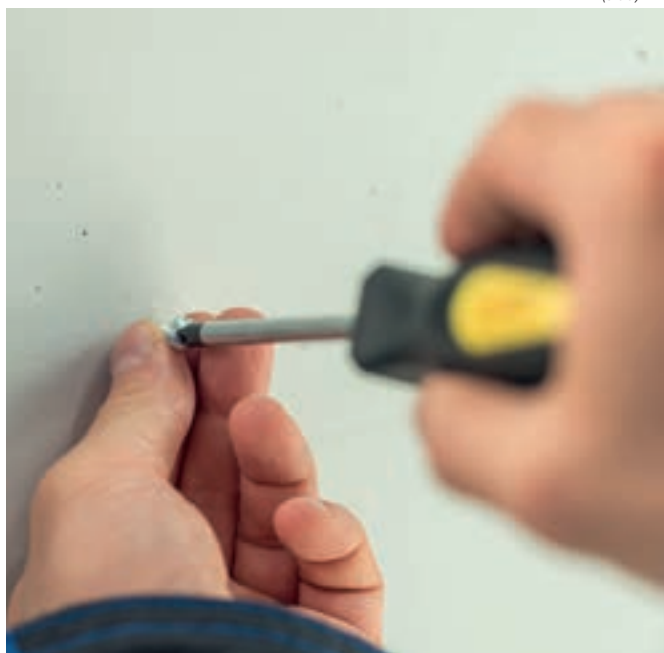

Rollenkoffer

- Schlagfester ABS-Kunststoff
- Umlaufender Aluminiumrahmen mit Stoßkantenschutz, Sicherheitsdeckelhaltern und abgedeckten Scharnieren
- Werkzeugtafel mit 22 Einsteckfächern
- Abdeckplatte mit 15 Einsteckfächern
- Dokumentenfach im Deckel und extra tiefe, einteilbare Bodenschale
- Kugelgelagerte Rollen und Teleskopgriff
- Verschießbar durch 2 Kippschlösser

Lieferung: ohne Inhalt.



Abmessungen mm	Tragkraft kg	Gewicht g	Bestell-Nr. 62 0600...	€
507 x 403 x 214	25	6300	...4856	179,00 <small>(380)</small>

PLANO Gürtel

- Passend für alle Gürtel- und Werkzeugtaschen. Gürtelbreite ca. 70 mm
- Einstellbar von 90 cm bis 120 cm. Mit praktischem Schnellverschluss

Bestell-Nr. 62 0600...	€
...4950	7,65 <small>(380)</small>



Nageltasche

- Spezielle Innenbeschichtung, um ein Durchstechen der Nägel zu vermeiden
- Verstärktes Polyester mit integrierter Gürtelschlaufe
- 1 großes Fach

Lieferung: Ohne Inhalt

Abmessung mm	Bestell-Nr. 62 0600...	€
250 x 190 x 40	...4953	8,15 <small>(380)</small>



Hammerträger

- Schwenkbarer Metallhaken für jeden Hammertyp
- Aus verstärktem Polyester, Rückseite zusätzlich verstärkt

Abmessung mm	Bestell-Nr. 62 0600...	€
240 x 110	...4956	13,65 <small>(380)</small>



Zangentasche

- Für alle gängigen Zangen, Messer und Baumscheren
- Metallclip für jeden Gürteltyp
- Material: aus verstärktem Polyester

Lieferung ohne Inhalt.

Abmessung mm	Bestell-Nr. 62 0600...	€
220 x 100 x 40	...4959	10,45 <small>(380)</small>



Handytasche

- Gepolstert, mit Metallclip für jeden Gürteltyp

Lieferung ohne Inhalt.

Abmessungen mm	Bestell-Nr. 62 0600...	€
165 x 100 x 50	...4962	11,20 <small>(380)</small>



Akkuschraubertasche

- Unentbehrlich bei Montagearbeiten, Innenausbau etc.
- Zusätzliche Aufnahmen für Bohrer und Bits
- Verstärktes Polyester
- Mit integrierter Gürtelschlaufe
- 1 große und 4 kleine Einstecktaschen

Lieferung: Ohne Inhalt.

Abmessungen mm	Bestell-Nr. 62 0600...	€
260 x 250 x 23	...4965	9,90 <small>(380)</small>



Werkzeuggürtel

- Mit Akkuschraubertasche, Werkzeugtasche mit 15 Fächern und Hammerschlaufe
- Geräumige Tasche für Bandmaß
- Gürtel mit Schnellverschluss
- Verstellbarer von 90 bis 120 cm, leicht und gefüttert
- Besonders widerstandsfähig und wasserundurchlässig

Lieferung ohne Inhalt.



Abmessungen mm	Bestell-Nr. 62 0600...	€
1200 x 250 x 40	...4968	29,20 <small>(380)</small>



Werkzeugkoffer Compact 20

- Der vielseitige Werkzeugkoffer für den Profi
- Kunststoff Polypropylen, formstabil und verschleißfest
- Werkzeugträger herausnehmbar
- Gegen Säuren und Basen resistent
- Tragkraft 30 kg

Lieferung:
Inklusive 6 Einsätzen



Abmessungen mm	Bestell-Nr. 62 0600...	€
190 x 475 x 240	...4971	39,90 (777)

Werkzeugkoffer Compact 27

- Der vielseitige Werkzeugkoffer für den Profi
- Kunststoff Polypropylen, formstabil und verschleißfest
- Werkzeugträger herausnehmbar
- Gegen Säuren und Basen resistent
- Tragkraft 30 kg

Lieferung:
Inklusive 6 Einsätzen und 2 Schubladen



Abmessungen mm	Bestell-Nr. 62 0600...	€
250 x 475 x 240	...4974	50,50 (777)

Werkzeugkoffer Compact 37

- Der vielseitige Werkzeugkoffer für den Profi
- Kunststoff Polypropylen, formstabil und verschleißfest
- Werkzeugträger herausnehmbar
- Gegen Säuren und Basen resistent
- Bequemes Tragen durch zwei seitliche Klappgriffe
- Tragkraft 40 kg

Lieferung:
Inklusive 7 Einsätzen und Trennwände für die Unterteilung des Kofferinnenraumes



Abmessungen mm	Bestell-Nr. 62 0600...	€
230 x 540 x 296	...4977	75,95 (777)

Stahlblech-Werkzeugkasten, blau

- Hammerschlag lackiert, leer, mit umgebördelten Kanten



Abmessungen mm	Ausführung	Bestell-Nr. 62 0600...	€
300 x 200 x 155	3-teilig	...5050	24,15
430 x 200 x 155	3-teilig	...5053	28,70
530 x 200 x 155	3-teilig	...5056	33,45
430 x 200 x 200	5-teilig	...5059	35,25
530 x 200 x 200	5-teilig	...5062	39,40
600 x 200 x 200	5-teilig	...5065	45,80 (777)

Stahlblech-Montagekoffer

- Pulverbeschichtet, RAL 5020 ozeanblau
- Stabil und wetterfest, Blechstärke ca. 0,80 / 1,25 mm
- Innenverkleidung mit Hartfaserplatten
- Mit herausnehmbarem Einsatz für Kleinteile, mit Innenfach im Deckel
- Mit breiten Tragegriffen und Vorrichtung für Vorhängeschloss

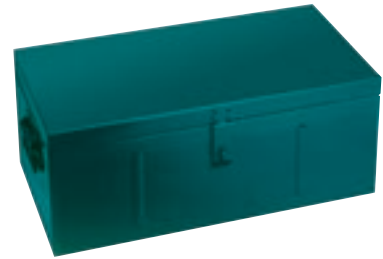

Abmessungen B x T x H mm	Gewicht kg	Bestell-Nr. 62 0600...	€
690 x 360 x 312	15	...5150	137,15
830 x 440 x 340	20	...5153	167,15
910 x 533 x 430	23	...5156	197,40
980 x 360 x 300	19	...5159	163,90 (777)



Alu-Transportboxen

- Sicher, sauber und geschützt verstauen
- Hochfeste, korrosionsbeständige Alu-Legierung
- Staub- und spritzwassergeschützt
- Edelstahlscharniere
- Umlaufende Deckeldichtung
- Abschließbar durch Klappverschlüsse mit Steckschlössern
- Federfallgriffe mit Kunststoffummantelung (Ausnahme: Mod. Mini-Box XS und Mini-Box mit einem Griff an der Vorderseite)
- Deckel selbsthaltend



Ausführung	Abmessungen innen LxBxH ca. mm	Abmessungen außen LxBxH ca. mm	Füllvolumen ca.		Gewicht ca.		Bestell-Nr.	
			l	kg	62 0600...	€		
Mini XS	450x290x180	500x340x200	24	3,1	...5350 ♦	94,00		
Mini	550x350x220	600x400x240	42	4,0	...5353 ♦	112,50		
Mini Plus	550x350x310	600x400x330	60	4,5	...5356 ♦	150,00		
Midi	750x350x310	800x400x330	81	5,5	...5359 ♦	205,00		
Maxi	850x450x350	900x500x370	135	6,9	...5362 ♦	267,00		

(755)

Mobile Aluminiumkiste K 424 XC

- Universell und mobil einsetzbar
- Ideal zum Verpacken, Lagern und Transportieren, auch auf schwierigen Untergründen
- Robuste Aluminiumkiste mit Ausziehgriff*
- Hoher Lebensdauer und Belastbarkeit von bis zu 50 kg Gesamtgewicht bei geringem Eigengewicht
- Mit umlaufenden Sicken und Ecksicken für zusätzliche Formstabilität
- Standardmäßig mit herausnehmbarer Bodenschäumeinlage aus abriebfestem PE-Schaum
- Gut geschützt und sicher
- Deckel mit 2 stabilen Haltegurten und Comfort-Verschlüssen mit Steckschlössern
- Sichere Stapelbarkeit
- Stapelecken in schwarz aus schlagfestem Kunststoff, Stapelelemente integriert im Trägerrahmen
- Hohe Laufruhe
- Durch Spezialrollen Ø 50 mm aus Polyurethan und Polyamid
- Optionales Rollen-Set, 125 mm oder Offroad-Set, 220 mm für erhöhte Geländegängigkeit erhältlich



Typ	Ausführung Ziehgriff	Innenmaße LxBxH ca. mm	Außenmaße LxBxH ca. mm	Inhalt ca. l	max. Belastbarkeit ca. kg	Gewicht ca. kg	Bestell-Nr.	
							62 0600...	€
1	3-teilig	516x350x159	550x400x233	28	25	6,3	...5365 ♦	253,00
2	3-teilig	550x350x310	600x400x385	60	25	7,3	...5368 ♦	264,00
3	2-teilig	750x350x380	800x400x455	99	35	9,0	...5371 ♦	353,00
4	2-teilig	750x450x310	800x500x385	105	35	9,5	...5374 ♦	386,00
5	2-teilig	750x635x410	800x685x485	195	35	12,0	...5377 ♦	437,00
6	2. Federfallgriff*	910x350x380	960x400x455	120	50	9,5	...5380 ♦	367,00

* Bzw. zweiter Federfallgriff an der Stirnseite.

(755)



Profi-Schubkarre „Praktica“

- Muldentragender Stahlrohr-Rahmen
- Muldenrand mit umlaufender Drahteinlage, Blechstärke 1,00 mm
- Stahlrohr 34 mm Ø, Wandstärke 1,5 mm
- Gegeneinander angeschweißte Füße
- Verzinkte Mulde
- Handfreundliche Holzgriffe
- Luftrad 400 x 100 mm auf Stahlblechfelge, mit Kugellager
- Max.-Tragkraft: 250 kg

85-l-Ausführung:

- Vollgeschäumtes Rad 400 x 100 mm, gelb auf Stahlfelge mit Kugellager, „unplattbar“



Ausführung	Bestell-Nr. 62 0600...	€
85 l	...5550	95,60
120 l	...5553	131,00

(755)

Tiefmuldenkarre „Allcar“

- Muldentragender, verzinkter Stahlrohr-Rahmen mit angebogenen Füßen und Kippbügel
- Stahlrohr 34 mm Ø, Wandstärke 1,5 mm
- Gegeneinander angeschweißte Füße
- Verzinkte, schmale Tiefmulde, 85 Liter, mit profiliertem Wulst-Rand, Blechstärke 0,9 mm
- Vordere Muldenabstützung
- Kunststoffgriffe
- Luftrad 400 x 100 mm auf Stahlblechfelge, mit Kugellager
- Max.-Tragkraft: 250 kg



Ausführung	Bestell-Nr. 62 0600...	€
85 l	...5556	89,70
100 l	...5559	99,60

(755)

Profi-Tiefmuldenkarre „Eurocar“

- Muldentragender Stahlrohr-Rahmen mit angebogenem Kippbügel
- Stahlrohr 34 mm Ø, Wandstärke 1,5 mm
- Gegeneinander angeschweißte Füße mit Fußverstärkung
- Verzinkte, schmale Tiefmulde, 100 Liter, Blechstärke 1,00 mm, mit profiliertem Wulst-Rand
- Vordere Muldenabstützung
- Handfreundliche Holzgriffe
- Luftrad 400 x 100 mm auf Stahlblechfelge, mit Kugellager
- Max.-Tragkraft: 250 kg



Ausführung	Bestell-Nr. 62 0600...	€
100 l	...5562	121,65

(755)

Alu-Transportkarre 150 kg, PROFI

- Stabile Aluminium-Rahmenkonstruktion
- Räder mit Stahlblech-Felge und Kugellager
- Kunststoffgleitkufen
- Luftreifen: 260 x 85 mm, mit Stollenprofil



Tragkraft	Höhe	Schaufel B x T	Gewicht	Bestell-Nr.	€
kg	mm	mm	kg	62 0600...	€
150	1170	300 x 200	8,0	...5750	148,95

(380)

Alu-Transportkarre 200 kg, PROFI

- Auswechselbare Kunststoffgleitkufen, mit PVC-Felge
- Luftreifen: 260 x 85 mm, mit Stollenprofil



Tragkraft	Höhe	Schaufel B x T	Gesamt- breite	Gewicht	Bestell-Nr.	€
kg	mm	mm	mm	kg	62 0600...	€
200	1300	320 x 250	580	8	...5753	219,50

(777)

Alu-Transportkarre 150 kg, Stahlblechfelge

- Stabile Aluminium-Rahmenkonstruktion
- Räder mit Stahlblechfelge und Kugellager
- Sicherheitsgriffe aus hochfestem Kunststoff
- Luftreifen: 260 x 85 mm, mit Stollenprofil



Tragkraft	Höhe	Schaufel B x T	Gesamt- breite	Gewicht	Bestell-Nr.	€
kg	mm	mm	mm	kg	62 0600...	€
150	1170	300 x 200	470	6,0	...5756	135,40

(380)



Alu-Transportkarre 200 kg, klappbare Schaufel

- Stabile Aluminium-Rahmenkonstruktion
- Schutzbleche vor den Lufrädern
- Kunststoffgleitkufen
- Sicherheitsgriffe aus hochfestem Kunststoff
- Luftreifen: 260 x 85 mm, mit Stollenprofil



Tragkraft	Höhe	Schaufel B x T	Gewicht	Bestell-Nr.	
kg	mm	mm	kg	62 0600...	€
200	1170	300 x 300	8,5	...5759	169,30

(380)

Stahlrohrkarre

- Luftreifen: 260 x 85 mm mit Rillenprofil und Stahlblech-Felge
- Farbe: RAL 5010 enzianblau



Tragkraft	Höhe	Schaufel B x T	Gesamt-breite	Gewicht	Bestell-Nr.	
kg	mm	mm	mm	kg	62 0600...	€
200	1100	320 x 250	530	13	...5771	111,00

(777)

Stahlrohrkarre mit PVC-Felge, breit

- Farbe: RAL 5010 enzianblau, pulverbeschichtet
- Luftreifen: 260 x 85 mm, mit Rillenprofil

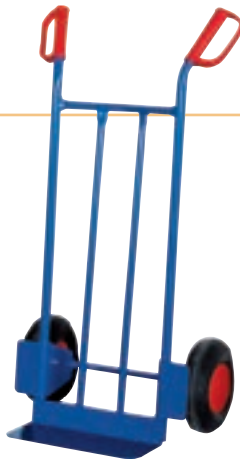

Tragkraft	Höhe	Schaufel B x T	Gesamt-breite	Gewicht	Bestell-Nr.	
kg	mm	mm	mm	kg	62 0600...	€
250	1100	400 x 150	455	11,5	...5762	115,30

(777)

Stahlrohrkarre (Sack- und Stapelkarre)

- Luftbereifung auf Kunststoff-Felgen, 260 x 85 mm, Naben mit Rollenlagerung
- Stabile Schweißkonstruktion
- RAL 5007 blau, pulverbeschichtet
- Sicherheitsgriffe
- Zerlegte Anlieferung



Transportgeräte



Tragkraft	Höhe	Schaufel B x T	Gesamt-breite	Gewicht	Bestell-Nr.	
kg	mm	mm	mm	kg	62 0600...	€
200	1150	320 x 250	750	11	...5774	109,60
300	1300	320 x 250	580	15	...5777	149,40

(755)

Stahlrohrkarre mit PVC-Felge, schmal

- Luftreifen: 260 x 85 mm, mit Rillenprofil
- Farbe: RAL 5010 enzianblau, pulverbeschichtet



Mit austauschbaren Kunststoffgleitkufen

Tragkraft	Höhe	Schaufel B x T	Gesamt-breite	Ausführung	Gewicht	Bestell-Nr.	
kg	mm	mm	mm		kg	62 0600...	€
300	1300	320 x 250	605	mit Kufe	13	...5765	151,00
300	1300	320 x 250	580	ohne Kufe	14	...5768	139,50

(777)

Stahlrohr-Treppenkarre

- Vollgummibereifung: 160 x 40 mm
- Farbe: RAL 5010 enzianblau, pulverbeschichtet



Tragkraft	Höhe	Schaufel B x T	Gesamt-breite	Gewicht	Bestell-Nr.	
kg	mm	mm	mm	kg	62 0600...	€
200	1305	300 x 250	570	22,5	...5780	345,60

(777)



PKW-Stapelkarre 150 kg, klappbare Schaufel

- Rahmen zusammenschiebbar und Schaufel extra zusammenklappbar
- Äußerst platzsparend
- Leichte Bedienung
- Robuste Stahlkonstruktion
- Sicherheitsgriffe und Schutzbleche
- Schlauchreifen mit Gleitlager auf Stahlfelge
- Luftbereifung: 260 x 85 mm
- Höhe eingefahren: 810 mm



Tragkraft	Höhe	Schaufel	Gesamt-	Gewicht	Bestell-Nr.	
kg	mm	B x T	breite	kg	62 0600...	
		mm	mm		€	
150	1140	300 x 290	475	11,0	...5783	146,50

(777)

Griffroller aus Stahlrohr

- Geschweißte Stahlrohrkonstruktion, RAL 5007 blau, pulverbeschichtet
- Mit Holz-Plattform
- Griffe anschraubbar
- Mit 2 Holzplattformen, Etagenhöhen: 185/770 mm
- 2 Lenk- und 2 Bockrollen, Vollgummi-Bereifung, Naben mit Rollenlager
- Feststeller an den Lenkrollen, gemäß der Europäischen Norm EN 1757-3 (Sicherheit von Plattformwagen)

Lieferung ohne zusätzlich abgebildete Artikel.

fetra
Transportgeräte



Tragkraft	Rad-Ø	Abmessung	Gewicht	Bestell-Nr.	
kg	mm	H x L	kg	62 0600...	
		mm		€	
200	125	910 x 860	15	...5786	237,40

(755)

Magazinwagen mit Feststeller an den Lenkrollen

- Geschweißte Stahlrohrkonstruktion, RAL 5007 blau, pulverbeschichtet
- 2 Lenk- und 2 Bockrollen, Vollgummi-Bereifung, Naben mit Rollenlagerung
- Feststeller an den Lenkrollen, gemäß der Europäischen Norm EN 1757-3 (Sicherheit von Plattformwagen)

Lieferung ohne zusätzlich abgebildeten Artikel.

fetra
Transportgeräte



Tragkraft	Rad-Ø	Abmessung	Ladeflä-	Gewicht	Bestell-Nr.	
kg	mm	L x B x H	chen L x B	kg	62 0600...	
		mm	mm		€	
200	125	1100 x 450 x 910	850 x 450	15	...5789	142,20
200	160	1250 x 600 x 910	1000 x 600	20	...5792	166,20

(755)



Stahlrohrwagen mit 1 Klappbügel

- Stahlrohrkonstruktion, RAL 5007 blau, pulverbeschichtet
- Plattform: Holzwerkstoffplatte, Oberfläche: Buchendekor
- Schiebebügel auf Plattform klappbar
- 2 Lenk- und 2 Bockrollen, Vollgummi-Bereifung, Naben mit Rollenlagerung
- Feststeller an den Lenkrollen, gemäß der Europäischen Norm EN 1757-3 (Sicherheit von Plattformwagen)

fetra
Transportgeräte



Tragkraft	Rad-Ø	Abmessungen L x B x H	Lade- flächen L x B	Gewicht	Bestell-Nr.	
kg	mm	mm	mm	kg	62 0600...	€
150	125	815 x 470 x 930	720 x 450	16	...5795	171,20
250	160	995 x 620 x 930	900 x 600	25	...5798	207,00

(755)

Plattformwagen

- Verstärkte Ladefläche mit Antirutschbelag
- Klappbarer, lackierter Schiebegriff
- 2 Bock- und 2 Lenkrollen aus Kunststoff



Tragkraft	Ladeflächen L x B	Gewicht	Bestell-Nr.	
kg	mm	kg	62 0600...	€
150	735 x 475	8,5	...5804	63,65
300	910 x 610	18,5	...5807	102,00

(380)

Stahlrohrwagen mit klappbarer Tischplattform

- Stahlrohrkonstruktion, RAL 5007 blau, pulverbeschichtet
- Klappbare Tischplattform sowie Ladefläche: Holzwerkstoffplatte, Oberfläche: Buchendekor
- 2 Schiebebügel auf Plattform, klappbar
- 2 Lenk- und 2 Bockrollen, Vollgummi-Bereifung, Naben mit Rollenlagerung
- Feststeller an den Lenkrollen, gemäß der Europäischen Norm EN 1757-3 (Sicherheit von Plattformwagen)

fetra
Transportgeräte



Tragkraft	Rad-Ø	Abmessung L x B x H	Lade- flächen L x B	Gewicht	Bestell-Nr.	
kg	mm	mm	mm	kg	62 0600...	€
150	125	900 x 470 x 900	720 x 450	25	...5801	317,50

(755)

Magazinwagen

- Stahlschweißkonstruktion, 2K-Lackierung, RAL 5010 enzianblau
- Ladefläche mit Holzwerkstoffplatte, Oberfläche: Buchendekor
- Gummiräder, 2 Lenk- und 2 Bockrollen

VARIOfit
Die perfekte Form
des Transports



Tragkraft	Rad-Ø	Ladeflächen L x B	Gewicht	Bestell-Nr.	
kg	mm	mm	kg	62 0600...	€
200	125	850 x 450	15	...5810	146,50

(380)



Schiebebügelwagen

- 2 Lenkrollen mit Radfeststellern und 2 Bockrollen
- Farbe: RAL 5010 enzianblau, pulverbeschichtet
- Platte: Holzwerkstoff Buchendekor



VARIOfit
Die perfekte Form des Transports



Tragkraft kg	Ladeflächen L x B mm	Bestell-Nr. 62 0600...	€
500	1000 x 700	...5813	195,50
500	1200 x 800	...5816	214,50
			(380)

Tischwagen mit 2 Ladeflächen, 250 kg

- 2 Lenkrollen mit Radfeststellern und 2 Bockrollen
- Farbe: RAL 5010 enzianblau, pulverbeschichtet
- Platten: Holzwerkstoff Buchendekor, im Winkelrahmen (12 mm hoch)



VARIOfit
Die perfekte Form des Transports



Tragkraft kg	Tragkraft obere Lade- fläche kg	Abmessung L x B mm	Gewicht kg	Bestell-Nr. 62 0600...	€
250	80	1000 x 600	37	...5825	231,90
					(755)

Leichter Tischwagen

- Stahlrohr und Profilstahl geschweißt, pulverbeschichtet, RAL 5007 blau
- Schraubkonstruktion
- Böden aus Holzwerkstoffplatte, Oberfläche: Buchendekor, im Stahlrahmen liegend, Rand 12 mm hoch
- Tragkraft obere Ladefläche: 80 kg
- Etagenhöhen: 195/508/820 mm
- 2 Lenk- und 2 Bockrollen mit Vollgummi-Bereifung, Naben mit Rollenlager
- Feststeller an den Lenkrollen gemäß EN 1757-3

fetra
Transportgeräte



Tragkraft kg	Rad-Ø mm	Ladeflächen L x B mm	Gewicht kg	Bestell-Nr. 62 0600...	€
250	125	850 x 500	29	...5819	210,00
250	125	1000 x 600	37	...5822	233,85
					(755)

Tischwagen mit 2 Ladeflächen, 500 kg

- Bis zu 500 kg Traglast, bei gleichmäßig verteilter Last
- 2 Ladeflächen
- Etagen-Höhen: 250/865 bzw. 290/905 mm
- 2 Lenkrollen mit Radfeststellern und 2 Bockrollen
- Farbe: RAL 5010 enzianblau, pulverbeschichtet



VARIOfit
Die perfekte Form des Transports



Tragkraft kg	Tragkraft obere Lade- fläche kg	Ladeflächen L x B mm	Bestell-Nr. 62 0600...	€
500	200	1000 x 700	...5828	302,95
500	200	1200 x 800	...5831	322,55
				(755)



Kunststoffhubwagen I-TON

- Leichter, verwindungssteifer Hubwagen aus Technopolymerverbundstoff
- Tragkraft 1000 kg
- Eigengewicht nur 38 kg
- Breiter Temperaturbereich
- Resistenz gegen aggressive Flüssigkeiten
- Zentrale Einhebelbedienung
- Sichere Spurführung der Lastrollen
- Schnell-Funktion: mit 9 x Pumpen wird die max. Hubhöhe erreicht



Tragkraft kg	Gewicht kg	Bestell-Nr. 62 0600...	€
1000	38	...5950 ♦	436,35 (248)

Handhubwagen Pro 2,5 t

- Kleiner Wendekreis durch 205°-Lenkradius
- Lenkräder aus Gummi mit Alu-Innenkern
- Lastrollen Polyurethan „Tandem“
- Kunststoffummantelte Deichsel
- Ein- und Ausfahrrolle
- Pulverbeschichtet, Farbe Pramac grün



Tragkraft kg	Gabellänge mm	Bestell-Nr. 62 0600...	€
2500	1150	...5953 ♦	432,00 (755)

Gabelhubwagen 2500 kg Tandem

- Qualitätshydraulik
- Gute Laufeigenschaften durch geringen Rollwiderstand
- Bereifung: geräuscharm, abriebfest
- Lenkräder: Polyurethan, Ø 200 x 50 mm
- Gabelrollen: Polyurethan (Tandem), Ø 80 x 70 mm
- Kugelgelagerte Lenk- und Lastrollen
- Alle Kugellager sind dauergeschmiert und gekapselt
- Beim Ablassen der Deichsel automatische Rückführung in die Senkrechte
- Dosierbare Senkgeschwindigkeit
- Deichselgriff gummiert, mit 3 Funktionen

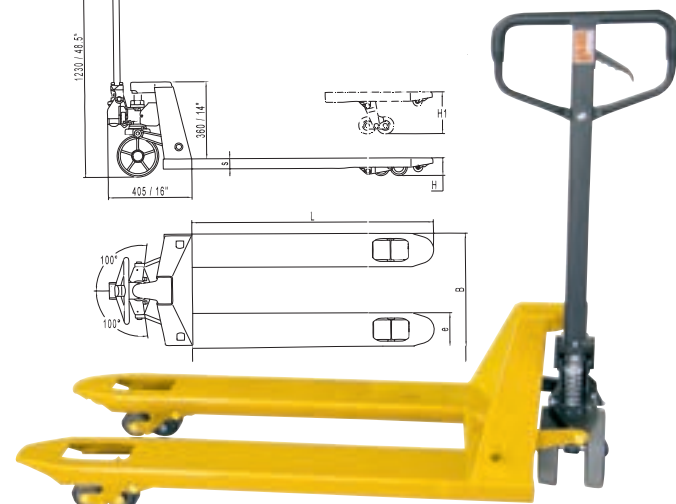
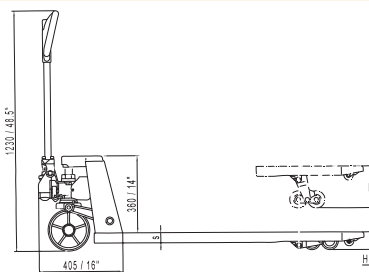

Tragkraft kg	Gabellänge/L x -breite/B mm	Bestell-Nr. 62 0600...	€
2500	1150x520	...6051	383,00 (000)



Gabelhubwagen (Sonderlängen)

- Wagen zum Bewegen palettierter Waren
- Gute Laufeigenschaften durch geringen Rollenwiderstand
- Kugelgelagerte Lenk- und Lastrollen
- Beim Ablassen der Deichsel automatische Rückführung in die Senkrechte
- Deichselgriff gummiert, mit 3 Funktionen
- Lackierung: gelb

Technische Daten:

Lifthöhe:	200 mm
min. Gabelhöhe:	85 mm
Gabelbreite:	520 mm
Lenkräder:	Ø 200 x 50 mm mit Polyurethan
Lastrollen:	Ø 80 x 70 mm mit Polyurethan/Tandem
Ausführung:	Deichsel montiert

Tragkraft kg	Gabellänge mm	Bestell-Nr. 62 0600...	€
1500	2000	...6053	586,00
2000	800	...6056	426,00

(000)



Gabellänge 800 mm



Gabellänge 2000 mm

Scherengabelhubwagen, handhydraulisch

- Zusatzstützen bei angehobenen Gabeln
- Einstufiger Hubzylinder
- Serienmäßig mit Überlastventil
- Ergonomische, verstärkte Handdeichsel, mit gummierten Griffen
- 3 Funktionen: Heben, Ablassen, „Quicklift“ – doppelte Hubgeschwindigkeit bei geringen Lasten
- Hochbelastbare Bereifung, Lenkräder sowie Lastrollen mit Polyurethanbereifung
- Kratzfeste Pulverbeschichtung, gelb



Tragkraft	kg	1000
Hubhöhe	mm	800
min. Gabelhöhe	mm	85
Gabellänge	mm	1150
Gabelbreite	mm	540
Eigengewicht	kg	125
Bestell-Nr.	62 0600...	...6059
€		931,00

(248)



Möbelroller

- Aus mehrfach verleimter Multiplex-Sperrholzplatte
- Genoppter Rutsch-Schutzbelag als Stoßkante bis zur Unterkante gezogen
- Wartungsfreie Lenkrollen mit doppeltem Kugellager im Drehkranz
- Räder wahlweise aus Kunststoff oder aus schwarzem Vollgummi



Typ	Tragkraft kg	Räder-Ø mm	Platte mm	Bauhöhe mm	Bestell-Nr. 62 0600...	€
1	300	Gummi, 100	350 x 600	145	...6150	38,75
2	500	Kunststoff, 100	350 x 600	145	...6153	34,80
3	500	Gummi, 125	500 x 600	165	...6156	51,85
4	600	Kunststoff, 125	500 x 600	165	...6159	45,40

(750)

Allzweck-Transportroller (Möbelroller)

- Kompakt, handlich und vielseitig einsetzbar
- Mehrfach verleimte Multiplex-Sperrholzplatte
- Genoppter rutschfester Bezug, bis zur Unterkante gezogen
- Wartungsfreie Lenkrollen
- Wahlweise Kunststoff- oder Vollgummi-Räder in schwarz
- Doppeltes Kugellager mit Drehkranz



Typ	Tragkraft kg	Räder-Ø mm	Platte mm	Bauhöhe mm	Bestell-Nr. 62 0600...	€
1	500	Kunststoff, 100	300 x 600	140	...6250	50,20
2	300	Gummi, 100	300 x 600	140	...6253	44,15
3	600	Kunststoff, 125	500 x 600	165	...6256	55,85
4	500	Gummi, 125	500 x 600	165	...6259	66,45

(380)

Packdecke, 330 g/m²

- Hochwertige Verarbeitung, Nähqualität: 330 g/m², 4-seitig eingefasst
- Sicherer Transportschutz durch spezielle Gewebeat der Decken, schützt selbst empfindliche Güter bei Transport und Lagerung optimal gegen Schmutz und Beschädigung



L x B mm	VE Stück	Bestell-Nr. 62 0600...	€
1.500 x 2.000	25	...6353	11,50

(666)

Paketroller

- Aluminium-Stahlrohr-Konstruktion
- Aluminiumschaufel
- Ergonomisch geformter Griff
- Rutschfester Griff, Griffholm einschiebbar
- Schaufel und Räder mit einem Handgriff ein- und ausklappbar
- Räder mit Polymerbereifung, spurlos
- Reifengröße 170 x 35 mm
- Rollengelagerte Felgennaben
- Elastisches Spannband und Spannleiste zur Sicherung des Transportgutes



Transportgeräte



Tragkraft kg	Höhe mm	Schaufel B x T mm	Gewicht kg	Bestell-Nr. 62 0600...	€
125	1.090	480 x 320	5,2	...6356	114,50

(380)

Alu-Transportkarre 100 kg, klappbar

- Mit 2 Vollgummirädern Ø 175 mm
- Schaufel aus Aluminium
- Gestell Stahlrohr grau, pulverbeschichtet



Abmessung zusammenge- klappt mm	Abmessung ausgeklappt mm	Gewicht kg	Bestell-Nr. 62 0600...	€
500 x 60 x 920	500 x 450 x 1.100	4,9	...6359	76,95

(777)



Alu-Rollwagen, klappbar

- Klappbarer Rollwagen aus Aluminiumprofilen, besonders leicht und stabil
- Klappbarer Schiebebügel und schiebbare Ladefläche
- Je 2 Lenkrollen und Bockrollen
- Passt in jeden Kofferraum



Tragkraft	Abmessungen L x B x H (zusammengeklappt)	Abmessungen L x B x H (ausgeklappt)	Gewicht	Bestell-Nr.	
kg	mm	mm	kg	62 0600...	€
100	530 x 450 x 240	730 x 420 x 830	8,0	...6362	86,55 (777)

Plattenklemmwagen

- Verzinkt, mit Filzbeschichtung und Polyamidrädern.
- Tragkraft: ca. 500–600 kg



Spannbreite mm	Bestell-Nr. 62 0600...	€
0– 70	...6365	122,60
0–110	...6368	127,70

(777)



Container-Big Bags

Container-Big Bags sind für den Transport und die wirtschaftliche Lagerung von Schüttgütern aller Art, wie z. B. Kies, Sand, Aushub, Getreide und anderen granulierten oder pulverisierten Materialien bestens geeignet.

Big Bags werden aus witterungsbeständigen, reißfesten, form- und UV-stabilen Kunststoffgeweben gefertigt.

- Abmessungen: 900 x 900 x 900 mm
- Tragkraft: 1350 kg
- Sicherheitsfaktor: 5:1

Ausführung	Bestell-Nr. 62 0600...	€
4 Hebeschlaufen, geschlossener Boden	...6450	15,90
4 Hebeschlaufen, 2 Bodenschlaufen, geschlossener Boden	...6453	15,00

(777)



Ladungssicherungs-Set Typ 1

- Bestehend aus 2 Stück Ratschen-Zurrgurten
- 2-teilig mit Karabinerhaken 8 m Länge (0,3 m Festende und 7,7 m Losende)
- Nach VDI 2701, DIN EN 12195-2, 50 mm Bandbreite
- Abriebfest
- Zulässige Zugkraft 4000 daN in der Umreifung, GS-geprüft
- Metallkoffer



Bestell-Nr.	€
62 0600...	
...6489	109,50 (750)

Ladungssicherungs-Set Typ 2

- Bestehend aus 2 Stück Ratschen-Zurrgurten
- 2-teilig mit Spitzhaken 5 m Länge (0,3 m Festende und 4,7 m Losende)
- Nach VDI 2701, DIN EN 12195-2, 25 mm Bandbreite
- Abriebfest
- Zulässige Zugkraft 1000 daN in der Umreifung, GS-geprüft
- Kunststoffkoffer



Bestell-Nr.	€
62 0600...	
...6492	43,20 (750)

Ladungssicherungs-Set Typ 3

- Bestehend aus 2 Stück Ratschen-Zurrgurten
- 1-teilig, 5 m Umfang
- Nach VDI 2701, DIN EN 12195-2
- 25 mm Bandbreite
- Abriebfest
- Zulässige Zugkraft 500 daN in der Umreifung
- GS-geprüft
- Kunststoffkoffer



Bestell-Nr.	€
62 0600...	
...6495	23,80 (750)

Ladungssicherungs-Set Typ 4

- Bestehend aus 2 Stück Gurtklemmen-Zurrgurten
- 1-teilig, 5 m Umfang
- Nach VDI 2701, DIN EN 12195-2
- 25 mm Bandbreite
- Abriebfest
- Zulässige Zugkraft 450 daN in der Umreifung
- GS-geprüft
- Kunststoffkoffer



Bestell-Nr.	€
62 0600...	
...6498	25,50 (750)

Klemmschloss-Zurrgurt, 250 daN Zugkraft

- 1-teilig
- 25 mm Bandbreite
- Länge 2,5 m
- 250 daN Zugkraft in der Umreifung
- GS-geprüft
- DIN-EN 12195-2



VE Stück	Bestell-Nr.	€
2	62 0600... ...6501	6,50 (666)

Klemmschloss-Zurrgurt, 400 daN Zugkraft

- 1-teilig
- 25 mm Bandbreite
- GS-geprüft
- DIN-EN 12195-2



Abmessung m	Bestell-Nr.	€
2	62 0600... ...6504	4,25
3	...6507	4,70
4	...6510	5,35
5	...6513	6,15 (666)



Ratschen-Zurrgurt, 25 mm Bandbreite

- 500 daN zulässige Zugkraft in der Umreifung
- GS-geprüft
- DIN-EN 12195-2



mit RP-Haken



mit Karabinerhaken

Ausführung	Länge m	Bestell-Nr. 62 0600...	€
1-teilig	4	...6516	6,15
1-teilig	5	...6519	6,40
1-teilig	6	...6522	6,75
RP-Haken, 2-teilig	4	...6525	7,20
RP-Haken, 2-teilig	6	...6528	8,20
Karabinerhaken, 2-teilig	4	...6531	8,50
Karabinerhaken, 2-teilig	6	...6534	9,35

(666)

Ratschen-Zurrgurt, 35 mm Bandbreite

- 1000 daN zulässige Zugkraft direkt
- 2000 daN in der Umreifung
- GS-geprüft
- DIN-EN 12195-2



mit Profilhaken



mit Karabinerhaken

Ausführung	Länge m	Bestell-Nr. 62 0600...	€
1-teilig	6	...6537	10,95
1-teilig	8	...6540	12,75
2-teilig, mit Profilhaken	4	...6543	12,50
2-teilig, mit Profilhaken	6	...6546	14,35
2-teilig, mit Profilhaken	8	...6549	16,20
2-teilig, mit Karabinerhaken	6	...6552	17,55
2-teilig, mit Karabinerhaken	8	...6555	19,40

(666)

Ratschen-Zurrgurt, 50 mm Bandbreite

- 2000 daN zulässige Zugkraft direkt
- 4000 daN in der Umreifung
- GS-geprüft
- DIN-EN 12195-2



mit Profilhaken



mit Karabinerhaken



mit Rahmenhaken

Ausführung	Länge m	Bestell-Nr. 62 0600...	€
1-teilig	6	...6558	20,50
1-teilig	8	...6561	23,40
1-teilig	10	...6564	23,40
2-teilig, mit Rahmenhaken	6	...6567	24,40
2-teilig, mit Rahmenhaken	8	...6570	27,20
2-teilig, mit Rahmenhaken	10	...6573	26,90
2-teilig, mit Profilhaken	6	...6576	24,60
2-teilig, mit Profilhaken	8	...6579	27,10
2-teilig, mit Profilhaken	10	...6582	27,10
2-teilig, mit Karabinerhaken, gedreht	6	...6585	29,50
2-teilig, mit Karabinerhaken, gedreht	8	...6588	32,10
2-teilig, mit Karabinerhaken, gedreht	10	...6591	32,40

(666)

Ratschen-Zurrgurt, 1000 daN Zugkraft

- Gurtbreite 35 mm
- 1000 daN zulässige Zugkraft direkt
- 2000 daN in der Umreifung
- GS-geprüft
- DIN-EN 12195-2



1-teilig



2-teilig

Ausführung	Bestell-Nr. 62 0600...	€
1-teilig, 4 m	...6594	10,30
2-teilig, 4 m, mit Karabinerhaken	...6597	17,90

(666)



Kantengleiter 50 mm

- Schützen die Gurte nicht nur vor Beschädigungen, sondern sorgen zusätzlich für eine gleichmäßige Spannungsverteilung auf beiden Ladungsseiten
- Geeignet für Zurrgurte mit der Breite von 50 mm
- Länge des Kantengleiters: 500 mm



Bestell-Nr.	€
62 0600...	
...6756	38,70
	(666)

SLIP-Schutzschlauch-Zuschnitte 50 mm

- Flexibler Schutzschlauch bei der Ladungssicherung
- Der Schutzschlauch weist innen und außen erhaben eingewebte Gleitrippen aus einer speziellen Hochleistungsfaser auf
- Innenseitig gleitet das Zurrband im Schutzschlauch wie auf Schienen, während außenseitig durch die Hochleistungsfaser eine deutliche Verbesserung der Abrieb- und Schnittfestigkeit erreicht wird
- Geeignet für Zurrgurte mit der Breite von 50 mm
- Pack besteht aus: 2 Stück Schutzschlauch je ca. 500 mm lang



Bestell-Nr.	€
62 0600...	
...6759	15,60
	(666)





Rundschlinge

Rundschlingen aus Polyester (PES) DIN EN 1492-2.

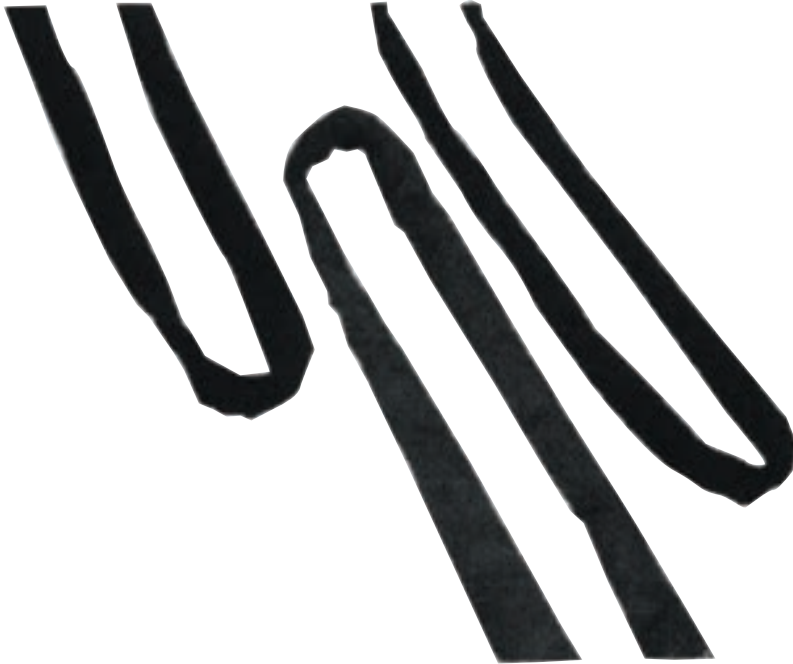
- GS-geprüft
- Tragfähigkeit farbcodiert
- Abriebfest ausgerüstet
- Oberflächenschonend
- Sehr geringes Eigengewicht bei hoher Tragfähigkeit
- Eingewebte Tonnenstreifen



	Anschlagart		
			
	einfach direkt	einfach umgelegt	einfach geschnürt
Tragfähigkeit (kg)	1000	2000	800
	2000	4000	1600
	3000	6000	2400
	4000	8000	3200
	6000	12000	4800
	8000	16000	6400

Umfang	Nutzlänge	max. Tragfähigkeit einfach direkt	Schlingenbreite ca.	Farbcodierung	Bestell-Nr.	
m	m	kg	mm		62 0600...	€
2	1,0	1000	35-38	violett	...6950	5,75
3	1,5	1000	35-38	violett	...6953	7,75
4	2,0	1000	35-38	violett	...6956	9,75
6	3,0	1000	35-38	violett	...6959	14,20
2	1,0	2000	35-38	grün	...6962	7,60
3	1,5	2000	35-38	grün	...6965	9,90
4	2,0	2000	35-38	grün	...6968	13,25
6	3,0	2000	35-38	grün	...6971	17,25
8	4,0	2000	35-38	grün	...6974	23,50
2	1,0	3000	60-65	gelb	...6977	9,90
3	1,5	3000	60-65	gelb	...6980	13,35
4	2,0	3000	60-65	gelb	...6983	16,90
6	3,0	3000	60-65	gelb	...6986	24,20
8	4,0	3000	60-65	gelb	...6989	30,90
2	1,0	4000	60-65	grau	...6992	11,90
3	1,5	4000	60-65	grau	...6995	16,30
4	2,0	4000	60-65	grau	...6998	20,80
6	3,0	4000	60-65	grau	...7001	30,70
8	4,0	4000	60-65	grau	...7004	40,00
4	2,0	6000	80-85	braun	...7007	35,30
6	3,0	6000	80-85	braun	...7010	52,20
8	4,0	6000	80-85	braun	...7013	69,30
12	6,0	6000	80-85	braun	...7016	103,00
4	2,0	8000	85-90	blau	...7019	51,80
6	3,0	8000	85-90	blau	...7022	73,60
8	4,0	8000	85-90	blau	...7025	95,40
12	6,0	8000	85-90	blau	...7028	139,00

(666)





Rundschlinge mit Doppelmantel

Rundschlingen aus Polyester (PES) DIN EN 1492-2.

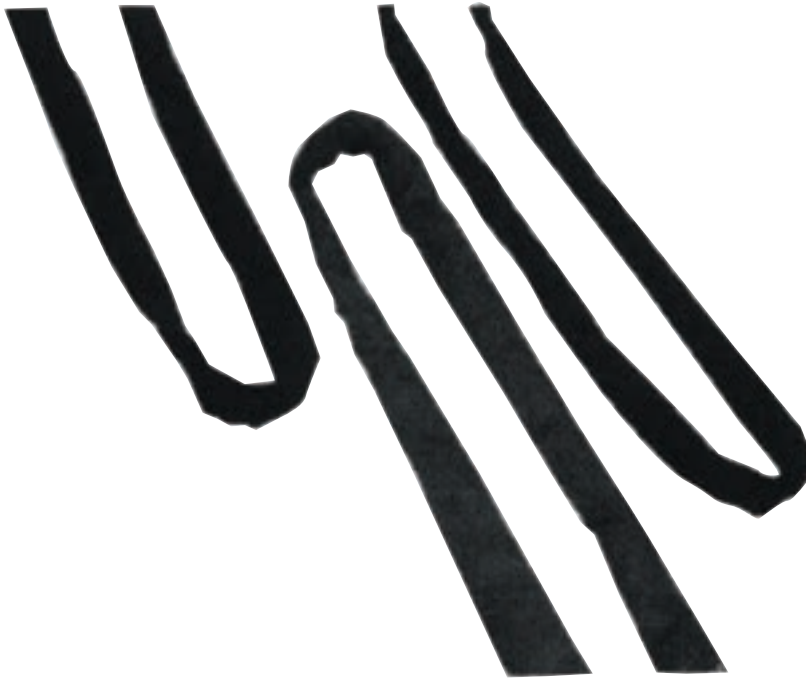
- GS-geprüft
- Tragfähigkeit farbcodiert
- Abriebfest ausgerüstet
- Oberflächenschonend
- Sehr geringes Eigengewicht bei hoher Tragfähigkeit
- Eingewebte Tonnenstreifen
- Mit doppeltem Schutzmantel



	Anschlagart		
			
	einfach direkt	einfach umgelegt	einfach geschnürt
Tragfähigkeit (kg)	1000	2000	800
	2000	4000	1600
	3000	6000	2400
	4000	8000	3200
	6000	12000	4800
	8000	16000	6400

Umfang	Nutzlänge	max. Tragfähigkeit einfach direkt	Schlingenbreite ca.	Farbcodierung	Bestell-Nr.	
m	m	kg	mm		62 0600...	€
2	1,0	1000	35-38	violett	...7031	6,55
3	1,5	1000	35-38	violett	...7034	8,95
4	2,0	1000	35-38	violett	...7037	11,20
6	3,0	1000	35-38	violett	...7040	16,30
2	1,0	2000	35-38	grün	...7043	8,80
3	1,5	2000	35-38	grün	...7046	11,40
4	2,0	2000	35-38	grün	...7049	15,25
6	3,0	2000	35-38	grün	...7052	19,90
8	4,0	2000	35-38	grün	...7055	27,10
2	1,0	3000	50-55	gelb	...7058	11,40
3	1,5	3000	50-55	gelb	...7061	15,40
4	2,0	3000	50-55	gelb	...7064	19,40
6	3,0	3000	50-55	gelb	...7067	27,80
8	4,0	3000	50-55	gelb	...7070	35,50
2	1,0	4000	60-65	grau	...7073	13,80
3	1,5	4000	60-65	grau	...7076	18,80
4	2,0	4000	60-65	grau	...7079	23,90
6	3,0	4000	60-65	grau	...7082	35,30
8	4,0	4000	60-65	grau	...7085	46,10
4	2,0	6000	80-85	braun	...7088	40,70
6	3,0	6000	80-85	braun	...7091	60,10
8	4,0	6000	80-85	braun	...7094	79,70
12	6,0	6000	80-85	braun	...7097	118,50
4	2,0	8000	85-90	blau	...7100	59,50
6	3,0	8000	85-90	blau	...7103	84,90
8	4,0	8000	85-90	blau	...7106	109,50
12	6,0	8000	85-90	blau	...7109	160,00

(666)



Hebeband

Aus Polyester (PES) DIN EN 1492-1.

- GS-geprüft
- Mit Betriebsanleitung
- Tragfähigkeit farbcodiert
- 2-lagige Ausführung
- Schlaufen mit Polyesterverstärkung
- Gurtband formstabilisiert, verstreckt und appretiert
- Oberflächenschonend
- Sehr geringes Eigengewicht bei hoher Tragfähigkeit



		Anschlagart		
		einfach direkt	einfach umgelegt	einfach geschnürt
Tragfähigkeit (kg)		1000	2000	800
		2000	4000	1600
		3000	6000	2400
		4000	8000	3200
		6000	12000	4800
		8000	16000	6400

Nutzlänge	max. Tragfähigkeit einfach direkt	Gurtbreite	Farbcodierung	Bestell-Nr.	€
m	kg	mm		62 0600...	
2	1000	50	violett	...7250	8,15
3	1000	50	violett	...7253	11,40
4	1000	50	violett	...7256	14,60
5	1000	50	violett	...7259	17,65
6	1000	50	violett	...7262	20,80
2	2000	75	grün	...7265	15,90
3	2000	75	grün	...7268	22,10
4	2000	75	grün	...7271	28,00
5	2000	75	grün	...7274	35,20
6	2000	75	grün	...7277	40,40
2	3000	90	gelb	...7280	23,00
3	3000	90	gelb	...7283	31,80
4	3000	90	gelb	...7286	40,80
5	3000	90	gelb	...7289	49,70
6	3000	90	gelb	...7292	58,80
2	4000	120	grau	...7295	30,30
4	4000	120	grau	...7298	54,60
6	4000	120	grau	...7301	78,80
3	6000	180	braun	...7304	83,40
5	6000	180	braun	...7307	125,00
8	6000	180	braun	...7310	187,50
3	8000	240	blau	...7313	113,50
5	8000	240	blau	...7316	174,00
8	8000	240	blau	...7319	264,00

(666)



Elektro-Hebezug HT125

- Kompakter, leistungsstarker Hebezug
- Einfach aufzubauen
- Leicht in der Handhabung
- Not-Aus-Schalter
- Spannung 230 V, Frequenz 50 Hz

Lieferung: Hebezug inklusive Umlenkrolle und Federbügel.



Hubleistung ohne Umlenkrolle	Hubleistung mit Umlenkrolle	Hubhöhe ohne Umlenkrolle	Hubhöhe mit Umlenkrolle	Bestell-Nr. 62 0600...	€
100 kg	200 kg	11 m	5,5 m	...7450	149,00

(755)

Flaschenzüge

- Extrem niedrige Bauhöhe
- Rollen- und Kugellager an allen rotierenden Teilen reduzieren den Reibungsverlust
- Automatisch wirkende Lastdruckbremse mit asbestfreien Bremsscheiben
- Hochfeste Rundstahlkette
- Normalhubhöhe: 3 m



Tragfähigkeit kg	Gewicht kg	Bestell-Nr. 62 0600...	€
500	8,7	...7453	167,20
1000	10,9	...7456	183,50
2000	14,5	...7459	266,30

(490)

Universal-Flaschenzüge mit / ohne Seilbremse

Mit Polypropylenseil: 6 mm Ø, 18 m bzw. 22 m lang.

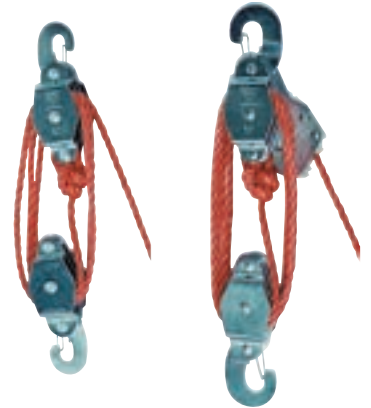

Tragfähig-keit kg	Bruchlast kg	Überset-zung	Hubhöhe m	Ausfüh-rung	Bestell-Nr. 62 0600...	€
220	800	6 : 1	2,5	ohne Seil-bremse	...7462	38,50
300	1000	8 : 1	2,5	ohne Seil-bremse	...7465	49,50
220	800	6 : 1	2,5	mit Seil-bremse	...7468	52,50
300	1000	8 : 1	2,5	mit Seil-bremse	...7471	61,50

(490)

Hebelzug

Robuste Stahlblech-Konstruktion.

- Leichtgängige Kettenfreischaltung zum schnellen Anschlagen der Last bzw. des Lasthakens
- Handhebel in Stahlblechausführung mit Gummi-Handschutz
- Geringer Kraftaufwand am Handhebel durch optimale Getriebeübersetzung
- Hochfeste Rundstahlkette
- Trag- und Lasthaken aus alterungsbeständigem, hochfestlegiertem Vergütungsstahl



Tragfähigkeit kg	Gewicht kg	Bestell-Nr. 62 0600...	€
750	7,2	...7474	198,00
1500	12,7	...7477	249,00
3000	21,2	...7480	382,00

(777)



Universalseilzug mit Seil

- Vielseitiges tragbares Gerät zum Ziehen, Heben, Senken, Spannen und Sichern
- Die Handhabung ist leicht, einfach und sicher
- Gehäuse aus hochfestem Leichtmetall
- Seillänge 20 m



Tragfähigkeit kg	Seil-Ø mm	Gewicht kg	Bestell-Nr. 62 0600...	€
800	8,5	16	...7483	403,00
1600	11	27,4	...7486	589,00

(777)

Hydraulik-Stempelheber

Stempelheber WH

- Große Fußplatte für sicheren Stand
- Zweiteiliger Pumphebel mit Passung für die Ventilsteuerung
- Geriffelter, herausdrehbarer Stempelteller



Tragfähigkeit t	Hubhöhe mm	min./max. Bauhöhe mm	Bestell-Nr. 62 0600...	€
2	90	158-308	...7501	36,45
3	125	195-380	...7504	54,70
5	125	197-402	...7507	60,25
8	125	205-410	...7510	83,50
12	125	214-420	...7513	116,40
20	145	244-469	...7516	148,65

(777)

Stahlwinde (Maschinenheber)

- Stahlwinde nach DIN 7355
- Mit hebendem Gehäuse und selbsthemmender Sicherheitskurbel mit Klappgriff
- Kapazität von 1,5 bis 10 Tonnen



Hublast t	Hub mm	Gewicht kg	Gesamthöhe mm	Bestell-Nr. 62 0600...	€
1,5	360	12	725	...7489	231,00
3,0	360	20	725	...7492	267,00
5,0	300	29	725	...7495	366,00
10,0	390	42	800	...7498	484,00

(777)



Holz-Sprossen-Stehleiter Z 300

Die günstigste Alternative zu Aluminium-Leitern.

- Holme aus hochwertigem, ausgesuchtem Nadelholz, Sprossen aus Buchenholz
- Spreizsicherung durch zwei hochfeste Gurtbänder



ZARGES



ZARGES-Nr.	max. Arbeitshöhe	Senkrechte Höhe	Untere, äußere Breite	Sprossenanzahl	Holmhöhe	Gewicht	Bestell-Nr.	
	m	m	mm		mm	kg	62 0600...	€
40104	2,55	1,19	500	2 x 4	58	7,0	...7650 ♦	81,00
40105	2,80	1,45	530	2 x 5	58	9,0	...7653 ♦	93,00
40106	3,10	1,72	560	2 x 6	58	11,0	...7656 ♦	108,00
40107	3,35	1,98	580	2 x 7	58	13,0	...7659 ♦	120,00
40108	3,65	2,27	630	2 x 8	58	15,0	...7662 ♦	136,00

(755)

Stufen-Stehleiter Z 200, einseitig begehbar

Die preiswerte Stufenleiter

- Großflächige Standplattform mit rutschsicherer Riffelung
- Gebördelte Querstreben am Stützteil
- Zwei Brückenheber aus Strangpressprofil
- Fester Stand durch rutschsichere Kunststoffschuhe



ZARGES



ZARGES-Nr.	max. Arbeitshöhe	Plattformhöhe	Stufenanzahl inklusive Plattform	Gewicht	Bestell-Nr.	
	m	m		kg	62 0600...	€
44143	2,60	0,60	3	2,9	...7665 ♦	41,00
44144	2,80	0,80	4	3,7	...7668 ♦	52,00
44145	3,05	1,00	5	4,4	...7671 ♦	66,00
44146	3,25	1,20	6	5,3	...7674 ♦	82,00

(755)



Stufen-Stehleiter Z 200, einseitig begehbar

- Einseitig begehbare Stufen-Stehleiter aus Aluminium
- Abriebfest eloxierte Holme
- Stabile Standplattform mit rutschsicherer Riffelung und doppelwandigem Alu-Strangpressprofil
- Ablageschale für Werkzeug und Kleinteile
- Zwei Brückenheber aus Strangpressprofil
- Spreizsicherung durch hochfeste Perlongurte, ab 6 Stufen
- Fester Stand durch rutschsichere Kunststoffschuhe



ZARGES-Nr.	Arbeitshöhe max. m	Plattformhöhe m	Untere, äußere Breite mm	Stufenanzahl inklusive Plattform	Gewicht kg	Bestell-Nr. 62 0600...	€
44153	2,60	0,59	410	3	3,0	...7677 ♦	63,00
44154	2,80	0,81	434	4	3,6	...7680 ♦	71,00
44155	3,00	1,03	458	5	4,2	...7683 ♦	87,00
44156	3,25	1,24	482	6	4,9	...7686 ♦	108,00

(755)

Stufen-Stehleiter Z 200, beidseitig begehbar

Die kostengünstige, beidseitig begehbare Stufen-Stehleiter mit eloxierten Holmen.

- Holme, abriebfest eloxiert
- Spreizsicherung durch hochfeste Perlongurte
- Fester Stand durch rutschsichere Kunststoffschuhe



ZARGES-Nr.	max. Arbeitshöhe m	Senkrechte Höhe mm	Stufenanzahl	Breite außen, unten mm	Gewicht kg	Bestell-Nr. 62 0600...	€
44203	2,20	0,66	2 x 3	430	3,0	...7689 ♦	71,00
44204	2,45	0,87	2 x 4	453	3,8	...7692 ♦	95,00
44205	2,65	1,09	2 x 5	476	4,8	...7695 ♦	117,00
44206	2,85	1,30	2 x 6	499	5,8	...7698 ♦	147,00

(755)



Sprossen-Stehleiter Z 200

- Beidseitig begehbare Sprossen-Stehleiter aus Aluminium
- Stabile Dreieckssprossen aus Strangpressprofil mit breiter, waagerechter Auftrittsfläche
- Querrohr für sicheren Stand
- Hohe Stabilität durch Holme aus Alu-Strangpressprofilen
- Kunststoffschuhe für rutschsicheren Stand
- Sprossen-Holm-Verbindung durch hochfeste ZARGES-Qualitätsbördelung
- Spreizsicherung durch hochfeste Perlongurte mit eingenähter Befestigungslasche



ZARGES-Nr.	max. Arbeitshöhe m	Leiterlänge m	Breite, außen mm	Senkrechte Höhe mm	Traversenbreite m	Sprossenanzahl	Holmhöhe mm	Gewicht kg	Bestell-Nr.	€
44847	3,30	2,10	350	2,02	0,70	2 x 7	58	7,4	62 0600... ...7701 ♦	155,00
44849	3,85	2,65	350	2,56	0,70	2 x 9	58	9,7	...7704 ♦	189,00
44850	4,10	2,95	350	2,85	0,70	2 x 10	58	9,9	...7707 ♦	211,00

(755)

Mehrzweckleiter Z 200, 3-teilig

Viel Funktionalität für wenig Geld.

- Stabile Dreieckssprossen aus Strangpressprofil mit waagerechtem Auftritt in Gebrauchsstellung
- Die besondere Sprossenkonstruktion schafft eine breite Auftrittsfläche
- Auswechselbare Kunststoffschuhe für rutschsicheren Stand
- Sprossen-Holm-Verbindung durch hochfeste ZARGES-Qualitätsbördelung
- Spreizsicherung durch hochfeste Perlongurte mit eingenähter Befestigungslasche
- Kein Niveaueausgleich für Treppeneinsatz



Länge*: als 2-teilige Anlegeleiter und als Stehleiter mit Aufsteckteil.



ZARGES-Nr.	max. Arbeitshöhe m	Länge, ausgefahren m	Länge* m	Länge, eingefahren m	Breite, außen mm	Sprossenanzahl	Überdeckung	Holmhöhe mm	Quertraverse m	Gewicht kg	Bestell-Nr.	€
44837	5,20	4,40	3,25	2,14	490	3 x 7	3/3	58	0,80	13,7	62 0600... ...7710 ♦	230,00
44839	6,85	6,10	4,40	2,70	490	3 x 9	3/3	73	0,90	17,9	...7713 ♦	294,00
44841	7,90	7,20	5,25	3,26	490	3 x 11	4/3	85	1,00	22,2	...7716 ♦	376,00
44843	9,55	8,90	6,35	3,80	490	3 x 13	4/3	85	1,10	27,6	...7719 ♦	500,00

(755)



Vielzweckleiter Z 200

Das kostengünstige Multitalent für den flexiblen Einsatz.

- Einsetzbar als Anlegeleiter, als beidseitig begehbare Stehleiter oder als praktisches Arbeitspodest
- Extrem kompaktes Transportmaß, passt in nahezu jeden Kofferraum
- Holme aus Alu-Strangpressprofilen für höchste Stabilität



10 Jahre
ZARGES
Garantie



ZARGES-Nr.	max. Arbeits- höhe m	Länge als An- lege-/Stehleiter m	Klappmaß mm	Höhe als Arbeitsbühne m	Sprossenanzahl	Holmhöhe mm	Gewicht kg	Bestell-Nr.	€
44893	4,30	3,50/ 1,80	855 x 970 x 260	0,94	4 x 3	60	12,5	62 0600... ...7722 ♦	204,00 (755)

Teleskop-Anlegeleiter Z 300

- Flexible, platzsparende Teleskopleiter (zusammenschiebbar)
- Dreiecksholm für erhöhte Stabilität und Verdrehsicherheit
- Höhenverstellung mit AUTOSTEPS™-Mechanismus auf Führungs- und Gleitschienen
- Verschiedene Höhen einstellbar
- Sprossen/Holme aus Aluminium-Strangpressprofilen
- Holme abriebfest eloxiert
- Bequemer Auf-/Abstieg durch breite Sprossen

DIN EN 131



10 Jahre
ZARGES
Garantie



Teleskop-Anlegeleiter

Ausführung	Anlegeleiter	Anlegeleiter
Leiterlänge ausgefahren	3,20	3,80
Leiterlänge eingefahren	0,80	0,87
Arbeitshöhe max. ca.	4,00	4,60
Stufenanzahl	10	12
Gewicht	11,0	13,8
Bestell-Nr.	62 0600... ...7725 ♦	...7728 ♦
€	360,00 (755)	434,00 (755)



Mit ♦ gekennzeichnete Artikel sind keine Lagerartikel, die Beschaffung erfolgt kurzfristig.



Mehrzweckleiter Z 300

- Für viele verschiedene Arbeitsanforderungen
- Verwendung als Anlege-/Stehleiter beidseitig begehbar oder als Stehleiter (trep-pengängig)
- Sprossen-Holm-Verbindung mit ZARGES Qualitätsbördelung
- Sprossen/Holme aus Aluminium-Strangpressprofilen
- Im Sprossenabstand einstellbare Arbeitshöhen
- Platzsparend im zusammengeschobenen Zustand für den idealen Transport



Länge als Anlegeleiter	m	4,17	5,29
Länge als ausgefahrene Stehleiter	m	2,20	2,70
Arbeitshöhe als Anlegeleiter	m	4,95	6,05
Arbeitshöhe als Stehleiter	m	3,40	3,90
untere, äußere Breite	m	0,56	0,63
Maße zusammengeklappt	m	0,56x1,3x0,21	0,63x1,58x0,21
Sprossenanzahl		4x4	4x5
Holmhöhe	mm	60/70	60/70
Gewicht	kg	13	16
Bestell-Nr.	62 0600...	...7731 ♦	...7734 ♦
	€	342,00	402,00
		(755)	(755)

Kombi-Steh-/Schiebeleiter Z 200

- Leiter aus Aluminium, einsetzbar als 2-teilige Schiebeleiter oder als beidseitig begehbare Stehleiter
- Stabile Dreieckssprossen aus Strangpressprofil mit breiter, waagerechter Auftrittsfläche
- Querrohr für sicheren Stand
- Kunststoffschuhe für rutschsicheren Stand
- Sprossen-Holm-Verbindung durch hochfeste ZARGES-Qualitätsbördelung
- Hohe Stabilität durch Holme aus Alu-Strangpressprofilen
- Spreizsicherung durch hochfeste Perlongurte mit eingnähter Befestigungs-lasche

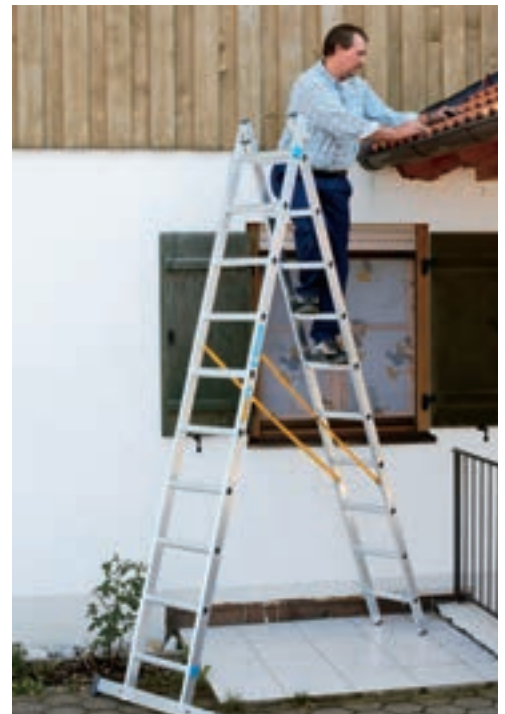

ZARGES-Nr.	max. Arbeits-höhe m	Länge, ausge-fahren m	Länge, einge-fahren m	Sprossenanzahl	Holmhöhe mm	Quertraverse m	Gewicht kg	Bestell-Nr.	€
44870	5,70	4,94	2,98	2 x 10	68	0,90	12,2	...7737 ♦	204,00
44872	6,80	6,06	3,54	2 x 12	68	0,90	15,2	...7740 ♦	259,00
44874	7,60	6,90	4,10	2 x 14	85	0,90	18,1	...7743 ♦	318,00

(755)



Anlegeleiter Z 200

- Anlegeleiter aus Aluminium
- Stabile Dreieckssprossen aus Strangpressprofil mit breiter, waagerechter Auftrittsfläche
- Kunststoffschuhe für rutschsicheren Stand
- Hohe Stabilität durch Holme aus Alu-Strangpressprofilen
- Sprossen-Holm-Verbindung durch hochfeste ZARGES-Qualitätsbördelung



ZARGES-Nr.	max. Arbeitshöhe m	Leiterlänge m	Sprossenanzahl	Holmhöhe mm	Gewicht kg	Bestell-Nr. 62 0600...	€
44807	3,00	2,13	7	58	3,8	...7746 ♦	57,00
44809	3,50	2,69	9	58	4,8	...7749 ♦	71,00
44811	4,05	3,25	11	58	6,3	...7752 ♦	87,00
44813	4,60	3,82	13	73	7,4	...7755 ♦	98,00
44815	5,15	4,38	15	73	8,7	...7758 ♦	124,00
44816	5,45	4,65	16	73	9,3	...7761 ♦	138,00
44818	5,95	5,20	18	73	10,4	...7764 ♦	157,00
44819	6,50	5,75	20	73	11,5	...7767 ♦	187,00

(755)

Schiebeleiter Z 200, 2-teilig

- Schiebeleiter für große Höhen, aus Aluminium
- Bequem und präzise höhenverstellbar
- Getrennt auch als zwei Anlegeleitern einsetzbar
- Stabile Dreieckssprossen aus Strangpressprofil mit breiter, waagerechter Auftrittsfläche
- Hohe Stabilität durch Holme aus Alu-Strangpressprofilen
- Sprossen-Holm-Verbindung durch hochfeste ZARGES-Qualitätsbördelung
- Formschlüssige Führungsbeschläge aus Alu-Strangpressprofilen



ZARGES-Nr.	max. Arbeits- höhe m	Länge, ausge- fahren m	Länge, einge- fahren m	Breite außen, unten mm	Sprossenanzahl	Überdeckung	Holmhöhe mm	Gewicht kg	Bestell-Nr. 62 0600...	€
44834	4,60	3,80	2,41	420	2 x 8	2	58	9,3	...7770 ♦	157,00
44820	5,65	4,90	2,93	420	2 x 10	3	68	11,3	...7773 ♦	186,00
44822	6,80	6,05	3,49	420	2 x 12	2	68	14,6	...7776 ♦	212,00
44824	7,85	7,15	4,05	420	2 x 14	3	85	16,8	...7779 ♦	273,00
44826	8,70	8,00	4,66	420	2 x 16	3	85	20,5	...7782 ♦	318,00
44828	9,80	9,15	5,22	420	2 x 18	4	85	22,9	...7785 ♦	347,00

(755)



Seilzugleiter Z 200, 2-teilig

- Seilzugleiter für große Höhen, aus Aluminium
- Besonders einfache und bequeme Höhenverstellung durch Kunststoffseil und Rolle
- Oberleiter mit Wandlaufrollen ausgestattet
- Automatisch wirkende Einfallhaken
- Stabile Vierkantsprossen 30 x 30 mm
- Hohe Stabilität durch Holme aus Alu-Strangpressprofilen
- Kunststoffschuhe für rutschsicheren Stand
- Sprossen-Holm-Verbindung durch hochfeste ZARGES-Qualitätsbördelung
- Formschlüssige Führungsbeläge aus Alu-Strangpressprofil

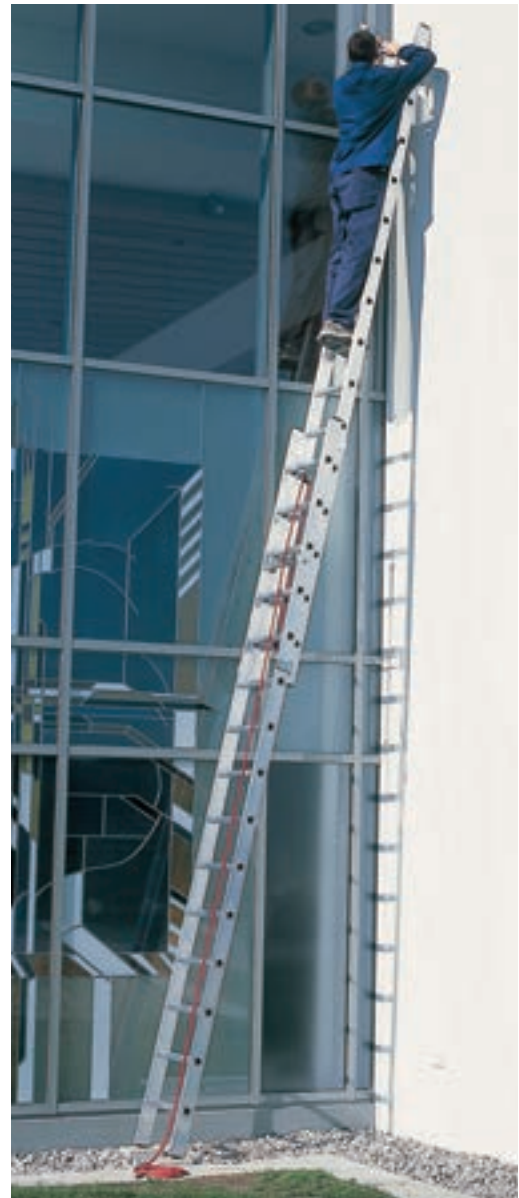

ZARGES-Nr.	max. Arbeits- höhe m	Länge, ausge- fahren m	Länge, einge- fahren m	Breite außen, unten mm	Sprossen- anzahl	Überdeckung	Holmhöhe mm	Gewicht kg	Bestell-Nr.	€
44856	8,30	7,63	4,50	420	2 x 16	5	73	22,6	62 0600... ...7788 ♦	400,00
44858	9,15	8,48	5,06	420	2 x 18	6	85	25,0	62 0600... ...7791 ♦	464,00 (755)

Profi-Handwerkerbock

Der ideale Handwerkerbock für Innen- und Außenarbeiten an Fassaden und Decken.

- Einsetzbar als Arbeitsgerüst und zur Lagerung von Material
- Rutschsicher durch GummifüÙe
- Zusammenklappbar, daher platzsparend beim Transport und bei der Lagerung
- Belastbar mit 700 kg



Bestell-Nr.	€
62 0600...	
...7794	37,45 (380)



Klappgerüst

- Kompaktes, leicht transportables Gerüst für werkzeuglosen Aufbau
- Sprossen und Holme Ø 50 mm
- automatische, satt aufliegende Klauen
- Robuste, langlebige Plattform aus 9-lagiger Phenolharzplatte
- Gerüstlänge: 1,80 m
- Gerüstbreite: 0,68 m
- Klappereinheit mit 6 Sprossen
- Typ 1 ist türengängig
- Gerüstgruppe 3 (belastbar bis 200 kg/m²) nach DIN EN 1004
- Standardmäßige Rollen: 125 mm mit Feststellbremse



Grundvariante (Typ 1) mit Plattform ohne Klappe.

Ausbauvariante (ab Typ 2) inklusive Plattform mit Klappe in insgesamt sechs Arbeitshöhen von 2,90 m bis 7,65 m.

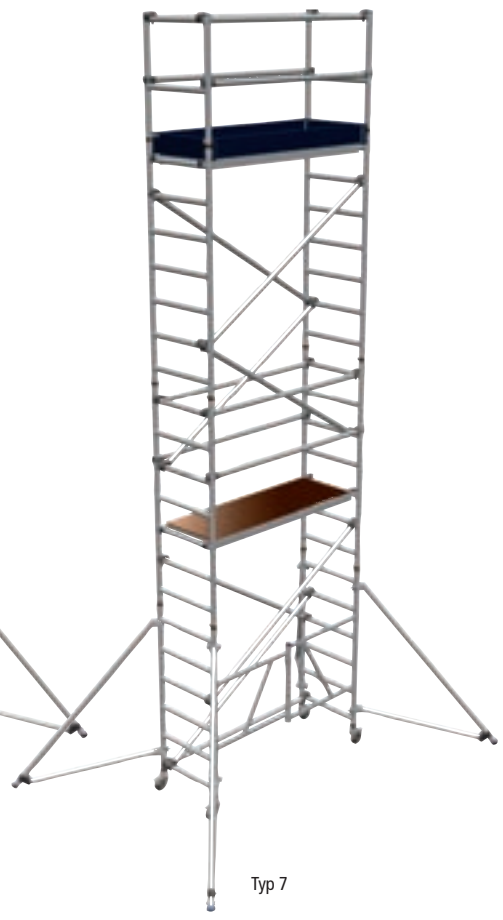

Typ	Arbeitshöhe ca. m	Gerüsthöhe m	Plattformhöhe m	Gewicht kg	Bestell-Nr. 62 0600...	€
1	2,90	1,90	0,90	33,3	...7797 ♦	577,00
2 (o. Abb.)	2,90	1,90	0,90	33,8	...7800 ♦	621,00
3	3,70	2,75	1,70	45,3	...7803 ♦	926,00
4	4,55	3,90	2,55	88,9	...7806 ♦	1896,00
5	5,70	4,75	3,70	96,1	...7809 ♦	2091,00
6	6,50	5,85	4,50	108,9	...7812 ♦	2326,00
7	7,65	6,70	5,65	140,9	...7815 ♦	2919,00

(490)

Mit ♦ gekennzeichnete Artikel sind keine Lagerartikel, die Beschaffung erfolgt kurzfristig.



Kabeltrommel H07 RN-F 3G1,5

- Mit Bretec®-Drehkontakt-Komfort
- Abrollen des Kabels ohne verdrehen der Kabel der angeschlossenen Geräten
- Trommelkörper aus verzinktem Stahlblech
- 3 Schutzkontakt-Steckdosen
- Spritzwassergeschützt IP 44
- Selbstschließende Deckel
- Besonders stabiles Tragegestell mit ergonomischem Griff
- Überhitzungsschutz: Kontroll-Leuchte bei Überhitzung und Überlastung
- Für die ständigen Einsatz im Außenbereich geeignet



Kabeltyp	Kabellänge m	Bestell-Nr. 62 0600...	€
H07 RN-F 3G1,5	40	...7818	129,95 (490)

Stahlblech-Kabeltrommel Garant-Bretec®

- Mit Bretec®-Drehkontakt-Komfort
- Innovativer Tragegriff „cablepilot“ für perfekte Kabelführung
- Das Kabel kann abgerollt werden, ohne dass die Kabel der angeschlossenen Geräte ineinander verdreht werden
- Trommelkörper aus verzinktem Stahlblech
- 3 Schutzkontakt-Steckdosen mit selbst-schließenden Deckeln
- Kontroll-Leuchte bei Überhitzung und Überlastung
- Für den kurzfristigen Einsatz im Freien
- Spritzwassergeschützt IP 44



Kabeltyp	Kabellänge m	Bestell-Nr. 62 0600...	€
AT-N05V3V3-F 3G1,5	50	...7956	113,00 (490)

Kunststoff-Kabeltrommel Super-Solid®

- Trommelkörper aus Spezialkunststoff mit Verstärkungsrippen
- 3 Schutzkontakt-Steckdosen
- Spritzwassergeschützt, mit selbst-schließenden Deckeln
- Besonders stabiles Stahlrohrgestell mit hoher Standfestigkeit
- Kontroll-Leuchte bei Überhitzung und Überlastung
- Für den Baustelleneinsatz im Freien



Kabeltyp	Kabellänge m	Bestell-Nr. 62 0600...	€
H07RN-F 3G1,5	40	...7950	99,95 (490)

Kabeltrommel Garant® S XYMM 3G1,5

- Trommelkörper aus rostgeschütztem, verzinktem Stahlblech, Ø = 290 mm
- 40 m Super-Solid-Kabel, orange, XYMM 3G1,5
- Für den Einsatz im Freien, spritzwassergeschützt
- 3 spritzwassergeschützte Schutzkontakt-Steckdosen (IP 44) mit selbst-schließenden Deckeln
- Integriertes Duo-Sicherheits-System: Überhitzungs- und Unfallschutz mit Rot-Kontroll-Leuchte
- Stabiles Stahlrohrgestell, innovativer Tragegriff „cablepilot“, mit Kabelführung
- Ölbeständig, mechanisch extrem belastbar, hochflexibel



Kabeltyp	Kabellänge m	Bestell-Nr. 62 0600...	€
XYMM 3G1,5	40	...7959	91,00 (490)

Kunststoff-Kabeltrommel Garant® H07RN-F 3G1,5

- Trommelkörper aus Reflex-Spezialkunststoff
- Tragegestell verzinkt
- Spritzwassergeschützt IP 44
- Selbstschließende Deckel
- Überhitzungsschutz: Kontroll-Leuchte bei Überhitzung und Überlastung
- Innovativer Tragegriff „cablepilot“ für perfekte Kabelführung beim Auf- und Abrollen
- Mantel aus Neopren
- Für den ständigen Einsatz im Außenbereich
- Ölbeständig



Kabeltyp	Kabellänge m	Bestell-Nr. 62 0600...	€
H07 RN-F 3G1,5	40	...7953	82,50 (490)

Kabeltrommel Garant® S H05 RR-F 3G1,5

- Trommelkörper aus rostgeschütztem, verzinktem Stahlblech, 290 mm
- Stabiles Stahlrohrgestell, innovativer Tragegriff „cablepilot“ für perfekte Kabelführung
- 3 Schutzkontakt-Steckdosen mit Klappdeckel
- Kabelfarbe: schwarz
- Für den kurzfristigen Einsatz im Freien



Kabeltyp	Kabellänge m	Bestell-Nr. 62 0600...	€
H05RR-F 3G1,5	50	...7962	91,00 (490)



Kunststoff-Kabeltrommel Automatik

- Mit Kabelaufrollautomatik
- Für Wand- und Deckenmontage
- Schwenkbar bis 180°
- Überhitzungsschutz
- Spritzwassergeschützt IP 44
- Schutzkontakt-Steckdose mit Kinderschutz



Kabeltyp	Kabellänge m	Kabelqualität	Bestell-Nr. 62 0600...	€
H07RN-F 3G1,5	16 + 2	Gummi-Neopren	...7965	102,00 (490)

Verlängerungskabel H05 RR-F 3G1,5

- Gummi-Verlängerungskabel
- Mit Schutzkontakt-Stecker und Kupplung mit Verschlusskappe
- Schutzart IP 44
- Für den kurzfristigen Einsatz im Außenbereich geeignet



Kabeltyp	Kabellänge m	Bestell-Nr. 62 0600...	€
H05 RR-F 3G1,5 Gummi schwarz	25	...7977	43,95 (490)

Bremaxx Verlängerungskabel

- Für den Einsatz im Freien, IP 44
- Hochflexibel bis -35 °C, ölbeständig und mechanisch extrem belastbar
- Ausgezeichnete Abriebfestigkeit
- Mit Schutzkontakt-Stecker und -Kupplung mit Verschlusskappe



Kabeltyp	Kabellänge m	Bestell-Nr. 62 0600...	€
AT-N07V3V3-F 3G1,5 orange	10	...7968	20,90
AT-N07V3V3-F 3G1,5 orange	25	...7971	42,90 (490)

Kompakter Kleinstromverteiler BKV 2/4 G.

- Robustes, tragbares Modell aus stabilem, schlagfestem und spritzwassergeschütztem Kunststoff mit verzinktem Stahlrohrgestell
- 4 Schutzkontakt-Steckdosen 230 V/16 A auf allen 3 Phasen verteilt
- Mit spritzwassergeschützten und selbstschließenden Deckeln
- 2 CEE-Steckdosen 400 V/16 A
- 1 Stecker CEE 400 V/16 A, 5-polig
- Ölbeständiges Kabel
- Schutzart IP 44
- Für den Einsatz im Innenbereich sowie Baustelleneinsatz und den ständigen Einsatz im Außenbereich geeignet



Kabeltyp	Kabellänge m	Bestell-Nr. 62 0600...	€
H07RN-F 5G1,5	2	...7980	81,95 (490)

Kabeltrommel Garant® CEE RN-F 5G1,5

- Garant CEE 400 V Kabeltrommel aus Spezialkunststoff
- Mit 3-poliger Sicherheitsabschaltung
- Innovativer Tragegriff „cablepilot“ für perfekte Kabelführung
- 1 Steckdose CEE-Anschluss 400 V
- 2 Schutzkontaktsteckdosen 230 V mit Schutzkappen
- Kabeltyp RN, Trommel-Ø 320 mm
- Für den Einsatz im Innenbereich sowie für ständige Verwendung im Außenbereich geeignet



Kabeltyp	Kabellänge m	Bestell-Nr. 62 0600...	€
H 07 RN-F 5G1,5	30	...7974	122,50 (490)

Kompakter Kleinstromverteiler BKV 2/4 T.

- Kompakte, hochwertige Kleinstromverteiler mit 2 CEE- (400 V/16 A) und 4 Schutzkontakt-Steckdosen (230 V/16 A)
- Stabiles, schlagfestes Kunststoffgehäuse, spritzwassergeschützt
- Mit robustem Stahlrohrgestell bzw. Tragegriff für sicheren Stand und bequemen Transport
- 2 m Gummianschlussleitung mit CEE-Stecker 400 V/16 A, 5-polig
- Für den Einsatz auf Baustellen und für die ständige Verwendung im Außenbereich geeignet

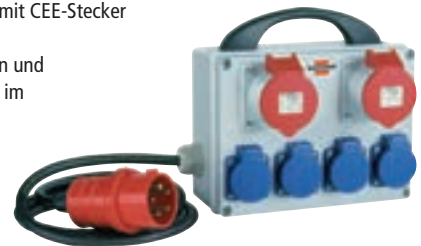

Kabeltyp	Kabellänge m	Bestell-Nr. 62 0600...	€
H07RN-F 5G1,5	2	...7983	89,00 (490)



Baustellenkabel mit 4-fach Verteiler-Kupplung

- Spritzwassergeschützt IP 44 gemäß VDE
- Hochwertiger schlag- und bruchfester Steckdosenblock
- 4 spritzwassergeschützte Steckdosen in 45°-Anordnung
- Selbstschließenden Klappdeckeln zum Schutz vor Verschmutzung
- Einklappbarer Metallhaken
- Für den Baustelleneinsatz und Einsatz im Freien
- Ideal für den harten Einsatz auf Baustellen, im Werkstatt- und Industriebereich



Kabeltyp	Kabellänge m	Bestell-Nr. 62 0600...	€
H07RN-F 3G1,5	5	...7986	19,20 (490)

Stromverteiler mit FI-Schalter

- Robustes, tragbares Modell aus stabilem, schlagfestem und spritzwassergeschütztem Kunststoff mit kunststoffbeschichtetem Stahlrohrgestell
- 4 Schutzkontakt-Steckdosen 230 V/16 A auf je 2 Phasen verteilt mit spritzwassergeschützten und selbstschließenden Deckeln und 2 CEE-Steckdosen 400 V/16 A sowie 1 CEE-Steckdose 400 V/32 A und 1 Stecker CEE 400 V/32 A, 5-polig
- Absicherung über FI-Personenschutzschalter 30 mA, 4-polig, 1 LS-Schalter 16 A/400V und 2 LS-Schalter 16 A/230 V
- Die Schutzabdeckungen für die Sicherungen sind abschließbar
- Das Kabel ist ölbeständig
- Für den Einsatz im Innenbereich sowie für den Baustelleneinsatz und den ständigen Einsatz im Außenbereich geeignet



Kabeltyp	Kabellänge m	Kabelqualität	Bestell-Nr. 62 0600...	€
H07RN-F 5G4,0	2	Neopren	...7989	299,00 (490)

Hängeverteiler

- Robustes Modell aus Spezial-Kunststoff
- Schlagfest mit 3 Schutzkontakt-Steckdosen
- Spritzwassergeschützten und selbstschließenden Deckeln
- Druckluftanschluss mit 2 Einhand-Druckluft-Kupplungen
- 5 m Druckluftanschluss-Schlauch Ø 6/12 mm
- Vielfältige Anschlussmöglichkeiten
- Der Verteiler kann mit der stabilen, 3 m langen Stahl-Gliederkette direkt über dem Arbeitsplatz in gewünschter Höhe aufgehängt werden
- Für den Einsatz im Innenbereich und den kurzfristigen Einsatz im Außenbereich

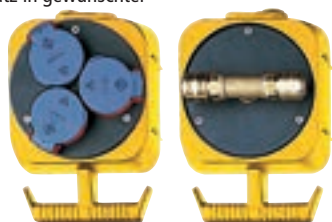

Kabeltyp	Kabellänge m	Kabelqualität	Bestell-Nr. 62 0600...	€
H07RN-F 3G1,5	5	Neopren	...7992	59,00 (490)

Steckdosenleiste

- Robustes Modell aus hochwertigem, schlag- und bruchfestem Kunststoff
- Mit großer, breiter Auflagefläche
- 5 Schutzkontakt-Steckdosen mit spritzwassergeschützten und selbstschließenden Deckeln
- Die Steckdosen haben größere Abstände, sind in praktischer 45°-Anordnung und mit einem Dichtring versehen
- Weiterhin verfügt die Steckdosenleiste über einen beleuchteten Ein-/Ausschalter sowie einen stabilen Bügel zum Hängen oder Befestigen
- Für den Einsatz im Innen- und Außenbereich sowie für den Baustelleneinsatz geeignet

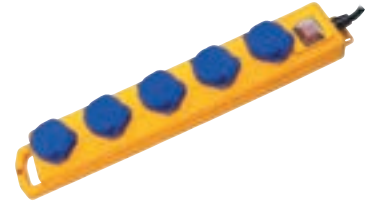

Kabeltyp	Kabellänge m	Kabelqualität	Bestell-Nr. 62 0600...	€
H07RN-F 3G1,5	2	Neopren	...7995	16,00 (490)

Steckdosenleiste mit FI-Stecker

- Robustes Modell aus hochwertigem, schlag- und bruchfestem Kunststoff
- Mit großer, breiter Auflagefläche und 5 Schutzkontakt-Steckdosen
- Mit spritzwassergeschützten und selbstschließenden Deckeln sowie einem FI-Stecker 30 mA als Schutz vor gefährlichen Stromunfällen
- Die Steckdosen haben größere Abstände, sind in praktischer 45°-Anordnung und mit einem Dichtring versehen
- Weiterhin verfügt die Steckdosenleiste über einen beleuchteten Ein-/Ausschalter sowie einen stabilen Bügel zum Hängen oder Befestigen
- Für den Einsatz im Innenbereich sowie für den Baustelleneinsatz und den Einsatz im Außenbereich geeignet



Kabeltyp	Kabellänge m	Kabelqualität	Bestell-Nr. 62 0600...	€
H07RN-F 3G1,5	5	Neopren	...7998	39,00 (490)

Stableuchte Starlight

- Robustes, spritzwassergeschütztes Kunststoffgehäuse
- Leicht austauschbare Leuchtstoffröhre
- Gummierter Griff für eine gute Griffigkeit
- Aufhängehaken



Leistung W	Leuchtstärke lm	Kabeltyp	Kabel-Länge m	Länge mm	Bestell-Nr. 62 0600...	€
11	300	H05RN-F	5	445	...8050	26,95
Ersatzleuchtmittel	-	-	-	-	...8057	4,75 (490)



Stableuchte SHL 18 S

- Schlag- und bruchfestes Schutzrohr mit Blendschutz
- Die Leuchte ist geeignet für Leuchtmittel der Energieklassen A-B
- 1217 lm Wirkungsgrad, Lampe: 68 lm/W
- Farbtemperatur: 4000 K
- Fassung: G24
- Wirkungsgrad Vorschaltgerät: A2



Lieferung: mit Leuchtmittel der Energieklasse A.



Leistung W	Leucht- stärke lm	Kabel- typ	Kabel- länge m	Länge mm	Bestell-Nr. 62 0600...	€
18	68	H07RN-F 2x1,0	5	390	...8064	26,50
Ersatzleuchtmittel	-	-	-	-	...8071	4,10

(490)

Akku-LED-Handleuchte Flex

- Robustes Kunststoffgehäuse, mit Hauptlicht und Punktlicht
- Der Lampenkopf ist um 120° schwenkbar
- Am Lampenrücken ist ein großer Aufhängehaken und im Fuß ein Magnet für eine optimale Befestigung angebracht
- Bei voller Akkuladung beträgt die Betriebsdauer ca. 3 Stunden beim Hauptlicht oder ca. 5 Stunden beim Punktlicht
- IP 30: geschützt gegen feste Fremdkörper 2,5mm Durchmesser und größer

Lieferung: Inklusive 1000 mAh Lithium-Ionen-Akku 3,6 V und 230-V/AC-Akkuladegerät.



LEDs Stück	Brenndauer h	Länge mm	Bestell-Nr. 62 0600...	€
18 Hauptlicht/ 5 Punktlicht	3 Hauptlicht/ 5 Punktlicht	250	...8085	31,20
Kfz-Ladekabel	-	-	...8092	6,20

(490)

Akku-Stableuchte Line Light R

- Besonders schlankes, spritzwassergeschütztes Kunststoffgehäuse mit zusätzlichem oberem Punktlicht und integriertem Akku
- Fokussierter Lichtwinkel von 75° zur kräftigen Beleuchtung des Arbeitsbereichs



Lieferung: Inklusive Cliphalter mit Magnet und Haken zur flexiblen Anbringung.



LEDs Stück	Brenndauer h	Ø x Länge mm	Bestell-Nr. 62 0600...	€
36 Hauptlicht/ 1 Punktlicht	4 Hauptlicht/ 6 Punktlicht	25 x 475	...8078	89,50

(490)

Akku-LED-Handleuchte SUN

- Extrem robustes und wasserdichtes Kunststoffgehäuse
- Hauptlicht 6 SMD LED / Punktlicht 1 LED
- Widerstandsfähig gegen ÖL und Chemikalien
- IP 68: Vollständiger Berührungsschutz, Schutz gegen Eindringen von Staub, geschützt vor eindringendem Wasser beim Eintauchen für unbestimmte Zeit
- Aufhängehaken ausklappbar

Lieferung: Inklusive Akku-Induktionsladestation und Lithium-Ionen-Akku.

Hinweis: Sicheres und effizientes Aufladen durch Induktionstechnologie. Ladefehler durch Kurzschlüsse, oxidierte oder schmutzige Kontaktflächen werden verhindert.



Bezeichnung	Hauptlicht/ Punktlicht Leuchtstärke lm	Ø x Länge mm	Brenndauer h	Bestell-Nr. 62 0600...	€
Akku- Handleuchte	220/40	55 x 280	3 Hauptlicht/ 8 Punktlicht	...8106	84,65
Ladegerät	-	-	-	...8113	32,50

(490)



Rundumleuchte Brobusta RL

- Zum Stehen, Hängen oder auf Stativ mit integriertem, ausklappbarem Aufhängehaken
- Robustes, bruch- und schlagfestes Kunststoffgehäuse. 2 Schutzkontaktsteckdosen mit max. 3500 W Gesamtleistung
- Ermöglicht 360°-Abstrahlwinkel
- Mit E27-Fassung für Leuchtmittel bis max. 60 W



Lieferung: Ohne Leuchtmittel.



Leistung W	Fassung	Kabeltyp	Kabellänge m	Bestell-Nr. 62 0600...	€
60	E27	H07 RN-F 3G1,5	5	...8120	91,00
Leuchtmittel	-	-	-	...8127	23,00

(490)

Mobile Arbeitsleuchte, Leistung 4 x 36 W, IP 54

- Für den Baustelleneinsatz und Einsatz im Freien
- Kaltlicht-Arbeitsleuchte
- Bruch- und schlagfestes Kunststoffgehäuse
- 3 Schutzkontakt-Steckdosen 230 V/16 A
- Ein/Aus-Schalter für Licht
- Elektronisches Vorschaltgerät
- Neopren-Gummianschlussleitung mit Schutzkontakt-Stecker
- Inklusive 4 x 36 W Leuchtmittel



Leistung W	Fassung	Kabeltyp	Kabellänge m	Bestell-Nr. 62 0600...	€
4 x 36 \geq 500	2 G 11	H07 RN-F 3 G1,5	5	...8134	163,00

(490)

Power Jet-Light ELP 55 IP 54

- Perfekt für den gewerblichen Einsatz und anspruchsvollen Heimwerker
- Elektronisches Vorschaltgerät für hohe Energieeffizienz
- Flackerfreies Licht und geringe Erwärmung
- Starke Leuchtkraft, entspricht einer Glühlampenleistung von ca. 300 W
- 2 Schutzkontakt-Steckdosen 230 V/16 A
- Spritzwassergeschützt
- Selbstschließende Deckel
- Ein/Aus-Schalter für Licht
- Bruch- und schlagfestes Kunststoffgehäuse
- Lampenabdeckung aus schlagfestem Polycarbonat
- Umlaufende Gummilippe für zusätzlichen Stoßschutz
- Mit ausklappbarem, verstellbarem Haltebügel zum Aufstellen oder Befestigen auf einem Stativ
- Neopren-Gummianschlussleitung mit Schutzkontakt-Stecker H05RN-F 3G1,0
- Inklusive 55 W Leuchtmittel, Fassung GR10q
- Für den Einsatz im Außen- und Innenbereich



Leistung W	Fassung	Kabeltyp	Kabellänge m	Bestell-Nr. 62 0600...	€
55 \geq 200	GR10q	H05RN-F 3G1,0	1,8	...8141	69,95

(490)

Mobile LED-Arbeitsleuchte NOVA

- Schlankes, bruch- und schlagfestes sowie wasserdichtes Aluminiumgehäuse mit Gummimantel
- IP 67: Vollständiger Berührungsschutz, Schutz gegen Eindringen von Staub, geschützt vor eindringendem Wasser beim Eintauchen
- Spezielle COB LED für eine gleichmäßige und großflächige Ausleuchtung sowie eine 10-fach höhere Lebensdauer gegenüber herkömmlichen LEDs
- Durch den verstellbaren Standfuß in beliebigem Winkel aufstellbar, der Standfuß kann aber auch als Aufhängung benutzt werden



Leistung W	Leuchtstärke lm	Kabeltyp	Kabellänge m	Bestell-Nr. 62 0600...	€
20	2000	H05RN-F 3x1	5	...8148	114,50
20 (mit Akku)	1500	H05RN-F 2x0,75	5	...8155	179,00
30	3300	H05RN-F 3x1	5	...8162	149,00
50	5000	H05RN-F 3x1	5	...8169	199,00

(490)



Stativ für Arbeitsleuchte NOVA und QUATTRO T-55

- Höhe verstellbar von 1 bis 2,4 m



Bezeichnung	Halterung geeignet für	Bestell-Nr. 62 0600...	€
Stativ	-	...8176	59,00 (490)

Halogenstrahler H 500 MS IP 54

- Spritzwassergeschütztes Gehäuse aus Aluminium-Druckguss
- Mit Halogen-Leuchtmittel
- Arretier- und schwenkbarer Reflektor mit Sicherheitsglas und verchromtem Schutzgitter
- Für den Einsatz im Innenbereich sowie den dauerhaften Einsatz im Außenbereich



Leistung W	Fassung	Kabeltyp	Kabellänge m	Bestell-Nr. 62 0600...	€
400 \pm 500	R 7s	H05 RN-F 3G 1,0	5	...8183	24,50 (490)

Power-LED-Leuchte ML2705 IP 44

- Mit 27 Stück 0,5 W Power-LEDs für große Ausleuchtung
- Lange Lebensdauer durch LEDs
- 80 % geringerer Energieverbrauch
- Geringe Wärmeentwicklung
- Sofort helles Licht
- Ca. 1080 lm Lichtstrom
- Für Innen- und Außenbereich
- Strahler stufenlos schwenkbar
- Frontscheibe aus schlagfestem Kunststoff



Typ	Bestell-Nr. 62 0600...	€
Power-LED-Leuchte ML2705 IP 44	...8190	69,00 (490)

Chip-LED-Leuchte ML CN 30 W IP 65

- Spezielle Lichtstreuung für großflächige Ausleuchtung
- Ca. 80 % geringerer Energieverbrauch als mit herkömmlichen Leuchtmitteln
- Sofort helles Licht, geringe Wärmeentwicklung
- Extrem lange Lebensdauer der Chip-LED, stoßfest, wartungsfrei



Leistung W	Lichtstrom lm	Energieeffizienz- klasse	Bestell-Nr. 62 0600...	€
30	2100	A	...8197	96,50 (490)

Chip-LED-Leuchte SL CN 50 W IP 65

- Spezielle Lichtstreuung für großflächige Ausleuchtung
- Ca. 80 % geringerer Energieverbrauch als mit herkömmlichen Leuchtmitteln
- Sofort helles Licht, geringe Wärmeentwicklung
- Extrem lange Lebensdauer der Chip-LED, stoßfest, wartungsfrei
- Drei stabile Stahl-Standrohre, aluminiumbeschichtet, stufenlos höhenverstellbar von 0,65 m bis 1,55 m



Leistung W	Lichtstrom lm	Energieeffizienz- klasse	Bestell-Nr. 62 0600...	€
50	3500	A	...8204	145,50 (490)

Stiftlampe

- Gehäuse aus Aluminium, mit Druckknopfschalter und praktischem Clip
- Lichtstrom: 10 Lumen

Lieferung: Inklusive 2 Micro-Batterien (AAA).



Leuchtmittel	Maße mm	Gewicht g	Bestell-Nr. 62 0600...	€
LED	140 x \varnothing 13	38	...8218	7,30 (380)



Taschenlampe PX2

- Geprüfte, wasserdichte Sicherheitslampe aus besonders widerstandsfähigem und schlagfestem Kunststoff mit Clip
- Der gummierte Heckschalter ist hermetisch gegen das Eindringen von Wasser und Staub abgedichtet
- Optimales Ausleuchten im Nahbereich und auf Distanzen mit einer Leuchtweite bis ca. 35 m
- Das Leuchtmittel (Xenon oder LED) kann beliebig getauscht werden, ohne die EX-Zertifizierung zu verlieren
- Schutz gegen Kurzschluss und falsch eingelegte Batterien
- **Schutzart IP 68:** Vollständiger Berührungsschutz, Schutz gegen Eindringen von Staub, geschützt vor eindringendem Wasser beim Eintauchen für unbestimmte Zeit
- ATEX Zone 1, zertifiziert nach II 2G Ex ib e IIB T4 GB



Lieferung: Inklusive 2 Micro-Batterien AAA/LR03.



Maße mm	Brenn- dauer h	Leucht- stärke lm	Leucht- mittel	Gewicht g	Bestell-Nr. 62 0600...	€
143 x 22	ca. 10	30	LED	40	...8225	25,50
143 x 22	ca. 2	10	Xenon	40	...8232	19,45

(380)

Maschinen- und Arbeitsplatzleuchte

Halogenleuchte – flexibel einstellbar.
Wahlweise als Punkt- oder Breitstrahler für beste Arbeitsplatz-Ausleuchtung.

- **Hi-Flex-Arm:** 50 cm, passt sich jeder gewünschten Position an
- **9° Punktstrahler oder 36° Breitstrahler:** konkret oder allgemein wirkendes Licht
- **Schalter:** am Leuchtkörper
- **Lampenwechsel:** schnell und einfach
- **Im Lieferumfang enthalten:** 20 Watt Halogen-Leuchtmittel, Schraubklemme
- **Kabellänge:** 1,8 m
- **Gehäusefarbe:** schwarz



Technische Daten

- 20 Watt, für Netzspannung 230 Volt AC
- Schutzart IP 20

Zubehör

Starker Magnethalter: haftet auch an verschmutzten oder beschichteten metallischen Untergründen.

Ausführung	Bestell-Nr. 62 0600...	€
Arbeitsplatzleuchte als Breitstrahler, 20 W	...8274	92,50
Arbeitsleuchte als Punktstrahler, 20 W	...8281	92,50
Ersatzleuchtmittel 12 V 20 W für Breitstrahler	...8288	12,50
Ersatzleuchtmittel 12 V 20 W für Punktstrahler	...8295	12,50
Arbeitsplatzleuchte LED als Breitstrahler, 3 W	...8302	164,00
Arbeitsplatzleuchte LED als Punktstrahler, 3 W	...8309	164,00
Ersatzleuchtmittel LED 3 W für Breitstrahler	...8316	52,30
Ersatzleuchtmittel LED 3 W für Punktstrahler	...8323	52,30
Ersatzschraubklemme	...8260	16,15
Haftmagnet zur Befestigung an Metallflächen	...8267	25,45

(490,755,380)

Werkstatt- und Arbeitsplatzleuchte

Flexibel einstellbar – optimale Arbeitsplatz-Ausleuchtung.

- **Hi-Flex-Arm:** 50 cm, passt sich jeder gewünschten Position an
- **Lampen-Abdeckung:** Acryl für gleichmäßiges, blendfreies Licht mit geringem Schattenanteil
- **Lichtleistung:** 11 Watt Leuchtstoff-Lampe (entspricht 55 Watt Glühlampe)
- **Schalter:** am Leuchtkörper
- **Lampenwechsel:** schnell und einfach
- **Im Lieferumfang enthalten:** 11 Watt Leuchtmittel, Schraubklemme
- **Kabellänge:** 1,8 m
- **Gehäusefarbe:** schwarz
- **Lampenkörper:** Alu mattiert



Technische Daten

- 11 Watt, für Netzspannung 230 Volt AC
- Schutzart IP 40

Zubehör

Starker Magnethalter: haftet auch an verschmutzten oder beschichteten metallischen Untergründen.

Ausführung	Bestell-Nr. 62 0600...	€
Arbeitsplatzleuchte 11 W	...8246	148,00
Ersatzleuchtmittel 11 W	...8253	18,65
Ersatzschraubklemme	...8260	16,15
Haftmagnet zur Befestigung an Metallflächen	...8267	25,45

(490)

Batterie-Ladegerät

- LVD EN 60335-2-29, EMC EN 55014-1,2; EN 61000-3-2,3
- Elektronische Steuerung des Ladesystems
- Automatische Unterbrechung und Wiederaufnahme des Ladevorgangs (Erhaltungsladung)
- Auswählbare Ausgangsspannung
- Schutz gegen Überspannung und Umpolung
- Zum Aufladen von Bleiakkus mit 12/24 V in 4 möglichen Betriebsmodi: normale Aufladung, schnelle Aufladung (Boost-Funktion), Pufferbetrieb (für wartungsfreie Batterien Gel/Agm/Start-Stopp) und fallende Aufladung (für Batterien mit freiem Elektrolyt WET)
- Ladestrom 18 A
- Betriebsspannung: 1~230 V
- Abmessungen: 225 x 290 x 205 mm
- Leistungsaufnahme: 300 Watt
- Gewicht: 7,2 kg



Netzspannung V	Bestell-Nr. 62 0600...	€
230	...8330	168,00

(248)



Batterie-Ladegerät/Starter

- LVD EN 60335-2-29, EMC EN 55014-1,2; EN 61000-3-2,3
- Anzeige des Lade- und Anlassstroms
- Schutz gegen Überspannung und Umpolung
- Zum Aufladen von Batterien mit freiem Elektrolyt (WET) mit 12/24 V in 2 möglichen Betriebsmodi: normale Aufladung, schnelle Aufladung (Boost-Funktion)

Dynamic 520 START

- Rollbar
 - Zeitschalter für Schnellaufladung
 - Zum Anlassen aller Typen von Fahrzeugen
- Technische Daten:**
- Ladestrom 75 A, Startspitzenstrom max. 400 A
 - Betriebsspannung: 1~230 V
 - Abmessungen: 365 x 460 x 755 mm
 - Gewicht: 21 kg

LEADER 220 START

- Zum Anlassen aller Fahrzeuge mit Benzinmotoren
- Technische Daten:**
- Ladestrom 30 A, Startspitzenstrom max. 180 A
 - Betriebsspannung: 1~230 V
 - Abmessungen: 220 x 285 x 205 mm
 - Gewicht: 9 kg



DYNAMIC 520 START



LEADER 220 START

Typ	Netzspannung V	Bestell-Nr. 62 0600...	€
DYNAMIC 520 START	230	...8337	413,00
LEADER 220 START	230	...8344	192,00

(248)

Vollgummi-Schutzkontakt-Stecker/-Kupplungen

- 2-polig mit Schutzkontakt, 16 A, 250 V
- Passend für Leitungen von 6 bis 16 mm
- Schutzart IP 44



Typ	Bestell-Nr. 62 0600...	€
Schutzkontakt-Vollgummistecker	...8526	2,30
Schutzkontakt-Vollgummikupplung	...8533	3,30

(755)

CEE-Kupplung

- Schutzart IP 44

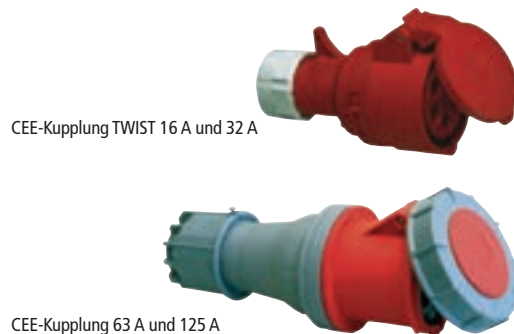

CEE-Kupplung TWIST 16 A und 32 A

CEE-Kupplung 63 A und 125 A

Artikel-Beschreibung	Bestell-Nr. 62 0600...	€
5-polig, 16 A/400 V, IP 44	...8554	3,90
5-polig, 32 A/400 V, IP 44	...8561	5,00

(755)

CEE-Stecker

- Schutzart IP 44



CEE-Stecker TWIST, 16 A und 32 A

CEE-Stecker 125 A und 63 A

Artikel-Beschreibung	Bestell-Nr. 62 0600...	€
5-polig, 16 A/400 V, IP 44	...8540	2,80
5-polig, 32 A/400 V, IP 44	...8547	4,10

(755)

Phasenwender

- Schutzart IP 44



Artikel-Beschreibung	Bestell-Nr. 62 0600...	€
5-polig, 16 A/400 V	...8568	8,10

(755)



Brandklassenerklärung



Feuerlöscher

Brandklassenerklärung

Brandklasse A

Brände fester Stoffe, hauptsächlich organischer Natur, die normalerweise unter Glutbildung verbrennen, z. B. Holz, Papier, Stroh, Textilien, Kohle, Autoreifen.
 Geeignete Löscher: Schaum-, Wasser- und Pulverlöscher.

Brandklasse B

Brände von flüssigen oder flüssig werdenden Stoffen, z. B. Benzin, Benzol, Öle, Lacke, Teer, Äther, Alkohol, Stearin, Paraffin.
 Geeignete Löscher: Pulverlöscher sowie Schaum- und Kohlendioxidlöscher.

Brandklasse C

Brände von Gasen, z. B. Methan, Propan, Wasserstoff, Acetylen, Erdgas, Stadtgas.
 Geeignete Löscher: Pulverlöscher.

Brandklasse D

Brände von Metallen und deren Legierungen, z. B. Aluminium, Magnesium, Lithium, Natrium, Kalium.
 Geeignete Löscher: Pulverlöscher mit Metallbrandlöschpulver.

Brandklasse F

Brände von Fetten und Ölen, z. B. Fritteuse, Herd, Grill.
 Geeignete Löscher: Fettbrandlöscher.

Verschiedene Feuerlöscher im Vergleich:

1. Schaumfeuerlöscher Brandklasse AB

Das Löschmittel legt einen Film über den Brand, somit ist eine Wiederentzündung nicht möglich. Der Schaum belastet die Umwelt kaum und kann leicht entfernt werden. Empfohlen wird der Löscher für Büroräume.

2. Pulverfeuerlöscher Brandklasse ABC

Das Pulver umschließt den Brand und erstickt ihn. Allerdings lassen die Rückstände des Pulvers nur eine bedingte Nutzung im Bürobereich, aber eine bessere für offene Räumlichkeiten wie Tankstellen oder Lager zu.

3. Kohlendioxidfeuerlöscher Brandklasse B

Der Sauerstoff wird dem Brand entzogen und damit „gelöscht“, allerdings besteht hier Erstickungsgefahr in geschlossenen Räumen! Absolut rückstandsfrei und daher gut geeignet für elektrische Anlagen, EDV-Bereiche und Lager mit wertvollen Inhalten.

Unterschiede Dauerdruck-/Aufladelöscher

Bei einfachen „Standardlöschern“, den **Dauerdrucklöschern**, hält sich der technische Aufwand in Grenzen. Löschmittel und Druckgas sind in einem Behälter untergebracht. Der Behälter steht ständig unter Druck. Da die abzudichtende Fläche relativ groß ist, kann bei nicht sorgfältiger Wartung allmählicher Druckverlust und damit ein mögliches Versagen im Brandfall nicht ausgeschlossen werden!

Bei den qualitativ hochwertigen Löschern, den **Aufladelöchern**, wird das Gas in einer besonders dickwandigen Treibmittelflasche bis zur Inbetriebnahme gespeichert. Die abzudichtende Fläche ist nur sehr klein und somit kann ein Nichtfunktionieren durch Undichtigkeiten bei dieser Löscherbauart so gut wie ausgeschlossen werden!

Instandhaltung (bei gewerblicher Nutzung)

GLORIA-Feuerlöscher werden vor Verlassen des Werkes einer Werks-Endkontrolle unterzogen. Als Datum der Endkontrolle gilt das Herstellerjahr, welches auf dem Löscher angegeben ist. Diese Regelung ist konform der DIN EN 3. Es kann deshalb kein zusätzlicher Prüfnachweis/Prüfplakette verlangt werden.

Um die ständige Funktionsbereitschaft sicherzustellen, muss jeder Löscher durch einen Sachkundigen in regelmäßigen Abständen, die nicht länger als 2 Jahre sein dürfen, geprüft werden.

Die erste Überprüfung muss bei vorgeschriebenen Löschern somit nach längstens 2 Jahren erfolgen, wobei bei fabrikneuen Geräten als Grundlage zur Ermittlung der ersten Prüfung der Kaufmonat (z. B. Kassenbon als Rechnungsbeleg) im Herstellerjahr herangezogen wird.

Ausrüstung von Arbeitsstätten mit Feuerlöschern

Der zu schützende Bereich muss gemäß seiner Brandgefährdungsstufe mit ausreichend Feuerlöschern bestückt sein. Die Ermittlung der Gefährdungsstufe erfolgt auf Grundlage der BGR 133 (Stand Oktober 2012).

Berechnungsgrundlage:

Die Löschmitteleinheiten (LE) in Abhängigkeit von zu schützender Grundfläche und Brandgefährdung.

Grundfläche in m ²	Geringe Brandgefährdung	Mittlere Brandgefährdung	Große Brandgefährdung
50	6	12	18
100	9	18	27
200	12	24	36
300	15	30	45
400	18	36	54
500	21	42	63
600	24	48	72
700	27	54	81
800	30	60	90

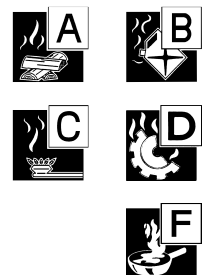

Ausrüstung von Arbeitsstätten mit Feuerlöschern



Der zu schützende Bereich muss gemäß seiner Brandgefährdungsstufe mit ausreichend Feuerlöschern bestückt sein. Die Ermittlung der Gefährdungsstufe erfolgt auf Grundlage der BGR 133.

Berechnungsgrundlage: die Löschmitteleinheiten (LE) in Abhängigkeit von zu schützender Grundfläche und Brandgefährdung.

Beispiel:

300 m² KFZ-Werkstatt = große Brandgefährdung (da leicht entzündliche Flüssigkeiten gelagert werden).

45 Löschmitteleinheiten werden in diesem Bereich benötigt, wobei sich die Löscheinleistung aus einer Kombination aus Buchstaben und Zahlen bequem gemäß der Tabelle berechnen lässt.

Grundfläche in m ²	geringe Brandgefährdung	mittlere Brandgefährdung	große Brandgefährdung
50	6	12	18
100	9	18	27
200	12	24	36
300	15	30	45
400	18	36	54
500	21	42	63
600	24	48	72
700	27	54	81
800	30	60	90
900	33	66	99
1000	36	72	108
je weitere 250	6	12	18

Beispiel:

9 Liter AB-Schaumfeuerlöscher GLORIA SK 9 Pro 27 A; 233 B.

Nun gilt es zu wissen, welche Art von Bränden entsteht.

Bei Bränden der Brandklasse A ist der Wert aus Spalte A, bei Brandklasse B der Wert aus Spalte B relevant. Kann die Gefahr von beiden Brandklassen ausgehen, dann wählen Sie immer das geringere Rating, also hier 27 A, zur Ermittlung der LE.

45 LE der Grundfläche dividiert durch 9 LE des Löschvolumens ergibt die Anzahl der benötigten Löscher dieses Typs:

5 Löscher GLORIA SK 9 Pro.

Leistung A	Leistung B	LE
5 A	21 B	1
8 A	34 B	2
-	55 B	3
13 A	70 B	4
-	89 B	5
21 A	111 B	6
27 A	144 B	9
34 A	-	10
43 A	183 B	12
55 A	233 B	15

ADLER Dauerdruckpulverlöscher PD 6 GA/PD 12 GA

- Entspricht DIN EN 3
- Brandklassen A, B, C
- Einsatzbereich: Heizungsanlage, Garage, Hausgebrauch
- Hervorragende Löscheinleistung, leicht bedienbar, prüf- und nachfüllbar
- Lieferung komplett mit Wandhalter



Dauerdruckpulverlöscher PD 6 GA/PD 12 GA

- Entspricht DIN EN 3
- Brandklassen A, B, C
- Einsatzbereich: Flüssiggas- und Heizöl-Anlage, Garage, Haushalt, Hobbyraum
- Druck-Hebelventil, hervorragende Löscheinleistung
- Lieferung mit Wandhalter, Fußring, in verkaufsfördernder Verpackung



Löschmittel kg	Löscheinleistung	Funktionsdauer Sek.	Löschmitteleinheiten (LE)	Bestell-Nr. 62 0600...	€
6	27 A 183 B, C	17	9	...8750	51,40
12	43 A 233 B, C	19	12	...8753	99,10

(777)

Löschmittel kg	Löscheinleistung	Funktionsdauer Sek.	Löschmitteleinheiten (LE)	Bestell-Nr. 62 0600...	€
6	34 A 183 B, C	18	12	...8756	74,70
12	55 A 233 B, C	20	15	...8759	132,60

(777)



Autopulverlöcher F 2 G

- Sehr kompakt
- Entspricht DIN EN 3
- Brandklassen A, B, C
- Einsatzbereich: Gefahrgut-Transporte, LKW-Führerhaus, Caravans etc.
- Lieferung mit stabilem, rüttelsicherem KFZ-Halter, Prüfventil, Spannband und Fensteraufkleber



Löschmittel kg	Löschleistung	Funktionsdauer Sek.	Bestell-Nr. 62 0600...	€
2	13 A 89 B, C	10	...8762	61,50 (777)

Schaum-Aufladelöcher SK 6 PRO mit wiederbefüllbarer Kolben-Kartusche

- Unübertroffen am B-Brand – 15 LE mit nur 6 l Inhalt!
- Brandklassen A, B
- Einsatzbereich: Büroräume, Flughäfen, Industrie mit brennbaren Flüssigkeiten, Kaufhäuser, kommunale Einrichtungen, Kunststoff-Verarbeitung, Fertigungsbereiche, Lagerflächen, Schifffahrt, Werkstätten, Wohnbereiche, elektrische Anlagen bis 1000 V bei Mindestabstand 1 m
- Leistungsstarker und wartungsfreundlicher Nass-Feuerlöcher mit Schlagknopf-Auslösung, innenliegender Treibmittel-Flasche und Löschpistole
- Löschmittel ohne umweltschädigende Stoffe
- Lieferung komplett mit Wandhalter und 2 Gummitüllen



Löschmittel kg	Löschleistung	Funktionsdauer Sek.	Löschmittel-einheiten (LE)	Bestell-Nr. 62 0600...	€
6	21 A 233 B	30	6	...8765	169,85 (777)

Pulver-Aufladelöcher P6 Pro/P12 Pro

- Entspricht DIN EN 3
- Brandklassen A, B, C
- Einsatzbereich: universell. Speziell für Gefahrgut-Transporte und elektrische Anlagen bis 1000 V bei Mindestabstand 1 m
- Aufladelöcher mit Schlagknopf-Armatur und innenliegender CO₂-Treibmittel-Flasche, wartungsfreundlich. Abstellbare Löschpistole
- Lieferung mit Wandhalter, Fußring



Löschmittel kg	Löschleistung	Funktionsdauer Sek.	Löschmittel-einheiten (LE)	Bestell-Nr. 62 0600...	€
6	34 A 183 B, C	22	10	...8768	135,50
12	55 A 233 B, C	26	15	...8771	182,15 (777)

Kohlendioxid-Feuerlöcher KS 2 SBS

- Rückstandsfrei löschen mit CO₂
- Entspricht DIN EN 3: 34 B
- Funktion: Kohlendioxid ist ca. 1,5-mal schwerer als Luft. Es breitet sich vom Boden her über den Brand aus und verhindert den Zutritt von Sauerstoff. Der Brand „erstickt“
- Brandklasse B (Brände von flüssigen/flüssig werdenden Stoffen, z. B. Benzin, Benzol, Öle, Fette, Lacke, Teer, Äther, Alkohol, Stearin, Paraffin)
- Einsatzbereich: elektrische Anlagen bis 1000 V bei Mindestabstand 1 m, Labors, EDV-Anlagen, Lager mit brennbaren Flüssigkeiten



Löschmittel kg	Funktionsdauer Sek.	Löschmittel-einheiten (LE)	Bestell-Nr. 62 0600...	€
2	8,5	2	...8774	109,10 (777)

Kohlendioxid-Feuerlöcher KS 5 SE

- Rückstandsfrei löschen mit CO₂
- Entspricht DIN EN 3: 89 B
- Funktion: Kohlendioxid ist ca. 1,5-mal schwerer als Luft. Es breitet sich vom Boden her über den Brand aus und verhindert den Zutritt von Sauerstoff. Der Brand „erstickt“
- Brandklasse B (Brände von flüssigen/flüssig werdenden Stoffen, z. B. Benzin, Benzol, Öle, Fette, Lacke, Teer, Äther, Alkohol, Stearin, Paraffin)
- Einsatzbereich: elektrische Anlagen bis 1000 V bei Mindestabstand 1 m, Labors, EDV-Anlagen, Lager mit brennbaren Flüssigkeiten
- Lieferung komplett mit Wandhalter



Löschmittel kg	Funktionsdauer Sek.	Löschmittel-einheiten (LE)	Bestell-Nr. 62 0600...	€
5	13,5	5	...8777	194,60 (777)



Wandhalter

- Passend für folgende Feuerlöscher: PD 6 GA, PD 12 GA, PS 6 GA, PS 12 GA, SKK 6 LW, KS 5 SE

GLORIA



Bestell-Nr.	€
62 0600...	
...8780	3,60

(777)

Löschdecke LD 1

- Nach DIN EN 1869
- Aus flauschigem, frotteeartigem Glasgewebe mit starker Noppenbildung für eine gute Isolierung
- Für Brände von Speisefett und Öl in handelsüblichen Fritteusen mit einem Fassungsvermögen bis 3 l

GLORIA



Abmessungen L x B mm	Gewicht g	Bestell-Nr.	€
1600 x 1800	1408	62 0600... ...8783	46,60

(777)

Stretchfolie

- Transparent: 20 µ, Breite 500 mm, Länge 300 m
- Kerndurchmesser ca. 50 mm



Ausführung	VE Rolle	Bestell-Nr.	€
transparent	6	62 0600... ...8950	13,05

(750)

Löschdeckenbehälter LDB 1

- Löschdeckenbehälter aus verzinktem Stahlblech
- Nach vorn ausklappbar
- Mit Stangenscharnier angeschlagen
- RAL 3001 rot
- Ohne Löschdecke

GLORIA



Abmessungen B x H x T mm	Gewicht g	Bestell-Nr.	€
315 x 315 x 155	3600	62 0600... ...8786	49,80

(777)

Handabroller für Stretchfolie

- Profigerät (2 Kugellager) mit hervorragender Handhabung
- Geringes Gewicht (1,5 kg), mit eingebauter Bandbremse
- Für Kern-Ø 38–76 mm und Folienbreite 350–500 mm
- Pulverbeschichtet



Bestell-Nr.	€
62 0600... ...8956	74,00

(750)



Das Polyester-Kraftband hält jede Ladung beim Transport und auch während der Lagerung zusammen. Das Band ist stahlstark und lässt sich trotzdem leicht verarbeiten. Das Polyester-Kraftband vereint in sich die Vorteile von Kunststoff- und Stahlumreifungsband und ist somit das ideale Band für fast jeden Einsatzzweck.

Weitere Vorteile:

Hohe Festigkeit, große Elastizität, keine Verletzungsgefahr, jederzeit nachspannbar, hohe Schockreserven, hervorragender Oberflächenschutz, Temperaturbeständigkeit (wasserfest), einfache Handhabung, optimales PreisLeistungsverhältnis.

Kunststoffband-Umreifungsgerät

- In einteiliger Bauweise
- Spann- und Verschlussfunktion sind in einem Gerät vereint
- Geeignet für eckige Packstücke
- Das Band wird automatisch während des Verschlussvorgangs durch ein Schafott-Messer abgetrennt
- Geeignet für 13 mm und 16 mm Kunststoffband

Technische Daten:

- Gewicht: 2,3 kg
- Verschlussart: Hülsenverschluss
- Spannmethode: mittels Wickelwelle
- Mindestauflagefläche: 160 mm



Bestell-Nr.		€
62 0600...		
...8959		219,00
		(777)

Spanngerät für Polyester-Kraftband

- Spanngerät für 13 bis 19 mm



Bestell-Nr.		€
62 0600...		
...8962		127,00
		(777)

Kunststoffband-Umreifungsset

- Robustes, einteiliges Spann- und Verschlussgerät
- Einfache Handhabung durch separate Spannratsche und Klemmhebel
- Verschlussicher durch Verformung der Hülse
- Geeignet für 13 mm und 16 mm Kunststoffband
- Länge 1000 m
- Zugfestigkeit 1900 N
- Lieferung mit 2000 Verschlussgehäusen 13 x 28 mm, 1 Rolle Kunststoffband 13 x 0,5 mm im Bandspendekarton, Länge 1000 m, Zugfestigkeit 1900 N



Abmessungen/Technische Daten	Bestell-Nr.	€
	62 0600...	
Umreifungsset – 13 mm	...8965	286,00
Verschlussgehäuse für Kunststoffband 13 x 28 mm, VE 2000 Stück	...8968	53,00
Kunststoffband, 13 x 0,5 mm, 1000 m im Bandspendekarton	...8971	35,40

(490,777)

Polyesterband-Umreifung Komplett-System

- Hohe Festigkeit, große Elastizität
- Keine Verletzungsgefahr, jederzeit nachspannbar, hohe Schockreserven
- Hervorragender Oberflächenschutz, temperaturbeständigkeit (wasserfest)

Inhalt:

Spanngerät, Abroller mit Ablage, je eine Rolle Polyesterband, je 1000 Klemmen (bei Bandbreite 25 mm 500 Klemmen) und einem Einfädelstab



Bandbreite mm	Bandlänge m	Bruchlast N	Bestell-Nr.	€
			62 0600...	
13	1100	3800	...8974	384,00
19	600	5500	...8977	384,50
16	850	4500	...8980	375,50
25	500	9500	...8983	636,00

(666)



Polyesterband

- Für Polyesterband-Umreifung Komplett-System



Bandbreite mm	Rolle m	Bruchlast N	Bestell-Nr. 62 0600...	€ Rolle
13	1100	3800	...8986	83,75
16	850	4500	...8992	81,50
19	600	5500	...8989	66,10
25	500	9500	...8995	103,50

(490)

Klemme für Polyesterband

- Für Polyesterband-Umreifung Komplett-System

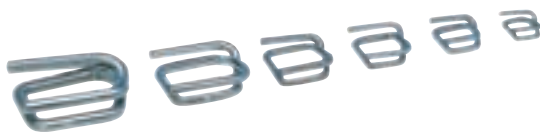

Breite mm	VE Stück	Bestell-Nr. 62 0600...	€ Karton
13	1000	...8998	51,60
16	1000	...9004	72,00
19	1000	...9001	99,40
25	500	...9007	171,85

(490)

Hülsenloses Stahlband-Umreifungsgerät 13 mm bis 19 mm

- Kombinationswerkzeug zum Spannen, Verschließen und Abschneiden
- Für Stahlbänder in den Breiten 13, 16, 19 mm und einer Stärke von 0,38 bis 0,63 mm
- Der Verschluss erfolgt durch eine Veranzung der Stahlbänder „hülsenlos“
- Das Werkzeug eignet sich sowohl für vertikale, als auch für horizontale Umreifung eckiger Packstücke
- Es kann aufgrund seiner Vielseitigkeit in allen Bereichen der Stahlbandverpackung eingesetzt werden



Bestell-Nr. 62 0600...	€
...9010	951,50

(777)

Hülsenloses Stahlband-Umreifungsset 13 mm bis 19 mm

- Verstellbar für 13, 16 und 19 x 0,50 mm
- Fahrbarer Stahlbandabroller für 13, 16 und 19 mm Bandbreite
- Lieferung mit Ablegekasten für Gerät, ca. 240 m Verpackungs-Stahlband 16 x 0,50 mm gewachst, mit gerundeten Kanten



Bestell-Nr. 62 0600...	€
...9013	1598,00

(777)

Stahlband-Umreifungsset 16 mm, tragbar

Für gelegentliche Umreifungen mit tragbarem Stahlbandabroller.

Bestehend aus:

- Stahlbandspanner 16 mm
- Bandabroller mit Ablagefach, tragbar
- Stahlbandschere
- Spezialrolle Stahlband blank 16 x 0,5 mm, ca. 240 m lang
- 1.000 Stück Verschluss-hülsen 16 x 30 mm



Ausführung	Bestell-Nr. 62 0600...	€
Komplett-Set	...9016	543,65/Stück
Verschluss-hülsen 16 x 30 mm, 1000 Stück	...9019	41,00/Karton
Stahlband blank, 16 x 0,5 mm, ca. 240 m lang	...9022	66,70/Rolle

(380,750)

Verpackungs-Stahlband 16 mm x 0,5 mm, blank, unverpackt

- Gewachst
- Mit arrondierten Kanten
- In einschichtigen Ringen (Scheibenwicklung) von ca. 25 kg, ca. 16 m pro kg (= ca. 400 m)
- Bruchlast: ca. 7000 N



Bestell-Nr. 62 0600...	€
...9025	2,70

(000)



Kunststoff-Öler

- Behälter aus öl-, benzin- und säurebeständigem Polyethylen
- Messingspritzrohr mit Drehverschluss an der Spitze, teleskopierbar

PRESSOL



Inhalt ml	Bestell-Nr. 62 0600...	€
125	...9150	4,40
250	...9153	4,55
500	...9156	5,10

(666)

Werkstatt-Öler, Doppelpumpe, Zink

- Behälter aus Zinkdruckguss
- Grau metallic
- Spritzrohr aus Aluminium
- Doppelt wirkende Messingpumpe
- Durch kugelgelagerte und schwerkraftgeführte Ansauglanze nahezu vollständige Behälterentleerung
- Pumpwerk ermöglicht dosierte Tropfenabgabe
- Alle Ventilsätze sind als Kugelventile ausgeführt
- Verschlussmechanismus mit Tropfenauffangschale
- Pumpwerk ermöglicht ein Überkopf-Ölen

PRESSOL



Inhalt ml	Rohrlänge mm	Bestell-Nr. 62 0600...	€
200	135	...9171	26,65
300	165	...9174	26,85
500	165	...9177	29,55

(666)

Werkstatt-Öler, einfache Pumpe, Zink

- Behälter aus Zinkdruckguss
- Grau metallic
- Spritzrohr aus Aluminium
- Einfach wirkende Messingpumpe
- Durch kugelgelagerte und schwerkraftgeführte Ansauglanze nahezu vollständige Behälterentleerung
- Pumpwerk ermöglicht dosierte Tropfenabgabe
- Alle Ventilsätze sind als Kugelventile ausgeführt
- Verschlussmechanismus mit Tropfenauffangschale

PRESSOL



Inhalt ml	Rohrlänge mm	Bestell-Nr. 62 0600...	€
300	165	...9159	23,55
500	165	...9162	26,75

(666)

Werkstatt-Öler, Doppelpumpe, Polyethylen

- Behälter aus Polyethylen
- Weiß transparent
- Spritzrohr aus Aluminium
- Doppelt wirkende Messingpumpe
- Durch kugelgelagerte und schwerkraftgeführte Ansauglanze nahezu vollständige Behälterentleerung
- Pumpwerk ermöglicht dosierte Tropfenabgabe
- Alle Ventilsätze sind als Kugelventile ausgeführt
- Verschlussmechanismus mit Tropfenauffangschale
- Pumpwerk ermöglicht ein Überkopf-Ölen

PRESSOL



Inhalt ml	Rohrlänge mm	Bestell-Nr. 62 0600...	€
200	135	...9180	18,95
300	165	...9183	20,90
500	165	...9186	22,30

(666)

Werkstatt-Öler, einfache Pumpe, Polyethylen

- Behälter aus Polyethylen
- Weiß transparent
- Spritzrohr aus Aluminium
- Einfach wirkende Messingpumpe
- Durch kugelgelagerte und schwerkraftgeführte Ansauglanze nahezu vollständige Behälterentleerung
- Pumpwerk ermöglicht dosierte Tropfenabgabe
- Alle Ventilsätze sind als Kugelventile ausgeführt
- Verschlussmechanismus mit Tropfenauffangschale

PRESSOL



Inhalt ml	Rohrlänge mm	Bestell-Nr. 62 0600...	€
200	135	...9165	14,45
300	165	...9168	15,35

(666)

Polyethylen-Öler, mit Messingpumpe

- Ergonomisch geformter Behälter aus Polyethylen, Tropfenabgabe, starkes Metallspritzrohr
- Messingdruckpumpe mit 2 Kugelventilen, einfach wirkend
- Schwerkraftgeführte Ansauglanze

PRESSOL



Inhalt ml	Bestell-Nr. 62 0600...	€
500	...9189	19,75

(666)



SPEZIAL Pump-Öler

- Behälter aus Weißblech
- Massives Aluminium-Spritzrohr 165 mm
- Pumpwerk aus Polyethylen mit zwei Kugelventilen
- Ölen ist in jeder Lage möglich
- Dosiereinheit ermöglicht Tropfenabgabe

PRESSOL



Inhalt ml	Bestell-Nr. 62 0600...	€
250	...9192	15,10 (666)

Messbecher mit Deckel-PE-0,5 l

- Bruchsicher und standfest aus Polyethylen
- Mit Schutzdeckel und Schutzkappe am Auslauf
- Auslauf in Trichterform ausgeführt
- Deutsche, englische und amerikanische Skaleneinteilung
- Montage eines flexiblen Auslaufs optional
- Öl-, säure- und kraftstoffbeständig

PRESSOL



Inhalt l	Temperaturbereich °C	Bestell-Nr. 62 0600...	€
0,5	-10/max. +110	...9216	8,35 (666)

Messbecher Kunststoff, mit Überlauftrand

- Polypropylen-Behälter
- Öl-, benzin- und säurebeständig
- Ausgusstrichter und Maßeinteilung
- Einsatzbereich -10 °C bis max. +120 °C
- Lebensmittelrecht
- Mit erhabener, eingefärbter Skala

PRESSOL



Inhalt l	Bestell-Nr. 62 0600...	€
1	...9195	5,40
2	...9198	10,00
3	...9201	15,10 (666)

Messbecher, Weißblech

- Polyethylen-Auslauf
- Nur für Mineralöle geeignet
- Weißblech-Behälter
- Hoher Überlauftrand für sicheres Ausgießen
- Eichfähig

PRESSOL



Inhalt l	Bestell-Nr. 62 0600...	€
0,5	...9219	9,30
1,0	...9222	10,85
2,0	...9225	14,10 (666)

Messbecher mit Deckel

- Polyethylen-Behälter
- Öl-, benzin- und säurebeständig
- Schutzdeckel und Schutzkappe am Auslauf
- Ausgusstrichter und Maßeinteilung
- Einsatzbereich -10 °C bis max. +110 °C

PRESSOL



Inhalt l	Bestell-Nr. 62 0600...	€
1	...9204	9,40
2	...9207	10,90
3	...9210	14,10
5	...9213	19,30 (666)

Messbecher mit flexiblem Auslaufrohr

- Weißblech-Behälter
- Flexibles Metall-Auslauf
- Hoher Überlauftrand für sicheres Ausgießen
- Nicht eichfähig

PRESSOL



Inhalt l	Bestell-Nr. 62 0600...	€
1,0	...9228	17,25
2,0	...9231	19,25 (666)



Messeimer

- Aus verzinktem Stahlblech, mit Trichterauslauf, eichfähig

PRESSOL



Inhalt l	Bestell-Nr. 62 0600...	€
5,0	...9234	133,60
10,0	...9237	160,15

(666)

Trichter, Polyethylen

- Mit geradem Auslauf und Sieb
- Polyethylen-Trichter
- Hoher Aufsatzrand
- Öl-, benzin- und säurebeständig

PRESSOL



Ø mm	Inhalt l	Bestell-Nr. 62 0600...	€
200	2,9	...9252	6,25

(666)

Öl-Vorratskannen

- Weißblech
- Scharnierdeckel und Rohrverschluss
- Kräftiger Tragbügel
- Doppelt gebördelter Boden und geschweißte Naht

PRESSOL



Inhalt l	Bestell-Nr. 62 0600...	€
3,0	...9240	41,25
5,0	...9243	43,50
10,0	...9246	45,15

(666)

Trichter, mit Knie

- Polyethylen-Trichter
- Öl-, kraftstoff- und säurebeständig
- Verschraubter Polyethylen-Winkelauslauf
- Hoher Aufsatzrand
- Messingfeinsieb

PRESSOL



Ø mm	Länge cm	Bestell-Nr. 62 0600...	€
160	43	...9255	14,00

(666)

Trichtersatz

- Aus Polyethylen
- Öl-, kraftstoff- und säurebeständig
- Bestehend aus 4 Trichtern: 50, 75, 100, 120 mm

PRESSOL



Bestell-Nr. 62 0600...	€
...9249	3,55

(666)

Kunststofftrichter mit flexiblem Auslaufrohr

- Polyethylen-Trichter
- Öl-, kraftstoff- und säurebeständig
- Flexibler Polyethylen-Auslauf
- Hoher Aufsatzrand
- Messingfeinsieb

PRESSOL



Ø mm	Inhalt l	Bestell-Nr. 62 0600...	€
160	1,3	...9258	7,15

(666)



Trichter

- Aus Weißblech, mit flexiblen, abnehmbarem Metallauslauf
- 30 cm lang, mit auswechselbarem Messingsieb
- Oberer Ø 160 mm

PRESSOL



Bestell-Nr.	€
62 0600...	
...9261	20,25

(666)

Trichter, Weißblech

- Polyethylen-Auslauf
- Nur für Mineralöle geeignet
- Weißblech-Trichter
- Hoher Aufsatzrand
- Messingfeinsieb

PRESSOL



Ø mm	Inhalt l	Bestell-Nr. 62 0600...	€
160	1,3	...9264	13,50
200	3,2	...9267	15,65

(666)

Flexibles Auslaufrohr

- Aus öl-, benzin- und säurebeständigem Metall
- Für Trichter aus Polyethylen und Metall

PRESSOL



Länge mm	Bestell-Nr. 62 0600...	€
300	...9270	7,55

(666)

Messingsieb

- Für Trichter aus Kunststoff und Metall

PRESSOL



Ø mm	Bestell-Nr. 62 0600...	€
58	...9273	1,45

(666)

Industriezerstäuber aus Polyethylen

- Polyethylen-Flasche
- Öl- und benzinbeständig
- Verstell- und schließbare Düse
- Für Chemikalien, Wasch-, Lösungs- und Reinigungsmittel
- Hinweis: Nicht geeignet für Aceton, Glykol, Ammoniak, Bremsenreiniger und Säuren

PRESSOL



Ausführung	Bestell-Nr. 62 0600...	€
750 ml, mit verstellbarer Kunststoffdüse	...9276	10,05
750 ml, mit verstellbarer Messingdüse	...9279	12,10

(666)

Industriezerstäuber mit Sicherheitsventil

- Polyethylen-Behälter
- Öl- und benzinbeständig
- Sicherheitsventil
- Verstell- und schließbare Kunststoffdüse
- Zum Reinigen und Desinfizieren von Maschinen und Fahrzeugen, Versprühen von Schalöl
- Hinweis: Nicht geeignet für Aceton, Glykol, Ammoniak, Bremsenreiniger und Säuren

PRESSOL



Inhalt l	Bestell-Nr. 62 0600...	€
2	...9282	28,90
7	...9285	88,95
10	...9288	103,90

(666)



Industrie-Saug- und Druckspritze

- Stahl, verzinkt Zinkdeckel
- **Lieferung:** Mit transparentem PVC-Flexschlauch, 350 mm

PRESSOL



Inhalt ml	Ausführung	Bestell-Nr. 62 0600...	€
500	verzinkt	...9291	26,90 <small>(666)</small>

Stoßpressen

- Stahl, verzinkt
- Rohr ausziehbar
- Anschlussgewinde M10 x 1
- Für Fett geeignet
- **Lieferung:** Mit Spitz- und Hohlmundstück

PRESSOL



Inhalt ml	Bestell-Nr. 62 0600...	€
80	...9294	14,05
150	...9297	16,45
300	...9300	18,60 <small>(666)</small>

Fettpressenzubehör

PRESSOL

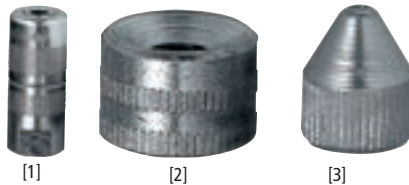

Artikel-Beschreibung	Bestell-Nr. 62 0600...	€
4-Backen-Hydraulikmundstück [1]	...9303	3,40
Hohl-/Universalmundstück [2]	...9306	1,45
Spitzmundstück [3]	...9309	1,25 <small>(666)</small>

Fettpressen-Schmiergarnitur

- Für 400-g-Fettkartuschen, DIN 1283, Fettfüllgerät oder loses Fett
- Separates Befüll- und Entlüftungventil
- Anschluss M10 x 1 mm
- Verarbeitung von Fetten bis NLGI 2 möglich
- Lieferung inklusive Hochdruckpanzer-Schlauch 11 x 300 mm und 4 Backenmundstücke



Inhalt ml	Bestell-Nr. 62 0600...	€
500	...9312	17,95 <small>(490)</small>

Druckluft-Fettpresse

- Stahlrohr-Pressenkörper
- Druckübertragung 50:1
- Versorgungsdruck 2 bis 8 bar
- Anschlussgewinde M10 x 1
- Passende Fettkartusche 400 g
- Schubstangenbetätigung über L-Griff
- Füllbar mit losem Fett, Fettkartusche oder Füllgerät
- **Lieferung:** Mit Panzerschlauch und Hydraulikmundstück
- **Hinweis:** Empfohlener Arbeitsdruck 6 bar

PRESSOL

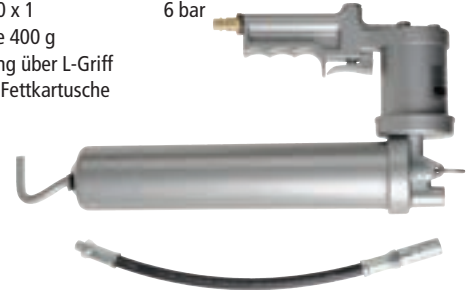

Inhalt ml	Fördermenge pro Hub cm³	Bestell-Nr. 62 0600...	€
500	0,8	...9315	70,95 <small>(666)</small>

Fettpressen-Zubehör-Set

- Bestehend aus:
- Panzerschlauch 8 x 300 mm
 - Düsenrohr 150 mm gebogen
 - 4-Backen-Hydraulikmundstück
 - Hohl-/Universalmundstück
 - Spitzmundstück
 - Gewinde M10 x 1

PRESSOL



Bestell-Nr. 62 0600...	€
...9318	12,50 <small>(666)</small>

Hochdruck-Panzerschlauch

- Nach DIN 1283
- Mit Schiebekupplung für Flachschmiernippel

PRESSOL



Abmessung mm	Bestell-Nr. 62 0600...	€
11 x 300	...9321	14,35 <small>(666)</small>

Hochdruck-Panzerschlauch

- Nach DIN 1283
- Mit 4-Backen-Hydraulikmundstück
- Komplett montiert
- Anschluss M10 x 1

PRESSOL



Abmessung mm	Bestell-Nr. 62 0600...	€
11 x 300	...9324	12,15
11 x 500	...9327	15,80 <small>(666)</small>

Düsenrohr

- Gebogen
- Gesamtlänge ca. 150 mm
- Komplett montiert
- Anschluss M10 x 1

PRESSOL



Ausführung	Bestell-Nr. 62 0600...	€
mit 4-Backen-Hydraulikmundstück	...9330	5,40
mit Hohlmundstück	...9333	3,00
mit Spitzmundstück	...9336	2,75 <small>(666)</small>



Hebelzylinderpumpe

- Pumpengehäuse aus schlagfestem Zinkdruckguss
- Förderleistung ca. 12 l/min
- Saugrohrlänge 120 cm, zweiteiliges Saugrohr, kann abgelängt werden
- Verschraubung M64 x 4 und G 2"
- Für Öle bis SAE 50, selbstschmierende nicht aggressive Materialien, Heizöl, Diesel, Petroleum
- PVC-Auslaufschlauch, 100 cm mit Kunststoff-Auslaufkrümmer
- Im Karton verpackt

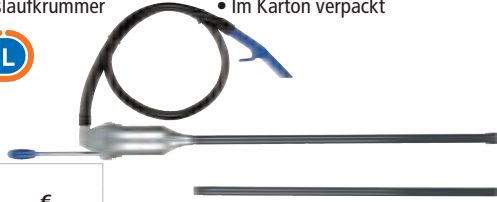

Bestell-Nr.	€
62 0600...	
...9339	42,90
	(666)

Drucksprüher BUGSI

- Handlicher Drucksprüher aus Kunststoff
- Sicherheitsventil gegen Überdruck
- Dichtungen: NBR
- Mühelose Handhabung durch gespeicherten Druck
- Verstellbare Düse, feine, gleichmäßige Zerstäubung



Typ	Füllinhalt l	Bestell-Nr.	€
3132K	1,0	62 0600... ...9450	9,95 (755)

Drucksprüher BUGSI 360°

- Handlicher Drucksprüher aus Kunststoff
- Sicherheitsventil gegen Überdruck
- Mühelose Handhabung durch gespeicherten Druck
- Dichtungen: NBR
- Verstellbare Düse, feine gleichmäßige Zerstäubung

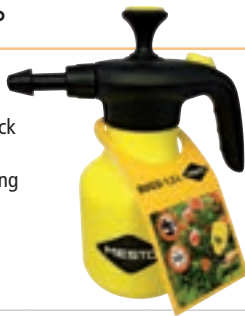

Typ	Füllinhalt l	Bestell-Nr.	€
3132GR	1,5	62 0600... ...9453	12,30 (755)

Drucksprühgerät MESTO VERIS 5 Liter

- Für unkompliziertes Sprühen in Haus und Garten
- Behälter aus Kunststoff, seitentragbar
- Das Teleskop-Spritzrohr sorgt für große Reichweite für niedrige wie höhere Gartenpflanzen und Kulturen
- Leichtes Teleskop-Sprührohr, ausziehbar 52–90 cm
- Düse: Messing, Hohlkegel 1,1 mm, Dichtungen: NBR
- Goßes Druckpolster
- Kolbenmanometer mit Sicherheitsventil, Abstellventil mit Filtersieb und integrierter Schmutzfilter
- Schlauch-Abgang unten – bequeme Entleerung, geringe Restmenge
- Große Grundfläche mit Fußtritten
- Inklusive Trageriemen
- Schlauchlänge: 1,3 m



Typ	Füllinhalt l	Betriebsdruck bar	Bestell-Nr.	€
3237	5,0	3	62 0600... ...9456	38,50 (755)

Drucksprühgerät MAXIMA

- Behälter aus Kunststoff, seitentragbar, optional rückentragbar
- Dichtungen: NBR
- Düse: Messing, Hohlkegel 1,1 mm
- Spritzrohr: 360 Grad, drehbar
- Spiralschlauch: 2,5 m
- Separate Einfüllöffnung mit großem integriertem Trichter und Einfüllsieb
- Messbecher mit Deckel
- Kolbenmanometer mit Sicherheitsventil
- Ersatzteilmfach mit Ersatzdichtungen und praktischer Wandhalter



Typ	Füllinhalt l	Betriebsdruck bar	Bestell-Nr.	€
3238	5,0	3	62 0600... ...9459	47,20 (755)

Hockdrucksprühgerät Ferrox 5 / 10 Liter

- Stahlbehälter mit Polyesterbeschichtung
- Integriertes Ersatzteilmfach
- Spiralschlauch 2,5 m, mit Sicherheitsverriegelung
- Spritz- und Verlängerungsrohrhalter
- Pumpenhalter
- Dichtungen: NBR
- Sicherheitsventil und Manometer austauschbar
- Große Einfüllöffnung
- Rücken- / und seitentragbar
- Messing-Hohlkegeldüse 1,1 mm
- Mit Druckregler DOSICONTROL (nur bei 3585G)



Typ	Füllinhalt l	Betriebsdruck bar	Bestell-Nr.	€
3565	5	6	62 0600... ...9465	143,00
3585G	10	6	62 0600... ...9468	197,00 (755)



Weithalsflaschen

- Vielseitige Anwendungszwecke
- Zur Aufbewahrung von Proben etc.
- Lebensmittelbeständig
- Material: Polyethylen (LD-PE)
- Farbe: natur
- Medienbeständigkeit: chemikalienbeständig



Inhalt ml	Ø mm	Höhe mm	Einfüllöffnung Ø mm	Bestell-Nr. 62 0600...	€
50	39	76	23,8	...9550	2,40
100	48	93,5	23,8	...9553	3,15
200	59	114	30,8	...9556	3,85
250	64	120	30,8	...9559	3,95
500	77	154	39,2	...9562	6,20
750	88	173	39,2	...9565	7,70
1000	95	205	50,0	...9568	9,60
2000	120	247	50,0	...9571	14,60

(750)

Wasserkanister Profi

- Vielseitig einsetzbar in Industrie, Handwerk und Freizeit
- Material: Stabile UV-beständige Ausführung aus lebensmittelbeständigem Polyethylen (HD-PE)
- Farbe: natur
- Lieferumfang: mit im Kanisterkörper integriertem Ablasshahn mit Breitbinde



Füllinhalt l	Abmessungen H x B x T mm	Bestell-Nr. 62 0600...	€
22	495 x 350 x 165	...9574	32,30

(750)

Industriekanister

- Aus UN-zugelassenem Polyethylen (HD-PE)
- Schwere Industriequalität, kompakte Form, stapelbar
- Säure-, laugen- und lebensmittelbeständig
- Farbe: natur



Inhalt l	Abmessungen mm	Bestell-Nr. 62 0600...	€
5	145 x 190 x 251	...9577	7,70
10	190 x 230 x 307	...9580	9,70
20	246 x 290 x 385	...9583	19,45
30	284 x 320 x 435	...9586	22,25

(750)

Auslaufhahn mit Schraubverschluss



Ausführung	Bestell-Nr. 62 0600...	€
für 5- und 10-l-Kanister	...9589	7,15
für 20- und 30-l-Kanister	...9592	7,15

(750)

Doppelkanister für Kraftstoff und Kraftstoffgemische

- Mit UN-Zulassung nach ADR/GGVSEB für den Transport von Gefahrgütern, E10 geeignet
- Mit separatem Ölbehälter für Schmiermittel (z. B. Kettenöl) und Messkala zum Ablesen des Füllstandes
- Auslaufrohr: verschließbar, Farbe schwarz
- Ausführung:

Typ „Profi“: Volumen 6 + 3 Liter
Mit Auffangöse für Tragegurte
Hohe Standfestigkeit durch breite Auflagefläche



Typ Profi, 6 + 3 l Inhalt

Typ Profi, 6 + 3 l Inhalt



Sicherheitsauslaufrohr, schwarz/grün



Sicherheitsauslaufrohr, schwarz/rot

Ausführung	Farbe	Volumen l	B x H x T mm	Bestell-Nr. 62 0600...	€
PROFI	natur	6 + 3	170 x 362 x 298	...9595	24,20
PROFI	rot	6 + 3	170 x 362 x 298	...9598	24,20
Sicherheits-Einfüllsystem für Kettenöl	schwarz/grün	-	-	...9601	15,75
Sicherheits-Einfüllsystem für Kraftstoffe	schwarz/rot	-	-	...9604	15,75

(750)



Benzin-Kanister

- Aus Hostalen, schwarz, mit unverlierbarem, flexiblem Auslaufrohr
- Auch für Katalysator-Fahrzeuge



5 Liter



10 Liter

Artikel-Beschreibung	Bestell-Nr. 62 0600...	€
5 l, UN-Zulassung Nr. 3H1/X1.0Y1.0Z1.0/250/./D/BAM 4531-huen	...9607	6,65
10 l, Zulassungs-Nr. UN 3H1/Y1.2/200/XX/A/PA-03/43395-huen	...9610	11,45

(666)

Kraftstoffkanister

- Erfüllt höchste Sicherheitsanforderungen
- UN-Zulassung nach ADR/GGVSEB für den Transport von Gefahrgütern. TÜV-geprüft. E10-geeignet
- Material: Kanister aus HD-PE
- Farbe: olivgrün
- Lieferumfang: mit im Kanisterkörper integriertem Auslaufrohr
- platzsparend stapelbar



10-l-Kanister



20-l-Kanister

Ausführung	Abmessungen H x B x T mm	Bestell-Nr. 62 0600...	€
10 l	310 x 350 x 165	...9613	12,95
20 l	495 x 350 x 165	...9616	17,25

(750)

Stahlblech-Benzinkanister

- Kraftstoffbeständig
- Olivgrün-einbrennlackiert
- TÜV-, GS- und UN-geprüft und zugelassen
- Erfüllt uneingeschränkt die Anforderungen der GGVS (Gefahrgutverordnung der Straße)
- Zum Transport und Lagerung von Kraftstoffen z. B. Benzin und Diesel



Ausführung	Bestell-Nr. 62 0600...	€
Benzinkanister 10 Liter	...9750	24,25
Benzinkanister 20 Liter	...9753	25,80
Ersatzdichtungen	...9756	1,65

(666)

Haftetiketten (A4-Bogen) Otto-/Dieselkraftstoff

- Alle Kraftstoff-Kanister (UN/RKK) müssen ab dem 01.06.2015 vom Endverbraucher nach GHS/CLP Verordnung gekennzeichnet werden
- DIN A4-Bogen als Kanisterzubehör
- zur Kennzeichnung von Gefahrgutbehältnissen
- mit Gefahrensymbolen und Sicherheitshinweisen
- mit Euronorm-Lochung zur optimalen Präsentation
- Beutel mit 25 Etikett-Bögen
- 182 x 275 mm
- weiß glänzend



Bestell-Nr. 62 0600...	€
...9766	2,10

(666)

WD-40 Multifunktionsprodukt

WD-40 ist silikon-, harz- und PTFE-frei. Es unterwandert Rostschichten, löst fest-sitzende Mechaniken und festgefressene Fahrzeug- und Maschinenteile. Entfernt hartnäckigen Schmutz, verdrängt Feuchtigkeit von elektrischen Kontakten und verhindert Kriechströme. Zudem hinterlässt WD-40 einen dünnen Schutzfilm, der die Neubildung von Feuchtigkeit und Rost an Metallteilen verhindert.

- **Reinigt und schützt**
Löst hartnäckigen Schmutz, Öl-, Fett- und Klebereste und lässt sie leicht entfernen. Hinterlässt eine pflegende Schutzschicht.
- **Beseitigt Quietschen**
Für optimalen Lauf beweglicher Teile, beseitigt und verhindert Quietschen und Knarren. Ohne Silikon, daher kein Verkleben.
- **Lockert verrostete Teile und festsitzende Mechanik**
Unterwandert Rostschichten, löst schnell verklemmte Metall-teile, Schrauben und Muttern.
- **Schützt vor Korrosion**
Hinterlässt einen dünnen Schutzfilm, der die Bildung von Feuchtigkeit und Rost an Metallteilen verhindert.
- **Verdrängt Feuchtigkeit**
Hält elektrische und elektronische Mechanismen frei von Feuchtigkeit und verhindert so Kriechströme.
- **WD-40 Smart Straw™**
Ausklappbares, integriertes Sprühröhrchen für punktgenaues und flächiges Sprühen.



Ausführung	VE Stück	Bestell-Nr. 62 0601...	€
300-ml-Smart Straw™	1/30	...0050	7,65
500-ml-Smart Straw™	1/24	...0053	10,30
5-l-Kanister	4	...0056	58,95
5-l-Kanister inklusive Zerstäuber	1	...0059	67,20
Zerstäuber, leer	1	...0062	9,30

(666)



E-COLL Universal-Schneidöl

- Für alle normalen Einsatzgebiete
- Frei von gefährlichen Inhaltsstoffen
- Sorgt für optimale Kühlung
- Hervorragende Kühleigenschaft
- Verlängerung der Werkzeugstandzeit
- Beste Schmierleistung
- Hohe Oberflächengüte
- Vermindert Kraftaufwand
- Hohe Dauerbelastung und größere Schnittgeschwindigkeit möglich
- **Anwendungsgebiet:** Zum Bohren, Nibbeln, Fräsen, Sägen, Drehen usw.
- **Technische Kenndaten:** Temperaturbeständigkeit: bis +180 °C, chlorfrei, silikonfrei
- Nicht mit Wasser mischbar



Ausführung	VE Stück	Bestell-Nr. 62 0601...	€ Stück
100-ml-Flasche	10	...0150	3,15 (712)

E-COLL Rostlöser

- Löst nach dem Aufsprühen und kurzer Einwirkzeit festgerostete Schrauben, Muttern und Maschinenteile
- Verhindert neue Rostbildung und schützt vor Verschleiß
- Mit speziell entwickelter Feststoff / Schmierstoff-Kombination auf Molybdändisulfid-Basis sowie besonders ausgewählten Grundstoffen
- Mehrsprachiges EU-Etikett
- Temperaturbeständigkeit: -30 °C bis +150 °C



Ausführung	VE Stück	Bestell-Nr. 62 0601...	€ Stück
300-ml-Spraydose	6	...0159	4,80 (712)

E-COLL Heimwerkeröl

- Reinigt, schmirt und schützt
- Universalöl für alle Anwendungen im Haus, Garten und Hobby-Bereich
- Harz- und säurefrei



Ausführung	VE Stück	Bestell-Nr. 62 0601...	€ Stück
100-ml-Flasche	10	...0153	2,15 (712)

E-COLL Rostlöser-Eis

- Mit Kälteeffekt
- Löst festsitzende Verschraubungen innerhalb weniger Minuten
- Durchdringt Rost, Ölkohle und Fett mit hoher Kapillarwirkung
- Anwendbar bei Schraubgewinden aller Art, Splinten, Scharnieren, Schiebern, Bowdenzügen, Auspuffklappen etc.
- Farbe: gelb



Ausführung	VE Stück	Bestell-Nr. 62 0601...	€ Stück
400-ml-Spraydose	12	...0162	4,90 (712)

E-COLL Talkum

- Fein gemahlen
- Zur Gummipflege
- Als Polier- und Gleitmittel
- Als Füllstoff oder auch als Trennmittel für Gummiprodukte
- Gute Gleit- und Trenneigenschaften
- Minderung von Reibung
- Gute Verteil- und Dosierbarkeit
- Silikonfrei



Ausführung	VE Stück	Bestell-Nr. 62 0601...	€ Stück
50-g-Flasche	10	...0156	2,90 (712)

E-COLL Rostumwandler

- Zur Vorbehandlung und Roststabilisierung für einen sicheren und wirksamen Korrosionsschutz
- Eignet sich für alle Eisen- und Stahlteile
- Eine noch nicht durch Rost erkennbare Korrosion wird durch Bildung einer schwarzen Reaktionsschicht gestoppt

Technische Kenndaten:

- Die aufgetrocknete Schutzschicht ist kratzfest, blättert nicht ab – bei 2-maligem Auftrag hält die Wirkung sogar über Jahre
- Ungiftig, enthält keine Schwermetalle
- Sparsam im Gebrauch, schnell und leicht zu verarbeiten
- Silikonfrei



Ausführung	VE Stück	Bestell-Nr. 62 0601...	€ Stück
100-ml-Dose	24	...0165	7,40 (712)



E-COLL Mehrzweckfett, hell

- Universalfett zur Schmierung von Wälz- und Gleitlagerungen, auch im Mischreibungsgebiet, bei allen für Fettschmierungen zulässigen Gleitgeschwindigkeiten.
- Mit longlife Wirkstoffkombinationen, lithiumverseift. Konsistenzenteilung nach DIN 51818: NLGI-Klasse 2, mögliche Bezeichnung nach DIN 51502: K2K-30. Silikon-, säure- und harzfrei

Technische Kenndaten:

- Temperaturbeständigkeit: -30 °C bis +120 °C (kurzfristig bis +140 °C)
- Tropfpunkt: >180 °C



Ausführung	VE Stück	Bestell-Nr.	€ Stück
400-g-Patrone	12	...0168	3,75
5-kg-Eimer	1	...0171	39,70

(712)

E-COLL Mehrzweckfett mit Kolloidgraphit

- Universalfett zur Schmierung von Wälz- und Gleitlagerungen, auch im Mischreibungsgebiet, bei allen für Fettschmierungen zulässigen Gleitgeschwindigkeiten
- Minderung von Reibung und Verschleiß auch bei hohen Belastungen
- Mit longlife Wirkstoffkombinationen, Notlaufeigenschaften, lithiumverseift. Konsistenzenteilung nach DIN 51818: NLGI-Klasse 2, mögliche Bezeichnung nach DIN 51502: KPF2K-30

Technische Kenndaten:

- Temperaturbeständigkeit: -30 °C bis +130 °C
- Tropfpunkt: +180 °C



Ausführung	VE Stück	Bestell-Nr.	€ Stück
400-g-Patrone	12	...0174	3,80
5-kg-Eimer	1	...0177	39,65

(712)

E-COLL Batteriepolfett

- Rotes Spezialfett für Batteriepole und Wasserpumpen
- Einsatztemperaturbereich: von -30 °C bis +60 °C
- Kennzeichnung nach DIN 51502: KP 3 C-30
- Korrosionsschutz an Batteriepolen



Ausführung	VE Stück	Bestell-Nr.	€ Stück
100-g-Tube	10	...0180	5,50

(712)

E-COLL Schneidölspray

- Sorgt für optimale Kühlung
- Zum Bohren, Nibbeln, Fräsen, Sägen, Drehen usw.
- Aus allen Lagen sprühbar
- Chlorfrei, silikonfrei
- Temperaturbeständigkeit: bis +180 °C



Ausführung	VE Stück	Bestell-Nr.	€ Stück
400-ml-Spraydose	12	...0183	7,05

(712)

Silbergleit

- Für die Holzverarbeitung
- Abriebfestes, wasserabweisendes Trockengleitmittel
- Bildet einen unsichtbaren und trockenen Gleitfilm
- Hinterlässt keine Rückstände auf dem zu bearbeitenden Holz



Ausführung	VE Stück	Bestell-Nr.	€ Stück
1000-ml-Dose	12	...0186	17,90

(248)



E-COLL Sägeketten-Haftöl UWS

- Mehrzweck-Schmieröl für Verlustschmierung
- Für Motorkettensägen aller Hersteller
- Bietet Hochleistungsqualität für die Forstwirtschaft und Holzbearbeitungsindustrie
- Hoher Schutz vor Verschleiß
- Optimale Haftfähigkeit
- Schützt wirkungsvoll vor Korrosion
- Umweltfreundlich, weil schnell biologisch abbaubar (CEC L-33-T-82 90 %)



Ausführung	VE Stück	Bestell-Nr.	€ Stück
1-l-Flasche	20	...0189	8,10

(712)

E-COLL Sägekettenreiniger

- Der Sägekettenreiniger E-COLL ist ein wässriger Reiniger mit basischen Eigenschaften
- Er enthält ausgesuchte Zusätze, die ein günstiges Lösevermögen für harzähnliche Rückstände ermöglichen
- Zur Lösung von polymeren Harzrückständen, die bei der Alterung nativer Öle (Rapsöle) entstehen
- Insbesondere zur Reinigung von Sägeketten geeignet, die mit biologisch abbaubaren Sägekettenölen betrieben werden

Technische Kenndaten:

- Farblos und silikonfrei
- Unverdünt anwenden
- Das Produkt kann Aluminium und Zink angreifen, daher sollte bei Arbeiten im Wald darauf geachtet werden, dass das Produkt nicht konzentriert, sondern nur stark verdünnt in den Erdboden gelangt



Ausführung	VE Stück	Bestell-Nr.	€ Stück
1-l-Flasche	17	...0192	6,70

(712)

E-COLL Edelstahlreiniger und -pflege-Spray

- Pflegt, reinigt und schützt Edelstahlflächen
- Leicht anwendbar und sparsam im Gebrauch
- Der zurückbleibende Schutzfilm lässt Wasserspritzer abperlen
- Für Edelstahlflächen von: Geschirrspülmaschinen, Arbeitsflächen, Schränken, Regalen, Thermowaagen, Konvektomaten, Wandverkleidungen etc., reinigt und verringert Fingerabdrücke
- Reinigt auch größere Flächen ohne Streifenbildung



Ausführung	VE Stück	Bestell-Nr.	€ Stück
400-ml-Spraydose	12	...0201	6,05

(712)

E-COLL Universal-Kaltreiniger

- Optimal wirkender Universalreiniger. Neben öl- und fettverschmutzten Teilen aller Art entfernt dieser Kaltreiniger auch Ölkohle, Wachse, Harze und Bitumen
- Reinigung und Entfettung von Werkzeugen, Werkstücken, Fahrzeugen, Motoren und Getrieben, Motor- und Fahrrädern, Tanks, Werkräumen, Schiffen, Ketten, Maschinen
- Entwachsungen von Neufahrzeugen
- Einsatz in mechanischen und automatischen Reinigungsanlagen

Technische Kenndaten:

- Umweltfreundlich und werkstoffverträglich
- Flammpunkt über +60 °C, zulässige Temperaturen bei offener Arbeitsweise bis ca. +50 °C
- Abwasserentlastend, wenn es über Leichtölabscheider abgesetzt wird
- Silikonfrei



500 ml



5 l

Ausführung	VE Stück	Bestell-Nr.	€ Stück
500-ml-Sprayflasche	12	...0195	8,50
5-l-Kanister	1	...0198	33,45

(712)

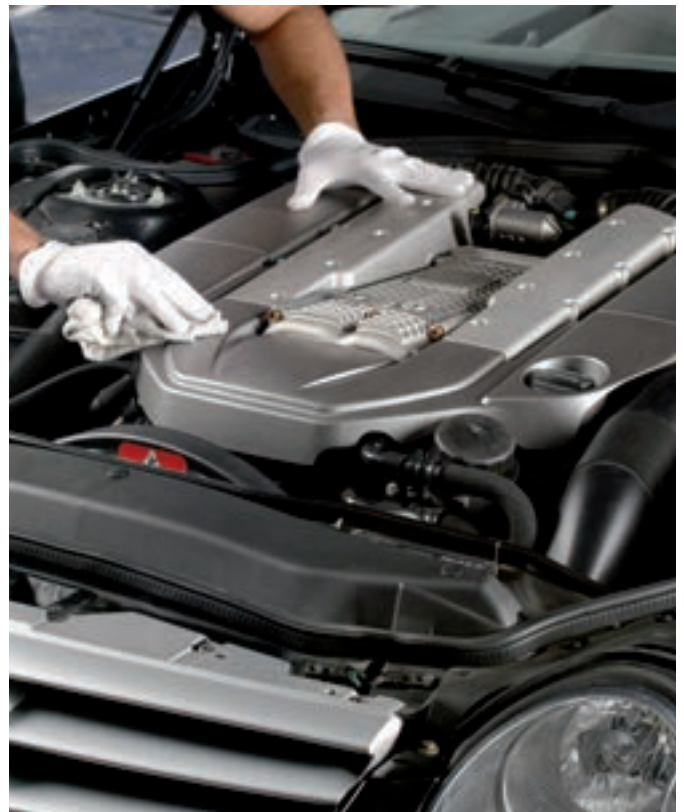

E-COLL Schimmel-Entferner

- Zur Reinigung fleckiger, dunkler Fugen in Badezimmern und Feuchtbetrieben sowie schwarzer Stellen in Keller-, Wohn- und Schlafräumen
- Greift Textilien, Stein, Marmor, Fliesen u. a. empfindliche Oberflächen nicht an.

Anwendungsgebiet:

- Ansätze von Schimmelpilzen
- Gegen Algen, Moos, Stockflecken und Pilze
- Gegen Befall von Fugen, Fliesen, Stein, Holz, Kunststoff und Textilien, Gips
- Sofort- und Langzeitwirkung
- Beugt neuer Schimmelbildung vor

Technische Kenndaten:

- Chlorfrei und ungefährlich in der Anwendung, geruchsneutral, biologisch abbaubar
- Silikonfrei

Biozide sicher verwenden.

Vor Gebrauch stets Kennzeichnung und Produktinformation lesen!



Ausführung	VE Stück	Bestell-Nr.	€ Stück
500-ml-Sprühflasche	6	...0204	9,95
(712)			

E-COLL Nitro-Universal-Verdünnung

- Speziell entwickelter Verdüner für alle gängigen Lacke wie Nitro-, Kunstharz- und Chlorkautschuk-Lackfarben
- Hohe Lösekraft und fördert die Verlaufeigenschaften des Lackes
- Die Lackierung erhält somit einen hohen Glanz
- Verdünnungs- und Reinigungsmittel für Maler- und Lackierbetriebe, für Karosserie- und Fahrzeugbau
- Zur Reinigung von Lackiergeräten und Spritzpistolen
- Enthält rückstandslos verdunstende Lösemittel
- Silikonfrei



Ausführung	VE Stück	Bestell-Nr.	€ Stück
6-l-Kanister	4	...0210	22,65
(712)			

E-COLL Schimmelentferner – chlorhaltig

- Der Schimmelentferner – chlorhaltig – entfernt selbsttätig Schimmel, Pilzansätze, Stockflecken, Bakterien sowie Algen und Moose
- Wirkt desinfizierend. Beugt neuer Schimmelbildung vor

Anwendungsgebiet:

- Im Außenbereich, im Sanitärbereich bei guter Durchlüftung, auf Fliesen, Stein, Fugen, Wänden, Holz, Kunststoffen etc.

Technische Kenndaten:

- Silikonfrei

Biozide sicher verwenden.

Vor Gebrauch stets Kennzeichnung und Produktinformation lesen!



Ausführung	VE Stück	Bestell-Nr.	€ Stück
500-ml-Sprühflasche	6	...0207	9,95
(712)			

E-COLL Pinselreiniger

- Geruchsmild
- Biologisch abbaubar
- Silikonfrei
- Löst problemlos hartnäckigste Verschmutzungen, z. B. auch verharzte Öle, Fette, Teer und Bitumen
- Zum Reinigen von Pinseln und Rollen



Ausführung	VE Stück	Bestell-Nr.	€ Stück
1-l-Dose	12	...0213	7,75
(712)			



E-COLL Terpentin-Ersatz

- Verdünnungs- und Reinigungsmittel für Maler- und Lackierbetriebe
- Hervorragend geeignet zum Reinigen von Parkett- und Linoleumböden und als Reinigungsmittel für Arbeitsgeräte wie Pinsel etc.
- Zum Verdünnen von Öl-, Kunstharz- und Streichlacken aufgrund der langsamen Abdunstung
- Zum Reinigen von Arbeitsgeräten, z. B. Pinsel und Rollen, zum Entfernen von Schmutz, Fett- und Farbflecken, zum Verdünnen von Lacken, für Anwendungen auf Holz- und Steinböden, Glas, Textilien



Ausführung	VE Stück	Bestell-Nr. 62 0601...	€ Stück
1-l-Dose	12	...0216	6,60 (712)

EU Waschbenzin

- Hochwertiges Reinigungs- und Entfettungsmittel
- Silikonfrei
- wird auch als Hilfsmittel in der Farb- und Lackindustrie eingesetzt
- Zur Reinigung von Schmutzflecken auf Teppichböden, zum Entfernen von Fettflecken auf Textilien und Polstern und zur Entfettung von Kunststoff, Stein, Fliesen und Metall
- Kann eingesetzt werden, wenn nach der Reinigung eine schnelle Trocknung erforderlich ist
- Siedebereich: 100 °C bis 140 °C



Hinweis:

Mineralölerzeugnis, verdunstet rückstandsfrei, darf nicht als Treib-, Heiz- oder Schmierstoff verwendet werden



Ausführung	VE Stück	Bestell-Nr. 62 0601...	€ Stück
1-l-Dose	12	...0225	5,50 (712)

E-COLL Petroleum

- Sehr langsam verdunstendes Reinigungsmittel
- Silikonfrei
- Dient auch als Korrosionsschutz von Metallteilen
- Für metallverarbeitende Betriebe und KFZ-Werkstätten zur Rostlösung und zum Entkonservieren
- Anwendung auch als Metallbearbeitungs-, Formen-, Stanz- und Entschalungsöl
- Entfernt auch Teerrückstände
- Kann aufgetragen oder gespritzt werden



Hinweis:

Mineralölerzeugnis, steuerbegünstigt, darf nicht als Treib-, Heiz- oder Schmierstoff verwendet werden



Ausführung	VE Stück	Bestell-Nr. 62 0601...	€ Stück
1-l-Dose	12	...0219	6,15 (712)

E-COLL Alu-Spray

- Hitzebeständiger Korrosionsschutz
- Für Fahrzeugfelgen, Auspuffanlagen, Lkw-Aufbauten, für Klima- und Lüftungstechnik, Feuerungsanlagen, Turbinen, Rohrleitungen, Behälter
- Zur Erreichung einer Farbidentität mit dem Frischverzinkten nach dem Auftrag von Zink-Spray
- Korrosionsschutz bis +800 °C, aus 99,5 % Reinaluminium hergestellt
- Farbton: hell glänzend, chromeffekt
- Staubtrocken bei 20 °C in 10 Minuten



Ausführung	VE Stück	Bestell-Nr. 62 0601...	€ Stück
400-ml-Spraydose	12	...0228	6,95 (712)

E-COLL Brennspritus

- Durch den hohen Alkoholanteil eignet sich Brennspritus hervorragend zum Reinigen und Entfetten, Verdünnung von Spirituslacken, als Lösungsmittel und Frostschutz
- Geeignet für Materialien wie Glas, Kunststoff, Chrom, Gummi. Auch als Brennstoff für Campingkocher oder Fondue geeignet
- 94 % Vol. Ethylalkohol, leicht entzündlich
- Silikonfrei



Ausführung	VE Stück	Bestell-Nr. 62 0601...	€ Stück
1-l-Flasche	12	...0222	4,10 (712)

EU Bremsenreiniger

- Universell einsetzbares Reinigungsmittel, welches durch spezielle Lösungsmittel entfettet
- Entfernt selbst hartnäckige Verschmutzungen gründlich und schonend. Trocknet schnell ab
- Das Reinigungsmittel ist frei von aromatischen und halogenierten Kohlenwasserstoffen, von Aceton, Butanol, Ethylacetat und Silikon
- Zur Reinigung von Trommel- und Scheibenbremsen, Bremsklötzen, Federn, Backen, Kupplungen, Belägen, Druckplatten und Kuppelungsteilen allgemein, Getriebe, Vergaser, Benzinpumpen, Motorteilen usw.



Ausführung	VE Stück	Bestell-Nr. 62 0601...	€ Stück
500-ml-Spraydose	10	...0231	4,05
5-l-Kanister	2	...0234	27,50 (712)



Zink-Spray

Produktbeschreibung:
Haftet auf Metallen, beständig gegen Wasser und schützt vor Rost. Diese Kombination bietet doppelten Langzeitschutz.

Anwendungsgebiet:

- Bei allen Karosseriearbeiten
- Zum Ausbessern beschädigter Zinkschichten
- Zum Beschichten von Bohr- und Schweißstellen
- Zwischenschicht beim Punktschweißen

- Grundierung für wasser- und witterungsgefährdete Anlagen

Technische Kenndaten:

- Zink-Spray besteht aus 95 % Zink und 5 % Kunstharz
- Farbe: grau, matt
- Temperaturbeständigkeit: bis +500 °C
- Staubtrocken bei +20 °C in 15 Minuten



Ausführung	VE Stück	Bestell-Nr.	€ Stück
400-ml-Spraydose	12	62 0601... ...0237	7,60 (712)

EU Silikon-Spray

- Für Auto, Haushalt, Werkstatt, Sport
- Bildet einen stabilen Schmier-, Gleit- und Schutzfilm
- Schützt vor Nässe und Rost. Beseitigt Klemmen, Quietschen, Kleben
- Als Trennmittel für die Kunststofftechnik, alle Thermo- und Duroplaste, Kautschuk (außer Silikonkautschuk), für die Schutzgas- und Elektrodenhandschweißung, als Gleit- und Trennstoff für die Papier-, Holz-, Druckerei- und Verpackungsindustrie, als Wartungs- und Pflegeprodukt für den KFZ-Bereich
- Lösemittel- und fettfrei (reines Silikonöl).
- Temperaturbeständigkeit: -50 °C bis +180 °C



Inhalt ml	Gebinde	VE Stück	Bestell-Nr.	€ Stück
400	Spraydose	12	62 0601... ...0246	3,65 (712)

E-COLL Zink-Spray, hell

- Haftet auf Metallen und bietet einen Langzeitkorrosionsschutz
- Bei allen Karosseriearbeiten
- Zum Ausbessern beschädigter Feuerverzinkungen
- Als Zwischenschicht beim Punktschweißen
- Farbe: silbergrau, hell glänzend, wie frische Feuerverzinkung
- Temperaturbeständigkeit: bis +500 °C
- Bildet einen glatten, porenfreien Film, ist schnelltrocknend, punktschweißfähig und elektrisch leitfähig



Ausführung	VE Stück	Bestell-Nr.	€ Stück
400-ml-Spraydose	12	62 0601... ...0240	7,15 (712)

EU Sprühfett, weiß

- Universalfett für alle Industriebereiche sowie zur sauberen Wartung und Pflege für Werkstatt, Garage und Haus
- Verhindert Verschleiß, beseitigt Quietschen
- Korrosionsschützend
- Einsetzbar für Förderrollenlager, Elektromotorenlager, Achsrollenlager im Bahnbetrieb
- Als Abschmierfett für Bau- und Landmaschinen, Ketten, Antriebsräder, Türscharniere etc.
- Silikonfrei
- Temperaturbeständigkeit: -25 °C bis +120 °C



Ausführung	VE Stück	Bestell-Nr.	€ Stück
300-ml-Spraydose	6	62 0601... ...0249	6,10 (712)

E-COLL Zink-Alu-Spray

- Bietet höchsten Korrosionsschutz für alle metallischen Oberflächen
- Sparsam im Gebrauch, schnell trocknend, ohne weitere Grundierung lackierbar
- Vielseitig durch widerstandsfähigen, flexiblen, nicht fettenden, elektrisch leitenden, überschweißbaren Schutzfilm
- Temperaturbeständigkeit: bis ca. +500 °C
- Trocken: bei +20 °C in 15 Minuten
- Farbe: silbergrau/hellgrau



Ausführung	VE Stück	Bestell-Nr.	€ Stück
400-ml-Spraydose	12	62 0601... ...0243	7,95 (712)

E-COLL Kontakt-Spray

Kontaktspray E-COLL hat eine intensive Feuchtigkeitverdrängung und eine nachhaltige Reinigungswirkung sowie eine optimale Kriechfähigkeit. Die behandelten Oberflächen wirken wasserabweisend. Einsetzbar auf Eisen, Stahl, Leichtmetall und Kunststoff. Behebt feuchtigkeitsbedingte Störungen an Zündsystemen.

- Für Zündverteiler, Kabel, Stecker und Zündkerzen
- Reinigt Teerflecke auf Kraftfahrzeuglackierungen
- Entfernung loser Oxid- und Abbrandreste, Staubablagerungen oder Kriechströme verursachende Verschmutzungen
- Keine Anwendung auf heißen Materialien!
Elektronische Bauteile vorher vom Stromnetz nehmen
- Silikonfrei



Ausführung	VE Stück	Bestell-Nr.	€ Stück
300-ml-Spraydose	6	62 0601... ...0252	3,80 (712)



E-COLL Leckfinder

- Dichtigkeitsprüfmittel für druckführende Systeme wie Kompressoren, Stahlflaschen, Armaturen, Absperrventilen, Atemgeräten, Autogen- und Schutzgasschweißgeräten, Bunsenbrennern, Ventilen, Verschraubungen, Druckluftbremsen etc.
- Hilft bei der Auffindung undichter Stellen bei Gas und Druckluft
- Mit speziellem Rostschutz
- Geeignet für Druckluft, Kältemittel, Acetylen, Butan, Erdgas, Kohlendioxid, Sauerstoff, Propan, Stadtgas, Stickstoff, Wasserstoff, Ammoniak
- Ungiftig nach DIN-DVGW
- Silikonfrei



Ausführung	VE Stück	Bestell-Nr.	€ Stück
400-ml-Spraydose	12	62 0601... ...0255	3,65 (712)

Lecksuchspray Diprol BX

- FCKW frei
- Flüssig, mit Korrosionsschutz für Dichtigkeitsprüfungen im Rohrleitungs- und Apparatebau
- Enthält Aerosol, (reizend), ADR Kl. 2 Ziff. 5 A UN 1950

Komplette VE-Abnahme!



Ausführung	VE Stück	Bestell-Nr.	€ Stück
400-ml-Spraydose	12	62 0601... ...0258	8,55 (666)

E-COLL Sekundenkleber

- Universell einsetzbar
- Gegen kurzzeitige Einwirkung von Wasser beständig

Technische Kenndaten:

- Temperaturbeständigkeit: -50 °C bis +80 °C; Klebspalt: 0,7 mm
- Handfest zwischen 5 und 15 Sekunden, abhängig vom Werkstoff, der verklebt wird
- Für Porzellan, Keramik, Gummi, Plastik, PVC, Polystyrol, Metall usw.
- Aushärtung: durch Luftfeuchtigkeit; Viskosität: 35 bis 70 mPas
- Silikonfrei



Ausführung	VE Stück	Bestell-Nr.	€ Stück
20-g-Flasche	10	62 0601... ...0261	4,50 (712)

E-COLL Sekundenkleber-Gel-Tube

- Klebt glatte und poröse Werkstoffe, z. B. Porzellan, Keramik, Holz, Leder, Gummi, Plastik, PVC, Polystyrol, Glas, Metall, Kork u. v. a.
- Klebt besonders sauber und trotzdem schnell und stark
- Tropft nicht, da gelförmig; ideal für senkrechte Flächen und punktgenaues Kleben
- Kleine Materialunebenheiten können ausgeglichen werden
- Klebungen sind kurzzeitig korrigierbar
- Temperaturbeständigkeit: -50 °C bis +80 °C
- Klebspalt: 0,05 bis 0,2 mm
- Handfest zwischen 2 und 40 Sekunden (abhängig vom Werkstoff)



Ausführung	VE Stück	Bestell-Nr.	€ Stück
20-g-Tube	10	62 0601... ...0264	5,85 (712)

E-COLL Acryl-Dichtungsmasse

- Abdichtung von Fugen und Anschlüssen mit einer Verformung bis zu 12,5 %, Risse in Mauerwerk und Putz, für saugfähige Baustoffe wie Beton und Holz, zum Verspachteln von Wandrissen aller Art, Fugenabdichtung von Holz- und Kunststofffenstern, Rollläden und Fensterbänken, nach Aushärtung schlagregenfest

- Plasto-elastischer, physikalisch trocknender Dispersionsdichtstoff
- Nicht bei Regen- oder Frostgefahr verarbeiten
- Verarbeitungstemperatur: -5 °C bis +30 °C
- Temperaturbeständigkeit: -20 °C bis +80 °C
- Hautbildung: nach ca. 20 Minuten
- Aushärtegeschwindigkeit: 3 mm/Tag



Ausführung	VE Stück	Bestell-Nr.	€ Stück
Kartusche, 310 ml, grau	12	62 0601... ...0350	1,99 (712)



E-COLL Acryl-Dichtungsmasse

- Silikonfrei
- Einkomponentige Acryl-Dispensionsdichtungsmasse
- Plasto-elastischer, physikalisch trocknender Dispersionsdichtstoff
- Abdichtung von Fugen und Anschlüssen mit einer Verformung bis zu 7,5 %
- Für Abdichtungen im Innen- und Außenbereich, Rissen in Mauerwerk und Putz
- Für saugfähige Baustoffe wie Beton und Holz, zum Verspachteln von Wandrissen aller Art
- Fugenabdichtung von Holz- und Kunststoffen, Rollläden und Fensterbänken

Hinweis: Nicht bei Regen- oder Frostgefahr verarbeiten.
Nach Aushärtung schlagregenfest. Überstreichbar.

Technische Kenndaten:

- Verarbeitungstemperatur: +5 °C bis +30 °C
- Temperaturbeständigkeit: -20 °C bis +80 °C
- Hautbildung: nach ca. 20 Minuten
- Aushärtegeschwindigkeit: bis 3 mm/24 Stunden



Ausführung	VE Stück	Farbe	Bestell-Nr. 62 0601...	€ Stück
310-ml-Kartusche	12	weiß	...0356	1,99

(712)

E-COLL Silikon-N

- Neutralvernetzende, einkomponentige Fugendichtungsmasse auf Silikonbasis. Profiqualität für den gesamten Innen- und Außenbereich, nicht überstreichbar.
- Keine Korrosionswirkung auf Zinkblech, Stahl, Kupfer, Messing und Aluminium
- Chemisch neutral (pH-Wert: 7). Mit fungizider (pilzhemmender) Einstellung
- Für Verfugungen und Versiegelungen im Fensterbau, Industrieverglasungen, im Metall-, Holz- und Kunststoffbau
- Fugenabdichtung in Kühlräumen und in der Klimatechnik

Technische Kenndaten:

- Verarbeitungstemperatur: +1 °C bis +30 °C
- Temperaturbeständigkeit: -60 °C bis +200 °C
- Hautbildung: nach ca. 5 Minuten
- UV-beständig
- Aushärtungsgeschwindigkeit: 2 mm/24 Std., entspricht DIN 18 540 Teil 2, ISO 11600

Nicht geeignet für: Isolierglas, „Structural Glazing“ und selbstreinigendes Glas. Zur Versiegelung zwischen Rahmen, VSG-Folie und Isolierglas muss sichergestellt sein, dass kein Direktkontakt zwischen Dichtstoff und VSG-Folie oder Verbund bestehen kann. Nicht überstreichbar.



Ausführung	VE Stück	Bestell-Nr. 62 0601...	€ Stück
Kartusche, 310 ml, transparent	12	...0362	4,30
Kartusche, 310 ml, weiß	12	...0365	4,30
Kartusche, 310 ml, grau	12	...0368	4,30

(712)

E-COLL Silikon-Dichtungsmasse

- Einkomponentige Fugendichtmasse auf Silikonbasis, dauerelastisch und essigvernetzend
- Nicht überstreichbar
- Schnelle Hautbildung und sehr gute Haftung auf Glas, Emaille, Fliesen und Edelstahl
- Für Verfugungen und Versiegelungen im Glas- und Fensterbau. Für Fugen in Küchen und im Sanitärbereich
- Zum Kleben auf Holz, Beton, Stein und Metall. Zum Abdichten von Fugen und Rissen im Mauerwerk
- Für wetterbeanspruchte Dehnungsfugen im Außenbereich und für den Innenausbau
- Entspricht DIN 18545 Teil 2 und den Anforderungen der Dichtstoffgruppe E

Technische Kenndaten:

- Verarbeitungstemperatur: +5 °C bis +30 °C
- Temperaturbeständigkeit: -60 °C bis +180 °C
- Hautbildung: nach ca. 7 Minuten
- Aushärtungsgeschwindigkeit: 2 mm/24 Std.
- UV-beständig, beständig gegen Diesel und Heizöl



Ausführung	VE Stück	Bestell-Nr. 62 0601...	€ Stück
Kartusche, 310 ml, transparent	12	...0359	3,65

(712)

Universal-Fugenspachtel Silifix

- Für alle Silikonfugen
- Geeignet in Bereichen wie Bau-, Metall- und Autoindustrie

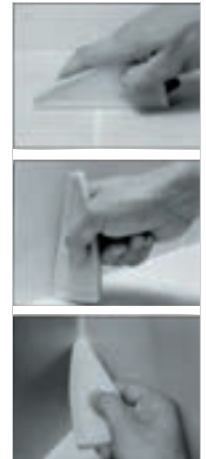

Bestell-Nr. 62 0601...	€
...0371	3,20

(712)

Silikon-Abziehgummi-Set, 3-teilig

- Für schnelles und sauberes Glätten von Silikon- und Acrylfugen
- Für exakte Keilfugen
- Einschließlich Spezialgummi für Fenster
- SB-verpackt



Bestell-Nr. 62 0601...	€
...0374	7,15

(712)



Skelett-Kartuschenpistole

- Skelettform mit 6-kant-Stange
- Weicher Förderschub
- Griff aus Druckguss
- Für Kartuschen bis 320 ml

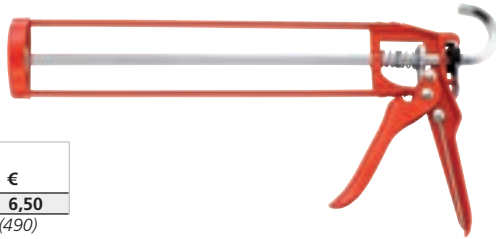

Bestell-Nr.		€
62 0601...		
...0377		6,50
		(490)

Kartuschenpistole lackiert

- Für Düsenkartuschen 310/320 ml
- Blau lackiert
- Mit Zahnstangenverstellung



Bestell-Nr.		€
62 0601...		
...0380		4,70
		(666)

Kartuschenpistole

- Für Düsenkartuschen 310/320 ml
- Mit Zahnstangenverstellung
- Glanzverzinkt
- Mit Düsenschneider und Düsentecher



Bestell-Nr.		€
62 0601...		
...0383		7,10
		(666)

Professional-Kartuschenpistole WT-248M

- Für Kartuschen bis 310 ml
- Alu-Griff
- Auswechselbare Düse
- Mit 3 Düsen

Bestell-Nr.		€
62 0601...		
...0386		18,40
		(666)

Professional-Kartuschenpistole WT-248A

- Für 310 ml und 400 ml Beutel
- Alu-Griff
- Auswechselbare Düse
- Mit 3 Düsen



Bestell-Nr.		€
62 0601...		
...0389		23,60
		(666)

Profi-Schubpistole

- Alurohr eloxiert
- Auswechselbare Düse
- Stabile Metallkappen
- Für Kartuschen bis 320 ml
- Mit 3 Düsen



Ausführung	Bestell-Nr.	€
Profi-Schubpistole	62 0601... ...0392	31,40
Ersatzdüsen	...0395	0,85
		(666)

Beutel- und Großkartuschenpistole

- Alurohr eloxiert
- Griff aus Druckguss
- Auswechselbare Düsen
- Für Kartuschenbeutel bis 600 ml
- Mit 3 Düsen und Vorsatzteiler



Bestell-Nr.		€
62 0601...		
...0398		39,80
		(666)



Selbstbedienungsverbot seit 01.12.2010

- Nachfolgende Produkte unterliegen der Chemikalienverbotsverordnung für Isocyanat-haltige/MDI-haltige Produkte
- Sprechen Sie uns bitte bezüglich Erklärung und Information an

Bestell-Nr.	Bezeichnung	Seite
6206010450	E-COLL PU-Montageschaum 500 ml	6/107
6206010453	E-COLL PU-Montageschaum 750 ml	6/107
6206010456	E-COLL PU-Schnellschaum 500 ml	6/107
6206010459	E-COLL PU-Schnellschaum 700 ml	6/107
6206010462	E-COLL PU-2K-Schaum 400 ml	6/108
6206010465	E-COLL PU-Pistolschaum 750 ml	6/108



E-COLL PU-Montageschaum

- Baustoffklasse B2 DIN 4102
- Silikonfrei
- Einkomponentiger, selbstexpandierender, verwendungsfertiger Polyurethanschaum
- Besitzt eine ausgezeichnete Haftung auf allen Materialien (außer PE/PP), mit hohem thermischen und akustischen Isolierungswert
- Montieren und Abdichten von Fenster- und Türrahmen
- Abdichten von Hohlräumen rund um Rohre und zwischen Dach und Mauerwerk
- Anbringen von Isolierungsmaterialien bei Dachkonstruktionen
- Anbringen einer geräuschkämmenden Schicht bei Motoren
- Optimalisierung von Isolierung in der Kühltechnik
- Hautbildung: nach ca. 10 Minuten
- Aushärtegeschwindigkeit: 3 Stunden für 5 cm Stärke (bei +20 °C und 65 % R. F.)
- Schaumausbeute: 1 l ergibt ca. 35 bis 40 l
- Schalldämmwert: 46,2 dB (DIN 52210, Teil 3)
- Isolierwert: 30 mW/mK
- Farbe: gelb (champagnerfarben)



750 ml

Ausführung	VE Stück	Bestell-Nr. 62 0601...	€ Stück
500-ml-Dose	12	...0450	6,15
750-ml-Dose	12	...0453	8,30

(712)

E-COLL PU-Schnellschaum

- Baustoffklasse B2 DIN 4102
- Silikonfrei
- Einkomponentiger, selbstexpandierender, verwendungsfertiger Polyurethanschaum
- Besitzt eine ausgezeichnete Haftung auf allen Materialien (außer PE/PP), mit hohem thermischen und akustischen Isolierungswert
- Besonders schnelle Aushärtung: nach ca. 10 Minuten klebfrei, nach ca. 30 Minuten schneidbar, nach ca. 90 Minuten entspreizbar (bei +20 °C und 65 % R. F.)
- Schaumausbeute: 1 l ergibt ca. 35 bis 40 l
- Farbe: gelb (champagnerfarben)
- Temperaturbeständigkeit: -40 °C bis +90 °C



500 ml

750 ml

Inhalt	VE Stück	Bestell-Nr. 62 0601...	€ Stück
500 ml	12	...0456	6,10
750 ml	12	...0459	8,85

(712)



E-COLL PU-2K-Schnellschaum

- Baustoffklasse B2 DIN 4102, Teil 1
 - Zweikomponentiger, selbstexpandierender, verwendungsfertiger Polyurethanschaum
 - Haftet auf allen Baumaterialien, ausgenommen PE/PP, Teflon, Silikon, Fette, Formtrennmittel o. Ä.
 - Die schnelle Aushärtung des frischen Schaums erfolgt durch gezielte chemische Reaktion zwischen Härter- und Isocyanatkomponente ohne Zugabe von Wasser oder Luftfeuchtigkeit gleichmäßig und gleichzeitig in der gesamten ausgebrachten Schaummenge
 - Klebfrei: nach ca. 8 Minuten, schneidbar: nach ca. 20 Minuten, entspreizbar: nach 1 Stunde, voll belastbar: nach ca. 3 Stunden (bei +20 °C und 65 % R. F.)
 - Schaumausbeute: 1 l ergibt ca. 20 l
 - Beständig gegen Wasser, Wärme und Kälte (-40 °C bis +100 °C), jedoch nicht beständig gegen UV-Strahlung, Knopfdruckdose
- Die Artikel unterliegen einem Selbstbedienungsverbot für private Endverbraucher, da >0,1 % MDI (Methylendiphenyldiisocyanat)



Weitere Informationen entnehmen Sie bitte der Informationsseite 6/107.



Ausführung	VE Stück	Bestell-Nr. 62 0601...	€ Stück
400-ml-Dose	12	...0462	12,65

(712)

E-COLL PU-Pistolenschaum

- Baustoffklasse B2 DIN 4102
 - Einkomponentiger, selbstexpandierender, verwendungsfertiger Polyurethanschaum mit Schraubgewinde
 - Für die Verarbeitung mit Schaumdosierpistolen und äußerst genaue Dosierung
 - Besitzt eine ausgezeichnete Haftung auf allen Materialien (außer PE/PP). Mit hohem thermischen und akustischen Isolierwert
 - Montieren und Abdichten von Fenster- und Türumrahmungen
 - Abdichten von Hohlräumen rund um Rohre
 - Anbringen von Isolierungsmaterialien bei Dachkonstruktionen
 - Anbringen einer geräuschkämmenden Schicht bei Motoren
 - Optimierung von Isolierungen in der Kühltechnik
 - Hautbildung: nach ca. 10 Minuten
 - Aushärtegeschwindigkeit: 3 Stunden für 5 cm Stärke (bei +20 °C und 65 % R. F.)
 - Schaumausbeute: 1 l ergibt ca. 35 bis 40 l
 - Schalldämmwert: 57,4 dB (DIN 52210, Teil 3)
 - Isolierwert: 33 mW/mK
- Die Artikel unterliegen einem Selbstbedienungsverbot für private Endverbraucher, da >0,1 % MDI (Methylendiphenyldiisocyanat)



Weitere Informationen entnehmen Sie bitte der Informationsseite 6/107.



Ausführung	VE Stück	Bestell-Nr. 62 0601...	€ Stück
750-ml-Dose	12	...0465	7,80

(712)

E-COLL NBS-Pistole, Metall, leichte Ausführung

- Schraubadapter für Pistolen-Schaum
- Stellschraube für genaue Dosiermöglichkeit
- Metallabzug mit schneller Stopp-Reaktion,
- Ergonomischer Handgriff
- Zum einfachen Ausfüllen von Fugen, Rohrdurchführungen oder Löchern



Ausführung	Bestell-Nr. 62 0601...	€
NBS-Pistole E-COLL	...0468	47,95
Ersatzdüse Messing	...0471	8,40

(666)



E-COLL Markierwagen

- Für Bodenmarkierspray E-COLL 750 ml
- Für einfache Kennzeichnungen von Gefahrenzonen, Ein- und Ausgängen, Parkplätzen etc.
- Für Markierungsarbeiten: Insbesondere Verkehrswege müssen gemäß Arbeitsstättenverordnung § 17 gekennzeichnet sein

- Strichbreite: 5–7,5 cm stufenlos
- Farbe: blau

E-COLL
Chemisch-Techn. Produkte

Bestell-Nr.		€
62 0601...		
...0550	206,50	(712)



E-COLL Baustellenmarkierspray, 500 ml

- Auf Acrylat-Basis
- Für alle Markierungsarbeiten wie Baustellen, Parkplätzen, Holz, Rasen, Sand, Kies, Stahl, etc.
- Überkopf-Sprühdüse
- Mit zusätzlicher Schreibdüse
- Lösungsmittelhaltige Dispersion von blei- und cadmiumfreien Pigmenten
- Enthält keine chlorierten Lösungsmittel
- Fluoreszierende Farben (außer schwarz und weiß)

E-COLL
Chemisch-Techn. Produkte



Farbe	VE Stück	Bestell-Nr. 62 0601...	€ Stück
weiß	12	...0574	7,15
gelb	12	...0577	7,15
orange	12	...0580	7,15
rot	12	...0583	7,15
pink	12	...0586	7,15
grün	12	...0589	7,15
blau	12	...0592	7,15
schwarz	12	...0571	7,15

(666)

E-COLL Bodenmarkierspray, 750 ml

- Deckkräftiger, qualitativ hochwertiger Acrylharzlack für schnelle Markierungen
- Auf fast allen Oberflächen: Holz, Karton, Beton, Papier, Metall, Asphalt, Mauerwerk usw.
- Besonders geeignet für Markierungen auf allen Böden (Parkplätze etc.). Extrem abriebfest!
- **Nicht anzuwenden auf Styropor und vinylhaltigen Kunststoffen!**
- Für Innen- und Außenlackierungen, witterungs- und korrosionsbeständig, blei-, cadmium- und aromatenfrei, schnelltrocknend (ca. 10 Minuten)
- Überkopf-Sprühdüse



Farbe	VE Stück	Bestell-Nr. 62 0601...	€ Stück
rot	6	...0553	20,30
blau	6	...0556	20,30
grün	6	...0559	20,30
schwarz	6	...0562	20,30
weiß	6	...0565	20,30
gelb	6	...0568	20,30

(712)



Handabroller Profi

- Besonders robust
- Metallausführung mit Metallmesser und Abrollbremse
- Für Klebebandrollen bis 50 mm
- Maximaler Rollenaußen-Ø: 140 mm



Bestell-Nr.	€
62 0601...	
...0750	10,65
	(666)

Papier-Packband K61, Banddicke 0,1 mm

- Papier-Packband mit Naturkautschukkleber
- Für Kartonverschluss, allgemeines Verpacken



Farbe	Abmessungen	VE	Bestell-Nr. 62 0601...	€ Rolle
braun	50 m x 50 mm	6 Rollen	...0762	3,60
				(712)

Handabroller light

- Leichte Ausführung mit Metallmesser und Abrollbremse
- Für Klebebandrollen bis 50 mm
- Maximaler Rollenaußen-Ø: 140 mm



Bestell-Nr.	€
62 0601...	
...0753	8,55
	(666)

Packband F290, Banddicke 0,06 mm

- Naturkautschukkleber Banddicke: 0,06 mm
- Besonders reißfest Polypropylen (PP) Packfilm
- Geräuscharm abrollbar



Farbe	Abmessungen	VE	Bestell-Nr. 62 0601...	€ Rolle
farblos	66 m x 50 mm	6 Rollen	...0765	2,60
chamois	66 m x 50 mm	6 Rollen	...0768	2,60
				(666)

PP-Packband F29, Banddicke 0,05 mm

- Leise abrollendes Klebeband mit Acrylat-Kleber
- Banddicke: 0,05 mm
- Gutes Haftungsvermögen auf allen Oberflächen
- Verpackungs-Klebeband für den sicheren, dauerhaften Verschluss von Kartons



Farbe	Abmessungen	VE	Bestell-Nr. 62 0601...	€ Rolle
chamois	66 m x 48 mm	6 Rollen	...0756	2,35
farblos	66 m x 48 mm	6 Rollen	...0759	2,35
				(712)

Packband F294, Banddicke 0,06 mm, fadenverstärkt

- PP-Packband
- Fadenverstärkt
- Reißfest
- 3 Längsfäden
- 1 Sinusfaden
- Banddicke 0,06 mm
- Für mittelschwere Verpackungen



Farbe	Abmessungen	VE	Bestell-Nr. 62 0601...	€ Rolle
farblos	66 m x 50 mm	6 Rollen	...0771	4,50
chamois	66 m x 50 mm	6 Rollen	...0774	4,50
				(666)



Filament-Klebeband F407, Banddicke 0,13 mm

- PP-Filamentband
- Glasfaserverstärkt in Längsrichtung
- Mit klebkräftigem, synthetischem Kautschukkleber
- Zum Bündeln, schwerem Verpacken, Palettensicherung
- Reißkraft: 500 N/25 mm



Farbe	Abmessungen	VE	Bestell-Nr. 62 0601...	€ Rolle
farblos	50 m x 15 mm	15 Rolle	...0777	3,00
farblos	50 m x 19 mm	12 Rolle	...0780	3,15
farblos	50 m x 25 mm	9 Rolle	...0783	3,75

(666)

Gewebeband G76

- Polyethylen (PE) Gewebebeschichtung
- Kautschukkleber
- Banddicke 0,22 mm
- Zum Verpacken, Reparieren und Abdecken rauher Untergründe z. B. Putz



Farbe	Abmessungen	VE	Bestell-Nr. 62 0601...	€ Rolle
silber	50 m x 50 mm	6 Rollen	...0786	8,70
schwarz	50 m x 50 mm	6 Rollen	...0789	8,70
weiß	50 m x 50 mm	6 Rollen	...0792	8,70

(666)

PVC-Klebeband mit Aufdruck „Vorsicht Glas“, Banddicke 0,06 mm

- PVC-Film
- Farblich
- Mit vernetztem Kautschukkleber
- Für universelle Verpackung



Abmessungen	VE	Bestell-Nr. 62 0601...	€ Rolle
66 m x 50 mm	6 Rollen	...0795	8,05

(666)

Kreppband Maxtape/Flachkreppband

- Kreppklebeband mit stark klebendem Kautschukkleber
- Anwendung: Abdecken, Bündeln, Verpacken

Technische Kenndaten:

- Banddicke: 0,1 mm
- Hitzebeständig bis 80 °C



Farbe	Abmessungen	VE	Bestell-Nr. 62 0601...	€ Rolle
chamois	50 m x 19 mm	16 Rollen	...0798	2,15
chamois	50 m x 25 mm	12 Rollen	...0801	2,80
chamois	50 m x 30 mm	10 Rollen	...0804	2,90
chamois	50 m x 38 mm	8 Rollen	...0807	3,35
chamois	50 m x 50 mm	6 Rollen	...0810	4,35

(712)

Doppelseitiges Klebeband D87

- Gewebeträger doppelseitig mit einem weißen aggressiv klebenden Synthesekautschukkleber beschichtet
- Anwendung: Verlegen und Fixieren von Teppichböden auch auf rauhen Untergründen

Technische Kenndaten:

- Banddicke: 0,2 mm
- Temperaturbeständigkeit: -20 °C bis +65 °C



Abmessung L x B	VE	Bestell-Nr. 62 0601...	€ Rolle
25 m x 50 mm	9 Rollen	...0813	7,20

(666)

Doppelseitiges Klebeband Polyesterfilm D8367

- Doppelseitig klebender Polyesterfilm mit einem vernetzten Acrylatkleber
- Für Fenstersprossen, Kabelkanäle, Befestigen von Displays
- Als Montagehilfe
- Banddicke: 0,2 mm
- Temperaturbeständigkeit: -30 °C bis +120 °C



Abmessung L x B	VE	Bestell-Nr. 62 0601...	€ Rolle
50 m x 25 mm	9 Rollen	...0816	16,90

(666)



Doppelseitiges Vlies-Klebeband D8012AS

- Doppelseitig klebendes Vlies beschichtet mit einem stark klebenden Acrylatkleber
- Zum Spleißen von Papier, Pappe und Folien, Befestigen von Displays
- Als Montagehilfe
- Banddicke: 0,1 mm
- Temperaturbeständigkeit: -30 °C bis +80 °C



Abmessung L x B	VE	Bestell-Nr. 62 0601...	€ Rolle
50 m x 25 mm	9 Rollen	...0819	4,90 (666)

FrogTape® Malerabdeckband

- Malerabdeckband mit mittlerer Klebkraft
- Für folgende Oberflächen: ausgehärtete gestrichene Wände, Holzverkleidungen, Glas, Metall
- Lässt sich von den meisten Oberflächen bis zu 21 Tage lang (sieben Tage bei direktem Sonnenlicht) sauber entfernen
- Kein Unterlaufen von Farbe
- Scharfe Farbkanten



Abmessung L x B	Farbe	VE	Bestell-Nr. 62 0601...	€ Rolle
41,1 m x 24 mm	grün	1 Rolle	...0822	12,65
41,1 m x 36 mm	grün	1 Rolle	...0825	14,05 (666)

Aluminium-Band AF080

- Rein-Aluminium mit Acrylkleber
- Anwendung: Abdecken, Schützen, Isolieren, Wasserdampfsperre, Reflektorband

Technische Kenndaten:

- Banddicke: 0,08 mm
- Temperaturbeständigkeit: kurzfristig bis ca. 100 °C

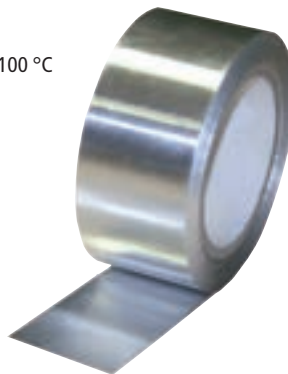

Abmessungen	VE	Bestell-Nr. 62 0601...	€ Rolle
50 m x 25 mm	9 Rollen	...0828	11,75
50 m x 30 mm	8 Rollen	...0831	15,00
50 m x 38 mm	6 Rollen	...0834	17,45
50 m x 50 mm	5 Rollen	...0837	22,40
50 m x 75 mm	3 Rollen	...0840	33,70
50 m x 100 mm	2 Rollen	...0843	44,85 (666)

Putzer- und Gipsverband F32, Banddicke 0,13 mm

- Weich-PVC
- Für universelle Putzer-, Gipsverbandarbeiten und für die Bodenmarkierung
- 60 %, Kleberart: Kautschuk, Klebkraft: 22 N/cm, Banddicke: 0,13 mm

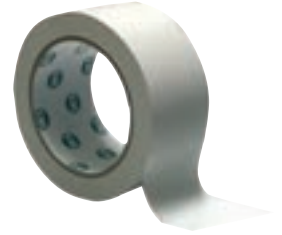

Farbe	Abmessungen	VE	Bestell-Nr. 62 0601...	€ Rolle
gelb	33 m x 50 mm	6 Rollen	...0846	4,30
weiß	33 m x 50 mm	6 Rollen	...0849	4,30 (666)

E-PIB selbstverschweißendes Dichtungsband, Banddicke 0,5 mm

- Selbstverschweißendes Mittelspannungsband auf Polybutylenbasis
- Feuchtigkeitsabdichtung für Telefonanschlüsse und andere wasserundurchlässige Anwendungen
- Für Isolierungen und Ummantelungen von Spleißstellen
- Sorgt für eine lückenlose elektrische Stabilität und permanente Beständigkeit gegen Feuchtigkeit

- Temperaturbeständigkeit: -40 °C bis +90 °C
- Banddicke: 0,5 mm



Farbe	VE	Bestell-Nr. 62 0601...	€ Rolle
schwarz	1 Rolle	...0852	5,40 (666)

Universal-Gewebeband 1909

Engmaschig gewebtes Trägermaterial.

- Auf einer Seite mit Polyethylen beschichtet, auf der anderen mit einem synthetischen Gummi-Harz-Klebstoff
- Zum Bündeln, Fixieren oder Reparieren ebenso wie zum Abdecken, Abdichten oder Kennzeichnen
- Wasserbeständiges Material
- Gute Anpassung
- Von Hand leicht abreißbar
- Stanzbar und von den meisten Oberflächen rückstandsfrei wieder entfernbar



Farbe	Abmessungen	VE	Bestell-Nr. 62 0601...	€ Rolle
silber	50 m x 50 mm	1 Rolle	...0855	18,10 (666)



Gewebeklebeband 8979 UV-beständig

- Universell einsetzbares Klebeband
- Durch seine UV-Beständigkeit bis zu 12 Monate für Außenanwendungen und -reparaturen geeignet
- Lässt sich bis zu 6 Monate rückstandslos entfernen
- Ist feuchtigkeitsbeständig und abriebfest
- Polyethylenbeschichtetes Gewebe
- Mit speziellem Gummi-Harz-Klebstoff
- Banddicke: 0,32 mm

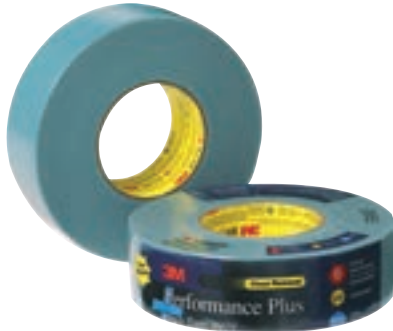

3M

Farbe	Abmessungen	VE Rollen	Bestell-Nr. 62 0601...	€
blau-grau	54,8 m x 48 mm	1	...0858	46,70 (666)

Doppelseitiges Klebeband 4910 F VHB™

- Banddicke: 1,0 mm
- Temperaturbeständigkeit: +90 °C, kurzzeitig +150 °C
- Hochleistungs-Verbindungssystem
- Kombination seiner hohen Transparenz mit den leistungsfähigen Merkmalen der VHB-Standardprodukte
- Speziell konzipiert auf Anwendungen, bei denen es auf hochtransparentes Kleben ankommt

3M



Farbe	Abmessungen	VE Rollen	Bestell-Nr. 62 0601...	€
hochtransparent	33 m x 19 mm	4	...0867	107,55
hochtransparent	33 m x 25 mm	3	...0870	141,50 (666)

Weich-PVC-Klebeband 471 F

- Banddicke: 0,13 mm
- Zum Markieren und Schützen
- Weich-PVC, mit Gummiharzklebstoff
- Für allgemeine Abdeckzwecke und zum Verschließen aller, auch runder und unregelmäßig geformter Oberflächen und Behälter, sowie zur Innendekoration, als Gefahrenmarkierung zur Kennzeichnung von Spielfeldern und Bereichen

3M



Farbe	Abmessungen	VE Rollen	Bestell-Nr. 62 0601...	€
gelb	50 m x 33 mm	6	...0861	44,20 (666)

Dual Lock™ Flexibler Druckverschluss

- SJ 354 D: Klebstoff Synthekautschuk: Für Innenanwendungen, bei denen Standardleistungen erforderlich sind

- SJ 356 D: Klebstoff Acrylat (VHB): Für feste und dauerhafte Verbindungen für Innen- und Außenanwendungen

Das wiederlösbare Befestigungssystem 3M™ Dual Lock™ Druckverschluss ermöglicht eine rationelle Montage, einfache Demontage und zudem eine nicht sichtbare Befestigung. Auf der Rückseite mit einem Klebestreifen ausgestattet.

- Spenderbox 2 x 5 Meter
- Breite: 25,4 mm

3M



Ausführung	Farbe	VE Rollen	Bestell-Nr. 62 0601...	€
SJ 354 D	schwarz	4	...0876	141,65
SJ 356 D	transluzent	4	...0879	203,80 (666)

Doppelseitiges Klebeband 4611 F VHB™

- Banddicke: 1,1 mm
- Temperaturbeständigkeit: +150 °C, kurzzeitig +230 °C
- Hochleistungs-Verbindungssystem
- Bietet eine leistungsfähige Kombination aus Scherfestigkeit und Schälkraft
- Bietet eine sehr hohe Anfangsklebekraft und gute Weichmacherbeständigkeit
- Zum Verbinden gleichartiger Werkstoffe
- Die thermischen Ausdehnungskoeffizienten der Fügepartner sollten allerdings ähnlich sein

3M

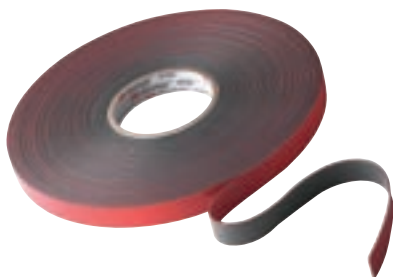

Farbe	Abmessungen	VE Rollen	Bestell-Nr. 62 0601...	€
dunkelgrau	33 m x 19 mm	4	...0864	64,95 (666)

Scotchmate™ Haken- und Schlaufenband SJ 352 D

Das wiederlösbare Befestigungssystem 3M™ Scotchmate™ Druckverschluss ermöglicht eine rationelle Montage, einfache Demontage und zudem eine nicht sichtbare Befestigung.

- Auf der Rückseite mit einem Klebestreifen ausgestattet
- Es besteht aus zwei selbst ausgerichteten Komponenten, die dauerhaft zum Untergrund geklebt werden und deren Verbindung zueinander bei Bedarf mehrere tausend Mal wieder verschließbar ist
- Spenderbox: je 5 Meter Hakenband (SJ 352E) und Schlaufenband (SJ 352F)
- Breite: 25,4 mm

3M



Farbe	Abmessungen	VE Rollen	Bestell-Nr. 62 0601...	€
schwarz	5 m x 25,4 mm	4	...0882	80,10 (666)



E-COLL Handwaschpaste

- Sandfreie Handwaschpaste mit guter Reinigungskraft, rückfettend
- Biologisch unbedenklich, da phosphatfrei und abbaubar
- Kombination von milden, hautfreundlichen Tensiden (= waschaktive Substanzen), hautpflegenden und organischen Reibmitteln
- Das feine Holzgranulat, in weitgehend kubischer Form, entlastet die Abflussleitungen, pH-Wert ca. 6



Ausführung	VE Stück	Bestell-Nr. 62 0601...	€ Stück
500-ml-Dose	18	...1050	2,25
10-l-Eimer	1	...1053	19,65

(666)

Professional Handreiniger

- Professioneller Hi-tech-Handreiniger mit Mikroreibemittel für Extremverschmutzungen wie Farbe, Tinte, Klebstoffe, Lacke und Dichtmittel
- Basiert auf doppelbasischem Ester für die Entfernung härtester Verschmutzungen
- Für Karosseriebau, Handwerk, Druck- und Farbenindustrie
- Mischung aus Ester für die Reinigung von Extremverschmutzungen
- Lösemittelfrei
- Hautfreundliches Mikroreibemittel für zusätzliche Reinigungskraft
- Vitamine B5 und E für eine gesunde und geschmeidige Haut



Ausführung	VE Stück	Bestell-Nr. 62 0601...	€ Stück
250-ml-Flasche	24	...1056	7,45
1-Liter-Flasche	6	...1059	17,55

(666)

WEPA Handtuchspender Metall

- Farbe weiß
- Verschleißbar



H x B x T mm	Bestell-Nr. 62 0601...	€
550 x 265 x 130	...1065	81,00

(490)

Handtuchpapier WEPA Smart 1-lagig

- Krepp-Handtuchpapier
- 1-lagig aus 100 % Altpapier
- Geprägt
- Umweltschonend



Nr.	Größe cm	Farbe	Falz	Kartoninhalt	Teilung	Bestell-Nr. 62 0601...	€
1	25 x 23	natur	Zick-Zack	5000 Blatt	20 x 250	...1068	35,90
2	25 x 23	grün	Zick-Zack	5000 Blatt	20 x 250	...1071	39,70
4	25 x 31	natur	Lagen	3600 Blatt	24 x 154	...1074	41,15
5	25 x 50	natur	Lagen	2400 Blatt	20 x 120	...1077	41,45

(777)

Abfallkorb

- Farbe: weiß
- Aus Drahtgeflecht
- Kunststoffbeschichtet



Abmessungen H x B x T mm	Bestell-Nr. 62 0601...	€
300 x 300 x 190	...1092	29,90
650 x 380 x 255	...1095	41,90

(777)



Handtuchrollenspender Tork ELEVATION

- Für Handtuchrollen
- Innenabrollung
- Kunststoff



Ausführung	Bestell-Nr. 62 0601...	€
weiß	...1080	65,20
schwarz	...1083	65,20

(666)

Toilettenpapier, Großrolle

- Typ Tork, Gewebepapier, 360 m
- 2-lagiges Tissue-Markenpapier, weich und weiß, 100 % Gewebepapier

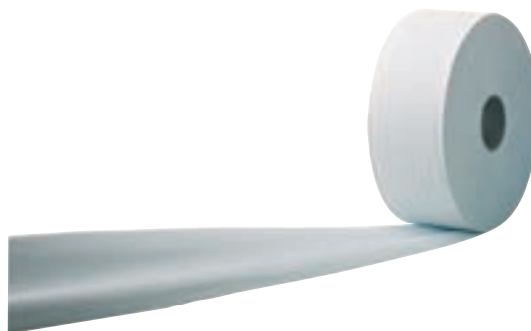

Ausführung	Ø Innen mm	Ø Außen mm	Rollen/VE	Bestell-Nr. 62 0601...	€
Tork, Gewebepapier, 360 m	60	265	6	...1101	49,35

(777)

Handtuchrolle 1-lagig zu Spender Tork ELEVATION

- Naturweiß
- Rolle 790 / 400 Blatt (perforiert)
- Blattgröße 20,5 x 38 cm
- Durchmesser: Rolle 20 cm, Papphülse 7 cm



Rolle	Bestell-Nr. 62 0601...	€
790 Blatt (perforiert)	...1086	7,55
400 Blatt (perforiert)	...1089	6,35

(712)

Toilettenpapier WEPA Smart

- 100 % Altpapier, mit Flächenprägung
- Farbe: naturweiß, 250 Blatt pro Rolle
- Zertifiziert mit blauem Umweltengel.



Achtung: Preis bzw. Bestellnummer gilt pro Paket!

Lagen	Paketinhalt	VE	Bestell-Nr. 62 0601...	€
3-lagig	64 Rollen (8 x 8)	1 Paket	...1104	52,70

(777)

Toilettenpapier, Großrolle

Entspricht ca. 13 Kleinrollen, keine Zweckentfremdung, hohe Kapazität.

- Typ WEPA, Recycling, 280 m
- 2-lagiges Tissue-Papier mit Prägung, weiß, 100 % Altpapier



Ausführung	Ø Innen mm	Ø Außen mm	Rollen/VE	Bestell-Nr. 62 0601...	€
WEPA, Recycling, 280 m	60	265	6	...1098	34,15

(777)

Toilettenpapier WEPA comfort

- 100 % Altpapier, Waffelprägung
- Farbe: hochweiß
- 2-lagig, 8 x 250 Blatt, 8 Einheiten
- 3-lagig, 8 x 250 Blatt, 9 Einheiten



Ausführung	Paketinhalt	VE	Bestell-Nr. 62 0601...	€
2-lagig	64 Rollen (8 x 8)	1 Paket	...1107	32,30
3-lagig	72 Rollen (9 x 8)	1 Paket	...1110	64,25

(777)



Wandhalter

- Für Rollen bis 400 mm Breite
- Farbe: blau

Lieferung ohne Putzrollen.



Abmessungen B x T x H mm	Bestell-Nr. 62 0601...	€
500 x 230 x 310	...1113	59,80 <small>(712)</small>

Bodenständer, stationär

- Für Rollen bis 400 mm Breite
- Farbe: blau

Lieferung ohne Putzrollen.



Abmessungen B x T x H mm	Bestell-Nr. 62 0601...	€
460 x 440 x 900	...1116	66,10 <small>(712)</small>

Bodenständer auf Rollen

- Für Putzrollen bis 400 mm Rollenbreite
- Mit Hängevorrichtung für Abfallsäcke

Lieferung ohne Putzrollen und Abfallsäcke.



Abmessungen B x T x H mm	Bestell-Nr. 62 0601...	€
400 x 440 x 900	...1119	87,95 <small>(712)</small>

K-Rolle, Papier, blau

- Industriepapierputzrolle für leichte Wischvorgänge
- Saugfähig
- Reißfest
- Ca. 20 g/m²
- In Folie perforiert
- 1000 Abrisse



Für Autowerkstätten, Maße 36 x 36 cm.

Ausführung	VE Stück	Bestell-Nr. 62 0601...	€
2-lagig	2	...1122	30,10 <small>(712)</small>

Trikotputzlappen

- Industriell gereinigte Ware
- Ohne Reißverschlüsse, Knöpfe, Ösen
- Nach DIN 61650
- Sorte WT
- Fusselfrei und gut saugend



Ausführung	Bestell-Nr. 62 0601...	€
10-kg-Würfel	...1125	36,15 <small>(666)</small>

Trikotputzlappen, hellbunt

- Industriell gereinigte Ware
- Ohne Reißverschlüsse, Knöpfe, Ösen
- Nach DIN 61650
- Sorte HT
- Fusselfrei und gut saugend



Ausführung	Bestell-Nr. 62 0601...	€
Polywürfel à 10 kg	...1128	19,45 <small>(666)</small>



„Notausgang links“ mit Richtungspfeil abwärts

- ASR A1.3 E002 + Zusatzzeichen
- DIN EN ISO 7010 E002 + Zusatzzeichen
- Langnachleuchtend beschichtet, DIN 67510-4

SafetyMarking®



Ausführung	Abmessung (H x B) mm	Bestell-Nr. 62 0601...	€
selbstklebende Folie	150 x 300	...1250	10,95
Aluminium	150 x 300	...1253	14,20
selbstklebende Folie	200 x 400	...1256	18,30
Aluminium	200 x 400	...1259	22,35

(666)

„Notausgang rechts“ mit Richtungspfeil rechts

- ASR A1.3 E002 + Zusatzzeichen
- DIN EN ISO 7010 E002 + Zusatzzeichen
- Langnachleuchtend beschichtet, DIN 67510-4

SafetyMarking®



Ausführung	Abmessung (H x B) mm	Bestell-Nr. 62 0601...	€
selbstklebende Folie	150 x 300	...1286	10,95
Aluminium	150 x 300	...1289	14,20
selbstklebende Folie	200 x 400	...1292	18,30
Aluminium	200 x 400	...1295	22,35

(666)

„Notausgang rechts“ mit Richtungspfeil abwärts

- ASR A1.3 E002 + Zusatzzeichen
- DIN EN ISO 7010 E002 + Zusatzzeichen
- Langnachleuchtend beschichtet, DIN 67510-4

SafetyMarking®



Ausführung	Abmessung (H x B) mm	Bestell-Nr. 62 0601...	€
selbstklebende Folie	150 x 300	...1262	10,95
Aluminium	150 x 300	...1265	14,20
selbstklebende Folie	200 x 400	...1268	18,30
Aluminium	200 x 400	...1271	22,35

(666)

„Notausgang links“

- ASR A1.3 E001
- DIN EN ISO 7010 E001
- Langnachleuchtend beschichtet, DIN 67510-4

SafetyMarking®



Ausführung	Abmessung (H x B) mm	Bestell-Nr. 62 0601...	€
selbstklebende Folie	150 x 150	...1298	7,00
Aluminium	150 x 150	...1301	9,15
selbstklebende Folie	200 x 200	...1304	8,80
Aluminium	200 x 200	...1307	10,95

(666)

„Notausgang links“ mit Richtungspfeil links

- ASR A1.3 E001 + Zusatzzeichen
- DIN EN ISO 7010 E001 + Zusatzzeichen
- Langnachleuchtend beschichtet, DIN 67510-4

SafetyMarking®



Ausführung	Abmessung (H x B) mm	Bestell-Nr. 62 0601...	€
selbstklebende Folie	150 x 300	...1274	10,95
Aluminium	150 x 300	...1277	14,20
selbstklebende Folie	200 x 400	...1280	18,30
Aluminium	200 x 400	...1283	22,35

(666)

„Notausgang rechts“

- ASR A1.3 E002
- DIN EN ISO 7010 E002
- Langnachleuchtend beschichtet, DIN 67510-4

SafetyMarking®



Ausführung	Abmessung (H x B) mm	Bestell-Nr. 62 0601...	€
selbstklebende Folie	150 x 150	...1310	7,00
Aluminium	150 x 150	...1313	9,15
selbstklebende Folie	200 x 200	...1316	8,80
Aluminium	200 x 200	...1319	10,95

(666)



„Richtungspfeil schräg“

- Langnachleuchtend beschichtet, DIN 67510-4, Unterklasse C

 SafetyMarking®



Ausführung	Abmessung (H x B) mm	Bestell-Nr. 62 0601...	€
selbstklebende Folie	150 x 150	...1322	7,00
Aluminium	150 x 150	...1325	9,15
selbstklebende Folie	200 x 200	...1328	8,80
Aluminium	200 x 200	...1331	10,95

(666)

„Notausstieg“

- ASR A1.3 D-E019
- DIN 4844-2 D-E019
- Langnachleuchtend beschichtet, DIN 67510-4 Unterklasse C

 SafetyMarking®



Ausführung	Abmessung (H x B) mm	Bestell-Nr. 62 0601...	€
selbstklebende Folie	105 x 300	...1343	9,15
Aluminium	105 x 300	...1346	14,75

(666)

Zusatzschild „Notausgang“

- Langnachleuchtend beschichtet, DIN 67510-4 Unterklasse C

 SafetyMarking®



Ausführung	Abmessung (H x B) mm	Bestell-Nr. 62 0601...	€
selbstklebende Folie	105 x 300	...1334	8,10
Aluminium	105 x 300	...1337	14,20
Aluminium	140 x 400	...1340	18,30

(666)

Zusatzschild „EXIT“

- Langnachleuchtend beschichtet, DIN 67510-4

 SafetyMarking®



Ausführung	Abmessung (H x B) mm	Bestell-Nr. 62 0601...	€
selbstklebende Folie	105 x 300	...1349	9,15
Aluminium	105 x 300	...1352	14,75

(666)

Sammelstelle

- ASR A 1.3 E007
- DIN EN ISO 7010 E007
- Langnachleuchtend beschichtet, DIN 67510-4 Unterklasse 10

 SafetyMarking®



Ausführung	Abmessung (H x B) mm	Bestell-Nr. 62 0601...	€ STK
selbstklebende Folie	400 x 400	...1358	42,10
Aluminium	400 x 400	...1361	55,50
Aluminium	600 x 600	...1364	84,85

(666)



„Erste Hilfe“

- ASR A1.3 E003
- DIN EN ISO 7010 E003
- Langnachleuchtend beschichtet, DIN 67510-4 Unterklasse C

SafetyMarking®



Ausführung	Abmessung (H x B) mm	Bestell-Nr. 62 0601...	€
selbstklebende Folie	150 x 150	...1367	7,00
selbstklebende Folie	200 x 200	...1370	8,80
Aluminium	200 x 200	...1373	10,95

(666)

„Erste Hilfe/Verbandkasten“

- ASR A1.3 E003 + Zusatztext
- DIN EN ISO 7010 E003 + Zusatztext
- Langnachleuchtend beschichtet, DIN 67510-4 Unterklasse C

SafetyMarking®



Ausführung	Abmessung (H x B) mm	Bestell-Nr. 62 0601...	€
selbstklebende Folie	300 x 200	...1382	16,20
Aluminium	300 x 200	...1385	18,90

(666)

„Notruftelefon“

- ASR A1.3 E004
- DIN EN ISO 7010 E004
- Langnachleuchtend beschichtet, DIN 67510-4 Unterklasse C

SafetyMarking®



Ausführung	Abmessung (H x B) mm	Bestell-Nr. 62 0601...	€
Aluminium	150 x 150	...1376	7,00
Aluminium	200 x 200	...1379	12,90

(666)

Rettungsschild „Anleitung zur Ersten Hilfe“

- DGUV204
- Nicht langnachleuchtend
- Bei Unfällen (Aushang des Hauptverbandes der gewerblichen Berufsgenossenschaft)

SafetyMarking®

Ausführung	Abmessung (H x B) mm	Bestell-Nr. 62 0601...	€
Kunststoff	560 x 400	...1388	25,45

(666)

6 Betriebsbedarf



„Rauchen verboten“

- ASR A1.3 P001
- DIN EN ISO 7010 P001

SafetyMarking®



Ausführung	Abmessung Ø mm	Bestell-Nr. 62 0601...	€
selbstklebende Folie, Bogen mit 15 Stück	30	...1406	8,95
selbstklebende Folie, Bogen mit 6 Stück	50	...1409	6,10
Aluminium	100	...1412	3,05
selbstklebende Folie	100	...1415	1,40
Aluminium	200	...1418	4,95
selbstklebende Folie	200	...1421	3,80
Aluminium	315	...1424	11,55
selbstklebende Folie	315	...1427	7,20

(666)

„Mobilfunk verboten“

- ASR A1.3 P013
- DIN EN ISO 7010 P013

SafetyMarking®



Ausführung	Abmessung Ø mm	Bestell-Nr. 62 0601...	€
selbstklebende Folie	200	...1442	5,35

(666)

„Feuer, offenes Licht und Rauchen verboten“

- ASR A1.3 P003
- DIN EN ISO 7010 P003
- Nicht langnachleuchtend

SafetyMarking®



Ausführung	Abmessung Ø mm	Bestell-Nr. 62 0601...	€
Aluminium	100	...1430	3,75
Aluminium	200	...1433	6,25
selbstklebende Folie	200	...1436	5,00
Aluminium	315	...1439	14,05

(666)

„Betreten der Fläche verboten“

- ASR A1.3 P024
- DIN EN ISO 7010 P024

SafetyMarking®



Ausführung	Abmessung Ø mm	Bestell-Nr. 62 0601...	€
selbstklebende Folie	200	...1445	5,55

(666)

„Zutritt für Unbefugte verboten“

- ASR A1.3 P006
- DIN 4844-2 D-P006

SafetyMarking®



Ausführung	Abmessung Ø mm	Bestell-Nr. 62 0601...	€
Aluminium	200	...1448	6,45
selbstklebende Folie	200	...1451	5,35

(666)



„Gesichtsschutzschild benutzen“

- ASR A1.3 M013
- DIN EN ISO 7010 M013

 SafetyMarking®



Ausführung	Abmessung Ø mm	Bestell-Nr. 62 0601...	€
selbstklebende Folie	200	...1454	5,40

(666)

„Handschutz benutzen“

- ASR A1.3 M009
- DIN EN ISO M009

 SafetyMarking®



Ausführung	Abmessung Ø mm	Bestell-Nr. 62 0601...	€
selbstklebende Folie	200	...1469	4,65

(666)

„Fußschutz benutzen“

- ASR A1.3 M008
- DIN EN ISO 7010 M008

 SafetyMarking®



Ausführung	Abmessung Ø mm	Bestell-Nr. 62 0601...	€
selbstklebende Folie	200	...1457	5,40

(666)

„Kopfschutz benutzen“

- ASR A1.3 M010
- DIN EN ISO 7010 M014

 SafetyMarking®



Ausführung	Abmessung Ø mm	Bestell-Nr. 62 0601...	€ STK
selbstklebende Folie	200	...1472	4,65
Aluminium	200	...1475	6,25

(666)

„Atemschutz benutzen“

- ASR A1.3 M017
- DIN EN ISO 7010 M017

 SafetyMarking®



Ausführung	Abmessung Ø mm	Bestell-Nr. 62 0601...	€
Folie, selbstklebend	200	...1460	5,40

(666)

„Gehörschutz benutzen“

- ASR A1.3 M003
- DIN EN ISO 7010 M003

 SafetyMarking®



Ausführung	Abmessung Ø mm	Bestell-Nr. 62 0601...	€ STK
selbstklebende Folie	200	...1478	4,65
Aluminium	200	...1481	6,25

(666)

„Gehör- und Augenschutz benutzen“

 SafetyMarking®



Ausführung	Abmessung Ø mm	Bestell-Nr. 62 0601...	€
selbstklebende Folie	100	...1463	2,90
selbstklebende Folie	200	...1466	5,40

(666)

„Augenschutz benutzen“

- ASR A1.3 M004
- DIN EN ISO 7010 M004

 SafetyMarking®



Ausführung	Abmessung Ø mm	Bestell-Nr. 62 0601...	€ STK
selbstklebende Folie	100	...1484	1,70
Aluminium	200	...1487	6,25
selbstklebende Folie	200	...1490	4,65

(666)



Warnschild „Warnung vor giftigen Stoffen“

- 7ASR A1.3 W016
- DIN EN ISO 7010 W016

SafetyMarking®



Ausführung	Seitenlänge mm	Bestell-Nr. 62 0601...	€
selbstklebende Folie	200	...1493	5,25 (666)

Warnschild „Warnung vor ätzenden Stoffen“

- ASR A1.3 W023
- DIN EN ISO 7010 W023

SafetyMarking®



Ausführung	Seitenlänge mm	Bestell-Nr. 62 0601...	€
selbstklebende Folie	200	...1496	3,50 (666)

Warnschild „Warnung vor elektrischer Spannung“

- ASR A1.3 W012
- DIN EN ISO 7010 W012

SafetyMarking®



Ausführung	Seitenlänge mm	Bestell-Nr. 62 0601...	€
selbstklebende Folie	100	...1499	1,55
selbstklebende Folie	200	...1502	3,53 (666)

Parkplatzschild

- Aluminium geprägt
- Abmessungen (H x B): 110 x 520 mm

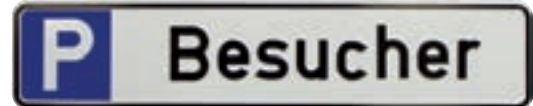

Ausführung	Bestell-Nr. 62 0601...	€
Kunden	...1505	14,75
Besucher	...1508	14,75
Geschäftsleitung	...1511	14,75
Reserviert	...1514	14,75 (666)



Parkverbotsschild „Unberechtigt“



Ausführung	Abmessung (H x B) mm	Bestell-Nr. 62 0601...	€
Aluminium	400 x 600	...1517	45,45 <small>(666)</small>

Parkplatzschild „Behindertenparkplatz“



Ausführung	Abmessung (H x B) mm	Bestell-Nr. 62 0601...	€
Kunststoff	400 x 250	...1529	14,25
Aluminium	600 x 400	...1532	41,40 <small>(666)</small>

Parkverbotsschild „Widerrechtlich“



Ausführung	Abmessung (H x B) mm	Bestell-Nr. 62 0601...	€
Aluminium	250 x 400	...1520	13,45 <small>(666)</small>

Parkplatzschild „Parken nur für Kunden“



Ausführung	Abmessung (H x B) mm	Bestell-Nr. 62 0601...	€
Kunststoff	400 x 250	...1535	14,80
Aluminium	600 x 400	...1538	43,85 <small>(666)</small>

Parkverbotsschild „Ein- und Ausfahrt“



Ausführung	Abmessung (H x B) mm	Bestell-Nr. 62 0601...	€
Aluminium	400 x 600	...1523	45,35 <small>(666)</small>

Parkplatzschild „Parken nur für Besucher“



Ausführung	Abmessung (H x B) mm	Bestell-Nr. 62 0601...	€
Kunststoff	400 x 250	...1541	14,25
Aluminium	600 x 400	...1544	41,50 <small>(666)</small>

Parkverbotsschild „Privat-Grundstück“



Ausführung	Abmessung (H x B) mm	Bestell-Nr. 62 0601...	€
Aluminium	400 x 600	...1526	45,35 <small>(666)</small>



SK-Absperrpfosten „Passau-Royal“

- Herausnehmbare Absperrpfosten
 - Mit doppelter Schließfunktion
- Dreikant-/Feuerwehralarmverschluss und gleichschließender Schraubzylinderverschluss.**

Technische Daten:

- Material: Stahlrohr
- Materialmaß Pfosten: 70 x 70 mm Vierkant
- Oberfläche: feuerverzinkt und weiß kunststoffbeschichtet mit zwei roten reflektierenden Ringen
- Höhe über Boden: 1000 mm
- Ausstattung: ohne Kettenösen
- Gesamtlänge: 1200 mm
- Länge der Bodenhülse: 400 mm

Dreikantschlüssel nicht im Lieferumfang enthalten.

GAH ALBERTS

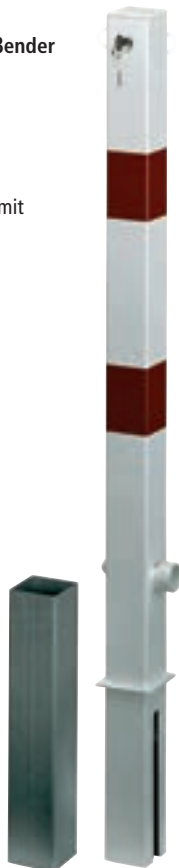

Bestell-Nr.	€
62 0601...	
...1650 ♦	227,20
	(712)

SK-Absperrpfosten „Passau“

- Der robuste Pfosten läßt sich leicht entriegeln und kann der Bodenhülse entnommen werden
- Verschluss ist unten am Pfosten
- Kurzen Hebelwege
- Robuste Schließmechanik

Technische Daten:

- Material: Stahlrohr
- Materialmaß Pfosten: 60 mm Ø
- Oberfläche: feuerverzinkt und weiß kunststoffbeschichtet mit zwei roten reflektierenden Ringen
- Höhe über Boden: 1000 mm
- Gesamtlänge: 1200 mm
- Länge der Bodenhülse: 400 mm
- Ausstattung: mit Dreikant-/Feuerwehralarmverschluss; ohne, auf Wunsch mit einer oder zwei Kettenösen lieferbar

Dreikantschlüssel nicht im Lieferumfang enthalten.

GAH ALBERTS



Bestell-Nr.	€
62 0601...	
...1656 ♦	104,90
	(712)

SK-Absperrpoller „Bella“

- Eleganter Absperrpoller zum Einbetonieren, für öffentliche oder private Verwendung
- Gefertigt aus feuerverzinktem Stahlrohr
- Auch als herausnehmbares Modell erhältlich, mit Bodenhülse und Dreikant-/Feuerwehrverschluss

Technische Daten:

- Material: Stahlrohr
- Materialmaß Pfosten: 60 mm Ø
- Oberfläche: feuerverzinkt und rustikal-grau, kunststoffbeschichtet
- Höhe über Boden: 1000 mm
- Ausstattung: ohne Kettenösen
- Länge der Bodenhülse: 400 mm

Hinweis: Dreikantschlüssel nicht im Lieferumfang enthalten.

GAH ALBERTS



Bestell-Nr.	€
62 0601...	
...1653 ♦	103,50
	(712)

SK-Absperrpoller „Antik“

- Poller im Antik-Design für öffentliche wie private Einsatzzwecke.
- Gefertigt aus Aluminium
- Auch als herausnehmbares Modell erhältlich, mit Bodenhülse und Dreikant-/Feuerwehrverschluss

Technische Daten:

- Material: Aluminium
- Materialmaß Pfosten: 85 mm Ø (mittlerer Ø)
- Oberfläche: Aluminiumguss, rustikal-grau, kunststoffbeschichtet
- Höhe über Boden: 950 mm
- Ausstattung: ohne Kettenösen
- Bodenhülse: 400 mm lang, 80 x 80 mm

Dreikantschlüssel nicht im Lieferumfang enthalten.

GAH ALBERTS



Bestell-Nr.	€
62 0601...	
...1659 ♦	339,00
	(712)



SK-Absperrpfosten „Standard“

- Zum Einbetonieren
- Für den stationären Einbau als Begrenzungs- oder Absperrpfosten

Technische Daten:

- Material: Stahlrohr
- Materialmaße: 60 mm Ø
- Oberfläche: feuerverzinkt und weiß kunststoffbeschichtet mit zwei roten, reflektierenden Ringen
- Höhe über Boden: 1000 mm
- Gesamtlänge bei Betonbefestigung: 1500 mm
- Ausstattung: mit Kettenösen

GAH·ALBERTS



Anzahl Ösen	Bestell-Nr. 62 0601...	€
2	...1662 ◆	66,50 (712)

SK-Dreikantschlüssel

- Passend zu allen Absperrpfosten, Schranken etc.
- Mit Dreikantverschluss
- Verzinkt

GAH·ALBERTS



Bestell-Nr. 62 0601...	€
...1665 ◆	14,30 (712)

Dreikantschlüssel

- Schlüssel mit Innendreikant, gemäß DIN 3223 (Feuerweherverschluss)
- Passend zu allen Absperrpfosten, Schranken etc., mit Dreikantverschluss

GAH·ALBERTS



Bestell-Nr. 62 0601...	€
...1668 ◆	7,95 (712)

Fahrradhalter, einstellbar

- Halter aus feuerverzinktem Stahl
- Bügel zur besseren Raumnutzung nach rechts und links verstellbar; trotzdem fester, sicherer Stand des Fahrrades
- Mit Platte zum Andübeln, 280 x 45 mm
- Bügelabstand (innen) 42 mm

GAH·ALBERTS

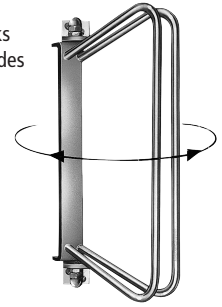

Halter im Winkel von	Bestell-Nr. 62 0601...	€
45°-90°	...1671 ◆	33,00 (712)

Fahrradhalter für Mountainbikes

- Feuerverzinkter Fahrradhalter passend für Mountainbikes
- Mit Platte zum Andübeln, 240 x 60 mm
- Bügelabstand (innen) 53 mm

GAH·ALBERTS



Halter im Winkel von	Bestell-Nr. 62 0601...	€
90°	...1674 ◆	17,90 (712)

Fahrradhalter

- Halter aus feuerverzinktem Stahl
- Mit Platte zum Andübeln, 240 x 45 mm
- Bügelabstand (innen) 42 mm

GAH·ALBERTS



Halter im Winkel von	Bestell-Nr. 62 0601...	€
90°	...1677 ◆	14,20
45°	...1680 ◆	18,50 (712)

Fahrradhalter, zum Einbetonieren

- Feuerverzinkter Fahrradhalter
- Passend für Standard-Fahrräder
- Standrohr Ø 38 mm, 800 mm lang
- Bügelabstand (innen) 42 mm

GAH·ALBERTS



Bestell-Nr. 62 0601...	€
...1683 ◆	26,95 (712)



Universal-Mehrfach-Fahrradständer

- Freistehender Ständer aus feuerverzinktem Stahl
- Geeignet für Fahrräder mit schmalen oder breiten Reifen, dank je 3 Haltebügel nebeneinander

Technische Daten:

- Material Rahmen: Rohr 28 mm Ø
- Material Bügel: Rohr 16 mm Ø
- Schmäler Einstand: 35 mm
- Breiter Einstand: 54 mm
- Abstand zwischen den Haltern: 375 mm

GAH ALBERTS

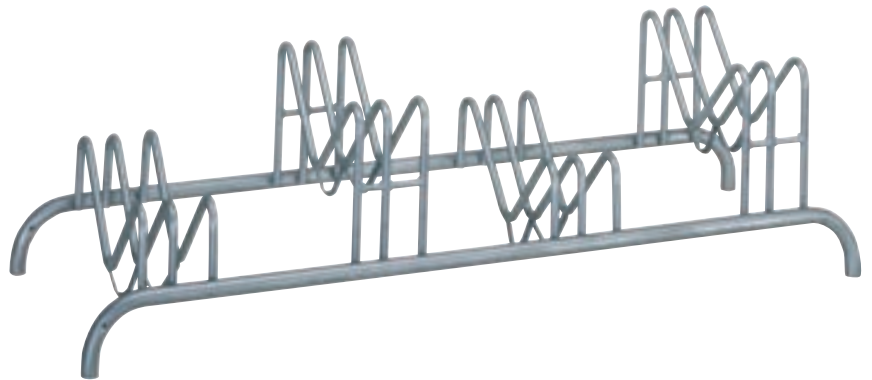

Länge mm	Einstellplätze	Bestell-Nr. 62 0601...	€
1.450	4	...1686 ◆	209,70

(712)

Rammschutz-Balken

- Balken aus Stahl mit 10 mm starker Bodenplatte
- Oberfläche grundiert
- Gelb kunststoffbeschichtet mit schwarzen Ringen
- Lieferung ohne Befestigungsschrauben (je 4 Schrauben und Dübel erforderlich)



GAH ALBERTS

Abmessung (H x B) mm	Rohr-Ø mm	Gewicht kg	Bestell-Nr. 62 0601...	€
86 x 400	76	3,5	...1689 ◆	70,40
86 x 800	76	5,5	...1692 ◆	84,60
86 x 1200	76	7,3	...1695 ◆	93,70

(712)

Rammschutz-Bügel

- Bügel aus Stahl mit 10 mm Bodenplatte
- Oberfläche grundiert (Typ a) oder feuerverzinkt (Typ b)
- Gelb kunststoffbeschichtet mit schwarzen Ringen
- Lieferung ohne Befestigungsschrauben (mind. je 8 Schrauben und Dübel erforderlich)

GAH ALBERTS



Typ	Abmessung (H x B x T) mm	Rohr-Ø mm	Gewicht kg	Bestell-Nr. 62 0601...	€
b	350 x 375	76	7,5	...1698 ◆	141,10
b	350 x 750	76	8,7	...1701 ◆	159,70
b	600 x 750	76	11,5	...1704 ◆	182,10
b	1200 x 750	76	18,2	...1707 ◆	219,20
b	350 x 1000	76	10,0	...1710 ◆	171,10
b	600 x 1000	76	12,7	...1713 ◆	195,60
b	1200 x 1000	76	19,6	...1716 ◆	229,50
a	350 x 375	76	7,3	...1719 ◆	114,10
a	350 x 750	76	8,4	...1722 ◆	124,40
a	600 x 750	76	11,1	...1725 ◆	144,95
a	1200 x 750	76	17,7	...1728 ◆	197,70
a	350 x 1000	76	9,8	...1731 ◆	129,40
a	600 x 1000	76	12,5	...1734 ◆	151,75
a	1200 x 1000	76	19,0	...1737 ◆	205,10

(712)

Rammschutz-Eckbügel 90°

- Bügel aus Stahl
- Oberfläche grundiert (Typ a) oder feuerverzinkt (Typ b)
- Gelb kunststoffbeschichtet mit schwarzen Ringen
- Lieferung ohne Befestigungsschrauben (mind. je 12 Schrauben und Dübel erforderlich)

GAH ALBERTS

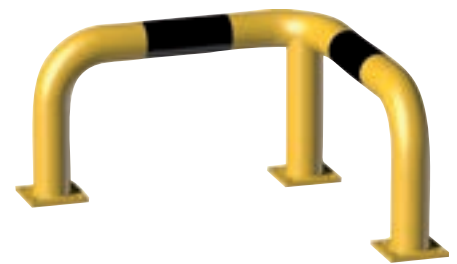

Typ	Abmessung (H x B x T) mm	Rohr-Ø mm	Gewicht kg	Bestell-Nr. 62 0601...	€
a	350 x 600 x 600	76	17,7	...1740 ◆	249,70
a	600 x 600 x 600	76	20,0	...1743 ◆	281,85
a	1200 x 600 x 600	76	26,6	...1746 ◆	338,00
b	350 x 600 x 600	76	18,3	...1749 ◆	281,90
b	600 x 600 x 600	76	20,7	...1752 ◆	339,60
b	1200 x 600 x 600	76	27,5	...1755 ◆	409,95

(712)



Rammschutz-Poller

- Poller aus Stahl
- Oberfläche feuerverzinkt
- Gelb kunststoffbeschichtet mit schwarzen Ringen

GAH ALBERTS



Ausführung	Höhe mm	lichte Höhe mm	Rohr-Ø mm	Material- stärke mm	Gewicht kg	Bestell-Nr. 62 0601...	€
zum Einbetonieren	1600	1200	90	3,6	13,5	...1758 ♦	138,60
zum Einbetonieren	1600	1200	159	4,5	29,5	...1761 ♦	350,60
zum Aufschrauben	1600	1200	90	3,6	17,0	...1764 ♦	201,50
zum Aufschrauben	1600	1200	159	4,5	29,0	...1767 ♦	404,00

(712)

Rammschutz-L-Winkel

- Winkel aus Stahl mit 6 mm starker Platte
- Oberfläche grundiert
- Gelb kunststoffbeschichtet mit schwarzen Ringen
- Lieferung ohne Befestigungsschrauben (je 4 Schrauben und Dübel erforderlich)

GAH ALBERTS



Abmessung a x b x c mm	Gewicht kg	Bestell-Nr. 62 0601...	€
160 x 400 x 140	6,8	...1770 ♦	68,80
160 x 800 x 140	13,1	...1773 ♦	179,55
160 x 1200 x 140	19,4	...1776 ♦	193,65

(712)

Rammschutz-U-Winkel

- Winkel aus Stahl mit 6 mm starker Platte
- Oberfläche grundiert
- Gelb kunststoffbeschichtet mit schwarzen Ringen
- Lieferung ohne Befestigungsschrauben (je 6 Schrauben und Dübel erforderlich)

GAH ALBERTS



Abmessung a x b x c mm	Gewicht kg	Bestell-Nr. 62 0601...	€
160 x 400 x 140	10,3	...1779 ♦	90,25

(712)



Befestigungselemente



Mittelloch

Zum Durchstecken von Schrauben zur Befestigung an Metall- oder Holzkonstruktion (Ø 8, 10, 12 mm).



Platte

Zum Anschrauben an Metall- oder Holzkonstruktion.



Stift für Polyamid-Hülsen

Für ø- und Vierkant-Rohre sowie Holzkonstruktionen.

Laufeigenschaften

- Vollgummi** – bodenschonend, geringer Anfahrwiderstand, grauer Gummi nicht kreidend (hinterlässt keine Abrieb-Spuren)
- Vollgummi, Halbelastic** – gute Verschleißfestigkeit, besserer Anfahrwiderstand als Standard, bodenschonend
- Vollgummi, Vollelastic** – hohe Elastizität und Traglast, sehr geringer Anfahrwiderstand, großer Rollkomfort, hohe Verschleißfestigkeit
- Polyurethan** – hohe Belastbarkeit, geräuscharmer Lauf, abrieb- und schnittfest, öl- und fettbeständig, beständig gegen viele Säuren und Laugen

- Polyamid** – leichter Lauf, bruchstark, weitgehend beständig gegen Säuren und Laugen, wartungsfrei, hoher Abriebwiderstand, lange Lebensdauer
- Luft** – geringer Anfahrwiderstand auch bei schlechten Bodenverhältnissen, sehr gute Stoßdämpfung, bodenschonend, große Traglastreserven
- Guss** – hohe Traglast, abriebfest, stoßunempfindlich, ölbeständig, wartungsfrei

Maßangaben



Traglast

Angabe der maximalen Belastung eines Rades oder einer Rolle. Zur Festlegung der Traglast der einzusetzenden Räder und Rollen gilt bei vier Stück folgende Formel:

$$\frac{\text{Eigengewicht des Gerätes} + \text{Zuladung}}{3}$$

3

Durch 3 wird dividiert, da bei unebenem Boden oftmals nur drei der vier Räder tragen (gemäß DIN 8755).



Gleitlager

Einsatz bei niedrigen Geschwindigkeiten oder für den Nassbereich. Einfaches, wartungsfreies Lager, stoßunempfindlich, korrosionsbeständig, preisgünstig.



Rollenlager/Rollenkorblager

Meistverwendetes Lager für Transportgeräte mit niedriger Geschwindigkeit und nicht zu hoher Traglast. Geringer Rollwiderstand, robust, widerstandsfähig. Dauerschmierung, weitgehend wartungsfrei.



Kugellager/Rillenkugellager

Die Kugeln laufen zwischen einem stabilen Innen- und Außenring. Geringer Rollwiderstand und sehr leichter Lauf auch bei größeren Belastungen und höheren Geschwindigkeiten. Geeignet für Dauerbetrieb.



Konuskugellager

Leichter Lagerlauf, speziell für Apparaterollen geeignet.



Druckkugellager



Typ	Größe mm	Höhe mm	belastbar bis kg	Bestell-Nr. 62 0601...	€
D80.057	57 x 57	10,5	250	...1950	1,90
D80.095	95 x 70	19,5	280	...1953	4,65
D80.155	155 x 155	10,5	150	...1956	34,65

(620)

Lenkrolle für weiche Böden

- Mit Gleitlager und vernieteter Radachse, einreihiges Kugellager im Gabelkopf
- Rad: Kunststoff (schwarz)
- Gehäuse: Stahlblech, verzinkt-chromatiert



Typ	Rollen-Ø mm	Tragkraft kg	Bauhöhe mm	Platte mm	Bestell-Nr. 62 0601...	€
F25.026	25	15	34	40 x 40	...1959	1,10
F25.031	30	20	36	40 x 40	...1962	1,25
F25.046	45	35	66	47 x 47	...1968	2,95
F25.051	50	40	68	47 x 47	...1971	2,95

(620)

Lenkrolle für harte Böden

- Rad: Gummi
- Gehäuse: Stahlblech, verzinkt



Typ	Rollen-Ø mm	Tragkraft kg	Bauhöhe mm	Platte mm	Bestell-Nr. 62 0601...	€
F26.026	25	15	34	40 x 40	...1974	1,95
F26.031	30	20	36	40 x 40	...1977	2,00
F26.051	50	40	68	47 x 47	...1980	4,25

(620)

Bockrolle (Kastenrolle), für weiche Böden

- Stahlblechgehäuse, verzinkt
- Kunststoffrad (schwarz)
- Gleitlager, Radachse vernietet
- Einreihiges Kugellager im Gabelkopf



Typ	Rollen-Ø mm	Bauhöhe mm	Platte mm	Tragkraft kg	Bestell-Nr. 62 0601...	€
E50.025	25	29	41 x 18	35	...1983	0,75
E50.030	30	33	46 x 20	40	...1986	0,80
E50.040	40	47	68 x 25	50	...1989	1,60
E50.045	45	49	68 x 25	55	...1992	1,95
E50.050	50	51	68 x 25	60	...1995	1,90

(620)

Bockrolle mit Gummirad, für harte Böden

- Stahlblechgehäuse verzinkt
- Gummirad mit Gleitlager



Typ	Rollen-Ø mm	Tragkraft kg	Bauhöhe mm	Platte mm	Bestell-Nr. 62 0601...	€
E51.025	25	30	29	41 x 18	...1998	0,90
E51.030	30	35	33	46 x 20	...2001	1,10
E51.050	50	50	51	68 x 25	...2004	3,05

(620)

Kunststoff-Doppelrolle, schwarz, für weiche Böden

- Harte Lauffläche für weiche Böden
- Befestigungsart: Anschraubplatte



Typ	Rollen-Ø mm	Tragkraft kg	Bauhöhe mm	Platte mm	Bestell-Nr. 62 0601...	€
F75.040.PL	40	40	58	42 x 42	...2007	1,55
F75.050.PL	50	50	64	42 x 42	...2010	2,00

(620)

Kunststoff-Doppelrolle mit Feststeller, schwarz, für weiche Böden

- Harte Lauffläche für weiche Böden
- Befestigungsart: Anschraubplatte



Typ	Rollen-Ø mm	Tragkraft kg	Bauhöhe mm	Platte mm	Bestell-Nr. 62 0601...	€
F85.040.PL	40	40	58	42 x 42	...2013	1,55
F85.050.PL	50	50	64	42 x 42	...2016	2,25

(620)

Kunststoff-Doppelrolle mit Gewindestift

- Schwarz
- Für weiche Böden



Typ	Rollen-Ø mm	Tragkraft kg	Bauhöhe mm	Gewindestift mm	Bestell-Nr. 62 0601...	€
F75.040.G08	40	40	49	M8 x 15	...2019	1,40
F75.050.G10	50	50	60	M10 x 15	...2028	1,65

(620)



Kunststoff-Doppelrolle mit Feststeller und Gewindestift

- Schwarz
- Harte Lauffläche für weiche Böden



Typ	Rollen-Ø Tragkraft			Bauhöhe	Gewindestift	Bestell-Nr.	€
	mm	kg	mm				
F85.040.G08	40	40	49	M8 x 15	...2031	1,45	
F85.050.G10	50	50	60	M10 x 15	...2034	2,10	

(620)

Lenkrolle

- Befestigungen = Anschraubplatte
- Weiche Lauffläche für harte Böden
- RAL 9005 schwarz



Typ	Rollen-Ø Tragkraft			Bauhöhe	Platte	Bestell-Nr.	€
	mm	kg	mm				
F76.050.PL	50	50	64	42 x 42	...2040	2,60	

(620)

Lenkrolle mit Feststeller

- Befestigungen = Anschraubplatte
- Weiche Lauffläche für harte Böden
- RAL 9005 schwarz



Typ	Rollen-Ø Tragkraft			Bauhöhe	Platte	Bestell-Nr.	€
	mm	kg	mm				
F86.050.PL	50	50	64	42 x 42	...2046	4,80	

(620)

Kunststoff-Doppelrolle, silbergrau

- Polyrad
- weiche Lauffläche



Typ	Rollen-Ø Tragkraft			Bauhöhe	Platte	Bestell-Nr.	€
	mm	kg	mm				
F328.040	40	20	60	42 x 42	...2049	2,50	
F328.060	60	35	85	48 x 48	...2052	5,90	
F328.075	75	50	103	48 x 48	...2055	7,45	

(620)

Kunststoff-Doppelrolle mit Feststeller, silbergrau

- Polyrad
- weiche Lauffläche

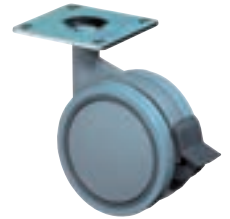

Typ	Rollen-Ø Tragkraft			Bauhöhe	Platte	Bestell-Nr.	€
	mm	kg	mm				
F329.060	60	35	85	48 x 48	...2058	7,00	
F329.075	75	50	103	48 x 48	...2061	8,75	

(620)

Apparate-Lenkrolle mit Platte

- Gleitlager
- Gehäuse: verzinkt-chromatiert
- Radkörper: Kunststoff
- Lauffläche: Gummi, blaugrau



Rollen-Ø	Tragkraft	Bauhöhe	Platte	Bestell-Nr.	€
mm	kg	mm	mm	62 0601...	
50	40	73	54 x 54	...2064	5,00
75	50	103	60 x 60	...2067	6,75
100	65	124	60 x 60	...2070	9,65

(620)

Apparate-Lenkrolle mit Totalfeststeller und Platte

- Gleitlager
- Gehäuse: verzinkt-chromatiert
- Radkörper: Kunststoff
- Lauffläche: Gummi, blaugrau



Rollen-Ø	Tragkraft	Bauhöhe	Platte	Bestell-Nr.	€
mm	kg	mm	mm	62 0601...	
50	40	73	54 x 54	...2073	6,75
75	50	103	60 x 60	...2076	8,95
100	65	124	60 x 60	...2079	11,30

(620)

Apparate-Bockrolle mit Platte

- Gleitlager
- Gehäuse: verzinkt-chromatiert
- Radkörper: Kunststoff
- Lauffläche: Gummi, blaugrau



Rollen-Ø	Tragkraft	Bauhöhe	Platte	Bestell-Nr.	€
mm	kg	mm	mm	62 0601...	
50	40	73	54 x 54	...2082	3,90
75	50	103	60 x 60	...2085	6,10
100	65	124	60 x 60	...2088	8,35

(620)



Apparate-Lenkrolle mit Rückenloch

- Gleitlager
- Gehäuse: verzinkt-chromatiert
- Radkörper: Kunststoff
- Lauffläche: Gummi, blaugrau



Typ	Rollen-Ø mm	Trag- kraft kg	Bauhöhe mm	Rücken- loch-Ø mm	Bestell-Nr. 62 0601...	€
A101.A80.050	50	40	70	10,2	...2091	4,35
A101.A80.075	75	50	100	10,2	...2094	6,30
A101.A80.100	100	65	121	10,2	...2097	9,45

(620)

Bockrolle mit Gummirad

- Mit Gleitlager, zweireihiger Kugelkranz im Gabelkopf
- Radkörper: Kunststoff
- Lauffläche: Gummi, blaugrau
- Gehäuse: Stahlblech, verzinkt-chromatiert



Typ	Rollen-Ø mm	Tragkraft kg	Bauhöhe mm	Platte mm	Bestell-Nr. 62 0601...	€
C110.A80.125	125	100	162,5	75 x 45	...2115	13,50

(620)

Apparate-Lenkrolle mit Feststeller und Rückenloch

- Gleitlager
- Gehäuse: verzinkt-chromatiert
- Radkörper: Kunststoff
- Lauffläche: Gummi, blaugrau



Typ	Rollen-Ø mm	Trag- kraft kg	Bauhöhe mm	Rücken- loch-Ø mm	Bestell-Nr. 62 0601...	€
A121.A80.050	50	40	70	10,2	...2100	6,65
A121.A80.075	75	50	100	10,2	...2103	8,90
A121.A80.100	100	65	121	10,2	...2106	12,10

(620)

Apparate-Lenkrolle mit Rückenloch

- Gleitlager
- Gehäuse: verzinkt-chromatiert
- Radkörper: Kunststoff
- Lauffläche: Gummi, blaugrau



Typ	Rol- len-Ø mm	Rad- breite mm	Trag- kraft kg	Bau- höhe mm	Rücken- loch mm	Bestell-Nr. 62 0601...	€
C101.A80.125	125	31	100	158	12,2	...2118	14,35

(620)

Lenkrolle mit Gummirad ohne Radfeststeller

- Mit Gleitlager, zweireihiger Kugelkranz im Gabelkopf
- Radkörper: Kunststoff
- Lauffläche: Gummi, blaugrau
- Gehäuse: Stahlblech, verzinkt-chromatiert



Typ	Rollen-Ø mm	Tragkraft kg	Bauhöhe mm	Platte mm	Bestell-Nr. 62 0601...	€
C100.A80.125	125	100	162,5	75 x 45	...2109	14,60

(620)

Apparate-Lenkrolle mit Feststeller und Rückenloch

- Gleitlager
- Gehäuse: verzinkt-chromatiert
- Radkörper: Kunststoff
- Lauffläche: Gummi, blaugrau



Typ	Rol- len-Ø mm	Rad- breite mm	Trag- kraft kg	Bauhö- he mm	Rücken- loch mm	Bestell-Nr. 62 0601...	€
C121.A80.125	125	31	100	158	12,2	...2121	19,25

(620)

Lenkrolle mit Gummirad und Totalfeststeller

- Mit Gleitlager, zweireihiger Kugelkranz im Gabelkopf
- Mit Totalfeststeller
- Radkörper: Kunststoff
- Lauffläche: Gummi, blaugrau
- Gehäuse: Stahlblech, verzinkt-chromatiert



Typ	Rollen-Ø mm	Tragkraft kg	Bauhöhe mm	Platte mm	Bestell-Nr. 62 0601...	€
C120.A80.125	125	100	162,5	75 x 45	...2112	17,80

(620)

Doppel-Lenkrolle mit Gummirad ohne Feststeller

- Gabel aus Stahlblech
- Verzinkt-chromatiert
- Zweireihiger Kugelkranz im Gabelkopf
- Lauffläche: Gummi, blaugrau
- Radkörper: Kunststoff
- Lager: Kugellager



Typ	Rollen-Ø mm	Tragkraft kg	Bauhöhe mm	Platte mm	Bestell-Nr. 62 0601...	€
B100.A85.050	50	60	75	60 x 60	...2124	11,25
B100.A85.075	75	80	102	77 x 67	...2127	16,05

(620)



Doppel-Lenkrolle mit Gummirad und Feststeller

- Lenkrolle mit Totalfeststeller
- Gabel aus Stahlblech
- Verzinkt-chromatiert
- Zweireihiger Kugelkranz im Gabelkopf
- Lauffläche: Gummi, blaugrau
- Radkörper: Kunststoff
- Lager: Kugellager



Typ	Rollen-Ø mm	Tragkraft kg	Bauhöhe mm	Platte mm	Bestell-Nr. 62 0601...	€
B120.A85.050	50	60	75	60 x 60	...2130	12,55
B120.A85.075	75	80	102	77 x 67	...2133	19,00

(620)

Gummirad, Gleitlager

- Gummirad
- Lauffläche: Gummi, grau
- Radkörper: Kunststoff



Typ	Rollen-Ø mm	Breite mm	Tragkraft kg	Bohrungs-Ø mm	Bestell-Nr. 62 0601...	€
A80.050	50	18	40	6	...2136	2,10
A80.075	75	24	50	6	...2139	2,95
A80.100	100	24	55	8	...2142	4,05
A80.104	100	30	80	12,1	...2145	4,80
A80.125	125	30	100	12	...2148	7,55

(620)

Gummirad, Kugellager

- Lauffläche: Gummi, grau
- Radkörper: Kunststoff



Typ	Rad-Ø mm	Breite mm	Tragkraft kg	Bohrungs-Ø mm	Bestell-Nr. 62 0601...	€
A85.050	50	18	40	6	...2151	2,65
A85.075	75	24	50	8	...2154	4,00

(620)

Transportgeräte-Lenkrolle

- Gehäuse: verzinkt-chromatiert
- Radkörper und Lauffläche aus Kunststoff, weiß
- Rollenlager



Rollen-Ø mm	Tragkraft kg	Bauhöhe mm	Platte mm	Bestell-Nr. 62 0601...	€
80	125	106	104 x 80	...2184	7,30
100	125	128	104 x 80	...2187	10,10
125	175	155	104 x 80	...2190	12,60
150	300	190	135 x 110	...2193	24,50
200	300	235	135 x 110	...2196	34,20

(620)

Transportgeräte-Lenkrolle mit Totalfeststeller

- Gehäuse: verzinkt-chromatiert
- Radkörper und Lauffläche aus Kunststoff, weiß
- Rollenlager



Rollen-Ø mm	Tragkraft kg	Bauhöhe mm	Platte mm	Bestell-Nr. 62 0601...	€
80	125	106	104 x 80	...2199	13,55
100	125	128	104 x 80	...2202	16,70
125	175	155	104 x 80	...2205	21,35
150	300	190	135 x 110	...2208	34,75
200	300	235	135 x 110	...2211	44,05

(620)

Transportgeräte-Bockrolle

- Gehäuse: verzinkt-chromatiert
- Radkörper und Lauffläche: Kunststoff, weiß
- Rollenlager



Rollen-Ø mm	Tragkraft kg	Bauhöhe mm	Platte mm	Bestell-Nr. 62 0601...	€
80	125	106	104 x 80	...2214	5,80
100	125	128	104 x 80	...2217	9,00
125	175	155	104 x 80	...2220	11,75
150	300	190	135 x 110	...2223	21,60
200	300	235	135 x 110	...2226	29,40

(620)

Lenkrolle Edelstahl

- Gabel aus Edelstahl
- Zweireihiger Kugelkranz im Gabelkopf
- Lauffläche: Kunststoff
- Radkörper: Kunststoff
- Lager: Gleitlager
- Radbreite: 30 / 30 / 39 / 40 / 50 mm
- Schraublochentfernung: H100.A90.080–125: 80 x 60 mm
H100.A90.150–200: 105 x 80 mm
- Ausladung: 32 / 32 / 32 / 52 / 48 mm



Typ	Rollen-Ø mm	Tragkraft kg	Bauhöhe mm	Platte mm	Bestell-Nr. 62 0601...	€
H100.A90.080	80	100	108	95 x 80	...2229	28,85
H100.A90.100	100	130	127	95 x 80	...2232	29,15
H100.A90.125	125	130	155	95 x 80	...2235	36,70
H100.A90.150	150	300	192	129 x 106	...2238	54,95
H100.A90.200	200	300	240	129 x 106	...2241	76,85

(510)



Lenkrolle Edelstahl mit Feststeller

- Gabel aus Edelstahl
- Zweireihiger Kugelkranz im Gabelkopf
- Lauffläche: Kunststoff
- Radkörper: Kunststoff
- Lager: Gleitlager
- Radbreite: 30 / 30 / 39 / 40 / 50 mm
- Schraublochentfernung: **H120.A90.080–125:** 80 x 60 mm
H120.A90.150–200: 105 x 80 mm
- Ausladung: 32 / 32 / 32 / 52 / 48 mm



Typ	Rollen-Ø mm	Tragkraft kg	Bauhöhe mm	Platte mm	Bestell-Nr. 62 0601...	€
H120.A90.080	80	100	108	95 x 80	...2244	43,20
H120.A90.100	100	130	127	95 x 80	...2247	42,10
H120.A90.125	125	130	155	95 x 80	...2250	57,00
H120.A90.150	150	300	192	129 x 106	...2253	75,25
H120.A90.200	200	300	240	129 x 106	...2256	102,95

(510)

Bockrolle Edelstahl

- Gabel aus Edelstahl
- Zweireihiger Kugelkranz im Gabelkopf
- Lauffläche: Kunststoff
- Radkörper: Kunststoff
- Lager: Gleitlager
- Radbreite: 30 / 30 / 39 / 40 / 50 mm
- Schraublochentfernung: **H110.A90.080–125:** 80 x 60 mm
H110.A90.150–200: 105 x 80 mm



Typ	Rollen-Ø mm	Tragkraft kg	Bauhöhe mm	Platte mm	Bestell-Nr. 62 0601...	€
H110.A90.080	80	100	108	95 x 80	...2259	14,75
H110.A90.100	100	130	127	95 x 80	...2262	15,50
H110.A90.125	125	130	155	95 x 80	...2265	21,50
H110.A90.150	150	300	192	129 x 106	...2268	37,55
H110.A90.200	200	300	240	129 x 106	...2271	45,65

(510)

Kunststoffrad, Rollenlager

- Lauffläche: Kunststoff, weiß
- Radkörper: Kunststoff



Typ	Rollen-Ø mm	Breite mm	Tragkraft kg	Bohrungs-Ø mm	Bestell-Nr. 62 0601...	€
B10.080	80	30	100	12	...2274	3,20
B10.100	100	34	125	12	...2277	4,05
B10.125	125	34	250	15	...2280	6,60
B10.150	150	45	400	20	...2283	10,00
B10.200	200	50	450	20	...2286	18,65

(620)

Kunststoffrad, Gleitlager

- Lauffläche: Kunststoff
- Radkörper: Kunststoff



Typ	Rad-Ø mm	Breite mm	Tragkraft kg	Bohrungs-Ø mm	Bestell-Nr. 62 0601...	€
A90.081	80	30	150	12	...2289	2,90
A90.104	100	30	200	12	...2292	3,55
A90.128	125	40	300	15	...2295	6,75
A90.152	150	40	350	20	...2298	9,85
A90.202	200	50	550	20	...2301	15,70

(620)

Transportgeräte-Lenkrolle, Gummirad

- Zweireihiger Kugelkranz im Gabelkopf
- Gehäuse: verzinkt-chromatiert
- Radkörper: Stahlfelge mit Fadenschutz
- Lauffläche: Gummi schwarz
- Rollenlager



Typ	Rollen-Ø mm	Tragkraft kg	Bauhöhe mm	Platte mm	Bestell-Nr. 62 0601...	€
L400.B55.081	80	50	106	104 x 80	...2304	8,05
L400.B55.101	100	70	128	104 x 80	...2307	10,35
L400.B55.126	125	100	155	104 x 80	...2310	12,40
L400.B55.161	160	135	195	135 x 110	...2313	22,65
L400.B55.201	200	205	235	135 x 110	...2316	28,15

(620)

Transportgeräte-Lenkrolle mit Totalfeststeller

- Zweireihiger Kugelkranz im Gabelkopf
- Stahlfelge mit Fadenschutz
- Gehäuse: verzinkt-chromatiert
- Lauffläche: Gummi schwarz
- Rollenlager



Typ	Rollen-Ø mm	Tragkraft kg	Bauhöhe mm	Platte mm	Bestell-Nr. 62 0601...	€
L420.B55.081	80	50	106	104 x 80	...2319	12,55
L420.B55.101	100	70	128	104 x 80	...2322	16,15
L420.B55.126	125	100	155	104 x 80	...2325	17,00
L420.B55.161	160	135	195	135 x 110	...2328	29,70
L420.B55.201	200	205	235	135 x 110	...2331	37,10

(620)



Transportgeräte-Bockrolle

- Gehäuse: verzinkt-chromatiert
- Radkörper: Stahlfelge mit Fadenschutz
- Lauffläche: Gummi, schwarz
- Rollenlager



Typ	Rollen- Tragkraft		Bauhöhe	Platte	Bestell-Nr.	62 0601...	€
	Ø	kg					
L410.B55.081	80	50	106	104 x 80	...2334		6,80
L410.B55.101	100	70	128	104 x 80	...2337		7,80
L410.B55.126	125	100	155	104 x 80	...2340		9,40
L410.B55.161	160	135	195	135 x 110	...2343		19,45
L410.B55.201	200	205	235	135 x 110	...2346		24,00

(620)

Transportgeräterolle mit Feststeller

- Rolle mit fixierter Laufrichtung
- Feststeller und Gabel aus verzinkt-chromatiertem Stahlblech
- Zweireihiger Kugelkranz im Gabelkopf
- Lauffläche: Elastic-Reifen, blau
- Radkörper: Kunststoff
- Rollenkorblager
- Radbreite: 26 / 45 / 42 / 42 mm
- Ausladung: 34 / 34 / 48 / 58 mm



Typ	Rollen-Ø		Tragkraft	Bauhöhe	Platte	Bestell-Nr.	62 0601...	€
	mm	kg						
L520.B61.101	100	140	128	104 x 80	...2376		28,00	
LS420.B61.125	125	140	155	115 x 85	...2379		39,65	
L120.B61.160	160	300	195	138 x 109	...2382		50,85	
L120.B61.200	200	300	235	138 x 109	...2385		58,10	

(620)

Gummirad, Stahl, verzinkt

- Lauffläche: Gummirad, schwarz
- Radkörper: Stahl, verzinkt
- Rollenkorblager



Typ	Rollen-Ø	Breite	Tragkraft	Bohrungs-Ø	Bestell-Nr.	62 0601...	€
B55.080	80	25	50	12	...2349		3,20
B55.100	100	30	70	12	...2352		4,20
B55.125	125	37	100	15	...2355		5,35
B55.160	160	40	135	20	...2358		10,50
B55.200	200	50	205	20	...2361		13,25

(620)

Transportgeräterolle, Bockrolle

- Gabel aus Stahlblech
- Verzinkt-chromatiert
- Zweireihiger Kugelkranz im Gabelkopf
- Lauffläche: Elastic-Reifen, blau
- Radkörper: Kunststoff
- Lager: Rollenkorblager
- Radbreite: 26 / 45 / 42 / 42 mm
- Ausladung: 34 / 34 / 48 / 58 mm



Typ	Rollen-Ø		Tragkraft	Bauhöhe	Platte	Bestell-Nr.	62 0601...	€
	mm	kg						
L110B.61.101	100	140	128	104 x 80	...2388		13,20	
LS410.B61.125	125	140	155	115 x 85	...2391		28,25	
L110.B61.160	160	300	195	138 x 109	...2394		41,20	
L110.B61.200	200	300	235	138 x 109	...2397		45,00	

(620)

Transportgeräterolle, Lenkrolle

- Vertikal schwenkbare Rolle
- Gabel aus verzinkt-chromatiertem Stahlblech
- Zweireihiger Kugelkranz im Gabelkopf
- Elastic-Reifen als Lauffläche, blau
- Radkörper aus Kunststoff
- Rollenkorblager
- Radbreite: 26 / 45 / 42 / 42 mm
- Ausladung: 34 / 34 / 48 / 58 mm



Typ	Rollen-Ø	Tragkraft	Bauhöhe	Platte	Bestell-Nr.	62 0601...	€
L500.B61.101	100	140	128	104 x 80	...2364		20,35
LS400.B61.125	125	140	155	115 x 85	...2367		29,85
L100.B61.160	160	300	195	138 x 109	...2370		44,60
L100.B61.200	200	300	235	138 x 109	...2373		46,50

(620)

Gummirad, Kunststoff

- Lauffläche: Elastic-Reifen, blau
- Radkörper: Kunststoff
- Lager: Rollenkorblager 100 mm Ø mit Fadenschutz



Typ	Rad-Ø	Breite	Tragkraft	Bohrungs-Ø	Bestell-Nr.	62 0601...	€
B61.101	100	26	140	12	...2400		8,90
B61.125	125	45	140	15	...2403		15,25
B61.160	160	42	300	20	...2406		26,15
B61.200	200	46	400	20	...2409		29,90

(620)



Schwerlast-Lenkrolle, Rollenlager, Kunststoff

- Zweireihiger Kugelkranz im Gabelkopf
- Gehäuse: schweres Gehäuse
- Verzinkt-chromatiert
- Radkörper und Lauffläche aus Kunststoff



Typ	Rollen-Ø mm	Trag- kraft kg	Bauhöhe mm	Platte mm	Bestell-Nr. 62 0601...	€
N100.B10.102	100	500	148	138 x 109	...2412	63,40
N100.B10.127	125	600	178	138 x 110	...2415	50,50
N100.B10.151	150	600	209	138 x 110	...2418	56,95
N100.B10.201	200	600	255	138 x 110	...2421	72,85

(620)

Schwerlast-Lenkrolle, Kugellager, Aluminium-Polyurethan

- Zweireihiger Kugelkranz im Gabelkopf
- Gehäuse: schweres Gehäuse
- Verzinkt-chromatiert
- Radkörper: Aluminium
- Lauffläche: Guss-Polyurethan



Typ	Rollen-Ø mm	Trag- kraft kg	Bauhöhe mm	Platte mm	Bestell-Nr. 62 0601...	€
N100.B90.102	100	280	137	105 x 85	...2445	59,50
N100.B90.129	125	450	179	138 x 110	...2448	72,83
N100.B90.154	150	550	209	138 x 110	...2451	86,50
N100.B90.203	200	600	255	138 x 110	...2454	104,20

(620)

Schwerlast-Lenkrolle mit Feststeller, Rollenlager, Kunststoff

- Zweireihiger Kugelkranz im Gabelkopf
- Gehäuse: schweres Gehäuse
- Verzinkt-chromatiert
- Radkörper und Lauffläche aus Kunststoff



Typ	Rollen-Ø mm	Trag- kraft kg	Bauhöhe mm	Platte mm	Bestell-Nr. 62 0601...	€
N120.B10.127	125	600	178	138 x 110	...2424	71,95
N120.B10.151	150	600	209	138 x 110	...2427	72,00
N120.B10.201	200	600	255	138 x 110	...2430	91,25

(620)

Schwerlast-Lenkrolle mit Feststeller, Kugellager, Aluminium-Polyurethan

- Zweireihiger Kugelkranz im Gabelkopf
- Gehäuse: schweres Gehäuse
- Verzinkt-chromatiert
- Radkörper: Aluminium
- Lauffläche: Guss-Polyurethan



Typ	Rollen-Ø mm	Trag- kraft kg	Bauhöhe mm	Platte mm	Bestell-Nr. 62 0601...	€
N120.B90.120	100	280	137	105 x 85	...2457	86,65
N120.B90.129	125	450	178	138 x 110	...2460	94,60
N120.B90.154	150	550	209	138 x 110	...2463	95,50
N120.B90.203	200	600	255	138 x 110	...2466	118,60

(620)

Schwerlast-Bockrolle, Rollenlager, Kunststoff

- Gehäuse: schweres Gehäuse
- Verzinkt-chromatiert
- Radkörper und Lauffläche aus Kunststoff



Typ	Rollen-Ø mm	Trag- kraft kg	Bauhöhe mm	Platte mm	Bestell-Nr. 62 0601...	€
N110.B10.102	100	500	148	138 x 109	...2433	46,80
N110.B10.127	125	600	178	138 x 110	...2436	31,40
N110.B10.151	150	600	209	138 x 110	...2439	35,60
N110.B10.201	200	600	255	138 x 110	...2442	49,35

(620)

Schwerlast-Bockrolle, Kugellager, Aluminium-Polyurethan

- Gehäuse: schweres Gehäuse
- Verzinkt-chromatiert
- Radkörper: Aluminium
- Lauffläche: Polyurethan

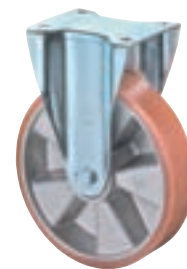

Typ	Rollen-Ø mm	Trag- kraft kg	Bauhöhe mm	Platte mm	Bestell-Nr. 62 0601...	€
N110.B90.102	100	280	137	105 x 85	...2469	38,80
N110.B90.129	125	450	178	138 x 110	...2472	52,30
N110.B90.154	150	550	209	138 x 110	...2475	63,90
N110.B90.203	200	600	255	138 x 110	...2478	76,66

(620)



Schwerlast-Lenkrolle, Kugellager, Guss-Polyurethan-Rad

- Gehäuse Stahlschweißkonstruktion, verzinkt
- Kugellager im Gabelkopf
- Radkörper: Gusseisen
- Lauffläche: Guss-Polyurethan 95 ± 3 Shore A



Typ	Rollen-Ø mm	Trag- kraft kg	Bauhöhe mm	Platte mm	Bestell-Nr.	
					62 0601...	€
RR100.C10.100	100	295	150	100 x 85	...2481	117,00
RR100.C10.125	125	550	170	138 x 110	...2484	161,40
RR100.C10.150	150	800	195	138 x 110	...2487	162,00
RR100.C10.200	200	1000	245	138 x 110	...2490	167,50
RR100.C10.250	250	1300	295	138 x 110	...2493	247,80

(620)

Guss-Polyurethan-Rad, Kugellager

- Radkörper: Gusseisen
- Lauffläche: Guss-Polyurethan 95 ± 3 Shore A



Typ	Rad-Ø mm	Breite mm	Tragkraft kg	Bohrungs-Ø mm	Bestell-Nr.	
					62 0601...	€
C10.105	100	38	295	20	...2535	52,50
C10.128	125	50	550	20	...2538	60,90
C10.153	150	50	800	25	...2541	71,80
C10.201	200	50	1000	25	...2544	87,55
C10.250	250	50	1200	25	...2547	99,10
C10.306	300	75	2000	30	...2550	206,70

(620)

Schwerlast-Lenkrolle, Feststeller, Kugellager, Guss-Polyurethan-Rad

- Gehäuse Stahlschweißkonstruktion, verzinkt
- Kugellager im Gabelkopf
- Lauffläche: Guss-Polyurethan 95 ± 3 Shore A
- Radkörper: Gusseisen



Typ	Rollen-Ø mm	Trag- kraft kg	Bauhöhe mm	Platte mm	Bestell-Nr.	
					62 0601...	€
RR120.C10.100	100	295	150	100 x 85	...2499	147,10
RR120.C10.125	125	550	170	138 x 110	...2502	215,50
RR120.C10.150	150	800	195	138 x 110	...2505	219,60
RR120.C10.200	200	1000	245	138 x 110	...2508	255,50
RR120.C10.250	250	1300	295	138 x 110	...2511	292,00

(620)

Transportgeräte-Lenkrolle

- Gabel aus Stahlblech, verzinkt-chromatiert
- Zweireihiger Kugelkranz im Gabelkopf
- Lauffläche: Luftbereifung, schwarz, Rillenprofil
- Radkörper: Stahlfelge
- Lager: Rollenkorblager
- Radbreite: 50 / 85 mm, 100 mm
- Ausladung: 55 / 70 mm, 75 mm



Typ	Rollen-Ø mm	Trag- kraft kg	Bauhöhe mm	Platte mm	Bestell-Nr.	
					62 0601...	€
L400.C90.200	200	75	235	135 x 105	...2553	46,50
L400.C90.260	260	130	295	175 x 175	...2556	134,25

(620)

Schwerlast-Bockrolle, Kugellager, Guss-Polyurethan-Rad

- Gehäuse Stahlschweißkonstruktion, verzinkt
- Kugellager im Gabelkopf
- Lauffläche: Guss-Polyurethan 95 ± 3 Shore A
- Radkörper: Gusseisen



Typ	Rollen-Ø mm	Trag- kraft kg	Bauhöhe mm	Platte mm	Bestell-Nr.	
					62 0601...	€
RR110.C10.100	100	295	150	100 x 85	...2517	81,15
RR110.C10.125	125	550	170	138 x 110	...2520	93,00
RR110.C10.150	150	800	195	138 x 110	...2523	104,40
RR110.C10.200	200	1000	245	138 x 110	...2526	121,00
RR110.C10.250	250	1300	295	138 x 110	...2529	163,50

(620)

Transportgeräte-Lenkrolle mit Feststeller

- Gabel aus Stahlblech, verzinkt-chromatiert
- Zweireihiger Kugelkranz im Gabelkopf
- Lauffläche: Luftbereifung, schwarz, Rillenprofil
- Radkörper: Stahlfelge
- Lager: Rollenlager
- Radbreite: 50 / 85 mm
- Ausladung: 55 / 70 mm



Typ	Rollen-Ø mm	Trag- kraft kg	Bauhöhe mm	Platte mm	Bestell-Nr.	
					62 0601...	€
L420.C90.200	200	75	235	135 x 105	...2562	64,40
L420.C90.260	260	130	295	175 x 175	...2565	161,00

(620)



Transportgeräte-Bockrolle

- Gabel aus Stahlblech, verzinkt-chromatiert
- Zweireihiger Kugelkranz im Gabelkopf
- Lauffläche: Luftbereifung, schwarz, Rillenprofil
- Radkörper: Stahlfelge
- Lager: Rollenlager
- Radbreite: 50, 85, 100 mm
- Schraublochentfernung: 105 x 75 / 125 x 125 / 140 x 140 mm
- Ausladung: 55 / 70 / 75 mm



Typ	Rollen-Ø	Tragkraft	Bauhöhe	Platte	Bestell-Nr.	
	mm	kg	mm	mm	62 0601...	€
L410.C90.200	200	75	235	135 x 105	...2568	46,25
L410.C90.260	260	130	295	175 x 175	...2571	93,00

(620)

Luftrad mit Kunststofffelge

- Radkörper: Kunststoff
- Lauffläche: Gummi schwarz
- Rollenkorblager



Stollenprofil = S



Rillenprofil = R

Typ	Rad-Ø	Breite	Tragkraft	Bohrung	Nabenlänge	Bestell-Nr.	
	mm	mm	kg	mm	mm	62 0601...	€
D15.264	260	85	100	20	60	S ...2577	16,10
D15.266	260	85	120	20	75	S ...2580	16,10
D15.400	400	100	160	20	75	R ...2583	23,95
D15.401	400	100	160	25	75	R ...2586	27,00

(510)

Schubkarrenrad, wartungsfrei, Stahlfelge

- Wartungsfrei durch Ausschäumung
- Lauffläche: Polyurethan (pannensicher), blau
- Radkörper: Stahlfelge
- Lager: Rollenlager
- Nabenlänge 75 mm



Typ	Profil	Rad-Ø	Breite	Tragkraft	Bohrungs-Ø	Bestell-Nr.	
		mm	mm	kg	mm	62 0601...	€
C91.262	Stolle	260	85	160	25	...2589	25,05
C91.400	Rille	400	100	200	25	...2592	57,95

(510)

Luftrad mit Stahlfelge

- Radkörper: Stahl, verzinkt
- Lauffläche: Gummi schwarz, Rillenprofil
- Lager: Rollenlager
- Achsbohrung: 20 mm
- Nabenlänge: 60 / 75 / 75 mm



Typ	Rad-Ø	Breite	Tragkraft	Bohrungs-Ø	Bestell-Nr.	
	mm	mm	kg	mm	62 0601...	€
C90.201	200	50	80	20	...2595	17,90
C90.262	260	85	130	20	...2598	20,90
C90.400	400	100	200	20	...2601	33,20

(510)

Decke für Luftrad

- Farbe schwarz



Stollenprofil

Typ	Rad-Ø	Profil	Bestell-Nr.	
	mm	mm	62 0601...	€
D50.261	260	Stollenprofil	...2604	7,95
D50.400	400	Rillenprofil	...2607	12,10

(510)

Schlauch für Luftrad



Typ	Rad-Ø	Breite	Bestell-Nr.	
	mm	m	62 0601...	€
D55.260	260	85	...2613	6,70
D55.400	400	100	...2616	7,70

(510)

Schubkarrenrad, wartungsfrei, Kunststofffelge

- Wartungsfrei durch Ausschäumung
- Lauffläche: Polyurethan (pannensicher), blau, Rillenprofil
- Radkörper: Kunststofffelge
- Lager: Rollenlager
- Nabenlänge 75 mm

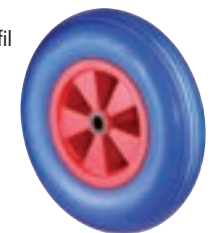

Typ	Rad-Ø	Breite	Tragkraft	Bohrungs-Ø	Bestell-Nr.	
	mm	mm	kg	mm	62 0601...	€
D16.400	400	100	200	20	...2619	55,85

(510)



Rohling

- Für ABUS-Schließzylinder

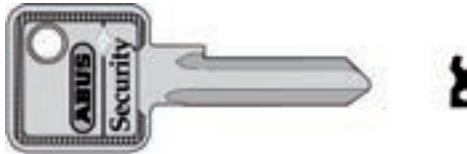

Bestell-Nr.	€
62 0601...	1,00
...2750	(587)

Profil-Doppelzylinder C 73 N

- Nach den Güterrichtlinien der DIN V 18254, Klasse 2 gefertigt
- Profilzylinder mit 5-Stift-Technik
- Pilzkopf-Gegenstifte sorgen für einen wirksamen Picking- und Manipulations-Widerstand
- Mit je 3 Zylinderschlüsseln
- Messing matt-vernickelt
- Mit integrierter Not- und Gefahrenfunktion
- Lässt sich auch dann schließen, wenn auf der anderen Seite ein Schlüssel steckt

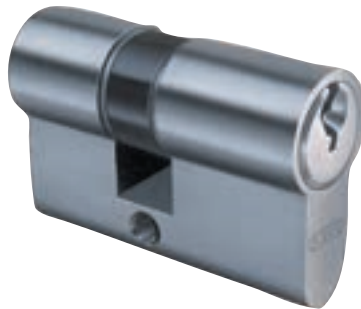

Ausführung	Bestell-Nr. 62 0601...	€
30/30	...2753	26,45
30/35	...2756	29,85
30/40	...2759	32,40
(876)		

Profil-Halbzylinder C 83 N

- Nach den Güterrichtlinien der DIN V 18254, Klasse 2 gefertigt
- Profilzylinder mit 5-Stift-Technik
- Pilzkopf-Gegenstifte sorgen für einen wirksamen Picking- und Manipulations-Widerstand
- Mit je 3 Zylinderschlüsseln
- Messing matt-vernickelt
- Für einseitig zu schließende Türen (z. B. Garagentore, Schlüssel-Schalter etc.)

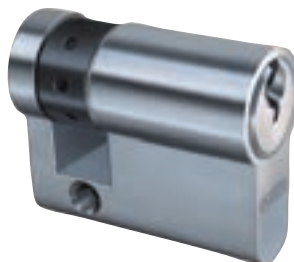

Ausführung	Bestell-Nr. 62 0601...	€
10/30	...2762	14,55
(587)		

Profil-Kurzzyylinder C 83 K

- Nach den Güterrichtlinien der DIN V 18254, Klasse 2 gefertigt
- Profilzylinder mit 5-Stift-Technik
- Pilzkopf-Gegenstifte sorgen für einen wirksamen Picking- und Manipulations-Widerstand
- Mit je 3 Zylinderschlüsseln
- Messing matt-vernickelt
- Für dünne Türen geeignet



Ausführung	Bestell-Nr. 62 0601...	€
28/34	...2765	18,25
(587)		

Profil-Doppelzylinder C 83 N

- Nach den Güterrichtlinien der DIN V 18254, Klasse 2 gefertigt
- Profilzylinder mit 5-Stift-Technik
- Pilzkopf-Gegenstifte sorgen für einen wirksamen Picking- und Manipulations-Widerstand
- Mit je 3 Zylinderschlüsseln
- Messing matt-vernickelt
- Gleichschließend (10 Stück je Abmessung = Inhalt 1 Karton)
- Die beiden Abmessungen sind als Gleichschließung nicht kompatibel

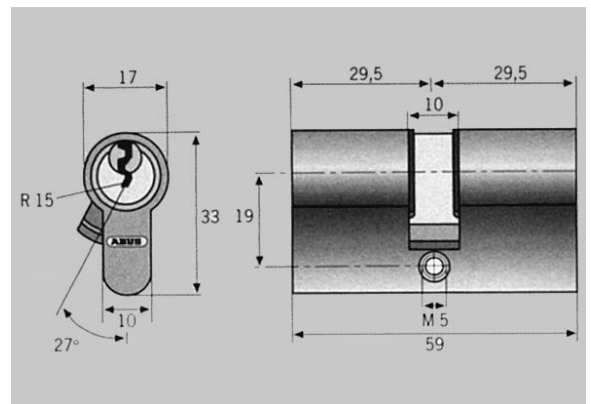

Ausführung	Bestell-Nr. 62 0601...	€
30/30	...2768	18,25
30/30	...2771	20,55
30/35	...2774	21,35
30/40	...2777	23,65
35/40	...2780	28,45
40/40	...2783	28,45
(587)		



Diskusschlösser

- Schlosskörper und Riegelwerk aus Edelstahl



Abmessung mm	Ausführung	VE Stück	Bestell-Nr. 62 0601...	€
24 IB/60	mit rostfreiem Bügel	1/6	...2786	23,95
25/70	mit Wendeschlüssel	1/6	...2789	28,00

(490)

Messing-Vorhangschloss Nr. 85

- Mit gehärtetem Stahlbügel
- Doppelt verriegelt
- Hohe Anzahl verschiedener Schließungen



Abmessung mm	Bestell-Nr. 62 0601...	€
30	...2801	12,50
40	...2804	15,65
50	...2807	20,20
60	...2831	27,50

(380)

Messing-Vorhangschloss mit hohem Bügel Nr. 85

- Mit gehärtetem Stahlbügel
- Doppelt verriegelt
- Hohe Anzahl verschiedener Schließungen



Abmessung mm	Lichte Bügelhöhe mm	Bestell-Nr. 62 0601...	€
40	40	...2792	18,80

(380)

Messing-Hangschlösser Nr. 45

- Mit gehärtetem Bügel
- Leichte Ausführung



Abmessung mm	Bestell-Nr. 62 0601...	€
25	...2810	6,00
30	...2813	6,70
35	...2816	8,20
40	...2819	9,40
45	...2822	11,80
50	...2825	13,45

(380)

Messing-Hangschlösser Nr. EC 75

- Wendeschlüsselsystem
- Mit gehärtetem Stahlbügel
- Doppelte automatische Bügelverriegelung



Abmessung	Bestell-Nr. 62 0601...	€
30 mm	...2795	9,95
40 mm	...2798	13,75

(380)

Aqua Safe Hangschloss Nr. 70 IB/45

- Gekapselter Schlosskörper: Schutz gegen Wasser und Schmutz
- Schlagzähe Kunststoffummantelung: erhöhte Sicherheit und Kratzschutz
- Ein spezielles Schlüssellochverdeck schützt den Zylinder vor Staub und Schmutz
- Optimaler Korrosionsschutz durch einen massiven Messing-Schlosskörper
- Der Präzisions-Stiftzylinder besteht aus nichtrostenden Materialien, doppelt verriegelnd
- Bügel aus rostfreiem Edelstahl



Abmessung mm	Bestell-Nr. 62 0601...	€
49	...2828	13,00

(380)



Rauchmelder RM 10

- Optischer Melder zur Überwachung auf sichtbare Rauchpartikel
- Melder ist immer aktiv und kann nicht ausgeschaltet werden
- Erfassungsbereich max. 40 m² innerhalb eines Raumes
- Integrierte lautstarke Alarmsirene (85 dB)
- Prüftaste zum manuellen Selbsttest und Testalarmierung
- Interne Batterieüberwachung: besonderer akustischer Warnton bei nachlassender Batterieleistung über mind. 2 Wochen
- Sicherheitsausstattung: Deckel kann nur bei eingelegter Batterie aufgesetzt werden

Lieferumfang: DURACELL-9-Volt-Block-Batterie.



Bestell-Nr.	€
62 0601...	
...2840	12,95

(248)

Geldkassette Office Line

- Mit Hartgeldeinsatz
- hochwertige Pulverbeschichtung
- Zylinderschloss mit praktischem Wendeschlüssel
- mit einliegendem Griff und verdecktem Scharnier
- Farbig sortiert



Nr.	Farbe	Abmessung mm	Bestell-Nr. 62 0601...	€
2257	Weiß	255 x 200 x 75	...2962	27,70
2307	Blau	330 x 235 x 75	...2965	34,70

(490)

Geldkassette

- Gehäuse und Deckel aus hochwertigem Qualitäts-Stahlblech, starkes Scharnier
- Griffgarnitur versenkt und vernickelt
- Qualitätssicherheitshebel-Zylinderschloss mit 2 Schlüsseln
- Qualitätsausführung durch Phosphatierung und Kunststoffpulverbeschichtung
- Geldeinsatz schwarz



Notschlüsselkasten mit Glasscheibe, rot



Farbe	Maße (B x T x H) mm	Bestell-Nr. 62 0601...	€
rot	125 x 95 x 60	...2950	12,25
blau	200 x 160 x 90	...2953	17,80
silber	250 x 180 x 90	...2956	21,80
silber	300 x 240 x 90	...2959	27,30

(777)

Abmessung mm	Ausführung	Bestell-Nr. 62 0601...	€
100 x 100 x 40	ohne Klöppel	...2968	11,85
150 x 150 x 40	mit Klöppel	...2971	20,60

(777)



Schlüsselkassette, lichtgrau

- Konstruiert zur Wandbefestigung
- Gehäuse und Tür aus Stahlblech
- Zylinderschloss mit 2 Schlüsseln
- Fix eingebaute und nummerierte Schlüsselleisten (nicht verstellbar)
- Oberfläche kunststoffpulverbeschichtet
- Die Schlüsselkassetten haben einen Einsatz



Ausführung	Außenmaße H x B x T cm	Bestell-Nr. 62 0601...	€
für 48 Schlüssel	25 x 18,5 x 8,5	...2974	33,20
für 93 Schlüssel	30 x 24,5 x 8,5	...2977	42,45

(777)

Feuersichere Dokumentenkassette

- Effektiver Brandschutz für Ihre persönlichen Unterlagen
- Eine hervorragende Isolierung garantiert höchsten Feuerschutz bei geringem Gewicht



Modell	Farbe	Gewicht kg	Außenmaße H x B x T cm	Innenmaße H x B x T cm	Bestell-Nr. 62 0601...	€
Sheffield A 5	silber	8	16 x 37 x 33	8 x 30 x 21,5	...2986	62,30
Cardiff A 4	anthrazit	9,5	17 x 40,5 x 36,5	8,5 x 32,5 x 25	...2989	85,70

(490)

Elektronik-Schlüsselschrank Keytronic

- Einwandiger Schlüsselschrank aus hochwertigem Stahl
- Korpus 2 mm, Türblatt 3 mm, mit Feuerfalz und stabilen Scharnieren
- 4 Bohrungen in der Rückwand serienmäßig
- Im Lieferumfang ist das Befestigungsmaterial enthalten
- Elektronikschloss mit 100 Mio. Umstellmöglichkeiten (bis zu 8 Ziffern)
- einfache Bedienung durch große und leicht lesbare Tastatur, mit mechanischer Notöffnung, 2 SOS-Schlüssel
- Batteriebetrieb mittels 1,5-V-Batterien (Batterien nicht im Lieferumfang enthalten)
- Lackierung hellgrau



Modell	Gewicht kg	Außenmaße H x B x T cm	Innenmaße H x B x T cm	Bestell-Nr. 62 0601...	€
Keytronic-20	6,4	30 x 24,5 x 11	29,5 x 24,0 x 3,0	...2980	94,95
Keytronic-48	9,5	45 x 30 x 11	44,5 x 29,5 x 3,0	...2983	133,90

(490)

Comsafe Elektrotresor Atlantis

- Einwandiger Möbeleinsatztresor aus hochwertigem Stahl
- Korpus 2 mm, Türblatt 4 mm, mit Feuerfalz und stabilen Scharnieren
- Bohrung in der Rückwand serienmäßig (Verankerung wird empfohlen)
- Modernes Elektronikschloss mit 100 Mio. Umstellmöglichkeiten (bis zu 8 Ziffern)
- einfache Bedienung durch große und leicht lesbare Tastatur, mit mechanischer Notöffnung, Schlüssel 2-fach
- Batteriebetrieb mittels handelsüblichen 1,5-V-Batterien (Batterien nicht im Lieferumfang enthalten).
- Außenmaße: H 200 x B 310 x T 250 mm
- Innenmaße: H 195 x B 305 x T 175 mm
- Gewicht: ca. 7,0 kg



Farbe	Bestell-Nr. 62 0601...	€
anthrazit	...2992	68,20

(380)



Panzer-Überfalle Nr. 100 DG

- Hell-verzinkt
- Mit Doppelgelenk



Abmessung mm	VE Stück	Bestell-Nr. 62 0601...	€
100	6	...2834	13,95 <small>(755)</small>

Panzer-Überfalle Nr. 100 SB

- Hell-verzinkt



Abmessung mm	VE Stück	Bestell-Nr. 62 0601...	€
100	6	...2837	9,55 <small>(755)</small>

Sicherheitsüberfalle

- Verzinkt
- Mit Ösenplatten

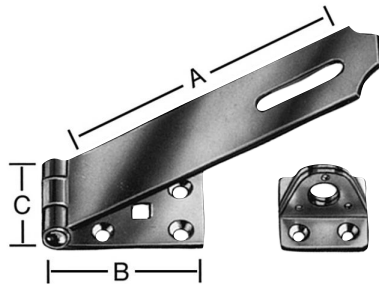

A x B x C mm	VE Stück	Bestell-Nr. 62 0601...	€
85 x 30 x 35	10	...3150	4,24
105 x 55 x 35	10	...3153	4,37 <small>(876)</small>

Französische Kistenbänder

- Galvanisch blau verzinkt
- Mit einseitig versenkten Löchern

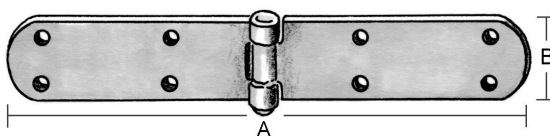

A x B x Stärke mm	VE Stück	Bestell-Nr. 62 0601...	€
160 x 35 x 2,0	20	...3156	1,94
200 x 35 x 2,0	10	...3159	2,23
250 x 38 x 2,5	10	...3162	3,13 <small>(876)</small>

Ladenband

- Beschlag aus verzinktem Stahl
- Geeignet zum Bau von Holztüren und -toren (in Verbindung mit Kloben)



Ausführung	A x B mm	VE Stück	Bestell-Nr. 62 0601...	€
Für Dorn-Ø 13 mm	300 x 40	10	...3165	4,46
Für Dorn-Ø 13 mm	400 x 40	10	...3168	4,84
Für Dorn-Ø 13 mm	500 x 40	10	...3171	5,53
Für Dorn-Ø 13 mm	600 x 40	10	...3174	6,34
Für Dorn-Ø 16 mm	600 x 45	10	...3177	9,04
Für Dorn-Ø 16 mm	800 x 45	10	...3180	13,65
Für Dorn-Ø 16 mm	1.000 x 45	4	...3183	16,33 <small>(876)</small>

Aufschraubkloben

- Beschlag aus verzinktem Stahl, auf Platte, zum Aufschrauben
- Geeignet zum Bau von Holztüren und -toren (in Verbindung mit Ladenbändern)

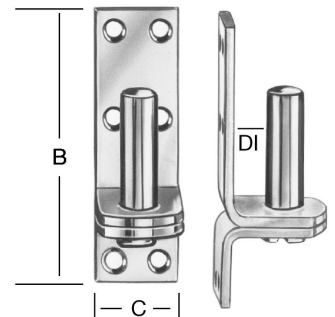

Ausführung	D1 x B x C mm	VE Stück	Bestell-Nr. 62 0601...	€
DI-Abstand kurz	13 x 99 x 39	10	...3186	2,40
DII-Abstand lang	13 x 99 x 39	10	...3189	2,79
DI-Abstand kurz	16 x 123 x 40	10	...3192	3,94
DII-Abstand lang	16 x 101 x 40	10	...3195	4,11 <small>(876)</small>

Kreuzband

- Beschlag aus verzinktem Stahl
- Geeignet zum Bau von Holztüren und -toren (in Verbindung mit Kloben)
- Passend für Dorn-Ø 13 mm

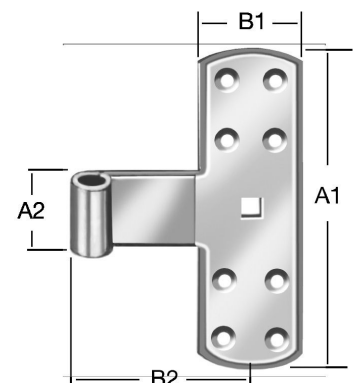

A1 x B1 mm	A2 x B2 mm	VE Stück	Bestell-Nr. 62 0601...	€
160 x 50	35 x 75	10	...3198	4,89 <small>(876)</small>



Kreuzgehänge

- Scharnier aus verzinktem Stahl
- Geeignet für die Befestigung von Holzturen an Holzpfosten

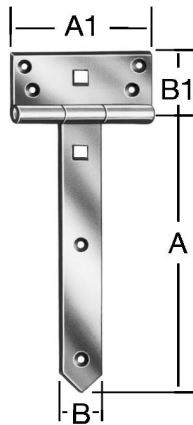

A x B mm	A1 x B1 mm	VE Stück	Bestell-Nr. 62 0601...	€
200 x 33	90 x 50	10	...3201 ♦	3,60
250 x 33	90 x 50	10	...3204 ♦	3,81
300 x 33	90 x 50	10	...3207 ♦	4,11
400 x 33	90 x 50	10	...3210 ♦	4,93
500 x 38	105 x 70	10	...3213 ♦	8,06
600 x 38	105 x 70	10	...3216 ♦	8,87

(876)

Gartentorfalle

- Beschlag aus verzinktem Stahl
- Geeignet für den Verschluss von Gartentoren
- Integrierter Klinkhaken
- Rechts- und linksseitig verwendbar

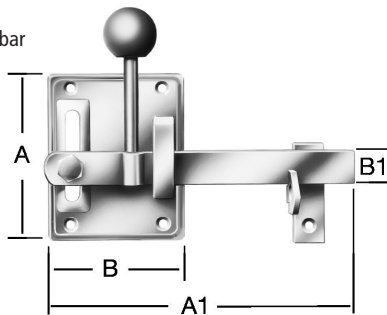

A x B mm	A1 x B1 mm	Bestell-Nr. 62 0601...	€
100 x 80	165 x 20	...3219 ♦	7,65

(510)

Doppeltorüberwurf

- Beschlag aus verzinktem Stahl
- Geeignet zum Verschließen von Doppeltoren
- Rechts- und linksseitig verwendbar
- Bolzen doppelt gelagert

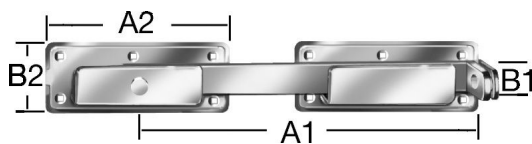

A1 x B1 mm	A2 x B2 mm	Bestell-Nr. 62 0601...	€
340 x 30	180 x 70	...3222 ♦	14,66

(876)

Bodenschieber

- Beschlag aus verzinktem Stahl
- Geeignet zur Verankerung von Toren
- 2 Führungswinkel

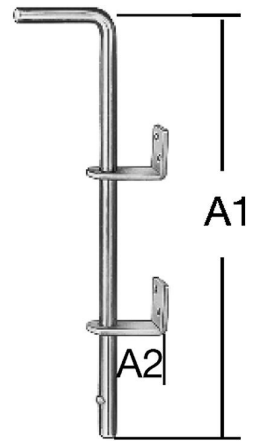

A1 x A2 mm	Bestell-Nr. 62 0601...	€
400 x 65	...3225 ♦	9,65

(366)

Türschlossriegel

- Riegel aus verzinktem Stahl
- Gerade Ausführung mit Schlaufe

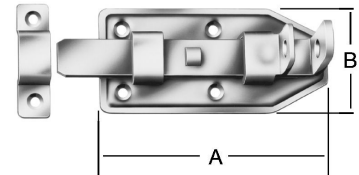

A x B mm	VE Stück	Bestell-Nr. 62 0601...	€
100 x 50	10	...3228 ♦	4,52
120 x 56	10	...3231 ♦	5,36
140 x 56	10	...3234 ♦	6,40
160 x 65	5	...3237 ♦	8,95
180 x 65	5	...3240 ♦	11,73

(876)

Einschlag-Bodenhülsen

- Feuerverzinkt
- Materialstärke: 1,8 mm
- Je Seite mit 2 Löchern: Ø 10,5 mm

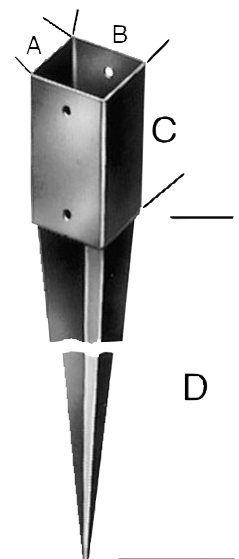

A mm	B mm	C mm	D mm	Gesamtlänge mm	Bestell-Nr. 62 0601...	€ Stück
71	71	150	600	750	...3350	9,12
71	71	150	750	900	...3353	10,44
91	91	150	600	750	...3356	12,06
91	91	150	750	900	...3359	13,56

(000)



Flechtzaunbeschlag

- Beschlag aus verzinktem Stahl
- Geeignet zur Befestigung von Zaunelementen am Pfosten
- L-Form

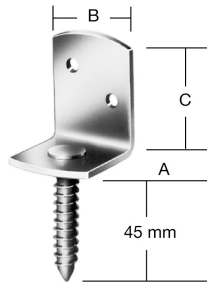

Ausführung	A x B x C mm	VE Stück	Bestell-Nr. 62 0601...	€
verzinkt	35 x 30 x 40	100	...3362 ♦	0,47
rostfrei	34 x 30 x 38	25	...3365 ♦	1,59

(876)

Kistengriff, ähnlich DIN 3136

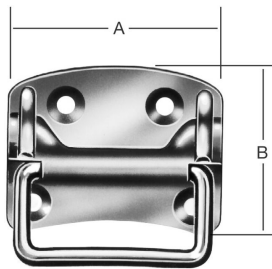

Ausführung	A x B mm	VE Stück	Bestell-Nr. 62 0601...	€
verzinkt	80 x 70	10	...3368 ♦	2,48
verzinkt	100 x 80	10	...3371 ♦	3,76
verzinkt	120 x 85	10	...3374 ♦	4,88
Edelstahl	100 x 80	5	...3377 ♦	10,71

(876)

Stahl-Profil-Konsolen

- Feuerverzinkt

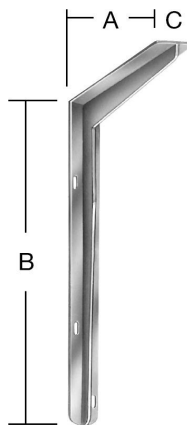

A x B x C mm	Belastungswert pro Stück kg	Bestell-Nr. 62 0601...	€
250 x 300 x 30	150	...3380 ♦	10,63
300 x 400 x 40	400	...3383 ♦	20,91
300 x 550 x 40	300	...3386 ♦	23,74

(510)

Stegkonsole

- Bauelement aus verzinktem Stahl
- Abgerundete Ecken
- Sauberer Kantenabschluss

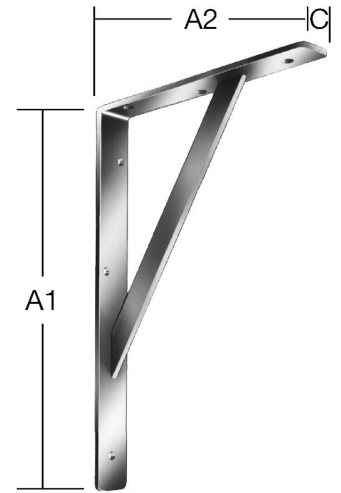

Ausführung	A1 x A2 mm	Belastungswert pro Stück kg	VE Stück	Bestell-Nr. 62 0601...	€
verzinkt	300 x 200	300	10	...3389 ♦	5,31
verzinkt	400 x 250	250	10	...3392 ♦	6,64
verzinkt	500 x 330	200	10	...3395 ♦	7,84
weiß kunststoffbeschichtet	300 x 200	300	10	...3398 ♦	5,70
weiß kunststoffbeschichtet	400 x 250	250	10	...3401 ♦	7,37
weiß kunststoffbeschichtet	500 x 330	200	10	...3404 ♦	8,74

(510)

Breitwinkel

- Verzinkt
- Beidseitig versenkte Löcher

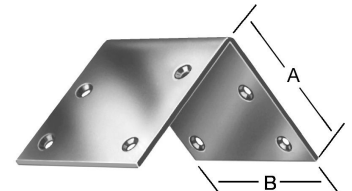

A x B x Stärke mm	VE Stück	Bestell-Nr. 62 0601...	€
30 x 30 x 2,0	50	...3407 ♦	0,84
40 x 40 x 2,0	50	...3410 ♦	0,98
50 x 50 x 2,0	50	...3413 ♦	1,32
60 x 60 x 2,0	20	...3416 ♦	1,59

(889)

Breitwinkel

- Edelstahl
- Beidseitig versenkte Löcher

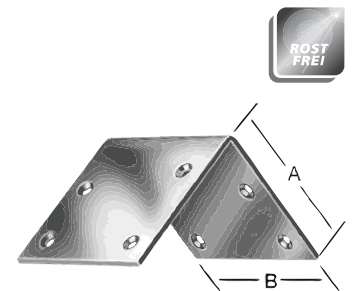

A x B x Stärke mm	VE Stück	Bestell-Nr. 62 0601...	€
30 x 30 x 2,0	20	...3419 ♦	2,12
40 x 40 x 2,0	20	...3422 ♦	3,00

(889)



Starke Winkel

- Verzinkt
- Innen versenkte Schraublöcher

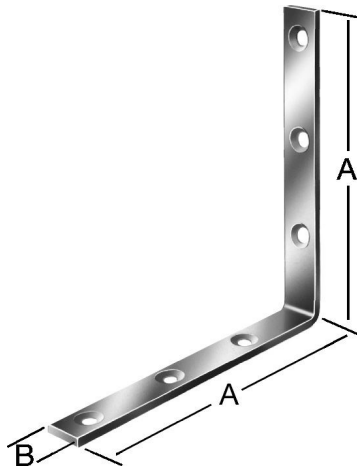

A x A mm	B mm	VE Stück	Bestell-Nr. 62 0601...	€
40 x 40	20	10	...3425 ♦	0,94
60 x 60	20	10	...3428 ♦	1,03
80 x 80	20	10	...3431 ♦	1,68
100 x 100	20	10	...3434 ♦	1,82
120 x 120	20	10	...3437 ♦	1,94
140 x 140	20	10	...3440 ♦	2,26
160 x 160	20	10	...3443 ♦	2,44
180 x 180	20	10	...3446 ♦	2,73

(889)

Starke Balkenwinkel

- Verzinkt
- Ungleichschenkelig, innen versenkte Löcher

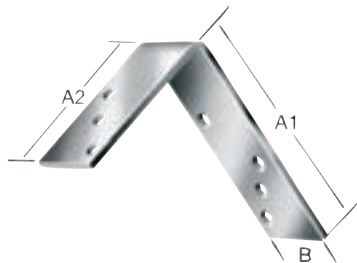

A1 x A2 mm	B mm	Stärke mm	VE Stück	Bestell-Nr. 62 0601...	€
80 x 40	30	2,0	20	...3449 ♦	1,16
100 x 75	30	3,0	10	...3452 ♦	1,38
120 x 80	35	4,0	10	...3455 ♦	2,06
180 x 120	40	5,0	10	...3458 ♦	3,71
240 x 160	50	5,0	10	...3461 ♦	5,52

(889)

Möbel-Flachwinkel

- Verzinkt
- Versenkte Löcher

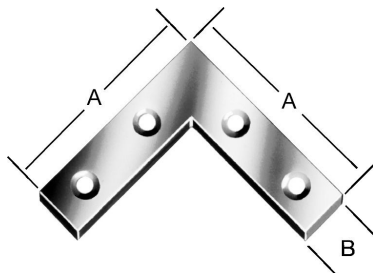

A x B mm	VE Stück	Bestell-Nr. 62 0601...	€
75 x 12	100	...3464 ♦	0,56

(889)

Stuhlwinkel

- Verzinkt
- Innen versenkte Schraublöcher

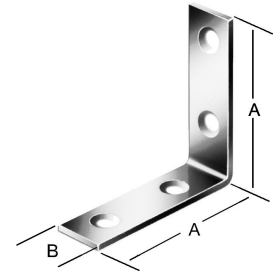

A x A mm	B mm	VE Stück	Bestell-Nr. 62 0601...	€
25 x 25	15	100	...3467 ♦	0,32
30 x 30	15	100	...3470 ♦	0,38
40 x 40	15	100	...3473 ♦	0,44
50 x 50	15	100	...3476 ♦	0,49
60 x 60	18	100	...3479 ♦	0,58
80 x 80	18	50	...3482 ♦	0,69
100 x 100	20	50	...3485 ♦	0,86

(889)

Stuhlwinkel, stark

- Verzinkt
- Innen versenkte Schraublöcher

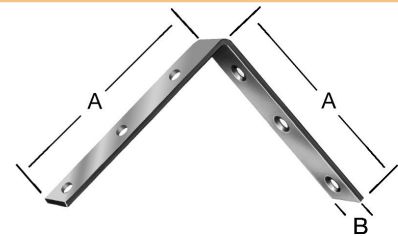

A x B mm	VE Stück	Bestell-Nr. 62 0601...	€
100 x 20	20	...3488 ♦	0,98
125 x 22	20	...3491 ♦	1,16
150 x 25	20	...3494 ♦	2,10

(889)

Stuhlwinkel

- Edelstahl
- Innen versenkte Schraublöcher

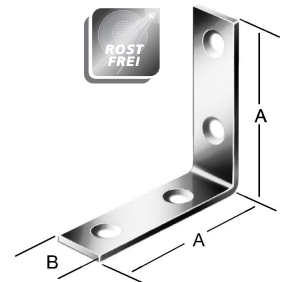

A x B mm	VE Stück	Bestell-Nr. 62 0601...	€
25 x 15	50	...3497 ♦	1,08
40 x 15	50	...3500 ♦	1,24
50 x 15	50	...3503 ♦	1,36
60 x 18	50	...3506 ♦	1,80
80 x 18	50	...3509 ♦	2,32

(889)

Verbindungsblech

- Verzinkt
- Versenkte Löcher

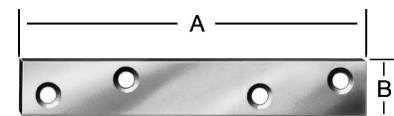

A x B mm	VE Stück	Bestell-Nr. 62 0601...	€
80 x 15	100	...3512 ♦	0,45
100 x 15	100	...3515 ♦	0,52
120 x 18	100	...3518 ♦	0,62
170 x 30	50	...3521 ♦	1,29
190 x 35	20	...3524 ♦	1,84

(889)



Gerollte Scharniere, schmal

- Verzinkt
- Mit vernietetem Messingstift oder Edelstahl, mit vernietetem Edelstahlstift

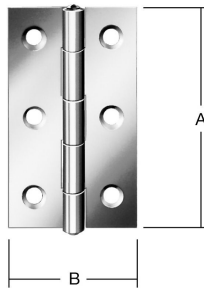

Ausführung	A x B mm	VE Stück	Bestell-Nr. 62 0601...	€
verzinkt, DIN 7954 A	25 x 20	50	...3527	0,90
verzinkt, DIN 7954 A	30 x 22	50	...3530	0,94
verzinkt, DIN 7954 A	40 x 26	50	...3533	0,99
verzinkt, DIN 7954 A	50 x 31	20	...3536	1,08
verzinkt, DIN 7954 A	60 x 34	20	...3539	1,20
verzinkt, DIN 7954 A	80 x 41	20	...3542	1,60
verzinkt, DIN 7954 A	100 x 52	20	...3545	1,88
Edelstahl	40 x 26	20	...3548	2,88
Edelstahl	50 x 31	20	...3551	3,80
Edelstahl	60 x 34	10	...3554	4,08
Edelstahl	80 x 41	10	...3557	5,64
Edelstahl	100 x 52	10	...3560	8,31

(889)

Gerollte Scharniere, käftig

- Verzinkt
- Mit vernietetem Messingstift oder Edelstahl, mit vernietetem Edelstahlstift

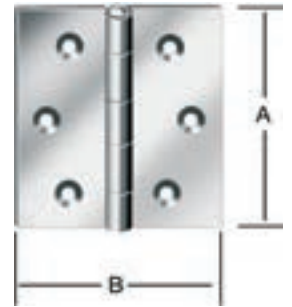

Ausführung	A x B mm	VE Stück	Bestell-Nr. 62 0601...	€
verzinkt, DIN 7954 C	40 x 40	50	...3611	1,16
verzinkt, DIN 7954 C	50 x 50	20	...3614	1,40
verzinkt, DIN 7954 C	60 x 60	20	...3617	1,76
verzinkt, DIN 7954 C	70 x 70	20	...3620	1,88
verzinkt, DIN 7954 C	80 x 80	20	...3623	1,96
verzinkt, DIN 7954 C	100 x 100	20	...3626	3,69
Edelstahl	30 x 30	50	...3629	3,00
Edelstahl	40 x 40	50	...3632	3,44
Edelstahl	50 x 50	20	...3635	4,24
Edelstahl	60 x 60	10	...3638	4,68
Edelstahl	80 x 80	10	...3641	7,00
Edelstahl	100 x 100	10	...3644	10,23

(889)

Gerollte Scharniere, halbbreit, DIN 7954 B

- Verzinkt
- Mit vernietetem Messingstift

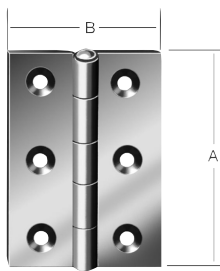

A x B mm	VE Stück	Bestell-Nr. 62 0601...	€
30 x 26	50	...3563	0,96
40 x 32	50	...3566	1,04
50 x 39	20	...3569	1,24
60 x 46	20	...3572	1,40
80 x 58	20	...3575	1,76
100 x 72	20	...3578	2,88

(889)

Gerollte Scharniere, käftig, stark

- Mit durchgedrücktem Gewerbe
- Mit loseem Knopfstift aus Messing oder Edelstahl

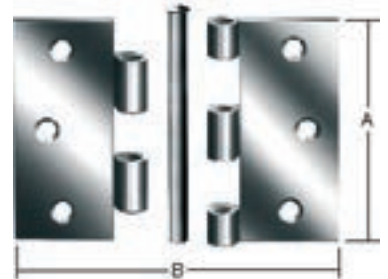

Ausführung	A x B mm	VE Stück	Bestell-Nr. 62 0601...	€
verzinkt	50 x 50	24	...3647	2,48
verzinkt	63 x 63	12	...3650	2,72
verzinkt	75 x 75	12	...3653	3,44
verzinkt	89 x 89	12	...3656	5,44
Edelstahl	63 x 63	24	...3659	7,44
Edelstahl	75 x 75	12	...3662	8,95

(889)

Gerollte Scharniere, breit

- Verzinkt
- Mit vernietetem Messingstift oder Edelstahl, mit vernietetem Edelstahlstift

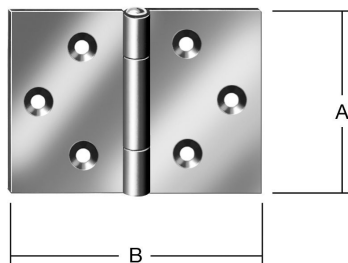

Ausführung	A x B mm	VE Stück	Bestell-Nr. 62 0601...	€
verzinkt, DIN 7954 D	40 x 60	20	...3581	1,28
verzinkt, DIN 7954 D	50 x 75	20	...3584	1,64
verzinkt, DIN 7954 D	60 x 90	20	...3587	1,92
verzinkt, DIN 7954 D	70 x 105	20	...3590	2,92
verzinkt, DIN 7954 D	80 x 120	20	...3593	3,96
verzinkt, DIN 7954 D	100 x 145	10	...3596	6,48
Edelstahl	40 x 60	20	...3599	4,28
Edelstahl	50 x 75	10	...3602	4,72
Edelstahl	60 x 90	10	...3605	5,24
Edelstahl	80 x 120	10	...3608	8,75

(889)

Gerollte Tischbänder, breit

- Verzinkt
- Mit vernietetem Messingstift oder Edelstahl, mit vernietetem Edelstahlstift

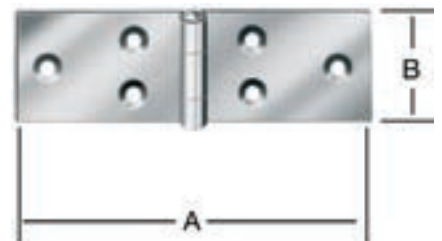

Ausführung	A x B mm	VE Stück	Bestell-Nr. 62 0601...	€
verzinkt, DIN 7957	80 x 28	20	...3665	1,32
verzinkt, DIN 7957	100 x 32	20	...3668	1,48
verzinkt, DIN 7957	120 x 33	20	...3671	1,92
verzinkt, DIN 7957	140 x 34	20	...3674	2,20
verzinkt, DIN 7957	160 x 37	20	...3677	2,64
verzinkt, DIN 7957	180 x 40	10	...3680	3,56
verzinkt, DIN 7957	200 x 44	20	...3683	4,80
Edelstahl	80 x 28	10	...3686	3,40
Edelstahl	100 x 32	10	...3689	3,92
Edelstahl	120 x 33	10	...3692	5,20
Edelstahl	140 x 34	10	...3695	6,08

(889)



Polypropylen-Seil

- Seil aus gedrehtem Polypropylen, orange
- Wasserabstoßend
- Schwimmfähig
- Bundware

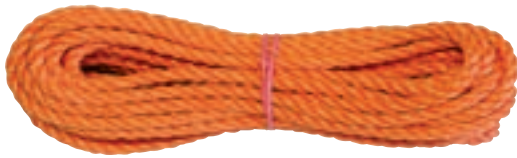

Ø mm	Seilhöchst- zugkraft kg	Belastbar- keit kg	Länge m	VE Stück	Bestell-Nr. 62 0601...	€ lfm
6	560	70	20	5	...3850 ♦	5,51
8	1040	130	20	5	...3853 ♦	8,57
10	1440	180	20	5	...3856 ♦	12,19

(510)

PP-Seil

- Seil aus gedrehtem Polypropylen, blau
- Wasserabstoßend
- Schwimmfähig
- Spulenware



Farbe	C Stärke Ø mm	Höchst- zugkraft kg	Belastbar- keit kg	VE	Bestell-Nr. 62 0601...	€ lfm
blau	6	560	70	1 Spule à 70 m	...3859 ♦	0,36
blau	8	1040	130	1 Spule à 100 m	...3862 ♦	0,43
blau	10	1440	180	1 Spule à 70 m	...3865 ♦	0,60
blau	12	1550	193	1 Spule à 45 m	...3868 ♦	1,32
blau	14	2140	267	1 Spule à 35 m	...3871 ♦	1,59

(510)

Polypropylen-Schnur

- Seil aus 8-fach rundgeflochtenem Polypropylen
- Wasserabstoßend
- Schwimmfähig
- Spulenware



Farbe	C Stärke Ø mm	Höchst- zugkraft kg	Belastbar- keit kg	VE	Bestell-Nr. 62 0601...	€ lfm
weiß	3,0	130	16	1 Spule à 300 m	...3877 ♦	0,20
weiß	4,0	220	27	1 Spule à 200 m	...3880 ♦	0,26
weiß	6,0	480	60	1 Spule à 80 m	...3883 ♦	0,50
weiß	8,0	720	90	1 Spule à 50 m	...3886 ♦	0,65
weiß	10,0	720	90	1 Spule à 100 m	...3874 ♦	1,68

(510)

PP-Schotleine

- 16-fach geflochtene Leine aus Polypropylen
- Wasserabstoßend
- Schwimmfähig



C Stärke Ø mm	Höchst- zugkraft kg	Belastbar- keit kg	VE	Bestell-Nr. 62 0601...	€ lfm
8,0	880	110	1 Spule à 100 m	...3889 ♦	0,63
10,0	1300	160	1 Spule à 70 m	...3892 ♦	1,12
12,0	1760	220	1 Spule à 60 m	...3895 ♦	1,95
14,0	2400	300	1 Spule à 50 m	...3898 ♦	3,15

(510)

Hanf-Seil

- Gedreht
- Auf Spule



C Stärke Ø mm	Höchst- zugkraft kg	Belastbar- keit kg	VE	Bestell-Nr. 62 0601...	€ lfm
8	270	38	1 Spule à 40 m	...3901 ♦	1,13
10	420	60	1 Spule à 70 m	...3904 ♦	1,64
12	650	90	1 Spule à 50 m	...3907 ♦	2,27
14	830	118	1 Spule à 40 m	...3910 ♦	2,86

(510)

Absperrkette, Kunststoff



Abb.	Farbe	A Länge mm	B mm	C Stärke Ø mm	VE	Bestell-Nr. 62 0601...	€ lfm
Y1	rot / weiß	40,0	21,0	6,0	1 Bund à 5 m	...3913 ♦	8,05
Y1	rot / weiß	40,0	21,0	6,0	1 Spule à 30 m	...3916 ♦	1,60
Y2	gelb / schwarz	40,0	21,0	6,0	1 Spule à 30 m	...3919 ♦	1,60
Y1	rot / weiß	63,0	28,0	8,0	1 Spule à 20 m	...3922 ♦	2,32

(510)

Absperrkette, rot-weiß, Stahl

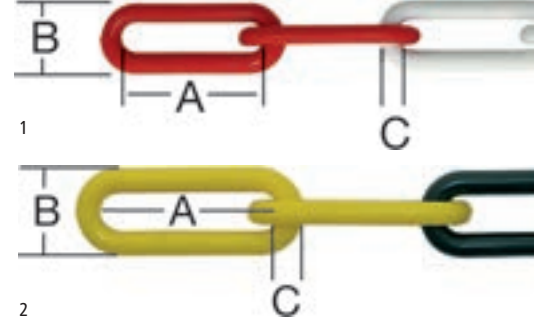

A Länge mm	B mm	C Stärke Ø mm	Bruch- last kg	Belast- barkeit kg	VE	Bestell-Nr. 62 0601...	€ lfm
420	22,8	6,0	210	42	1 Spule à 15 m	...3925 ♦	9,50

(510)



Rundstahlkette, Form A

- Kette verzinkt
- Wulstlos geschweißt
- Sauber entgratet
- Spulenware

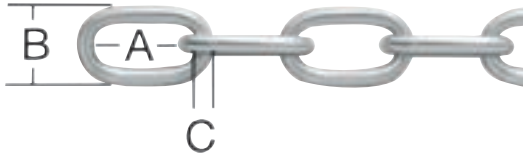

A	B	C	Höchst- zugkraft ca.	Belast- barkeit kg	Güte	VE	Bestell-Nr.	€
mm	mm	mm	kg	kg		Stück	62 0601...	lfm
12,0	7,6	2,0	150	30	DIN 5685	60	...3928 ♦	1,76
16,0	11,4	3,0	350	70	DIN 5685	30	...3931 ♦	2,20
19,0	15,2	4,0	550	110	DIN 5685	60	...3934 ♦	2,87
24,0	22,8	6,0	1250	250	DIN 5685	25	...3937 ♦	4,63
18,5	17,0	5,0	1000	250	DIN 766	30	...3940 ♦	3,75

(510)

Rundstahlkette, Form C

- Kette gemäß DIN 5685
- Verzinkt
- Wulstlos geschweißt
- Sauber entgratet
- Bundware

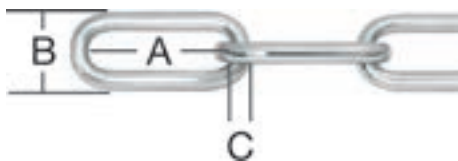

A	B	C	Höchst- zugkraft ca.	Belast- barkeit kg	VE	Bestell-Nr.	€
mm	mm	mm	kg	kg	Stück	62 0601...	lfm
26,0	11,4	3,0	350	70	30	...3943 ♦	1,93
32,0	15,2	4,0	550	110	60	...3946 ♦	2,48
35,0	19,0	5,0	850	170	30	...3949 ♦	3,14
42,0	22,8	6,0	1250	250	25	...3952 ♦	3,97
49,0	26,6	7,0	1650	330	15	...3955 ♦	5,41
52,0	30,4	8,0	2200	440	10	...3958 ♦	7,06

(510)

Stahl-Knotenkette, DIN 5686

- verzinkte Rundstahlkette gemäß DIN 5686
- Lose, auf Spule gewickelt

Hinweis: Knotenkette sind nicht geprüft. Die technischen Angaben sind daher unverbindlich.



A	B	C	Höchst- zugkraft ca.	Belast- barkeit kg	VE	Bestell-Nr.	€
Länge	mm	mm	mm	kg	Stück	62 0601...	lfm
15,5	4,5	1,0	35	7	25	...3961 ♦	1,42
23,0	7,0	1,6	110	22	60	...3964 ♦	1,00
28,0	9,0	2,0	200	40	50	...3967 ♦	1,38
35,0	11,0	2,5	350	70	30	...3970 ♦	1,66
41,0	14,0	3,1	600	120	25	...3973 ♦	2,20

(510)

Stahl-Drahtseil

- Drahtseil gemäß DIN 3055
- Fasereinlage
- Spulenware



C	Höchstzug- kraft	Belastbar- keit	VE	Bestell-Nr.	€
Stärke Ø	kg	kg		62 0601...	lfm
2,0	238	30	1 Spule à 200 m	...3976 ♦	0,49
3,0	538	67	1 Spule à 150 m	...3979 ♦	0,69
4,0	958	119	1 Spule à 100 m	...3982 ♦	1,00
5,0	1500	187	1 Spule à 70 m	...3985 ♦	1,20

(510)

Stahldrahtseil, verzinkt

- Drahtseil gemäß DIN 3055
- Kreuzschlag rechtsgängig
- 7 x 19 + Fasereinlage, DIN 3060
- Spulenware



C	Höchstzug- kraft	Belastbar- keit	VE	Bestell-Nr.	€
Stärke Ø	kg	kg		62 0601...	lfm
5,0	1380	172	1 Spule à 70 m	...3988 ♦	1,71
6,0	1990	248	1 Spule à 55 m	...3991 ♦	2,16

(510)

Stahl-Drahtseil, Edelstahl

- Seil mit Stahleinlage
- 7 x 7 + Fasereinlage (2,0-4,0 mm), 7 x 19 + Fasereinlage (5,0+6,0 mm)
- Spulenware



C	Höchstzug- kraft	Belastbar- keit	VE	Bestell-Nr.	€
Stärke Ø	kg	kg		62 0601...	lfm
2,0	234	29	1 Spule à 250 m	...3994 ♦	1,37
3,0	530	66	1 Spule à 150 m	...3997 ♦	2,10
4,0	856	107	1 Spule à 100 m	...4000 ♦	2,87
5,0	1325	165	1 Spule à 70 m	...4003 ♦	5,80
6,0	1906	238	1 Spule à 55 m	...4006 ♦	8,40

(510)

Stahl-Drahtseil, ummantelt

- Drahtseil der Seilklasse 6 x 7, verzinkt und kunststoffummantelt
- Fasereinlage
- Spulenware



C	Höchstzug- kraft	Belastbar- keit	VE	Bestell-Nr.	€
Stärke Ø	kg	kg		62 0601...	lfm
2,0/3,0	238	30	1 Spule à 200 m	...4009 ♦	0,83
3,0/4,0	538	67	1 Spule à 100 m	...4012 ♦	1,15
4,0/5,0	958	119	1 Spule à 80 m	...4015 ♦	1,38

(510)



Spannschloss

- Schloss aus verzinktem Stahl
- Ausgestattet mit Haken und Öse

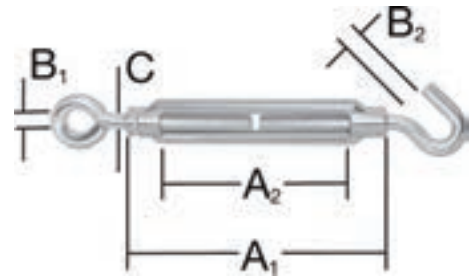

Typ	A1 Länge mm	A2 Länge mm	B1 mm	B2 mm	C Stärke Ø mm	VE/Stck. pro Karte	Bestell-Nr.		€
							62 0601...		
verzinkt	50	30	8,0	6,0	M5	5/2	...4150	◆	2,50
verzinkt	100	70	10,0	9,0	M6	5/2	...4153	◆	3,75
verzinkt	110	75	10,0	10,0	M8	5/2	...4156	◆	5,65
verzinkt	120	90	12,0	12,0	M10	5/2	...4159	◆	6,85
Edelstahl	70	52	8,0	8,0	M5	5/1	...4162	◆	7,42
Edelstahl	90	68	10,0	10,0	M6	5/1	...4165	◆	7,52

(666,510)

Seilklemme



C1 passend für Seil bis Ø mm	C2 Bügel-Gewinde	Ausführung	VE/Stck. pro Karte	Bestell-Nr. 62 0601...	€
3,0	M 4	Stahl verzinkt	5/2	...4168	◆ 1,00
5,0	M 5	Stahl verzinkt	5/2	...4171	◆ 1,26
6,0	M 5	Stahl verzinkt	5/2	...4174	◆ 1,32
8,0	M 8	Stahl verzinkt	5/2	...4177	◆ 1,44
10,0	M 8	Stahl verzinkt	5/2	...4180	◆ 1,55
13,0	M 10	Stahl verzinkt	5/2	...4183	◆ 2,15
3,0	M 4	Edelstahl	5/2	...4186	◆ 4,41
4,0	M 4	Edelstahl	5/2	...4189	◆ 4,63
5,0	M 5	Edelstahl	5/2	...4192	◆ 5,24
6,0	M 5	Edelstahl	5/2	...4195	◆ 5,69

(510)

Rapidglied

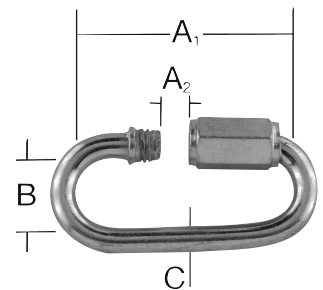

A1 Länge mm	B Breite innen mm	C Material-Stärke Ø mm	Ausführung	VE/Stck. pro Karte	Bestell-Nr. 62 0601...	€
29,0	10,0	3,5	Stahl verzinkt	5/2	...4198	◆ 1,82
38,0	13,0	5,0	Stahl verzinkt	5/2	...4201	◆ 2,59
45,0	14,0	6,0	Stahl verzinkt	5/1	...4204	◆ 1,49
60,0	18,0	8,0	Stahl verzinkt	5/1	...4207	◆ 1,88
69,0	20,0	10,0	Stahl verzinkt	5/1	...4210	◆ 2,17
25,0	10,0	3,5	Edelstahl	5/1	...4213	◆ 2,65
31,5	11,5	4,0	Edelstahl	5/1	...4216	◆ 3,09
38,5	13,0	5,0	Edelstahl	5/1	...4219	◆ 4,02

(510)



Schäkel, gerade

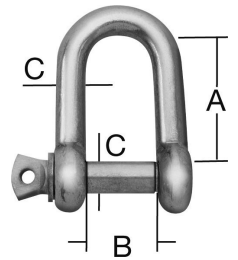

A Länge mm	B mm	C Stärke Ø mm	Ausführung	VE/Stck. pro Karte	Bestell-Nr. 62 0601...	€
20,0	10,0	5,0	Stahl verzinkt	5/2	...4222 ♦	1,52
32,0	16,0	8,0	Stahl verzinkt	5/1	...4225 ♦	1,10
44,0	22,0	11,0	Stahl verzinkt	5/1	...4228 ♦	1,71
56,0	28,0	14,0	Stahl verzinkt	5/1	...4231 ♦	2,43
17,5	10,0	5,0	Edelstahl	5/2	...4234 ♦	5,51
8,0	14,0	4,0	Edelstahl	5/2	...4237 ♦	3,11
12,0	21,0	6,0	Edelstahl	5/1	...4240 ♦	2,86

(510)

Feuerwehr-Karabinerhaken

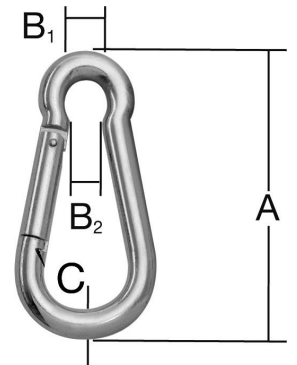

A Länge mm	B 1 mm	B 2 mm	C Stärke Ø mm	Ausführung	VE/Stck. pro Karte	Bestell-Nr. 62 0601...	€
50	7,0	5,0	5,0	Stahl verzinkt	5/2	...4243 ♦	1,98
60	8,0	6,0	6,0	Stahl verzinkt	5/1	...4246 ♦	1,16
80	12,0	9,0	8,0	Stahl verzinkt	5/1	...4249 ♦	1,71
100	15,0	11,0	10,0	Stahl verzinkt	5/1	...4252 ♦	1,88
120	16,0	12,0	11,0	Stahl verzinkt	5/1	...4255 ♦	2,20
50	8,0	5,5	5,0	Edelstahl	5/2	...4258 ♦	6,45
60	8,5	6,5	6,0	Edelstahl	5/2	...4261 ♦	6,56
70	10,0	7,5	7,0	Edelstahl	5/1	...4264 ♦	4,07
80	11,5	7,5	8,0	Edelstahl	5/1	...4267 ♦	4,10
100	16,0	11,0	10,0	Edelstahl	5/1	...4270 ♦	7,02

(510,123)







IMPRESSUM:

Ausgabe 2016/2017

Herausgeber gemäß Angabe auf Umschlagseiten

Gesamtleitung

(verantwortlich i. S. d. Presserechts):

Herr Fred Ströter,
Geschäftsbereichsleitung PVH-Systeme

Redaktion, Gestaltung und Produktion:

E/D/E Katalogistik

im Januar 2016

Katalogbedingungen

1. Dieser Katalog hat eine Laufzeit vom 01.02.2016 bis zum 31.10.2017. Nach dem Ablaufdatum verlieren insbesondere auch alle genannten Preise ihre Gültigkeit, gleiches gilt bei Erscheinen eines Nachfolgekataloges.
2. Dieser Katalog dient ausschließlich der gewerblichen Verwendung.
3. Alle genannten Preise sind freibleibend und verstehen sich jeweils zuzüglich der gesetzlichen Mehrwertsteuer.
4. Sofern nicht anders angegeben, gilt der im Katalog genannte Preis jeweils für ein Warenstück. Sofern Verpackungseinheiten (VE) angegeben sind, kann die Ware nur in kompletten VE abgegeben werden. Bei größeren Abnahmemengen ist im Zweifel ein spezielles Angebot anzufordern.
5. Dieser Katalog ist urheberrechtlich geschützt. Jeglicher Nachdruck, auch auszugsweise, ist nur mit ausdrücklicher Genehmigung des Urhebers gestattet.
6. Im Katalog verwandte Bilder können von der Originalware abweichen. Für evtl. Druckfehler, Produktänderungen durch technische Weiterentwicklungen und Modellwechsel kann keine Haftung übernommen werden. Ebenso können aus drucktechnischen Gründen die Farben im Katalog vom Originalfarbton der Produkte abweichen.
7. Im Übrigen liegen allen Auftragsabwicklungen und Lieferungen unsere Verkaufs-, Lieferungs- und Zahlungsbedingungen zugrunde.

Bei allen in diesem Katalog genannten Preisen handelt es sich um UVP der E/D/E GmbH.