

IT-BUDGET

HARDWARE



19"-SCHIRÄNIKE

Willkommen bei

Lieber Leser,

Schon im Jahr 2003 - ich hatte bereits einige Jahre Erfahrung in der IT und der Netzwerktechnik gesammelt - kam mir die Idee von einem Anbieter für Server- und Netzwerkschränke, der alle Hersteller und Marken unter einem Dach vereint. Warum gab es das noch nicht? Der klassische Fach- und Online-Handel tut sich bis heute schwer, weil Ware, die über 2 Meter groß und mehr als 150 kg schwer sein kann, viel umständlicher zu handhaben ist, als kleine Tablets im IT-Handel oder Steckdosen im Elektro-Handel.



So gründete ich im Jahr 2004 das Unternehmen IT-BUDGET und fing an, das größte Sortiment Deutschlands an Server- und Netzwerkschränken zusammenzustellen:

Von Standardschränken über Sondergrößen bis zu Schränken für seltene und anspruchsvolle Einsatzzwecke. Wo es keine guten Produkte, aber Nachfrage gab, entwickelten wir Eigenmarken, wie die schallgedämmten Serverschränke SILENCE RACK, die Staubschutzschränke RESISTER oder das Schutzgehäuse für den heimischen Internetanschluss TNTboy®.

Was einst als „One-Man-Show“ anging, beschäftigt heute als mittelständischer Betrieb 25 Mitarbeiter und das Sortiment umfasst nicht nur Server- und Netzwerkschränke, sondern auch über 10.000 Artikel der professionellen Netzwerktechnik.

Sie halten nun unseren Katalog „19“-Schränke“ 2016 in den Händen. Wir sind sehr stolz darauf, denn es ist unser erster Katalog als Druckversion. Trotz aller Digitalisierung wünschen sich unsere Kunden verstärkt ein nicht-digitales Nachschlagewerk – und die Wünsche unserer Kunden nehmen wir uns zur Aufgabe!

Falls Sie zu unserem Angebot – oder auch diesem unserem ersten Katalog – Fragen oder Anregungen haben, freue ich mich über Ihre Nachricht.

Herzlichst, Ihr

Handwritten signature of Christoph Laves.

Christoph Laves

Geschäftsführender Gesellschafter
IT-BUDGET GmbH

IT-BUDGET

Deutschlands großer Anbieter für Netzwerk- & Elektrotechnik

Inhaltsverzeichnis

TEIL 1:

Server- & Netzwerkschränke

- Seite 12 Rittal TS IT
- Seite 14 Rittal TS IT Zubehör
- Seite 16 Rittal TE7000 Netzwerkschrank
- Seite 17 Rittal TE7000 Serverschrank
- Seite 18 Rittal TE7000 Zubehör
- Seite 20 Triton RMA
- Seite 28 Triton RCA & Triton Zubehör
- Seite 30 Magnoni Budget Box
- Seite 31 Magnoni Budget Rack
- Seite 32 Magnoni Budget Zubehör
- Seite 34 ZPAS SZB
- Seite 36 ZPAS SZB SE
- Seite 37 ZPAS SZB SE Zubehör
- Seite 38 Magnoni Praktik Netzwerkschrank
- Seite 40 Magnoni Praktik Serverschrank
- Seite 42 Magnoni Praktik Combi Complet & Combi Montage
- Seite 44 Magnoni Praktik Zubehör
- Seite 46 Roger Standschränke S720 & S740
- Seite 50 Schäfer PX Netzwerkschrank
- Seite 52 Schäfer IS-1 Rack
- Seite 54 Schäfer IS-1 Zubehör
- Seite 56 apraNET TIRAX Serverschrank
- Seite 58 apraNET TIRAX Zubehör
- Seite 60 Linkbasic NCB, NCE & NCB Eco
- Seite 62 Knürr ASP Serverschrank
- Seite 63 Knürr NS25 Verteilerschrank
- Seite 64 Knürr InstaRack

TEIL 2:

Sonderschränke

- Seite 66 **IT-BUDGET** SILENCE RACK & Zubehör
- Seite 70 Schallgedämmte Tower-Gehäuse
- Seite 72 Klimaschränke
- Seite 76 Offene 19"-Racks & Laborgestelle
- Seite 80 **IT-BUDGET** RESISTER RACK
- Seite 82 Audio-Schränke
- Seite 84 PC-Schränke & Towergehäuse
- Seite 88 Laptop Wagen & Laptopschränke
- Seite 91 Serverschränke Schutzgrad IP 55
- Seite 92 Colocations Racks
- Seite 94 **IT-BUDGET** SLIM RACK
- Seite 95 Basicsafe
- Seite 96 Schaltschränke
- Seite 98 PRS-System

TEIL 3:

Wandgehäuse

- Seite 102 **IT-BUDGET** Liebernetz
- Seite 104 Schneider Electric Special VDM
- Seite 105 EB Alfa LC
- Seite 106 Magnoni PKS
- Seite 108 Magnoni PKM3
- Seite 109 Magnoni KB55
- Seite 110 Rittal Flatbox
- Seite 111 Rittal AE
- Seite 112 Schäfer NT-BOX
- Seite 114 **IT-BUDGET** TNTboy „Design“
- Seite 116 Triton RBA AS & AD
- Seite 118 apraNET LAN Kleinverteiler
- Seite 119 Linkbasic WCB & WCC
- Seite 120 ZPAS SU & SJK
- Seite 122 10" Wandverteiler
- Seite 126 **IT-BUDGET** SILENCE RACK
- Seite 128 19" Vertikalgehäuse
- Seite 132 Triton SNA & RNA Hybridgehäuse

TEIL 4:

Zubehör & Sicherheit

- Seite 136 Fachböden, fest
- Seite 140 Fachböden, ausziehbar
- Seite 142 Lüfter
- Seite 144 Kabelführung
- Seite 148 Blindplatten
- Seite 152 Tastaturschubladen
- Seite 154 Geräteträger
- Seite 157 Erdung
- Seite 158 Beleuchtung
- Seite 160 Rollen/Nivellierfüße
- Seite 161 Sonstiges Zubehör
- Seite 162 Überwachungssysteme

TEIL 5:

Sonstiges

- Seite 165 Versandkostenabelle
- Seite 166 Bestellformular
- Seite 167 AGBs

Unser Team

IT-BUDGET stellt sich vor

We're IT-BUDGET Business Consultants

Ihre Geschäftskundenberater



Mike Spormann
m.spormann@it-budget.de
+49 (0) 61 22 / 92 789 - 21

Senior Account Manager
Spezialist für Passive Netzwerktechnik,
Verkabelung, Schranksysteme, USV



Paul Dinkel
p.dinkel@it-budget.de
+49 (0) 61 22 / 92 789 - 22

Account Manager
Spezialist für passive Netzwerktechnik für KMUs
Ansprechpartner für European Exports



Christoph Laves
c.laves@it-budget.de
+49 (0) 61 22 / 92 789 - 24

Key Account Berater
Spezialist für passive Netzwerktechnik, speziell
Netzwerkschränke und Data Center Racks

Where we are

Unsere Zentrale im Rhein-Main-Gebiet

Mittendrin - garantiert Ihnen kurze Wege und schnellen Kontakt: Wir sind mitten in Deutschland, mitten im Rhein-Main-Gebiet und mitten im Geschehen.

Auch wenn der Name englisch oder französisch auszusprechen ist, IT-BUDGET ist ein durch und durch deutsches Unternehmen - mit einer klaren europäischen Ausrichtung.

Beständiges Wachstum bedeutete von Anfang an: Öfter einmal umziehen. Von 150 qm Lagerfläche im Jahr 2006 über 500 qm in 2009 bis zur heutigen Fläche von 3000 qm. Von unserem Zentrallager und Bürokomplex in Hofheim-Wallau, verkehrsgünstig gelegen zwischen Wiesbaden und Frankfurt, gut zu erreichen über die Autobahnen A3 oder A66 versorgen wir Deutschland und die Anrainerstaaten mit Netzwerktechnik, IT- und Elektro-Produkten für professionelle Anwendungen.

Hier können Sie in unserem Showroom viele Artikel auf Herz und Nieren prüfen oder im Abholbereich Ihre Bestellung gleich mitnehmen.



Unser Service

Vorteile für Geschäftskunden

Rückgabe für Firmenkunden

Falsch bestellt? Kein Problem!

Als Firmenkunde (Gewerbetreibender, Freiberufler, öffentliche Auftraggeber etc.) kommen Sie bei IT-BUDGET in den Genuß eines besonderen Service: zu viel bestellte oder falsch bestellte Ware können Sie zurückgeben.

Ein paar wenige Bedingungen gibt's aber schon:

1. Der Erhalt der Ware liegt nicht mehr als 14 Tage zurück
2. Die Ware ist unbeschädigt und - falls versiegelt - ein vorhandenes Siegel ist unversehrt.
3. Es handelt sich nicht um eine von der Rückgabe ausgeschlossene Ware.

Kontaktieren Sie hierzu im Zweifelsfall unseren Kundenservice oder Ihren Kundenberater.

Der Ablauf:

1. Sie kontaktieren uns
2. Wir klären mit Ihnen den Rücktransport der Ware zu uns. Die Versandkosten sind vom Kunden zu tragen.
3. Wir berechnen eine Bearbeitungsgebühr in Höhe von 10% des Warenwertes.
4. Zusätzlich fällt eine Wiedereinlagerungsgebühr in Höhe von 10% des Warenwertes an, die aber entfällt, wenn Sie einen alternativen Artikel gleichen Wertes bestellen.
5. Nachdem die Ware unversehrt wieder bei uns eingetroffen ist, erhalten Sie eine Gutschrift.

Das Risiko des Verlustes oder Beschädigung der Ware liegt auf diesem Transportweg beim Kunden.

Konditionen

Besondere Kunden, besondere Preise

Grundsätzlich möchten wir allen Kunden einen optimal niedrigen Preis bieten. Und manchmal können wir ihn sogar noch verbessern.

Und wenn wir einen besseren Preis bei unseren Herstellern aushandeln können, dann geben wir diesen Vorteil am liebsten an unsere Kunden weiter: Zum Beispiel, Abnehmer größerer Mengen in einer Bestellung, definierte Jahresabrufmengen eines Artikels in mehreren Lieferungen, Zusammenfassung von Lieferungen etc.

Sprechen Sie uns an, mit Ihren Wünschen zu Zahlungs- und Versandkonditionen, wir finden immer eine gute Lösung, die optimal passt.



Unser Service

Leistung für Geschäftskunden



Wir montieren vor - Sie sparen Zeit und Geld.

Das ist lästig: Da wollen Sie die neuen Server in den neuen Serverschrank - oder Netzwerkschrank - montieren und müssen zuerst noch allerlei notwendigen Kram einbauen, wie Fachböden, Steckdosenleisten, Kabelbügel - und dann sind auch noch zu wenig Käfigmuttern da und das gesamte Projekt gerät in Verzug!

Lassen Sie sich helfen: In unserer internen Montageabteilung werden alle Zubehörteile nach Ihren Wünschen montiert. Sie definieren vor Versand nur die Montageposition und schon erhalten Sie am Installationstag fertig vorbereitete Schränke - Sie kümmern sich nur noch um die wirklich wichtigen Dinge: Server einschieben, installieren und fertig.

Und das Beste: Durch unsere optimierten Abläufe sind wir sicher günstiger, als Ihre IT- oder Elektro-Fachkräfte vor Ort.

Sprechen Sie unsere Kundenberater an und lassen Sie sich ein individuelles Angebot über Serverschränke und Netzwerkschränke mit Vor-Montageservice erstellen: angebot@it-budget.de oder 0 61 22 / 92 789 - 21.

Einige Beispiele:

Montage folgender Komponenten in einen RITTAL TS8 Netzwerkschrank:

- perforiertes Dachblech
- C-Profilschienen in gleichmäßig Abständen vor der Rückwand
- Kabelabfangbügel links und rechts der 19"-Ebene
- 19"-Rangierpanel und 1 HE Blindplatte
- verschiedene Bodenbleche
- Anreihverbinder aussen
- Erdungsschiene & 2 zentrale Erdungspunkte
- Umbau der Fronttür auf 180°-Scharniere



Fertigung und Vormontage einer Kleinserie Server-Schutzschränke für Industrieanwendung Typ SZE2

- Sonderlackierung in Farbe blau
- Schutzgrad IP54
- 19"-Montageebene oben & unten
- Tastaturschublade, ebenfalls Schutzgrad IP 54 mittig
- 3-Punkt-Schließung (beide Türen)
- Verschraubte Seitenwände
- 100 mm Sockel

Montage einer Schrankserie auf Basis des MAGNONI Praktik Netzwerkschranks

- 16 HE 19"-Rahmen im oberen Schrankbereich für Netzwerkkomponenten
- Ausziehbarer Fachboden für 3 Standserver nebeneinander im unteren Bereich
- Montageplatte für elektrotechnische Installationen linke Schrankseite innen



Unser Beitrag

Angepasst an Ihre Bedürfnisse



Einige Beispiele:



Serienfertigung von zwei verschiedenen Größen schallgedämmter Maschinenschränke

- Sonderlackierung in reinweiß (RAL9003)
- angepasste Bodenöffnungen
- Sondertüren mit Glaseinsatz
- Schalldämmung mit 60 mm Akustikschaum
- Transportfähig verpackt in Übersee-Holzkisten

Wir sind 13 Schrank-Hersteller!

Nicht ganz, wir arbeiten aber sehr eng mit 13 Schrankherstellern im In- und Ausland zusammen und das ist Ihr Vorteil: Sie benötigen einen Elektroschrank, Serverschrank, Schaltschrank oder einen Metallschrank für einen völlig anderen Zweck, den es als Standardschrank nicht gibt?

Sie suchen einen Hersteller, der einen Stahlschrank nach Ihren Vorstellungen baut? Und das in bester Qualität zum besten Preis? Wir sind Ihr Ansprechpartner, denn...

- wir suchen aus unseren Partnern den geeignetsten Hersteller heraus. Jeder Hersteller hat besondere Schwerpunkte und Fähigkeiten, die wir gut kennen. So filtern wir aus der Fülle der Anbieter die optimalen Betriebe heraus.

- wir sprechen die Sprache der Konstrukteure. Als Vermittler zwischen Ihnen und dem Hersteller können wir Ihre Anfrage konkretisieren und mit den Konstrukteuren den Leistungsumfang definieren.

- wir sind günstiger. Durch die Vorauswahl der optimalen Hersteller und guter Einkaufskonditionen können wir Ihnen Schränke günstiger anbieten als die meisten Hersteller im Direktverkauf.

Testen Sie uns, es kostet ja nichts. Kontaktieren Sie uns unter **0 61 22 / 92 789 - 0** oder senden Sie uns eine Anfrage an schrankbau@it-budget.de.



Einzelfertigung von 2 Wandverteilern mit Traglast 100 kg und Bohrungen

- 3 Querstreben im Boden eingeschweißt zur Traglasterrhöhung auf 100 Kg für Batteriesätze
- Bohrungen verschiedener Durchmesser für PG-Verschraubungen
- Gitteröffnung im hinteren Schrankbereich für passive Entlüftung
- Schwenkbare Frontplatte mit Öffnungen für Überwachungseinheiten



Öffnungen und Bohrungen für

- Kabeleinführung, Verschraubungen
- Displays, Anzeigen
- Klimageräte
- Ventilatoren, Lüfter
- Schließungen
- und vieles mehr.

NEU IM SORTIMENT KOMPAKT- DATACENTER



Vorderansicht

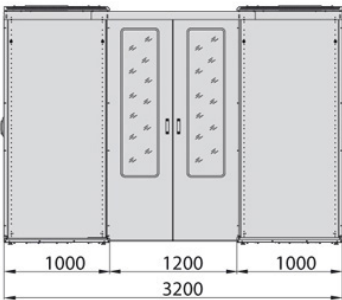

Aufgrund der ständig wachsenden Dichte der Rechenleistung in den Datenverarbeitungszentren wachsen auch die erzeugten Wärmemengen und die Notwendigkeit der Anwendung effektiver Kühlverfahren.

Die meisten Datenverarbeitungszentren verfügen über entsprechende Kühlleistung, sie haben aber keine entsprechende Infrastruktur für die effektive Kühlmittelzuführung zu den Bereichen mit hoher Dichte.

Verschiedene Hersteller (hier Bildmaterial der Firma ZPAS) bieten Schranksysteme mit Schiebetüren und Dach, die ermöglichen, ein Datenverarbeitungszentrum unter Einsatz der Technologie des „kalten“ oder des „warmen Korridors“ aufzubauen. Derartige Lösung sichert die physische Trennung des Warm- und Kaltluftstroms sowie eine effektive Kühlung der IT-Geräte.

Seitenansicht

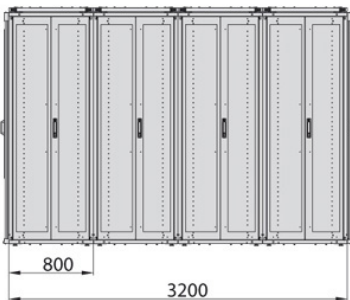

Im System des „kalten Korridors“ (Abb.1) gelangt die kalte Luft über den Zwischenboden von unten oder mittels der Reihenwärmetauscher/Sidecooler in einen Korridor zwischen den Schrankreihen.

Im System des „warmen Korridors“ (Abb.2) wird die durch aktive Geräte erzeugte Wärme in den Korridor abgeleitet und die Kaltluft wird von der Data-Center-Umgebung aus zugeführt. Hintergrund ist immer die vollständige Trennung von kalter und warmer Luft, um den Energieaufwand zur Kühlung der erhitzten Luft exakt fokussieren und damit gezielt minimieren zu können.

Der vordere und der hintere Teil der Schränke soll mit Perforation mit einer Luftdurchlässigkeit von 80% ausgeführt werden, um bestmögliche Luftströmung durch den Schrank zu gewährleisten.

Je nach Luftführung kann auch Frontseitig der Einsatz von geschlossenen Sichttüren sinnvoll sein. Durch den Einsatz der Data-Center-Lösung wird auch die Sicherheit erhöht. Der Zugang zu der Serverumgebung kann durch die elektronische Zugangskontrolle beschränkt und alle Ereignisse durch ein übergeordnetes Computersystem erfasst werden.

Um einen entsprechenden Luftstrom durch den Schrank zu gewährleisten, ist die Front- und Hintertür mit Perforation, mit einer Luftdurchlässigkeit von 80% und zusätzliche Elemente zu verwenden, die gegen Luftverbreitung im Serverschrank schützen: Verschlusscheiben, vertikale Blindabdeckungen, horizontale Blindabdeckungen.

Schrankkonfiguration:

- Front- und Hintertür mit Perforation, mit einer Luftdurchlässigkeit von 80%,
- Dachrahmen und Bodenrahmen des Schanks mit Öffnung für die Zuführung der Verkabelung,
- Die Abmessungen der Schränke, die Art der Türen & der Farbton können gewählt werden.

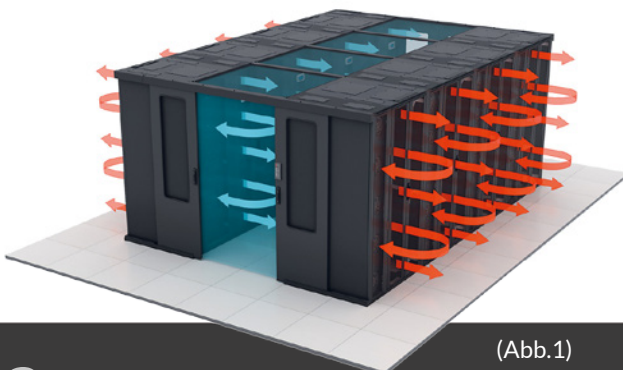

(Abb.1)

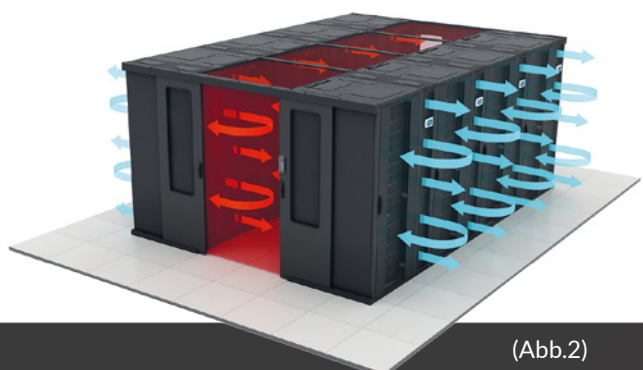

(Abb.2)

Rack-Raum skalierbar

UNSER SERVICE - IHR VORTEIL.

IT-BUDGET ist Ihr Partner für kompakte Datacenter schon ab vier Schränken mit Einhausung.

Sprechen Sie uns an und wir realisieren Ihr Projekt zuverlässig.



Schiebetürsystem für Korridor

Der Zugang zu dem Schranksystem ist möglich über die Doppelschiebetüren. Montiert auf einer oder beiden Seiten des Korridors, garantieren Sie die Sicherheit und die physische Trennung der warmen Luft von der kalten Luft. Die Schiebetür ist in drei Ausführungen erhältlich: ohne Schloss, mit mechanischem Schloss und mit mechanischem Schloss und elektronischer Zugangskontrolle.

Material:

- Stahlblech, pulverbeschichtet, Sicherheitsglas

Lieferumfang:

- Zwei verschiebbare Türflügel, obere Führung, zwei untere Führungen, zwei Seitenwände des Schrankes, Befestigungselemente.

Abdeckung des Korridors

Die Abdeckung kann am Ende des Korridors anstatt der Schiebetür montiert werden. Sie ist in zwei Versionen verfügbar: Vollblech oder mit Glasscheibe.

Material:

- Stahlblech, pulverbeschichtet, Sicherheitsglas

Lieferumfang:

- Abdeckung des Korridors mit Befestigungselementen.



Dach des Korridors

Modulkonstruktion. Die Dachmodule sind in verschiedenen Breiten erhältlich, die an die Breite der eingesetzten Serverschränke und der Reihenwärmetauscher oder Organisationsschränke angepasst sind. Angeschraubt direkt an die Dachrahmen.

Material:

Stahlblech, pulverbeschichtet, Sicherheitsglas

Lieferumfang:

Dachmodul mit Befestigungselementen.

NEU IM SORTIMENT OUTDOORSCHRÄNKE

Besondere Umgebungsverhältnisse wie Regen, Schnee, Sonneneinstrahlung, Staub & Schmutz, aber auch Verhinderung von Zugang unbefugter Personen, setzen einen besonderen Schutz für Ihre Komponenten voraus. Auch thermische Anforderungen im Schrankinneren müssen in solchen Fällen überwacht und geregelt werden können. Hier bieten Ihnen unsere Outdoor-Schränke aus Aluminium die richtige Lösung.

Die Konstruktion des Schrankes ermöglicht praktisch jede Ausführung für den Schrankinnenausbau.

Material:

Schrankgerüst - Aluminiumprofil

Seitenwände und Türen - Aluminiumprofil

Dach (Innenmantel) - Aluminium mit einer Stärke von 1,5 mm

Dach (Außenmantel) und Sockel - alternativ aus Edelstahl oder Stahlblech mit Aluzink-Beschichtung

Oberfläche:

- Aluprofile des Gerüsts und Alurahmen der Wände und der Türe: eloxiert
- Aluprofile der Wände und der Tür: verchromt und pulverlackiert, RAL 7035.
- Innenmantel des Daches: Aluminium
- Der Sockel und der Außenmantel des Daches: Pulverlackierung, RAL 7035

Verfügbar als einwandige (2 mm starkes Aluminium) und doppelwandige Variante (Außenmantel und Rahmen aus 2 mm starkem Blech, Innenmantel aus 1 mm oder 1,5 mm starkem Blech - je nach Schrankgröße).



Gerüst und Sockel

Die Tragkonstruktion des Schrankes besteht aus einem Aluminium-Profil-Gerüst. Dieses wird standardmäßig auf einem Sockel, der je nach Wunsch, eine Höhe zwischen 40 und 300mm hat.



Tür und Seitenwände

Die Tür und die Seitenwände des Schrankes sind aus ineinander schnappbaren Aluschienenprofilen ausgeführt, die eine Doppelwand mit einer Luftschicht bilden. In den Schranktüren werden 2-Punkt-Drehstangenverriegelungen eingesetzt. Die Schließung ist aus einer Alu-Zink-Legierung gefertigt.



Dach des Schrankes in der Standardausführung

In der Standardausführung besteht das Dach aus 2 Mänteln aus Blech mit einer Stärke von 1,5 mm. Zwischen beiden Schichten befindet sich eine Luftschicht zur Abführung des Kondensats.

Abmessungen

Der Schrank hat eine modulare Bauweise. Dies ermöglicht eine individuelle Ausführung gemäß Ihren Anforderungen.

Teil 1

Server- und Netzwerkschränke





19"-Schränke TS IT von RITTAL

Der TS IT ist IT-Plattform auf Basis des RITTAL TS 8 für alle Anwendungen und höchste Ansprüche. Das Zubehörsystem ist eines umfangreichsten auf dem Markt, viele Komponenten können mit der montagefreundlichen Plug & Play-Technik eingesetzt werden. Die Tragkraft bis 1.500 kg ist maximal und prädestiniert den Schrank vor allem für professionelle Data-Center.



DATEN&FAKTEN AUF EINEN BLICK.

19"-Standschränke Netzwerkschränke Serverschränke :: RITTAL

Spezifikationen

- Nutzbare Innenhöhe: 15, 24, 38, 42 und 47 HE
- Aussenbreite: 600 oder 800 mm
- Aussentiefe: 600, 800, 1.000 mm oder 1.200 mm
- Nutzbare Innentiefe = Aussentiefe abzgl. ca. 50 mm
- verwindungssteifes, verschweißtes Rahmengestell bestehend aus 16-fach gekanteten Vertikalprofilen verbunden mit zwei Horizontalrahmen oben und unten aus 9-fach gekanteten Profilen mit integrierter Rinne zur Aufnahme der anliegenden Dichtungen der Anbauteile, wie Türen, Seitenteile und Dach
- Der gesamte Schrahmen ist mit einer integrierten Systemlochung im 25 mm DIN-Maßraster versehen, die den bequemen Innenausbau durch einfaches Einhängen und Sichern der Ausbauelemente ermöglicht
- verschiedene Türen: vorne Sichttür, IP 55 oder belüftete (perforierter) Aluminium- / Stahlblechtür (beide Türen 4-Punkt-Schließung)
- hinten Stahlblechtür oder belüftete (perforierter) Aluminium- / Stahlblechtür,
- platzsparend: ab 42 HE hinten mittig geteilte Türen mit 2-Punkt-Schließung
- 180°-Scharniere, Verschluss vorne und hinten:
Komfortgriff für Profilhalbzylinder und Sicherheitsschließung 3524 E
- Belüfteter Teilbereich der Türen mit einer spezifischen Perforation in Wabenstruktur mit 85% freier Fläche.
- Schrankgerüst: tauchgrundiert, Innenausbau: tauchgrundiert, Türen und Dach: tauchgrundiert, pulverlackiert
- Farbe: Gehäuserahmen und Flachteile in lichtgrau (RAL 7035), Innenausbau in schwarz (RAL 9005)
- mit 2 x 19"-Montagerahmen, vorne und hinten, werkzeuglos tiefenvariabel über Schnellspanner, oder alternativ verschraubt - wahlweise ohne Innenausbau
- Alle Höheneinheiten an den Montagerahmen gekennzeichnet und gegenläufig durchnummeriert. Die HE-Kennzeichnung beider Montageebenen sind zur vereinfachten Einmann-Montage von vorne ablesbar.
- wahlweise Bodenrahmen offen oder mit Bodenwanne und mehrteiligem, geschlossenem Bodenblech.
- Dachblech wahlweise einteilig geschlossen oder mehrteilig mit Kabeleinlässen
- Anreihdichtung und Dichtsatz für Bodenbleche (beigelegt)
- Anschlusszubehör für Potenzialausgleich mit Erdungspunkt (beigelegt), 50 Stk. Innensechsrund-Schrauben M5, Käfigmuttern M5, leitend (beigelegt),

Seitenwände sind nicht bei allen Versionen serienmäßig im Lieferumfang. Sie sind als einteilige verschraubte, oder zweiteilige Variante, mit Schnellverschluss inkl. Sicherheitsschließung und optionaler Innenverriegelung über das Zubehörprogramm erhältlich.

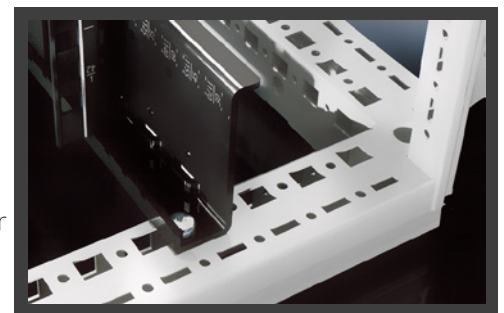

MYINFO

12

06122 - 92 78 9 0

06122 - 92 78 9 20

info@it-budget.de

Optimale Montage

UNSER SERVICE - IHR VORTEIL.

Das TS IT Rack von Rittal ist in allen Bereichen so konstruiert, dass viele Komponenten werkzeuglos montierbar sind. Einen TS IT zu bestücken kann viel Zeit in Anspruch nehmen - und in dem modularen Zubehörsystem von RITTAL hofft man immer, nicht ein wichtiges Bauteil vergessen zu haben.

Überlassen Sie uns diese Probleme: Wir erledigen die komplette Vor-Montage von Rittal Schränken mit allem Zubehör nach Ihren Vorgaben - schneller und günstiger!

MYCHART

295525120	Netzwerkschrank TS IT - 15 HE - BxT 600 x 600 mm - Sichttür/Vollblechtür
295526120	Netzwerkschrank TS IT - 24 HE - BxT 600 x 600 mm - Sichttür/Vollblechtür
295503120	Netzwerkschrank TS IT - 24 HE - BxT 800 x 800 mm - Sichttür/Vollblechtür
295504110	Serverschrank TS IT - 24 HE - BxT 800 x 1000 mm - perforierte Türen
295504120	Serverschrank TS IT - 24 HE - BxT 800 x 1000 mm - Sichttür/Vollblechtür
295527120	Netzwerkschrank TS IT - 38 HE - BxT 600 x 600 mm - Sichttür/Vollblechtür
295528120	Netzwerkschrank TS IT - 38 HE - BxT 600 x 800 mm - Sichttür/Vollblechtür
295505120	Netzwerkschrank TS IT - 38 HE - BxT 800 x 800 mm - Sichttür/Vollblechtür
295507170	Netzwerkschrank TS IT - 40 HE Schwenkrahmen - BxT 800 x 800 mm - Sichttür/Vollblechtür - Sockel
295508110	Serverschrank TS IT - 42 HE - BxT 600 x 1000 mm - perforierte Türen
295508120	Serverschrank TS IT - 42 HE - BxT 600 x 1000 mm - Sichttür/Vollblechtür
295510110	Serverschrank TS IT - 42 HE - BxT 600 x 1200 mm - perforierte Türen
295510120	Serverschrank TS IT - 42 HE - BxT 600 x 1200 mm - Sichttür/Vollblechtür
295506120	Netzwerkschrank TS IT - 42 HE - BxT 800 x 600 mm - Sichttür/Vollblechtür
295507120	Netzwerkschrank TS IT - 42 HE - BxT 800 x 800 mm - Sichttür/Vollblechtür
295507131	Netzwerkschrank TS IT - 42 HE - BxT 800 x 800 mm - IP 55 - Sichttür/Vollblechtür - Bodenblech
295507151	Netzwerkschrank TS IT - 42 HE - BxT 800 x 800 mm - Sichttür/Vollblechtür - Sockel - Seitenwände
295509110	Serverschrank TS IT - 42 HE - BxT 800 x 1000 mm - perforierte Türen
295509120	Serverschrank TS IT - 42 HE - BxT 800 x 1000 mm - Sichttür/Vollblechtür
295509131	Serverschrank TS IT - 42 HE - BxT 800 x 1000 mm - IP 55 - Sichttür/Vollblechtür - Bodenblech
295509161	Serverschrank TS IT - 42 HE - BxT 800 x 1000 mm - perforierte Türen - Sockel - Seitenwände
295509151	Serverschrank TS IT - 42 HE - BxT 800 x 1000 mm - Sichttür/Vollblechtür - Sockel - Seitenwände
295511110	Serverschrank TS IT - 42 HE - BxT 800 x 1200 mm - perforierte Türen
295511120	Serverschrank TS IT - 42 HE - BxT 800 x 1200 mm - Sichttür/Vollblechtür
295531120	Netzwerkschrank TS IT - 47 HE - BxT 600 x 800 mm - Sichttür/Vollblechtür
295513110	Serverschrank TS IT - 42 HE - BxT 600 x 1000 mm - perforierte Türen
295512120	Netzwerkschrank TS IT - 47 HE - BxT 800 x 800 mm - Sichttür/Vollblechtür
295514131	Serverschrank TS IT - 47 HE - BxT 800 x 1000 mm - IP 55 - Sichttür/Vollblechtür - Bodenblech
295507790	Netzwerk-/Serverschränke TS IT Rack RITTAL - Leerschrank - HxBxT 2000 x 800 x 800
295529790	Netzwerk-/Serverschränke TS IT Rack RITTAL - Leerschrank - HxBxT 2000 x 600 x 600
295530790	Netzwerk-/Serverschränke TS IT Rack RITTAL - Leerschrank - HxBxT 2000 x 600 x 800

Als zertifizierter RITTAL-Handelspartner bieten wir auch alle anderen TS IT Varianten zu günstigen Preisen an!

RITTAL TS8 & TS IT ZUBEHÖR



MYCHART

297827201	19"-Profilschienen für RITTAL TS8/TS IT - 42 HE - L-förmig - 2 Stück
295501715	19"-Schwerlast-Geräteboden von RITTAL - 1,5 HE - Tiefe 500 mm - ausziehbar - schwarz
298100235	2 Seitenwände für TS8 / TS IT - HxT 2000 x 1000 mm - lichtgrau
298108235	2 Seitenwände für TS8 / TS IT - HxT 2000 x 800 mm - lichtgrau
298800430	Anreihwinkel für TS/TS - 1 Satz
295501320	Bodenaufnahme für RITTAL TS IT - 1000 mm Schranktiefe
295501350	Bodenaufnahme für RITTAL TS IT - 1200 mm Schranktiefe
295501300	Bodenaufnahme für RITTAL TS IT - 600 mm Schranktiefe
295501310	Bodenaufnahme für RITTAL TS IT - 800 mm Schranktiefe
295001240	Bodenblech / Schiebeblech für TS IT Rack mit Breite 800 mm - 150 mm Tiefe
295001218	Bodenblech für TS IT Rack mit Breite 600 mm - 150 mm Tiefe
295001222	Bodenblech für TS IT Rack mit Breite 600 mm - 250 mm Tiefe
295001215	Bodenblech für TS IT Rack mit Breite 800 mm - 100 mm Tiefe
295001219	Bodenblech für TS IT Rack mit Breite 800 mm - 150 mm Tiefe
295001223	Bodenblech für TS IT Rack mit Breite 800 mm - 250 mm Tiefe
295502540	Bodenblech Set für TS IT Rack mit Breite 600 mm x Tiefe 1000 mm
295502560	Bodenblech Set für TS IT Rack mit Breite 600 mm x Tiefe 1200 mm
295502550	Bodenblech Set für TS IT Rack mit Breite 800 mm x Tiefe 1000 mm
295502570	Bodenblech Set für TS IT Rack mit Breite 800 mm x Tiefe 1200 mm
295502510	Bodenblech Set für TS IT Rack mit Breite 800 mm x Tiefe 600 mm
295502530	Bodenblech Set für TS IT Rack mit Breite 800 mm x Tiefe 800 mm

MYINFO

HABEN SIE WEITERE FRAGEN ?

14

06122 - 92 78 9 0

06122 - 92 78 9 20

info@it-budget.de

295502010	Dach-Lüfterblech für TS IT - 2 Lüfter vormontiert - max. 3 Lüfter
295502020	Dach-Lüfterblech für TS IT - 2 Lüfter vormontiert - max. 6 Lüfter
297967000	Distanzstücke für Dachblech TS - 50 mm - 4 Stück
297495000	Doppel-Lenkrollen für RITTAL TS 8 / TS IT Rack
292573000	Elastisches Klemmprofil für TS IT Rack - 3 m Länge
298100602	Flex-Block Blenden - 100 mm Höhe - belüftet - 600 mm Tiefe - schwarz
298100802	Flex-Block Blenden - 100 mm Höhe - belüftet - 800 mm Tiefe - schwarz
298100010	Flex-Block Blenden - 100 mm Höhe - geschlossen - 1000 mm Tiefe - schwarz
298100120	Flex-Block Blenden - 100 mm Höhe - geschlossen - 1200 mm Tiefe - schwarz
298100600	Flex-Block Blenden - 100 mm Höhe - geschlossen - 600 mm Tiefe - schwarz
298100800	Flex-Block Blenden - 100 mm Höhe - geschlossen - 800 mm Tiefe - schwarz
298100000	Flex-Block Eckstücke - 100 mm Höhe für TS, TS-IT, SE, PC
297492300	Gleitschienen / Geräteträger von RITTAL für TS8 / TS IT - 2 Stück
295501410	Gleitschienen von RITTAL - 1 HE - Festeinbau - für 2 Befestigungsebenen - Ebenenabstand 345 mm
295501420	Gleitschienen von RITTAL - 1 HE - Festeinbau - für 2 Befestigungsebenen - Ebenenabstand 445 mm
295501430	Gleitschienen von RITTAL - 1 HE - Festeinbau - für 2 Befestigungsebenen - Ebenenabstand 545 mm
297988035	Lüfterblech für TS8 (B x T) 800 mm x 1000 mm - mit aktiven Ventilatoren
295501805	Luftleitblech - RITTAL TS IT - 42 HE - 600 mm Schrankbreite
295501815	Luftleitblech - RITTAL TS IT - 42 HE - 800 mm Schrankbreite
295501825	Luftleitblech - RITTAL TS IT - 47 HE - 600 mm Schrankbreite
295501835	Luftleitblech - RITTAL TS IT - 47 HE - 800 mm Schrankbreite
295001211	Modulblech Tiefe 50mm - für 800mm Schrankbreite - geschlossen
297493100	Nivellierfüße für TS-IT und TS-8 - 18-63mm hoch
298802080	Profil zur Kabeleinführung für TS IT Rack - mittig - 800 mm Breite
298106235	RITTAL 2x Seitenwände TS8 - HxT 2000x600mm
298126235	RITTAL 2x Seitenwände TS8 - HxT 2200x600mm
295001239	Schiebeblech für TS IT Rack mit Breite 600 mm - 150 mm Tiefe
297825900	Schwerlast Lenkrollen für TS-8
297824120	Seitenwand für 24 HE RITTAL TS 8 / TS IT Rack - Tiefe 1000 mm - 2 Stück
297824128	Seitenwand für 24 HE RITTAL TS 8 / TS IT Rack - Tiefe 800 mm - 2 Stück
295501000	Seitenwand für RITTAL TS IT Rack - 38 HE - 800 mm Tiefe - 1 Stück
295501030	Seitenwand für RITTAL TS IT Rack - 42 HE - 1000 mm Tiefe - 1 Stück
295501040	Seitenwand für RITTAL TS IT Rack - 42 HE - 1200 mm Tiefe - 1 Stück
295501010	Seitenwand für RITTAL TS IT Rack - 42 HE - 600 mm Tiefe - 1 Stück
295501020	Seitenwand für RITTAL TS IT Rack - 42 HE - 800 mm Tiefe - 1 Stück
295501060	Seitenwand für RITTAL TS IT Rack - 47 HE - 1000 mm Tiefe - 1 Stück
295501070	Seitenwand für RITTAL TS IT Rack - 47 HE - 1200 mm Tiefe - 1 Stück
295501050	Seitenwand für RITTAL TS IT Rack - 47 HE - 800 mm Tiefe - 1 Stück
298612280	TS Montageschiene 18 x 38 mm - für Schrankbreite o. -tiefe 800 mm
295501200	Türrohrrahmen für TS Schranktüren von RITTAL - BxH 300 x 2000 mm
295501210	Türrohrrahmen für TS Schranktüren von RITTAL - BxH 400 x 2000 mm

Als zertifizierter RITTAL-Handelspartner bieten wir das gesamte RITTAL Zubehörprogramm zu günstigen Preisen an!



TE 7000 Netzwerkschrank von RITTAL

Diese durchdachte Gehäusekonstruktion basiert auf einem einfachen, zerlegbaren und selbsttragenden 19"Montageprofil, welches gleichzeitig das Gerüst des Schrankes bildet. Für markenbewusste Anwender ist der TE 7000 Netzwerkschrank eine sinnvolle Option für die strukturierte Datenverkabelung



DATEN&FAKTEN AUF EINEN BLICK.

19"-Standschränke Netzwerkschränke Serverschränke :: RITTAL

Spezifikationen

- Nutzhöhe innen: wahlweise 11 HE, 24 HE oder 42 HE
- Aussenhöhe: 600 mm (11 HE), 1200 mm (24 HE ohne Sockel), 2.000 mm (42 HE ohne Sockel)
- Aussenbreite: wahlweise 600 oder 800 mm
- Aussentiefe: 600 oder 800 mm
- Modularer Dach- und Bodenrahmen, über zöllige Montagerahmen zu einem tragenden Schrankgestell miteinander verbunden
- 2 steckbare, verschließbare Seitenwände, inkl. Sicherheitsschließung 3524 E
- Sichttüre vorne, mit 4 mm Sicherheitsglas
- Stahlblechtür hinten
- Türen inkl. Zweipunktstangenverschluss, Griffschale, Sicherheitsschließung 3524 E (austauschbar gegen Ergoform-S-Griff zur wahlweisen Integration eines Profilhalbzylinders)
- Türanschlagwechsel rechts/links möglich, Türöffnungswinkel 130°
- Dachblech mit integrierter Bürstenleiste, Aktiv-Lüftereinheit optional nachrüstbar
- 2 tiefenverstellbaren 19"-Montagerahmen, mit integrierter 25 mm Systemlochung
- Maximale Belastbarkeit einer 19"-Montageebene 200 kg, max. 400 kg je Rack
- Material: Stahlblech, lackiert in lichtgrau (RAL 7035)
- Schutzart: IP 20
- beiliegend: 4 x Nivellierfüßen und Distanzbolzen zur Dachanhebung

Bei Schränken mit serienmäßigem Zubehör liegt dies bei:

- belüfteter Sockel mit Seitenblenden
- 10 Stück Kunststofffrangierbügel
- 4 Stück Kabelabfangschienen
- Erdung mit Erdungsbändern
- Sockeladapter
- 50 Stück Schrauben und Käfigmuttern

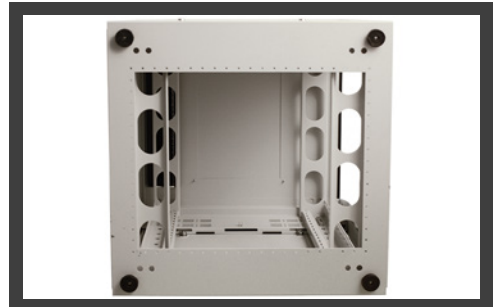

MYCHART

297000390	TE 7000 Netzwerkschrank von RITTAL - 11 HE - BxT 600 x 600 mm - lichtgrau
297000410	TE 7000 Netzwerkschrank von RITTAL - 11 HE - BxT 600 x 800 mm - lichtgrau
297000430	TE 7000 Netzwerkschrank von RITTAL - 24 HE - BxT 600 x 600 mm - lichtgrau
297000440	TE 7000 Netzwerkschrank von RITTAL - 24 HE - BxT 600 x 800 mm - lichtgrau
297000460	TE 7000 Netzwerkschrank von RITTAL - 24 HE - BxT 800 x 800 mm - lichtgrau
297000840	TE 7000 Netzwerkschrank von RITTAL - 24 HE - BxT 800 x 800 mm - mit Zubehör - lichtgrau
297000500	TE 7000 Netzwerkschrank von RITTAL - 42 HE - BxT 600 x 600 mm - lichtgrau
297000510	TE 7000 Netzwerkschrank von RITTAL - 42 HE - BxT 600 x 800 mm - lichtgrau
297000520	TE 7000 Netzwerkschrank von RITTAL - 42 HE - BxT 800 x 600 mm - lichtgrau
297000530	TE 7000 Netzwerkschrank von RITTAL - 42 HE - BxT 800 x 800 mm - lichtgrau
297000850	TE 7000 Netzwerkschrank von RITTAL - 42 HE - BxT 800 x 800 mm - mit Zubehör - lichtgrau

MYINFO

HABEN SIE WEITERE FRAGEN ?



TE 7000 Serverschrank von RITTAL

Für einfache Server-Installationen in gekühlten Räumen bietet diese verschraubte, zerlegbare Gehäusekonstruktion vom Marktführer RITTAL eine preisgünstige Lösung.



DATEN&FAKTEN AUF EINEN BLICK.

19"-Standschränke Netzwerkschränke Serverschränke :: RITTAL

Spezifikationen

- Nutzhöhe innen: wahlweise 24 HE oder 42 HE
- Aussenhöhe: 1200 mm (24 HE), 2.000 mm (42 HE)
- Aussenbreite: wahlweise 600 oder 800 mm
- Aussentiefe: 1.000 mm
- Modularer Dach- und Bodenrahmen, über zöllige Montagerahmen zu einem tragenden Schrankgestell miteinander verbunden
- OPTIONAL (nicht im Lieferumfang enthalten): 2 Steckbare, verschließbare Seitenwände, inkl. Sicherheitsschließung 3524 E
- Belüftete, perforierte Stahlblechtür vorne (67% Perforation)
- Belüftete, perforierte Stahlblechtür hinten (67% Perforation)
- Türen inkl. Zweipunktstangenverschluß, Griffschale, Sicherheitsschließung 3524 E (austauschbar gegen Ergoform-S-Griff zur wahlweisen Integration eines Profilhalbzylinders)
- Türanschlagwechsel rechts/links möglich
- Türöffnungswinkel 130°
- Dachblech mit integrierter Bürstenleiste (anschlußfertige Lüftereinheit inkl. Thermostatregelung optional nachrüstbar)
- Innenausbau mit 2 tiefenverstellbaren 482,6 mm, (19") Montagerahmen mit integrierter 25 mm Systemlochung
- Maximale Belastbarkeit einer 19"-Montageebene 200 kg, max. 400 kg je Rack
- Material: Stahlblech
- Schutzart: IP 20
- Farbe: lichtgrau (RAL 7035)
- Montage eines Sockels ist optional möglich.
- beiliegend: 4 x Nivellierfüßen und Distanzbolzen zur Dachanhebung

MYPICS

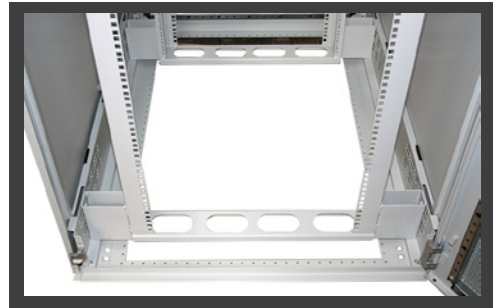

MYCHART

297000875	TE 7000 Serverschrank von RITTAL - 24 HE - BxT 600 x 1000 mm - lichtgrau
297000882	TE 7000 Serverschrank von RITTAL - 42 HE - BxT 600 x 1.000 mm - lichtgrau
297000892	TE 7000 Serverschrank von RITTAL - 42 HE - BxT 800 x 1.000 mm - lichtgrau
297000653	Seitenwände für TE 7000 - 42 HE - 1000 mm Tiefe - lichtgrau

RITTAL ZUBEHÖR

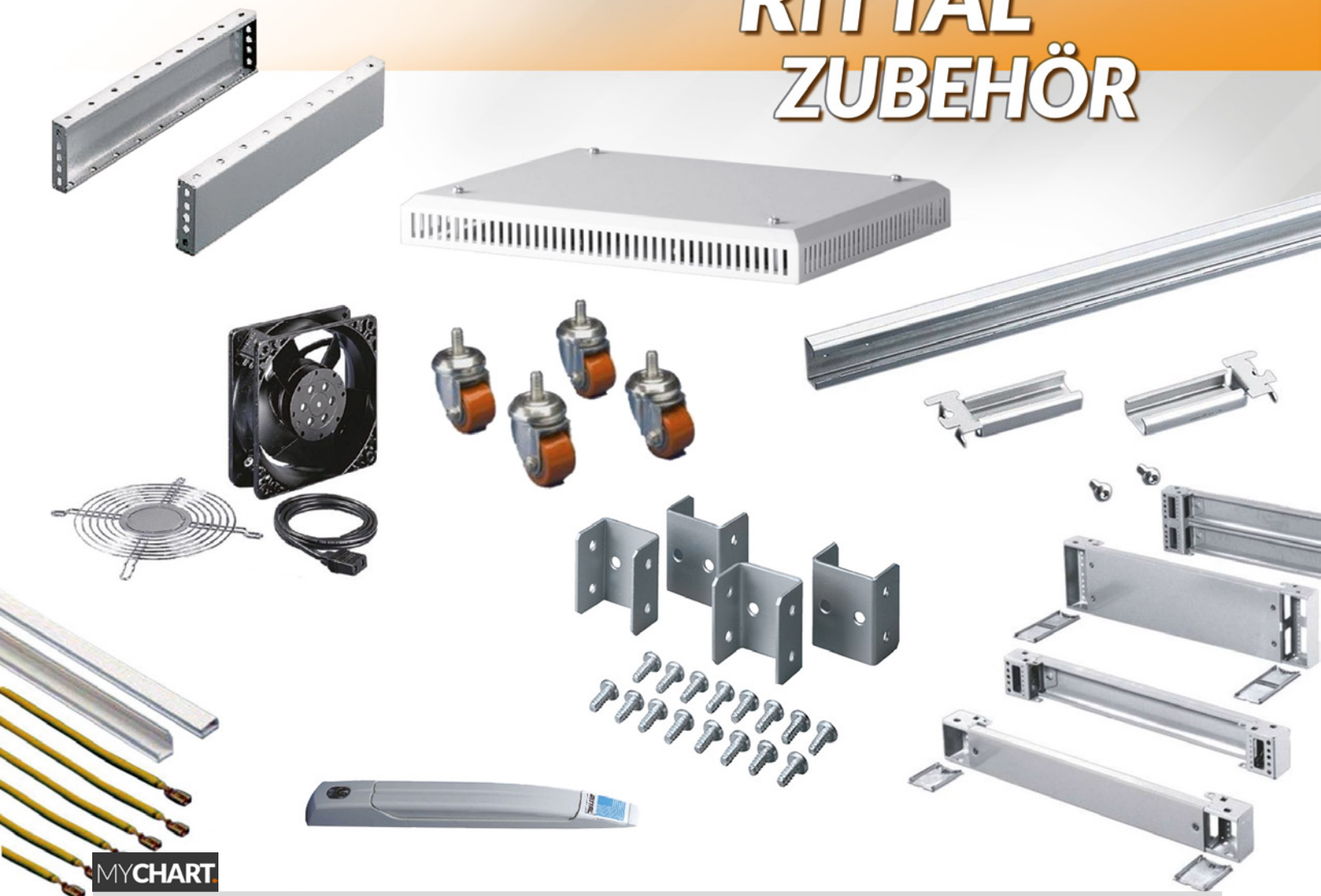

MYCHART

Zubehör

297000640	Anreihensatz für TE 7000 von RITTAL
297828040	C-Profilschienen - Befestigungstiefe 445/495 mm
297828050	C-Profilschienen - Befestigungstiefe 545/595 mm
297828060	C-Profilschienen - Befestigungstiefe 645/695 mm
292435000	Ergoform-S Verschlusssystem - vorbereitet für den Einbau von Profilhalbzylindern
297000675	Komplett-Erdungssatz für TE 7000 von RITTAL
298601605	RITTAL Sockel-Elemente - geschlossen - 600 mm Breite - 100 mm Höhe - lichtgrau - 2 Stück
298601805	RITTAL Sockel-Elemente - geschlossen - 800 mm Breite - 100 mm Höhe - lichtgrau - 2 Stück
298601065	RITTAL Sockel-Elemente - seitlich - für 600 mm Tiefe - 100 mm Höhe - lichtgrau - 2 Stück
298601085	RITTAL Sockel-Elemente - seitlich - für 800 mm Tiefe - 100 mm Höhe - lichtgrau - 2 Stück
298601015	RITTAL Sockel-Elemente - seitlich - für 1.000 mm Tiefe - 100 mm Höhe - lichtgrau - 2 Stück
297000670	TE 7000 - Lüftermodul - 2 Ventilatoren - 1 Thermostat
297000680	TE 7000 - Lüftermodul - mit 2 Lüftern, Thermostat und 8-fach Steckdosenleiste!
297980000	Lüftererweiterungssatz - 1 Lüfter (230 V) - Befestigungsmaterial - Anschlusskabel
297000672	Transportrollen für TE 7000 von RITTAL - 1 Satz = 4 Transportrollen - Bodenfreiheit: 58 mm

MYINFO

18

06122 - 92 78 9 0

06122 - 92 78 9 20

info@it-budget.de

Verteiler

- Starkstromverteiler
- Daten- und Telekommunikationsverteiler mit Tragkraft bis 1500 kg
- Datenzentren

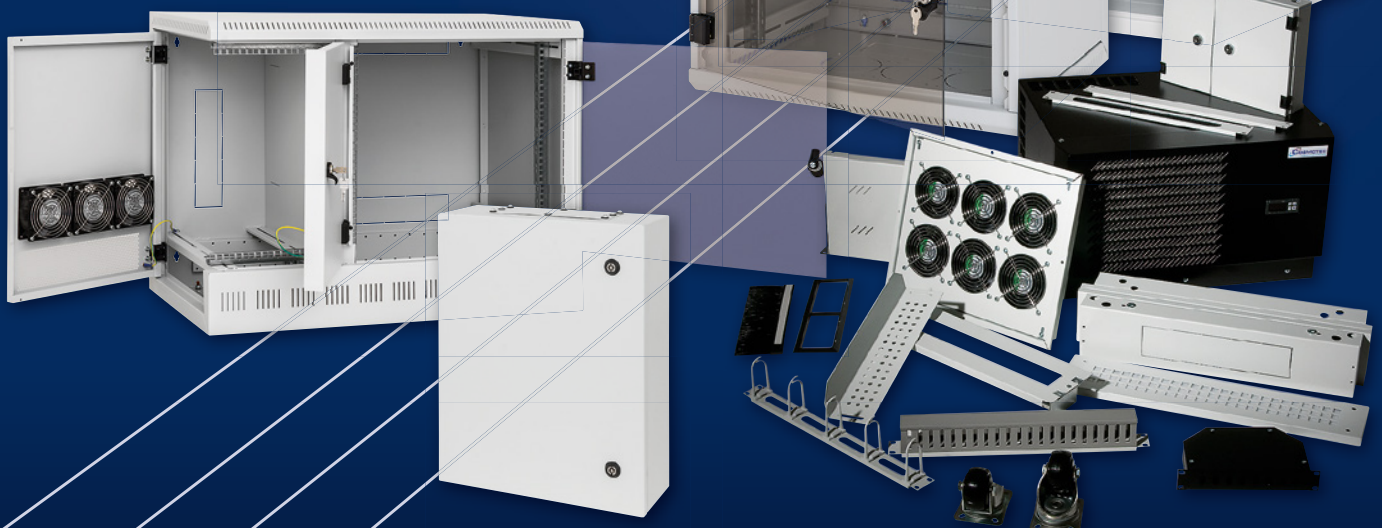

TRITON®

19"-Netzwerkschrank RMA von TRITON

Dieser 19"-Netzwerkschrank ist als Datenschrank & Serverschrank sehr gut geeignet.
Er wird komplett montiert ausgeliefert.



DATEN&FAKTEN AUF EINEN BLICK.

19"-Standschränke Netzwerkschränke Serverschränke :: Triton

Spezifikationen

- Nutzbare Innenhöhe: 15, 18, 22, 27, 32, 37, 42 oder 45 HE
- Aussenbreite: 600 oder 800 mm
- Aussentiefe: 600, 800, 900 oder 1.000 mm
- Maximale Einbautiefe = Aussentiefe abzüglich 100 mm (je 50 mm Abstand zu Fronttür und Rückwand/-tür)
- Fronttür wahlweise mit 4mm-Sicherheitsglas oder vollflächig perforiert für den Einsatz in gekühlten Räumen
- Rücktür als Vollblechtür oder vollflächig perforiert oder als günstigste Variante mit herausnehmbarer Rückwand
- Alle Türen mit Schwenkhebelgriff und Schloss (Wechselbar gegen Profilhalbzylinder unter Einsatz eines Adapters)
- Türanschlag rechts/links wechselbar
- Türöffnungswinkel 180°
- 2 x Seitenwände, herausnehmbar und abschließbar
- 4 x (ab Tiefe 900 mm: 6 x) vertikale 19"Montageschienen (Tiefe verstellbar)
- Dach mit seitlicher Passivlüftung und vorbereiteten Ausbrüchen für aktive Lüfter und Kabeleinführung
- Boden mit seitlicher Passivlüftung und vorbereiteten Öffnungen für aktive Lüfter und Kabeleinführung
- Kabeleinführung durch Dach, Boden und Rückwand/-tür (nicht bei perforierten Türen) möglich
- Erdung für alle Anbauteile inklusive
- Farbe lichtgrau (RAL 7035) oder schwarz (RAL 9005)
- Schutzgrad IP 30
- Maximallast: 300 Kg bis 22 HE, 400 Kg ab 27 HE



Beiliegend:

- 4 x Nivellierfüße
- 16 x Befestigungssatz (Schraube, Käfigmutter, Unterlegscheibe)
- 1 x Bürstenleiste für Kabeleinlass

MYINFO

HABEN SIE WEITERE FRAGEN ?

20

06122 - 92 78 9 0

06122 - 92 78 9 20

info@it-budget.de

Maximale Vielfalt

UNSER SERVICE - IHR VORTEIL.

Dieses Modell des Herstellers Triton überzeugt durch seine maximale Größen-Vielfalt. So ist der 19"-Schrank RMA in vielen Höhen und auch in einer Tiefe von 900 mm lieferbar.

Alternativ ist der RMA Schrank auch als Version RZA lieferbar. Die Ausstattung ist identisch, die Grundkonstruktion ist aber zerlegbar - gerne beraten wir Sie über die Vor- und Nachteile der verschiedenen Typen.

10RMA15A61CAXA1	19"-Schrank RMA von TRITON - 15 HE - BxT 600x1000 mm - lichtgrau
10RMA15A61BAXA1	19"-Schrank RMA von TRITON - 15 HE - BxT 600x1000 mm - schwarz
10RMA15A66CAXA1	19"-Schrank RMA von TRITON - 15 HE - BxT 600x600 mm - lichtgrau
10RMA15A66BAXA1	19"-Schrank RMA von TRITON - 15 HE - BxT 600x600 mm - schwarz
10RMA15A68CAXA1	19"-Schrank RMA von TRITON - 15 HE - BxT 600x800 mm - lichtgrau
10RMA15A68BAXA1	19"-Schrank RMA von TRITON - 15 HE - BxT 600x800 mm - schwarz
10RMA15A69CAXA1	19"-Schrank RMA von TRITON - 15 HE - BxT 600x900 mm - lichtgrau
10RMA15A69BAXA1	19"-Schrank RMA von TRITON - 15 HE - BxT 600x900 mm - schwarz
10RMA15A86CAXA1	19"-Schrank RMA von TRITON - 15 HE - BxT 800x600 mm - lichtgrau
10RMA15A86BAXA1	19"-Schrank RMA von TRITON - 15 HE - BxT 800x600 mm - schwarz
10RMA15A88CAXA1	19"-Schrank RMA von TRITON - 15 HE - BxT 800x800 mm - lichtgrau
10RMA15A88BAXA1	19"-Schrank RMA von TRITON - 15 HE - BxT 800x800 mm - schwarz
10RMA15A89CAXA1	19"-Schrank RMA von TRITON - 15 HE - BxT 800x900 mm - lichtgrau
10RMA15A89BAXA1	19"-Schrank RMA von TRITON - 15 HE - BxT 800x900 mm - schwarz
10RMA18A61CAXA1	19"-Schrank RMA von TRITON - 18 HE - BxT 600x1000 mm - lichtgrau
10RMA18A61BAXA1	19"-Schrank RMA von TRITON - 18 HE - BxT 600x1000 mm - schwarz
10RMA18A61BAXA1DA	19"-Schrank RMA von TRITON - 18 HE - BxT 600x1000 mm - schwarz - RückTÜR
10RMA18A66CAXA1	19"-Schrank RMA von TRITON - 18 HE - BxT 600x600 mm - lichtgrau
10RMA18A66BAXA1	19"-Schrank RMA von TRITON - 18 HE - BxT 600x600 mm - schwarz
10RMA18A68CAXA1	19"-Schrank RMA von TRITON - 18 HE - BxT 600x800 mm - lichtgrau
10RMA18A68BAXA1	19"-Schrank RMA von TRITON - 18 HE - BxT 600x800 mm - schwarz
10RMA18A69CAXA1	19"-Schrank RMA von TRITON - 18 HE - BxT 600x900 mm - lichtgrau
10RMA18A69BAXA1	19"-Schrank RMA von TRITON - 18 HE - BxT 600x900 mm - schwarz
10RMA18A81CAXA1	19"-Schrank RMA von TRITON - 18 HE - BxT 800x1000 mm - lichtgrau
10RMA18A81BAXA1	19"-Schrank RMA von TRITON - 18 HE - BxT 800x1000 mm - schwarz
10RMA18A86CAXA1	19"-Schrank RMA von TRITON - 18 HE - BxT 800x600 mm - lichtgrau
10RMA18A86BAXA1	19"-Schrank RMA von TRITON - 18 HE - BxT 800x600 mm - schwarz
10RMA18A88CAXA1	19"-Schrank RMA von TRITON - 18 HE - BxT 800x800 mm - lichtgrau
10RMA18A88BAXA1	19"-Schrank RMA von TRITON - 18 HE - BxT 800x800 mm - schwarz
10RMA18A89CAXA1	19"-Schrank RMA von TRITON - 18 HE - BxT 800x900 mm - lichtgrau
10RMA18A89BAXA1	19"-Schrank RMA von TRITON - 18 HE - BxT 800x900 mm - schwarz

10RMA22A61CAXA1	19"-Schrank RMA von TRITON - 22 HE - BxT 600x1000 mm - lichtgrau
10RMA22L61CAXA1MA	19"-Schrank RMA von TRITON - 22 HE - BxT 600x1000 mm - lichtgrau - perforierte Türen
10RMA22A61CAXA1DA	19"-Schrank RMA von TRITON - 22 HE - BxT 600x1000 mm - lichtgrau - RückTÜR
10RMA22A61BAXA1	19"-Schrank RMA von TRITON - 22 HE - BxT 600x1000 mm - schwarz
10RMA22A61BAXA1DA	19"-Schrank RMA von TRITON - 22 HE - BxT 600x1000 mm - schwarz - RückTÜR
10RMA22A66CAXA1	19"-Schrank RMA von TRITON - 22 HE - BxT 600x600 mm - lichtgrau
10RMA22A66CAXA1DA	19"-Schrank RMA von TRITON - 22 HE - BxT 600x600 mm - lichtgrau - RückTÜR
10RMA22A66BAXA1	19"-Schrank RMA von TRITON - 22 HE - BxT 600x600 mm - schwarz
10RMA22A66BAXA1DA	19"-Schrank RMA von TRITON - 22 HE - BxT 600x600 mm - schwarz - RückTÜR
10RMA22A68CAXA1	19"-Schrank RMA von TRITON - 22 HE - BxT 600x800 mm - lichtgrau
10RMA22L68CAXA1MA	19"-Schrank RMA von TRITON - 22 HE - BxT 600x800 mm - lichtgrau - perforierte Türen
10RMA22A68CAXA1DA	19"-Schrank RMA von TRITON - 22 HE - BxT 600x800 mm - lichtgrau - RückTÜR
10RMA22A68BAXA1	19"-Schrank RMA von TRITON - 22 HE - BxT 600x800 mm - schwarz
10RMA22L68BAXA1MA	19"-Schrank RMA von TRITON - 22 HE - BxT 600x800 mm - schwarz - perforierte Türen
10RMA22A68BAXA1DA	19"-Schrank RMA von TRITON - 22 HE - BxT 600x800 mm - schwarz - RückTÜR
10RMA22A69CAXA1	19"-Schrank RMA von TRITON - 22 HE - BxT 600x900 mm - lichtgrau
10RMA22A69CAXA1DA	19"-Schrank RMA von TRITON - 22 HE - BxT 600x900 mm - lichtgrau - RückTÜR
10RMA22A69BAXA1	19"-Schrank RMA von TRITON - 22 HE - BxT 600x900 mm - schwarz
10RMA22A69BAXDA	19"-Schrank RMA von TRITON - 22 HE - BxT 600x900 mm - schwarz - RückTÜR
10RMA22A81CAXA1	19"-Schrank RMA von TRITON - 22 HE - BxT 800x1000 mm - lichtgrau
10RMA22L81CAXA1MA	19"-Schrank RMA von TRITON - 22 HE - BxT 800x1000 mm - lichtgrau - perforierte Türen
10RMA22A81CAXDA	19"-Schrank RMA von TRITON - 22 HE - BxT 800x1000 mm - lichtgrau - RückTÜR
10RMA22A81BAXA1	19"-Schrank RMA von TRITON - 22 HE - BxT 800x1000 mm - schwarz
10RMA22L81BAXA1MA	19"-Schrank RMA von TRITON - 22 HE - BxT 800x1000 mm - schwarz - perforierte Türen
10RMA22A81BAXA1DA	19"-Schrank RMA von TRITON - 22 HE - BxT 800x1000 mm - schwarz - RückTÜR
10RMA22A86CAXA1	19"-Schrank RMA von TRITON - 22 HE - BxT 800x600 mm - lichtgrau
10RMA22A86CAXA1DA	19"-Schrank RMA von TRITON - 22 HE - BxT 800x600 mm - lichtgrau - RückTÜR
10RMA22A86BAXA1	19"-Schrank RMA von TRITON - 22 HE - BxT 800x600 mm - schwarz
10RMA22A86BAXA1DA	19"-Schrank RMA von TRITON - 22 HE - BxT 800x600 mm - schwarz - RückTÜR
10RMA22A88CAXA1	19"-Schrank RMA von TRITON - 22 HE - BxT 800x800 mm - lichtgrau
10RMA22L88CAXA1MA	19"-Schrank RMA von TRITON - 22 HE - BxT 800x800 mm - lichtgrau - perforierte Türen
10RMA22A88CAXA1DA	19"-Schrank RMA von TRITON - 22 HE - BxT 800x800 mm - lichtgrau - RückTÜR
10RMA22A88BAXA1	19"-Schrank RMA von TRITON - 22 HE - BxT 800x800 mm - schwarz
10RMA22A88BAXA1DA	19"-Schrank RMA von TRITON - 22 HE - BxT 800x800 mm - schwarz - RückTÜR
10RMA22A89CAXA1	19"-Schrank RMA von TRITON - 22 HE - BxT 800x900 mm - lichtgrau
10RMA22A89CAXA1DA	19"-Schrank RMA von TRITON - 22 HE - BxT 800x900 mm - lichtgrau - RückTÜR
10RMA22A89BAXA1	19"-Schrank RMA von TRITON - 22 HE - BxT 800x900 mm - schwarz
10RMA22A89BAXA1DA	19"-Schrank RMA von TRITON - 22 HE - BxT 800x900 mm - schwarz - RückTÜR

10RMA27A61CAXA1	19"-Schränk RMA von TRITON - 27 HE - BxT 600x1000 mm - lichtgrau
10RMA27L61CAXA1MA	19"-Schränk RMA von TRITON - 27 HE - BxT 600x1000 mm - lichtgrau - perforierte Türen
10RMA27A61CAXA1DA	19"-Schränk RMA von TRITON - 27 HE - BxT 600x1000 mm - lichtgrau - RückTÜR
10RMA27A61BAXA1	19"-Schränk RMA von TRITON - 27 HE - BxT 600x1000 mm - schwarz
10RMA27L61BAXA1MA	19"-Schränk RMA von TRITON - 27 HE - BxT 600x1000 mm - schwarz - perforierte Türen
10RMA27A61BAXA1DA	19"-Schränk RMA von TRITON - 27 HE - BxT 600x1000 mm - schwarz - RückTÜR
10RMA27A66CAXA1	19"-Schränk RMA von TRITON - 27 HE - BxT 600x600 mm - lichtgrau
10RMA27A66CAXA1DA	19"-Schränk RMA von TRITON - 27 HE - BxT 600x600 mm - lichtgrau - RückTÜR
10RMA27A66BAXA1	19"-Schränk RMA von TRITON - 27 HE - BxT 600x600 mm - schwarz
10RMA27A66BAXA1DA	19"-Schränk RMA von TRITON - 27 HE - BxT 600x600 mm - schwarz - RückTÜR
10RMA27A68CAXA1	19"-Schränk RMA von TRITON - 27 HE - BxT 600x800 mm - lichtgrau
10RMA27L68CAXA1MA	19"-Schränk RMA von TRITON - 27 HE - BxT 600x800 mm - lichtgrau - perforierte Türen
10RMA27A68CAXA1DA	19"-Schränk RMA von TRITON - 27 HE - BxT 600x800 mm - lichtgrau - RückTÜR
10RMA27A68BAXA1	19"-Schränk RMA von TRITON - 27 HE - BxT 600x800 mm - schwarz
10RMA27L68BAXA1MA	19"-Schränk RMA von TRITON - 27 HE - BxT 600x800 mm - schwarz - perforierte Türen
10RMA27A68BAXA1DA	19"-Schränk RMA von TRITON - 27 HE - BxT 600x800 mm - schwarz - RückTÜR
10RMA27A69CAXA1	19"-Schränk RMA von TRITON - 27 HE - BxT 600x900 mm - lichtgrau
10RMA27A69CAXA1DA	19"-Schränk RMA von TRITON - 27 HE - BxT 600x900 mm - lichtgrau - RückTÜR
10RMA27A69BAXA1	19"-Schränk RMA von TRITON - 27 HE - BxT 600x900 mm - schwarz
10RMA27A69BAXA1DA	19"-Schränk RMA von TRITON - 27 HE - BxT 600x900 mm - schwarz - RückTÜR
10RMA27A81CAXA1	19"-Schränk RMA von TRITON - 27 HE - BxT 800x1000 mm - lichtgrau
10RMA27L81CAXA1MA	19"-Schränk RMA von TRITON - 27 HE - BxT 800x1000 mm - lichtgrau - perforierte Türen
10RMA27A81CAXA1DA	19"-Schränk RMA von TRITON - 27 HE - BxT 800x1000 mm - lichtgrau - RückTÜR
10RMA27A81BAXA1	19"-Schränk RMA von TRITON - 27 HE - BxT 800x1000 mm - schwarz
10RMA27L81BAXA1MA	19"-Schränk RMA von TRITON - 27 HE - BxT 800x1000 mm - schwarz - perforierte Türen
10RMA27A81BAXA1DA	19"-Schränk RMA von TRITON - 27 HE - BxT 800x1000 mm - schwarz - RückTÜR
10RMA27A86CAXA1	19"-Schränk RMA von TRITON - 27 HE - BxT 800x600 mm - lichtgrau
10RMA27A86CAXA1DA	19"-Schränk RMA von TRITON - 27 HE - BxT 800x600 mm - lichtgrau - RückTÜR
10RMA27A86BAXA1	19"-Schränk RMA von TRITON - 27 HE - BxT 800x600 mm - schwarz
10RMA27A86BAXA1DA	19"-Schränk RMA von TRITON - 27 HE - BxT 800x600 mm - schwarz - RückTÜR
10RMA27A88CAXA1	19"-Schränk RMA von TRITON - 27 HE - BxT 800x800 mm - lichtgrau
10RMA27A88CAXA1DA	19"-Schränk RMA von TRITON - 27 HE - BxT 800x800 mm - lichtgrau - RückTÜR
10RMA27A88BAXA1	19"-Schränk RMA von TRITON - 27 HE - BxT 800x800 mm - schwarz
10RMA27A88BAXA1DA	19"-Schränk RMA von TRITON - 27 HE - BxT 800x800 mm - schwarz - RückTÜR
10RMA27A89CAXA1	19"-Schränk RMA von TRITON - 27 HE - BxT 800x900 mm - lichtgrau
10RMA27A89CAXA1DA	19"-Schränk RMA von TRITON - 27 HE - BxT 800x900 mm - lichtgrau - RückTÜR
10RMA27C89CAXA1	19"-Schränk RMA von TRITON - 27 HE - BxT 800x900 mm - lichtgrau - Vollblechtür/Rückwand
10RMA27A89BAXA1	19"-Schränk RMA von TRITON - 27 HE - BxT 800x900 mm - schwarz
10RMA27A89BAXA1DA	19"-Schränk RMA von TRITON - 27 HE - BxT 800x900 mm - schwarz - RückTÜR

10RMA32A61CAXA1	19"-Schrank RMA von TRITON - 32 HE - BxT 600x1000 mm - lichtgrau
10RMA32L61CAXA1MA	19"-Schrank RMA von TRITON - 32 HE - BxT 600x1000 mm - lichtgrau - perforierte Türen
10RMA32A61CAXA1DA	19"-Schrank RMA von TRITON - 32 HE - BxT 600x1000 mm - lichtgrau - RückTÜR
10RMA32A61BAXA1	19"-Schrank RMA von TRITON - 32 HE - BxT 600x1000 mm - schwarz
10RMA32L61BAXA1MA	19"-Schrank RMA von TRITON - 32 HE - BxT 600x1000 mm - schwarz - perforierte Türen
10RMA32A61BAXA1DA	19"-Schrank RMA von TRITON - 32 HE - BxT 600x1000 mm - schwarz - RückTÜR
10RMA32A66CAXA1	19"-Schrank RMA von TRITON - 32 HE - BxT 600x600 mm - lichtgrau
10RMA32A66CAXA1DA	19"-Schrank RMA von TRITON - 32 HE - BxT 600x600 mm - lichtgrau - RückTÜR
10RMA32A66BAXA1	19"-Schrank RMA von TRITON - 32 HE - BxT 600x600 mm - schwarz
10RMA32A66BAXA1DA	19"-Schrank RMA von TRITON - 32 HE - BxT 600x600 mm - schwarz - RückTÜR
10RMA32A68CAXA1	19"-Schrank RMA von TRITON - 32 HE - BxT 600x800 mm - lichtgrau
10RMA32L68CAXA1MA	19"-Schrank RMA von TRITON - 32 HE - BxT 600x800 mm - lichtgrau - perforierte Türen
10RMA32A68CAXA1DA	19"-Schrank RMA von TRITON - 32 HE - BxT 600x800 mm - lichtgrau - RückTÜR
10RMA32A68BAXA1	19"-Schrank RMA von TRITON - 32 HE - BxT 600x800 mm - schwarz
10RMA32A68BAXA1DA	19"-Schrank RMA von TRITON - 32 HE - BxT 600x800 mm - schwarz - RückTÜR
10RMA32A69CAXA1	19"-Schrank RMA von TRITON - 32 HE - BxT 600x900 mm - lichtgrau
10RMA32L69CAXA1MA	19"-Schrank RMA von TRITON - 32 HE - BxT 600x900 mm - lichtgrau - perforierte Türen
10RMA32A69CAXA1DA	19"-Schrank RMA von TRITON - 32 HE - BxT 600x900 mm - lichtgrau - RückTÜR
10RMA32A69BAXA1	19"-Schrank RMA von TRITON - 32 HE - BxT 600x900 mm - schwarz
10RMA32A69BAXA1DA	19"-Schrank RMA von TRITON - 32 HE - BxT 600x900 mm - schwarz - RückTÜR
10RMA32A81CAXA1	19"-Schrank RMA von TRITON - 32 HE - BxT 800x1000 mm - lichtgrau
10RMA32L81CAXA1MA	19"-Schrank RMA von TRITON - 32 HE - BxT 800x1000 mm - lichtgrau - perforierte Türen
10RMA32A81CAXA1DA	19"-Schrank RMA von TRITON - 32 HE - BxT 800x1000 mm - lichtgrau - RückTÜR
10RMA32A81BAXA1	19"-Schrank RMA von TRITON - 32 HE - BxT 800x1000 mm - schwarz
10RMA32L81BAXA1MA	19"-Schrank RMA von TRITON - 32 HE - BxT 800x1000 mm - schwarz - perforierte Türen
10RMA32A81BAXA1DA	19"-Schrank RMA von TRITON - 32 HE - BxT 800x1000 mm - schwarz - RückTÜR
10RMA32A86CAXA1	19"-Schrank RMA von TRITON - 32 HE - BxT 800x600 mm - lichtgrau
10RMA32A86CAXA1DA	19"-Schrank RMA von TRITON - 32 HE - BxT 800x600 mm - lichtgrau - RückTÜR
10RMA32A86BAXA1	19"-Schrank RMA von TRITON - 32 HE - BxT 800x600 mm - schwarz
10RMA32A86BAXA1DA	19"-Schrank RMA von TRITON - 32 HE - BxT 800x600 mm - schwarz - RückTÜR
10RMA32A88CAXA1	19"-Schrank RMA von TRITON - 32 HE - BxT 800x800 mm - lichtgrau
10RMA32L88CAXA1MA	19"-Schrank RMA von TRITON - 32 HE - BxT 800x800 mm - lichtgrau - perforierte Türen
10RMA32A88CAXA1DA	19"-Schrank RMA von TRITON - 32 HE - BxT 800x800 mm - lichtgrau - RückTÜR
10RMA32A88BAXA1	19"-Schrank RMA von TRITON - 32 HE - BxT 800x800 mm - schwarz
10RMA32A88BAXA1DA	19"-Schrank RMA von TRITON - 32 HE - BxT 800x800 mm - schwarz - RückTÜR
10RMA32A89CAXA1	19"-Schrank RMA von TRITON - 32 HE - BxT 800x900 mm - lichtgrau
10RMA32L89CAXA1MA	19"-Schrank RMA von TRITON - 32 HE - BxT 800x900 mm - lichtgrau - perforierte Türen
10RMA32A89CAXA1DA	19"-Schrank RMA von TRITON - 32 HE - BxT 800x900 mm - lichtgrau - RückTÜR
10RMA32A89BAXA1	19"-Schrank RMA von TRITON - 32 HE - BxT 800x900 mm - schwarz
10RMA32L89BAXA1MA	19"-Schrank RMA von TRITON - 32 HE - BxT 800x900 mm - schwarz - perforierte Türen
10RMA32A89BAXA1DA	19"-Schrank RMA von TRITON - 32 HE - BxT 800x900 mm - schwarz - RückTÜR

10RMA37A61CAXA1	19"-Schränk RMA von TRITON - 37 HE - BxT 600x1000 mm - lichtgrau
10RMA37L61CAXA1MA	19"-Schränk RMA von TRITON - 37 HE - BxT 600x1000 mm - lichtgrau - perforierte Türen
10RMA37A61CAXA1DA	19"-Schränk RMA von TRITON - 37 HE - BxT 600x1000 mm - lichtgrau - RückTÜR
10RMA37A61BAXA1	19"-Schränk RMA von TRITON - 37 HE - BxT 600x1000 mm - schwarz
10RMA37L61BAXA1MA	19"-Schränk RMA von TRITON - 37 HE - BxT 600x1000 mm - schwarz - perforierte Türen
10RMA37A61BAXA1DA	19"-Schränk RMA von TRITON - 37 HE - BxT 600x1000 mm - schwarz - RückTÜR
10RMA37A66CAXA1	19"-Schränk RMA von TRITON - 37 HE - BxT 600x600 mm - lichtgrau
10RMA37A66CAXA1DA	19"-Schränk RMA von TRITON - 37 HE - BxT 600x600 mm - lichtgrau - RückTÜR
10RMA37A66BAXA1	19"-Schränk RMA von TRITON - 37 HE - BxT 600x600 mm - schwarz
10RMA37A66BAXA1DA	19"-Schränk RMA von TRITON - 37 HE - BxT 600x600 mm - schwarz - RückTÜR
10RMA37A68CAXA1	19"-Schränk RMA von TRITON - 37 HE - BxT 600x800 mm - lichtgrau
10RMA37L68CAXA1MA	19"-Schränk RMA von TRITON - 37 HE - BxT 600x800 mm - lichtgrau - perforierte Türen
10RMA37A68CAXA1DA	19"-Schränk RMA von TRITON - 37 HE - BxT 600x800 mm - lichtgrau - RückTÜR
10RMA37A68BAXA1	19"-Schränk RMA von TRITON - 37 HE - BxT 600x800 mm - schwarz
10RMA37L68BAXA1MA	19"-Schränk RMA von TRITON - 37 HE - BxT 600x800 mm - schwarz - perforierte Türen
10RMA37A68BAXA1DA	19"-Schränk RMA von TRITON - 37 HE - BxT 600x800 mm - schwarz - RückTÜR
10RMA37A69CAXA1	19"-Schränk RMA von TRITON - 37 HE - BxT 600x900 mm - lichtgrau
10RMA37L69CAXA1MA	19"-Schränk RMA von TRITON - 37 HE - BxT 600x900 mm - lichtgrau - perforierte Türen
10RMA37A69CAXA1DA	19"-Schränk RMA von TRITON - 37 HE - BxT 600x900 mm - lichtgrau - RückTÜR
10RMA37A69BAXA1	19"-Schränk RMA von TRITON - 37 HE - BxT 600x900 mm - schwarz
10RMA37L69BAXA1MA	19"-Schränk RMA von TRITON - 37 HE - BxT 600x900 mm - schwarz - perforierte Türen
10RMA37A69BAXA1DA	19"-Schränk RMA von TRITON - 37 HE - BxT 600x900 mm - schwarz - RückTÜR
10RMA37A81CAXA1	19"-Schränk RMA von TRITON - 37 HE - BxT 800x1000 mm - lichtgrau
10RMA37L81CAXA1MA	19"-Schränk RMA von TRITON - 37 HE - BxT 800x1000 mm - lichtgrau - perforierte Türen
10RMA37A81CAXA1DA	19"-Schränk RMA von TRITON - 37 HE - BxT 800x1000 mm - lichtgrau - RückTÜR
10RMA37A81BAXA1	19"-Schränk RMA von TRITON - 37 HE - BxT 800x1000 mm - schwarz
10RMA37A81BAXA1DA	19"-Schränk RMA von TRITON - 37 HE - BxT 800x1000 mm - schwarz - RückTÜR
10RMA37A86CAXA1	19"-Schränk RMA von TRITON - 37 HE - BxT 800x600 mm - lichtgrau
10RMA37A86CAXA1	19"-Schränk RMA von TRITON - 37 HE - BxT 800x600 mm - lichtgrau
10RMA37A86CAXA1DA	19"-Schränk RMA von TRITON - 37 HE - BxT 800x600 mm - lichtgrau - RückTÜR
10RMA37A86BAXA1	19"-Schränk RMA von TRITON - 37 HE - BxT 800x600 mm - schwarz
10RMA37A86BAXA1DA	19"-Schränk RMA von TRITON - 37 HE - BxT 800x600 mm - schwarz - RückTÜR
10RMA37A88CAXA1	19"-Schränk RMA von TRITON - 37 HE - BxT 800x800 mm - lichtgrau
10RMA37A88CAXA1DA	19"-Schränk RMA von TRITON - 37 HE - BxT 800x800 mm - lichtgrau - RückTÜR
10RMA37A88BAXA1	19"-Schränk RMA von TRITON - 37 HE - BxT 800x800 mm - schwarz
10RMA37A88BAXA1DA	19"-Schränk RMA von TRITON - 37 HE - BxT 800x800 mm - schwarz - RückTÜR
10RMA37A89CAXA1	19"-Schränk RMA von TRITON - 37 HE - BxT 800x900 mm - lichtgrau
10RMA37A89CAXA1DA	19"-Schränk RMA von TRITON - 37 HE - BxT 800x900 mm - lichtgrau - RückTÜR
10RMA37A89BAXA1	19"-Schränk RMA von TRITON - 37 HE - BxT 800x900 mm - schwarz
10RMA37A89BAXA1DA	19"-Schränk RMA von TRITON - 37 HE - BxT 800x900 mm - schwarz - RückTÜR

10RMA42A61CAXA1	19"-Schrank RMA von TRITON - 42 HE - BxT 600x1000 mm - lichtgrau
10RMA42L61CAXA1MA	19"-Schrank RMA von TRITON - 42 HE - BxT 600x1000 mm - lichtgrau - perforierte Türen
10RMA42A61CAXA1DA	19"-Schrank RMA von TRITON - 42 HE - BxT 600x1000 mm - lichtgrau - RückTÜR
10RMA42A61BAXA1	19"-Schrank RMA von TRITON - 42 HE - BxT 600x1000 mm - schwarz
10RMA42L61BAXA1MA	19"-Schrank RMA von TRITON - 42 HE - BxT 600x1000 mm - schwarz - perforierte Türen
10RMA42A61BAXA1DA	19"-Schrank RMA von TRITON - 42 HE - BxT 600x1000 mm - schwarz - RückTÜR
10RMA42A66CAXA1	19"-Schrank RMA von TRITON - 42 HE - BxT 600x600 mm - lichtgrau
10RMA42A66CAXA1DA	19"-Schrank RMA von TRITON - 42 HE - BxT 600x600 mm - lichtgrau - RückTÜR
10RMA42A66BAXA1	19"-Schrank RMA von TRITON - 42 HE - BxT 600x600 mm - schwarz
10RMA42A66BAXA1DA	19"-Schrank RMA von TRITON - 42 HE - BxT 600x600 mm - schwarz - RückTÜR
10RMA42A68CAXA1	19"-Schrank RMA von TRITON - 42 HE - BxT 600x800 mm - lichtgrau
10RMA42L68CAXA1MA	19"-Schrank RMA von TRITON - 42 HE - BxT 600x800 mm - lichtgrau - perforierte Türen
10RMA42A68CAXA1DA	19"-Schrank RMA von TRITON - 42 HE - BxT 600x800 mm - lichtgrau - RückTÜR
10RMA42A68BAXA1	19"-Schrank RMA von TRITON - 42 HE - BxT 600x800 mm - schwarz
10RMA42L68BAXA1MA	19"-Schrank RMA von TRITON - 42 HE - BxT 600x800 mm - schwarz - perforierte Türen
10RMA42A68BAXA1DA	19"-Schrank RMA von TRITON - 42 HE - BxT 600x800 mm - schwarz - RückTÜR
10RMA42A69CAXA1	19"-Schrank RMA von TRITON - 42 HE - BxT 600x900 mm - lichtgrau
10RMA42L69CAXA1MA	19"-Schrank RMA von TRITON - 42 HE - BxT 600x900 mm - lichtgrau - perforierte Türen
10RMA42A69CAXA1DA	19"-Schrank RMA von TRITON - 42 HE - BxT 600x900 mm - lichtgrau - RückTÜR
10RMA42A69CAXA1MAA	19"-Schrank RMA von TRITON - 42 HE - BxT 600x900 mm - lichtgrau - Rücktür perforiert
10RMA42A69BAXA1	19"-Schrank RMA von TRITON - 42 HE - BxT 600x900 mm - schwarz
10RMA42A69BAXA1DA	19"-Schrank RMA von TRITON - 42 HE - BxT 600x900 mm - schwarz - RückTÜR
10RMA42L69BAXA1MA	19"-Schrank RMA von TRITON - 42 HE - BxT 600x900mm - schwarz - perforierte Türen
10RMA42A81CAXA1	19"-Schrank RMA von TRITON - 42 HE - BxT 800x1000 mm - lichtgrau
10RMA42L81CAXA1MA	19"-Schrank RMA von TRITON - 42 HE - BxT 800x1000 mm - lichtgrau - perforierte Türen
10RMA42A81CAXA1DA	19"-Schrank RMA von TRITON - 42 HE - BxT 800x1000 mm - lichtgrau - RückTÜR
10RMA42A81BAXA1	19"-Schrank RMA von TRITON - 42 HE - BxT 800x1000 mm - schwarz
10RMA42L81BAXA1MA	19"-Schrank RMA von TRITON - 42 HE - BxT 800x1000 mm - schwarz - perforierte Türen
10RMA42A81BAXA1DA	19"-Schrank RMA von TRITON - 42 HE - BxT 800x1000 mm - schwarz - RückTÜR
10RMA42A82CAXA1	19"-Schrank RMA von TRITON - 42 HE - BxT 800x1200 mm - lichtgrau
10RMA42A86CAXA1	19"-Schrank RMA von TRITON - 42 HE - BxT 800x600 mm - lichtgrau
10RMA42A86CAXA1DA	19"-Schrank RMA von TRITON - 42 HE - BxT 800x600 mm - lichtgrau - RückTÜR
10RMA42A86BAXA1	19"-Schrank RMA von TRITON - 42 HE - BxT 800x600 mm - schwarz
10RMA42A86BAXA1DA	19"-Schrank RMA von TRITON - 42 HE - BxT 800x600 mm - schwarz - RückTÜR
10RMA42A88CAXA1	19"-Schrank RMA von TRITON - 42 HE - BxT 800x800 mm - lichtgrau
10RMA42L88CAXA1MA	19"-Schrank RMA von TRITON - 42 HE - BxT 800x800 mm - lichtgrau - perforierte Türen
10RMA42A88CAXA1DA	19"-Schrank RMA von TRITON - 42 HE - BxT 800x800 mm - lichtgrau - RückTÜR
10RMA42A88BAXA1	19"-Schrank RMA von TRITON - 42 HE - BxT 800x800 mm - schwarz
10RMA42L88BAXA1MA	19"-Schrank RMA von TRITON - 42 HE - BxT 800x800 mm - schwarz - perforierte Türen
10RMA42A88BAXA1DA	19"-Schrank RMA von TRITON - 42 HE - BxT 800x800 mm - schwarz - RückTÜR
10RMA42A89CAXA1	19"-Schrank RMA von TRITON - 42 HE - BxT 800x900 mm - lichtgrau
10RMA42L89CAXA1MA	19"-Schrank RMA von TRITON - 42 HE - BxT 800x900 mm - lichtgrau - perforierte Türen

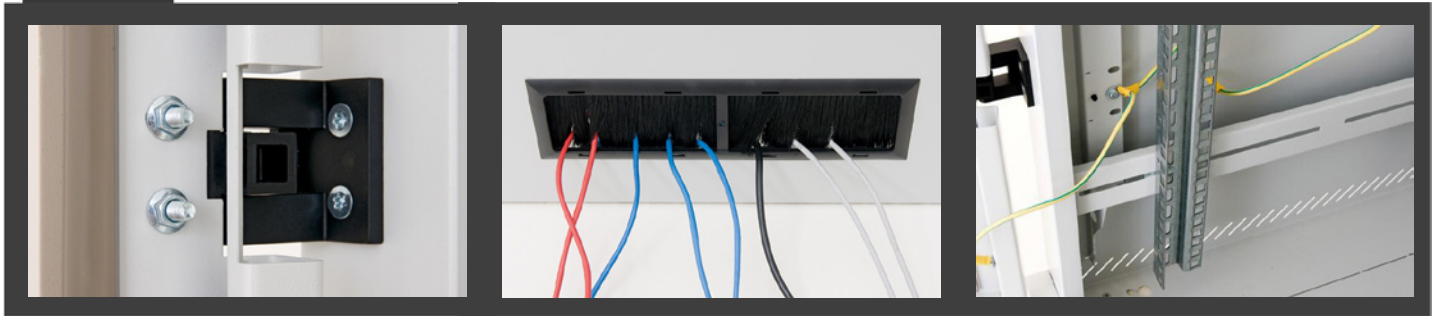

10RMA42A89CAXA1DA	19"-Schrank RMA von TRITON - 42 HE - BxT 800x900 mm - lichtgrau - RückTÜR
10RMA42A89BAXA1	19"-Schrank RMA von TRITON - 42 HE - BxT 800x900 mm - schwarz
10RMA42L89BAXA1MA	19"-Schrank RMA von TRITON - 42 HE - BxT 800x900 mm - schwarz - perforierte Türen
10RMA42A89BAXA1DA	19"-Schrank RMA von TRITON - 42 HE - BxT 800x900 mm - schwarz - RückTÜR
10RMA45A61CAXA1	19"-Schrank RMA von TRITON - 45 HE - BxT 600x1000 mm - lichtgrau
10RMA45A61CAXA1DA	19"-Schrank RMA von TRITON - 45 HE - BxT 600x1000 mm - lichtgrau - RückTÜR
10RMA45A61BAXA1	19"-Schrank RMA von TRITON - 45 HE - BxT 600x1000 mm - schwarz
10RMA45A61BAXA1DA	19"-Schrank RMA von TRITON - 45 HE - BxT 600x1000 mm - schwarz - RückTÜR
10RMA45A66CAXA1	19"-Schrank RMA von TRITON - 45 HE - BxT 600x600 mm - lichtgrau
10RMA45A66CAXA1DA	19"-Schrank RMA von TRITON - 45 HE - BxT 600x600 mm - lichtgrau - RückTÜR
10RMA45A66BAXA1	19"-Schrank RMA von TRITON - 45 HE - BxT 600x600 mm - schwarz
10RMA45A66BAXA1DA	19"-Schrank RMA von TRITON - 45 HE - BxT 600x600 mm - schwarz - RückTÜR
10RMA45A68CAXA1	19"-Schrank RMA von TRITON - 45 HE - BxT 600x800 mm - lichtgrau
10RMA45A68CAXA1DA	19"-Schrank RMA von TRITON - 45 HE - BxT 600x800 mm - lichtgrau - RückTÜR
10RMA45A68BAXA1	19"-Schrank RMA von TRITON - 45 HE - BxT 600x800 mm - schwarz
10RMA45A68BAXA1DA	19"-Schrank RMA von TRITON - 45 HE - BxT 600x800 mm - schwarz - RückTÜR
10RMA45A69CAXA1	19"-Schrank RMA von TRITON - 45 HE - BxT 600x900 mm - lichtgrau
10RMA45A69CAXA1DA	19"-Schrank RMA von TRITON - 45 HE - BxT 600x900 mm - lichtgrau - RückTÜR
10RMA45A69BAXA1	19"-Schrank RMA von TRITON - 45 HE - BxT 600x900 mm - schwarz
10RMA45A69BAXA1DA	19"-Schrank RMA von TRITON - 45 HE - BxT 600x900 mm - schwarz - RückTÜR
10RMA45A81CAXA1	19"-Schrank RMA von TRITON - 45 HE - BxT 800x1000 mm - lichtgrau
10RMA45A81CAXA1DA	19"-Schrank RMA von TRITON - 45 HE - BxT 800x1000 mm - lichtgrau - RückTÜR
10RMA45A81BAXA1	19"-Schrank RMA von TRITON - 45 HE - BxT 800x1000 mm - schwarz
10RMA45A81BAXA1DA	19"-Schrank RMA von TRITON - 45 HE - BxT 800x1000 mm - schwarz - RückTÜR
10RMA45A86CAXA1	19"-Schrank RMA von TRITON - 45 HE - BxT 800x600 mm - lichtgrau
10RMA45A86CAXA1DA	19"-Schrank RMA von TRITON - 45 HE - BxT 800x600 mm - lichtgrau - RückTÜR
10RMA45A86BAXA1	19"-Schrank RMA von TRITON - 45 HE - BxT 800x600 mm - schwarz
10RMA45A86BAXA1DA	19"-Schrank RMA von TRITON - 45 HE - BxT 800x600 mm - schwarz - RückTÜR
10RMA45A88CAXA1	19"-Schrank RMA von TRITON - 45 HE - BxT 800x800 mm - lichtgrau
10RMA45A88CAXA1DA	19"-Schrank RMA von TRITON - 45 HE - BxT 800x800 mm - lichtgrau - RückTÜR
10RMA45A88BAXA1	19"-Schrank RMA von TRITON - 45 HE - BxT 800x800 mm - schwarz
10RMA45A88BAXA1DA	19"-Schrank RMA von TRITON - 45 HE - BxT 800x800 mm - schwarz - RückTÜR
10RMA45A89CAXA1	19"-Schrank RMA von TRITON - 45 HE - BxT 800x900 mm - lichtgrau
10RMA45A89CAXA1DA	19"-Schrank RMA von TRITON - 45 HE - BxT 800x900 mm - lichtgrau - RückTÜR
10RMA45A89BAXA1	19"-Schrank RMA von TRITON - 45 HE - BxT 800x900 mm - schwarz
10RMA45A89BAXA1DA	19"-Schrank RMA von TRITON - 45 HE - BxT 800x900 mm - schwarz - RückTÜR

TRITON ZUBEHÖR



MYCHART

Zubehör

10RAXMSX27X1	Anreihersatz TRITON RMA, RZA, RHA, RXA, RDA, RDE, RIE, RPE, RPA
10RABCHX24X1	Belüftungseinheit für RCA / RBA Schrank - mit 1 Lüfter und Thermostat - schwarz
10RACCHX24X1	Belüftungseinheit für RCA und RBA Schrank - mit 1 Lüfter und Thermostat - lichtgrau
10RACCHX25X1	Belüftungseinheit für RCA und RBA Schrank - mit 2 Lüftern und Thermostat - lichtgrau
10RABCHX25X1	Belüftungseinheit für RCA und RBA Schrank - mit 2 Lüftern und Thermostat - schwarz
10RACCHX26X1	Belüftungseinheit für RCA und RBA Schrank - mit 3 Lüftern und Thermostat - lichtgrau
10RABCHX26X1	Belüftungseinheit für RCA und RBA Schrank - mit 3 Lüftern und Thermostat - schwarz
10RAXMSX15X1	Bürste für Kabeleinlass RMA, RZA, RHA, RXA, RDA, RDE, RIE, RPE, RPA
10RABCHX03X3	Dach-/Boden-Lüftereinheit - 2 Ventilatoren - inkl. Thermostat - schwarz
10RACCHX03X3	Dach-/Boden-Lüftereinheit - 2 Ventilatoren - inkl. Thermostat - lichtgrau
10RABCHX04X3	Dach-/Boden-Lüftereinheit - 4 Ventilatoren - inkl. Thermostat - schwarz
10RACCHX04X3	Dach-/Boden-Lüftereinheit - 4 Ventilatoren - inkl. Thermostat - lichtgrau
10RABCHX05X3	Dach-/Boden-Lüftereinheit - 6 Ventilatoren - inkl. Thermostat - schwarz
10RACCHX05X3	Dach-/Boden-Lüftereinheit - 6 Ventilatoren - inkl. Thermostat - lichtgrau
99RABCHX03S	Geräuschreduzierte Dach-/Boden-Lüftereinheit - 2 SILENCE Ventilatoren - inkl. Thermostat - schwarz
99RACCHX03S	Geräuschreduzierte Dach-/Boden-Lüftereinheit - 2 SILENCE Ventilatoren - inkl. Thermostat - lichtgrau
99RABCHX04S	Geräuschreduzierte Dach-/Boden-Lüftereinheit - 4 SILENCE Ventilatoren - inkl. Thermostat - schwarz
99RACCHX04S	Geräuschreduzierte Dach-/Boden-Lüftereinheit - 4 SILENCE Ventilatoren - inkl. Thermostat - lichtgrau
99RABCHX05S	Geräuschreduzierte Dach-/Boden-Lüftereinheit - 6 SILENCE Ventilatoren - inkl. Thermostat - schwarz
99RACCHX05S	Geräuschreduzierte Dach-/Boden-Lüftereinheit - 6 SILENCE Ventilatoren - inkl. Thermostat - lichtgrau
10RABCHXXX	Montagerahmen für TRITON Bodenlüfter - schwarz
10RACCHXXX	Montagerahmen für TRITON Bodenlüfter - lichtgrau
10RAXVPX42X2	Kabelkanal für TRITON Standverteiler - vertikal - 42 HE

MYINFO

HABEN SIE WEITERE FRAGEN ?

10RAXVSX42	Mittlere vertikale Montageleisten - 42 HE - 1 Paar
10RAXMSX81X1	Satz Rollen - 4 Stück, 2 davon gebremst
10RAXMSX66X1	Schwenkhebelgriff und Schloss - 1 Paar - für RMA / RZA - für Profilhalbzylinder
10RACPOX81XN	Sockel für 19"-Schrank RMA, RZA - 100 mm Höhe - mit Kabeleinlass - BxT 800 x 1000 mm - lichtgrau
10RACPOX86XN	Sockel für 19"-Schrank RMA, RZA - 100 mm Höhe - mit Kabeleinlass - BxT 800x600 mm - lichtgrau
10RABPOX66XN	Sockel für 19"-Schrank RMA, RZA - 100 mm Höhe - mit Kabeleinlass - BxT 600 x 600 mm - schwarz
10RACPOX66XN	Sockel für 19"-Schrank RMA, RZA - 100 mm Höhe - mit Kabeleinlass - BxT 600 x 600 mm - lichtgrau
10RABPOX68XN	Sockel für 19"-Schrank RMA, RZA - 100 mm Höhe - mit Kabeleinlass - BxT 600 x 800 mm - schwarz
10RACPOX68XN	Sockel für 19"-Schrank RMA, RZA - 100 mm Höhe - mit Kabeleinlass - BxT 600 x 800 mm - lichtgrau
10RACPOX69XN	Sockel für 19"-Schrank RMA, RZA - 100 mm Höhe - mit Kabeleinlass - BxT 600 x 900 mm - lichtgrau
10RABPOX69XN	Sockel für 19"-Schrank RMA, RZA - 100 mm Höhe - mit Kabeleinlass - BxT 600 x 900 mm - schwarz
10RABPOX61XN	Sockel für 19"-Schrank RMA, RZA - 100 mm Höhe - mit Kabeleinlass - BxT 600 x 1000 mm - schwarz
10RACPOX61XN	Sockel für 19"-Schrank RMA, RZA - 100 mm Höhe - mit Kabeleinlass - BxT 600 x 1000 mm - lichtgrau
10RABPOX86XN	Sockel für 19"-Schrank RMA, RZA - 100 mm Höhe - mit Kabeleinlass - BxT 800 x 600 mm - schwarz
10RACPOX88XN	Sockel für 19"-Schrank RMA, RZA - 100 mm Höhe - mit Kabeleinlass - BxT 800 x 800 mm - lichtgrau
10RABPOX88XN	Sockel für 19"-Schrank RMA, RZA - 100 mm Höhe - mit Kabeleinlass - BxT 800 x 800 mm - schwarz
10RABPOX81XN	Sockel für 19"-Schrank RMA, RZA - 100 mm Höhe - mit Kabeleinlass - BxT 800 x 1000 mm - schwarz
10RACPOXF1X1	Filter für Sockel des 19"-Racks RMA / RZA von TRITON - 600 mm - lichtgrau
10RACPOXF2X1	Filter für Sockel des 19"-Racks RMA / RZA von TRITON - 800 mm - lichtgrau
10RACSSX01X1	Kippschutz für Standschrank RMA, RZA von TRITON - lichtgrau
10RABSSX01X1	Kippschutz für Standschrank RMA, RZA von TRITON - schwarz

19" Untertischschrank RCA von TRITON

Dieser Verteiler ist für den Einbau von Daten- & Telekommunikationsanlagen sowie ihrer Verteilersysteme perfekt geeignet

Spezifikationen

Der hochwertig verarbeitete Verteiler verfügt über eine robuste Schweißkonstruktion (nicht zerlegbar) und ein ansprechendes Design, sowie standardmäßig über eine einfach demontierbare Vollglastür vorne. Er wird auf Rollen (im Beipack) installiert, zwei davon mit Feststellern sowie drei Paar stufenlos verstellbare vertikale 19"-Rasterschienen. Im unteren und hinteren Teil des Verteilers befinden sich Kabeleinführungen, die mit herausbrechbaren Verblendungen versehen sind. Das Scharniersystem der Tür ermöglicht ein Öffnen der Tür um fast 180°. Die Tür kann einfach demontiert werden. Auf Wunsch kann jedoch auch eine Vollblech- oder perforierte Tür geliefert werden.



Technische Daten:

- 19"-Untertischschrank mit Schutzgrad IP30
- Außenbreite: 600 mm
- Außenhöhe: 660 mm (inkl 40 mm Höhe der Laufrollen)
- nutzbare Innenhöhe: 12 HE
- Außentiefe: 800, 900 oder 1000 mm
- nutzbare Innentiefe = Aussentiefe - 50 mm
- Farbe: lichtgrau (RAL 7035) oder schwarz (RAL 9005)
- Empfohlene Maximallast 200 kg
- alle abnehmbaren Teile sind mit Erdungskabeln mit dem Korpus verbunden
- Im Boden des Verteilers befindet sich eine M8-Schraube als Haupterdungspunkt

MYCHART

10RCA12A68CAXA1	19" Untertischschrank RCA Triton - 12 HE - 600 x 800 mm - lichtgrau
10RCA12A68BAXA1	19" Untertischschrank RCA Triton - 12 HE - 600 x 800 mm - schwarz
10RCA12A69CAXA1	19" Untertischschrank RCA Triton - 12 HE - 600 x 900 mm - lichtgrau
10RCA12A69BAXA1	19" Untertischschrank RCA Triton - 12 HE - 600 x 900 mm - schwarz
10RCA12A61CAXA1	19" Untertischschrank RCA Triton - 12 HE - 600 x 1000 mm - lichtgrau
10RCA12A61BAXA1	19" Untertischschrank RCA Triton - 12 HE - 600 x 1000 mm - schwarz
10RCA12L61BAXA1OZA	19"-Untertischschrank RCA Triton - 12 HE - 600 x 1000 mm - perf. Türen - schwarz

Budget Box von Magnoni

Einfacher Netzwerkschrank, der sehr gut geeignet ist, kleinere Netzwerke sicher und stabil unterzubringen.



DATEN&FAKTEN AUF EINEN BLICK.

19"-Standschränke Netzwerkschränke Serverschränke :: Magnoni

Die BUDGET BOX wird serienmäßig ohne Türen ausgeliefert, welche aber nachrüstbar sind. Auf 4 stabilen Transportrollen ist der kleine Schrank mobil und wird so oft auch in Labors, Tonstudios und Testumgebungen verwendet.

Spezifikationen

- Innenhöhe / Aussenhöhe (ohne Rollen):
8 HE / 395,20 mm
12 HE / 573,00 mm
15 HE / 706,35 mm
21 HE / 973,05 mm
- Innentiefe (Zwischen 19"-Profil vorne und hinten): 490 mm
- Abstand Tür zu 19" Profil (vorne und hinten): jeweils 35 mm
- Aussentiefe: 600 mm
- Aussenbreite: 600 mm
- stabile, verschraubte Konstruktion
- Material: Stahlblech
- 4 vertikale 19" Lochrasterschienen gemäß IEC 297-1, nicht tiefenverstellbar
- 4 Transportrollen, davon 2 mit Bremse
- Kabeleinlassöffnung im Boden, verschlossen mit abnehmbarer Blindplatte
- maximale Belastung: 50 kg
- Farbe: Schwarz (RAL 9005)
- Lieferung zerlegt im Flatpack, Montage mit beiliegender Anleitung in wenigen Schritten ohne Spezialwerkzeug möglich

MYPICS

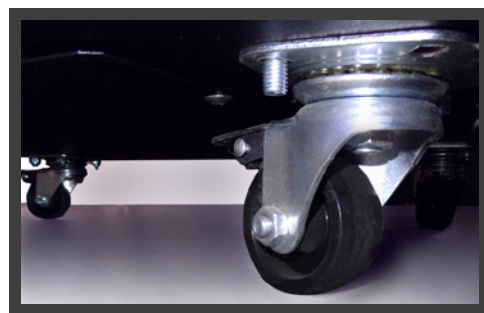
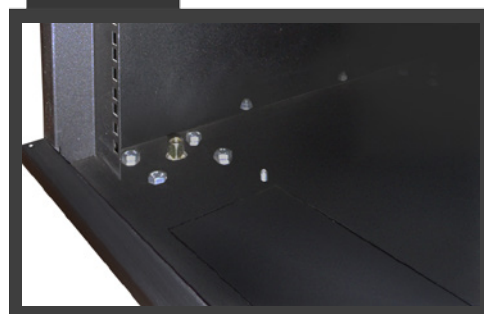

MYCHART

68MAGN1152	19" Netzwerk-Rack BUDGET BOX - 8 HE - 600 mm Tiefe - schwarz
68MAGN1153	19" Netzwerk-Rack BUDGET BOX - 12 HE - 600 mm Tiefe - schwarz
68MAGN1154	19" Netzwerk-Rack BUDGET BOX - 15 HE - 600 mm Tiefe - schwarz
68MAGN1155	19" Netzwerk-Rack BUDGET BOX - 21 HE - 600 mm Tiefe - schwarz

MYINFO

HABEN SIE WEITERE FRAGEN ?

30

06122 - 92 78 9 0

06122 - 92 78 9 20

info@it-budget.de

Budget Rack von Magnoni

Dieses BUDGET RACK ist ein vollwertiger Netzwerkschrank zum günstigen Preis.
Er ist als Basisversion individuell ausbaubar, oder als Komplettversion mit umfangreichem Zubehör erhältlich



DATEN&FAKTEN AUF EINEN BLICK.

19"-Standschränke Netzwerkschränke Serverschränke :: Magnoni

Spezifikationen

- Hochstabiler, verschraubter Schrankrahmen mit 19"-Innenausbau
- Nutzbare Innenhöhe: 22 HE, 26 HE, 32 HE, 36 HE oder 42 HE
- Aussenbreite: 600 oder 800 mm
- Aussentiefe: 600 oder 800 mm
- Einbautiefe = Aussentiefe abzgl. 50 mm
- Material: Stahlblech
- Farbe: lichtgrau (RAL 7035) oder schwarz (RAL 9005)
- Maximallast (bei 4 vert. Montageschienen): 400 Kg
- mit verschließbaren Seitenwänden (je 1 Schloß mit Schlüsselsatz)
- 4 x Nivellierfüße
- Auslieferungszustand: komplett montiert auf Einwegpalette
- Gefertigt nach UNI EN ISO 9001:2000

Teilweise INKLUSIVE - bitte beachten Sie die Artikelbezeichnung:

- Fronttür mit Glaseinsatz mittig, Schwenkhebelgriff, Schloß und 2-Punkt-Schließung
- Rückwand, herausnehmbar mit Schloß
- 4 x 19"-Montageschienen (Lochraster), Tiefenverstellbar, 1 Paar vorne & hinten
- Vertikale Montageschienen montiert an horizontalen Tiefenstreben - je 3 Stück links und rechts
- Montageschienen und Tiefenstreben aus verzinktem Stahlblech
- Erdungssatz für die Anbauteile
- Sockel, 100 mm Höhe, mit abnehmbaren Seitenblenden für Kabeleinlass
- Schutzgrad IP 20 gemäß EN 60529 norm

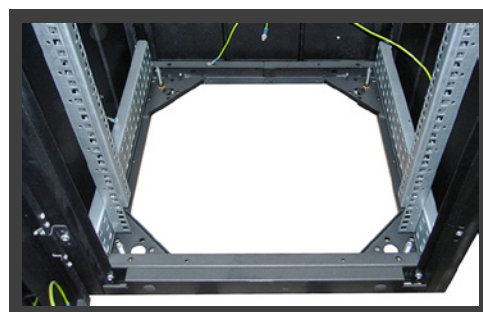

MYCHART

68DG6622VPP2Z	BUDGET RACK - Sichttür / Rückwand - 22 HE - BxT 600x600 mm - Sockel - lichtgrau
ZAADN6622NNPP1S01	BUDGET RACK - Sichttür / Rückwand - 22 HE - BxT 600x600 mm - schwarz
68DG6626VPP2Z	BUDGET RACK - Sichttür / Rückwand - 26 HE - BxT 600x600 mm - Sockel - lichtgrau
ZAADN6632NNPP1S01	BUDGET RACK - Sichttür / Rückwand - 32 HE - BxT 600x600 mm - schwarz
68DG6642VPP2Z	BUDGET RACK - Sichttür / Rückwand - 42 HE - BxT 600x600 mm - Sockel - lichtgrau
ZAADN6642NNPP1S01	BUDGET RACK - Sichttür / Rückwand - 42 HE - BxT 600x600 mm - schwarz
68DG8842VPP2Z	BUDGET RACK - Sichttür / Rückwand - 42 HE - BxT 800x800 mm - Sockel - lichtgrau
68DN6622NNPP1M	BUDGET RACK - ohne Fronttür/Rückwand - 22 HE - BxT 600x600 mm - schwarz
68DN6632NNPP1M	BUDGET RACK - ohne Fronttür/Rückwand - 32 HE - BxT 600x600 mm - schwarz
68DN6636NNPP1M	BUDGET RACK - ohne Fronttür/Rückwand - 36 HE - BxT 600x600 mm - schwarz
68DN6642NNPP1M	BUDGET RACK - ohne Fronttür/Rückwand - 42 HE - BxT 600x600 mm - schwarz

Magnoni Budget ZUBEHÖR



MYCHART

Zubehör zu Budget Rack von Magnoni

68MAGN1111	Extra 19"-Montageschienen für BUDGET RACK - 22 HE - 1 Paar
68MAGN1112	Extra 19"-Montageschienen für BUDGET RACK - 32 HE - 1 Paar
68MAGN1113	Extra 19"-Montageschienen für BUDGET RACK - 36 HE - 1 Paar
68MAGN1114	Extra 19"-Montageschienen für BUDGET RACK - 42 HE - 1 Paar
68MAGN1146	Frontsichttür für BUDGET RACK - 22 HE - schwarz
68MAGN1147	Frontsichttür für BUDGET RACK - 32 HE - schwarz
68MAGN1171	Frontsichttür für BUDGET RACK - 36 HE - schwarz
68MAGN1148	Frontsichttür für BUDGET RACK - 42 HE - schwarz
68MAGN1149	Rückwand für BUDGET RACK - 22 HE - schwarz
68MAGN1150	Rückwand für BUDGET RACK - 32 HE - schwarz
68MAGN1183	Rückwand für BUDGET RACK - 36 HE - schwarz
68MAGN1151	Rückwand für BUDGET RACK - 42 HE - schwarz
68MAGN1117	Satz Lenkrollen für BUDGET RACK

MYINFO

HABEN SIE WEITERE FRAGEN ?

32

06122 - 92 78 9 0

06122 - 92 78 9 20

info@it-budget.de

Zubehör zu Budget Box von Magnoni

68MAGN1098	Frontsichttür für soundbox / Budget Box - 8 HE - schwarz
68MAGN1099	Frontsichttür für soundbox / Budget Box - 12 HE - schwarz
68MAGN1100	Frontsichttür für soundbox / Budget Box - 15 HE - schwarz
68MAGN1101	Frontsichttür für soundbox / Budget Box - 21 HE - schwarz
68MAGN1102	Rückwand für soundbox / Budget Box - 8 HE - schwarz
68MAGN1103	Rückwand für soundbox / Budget Box - 12 HE - schwarz
68MAGN1104	Rückwand für soundbox / Budget Box - 15 HE - schwarz
68MAGN1105	Rückwand für soundbox / Budget Box - 21 HE - schwarz



Weitere Artikel der Firma KENTIX finden Sie im Katalog ab Seite 162 !

KENTIX
Innovative Security



Sichert Ihre IT nach Grundschutz

Lernen Sie die einfachste Lösung zur Überwachung Ihrer IT-Räume kennen!

Wie sicher ist IHR Serverraum? Online-Check ohne Anmeldung auf **kentix.com**



19"-Schrank SZB von ZPAS

Der SZB ist der Netzwerk- und Serverschrank, der dem Nutzer viele Features serienmäßig bietet, die man bei anderen Herstellern vergeblich sucht oder teuer bezahlen muß: Sichere 3-Punkt-Schließung, Erdungsleiste vormontiert, aufgesetztes Dachblech, extra große Kabeleinlässe - und das in Top-Quality made in EU mit 5 Jahre Hersteller-Garantie!



DATEN&FAKTEN AUF EINEN BLICK.

19"-Standschränke Netzwerkschränke Serverschränke :: ZPAS

Spezifikationen

- Nutzbare Innenhöhe: 10, 15, 18, 24, 36 und 42 HE (auf Anfrage 45 HE)
- Aussenbreite: 600 oder 800 mm
- Aussentiefe: 600, 800, 900 oder 1.000 mm
- Nutzbare Innentiefe = Aussentiefe abzgl. 50 mm
- Hochstabiler, selbsttragender Schrankrahmen (2 mm Stahlblech, zerlegbar)
- Max. Belastbarkeit: 600 Kg für 600 mm Breite, 400 Kg für 800 mm Breite (erhöht auf 600 Kg)
- 2 x Seitenwand, abnehmbar, pro Wand 2 Schlösser mit Standard-Schließung (auf Wunsch ohne Seitenwände zum Anreihen)
- 1 x Vollblechtür hinten, 1 mm Stahlblech, um 3 HE gekürzt, 1 Schloss
- Kabeinführung hinten mit Bürstenleiste (nicht bei Version VR und XR)
- Fronttür als Sichttür aus 2 mm Stahlblech mit eingesetzter 4 mm ESG-Sicherheitsglasscheibe oder vollflächig perforiert
- Fronttüren mit 3-Punkt-Schließung, Schwenkhebelgriff, inkl. Schloss (Profilhalbzylinder ohne Adapter einbaufähig)
- Türöffnungswinkel vorne und hinten: 130°
- Türanschlag vorne und hinten wechselbar: links oder rechts (Standard)
- 4 x vertikale Montageschienen mit Lochraster für Käfigmuttern aus 2 mm Stahlblech, verzinkt, (ab 1000 mm Tiefe 2 zusätzliche Montageschienen mittig)
- 19"-Lochrasterschienen vorne und hinten stufenlos tiefenverstellbar
- Schutzart IP20 gemäß PN 92/E-08106 / EN 60 529 / IEC 529 (betrifft nicht die Bürstenleisten und perforierte Türen)
- Auf Kundenwunsch ist Schutzart IP 41 möglich
- Kabeinführung durch Dach und Boden möglich
- Pulverbeschichtung in Farbe lichtgrau (RAL 7035) oder schwarz (RAL 9005)
- Erdungsleiste serienmäßig im Bodenbereich vormontiert
- alle Anbauteile an einer Erdungsleiste geerdet
- 2 x Tiefenstreben pro Seite, verzinkt, für Kabelführung nutzbar
- 4 x Schlüssel
- 4 x Nivellierfüße, Gesamtlänge 58 mm, Gewindelänge 40 mm, Gewinde M12
- mit Distanzbolzen aufgesetztes Dachblech mit Ausbruch für Kabeinführung
- zur Erhöhung der Zugriffsicherheit können individuelle Profilhalbzylinder optional in den Türgriffen UND an den Seitenwänden montiert werden.

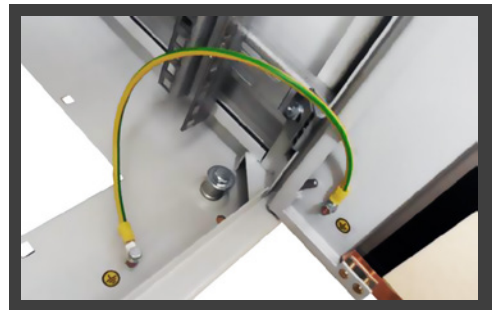
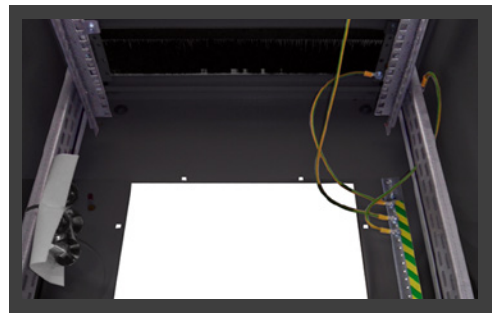

Das SZB Zubehör finden Sie auf den Seiten 69 und 71

MYINFO

HABEN SIE WEITERE FRAGEN ?

34

06122 - 92 78 9 0

06122 - 92 78 9 20

info@it-budget.de

Alles garantiert

UNSER SERVICE - IHR VORTEIL.

Der SZB ist ein preisgünstiger Netzwerk- und Serverschrank, den IT-BUDGET Kunden als Basis für ihre individuellen Konfigurationen nutzen. Als Standard liefern wir diesen Schrank innerhalb 24 Stunden in alle Ecken Deutschlands und als Sonderschrank liefern wir ihn auch schon mal in Farbe Blau (alle RAL-Töne sind möglich) in Stückzahl 1.

Verraten Sie uns Ihre geheimsten Schrankträume und wir machen sie wahr - garantiert!



MYCHART

12SZB10U68	19"-Schrank SZB - 10 HE - 600 x 800 mm - lichtgrau	
12SZB10U68B	19"-Schrank SZB - 10 HE - 600 x 800 mm - schwarz	
12SZB10U69	19"-Schrank SZB - 10 HE - 600 x 900 mm - lichtgrau	
12SZB10U69B	19"-Schrank SZB - 10 HE - 600 x 900 mm - schwarz	
12SZB15U66	19"-Schrank SZB - 15 HE - 600 x 600 mm - lichtgrau	
12SZB15U68	19"-Schrank SZB - 15 HE - 600 x 800 mm - lichtgrau	
12SZB15U68B	19"-Schrank SZB - 15 HE - 600 x 800 mm - schwarz	
12SZB15U69	19"-Schrank SZB - 15 HE - 600 x 900 mm - lichtgrau	
12SZB15U69B	19"-Schrank SZB - 15 HE - 600 x 900 mm - schwarz	
12SZB15U610	19"-Schrank SZB - 15 HE - 600 x 1000 mm - lichtgrau	
12SZB15U610B	19"-Schrank SZB - 15 HE - 600 x 1000 mm - schwarz	
12SZB18U66B	19"-Schrank SZB - 18 HE - 600 x 600 mm - schwarz	
12SZB18U68	19"-Schrank SZB - 18 HE - 600 x 800 mm - lichtgrau	
12SZB18U68B	19"-Schrank SZB - 18 HE - 600 x 800 mm - schwarz	
12SZB18U69	19"-Schrank SZB - 18 HE - 600 x 900 mm - lichtgrau	
12SZB18U610	19"-Schrank SZB - 18 HE - 600 x 1000 mm - lichtgrau	
12SZB18U610B	19"-Schrank SZB - 18 HE - 600 x 1000 mm - schwarz	
12SZB24U66	19"-Schrank SZB - 24 HE - 600 x 600 mm - lichtgrau	
12SZB24U66B	19"-Schrank SZB - 24 HE - 600 x 600 mm - schwarz	
12SZB24U68	19"-Schrank SZB - 24 HE - 600 x 800 mm - lichtgrau	
12SZB24U68B	19"-Schrank SZB - 24 HE - 600 x 800 mm - schwarz	
12SZB24U69	19"-Schrank SZB - 24 HE - 600 x 900 mm - lichtgrau	
12SZB24U610	19"-Schrank SZB - 24 HE - 600 x 1000 mm - lichtgrau	
12SZB24U610B	19"-Schrank SZB - 24 HE - 600 x 1000 mm - schwarz	
12SZB24U88	19"-Schrank SZB - 24 HE - 800 x 800 mm - lichtgrau	
12SZB24U810	19"-Schrank SZB - 24 HE - 800 x 1000 mm - lichtgrau	
12SZB24U810B	19"-Schrank SZB - 24 HE - 800 x 1000 mm - schwarz	
12SZB36U68	19"-Schrank SZB - 36 HE - 600 x 800 mm - lichtgrau	
12SZB36U69	19"-Schrank SZB - 36 HE - 600 x 900 mm - lichtgrau	
12SZB36U610	19"-Schrank SZB - 36 HE - 600 x 1000 mm - lichtgrau	
12SZB36U810	19"-Schrank SZB - 36 HE - 800 x 1000 mm - lichtgrau	

12SZB42U66	19"-Schrank SZB - 42 HE - 600 x 600 mm - lichtgrau
12SZB42U68	19"-Schrank SZB - 42 HE - 600 x 800 mm - lichtgrau
12SZB42U68B	19"-Schrank SZB - 42 HE - 600 x 800 mm - schwarz
12SZB42U69	19"-Schrank SZB - 42 HE - 600 x 900 mm - lichtgrau
12SZB42U69B	19"-Schrank SZB - 42 HE - 600 x 900 mm - schwarz
12SZB42U610	19"-Schrank SZB - 42 HE - 600 x 1000 mm - lichtgrau
12SZB42U610B	19"-Schrank SZB - 42 HE - 600 x 1000 mm - schwarz
12SZB42U88	19"-Schrank SZB - 42 HE - 800 x 800 mm - lichtgrau
12SZB42U88B	19"-Schrank SZB - 42 HE - 800 x 800 mm - schwarz
12SZB42U89	19"-Schrank SZB - 42 HE - 800 x 900 mm - lichtgrau
12SZB42U810	19"-Schrank SZB - 42 HE - 800 x 1000 mm - lichtgrau
12SZB42U810B	19"-Schrank SZB - 42 HE - 800 x 1000 mm - schwarz
12SZB42U68VR	19"-Schrank SZB VR - 42 HE - 600 x 800 mm - lichtgrau
12SZB42U610XR	19"-Schrank SZB XR - 42 HE - 600 x 1000 mm - lichtgrau



12PD2WBO	2-fach Bodenlüfter für SZB RACK - lichtgrau
12PD2WBBO	2-fach Bodenlüfter für SZB RACK - schwarz
12PD2W	2-fach Dachlüfter für SZB RACK - lichtgrau
12PD2WB	2-fach Dachlüfter für SZB RACK - schwarz
12PWD4WBO	4-fach Bodenlüfter für SZB RACK - lichtgrau
12PWD4WBBO	4-fach Bodenlüfter für SZB RACK - schwarz
12PWD4W	4-fach Dachlüfter für SZB RACK - lichtgrau
12PWD4WB	4-fach Dachlüfter für SZB RACK - schwarz



19"-Serverschrank SZB SE von ZPAS

Der Serverschrank SZB SE ist die Basis für viele Datacenter weltweit, sowohl als Einzelschrank als auch in scheinbar endlosen Schrankreihen großer Rechenzentren. Mit ihm werden auch Kaltgang-Einhausungen zu einem erschwinglichen Kostensparmodell.



DATEN&FAKTEN AUF EINEN BLICK.

19"-Standschränke Netzwerkschränke Serverschränke :: ZPAS

Spezifikationen

- Nutzbare Innenhöhe: 42 HE, 45 HE oder 47 HE
- Aussenhöhe: 42 HE - 1.963 mm, 45 HE - 2.096 mm, 47 HE - 2.168 mm
- Aussenbreite: wahlweise 600 mm oder 800 mm
- Aussentiefe 1.000 mm
- Nutzbare Innentiefe = 950 mm
- 2 x Seitenwand, pro Wand 2 Schlösser, abnehmbar (auf Wunsch ohne Seitenwände, zum Anreihen)
- 1 x perforierte Fronttür, 80% Wabenperforation, mit 3-Punkt-Schließung, mit Schwenkhebelgriff, inkl. Schloss
- 1 x perforierte Rücktür, 80% Wabenperforation, mit 3-Punkt-Schließung, mit Schwenkhebelgriff, inkl. Schloss
- Türöffnungswinkel vorne und hinten: 130°
- Türanschlag vorne und hinten wechselbar: links oder rechts (Standard)
- 4 x vertikale Montageschienen (Lochraster) aus 2 mm Stahlblech
- 19"-Lochrasterschienen vorne und hinten stufenlos tiefenverstellbar
- Schutzart IP20
- Kabeleinführung durch Dach und Boden möglich
- Widerstandsfähige Pulverbeschichtung
- 4 x Schlüssel
- 4 x Nivellierfüße

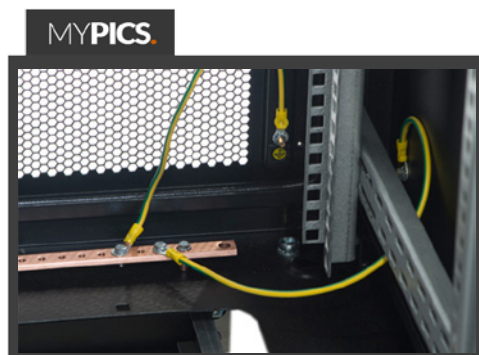

- Farbe: lichtgrau (RAL 7035) oder schwarz (RAL 9005)
- Erdungsleiste serienmäßig im Bodenbereich vormontiert
- alle Anbauteile an Erdungsleiste geerdet
- Mit Distanzbolzen aufgesetztes Dachblech (mit Ausbruch für Kabeleinführung)

MYCHART

12WZSZBSE006571111011	19"-Serverschrank SZB SE - 42 HE - 600 x 1000 mm - perforierte Türen - lichtgrau
12WZSZBSE006571111161	19"-Serverschrank SZB SE - 42 HE - 600 x 1000 mm - perforierte Türen - schwarz
12WZSZBSE005571111011	19"-Serverschrank SZB SE - 42 HE - 800 x 1000 mm - perforierte Türen - lichtgrau
12WZSZBSE005571111161	19"-Serverschrank SZB SE - 42 HE - 800 x 1000 mm - perforierte Türen - schwarz
12WZSZBSE004571111011	19"-Serverschrank SZB SE - 45 HE - 600 x 1000 mm - perforierte Türen - lichtgrau
12WZSZBSE004571111161	19"-Serverschrank SZB SE - 45 HE - 600 x 1000 mm - perforierte Türen - schwarz
12WZSZBSE003571111011	19"-Serverschrank SZB SE - 45 HE - 800 x 1000 mm - perforierte Türen - lichtgrau
12WZSZBSE003571111161	19"-Serverschrank SZB SE - 45 HE - 800 x 1000 mm - perforierte Türen - schwarz
12WZSZBSE002571111011	19"-Serverschrank SZB SE - 47 HE - 600 x 1000 mm - perforierte Türen - lichtgrau
12WZSZBSE002571111161	19"-Serverschrank SZB SE - 47 HE - 600 x 1000 mm - perforierte Türen - schwarz
12WZSZBSE001571111011	19"-Serverschrank SZB SE - 47 HE - 800 x 1000 mm - perforierte Türen - lichtgrau
12WZSZBSE001571111161	19"-Serverschrank SZB SE - 47 HE - 800 x 1000 mm - perforierte Türen - schwarz

MYINFO

HABEN SIE WEITERE FRAGEN ?

36

06122 - 92 78 9 0

06122 - 92 78 9 20

info@it-budget.de

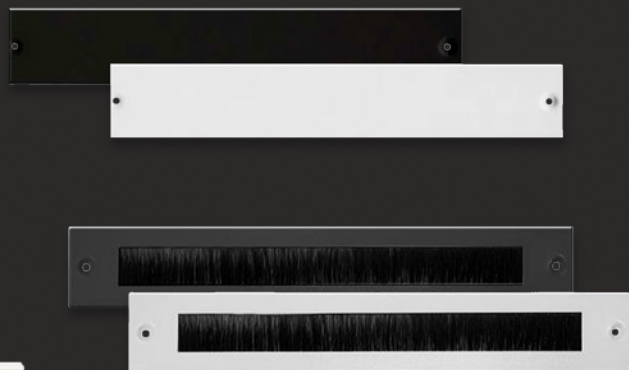

MYCHART

12SOBGE1000L	Sockelblende - geschlossen - für 1000mm Schrank - lichtgrau
12SOBGE1000B	Sockelblende - geschlossen - für 1000mm Schrank - schwarz
12SOBGE600L	Sockelblende - geschlossen - für 600mm Schrank - lichtgrau
12SOBGE600B	Sockelblende - geschlossen - für 600mm Schrank - schwarz
12SOBGE800L	Sockelblende - geschlossen - für 800mm Schrank - lichtgrau
12SOBGE800B	Sockelblende - geschlossen - für 800mm Schrank - schwarz
12SOBGE900L	Sockelblende - geschlossen - für 900 mm Schrank - lichtgrau
12SOBGE900B	Sockelblende - geschlossen - für 900mm Schrank - schwarz
12SOBKB1000L	Sockelblende - mit Bürste - für 1000mm Schrank - lichtgrau
12SOBKB1000B	Sockelblende - mit Bürste - für 1000mm Schrank - schwarz
12SOBKB600L	Sockelblende - mit Bürste - für 600mm Schrank - lichtgrau
12SOBKB600B	Sockelblende - mit Bürste - für 600mm Schrank - schwarz
12SOBKB800L	Sockelblende - mit Bürste - für 800mm Schrank - lichtgrau
12SOBKB800B	Sockelblende - mit Bürste - für 800mm Schrank - schwarz
12SOBPF600L	Sockelblende - perforiert - für 600mm Schrank - lichtgrau
12SOBPF600B	Sockelblende - perforiert - für 600mm Schrank - schwarz
12SOBPF800L	Sockelblende - perforiert - für 800mm Schrank - lichtgrau
12SOBPF800B	Sockelblende - perforiert - für 800mm Schrank - schwarz
12SOEN100L	Sockelecken - 100mm - lichtgrau - mit Nivellierfüße
12SOEN100B	Sockelecken - 100mm - schwarz - mit Nivellierfüßen
12SOEN200L	Sockelecken - 200mm - lichtgrau - mit Nivellierfüßen
12SOEN200B	Sockelecken - 200mm - schwarz - mit Nivellierfüßen
12SOE100L	Sockelecken für SZB - 100 mm Höhe - lichtgrau - 4 Stück
12SOE100B	Sockelecken für SZB - 100 mm Höhe - schwarz - 4 Stück
12SOE200L	Sockelecken für SZB - 200 mm Höhe - lichtgrau - 4 Stück
12SOE200B	Sockelecken für SZB - 200 mm Höhe - schwarz - 4 Stück
12SOKS600L	SZB Kippschutz für 600 mm Sockelbreite - lichtgrau
12SOKS600B	SZB Kippschutz für 600 mm Sockelbreite - schwarz
12SOKS800L	SZB Kippschutz für 800 mm Sockelbreite - lichtgrau
12SOKS800B	SZB Kippschutz für 800 mm Sockelbreite - schwarz
12M1Z000048	Vibrationsdämpfer für Sockelecken von ZPAS
12ZROL1	Schwerlastrolle - mit Rollensperre/Bremse - 1 zentrale Befestigungsschraube M12
12ZROL2	Schwerlastrolle - ohne Rollensperre/Bremse - 1 zentrale Befestigungsschraube M12

19"-Netzwerkcrack PRATIK von Magnoni

Dieser 19"-Netzwerkschrank ist eine der cleversten Konstruktionen, die zur Zeit auf dem Markt erhältlich sind. Er ist sowohl als reiner Netzwerkschrank für Datenverkabelung, aber auch als Serverschrank mit aktiver Belüftung oder mit Mischbestückung verwendbar. Zubehör, wie eine Montageplatte für Elektro-Komponenten oder die Aufteilung mit 19"-Teilausbauten, erweitern seinen flexiblen Einsatz.



DATEN&FAKTEN AUF EINEN BLICK.

19"-Standschränke Netzwerkschränke Serverschränke :: Magnoni

Spezifikationen

- Hochstabiler, verschraubter Schrankrahmen (ohne Spezialwerkzeug zerlegbar)
- Material 2 mm Stahlblech, pulverbeschichtet
- Nutzhöhe innen: 20 HE, 30 HE, 37 HE, 42 HE
- Aussenbreite: 640 mm oder 800 mm
- Aussentiefe: 640 mm oder 800 mm
- Maximale Einbautiefe = Aussentiefe abzüglich 50 mm
- Fronttür mit getöntem-ESG-Sicherheitsglas gemäß UNI 7142-(88) Norm inkl. Schwenkhebelgriff und Schloss, oder als Vollblechtür
- Vollblech-Rücktür einteilig mit Schloss oder als mittig geteilte, platzsparende Doppeltür
- Türanschlag vorne und hinten werkzeuglos wechselbar von rechts auf links
- Türöffnungswinkel vorne und hinten 130°
- 2 x Seitenwände, herausnehmbar und abschließbar
- 2 x vertikale 19"-Montageschienen, frontseitig montiert, in der Tiefe verstellbar und mit Lochraster gemäß IEC
- Dach mit 3 vorbereiteten Öffnungen für aktive Lüftereinheiten und Kabeleinführung durch verschiebbare Blindplatten
- Boden vorbereitet mit Öffnung (ab Werk verschlossen durch ausbrechbare Blindplatten) für Kabeleinführung oder aktive Lüfter
- Bei 800 mm breiten Schränken befinden sich seitlich an Dach und Boden Kabelschächte und Montagemöglichkeiten für 19"-Komponenten wie Steckdosenleisten
- Farbe lichtgrau (RAL 7035) oder schwarz (RAL 9005) seidenmatt
- Schutzgrad IP 20 gemäß EN 60529 norm
- Maximallast ab Werk (bei 4 vert. Montageschienen): 400 Kg
- Maximallast erhöhbar auf bis zu 1.000 Kg
- Gefertigt in Italien gemäß Qualitäts-Norm UNI EN ISO 9001:2000

MYPICS



Gleich mitbestellen !

Nivellierfüsse - 4 Stück - M12 - 57mm Höhe
Art.nr.: 68MAGN0126

Weiteres Zubehör finden Sie ab Seite 44.



MYINFO

HABEN SIE WEITERE FRAGEN ?

Toller Allrounder



UNSER SERVICE - IHR VORTEIL.

Auf Wunsch passen wir den Netzwerkschrank PRATIK an Ihre besonderen Wünsche an: Auf Basis des offenen 19"-Schrankrahmens montieren wir nur die Anbauteile wie Seitenwände, Türen usw., die Sie benötigen. Und gerne auch noch weitere Komponenten, wie Lüftereinheiten, Montageplatte, Fachböden, Steckdosenleisten, USV, Switches und vieles mehr.

Lassen Sie sich einfach ein individuelles Angebot erstellen und Ihre Schränke werden komplett vormontiert geliefert.



MYCHART

68MAGN1233	19"-Netzwerkschrank PRATIK von MAGNONI - 20 HE - B x T 640x640 mm - lichtgrau - Sichttür - Vollblechtür
68MAGN0216	19"-Netzwerkschrank PRATIK von MAGNONI - 30 HE - B x T 800x800 mm - lichtgrau - Sichttür - Vollblechtür
68MAGN0217	19"-Netzwerkschrank PRATIK von MAGNONI - 37 HE - B x T 800x800 mm - lichtgrau - Sichttür - Vollblechtür 
68MAGN0269	19"-Netzwerkschrank PRATIK von MAGNONI - 42 HE - B x T 800x800 mm - schwarz - Sichttür - Vollblechtür
68MAGN0218	19"-Netzwerkschrank PRATIK von MAGNONI - 42 HE - B x T 800x800 mm - lichtgrau - Sichttür - Vollblechtür 
99MAGN0218VV	19"-Netzwerkschrank PRATIK von MAGNONI - 42 HE - B x T 800x800 mm - lichtgrau - Vollblechtür - Vollblechtür
99MAGN0218DT	19"-Netzwerkschrank PRATIK von MAGNONI - 42 HE - B x T 800x800 mm - lichtgrau - Sichttür - Doppeltür



YOUR GLOBAL PARTNER FOR RELIABLE POWER SUPPLY

Pionier der Zeitgeschichte mit 125-jähriger Tradition
Alleinstellungsmerkmale wie die automatisch verriegelnden IEC-Abgänge der Protect D-Serie oder die für das Bankenwesen eingeführte USV-Kommunikation per SSL-Verschlüsselung ermöglichen das erfolgreiche Agieren im Data & IT Umfeld. Kurzfristige Amortisation aufgrund gesteigerter VFI-Wirkungsgrade bei höchster Verfügbarkeit des Verbrauchernetzes erfreuen den Anwender.

Lassen auch Sie sich von den USV-Produkten der AEG Power Solutions inspirieren!



Weitere Informationen:
www.aegps.com/de/ees/data-it
Telefon +49 2902 763-0
data-it@aegps.com

AEG
POWER SOLUTIONS

19"-Serverschrank PRATIK von Magnoni

Dieser 19"-Serverschrank ist eine sehr solide Konstruktion mit cleveren
Detaillösungen und einem maximal möglichen Luftdurchsatz:

- passive Belüftung durch einen Perforationsgrad von 80% und/oder
- aktive Belüftung durch 9 montierbare Aktiv-Ventilatoren (optional)!



DATEN&FAKTEN AUF EINEN BLICK.

19"-Standschränke Netzwerkschränke Serverschränke :: Magnoni

Spezifikationen

- Hochstabiler, verschraubter Schrankrahmen, komplett zerlegbar (Anlieferung erfolgt montiert)
- Material: 2 mm Stahlblech, pulverbeschichtet
- Nutzhöhe innen: 25 HE (1.263 mm Aussenhöhe) oder 42 HE (2.018 mm Aussenhöhe)
- Aussenbreite: 640 mm oder 800 mm
- Aussentiefe: 1.000 mm oder 1.200 mm
- maximale Einbautiefe = Aussentiefe abzüglich 50 mm, geeignet auch für sehr tiefe Servergehäuse
- 2 x Seitenwände, herausnehmbar und abschließbar (mittig geteilt bei 1.200 mm Aussentiefe)
- Seitenwände mit Perforationen im unteren Bereich für optimale Durchlüftung
- Fronttür mit großflächiger Perforation (80 %) zur passiven Belüftung oder als Sichttür mit getöntem-ESG-Sicherheitsglas gemäß UNI 7142-(88) Norm inkl. Schwenkhebelgriff und Schloss!
- Rücktür mit großflächiger Perforation (80 %) zur passiven Belüftung, inkl. Schwenkhebelgriff und Schloss oder als einflügelige oder platzsparende doppelte Vollblechtür

Für alle Türen gilt:

- Öffnungswinkel 130°
- Türanschlag von rechts auf links werkzeuglos wechselbar
- sichere 1-Punkt-Schließung mit Standard-Schloß (Profilhalbzylindergriff optional)

- 4 x vertikale 19"-Montageschienen, in der Tiefe verstellbar (in Schritten von 15 mm) und mit Lochraster für Käfigmuttern gemäß IEC Durch ihre besondere Kantung sind diese Lochrasterschienen sowohl für alle Auszugsschienensysteme der Serverhersteller geeignet, als auch für Netzwerkkomponenten wie Switches, Patchfelder
- HE-Kennzeichnung bis 42HE als Klebeband für vertikale Montageschienen liegt bei
- Dach mit vorbereiteten Öffnungen für bis zu 3 aktive Lüftereinheiten + Kabeleinführung durch verschiebbare Blindplatten
- Boden mit großer Öffnung für Kabeleinführung oder aktive Lüfter, verschließbar durch 19"-Blindplatten (optional)
- Farbe schwarz (RAL 9005) oder lichtgrau (RAL 7035)
- Schutzgrad IP 20 gemäß EN 60529 norm
- Maximallast (bei 4 vert. Montageschienen): 400 Kg - erhöhbar auf bis zu 1.000 Kg
- Gefertigt nach UNI EN ISO 9001:2000

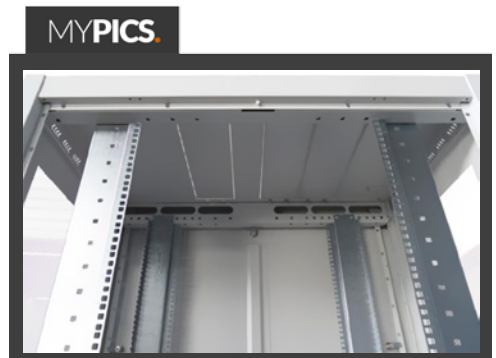

Riesiger Serverraum

UNSER SERVICE - IHR VORTEIL.

Der PRATIK SERVER bietet mehr:

Mehr Platz bei 640 mm Breite: 40 mm mehr als andere

Mehr Platz in der Tiefe: bis zu 1200 mm

Mehr HE: Montageschienen und Luftführungset mit bis zu 6 HE Montageplatz

Mehr Kühlung: Das Luftführungs-Set leitet Kühl-Luft direkt vor die 19"-Ebene

Mehr Service: Als Distributor für Deutschland und Österreich bieten wir Ihnen Beratung und Montage aller Magnoni-Produkte.

MYCHART

68PN802061	19"-Serverschrank PRATIK Anreihschrank o. Seiten - 42 HE - 800x1000 mm - schwarz - perforierte Türen
68PN605012	19"-Serverschrank PRATIK von MAGNONI - 25 HE - 640x1000 mm - schwarz - perforierte Türen
68PN605011	19"-Serverschrank PRATIK von MAGNONI - 25 HE - 640x1000 mm - schwarz - Sichttür - perf. Rücktür
68PN805014	19"-Serverschrank PRATIK von MAGNONI - 25 HE - 800x1000 mm - schwarz - perforierte Türen
68PG602056	19"-Serverschrank PRATIK von MAGNONI - 42 HE - 640x1000 mm - lichtgrau - perforierte Türen
99PG602056	19"-Serverschrank PRATIK von MAGNONI - 42 HE - 640x1000 mm - lichtgrau - perforierte Türen
68PG602063	19"-Serverschrank PRATIK von MAGNONI - 42 HE - 640x1000 mm - lichtgrau - Sichttür perf. Rücktür
68PN602040	19"-Serverschrank PRATIK von MAGNONI - 42 HE - 640x1000 mm - schwarz - perforierte Türen
99PN602043	19"-Serverschrank PRATIK von MAGNONI - 42 HE - 640x1000 mm - schwarz - Sichttür + perf. Rücktür
68PN602007	19"-Serverschrank PRATIK von MAGNONI - 42 HE - 640x1000 mm - schwarz - Sichttür Vollblechtür
68PN622001	19"-Serverschrank PRATIK von MAGNONI - 42 HE - 640x1200 mm - schwarz - perforierte Türen
68PG802083	19"-Serverschrank PRATIK von MAGNONI - 42 HE - 800x1000 mm - lichtgrau - perforierte Türen
99PG802083	19"-Serverschrank PRATIK von MAGNONI - 42 HE - 800x1000 mm - lichtgrau - perforierte Türen
68PG802007DT	19"-Serverschrank PRATIK von MAGNONI - 42 HE - 800x1000 mm - lichtgrau - Sichttür + Doppeltür
68PG802077	19"-Serverschrank PRATIK von MAGNONI - 42 HE - 800x1000 mm - lichtgrau - Sichttür + perf. Rücktür
68PG802007	19"-Serverschrank PRATIK von MAGNONI - 42 HE - 800x1000 mm - lichtgrau - Sichttür + Vollblechtür
99PG802007	19"-Serverschrank PRATIK von MAGNONI - 42 HE - 800x1000 mm - lichtgrau - Sichttür Vollblechtür
68PN802053	19"-Serverschrank PRATIK von MAGNONI - 42 HE - 800x1000 mm - schwarz - perforierte Türen
68PN802057	19"-Serverschrank PRATIK von MAGNONI - 42 HE - 800x1000 mm - schwarz - Sichttür perf. Rücktür
68PN802024	19"-Serverschrank PRATIK von MAGNONI - 42 HE - 800x1000 mm - schwarz - Sichttür Vollblechtür
68PN822001	19"-Serverschrank PRATIK von MAGNONI - 42 HE - 800x1200 mm - schwarz - perforierte Türen
68PN882056	19"-Serverschrank PRATIK von MAGNONI - 42 HE - 800x800 mm - schwarz - perforierte Türen
68PG605020	19"-Serverschrank von MAGNONI PRATIK - 25 HE - 640x1000 mm - lichtgrau - perforierte Türen
68PN602040ST2	2er Gruppe 19"-Schränke PRATIK SERVER von MAGNONI - 42 HE - 640x1000 - schwarz - perf. Türen
68PN802053ST2	2er Gruppe 19"-Schränke PRATIK SERVER von MAGNONI - 42 HE - 800x1000 - schwarz - perf. Türen
68PN602040ST3	3er Gruppe 19"-Schränke PRATIK SERVER von MAGNONI - 42 HE - 640x1000 - schwarz - perf. Türen
68PN802053ST3	3er Gruppe 19"-Schränke PRATIK SERVER von MAGNONI - 42 HE - 800x1000 - schwarz - perf. Türen

PRATIK COMBI COMPLET und COMBI MONTAGE von Magnoni

Der PRATIK COMBI COMPLET und COMBI MONTAGE bietet die getrennte Nutzung des Schrankes für Netzwerk-, Server und Elektro-Komponenten.



DATEN&FAKTEN AUF EINEN BLICK.

19"-Standschränke Netzwerkschränke Serverschränke :: Magnoni

Alles soll in einen Schrank: Netzwerk und Elektrik, Server und Elektrik, Server und Netzwerk. Mit den Varianten des PRATIK COMBI sind alle Kombinationen möglich:

- In einem Bereich ergibt sich durch die vormontierten 19"-Montageschienen eine Nutzhöhe von 16 HE oder 25 HE für Standard 19"-Komponenten, wie Patchpanel, Switches, Server, etc..
- Im anderen Bereich bietet entweder ein vormontierter Fachboden Stellfläche auf der gesamten Breite des Schrankes von 750 mm, zum Beispiel für bis zu 3 Tower-Gehäuse nebeneinander, USV-Anlagen oder ähnliches
- oder eine Montageplatte Befestigungsmöglichkeit für Elektrik- und/oder Netzwerkbauteile.
- Die vertikalen Montageebenen können in den beiden Bereichen in unterschiedlicher Tiefe montiert werden!



Spezifikationen

- 2.018 mm Aussenhöhe
- 800 mm Aussenbreite
- 800 mm Aussentiefe
maximale Einbautiefe = 750 mm
(je 25 mm Abstand Fronttür und Rückwand/-tür)
- 2 x 19"-Montageschienen mit Lochraster, wahlweise 16 HE oder 25 HE
- 1 x Fronttür mit ESG-Sicherheitsglas gemäß UNI 7142-(88) Norm - inkl. Schwenkhebelgriff und Schloss
- Türanschlag rechts/links wechselbar
- Türöffnungswinkel 130°
- 1 x Rücktür mit Schwenkhebelgriff und Schloss
- 2 x Seitenwände, herausnehmbar & abschließbar
- 1 x Fachboden 750x750 mm, Traglast 50 Kg ODER
- 1 x Montageplatte BxH 750x355 mm an jeder Seite, vorne oder hinten am Schrankrahmen montierbar
- Dach mit vorbereiteten Öffnungen für aktive Lüftereinheiten und Kabeleinführung durch verschiebbare Blindplatten
- Boden mit vorbereiteten Öffnungen für aktive Lüfter und Kabeleinführung durch verschiebbare Blindplatten
- Seitlich an Dach und Boden befinden sich Kabelschächte mit 19"-Montagemöglichkeiten z.B. für 19"-Steckdosenleisten.

MYPICS

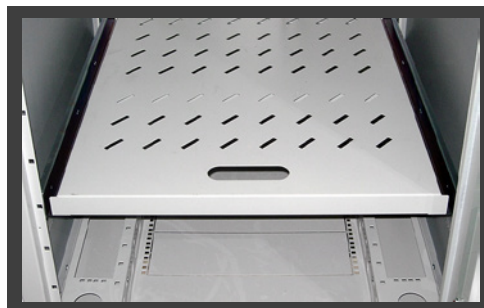

MYINFO

HABEN SIE WEITERE FRAGEN ?

Krasse Kombis

UNSER SERVICE - IHR VORTEIL.

Der PRATIK COMBI überzeugt nicht nur durch clevere Standardkombinationen, er kann auch individuell ergänzt werden: Sie definieren wieviel HE, wieviel Montageplatz auf Montageplatten und wieviel Stellfläche auf Stellböden Sie benötigen.

Und wir erstellen ein knackiges Angebot und montieren auf Wunsch auch noch alles - damit Sie auf der Baustelle direkt loslegen können.

- Farbe lichtgrau (RAL 7035)
- Schutzgrad IP 20 gemäß EN 60529 norm
- Maximallast (bei 4 vert. Montageschienen): 400 Kg
- Maximallast erhöhbar auf 600 Kg mittels zusätzlicher seitlicher Tiefenstreben.
- Gefertigt nach UNI EN ISO 9001:2000



MYCHART

99PG882002CC16	Verteilerschrank PRATIK COMBI COMPLET - 2000x800x800 mm - grau - 16 HE Teilausbau & Fachboden
99PG882002CC25	Verteilerschrank PRATIK COMBI COMPLET - 2000x800x800 mm - grau - 25 HE Teilausbau & Fachboden
99PG882002CMP16	Verteilerschrank PRATIK COMBI MONTAGE - 2000x800x800 mm - grau - 16 HE Teilausbau & Montageplatte
99PG882002CMP25	Verteilerschrank PRATIK COMBI MONTAGE - 2000x800x800 mm - grau - 25 HE Teilausbau & Montageplatte



IT POWER SOLUTIONS

Permanentes Monitoring mit einem RCM-System

Um den hohen Anforderungen in modernen Rechenzentren gerecht zu werden, gilt es beim Thema Strom Fehlerströme, Ausgleichsströme und Isolationsfehler zu erfassen und auszuwerten.

Das lässt sich durch permanentes Monitoring mit einem RCM-System und organisatorischen Maßnahmen zur schnellen Fehlerbehebung lösen.

BlueNet BN3000 RCM PDUs bieten neben der Überwachung der Leistungsdaten zusätzlich eine Differenzstromüberwachung des Typs B. Man spricht hierbei von allstromsensitiven Differenzstrom-Überwachungsgeräten.



ALARMIERUNG

Über das BlueNet Kommunikationsmodul können die Alarmmeldungen je nach vorhandener Infrastruktur über E-Mail, SNMP Traps oder sogar über Modbus RTU und Modbus TCP versendet werden.

VOLLSTÄNDIGE ÜBERWACHUNG

BlueNet RCM erfasst neben sinusförmigen Wechselfehlerströmen und pulsierenden Gleichfehlerströmen auch glatte Gleichfehlerströme.

VIELFÄLTIGE BESTÜCKUNG

BlueNet BN3000 PDUs gibt es in einer Vielzahl an Varianten. Es stehen neben 16 A und 32 A auch ein- und dreiphasige Ausführungen mit einer Vielzahl an Steckdosenskonfigurationen zur Auswahl.

It's electric.

Magnoni PRATIK ZUBEHÖR

MYCHART

	Zubehör
68MAGN0370	19"-Erdungsschiene - Kupfer massiv - inklusive Halterung
68MAGN0302	19"-Montageschienen für PRATIK - 16 HE - 2 Stück
68MAGN0149	19"-Montageschienen für PRATIK - 25 HE - 2 Stück
68MAGN0152	19"-Montageschienen für PRATIK - 42 HE - 2 Stück
68MAGN1249	19"-Montageschienen für PRATIK für 1000 kg Traglast - 42 HE
68MAGN0231	Anreihverbinder für PRATIK
68MAGN1020	Beistellschrank für 19"-Netzwerkschrank PRATIK und PRATIK COMBI - 42 HE - 300x800 - lichtgrau
99MAGN0717S	Belüftungseinheit für PRATIK Schränke - 2 SILENCE-Ventilatoren - lichtgrau
99MAGN0718S	Belüftungseinheit für PRATIK Schränke - 2 SILENCE-Ventilatoren - schwarz
68MAGN0717	Belüftungseinheit für PRATIK Schränke - 2 Ventilatoren - lichtgrau
68MAGN0718	Belüftungseinheit für PRATIK Schränke - 2 Ventilatoren - schwarz
99MAGN0241S	Belüftungseinheit für PRATIK Schränke - 3 SILENCE-Ventilatoren - lichtgrau
99MAGN0315S	Belüftungseinheit für PRATIK Schränke - 3 SILENCE-Ventilatoren - schwarz
68MAGN0241	Belüftungseinheit für PRATIK Schränke - 3 Ventilatoren - lichtgrau
68MAGN0315	Belüftungseinheit für PRATIK Schränke - 3 Ventilatoren - schwarz
68MAGN0406	Erdungskabel-Set
68MAGN0347	Geräteboden für PRATIK Schränke von MAGNONI - 750 x 750 mm - Montage an Schrankholmen - lichtgrau
68MAGN0621	Hutschiene / DIN-Profilschiene - 740 mm
68MAGN0622	Hutschiene / DIN-Profilschiene - 940 mm
68MAGN1310	Luftführungs-Kit für Serverschrank PRATIK SERVER - 4 Teile - lichtgrau
68MAGN1311	Luftführungs-Kit für Serverschrank PRATIK SERVER - 4 Teile - schwarz
68MAGN0592	Montageplatte für PRATIK mit 1000 mm Tiefe
68MAGN0590	Montageplatte für PRATIK mit 640 mm Breite und/oder Tiefe
68MAGN0591	Montageplatte für PRATIK mit 800 mm Breite und/oder Tiefe
68MAGN0126	Nivellierfüsse - 4 Stück - M12 - 57 mm Höhe
68MAGN0540	Nivellierfüsse - 6 Stück - M12 - 57 mm Höhe - für 1000 mm Tiefe PRATIK Serverschrank
68MAGN1022	Sockel für Schrank zur Kabelführung - B x H x T: 300 x 100 x 800
68MAGN0173	Sockel für Netzwerkschrank PRATIK - 800 x 800 mm - schwarz
6895298521	Sockel für Netzwerkschrank PRATIK - 800 x 800 mm - lichtgrau
68MAGN0519	Sockel für Serverschrank PRATIK - 640 x 1.000 mm - schwarz
68MAGN1528	Sockel für Serverschrank PRATIK - 640 x 1.200 mm - schwarz
68MAGN0095	Sockel für Serverschrank PRATIK - 640 x 1000 mm - lichtgrau

MYINFO

HABEN SIE WEITERE FRAGEN ?

44

06122 - 92 78 9 0

06122 - 92 78 9 20

info@it-budget.de

68MAGN0103	Sockel für Serverschrank PRATIK - 800 x 1.000 mm - lichtgrau
68MAGN0520	Sockel für Serverschrank PRATIK - 800 x 1000 mm - schwarz
68MAGN1305	Sockel für Serverschrank PRATIK - 800 x 1200 mm - schwarz
68MAGN1026	Sockel-Adapter für Nivellierfüße oder Transportrollen - Set mit 4 Stück
68MAGN0398	Kippschutzsockel 800 x 800 mm - lichtgrau
68MAGN0674	Tiefenstreben zur Erhöhung der Traglast auf 600 Kg für PRATIK Schrankbreite 640 mm / Tiefe 1000 mm
68MAGN0677	Tiefenstreben zur Erhöhung der Traglast auf 600 Kg für PRATIK Schrankbreite 800 mm / Tiefe 1000 mm
68MAGN1200	Vertikale Seitenblende mit 2 HE Einbaumöglichkeit - für Schrank mit 25 HE 800 mm Breite - lichtgrau
68MAGN1201	Vertikale Seitenblende mit 2 HE Einbaumöglichkeit - für Schrank mit 25 HE 800 mm Breite - schwarz
68MAGN1202	Vertikale Seitenblende mit 3 HE Einbaumöglichkeit - für Schrank mit 42 HE 800 mm Breite - lichtgrau
68MAGN1203	Vertikale Seitenblende mit 3 HE Einbaumöglichkeit - für Schrank mit 42 HE 800 mm Breite - schwarz

19"-Serverschrank LWK von Magnoni

Der ideale Serverschrank für 1 bis 3 Server, die auf begrenztem Raum sicher untergebracht werden sollen. Der LWK passt sehr gut unter Schreibtische und Arbeitsflächen und kann dabei Server bis zu einer Tiefe von 900 mm aufnehmen!

Spezifikationen

- 12 HE Nutzhöhe innen
- Aussenhöhe: nur 670 mm
- Aussenbreite: 640 mm
- Aussentiefe: wahlweise 800 oder 1.000 mm
- Montagetiefe = Aussentiefe abzgl. 80 mm
- Fronttür wahlweise als Sichttür oder vollflächig perforiert (80%) mit Schloß
- Rücktür wahlweise als Vollblechtür mit Ausbruch für Aktivlüfter oder vollflächig perforiert (80%) mit Schloß
- Türöffnungswinkel 180°
- Sehr gute Durchlüftung durch Lüftungsschlitze an allen 4 Seiten
- Serienmäßig mit Transportrollen UND Nivellierfüßen
- Farbe: RAL 9005 (schwarz)
- Selbsttragende Schrankkonstruktion aus 2 mm Stahlblech
- komplett zerlegbar (Lieferung als Flatpack - einfache Montage)
- Max. Belastbarkeit: 400 Kg
- 2 x Seitenwand, pro Wand 1 Schloss, abnehmbar
- 4 x vertikale Montageschienen (Lochraster) aus 2 mm Stahlblech
- 19"Lochrasterschienen vorne und hinten in 5 Stufen tiefenverstellbar
- Kabeleinführung durch Rücktür und Boden möglich
- Widerstandsfähige Pulverbeschichtung
- 4 x Schlüssel
- Gefertigt nach UNI EN ISO 9001:2000



MYCHART

68MAGN1093P	19"-Serverschrank LWK - 12 HE - 1000 mm Tiefe - perforierte Türen - schwarz
68MAGN1093	19"-Serverschrank LWK - 12 HE - 1000 mm Tiefe - Sicht-/Vollblechtür - schwarz
ZAAMAGN1579PT	19"-Serverschrank LWK „Kompakt“ - 12 HE - 800 mm Tiefe - perforierte Türen - schwarz
68MAGN1579	19"-Serverschrank LWK „Kompakt“ - 12 HE - 800 mm Tiefe - Sicht-/Vollblechtür - schwarz



19"-Netzwerkcrack S720 von ROGER

Der Netzwerkschrank S 720 des deutschen Herstellers ROGER bietet eine sehr gute Kombination aus Nutzwert für den kombinierten Betrieb von Servern neben der Datennetzwerk-Verkabelung und einem sehr guten Preis-Leistungsverhältnis.



DATEN&FAKTEN AUF EINEN BLICK

19"-Standschränke Netzwerkschränke Serverschränke :: Roger

Die Anwenderfreundlichkeit und Flexibilität stehen im Vordergrund der robusten Schrankserie. So erleichtern z.B. die aufgedruckten HE-Schritte, die serienmäßig enthaltenen Kabelkanäle, eine Vielzahl von Kabeleinführungsmöglichkeiten und eine allseitige Zugänglichkeit die Installationsarbeiten. Durch die hohe statische Belastbarkeit findet der S 720 nicht nur in der Netzwerktechnik Anwendung, sondern ist universell einsetzbar auch für schwere Server und USV-Anlagen.

Spezifikationen

- Nutzhöhe innen wahlweise: 24, 38, 42 oder 47 HE
- Aussenhöhe: 1.175 mm (bei 24 HE), 1.795 mm (bei 38 HE), 1.985 mm (bei 42 HE), 2.210 mm (bei 47 HE)
- Aussen-Breite: 600 oder 800 mm
- Aussen-Tiefe: 600 oder 800 mm
- Einbautiefe: ca. 500 mm bzw. 700 mm
- Hochstabiles, verschraubtes Grundgestell (ohne Spezialwerkzeug zerlegbar)
- Statisch belastbar bis max. 800 kg
- Fronttür aus Sekuritglas mit Stahlblechrahmen, Schwenkhebel & Standardschloß
- Rücktür aus Stahlblech, mit Standardschloß
- Türanschlag links/rechts wechselbar, Türöffnungswinkel 180 Grad
- Blaue Design-Elemente an der Fronttür
- 19"-Montageholme mit Lochraster für Käfigmuttern, tiefenverstellbar
- Dach mit Perforation zur passiven Belüftung und abnehmbaren Blenden
- Vorbereitet zur aktiven Belüftung durch Ventilatoreinheiten
- 1 Paar Seitenwände mit Standardschließung und Klick-Schnellverschluss
- Abschraubbare Blenden zur Kabeleinführung im Dach und Boden
- Beidseitig montierter Kabelkanal bei 800 mm breiten Schränken
- Erdung für Anbauteile beiliegend
- 4 x Nivellierfüße beiliegend
- HE-Schritte auf 19" Halter aufgedruckt
- Farbe wahlweise: grau (RAL 7035) oder schwarzgrau
- Anreihbar (auf Anfrage auch ohne Seitenwände lieferbar)
- Kundenspezifisch abwandelbar durch modularen Aufbau

Beiliegend:

- 50x Käfigmuttern M6
- 50x Frontplattenschrauben M6, inkl. Kunststoffunterlegscheiben

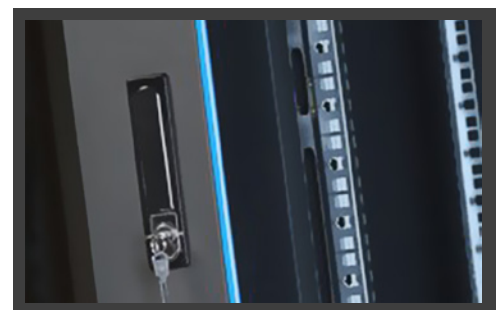
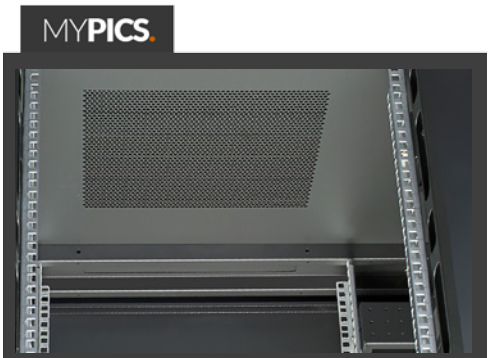

MYINFO. HABEN SIE WEITERE FRAGEN ?

46

06122 - 92 78 9 0

06122 - 92 78 9 20

info@it-budget.de

Stabile Basis

UNSER SERVICE - IHR VORTEIL.

Die Netzwerk-Schränke der Serie S720 des deutschen Herstellers ROGER können wir individuell für Sie abwandeln: Ohne Seitenteile zum Anreihen, Wechsel der Türen auf perforierte Türen, Vormontage von Lüftereinheiten, Fachböden, Kabelbügeln, Steckdosenleisten...

Sparen Sie Zeit und Geld und fragen Sie nach unserem günstigen und schnellen VORMONTAGE-SERVICE.

MYCHART

88331902G	19"-Netzwerkschrank S720 von ROGER - BT 600 mm x 600 mm - 24 HE - lichtgrau
88331902S	19"-Netzwerkschrank S720 von ROGER - BT 600 mm x 600 mm - 24 HE - Schwarz
88331908G	19"-Netzwerkschrank S720 von ROGER - BT 600 mm x 800 mm - 24 HE - Lichtgrau
88331908S	19"-Netzwerkschrank S720 von ROGER - BT 600 mm x 800 mm - 24 HE - Schwarz
88331912G	19"-Netzwerkschrank S720 von ROGER - BT 800 mm x 800 mm - 24 HE - Lichtgrau
88331912S	19"-Netzwerkschrank S720 von ROGER - BT 800 mm x 800 mm - 24 HE - Schwarzgrau
88331901G	19"-Netzwerkschrank S720 von ROGER - BT 600 mm x 600 mm - 38 HE - Lichtgrau
88331901S	19"-Netzwerkschrank S720 von ROGER - BT 600 mm x 600 mm - 38 HE - Schwarzgrau
88331907G	19"-Netzwerkschrank S720 von ROGER - BT 600 mm x 800 mm - 38 HE - Lichtgrau
88331907S	19"-Netzwerkschrank S720 von ROGER - BT 600 mm x 800 mm - 38 HE - Schwarzgrau
88331911G	19"-Netzwerkschrank S720 von ROGER - BT 800 mm x 800 mm - 38 HE - Lichtgrau
88331911S	19"-Netzwerkschrank S720 von ROGER - BT 800 mm x 800 mm - 38 HE - Schwarzgrau
88331900G	19"-Netzwerkschrank S720 von ROGER - BT 600 mm x 600 mm - 42 HE - Lichtgrau
88331900S	19"-Netzwerkschrank S720 von ROGER - BT 600 mm x 600 mm - 42 HE - Schwarzgrau
88331906G	19"-Netzwerkschrank S720 von ROGER - BT 600 mm x 800 mm - 42 HE - Lichtgrau
88331906S	19"-Netzwerkschrank S720 von ROGER - BT 600 mm x 800 mm - 42 HE - Schwarzgrau
88331910G	19"-Netzwerkschrank S720 von ROGER - BT 800 mm x 800 mm - 42 HE - Lichtgrau
88331910S	19"-Netzwerkschrank S720 von ROGER - BT 800 mm x 800 mm - 42 HE - Schwarzgrau
88331899G	19"-Netzwerkschrank S720 von ROGER - BT 600 mm x 600 mm - 47 HE - Lichtgrau
88331899S	19"-Netzwerkschrank S720 von ROGER - BT 600 mm x 600 mm - 47 HE - Schwarzgrau
88331905G	19"-Netzwerkschrank S720 von ROGER - BT 600 mm x 800 mm - 47 HE - Lichtgrau
88331905S	19"-Netzwerkschrank S720 von ROGER - BT 600 mm x 800 mm - 47 HE - Schwarz
88331909G	19"-Netzwerkschrank S720 von ROGER - BT 800 mm x 800 mm - 47 HE - Lichtgrau
88331909S	19"-Netzwerkschrank S720 von ROGER - BT 800 mm x 800 mm - 47 HE - Schwarz

ROGER

19"-Serverschrank S740 von ROGER

Mit der Schrank-Serie S740 bietet ROGER als deutscher Hersteller Serverschränke zu einem sehr guten Preis-Leistungs-Verhältnis an. Schon die Serienausstattung ist optimiert für den sicheren Betrieb von Serverlandschaften in gekühlten Räumen.



DATEN&FAKTEN AUF EINEN BLICK.

19"-Standschränke Netzwerkschränke Serverschränke :: Roger

Für die Installation von schweren Servern und USV-Anlagen wird ein stabiles Montagesystem benötigt, das beim S740 bis zu 800 Kg trägt. Im Betrieb geben diese Einbauten enorm viele Wärme ab, die passiv oder aktiv aus dem Schrankinneren abgeführt werden muss, weshalb der S740 vorne und hinten mit perforierten Türen ausgestattet ist.

Zusätzlich enthält er eine Vielzahl von nützlichem Zubehör bereits serienmäßig: Dritte 19" Ebene mittig im Schrank, HE-Nummerierung auf den 19"-Montageschienen, seitliche Kabelkanäle, 50 Sätze Befestigungsmaterial, platzsparende geteilte Rücktüren.

Spezifikationen:

- Nutzhöhe innen wahlweise: 24, 38, 42 oder 47 HE
- Aussenhöhe: 1.175 mm (bei 24 HE), 1.795 mm (bei 38 HE), 1.985 mm (bei 42 HE), 2.210 mm (bei 47 HE)
- Aussen-Breite: 600 oder 800 mm
- Aussen-Tiefe: 1.000 mm
- Einbautiefe: ca. 900 mm
- Hochstabiles, verschraubtes Grundgestell (ohne Spezialwerkzeug zerlegbar)
- Statisch belastbar bis max. 800 kg
- Fronttür aus perforiertem Stahlblech, mit Schwenkhebel und Standardschloß
- Rücktür, zweiflüglig geteilt, aus perforiertem Stahlblech, Schwenkhebel
- Türanschlag links/rechts wechselbar, Türöffnungswinkel 180 Grad
- Blaue Design-Elemente seitlich an der Fronttür
- 19"-Montageholme mit Lochraster für Käfigmuttern, tiefenverstellbar
- Dach mit Perforation zur passiven Belüftung und abnehmbaren Blenden
- Vorbereitet zur aktiven Belüftung durch Ventilatoreinheiten
- 1 Paar Seitenwände mit Standardschließung und Klick-Schnellverschluss
- Abschraubbare Blenden zur Kabeleinführung im Dach und Boden
- Beidseitig montierter Kabelkanal bei 800 mm breiten Schränken
- Erdung für Anbauteile beiliegend
- 4 x Nivellierfüße beiliegend
- HE-Schritte auf 19" Halter aufgedruckt
- Farbe wahlweise: grau (RAL 7035) oder schwarzgrau
- Anreihbar (auf Anfrage auch ohne Seitenwände lieferbar)

Beiliegend:

- 50x Käfigmuttern M6
- 50x Frontplattenschrauben M6,
- inkl. Kunststoffunterlegscheiben

MYPICS

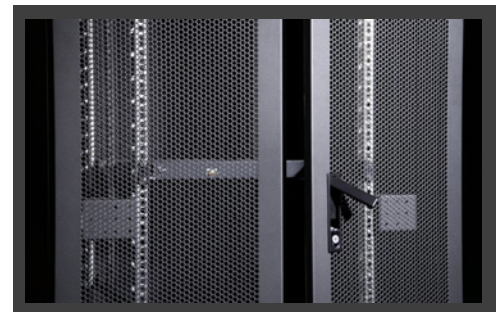

Zubehör ist im Lieferumfang nicht enthalten!

MYINFO. HABEN SIE WEITERE FRAGEN ?

48

06122 - 92 78 9 0

06122 - 92 78 9 20

info@it-budget.de

Flexible Stabilität

UNSER SERVICE - IHR VORTEIL.

Die Schränke der Serie S740 des deutschen Herstellers ROGER können wir individuell für Sie abwandeln: Ohne Seitenteile zum Anreihen, Wechsel der Türen auf Sichttür mit Glaseinsatz oder Vollblechtüren, Vormontage von Lüftereinheiten, Fachböden, Steckdosenleisten...

Sparen Sie Zeit und Geld und fragen Sie nach unserem günstigen und schnellen VORMONTAGE-SERVICE.

MYCHART

88331927G	19"-Serverschrank S740 von ROGER - 600 x 1000 mm - 24 HE - Lichtgrau
88331927S	19"-Serverschrank S740 von ROGER - 600 x 1000 mm - 24 HE - schwarzgrau
88331937G	19"-Serverschrank S740 von ROGER - 800 x 1000 mm - 24 HE - lichtgrau
88331937S	19"-Serverschrank S740 von ROGER - 800 x 1000 mm - 24 HE - schwarzgrau
88331926G	19"-Serverschrank S740 von ROGER - 600 x 1000 mm - 38 HE - lichtgrau
88331926S	19"-Serverschrank S740 von ROGER - 600 x 1000 mm - 38 HE - schwarzgrau
88331936G	19"-Serverschrank S740 von ROGER - 800 x 1000 mm - 38 HE - lichtgrau
88331936S	19"-Serverschrank S740 von ROGER - 800 x 1000 mm - 38 HE - Schwarz
88331925G	19"-Serverschrank S740 von ROGER - 600 x 1000 mm - 42 HE - lichtgrau
88331925S	19"-Serverschrank S740 von ROGER - 600 x 1000 mm - 42 HE - schwarzgrau
88331935G	19"-Serverschrank S740 von ROGER - 800 x 1000 mm - 42 HE - lichtgrau
88331935S	19"-Serverschrank S740 von ROGER - 800 x 1000 mm - 42 HE - Schwarz
88331924G	19"-Serverschrank S740 von ROGER - 600 x 1000 mm - 47 HE - lichtgrau
88331924S	19"-Serverschrank S740 von ROGER - 600 x 1000 mm - 47 HE - schwarzgrau
88331934G	19"-Serverschrank S740 von ROGER - 800 x 1000 mm - 47 HE - lichtgrau
88331934S	19"-Serverschrank S740 von ROGER - 800 x 1000 mm - 47 HE - schwarzgrau

TP-LINK®
The Reliable Choice

POWER OVER ETHERNET

Mehr Leistung, weniger Kabel



19"-Netzwerkschrank PX von Schäfer

Das PX-Rack ist der Server- und Netzwerkschrank von SCHÄFER IT-SYSTEMS für den preisbewussten Kunden, der trotzdem auf Qualität „Made in Germany“ nicht verzichten möchte.



DATEN&FAKTEN AUF EINEN BLICK.

19"-Standschränke Netzwerkschränke Serverschränke :: Schäfer

Spezifikationen

Aussen-Abmessungen

- Breite wahlweise: 600 oder 800 mm
- Höhe wahlweise: 1300 oder 2000 mm (zzgl. 100 mm Sockel)
- Nutzhöhe innen: 25 oder 43 HE
- Tiefe wahlweise: 800 oder 1000 mm

Spezifikationen / Lieferumfang

- Hochstabiles verschraubtes (zerlegbares) Schrankgestell
- Rahmenprofil mit einer Tragkraft bis zu 700 kg belastbar
- Fronttür als Sichttür, mit Einscheibensicherheitsglas, oder vollflächig perforiert mit Rundlochung
- Rücktür als Stahlblechtür oder herausnehmbare Wand, oder vollflächig perforiert mit Rundlochung
- alle Türen mit Ein-Punkt-Schließung, Knebelgriff und Schloß
- 4 x 19"- Montageschienen als Lochwinkel für Käfigmuttern
- Montagewinkel je 2 Stück vorne und hinten tiefenvariabel montiert, mit 4 Stück seitlichen Tiefenstreben
- Dachblech geschlossen (vorbereitet für 6 Lüfter und Kabeleinlass mit Bürste)
- inklusive Sockel 100 mm, passiv belüftet, mit Nivellierfüßen
- Erdungsset für alle Anbauteile beiliegend
- Offener Schrankboden, kann bei Bedarf mit verschiedenen Bodenplatten verschlossen werden (siehe PX- Rack Zubehör)
- Hochwertige Pulverlackierung in Lichtgrau RAL 7035
- 19"- Lochwinkel galvanisch verzinkt

Beiliegend:

- 50x Käfigmuttern M6
- 50x Linsenschraube M6 x 16
- 50x Kunststoffunterlegscheibe

MYPICS



MYCHART

227112800	19"-Netzwerkschrank PX-Rack von SCHÄFER - 600 x 800 mm - 25 HE - Sichttür/Vollblechtür - lichtgrau
227113900	19"-Netzwerkschrank PX-Rack von SCHÄFER - 600 x 1000 mm - 25 HE - Sichttür/Vollblechtür - lichtgrau
227113910	19"-Netzwerkschrank PX-Rack von SCHÄFER - 600 x 1000 mm - 25 HE - perforierte Türen - lichtgrau
227119810	19"-Netzwerkschrank PX-Rack von SCHÄFER - 800 x 800 mm - 25 HE - Sichttür/Vollblechtür - lichtgrau
227120820	19"-Netzwerkschrank PX-Rack von SCHÄFER - 600 x 800 mm - 43 HE - Sichttür/Vollblechwand - lichtgrau
227120140	19"-Netzwerkschrank PX-Rack von SCHÄFER - 600 x 1000 mm - 43 HE - perforierte Türen - lichtgrau
227120840	19"-Netzwerkschrank PX-Rack von SCHÄFER - 800 x 800 mm - 43 HE - Sichttür/Vollblechwand - lichtgrau
227120860	19"-Netzwerkschrank PX-Rack von SCHÄFER - 800 x 800 mm - 43 HE - Sichttür/Vollblechtür - lichtgrau
227120190	19"-Netzwerkschrank PX-Rack von SCHÄFER - 800 x 1000 mm - 43 HE - Sichttür/Vollblechtür - lichtgrau
227120110	19"-Netzwerkschrank PX-Rack von SCHÄFER - 800 x 1000 mm - 43 HE - perforierte Türen - lichtgrau

MYINFO

HABEN SIE WEITERE FRAGEN ?

Preis optimiert

UNSER SERVICE - IHR VORTEIL.

Mit dem Netzwerkschrank PX von Schäfer erwerben Sie ein preisoptimiertes Rack aus deutscher Produktion.

Die Schränke sind teilweise mit serienmäßigem Zubehör erhältlich.

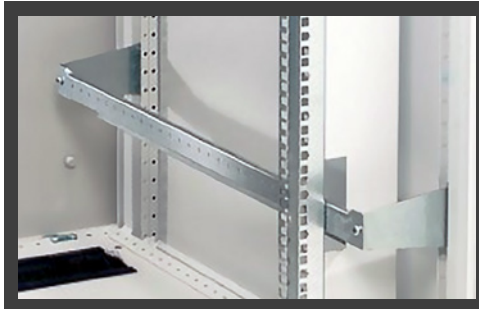

Dual Power für Ihr Rack: Der **Expert Power Control 8225** von GUDE



- 12 Power Outlets
- Outlet-metered
- Schaltleistung: 7500 W
- Überspannungsschutz
- Mehr Sicherheit durch Dual Circuit
- Geringer Eigenverbrauch
- 2 Sensor-Anschlüsse
- 2 LED-Displays
- Steuerbar per App
- PRTG-ready

MADE
IN
GERMANY
www.pdu.de

IS-1 Rack von Schäfer

*Eine der modernsten Schranklösungen, entwickelt und gefertigt in Deutschland.
Viele Varianten mit sinnvollem & serienmäßigem Zubehör wie Sockel, Rollen, Lüfter etc...
Als Version mit Schutzart IP 55 ist das IS-1 Rack auch für Industrieumgebung
oder staubgeschützte Anwendungen sehr gut geeignet.*

DATEN&FAKTEN AUF EINEN BLICK.

19"-Standschränke Netzwerkschränke Serverschränke :: Schäfer

Spezifikationen

Abmessungen:

- Nutzbare Innenhöhe 25 oder 43 HE
- Außenbreite: 600 oder 800 mm
- Außentiefe: 800, 900, 1.000 oder 1.200 mm

- Extrem belastbares Rahmenprofil mit einer Belastbarkeit bis zu 1.500 kg
- Komplett montiert mit verschiedenen Zubehör-Varianten
- Hohe Sicherheit mit verschraubten Seitenwände und 4-Punkt-Türschließung
- 2 x 19"-Montageebenen, tiefenverstellbar, serienmäßig
- Viele Be- und Entlüftungsmöglichkeiten (aktiv oder passiv)
- Einfache Montage/Demontage, auch des gesamten Schrankgestells
- perforierten Türen (Front -und Rücktür) für einen optimalen Luftdurchsatz (Wabenlochung, 81 % offene Fläche) **oder**
- Frontsichttür und Vollblechrücktür
- Sockel (geschlossen mit Nivellierfüßen, Höhe 100 mm) oder Rollen
- Dach, zweiteilig mit Bürste und 6 Lüfterstanzungen
- Boden, wahlweise offen oder mehrteilig verschlossen

Material:

- Grundgestell: 1,50 mm Stahlblech, mehrfach profiliert
- Türen: 1,50 mm Stahlblech, mehrfach gekantet
- Seitenwände: IP 20 mit 0,75 mm Stahlblech verschraubt
- Dach/Boden: 1,50 mm Stahlblech
- 482,6 mm (19")-Lochwinkel: 2 mm Stahlblech

Oberflächen:

- Grundgestell, Türen, Seitenwände, Module: hochwertige Pulverlackierung in Lichtgrau (RAL 7035) oder schwarz (RAL 9005)
- 482,6 mm (19")-Lochwinkel: verzinkt
- Schutzart IP55 oder IP20
- Internationale Standards: IEC 297-1/2 482,6 mm (19")

MYPICS

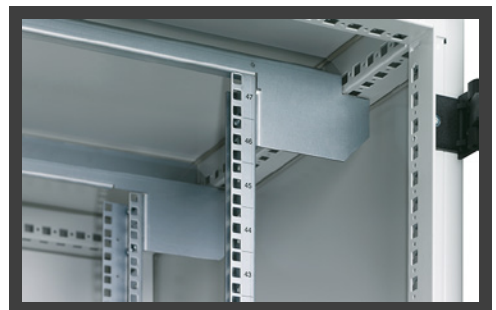

MYINFO

HABEN SIE WEITERE FRAGEN ?

52

06122 - 92 78 9 0

06122 - 92 78 9 20

info@it-budget.de

Deutsche Produktion

UNSER SERVICE - IHR VORTEIL.

Die aktuellste Konstruktion des IS-1 IP20 und IP 55 Rack von SCHÄFER IT-SYSTEMS, optimiert für Serverbetrieb und Verkabelung

Gerne konfigurieren wir Ihr individuelles IS-1 Modell, auch mit Klimaanlage, Wasserkühlung oder Einhausung.

MYCHART

22506412120	IS-1 IP55 von SCHÄFER - 25 HE - BxT 600x1000 mm - Sockel - Sichttür - Vollblechrücktür - grau
22506412170	IS-1 IP55 von SCHÄFER - 25 HE - BxT 800x800 mm - Sockel - Sichttür - Vollblechrücktür - grau
22506420120	IS-1 IP55 von SCHÄFER - 43 HE - BxT 600x1000 mm - Sockel - Sichttür - Vollblechrücktür - grau
22506420150	IS-1 IP55 von SCHÄFER - 43 HE - BxT 800x1000 mm - Sockel - Sichttür - Vollblechrücktür - grau
22506420190	IS-1 IP55 von SCHÄFER - 43 HE - BxT 800x800 mm - Sockel - Sichttür - Vollblechrücktür - grau
22506420200	IS-1 IP55 von SCHÄFER - 43 HE - BxT 800x900 mm - Sockel - Sichttür - Vollblechrücktür - grau
22506612150	IS-1 von SCHÄFER - 25 HE - BxT 600x1000 mm - Rollen - perforierte Türen - grau
22506612160	IS-1 von SCHÄFER - 25 HE - BxT 600x1000 mm - Rollen - perforierte Türen - schwarz
22506612660	IS-1 von SCHÄFER - 25 HE - BxT 600x600 mm - Rollen - Sichttür - Vollblechrücktür - grau
22506612650	IS-1 von SCHÄFER - 25 HE - BxT 600x600 mm - Rollen - Sichttür - Vollblechrücktür - grau
22506612920	IS-1 von SCHÄFER - 25 HE - BxT 600x900 mm - Rollen - perforierte Türen - grau
22506612930	IS-1 von SCHÄFER - 25 HE - BxT 600x900 mm - Rollen - perforierte Türen - schwarz
22506612940	IS-1 von SCHÄFER - 25 HE - BxT 600x900 mm - Sockel - perforierte Türen - grau
22506620160	IS-1 von SCHÄFER - 43 HE - BxT 600x1000 mm - Rollen - perforierte Türen - grau
22506620180	IS-1 von SCHÄFER - 43 HE - BxT 600x1000 mm - Rollen - perforierte Türen - schwarz
22506620120	IS-1 von SCHÄFER - 43 HE - BxT 600x1000 mm - Sockel - perforierte Türen - grau
22506620140	IS-1 von SCHÄFER - 43 HE - BxT 600x1000 mm - Sockel - perforierte Türen - schwarz
22506620220	IS-1 von SCHÄFER - 43 HE - BxT 600x1200 mm - Sockel - perforierte Türen - grau
22506620100	IS-1 von SCHÄFER - 43 HE - BxT 600x1200 mm - Sockel - Sichttür - Vollblechrücktür - grau
22506620930	IS-1 von SCHÄFER - 43 HE - BxT 600x900 mm - Rollen - perforierte Türen - grau
22506620940	IS-1 von SCHÄFER - 43 HE - BxT 600x900 mm - Rollen - perforierte Türen - schwarz
22506520960	IS-1 von SCHÄFER - 43 HE - BxT 600x900 mm - Sockel - Sichttür - Vollblechrücktür - grau
22506520970	IS-1 von SCHÄFER - 43 HE - BxT 600x900 mm - Sockel - Sichttür - Vollblechrücktür - schwarz
22506820190	IS-1 von SCHÄFER - 43 HE - BxT 800x1000 mm - perforierte Türen - grau
22506820150	IS-1 von SCHÄFER - 43 HE - BxT 800x1000 mm - Sockel - perforierte Türen - grau
22506820160	IS-1 von SCHÄFER - 43 HE - BxT 800x1000 mm - Sockel - perforierte Türen - schwarz
22506820130	IS-1 von SCHÄFER - 43 HE - BxT 800x1000 mm - Sockel - Sichttür - Vollblechrücktür - grau
22506820140	IS-1 von SCHÄFER - 43 HE - BxT 800x1000 mm - Sockel - Sichttür - Vollblechrücktür - schwarz
22506820350	IS-1 von SCHÄFER - 43 HE - BxT 800x1200 mm - Sockel - perforierte Türen - grau
22506820300	IS-1 von SCHÄFER - 43 HE - BxT 800x1200 mm - Sockel - Sichttür - Vollblechrücktür - grau
22506820890	IS-1 von SCHÄFER - 43 HE - BxT 800x800 mm - Anreihschrank - Sichttür - Vollblechrücktür - grau
22506820880	IS-1 von SCHÄFER - 43 HE - BxT 800x800 mm - Anreihschrank - Sichttür - Vollblechrücktür - grau

22506820830	IS-1 von SCHÄFER - 43 HE - BxT 800x800 mm - Sockel - Sichttür - Vollblechrücktür - grau
22506820850	IS-1 von SCHÄFER - 43 HE - BxT 800x800 mm - Sockel - Sichttür - Vollblechrücktür - grau
22506822890	IS-1 von SCHÄFER - 47 HE - BxT 800x800 mm - Anreihschrank - Sichttür - Vollblechrücktür - grau

MYCHART

Zubehör

22506615055	Boden für IS-1-Rack von SCHÄFER - mit Bürste - mehrteilig - 600 B x 600 T
22506615085	Boden für IS-1-Rack von SCHÄFER - mit Bürste - mehrteilig - 600 B x 800 T
22506620055	Boden für IS-1-Rack von SCHÄFER - mit Bürste - mehrteilig - 600 B x 900 T
22506606105	Boden für IS-1-Rack von SCHÄFER - mit Bürste - mehrteilig - 600 B x 1000 T
22506606205	Boden für IS-1-Rack von SCHÄFER - mit Bürste - mehrteilig - 600 B x 1200 T
22506815055	Boden für IS-1-Rack von SCHÄFER - mit Bürste - mehrteilig - 800 B x 600 T
22506815085	Boden für IS-1-Rack von SCHÄFER - mit Bürste - mehrteilig - 800 B x 800 T
22506820055	Boden für IS-1-Rack von SCHÄFER - mit Bürste - mehrteilig - 800 B x 900 T
22506806205	Boden für IS-1-Rack von SCHÄFER - mit Bürste - mehrteilig - 800 B x 1000 T
22506806305	Boden für IS-1-Rack von SCHÄFER - mit Bürste - mehrteilig - 800 B x 1200 T
22506705065	Dachblech für IS-1-Rack von SCHÄFER - 6 Lüfterstanzungen - 600 B x 600 T
22506715065	Dachblech für IS-1-Rack von SCHÄFER - 6 Lüfterstanzungen - 600 B x 800 T
22506720065	Dachblech für IS-1-Rack von SCHÄFER - 6 Lüfterstanzungen - 600 B x 900 T
22506720125	Dachblech für IS-1-Rack von SCHÄFER - 6 Lüfterstanzungen - 600 B x 1000 T
22506720255	Dachblech für IS-1-Rack von SCHÄFER - 6 Lüfterstanzungen - 600 B x 1200 T
22506905065	Dachblech für IS-1-Rack von SCHÄFER - 6 Lüfterstanzungen - 800 B x 600 T
22506915065	Dachblech für IS-1-Rack von SCHÄFER - 6 Lüfterstanzungen - 800 B x 800 T
22506920065	Dachblech für IS-1-Rack von SCHÄFER - 6 Lüfterstanzungen - 800 B x 900 T
22506920125	Dachblech für IS-1-Rack von SCHÄFER - 6 Lüfterstanzungen - 800 B x 1000 T
22506920225	Dachblech für IS-1-Rack von SCHÄFER - 6 Lüfterstanzungen - 800 B x 1200 T
22506705015	Dachblech für IS-1-Rack von SCHÄFER - geschlossen - 600 B x 600 T
22506715015	Dachblech für IS-1-Rack von SCHÄFER - geschlossen - 600 B x 800 T
22506720015	Dachblech für IS-1-Rack von SCHÄFER - geschlossen - 600 B x 900 T
22506710016	Dachblech für IS-1-Rack von SCHÄFER - geschlossen - 600 B x 1000 T
22506740015	Dachblech für IS-1-Rack von SCHÄFER - geschlossen - 600 B x 1200 T
22506905015	Dachblech für IS-1-Rack von SCHÄFER - geschlossen - 800 B x 600 T
22506915015	Dachblech für IS-1-Rack von SCHÄFER - geschlossen - 800 B x 800 T
22506920015	Dachblech für IS-1-Rack von SCHÄFER - geschlossen - 800 B x 900 T
22506930015	Dachblech für IS-1-Rack von SCHÄFER - geschlossen - 800 B x 1000 T
22506940015	Dachblech für IS-1-Rack von SCHÄFER - geschlossen - 800 B x 1200 T
22506715085	Dachblech für IS-1-Rack von SCHÄFER - Großlüfter - 600 B x 800 T
22506720055	Dachblech für IS-1-Rack von SCHÄFER - Großlüfter - 600 B x 900 T
22506706105	Dachblech für IS-1-Rack von SCHÄFER - Großlüfter - 600 B x 1000 T
22506706305	Dachblech für IS-1-Rack von SCHÄFER - Großlüfter - 600 B x 1200 T
22506915085	Dachblech für IS-1-Rack von SCHÄFER - Großlüfter - 800 B x 800 T
22506920055	Dachblech für IS-1-Rack von SCHÄFER - Großlüfter - 800 B x 900 T
22506906205	Dachblech für IS-1-Rack von SCHÄFER - Großlüfter - 800 B x 1000 T
22506906305	Dachblech für IS-1-Rack von SCHÄFER - Großlüfter - 800 B x 1200 T

MYINFO

HABEN SIE WEITERE FRAGEN ?

Rittal – Das System.

Schneller – besser – überall.

Make IT easy.

Über 100 Ideen für Ihre Anwendungen.

Ab sofort bieten wir Ihnen TS IT Netzwerk- und Serverschränke in über 100 unterschiedlichen Ausbauprodukten an. Dank dem innovativen Baukastensystem inklusive nützlichen Zubehörs sind die TS IT Racks in kürzester Zeit lieferbar.



Jetzt in über 100 Ausbauprodukten erhältlich!

SCHALTSCHRÄNKE

STROMVERTEILUNG

KLIMATISIERUNG

IT-INFRASTRUKTUR

SOFTWARE & SERVICE

FRIEDHELM LOH GROUP





Extra tiefer Serverrack TiRAX von apraNET

Schon heute erreichen Server Gehäusetiefen bis zu 900 mm. Standard-Serverschränke von 1.000 mm Aussentiefe bieten für diese Server nicht ausreichend Platz für die Luft Zu- und Abfuhr sowie die Verkabelung. Dieser Serverschrank vom deutschen Datacenter-Hersteller apraNET ist die Lösung: 1.200 mm Tiefe!



DATEN&FAKTEN AUF EINEN BLICK.

19"-Standschränke Netzwerkschränke Serverschränke :: apraNET

Spezifikationen

- Nutzbare Innenhöhe: 24 oder 42 HE
- Aussenbreite: 600 oder 800 mm
- Aussentiefe: 1.200 mm
- hochstabiles Schranksystem TiRAX bestehend aus zwei gleichen Stahlblechrahmen und vier Stahlblech-Funktionsprofilen sowie vier aufgeklipsten Stahlblech-Designprofilen
- umlaufende Systemlochung im Schrankrahmen zur flexiblen Befestigung von Innenausbaukomponenten, wie Kabelführung, Stromversorgung etc.
- Statische Belastbarkeit: 800 Kg
- Designprofile an den Kanten in Farbe taubenblau RAL 5014 (andere Farben auf Anfrage möglich)
- Schrankgestell komplett zerlegbar, damit der Schrank auch in schwer zugängliche Räume transportiert werden kann
- 4 Stück 19"-Rasterholme, ASA Lochung für Käfigmuttermontage, feuerverzinkt
- 4 Stück Tiefenstrebe zum 19" Einbau, stufenlos tiefenverstellbar
- 1 Sichttür vorne mit Einscheibensicherheitsglas (getönt) **oder** vollflächig perforierte Tür, beide mit Schwenkhebel für Profilhalbzylinder
- 1 Vollblechrücktür, **oder** vollflächig perforierte Tür, beide mit Schwenkhebel für Profilhalbzylinder
- mit Sichttür und Vollblechtür ist der Schrank IP 54 fähig für Anbau von Klimageräten oder für den staubgeschützten Betrieb in Industrieumgebung
- 2 Stecktüren/-wände seitlich, geschlossen, herausnehmbar, mit Vorreiberverschlüssen (auf Wunsch ist der TiRAX auch ohne Seitenwände zum Anreihen lieferbar)
- Dachblech geschlossen, optional mit Öffnungen für Aktiv-Lüftereinheiten
- Boden-Abdeckplatte unten zur dichten Kabeleinführung (mit integrierter Zugentlastung)
- Erdungsset für alle Anbauteile
- Farbe: schwarz (RAL 9005) oder lichtgrau (RAL 7035)

MYPICS

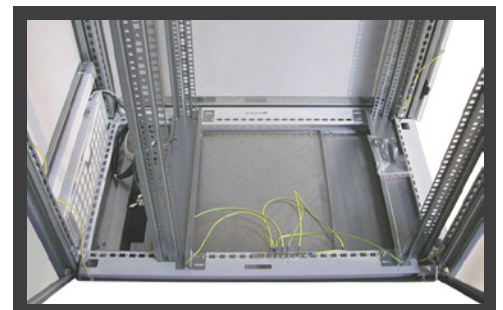

MYINFO

HABEN SIE WEITERE FRAGEN ?

56

06122 - 92 78 9 0

06122 - 92 78 9 20

info@it-budget.de

Maximale Qualität

UNSER SERVICE - IHR VORTEIL.

Als mittelständischer deutscher Hersteller verbindet apraNET höchste Qualität mit maximaler Flexibilität. Wir bieten TiRAX-Schränke in allen Ausbaumformen an, von Rechenzentrumsschränken mit 1200 mm Tiefe und perforierten Türen bis zu Stand-Alone-Serverschränken mit Klimaanlage.

Optional erhalten Sie auch alle Versionen mit geänderten Türen, oder zum Anreihen ohne Seitenwände - sprechen Sie uns an.

MYCHART

3331822035	Extra tiefer Serverschrank TiRAX von apraNET - 42 HE - 800x1200 mm - Sichttür/Vollblechtür - lichtgrau
3331822036	Extra tiefer Serverschrank TiRAX von apraNET - 42 HE - 800x1200 mm - Sichttür/Vollblechtür - schwarz
3331822037	Extra tiefer Serverschrank TiRAX von apraNET - 42 HE - 800x1200 mm - Perforierte Türen - lichtgrau
3331822038	Extra tiefer Serverschrank TiRAX von apraNET - 42 HE - 800x1200 mm - Perforierte Türen - schwarz
3331822039	Extra tiefer Serverschrank TiRAX von apraNET - 42 HE - 600x1200 mm - Sichttür/Vollblechtür - lichtgrau
3331822040	Extra tiefer Serverschrank TiRAX von apraNET - 42 HE - 600x1200 mm - Sichttür/Vollblechtür - schwarz
3331822041	Extra tiefer Serverschrank TiRAX von apraNET - 42 HE - 600x1200 mm - Perforierte Türen - lichtgrau
3331822042	Extra tiefer Serverschrank TiRAX von apraNET - 42 HE - 600x1200 mm - Perforierte Türen - schwarz
3331822043	Extra tiefer Serverschrank TiRAX von apraNET - 24 HE - 800x1200 mm - Sichttür/Vollblechtür - lichtgrau
3331822044	Extra tiefer Serverschrank TiRAX von apraNET - 24 HE - 800x1200 mm - Perforierte Türen - lichtgrau
3331822045	Extra tiefer Serverschrank TiRAX von apraNET - 24 HE - 600x1200 mm - Sichttür/Vollblechtür - lichtgrau
3331822046	Extra tiefer Serverschrank TiRAX von apraNET - 24 HE - 600x1200 mm - Perforierte Türen - schwarz



Das Schranksystem TiRAX von apraNET ist alternativ auch inklusive Klimaanlage erhältlich.

Mehr Infos dazu finden Sie auf Seite 74 - Klimaschränke.

apraNET TiRAX ZUBEHÖR

ZUBEHÖR

3331810510	Schrankverbinderset - für 1200-1600 mm Schrankhöhe
3331810512	Schrankverbinderset - für 1800-2200 mm Schrankhöhe
3331811006	TiRAX Dach-/Boden-Abdeckplatten zur Kabeldurchführung - BxT 646 x 322 mm
3331811026	TiRAX Dach-/Boden-Abdeckplatten - geschlossen - BT 646 x 200 mm
3331811121	TiRAX Dach-/Boden-Abdeckplatten für Lüfter - Breite 446 x Tiefe 222 mm
3331812023	Tiefenstrebe 1200 mm für TiRAX
3331812110	Kabelabfangschiene 521 mm Länge
3331812111	Kabelabfangschiene 721 mm Länge
3323050001	Lüftungsmodul für TIRAX von apranet - 1 Ventilator - Grundmodul
3323050002	Lüftungsmodul für TIRAX von apranet - 2 Ventilatoren - Grundmodul
3323050003	Lüftungsmodul für TIRAX von apranet - 3 Ventilatoren - Grundmodul
3323050011	Lüftungsmodul für TIRAX von apranet - 1 Ventilator - Erweiterungsmodul
3323050004	Netzleitung mit Temperaturregler 0-60°C - mit Schuko-Stecker
3331611122	Trägerplatte für Lüftereinheit oder Bürstensatz für Kabeleinlass
3323050070	19"-Einbaukit für Lüftermodul von apranet - 1 HE - Kunststoff - schwarz
3331802600	Nivellierfüße für Montage am Schrank TIRAX von apranet
3331612024	19"-Rasterholm - vertikale Montageschiene von apraNET - 24 HE - 1 Stück
3331612042	19"-Rasterholm - vertikale Montageschiene von apraNET - 42 HE - 1 Stück

ALLE ARTIKEL DER MARKE LIEBERNETZ FINDEN SIE AUF WWW.IT-BUDGET.DE



LIEBERNETZ ZUBEHÖR

VISIT
US

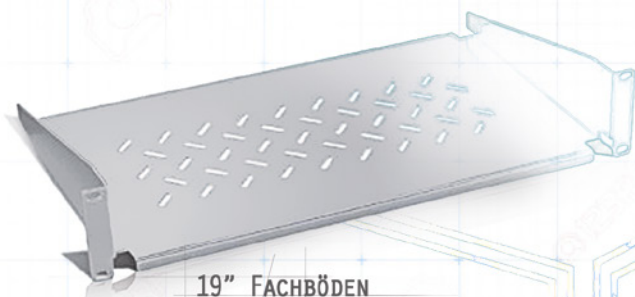

19" FACHBÖDEN



PATCHPANEL

19" BLINDPLATTEN



SCHUTZHAUBEN FÜR
KABELRANGIERPANEL

19" KABELRANGIERPANEL



KABELFÜHRUNGSPANEL MIT BÜRSTENLEISTE

ZPAS

IT-BUDGET GmbH
Daimlerring 6
65205 Wiesbaden

Anfragen zu ZPAS
Produkten bitte an
0 61 22 / 92 789-21
angebot@it-budget.de



Komplexe Lösungen für die Teleinformatik, Energetik und Automatik

ZPAS ist einer der führenden Produzenten von 19"-Schränken und Schaltschränken und Anbieter von komplexen Lösungen im Bereich IT. Darüber hinaus produziert ZPAS Steuerpulte, Outdoorschränke und Gehäusen aus Edelstahl.

Die Firma ZPAS liefert weltweit seit über 40 Jahren, Produkte in höchster Qualität und Funktionalität. Das Unternehmen beschäftigt über 500 Mitarbeiter in den Werken Przygorze, Nowa Ruda und Slupiec.



19"-Schrank NCB von Linkbasic

Inklusive 4-fach Dachlüfter, Fachböden, Steckdosenleiste und Rollen!

Die Serverschränke NCB bieten durch die sehr gute Grund-Ausstattung und durch die zerlegte Lieferung einen optimalen Preis.



DATEN&FAKTEN AUF EINEN BLICK.

19"-Standschränke Netzwerkschränke Serverschränke :: Linkbasic

Spezifikationen

- Nutzbare Innenhöhe: 22, 27, 37 oder 42 HE
- Aussenbreite: 600 oder 800 mm
- Aussentiefe: 800 oder 1.000 mm
- Einbautiefe = Aussentiefe abzgl. 100 mm
- Erfüllen folgende Standards: ANSI/EIA RS-310-D, IEC297-2, DIN41494;PART1, DIN41494;PART7,
- Material: Stahlblech
- Strapazierfähige Pulverbeschichtung
- 4 x Hochstabile vertikale Montageschienen aus 2 mm Stahlblech mit Lochrasterung
- HE-Kennzeichnung auf den Montageschienen aufgedruckt
- Tragfähigkeit bei gleichmäßiger Verteilung bis 800 kg
- Werkzeugfreie Abnahme der Seitenteile
- Fronttür als Sichttür mit Metallrahmen oder vollflächig perforiert für gekühlte Räume
- Rücktür als Vollblechtür oder zweiteilig vollflächig perforiert für gekühlte Räume
- Tür-Anschlagseite links/rechts werkzeuglos wechselbar
- Alle Türen mit Schwenkhebelgriff, abschließbar mit Schloß
- Tür-Öffnungswinkel vorne und hinten > 180°
- Kabeleingang in Dach und Boden
- Vorbereitet für Erdung an allen Bestandteilen
- Farbe: schwarz (RAL 9004)
- Lieferung zerlegt auf Palette in 3 Kartons, zur Eigenmontage



MYPICS



INKLUSIVE:

- 1 x 4-fach Dachlüftereinheit mit Anschlußkabel (Schuko), 120x120 mm-Lüfter, 230 V
- 2 x 19"-Fachböden (ab 37 HE 3 x Fachböden) front- und rückseitig befestigt, teilperforiert
- 1 x 19"-Steckdosenleiste mit 6 Buchsen (E F), An/Aus-Schalter mit Schutzkappe
- 4 x Transportrollen (Höhe 75 mm)
- 4 x Nivellierfüße

VARIANTEN:

19"-Schrank NCE

Ausstattung und Zubehör wie NCB, aber mit geringerer Traglast von 300 Kg

19"-Schrank NCB Eco

Identisch mit NCB aber ohne Zubehör, d.h. ohne Lüftereinheit, Fachböden, Steckdosenleiste und Rollen

MYINFO

HABEN SIE WEITERE FRAGEN ?

60

06122 - 92 78 9 0

06122 - 92 78 9 20

info@it-budget.de

Zubehör Inklusive

UNSER SERVICE - IHR VORTEIL.

Alle Schränke dieser Serie sind serienmäßig ausgestattet mit Fachböden, Lüftern, Transportrollen und Nivellierfüßen sowie einer Steckdosenleiste - abgesehen von Eco-Modellen. Unschlagbar im Preis sind sie alle!

Auf Wunsch montieren unsere Profis Ihren Schrank und versenden ihn komplett aufgebaut - fragen Sie danach!

MYCHART

140NCB2268BAAC	19"-Schrank NCB von Linkbasic - 22 HE - 600x800 mm - Sicht-/Vollblechtür - Flatpack - schwarz
140NCB27610IFAC	19"-Schrank NCB von Linkbasic - 27 HE - 600x1000 mm - perf.Türen - Flatpack - schwarz
140NCB27610BABC	19"-Schrank NCB von Linkbasic - 27 HE - 600x1000 mm - Sicht-/Vollblechtür - Flatpack - lichtgrau
140NCB27610BAAC	19"-Schrank NCB von Linkbasic - 27 HE - 600x1000 mm - Sicht-/Vollblechtür - Flatpack - schwarz
140NCB37610IFAC	19"-Schrank NCB von Linkbasic - 37 HE - 600x1000 mm - perf.Türen - Flatpack - schwarz
140NCB37610BABC	19"-Schrank NCB von Linkbasic - 37 HE - 600x1000 mm - Sicht-/Vollblechtür - Flatpack - lichtgrau
140NCB37610BAAC	19"-Schrank NCB von Linkbasic - 37 HE - 600x1000 mm - Sicht-/Vollblechtür - Flatpack - schwarz
140NCB4268BABC	19"-Schrank NCB von Linkbasic - 42 HE - 600x800 mm - Sicht-/Vollblechtür - Flatpack - grau
140NCB42610IFAC	19"-Schrank NCB von Linkbasic - 42 HE - 600x1000 mm - perf.Türen - Flatpack - schwarz
140NCB42610BABC	19"-Schrank NCB von Linkbasic - 42 HE - 600x1000 mm - Sicht-/Vollblechtür - Flatpack - grau
140NCB42610BAAC	19"-Schrank NCB von Linkbasic - 42 HE - 600x1000 mm - Sicht-/Vollblechtür - Flatpack - schwarz
140NCB4268BAAC	19"-Schrank NCB von Linkbasic - 42 HE - 600x800 mm - Sicht-/Vollblechtür - Flatpack - schwarz
140NCB42810BAAC	19"-Schrank NCB von Linkbasic - 42 HE - 800x1000 mm - Sicht-/Vollblechtür - Flatpack - schwarz
140NCB2268BAACECO	19"-Schrank NCB Eco von Linkbasic - 22 HE - 600x800 mm - Sicht-/Vollblechtür - Flatpack - schwarz
140NCB4268BAACECO	19"-Schrank NCB Eco von Linkbasic - 42 HE - 600x800 mm - Sicht-/Vollblechtür - Flatpack - schwarz
140NCB42610BAACECO	19"-Schrank NCB Eco von Linkbasic - 42 HE - 600x1000 mm - Sicht-/Vollblechtür - Flatpack - schwarz
140NCE2266BAAC	19"-Schrank NCE von Linkbasic - 22 HE - 600x600 mm - Sicht-/Vollblechtür - Flatpack - schwarz
140NCE2766BAAC	19"-Schrank NCE von Linkbasic - 27 HE - 600x600 mm - Sicht-/Vollblechtür - Flatpack - schwarz

19"-SCHRÄNKE ZU UNSCHLAGBAREN PREISEN

Modelle beinhalten:

- + Lüfter
- + Fachböden
- + Nivellierfüße
- + Transportrollen
- + Steckdosenleiste

SONDERAUSSTATTUNG



▶ 19"-Standschrank NCB - FLATPACK



▶ 19"-Wandverteiler WCB - FLATPACK



▶ Linkbasic Zubehör

19"-Serverrack ASP Miracel von Knürr

Ein Klassiker in vielen Rechenzentren und Serverräumen der Welt ist der ASP Miracel als qualitativ hochwertiger Serverschrank. Als Anreiherschrank ohne Seitenwände läßt er sich zu mehreren Schrankreihen verbinden um nur an den Enden mit Seitenteilen versehen zu werden. Innerhalb der Schrankreihe können Leitungen frei verlegt werden und gekühlte Luft frei zirkulieren.



DATEN&FAKTEN AUF EINEN BLICK.

19"-Standschränke Netzwerkschränke Serverschränke :: Knürr/Emerson

Spezifikationen

- Basisausstattung ohne Sockel, wenn gewünscht optional bestellen.
- Mit speziellen 19"-Serverprofilen zur Aufnahme handelsüblicher Server.
- Mit perforierten Türen front- und rückseitig für optimalen Luftstrom.
- Höhe: 2000 x Breite: 800 x Tiefe: 1000 mm
- Innen: Höhe: 1852; Einbautiefe: 740 mm
- Gewicht: 99 kg
- bis 500 kg belastbar
- Farbe: RAL 7035 Lichtgrau & RAL 7021 Schwarzgrau
- Schutzart IP 20

Material

- Grundgestell als Strangpressprofil aus Aluminium, blank
- Eckverbinder aus Aluminium-Druckguss
- Multifunktionsstreben und 19"-Winkelprofile Stahlblech, verzinkt
- Verkleidungsteile pulverbeschichtet mit Strukturoberfläche

Beiliegend:

- 1 x Grundgestell
- 4 x 19"-Vertikalprofile Stahlblech mit Lochraster
- 2 x Türen perforiert (83%)
- 2 x Seitenteile (Modellabhängig)
- 1 x Deckel geschlossen
- 1 x Erdungsset komplett
- 1 x Schließset mit Standardschließung

MYPICS



MYCHART

11011279821	19"-Serverrack ASP Miracel von KNÜRR - 41 HE - 600 x 1000 mm - perf. Fronttür - ohne Seitenteile - lichtgrau
11011279828	19"-Serverrack ASP Miracel von KNÜRR - 41 HE - 600 x 1000 mm - perf. Fronttür - ohne Seitenteile - schwarzgrau
11011279351	19"-Serverrack ASP Miracel von KNÜRR - 41 HE - 600 x 1000 mm - perf. Fronttür - lichtgrau
11011279358	19"-Serverrack ASP Miracel von KNÜRR - 41 HE - 600 x 1000 mm - perf. Fronttür - schwarzgrau
11011283301	19"-Serverrack ASP Miracel von KNÜRR - 41 HE - 800 x 1000 mm - perf. Fronttür - ohne Seitenteile - lichtgrau
11011283308	19"-Serverrack ASP Miracel von KNÜRR - 41 HE - 800 x 1000 mm - perf. Fronttür - ohne Seitenteile - schwarzgrau
11011283141	19"-Serverrack ASP Miracel von KNÜRR - 41 HE - 800 x 1000 mm - perf. Fronttür - lichtgrau
11011283148	19"-Serverrack ASP Miracel von KNÜRR - 41 HE - 800 x 1000 mm - perf. Fronttür - schwarzgrau

MYINFO

HABEN SIE WEITERE FRAGEN ?

19"-Verteilerschrank NS25/26 Miracel von Knürr

Sowohl in der IT als auch in der reinen elektrotechnischen Datenverkabelung ist der KNÜRR NS25/26 seit Jahren zuhause. Die Aluminium Montageschienen sind besonders verwindungssteif und optional auch mit T-Nut Befestigung lieferbar.



DATEN&FAKTEN AUF EINEN BLICK.

19"-Standschränke Netzwerkschränke Serverschränke :: Knürr/Emerson

Spezifikationen

- Mit festem 19"-Einbau frontseitig und rückseitig für Einbauten nach IEC 297-3.
- Einbau von Schubschienen und 19"-Zwischenböden möglich.
- Deckel vorbereitet zur Nachrüstung mit Lüftungseinheiten aus dem CoolBlast Spektrum. Dadurch ist die flexible Anpassung an die Kundenanforderung möglich.
- Tür-Öffnungswinkel 180°.
- Höhe: 2000 x Breite: 800 x Tiefe: 900 mm
- Innen: Höhe: 1900; Tiefe: 665 mm
- 120 kg
- 500 kg belastbar

Bestehend aus:

- 1 x Grundgestell
- 4 x 19"-Vertikalprofile Stahlblech mit Lochraster
- 2 x Multifunktionsstreben
- 2 x Seitenteile mit Schnellverschlüssen
- 1 x Angehobene Deckel mit Kabeleinführung - vorbereitet zur Nachrüstung von CoolBlast-Lüftereinheiten
- 1 x Fronttür, einflügelig, Einschreiben-Sicherheitsglas, mit Griff
- 1 x Rücktür, einflügelig, Stahlblech, mit Griff und Aufnahme für Schließzylinder
- 1 x Erdungsset, komplett (VDE 0100)
- 4 x Nivellierfüße
- 4 x Sockelblenden (2 mit Lüftungsschlitzen & 2 geschlossen) (Modellabhängig)

MYPICS

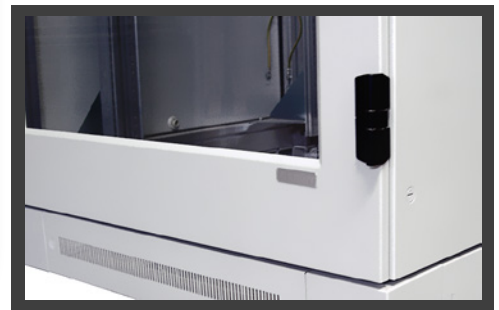

MYCHART

11011330411	19"-Verteilerschrank NS 25 Miracel von KNÜRR - 41 HE - 800 x 800 mm - Glastür - Sockel - lichtgrau
11011330418	19"-Verteilerschrank NS 25 Miracel von KNÜRR - 41 HE - 800 x 800 mm - Glastür - Sockel - schwarzgrau
11011330451	19"-Verteilerschrank NS 25 Miracel von KNÜRR - 41 HE - 800 x 1000 mm - Glastür - Sockel - lichtgrau
11011330458	19"-Verteilerschrank NS 25 Miracel von KNÜRR - 41 HE - 800 x 1000 mm - Glastür - Sockel - Schwarzgrau
11011362801	19"-Verteilerschrank NS 26 Miracel von KNÜRR - 42 HE - 800 x 800 mm - Glastür - lichtgrau
11011362808	19"-Verteilerschrank NS 26 Miracel von KNÜRR - 42 HE - 800 x 800 mm - Glastür - schwarzgrau
11011362861	19"-Verteilerschrank NS 26 Miracel von KNÜRR - 42 HE - 800 x 900 mm - Glastür - lichtgrau
11011362868	19"-Verteilerschrank NS 26 Miracel von KNÜRR - 42 HE - 800 x 900 mm - Glastür - schwarzgrau



knürr
environments for electronics

19"-Netzwerkrack InstaRack von Knürr

Das InstaRack LAN wird für den leichteren Transport zerlegt ausgeliefert und lässt sich in nur 30 Minuten zusammenbauen. Es bietet eine schnelle und einfache Montage und Aufstellung, bei gleichzeitig hoher Stabilität.

DATEN&FAKTEN AUF EINEN BLICK.

19"-Standschränke Netzwerkschränke Serverschränke :: Knürr/Emerson

Das montagefreundliche InstaRack™ LAN erfüllt alle Anforderungen an Rackgehäuse für LAN-Umgebungen und bietet alle Vorteile einer einfach zu installierenden und kosteneffizienten modularen Lösung.

Das Rack ist besonders stabil und robust und bietet eine Tragfähigkeit von 550 kg.

InstaRack LAN ist in vier Standardgrößen erhältlich, besitzt ein neues Design und vertikal getrennte Seitenwände. Dadurch sind die installierten Geräte leichter zugänglich und die Kabelverlegung wird vereinfacht.



Spezifikationen

- Stahgehäuse mit abnehmbaren Seitenwänden
- Einflügelige vordere Glastür mit 4 mm dickem Sicherheitsglas und einer Rücktür aus Stahlblech
- Spezielle 19"-Profile für die Montage aller standardmäßigen 19"-Komponenten
- Kabeleinführung von der Unter- und Oberseite
- Ausbrechöffnungen für Kabelzuführung an der oberen Abdeckung des InstaRack
- Flatpack-Verpackungssystem; beinhaltet Nivellierfüße und ermöglicht Montage auf Laufrollen oder einem Sockel
- Sichtbare Oberflächen und Abdeckungen mit RAL7035-Beschichtung in hellgrau erhältlich
- Der 19"-Rahmen, die Tiefenstreben und die 19"-Montagehalterungen mit RAL7021 sind in schwarzgrau erhältlich

11011500041006

19"-Netzwerkrack InstaRack LAN von KNÜRR -
42 HE - 800 x 800 mm - Glastür - grau

11011500041007

19"-Netzwerkrack InstaRack LAN von KNÜRR -
42 HE - 800 x 1000 mm - Glastür - grau

MYINFO

HABEN SIE WEITERE FRAGEN ?

64

06122 - 92 78 9 0

06122 - 92 78 9 20

info@it-budget.de

Teil 2

Sonderschränke

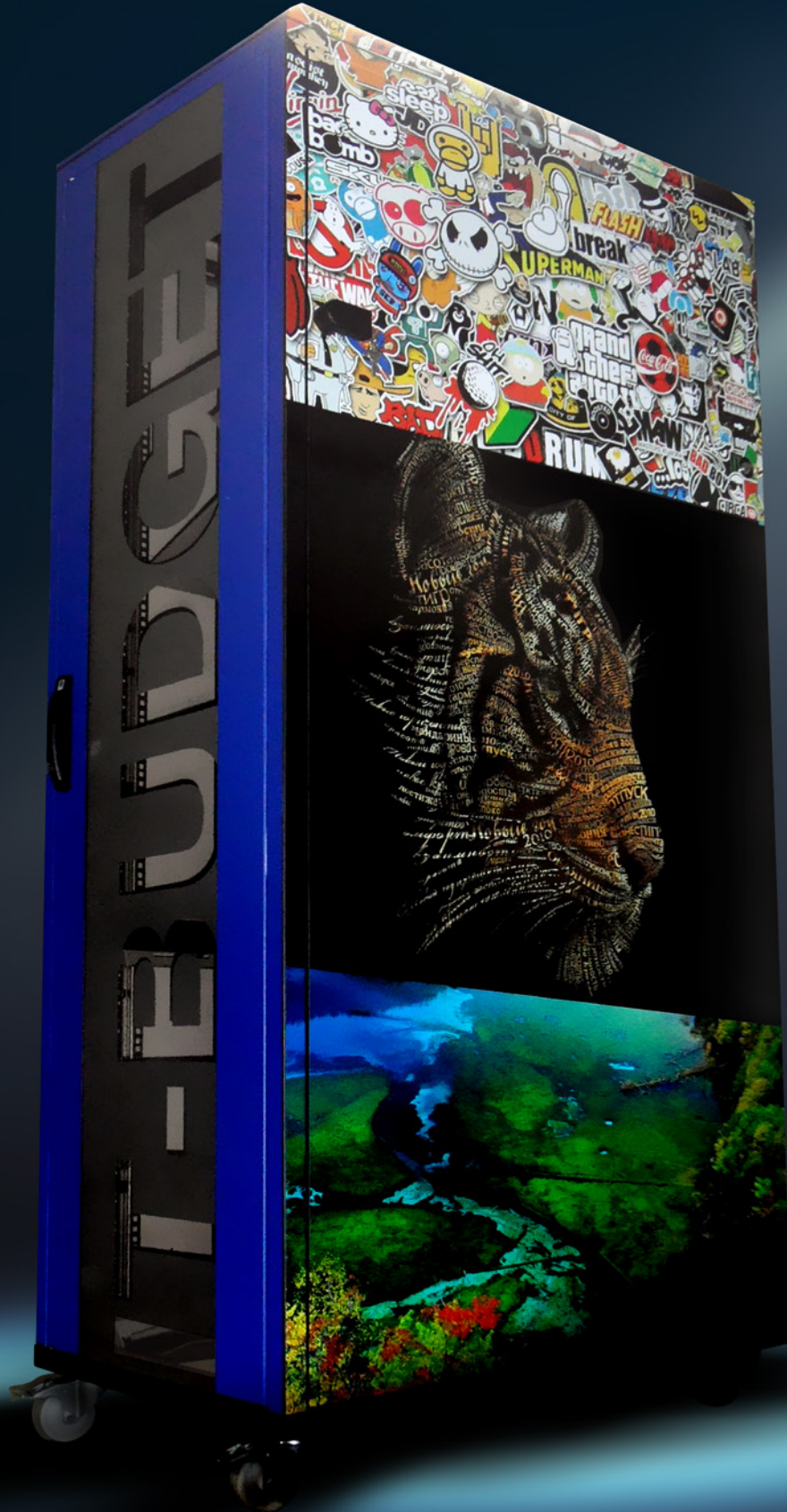

SILENCE RACK von IT-BUDGET

Der schallgedämmte 19"-Standschrank SILENCE RACK bietet den wirkungsvollen Schutz vor lauten Gerätegeräuschen (Lüfter, Festplatten etc.) durch Innenauskleidung mit Akustikschaum aus der Tonstudio-Technik.



DATEN&FAKTEN AUF EINEN BLICK.

19"-Standchränke Netzwerkschränke Serverschränke :: IT-BUDGET

Spezifikationen:

- 10, 15, 18, 24, 36 oder 42 HE Nutzhöhe innen
- 600 mm oder 800 mm Aussenbreite
- 600, 800, 900 oder 1.000 mm Aussentiefe
- Einbautiefe = Aussentiefe - 70 mm
- Hochstabiler, selbsttragender Schrankrahmen aus 2 mm Stahlblech
- Schrankgestell verschraubt und damit zerlegbar (Lieferung erfolgt montiert)
- Fronttür aus 2 mm Stahlblech mit eingesetzter 4 mm ESG-Sicherheitsglasscheibe, mit 3-Punkt-Schliessung, Schwenkhebelgriff, inkl. Schloss (für Profilhalbzylinder), rechts oder links anschlagbar, Öffnungswinkel 130°
- 10 HE-Schränke mit Vollglas-Fronttür aus 4 mm ESG-Sicherheitsglasscheibe, mit 1-Punkt-Schliessung
- Rücktür aus 1 mm Stahlblech, rechts oder links anschlagbar, Öffnungswinkel 130°, inkl. Schliessung. Rücktür um 3 HE gekürzt (ausser bei 10 HE-Schrank), inkl. 3 HE Kabaleinlassblende, oberhalb oder unterhalb der Rücktür montiert
- Seitenwände, herausnehmbar, abschließbar
- 4 x 19"-Montageschienen (vertikal) aus 2 mm Stahlblech verzinkt, stufenlos tiefenverstellbar, für Käfigmuttermontage (Lochraster) gemäss EIA 310-D, IEC 60297 und DIN 41494 SC48D
- 4 x Tiefenstreben, zur Aufnahme der vertikalen Montageschienen
- Kompletter Erdungssatz für alle Anbauteile (inkl. Erdungskabeln 3 mm² mit M5 Schraubbefestigung)
- Erdungsschiene aus verzinktem Stahlblech, mit 20 x M5 Anschraubpunkten, im Bodenbereich vormontiert
- 4 x Nivellierfüsse, M12 Gewinde, 60 mm Gesamtlänge
- Farbe: lichtgrau (RAL 7035), schwarz (RAL 9005) oder weiss (RAL 9003)
- Kabeleinlass in Dach (320 x 50 mm), Boden (320 x 50 mm) und Rückwand (490 x 50 mm) (nicht bei 10 HE-Schränken) möglich
- Inkl. Bürstenleiste für Kabeleinlass (Staubschutz)
- Schutzart IP40 gem. DIN EN 60529 (IEC 529/VDE 047 T1) (nicht Bürstenleisten)
- Max. Belastbarkeit: 600 Kg
- Schalldämmung 20 mm flammhemmendem Akustikschaum (Studiotechnik), „Weiße Serie“ zusätzlich teildämmung mit 40 mm Akustikschaum

Die Akustikschränke der Serie SILENCE RACK sind **serienmäßig mit geräuschreduzierten Ventilatoren** des österreichischen Herstellers Noctua ausgerüstet:

- Schrankhöhe 10 - 30 HE: 2 Ventilatoren im Dach
- Schrankhöhe 33 - 45 HE: 2 Ventilatoren im Dach + 2 Ventilatoren im Boden

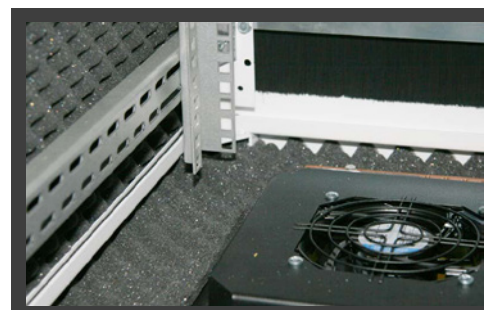

Hundertfach bewährt!

UNSER SERVICE - IHR VORTEIL.

Seit über 10 Jahren reduziert er die Geräusentwicklung aktiver Komponenten im Serverschrank hoch effektiv um bis zu 70%!

Drei Gründe, die Sie überzeugen werden

1 Unabhängig
geprüfte
Schallreduktion

2 Design und
Technik optimiert
für Büros

3 Sofort ab Lager
lieferbare Modelle

Sonder-Edition des erfolgreichen SILENCE RACKs: „Weiße Serie“

- Farbe weiss (RAL 9003) zur unauffälligen Integration im Raum
- insgesamt 6 Stück SILENCE Ventilatoren serienmäßig in Dach- und Bodenlüftern montiert
- optimierte Dämmung durch Kombination aus 20 mm- und 40 mm-Akustik-Schaum
- Fronttür mit umlaufendem Metallrahmen und aufgespritzter Türanschlagsdämmung



Optional für alle SILENCE RACKs erhältlich:

- 2-fach und 4-fach Lüftereinheiten (auch zum Nachrüsten), Sockel, Rollen
- Gerne bieten wir diesen Schrank mit zusätzlichen Schalldämm-Massnahmen, für besonders laute Geräte ab ca. 70 dB(A) an: Gedämmte Vollblechtür vorne, 40mm Akustikschaum, schwingend gelagerte Montageschienen und vieles mehr.

Alle Infos zur Technik, Standard- und Sonderversionen des SILENCE RACKs finden Sie unter www.silence-rack.de oder fragen Sie unsere IT-Akustik-Experten.



MYCHART

99SR106080	Schallgedämmter Serverschrank SILENCE RACK - 10 HE - 600 x 800 mm - lichtgrau	
99SR106080B	Schallgedämmter Serverschrank SILENCE RACK - 10 HE - 600 x 800 mm - schwarz	
99SR106090	Schallgedämmter Serverschrank SILENCE RACK - 10 HE - 600 x 900 mm - lichtgrau	
99SR106090B	Schallgedämmter Serverschrank SILENCE RACK - 10 HE - 600 x 900 mm - schwarz	
99SR156010	Schallgedämmter Serverschrank SILENCE RACK - 15 HE - 600 x 1.000 mm - lichtgrau	
99SR156010B	Schallgedämmter Serverschrank SILENCE RACK - 15 HE - 600 x 1.000 mm - schwarz	
99SR156080	Schallgedämmter Serverschrank SILENCE RACK - 15 HE - 600 x 800 mm - lichtgrau	
99SR156080B	Schallgedämmter Serverschrank SILENCE RACK - 15 HE - 600 x 800 mm - schwarz	
99SR156090	Schallgedämmter Serverschrank SILENCE RACK - 15 HE - 600 x 900 mm - lichtgrau	
99SR156090B	Schallgedämmter Serverschrank SILENCE RACK - 15 HE - 600 x 900 mm - schwarz	
99SR186010	Schallgedämmter Serverschrank SILENCE RACK - 18 HE - 600 x 1000 mm - lichtgrau	
99SR186010B	Schallgedämmter Serverschrank SILENCE RACK - 18 HE - 600 x 1000 mm - schwarz	
99SR186080	Schallgedämmter Serverschrank SILENCE RACK - 18 HE - 600 x 800 mm - lichtgrau	
99SR186080B	Schallgedämmter Serverschrank SILENCE RACK - 18 HE - 600 x 800 mm - schwarz	
99SR186090	Schallgedämmter Serverschrank SILENCE RACK - 18 HE - 600 x 900 mm - lichtgrau	
99SR186090B	Schallgedämmter Serverschrank SILENCE RACK - 18 HE - 600 x 900 mm - schwarz	
99SR246010	Schallgedämmter Serverschrank SILENCE RACK - 24 HE - 600 x 1.000 mm - lichtgrau	
99SR246010B	Schallgedämmter Serverschrank SILENCE RACK - 24 HE - 600 x 1.000 mm - schwarz	
99SR246060	Schallgedämmter Serverschrank SILENCE RACK - 24 HE - 600 x 600 mm - lichtgrau	
99SR246080	Schallgedämmter Serverschrank SILENCE RACK - 24 HE - 600 x 800 mm - lichtgrau	
99SR246080B	Schallgedämmter Serverschrank SILENCE RACK - 24 HE - 600 x 800 mm - schwarz	

99SR246090	Schallgedämmter Serverschrank SILENCE RACK - 24 HE - 600 x 900 mm - lichtgrau
99SR246090B	Schallgedämmter Serverschrank SILENCE RACK - 24 HE - 600 x 900 mm - schwarz
99SR248010	Schallgedämmter Serverschrank SILENCE RACK - 24 HE - 800 x 1.000 mm - lichtgrau
99SR248010B	Schallgedämmter Serverschrank SILENCE RACK - 24 HE - 800 x 1000 mm - schwarz
99SR248080	Schallgedämmter Serverschrank SILENCE RACK - 24 HE - 800 x 800 mm - lichtgrau
99SR248080B	Schallgedämmter Serverschrank SILENCE RACK - 24 HE - 800 x 800 mm - schwarz
99SR366010	Schallgedämmter Serverschrank SILENCE RACK - 36 HE - 600 x 1000 mm - lichtgrau
99SR366010B	Schallgedämmter Serverschrank SILENCE RACK - 36 HE - 600 x 1000 mm - schwarz
99SR366080	Schallgedämmter Serverschrank SILENCE RACK - 36 HE - 600 x 800 mm - lichtgrau
99SR366080B	Schallgedämmter Serverschrank SILENCE RACK - 36 HE - 600 x 800 mm - schwarz
99SR366090	Schallgedämmter Serverschrank SILENCE RACK - 36 HE - 600 x 900 mm - lichtgrau
99SR366090B	Schallgedämmter Serverschrank SILENCE RACK - 36 HE - 600 x 900 mm - schwarz
99SR368010	Schallgedämmter Serverschrank SILENCE RACK - 36 HE - 800 x 1.000 mm - lichtgrau
99SR368010B	Schallgedämmter Serverschrank SILENCE RACK - 36 HE - 800 x 1.000 mm - schwarz
99SR368080	Schallgedämmter Serverschrank SILENCE RACK - 36 HE - 800 x 800 mm - lichtgrau
99SR368080B	Schallgedämmter Serverschrank SILENCE RACK - 36 HE - 800 x 800 mm - schwarz
99SR368090	Schallgedämmter Serverschrank SILENCE RACK - 36 HE - 800 x 900 mm - lichtgrau
99SR368090B	Schallgedämmter Serverschrank SILENCE RACK - 36 HE - 800 x 900 mm - schwarz
99SR426010	Schallgedämmter Serverschrank SILENCE RACK - 42 HE - 600 x 1.000 mm - lichtgrau
99SR426010B	Schallgedämmter Serverschrank SILENCE RACK - 42 HE - 600 x 1.000 mm - schwarz
99SR426060	Schallgedämmter Serverschrank SILENCE RACK - 42 HE - 600 x 600 mm - lichtgrau
99SR426080	Schallgedämmter Serverschrank SILENCE RACK - 42 HE - 600 x 800 mm - lichtgrau
99SR426080B	Schallgedämmter Serverschrank SILENCE RACK - 42 HE - 600 x 800 mm - schwarz
99SR426090	Schallgedämmter Serverschrank SILENCE RACK - 42 HE - 600 x 900 mm - lichtgrau
99SR426090B	Schallgedämmter Serverschrank SILENCE RACK - 42 HE - 600 x 900 mm - schwarz
99SR428010	Schallgedämmter Serverschrank SILENCE RACK - 42 HE - 800 x 1.000 mm - lichtgrau
99SR428010B	Schallgedämmter Serverschrank SILENCE RACK - 42 HE - 800 x 1.000 mm - schwarz
99SR428080	Schallgedämmter Serverschrank SILENCE RACK - 42 HE - 800 x 800 mm - lichtgrau
99SR428080B	Schallgedämmter Serverschrank SILENCE RACK - 42 HE - 800 x 800 mm - schwarz
99SR428090	Schallgedämmter Serverschrank SILENCE RACK - 42 HE - 800 x 900 mm - lichtgrau
99SR428090B	Schallgedämmter Serverschrank SILENCE RACK - 42 HE - 800 x 900 mm - schwarz
99SR246010WS	Schallgedämmter Serverschrank SILENCE RACK „Weiße Serie“ - 24 HE - 600 x 1.000 mm - WEISS!
99SR428010WS	Schallgedämmter Serverschrank SILENCE RACK „Weiße Serie“ - 42 HE - 800 x 1.000 mm - WEISS!



19"-Schrank SILENCE RACK Office

Schallschutz durch Innenauskleidung mit flammhemmendem Akustikschaum.
Reduziert die Geräusentwicklung der aktiven Komponenten effektiv um fast 70%.

99SRO186060

Schallgedämmter 19"-Schrank
SILENCE RACK Office - 18 HE -
600x600 mm - lichtgrau

99SRO186060B

Schallgedämmter 19"-Schrank
SILENCE RACK Office - 18 HE -
600x600 mm - schwarz

SILENCE RACK ZUBEHÖR



MYCHART

Zubehör

99PD2WSBO	2-fach Bodenlüfter für SZB / SILENCE RACK - lichtgrau - geräuscharm
99PD2WBSBO	2-fach Bodenlüfter für SZB / SILENCE RACK - schwarz - geräuscharm
99PD2WS	2-fach Dachlüfter für SZB / SILENCE RACK - lichtgrau - geräuscharm
99PD2WBS	2-fach Dachlüfter für SZB / SILENCE RACK - schwarz - geräuscharm
99PWD4WSBO	4-fach Bodenlüfter für SZB / SILENCE RACK - lichtgrau - geräuscharm
99PWD4WBSBO	4-fach Bodenlüfter für SZB / SILENCE RACK - schwarz - geräuscharm
99PWD4WS	4-fach Dachlüfter für SZB / SILENCE RACK - lichtgrau - geräuscharm
99PWD4WBS	4-fach Dachlüfter für SZB / SILENCE RACK - schwarz - geräuscharm
115SRWOODTOPB660SJB	Deko-Holzplatte „Buche“ für SJ / SRO Rack - für Schrankgrundmaße B 600 x T 600 mm
115SRWOODTOPB610	Deko-Holzplatte „Buche“ für SZB / Silence Rack - für Schrankgrundmaße B 600 x T 1.000 mm
115SRWOODTOPB660	Deko-Holzplatte „Buche“ für SZB / Silence Rack - für Schrankgrundmaße B 600 x T 600 mm
115SRWOODTOPB680	Deko-Holzplatte „Buche“ für SZB / Silence Rack - für Schrankgrundmaße B 600 x T 800 mm
115SRWOODTOPB690	Deko-Holzplatte „Buche“ für SZB / Silence Rack - für Schrankgrundmaße B 600 x T 900 mm
115SRWOODTOPB810	Deko-Holzplatte „Buche“ für SZB / Silence Rack - für Schrankgrundmaße B 800 x T 1.000 mm
115SRWOODTOPB880	Deko-Holzplatte „Buche“ für SZB / Silence Rack - für Schrankgrundmaße B 800 x T 800 mm
115SRWOODTOPB890	Deko-Holzplatte „Buche“ für SZB/Silence Rack - für Schrankgrundmaße B 800 x T 900 mm
12SRWOODTOPKIRSCH68	Deko-Holzplatte „Kirschholz“ für SZB / Silence Rack für Schrankgrundmaße B 600 x T 800 mm
115SRWOODTOPB660SJL	Deko-Holzplatte „Lichtgrau“ für SJ / SRO Rack - für Schrankgrundmaße B 600 x T 600 mm
12SRWOODTOPKIRSCH	Deko-Holzplatte für Silence Rack Office - Dekor „Kirschholz“ B 600 x T 600



3350084000	Erdungsset für SILENCE RACK Wandverteiler
12ZROL1	Schwerlastrolle - mit Rollensperre/Bremse - 1 zentrale Befestigungsschraube M12
12ZROL2	Schwerlastrolle - ohne Rollensperre/Bremse - 1 zentrale Befestigungsschraube M12
99SR4XSGM10	Schwingend gelagerte Montageschienen für SILENCE RACK - 10 HE
99SR4XSGM15	Schwingend gelagerte Montageschienen für SILENCE RACK - 15 HE
99SR4XSGM18	Schwingend gelagerte Montageschienen für SILENCE RACK - 18 HE
99SR4XSGM24	Schwingend gelagerte Montageschienen für SILENCE RACK - 24 HE
99SR4XSGM30	Schwingend gelagerte Montageschienen für SILENCE RACK - 30 HE
99SR4XSGM33	Schwingend gelagerte Montageschienen für SILENCE RACK - 33 HE
99SR4XSGM36	Schwingend gelagerte Montageschienen für SILENCE RACK - 36 HE
99SR4XSGM42	Schwingend gelagerte Montageschienen für SILENCE RACK - 42 HE
12WZSB003012000	Vertikale Montageschiene - L-förmig - 10 HE - 1 Stück
12WZSB003010000	Vertikale Montageschiene - L-förmig - 15 HE - 1 Stück
12WZSB003009000	Vertikale Montageschiene - L-förmig - 18 HE - 1 Stück
12WZSB003008000	Vertikale Montageschiene - L-förmig - 24 HE - 1 Stück
12WZSB003005000	Vertikale Montageschiene - L-förmig - 36 HE - 1 Stück
12WZSB003002000	Vertikale Montageschiene - L-förmig - 42 HE - 1 Stück



Schallgedämmtes Tower-Gehäuse

Dieser Container bietet unter anderem Lärmschutz, Schutz gegen Stöße, Schutz gegen groben Schmutz und auslaufenden Flüssigkeiten sowie Schutz vor unberechtigtem Zugriff durch abschließbare Türen.

Spezifikationen:

- durch die Verwendung von Melaminharz-beschichtetem MDF als Korpusmaterial wird höchste Stabilität und optimale Lärmdämmung erreicht.
- Oberfläche kratzfest und abwaschbar
- Farbe: RAL 7035 lichtgrau
- Fronttür aus stabilem Acrylglas (PMMA), abschließbar, mit Griff, 2 Scharniere
- Auskleidung mit speziellem Akustikschaum der in der Dichte, Stärke und der Oberflächenbeschaffenheit auf die Frequenz von EDV-Geräten ausgelegt ist
- sich selbständig wieder schließende Datenkabelöffnungen
- Zentraler Anschluss der EDV-Anlage durch Dreifachsteckdose & Zentralschalter
- die vollisolierte Hintertür für Installation und Wartungsarbeiten
- 3 Ventilatoren ausblasend in der rechten Seitenwand sowie beidseitig zwei Lufteinlasslöcher Durchmesser=60mm
- 4 Laufrollen

Geeignet für Rechner bis zu den Maßen:

- Mini: Breite: 200 mm x Tiefe: 500 mm x Höhe: 500 mm
- Midi: Breite: 240 mm x Tiefe: 630 mm x Höhe: 600 mm
- Maxi: Breite: 340 mm x Tiefe: 830 mm x Höhe: 700 mm

65CPU2	Schallgedämmtes Tower-Gehäuse „Mini“ - Außen 372 x 620 x 665 mm - Innen 260x 570x 550 mm
65CPU5	Schallgedämmtes Tower-Gehäuse „Midi“ - Außen 412 x 750 x 765 mm - Innen 300x 700x 650 mm
65CPU14	Schallgedämmtes Tower-Gehäuse „Maxi“ - Außen 512 x 950 x 855 mm - Innen 400x 900x 740 mm

SILENCE RACK

SOCKELZUBEHÖR

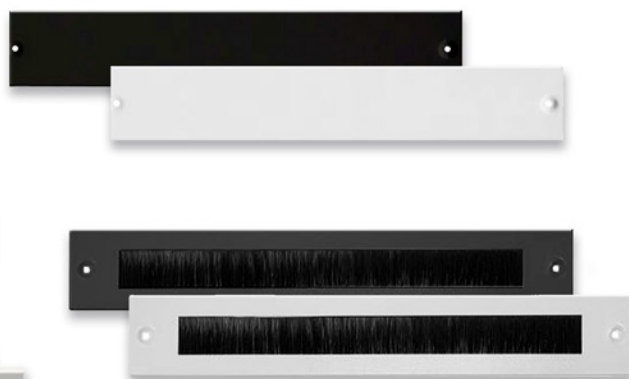

MYCHART

12SOBGE1000L	Sockelblende - geschlossen - für 1000mm Schrank - lichtgrau
12SOBGE1000B	Sockelblende - geschlossen - für 1000mm Schrank - schwarz
12SOBGE600L	Sockelblende - geschlossen - für 600mm Schrank - lichtgrau
12SOBGE600B	Sockelblende - geschlossen - für 600mm Schrank - schwarz
12SOBGE800L	Sockelblende - geschlossen - für 800mm Schrank - lichtgrau
12SOBGE800B	Sockelblende - geschlossen - für 800mm Schrank - schwarz
12SOBGE900L	Sockelblende - geschlossen - für 900 mm Schrank - lichtgrau
12SOBGE900B	Sockelblende - geschlossen - für 900mm Schrank - schwarz
12SOBKB1000L	Sockelblende - mit Bürste - für 1000mm Schrank - lichtgrau
12SOBKB1000B	Sockelblende - mit Bürste - für 1000mm Schrank - schwarz
12SOBKB600L	Sockelblende - mit Bürste - für 600mm Schrank - lichtgrau
12SOBKB600B	Sockelblende - mit Bürste - für 600mm Schrank - schwarz
12SOBKB800L	Sockelblende - mit Bürste - für 800mm Schrank - lichtgrau
12SOBKB800B	Sockelblende - mit Bürste - für 800mm Schrank - schwarz
12SOBPF600L	Sockelblende - perforiert - für 600mm Schrank - lichtgrau
12SOBPF600B	Sockelblende - perforiert - für 600mm Schrank - schwarz
12SOBPF800L	Sockelblende - perforiert - für 800mm Schrank - lichtgrau
12SOBPF800B	Sockelblende - perforiert - für 800mm Schrank - schwarz
12SOEN100L	Sockelecken - 100mm - lichtgrau - mit Nivellierfüße
12SOEN100B	Sockelecken - 100mm - schwarz - mit Nivellierfüßen
12SOEN200L	Sockelecken - 200mm - lichtgrau - mit Nivellierfüßen
12SOEN200B	Sockelecken - 200mm - schwarz - mit Nivellierfüßen
12SOE100L	Sockelecken für SZB - 100 mm Höhe - lichtgrau - 4 Stück
12SOE100B	Sockelecken für SZB - 100 mm Höhe - schwarz - 4 Stück
12SOE200L	Sockelecken für SZB - 200 mm Höhe - lichtgrau - 4 Stück
12SOE200B	Sockelecken für SZB - 200 mm Höhe - schwarz - 4 Stück
12SOKS600L	SZB Kippschutz für 600 mm Sockelbreite - lichtgrau
12SOKS600B	SZB Kippschutz für 600 mm Sockelbreite - schwarz
12SOKS800L	SZB Kippschutz für 800 mm Sockelbreite - lichtgrau
12SOKS800B	SZB Kippschutz für 800 mm Sockelbreite - schwarz
12M1Z000048	Vibrationsdämpfer für Sockelecken von ZPAS



19"-Serverschrank SZE2 von ZPAS

INKLUSIVE KLIMAANLAGE:

Diese Serverschränke werden serienmäßig mit Klimaanlage des Herstellers Cosmotec / STULZ als Dachaufbau oder Seitenanbau bestückt und bieten ein sehr attraktives Preis-Leistungs-Verhältnis.



DATEN&FAKTEN AUF EINEN BLICK.

19"-Standschränke Netzwerkschränke Serverschränke :: ZPAS

Spezifikationen

19"-Schranksystem SZE2 von ZPAS mit Klimaanlage von Cosmotec/STULZ

Lieferbare Höhen: 24 HE oder 42 HE

Tiefe wahlweise: 800 mm oder 1.000 mm

Breite wahlweise: 600 mm oder 800 mm

Einbautiefen = Aussentiefe abzgl. 100 mm

Höhe zuzügl. Sockel 100 mm

Farbe RAL 7035 lichtgrau (auf Wunsch auch in schwarz RAL 9005)

- 1 x Schrankgestell, hochstabil, verschweißt (auf Anfrage gibt es verschraubte, zerlegbare Schrankgestelle vom Typ SZE3)
- 4 x 19"-Montageschienen mit Lochraster für Käfigmuttermontag
- 4 x Tiefenstrebe zum 19"-Einbau und Kabelführung
- 1 x Boden (3-teilig) mit Abdeckplatte zur dichten Kabeleinführung
- 1 x Sichttür vorne mit Einscheibensicherheitsglas und Schwenkhebelverschluss für Profilhalbzylinder
- 1 x Rücktür geschlossen mit Schwenkhebelverschluss für Profilhalbzylinder
- 2 x Seitenwände, herausnehmbar, verschraubt
- Bei Seitenanbau-Klimageräten ist eine Seitenwand mit Ausschnitt und Montagebohrungen zur Anbringung der Klimaanlage vorbereitet
- 1 x Dachblech geschlossen (bei Dachaufbau-Klimaanlagen mit Ausschnitten für die Montage)
- 1 x Sockel (H=100mm) Besteht aus 4x Sockellecken, 3x Sockelblende geschlossen
- 1 x Sockelblende mit Kabeleinlass
- 1 x Erdungsset für alle Anbauteile

Lieferform: montiert, Klimaanlage beige stellt

Bitte beachten Sie:

Klimaanlagen produzieren durch Kompressor und Ventilatoren einen Geräuschpegel von bis zu 75 dB (Freifeldmessung).

Die Klimaanlage produziert Abwärme, der Schrank mit Klimaanlage sollte in einem belüfteten Raum mit üblicher Zimmertemperatur aufgestellt werden.

Die Prüfung und Berechnung der notwendigen Leistung des Kühlaggregates für eine störungsfreie Funktion der eingebauten Komponenten obliegt dem Kunden.

Lassen Sie sich auf alle Fälle von unseren Kühlexperten beraten.

Optional können die Schränke mit Klimaanlage des Herstellers

Rübsamen & Herr oder MTM Seifert ausgestattet werden.

Hierzu erstellen wir auf Ihre Anfrage gerne ein gesondertes Angebot.



MYINFO. HABEN SIE WEITERE FRAGEN ?

72

06122 - 92 78 9 0

06122 - 92 78 9 20

info@it-budget.de

Klimasystem inklusive

UNSER SERVICE - IHR VORTEIL.

Diese Klimaanlage werden vom Hersteller STULZ produziert und erlauben einen filterlosen und wartungsfreien Betrieb.

Die Steuerung erfolgt über ein mechanisches Thermostat.

MYCHART

12SZE224U68K05D	Serverschrank mit Cosmotec/STULZ Kühlgerät 500 W für Dachaufbau - 24 HE - 600 x 800 mm
12SZE224U68K10S	Serverschrank mit Cosmotec/STULZ Kühlgerät 1000 W für Seitenanbau - 24 HE - 600 x 800 mm
12SZE224U68K14S	Serverschrank mit Cosmotec/STULZ Kühlgerät 1400 W für Seitenanbau - 24 HE - 600 x 800 mm
12SZE224U88K14S	Serverschrank mit Cosmotec/STULZ Kühlgerät 1400 W für Seitenanbau - 24 HE - 800 x 800 mm
12SZE224U88K20S	Serverschrank mit Cosmotec/STULZ Kühlgerät 2000 W für Seitenanbau - 24 HE - 800 x 800 mm
12SZE224U81K05D	Serverschrank mit Cosmotec/STULZ Kühlgerät 500 W für Dachaufbau - 24 HE - 800 x 1000 mm
12SZE224U81K10S	Serverschrank mit Cosmotec/STULZ Kühlgerät 1000 W für Seitenanbau - 24 HE - 800 x 1000 mm
12SZE224U81K14S	Serverschrank mit Cosmotec/STULZ Kühlgerät 1400 W für Seitenanbau - 24 HE - 800 x 1000 mm
12SZE224U81K20S	Serverschrank mit Cosmotec/STULZ Kühlgerät 2000 W für Seitenanbau - 24 HE - 800 x 1000 mm
12SZE242U88K14S	Serverschrank mit Cosmotec/STULZ Kühlgerät 1400 W für Seitenanbau - 42 HE - 800 x 800 mm
12SZE242U88K20S	Serverschrank mit Cosmotec/STULZ Kühlgerät 2000 W für Seitenanbau - 42 HE - 800 x 800 mm
12SZE242U88K27S	Serverschrank mit Cosmotec/STULZ Kühlgerät 2700 W für Seitenanbau - 42 HE - 800 x 800 mm
12SZE242U88K40S	Serverschrank mit Cosmotec/STULZ Kühlgerät 4000 W für Seitenanbau - 42 HE - 800 x 800 mm
12SZE242U81K14S	Serverschrank mit Cosmotec/STULZ Kühlgerät 1400 W für Seitenanbau - 42 HE - 800 x 1000 mm
12SZE242U81K20S	Serverschrank mit Cosmotec/STULZ Kühlgerät 2000 W für Seitenanbau - 42 HE - 800 x 1000 mm
12SZE242U81K27S	Serverschrank mit Cosmotec/STULZ Kühlgerät 2700 W für Seitenanbau - 42 HE - 800 x 1000 mm
12SZE242U81K40S	Serverschrank mit Cosmotec/STULZ Kühlgerät 4000 W für Seitenanbau - 42 HE - 800 x 1000 mm

MYCHART

	Zubehör SZE2:
12WNINNE54121900	Erdungsleitung Set für Erdungsschiene SZE2 Klimaschränke
12WZ19512404000	Erdungsschiene Set für SZE2 Klimaschrank - 600 mm Schrankbreite
12WZ19512403000	Erdungsschiene Set für SZE2 Klimaschrank - 800 mm Schrankbreite
12SZE2ROLL8	Satz Rollen für SZE2 Klimaschränke - für 800mm Breite

MYCHART

	Zubehör TiRAX: (Siehe Seite 74)
3331802602	Nivellierfüße für apraNET Sockel
3367631600	Schließset mit Profilhalbzylinder
33676181	Zylindervorreiber mit Schließung für Seiten- und Rückwand
3331612042	19"-Rasterholm - apraNet für Tirax - 42 HE - 1 Stück

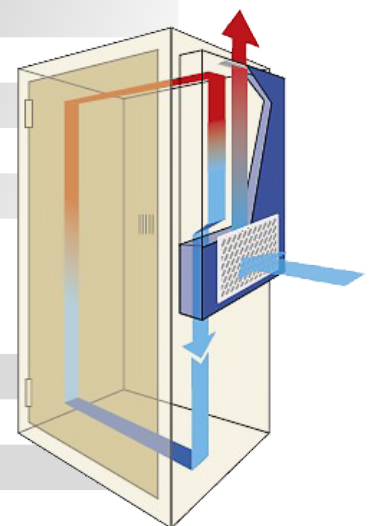



Schranksystem TiRAX von apraNET

INKLUSIVE KLIMAANLAGE!

Serverschrank und Klimaanlage sind europäische Qualitäts-Fabrikate, die optimal auf einander abgestimmt sind. Der Schrank hat eine große Einsatzbandbreite mit kleinen Größen für wenige Server, aber auch hoher Traglast für viele Server, USV-Anlagen etc.



DATEN&FAKTEN AUF EINEN BLICK.

19"-Standschränke Netzwerkschränke Serverschränke :: apraNET

Spezifikationen

Lieferbare Höhen: 24 HE oder 42 HE
Tiefe wahlweise: 800 mm oder 1.000 mm
Breite wahlweise: 600 mm oder 800 mm
Einbautiefen = Aussentiefe abzgl. 100 mm
Höhe zuzügl. Sockel 100 mm
Farbe RAL 7035 lichtgrau (auf Wunsch auch in schwarz RAL 9005),
Dekorkanten in taubenblau (RAL 5014)

- 1 x Schrankgestell, hochstabil, verschraubte und zerlegbar
- 4 x 19"-Rasterholme 42 HE, ASA Lochung Käfigmuttern, feuerverzinkt
- 4 x Traverse zum 19"-Einbau, stufenlos tiefenverstellbar
- 1 x Boden (3-teilig) mit Abdeckplatte zur dichten Kabeleinführung, mit integrierter Zugentlastung
- 1 x Sichttür vorne mit Einscheibensicherheitsglas und Schwenkhebelverschluss für Profilhalbzylinder (optional)
- 1 x Rücktür geschlossen mit Schwenkhebelverschluss für Profilhalbzylinder (optional)
- 2 x Stecktür, seitlich mit Vorreiberverschluss
- 1 x Dachblech geschlossen (ausser bei Dachaufbaugeräten)
- 1 x Sockel (H= 100 mm) bestehend aus 4 Sockellecken und 4 x Sockelblende geschlossen
- 1 x Erdungsset für alle Anbauteile
- 1 x Türkontaktschalter

Lieferform: montiert, Klimaanlage beigelegt

Bitte beachten Sie:

Klimaanlagen produzieren durch Kompressor und Ventilatoren einen Geräuschpegel von bis zu 75 dB (Freifeldmessung).

Die Prüfung und Berechnung der notwendigen Leistung des Kühlaggregates für eine störungsfreie Funktion der eingebauten Komponenten obliegt dem Kunden. Bitte beachten Sie, dass bei Luft-/Luftwärmetauscher-Klimaanlagen eine ausreichende Luftzufuhr am Aufstellungsort gewährleistet sein muß.

Lassen Sie sich auf alle Fälle von unseren Kühlungsexperten beraten.

Optional können die Schränke mit Klimaanlagen des Herstellers Rübsamen & Herr oder MTM Seifert ausgestattet werden. Hierzu erstellen wir auf Ihre Anfrage gerne ein gesondertes Angebot.

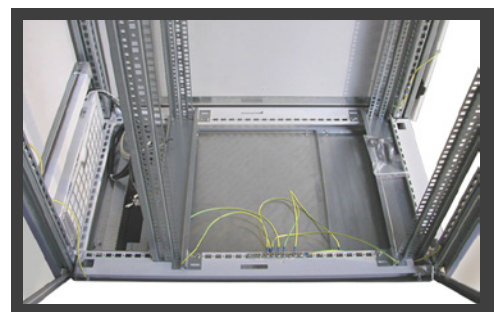
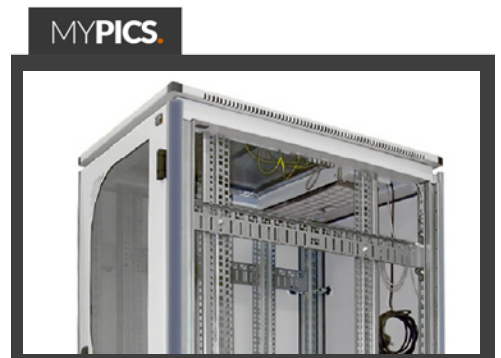

MYINFO. HABEN SIE WEITERE FRAGEN ?

74

06122 - 92 78 9 0

06122 - 92 78 9 20

info@it-budget.de

Mehr Kühlung

UNSER SERVICE - IHR VORTEIL.

Gerne bieten wir auch andere Varianten von Klimatisierungslösungen an, zum Beispiel Splitgeräte, Wasser-Kühlung, Side-Cooler und vieles mehr.

Sprechen Sie mit unseren Klimatisierungsprofis.

MYCHART

3331822016	Serverschrank TiRAX cool roof - 24 HE - 600 x 800 mm - 410 W Kühlgerät DEK 04 für Dachaufbau
3331822017	Serverschrank TiRAX cool roof - 24 HE - 600 x 800 mm - 1550 W Kühlgerät DEK 15 für Dachaufbau
3331822018	Serverschrank TiRAX cool roof - 24 HE - 800 x 800 mm - 410 W Kühlgerät DEK 04 für Dachaufbau
3331822019	Serverschrank TiRAX cool roof - 24 HE - 800 x 800 mm - 1550 W Kühlgerät DEK 15 für Dachaufbau
3331822020	Serverschrank TiRAX cool roof - 24 HE - 800 x 1000 mm - 410 W Kühlgerät DEK 04 für Dachaufbau
3331822021	Serverschrank TiRAX cool roof - 24 HE - 800 x 1000 mm - 1550 W Kühlgerät DEK 15 für Dachaufbau
3331822022	Serverschrank TiRAX cool box - 42 HE - 800 x 800 mm - 1050 W Kühlgerät EGO 10 für Wandhalbeinbau
3331822023	Serverschrank TiRAX cool box - 42 HE - 800 x 800 mm - 2050 W Kühlgerät EGO 20 für Wandhalbeinbau
3331822024	Serverschrank TiRAX cool box - 42 HE - 800 x 800 mm - 2900 W Kühlgerät EGO 30 für Wandhalbeinbau
3331822025	Serverschrank TiRAX cool box - 42 HE - 800 x 1000 mm - 1050 W Kühlgerät EGO 10 für Wandhalbeinbau
3331822026	Serverschrank TiRAX cool box - 42 HE - 800 x 1000 mm - 2050 W Kühlgerät EGO 20 für Wandhalbeinbau
3331822027	Serverschrank TiRAX cool box - 42 HE - 800 x 1000 mm - 2900 W Kühlgerät EGO 30 für Wandhalbeinbau



Art.nr.: 3330606020

Wandgehäuse VARI Industry
„cool box“ - 6 HE

Die reguläre Version VARI2000
finden Sie auf Seite 128.

Wandgehäuse VARI Industry „cool box“

Klimatisiertes Wandgehäuse für 19“-Einbauten
Durch die beiden seitlichen Türen und die leicht abnehmbare Frontseite haben Sie eine optimale Zugänglichkeit an alle eingebauten Komponenten.

- 6 HE Nutzhöhe
- vertikaler Einbau der 19“-Komponenten
- inklusive 380 W Klimagerät
- Geräuschpegel ca.: 60 dB(A)
- Fronttür mit Glaseinsatz, Schwenkhebelverschluss und Dreipunktverriegelung
- Rücktür mit Schwenkhebelverschluss und Dreipunktverriegelung
- Höhe: 550 mm - Breite: 800 mm - Tiefe: 522 mm

Material: Stahlblech/Kunststoff
Farbe: lichtgrau (RAL 7035)
Schutzart IP 54 bei geschlossenem Gehäuse
Lieferform: Wandverteiler komplett vorbereitet zur Montage des Kühlgerätes
(Kühlgerät beige gestellt)

Die Prüfung und Berechnung der notwendigen Leistung des Kühlaggregates für eine störungsfreie Funktion der eingebauten Komponenten obliegt dem Kunden.
Bitte beachten Sie, dass bei Luft-/Luftwärmetauscher-Klimaanlagen eine ausreichende Luftzufuhr am Aufstellungsort gewährleistet sein muß.



19"-Standrahmen / Laborgestelle SRD

Offene 19"-Rahmen bieten eine optimale Zugänglichkeit, falls, wie im Laborbereich, Komponenten gelegentlich getauscht werden. Für kleine Netzwerk- oder Server-Landschaften bieten sie auch eine günstige Alternative zum vollständigen 19"-Schrank, wobei die reduzierte Traglast und weitere Funktionsnachteile gegenüber dem Schrank zu beachten sind.

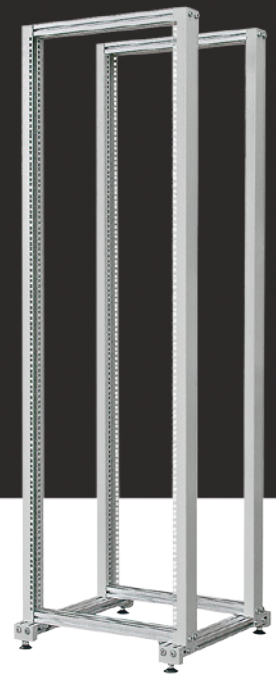

DATEN&FAKTEN AUF EINEN BLICK.

19"-Standchränke Netzwerkschränke Serverschränke :: ZPAS

Spezifikationen

- Solider Doppelrahmen aus 1,5 mm Stahlblech
- Aussenhöhe: 1.177 mm
- Tragkraft ca. 300kg (150 kg pro Rahmen)
- Stufenlose Verschiebung der Rahmen von 130 - 695 mm (19"-Einbautiefe) möglich!
- Verwendung von Netzwerkschrank-Zubehörelementen möglich (Rollen, Geräteböden, Schubladen, Anschlussleisten usw.)
- Verschraubte Konstruktion auf der Basis von horizontalen Aluminiumprofilen und vertikalen Stahlholmen
- Tiefe des Bodenrahmens (Länge der Fußschienen) 786 mm
- Breite des Rahmens 544 mm
- Lackierung in lichtgrau (RAL 7035)
- 4 x Nivellierfüße (Rollen als Zubehör, siehe unten)
- Lieferung zerlegt (einfacher Zusammenbau mit handelsüblichem Werkzeug)

MYCHART

12SRD224	19"-Standrahmen / Laborgestell SRD - 24 HE
12SRD236	19"-Standrahmen / Laborgestell SRD - 36 HE
12SRD242	19"-Standrahmen / Laborgestell SRD - 42 HE
12SRD245	19"-Standrahmen / Laborgestell SRD - 45 HE



Zusätzlich montierte Rollen - Zubehör auf S.37

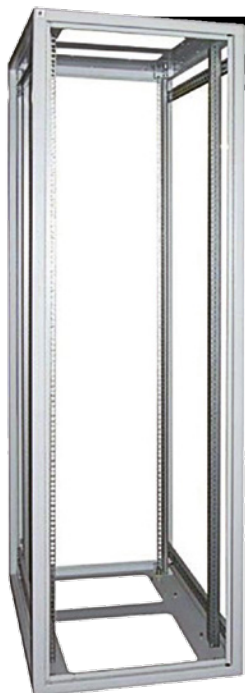

SZB-Schrankrahmen von ZPAS

Dieser SZB-Schrankrahmen ist eine hochwertige, stabile Grundlage zur Nutzung als offenes 19"-Gestell oder zum individuellen Ausbau mit Türen, Seitenwänden, Sockel, usw... Er bietet mehr Stabilität als ein einfaches 19"-Gestell/Laborgestell, einen günstigeren Preis und bessere Umlüftung als ein vollständiger Schrank.

12SZB24U66RAG	19"-Schrankrahmen SZB - 24 HE - 600 x 600 mm - lichtgrau
12SZB24U68RAG	19"-Schrankrahmen SZB - 24 HE - 600 x 800 mm - lichtgrau
12SZBSE24U610RAG	19"-Schrankrahmen SZB - 24 HE - 600 x 1000 mm - lichtgrau
12SZB24U88RAG	19"-Schrankrahmen SZB - 24 HE - 800 x 800 mm - lichtgrau
12SZBSE24U810RAG	19"-Schrankrahmen SZB - 24 HE - 800 x 1000 mm - lichtgrau
12SZB42U66RAG	19"-Schrankrahmen SZB - 42 HE - 600 x 600 mm - lichtgrau
12SZB42U68RAG	19"-Schrankrahmen SZB - 42 HE - 600 x 800 mm - lichtgrau
12SZBSE42U610RAG	19"-Schrankrahmen SZB - 42 HE - 600 x 1000 mm - lichtgrau
12SZB42U88RAG	19"-Schrankrahmen SZB - 42 HE - 800 x 800 mm - lichtgrau
12SZBSE42U810RAG	19"-Schrankrahmen SZB - 42 HE - 800 x 1000 mm - lichtgrau

MYINFO

HABEN SIE WEITERE FRAGEN ?



Verteilerrahmen TE 7000 open von RITTAL

Offenes 19zoll-Verteilergestell für Netzwerke, Laborgeräte, Server etc.
Verschraubte, zerlegbare Konstruktion basierend auf selbsttragenden 19"-Montageprofilen
(lichte Breite 450 mm, Befestigungsmaß 465 mm).



Art.nr.: 297000944

RITTAL TE 7000 open -
42 HE - BxT 800x1000 mm

DATEN&FAKTEN AUF EINEN BLICK.

19"-Standchränke Netzwerkschränke Serverschränke :: Rittal

Art.nr.: 297000940

RITTAL TE 7000 open -
42 HE - BxT 600x1000 mm

Spezifikationen

- 2 Systemchassis in der Breite montiert
- Offener Dachrahmen mit 3 aufgesetzten Kabelführungswannen
- Offener Bodenrahmen mit Nivellierfüßen zum Ausgleich von Bodenunebenheiten.
- Dach- und Bodenrahmen mit innen umlaufender Systemlochung für individuellen Ausbau
- Dach- und Bodenrahmen, über Montagerahmen zu einer tragenden Einheit verschraubt
- Der Ausbau erfolgt über zwei stufenlos tiefenverstellbare 19"-Montagerahmen mit integrierter 25 mm Systemlochung
- Belastbarkeit einer Montageebene 350 kg, max. 700 kg je Rack
- Das System ist anreihbar, Montage eines Sockels ist optional möglich.

19"-Standrahmen von Linkbasic

Art.nr.: 140DRB3266A

19"-Doppel-Standrahmen / Laborgestell

Spezifikationen

- Solider Doppelrahmen aus Stahlblech
- 32 HE Nutzhöhe
- Aussenhöhe: 1.555 mm
- Tragkraft ca. 300kg (150kg pro Rahmen)
- Keine Verschiebung der Rahmen möglich
- Tiefe des Bodenrahmens 600 mm
- Breite des Rahmens 600 mm
- Lackierung in schwarz (RAL 9004)
- Verschraubte Konstruktion
- 4 x Transportrollen
- Lieferung erfolgt zerlegt



Verteilerrahmen von RITTAL



Spezifikationen

- Abmessungen Breite 550 mm x Höhe 1499,5 mm x Tiefe 750 mm
- Material Profilrahmen, Sockel: Stahlblech Füße: Zink- Druckguss
- Farbe: Profilrahmen, Sockel: RAL 7035, Blende, Füße: RAL 5018
- Belastbarkeit: Max.150 kg, statisch/Ebene
- Lieferumfang: Verwindungsstreifer Profilrahmen mit 482,6 mm stabiler Sockel mit integrierten Füßen mit der Möglichkeit zur Bodenverankerung inkl. Montagezubehör
- Hinweise: Zweite Befestigungsebene Rollen und Anreihverbinder optional erhältlich

MYCHART

297391000	Verteilerrahmen von RITTAL - 31 HE - BxT 550 x 750 mm
297396000	Verteilerrahmen von RITTAL - 36 HE - BxT 550 x 750 mm
297400000	Verteilerrahmen von RITTAL - 40 HE - BxT 550 x 750 mm
297445000	Verteilerrahmen von RITTAL - 45 HE - BxT 550 x 750 mm

19"-Wandrahmen mit Schwenkrahmen von Magnoni

Dieses 19"-Wandrack wurde konstruiert für maximale Zugriffsmöglichkeiten auf die montierten Komponenten. Schon bei der Montage kann so viel Zeit gespart werden, Umbauten sind völlig problemlos möglich.



DATEN&FAKTEN AUF EINEN BLICK

19"-Standschränke Netzwerkschränke Serverschränke :: Magnoni

Spezifikationen

- 1 x 19"-Schwenkrahmen
- Rahmenhöhe: 9 HE, 12 HE, 15 HE oder 30 HE
- 2 x Wandhalterung mit Kabeleinlass
- 1 x Rückplatte mit vorgebohrten Öffnungen für die Wandmontage
- Der Schwenkrahmen ist in 5 verschiedenen Positionen im Abstand von 20 mm in der Tiefe montierbar
- Es ergeben sich Einbautiefen (19"-Ebene bis Wandmontageplatte) zwischen 280 und maximal 360 mm
- Der Schwenkrahmen ist wahlweise rechts- oder links schwenkend montierbar.
- Breite Schwenkrahmen: 493 mm
- Breite Wandhalterung: 440 mm
- Farbe: lichtgrau (RAL 7035), pulverbeschichtet

MYCHART

6895290235	19"-Wandrack / Wandrahmen mit Schwenkrahmen - 9 HE
6895290237	19"-Wandrack / Wandrahmen mit Schwenkrahmen - 12 HE
6895290240	19"-Wandrack / Wandrahmen mit Schwenkrahmen - 15 HE
6895290242	19"-Wandrack / Wandrahmen mit Schwenkrahmen - 30 HE

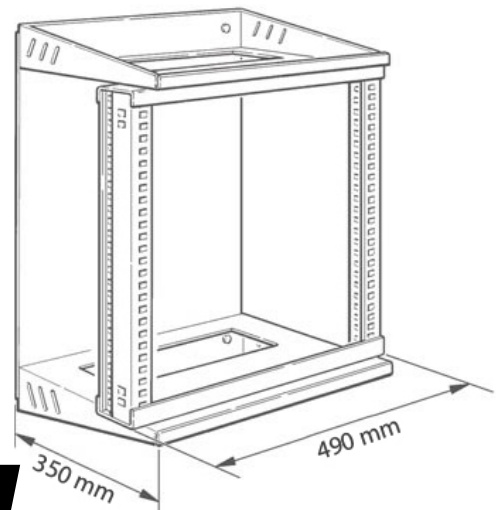

Tischverteiler - kleiner 19"-Rahmen



Der Mini Netzwerkständer ist für kleinere Netzwerklösungen die ideale Komponente zur Unterbringung von 19"Komponenten.

Spezifikationen

- Stabiler Stahlblechrahmen, rutschfest
- Abmessungen (B x H x T): 490 mm x 230 mm x 295 mm
- Farbe: RAL7035 (lichtgrau)
- Werkstoff: Stahl
- Ausführung der Oberfläche: pulverbeschichtet

Art.nr.: 47699996

Tischverteiler - kleiner 19"-Rahmen - 4 HE



19"-Wandhalterung RNO von ZPAS

Einfache und kostengünstige Lösung für die Montage von Geräten, die kein Vollgehäuse erfordern

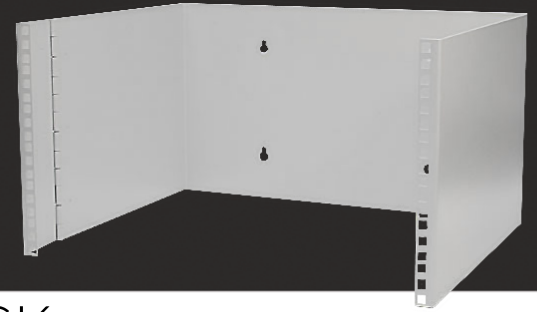

DATEN&FAKTEN AUF EINEN BLICK.

19"-Standschränke Netzwerkschränke Serverschränke :: ZPAS

Art.nr.: **12WZ25220102011**

Spezifikationen

Farbe: lichtgrau RAL 7035
Tiefe: 400 mm
Traglast: 3 kg

Nutzraumhöhe: 6 HE
Breite: 493 mm
Material: Stahlblech

19"-Wandhalterung RNO -
400 mm Tiefe - 6 HE - lichtgrau

An der linken Rahmenseite befinden sich Scharniere, die Zugang zu den eingebauten Geräten von hinten ermöglichen.
Oberflächenbehandlung: RAL 7035 pulverbeschichtet. Andere Farben sind auf Wunsch natürlich möglich.
Lieferumfang: Wandgestell ohne Befestigungszubehör.

19"-Wandrack / Untertischrack von apraNET



Abb.: Foto mit Einbauten (nicht im Lieferumfang enthalten)

Dieser kleine 19"-Rahmen ist ideal für die platzsparende aber sichere Montage von wenigen 19"-Komponenten - horizontal als auch vertikal - oder durch zusätzliche Bohrung im Bodenblech auch unter einer Tischplatte.
Maße (B / H / T) mm: 502 / 19" / 250
Oberfläche / Farbe: lackiert RAL 7035 lichtgrau

Lieferinhalt:

- 1 Grundplatte
- 16 Schrauben M 5 x 12
- 16 Käfigmutter M 5-8
- 1 Seitenteil links & rechts
- 16 Zierscheiben M 5 mit Kragen
- Montagematerial

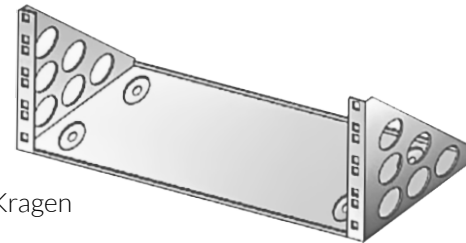

Art.nr.: **3358200400**

19"-Wandrack / Untertischrack -
4 HE Nutzhöhe

Untertisch- oder Wandhalter für 19"-Geräte

Zur Montage von 19"-Zubehör an der Wand oder unter dem Tisch.
Material: Stahl, Aluminium
Farbe: schwarz
H x B x T: 55,8 x 500 x 150 mm

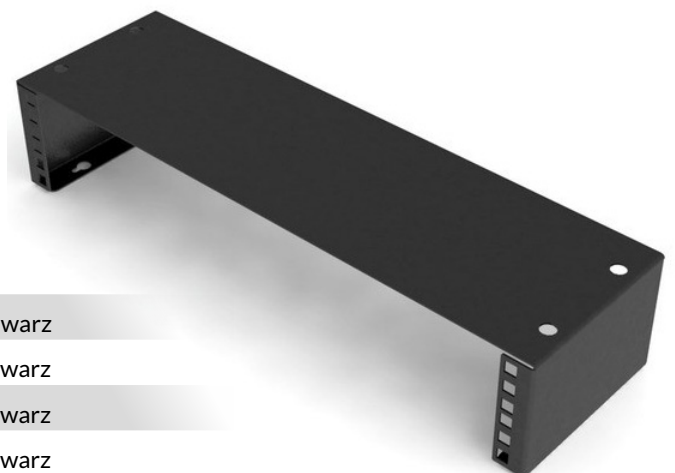

MYCHART

- 117R25101U Untertisch- oder Wandhalter für 19" Geräte - 1 HE - schwarz
- 117R25102U Untertisch- oder Wandhalter für 19" Geräte - 2 HE - schwarz
- 117R25103U Untertisch- oder Wandhalter für 19" Geräte - 3 HE - schwarz
- 117R25104U Untertisch- oder Wandhalter für 19" Geräte - 4 HE - schwarz

19"-Schrank RESISTER RACK von IT-BUDGET

Diese IT-Schränke sind optimiert für die staub- und schmutzgeschützte Unterbringung von IT-Komponenten im 19"Format oder als Mini- oder Midi-Tower.

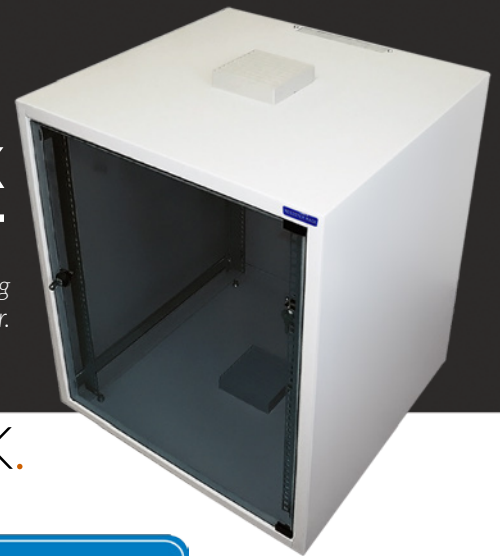

DATEN&FAKTEN AUF EINEN BLICK.

19"-Standschränke Netzwerkschränke Serverschränke :: IT-BUDGET

Abmessung:

- Aussenhöhe = 515 mm - Nutzhöhe innen = 10 HE - ca. 450 mm
- Aussenhöhe = 604 mm - Nutzhöhe innen = 12 HE - 533 mm
- Aussenhöhe = 737 mm - Nutzhöhe innen = 15 HE - 667 mm
- Aussenhöhe = 871 mm - Nutzhöhe innen = 18 HE - 800 mm

- Aussenbreite = 600 mm
- Aussentiefe = 600mm
- Einbautiefe = ca. 550 mm

Der Schutz vor eindringendem Staub wird durch 2 Maßnahmen erreicht:

1. Abdichtung des Schrankes mit allen Anbauteilen, wie Türen, Seitenteile etc. bis Schutzgrad IP 50-Fähigkeit
2. Leichter Überdruck im Schrank, gewährleistet eine effektive Abführung der erwärmten Luft aus dem Schrank und verhindert das Eindringen von Staubpartikeln höchst effizient.

Spezifikationen:

- Gehäusekörper aus gekantetem und verschweißtem Stahlblech
- Fronttür aus ESG-Vollglas (optional Blechtür), mit Schloß
- abnehmbare Rückwand (verschraubt)
- 2 x 19"-Tragwinkel vorne und hinten (in der Tiefe verstellbar)
- Kabeleinlass oben und unten mit Blindabdeckung oder Bürstenleiste
- **Belüftungs-Set im Dach (einblasend), mit 1 Ventilator**
(220 V, 50/60 Hz, 160 m³/h Luftdurchsatz, ca. 40 dB Geräusentwicklung)
- 2 x Luftfilter im Dach und Boden mit auswechselbarem Filterfließ
- 4 Nivellierfüße (Rollen optional als Zubehör lieferbar)
- Erdungssatz für alle Anbauteile

Material:

- Gehäusekörper: 1,25 mm Stahlblech
- Rückwand: 0,8 mm Stahlblech
- Tragwinkel: 1,5 mm Stahlblech
- Blindabdeckungen: 1,0 mm Stahlblech
- Vollglastür: 4,0 mm Sicherheitsglas
- Blechtür: 1,0 mm Stahlblech
- Gehäusekörper und Rückwand sind in RAL 7035 in Grobstruktur pulverbeschichtet
- Tragwinkel und Blindabdeckungen in Aluzink

Für das Einstellen von Geräten ist ein Fachboden in Tiefe 350 bis 550 mm notwendig.

RESISTER RACK

MYPICS



MYINFO

HABEN SIE WEITERE FRAGEN ?

80

06122 - 92 78 9 0

06122 - 92 78 9 20

info@it-budget.de

Maximaler Schutz

UNSER SERVICE - IHR VORTEIL.

Diese Schrankserie bietet nicht nur einen passiven Schutz durch einen hohen IP-Schutzgrad. Zusätzlich setzt ein einblasender Ventilator das Gehäuse unter leichten Überdruck, was ein Eindringen von Schmutz und Staub höchst effektiv verhindert.

Mit oft einfachen und kostengünstigen Mitteln lösen wir alle Aufgaben im Bereich Netzwerk und Elektroschränke - stellen Sie uns Ihre Aufgabe!



MYCHART

99RRSJ110	19"-Schrank RESISTER RACK - erhöhter Staubschutz - 10 HE - Glastür - BxT 600x600mm - lichtgrau
99RRSJ112	19"-Schrank RESISTER RACK - erhöhter Staubschutz - 12 HE - Glastür - BxT 600x600mm - lichtgrau
99RRSJ115	19"-Schrank RESISTER RACK - erhöhter Staubschutz - 15 HE - Glastür - BxT 600x600mm - lichtgrau
99RRSJ118	19"-Schrank RESISTER RACK - erhöhter Staubschutz - 18 HE - Glastür - BxT 600x600mm - lichtgrau

WEGweisende Technik für ZIELführende Lösungen



**apraNET - Ihr Partner für 19"-Lösungen
im Bereich Netzwerktechnik und Rechenzentrum**



D-54552 Mehren / Vulkaneifel · Tel.: (0 65 92) 95 12-0 · vertrieb@apranet.de · www.apranet.de



TRITON®

19"-Schrank Swing von TRITON

Verteiler mit Schwenkrahmen, so kann dieses einzigartige Produkt, das vor allem für die Installation von Audio- und Videoanlagen mit allen ihren Spezifika bestimmt ist, beschrieben werden



DATEN&FAKTEN AUF EINEN BLICK.

19"-Standchränke Netzwerkschränke Serverschränke :: Triton

Spezifikationen

- Aussenhöhe: 1970 mm
- Aussenbreite: 800 mm
- Aussentiefe: 600 mm
- Nutzbare Höhe: 40 HE
- Drehrichtung des Schwenkrahmens: Rechts
- Typ der Vertikalen: L-förmig oder U-förmig
- 19"-Standverteiler mit Schutzgrad IP20

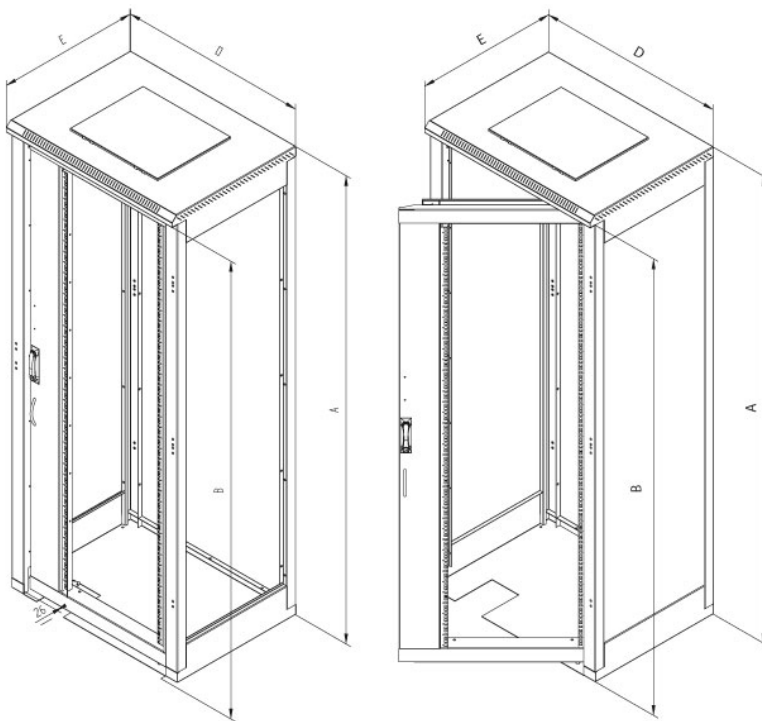

Geschweißter Stahlrahmen mit von innen verschraubten Wänden. Über und unter der Rückwand befinden sich Lüftungsgitter mit Filter.

Der 19"-Schwenkrahmen im Vorderteil des Schrankes wird durch eine Schwerlastrolle gestützt. Tragkraft des Rahmens 300 kg. Maximale Einbautiefe für Komponenten im Schwenkrahmen 400 mm.

Diese Schränke sind für den Einbau von Daten- und Telekommunikationsanlagen und ihrer Verteilersysteme sowie für Audio-Video-Systeme oder ähnliche Anlagen bestimmt.

Der Schrankrahmen und alle abnehmbaren Teile (Seiten- und Rückwände, Türen) sind mit Erdungskabeln verbunden, die ordnungsgemäß befestigt und während der gesamten Nutzungsdauer angeschlossen sein müssen.

Im Boden des Verteilers befindet sich eine M8-Schraube als Haupterdungspunkt.

MYCHART

- | | |
|-----------------|--|
| 10VDA42B86CAXA1 | 19"-Schrank Swing - 40 HE - BxT 800x600 mm - mit Schwenkrahmen - Sichttür - Typ der Vertikalen: L-förmig |
| 10VFA42B86CAXA1 | 19"-Schrank Swing - 40 HE - BxT 800x600 mm - mit Schwenkrahmen - Sichttür - Typ der Vertikalen: U-förmig |

Neben diesen beiden Standardtypen erhalten Sie bei uns alle Varianten und Ausbau-typen der Firma TRITON (www.triton-racks.de)

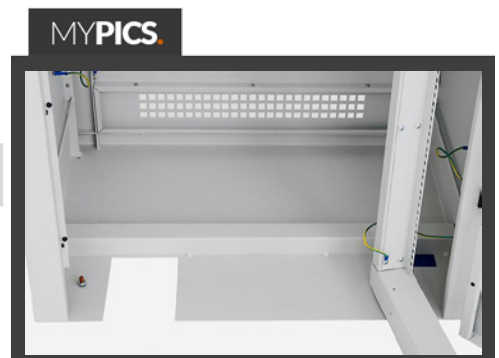

MYINFO

HABEN SIE WEITERE FRAGEN ?

82

06122 - 92 78 90

06122 - 92 78 9 20

info@it-budget.de

19"-Soundbox von Magnoni

Kleine Studioracks als stabile, verschraubter Konstruktion



DATEN&FAKTEN AUF EINEN BLICK.

19"-Standschränke Netzwerkschränke Serverschränke :: Magnoni

Die SOUND BOX wird serienmäßig ohne Fronttür und Rückwand ausgeliefert, welche aber nachrüstbar sind. Auf 4 stabilen Transportrollen ist der kleine, preisgünstige Schrank mobil und wird so oft auch in Labors, Tonstudios und Testumgebungen verwendet.

Spezifikationen

- Innenhöhe / Aussenhöhe (ohne Rollen):
 8 HE / 395,20 mm
 12 HE / 573,00 mm
 15 HE / 706,35 mm
 21 HE / 973,05 mm
- Innentiefe (Zwischen 19"-Profil vorne und hinten): 490 mm
- Abstand Tür zu 19" Profil (vorne und hinten): jeweils 35 mm
- Aussentiefe: 600 mm
- Aussenbreite: 600 mm
- hochstabile, verschraubte Konstruktion
- Material: Stahlblech
- 4 vertikale 19" Lochrasterschienen gemäß IEC 297-1, nicht tiefenverstellbar
- 4 Transportrollen, davon 2 mit Bremse
- Kabeleinlassöffnung im Boden, verschlossen mit abnehmbarer Blindplatte
- maximale Belastung: 50 kg
- Farbe: Schwarz (RAL 9005)

Die Lieferung erfolgt zerlegt im Flatpack zur Eigenmontage. Diese ist mit handelsüblichem Werkzeug schnell zu bewerkstelligen.

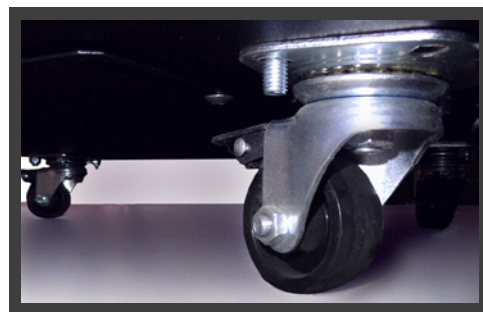

MYCHART

ZAAMAGN1152	19" Studio-Rack SOUND BOX - 8 HE - 600 mm Tiefe - schwarz
ZAAMAGN1153	19" Studio-Rack SOUND BOX - 12 HE - 600 mm Tiefe - schwarz
ZAAMAGN1154	19" Studio-Rack SOUND BOX - 15 HE - 600 mm Tiefe - schwarz
ZAAMAGN1155	19" Studio-Rack SOUND BOX - 21 HE - 600 mm Tiefe - schwarz

PC-Schrank SZB von ZPAS

Schrank zur Verwahrung von PC-Systemen -
Die Schrankkonstruktion ermöglicht den separaten Zugang zu den einzelnen
Kammern durch den Einsatz verschiedener Halbzylinder und Schlüssel



DATEN&FAKTEN AUF EINEN BLICK.

19"-Standsschränke Netzwerkschränke Serverschränke :: ZPAS

Spezifikationen

Sichttür oben, separate Klappe für Tastaturschublade mittig und geschlossene Tür unten,
im Innenausbau komplett mit 4 Stück vertikalen 19"-Montageschienen:

So können völlig flexibel auf allen Höhen Fachböden zur Aufnahme von Rechnern und
Bildschirmen und alle anderen 19"-Komponenten montiert werden.



Farbe:

Lichtgrau (RAL 7035).

Auf Wunsch können fast alle anderen RAL-Farbtöne realisiert werden.

Maße:

- Breite: 600 mm
- Aussentiefe: 600 mm oder 800 mm
- Einstelltiefe: 550 mm oder 750 mm
- Höhe: Nutzbare Innenhöhe 36, 39, 42 oder 45 HE
- Material: Gestell: 2,0 mm Stahlblech, Wände,
Dach und Blechtür: 1,0 mm Stahlblech, Sichttür: 1,5 mm Stahlblech,
4,0 mm ESG-Glas, Profilschienen: 2,0 mm Stahlblech
- Schutzart: IP 20 gemäß PN 92/E-08106 / EN 60529 / IEC 529
(betrifft nicht die Bürstenleisten)
- Oberflächebehandlung: Gestell, Dach, Wände, Türen und Sockel sind in
Lichtgrau (RAL 7035) in Grobstruktur pulverbeschichtet;
Profilschienen - Aluzink; Ausleger - verzinkt

Lieferumfang:

- Gestell mit Teleskop-Tastaturschublade (ohne Tastatur)
- zwei Seitenwände
- zwei Türen vorne: unten - Blechtür, oben - Sichttür
- hinten gekürzte Vollblechtür,
unten 3-HE-Panel mit Bürstenleiste zum Kabeleinlass
- alle Türen mit Öffnungswinkel 130°
- alle Türen abschließbar, 4 Schlüssel beiliegend
- Dach mit Öffnung für Aktivlüftereinheit
- auf Distanzbolzen aufgesetztes Dachblech mit seitlichen
Belüftungsschlitzen
- 4 x 19"- Profilschienen, stufenlos tiefenverstellbar
- Erdungsschiene und Erdungsleitungen-Set im Bodenbereich montiert
- alle Anbauteile komplett geerdet
- 4 x Nivellierfüße (Sockel optional)

Mobile EDV

UNSER SERVICE - IHR VORTEIL.

In dem mobilen EDV-Schrank von Schäfer IT-SYSTEMS können Sie einen kompletten Arbeitsplatz geschützt unterbringen. Da der Schrank genau auf die darin zu nutzenden Komponenten zugeschnitten ist, reduziert sich sein Gewicht und Umfang, was seine Mobilität maximal erhöht.

MYCHART

12SZBPC366060	SZB - PC-Schrank - Breite 600 mm - Tiefe 600 mm - 36 HE
12SZBPC366080	SZB - PC-Schrank - Breite 600 mm - Tiefe 800 mm - 36 HE
12SZBPC396060	SZB - PC-Schrank - Breite 600 mm - Tiefe 600 mm - 39 HE
12SZBPC396080	SZB - PC-Schrank - Breite 600 mm - Tiefe 800 mm - 39 HE
12SZBPC426060	SZB - PC-Schrank - Breite 600 mm - Tiefe 600 mm - 42 HE
12SZBPC426080	SZB - PC-Schrank - Breite 600 mm - Tiefe 800 mm - 42 HE
12SZBPC456060	SZB - PC-Schrank - Breite 600 mm - Tiefe 600 mm - 45 HE
12SZBPC456080	SZB - PC-Schrank - Breite 600 mm - Tiefe 800 mm - 45 HE



Mobiler EDV-Schrank

Spezifikation

- pulverbeschichtetes Stahlgehäuse
- Farbe: alusilber
- Graphitgraue Arbeitsplatte zur Ablage von Dokumenten
- Belüftete Stahlblechtür mit Sicherheits-Zylinderschloss, 2 Schlüssel
- Stabile Tastaturschublade
- Schnellzugriff durch abschließbare Tastaturschublade
- rückseitige Kabeleinführung
- Monitorgehäuse HxBxT (mm): 550 x 540 x 270 für Bildschirmdiagonalen bis 482,6 mm (19")
- 4 stabile Lenkrollen, davon 2 mit Feststeller
- Unterschrank mit 1 Ablageboden für PC, Drucker oder Werkstatt-Utensilien

EDV-Zubehör (Bildschirm, Drucker, Rechner etc.) ist nicht im Lieferumfang enthalten.

- 65CPU2 Mobiler EDV-Schrank - HxBxT 1640 x 600 x 600 - lichtgrau
65CPU5 Mobiler EDV-Schrank - HxBxT 1640 x 600 x 600 - alusilber

SCHÄFER IT-SYSTEMS

MYPICS





PC-Schrank SZE2 von ZPAS

Schrank IP 54 zur Verwahrung von PC-Systemen in Bereichen mit hoher Staubverschmutzung und/oder Feuchtigkeit (v.a. in Industrieumgebungen)



DATEN&FAKTEN AUF EINEN BLICK.

19"-Stand-schränke Netzwerkschränke Serverschränke :: ZPAS

Spezifikationen

Nutzbare Innenhöhe: 33 HE, 38 HE oder 42 HE
Aussenhöhen: 1600 mm, 1800 mm oder 2000 mm
Aufteilung der Innenhöhe: Unten 18 HE, oben 10 HE, 15 HE oder 19 HE
Aussenbreite: 600 mm
Aussentiefe: 800 mm
Einstelltiefe: 750 mm



Die Schrankkonstruktion ermöglicht den separaten Zugang zu den einzelnen Kammern durch den Einsatz verschiedener Halbzylinder und Schlüssel

Vorteil:

Auch bei ausgezogener Tatstatorschublade ist die Schutzart gewährleistet!
Die Schrankkonstruktion ermöglicht auch den Einsatz einer angebauten Klimaanlage (bei Bedarf bitte anfragen)
Innenausbau komplett mit 4 Stück vertikalen 19"-Montageschienen:
So können völlig flexibel auf allen Höhen Fachböden zur Aufnahme von Rechnern und Bildschirmen und alle anderen 19"-Komponenten montiert werden

Farbe:

Lichtgrau (RAL 7035).
Auf Wunsch können fast alle anderen RAL-Farbtöne realisiert werden

Material:

Gestell: 2,0 mm Stahlblech, Dach - & Bodenrahmen: 2,0 mm Stahlblech, Vertikalprofile: 2,5 mm Stahlblech, Türen: 2,0 mm Stahlblech, 4,0 mm Sicherheitsglas

Wände:

1,5 mm Stahlblech, Sockellecken: 2,5 mm Stahlblech,

Sockelblenden:

1,25 mm Stahlblech, Profilschienen: 2,0 mm Stahlblech

Schutzart:

IP 54 gemäß PN 92/E-08106 / EN 60529 / IEC 529

Oberflächenbehandlung:

Gestell, Dach, Wände, Türen und Sockel sind in Lichtgrau - RAL 7035
in Grobstruktur pulverbeschichtet, Profilschienen - Aluzink

Lieferumfang:

- Schrank komplett montiert auf 100 mm Sockel
- 2 x Seitenwände, herausnehmbar, verschraubt
- 2 x Türen vorne: oben Sichttür, unten Blechtür



MYINFO

HABEN SIE WEITERE FRAGEN ?

86

06122 - 92 78 90

06122 - 92 78 9 20

info@it-budget.de

Sauber & sicher

UNSER SERVICE - IHR VORTEIL.

Industrienumgebung setzt die EDV großen Gefahren aus, die sie langsam und lange unbemerkt zersetzen: Staub, Schmutz und verschmutzte Luft. Unsere PC Schränke erhalten die volle Bedienbarkeit bei maximalem Schutz, bis IP 54!

Sprechen Sie uns an für den optimalen Schutz Ihrer EDV in Industrienumgebung.

MYCHART

12SZE2PC336060	SZE2 - IP 54 - PC-Schrank - Breite 600 mm - Tiefe 600 mm - 33 HE
12SZE2PC336080	SZE2 - IP 54 - PC-Schrank - Breite 600 mm - Tiefe 800 mm - 33 HE
12SZE2PC386060	SZE2 - IP 54 - PC-Schrank - Breite 600 mm - Tiefe 600 mm - 38 HE
12SZE2PC386080	SZE2 - IP 54 - PC-Schrank - Breite 600 mm - Tiefe 800 mm - 38 HE
12SZE2PC426060	SZE2 - IP 54 - PC-Schrank - Breite 600 mm - Tiefe 600 mm - 42 HE
12SZE2PC426080	SZE2 - IP 54 - PC-Schrank - Breite 600 mm - Tiefe 800 mm - 42 HE

roger - der Partner von IT-Budget

roger
19" Technik
die verbindet

roger bietet Ihnen ein breites Programm von Netzwerk- und Serverschränken mit einer großen Zubehör-Palette.

- Netzwerkschränke
- Serverschränke
- Wandgehäuse
- Baugruppenträger
- Zubehör

Darüber hinaus können wir für Sie fast jede Sonderlösung realisieren. roger Produkte werden in vielen Projekten eingesetzt.

Testen auch Sie unsere Produkte!

Flexible Sonderlösungen
Kurze Lieferzeiten



www.roger.de

Ein Unternehmen der
caleg | gruppe

ODER BESUCHEN SIE UNS UNTER WWW.IT-BUDGET.de

87

Notebook- & Laptopwagen Jumbomatik

*Im Notebook- und Laptopwagen Jumbomatik können bis zu
zwanzig Notebooks bzw. Laptops untergebracht werden*



Art.nr.: 65JUM1069105

**Notebook- und Laptopwagen -
„Jumbomatik“**

DATEN&FAKTEN AUF EINEN BLICK

19"-Standschränke Netzwerkschränke Serverschränke :: Dürrwächter

Spezifikationen

- Außenmaße: BxTxH 1000 x 690 x 1050 mm
- Innenmaße: BxTxH 940 x 640 x 902 mm
- Der Schrank wird durch eine 465mm tiefe Mittelwand in zwei gleiche Hälften geteilt.
- Jede Hälfte dient zur Unterbringung von zehn Laptops bzw. Notebooks.
- Zwei Rückwandblenden links und rechts.
- Die Rückwandblenden sind 180mm von der Rückseite hereingerückt.
- An den Rückwandblenden sind zwei von hinten zugängliche Zehnfachsteckdosen angeschraubt.
- Die Steckdosen haben jeweils einen Schukosteckeranschluß und einen Schalter.
- Die Kabel haben eine Länge von 5m (1,5mm²).
- Die Kabel können auf zwei Kabelhalterungen aufgewickelt werden die sich auf der Innenseite der Rückwandtüren befinden.
- Der Wagen hat unten hinten eine 260mm hohe Blende in der sich zwei Kabeldurchlässe D=80mm befinden.
- Die Blende hat zwei Ausfräsungen für die Schukosteckerkabel.
- Der Wagen hat vorne und hinten jeweils zwei Flügeltüren.
- Die Flügeltüren sind vorne und hinten mit jeweils einem Drehstangenschloß abschließbar.
- Die Schlösser sind gleichschließend.
- Zur Belüftung sind in jeder der vier Türen zwei Ausfräsungen D=113mm die jeweils mit einem Metallgitter abgedeckt sind.
- Im Deckel ist hinten mittig ein Kabeldurchlaß D=80mm.

Fächer:

- Die Breite der Fächer beträgt 470 mm.
- Die Fachböden sind 402mm tief und haben eine Materialstärke von 8mm.
- Sie sind nicht ausziehbar.
- Die Höhe der Fächer beträgt 83 mm.

Material:

- MDF kunststoffbeschichtet
- ABS Kante - Farbe: RAL 7035 lichtgrau
- 4-Schwerlastrollen mit einer Bauhöhe von 100mm mit Totalfeststellern



MYINFO

HABEN SIE WEITERE FRAGEN ?

88

06122 - 92 78 9 0

06122 - 92 78 9 20

info@it-budget.de

Notebook- & Laptopwagen Express

Im Notebook- und Laptopwagen Express können zehn Notebooks bzw. Laptops sowie ein Drucker und ein Beamer untergebracht werden.



Art.nr.: 65EXP1078105

Notebook- und Laptopwagen - „Express“

DATEN&FAKTEN AUF EINEN BLICK

19"-Standschränke Netzwerkschränke Serverschränke :: Dürrwächter

Spezifikationen

- Außenmaße: BxTxH 1000 x 780 x 1050 mm
- Innenmaße: BxTxH 940 x 730 x 902 mm
- Der Schrank wird durch eine 630mm tiefe Mittelwand in zwei Hälften geteilt.
- Die rechte Hälfte dient zur Unterbringung von zehn Laptops.
 - Die Breite der Fächer beträgt 470 mm.
 - Die Fachböden sind 630 mm tief und haben eine Materialstärke von 8mm.
 - Die lichte Höhe der Fächer beträgt 83 mm.
- Die linke Hälfte dient zur Unterbringung eines Druckers und eines Beamers.
 - Die Breite beträgt 470mm.
 - Sie hat zwei 530mm tiefe in der Höhen verstellbare Fachböden mit jeweils einer Ausfräsung als Kabeldurchlaß 80x80mm.
- Die geschlossene Rückwand ist von der Hinterseite um 140mm zurückgesetzt. In ihr befindet sich unten ein Kabeldurchlaß 100x150mm und zwei von hinten zugängliche Schuko-Sechsfachsteckdosen. Diese verfügen über einen Schukosteckeranschluss mit Dauerstrom.
- Das Kabel hat eine Länge von 5m (1,5mm²) und kann auf einer Kabelhalterung aufgewickelt werden.
- Der Wagen hat unten hinten eine 260mm hohe Blende in der sich zwei Kabeldurchlässe D=80mm befinden.
- Eine Ausfräsung in der Blende für die Schukosteckerkabel.
- Der Wagen hat vorne und hinten jeweils zwei Flügeltüren. Diese sind vorne und hinten mit jeweils einem gleichschließenden Drehstangenschloss abschließbar. Die Türen haben keine Griffe.
- In jeder der vier Türen befinden sich zwei Ausfräsungen D=113mm die jeweils mit einem Metallgitter abgedeckt sind.
- Im Deckel befindet sich hinten ein Kabeldurchlaß D=80mm.

Material:

- MDF kunststoffbeschichtet
- ABS Kante - Farbe: RAL 7035 lichtgrau
- 4-Schwerlastrollen mit einer Bauhöhe von 100mm mit Totalfeststellern

MYPICS



Laptop-Schrank von Magnoni

Dieser Schrank dient der sicheren Verwahrung und Aufladung von bis zu 14 Laptops oder Tablets. Er findet häufig Verwendung in Universitäten und Hochschulen sowie für die technische Ausrüstung von Technikern oder Beratern im Ausseneinsatz/-dienst.



DATEN&FAKTEN AUF EINEN BLICK.

19"-Standsschränke Netzwerkschränke Serverschränke :: Magnoni

Vorteile:

- 14 einzeln abschließbare Schubladen zum Schutz der Laptops oder Tablets vor Diebstahl und Verschmutzung (Staub) montiert
- Jede Schublade mit Steckdosenleiste (beigelegt) zur Aufladung der Akkus
- 3 von 4 Türen sind perforiert, um eine optimale Belüftung der ladenden Laptops/ Tablets zu gewährleisten

ACHTUNG:

Dieser Artikel wird mit 14 Schubladen und 14 Steckdosenleisten ausgeliefert. Möchten Sie diesen Schrank mit weniger Schubladen bestellen wählen Sie bitte den 68MAGLTR30 und Schubladen und Steckdosenleisten als Zubehör oder lassen Sie sich ein individuelles Angebot erstellen.

Spezifikationen:

- 30 HE Innenhöhe
- Aussenhöhe: 1.485 mm
- Aussenbreite: 640 mm
- Aussentiefe: 640 mm
- 1 x Fronttür, perforiert mit Griff und Schloss, abschließbar
- 1 x Rücktür als Vollblechtür mit Griff und Schloss, abschließbar
- 2 x Seitenteile perforiert, zu öffnen, abschließbar
- Fronttür sowie Seitenteile sind perforiert/gelocht zur optimalen Be- und Entlüftung der Laptops
- 14 x Schubladen, Stahlblech, lackiert, mit Schloß, Lüftungsschlitze seitlich, 2 HE Bauhöhe
- Innenmaße Schubladenfach (LxBxH in mm): 410 x 385 x 70
- 1 x Steckdosenleiste (Schuko-Doseneinsatz) pro Schublade beigelegt (Die ordnungsgemäße Verkabelung & Elektroinstallation obliegt dem Kunden)
- Material: Stahlblech, pulverbeschichtet
- Farbe lichtgrau (RAL 7035)
- auf Wunsch auch in schwarz (RAL 9005) lieferbar

Alternativ ist der Schrank mit 1 HE-Schubladen für bis zu 28 Standard-Tablets lieferbar. Bei Interesse freuen wir uns über eine Anfrage.

68MAGN1199

Laptopschrank - für bis zu 14 Laptops - MIT 14 Schubladen & 14 Steckdosenleisten - lichtgrau

68MAGLTR30

Laptopschrank - für bis zu 14 Laptops - Schubladen optional - lichtgrau



MYINFO. HABEN SIE WEITERE FRAGEN ?

Kosten Kontrolle

UNSER SERVICE - IHR VORTEIL.

Jede einzelne Schublade, die einem Laptop oder Tablet sichere Unterbringung garantiert, kostet fast 100,00 €! Hier können Sie sparen, wenn Sie weniger als 14 Schubladen benötigen: wir statten den Schrank auf Wunsch gerne mit genau der Anzahl an Schubladen aus, die Sie brauchen.

Lassen Sie sich einfach schnell ein Angebot von unseren technischen Kundenberatern erstellen.



	Zubehör
68MAGN0609	19"-Schublade - 2 HE - Lichtgrau
68MAGN0610	19"-Schublade - 2 HE - schwarz
38388270	Steckdosenleiste Smart von BACHMANN - 3-fach - 1,5 m - weiß



19"-Serverschrank KR55 - Schutzgrad IP55

Mit dem hohen Schutzgrad IP 55 (gemäß Norm CEI 70-1) ist dieser Schrank geeignet für

- den Einsatz in staub- und schmutzintensiven Bereichen
- den Einsatz im Bereich von Spritzwasser
- die Montage einer Klimaanlage

Spezifikationen

Hochstabiler, verschraubter Schrankrahmen mit den Maßen:

- Aussenbreite wahlweise: 600 mm oder 800 mm
- Aussentiefe wahlweise: 600 mm, 800 mm oder 1.000 mm
- Aussenhöhe: 1300 mm (26 HE) oder 2000 mm (42 HE) jeweils inkl. Sockel
- Nutzbare Innenhöhe: 26 HE oder 42 HE

1 x Fronttür mit 4 mm Sicherheitsglas gemäß Norm UNI EN 12150-1:2001 und UNI EN 1288-3, sowie umlaufender Dichtung

1 x Rücktür als Vollblechtür mit umlaufender Dichtung, Türöffnungswinkel 130°

Beide Türen mit 2-Punkt-Stangenschließung, mit Schwenkhebelgriff & Standard-Schließung

2 x Seitenwand, verschraubt, abnehmbar, mit umlaufender Dichtung

4 x 19"-Montageschienen, verzinkt, mit Lochraster, tiefenverstellbar

1 x Sockel, bestehend aus 4 x Sockellecken mit 4 x seitlichen Sockelblenden

Verschraubtes Dachblech, geschlossen (Dachblech mit vormontierten Lüftern im Zubehör)

Boden, geschlossen mit mehrteiligem Bodenblech, verschiebbar für Kabeleinlass

Traglast des Schrankes bei gleichmäßiger Lastverteilung: 1.000 Kg

Die Schränke können (ohne Seitenteile) unter Erhaltung der Schutzart IP55 angereicht werden

Farbe: lichtgrau (RAL 7035)
optional ist auf Anfrage die Farbe schwarz (RAL 9005) erhältlich

MYCHART

68MAGN1336	19"-Serverschrank KR55 - Schutzgrad IP 55 - 26 HE - 600 x 1000 mm - lichtgrau - Sockel
68MAGN1338	19"-Serverschrank KR55 - Schutzgrad IP 55 - 26 HE - 800 x 1000 mm - lichtgrau - Sockel
68MAGN1408	19"-Serverschrank KR55 - Schutzgrad IP 55 - 42 HE - 600 x 600 mm - lichtgrau - Sockel
68MAGN1393	19"-Serverschrank KR55 - Schutzgrad IP 55 - 42 HE - 600 x 1000 mm - lichtgrau - Sockel
68MAGN1410	19"-Serverschrank KR55 - Schutzgrad IP 55 - 42 HE - 800 x 800 mm - lichtgrau - Sockel
68MAGN1329	19"-Serverschrank KR55 - Schutzgrad IP 55 - 42 HE - 800 x 1000 mm - lichtgrau - Sockel



19"-Colocation Schrank DSR von ZPAS

Der DSR-Colocation Schrank ist bestimmt für separate Nutzung einzelner Abteilungen.
Der Schrank ist die ideale Lösung für physisch getrennte IT-Geräte. Jede Kammer kann mit einem eigenen sicheren Profil-Halbzylinderschloß ausgestattet werden.
Getrennte Kabelkanäle schützen die Zuleitungen in die einzelnen Abteilungen.



DATEN&FAKTEN AUF EINEN BLICK.

19"-Standschränke Netzwerkschränke Serverschränke :: ZPAS

Maße

- Höhe: 2.230 mm (47 HE)
- Breite: 600 mm
- Tiefe: 900 oder 1.000 mm
- Aufteilung wahlweise: 2 x 23 HE oder 4 x 11 HE

Allgemein

- Front- und Rücktür aus perforiertem Stahlblech
- perforierte Seitenwände
(bei angereihten Schränken werden die Seitenwände zu Schottwänden)
- Schnellverschlüsse an Türen und Seitenwände, Einbau von Schwenkhebel und Profilhalbzylinder möglich
- Raumaufteilung durch Schottböden, jede abgeschottete Kammer besitzt unabhängige 19"-Profilschienen und voneinander unabhängige Kabelkanäle, die auf der linken und rechten Schrankseite entlanglaufen.
- Kabeleinführung kann von unten oder oben erfolgen
- Ausschnitte im oberen und unteren Schrankrahmen (Größe 380 x 210 mm) für Lüftersysteme oder Dach-/ Bodenbleche
- Zusätzlich zwei Ausschnitte im Dachrahmen für Kabeleinführung von oben (Dach mit Ausschnitten für die Kabeleinführung nötig)

Technische Daten

- Gestell: 2,0 mm Stahlblech
- Seitenwände: 1,0 mm Stahlblech
- Türen: 1,0 mm Stahlblech
- Dach: 1,0 mm Stahlblech
- Profilschienen: 2,0 mm Stahlblech
- Schutzart: IP 20 gemäß PN 92/E-08106 / EN 60529 / IEC 529
- Gestell, Dach, Seitenwände, Sockel: RAL 7035 (Lichtgrau), pulverbeschichtet Profilschienen, Kabelkanäle: Aluzink

Lieferumfang

- Schrankrahmen
- Schottböden (Anzahl abhängig von der Anzahl der Kammern)
- jeweils eine Fronttür für jede Kammer
- Rückwand für gesamte Schrankhöhe
- vier 19"-Profilschienen für jede Kammer
- Kabelkanäle (nicht bei Schränken ohne Kammerunterteilung)
- Dach
- Erdungsleitungen

MYPICS

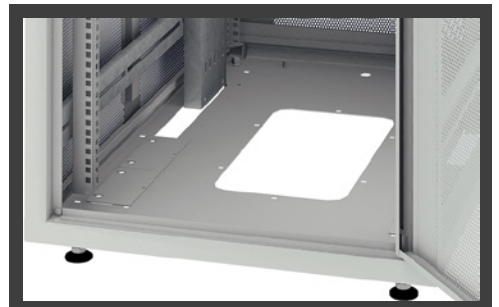
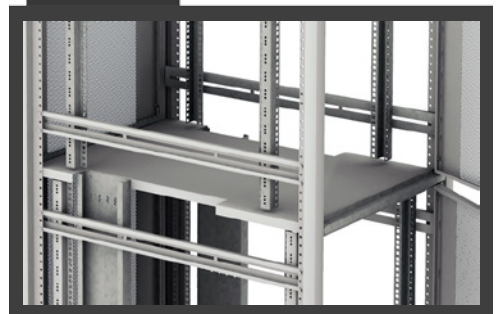

MYINFO

92

06122 - 92 78 90

06122 - 92 78 9 20

info@it-budget.de

Kammer- konzert

UNSER SERVICE - IHR VORTEIL.

Neben den hier standardmäßig angebotenen Modellen sind viele verschiedene Kombinationen von Kammergrößen oder unterschiedliche Front- und Rücktüren pro Kammer möglich.

Sprechen Sie mit unseren Kundenratern über Ihre Vorstellungen.

MYCHART

12WZDSR00111AA11011	19"-Colocation Schrank DSR - 2 x 23 HE - 900 mm Tiefe
12WZDSR00111AA11011G1000	19"-Colocation Schrank DSR - 2 x 23 HE - 1.000 mm Tiefe
12WZDSR00222AA11011	19"-Colocation Schrank DSR - 4 x 11 HE - 900 mm Tiefe
12WZDSR00222AA11011G1000	19"-Colocation Schrank DSR - 4 x 11 HE - 1.000 mm Tiefe



Serverschrank SLIM RACK

Der extra schmale Serverschrank vom Typ SLIM RACK bietet eine sichere Unterbringungsmöglichkeit für Tower-Server sowie weiteren Netzwerkkomponente auf Geräteträgern. Der Platzbedarf ist mit einer Breite von nur 300 mm minimal.



DATEN&FAKTEN AUF EINEN BLICK.

19"-Standschränke Netzwerkschränke Serverschränke :: IT-BUDGET

Im Schrank finden Sie Montageplatz für Standgehäuse bis 185 mm Breite auf Geräteträgern. Je nach Gehäusegröße lassen sich im Schrank somit bis zu 4 Server und weitere Netzwerkgeräte montieren und das bei minimalem Platzbedarf des Schrankes!

Spezifikationen

- Hochstabiler, verschraubter Schrankrahmen
- Material 2 mm Stahlblech, pulverbeschichtet
- Nutzhöhe innen: 42 HE
- 2.018 mm Aussenhöhe
- 1.000 mm Aussentiefe
- 300 mm Aussenbreite
- Maximale Einbautiefe = 900 mm
- 1 x Fronttür, Vollblech mit Schloss
- 1 x Rücktür, Vollblech mit Schloss
- 2 x Seitenwände, herausnehmbar, abschließbar
- 6 x Geräteträger, 780 mm Auflagefläche
- Dach mit vorbereiteten Öffnungen für Kabeinführung durch Blindplatten
- Boden mit vorbereiteten Öffnungen für Kabeinführung durch Blindplatten
- 4 x Nivellierfüße
- OPTION (=Zubehör): Transportrollen oder Sockel
- Farbe lichtgrau (RAL 7035)
- Schutzgrad IP 20 gemäß EN 60529 Norm

99MAGN1020SR

SLIMRACK - 300 mm Breite
schmaler Serverschrank



12PD2W

1-fach Dachlüfter für
19"-Schrank - lichtgrau

MYPICS

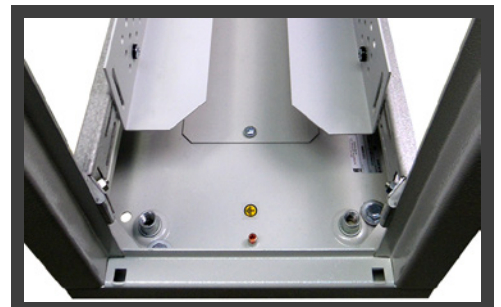

MYINFO

HABEN SIE WEITERE FRAGEN ?



Basicsafe LBS 9.1 C Kompakt von RITTAL

Zur umfassenden Sicherung Ihrer ITK bietet der Rittal Basicsafe LBS 9.1 C ein angemessenes Sicherheitsniveau. Im Bezug auf Bedrohungspotentiale aus dem physikalischen Umfeld stellt der Basicsafe eine multifunktionale Schutzlösung dar.



DATEN&FAKTEN AUF EINEN BLICK

19"-Stand-schränke Netzwerkschränke Serverschränke :: Rittal

Der Rittal Basicsafe LBS 9.1 C verfügt über 15 nutzbare Höheneinheiten & bietet als vollklimatisiertes Minirechenzentrum Schutz für Server & Storageanwendungen, ist darüber hinaus aber auch einsetzbar z. B. zum Schutz einer einzelnen USV.

Aufgrund seiner kompakten Größe findet der IT Sicherheitssafe seine Anwendung vor allem im Bereich kleiner und mittelständiger Unternehmen. Beispielhaft ist hier der Schutz personenbezogener Daten im Bereich von Banken, Arztpraxen, Steuerberatern oder Rechtsanwaltskanzleien zu nennen.

Mit Ihrer Entscheidung für den Rittal Basicsafe LBS 9.1 C erhalten Sie mehr als 30 Jahre Erfahrung in der physikalischen Daten- und Systemsicherung.

Klimatisierter Sicherheitssafe ausgestattet mit:

- Bedientür und Servicetür mit Dreipunktverriegelung
- Geprüfte Kabeleinführung in jeder Seitenwand
- Unterfahrbarer Sockel
- Kühlleistung: 2400 Watt
- Brandschutz F 90, Einhaltung der Grenzwerte 70°C und rel. Luftfeuchte < 85 % über 10 Minuten
- Einbruchschutz Widerstandsklasse 2
- Schutz gegen Staub und Strahlwasser IP 55
- Höhe außen: 1646 mm inkl. Klimagerät
- Breite außen: 806 mm
- Tiefe außen: 1319 mm
- Höhe innen: 827 mm (nutzbare Höhe)
- Breite innen: 620 mm (nutzbare Breite)
- Tiefe innen: 1024 mm (nutzbare Tiefe)
- Gewicht ca. 330 kg ohne Inneneinrichtung
- Farbe: Gehäuse RAL 7035, Bedientür RAL 3020
- inkl. 19" Rack

Abmessungen des Außenrahmens:

Höhe: 800 mm (15 HE)
Breite: 600 mm
Tiefe: 1000 mm

Das 19" Rack ist ausgestattet mit 4 L-förmigen Profilschienen. Die Schienen nehmen Einbausätze von Serversystemen sowie andere 19" Komponenten auf. Die integrierten HE Markierungen in der Front erleichtern den systematischen Aufbau innerhalb der zöllischen Ebene.

Lieferung erfolgt ohne eingebaute Ausstattung.

Die fachmännische Schließung des Kabelschotts nach der Verkabelung wird als Dienstleistung angeboten.

297999999

RITTAL Basicsafe LBS 9.1 C
Kompakt mit 19"-Rack

Anwendungen

Kleinstrechenzentrum für den Mittelstand
Schutz für Server, Storageanwendungen, ...
Integrierbar auch in kleinere Büroräume
Aufbewahrung personenbezogener Daten z. B.
in Arztpraxen oder Steuerberatungsbüros
Der Verkauf dieses Artikels erfolgt nur an
Unternehmen, Gewerbetreibende, Händler
und Öffentliche Einrichtungen mit entsprechen-
dem Nachweis (Handelsregisterauszug,
Gewerbenachweis, etc.)

Schaltschränke

Als Profis für IT- und Elektro-Schränke bieten wir auch klassische Schaltschränke für Industrie und Gewerbe an. Sie erhalten bei uns Standardschränke der europäischen Qualitätshersteller ELDON, SCHNEIDER ELECTRIC, RITTAL und ZPAS

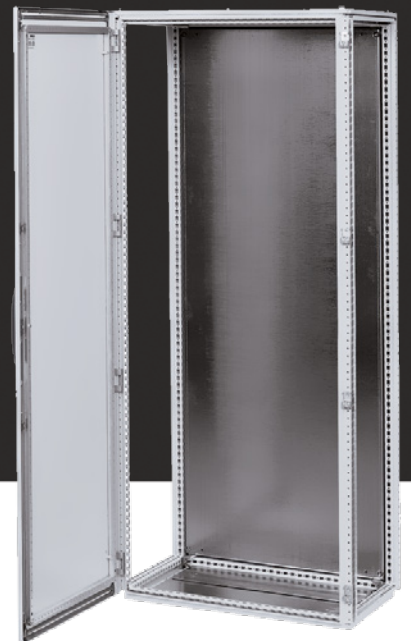

Die Wandgehäuse-Serie Multimount von ELDON aus Stahlblech oder Edelstahl, wurde besonders im Hinblick auf den Anwender gestaltet. Sie ist praktisch, effizient und in vielen Größen mit vielfältigem Zubehör ab Lager lieferbar. Die Multi-Mount-Reihe bietet eine Lösung für fast alle Anwendungen oder kann für Sonderanforderungen leicht ausgerüstet werden.

Der ein- oder zweitürige Standschrank aus Stahlblech der MultiFlex-Reihe

von ELDON setzt Maßstäbe, wenn es auf Stabilität und einfache Anwendung ankommt. In dem Augenblick, in dem der Multi-Flex ins Blickfeld rückt, werden die Vorzüge offensichtlich. Er wird auf einer Palette, die genau so breit wie der Schrank ist, angeliefert, so dass er angereicht werden kann, bevor die Palette entfernt wird. Die Montageplatte ist an der Außenseite befestigt, so dass die Montagearbeit sogleich beginnen kann.



Lassen Sie sich beraten zu weiteren Produkten und Vorteilen von ELDON Schranklösungen für die Industrie.

Spacial S3D - Wandschränke S3D aus Stahlblech und Zubehör

Spezifikationen und Vorteile

- Korpus aus einem Stück gefalzt und verschweißt, verstärktes Vorderprofil in zweifacher Blechstärke als Regenrinnenprofil. Bündige Rückseite.
- Schutzart: IP 66 für alle Gehäuse mit Einfachtür, IP 55 für Gehäuse mit Doppeltür.
- Ein leichtes und widerstandsfähiges Gehäuse aus kreuzgefalztem Stahlblech.
 - Schlagfestigkeit: IK 10 bei Gehäusen mit Volltür, IK 08 bei Gehäusen mit Sichttür.
 - Zeitsparend: 54 Baugrößen mit Montageplatten in Standardausführung, kundenspezifische Lösungen, breites Zubehörangebot...
 - Vielfältiges Angebot an Baugrößen: von 300X200X150 bis 1400X1000X300.
 - Auswahl: Volltür oder Sichttür.
 - Oberfläche: Farbton grau RAL 7035.
 - Zulassungen: EN 62208 (LCIE), UL, CUL, BV, DNV, LR, GL



Lassen Sie sich beraten zu weiteren Produkten und Vorteilen von SCHNEIDER ELECTRIC Schranklösungen.

96

06122 - 92 78 9 0

06122 - 92 78 9 20

info@it-budget.de

Montage Service

UNSER SERVICE - IHRE VORTEIL.

Optional erledigen wir auch umfangreiche Bearbeitungen und Vormontagen, von der Einbringung von Bohrungen und Öffnungen für Kabel oder Lüfter bis zu Innenausbau oder Vorverdrahtung nach Kundenwunsch.



Die Wandgehäuse von RITTAL: Kompakt-Schaltschrank AE, Klemmenkästen KL, E-Box EB und Bus-Gehäuse BG

Bei der Konstruktion wurde besonders viel Wert auf den einfachen und zeitsparenden Auf- und Ausbau gelegt. Das fängt bei der Montageplatte an und hört beim Wandbefestigungshalter noch lange nicht auf. Ganz gleich, ob das Gehäuse steht oder liegt, die Montageplatte kann einfach und schnell montiert werden. Standard-Flanschplatten sind einfach austauschbar gegen Flanschplatten mit Vorprägungen aus Metall oder Kunststoff zur sicheren und schnellen Kabeldurchführung. Wandbefestigungshalter können ganz einfach auch nachträglich von außen am Gehäuse befestigt werden. Kompakt-Schaltschränke AE lassen sich sogar sicher und schnell anreihen.

Ebenso flexibel und mit schier unendlichem Zubehör aufrüstbar ist das Schrank-System TS 8 aus Stahlblech. Es bietet durch sein symmetrisches Profil in Breite und Tiefe einen deutlichen Raumgewinn sowie einen einfachen

Innenausbau. Die Anreihbarkeit von allen Seiten ist hiermit ebenfalls gewährleistet. Daneben sorgt der integrierte, automatische Potenzialausgleich aller Flachteile und die dreifache Oberflächen-Behandlung für optimalen Sicherheit.

Lassen Sie sich beraten zu weiteren Produkten und Vorteilen von RITTAL Schranklösungen.

ZPAS SWN-Wandgehäuse



Mit deutlichem Vorteil in Flexibilität, Lieferzeit und Preis tritt der führende polnische Hersteller ZPAS auf. Dabei bietet das SWN-Wandgehäuse höchste Qualität.

- Lieferbar in 20 verschiedenen Standardabmessungen und unendlich vielen Sondervarianten nach Kundenwunsch
- Auch Schränke aus Edelstahl können auf individuellen Kundenwunsch hergestellt werden

Bei Standschränken sind die Typen SZE2 (verschweißt) und SZE3 (verschraubt, zerlegbar) das Maß der Dinge als Schaltschränke für Außen- und Innenanlagen. Die Bauweise der Schränke ermöglicht leichtes Anreihen und das umfangreiche Zubehör einen Innenausbau, der keine Wünsche offen läßt.

Lassen Sie sich beraten zu weiteren Produkten und Vorteilen von SCHNEIDER ELECTRIC Schranklösungen.



AEG

POWER SOLUTIONS

Power-Rack-Solution SYSTEM von AEG

Das kompakte PRS-System von AEG Power Solutions zeichnet sich durch die sofortige Einsatzbereitschaft bei gleichzeitig minimalem Installationsaufwand aus.



DATEN&FAKTEN AUF EINEN BLICK.

19"-Standschränke Netzwerkschränke Serverschränke :: AEG

Power-Rack Lösung für mittelständische Unternehmen

Das PRS-System (Power-Rack-Solution-System) wurde speziell für Anwender im KMU-Bereich entwickelt. Gerade mittelständische Unternehmen wie Webagenturen und Systemintegratoren benötigen oft kurzfristig ein schnell verfügbares und verlässliches System für die unterbrechungsfreie Stromversorgung.



Einfach, kompakt und effizient

AEG Power Solutions integriert die effiziente Hochleistungs-USV Protect D.6000 oder Protect D.10000 bereits vorab im Rack. Verschiedenste Konfigurationen, nach VDE-Richtlinien aufgebaut und geprüft, bieten hohen Bedienkomfort und führen somit zu einem schnellen Return on Investment (ROI).

Spezifikationen:

- Vordefinierte Lösungen
 - 6 oder 10 kVA (Protect D.6000/ D.10000) in Einzelausführung oder Redundanz
 - bis zu 20 kVA (2 x Protect D.10000) im Parallelbetrieb
- Aufbau als
 - Einzelanlage oder A+B Schiene
 - Parallelanlage mit Parallelschaltfeld
- Extrem geringer Installationsaufwand bei nachträglicher interner Erweiterung
- Transferswitch optional (für Verbraucher mit nur einer Einspeisung)
- USV mit integriertem Batteriesystem
- Erweiterung mit bis zu 4 Batterieeinheiten pro USV möglich zur Realisierung höherer Überbrückungszeiten
- Unterverteilung mit Absicherungseinheit
- Differenzstromüberwachung
- Kommunikation über SNMP und Sensorelemente
- Wartung durch serienmäßige externe Handumgehung
- Lieferbar mit zusätzlicher Rack-Erweiterung und vormontierten Verteilungseinheiten (PDU's)
- Nach VDE-Richtlinien geprüfte Einheiten



MYINFO

HABEN SIE WEITERE FRAGEN ?

98

06122 - 92 78 90

06122 - 92 78 9 20

info@it-budget.de

Plug&Play Strom

UNSER SERVICE - IHR VORTEIL.

Diese professionellen Installationen unterbrechungsfreier Stromversorgung erhalten Sie komplett anschlussfertig verdrahtet! Das spart Zeit und eliminiert Risiken vor Ort.

Passend: Hier wird die oft eingesetzte Schrankserie RITTAL TS verwendet. Auf Anfrage erhalten Sie von uns AEG USV-Anlagen aber auch in allen anderen geeigneten Schranktypen jedes Herstellers fix&fertig verdrahtet.

ARTIKELÜBERSICHT PRS-SYSTEME

Artikel-Nr.	316000017947	316000017948	316000017949	316000017951	316000017952	316000017953
Protect D.6000 inkl. integr. Batterie	1		2		2	
Protect D.10000 inkl. integr. Batterie		1		2		2
A/B Schienenkonzept mit Transferswitch			1	1		
Parallelanlage mit Parallelschaltfeld					1	1
Energieverteilereinheit 11 Stück B10 Automaten und Differenzstromüberwachung	1	1	2	2	2	2
Verteilerleisten kombiniert Schuko & IEC Steckdosen	4	4	4	4	4	4
SNMP Adapter inkl. Sensorik	1	1	2	2	2	2

AUSFÜHRUNG WIE OBEN, PLUS ADDITIVER

1 zusätzliches Batteriesystem je USV	316000017954	316000017958	316000017963	316000017967	316000017971	316000017975
2 zusätzliche Batteriesysteme je USV	316000017955	316000017960	316000017964	316000017968	316000017972	316000017976
3 zusätzliche Batteriesysteme je USV	316000017956	316000017961	316000017965	316000017969	316000017973	316000017977
4 zusätzliche Batteriesysteme je USV	316000017957	316000017962	316000017966	316000017970	316000017974	316000017978

NETZWERKSCHRANK PLUS SOCKEL, 42HE, INKL. VERTEILERLEISTEN-

BxTxH 600 x 1000 x 2000 mm	316000017979
-------------------------------	--------------

Weitere Ausführungen sowie Schrankverkleidungen auf Anfrage.

**1st CLASS USED
REFURBISHED
TESTED & APPROVED**

Gebraucht – geprüft – gespart!

In unserem großen Sonderpostenmarkt unter www.it-budget.de finden Sie Top-Gebraucht-Schränke aus deutschen Datacentern, sowie Einzel und Sonderposten teilweise bis 70% unter Neupreis

DATEN&FAKTEN AUF EINEN BLICK.

19"-Standschränke Netzwerkschränke Serverschränke :: Gebrauchte Schränke

Server- und Netzwerkschränke können prinzipiell eine Nutzungsdauer von mehreren Jahrzehnten haben. Die physikalische Belastung des Gestells und der festen und beweglichen Anbauteile ist selten so hoch, dass Schäden entstehen, die einer Weiterverwendung im Wege stehen.

Trotzdem werden gerade Serverschränke oft im gleichen Zyklus, die wie kurzlebigeren IT-Geräte in ihrem Inneren ausgetauscht. Dies liegt daran, dass es für den Betreiber langwierig und damit teuer wäre, einen Serverschrank bezüglich aller Elemente der Verkabelung, Böden, Belüftung etc. so weit zurück zu bauen, um einen neuen Server montieren zu können. So ist es günstiger den gebrauchten, aber völlig intakten Schrank zu entsorgen.

Hier werden wir von IT-BUDGET aktiv: Regelmäßig kaufen wir bei Systemwechseln aus deutschen Rechenzentren gebrauchte Serverschränke in größeren Mengen von bis zu mehreren hundert Stück an.

Diese werden in unserer Montageabteilung von Fachleuten entkernt, auf technische Schäden sorgfältig geprüft und soweit neu konfiguriert, dass sie mindestens den Ausstattungsmerkmalen eines neuen Schrankes entsprechen – oft enthalten sie auch schon umfangreiches Zubehör.

Der Vorteil: Der Kunde erhält einen geprüften, gebrauchten Schrank für einen Preis, der bis zu 70% unter dem Neupreis liegt!

So bieten wir regelmäßig wechselnde Schränke der bekannten Marken-Hersteller RITTAL, KNÜRR/Emerson, Schrott, HP, DELL, APC und weiteren an.

RESTPOSTEN
EINZELSTÜCKE
SONDERPOSTEN

Restposten sowie geprüfte, gebrauchte 19"-Schränke in neuwertigem Zustand

100

06122 - 92 78 9 0

06122 - 92 78 9 20

info@it-budget.de

Teil 3

Wandschränke

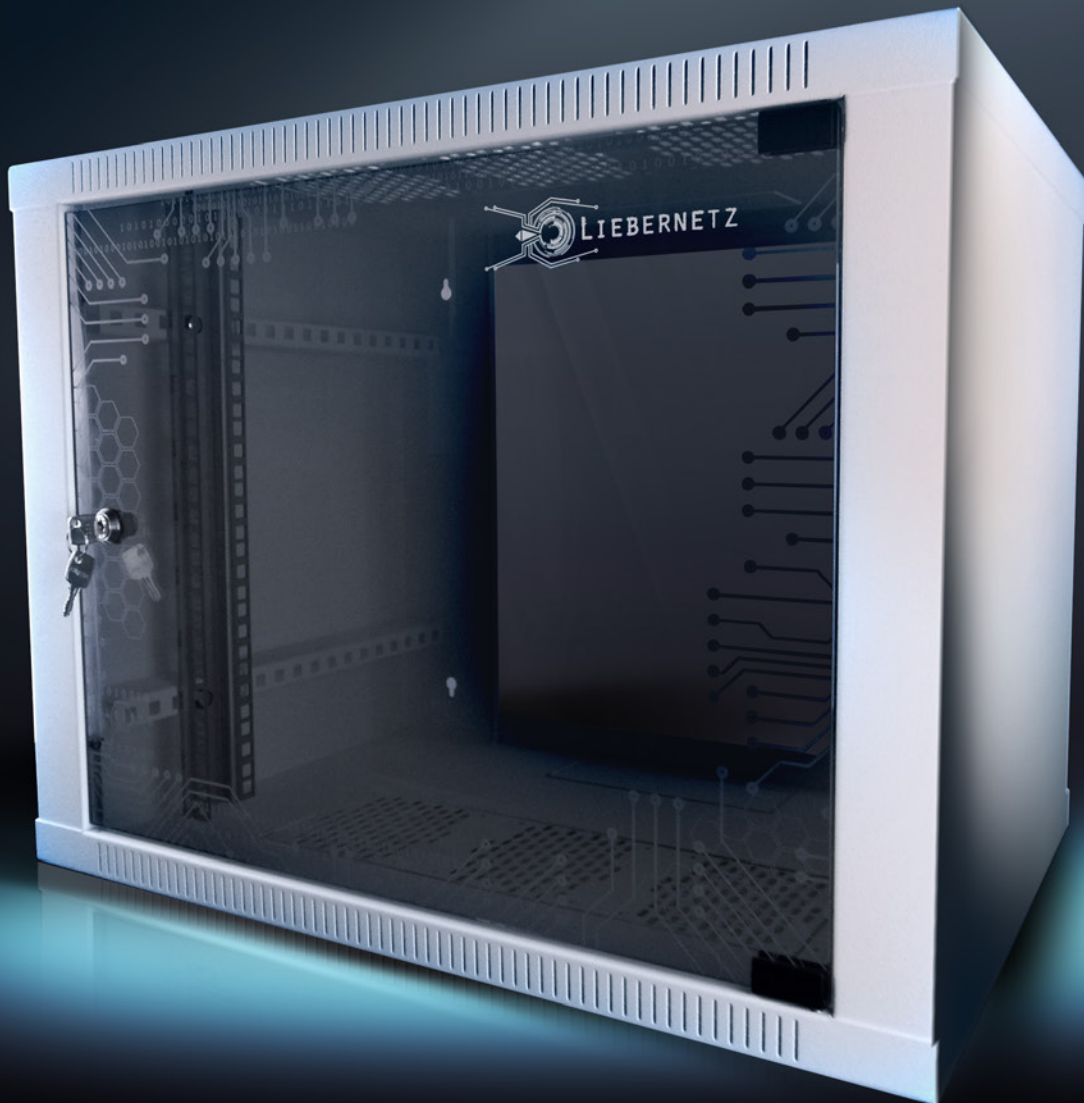

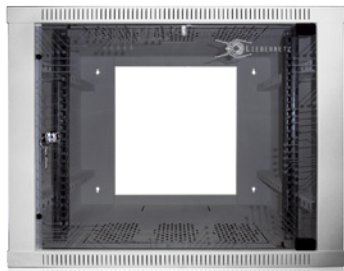

Designoptimierter Wandverteiler für die meisten Indoor-Installationen.
Durch die Lackierung in signalweiß, integriert sich das Wandgehäuse unauffällig im Raum.

Technische Daten:

- Innenhöhe 9 HE
- Außenhöhe 458 mm
- Außentiefe 400 mm
- Außenbreite 565 mm
- Stabile, verschweißte Konstruktion
- Standard Lackierung : Pulverbeschichtung, signalweiß (RAL 9003)
- keine Rückwand
- Fronttür aus getöntem 4 mm ESG-Glas inkl. Schloß mit Netzwerktechnik-Applikationen
- Türanschlag wechselbar links/rechts
- Türöffnungswinkel 120°
- 2 x vertikale 19"Montageschienen innen, tiefenverstellbar
- Montageschienen mit Lochraster gemäß IEC 297-1
- Kabeldurchführung in Dach und Boden, Größe 120 mm x 60 mm (ohne Bürstenleiste)
- In Dach und Boden Perforationen für die Montage von bis zu drei Aktiv - Ventilatoren
- IP20 Sicherheitsstandard gemäß EN 60529

90LN9U4G

19"-Netzwerkschrank / Wandverteiler von LIEBERNETZ - 9 HE - Tiefe 400 mm

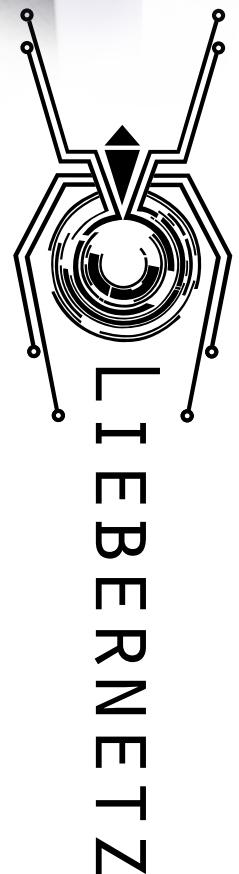

MYINFO

HABEN SIE WEITERE FRAGEN ?

102

06122 - 92 78 9 0

06122 - 92 78 9 20

info@it-budget.de



High-Tech
aus Stahlblech
wird in **Italien**
normalerweise **rot** lackiert ...

... aber für unsere
Serverschränke
bevorzugen wir dann doch die
klassischen Farben

magnoni



19"-Wandschrank SPACIAL VDM von Schneider Electric

Hoher Schutz gegen Staub und Nässe: Schutzgrad IP 66 - auch für den Ausseneinsatz geeignet! Multiple Einsatzmöglichkeiten mit 19"-Festrahmen, 19"-Schwenkrahmen oder mit schwenkbarem Mittelteil.

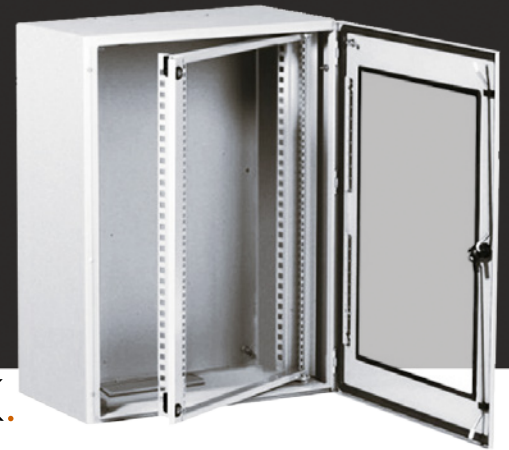

DATEN&FAKTEN AUF EINEN BLICK.

19"-Standschränke Netzwerkschränke Serverschränke :: Schneider Electric

Spezifikationen

Tiefe: 380 oder 400 mm
 Aussenbreite: 600 mm
 Bei 2-teiliger Version: 150 mm Tiefe (Wandteil) + 283 mm Tiefe (Montageteil)
 Nutzhöhe innen: 5, 8, 14 oder 17 HE - bei Schwenkrahmen jeweils 1 HE weniger
 Strukturierte Oberfläche, Pulverbeschichtung Polyester
 Farbton lichtgrau (RAL 7035)

Schutzgrad: IP 66

Schutzgrad gegen mechanische Schäden: IK 08

Korpus aus einem Stück gefalzt und verschweißt
 Verstärktes Vorderprofil in zweifacher Blechstärke als Regenrinnenprofil
 2 x 19"Montagerahmen vorne, nicht tiefenverstellbar - wahlweise als Schwenkrahmen
 Tür mit Lochleiste mit 4,2 mm Bohrungen, Rastermaß 25 mm
 Sichttür mit Securit-Glas, problemlos aushängbar
 Türanschlag variabel rechts oder links
 Türöffnung 120 ° mit 2 oder 3 verdeckten Scharnieren
 Dreipunktverschlußsystem ab Bauhöhe 600 mm
 Schrank standardmäßig mit 3 mm Doppelbartschloß
 Polyurethan-Dichtung umlaufend
 Kabeleinführungsplatte unten im Schrank
 6 mm² -Erdungskabel zwischen Tür und Korpus
 Wandbefestigung mit Befestigungslaschen (separat zu bestellen, siehe Zubehör SPACIAL VDM)
 Max. Last: 2 kg pro HE

MYPICS

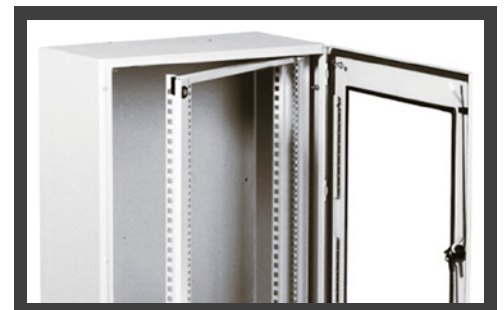
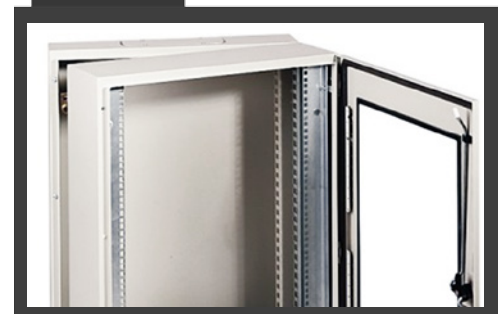

MYCHART

	Zubehör
13NSYAECPLT25	Membrandichtung 25 Kabeleinführungen
13NSYAECPLT35	Membrandichtung für Kabelführungsplatte IP 65 - 35 Kabel
13NSYAECPLT7	Membrandichtung für Kabelführungsplatte IP 65 - 7 Kabel
13NSYAEDL1242S3D	Griff mit Schlüssel für Spacial 3D - Schliessung:1242E
13NSYAEDLDINS3D	Special 3D - Sicherheitsverschluss für DIN-Halbzylinder
13NSYAEDRS3DPA6	Spacial 3D - Türfeststeller
13NSYAEPFSC	Wandbefestigungslaschen für Wandverteiler - Stahl
13NSYAEPFXSC	Wandbefestigungslaschen - Edelstahl

MYINFO. HABEN SIE WEITERE FRAGEN ?

Maximale Vielfalt

UNSER SERVICE - IHR VORTEIL.

Als Fachhandelspartner von Schneider Electric bieten wir den Spacial 3D auch als Schaltschrank ohne 19"-Rahmen an. Mit einem riesigen Zubehörprogramm von verschiedenen Montageplatten bis Regendächer läßt sich jeder Wunsch erfüllen.

Fordern Sie unsere Schaltschrank-Spezialisten und senden Sie uns Ihre Wunschkonfiguration - wir erstellen spannende Angebote!

MYCHART

13NSYVDM4U4P	19"-Wandschrank SPACIAL VDM - IP 66 - 4 HE - 400 mm Tiefe - 19"-Schwenkrahmen
13NSYVD2M5U5	19"-Wandschrank SPACIAL VDM - IP 66 - 5 HE - 380 mm Tiefe - 2-teilig, schwenkbares Mittelteil
13NSYVDM5U4F	19"-Wandschrank SPACIAL VDM - IP 66 - 5 HE - 400 mm Tiefe - lichtgrau
13NSYVDM7U4P	19"-Wandschrank SPACIAL VDM - IP 66 - 7 HE - 400 mm Tiefe - 19"-Schwenkrahmen
13NSYVD2M8U5	19"-Wandschrank SPACIAL VDM - IP 66 - 8 HE - 380 mm Tiefe - 2-teilig, schwenkbares Mittelteil
13NSYVDM8U4F	19"-Wandschrank SPACIAL VDM - IP 66 - 8 HE - 400 mm Tiefe
13NSYVDM9U4P	19"-Wandschrank SPACIAL VDM - IP 66 - 9 HE - 400 mm Tiefe - 19"-Schwenkrahmen
13NSYVD2M10U5	19"-Wandschrank SPACIAL VDM - IP 66 - 10 HE - 380 mm Tiefe - 2-teilig, schwenkbares Mittelteil
13NSYVDM10U4F	19"-Wandschrank SPACIAL VDM - IP 66 - 10 HE - 400 mm Tiefe
13NSYVDM13U4P	19"-Wandschrank SPACIAL VDM - IP 66 - 13 HE - 400 mm Tiefe - 19"-Schwenkrahmen
13NSYVD2M14U5	19"-Wandschrank SPACIAL VDM - IP 66 - 14 HE - 380 mm Tiefe - 2-teilig, schwenkbares Mittelteil
13NSYVDM14U4F	19"-Wandschrank SPACIAL VDM - IP 66 - 14 HE - 400 mm Tiefe - lichtgrau
13NSYVDM16U4P	19"-Wandschrank SPACIAL VDM - IP 66 - 16 HE - 400 mm Tiefe - 19"-Schwenkrahmen
13NSYVD2M17U5	19"-Wandschrank SPACIAL VDM - IP 66 - 17 HE - 380 mm Tiefe - 2-teilig, schwenkbares Mittelteil
13NSYVDM17U4F	19"-Wandschrank SPACIAL VDMt - IP 66 - 17 HE - 400 mm Tiefe - lichtgrau



19" Netzwerkschrank - Alfa LC - 9 HE

Einfacher, aber stabiler 19"-Wandverteiler

Technische Daten:

- Innenhöhe 9 HE
- Außenhöhe 458 mm
- Außentiefe wahlweise 400 oder 500 mm
- Außenbreite 565 mm
- Stabile, verschweißte Konstruktion
- Standard Lackierung : Pulverbeschichtung, lichtgrau (RAL 7035)
- keine Rückwand
- Fronttür mit Metallrahmen und getöntem 4 mm Glaseinsatz inkl. Schloß
- Türanschlag wechselbar links/rechts
- Türöffnungswinkel 120°
- 2 x vertikale 19"Montageschienen innen, tiefenverstellbar
- Montageschienen mit Lochraster gemäß IEC 297-1
- Kabeldurchführung in Dach und Boden, Größe 120 mm x 60 mm (ohne Bürstenleiste)
- In Dach und Boden Perforationen für die Montage von bis zu drei Aktiv - Ventilatoren
- IP20 Sicherheitsstandard gemäß EN 60529

9751909U400W111LC

19" Netzwerkschrank /
Wandverteiler - Alfa LC -
9 HE - Tiefe 400 mm

9751909U500W111LC

19" Netzwerkschrank /
Wandverteiler - Alfa LC -
9 HE - Tiefe 500 mm

19"-Wandverteiler PKS von Magnoni

Der 19"-Wandverteiler PKS bietet designoptimiert viele verschiedene Farbvarianten. Die abnehmbaren Seitenwände erlauben den optimalen Zugang hinter die Einbauten. Die Lieferung erfolgt zerlegt im Flatpack.



DATEN&FAKTEN AUF EINEN BLICK.

19"-Standschränke Netzwerkschränke Serverschränke :: Magnoni

Spezifikationen

- Abmessungen aussen: Aussentiefe 413 mm (PKS 400), 513 mm (PKS 500) oder 613 mm (PKS 600)
- Einbautiefe: Aussentiefe abzüglich ca. 60 mm
- Aussenbreite: 600 mm
- Nutzbares Innenmaß: 6, 9, 12, 15, 18 oder 21 HE
- Durchdachte Konstruktion und moderne Optik
- Fronttür als Sichttür mit Plexiglas (ESG-Sicherheitsglas optional)
- Türöffnungswinkel über 180°
- Türanschlag werkzeuglos wechselbar links/rechts
- Seitenteile abnehmbar (zur Sicherheit nur bei aufgeschlossener Fronttür)
- Schutzgrad IP 20 gemäß EN 60529 Norm
- Kabeleinlass oben und unten, 60 x 200 mm
- Ausbruch-Öffnung für 1 Aktiv-Ventilator in Dach und Boden
- maximale Tragkraft: 30 Kg

Material:

- Stahlblech, mit widerstandsfähiger Pulverbeschichtung
- Farbe lichtgrau (RAL 7035), schwarz (RAL 9005) oder reinweiß (RAL9003)!
- 2 x 19"-Montageschienen innen, tiefenverstellbar Montageschienen mit Lochraster gemäß IEC 297-1
- Erdungsset für alle Anbauteile beiliegend (4 x Erdungskabel)
- Verschiebbare Blindplatten zum Verschluss des Kabeleinlasses

Durch die Möglichkeit einen oder zwei Aktiv-Ventilator einzubauen, ist der PKM auch für die Montage von mehreren, Wärme erzeugenden Komponenten, wie zum Beispiel Switches, kleine USV-Anlagen etc., geeignet.

Wandanbringung mittels handelsüblicher Wandschrankmontagehaken - keine Sonderbefestigung erforderlich

Lieferung zerlegt im platzsparenden Flatpack
Gefertigt gemäß Qualitätsmanagement Norm ISO 9001:2000

**WEIß WIE
DIE WAND**

Zur unauffälligen Integration im Raum

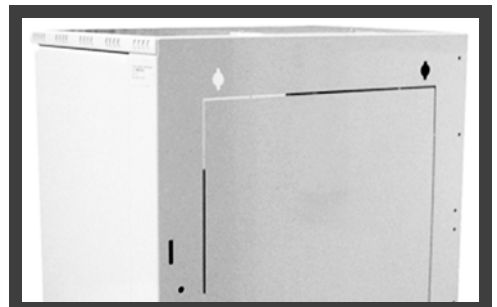
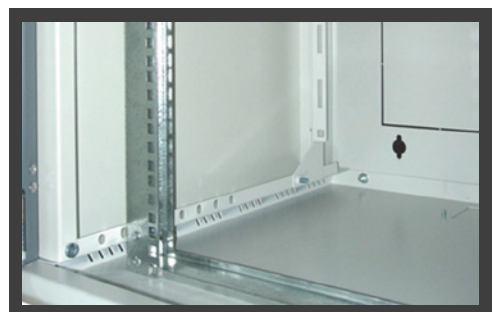

MYINFO

HABEN SIE WEITERE FRAGEN ?

Funktion & Form

UNSER SERVICE - IHR VORTEIL.

Ganz im Stile Italiens ist der PKS - wenn auch ein technisches Produkt - im Design ungeschlagen. Glatte Flächen in seidenmatter Lackierung und drei verschiedene Farbvarianten sprechen für sich.

Und natürlich sind Nutzwert und Verarbeitung auf höchstem, deutschem Qualitätsniveau.



MYCHART

68MAGN0741	19"-Wandverteiler PKS 400 von Magnoni - 6 HE - Glastür - Flatpack - lichtgrau	
68MAGN1516	19"-Wandverteiler PKS 400 von Magnoni - 6 HE - Glastür - Flatpack - weiss	
68MAGN0745	19"-Wandverteiler PKS 500 von Magnoni - 6 HE - Glastür - Flatpack - lichtgrau	
68MAGN1521	19"-Wandverteiler PKS 500 von Magnoni - 6 HE - Glastür - Flatpack - weiss	
68MAGN1289	19"-Wandverteiler PKS 600 von Magnoni - 6 HE - Glastür - Flatpack - lichtgrau	
68MAGN0742	19"-Wandverteiler PKS 400 von Magnoni - 9 HE - Glastür - Flatpack - lichtgrau	
68MAGN0766	19"-Wandverteiler PKS 400 von Magnoni - 9 HE - Glastür - Flatpack - schwarz	
68MAGN1517	19"-Wandverteiler PKS 400 von Magnoni - 9 HE - Glastür - Flatpack - weiss	
68MAGN0746	19"-Wandverteiler PKS 500 von Magnoni - 9 HE - Glastür - Flatpack - lichtgrau	
68MAGN0770	19"-Wandverteiler PKS 500 von Magnoni - 9 HE - Glastür - Flatpack - schwarz	
68MAGN1522	19"-Wandverteiler PKS 500 von Magnoni - 9 HE - Glastür - Flatback - weiss	
68MAGN1290	19"-Wandverteiler PKS 600 von Magnoni - 9 HE - Glastür - Flatpack - lichtgrau	
68MAGN0743	19"-Wandverteiler PKS 400 von Magnoni - 12 HE - Glastür - Flatpack - lichtgrau	
68MAGN0767	19"-Wandverteiler PKS 400 von Magnoni - 12 HE - Glastür - Flatpack - schwarz	
68MAGN1518	19"-Wandverteiler PKS 400 von Magnoni - 12 HE - Glastür - Flatpack - weiss	
68MAGN0747	19"-Wandverteiler PKS 500 von Magnoni - 12 HE - Glastür - Flatpack - lichtgrau	
68MAGN0771	19"-Wandverteiler PKS 500 von Magnoni - 12 HE - Glastür - Flatpack - schwarz	
68MAGN1523	19"-Wandverteiler PKS 500 von Magnoni - 12 HE - Glastür - Flatpack - weiss	
68MAGN1291	19"-Wandverteiler PKS 600 von Magnoni - 12 HE - Glastür - Flatpack - lichtgrau	
68MAGN0744	19"-Wandverteiler PKS 400 von Magnoni - 15 HE - Glastür - Flatpack - lichtgrau	
68MAGN1519	19"-Wandverteiler PKS 400 von Magnoni - 15 HE - Glastür - Flatpack - weiss	
68MAGN0748	19"-Wandverteiler PKS 500 von Magnoni - 15 HE - Glastür - Flatpack - lichtgrau	
68MAGN1524	19"-Wandverteiler PKS 500 von Magnoni - 15 HE - Glastür - Flatback - weiss	
68MAGN1292	19"-Wandverteiler PKS 600 von Magnoni - 15 HE - Glastür - Flatpack - lichtgrau	
68MAGN0970	19"-Wandverteiler PKS 400 von Magnoni - 21 HE - Glastür - Flatpack - lichtgrau	
68MAGN1520	19"-Wandverteiler PKS 400 von Magnoni - 21 HE - Glastür - Flatpack - weiss	
68MAGN0971	19"-Wandverteiler PKS 500 von Magnoni - 21 HE - Glastür - Flatpack - lichtgrau	
68MAGN1525	19"-Wandverteiler PKS 500 von Magnoni - 21 HE - Glastür - Flatpack - weiss	
68MAGN1294	19"-Wandverteiler PKS 600 von Magnoni - 21 HE - Glastür - Flatpack - lichtgrau	

19"-Wandverteiler PKM3 von Magnoni

Der Magnoni PKM 3 Wandschrank setzt sich aus drei Teilen zusammen:
Ein Rückteil, welches an der Wand befestigt wird, ein schwenkbares Mittelteil
(book-style-opening) und einer Glastür für den Abschluss nach vorne.

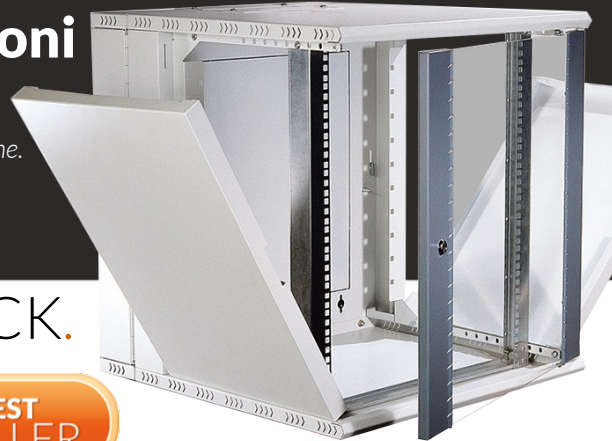

DATEN&FAKTEN AUF EINEN BLICK.

19"-Standschränke Netzwerkschränke Serverschränke :: Magnoni



Spezifikationen

- Nutzbare Höheneinheiten: 6 HE, 9 HE, 12 HE oder 15 HE
- Aussenhöhe: 360 mm (6 HE), 493 mm (9 HE), 626 mm (12 HE), 760 mm (15 HE)
- Aussenbreite: 600 mm
- Aussentiefe 400 oder 500 mm Mittelteil + jeweils 100 mm Wandteil

Eigenschaften

- Lüftereinbauplatz oben und unten zur einfachen Montage von Aktivlüftern
- 180° Öffnungswinkel der Tür
- abnehmbare Seitenteile (zur Sicherheit nur bei geöffneter Fronttür)
- Material: Stahlblech, mit widerstandsfähiger Pulverbeschichtung
- Farbe lichtgrau RAL 7035
- 2 x 19"-Montageschienen innen, tiefenverstellbar
- Montageschienen mit Lochraster gemäß IEC 297-1
- Erdungsset für alle Anbauteile beiliegend (4 x Erdungskabel)
- Fronttür als Sichttür aus gehärtetem Glas
- Schutzgrad IP 20 gemäß EN 60529 Norm
- Kabeleinlass oben und unten, 60 x 200 mm
- Verschiebbare Blindplatten zum Verschluss des Kabeleinlasses
- Ausbruch-Öffnung für 1 Aktiv-Ventilator in Dach und Boden
- Durch die Möglichkeit einen oder zwei Aktiv-Ventilator einzubauen, ist der PKM auch für die Montage von mehreren, Wärme erzeugenden Komponenten, wie zum Beispiel Switches, kleine USV-Anlagen etc., geeignet.
- maximale Tragkraft: 30 Kg
- Wandanbringung mittels handelsüblicher Wandschrankmontagehaken
- keine Sonderbefestigung erforderlich
- Gefertigt gemäß Qualitätsmanagement Norm ISO 9001:2000

MYPICS



MYCHART

68MAGN0757	19"-Wandverteiler PKM3 von MAGNONI - 2-teilig - 400 - 100 mm Tiefe - Glastür - 6 HE
68MAGN0758	19"-Wandverteiler PKM3 von MAGNONI - 2-teilig - 400 - 100 mm Tiefe - Glastür - 9 HE
68MAGN0759	19"-Wandverteiler PKM3 von MAGNONI - 2-teilig - 400 - 100 mm Tiefe - Glastür - 12 HE
68MAGN0760	19"-Wandverteiler PKM3 von MAGNONI - 2-teilig - 400 - 100 mm Tiefe - Glastür - 15 HE
68MAGN0761	19"-Wandverteiler PKM3 von MAGNONI - 2-teilig - 500 - 100 mm Tiefe - Glastür - 6 HE
68MAGN0762	19"-Wandverteiler PKM3 von MAGNONI - 2-teilig - 500 - 100 mm Tiefe - Glastür - 9 HE
68MAGN0763	19"-Wandverteiler PKM3 von MAGNONI - 2-teilig - 500 - 100 mm Tiefe - Glastür - 12 HE
68MAGN0764	19"-Wandverteiler PKM3 von MAGNONI - 2-teilig - 500 - 100 mm Tiefe - Glastür - 15 HE

MYINFO

HABEN SIE WEITERE FRAGEN ?

Optimaler Zugang

UNSER SERVICE - IHR VORTEIL.

Der PKM3 ist ein weiteres sehr durchdachtes Produkt der Firma magnoni s.r.l. aus der Nähe von Mailand in Italien. Die Techniker dort haben mit dem PKM3 die maximale Möglichkeit an Zugängen zu den Einbauten und der Verkabelung realisiert: Nicht nur von den Seiten durch abnehmbare Seitenteile, sondern auch von hinten durch das schwenkbare Mittelteil.

Alle Öffnungen für Kabeleinlass und Ventilator sind wiederverschließbar, falls Einbauten oder Kabelzuführung im Laufe der Nutzungsdauer geändert werden.

MYCHART

	Zubehör
68MAGN0920	Hintere 19"-Montageschienen für Magnoni PK-Wandverteiler - 6 HE - 2 Stück
68MAGN0921	Hintere 19"-Montageschienen für Magnoni PK-Wandverteiler - 9 HE - 2 Stück
68MAGN0922	Hintere 19"-Montageschienen für Magnoni PK-Wandverteiler - 12 HE - 2 Stück
68MAGN0923	Hintere 19"-Montageschienen für Magnoni PK-Wandverteiler - 15 HE - 2 Stück
68MAGN0992	Hintere 19"-Montageschienen für Magnoni PK-Wandverteiler - 21 HE - 2 Stück

19"-Wandverteiler KB 55 von Magnoni

Spezifikationen

- Hochstabiler, verschraubter Schrankrahmen
- 1 x Fronttür mit 4 mm Sicherheitsglas gemäß Norm UNI EN 12150-1:2001
- **Schutzgrad IP 55**
- Tür mit umlaufender Dichtung und sicherer 2-Punkt-Schließung
- Türöffnungswinkel 130°
- Türanschlag rechts/links wechselbar
- 1 x Rücktür als Vollblechtür mit umlaufender Dichtung
- 2 x Seitenwand, verschraubt, abnehmbar, mit umlaufender Dichtung
- 2 x 19"-Montageschienen, verzinkt, mit Lochraster, tiefenverstellbar
- Weitere 2 x Montageschienen im hinteren Bereich optional erhältlich
- Verschraubtes Dachblech, geschlossen (Dachblech mit vormontierten Lüftern im Zubehör)
- Boden, geschlossen mit Kabeleinlass
- Metallteile aus 2 mm Stahlblech
- Traglast bei gleichmäßiger Lastverteilung: 50 Kg
- Strapazierfähige Pulverbeschichtung
- Farbe: lichtgrau (RAL 7035)
- Auf Anfrage auch in der Farbe schwarz (RAL 9005) erhältlich



MYCHART

68MAGN1351	19"-Wandverteiler KB 55 - Schutzart IP 55 - 10 HE - BxT 600 x 400 mm - Sichttür
68MAGN1354	19"-Wandverteiler KB 55 - Schutzart IP 55 - 10 HE - BxT 600 x 500 mm - Sichttür
68MAGN1357	19"-Wandverteiler KB 55 - Schutzart IP 55 - 10 HE - BxT 600 x 600 mm - Sichttür
68MAGN1352	19"-Wandverteiler KB 55 - Schutzart IP 55 - 15 HE - BxT 600 x 400 mm - Sichttür
68MAGN1355	19"-Wandverteiler KB 55 - Schutzart IP 55 - 15 HE - BxT 600 x 500 mm - Sichttür
68MAGN1358	19"-Wandverteiler KB 55 - Schutzart IP 55 - 15 HE - BxT 600 x 600 mm - Sichttür
68MAGN1353	19"-Wandverteiler KB 55 - Schutzart IP 55 - 21 HE - BxT 600 x 400 mm - Sichttür
68MAGN1356	19"-Wandverteiler KB 55 - Schutzart IP 55 - 21 HE - BxT 600 x 500 mm - Sichttür
68MAGN1359	19"-Wandverteiler KB 55 - Schutzart IP 55 - 21 HE - BxT 600 x 600 mm - Sichttür

Mit dem hohen Schutzgrad IP 55 (gemäß Norm CEI 70-1) ist dieser Schrank ideal geeignet für den Einsatz in staub- und schmutzintensiven Bereichen sowie den Einsatz im Bereich von Spritzwasser



19"-Wandverteiler Flatbox von RITTAL

Die Flatbox von RITTAL ist ein IT-Wand-/Standgehäuse in Flatpack-Verpackung zur werkzeugfreien Montage.



DATEN&FAKTEN AUF EINEN BLICK.

19"-Standsschränke Netzwerkschränke Serverschränke :: RITTAL

Spezifikationen

- 400, 600 oder 700 mm Aussentiefe
- Nutzbare Innenhöhe: 6, 9, 12, 15, 18 oder 21 HE
- Wand-/Standgehäuse mit im 25 mm Raster tiefenverstellbarer
- Statische Belastbarkeit der 19" -Ebene: 5 kg/HE
- Material: Stahlblech, Sichttür mit Scheibe aus ESG
- Oberflächenausführung: Pulverbeschichtet in lichtgrau (RAL 7035)
- 19"-Befestigungsebene vorne

Bestehend aus

- 1 x Wandteil
- 2 x Grundträgern
- je 1 x Dach- und Bodenblech mit Ausbruch zur Kabeleinführung, mit Bürstenleisten
- 2 x 19" -Profilschienen
- 2 x abschließbare Seitenwände
- 1 x abschließbare Sichttür

Das Gehäuse wird mit Snap-Verbindungselementen werkzeuglos aufgebaut. Durch die symmetrische Grundkonstruktion ist ein verwechslungsfreier Aufbau möglich. Türanschlag frei wählbar. Seitenwände, Dach und Bodenrahmen mit jeweils zwei Lüfterfeldern für eine passive Durchlüftung, eine Erweiterung zur aktiven Klimatisierung ist mit separat erhältlichen Lüftern möglich, nicht benötigte Lüfterfelder können mit separat erhältlichen Abdeckplatten geschlossen werden. Der Einsatz als Standgehäuse ist mit optionalen Nivellierfüßen möglich. Zusätzliche hintere 19" -Befestigungsebene mit separatem Profilschienensatz möglich.

297507000	19"-Wandverteiler Flatbox von RITTAL - 6 HE - 400 mm Tiefe - Glastür
297507100	19"-Wandverteiler Flatbox von RITTAL - 6 HE - 600 mm Tiefe - Glastür
297507010	19"-Wandverteiler Flatbox von RITTAL - 9 HE - 400 mm Tiefe - Glastür
297507110	19"-Wandverteiler Flatbox von RITTAL - 9 HE - 600 mm Tiefe - Glastür
297507020	19"-Wandverteiler Flatbox von RITTAL - 12 HE - 400 mm Tiefe - Glastür
297507120	19"-Wandverteiler Flatbox von RITTAL - 12 HE - 600 mm Tiefe - Glastür
297507030	19"-Wandverteiler Flatbox von RITTAL - 15 HE - 400 mm Tiefe - Glastür
297507200	19"-Wandverteiler Flatbox von RITTAL - 15 HE - 700 mm Tiefe - Glastür
297507210	19"-Wandverteiler Flatbox von RITTAL - 18 HE - 700 mm Tiefe - Glastür
297507220	19"-Wandverteiler Flatbox von RITTAL - 21 HE - 700 mm Tiefe - Glastür

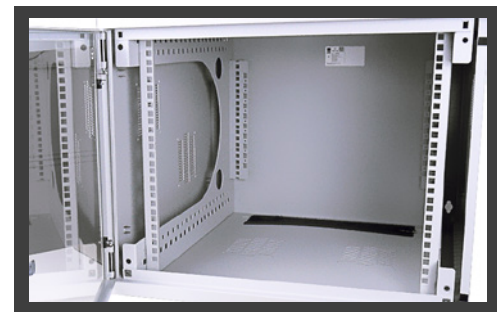
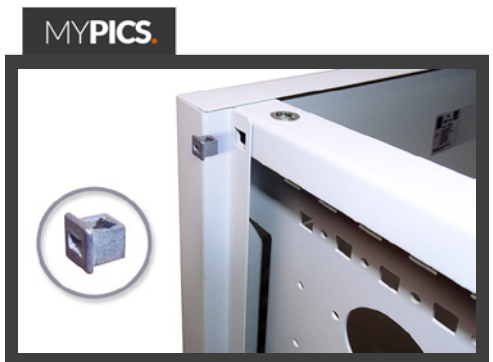

MYCHART

Zubehör für Flatbox von RITTAL

297980100	Lüftersatz / Ventilator für Flatbox von RITTAL
297507706	Profilschienen / Tragwinkel für FlatBox 6 HE
297507709	Profilschienen / Tragwinkel für FlatBox 9 HE
297507712	Profilschienen / Tragwinkel für FlatBox 12 HE
297507715	Profilschienen / Tragwinkel für FlatBox 15 HE
297507718	Profilschienen / Tragwinkel für FlatBox 18 HE
297507721	Profilschienen / Tragwinkel für FlatBox 21 HE
297507740	Nivellierfüße für FlatBox von RITTAL

MYINFO

HABEN SIE WEITERE FRAGEN ?

110

06122 - 92 78 9 0

06122 - 92 78 9 20

info@it-budget.de



19"-Wandgehäuse AE von RITTAL

Wandgehäuse für kleine Netzwerke mit hoher Schutzart.



DATEN&FAKTEN AUF EINEN BLICK.

19"-Standschränke Netzwerkschränke Serverschränke :: RITTAL

Spezifikationen

Wandverteiler mit Stahlblechtür vorne, inkl. zwei Vorreiberverschlüssen und Doppelbart-Verschlusseinsätzen, eine Flanschplatte mit Bürstenleisten zur Kabeleinführung im Gehäuseboden! Eine Kombischiene mit Hammerköpfen zur Kabelabfangung, sowie eine Kabelabfangschiene zur Befestigung hinten am Auszugsrahmen, ein Sichtfenster seitlich rechts, ein Auszugsrahmen auf Teleskopschienen mit einer 482,6 mm (19") Befestigungsebene 10 HE frontseitig horizontal und vertikal, und einer 482,6 mm (19") Befestigungsebene 4 HE seitlich vertikal.

Abmessungen

Aussenbreite: 600 mm

Nutzbare Innenhöhe: 8, 10, 13 oder 16 HE

Aussentiefe: 350 mm

Material: Gehäuse - Stahlblech, Sichtscheibe - Einscheiben-Sicherheitsglas (3 mm)

Oberflächenausführung:

Gehäuse elektrophorese-tauchgrundiert, lackiert (RAL 7035)

Auszugsrahmen Edelstahl

Gehäuse: pulverbeschichtet

Profilschienen: verzinkt

Türanschlag: links

Anzahl Vorreiberverschlüsse: 2

Farbe: lichtgrau: (RAL 7035)

Schutzgrad: Bis IP 66 (entsprechend der gewählten Flanschplatte)

Lieferumfang

Gehäuse mit scharnierter Tür

Türanschlag rechts, auf links wechselbar

Flanschplatte mit Bürstenleiste zur Kabeleinführung im Gehäuseboden

Profilschienen, 482,6 mm (19"), stufenlos tiefenverstellbar

C-Profilschiene zur Kabelabfangung an der Rückwand

Blechwinkel zur optionalen Aufnahme einer Erdungsschiene oder einer zölligen Steckdosenleiste

MYPICS



MYCHART

297641000	19"-Wandgehäuse AE von RITTAL - mit Profilschienen - tiefenvariabel - 8 HE
297644000	19"-Wandgehäuse AE von RITTAL - mit Profilschienen - tiefenvariabel - 10 HE
297643000	19"-Wandgehäuse AE von RITTAL - mit Profilschienen - tiefenvariabel - 13 HE
297645000	19"-Wandgehäuse AE von RITTAL - mit Profilschienen - tiefenvariabel - 16 HE

Wandverteiler NT-BOX von SCHÄFER

Hochwertiges 19"-Gehäuse mit kompletter Grundausstattung.
Optimale Zugänglichkeit für schnelle Installation:
Nach Aufschließen der Tür können Seitenwände einfach vorgezogen werden.
Deutsches Fabrikat zum günstigen Preis-Leistungs-Verhältnis.



DATEN&FAKTEN AUF EINEN BLICK.

19"-Stand- / Netzwerkschränke / Serverschränke :: Schäfer

Spezifikationen

Nutzhöhe innen: 6, 9, 12, 15, 18 oder 21 HE
Aussenbreite: 570 mm
Außentiefe: 400, 500 oder 600 mm
Maximale Einbautiefe = Aussentiefe - 50 mm

- Material:

- Grundgehäuse 1,25mm Stahlblech
- Fronttür 4mm Einscheibensicherheitsglas
- Seitenwände 0,75mm Stahlblech
- 19"-Lochwinkel 1,5mm Stahlblech

- Oberfläche:

- Grundgehäuse, Tür, Seitenwände Pulverlackierung RAL 7035
- 19"-Lochwinkel galvanisch verzinkt

Lieferumfang:

- 1 Grundgehäuse mit 2 Bürstenleisten
- 1 Tür mit Schloss und Scharnierbefestigung
- 2 Seitenwände, passiv belüftet
- 2 x 19"-Lochwinkel, vorne
- Erdungssatz, beigelegt
- Lieferung voll montiert - ausser 500 mm tiefe Version (Flatpack)!

MYPICS



MYCHART

Zubehör für NT-Box von Schäfer

227100060	19"-Montageschienen für NT-Box - 6 HE
227100090	19"-Montageschienen für NT-Box - 9 HE
227100120	19"-Montageschienen für NT-Box - 12 HE
227100150	19"-Montageschienen für NT-Box - 15 HE
227100180	19"-Montageschienen für NT-Box - 18 HE
227100210	19"-Montageschienen für NT-Box - 21 HE
227100700	Lüftereinheit für NT-Box
227100900	Montageset für Wandbefestigung für NT-Box
227110150	Kabelabfangschiene für NT-Box
227110500	Standfüße für NT-Box - 4 Stück

MYINFO

HABEN SIE WEITERE FRAGEN ?

Große Auswahl

UNSER SERVICE - IHR VORTEIL.

Dieses Modell der Firma SCHÄFER IT SYSTEMS ist in sehr vielen verschiedenen Größen erhältlich.

Besonders die 500 mm tiefen Gehäuse sind sehr beliebt, da sie zerlegt im Flatpack versendet werden und einen höchst attraktiven Preis für einen Wandverteiler „Made in Germany“ bieten.
Die Montage ist ein Kinderspiel und auch von Laien schnell zu bewältigen.

MYCHART

227306400	19"-Wandverteiler NT-BOX von SCHÄFER - 6 HE - 400 mm Tiefe - Glastür
227406500	19"-Wandverteiler NT-BOX von SCHÄFER - 6 HE - 500 mm Tiefe - Glastür
227306600	19"-Wandverteiler NT-BOX von SCHÄFER - 6 HE - 600 mm Tiefe - Glastür
227309400	19"-Wandverteiler NT-BOX von SCHÄFER - 9 HE - 400 mm Tiefe - Glastür
227409500	19"-Wandverteiler NT-BOX von SCHÄFER - 9 HE - 500 mm Tiefe - Glastür
227309600	19"-Wandverteiler NT-BOX von SCHÄFER - 9 HE - 600 mm Tiefe - Glastür
227312400	19"-Wandverteiler NT-BOX von SCHÄFER - 12 HE - 400 mm Tiefe - Glastür
227412500	19"-Wandverteiler NT-BOX von SCHÄFER - 12 HE - 500 mm Tiefe - Glastür
227312600	19"-Wandverteiler NT-BOX von SCHÄFER - 12 HE - 600 mm Tiefe - Glastür
227415500	19"-Wandverteiler NT-BOX von SCHÄFER - 15 HE - 500 mm Tiefe - Glastür
227315400	19"-Wandverteiler NT-BOX von SCHÄFER - 15 HE - 400 mm Tiefe - Glastür
227315600	19"-Wandverteiler NT-BOX von SCHÄFER - 15 HE - 600 mm Tiefe - Glastür
227318400	19"-Wandverteiler NT-BOX von SCHÄFER - 18 HE - 400 mm Tiefe - Glastür
227418500	19"-Wandverteiler NT-BOX von SCHÄFER - 18 HE - 500 mm Tiefe - Glastür
227318600	19"-Wandverteiler NT-BOX von SCHÄFER - 18 HE - 600 mm Tiefe - Glastür
227421500	19"-Wandverteiler NT-BOX von SCHÄFER - 21 HE - 500 mm Tiefe - Glastür
227321600	19"-Wandverteiler NT-BOX von SCHÄFER - 21 HE - 600 mm Tiefe - Glastür

Wandverteiler NT-BOX 3-teilig von SCHÄFER



Zwei-/Drei-Teilige Version der beliebten NT-BOX von SCHÄFER IT-SYSTEMS. Das schwenkbare Mittelteil bietet eine Montagetiefe von 500 mm und ist mit Doppelbartschloss abschließbar.

227306650	19"-Wandverteiler NT-BOX 3-teilig von SCHÄFER - 6 HE - B x T 570 x 650 mm
227309650	19"-Wandverteiler NT-BOX 3-teilig von SCHÄFER - 9 HE - B x T 570 x 650 mm
227312650	19"-Wandverteiler NT-BOX 3-teilig von SCHÄFER - 12 HE - B x T 570 x 650 mm
227315650	19"-Wandverteiler NT-BOX 3-teilig von SCHÄFER - 15 HE - B x T 570 x 650 mm
227318650	19"-Wandverteiler NT-BOX 3-teilig von SCHÄFER - 18 HE - B x T 570 x 650 mm

Netzwerkschrank TNTboy „Design“

Praktisches und formschönes Schutzgehäuse für die Telefon-, Netzwerk und Televisions (TV) Verkabelung im Inhouse-Bereich.



DATEN&FAKTEN AUF EINEN BLICK.

19"-Stand-schränke Netzwerkschränke Serverschränke :: IT-BUDGET

In jedem Privathaushalt und kleinen Büro werden für die Anbindung an Telefon und Internet diverse Geräte wie Splitter, Router und Steckdosenleiste benötigt. Diese Komponenten müssen entsprechend untereinander verkabelt werden. Das Ergebnis ist häufig ein unschöner „Kabelsalat“ an der Wand - erfahrungsgemäß dort, wo der Telefonanschluß angebracht ist. Durch Verstauben oder bei Berührung durch Vorbeilaufende, den Staubsauger, die Kinder oder Haustiere wird jedes Mal der sichere Kontakt der Stecker gefährdet - und eine Fehlersuche ist hier schwierig und zeitraubend.

Der TNTboy® ist speziell designed, um sich gefällig im Raum zu integrieren, ohne aufzufallen und trotzdem alle technischen Anforderungen an eine strukturierte Verkabelung zu erfüllen.

Spezifikationen

- Außenbreite: 450 mm
- Außenhöhe: 500 mm
- Außentiefe: 150 mm
- Innen-/Einbaubreite: 430 mm
- Innen-/Einbauhöhe: 480 mm
- Innen-/Einbautiefe: 140 mm
- Wandträger aus Stahlblech mit integriertem Lochblech für Gerätemontage, sowie abgekantetem Ablageboden
- Offener Gehäuseboden für die Kabeleinführung
- Abdeckhaube aus schlagfestem Kunststoff
- Lochungen an der Rückwand für die Schrankbefestigung an der Wand
- Farbe:
- Gehäusekorpus (pulverbeschichtet, seidenmatt, reinweiß RAL 9010)
- Abdeckhaube (hochglänzend poliert, reinweiß RAL 9010)
- **Design by Melanie Sievers**

TNTboy® ist eine eingetragene Marke der IT-BUDGET GmbH, Wiesbaden.

MYPICS

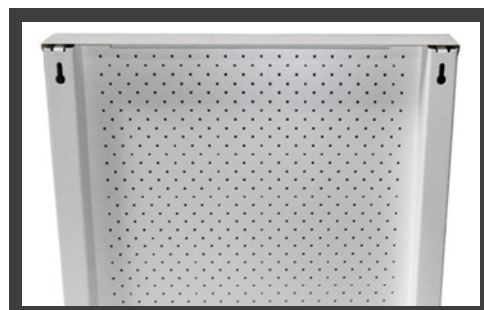

Der **TNTboy**®

Installationsbeispiel als Filmbeitrag eines Kunden auf **YouTube**

MYINFO

HABEN SIE WEITERE FRAGEN ?

Home Network

UNSER SERVICE - IHR VORTEIL.

Wir bieten auch für Heimnetzwerke und SOHOs optimale Komponenten: Router, NAS-Systeme, 5- bis 12-Port Switches, Überspannungsschutz-Steckdosenleisten und passende Gehäuse, zum Beispiel im 10"-Format oder in formschönem Design, wie der TNTboy.

**JETZT GIBT ES IT
GANZ NACH IHREM
GESCHMACK...**



MYCHART

90TNT455015	Netzwerkschrank TNTboy „Design“
99TNT455015PEM	Netzwerkschrank TNTboy „Design“ Print - Eigenes Motiv
99TNT455015PG	Netzwerkschrank TNTboy „Design“ Print - Veggies
99TNT455015PGA	Netzwerkschrank TNTboy „Design“ Print - Großstädter
99TNT455015PN	Netzwerkschrank TNTboy „Design“ Print - Weihnachtspärchen
99TNT455015PO	Netzwerkschrank TNTboy „Design“ Print - Sportler
99TNT455015PSP	Netzwerkschrank TNTboy „Design“ Print - Oldies
99TNT455015PV	Netzwerkschrank TNTboy „Design“ Print - Naturverbundene
99TNT455015PP	Netzwerkschrank TNTboy „Design“ Print - Gamer
99TNT455015PS	Netzwerkschrank TNTboy „Design“ Print - Weihnachtssingle





19"-Wandverteiler RBA AS von TRITON

Dieser Wandverteiler bietet eine hohe Stabilität durch die verschweißte Konstruktion. Umfangreiches Zubehör im Beipack bietet dem Anwender die Möglichkeit sofort mit der Montage zu beginnen.



DATEN&FAKTEN AUF EINEN BLICK.

19"-Standschränke Netzwerkschränke Serverschränke :: Triton

Spezifikationen

- Stabiles, geschweißtes Grundgehäuse (Seitenteile nicht zu öffnen)
- Fronttür als Vollglastür aus 4mm-Einscheibensicherheitsglas
- Nutzhöhe innen: 4, 6, 9, 12, 15 oder 18 HE
- Aussenhöhen: 280 mm (4 HE), 370 mm (6 HE), 500 mm (9 HE), 635 mm (12 HE), 770 mm (15 HE), 900 mm (18 HE)
- Aussentiefe wahlweise: 395, 495 oder 595 mm
- Kabelöffnungen Größe: 70 x 300 mm
- 2 x 19"Montageschienen
- mit Befestigungsmaterial im Beipack
- Belastbar bis 30 Kg
- herausnehmbare Rückwand
- Türöffnungswinkel 180°
- Aussenbreite 600 mm
- Kabelöffnungen an Dach, Boden und 2x Rückwand durch herausbrechbare Platten
- Einbautiefe = Aussentiefe abzüglich ca. 45 mm
- Passive Belüftung in Dach und Boden
- Erdungssatz für alle Anbauteile
- Schutzgrad IP 30
- Farbe: lichtgrau (RAL 7035)

MYCHART

10RBA04AS4CAXA1	19"-Wandverteiler RBA AS4 von TRITON - 4 HE - 395 mm Tiefe - Glastür
10RBA04AS5CAXA1	19"-Wandverteiler RBA AS5 von TRITON - 4 HE - 495 mm Tiefe - Glastür
10RBA04AS6CAXA1	19"-Wandverteiler RBA AS6 von TRITON - 4 HE - 595 mm Tiefe - Glastür
10RBA06AS4CAXA1	19"-Wandverteiler RBA AS4 von TRITON - 6 HE - 395 mm Tiefe - Glastür
10RBA06AS5CAXA1	19"-Wandverteiler RBA AS5 von TRITON - 6 HE - 495 mm Tiefe - Glastür
10RBA06AS6CAXA1	19"-Wandverteiler RBA AS6 von TRITON - 6 HE - 595 mm Tiefe - Glastür
10RBA09AS4CAXA1	19"-Wandverteiler RBA AS4 von TRITON - 9 HE - 395 mm Tiefe - Glastür
10RBA09AS5CAXA1	19"-Wandverteiler RBA AS5 von TRITON - 9 HE - 495 mm Tiefe - Glastür
10RBA09AS6CAXA1	19"-Wandverteiler RBA AS6 von TRITON - 9 HE - 595 mm Tiefe - Glastür
10RBA12AS4CAXA1	19"-Wandverteiler RBA AS4 von TRITON - 12 HE - 395 mm Tiefe - Glastür
10RBA12AS5CAXA1	19"-Wandverteiler RBA AS5 von TRITON - 12 HE - 495 mm Tiefe - Glastür
10RBA12AS6CAXA1	19"-Wandverteiler RBA AS6 von TRITON - 12 HE - 595 mm Tiefe - Glastür
10RBA15AS4CAXA1	19"-Wandverteiler RBA AS4 von TRITON - 15 HE - 395 mm Tiefe - Glastür
10RBA15AS5CAXA1	19"-Wandverteiler RBA AS5 von TRITON - 15 HE - 495 mm Tiefe - Glastür
10RBA15AS6CAXA1	19"-Wandverteiler RBA AS6 von TRITON - 15 HE - 595 mm Tiefe - Glastür
10RBA18AS4CAXA1	19"-Wandverteiler RBA AS4 von TRITON - 18 HE - 395 mm Tiefe - Glastür
10RBA18AS5CAXA1	19"-Wandverteiler RBA AS5 von TRITON - 18 HE - 495 mm Tiefe - Glastür
10RBA18AS6CAXA1	19"-Wandverteiler RBA AS6 von TRITON - 18 HE - 595 mm Tiefe - Glastür

Beipack:

- 2 x Türschlüssel,
- 4 x Holzschraube 6x50
- 4 x Unterlegscheibe 6,6
- 4 x Dübel 10
- 8 x Plastikunterlegscheibe
- 8 x Käfigmutter M6
- 8 x Schraube M6x16
- 1 x Bürstenleiste

MYINFO

116

06122 - 92 78 9 0

06122 - 92 78 9 20

info@it-budget.de



19"-Wandverteiler RBA AD von TRITON

Wandteil und schwenkbares Montageteil sind durch Scharniere auf der einen Seite und Spezialschrauben auf der anderen Seite verbunden. So ergibt sich eine sehr gute Zugänglichkeit zum hinteren Teil des Verteilers auch im voll bestückten Zustand



DATEN&FAKTEN AUF EINEN BLICK.

19"-Standschränke Netzwerkschränke Serverschränke :: Triton

Spezifikationen

- Stabiles verschweißtes Gehäuse (Seiten nicht zu öffnen)
- Türöffnungswinkel 180°
- Montage-Frontteil ist abnehmbar!
- Nutzhöhe innen: 4, 6, 9, 12, 15 oder 18 HE
- Aussenhöhen in mm: 280 (bei 4 HE), 370 (6 HE), 500 (9 HE), 635 (12 HE), 770 (15 HE), 900 (18 HE)
- Kabelöffnungen an Dach, Boden und 2 x Rückwand
- Kabelöffnungen Größe: 70 x 300 mm
- Passive Belüftung in Dach und Boden
- 4 x 19"Montageschienen, 2 x tiefenverstellbar
- Erdungssatz für alle Anbauteile
- mit Befestigungsmaterial
- Schutzgrad IP 30
- Montageteil belastbar bis 30 Kg
- Farbe: lichtgrau (RAL 7035)
- Fronttür als Vollglastür aus 4mm-Einscheibensicherheitsglas (optional: Vollblechtür oder perforierte Tür)
- Tiefe Wandteil: 120 mm
- Aussenbreite 600 mm
- Aussentiefe gesamt wahlweise: 295, 515 oder 615 mm
- Einbautiefe = Aussentiefe abzüglich ca. 45 mm

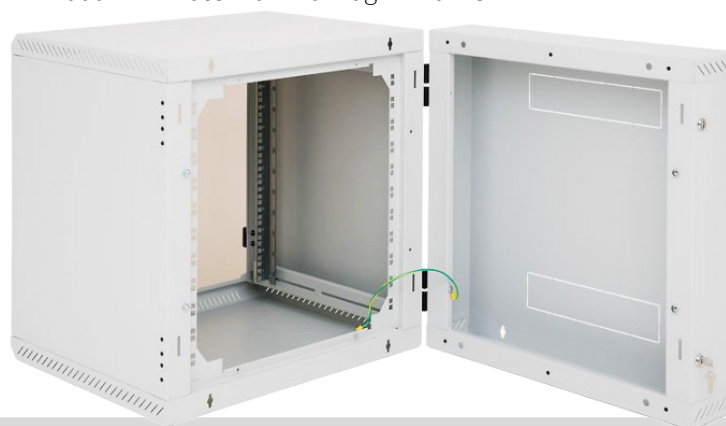

MYCHART

10RBA04AD2CAXA1	19"-Wandverteiler RBA AD2 von TRITON - 4 HE - 295 mm Tiefe - Glastür
10RBA04AD5CAXA1	19"-Wandverteiler RBA AD5 von TRITON - 4 HE - 515 mm Tiefe - Glastür
10RBA04AD6CAXA1	19"-Wandverteiler RBA AD6 von TRITON - 4 HE - 615 mm Tiefe - Glastür
10RBA06AD2CAXA1	19"-Wandverteiler RBA AD2 von TRITON - 6 HE - 295 mm Tiefe - Glastür
10RBA06AD5CAXA1	19"-Wandverteiler RBA AD5 von TRITON - 6 HE - 515 mm Tiefe - Glastür
10RBA06AD6CAXA1	19"-Wandverteiler RBA AD6 von TRITON - 6 HE - 615 mm Tiefe - Glastür
10RBA09AD2CAXA1	19"-Wandverteiler RBA AD2 von TRITON - 9 HE - 295 mm Tiefe - Glastür
10RBA09AD5CAXA1	19"-Wandverteiler RBA AD5 von TRITON - 9 HE - 515 mm Tiefe - Glastür
10RBA09AD6CAXA1	19"-Wandverteiler RBA AD6 von TRITON - 9 HE - 615 mm Tiefe - Glastür
10RBA12AD5CAXA1	19"-Wandverteiler RBA AD5 von TRITON - 12 HE - 515 mm Tiefe - Glastür
10RBA12AD6CAXA1	19"-Wandverteiler RBA AD6 von TRITON - 12 HE - 615 mm Tiefe - Glastür
10RBA15AD5CAXA1	19"-Wandverteiler RBA AD5 von TRITON - 15 HE - 515 mm Tiefe - Glastür
10RBA15AD6CAXA1	19"-Wandverteiler RBA AD6 von TRITON - 15 HE - 615 mm Tiefe - Glastür
10RBA18AD5CAXA1	19"-Wandverteiler RBA AD5 von TRITON - 18 HE - 515 mm Tiefe - Glastür
10RBA18AD6CAXA1	19"-Wandverteiler RBA AD6 von TRITON - 18 HE - 615 mm Tiefe - Glastür

Beipack:

- 2 x Türschlüssel
- 4 x Holzschraube 6x50
- 4 x Unterlegscheibe 6,6
- 4 x Dübel 10
- 8 x Plastikunterlegscheibe
- 8 x Käfigmutter M6
- 8 x Schraube M6x16
- 1 x Bürstenleiste



LAN-Kleinverteiler von apraNET

Trennung von Patchraum und Kabeleinführungsbereich durch zwei abschließ- und abnehmbare Türen mit unterschiedlichen Schließsystemen.



DATEN&FAKTEN AUF EINEN BLICK.

19"-Standschränke Netzwerkschränke Serverschränke :: apraNET

Spezifikationen

- Kabeleinführung mit Bürstendichtung
- max. Einbautiefe: 250mm
- Abmessungen (BxTxH): 405mm x 100mm x 330mm
- Breite bei geöffneten Türen: 560mm
- Material: Stahlblech
- Farbe: lichtgrau (RAL 7035), lackiert

Art.nr.: 3321302015

LAN-Kleinverteiler -
Stahlblech - 3HE - lichtgrau

LAN-Kleinverteiler aus stabilem Stahlblech in den sehr klein dimensionierten Abmessungen. Das Gehäuse ist zur Wandmontage in Innenräumen ausgelegt. Das modulare Verteilerfeld kann vier verschiedene Teilfrontplatten (3HE, 8TE) aufnehmen und eignet sich für gemischte Datensteckermontage (Gf / Cu -Hybrid -Bestückung). Eine Integration von kleinen aktiven Komponenten ist selbstverständlich möglich, die Kabeleinführung erfolgt über PG 16 Verschraubungen von oben oder unten, großvolumige Kabelauführung mit Bürste abgedichtet nach oben und unten, integrierte Zugentlastung werkzeuglos über Kabelbinder.



PROTECT B/NAS ZUVERLÄSSIGER SCHUTZ FÜR NAS & SMART HOME

Vermeiden Sie Datenverlust
durch Stromausfall.



Software-
unabhängig



NAS-
Edition



Sauberer
Sinus

Mehr Informationen:

<https://www.aegps.com/stopdataloss/>

AEG
POWER SOLUTIONS

19"-Wandschrank WCB von LINKBASIC

Preisgünstiger Wandverteiler mit einteiligem Korpus und Fronttür,
der kostenoptimiert zerlegt im Flatpack geliefert wird



DATEN&FAKTEN AUF EINEN BLICK.

19"-Standschränke Netzwerkschränke Serverschränke :: Linkbasic

Spezifikationen

- Nutzbare Innenhöhe wahlweise: 6 HE, 9 HE oder 12 HE
- Aussenhöhen: 368 mm (6 HE), 500 mm (9 HE) oder 635 mm (12 HE)
- Aussenbreite: 600 mm
- Aussentiefe: 450 mm
- Fronttürglastür mit Schloß, **bei 6 HE-Version wahlweise als Vollblechtür**
- Türanschlag link/rechts wechselbar
- Vollblechrückwand mit Schlüssellochöffnungen für die Wandanbringung
- abnehmbare Seitenteile mit Schieberiegeln (Schlösser optional erhältlich)
- 4 vertikale Lochraster-Montageschienen, je 2 vorne und hinten montiert
- 19"-Montageschienen tiefenverstellbar
- Montagemöglichkeit für 2 Ventilatoren (120x120 mm) innen am Schrankdach
- Kabeleingänge in Dach und Boden
- Farbe: schwarz RAL9004
- Lieferung zerlegt in 1 Karton
- Einfache Montage mit Standard-Werkzeug, Montageanleitung beiliegend

Art.nr.: 140WCB06645BAAC

19"-Wandverteiler WCB - 6 HE
450 mm - Glastür - schwarz

Art.nr.: 140WCB06645BAAC

19"-Wandverteiler WCB - 6 HE
450 mm - Vollblechtür - schwarz

Art.nr.: 140WCB09645BAAC

19"-Wandverteiler WCB - 9 HE
- 450 mm - Glastür - schwarz

Art.nr.: 140WCB12645BAAC

19"-Wandverteiler WCB - 12 HE
- 450 mm - Glastür - schwarz

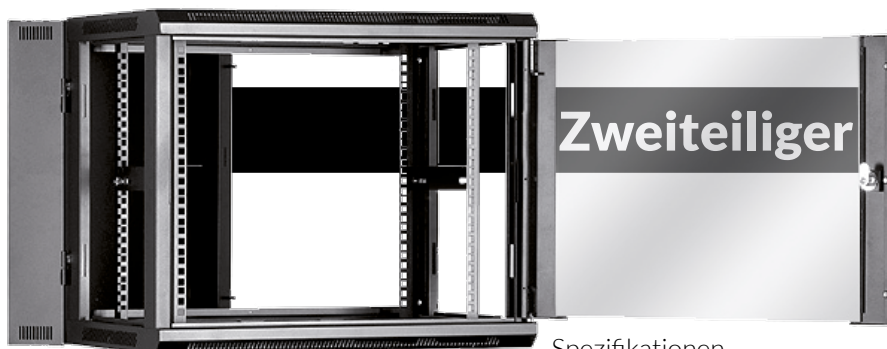

Spezifikationen

Art.nr.: 140WCC09655BAAC

19"-Wandverteiler WCB - 9 HE
- 550 mm - zweiteilig - schwarz

Art.nr.: 140WCC12655BAAC

19"-Wandverteiler WCB - 12 HE
- 550 mm - zweiteilig - schwarz

- Frontglastür mit Schloß
- Vollblechrückwand mit Schlüssellochöffnungen für die Wandanbringung
- **Montage-Mittelteil, schwenkbar an stabilen Scharnieren**
- abnehmbare Seitenteile mit Schieberiegeln (Schlösser optional erhältlich)
- Montagemöglichkeit für 2 Ventilatoren (120x120 mm) innen am Schrankdach
- Kabeleingänge in Dach und Boden
- Aussenbreite: 600 mm
- Aussentiefe: 550 mm
- Nutzbare Innenhöhe: 9 HE oder 12 HE
- Aussenhöhe: 500 mm (9 HE) oder 635 mm (12 HE)
- Farbe: schwarz RAL9004
- Lieferung zerlegt in 1 Karton
- Einfache Montage mit Standard-Werkzeug, Montageanleitung beiliegend



19"-Wandverteiler SU von ZPAS

Das Wandgehäuse kann direkt - auch ohne spezielle Befestigungswinkel - an der Wand befestigt werden. Es bietet einen sehr guten Zugang von allen Seiten durch die abnehmbare Seitenwände. Zusätzliche 19"-Tragwinkel hinten für tiefe Einbauten sind möglich.



DATEN&FAKTEN AUF EINEN BLICK.

19"-Standschränke Netzwerkschränke Serverschränke :: ZPAS

Spezifikationen

- Nutzhöhe innen: 4, 6, 10, 12, 15 oder 18 HE
- Aussenbreite: 600 mm
- Aussentiefe: 400 oder 600 mm
- Einbautiefe = Aussentiefe abzgl. 50 mm
- Seitenwände abnehmbar und abschließbar
- Front-Glastür aus Sicherheitsglas 4,0 mm oder Front-Blechtür - alle Türen inkl. Schloß
- Farbe: lichtgrau (RAL 7035)
- Zusätzliche 19"-Tragwinkel hinten sind möglich.

Lieferung komplett montiert - kein zeitaufwändiger Aufbau nötig!
Das Gehäuse ist komplett verschraubt und komplett zerlegbar.
Abnehmbare Rückwand.

- 2 x 19"-Montageschiene vorne, tiefenverstellbar
- 1 x Bürstenleiste im Kabeleinlass oben
- 1 x Blindplatte unten (tauschbar mit Bürstenleiste)
- Schutzart: IP 20 gemäß EN 60 529 / IEC 529

MYCHART

12SU104	19"-Wandverteiler SU von ZPAS - 4 HE - 400 mm Tiefe - Glastür
12SUB104	19"-Wandverteiler SU von ZPAS - 4 HE - 400 mm Tiefe - Vollblechtür
12WZ328601S1011	19"-Wandverteiler SU von ZPAS - 4 HE - 600 mm Tiefe - Glastür
12WZ328601M1011	19"-Wandverteiler SU von ZPAS - 4 HE - 600 mm Tiefe - Vollblechtür
12SU106	19"-Wandverteiler SU von ZPAS - 6 HE - 400 mm Tiefe - Glastür
12SUB106	19"-Wandverteiler SU von ZPAS - 6 HE - 400 mm Tiefe - Vollblechtür
12WZ328601S2011	19"-Wandverteiler SU von ZPAS - 6 HE - 600 mm Tiefe - Glastür
12WZ328601M2011	19"-Wandverteiler SU von ZPAS - 6 HE - 600 mm Tiefe - Vollblechtür
12SU110	19"-Wandverteiler SU von ZPAS - 10 HE - 400 mm Tiefe - Glastür
12SUB110	19"-Wandverteiler SU von ZPAS - 10 HE - 400 mm Tiefe - Vollblechtür
12WZ328601S3011	19"-Wandverteiler SU von ZPAS - 10 HE - 600 mm Tiefe - Glastür
12WZ328601M3011	19"-Wandverteiler SU von ZPAS - 10 HE - 600 mm Tiefe - Vollblechtür
12SU112	19"-Wandverteiler SU von ZPAS - 12 HE - 400 mm Tiefe - Glastür
12SUB112	19"-Wandverteiler SU von ZPAS - 12 HE - 400 mm Tiefe - Vollblechtür
12WZ328601S4011	19"-Wandverteiler SU von ZPAS - 12 HE - 600 mm Tiefe - Glastür
12WZ328601M4011	19"-Wandverteiler SU von ZPAS - 12 HE - 600 mm Tiefe - Vollblechtür
12SU115	19"-Wandverteiler SU von ZPAS - 15 HE - 400 mm Tiefe - Glastür
12SUB115	19"-Wandverteiler SU von ZPAS - 15 HE - 400 mm Tiefe - Vollblechtür
12WZ328601S5011	19"-Wandverteiler SU von ZPAS - 15 HE - 600 mm Tiefe - Glastür
12WZ328601M5011	19"-Wandverteiler SU von ZPAS - 15 HE - 600 mm Tiefe - Vollblechtür
12SU118	19"-Wandverteiler SU von ZPAS - 18 HE - 400 mm Tiefe - Glastür
12SUB118	19"-Wandverteiler SU von ZPAS - 18 HE - 400 mm Tiefe - Vollblechtür
12WZ328601S6011	19"-Wandverteiler SU von ZPAS - 18 HE - 600 mm Tiefe - Glastür
12WZ328601M6011	19"-Wandverteiler SU von ZPAS - 18 HE - 600 mm Tiefe - Vollblechtür



MYINFO

HABEN SIE WEITERE FRAGEN ?

120

06122 - 92 78 9 0

06122 - 92 78 9 20

info@it-budget.de



19"-Wandgehäuse SJK von ZPAS

Vorgesehen für kleine Netzinstallationen im Innenbereich von Gebäuden. Gehäusekonstruktion besteht aus Blechkörper mit Vollblechtür. Drinnen befinden sich zwei 19"-Tragwinkel, fest an die Korpuswände befestigt. Im Dach- und Bodenblech befinden sich Kabelöffnungen, die durch knickbare Blindabdeckungen verkleidet sind.



DATEN&FAKTEN AUF EINEN BLICK.

19"-Standschränke Netzwerkschränke Serverschränke :: ZPAS

Spezifikationen

- Nutzhöhe innen: 4, 6 oder 10 HE
- Aussentiefe: 300 mm
- Aussenbreite: 515 mm
- Tür: Vollblechtür vorne, abschließbar
- Wandgehäuse hat keine Rückwand.
- Material: Stahlblech
- Oberflächenbehandlung: RAL 7035 pulverbeschichtet, andere Farben nach Wunsch möglich
- Schutzart: IP 20 gemäß EN 60529 (betrifft das an der Wand befestigte Gehäuse)



MYCHART

12WZ36840100011	19"-Wandgehäuse SJK von ZPAS - 4 HE - 300 mm Tiefe
12WZ36840101011	19"-Wandgehäuse SJK von ZPAS - 6 HE - 300 mm Tiefe
12WZ36840102011	19"-Wandgehäuse SJK von ZPAS - 10 HE - 300 mm Tiefe

MYCHART

	SU Zubehör
122048161	Erdungs Set für Wandschrank SU
122048191	Belüftungs-Set für Wandverteiler
122048241	Kabelführung für Wandschrank SU
1227331411	19"-Tragwinkel für SU Gehäuse - 4 HE - 1 Paar
1227331412	19"-Tragwinkel für SU Gehäuse - 6 HE - 1 Paar
1227331413	19"-Tragwinkel für SU Gehäuse - 10 HE - 1 Paar
1227331414	19"-Tragwinkel für SU Gehäuse - 12 HE - 1 Paar
1227331415	19"-Tragwinkel für SU Gehäuse - 15 HE - 1 Paar
1227331416	19"-Tragwinkel für SU Gehäuse - 18 HE - 1 Paar



TRITON®

10" Wandverteiler RBA 10 von TRITON

Der RBA-10 ist ein einteiliger Wandverteiler aus einer geschweißten Stahlkonstruktion.



DATEN&FAKTEN AUF EINEN BLICK.

19"-Standschränke Netzwerkschränke Serverschränke :: Triton

Spezifikationen

- Die abschließbare Vordertür ist standardmäßig verglast.
- Kabeleintrittsöffnungen befinden sich im oberen und unteren Teil. Sie sind mit ausbrechbaren Abdeckungen versehen
- Im Verteiler befinden sich zwei vertikale 10"-Montageschienen, deren Position in voreingestellten Schritten in der Tiefe verstellbar sind
- Die Perforation in Boden und Dach gewährleistet eine passive Entlüftung. Gerade beim Einsatz von aktiven Komponenten (z.B. Switches etc.) empfohlen
- Der Schrank hat ein Erdungssystem
- Die maximale Belastung des Verteilers beträgt 20 kg
- Einbautiefe innen: 220 mm
- Schutzgrad: IP30
- 2 x vertikale Montageschienen vorne mit Lochraster für Käfigmuttern
- Erdung: Verteilerrahmen & alle abnehmbaren Teile sind miteinander verbunden. Haupterdungspunkt im Boden mit M8 Gewinde
- Inkl. Montagematerial für die Wandbefestigung
- Abschließbare Glastür aus 5 mm Sicherheitsglas, 180° Türöffnungswinkel
- Kabeldurchführung im Boden und Dach mit ausbrechbaren Abdeckungen
- Rückwand herausnehmbar
- Einfache Wandmontage
- Farbe: lichtgrau (RAL 7035), pulverbeschichtet

MYPICS

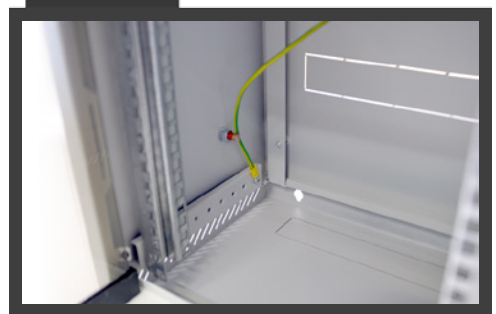

MYCHART

10RBA04AS3CAXC1	10" Wandverteiler RBA 10 von TRITON - 4 HE - 260 mm Tiefe - lichtgrau
10RBA06AS3CAXC1	10" Wandverteiler RBA 10 von TRITON - 6 HE - 260 mm Tiefe - lichtgrau
10RBA09AS3CAXC1	10" Wandverteiler RBA 10 von TRITON - 9 HE - 260 mm Tiefe - lichtgrau

Beipack:

- 2 x Türschlüssel
- 4 x Holzschraube 6x50
- 4 x Unterlegscheibe 6,6
- 4 x Dübel 10
- 8 x Käfigmutter M6

MYINFO

HABEN SIE WEITERE FRAGEN ?

122

06122 - 92 78 9 0

06122 - 92 78 9 20

info@it-budget.de

TRITON®

10" Wandschrank RKA von TRITON

Im RKA-Wandgehäuse können 10"-Komponenten (bis 10 HE) oder vertikal angeordnete 19"-Komponenten (bis 5 HE) montiert werden.



DATEN&FAKTEN AUF EINEN BLICK.

19"-Standschränke Netzwerkschränke Serverschränke :: Triton

Spezifikationen

- Der Einbaurahmen für die 10"- bzw. 19"-Komponenten kann in 8 vorbereiteten Punkten in der Tiefe verstellt werden.
- Nutzhöhe innen: 10 HE
- Aussenbreite: 310 mm
- Aussenhöhe: 570 mm
- Aussentiefe: 260 mm, 360 mm oder 460 mm
- Wandverteiler mit Schutzgrad IP 30
- Das Gehäuse wird direkt an der Wand befestigt.
- Verteilerkonstruktion: kompakte Schweißkonstruktion
- Vollglastür: 5 mm starkes Sicherheitsglas
- Der Verteilerrahmen sowie alle abnehmbaren Teile sind mit Erdungskabeln verbunden, die während der gesamten Nutzungsdauer des Gehäuses ordnungsgemäß befestigt und eingesteckt sein müssen.
- Im Boden befindet sich eine M8-Schraube als Haupterdungspunkt.
- Kabeleinführungen mit herausbrechbaren Verblendungen befinden sich oben und unten in der Rückwand des Gehäuses sowie weitere im Dach und Boden.
- Farbe: lichtgrau (RAL 7035)
- Glastür: Gehärtetes 5 mm starkes Sicherheitsglas

MYPICS

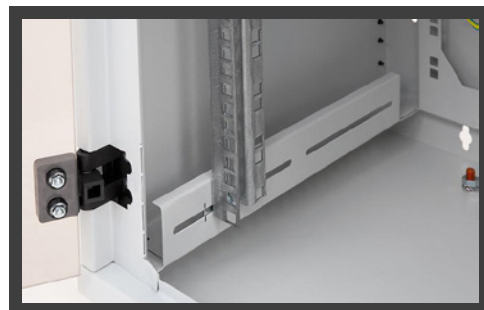
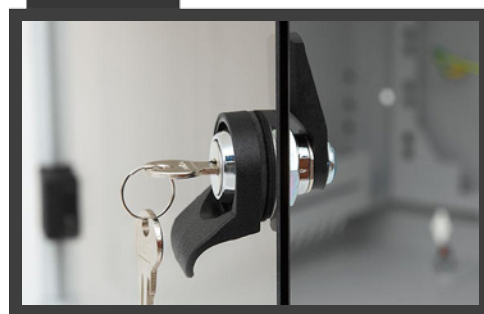

MYCHART

10RKA10AS3CAXX1	10" Wandschrank von TRITON - 10 HE / 10" oder 5 HE / 19" - 260 mm Tiefe
10RKA10AS4CAXX1	10" Wandschrank von TRITON - 10 HE / 10" oder 5 HE / 19" - 360 mm Tiefe
10RKA10AS5CAXX1	10" Wandschrank von TRITON - 10 HE / 10" oder 5 HE / 19" - 460 mm Tiefe

Beipack:

- 2 x Schlüssel für die Fronttür
- 4 x Schrauben 6x50
- 4 x Unterlegscheiben 6,6
- 4 x Dübel 10
- 8 x Käfigmuttern M6

10" Wandverteiler von ZPAS

Klein, aber oho! Das reduzierte 10"-Format bietet auf geringerem Raum die gleichen Möglichkeiten einer strukturierten Netzwerkverkabelung, wie das 19"-Format. Für viele Wohnungs-, Unterverteilungs- und Büroverkabelungen sind diese Schränke und ihre passenden Einbauten die optimale platzsparende Lösung.



DATEN&FAKTEN AUF EINEN BLICK.

19"-Stand-schränke Netzwerkschränke Serverschränke :: ZPAS



Spezifikationen

- 7 HE Nutzhöhe innen
- Aussenbreite: 310 mm
- Aussenhöhe: 355 mm
- Aussentiefe: 260 mm
- Fronttür als abschließbare Vollblechtür oder ESG-Sicherheitsglastür
- 130° Öffnungswinkel
- 2 x vertikale Montageschienen mit Lochraster
- mit 40 mm Langloch zur Tiefenverstellung
- Zentraler Erdungspunkt
- ohne Rückwand
- Pulverbeschichtete Lackierung
- Einfache Wandmontage
- Kabeldurchführung im Boden und Deckel möglich
- 1 x Kabelbürste zum Abschluss der Öffnungen beiliegend
- Farbe: lichtgrau (RAL 7035)
- Lieferung voll montiert

Art.nr.: 12WZ36700101011

10" Wandverteiler - 7 HE - 260 mm
Tiefe - lichtgrau - Vollblechtür

Art.nr.: 12WZ36700102011

10" Wandverteiler - 7 HE - 260 mm
Tiefe - lichtgrau - Glastür

10" Wandverteiler

Spezifikationen

- 6 HE oder 9 HE Nutzhöhe innen
- Aussenbreite: 320 mm
- Aussentiefe: 300 mm
- Einbautiefe: max. 230 mm
- Abschließbare Glastür aus Sicherheitsglas, 130° schwenkbar
- 2 x vertikale Montageschienen vorne mit Lochraster
- Montageschienen im Langloch in der Tiefe verstellbar
- ohne Rückwand
- Pulverbeschichtete Lackierung
- Einfache Wandmontage
- Kabeldurchführung im Boden und Dach möglich
- Farbe: lichtgrau (RAL 7035) oder schwarz (RAL 9005)
- Lieferung komplett montiert



976U300RAL7035 10" Wandverteiler - 6 HE - Tiefe 300 mm - lichtgrau

976U300RAL9005 10" Wandverteiler - 6 HE - Tiefe 300 mm - schwarz

979U300RAL703 10" Wandverteiler - 9 HE - Tiefe 300 mm - lichtgrau

979U300RAL9005 10" Wandverteiler - 9 HE - Tiefe 300 mm - schwarz

MYINFO

HABEN SIE WEITERE FRAGEN ?



10"-Wandverteiler MicroPK von Magnoni

Der MicroPK ist das Topmodell der Zehnzöller: Abnehmbare Seitenwände, seidenmatte Beschichtung, Rückwand, Standnoppen, modulare Einbauschienen - mehr Möglichkeiten gibt es nicht auf kleinem Raum.



DATEN&FAKTEN AUF EINEN BLICK.

19"-Standsschränke Netzwerkschränke Serverschränke :: Magnoni

Die Besonderheiten:

Als einziger bietet er abnehmbare Seitenwände. So ist auch bei einem vollbestückten Schrank der Zugriff auf Stecker etc. hinter den Einbauten möglich. Bei Schränken ohne abnehmbare Seitenteile müssen hierzu Netzwerkkomponenten im Schrank demontiert werden. Auch als Standverteiler mit beiliegenden Gummifüßchen, z.B. auf dem Tisch, aufstellbar.

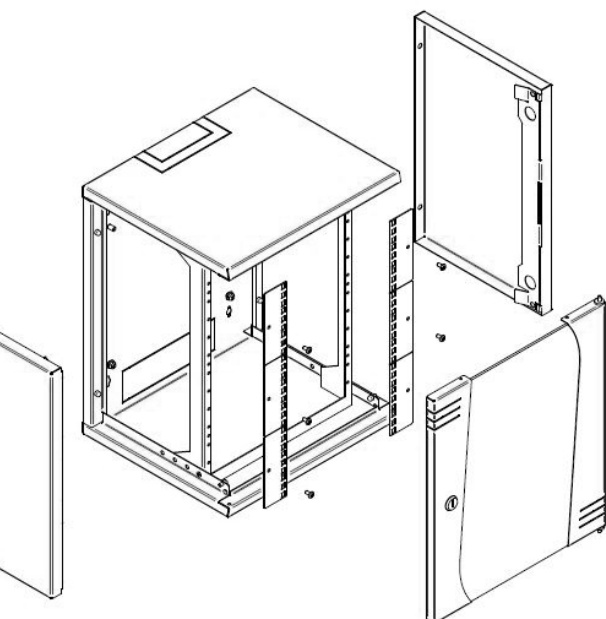

Spezifikationen:

- Nutzhöhe innen: 9 HE
- Aussenhöhe: 462 mm
- Einbautiefe innen: 250 mm
- Schutzgrad: IP20 gemäß Norm EN 60529
- 2 x vertikale Montageschienen vorne mit Lochraster, tiefenverstellbar
- vorbereitet für Erdung
- Fronttür mit seitlichen Metallträgern und Glaseinsatz mittig, inklusive Schloß
- Türöffnungswinkel 180°
- Türanschlag mittels Federstiftscharnieren sehr einfach links/rechts wechselbar
- Kabeleinführung an Dach & Rückwand an ausbrechbaren Abdeckungen möglich
- Einfache Wandmontage
- Die Montageschienen sind in 3 Teile mit je 3 HE geteilt und können einzeln demontiert werden: So bietet der Schrank Platz für Komponenten (Router, Switches, o.ä.), die für das 10"-Maß ansonsten zu schmal wären.
- 4 x Gummifüßchen beiliegend, für die Verwendung als Desktop-Schrank
- Strapazierfähige Pulverbeschichtung
- Farbe lichtgrau (RAL 7035) oder schwarz (RAL 9005)
- Aussenbreite: 368 mm
- Aussentiefe: 316 mm

Art.nr.: 68MAGN1115

Art.nr.: 68MAGN1116

10"-Wandverteiler MicroPK - 9 HE - 316 mm Tiefe - lichtgrau

10"-Wandverteiler MicroPK - 9 HE - 316 mm Tiefe - schwarz

10"-Zubehör

10RABUPX01C1	10"-Fachboden - 150 mm Tiefe - schwarz
10RABVPX02C1	10"-Kabelführungspanel - mit 3 Kabelbügeln - schwarz
10RABZPX01C1	10"-Blindplatte - 1HE - schwarz
10RACUPX01C1	10"-Fachboden - 150 mm Tiefe - lichtgrau
10RACVPX02C1	10"-Kabelführungspanel - mit 3 Kabelbügeln - lichtgrau
10RACZPX01C1	10"-Blindplatte - 1HE - lichtgrau



PREISVORTEIL!
DURCH BUNDLE!

Jetzt neu!

Komplette 10"-Netzwerkpakete für kleines Geld.

10"-Bundles und viele weitere Artikel, wie Patchpanel, Netzwerk-Switches etc. im 10"-Format finden Sie in unserem

Online-Shop unter

ODER BESUCHEN SIE UNS UNTER WWW.IT-BUDGET.de

125

Wandverteiler SILENCE RACK von IT-BUDGET

Wirkungsvoller Schutz vor lauten Gerätegeräuschen (Lüfter, Festplatten etc.) durch Innenauskleidung mit flammhemmendem Akustikschaum. Reduziert die Geräuschentwicklung der aktiven Komponenten im Netzwerkschrank sehr effektiv um fast 70%.

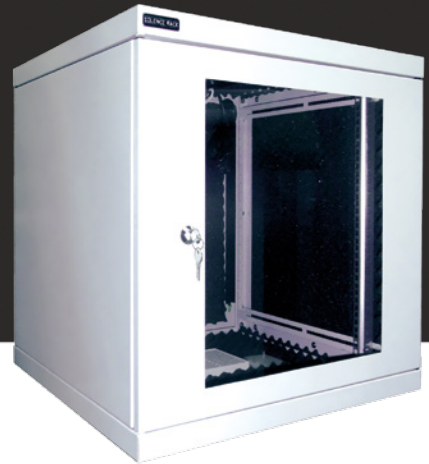

DATEN&FAKTEN AUF EINEN BLICK.

19"-Standschränke Netzwerkschränke Serverschränke :: IT-BUDGET

Spezifikationen

- Nutzhöhe innen: 6 HE, 9 HE oder 12 HE
- Aussenbreite: 600 mm
- Aussentiefe: 400 mm oder 600 mm
- Nutzbare Innentiefe: Aussentiefe - 50 mm
- sehr stabiler Wandschrank, Aussenwände, Dach und Boden komplett aus einem Stück gekantet
- maximale statische Belastung bis 50 Kg
- Schutzart IP 20
- Tür: wahlweise Sichtfronttür aus ESG-Scheibe oder geschlossene Vollblechtür, gedämmt
- Türen inkl. Schloß
- Tür rechts mit 2 Scharnieren angeschlagen
- Türanschlag auf links wechselbar
- Türöffnungswinkel 180°
- Schlossgriff mit Doppelbartschloß, einfach ersetzbar durch Profilhalbzylinder, andere Schließzylindertypen, sowie elektronische Codeschlösser
- Dach mit Lüfterdom (Höhe 72 mm, Breite 280 mm) für bis zu 2 Ventilatoren, 1 Ventilator anschlussfertig vorverdrahtet, einseitiges Lüftergitter
- Ventilator mit Temperaturregler inkl. Anschlusskabel einsatzfertig verdrahtet
- Boden mit Kabeleinführungsplatte mit Bürstenleiste zum Staubschutz
- Rückwand abnehmbar mit 1 Drehriegel mit Doppelbarschloß
- Innenausstattung mit zwei 19"-Profilen mit ASA-Lochung für Käfigmuttern
- 19"-Profile aus verzinktem Stahlblech, frontseitig montiert, in 25 mm Raster sprung in der Tiefe verstellbar - weitere Montageprofile im Zubehör erhältlich
- Wandmontage mit optionalen Wandbefestigungshaken
- Oberflächenbehandlung: Strukturlack - lichtgrau RAL 7035
- Schalldämmung mit 20 mm flammhemmendem Akustikschaum (Studiotechnik)
- Hersteller: IT-BUDGET GmbH (D)

MYPICS

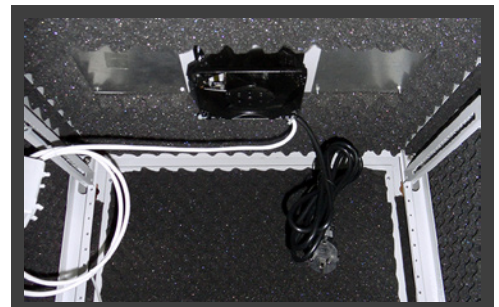
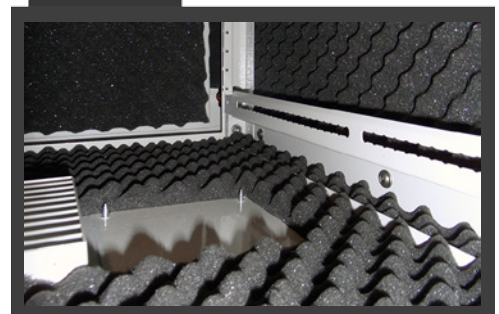

Silence Rack Zubehör

Unser komplette Zubehör (Bodenlüfter, Erdungsset sowie Schwerlastrollen, schwingend gelagerte Montageschienen Vertikale Montageschiene und vieles mehr) finden Sie im Katalog auf Seite 69 Sondermodelle - SILENCE RACK.

MYINFO

HABEN SIE WEITERE FRAGEN ?

Ruhe Raum

UNSER SERVICE - IHR VORTEIL.

Das SILENCE RACK als Wandverteiler nimmt oft laute Switches oder kleine Server auf, die in Arbeitsräumen für einen auf Dauer unangenehmen und schädigenden Geräuschpegel sorgen.

Das SILENCE RACK sorgt für Ruhe im Raum und Entspannung für gestresste Ohren.

MYCHART

99SR06400G	19"-Wandgehäuse SILENCE RACK - 6 HE - 400 mm Tiefe - Sichttür
99SR06400V	19"-Wandgehäuse SILENCE RACK - 6 HE - 400 mm Tiefe - Vollblechtür vorne
99SR06600G	19"-Wandgehäuse SILENCE RACK - 6 HE - 600 mm Tiefe - Sichttür
99SR06600V	19"-Wandgehäuse SILENCE RACK - 6 HE - 600 mm Tiefe - Vollblechtür vorne
99SR09400G	19"-Wandgehäuse SILENCE RACK - 9 HE - 400 mm Tiefe - Sichttür
99SR09400V	19"-Wandgehäuse SILENCE RACK - 9 HE - 400 mm Tiefe - Vollblechtür
99SR09600G	19"-Wandgehäuse SILENCE RACK - 9 HE - 600 mm Tiefe - Sichttür
99SR09600V	19" Wandgehäuse SILENCE RACK - 9 HE - 600 mm Tiefe - Vollblechtür vorne
99SR012400G	19"-Wandgehäuse SILENCE RACK - 12 HE - 400 mm Tiefe - Sichttür
99SR012400V	19"-Wandgehäuse SILENCE RACK - 12 HE - 400 mm Tiefe - Vollblechtür vorne
99SR012600G	19"-Wandgehäuse SILENCE RACK - 12 HE - 600 mm Tiefe - Glastür vorne
99SR012600V	19" Wandgehäuse SILENCE RACK - 12 HE - 600 mm Tiefe - Vollblechtür vorne

Zur wirkungsvollen aber auch geräuscharmen Schrankbelüftung werden leise Spezial-Ventilatoren des österreichischen Herstellers Noctua verwendet:

- Modell: NF-S12A
- DC-Lüfter in 12 Volt Technik inkl. Netzteil für 230 Volt AC Betrieb
- Geräuschentwicklung: ca. 17,8 dB(A) (pro Lüfter, freiblasend)
- Luftdurchsatz: 107,50 qm³/h (pro Lüfter, freiblasend)
- 3-fach erhöhte Lebensdauer von 150.000 h (MTBF) gegenüber Standard Ventilatoren
- Reduzierter Stromverbrauch von nur 2 Watt pro Lüfter !
- 2 m Anschlußleitung
- inkl. Thermostat und Schukostecker
- 1 Stück Ventilator - aufrüstbar auf 2 SILENT-Ventilatoren

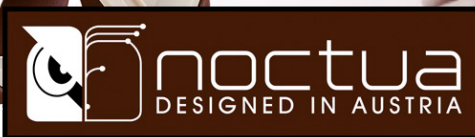



19"-Wandrack VARI 2000 von apraNET

Sehr platzsparende Unterbringung von 19"-Komponenten durch den vertikalen Einbau. Durch eine abgewinkelt öffnende und abnehmbare Tür ist eine optimale Zugänglichkeit zu den Einbauten gewährleistet.



DATEN&FAKTEN AUF EINEN BLICK.

19"-Standschränke Netzwerkschränke Serverschränke :: apraNET

Spezifikationen

Außen -Abmessungen:

- Höhe 506 mm
- Breite 536 mm
- Einbaubreite (=Einbautiefe) 383 mm
- Tiefe 185 mm
- passive Lüftung in Fronttür und Seitenwand (aktive Lüftung durch Ventilatoren optional)
- Kabeleinführung mit integrierter Zugentlastung von oben und/oder unten
- 1 Kabelbürste
- komplette Erdung aller Anbauteile
- robuste Stahlblechkonstruktion
- Lackierung in lichtgrau (RAL 7035)
- Lieferung komplett montiert

MYPICS



MYCHART

3321303000	19"-Wandverteiler VARI 2000 - 3 HE - 185 mm Tiefe - Glastür
3321303100	19"-Wandverteiler VARI 2000 - 4 HE - 220 mm Tiefe - Glastür
3321303200	19"-Wandverteiler VARI 2000 - 6 HE - 360 mm Tiefe - Glastür



VARI 2000 - 6 HE

MYINFO

HABEN SIE WEITERE FRAGEN ?

128

06122 - 92 78 90

06122 - 92 78 9 20

info@it-budget.de

Clever gelöst

UNSER SERVICE - IHR VORTEIL.

Der vertikale Einbau von 19"-Gehäusen spart viel Platz, zum Beispiel in Gängen, Fluren und kleinen Räumen. Er ist technisch unbedenklich, man sollte aber auf eine gute Zugentlastung von Kabeln achten.

Gerne beraten wir zu passenden Netzwerktechnik-Komponenten, dem korrekten Einbau und Verkabelung.

apraNET VARI2000 ZUBEHÖR



3-fach Schukosteckdose

vorbereitet für die Montage an der Rückwand der Vari2000 Wandgehäuse. 2,5 m Zuleitung mit angespritztem Winkel-Schukostecker. Gehäuse aus schlagfestem Kunststoff mit Überspannungsschutz. Farbe: schwarz.



Plug & play Modul

ausgestattet mit einem Ventilator, einem Thermostat, einer 3-fach Schukosteckdosenleiste mit Überspannungsschutz, einer Verteilerdose, sowie einem Netzkabel mit Schukostecker und Schutzleiterset.



Montageplatte

für die Rückwand im Schrank. Sie dient der Befestigung von Anschlussdosen, sonstigem Zubehör oder zur Kabelführung. Material: Stahlblech, verzinkt.



Fachboden

Senkrechte montierter Fachboden mit einer Bauhöhe von 1 HE zur Befestigung von Nicht-19"-Komponenten. Der Artikel hat eine Tiefe von 250 mm und ist aus Stahlblech gefertigt. Farbe: lichtgrau (RAL 7035).

MYCHART

3359120000

Steckdosenleiste für VARI 2000

3321303041

plug und play-Modul für VARI 2000

3321303020

Montageplatte für VARI 2000

3321303022

Fachboden für VARI 2000

19"-Wandverteiler NT-Box SlimLine von Schäfer

Speziell für kleinere Netzwerke, Unterverteilungen und Etagenverteiler wurde die NT Box Slimline für die Wandmontage mit geringem Wandaufbau entwickelt.



DATEN&FAKTEN AUF EINEN BLICK.

19"-Standschränke Netzwerkschränke Serverschränke :: Schäfer IT

Hochwertiges Stahlgehäuse mit kompletter Grundausstattung. Installationsfertig montiert mit Glas-Fronttür inkl. Schloss, mit 19"-Lochwinkeln vorne, Kabeleinführung durch Dach- und Bodenbereich, Winkeltür mit Schloss.

Spezifikationen

- Nutzbares Innenmaß: 480 mm
- Nutzbare Tiefe in HE (mm): 4 (245)
- Material: Grundgehäuse aus 1,25 mm Stahlblech
 - Tür aus 4 mm Einscheibensicherheitsglas
 - 19" Lochwinkel aus 1,5 mm Stahlblech
 - Winkeltür, hinten, abnehmbar aus 1,25 mm Stahlblech
- Oberfläche: Grundgehäuse, Seitenwände sind pulverlackiert in Farbe Lichtgrau RAL 7035, die 19" -Lochwinkel sind galvanisch verzinkt
- Verschluss: Sicherheitsverschluss
- Belastbarkeit: Die NT Box Slimline ist mit 5 kg pro Höheneinheit belastbar
- Außenabmessungen in mm (B x H) 600 x 600



Lieferumfang:

- 1x Grundgehäuse mit zwei Bürstenleisten
- 1x Tür mit Schloss und Scharnierbefestigung
- 2x 482,6 mm (19")-Lochwinkel
- 1x Erdungssatz



MYCHART

227317000

19"-Wandverteiler NT-Box SlimLine von SCHÄFER - 4 HE - 245 mm Tiefe - Glastür

227318000

19"-Wandverteiler NT-Box SlimLine von SCHÄFER - 6 HE - 350 mm Tiefe

MYINFO

HABEN SIE WEITERE FRAGEN ?

130

06122 - 92 78 9 0

06122 - 92 78 9 20

info@it-budget.de



19"-Wandverteiler VerticalBox von RITTAL

Kompaktes 19"-Gehäuse für kleine Netzwerke



DATEN&FAKTEN AUF EINEN BLICK.

19"-Standschränke Netzwerkschränke Serverschränke :: Rittal

Technische Daten

- geringer Platzbedarf bei optimaler Raumnutzung
- je nach Bedarf als Wand -, Untertisch - oder Desktop -Gehäuse zu verwenden
- 19" -Ebene, 5 HE, mit je einer Befestigungsebene vorne und hinten.
- Türanschlag frei wählbar, links oder rechts
- leicht und schnell abnehmbare Tür, Rück - und Seitenwand ermöglichen einen freien Zugriff auf den Innenausbau
- Sichttür, Seiten - und Rückwand mit Sicherheitsschließung 12321
- passive Belüftung im Dach - und Bodenbereich (Lüftungsschlitze)
- Rückwand zur Aufnahme eines aktiven Lüfters vorbereitet
- Kabeleinführung wahlweise über Dach und Boden (jeweils 200 x 75 mm Kabeldurchlaß) und Rückwand (200 x 35 mm Kabeldurchlaß) möglich
- Material: Stahlblech, Sichtfenster ESG 3 mm (Einscheibensicherheitsglas)
- Farbe: Lichtgrau RAL 7035

MYRICS



Lieferumfang

- 19" -Gehäuse, komplett montiert
- 4 St. Kunststofffüße, selbstklebend

Abmessungen

- Nutzhöhe/ -tiefe innen: 5 HE - Aussentiefe: 600 mm
- Aussenhöhe: 550 mm - Einbautiefe: ca. 500 mm
- Aussenbreite: 300 mm

MYCHART

297501000 19"-Wandverteiler VerticalBox von RITTAL - 5 HE - 300 mm Tiefe

68MAGN1261 19"-Wandverteiler Vertical Cab von MAGNONI - vertikaler 19"-Einbau - 3 HE

19"-Wandverteiler Vertical Cab von Magnoni



Spezifikationen

- vertikaler Einbau von 19"Komponenten
- 3 HE Einbaumöglichkeit vorne
- 2 HE -Einbaumöglichkeit hinten, z.B. für Steckdosenleisten
- Einbautiefe: ca. 340 mm (vorderer 19" -Einbau 3HE)
- Farbe: lichtgrau (RAL 7035)
- Abmessungen HxBxT: 510 x 480 x 165 mm



Installationsfertig montiert mit Fronttür inkl.Schloss, mit 19" -Lochwinkeln, Kabeleinführung durch Dach - und Bodenbereich, Winkeltür mit Schloss.



RNA Unterputz-Datenmodul von Triton

Die Datenverteiler sind für sämtliche Kabelhausanschlüsse und die Installation von aktiven Komponenten bestimmt. Hier können Internet-, Fernseh- und Satelliten-, Audioleitungen ebenso wie klassische Telefon- und ADSL-Verbindungen angeschlossen werden.



DATEN&FAKTEN AUF EINEN BLICK.

19"-Standschränke Netzwerkschränke Serverschränke :: Triton

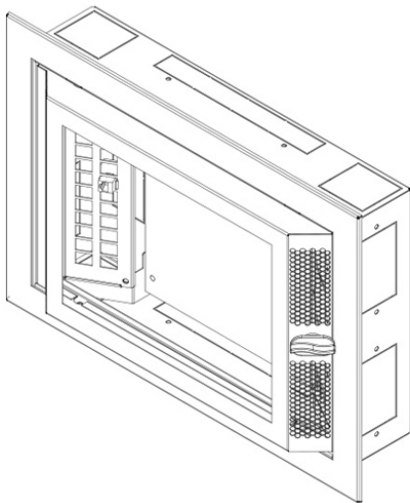

Die Kunststofffüllung der Tür und die Gesamtkonstruktion unterstützen auch die Installation von WiFi-Komponenten. Die Kabeleinführungen oben, unten und in beiden Seitenwänden des Gehäuses ermöglichen ihre Zusammensetzung zu größeren Gruppen mit den übrigen Verteilern dieser Reihe, einschließlich Elektroverteiler. Die Tür des Gehäuses ist vorgesetzt, um den notwendigen Biegungsradius der Kabel zu gewährleisten, optische eingeschlossen. Die Seitenperforation unterstützt die Kühlung der installierten aktiven Komponenten. Die Montage der Komponenten auf der Kunststoffmontageplatte innen geht schnell und einfach. Die Gehäuse werden in modularen Höhen geliefert, wobei ein Modul 166 mm umfasst.

Das Gehäuse ist universell für Aufputz- oder Unterputzmontage geeignet. Für die Unterputzmontage steht ein Rahmen zur Verfügung.

AUFKLAPPBARE SEITENTEILE:

Die tragenden Seitenteile auf beiden Seiten des Gehäuses können zur einfacheren Montage der Komponenten aufgeklappt werden. Alle abnehmbaren bzw. beweglichen Teile sind normgerecht geerdet.

DATENLEITUNGEN: Für die Installation von Daten- & Kommunikationsleitungen sind Keystone-Standardträger vorbereitet.

STROMVERSORGUNG: An der gegenüberliegenden Seite der Datenleitungen kann eine 230 V - Stromzufuhr installiert werden.

Je nach Gehäusegröße befindet sich hier eine Öffnung für die Montage einer klassischen Steckdose und/oder eine 10-1HE-Montageöffnung, wo bis zu 3 übliche Steckdosen installiert werden können.

Schutzart: IP20 / IK05 Das Gehäuse wird direkt an der Wand befestigt bzw. kann ggf. in eine vorbereitete Öffnung in der Wand eingesetzt werden. Es ist zur Einzelmontage oder in Kombination mit dem SNA bestimmt. Farbe signalweiß RAL9003.

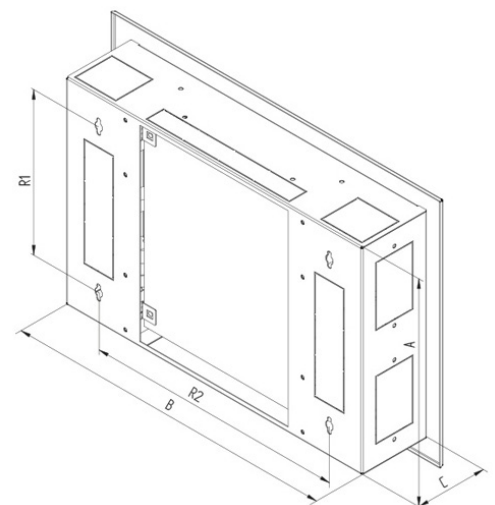

MYCHART

10RNA01A51YXXX1	Unterputz-Datenmodul für Hybridgehäuse - HxBxT 166x500x110 mm - weiß
10RNA02A51YXXX1	Unterputz-Datenmodul für Hybridgehäuse - HxBxT 333x500x110 mm - weiß
10RNA03A51YXXX1	Unterputz-Datenmodul für Hybridgehäuse - HxBxT 500x500x110 mm - weiß

MYINFO

HABEN SIE WEITERE FRAGEN ?



SNA Unterputz-Strommodul von Triton

Das Gehäuse ist universell für die Montage auf oder unter Putz. Für die Unterputzmontage steht auch ein Rahmen zur Verfügung.



DATEN&FAKTEN AUF EINEN BLICK.

19"-Standschränke Netzwerkschränke Serverschränke :: Triton

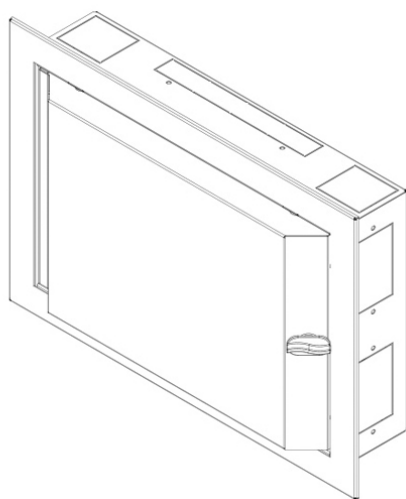

Die Kabeleinführungen oben, unten und in beiden Seitenwänden des Gehäuses ermöglichen ihre Zusammensetzung zu größeren Gruppen mit den übrigen Verteilern dieser Reihe, einschließlich Elektroverteiler. Die Gehäuse werden in modularen Höhen geliefert, wobei ein Modul 166 mm umfasst.

Maße:
Höhe: 166 mm, 333 mm oder 500 mm
Breite: 500 mm
Tiefe: 110 mm
Farbe: Signalweiß RAL9003
ABNEHMBARE TÜR:
Das Scharniersystem ermöglicht eine einfache Demontage der Tür.

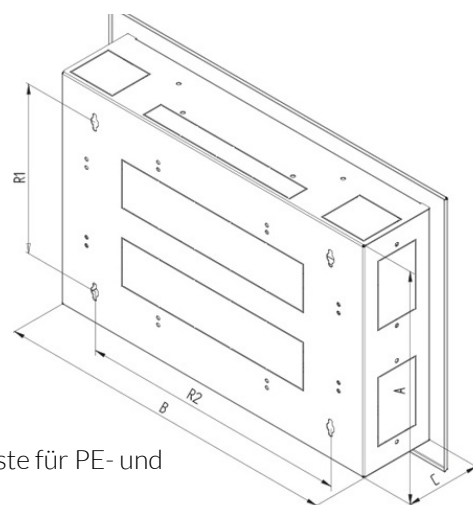

EINBAURAHMEN: Für den Einsatz in einer Wandöffnung steht ein Einbaurahmen für unterschiedliche Größenkombinationen zur Verfügung.

EINZIGARTIGES DESIGN: Das Gehäuse wurde für eine minimale Einbautiefe konzipiert.

KLEMMTRÄGER PE und N: Bestandteil des Gehäuses sind sowohl eine Klemmleiste für PE- und N-Anschlüsse, sowie eine Schraube für den Haupterdungspunkt.

BESTÜCKUNGSMÖGLICHKEITEN: Im Gehäuserahmen sind immer Öffnungen für einen Rechts- bzw. Linkanschlag und die Bestückung mit einem Einbaurahmen vorbereitet.

Schutzart: IP20 / IK05 Das Gehäuse wird direkt an der Wand befestigt bzw. kann ggf. in eine vorbereitete Öffnung in der Wand eingesetzt werden. Es ist zur Einzelmontage oder in Kombination mit dem SNA bestimmt.

MYCHART

10SNA01C51YXXX1

Strommodul für Hybridgehäuse - HxBxT 166x500x110 mm - weiß

10SNA02C51YXXX1

Strommodul für Hybridgehäuse - HxBxT 333x500x110 mm - weiß

10SNA03C51YXXX1

Strommodul für Hybridgehäuse - HxBxT 500x500x110 mm - weiß

19" Bundles

Wir haben immer wechselnde attraktive Bundles für Sie geschnürt:
Gesamtpakete mit beachtlichem Preisvorteil!



PREISVORTEIL! DURCH BUNDLE!

DATEN&FAKTEN AUF EINEN BLICK.

19"-Standschränke Netzwerkschränke Serverschränke :: Bundleangebote

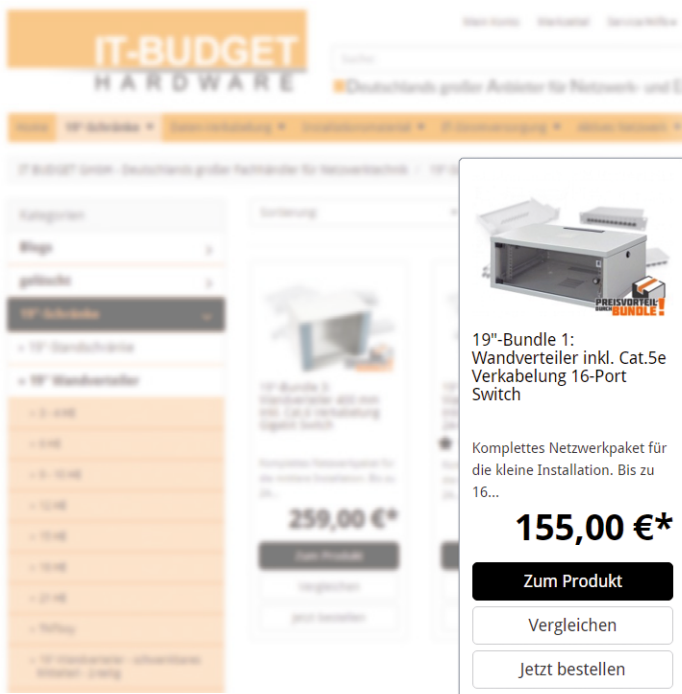

19"-Bundle 1: Wandverteiler inkl. Cat.5e Verkabelung 16-Port Switch

Komplettes Netzwerkpaket für die kleine Installation.
Bis zu 16 Netzwerkgeräte (PCs, Router, Ext. Festplatten etc.)
in Fast Ethernet (100Mbit/s) Geschwindigkeit in
einem Netzwerk, professionell und sauber verkabeln.

Preisvorteil durch Bundle !

Das Paket/Bundle enthält folgende Komponenten:

- 1 x 19"-Wandverteiler SU von ZPAS - 4 HE - 400 mm Tiefe
- 8 x Befestigungssatz - Lochraster - 1 Satz - 3 Teile - M 6
- 16 x Patchkabel Cat.5e - 0,5 m - SF/UTP - grau
- 1 x TP-Link SF1016 V12.0 - 19"-Ethernet-Switch - 16-Port
- 1 x 19"-Patchpanel - 16 Port - Cat. 5e - 1 HE - lichtgrau

19"-Bundle 3: Wandverteiler 400 mm inkl. Cat.6 Verkabelung Gigabit Switch

Komplettes Netzwerkpaket für die mittlere Installation.
Bis zu 24 Netzwerkgeräte (PCs, Router, Ext. Festplatten etc.)
in Gigabit (1000Mbit/s) Geschwindigkeit in einem Netzwerk,
professionell und sauber verkabeln.

Zusätzlich liegt dem Bundle ein Fachboden bei, der für nicht
19"-Geräte z.B. Router, kleines NAS etc. genutzt werden kann.

Über 35,00 Preisvorteil durch Bundle !

Das Paket/Bundle enthält folgende Komponenten:

- 1 x 19"-Wandverteiler PKS 400 von Magnoni - 9 HE - 400 mm tief
- 8 x Befestigungssatz - Lochraster - 1 Satz - 3 Teile - M 6
- 24 x Patchkabel Cat.6 - 0,5 m - SF/UTP - grau
- 1 x TP-Link SG1024 - 24 Port Gigabit Netzwerkschicht
- 1 x 90PP624L: 19"-Patchpanel - 24 Port - Cat.6
- 1 x 42DN97609: 19"-Fachboden - Tiefe 250 mm

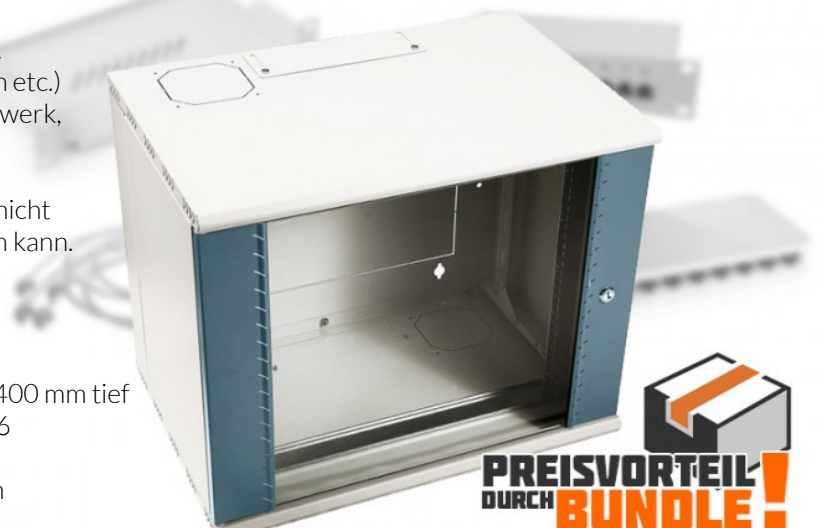

MYINFO. HABEN SIE WEITERE FRAGEN ?

134

06122 - 92 78 9 0

06122 - 92 78 9 20

info@it-budget.de

Teil 4

Zubehör

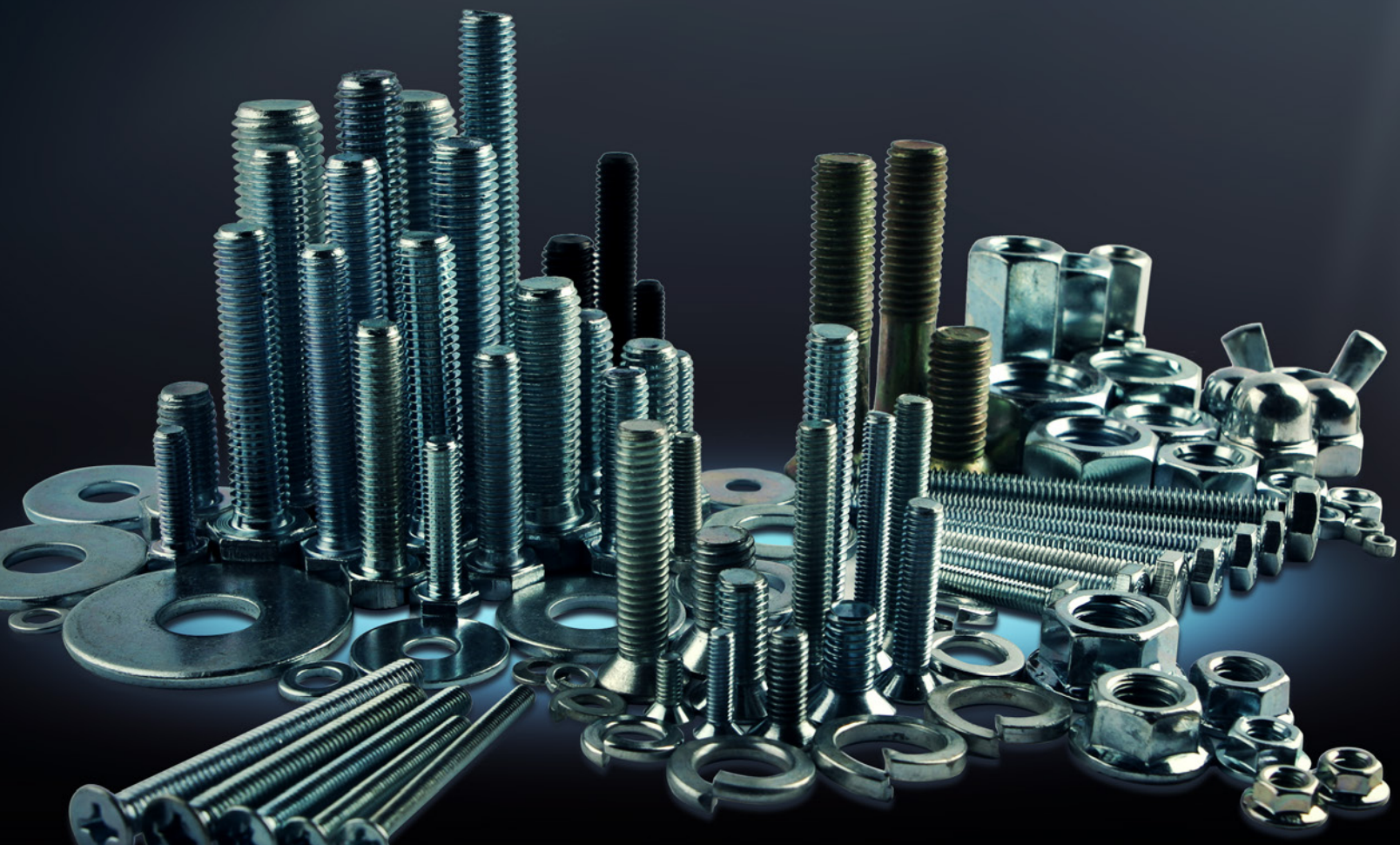

19"-Fachböden

Das sinnvollste Zubehör in jedem Server- oder Netzwerkschrank: Fachböden für Standgeräte, Kleingeräte, Bildschirme, Tastaturen, Kabelschleifen, und, und, und....

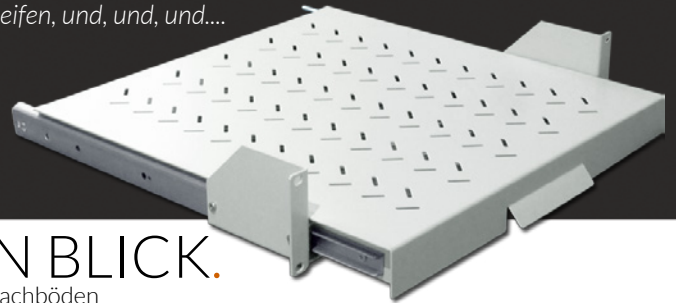

DATEN&FAKTEN AUF EINEN BLICK.

19"-Standschränke Netzwerkschränke Serverschränke :: Zubehör :: 19"-Fachböden

Spezifikationen

Fachböden werden entweder an einer 19"-Ebene (eher kleinere Böden mit geringerer Traglast) oder an 2 19"-Ebenen, also vorn und hinten (größere Böden für Traglasten bis 150 Kg!) befestigt. Feste Fachböden für 2 Ebenen bieten meist hinten und teilweise auch vorne flexibel montierbare Befestigungswinkel um sie an die Position der vorhandenen vertikalen 19"-Schienen anzupassen. Tiefenvariable Fachböden bieten den Vorteil sich in der Stellfläche an den Montageaum zwischen vorderer und hinterer 19"-Ebene anpassen zu lassen.

MYCHART

Fachböden, Festeinbau an einer 19"-Ebene:

10RACUP150A4	19"-Fachboden - Tragkraft 15 kg - Tiefe 150 mm - grau (Abb.01)
10RABUP150A4	19"-Fachboden - Tragkraft 15 kg - Tiefe 150 mm - schwarz
10RACUP250A4	19"-Fachboden - Tragkraft 15 kg - Tiefe 250 mm - grau
10RABUP250A4	19"-Fachboden - Tragkraft 15 kg - Tiefe 250 mm - schwarz
6895290295	19"-Fachboden - Frontmontage - 250 mm Tiefe - lichtgrau (Abb.02)
68MAGN0093	19"-Fachboden - Frontmontage - 250 mm Tiefe - schwarz
6895290280	19"-Fachboden - Frontmontage - 380 mm Tiefe - lichtgrau
68MAGN0092	19"-Fachboden - Frontmontage - 380 mm Tiefe - schwarz
295501615	19"-Geräteboden von RITTAL - 2 HE - Tiefe 250 mm - Festeinbau- schwarz (Abb.03)
295501625	19"-Geräteboden für TS IT Rack - 2 HE - 25 kg - Tiefe 400 mm
12WZ448901030111	19" Fachboden - fest - 2 HE - Tiefe 450 mm - lichtgrau
12WZ44890103011161	19" Fachboden - fest - 2 HE - Tiefe 450 mm - schwarz

MYPICS



MYINFO

HABEN SIE WEITERE FRAGEN ?

136

06122 - 92 78 9 0

06122 - 92 78 9 20

info@it-budget.de

Maximale Vielfalt

UNSER SERVICE - IHR VORTEIL.

Für jeden Einsatzzweck gibt einen passenden Boden:
Frontbefestigung, Schwerlast, tiefenvariabel etc.

Lassen Sie sich beraten, unsere Experten finden den idealen Boden für Ihr Gerät.

MYCHART

Fachböden, Festeinbau an 2 x 19"-Ebene:

10RACUP350A4	19"-Fachboden - Tragkraft 50 kg - Tiefe 350 mm - grau (Abb.04)
10RABUP350A4	19"-Fachboden - Tragkraft 50 kg - Tiefe 350 mm - schwarz
10RACUP450A4	19"-Fachboden - Tragkraft 80 kg - Tiefe 450 mm - grau
10RABUP450A4	19"-Fachboden - Tragkraft 80 kg - Tiefe 450 mm - schwarz
10RACUP550A4	19"-Fachboden - Tragkraft 80 kg - Tiefe 550 mm - grau
10RABUP550A4	19"-Fachboden - Tragkraft 80 kg - Tiefe 550 mm - schwarz
10RACUP650A4	19"-Fachboden - Tragkraft 80 kg - Tiefe 650 mm - grau
10RABUP650A4	19"-Fachboden - Tragkraft 80 kg - Tiefe 650 mm - schwarz
10RACUP750A4	19"-Fachboden - Tragkraft 80 kg - Tiefe 750 mm - grau
10RABUP750A4	19"-Fachboden - Tragkraft 80 kg - Tiefe 750 mm - schwarz
10RACUP850A4	19"-Fachboden - Tragkraft 80 kg - Tiefe 850 mm - grau
10RABUP850A4	19"-Fachboden - Tragkraft 80 kg - Tiefe 850 mm - schwarz
97719PJR1U48001	19" Fachboden - Tiefe 480 mm - lichtgrau (Abb.05)
97719PJR1U48002	19" Fachboden - Tiefe 480 mm - schwarz
97719PJR1U55001	19" Fachboden - Tiefe 550 mm - lichtgrau
97719PJR1U55002	19" Fachboden - Tiefe 550 mm - schwarz
97719PJR1U66001	19" Fachboden - Tiefe 660 mm - lichtgrau
97719PJR1U66002	19" Fachboden - Tiefe 660 mm - schwarz
97719PJR1U75001	19" Fachboden - Tiefe 750 mm - lichtgrau
97719PJR1U75002	19" Fachboden - Tiefe 750 mm - schwarz
6895290275	19" Fachboden - 620 mm Tiefe - Tragkraft 50 kg - variable Befestigung hinten - lichtgrau (Abb.06)
68MAGN0536	19" Fachboden - 620 mm Tiefe - Tragkraft 50 kg - variable Befestigung hinten - schwarz

MYPICS

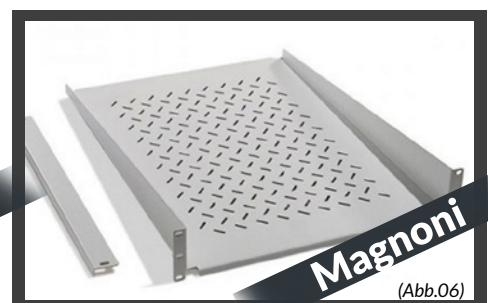



Protect&Charge – Tablet Case

In diesem Gehäuse werden geschäftlich genutzte Tablets aller Größen sicher in einzeln abschließbaren Schubladen gelagert und können zeitgleich geladen werden.

Maximale Sicherheit aus Stahl für Ihre wertvollen Geräte und Daten!

MYCHART

Schwerlast-Fachböden, Festeinbau an 2 x 19"-Ebene:

10RABUP450H4	19"-Schwerlast-Fachboden - 450 mm - Tragkraft 150 kg - schwarz (Abb.07)
10RABUP550H4	19"-Schwerlast-Fachboden - 550 mm - Tragkraft 150 kg - schwarz
10RABUP650H4	19"-Schwerlast-Fachboden - 650 mm - Tragkraft 150 kg - schwarz
10RABUP750H4	19"-Schwerlast-Fachboden - 750 mm - Tragkraft 150 kg - schwarz
10RACUP450H4	19"-Schwerlast-Fachboden - 450 mm - Tragkraft 150 kg - lichtgrau
10RACUP550H4	19"-Schwerlast-Fachboden - 550 mm - Tragkraft 150 kg - lichtgrau
10RACUP650H4	19"-Schwerlast-Fachboden - 650 mm - Tragkraft 150 kg - lichtgrau
10RACUP750H4	19"-Schwerlast-Fachboden - 750 mm - Tragkraft 150 kg - lichtgrau

Tiefenvariable Fachböden, Festeinbau an 2 x 19"-Ebene:

295501655	19"-Geräteboden von RITTAL - ½ HE - Tiefe 400-600 mm - tiefenvariabel - schwarz (Abb.08)
295501695	19"-Geräteboden von RITTAL - 1 HE - Tiefe 400-600 mm - tiefenvariabel - schwarz
295501665	19"-Geräteboden von RITTAL - ½ HE - Tiefe 600-900 mm - tiefenvariabel - schwarz
295501705	19"-Geräteboden von RITTAL - 1 HE - Tiefe 600-900 mm - tiefenvariabel - schwarz
1230748300	19"-Fachboden - tiefenvariabel - lichtgrau - 500 bis 900 mm (Abb.09)
1230748300S	19"-Fachboden - tiefenvariabel - schwarz - 500 bis 900 mm

MYPICS

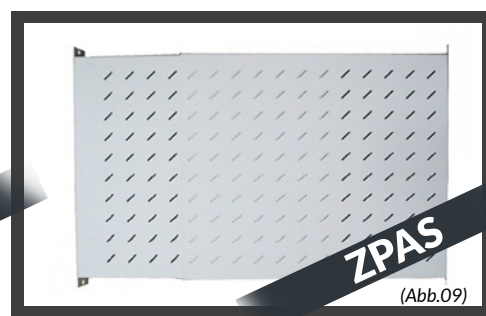
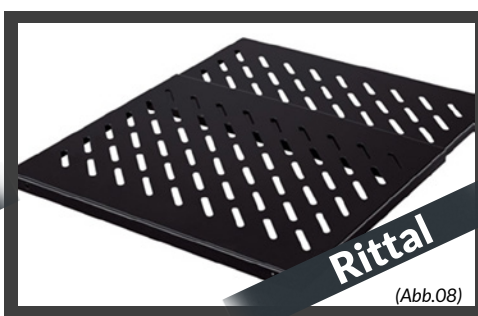

MYINFO

HABEN SIE WEITERE FRAGEN ?

!Protect & Charge

Gehäuse zur sicheren Unterbringung & Aufladen von Smartphones

Spezifikationen

- Schützen und Laden von bis zu 21 Smartphones
- Ausziehbare Ablagen erleichtern den Zugang zu jedem Telefon
- Smartphones unterschiedlicher Marken und Hersteller können zeitgleich geladen werden
- Vorgeformte Ablageplätze schützen die Telefone und führen die Ladekabel sauber und ordentlich
- 230 V Stromversorgung mit Überspannungsschutz
- Wand- oder Standanbringung möglich
- 5 Jahre Garantie!



Beschreibung

Dieses Gehäuse zur sicheren Unterbringung von geschäftlich genutzten Smartphones bietet ein innovatives Aufladesystem für jede Art von Mobiltelefon.

Die große Bandbreite der Einsatzmöglichkeiten reicht von Speditionen über Einzelhandelsketten bis zur Gastronomie.

Die Ladestation fasst bis zu 21 Smartphones auf 3 ausziehbaren Ebenen. Jede davon bietet 7 vorgeformte Ablageplätze und eine strukturierte Zuführung des Ladekabels.



Der Schrank ist mit einer stabilen Plexiglasfronttür ausgestattet. Abnehmbare Seitenteile ermöglichen den freien Zugriff auf die Stromversorgung in Form mehrerer Steckdosenleisten.

Die Zuführung der Stromkabel zu den Steckdosenleisten erfolgt durch Dach oder Boden des Schrankes mit verschiebbaren Blindplatten. Das Gehäuse ist komplett aus Stahlblech gefertigt & in lichtgrau lackiert, die Design-Fronttür weist seitliche Metallrahmen in taubenblau auf.

Optionen

- Sockel, um das Gehäuse als Standschrank zu verwenden
- Ventilator zur aktiven Entlüftung
- Fronttür mit ESG-Sicherheitsglas
- Fronttür als Vollblechtür
- Gehäuse (und Fronttür) in Farbe weiß (RAL9003)
- Gehäuse (und Fronttür) in Farbe schwarz (RAL9005)
- Steckdosenleisten anderer Länderformate

Haben Sie Fragen?

IT-BUDGET GmbH



Daimlerring 6
65205 Nordenstadt



061 22 / 92 78 9 - 0
061 22 / 92 78 9 - 20



www.IT-BUDGET.de
info@it-budget.de



19"-Fachböden ausziehbar

Ausziehbare Fachböden dienen der Ablage von Servern und anderen Geräten an deren Rückseite man nur durch Auszug des Bodens gelangt, oder für Tastaturen und Bildschirme als Admin-Einheiten.

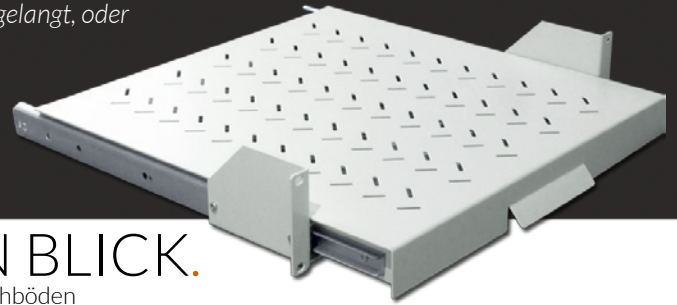

DATEN&FAKTEN AUF EINEN BLICK.

19"-Standschränke Netzwerkschränke Serverschränke :: Zubehör :: 19"-Fachböden

Fachböden zur Montage an 1 x 19"-Ebene:

68MAGN0342

19"-Fachboden - ausziehbar -
250mm - 2 HE - schwarz

Spezifikationen

- Montage nur an einem Paar Montageschienen möglich, z.B. Frontmontage
- gelocht zur besseren Luftzirkulation
- auf Teleskopschienen ausziehbar
- Tiefe 250 mm (= Stellfläche)
- Tragkraft 20 Kg (!)
- 2 HE Bauhöhe vorne
- Material: Stahlblech
- ohne Befestigungsmaterial

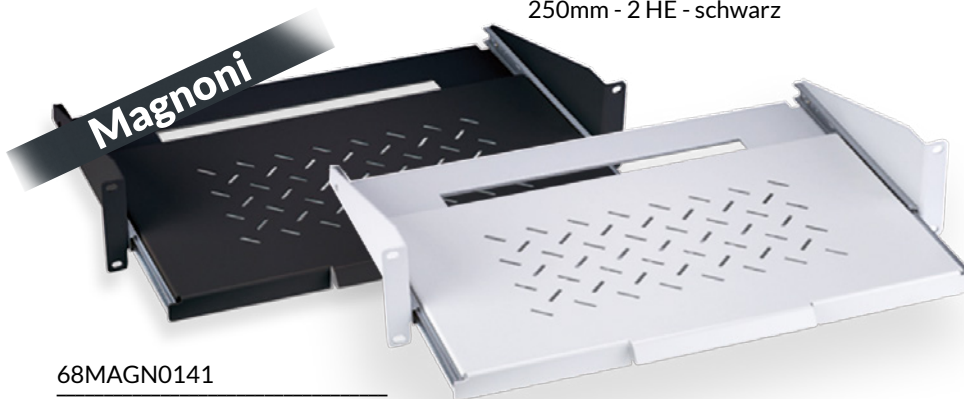

68MAGN0141

19"-Fachboden - ausziehbar -
250mm - 2 HE - lichtgrau

Farbe:
lichtgrau (RAL 7035)
schwarz (RAL 9005)

Besonderheit:

Dieser ausziehbare Fachboden wird mit den mitgelieferten Teleskopschienen an nur 1 Paar 19"-Montage-Schienen befestigt. Dadurch ist er auch für die reine frontseitige Montage in Standschränken oder auch für 19"-Wandschränke mit nur einer Befestigungsebene geeignet. Durch die stabilen, größeren 2-HE-Halterungen trägt er 30 kg!

Spezifikationen

- Montage an 19"-Rahmen
- Standflächentiefe: 450 mm
- Auszug: 300 mm
- Traglast: 30 Kg
- Material: Stahlblech, lackiert
- Farbe: lichtgrau (RAL 7035)
- Bauhöhe seitliche Halterungen: 2 HE
- Bauhöhe Fachboden: 1 HE
- Lieferumfang: 1 x Fachboden, 2 x Teleskopschienen

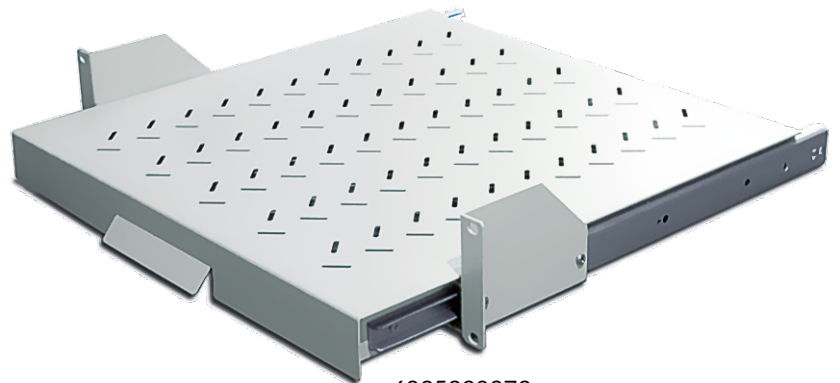

6895290273

19"-Fachboden - ausziehbar - 2 HE
Höhe - 450 mm Tiefe - lichtgrau

MYINFO

HABEN SIE WEITERE FRAGEN ?

140

06122 - 92 78 90

06122 - 92 78 9 20

info@it-budget.de

Vollteil- auszug

UNSER SERVICE - IHR VORTEIL.

Fachböden bieten einen Voll- oder Teilauszug, je nachdem wie die seitlichen montierten Teleskopschienen ausgelegt sind. Durch die längeren, mehrteiligen und stabileren Teleskopschienen sind Vollauszugsböden meist teurer.

Fragen Sie unsere Experten, welcher Auszug für Ihre Anwendung Sinn macht.

MYCHART

Fachböden zur Montage an 2 x 19"-Ebenen:

10RACUPX30A1	19"-Fachboden - ausziehbar - Tiefe 350 mm - lichtgrau
10RABUPX30A1	19"-Fachboden - ausziehbar - Tiefe 350 mm - schwarz
10RACUPX31A1	19"-Fachboden - ausziehbar - Tiefe 450 mm - lichtgrau
10RABUPX31A1	19"-Fachboden - ausziehbar - Tiefe 450 mm - schwarz
10RACUPX19A1	19"-Fachboden - ausziehbar - Tiefe 650 mm - lichtgrau
10RABUPX19A1	19"-Fachboden - ausziehbar - Tiefe 650 mm - schwarz

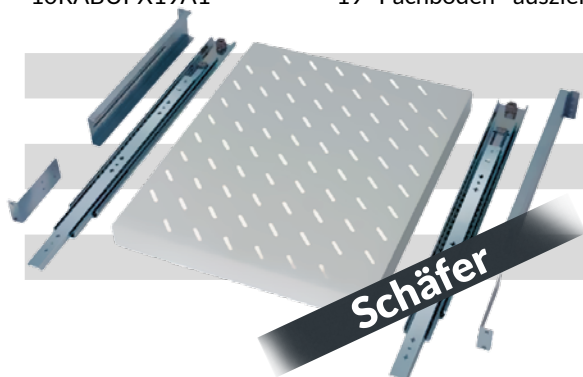

226757500	19"-Fachboden - ausziehbar - Tiefe 400 mm - lichtgrau
226757550	19"-Fachboden - ausziehbar - Tiefe 400 mm - schwarz
226758500	19"-Fachboden - ausziehbar - Tiefe 500 mm - lichtgrau
226758550	19"-Fachboden - ausziehbar - Tiefe 500 mm - schwarz
226760500	19"-Fachboden - ausziehbar - Tiefe 600 mm - lichtgrau
226760550	19"-Fachboden - ausziehbar - Tiefe 600 mm - schwarz

295501675	19"-Geräteboden von RITTAL - 1 HE - Tiefe 500 mm - ausziehbar - schwarz
295501685	19" Geräteboden von RITTAL - 1 HE - Tiefe 700 mm - ausziehbar - schwarz
295501725	19" Schwerlast-Geräteboden von RITTAL - 1,5 HE - Tiefe 700 mm - ausziehbar - schwarz
140CFD60A	19"-Fachboden - Tiefe 350 mm - ausziehbar - 1 HE - schwarz
97719PJWR1U32001	19" Fachboden - Tiefe 320 mm - ausziehbar - 1 HE - lichtgrau
97719PJWR1U48001	19" Fachboden - Tiefe 470 mm - ausziehbar - 1 HE - lichtgrau
97719PJWR1U48002	19" Fachboden - Tiefe 470 mm - ausziehbar - 1 HE - schwarz
97719PJWR1U60001	19" Fachboden - Tiefe 570 mm - ausziehbar - 1 HE - lichtgrau

MYPICS

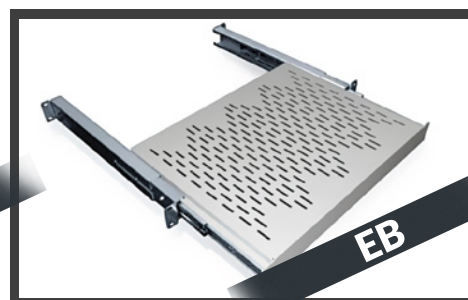

19"-Lüftereinheiten

Durch das 19"-Format kann diese Lüftereinheiten in den Serverschränken jedes Herstellers installiert werden. Sie werden eingesetzt um punktuelle Hotspots im Schrank zu bekämpfen und einen sicheren, geführten Luftstrom zu gewährleisten.



(Abb.1)

DATEN&FAKTEN AUF EINEN BLICK.

19"-Standschränke Netzwerkschränke Serverschränke :: Zubehör :: 19"-Lüftereinheiten

Spezifikationen

- Anzahl Ventilatoren: 2, 3, 4 oder 6 Aktiv-Ventilatoren
- An/Aus-Schalter
- Überspannungsschutz
- Maße (B x H in mm): 436 x 45
- inkl. 2 m Anschlusskabel und Schuko-Stecker
- 1 HE Bauhöhe
- Material: Stahlblech, lackiert
- Horizontaler Einbau an 19"-Montageschienen
- 220 - 240 V
- Farbe: lichtgrau (RAL7035) oder schwarz (RAL 9005)
- Ausbau mit Standardlüftern mit ca. 45 dbA oder alternativ mit geräuscharmen SILENT-Lüftern mit ca. 25 dbA

Zur wirkungsvollen aber auch geräuscharmen Schrankbelüftung werden leise Ventilatoren des deutschen Herstellers PAPST verwendet:



ebmpapst

MYCHART

12FM2T	19"-Lüftereinheit - 2 Ventilatoren - 1 HE - lichtgrau - vertikaler Luftstrom
12FM2TB	19"-Lüftereinheit - 2 Ventilatoren - 1 HE - schwarz - vertikaler Luftstrom
12FM3T	19"-Lüftereinheit - 3 Ventilatoren - 1 HE - lichtgrau - vertikaler Luftstrom
12FM3TB	19"-Lüftereinheit - 3 Ventilatoren - 1 HE - schwarz - vertikaler Luftstrom
12FM4T	19"-Lüftereinheit - 4 Ventilatoren - 1 HE - lichtgrau - vertikaler Luftstrom
12FM4TB	19"-Lüftereinheit - 4 Ventilatoren - 1 HE - schwarz - vertikaler Luftstrom
12FM6T	19"-Lüftereinheit - 6 Ventilatoren - 1 HE - lichtgrau - vertikaler Luftstrom (Abb.1)
12FM6TB	19"-Lüftereinheit - 6 Ventilatoren - 1 HE - schwarz - vertikaler Luftstrom
99FM2TBS	19"-Lüftereinheit - 2 SILENCE-Ventilatoren - 1 HE - schwarz - vertikaler Luftstrom
99FM2TS	19"-Lüftereinheit - 2 SILENCE-Ventilatoren - 1 HE - lichtgrau - vertikaler Luftstrom
99FM3TBS	19"-Lüftereinheit - 3 SILENCE-Ventilatoren - 1 HE - schwarz - vertikaler Luftstrom
99FM3TS	19"-Lüftereinheit - 3 SILENCE-Ventilatoren - 1 HE - lichtgrau - vertikaler Luftstrom
99FM4TBS	19"-Lüftereinheit - 4 SILENCE-Ventilatoren - 1 HE - schwarz - vertikaler Luftstrom
99FM4TS	19"-Lüftereinheit - 4 SILENCE-Ventilatoren - 1 HE - lichtgrau - vertikaler Luftstrom
99FM6TBS	19"-Lüftereinheit - 6 SILENCE-Ventilatoren - 1 HE - schwarz - vertikaler Luftstrom
99FM6TS	19"-Lüftereinheit - 6 SILENCE-Ventilatoren - 1 HE - lichtgrau - vertikaler Luftstrom
13NSYAVG2U300	19"-Tangentillüfter - 2 HE - Luftdurchsatz 300 m³/h! - 53 dbA Geräuschemission



DATEN&FAKTEN AUF EINEN BLICK.

Zubehör :: 19"-Lüftereinheiten - 2 bis 4 Ventilatoren - 2 bis 4 HE :: Triton

- Der Thermostat ist regelbar von 5° C bis 55° C.
- 2 oder 4 Ventilatoren
- vertikaler oder horizontaler Luftstrom
- 2 HE Frontplatte mit fest montiertem 1 HE-Lüftergehäuse oder
- 4 HE Frontplatte mit fest montiertem Lüftergehäuse mit 2 vertikalen Ventilatoren
- beleuchteter An/Aus-Schalter
- ink. 2 m Netzzuleitung mit abgewinkeltem Schuko-Stecker
- 220 bis 240V
- Farbe: lichtgrau (RAL 7035) oder schwarz (RAL 9005)
- **Ausbau mit Standardlüftern (ca. 45 dbA) oder alternativ mit geräuscharmen SILENT-Lüftern mit ca. 25 dbA**

MYCHART

10RABCHX01A1	19"-Lüftereinheit - 2 Ventilatoren - 2 HE - schwarz - vertikaler Luftstrom (Abb.2)
10RABCHX02A1	19"-Lüftereinheit - 4 Ventilatoren - 2 HE - schwarz - horizontaler Luftstrom
10RABCHX21A1	19"-Lüftereinheit - 2 Ventilatoren - 4 HE - schwarz - vertikaler Luftstrom
10RACCHX01A1	19"-Lüftereinheit - 2 Ventilatoren - 2 HE - lichtgrau - vertikaler Luftstrom
10RACCHX02A1	19"-Lüftereinheit - 4 Ventilatoren - 2 HE - lichtgrau - vertikaler Luftstrom
10RACCHX21A1	19"-Lüftereinheit - 2 Ventilatoren - 4 HE - lichtgrau - horizontaler Luftstrom
99RABCHX01S	19"-Lüftereinheit - 2 Ventilatoren - 2 HE - schwarz - vertikaler Luftstrom - Silence-Ventilatoren
99RABCHX02S	19"-Lüftereinheit - 4 Ventilatoren - 2 HE - schwarz - vertikaler Luftstrom - Silence-Ventilatoren
99RABCHX21S	19"-Lüftereinheit - 2 Ventilatoren - 4 HE - schwarz - vertikaler Luftstrom - Silence-Ventilatoren
99RACCHX01S	19"-Lüftereinheit - 2 Ventilatoren - 2 HE - lichtgrau - vertikaler Luftstrom - Silence-Ventilatoren
99RACCHX02S	19"-Lüftereinheit - 4 Ventilatoren - 2 HE - lichtgrau - vertikaler Luftstrom - Silence-Ventilatoren
99RACCHX21S	19"-Lüftereinheit - 2 Ventilatoren - 4 HE - lichtgrau - vertikaler Luftstrom - Silence-Ventilatoren

19"-Thermostat - 1 HE von Magnoni (Abb.3)

- 3 Zeichen Digitalanzeige
- 19"-EinbaufORMAT
- 1 HE Bauhöhe
- temperaturabhängige Zu- und Abschaltung eines Lüfters / einer Lüftereinheit
- Temperatursensor mit Kabel
- Anzeigebereich: - 50 °C bis 150 °C
- Mess- und Schaltbereich: -5 °C bis 55 °C
- Auflösung: 0,1 °C
- Abweichung: $\pm 0,5 \text{ °C} = -10 \text{ °C} > 85 \text{ °C} \pm \text{ °C}$
- Warnmeldung bei Überschreitung einer bestimmten, eingestellten Temperatur per Summer & Displaymeldung
- Stromanschluss per Netzkabel an Schuko-Steckdose
- Farbe: Lichtgrau (RAL 7035) oder schwarz (RAL 9005)

68MAGN0803	19"-Thermostat - Digitalanzeige - Lüfteransteuerung - lichtgrau
68MAGN0804	19"-Thermostat - Digitalanzeige - Lüfteransteuerung - schwarz
10RAXCHX02X9	Kunststoff-Schutzgitter für 120x120mm-Ventilatoren mit Filter
10RAXCHX03X9	Verchromtes Metallschutzgitter für 120x120mm-Ventilatoren

19"-Kabelführung

19"-Kabelführungspanels sind eines der meist verwendeten Bauteile für horizontale Kabelführung. Sinnvolle Erweiterungen sind Öffnungen, um Kabel auch in den hinteren Schrankbereich führen zu können oder integrierte Fachböden zum Ablegen von Überlängen unter Einhaltung der vorgeschriebenen Biegeradien.

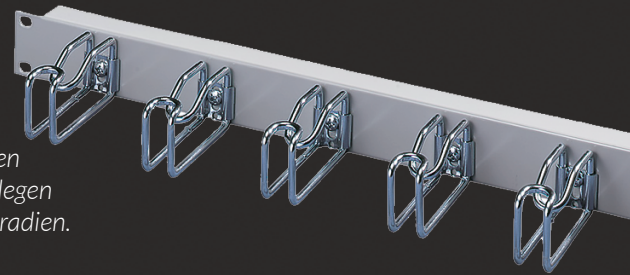

DATEN&FAKTEN AUF EINEN BLICK.

19"-Standschränke Netzwerkschränke Serverschränke :: Zubehör :: Kabelführung



Diese Kabelführungsplatte ist mit Rangierbügel aus solidem, verchromtem Stahl ausgestattet, um Kabel sicher und geordnet horizontal führen zu können. Der Artikel ist lieferbar in den Farben lichtgrau (RAL 7035) & schwarz (RAL 9005).

- 3321314525 19"-Kabelführungsplatte - 5 Kabelbügel aus dickwandigem Stahlblech - Bügelgröße (HxT): 40 x 80 mm - 1 HE - lichtgrau
- 3321314526 19"-Kabelführungsplatte - 5 Kabelbügel aus dickwandigem Stahlblech - Bügelgröße (HxT): 40 x 80 mm - 1 HE - schwarz
- 3321314528 19"-Kabelführungsplatte - 5 Kabelbügel aus dickwandigem Stahlblech - lichtgrau - Bügelgröße (HxT): 88 x 130 mm !
- 3321314529 19"-Kabelführungsplatte - 5 Kabelbügel aus dickwandigem Stahlblech - schwarz - Bügelgröße (HxT): 88 x 130 mm !

Diese Kabelführungsplatte ist mit extra großen Rangierbügel aus solidem, verchromtem Stahl auf einer 2 HE-Grundplatte montiert.



3321314559

19"-Kabelführungsplatte mit Kabelöffnungen und Bürstenleisten

Die 2-in-1-Lösung für das Kabelmanagement: Diese Kabelführungsplatte vereint die Möglichkeit Kabel von hinten nach vorne, vor die 19"-Ebene zu führen mit der sauberen horizontalen Kabelführung in stabilen Metallbügel.

- 4 Metallkabelbügel
- 3 Kabeldurchführungsöffnungen
- 1 HE Bauhöhe
- Farbe: lichtgrau

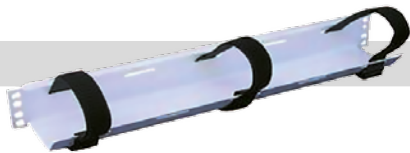

3321316100

19"-Kabelführungswanne mit Klettverschlüssen - lichtgrau

3321316110

19"-Kabelführungswanne mit Klettverschlüssen - schwarz

- 19"-Kabeldurchführungsplatte mit Kantenschutz
- Durchführungsöffnung (BxH): 405x22 mm
- Tiefe Ablage: 250 mm
- Farbe: lichtgrau RAL 7035

395010212



19"-Kabeldurchführungsplatte mit 250 mm Kabelablage - 1 HE

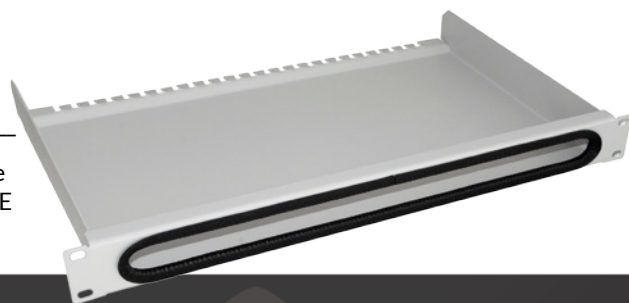

MYINFO

HABEN SIE WEITERE FRAGEN ?

Stabilität zählt

UNSER SERVICE - IHR VORTEIL.

Besonderer Augenmerk ist auf die Größe und Stabilität der Bügel zu legen. Ab 10 Kabel im Bündel sind Metallbügel auf dem Panel den einfachen Kunststoffbügeln vorzuziehen

magnoni

Die 2-in-1-Lösung für das Kabelmanagement:
Diese Kabelführungsplatte vereint die Möglichkeit Kabel von hinten nach vorne, vor die 19"-Ebene zu führen mit der sauberen horizontalen Kabelführung in stabilen Metallbügeln.



MYCHART

68MAGN0587	19"-Kabelführungsplatte + Kabelöffnungen - 4 Metallbügel - 1HE - lichtgrau - Bügelgröße (HxT) 44 x 60 mm
68MAGN0671	19"-Kabelführungsplatte + Kabelöffnungen - 4 Metallbügel - 1HE - tiefschwarz - Bügelgröße (HxT) 44 x 60 mm
68MAGN0146	19"-Kabelführungsplatte + Kabelöffnungen - 4 Metallbügel - 1 HE - lichtgrau - Bügelgröße (HxT) 44 x 90 mm
68MAGN0147	19"-Kabelführungsplatte + Kabelöffnungen - 4 Metallbügel - 1HE - tiefschwarz - Bügelgröße (HxT) 44 x 90 mm
68MAGN0701	19"-Kabelführungsplatte + Kabelöffnungen - 4 Metallbügel - 2HE - lichtgrau - Bügelgröße (HxT) 88 x 90 mm
68MAGN0702	19"-Kabelführungsplatte + Kabelöffnungen - 4 Metallbügel - 2HE - tiefschwarz - Bügelgröße (HxT) 88 x 90 mm
6895297096	19"-Rangierpanel - 4 Metallkabelbügel - 1 HE - lichtgrau - Bügelgröße (HxT) 44 x 90 mm - passende Abdeckkappe lieferbar
6895297097	19"-Rangierpanel - 4 Metallkabelbügel - 1 HE - schwarz - Bügelgröße (HxT) 44 x 90 mm - passende Abdeckkappe lieferbar

Das 19"-Rangierpanel, ausgelegt für größere Kabelmengen.

68MAGN0108

19"-Rangierpanel für große Kabelmengen - 4 Metallkabelbügel - 2 HE - schwarz - Bügelgröße (HxT) 88 x 90 mm



68MAGN0011	Abdeckplatte für Rangierpanel Art.nr. 6895297096 - 1 HE - Lichtgrau
68MAGN0022	Abdeckplatte für Rangierpanel Art. nr. 6895297097 - 1 HE - Tiefschw

LINKBASIC

19"-Trägerplatte, Stahlblech, Farbe schwarz, mit Kabelöffnungen nach hinten für horizontale Kabelführung. Die Zuführung einzelner Kabel nach oben und unten ist über die gesamte Breite möglich. Dadurch entsteht eine sehr sichere und optisch aufgeräumte Kabelführung. Maße Kabelkanal: 38 mm Höhe x 60 mm Tiefe



140MTC04

19"-Kabelkanal mit Deckel - horizontal - 1 HE - schwarz - mit Kabelöffnungen

- 10RACZPX03A1 19"-Kabeldurchführungsplatte - 1 HE - lichtgrau
- 10RABZPX03A1 19"-Kabeldurchführungsplatte - 1 HE - schwarz
- 10RACZPX03A2 19"-Kabeldurchführungsplatte mit Bürste - lichtgrau
- 10RABZPX03A2 19"-Kabeldurchführungsplatte mit Bürste - schwarz



- 10RACVPX13A1 19"-Kabelführungsplatte - 5 Kabelbügel - lichtgrau - Größe eines Bügels (HxT): 30 x 35 mm
- 10RABVPX13A1 19"-Kabelführungsplatte - 5 Kabelbügel - schwarz - Größe eines Bügels (HxT): 30 x 35 mm
- 10RACVPX02A1 19"-Kabelkanal - sichere und optisch aufgeräumte Kabelführung - horizontal - 1 HE - lichtgrau
- 10RACVPX04A1 19"-Kabelkanal - sichere und optisch aufgeräumte Kabelführung - horizontal - 2 HE - lichtgrau

19"-Trägerplatte aus Stahlblech für eine sichere und optisch aufgeräumte Kabelführung



Fachboden mit Platz für Kabelüberlängen: Hier können Kabelüberlängen strukturiert, knickfrei und optisch sauber in Schleifen gelegt werden.



12WZSB630002011

19" Kabeldurchführungspanel mit Fachboden - mit Bürstenleiste - lichtgrau

12WZSB630002011

19" Kabeldurchführungspanel mit Fachboden - mit Bürstenleiste - lichtgrau

Zuführung einzelner Kabel nach oben und unten über die gesamte Breite möglich. Dadurch entsteht eine sehr sichere und optisch aufgeräumte horizontale Kabelführung.

Maße Kabelkanal: 38 mm Höhe x 60 mm Tiefe

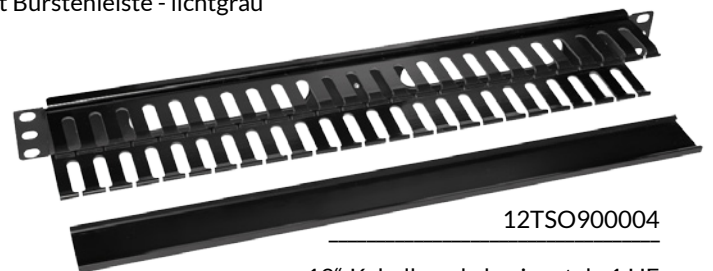

12TSO900004

19"-Kabelkanal - horizontal - 1 HE - schwarz - mit Kabelöffnungen

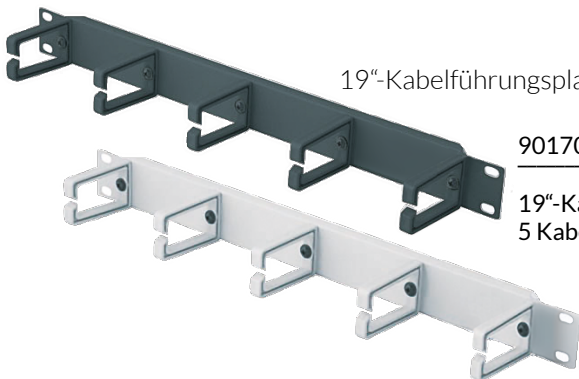

19"-Kabelführungsplatte mit 5 Kunststoffbügeln zur horizontalen Kabelführung

9017000208

19"-Kabelführungsplatte - 5 Kabelbügel - schwarz

- Bügelmaße (H x T): 43mm x 69 mm
- passend für bis zu 40 Netzkabel
- 1 HE Bauhöhe
- Farbe: schwarz (RAL 9005) & lichtgrau (RAL 7035)

9017000209

19"-Kabelführungsplatte - 5 Kabelbügel - lichtgrau

Kabelbinder / Kabelschellen / Kabelbügel & Co

MYCHART

3364003030	Kabelbügel Universal - 2 HE Höhe - 1 Stück		
3364003035	Kabelbügel Universal - 2 HE Höhe - 10 Stück		
3364003627	Kabelbügel - Metall - extra stabil - T 85 x H 44 mm		
3364003637	Kabelbügel - Metall - extra stabil - T 125 x H 65 mm		
3364003641	Kabelbügel - Metall - extra stabil - T 125 x H 85 mm		
3364003611	Kabelbügelset 10 Stück - Metall - extra stabil - T 47 x H 85 mm - mit Halteklammer		
140CFK0242A	Vertikales Kabelmanagement zur seitlichen Montage - 42 HE - schwarz - 1 x Stück		
140CFK0242B	Vertikales Kabelmanagement zur seitlichen Montage - 42 HE - lichtgrau - 1 x Stück		
30KAB0001	Kabelbinder Set 100 Stück - Länge: 100mm - Stärke: 2,5mm		
30KAB0002	Kabelbinder Set 100 Stück - Länge: 130mm - Stärke: 2,6mm		
30KAB0003	Kabelbinder Set 100 Stück - Länge: 200mm - Stärke: 2,6mm		
30KAB0004	Kabelbinder Set 100 Stück - Länge: 290mm - Stärke: 3,6mm		
297220600	Großer Rangierbügel von RITTAL - B 330 x T 90 mm aus Rundstahl - 4 Stück		
297220602	Großer Rangierbügel von RITTAL - B 300 x T 90 mm aus Rundstahl		
297077000	Kabelschellen von RITTAL für C-Profileschienen - Kabeldurchmesser 6-14 mm - 25 Stück		
297097220	Kabelschellen von RITTAL für C-Profileschienen - Kabeldurchmesser 22-26 mm - 25 Stück		
297097340	Kabelschellen von RITTAL für C-Profileschienen - Kabeldurchmesser 34-38 mm - 25 Stück		
297099000	Kabelschellen von RITTAL für C-Profileschienen - Kabeldurchmesser 56-64 mm - 25 Stück		
10RAXD1X44X3	Metall-Kabel(-rangier)bügel - 40 x 40 mm		
10RAXD1X48X3	Metall-Kabel(-rangier)bügel - 40 x 80 mm		
10RAXD1X88X3	Metall-Kabel(-rangier)bügel - 80 x 80 mm		
12WZK12U0000000	Kabelklemme, Stahl, verzinkt - Durchmesser 8-12 mm		
12WZK16U0000000	Kabelklemme, Stahl, verzinkt - Durchmesser 12-16 mm		
12WZK20U0000000	Kabelklemme, Stahl, verzinkt - Durchmesser 16-20 mm		
12WZK24U0000000	Kabelklemme, Stahl, verzinkt - Durchmesser 20-24 mm		
12WZK28U0000000	Kabelklemme, Stahl, verzinkt - Durchmesser 24-28mm		
12WZK32U0000000	Kabelklemme, Stahl, verzinkt - Durchmesser 28-32 mm		
12WZK36U0000000	Kabelklemme, Stahl, verzinkt - Durchmesser 32-36 mm		
12WZK40U0000000	Kabelklemme, Stahl, verzinkt - Durchmesser 36-40 mm		
12WZK44U0000000	Kabelklemme, Stahl, verzinkt - Durchmesser 40-44 mm		
12WZK48U0000000	Kabelklemme, Stahl, verzinkt - Durchmesser 44-48 mm		
12WZK56U0000000	Kabelklemme, Stahl, verzinkt - Durchmesser 48-56 mm		
38690098B	Kabelbinder mit Beschriftungsfeld (quer)		
9159966D	Kabelbinder TWIST - 3,5-5 mm - 10Stück		
9159969F	Kabelbinder - Bündelklemme 94 mm - schwarz - 10Stück		
9159977C	Kabelbinder Kugelbinder schwarz, Länge 100 mm - 100Stück		
3213020	Kabelbinder - Klettband - 5 mm		
140CFH012A	Kabelbügel - ABS-Kunststoff - 60 x 35 mm - schwarz		
42DN19ORG1	Kabelbügel - lichtgrau		
42DN19ORG1SW	Kabelbügel - schwarz		
90686844S	Kabelbügel - silber		

Blindplatten

Blindplatten dienen vor allem der Luftführung, um gekühlte Luft von vorne an die eingebauten Server und andere Aktiv-Geräte zu führen. Aber sie werden auch zum Schutz gegen den Zugriff in die Verkabelung im hinteren Schrankbereich oder einfach für Dekorationszwecke genutzt.

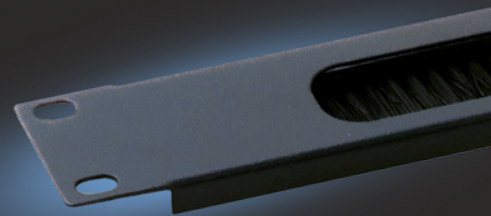

DATEN&FAKTEN AUF EINEN BLICK.

19"-Standschränke Netzwerkschränke Serverschränke :: Zubehör :: Blindplatten

19"-Blindplatte mit Luftschott-Funktion:

Eine kostengünstige und sehr effektive Möglichkeit, die Energiekosten im Rechenzentrum zu senken.

Das Quick-Clip-System garantiert eine Werkzeuglose anbringung mit geringem Aufwand.

Material: Kunststoff (Lexan 920) Farbe: Lichtgrau (RAL7035) & Anthrazitgrau (RAL7016)



MYCHART

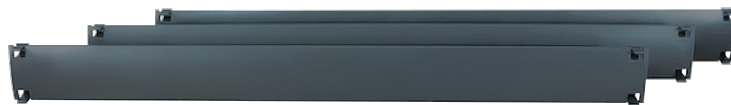

3321311130	19"-Blindplatte - Kunststoff - 1 HE - lichtgrau
3321311125	19"-Blindplatte - Kunststoff - 1 HE - anthrazit
3321315630	19"-Blindplatte - Kunststoff - 1 HE - lichtgrau - 10er Pack
3321315625	19"-Blindplatte - Kunststoff - 1 HE - anthrazit - 10er Pack



magnoni

Genormte 19"-Breite:

Dadurch passend für Netzwerkschränke und Serverschränke JEDES Herstellers



6895295320

19"-Blindplatte - Stahlblech -
1,5 HE - lichtgrau

68MAGN0025

19"-Blindplatte - Stahlblech -
1,5 HE - schwarz

68MAGN1138	19" Panel - perforiert mit Lüftungsschlitzen - 1 HE - schwarz
68MAGN1139	19" Panel - perforiert mit Lüftungsschlitzen - 2 HE - schwarz
68MAGN1140	19" Panel - perforiert mit Lüftungsschlitzen - 3 HE - schwarz

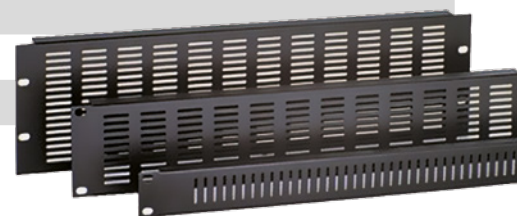

68MAGN1141	19"-Panel mit Sicherheitsgitter - Zugriffsschutz - 1 HE
68MAGN1142	19"-Panel mit Sicherheitsgitter - Zugriffsschutz - 2 HE
68MAGN1143	19" Panel mit Sicherheitsgitter - Zugriffsschutz - 3 HE
68MAGN1144	19"-Panel mit XLR-D Lochung - 8er
68MAGN1145	19"-Panel mit XLR-D Lochung - 12er



MYINFO

HABEN SIE WEITERE FRAGEN ?

148

06122 - 92 78 9 0

06122 - 92 78 9 20

info@it-budget.de

Platten Bau

UNSER SERVICE - IHR VORTEIL.

Mit 19"-Platten lassen sich viele Effekte erzielen: Zur Luftführung, zum Zugriffsschutz, zur besseren Optik oder auch um Geräte, z.B. Elektrokomponenten darauf zu verschrauben.

Mancher nutzt es einfach zur Markierung: Wir bringen Ihr Logo auf Blindplatten auf, als Lasergravur oder farbiges Klebelogo. So markieren Sie den Schrank oder bieten dem Interessenten Ihre Kontaktdaten an.

TRITON®

10RACZPX01A1	19"-Blindplatte - Stahlblech - 1 HE - lichtgrau
10RABZPX01A1	19"-Blindplatte - Stahlblech - 1 HE - schwarz
10RACZPX02A1	19"-Blindplatte - Stahlblech - 2 HE - lichtgrau
10RABZPX02A1	19"-Blindplatte - Stahlblech - 2 HE - schwarz
10RACZPX04A1	19"-Blindplatte - Stahlblech - 3 HE - lichtgrau
10RABZPX04A1	19"-Blindplatte - Stahlblech - 3 HE - schwarz
10RACZPX05A1	19"-Blindplatte - Stahlblech - 4 HE - lichtgrau
10RABZPX05A1	19"-Blindplatte - Stahlblech - 4 HE - schwarz
10RACZPX11A1	19"-Blindplatte - Stahlblech - 5 HE - lichtgrau
10RABZPX11A1	19"-Blindplatte - Stahlblech - 5 HE - schwarz
10RACZPX06A1	19"-Blindplatte - Stahlblech - 6 HE - lichtgrau
10RABZPX06A1	19"-Blindplatte - Stahlblech - 6 HE - schwarz

Beiliegend:

- 4x Schrauben M 6 x 10
- 4x Kunststoffunterlegscheiben
- 4x Käfigmuttern M 6



297151105

19"-Blindpanel - Kunststoff - 1 HE
- schwarz - 10 Stück



297151110

19"-Blindpanel - Kunststoff - 1 HE -
lichtgrau - 10 Stück



Als Leerfeldabdeckung bzw. zur Sicherstellung einer zielgerichteten Luftführung in teilbestückten Gehäusen. Einfaches Aufrasten an der 19"-Systemlochung der Befestigungsebene.

- Breite: 482,6 mm
- Höhe: 1 HE (44 mm)
- Befestigung ohne Werkzeug (snap in)
- Material: Kunststoff
- Farbe Lichtgrau (RAL 7035) & Tiefschwarz (RAL 9005)
- VPE: 10 Stück

Schutzblende um Bedienteile an Servern, etc. vor unbefugter Benutzung zu schützen.
 Sie können so Schalterstellungen oder Anzeigen immer noch erkennen,
 aber eine Fehlbedienung ist faktisch ausgeschlossen.



- Material: Stahl
 - Farbe: schwarz

- Höhe: 44,4 mm
 - Breite: 482,6 mm

117R12871UK

117R12872UK

19"-Bedienschutzblende -
 1 HE - schwarz

19"-Bedienschutzblende -
 2 HE - schwarz

Die Racklüftungsblende erlaubt die Luftzirkulation im Schrank, verhindert
 aber wirksam den Zugriff in den hinteren Schrankbereich.

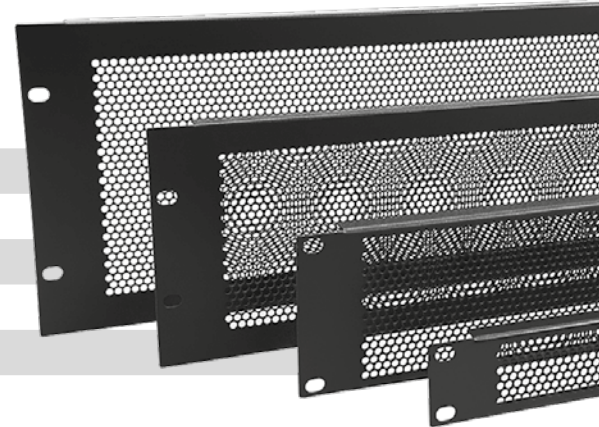

117R128605UVK	19"-Racklüftungsblende - 0.5 HE - schwarz
117R12861UVK	19"-Racklüftungsblende - 1 HE - schwarz
117R12862UVK	19"-Racklüftungsblende - 2 HE - schwarz
117R12863UVK	19"-Racklüftungsblende - 3 HE - schwarz
117R12864UVK	19"-Racklüftungsblende - 4 HE - schwarz

Genormte 19"-Breite:

Dadurch passend für Netzwerkschränke und Serverschränke jedes Herstellers

30PN101B	19"-Blindpanel - 1 HE - Stahlblech - schwarz
30PN102B	19"-Blindpanel - 2 HE - Stahlblech - schwarz
30PN102G	19"-Blindpanel - 2 HE - Stahlblech - lichtgrau

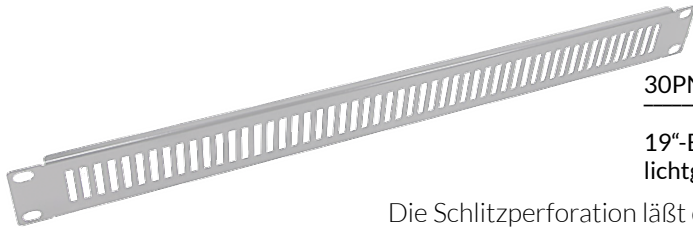

30PN111G

19"-Blindpanel - 1 HE - Stahlblech -
 lichtgrau - perforiert

30PN112G

19"-Blindpanel - 2 HE - Stahlblech -
 lichtgrau - perforiert

Die Schlitzperforation läßt die Luftzirkulation und Durchlüftung des Schrankes zu.

Die 19"-Blindplatte von APC sind besonders hochwertig und verwindungssteif produziert.

Durch die genormte 19"-Breite passend für Netzwerkschränke und
 Serverschränke jedes Herstellers. Farbe: schwarz.



Werkzeuglose, schnelle Montage &
 Demontage durch Einrast-Haken

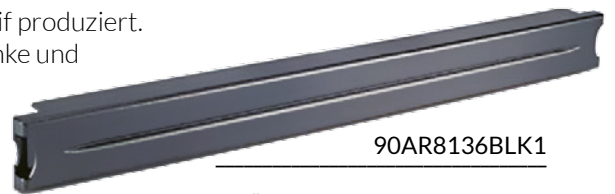

90AR8136BLK1

19"-Blindplatte von APC - 1 HE
 - Kunststoff - schwarz

Auf den verzinkten Montageplatten werden elektrotechnische Komponenten verschraubt, oder DIN-Hutschienen
 für geeignete Geräte montiert. So lässt sich das 19"-Rack kombinieren mit dem klassischen Schaltschrank.

12WZ07501001000	Montageplatte für 19" Montageschienen - Stahlblech verzinkt - 4 HE Höhe
12WZ07501002000	Montageplatte für 19" Montageschienen - Stahlblech verzinkt - 6 HE Höhe
12WZ07501003000	Montageplatte für 19" Montageschienen - Stahlblech verzinkt - 10 HE Höhe
12WZ07501004000	Montageplatte für 19" Montageschienen - Stahlblech verzinkt - 12 HE Höhe
12WZ07501005000	Montageplatte für 19" Montageschienen - Stahlblech verzinkt - 15 HE Höhe
12WZ07501006000	Montageplatte für 19" Montageschienen - Stahlblech verzinkt - 18 HE Höhe



MYINFO

HABEN SIE WEITERE FRAGEN ?



Die Business-Class WLAN-Lösung

PoE-Accesspoints der EAP-Serie

Business-Accesspoints der EAP-Serie

TP-LINKs Accesspoint der EAP-Serie stellen eine flexible, einfach zu installierende und zu verwaltende Business-Class WLAN-Lösung mit anspruchsvoller Sicherheitstechnik dar. Dank exzellentem Preis-Leistungs-Verhältnis eignen sie sich ideal für den professionellen Einsatz in Umgebungen, in denen mehr als ein Accesspoint benötigt wird, wie z. B. in kleinen und mittleren Unternehmen und öffentlichen Einrichtungen.

Einfaches Management

Die kostenlose Management-Software agiert wie ein Access-Controller und erlaubt die zentrale Steuerung von mehreren Hundert Einzelgeräten. Aufgaben wie Konfiguration, Firmware-Updates und Echtzeitüberwachung der WLAN-Geräte im Netzwerk können dadurch nicht nur lokal sondern auch per Remote-Zugang leicht erledigt werden.



Captive Portal

Mit dem praktischen Captive Portal können die Gast-WLAN-Einstellungen einfach und unkompliziert an spezifische Anforderungen angepasst werden. Das intelligente Nutzer-Authentifizierungssystem gewährleistet dabei die Sicherheit des firmeneigenen Netzwerkes und verhindert den Zugriff nicht autorisierter Personen auf sensible Daten.

Die Einzelprodukte im Detail:

EAP110



EAP120



EAP220



300Mbit/s-WLAN-Accesspoint

- 300 Mbit/s auf 2,4GHz
- Passives PoE
- Kostenlose Management-Software
- WPA/WPA2-Enterprise, 802.1X mit RADIUS und Erkennung fehlerhafter Accesspoints
- Captive Portal für sichere Zugangskontrolle
- 10/100Mbit/s-LAN-Port

300Mbit/s-WLAN-Accesspoint

- 300 Mbit/s auf 2,4GHz
- PoE nach 802.3af
- Kostenlose Management-Software
- WPA/WPA2-Enterprise, 802.1X mit RADIUS und Erkennung fehlerhafter Accesspoints
- Captive Portal für sichere Zugangskontrolle
- Gigabit-LAN-Port

N600-WLAN-Accesspoint

- Je 300 Mbit/s auf 2,4 und 5GHz
- PoE nach 802.3af
- Kostenlose Management-Software
- WPA/WPA2-Enterprise, 802.1X mit RADIUS und Erkennung fehlerhafter Accesspoints
- Captive Portal für sichere Zugangskontrolle
- Gigabit-LAN-Port

19"-Schublade von Magnoni

Zum Verstauen wichtiger Dokumente, für Wartungsequipment oder zum Laden von Laptop-Batterien in einer sicheren Umgebung.

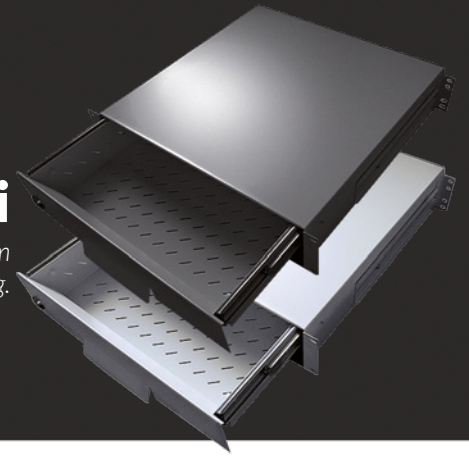

DATEN&FAKTEN AUF EINEN BLICK.

19"-Standschränke Netzwerkschränke Serverschränke :: Zubehör :: Schubladen

Spezifikationen

- Höhe: 2 HE
- Maße: Länge 449mm x Breite 430mm x Höhe 88mm
- Maße Auszug: Länge 417mm x Breite 390 mm x Höhe 74mm
- Farbe: lichtgrau (RAL 7035) & schwarz (RAL 9005)

68MAGN0609

19"-Schublade - 2 HE - lichtgrau

68MAGN0610

19"-Schublade - 2 HE - schwarz

19"-Boden - 2HE - von Linkbasic

Praktischer Fachboden mit Auszug für Tastatur, der die Administration der Server am Schrank einfach und bequem gestaltet.

Spezifikationen

- Standfläche des Monitors (BxT): 440 x 335 mm
- Ablagefläche für die Tastatur (BxT): 410 x 300 mm
- Auszugstiefe der Tastaturablagefläche: 190 mm
- Auszugstiefe der Monitorstandfläche: 270 mm

- Material: Stahlblech
- Farbe: schwarz
- Traglast: 20 kg

140CFE60A

19"-Boden für Bildschirm mit Auszug für Tastatur - 2 HE - schwarz

(Artikel wird ohne Technik ausgeliefert)

19"-Tastaturschublade von Schäfer IT

Spezifikationen

- Innenmaß für Tastatureinsatz: (BxHxT) 406 x 32 x 182 mm
- Zur Montage an vorderen und hinteren Rasterschienen
- Farbe: lichtgrau (RAL 7035) & schwarz (RAL 9005)
- Material Stahlblech, lackiert
- mit Befestigungsmaterial
- Gewicht: ca. 7,6 kg
- abschließbar
- 1 HE Höhe

227540100

19"-Tastaturschublade - 1 HE - ohne Technik - lichtgrau

227540250

19"-Tastaturschublade - 1 HE - ohne Technik - schwarz

Klappbarer Boden für Tastatur von Triton



10RACUPX09A1

Klappbarer Boden für Tastatur - lichtgrau

10RABUPX09A1

Klappbarer Boden für Tastatur - schwarz



(Artikel wird ohne Technik ausgeliefert)

MYINFO

HABEN SIE WEITERE FRAGEN ?

152

06122 - 92 78 9 0

06122 - 92 78 9 20

info@it-budget.de

Admin Basis

UNSER SERVICE - IHR VORTEIL.

Hier ist der Admin aktiv: An den Tastaturen, um die Server zu verwalten.
An den Schubladen um Dokumentationen, Material oder Werkzeug zu verstauen und obenauf kann er noch Kleingeräte oder einen Bildschirm stellen.
Unbezahlbar nützlich, sollten sie in keinem Schrank fehlen.

19"-Dokumenten-Schublade

von Schäfer IT

Spezifikationen

- verschließbar
- Gewicht: ca. 4,5 kg
- Material: 1,25 mm Stahlblech
- Oberfläche: Lichtgrau RAL 7035
- Abmessungen: Breite 482,6 mm x Tiefe 485 mm x Höhe 1 HE
- Innenmaß: Breite 415 mm x Tiefe 420 mm x Höhe 35/70

227963500

19"-Dokumenten-Schublade -
1 HE - lichtgrau

19"-Tastaturschublade

1 HE - mit Technik

Spezifikationen

- Abschließbar
- Gewicht: ca. 7,6 kg
- Farbe: schwarz (RAL 9005)
- Material: Stahlblech, lackiert mit Tastatur und Scroll-Rad-Maus
- Innenmaß für Tastatureinsatz: (BxHxT) 406mm x 32mm x 182mm

ZAA7542300 19"-Tastaturschublade -
mit Technik - lichtgrau

ZAA7542250 19"-Tastaturschublade -
mit Technik - schwarz

19"-Schublade von digitus

Praktische, abschließbare Schublade zur geordneten Unterbringung von Material im 19"-Schrank. Material Stahlblech, lackiert in den Farben lichtgrau & schwarz.

42683001 19"-Schublade - 1 HE - (HxBxT): 35 mm x 415 mm x 385 mm - lichtgrau

42683000 19"-Schublade - 3 HE - (HxBxT): 120 mm x 415 mm x 385 mm - lichtgrau

42673001 19"-Schublade - 1 HE - (HxBxT): 35 mm x 415 mm x 385 mm - schwarz

42673000 19"-Schublade - 3 HE - (HxBxT): 120 mm x 415 mm x 385 mm - schwarz

19" Tastaturschublade mit Tastatur & optischem Trackball

Sehr stabile Tastaturschublade mit kugelgelagertem Tastaturauszug zum Einbau in 19"-Schränke. Sicherheitsschloss mit zwei Schlüsseln und stabilem Handgriff aus Metall.

3817000123

19" Tastaturschublade 1 HE mit Tastatur
und optischem Trackball - grau

3817000125

19" Tastaturschublade 1 HE mit Tastatur
und optischem Trackball - schwarz

- Lieferung inkl. Schraubenset zur Befestigung an den vorderen Holmen im 19"-Schrank
- Abmessungen: 482 (B) x 373 (T) x 44 (H) mm (ohne Handgriff) oder 482 (B) x 410 (T) x 44 (H) mm (mit Handgriff)
- Industrietastatur mit normal großen Tasten, Windows-Funktionstasten, 2m Anschlusskabel PS2- und USB-Anschluss
- in Tastatur integrierter optischer Trackball 14mm, hochauflösend, mit zwei Maustasten, PS2- und USB-Anschluss

Gleitschienen & Geräteträger

Diese seitlich in der Tiefe montierten Träger dienen unterschiedlichsten Zwecken: Zur Abstützung besonders schwerer 19"-Geräte, als hintere Stütze für 19"-Gehäuse, ohne serienmäßige hintere Träger oder für Geräte, die über keine Befestigungsmöglichkeit an den 19"-Schienen verfügen.



DATEN&FAKTEN AUF EINEN BLICK.

19"-Standschränke Netzwerkschränke Serverschränke :: Zubehör :: Geräteträger

Gleitschiene - Front-/Rückbefestigung von apranet



3331525800

Gleitschiene - tiefenvariabel - Front-/Rückbefestigung - 50 Kg Traglast

Diese tiefenvariable Gleitschiene ist universell bei Schranktiefen von 600 bis 900 mm einsetzbar, da sie aufgrund ihres teleskopförmigen Aufbaus um 300 mm ausziehbar ist.

- ab ca. 475mm Montagetiefe
- Material: 1,5 mm Stahlblech
- Oberfläche: verzinkt
- Auflagefläche: 50 mm
- nutzbar Höhe: 57 mm
- Traglast: 50 Kg

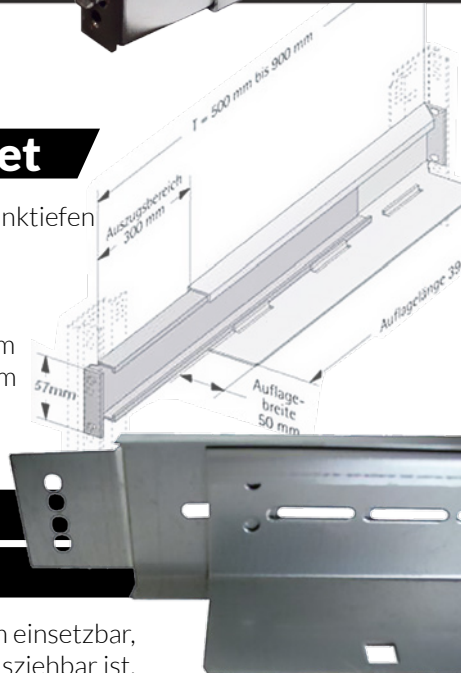

Gleitschienen - seitliche Befestigung

Diese tiefenvariable Gleitschiene ist universell mit einer Befestigungstiefe von 475 bis 800 mm einsetzbar, da sie aufgrund ihres teleskopförmigen Aufbaus um 200 mm ausziehbar ist. Durch die seitliche Befestigung ist der Einbau für jeden Netzwerk- und Serverschrank möglich. Ebenso behindert der Einbau der Schiene nicht die Verschraubungen an der Frontseite der Einbauten, z.B. Server.

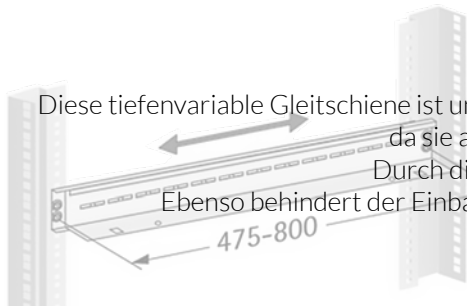

3331654420

Gleitschienen - tiefenvariabel - seitliche Befestigung - 50 Kg Traglast

Gleitschiene von RITTAL - 150 Kg Traglast



295501480

Gleitschiene von RITTAL - tiefenvariabel 600 - 900 mm - Front-/Rückbefestigung - 150 Kg Traglast

Gehäusefrontplatten (z.B. von 19"Servern) können vorne direkt an 3 verschiedenen integrierten Gewinden der Geräteträger verschraubt werden. Rückwärtig erfolgt die Befestigung über zwei Metall-"Nasen" zum Einhängen im Lochraster sowie Verschrauben in einem integrierten Gewinde

- Material: 1,5 mm Stahlblech
- Oberfläche: verzinkt
- Traglast: 150 Kg
- Länge: 600 - 900 mm

Gleitschienen - 1 HE - Festeinbau



- 295501410 Gleitschienen von RITTAL - 1 HE - für 2 Befestigungsebenen - Ebenenabstand 345 mm
- 295501420 Gleitschienen von RITTAL - 1 HE - für 2 Befestigungsebenen - Ebenenabstand 445 mm
- 295501430 Gleitschienen von RITTAL - 1 HE - für 2 Befestigungsebenen - Ebenenabstand 545 mm

MYINFO HABEN SIE WEITERE FRAGEN ?

Maximal flexibel

UNSER SERVICE - IHR VORTEIL.

Tiefenvariable Geräteträger sind starren immer vorzuziehen, da sie sich flexibel an die Einbauposition der vorhandenen vertikalen 19"-Schienen anpassen lassen.

Unbedingt beachten: Sind die Auflageflächen in Breite und Länge für die daraufzulegenden Gehäuse ausreichend. Im Zweifel empfehlen wir eher zu einem 19"-Fachboden zu greifen.

Kein HE Verlust

Durch die dünne Auflagefläche von nur ca. 0,8 mm Stärke wird in der Regel eine Überschreitung des HE-Rasters vermieden, insofern die Komponenten eine max. Höhe von 43,5 mm nicht überschreiten. Dadurch können auch mehrere Geräte ohne Versatz problemlos übereinander angeordnet werden.

Einsatzgebiete: Server- und Netzwerkschränke mit zwei 19"-Montageebenen

Gleitschiene - tiefenvariabel

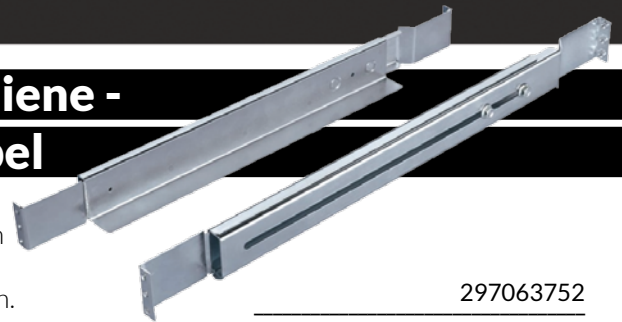

297063752

RITTAL Gleitschienen - tiefenvariabel - Montageabstand 550 - 750 mm - 1 Paar

Gleitschiene, Festeinbau - seitliche Befestigung



- Material: Stahlblech
- Oberfläche: verzinkt
- Länge: 150 mm
- Höheneinheiten: 2 HE

- Zur Montage an einer 19"-Befestigungsebene.
- Belastbarkeit: 30 kg statische Last
- Gewicht: 0,68 kg
- Lieferumfang: Inkl. Befestigungsmaterial

295501400

Gleitschienen von RITTAL - seitliche Befestigung - 150 mm Gesamtlänge (Siehe Abbildung)

295501440

Gleitschienen von RITTAL - seitliche Befestigung - 575 mm Gesamtlänge

295501450

Gleitschienen von RITTAL - seitliche Befestigung - 745 mm Gesamtlänge

Gleitschiene - 80 Kg Traglast

- Traglast: 80 Kg
- Länge: 400 - 600 mm

- Material: 1,5 mm Stahlblech
- Oberfläche: verzinkt

- Befestigung an den frontseitigen & rückwärtigen Lochrastern der vertikalen Montageschienen
- Gehäusefrontplatten (z.B. von 19" Servern) können vorne direkt an 3 verschiedenen integrierten Gewinden der Geräteträger verschraubt werden
- Rückwärtig erfolgt die Befestigung über 2 Metall-"Nasen" zum Einhängen im Lochraster sowie Verschrauben in einem integrierten Gewinde



295501460

Gleitschiene von RITTAL - tiefenvariabel 400 - 600 mm - Front-/Rückbefestigung

Gleitschiene - tiefenvariabel - 100 Kg Traglast



227777200

Gleitschiene - tiefenvariabel - Front-/Rückbefestigung - 100 Kg Traglast

- Die Gleitschiene kann je nach Bedarf stufenlos auf das Abstandsmaß der vorderen und hinteren 19" Ebene (482,6 mm) angepasst und dazwischen befestigt werden.
- Die Einbaukomponente wird anschließend auf die Gleitschiene geschoben und fixiert.
- Untere Höheneinheiten können nur eingeschränkt genutzt werden (-2mm)
- Länge: 540 mm (min.) - 750(max.)
- Auflagefläche: je 28 mm rechts/links
- Belastbarkeit: 100kg statische Last (max.)
- Material: Stahlblech, verzinkt

Geräteträger, in div. Längen von ZPAS

Sehr gut geeignet zur Abstützung schwerer Einbauten an den Montageschienen.
Passend für 19" Schränke fast aller Hersteller.



- Befestigung an den seitlichen Lochrastern der vertikalen Montageschienen
 - Auflagefläche 28 mm
 - Material: 1,50 mm Stahlblech
 - Oberfläche galvanisch verzinkt
 - Lieferumfang 2 Stück
- inklusive Befestigungsmaterial (je 2 x Käfigmutter, Unterlegscheibe, M6 Schraube)

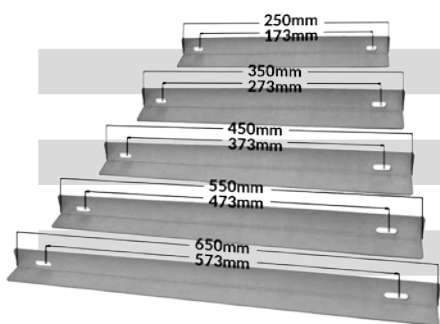

12SB002605	Geräteträger - 250 mm Länge - 1 Paar (2 Stück)
12SB002604	Geräteträger - 350 mm Länge - 1 Paar (2 Stück)
12SB002603	Geräteträger - 450 mm Länge - 1 Paar (2 Stück)
12SB002602	Geräteträger - 550 mm Länge - 1 Paar (2 Stück)
12SB002601	Geräteträger - 650 mm Länge - 1 Paar (2 Stück)

Gleitschiene - 80 Kg Traglast von Triton

Zum Abstützen oder Auflegen von Komponenten im Serverschrank.
Mit diesen Geräteträgern können auch Netzwerkkomponenten ohne Befestigungsmöglichkeit an den 19" Montageschienen im Netzwerkschrank fachgerecht untergebracht werden.
Die Schienen werden seitlich zwischen der vorderen und hinteren vertikalen Montageschiene eingeschraubt.



Lieferumfang:

- Anzahl: 2 Stück
- Länge: 380 mm
- Höhe: 2 HE
- Breite: Auflagefläche 70 mm
- Tragkraft: 50 Kg
- Farbe: schwarz (RAL 9005) & lichtgrau (RAL 7035)

10RABNLX01X1	Lastschienen / Geräteträger - 2 Stück - Länge 380 mm - schwarz
10RABNLX02X1	Lastschienen / Geräteträger - 2 Stück - Länge 580 mm - schwarz
10RABNLX03X1	Lastschienen / Geräteträger - 2 Stück - Länge 680 mm - schwarz
10RABNLX04X1	Lastschienen / Geräteträger - 2 Stück - Länge 780 mm - schwarz
10RACNLX01X1	Lastschienen / Geräteträger - 2 Stück - Länge 380 mm - lichtgrau
10RACNLX02X1	Lastschienen / Geräteträger - 2 Stück - Länge 580 mm - lichtgrau
10RACNLX03X1	Lastschienen / Geräteträger - 2 Stück - Länge 680 mm - lichtgrau
10RACNLX04X1	Lastschienen / Geräteträger - 2 Stück - Länge 780 mm - lichtgrau

MYINFO

HABEN SIE WEITERE FRAGEN ?

156

06122 - 92 78 9 0

06122 - 92 78 9 20

info@it-budget.de

Erdungskabel-Set - 8 Kabel

Erdungskabel-Set zur Erdung von Anbauteilen im Schrank
400 mm Kabellänge

68MAGN0406

Erdungskabel-Set
von Magnoni



Horizontal oder vertikal montierbare Erdungsschiene für 19"-Schrank inkl. Befestigungsmaterial

- 10RAXZLX04X1 Vertikale Erdungsschiene für 19"-Schrank - 4 HE
- 10RAXZLX06X1 Vertikale Erdungsschiene für 19"-Schrank - 6 HE
- 10RAXZLX09X1 Vertikale Erdungsschiene für 19"-Schrank - 9 HE
- 10RAXZLX12X1 Vertikale Erdungsschiene für 19"-Schrank - 12 HE

- 10RAXZLX15X1 Vertikale Erdungsschiene für 19"-Schrank - 15 HE
- 10RAXZLX18X1 Vertikale Erdungsschiene für 19"-Schrank - 18 HE
- 10RAXZLX22X1 Vertikale Erdungsschiene für 19"-Schrank - 22 HE
- 10RAXZLX27X1 Vertikale Erdungsschiene für 19"-Schrank - 27 HE
- 10RAXZLX32X1 Vertikale Erdungsschiene für 19"-Schrank - 32 HE
- 10RAXZLX37X1 Vertikale Erdungsschiene für 19"-Schrank - 37 HE
- 10RAXZLX42X1 Vertikale Erdungsschiene für 19"-Schrank - 42 HE



Erdungsklemme bestehend aus Stahlblechgehäuse mit Schraube.
Stufenlos an der vertikalen Erdungsschiene montierbar.

10RAXSVX01X1

Erdungsklemme für Erdungsschienen



Hochwertige Vollkupfer-Erdungsschiene zum horizontalen Einbau an einer 19"-Ebene, d.h. zwischen zwei 19"-Montageholmen oder an anderen geeigneten Montagepunkten im Schrank.

68MAGN0370

Erdungskabel-Set von Schneider Electric zur Erdung von Komponenten im Serverschrank / Netzwerkschrank an einer Erdungsschiene.

13NSYEL136D6

Erdungskabel-Set -
130 mm Länge - M6 - 10 Stück

13NSYEL166D6

Erdungskabel-Set -
160 mm Länge - M6 - 10 Stück

13NSYEL2510D6

Erdungskabel-Set -
250 mm Länge - M6 - 10 Stück

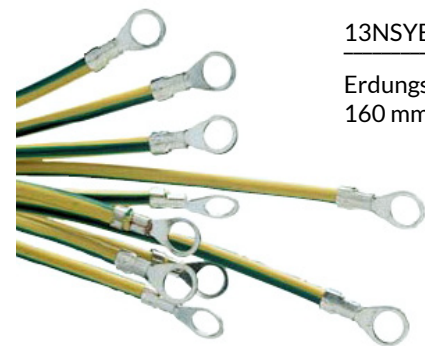

Potentialausgleichsschiene für den Potentialausgleich nach DIN VDE 0100-410/-540 sowie Blitzschutzpotentialausgleich nach DIN VDE 0185-305

9011175243

Potentialausgleichsschiene
OBO Bettermann 1809

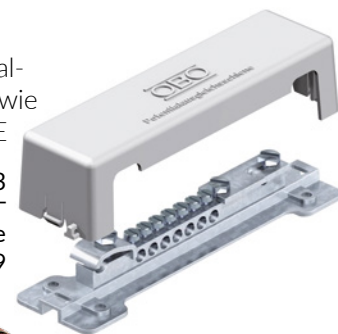

Befestigt auf Montageschiene zur sofortigen Installation mit Gewindebohrungen M6 für die Befestigung der Leitungen

- 12WZ19512501000 Erdungs- oder Potentialausgleichsschiene - Länge 1.113,5 mm
- 12WZ19512502000 Erdungs- oder Potentialausgleichsschiene - Länge 913,5 mm
- 12WZ19512503000 Erdungs- oder Potentialausgleichsschiene - Länge 713,5 mm
- 12WZ19512504000 Erdungs- oder Potentialausgleichsschiene - Länge 513,5 mm



Beleuchtung

Beleuchtung für den Einsatz in Schränken und Gehäusen mit elektrischen/elektronischen Einbauten



(Abb.1)

DATEN&FAKTEN AUF EINEN BLICK.

19"-Standschränke Netzwerkschränke Serverschränke :: Zubehör :: Beleuchtung



(Abb.2)

9302520100	Slimline Leuchte Serie SL 025 mit Druckschalter - ohne Magnetbefestigung (Abb.1)
9302520101	Slimline Leuchte Serie SL 025 mit Druckschalter - Magnetbefestigung
9302520003	Slimline Leuchte Serie SL 025 mit Bewegungsmelder (Abb.2)
9302520103	Slimline Leuchte Serie SL 025 mit Bewegungsmelder - Magnetbefestigung

Slimline Leuchte

Die flache Slimline Leuchte SL 025 von STEGO mit Ein- /Ausschalter (alternativ mit Bewegungsmelder) eignet sich hervorragend für den Einsatz in Schränken und Gehäusen mit elektrischen/elektronischen Einbauten mit hoher Bestückungsdichte. Sie kann schmalseitig oder breitseitig mit Schrauben befestigt werden. Die Leuchte ist auch mit Magnetbefestigung erhältlich und kann ohne Montageaufwand an jeder Stelle in Stahlschränken befestigt werden. Beide Ausführungen sind mit integrierter Steckdose, die den Betrieb von zusätzlichen elektrischen Geräten ermöglicht, verfügbar. Der Bewegungsmelder ersetzt einen Türkontaktschalter.

- Leistungsaufnahme: 11 W
- Lichtstärke: 900 Lm (entspricht 75 W Glühlampe)
- Leuchtmittel: Energiesparlampe, Fassung 2G7
- Lebensdauer: 10.000 h
- Schalter: Ein-/Ausschalter für Leuchtmittel
- Anschluss: Klemme 2,5 mm² mit Zugentlastung, Anzugsmoment 0,8 Nm max.
- Befestigung: Schraubbefestigung, M5, 300 mm Abstand Magnetbefestigung (optional)
- Gehäuse: Kunststoff nach UL94 V-0, lichtgrau
- Abmessungen: 345 x 91 x 40 mm
- Einbaulage: schmalseitig/breitseitig
- Einsatz-/Lagertemperatur: -20 bis 50 °C (-4 bis 122 °F) / -45 bis 70 °C (-49 bis 158 °F)
- Einsatz-/Lagerfeuchtigkeit: max. 90 % rF (nicht kondensierend)
- Schutzart: IP20
- Hinweis: Die Slimline Leuchte SL 025 ist auch mit 19" Frontbefestigung erhältlich.

- Länge: 2 m
- Spannungsart: AC
- Farbe: Buchse: weiß; Leitung: weiß



93244356

Anschlussleitung für Slimline LED-Leuchte Serie LED 025 von STEGO

Slimline LED-Leuchte

Durch den Einsatz von LED Technologie haben diese Leuchten eine sehr hohe Lebensdauer. Mit der Magnetbefestigung können sie ohne Montageaufwand an jeder gewünschten Stelle in Stahlschränken befestigt werden. Ein Schnellanschluss ist durch einen Steckanschluss mit Verriegelung und einem integrierten Netzteil realisiert. Bis zu 10 Leuchten können hintereinander verdrahtet werden.

Slimline Kompaktleuchte

Durch die Magnetbefestigung kann die Leuchte ohne Montageaufwand an jeder gewünschten Stelle in Stahlschränken befestigt werden. Die integrierte Steckdose ermöglicht den Betrieb zusätzlicher elektrischer Geräte.



9302500000

Kompaktleuchte Serie KL 025
- mit Steckdose - mit Schalter

9302540000

Slimline LED-Leuchte Serie LED 025 -
mit Schalter - Magnetbefestigung



MYINFO

HABEN SIE WEITERE FRAGEN ?

Licht ins Dunkel

UNSER SERVICE - IHR VORTEIL.

Die im Dunkeln sieht man nicht: Weder die Anschlüsse, noch die Kabelfarben, noch...

Mit LED-Technik extrem stromsparend und mit Magnetbefestigung flexibel im Schrank zu befestigen: Bringen Sie Licht ins Dunkel, bevor Fehler passieren.

Sehr günstige LED-Taschenlampe mit 9 superhellen LEDs und elegantem roten Aluminium-Zylinder.

- Praktische Leuchte für KFZ, Handwerk und Hobby.
- bis zu 50.000 Std. LED-Lebensdauer
- Lichtfarbe weiß / 6000K
- Betrieb mit 3x Micro Batterie (nicht im Lieferumfang)
- Stabiles, widerstandfähiges Aluminiumgehäuse.
- ØxL 95x25mm



12517722

LED-Taschenlampe - 9 LEDs - Alu Gehäuse



100DIO TL60TCWFN

Lichtleiste DIO TL60 - 60 cm lang - Touch-Schalter - warmweiß

Durch die Magnetbefestigung und das 2m lange Anschlusskabel (des optionalen Netzteils) kann die Lichtleiste an jedem Ort im Serverschrank oder Netzwerkschrank für Helligkeit sorgen, wo sie benötigt wird.

- Mehrere Lichtleisten sind in Reihe schaltbar
- bis zu 4 Lichtleisten kaskadierbar!
- 12 V-Leiste, Spannungsbereich 12-14Volt, Leistungsaufnahme 10 Watt
- Farbe warmweiß (3000 Kelvin), frosted (matt), 600 Lumen, hell wie 60Watt
- Abmessung (BxHxT): 600x13x17mm
- Hohlstecker-Anschluss: 3,5 / 1,35mm

100DIO36W

Netzteil - 36 Watt



Sehr helle Lampe mit praktischer Magnet-Befestigung um überall im Serverschrank oder Schaltschrank für ausreichend Licht zu sorgen.

- Höhe: 30 mm
- Breite: 60 mm
- Länge: 210 mm
- 24 weißen großen LEDs
- mit Magnethalterung und 360° drehbarer Hakenhalterung
- Batterie betrieben mit 3 x R6 (AA) Batterien (nicht enthalten)
- robustes Kunststoff Gehäuse
- spritzwasser geschütztes und sturzfestes Gehäuse aus hochwertigem Kunststoff

90AR38401

Multi-Arbeitslampe mit 24 hellen LEDs - Magnet-Befestigung



Zum Einbau an 19"-Montageschienen. Endlich nicht mehr im Halbdunkel des Netzwerkschranks nach Steckern und Buchsen suchen: Die Beleuchtungseinheit sorgt für gute Helligkeit bei Arbeiten im Daten- oder Serverschrank. Auf jeder Höhe, sowohl vorne als auch hinten, montierbar.

- 1 HE Bauhöhe
- 3 Lampen
- Standardfarbe: lichtgrau (RAL 7035) & schwarz (RAL 9005)
- mit An/Aus-Schalter

10RACOJX01A1

19"-Beleuchtungseinheit - 3 Lampen - lichtgrau

10RABOJX01A1

19"-Beleuchtungseinheit - 3 Lampen - schwarz

Nivellier- & Stellfüße

Die Schrankfüße dienen unterschiedlichsten Zwecken: Ausgleich von Unebenheiten im Boden für einen geraden Stand des Schrankes, Verwendung eines Wandschranks als Standschrank oder Tischgehäuse, Vibrationsdämmung.



DATEN&FAKTEN AUF EINEN BLICK.

19"-Standschränke Netzwerkschränke Serverschränke :: Zubehör :: Nivellierfüße

Nivellierfüße werden unter Netzwerkschränken und Serverschränken jeder Art verwendet um Bodenunebenheiten auszugleichen oder um den Schrank vom Boden anzuheben und damit die Kabeleinführung oder Luftzuführung von unten zu ermöglichen.



Spezifikationen

- Gewinde: M10
- Gesamtlänge: 40 mm
- Max. Lastaufnahme: 300 kg

Lieferumfang: Nivellierfüße (4 Stück), Muttern (4 Stück)



10RAXMSX06X1

Nivellierfüße / höhenverstellbare Füße - M10-Gewinde - 4 Stück

Material:

- Nivellierschraube - Stahl, verzinkt
- Untersatz - Plastik

Zur Aufstellung von Schränken und Gehäusen, in den keine Bohrungen für Füße vorhanden oder vorgesehen sind.

Spezifikationen:

- 4 Stück
- Gesamthöhe 47 mm
- Standflächendurchmesser 48 mm
- selbstklebende Auflagefläche
- Kunststofffuß mit aufgeschraubtem, verzinktem Sechskantmetallstab



67KSDK52

Selbstklebende Stellfüße - 4 Stück



Spezifikationen

- Gewinde: M12 x 38 mm
- Gesamtlänge: 60 mm
- Maximale Lastaufnahme mit 4 Nivellierfüße: 300 kg

Einstellungsmöglichkeiten:

- Schraubenschlüssel 19" mm
- Sechskant-Einsteckschlüssel 5 mm

Material:

- Nivellierschraube - Stahl, verzinkt
- Untersatz - Plastik

Lieferumfang: Nivellierfuß - 1 St.

12M1F050003

Nivellierfuß / höhenverstellbarer Fuß - M12 Gewinde - 1 Stück



Spezifikationen

- Gewinde: M12
- Durchmesser: 50 mm
- Gewindelänge: 125 mm



Stellfüße Kunststoff - schwenkbar - Ø 50 mm

Fußteller glasfaserverstärktes Polyamid, schwarz. Gewindespindel galvanisch verzinkt.

- statische Belastung: 110 Kg
- Höhe Fußteller: 20 mm
- Schlüsselweite: 14 mm

67MA10256 Nivellierfuß / höhenverstellbar - 125 mm Länge- M12 Gewinde - Fuß Ø 50 mm

67MA10246 Nivellierfuß / höhenverstellbar - 125 mm Länge- M10 Gewinde - Fuß Ø 50 mm

67ME602F10X135 Nivellierfuß / feststehend - 135 mm Länge - M10 Gewinde

Schwingungsdämpfend und körperschallabsorbierend durch die Noppenkonstruktion.

Spezifikationen:

- Gummiqualität: TPE (thermoplastisches Elastomer)
- Gewindespindel galvanisch verzinkt
- Tragkraft: max. 350 kg

67K60M1280

Dämpfungs-Stellfuß Noppe - M12 Gewinde - 80 mm Länge - 1 Stück

67K60M10100

Dämpfungs-Stellfuß Noppe - M10 Gewinde - 100 mm Länge - 1 Stück



MYINFO

HABEN SIE WEITERE FRAGEN

160

06122 - 92 78 90

06122 - 92 78 9 20

info@it-budget.de

Zubehör endlos

UNSER SERVICE - IHR VORTEIL.

Es gibt unendlich viel Zubehör für Server- und Netzwerkschränke.
Unten finden Sie das gängigste Material

Für alles andere freuen wir uns auf Ihre Anfrage.

DATEN&FAKTEN AUF EINEN BLICK.

19"-Standschränke Netzwerkschränke Serverschränke :: Zubehör :: Sontiges



13NSYR19DN	19"-DIN-Profilschiene / Hutschiene von Schneider Electronic
297246400	Adapter für Tiefenversatz der Lochraster von RITTAL um 100 mm - 3 HE
10RAXMOX03X1	Befestigungssatz - für Lochraster - 50 Sätze - 150 Teile - M 6
99630991	Befestigungssatz - Lochraster - 1 Satz - 3 Teile - M 5
99RAXMOX03	Befestigungssatz - Lochraster - 1 Satz - 3 Teile - M 6
297000990	Befestigungsset von RITTAL - T-Nut - 50 Sätze - M 6
99BUE3018	Bürstenleiste - 1 m Länge - 30 mm Bürstenlänge
99BUE4018	Bürstenleiste - 1 m Länge - 40 mm Bürstenlänge
297072200	Bürstenleiste von RITTAL zum Ablängen und Aufstecken - 2 m Länge
292094400	Einsteckverschraubung von RITTAL für 19"-Schienen - 50 Sätze M6
68MAGN0621	Hutschiene / DIN-Profilschiene - 740 mm
68MAGN0622	Hutschiene / DIN-Profilschiene - 940 mm
13NSYTPV	Kantenschutz für Blechränder von 19"-DIN-Profilschiene
9302800000	Kompaktes Halbleiter-Heizgerät - CS 028 - 150 W - 75 x 65 x 90 mm - Stego
226699200	Maßklebestreifen für Lochwinkel - HE-Einteilung bis 45 HE
13ENN21317	Schaltplatasche von Schneider Electronic - DinA3 - 35 mm
13NSYDPA4	Schaltplatasche von Schneider Electronic - DinA4 - 22 mm
13NSYDPA44	Schaltplatasche von Schneider Electronic - DinA4 - 40 mm
9303500001	Schaltschrank-Steckdose - ohne Sicherung
9303500000	Schaltschrank-Steckdose Serie SD 035 - mit Sicherung
906334787	Steckdose für Hutschiene - 250 V - hellgrau
437200K000	Türkkontaktschalter / Türpositionsschalter
907763500	Türkkontaktschalter 240 V - für Leuchten (Schließer) - mit Halterung

Raum- und Racküberwachung

Im Gegensatz zu Ausfällen, die durch Softwarefehler verursacht werden sind die Ausfallzeiten bei physischen Defekten meist länger und teurer. Wir bieten Ihnen die optimale Lösung zur physischen Absicherung Ihrer IT Infrastruktur.



DATEN&FAKTEN AUF EINENBLICK.

19"-Standschränke Netzwerkschränke Serverschränke :: KENTIX

Das KomplettSet-PRO beinhaltet alles, was Sie zur Überwachung eines Serverraumes bis ca. 40m² oder zwei verteilten Räumen mit jeweils 20m² benötigen. Es kann jederzeit mit weiteren Multi-Sensoren und Zubehör erweitert werden. Nehmen Sie generell für jedes neue Projekt als Basis immer ein KomplettSet, darin sind alle benötigten Basiskomponenten bereits enthalten. Mit diesen Komplett-Sets können Sie **bis zu 37 Gefahren** überwachen!

KomplettSet-PRO 1

- 1x AlarmManager-PRO mit Netzteil
- 1x MultiSensor-RF
- 1x Modularkabel 10m
- 1x Patchkabel 3m

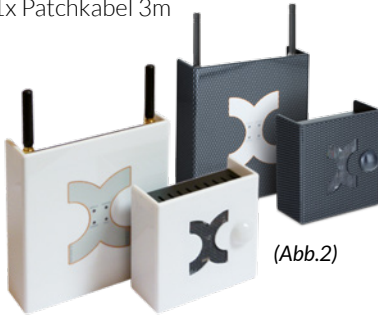

(Abb.2)

KomplettSet-PRO 2

- 1x AlarmManager-PRO mit Netzteil
- 1x MultiSensor-RF mit Netzteil
- 1x MultiSensor-LAN
- 1x KeyPad-Touch
- 1x Modularkabel 10m
- 1x Patchkabel 3m



Das KomplettSet-BASIC beinhaltet alles, was Sie zur Überwachung eines Serverraumes bis ca. 20qm brauchen.



(Abb.1)

Lieferumfang

- 1 AlarmManager-BASIC mit Netzteil
- 1x MultiSensor-RF
- 1x Modularkabel 10m
- 1x Patchkabel 3m

MYCHART

95KSSPRO1B	KENTIX KomplettSet-PRO 1 Funk / LAN in Carbon Black
95KSSPRO1W	KENTIX KomplettSet-PRO 1 Funk / LAN in weiß
95KSSPRO2B	KENTIX KomplettSet-PRO 2 Funk / LAN in Carbon Black (Abb.1)
95KSSPRO2W	KENTIX KomplettSet-PRO 2 Funk / LAN in weiß
95KAMBASICB	KENTIX AlarmManager-BASIC (Carbon Black) - bis zu 10 MultiSensoren (Abb.2)
95KAMBASICW	KENTIX AlarmManager-BASIC (High White) - bis zu 10 MultiSensoren
95KAMPROB	KENTIX AlarmManager PRO in Carbon Black Optik - bis 100 Multisensoren
95KAMPROW	KENTIX AlarmManager PRO in white Optik - bis 100 Multisensoren (Abb.3)

Im AlarmManager laufen die Information der MultiSensoren zusammen. Der AlarmManager wird im Serverraum oder Rack montiert und leitet alle Alarm- und Störmeldungen an die verantwortlichen Personen weiter. Die Konfiguration erfolgt mit einer komfortablen PC-App über LAN. Alle Systemmeldungen werden im internen Logbuch Speicher abgelegt.

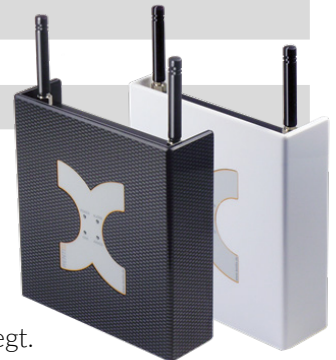

(Abb.3)

MYINFO. HABEN SIE WEITERE FRAGEN ?

Pflicht erfüllt

UNSER SERVICE - IHR VORTEIL.

Das IT-Sicherheitsgesetz nimmt die IT-Verantwortlichen in die Pflicht: Je nachdem, kann das der Administrator, der IT-Leiter oder auch die Geschäftsleitung sein.

Sorgen Sie jetzt für Rechtssicherheit durch die Erfüllung des IT-Grundschutzes. Mit wenigen Maßnahmen können Sie wieder ruhig schlafen. Wir beraten Sie gerne zur Vermeidung unnötiger Risiken.

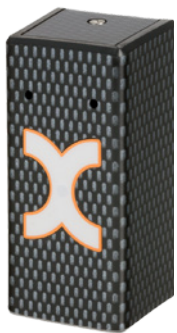

Ultra kompakter MultiSensor zur Erkennung von Lageveränderungen an Türen, Fenstern & beweglichen Objekten inkl. Klima-Monitoring. Der MultiSensor-DOOR wird in Verbindung mit einem AlarmManager (bzw. KompletSet) betrieben. Die erfassten Sensordaten werden über Funk (ZigBee®) zum AlarmManager gesendet.

Sehr kompakter MultiSensor zur Überwachung von IT-RACKS und deren Klima-Monitoring. Der MultiSensor-RACK-MINI wird in Verbindung mit einem AlarmManager (bzw. KompletSet) betrieben.

95KMSRACKMINIB

KENTIX MultiSensor-Rack-Mini mit PoUSB (Carbon Black)

95KMSDOORW

KENTIX MultiSensor Door mit ZigBee Funk - High White



95KMSLANRFB

KENTIX MultiSensor-LAN-RF mit ZigBee Funk-Repeater, integriertem Webserver und PoE, carbon schwarz

KENTIX MultiSensor-LAN-RF



Der MultiSensor-LAN-RF arbeitet als LAN-Funk Repeater in Verbindung mit einem AlarmManager-PRO (bzw. KompletSet-PRO) und ermöglicht den einfachen Aufbau weit verteilter Monitoringlösungen. Der MultiSensor-LAN-RF wird über Power-over-Ethernet (PoE) mit Spannung versorgt und verfügt über einen integrierten Web-Server. Sämtliche Funk basierten Kentix Produkte können angeschlossen werden.

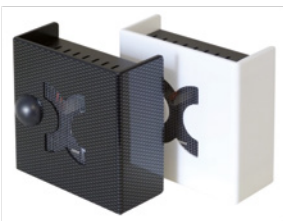

95KMSLANRFW

KENTIX MultiSensor-LAN-RF mit ZigBee Funk-Repeater, integriertem Webserver und PoE, High White

95KMSRACK

KENTIX MultiSensor Rack All-in-one Sensorsystem mit PDU, LAN-Anschluss und integriertem Web-Server



KENTIX MultiSensor-RACK

Der MultiSensor-RACK kann wahlweise als Stand-alone Lösung oder in Verbindung mit einem AlarmManager-PRO (bzw. KompletSet-PRO) betrieben werden.

95KMSRACKMINIB KENTIX MultiSensor-Rack-Mini mit PoUSB (Carbon Black)

95KMSRFB KENTIX MultiSensor-RF mit ZigBee-Funk (Carbon Black) - IT-Rack Basis Überwachung

95KMSRFW KENTIX MultiSensor-RF mit ZigBee-Funk (weiß) - IT-Rack Basis Überwachung

95KIO7052 KENTIX Erweiterungsmodul 8 Alarm Ein-/Ausgänge für KAM-PRO

95KIO7053 KENTIX Erweiterungsmodul 16 Alarm Eingänge - Erweiterung des AlarmManager-PRO

95KKP KENTIX KeyPad in High White Optik mit Montagematerial, 2 Batterien (AAA)

95KKPL KENTIX KeyPad in High White Optik mit Legic Leser, Montagematerial und 3 Stück Legic

95KKPM KENTIX KeyPad in High White Optik mit Mifare Leser, Montagematerial, 3 Mifare Schlüsselanhänger

95KKTL KENTIX Legic Schlüsselanhänger ohne Aufdruck

95KKTM KENTIX Mifare Schlüsselanhänger ohne Aufdruck

95KLS03 KENTIX Leckagesensor KLS03 mit Zubehör in weiß - Anschluss an Kentix Systembuchse

95KMA3 KENTIX AlarmManager Magnetfuss Antenne mit 3m Kabelanschluss





CMC III Überwachungssystem

Modulares Überwachungssystem für IT-, Gebäude- und Industrieanwendungen.



(Abb.1)

DATEN&FAKTEN AUF EINEN BLICK.

19"-Standschränke Netzwerkschränke Serverschränke :: RITTAL

Die CMC III Processing Unit (Abb.1) ist die zentrale Überwachungseinheit für das CMC III System. Sammelt Messdaten & alarmiert Netzwerk-Management-Systeme oder Leitstände bei Überschreitung frei einstellbarer Grenzwerte. Regelt automatisch Aktoren und steuert Remote-Ausgänge.

297030000

CMC III Processing Unit

297030010

CMC III Processing Unit Compact



297030040

CMC III I/O Unit

Die I/O Unit hat 8 digitale Eingänge und 4 Relais-Ausgänge integriert. Mit den digitalen Eingängen können Signale von 3ten Systemen erfasst und im CMC III verarbeitet werden. Über die Relais Ausgänge kann das CMC III Steuerbefehle ausführen oder Meldungen an 3te Systeme abgeben.

Dient dem schnellen Anschluss und der automatischen Erkennung durch Plug and Play der angeschlossenen Sensoren. Die Energieversorgung erfolgt über die CAN-Bus Schnittstelle.



297030100

CMC III CAN Bus Sensor

297030060

Netzteil für CMC III Processing Units



Das CMC III Netzteil dient zur Energieversorgung der Processing Unit. Es kann sowohl an die Buchse oder an die Klemme der redundanten Energieeingänge angebunden werden. Ebenso ist der Anschluss zur zusätzlichen Energieversorgung der CMC III CAN-Bus Unit für 2 Unit Kanäle möglich.

297030110

CMC III Temperatur Sensor mit CAN Bus



In dem Sensor-Gehäuse ist ein NTC-Temperaturfühler zur Temperaturmessung integriert. Ebenso liegt ein externer NTC -Temperaturfühler mit 2m Anschlussleitung bei.

MYCHART

297030190	CMC III Universal Sensor (Abb.2)
297030120	CMC III Sensoren - Infrarot Zugang (Abb.3)
297030111	CMC III Sensoren - Temperatur / Feuchte (Abb.4)
297030090	CMC III CAN-Bus Verbindungskabel - RJ45 - 0,5 m
297030092	CMC III CAN-Bus Verbindungskabel - RJ45 - 1,5 m
297030093	CMC III CAN-Bus Verbindungskabel - RJ45 - 2,0 m
297320530	Schnittstelle für CMC Zugangssensor / Türsensor
297030080	Programmierkabel für CMC III Processing units
297200210	Anschlusskabel 230V - Schuko- und Kaltgerätestecker
297320814	Verlängerungskabel - RJ12 Buchse auf Stecker - 1,0 m



(Abb.2)



(Abb.3)



(Abb.4)

In dem Sensor-Gehäuse ist ein NTC-Temperaturfühler zur Temperaturmessung integriert. Ebenso liegt ein externer NTC -Temperaturfühler mit 2m Anschlussleitung bei.

MYINFO

HABEN SIE WEITERE FRAGEN ?

VERSANDKOSTEN AUF EINEN BLICK.

Für den Standard-Paketversand berechnen wir innerhalb Deutschlands 5,95 € (5,00 € zzgl. ges. MwSt.) bis 31,50 Kg Versandgewicht. Es gibt KEINE Sperrgutszuschläge.
Für den Standard-Speditionsversand berechnen wir innerhalb Deutschlands 47,60 € (40,00 € zzgl. ges. MwSt.) pro Artikel/Palette über 31,50 Kg Versandgewicht (Versandkosten Auslandsbestellungen siehe unten)

Standard-Versand

Bei Standardversand übergibt der Dienstleister die Ware am Gebäude der Lieferanschrift; eine Übergabe in den Geschäftsräumen des Kunden oder am Verwendungsort ist ausgeschlossen, soweit nicht ausdrücklich vereinbart (s.u. „Verbringung von Ware an den Verwendungsort“)
Bei Lieferung auf eine deutsche oder europäische Insel berechnen wir die Zusatzkosten des Transportdienstleisters (Paketdienst oder Spedition) an den Kunden weiter.

Bei Abholung der Ware in unserem Abhollager, Daimlerring 6, 65205 Wiesbaden, berechnen wir selbstverständlich KEINE Versandkosten. Abholungen sind nach Bestellung via Online-Shop, Fax oder E-Mail möglich. Sobald Ihre Artikel lagernd sind, werden Sie von uns benachrichtigt.

Hier finden Sie die Versandkosten sowie die Verlängerung der Standard-Lieferzeiten (wie in der Artikelbeschreibung ausgewiesen) ins europäische Ausland:

Österreich

Paketversand bis 31,5 Kg: 14,28 € (12,00 € excl. MwSt.)
Speditionsversand ab 31,5 Kg: 71,40 € (60,00 € excl. MwSt.) pro Palette
- Standard-Lieferzeit: + 2 Tage

Frankreich (ohne Überseegebiete), Tschechische Republik, Großbritannien (zzgl. Inselzuschlag für Nordirland, Isle of Man, Guernsey, Jersey), Polen, Monaco, Slowakei, Italien (inkl. Vatikanstadt), Slowenien, Ungarn, Dänemark (ohne Grönland, Faröer Inseln), Liechtenstein

Paketversand bis 31,5 Kg: 23,80 € (20,00 € excl. MwSt.)
Speditionsversand ab 31,5 Kg: 300,00 € (252,11 € excl. MwSt.) pro Palette
- Standard-Lieferzeit: + 4 Tage

Belgien, Niederlande (ohne Überseegebiete), Luxemburg

Paketversand bis 31,5 Kg: 17,85 € (15,00 € excl. MwSt.)
Speditionsversand ab 31,5 Kg: 71,40 € (60,00 € excl. MwSt.) pro Palette
- Standard-Lieferzeit: + 2 Tage

Estland, Lettland, Litauen, Schweden, Spanien, Portugal

Paketversand bis 31,5 Kg: 33,32 € (28,00 € excl. MwSt.)
Speditionsversand ab 31,5 Kg: 435,50 € (365,97 € excl. MwSt.) pro Palette
- Standard-Lieferzeit: + 4 Tage

Es gibt verschiedene Sonderversandarten, die wir Ihnen gerne als zusätzlichen Service anbieten möchten, dies aber auch mit zusätzlichen Kosten berechnen müssen. Es stehen folgende Zusatzleistungen zur Verfügung.

24-Stunden Express

Paketware: Bei Bestellungen an Werktagen vor 11.00 Uhr können wir für fast alle Artikel eine Lieferung am nächsten Werktag (nicht Samstag) anbieten. Hierfür berechnen wir 15,00 € (17,85 inkl. MwSt.)
Speditionsware: Bei Bestellungen an Werktagen vor 11.00 Uhr können wir für fast alle Artikel eine Lieferung am nächsten Werktag (nicht Samstag) anbieten. Hierfür berechnen wir pro Palette 61,85 € (73,60 € inkl. MwSt.)
Lieferavisierung :Kosten: 57,60 € zzgl. MwSt. (68,54 € inkl. MwSt.)
Ab 31,5 kg Speditionsversand via DHL Freight erfolgt die Lieferung nach einer telefonischen Lieferavisierung.
Zwischen Bestelldatum und Lieferdatum müssen mindestens 2 Werktage liegen.
Die Lieferavisierung erfolgt an die in Ihren Kundendaten hinterlegte Telefonnummer.
Eine abweichende Telefonnummer können Sie im folgenden Bemerkungsfeld eintragen.
Dieser Service ist nur innerhalb Deutschlands (ohne Inseln) verfügbar.

Fixtermin-Lieferung

Kosten: 57,60 € zzgl. MwSt. (68,54 € inkl. MwSt.)
Ab 31,5 kg Speditionsversand via DHL Freight erfolgt die Lieferung zu Ihrem Wunschtermin.
Zwischen Bestelldatum und Lieferdatum müssen mindestens 2 Werktage liegen.
Den gewünschten Liefertermin können Sie im folgenden Bemerkungsfeld eintragen.
Dieser Service ist nur innerhalb Deutschlands (ohne Inseln) verfügbar.

Verbringung von Ware an den Verwendungsort

Falls Sie die Ware nicht am Gebäude in Empfang nehmen möchten, können Sie diese - zum Beispiel bei Netzwerkschränken - auch an den Verwendungsort im Gebäude verbringen lassen. Hierzu benötigen wir vor Auslieferung eine Ortsbeschreibung. Sie erhalten dafür von uns ein Formular in dem Sie die Gegebenheiten des Transportweges in Ihrem Gebäude für das Transportpersonal festhalten. Dieser Service wird mit circa 250,00 € berechnet. Hierin enthalten sind 2 Transportmitarbeiter und 30 Minuten Transportzeit. Sie erhalten hierzu auf Anfrage ein spezifisches Angebot von uns. Dieser Service ist übrigens mit einer Fixtermin-Lieferung oder telefonischen Lieferavisierung verknüpfbar (Preise siehe oben). Als 24-Stunden-Express-Lieferung ist die Verbringung an den Verwendungsort leider nicht realisierbar.

Versand ins Ausland

Finnland, Bosnien u. Herzegowina, Kroatien, Serbien (ohne Kosovo), Bulgarien, Rumänien, Griechenland, Island

Paketversand bis 31,5 Kg: 59,90 € (50,00 € excl. MwSt.)
Speditionsversand ab 31,5 Kg: 357,00 € (300,00 € excl. MwSt.) pro Palette
- Standard-Lieferzeit: + 6 Tage
Bei Angabe der USt.ID-Nummer erhalten ausländische Firmen gerne eine Rechnung OHNE deutsche Mehrwertsteuer.

Es gelten unsere Allgemeinen Geschäftsbedingungen in der jeweils aktuellen Fassung

Schweiz

Gerne beliefern wir auch unsere Kunden in der Schweiz. Aufgrund der notwendigen Zollformalitäten etc. beliefern wir in der Schweiz nur gewerbliche Kunden (keine Privatkunden). Bei Interesse an unseren Produkten senden Sie uns eine Anfrage per eMail an schweiz@it-budget.de oder rufen Sie uns an unter 0049 (0) 61 22 / 92 789 - 22.

Wir erstellen Ihnen ein Angebot mit Versandkosten an Ihre Firmenadresse und, wenn gewünscht, Abwicklung der Zollformalitäten über die beauftragte Spedition.

Sonder-Versandformen

Allgemeine Geschäftsbedingungen mit Kundeninformationen

1) Geltungsbereich

1.1 Diese Allgemeinen Geschäftsbedingungen (nachfolgend „AGB“) der IT-BUDGET GmbH (nachfolgend „Verkäufer“), gelten für alle Verträge, die ein Verbraucher oder Unternehmer (nachfolgend „Kunde“) mit dem Verkäufer hinsichtlich der im Katalog des Verkäufers dargestellten Produkte und/oder Leistungen unter Verwendung von Fernkommunikationsmitteln (z. B. Telefon, Fax, E-Mail, Brief) ausschließlich durch individuelle Kommunikation im Sinne des § 312j Abs. 5 Satz 1 BGB abschließt. Hiermit wird der Einbeziehung von eigenen Bedingungen des Kunden widersprochen, es sei denn, es ist etwas anderes vereinbart.

1.2 Verbraucher im Sinne dieser AGB ist jede natürliche Person, die ein Rechtsgeschäft zu Zwecken abschließt, die überwiegend weder ihrer gewerblichen noch ihrer selbständigen beruflichen Tätigkeit zugerechnet werden können. Unternehmer im Sinne dieser AGB ist eine natürliche, juristische Person oder rechtsfähige Personengesellschaft, die bei Abschluss eines Rechtsgeschäfts in Ausübung ihrer gewerblichen oder selbständigen beruflichen Tätigkeit handelt.

2) Vertragsschluss

2.1 Die im Katalog enthaltenen Produktbeschreibungen stellen keine verbindlichen Angebote seitens des Verkäufers dar sondern dienen zur Abgabe eines verbindlichen Angebots durch den Kunden.

Der Kunde kann das Angebot telefonisch, schriftlich, per Fax, per E-Mail abgeben. 2.2 Der Verkäufer kann das Angebot des Kunden innerhalb von sieben Tagen annehmen, - indem er dem Kunden eine schriftliche Auftragsbestätigung oder eine Auftragsbestätigung in Textform (Fax, E-Mail) übermittelt, wobei der Zugang der Auftragsbestätigung beim Kunden maßgeblich ist, oder - indem er dem Kunden die bestellte Ware liefert, wobei der Zugang der Ware beim Kunden maßgeblich ist, oder - indem er den Kunden nach Abgabe von dessen Bestellung zur Zahlung auffordert.

Liegen mehrere der vorgenannten Alternativen vor, kommt der Vertrag in dem Zeitpunkt zustande, in dem eine der vorgenannten Alternativen zuerst eintritt. Nimmt der Verkäufer das Angebot des Kunden innerhalb vorgenannter Frist nicht an, so gilt dies als Ablehnung des Angebots mit der Folge, dass der Kunde nicht mehr an seine Willenserklärung gebunden ist.

2.3 Die Frist zur Annahme des Angebots beginnt am Tag nach der Absendung des Angebots durch den Kunden und endet mit dem Ablauf des siebten Tages, welcher auf die Absendung des Angebots folgt.

3) Widerrufsrecht

3.1 Verbrauchern steht grundsätzlich ein Widerrufsrecht zu.

3.2 Nähere Informationen zum Widerrufsrecht ergeben sich aus der Widerrufsbelehrung des Verkäufers.

3.3 Das Widerrufsrecht gilt nicht für Verbraucher, die zum Zeitpunkt des Vertragsschlusses keinem Mitgliedstaat der Europäischen Union angehören und deren alleiniger Wohnsitz und Lieferadresse zum Zeitpunkt des Vertragsschlusses außerhalb der Europäischen Union liegen.

4) Preise und Zahlungsbedingungen

4.1 Sofern sich aus der Produktbeschreibung des Verkäufers nichts anderes ergibt, handelt es sich bei den in der aktuellen Preisliste angegebenen Preisen sowohl um Netto-Preise (ohne gesetzl. Umsatzsteuer) als auch um Gesamtpreise, die die gesetzliche Umsatzsteuer enthalten. Gegebenenfalls zusätzlich anfallende Liefer- und Versandkosten werden im Katalog gesondert angegeben.

4.2 Bei Lieferungen in Länder außerhalb der Europäischen Union können weitere Kosten anfallen, die der Verkäufer nicht zu vertreten hat und die vom Kunden zu tragen sind. (z.B. Überweisungsgebühren, Wechselkursgebühren, Zölle). Solche Kosten können in Bezug auf die Geldübermittlung auch dann anfallen, wenn die Lieferung nicht in ein Land außerhalb der Europäischen Union erfolgt, der Kunde die Zahlung aber von einem Land außerhalb der Europäischen Union aus vornimmt.

4.3 Dem Kunden stehen verschiedene Zahlungsmöglichkeiten zur Verfügung, die ihm im Katalog des Verkäufers mitgeteilt werden.

4.4 Ist Vorauskasse vereinbart, ist die Zahlung sofort nach Vertragsabschluss fällig.

4.5 Bei Auswahl der Lieferung auf Rechnung (nur für gewerbliche Kunden, inkl. öffentliche Einrichtungen, mit Sitz in Deutschland oder Österreich) wird der Kaufpreis fällig, nachdem die Ware geliefert und in Rechnung gestellt wurde.

Bei Auswahl der Zahlungsart Lieferung auf Rechnung ist der Kaufpreis innerhalb von 14 (vierzehn) Tagen ab Erhalt der Rechnung ohne Abzug zu zahlen, sofern nichts anderes vereinbart ist. Der Verkäufer behält sich vor, bei Lieferung auf Rechnung eine Bonitätsprüfung durchzuführen und diese Zahlungsart bei negativer Bonitätsprüfung abzulehnen.

5) Liefer- und Versandbedingungen

5.1 Die Lieferung von Waren erfolgt auf dem Versandweg an die vom Kunden angegebene Lieferanschrift, sofern nichts anderes vereinbart ist.

5.2 Sendet das Transportunternehmen die versandte Ware an den Verkäufer zurück, da eine Zustellung beim Kunden nicht möglich war, trägt der Kunde die Kosten für den erfolglosen Versand. Dies gilt nicht, wenn der Kunde (nur als Verbraucher) sein Widerrufsrecht wirksam ausübt, wenn er den Umstand, der zur Unmöglichkeit der Zustellung geführt hat, nicht zu vertreten hat oder wenn er vorübergehend an der Annahme der angebotenen Leistung verhindert war, es sei denn, dass der Verkäufer ihm die Leistung eine angemessene Zeit vorher angekündigt hatte.

5.3 Handelt der Kunde als Unternehmer, geht die Gefahr des zufälligen Untergangs und der zufälligen Verschlechterung der verkauften Ware auf den Kunden über, sobald der Verkäufer die Sache dem zur Ausführung der Versendung bestimmten Person oder Anstalt ausgeliefert hat. Handelt der Kunde als Verbraucher, geht die Gefahr des zufälligen Untergangs und der zufälligen Verschlechterung der verkauften Ware erst mit Übergabe der Ware an den Kunden oder eine empfangsberechtigte Person über. Abweichend hiervon geht die Gefahr des zufälligen Untergangs und der zufälligen Verschlechterung der verkauften Ware auch bei Verbrauchern bereits auf den Kunden über, sobald der Verkäufer die Sache dem Spediteur, dem Frachtführer oder der sonst zur Ausführung der Versendung bestimmten Person oder Anstalt ausgeliefert hat, wenn der Kunde den Spediteur, den Frachtführer oder die sonst zur Ausführung der Versendung bestimmte Person oder Anstalt mit der Ausführung beauftragt und der Verkäufer dem Kunden diese Person oder Anstalt zuvor nicht benannt hat.

5.4 Der Verkäufer behält sich das Recht vor, im Falle nicht richtiger oder nicht ordnungsgemäßer Selbstbelieferung vom Vertrag zurückzutreten. Dies gilt nur für den Fall, dass die Nichtlieferung nicht vom Verkäufer zu vertreten ist und dieser mit der gebotenen Sorgfalt ein konkretes Deckungsgeschäft mit dem Zulieferer abgeschlossen hat. Der Verkäufer wird alle zumutbaren Anstrengungen unternehmen, um die Ware zu beschaffen. Im Falle der Nichtverfügbarkeit oder der nur teilweisen Verfügbarkeit der Ware wird der Kunde unverzüglich informiert und die Gegenleistung unverzüglich erstattet.

5.5 Bei Selbstabholung informiert der Verkäufer den Kunden zunächst per E-Mail darüber, dass die von ihm bestellte Ware zur Abholung bereit steht. Nach Erhalt dieser E-Mail kann der Kunde die Ware nach Absprache mit dem Verkäufer abholen. In diesem Fall werden keine Versandkosten berechnet.

6) Eigentumsvorbehalt

6.1 Gegenüber Verbrauchern behält sich der Verkäufer bis zur vollständigen Bezahlung des geschuldeten Kaufpreises das Eigentum an der gelieferten Ware vor.

6.2 Gegenüber Unternehmern behält sich der Verkäufer bis zur vollständigen Begleichung aller Forderungen aus einer laufenden Geschäftsbeziehung das Eigentum an der gelieferten Ware vor.

6.3 Handelt der Kunde als Unternehmer, so ist er zur Weiterveräußerung der Vorbehaltsware im ordnungsgemäßen Geschäftsbetrieb berechtigt. Sämtliche hieraus entstehenden Forderungen gegen Dritte tritt der Kunde in Höhe des jeweiligen Rechnungswertes (einschließlich Umsatzsteuer) im Voraus an den Verkäufer ab. Diese Abtretung gilt unabhängig davon, ob die Vorbehaltsware ohne oder nach Verarbeitung weiterverkauft worden ist. Der Kunde bleibt zur Einziehung der Forderungen auch nach der Abtretung ermächtigt. Die Befugnis des Verkäufers, die Forderungen selbst einzuziehen, bleibt davon unberührt.

7) Mängelhaftung

Ist die Kaufsache mangelhaft, gelten die Vorschriften der gesetzlichen Mängelhaftung. Hiervon abweichend gilt:

7.1 Für Unternehmer

- begründet ein unwesentlicher Mangel grundsätzlich keine Mängelansprüche;

- hat der Verkäufer die Wahl der Art der Nacherfüllung;

- beträgt bei neuen Waren die Verjährungsfrist für Mängel ein Jahr ab Gefahrübergang;

- sind bei gebrauchten Waren die Rechte und Ansprüche wegen Mängeln grundsätzlich ausgeschlossen;

- beginnt die Verjährung nicht erneut, wenn im Rahmen der Mängelhaftung eine Ersatzlieferung erfolgt.

7.2 Für Verbraucher beträgt die Verjährungsfrist für Mängelansprüche bei gebrauchten Waren ein Jahr ab Ablieferung der Ware an den Kunden, mit der Einschränkung der nachfolgenden Ziffer.

7.3 Die vorstehend geregelten Haftungsbeschränkungen und Verjährungsfristverkürzungen gelten nicht

- für Sachen, die nicht entsprechend ihrer üblichen Verwendungsweise für ein Bauwerk verwendet worden sind und dessen Mangelhaftigkeit verursacht haben,

- für Schäden aus der Verletzung des Lebens, des Körpers oder der Gesundheit, die auf einer vorsätzlichen oder fahrlässigen Pflichtverletzung des Verkäufers oder einer vorsätzlichen oder fahrlässigen Pflichtverletzung eines gesetzlichen Vertreters oder Erfüllungsgehilfen des Verkäufers beruhen,

- für sonstige Schäden, die auf einer vorsätzlichen oder grob fahrlässigen Pflichtverletzung des Verkäufers oder auf einer vorsätzlichen oder grob fahrlässigen Pflichtverletzung eines gesetzlichen Vertreters oder Erfüllungsgehilfen des Verkäufers beruhen, sowie

- für den Fall, dass der Verkäufer den Mangel arglistig verschwiegen hat.

7.4 Darüber hinaus gilt für Unternehmer, dass die gesetzlichen Verjährungsfristen für den Rückgriffsanspruch nach § 478 BGB unberührt bleiben.

7.5 Handelt der Kunde als Kaufmann i.S.d. § 1 HGB, trifft ihn die kaufmännische Untersuchungs- & Rücepflcht gemäß § 377 HGB. Unterlässt der Kunde die geregelten Anzeigepflichten, gilt die Ware als genehmigt.

7.6 Handelt der Kunde als Verbraucher, so wird er gebeten, angelieferte Waren mit offensichtlichen Transportschäden bei dem Zusteller zu reklamieren und den Verkäufer hiervon in Kenntnis zu setzen. Kommt der Kunde dem nicht nach, hat dies keinerlei Auswirkungen auf seine gesetzlichen oder vertraglichen Mängelansprüche.

8) Haftung

Der Verkäufer haftet dem Kunden aus allen vertraglichen, vertragsähnlichen und gesetzlichen, auch deliktischen Ansprüchen auf Schadens- und Aufwendungsersatz wie folgt:

8.1 Der Verkäufer haftet aus jedem Rechtsgrund uneingeschränkt

- bei Vorsatz oder grober Fahrlässigkeit,

- bei vorsätzlicher oder fahrlässiger Verletzung des Lebens, des Körpers oder der Gesundheit,

- aufgrund eines Garantieversprechens, soweit diesbezüglich nichts anderes geregelt ist,

- aufgrund zwingender Haftung wie etwa nach dem Produkthaftungsgesetz.

8.2 Verletzt der Verkäufer fahrlässig eine wesentliche Vertragspflicht, ist die Haftung auf den vertragstypischen, vorhersehbaren Schaden begrenzt, sofern nicht gemäß vorstehender Ziffer unbeschränkt gehaftet wird. Wesentliche Vertragspflichten sind Pflichten, die der Vertrag dem Verkäufer nach seinem Inhalt zur Erreichung des Vertragszwecks auferlegt, deren Erfüllung die ordnungsgemäße Durchführung des Vertrags überhaupt erst ermöglicht und auf deren Einhaltung der Kunde regelmäßig vertrauen darf.

8.3 Im Übrigen ist eine Haftung des Verkäufers ausgeschlossen.

8.4 Vorstehende Haftungsregelungen gelten auch im Hinblick auf die Haftung des Verkäufers für seine Erfüllungsgehilfen und gesetzlichen Vertreter.

9) Anwendbares Recht, Vertragssprache

9.1 Für sämtliche Rechtsbeziehungen der Parteien gilt das Recht der Bundesrepublik Deutschland unter Ausschluss der Gesetze über den internationalen Kauf beweglicher Waren. Bei Verbrauchern gilt diese Rechtswahl nur insoweit, als nicht der gewährte Schutz durch zwingende Bestimmungen des Rechts des Staates, in dem der Verbraucher seinen gewöhnlichen Aufenthalt hat, entzogen wird.

9.2 Ferner gilt diese Rechtswahl im Hinblick auf das gesetzliche Widerrufsrecht nicht bei Verbrauchern, die zum Zeitpunkt des Vertragsschlusses keinem Mitgliedstaat der Europäischen Union angehören und deren alleiniger Wohnsitz und Lieferadresse zum Zeitpunkt des Vertragsschlusses außerhalb der Europäischen Union liegen.

9.3 Die Vertragssprache ist Deutsch.

10) Gerichtsstand

Handelt der Kunde als Kaufmann, juristische Person des öffentlichen Rechts oder öffentlich-rechtliches Sondervermögen mit Sitz im Hoheitsgebiet der Bundesrepublik Deutschland, ist ausschließlicher Gerichtsstand für alle Streitigkeiten aus diesem Vertrag der Geschäftssitz des Verkäufers. Hat der Kunde seinen Sitz außerhalb des Hoheitsgebiets der Bundesrepublik Deutschland, so ist der Geschäftssitz des Verkäufers ausschließlicher Gerichtsstand für alle Streitigkeiten aus diesem Vertrag, wenn der Vertrag oder Ansprüche aus dem Vertrag der beruflichen oder gewerblichen Tätigkeit des Kunden zugerechnet werden können. Der Verkäufer ist in den vorstehenden Fällen jedoch in jedem Fall berechtigt, das Gericht am Sitz des Kunden anzurufen.

IT-BUDGET

H A R D W A R E

IT-BUDGET GmbH • DAIMLERRING 6 • D-65205 WIESBADEN NORDENSTADT

IHRE BESTELLMÖGLICHKEITEN AUF EINEN BLICK:

PER INTERNET: [WWW.IT-BUDGET.DE](http://www.IT-BUDGET.DE)

PER TELEFON: 06122 - 92 78 9 0

PER FAX: 06122 - 92 78 9 20

PER POST: MIT BESTELLFORMULAR

