

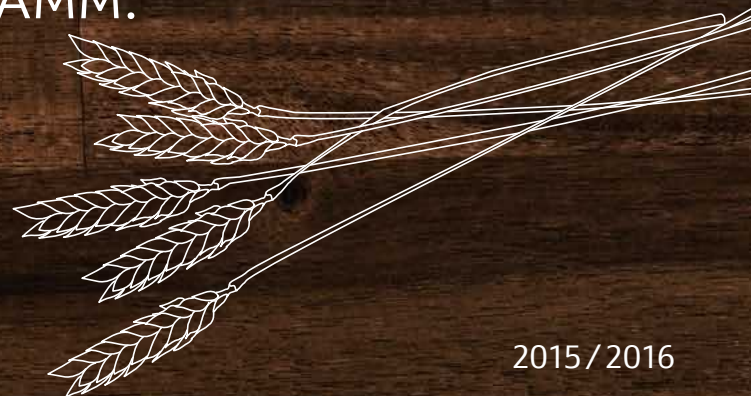

KOCHEN AUS LEIDENSCHAFT SEIT 1877

## FÜR CHARAKTER-KÖCHE: DAS EINBAUGERÄTEPROGRAMM.

Kochen inspiriert Menschen. Menschen inspirieren uns.



2015/2016



# INHALT

NEFF BEGEISTERT MIT GROSSEN IDEEN .....	2
EINBAUBACKÖFEN .....	4
COMPACT-EINBAUGERÄTE .....	16
AUTARKE/DOMINO KOCHFELDER .....	22
EINBAUHERDE .....	34
ELEKTRO-KOCHFELDER .....	38
GAS .....	40
DUNSTABZUGSHAUBEN .....	42
GESCHIRRSPÜLER .....	64
KÄLTEGERÄTE .....	74
WÄSCHEPFLEGEGERÄTE .....	98
ZUBEHÖR .....	100
NEFF – IHR PARTNER .....	118

# NEFF BEGEISTERT MIT GROSSEN IDEEN.



Einzigartige Lösungen, die es nur von NEFF gibt.

NEFF weiß, was Köche wünschen und brauchen. Aus diesem Wissen heraus entwickeln wir Lösungen mit cleveren Details, die das Kochen angenehmer machen. Einzigartige Ideen, wie zum Beispiel Slide&Hide®, CircoTherm® Heißluft oder das neue TwistPad® Flat – für noch mehr Freude in der Küche.



## CIRCO THERM® – GAREN AUF DREI EBENEN GLEICHZEITIG.

Das gibt es nur von NEFF: Auf bis zu 4 Ebenen können unterschiedlichste Gerichte gleichzeitig backen, braten und garen. Und das ohne Aromavermischung der verschiedenen Speisen. Fisch schmeckt nach Fisch Schokokuchen nach Schokokuchen. Und Gemüse nach Gemüse.

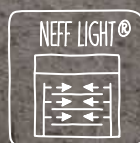

## NEFF LIGHT® – DIE BRILLANTE LICHTFÜHRUNG IM GESAMTEN BACKOFENRAUM.

Das sieht doch gut aus: NeffLight® setzt die Gerichte dank der besonderen Lichtführung bestens in Szene. LED-Lichtleiter in der Backofentür sorgen dafür, dass selbst der hinterste Winkel ausgeleuchtet wird. Strahlend hell und blendfrei. Für den besten Blick aufs Gargut.



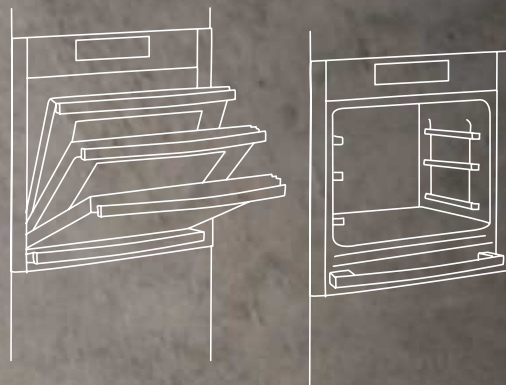

### SLIDE&HIDE® – DIE VOLL VERSENKBARE BACKOFENTÜR.

Das kann nur NEFF: Beim Öffnen und Schließen der Backofentür dreht sich dank Slide® der Griff mit und bleibt so fest in der Hand – ein Umgreifen ist nicht nötig. Bei Hide® verschwindet die geöffnete Backofentür unter dem Backraum und steht nicht mehr im Weg. Backöfen mit Slide&Hide® sind auch mit Pyrolyse erhältlich.

DAS GIBT ES NUR VON NEFF!



### COMFORT FLEX – DAS INNOVATIVE AUSZUGSSYSTEM FÜRS BACKBLECH.

Eine Erfindung von NEFF: ComfortFlex macht den Zugriff zum Backblech einfach. Das heiße Blech lässt sich seitlich Greifen, dass ermöglicht eine einfache und sichere Entnahme. Ein weiterer Vorteil: Die Auszüge können flexibel im Backofen versetzt, und je nach Einschubhöhe, individuell platziert werden – auf allen Back-Ebenen. Wie der Name sagt: Komfortabel und flexibel.

DAS GIBT ES NUR VON NEFF!



### TWISTPAD® FLAT – DER GENIALE DREH.

Auch bei den NEFF Kochfeldern gibt es eine geniale Idee: das TwistPad® Flat, die einzigartige Einknopf-Bedienung. Intuitive, einfache und schnelle Steuerung mit einem magnetischen, abnehmbaren Bedienknopf. Zum Reinigen oder als Kindersicherung kann er abgenommen werden. Die flache Form des neuen TwistPad® Flat rundet das Design der neuen NEFF Kochfelder ab.

DAS GIBT ES NUR VON NEFF!



# DIE FÜNF BESTEN GRÜNDE FÜR NEFF EINBAUBACKÖFEN.



Der Backofen von NEFF: Inspiriert von den höchsten Ansprüchen.

In unserem zukunftsweisenden Backofenkonzept steckt alles was NEFF kann und was sich leidenschaftliche Köche wünschen: ein Kombination aus modernem Design und fortschrittlicher Technik vereint in Geräten, die Appetitt aufs Kochen machen.

1. Die NEFF Backöfen – Verschmelzung von Design und Funktionalität. Kreative Einbaulösungen, optimale Kombinierbarkeit und hervorragende Optik durch glatte Randabschlüsse mit Edelstahl-Lisenen.
2. Der Einbaubackofen mit VarioSteam® – individuell wählbare Dampfzugabe für noch bessere Ergebnisse. Und der Einbaubackofen mit FullSteam – Backofen und Dampfgarer in einem: der Alleskönner!
3. Slide&Hide®, die einzige voll versenkbare Backofentür, ist in fast allen Gerätevarianten erhältlich.
4. Mit EfficientDrive Motortechnologie: CircoTherm® Heißluftsystem – spezielle Rundumhitze für gleichzeitiges Garen auf bis zu vier Ebenen ohne Aromaübertragung.
5. FullTouch Control – der neue Maßstab für intuitive Backofenbedienung.





### SLIDE&HIDE®

vereint 2 Ideen in einem System.

**SLIDE®:** Beim Öffnen und Schließen der Backofentür dreht sich der Griff stets mit, und bleibt ohne Umgreifen fest in der Hand des Benutzers.

**HIDE®:** Im geöffneten Zustand verschwindet die voll versenkbare Backofentür unter dem Backraum.

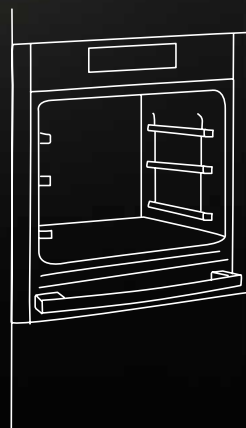
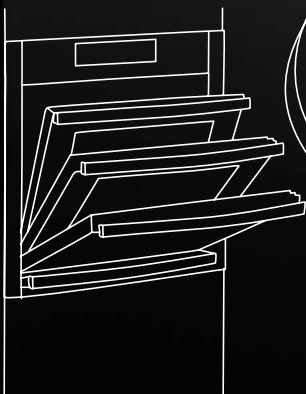

## BFT 4664 N FullSteam



Edelstahl  
Best.-Nr.: B 46FT64 N0  
Voraussichtlich lieferbar ab  
03/2016\*

ZUSATZFUNKTIONEN:  
Automatisches Beschwaden | Automatisches Entkalkungsprogramm |  
Reinigungshilfe | Automatischer Siedepunktvergleich | Trocknungsfunktion |  
Temperaturvorschlag | Ist-Temperaturkontrolle | Optische Aufheizkontrolle |  
Sabbatschaltung

ZUBEHÖRTRÄGER / AUSZUGSSYSTEM:  
Backofen mit Einhängegittern, Comfort-Flex Auszug auf Ebene1

UMWELT UND SICHERHEIT:  
Energieeffizienz-Klasse: A+ | Individuell einstellbare Kindersicherung |  
Automatische Sicherheitsabschaltung | Restwärmanzeige | Starttaste |  
Türkontaktschalter

## EINBAUBACKOFEN MIT FULLSTEAM UND SLIDE&HIDE®:

BACKOFENTYP UND HEIZART:  
mit 13 Heizungsarten: CircoTherm®,  
CircoTherm® Eco 40 °C - 200 °C, Ober-/  
Unterhitze, Ober-/Unterhitze ECO,  
Thermogrill, Großflächengrill, Kleinflächengrill,  
Pizzastufe, Brotbackstufe,  
Unterhitze, Sanftgaren, Vorwärmen,  
Warmhalten | SLIDE®, der mitdrehende  
Türgriff | HIDE®, die voll versenkbare  
Backofentür, Einzug gedämpft |  
FullSteam – Zusätzliche Heizungsarten  
mit Dampf: Dampfgarstufe, Regenerieren,  
Gären, Auftauen | Elektronische  
Temperaturregelung von 40 °C - 250 °C |  
Garraumvolumen: 71 l

DESIGN:  
5,7" - TFT Farb- und Grafik-Display mit  
FullTouch Control Steuerung | Backofeninnen-  
raum: Diamant schwarz

REINIGUNG:  
EasyClean® Reinigungshilfe | Vollglas-  
Innentür

KOMFORT:  
NeffLight® | Back- und Bratassistent  
| Anzahl Automatik-Programme: 38 |  
Schnellaufheizung | Wassertank mit 1 l  
| Leeranzeige Wassertank | EasyClock  
| LED-Innenbeleuchtung, abschaltbar  
| Edelstahl-Lüfterrad | Kühlgebläse |  
Infotaste

ZUSATZFUNKTIONEN:  
Automatisches Beschwaden | Auto-  
matisches Entkalkungsprogramm |  
Reinigungshilfe | Automatischer Siede-  
punktvergleich | Trocknungsfunktion |  
Temperaturvorschlag | Ist-Temperatur-  
kontrolle | Optische Aufheizkontrolle |  
Sabbatschaltung

ZUBEHÖRTRÄGER / AUSZUGSSYSTEM:  
Backofen mit Einhängegittern, Comfort-Flex Auszug auf Ebene1

UMWELT UND SICHERHEIT:  
Energieeffizienz-Klasse: A+ | Individuell einstellbare Kindersicherung |  
Automatische Sicherheitsabschaltung | Restwärmanzeige | Starttaste |  
Türkontaktschalter

## BFS 4522 N FullSteam



Edelstahl  
Best.-Nr.: B 45FS22 N0  
Voraussichtlich lieferbar ab  
03/2016\*

ZUSATZFUNKTIONEN:  
Automatisches Beschwaden | Automatisches Entkalkungsprogramm |  
Reinigungshilfe | Automatischer Siedepunktvergleich | Trocknungsfunktion |  
Temperaturvorschlag | Ist-Temperaturkontrolle | Optische Aufheizkontrolle |  
Sabbatschaltung

ZUBEHÖRTRÄGER / AUSZUGSSYSTEM:  
Backofen mit Einhängegittern

UMWELT UND SICHERHEIT:  
Energieeffizienz-Klasse: A+ | Individuell einstellbare Kindersicherung |  
Automatische Sicherheitsabschaltung | Restwärmanzeige | Starttaste |  
Türkontaktschalter

## EINBAUBACKOFEN MIT FULLSTEAM UND SLIDE&HIDE®:

BACKOFENTYP UND HEIZART:  
mit 12 Heizungsarten: CircoTherm®,  
CircoTherm® Eco 40 °C - 200 °C, Ober-/  
Unterhitze, Ober-/Unterhitze ECO,  
Thermogrill, Großflächengrill, Kleinflächengrill,  
Pizzastufe, Brotbackstufe,  
Unterhitze, Sanftgaren, Warmhalten  
| SLIDE®, der mitdrehende Türgriff |  
HIDE®, die voll versenkbare Backo-  
fentür, Einzug gedämpft | FullSteam  
– Zusätzliche Heizungsarten mit  
Dampf: Dampfgarstufe, Regenerieren,  
Gären, Auftauen | Elektronische  
Temperaturregelung von 40 °C - 250 °C |  
Garraumvolumen: 71 l

DESIGN:  
4,1" - TFT-Farb- und Grafikdisplay mit  
ShiftControl Steuerung | Backofenin-  
nenraum: Diamant schwarz

REINIGUNG:  
EasyClean® Reinigungshilfe | Vollglas-  
Innentür

KOMFORT:  
Back- und Bratassistent | Anzahl Auto-  
matik-Programme: 38 | Schnellaufhei-  
zung | Wassertank mit 1 l | Leeranzeige  
Wassertank | EasyClock | LED-Innenbe-  
leuchtung, abschaltbar | Edelstahl-Lüf-  
terrad | Kühlgebläse | Infotaste

## BFS 4524 N FullSteam



Edelstahl  
Best.-Nr.: B 45FS24 N0  
Voraussichtlich lieferbar ab  
03/2016\*

ZUSATZFUNKTIONEN:  
Automatisches Beschwaden | Automatisches Entkalkungsprogramm |  
Reinigungshilfe | Automatischer Siedepunktvergleich | Trocknungsfunktion |  
Temperaturvorschlag | Ist-Temperaturkontrolle | Optische Aufheizkontrolle |  
Sabbatschaltung

ZUBEHÖRTRÄGER / AUSZUGSSYSTEM:  
Backofen mit Einhängegittern, Comfort-Flex Auszug auf Ebene1

UMWELT UND SICHERHEIT:  
Energieeffizienz-Klasse: A+ | Individuell einstellbare Kindersicherung |  
Automatische Sicherheitsabschaltung | Restwärmanzeige | Starttaste |  
Türkontaktschalter

## EINBAUBACKOFEN MIT FULLSTEAM UND SLIDE&HIDE®:

BACKOFENTYP UND HEIZART:  
mit 12 Heizungsarten: CircoTherm®,  
CircoTherm® Eco 40 °C - 200 °C, Ober-/  
Unterhitze, Ober-/Unterhitze ECO,  
Thermogrill, Großflächengrill, Kleinflächengrill,  
Pizzastufe, Brotbackstufe,  
Unterhitze, Sanftgaren, Warmhalten  
| SLIDE®, der mitdrehende Türgriff |  
HIDE®, die voll versenkbare Backo-  
fentür, Einzug gedämpft | FullSteam  
– Zusätzliche Heizungsarten mit  
Dampf: Dampfgarstufe, Regenerieren,  
Gären, Auftauen | Elektronische  
Temperaturregelung von 40 °C - 250 °C |  
Garraumvolumen: 71 l

DESIGN:  
4,1" - TFT-Farb- und Grafikdisplay mit  
ShiftControl Steuerung | Backofenin-  
nenraum: Diamant schwarz

REINIGUNG:  
EasyClean® Reinigungshilfe | Vollglas-  
Innentür

KOMFORT:  
Back- und Bratassistent | Anzahl Auto-  
matik-Programme: 38 | Schnellaufhei-  
zung | Wassertank mit 1 l | Leeranzeige  
Wassertank | EasyClock | LED-Innenbe-  
leuchtung, abschaltbar | Edelstahl-Lüf-  
terrad | Kühlgebläse | Infotaste

ZUSATZFUNKTIONEN:  
Automatisches Beschwaden | Auto-  
matisches Entkalkungsprogramm |  
Reinigungshilfe | Automatischer Siede-  
punktvergleich | Trocknungsfunktion |  
Temperaturvorschlag | Ist-Temperatur-  
kontrolle | Optische Aufheizkontrolle |  
Sabbatschaltung

ZUBEHÖRTRÄGER / AUSZUGSSYSTEM:  
Backofen mit Einhängegittern, Comfort-Flex Auszug auf Ebene1

UMWELT UND SICHERHEIT:  
Energieeffizienz-Klasse: A+ | Individuell einstellbare Kindersicherung |  
Automatische Sicherheitsabschaltung | Restwärmanzeige | Starttaste |  
Türkontaktschalter

## BFS 1522 N FullSteam



Edelstahl  
Best.-Nr.: B 45FS22 N0  
Voraussichtlich lieferbar ab  
03/2016\*

ZUSATZFUNKTIONEN:  
Automatisches Beschwaden | Auto-  
matisches Entkalkungsprogramm |  
Reinigungshilfe | Automatischer Siede-  
punktvergleich | Trocknungsfunktion |  
Temperaturvorschlag | Ist-Temperatur-  
kontrolle | Optische Aufheizkontrolle |  
Sabbatschaltung

ZUBEHÖRTRÄGER / AUSZUGSSYSTEM:  
Backofen mit Einhängegittern

UMWELT UND SICHERHEIT:  
Energieeffizienz-Klasse: A+ | Individuell einstellbare Kindersicherung |  
Automatische Sicherheitsabschaltung | Restwärmanzeige | Starttaste |  
Türkontaktschalter

## EINBAUBACKOFEN MIT FULLSTEAM:

BACKOFENTYP UND HEIZART:  
mit 12 Heizungsarten: CircoTherm®,  
CircoTherm® Eco 40 °C - 200 °C, Ober-/  
Unterhitze, Ober-/Unterhitze ECO,  
Thermogrill, Großflächengrill, Kleinflächengrill,  
Pizzastufe, Brotbackstufe,  
Unterhitze, Sanftgaren, Warmhalten  
| Profigriff | FullSteam – Zusätzliche  
Heizungsarten mit Dampf: Dampfgar-  
stufe, Regenerieren, Gären, Auftauen |  
Elektronische Temperaturregelung von  
40 °C - 250 °C | Garraumvolumen: 71 l

DESIGN:  
4,1" - TFT-Farb- und Grafikdisplay mit  
ShiftControl Steuerung | Backofenin-  
nenraum: Diamant schwarz

REINIGUNG:  
EasyClean® Reinigungshilfe | Vollglas-  
Innentür

KOMFORT:  
Back- und Bratassistent | Anzahl Auto-  
matik-Programme: 38 | Schnellaufhei-  
zung | Wassertank mit 1 l | Leeranzeige  
Wassertank | EasyClock | LED-Innenbe-  
leuchtung, abschaltbar | Edelstahl-Lüf-  
terrad | Kühlgebläse | Infotaste

ZUSATZFUNKTIONEN:  
Automatisches Beschwaden | Auto-  
matisches Entkalkungsprogramm |  
Reinigungshilfe | Automatischer Siede-  
punktvergleich | Trocknungsfunktion |  
Temperaturvorschlag | Ist-Temperatur-  
kontrolle | Optische Aufheizkontrolle |  
Sabbatschaltung

ZUBEHÖRTRÄGER / AUSZUGSSYSTEM:  
Backofen mit Einhängegittern

UMWELT UND SICHERHEIT:  
Energieeffizienz-Klasse: A+ | Individuell einstellbare Kindersicherung |  
Automatische Sicherheitsabschaltung | Restwärmanzeige | Starttaste |  
Türkontaktschalter



**BVT 5664 N**  
VarioSteam® und Pyrolyse



Edelstahl  
Best.-Nr.: B 56VT64 N0

**EINBAUBACKOFEN MIT VARIOSTEAM® UND SLIDE&HIDE®:**

**BACKOFENTYP UND HEIZART:**  
mit 14 Beheizungsarten: CircoTherm®, CircoTherm® Eco 40 °C - 200 °C, Ober-/Unterhitze, Ober-/Unterhitze ECO, Thermogrill, Großflächengrill, Kleinflächengrill, Pizzastufe, Brotbackstufe, Unterhitze, Sanftgaren, Auftaustufe, Vorwärmen, Warmhalten | SLIDE®, der mitdrehende Türgriff | HIDE®, die voll versenkbare Backofentür, Einzug gedämpft | VarioSteam® – Zusätzliche Beheizungsarten mit Dampf: Regenerieren, Gären | Elektronische Temperaturregelung von 40 °C - 275 °C | Garraumvolumen: 71 l

**DESIGN:**  
5,7" - TFT Farb- und Grafik-Display mit FullTouch Control Steuerung | Backofinnenraum: Diamant schwarz

**REINIGUNG:**  
Pyrolytische Selbstreinigung | EasyClean® Reinigungshilfe | Vollglas-Innentür

**KOMFORT:**  
Back- und Bratassistent | Anzahl Automatik-Programme: 18 | Schnellaufheizung | Wassertank mit 1 l | Leeranzeige Wassertank | EasyClock | NeffLight®, LED-Innenbeleuchtung, abschaltbar | Edelstahl-Lüfterrad | Kühlgebläse | Infotaste

**ZUSATZFUNKTIONEN:**  
Automatisches Beschwaden | Automatisches Entkalkungsprogramm | Reinigungshilfe | Automatischer Siedepunktgleich | Dampfgarstufe (nur bei Verwendung von Dampfset) | Trocknungsfunktion | Temperaturvorschlag | Ist-Temperaturkontrolle | Optische Aufheizkontrolle | Sabbatschaltung

**ZUBEHÖRTRÄGER / AUSZUGSSYSTEM:**  
Backofen mit Einhängegittern, Comfort-Flex Auszug auf Ebene1

**UMWELT UND SICHERHEIT:**  
Energieeffizienz-Klasse: A | Individuell einstellbare Kindersicherung | Automatische Sicherheitsabschaltung | Restwärmanzeige | Starttaste | Türkontaktschalter

**BVS 5524 N**  
VarioSteam® und Pyrolyse



Edelstahl  
Best.-Nr.: B 55VS24 N0

**EINBAUBACKOFEN MIT VARIOSTEAM® UND SLIDE&HIDE®:**

**BACKOFENTYP UND HEIZART:**  
mit 13 Beheizungsarten: CircoTherm®, CircoTherm® Eco 40 °C - 200 °C, Ober-/Unterhitze, Ober-/Unterhitze ECO, Thermogrill, Großflächengrill, Kleinflächengrill, Pizzastufe, Brotbackstufe, Unterhitze, Sanftgaren, Auftaustufe, Warmhalten | SLIDE®, der mitdrehende Türgriff | HIDE®, die voll versenkbare Backofentür, Einzug gedämpft | VarioSteam® – Zusätzliche Beheizungsarten mit Dampf: Regenerieren, Gären | Elektronische Temperaturregelung von 40 °C - 275 °C | Garraumvolumen: 71 l

**DESIGN:**  
4,1" - TFT-Farb- und Grafikdisplay mit ShiftControl Steuerung | Backofinnenraum: Diamant schwarz

**REINIGUNG:**  
Pyrolytische Selbstreinigung | EasyClean® Reinigungshilfe | Vollglas-Innentür

**KOMFORT:**  
Back- und Bratassistent | Anzahl Automatik-Programme: 18 | Schnellaufheizung | Wassertank mit 1 l | Leeranzeige Wassertank | EasyClock | LED-Innenbeleuchtung, abschaltbar | Edelstahl-Lüfterrad | Kühlgebläse | Infotaste

**ZUSATZFUNKTIONEN:**  
Automatisches Beschwaden | Automatisches Entkalkungsprogramm | Reinigungshilfe | Automatischer Siedepunktgleich | Dampfgarstufe (nur bei Verwendung von Dampfset) | Trocknungsfunktion | Temperaturvorschlag | Ist-Temperaturkontrolle | Optische Aufheizkontrolle | Sabbatschaltung

**ZUBEHÖRTRÄGER / AUSZUGSSYSTEM:**  
Backofen mit Einhängegittern, Comfort-Flex Auszug auf Ebene1

**UMWELT UND SICHERHEIT:**  
Energieeffizienz-Klasse: A | Individuell einstellbare Kindersicherung | Automatische Sicherheitsabschaltung | Restwärmanzeige | Starttaste | Türkontaktschalter

**BVT 4664 N**  
VarioSteam®

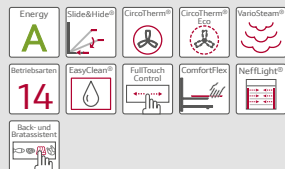

Edelstahl  
Best.-Nr.: B 46VT64 N0

**EINBAUBACKOFEN MIT VARIOSTEAM® UND SLIDE&HIDE®:**

**BACKOFENTYP UND HEIZART:**  
mit 14 Beheizungsarten: CircoTherm®, CircoTherm® Eco 40 °C - 200 °C, Ober-/Unterhitze, Ober-/Unterhitze ECO, Thermogrill, Großflächengrill, Kleinflächengrill, Pizzastufe, Brotbackstufe, Unterhitze, Sanftgaren, Auftaustufe, Vorwärmen, Warmhalten | SLIDE®, der mitdrehende Türgriff | HIDE®, die voll versenkbare Backofentür, Einzug gedämpft | VarioSteam® – Zusätzliche Beheizungsarten mit Dampf: Regenerieren, Gären | Elektronische Temperaturregelung von 40 °C - 275 °C | Garraumvolumen: 71 l

**DESIGN:**  
5,7" - TFT Farb- und Grafik-Display mit FullTouch Control Steuerung | Backofinnenraum: Diamant schwarz

**REINIGUNG:**  
EasyClean® Reinigungshilfe | Vollglas-Innentür

**KOMFORT:**  
Back- und Bratassistent | Anzahl Automatik-Programme: 18 | Schnellaufheizung | Wassertank mit 1 l | Leeranzeige Wassertank | EasyClock | NeffLight®, LED-Innenbeleuchtung, abschaltbar | Edelstahl-Lüfterrad | Kühlgebläse | Infotaste

**ZUSATZFUNKTIONEN:**  
Automatisches Beschwaden | Automatisches Entkalkungsprogramm | Reinigungshilfe | Automatischer Siedepunktgleich | Dampfgarstufe (nur bei Verwendung von Dampfset) | Trocknungsfunktion | Temperaturvorschlag | Ist-Temperaturkontrolle | Optische Aufheizkontrolle | Sabbatschaltung

**ZUBEHÖRTRÄGER / AUSZUGSSYSTEM:**  
Backofen mit Einhängegittern, Comfort-Flex Auszug auf Ebene1

**UMWELT UND SICHERHEIT:**  
Energieeffizienz-Klasse: A | Individuell einstellbare Kindersicherung | Automatische Sicherheitsabschaltung | Restwärmanzeige | Starttaste | Türkontaktschalter

**BVS 4524 N**  
VarioSteam®



Edelstahl  
Best.-Nr.: B 45VS24 N0

**EINBAUBACKOFEN MIT VARIOSTEAM® UND SLIDE&HIDE®:**

**BACKOFENTYP UND HEIZART:**  
mit 13 Beheizungsarten: CircoTherm®, CircoTherm® Eco 40 °C - 200 °C, Ober-/Unterhitze, Ober-/Unterhitze ECO, Thermogrill, Großflächengrill, Kleinflächengrill, Pizzastufe, Brotbackstufe, Unterhitze, Sanftgaren, Auftaustufe, Warmhalten | SLIDE®, der mitdrehende Türgriff | HIDE®, die voll versenkbare Backofentür, Einzug gedämpft | VarioSteam® – Zusätzliche Beheizungsarten mit Dampf: Regenerieren, Gären | Elektronische Temperaturregelung von 40 °C - 275 °C | Garraumvolumen: 71 l

**DESIGN:**  
4,1" - TFT-Farb- und Grafikdisplay mit ShiftControl Steuerung | Backofinnenraum: Diamant schwarz

**REINIGUNG:**  
EasyClean® Reinigungshilfe | Vollglas-Innentür

**KOMFORT:**  
Back- und Bratassistent | Anzahl Automatik-Programme: 18 | Schnellaufheizung | Wassertank mit 1 l | Leeranzeige Wassertank | EasyClock | LED-Innenbeleuchtung, abschaltbar | Edelstahl-Lüfterrad | Kühlgebläse | Infotaste

**ZUSATZFUNKTIONEN:**  
Automatisches Beschwaden | Automatisches Entkalkungsprogramm | Reinigungshilfe | Automatischer Siedepunktgleich | Dampfgarstufe (nur bei Verwendung von Dampfset) | Trocknungsfunktion | Temperaturvorschlag | Ist-Temperaturkontrolle | Optische Aufheizkontrolle | Sabbatschaltung

**ZUBEHÖRTRÄGER / AUSZUGSSYSTEM:**  
Backofen mit Einhängegittern, Comfort-Flex Auszug auf Ebene1

**UMWELT UND SICHERHEIT:**  
Energieeffizienz-Klasse: A | Individuell einstellbare Kindersicherung | Automatische Sicherheitsabschaltung | Restwärmanzeige | Starttaste | Türkontaktschalter

**BVR 5522 N**  
VarioSteam® und Pyrolyse



Edelstahl  
Best.-Nr.: B 55VR22 N0

Edelstahl-Lüfterrad | Kühlgebläse | Infotaste

**ZUSATZFUNKTIONEN:**

Automatisches Beschwaden | Automatisches Entkalkungsprogramm | Reinigungshilfe | Automatischer Siedepunktgleich | Dampfgarstufe (nur bei Verwendung von Dampfset) | Temperaturvorschlag | Ist-Temperaturkontrolle | Optische Aufheizkontrolle | Sabbatschaltung

**ZUBEHÖRTRÄGER / AUSZUGSSYSTEM:**

Backofen mit Einhängegittern

**UMWELT UND SICHERHEIT:**

**Energieeffizienz-Klasse: A+** | Individuell einstellbare Kindersicherung | Automatische Sicherheitsabschaltung | Restwärmanzeige | Starttaste | Türkkontaktschalter

**EINBAUBACKOFEN MIT VARIOSTEAM® UND SLIDE&HIDE®:**

**BACKOFENTYP UND HEIZART:**

mit 12 Heizungsarten: CircoTherm®, CircoTherm® Eco 40 °C - 200 °C, Ober-/Unterhitze, Ober-/Unterhitze ECO, Thermogrill, Großflächengrill, Kleinflächengrill, Pizzastufe, Brotbackstufe, Unterhitze, Sanftgaren, Warmhalten | **SLIDE®**, der mitdrehende Türgriff | **HIDE®**, die voll versenkbare Backofentür, Einzug gedämpft | **VarioSteam®** – Zusätzliche Heizungsarten mit Dampf: Regenerieren, Gären | Elektronische Temperaturregelung von 40 °C - 275 °C | Garraumvolumen: 71 l

**DESIGN:**

2,5" - TFT-Farb- und Text-Display mit **ShiftControl** Steuerung | Backofeninnenraum: Diamant schwarz

**REINIGUNG:**

**Pyrolytische Selbstreinigung** | **EasyClean®** Reinigungshilfe | Vollglas-Innentür

**KOMFORT:**

Anzahl Automatik-Programme: 18 | Schnellaufheizung | Wassertank mit 1 l | Leeranzeige Wassertank | **EasyClock** | LED-Innenbeleuchtung, abschaltbar | Edelstahl-Lüfterrad | Kühlgebläse | Infotaste

**BVR 2522 N**  
VarioSteam® und Pyrolyse

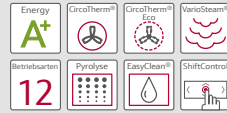

Edelstahl  
Best.-Nr.: B 25VR22 N1

**ZUSATZFUNKTIONEN:**

Automatisches Beschwaden | Automatisches Entkalkungsprogramm | Reinigungshilfe | Automatischer Siedepunktgleich | Dampfgarstufe (nur bei Verwendung von Dampfset) | Temperaturvorschlag | Ist-Temperaturkontrolle | Optische Aufheizkontrolle | Sabbatschaltung

**ZUBEHÖRTRÄGER / AUSZUGSSYSTEM:**

Backofen mit Einhängegittern

**UMWELT UND SICHERHEIT:**

**Energieeffizienz-Klasse: A+** | Individuell einstellbare Kindersicherung | Automatische Sicherheitsabschaltung | Restwärmanzeige | Starttaste | Türkkontaktschalter

**EINBAUBACKOFEN MIT VARIOSTEAM®:**

**BACKOFENTYP UND HEIZART:**

mit 12 Heizungsarten: CircoTherm®, CircoTherm® Eco 40 °C - 200 °C, Ober-/Unterhitze, Ober-/Unterhitze ECO, Thermogrill, Großflächengrill, Kleinflächengrill, Pizzastufe, Brotbackstufe, Unterhitze, Sanftgaren, Warmhalten | Profilgriff | **VarioSteam®** – Zusätzliche Heizungsarten mit Dampf: Regenerieren, Gären | Elektronische Temperaturregelung von 40 °C - 275 °C | Garraumvolumen: 71 l

**DESIGN:**

2,5" - TFT-Farb- und Text-Display mit **ShiftControl** Steuerung | Backofeninnenraum: Diamant schwarz

**REINIGUNG:**

**Pyrolytische Selbstreinigung** | **EasyClean®** Reinigungshilfe | Vollglas-Innentür

**KOMFORT:**

Anzahl Automatik-Programme: 18 | Schnellaufheizung | Wassertank mit 1 l | Leeranzeige Wassertank | **EasyClock** | Halogenleuchte, abschaltbar | Edelstahl-Lüfterrad | Kühlgebläse | Infotaste

**BVR 4522 N**  
VarioSteam®



Edelstahl  
Best.-Nr.: B 45VR22 N0

Infotaste

**ZUSATZFUNKTIONEN:**

Automatisches Beschwaden | Automatisches Entkalkungsprogramm | Reinigungshilfe | Automatischer Siedepunktgleich | Dampfgarstufe (nur bei Verwendung von Dampfset) | Temperaturvorschlag | Ist-Temperaturkontrolle | Optische Aufheizkontrolle | Sabbatschaltung

**ZUBEHÖRTRÄGER / AUSZUGSSYSTEM:**

Backofen mit Einhängegittern

**UMWELT UND SICHERHEIT:**

**Energieeffizienz-Klasse: A+** | Individuell einstellbare Kindersicherung | Automatische Sicherheitsabschaltung | Restwärmanzeige | Starttaste | Türkkontaktschalter

**EINBAUBACKOFEN MIT VARIOSTEAM® UND SLIDE&HIDE®:**

**BACKOFENTYP UND HEIZART:**

mit 12 Heizungsarten: CircoTherm®, CircoTherm® Eco 40 °C - 200 °C, Ober-/Unterhitze, Ober-/Unterhitze ECO, Thermogrill, Großflächengrill, Kleinflächengrill, Pizzastufe, Brotbackstufe, Unterhitze, Sanftgaren, Warmhalten | **SLIDE®**, der mitdrehende Türgriff | **HIDE®**, die voll versenkbare Backofentür, Einzug gedämpft | **VarioSteam®** – Zusätzliche Heizungsarten mit Dampf: Regenerieren, Gären | Elektronische Temperaturregelung von 40 °C - 275 °C | Garraumvolumen: 71 l

**DESIGN:**

2,5" - TFT-Farb- und Text-Display mit **ShiftControl** Steuerung | Backofeninnenraum: Diamant schwarz

**REINIGUNG:**

**EasyClean®** Reinigungshilfe | Vollglas-Innentür

**KOMFORT:**

Anzahl Automatik-Programme: 18 | Schnellaufheizung | Wassertank mit 1 l | Leeranzeige Wassertank | **EasyClock** | LED-Innenbeleuchtung, abschaltbar | Edelstahl-Lüfterrad | Kühlgebläse | Infotaste

**BVR 1522 N**  
VarioSteam®



Edelstahl  
Best.-Nr.: B 15VR22 N1

**ZUSATZFUNKTIONEN:**

Automatisches Beschwaden | Automatisches Entkalkungsprogramm | Reinigungshilfe | Automatischer Siedepunktgleich | Dampfgarstufe (nur bei Verwendung von Dampfset) | Temperaturvorschlag | Ist-Temperaturkontrolle | Optische Aufheizkontrolle | Sabbatschaltung

**ZUBEHÖRTRÄGER / AUSZUGSSYSTEM:**

Backofen mit Einhängegittern

**UMWELT UND SICHERHEIT:**

**Energieeffizienz-Klasse: A+** | Individuell einstellbare Kindersicherung | Automatische Sicherheitsabschaltung | Restwärmanzeige | Starttaste | Türkkontaktschalter

**EINBAUBACKOFEN MIT VARIOSTEAM®:**

**BACKOFENTYP UND HEIZART:**

mit 12 Heizungsarten: CircoTherm®, CircoTherm® Eco 40 °C - 200 °C, Ober-/Unterhitze, Ober-/Unterhitze ECO, Thermogrill, Großflächengrill, Kleinflächengrill, Pizzastufe, Brotbackstufe, Unterhitze, Sanftgaren, Warmhalten | Profilgriff | **VarioSteam®** – Zusätzliche Heizungsarten mit Dampf: Regenerieren, Gären | Elektronische Temperaturregelung von 40 °C - 275 °C | Garraumvolumen: 71 l

**DESIGN:**

2,5" - TFT-Farb- und Text-Display mit **ShiftControl** Steuerung | Backofeninnenraum: Diamant schwarz

**REINIGUNG:**

**EasyClean®** Reinigungshilfe | Vollglas-Innentür

**KOMFORT:**

Anzahl Automatik-Programme: 18 | Schnellaufheizung | Wassertank mit 1 l | Leeranzeige Wassertank | **EasyClock** | Halogenleuchte, abschaltbar | Edelstahl-Lüfterrad | Kühlgebläse | Infotaste

**BCT 5664 N**  
CircoTherm® und Pyrolyse



Edelstahl  
Best.-Nr.: B 56CT64 N0

**ZUBEHÖRTRÄGER / AUSZUGSSYSTEM:**  
Backofen mit Einhängegittern, Comfort-Flex Auszug auf Ebene1

**UMWELT UND SICHERHEIT:**  
**Energieeffizienz-Klasse: A** | Individuell einstellbare Kindersicherung | Automatische Sicherheitsabschaltung | Restwärmanzeige | Starttaste | Türkontaktschalter

**EINBAUBACKOFEN MIT CIRCO THERM® UND SLIDE&HIDE®:**

**BACKOFENTYP UND HEIZART:**  
mit 15 Beheizungsarten: CircoTherm®, CircoTherm® Eco 40 °C - 200 °C, Ober-/Unterhitze, Ober-/Unterhitze ECO, Thermogrill, Großflächengrill, Kleinflächengrill, Pizzastufe, Brotbackstufe, Unterhitze, Sanftgaren, Auftaustufe, Gärstufe, Vorwärmen, Warmhalten | **SLIDE®**, der mitdrehende Türgriff | **HIDE®**, die voll versenkbare Backofentür, Einzug gedämpft | Garraumvolumen: 71 l

**DESIGN:**  
5,7" - TFT Farb- und Grafik-Display mit FullTouch Control Steuerung | Backofeninnenraum: Diamant schwarz

**REINIGUNG:**  
Pyrolytische Selbstreinigung | EasyClean® Reinigungshilfe | Vollglas-Innentür

**KOMFORT:**  
Back- und Bratassistent | Schnellaufheizung | EasyClock | NeffLight®, LED-Innenbeleuchtung, abschaltbar | Edelstahl-Lüfterrad | Kühlgebläse | Infotaste

**ZUSATZFUNKTIONEN:**  
Dampfgarstufe (nur bei Verwendung von Dampfset Z19DD10X0) | Elektronische Temperaturregelung | Temperaturvorschlag | Ist-Temperaturkontrolle | Optische Aufheizkontrolle | Sabbatschaltung

**BCS 5524 N**  
CircoTherm® und Pyrolyse



Edelstahl  
Best.-Nr.: B 55CS24 N0

turvorschlag | Ist-Temperaturkontrolle | Optische Aufheizkontrolle | Sabbatschaltung

**ZUBEHÖRTRÄGER / AUSZUGSSYSTEM:**  
Backofen mit Einhängegittern, Comfort-Flex Auszug auf Ebene1

**UMWELT UND SICHERHEIT:**  
**Energieeffizienz-Klasse: A** | Individuell einstellbare Kindersicherung | Automatische Sicherheitsabschaltung | Restwärmanzeige | Starttaste | Türkontaktschalter

**EINBAUBACKOFEN MIT CIRCO THERM® UND SLIDE&HIDE®:**

**BACKOFENTYP UND HEIZART:**  
mit 13 Beheizungsarten: CircoTherm®, CircoTherm® Eco 40 °C - 200 °C, Ober-/Unterhitze, Ober-/Unterhitze ECO, Thermogrill, Großflächengrill, Kleinflächengrill, Pizzastufe, Brotbackstufe, Unterhitze, Sanftgaren, Auftaustufe, Gärstufe | **SLIDE®**, der mitdrehende Türgriff | **HIDE®**, die voll versenkbare Backofentür, Einzug gedämpft | Garraumvolumen: 71 l

**DESIGN:**  
4,1" - TFT Farb- und Grafikdisplay mit ShiftControl Steuerung | Backofeninnenraum: Diamant schwarz

**REINIGUNG:**  
Pyrolytische Selbstreinigung | EasyClean® Reinigungshilfe | Vollglas-Innentür

**KOMFORT:**  
Back- und Bratassistent | Schnellaufheizung | EasyClock | Halogenleuchte, abschaltbar | Edelstahl-Lüfterrad | Kühlgebläse | Infotaste

**ZUSATZFUNKTIONEN:**  
Dampfgarstufe (nur bei Verwendung von Dampfset Z19DD10X0) | Temperat

**BCT 4664 N**  
CircoTherm®



Edelstahl  
Best.-Nr.: B 46CT64 N0

von Dampfset Z19DD10X0) | Elektronische Temperaturregelung | Temperaturvorschlag | Ist-Temperaturkontrolle | Optische Aufheizkontrolle | Sabbatschaltung

**ZUBEHÖRTRÄGER / AUSZUGSSYSTEM:**  
Backofen mit Einhängegittern, Comfort-Flex Auszug auf Ebene1

**UMWELT UND SICHERHEIT:**  
**Energieeffizienz-Klasse: A** | Individuell einstellbare Kindersicherung | Automatische Sicherheitsabschaltung | Restwärmanzeige | Starttaste | Türkontaktschalter

**EINBAUBACKOFEN MIT CIRCO THERM® UND SLIDE&HIDE®:**

**BACKOFENTYP UND HEIZART:**  
mit 15 Beheizungsarten: CircoTherm®, CircoTherm® Eco 40 °C - 200 °C, Ober-/Unterhitze, Ober-/Unterhitze ECO, Thermogrill, Großflächengrill, Kleinflächengrill, Pizzastufe, Brotbackstufe, Unterhitze, Sanftgaren, Auftaustufe, Gärstufe, Vorwärmen, Warmhalten | **SLIDE®**, der mitdrehende Türgriff | **HIDE®**, die voll versenkbare Backofentür, Einzug gedämpft | Garraumvolumen: 71 l

**DESIGN:**  
5,7" - TFT Farb- und Grafik-Display mit FullTouch Control Steuerung | Backofeninnenraum: Diamant schwarz

**REINIGUNG:**  
EasyClean® Reinigungshilfe | Vollglas-Innentür

**KOMFORT:**  
Back- und Bratassistent | Schnellaufheizung | EasyClock | NeffLight®, LED-Innenbeleuchtung, abschaltbar | Edelstahl-Lüfterrad | Kühlgebläse | Infotaste

**ZUSATZFUNKTIONEN:**  
Dampfgarstufe (nur bei Verwendung

**BCS 4524 N**  
CircoTherm®



Edelstahl  
Best.-Nr.: B 45CS24 N0

Optische Aufheizkontrolle | Sabbatschaltung

**ZUBEHÖRTRÄGER / AUSZUGSSYSTEM:**  
Backofen mit Einhängegittern, Comfort-Flex Auszug auf Ebene1

**UMWELT UND SICHERHEIT:**  
**Energieeffizienz-Klasse: A** | Individuell einstellbare Kindersicherung | Automatische Sicherheitsabschaltung | Restwärmanzeige | Starttaste | Türkontaktschalter

**EINBAUBACKOFEN MIT CIRCO THERM® UND SLIDE&HIDE®:**

**BACKOFENTYP UND HEIZART:**  
mit 13 Beheizungsarten: CircoTherm®, CircoTherm® Eco 40 °C - 200 °C, Ober-/Unterhitze, Ober-/Unterhitze ECO, Thermogrill, Großflächengrill, Kleinflächengrill, Pizzastufe, Brotbackstufe, Unterhitze, Sanftgaren, Auftaustufe, Gärstufe | **SLIDE®**, der mitdrehende Türgriff | **HIDE®**, die voll versenkbare Backofentür, Einzug gedämpft | Garraumvolumen: 71 l

**DESIGN:**  
4,1" - TFT Farb- und Grafikdisplay mit ShiftControl Steuerung | Backofeninnenraum: Diamant schwarz

**REINIGUNG:**  
EasyClean® Reinigungshilfe | Vollglas-Innentür

**KOMFORT:**  
Back- und Bratassistent | Schnellaufheizung | EasyClock | Halogenleuchte, abschaltbar | Edelstahl-Lüfterrad | Kühlgebläse | Infotaste

**ZUSATZFUNKTIONEN:**  
Dampfgarstufe (nur bei Verwendung von Dampfset Z19DD10X0) | Temperat

**BCR 5522 N**  
CircoTherm® und Pyrolyse



Edelstahl  
Best.-Nr.: B 55CR22 N0

**UMWELT UND SICHERHEIT:**

**Energieeffizienz-Klasse: A+** | Individuell einstellbare Kindersicherung | Automatische Sicherheitsabschaltung | Restwärmanzeige | Starttaste | Türkontaktschalter

**EINBAUBACKOFEN MIT CIRCOTHERM® UND SLIDE&HIDE®:**

**BACKOFENTYP UND HEIZART:**  
mit 12 Heizungsarten: CircoTherm®, CircoTherm® Eco 40 °C - 200 °C, Ober-/Unterhitze, Ober-/Unterhitze ECO, Thermogrill, Großflächengrill, Kleinflächengrill, Pizzastufe, Brotbackstufe, Unterhitze, Sanftgaren, Gärstufe | SLIDE®, der mitdrehende Türgriff | HIDE®, die voll versenkbare Backofentür, Einzug gedämpft | Garraumvolumen: 71 l

**Design:**

2,5" - TFT-Farb- und Text-Display mit ShiftControl Steuerung | Backofinnenraum: Diamant schwarz

**REINIGUNG:**

**Pyrolytische Selbstreinigung** | EasyClean® Reinigungshilfe | Vollglas-Innentür

**KOMFORT:**

Schnellaufheizung | EasyClock | Halogenleuchte, abschaltbar | Edelstahl-Lüfterrad | Kühlgebläse | Infotaste

**ZUSATZFUNKTIONEN:**

Dampfgarstufe (nur bei Verwendung von Dampfset Z19DD10X0) | Temperaturvorschlag | Ist-Temperaturkontrolle | Optische Aufheizkontrolle | Sabbatschaltung

**ZUBEHÖRTRÄGER / AUSZUGSSYSTEM:**  
Backofen mit Einhängegittern

**BCR 2522 N**  
CircoTherm® und Pyrolyse



Edelstahl  
Best.-Nr.: B 25CR22 N1

Automatische Sicherheitsabschaltung | Restwärmanzeige | Starttaste | Türkontaktschalter

**EINBAUBACKOFEN MIT CIRCOTHERM®:**

**BACKOFENTYP UND HEIZART:**  
mit 12 Heizungsarten: CircoTherm®, CircoTherm® Eco 40 °C - 200 °C, Ober-/Unterhitze, Ober-/Unterhitze ECO, Thermogrill, Großflächengrill, Kleinflächengrill, Pizzastufe, Brotbackstufe, Unterhitze, Sanftgaren, Gärstufe | Profilgriff | Garraumvolumen: 71 l

**DESIGN:**

2,5" - TFT-Farb- und Text-Display mit ShiftControl Steuerung | Backofinnenraum: Diamant schwarz

**REINIGUNG:**

**Pyrolytische Selbstreinigung** | EasyClean® Reinigungshilfe | Vollglas-Innentür

**KOMFORT:**

Schnellaufheizung | EasyClock | Halogenleuchte, abschaltbar | Edelstahl-Lüfterrad | Kühlgebläse | Infotaste

**ZUSATZFUNKTIONEN:**

Dampfgarstufe (nur bei Verwendung von Dampfset Z19DD10X0) | Temperaturvorschlag | Ist-Temperaturkontrolle | Optische Aufheizkontrolle | Sabbatschaltung

**ZUBEHÖRTRÄGER / AUSZUGSSYSTEM:**  
Backofen mit Einhängegittern

**UMWELT UND SICHERHEIT:**

**Energieeffizienz-Klasse: A+** | Individuell einstellbare Kindersicherung | Automatische Sicherheitsabschaltung | Restwärmanzeige | Starttaste | Türkontaktschalter

**BCR 4522 N**  
CircoTherm®



Edelstahl  
Best.-Nr.: B 45CR22 N0

**schaltung**

**ZUBEHÖRTRÄGER / AUSZUGSSYSTEM:**  
Backofen mit Einhängegittern

**UMWELT UND SICHERHEIT:**

**Energieeffizienz-Klasse: A+** | Individuell einstellbare Kindersicherung | Automatische Sicherheitsabschaltung | Restwärmanzeige | Starttaste | Türkontaktschalter

**EINBAUBACKOFEN MIT CIRCOTHERM® UND SLIDE&HIDE®:**

**BACKOFENTYP UND HEIZART:**  
mit 12 Heizungsarten: CircoTherm®, CircoTherm® Eco 40 °C - 200 °C, Ober-/Unterhitze, Ober-/Unterhitze ECO, Thermogrill, Großflächengrill, Kleinflächengrill, Pizzastufe, Brotbackstufe, Unterhitze, Sanftgaren, Gärstufe | SLIDE®, der mitdrehende Türgriff | HIDE®, die voll versenkbare Backofentür, Einzug gedämpft | Garraumvolumen: 71 l

**DESIGN:**

2,5" - TFT-Farb- und Text-Display mit ShiftControl Steuerung | Backofinnenraum: Diamant schwarz

**REINIGUNG:**

**EasyClean®** Reinigungshilfe | Vollglas-Innentür

**KOMFORT:**

Schnellaufheizung | EasyClock | Halogenleuchte, abschaltbar | Edelstahl-Lüfterrad | Kühlgebläse | Infotaste

**ZUSATZFUNKTIONEN:**

Dampfgarstufe (nur bei Verwendung von Dampfset Z19DD10X0) | Temperaturvorschlag | Ist-Temperaturkontrolle | Optische Aufheizkontrolle | Sabbatschaltung

**BCR 1522 N**  
CircoTherm®



Edelstahl  
Best.-Nr.: B 15CR22 N1

**UMWELT UND SICHERHEIT:**

**Energieeffizienz-Klasse: A+** | Individuell einstellbare Kindersicherung | Automatische Sicherheitsabschaltung | Restwärmanzeige | Starttaste | Türkontaktschalter

**EINBAUBACKOFEN MIT CIRCOTHERM®:**

**BACKOFENTYP UND HEIZART:**  
mit 12 Heizungsarten: CircoTherm®, CircoTherm® Eco 40 °C - 200 °C, Ober-/Unterhitze, Ober-/Unterhitze ECO, Thermogrill, Großflächengrill, Kleinflächengrill, Pizzastufe, Brotbackstufe, Unterhitze, Sanftgaren, Gärstufe | Profilgriff | Garraumvolumen: 71 l

**DESIGN:**

2,5" - TFT-Farb- und Text-Display mit ShiftControl Steuerung | Backofinnenraum: Diamant schwarz

**REINIGUNG:**

**EasyClean®** Reinigungshilfe | Vollglas-Innentür

**KOMFORT:**

Schnellaufheizung | EasyClock | Halogenleuchte, abschaltbar | Edelstahl-Lüfterrad | Kühlgebläse | Infotaste

**ZUSATZFUNKTIONEN:**

Dampfgarstufe (nur bei Verwendung von Dampfset Z19DD10X0) | Temperaturvorschlag | Ist-Temperaturkontrolle | Optische Aufheizkontrolle | Sabbatschaltung

**ZUBEHÖRTRÄGER / AUSZUGSSYSTEM:**  
Backofen mit Einhängegittern

## MEGA SHM 4545 N CircoTherm®



NEU

Edelstahl  
Best.-Nr.: B 45M42 N5  
Voraussichtlich lieferbar ab  
01/2016\*

## EINBAUBACKOFEN MIT CIRCOTHERM® UND SLIDE&HIDE®:

BACKOFENTYP UND HEIZART:  
DUO-Backofensystem mit 8 Betriebsarten CircoTherm® 50 °C - 200 °C, Ober-/Unterhitze 50 °C - 275 °C, Unterhitze, Großflächengrill, Kleinflächengrill, Thermogrill 50 °C - 250 °C, Auftaustufe, Pizzastufe 50 °C - 275 °C | SLIDE®, der mitdrehende Türgriff | HIDE®, die voll versenkbare Backofentür | Garraumvolumen: 66 l

DESIGN:  
Innenraum Email titangrau

REINIGUNG:  
EasyClean® Reinigungssystem | Selbstreinigende Rückwand | Vollglas-Innentür

KOMFORT:  
Rundleuchte | Zweikreisgrill abklappbar | Kühlgebläse | Bedienblende Glas | Voll versenkbare Bedienknebel | Backofenregelung: mechanisch | Schnellaufheizung | Elektronikuhr | Kontrollleuchte für Betriebszustand

ZUBEHÖRTRÄGER / AUSZUGSSYSTEM:  
Großraumbackofen mit Einhängegittern

UMWELT UND SICHERHEIT:  
Energieeffizienz-Klasse: A

## MEGA BM 1525 N CircoTherm®



Edelstahl  
Best.-Nr.: B 15M22 N5  
Voraussichtlich lieferbar ab  
01/2016\*

## EINBAUBACKOFEN MIT CIRCOTHERM®:

BACKOFENTYP UND HEIZART:  
DUO-Backofensystem mit 8 Betriebsarten CircoTherm® 50 °C - 200 °C, Ober-/Unterhitze 50 °C - 275 °C, Unterhitze, Großflächengrill, Kleinflächengrill, Thermogrill 50 °C - 250 °C, Auftaustufe, Pizzastufe 50 °C - 275 °C | Stangengriff | Garraumvolumen: 66 l

DESIGN:  
Innenraum Email titangrau

REINIGUNG:  
EasyClean® Reinigungssystem | Selbstreinigende Rückwand | Vollglas-Innentür

KOMFORT:  
Rundleuchte | Zweikreisgrill abklappbar | Kühlgebläse | Bedienblende Glas | Voll versenkbare Bedienknebel | Backofenregelung: mechanisch | Schnellaufheizung | Kontrollleuchte für Betriebszustand

ZUBEHÖRTRÄGER / AUSZUGSSYSTEM:  
Großraumbackofen mit Einhängegittern

UMWELT UND SICHERHEIT:  
Energieeffizienz-Klasse: A

## MEGA SHM 4445 N CircoTherm®



Edelstahl  
Best.-Nr.: B 44M42 N5  
Voraussichtlich lieferbar ab  
01/2016\*

## EINBAUBACKOFEN MIT CIRCOTHERM® UND SLIDE&HIDE®:

BACKOFENTYP UND HEIZART:  
DUO-Backofensystem mit 6 Betriebsarten CircoTherm® 50 °C - 200 °C, Ober-/Unterhitze 50 °C - 275 °C, Großflächengrill, Thermogrill, Unterhitze 50 °C - 250 °C, Auftaustufe | SLIDE®, der mitdrehende Türgriff | HIDE®, die voll versenkbare Backofentür | Garraumvolumen: 66 l

DESIGN:  
Innenraum Email titangrau

REINIGUNG:  
Vollglas-Innentür

KOMFORT:  
Rundleuchte | Kühlgebläse | Bedienblende Glas | Voll versenkbare Bedienknebel | Backofenregelung: mechanisch | Schnellaufheizung | Elektronikuhr | Kontrollleuchte für Betriebszustand

ZUBEHÖRTRÄGER / AUSZUGSSYSTEM:  
Großraumbackofen mit Einhängegittern

UMWELT UND SICHERHEIT:  
Energieeffizienz-Klasse: A

## MEGA BM 1445 N CircoTherm®



Edelstahl  
Best.-Nr.: B 14M42 N5  
Voraussichtlich lieferbar ab  
01/2016\*

## EINBAUBACKOFEN MIT CIRCOTHERM®:

BACKOFENTYP UND HEIZART:  
DUO-Backofensystem mit 6 Betriebsarten CircoTherm® 50 °C - 200 °C, Ober-/Unterhitze 50 °C - 275 °C, Großflächengrill, Thermogrill, Unterhitze 50 °C - 250 °C, Auftaustufe | Stangengriff | Garraumvolumen: 66 l

DESIGN:  
Innenraum Email titangrau

REINIGUNG:  
Vollglas-Innentür

KOMFORT:  
Rundleuchte | Kühlgebläse | Bedienblende Glas | Voll versenkbare Bedienknebel | Backofenregelung: mechanisch | Schnellaufheizung | Elektronikuhr | Kontrollleuchte für Betriebszustand

ZUBEHÖRTRÄGER / AUSZUGSSYSTEM:  
Großraumbackofen mit Einhängegittern

UMWELT UND SICHERHEIT:  
Energieeffizienz-Klasse: A

## MEGA BM 1545 N CircoTherm®



Edelstahl  
Best.-Nr.: B 15M42 N5  
Voraussichtlich lieferbar ab  
01/2016\*

## EINBAUBACKOFEN MIT CIRCOTHERM®:

BACKOFENTYP UND HEIZART:  
DUO-Backofensystem mit 8 Betriebsarten CircoTherm® 50 °C - 200 °C, Ober-/Unterhitze 50 °C - 275 °C, Unterhitze, Großflächengrill, Kleinflächengrill, Thermogrill 50 °C - 250 °C, Auftaustufe, Pizzastufe 50 °C - 275 °C | Stangengriff | Garraumvolumen: 66 l

DESIGN:  
Innenraum Email titangrau

REINIGUNG:  
EasyClean® Reinigungssystem | Selbstreinigende Rückwand | Vollglas-Innentür

KOMFORT:  
Rundleuchte | Zweikreisgrill abklappbar | Kühlgebläse | Bedienblende Glas | Voll versenkbare Bedienknebel | Backofenregelung: mechanisch | Schnellaufheizung | Elektronikuhr | Kontrollleuchte für Betriebszustand

ZUBEHÖRTRÄGER / AUSZUGSSYSTEM:  
Großraumbackofen mit Einhängegittern

UMWELT UND SICHERHEIT:  
Energieeffizienz-Klasse: A

## MEGA BM 1425 N CircoTherm®



Edelstahl  
Best.-Nr.: B 14M22 N5  
Voraussichtlich lieferbar ab  
01/2016\*

## EINBAUBACKOFEN MIT CIRCOTHERM®:

BACKOFENTYP UND HEIZART:  
DUO-Backofensystem mit 6 Betriebsarten CircoTherm® 50 °C - 200 °C, Ober-/Unterhitze 50 °C - 275 °C, Großflächengrill, Thermogrill, Unterhitze 50 °C - 250 °C, Auftaustufe | Stangengriff | Garraumvolumen: 66 l

DESIGN:  
Innenraum Email titangrau

REINIGUNG:  
Vollglas-Innentür

KOMFORT:  
Rundleuchte | Kühlgebläse | Bedienblende Glas | Voll versenkbare Bedienknebel | Backofenregelung: mechanisch | Kontrollleuchte für Betriebszustand

ZUBEHÖRTRÄGER / AUSZUGSSYSTEM:  
Großraumbackofen mit Einhängegittern

UMWELT UND SICHERHEIT:  
Energieeffizienz-Klasse: A

**MEGA BP 1242 N**  
CircoTherm® und Pyrolyse



Edelstahl  
Best.-Nr.: B 12P42 N3  
Voraussichtlich lieferbar ab  
01/2016\*

**EINBAUBACKOFEN MIT CIRCO THERM®:**  
BACKOFENTYP UND HEIZART:  
**DUO-Backofensystem mit 9 Betriebsarten CircoTherm®** 40 °C - 200 °C, Ober-/ Unterhitze 50 °C - 275 °C, Unterhitze, Großflächengrill, Kleinflächengrill, Thermogrill 50 °C - 250 °C, Pizzastufe 50 °C - 275 °C, Sanftgaren | Stangengriff  
DESIGN:  
Innenraum Email titangrau  
REINIGUNG:  
**Pyrolytische Selbstreinigung** | Vollglas-Innentür  
KOMFORT:  
Kühlgebläse | Bedienblende Edelstahl | Voll versenkbare Bedienkegel | Elektronische Backofensteuerung | Digitaldisplay für Backofentemperatur | Infotaste | Schnellaufheizung | Individuell einstellbare Kindersicherung | Automatische Sicherheitsabschaltung | Türverriegelung bei Pyrolysebetrieb | Elektronikuhr | Ist-Temperaturkontrolle | Optische Aufheizkontrolle  
ZUBEHÖRTRÄGER / AUSZUGSSYSTEM:  
Großraumbackofen mit Einhängegittern  
UMWELT UND SICHERHEIT:  
Energieeffizienz-Klasse: A

**SYSTEM DAMPFGARER**



**DAMPFSET FÜR EINBAUBACKOFEN: SONDERZUBEHÖR:** für NEFF Backöfen | Dampfgaren bei ca. 100° (drucklos) | Großer Innenraum zum Garen von Speisen für bis zu 8 Portionen. Gleichzeitiges Arbeiten auf max. 2 Ebenen | Auflaufpfanne | Gelochter Dampfbehälter Größe L, 2 gelochte Dampfbehälter Größe S aus Edelstahl | Glasdeckel aus Sicherheitsglas | Universelle Einsatzmöglichkeit für viele Speisen und Zubereitungsarten | Leichte Reinigung durch pflegefreundliche Ausgestaltung der Einzelteile

Best.-Nr.: Z 19DD10 X0  
Sonderzubehör nur zur Verwendung bei den NEFF Backöfen der Baureihe BCS.../BCR...

**MEGA BM 1222 N**  
CircoTherm®



Edelstahl  
Best.-Nr.: B 12M22 N3

**EINBAUBACKOFEN MIT CIRCO THERM®:**  
BACKOFENTYP UND HEIZART:  
**DUO-Backofensystem mit 6 Betriebsarten CircoTherm®** 50 °C - 200 °C, Ober-/ Unterhitze 50 °C - 275 °C, Unterhitze, Großflächengrill, Thermogrill 50 °C - 250 °C, Auftaustufe | Stangengriff  
DESIGN:  
Innenraum Email titangrau  
REINIGUNG:  
Vollglas-Innentür  
KOMFORT:  
Rundleuchte | Kühlgebläse | Kontrollampe für den Backofen  
ZUBEHÖRTRÄGER / AUSZUGSSYSTEM:  
Großraumbackofen mit Einhängegittern  
UMWELT UND SICHERHEIT:  
Energieeffizienz-Klasse: A

**MEGA SYSTEM DAMPFGARER**



**MEGA SYSTEM-DAMPFGARER: SONDERZUBEHÖR:** für NEFF Herde und Backöfen | Druckloses Dampfgaren bei ca. 100° für volles Geschmacksaroma und Vitamainerhalt. | Einbringung in den Backofen auf Ebene 1 | Betriebsart Unterhitze 150 °C bzw. Dampfgarstufe | Großer Innenraum zum Garen von Speisen für bis zu 8 Portionen. Gleichzeitiges Arbeiten auf max. 2 Ebenen | Auflaufpfanne | Gelochter Gareinsatz und Tragegestell mit 2 Garschalen aus Edelstahl, davon eine mit geschlossenem Boden | Glasdeckel aus Sicherheitsglas | Universelle Einsatzmöglichkeit für viele Speisen und Zubereitungsarten | Leichte Reinigung durch pflegefreundliche Ausgestaltung der Einzelteile

Best.-Nr.: N 8642 X3  
Sonderzubehör nur zur Verwendung bei den NEFF Backöfen der Baureihe MEGA...

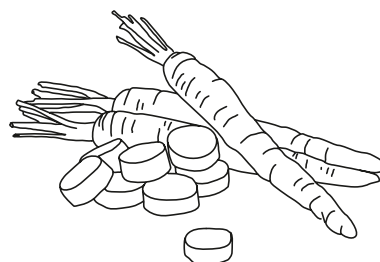
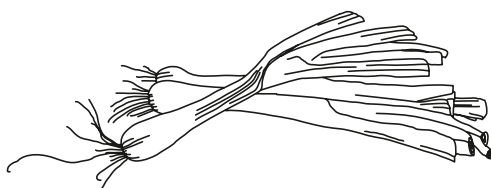
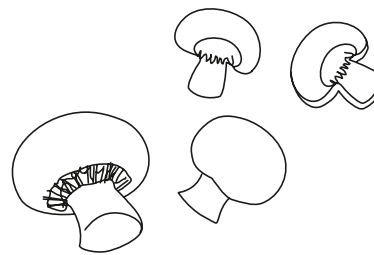
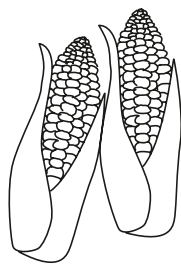



# ZUBEHÖR EINBAUBACKÖFEN

## COMPACTGERÄTE, EINBAUHERDE

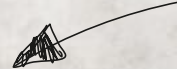

	H x B x T (in cm)	Best.-Nr.
<b>ZUBEHÖR ZU DEN EINBAUBACKÖFEN mit FullSteam, VarioSteam®, CircoTherm®:</b>		
<b>DAMPFBEHÄLTER</b>		
1	Dampfset für Backofen	Z 19DD10 X0
	Dampfbehälter gelocht, Größe XL	3,5 x 45,5 x 37,5 Z 13CU11 X0
	Dampfbehälter, ungelocht, Größe L	4,0 x 32,5 x 35,4 Z 13CU40 X0
	Dampfbehälter, gelocht, Größe L	4,0 x 32,5 x 35,4 Z 13CU41 X0
	Dampfbehälter, ungelocht, Größe M	4,0 x 32,5 x 26,5 Z 13CU20 X0
	Dampfbehälter, gelocht, Größe M	4,0 x 32,5 x 26,5 Z 13CU21 X0
	Dampfbehälter ungelocht, Größe S	4,0 x 32,5 x 17,6 Z 13CU30 X0
	Dampfbehälter gelocht, Größe S	4,0 x 32,5 x 17,6 Z 13CU31 X0
	Porzellan-Behälter-GN1/3-ungelocht	Z 1665 X0
	Porzellan-Behälter-GN2/3-ungelocht	Z 1685 X0
<b>BACKBLECHE UND -PFANNEN, BACKFORMEN UND ROSTE</b>		
2	Universalpfanne, antihaft-beschichtet	3,8 x 45,5 x 37,5 Z 11AU10 A0
	Universalpfanne	3,8 x 45,5 x 37,5 Z 12CU10 A0
	Profi-Pfanne	8,1 x 45,5 x 37,5 Z 12CN10 A0
	Deckel für Profi-Pfanne	7,4 x 42,4 x 35,7 Z 12CL10 A0
	Glasschale	6,0 x 40,0 x 25,0 Z 6390 X0
	Glasbräter, 5,1 l	Z 11GT10 X0
	Glaspfanne	3,0 x 45,5 x 36,4 Z 11GU20 X0
3	Auflaufpfanne	5,6 x 45,5 x 37,5 Z 12CM10 A0
	Backblech emailliert, pyrolysefähig	3,0 x 45,5 x 37,5 Z 12CB10 A0
4	Backblech, antihaft-beschichtet	3,0 x 45,5 x 37,5 Z 11AB10 A0
	Pizzaform	35,0 Ø Z 12CP10 A0
5	Grillblech, anthrazitfarben	1,8 x 43,6 x 37,5 Z 12CQ10 A0
	Back- und Bratrost (Standard)	3,1 x 45,5 x 37,5 Z 11CR10 X0
	Back- und Bratrost (Dampf)	5,9 x 45,5 x 37,5 Z 13CR10 X0
	Back- und Bratrost	2,1 x 45,3 x 38,0 Z 14CR10 X0
<b>COMFORT FLEX AUSZÜGE (siehe Geräte-Einzelbeschreibung bei Sonderzubehör)</b>		
8	ComfortFlex Auszug (1 Ebene)	Z 11TC10 X0
	ComfortFlex Auszug (1 Ebene) für Dampf	Z 13TC10 X0
	ComfortFlex Auszug (1 Ebene) und Rahmen 45cm	NEU Z 11TC14 X0
	ComfortFlex Auszug (1 Ebene) und Rahmen 45cm, FullSteam	NEU Z 13TC14 X0
	ComfortFlex Auszug (1 Ebene) und Rahmen	NEU Z 11TC16 X0
	ComfortFlex Auszug (1 Ebene) und Rahmen, FullSteam	NEU Z 13TC16 X0
<b>TELESKOP-VOLLAUSZÜGE (siehe Geräte-Einzelbeschreibung bei Sonderzubehör)</b>		
	Teleskop-Vollauszug 3-fach, Standard	Z 11TF36 X0
	Teleskop-Vollauszug 3-fach, pyrolysefähig	Z 12TF36 X0
	Teleskop-Vollauszug 3-fach, dampffähig	Z 13TF36 X0
	Dekorleiste, Fachbodenverblendung für IC6 Geräte	Z 13CV06 S0
<b>ZUBEHÖR ZU DEN EINBAUBACKÖFEN DER MEGA-SERIE, EINBAUHERDE:</b>		
	Mega System-Dampfgarer	N 8642 X3
<b>BACKBLECHE UND -PFANNEN, BACKFORMEN UND ROSTE</b>		
	Universalpfanne, titangrau emailliert	3,7 x 46,5 x 37,5 Z 1232 X3
	Universalpfanne, titangrau emailliert, antihaftbeschichtet	3,7 x 46,5 x 37,5 Z 1233 X3
	Universalpfanne, titangrau emailliert, mit Einlegerost	3,7 x 46,5 x 37,5 Z 1242 X3
	Glaspfanne	Z 1262 X0
	Auflaufpfanne, titangrau emailliert	5,3 x 46,5 x 37,5 Z 1272 X0
	Aluminium-Backblech	2,5 x 46,5 x 37,5 Z 1332 X0
	Backblech, titangrau emailliert	2,5 x 46,5 x 37,5 Z 1342 X0
	Backblech, titangrau emailliert, antihaftbeschichtet	2,5 x 46,5 x 37,5 Z 1343 X0
6	Pizzaform	35,0 Ø Z 1352 X0
	Back- und Bratrost gekröpft	„, x 46,5 x 34,3 Z 1432 X3
	Bratenblech, titangrau emailliert, in Universalpfanne einsetzbar, 2-teilig. Nur für CircoTherm® Heißluft	„, x 43,6 x 36,3 Z 1512 X0
7	Keramikbackstein mit Holzschieber für Brot, Fladenbrot, Pizza, Tiefkühlgerichten, schwarz (Für alle Backöfen) <sup>1)</sup>	2,5 x 33,0 x 37,5 Z 1913 X0
<b>CLOU® TELESKOPAUSZÜGE (Kombi-/Einbauherde)</b>		
9	VarioCLOU® mit Stoppfunktion: Teleskopüberauszug für 1 Ebene, variabel einsetzbar, bestehend aus einer Teleskopführung links und rechts	Z 1785 X3
10	3-fach-CLOU®: Teleskopauszug für 3 Ebenen, bestehend aus je einer Teleskopführung links und rechts, 1. – 3. Ebene ausziehbar, 4. Ebene fest	Z 1742 X2
	3-fach-CLOU® mit Stoppfunktion: Teleskopüberauszug auf leichtgängigen (ruckfrei) Teleskopführungen rechts und links, kann auf 3 Ebenen Backblech oder Rost komplett vor das Backrohr gezogen werden. Einfaches und sicheres Bearbeiten des Gargutes, kein Kippen, kein Griff in das heiße Backrohr.	Z 1745 X2
11	4-fach-CLOU® mit Stoppfunktion: Teleskopüberauszug, bestehend aus je einer Teleskopführung links und rechts, alle Ebenen ausziehbar	Z 1755 X2
<b>WEITERES ZUBEHÖR</b>		
	Umbauschrank weiß, für Herd- und Elektro- oder Gasmulden mit Einbautiefe 50 cm <sup>1)</sup>	86,0 x 60,0 x 60,0 Z 9220 W0

<sup>1)</sup> Zubehör für alle Geräte nutzbar



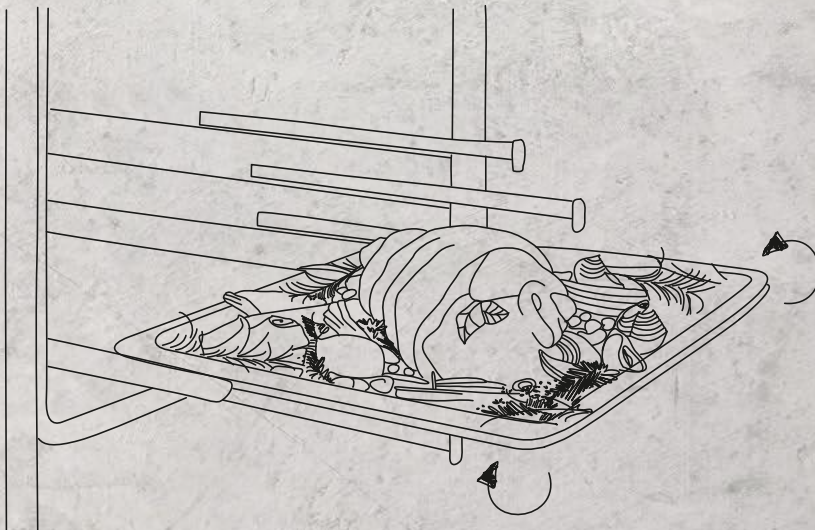
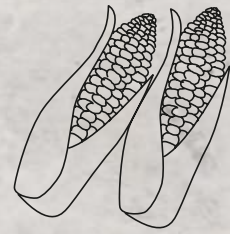

# DIE FÜNF BESTEN GRÜNDE FÜR NEFF COMPACT-EINBAUGERÄTE.



## Beste Technik auf kleinstem Raum.

Wer nicht viel Raum hat, muss auf NEFF Qualität nicht verzichten. Compact-Einbaugeräte eignen sich bestens zur Verwirklichung individueller Wünsche. Kreative Einbaulösungen: übereinander oder nebeneinander, vom Backofen über eine Wärmeschublade bis hin zum Kaffeevollautomaten. Passende Kombinationen für eine einheitliche Optik in der Küche.

1. Hervorragende Kombinierbarkeit zum individuellen Kochzentrum.
2. Gute Integration in die Küchenumgebung, im NEFF typischen Look durch schmale Spaltabstände.
3. Innovative Technik mit raffinierten Details, gemacht für die unterschiedlichsten Bedürfnisse.
4. Hoher Bedienkomfort mit klarer und gut lesbarer Anzeige.
5. Integrationsmöglichkeit von Wärmeschubladen zum Warmhalten von Tellern, Tassen und Speisen. Homogener Abschluss neben Modellen mit 60er Nische.



Compact-Geräte mit Wärmeschubladen –  
Vielfältige Kombinationen in einer 60er Nische



## CKS 1561 N

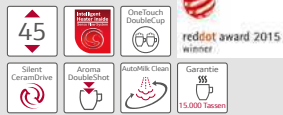

Edelstahl  
Best.-Nr.: C 15KS61 N0

wenn Wasser tank oder Bohnenbehälter bald leer | Flexible Milchlösung Entscheiden Sie selbst, ob Sie den mitgelieferten Milchbehälter anschließen oder ein anderes Behältnis verwenden, z.B. einen Milchkarton

**LEISTUNG:** SilentCeramDrive: Geräuscharmes Premiummahlwerk aus verschleißfreier Keramik | CoffeeSensorPro: Mahlwerk passt sich automatisch der Bohrente an | OneTouch Kaffee-Milch-Spezialitäten mit besonders feinporigem Milchschaum | Minimierung der Aufheizzeit: Schnellste erste Tasse | Wasserpumpe mit 9 bar Druck | Separater Einfüllschacht für gemahlene Kaffee, z.B. koffeinfreier Kaffee | 15.000 Tassen Garantie: Gleichbleibende hohe Gerätequalität von der ersten bis zur 15.000. Tasse (bei nicht-gewerblichem Gebrauch innerhalb von 24 Monaten)

**HYGIENE:** Entnehmbare Brühinheit: Einfaches und hygienisches Reinigen unter fließendem Wasser | AutoMilkClean: Vollautomatische Dampf-Reinigung des Milchsystems nach jedem Getränkebezug | Milchschaumer entnehmbar und spülmaschineneignet | SinglePortionCleaning: Vollständiges Entleeren aller Leitungen nach jedem Brühvorgang | Topfschale und Kaffeesatzbehälter entnehmbar u. spülmaschineneignet | Calc'nClean: Automatisches Reinigungs- und Entkalkungsprogramm

**SONSTIGES:** Bohnenbehälter mit Aromaschutzdeckel (500 g Volumen) | Beleuchtung von Tassen, Kaffeeauslauf | Mahlgrad mehrstufig einstellbar | Kindersicherung Unbeabsichtigter Brühvorgang nicht möglich

## EINBAU-KAFFEEVOLLAUTOMAT:

**GESCHMACK:** SensoFlowSystem: Das innovative Heizsystem garantiert das Maximum an Aroma dank stets idealer und konstanter Brühtemperatur | **AromaPressureSystem:** Idealer Anpressdruck für optimale Aroma-Extraktion | **OneTouch** Zubereitung Ristretto, Espresso, Espresso Macchiato, Caffè Crema, Cappuccino, Latte Macchiato, Milchkaffee mit nur einem Tastendruck | **AromaDoubleShot:** Extra starker Kaffee mit reduziertem Bitterstoffgehalt durch zwei Mahl- und Brühvorgänge | Getränketemperatur individuell einstellbar: Kaffeetemperatur 3-stufig, Heißwassertemperatur 4-stufig

**KOMFORT:** 4" - TFT Farb- und Grafikdisplay | MyCoffee: 8 Lieblingsgetränke speichern | IndividualCupVolume: Tassengrößen individuell anpassbar | Kaffeeauslauf und Milchschaumer höhenverstellbar | **OneTouch DoubleCup:** Zwei Tassen gleichzeitig ausgeben | Wassertank entnehmbar zum leichten Befüllen (2,4 l Volumen) | Frühwarnung,

## CFS 1524 N FullSteam



Edelstahl  
Best.-Nr.: C 15FS24 N0

heizung | Wassertank mit 1 l | Leeranzeige Wassertank | EasyClock | LED-Innenbeleuchtung, abschaltbar | Edelstahl-Lüfterrast | Kühlgebläse | Infotaste

### ZUSATZFUNKTIONEN:

Automatisches Beschwaden | Automatisches Entkalkungsprogramm | Reinigungshilfe | Automatischer Siedepunktgleich | Trocknungsfunktion | Temperaturvorschlag | Isttemperaturkontrolle | Optische Aufheizkontrolle | Sabbatschaltung

### ZUBEHÖRTRÄGER / AUSZUGSSYSTEM:

Compact-Backofen mit Einhängegittern, Comfort-Flex Auszug auf Ebene

### UMWELT UND SICHERHEIT:

**Energieeffizienz-Klasse: A+** | Individuell einstellbare Kindersicherung | Automatische Sicherheitsabschaltung | Restwärmanzeige | Starttaste | Türkontaktschalter

## COMPACT-EINBAUBACKOFEN MIT FULLSTEAM:

**BACKOFENTYP UND HEIZART:** mit 12 Beheizungsarten: CircoTherm®, CircoTherm® Eco 40 °C - 200 °C, Ober-/Unterhitze, Ober-/Unterhitze ECO, Thermogrill, Großflächengrill, Kleinflächengrill, Pizzastufe, Brotbackstufe, Unterhitze, Sanftgaren, Warmhalten | **FullSteam** – Zusätzliche Beheizungsarten mit Dampf: Dampfgarstufe, Regenerieren, Gären, Auftauen | Klapptür SoftClose, SoftOpening | Elektronische Temperaturregelung von 40 °C - 250 °C | Profigriff | Garraumvolumen 4 l

### DESIGN:

4" - TFT Farb- und Grafikdisplay mit ShiftControl Steuerung | Backofinnenraum Diamant schwarz

### REINIGUNG:

EasyClean® Reinigungshilfe | Vollglas-Innentür

### KOMFORT:

Back- und Bratassistent | Anzahl Automatik-Programme 38 | Schnellauf-

## CFT 1624 N FullSteam



Edelstahl  
Best.-Nr.: C 16FT24 N0

heizung | Wassertank mit 1 l | Leeranzeige Wassertank | EasyClock | LED-Innenbeleuchtung, abschaltbar | Edelstahl-Lüfterrast | Kühlgebläse | Infotaste

### ZUSATZFUNKTIONEN:

Automatisches Beschwaden | Automatisches Entkalkungsprogramm | Reinigungshilfe | Automatischer Siedepunktgleich | Trocknungsfunktion | Temperaturvorschlag | Isttemperaturkontrolle | Optische Aufheizkontrolle | Sabbatschaltung

### ZUBEHÖRTRÄGER / AUSZUGSSYSTEM:

Compact-Backofen mit Einhängegittern, Comfort-Flex Auszug auf Ebene

### UMWELT UND SICHERHEIT:

**Energieeffizienz-Klasse: A+** | Individuell einstellbare Kindersicherung | Automatische Sicherheitsabschaltung | Restwärmanzeige | Starttaste | Türkontaktschalter

## COMPACT-EINBAUBACKOFEN MIT FULLSTEAM:

**BACKOFENTYP UND HEIZART:** mit 13 Beheizungsarten: CircoTherm®, CircoTherm® Eco 40 °C - 200 °C, Ober-/Unterhitze, Ober-/Unterhitze ECO, Thermogrill, Großflächengrill, Kleinflächengrill, Pizzastufe, Brotbackstufe, Unterhitze, Sanftgaren, Vorwärmen, Warmhalten | **FullSteam** – Zusätzliche Beheizungsarten mit Dampf: Dampfgarstufe, Regenerieren, Gären, Auftauen | Klapptür SoftClose, SoftOpening | Elektronische Temperaturregelung von 40 °C - 250 °C | Profigriff | Garraumvolumen 4 l

### DESIGN:

5" - TFT Farb- und Grafikdisplay mit FullTouch Control Steuerung | Backofinnenraum Diamant schwarz

### REINIGUNG:

EasyClean® Reinigungshilfe | Vollglas-Innentür

### KOMFORT:

Back- und Bratassistent | Anzahl Automatik-Programme 38 | Schnellauf-

## CFS 1522 N FullSteam



Edelstahl  
Best.-Nr.: C 15FS22 N0

heizung | Wassertank mit 1 l | Leeranzeige Wassertank | EasyClock | LED-Innenbeleuchtung, abschaltbar | Edelstahl-Lüfterrast | Kühlgebläse | Infotaste

### ZUSATZFUNKTIONEN:

Automatisches Beschwaden | Automatisches Entkalkungsprogramm | Reinigungshilfe | Automatischer Siedepunktgleich | Trocknungsfunktion | Temperaturvorschlag | Isttemperaturkontrolle | Optische Aufheizkontrolle | Sabbatschaltung

### ZUBEHÖRTRÄGER / AUSZUGSSYSTEM:

Compact-Backofen mit Einhängegittern

### UMWELT UND SICHERHEIT:

**Energieeffizienz-Klasse: A+** | Individuell einstellbare Kindersicherung | Automatische Sicherheitsabschaltung | Restwärmanzeige | Starttaste | Türkontaktschalter

## COMPACT-EINBAUBACKOFEN MIT FULLSTEAM:

**BACKOFENTYP UND HEIZART:** mit 12 Beheizungsarten: CircoTherm®, CircoTherm® Eco 40 °C - 200 °C, Ober-/Unterhitze, Ober-/Unterhitze ECO, Thermogrill, Großflächengrill, Kleinflächengrill, Pizzastufe, Brotbackstufe, Unterhitze, Sanftgaren, Warmhalten | **FullSteam** – Zusätzliche Beheizungsarten mit Dampf: Dampfgarstufe, Regenerieren, Gären, Auftauen | Klapptür SoftClose, SoftOpening | Elektronische Temperaturregelung von 40 °C - 250 °C | Profigriff | Garraumvolumen 4 l

### DESIGN:

4" - TFT Farb- und Grafikdisplay mit ShiftControl Steuerung | Backofinnenraum Diamant schwarz

### REINIGUNG:

EasyClean® Reinigungshilfe | Vollglas-Innentür

### KOMFORT:

Back- und Bratassistent | Anzahl Automatik-Programme 38 | Schnellauf-

**CCR 2522 N**  
CircoTherm® und Pyrolyse



Edelstahl  
Best.-Nr.: C 25CR22 N0

**ZUSATZFUNKTIONEN:**

Dampfgarstufe (nur bei Verwendung von Dampfset) | Temperaturvorschlag | Isttemperaturkontrolle | Optische Aufheizkontrolle | Sabbatschaltung

**ZUBEHÖRTRÄGER / AUSZUGSSYSTEM:**

Compact-Backofen mit Einhängegittern

**UMWELT UND SICHERHEIT:**

Energieeffizienz-Klasse: A+ | Individuell einstellbare Kindersicherung | Automatische Sicherheitsabschaltung | Restwärmanzeige | Starttaste | Türkontaktschalter

**COMPACT-EINBAUBACKOFEN MIT CIRCO THERM®:**

**BACKOFENTYP UND HEIZART:**  
mit 12 Beheizungsarten: CircoTherm®, CircoTherm® Eco 40 °C - 200 °C, Ober-/Unterhitze, Ober-/Unterhitze ECO Thermogrill, Großflächengrill, Kleinflächengrill, Pizzastufe, Brotbackstufe, Unterhitze, Sanftgaren, Gärstufe | KlapptürSoftClose, SoftOpening | Elektronische Temperaturregelung von 40 °C - 250 °C | Profigriff | Garraumvolumen 47 l

**DESIGN:**

25" - TFT Farb- und Text-Display mit ShiftControl Steuerung | Backofinnenraum Diamant schwarz

**REINIGUNG:**

Pyrolytische Selbstreinigung | EasyClean® Reinigungshilfe | Vollglas-Innentür

**KOMFORT:**

Schnellaufheizung | EasyClock | Halogenleuchte, abschaltbar | Edelstahl-Lüf-terrad | Kühlgebläse | Infotaste

**CDR 1502 N**



Edelstahl  
Best.-Nr.: C 15DR02 N0

**ZUBEHÖRTRÄGER / AUSZUGSSYSTEM:**  
Backofen mit Einhängegittern

**UMWELT UND SICHERHEIT:**

Individuell einstellbare Kindersicherung | Automatische Sicherheitsabschaltung | Starttaste | Türkontaktschalter

**COMPACT-EINBAU-DAMPFGARGERÄT:**

**BACKOFENTYP UND HEIZART:**  
mit 4 Beheizungsarten: Dampf, Regenerieren, Gären, Auftauen | Elektronische Temperaturregelung von 30 °C - 100 °C | Profigriff | Klapptür, SoftClose, SoftOpening | Garraumvolumen: 38 l

**DESIGN:**

2,5" - TFT-Farb- und Text-Display mit ShiftControl Steuerung | Garraum aus Edelstahl

**REINIGUNG:**

Vollglas-Innentür

**KOMFORT:**

Anzahl Automatik-Programme: 20 | Wassertank mit 1,3 l | Leeranzeige | Wassertank | EasyClock | Rundleuchte | Kühlgebläse | Infotaste

**ZUSATZFUNKTIONEN:**

Automatisches Beschwaden | Automatisches Entkalkungsprogramm | Reinigungshilfe | Automatischer Siedepunktgleich | Temperaturvorschlag | Ist-Temperaturkontrolle | Optische Aufheizkontrolle

**CCR 1522 N**  
CircoTherm®



Edelstahl  
Best.-Nr.: C 15CR22 N0

Dampfgarstufe (nur bei Verwendung von Dampfset) | Temperaturvorschlag | Isttemperaturkontrolle | Optische Aufheizkontrolle | Sabbatschaltung

**ZUBEHÖRTRÄGER / AUSZUGSSYSTEM:**

Compact-Backofen mit Einhängegittern

**UMWELT UND SICHERHEIT:**

Energieeffizienz-Klasse: A+ | Individuell einstellbare Kindersicherung | Automatische Sicherheitsabschaltung | Restwärmanzeige | Starttaste | Türkontaktschalter

**COMPACT-EINBAUBACKOFEN MIT CIRCO THERM®:**

**BACKOFENTYP UND HEIZART:**  
mit 12 Beheizungsarten: CircoTherm®, CircoTherm® Eco 40 °C - 200 °C, Ober-/Unterhitze, Ober-/Unterhitze ECO Thermogrill, Großflächengrill, Kleinflächengrill, Pizzastufe, Brotbackstufe, Unterhitze, Sanftgaren, Gärstufe | KlapptürSoftClose, SoftOpening | Elektronische Temperaturregelung von 40 °C - 250 °C | Profigriff | Garraumvolumen 47 l

**DESIGN:**

25" - TFT Farb- und Text-Display mit ShiftControl Steuerung | Backofinnenraum Diamant schwarz

**REINIGUNG:**

EasyClean® Reinigungshilfe | Vollglas-Innentür

**KOMFORT:**

Schnellaufheizung | EasyClock | Halogenleuchte, abschaltbar | Edelstahl-Lüf-terrad | Kühlgebläse | Infotaste

**ZUSATZFUNKTIONEN:**

Temperaturvorschlag | Isttemperaturkontrolle | Optische Aufheizkontrolle | Sabbatschaltung

**CMT 2623 N**



Edelstahl  
Best.-Nr.: C 26MT23 N0  
Voraussichtlich lieferbar ab 10/2015\*

Temperaturvorschlag | Isttemperaturkontrolle | Optische Aufheizkontrolle | Automatikprogramme | Sabbatschaltung

**ZUSATZFUNKTIONEN:**

Dampfgarstufe (nur bei Verwendung von Dampfset) | LED-Innenbeleuchtung, abschaltbar | EasyClock | Kühlgebläse | Edelstahl-Lüf-terrad | Infotaste

**ZUBEHÖRTRÄGER / AUSZUGSSYSTEM:**

Backofen mit Einhängegittern, Systemauszug (1 Ebene)

**UMWELT UND SICHERHEIT:**

Individuell einstellbare Kindersicherung | Türverriegelung bei Pyrolysebetrieb | Automatische Sicherheitsabschaltung | Restwärmanzeige | Starttaste | Türkontaktschalter

**COMPACT-EINBAUBACKOFEN MIT INTEGRIERTER MIKROWELLE:**

**BACKOFENTYP UND HEIZART:**  
mit 13 Beheizungsarten: Heißluft, Heißluft-ECO, Ober-/Unterhitze, Ober-/Unterhitze ECO Thermogrill, Großflächengrill, Kleinflächengrill, Pizzastufe, Unterhitze, Sanftgaren, Gärstufe, Vorwärmen, Wärmhalten | Max. Leistung 1000 W, 5 Mikrowellen-Leistungsstufen (90 W, 80 W, 360 W, 600 W, 1000 W) | Zusätzliche Beheizungsarten mit Mikrowelle: Mikrowelle, MW-Kombi-betrieb variabel | KlapptürSoftClose, SoftOpening | Profigriff | Elektronische Temperaturregelung von 30 °C - 300 °C | Garraumvolumen 45 l

**DESIGN:**

57" - TFT Farb- und Grafik-Display mit FullTouch Control Steuerung | Backofinnenraum Diamant schwarz

**REINIGUNG:**

Pyrolytische Selbstreinigung | EasyClean® Reinigungshilfe

**KOMFORT:**

Back- und Bratassistent | Anzahl Automatik-Programme 7 | Schnellauf-

## CMT 1623 N



Edelstahl  
Best.-Nr.: C 16MT23 N0

**COMPACT-EINBAUBACKOFEN MIT INTEGRIERTER MIKROWELLE:**  
**BACKOFENTYP UND HEIZART:**  
**mit 13 Beheizungsarten:** Heißluft, Heißluft-Eco, Ober-/Unterhitze, Ober-/Unterhitze ECO, Thermogrill, Großflächengrill, Kleinflächengrill, Pizzastufe, Unterhitze, Sanftgaren, Gärstufe, Vorwärmen, Warmhalten | Max. Leistung: 1000 W; 5 Mikrowellen-Leistungsstufen (90 W, 180 W, 360 W, 600 W, 1000 W) | Zusätzliche Beheizungsarten mit Mikrowelle: Mikrowelle, MW-Kombibetrieb variabel | Klapptür, SoftClose, SoftOpening | Profilgriff | Elektronische Temperaturregelung von 30 °C - 300 °C | Garraumvolumen: 45 l

**DESIGN:**  
5,7" - TFT-Farb- und Grafik-Display mit **FullTouch Control** Steuerung | Backofeninnenraum: Diamant schwarz

**REINIGUNG:**  
**EasyClean®** Reinigungshilfe

**KOMFORT:**  
**Back- und Bratassistent** | Anzahl Automatik-Programme: 14 | Schnelllauf-

heizung | Temperaturvorschlag | Ist-Temperaturkontrolle | Optische Aufheizkontrolle | Automatikprogramme | Sabbatschaltung

### ZUSATZFUNKTIONEN:

Dampfgarstufe (nur bei Verwendung von Dampfset) | LED-Innenbeleuchtung, abschaltbar | **EasyClock** | Kühlgebläse | Edelstahl-Lüfterrad | Infotaste

### ZUBEHÖRTRÄGER / AUSZUGSSYSTEM:

Backofen mit Einhängegittern, Systemauszug (1 Ebene)

### UMWELT UND SICHERHEIT:

Individuell einstellbare Kindersicherung | Automatische Sicherheitsabschaltung | Restwärmanzeige | Starttaste | Türkontaktschalter

## CMS 1522 N



Edelstahl  
Best.-Nr.: C 15MS22 N0

**COMPACT-EINBAUBACKOFEN MIT INTEGRIERTER MIKROWELLE:**  
**BACKOFENTYP UND HEIZART:**  
**mit 12 Beheizungsarten:** Heißluft, Heißluft-Eco, Ober-/Unterhitze, Ober-/Unterhitze ECO, Thermogrill, Großflächengrill, Kleinflächengrill, Pizzastufe, Unterhitze, Sanftgaren, Gärstufe, Vorwärmen | Max. Leistung: 1000 W; 5 Mikrowellen-Leistungsstufen (90 W, 180 W, 360 W, 600 W, 1000 W) | Zusätzliche Beheizungsarten mit Mikrowelle: Mikrowelle, MW-Kombibetrieb variabel | Klapptür, SoftClose, SoftOpening | Profilgriff | Elektronische Temperaturregelung von 30 °C - 300 °C | Garraumvolumen: 45 l

**DESIGN:**  
4,1" - TFT-Farb- und Grafikdisplay mit **ShiftControl** Steuerung | Backofeninnenraum: Diamant schwarz

**REINIGUNG:**  
**EasyClean®** Reinigungshilfe

**KOMFORT:**  
**Back- und Bratassistent** | Anzahl Automatik-Programme: 14 | Schnelllauf-

heizung | Temperaturvorschlag | Ist-Temperaturkontrolle | Optische Aufheizkontrolle | Automatikprogramme | Sabbatschaltung

### ZUSATZFUNKTIONEN:

Dampfgarstufe (nur bei Verwendung von Dampfset) | LED-Innenbeleuchtung, abschaltbar | **EasyClock** | Kühlgebläse | Edelstahl-Lüfterrad | Infotaste

### ZUBEHÖRTRÄGER / AUSZUGSSYSTEM:

Backofen mit Einhängegittern

### UMWELT UND SICHERHEIT:

Individuell einstellbare Kindersicherung | Automatische Sicherheitsabschaltung | Restwärmanzeige | Starttaste | Türkontaktschalter

## CMS 2522 N



Edelstahl  
Best.-Nr.: C 25MS22 N0  
**Voraussichtlich lieferbar ab 10/2015\***

**COMPACT-EINBAUBACKOFEN MIT INTEGRIERTER MIKROWELLE:**  
**BACKOFENTYP UND HEIZART:**  
**mit 12 Beheizungsarten:** Heißluft, Heißluft-Eco, Ober-/Unterhitze, Ober-/Unterhitze ECO, Thermogrill, Großflächengrill, Kleinflächengrill, Pizzastufe, Unterhitze, Sanftgaren, Gärstufe, Vorwärmen | Max. Leistung: 1000 W; 5 Mikrowellen-Leistungsstufen (90 W, 180 W, 360 W, 600 W, 1000 W) | Zusätzliche Beheizungsarten mit Mikrowelle: Mikrowelle, MW-Kombibetrieb variabel | Klapptür, SoftClose, SoftOpening | Profilgriff | Elektronische Temperaturregelung von 30 °C - 300 °C | Garraumvolumen: 45 l

**DESIGN:**  
4,1" - TFT-Farb- und Grafikdisplay mit **ShiftControl** Steuerung | Backofeninnenraum: Diamant schwarz

**REINIGUNG:**  
**Pyrolytische Selbstreinigung** | **EasyClean®** Reinigungshilfe

**KOMFORT:**  
**Back- und Bratassistent** | Anzahl Automatik-Programme: 14 | Schnelllauf-

heizung | Temperaturvorschlag | Ist-Temperaturkontrolle | Optische Aufheizkontrolle | Automatikprogramme | Sabbatschaltung

### ZUSATZFUNKTIONEN:

Dampfgarstufe (nur bei Verwendung von Dampfset) | LED-Innenbeleuchtung, abschaltbar | **EasyClock** | Kühlgebläse | Edelstahl-Lüfterrad | Infotaste

### ZUBEHÖRTRÄGER / AUSZUGSSYSTEM:

Backofen mit Einhängegittern, Systemauszug (1 Ebene)

### UMWELT UND SICHERHEIT:

Individuell einstellbare Kindersicherung | Türverriegelung bei Pyrolysebetrieb | Automatische Sicherheitsabschaltung | Restwärmanzeige | Starttaste | Türkontaktschalter

## CMR 1502 N

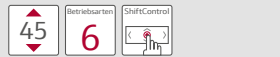

Edelstahl  
Best.-Nr.: C 15MR02 N0

**COMPACT-EINBAUBACKOFEN MIT INTEGRIERTER MIKROWELLE:**  
**BACKOFENTYP UND HEIZART:**  
**mit 6 Beheizungsarten:** Heißluft, Heißluft-Eco, Thermogrill, Großflächengrill, Kleinflächengrill, Vorwärmen | Max. Leistung: 1000 W; 5 Mikrowellen-Leistungsstufen (90 W, 180 W, 360 W, 600 W, 1000 W) | Zusätzliche Beheizungsarten mit Mikrowelle: Mikrowelle, MW-Kombibetrieb fest | Klapptür, SoftClose, SoftOpening | Profilgriff | Elektronische Temperaturregelung von 30 °C - 300 °C | Garraumvolumen: 45 l

**DESIGN:**  
2,5" - TFT-Farb- und Text-Display mit **ShiftControl** Steuerung | Backofeninnenraum: Diamant schwarz

**KOMFORT:**  
Anzahl Automatik-Programme: 14 | Schnellaufheizung | Temperaturvorschlag | Ist-Temperaturkontrolle | Optische Aufheizkontrolle | LED-Innenbeleuchtung, abschaltbar | **EasyClock** | Kühlgebläse | Edelstahl-Lüfterrad | Infotaste

### ZUBEHÖRTRÄGER / AUSZUGSSYSTEM:

Backofen mit Einhängegittern

### UMWELT UND SICHERHEIT:

Individuell einstellbare Kindersicherung | Automatische Sicherheitsabschaltung | Restwärmanzeige | Starttaste | Türkontaktschalter

## CGR 1700 N



Edelstahl  
Best.-Nr.: C 17GR00 N0

### EINBAU-MIKROWELLENGERÄT MIT GRILL:

Zum Einbau in einen Oberschrank, Zum Einbau in einen Hochschrank | 900 W Mikrowelle | 5 Leistungsstufen: 900 W, 600 W, 360 W, 180 W, 90 W | Grill 1200 W | Grill mit Mikrowellen-Leistungsstufen 360/180/90 W kombinierbar | Garraumvolumen: 21 l

DESIGN: 2,5"-TFT-Farb- und Text-Display mit ShiftControl Steuerung | Garraum aus Edelstahl

REINIGUNG: Vollglas-Innentür

KOMFORT: Anzahl Automatik-Programme: 10 | LED-Innenbeleuchtung | Infotaste | Öffnertaste

UMWELT UND SICHERHEIT: Starttaste

TECHNISCHE INFO: **Tür links angeschlagen** | Hinweis: Bei vertikaler Kombination mit einem Backofen oder einem Kompaktgerät in einem Hochschrank kann es zu

Abweichungen hinsichtlich einer durchgängigen Optik kommen.

## HWE 1160 N



Edelstahl  
Best.-Nr.: H 11WE60 N0

### EINBAU-MIKROWELLENGERÄT:

Zum Einbau in einen Oberschrank, Zum Einbau in einen Hochschrank | Leicht-Bedien-Konzept: besonders einfaches, problemloses Einstellen | 800 W Mikrowelle | 5 Leistungsstufen: 800 W, 600 W, 360 W, 180 W, 90 W | 7 Automatikprogramme | Gewichtsautomatik für 4 Auftauprogramme | Rundleuchte | Gewichtsautomatik für 3 Garprogramme | Memory-Funktion (1 Speicherplatz) | Elektronikuhr mit Garzeitanzeige | 20 l Garraum aus Edelstahl | 25,5 cm Glas-Drehteller | Anschlusskabel mit Stecker 1,30 m

TECHNISCHE INFO:  
**Tür links angeschlagen**

## CGR 1701 N



Edelstahl  
Best.-Nr.: C 17GR01 N0

### EINBAU-MIKROWELLENGERÄT MIT GRILL:

Zum Einbau in einen Oberschrank, Zum Einbau in einen Hochschrank | 900 W Mikrowelle | 5 Leistungsstufen: 900 W, 600 W, 360 W, 180 W, 90 W | Grill 1200 W | Grill mit Mikrowellen-Leistungsstufen 360/180/90 W kombinierbar | Garraumvolumen: 21 l

DESIGN: 2,5"-TFT-Farb- und Text-Display mit ShiftControl Steuerung | Garraum aus Edelstahl

REINIGUNG: Vollglas-Innentür

KOMFORT: Anzahl Automatik-Programme: 10 | LED-Innenbeleuchtung | Infotaste | Öffnertaste

UMWELT UND SICHERHEIT: Starttaste

TECHNISCHE INFO: **Tür rechts angeschlagen** | Hinweis: Bei vertikaler Kombination mit einem Backofen oder einem Kompaktgerät in einem Hochschrank kann es zu

Abweichungen hinsichtlich einer durchgängigen Optik kommen.

## HGE 1260 N



Edelstahl  
Best.-Nr.: H 12GE60 N0

### EINBAU-MIKROWELLENGERÄT MIT GRILL:

Zum Einbau in einen Hochschrank | Leicht-Bedien-Elektronik mit Kurzhubtasten und versenkbarem Drehschalter | 900 W Mikrowelle | 5 Leistungsstufen: 900 W, 600 W, 360 W, 180 W, 90 W | Grill 1200 W | Grill mit Mikrowellen-Leistungsstufen 360/180/90 W kombinierbar | Rundleuchte | 8 Automatikprogramme | Gewichtsautomatik für 4 Auftauprogramme | Gewichtsautomatik für 3 Garprogramme | Gewichtsautomatik für 8 Kombinationsprogramme | Memory-Funktion (1 Speicherplatz) | Elektronikuhr mit Garzeitanzeige | 25 l Garraum aus Edelstahl | 31,5 cm Glas-Drehteller | Anschlusskabel mit Stecker 1,30 m

TECHNISCHE INFO:  
**Tür links angeschlagen**

## CWR 1700 N



Edelstahl  
Best.-Nr.: C 17WR00 N0

### EINBAU-MIKROWELLENGERÄT:

Zum Einbau in einen Oberschrank, Zum Einbau in einen Hochschrank | 900 W Mikrowelle | 5 Leistungsstufen: 900 W, 600 W, 360 W, 180 W, 90 W | Garraumvolumen: 21 l

DESIGN: 2,5"-TFT-Farb- und Text-Display mit ShiftControl Steuerung | Garraum aus Edelstahl

REINIGUNG: Vollglas-Innentür

KOMFORT: Anzahl Automatik-Programme: 10 | LED-Innenbeleuchtung | Infotaste | Öffnertaste

UMWELT UND SICHERHEIT: Starttaste

TECHNISCHE INFO: **Tür links angeschlagen** | Hinweis: | Bei vertikaler Kombination mit einem Backofen oder einem Kompaktgerät in einem Hochschrank kann es zu Abweichungen hinsichtlich einer durchgängigen Optik kommen.

## HWE 1260 N



Edelstahl  
Best.-Nr.: H 12WE60 N0

### EINBAU-MIKROWELLENGERÄT:

Zum Einbau in einen Hochschrank | Leicht-Bedien-Elektronik mit Kurzhubtasten und versenkbarem Drehschalter | 900 W Mikrowelle | 5 Leistungsstufen: 900 W, 600 W, 360 W, 180 W, 90 W | 7 Automatikprogramme | Gewichtsautomatik für 4 Auftauprogramme | Rundleuchte | Gewichtsautomatik für 3 Garprogramme | Memory-Funktion (1 Speicherplatz) | Elektronikuhr mit Garzeitanzeige | 25 l Garraum aus Edelstahl | 31,5 cm Glas-Drehteller | Anschlusskabel mit Stecker 1,30 m

TECHNISCHE INFO:  
**Tür links angeschlagen**

## CWR 1701 N



Edelstahl  
Best.-Nr.: C 17WR01 N0

### EINBAU-MIKROWELLENGERÄT:

Zum Einbau in einen Oberschrank, Zum Einbau in einen Hochschrank | 900 W Mikrowelle | 5 Leistungsstufen: 900 W, 600 W, 360 W, 180 W, 90 W | Garraumvolumen: 21 l

DESIGN: 2,5"-TFT-Farb- und Text-Display mit ShiftControl Steuerung | Garraum aus Edelstahl

REINIGUNG: Vollglas-Innentür

KOMFORT: Anzahl Automatik-Programme: 10 | LED-Innenbeleuchtung | Infotaste | Öffnertaste

UMWELT UND SICHERHEIT: Starttaste

TECHNISCHE INFO: **Tür rechts angeschlagen** | Hinweis: | Bei vertikaler Kombination mit einem Backofen oder einem Kompaktgerät in einem Hochschrank kann es zu Abweichungen hinsichtlich einer durchgängigen Optik kommen.

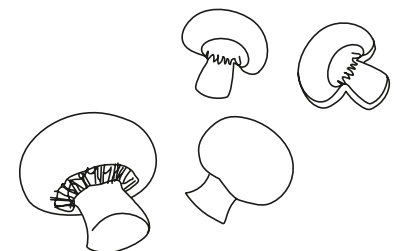
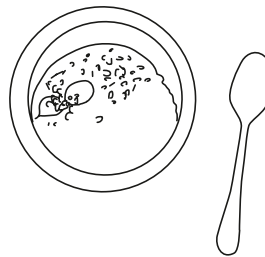

## HW 5350 N



Edelstahl  
Best.-Nr.: H 53W50 N3

### MIKROWELLENGERÄT:

Einbaugerät für 50 cm breiten Oberschrank | 800 W Mikrowelle | 5 Leistungsstufen: 800 W, 600 W, 360 W, 180 W, 90 W | 7 Automatikprogramme | Memory-Funktion (1 Speicherplatz) | Leicht-Bedien-Konzept: besonders einfaches, problemloses Einstellen | 17 l Garraum aus Edelstahl | 24,5 cm Glas-Drehteller | Rundleuchte | Elektronikuhr mit Garzeitanzeige | Anschlusskabel mit Stecker 130 cm

TECHNISCHE INFO:  
Tür links angeschlagen

## NHH 1710 N

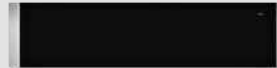

Edelstahl  
Best.-Nr.: N 17HH10 N0

### WÄRMESCHUBLADE:

Grifflos | Innenraumvolumen: 20 l | Beheizung durch Heizplatte aus Hartglas | Temperaturregelung in 4 Stufen von ca. 30 - 80 °C (Glasoberflächentemperatur)

### KOMFORT:

Beladung bis 25 kg | Max. Beladung Espresso-Tassen: 64 Stck oder max. Beladung Teller (26 cm): 12 Stck | 5 Anwendungsbereiche: Hefeteig gehen lassen. Antauen von Speisen. Warmhalten von Speisen. Geschirr vorwärmen. Sanftgaren | Teleskop-Vollauszug | Kühle Front | push&pull | Innenraum aus Edelstahl

## HW 5220 N



Edelstahl  
Best.-Nr.: H 52W20 N3

### MIKROWELLENGERÄT:

Frei stehend, unterbaufähig | 800 W Mikrowelle | 5 Leistungsstufen: 800 W, 600 W, 360 W, 180 W, 90 W | 7 Automatikprogramme | Memory-Funktion (1 Speicherplatz) | Leicht-Bedien-Elektronik mit Kurzhubtasten und versenkbarem Drehschalter | 17 l Lackierter Garraum | 24,5 cm Glas-Drehteller | Rundleuchte | Elektronikuhr mit Garzeitanzeige | Anschlusskabel mit Stecker 130 cm

TECHNISCHE INFO:  
Tür links angeschlagen

## NHH 1711 N



Edelstahl  
Best.-Nr.: N 17HH11 N0

### WÄRMESCHUBLADE:

Profilgriff | Innenraumvolumen: 20 l | Beheizung durch Heizplatte aus Hartglas | Temperaturregelung in 4 Stufen von ca. 30 - 80 °C (Glasoberflächentemperatur)

### KOMFORT:

Beladung bis 25 kg | Max. Beladung Espresso-Tassen: 64 Stck oder max. Beladung Teller (26 cm): 12 Stck | 5 Anwendungsbereiche: Hefeteig gehen lassen. Antauen von Speisen. Warmhalten von Speisen. Geschirr vorwärmen. Sanftgaren | Teleskop-Vollauszug | Kühle Front | push&pull | Innenraum aus Edelstahl

## NHH 1720 N

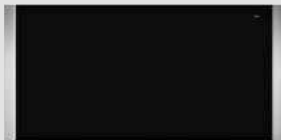

Edelstahl  
Best.-Nr.: N 17HH20 N0

### WÄRMESCHUBLADE:

Grifflos | Innenraumvolumen: 52 l | Beheizung durch Heizplatte aus Hartglas | Temperaturregelung in 4 Stufen von ca. 30 - 80 °C (Glasoberflächentemperatur)

### KOMFORT:

Beladung bis 25 kg | Max. Beladung Espresso-Tassen: 192 Stck oder max. Beladung Teller (26 cm): 40 Stck | 5 Anwendungsbereiche: Hefeteig gehen lassen. Antauen von Speisen. Warmhalten von Speisen. Geschirr vorwärmen. Sanftgaren | Teleskop-Vollauszug | Kühle Front | push&pull | Innenraum aus Edelstahl

## NZH 1710 N



Edelstahl  
Best.-Nr.: N 17ZH10 N0

### ZUBEHÖRSCHUBLADE:

Grifflos | Innenraumvolumen: 21 l

### KOMFORT:

Zur Aufbewahrung | Beladung bis 15 kg | Max. Beladung Espresso-Tassen: 64 Stck oder max. Beladung Teller (26 cm): 14 Stck | Teleskop-Vollauszug | push&pull | Innenraum aus Edelstahl

### ZUBEHÖR:

Anti-Rutschmatte

## NHH 1721 N



Edelstahl  
Best.-Nr.: N 17HH21 N0

### WÄRMESCHUBLADE:

Profilgriff | Innenraumvolumen: 52 l | Beheizung durch Heizplatte aus Hartglas | Temperaturregelung in 4 Stufen von ca. 30 - 80 °C (Glasoberflächentemperatur)

### KOMFORT:

Beladung bis 25 kg | Max. Beladung Espresso-Tassen: 192 Stck oder max. Beladung Teller (26 cm): 40 Stck | 5 Anwendungsbereiche: Hefeteig gehen lassen. Antauen von Speisen. Warmhalten von Speisen. Geschirr vorwärmen. Sanftgaren | Teleskop-Vollauszug | Kühle Front | push&pull | Innenraum aus Edelstahl

## NZH 1711 N



Edelstahl  
Best.-Nr.: N 17ZH11 N0

### ZUBEHÖRSCHUBLADE:

Profilgriff | Innenraumvolumen: 21 l

### KOMFORT:

Zur Aufbewahrung | Beladung bis 15 kg | Max. Beladung Espresso-Tassen: 64 Stck oder max. Beladung Teller (26 cm): 14 Stck | Teleskop-Vollauszug | push&pull | Innenraum aus Edelstahl

### ZUBEHÖR:

Anti-Rutschmatte

# DIE FÜNF BESTEN GRÜNDE FÜR AUTARKE NEFF ELEKTRO-KOCHFELDER.



**Autark heißt: vom Backofen unabhängig.**

Autarke Kochfelder haben einen eigenen Netzanschluss und können vom Backofen unabhängig platziert werden. Beispielsweise auf einer Insel. Die Bedienelemente für das Kochfeld befinden sich dabei direkt auf dem Gerät.

1. Für jede Küche und jeden Anspruch: NEFF-Kochfelder gibt es in den Breiten von 60-90 cm, Domino-Kochfelder in den Breiten von 30-40 cm. Unsere Kunden können so ihre individuelle Kochfeldkombination zusammenstellen.
2. Die neuen flexiblen NEFF Kochfelder verfügen über innovative Ausstattungsmerkmale wie zum Beispiel PowerTransfer, PowerMove oder die Powerstufe für Töpfe und Pfannen.
3. Die FlexInduction-Kochzone erkennt automatisch die Größe und Position des Kochgeschirrs und erhitzt es genau an dieser Stelle. Für maximale Flexibilität bei der Platzierung des Kochgeschirrs.
4. Die flache Form des neuen TwistPad® Flat rundet das Design der neuen Kochfeld-Reihe ab. Die einzigartige Einknopfbedienung von NEFF für eine komfortable und präzise Steuerung der Kochzonen. Das TwistPad® Flat lässt sich einfach abnehmen und die Kindersicherung schaltet sich dabei automatisch ein.
5. Wischutz: Zum Reinigen des Kochfelds lässt sich das TwistPad® Flat einfach abnehmen. Der Wischutz schaltet sich automatisch ein. Er verhindert, dass beim Reinigen etwas verstellt wird, da alle Einstellungen für 30 Sekunden gespeichert werden.





**TTT 5960 N**  
FlexInduction



Best.-Nr.: T 59TT60 N0  
Voraussichtlich lieferbar ab  
01/2016\*

Kochzone | Power Move - Aufteilung der Flexzone in drei Heizzonen | Count up Timer | Kurzzeitwecker | Laufzeitanzeige | Topferkennung | Powermanagement Funktion | Automatische Sicherheitsabschaltung | Kindersicherung | Wischschutzfunktion

DESIGN: Designrahmen in Edelstahl

**AUTARKES ELEKTRO-KOCHFELD  
MIT INTEGRIERTEN  
KOCHSTELLENREGLERN:**

BEDIENUNG: TwistPad® Flat  
FLEXIBILITÄT: 3 x Flexzone |  
5 Induktionskochzonen |  
Kochzonen:  
1 x Ø 400 mm x 240 mm, 3,3 kW  
(max. Powerstufe 3,7 kW) Induktion  
oder  
2 x Ø 200 mm, 2,2 kW  
(max. Powerstufe 3,7 kW) Induktion;  
1 x Ø 300 mm x 240 mm, 3,3 kW  
(max. Powerstufe 3,7 kW) Induktion;  
1 x Ø 400 mm x 240 mm, 3,3 kW  
(max. Powerstufe 3,7 kW) Induktion  
oder  
2 x Ø 240 mm, 2,2 kW  
(max. Powerstufe 3,7 kW) Induktion

KOMFORT: Powerstufe für Töpfe |  
Powerstufe für Pfannen | 17 Leistungsstufen | Digitale Anzeige der Kochstufen | 2 stufige Restwärmemanzeige je

**TTT 6860 N**  
FlexInduction



Best.-Nr.: T 68TT60 N0  
Voraussichtlich lieferbar ab  
01/2016\*

Topferkennung | Powermanagement Funktion | Automatische Sicherheitsabschaltung | Kindersicherung | Wischschutzfunktion

DESIGN: Designrahmen in Edelstahl

**AUTARKES ELEKTRO-KOCHFELD  
MIT INTEGRIERTEN  
KOCHSTELLENREGLERN:**

BEDIENUNG: TwistPad® Flat  
FLEXIBILITÄT: 2 x Flexzone | **Erweiterte Flexzone** | 4 Induktionskochzonen | Kochzonen:  
1 x Ø 400 mm x 230 mm, 3,3 kW  
(max. Powerstufe 3,7 kW) Induktion  
oder  
2 x Ø 200 mm, 2,2 kW  
(max. Powerstufe 3,7 kW) Induktion;  
1 x Ø 400 mm x 230 mm, 3,3 kW  
(max. Powerstufe 3,7 kW) Induktion  
oder  
2 x Ø 200 mm, 2,2 kW  
(max. Powerstufe 3,7 kW) Induktion

KOMFORT: Powerstufe für Töpfe |  
Powerstufe für Pfannen |  
17 Leistungsstufen | Digitale Anzeige  
der Kochstufen | 2 stufige Restwärmemanzeige je Kochzone | **PowerTransfer** |  
**Power Move** - Aufteilung der Flexzone  
in drei Heizzonen | **Count up Timer** |  
Kurzzeitwecker | Laufzeitanzeige |

**TPT 5960 X**  
FlexInduction, flächenbündig

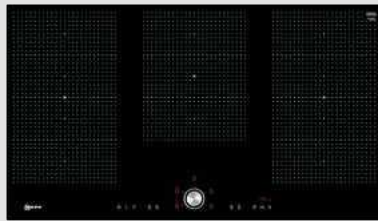

Best.-Nr.: T 59PT60 X0  
Voraussichtlich lieferbar ab  
01/2016\*

Kochzone | Power Move - Aufteilung der Flexzone in drei Heizzonen | Count up Timer | Kurzzeitwecker | Laufzeitanzeige | Topferkennung | Powermanagement Funktion | Automatische Sicherheitsabschaltung | Kindersicherung | Wischschutzfunktion

DESIGN: Flächenbündig

**AUTARKES ELEKTRO-KOCHFELD  
MIT INTEGRIERTEN  
KOCHSTELLENREGLERN:**

BEDIENUNG: TwistPad® Flat  
FLEXIBILITÄT: 3 x Flexzone |  
5 Induktionskochzonen |  
Kochzonen:  
1 x Ø 380 mm x 240 mm, 3,3 kW  
(max. Powerstufe 3,7 kW) Induktion  
oder  
2 x Ø 240 mm, 2,2 kW  
(max. Powerstufe 3,7 kW) Induktion;  
1 x Ø 300 mm x 240 mm, 2,6 kW  
(max. Powerstufe 3,7 kW) Induktion;  
1 x Ø 380 mm x 240 mm, 3,3 kW  
(max. Powerstufe 3,7 kW) Induktion  
oder  
2 x Ø 240 mm, 2,2 kW  
(max. Powerstufe 3,7 kW) Induktion

KOMFORT: Powerstufe für Töpfe |  
Powerstufe für Pfannen | 17 Leistungsstufen | Digitale Anzeige der Kochstufen | 2 stufige Restwärmemanzeige je

**TT 5486 N**  
FlexInduction

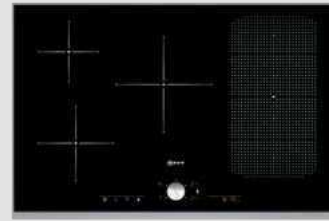

Best.-Nr.: T 54T86 N2



**AUTARKES ELEKTRO-KOCHFELD  
MIT INTEGRIERTEN  
KOCHSTELLENREGLERN:**

BEDIENUNG: TwistPad®  
FLEXIBILITÄT: 1 x Flexzone |  
5 Induktions-Kochzonen |  
Kochzonen:  
1 x 380 x 200 mm, 3,3 kW  
(max. Powerstufe 3,6 kW) Induktion  
oder  
2 x 190 x 200 mm, 2,0 kW  
(max. Powerstufe 2,5 kW) Induktion;  
1 x Ø 240 mm, 2,2 kW  
(max. Powerstufe 3,3 kW) Induktion;  
1 x Ø 180 mm, 2,2 kW  
(max. Powerstufe 2,5 kW) Induktion;  
1 x Ø 145 mm, 1,4 kW  
(max. Powerstufe 1,8 kW) Induktion

KOMFORT: Sensortaste zum Zu- und  
Abschalten der FlexInductionzone |  
Powerstufe für alle Induktions-Kochzonen |  
Kurzzeitwecker | Digitale Anzeige der Kochstufen | 2-stufige Restwärmemanzeige je Kochzone |  
Warmhaltefunktion für alle Kochzonen |  
Hauptschalter mit Stopffunktion |  
Individuell einstellbare Kindersicherung |  
Wischschutzfunktion | Automatische Sicherheitsabschaltung

DESIGN: Designrahmen in Edelstahl

**TBT 4040 N**  
Induktion



Best.-Nr.: T 40BT40 N0  
Voraussichtlich lieferbar ab  
01/2016\*

Laufzeitanzeige | Topferkennung | Powermanagement Funktion | Automatische Sicherheitsabschaltung | Kindersicherung | Wischschutzfunktion

DESIGN: Rahmen in Edelstahl

**AUTARKES ELEKTRO-KOCHFELD  
MIT INTEGRIERTEN  
KOCHSTELLENREGLERN:**

BEDIENUNG: TwistPad® Flat  
FLEXIBILITÄT: Einkreis-Zone |  
4 Induktionskochzonen |  
Kochzonen:  
1 x Ø 180 mm, 1,8 kW  
(max. Powerstufe 3,1 kW) Induktion;  
1 x Ø 180 mm, 1,8 kW  
(max. Powerstufe 3,1 kW) Induktion;  
1 x Ø 145 mm, 1,4 kW  
(max. Powerstufe 2,2 kW) Induktion;  
1 x Ø 210 mm, 2,2 kW  
(max. Powerstufe 3,7 kW) Induktion

KOMFORT: Powerstufe für Töpfe |  
Powerstufe für Pfannen | 17 Leistungsstufen | Digitale Anzeige der Kochstufen | 2 stufige Restwärmemanzeige je Kochzone | **Count up Timer** | Kurzzeitwecker

**TT 5586 X**  
FlexInduction, flächenbündig

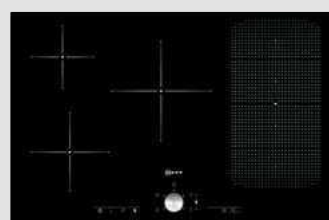

Best.-Nr.: T 55T86 X2

funktion für alle Kochzonen | Hauptschalter mit Stopffunktion | Individuell einstellbare Kindersicherung | Wischschutzfunktion | Automatische Sicherheitsabschaltung

DESIGN: Flächenbündig

**AUTARKES ELEKTRO-KOCHFELD  
MIT INTEGRIERTEN  
KOCHSTELLENREGLERN:**

BEDIENUNG: TwistPad®  
FLEXIBILITÄT: 1 x Flexzone |  
5 Induktions-Kochzonen |  
Kochzonen:  
1 x 380 x 200 mm, 3,3 kW  
(max. Powerstufe 3,6 kW) Induktion  
oder  
2 x 190 x 200 mm, 2,0 kW  
(max. Powerstufe 2,5 kW) Induktion;  
1 x Ø 240 mm, 2,2 kW  
(max. Powerstufe 3,3 kW) Induktion;  
1 x Ø 180 mm, 2,2 kW  
(max. Powerstufe 2,5 kW) Induktion;  
1 x Ø 145 mm, 1,4 kW  
(max. Powerstufe 1,8 kW) Induktion

KOMFORT: Sensortaste zum Zu- und  
Abschalten der FlexInductionzone |  
Powerstufe für alle Induktions-Kochzonen |  
Kurzzeitwecker | Digitale Anzeige der Kochstufen | 2-stufige Restwärmemanzeige je Kochzone |  
Warmhaltefunktion für alle Kochzonen |  
Hauptschalter mit Stopffunktion |  
Individuell einstellbare Kindersicherung |  
Wischschutzfunktion | Automatische Sicherheitsabschaltung

**TT 5386 N**  
FlexInduction



Best.-Nr.: T 53T86 N2

**AUTARKES ELEKTRO-KOCHFELD MIT INTEGRIERTEN KOCHSTELLENREGLERN:**

BEDIENUNG: TwistPad®

FLEXIBILITÄT: 1 x Flexzone | 5 Induktions-Kochzonen | Kochzonen: 1 x 380 x 200 mm, 3.3 kW (max. Powerstufe 3.6 kW) Induktion oder 2 x 190 x 200 mm, 2.0 kW (max. Powerstufe 2.5 kW) Induktion; 1 x Ø 240 mm, 2.2 kW (max. Powerstufe 3.7 kW) Induktion; 1 x Ø 180 mm, 2.2 kW (max. Powerstufe 2.5 kW) Induktion; 1 x Ø 145 mm, 1.4 kW (max. Powerstufe 1.8 kW) Induktion

KOMFORT: Sensortaste zum Zu- und Abschalten der FlexInductionzone | Powerstufe für alle Induktions-Kochzonen | Kurzzeitwecker | Digitale Anzeige der Kochstufen | 2-stufige Restwärmanzeige je Kochzone | Warmhaltefunktion für alle Kochzonen | Hauptschalter mit Stoppfunktion | Individuell einstellbare Kindersicherung | Wischschutzfunktion | Automatische Sicherheitsabschaltung

DESIGN: Rahmen in Edelstahl

**TBD 4813 N**  
CombiInduction

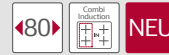

Best.-Nr.: T 48BD13 N0  
Voraussichtlich lieferbar ab 01/2016\*

**AUTARKES ELEKTRO-KOCHFELD MIT INTEGRIERTEN KOCHSTELLENREGLERN:**

BEDIENUNG: TouchControl

FLEXIBILITÄT: | Combizone | 4 Induktionskochzonen | Kochzonen: 1 x Ø 210 mm, 2.2 kW (max. Powerstufe 3.7 kW) Induktion; 1 x Ø 210 mm, 2.2 kW (max. Powerstufe 3.7 kW) Induktion; 1 x Ø 280 mm, 2.4 kW (max. Powerstufe 3.7 kW) Induktion; 1 x Ø 145 mm, 1.4 kW (max. Powerstufe 2.2 kW) Induktion

KOMFORT: Powerstufe für Töpfe | 17 Leistungsstufen | Digitale Anzeige der Kochstufen | 2 stufige Restwärmanzeige je Kochzone | Count up Timer | Kurzzeitwecker | Topferkennung | Powermanagement Funktion | Automatische Sicherheitsabschaltung | Kindersicherung | Wischschutzfunktion

DESIGN: Rahmen in Edelstahl

**TD 5386 N**  
FlexInduction

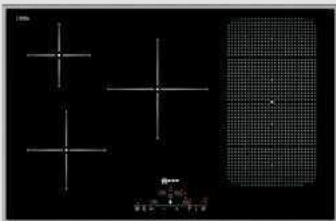

Best.-Nr.: T 53D86 N2

**AUTARKES ELEKTRO-KOCHFELD MIT INTEGRIERTEN KOCHSTELLENREGLERN:**

BEDIENUNG: TouchControl

FLEXIBILITÄT: 1 x Flexzone | 5 Induktions-Kochzonen | Kochzonen: 1 x 380 x 200 mm, 3.3 kW (max. Powerstufe 3.6 kW) Induktion oder 2 x 190 x 200 mm, 2.0 kW (max. Powerstufe 2.5 kW) Induktion; 1 x Ø 240 mm, 2.2 kW (max. Powerstufe 3.3 kW) Induktion; 1 x Ø 180 mm, 2.2 kW (max. Powerstufe 2.5 kW) Induktion; 1 x Ø 145 mm, 1.4 kW (max. Powerstufe 1.8 kW) Induktion

KOMFORT: Sensortaste zum Zu- und Abschalten der FlexInductionzone | Powerstufe für alle Induktions-Kochzonen | Kurzzeitwecker | Digitale Anzeige der Kochstufen | 2-stufige Restwärmanzeige je Kochzone | Warmhaltefunktion für alle Kochzonen | Hauptschalter mit Stoppfunktion | Quick Start Funktion | Energieverbrauchsanzeige | Individuell einstellbare Kindersicherung | Wischschutzfunktion | Automatische Sicherheitsabschaltung

DESIGN: Rahmen in Edelstahl

**TBT 4800 N**  
Induktion

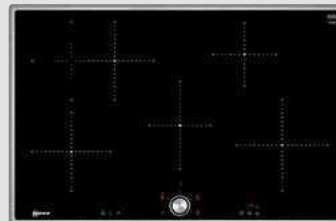

Best.-Nr.: T 48BT00 N0  
Voraussichtlich lieferbar ab 01/2016\*

**AUTARKES ELEKTRO-KOCHFELD MIT INTEGRIERTEN KOCHSTELLENREGLERN:**

BEDIENUNG: TwistPad® Flat

FLEXIBILITÄT: Bräterzone | 4 Induktionskochzonen | Kochzonen: 1 x Ø 180 mm, 1.8 kW (max. Powerstufe 3.1 kW) Induktion; 1 x Ø 280 mm, 2 kW (max. Powerstufe 3.1 kW) Induktion; Warmhaltezone; 1 x Ø 145 mm, 1.4 kW (max. Powerstufe 2.2 kW) Induktion; 1 x Ø 210 mm, 2.2 kW (max. Powerstufe 3.7 kW) Induktion

KOMFORT: Powerstufe für Töpfe | Powerstufe für Pfannen | 17 Leistungsstufen | Digitale Anzeige der Kochstufen | 2 stufige Restwärmanzeige je Kochzone | Kurzzeitwecker | Laufzeitanzeige | Topferkennung | Powermanagement Funktion | Automatische Sicherheitsabschaltung | Kindersicherung | Wischschutzfunktion

DESIGN: Rahmen in Edelstahl

**TBT 4813 N**  
CombiInduction



Best.-Nr.: T 48BT13 N0  
Voraussichtlich lieferbar ab 01/2016\*

**AUTARKES ELEKTRO-KOCHFELD MIT INTEGRIERTEN KOCHSTELLENREGLERN:**

BEDIENUNG: TwistPad® Flat

FLEXIBILITÄT: Combizone | 4 Induktionskochzonen | Kochzonen: 1 x Ø 180 mm, 1.8 kW (max. Powerstufe 3.1 kW) Induktion; 1 x Ø 180 mm, 1.8 kW (max. Powerstufe 3.1 kW) Induktion; 1 x Ø 280 mm, 2.4 kW (max. Powerstufe 3.7 kW) Induktion; 1 x Ø 145 mm, 1.4 kW (max. Powerstufe 2.2 kW) Induktion

KOMFORT: Powerstufe für Töpfe | Powerstufe für Pfannen | 17 Leistungsstufen | Digitale Anzeige der Kochstufen | 2 stufige Restwärmanzeige je Kochzone | Count up Timer | Kurzzeitwecker | Laufzeitanzeige | Topferkennung | Powermanagement Funktion | Automatische Sicherheitsabschaltung | Kindersicherung | Wischschutzfunktion

DESIGN: Rahmen in Edelstahl

**TPT 4800 X**  
Induktion, flächenbündig



Best.-Nr.: T 48PT00 X0  
Voraussichtlich lieferbar ab 01/2016\*

**AUTARKES ELEKTRO-KOCHFELD MIT INTEGRIERTEN KOCHSTELLENREGLERN:**

BEDIENUNG: TwistPad® Flat

FLEXIBILITÄT: Bräterzone | 4 Induktionskochzonen | Kochzonen: 1 x Ø 180 mm, 1.8 kW (max. Powerstufe 3.1 kW) Induktion; 1 x Ø 280 mm, 2 kW (max. Powerstufe 3.1 kW) Induktion; Warmhaltezone; 1 x Ø 145 mm, 1.4 kW (max. Powerstufe 2.2 kW) Induktion; 1 x Ø 210 mm, 2.2 kW (max. Powerstufe 3.7 kW) Induktion

KOMFORT: Powerstufe für Töpfe | Powerstufe für Pfannen | 17 Leistungsstufen | Digitale Anzeige der Kochstufen | 2 stufige Restwärmanzeige je Kochzone | Count up Timer | Kurzzeitwecker | Laufzeitanzeige | Topferkennung | Powermanagement Funktion | Automatische Sicherheitsabschaltung | Kindersicherung | Wischschutzfunktion

DESIGN: Flächenbündig

TBD 4800 N  
Induktion



Best.-Nr.: T 48BD00 N0  
Voraussichtlich lieferbar ab  
01/2016\*

AUTARKES ELEKTRO-KOCHFELD  
MIT INTEGRIERTEN  
KOCHSTELLENREGLERN:

BEDIENUNG: TouchControl  
FLEXIBILITÄT: Bräterzone |  
4 Induktionskochzonen |  
Kochzonen:  
1 x Ø 180 mm, 1,8 kW  
(max. Powerstufe 3.1 kW) Induktion;  
1 x Ø 280 mm, 2 kW  
(max. Powerstufe 3.7 kW) Induktion;  
Warmhaltezone;  
1 x Ø 145 mm, 1,4 kW  
(max. Powerstufe 2.2 kW) Induktion;  
1 x Ø 210 mm, 2,2 kW (max. Powerstufe 3.7 kW) Induktion

KOMFORT: Powerstufe für Töpfe |  
17 Leistungsstufen | Digitale  
Anzeige der Kochstufen | 2 stufige  
Restwäremanzeige je Kochzone | Kurzzeitwecker | Topferkennung | Powermanagement Funktion | Automatische Sicherheitsabschaltung | Kindersicherung | Wischschutzfunktion

DESIGN: Rahmen in Edelstahl

TTT 5660 N  
FlexInduction



Best.-Nr.: T 56TT60 N0  
Voraussichtlich lieferbar ab  
01/2016\*

AUTARKES ELEKTRO-KOCHFELD  
MIT INTEGRIERTEN  
KOCHSTELLENREGLERN:

BEDIENUNG: TwistPad® Flat  
FLEXIBILITÄT: 2 x Flexzone |  
4 Induktionskochzonen | Kochzonen:  
1 x Ø 380 mm x 240 mm, 3,3 kW  
(max. Powerstufe 3.7 kW) Induktion  
oder  
2 x Ø 190 mm, 2,2 kW  
(max. Powerstufe 3.7 kW) Induktion;  
1 x Ø 380 mm x 240 mm, 3,3 kW  
(max. Powerstufe 3.7 kW) Induktion  
oder  
2 x Ø 190 mm, 2,2 kW  
(max. Powerstufe 3.7 kW) Induktion

KOMFORT: Powerstufe für Töpfe |  
Powerstufe für Pfannen | 17 Leistungsstufen | Digitale Anzeige der Kochstufen | 2 stufige Restwäremanzeige je Kochzone | Power Move - Aufteilung der Flexzone in drei Heizzonen | Count up Timer | Kurzzeitwecker | Laufzeitanzeige | Topferkennung | Powermanagement Funktion | Automatische Sicherheitsabschaltung | Kindersicherung | Wischschutzfunktion

DESIGN: Designrahmen in Edelstahl

TTT 5760 N  
FlexInduction



Best.-Nr.: T 57TT60 N0  
Voraussichtlich lieferbar ab  
01/2016\*

Autarkes Elektro-Kochfeld  
mit integrierten Kochstellenreglern:

BEDIENUNG: TwistPad® Flat  
FLEXIBILITÄT: 2 x Flexzone |  
4 Induktionskochzonen | Kochzonen:  
1 x Ø 380 mm x 240 mm, 3,3 kW  
(max. Powerstufe 3.7 kW) Induktion  
oder  
2 x Ø 240 mm, 2,2 kW  
(max. Powerstufe 3.7 kW) Induktion;  
1 x Ø 380 mm x 240 mm, 3,3 kW  
(max. Powerstufe 3.7 kW) Induktion  
oder  
2 x Ø 240 mm, 2,2 kW  
(max. Powerstufe 3.7 kW) Induktion

KOMFORT: Powerstufe für Töpfe |  
Powerstufe für Pfannen | 17 Leistungsstufen | Digitale Anzeige der Kochstufen | 2 stufige Restwäremanzeige je Kochzone | Power Move - Aufteilung der Flexzone in drei Heizzonen | Count up Timer | Kurzzeitwecker | Topferkennung | Powermanagement Funktion | Automatische Sicherheitsabschaltung | Kindersicherung | Wischschutzfunktion

DESIGN: Designrahmen in Edelstahl

TBT 5660 N  
FlexInduction



Best.-Nr.: T 56BT60 N0  
Voraussichtlich lieferbar ab  
01/2016\*

AUTARKES ELEKTRO-KOCHFELD  
MIT INTEGRIERTEN  
KOCHSTELLENREGLERN:

BEDIENUNG: TwistPad® Flat  
FLEXIBILITÄT: 2 x Flexzone |  
4 Induktionskochzonen | Kochzonen:  
1 x Ø 380 mm x 230 mm, 3,3 kW  
(max. Powerstufe 3.7 kW) Induktion  
oder  
2 x Ø 190 mm, 2,2 kW  
(max. Powerstufe 3.7 kW) Induktion;  
1 x Ø 380 mm x 230 mm, 3,3 kW  
(max. Powerstufe 3.7 kW) Induktion  
oder  
2 x Ø 230 mm, 2,2 kW  
(max. Powerstufe 3.7 kW) Induktion

KOMFORT: Powerstufe für Töpfe |  
Powerstufe für Pfannen | 17 Leistungsstufen | Digitale Anzeige der Kochstufen | 2 stufige Restwäremanzeige je Kochzone | Power Move - Aufteilung der Flexzone in drei Heizzonen | Count up Timer | Kurzzeitwecker | Laufzeitanzeige | Topferkennung | Powermanagement Funktion | Automatische Sicherheitsabschaltung | Kindersicherung | Wischschutzfunktion

DESIGN: Rahmen in Edelstahl

TTT 6660 N  
FlexInduction



Best.-Nr.: T 66TT60 N0  
Voraussichtlich lieferbar ab  
01/2016\*

AUTARKES ELEKTRO-KOCHFELD  
MIT INTEGRIERTEN  
KOCHSTELLENREGLERN:

BEDIENUNG: TwistPad® Flat  
FLEXIBILITÄT: 2 x Flexzone | **Erweiterte Flexzone** | 4 Induktionskochzonen |  
Kochzonen:  
1 x Ø 380 mm x 230 mm, 3,3 kW  
(max. Powerstufe 3.7 kW) Induktion  
oder  
2 x Ø 190 mm, 2,2 kW  
(max. Powerstufe 3.7 kW) Induktion;  
1 x Ø 380 mm x 230 mm, 3,3 kW  
(max. Powerstufe 3.7 kW) Induktion  
oder  
2 x Ø 190 mm, 2,2 kW  
(max. Powerstufe 3.7 kW) Induktion

KOMFORT: Powerstufe für Töpfe |  
Powerstufe für Pfannen | 17 Leistungsstufen | Digitale Anzeige der Kochstufen | 2 stufige Restwäremanzeige je Kochzone | Power Move - Aufteilung der Flexzone in drei Heizzonen | Count up Timer | Kurzzeitwecker | Topferkennung | Powermanagement Funktion | Automatische Sicherheitsabschaltung | Kindersicherung | Wischschutzfunktion

DESIGN: Designrahmen in Edelstahl

TPT 5660 X  
FlexInduction, flächenbündig

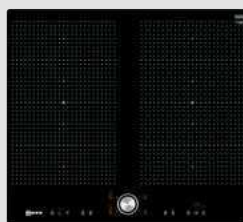

Best.-Nr.: T 56PT60 X0  
Voraussichtlich lieferbar ab  
01/2016\*

AUTARKES ELEKTRO-KOCHFELD  
MIT INTEGRIERTEN  
KOCHSTELLENREGLERN:

BEDIENUNG: TwistPad® Flat  
FLEXIBILITÄT: 2 x Flexzone |  
4 Induktionskochzonen | Kochzonen:  
1 x Ø 380 mm x 240 mm, 3,3 kW  
(max. Powerstufe 3.7 kW) Induktion  
oder  
2 x Ø 190 mm, 2,2 kW  
(max. Powerstufe 3.7 kW) Induktion;  
1 x Ø 380 mm x 240 mm, 3,3 kW  
(max. Powerstufe 3.7 kW) Induktion  
oder  
2 x Ø 240 mm, 2,2 kW  
(max. Powerstufe 3.7 kW) Induktion

KOMFORT: Powerstufe für Töpfe |  
Powerstufe für Pfannen | 17 Leistungsstufen | Digitale Anzeige der Kochstufen | 2 stufige Restwäremanzeige je Kochzone | Power Move - Aufteilung der Flexzone in drei Heizzonen | Count up Timer | Kurzzeitwecker | Laufzeitanzeige | Topferkennung | Powermanagement Funktion | Automatische Sicherheitsabschaltung | Kindersicherung | Wischschutzfunktion

DESIGN: Flächenbündig

\* Anlauftermine sind vorläufig. Eine Lieferfähigkeit zu diesem Datum kann nicht zugesagt werden.

### TBD 5660 N FlexInduction

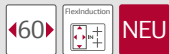
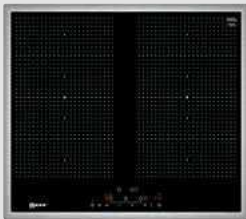

Best.-Nr.: T 56BD60 N0  
Voraussichtlich lieferbar ab  
01/2016\*

### AUTARKES ELEKTRO-KOCHFELD MIT INTEGRIERTEN KOCHSTELLENREGLERN:

BEDIENUNG: TouchControl

FLEXIBILITÄT: 2 x Flexzone |  
4 Induktionskochzonen | Kochzonen:  
1 x Ø 380 mm x 230 mm, 3,3 kW (  
max. Powerstufe 3,7 kW) Induktion oder  
2 x Ø 190 mm, 2,2 kW  
(max. Powerstufe 3,7 kW) Induktion;  
1 x Ø 380 mm x 230 mm, 3,3 kW  
(max. Powerstufe 3,7 kW) Induktion  
oder  
2 x Ø 190 mm, 2,2 kW  
(max. Powerstufe 3,7 kW) Induktion

KOMFORT: Powerstufe für Töpfe | 17  
Leistungsstufen | Digitale Anzeige der  
Kochstufen | 2 stufige Restwäremanzei-  
ge je Kochzone | Power Move - Auf-  
teilung der Flexzone in drei Heizzonen  
| Count up Timer | Kurzzeitwecker |  
Topferkennung | Powermanagement  
Funktion | Automatische Sicherheits-  
abschaltung | Kindersicherung | Wisch-  
schutzfunktion

DESIGN: Rahmen in Edelstahl

### TBT 4643 N CombiInduction



Best.-Nr.: T 46BT43 N0  
Voraussichtlich lieferbar ab  
01/2016\*

### AUTARKES ELEKTRO-KOCHFELD MIT INTEGRIERTEN KOCHSTELLENREGLERN:

BEDIENUNG: TwistPad® Flat

FLEXIBILITÄT: Combizone |  
4 Induktionskochzonen | Kochzonen:  
1 x Ø 180 mm, 1,8 kW  
(max. Powerstufe 3,1 kW) Induktion;  
1 x Ø 180 mm, 3,6 kW  
(max. Powerstufe 3,1 kW) Induktion;  
1 x Ø 145 mm, 1,4 kW  
(max. Powerstufe 2,2 kW) Induktion;  
1 x Ø 210 mm, 2,2 kW  
(max. Powerstufe 3,7 kW) Induktion

KOMFORT: Powerstufe für Töpfe |  
Powerstufe für Pfannen | 17 Leistungs-  
stufen | Digitale Anzeige der Kochstufen  
| 2 stufige Restwäremanzei-ge je Koch-  
zone | Count up Timer | Kurzzeitwecker  
| Topferkennung | Powermanagement  
Funktion | Automatische Sicherheits-  
abschaltung | Kindersicherung | Wisch-  
schutzfunktion

DESIGN: Rahmen in Edelstahl

### TBT 5650 N FlexInduction



Best.-Nr.: T 56BT50 N0  
Voraussichtlich lieferbar ab  
01/2016\*

### AUTARKES ELEKTRO-KOCHFELD MIT INTEGRIERTEN KOCHSTELLENREGLERN:

BEDIENUNG: TwistPad® Flat

FLEXIBILITÄT: 1 x Flexzone |  
4 Induktionskochzonen | Kochzonen:  
1 x Ø 400 mm x 240 mm, 3,3 kW  
(max. Powerstufe 3,7 kW) Induktion  
oder  
2 x Ø 240 mm, 2,2 kW  
(max. Powerstufe 3,7 kW) Induktion;  
1 x Ø 145 mm, 1,4 kW  
(max. Powerstufe 2,2 kW) Induktion;  
1 x Ø 210 mm, 2,2 kW  
(max. Powerstufe 3,7 kW) Induktion

KOMFORT: Powerstufe für Töpfe |  
Powerstufe für Pfannen | 17 Leistungs-  
stufen | Digitale Anzeige der Kochstufen  
| 2 stufige Restwäremanzei-ge je Koch-  
zone | Power Move - Auf-  
teilung der Flexzone in drei Heizzonen  
| Count up Timer | Kurzzeitwecker | Laufzeit-  
anzei-ge | Topferkennung | Powermanage-  
ment Funktion | Automatische Sicher-  
heitsabschaltung | Kindersicherung |  
Wischschutzfunktion

DESIGN: Rahmen in Edelstahl

### TPT 4643 X CombiInduction, flächenbündig



Best.-Nr.: T 46PT43 X0  
Voraussichtlich lieferbar ab  
01/2016\*

### AUTARKES ELEKTRO-KOCHFELD MIT INTEGRIERTEN KOCHSTELLENREGLERN:

BEDIENUNG: TwistPad® Flat

FLEXIBILITÄT: Combizone |  
4 Induktionskochzonen | Kochzonen:  
1 x Ø 180 mm, 1,8 kW  
(max. Powerstufe 3,1 kW) Induktion;  
1 x Ø 180 mm, 1,8 kW  
(max. Powerstufe 3,1 kW) Induktion;  
1 x Ø 145 mm, 1,4 kW  
(max. Powerstufe 2,2 kW) Induktion;  
1 x Ø 210 mm, 2,2 kW  
(max. Powerstufe 3,7 kW) Induktion

KOMFORT: Powerstufe für Töpfe |  
Powerstufe für Pfannen | 17 Leistungs-  
stufen | Digitale Anzeige der Kochstufen  
| 2 stufige Restwäremanzei-ge je Koch-  
zone | Count up Timer | Kurzzeitwecker  
| Laufzeitanzei-ge | Topferkennung |  
Powermanagement Funktion | Automa-  
tische Sicherheitsabschaltung | Kinder-  
sicherung | Wischschutzfunktion

DESIGN: Flächenbündig

### TBD 5650 N FlexInduction

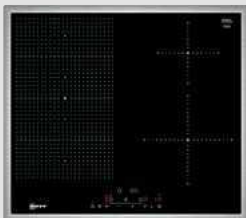

Best.-Nr.: T 56BD50 N0  
Voraussichtlich lieferbar ab  
01/2016\*

### AUTARKES ELEKTRO-KOCHFELD MIT INTEGRIERTEN KOCHSTELLENREGLERN:

BEDIENUNG: TouchControl

FLEXIBILITÄT: 1 x Flexzone |  
4 Induktionskochzonen | Kochzonen:  
1 x Ø 380 mm x 230 mm, 3,3 kW  
(max. Powerstufe 3,7 kW) Induktion  
oder  
2 x Ø 190 mm, 2,2 kW  
(max. Powerstufe 3,7 kW) Induktion;  
1 x Ø 145 mm, 1,4 kW  
(max. Powerstufe 2,2 kW) Induktion;  
1 x Ø 210 mm, 2,2 kW  
(max. Powerstufe 3,7 kW) Induktion

KOMFORT: Powerstufe für Töpfe | 17  
Leistungsstufen | Digitale Anzeige der  
Kochstufen | 2 stufige Restwäremanzei-  
ge je Kochzone | Power Move - Auf-  
teilung der Flexzone in drei Heizzonen  
| Count up Timer | Kurzzeitwecker |  
Topferkennung | Powermanagement  
Funktion | Automatische Sicherheits-  
abschaltung | Kindersicherung | Wisch-  
schutzfunktion

DESIGN: Rahmen in Edelstahl

### TBD 4653 N CombiInduction

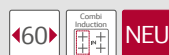
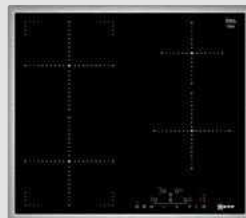

Best.-Nr.: T 46BD53 N0  
Voraussichtlich lieferbar ab  
01/2016\*

### AUTARKES ELEKTRO-KOCHFELD MIT INTEGRIERTEN KOCHSTELLENREGLERN:

BEDIENUNG: TouchControl

FLEXIBILITÄT: Combizone |  
4 Induktionskochzonen | Kochzonen:  
1 x Ø 210 mm, 2,2 kW  
(max. Powerstufe 3,7 kW) Induktion;  
1 x Ø 210 mm, 2,2 kW  
(max. Powerstufe 3,7 kW) Induktion;  
1 x Ø 145 mm, 1,4 kW  
(max. Powerstufe 2,2 kW) Induktion;  
1 x Ø 180 mm, 1,8 kW  
(max. Powerstufe 3,1 kW) Induktion

KOMFORT: Powerstufe für Töpfe | 17  
Leistungsstufen | Digitale Anzeige der  
Kochstufen | 2 stufige Restwäremanzei-  
ge je Kochzone | Count up Timer  
| Kurzzeitwecker | Topferkennung |  
Powermanagement Funktion | Automa-  
tische Sicherheitsabschaltung | Kinder-  
sicherung | Wischschutzfunktion

DESIGN: Rahmen in Edelstahl

## TBT 4660 N

Induktion



Best.-Nr.: T 46BT60 N0  
Voraussichtlich lieferbar ab  
01/2016\*

## AUTARKES ELEKTRO-KOCHFELD MIT INTEGRIERTEN KOCHSTELLENREGLERN:

BEDIENUNG: TwistPad® Flat

FLEXIBILITÄT: Bräterzone |  
4 Induktionskochzonen | Kochzonen:  
1 x Ø 180 mm, 1,8 kW  
(max. Powerstufe 3,1 kW) Induktion;  
1 x Ø 180 mm, 1,8 kW  
(max. Powerstufe 3,1 kW) Induktion;  
1 x Ø 145 mm, 1,4 kW  
(max. Powerstufe 2,2 kW) Induktion;  
1 x Ø 210 mm, 2,2 kW  
(max. Powerstufe 3,7 kW) Induktion

KOMFORT: Powerstufe für Töpfe |  
Powerstufe für Pfannen | 17 Leistungs-  
stufen | Digitale Anzeige der Kochstufen  
| 2 stufige Restwärmemanzeige je Koch-  
zone | Count up Timer | Kurzzeitwecker  
| Laufzeitanzeige | Topferkennung |  
Powermanagement Funktion | Automatische  
Sicherheitsabschaltung | Kindersicherung  
| Wischschutzfunktion

DESIGN: Rahmen in Edelstahl

## TTT 1906 N



Best.-Nr.: T 19TT06 N0  
Voraussichtlich lieferbar ab  
01/2016\*

## AUTARKES ELEKTRO-KOCHFELD MIT INTEGRIERTEN KOCHSTELLENREGLERN:

BEDIENUNG: TwistPad® Flat

FLEXIBILITÄT: 1 Zweikreis-Koch-  
zone mit Bräterzuschalter |  
1 Zweikreis-Kochzone | 1 Drei-  
kreis-Kochzone | Kochzonen:  
1 x Ø 180 mm, 2,30 kW;  
1 x Ø 120/180 mm, 0,80/2,00  
kW;  
1 x Ø 145/210/275 mm,  
1,05/2,20/3,10 kW;  
1 x Ø 145/200/350 mm,  
0,90/1,75/2,10 kW;  
1 x Ø 110 mm, 0,60 kW

KOMFORT: Powerstufe für  
Töpfe | 17 Leistungsstufen |  
Digitale Anzeige der Kochstu-  
fen | 2 stufige Restwärmemanzeige je  
Kochzone | Laufzeitanzeige | Timer  
mit Abschaltfunktion je Kochzone |  
Kurzzeitwecker | Wischschutzfunktion  
| Automatische Sicherheitsabschaltung  
| Kindersicherung | Warmhaltefunktion  
für alle Kochzonen | Individuell einstell-  
bare Energieverbrauchsanzeige

DESIGN: Designrahmen in Edelstahl |  
Glaskeramik dekorlos

## TPT 4660 X

Induktion, flächenbündig



Best.-Nr.: T 46PT60 X0  
Voraussichtlich lieferbar ab  
01/2016\*

## AUTARKES ELEKTRO-KOCHFELD MIT INTEGRIERTEN KOCHSTELLENREGLERN:

BEDIENUNG: TwistPad® Flat

FLEXIBILITÄT: Bräterzone |  
4 Induktionskochzonen | Kochzonen:  
1 x Ø 180 mm, 1,8 kW  
(max. Powerstufe 3,1 kW) Induktion;  
1 x Ø 180 mm, 2 kW  
(max. Powerstufe 3,7 kW) Induktion;  
1 x Ø 145 mm, 1,4 kW  
(max. Powerstufe 2,2 kW) Induktion;  
1 x Ø 210 mm, 2,2 kW  
(max. Powerstufe 3,7 kW) Induktion

KOMFORT: Powerstufe für Töpfe |  
Powerstufe für Pfannen | 17 Leistungs-  
stufen | Digitale Anzeige der Kochstufen  
| 2 stufige Restwärmemanzeige je Koch-  
zone | Count up Timer | Kurzzeitwecker  
| Laufzeitanzeige | Topferkennung |  
Powermanagement Funktion | Automatische  
Sicherheitsabschaltung | Kindersicherung  
| Wischschutzfunktion

DESIGN: Flächenbündig

## TTT 1816 N



Best.-Nr.: T 18TT16 N0  
Voraussichtlich lieferbar ab  
01/2016\*

## AUTARKES ELEKTRO-KOCHFELD MIT INTEGRIERTEN KOCHSTELLENREGLERN:

BEDIENUNG: TwistPad® Flat

FLEXIBILITÄT: | 1 Zweikreis-Koch-  
zone mit Bräterzuschalter | 2 Zwei-  
kreis-Kochzonen | Kochzonen:  
1 x Ø 145/210 mm, 1,20/3,00 kW;  
1 x Ø 145 mm, 1,20 kW;  
1 x Ø 180/230 mm, 1,70/3,40 kW;  
1 x Ø 145/200/350 mm,  
0,90/1,75/2,10 kW

KOMFORT: Powerstufe für Töpfe  
| 17 Leistungsstufen | Digitale  
Anzeige der Kochstufen | 2 stufige  
Restwärmemanzeige je Kochzone  
| Laufzeitanzeige | Timer mit  
Abschaltfunktion je Kochzone |  
Kurzzeitwecker | Wischschutzfunk-  
tion | Automatische Sicherheitsabschal-  
tung | Kindersicherung | Warmhalte-  
funktion für alle Kochzonen | Individuell  
einstellbare Energieverbrauchsanzeige

DESIGN: Designrahmen in Edelstahl |  
Glaskeramik dekorlos

## TBD 4660 N

Induktion



Best.-Nr.: T 46BD60 N0  
Voraussichtlich lieferbar ab  
01/2016\*

## AUTARKES ELEKTRO-KOCHFELD MIT INTEGRIERTEN KOCHSTELLENREGLERN:

BEDIENUNG: TouchControl

FLEXIBILITÄT: Bräterzone |  
4 Induktionskochzonen | Kochzonen:  
1 x Ø 180 mm, 1,8 kW  
(max. Powerstufe 3,1 kW) Induktion;  
1 x Ø 180 mm, 1,8 kW  
(max. Powerstufe 3,7 kW) Induktion;  
1 x Ø 145 mm, 1,4 kW  
(max. Powerstufe 2,2 kW) Induktion;  
1 x Ø 210 mm, 2,2 kW  
(max. Powerstufe 3,7 kW) Induktion

KOMFORT: Powerstufe für Töpfe | 17  
Leistungsstufen | Digitale Anzeige der  
Kochstufen | 2 stufige Restwärmema-  
nzeige je Kochzone | Count up Timer  
| Kurzzeitwecker | Topferkennung |  
Powermanagement Funktion | Automatische  
Sicherheitsabschaltung | Kindersicherung  
| Wischschutzfunktion

DESIGN: Rahmen in Edelstahl

## TPT 1816 X

Flächenbündig



Best.-Nr.: T 18PT16 X0  
Voraussichtlich lieferbar ab  
01/2016\*

## AUTARKES ELEKTRO-KOCHFELD MIT INTEGRIERTEN KOCHSTELLENREGLERN:

BEDIENUNG: TwistPad® Flat

FLEXIBILITÄT: 1 Zweikreis-Kochzone  
mit Bräterzuschalter | 2 Zwei-  
kreis-Kochzonen | Kochzonen:  
1 x Ø 145/210 mm, 1,20/3,00 kW;  
1 x Ø 145 mm, 1,20 kW;  
1 x Ø 180/230 mm, 1,70/3,40 kW;  
1 x Ø 145/200/350 mm,  
0,90/1,75/2,10 kW

KOMFORT: Powerstufe für Töpfe  
| 17 Leistungsstufen | Digitale  
Anzeige der Kochstufen | 2 stufige  
Restwärmemanzeige je Kochzone  
| Laufzeitanzeige | Timer mit  
Abschaltfunktion je Kochzone |  
Kurzzeitwecker | Wischschutzfunk-  
tion | Automatische Sicherheitsabschal-  
tung | Kindersicherung | Warmhalte-  
funktion für alle Kochzonen | Individuell  
einstellbare Energieverbrauchsanzeige

DESIGN: Flächenbündig | Glaskeramik  
dekorlos

## TBT 1816 N



Best.-Nr.: T 18BT16 N0  
Voraussichtlich lieferbar ab  
01/2016\*

### AUTARKES ELEKTRO-KOCHFELD MIT INTEGRIERTEN KOCHSTELLENREGLERN:

BEDIENUNG: TwistPad® Flat

FLEXIBILITÄT: 1 Zweikreis-Kochzone  
mit Bräterzuschalter | 2 Zweikreis-  
Kochzonen | Kochzonen:  
1 x Ø 145/210 mm, 1,20/3,00 kW;  
1 x Ø 145 mm, 1,20 kW;  
1 x Ø 180/230 mm, 1,70/3,40 kW;  
1 x Ø 145/200/350 mm,  
0,90/1,75/2,10 kW

KOMFORT: Powerstufe für Töpfe | 17  
Leistungsstufen | Digitale Anzeige der  
Kochstufen | 2 stufige Restwärmanzeige  
je Kochzone | Laufzeitanzeige | Timer mit  
Abschaltfunktion je Kochzone |  
Kurzzeitwecker | Wischschutzfunktion |  
Automatische Sicherheitsabschaltung |  
Kindersicherung | Warmhaltefunktion für  
alle Kochzonen | Individuell einstellbare  
Energieverbrauchsanzeige  
DESIGN: Rahmen in Edelstahl | Glas-  
keramik dekorlos

## TTT 1676 N



Best.-Nr.: T 16TT76 N0  
Voraussichtlich lieferbar ab  
01/2016\*

### AUTARKES ELEKTRO-KOCHFELD MIT INTEGRIERTEN KOCHSTELLENREGLERN:

BEDIENUNG: TwistPad® Flat

FLEXIBILITÄT: 1 Bräterzone | 1 Zwei-  
kreis-Kochzone | Kochzonen:  
1 x Ø 180 mm, 2,00 kW;  
1 x Ø 170/265 mm, 1,80/2,60 kW;  
1 x Ø 145 mm, 1,20 kW;  
1 x Ø 145/210 mm, 1,20/3,00 kW

KOMFORT: Powerstufe für Töpfe | 17  
Leistungsstufen | Digitale Anzeige der  
Kochstufen | 2 stufige Restwärmanzeige  
je Kochzone | Laufzeitanzeige |  
Timer mit Abschaltfunktion je Kochzone |  
Kurzzeitwecker | Wischschutzfunktion |  
Automatische Sicherheitsabschaltung |  
Kindersicherung | Warmhaltefunktion für  
alle Kochzonen | Individuell einstellbare  
Energieverbrauchsanzeige  
DESIGN: Designrahmen in Edelstahl |  
Glaskeramik dekorlos

## TD 1383 N



Best.-Nr.: T 13D83 N2

### AUTARKES ELEKTRO-KOCHFELD MIT INTEGRIERTEN KOCHSTELLENREGLERN:

BEDIENUNG: TouchControl

FLEXIBILITÄT: 4 HighSpeed-Heizkörper | 2  
Zweikreis-Kochzonen | 1  
Bräterzone | Kochzonen:  
1 x Ø 210 mm, 120 mm,  
2,2 kW, 0,75 kW;  
1 x Ø 145 mm, 1,2 kW;  
1 x Ø 230 mm, 180 mm,  
2,4 kW, 1,5 kW;  
1 x Ø 265 mm, 170 mm,  
2,6 kW, 1,8 kW

KOMFORT: Zonenzuschaltung über  
separate Sensortaste auf der Koch-  
stelle | Digitale Anzeige der Koch-  
stufen | 2-stufige Restwärmanzeige  
je Kochzone | Kurzzeitwecker |  
Wischschutzfunktion | Automatische  
Sicherheitsabschaltung | Individuell  
einstellbare Kindersicherung | Warm-  
haltefunktion für alle Kochzonen | Re  
Start Funktion | Individuell einstellbare  
Energieverbrauchsanzeige  
DESIGN: Rahmen in Edelstahl | Glas-  
keramik dekorlos

## TPT 1676 X Flächenbündig



Best.-Nr.: T 16PT76 X0  
Voraussichtlich lieferbar ab  
01/2016\*

### AUTARKES ELEKTRO-KOCHFELD MIT INTEGRIERTEN KOCHSTELLENREGLERN:

BEDIENUNG: TwistPad® Flat

FLEXIBILITÄT: 1 Bräterzone | 1 Zwei-  
kreis-Kochzone | Kochzonen:  
1 x Ø 180 mm, 2,00 kW;  
1 x Ø 170/265 mm, 1,80/2,60 kW;  
1 x Ø 145 mm, 1,20 kW;  
1 x Ø 145/210 mm, 1,20/3,00 kW

KOMFORT: Powerstufe für Töpfe | 17  
Leistungsstufen | Digitale Anzeige der  
Kochstufen | 2 stufige Restwärmanzeige  
je Kochzone | Laufzeitanzeige |  
Timer mit Abschaltfunktion je Kochzone |  
Kurzzeitwecker | Wischschutzfunktion |  
Automatische Sicherheitsabschaltung |  
Kindersicherung | Warmhaltefunktion für  
alle Kochzonen | Individuell einstellbare  
Energieverbrauchsanzeige  
DESIGN: Flächenbündig | Glaskeramik  
dekorlos

## TTT 1776 N



Best.-Nr.: T 17TT76 N0  
Voraussichtlich lieferbar ab  
01/2016\*

### AUTARKES ELEKTRO-KOCHFELD MIT INTEGRIERTEN KOCHSTELLENREGLERN:

BEDIENUNG: TwistPad® Flat

FLEXIBILITÄT: 1 Bräterzone | 1 Zwei-  
kreis-Kochzone | Kochzonen:  
1 x Ø 180 mm, 2,00 kW;  
1 x Ø 170/265 mm, 1,80/2,60 kW;  
1 x Ø 145 mm, 1,20 kW;  
1 x Ø 145/210 mm, 1,20/3,00 kW

KOMFORT: Powerstufe für Töpfe | 17  
Leistungsstufen | Digitale Anzeige der  
Kochstufen | 2 stufige Restwärmanzeige  
je Kochzone | Laufzeitanzeige |  
Timer mit Abschaltfunktion je Kochzone |  
Kurzzeitwecker | Wischschutzfunktion |  
Automatische Sicherheitsabschaltung |  
Kindersicherung | Warmhaltefunktion für  
alle Kochzonen | Individuell einstellbare  
Energieverbrauchsanzeige  
DESIGN: Designrahmen in Edelstahl |  
Glaskeramik dekorlos

## TBT 1676 N



Best.-Nr.: T 16BT76 N0  
Voraussichtlich lieferbar ab  
01/2016\*

### AUTARKES ELEKTRO-KOCHFELD MIT INTEGRIERTEN KOCHSTELLENREGLERN:

BEDIENUNG: TwistPad® Flat

FLEXIBILITÄT: 1 Bräterzone | 1 Zwei-  
kreis-Kochzone | Kochzonen:  
1 x Ø 145 mm, 1,20 kW;  
1 x Ø 170/265 mm, 1,80/2,60 kW;  
1 x Ø 145 mm, 1,20 kW;  
1 x Ø 145/210 mm, 1,20/3,00 kW

KOMFORT: Powerstufe für Töpfe | 17  
Leistungsstufen | Digitale Anzeige der  
Kochstufen | 2 stufige Restwärmanzeige  
je Kochzone | Laufzeitanzeige |  
Timer mit Abschaltfunktion je Kochzone |  
Kurzzeitwecker | Wischschutzfunktion |  
Automatische Sicherheitsabschaltung |  
Kindersicherung | Warmhaltefunktion für  
alle Kochzonen | Individuell einstellbare  
Energieverbrauchsanzeige  
DESIGN: Rahmen in Edelstahl | Glas-  
keramik dekorlos

## TT 1342 N



Best.-Nr.: T13T42N2

### AUTARKES ELEKTRO-KOCHFELD MIT INTEGRIERTEN KOCHESTELLENREGLERN:

BEDIENUNG: **TwistPad®**

FLEXIBILITÄT: 4 HighSpeed-Heizkörper  
| 1 Zweikreis-Kochzone | 1 Bräterzone |  
Kochzonen:  
1 x Ø 145 mm, 1,2 kW;  
1 x Ø 265 mm, 170 mm, 2,6 kW, 1,8 kW;  
1 x Ø 210 mm, 120 mm, 2,2 kW, 0,75 kW;  
1 x Ø 145 mm, 1,2 kW

KOMFORT: Kurzzeitwecker | Digitale  
Anzeige der Kochstufen | 2-stufige  
Restwärmeeanzeige je Kochzone |  
Warmhaltefunktion für alle Kochzonen  
| Hauptschalter mit Stoppfunktion |  
Individuell einstellbare Kindersicherung  
| Wischschutzfunktion | Automatische  
Sicherheitsabschaltung

DESIGN: Rahmen in Edelstahl

## TD 1341 N



Best.-Nr.: T 13D41 N2

### AUTARKES ELEKTRO-KOCHFELD MIT INTEGRIERTEN KOCHESTELLENREGLERN:

BEDIENUNG: **TouchControl**

FLEXIBILITÄT: 4 HighSpeed-Heizkörper |  
1 Zweikreis-Kochzone | Kochzonen:  
1 x Ø 145 mm, 1,2 kW;  
1 x Ø 180 mm, 2 kW;  
1 x Ø 210 mm, 120 mm, 2,2 kW, 0,75 kW;  
1 x Ø 145 mm, 1,2 kW

KOMFORT: Zonenzuschaltung über  
separate Sensortaste auf der Kochstelle  
| Digitale Anzeige der Kochstufen |  
2-stufige Restwärmeeanzeige je Kochzone  
| Kurzzeitwecker | Wischschutzfunktion  
| Automatische Sicherheitsabschaltung  
| Individuell einstellbare Kindersicherung  
| Warmhaltefunktion für alle Kochzonen  
| Re Start Funktion | Individuell einstell-  
bare Energieverbrauchsanzeige

DESIGN: Rahmen in Edelstahl

## TD 1342 N



Best.-Nr.: T 13D42 N2

### AUTARKES ELEKTRO-KOCHFELD MIT INTEGRIERTEN KOCHESTELLENREGLERN:

BEDIENUNG: **TouchControl**

FLEXIBILITÄT: | 4 HighSpeed-Heizkörper  
| 1 Zweikreis-Kochzone | 1 Bräterzone |  
Kochzonen:  
1 x Ø 180 mm, 2 kW;  
1 x Ø 265 mm, 170 mm, 2,6 kW, 1,8 kW;  
1 x Ø 210 mm, 145 mm, 2,2 kW, 1 kW;  
1 x Ø 145 mm, 1,2 kW

KOMFORT: Zonenzuschaltung über  
separate Sensortaste auf der Kochstelle  
| Digitale Anzeige der Kochstufen |  
2-stufige Restwärmeeanzeige je Kochzone  
| Kurzzeitwecker | Wischschutzfunktion  
| Automatische Sicherheitsabschaltung  
| Individuell einstellbare Kindersicherung  
| Warmhaltefunktion für alle Kochzonen  
| Re Start Funktion | Individuell einstell-  
bare Energieverbrauchsanzeige

DESIGN: Rahmen in Edelstahl

## TK 1341 N

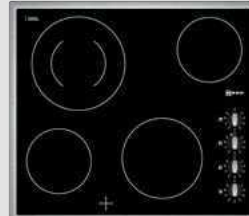

Best.-Nr.: T 13K41 N2

### AUTARKES ELEKTRO-KOCHFELD MIT INTEGRIERTEN KOCHESTELLENREGLERN:

BEDIENUNG: Rechts liegende Bedien-  
knebel

FLEXIBILITÄT: 4 HighSpeed-Heizkörper  
| 1 Zweikreis-Kochzone | Kochzonen:  
1 x Ø 145 mm, 1,2 kW;  
1 x Ø 210 mm, 120 mm,  
2,2 kW, 0,75 kW;  
1 x Ø 180 mm, 2 kW;  
1 x Ø 145 mm, 1,2 kW

KOMFORT: Restwärmeeanzeige je  
Kochzone

DESIGN: Rahmen in Edelstahl

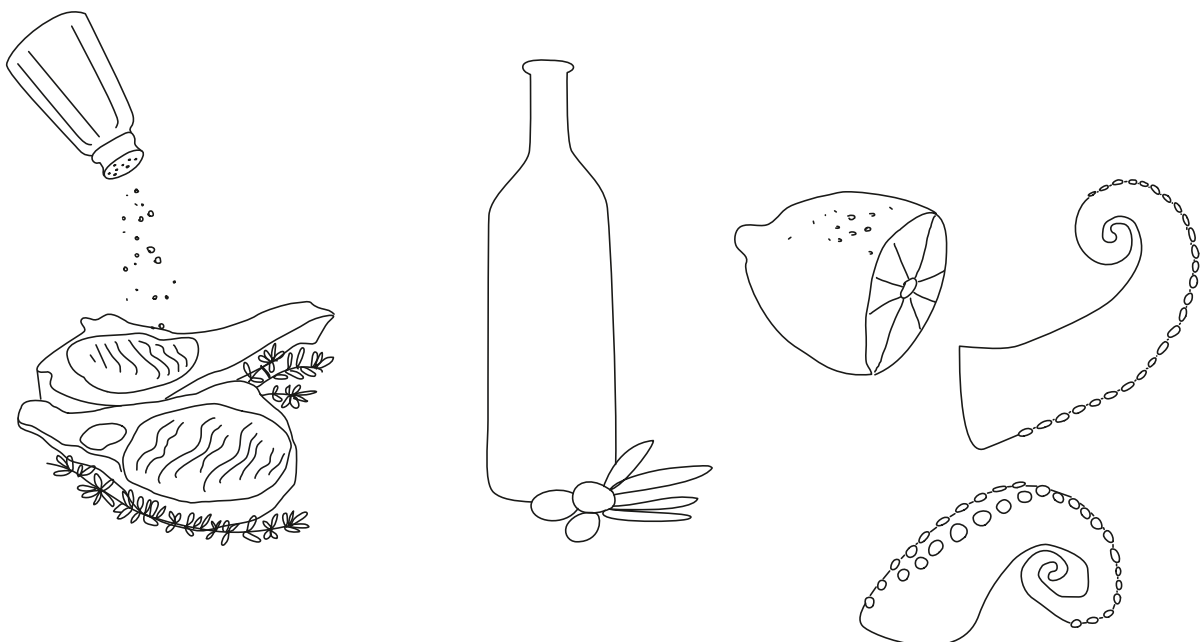

## DOMINO NTD 7400 N



Best.-Nr.: N 74TD00 NO  
Voraussichtlich lieferbar ab  
01/2016\*

TEPPAN YAKI MIT INTEGRIERTEN  
KOCHESTELLENREGLERN:  
BEDIENUNG: TouchControl

FLEXIBILITÄT: Große Edelstahl-Brat-  
fläche | Bratfläche ganz oder halb  
beheizbar

KOMFORT: EasyClean® - Reinigungsstufe  
(40 °C) | Hauptschalter | Betriebsan-  
zeigelampe | Regelbarer Temperaturbereich  
140 - 240 °C | Aufheizkontrolle | Warm-  
haltestufe (70 °C) | Reinigungsstufe  
(40 °C) | Digitale Anzeige der Kochstufen  
| 2stufige Restwärmanzeige je Koch-  
zone | Laufzeitanzeige | Kurzzeitwecker  
| Wischschutzfunktion | Automatische  
Sicherheitsabschaltung | Kindersiche-  
rung | Re Start Funktion | Individuell  
einstellbare Energieverbrauchsanzeige

DESIGN: Designrahmen in Edelstahl |  
Glaskeramik dekorlos | Abnehmbarer  
Glasdeckel

## DOMINO NTD 5340 N

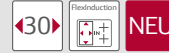

Best.-Nr.: N 53TD40 NO  
Voraussichtlich lieferbar ab  
01/2016\*

AUTARKES ELEKTRO-KOCHFELD  
MIT INTEGRIERTEN  
KOCHESTELLENREGLERN:

BEDIENUNG: TouchControl

FLEXIBILITÄT: 1 x Flexzone | 2 Indukti-  
onskochzonen | Kochzonen:  
1 x Ø 400 mm x 210 mm, 3.3 kW  
(max. Powerstufe 3.7 kW) Induktion oder  
2 x Ø 200 mm, 2.2 kW  
(max. Powerstufe 3.7 kW) Induktion

KOMFORT: Powerstufe für Töpfe | 17  
Leistungsstufen | Digitale Anzeige der  
Kochstufen | 2 stufige Restwärman-  
zeige je Kochzone | Power Move - Auf-  
teilung der Flexzone in drei Heizzonen  
| Count up Timer | Kurzzeitwecker |  
Topferkennung | Powermanagement  
Funktion | Automatische Sicherheits-  
abschaltung | Kindersicherung | Wisch-  
schutzfunktion

DESIGN: Designrahmen in Edelstahl

## DOMINO NK 5440 N



Best.-Nr.: N 54K40 NO

TEPPAN YAKI MIT INTEGRIERTEN  
KOCHESTELLENREGLERN:

BEDIENUNG: durch oben liegende Knebel

FLEXIBILITÄT: Große Edelstahl-Brat-  
fläche | Bratfläche ganz oder halb  
beheizbar

KOMFORT: Regelbarer Temperaturbe-  
reich 140 °C - 240 °C | Warmhaltestufe  
(70 °C) | EasyClean® - Reinigungsstufe  
(40 °C) | Aufheizkontrolle | Restwärme-  
anzeige | Automatische Sicherheitsab-  
schaltung

DESIGN: Designrahmen in Edelstahl |  
Glaskeramik dekorlos | Abnehmbarer  
Glasdeckel

## DOMINO NTD 4320 N



Best.-Nr.: N 43TD20 NO  
Voraussichtlich lieferbar ab  
01/2016\*

AUTARKES ELEKTRO-KOCHFELD  
MIT INTEGRIERTEN  
KOCHESTELLENREGLERN:

BEDIENUNG: TouchControl

FLEXIBILITÄT: Einkreis-Zone | 2 Indukti-  
onskochzonen | Kochzonen:  
1 x Ø 145 mm, 1.4 kW  
(max. Powerstufe 2.2 kW) Induktion;  
1 x Ø 210 mm, 2.2 kW  
(max. Powerstufe 3.7 kW) Induktion

KOMFORT: Powerstufe für Töpfe | 17  
Leistungsstufen | Digitale Anzeige der  
Kochstufen | 2 stufige Restwärman-  
zeige je Kochzone | Count up Timer |  
Kurzzeitwecker | Topferkennung | Pow-  
ermanagement Funktion | Automatische  
Sicherheitsabschaltung | Kindersiche-  
rung | Wischschutzfunktion

DESIGN: Designrahmen in Edelstahl

## DOMINO NK 2445 N



Best.-Nr.: N 24K45 NO

GAS-GLASKERAMIK-KOCHFELD  
MIT INTEGRIERTEM  
KOCHESTELLENREGLER:

BEDIENUNG: durch oben liegende Knebel

FLEXIBILITÄT: 1 Dual-Wokbrenner |  
Mitte: Wokbrenner 6 kW

KOMFORT: Abnehmbare Topfträger,  
Gusseisen schwarz emailliert | Elekt-  
rische Einhand-Taktfunkenzündung |  
Thermoelektrische Zündsicherung

DESIGN: Rahmen in Edelstahl

TECHNISCHE INFO: Voreingestellt auf  
Erdgas (20mbar) | Beim Umbau auf eine  
andere Gasart werden gesonderte Düsen  
benötigt (s. Sonderzubehör) | Kombi-  
nierbar mit Domino Glaskeramik-Koch-  
stellen

INTEGRIERTES ZUBEHÖR:  
1 x Wok-Aufsatzring

## DOMINO NTD 1320 N



Best.-Nr.: N 13TD20 NO  
Voraussichtlich lieferbar ab  
01/2016\*

AUTARKES ELEKTRO-KOCHFELD  
MIT INTEGRIERTEN  
KOCHESTELLENREGLERN:

BEDIENUNG: TouchControl

FLEXIBILITÄT: 2 HighSpeed-Heizkörper |  
1 Zweikreis-Kochzone | Kochzonen:  
1 x Ø 120 mm, 180 mm, 0.8 kW, 2 kW;  
1 x Ø 145 mm, 1.2 kW

KOMFORT: Hauptschalter | Betriebsan-  
zeigelampe | Digitale Anzeige der Koch-  
stufen | 2 stufige Restwärmanzeige  
je Kochzone | Laufzeitanzeige | Timer  
mit Abschaltfunktion für jede Kochzone  
| Kurzzeitwecker | Topferkennung |  
Warmhaltefunktion für alle Kochzonen |  
Automatische Sicherheitsabschaltung |  
Kindersicherung | Wischschutzfunktion  
| Re Start Funktion | Individuell einstell-  
bare Energieverbrauchsanzeige

DESIGN: Designrahmen in Edelstahl |  
Glaskeramik dekorlos

## DOMINO NTD 6400 N



Best.-Nr.: N 64TD00 NO  
Voraussichtlich lieferbar ab  
01/2016\*

BARBECUE-GRILL  
MIT INTEGRIERTEN  
KOCHESTELLENREGLERN:  
BEDIENUNG: TouchControl

FLEXIBILITÄT: 2 getrennt regelbare Heiz-  
körper | Mit Lavasteinen oder Wasser  
befüllbar, Lavasteine beiliegend

KOMFORT: Hauptschalter | Betriebsan-  
zeigelampe | Aufheizkontrolle | Digitale  
Anzeige der Kochstufen | 2stufige  
Restwärmanzeige je Kochzone | Lauf-  
zeitanzeige | Kurzzeitwecker | Wisch-  
schutzfunktion | Automatische Sicher-  
heitsabschaltung | Kindersicherung | Re  
Start Funktion | Individuell einstellbare  
Energieverbrauchsanzeige

DESIGN: Designrahmen in Edelstahl |  
Glaskeramik dekorlos | Abnehmbarer  
Glasdeckel



## DOMINO NK 2435 N



Best.-Nr.: N 24K35 N0

### GAS-GLASKERAMIK-KOCHFELD MIT INTEGRIERTEM KOCHSTELLENREGLER:

BEDIENUNG: durch oben liegende Knebel

FLEXIBILITÄT: 1 Dual-Wokbrenner |  
Mitte: Wokbrenner 6 kW

KOMFORT: Abnehmbare Topfträger,  
Gusseisen schwarz emailiert | Elekt-  
rische Einhand-Taktfunkenzündung |  
Thermoelektrische Zündsicherung

DESIGN: Rahmen in Edelstahl

TECHNISCHE INFO: Voreingestellt auf  
Erdgas (20mbar) | Beim Umbau auf eine  
andere Gasart werden gesonderte Düsen  
benötigt (s. Sonderzubehör) | Kombi-  
nierbar mit Domino Glaskeramik-Koch-  
stellen

INTEGRIERTES ZUBEHÖR:  
1 x Wok-Aufsatzring

## DOMINO NK 1430 N



Best.-Nr.: N 14K30 N2

### AUTARKES ELEKTRO-KOCHFELD MIT INTEGRIERTEN KOCHSTELLENREGLERN:

BEDIENUNG: durch oben liegende Knebel

FLEXIBILITÄT: 2 HighSpeed-Heizkörper |  
1 Zweikreis-Kochzone | Kochzonen:  
1 x Ø 120 mm, 180 mm, 0,8 kW, 2 kW;  
1 x Ø 145 mm, 1,2 kW

KOMFORT: Restwärmeanzeige je  
Kochzone

DESIGN: Designrahmen in Edelstahl

## DOMINO NK 2430 N

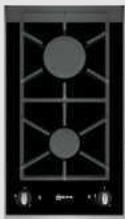

Best.-Nr.: N 24K30 N0

### GAS-GLASKERAMIK-KOCHFELD MIT INTEGRIERTEM KOCHSTELLENREGLER:

BEDIENUNG: durch oben liegende Knebel

FLEXIBILITÄT: 2 stufenlos regelbare  
Gas-Kochstellen | 1 Stark-, 1 Normal-  
brenner | Vorne: Normalbrenner 1,9 kW  
| Hinten: Starkbrenner 2,8 kW

KOMFORT: Abnehmbare Topfträger,  
Gusseisen schwarz emailiert | Elekt-  
rische Einhand-Taktfunkenzündung |  
Thermoelektrische Zündsicherung

DESIGN: Rahmen in Edelstahl

TECHNISCHE INFO: Voreingestellt auf  
Erdgas (20mbar) | Beim Umbau auf eine  
andere Gasart werden gesonderte Düsen  
benötigt (s. Sonderzubehör) | Kombi-  
nierbar mit Domino Glaskeramik-Koch-  
stellen

## DOMINO NK 1330 N



Best.-Nr.: N 13K30 N0

### AUTARKES ELEKTRO-KOCHFELD MIT INTEGRIERTEN KOCHSTELLENREGLERN:

BEDIENUNG: durch oben liegende Knebel

FLEXIBILITÄT: 2 HighSpeed-Heizkörper |  
Kochzonen:  
1 x Ø 145 mm, 1,2 kW;  
1 x Ø 180 mm, 1,7 kW

KOMFORT: Restwärmeanzeige je  
Kochzone

DESIGN: Rahmen in Edelstahl

## DOMINO NK 6430 N



Best.-Nr.: N 64K30 N0

### BARBECUE-GRILL MIT INTEGRIERTEN KOCHSTELLENREGLERN:

BEDIENUNG: durch oben liegende Knebel

FLEXIBILITÄT: 1-teiliger, klappbarer Heiz-  
körper mit einer Gesamtleistung von  
2,4 kW, stufenlos regelbar

KOMFORT: Abnehmbarer Glasdeckel |  
Mit Lavasteinen oder Wasser befüllbar,  
Lavasteine beiliegend | Betriebsanzei-  
gelampe

DESIGN: Rahmen in Edelstahl | Bedien-  
blende aus Glaskeramik, Rahmen und  
Becken aus Edelstahl

## DOMINO NK 1130 N



Best.-Nr.: N 11K30 N0

### AUTARKES ELEKTRO-KOCHFELD MIT INTEGRIERTEN KOCHSTELLENREGLERN:

BEDIENUNG: durch oben liegende Knebel

FLEXIBILITÄT: 2 Blitz-Kochzonen |  
Kochzonen:  
1 x Ø 145 mm, 1,5 kW;  
1 x Ø 180 mm, 2 kW

KOMFORT: Betriebsanzeigelampen

## DOMINO NK 3430 N



Best.-Nr.: N 34K30 N0

### ELEKTRO-FRITEUSE MIT INTEGRIERTEM TEMPERATURREGLER:

BEDIENUNG: durch oben liegende Knebel

FLEXIBILITÄT: Innen liegende Heizkörper  
mit 2,5 kW, stufenlos regelbar von  
100 °C - 190 °C | Fettschmelzstufe  
(100° C) | Kaltölzone | Fassungsvermö-  
gen: 3 - max. 4 Liter Öl

KOMFORT: Abnehmbarer Glaskera-  
mik-Deckel | Verzinnter Frittierkorb mit  
Einhängebügel, einklappbarer Griff |  
Gesichertes Öl-Ablaufventil | Betriebs-  
anzeigelampe

DESIGN: Rahmen in Edelstahl | Bedien-  
blende aus Glaskeramik, Rahmen und  
Becken aus Edelstahl

INTEGRIERTES ZUBEHÖR: 1 x Fritierkorb

# ZUBEHÖR AUTARKE / DOMINO-KOCHFELDER

	Best.-Nr.
<b>ZUBEHÖR FÜR AUTARKE ELEKTROKOCHFELDER</b>	
Zwischenboden 60 cm TwistPad®	Z 9363 X0
Zwischenboden 60 cm TouchControl (für Kochfelder ab Herbst 2013)	Z 9367 X0
Zwischenboden 80 cm TwistPad® / TouchControl	Z 9381 X0
Zwischenboden 90 cm TwistPad®	Z 9390 X0
Schablone für Inlayrahmen 60 cm	Z 9365 X0
Inlayrahmen 60 cm	Z 9366 X0
Schablone für Inlayrahmen 80 cm	Z 9385 X0
Inlayrahmen 80 cm	Z 9386 X0
<b>ZUBEHÖR FÜR DOMINO-KOCHFELDER</b>	
Verbindungsleiste bei Einbau zweier oder mehrerer Domino-Elemente direkt nebeneinander und bei Einbau von Designrahmen-Kochfelder in Kombination mit Domino-Kochfelder	Z 9914 X0
Lavasteine für BBQ-Grill	Z 9904 X1
Düzensatz Flüssiggas 50mbar	Z 2281 X0
Kleintopfiring für neue Glaskeramikkochfelder ausser MR 6636 N	Z 2406 X0
Simmerplate	Z 2480 X0
<b>TOPF-SETS</b>	
1 Bräter Induktion/Strahlung, BO bis 250 °C	Z 9410 X0
2 Bräter Induktion/Strahlung für FlexZone von WMF	Z 9410 X1
3 Dampfeinsatz WMF (zur Verwendung mit dem passenden Bräter Z9410X1)	Z 9415 X1
4 Grillplatte 4/4 Vektorzonen von Berndes	Z 9416 X2
5 Teppan Yaki 4/4 Vektorzonen von Rieber, für FlexInduction	Z 9417 X2
6 Teppan Yaki klein 3/4 Vektorzonen	Z 9418 X0
Systempfanne Ø 28 cm	Z 9455 X0

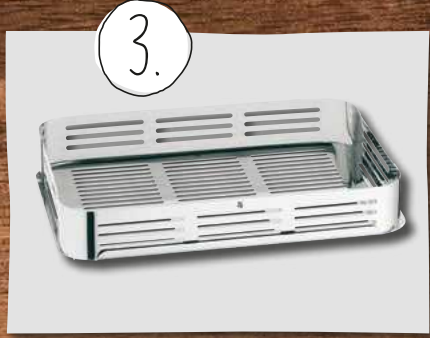

# KOCHZONEN NACH MASS

Für jede Kochgeschirrgröße und jede Anforderung stehen verschiedene Kochzonen zur Wahl:

1. FlexInduction-Kochzone
2. FlexInduction mit Induktions-Kochzone
3. Induktions-Combizone
4. Induktions-Bräterzone
5. Einkreis-Kochzone
6. Zweikreis-Kochzone
7. Dreikreis-Kochzone
8. Bräterzone
9. Kombi-Kochzone
10. Kombi-Kochzone mit Zusatzkreis

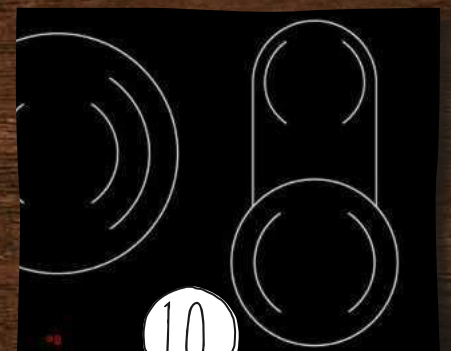
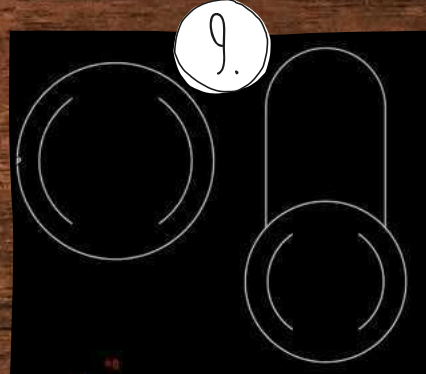
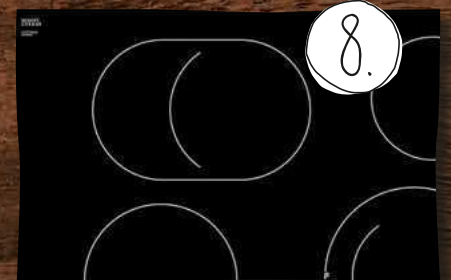
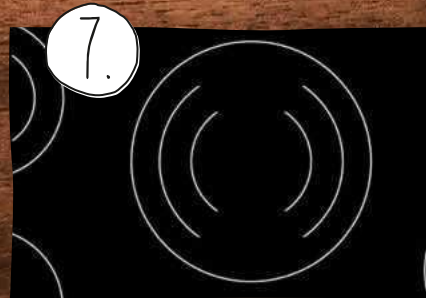
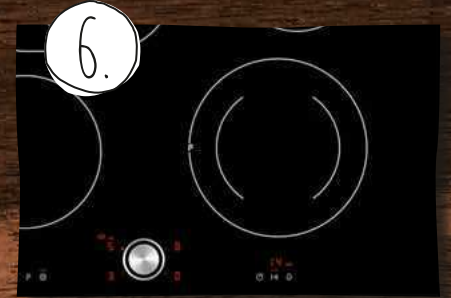
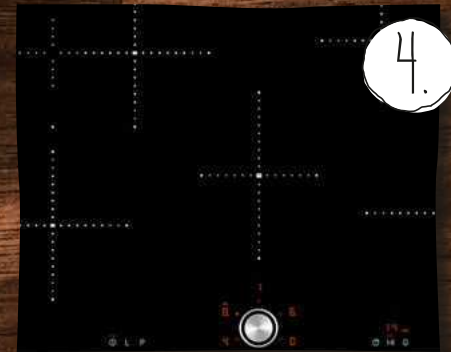
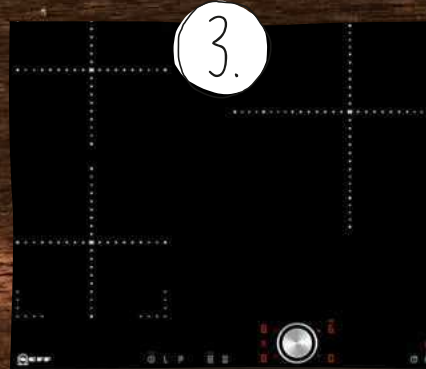
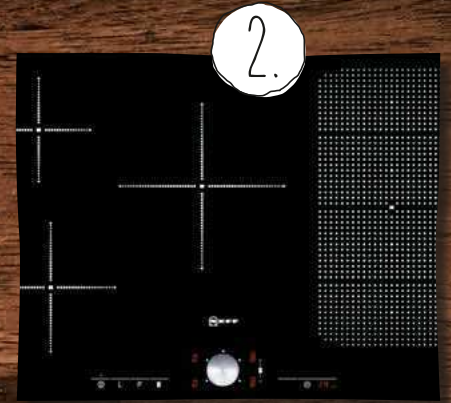
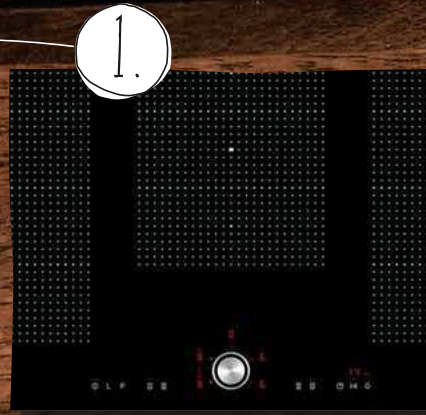
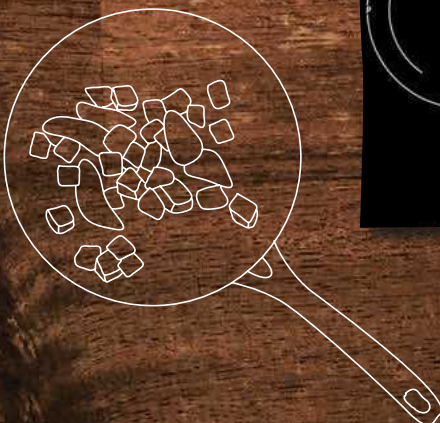

# DIE FÜNF BESTEN GRÜNDE FÜR NEFF EINBAUHERDE.



## Perfektes Team: Einbauherd und Kochfeld

Wie ein Topf und sein Deckel zusammengehören, so bilden auch der Einbauherd und ein Kochfeld eine untrennbare Einheit. Der Einbauherd wird unter der Arbeitsplatte eingebaut, mit den Bedienelementen des Herdes wird das darüber liegende Kochfeld gesteuert. Die NEFF Einbauherde überzeugen jetzt auch mit einem neuen, modernen Design.

1. NEFF Einbauherde bieten verschiedenste Kombinationsmöglichkeiten mit NEFF Kochfeldern.
2. Perfekte Integration in die Küchenumgebung. Hochwertige Materialien in erstklassiger Verarbeitung für eine lange Lebensdauer sowie innovative Technik mit raffinierten Details.
3. Präzise, verwechslungssichere Bedienung von Kochfeld und Herd durch griffige Knebel. Bedienknebel sind versenkbar – zur einfacheren Reinigung.
4. Clou®, der komfortable Backofen-Etagen- auszug – kippsicher und leichtgängig. In vielen Varianten erhältlich. Mit Teleskop- auszug bei allen Überauszügen für mehr Sicherheit und Komfort.
5. Die neuen Einbauherde zeigen sich im markanten NEFF Design: symmetrische Glasblenden und horizontale Edelstahl- applikationen bringen moderne Optik in die Küche.



### MEGA EP 1645 N

Pyrolyse



NEU

Edelstahl  
Best.-Nr.: E 16P42 N5  
Voraussichtlich lieferbar ab  
01/2016\*

**EINBAUHERD MIT CIRCO THERM®:**  
DUO-Backofensystem mit 13 Betriebsarten CircoTherm® 40 °C - 200 °C, CircoTherm® Eco 40 °C - 200 °C, Ober-/Unterhitze 50 °C - 275 °C, Unterhitze, Großflächengrill, Kleinflächengrill, Thermogrill 50 °C - 250 °C, Auftaustufe, Brotbackstufe 180 °C - 220 °C, Gärstufe, Pizzastufe 50 °C - 275 °C, Sanftgaren, Dampfgarstufe 1) | Stangengriff

DESIGN: Innenraum Email titangrau

REINIGUNG: **Pyrolytische Selbstreinigung** | Vollglas-Innentür

KOMFORT: Backofentür, Schliessen gedämpft | Langfeldleuchte | Kühlgebläse | Bedienblende Glas | Voll versenkbare Bedienknebel | Elektronische Backofensteuerung | Betriebsarten-Symbolanzeige | Digitaldisplay für Backofentemperatur | Infotaste | Schnellaufheizung | Elektronikuhr | Kontrollleuchte für Betriebszustand | Ist-Temperaturkontrolle | Optische Aufheizkontrolle

ZUBEHÖRTRÄGER / AUSZUGSSYSTEM: Großraumbackofen mit Einhängegittern

UMWELT UND SICHERHEIT: **Energieeffizienz-Klasse: A** | Individuell einstellbare Kindersicherung | Automatische Sicherheitsabschaltung | Türverriegelung bei Pyrolysebetrieb

### MBR 5660 N

FlexInduction

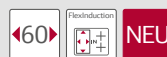

Edelstahl  
Best.-Nr.: M 56BR60 N0  
Voraussichtlich lieferbar ab  
01/2016\*

**HERD-INDUKTIONSKOCHFELD:**

BEDIENUNG: Bedienung erfolgt über Knebel am Einbauherd

FLEXIBILITÄT: 2 x Flexzone | 4 Induktionskochzonen | Kochzonen: 1 x Ø 380 mm x 230 mm, 3,3 kW (max. Powerstufe 3,7 kW) Induktion oder 2 x Ø 190 mm, 2,2 kW (max. Powerstufe 3,7 kW) Induktion; 1 x Ø 380 mm x 230 mm, 3,3 kW (max. Powerstufe 3,7 kW) Induktion oder 2 x Ø 230 mm, 2,2 kW (max. Powerstufe 3,7 kW) Induktion

KOMFORT: **Powerstufe für Töpfe** | Digitale Anzeige der Kochstufen | 2 stufige Restwärmanzeige je Kochzone | **Power Move - Aufteilung der Flexzone in drei Heizzonen** | **Count up Timer** | Kurzzeitwecker | Topferkennung | Powermanagement Funktion | Automatische Sicherheitsabschaltung | Kindersicherung | Wischschutzfunktion

DESIGN: Rahmen in Edelstahl

### MEGA EI 1645 N



NEU

Edelstahl  
Best.-Nr.: E 16I42 N5  
Voraussichtlich lieferbar ab  
01/2016\*

**EINBAUHERD MIT CIRCO THERM®:**  
DUO-Backofensystem mit 13 Betriebsarten CircoTherm® 40 °C - 200 °C, CircoTherm® Eco 40 °C - 200 °C, Ober-/Unterhitze 50 °C - 275 °C, Unterhitze, Großflächengrill, Kleinflächengrill, Thermogrill 50 °C - 250 °C, Auftaustufe, Brotbackstufe 180 °C - 220 °C, Gärstufe, Pizzastufe 50 °C - 275 °C, Sanftgaren, Dampfgarstufe 1) | Stangengriff

DESIGN: Innenraum Email titangrau

REINIGUNG: **EasyClean®** Reinigungssystem | Selbstreinigende Rückwand | Vollglas-Innentür

KOMFORT: Rundleuchte | Zweikreisgrill abklappbar | Kühlgebläse | Bedienblende Glas | Voll versenkbare Bedienknebel | Elektronische Backofensteuerung | Betriebsarten-Symbolanzeige | Digitaldisplay für Backofentemperatur | Infotaste | Schnellaufheizung | Elektronikuhr | Ist-Temperaturkontrolle | Optische Aufheizkontrolle

ZUBEHÖRTRÄGER / AUSZUGSSYSTEM: Großraumbackofen mit Einhängegittern

UMWELT UND SICHERHEIT: **Energieeffizienz-Klasse: A** | Individuell einstellbare Kindersicherung | Automatische Sicherheitsabschaltung

### MBR 5650 N

FlexInduction

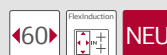
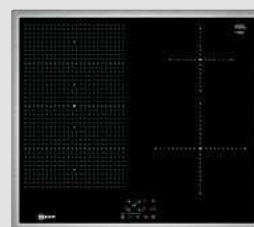

Edelstahl  
Best.-Nr.: M 56BR50 N0  
Voraussichtlich lieferbar ab  
01/2016\*

**HERD-INDUKTIONSKOCHFELD:**

BEDIENUNG: Bedienung erfolgt über Knebel am Einbauherd

FLEXIBILITÄT: 1 x Flexzone | 4 Induktionskochzonen | Kochzonen: 1 x Ø 380 mm x 230 mm, 3,3 kW (max. Powerstufe 3,7 kW) Induktion oder 2 x Ø 190 mm, 2,2 kW (max. Powerstufe 3,7 kW) Induktion; 1 x Ø 145 mm, 1,4 kW (max. Powerstufe 2,2 kW) Induktion; 1 x Ø 210 mm, 2,2 kW (max. Powerstufe 3,7 kW) Induktion

KOMFORT: **Powerstufe für Töpfe** | Digitale Anzeige der Kochstufen | 2 stufige Restwärmanzeige je Kochzone | **Power Move - Aufteilung der Flexzone in drei Heizzonen** | **Count up Timer** | Kurzzeitwecker | Topferkennung | Powermanagement Funktion | Automatische Sicherheitsabschaltung | Kindersicherung | Wischschutzfunktion

DESIGN: Rahmen in Edelstahl

### MEGA EI 1545 N



NEU

Edelstahl  
Best.-Nr.: E 15I42 N5  
Voraussichtlich lieferbar ab  
01/2016\*

**EINBAUHERD MIT CIRCO THERM®:**  
DUO-Backofensystem mit 8 Betriebsarten CircoTherm® 50 °C - 200 °C, Ober-/Unterhitze 50 °C - 275 °C, Unterhitze, Großflächengrill, Kleinflächengrill, Thermogrill 50 °C - 250 °C, Auftaustufe, Pizzastufe 50 °C - 275 °C | Stangengriff

DESIGN: Innenraum Email titangrau

REINIGUNG: **EasyClean®** Reinigungssystem | Selbstreinigende Rückwand | Vollglas-Innentür

KOMFORT: Rundleuchte | Zweikreisgrill abklappbar | Kühlgebläse | Bedienblende Glas | Voll versenkbare Bedienknebel | Backofenregelung: mechanisch | Schnellaufheizung | Elektronikuhr | Kontrollleuchten für Betriebszustand

ZUBEHÖRTRÄGER / AUSZUGSSYSTEM: Großraumbackofen mit Einhängegittern

UMWELT UND SICHERHEIT: **Energieeffizienz-Klasse: A**

### MBR 4643 N

CombiInduction

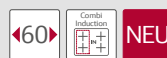
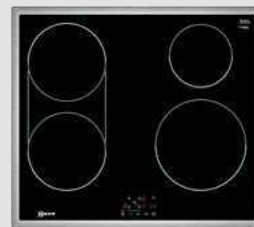

Edelstahl  
Best.-Nr.: M 46BR43 N0  
Voraussichtlich lieferbar ab  
01/2016\*

**HERD-INDUKTIONSKOCHFELD:**

BEDIENUNG: Bedienung erfolgt über Knebel am Einbauherd | Flexibilität:

CombiZone | 4 Induktionskochzonen | Kochzonen: 1 x Ø 180 mm, 1,8 kW (max. Powerstufe 3,1 kW) Induktion; 1 x Ø 180 mm, 3,6 kW (max. Powerstufe 3,1 kW) Induktion; 1 x Ø 145 mm, 1,4 kW (max. Powerstufe 2,2 kW) Induktion; 1 x Ø 210 mm, 2,2 kW (max. Powerstufe 3,7 kW) Induktion

KOMFORT: **Powerstufe für Töpfe** | Digitale Anzeige der Kochstufen | 2 stufige Restwärmanzeige je Kochzone | **Count up Timer** | Kurzzeitwecker | Topferkennung | Powermanagement Funktion | Automatische Sicherheitsabschaltung | Kindersicherung | Wischschutzfunktion

DESIGN: Rahmen in Edelstahl

**MEGA EP 1545 N**  
Pyrolyse



**NEU**

Edelstahl  
Best.-Nr.: E 15P42 N5  
Voraussichtlich lieferbar ab  
01/2016\*

**EINBAUHERD MIT CIRCO THERM®:**  
DUO-Backofensystem mit 10 Betriebsarten CircoTherm® 40 °C - 200 °C, CircoTherm® Eco 40 °C - 200 °C, Ober-/Unterhitze 50 °C - 275 °C, Unterhitze, Großflächengrill, Kleinflächengrill, Thermogrill 50 °C - 250 °C, Auftaustufe, Pizzastufe 50 °C - 275 °C, Sanftgaren | Stangengriff

DESIGN: Innenraum Email titangrau  
REINIGUNG: **Pyrolytische Selbstreinigung** | Vollglas-Innentür  
KOMFORT: Backofentür, Schliessen gedämpft | Langfeldleuchte | Kühlgebläse | Bedienblende Glas | Voll versenkbare Bedienknebel | Elektronische Backofensteuerung | Digitaldisplay für Backofentemperatur | Infotaste | Schnellaufheizung | Elektronikuhr | Kontrollleuchte für Betriebszustand | Ist-Temperaturkontrolle | Optische Aufheizkontrolle  
ZUBEHÖRTRÄGER / AUSZUGSSYSTEM: Großraumbackofen mit Einhängegittern  
UMWELT UND SICHERHEIT: **Energieeffizienz-Klasse: A** | Individuell einstellbare Kindersicherung | Automatische Sicherheitsabschaltung | Türverriegelung bei Pyrolysebetrieb

**MEGA EM 1445 N**



Edelstahl  
Best.-Nr.: E 14M42 N5  
Voraussichtlich lieferbar ab  
01/2016\*

**EINBAUHERD MIT CIRCO THERM®:**  
DUO-Backofensystem mit 6 Betriebsarten CircoTherm® 50 °C - 200 °C, Ober-/Unterhitze 50 °C - 275 °C, Unterhitze, Großflächengrill, Thermogrill 50 °C - 250 °C, Auftaustufe | Stangengriff  
DESIGN: Innenraum Email titangrau  
REINIGUNG: Vollglas-Innentür  
KOMFORT: Rundleuchte | Kühlgebläse | Bedienblende Glas | Voll versenkbare Bedienknebel | Backofenregelung: mechanisch | Schnellaufheizung | Elektronikuhr | Kontrollleuchten für Betriebszustand  
ZUBEHÖRTRÄGER / AUSZUGSSYSTEM: Großraumbackofen mit Einhängegittern  
UMWELT UND SICHERHEIT: **Energieeffizienz-Klasse: A**

**MEGA EM 1545 N**



Edelstahl  
Best.-Nr.: E 15M42 N5  
Voraussichtlich lieferbar ab  
01/2016\*

**EINBAUHERD MIT CIRCO THERM®:**  
DUO-Backofensystem mit 8 Betriebsarten CircoTherm® 50 °C - 200 °C, Ober-/Unterhitze 50 °C - 275 °C, Unterhitze, Großflächengrill, Kleinflächengrill, Thermogrill 50 °C - 250 °C, Auftaustufe, Pizzastufe 50 °C - 275 °C | Stangengriff  
DESIGN: Innenraum Email titangrau  
REINIGUNG: **EasyClean®** Reinigungssystem | Selbstreinigende Rückwand | Vollglas-Innentür  
KOMFORT: Rundleuchte | Zweikreisgrill abklappbar | Kühlgebläse | Bedienblende Glas | Voll versenkbare Bedienknebel | Mechanische Backofensteuerung | Schnellaufheizung | Elektronikuhr | Kontrollleuchten für Betriebszustand  
ZUBEHÖRTRÄGER / AUSZUGSSYSTEM: Großraumbackofen mit Einhängegittern  
UMWELT UND SICHERHEIT: **Energieeffizienz-Klasse: A**

**MEGA EM 1425 N**



Edelstahl  
Best.-Nr.: E 14M22 N5  
Voraussichtlich lieferbar ab  
01/2016\*  
Mega EM 1422 B braun  
Best.-Nr.: E 14M22 B3  
Mega EM 1422 W weiß  
Best.-Nr.: E 14M22 W3

**EINBAUHERD MIT CIRCO THERM®:**  
DUO-Backofensystem mit 6 Betriebsarten CircoTherm® 50 °C - 200 °C, Ober-/Unterhitze 50 °C - 275 °C, Unterhitze, Großflächengrill, Thermogrill 50 °C - 250 °C, Auftaustufe | Stangengriff  
DESIGN: Innenraum Email titangrau  
REINIGUNG: Vollglas-Innentür  
KOMFORT: Rundleuchte | Kühlgebläse | Bedienblende Glas | Bedienblende Farbvarianten Metall lackiert | Voll versenkbare Bedienknebel | Mechanische Backofensteuerung | Kontrollleuchten für Betriebszustand  
ZUBEHÖRTRÄGER / AUSZUGSSYSTEM: Großraumbackofen mit Einhängegittern  
UMWELT UND SICHERHEIT: **Energieeffizienz-Klasse: A**

**MEGA EM 1525 N**



Edelstahl  
Best.-Nr.: E 15M22 N5  
Voraussichtlich lieferbar ab  
01/2016\*

**EINBAUHERD MIT CIRCO THERM®:**  
DUO-Backofensystem mit 8 Betriebsarten CircoTherm® 50 °C - 200 °C, Ober-/Unterhitze 50 °C - 275 °C, Unterhitze, Großflächengrill, Kleinflächengrill, Thermogrill 50 °C - 250 °C, Auftaustufe, Pizzastufe 50 °C - 275 °C | Stangengriff  
DESIGN: Innenraum Email titangrau  
REINIGUNG: **EasyClean®** Reinigungssystem | Selbstreinigende Rückwand | Vollglas-Innentür  
KOMFORT: Rundleuchte | Zweikreisgrill abklappbar | Kühlgebläse | Bedienblende Glas | Voll versenkbare Bedienknebel | Mechanische Backofensteuerung | Kontrollleuchten für Betriebszustand  
ZUBEHÖRTRÄGER / AUSZUGSSYSTEM: Großraumbackofen mit Einhängegittern  
UMWELT UND SICHERHEIT: **Energieeffizienz-Klasse: A**

## MEGA EM 1222 N



Edelstahl  
Best.-Nr.: E 12M22 N3  
Mega EM 1222 W weiß  
Best.-Nr.: E 12M22 W3

**EINBAUHERD MIT CIRCO THERM®:**  
DUO-Backofensystem mit 6 Betriebsarten CircoTherm® 50 °C - 200 °C, Ober-/Unterhitze 50 °C - 275 °C, Unterhitze, Großflächengrill, Thermogrill 50 °C - 250 °C, Auftaustufe | Stangengriff  
DESIGN: Innenraum Email titangrau  
REINIGUNG: Vollglas-Innentür  
KOMFORT: Rundleuchte | Kühlgebläse | Kontrollleuchten für Betriebszustand  
ZUBEHÖRTRÄGER / AUSZUGSSYSTEM: Großraumbackofen mit Einhängegittern  
UMWELT UND SICHERHEIT: Energieeffizienz-Klasse: A



## MEGA EM 1212 N



Edelstahl  
Best.-Nr.: E 12M12 N3  
Mega EM 1212 W weiß  
Best.-Nr.: E 12M12 W3

**EINBAUHERD:**  
Konventionelles Backofensystem mit 4 Betriebsarten  
Ober-/Unterhitze 50 °C - 275 °C, Unterhitze, Oberhitze, Großflächengrill | Stangengriff  
DESIGN: Innenraum Email titangrau  
REINIGUNG: Vollglas-Innentür  
KOMFORT: Rundleuchte | Kühlgebläse | Kontrollleuchten für Betriebszustand  
ZUBEHÖRTRÄGER / AUSZUGSSYSTEM: Großraumbackofen mit Einhängegittern  
UMWELT UND SICHERHEIT: Energieeffizienz-Klasse: A

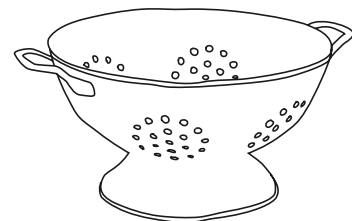
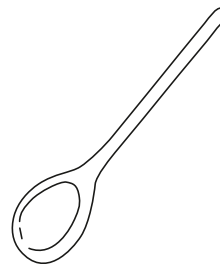
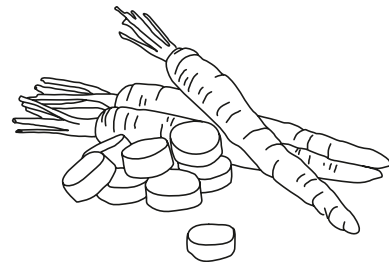

# DIE FÜNF BESTEN GRÜNDE FÜR NEFF ELEKTRO-KOCHFELDER.



Kochfeld und Herd – ein perfekt eingespieltes Team.

NEFF Elektro-Kochfelder sind das i-Tüpfelchen auf NEFF Elektroherden. Präzise regelbar mit den Bedienknöpfen des Elektroherdes entfalten die HighSpeed-Heizkörper ihre volle Energie zum komfortablen Kochen. Erhältlich in verschiedenen Breiten bis 80 cm, mit zuschaltbaren Zweikreis- und Bräterzonen, steht dem Genuss nichts mehr im Weg.

1. NEFF Elektroherd und -kochfeld – zwei perfekt aufeinander abgestimmte Partner.
2. NEFF Elektroherd und -kochfeld – die kompakte Einbaulösung in der Küche. Mit ganz funktionalen Vorteilen und kurzen Wegen bei der gleichzeitigen Zubereitung im Herd und auf dem Kochfeld.
3. Präzise, verwechslungssichere Bedienung des Kochfelds mit den Bedienknöpfen am NEFF Elektroherd.
4. Hervorragender Kochkomfort mit schnell reagierenden HighSpeed-Heizkörpern, erweiterbar durch Bräter- und Zweikreis-Kochzonen.
5. Elektro-Kochfelder in Breiten bis 80 cm erhältlich – mehr Platz und Komfort beim Hantieren mit Töpfen und Pfannen.

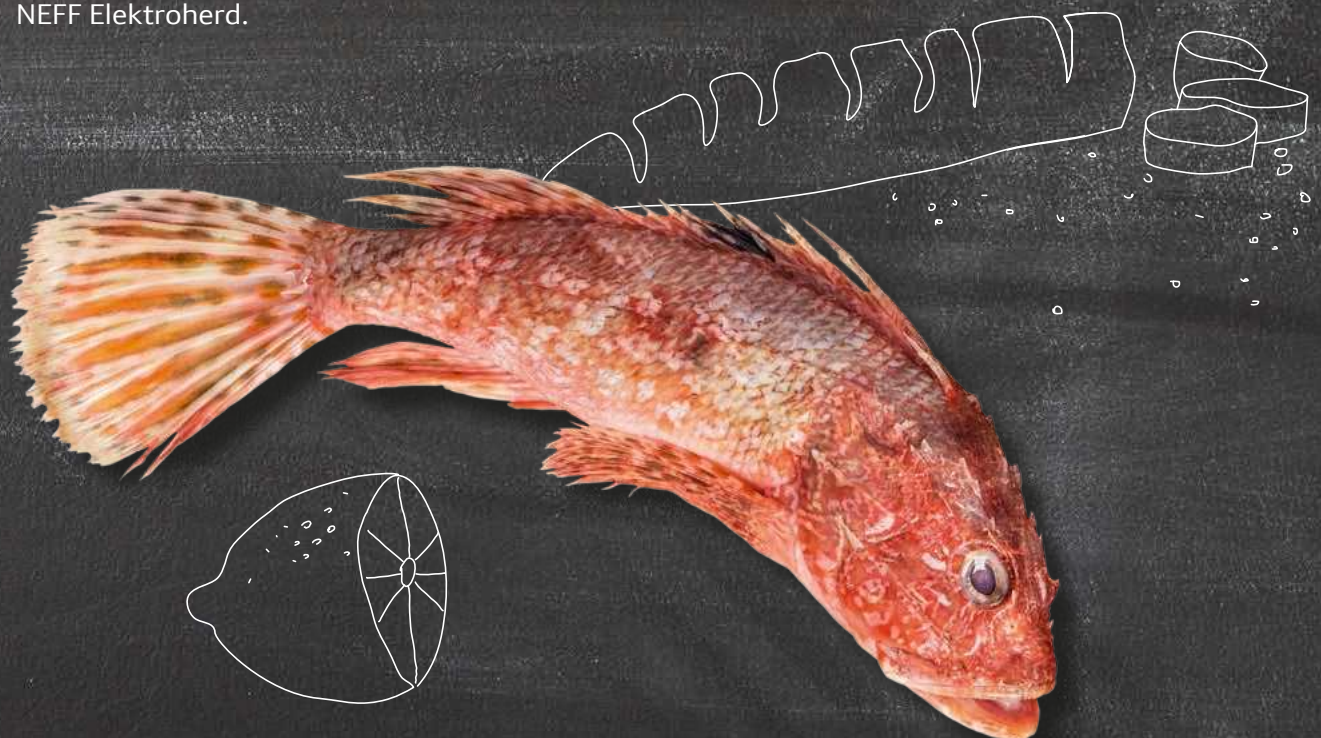



## MR 1383 N

**ELEKTRO-GLASKERAMIK-KOCHFELD:**  
BEDIENUNG:  
mit Einbaubacköfen/-herden kombiniert

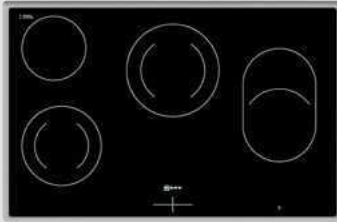

**FLEXIBILITÄT:**  
4 HighSpeed-Heizkörper | 2 Zweikreis-Kochzonen | 1 Bräterzone |  
Kochzonen:  
1 x Ø 180 mm, 120 mm,  
1.8 kW, 0.7 kW;  
1 x Ø 145 mm, 1.2 kW;  
1 x Ø 210 mm, 145 mm,  
2.2 kW, 1 kW;  
1 x Ø 265 mm, 170 mm,  
2.4 kW, 1.6 kW

**KOMFORT:**  
Restwärmeanzeige je Kochzone

**DESIGN:**  
Rahmen in Edelstahl



Best.-Nr.: M 13R83 N2

## MR 1542 X flächenbündig

**ELEKTRO-GLASKERAMIK-KOCHFELD:**  
BEDIENUNG:  
mit Einbaubacköfen/-herden kombiniert

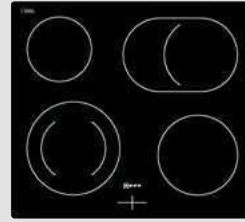

**FLEXIBILITÄT:**  
4 HighSpeed-Heizkörper | 1 Zweikreis-Kochzone | 1 Bräterzone | Kochzonen:  
1 x Ø 210 mm, 145 mm,  
2.2 kW, 1 kW  
1 x Ø 145 mm, 1.2 kW  
1 x Ø 180 mm, 2 kW  
1 x Ø 265 mm, 170 mm,  
2.4 kW, 1.6 kW

**KOMFORT:**  
Restwärmeanzeige je Kochzone

**DESIGN:**  
Flächenbündig



Best.-Nr.: M 15R42 X2

## MR 1472 N

**ELEKTRO-GLASKERAMIK-KOCHFELD:**  
BEDIENUNG:  
mit Einbaubacköfen/-herden kombiniert



**FLEXIBILITÄT:**  
4 HighSpeed-Heizkörper | 1 Zweikreis-Kochzone | 1 Bräterzone | Kochzonen:  
1 x Ø 210 mm, 145 mm,  
2.2 kW, 1 kW  
1 x Ø 145 mm, 1.2 kW  
1 x Ø 180 mm, 2 kW  
1 x Ø 265 mm, 170 mm,  
2.4 kW, 1.6 kW

**KOMFORT:**  
Restwärmeanzeige je Kochzone

**DESIGN:**  
Designrahmen in Edelstahl



Best.-Nr.: M 14R72 N2

## MR 1342 N

**ELEKTRO-GLASKERAMIK-KOCHFELD:**  
BEDIENUNG:  
mit Einbaubacköfen/-herden kombiniert

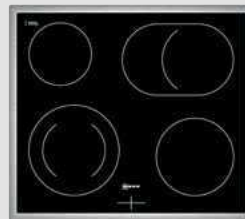

**FLEXIBILITÄT:**  
4 HighSpeed-Heizkörper | 1 Zweikreis-Kochzone | 1 Bräterzone | Kochzonen:  
1 x Ø 210 mm, 145 mm,  
2.2 kW, 1 kW;  
1 x Ø 145 mm, 1.2 kW;  
1 x Ø 180 mm, 2 kW;  
1 x Ø 265 mm, 170 mm,  
2.4 kW, 1.6 kW

**KOMFORT:**  
Restwärmeanzeige je Kochzone

**DESIGN:**  
Rahmen in Edelstahl



Best.-Nr.: M 13R42 N2

## MR 1340 N

**ELEKTRO-GLASKERAMIK-KOCHFELD:**  
BEDIENUNG:  
mit Einbaubacköfen/-herden kombiniert

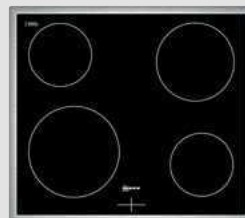

**FLEXIBILITÄT:**  
4 HighSpeed-Heizkörper | Kochzonen:  
1 x Ø 210 mm, 2.2 kW;  
1 x Ø 145 mm, 1.2 kW;  
1 x Ø 145 mm, 1.2 kW;  
1 x Ø 180 mm, 2 kW

**KOMFORT:**  
Restwärmeanzeige je Kochzone

**DESIGN:**  
Rahmen in Edelstahl



Best.-Nr.: M 13R40 N2

## MEGA LM 1230 N

**SCHALTKASTEN:**  
Bedienblende Edelstahl | Voll versenk-  
bare Bedienknöpfe



Best.-Nr.: L 12M30 N3

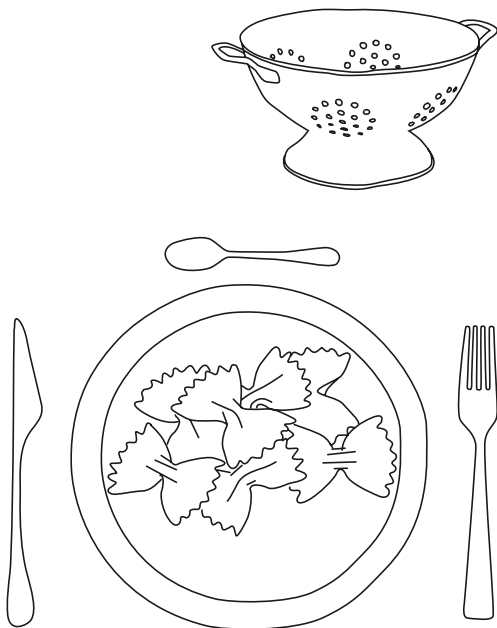

# DIE FÜNF BESTEN GRÜNDE FÜR AUTARKE NEFF GAS-KOCHFELDER.



Richtig heiß und richtig sicher.

Auf den Punkt genaues Anbraten und Kochen gelingt mit Gas hervorragend. Die Hitze ist nur da, wenn man sie braucht. Neueste, intelligente Technik sorgt dabei für noch mehr Sicherheit und Bedienkomfort.

1. Optimale Kombinierbarkeit mit anderen NEFF Einbaugeräten.
2. Sehr schnelle Regulierung der Hitze innerhalb von Sekunden, dadurch präzises punktgenaues Kochen ohne Nachgaren.
3. Das passende Kochfeld. Wahlweise in Glaskeramik oder Edelstahl.
4. Gaskochfelder können mit Fern-, Erd- (Propan) und/oder Flüssiggas betrieben werden.
5. Bis zu 20% stärkere Wok-Brenner, feinfühlig und präzise regelbar mit Dual-Tap-Technologie.



## TS 6776 N



Edelstahl  
Best.-Nr.: T 67S76 N1

### AUTARKES GAS-GLASKERAMIK-KOCHFELD MIT INTEGRIERTEN KOCHSTELLENREGLERN:

BEDIENUNG: durch oben liegende Knebel

FLEXIBILITÄT: 5 stufenlos regelbare Gas-Kochstellen | 1 Dual-Wokbrenner | 1 Stark-, 2 Normal-, 1 Sparbrenner | Vorne links: Normalbrenner 1,9 kW | Hinten links: Normalbrenner 1,9 kW | Mitte: Wokbrenner 4,2 kW | Hinten rechts: Starkbrenner 2,8 kW | Vorne rechts: Sparbrenner 1,1 kW

KOMFORT: Abnehmbare Topfträger, Gusseisen schwarz emailliert | Elektrische Einhand-Taktfunkenzündung | Thermoelektrische Zündsicherung

DESIGN: Designrahmen in Edelstahl

TECHNISCHE INFO: Bei Geräten mit einem Anschlusswert 11,0 kW ist die Zustimmung des jeweiligen Installateurs/GVU notwendig | Voreingestellt auf Erdgas (20mbar) | Flüssiggas-Düsen (28-30/37mbar) beiliegend | Beim Umbau auf eine andere Gasart werden gesonderte Düsen benötigt (s. Sonderzubehör)

INTEGRIERTES ZUBEHÖR:  
1 x Wok-Aufsatzring

## TS 6666 N



Edelstahl  
Best.-Nr.: T 66S66 N0

### AUTARKES GAS-GLASKERAMIK-KOCHFELD MIT INTEGRIERTEN KOCHSTELLENREGLERN:

BEDIENUNG: durch oben liegende Knebel

FLEXIBILITÄT: 4 stufenlos regelbare Gas-Kochstellen | 1 Stark-, 2 Normal-, 1 Sparbrenner | Vorne links: Normalbrenner 1,9 kW | Hinten links: Sparbrenner 1,1 kW | Hinten rechts: Starkbrenner 2,8 kW | Vorne rechts: Normalbrenner 1,9 kW

KOMFORT: Abnehmbare Topfträger, Gusseisen schwarz emailliert | Elektrische Einhand-Taktfunkenzündung | Thermoelektrische Zündsicherung

DESIGN: Designrahmen in Edelstahl

TECHNISCHE INFO: Voreingestellt auf Erdgas (20mbar) | Flüssiggas-Düsen (28-30/37mbar) beiliegend | Beim Umbau auf eine andere Gasart werden gesonderte Düsen benötigt (s. Sonderzubehör)

## TZ 2555 N flächenbündig



Edelstahl  
Best.-Nr.: T 25Z55 N1

### AUTARKES GAS-KOCHFELD MIT INTEGRIERTEN KOCHSTELLENREGLERN:

BEDIENUNG: durch oben liegende Knebel

FLEXIBILITÄT: 5 stufenlos regelbare Gas-Kochstellen | 1 Stark-, 2 Normal-, 1 Spar-, 1 Wok-Brenner | Vorne links: Sparbrenner 1 kW | Hinten links: Normalbrenner 1,7 kW | Mitte: Wokbrenner 4 kW | Hinten rechts: Starkbrenner 3 kW | Vorne rechts: Normalbrenner 1,7 kW

KOMFORT: Abnehmbare Einzelpopfträger, Gusseisen schwarz emailliert | Elektrische Einhand-Taktfunkenzündung | Thermoelektrische Zündsicherung

DESIGN: Flächenbündig

TECHNISCHE INFO: Bei Geräten mit einem Anschlusswert 11,0 kW ist die Zustimmung des jeweiligen Installateurs/GVU notwendig | Voreingestellt auf Erdgas (20mbar) | Flüssiggas-Düsen (28-30/37mbar) beiliegend | Beim Umbau auf eine andere Gasart werden gesonderte Düsen benötigt (s. Sonderzubehör) | Zwei Einbaumöglichkeiten: - flächenbündiger Einbau in Naturstein oder gefliester Arbeitsplatte - herkömmlicher Einbau in Arbeitsplatte

## TS 2336 N



Edelstahl  
Best.-Nr.: T 23S36 N0

### AUTARKES GAS-KOCHFELD MIT INTEGRIERTEN KOCHSTELLENREGLERN:

BEDIENUNG: durch oben liegende Knebel

FLEXIBILITÄT: 4 stufenlos regelbare Gas-Kochstellen | Vorne links: Normalbrenner 1,7 kW | Hinten links: Normalbrenner 1,7 kW | Hinten rechts: Starkbrenner 3 kW | Vorne rechts: Sparbrenner 1 kW

KOMFORT: Abnehmbare Topfträger, Gusseisen schwarz emailliert | Elektrische Einhand-Taktfunkenzündung | Thermoelektrische Zündsicherung

DESIGN: Oberfläche/Rahmen in Edelstahl

TECHNISCHE INFO: Voreingestellt auf Erdgas (20mbar) | Beim Umbau auf eine andere Gasart werden gesonderte Düsen benötigt (s. Sonderzubehör)

## TS 2236 N



Edelstahl  
Best.-Nr.: T 22S36 N0

### AUTARKES GAS-KOCHFELD MIT INTEGRIERTEN KOCHSTELLENREGLERN:

BEDIENUNG: durch oben liegende Knebel

FLEXIBILITÄT: 4 stufenlos regelbare Gas-Kochstellen | Vorne links: Normalbrenner 1,7 kW | Hinten links: Normalbrenner 1,7 kW | Hinten rechts: Starkbrenner 3 kW | Vorne rechts: Sparbrenner 1 kW

KOMFORT: Abnehmbare Topfträger, Gusseisen schwarz emailliert | Elektrische Einhand-Taktfunkenzündung | Thermoelektrische Zündsicherung

DESIGN: Oberfläche/Rahmen in Edelstahl

TECHNISCHE INFO: Voreingestellt auf Erdgas (20mbar) | Beim Umbau auf eine andere Gasart werden gesonderte Düsen benötigt (s. Sonderzubehör)

## TS 2576 N



Edelstahl  
Best.-Nr.: T 25S76 N0

### AUTARKES GAS-KOCHFELD MIT INTEGRIERTEN KOCHSTELLENREGLERN:

BEDIENUNG: durch oben liegende Knebel

FLEXIBILITÄT: 5 stufenlos regelbare Gas-Kochstellen | Links: Wokbrenner 4 kW | Vorne Mitte: Sparbrenner 1 kW | Hinten Mitte: Normalbrenner 1,7 kW | Hinten rechts: Starkbrenner 3 kW | Vorne rechts: Normalbrenner 1,7 kW

KOMFORT: Abnehmbare Topfträger, Gusseisen schwarz emailliert | Elektrische Einhand-Taktfunkenzündung | Thermoelektrische Zündsicherung

DESIGN: Oberfläche/Rahmen in Edelstahl

TECHNISCHE INFO: Bei Geräten mit einem Anschlusswert 11,0 kW ist die Zustimmung des jeweiligen Installateurs/GVU notwendig | Voreingestellt auf Erdgas (20mbar) | Flüssiggas-Düsen (28-30/37mbar) beiliegend | Beim Umbau auf eine andere Gasart werden gesonderte Düsen benötigt (s. Sonderzubehör)

## ZUBEHÖR GASKOCHFELDER

	Best.-Nr.
<b>ZUBEHÖR FÜR GAS-KOCHFELDER</b>	
Düsenatz FG 50 mbar für TS 2336 N, TS 2236 N	Z 2260 X0
Düsenatz FG 50 mbar für TZ 2555 N	Z 2270 X0
Düsenatz LPG 50 mbar (Standard-Brenner)	Z 2280 X0
Düsenatz FG 30/50 mbar für TS 6776 N, TS 6666 N	Z 2281 X0
Kleintopftring für neue Glaskeramik-Kochfelder TS 6776 N, TS 6666 N	Z 2406 X0
Wok-Ring für TZ 2555 N, TS 2576 N	Z 2471 X0
Wok-Ring für Gusstopfträger	Z 2472 X0
Simmer plate	Z 2480 X0
Einbaurahmen	Z 2580 X0

# DIE FÜNF BESTEN GRÜNDE FÜR NEFF DUNSTABZUGSHAUBEN.



Klare Optik, klare Luft.

NEFF bietet ein besonders breites Produktspektrum an Inselessen, Wandessen, Deckenlüftern und Flachschildhauben. Mit einer Vielzahl an praktischen Funktionen, so dass auch ausgefallene Kundenwünsche erfüllt werden können. Und das in attraktivem Design, besten Energie-Effizienz-Klassen und mit einem angenehm niedrigen Geräuschniveau.

1. Durchgängiges Design über alle Produktgruppen: NEFF Dunstabzugshauben passen optisch perfekt zu den anderen NEFF Einbaugeräten.
2. CleanAir-Umluftmodul – die clevere, montagefreundliche Lösung für Küchen, in denen sich kein Abluftkanal realisieren lässt. Arbeitet besonders leise und energieeffizient. Vergleichbare Leistung wie Abluft: um 95 % reduzierte Gerüche, verbesserte Geruchsbeseitigung und Geräuschreduzierung bei gleicher Leistung.
3. EfficientDrive ist in fast allen NEFF Hauben enthalten: besonders leise und energiesparend durch den Einsatz eines Hochleistungsgebläses mit innovativer Brushless-DC-Technologie und modernster LED-Lichttechnik.
4. Stufenlos regelbares SoftLight® und intensive, energieeffiziente LED-Beleuchtung setzen das Kochfeld ins beste Licht.
5. EASY Wandbefestigungssystem für schnelle und einfache Montage.

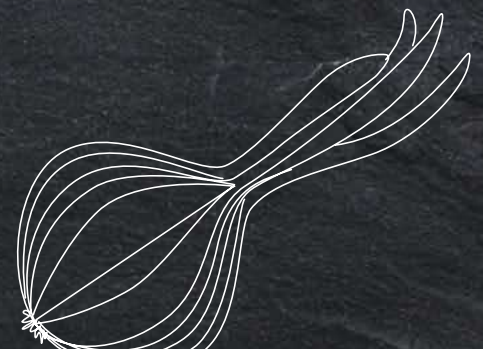

## ICL 9046 N Deckenlüftung



Edelstahl  
Best.-Nr.: I 90CL46 N0  
Voraussichtlich lieferbar ab  
02/2016\*

Für Deckenmontage über Kochinseln | Nur für Umluftbetrieb einsetzbar | Für Umluftbetrieb wird ein Aktivkohlefilter benötigt | Hohe, fein dosierbare Luftleistung durch Elektronik-Steuerung | Infrarot-Fernbedienung | Kurzhubtasten mit LED-Anzeige | **Beleuchtung: 2 x LED Leiste 6 W** | Automatischer Gebläsenachlauf mit digitaler Anzeige | Intensivstufe mit automatischer Rückstellung | **AirFresh Intervall-Lüftung** | 2 Hochleistungsgebläse | Kondensatormotor | **Randabsaugung** | Filterabdeckung aus Edelstahl | Metallfettfilter, spülmaschinene geeignet | Fett- und Aktivkohlefilter | Dimmerfunktion | Farbtemperatur: 4000 K | Umluftleistung: max. Normalbetrieb 780 m<sup>3</sup>/h Intensivstufe 850 m<sup>3</sup>/h | Max. Förderleistung: 850 m<sup>3</sup>/h

## ICM 9267 N Deckenlüftung

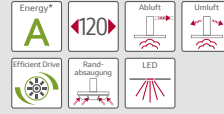

Edelstahl  
Best.-Nr.: I 92CM67 N0

**Energieeffizienz-Klasse: A\*** | Durchschnittlicher Energieverbrauch: 47.7 kWh/Jahr\* | Lüfter-Effizienzklasse: A\* | Beleuchtungs-Effizienzklasse: A\* | Fettfilter-Effizienzklasse: D\* | Geräusch min/max Normalstufe: 42/59 dB\* | Wahlweise Abluft- oder Umluftbetrieb | Für Umluftbetrieb CleanAir Umluftmodul (Sonderzubehör) notwendig | Für Deckenmontage über Kochinseln | Hohe, fein dosierbare Luftleistung durch Elektronik-Steuerung | Elektronik-Steuerung über Fernbedienung (3 Leistungsstufen + 1 Intensivstufe) mit LED-Anzeige | **Funk-Fernbedienung** | Intensivstufe mit automatischer Rückstellung | **AirFresh Intervall-Lüftung** | Automatischer Gebläsenachlauf mit digitaler Anzeige | **Energiesparender Betrieb durch doppelflutiges Hochleistungsgebläse mit EfficientDrive Motortechnologie** | Abluftleistung nach EN 61591: max. Normalbetrieb 480 m<sup>3</sup>/h Intensivstufe 700 m<sup>3</sup>/h | Geräuschwerte nach EN 60704-3 und EN 60704-2-13 bei Abluftbetrieb: Max. Normalstufe: 59 dB(A) re 1 pW (45 dB(A) re 20 µPa Schalldruck) Intensivstufe: 68 dB(A) re 1 pW (54 dB(A) re 20 µPa Schalldruck) | **Randabsaugung** | Filterabdeckung in Glas | Metallfettfilter, spülmaschinene geeignet | **Arbeitsplatzbeleuchtung mit 1 x 34 W LED Glas-Panel** | Beleuchtungsstärke: 1367 lux | Farbtemperatur: 3800 K | Dimmerfunktion mit stufenloser Einstellung der Leuchtstärke

## IDC 9267 N Deckenlüftung



Edelstahl  
Best.-Nr.: I 92C67 N1

**Energieeffizienz-Klasse: A\*** | Durchschnittlicher Energieverbrauch: 68.9 kWh/Jahr\* | Lüfter-Effizienzklasse: A\* | Beleuchtungs-Effizienzklasse: A\* | Fettfilter-Effizienzklasse: E\* | Geräusch min/max Normalstufe: 51/65 dB\* | Wahlweise Abluft- oder Umluftbetrieb | Für Umluftbetrieb CleanAir Umluftmodul (Sonderzubehör) notwendig | Für Deckenmontage über Kochinseln | Hohe, fein dosierbare Luftleistung durch Elektronik-Steuerung | Kurzhubtasten (3 Stufen + 1 Intensivstufe) mit 7-Segment-Anzeige | **Funk-Fernbedienung** | Intensivstufe mit automatischer Rückstellung | **AirFresh Intervall-Lüftung** | Automatischer Gebläsenachlauf | Doppelflutiges Hochleistungsgebläse | Abluftleistung nach EN 61591: max. Normalbetrieb 580 m<sup>3</sup>/h Intensivstufe 780 m<sup>3</sup>/h | Geräuschwerte nach EN 60704-3 und EN 60704-2-13 bei Abluftbetrieb: Max. Normalstufe: 65 dB(A) re 1 pW (51 dB(A) re 20 µPa Schalldruck) Intensivstufe: 71 dB(A) re 1 pW (57 dB(A) re 20 µPa Schalldruck) | **Randabsaugung** | Filterabdeckung aus Edelstahl | Metallfettfilter, spülmaschinene geeignet | **Arbeitsplatzbeleuchtung mit 4 x 1 W LED Spot** | Beleuchtungsstärke: 550 lux | Farbtemperatur: 4000 K

## ICM 9967 N Deckenlüftung

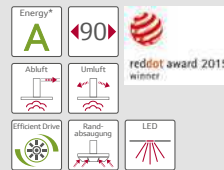

Edelstahl  
Best.-Nr.: I 99CM67 N0

**Energieeffizienz-Klasse: A\*** | Durchschnittlicher Energieverbrauch: 44.9 kWh/Jahr\* | Lüfter-Effizienzklasse: A\* | Beleuchtungs-Effizienzklasse: A\* | Fettfilter-Effizienzklasse: C\* | Geräusch min/max Normalstufe: 43/59 dB\* | Wahlweise Abluft- oder Umluftbetrieb | Für Umluftbetrieb CleanAir Umluftmodul (Sonderzubehör) notwendig | Für Deckenmontage über Kochinseln | Hohe, fein dosierbare Luftleistung durch Elektronik-Steuerung | Elektronik-Steuerung über Fernbedienung (3 Leistungsstufen + 1 Intensivstufe) mit LED-Anzeige | **Funk-Fernbedienung** | **AirFresh Intervall-Lüftung** | Automatischer Gebläsenachlauf mit digitaler Anzeige | **Energiesparender Betrieb durch doppelflutiges Hochleistungsgebläse mit EfficientDrive Motortechnologie** | Abluftleistung nach EN 61591: max. Normalbetrieb 480 m<sup>3</sup>/h Intensivstufe 720 m<sup>3</sup>/h | Geräuschwerte nach EN 60704-3 und EN 60704-2-13 bei Abluftbetrieb: Max. Normalstufe: 59 dB(A) re 1 pW (45 dB(A) re 20 µPa Schalldruck) Intensivstufe: 68 dB(A) re 1 pW (54 dB(A) re 20 µPa Schalldruck) | **Randabsaugung** | Filterabdeckung in Glas | Metallfettfilter, spülmaschinene geeignet | **Arbeitsplatzbeleuchtung mit 1 x 25 W LED Glas-Panel** | Beleuchtungsstärke: 1127 lux | Farbtemperatur: 3800 K | Dimmerfunktion mit stufenloser Einstellung der Leuchtstärke

## IDC 9968 N Deckenlüftung



Edelstahl  
Best.-Nr.: I 99C68 N1

Schalldruck) Intensivstufe: 71 dB(A) re 1 pW (57 dB(A) re 20 µPa Schalldruck) | **Randabsaugung** | Filterabdeckung aus Edelstahl | Metallfettfilter, spülmaschinene geeignet | **Arbeitsplatzbeleuchtung mit 4 x 1 W LED Spot** | Beleuchtungsstärke: 673 lux | Farbtemperatur: 4000 K

**Energieeffizienz-Klasse: A\*** | Durchschnittlicher Energieverbrauch: 54.9 kWh/Jahr\* | Lüfter-Effizienzklasse: A\* | Beleuchtungs-Effizienzklasse: A\* | Fettfilter-Effizienzklasse: E\* | Geräusch min/max Normalstufe: 49/64 dB\* | Wahlweise Abluft- oder Umluftbetrieb | Für Umluftbetrieb CleanAir Umluftmodul (Sonderzubehör) notwendig | Für Deckenmontage über Kochinseln | Hohe, fein dosierbare Luftleistung durch Elektronik-Steuerung | Kurzhubtasten (3 Stufen + 1 Intensivstufe) mit 7-Segment-Anzeige | **Funk-Fernbedienung** | Intensivstufe mit automatischer Rückstellung | **AirFresh Intervall-Lüftung** | Automatischer Gebläsenachlauf | Doppelflutiges Hochleistungsgebläse | Abluftleistung nach EN 61591: max. Normalbetrieb 570 m<sup>3</sup>/h Intensivstufe 780 m<sup>3</sup>/h | Geräuschwerte nach EN 60704-3 und EN 60704-2-13 bei Abluftbetrieb: Max. Normalstufe: 64 dB(A) re 1 pW (50 dB(A) re 20 µPa

## ICM 9667 N Deckenlüftung



Edelstahl  
Best.-Nr.: I 96CM67 N0

Schalldruck) | **Randabsaugung** | Filterabdeckung in Glas | Metallfettfilter, spülmaschinene geeignet | **Arbeitsplatzbeleuchtung mit 1 x 16 W LED Glas-Panel** | Beleuchtungsstärke: 677 lux | Farbtemperatur: 3800 K | Dimmerfunktion mit stufenloser Einstellung der Leuchtstärke

**Energieeffizienz-Klasse: A\*** | Durchschnittlicher Energieverbrauch: 35 kWh/Jahr\* | Lüfter-Effizienzklasse: A\* | Beleuchtungs-Effizienzklasse: A\* | Fettfilter-Effizienzklasse: C\* | Geräusch min/max Normalstufe: 42/57 dB\* | Wahlweise Abluft- oder Umluftbetrieb | Für Umluftbetrieb CleanAir Umluftmodul (Sonderzubehör) notwendig | Für Deckenmontage über Kochinseln | Hohe, fein dosierbare Luftleistung durch Elektronik-Steuerung | Elektronik-Steuerung über Fernbedienung (3 Leistungsstufen + 1 Intensivstufe) mit LED-Anzeige | **Funk-Fernbedienung** | **AirFresh Intervall-Lüftung** | Automatischer Gebläsenachlauf mit digitaler Anzeige | **Energiesparender Betrieb durch doppelflutiges Hochleistungsgebläse mit EfficientDrive Motortechnologie** | Abluftleistung nach EN 61591: max. Normalbetrieb 460 m<sup>3</sup>/h Intensivstufe 710 m<sup>3</sup>/h | Geräuschwerte nach EN 60704-3 und EN 60704-2-13 bei Abluftbetrieb: Max. Normalstufe: 57 dB(A) re 1 pW (43 dB(A) re 20 µPa Schalldruck) Intensivstufe: 65 dB(A) re 1 pW (51 dB(A) re 20 µPa

\* Gemäß EU-Regulierung Nr. 65/2014

\* Anlauftermine sind vorläufig. Eine Lieferfähigkeit zu diesem Datum kann nicht zugesagt werden.

## ICM 9657 N Deckenlüftung

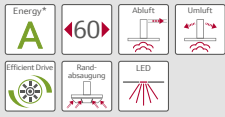

Edelstahl  
Best.-Nr.: I 96CM57 N0

Schalldruck) | **Randabsaugung** | Filterabdeckung in Glas | Metallfettfilter, spülmaschinengeeignet | **Arbeitsplatzbeleuchtung mit 1 x 16 W LED Glas-Panel** | Beleuchtungsstärke: 682 lux | Farbtemperatur: 3800 K | Dimmerfunktion

**Energieeffizienz-Klasse: A\*** | Durchschnittlicher Energieverbrauch: 45.5 kWh/Jahr\* | Lüfter-Effizienzklasse: A\* | Beleuchtungs-Effizienzklasse: A\* | Fettfilter-Effizienzklasse: D\* | Geräusch min/max Normalstufe: 45/61 dB\* | Wahlweise Abluft- oder Umluftbetrieb | Für Umluftbetrieb CleanAir Umluftmodul (Sonderzubehör) notwendig | Für Deckenmontage über Kochinseln | Hohe, fein dosierbare Luftleistung durch Elektronik-Steuerung | Elektronik-Steuerung über Fernbedienung (3 Leistungsstufen + 1 Intensivstufe) mit LED-Anzeige | **Funk-Fernbedienung** | **AirFresh Intervall-Lüftung** | Automatischer Gebläsenachlauf mit digitaler Anzeige | **Energiesparender Betrieb durch doppelflutiges Hochleistungsgebläse mit EfficientDrive Motortechnologie** | Abluftleistung nach EN 61591: max. Normalbetrieb 410 m³/h Intensivstufe 550 m³/h | Geräuschwerte nach EN 60704-3 und EN 60704-2-13 bei Abluftbetrieb: Max. Normalstufe: 61 dB(A) re 1 pW (47 dB(A) re 20 µPa Schalldruck) Intensivstufe: 69 dB(A) re 1 pW (55 dB(A) re 20 µPa Schalldruck)

## IFL 7286 N Inselesse



Edelstahl  
Best.-Nr.: I 72FL86 N0

Anzeige | **Energiesparender Betrieb durch doppelflutiges Hochleistungsgebläse mit EfficientDrive Motortechnologie** | Abluftleistung nach EN 61591: max. Normalbetrieb 640 m³/h Intensivstufe 890 m³/h | **Extrem geräuscharmer Betrieb** durch spezielle Geräuschdämmung | **SilenceTaste** | Geräuschwerte nach EN 60704-3 und EN 60704-2-13 bei Abluftbetrieb: Max. Normalstufe: 62 dB(A) re 1 pW (48 dB(A) re 20 µPa Schalldruck) Intensivstufe: 69 dB(A) re 1 pW (55 dB(A) re 20 µPa Schalldruck) | **Randabsaugung** | Filterabdeckung aus Edelstahl | Metallfettfilter, spülmaschinengeeignet | Sättigungsanzeige für Metallfettfilter | **Arbeitsplatzbeleuchtung mit 4 x 3 W LED-Modulen** | Beleuchtungsstärke: 791 lux | Farbtemperatur: 3500 K | **SoftLight®** und Dimmerfunktion mit stufenloser Einstellung der Leuchtstärke

**Energieeffizienz-Klasse: A\*** | Durchschnittlicher Energieverbrauch: 45.7 kWh/Jahr\* | Lüfter-Effizienzklasse: A\* | Beleuchtungs-Effizienzklasse: A\* | Fettfilter-Effizienzklasse: B\* | Geräusch min/max Normalstufe: 40/62 dB\* | Umlaufende Edelstahlfacette | Wahlweise Abluft- oder Umluftbetrieb | Für Umluftbetrieb ist ein Starter-set oder CleanAir Umluftmodul (Sonderzubehör) notwendig | Für Deckenmontage über Kochinseln | Aerodynamisch optimierter Innenrahmen | Hohe, fein dosierbare Luftleistung durch Elektronik-Steuerung | Kurzhubtasten (3 Leistungsstufen und 2 Intensivstufen) mit 7-Segment-Anzeige | Intensivstufen mit automatischer Rückstellung | **AirFresh Intervall-Lüftung** | Automatischer Gebläsenachlauf mit digitaler

## AirDeluxe 300 Tischlüftung

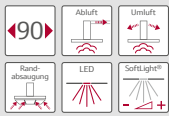

Edelstahl  
Best.-Nr.: I 99L59 N0

Ausfahrbare Tischlüftung zum Einbau in Arbeitsplatten | **Energieeffizienz-Klasse: C\*** | Durchschnittlicher Energieverbrauch: 110.1 kWh/Jahr\* | Lüfter-Effizienzklasse: C\* | Beleuchtungs-Effizienzklasse: A\* | Fettfilter-Effizienzklasse: D\* | Geräusch min/max Normalstufe: 46/61 dB\* | Wahlweise Abluft- oder Umluftbetrieb | Für Umluftbetrieb wird ein Aktivkohlefilter benötigt | Hohe, fein dosierbare Luftleistung durch Elektronik-Steuerung | TouchControl (3 Leistungsstufen und 2 Intensivstufen) mit 7-Segment-Anzeige | Intensivstufe mit automatischer Rückstellung, 2 Zeiten wählbar | **AirFresh Intervall-Lüftung** | Automatischer Gebläsenachlauf 15 min. | **Doppelflutiges Hochleistungsgebläse** | Abluftleistung nach EN 61591: max. Normalbetrieb 450 m³/h Intensivstufe 710 m³/h | Geräuschwerte nach EN 60704-3 und EN 60704-2-13 bei Abluftbetrieb: Max. Normalstufe: 61 dB(A) re 1 pW (47 dB(A) re 20 µPa Schalldruck) Intensivstufe: 70 dB(A) re 1 pW (56 dB(A) re 20 µPa Schalldruck) | **Randabsaugung** | Metallfettfilter, spülmaschinengeeignet | **Arbeitsplatzbeleuchtung mit 1 x 10 W LED-Modul** | Beleuchtungsstärke: 200 lux | Farbtemperatur: 4000 K | **SoftLight®** und Dimmerfunktion

## IFL 7986 N Inselesse

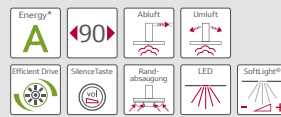

Edelstahl  
Best.-Nr.: I 79FL86 N0

Normalstufe: 62 dB(A) re 1 pW (48 dB(A) re 20 µPa Schalldruck) Intensivstufe: 69 dB(A) re 1 pW (55 dB(A) re 20 µPa Schalldruck) | **Randabsaugung** | Filterabdeckung aus Edelstahl | Metallfettfilter, spülmaschinengeeignet | Sättigungsanzeige für Metallfettfilter | **Arbeitsplatzbeleuchtung mit 4 x 3 W LED-Modulen** | Beleuchtungsstärke: 888 lux | Farbtemperatur: 3500 K | **SoftLight®** und Dimmerfunktion mit stufenloser Einstellung der Leuchtstärke

**Energieeffizienz-Klasse: A\*** | Durchschnittlicher Energieverbrauch: 46.7 kWh/Jahr\* | Lüfter-Effizienzklasse: A\* | Beleuchtungs-Effizienzklasse: A\* | Fettfilter-Effizienzklasse: B\* | Geräusch min/max Normalstufe: 40/62 dB\* | Umlaufende Edelstahlfacette | Wahlweise Abluft- oder Umluftbetrieb | Für Umluftbetrieb ist ein Starter-set oder CleanAir Umluftmodul (Sonderzubehör) notwendig | Für Deckenmontage über Kochinseln | Aerodynamisch optimierter Innenrahmen | Hohe, fein dosierbare Luftleistung durch Elektronik-Steuerung | Kurzhubtasten (3 Leistungsstufen und 2 Intensivstufen) mit 7-Segment-Anzeige | Intensivstufen mit automatischer Rückstellung | **AirFresh Intervall-Lüftung** | Automatischer Gebläsenachlauf mit digitaler Anzeige | **Energiesparender Betrieb durch doppelflutiges Hochleistungsgebläse mit EfficientDrive Motortechnologie** | Abluftleistung nach EN 61591: max. Normalbetrieb 620 m³/h Intensivstufe 850 m³/h | **Extrem geräuscharmer Betrieb** durch spezielle Geräuschdämmung | **SilenceTaste** | Geräuschwerte nach EN 60704-3 und EN 60704-2-13 bei Abluftbetrieb: Max.

## IMT 7264 N Inselesse



Edelstahl  
Best.-Nr.: I 72MT64 N1

EN 60704-2-13 bei Abluftbetrieb: Max. Normalstufe: 54 dB(A) re 1 pW (40 dB(A) re 20 µPa Schalldruck) Intensivstufe: 69 dB(A) re 1 pW (55 dB(A) re 20 µPa Schalldruck) | Filterabdeckung aus Edelstahl, spülmaschinengeeignet | Metallfettfilter, spülmaschinengeeignet | **Arbeitsplatzbeleuchtung mit 4 x 3 W LED-Modulen** | Beleuchtungsstärke: 888 lux | Farbtemperatur: 3500 K | **SoftLight®** und Dimmerfunktion mit stufenloser Einstellung der Leuchtstärke

**Energieeffizienz-Klasse: A\*** | Durchschnittlicher Energieverbrauch: 32.5 kWh/Jahr\* | Lüfter-Effizienzklasse: A\* | Beleuchtungs-Effizienzklasse: A\* | Fettfilter-Effizienzklasse: B\* | Geräusch min/max Normalstufe: 44/54 dB\* | Wahlweise Abluft- oder Umluftbetrieb | Für Umluftbetrieb ist ein Starter-set oder CleanAir Umluftmodul (Sonderzubehör) notwendig | Für Deckenmontage über Kochinseln | Aerodynamisch optimierter Innenrahmen | Hohe, fein dosierbare Luftleistung durch Elektronik-Steuerung | TouchControl (3 Leistungsstufen und 2 Intensivstufen) mit 7-Segment-Anzeige | Intensivstufen mit automatischer Rückstellung | **AirFresh Intervall-Lüftung** | Automatischer Gebläsenachlauf mit digitaler Anzeige | **Energiesparender Betrieb durch doppelflutiges Hochleistungsgebläse mit EfficientDrive Motortechnologie** | Abluftleistung nach EN 61591: max. Normalbetrieb 460 m³/h Intensivstufe 870 m³/h | **Extrem geräuscharmer Betrieb** durch spezielle Geräuschdämmung | **SilenceTaste** | Geräuschwerte nach EN 60704-3 und

## IFL 7964 N Inselesse



Edelstahl  
Best.-Nr.: I 79FL64 N0

1 pW (40 dB(A) re 20 µPa Schalldruck) Intensivstufe: 69 dB(A) re 1 pW (55 dB(A) re 20 µPa Schalldruck) | Filterabdeckung aus Edelstahl, spülmaschinengeeignet | Metallfettfilter, spülmaschinengeeignet | Sättigungsanzeige für Metallfettfilter | **Arbeitsplatzbeleuchtung mit 4 x 3 W LED-Modulen** | Beleuchtungsstärke: 888 lux | Farbtemperatur: 3500 K | **SoftLight®** und Dimmerfunktion mit stufenloser Einstellung der Leuchtstärke

**Energieeffizienz-Klasse: A\*** | Durchschnittlicher Energieverbrauch: 32.5 kWh/Jahr\* | Lüfter-Effizienzklasse: A\* | Beleuchtungs-Effizienzklasse: A\* | Fettfilter-Effizienzklasse: B\* | Geräusch min/max Normalstufe: 44/54 dB\* | Wahlweise Abluft- oder Umluftbetrieb | Für Umluftbetrieb ist ein Starter-set oder CleanAir Umluftmodul (Sonderzubehör) notwendig | Für Deckenmontage über Kochinseln | Aerodynamisch optimierter Innenrahmen | Hohe, fein dosierbare Luftleistung durch Elektronik-Steuerung | Kurzhubtasten (3 Leistungsstufen und 2 Intensivstufen) mit 7-Segment-Anzeige | Intensivstufen mit automatischer Rückstellung | **AirFresh Intervall-Lüftung** | Automatischer Gebläsenachlauf mit digitaler Anzeige | **Energiesparender Betrieb durch doppelflutiges Hochleistungsgebläse mit EfficientDrive Motortechnologie** | Abluftleistung nach EN 61591: max. Normalbetrieb 460 m³/h Intensivstufe 870 m³/h | **Extrem geräuscharmer Betrieb** durch spezielle Geräuschdämmung | **SilenceTaste** | Geräuschwerte nach EN 60704-3 und EN 60704-2-13 bei Abluftbetrieb: Max. Normalstufe: 54 dB(A) re 1 pW (40 dB(A) re 20 µPa Schalldruck) Intensivstufe: 69 dB(A) re 1 pW (55 dB(A) re 20 µPa Schalldruck) | Filterabdeckung aus Edelstahl, spülmaschinengeeignet | Metallfettfilter, spülmaschinengeeignet | Sättigungsanzeige für Metallfettfilter | **Arbeitsplatzbeleuchtung mit 4 x 3 W LED-Modulen** | Beleuchtungsstärke: 888 lux | Farbtemperatur: 3500 K | **SoftLight®** und Dimmerfunktion mit stufenloser Einstellung der Leuchtstärke

## IMH 7952 N Inselesse

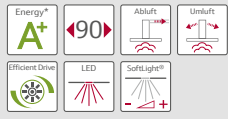

Edelstahl  
Best.-Nr.: I 79MH52 N1

re 20 µPa Schalldruck) Intensivstufe: 64 dB(A) re 1 pW (50 dB(A) re 20 µPa Schalldruck) | Metallfettfilter, spülmaschinene geeignet | Sättigungsanzeige für Metallfettfilter | **Arbeitsplatzbeleuchtung mit 4 x 3 W LED-Modulen** | Beleuchtungsstärke: 888 lux | Farbtemperatur: 3500 K | **SoftLight®** und Dimmerfunktion mit stufenloser Einstellung der Leuchtstärke

**Energieeffizienz-Klasse: A+\*** | Durchschnittlicher Energieverbrauch: 34.1 kWh/Jahr\* | Lüfter-Effizienzklasse: A\* | Beleuchtungs-Effizienzklasse: A\* | Fettfilter-Effizienzklasse: B\* | Geräusch min/max Normalstufe: 43/54 dB\* | Wahlweise Abluft- oder Umluftbetrieb | Für Umluftbetrieb ist ein Starterset oder CleanAir Umluftmodul (Sonderzubehör) notwendig | Für Deckenmontage über Kochinseln | Aerodynamisch optimierter Innenrahmen | Hohe, fein dosierbare Luftleistung durch Elektronik-Steuerung | Kurzhubtasten (3 Leistungsstufen und 2 Intensivstufen) mit 7-Segment-Anzeige | Intensivstufen mit automatischer Rückstellung | **AirFresh Intervall-Lüftung** | Automatischer Gebläsenachlauf mit digitaler Anzeige | **Energiesparender Betrieb durch doppelflutiges Hochleistungsgebläse mit EfficientDrive Motortechnologie** |

Abluftleistung nach EN 61591: max. Normalbetrieb 460 m³/h Intensivstufe 730 m³/h | **Extrem geräuscharmer Betrieb** durch spezielle Geräuschdämmung | Geräuschwerte nach EN 60704-3 und EN 60704-2-13 bei Abluftbetrieb: Max. Normalstufe: 54 dB(A) re 1 pW (40 dB(A)

## IFL 8964 N Inselesse

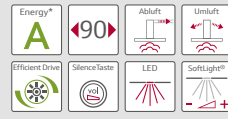

Edelstahl  
Best.-Nr.: I 89FL64 N0

sivstufe: 72 dB(A) re 1 pW (58 dB(A) re 20 µPa Schalldruck) | Filterabdeckung aus Edelstahl, spülmaschinene geeignet | Metallfettfilter, spülmaschinene geeignet | **Sättigungsanzeige für Metallfettfilter** | **Arbeitsplatzbeleuchtung mit 4 x 3 W LED-Modulen** | Beleuchtungsstärke: 1120 lux | Farbtemperatur: 3500 K | **SoftLight®** und Dimmerfunktion mit stufenloser Einstellung der Leuchtstärke

**Energieeffizienz-Klasse: A\*** | Durchschnittlicher Energieverbrauch: 40.1 kWh/Jahr\* | Lüfter-Effizienzklasse: A\* | Beleuchtungs-Effizienzklasse: A\* | Fettfilter-Effizienzklasse: B\* | Geräusch min/max Normalstufe: 45/58 dB\* | Wahlweise Abluft- oder Umluftbetrieb | Für Umluftbetrieb ist ein Starterset oder CleanAir Umluftmodul (Sonderzubehör) notwendig | Für Deckenmontage über Kochinseln | Glasscheibe Grauglas | Aerodynamisch optimierter Innenrahmen | Hohe, fein dosierbare Luftleistung durch Elektronik-Steuerung | Kurzhubtasten (3 Leistungsstufen und 2 Intensivstufen) mit 7-Segment-Anzeige | Intensivstufen mit automatischer Rückstellung | **AirFresh Intervall-Lüftung** | Automatischer Gebläsenachlauf mit digitaler Anzeige | **Energiesparender Betrieb durch doppelflutiges Hochleistungsgebläse mit EfficientDrive Motortechnologie** |

Abluftleistung nach EN 61591: max. Normalbetrieb 430 m³/h Intensivstufe 770 m³/h | **SilenceTaste** | Geräuschwerte nach EN 60704-3 und EN 60704-2-13 bei Abluftbetrieb: Max. Normalstufe: 58 dB(A) re 1 pW (44 dB(A) re 20 µPa Schalldruck) | Intensivstufe: 72 dB(A) re 1 pW (58 dB(A) re 20 µPa Schalldruck) |

## ISH 7952 N Inselesse

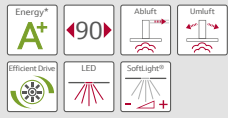

Edelstahl  
Best.-Nr.: I 79SH52 N0

re 20 µPa Schalldruck) Intensivstufe: 64 dB(A) re 1 pW (50 dB(A) re 20 µPa Schalldruck) | Metallfettfilter, spülmaschinene geeignet | Sättigungsanzeige für Metallfettfilter | **Arbeitsplatzbeleuchtung mit 4 x 3 W LED-Modulen** | Beleuchtungsstärke: 888 lux | Farbtemperatur: 3500 K | **SoftLight®** und Dimmerfunktion mit stufenloser Einstellung der Leuchtstärke

**Energieeffizienz-Klasse: A+\*** | Durchschnittlicher Energieverbrauch: 34.1 kWh/Jahr\* | Lüfter-Effizienzklasse: A\* | Beleuchtungs-Effizienzklasse: A\* | Fettfilter-Effizienzklasse: B\* | Geräusch min/max Normalstufe: 43/54 dB\* | Wahlweise Abluft- oder Umluftbetrieb | Für Umluftbetrieb ist ein Starterset oder CleanAir Umluftmodul (Sonderzubehör) notwendig | Für Deckenmontage über Kochinseln | Aerodynamisch optimierter Innenrahmen | Hohe, fein dosierbare Luftleistung durch Elektronik-Steuerung | Kurzhubtasten (3 Leistungsstufen und 2 Intensivstufen) mit 7-Segment-Anzeige | Intensivstufen mit automatischer Rückstellung | **AirFresh Intervall-Lüftung** | Automatischer Gebläsenachlauf mit digitaler Anzeige | **Energiesparender Betrieb durch doppelflutiges Hochleistungsgebläse mit EfficientDrive Motortechnologie** |

Abluftleistung nach EN 61591: max. Normalbetrieb 460 m³/h Intensivstufe 730 m³/h | **Extrem geräuscharmer Betrieb** durch spezielle Geräuschdämmung | Geräuschwerte nach EN 60704-3 und EN 60704-2-13 bei Abluftbetrieb: Max. Normalstufe: 54 dB(A) re 1 pW (40 dB(A)

## IDK 8962 N Inselesse

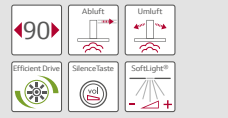

Edelstahl  
Best.-Nr.: I 89DK62 N0

(57 dB(A) re 20 µPa Schalldruck) | Metallfettfilter, spülmaschinene geeignet | Sättigungsanzeige für Metallfettfilter | **Arbeitsplatzbeleuchtung mit 4 x 20 W Halogenlampen** | Beleuchtungsstärke: 888 lux | Farbtemperatur: 2800 K | **SoftLight®** und Dimmerfunktion mit stufenloser Einstellung der Leuchtstärke

**Energieeffizienz-Klasse: C\*** | Durchschnittlicher Energieverbrauch: 78.1 kWh/Jahr\* | Lüfter-Effizienzklasse: A\* | Beleuchtungs-Effizienzklasse: E\* | Fettfilter-Effizienzklasse: B\* | Geräusch min/max Normalstufe: 44/58 dB\* | Wahlweise Abluft- oder Umluftbetrieb | Für Umluftbetrieb ist ein Starterset oder CleanAir Umluftmodul (Sonderzubehör) notwendig | Für Deckenmontage über Kochinseln | Aerodynamisch optimierter Innenrahmen | Hohe, fein dosierbare Luftleistung durch Elektronik-Steuerung | Kurzhubtasten (3 Leistungsstufen und 2 Intensivstufen) mit 7-Segment-Anzeige | Intensivstufen mit automatischer Rückstellung | **AirFresh Intervall-Lüftung** | Automatischer Gebläsenachlauf mit digitaler Anzeige | **Energiesparender Betrieb durch doppelflutiges Hochleistungsgebläse mit EfficientDrive Motortechnologie** |

Abluftleistung nach EN 61591: max. Normalbetrieb 430 m³/h Intensivstufe 770 m³/h | **SilenceTaste** | Geräuschwerte nach EN 60704-3 und EN 60704-2-13 bei Abluftbetrieb: Max. Normalstufe: 58 dB(A) re 1 pW (44 dB(A) re 20 µPa Schalldruck) | Intensivstufe: 71 dB(A) re 1 pW

## ISR 7922 N Inselesse



Edelstahl  
Best.-Nr.: I 79SR22 N0

**Energieeffizienz-Klasse: D\*** | Durchschnittlicher Energieverbrauch: 117.3 kWh/Jahr\* | Lüfter-Effizienzklasse: D\* | Beleuchtungs-Effizienzklasse: F\* | Fettfilter-Effizienzklasse: C\* | Geräusch min/max Normalstufe: 42/57 dB\* | Wahlweise Abluft- oder Umluftbetrieb | Für Umluftbetrieb ist ein Starterset oder CleanAir Umluftmodul (Sonderzubehör) notwendig | Für Deckenmontage über Kochinseln | Aerodynamisch optimierter Innenrahmen | Wippenschalter für 3 Leistungsstufen | **Doppelflutiges Hochleistungsgebläse** | **Extrem geräuscharmer Betrieb** durch spezielle Geräuschdämmung | Abluftleistung nach EN 61591 max. 480 m³/h | Geräuschwerte nach EN 60704-3 und EN 60704-2-13 max. Normalstufe Abluftbetrieb: 57 dB(A) re 1 pW (43 dB(A) re 20 µPa Schalldruck) | Metallfettfilter, spülmaschinene geeignet | **Arbeitsplatzbeleuchtung mit 4 x 20 W Halogenlampen** | Beleuchtungsstärke: 508 lux | Farbtemperatur: 2700 K

## IEH 8952 N Inselesse

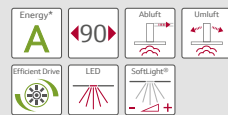

Edelstahl  
Best.-Nr.: I 89EH52 N0

68 dB(A) re 1 pW (54 dB(A) re 20 µPa Schalldruck) | Metallfettfilter, spülmaschinene geeignet | Sättigungsanzeige für Metallfettfilter | **Arbeitsplatzbeleuchtung mit 4 x 3 W LED-Modulen** | Beleuchtungsstärke: 1201 lux | Farbtemperatur: 3500 K | **SoftLight®** und Dimmerfunktion mit stufenloser Einstellung der Leuchtstärke

**Energieeffizienz-Klasse: A\*** | Durchschnittlicher Energieverbrauch: 33.2 kWh/Jahr\* | Lüfter-Effizienzklasse: A\* | Beleuchtungs-Effizienzklasse: A\* | Fettfilter-Effizienzklasse: B\* | Geräusch min/max Normalstufe: 44/57 dB\* | Wahlweise Abluft- oder Umluftbetrieb | Für Umluftbetrieb ist ein Starterset oder CleanAir Umluftmodul (Sonderzubehör) notwendig | Für Deckenmontage über Kochinseln | Glasscheibe Klarglas | Aerodynamisch optimierter Innenrahmen | Hohe, fein dosierbare Luftleistung durch Elektronik-Steuerung | Kurzhubtasten (3 Leistungsstufen und 2 Intensivstufen) mit 7-Segment-Anzeige | Intensivstufen mit automatischer Rückstellung | **AirFresh Intervall-Lüftung** | Automatischer Gebläsenachlauf mit digitaler Anzeige | **Energiesparender Betrieb durch doppelflutiges Hochleistungsgebläse mit EfficientDrive Motortechnologie** |

Abluftleistung nach EN 61591: max. Normalbetrieb 430 m³/h Intensivstufe 670 m³/h | Geräuschwerte nach EN 60704-3 und EN 60704-2-13 bei Abluftbetrieb: Max. Normalstufe: 57 dB(A) re 1 pW (43 dB(A) re 20 µPa Schalldruck) | Intensivstufe: 68 dB(A) re 1 pW (54 dB(A) re 20 µPa Schalldruck) |

## DFL 7286 N Wandesse

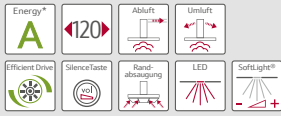

Edelstahl  
Best.-Nr.: D 72FL86 N0

EN 61591: max. Normalbetrieb 610 m<sup>3</sup>/h Intensivstufe 810 m<sup>3</sup>/h | **Extrem geräuscharmer Betrieb** durch spezielle Geräuschdämmung | **SilenceTaste** | Geräuschwerte nach EN 60704-3 und EN 60704-2-13 bei Abluftbetrieb: Max. Normalstufe: 63 dB(A) re 1 pW (49 dB(A) re 20 µPa Schalldruck) Intensivstufe: 68 dB(A) re 1 pW (54 dB(A) re 20 µPa Schalldruck) | **Randabsaugung** | Filterabdeckung aus Edelstahl | Metallfettfilter, spülmaschinengeeignet | Sättigungsanzeige für Metallfettfilter | **Arbeitsplatzbeleuchtung** mit 4 x 3 W LED-Modulen | Beleuchtungsstärke: 1167 lux | Farbtemperatur: 3500 K | **SoftLight®** und Dimmerfunktion mit stufenloser Einstellung der Leuchtstärke

**Energieeffizienz-Klasse: A\*** | Durchschnittlicher Energieverbrauch: 47,3 kWh/Jahr\* | Lüfter-Effizienzklasse: A\* | Beleuchtungs-Effizienzklasse: A\* | Fettfilter-Effizienzklasse: B\* | Geräusch min/max Normalstufe: 42/63 dB\* | Umlaufende Edelstahlfacette | Wahlweise Abluft- oder Umluftbetrieb | Für Umluftbetrieb ist ein Starter-set o. CleanAir Umluftmodul (Sonderzubehör) notwendig | Für Wandmontage über Kochstellen | Einfache Montage durch **EASY-Befestigungssystem** | Aerodynamisch optimierter Innenrahmen | Hohe, fein dosierbare Luftleistung durch Elektronik-Steuerung | Kurzhubtasten (3 Leistungsstufen und 2 Intensivstufen) mit 7-Segment-Anzeige | Intensivstufen mit automatischer Rückstellung

| **AirFresh Intervall-Lüftung** | Automatischer Gebläsenachlauf mit digitaler Anzeige | **Energiesparender Betrieb** durch **doppelflutiges Hochleistungsgebläse mit EfficientDrive Motortechnologie** | Abluftleistung nach

## DGL 3966 S Wandesse



Edelstahl, schwarzes Glas  
Best.-Nr.: D 39GL66 S0

EN 61591: max. Normalbetrieb 610 m<sup>3</sup>/h Intensivstufe 810 m<sup>3</sup>/h | **Extrem geräuscharmer Betrieb** durch spezielle Geräuschdämmung | **SilenceTaste** | Geräuschwerte nach EN 60704-3 und EN 60704-2-13 bei Abluftbetrieb: Max. Normalstufe: 60 dB(A) re 1 pW (46 dB(A) re 20 µPa Schalldruck) Intensivstufe: 69 dB(A) re 1 pW (55 dB(A) re 20 µPa Schalldruck) | **Randabsaugung** | Filterabdeckung aus Edelstahl | Metallfettfilter, spülmaschinengeeignet | Sättigungsanzeige für Metallfettfilter | **Arbeitsplatzbeleuchtung** mit 2 x 3 W LED-Modulen | Beleuchtungsstärke: 581 lux | Farbtemperatur: 3500 K | **SoftLight®** und Dimmerfunktion mit stufenloser Einstellung der Leuchtstärke

**Energieeffizienz-Klasse: A\*** | Durchschnittlicher Energieverbrauch: 34,9 kWh/Jahr\* | Lüfter-Effizienzklasse: A\* | Beleuchtungs-Effizienzklasse: A\* | Fettfilter-Effizienzklasse: B\* | Geräusch min/max Normalstufe: 45/60 dB\* | Wahlweise Abluft- oder Umluftbetrieb | Für Umluftbetrieb ist ein Starter-set oder CleanAir Umluftmodul (Sonderzubehör) notwendig | Für Wandmontage über Kochstellen | Glasscheibe Klarglas schwarz bedruckt | Einfache Montage durch **EASY-Befestigungssystem** | Aerodynamisch optimierter Innenrahmen | Hohe, fein dosierbare Luftleistung durch Elektronik-Steuerung | Kurzhubtasten (3 Leistungsstufen und 2 Intensivstufen) mit 7-Segment-Anzeige | Intensivstufen mit automatischer Rückstellung | **AirFresh Intervall-Lüftung** | Automatischer Gebläsenachlauf mit digitaler Anzeige | **Energiesparender Betrieb** durch **doppelflutiges Hochleistungsgebläse mit EfficientDrive Motortechnologie** | Abluftleistung nach EN 61591: max. Normalbetrieb 370 m<sup>3</sup>/h Intensivstufe 540 m<sup>3</sup>/h | **SilenceTaste** | Geräuschwerte nach EN 60704-3 und

EN 60704-2-13 bei Abluftbetrieb: Max. Normalstufe: 60 dB(A) re 1 pW (46 dB(A) re 20 µPa Schalldruck) Intensivstufe: 69 dB(A) re 1 pW (55 dB(A) re 20 µPa Schalldruck) | **Randabsaugung** | Filterabdeckung aus Edelstahl | Metallfettfilter, spülmaschinengeeignet | Sättigungsanzeige für Metallfettfilter | **Arbeitsplatzbeleuchtung** mit 2 x 3 W LED-Modulen | Beleuchtungsstärke: 581 lux | Farbtemperatur: 3500 K | **SoftLight®** und Dimmerfunktion mit stufenloser Einstellung der Leuchtstärke

## DMT 7264 N Wandesse



Edelstahl  
Best.-Nr.: D 72MT64 N1

Intensivstufe 810 m<sup>3</sup>/h | **Extrem geräuscharmer Betrieb** durch spezielle Geräuschdämmung | **SilenceTaste** | Geräuschwerte nach EN 60704-3 und EN 60704-2-13 bei Abluftbetrieb: Max. Normalstufe: 53 dB(A) re 1 pW (39 dB(A) re 20 µPa Schalldruck) Intensivstufe: 67 dB(A) re 1 pW (53 dB(A) re 20 µPa Schalldruck) | Filterabdeckung aus Edelstahl, spülmaschinengeeignet | Metallfettfilter, spülmaschinengeeignet | **Arbeitsplatzbeleuchtung** mit 4 x 3 W LED-Modulen | Beleuchtungsstärke: 1167 lux | Farbtemperatur: 3500 K | **SoftLight®** und Dimmerfunktion mit stufenloser Einstellung der Leuchtstärke

**Energieeffizienz-Klasse: A\*** | Durchschnittlicher Energieverbrauch: 35,9 kWh/Jahr\* | Lüfter-Effizienzklasse: A\* | Beleuchtungs-Effizienzklasse: A\* | Fettfilter-Effizienzklasse: D\* | Geräusch min/max Normalstufe: 41/53 dB\* | Wahlweise Abluft- oder Umluftbetrieb | Für Umluftbetrieb ist ein Starter-set o. CleanAir Umluftmodul (Sonderzubehör) notwendig | Für Wandmontage über Kochstellen | Einfache Montage durch **EASY-Befestigungssystem** | Aerodynamisch optimierter Innenrahmen | Hohe, fein dosierbare Luftleistung durch Elektronik-Steuerung | TouchControl (3 Leistungsstufen und 2 Intensivstufen) mit 7-Segment-Anzeige | Intensivstufen mit automatischer Rückstellung | **AirFresh Intervall-Lüftung** | Automatischer Gebläsenachlauf mit digitaler Anzeige | **Energiesparender Betrieb** durch **doppelflutiges Hochleistungsgebläse mit EfficientDrive Motortechnologie** | Abluftleistung nach EN 61591: max. Normalbetrieb 430 m<sup>3</sup>/h

Intensivstufe 810 m<sup>3</sup>/h | **Extrem geräuscharmer Betrieb** durch spezielle Geräuschdämmung | **SilenceTaste** | Geräuschwerte nach EN 60704-3 und EN 60704-2-13 bei Abluftbetrieb: Max. Normalstufe: 53 dB(A) re 1 pW (39 dB(A) re 20 µPa Schalldruck) Intensivstufe: 67 dB(A) re 1 pW (53 dB(A) re 20 µPa Schalldruck) | Filterabdeckung aus Edelstahl, spülmaschinengeeignet | Metallfettfilter, spülmaschinengeeignet | **Arbeitsplatzbeleuchtung** mit 4 x 3 W LED-Modulen | Beleuchtungsstärke: 1167 lux | Farbtemperatur: 3500 K | **SoftLight®** und Dimmerfunktion mit stufenloser Einstellung der Leuchtstärke

## DGH 3964 N Wandesse

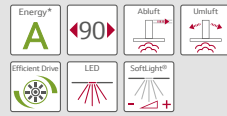

Edelstahl, graues Glas  
Best.-Nr.: D 39GH64 N0

1 pW (44 dB(A) re 20 µPa Schalldruck) Intensivstufe: 72 dB(A) re 1 pW (58 dB(A) re 20 µPa Schalldruck) | Filterabdeckung aus Edelstahl, spülmaschinengeeignet | Metallfettfilter, spülmaschinengeeignet | Sättigungsanzeige für Metallfettfilter | **Arbeitsplatzbeleuchtung** mit 2 x 3 W LED-Modulen | Beleuchtungsstärke: 581 lux | Farbtemperatur: 3500 K | **SoftLight®** und Dimmerfunktion mit stufenloser Einstellung der Leuchtstärke

**Energieeffizienz-Klasse: A\*** | Durchschnittlicher Energieverbrauch: 31,4 kWh/Jahr\* | Lüfter-Effizienzklasse: A\* | Beleuchtungs-Effizienzklasse: A\* | Fettfilter-Effizienzklasse: C\* | Geräusch min/max Normalstufe: 46/58 dB\* | Wahlweise Abluft- oder Umluftbetrieb | Für Umluftbetrieb ist ein Starter-set oder CleanAir Umluftmodul (Sonderzubehör) notwendig | Für Wandmontage über Kochstellen | Glasscheibe Grauglas | Einfache Montage durch **EASY-Befestigungssystem** | Aerodynamisch optimierter Innenrahmen | Hohe, fein dosierbare Luftleistung durch Elektronik-Steuerung | Kurzhubtasten (3 Leistungsstufen und 2 Intensivstufen) mit 7-Segment-Anzeige | Intensivstufen mit automatischer Rückstellung | **AirFresh Intervall-Lüftung** | Automatischer Gebläsenachlauf mit digitaler Anzeige | **Energiesparender Betrieb** durch **doppelflutiges Hochleistungsgebläse mit EfficientDrive Motortechnologie** | Abluftleistung nach EN 61591: max. Normalbetrieb 410 m<sup>3</sup>/h Intensivstufe 730 m<sup>3</sup>/h | Geräuschwerte nach EN 60704-3 und EN 60704-2-13 bei Abluftbetrieb: Max. Normalstufe: 58 dB(A) re

1 pW (44 dB(A) re 20 µPa Schalldruck) Intensivstufe: 72 dB(A) re 1 pW (58 dB(A) re 20 µPa Schalldruck) | Filterabdeckung aus Edelstahl, spülmaschinengeeignet | Metallfettfilter, spülmaschinengeeignet | Sättigungsanzeige für Metallfettfilter | **Arbeitsplatzbeleuchtung** mit 2 x 3 W LED-Modulen | Beleuchtungsstärke: 581 lux | Farbtemperatur: 3500 K | **SoftLight®** und Dimmerfunktion mit stufenloser Einstellung der Leuchtstärke

## DGL 3966 N Wandesse

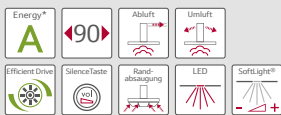

Edelstahl, graues Glas  
Best.-Nr.: D 39GL66 N0

EN 61591: max. Normalbetrieb 610 m<sup>3</sup>/h Intensivstufe 810 m<sup>3</sup>/h | **Extrem geräuscharmer Betrieb** durch spezielle Geräuschdämmung | **SilenceTaste** | Geräuschwerte nach EN 60704-3 und EN 60704-2-13 bei Abluftbetrieb: Max. Normalstufe: 60 dB(A) re 1 pW (46 dB(A) re 20 µPa Schalldruck) Intensivstufe: 69 dB(A) re 1 pW (55 dB(A) re 20 µPa Schalldruck) | **Randabsaugung** | Filterabdeckung aus Edelstahl | Metallfettfilter, spülmaschinengeeignet | Sättigungsanzeige für Metallfettfilter | **Arbeitsplatzbeleuchtung** mit 2 x 3 W LED-Modulen | Beleuchtungsstärke: 581 lux | Farbtemperatur: 3500 K | **SoftLight®** und Dimmerfunktion mit stufenloser Einstellung der Leuchtstärke

**Energieeffizienz-Klasse: A\*** | Durchschnittlicher Energieverbrauch: 34,9 kWh/Jahr\* | Lüfter-Effizienzklasse: A\* | Beleuchtungs-Effizienzklasse: A\* | Fettfilter-Effizienzklasse: B\* | Geräusch min/max Normalstufe: 45/60 dB\* | Wahlweise Abluft- oder Umluftbetrieb | Für Umluftbetrieb ist ein Starter-set oder CleanAir Umluftmodul (Sonderzubehör) notwendig | Für Wandmontage über Kochstellen | Glasscheibe Grauglas | Einfache Montage durch **EASY-Befestigungssystem** | Aerodynamisch optimierter Innenrahmen | Hohe, fein dosierbare Luftleistung durch Elektronik-Steuerung | Kurzhubtasten (3 Leistungsstufen und 2 Intensivstufen) mit 7-Segment-Anzeige | Intensivstufen mit automatischer Rückstellung | **AirFresh Intervall-Lüftung** | Automatischer Gebläsenachlauf mit digitaler Anzeige | **Energiesparender Betrieb** durch **doppelflutiges Hochleistungsgebläse mit EfficientDrive Motortechnologie** | Abluftleistung nach EN 61591: max. Normalbetrieb 370 m<sup>3</sup>/h Intensivstufe 540 m<sup>3</sup>/h | **SilenceTaste** | Geräuschwerte nach EN 60704-3 und EN 60704-2-13 bei Abluftbetrieb: Max. Normalstufe: 60 dB(A) re 1 pW (46 dB(A) re 20 µPa Schalldruck) Intensivstufe: 69 dB(A) re 1 pW (55 dB(A) re 20 µPa Schalldruck) | **Randabsaugung** | Filterabdeckung aus Edelstahl | Metallfettfilter, spülmaschinengeeignet | Sättigungsanzeige für Metallfettfilter | **Arbeitsplatzbeleuchtung** mit 2 x 3 W LED-Modulen | Beleuchtungsstärke: 581 lux | Farbtemperatur: 3500 K | **SoftLight®** und Dimmerfunktion mit stufenloser Einstellung der Leuchtstärke

EN 61591: max. Normalbetrieb 610 m<sup>3</sup>/h Intensivstufe 810 m<sup>3</sup>/h | **Extrem geräuscharmer Betrieb** durch spezielle Geräuschdämmung | **SilenceTaste** | Geräuschwerte nach EN 60704-3 und EN 60704-2-13 bei Abluftbetrieb: Max. Normalstufe: 60 dB(A) re 1 pW (46 dB(A) re 20 µPa Schalldruck) Intensivstufe: 69 dB(A) re 1 pW (55 dB(A) re 20 µPa Schalldruck) | **Randabsaugung** | Filterabdeckung aus Edelstahl | Metallfettfilter, spülmaschinengeeignet | Sättigungsanzeige für Metallfettfilter | **Arbeitsplatzbeleuchtung** mit 2 x 3 W LED-Modulen | Beleuchtungsstärke: 581 lux | Farbtemperatur: 3500 K | **SoftLight®** und Dimmerfunktion mit stufenloser Einstellung der Leuchtstärke

## DGH 3964 S Wandesse

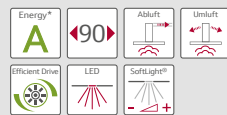

Edelstahl, schwarzes Glas  
Best.-Nr.: D 39GH64 S0

1 pW (44 dB(A) re 20 µPa Schalldruck) Intensivstufe: 72 dB(A) re 1 pW (58 dB(A) re 20 µPa Schalldruck) | Filterabdeckung aus Edelstahl, spülmaschinengeeignet | Metallfettfilter, spülmaschinengeeignet | Sättigungsanzeige für Metallfettfilter | **Arbeitsplatzbeleuchtung** mit 2 x 3 W LED-Modulen | Beleuchtungsstärke: 581 lux | Farbtemperatur: 3500 K | **SoftLight®** und Dimmerfunktion mit stufenloser Einstellung der Leuchtstärke

**Energieeffizienz-Klasse: A\*** | Durchschnittlicher Energieverbrauch: 31,4 kWh/Jahr\* | Lüfter-Effizienzklasse: A\* | Beleuchtungs-Effizienzklasse: A\* | Fettfilter-Effizienzklasse: C\* | Geräusch min/max Normalstufe: 46/58 dB\* | Wahlweise Abluft- oder Umluftbetrieb | Für Umluftbetrieb ist ein Starter-set oder CleanAir Umluftmodul (Sonderzubehör) notwendig | Für Wandmontage über Kochstellen | Glasscheibe Klarglas schwarz bedruckt | Einfache Montage durch **EASY-Befestigungssystem** | Aerodynamisch optimierter Innenrahmen | Hohe, fein dosierbare Luftleistung durch Elektronik-Steuerung | Kurzhubtasten (3 Leistungsstufen und 2 Intensivstufen) mit 7-Segment-Anzeige | Intensivstufen mit automatischer Rückstellung | **AirFresh Intervall-Lüftung** | Automatischer Gebläsenachlauf mit digitaler Anzeige | **Energiesparender Betrieb** durch **doppelflutiges Hochleistungsgebläse mit EfficientDrive Motortechnologie** | Abluftleistung nach EN 61591: max. Normalbetrieb 410 m<sup>3</sup>/h Intensivstufe 730 m<sup>3</sup>/h | Geräuschwerte nach EN 60704-3 und EN 60704-2-13 bei Abluftbetrieb: Max. Normalstufe: 58 dB(A) re

1 pW (44 dB(A) re 20 µPa Schalldruck) Intensivstufe: 72 dB(A) re 1 pW (58 dB(A) re 20 µPa Schalldruck) | Filterabdeckung aus Edelstahl, spülmaschinengeeignet | Metallfettfilter, spülmaschinengeeignet | Sättigungsanzeige für Metallfettfilter | **Arbeitsplatzbeleuchtung** mit 2 x 3 W LED-Modulen | Beleuchtungsstärke: 581 lux | Farbtemperatur: 3500 K | **SoftLight®** und Dimmerfunktion mit stufenloser Einstellung der Leuchtstärke



## DGT 3967 N Wandesse

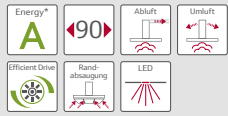

Edelstahl, schwarz mit  
Glasschirm  
Best.-Nr.: D 39GT67 N0

(59 dB(A) re 20 µPa Schalldruck) | **Randabsaugung** | Filterabdeckung in Glas | Metallfettfilter, spülmaschinengeeignet | **Arbeitsplatzbeleuchtung mit 2 x 1 W LED Spot** | Beleuchtungsstärke: 209 lux | Farbtemperatur: 4000 K

**Energieeffizienz-Klasse: A\*** | Durchschnittlicher Energieverbrauch: 52 kWh/Jahr\* | Lüfter-Effizienzklasse: A\* | Beleuchtungs-Effizienzklasse: A\* | Fettfilter-Effizienzklasse: E\* | Geräusch min/max Normalstufe: 41/62 dB\* | Wahlweise Abluft- oder Umluftbetrieb | Bei Umluft kaminloser Betrieb möglich | Für Umluftbetrieb ist ein Starterset oder CleanAir Umluftmodul (Sonderzubehör) notwendig | Für Wandmontage über Kochstellen | Glasscheibe Klarglas schwarz bedruckt | Hohe, fein dosierbare Luftleistung durch Elektronik-Steuerung | TouchControl (4 Leistungsstufen und 1 Intensivstufe) mit 7-Segment-Anzeige | Intensivstufen mit automatischer Rückstellung | **AirFresh Intervall-Lüftung** | Automatischer Gebläsenachlauf 15 min. | **Energiesparender Betrieb durch doppelflutiges Hochleistungsgebläse mit EfficientDrive Motortechnologie** |

Abluftleistung nach EN 61591: max. Normalbetrieb 600 m³/h Intensivstufe 850 m³/h | Geräuschwerte nach EN 60704-3 und EN 60704-2-13 bei Abluftbetrieb: Max. Normalstufe: 62 dB(A) re 1 pW (53 dB(A) re 20 µPa Schalldruck) re 1 pW (57 dB(A) re 20 µPa Schalldruck) re 1 pW (54 dB(A) re 20 µPa Schalldruck) | **Randabsaugung** | Filterabdeckung in Glas |

## DSL 3949 S Wandesse



Edelstahl, schwarz mit  
Glasschirm  
Best.-Nr.: D 39L49 S0

**Voraussichtlich lieferbar ab 09/2015\***

**Energieeffizienz-Klasse: A\*** | Durchschnittlicher Energieverbrauch: 58 kWh/Jahr\* | Lüfter-Effizienzklasse: A\* | Beleuchtungs-Effizienzklasse: A\* | Fettfilter-Effizienzklasse: E\* | Geräusch min/max Normalstufe: 51/64 dB\* | Wahlweise Abluft- oder Umluftbetrieb | Bei Umluft kaminloser Betrieb möglich | Für Umluftbetrieb ist ein Starterset (Sonderzubehör) notwendig | Für Wandmontage über Kochstellen | Glasscheibe Klarglas schwarz bedruckt | Elektronische Steuerung | TouchControl (3 Leistungsstufen und 1 Intensivstufe) mit LED-Anzeige | Intensivstufe mit automatischer Rückstellung | Gebläsenachlauf 30 min. | Abluftleistung nach EN 61591: max. Normalbetrieb 550 m³/h Intensivstufe 685 m³/h | Geräuschwerte nach EN 60704-3 und EN 60704-2-13 bei Abluftbetrieb: Max. Normalstufe: 64 dB(A) re 1 pW (50 dB(A) re 20 µPa Schalldruck) Intensivstufe: 68 dB(A) re 1 pW (54 dB(A) re 20 µPa Schalldruck) | **Randabsaugung** | Filterabdeckung in Glas | Metallfettfilter, spülmaschinengeeignet | **Arbeitsplatzbeleuchtung mit 2 x LED Spot 1 W** | Beleuchtungsstärke: 180 lux | Farbtemperatur: 4000 K

## DGT 3957 N Wandesse

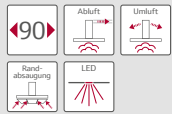

Edelstahl, schwarz mit  
Glasschirm  
Best.-Nr.: D 39GT57 N0

**Arbeitsplatzbeleuchtung mit 2 x 1 W LED Spot** | Beleuchtungsstärke: 209 lux | Farbtemperatur: 4000 K

**Energieeffizienz-Klasse: C\*** | Durchschnittlicher Energieverbrauch: 103 kWh/Jahr\* | Lüfter-Effizienzklasse: C\* | Beleuchtungs-Effizienzklasse: A\* | Fettfilter-Effizienzklasse: E\* | Geräusch min/max Normalstufe: 54/67 dB\* | Wahlweise Abluft- oder Umluftbetrieb | Bei Umluft kaminloser Betrieb möglich | Für Umluftbetrieb ist ein Starterset oder CleanAir Umluftmodul (Sonderzubehör) notwendig | Für Wandmontage über Kochstellen | Glasscheibe Klarglas schwarz bedruckt | Hohe, fein dosierbare Luftleistung durch Elektronik-Steuerung | TouchControl (3 Leistungsstufen und 1 Intensivstufe) mit 7-Segment-Anzeige | Intensivstufen mit automatischer Rückstellung | **AirFresh Intervall-Lüftung** | Automatischer Gebläsenachlauf 15 min. | Abluftleistung nach EN 61591: max. Normalbetrieb 620 m³/h Intensivstufe 730 m³/h | Geräuschwerte nach EN 60704-3 und EN 60704-2-13 bei Abluftbetrieb: Max. Normalstufe: 67 dB(A) re 1 pW (53 dB(A) re 20 µPa Schalldruck) Intensivstufe: 71 dB(A) re 1 pW (57 dB(A) re 20 µPa Schalldruck) | **Randabsaugung** | Filterabdeckung in Glas | Metallfettfilter, spülmaschinengeeignet |

Normalbetrieb 620 m³/h Intensivstufe 730 m³/h | Geräuschwerte nach EN 60704-3 und EN 60704-2-13 bei Abluftbetrieb: Max. Normalstufe: 67 dB(A) re 1 pW (53 dB(A) re 20 µPa Schalldruck) Intensivstufe: 71 dB(A) re 1 pW (57 dB(A) re 20 µPa Schalldruck) | **Randabsaugung** | Filterabdeckung in Glas | Metallfettfilter, spülmaschinengeeignet |

## DSE 3949 S Wandesse

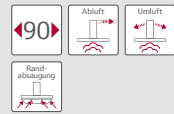

Edelstahl, schwarz mit  
Glasschirm  
Best.-Nr.: D 39E49 S0

spülmaschinengeeignet | **Arbeitsplatzbeleuchtung mit 2 x 20 W Halogenlampen** | Beleuchtungsstärke: 356 lux | Farbtemperatur: 3000 K

**Energieeffizienz-Klasse: C\*** | Durchschnittlicher Energieverbrauch: 122.3 kWh/Jahr\* | Lüfter-Effizienzklasse: C\* | Beleuchtungs-Effizienzklasse: E\* | Fettfilter-Effizienzklasse: E\* | Geräusch min/max Normalstufe: 52/67 dB\* | Wahlweise Abluft- oder Umluftbetrieb | Bei Umluft kaminloser Betrieb möglich | Für Umluftbetrieb ist ein Starterset (Sonderzubehör) notwendig | Für Wandmontage über Kochstellen | Glasscheibe Klarglas schwarz bedruckt | Hohe, fein dosierbare Luftleistung durch Elektronik-Steuerung | TouchControl (3 Leistungsstufen und 1 Intensivstufe) mit LED-Anzeige | Intensivstufe mit automatischer Rückstellung | Automatischer Gebläsenachlauf mit digitaler Anzeige | Doppelflutiges Hochleistungsgebläse | Abluftleistung nach EN 61591: max. Normalbetrieb 600 m³/h Intensivstufe 690 m³/h | Geräuschwerte nach EN 60704-3 und EN 60704-2-13 bei Abluftbetrieb: Max. Normalstufe: 67 dB(A) re 1 pW (53 dB(A) re 20 µPa Schalldruck) Intensivstufe: 70 dB(A) re 1 pW (56 dB(A) re 20 µPa Schalldruck) | **Randabsaugung** | Filterabdeckung in Glas | Metallfettfilter, spülmaschinengeeignet | **Arbeitsplatzbeleuchtung mit 2 x 20 W Halogenlampen** | Beleuchtungsstärke: 356 lux | Farbtemperatur: 3000 K

## DSG 3969 S Wandesse

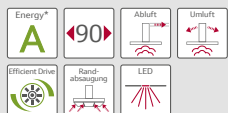

Edelstahl, schwarz mit  
Glasschirm  
Best.-Nr.: D 39G69 S0

Schalldruck) Intensivstufe: 73 dB(A) re 1 pW (59 dB(A) re 20 µPa Schalldruck) | **Randabsaugung** | Filterabdeckung in Glas | Metallfettfilter, spülmaschinengeeignet | **Arbeitsplatzbeleuchtung mit 2 x 1 W LED Spot** | Beleuchtungsstärke: 244 lux | Farbtemperatur: 4000 K

**Energieeffizienz-Klasse: A\*** | Durchschnittlicher Energieverbrauch: 49.4 kWh/Jahr\* | Lüfter-Effizienzklasse: A\* | Beleuchtungs-Effizienzklasse: A\* | Fettfilter-Effizienzklasse: E\* | Geräusch min/max Normalstufe: 41/62 dB\* | Wahlweise Abluft- oder Umluftbetrieb | Bei Umluft kaminloser Betrieb möglich | Für Umluftbetrieb ist ein Starterset oder CleanAir Umluftmodul (Sonderzubehör) notwendig | Für Wandmontage über Kochstellen | Glasscheibe Klarglas schwarz bedruckt | Hohe, fein dosierbare Luftleistung durch Elektronik-Steuerung | TouchControl (4 Leistungsstufen und 1 Intensivstufe) mit LED-Anzeige | Intensivstufe mit automatischer Rückstellung | **AirFresh Intervall-Lüftung** | Automatischer Gebläsenachlauf 15 min. | **Energiesparender Betrieb durch doppelflutiges Hochleistungsgebläse mit EfficientDrive Motortechnologie** | Abluftleistung nach EN 61591:

max. Normalbetrieb 630 m³/h Intensivstufe 860 m³/h | Geräuschwerte nach EN 60704-3 und EN 60704-2-13 bei Abluftbetrieb: Max. Normalstufe: 62 dB(A) re 1 pW (53 dB(A) re 20 µPa Schalldruck) Intensivstufe: 73 dB(A) re 1 pW (59 dB(A) re 20 µPa Schalldruck) | **Randabsaugung** | Filterabdeckung in Glas | Metallfettfilter, spülmaschinengeeignet |

## DMH 3964 N Wandesse

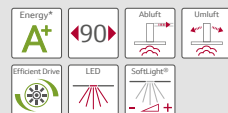

Edelstahl  
Best.-Nr.: D 39MH64 N1

betriebs: Max. Normalstufe: 54 dB(A) re 1 pW (40 dB(A) re 20 µPa Schalldruck) Intensivstufe: 68 dB(A) re 1 pW (54 dB(A) re 20 µPa Schalldruck) | Filterabdeckung aus Edelstahl, spülmaschinengeeignet | Metallfettfilter, spülmaschinengeeignet | Sättigungsanzeige für Metallfettfilter | **Arbeitsplatzbeleuchtung mit 3 x 3 W LED-Modulen** | Beleuchtungsstärke: 779 lux | Farbtemperatur: 3500 K | **SoftLight®** und Dimmerfunktion mit stufenloser Einstellung der Leuchtstärke

**Energieeffizienz-Klasse: A+\*** | Durchschnittlicher Energieverbrauch: 30.3 kWh/Jahr\* | Lüfter-Effizienzklasse: A\* | Beleuchtungs-Effizienzklasse: A\* | Fettfilter-Effizienzklasse: C\* | Geräusch min/max Normalstufe: 48/54 dB\* | Wahlweise Abluft- oder Umluftbetrieb | Für Umluftbetrieb ist ein Starterset oder CleanAir Umluftmodul (Sonderzubehör) notwendig | Für Wandmontage über Kochstellen | Einfache Montage durch **EASY-Befestigungssystem** | Aerodynamisch optimierter Innenrahmen | Hohe, fein dosierbare Luftleistung durch Elektronik-Steuerung | Kurzhubtasten (3 Leistungsstufen und 2 Intensivstufen) mit 7-Segment-Anzeige | Intensivstufen mit automatischer Rückstellung | **AirFresh Intervall-Lüftung** | Automatischer Gebläsenachlauf mit digitaler Anzeige | **Energiesparender Betrieb durch doppelflutiges Hochleistungsgebläse mit EfficientDrive Motortechnologie** | Abluftleistung nach EN 61591: max. Normalbetrieb 420 m³/h Intensivstufe 790 m³/h | **Extrem geräuschdämmender Betrieb** durch spezielle Geräuschdämmung | Geräuschwerte nach EN 60704-3 und EN 60704-2-13 bei Abluftbetrieb: Max. Normalstufe: 54 dB(A) re 1 pW (40 dB(A) re 20 µPa Schalldruck) Intensivstufe: 68 dB(A) re 1 pW (54 dB(A) re 20 µPa Schalldruck) | Filterabdeckung aus Edelstahl, spülmaschinengeeignet | Metallfettfilter, spülmaschinengeeignet | Sättigungsanzeige für Metallfettfilter | **Arbeitsplatzbeleuchtung mit 3 x 3 W LED-Modulen** | Beleuchtungsstärke: 779 lux | Farbtemperatur: 3500 K | **SoftLight®** und Dimmerfunktion mit stufenloser Einstellung der Leuchtstärke

\* Gemäß EU-Regulierung Nr. 65/2014

\* Anlauftermine sind vorläufig. Eine Lieferfähigkeit zu diesem Datum kann nicht zugesagt werden.

## DSH 3954 N Wandesse

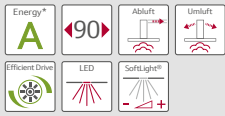

Edelstahl  
Best.-Nr.: D 39SH54 N0

**Energieeffizienz-Klasse: A\*** | Durchschnittlicher Energieverbrauch: 35.9 kWh/Jahr\* | Lüfter-Effizienzklasse: A\* | Beleuchtungs-Effizienzklasse: A\* | Fettfilter-Effizienzklasse: C\* | Geräusch min/max Normalstufe: 44/54 dB\* | Wahlweise Abluft- oder Umluftbetrieb | Für Umluftbetrieb ist ein Starterset oder CleanAir Umluftmodul (Sonderzubehör) notwendig | Für Wandmontage über Kochstellen | Einfache Montage durch **EASY-Befestigungssystem** | Aerodynamisch optimierter Innenrahmen | Hohe, fein dosierbare Luftleistung durch Elektronik-Steuerung | Kurzhubtasten (3 Leistungsstufen und 2 Intensivstufen) mit 7-Segment-Anzeige | Intensivstufen mit automatischer Rückstellung | **AirFresh Intervall-Lüftung** | Automatischer Gebläsenachlauf mit digitaler Anzeige | **Energiesparender Betrieb** durch **doppelflutiges Hochleistungsgebläse** mit **EfficientDrive Motortechnologie** | Abluftleistung nach EN 61591: max. Normalbetrieb 430 m³/h Intensivstufe 670 m³/h | **Extrem geräuscharmer Betrieb** durch spezielle Geräuschdämmung | Geräuschwerte nach EN 60704-3 und EN 60704-2-13 bei Abluftbetrieb: Max. Normalstufe: 54 dB(A) re 1 pW (40 dB(A) re 20 µPa Schalldruck) Intensivstufe: 64 dB(A) re 1 pW (50 dB(A) re 20 µPa Schalldruck) | Filterabdeckung aus Edelstahl, spülmaschinengeeignet | Metallfettfilter, spülmaschinengeeignet | **Arbeitsplatzbeleuchtung** mit 3 x 3 W LED-Modulen | Beleuchtungsstärke: 779 lux | Farbtemperatur: 3500 K | **SoftLight®** und Dimmerfunktion mit stufenloser Einstellung der Leuchtstärke

betriebs: Max. Normalstufe: 54 dB(A) re 1 pW (40 dB(A) re 20 µPa Schalldruck) Intensivstufe: 64 dB(A) re 1 pW (50 dB(A) re 20 µPa Schalldruck) | Filterabdeckung aus Edelstahl, spülmaschinengeeignet | Metallfettfilter, spülmaschinengeeignet | **Arbeitsplatzbeleuchtung** mit 3 x 3 W LED-Modulen | Beleuchtungsstärke: 779 lux | Farbtemperatur: 3500 K | **SoftLight®** und Dimmerfunktion mit stufenloser Einstellung der Leuchtstärke

## DTH 7952 N Wandesse

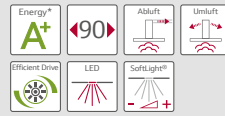

Edelstahl  
Best.-Nr.: D 79TH52 N0

**Energieeffizienz-Klasse: A\*** | Durchschnittlicher Energieverbrauch: 32.5 kWh/Jahr\* | Lüfter-Effizienzklasse: A\* | Beleuchtungs-Effizienzklasse: A\* | Fettfilter-Effizienzklasse: C\* | Geräusch min/max Normalstufe: 45/55 dB\* | Wahlweise Abluft- oder Umluftbetrieb | Für Umluftbetrieb ist ein Starterset oder CleanAir Umluftmodul (Sonderzubehör) notwendig | Für Wandmontage über Kochstellen | Einfache Montage durch **EASY-Befestigungssystem** | Aerodynamisch optimierter Innenrahmen | Hohe, fein dosierbare Luftleistung durch Elektronik-Steuerung | Kurzhubtasten (3 Leistungsstufen und 2 Intensivstufen) mit 7-Segment-Anzeige | Intensivstufen mit automatischer Rückstellung | **AirFresh Intervall-Lüftung** | Automatischer Gebläsenachlauf mit digitaler Anzeige | **Energiesparender Betrieb** durch **doppelflutiges Hochleistungsgebläse** mit **EfficientDrive Motortechnologie** | Abluftleistung nach EN 61591: max. Normalbetrieb 460 m³/h Intensivstufe 730 m³/h | **Extrem geräuscharmer Betrieb** durch spezielle Geräuschdämmung | Geräuschwerte nach EN 60704-3 und EN 60704-2-13 bei Abluftbetrieb: Max. Normalstufe: 55 dB(A) re 1 pW (41 dB(A) re 20 µPa Schalldruck) Intensivstufe: 65 dB(A) re 1 pW (51 dB(A) re 20 µPa Schalldruck) | Metallfettfilter, spülmaschinengeeignet | **Sättigungsanzeige** für Metallfettfilter | **Arbeitsplatzbeleuchtung** mit 3 x 3 W LED-Modulen | Beleuchtungsstärke: 897 lux | Farbtemperatur: 3500 K | **SoftLight®** und Dimmerfunktion mit stufenloser Einstellung der Leuchtstärke

betriebs: Max. Normalstufe: 55 dB(A) re 1 pW (41 dB(A) re 20 µPa Schalldruck) Intensivstufe: 65 dB(A) re 1 pW (51 dB(A) re 20 µPa Schalldruck) | Metallfettfilter, spülmaschinengeeignet | **Sättigungsanzeige** für Metallfettfilter | **Arbeitsplatzbeleuchtung** mit 3 x 3 W LED-Modulen | Beleuchtungsstärke: 897 lux | Farbtemperatur: 3500 K | **SoftLight®** und Dimmerfunktion mit stufenloser Einstellung der Leuchtstärke

## DDK 8962 N Wandesse

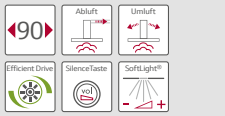

Edelstahl  
Best.-Nr.: D 89DK62 N0

**Energieeffizienz-Klasse: B\*** | Durchschnittlicher Energieverbrauch: 56.2 kWh/Jahr\* | Lüfter-Effizienzklasse: A\* | Beleuchtungs-Effizienzklasse: E\* | Fettfilter-Effizienzklasse: C\* | Geräusch min/max Normalstufe: 45/60 dB\* | Wahlweise Abluft- oder Umluftbetrieb | Für Umluftbetrieb ist ein Starterset oder CleanAir Umluftmodul (Sonderzubehör) notwendig | Für Wandmontage über Kochstellen | Einfache Montage durch **EASY-Befestigungssystem** | Aerodynamisch optimierter Innenrahmen | Hohe, fein dosierbare Luftleistung durch Elektronik-Steuerung | Kurzhubtasten (3 Leistungsstufen und 2 Intensivstufen) mit 7-Segment-Anzeige | Intensivstufen mit automatischer Rückstellung | **AirFresh Intervall-Lüftung** | Automatischer Gebläsenachlauf mit digitaler Anzeige | **Energiesparender Betrieb** durch **doppelflutiges Hochleistungsgebläse** mit **EfficientDrive Motortechnologie** | Abluftleistung nach EN 61591: max. Normalbetrieb 450 m³/h Intensivstufe 790 m³/h | **SilenceTaste** | Geräuschwerte nach EN 60704-3 und EN 60704-2-13 bei Abluftbetrieb: Max. Normalstufe: 60 dB(A) re 1 pW (46 dB(A) re 20 µPa Schalldruck) Intensivstufe: 72 dB(A) re 1 pW (58 dB(A) re 20 µPa Schalldruck) | Metallfettfilter, spülmaschinengeeignet | **Sättigungsanzeige** für Metallfettfilter | **Arbeitsplatzbeleuchtung** mit 2 x 20 W Halogenlampen | Beleuchtungsstärke: 459 lux | Farbtemperatur: 2800 K | **SoftLight®** und Dimmerfunktion mit stufenloser Einstellung der Leuchtstärke

Schalldruck) Intensivstufe: 72 dB(A) re 1 pW (58 dB(A) re 20 µPa Schalldruck) | Metallfettfilter, spülmaschinengeeignet | **Sättigungsanzeige** für Metallfettfilter | **Arbeitsplatzbeleuchtung** mit 2 x 20 W Halogenlampen | Beleuchtungsstärke: 459 lux | Farbtemperatur: 2800 K | **SoftLight®** und Dimmerfunktion mit stufenloser Einstellung der Leuchtstärke

## DFL 7986 N Wandesse



Edelstahl  
Best.-Nr.: D 79FL86 N0

**Energieeffizienz-Klasse: A\*** | Durchschnittlicher Energieverbrauch: 34.4 kWh/Jahr\* | Lüfter-Effizienzklasse: A\* | Beleuchtungs-Effizienzklasse: A\* | Fettfilter-Effizienzklasse: B\* | Geräusch min/max Normalstufe: 44/66 dB\* | Umlaufende Edelstahlfacette | Wahlweise Abluft- oder Umluftbetrieb | Für Umluftbetrieb ist ein Starterset o. CleanAir Umluftmodul (Sonderzubehör) notwendig | Für Wandmontage über Kochstellen | Einfache Montage durch **EASY-Befestigungssystem** | Aerodynamisch optimierter Innenrahmen | Hohe, fein dosierbare Luftleistung durch Elektronik-Steuerung | Kurzhubtasten (3 Leistungsstufen und 2 Intensivstufen) mit 7-Segment-Anzeige | Intensivstufen mit automatischer Rückstellung | **AirFresh Intervall-Lüftung** | Automatischer Gebläsenachlauf mit digitaler Anzeige | **Energiesparender Betrieb** durch **doppelflutiges Hochleistungsgebläse** mit **EfficientDrive Motortechnologie** | Abluftleistung nach EN 61591: max. Normalbetrieb 610 m³/h Intensivstufe 810 m³/h | **Extrem geräuscharmer Betrieb** durch spezielle Geräuschdämmung | **SilenceTaste** | Geräuschwerte nach EN 60704-3 und EN 60704-2-13 bei Abluftbetrieb: Max. Normalstufe: 66 dB(A) re 1 pW (52 dB(A) re 20 µPa Schalldruck) Intensivstufe: 72 dB(A) re 1 pW (58 dB(A) re 20 µPa Schalldruck) | **Randabsaugung** | Filterabdeckung aus Edelstahl | Metallfettfilter, spülmaschinengeeignet | **Sättigungsanzeige** für Metallfettfilter | **Arbeitsplatzbeleuchtung** mit 3 x 3 W LED-Modulen | Beleuchtungsstärke: 897 lux | Farbtemperatur: 3500 K | **SoftLight®** und Dimmerfunktion mit stufenloser Einstellung der Leuchtstärke

nach EN 60704-3 und EN 60704-2-13 bei Abluftbetrieb: Max. Normalstufe: 66 dB(A) re 1 pW (52 dB(A) re 20 µPa Schalldruck) Intensivstufe: 72 dB(A) re 1 pW (58 dB(A) re 20 µPa Schalldruck) | **Randabsaugung** | Filterabdeckung aus Edelstahl | Metallfettfilter, spülmaschinengeeignet | **Sättigungsanzeige** für Metallfettfilter | **Arbeitsplatzbeleuchtung** mit 3 x 3 W LED-Modulen | Beleuchtungsstärke: 897 lux | Farbtemperatur: 3500 K | **SoftLight®** und Dimmerfunktion mit stufenloser Einstellung der Leuchtstärke

## DEH 8952 N Wandesse

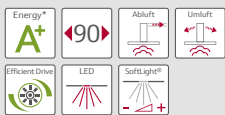

Edelstahl  
Best.-Nr.: D 89EH52 N0

**Energieeffizienz-Klasse: A\*** | Durchschnittlicher Energieverbrauch: 28.9 kWh/Jahr\* | Lüfter-Effizienzklasse: A\* | Beleuchtungs-Effizienzklasse: A\* | Fettfilter-Effizienzklasse: C\* | Geräusch min/max Normalstufe: 46/59 dB\* | Wahlweise Abluft- oder Umluftbetrieb | Für Umluftbetrieb ist ein Starterset oder CleanAir Umluftmodul (Sonderzubehör) notwendig | Für Wandmontage über Kochstellen | Glasscheibe Klarglas | Einfache Montage durch **EASY-Befestigungssystem** | Aerodynamisch optimierter Innenrahmen | Hohe, fein dosierbare Luftleistung durch Elektronik-Steuerung | Kurzhubtasten (3 Leistungsstufen und 2 Intensivstufen) mit 7-Segment-Anzeige | Intensivstufen mit automatischer Rückstellung | **AirFresh Intervall-Lüftung** | Automatischer Gebläsenachlauf mit digitaler Anzeige | **Energiesparender Betrieb** durch **doppelflutiges Hochleistungsgebläse** mit **EfficientDrive Motortechnologie** | Abluftleistung nach EN 61591: max. Normalbetrieb 450 m³/h Intensivstufe 690 m³/h | Geräuschwerte nach EN 60704-3 und EN 60704-2-13 bei Abluftbetrieb: Max. Normalstufe: 59 dB(A) re 1 pW (45 dB(A) re 20 µPa Schalldruck) Intensivstufe: 70 dB(A) re 1 pW (56 dB(A) re 20 µPa Schalldruck) | Metallfettfilter, spülmaschinengeeignet | **Sättigungsanzeige** für Metallfettfilter | **Arbeitsplatzbeleuchtung** mit 2 x 3 W LED-Modulen | Beleuchtungsstärke: 650 lux | Farbtemperatur: 3500 K | **SoftLight®** und Dimmerfunktion mit stufenloser Einstellung der Leuchtstärke

(45 dB(A) re 20 µPa Schalldruck) Intensivstufe: 70 dB(A) re 1 pW (56 dB(A) re 20 µPa Schalldruck) | Metallfettfilter, spülmaschinengeeignet | **Sättigungsanzeige** für Metallfettfilter | **Arbeitsplatzbeleuchtung** mit 2 x 3 W LED-Modulen | Beleuchtungsstärke: 650 lux | Farbtemperatur: 3500 K | **SoftLight®** und Dimmerfunktion mit stufenloser Einstellung der Leuchtstärke

## DFL 7964 N Wandesse



Edelstahl  
Best.-Nr.: D 79FL64 N0

**Energieeffizienz-Klasse: A\*** | Durchschnittlicher Energieverbrauch: 37.2 kWh/Jahr\* | Lüfter-Effizienzklasse: A\* | Beleuchtungs-Effizienzklasse: A\* | Fettfilter-Effizienzklasse: C\* | Geräusch min/max Normalstufe: 46/55 dB\* | Umlaufende Edelstahlfacette | Wahlweise Abluft- oder Umluftbetrieb | Für Umluftbetrieb ist ein Starterset o. CleanAir Umluftmodul (Sonderzubehör) notwendig | Für Wandmontage über Kochstellen | Einfache Montage durch **EASY-Befestigungssystem** | Aerodynamisch optimierter Innenrahmen | Hohe, fein dosierbare Luftleistung durch Elektronik-Steuerung | Kurzhubtasten (3 Leistungsstufen und 2 Intensivstufen) mit 7-Segment-Anzeige | Intensivstufen mit automatischer Rückstellung | **AirFresh Intervall-Lüftung** | Automatischer Gebläsenachlauf mit digitaler Anzeige | **Energiesparender Betrieb** durch **doppelflutiges Hochleistungsgebläse** mit **EfficientDrive Motortechnologie** | Abluftleistung nach EN 61591: max. Normalbetrieb 460 m³/h Intensivstufe 860 m³/h | **Extrem geräuscharmer Betrieb** durch spezielle Geräuschdämmung | **SilenceTaste** | Geräuschwerte nach EN 60704-3 und EN 60704-2-13 bei Abluftbetrieb: Max. Normalstufe: 55 dB(A) re 1 pW (41 dB(A) re 20 µPa Schalldruck) Intensivstufe: 68 dB(A) re 1 pW (54 dB(A) re 20 µPa Schalldruck) | Filterabdeckung aus Edelstahl, spülmaschinengeeignet | Metallfettfilter, spülmaschinengeeignet | **Sättigungsanzeige** für Metallfettfilter | **Arbeitsplatzbeleuchtung** mit 3 x 3 W LED-Modulen | Beleuchtungsstärke: 897 lux | Farbtemperatur: 3500 K | **SoftLight®** und Dimmerfunktion mit stufenloser Einstellung der Leuchtstärke

betriebs: Max. Normalstufe: 55 dB(A) re 1 pW (41 dB(A) re 20 µPa Schalldruck) Intensivstufe: 68 dB(A) re 1 pW (54 dB(A) re 20 µPa Schalldruck) | Filterabdeckung aus Edelstahl, spülmaschinengeeignet | Metallfettfilter, spülmaschinengeeignet | **Sättigungsanzeige** für Metallfettfilter | **Arbeitsplatzbeleuchtung** mit 3 x 3 W LED-Modulen | Beleuchtungsstärke: 897 lux | Farbtemperatur: 3500 K | **SoftLight®** und Dimmerfunktion mit stufenloser Einstellung der Leuchtstärke

## DMT 7964 N Wandesse



Edelstahl  
Best.-Nr.: D 79MT64 N1

bei Abluftbetrieb: Max. Normalstufe: 55 dB(A) re 1 pW (41 dB(A) re 20 µPa Schalldruck) Intensivstufe: 68 dB(A) re 1 pW (54 dB(A) re 20 µPa Schalldruck) | Filterabdeckung aus Edelstahl, spülmaschineneeignet | Metallfettfilter, spülmaschineneeignet | Fett- und Aktivkohlefilter | **Arbeitsplatzbeleuchtung mit 3 x 3 W LED-Modulen** | Beleuchtungsstärke: 897 lux | Farbtemperatur: 3500 K | **SoftLight®** und Dimmerfunktion mit stufenloser Einstellung der Leuchtstärke

**Energieeffizienz-Klasse: A+\*** | Durchschnittlicher Energieverbrauch: 37.2 kWh/Jahr\* | Lüfter-Effizienzklasse: A\* | Beleuchtungs-Effizienzklasse: A\* | Fettfilter-Effizienzklasse: C\* | Geräusch min/max Normalstufe: 46/55 dB\* | Wahlweise Abluft- oder Umluftbetrieb | Für Umluftbetrieb ist ein Starterset o. CleanAir Umluftmodul (Sonderzubehör) notwendig | Für Wandmontage über Kochstellen | Einfache Montage durch **EASY-Befestigungssystem** | Aerodynamisch optimierter Innenrahmen | Hohe, fein dosierbare Luftleistung durch Elektronik-Steuerung | TouchControl (3 Leistungsstufen und 2 Intensivstufen) mit 7-Segment-Anzeige | Intensivstufen mit automatischer Rückstellung | **AirFresh Intervall-Lüftung** | Automatischer Gebläsenachlauf mit digitaler Anzeige | **Energiesparender Betrieb durch doppelflüchtiges Hochleistungsgebläse mit EfficientDrive Motortechnologie** | Abluftleistung nach EN 61591: max. Normalbetrieb 460 m³/h Intensivstufe 860 m³/h | **Extrem geräuscharmer Betrieb** durch spezielle Geräuschdämmung | **SilenceTaste** | Geräuschwerte nach EN 60704-3 und EN 60704-2-13

## DSL 7962 N Wandesse

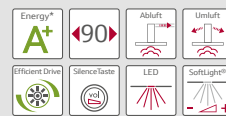

Edelstahl  
Best.-Nr.: D 79SL62 N0

bei Abluftbetrieb: Max. Normalstufe: 55 dB(A) re 1 pW (41 dB(A) re 20 µPa Schalldruck) Intensivstufe: 69 dB(A) re 1 pW (55 dB(A) re 20 µPa Schalldruck) | Metallfettfilter, spülmaschineneeignet | Sättigungsanzeige für Metallfettfilter | **Arbeitsplatzbeleuchtung mit 3 x 3 W LED-Modulen** | Beleuchtungsstärke: 897 lux | Farbtemperatur: 3500 K | **SoftLight®** und Dimmerfunktion mit stufenloser Einstellung der Leuchtstärke

**Energieeffizienz-Klasse: A+\*** | Durchschnittlicher Energieverbrauch: 31.1 kWh/Jahr\* | Lüfter-Effizienzklasse: A\* | Beleuchtungs-Effizienzklasse: A\* | Fettfilter-Effizienzklasse: C\* | Geräusch min/max Normalstufe: 46/55 dB\* | Wahlweise Abluft- oder Umluftbetrieb | Für Umluftbetrieb ist ein Starterset o. CleanAir Umluftmodul (Sonderzubehör) notwendig | Für Wandmontage über Kochstellen | Einfache Montage durch **EASY-Befestigungssystem** | Aerodynamisch optimierter Innenrahmen | Hohe, fein dosierbare Luftleistung durch Elektronik-Steuerung | Kurzhubtasten (3 Leistungsstufen und 2 Intensivstufen) mit 7-Segment-Anzeige | Intensivstufen mit automatischer Rückstellung | **AirFresh Intervall-Lüftung** | Automatischer Gebläsenachlauf mit digitaler Anzeige | **Energiesparender Betrieb durch doppelflüchtiges Hochleistungsgebläse mit EfficientDrive Motortechnologie** | Abluftleistung nach EN 61591: max. Normalbetrieb 460 m³/h Intensivstufe 860 m³/h | **Extrem geräuscharmer Betrieb** durch spezielle Geräuschdämmung | **SilenceTaste** | Geräuschwerte nach EN 60704-3 und EN 60704-2-13

## DMH 7952 N Wandesse

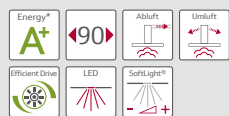

Edelstahl  
Best.-Nr.: D 79MH52 N1

betrieb: Max. Normalstufe: 55 dB(A) re 1 pW (41 dB(A) re 20 µPa Schalldruck) Intensivstufe: 65 dB(A) re 1 pW (51 dB(A) re 20 µPa Schalldruck) | Metallfettfilter, spülmaschineneeignet | Sättigungsanzeige für Metallfettfilter | **Arbeitsplatzbeleuchtung mit 3 x 3 W LED-Modulen** | Beleuchtungsstärke: 897 lux | Farbtemperatur: 3500 K | **SoftLight®** und Dimmerfunktion mit stufenloser Einstellung der Leuchtstärke

**Energieeffizienz-Klasse: A+\*** | Durchschnittlicher Energieverbrauch: 32.5 kWh/Jahr\* | Lüfter-Effizienzklasse: A\* | Beleuchtungs-Effizienzklasse: A\* | Fettfilter-Effizienzklasse: C\* | Geräusch min/max Normalstufe: 45/55 dB\* | Wahlweise Abluft- oder Umluftbetrieb | Für Umluftbetrieb ist ein Starterset o. CleanAir Umluftmodul (Sonderzubehör) notwendig | Für Wandmontage über Kochstellen | Einfache Montage durch **EASY-Befestigungssystem** | Aerodynamisch optimierter Innenrahmen | Hohe, fein dosierbare Luftleistung durch Elektronik-Steuerung | Kurzhubtasten (3 Leistungsstufen und 2 Intensivstufen) mit 7-Segment-Anzeige | Intensivstufen mit automatischer Rückstellung | **AirFresh Intervall-Lüftung** | Automatischer Gebläsenachlauf mit digitaler Anzeige | **Energiesparender Betrieb durch doppelflüchtiges Hochleistungsgebläse mit EfficientDrive Motortechnologie** | Abluftleistung nach EN 61591: max. Normalbetrieb 460 m³/h Intensivstufe 730 m³/h | **Extrem geräuscharmer Betrieb** durch spezielle Geräuschdämmung | Geräuschwerte nach EN 60704-3 und EN 60704-2-13 bei Abluft-

## DSH 7952 N Wandesse

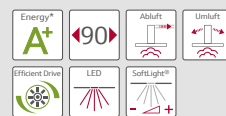

Edelstahl  
Best.-Nr.: D 79SH52 N0

betrieb: Max. Normalstufe: 55 dB(A) re 1 pW (41 dB(A) re 20 µPa Schalldruck) Intensivstufe: 65 dB(A) re 1 pW (51 dB(A) re 20 µPa Schalldruck) | Metallfettfilter, spülmaschineneeignet | Sättigungsanzeige für Metallfettfilter | **Arbeitsplatzbeleuchtung mit 3 x 3 W LED-Modulen** | Beleuchtungsstärke: 897 lux | Farbtemperatur: 3500 K | **SoftLight®** und Dimmerfunktion mit stufenloser Einstellung der Leuchtstärke

**Energieeffizienz-Klasse: A+\*** | Durchschnittlicher Energieverbrauch: 32.5 kWh/Jahr\* | Lüfter-Effizienzklasse: A\* | Beleuchtungs-Effizienzklasse: A\* | Fettfilter-Effizienzklasse: C\* | Geräusch min/max Normalstufe: 45/55 dB\* | Wahlweise Abluft- oder Umluftbetrieb | Für Umluftbetrieb ist ein Starterset o. CleanAir Umluftmodul (Sonderzubehör) notwendig | Für Wandmontage über Kochstellen | Einfache Montage durch **EASY-Befestigungssystem** | Aerodynamisch optimierter Innenrahmen | Hohe, fein dosierbare Luftleistung durch Elektronik-Steuerung | Kurzhubtasten (3 Leistungsstufen und 2 Intensivstufen) mit 7-Segment-Anzeige | Intensivstufen mit automatischer Rückstellung | **AirFresh Intervall-Lüftung** | Automatischer Gebläsenachlauf mit digitaler Anzeige | **Energiesparender Betrieb durch doppelflüchtiges Hochleistungsgebläse mit EfficientDrive Motortechnologie** | Abluftleistung nach EN 61591: max. Normalbetrieb 460 m³/h Intensivstufe 730 m³/h | **Extrem geräuscharmer Betrieb** durch spezielle Geräuschdämmung | Geräuschwerte nach EN 60704-3 und EN 60704-2-13 bei Abluft-

## DMR 7922 N Wandesse



Edelstahl  
Best.-Nr.: D 79MR22 N1

**Energieeffizienz-Klasse: D\*** | Durchschnittlicher Energieverbrauch: 88.4 kWh/Jahr\* | Lüfter-Effizienzklasse: D\* | Beleuchtungs-Effizienzklasse: F\* | Fettfilter-Effizienzklasse: C\* | Geräusch min/max Normalstufe: 43/58 dB\* | Wahlweise Abluft- oder Umluftbetrieb | Für Umluftbetrieb ist ein Starterset oder CleanAir Umluftmodul (Sonderzubehör) notwendig | Für Wandmontage über Kochstellen | Einfache Montage durch **EASY-Befestigungssystem** | Aerodynamisch optimierter Innenrahmen | Wippschalter für 3 Leistungsstufen | **Doppelflüchtiges Hochleistungsgebläse** | **Extrem geräuscharmer Betrieb** durch spezielle Geräuschdämmung | Abluftleistung nach EN 61591 max. 470 m³/h | Geräuschwerte nach EN 60704-3 und EN 60704-2-13 max. Normalstufe Abluftbetrieb: 58 dB(A) re 1 pW (44 dB(A) re 20 µPa Schalldruck) | Metallfettfilter, spülmaschineneeignet | **Arbeitsplatzbeleuchtung mit 2 x 20 W Halogenlampen** | Beleuchtungsstärke: 274 lux | Farbtemperatur: 2700 K

## DSR 7922 N Wandesse

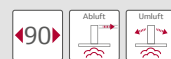

Edelstahl  
Best.-Nr.: D 79SR22 N0

**Energieeffizienz-Klasse: D\*** | Durchschnittlicher Energieverbrauch: 88.4 kWh/Jahr\* | Lüfter-Effizienzklasse: D\* | Beleuchtungs-Effizienzklasse: F\* | Fettfilter-Effizienzklasse: C\* | Geräusch min/max Normalstufe: 43/58 dB\* | Wahlweise Abluft- oder Umluftbetrieb | Für Umluftbetrieb ist ein Starterset oder CleanAir Umluftmodul (Sonderzubehör) notwendig | Für Wandmontage über Kochstellen | Einfache Montage durch **EASY-Befestigungssystem** | Aerodynamisch optimierter Innenrahmen | Wippschalter für 3 Leistungsstufen | **Doppelflüchtiges Hochleistungsgebläse** | Abluftleistung nach EN 61591 max. 470 m³/h | **Extrem geräuscharmer Betrieb** durch spezielle Geräuschdämmung | Geräuschwerte nach EN 60704-3 und EN 60704-2-13 max. Normalstufe Abluftbetrieb: 58 dB(A) re 1 pW (44 dB(A) re 20 µPa Schalldruck) | Metallfettfilter, spülmaschineneeignet | **Arbeitsplatzbeleuchtung mit 2 x 20 W Halogenlampen** | Beleuchtungsstärke: 274 lux | Farbtemperatur: 2700 K

## DBB 7942 N Wandesse



Edelstahl  
Best.-Nr.: D 79B42 N0

**Energieeffizienz-Klasse: D\*** | Durchschnittlicher Energieverbrauch: 115 kWh/Jahr\* | Lüfter-Effizienzklasse: D\* | Beleuchtungs-Effizienzklasse: F\* | Fettfilter-Effizienzklasse: C\* | Geräusch min/max Normalstufe: 43/67 dB\* | Wahlweise Abluft- oder Umluftbetrieb | Für Umluftbetrieb ist ein Starterset oder CleanAir Umluftmodul (Sonderzubehör) notwendig | Für Wandmontage über Kochstellen | Wippschalter für 3 Leistungsstufen | Doppelflutiges Hochleistungsgebläse | Abluftleistung nach EN 61591 max. 620 m³/h | Geräuschwerte nach EN 60704-3 und EN 60704-2-13 max. Normalstufe Abluftbetrieb: 67 dB(A) re 1 pW (53 dB(A) re 20 µPa Schalldruck) | Metallfettfilter, spülmaschinene geeignet | **Arbeitsplatzbeleuchtung mit 2 x 20 W Halogenlampen** | Beleuchtungsstärke: 315 lux | Farbtemperatur: 2700 K

## DGT 3657 N Wandesse

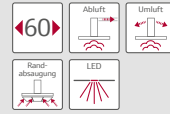

Edelstahl, schwarz mit  
Glasschirm  
Best.-Nr.: D 36GT57 N0

| Beleuchtungsstärke: 209 lux |

**Energieeffizienz-Klasse: C\*** | Durchschnittlicher Energieverbrauch: 103 kWh/Jahr\* | Lüfter-Effizienzklasse: C\* | Beleuchtungs-Effizienzklasse: A\* | Fettfilter-Effizienzklasse: E\* | Geräusch min/max Normalstufe: 54/67 dB\* | Wahlweise Abluft- oder Umluftbetrieb | Bei Umluft kaminloser Betrieb möglich | Für Umluftbetrieb ist ein Starterset oder CleanAir Umluftmodul (Sonderzubehör) notwendig | Für Wandmontage über Kochstellen | Glasscheibe Klarglas schwarz bedruckt | Hohe, fein dosierbare Luftleistung durch Elektronik-Steuerung | TouchControl (3 Leistungsstufen und 1 Intensivstufe) mit 7-Segment-Anzeige | Intensivstufen mit automatischer Rückstellung | **AirFresh Intervall-Lüftung** | Automatischer Gebläsenachlauf 15 min. | Doppelflutiges Hochleistungsgebläse | Abluftleistung nach EN 61591: max. Normalbetrieb 620 m³/h Intensivstufe 730 m³/h | Geräuschwerte nach EN 60704-3 und EN 60704-2-13 bei Abluftbetrieb: Max. Normalstufe: 67 dB(A) re 1 pW (53 dB(A) re 20 µPa Schalldruck) Intensivstufe: 71 dB(A) re 1 pW (57 dB(A) re 20 µPa Schalldruck) | **Randabsaugung** | Filterabdeckung in Glas | Metallfettfilter, spülmaschinene geeignet | **Arbeitsplatzbeleuchtung mit 2 x 1 W LED Spot** Farbtemperatur: 4000 K | Dimmerfunktion

## DSH 6952 N Wandesse

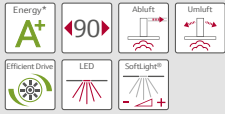

Edelstahl  
Best.-Nr.: D 69SH52 N0

betriebs: Max. Normalstufe: 55 dB(A) re 1 pW (41 dB(A) re 20 µPa Schalldruck) Intensivstufe: 65 dB(A) re 1 pW (51 dB(A) re 20 µPa Schalldruck) | Metallfettfilter, spülmaschinene geeignet | Sättigungsanzeige für Metallfettfilter | **Arbeitsplatzbeleuchtung mit 3 x 3 W LED-Modulen** | Beleuchtungsstärke: 897 lux | Farbtemperatur: 3500 K | **SoftLight®** und Dimmerfunktion mit stufenloser Einstellung der Leuchtstärke

**Energieeffizienz-Klasse: A+\*** | Durchschnittlicher Energieverbrauch: 32.5 kWh/Jahr\* | Lüfter-Effizienzklasse: A\* | Beleuchtungs-Effizienzklasse: A\* | Fettfilter-Effizienzklasse: C\* | Geräusch min/max Normalstufe: 45/55 dB\* | Wahlweise Abluft- oder Umluftbetrieb | Für Umluftbetrieb ist ein Starterset oder CleanAir Umluftmodul (Sonderzubehör) notwendig | Für Wandmontage über Kochstellen | Einfache Montage durch **EASY-Befestigungssystem** | Aerodynamisch optimierter Innenrahmen | Hohe, fein dosierbare Luftleistung durch Elektronik-Steuerung | Kurzhubtasten (3 Leistungsstufen und 2 Intensivstufen) mit 7-Segment-Anzeige | Intensivstufen mit automatischer Rückstellung | **AirFresh Intervall-Lüftung** | Automatischer Gebläsenachlauf mit digitaler Anzeige | **Energiesparender Betrieb durch doppelflutiges Hochleistungsgebläse mit EfficientDrive Motortechnologie** | Abluftleistung nach EN 61591: max. Normalbetrieb 460 m³/h Intensivstufe 730 m³/h | **Extrem geräuscharmer Betrieb** durch spezielle Geräuschdämmung | Geräuschwerte nach EN 60704-3 und EN 60704-2-13 bei Abluft-

## DSL 3649 S

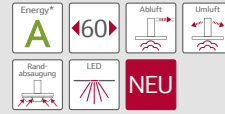

Edelstahl, schwarz mit  
Glasschirm  
Best.-Nr.: D 36L49 S0

**Voraussichtlich lieferbar ab 09/2015\***

**Energieeffizienz-Klasse: A\*** | Durchschnittlicher Energieverbrauch: 58 kWh/Jahr\* | Lüfter-Effizienzklasse: A\* | Beleuchtungs-Effizienzklasse: A\* | Fettfilter-Effizienzklasse: E\* | Geräusch min/max Normalstufe: 51/64 dB\* | Wahlweise Abluft- oder Umluftbetrieb | Bei Umluft kaminloser Betrieb möglich | Für Umluftbetrieb ist ein Starterset (Sonderzubehör) notwendig | Für Wandmontage über Kochstellen | Glasscheibe Klarglas schwarz bedruckt | Elektronische Steuerung | TouchControl (3 Leistungsstufen und 1 Intensivstufe) mit LED-Anzeige | Intensivstufe mit automatischer Rückstellung | Gebläsenachlauf 30 Minuten | Doppelflutiges Hochleistungsgebläse | Abluftleistung nach EN 61591: max. Normalbetrieb 550 m³/h Intensivstufe 685 m³/h | Geräuschwerte nach EN 60704-3 und EN 60704-2-13 bei Abluftbetrieb: Max. Normalstufe: 64 dB(A) re 1 pW (50 dB(A) re 20 µPa Schalldruck) Intensivstufe: 68 dB(A) re 1 pW (54 dB(A) re 20 µPa Schalldruck) | **Randabsaugung** | Filterabdeckung in Glas | Metallfettfilter, spülmaschinene geeignet | **Arbeitsplatzbeleuchtung mit 2 x LED Spot 1 W** | Beleuchtungsstärke: 180 lux | Farbtemperatur: 4000 K

## DKB 6921 N Wandesse



Edelstahl  
Best.-Nr.: D 69B21 N0

**Energieeffizienz-Klasse: E\*** | Durchschnittlicher Energieverbrauch: 102.6 kWh/Jahr\* | Lüfter-Effizienzklasse: E\* | Beleuchtungs-Effizienzklasse: F\* | Fettfilter-Effizienzklasse: D\* | Geräusch min/max Normalstufe: 53/67 dB\* | Wahlweise Abluft- oder Umluftbetrieb | Für Umluftbetrieb ist ein Starterset (Sonderzubehör) notwendig | Für Wandmontage über Kochstellen | Wippschalter für 3 Leistungsstufen | Doppelflutiges Hochleistungsgebläse | Abluftleistung nach EN 61591 max. 410 m³/h | Geräuschwerte nach EN 60704-3 und EN 60704-2-13 max. Normalstufe Abluftbetrieb: 67 dB(A) re 1 pW (53 dB(A) re 20 µPa Schalldruck) | Metallfettfilter, spülmaschinene geeignet | **Arbeitsplatzbeleuchtung mit 2 x 30 W Halogenlampen** | Beleuchtungsstärke: 246 lux | Farbtemperatur: 2700 K

## DSE 3649 S Wandesse

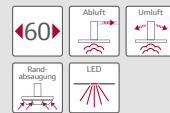

Edelstahl, schwarz mit  
Glasschirm  
Best.-Nr.: D 36E49 S0

**Energieeffizienz-Klasse: C\*** | Durchschnittlicher Energieverbrauch: 122.3 kWh/Jahr\* | Lüfter-Effizienzklasse: C\* | Beleuchtungs-Effizienzklasse: E\* | Fettfilter-Effizienzklasse: E\* | Geräusch min/max Normalstufe: 52/67 dB\* | Wahlweise Abluft- oder Umluftbetrieb | Bei Umluft kaminloser Betrieb möglich | Für Umluftbetrieb ist ein Starterset (Sonderzubehör) notwendig | Für Wandmontage über Kochstellen | Glasscheibe Klarglas schwarz bedruckt | Hohe, fein dosierbare Luftleistung durch Elektronik-Steuerung | TouchControl (3 Leistungsstufen und 1 Intensivstufe) mit LED-Anzeige | Intensivstufe mit automatischer Rückstellung | Automatischer Gebläsenachlauf mit digitaler Anzeige | Doppelflutiges Hochleistungsgebläse | Abluftleistung nach EN 61591: max. Normalbetrieb 600 m³/h Intensivstufe 690 m³/h | Geräuschwerte nach EN 60704-3 und EN 60704-2-13 bei Abluftbetrieb: Max. Normalstufe: 67 dB(A) re 1 pW (53 dB(A) re 20 µPa Schalldruck) Intensivstufe: 70 dB(A) re 1 pW (56 dB(A) re 20 µPa Schalldruck) | **Randabsaugung** | Filterabdeckung in Glas | Metallfettfilter, spülmaschinene geeignet | **Arbeitsplatzbeleuchtung mit 2 x 20 W Halogenlampen** | Beleuchtungsstärke: 356 lux | Farbtemperatur: 3000 K

## DSH 3654 N Wandesse

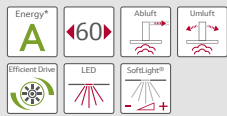

Edelstahl  
Best.-Nr.: D 36SH54 N0

20 µPa Schalldruck) | Filterabdeckung aus Edelstahl, spülmaschinene geeignet | Metallfettfilter, spülmaschinene geeignet | Sättigungsanzeige für Metallfettfilter | **Arbeitsplatzbeleuchtung mit 2 x 3 W LED-Modulen** | Beleuchtungsstärke: 675 lux | Farbtemperatur: 3500 K | **SoftLight®** und Dimmerfunktion mit stufenloser Einstellung der Leuchtstärke

**Energieeffizienz-Klasse: A\*** | Durchschnittlicher Energieverbrauch: 32.6 kWh/Jahr\* | Lüfter-Effizienzklasse: A\* | Beleuchtungs-Effizienzklasse: A\* | Fettfilter-Effizienzklasse: C\* | Geräusch min/max Normalstufe: 45/57 dB\* | Wahlweise Abluft- oder Umluftbetrieb | Für Umluftbetrieb ist ein Starterset oder CleanAir Umluftmodul (Sonderzubehör) notwendig | Für Wandmontage über Kochstellen | Einfache Montage durch **EASY-Befestigungssystem** | Aerodynamisch optimierter Innenrahmen | Hohe, fein dosierbare Luftleistung durch Elektronik-Steuerung | Kurzhubtasten (3 Leistungsstufen und 2 Intensivstufen) mit 7-Segment-Anzeige | Intensivstufen mit automatischer Rückstellung | **AirFresh Intervall-Lüftung** | Automatischer Gebläsenachlauf mit digitaler Anzeige | **Energiesparender Betrieb durch doppelflutiges Hochleistungsgebläse mit EfficientDrive Motortechnologie** | Abluftleistung nach EN 61591: max. Normalbetrieb 410 m³/h Intensivstufe 630 m³/h | Geräuschwerte nach EN 60704-3 und EN 60704-2-13 bei Abluftbetrieb Max. Normalstufe: 57 dB(A) re 1 pW (43 dB(A) re 20 µPa Schalldruck) Intensivstufe: 67 dB(A) re 1 pW (53 dB(A) re

## DTH 7652 N Wandesse

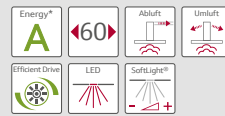

Edelstahl  
Best.-Nr.: D 76TH52 N0

Schalldruck) | Metallfettfilter, spülmaschinene geeignet | Sättigungsanzeige für Metallfettfilter | **Arbeitsplatzbeleuchtung mit 2 x 3 W LED-Modulen** | Beleuchtungsstärke: 745 lux | Farbtemperatur: 3500 K | **SoftLight®** und Dimmerfunktion mit stufenloser Einstellung der Leuchtstärke

**Energieeffizienz-Klasse: A\*** | Durchschnittlicher Energieverbrauch: 34 kWh/Jahr\* | Lüfter-Effizienzklasse: A\* | Beleuchtungs-Effizienzklasse: A\* | Fettfilter-Effizienzklasse: C\* | Geräusch min/max Normalstufe: 47/58 dB\* | Wahlweise Abluft- oder Umluftbetrieb | Für Umluftbetrieb ist ein Starterset oder CleanAir Umluftmodul (Sonderzubehör) notwendig | Für Wandmontage über Kochstellen | Einfache Montage durch **EASY-Befestigungssystem** | Aerodynamisch optimierter Innenrahmen | Hohe, fein dosierbare Luftleistung durch Elektronik-Steuerung | Kurzhubtasten (3 Leistungsstufen und 2 Intensivstufen) mit 7-Segment-Anzeige | Intensivstufen mit automatischer Rückstellung | **AirFresh Intervall-Lüftung** | Automatischer Gebläsenachlauf mit digitaler Anzeige | **Energiesparender Betrieb durch doppelflutiges Hochleistungsgebläse mit EfficientDrive Motortechnologie** | Abluftleistung nach EN 61591: max. Normalbetrieb 430 m³/h Intensivstufe 680 m³/h | Geräuschwerte nach EN 60704-3 und EN 60704-2-13 bei Abluftbetrieb: Max. Normalstufe: 58 dB(A) re 1 pW (44 dB(A) re 20 µPa Schalldruck) Intensivstufe: 69 dB(A) re 1 pW (55 dB(A) re 20 µPa

## DDK 8662 N Wandesse



Edelstahl  
Best.-Nr.: D 86DK62 N0

(58 dB(A) re 20 µPa Schalldruck) | Metallfettfilter, spülmaschinene geeignet | Sättigungsanzeige für Metallfettfilter | **Arbeitsplatzbeleuchtung mit 2 x 20 W Halogenlampen** | Beleuchtungsstärke: 650 lux | Farbtemperatur: 2800 K | **SoftLight®** und Dimmerfunktion mit stufenloser Einstellung der Leuchtstärke

**Energieeffizienz-Klasse: B\*** | Durchschnittlicher Energieverbrauch: 56.2 kWh/Jahr\* | Lüfter-Effizienzklasse: A\* | Beleuchtungs-Effizienzklasse: C\* | Fettfilter-Effizienzklasse: C\* | Geräusch min/max Normalstufe: 46/59 dB\* | Wahlweise Abluft- oder Umluftbetrieb | Für Umluftbetrieb ist ein Starterset oder CleanAir Umluftmodul (Sonderzubehör) notwendig | Für Wandmontage über Kochstellen | Einfache Montage durch **EASY-Befestigungssystem** | Aerodynamisch optimierter Innenrahmen | Hohe, fein dosierbare Luftleistung durch Elektronik-Steuerung | Kurzhubtasten (3 Leistungsstufen und 2 Intensivstufen) mit 7-Segment-Anzeige | Intensivstufen mit automatischer Rückstellung | **AirFresh Intervall-Lüftung** | Automatischer Gebläsenachlauf mit digitaler Anzeige | **Energiesparender Betrieb durch doppelflutiges Hochleistungsgebläse mit EfficientDrive Motortechnologie** | Abluftleistung nach EN 61591: max. Normalbetrieb 450 m³/h Intensivstufe 790 m³/h | **SilenceTaste** | Geräuschwerte nach EN 60704-3 und EN 60704-2-13 bei Abluftbetrieb: Max. Normalstufe: 59 dB(A) re 1 pW (45 dB(A) re 20 µPa Schalldruck) Intensivstufe: 72 dB(A) re 1 pW

## DMH 7652 N Wandesse

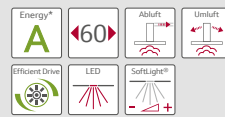

Edelstahl  
Best.-Nr.: D 76MH52 N1

schinene geeignet | Sättigungsanzeige für Metallfettfilter | **Arbeitsplatzbeleuchtung mit 2 x 3 W LED-Modulen** | Beleuchtungsstärke: 745 lux | Farbtemperatur: 3500 K | **SoftLight®** und Dimmerfunktion mit stufenloser Einstellung der Leuchtstärke

**Energieeffizienz-Klasse: A\*** | Durchschnittlicher Energieverbrauch: 34 kWh/Jahr\* | Lüfter-Effizienzklasse: A\* | Beleuchtungs-Effizienzklasse: A\* | Fettfilter-Effizienzklasse: C\* | Geräusch min/max Normalstufe: 47/58 dB\* | Wahlweise Abluft- oder Umluftbetrieb | Für Umluftbetrieb ist ein Starterset oder CleanAir Umluftmodul (Sonderzubehör) notwendig | Für Wandmontage über Kochstellen | Einfache Montage durch **EASY-Befestigungssystem** | Aerodynamisch optimierter Innenrahmen | Hohe, fein dosierbare Luftleistung durch Elektronik-Steuerung | Kurzhubtasten (3 Leistungsstufen und 2 Intensivstufen) mit 7-Segment-Anzeige | Intensivstufen mit automatischer Rückstellung | **AirFresh Intervall-Lüftung** | Automatischer Gebläsenachlauf mit digitaler Anzeige | **Energiesparender Betrieb durch doppelflutiges Hochleistungsgebläse mit EfficientDrive Motortechnologie** | Abluftleistung nach EN 61591: max. Normalbetrieb 430 m³/h Intensivstufe 680 m³/h | Geräuschwerte nach EN 60704-3 und EN 60704-2-13 bei Abluftbetrieb: Max. Normalstufe: 58 dB(A) re 1 pW (44 dB(A) re 20 µPa Schalldruck) Intensivstufe: 69 dB(A) re 1 pW (55 dB(A) re 20 µPa Schalldruck) | Metallfettfilter, spülma-

## DEH 8652 N Wandesse

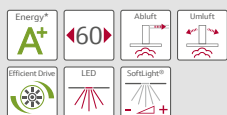

Edelstahl  
Best.-Nr.: D 86EH52 N0

70 dB(A) re 1 pW (56 dB(A) re 20 µPa Schalldruck) | Metallfettfilter, spülmaschinene geeignet | Sättigungsanzeige für Metallfettfilter | **Arbeitsplatzbeleuchtung mit 2 x 3 W LED-Modulen** | Beleuchtungsstärke: 828 lux | Farbtemperatur: 3500 K | **SoftLight®** und Dimmerfunktion mit stufenloser Einstellung der Leuchtstärke

**Energieeffizienz-Klasse: A+\*** | Durchschnittlicher Energieverbrauch: 28.4 kWh/Jahr\* | Lüfter-Effizienzklasse: A\* | Beleuchtungs-Effizienzklasse: A\* | Fettfilter-Effizienzklasse: C\* | Geräusch min/max Normalstufe: 45/60 dB\* | Wahlweise Abluft- oder Umluftbetrieb | Für Umluftbetrieb ist ein Starterset oder CleanAir Umluftmodul (Sonderzubehör) notwendig | Für Wandmontage über Kochstellen | Glas-scheibe Klarglas | Einfache Montage durch **EASY-Befestigungssystem** | Aerodynamisch optimierter Innenrahmen | Hohe, fein dosierbare Luftleistung durch Elektronik-Steuerung | Kurzhubtasten (3 Leistungsstufen und 2 Intensivstufen) mit 7-Segment-Anzeige | Intensivstufen mit automatischer Rückstellung | **AirFresh Intervall-Lüftung** | Automatischer Gebläsenachlauf mit digitaler Anzeige | **Energiesparender Betrieb durch doppelflutiges Hochleistungsgebläse mit EfficientDrive Motortechnologie** | Abluftleistung nach EN 61591: max. Normalbetrieb 440 m³/h Intensivstufe 680 m³/h | Geräuschwerte nach EN 60704-3 und EN 60704-2-13 bei Abluftbetrieb: Max. Normalstufe: 60 dB(A) re 1 pW (46 dB(A) re 20 µPa Schalldruck) Intensivstufe: 70 dB(A) re 1 pW (56 dB(A) re 20 µPa Schalldruck) | Metallfettfilter, spülma-

## DMR 7622 N Wandesse

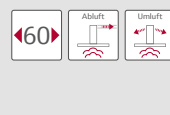

Edelstahl  
Best.-Nr.: D 76MR22 N1

**Energieeffizienz-Klasse: D\*** | Durchschnittlicher Energieverbrauch: 88 kWh/Jahr\* | Lüfter-Effizienzklasse: D\* | Beleuchtungs-Effizienzklasse: E\* | Fettfilter-Effizienzklasse: C\* | Geräusch min/max Normalstufe: 46/62 dB\* | Wahlweise Abluft- oder Umluftbetrieb | Für Umluftbetrieb ist ein Starterset oder CleanAir Umluftmodul (Sonderzubehör) notwendig | Für Wandmontage über Kochstellen | Einfache Montage durch **EASY-Befestigungssystem** | Aerodynamisch optimierter Innenrahmen | Wippschalter für 3 Leistungsstufen | Doppelflutiges Hochleistungsgebläse | Abluftleistung nach EN 61591 max. 460 m³/h | Geräuschwerte nach EN 60704-3 und EN 60704-2-13 max. Normalstufe Abluftbetrieb: 62 dB(A) re 1 pW (48 dB(A) re 20 µPa Schalldruck) | Metallfettfilter, spülmaschinene geeignet | **Arbeitsplatzbeleuchtung mit 2 x 20 W Halogenlampen** | Beleuchtungsstärke: 338 lux | Farbtemperatur: 2700 K

## DSH 7652 N Wandesse

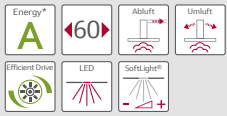

Edelstahl  
Best.-Nr.: D 76SH52 N0

Schalldruck) | Metallfettfilter, spülmaschinene geeignet | Sättigungsanzeige für Metallfettfilter | **Arbeitsplatzbeleuchtung mit 2 x 3 W LED-Modulen** | Beleuchtungsstärke: 745 lux | Farbtemperatur: 3500 K | **SoftLight®** und Dimmerfunktion mit stufenloser Einstellung der Leuchtstärke

**Energieeffizienz-Klasse: A\*** | Durchschnittlicher Energieverbrauch: 34 kWh/Jahr\* | Lüfter-Effizienzklasse: A\* | Beleuchtungs-Effizienzklasse: A\* | Fettfilter-Effizienzklasse: C\* | Geräusch min./max Normalstufe: 47/58 dB\* | Wahlweise Abluft- oder Umluftbetrieb | Für Umluftbetrieb ist ein Starterset oder CleanAir Umluftmodul (Sonderzubehör) notwendig | Für Wandmontage über Kochstellen | Einfache Montage durch **EASY-Befestigungssystem** | Aerodynamisch optimierter Innenrahmen | Hohe, fein dosierbare Luftleistung durch Elektronik-Steuerung | Kurzhubtasten (3 Leistungsstufen und 2 Intensivstufen) mit 7-Segment-Anzeige | Intensivstufen mit automatischer Rückstellung | **AirFresh Intervall-Lüftung** | Automatischer Gebläsenachlauf mit digitaler Anzeige | **Energiesparender Betrieb durch doppelflutiges Hochleistungsgebläse mit EfficientDrive Motortechnologie** | Abluftleistung nach EN 61591: max. Normalbetrieb 430 m<sup>3</sup>/h Intensivstufe 680 m<sup>3</sup>/h | Geräuschwerte nach EN 60704-3 und EN 60704-2-13 bei Abluftbetrieb: Max. Normalstufe: 58 dB(A) re 1 pW (44 dB(A) re 20 µPa Schalldruck) Intensivstufe: 69 dB(A) re 1 pW (55 dB(A) re 20 µPa

## DSH 6652 N Wandesse

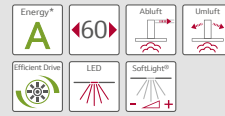

Edelstahl  
Best.-Nr.: D 66SH52 N0

Schalldruck) | Metallfettfilter, spülmaschinene geeignet | Sättigungsanzeige für Metallfettfilter | **Arbeitsplatzbeleuchtung mit 2 x 3 W LED-Modulen** | Beleuchtungsstärke: 745 lux | Farbtemperatur: 3500 K | **SoftLight®** und Dimmerfunktion mit stufenloser Einstellung der Leuchtstärke

**Energieeffizienz-Klasse: A\*** | Durchschnittlicher Energieverbrauch: 34 kWh/Jahr\* | Lüfter-Effizienzklasse: A\* | Beleuchtungs-Effizienzklasse: A\* | Fettfilter-Effizienzklasse: C\* | Geräusch min./max Normalstufe: 47/58 dB\* | Wahlweise Abluft- oder Umluftbetrieb | Für Umluftbetrieb ist ein Starterset oder CleanAir Umluftmodul (Sonderzubehör) notwendig | Für Wandmontage über Kochstellen | Einfache Montage durch **EASY-Befestigungssystem** | Aerodynamisch optimierter Innenrahmen | Hohe, fein dosierbare Luftleistung durch Elektronik-Steuerung | Kurzhubtasten (3 Leistungsstufen und 2 Intensivstufen) mit 7-Segment-Anzeige | Intensivstufen mit automatischer Rückstellung | **AirFresh Intervall-Lüftung** | Automatischer Gebläsenachlauf mit digitaler Anzeige | **Energiesparender Betrieb durch doppelflutiges Hochleistungsgebläse mit EfficientDrive Motortechnologie** | Abluftleistung nach EN 61591: max. Normalbetrieb 430 m<sup>3</sup>/h Intensivstufe 680 m<sup>3</sup>/h | Geräuschwerte nach EN 60704-3 und EN 60704-2-13 bei Abluftbetrieb: Max. Normalstufe: 58 dB(A) re 1 pW (44 dB(A) re 20 µPa Schalldruck) Intensivstufe: 69 dB(A) re 1 pW (55 dB(A) re 20 µPa

## DSR 7622 N Wandesse

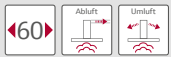

Edelstahl  
Best.-Nr.: D 76SR22 N0

**Energieeffizienz-Klasse: D\*** | Durchschnittlicher Energieverbrauch: 88 kWh/Jahr\* | Lüfter-Effizienzklasse: D\* | Beleuchtungs-Effizienzklasse: E\* | Fettfilter-Effizienzklasse: C\* | Geräusch min./max Normalstufe: 46/62 dB\* | Wahlweise Abluft- oder Umluftbetrieb | Für Umluftbetrieb ist ein Starterset oder CleanAir Umluftmodul (Sonderzubehör) notwendig | Für Wandmontage über Kochstellen | Einfache Montage durch **EASY-Befestigungssystem** | Aerodynamisch optimierter Innenrahmen | Wippschalter für 3 Leistungsstufen | Doppelflutiges Hochleistungsgebläse | Abluftleistung nach EN 61591 max. 460 m<sup>3</sup>/h | Geräuschwerte nach EN 60704-3 und EN 60704-2-13 max. Normalstufe Abluftbetrieb: 62 dB(A) re 1 pW (48 dB(A) re 20 µPa Schalldruck) | Metallfettfilter, spülmaschinene geeignet | **Arbeitsplatzbeleuchtung mit 2 x 20 W Halogenlampen** | Beleuchtungsstärke: 338 lux | Farbtemperatur: 2700 K

## DKB 6621 N Wandesse

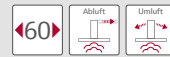

Edelstahl  
Best.-Nr.: D 66B21 N0

**Energieeffizienz-Klasse: D\*** | Durchschnittlicher Energieverbrauch: 91,8 kWh/Jahr\* | Lüfter-Effizienzklasse: E\* | Beleuchtungs-Effizienzklasse: F\* | Fettfilter-Effizienzklasse: D\* | Geräusch min./max Normalstufe: 53/67 dB\* | Wahlweise Abluft- oder Umluftbetrieb | Für Umluftbetrieb ist ein Starterset (Sonderzubehör) notwendig | Für Wandmontage über Kochstellen | Wippschalter für 3 Leistungsstufen | Doppelflutiges Hochleistungsgebläse | Abluftleistung nach EN 61591 max. 400 m<sup>3</sup>/h | Geräuschwerte nach EN 60704-3 und EN 60704-2-13 max. Normalstufe Abluftbetrieb: 67 dB(A) re 1 pW (53 dB(A) re 20 µPa Schalldruck) | Metallfettfilter, spülmaschinene geeignet | **Arbeitsplatzbeleuchtung mit 2 x 30 W Halogenlampen** | Beleuchtungsstärke: 270 lux | Farbtemperatur: 2700 K

## DBB 7642 N Wandesse



Edelstahl  
Best.-Nr.: D 76B42 N0

**Energieeffizienz-Klasse: C\*** | Durchschnittlicher Energieverbrauch: 111,2 kWh/Jahr\* | Lüfter-Effizienzklasse: C\* | Beleuchtungs-Effizienzklasse: E\* | Fettfilter-Effizienzklasse: C\* | Geräusch min./max Normalstufe: 44/69 dB\* | Wahlweise Abluft- oder Umluftbetrieb | Für Umluftbetrieb ist ein Starterset oder CleanAir Umluftmodul (Sonderzubehör) notwendig | Für Wandmontage über Kochstellen | Wippschalter für 3 Leistungsstufen | Doppelflutiges Hochleistungsgebläse | Abluftleistung nach EN 61591 max. 650 m<sup>3</sup>/h | Geräuschwerte nach EN 60704-3 und EN 60704-2-13 max. Normalstufe Abluftbetrieb: 69 dB(A) re 1 pW (55 dB(A) re 20 µPa Schalldruck) | Metallfettfilter, spülmaschinene geeignet | **Arbeitsplatzbeleuchtung mit 2 x 20 W Halogenlampen** | Beleuchtungsstärke: 352 lux | Farbtemperatur: 2700 K

## DML 4954 X Flachschirmhaube

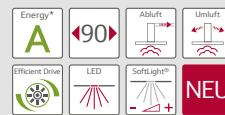

Best.-Nr.: D 49ML54 X0  
**Voraussichtlich lieferbar ab 11/2015\***

für Metallfettfilter | 2 Hochleistungsgebläse | **Energiesparender Betrieb durch effiziente BLDC-Technologie** | Abluftleistung nach EN 61591: max. Normalbetrieb 400 m<sup>3</sup>/h Intensivstufe 700 m<sup>3</sup>/h | Geräuschpaket | Geräuschwerte nach EN 60704-3 und EN 60704-2-13 bei Abluftbetrieb max. Normalstufe: 54 dB(A) re 1 pW (40 dB(A) re 20 µPa Schalldruck) Intensivstufe: 66 dB(A) re 1 pW (52 dB(A) re 20 µPa Schalldruck)

**Energie-Effizienzklasse: A\*** | Durchschnittlicher Energieverbrauch: 34,7 kWh/Jahr\* | Lüfter-Effizienzklasse: A\* | Beleuchtungs-Effizienzklasse: A\* | Fettfilter-Effizienzklasse: B\* | Geräusch min./max. Normalstufe: 42/54 dB\* | Zum Einbau in 60 - 90 cm breiten Oberschrank | Flachschirm Komfortbefestigung | Soft-Close Auszug | Wahlweise Abluft- oder Umluftbetrieb | Für Umluftbetrieb wird ein Starterset oder CleanAir-Umluftmodul (Sonderzubehör) benötigt | Teleskopsauszug ohne Blende, Verblendung durch Griffleiste (Sonderzubehör) oder original Lichtleiste des Küchenmöbelherstellers | Elektronische Steuerung | Bedienung vorne oder oben einsetzbar | **Top Elektronik** | Kurzhubtasten (3 Leistungsstufen und 2 Intensivstufen) mit 7-Segment-Anzeige | Intensivstufe mit automatischer Rückstellung | Gebläsenachlauf 10 Minuten | **Intervall-Schaltung** | NoiseReduction-Funktion | **Arbeitsplatzbeleuchtung mit 2 x 3 W LED-Modulen** | Beleuchtungsstärke: 569 lux | Farbtemperatur: 3500 K | Dimm-Funktion | **SoftLight®** | Filterabdeckung aus Edelstahl, spülmaschinene geeignet | Metallfettfilter, spülmaschinene geeignet | Sättigungsanzeige

## DED 4952 X Flachschirmhaube

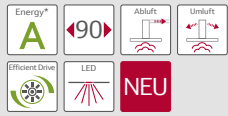

Best.-Nr.: D 49ED52 X0  
Voraussichtlich lieferbar ab  
11/2015\*

**Energie-Effizienzklasse: A\*** | Durchschnittlicher Energieverbrauch: 35.1 kWh/Jahr\* | Lüfter-Effizienzklasse: A\* | Beleuchtungs-Effizienzklasse: A\* | Fettfilter-Effizienzklasse: B\* | Geräusch min./max. Normalstufe: 43/55 dB\* | Zum Einbau in 60 oder 90 cm breiten Oberschrank | Wahlweise Abluft- oder Umluftbetrieb | Für Umluftbetrieb wird ein Starterset oder CleanAir-Umluftmodul (Sonderzubehör) benötigt | Teleskopauszug ohne Blende, Verblendung durch Griffleiste (Sonderzubehör) oder original Lichtleiste des Küchenmöbelherstellers | **Easy Elektronik** | Kurzhubtasten (3 Leistungsstufen und 1 Intensivstufe) mit LED-Anzeige | Intensivstufe mit automatischer Rückstellung | Gebläsenachlauf 10 Minuten | 2 Hochleistungsgebläse | **Energiesparender Betrieb durch effiziente BLDC-Technologie** | Arbeitsplatzbeleuchtung mit 2 x 3 W LED-Modulen | Beleuchtungsstärke: 569 lux | Farbtemperatur: 3500 K | Metallfettfilter, spülmaschinengeeignet | Abluftleistung nach EN 61591: max. Normalbetrieb 420 m³/h Intensivstufe 740 m³/h | Geräuschwerte nach EN 60704-3 und EN 60704-2-13 bei Abluftbetrieb max. Normalstufe: 55 dB(A) re 1 pW (41 dB(A) re 20 µPa Schalldruck) Intensivstufe: 68 dB(A) re 1 pW (54 dB(A) re 20 µPa Schalldruck)

## DED 4652 X Flachschirmhaube



Best.-Nr.: D 46ED52 X0  
Voraussichtlich lieferbar ab  
11/2015\*

**Energie-Effizienzklasse: A\*** | Durchschnittlicher Energieverbrauch: 35.3 kWh/Jahr\* | Lüfter-Effizienzklasse: A\* | Beleuchtungs-Effizienzklasse: A\* | Fettfilter-Effizienzklasse: B\* | Geräusch min./max. Normalstufe: 43/55 dB\* | Einbaufähig in 60 cm breiten Dunstabzugshaubenschrank | Wahlweise Abluft- oder Umluftbetrieb | Für Umluftbetrieb wird ein Starterset oder CleanAir-Umluftmodul (Sonderzubehör) benötigt | Teleskopauszug ohne Blende, Verblendung durch Griffleiste (Sonderzubehör) oder original Lichtleiste des Küchenmöbelherstellers | **Easy Elektronik** | Kurzhubtasten (3 Leistungsstufen und 1 Intensivstufe) mit LED-Anzeige | Intensivstufe mit automatischer Rückstellung | Gebläsenachlauf 10 Minuten | **Arbeitsplatzbeleuchtung mit 2 x 3 W LED-Modulen** | Beleuchtungsstärke: 683 lux | Farbtemperatur: 3500 K | Metallfettfilter, spülmaschinengeeignet | 2 Hochleistungsgebläse | **Energiesparender Betrieb durch effiziente BLDC-Technologie** | Abluftleistung nach EN 61591: max. Normalbetrieb 400 m³/h Intensivstufe 740 m³/h | Geräuschwerte nach EN 60704-3 und EN 60704-2-13 bei Abluftbetrieb max. Normalstufe: 55 dB(A) re 1 pW (41 dB(A) re 20 µPa Schalldruck) Intensivstufe: 68 dB(A) re 1 pW (54 dB(A) re 20 µPa Schalldruck)

## DED 4922 X Flachschirmhaube

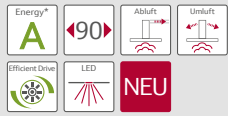

Best.-Nr.: D 49ED22 X0  
Voraussichtlich lieferbar ab  
11/2015\*

**Energie-Effizienzklasse: A\*** | Durchschnittlicher Energieverbrauch: 20 kWh/Jahr\* | Lüfter-Effizienzklasse: A\* | Beleuchtungs-Effizienzklasse: A\* | Fettfilter-Effizienzklasse: C\* | Geräusch min./max. Normalstufe: 53/60 dB\* | Zum Einbau in 60 oder 90 cm breiten Oberschrank | Wahlweise Abluft- oder Umluftbetrieb | Für Umluftbetrieb wird ein Starterset oder CleanAir-Umluftmodul (Sonderzubehör) benötigt | Teleskopauszug ohne Blende, Verblendung durch Griffleiste (Sonderzubehör) oder original Lichtleiste des Küchenmöbelherstellers | **Easy Elektronik** | Kurzhubtasten (3 Leistungsstufen und 1 Intensivstufe) mit LED-Anzeige | Intensivstufe mit automatischer Rückstellung | Gebläsenachlauf 10 Minuten | 1 Hochleistungsgebläse | **Energiesparender Betrieb durch effiziente BLDC-Technologie** | Arbeitsplatzbeleuchtung mit 2 x 3 W LED-Modulen | Beleuchtungsstärke: 569 lux | Farbtemperatur: 3500 K | Metallfettfilter, spülmaschinengeeignet | Abluftleistung nach EN 61591: max. Normalbetrieb 270 m³/h Intensivstufe 420 m³/h | Geräuschwerte nach EN 60704-3 und EN 60704-2-13 bei Abluftbetrieb max. Normalstufe: 60 dB(A) re 1 pW (46 dB(A) re 20 µPa Schalldruck) Intensivstufe: 70 dB(A) re 1 pW (56 dB(A) re 20 µPa Schalldruck)

## DED 4622 X Flachschirmhaube



Best.-Nr.: D 46ED22 X0  
Voraussichtlich lieferbar ab  
11/2015\*

**Energie-Effizienzklasse: A\*** | Durchschnittlicher Energieverbrauch: 20.1 kWh/Jahr\* | Lüfter-Effizienzklasse: A\* | Beleuchtungs-Effizienzklasse: A\* | Fettfilter-Effizienzklasse: C\* | Geräusch min./max. Normalstufe: 53/59 dB\* | Einbaufähig in 60 cm breiten Dunstabzugshaubenschrank | Wahlweise Abluft- oder Umluftbetrieb | Für Umluftbetrieb wird ein Starterset oder CleanAir-Umluftmodul (Sonderzubehör) benötigt | Teleskopauszug ohne Blende, Verblendung durch Griffleiste (Sonderzubehör) oder original Lichtleiste des Küchenmöbelherstellers | **Easy Elektronik** | Kurzhubtasten (3 Leistungsstufen und 1 Intensivstufe) mit LED-Anzeige | Intensivstufe mit automatischer Rückstellung | Gebläsenachlauf 10 Minuten | **Arbeitsplatzbeleuchtung mit 2 x 3 W LED-Modulen** | Beleuchtungsstärke: 683 lux | Farbtemperatur: 3500 K | Metallfettfilter, spülmaschinengeeignet | 1 Hochleistungsgebläse | **Energiesparender Betrieb durch effiziente BLDC-Technologie** | Abluftleistung nach EN 61591: max. Normalbetrieb 270 m³/h Intensivstufe 420 m³/h | Geräuschwerte nach EN 60704-3 und EN 60704-2-13 bei Abluftbetrieb max. Normalstufe: 59 dB(A) re 1 pW (45 dB(A) re 20 µPa Schalldruck) Intensivstufe: 69 dB(A) re 1 pW (55 dB(A) re 20 µPa Schalldruck)

## DML 4654 X Flachschirmhaube

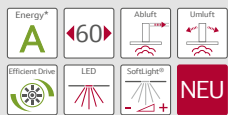

Best.-Nr.: D 46ML54 X0  
Voraussichtlich lieferbar ab  
11/2015\*

**Energie-Effizienzklasse: A\*** | Durchschnittlicher Energieverbrauch: 34.1 kWh/Jahr\* | Lüfter-Effizienzklasse: A\* | Beleuchtungs-Effizienzklasse: A\* | Fettfilter-Effizienzklasse: B\* | Geräusch min./max. Normalstufe: 40/54 dB\* | Einbaufähig in 60 cm breiten Dunstabzugshaubenschrank | Flachschirm Komfortbefestigung | Soft-Close Auszug | Wahlweise Abluft- oder Umluftbetrieb | Für Umluftbetrieb wird ein Starterset oder CleanAir-Umluftmodul (Sonderzubehör) benötigt | Teleskopauszug ohne Blende, Verblendung durch Griffleiste (Sonderzubehör) oder original Lichtleiste des Küchenmöbelherstellers | Elektronische Steuerung | Bedienung vorne oder oben einsetzbar | **Top Elektronik** | Kurzhubtasten (3 Leistungsstufen und 2 Intensivstufen) mit 7-Segment-Anzeige | Intensivstufe mit automatischer Rückstellung | Gebläsenachlauf 10 Minuten | **Intervall-Schaltung** | NoiseReduction-Funktion | **Arbeitsplatzbeleuchtung mit 2 x 3 W LED-Modulen** | Beleuchtungsstärke: 683 lux | Farbtemperatur: 3500 K | Dimm-Funktion | **SoftLight®** | Filterabdeckung aus Edelstahl, spülmaschinengeeignet | Metallfettfilter, spülmaschinengeeignet | Sättigungsanzeige für Metallfettfilter | 2 Hochleistungsgebläse | **Energiesparender Betrieb durch effiziente BLDC-Technologie** | Abluftleistung nach EN 61591: max. Normalbetrieb 400 m³/h Intensivstufe 700 m³/h | Geräuschpaket | Geräuschwerte nach EN 60704-3 und EN 60704-2-13 bei Abluftbetrieb max. Normalstufe: 54 dB(A) re 1 pW (40 dB(A) re 20 µPa Schalldruck) Intensivstufe: 66 dB(A) re 1 pW (52 dB(A) re 20 µPa Schalldruck)

## DBR 4622 X Flachschirmhaube

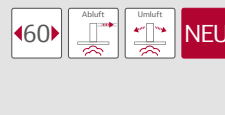

Best.-Nr.: D 46BR22 X0  
Voraussichtlich lieferbar ab  
11/2015\*

**Energie-Effizienzklasse: C\*** | Durchschnittlicher Energieverbrauch: 66.3 kWh/Jahr\* | Lüfter-Effizienzklasse: C\* | Beleuchtungs-Effizienzklasse: E\* | Fettfilter-Effizienzklasse: B\* | Geräusch min./max. Normalstufe: 59/68 dB\* | Einbaufähig in 60 cm breiten Dunstabzugshaubenschrank | Wahlweise Abluft- oder Umluftbetrieb | Automatisches Ein- und Ausschalten bei Betätigung des Teleskopauszuges | Für Umluftbetrieb wird ein Starterset (Sonderzubehör) benötigt | Teleskopauszug ohne Blende, Verblendung durch Griffleiste (Sonderzubehör) oder original Lichtleiste des Küchenmöbelherstellers | Wippschalter für 3 Leistungsstufen | **Arbeitsplatzbeleuchtung mit 2 x 20 W Halogenlampen** | Beleuchtungsstärke: 403 lux | Farbtemperatur: 2700 K | Metallfettfilter, spülmaschinengeeignet | Abluftleistung nach EN 61591 max. 400 m³/h | Geräuschwerte nach EN 60704-3 und EN 60704-2-13 max. Normalstufe Abluftbetrieb: 68 dB(A) re 1 pW (54 dB(A) re 20 µPa Schalldruck)

\* Gemäß EU-Regulierung Nr. 65/2014

\* Anlauftermine sind vorläufig. Eine Lieferfähigkeit zu diesem Datum kann nicht zugesagt werden.

**DBR 4612 X**  
Flachschirmhaube

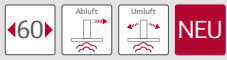

Best.-Nr.: D 46BR12 X0  
Voraussichtlich lieferbar ab 11/2015\*

**Energie-Effizienzklasse: C\*** | Durchschnittlicher Energieverbrauch: 63.7 kWh/Jahr\* | Lüfter-Effizienzklasse: C\* | Beleuchtungs-Effizienzklasse: E\* | Fettfilter-Effizienzklasse: C\* | Geräusch min./max. Normalstufe: 59/64 dB\* | Einbaufähig in 60 cm breiten Dunstabzugshaubenschrank | Wahlweise Abluft- oder Umluftbetrieb | Teleskopauszug Glas | Automatisches Ein- und Ausschalten bei Betätigung des Teleskopauszuges | Für Umluftbetrieb wird ein Starterset (Sonderzubehör) benötigt | Teleskopauszug ohne Blende, Verblendung durch Griffleiste (Sonderzubehör) oder original Lichtleiste des Küchenmöbelherstellers | Wippschalter für 2 Leistungsstufen | **Arbeitsplatzbeleuchtung mit 2 x 20 W Halogenlampen** | Beleuchtungsstärke: 403 lux | Farbtemperatur: 2700 K | Metallfettfilter, spülmaschinengeeignet | Abluftleistung nach EN 61591 max. 340 m³/h | Geräuschwerte nach EN 60704-3 und EN 60704-2-13 max. Normalstufe Abluftbetrieb: 64 dB(A) re 1 pW (50 dB(A) re 20 µPa Schalldruck)

**DBM 60 A**  
Lüfterbaustein

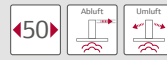

Best.-Nr.: D 5655 X0

**Energieeffizienz-Klasse: D\*** | Durchschnittlicher Energieverbrauch: 111.4 kWh/Jahr\* | Lüfter-Effizienzklasse: D\* | Beleuchtungs-Effizienzklasse: E\* | Fettfilter-Effizienzklasse: B\* | Geräusch min./max Normalstufe: 41/59 dB\* | Wahlweise Abluft- oder Umluftbetrieb | Zum Einbau in Kochinselhauben, Essen, Hutten, etc. | Schiebeschalter für 3 Leistungsstufen und 1 Intensivstufe | Hohe Luftleistung mit 2-motorigem Gebläse | Abluftleistung nach EN 61591: max. Normalbetrieb 420 m³/h Intensivstufe 650 m³/h | Geräuschwerte nach EN 60704-3 und EN 60704-2-13 bei Abluftbetrieb: Max. Normalstufe: 59 dB(A) re 1 pW (45 dB(A) re 20 µPa Schalldruck) Intensivstufe: 69 dB(A) re 1 pW (55 dB(A) re 20 µPa Schalldruck) | Große Filterfläche, Metallfettfilter mit Aluminiumrahmen | **Arbeitsplatzbeleuchtung mit 2 x 20 W Halogenlampen** | Beleuchtungsstärke: 335 lux | Farbtemperatur: 2800 K

**DBM 80 A**  
Lüfterbaustein



Best.-Nr.: D 5855 X0

**Energieeffizienz-Klasse: D\*** | Durchschnittlicher Energieverbrauch: 114 kWh/Jahr\* | Lüfter-Effizienzklasse: D\* | Beleuchtungs-Effizienzklasse: E\* | Fettfilter-Effizienzklasse: B\* | Geräusch min./max Normalstufe: 42/59 dB\* | Wahlweise Abluft- oder Umluftbetrieb | Zum Einbau in Kochinselhauben, Essen, Hutten, etc. | Schiebeschalter für 3 Leistungsstufen und 1 Intensivstufe | Hohe Luftleistung mit 2-motorigem Gebläse | Abluftleistung nach EN 61591: max. Normalbetrieb 430 m³/h Intensivstufe 670 m³/h | Geräuschwerte nach EN 60704-3 und EN 60704-2-13 bei Abluftbetrieb: Max. Normalstufe: 59 dB(A) re 1 pW (45 dB(A) re 20 µPa Schalldruck) Intensivstufe: 69 dB(A) re 1 pW (55 dB(A) re 20 µPa Schalldruck) | Große Filterfläche, Metallfettfilter mit Aluminiumrahmen | **Arbeitsplatzbeleuchtung mit 2 x 20 W Halogenlampen** | Beleuchtungsstärke: 345 lux | Farbtemperatur: 2800 K

**DBM 20 A**  
Lüfterbaustein

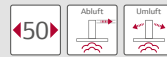

Best.-Nr.: D 5625 X0

**Energieeffizienz-Klasse: E\*** | Durchschnittlicher Energieverbrauch: 129.2 kWh/Jahr\* | Lüfter-Effizienzklasse: F\* | Beleuchtungs-Effizienzklasse: G\* | Fettfilter-Effizienzklasse: F\* | Geräusch min./max Normalstufe: 49/55 dB\* | Wahlweise Abluft- oder Umluftbetrieb | Zum Einbau in Kochinselhauben, Essen, Hutten, etc. | Wippschalter für 2 Leistungsstufen und 1 Intensivstufe | Abluftleistung nach EN 61591: max. Normalbetrieb 210 m³/h Intensivstufe 280 m³/h | Geräuschwerte nach EN 60704-3 und EN 60704-2-13 bei Abluftbetrieb: Max. Normalstufe: 55 dB(A) re 1 pW (41 dB(A) re 20 µPa Schalldruck) Intensivstufe: 65 dB(A) re 1 pW (54 dB(A) re 20 µPa Schalldruck) | Metallfettfilter, spülmaschinengeeignet | **Arbeitsplatzbeleuchtung mit 2 x 30 W Halogenlampen** | Beleuchtungsstärke: 196 lux | Farbtemperatur: 2700 K

**DBM 70 A**  
Lüfterbaustein



Best.-Nr.: D 5675 X0

**Energieeffizienz-Klasse: D\*** | Durchschnittlicher Energieverbrauch: 127.2 kWh/Jahr\* | Lüfter-Effizienzklasse: D\* | Beleuchtungs-Effizienzklasse: E\* | Fettfilter-Effizienzklasse: B\* | Geräusch min./max Normalstufe: 47/62 dB\* | Wahlweise Abluft- oder Umluftbetrieb | Zum Einbau in Kochinselhauben, Essen, Hutten, etc. | Schiebeschalter für 3 Leistungsstufen und 1 Intensivstufe | Doppelflutiges Hochleistungsgebläse | Abluftleistung nach EN 61591: max. Normalbetrieb 450 m³/h Intensivstufe 570 m³/h | Geräuschwerte nach EN 60704-3 und EN 60704-2-13 bei Abluftbetrieb: Max. Normalstufe: 62 dB(A) re 1 pW (48 dB(A) re 20 µPa Schalldruck) Intensivstufe: 66 dB(A) re 1 pW (52 dB(A) re 20 µPa Schalldruck) | Große Filterfläche, Metallfettfilter mit Aluminiumrahmen | **Arbeitsplatzbeleuchtung mit 2 x 20 W Halogenlampen** | Beleuchtungsstärke: 335 lux | Farbtemperatur: 2800 K



## DML 5866 N Lüfterbaustein

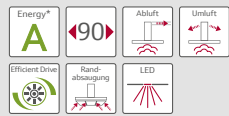

Best.-Nr.: D 58ML66 N0

Filterabdeckung aus Edelstahl | Metallfettfilter, spülmaschinengeeignet | Sättigungsanzeige für Metallfettfilter | **Arbeitsplatzbeleuchtung mit 2 x 1 W LED Spot** | Dimmerfunktion | Beleuchtungsstärke: 266 lux | Farbtemperatur: 4000 K

**Energieeffizienz-Klasse: A\*** | Durchschnittlicher Energieverbrauch: 52.6 kWh/Jahr\* | Lüfter-Effizienzklasse: A\* | Beleuchtungs-Effizienzklasse: A\* | Fettfilter-Effizienzklasse: D\* | Geräusch min/max Normalstufe: 41/64 dB\* | Wahlweise Abluft- oder Umluftbetrieb | Für Umluftbetrieb wird ein Aktivkohlefilter benötigt | Zur Montage in einem Küchenschrank | Einbaumaße: Breite: 84 cm, Tiefe: 26 cm | Hohe, fein dosierbare Luftleistung durch Elektronik-Steuerung | Kurzhubtasten (3 Leistungsstufen und 1 Intensivstufe) mit LED-Anzeige | Intensivstufen mit automatischer Rückstellung | **AirFresh Intervall-Lüftung** | Abluftleistung nach EN 61591: max. Normalbetrieb 610 m<sup>3</sup>/h Intensivstufe 820 m<sup>3</sup>/h | Geräuschwerte nach EN 60704-3 und EN 60704-2-13 bei Abluftbetrieb: Max. Normalstufe: 64 dB(A) re 1 pW (50 dB(A) re 20 µPa Schalldruck) Intensivstufe: 71 dB(A) re 1 pW (57 dB(A) re 20 µPa Schalldruck) | **Energiesparender Betrieb durch doppelflutiges Hochleistungsgebläse mit EfficientDrive Motortechnologie** | Automatischer Gebläsenachlauf | **Randabsaugung**

Intensivstufe: 71 dB(A) re 1 pW (57 dB(A) re 20 µPa Schalldruck) | **Energiesparender Betrieb durch doppelflutiges Hochleistungsgebläse mit EfficientDrive Motortechnologie** | Automatischer Gebläsenachlauf | **Randabsaugung**

## DML 5566 N Lüfterbaustein

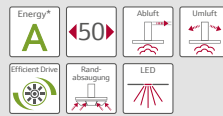

Best.-Nr.: D 55ML66 N0

spülmaschinengeeignet | Sättigungsanzeige für Metallfettfilter | **Arbeitsplatzbeleuchtung mit 2 x 1 W LED Spot** | Dimmerfunktion | Beleuchtungsstärke: 244 lux | Farbtemperatur: 4000 K

**Energieeffizienz-Klasse: A\*** | Durchschnittlicher Energieverbrauch: 47.2 kWh/Jahr\* | Lüfter-Effizienzklasse: A\* | Beleuchtungs-Effizienzklasse: A\* | Fettfilter-Effizienzklasse: D\* | Geräusch min/max Normalstufe: 44/67 dB\* | Wahlweise Abluft- oder Umluftbetrieb | Für Umluftbetrieb wird ein Aktivkohlefilter benötigt | Zur Montage in einem Küchenschrank | Einbaumaße: Breite: 50 cm, Tiefe: 26 cm | Hohe, fein dosierbare Luftleistung durch Elektronik-Steuerung | Kurzhubtasten (3 Leistungsstufen und 1 Intensivstufe) mit LED-Anzeige | Intensivstufen mit automatischer Rückstellung | **AirFresh Intervall-Lüftung** | Abluftleistung nach EN 61591: max. Normalbetrieb 550 m<sup>3</sup>/h Intensivstufe 720 m<sup>3</sup>/h | Geräuschwerte nach EN 60704-3 und EN 60704-2-13 bei Abluftbetrieb: Max. Normalstufe: 67 dB(A) re 1 pW (53 dB(A) re 20 µPa Schalldruck) Intensivstufe: 72 dB(A) re 1 pW (58 dB(A) re 20 µPa Schalldruck) | **Energiesparender Betrieb durch doppelflutiges Hochleistungsgebläse mit EfficientDrive Motortechnologie** | Automatischer Gebläsenachlauf | **Randabsaugung** | Filterabdeckung aus Edelstahl | Metallfettfilter, spülmaschinengeeignet | Sättigungsanzeige für Metallfettfilter | **Arbeitsplatzbeleuchtung mit 2 x 1 W LED Spot** | Dimmerfunktion | Beleuchtungsstärke: 244 lux | Farbtemperatur: 4000 K

## DML 5766 N Lüfterbaustein

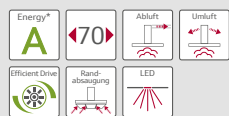

Best.-Nr.: D 57ML66 N0

Metallfettfilter | **Arbeitsplatzbeleuchtung mit 2 x 1 W LED Spot** | Dimmerfunktion | Beleuchtungsstärke: 244 lux | Farbtemperatur: 4000 K

**Energieeffizienz-Klasse: A\*** | Durchschnittlicher Energieverbrauch: 49.1 kWh/Jahr\* | Lüfter-Effizienzklasse: A\* | Beleuchtungs-Effizienzklasse: A\* | Fettfilter-Effizienzklasse: D\* | Geräusch min/max Normalstufe: 42/65 dB\* | Wahlweise Abluft- oder Umluftbetrieb | Für Umluftbetrieb wird ein Aktivkohlefilter benötigt | Zur Montage in einem Küchenschrank | Einbaumaße: Breite: 68 cm, Tiefe: 26 cm | Hohe, fein dosierbare Luftleistung durch Elektronik-Steuerung | Kurzhubtasten (3 Leistungsstufen und 1 Intensivstufe) mit LED-Anzeige | Intensivstufen mit automatischer Rückstellung | **AirFresh Intervall-Lüftung** | Abluftleistung nach EN 61591: max. Normalbetrieb 570 m<sup>3</sup>/h Intensivstufe 770 m<sup>3</sup>/h | Geräuschwerte nach EN 60704-3 und EN 60704-2-13 bei Abluftbetrieb: Max. Normalstufe: 65 dB(A) re 1 pW (51 dB(A) re 20 µPa Schalldruck) Intensivstufe: 72 dB(A) re 1 pW (58 dB(A) re 20 µPa Schalldruck) | **Energiesparender Betrieb durch doppelflutiges Hochleistungsgebläse mit EfficientDrive Motortechnologie** | Automatischer Gebläsenachlauf | **Randabsaugung** | Filterabdeckung aus Edelstahl | Metallfettfilter, spülmaschinengeeignet | Sättigungsanzeige für

spülmaschinengeeignet | Sättigungsanzeige für

## DMH 5546 N Lüfterbaustein

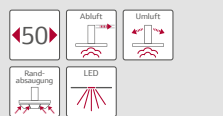

Best.-Nr.: D 55MH46 N0

**Energieeffizienz-Klasse: C\*** | Durchschnittlicher Energieverbrauch: 80.1 kWh/Jahr\* | Lüfter-Effizienzklasse: C\* | Beleuchtungs-Effizienzklasse: A\* | Fettfilter-Effizienzklasse: D\* | Geräusch min/max Normalstufe: 50/67 dB\* | Wahlweise Abluft- oder Umluftbetrieb | Für Umluftbetrieb wird ein Aktivkohlefilter benötigt | Zur Montage in einem Küchenschrank | Einbaumaße: Breite: 50 cm, Tiefe: 26 cm | Hohe, fein dosierbare Luftleistung durch Elektronik-Steuerung | Kurzhubtasten (3 Leistungsstufen und 1 Intensivstufe) mit LED-Anzeige | Intensivstufen mit automatischer Rückstellung | Abluftleistung nach EN 61591: max. Normalbetrieb 560 m<sup>3</sup>/h Intensivstufe 610 m<sup>3</sup>/h | Geräuschwerte nach EN 60704-3 und EN 60704-2-13 bei Abluftbetrieb: Max. Normalstufe: 67 dB(A) re 1 pW (53 dB(A) re 20 µPa Schalldruck) Intensivstufe: 70 dB(A) re 1 pW (56 dB(A) re 20 µPa Schalldruck) | **Randabsaugung** | Filterabdeckung aus Edelstahl | Metallfettfilter, spülmaschinengeeignet | **Arbeitsplatzbeleuchtung mit 2 x 1 W LED Spot** | Beleuchtungsstärke: 244 lux | Farbtemperatur: 4000 K

## DMH 5756 N Lüfterbaustein

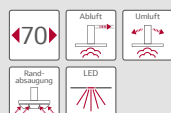

Best.-Nr.: D 57MH56 N0

**Energieeffizienz-Klasse: C\*** | Durchschnittlicher Energieverbrauch: 105.7 kWh/Jahr\* | Lüfter-Effizienzklasse: C\* | Beleuchtungs-Effizienzklasse: A\* | Fettfilter-Effizienzklasse: D\* | Geräusch min/max Normalstufe: 53/66 dB\* | Wahlweise Abluft- oder Umluftbetrieb | Für Umluftbetrieb wird ein Aktivkohlefilter benötigt | Zur Montage in einem Küchenschrank | Einbaumaße: Breite: 68 cm, Tiefe: 26 cm | Hohe, fein dosierbare Luftleistung durch Elektronik-Steuerung | Kurzhubtasten (3 Leistungsstufen und 1 Intensivstufe) mit LED-Anzeige | Intensivstufen mit automatischer Rückstellung | Abluftleistung nach EN 61591: max. Normalbetrieb 630 m<sup>3</sup>/h Intensivstufe 730 m<sup>3</sup>/h | Geräuschwerte nach EN 60704-3 und EN 60704-2-13 bei Abluftbetrieb: Max. Normalstufe: 66 dB(A) re 1 pW (52 dB(A) re 20 µPa Schalldruck) Intensivstufe: 69 dB(A) re 1 pW (55 dB(A) re 20 µPa Schalldruck) | **Randabsaugung** | Filterabdeckung aus Edelstahl | Metallfettfilter, spülmaschinengeeignet | **Arbeitsplatzbeleuchtung mit 2 x 1 W LED Spot** | Beleuchtungsstärke: 244 lux | Farbtemperatur: 4000 K

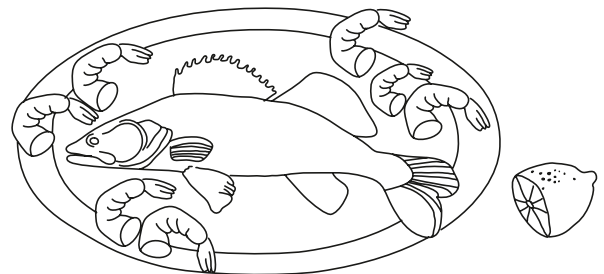

**DZM 60**  
Zwischenbauhaube



Best.-Nr.: D 2664 X0

**Energieeffizienz-Klasse: D\*** | Durchschnittlicher Energieverbrauch: 105.1 kWh/Jahr\* | Lüfter-Effizienzklasse: D\* | Beleuchtungs-Effizienzklasse: G\* | Fettfilter-Effizienzklasse: D\* | Geräusch min/max Normalstufe: 49/62 dB\* | Wahlweise Abluft- oder Umluftbetrieb | Integrierbar hinter einer Möbelfront, Montage zwischen 2 Oberschränken | Schiebescalter für 3 Leistungsstufen und 1 Intensivstufe | Hohe Luftleistung mit 2-motorigem Gebläse | Ausschwenkbare Dunstleittür | Abluftleistung nach EN 61591: max. Normalbetrieb 400 m<sup>3</sup>/h Intensivstufe 510 m<sup>3</sup>/h | Geräuschwerte nach EN 60704-3 und EN 60704-2-13 bei Abluftbetrieb: Max. Normalstufe: 62 dB(A) re 1 pW (48 dB(A) re 20 µPa Schalldruck) Intensivstufe: 68 dB(A) re 1 pW (54 dB(A) re 20 µPa Schalldruck) | Metallfettfilter, spülmaschinengeeignet | **Arbeitsplatzbeleuchtung mit 2 x 30 W Halogenlampen** | Beleuchtungsstärke: 216 lux | Farbtemperatur: 2700 K

**DEB 1612 N**  
Unterbauhaube

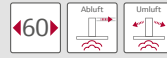

DEB 1612 N Edelstahl  
Best.-Nr.: D 16EB12 N0

DEB 1612 W weiß  
Best.-Nr.: D 16EB12 W0

DEB 1612 B braun  
Best.-Nr.: D 16EB12 B0

**Energieeffizienz-Klasse: D\*** | Durchschnittlicher Energieverbrauch: 88.8 kWh/Jahr\* | Lüfter-Effizienzklasse: E\* | Beleuchtungs-Effizienzklasse: A\* | Fettfilter-Effizienzklasse: C\* | Geräusch min/max Normalstufe: 56/72 dB\* | Wahlweise Abluft- oder Umluftbetrieb | Zur Montage unter einem Hängeschrank oder an der Wand | Drucktasten für 3 Leistungsstufen | Schwenkbare Wrasenklappe aus Glas | Abluftleistung nach EN 61591: max. 350 m<sup>3</sup>/h | Geräuschwerte nach EN 60704-3 und EN 60704-2-13 max. Normalstufe Abluftbetrieb 72 dB(A) re 1 pW (58 dB(A) re 20 µPa Schalldruck) | Metallfettfilter, spülmaschinengeeignet | **Arbeitsplatzbeleuchtung mit 2 x 1 W LED Spot** | Beleuchtungsstärke: 166 lux | Farbtemperatur: 4000 K

**DZM 20**  
Zwischenbauhaube



Best.-Nr.: D 2624 X0

**Energieeffizienz-Klasse: D\*** | Durchschnittlicher Energieverbrauch: 75.4 kWh/Jahr\* | Lüfter-Effizienzklasse: D\* | Beleuchtungs-Effizienzklasse: G\* | Fettfilter-Effizienzklasse: B\* | Geräusch min/max Normalstufe: 52/64 dB\* | Wahlweise Abluft- oder Umluftbetrieb | Integrierbar hinter einer Möbelfront, Montage zwischen 2 Oberschränken | Schiebescalter für 3 Leistungsstufen | Ausschwenkbare Dunstleittür | Abluftleistung nach EN 61591 max. 310 m<sup>3</sup>/h | Geräuschwerte nach EN 60704-3 und EN 60704-2-13 max. Normalstufe Abluftbetrieb: 64 dB(A) re 1 pW (50 dB(A) re 20 µPa Schalldruck) | Metallfettfilter, spülmaschinengeeignet | **Arbeitsplatzbeleuchtung mit 2 x 30 W Halogenlampen** | Beleuchtungsstärke: 216 lux | Farbtemperatur: 2700 K

**DBS 1601 N**  
Unterbauhaube

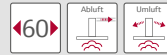

Edelstahl  
Best.-Nr.: D 16BS01 N0

DBS 1601 W weiß  
Best.-Nr.: D 16BS01 W0

**Energieeffizienz-Klasse: E\*** | Durchschnittlicher Energieverbrauch: 91.3 kWh/Jahr\* | Lüfter-Effizienzklasse: F\* | Beleuchtungs-Effizienzklasse: G\* | Fettfilter-Effizienzklasse: D\* | Geräusch min/max Normalstufe: 63/71 dB\* | Wahlweise Abluft- oder Umluftbetrieb | Zur Montage unter einem Hängeschrank oder an der Wand | Schiebescalter für 3 Leistungsstufen | Schwenkbare Wrasenklappe aus Glas | Abluftleistung nach EN 61591 max. 240 m<sup>3</sup>/h | Geräuschwerte nach EN 60704-3 und EN 60704-2-13 max. Normalstufe Abluftbetrieb: 71 dB(A) re 1 pW (57 dB(A) re 20 µPa Schalldruck) | Vliesfilter | **Arbeitsplatzbeleuchtung mit 1 x 28 W Halogenlampe** | Beleuchtungsstärke: 44 lux | Farbtemperatur: 2700 K

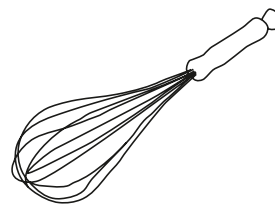

# INSTALLATIONSSCHEMA UND ANSCHLÜSSE

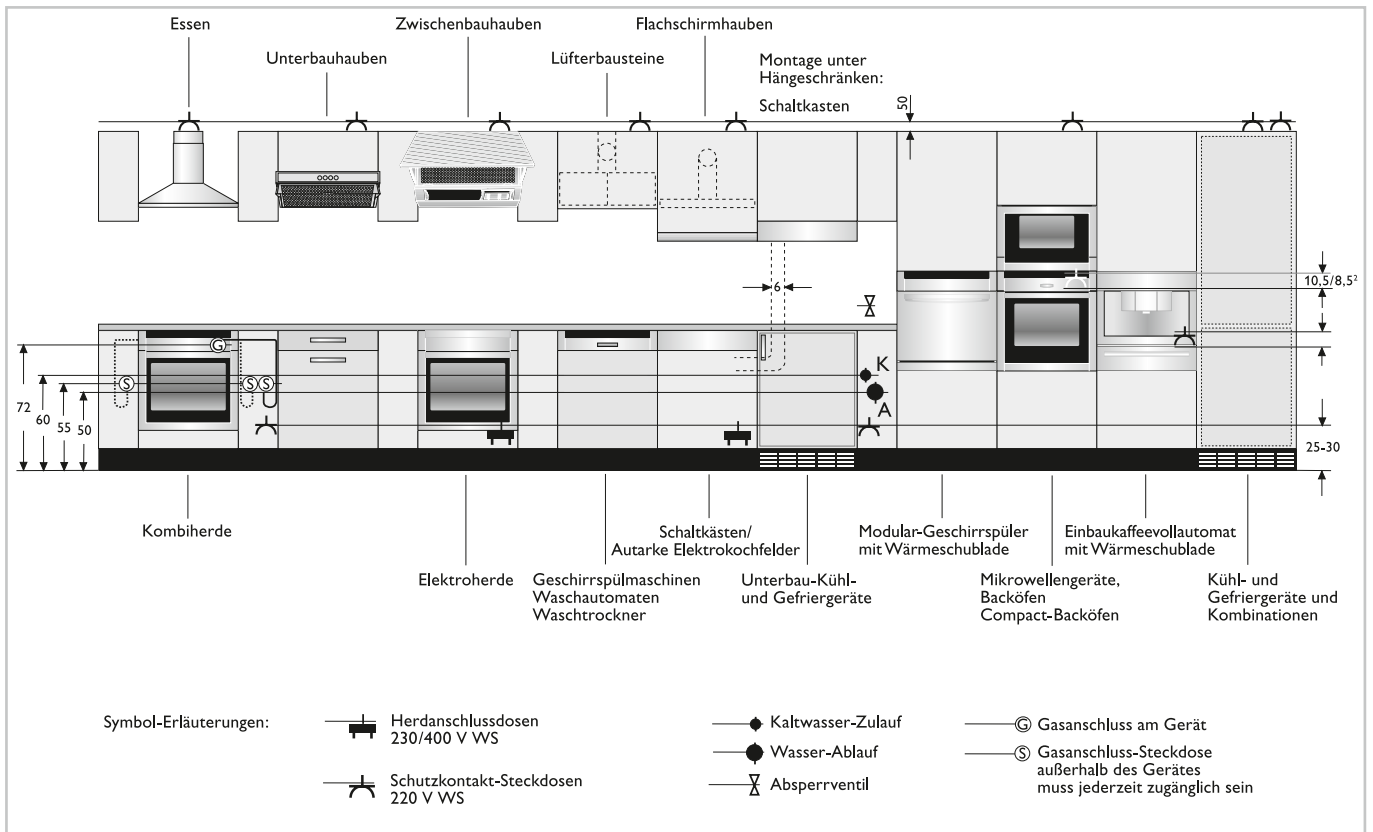

## INSTALLATIONSSCHEMA »DISTANZEN« (EINBAU)

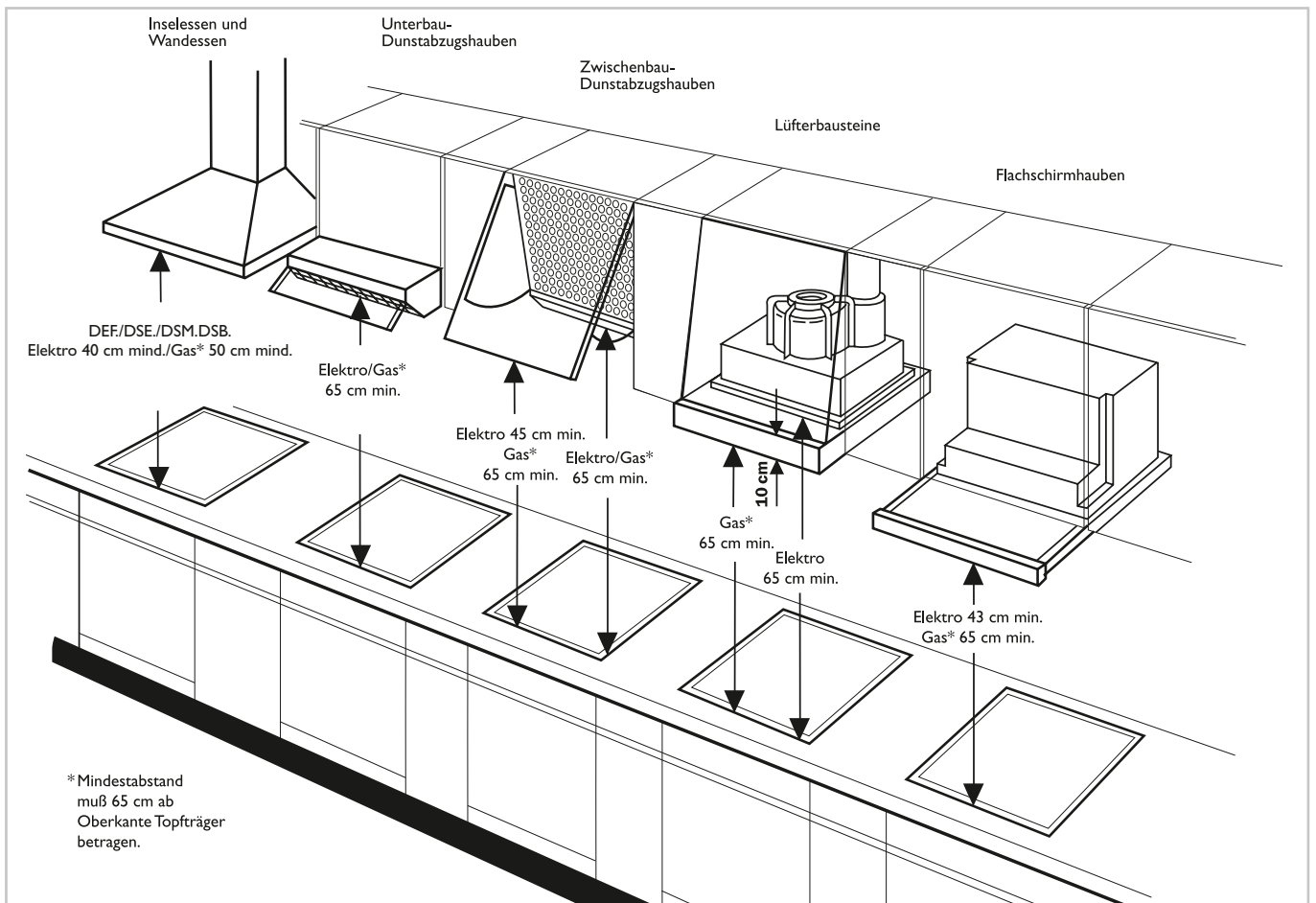

# ZUBEHÖR DUNSTABZÜGE

ZUBEHÖR FÜR DUNSTESSEN	BEST.-NR.	DECKENLÜFTUNG			TISCH-LÜFTUNG	INSELESSEN	
GERÄTEART		ICL 9046 N	IDC 9267 N IDC 9968 N	ICM 9267 N ICM 9967 N ICM 9667 N ICM 9657 N	AirDeluxe 300	IFL 7286 N IFL 7986 N IFL 7964 N IMT 7264 N IMH 7952 N ISH 7952 N ISR 7922 N	IDK 8962 N IEH 8952 N IFL 8964 N
Typ- bzw. Verkaufsbezeichnung		I90CL46N0	I92C67N1 I99C68N1	I92CM67N0 I99CM67N0 I96CM67N0 I96CM57N0	I99L59N0	I72FL86N0 I79FL86N0 I79FL64N0 I72MT64N1 I79MH52N1 I79SH52N0 I79SR22N0	I89DK62N0 I89EH52N0 I89FL64N0
<b>STARTERSET</b>							
Starterset für Umluftbetrieb	Z 5140 X5						
Starterset für Umluftbetrieb	Z 5101 X5						
Starterset für Umluftbetrieb	Z 5102 X5						
Starterset für Umluftbetrieb	Z 5105 X5						●
Starterset für Umluftbetrieb	Z 5106 X5					●	
Starterset für Umluftbetrieb	Z 5138 X5						
Starterset für kaminlosen Betrieb	Z 5135 X4						
Starterset für Umluftbetrieb	Z 5135X 5						
<b>AKTIVKOHLEFILTER EINZELN</b>							
Aktivkohlefilter (Ersatzbedarf)	Z 5101 X1						●
Aktivkohlefilter (Ersatzbedarf)	Z 5102 X1					●	
Aktivkohlefilter (Ersatzbedarf)	Z 5138 X1						
Aktivkohlefilter (Ersatzbedarf)	Z 5159 X1				●		
Aktivkohlefilter (Ersatzbedarf)	Z 5135 X1						
Aktivkohlefilter (Ersatzbedarf) <b>NEU</b>	Z54CP00X0	●					
<b>CLEAN-AIR MODUL</b>							
CleanAir Umluftmodul	Z 5270 X0						
CleanAir Umluftmodul	Z 5276 X0						
CleanAir Umluftmodul	Z 5280 X0						●
CleanAir Umluftmodul	Z 5286 X0					●	
CleanAir Aktivkohlefilter (Ersatzbedarf)	Z 5170 X1		●	●		●	●
CleanAir Umluftmodul	Z 5190 X0		●	●			
<b>SONSTIGES ZUBEHÖR FÜR DUNSTESSEN</b>							
Rahmen für Kabelführung	Z5950X0	●					
Rückwand 60x65	Z 5860 N0						
Rückwand 90x65	Z 5861 N0						
<b>SONDERKANÄLE</b>							
Sonderkanal 500 mm	Z 5904 N0						
Sonderkanal 750 mm	Z 5904 N5						
Sonderkanal 1000 mm	Z 5905 N0						
Sonderkanal 1000 mm	Z 5906 N1						
Sonderkanal 1100 mm	Z 5908 N1						●
Sonderkanal 1100 mm	Z 5909 N1					●	
Sonderkanal 1500 mm	Z 5915 N0						
Sonderkanal 1500 mm	Z 5916 N1						
Sonderkanal 1600 mm	Z 5918 N1						●
Sonderkanal 1600 mm	Z 5919 N1					●	
Sonderkanal 650 mm	Z 5935 N0						
Sonderkanal 1000 mm	Z 5936 N0						
<b>INSELTURMVERLÄNGERUNGEN</b>							
Inselturnverlängerung 500 mm	Z 5920 N0						●
Inselturnverlängerung 500 mm	Z 5921 N0					●	
Inselturnverlängerung 1000 mm	Z 5922 N0						●
Inselturnverlängerung 1000 mm	Z 5923 N0					●	
<b>INSELESSENADAPTER FÜR DACHSCHRÄGEN (20 – 45° WINKEL)</b>							
Inselessenadapter links/rechts	Z 5911 X0						●
Inselessenadapter links/rechts	Z 5912 X0					●	
Inselessenadapter vorne/hinten	Z 5913 X0						●
Inselessenadapter vorne/hinten	Z 5914 X0					●	



# ZUBEHÖR DUNSTABZÜGE

ZUBEHÖR FÜR DUNSTESSEN	BEST.-NR.	FLACHSCHIRMHAUBEN						
GERÄTEART		DML 4954 X	DED 4952 X	DED 4922 X	DML 4654 X	DED 4652 X	DED 4622 X	DBR 4622 X DBR 4612 X
Typ- bzw. Verkaufsbezeichnung		D49ML54X0	D49ED52X0	D49ED22X0	D46ML54X0	D46ED52X0	D46ED22X0	D46BR22X0 D46BR12X0
<b>STARTERSET UMLUFTBETRIEB FLACHSCHIRMHAUBEN</b>								
Starterset für Umluftbetrieb	<b>NEU</b> Z 54TS01 X0			●			●	●
Starterset für Umluftbetrieb	<b>NEU</b> Z 54TS02 X0	●	●		●	●		
<b>AKTIVKOHLEFILTER EINZELN FLACHSCHIRMHAUBEN</b>								
Aktivfilter (Ersatzbedarf)	<b>NEU</b> Z 54TC01 X0			●			●	●
Aktivfilter (Ersatzbedarf)	<b>NEU</b> Z 54TC02 X0	●	●		●	●		
<b>CLEAN-AIR MODUL</b>								
CleanAir Aktivkohlefilter (Ersatzbedarf)	<b>NEU</b> Z 54TR00 X0	●	●	●	●	●	●	
CleanAir - Modul	<b>NEU</b> Z 54TR60 X0	●	●	●	●	●	●	
<b>GRIFFLEISTEN FLACHSCHIRMHAUBEN</b>								
Griffleiste Edelstahl für var. Bedienmodul	<b>NEU</b> Z 54TF90 N0	●						
Design-Griffleiste	<b>NEU</b> Z 54TH90 D0	●	●	●				
Griffleiste Edelstahl	<b>NEU</b> Z 54TH90 N0	●	●	●				
Griffleiste Edelstahl für var. Bedienmodul	<b>NEU</b> Z 54TF60 N0				●			
Design-Griffleiste	<b>NEU</b> Z 54TH60 D0				●	●	●	
Griffleiste Edelstahl	<b>NEU</b> Z 54TH60 N0				●	●	●	●
<b>SONSTIGES ZUBEHÖR FÜR FLACHSCHIRMHAUBEN</b>								
Montage-Set 90 cm Oberschrank	<b>NEU</b> Z 54TM90 X0	●	●					
Absenkrahmen	<b>NEU</b> Z 54TL90 X0	●	●					
Absenkrahmen	<b>NEU</b> Z 54TL60 X0				●	●		
<b>STARTERSET LÜFTERBAUSTEINE</b>								
Starterset mit Aktivkohlefilter	Z 5135 X3							
<b>AKTIVKOHLEFILTER LÜFTERBAUSTEINE / ZWISCHENBAUHAUBEN / UNTERBAUHAUBEN</b>								
Aktivkohlefilter (Ersatzbedarf)	Z 5135 X1							
Aktivkohlefilter	Z 5101 X0							
Aktivkohlefilter	Z 5110 X0							
Aktivkohlefilter	Z 5154 X0							
Aktivkohlefilter	Z 5155 X0							
<b>METALLFETTFILTER</b>								
Fettfilter DBS 1601	Z 5201 X0							
Metallfettfilter Flachschirmhauben	Z 5342 X0							●
Metallfettfilter DBS 1601	Z 5301 X0							
Ersatz-Fettfiltermatte für alle Dunstabzugshauben	Z 5200 X0							●
<b>SONSTIGES ZUBEHÖR</b>								
Fernbedienung	Z 5100 X0							
Montagehilfe für Lüfterbausteine	Z 5552 X0							
Wandaufhängung für Zwischenbauhauben	Z 5521 X1							



# CLEANAIR-UMLUFTMODULE

## CleanAir-Umluftmodule für Dunstessen

Z 5276 X0 Montage auf Außenkamin



Z 5276 X0 Montage auf Innenkamin



Z 5280 X0\*



## Umluftbetrieb mit CleanAir-Umluftmodul

WANDESSEN		Montage auf Außenkamin	Montage auf Innenkamin		INSELESSEN		Montage auf Innenkamin	
Verkaufsbez.	Typ	Gerätehöhe	Gerätehöhe mind.	Gerätehöhe max.	Verkaufsbez.	Typ	Gerätehöhe mind.	Gerätehöhe max.
DSH 3654 N	D36SH54N0	888 mm	1008 mm	1338 mm	IFL 7286 N	I72FL86N0	812 mm	1044 mm
DSG 3969 S	D39G69S0	1121 mm	1243 mm	1583 mm	IMT 7264 N	I72MT64N1	812 mm	1044 mm
DGH 3964 N	D39GH64N0	888 mm	1008 mm	1338 mm	IFL 7964 N	I79FL64N0	812 mm	1044 mm
DGH 3964 S	D39GH64S0	888 mm	1008 mm	1338 mm	IFL 7986 N	I79FL86N0	812 mm	1044 mm
DGL 3966 N	D39GL66N0	888 mm	1008 mm	1338 mm	IMH 7952 N	I79MH52N0	812 mm	1044 mm
DGL 3966 S	D39GL66S0	888 mm	1008 mm	1338 mm	ISH 7952 N	I79SH52N0	812 mm	1044 mm
DMH 3964 N	D39MH64N1	888 mm	1063 mm	1351 mm	ISR 7922 N	I79SR22N0	812 mm	1044 mm
DSH 3954 N	D39SH54N0	888 mm	1008 mm	1338 mm	IDK 8962 N	I89DK62N0	848 mm	1080 mm
DSH 6652 N	D66SH52N0	689 mm	809 mm	1139 mm	IEH 8952 N	I89EH52N0	819 mm	1051 mm
DSH 6952 N	D69SH52N0	689 mm	809 mm	1139 mm	IFL 8964 N	I89FL64N0	819 mm	1051 mm
DBB 7642 N	D76B42N0	676 mm	796 mm	1126 mm				
DMH 7652 N	D76MH52N1	689 mm	809 mm	1139 mm				
DMR 7622 N	D76MR22N1	689 mm	809 mm	1139 mm				
DSH 7652 N	D76SH52N0	689 mm	809 mm	1139 mm				
DSR 7622 N	D76SR22N0	689 mm	809 mm	1139 mm				
DTH 7652 N	D76TH52N0	689 mm	809 mm	1139 mm				
DBB 7942 N	D79B42N0	676 mm	796 mm	1126 mm				
DFL 7964 N	D79FL64N0	689 mm	809 mm	1139 mm				
DFL 7986 N	D79FL86N0	689 mm	809 mm	1139 mm				
DMH 7952 N	D79MH52N1	689 mm	809 mm	1139 mm				
DMT 7964 N	D79MT64N1	689 mm	809 mm	1139 mm				
DMR 7922 N	D79MR22N1	689 mm	809 mm	1139 mm				
DSH 7952 N	D79SH52N0	689 mm	809 mm	1139 mm				
DSL 7962 N	D79SL62N0	689 mm	809 mm	1139 mm				
DSR 7922 N	D79SR22N0	689 mm	809 mm	1139 mm				
DTH 7952 N	D79TH52N0	689 mm	809 mm	1139 mm				
DDK 8662 N	D86DK62N0	711 mm	831 mm	1161 mm				
DEH 8652 N	D86EH52N0	689 mm	809 mm	1139 mm				
DDK 8962 N	D89DK62N0	737 mm	857 mm	1187 mm				
DEH 8952 N	D89EH52N0	689 mm	809 mm	1139 mm				
AirDeLuxe 200	D99L20N0	990 mm	1130 mm	1550 mm				
DFL 7286 N	D72FL86N0	689 mm	809 mm	1139 mm				
DMT 7264 N	D72MT64N1	689 mm	809 mm	1139 mm				
DGT 3967 N	D39GT67N0	1112 mm	1232 mm	1562 mm				
DGT 3957 N	D39GT57N0	1112 mm	1232 mm	1562 mm				
DGT 3657 N	D36GT57N0	1112 mm	1232 mm	1562 mm				



# INSELTURMVERLÄNGERUNGEN UND DACHSCHRÄGENADAPTER, CLEANAIR-UMLUFTMODULE

## Inselturnverlängerung:

Z 5920 N0

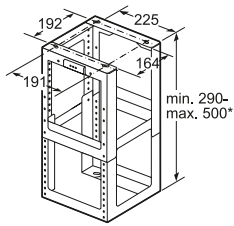

\* höhenverstellbar in 10 mm Abständen

Maße in mm

Z 5921 N0

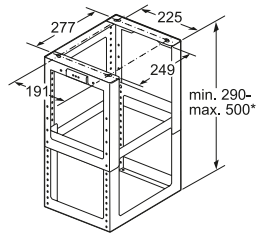

\* höhenverstellbar in 10 mm Abständen

Maße in mm

Z 5922 N0

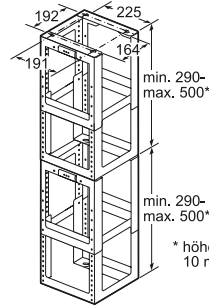

\* höhenverstellbar in 10 mm Abständen

Maße in mm

Z 5923 N0

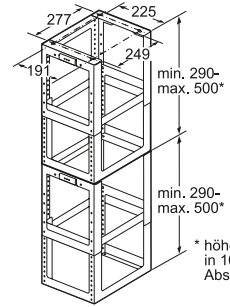

\* höhenverstellbar in 10 mm Abständen

Maße in mm

## Dachschrägenadapter:

Z 5911 X0

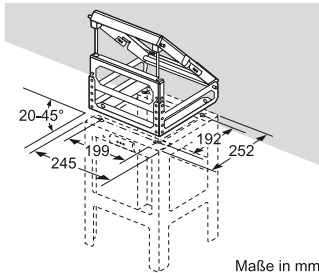

Maße in mm

Z 5912 X0

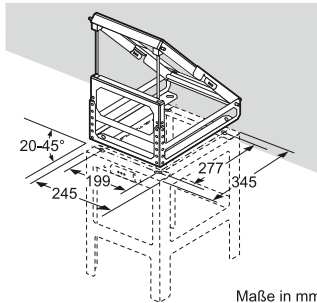

Maße in mm

Z 5913 X0

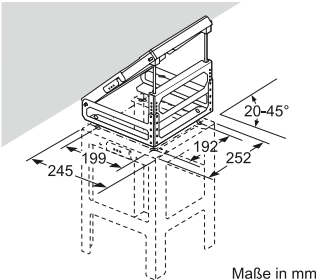

Maße in mm

Z 5914 X0

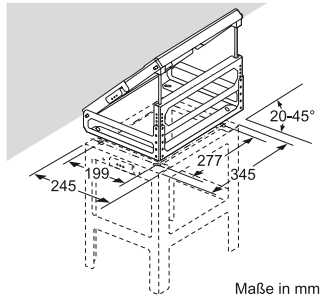

Maße in mm

## CleanAir-Umluftmodule:

CleanAir Modul für Inselessen (Maße in mm):

Z 5280 X0

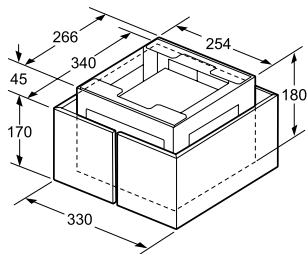

Z 5286 X0

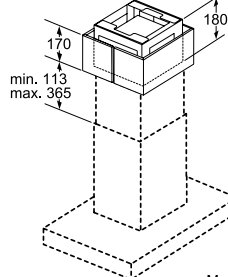
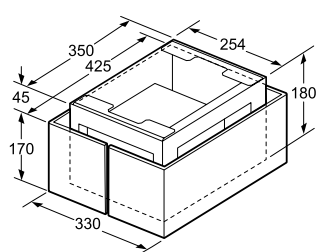

Maße in mm

CleanAir Modul für Wandessen (Maße in mm):

Z 5270 X0

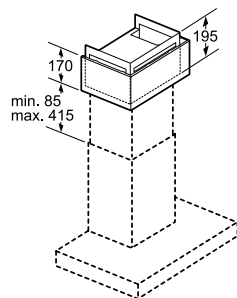
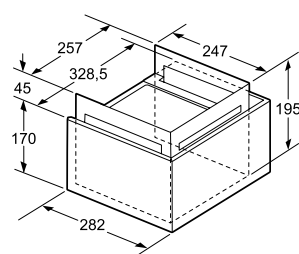

Maße in mm

Z 5276 X0

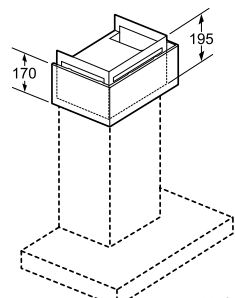
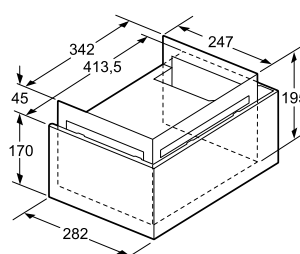

Maße in mm

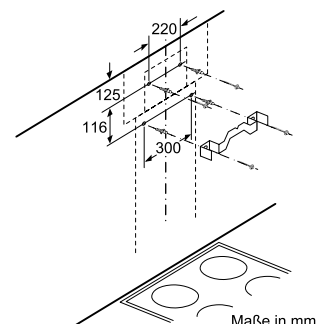

Maße in mm

CleanAir Umluftmodul für Deckenlüftungen (Maße in mm):

Z 5190 X0

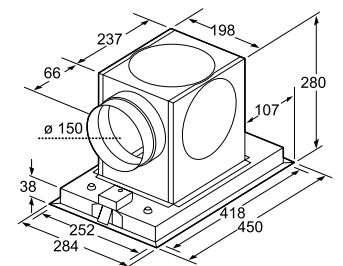

# DIE FÜNF BESTEN GRÜNDE FÜR NEFF GESCHIRRSPÜLER.



## Glänzende Leistungen in allen Disziplinen.

Ein NEFF Geschirrspüler ist heute aus der Küche nicht mehr wegzudenken – eine unentbehrliche, zuverlässige und leistungsstarke Haushaltshilfe, die das Kocherlebnis auf angenehmste Weise abrundet. NEFF bietet für jede Küche die optimale Einbaulösung und für jeden Anspruch die passende Geräteausstattung. Freuen Sie sich auf's Kochen und Genießen und überlassen Sie das Spülen den Profis von NEFF.

1. Chef 70 °: Exklusiv in NEFF Geschirrspülern – das Programm für maximale Reinigungsleistung bei extrem verschmutzten Pfannen, Brättern, Auflaufformen und allen anderen Arten von Geschirr.
2. NEFF Geschirrspüler mit Zeolith®-Technologie erzielen die höchste Energieeffizienzklasse: A+++ . Mit der Sonderfunktion Glanzrocknen werden Gläser, Porzellan und Kunststoffbehälter optimal getrocknet und glänzend sauber.
3. TimeLight: Projektion des Programmstatus und der verbleibenden Zeit auf den Küchenboden bei vollintegrierten Geschirrspülern.
4. Optimale Nutzung des Innenraums durch das flexible VarioFlex® Pro Korbsystem – mehr Platz für große Teller im Unterkorb und mehr Sicherheit für Gläser im Oberkorb. Zusätzliche Flexibilität durch die absenkbare VarioSchublade Pro und die höhenverstellbare 3-fach RackMatic®. Alle roten verstellbaren Elemente sind auf einen Blick erkennbar.
5. Die neue Info-Taste – der Schlüssel zu interaktiver Menüführung und intuitiver Bedienung im Dialog mit dem hochauflösenden Top TFT-Display – die Steuerzentrale für die optimale Wahl der Programme und Zusatzoptionen und gleichzeitig Infozentrum mit Bedienhinweisen, Statusinformationen und Zeitanzeige.



## VOLLINTEGRIERT

ALLE GERÄTE HABEN FOLGENDE AUSSTATTUNGSMERKMALE GEMEINSAM:



GV 789



Best.-Nr.: S 517T80 X3 E  
Voraussichtlich lieferbar ab 10/2015\*

GX 789



Best.-Nr.: S 527T80 X3 E  
Voraussichtlich lieferbar ab 10/2015\*

### VERBRAUCHSWERTE UND GERÄUSCH:

Fassungsvermögen: 13 Maßgedecke | Energielabel<sup>1)</sup>: A+++ -10%\* / A | Energie/Wasser<sup>2)</sup>: 211 kWh / 2100 Liter | Energie/Wasser<sup>3)</sup>: 0,73 kWh / 7,5 Liter | Geräusch: 42 dB(A) re 1 pW | Geräusch im Nachtprogramm: 40 dB(A) re 1 pW

### PROGRAMME UND SONDERFUNKTIONEN:

8 Programme: Auto 35-45 °C, Auto 45-65 °C, Auto 65-75 °C, Chef 70 °C, Eco 50 °C, Nachtprogramm 50 °C, Schnell 45 °C, Vorspülen | 5 Sonderfunktionen: Glanztrocknen, IntensiveZone, VarioSpeed® Plus, Halbe Beladung, HygienePlus

KORBSYSTEM: VarioFlexPro®-Korbssystem mit verstellbaren Elementen in rot | VarioSchublade Pro | Höhenverstellbarer Oberkorb mit RackMatic® (3-stufig) | Klappbare Tellerhaltereihe im Oberkorb (6x) | Flexible Klappstacheln im Unterkorb (8x) | Tassenablagen im Oberkorb (2x) | Tassenablage im Unterkorb (2x) | Gläseranlagebügel im Unterkorb

SONDERAUSSTATTUNG: Energiesparen mit Zeolith®-Trocknen | Effizientes Wassermanagement | DosierAssistent | EfficientSilentDrive | AquaSensor®, BeladungsSensor | Reiniger-Automatik | EmotionLight® | Hochauflösendes TFT-Display mit farbiger Symbol- und Klartext-Anzeige | Akustisches Signal bei Programmende | TimeLight | Startzeitvorwahl 1-24 Stunden | NEFF AquaStop® | ServoSchloss

## VOLLINTEGRIERT

ALLE GERÄTE HABEN FOLGENDE AUSSTATTUNGSMERKMALE GEMEINSAM:



GV 788



Best.-Nr.: S 517T80 X2 E  
Voraussichtlich lieferbar ab 10/2015\*

GX 788



Best.-Nr.: S 527T80 X2 E  
Voraussichtlich lieferbar ab 10/2015\*

### VERBRAUCHSWERTE UND GERÄUSCH:

Fassungsvermögen: 14 Maßgedecke | Energielabel<sup>1)</sup>: A+++ / A | Energie/Wasser<sup>2)</sup>: 237 kWh / 2660 Liter | Energie/Wasser<sup>3)</sup>: 0,83 kWh / 9,5 Liter | Geräusch: 41 dB(A) re 1 pW | Geräusch im Nachtprogramm: 39 dB(A) re 1 pW

### PROGRAMME UND SONDERFUNKTIONEN:

8 Programme: Auto 35-45 °C, Auto 45-65 °C, Auto 65-75 °C, Chef 70 °C, Eco 50 °C, Nachtprogramm 50 °C, Schnell 45 °C, Vorspülen | 5 Sonderfunktionen: Glanztrocknen, IntensiveZone, VarioSpeed® Plus, Halbe Beladung, HygienePlus

KORBSYSTEM: VarioFlexPro®-Korbssystem mit verstellbaren Elementen in rot | VarioSchublade Pro | Höhenverstellbarer Oberkorb mit RackMatic® (3-stufig) | Klappbare Tellerhaltereihe im Oberkorb (6x) | Flexible Klappstacheln im Unterkorb (8x) | Tassenablagen im Oberkorb (2x) | Tassenablage im Unterkorb (2x) | Gläseranlagebügel im Unterkorb

SONDERAUSSTATTUNG: Energiesparen mit Zeolith®-Trocknen | DosierAssistent | EfficientSilentDrive | AquaSensor®, BeladungsSensor | Reiniger-Automatik | EmotionLight | Hochauflösendes TFT-Display mit farbiger Symbol- und Klartext-Anzeige | Akustisches Signal bei Programmende | TimeLight | Startzeitvorwahl 1-24 Stunden | NEFF AquaStop® | ServoSchloss

## INTEGRIERT

## VOLLINTEGRIERT

ALLE GERÄTE HABEN FOLGENDE AUSSTATTUNGSMERKMALE GEMEINSAM:



### VERBRAUCHSWERTE UND GERÄUSCH:

Fassungsvermögen: 14 Maßgedecke | Energielabel<sup>1)</sup>: A+++ / A | Energie/Wasser<sup>2)</sup>: 237 kWh / 2660 Liter | Energie/Wasser<sup>3)</sup>: 0,83 kWh / 9,5 Liter | Geräusch: 42 dB(A) re 1 pW

### PROGRAMME UND SONDERFUNKTIONEN:

6 Programme: Chef 70 °C, Auto 45-65 °C, Eco 50 °C, Glas 40 °C, Schnell 45 °C, Vorspülen | 4 Sonderfunktionen: Glanztrocknen, IntensiveZone, VarioSpeed® Plus, HygienePlus

### KORBSYSTEM:

VarioFlexPro® Korbssystem | VarioSchublade Pro | Höhenverstellbarer Oberkorb mit RackMatic® (3-stufig) | Flexible Klappstacheln im Unterkorb für mehr Flexibilität beim Beladen

### SONDERAUSSTATTUNG:

Energiesparen mit Zeolith®-Trocknen | AquaSensor, BeladungsSensor | DosierAssistent | NEFF AquaStop® | EfficientSilentDrive | Startzeitvorwahl 24 h | Restzeitanzeige in Minuten im Display | Reinigerautomatik | Servoschloss



GI 670 N



Edelstahl  
Best.-Nr.: S 41N69 N6 EU

GH 670 N



Edelstahl  
Best.-Nr.: S 42N69 N6 EU



GV 670



Best.-Nr.: S 51N69 X9 EU

GX 670



Best.-Nr.: S 52N69 X9 EU

SONDERAUSSTATTUNG:  
Tastensperre

SONDERAUSSTATTUNG:  
Akustisches Signal bei Programmende | TimeLight



1) Energie-Effizienzklasse/Trocknungs-Effizienzklasse.

2) Verbrauch pro Jahr bei 280 Standardreinigungszyklen Kaltwasserbefüllung (inkl. Stand-by-Verbrauch).

3) Verbrauch pro Spülgang im Programm Eco 50 Kaltwasserbefüllung.

\* Anlauftermine sind vorläufig. Eine Lieferfähigkeit zu diesem Datum kann nicht zugesagt werden.

## INTEGRIERT



GI 666 N



Edelstahl  
Best.-Nr.: S 41P69 N0 EU  
Voraussichtlich lieferbar ab  
09/2015\*

GH 666 N



Edelstahl  
Best.-Nr.: S 42P69 N0 EU  
Voraussichtlich lieferbar ab  
09/2015\*

SONDERAUSSTATTUNG:  
Tastensperre

## VOLLINTEGRIERT



GV 666



Best.-Nr.: S 51P69 X0 EU  
Voraussichtlich lieferbar ab  
09/2015\*

GX 666



Best.-Nr.: S 52P69 X0 EU  
Voraussichtlich lieferbar ab  
09/2015\*

SONDERAUSSTATTUNG:  
Akustisches Signal bei  
Programmende | TimeLight



## ALLE GERÄTE HABEN FOLGENDE AUSSTATTUNGSMERKMALE GEMEINSAM:



### VERBRAUCHSWERTE:

Fassungsvermögen: 13 Maßgedecke | Energielabel<sup>1)</sup>:  
A++ / A | Energie/Wasser<sup>2)</sup>: 262 kWh / 1820 Liter |  
Energie/Wasser<sup>3)</sup>: 0,92 kWh / 6,5 Liter | Geräusch:  
42 dB(A) re 1 pW

### PROGRAMME UND SONDERFUNKTIONEN:

6 Programme: Chef 70 °C, Auto 45-65 °C, Eco 50 °C,  
Glas 40 °C, Schnell 45 °C, Vorspülen | 4 Sonderfunktio-  
nen: IntensiveZone, VarioSpeed®Plus, HygienePlus,  
ExtraTrocknen

### KORBSYSTEM:

VarioFlexPro®-Korbssystem mit verstellbaren Elemen-  
ten in rot | VarioSchubladePro | Höhenverstellbarer  
Oberkorb mit RackMatic® (3-stufig) | Klappbare  
Tellerhaltereihe im Oberkorb (6x) | Klappbare  
Tellerhaltereihe im Unterkorb (6x) | Tassenablagen  
im Oberkorb (2x) | Tassenablage im Unterkorb (2x) |  
Gläseranlagebügel im Unterkorb

### SONDERAUSSTATTUNG:

Effizientes Wassermanagement | DosierAssistent |  
EfficientSilentDrive | AquaSensor®, BeladungsSensor  
| Reiniger-Automatik | EcoTrocknung, die effiziente  
Trocknung für das Eco 50°C-Programm | Restzeitan-  
zeige in Minuten | Startzeitvorwahl 1-24 Stunden |  
NEFF AquaStop® | ServoSchloss

## INTEGRIERT



GI 665 N



Edelstahl  
Best.-Nr.: S 41P65 N0 EU  
Voraussichtlich lieferbar ab  
09/2015\*

GH 665 N



Edelstahl  
Best.-Nr.: S 42P65 N0 EU  
Voraussichtlich lieferbar ab  
09/2015\*

SONDERAUSSTATTUNG:  
Tastensperre

## VOLLINTEGRIERT



GV 665



Best.-Nr.: S 51P65 X0 EU  
Voraussichtlich lieferbar ab  
09/2015\*

GX 665



Best.-Nr.: S 52P65 X0 EU  
Voraussichtlich lieferbar ab  
09/2015\*

SONDERAUSSTATTUNG:  
Akustisches Signal bei  
Programmende | TimeLight



## ALLE GERÄTE HABEN FOLGENDE AUSSTATTUNGSMERKMALE GEMEINSAM:



### VERBRAUCHSWERTE:

Fassungsvermögen: 13 Maßgedecke | Energielabel<sup>1)</sup>:  
A++ / A | Energie/Wasser<sup>2)</sup>: 262 kWh / 1820 Liter |  
Energie/Wasser<sup>3)</sup>: 0,92 kWh / 6,5 Liter | Geräusch:  
42 dB(A) re 1 pW

### PROGRAMME UND SONDERFUNKTIONEN:

6 Programme: Chef 70 °C, Auto 45-65 °C, Eco 50 °C,  
Glas 40 °C, Schnell 45 °C, Vorspülen | 4 Sonderfunktio-  
nen: IntensiveZone, VarioSpeed®Plus, HygienePlus,  
ExtraTrocknen

### KORBSYSTEM:

VarioFlexPro®-Korbssystem mit verstellbaren  
Elementen in rot | Höhenverstellbarer Oberkorb mit  
RackMatic® (3-stufig) | Klappbare Tellerhaltereihe im  
Oberkorb (6x) | Klappbare Tellerhaltereihe im Unter-  
korb (6x) | Besteckablage im Oberkorb | VarioBesteck-  
korb im Unterkorb | Tassenablage im Oberkorb (2x) |  
Tassenablage im Unterkorb (2x) | Gläseranlagebügel  
im Unterkorb

### SONDERAUSSTATTUNG:

Effizientes Wassermanagement | DosierAssistent |  
EfficientSilentDrive | AquaSensor®, BeladungsSensor  
| Reiniger-Automatik | EcoTrocknung, die effiziente  
Trocknung für das Eco 50°C-Programm | Restzeitan-  
zeige in Minuten | Startzeitvorwahl 1-24 Stunden |  
NEFF AquaStop® | ServoSchloss

## VOLLINTEGRIERT VarioScharnier



GV 662



Best.-Nr.: S 71P69 X0 EU  
Voraussichtlich lieferbar ab  
10/2015\*

GX 662



Best.-Nr.: S 72P69 X0 EU  
Voraussichtlich lieferbar ab  
10/2015\*

## ALLE GERÄTE HABEN FOLGENDE AUSSTATTUNGSMERKMALE GEMEINSAM:



### VERBRAUCHSWERTE UND GERÄUSCH:

Fassungsvermögen: 13 Maßgedecke | Energielabel<sup>1)</sup>:  
A++ / A | Energie/Wasser<sup>2)</sup>: 262 kWh / 1820 Liter |  
Energie/Wasser<sup>3)</sup>: 0,92 kWh / 6,5 Liter | Geräusch:  
44 dB(A) re 1 pW

### PROGRAMME UND SONDERFUNKTIONEN:

6 Programme: Chef 70 °C, Auto 45-65 °C, Eco 50 °C,  
Glas 40 °C, Schnell 45 °C, Vorspülen | 4 Sonderfunktio-  
nen: IntensiveZone, VarioSpeed®Plus, HygienePlus,  
ExtraTrocknen

### KORBSYSTEM:

VarioFlexPro®-Korbssystem mit verstellbaren Elemen-  
ten in rot | VarioSchubladePro | Höhenverstellbarer  
Oberkorb mit RackMatic® (3-stufig) | Klappbare  
Tellerhaltereihe im Oberkorb (6x) | Klappbare  
Tellerhaltereihe im Unterkorb (6x) | Tassenablagen  
im Oberkorb (2x) | Tassenablage im Unterkorb (2x) |  
Gläseranlagebügel im Unterkorb

### SONDERAUSSTATTUNG:

Effizientes Wassermanagement | DosierAssistent |  
EfficientSilentDrive | AquaSensor®, BeladungsSensor  
| Reiniger-Automatik | EcoTrocknung, die effiziente  
Trocknung für das Eco 50°C-Programm | Restzeitan-  
zeige in Minuten | Akustisches Signal bei Program-  
mende | InfoLight | Startzeitvorwahl 1-24 Stunden |  
NEFF AquaStop® | ServoSchloss

## INTEGRIERT



GI 570 N

81,5

Edelstahl  
Best.-Nr.: S 41M68 N6EU

GH 570 N

86,5

Edelstahl  
Best.-Nr.: S 42M68 N6EU

## VOLLINTEGRIERT



GV 570

81,5

Best.-Nr.: S 51M68 X6EU

GX 570

86,5

Best.-Nr.: S 52M68 X6EU

SONDERAUSSTATTUNG:  
TimeLight



## ALLE GERÄTE HABEN FOLGENDE AUSSTATTUNGSMERKMALE GEMEINSAM:



VERBRAUCHSWERTE UND GERÄUSCH:  
Fassungsvermögen: 14 Maßgedecke | Energielabel<sup>1)</sup>:  
A+++ / A | Energie/Wasser<sup>2)</sup>: 237 kWh / 2660 Liter |  
Energie/Wasser<sup>3)</sup>: 0,83 kWh / 9,5 Liter | Geräusch:  
44 dB(A) re 1 pW

PROGRAMME UND SONDERFUNKTIONEN:  
6 Programme: Chef 70 °C, Auto 45-65 °C, Eco 50 °C,  
Sanft 40 °C, Glas 40 °C, Schnell 45 °C, Vorspülen |  
3 Sonderfunktionen: Glanztrocknen, IntensiveZone,  
VarioSpeed®Plus

KORBSYSTEM:  
VarioFlex® Korbsystem | VarioSchublade | Höhenver-  
stellbarer Oberkorb mit RackMatic® (3-stufig)

SONDERAUSSTATTUNG:  
Energiesparen mit Zeolith®-Trocknen | AquaSensor,  
BeladungsSensor | Effizientes Wassermanagement  
| DosierAssistent | Akustisches Signal bei Program-  
mende | NEFF AquaStop® | EfficientSilentDrive |  
Startzeitvorwahl 24 h | Restzeitanzeige in Minuten im  
Display | Reinigerautomatik | Servoschloss

## INTEGRIERT



GI 564 N

NEU 81,5

Edelstahl  
Best.-Nr.: S 41N58 N9 EU  
Voraussichtlich lieferbar ab  
02/2016\*

GH 564 N

NEU 86,5

Edelstahl  
Best.-Nr.: S 42N58 N9 EU  
Voraussichtlich lieferbar ab  
02/2016\*

SONDERAUSSTATTUNG:  
Tastensperre

## VOLLINTEGRIERT



GV 564

NEU 81,5

Best.-Nr.: S 51N58 X9 EU  
Voraussichtlich lieferbar ab  
02/2016\*

GX 564

NEU 86,5

Best.-Nr.: S 52N58 X9 EU  
Voraussichtlich lieferbar ab  
02/2016\*

SONDERAUSSTATTUNG:  
Akustisches Signal bei  
Programmende | TimeLight



## ALLE GERÄTE HABEN FOLGENDE AUSSTATTUNGSMERKMALE GEMEINSAM:



VERBRAUCHSWERTE UND GERÄUSCH:  
Fassungsvermögen: 13 Maßgedecke | Energielabel<sup>1)</sup>:  
A++ / A | Energie/Wasser<sup>2)</sup>: 262 kWh / 1820 Liter |  
Energie/Wasser<sup>3)</sup>: 0,92 kWh / 6,5 Liter | Geräusch:  
46 dB(A) re 1 pW

PROGRAMME UND SONDERFUNKTIONEN:  
5 Programme: Chef 70 °C, Auto 45-65 °C, Eco 50 °C,  
Schnell 45 °C, Vorspülen | 3 Sonderfunktionen:  
VarioSpeed®Plus, Halbe Beladung, ExtraTrocknen

KORBSYSTEM:  
VarioFlex® Korbsystem | VarioSchublade | Höhenver-  
stellbarer Oberkorb mit RackMatic® (3-stufig) | Klapp-  
bare Tellerhaltereihe im Oberkorb (2x) | Klappbare  
Tellerhaltereihe im Unterkorb (4x) | Tassenablage im  
Oberkorb (2x) | Tassenablage im Unterkorb (2x)

SONDERAUSSTATTUNG:  
Effizientes Wassermanagement | DosierAssistent |  
EfficientSilentDrive | AquaSensor®, BeladungsSensor  
| Reiniger-Automatik | Restzeitanzeige in Minuten |  
Startzeitvorwahl 1-24 Stunden | NEFF AquaStop® |  
ServoSchloss

## INTEGRIERT



GI 563 N

NEU 81,5

Edelstahl  
Best.-Nr.: S 41N53 N9 EU  
Voraussichtlich lieferbar ab  
02/2016\*

GH 563 N

NEU 86,5

Edelstahl  
Best.-Nr.: S 42N53 N9 EU  
Voraussichtlich lieferbar ab  
02/2016\*

SONDERAUSSTATTUNG:  
Tastensperre

## VOLLINTEGRIERT



GV 563

NEU 81,5

Best.-Nr.: S 51N53 X9 EU  
Voraussichtlich lieferbar ab  
02/2016\*

GX 563

NEU 86,5

Best.-Nr.: S 52N53 X9 EU  
Voraussichtlich lieferbar ab  
02/2016\*

SONDERAUSSTATTUNG:  
Akustisches Signal bei  
Programmende | TimeLight



## ALLE GERÄTE HABEN FOLGENDE AUSSTATTUNGSMERKMALE GEMEINSAM:



VERBRAUCHSWERTE UND GERÄUSCH:  
Fassungsvermögen: 13 Maßgedecke | Energielabel<sup>1)</sup>:  
A++ / A | Energie/Wasser<sup>2)</sup>: 262 kWh / 1820 Liter |  
Energie/Wasser<sup>3)</sup>: 0,92 kWh / 6,5 Liter | Geräusch:  
46 dB(A) re 1 pW

PROGRAMME UND SONDERFUNKTIONEN:  
5 Programme: Chef 70 °C, Auto 45-65 °C, Eco 50 °C,  
Schnell 45 °C, Vorspülen | 3 Sonderfunktionen:  
VarioSpeed®Plus, Halbe Beladung, ExtraTrocknen

KORBSYSTEM:  
VarioFlex® Korbsystem | Höhenverstellbarer  
Oberkorb mit RackMatic® (3-stufig) | Klappbare Teller-  
haltereihe im Oberkorb (2x) | Klappbare Tellerhalterei-  
he im Unterkorb (4x) | Besteckablage im Oberkorb  
| VarioBesteckorb im Unterkorb | Tassenablage im  
Oberkorb (2x)

SONDERAUSSTATTUNG:  
Effizientes Wassermanagement | DosierAssistent |  
EfficientSilentDrive | AquaSensor®, BeladungsSensor  
| Reiniger-Automatik | Restzeitanzeige in Minuten |  
Startzeitvorwahl 1-24 Stunden | NEFF AquaStop® |  
ServoSchloss

<sup>1)</sup> Energie-Effizienzklasse/Trocknungs-Effizienzklasse.

<sup>2)</sup> Verbrauch pro Jahr bei 280 Standardreinigungszyklen Kaltwasserbefüllung (inkl. Stand-by-Verbrauch).

<sup>3)</sup> Verbrauch pro Spülgang im Programm Eco 50 Kaltwasserbefüllung.

\* Anlauftermine sind vorläufig. Eine Lieferfähigkeit zu diesem Datum kann nicht zugesagt werden.

## INTEGRIERT



GI 556 N

Edelstahl  
Best.-Nr.: S 41N58 N7 EU

81,5

## VOLLINTEGRIERT



GV 556

Best.-Nr.: S 51N58 X7 EU

81,5

GX 556

Best.-Nr.: S 52N58 X7 EU

86,5

## UNTERBAU



G 556 NU

Edelstahl  
Best.-Nr.: S 21N58 N7 EU

81,5

ALLE GERÄTE HABEN FOLGENDE AUSSTATTUNGSMERKMALE GEMEINSAM:



VERBRAUCHSWERTE UND GERÄUSCH:  
Fassungsvermögen: 14 Maßgedecke | Energielabel<sup>1)</sup>: A++ / A | Energie/Wasser<sup>2)</sup>: 266 kWh / 2660 Liter | Energie/Wasser<sup>3)</sup>: 0,93 kWh / 9,5 Liter | Geräusch: 44 dB(A) re 1 pW

PROGRAMME UND SONDERFUNKTIONEN:  
5 Programme: Chef 70 °C, Auto 45-65 °C, Eco 50 °C, Schnell 45 °C, Vorspülen | 3 Sonderfunktionen: IntensiveZone, VarioSpeed®Plus, ExtraTrocknen

KORBSYSTEM:  
VarioFlex® Korbsystem | VarioSchublade | Höhenverstellbarer Oberkorb mit RackMatic® (3-stufig)

SONDERAUSSTATTUNG:  
AquaSensor, BeladungsSensor | Wärmetauscher | DosierAssistent | NEFF AquaStop® | Efficient-SilentDrive | Startzeitvorwahl 24 h | Restzeitanzeige in Minuten im Display | Reinigerautomatik | Servoschloss

SONDERAUSSTATTUNG:  
Tastensperre

SONDERAUSSTATTUNG:  
Akustisches Signal bei Programmende | TimeLight



SONDERAUSSTATTUNG:  
Tastensperre

## INTEGRIERT



GI 555 N

Edelstahl  
Best.-Nr.: S 41N53 N7 EU

81,5

GI 555 W weiß  
Best.-Nr.: S 41N53 W7 EU

GI 555 B braun  
Best.-Nr.: S 41N53 B7 EU

GI 555 S schwarz  
Best.-Nr.: S 41N53 S7 EU

## VOLLINTEGRIERT



GV 555

Best.-Nr.: S 51N53 X7 EU

81,5

GX 555

Best.-Nr.: S 52N53 X7 EU

86,5

## UNTERBAU



G 555 NU

Edelstahl  
Best.-Nr.: S 21N53 N7 EU

81,5

ALLE GERÄTE HABEN FOLGENDE AUSSTATTUNGSMERKMALE GEMEINSAM:



VERBRAUCHSWERTE UND GERÄUSCH:  
Fassungsvermögen: 13 Maßgedecke | Energielabel<sup>1)</sup>: A++ / A | Energie/Wasser<sup>2)</sup>: 266 kWh / 2660 Liter | Energie/Wasser<sup>3)</sup>: 0,93 kWh / 9,5 Liter | Geräusch: 44 dB(A) re 1 pW

PROGRAMME UND SONDERFUNKTIONEN:  
5 Programme: Chef 70 °C, Auto 45-65 °C, Eco 50 °C, Schnell 45 °C, Vorspülen | 3 Sonderfunktionen: IntensiveZone, VarioSpeed®Plus, ExtraTrocknen

KORBSYSTEM:  
VarioFlex® Korbsystem | Höhenverstellbarer Oberkorb mit RackMatic® (3-stufig)

SONDERAUSSTATTUNG:  
AquaSensor, BeladungsSensor | Wärmetauscher | DosierAssistent | NEFF AquaStop® | Efficient-SilentDrive | Startzeitvorwahl 24 h | Restzeitanzeige in Minuten im Display | Reinigerautomatik | Servoschloss

SONDERAUSSTATTUNG:  
Tastensperre

SONDERAUSSTATTUNG:  
Akustisches Signal bei Programmende | TimeLight



SONDERAUSSTATTUNG:  
Tastensperre

## INTEGRIERT



GI 455 N

Edelstahl  
Best.-Nr.: S 41N53 N4 EU

81,5

GH 455 N

Edelstahl  
Best.-Nr.: S 42N53 N4 EU

86,5

## VOLLINTEGRIERT



GV 455

Best.-Nr.: S 51N53 X4 EU

81,5

GX 455

Best.-Nr.: S 52N53 X4 EU

86,5

ALLE GERÄTE HABEN FOLGENDE AUSSTATTUNGSMERKMALE GEMEINSAM:



VERBRAUCHSWERTE UND GERÄUSCH:  
Fassungsvermögen: 13 Maßgedecke | Energielabel<sup>1)</sup>: A++ / A | Energie/Wasser<sup>2)</sup>: 262 kWh / 2660 Liter | Energie/Wasser<sup>3)</sup>: 0,92 kWh / 9,5 Liter | Geräusch: 46 dB(A) re 1 pW

PROGRAMME UND SONDERFUNKTIONEN:  
5 Programme: Chef 70 °C, Auto 45-65 °C, Eco 50 °C, Schnell 45 °C, Vorspülen | 2 Sonderfunktionen: IntensiveZone, VarioSpeed®Plus

KORBSYSTEM:  
VarioFlex® Korbsystem | Höhenverstellbarer Oberkorb mit RackMatic® (3-stufig)

SONDERAUSSTATTUNG:  
AquaSensor, BeladungsSensor | Wärmetauscher | DosierAssistent | NEFF AquaStop® | Efficient-SilentDrive | Startzeitvorwahl 24 h | Restzeitanzeige in Minuten im Display | Reinigerautomatik | Servoschloss

SONDERAUSSTATTUNG:  
Tastensperre

SONDERAUSSTATTUNG:  
Akustisches Signal bei Programmende | InfoLight



<sup>1)</sup> Energie-Effizienzklasse/Trocknungs-Effizienzklasse.

<sup>2)</sup> Verbrauch pro Jahr bei 280 Standardreinigungszyklen Kaltwasserbefüllung (inkl. Stand-by-Verbrauch).

<sup>3)</sup> Verbrauch pro Spülgang im Programm Eco 50 Kaltwasserbefüllung.

## INTEGRIERT



GI 360 N

Edelstahl  
Best.-Nr.: S 41L68 N1 EU

81,5

## VOLLINTEGRIERT



GV 360

Best.-Nr.: S 51L68 X1 EU

81,5

GX 360

Best.-Nr.: S 52L68 X1 EU

86,5

SONDERAUSSTATTUNG:  
Tastensperre

SONDERAUSSTATTUNG:  
Akustisches Signal bei  
Programmende | InfoLight



ALLE GERÄTE HABEN FOLGENDE  
AUSSTATTUNGSMERKMALE GEMEINSAM:



VERBRAUCHSWERTE UND GERÄUSCH:  
Fassungsvermögen: 13 Maßgedecke | Energielabel<sup>1)</sup>:  
A++ / A | Energie/Wasser<sup>2)</sup>: 262 kWh / 2800 Liter |  
Energie/Wasser<sup>3)</sup>: 0,92 kWh / 10 Liter | Geräusch:  
46 dB(A) re 1 pW

PROGRAMME UND SONDERFUNKTIONEN:  
6 Programme: Chef 70 °C, Auto 45-65 °C, Eco 50 °C,  
Sanft 40 °C, Schnell 45 °C, Vorspülen | 2 Sonderfunktio-  
nen: VarioSpeed®, Halbe Beladung

KORBSYSTEM:  
VarioFlex® Korbsystem | VarioSchublade | Höhenver-  
stellbarer Oberkorb mit RackMatic® (3-stufig)

SONDERAUSSTATTUNG:  
AquaSensor, BeladungsSensor | Wärmetauscher  
| DosierAssistent | NEFF AquaStop® | Efficient-  
SilentDrive | Startzeitvorwahl 24 h | Restzeitanzeige  
in Minuten im Display | Reinigerautomatik | Servo-  
schloss

TECHNISCHE INFO:  
Inkl. Dampfschutz-Blech | Innenbehälter/Boden:  
Edelstahl/Polinox | Bei Geräten der Serie 1-3 kein  
Salzeinfülltrichter im Lieferumfang enthalten.

## INTEGRIERT



GI 250 N

Edelstahl  
Best.-Nr.: S 41D50 N1 EU

81,5

GH 250 N

Edelstahl  
Best.-Nr.: S 42D50 N1 EU

86,5

## VOLLINTEGRIERT



GV 250

Best.-Nr.: S 51L53 X0 EU

81,5

GX 250

Best.-Nr.: S 52L53 X0 EU

86,5

SONDERAUSSTATTUNG:  
Akustisches Signal bei  
Programmende | InfoLight



ALLE GERÄTE HABEN FOLGENDE  
AUSSTATTUNGSMERKMALE GEMEINSAM:

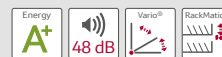

VERBRAUCHSWERTE UND GERÄUSCH:  
Fassungsvermögen: 12 Maßgedecke | Energielabel<sup>1)</sup>:  
A+ / A | Energie/Wasser<sup>2)</sup>: 290 kWh / 3300 Liter |  
Energie/Wasser<sup>3)</sup>: 1,02 kWh / 11,8 Liter | Geräusch:  
48 dB(A) re 1 pW

PROGRAMME UND SONDERFUNKTIONEN:  
5 Programme: Chef 70 °C, Auto 45-65 °C, Eco 50 °C,  
Schnell 45 °C, Vorspülen | 1 Sonderfunktion:  
VarioSpeed®

KORBSYSTEM:  
Vario® Korbsystem | Höhenverstellbarer Oberkorb  
mit RackMatic® (3-stufig) | Tassenablage im Oberkorb  
(2x)

SONDERAUSSTATTUNG:  
AquaSensor, BeladungsSensor | DosierAssistent |  
NEFF AquaStop® | EfficientSilentDrive | Startzeitvor-  
wahl 24 h | Restzeitanzeige in Minuten im Display |  
Reinigerautomatik | Servoschloss

TECHNISCHE INFO:  
Inkl. Dampfschutz-Blech | Innenbehälter/Boden:  
Edelstahl/Polinox | Bei Geräten der Serie 1-3 kein  
Salzeinfülltrichter im Lieferumfang enthalten.

## INTEGRIERT



GI 150 N

Edelstahl  
Best.-Nr.: S 41D50 N0 EU

81,5

## VOLLINTEGRIERT



GV 150

Best.-Nr.: S 51D50 X2 EU

81,5

SONDERAUSSTATTUNG:  
Akustisches Signal bei  
Programmende | InfoLight



ALLE GERÄTE HABEN FOLGENDE  
AUSSTATTUNGSMERKMALE GEMEINSAM:



VERBRAUCHSWERTE UND GERÄUSCH:  
Fassungsvermögen: 12 Maßgedecke | Energielabel<sup>1)</sup>:  
A+ / A | Energie/Wasser<sup>2)</sup>: 290 kWh / 3300 Liter |  
Energie/Wasser<sup>3)</sup>: 1,02 kWh / 11,8 Liter | Geräusch:  
50 dB(A) re 1 pW

PROGRAMME UND SONDERFUNKTIONEN:  
5 Programme: Chef 70 °C, Normal 65, Eco 50 °C,  
Schnell 45 °C, Vorspülen | 1 Sonderfunktion:  
VarioSpeed®

KORBSYSTEM:  
Normalkorb | Tassenablage im Oberkorb (2x)

SONDERAUSSTATTUNG:  
BeladungsSensor | DosierAssistent | Programm-  
status-Anzeige (LED) | NEFF AquaStop® | Efficient-  
SilentDrive | Startzeitvorwahl 3/6/9 h | Reinigerauto-  
matik | Servoschloss

TECHNISCHE INFO:  
Inkl. Dampfschutz-Blech | Innenbehälter/Boden:  
Edelstahl/Polinox | Bei Geräten der Serie 1-3 kein  
Salzeinfülltrichter im Lieferumfang enthalten.

<sup>1)</sup> Energie-Effizienzklasse/Trocknungs-Effizienzklasse.

<sup>2)</sup> Verbrauch pro Jahr bei 280 Standardreinigungszyklen Kaltwasserbefüllung (inkl. Stand-by-Verbrauch).

<sup>3)</sup> Verbrauch pro Spülgang im Programm Eco 50 Kaltwasserbefüllung.

## INTEGRIERT



GI 130 N



Edelstahl  
Best.-Nr.: S 41D30 N2 EU

## VOLLINTEGRIERT



GV 130



Best.-Nr.: S 51D30 X2 EU

GX 130



Best.-Nr.: S 52D30 X2 EU

SONDERAUSSTATTUNG:  
Akustisches Signal bei  
Programmende

ALLE GERÄTE HABEN FOLGENDE  
AUSSTATTUNGSMERKMALE GEMEINSAM:



VERBRAUCHSWERTE UND GERÄUSCH:  
Fassungsvermögen: 12 Maßgedecke | Energielabel<sup>1)</sup>:  
A+ / A | Energie/Wasser<sup>2)</sup>: 290 kWh / 3300 Liter |  
Energie/Wasser<sup>3)</sup>: 1,02 kWh / 11,8 Liter | Geräusch:  
52 dB(A) re 1 pW

PROGRAMME UND SONDERFUNKTIONEN:  
3 Programme: Normal 65 °C, Eco 50 °C, Vorspülen

KORBSYSTEM:  
Tassenablage im Oberkorb (2x)

SONDERAUSSTATTUNG:  
BeladungsSensor | DosierAssistent | Programm-  
status-Anzeige (LED) | NEFF AquaStop® | Efficient-  
SilentDrive | Reinigerautomatik | Servoschloss

TECHNISCHE INFO:  
Inkl. Dampfschutz-Blech | Innenbehälter/Boden:  
Edelstahl/Polinox | Bei Geräten der Serie 1-3 kein  
Salzeinfülltrichter im Lieferumfang enthalten.

## INTEGRIERT SlimLine



GK 665 N



Edelstahl  
Best.-Nr.: S 48T69 N5 EU  
Voraussichtlich lieferbar ab  
09/2015\*

## VOLLINTEGRIERT SlimLine



GKV 665



Best.-Nr.: S 58T69 X5 EU  
Voraussichtlich lieferbar ab  
09/2015\*

KORBSYSTEM:  
Klappbare Tellerhaltereihe im  
Unterkorb (2x)

SONDERAUSSTATTUNG:  
EmotionLight® | Tastensperre

KORBSYSTEM:  
Klappbare Tellerhaltereihe im  
Unterkorb (4x)

SONDERAUSSTATTUNG:  
Akustisches Signal bei  
Programmende | TimeLight

ALLE GERÄTE HABEN FOLGENDE  
AUSSTATTUNGSMERKMALE GEMEINSAM:



VERBRAUCHSWERTE UND GERÄUSCH:  
Fassungsvermögen: 10 Maßgedecke | Energielabel<sup>1)</sup>:  
A++ / A | Energie/Wasser<sup>2)</sup>: 211 kWh / 2660 Liter |  
Energie/Wasser<sup>3)</sup>: 0,75 kWh / 9,5 Liter | Geräusch:  
44 dB(A) re 1 pW

PROGRAMME UND SONDERFUNKTIONEN:  
6 Programme: Auto 35-45 °C, Auto 45-65 °C, Auto  
65-75 °C, Eco 50 °C, Schnell 45 °C, Vorspülen |  
4 Sonderfunktionen: IntensiveZone, VarioSpeed®Plus,  
Halbe Beladung, HygienePlus

KORBSYSTEM:  
VarioFlexPro®-Korbssystem mit verstellbaren Elementen  
in rot | VarioSchubladePro | Höhenverstellbarer  
Oberkorb mit RackMatic® (3-stufig) | Klappbare  
Tellerhaltereihe im Oberkorb (3x) | Tassenablage im  
Oberkorb | Tassenablage im Unterkorb

SONDERAUSSTATTUNG:  
DosierAssistent | EfficientSilentDrive | DuoPower  
Sprüharme im Oberkorb | AquaSensor®, Beladungs-  
Sensor | Reiniger-Automatik | EcoTrocknung, die  
effiziente Trocknung für das Eco 50°C-Programm |  
Restzeitanzeige in Minuten | Startzeitvorwahl 1-24  
Stunden | NEFF AquaStop® | ServoSchloss

## INTEGRIERT SlimLine



GK 551 N



Edelstahl  
Best.-Nr.: S 48M58 N1 EU  
Voraussichtlich lieferbar ab  
09/2015\*

## VOLLINTEGRIERT SlimLine



GKV 551



Best.-Nr.: S 58M58 X1 EU  
Voraussichtlich lieferbar ab  
09/2015\*

KORBSYSTEM:  
Klappbare Tellerhaltereihe im  
Unterkorb (2x)

SONDERAUSSTATTUNG:  
Tastensperre

KORBSYSTEM:  
Klappbare Tellerhaltereihe im  
Unterkorb (4x)

SONDERAUSSTATTUNG:  
Akustisches Signal bei  
Programmende | TimeLight

ALLE GERÄTE HABEN FOLGENDE  
AUSSTATTUNGSMERKMALE GEMEINSAM:



VERBRAUCHSWERTE UND GERÄUSCH:  
Fassungsvermögen: 10 Maßgedecke | Energielabel<sup>1)</sup>:  
A+ / A | Energie/Wasser<sup>2)</sup>: 237 kWh / 2660 Liter |  
Energie/Wasser<sup>3)</sup>: 0,84 kWh / 9,5 Liter | Geräusch:  
44 dB(A) re 1 pW

PROGRAMME UND SONDERFUNKTIONEN:  
5 Programme: Chef 70 °C, Auto 45-65 °C, Eco 50 °C,  
Glas 40 °C, Schnell 45 °C | 3 Sonderfunktionen:  
IntensiveZone, VarioSpeed®Plus, Halbe Beladung

KORBSYSTEM:  
VarioFlex® Korbssystem | VarioSchublade | Höhenver-  
stellbarer Oberkorb mit RackMatic® (3-stufig) | Klapp-  
bare Tellerhaltereihe im Oberkorb (2x) | Klappbare  
Tellerhaltereihe im Unterkorb (2x) | Tassenablage im  
Oberkorb

SONDERAUSSTATTUNG:  
DosierAssistent | EfficientSilentDrive | DuoPower  
Sprüharme im Oberkorb | AquaSensor®, Beladungs-  
Sensor | Reiniger-Automatik | Restzeitanzeige in  
Minuten | Startzeitvorwahl 1-24 Stunden |  
NEFF AquaStop® | Kindersicherung: Türverriegelung |  
ServoSchloss



INTEGRIERT  
SlimLine



GK 451 N



Edelstahl  
Best.-Nr.: S 48E50 N1 EU  
Voraussichtlich lieferbar ab  
09/2015\*

SONDERAUSSTATTUNG:  
Startzeitvorwahl 1-24 Stunden  
| Direktwähler mit integrierter  
Start-Taste

VOLLINTEGRIERT  
SlimLine



GKV 451



Best.-Nr.: S 58E50 X1 EU  
Voraussichtlich lieferbar ab  
09/2015\*

SONDERAUSSTATTUNG:  
Programmstatus-Anzeige  
(LED) | Akustisches Signal  
bei Programmende | InfoLight



ALLE GERÄTE HABEN FOLGENDE  
AUSSTATTUNGSMERKMALE GEMEINSAM:



VERBRAUCHSWERTE UND GERÄUSCH:  
Fassungsvermögen: 9 Maßgedecke | Energielabel<sup>1)</sup>:  
A+ / A | Energie/Wasser<sup>2)</sup>: 220 kWh / 2660 Liter |  
Energie/Wasser<sup>3)</sup>: 0,78 kWh / 9,5 Liter | Geräusch:  
46 dB(A) re 1 pW

PROGRAMME UND SONDERFUNKTIONEN:  
5 Programme: Chef 70 °C, Auto 45-65 °C, Eco 50 °C,  
Schnell 45 °C, Vorspülen | 2 Sonderfunktionen:  
IntensiveZone, VarioSpeed®

KORBSYSTEM:  
Vario® Korbsystem | Höhenverstellbarer Oberkorb  
| Klappbare Tellerhaltereihe im Unterkorb (2x) |  
Besteckablage im Oberkorb | Variabler Besteckkorb im  
Unterkorb | Tassenablage im Oberkorb (2x)

SONDERAUSSTATTUNG:  
DosierAssistent | EfficientSilentDrive | DuoPower  
Sprüharme im Oberkorb | AquaSensor®, Beladungs-  
Sensor | Reiniger-Automatik | NEFF AquaStop® |  
ServoSchloss

INTEGRIERT  
SlimLine



GK 341 N



Edelstahl  
Best.-Nr.: S 48E40 N1 EU  
Voraussichtlich lieferbar ab  
09/2015\*

KORBSYSTEM:  
Klappbare Tellerhaltereihe im  
Unterkorb (2x)

VOLLINTEGRIERT  
SlimLine



GKV 341



Best.-Nr.: S 58E40 X1 EU  
Voraussichtlich lieferbar ab  
09/2015\*

KORBSYSTEM:  
Klappbare Tellerhaltereihe im  
Unterkorb (4x)

SONDERAUSSTATTUNG:  
Akustisches Signal bei  
Programmende

ALLE GERÄTE HABEN FOLGENDE  
AUSSTATTUNGSMERKMALE GEMEINSAM:

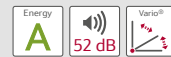

VERBRAUCHSWERTE UND GERÄUSCH:  
Fassungsvermögen: 9 Maßgedecke | Energielabel<sup>1)</sup>:  
A / A | Energie/Wasser<sup>2)</sup>: 249 kWh / 3220 Liter |  
Energie/Wasser<sup>3)</sup>: 0,88 kWh / 11,5 Liter | Geräusch:  
52 dB(A) re 1 pW

PROGRAMME UND SONDERFUNKTIONEN:  
4 Programme: Intensiv 70 °C, Normal 65 °C, Eco 50 °C,  
Schnell 45 °C

KORBSYSTEM:  
Vario® Korbsystem | Variabler Besteckkorb im Unter-  
korb | Tassenablage im Oberkorb

SONDERAUSSTATTUNG:  
DosierAssistent | EfficientSilentDrive | DuoPower  
Sprüharme im Oberkorb | BeladungsSensor |  
Reiniger-Automatik | Regenerier-Elektronik |  
Programmstatus-Anzeige (LED) | LED-Farbe: rot |  
NEFF AquaStop® | ServoSchloss

<sup>1)</sup> Energie-Effizienzklasse/Trocknungs-Effizienzklasse.

<sup>2)</sup> Verbrauch pro Jahr bei 280 Standardreinigungszyklen Kaltwasserbefüllung (inkl. Stand-by-Verbrauch).

<sup>3)</sup> Verbrauch pro Spülgang im Programm Eco 50 Kaltwasserbefüllung.

\* Anlauftermine sind vorläufig. Eine Lieferfähigkeit  
zu diesem Datum kann nicht zugesagt werden.

# ZUBEHÖR GESCHIRRSPÜLMASCHINEN

		60 cm SERIE 7 – 4		60 cm SERIE 3 – 1		45 cm SERIE 6 – 3	
		81,5 cm	86,5 cm	81,5 cm	86,5 cm	81,5 cm	Best.-Nr.
<b>SICHERHEIT</b>							
	AquaStop®-Verlängerung	●	●	●	●	●	Z 7710 X0
<b>ZUBEHÖR</b>							
1	Spülhilfe-Set (vierteilig = Backblechsprühkopf; Flaschenhalter, Zusatzbesteckkorb, Kleinteilehalter)	●	●	●	●	●	Z 7870 X0
	Silberglanzkassette	●	●				Z 7871 X0
<b>KÖRBE</b>							
	Gläserkorb dunkelgrau mit Pendeletageren, nur bei Klappstacheln im Unterkorb	●	●				Z 7863 X1
2	Variabler Besteckkorb	●	●	●	●		Z 7863 X0
<b>FRONTGESTALTUNG</b>							
	Verblendungsleisten Edelstahl (81,5 cm)			●			Z 7861 X1
	Verblendungsleisten Edelstahl (86,5 cm)				●		Z 7861 X2
3	Verblendungsleisten Edelstahl (81,5 cm)	●				●	Z 7860 X0
	Verblendungsleisten Edelstahl (86,5 cm)		●				Z 7861 X0
4/5	Klappscharnier für hohe Korpusmaße	●	●	●	●	●	Z 7880 X0
	Dekor-Umrüstsatz Edelstahl, nicht für voll integrierte Modelle	●					Z 7862 X0
6	Edelstahltür- und Sockelblende, nicht für voll integrierte Modelle	●					Z 7863 X2
	Vorsatztür Edelstahl für voll integrierte Modelle*	●	●				Z 7863 X3

\*Für beide Bauhöhen geeignet. Bei Modellen der Bauhöhe 86,5 cm kann es zu Einschränkungen hinsichtlich der Optik kommen.

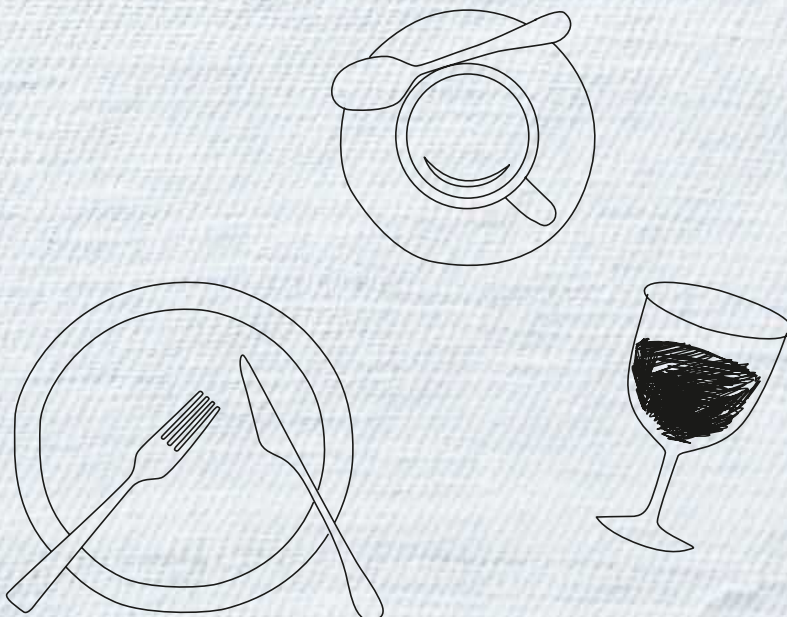



1.



2.



3.



4.



5.



6.



1. Mit dem Backblechsprühkopf von NEFF werden große Teile wie Backbleche oder Metallfettfilter mühelos und gründlich gereinigt.
2. Der variable Besteckkorb ist bei Geschirrspülern mit VarioSchublade als Extra zu bestellen.
3. Verblendungsleisten für elegante Einbaulösungen. Stabile Fixierung des Gerätes in der Nische. Daher auch für Küchenplanungen mit Arbeitsplatten aus Granit, Glas und Stein geeignet.
4. Klappscharnier bei geschlossener Tür.
5. Klappscharnier bei offener Tür.
6. Edelstahltür für höhenanpassbare Unterbauspüler mit perfekter Sockelanpassung – die clevere Alternative zum Solospüler.

# DIE FÜNF BESTEN GRÜNDE FÜR NEFF KÜHL- UND GEFRIERGERÄTE.



Hauptsache flexibel! Für jeden eine individuelle Lösung!

NEFF bietet eine große Auswahl an energiesparenden Kältegeräten: Kühlschränke, Kühl-Gefrier-Kombinationen, Gefriergeräte – integrierbar, dekorfähig und freistehend. Und NEFF verfügt über mehr Komfort dank flexibler Innenraumgestaltung und über mehr Ideen für die Frische dank des FreshSafe Frischesystems. FreshSafe  steht für eine optimale Lebensmittellagerung durch zwei Klimazonen mit einer Temperatur nahe 0°. Vitamine und Nährstoffe bleiben deutlich länger erhalten dank regelbarer Luftfeuchtigkeit.

1. Integration in jede Küche; für jeden Anspruch genau das richtige Gerät; brandneu die Side-by-Side Einbaumöglichkeiten. Kombinationsmöglichkeiten in allen gängigen Nischenmaßen; besonders einfache Montage.
2. Optimale Raumausnutzung je nach Vorratssituation durch flexible Inneneinrichtung, z.B. die geteilte Glasplatte VarioShelf, die ausziehbare Glasplatte EasyAccess Shelf sowie die FreshSafe Schubladen auf Teleskopauszügen.
3. Die NEFF FreshSafe Frischesysteme bieten optimale Lagerungsmöglichkeiten für frische Lebensmittel. Mit Feuchtigkeitsregelung bis zu 2 x längerer Frischeerhalt für Obst und Gemüse bei FreshSafe  oder in speziellen Zonen bei nahe 0° bis zu 3 x längerer Frischeerhalt bei FreshSafe .
4. Die besonders helle und freundliche LED-Innenbeleuchtung sorgt für hervorragenden Überblick im gesamten Kühlraum.
5. Nie wieder abtauen dank NoFrost! Das gebildete Eis im Gefrierteil wird regelmäßig abgetaut und aus dem Gerät abgeleitet. Somit entfällt das lästige manuelle Abtauen.

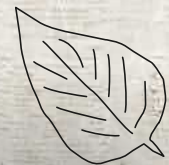

AACHEN  
PF



## KSA 788 A1

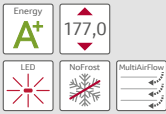

Edelstahl mit Antifingerprint  
Best.-Nr.: KA 3902 I20

### FREISTEHENDE SIDE-BY-SIDE KÜHL-GEFRIERKOMBINATION

LEISTUNG UND VERBRAUCH:  
Energieeffizienz-Klasse: A+ | Energieverbrauch<sup>1)</sup>: 436 kWh/Jahr | Nutzinhalt  
gesamt: 533 l | Geräuschwert: 45 dB(A)  
re 1 pW

DESIGN:  
Vertikaler Stangengriff | LED Beleuchtung |  
Innenausstattung mit Metall-Applikationen  
KOMFORT UND SICHERHEIT:  
**NoFrost - nie wieder abtauen!** | Außen Digi-  
talanzeige - alles im Blick und perfekt unter  
Kontrolle! | Getrennte Temperaturregelung für  
Kühl- und Gefrierraum | Superkühlen mit auto-  
matischer Deaktivierung | Supergefrieren mit  
automatischer Deaktivierung | Akustischer  
Türalarm | Akustische & optische Warnung bei  
Temperaturanstieg, mit Memory Funktion |  
Crushed Eis, Eiswürfel oder kaltes Trinkwasser  
bei Betätigung der Spendertaste mit LED  
Beleuchtung | Wasserfilter entnehmbar |  
Automatischer Eiswürfelbereiter

KÜHLTEIL:  
Nutzinhalt Kühlen: 370 l | MultiAirflow |  
4 Abstellflächen aus Sicherheitsglas, davon  
1 höhenverstellbar | 3 durchgehende Türab-  
steller | MultiBox - das besondere Fach in der  
Tür

FRISCHHALTESYSTEM:  
**FreshSafe:** Zwei transparente Schubladen auf  
Rollen, der optimale Ort für die Lagerung von  
Obst und Gemüse

GEFRIERTEIL:  
Nutzinhalt Gefrieren: 163 l: 157 l \*\*\*\*,  
6 l \*\* | Gefriervermögen: 11 kg in 24 Std. |  
Lagerzeit bei Störung: 4 Std. | 2 transparente  
Gefriergut-Schubladen | 4 Türabsteller im  
Gefrierraum

## KSN 858 A2

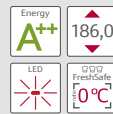

Edelstahl mit Antifingerprint  
Best.-Nr.: KS 8348 I30

### FREISTEHENDER KÜHLSCHRANK

LEISTUNG UND VERBRAUCH:  
Energieeffizienz-Klasse: A++ | Energie-  
verbrauch<sup>1)</sup>: 124 kWh/Jahr | Nutzinhalt  
gesamt: 300 l | Geräuschwert: 41 dB(A)  
re 1 pW

DESIGN:  
**LED-Beleuchtung** | Innenausstattung mit  
Metall-Applikationen | Türschließeilfe

KOMFORT UND SICHERHEIT:  
Touchcontrol-Elektronik - Elektronische  
Temperaturregelung, exakt digital ablesbar  
| Konstante Temperatur durch intelligente  
Sensortechnik | Vollautomatische Abtauung  
im Kühlraum | Superkühlen mit automatischer  
Deaktivierung | Akustischer Türalarm

KÜHLTEIL:  
Nutzinhalt Kühlen gesamt: 202 l | 5 Abstell-  
flächen aus Sicherheitsglas, davon 3 höhen-  
verstellbar, 4 Glasplatten ausziehbar | Kühles  
Türfach für Getränke durch extra Luftkanal |  
4 Türabsteller, davon 1 Butter-/ Käsefach

FRISCHHALTESYSTEM:  
Nutzinhalt gesamt 98 l | **FreshSafe**  3x  
länger natürlich frische Lebensmittel durch  
zwei Klimazonen nahe 0° C  
**feuchte Zone:** optimal für Obst und Gemüse  
mit Feuchtigkeitsregulierung, Schublade auf  
Teleskopschienen mit Wellenboden  
**trockene Zone:** optimal für Fleisch und Fisch,  
2 Schubladen auf Teleskopschienen mit Well-  
boden

## KSA 778 A2

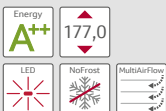

Edelstahl mit Antifingerprint  
Best.-Nr.: KA 7902 I30

### FREISTEHENDE SIDE-BY-SIDE KÜHL-GEFRIERKOMBINATION

LEISTUNG UND VERBRAUCH:  
Energieeffizienz-Klasse: A++ | Energie-  
verbrauch<sup>1)</sup>: 373 kWh/Jahr | Nutzinhalt  
gesamt: 573 l | Geräuschwert: 45 dB(A)  
re 1 pW

DESIGN:  
Vertikaler Stangengriff | LED Beleuchtung |  
Innenausstattung mit Metall-Applikationen

KOMFORT UND SICHERHEIT:  
**NoFrost - nie wieder abtauen!** | Getrennte  
Temperaturregelung für Kühl- und Gefrierraum  
mit Wechselanzeige für Wasserfilter und Kin-  
dersicherung | Superkühlen mit automatischer  
Deaktivierung | Supergefrieren mit automati-  
scher Deaktivierung | Akustischer Türalarm |  
Akustische & optische Warnung bei Tempera-  
turanstieg, mit Memory Funktion |  
2 Eiswürfelschalen

KÜHLTEIL:  
Nutzinhalt Kühlen: 373 l | MultiAirflow |  
4 Abstellflächen aus Sicherheitsglas, davon  
1 höhenverstellbar | 3 durchgehende Türab-  
steller | MultiBox - das besondere Fach in der  
Tür

FRISCHHALTESYSTEM:  
**FreshSafe:** Zwei transparente Schubladen auf  
Rollen, der optimale Ort für die Lagerung von  
Obst und Gemüse

GEFRIERTEIL:  
Nutzinhalt Gefrieren: 200 l: 195 l \*\*\*\*,  
5 l \*\* | Gefriervermögen: 12 kg in 24 Std. |  
Lagerzeit bei Störung: 4 Std. | 2 transparente  
Gefriergut-Schubladen | 5 Türabsteller im  
Gefrierraum

## GSF 868 A2

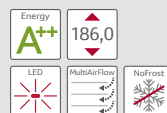

Edelstahl mit Antifingerprint  
Best.-Nr.: GS 7343 I30

### FREISTEHENDER GEFRIERSCHRANK

LEISTUNG UND VERBRAUCH:  
Energieeffizienz-Klasse: A++ | Energie-  
verbrauch<sup>1)</sup>: 234 kWh/Jahr | Nutzinhalt  
gesamt: 237 l | Geräuschwert: 42 dB(A)  
re 1 pW

DESIGN:  
**LED-Beleuchtung** | Innenausstattung mit  
Metall-Applikationen | Türschließeilfe

KOMFORT UND SICHERHEIT:  
Elektronische Temperaturregelung über  
LED ablesbar | Konstante Temperatur durch  
intelligente Sensortechnik | **MultiAirflow**  
| Supergefrieren | Multi-Alarm-System mit  
Memory-Funktion, Türalarm und Netzausfal-  
lanzeige

GEFRIERTEIL:  
**NoFrost - nie wieder abtauen!** | Nutzinhalt  
\*\*\*\* Gefrieren: 237 l | Gefriervermögen:  
20 kg in 24 Std. | Lagerzeit bei Störung:  
19 Std. | 2 Intensiv-Gefrierfächer mit Glasab-  
lage und transparenter Klappe |  
5 transparente Gefriergut-Schubladen, davon  
2 BigBox | **Vario-Zone** - für flexible Nutzung  
des Gefrierraums | Gefriergut-Kalender | Inte-  
griertes Zubehör | 3 x Kälteakku

<sup>1)</sup> Auf Basis der Ergebnisse der Normprüfung über 24 Stunden.

<sup>2)</sup> Damit der deklarierte Energieverbrauch erzielt wird, sind die dem Geräte beigefügten Abstandshalter zu verwenden. Hierdurch vergrößert sich die Gerätetiefe um ca. 3,5 cm. Das Gerät ist ohne Verwendung der Abstandshalter voll funktionsfähig, hat aber einen geringfügig höheren Energieverbrauch.

FC 1

**FREISTEHENDE SIDE-BY-SIDE  
KÜHL-GEFRIERKOMBINATION**

Besteht aus KSN 858 A2 und GSF 868 A2 | Der Verbindungssatz Z36AL00 gehört zum Lieferumfang | Technische Daten siehe nebenstehende Einzelgeräte



Edelstahl mit Antifingerprint  
Best.-Nr.: KA 8998 I30

KSF 958 A2

**FREISTEHENDE  
KÜHL-GEFRIERKOMBINATION**

**LEISTUNG UND VERBRAUCH:**

Energieeffizienz-Klasse: A++ | Energieverbrauch<sup>1)2)</sup>: 284 kWh/Jahr | **Nutzzinhalte** gesamt: 395 l | Geräuschwert: 43 dB(A) re 1 pW

**ALLGEMEINE INFORMATIONEN:** Getrennte, elektronische Temperaturregelung, über LED ablesbar | Türschließhilfe | Höhenverstellbare FüÙe vorne, Rollen hinten

**KÜHLTEIL:**

**Nutzzinhalte Kühlen:** 303 l | Superkühlen mit automatischer Deaktivierung | 4 Abstellflächen aus Sicherheitsglas, davon 3 höhenverstellbar | **MultiAirflow** | Chiller Fach - hält Fisch und Fleisch bis zu 2 x länger frisch! | Chiller Fach, groß auf Teleskopschienen | **FreshSafe** : 2 x länger frisches Obst und Gemüse - dank individueller, flexibler Feuchtigkeitsregulierung in der transparenten Schublade mit Wellenboden auf Teleskopschienen | Spezial-Flaschenrost | **LED-Innenbeleuchtung** im Kühlteil | **AirFreshFilter** | Innenausstattung mit Metall-Applikationen

**GEFRIERTEIL:**

**NoFrost - nie wieder abtauen!** | **Nutzzinhalte \*\*\*\* Gefrieren:** 92 l | Gefriervermögen: 18 kg in 24 Std. | Lagerzeit bei Störung: 16 Std. | Supergefrieren mit automatischer Deaktivierung | 3 transparente Gefriergut-Schubladen, davon 1 Big-Box | Optische und akustische Warneinrichtung bei geöffneter Tür | Gefriergut-Kalender

**TECHNISCHE INFO:**

Seitenwände grau lackiert | **Türanschlag rechts**

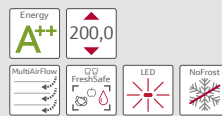

Edelstahl mit Antifingerprint  
Best.-Nr.: K 5897 X4

KSF 968 A2

**FREISTEHENDE  
KÜHL-GEFRIERKOMBINATION**

**LEISTUNG UND VERBRAUCH:**

Energieeffizienz-Klasse: A++ | Energieverbrauch<sup>1)2)</sup>: 284 kWh/Jahr | **Nutzzinhalte** gesamt: 395 l | Geräuschwert: 43 dB(A) re 1 pW

**ALLGEMEINE INFORMATIONEN:** Getrennte, elektronische Temperaturregelung, über LED ablesbar | Türschließhilfe | Höhenverstellbare FüÙe vorne, Rollen hinten

**KÜHLTEIL:**

**Nutzzinhalte Kühlen:** 303 l | Superkühlen mit automatischer Deaktivierung | 4 Abstellflächen aus Sicherheitsglas, davon 3 höhenverstellbar | **MultiAirflow** | Chiller Fach - hält Fisch und Fleisch bis zu 2 x länger frisch! | Chiller Fach, groß auf Teleskopschienen | **FreshSafe** : 2 x länger frisches Obst und Gemüse - dank individueller, flexibler Feuchtigkeitsregulierung in der transparenten Schublade mit Wellenboden auf Teleskopschienen | Spezial-Flaschenrost | **LED-Innenbeleuchtung** im Kühlteil | **AirFreshFilter** | Innenausstattung mit Metall-Applikationen

**GEFRIERTEIL:**

**NoFrost - nie wieder abtauen!** | **Nutzzinhalte \*\*\*\* Gefrieren:** 92 l | Gefriervermögen: 18 kg in 24 Std. | Lagerzeit bei Störung: 16 Std. | Supergefrieren mit automatischer Deaktivierung | 3 transparente Gefriergut-Schubladen, davon 1 Big-Box | Optische und akustische Warneinrichtung bei geöffneter Tür | Gefriergut-Kalender

**TECHNISCHE INFO:**

Seitenwände grau lackiert | **Türanschlag links**

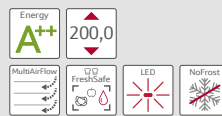

Edelstahl mit Antifingerprint  
Best.-Nr.: K 5898 X4

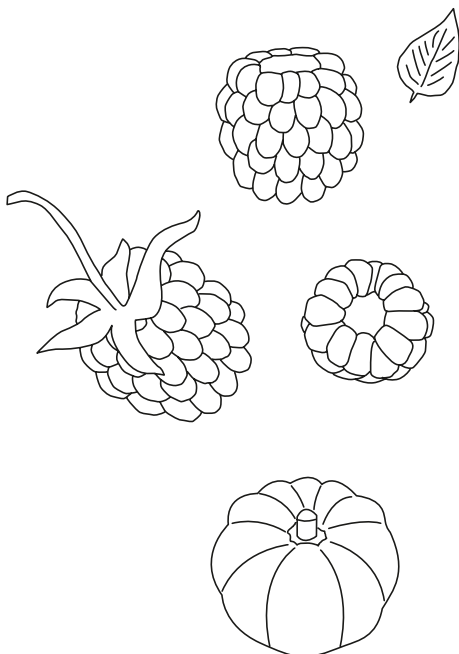

<sup>1)</sup> Auf Basis der Ergebnisse der Normprüfung über 24 Stunden.

<sup>2)</sup> Damit der deklarierte Energieverbrauch erzielt wird, sind die dem Geräte beigefügten Abstandshalter zu verwenden. Hierdurch vergrößert sich die Gerätetiefe um ca. 3,5 cm. Das Gerät ist ohne Verwendung der Abstandshalter voll funktionsfähig, hat aber einen geringfügig höheren Energieverbrauch.

K 345

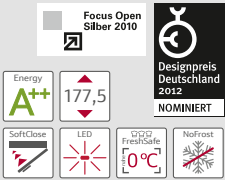

Best.-Nr.: K 8345 X0

**COOL DELUXE**  
**FRESHSAFE** **KÜHL-/**  
**GEFRIERKOMBINATION**  
 mit Flachscharnier, gedämpft  
**LEISTUNG UND VERBRAUCH:**  
 Energieeffizienz-Klasse: A++ | Energieverbrauch<sup>1)</sup>: 247 kWh/Jahr | **Nutzzinhalt** gesamt: 245 l | Geräuschwert: 39 dB(A) re 1 pW

**KOMFORT UND SICHERHEIT:**  
**SoftClose** (Türschließhilfe mit Dämpfung und Softeinzug) | Getrennte, elektronische Temperaturregelung, über LED ablesbar | Touchcontrol Elektronik | **VitaControl** - Konstante Temperatur durch intelligente Sensortechnik | Superkühlen mit automatischer Deaktivierung | Supergefrieren mit automatischer Deaktivierung | Optische und akustische Warneinrichtung bei geöffneter Tür | Akustischer und optischer Alarm bei Temperaturanstieg | Be- und Entlüftung komplett durch den Sockel

**KÜHLTEIL:**  
**Nutzzinhalt Kühlen gesamt: 184 l** | Vollautomatische Abtauung im Kühlraum | Dynamische Kühlung durch Innenventilator | 2 höhenverstellbare Abstellflächen aus Sicherheitsglas, davon 1 EasyLift Glasplatte, | 2 Lagerschalen mit Teleskop-Vollauszug | 1 DividerBox | Butter-/Käsefach mit Slide & Hide Funktion | 1 Türabsteller hoch, 1 niedrig und stufenlos verstellbar | **Beidseitige LED-Innenbeleuchtung** | 3 variable Eier-/Flaschenablagen

**FRISCHHALTESYSTEM:**  
 AirFresh-Filter | **Nutzzinhalt gesamt 57 l** | **FreshSafe** : 3x länger natürlich frische Lebensmittel durch zwei Klimazonen nahe 0° C  
**feuchte Zone:** optimal für Obst und Gemüse mit Feuchtigkeitsregulierung, Schublade mit Wellenboden und Vollauszug  
**trockene Zone:** optimal für Fleisch und Fisch, Schublade mit Wellenboden und Vollauszug

**GEFRIERTEIL:**  
**NoFrost - nie wieder abtauen!** | **Nutzzinhalt \*\*\*\*** Gefrieren: 61 l | Gefriervermögen: 12 kg in 24 Std. | Lagerzeit bei Störung: 16 Std. | 2 transp. Gefriergut-Schubladen, davon 1 BigBox | Gefriergut-Kalender

K 315

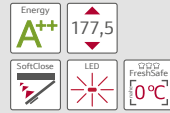

Best.-Nr.: K 8315 X0

**COOL DELUXE**  
**FRESHSAFE** **KÜHLAUTOMAT**  
 mit Flachscharnier, gedämpft  
**LEISTUNG UND VERBRAUCH:**  
 Energieeffizienz-Klasse: A++ | Energieverbrauch<sup>1)</sup>: 133 kWh/Jahr | **Nutzzinhalt gesamt:** 302 l | Geräuschwert: 39 dB(A) re 1 pW

**KOMFORT UND SICHERHEIT:**  
**SoftClose** (Türschließhilfe mit Dämpfung und Softeinzug) | Elektronische Temperaturregelung über LED ablesbar | Touchcontrol Elektronik | **VitaControl** - Konstante Temperatur durch intelligente Sensortechnik | Superkühlen mit automatischer Deaktivierung | Be- und Entlüftung komplett durch den Sockel | Akustischer Türalarm | Be- und Entlüftung komplett durch den Sockel

**KÜHLTEIL:**  
**Nutzzinhalt Kühlen gesamt: 302 l** | Vollautomatische Abtauung im Kühlraum | Dynamische Kühlung durch Innenventilator | 4 höhenverstellbare Abstellflächen aus Sicherheitsglas, davon 1 Glasplatte mit Vollauszug, 1 EasyLift Glasplatte | 3 Lagerschalen mit Teleskop-Vollauszug | 1 DividerBox | Butter-/Käsefach mit Slide & Hide Funktion | 1 Türabsteller hoch, 3 niedrig und stufenlos verstellbar | **Beidseitige LED-Innenbeleuchtung** | 3 variable Eier-/Flaschenablagen

**FRISCHHALTESYSTEM:**  
 AirFresh-Filter | **Nutzzinhalt gesamt 78 l** | **FreshSafe** : 3x länger natürlich frische Lebensmittel durch zwei Klimazonen nahe 0° C  
**feuchte Zone:** optimal für Obst und Gemüse mit Feuchtigkeitsregulierung, Schublade mit Wellenboden und Vollauszug  
**trockene Zone:** optimal für Fleisch und Fisch, 2 Schubladen mit Wellenboden und Vollauszug

K 325

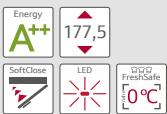

Best.-Nr.: K 8325 X0

**COOL DELUXE**  
**FRESHSAFE** **KÜHLAUTOMAT**  
 mit Flachscharnier, gedämpft  
**LEISTUNG UND VERBRAUCH:**  
 Energieeffizienz-Klasse: A++ | Energieverbrauch<sup>1)</sup>: 229 kWh/Jahr | **Nutzzinhalt gesamt:** 284 l | Geräuschwert: 39 dB(A) re 1 pW

**KOMFORT UND SICHERHEIT:**  
**SoftClose** (Türschließhilfe mit Dämpfung und Softeinzug) | Elektronische Temperaturregelung über LED ablesbar | Touchcontrol Elektronik | **VitaControl** - Konstante Temperatur durch intelligente Sensortechnik | Superkühlen mit automatischer Deaktivierung | Be- und Entlüftung komplett durch den Sockel | Akustischer Türalarm | Be- und Entlüftung komplett durch den Sockel

**KÜHLTEIL:**  
**Nutzzinhalt Kühlen gesamt: 257 l** | Vollautomatische Abtauung im Kühlraum | 3 höhenverstellbare Abstellflächen aus Sicherheitsglas, davon 1 Glasplatte mit Vollauszug, 1 EasyLift Glasplatte | 2 Lagerschalen mit Teleskop-Vollauszug | 1 DividerBox | Butter-/Käsefach mit Slide & Hide Funktion | 1 Türabsteller hoch, 3 niedrig und stufenlos verstellbar | **Beidseitige LED-Innenbeleuchtung** | 3 variable Eier-/Flaschenablagen

**FRISCHHALTESYSTEM:**  
 AirFresh-Filter | **Nutzzinhalt gesamt 78 l** | **FreshSafe** : 3x länger natürlich frische Lebensmittel durch zwei Klimazonen nahe 0° C  
**feuchte Zone:** optimal für Obst und Gemüse mit Feuchtigkeitsregulierung, Schublade mit Wellenboden und Vollauszug  
**trockene Zone:** optimal für Fleisch und Fisch, 2 Schubladen mit Wellenboden und Vollauszug

**GEFRIERTEIL:**  
**Nutzzinhalt \*\*\*\*** Gefrieren: 27 l | Gefriervermögen: 2 kg in 24 Std. | Lagerzeit bei Störung: 14 Std.

KV 845 A2



Best.-Nr.: KI 4823 F30

**FRESHSAFE** **VORRATZENTRUM**  
 mit Flachscharnier  
**LEISTUNG UND VERBRAUCH:**  
 Energieeffizienz-Klasse: A++ | Energieverbrauch<sup>1)</sup>: 198 kWh/Jahr | **Nutzzinhalt gesamt:** 284 l | Geräuschwert: 38 dB(A) re 1 pW

**DESIGN:**  
**LED-Innenbeleuchtung** | Innenausstattung mit Metall-Applikationen

**KOMFORT UND SICHERHEIT:**  
 Touchcontrol-Elektronik - Elektronische Temperaturregelung, exakt digital ablesbar | **Vita Control** - konstante Temperatur durch intelligente Sensortechnik | Vollautomatische Abtauung im Kühlraum | Superkühlen mit automatischer Deaktivierung | Warnton bei offener Tür

**KÜHLTEIL:**  
**Nutzzinhalt Kühlen: 152 l** | 3 Abstellflächen aus Sicherheitsglas (2 höhenverstellbar), davon 1 x VarioShelf teilbar und unterschiebbar | 4 Türabsteller | **Kellerfach 98 l** im Auszugswagen, von +6 °C bis +14 °C regelbar mit 1 Schublade

**FRISCHHALTESYSTEM:**  
**FreshSafe** : 2 x länger frisches Obst und Gemüse - dank individueller, flexibler Feuchtigkeitsregulierung in der transparenten Schublade mit Wellenboden auf Teleskop-schienen

**GEFRIERTEIL:**  
**Nutzzinhalt \*\*\*\*** Gefrieren: 34 l | Gefriervermögen: 4,5 kg/24 h | Lagerzeit bei Störung: 16 h | **Vario Zone** - herausnehmbare Sicherheitsglasablagen für extra viel Platz!

<sup>1)</sup> Auf Basis der Ergebnisse der Normprüfung über 24 Stunden.



## KG 836 A3

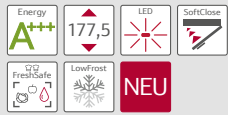

Best.-Nr.: KI 6873 D40

**FRESHSAFE** **KÜHL-GEFRIERKOMBINATION mit Flachscharnier, gedämpft**  
LEISTUNG UND VERBRAUCH:  
Energieeffizienz-Klasse: A+++ | **Energieverbrauch<sup>1)</sup>**: 149 kWh/Jahr | **Nutzzinhalt gesamt**: 269 l | Geräuschwert: 35 dB(A) re 1 pW

DESIGN:  
**LED-Innenbeleuchtung im Kühlteil** | Innenausstattung mit Metall-Applikationen  
KOMFORT UND SICHERHEIT:  
**SoftClose** (Türschließhilfe mit Dämpfung und Softeinzug) | **Touchcontrol-Elektronik** - Elektronische Temperaturregelung, exakt digital ablesbar | **VitaControl** - Konstante Temperatur durch intelligente Sensortechnik | 2 getrennte Kältekreisläufe für Kühl- und Gefrierraum | **Superkühlen** mit automatischer Deaktivierung | **Supergefrieren** mit automatischer Deaktivierung | **Urlaubsschaltung** | **Akustischer und optischer Alarm** bei Temperaturanstieg, mit **Memory-Funktion** | **Akustischer Türalarm**

**KÜHLTEIL:**  
**Nutzzinhalt Kühlen**: 208 l | 5 Abstellflächen aus Sicherheitsglas (4 höhenverstellbar), davon 1 teilbar, 1 ausziehbar | **VarioShelf**: teilbare Glasplatte, unterschiedlich, zur Nutzung auch für hohe Gefäße. | **EasyAccess Shelf**: ausziehbare Glasplatte mit erhöhtem Rand für bessere Übersicht und leichten Zugriff. | 5 Türabsteller, davon 1 Butter-/Käsefach

**FRISCHHALTESYSTEM:**  
**FreshSafe** : 2 x länger frisches Obst und Gemüse – dank individueller, flexibler Feuchtigkeitsregulierung in der transparenten Schublade mit Wellenboden auf Teleskopschienen | **Ventilator** mit Aktivkohlefilter für besseren Geruch und Hygiene

**GEFRIERTEIL:**  
**LowFrost** für geringere Eisbildung und schnelleres Abtauen | **Nutzzinhalt \*\*\*\* Gefrieren**: 61 l | Gefriervermögen: 7 kg in 24 Std. | Lagerzeit bei Störung: 26 Std. | **Vario-Zone** - für flexible Nutzung des Gefrierraums | 2 transparente Gefriergut-Schubladen, davon 1 BigBox | Gefriergut-Kalender

## KG 815 A2



Best.-Nr.: KI 5872 F30

**KÜHL-GEFRIERKOMBINATION mit Flachscharnier**  
LEISTUNG UND VERBRAUCH:  
Energieeffizienz-Klasse: A++ | **Energieverbrauch<sup>1)</sup>**: 227 kWh/Jahr | **Nutzzinhalt gesamt**: 272 l | Geräuschwert: 38 dB(A) re 1 pW

DESIGN:  
**LED-Innenbeleuchtung im Kühlteil**  
KOMFORT UND SICHERHEIT:  
Elektronische Temperaturregelung über LED ablesbar | **VitaControl** - Konstante Temperatur durch intelligente Sensortechnik

**KÜHLTEIL:**  
**Nutzzinhalt Kühlen**: 209 l | 5 Abstellflächen aus Sicherheitsglas, davon 4 höhenverstellbar | 5 Türabsteller

**FRISCHHALTESYSTEM:**  
**FreshSafe**: Transparente Schublade, der optimale Ort für die Lagerung von Obst und Gemüse

**GEFRIERTEIL:**  
**Nutzzinhalt \*\*\*\* Gefrieren**: 63 l | Gefriervermögen: 3 kg in 24 Std. | Lagerzeit bei Störung: 26 Std. | **Vario Zone** - herausnehmbare Sicherheitsglasablagen für extra viel Platz! | 2 transparente Gefriergut-Schubladen, davon 1 BigBox | Gefriergut-Kalender

## KG 835 A2

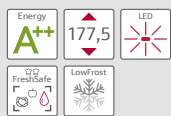

Best.-Nr.: KI 6873 F30

**FRESHSAFE** **KÜHL-GEFRIERKOMBINATION mit Flachscharnier**  
LEISTUNG UND VERBRAUCH:  
Energieeffizienz-Klasse: A++ | **Energieverbrauch<sup>1)</sup>**: 225 kWh/Jahr | **Nutzzinhalt gesamt**: 269 l | Geräuschwert: 35 dB(A) re 1 pW

DESIGN:  
**LED-Innenbeleuchtung im Kühlteil** | Innenausstattung mit Metall-Applikationen  
KOMFORT UND SICHERHEIT:  
**Touchcontrol-Elektronik** - Elektronische Temperaturregelung, exakt digital ablesbar | **VitaControl** - Konstante Temperatur durch intelligente Sensortechnik | 2 getrennte Kältekreisläufe für Kühl- und Gefrierraum | **Superkühlen** mit automatischer Deaktivierung | **Supergefrieren** mit automatischer Deaktivierung | **Urlaubsschaltung** | **Akustischer und optischer Alarm** bei Temperaturanstieg, mit **Memory-Funktion** | **Akustischer Türalarm**

**KÜHLTEIL:**  
**Nutzzinhalt Kühlen**: 208 l | 5 Abstellflächen aus Sicherheitsglas (4 höhenverstellbar), davon 1 VarioShelf, 1 EasyAccess Shelf | **VarioShelf**: teilbare Glasplatte, unterschiedlich, zur Nutzung auch für hohe Gefäße. | **EasyAccess Shelf**: ausziehbare Glasplatte mit erhöhtem Rand für bessere Übersicht und leichten Zugriff. | 5 Türabsteller, davon 1 Butter-/Käsefach

**FRISCHHALTESYSTEM:**  
**FreshSafe** : 2 x länger frisches Obst und Gemüse – dank individueller, flexibler Feuchtigkeitsregulierung in der transparenten Schublade mit Wellenboden auf Teleskopschienen

**GEFRIERTEIL:**  
**LowFrost** für geringere Eisbildung und schnelleres Abtauen | **Nutzzinhalt \*\*\*\* Gefrieren**: 61 l | Gefriervermögen: 7 kg in 24 Std. | Lagerzeit bei Störung: 26 Std. | **Vario-Zone** - für flexible Nutzung des Gefrierraums | 2 transparente Gefriergut-Schubladen, davon 1 BigBox | Gefriergut-Kalender

## K 846 A3

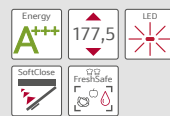

Best.-Nr.: KI 2823 D40

**FRESHSAFE** **KÜHLAUTOMAT mit Flachscharnier, gedämpft**  
LEISTUNG UND VERBRAUCH:  
Energieeffizienz-Klasse: A+++ | **Energieverbrauch<sup>1)</sup>**: 146 kWh/Jahr | **Nutzzinhalt gesamt**: 286 l | Geräuschwert: 36 dB(A) re 1 pW

DESIGN:  
**LED-Innenbeleuchtung im Kühlteil** | Innenausstattung mit Metall-Applikationen  
KOMFORT UND SICHERHEIT:  
**SoftClose** (Türschließhilfe mit Dämpfung und Softeinzug) | **Touchcontrol-Elektronik** - Elektronische Temperaturregelung, exakt digital ablesbar | **VitaControl** - Konstante Temperatur durch intelligente Sensortechnik | **Vollautomatische Abtauung** im Kühlraum | **Superkühlen** mit automatischer Deaktivierung | **Akustischer Türalarm**

**KÜHLTEIL:**  
**Nutzzinhalt Kühlen**: 251 l | 5 Abstellflächen aus Sicherheitsglas (4 höhenverstellbar), davon 1 VarioShelf, 1 EasyAccess Shelf | **VarioShelf**: teilbare Glasplatte, unterschiedlich, zur Nutzung auch für hohe Gefäße. | **EasyAccess Shelf**: ausziehbare Glasplatte mit erhöhtem Rand für bessere Übersicht und leichten Zugriff. | 5 Türabsteller, davon 1 Butter-/Käsefach

**FRISCHHALTESYSTEM:**  
**FreshSafe** : 2 x länger frisches Obst und Gemüse – dank individueller, flexibler Feuchtigkeitsregulierung in der transparenten Schublade mit Wellenboden auf Teleskopschienen | **Gemüseschublade** auf Teleskopschienen

**GEFRIERTEIL:**  
**Nutzzinhalt \*\*\*\* Gefrieren**: 34 l | Gefriervermögen: 4,5 kg in 24 Std. | Lagerzeit bei Störung: 22 Std. | 1 herausnehmbare Ablage aus Sicherheitsglas | **Pizza-gerechtes Gefrierfach**

<sup>1)</sup> Auf Basis der Ergebnisse der Normprüfung über 24 Stunden.

## K 845 A2



Best.-Nr.: KI 2823 F30

### FRESHSAFE KÜHLAUTOMAT mit Flachscharnier

LEISTUNG UND VERBRAUCH:  
Energieeffizienz-Klasse: A++ | Energieverbrauch<sup>1)</sup>: 209 kWh/Jahr | Nutzinhalt gesamt: 286 l | Geräuschwert: 35 dB(A) re 1 pW

DESIGN:  
LED-Innenbeleuchtung im Kühlteil | Innenausstattung mit Metall-Applikationen

KOMFORT UND SICHERHEIT:  
Touchcontrol-Elektronik - Elektronische Temperaturregelung, exakt digital ablesbar | VitaControl - Konstante Temperatur durch intelligente Sensortechnik | Vollautomatische Abtauung im Kühlraum | Superkühlen mit automatischer Deaktivierung | Akustischer Türalarm

KÜHLTEIL:  
Nutzinhalt Kühlen: 252 l | 5 Abstellflächen aus Sicherheitsglas (4 höhenverstellbar), davon 1 VarioShelf, 1 EasyAccess Shelf | VarioShelf: teilbare Glasplatte, unterschiebbar, zur Nutzung auch für hohe Gefäße. | EasyAccess Shelf: ausziehbare Glasplatte mit erhöhtem Rand für bessere Übersicht und leichten Zugriff. | 5 Türabsteller, davon 1 Butter-/Käsefach

FRISCHHALTESYSTEM:  
FreshSafe : 2 x länger frisches Obst und Gemüse – dank individueller, flexibler Feuchtigkeitsregulierung in der transparenten Schublade mit Wellenboden auf Teleskopschienen | Gemüseschublade auf Teleskopschienen

GEFRIERTEIL:  
Nutzinhalt \*\*\*\* Gefrieren: 34 l | Gefrierermögen: 3 kg in 24 Std. | Lagerzeit bei Störung: 22 Std. | 1 herausnehmbare Ablage aus Sicherheitsglas | Pizza-gerechtes Gefrierfach

## K 835 A2



Best.-Nr.: KI 1813 F30

### FRESHSAFE KÜHLAUTOMAT mit Flachscharnier

LEISTUNG UND VERBRAUCH:  
Energieeffizienz-Klasse: A++ | Energieverbrauch<sup>1)</sup>: 116 kWh/Jahr | Nutzinhalt gesamt: 319 l | Geräuschwert: 37 dB(A) re 1 pW

DESIGN:  
LED-Innenbeleuchtung im Kühlteil | Innenausstattung mit Metall-Applikationen

KOMFORT UND SICHERHEIT:  
Touchcontrol-Elektronik - Elektronische Temperaturregelung, exakt digital ablesbar | VitaControl - Konstante Temperatur durch intelligente Sensortechnik | Vollautomatische Abtauung im Kühlraum | Superkühlen mit automatischer Deaktivierung | Akustischer Türalarm

KÜHLTEIL:  
Nutzinhalt Kühlen: 319 l | 7 Abstellflächen aus Sicherheitsglas (6 höhenverstellbar), davon 1 VarioShelf, 2 EasyAccess Shelf | VarioShelf: teilbare Glasplatte, unterschiebbar, zur Nutzung auch für hohe Gefäße. | EasyAccess Shelf: ausziehbare Glasplatte mit erhöhtem Rand für bessere Übersicht und leichten Zugriff. | 6 Türabsteller, davon 1 Butter-/Käsefach

FRISCHHALTESYSTEM:  
FreshSafe : 2 x länger frisches Obst und Gemüse – dank individueller, flexibler Feuchtigkeitsregulierung in der transparenten Schublade mit Wellenboden auf Teleskopschienen | Ventilator mit Aktivkohlefilter für besseren Geruch und Hygiene

## K 825 A2



Best.-Nr.: KI 2822 F30  
Voraussichtlich lieferbar ab 02/2016\*

### KÜHL-GEFRIERKOMBINATION mit Flachscharnier

LEISTUNG UND VERBRAUCH:  
Energieeffizienz-Klasse: A++ | Energieverbrauch<sup>1)</sup>: 209 kWh/Jahr | Nutzinhalt gesamt: 286 l | Geräuschwert: 37 dB(A) re 1 pW

DESIGN:  
LED-Innenbeleuchtung im Kühlteil

KOMFORT UND SICHERHEIT:  
Elektronische Temperaturregelung über LED ablesbar | VitaControl - Konstante Temperatur durch intelligente Sensortechnik | Vollautomatische Abtauung im Kühlraum | Superkühlen mit automatischer Deaktivierung

KÜHLTEIL:  
Nutzinhalt Kühlen: 252 l | 5 Abstellflächen aus Sicherheitsglas, davon 4 höhenverstellbar | 5 Türabsteller

FRISCHHALTESYSTEM:  
FreshSafe: Transparente Schublade, der optimale Ort für die Lagerung von Obst und Gemüse

GEFRIERTEIL:  
Nutzinhalt \*\*\*\* Gefrieren: 34 l | Gefrierermögen: 3 kg in 24 Std. | Lagerzeit bei Störung: 22 Std. | 1 Gefrierfach mit Klappe | Pizza-gerechtes Gefrierfach

## K 815 A2



Best.-Nr.: KI 1812 F30  
Voraussichtlich lieferbar ab 03/2016\*

### KÜHLAUTOMAT mit Flachscharnier

LEISTUNG UND VERBRAUCH:  
Energieeffizienz-Klasse: A++ | Energieverbrauch<sup>1)</sup>: 116 kWh/Jahr | Nutzinhalt gesamt: 319 l | Geräuschwert: 37 dB(A) re 1 pW

DESIGN:  
LED-Innenbeleuchtung

KOMFORT UND SICHERHEIT:  
Elektronische Temperaturregelung über LED ablesbar | VitaControl - Konstante Temperatur durch intelligente Sensortechnik | Vollautomatische Abtauung im Kühlraum | Superkühlen mit automatischer Deaktivierung

KÜHLTEIL:  
Nutzinhalt Kühlen: 319 l | 7 Abstellflächen aus Sicherheitsglas, davon 6 höhenverstellbar | 6 Türabsteller

FRISCHHALTESYSTEM:  
FreshSafe: Transparente Schublade, der optimale Ort für die Lagerung von Obst und Gemüse

## KG 736 A3

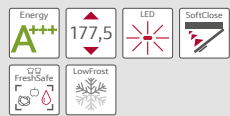

Best.-Nr.: KI 6863 D40

**FRESHSAFE** **KÜHL-GEFRIERKOMBINATION mit Flachscharnier, gedämpft**  
LEISTUNG UND VERBRAUCH: Energieeffizienz-Klasse: A+++ | **Energieverbrauch<sup>1)</sup>**: 151 kWh/Jahr | **Nutzzinhalt gesamt**: 260 l | Geräuschwert: 38 dB(A) re 1 pW

**DESIGN:** LED-Innenbeleuchtung im Kühlteil | Innenausstattung mit Metall-Applikationen  
**KOMFORT UND SICHERHEIT:** SoftClose (Türschließhilfe mit Dämpfung und Softeinzug) | Touchcontrol-Elektronik - Elektronische Temperaturregelung, exakt digital ablesbar | **VitaControl** - Konstante Temperatur durch intelligente Sensortechnik | 2 getrennte Kältekreisläufe für Kühl- und Gefrierraum | Superkühlen mit automatischer Deaktivierung | Supergefrieren mit automatischer Deaktivierung | Urlaubsschaltung | Akustischer und optischer Alarm bei Temperaturanstieg, mit Memory-Funktion | Akustischer Türalarm

**KÜHLTEIL:** **Nutzzinhalt Kühlen:** 186 l | 5 Abstellflächen aus Sicherheitsglas (4 höhenverstellbar), davon 1 VarioShelf, 1 EasyAccess Shelf | **VarioShelf:** teilbare Glasplatte, unterschiebbar, zur Nutzung auch für hohe Gefäße. | **EasyAccess Shelf:** ausziehbares Glasplatte mit erhöhtem Rand für bessere Übersicht und leichten Zugriff. | 5 Türabsteller, davon 1 Butter-/Käsefach

**FRISCHHALTESYSTEM:** **FreshSafe** : 2 x länger frisches Obst und Gemüse – dank individueller, flexibler Feuchtigkeitsregulierung in der transparenten Schublade mit Wellenboden auf Teleskopschienen | Ventilator mit Aktivkohlefilter für besseren Geruch und Hygiene

**GEFRIERTEIL:** **LowFrost** für geringere Eisbildung und schnelleres Abtauen | **Nutzzinhalt \*\*\*\* Gefrieren:** 74 l | Gefriervermögen: 10 kg in 24 Std. | Lagerzeit bei Störung: 33 Std. | **Vario-Zone** - für flexible Nutzung des Gefrierraums | 3 transparente Gefriergut-Schubladen, davon 1 BigBox | Gefriergut-Kalender

## KF 736 A2

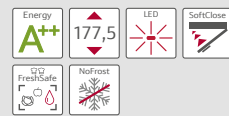

Best.-Nr.: KI 7863 D30

**FRESHSAFE** **KÜHL-GEFRIERKOMBINATION mit Flachscharnier, gedämpft**  
LEISTUNG UND VERBRAUCH: Energieeffizienz-Klasse: A++ | **Energieverbrauch<sup>1)</sup>**: 221 kWh/Jahr | **Nutzzinhalt gesamt**: 255 l | Geräuschwert: 39 dB(A) re 1 pW

**DESIGN:** LED-Innenbeleuchtung im Kühlteil | Innenausstattung mit Metall-Applikationen  
**KOMFORT UND SICHERHEIT:** SoftClose (Türschließhilfe mit Dämpfung und Softeinzug) | Touchcontrol-Elektronik - Elektronische Temperaturregelung, exakt digital ablesbar | **VitaControl** - Konstante Temperatur durch intelligente Sensortechnik | 2 getrennte Kältekreisläufe für Kühl- und Gefrierraum | Superkühlen mit automatischer Deaktivierung | Supergefrieren mit automatischer Deaktivierung | Urlaubsschaltung | Akustischer und optischer Alarm bei Temperaturanstieg, mit Memory-Funktion | Akustischer Türalarm

**KÜHLTEIL:** **Nutzzinhalt Kühlen:** 188 l | 5 Abstellflächen aus Sicherheitsglas (4 höhenverstellbar), davon 1 VarioShelf, 1 EasyAccess Shelf | **VarioShelf:** teilbare Glasplatte, unterschiebbar, zur Nutzung auch für hohe Gefäße. | **EasyAccess Shelf:** ausziehbares Glasplatte mit erhöhtem Rand für bessere Übersicht und leichten Zugriff. | 5 Türabsteller, davon 1 Butter-/Käsefach

**FRISCHHALTESYSTEM:** **FreshSafe** : 2 x länger frisches Obst und Gemüse – dank individueller, flexibler Feuchtigkeitsregulierung in der transparenten Schublade mit Wellenboden auf Teleskopschienen

**GEFRIERTEIL:** **NoFrost** – nie wieder abtauen ! | **Nutzzinhalt \*\*\*\* Gefrieren:** 67 l | Gefriervermögen: 8 kg in 24 Std. | Lagerzeit bei Störung: 13 Std. | **Vario-Zone** - für flexible Nutzung des Gefrierraums | 3 transparente Gefriergut-Schubladen, davon 1 BigBox | Gefriergut-Kalender

## KG 735 A2

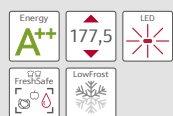

Best.-Nr.: KI 6863 F30

**FRESHSAFE** **KÜHL-GEFRIERKOMBINATION mit Flachscharnier**  
LEISTUNG UND VERBRAUCH: Energieeffizienz-Klasse: A++ | **Energieverbrauch<sup>1)</sup>**: 218 kWh/Jahr | **Nutzzinhalt gesamt**: 265 l | Geräuschwert: 35 dB(A) re 1 pW

**DESIGN:** LED-Innenbeleuchtung im Kühlteil | Innenausstattung mit Metall-Applikationen  
**KOMFORT UND SICHERHEIT:** Touchcontrol-Elektronik - Elektronische Temperaturregelung, exakt digital ablesbar | **VitaControl** - Konstante Temperatur durch intelligente Sensortechnik | 2 getrennte Kältekreisläufe für Kühl- und Gefrierraum | Superkühlen mit automatischer Deaktivierung | Supergefrieren mit automatischer Deaktivierung | Urlaubsschaltung | Akustischer und optischer Alarm bei Temperaturanstieg, mit Memory-Funktion | Akustischer Türalarm

**KÜHLTEIL:** **Nutzzinhalt Kühlen:** 191 l | 5 Abstellflächen aus Sicherheitsglas (4 höhenverstellbar), davon 1 VarioShelf, 1 EasyAccess Shelf | **VarioShelf:** teilbare Glasplatte, unterschiebbar, zur Nutzung auch für hohe Gefäße. | **EasyAccess Shelf:** ausziehbares Glasplatte mit erhöhtem Rand für bessere Übersicht und leichten Zugriff. | 5 Türabsteller, davon 1 Butter-/Käsefach

**FRISCHHALTESYSTEM:** **FreshSafe** : 2 x länger frisches Obst und Gemüse – dank individueller, flexibler Feuchtigkeitsregulierung in der transparenten Schublade mit Wellenboden auf Teleskopschienen

**GEFRIERTEIL:** **LowFrost** für geringere Eisbildung und schnelleres Abtauen | **Nutzzinhalt \*\*\*\* Gefrieren:** 74 l | Gefriervermögen: 7 kg in 24 Std. | Lagerzeit bei Störung: 32 Std. | **Vario-Zone** - für flexible Nutzung des Gefrierraums | 3 transparente Gefriergut-Schubladen, davon 1 BigBox | Gefriergut-Kalender

## KF 735 A2

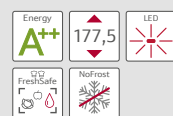

Best.-Nr.: KI 7863 F30

**FRESHSAFE** **KÜHL-GEFRIERKOMBINATION mit Flachscharnier**  
LEISTUNG UND VERBRAUCH: Energieeffizienz-Klasse: A++ | **Energieverbrauch<sup>1)</sup>**: 221 kWh/Jahr | **Nutzzinhalt gesamt**: 255 l | Geräuschwert: 39 dB(A) re 1 pW

**DESIGN:** LED-Innenbeleuchtung im Kühlteil | Innenausstattung mit Metall-Applikationen  
**KOMFORT UND SICHERHEIT:** Touchcontrol-Elektronik - Elektronische Temperaturregelung, exakt digital ablesbar | **VitaControl** - Konstante Temperatur durch intelligente Sensortechnik | 2 getrennte Kältekreisläufe für Kühl- und Gefrierraum | Superkühlen mit automatischer Deaktivierung | Supergefrieren mit automatischer Deaktivierung | Urlaubsschaltung | Akustischer und optischer Alarm bei Temperaturanstieg, mit Memory-Funktion | Akustischer Türalarm

**KÜHLTEIL:** **Nutzzinhalt Kühlen:** 188 l | 5 Abstellflächen aus Sicherheitsglas (4 höhenverstellbar), davon 1 VarioShelf, 1 EasyAccess Shelf | **VarioShelf:** teilbare Glasplatte, unterschiebbar, zur Nutzung auch für hohe Gefäße. | **EasyAccess Shelf:** ausziehbares Glasplatte mit erhöhtem Rand für bessere Übersicht und leichten Zugriff. | 5 Türabsteller, davon 1 Butter-/Käsefach

**FRISCHHALTESYSTEM:** **FreshSafe** : 2 x länger frisches Obst und Gemüse – dank individueller, flexibler Feuchtigkeitsregulierung in der transparenten Schublade mit Wellenboden auf Teleskopschienen

**GEFRIERTEIL:** **NoFrost** – nie wieder abtauen ! | **Nutzzinhalt \*\*\*\* Gefrieren:** 67 l | Gefriervermögen: 8 kg in 24 Std. | Lagerzeit bei Störung: 13 Std. | **Vario-Zone** - für flexible Nutzung des Gefrierraums | 3 transparente Gefriergut-Schubladen, davon 1 BigBox | Gefriergut-Kalender

<sup>1)</sup> Auf Basis der Ergebnisse der Normprüfung über 24 Stunden.

## KF 714 A2



Best.-Nr.: KI 7862 S30

### KÜHL-GEFRIERKOMBINATION mit Schlepptür

LEISTUNG UND VERBRAUCH: Energieeffizienz-Klasse: A++ | Energieverbrauch<sup>1)</sup>: 222 kWh/Jahr | **Nutzzinhalte** gesamt: 255 l | Geräuschwert: 39 dB(A) re 1 pW

DESIGN: LED-Innenbeleuchtung im Kühlteil

KOMFORT UND SICHERHEIT: Elektronische Temperaturregelung über LED ablesbar | **VitaControl** - Konstante Temperatur durch intelligente Sensortechnik

KÜHLTEIL: **Nutzzinhalte** Kühlen: 188 l | 4 Abstellflächen aus Sicherheitsglas, davon 3 höhenverstellbar | 4 Türabsteller

FRISCHHALTESYSTEM: **FreshSafe**: Transparente Schublade, der optimale Ort für die Lagerung von Obst und Gemüse

GEFRIERTEIL: **NoFrost** - nie wieder abtauen! | **Nutzzinhalte** \*\*\*\* **Gefrieren**: 67 l | Gefriervermögen: 8 kg in 24 Std. | Lagerzeit bei Störung: 13 Std. | **Vario Zone** - herausnehmbare Sicherheitsglasablagen für extra viel Platz! | 3 transparente Gefriergut-Schubladen, davon 1 BigBox | Gefriergut-Kalender

## KG 714 A1



Best.-Nr.: K 4400 X7FF

### KÜHL-GEFRIERKOMBINATION mit Schlepptür

LEISTUNG UND VERBRAUCH: Energieeffizienz-Klasse: A+ | Energieverbrauch<sup>1)</sup>: 275 kWh/Jahr | **Nutzzinhalte** gesamt: 267 l | Geräuschwert: 40 dB(A) re 1 pW

KOMFORT UND SICHERHEIT: Mechanische Temperaturregelung | Vollautomatische Abtauung im Kühlraum

KÜHLTEIL: **Nutzzinhalte** Kühlen: 199 l | 5 Abstellflächen aus Sicherheitsglas, davon 4 höhenverstellbar

FRISCHHALTESYSTEM: Transparente Schublade für Obst und Gemüse mit Wellenboden

GEFRIERTEIL: **Nutzzinhalte** \*\*\*\* **Gefrieren**: 68 l | Gefriervermögen: 3,5 kg in 24 Std. | Lagerzeit bei Störung: 16 Std. | 3 transparente Gefriergut-Schubladen

## KG 714 A2



Best.-Nr.: KI 5862 S30

### KÜHL-GEFRIERKOMBINATION mit Schlepptür

LEISTUNG UND VERBRAUCH: Energieeffizienz-Klasse: A++ | Energieverbrauch<sup>1)</sup>: 231 kWh/Jahr | **Nutzzinhalte** gesamt: 267 l | Geräuschwert: 38 dB(A) re 1 pW

DESIGN: LED-Innenbeleuchtung im Kühlteil

KOMFORT UND SICHERHEIT: Elektronische Temperaturregelung über LED ablesbar | **VitaControl** - Konstante Temperatur durch intelligente Sensortechnik

KÜHLTEIL: **Nutzzinhalte** Kühlen: 191 l | 4 Abstellflächen aus Sicherheitsglas, davon 3 höhenverstellbar | 4 Türabsteller

FRISCHHALTESYSTEM: **FreshSafe**: Transparente Schublade, der optimale Ort für die Lagerung von Obst und Gemüse

GEFRIERTEIL: **Nutzzinhalte** \*\*\*\* **Gefrieren**: 76 l | Gefriervermögen: 3,5 kg in 24 Std. | Lagerzeit bei Störung: 24 Std. | **Vario Zone** - herausnehmbare Sicherheitsglasablagen für extra viel Platz! | 3 transparente Gefriergut-Schubladen, davon 1 BigBox | Gefriergut-Kalender

## KG 636 A3

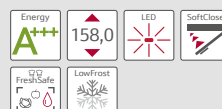

Best.-Nr.: KI 6773 D40

### FRESHSAFE mit Flachscharnier KÜHL-GEFRIERKOMBINATION mit Flachscharnier, gedämpft

LEISTUNG UND VERBRAUCH: Energieeffizienz-Klasse: A+++ | Energieverbrauch<sup>1)</sup>: 138 kWh/Jahr | **Nutzzinhalte** gesamt: 225 l | Geräuschwert: 38 dB(A) re 1 pW

DESIGN: LED-Innenbeleuchtung im Kühlteil | Innenausstattung mit Metall-Applikationen

KOMFORT UND SICHERHEIT: **SoftClose** (Türschließhilfe mit Dämpfung und Softeinzug) | **Touchcontrol**-Elektronik - Elektronische Temperaturregelung, exakt digital ablesbar | **VitaControl** - Konstante Temperatur durch intelligente Sensortechnik | 2 getrennte Kältekreisläufe für Kühl- und Gefrierraum | Superkühlen mit automatischer Deaktivierung | Supergefrieren mit automatischer Deaktivierung | Urlaubsschaltung | Akustischer und optischer Alarm bei Temperaturanstieg, mit Memory-Funktion | Akustischer Türalarm

KÜHLTEIL: **Nutzzinhalte** Kühlen: 164 l | 4 Abstellflächen aus Sicherheitsglas (3 höhenverstellbar), davon 1 **VarioShelf**, 1 **EasyAccess Shelf** | **VarioShelf**: teilbare Glasplatte, unter-schiebbar, zur Nutzung auch für hohe Gefäße. | **EasyAccess Shelf**: ausziehbarer Glasplatte mit erhöhtem Rand für bessere Übersicht und leichten Zugriff. | 4 Türabsteller, davon 1 Butter-/Käsefach

FRISCHHALTESYSTEM: **FreshSafe** : 2 x länger frisches Obst und Gemüse - dank individueller, flexibler Feuchtigkeitsregulierung in der transparenten Schublade mit Wellenboden auf Teleskop-schienen | Ventilator mit Aktivkohlefilter für besseren Geruch und Hygiene

GEFRIERTEIL: **LowFrost** für geringere Eisbildung und schnelleres Abtauen | **Nutzzinhalte** \*\*\*\* **Gefrieren**: 61 l | Gefriervermögen: 9 kg in 24 Std. | Lagerzeit bei Störung: 31 Std. | **Vario-Zone** - für flexible Nutzung des Gefrier-raums | 2 transparente Gefriergut-Schub-laden, davon 1 BigBox | Gefriergut-Kalender

## KG 635 A2

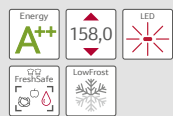

Best.-Nr.: KI 6773 F30

### FRESHSAFE KÜHL-GEFRIERKOMBINATION mit Flachscharnier

LEISTUNG UND VERBRAUCH:  
Energieeffizienz-Klasse: A++ | Energieverbrauch<sup>1)</sup>: 201 kWh/Jahr | Nutzinhalt gesamt: 230 l | Geräuschwert: 35 dB(A) re 1 pW

DESIGN:  
LED-Innenbeleuchtung im Kühlteil | Innenausstattung mit Metall-Applikationen

KOMFORT UND SICHERHEIT:  
Touchcontrol-Elektronik - Elektronische Temperaturregelung, exakt digital ablesbar | VitaControl - Konstante Temperatur durch intelligente Sensortechnik | 2 getrennte Kältekreisläufe für Kühl- und Gefrierraum | Superkühlen mit automatischer Deaktivierung | Supergefrieren mit automatischer Deaktivierung | Urlaubsschaltung | Akustischer und optischer Alarm bei Temperaturanstieg, mit Memory-Funktion | Akustischer Türalarm

KÜHLTEIL:  
Nutzinhalt Kühlen: 169 l | 4 Abstellflächen aus Sicherheitsglas (3 höhenverstellbar), davon 1 VarioShelf, 1 EasyAccess Shelf | VarioShelf: teilbare Glasplatte, unterschiebbar, zur Nutzung auch für hohe Gefäße. | EasyAccess Shelf: ausziehbare Glasplatte mit erhöhtem Rand für bessere Übersicht und leichten Zugriff. | 4 Türabsteller, davon 1 Butter-/Käsefach

FRISCHHALTESYSTEM:  
FreshSafe : 2 x länger frisches Obst und Gemüse - dank individueller, flexibler Feuchtigkeitsregulierung in der transparenten Schublade mit Wellenboden auf Teleskopschienen

GEFRIERTEIL:  
LowFrost für geringere Eisbildung und schnelleres Abtauen | Nutzinhalt \*\*\*\* Gefrieren: 61 l | Gefriervermögen: 7 kg in 24 Std. | Lagerzeit bei Störung: 27 Std. | Vario-Zone - für flexible Nutzung des Gefrierraums | 2 transparente Gefriergut-Schubladen, davon 1 BigBox | Gefriergut-Kalender

## KT 634 A1



Best.-Nr.: K 1664 X6

### FRESHSAFE KÜHL-GEFRIERAUTOMAT mit Schlepsscharnier

LEISTUNG UND VERBRAUCH:  
Energieeffizienz-Klasse: A+ | Energieverbrauch<sup>1)</sup>: 256 kWh/Jahr | Nutzinhalt gesamt: 255 l | Geräuschwert: 39 dB(A) re 1 pW

KOMFORT UND SICHERHEIT:  
Elektronische Temperaturregelung über LED ablesbar | Vollautomatische Abtaung im Kühlraum | Supergefrieren mit automatischer Deaktivierung

KÜHLTEIL:  
Nutzinhalt Kühlen: 214 l | 6 Abstellflächen aus Sicherheitsglas, davon 5 höhenverstellbar, 1 längs geteilt | Variable Auszugschale | Butter-/Käsefach mit Klappe | Besonders helle Innenraumbeleuchtung

FRISCHHALTESYSTEM:  
FreshSafe : Jederzeit frisches Obst und Gemüse - dank Feuchtigkeitsregulierung in der transparenten Schublade mit Wellenboden

GEFRIERTEIL:  
Nutzinhalt \*\*\*\* Gefrieren: 41 l | Gefriervermögen: 2 kg in 24 Std. | Lagerzeit bei Störung: 17 Std. | 1 Traggitter, höhenverstellbar

## KG 615 A2



Best.-Nr.: KI 5772 F30

### KÜHL-GEFRIERKOMBINATION mit Flachscharnier

LEISTUNG UND VERBRAUCH:  
Energieeffizienz-Klasse: A++ | Energieverbrauch<sup>1)</sup>: 212 kWh/Jahr | Nutzinhalt gesamt: 232 l | Geräuschwert: 38 dB(A) re 1 pW

DESIGN:  
LED-Innenbeleuchtung im Kühlteil

KOMFORT UND SICHERHEIT:  
Elektronische Temperaturregelung über LED ablesbar | Supergefrieren mit automatischer Deaktivierung | Vollautomatische Abtaung im Kühlraum

KÜHLTEIL:  
Nutzinhalt Kühlen: 169 l | 4 Abstellflächen aus Sicherheitsglas, davon 3 höhenverstellbar | 4 Türabsteller

FRISCHHALTESYSTEM:  
FreshSafe: Transparente Schublade, der optimale Ort für die Lagerung von Obst und Gemüse

GEFRIERTEIL:  
Nutzinhalt \*\*\*\* Gefrieren: 63 l | Gefriervermögen: 3,5 kg in 24 Std. | Lagerzeit bei Störung: 26 Std. | Vario Zone - herausnehmbare Sicherheitsglasablagen für extra viel Platz! | 2 transparente Gefriergut-Schubladen, davon 1 BigBox | Gefriergut-Kalender

## K 646 A3

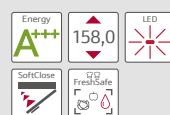

Best.-Nr.: KI 2723 D40

### FRESHSAFE KÜHLAUTOMAT mit Flachscharnier, gedämpft

LEISTUNG UND VERBRAUCH:  
Energieeffizienz-Klasse: A+++ | Energieverbrauch<sup>1)</sup>: 130 kWh/Jahr | Nutzinhalt gesamt: 248 l | Geräuschwert: 37 dB(A) re 1 pW

DESIGN:  
LED-Innenbeleuchtung im Kühlteil | Innenausstattung mit Metall-Applikationen

KOMFORT UND SICHERHEIT:  
SoftClose (Türschließhilfe mit Dämpfung und Softeinzug) | Touchcontrol-Elektronik - Elektronische Temperaturregelung, exakt digital ablesbar | VitaControl - Konstante Temperatur durch intelligente Sensortechnik | Vollautomatische Abtaung im Kühlraum | Superkühlen mit automatischer Deaktivierung | Akustischer Türalarm

KÜHLTEIL:  
Nutzinhalt Kühlen: 214 l | 4 Abstellflächen aus Sicherheitsglas (3 höhenverstellbar), davon 1 VarioShelf, 1 EasyAccess Shelf | VarioShelf: teilbare Glasplatte, unterschiebbar, zur Nutzung auch für hohe Gefäße. | EasyAccess Shelf: ausziehbare Glasplatte mit erhöhtem Rand für bessere Übersicht und leichten Zugriff. | 4 Türabsteller, davon 1 Butter-/Käsefach

FRISCHHALTESYSTEM:  
FreshSafe : 2 x länger frisches Obst und Gemüse - dank individueller, flexibler Feuchtigkeitsregulierung in der transparenten Schublade mit Wellenboden auf Teleskopschienen | Gemüseschublade auf Teleskopschienen

GEFRIERTEIL:  
Nutzinhalt \*\*\*\* Gefrieren: 34 l | Gefriervermögen: 4,5 kg in 24 Std. | Lagerzeit bei Störung: 22 Std. | 1 herausnehmbare Ablage aus Sicherheitsglas | Pizza-gerechtes Gefrierfach

<sup>1)</sup> Auf Basis der Ergebnisse der Normprüfung über 24 Stunden.

## K 645 A2



Best.-Nr.: KI 2723 F30

### FRESHSAFE KÜHLAUTOMAT mit Flachscharnier

LEISTUNG UND VERBRAUCH:  
Energieeffizienz-Klasse: A++ | Energieverbrauch<sup>1)</sup>: 196 kWh/Jahr | Nutzinhalt gesamt: 248 l | Geräuschwert: 35 dB(A) re 1 pW

DESIGN:  
LED-Innenbeleuchtung im Kühlteil | Innenausstattung mit Metall-Applikationen

KOMFORT UND SICHERHEIT:  
Touchcontrol-Elektronik - Elektronische Temperaturregelung, exakt digital ablesbar | VitaControl - Konstante Temperatur durch intelligente Sensortechnik | Vollautomatische Abtauung im Kühlraum | Superkühlen mit automatischer Deaktivierung | Akustischer Türalarm

KÜHLTEIL:  
Nutzinhalt Kühlen: 214 l | 4 Abstellflächen aus Sicherheitsglas (3 höhenverstellbar), davon 1 VarioShelf, 1 EasyAccess Shelf | VarioShelf: teilbare Glasplatte, unterschiedbar, zur Nutzung auch für hohe Gefäße. | EasyAccess Shelf: ausziehbare Glasplatte mit erhöhtem Rand für bessere Übersicht und leichten Zugriff. | 4 Türabsteller, davon 1 Butter-/Käsefach

FRISCHHALTESYSTEM:  
FreshSafe : 2 x länger frisches Obst und Gemüse – dank individueller, flexibler Feuchtigkeitsregulierung in der transparenten Schublade mit Wellenboden auf Teleskopschienen | Gemüseschublade auf Teleskopschienen

GEFRIERTEIL:  
Nutzinhalt \*\*\*\* Gefrieren: 34 l | Gefriervermögen: 3 kg in 24 Std. | Lagerzeit bei Störung: 22 Std. | 1 herausnehmbare Ablage aus Sicherheitsglas | Pizza-gerechtes Gefrierfach

## KT 534 A1



Best.-Nr.: K 1674 X6

### FRESHSAFE KÜHL-GEFRIERSCHRANK mit Schlepsscharnier

LEISTUNG UND VERBRAUCH:  
Energieeffizienz-Klasse: A+ | Energieverbrauch<sup>1)</sup>: 244 kWh/Jahr | Nutzinhalt gesamt: 229 l | Geräuschwert: 39 dB(A) re 1 pW

KOMFORT UND SICHERHEIT:  
Elektronische Temperaturregelung über LED ablesbar | Vollautomatische Abtauung im Kühlraum | Supergefrieren mit automatischer Deaktivierung

KÜHLTEIL:  
Nutzinhalt Kühlen: 188 l | 5 Abstellflächen aus Sicherheitsglas, davon 4 höhenverstellbar, 1 längs geteilt | Variable Auszugschale | Butter-/Käsefach mit Klappe

Frischhaltesystem:  
FreshSafe : Jederzeit frisches Obst und Gemüse – dank Feuchtigkeitsregulierung in der transparenten Schublade mit Wellenboden

GEFRIERTEIL:  
Nutzinhalt \*\*\*\* Gefrieren: 41 l | Gefriervermögen: 2 kg in 24 Std. | Lagerzeit bei Störung: 17 Std. | 1 Traggitter, höhenverstellbar

## KG 514 A2



Best.-Nr.: KI 5672 S30  
Voraussichtlich lieferbar ab 08/2016\*

### KÜHL-GEFRIERSCHRANK mit Schlepsscharnier

LEISTUNG UND VERBRAUCH:  
Energieeffizienz-Klasse: A++ | Energieverbrauch<sup>1)</sup>: 199 kWh/Jahr | Nutzinhalt gesamt: 209 l | Geräuschwert: 38 dB(A) re 1 pW

DESIGN:  
LED-Innenbeleuchtung im Kühlteil

KOMFORT UND SICHERHEIT:  
Elektronische Temperaturregelung über LED ablesbar | VitaControl - Konstante Temperatur durch intelligente Sensortechnik

KÜHLTEIL:  
Nutzinhalt Kühlen: 157 l | 4 Abstellflächen aus Sicherheitsglas, davon 3 höhenverstellbar | 3 Türabsteller

FRISCHHALTESYSTEM:  
FreshSafe: Transparente Schublade, der optimale Ort für die Lagerung von Obst und Gemüse

GEFRIERTEIL:  
Nutzinhalt \*\*\*\* Gefrieren: 52 l | Gefriervermögen: 2,5 kg in 24 Std. | Lagerzeit bei Störung: 22 Std. | 2 transparente Gefriergut-Schubladen, | Gefriergut-Kalender

## KT 534 A2



Best.-Nr.: K 1674 X8  
Voraussichtlich lieferbar ab 01/2016\*

### KÜHL-GEFRIERSCHRANK mit Schlepsscharnier

LEISTUNG UND VERBRAUCH:  
Energieeffizienz-Klasse: A++ | Energieverbrauch<sup>1)</sup>: 193 kWh/Jahr | Nutzinhalt gesamt: 229 l | Geräuschwert: 39 dB(A) re 1 pW

KOMFORT UND SICHERHEIT:  
Elektronische Temperaturregelung über LED ablesbar | Vollautomatische Abtauung im Kühlraum | Supergefrieren mit automatischer Deaktivierung

KÜHLTEIL:  
Nutzinhalt Kühlen: 188 l | 5 Abstellflächen aus Sicherheitsglas, davon 4 höhenverstellbar, 1 längs geteilt | Butter-/Käsefach mit Klappe

FRISCHHALTESYSTEM:  
Transparente Schublade für Obst und Gemüse mit Wellenboden

GEFRIERTEIL:  
Nutzinhalt \*\*\*\* Gefrieren: 41 l | Gefriervermögen: 2 kg in 24 Std. | Lagerzeit bei Störung: 17 Std. | 1 Traggitter, höhenverstellbar

## KN 546 A3

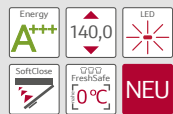

Best.-Nr.: KI 8523 D40  
Voraussichtlich lieferbar ab 11/2015\*

**FRESHSAFE** KÜHLAUTOMAT mit Flachscharnier, gedämpft  
LEISTUNG UND VERBRAUCH: Energieeffizienz-Klasse: **A+++** | Energieverbrauch<sup>1)</sup>: 131 kWh/Jahr | **Nutzzinhalt** gesamt: 204 l | Geräuschwert: 38 dB(A) re 1 pW

**DESIGN:** LED-Innenbeleuchtung | Innenausstattung mit Metall-Applikationen  
**KOMFORT UND SICHERHEIT:** SoftClose (Türschließhilfe mit Dämpfung und Softeinzug) | Touchcontrol- Elektronik - Elektronische Temperaturregelung, exakt digital ablesbar | **VitaControl** - Konstante Temperatur durch intelligente Sensortechnik | Vollautomatische Abtauung im Kühlraum | Superkühlen mit automatischer Deaktivierung | Warnton bei offener Tür

**KÜHLTEIL:** **Nutzzinhalt Kühlen gesamt: 189 l** | 4 Abstellflächen (3 höhenverstellbar aus Sicherheitsglas), davon 1 VarioShelf, 1 EasyAccess Shelf | **VarioShelf:** teilbare Glasplatte, unterschiebbar, zur Nutzung auch für hohe Gefäße. | **EasyAccess Shelf:** ausziehbarer Glasplatte mit erhöhtem Rand für bessere Übersicht und leichten Zugriff. | 4 Türabsteller, davon 1 Butter-/ Käsefach

**FRISCHHALTESYSTEM:** **Nutzzinhalt gesamt 59 l** | **FreshSafe** : 3x länger natürlich frische Lebensmittel durch zwei Klimazonen nahe 0° C **feuchte Zone:** optimal für Obst und Gemüse mit Feuchtigkeitsregulierung, Schublade auf Teleskopschienen **trockene Zone:** optimal für Fleisch und Fisch, Schublade auf Teleskopschienen

**GEFRIERTEIL:** **Nutzzinhalt \*\*\*\* Gefrieren: 15 l** | Gefrierermögen: 2,5 kg in 24 Std. | Lagerzeit bei Störung: 13 Std. | Pizza-gerechtes Gefrierfach

## KN 536 A3

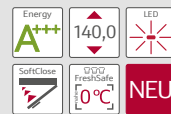

Best.-Nr.: KI 8513 D40  
Voraussichtlich lieferbar ab 11/2015\*

**FRESHSAFE** KÜHLAUTOMAT mit Flachscharnier, gedämpft  
LEISTUNG UND VERBRAUCH: Energieeffizienz-Klasse: **A+++** | Energieverbrauch<sup>1)</sup>: 83 kWh/Jahr | **Nutzzinhalt** gesamt: 222 l | Geräuschwert: 36 dB(A) re 1 pW

**DESIGN:** LED-Innenbeleuchtung | Innenausstattung mit Metall-Applikationen  
**KOMFORT UND SICHERHEIT:** SoftClose (Türschließhilfe mit Dämpfung und Softeinzug) | Touchcontrol- Elektronik - Elektronische Temperaturregelung, exakt digital ablesbar | **VitaControl** - Konstante Temperatur durch intelligente Sensortechnik | Vollautomatische Abtauung im Kühlraum | Superkühlen mit automatischer Deaktivierung | Warnton bei offener Tür

**KÜHLTEIL:** **Nutzzinhalt Kühlen gesamt: 222 l** | 5 Abstellflächen (4 höhenverstellbar aus Sicherheitsglas), davon 1 VarioShelf, 1 EasyAccess Shelf | **VarioShelf:** teilbare Glasplatte, unterschiebbar, zur Nutzung auch für hohe Gefäße. | **EasyAccess Shelf:** ausziehbarer Glasplatte mit erhöhtem Rand für bessere Übersicht und leichten Zugriff. | 4 Türabsteller, davon 1 Butter-/ Käsefach

**FRISCHHALTESYSTEM:** **Nutzzinhalt gesamt 59 l** | **FreshSafe** : 3x länger natürlich frische Lebensmittel durch zwei Klimazonen nahe 0° C **feuchte Zone:** optimal für Obst und Gemüse mit Feuchtigkeitsregulierung, Schublade auf Teleskopschienen **trockene Zone:** optimal für Fleisch und Fisch, Schublade auf Teleskopschienen

## KN 546 A2

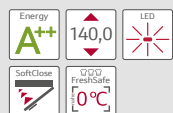

Best.-Nr.: KI 8523 D30

**FRESHSAFE** KÜHLAUTOMAT mit Flachscharnier, gedämpft  
LEISTUNG UND VERBRAUCH: Energieeffizienz-Klasse: **A++** | Energieverbrauch<sup>1)</sup>: 196 kWh/Jahr | **Nutzzinhalt** gesamt: 204 l | Geräuschwert: 37 dB(A) re 1 pW

**DESIGN:** LED-Innenbeleuchtung | Innenausstattung mit Metall-Applikationen  
**KOMFORT UND SICHERHEIT:** SoftClose (Türschließhilfe mit Dämpfung und Softeinzug) | Touchcontrol-Elektronik - Elektronische Temperaturregelung, exakt digital ablesbar | **VitaControl** - Konstante Temperatur durch intelligente Sensortechnik | Vollautomatische Abtauung im Kühlraum | Superkühlen mit automatischer Deaktivierung | Akustischer Türalarm

**KÜHLTEIL:** **Nutzzinhalt Kühlen gesamt: 189 l** | 4 Abstellflächen (3 höhenverstellbar aus Sicherheitsglas), davon 1 VarioShelf, 1 EasyAccess Shelf | **VarioShelf:** teilbare Glasplatte, unterschiebbar, zur Nutzung auch für hohe Gefäße. | **EasyAccess Shelf:** ausziehbarer Glasplatte mit erhöhtem Rand für bessere Übersicht und leichten Zugriff. | 4 Türabsteller, davon 1 Butter-/ Käsefach

**FRISCHHALTESYSTEM:** **Nutzzinhalt gesamt 60 l** | **FreshSafe** : 3x länger natürlich frische Lebensmittel durch zwei Klimazonen nahe 0° C **feuchte Zone:** optimal für Obst und Gemüse mit Feuchtigkeitsregulierung, Schublade auf Teleskopschienen **trockene Zone:** optimal für Fleisch und Fisch, Schublade auf Teleskopschienen

**GEFRIERTEIL:** **Nutzzinhalt \*\*\*\* Gefrieren: 15 l** | Gefrierermögen: 2 kg in 24 Std. | Lagerzeit bei Störung: 10 Std. | Pizza-gerechtes Gefrierfach

## KN 536 A2

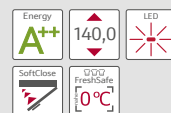

Best.-Nr.: KI 8513 D30

**FRESHSAFE** KÜHLAUTOMAT mit Flachscharnier, gedämpft  
LEISTUNG UND VERBRAUCH: Energieeffizienz-Klasse: **A++** | Energieverbrauch<sup>1)</sup>: 124 kWh/Jahr | **Nutzzinhalt** gesamt: 222 l | Geräuschwert: 37 dB(A) re 1 pW

**DESIGN:** LED-Innenbeleuchtung | Innenausstattung mit Metall-Applikationen  
**KOMFORT UND SICHERHEIT:** SoftClose (Türschließhilfe mit Dämpfung und Softeinzug) | Touchcontrol-Elektronik - Elektronische Temperaturregelung, exakt digital ablesbar | **VitaControl** - Konstante Temperatur durch intelligente Sensortechnik | Vollautomatische Abtauung im Kühlraum | Superkühlen mit automatischer Deaktivierung | Akustischer Türalarm

**KÜHLTEIL:** **Nutzzinhalt Kühlen gesamt: 222 l** | 5 Abstellflächen (4 höhenverstellbar aus Sicherheitsglas), davon 1 VarioShelf, 1 EasyAccess Shelf | **VarioShelf:** teilbare Glasplatte, unterschiebbar, zur Nutzung auch für hohe Gefäße. | **EasyAccess Shelf:** ausziehbarer Glasplatte mit erhöhtem Rand für bessere Übersicht und leichten Zugriff. | 4 Türabsteller, davon 1 Butter-/ Käsefach

**FRISCHHALTESYSTEM:** **Nutzzinhalt gesamt 59 l** | **FreshSafe** : 3x länger natürlich frische Lebensmittel durch zwei Klimazonen nahe 0° C **feuchte Zone:** optimal für Obst und Gemüse mit Feuchtigkeitsregulierung, Schublade auf Teleskopschienen **trockene Zone:** optimal für Fleisch und Fisch, Schublade auf Teleskopschienen

<sup>1)</sup> Auf Basis der Ergebnisse der Normprüfung über 24 Stunden.

\* Anlauftermine sind vorläufig. Eine Lieferfähigkeit zu diesem Datum kann nicht zugesagt werden.

## K 546 A3



**FRESHSAFE** KÜHLAUTOMAT mit Flachscharnier, gedämpft  
**LEISTUNG UND VERBRAUCH:**  
 Energieeffizienz-Klasse: A+++ | Energieverbrauch<sup>1)</sup>: 122 kWh/Jahr | **Nutzzinhalte** gesamt: 250 l | Geräuschwert: 37 dB(A) re 1 pW  
**DESIGN:**  
 LED-Innenbeleuchtung im Kühlteil | Innenausstattung mit Metall-Applikationen  
**KOMFORT UND SICHERHEIT:**  
 SoftClose (Türschließe mit Dämpfung und Softeinzug) | Touchcontrol-Elektronik - Elektronische Temperaturregelung, exakt digital ablesbar | **VitaControl** - Konstante Temperatur durch intelligente Sensortechnik | Vollautomatische Abtauung im Kühlraum | Superkühlen mit automatischer Deaktivierung | Akustischer Türalarm

**KÜHLTEIL:**  
**Nutzzinhalte** Kühlen gesamt: 235 l | 5 Abstellflächen (4 höhenverstellbar aus Sicherheitsglas), davon 1 VarioShelf, 1 EasyAccess Shelf | **VarioShelf:** teilbare Glasplatte, unterschiebbar, zur Nutzung auch für hohe Gefäße. | **EasyAccess Shelf:** ausziehbarer Glasplatte mit erhöhtem Rand für bessere Übersicht und leichten Zugriff. | 5 Türabsteller, davon 1 Butter-/ Käsefach

**FRISCHHALTESYSTEM:**  
**FreshSafe** KÜHL: 2 x länger frisches Obst und Gemüse – dank individueller, flexibler Feuchtigkeitsregulierung in der transparenten Schublade mit Wellenboden auf Teleskopschienen

**GEFRIERTEIL:**  
**Nutzzinhalte** Gefrieren: 15 l | Gefriervermögen: 2,4 kg in 24 Std. | Lagerzeit bei Störung: 13 Std. | 1 herausnehmbare Ablage aus Sicherheitsglas | Pizza-gerechtes Gefrierfach



Best.-Nr.: KI 2523 D40  
 Voraussichtlich lieferbar ab 07/2016\*

## K 536 A3



**FRESHSAFE** KÜHLAUTOMAT mit Flachscharnier, gedämpft  
**LEISTUNG UND VERBRAUCH:**  
 Energieeffizienz-Klasse: A+++ | Energieverbrauch<sup>1)</sup>: 72 kWh/Jahr | **Nutzzinhalte** gesamt: 250 l | Geräuschwert: 37 dB(A) re 1 pW  
**DESIGN:**  
 LED-Innenbeleuchtung | Innenausstattung mit Metall-Applikationen  
**KOMFORT UND SICHERHEIT:**  
 SoftClose (Türschließe mit Dämpfung und Softeinzug) | Touchcontrol-Elektronik - Elektronische Temperaturregelung, exakt digital ablesbar | **VitaControl** - Konstante Temperatur durch intelligente Sensortechnik | Vollautomatische Abtauung im Kühlraum | Superkühlen mit automatischer Deaktivierung | Akustischer Türalarm

**KÜHLTEIL:**  
**Nutzzinhalte** Kühlen gesamt: 250 l | 6 Abstellflächen aus Sicherheitsglas (5 höhenverstellbar), davon 1 VarioShelf, 1 EasyAccess Shelf | **VarioShelf:** teilbare Glasplatte, unterschiebbar, zur Nutzung auch für hohe Gefäße. | **EasyAccess Shelf:** ausziehbarer Glasplatte mit erhöhtem Rand für bessere Übersicht und leichten Zugriff. | 4 Türabsteller, davon 1 Butter-/ Käsefach

**FRISCHHALTESYSTEM:**  
**FreshSafe** KÜHL: 2 x länger frisches Obst und Gemüse – dank individueller, flexibler Feuchtigkeitsregulierung in der transparenten Schublade mit Wellenboden auf Teleskopschienen



Best.-Nr.: KI 1513 D40  
 Voraussichtlich lieferbar ab 07/2016\*

## K 545 A2



**FRESHSAFE** KÜHLAUTOMAT mit Flachscharnier  
**LEISTUNG UND VERBRAUCH:**  
 Energieeffizienz-Klasse: A++ | Energieverbrauch<sup>1)</sup>: 183 kWh/Jahr | **Nutzzinhalte** gesamt: 231 l | Geräuschwert: 36 dB(A) re 1 pW  
**DESIGN:**  
 LED-Innenbeleuchtung im Kühlteil | Innenausstattung mit Metall-Applikationen  
**KOMFORT UND SICHERHEIT:**  
 Touchcontrol-Elektronik - Elektronische Temperaturregelung, exakt digital ablesbar | **VitaControl** - Konstante Temperatur durch intelligente Sensortechnik | Vollautomatische Abtauung im Kühlraum | Superkühlen mit automatischer Deaktivierung | Akustischer Türalarm

**KÜHLTEIL:**  
**Nutzzinhalte** Kühlen gesamt: 216 l | 5 Abstellflächen (4 höhenverstellbar aus Sicherheitsglas), davon 1 VarioShelf, 1 EasyAccess Shelf | **VarioShelf:** teilbare Glasplatte, unterschiebbar, zur Nutzung auch für hohe Gefäße. | **EasyAccess Shelf:** ausziehbarer Glasplatte mit erhöhtem Rand für bessere Übersicht und leichten Zugriff. | 5 Türabsteller, davon 1 Butter-/ Käsefach

**FRISCHHALTESYSTEM:**  
**FreshSafe** KÜHL: 2 x länger frisches Obst und Gemüse – dank individueller, flexibler Feuchtigkeitsregulierung in der transparenten Schublade mit Wellenboden auf Teleskopschienen

**GEFRIERTEIL:**  
**Nutzzinhalte** Gefrieren: 15 l | Gefriervermögen: 2,4 kg in 24 Std. | Lagerzeit bei Störung: 13 Std. | 1 herausnehmbare Ablage aus Sicherheitsglas | Pizza-gerechtes Gefrierfach

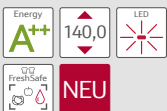

Best.-Nr.: KI 2523 F30  
 Voraussichtlich lieferbar ab 07/2016\*

## K 535 A2



**FRESHSAFE** KÜHLAUTOMAT mit Flachscharnier  
**LEISTUNG UND VERBRAUCH:**  
 Energieeffizienz-Klasse: A++ | Energieverbrauch<sup>1)</sup>: 109 kWh/Jahr | **Nutzzinhalte** gesamt: 250 l | Geräuschwert: 36 dB(A) re 1 pW  
**DESIGN:**  
 LED-Innenbeleuchtung | Innenausstattung mit Metall-Applikationen  
**KOMFORT UND SICHERHEIT:**  
 Touchcontrol-Elektronik - Elektronische Temperaturregelung, exakt digital ablesbar | **VitaControl** - Konstante Temperatur durch intelligente Sensortechnik | Vollautomatische Abtauung im Kühlraum | Superkühlen mit automatischer Deaktivierung | Akustischer Türalarm

**KÜHLTEIL:**  
**Nutzzinhalte** Kühlen gesamt: 250 l | 6 Abstellflächen aus Sicherheitsglas (5 höhenverstellbar), davon 1 VarioShelf, 1 EasyAccess Shelf | **VarioShelf:** teilbare Glasplatte, unterschiebbar, zur Nutzung auch für hohe Gefäße. | **EasyAccess Shelf:** ausziehbarer Glasplatte mit erhöhtem Rand für bessere Übersicht und leichten Zugriff. | 4 Türabsteller, davon 1 Butter-/ Käsefach

**FRISCHHALTESYSTEM:**  
**FreshSafe** KÜHL: 2 x länger frisches Obst und Gemüse – dank individueller, flexibler Feuchtigkeitsregulierung in der transparenten Schublade mit Wellenboden auf Teleskopschienen



Best.-Nr.: KI 1513 F30  
 Voraussichtlich lieferbar ab 07/2016\*



## KT 434 A1



Best.-Nr.: K 1654 X6

### FRESHSAFE KÜHL-GEFRIERSCHRANK mit Schlepsscharnier

LEISTUNG UND VERBRAUCH:  
Energieeffizienz-Klasse: **A+** | Energieverbrauch<sup>1)</sup>: 229 kWh/Jahr | **Nutzzinhalt** gesamt: 191 l | Geräuschwert: 39 dB(A) re 1 pW

KOMFORT UND SICHERHEIT:  
Elektronische Temperaturregelung über LED ablesbar | Vollautomatische Abtauung im Kühlraum | Supergefrieren mit automatischer Deaktivierung

KÜHLTEIL:  
**Nutzzinhalt Kühlen:** 150 l | 4 Abstellflächen aus Sicherheitsglas, davon 3 höhenverstellbar, 1 längs geteilt | Variable Auszugschale | Butter-/Käsefach mit Klappe | Besonders helle Innenraumbeleuchtung

FRISCHHALTESYSTEM:  
**FreshSafe** : Jederzeit frisches Obst und Gemüse – dank Feuchtigkeitsregulierung in der transparenten Schublade mit Wellenbode

GEFRIERTEIL:  
**Nutzzinhalt \*\*\*\*** Gefrieren: 41 l | Gefriervermögen: 2 kg in 24 Std. | Lagerzeit bei Störung: 17 Std. | 1 Traggitter, höhenverstellbar

## KN 446 A2

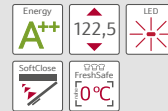

Best.-Nr.: KI 8423 D30

### FRESHSAFE KÜHLAUTOMAT mit Flachscharnier, gedämpft

LEISTUNG UND VERBRAUCH:  
Energieeffizienz-Klasse: **A++** | Energieverbrauch<sup>1)</sup>: 184 kWh/Jahr | **Nutzzinhalt** gesamt: 169 l | Geräuschwert: 37 dB(A) re 1 pW

DESIGN:  
**LED-Innenbeleuchtung** | Innenausstattung mit Metall-Applikationen

KOMFORT UND SICHERHEIT:  
**SoftClose** (Türschließhilfe mit Dämpfung und Softeinzug) | Touchcontrol-Elektronik - Elektronische Temperaturregelung, exakt digital ablesbar | **VitaControl** - Konstante Temperatur durch intelligente Sensortechnik | Vollautomatische Abtauung im Kühlraum | Superkühlen mit automatischer Deaktivierung | Akustischer Türalarm

KÜHLTEIL:  
**Nutzzinhalt Kühlen gesamt:** 154 l | 3 Abstellflächen (2 höhenverstellbar aus Sicherheitsglas), davon 1 VarioShelf, 1 EasyAccess Shelf | **VarioShelf**: teilbare Glasplatte, unterschiebbar, zur Nutzung auch für hohe Gefäße. | **EasyAccess Shelf**: ausziehbare Glasplatte mit erhöhtem Rand für bessere Übersicht und leichten Zugriff. | 3 Türabsteller, davon 1 Butter-/ Käsefach

FRISCHHALTESYSTEM:  
**Nutzzinhalt gesamt** 60 l | **FreshSafe** : 3x länger natürlich frische Lebensmittel durch zwei Klimazonen nahe 0° C  
**feuchte Zone**: optimal für Obst und Gemüse mit Feuchtigkeitsregulierung, Schublade auf Teleskopschienen  
**trockene Zone**: optimal für Fleisch und Fisch, Schublade auf Teleskopschienen

GEFRIERTEIL:  
**Nutzzinhalt \*\*\*\*** Gefrieren: 15 l | Gefriervermögen: 2 kg in 24 Std. | Lagerzeit bei Störung: 10 Std. | Pizza-gerechtes Gefrierfach

## KT 434 A2



Best.-Nr.: K 1654 X8  
Voraussichtlich lieferbar ab 01/2016\*

### KÜHL-GEFRIERSCHRANK mit Schlepsscharnier

LEISTUNG UND VERBRAUCH:  
Energieeffizienz-Klasse: **A++** | Energieverbrauch<sup>1)</sup>: 180 kWh/Jahr | **Nutzzinhalt** gesamt: 191 l | Geräuschwert: 39 dB(A) re 1 pW

KOMFORT UND SICHERHEIT:  
Elektronische Temperaturregelung über LED ablesbar | Vollautomatische Abtauung im Kühlraum | Supergefrieren mit automatischer Deaktivierung

KÜHLTEIL:  
**Nutzzinhalt Kühlen:** 150 l | 4 Abstellflächen aus Sicherheitsglas, davon 3 höhenverstellbar, 1 längs geteilt | Butter-/Käsefach mit Klappe

FRISCHHALTESYSTEM:  
Transparente Schublade für Obst und Gemüse mit Wellenboden

GEFRIERTEIL:  
**Nutzzinhalt \*\*\*\*** Gefrieren: 41 l | Gefriervermögen: 2 kg in 24 Std. | Lagerzeit bei Störung: 17 Std. | 1 Traggitter, höhenverstellbar

## KN 436 A3



Best.-Nr.: KI 8413 D40  
Voraussichtlich lieferbar ab 11/2015\*

### FRESHSAFE KÜHLAUTOMAT mit Flachscharnier, gedämpft

LEISTUNG UND VERBRAUCH:  
Energieeffizienz-Klasse: **A+++** | Energieverbrauch<sup>1)</sup>: 80 kWh/Jahr | **Nutzzinhalt** gesamt: 187 l | Geräuschwert: 36 dB(A) re 1 pW

DESIGN:  
**LED-Innenbeleuchtung** | Innenausstattung mit Metall-Applikationen

KOMFORT UND SICHERHEIT:  
**SoftClose** (Türschließhilfe mit Dämpfung und Softeinzug) | Touchcontrol-Elektronik - Elektronische Temperaturregelung, exakt digital ablesbar | **VitaControl** - Konstante Temperatur durch intelligente Sensortechnik | Vollautomatische Abtauung im Kühlraum | Superkühlen mit automatischer Deaktivierung | Akustischer Türalarm

KÜHLTEIL:  
**Nutzzinhalt Kühlen gesamt:** 187 l | 4 Abstellflächen (3 höhenverstellbar aus Sicherheitsglas), davon 1 VarioShelf, 1 EasyAccess Shelf | **VarioShelf**: teilbare Glasplatte, unterschiebbar, zur Nutzung auch für hohe Gefäße. | **EasyAccess Shelf**: ausziehbare Glasplatte mit erhöhtem Rand für bessere Übersicht und leichten Zugriff. | 3 Türabsteller, davon 1 Butter-/ Käsefach

FRISCHHALTESYSTEM:  
**Nutzzinhalt gesamt** 59 l | **FreshSafe** : 3x länger natürlich frische Lebensmittel durch zwei Klimazonen nahe 0° C  
**feuchte Zone**: optimal für Obst und Gemüse mit Feuchtigkeitsregulierung, Schublade auf Teleskopschienen  
**trockene Zone**: optimal für Fleisch und Fisch, Schublade auf Teleskopschienen

<sup>1)</sup> Auf Basis der Ergebnisse der Normprüfung über 24 Stunden.

\* Anlauftermine sind vorläufig. Eine Lieferfähigkeit zu diesem Datum kann nicht zugesagt werden.

## KN 436 A2

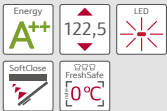

Best.-Nr.: KI 8413 D30

### FRESHSAFE KÜHLAUTOMAT

mit Flachscharnier, gedämpft

LEISTUNG UND VERBRAUCH:  
Energieeffizienz-Klasse: A++ | Energieverbrauch<sup>1)</sup>: 120 kWh/Jahr | Nutzinhalt gesamt: 187 l | Geräuschwert: 37 dB(A) re 1 pW

DESIGN:  
LED-Innenbeleuchtung | Innenausstattung mit Metall-Applikationen

KOMFORT UND SICHERHEIT:  
SoftClose (Türschließe mit Dämpfung und Softeinzug) | Touchcontrol-Elektronik - Elektronische Temperaturregelung, exakt digital ablesbar | VitaControl - Konstante Temperatur durch intelligente Sensortechnik | Vollautomatische Abtauung im Kühlraum | Superkühlen mit automatischer Deaktivierung | Akustischer Türalarm

KÜHLTEIL:  
Nutzinhalt Kühlen gesamt: 187 l | 4 Abstellflächen (3 höhenverstellbar aus Sicherheitsglas), davon 1 VarioShelf, 1 EasyAccess Shelf | VarioShelf: teilbare Glasplatte, unterschiebbar, zur Nutzung auch für hohe Gefäße. | EasyAccess Shelf: ausziehbares Glasplatte mit erhöhtem Rand für bessere Übersicht und leichten Zugriff. | 3 Türabsteller, davon 1 Butter-/ Käsefach

FRISCHHALTESYSTEM:  
Nutzinhalt gesamt 60 l | FreshSafe: 3x länger natürlich frische Lebensmittel durch zwei Klimazonen nahe 0°C feuchte Zone: optimal für Obst und Gemüse mit Feuchtigkeitsregulierung, Schublade auf Teleskopschienen trockene Zone: optimal für Fleisch und Fisch, Schublade auf Teleskopschienen

## K 446 A2



Best.-Nr.: KI 2423 D30

### FRESHSAFE KÜHLAUTOMAT

mit Flachscharnier, gedämpft

LEISTUNG UND VERBRAUCH:  
Energieeffizienz-Klasse: A++ | Energieverbrauch<sup>1)</sup>: 172 kWh/Jahr | Nutzinhalt gesamt: 195 l | Geräuschwert: 37 dB(A) re 1 pW

DESIGN:  
LED-Innenbeleuchtung | Innenausstattung mit Metall-Applikationen

KOMFORT UND SICHERHEIT:  
SoftClose (Türschließe mit Dämpfung und Softeinzug) | Touchcontrol-Elektronik - Elektronische Temperaturregelung, exakt digital ablesbar | VitaControl - Konstante Temperatur durch intelligente Sensortechnik | Vollautomatische Abtauung im Kühlraum | Supergefrieren mit automatischer Deaktivierung | Akustischer Türalarm

KÜHLTEIL:  
Nutzinhalt Kühlen: 180 l | 5 Abstellflächen aus Sicherheitsglas (4 höhenverstellbar), davon 1 VarioShelf, 1 EasyAccess Shelf | VarioShelf: teilbare Glasplatte, unterschiebbar, zur Nutzung auch für hohe Gefäße. | EasyAccess Shelf: ausziehbares Glasplatte mit erhöhtem Rand für bessere Übersicht und leichten Zugriff. | 4 Türabsteller, davon 1 Butter-/ Käsefach

FRISCHHALTESYSTEM:  
FreshSafe: 2 x länger frisches Obst und Gemüse – dank individueller, flexibler Feuchtigkeitsregulierung in der transparenten Schublade mit Wellenboden auf Teleskopschienen

GEFRIERTEIL:  
Nutzinhalt \*\*\*\* Gefrieren: 15 l | Gefrierermögen: 2,4 kg in 24 Std. | Lagerzeit bei Störung: 13 Std. | Gefriergut-Kalender

## K 446 A3

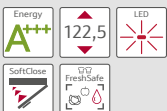

Best.-Nr.: KI 2423 D40

### FRESHSAFE KÜHLAUTOMAT

mit Flachscharnier, gedämpft

LEISTUNG UND VERBRAUCH:  
Energieeffizienz-Klasse: A+++ | Energieverbrauch<sup>1)</sup>: 114 kWh/Jahr | Nutzinhalt gesamt: 195 l | Geräuschwert: 37 dB(A) re 1 pW

DESIGN:  
LED-Innenbeleuchtung | Innenausstattung mit Metall-Applikationen

KOMFORT UND SICHERHEIT:  
SoftClose (Türschließe mit Dämpfung und Softeinzug) | Touchcontrol-Elektronik - Elektronische Temperaturregelung, exakt digital ablesbar | VitaControl - Konstante Temperatur durch intelligente Sensortechnik | Vollautomatische Abtauung im Kühlraum | Superkühlen mit automatischer Deaktivierung | Akustischer Türalarm

KÜHLTEIL:  
Nutzinhalt Kühlen: 180 l | 5 Abstellflächen aus Sicherheitsglas (4 höhenverstellbar), davon 1 VarioShelf, 1 EasyAccess Shelf | VarioShelf: teilbare Glasplatte, unterschiebbar, zur Nutzung auch für hohe Gefäße. | EasyAccess Shelf: ausziehbares Glasplatte mit erhöhtem Rand für bessere Übersicht und leichten Zugriff. | 4 Türabsteller, davon 1 Butter-/ Käsefach

FRISCHHALTESYSTEM:  
FreshSafe: 2 x länger frisches Obst und Gemüse – dank individueller, flexibler Feuchtigkeitsregulierung in der transparenten Schublade mit Wellenboden auf Teleskopschienen

GEFRIERTEIL:  
Nutzinhalt \*\*\*\* Gefrieren: 15 l | Gefrierermögen: 2,5 kg in 24 Std. | Lagerzeit bei Störung: 13 Std. | Gefriergut-Kalender

## K 445 A2

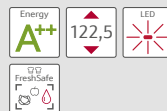

Best.-Nr.: KI 2423 F30

### FRESHSAFE KÜHLAUTOMAT

mit Flachscharnier

LEISTUNG UND VERBRAUCH:  
Energieeffizienz-Klasse: A++ | Energieverbrauch<sup>1)</sup>: 172 kWh/Jahr | Nutzinhalt gesamt: 195 l | Geräuschwert: 37 dB(A) re 1 pW

DESIGN:  
LED-Innenbeleuchtung | Innenausstattung mit Metall-Applikationen

KOMFORT UND SICHERHEIT:  
Touchcontrol-Elektronik - Elektronische Temperaturregelung, exakt digital ablesbar | VitaControl - Konstante Temperatur durch intelligente Sensortechnik | Vollautomatische Abtauung im Kühlraum | Superkühlen mit automatischer Deaktivierung | Akustischer Türalarm

KÜHLTEIL:  
Nutzinhalt Kühlen: 180 l | 5 Abstellflächen aus Sicherheitsglas (4 höhenverstellbar), davon 1 VarioShelf, 1 EasyAccess Shelf | VarioShelf: teilbare Glasplatte, unterschiebbar, zur Nutzung auch für hohe Gefäße. | EasyAccess Shelf: ausziehbares Glasplatte mit erhöhtem Rand für bessere Übersicht und leichten Zugriff. | 4 Türabsteller, davon 1 Butter-/ Käsefach

FRISCHHALTESYSTEM:  
FreshSafe: 2 x länger frisches Obst und Gemüse – dank individueller, flexibler Feuchtigkeitsregulierung in der transparenten Schublade mit Wellenboden auf Teleskopschienen

GEFRIERTEIL:  
Nutzinhalt \*\*\*\* Gefrieren: 15 l | Gefrierermögen: 2,4 kg in 24 Std. | Lagerzeit bei Störung: 13 Std. | Gefriergut-Kalender

## K 436 A3

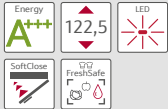

Best.-Nr.: KI 1413 D40

### FRESHSAFE KÜHLAUTOMAT

mit Flachscharnier, gedämpft

LEISTUNG UND VERBRAUCH:

Energieeffizienz-Klasse: **A+++** | **Energieverbrauch<sup>1)</sup>**: 69 kWh/Jahr | **Nutzzinhalte** gesamt: 214 l | Geräuschwert: 37 dB(A) re 1 pW

DESIGN:

**LED-Innenbeleuchtung** | Innenausstattung mit Metall-Applikationen

KOMFORT UND SICHERHEIT:

**SoftClose** (Türschließhilfe mit Dämpfung und Softeinzug) | **Touchcontrol-Elektronik** - Elektronische Temperaturregelung, exakt digital ablesbar | **VitaControl** - Konstante Temperatur durch intelligente Sensortechnik | **Vollautomatische Abtauung** im Kühlraum | **Superkühlen** mit automatischer Deaktivierung | **Akustischer Türalarm**

KÜHLTEIL:

**Nutzzinhalte Kühlen**: 214 l | 6 Abstellflächen aus Sicherheitsglas (5 höhenverstellbar), davon 1 **VarioShelf**, 1 **EasyAccess Shelf** | **VarioShelf**: teilbare Glasplatte, unterschiebbar, zur Nutzung auch für hohe Gefäße. | **EasyAccess Shelf**: ausziehbare Glasplatte mit erhöhtem Rand für bessere Übersicht und leichten Zugriff. | 4 Türabsteller, davon 1 Butter-/Käsefach

FRISCHHALTESYSTEM:

**FreshSafe **: 2 x länger frisches Obst und Gemüse – dank individueller, flexibler Feuchtigkeitsregulierung in der transparenten Schublade mit Wellenboden auf Teleskop-schienen

## K 425 A2



Best.-Nr.: K 1555 X8

### KÜHLAUTOMAT mit Flachscharnier

LEISTUNG UND VERBRAUCH:

Energieeffizienz-Klasse: **A++** | **Energieverbrauch<sup>1)</sup>**: 174 kWh/Jahr | **Nutzzinhalte** gesamt: 200 l | Geräuschwert: 37 dB(A) re 1 pW

KOMFORT UND SICHERHEIT:

**Vollautomatische Abtauung** im Kühlraum | **Drehwähler** für Temperaturregelung

KÜHLTEIL:

**Nutzzinhalte Kühlen**: 183 l | 5 Abstellflächen aus Sicherheitsglas, davon 4 höhenverstellbar

FRISCHHALTESYSTEM:

Transparente Schublade für Obst und Gemüse mit Wellenboden

GEFRIERTEIL:

**Nutzzinhalte \*\*\*\* Gefrieren**: 17 l | **Gefriervermögen**: 2 kg in 24 Std. | **Lagerzeit bei Störung**: 10 Std. | **Pizza-gerechtes Gefrierfach**

## K 435 A2

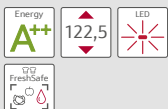

Best.-Nr.: KI 1413 F30

### FRESHSAFE KÜHLAUTOMAT

mit Flachscharnier

LEISTUNG UND VERBRAUCH:

Energieeffizienz-Klasse: **A++** | **Energieverbrauch<sup>1)</sup>**: 105 kWh/Jahr | **Nutzzinhalte** gesamt: 211 l | Geräuschwert: 33 dB(A) re 1 pW

DESIGN:

**LED-Innenbeleuchtung** | Innenausstattung mit Metall-Applikationen

KOMFORT UND SICHERHEIT:

**Touchcontrol-Elektronik** - Elektronische Temperaturregelung, exakt digital ablesbar | **VitaControl** - Konstante Temperatur durch intelligente Sensortechnik | **Superkühlen** mit automatischer Deaktivierung | **Vollautomatische Abtauung** im Kühlraum | **Akustischer Türalarm**

KÜHLTEIL:

**Nutzzinhalte Kühlen**: 211 l | 6 Abstellflächen aus Sicherheitsglas (5 höhenverstellbar), davon 1 **VarioShelf**, 1 **EasyAccess Shelf** | **VarioShelf**: teilbare Glasplatte, unterschiebbar, zur Nutzung auch für hohe Gefäße. | **EasyAccess Shelf**: ausziehbare Glasplatte mit erhöhtem Rand für bessere Übersicht und leichten Zugriff. | 4 Türabsteller, davon 1 Butter-/Käsefach

FRISCHHALTESYSTEM:

**FreshSafe **: 2 x länger frisches Obst und Gemüse – dank individueller, flexibler Feuchtigkeitsregulierung in der transparenten Schublade mit Wellenboden auf Teleskop-schienen

## K 425 A1



Best.-Nr.: K 1554 X7

### KÜHLAUTOMAT mit Flachscharnier

LEISTUNG UND VERBRAUCH:

Energieeffizienz-Klasse: **A+** | **Energieverbrauch<sup>1)</sup>**: 221 kWh/Jahr | **Nutzzinhalte** gesamt: 200 l | Geräuschwert: 37 dB(A) re 1 pW

KOMFORT UND SICHERHEIT:

**Vollautomatische Abtauung** im Kühlraum | **Drehwähler** für Temperaturregelung

KÜHLTEIL:

**Nutzzinhalte Kühlen**: 183 l | 5 Abstellflächen aus Sicherheitsglas, davon 4 höhenverstellbar

FRISCHHALTESYSTEM:

Transparente Schublade für Obst und Gemüse mit Wellenboden

GEFRIERTEIL:

**Nutzzinhalte \*\*\*\* Gefrieren**: 17 l | **Gefriervermögen**: 2 kg in 24 Std. | **Lagerzeit bei Störung**: 12 Std. | **Pizza-gerechtes Gefrierfach**

## K 424 A2



Best.-Nr.: K 1554 X8

### KÜHLAUTOMAT mit Schleppscharnier

LEISTUNG UND VERBRAUCH:

Energieeffizienz-Klasse: **A+** | **Energieverbrauch<sup>1)</sup>**: 174 kWh/Jahr | **Nutzzinhalte** gesamt: 200 l | Geräuschwert: 37 dB(A) re 1 pW

KOMFORT UND SICHERHEIT:

**Vollautomatische Abtauung** im Kühlraum | **Drehwähler** für Temperaturregelung

KÜHLTEIL:

**Nutzzinhalte Kühlen**: 183 l | 5 Abstellflächen aus Sicherheitsglas, davon 4 höhenverstellbar

FRISCHHALTESYSTEM:

Transparente Schublade für Obst und Gemüse mit Wellenboden

GEFRIERTEIL:

**Nutzzinhalte \*\*\*\* Gefrieren**: 17 l | **Gefriervermögen**: 2 kg in 24 Std. | **Lagerzeit bei Störung**: 10 Std. | **Pizza-gerechtes Gefrierfach**

<sup>1)</sup> Auf Basis der Ergebnisse der Normprüfung über 24 Stunden.

## K 415 A2



Best.-Nr.: K 1545 X8

### KÜHLAUTOMAT mit Flachscharnier

LEISTUNG UND VERBRAUCH:  
Energieeffizienz-Klasse: A++ | **Energieverbrauch<sup>1)</sup>**: 103 kWh/Jahr | **Nutzzinhalte gesamt**: 221 l | Geräuschwert: 37 dB(A) re 1 pW

KOMFORT UND SICHERHEIT:  
Vollautomatische Abtauung im Kühlraum | Drehwähler für Temperaturregelung

KÜHLTEIL:  
**Nutzzinhalte Kühlen**: 221 l | 6 Abstellflächen aus Sicherheitsglas, davon 5 höhenverstellbar

FRISCHHALTESYSTEM:  
Transparente Schublade für Obst und Gemüse mit Wellenboden

## K 346 A3



Best.-Nr.: KI 2323 D40

### FRESHSAFE KÜHLAUTOMAT mit Flachscharnier, gedämpft

LEISTUNG UND VERBRAUCH:  
Energieeffizienz-Klasse: A+++ | **Energieverbrauch<sup>1)</sup>**: 105 kWh/Jahr | **Nutzzinhalte gesamt**: 154 l | Geräuschwert: 37 dB(A) re 1 pW

DESIGN:  
LED-Innenbeleuchtung im Kühlteil | Innenausstattung mit Metall-Applikationen

KOMFORT UND SICHERHEIT:  
**SoftClose** (Türschließhilfe mit Dämpfung und Softeinzug) | Touchcontrol-Elektronik - Elektronische Temperaturregelung, exakt digital ablesbar | **VitaControl** - Konstante Temperatur durch intelligente Sensortechnik | Vollautomatische Abtauung im Kühlraum | Supergefrieren mit automatischer Deaktivierung | Akustischer Türalarm

KÜHLTEIL:  
**Nutzzinhalte Kühlen**: 139 l | 4 Abstellflächen aus Sicherheitsglas (3 höhenverstellbar), davon 1 VarioShelf, 1 EasyAccess Shelf | **VarioShelf**: teilbare Glasplatte, unterschiebbar, zur Nutzung auch für hohe Gefäße. | **EasyAccess Shelf**: ausziehbare Glasplatte mit erhöhtem Rand für bessere Übersicht und leichten Zugriff. | 5 Türabsteller, davon 1 Butter-/Käsefach

FRISCHHALTESYSTEM:  
**FreshSafe** : 2 x länger frisches Obst und Gemüse – dank individueller, flexibler Feuchtigkeitsregulierung in der transparenten Schublade mit Wellenboden auf Teleskop-schienen

GEFRIERTEIL:  
**Nutzzinhalte \*\*\*\* Gefrieren**: 15 l | Gefriervermögen: 2,5 kg in 24 Std. | Lagerzeit bei Störung: 13 Std. | Pizza-gerechtes Gefrierfach

## K 415 A1



Best.-Nr.: K 1544 X7

### KÜHLAUTOMAT mit Flachscharnier

LEISTUNG UND VERBRAUCH:  
Energieeffizienz-Klasse: A+ | **Energieverbrauch<sup>1)</sup>**: 131 kWh/Jahr | **Nutzzinhalte gesamt**: 221 l | Geräuschwert: 34 dB(A) re 1 pW

KOMFORT UND SICHERHEIT:  
Vollautomatische Abtauung im Kühlraum | Drehwähler für Temperaturregelung

KÜHLTEIL:  
**Nutzzinhalte Kühlen**: 221 l | 6 Abstellflächen aus Sicherheitsglas, davon 5 höhenverstellbar

FRISCHHALTESYSTEM:  
Transparente Schublade für Obst und Gemüse mit Wellenboden

## K 345 A2

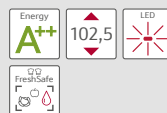

Best.-Nr.: KI 2323 F30

### FRESHSAFE KÜHLAUTOMAT mit Flachscharnier

LEISTUNG UND VERBRAUCH:  
Energieeffizienz-Klasse: A++ | **Energieverbrauch<sup>1)</sup>**: 157 kWh/Jahr | **Nutzzinhalte gesamt**: 154 l | Geräuschwert: 37 dB(A) re 1 pW

DESIGN:  
LED-Innenbeleuchtung im Kühlteil | Innenausstattung mit Metall-Applikationen

KOMFORT UND SICHERHEIT:  
Touchcontrol-Elektronik - Elektronische Temperaturregelung, exakt digital ablesbar | **VitaControl** - Konstante Temperatur durch intelligente Sensortechnik | Vollautomatische Abtauung im Kühlraum | Supergefrieren mit automatischer Deaktivierung | Akustischer Türalarm

KÜHLTEIL:  
**Nutzzinhalte Kühlen**: 139 l | 4 Abstellflächen aus Sicherheitsglas (3 höhenverstellbar), davon 1 VarioShelf, 1 EasyAccess Shelf | **VarioShelf**: teilbare Glasplatte, unterschiebbar, zur Nutzung auch für hohe Gefäße. | **EasyAccess Shelf**: ausziehbare Glasplatte mit erhöhtem Rand für bessere Übersicht und leichten Zugriff. | 5 Türabsteller, davon 1 Butter-/Käsefach

FRISCHHALTESYSTEM:  
**FreshSafe** : 2 x länger frisches Obst und Gemüse – dank individueller, flexibler Feuchtigkeitsregulierung in der transparenten Schublade mit Wellenboden auf Teleskop-schienen

GEFRIERTEIL:  
**Nutzzinhalte \*\*\*\* Gefrieren**: 15 l | Gefriervermögen: 2,4 kg in 24 Std. | Lagerzeit bei Störung: 13 Std. | Pizza-gerechtes Gefrierfach

## K 414 A2



Best.-Nr.: K 1544 X8

### KÜHLAUTOMAT mit Schleppcharnier

LEISTUNG UND VERBRAUCH:  
Energieeffizienz-Klasse: A++ | **Energieverbrauch<sup>1)</sup>**: 103 kWh/Jahr | **Nutzzinhalte gesamt**: 221 l | Geräuschwert: 37 dB(A) re 1 pW

KOMFORT UND SICHERHEIT:  
Vollautomatische Abtauung im Kühlraum | Drehwähler für Temperaturregelung

KÜHLTEIL:  
**Nutzzinhalte Kühlen**: 221 l | 6 Abstellflächen aus Sicherheitsglas, davon 5 höhenverstellbar

FRISCHHALTESYSTEM:  
Transparente Schublade für Obst und Gemüse mit Wellenboden

<sup>1)</sup> Auf Basis der Ergebnisse der Normprüfung über 24 Stunden.

## K 336 A3



Best.-Nr.: KI 1313 D40

### FRESHSAFE KÜHLAUTOMAT mit Flachscharnier, gedämpft

LEISTUNG UND VERBRAUCH: Energieeffizienz-Klasse: **A+++** | Energieverbrauch<sup>1)</sup>: 67 kWh/Jahr | **Nutzzinhalten** gesamt: 175 l | Geräuschwert: 37 dB(A) re 1 pW

DESIGN: **LED-Innenbeleuchtung** | Innenausstattung mit Metall-Applikationen

KOMFORT UND SICHERHEIT: **SoftClose** (Türschließhilfe mit Dämpfung und Softeinzug) | Touchcontrol-Elektronik - Elektronische Temperaturregelung, exakt digital ablesbar | **VitaControl** - Konstante Temperatur durch intelligente Sensortechnik | **Vollautomatische Abtauung im Kühlraum** | Superkühlen mit automatischer Deaktivierung | Akustischer Türalarm

KÜHLTEIL: **Nutzzinhalten Kühlen: 175 l** | 5 Abstellflächen aus Sicherheitsglas (4 höhenverstellbar), davon 1 VarioShelf, 1 EasyAccess Shelf | **VarioShelf**: teilbare Glasplatte, unterschiebbar, zur Nutzung auch für hohe Gefäße. | **EasyAccess Shelf**: ausziehbare Glasplatte mit erhöhtem Rand für bessere Übersicht und leichten Zugriff. | 5 Türabsteller, davon 1 Butter-/Käsefach

FRISCHHALTESYSTEM: **FreshSafe** : 2 x länger frisches Obst und Gemüse – dank individueller, flexibler Feuchtigkeitsregulierung in der transparenten Schublade mit Wellenboden auf Teleskop-schienen

## K 325 A2



Best.-Nr.: K 1535 X8

### KÜHLAUTOMAT mit Flachscharnier

LEISTUNG UND VERBRAUCH: Energieeffizienz-Klasse: **A++** | Energieverbrauch<sup>1)</sup>: 160 kWh/Jahr | **Nutzzinhalten** gesamt: 158 l | Geräuschwert: 37 dB(A) re 1 pW

KOMFORT UND SICHERHEIT: Vollautomatische Abtauung im Kühlraum | Drehwähler für Temperaturregelung

KÜHLTEIL: **Nutzzinhalten Kühlen: 141 l** | 4 Abstellflächen aus Sicherheitsglas, davon 3 höhenverstellbar

FRISCHHALTESYSTEM: Transparente Schublade für Obst und Gemüse mit Wellenboden

GEFRIERTEIL: **Nutzzinhalten \*\*\*\* Gefrieren: 17 l** | Gefrieremögen: 2 kg in 24 Std. | Lagerzeit bei Störung: 10 Std. | Pizza-gerechtes Gefrierfach

## K 335 A2

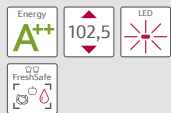

Best.-Nr.: KI 1313 F30

### FRESHSAFE KÜHLAUTOMAT mit Flachscharnier

LEISTUNG UND VERBRAUCH: Energieeffizienz-Klasse: **A++** | Energieverbrauch<sup>1)</sup>: 100 kWh/Jahr | **Nutzzinhalten** gesamt: 172 l | Geräuschwert: 33 dB(A) re 1 pW

DESIGN: **LED-Innenbeleuchtung** | Innenausstattung mit Metall-Applikationen

KOMFORT UND SICHERHEIT: Touchcontrol-Elektronik - Elektronische Temperaturregelung, exakt digital ablesbar | **VitaControl** - Konstante Temperatur durch intelligente Sensortechnik | **Vollautomatische Abtauung im Kühlraum** | Superkühlen mit automatischer Deaktivierung | Akustischer Türalarm

KÜHLTEIL: **Nutzzinhalten Kühlen: 172 l** | 5 Abstellflächen aus Sicherheitsglas (4 höhenverstellbar), davon 1 VarioShelf, 1 EasyAccess Shelf | **VarioShelf**: teilbare Glasplatte, unterschiebbar, zur Nutzung auch für hohe Gefäße. | **EasyAccess Shelf**: ausziehbare Glasplatte mit erhöhtem Rand für bessere Übersicht und leichten Zugriff. | 5 Türabsteller, davon 1 Butter-/Käsefach

FRISCHHALTESYSTEM: **FreshSafe** : 2 x länger frisches Obst und Gemüse – dank individueller, flexibler Feuchtigkeitsregulierung in der transparenten Schublade mit Wellenboden auf Teleskop-schienen

## K 315 A2



Best.-Nr.: K 1536 X8

### KÜHLAUTOMAT mit Flachscharnier

LEISTUNG UND VERBRAUCH: Energieeffizienz-Klasse: **A++** | Energieverbrauch<sup>1)</sup>: 99 kWh/Jahr | **Nutzzinhalten** gesamt: 181 l | Geräuschwert: 37 dB(A) re 1 pW

KOMFORT UND SICHERHEIT: Vollautomatische Abtauung im Kühlraum | Drehwähler für Temperaturregelung

KÜHLTEIL: **Nutzzinhalten Kühlen: 181 l** | 5 Abstellflächen aus Sicherheitsglas, davon 4 höhenverstellbar

FRISCHHALTESYSTEM: Transparente Schublade für Obst und Gemüse mit Wellenboden

<sup>1)</sup> Auf Basis der Ergebnisse der Normprüfung über 24 Stunden.

## K 246 A3

### FRESHSAFE KÜHLAUTOMAT mit Flachscharnier, gedämpft

LEISTUNG UND VERBRAUCH: Energieeffizienz-Klasse: A+++ | Energieverbrauch<sup>1)</sup>: 98 kWh/Jahr | Nutzinhalt gesamt: 124 l | Geräuschwert: 37 dB(A) re 1 pW

DESIGN: LED-Innenbeleuchtung | Innenausstattung mit Metall-Applikationen

KOMFORT UND SICHERHEIT: SoftClose (Türschließhilfe mit Dämpfung und Softeinzug) | Touchcontrol-Elektronik - Elektronische Temperaturregelung, exakt digital ablesbar | VitaControl - Konstante Temperatur durch intelligente Sensortechnik | Vollaautomatische Abtauung im Kühlraum | Supergefrieren mit automatischer Deaktivierung | Akustischer Türalarm

KÜHLTEIL: Nutzinhalt Kühlen: 109 l | 3 Abstellflächen aus Sicherheitsglas (2 höhenverstellbar), davon 1 VarioShelf | VarioShelf: teilbare Glasplatte, unterschiedbar, zur Nutzung auch für hohe Gefäße. | 3 Türabsteller, davon 1 Butter-/Käsefach

FRISCHHALTESYSTEM: FreshSafe : 2 x länger frisches Obst und Gemüse – dank individueller, flexibler Feuchtigkeitsregulierung in der transparenten Schublade mit Wellenboden auf Teleskopschienen

GEFRIERTEIL: Nutzinhalt \*\*\*\* Gefrieren: 15 l | Gefriervermögen: 2,5 kg in 24 Std. | Lagerzeit bei Störung: 13 Std. | Pizza-gerechtes Gefrierfach

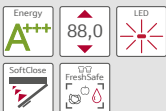

Best.-Nr.: KI 2223 D40

## K 235 A2

### FRESHSAFE KÜHLAUTOMAT mit Flachscharnier

LEISTUNG UND VERBRAUCH: Energieeffizienz-Klasse: A++ | Energieverbrauch<sup>1)</sup>: 97 kWh/Jahr | Nutzinhalt gesamt: 144 l | Geräuschwert: 33 dB(A) re 1 pW

DESIGN: LED-Innenbeleuchtung | Innenausstattung mit Metall-Applikationen

KOMFORT UND SICHERHEIT: Touchcontrol-Elektronik - Elektronische Temperaturregelung, exakt digital ablesbar | VitaControl - Konstante Temperatur durch intelligente Sensortechnik | Vollaautomatische Abtauung im Kühlraum | Superkühlen mit automatischer Deaktivierung | Akustischer Türalarm

KÜHLTEIL: Nutzinhalt Kühlen: 144 l | 4 Abstellflächen aus Sicherheitsglas (3 höhenverstellbar), davon 1 teilbar, 1 ausziehbar | VarioShelf: teilbare Glasplatte, unterschiedbar, zur Nutzung auch für hohe Gefäße. | EasyAccess Shelf: ausziehbare Glasplatte mit erhöhtem Rand für bessere Übersicht und leichten Zugriff. | 3 Türabsteller, davon 1 Butter-/Käsefach

FRISCHHALTESYSTEM: FreshSafe : 2 x länger frisches Obst und Gemüse – dank individueller, flexibler Feuchtigkeitsregulierung in der transparenten Schublade mit Wellenboden auf Teleskopschienen

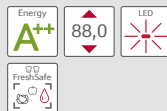

Best.-Nr.: KI 1213 F30

## K 245 A2

### FRESHSAFE KÜHLAUTOMAT mit Flachscharnier

LEISTUNG UND VERBRAUCH: Energieeffizienz-Klasse: A++ | Energieverbrauch<sup>1)</sup>: 149 kWh/Jahr | Nutzinhalt gesamt: 127 l | Geräuschwert: 37 dB(A) re 1 pW

DESIGN: LED-Innenbeleuchtung | Innenausstattung mit Metall-Applikationen

KOMFORT UND SICHERHEIT: Touchcontrol-Elektronik - Elektronische Temperaturregelung, exakt digital ablesbar | VitaControl - Konstante Temperatur durch intelligente Sensortechnik | Vollaautomatische Abtauung im Kühlraum | Supergefrieren mit automatischer Deaktivierung | Akustischer Türalarm

KÜHLTEIL: Nutzinhalt Kühlen: 111 l | 3 Abstellflächen aus Sicherheitsglas (2 höhenverstellbar), davon 1 VarioShelf | VarioShelf: teilbare Glasplatte, unterschiedbar, zur Nutzung auch für hohe Gefäße. | 3 Türabsteller, davon 1 Butter-/Käsefach

FRISCHHALTESYSTEM: FreshSafe : 2 x länger frisches Obst und Gemüse – dank individueller, flexibler Feuchtigkeitsregulierung in der transparenten Schublade mit Wellenboden auf Teleskopschienen

GEFRIERTEIL: Nutzinhalt \*\*\*\* Gefrieren: 16 l | Gefriervermögen: 2,4 kg in 24 Std. | Lagerzeit bei Störung: 13 Std. | Gefriergut-Kalender

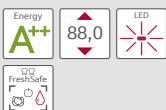

Best.-Nr.: KI 2223 F30

## K 225 A2

### KÜHLAUTOMAT mit Flachscharnier

LEISTUNG UND VERBRAUCH: Energieeffizienz-Klasse: A++ | Energieverbrauch<sup>1)</sup>: 150 kWh/Jahr | Nutzinhalt gesamt: 129 l | Geräuschwert: 37 dB(A) re 1 pW

KOMFORT UND SICHERHEIT: Drehwähler für Temperaturregelung | Vollaautomatische Abtauung im Kühlraum

KÜHLTEIL: Nutzinhalt Kühlen: 112 l | 3 Abstellflächen aus Sicherheitsglas, davon 2 höhenverstellbar

FRISCHHALTESYSTEM: Transparente Schublade für Obst und Gemüse mit Wellenboden

GEFRIERTEIL: Nutzinhalt \*\*\*\* Gefrieren: 17 l | Gefriervermögen: 2 kg in 24 Std. | Lagerzeit bei Störung: 10 Std. | Pizza-gerechtes Gefrierfach



Best.-Nr.: K 1525 X8

## K 236 A3

### FRESHSAFE KÜHLAUTOMAT mit Flachscharnier, gedämpft

LEISTUNG UND VERBRAUCH: Energieeffizienz-Klasse: A+++ | Energieverbrauch<sup>1)</sup>: 65 kWh/Jahr | Nutzinhalt gesamt: 145 l | Geräuschwert: 33 dB(A) re 1 pW

DESIGN: LED-Innenbeleuchtung | Innenausstattung mit Metall-Applikationen

KOMFORT UND SICHERHEIT: SoftClose (Türschließhilfe mit Dämpfung und Softeinzug) | Touchcontrol-Elektronik - Elektronische Temperaturregelung, exakt digital ablesbar | VitaControl - Konstante Temperatur durch intelligente Sensortechnik | Vollaautomatische Abtauung im Kühlraum | Superkühlen mit automatischer Deaktivierung | Akustischer Türalarm

KÜHLTEIL: Nutzinhalt Kühlen: 145 l | 4 Abstellflächen aus Sicherheitsglas (3 höhenverstellbar), davon 1 teilbar, 1 ausziehbar | VarioShelf: teilbare Glasplatte, unterschiedbar, zur Nutzung auch für hohe Gefäße. | EasyAccess Shelf: ausziehbare Glasplatte mit erhöhtem Rand für bessere Übersicht und leichten Zugriff. | 3 Türabsteller, davon 1 Butter-/Käsefach

FRISCHHALTESYSTEM: FreshSafe : 2 x länger frisches Obst und Gemüse – dank individueller, flexibler Feuchtigkeitsregulierung in der transparenten Schublade mit Wellenboden auf Teleskopschienen

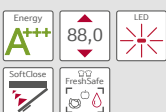

Best.-Nr.: KI 1213 D40

## K 225 A1

### KÜHLAUTOMAT mit Flachscharnier

LEISTUNG UND VERBRAUCH: Energieeffizienz-Klasse: A+ | Energieverbrauch<sup>1)</sup>: 191 kWh/Jahr | Nutzinhalt gesamt: 129 l | Geräuschwert: 39 dB(A) re 1 pW

KOMFORT UND SICHERHEIT: Drehwähler für Temperaturregelung | Vollaautomatische Abtauung im Kühlraum

KÜHLTEIL: Nutzinhalt Kühlen: 112 l | 3 Abstellflächen aus Sicherheitsglas, davon 2 höhenverstellbar

FRISCHHALTESYSTEM: Transparente Schublade für Obst und Gemüse mit Wellenboden

GEFRIERTEIL: Nutzinhalt \*\*\*\* Gefrieren: 17 l | Gefriervermögen: 2 kg in 24 Std. | Lagerzeit bei Störung: 10 Std. | Pizza-gerechtes Gefrierfach



Best.-Nr.: K 1525 X7

## K 224 A2



Best.-Nr.: K 1524 X9

### KÜHLAUTOMAT mit Schleppscharnier

LEISTUNG UND VERBRAUCH: Energieeffizienz-Klasse: A++ | Energieverbrauch<sup>1)</sup>: 150 kWh/Jahr | Nutzinhalt gesamt: 129 l | Geräuschwert: 37 dB(A) re 1 pW

KOMFORT UND SICHERHEIT: Drehwähler für Temperaturregelung | Vollautomatische Abtauung im Kühlraum | Manuelles Abtauverfahren im Gefrierraum

KÜHLTEIL: Nutzinhalt Kühlen: 112 l | 3 Abstellflächen aus Sicherheitsglas, davon 2 höhenverstellbar | 4 Türabsteller

FRISCHHALTESYSTEM: Transparente Schublade für Obst und Gemüse mit Wellenboden und Feuchtigkeitsregulierung

GEFRIERTEIL: Nutzinhalt \*\*\*\* Gefrieren: 17 l | Gefrierermögen: 2 kg in 24 Std. | Lagerzeit bei Störung: 10 Std. | Pizza-gerechtes Gefrierfach

## K 214 A2



Best.-Nr.: K 1514 X8

### KÜHLAUTOMAT mit Schleppscharnier

LEISTUNG UND VERBRAUCH: Energieeffizienz-Klasse: A++ | Energieverbrauch<sup>1)</sup>: 96 kWh/Jahr | Nutzinhalt gesamt: 150 l | Geräuschwert: 37 dB(A) re 1 pW

KOMFORT UND SICHERHEIT: Drehwähler für Temperaturregelung | Vollautomatische Abtauung im Kühlraum

KÜHLTEIL: Nutzinhalt Kühlen: 150 l | 4 Abstellflächen aus Sicherheitsglas, davon 2 höhenverstellbar | 4 Türabsteller

FRISCHHALTESYSTEM: Transparente Schublade für Obst und Gemüse mit Wellenboden und Feuchtigkeitsregulierung

## K 215 A2



Best.-Nr.: K 1515 X8

### KÜHLAUTOMAT mit Flachscharnier

LEISTUNG UND VERBRAUCH: Energieeffizienz-Klasse: A++ | Energieverbrauch<sup>1)</sup>: 96 kWh/Jahr | Nutzinhalt gesamt: 150 l | Geräuschwert: 37 dB(A) re 1 pW

KOMFORT UND SICHERHEIT: Drehwähler für Temperaturregelung | Vollautomatische Abtauung im Kühlraum

KÜHLTEIL: Nutzinhalt Kühlen: 150 l | 4 Abstellflächen aus Sicherheitsglas, davon 3 höhenverstellbar

FRISCHHALTESYSTEM: Transparente Schublade für Obst und Gemüse mit Wellenboden

## KU 226 A2



Best.-Nr.: K 4336 X8

### UNTERBAU-KÜHLAUTOMAT mit Flachscharnier, gedämpft

LEISTUNG UND VERBRAUCH: Energieeffizienz-Klasse: A++ | Energieverbrauch<sup>1)</sup>: 140 kWh/Jahr | Nutzinhalt gesamt: 123 l | Geräuschwert: 38 dB(A) re 1 pW

KOMFORT UND SICHERHEIT: SoftClose (Türschließhilfe mit Dämpfung und Softeinzug) | Be- und Entlüftung im Sockelbereich, kein Ausschnitt in der Arbeitsplatte erforderlich | Höhenverstellbare Füße, hintere Füße von vorne einstellbar

KÜHLTEIL: Nutzinhalt Kühlen: 108 l | Vollautomatische Abtauung im Kühlraum | 2 Abstellflächen aus Sicherheitsglas, davon 1 höhenverstellbar | Große Auszugschale | Transparente Schale für Obst und Gemüse, abgedeckt mit Deckel | 3 durchgängige Türabsteller | Flaschenhalter mit extra tiefen Türabsteller | Taghelles Licht

GEFRIERTEIL: Nutzinhalt \*\*\*\* Gefrieren: 15 l | Gefrierermögen: 2 kg in 24 Std. | Lagerzeit bei Störung: 12 Std. | Pizza-gerechtes Gefrierfach

## K 215 A1



Best.-Nr.: K 1515 X7

### KÜHLAUTOMAT mit Flachscharnier

LEISTUNG UND VERBRAUCH: Energieeffizienz-Klasse: A+ | Energieverbrauch<sup>1)</sup>: 122 kWh/Jahr | Nutzinhalt gesamt: 150 l | Geräuschwert: 34 dB(A) re 1 pW

KOMFORT UND SICHERHEIT: Drehwähler für Temperaturregelung | Vollautomatische Abtauung im Kühlraum

KÜHLTEIL: Nutzinhalt Kühlen: 150 l | 4 Abstellflächen aus Sicherheitsglas, davon 3 höhenverstellbar

FRISCHHALTESYSTEM: Transparente Schublade für Obst und Gemüse mit Wellenboden

## KU 225 A2



Best.-Nr.: K 4336 X6

### UNTERBAU-KÜHLAUTOMAT mit Flachscharnier

LEISTUNG UND VERBRAUCH: Energieeffizienz-Klasse: A++ | Energieverbrauch<sup>1)</sup>: 140 kWh/Jahr | Nutzinhalt gesamt: 123 l | Geräuschwert: 38 dB(A) re 1 pW

KOMFORT UND SICHERHEIT: Be- und Entlüftung im Sockelbereich, kein Ausschnitt in der Arbeitsplatte erforderlich | Höhenverstellbare Füße, hintere Füße von vorne einstellbar

KÜHLTEIL: Nutzinhalt Kühlen: 108 l | Vollautomatische Abtauung im Kühlraum | 2 Abstellflächen aus Sicherheitsglas, davon 1 höhenverstellbar | Große Auszugschale | Transparente Schale für Obst und Gemüse, abgedeckt mit Deckel | 3 durchgängige Türabsteller | Flaschenhalter mit extra tiefen Türabsteller | Taghelles Licht

GEFRIERTEIL: Nutzinhalt \*\*\*\* Gefrieren: 15 l | Gefrierermögen: 2 kg in 24 Std. | Lagerzeit bei Störung: 12 Std. | Pizza-gerechtes Gefrierfach

<sup>1)</sup> Auf Basis der Ergebnisse der Normprüfung über 24 Stunden.

## KU 216 A2

### UNTERBAU-KÜHLAUTOMAT mit Flachscharnier, gedämpft LEISTUNG UND VERBRAUCH:

Energieeffizienz-Klasse: A++ |  
Energieverbrauch<sup>1)</sup>: 92 kWh/Jahr |  
Nutzinhalt gesamt: 138 l | Geräuschwert: 38 dB(A) re 1 pW

KOMFORT UND SICHERHEIT:  
SoftClose (Türschließhilfe mit Dämpfung und Softeinzug) | Be- und Entlüftung im Sockelbereich, kein Ausschnitt in der Arbeitsplatte erforderlich | Höhenverstellbare Füße, hintere Füße von vorne einstellbar

#### KÜHLTEIL:

Nutzinhalt Kühlen: 138 l | Vollautomatische Abtauung im Kühlraum | 3 Abstellflächen aus Sicherheitsglas, davon 2 höhenverstellbar | Große Auszugschale | Transparente Schale für Obst und Gemüse, abgedeckt mit Deckel | 3 durchgängige Türabsteller | Flaschenhalter mit extra tiefen Türabsteller | Taghelles Licht



Best.-Nr.: K 4316 X8

## KU 215 A2

### UNTERBAU-KÜHLAUTOMAT mit Flachscharnier LEISTUNG UND VERBRAUCH:

Energieeffizienz-Klasse: A++ |  
Energieverbrauch<sup>1)</sup>: 92 kWh/Jahr |  
Nutzinhalt gesamt: 137 l | Geräuschwert: 38 dB(A) re 1 pW

KOMFORT UND SICHERHEIT:  
Be- und Entlüftung im Sockelbereich, kein Ausschnitt in der Arbeitsplatte erforderlich | Höhenverstellbare Füße, hintere Füße von vorne einstellbar

#### KÜHLTEIL:

Nutzinhalt Kühlen: 137 l | Vollautomatische Abtauung im Kühlraum | 3 Abstellflächen aus Sicherheitsglas, davon 2 höhenverstellbar | Große Auszugschale | Transparente Schale für Obst und Gemüse, abgedeckt mit Deckel | 3 durchgängige Türabsteller | Flaschenhalter mit extra tiefen Türabsteller | Taghelles Licht



Best.-Nr.: K 4316 X6

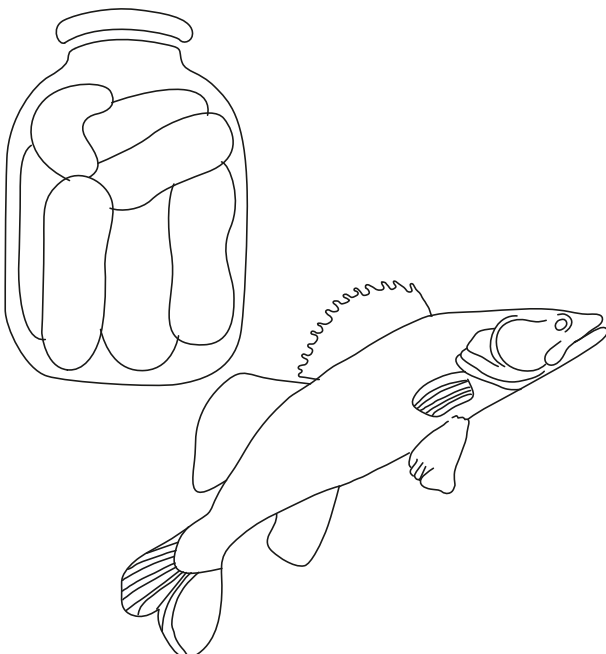

## G 320

### COOL DELUXE GEFRIERSCHRANK mit Flachscharnier, gedämpft

LEISTUNG UND VERBRAUCH:  
Energieeffizienz-Klasse: A++ | Energieverbrauch<sup>1)</sup>: 243 kWh/Jahr | Nutzinhalt gesamt: 212 l | Geräuschwert: 40 dB(A) re 1 pW

KOMFORT UND SICHERHEIT:  
SoftClose (Türschließhilfe mit Dämpfung und Softeinzug) | Elektronische Temperaturregelung über LED ablesbar | TouchControl Elektronik | Supergefrieren mit automatischer Deaktivierung | Akustischer und optischer Alarm bei Temperaturanstieg | Be- und Entlüftung komplett durch den Sockel

#### GEFRIERTEIL:

NoFrost - nie wieder abtauen ! | Gefriervermögen: 25 kg in 24 Std. | Lagerzeit bei Störung: 11 Std. | 2 Intensiv-Gefrierfächer mit transparenter Klappe | 5 transparente Gefriergut-Schubladen, davon 1 BigBox | 6 Sicherheitsglasplatten herausnehmbar, zwischen den Gefriergutschalen | Gefriergut-Kalender | LED-Beleuchtung | Türöffnungshilfe | Optische und akustische Warneinrichtung bei geöffneter Tür

INTEGRIERTES ZUBEHÖR  
2 x Kälteakku | 1 x Eiswürfelschale

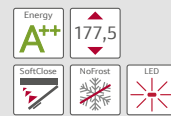

Best.-Nr.: G 8320 X0

## G 120

### COOL DELUXE GEFRIERSCHRANK mit Flachscharnier, gedämpft

LEISTUNG UND VERBRAUCH:  
Energieeffizienz-Klasse: A++ | Energieverbrauch<sup>1)</sup>: 208 kWh/Jahr | Nutzinhalt gesamt: 158 l | Geräuschwert: 40 dB(A) re 1 pW

KOMFORT UND SICHERHEIT:  
SoftClose (Türschließhilfe mit Dämpfung und Softeinzug) | Elektronische Temperaturregelung über LED ablesbar | TouchControl Elektronik | Supergefrieren mit automatischer Deaktivierung | Optische und akustische Warneinrichtung bzw. Aktivwarnsystem bei geöffneter Tür | Akustischer und optischer Alarm bei Temperaturanstieg | Be- und Entlüftung komplett durch den Sockel

#### GEFRIERTEIL:

NoFrost - nie wieder abtauen ! | Gefriervermögen: 25 kg in 24 Std. | Lagerzeit bei Störung: 11 Std. | 1 Intensiv-Gefrierfach mit transparenter Klappe | 4 transparente Gefriergut-Schubladen, davon 1 BigBox | 4 Sicherheitsglasplatten herausnehmbar, zwischen den Gefriergutschalen | Gefriergut-Kalender | LED-Beleuchtung | Türöffnungshilfe

INTEGRIERTES ZUBEHÖR  
2 x Kälteakku | 1 x Eiswürfelschale



Best.-Nr.: G 8120 X0



## G 846 A2



Best.-Nr.: GI 7813 C30  
Voraussichtlich lieferbar ab  
02/2016\*

**GEFRIERSCHRANK mit Flachscharnier, gedämpft**  
**LEISTUNG UND VERBRAUCH:**  
 Energieeffizienz-Klasse: A++ | Energieverbrauch<sup>1)</sup>: 246 kWh/Jahr | Nutzinhalt gesamt: 215 l | Geräuschwert: 40 dB(A) re 1 pW  
**KOMFORT UND SICHERHEIT:**  
 NoFrost - nie wieder abtauen ! | SoftClose (Türschließhilfe mit Dämpfung und Softeinzug) | Elektronische Temperaturregelung und -kontrolle, digital ablesbar | Supergefrieren mit automatischer Deaktivierung | Vita Control - konstante Temperatur durch intelligente Sensortechnik | Akustisches Warnsystem, Optisches Warnsystem bei Temperaturanstieg  
**GEFRIERTEIL:**  
 Gefriervermögen: 18 kg in 24 Std. | Lagerzeit bei Störung: 22 Std. | 2 Intensiv-Gefrierfächer mit transparenter Klappe | 5 transparente Gefriergut-Schubladen, davon 2 x Big Box | Gefriergut-Kalender

## G 346 A2



Best.-Nr.: GI 7313 C30  
Voraussichtlich lieferbar ab  
03/2016\*

**GEFRIERSCHRANK mit Flachscharnier, gedämpft**  
**LEISTUNG UND VERBRAUCH:**  
 Energieeffizienz-Klasse: A++ | Energieverbrauch<sup>1)</sup>: 171 kWh/Jahr | Nutzinhalt gesamt: 102 l | Geräuschwert: 39 dB(A) re 1 pW  
**KOMFORT UND SICHERHEIT:**  
 NoFrost - nie wieder abtauen ! | SoftClose (Türschließhilfe mit Dämpfung und Softeinzug) | Elektronische Temperaturregelung und -kontrolle, digital ablesbar | Supergefrieren mit automatischer Deaktivierung | Vita Control - konstante Temperatur durch intelligente Sensortechnik | Akustisches Warnsystem, Optisches Warnsystem bei Temperaturanstieg  
**GEFRIERTEIL:**  
 Gefriervermögen: 12 kg in 24 Std. | Lagerzeit bei Störung: 22 Std. | 1 Intensiv-Gefrierfach mit transparenter Klappe | 3 transparente Gefriergut-Schubladen | Gefriergut-Kalender

## G 446 A2

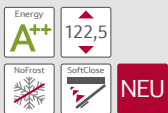

Best.-Nr.: GI 7413 C30  
Voraussichtlich lieferbar ab  
02/2016\*

**GEFRIERSCHRANK mit Flachscharnier, gedämpft**  
**LEISTUNG UND VERBRAUCH:**  
 Energieeffizienz-Klasse: A++ | Energieverbrauch<sup>1)</sup>: 191 kWh/Jahr | Nutzinhalt gesamt: 132 l | Geräuschwert: 40 dB(A) re 1 pW  
**KOMFORT UND SICHERHEIT:**  
 NoFrost - nie wieder abtauen ! | SoftClose (Türschließhilfe mit Dämpfung und Softeinzug) | Elektronische Temperaturregelung und -kontrolle, digital ablesbar | Supergefrieren mit automatischer Deaktivierung | Vita Control - konstante Temperatur durch intelligente Sensortechnik | Akustisches Warnsystem, Optisches Warnsystem bei Temperaturanstieg  
**GEFRIERTEIL:**  
 Gefriervermögen: 16 kg in 24 Std. | Lagerzeit bei Störung: 22 Std. | 1 Intensiv-Gefrierfach mit transparenter Klappe | 4 transparente Gefriergut-Schubladen, davon 1 x Big Box | Gefriergut-Kalender

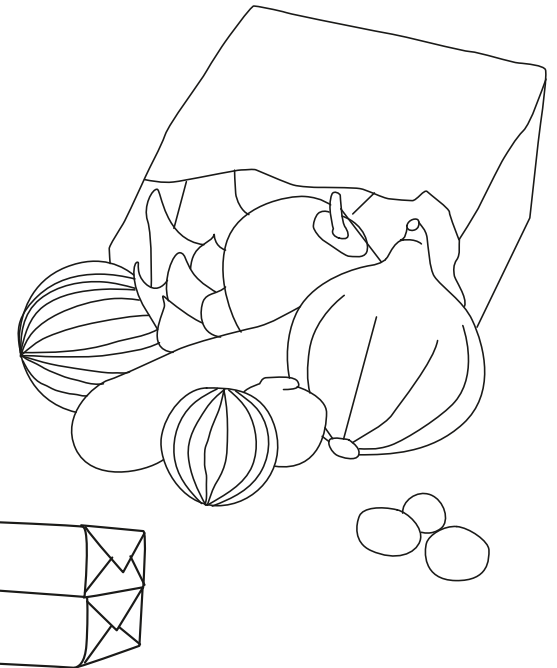

<sup>1)</sup> Auf Basis der Ergebnisse der Normprüfung über 24 Stunden.

\* Anlauftermine sind vorläufig. Eine Lieferfähigkeit zu diesem Datum kann nicht zugesagt werden.

## G 246 A2



Best.-Nr.: G 5624 X8

**GEFRIERSCHRANK mit Flachscharnier, gedämpft**  
**LEISTUNG UND VERBRAUCH:**  
Energieeffizienz-Klasse: A++ | Energieverbrauch<sup>1)</sup>: 151 kWh/Jahr | Nutzinhalt gesamt: 94 l | Geräuschwert: 36 dB(A) re 1 pW  
**DESIGN:**  
Innenausstattung mit Metall-Applikationen  
**KOMFORT UND SICHERHEIT:**  
SoftClose (Türschließhilfe mit Dämpfung und Softeinzug) | Akustischer und optischer Alarm bei Temperaturanstieg | Supergefrieren mit automatischer Deaktivierung  
**GEFRIERTEIL:**  
Gefriervermögen: 12 kg in 24 Std. | Lagerzeit bei Störung: 25 Std. | 4 transparente Gefriergut-Schubladen | Gefriergut-Kalender

## G 146 A2



Best.-Nr.: G 5614 X8

**GEFRIERSCHRANK mit Flachscharnier, gedämpft**  
**LEISTUNG UND VERBRAUCH:**  
Energieeffizienz-Klasse: A++ | Energieverbrauch<sup>1)</sup>: 139 kWh/Jahr | Nutzinhalt gesamt: 70 l | Geräuschwert: 37 dB(A) re 1 pW  
**DESIGN:**  
Innenausstattung mit Metall-Applikationen  
**KOMFORT UND SICHERHEIT:**  
SoftClose (Türschließhilfe mit Dämpfung und Softeinzug) | Akustischer und optischer Alarm bei Temperaturanstieg | Supergefrieren mit automatischer Deaktivierung  
**GEFRIERTEIL:**  
Gefriervermögen: 10 kg in 24 Std. | Lagerzeit bei Störung: 25 Std. | 3 transparente Gefriergut-Schubladen | Gefriergut-Kalender

## G 245 A1



Best.-Nr.: G 5624 X6

**GEFRIERSCHRANK mit Flachscharnier, gedämpft**  
**LEISTUNG UND VERBRAUCH:**  
Energieeffizienz-Klasse: A+ | Energieverbrauch<sup>1)</sup>: 194 kWh/Jahr | Nutzinhalt gesamt: 94 l | Geräuschwert: 36 dB(A) re 1 pW  
**DESIGN:**  
Innenausstattung mit Metall-Applikationen  
**KOMFORT UND SICHERHEIT:**  
Akustischer und optischer Alarm bei Temperaturanstieg | Supergefrieren mit automatischer Deaktivierung  
**GEFRIERTEIL:**  
Gefriervermögen: 12 kg in 24 Std. | Lagerzeit bei Störung: 25 Std. | 4 transparente Gefriergut-Schubladen | Gefriergut-Kalender

## G 145 A1



Best.-Nr.: G 5614 X6

**GEFRIERSCHRANK mit Flachscharnier, gedämpft**  
**LEISTUNG UND VERBRAUCH:**  
Energieeffizienz-Klasse: A+ | Energieverbrauch<sup>1)</sup>: 178 kWh/Jahr | Nutzinhalt gesamt: 70 l | Geräuschwert: 37 dB(A) re 1 pW  
**DESIGN:**  
Innenausstattung mit Metall-Applikationen  
**KOMFORT UND SICHERHEIT:**  
Akustischer und optischer Alarm bei Temperaturanstieg | Supergefrieren mit automatischer Deaktivierung  
**GEFRIERTEIL:**  
Gefriervermögen: 10 kg in 24 Std. | Lagerzeit bei Störung: 25 Std. | 3 transparente Gefriergut-Schubladen | Gefriergut-Kalender

## G 244 A1



Best.-Nr.: G 1624 X6

**GEFRIERSCHRANK mit Schlepsscharnier**  
**LEISTUNG UND VERBRAUCH:**  
Energieeffizienz-Klasse: A+ | Energieverbrauch<sup>1)</sup>: 192 kWh/Jahr | Nutzinhalt gesamt: 94 l | Geräuschwert: 36 dB(A) re 1 pW  
**DESIGN:**  
Innenausstattung mit Metall-Applikationen  
**KOMFORT UND SICHERHEIT:**  
Komfort und Sicherheit: | Akustischer und optischer Alarm bei Temperaturanstieg | Supergefrieren mit automatischer Deaktivierung  
**GEFRIERTEIL:**  
Gefriervermögen: 12 kg in 24 Std. | Lagerzeit bei Störung: 25 Std. | 4 transparente Gefriergut-Schubladen | Gefriergut-Kalender

## GU 246 A2



Best.-Nr.: G 4344 X8

**UNTERBAU-GEFRIERSCHRANK mit Flachscharnier, gedämpft**  
**LEISTUNG UND VERBRAUCH:**  
Energieeffizienz-Klasse: A+ | Energieverbrauch<sup>1)</sup>: 184 kWh/Jahr | Nutzinhalt gesamt: 98 l | Geräuschwert: 38 dB(A) re 1 pW  
**KOMFORT UND SICHERHEIT:**  
SoftClose (Türschließhilfe mit Dämpfung und Softeinzug) | Be- und Entlüftung im Sockelbereich, kein Ausschnitt in der Arbeitsplatte erforderlich | Akustischer und optischer Alarm bei Temperaturanstieg | Supergefrieren mit automatischer Deaktivierung | Akustischer Türalarm  
**GEFRIERTEIL:**  
Gefriervermögen: 12 kg in 24 Std. | Lagerzeit bei Störung: 23 Std. | 3 transparente Gefriergut-Schubladen | Gefriergut-Kalender | Thermometer in der Innentür | Tauwasserablauf

# ZUBEHÖR KÜHL- UND GEFRIERGERÄTE

	Best.-Nr.
<b>ZUBEHÖR FÜR KÄLTEGERÄTE</b>	
Ausgleichsblende für Dekorplatten, passend zu Nutzhöhe 37 mm, Alu matt	Z 4210 A1
Ausgleichsblende für Dekorplatten, passend zu Nutzhöhe 56 mm, Alu matt	Z 4220 A1
Verbindungssatz inox, für KSN 858 A2 + GSF 868 A2	Z 36AL00
Dekorplatte mit Alurahmen für 88 cm hohe Geräte	KF 1213 Z0
1 Dekorplatte mit Alurahmen für 122 cm hohe Geräte	KF 1413 Z0
2 Edelstahl Dekortür für Unterbaugeräte	KU 1213 Z0
3 Flaschengitter	Z 10020
<b>ZUBEHÖR FÜR SIDE-BY-SIDE-KÜHL-GEFRIERKOMBINATIONEN</b>	
Wasseranschlussverlängerung, 3 m, für alle SbS	Z 3300 V0
Wasserfilter zu KSA 788 A1	



1.



2.

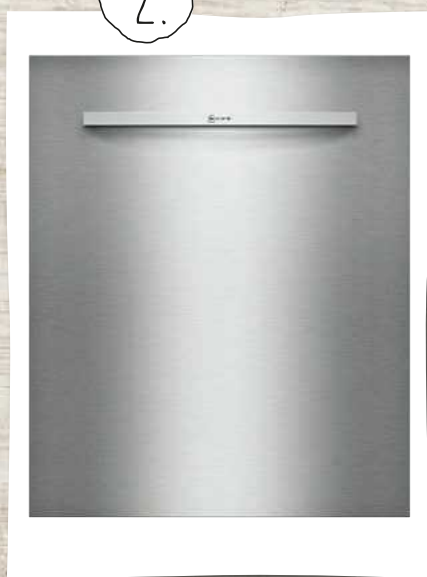

3.

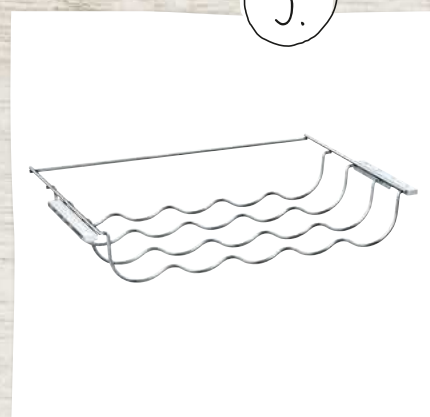

# DIE FÜNF BESTEN GRÜNDE FÜR NEFF WÄSCHEPFLEGEGERÄTE.



## Die beste Balance zwischen viel und wenig.

Bei Wäschepflegegeräten geht es vor allem um zwei Dinge: Weniger und mehr. Weniger Energieverbrauch und weniger Wasserverbrauch auf der einen Seite, mehr Leistung, mehr Kapazität und mehr Zusatzprogramme auf der anderen Seite. Und das bei einer schonenden Pflege und besonders leisen Geräuschwerten.

1. Volle Integrierbarkeit der Geräte, passen sich perfekt der Küchenumgebung an.
2. Extrem geringe Betriebsgeräusche für mehr Küchenkomfort, besonders bei offenen Küchenlösungen.
3. Einfache Bedienung über Klartext-Elektronik.
4. Programme für jede Art von Textilien und mit extrem kurzen Laufzeiten bei geringem Wasser- und Stromverbrauch.
5. Volle Sicherheit gegen Wasserschäden mit AquaStop®.

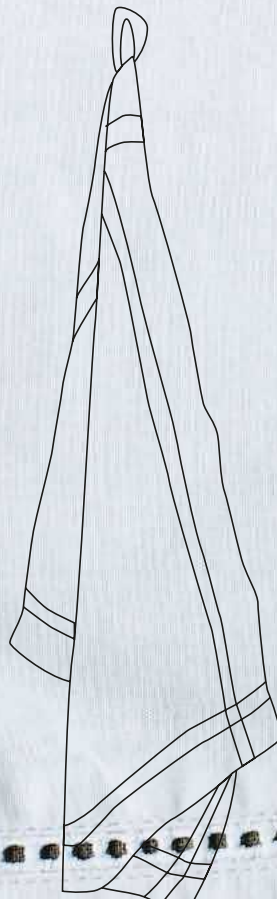

V 654  
Vollwaschtrockner



Best.-Nr.: V 6540 X1

VOLLWASCHTROCKNER,  
VOLLINTEGRIERBAR,  
MÖBELTÜRANSCHLAG WECHSELBAR

LEISTUNG/VERBRAUCH:  
Energieverbrauch<sup>1)</sup>: B / A | Energieverbrauch / Wasserverbrauch Waschen und Trocknen<sup>5)</sup>: 5.6 kWh / 103 l | Fassungsvermögen: 7 kg Waschen – 4 kg Trocknen | Trommelvolumen: 52 l | Non-Stop Wasch- und Trockenprogramme für 4 kg | Schleudertouren: 1400 - 600 U/min | Geräuschwert<sup>2)</sup> Waschen: 57 dB(A) re 1 pW | Geräuschwert<sup>3)</sup> Schleudern: 74 dB(A) re 1 pW

PROGRAMME:  
Spezialprogramme: Nachtprogramm, Mix, Seide, Sensitiv, ExtraKurz 15', Spülen/Schleudern, Sport, Schleudern / Abpumpen, Wolle-Handwäsche, Fein/Seide | Spezialprogramme Trocknen: Flusenspülen

KOMFORT/SICHERHEIT:  
AquaStop® mit Garantie | Großes Display für Programmablauf, Temperatur, Drehzahl, Restzeit und 24 h Endezeitvorwahl, Anzeige der Trockenziele | Vollelektronische Einknopf-Bedienung für alle Wasch- und Spezialprogramme | Elektronische Feuchtesteuerung beim Trocknen, Zeitprogramme | Wasserspar-System | Mengenautomatik | Schaumerkennung | Unwuchterkennung | Signal am Programmende | Kindersicherung | Bullauge mit Glasabdeckung, Türöffnungswinkel 90° | Bullaugen-Anschlag links | Metallverschlusshaken | Magnetverschluss für sofortiges Türöffnen am Programmende

WV 544  
Waschvollautomat



Best.-Nr.: W 5440 X1

WASCHVOLLAUTOMAT,  
VOLLINTEGRIERBAR,  
MÖBELTÜRANSCHLAG WECHSELBAR

LEISTUNG UND VERBRAUCH:  
Energieverbrauch<sup>1)</sup>: A+ / B | Energie/Wasser<sup>2)</sup>: 220 kWh/11.000 l | Geräuschwert<sup>3)</sup>: 46/64 dB(A) re 1 pW | Max. Schleuderdrehzahl: 1400 – 400 U/min | Fassungsvermögen: 1 – 7 kg

PROGRAMME:  
Spezialprogramme: Pflegeleicht plus, Sport, Hygiene, Power Wash 60, Extra kurz 15', Mix, Wolle-Handwäsche, Fein/Seide

KOMFORT UND SICHERHEIT:  
AquaStop® mit lebenslanger Garantie | Vollelektronische Einknopf-Bedienung für alle Waschprogramme | Tasten: Start, eco+, Vorwäsche, Bügelleicht, Spülen plus, Temperatur, Drehzahlwahl, Endezeitvorwahl | Großes Display für Programmablauf, Temperatur, Drehzahl, Restzeit und Zeitvorwahl | VarioSoft-Trommelsystem | Stufenlose Mengenautomatik | Schaumerkennung | Stabilisierungsautomatik | Selbstreinigungsschublade | Signal am Programmende | Einsatz für Flüssigwaschmittel | Geräuschdämmung | Möbeltüranschlag wechselbar | 30 cm-Bullauge mit 130° Türöffnungswinkel | Magnetverschluss für sofortiges Türöffnen am Programmende | Metallverschlusshaken

## ZUBEHÖR WÄSCHEPFLEGEGERÄTE

	Best.-Nr.
ZUBEHÖR WÄSCHEPFLEGEGERÄTE	
Höhenanpassung für 91 cm Arbeitshöhe für Waschvollautomat	Z 7060 X0
Verlängerung des Wasserzulaufs 2,5 m	Z 7070 X0
Bodenbefestigung	Z 7080 X0
Ausgleichsleiste für Einbaunischen 850/870 mm für Vollwaschtrockner	Z 7090 X0

- 1) Energie-Effizienzklasse/Schleuder-Effizienzklasse. (Werte gemäß Verordnung (EU) 1061/2010)
- 2) Verbrauch pro Jahr bei 220 Standard-Waschzyklen 60 °C/40 °C Baumwolle bei vollständiger und Teil-Befüllung (inkl. Stand-by-Verbrauch).
- 3) Waschphase/Schleuderphase/Trocknenphase im Programm 60°C Baumwolle bei Vollbeladung.
- 4) Energie-Effizienzklasse/Waschwirkung (Werte gem. EU Richtlinie 96/60/EEC).
- 5) im Label-Normprogramm

# EXTRAS, DIE BEGEISTERN.



Zubehör für noch mehr Möglichkeiten in der Küche.

NEFF weiß, was bei der Zubereitung und beim Kochen unterstützt. Deshalb haben wir spezielles Zubehör konzipiert, mit dem man die Küche noch raffinierter machen und das Spektrum der Möglichkeiten erweitern kann. Cleveres Zubehör von NEFF, speziell entwickelt und attraktiv verpackt. Unser Angebot für Ihr Umsatzplus.

## ZUBEHÖR FÜR NEFF EINBAUBACKÖFEN MIT FULLSTEAM, VARIOSTEAM® UND CIRCO THERM®

1.



DAMPFSET FÜR BACKOFEN  
Best.-Nr. Z 19DD10 X0  
Maße: 19,0 x 40,5 x 35,0 cm

Mit diesem Set verwandeln Sie Ihren Backofen im Nu in einen vollwertigen Dampfgarer. Bestehend aus einer tiefen, emaillierten Pfanne, einem gelochten Edelstahl-Einlegeblech, 2 Edelstahlschalen (1 gelocht) und einem Sicherheitsglas-Deckel. Nur zur Verwendung bei den neuen NEFF Einbaubacköfen mit VarioSteam® und CircoTherm®



DAMPFBEHÄLTER GELOCHT, GRÖSSE XL  
Best.-Nr. Z 13CU11 X0  
Maße: 3,5 x 45,5 x 37,5 cm

2.



PORZELLAN-BEHÄLTER-GN1/3-  
UNGELOCHT  
Best.-Nr. Z 1665 X0

3.



PROFI-PFANNE,  
ANTHRAZITFARBEN EMAILLIERT  
Best.-Nr. Z 12CN10 A0  
Maße: 8,1 x 45,5 x 37,5 cm

5.

Ideal für große Bratenstücke und zum Grillen.  
10 l Volumen, spülmaschinenfest

4.



UNIVERSALPFANNE,  
ANTIHAFT-BESCHICHTET  
Best.-Nr. Z 11AU10 A0  
Maße: 3,8 x 45,5 x 37,5 cm

Speziell für große und feuchte Kuchen und Biskuits, Braten und gefrorene Backwaren. Kein Einfetten oder Backpapier nötig dank spezieller Beschichtung.

6.



DECKEL FÜR PROFI-PFANNE  
Best.-Nr. Z 12CL10 A0  
Maße: 7,4 x 42,4 x 37,7 cm

Ideal für die schonende Zubereitung von großen Bratenstücken – der Backofen bleibt sauber!  
Spülmaschinenfest



7.

**GLASSCHALE**

Best.-Nr. Z 6390 X0  
Maße: 6,0 x 40,0 x 25,0 cm

Für die Zubereitung in Mikrowelle und Backofen.

Ideal für Aufläufe, Gratins, Braten und gebackenen Desserts.

Hitzebeständig, spülmaschinenfest



10.

**AUFLAUFFPANNE**

Best.-Nr. Z 12CM10 A0  
Maße: 5,6 x 45,5 x 37,5 cm

Speziell für Aufläufe wie z.B. Moussaka.  
Pyrolysefähig



13.

**GRILLBLECH,  
ANTHRAZITFARBEN EMAILLIERT**

Best.-Nr. Z 12CQ10 A0  
Maße: 1,8 x 43,6 x 37,5 cm

Ideal zum Grillen von Fisch, Geflügel und Fleisch, perfekt für tiefgefrorene Pommes frites.

Wird eingelegt in die Universal-Pfanne (Z 11AU10 A0).

Bratensaft bleibt in der Universal-Pfanne, deshalb kaum Öl- und Fettspritzer im Backofen.



8.

**GLASBRÄTER, 5,1 L**

Best.-Nr. Z 11GT10 X0



11.

**BACKBLECH, ANTIHAFT-BESCHICHTET**

Best.-Nr. Z 11AB10 A0  
Maße: 3,0 x 45,5 x 37,5 cm

Für Kuchen, Biskuits, Brot und Hefengebäck.

Kein Einfetten oder Backpapier nötig dank einer speziellen Beschichtung.

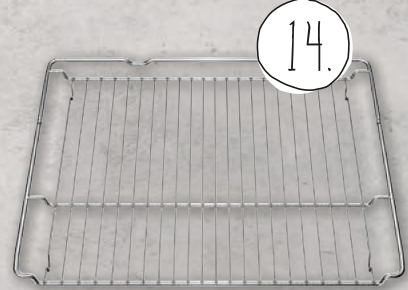

14.

**BACK- UND BRATROST, STANDARD**

Best.-Nr. Z 11CR10 X0  
Maße: 3,1 x 45,5 x 37,5 cm



9.

**GLASPFANNE**

Best.-Nr. Z 11GU20 X0  
Maße: 3,0 x 45,5 x 36,4 cm

Für die Zubereitung im Backofen.

Ideal für Aufläufe, Gratins, Braten und gebackenen Desserts.

Hitzebeständig, spülmaschinenfest



12.

**PIZZAFORM**

Best.-Nr. Z 12CP10 A0  
Maße: Ø 35 cm

Ideal für Pizza, Quiche und Kuchen.  
Emailliert, spülmaschinenfest



15.

**BACK- UND BRATROST, DAMPF**

Best.-Nr. Z 13CR10 X0  
Maße: 5,9 x 45,5 x 37,5 cm

16.



**BACK- UND BRATROST, MIKROWELLE**

Best.-Nr. Z 14CR10 X0  
Maße: 2,1 x 45,3 x 38,0 cm



17.

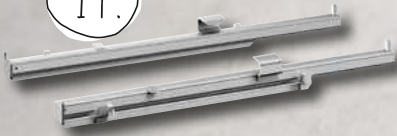

COMFORT FLEX AUSZUG, 1 EBENE,  
STANDARD  
Best.-Nr. Z 11TC10 X0

COMFORT FLEX AUSZUG, 1 EBENE,  
DAMPFFÄHIG  
Best.-Nr. Z 13TC10 X0

Rausziehen, entnehmen und servieren – einfach gemacht mit dem neuen ComfortFlex Auszug. Wie bei herkömmlichen Vollauszugssystemen lassen sich Backbleche vollständig aus dem Backofen herausziehen. Neu dabei ist, dass die Schienen des Auszugs nicht mehr im Weg sind und es erstmals möglich ist, das Backblech wie ein Tablett seitlich zu greifen. Das bedeutet mehr Sicherheit beim Hantieren. Selbst bei schweren Gerichten.

18.

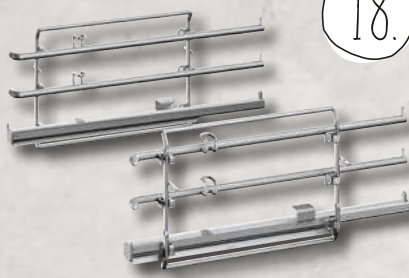

COMFORT FLEX AUSZUG, 1 EBENE  
UND RAHMEN 45 cm  
Best.-Nr. Z 11TC14 X0

COMFORT FLEX AUSZUG, 1 EBENE  
UND RAHMEN 45 cm, DAMPFFÄHIG  
Best.-Nr. Z 13TC14 X0

19.

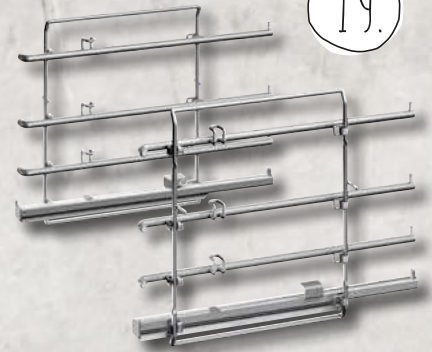

COMFORT FLEX AUSZUG, 1 EBENE  
UND RAHMEN  
Best.-Nr. Z 11TC16 X0

COMFORT FLEX AUSZUG, 1 EBENE  
UND RAHMEN, DAMPFFÄHIG  
Best.-Nr. Z 13TC16 X0

20.

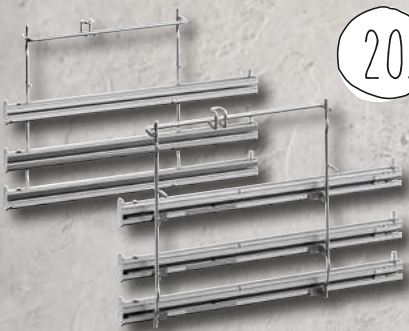

TELESKOP-VOLLAUSZUG 3-FACH,  
STANDARD  
Best.-Nr. Z 11TF36 X0

TELESKOP-VOLLAUSZUG 3-FACH,  
PYROLYSEFÄHIG  
Best.-Nr. Z 12TF36 X0

TELESKOP-VOLLAUSZUG 3-FACH,  
DAMPFFÄHIG  
Best.-Nr. Z 13TF36 X0

Bleche und Roste gleiten auf den speziellen Teleskopschienen leichtgängig heraus. Sie lassen sich komplett ausfahren, sehr komfortabel beim Hantieren mit schweren Blechen und Brättern

H x B x T (in cm) Best.-Nr.

### ZUBEHÖR FÜR DIE EINBAUBACKÖFEN mit FullSteam, VarioSteam®, CircoTherm®:

	H x B x T (in cm)	Best.-Nr.
<b>DAMPFBEHÄLTER</b>		
1 Dampfset für Backofen		Z 19DD10 X0
2 Dampfbehälter gelocht, Größe XL	3,5 x 45,5 x 37,5	Z 13CU11 X0
Dampfbehälter, ungelocht, Größe L	4,0 x 32,5 x 35,4	Z 13CU40 X0
Dampfbehälter, gelocht, Größe L	4,0 x 32,5 x 35,4	Z 13CU41 X0
Dampfbehälter, ungelocht, Größe M	4,0 x 32,5 x 26,5	Z 13CU20 X0
Dampfbehälter, gelocht, Größe M	4,0 x 32,5 x 26,5	Z 13CU21 X0
Dampfbehälter ungelocht, Größe S	4,0 x 32,5 x 17,6	Z 13CU30 X0
Dampfbehälter gelocht, Größe S	4,0 x 32,5 x 17,6	Z 13CU31 X0
3 Porzellan-Behälter-GN1/3-ungelocht		Z 1665 X0
Porzellan-Behälter-GN2/3-ungelocht		Z 1685 X0
<b>BACKBLECHE UND -PFANNEN, BACKFORMEN UND ROSTE</b>		
4 Universalpfanne, antihaf-beschichtet	3,8 x 45,5 x 37,5	Z 11AU10 A0
Universalpfanne	3,8 x 45,5 x 37,5	Z 12CU10 A0
5 Profi-Pfanne	8,1 x 45,5 x 37,5	Z 12CN10 A0
6 Deckel für Profi-Pfanne	7,4 x 42,4 x 35,7	Z 12CL10 A0
7 Glasschale	6,0 x 40,0 x 25,0	Z 6390 X0
8 Glasbräter, 5,1 l		Z 11GT10 X0
9 Glaspfanne	3,0 x 45,5 x 36,4	Z 11GU20 X0
10 Auflaufpfanne	5,6 x 45,5 x 37,5	Z 12CM10 A0
Backblech, emailliert, pyrolysefähig	3,0 x 45,5 x 37,5	Z 12CB10 A0
11 Backblech, antihaf-beschichtet	3,0 x 45,5 x 37,5	Z 11AB10 A0
12 Pizzaform	35,0 Ø	Z 12CP10 A0
13 Grillblech, anthrazitfarben	1,8 x 43,6 x 37,5	Z 12CQ10 A0
14 Back- und Bratrost (Standard)	3,1 x 45,5 x 37,5	Z 11CR10 X0
15 Back- und Bratrost (Dampf)	5,9 x 45,5 x 37,5	Z 13CR10 X0
16 Back- und Bratrost	2,1 x 45,3 x 38,0	Z 14CR10 X0
<b>COMFORT FLEX AUSZÜGE (siehe Geräte-Einzelbeschreibung bei Sonderzubehör)</b>		
17 ComfortFlex Auszug (1 Ebene)		Z 11TC10 X0
ComfortFlex Auszug (1 Ebene) für Dampf		Z 13TC10 X0
18 ComfortFlex Auszug (1 Ebene) und Rahmen 45cm	NEU	Z 11TC14 X0
ComfortFlex Auszug (1 Ebene) und Rahmen 45cm, FullSteam	NEU	Z 13TC14 X0
19 ComfortFlex Auszug (1 Ebene) und Rahmen	NEU	Z 11TC16 X0
ComfortFlex Auszug (1 Ebene) und Rahmen, FullSteam	NEU	Z 13TC16 X0
<b>TELESKOP-VOLLAUSZÜGE (siehe Geräte-Einzelbeschreibung bei Sonderzubehör)</b>		
20 Teleskop-Vollauszug 3-fach, Standard		Z 11TF36 X0
Teleskop-Vollauszug 3-fach, pyrolysefähig		Z 12TF36 X0
Teleskop-Vollauszug 3-fach, dampffähig		Z 13TF36 X0
Dekorleiste, Fachbodenverblendung für IC6 Geräte		Z 13CV06 S0



# ZUBEHÖR FÜR NEFF EINBAUBACKÖFEN DER MEGA-SERIE UND EINBAUHERDE:



**MEGA SYSTEM-DAMPFGARER**  
Best.-Nr. N 8642 X3  
Maße: 15,7-19,1 x 40,4 x 34,9 cm

Sonderzubehör für NEFF Herde und Backöfen.

Nur zur Verwendung bei den NEFF Einbaubacköfen/Herden der Baureihe MEGA...



**GLASPFANNE**  
Best.-Nr. Z 1262 X0

Pfanne aus backofengeeignetem Glas. Als Zubereitungs- und Serviergeschirr einsetzbar. Optimal für Aufläufe, Gratins oder Gebäck. Im Geschirrspüler zu reinigen.



**KERAMIKBACKSTEIN, SCHWARZ MIT  
HOLZSCHIEBER**  
Best.-Nr. Z 1913 X0  
Maße: 2,5 x 33,0 x 37,5

Ideal für Brot, Fladenbrot, Pizza und Tiefkühlgerichte.



**UNIVERSALPFANNE, TITANGRAU  
EMAILLIERT, ANTIHAFT-BESCHICHTET**  
Best.-Nr. Z 1233 X3  
Maße: 3,7 x 46,5 x 37,5 cm

Extra tiefes, antihaft-beschichtetes Blech. Die hochwertige Antihaft-Beschichtung lässt sich besonders mühelos und einfach reinigen und ist temperaturbeständig bis 300° C. In der Regel ist kein Einfetten notwendig und Rückstände lassen sich leicht entfernen. Für große Braten, Kuchen, etc. Spülmaschinengeeignet



**PIZZAFORM, TITANGRAU EMAILLIERT**  
Best.-Nr. Z 1352 X0  
Maße: Ø 35 cm

Hochwertige Pizzaform mit einem besonders großen Durchmesser von 35 cm. Innen und außen emailliert. Spülmaschinenfest



**BRATENBLECH,  
TITANGRAU EMAILLIERT**  
2-teilig. Nur für CircoTherm® Heißluft.  
Best.-Nr. Z 1512 X0  
Maße: 46,5 x 36,3

Zur Verwendung in der Universalpfanne. Besonders zum Grillen geeignet, da die spezielle Form des Bratenbleches das Spritzen von Fett reduziert. Ideal auch als Pommes-frites-Blech. Passt bequem in die Spülmaschine.



**UNIVERSALPFANNE, TITANGRAU  
EMAILLIERT, MIT EINLEGEROST**  
Best.-Nr. Z 1242 X3  
Maße: 3,7 x 46,5 x 37,5 cm



28.

**VARIOCLOU® MIT STOPPFUNKTION:**  
Teleskopüberauszug für 1 Ebene, variabel einsetzbar  
Best.-Nr. Z 1785 X3

Einfaches und sicheres Bearbeiten des Gargutes, kein Kippen, kein Griff in das heiße Backrohr. Für alle Herde und Backöfen mit Einzel-Einhängegitter.



29.

**3-FACH-CLOU®:**  
Teleskopauszug für 3 Ebenen  
Best.-Nr. Z 1742 X2

Auf leichtgängigen (ruckfrei) Teleskopführungen rechts und links kann auf 3 Ebenen Backblech oder Rost bis 2/3 vor das Backrohr gezogen werden. Einfaches und sicheres Bearbeiten des Gargutes, kein Kippen, kein Griff in das heiße Backrohr.



30.

**4-FACH-CLOU® MIT STOPPFUNKTION:**  
Teleskopauszug, bestehend aus je einer Teleskopführung links und rechts, alle Ebenen ausziehbar  
Best.-Nr. Z 1755 X2

Auf leichtgängigen (ruckfrei) Teleskopführungen rechts und links kann auf 4 Ebenen Backblech oder Rost komplett vor das Backrohr gezogen werden. Einfaches und sicheres Bearbeiten des Gargutes, kein Kippen, kein Griff in das heiße Backrohr.

	H x B x T (in cm)	Best.-Nr.
<b>ZUBEHÖR FÜR DIE EINBAUBACKÖFEN DER MEGA-SERIE UND EINBAUHERDE:</b>		
21 Mega System-Dampfgarer		N 8642 X3
<b>BACKBLECHE UND -PFANNEN, BACKFORMEN UND ROSTE</b>		
22 Universalpfanne, titangrau emailliert	3,7 x 46,5 x 37,5	Z 1232 X3
23 Universalpfanne, titangrau emailliert, antihftbeschichtet	3,7 x 46,5 x 37,5	Z 1233 X3
23 Universalpfanne, titangrau emailliert, mit Einlegerost	3,7 x 46,5 x 37,5	Z 1242 X3
24 Glaspfanne		Z 1262 X0
Auflaufpfanne, titangrau emailliert	5,3 x 46,5 x 37,5	Z 1272 X0
Aluminium-Backblech	2,5 x 46,5 x 37,5	Z 1332 X0
Backblech, titangrau emailliert	2,5 x 46,5 x 37,5	Z 1342 X0
Backblech, titangrau emailliert, antihftbeschichtet	2,5 x 46,5 x 37,5	Z 1343 X0
25 Pizzaform	35,0 Ø	Z 1352 X0
Back- und Bratrost gekröpft	„. x 46,5 x 34,3	Z 1432 X3
26 Bratenblech, titangrau emailliert, in Universalpfanne einsetzbar, 2-teilig. Nur für CircoTherm® Heißluft	„. x 43,6 x 36,3	Z 1512 X0
27 Keramikbackstein mit Holzschieber für Brot, Fladenbrot, Pizza, Tiefkühlgerichte, schwarz (Für alle Backöfen) <sup>1)</sup>	2,5 x 33,0 x 37,5	Z 1913 X0
<b>CLOU® TELESKOPAUSSÜGE (Einbauherde)</b>		
28 VarioCLOU® mit Stoppfunktion: Teleskopüberauszug für 1 Ebene, variabel einsetzbar, bestehend aus einer Teleskopführung links und rechts		Z 1785 X3
29 3-fach-CLOU®: Teleskopauszug für 3 Ebenen, bestehend aus je einer Teleskopführung links und rechts, 1. – 3. Ebene ausziehbar, 4. Ebene fest		Z 1742 X2
3-fach-CLOU® mit Stoppfunktion: Teleskopüberauszug auf leichtgängigen (ruckfrei) Teleskopführungen rechts und links, kann auf 3 Ebenen Backblech oder Rost komplett vor das Backrohr gezogen werden.		Z 1745 X2
30 4-fach-CLOU® mit Stoppfunktion: Teleskopüberauszug, bestehend aus je einer Teleskopführung links und rechts, alle Ebenen ausziehbar		Z 1755 X2
<b>WEITERES ZUBEHÖR</b>		
Umbauschrank weiß, für Herd- und Elektro- oder Gasmulden mit Einbautiefe 50 cm <sup>1)</sup>	86,0 x 60,0 x 60,0	Z 9220 W0

<sup>1)</sup> Zubehör für alle Geräte nutzbar



# ZUBEHÖR FÜR AUTARKE / DOMINO-KOCHFELDER, ELEKTROKOCHFELDER

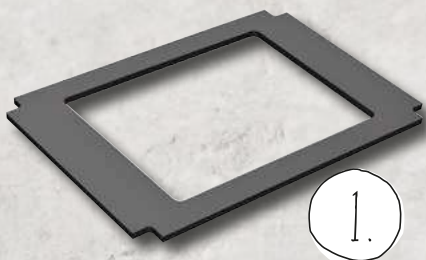

SCHABLONE FÜR INLAYRAHMEN  
60 cm  
Best.-Nr. Z 9365 X0

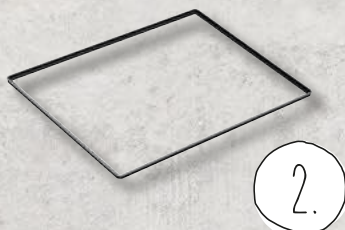

INLAYRAHMEN  
60 cm  
Best.-Nr. Z 9366 X0



VERBINDUNGSLEISTE bei Einbau zweier  
oder mehrerer Domino-Elemente direkt  
nebeneinander und bei Einbau von De-  
signrahmen-KoCHFelder in Kombination  
mit Domino-KoCHFeldern  
Best.-Nr. Z 9914 X0



LAVASTEIN FÜR BBQ-GRILL  
Best.-Nr. Z 9904 X1

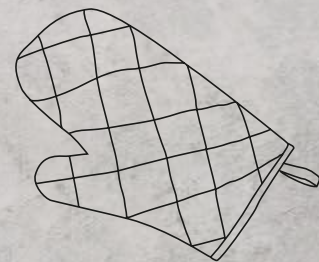

	H x B x T	Best.-Nr.
<b>ZUBEHÖR FÜR AUTARKE ELEKTROKOCHFELDER</b>		
Zwischenboden 60 cm TwistPad®		Z 9363 X0
Zwischenboden 60 cm TouchControl (für KoCHFelder ab Herbst 2013)		Z 9367 X0
Zwischenboden 80 cm TwistPad® / TouchControl		Z 9381 X0
Zwischenboden 90 cm TwistPad®		Z 9390 X0
1 Schablone für Inlayrahmen 60 cm		Z 9365 X0
2 Inlayrahmen 60 cm		Z 9366 X0
Schablone für Inlayrahmen 80 cm		Z 9385 X0
Inlayrahmen 80 cm		Z 9386 X0
<b>ZUBEHÖR FÜR DOMINO-KOCHFELDER</b>		
3 Verbindungsleiste bei Einbau zweier oder mehrerer Domino-Elemente direkt nebeneinander und bei Einbau von Designrahmen-KoCHFeldern in Kombination mit Domino-KoCHFeldern		Z 9914 X0
4 Lavasteine für BBQ-Grill		Z 9904 X1
Düsenatz Flüssiggas 50mbar		Z 2280 X0
Kleintopfiring für neue Glaskeramikkochfelder ausser MR 6636 N		Z 2406 X0
Simmer plate		Z 2480 X0

# ZUBEHÖR FÜR NEFF FLEX INDUCTION KOCHFELDER



1.

BRÄTER, BIS 250 °C  
Best.-Nr. Z 9410 X0  
INDUKTION/STRAHLUNG

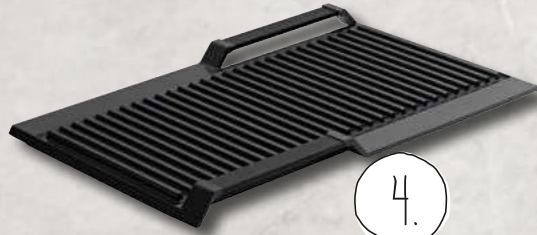

4.

GRILLPLATTE 4/4 VEKTORZONEN  
VON BERNDES  
Best.-Nr. Z 9416 X2  
Bodenfläche: 37,0 x 20,0 cm  
INDUKTION/STRAHLUNG

Verwandelt Ihr FlexInduction Kochfeld im Nu in einen Grill.  
Leckere Ergebnisse garantiert – das Grillgut brät nicht im eigenen Fett.



2.

BRÄTER FÜR FLEXZONE VON WMF  
Best.-Nr. Z 9410 X1  
INDUKTION/STRAHLUNG



5.

TEPPAN YAKI 4/4 VEKTORZONEN  
VON RIEBER, FÜR FLEX INDUCTION  
Best.-Nr. Z 9417 X2  
Bodenfläche: 37,0 x 20,0 cm  
INDUKTION/STRAHLUNG

Kochen Sie wie die Profis – z.B. vorne Sautieren auf Stufe 8, hinten Warmhalten auf Stufe 3.



3.

DAMPFEINSATZ WMF  
(ZUR VERWENDUNG MIT DEM PASSEN-  
DEN BRÄTER Z 9410 X1)  
Best.-Nr. Z 9415 X1



6.

TEPPAN YAKI 3/4 VEKTORZONEN  
FÜR FLEX INDUCTION  
Best.-Nr. Z 9418 X0  
INDUKTION/STRAHLUNG

	H x B x T	Best.-Nr.
<b>ZUBEHÖR FÜR AUTARKE ELEKTROKOCHEFELDER</b>		
1 Bräter Induktion/Strahlung, bis 250 °C		Z 9410 X0
2 Bräter Induktion/Strahlung für FlexZone von WMF		Z 9410 X1
3 Dampfeinsatz WMF (zur Verwendung mit dem passenden Bräter Z9410X1)		Z 9415 X1
4 Grillplatte 4/4 Vektorzonen von Berndes		Z 9416 X2
5 Teppan Yaki 4/4 Vektorzonen von Rieber, für FlexInduction		Z 9417 X2
6 Teppan Yaki klein 3/4 Vektorzonen		Z 9418 X0
Systempfanne Ø 28 cm		Z 9455 X0



# ZUBEHÖR FÜR NEFF GASKOCHFELDER



1.

DÜSENSATZ FG 50 mbar  
Best.-Nr. Z 2260 X0  
Best.-Nr. Z 2270 X0  
Best.-Nr. Z 2281 X0



3.

WOK-RING  
Best.-Nr. Z 2471 X0

2.



KLEINTOPFRING  
Best.-Nr. Z 2406 X0



4.

SIMMER PLATE  
Best.-Nr. Z 2480 X0



	Best.-Nr.
<b>ZUBEHÖR FÜR GAS-KOCHFELDER</b>	
1 Düsensatz FG 50 mbar für TS 2336 N, TS 2236 N	Z 2260 X0
Düsensatz FG 50 mbar für TZ 2555 N	Z 2270 X0
Düsensatz LPG 50 mbar (Standard-Brenner)	Z 2280 X0
Düsensatz FG 30/50 mbar für TS 6776 N, TS 6666 N	Z 2281 X0
2 Kleintopfring für neue Glaskeramik-Kochfelder TS 6776 N, TS 6666 N	Z 2406 X0
3 Wok-Ring für TZ 2555 N, TS 2576 N	Z 2471 X0
Wok-Ring für Gusstopfträger	Z 2472 X0
4 Simmer plate	Z 2480 X0
Einbaurahmen	Z 2580 X0

# ZUBEHÖR FÜR NEFF DUNSTABZUGSHAUBEN



**STARTERSET FÜR UMLUFTBETRIEB**  
Best.-Nr. Z 5140 X5

Bestehend aus: Aktivkohlefilter (2 Stück), Umlenkweiche, Flex-Schlauch ø 150 mm, 800 mm lang, 2 Schlauchklemmen, Befestigungsmaterial.



**STARTERSET FÜR UMLUFTBETRIEB**  
Best.-Nr. Z 5101 X5  
Best.-Nr. Z 5105 X5

Bestehend aus: Aktivkohlefilter, Umlenkweiche, Flex-Schlauch ø 150 mm, 800 mm lang, 2 Schlauchklemmen, Befestigungsmaterial.



**STARTERSET FÜR UMLUFTBETRIEB**  
Best.-Nr. Z 5102 X5  
Best.-Nr. Z 5106 X5

Bestehend aus: Aktivkohlefilter, Umlenkweiche, Flex-Schlauch ø 150 mm, 800 mm lang, 2 Schlauchklemmen, Befestigungsmaterial.



**STARTERSET FÜR UMLUFTBETRIEB**  
Best.-Nr. Z 5138 X5

Bestehend aus: Aktivkohlefilter (2 Stück) und Umlenkweiche.



**STARTERSET FÜR UMLUFTBETRIEB**  
Best.-Nr. Z 5135 X4

Bestehend aus: Aktivkohlefilter (2 Stück) und Abdeckung mit Luftgitter. Bei Umluft kaminloser Betrieb möglich.



**STARTERSET FÜR UMLUFTBETRIEB**  
Best.-Nr. Z 5135 X5

Bestehend aus: Aktivkohlefilter (2 Stück), Umlenkweiche, Flex-Schlauch ø 150 mm, 800 mm lang, 2 Schlauchklemmen, Befestigungsmaterial.



**AKTIVKOHLEFILTER, ERSATZBEDARF**  
Best.-Nr. Z 5101 X1

Für Umluftbetrieb



**AKTIVKOHLEFILTER, ERSATZBEDARF**  
Best.-Nr. Z 5102 X1

Für Umluftbetrieb



**AKTIVKOHLEFILTER, ERSATZBEDARF**  
Best.-Nr. Z 5138 X1

Für Umluftbetrieb



**AKTIVKOHLEFILTER, ERSATZBEDARF**  
Best.-Nr. Z 5159 X1

Für Umluftbetrieb



**AKTIVKOHLEFILTER, ERSATZBEDARF**  
Best.-Nr. Z 5135 X1

Für Umluftbetrieb



12.

**CLEANAIR UMLUFTMODUL**  
Best.-Nr. Z 5270 X0

Für Umluftbetrieb  
Kombinierbar mit Wandessen. Zur Montage auf dem Außenkanal oder Innenkanal von Wandessen. Bestehend aus Designblende, Wandhalterung, Aktivkohlefilter, flexiblem Schlauch und 2 Schlauchschellen.



13.

**CLEANAIR UMLUFTMODUL**  
Best.-Nr. Z 5276 X0

Für Umluftbetrieb  
Kombinierbar mit Wandessen. Zur Montage auf dem Außenkanal oder Innenkanal von Wandessen. Bestehend aus Designblende, Wandhalterung, Aktivkohlefilter, flexiblem Schlauch und 2 Schlauchschellen.

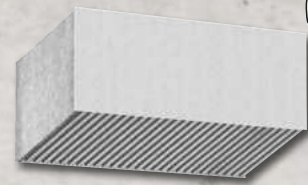

16.

**CLEANAIR AKTIVKOHLEFILTER, ERSATZBEDARF**  
Best.-Nr. Z 5170 X1

Für Umluftbetrieb



14.

**CLEANAIR UMLUFTMODUL**  
Best.-Nr. Z 5280 X0

Für Umluftbetrieb  
Kombinierbar mit Inselessen. Bestehend aus Designblende, Aktivkohlefilter, flexiblem Schlauch und 2 Schlauchschellen.



15.

**CLEANAIR UMLUFTMODUL**  
Best.-Nr. Z 5286 X0

Für Umluftbetrieb  
Kombinierbar mit Inselessen. Bestehend aus Designblende, Aktivkohlefilter, flexiblem Schlauch und 2 Schlauchschellen.



17.

**CLEANAIR UMLUFTMODUL**  
Best.-Nr. Z 5190 X0

Für Umluftbetrieb  
Kombinierbar mit Deckenlüftungen. Rohranschluss vorne, seitlich oder oben.

ZUBEHÖR FÜR DUNSTABZUGSHAUBEN		Best.-Nr.
<b>STARTERSET</b>		
1	Starterset für Umluftbetrieb	Z 5140 X5
2	Starterset für Umluftbetrieb	Z 5101 X5
3	Starterset für Umluftbetrieb	Z 5102 X5
2	Starterset für Umluftbetrieb	Z 5105 X5
3	Starterset für Umluftbetrieb	Z 5106 X5
4	Starterset für Umluftbetrieb	Z 5138 X5
5	Starterset für kaminlosen Betrieb	Z 5135 X4
6	Starterset für Umluftbetrieb	Z 5135X 5
<b>AKTIVKOHLEFILTER EINZELN</b>		
7	Aktivkohlefilter (Ersatzbedarf)	Z 5101 X1
8	Aktivkohlefilter (Ersatzbedarf)	Z 5102 X1
9	Aktivkohlefilter (Ersatzbedarf)	Z 5138 X1
10	Aktivkohlefilter (Ersatzbedarf)	Z 5159 X1
11	Aktivkohlefilter (Ersatzbedarf)	Z 5135 X1
	Aktivkohlefilter (Ersatzbedarf)	<b>NEU</b> Z 5150 X1
<b>CLEAN-AIR MODULE</b>		
12	CleanAir Umluftmodul für Wandessen	Z 5270 X0
13	CleanAir Umluftmodul	Z 5276 X0
14	CleanAir Umluftmodul für Inselessen	Z 5280 X0
15	CleanAir Umluftmodul	Z 5286 X0
16	CleanAir Aktivkohlefilter (Ersatzbedarf)	Z 5170 X1
17	CleanAir Umluftmodul	Z 5190 X0



# ZUBEHÖR FÜR NEFF DUNSTABZUGSHAUBEN



1.

RÜCKWAND 60 X 65 cm  
Best.-Nr. Z 5860 N0

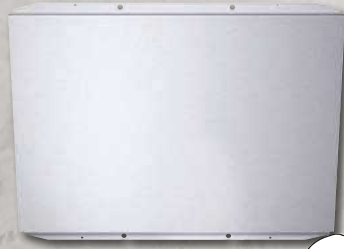

2.

RÜCKWAND 90 X 65 cm  
Best.-Nr. Z 5861 N0



3.

SONDERKANAL  
500 mm  
Best.-Nr. Z 5904 N0

Einsetzbar für Abluft- und Umluftbetrieb. Teleskopverlängerung 500 mm für Wandesse. Die Gesamtgerätee- höhe kann um max. 280 mm verlängert werden. Für eine Gerätehöhe von 962 - 1220 mm.



4.

SONDERKANAL  
750 mm  
Best.-Nr. Z 5904 N5

Einsetzbar für Abluft- und Umluftbetrieb. Teleskopverlängerung 750 mm für Wandesse. Die Gesamtgerätee- höhe kann um 280 mm - 530 mm verlängert werden. Für eine Gerätehöhe von 1212 - 1500 mm.



5.

SONDERKANAL  
1000 mm  
Best.-Nr. Z 5905 N0

Einsetzbar für Abluft- und Umluftbetrieb. Verlängerung mit Umluftschlitzen. Teleskopverlängerung 1000 mm für Wandesse. Die Gesamtgerätee- höhe kann um max. 420 mm verlängert werden. Für eine Kaminhöhe von 1000 - 1445 mm. Die Gerätehöhe ist abhängig von der Bauform (Korpushöhe).



6.

SONDERKANAL  
1000 mm  
Best.-Nr. Z 5906 N1

Einsetzbar für Abluft- und Umluftbetrieb. Verlängerung mit Umluftschlitzen. Teleskopverlängerung 1000 mm für Wandesse. Die Gesamtgerätee- höhe kann um max. 420 mm verlängert werden.



7.

SONDERKANAL  
1100 mm  
Best.-Nr. Z 5908 N1

Einsetzbar für Abluft- und Umluftbetrieb. Verlängerung mit Umluftschlitzen. Teleskopverlängerung für Inselesse. Die Gesamtgerätee- höhe kann um max. 520 mm verlängert werden. Zusätzlich wird eine Montageturmverlängerung 500 mm benötigt.



8.

SONDERKANAL  
1100 mm  
Best.-Nr. Z 5909 N1

Einsetzbar für Abluft- und Umluftbetrieb. Verlängerung mit Umluftschlitzen. Teleskopverlängerung für Inselesse. Die Gesamtgerätee- höhe kann um max. 520 mm verlängert werden. Zusätzlich wird eine Montageturmver- längerung 500 mm benötigt.



9.

SONDERKANAL  
1500 mm  
Best.-Nr. Z 5915 N0

Einsetzbar für Abluft- und Umluftbetrieb. Verlängerung mit Umluftschlitzen. Teleskopverlängerung 1500 mm für Wandesse. Die Gesamtgerätee- höhe kann um 480 mm - 920 mm ver- längert werden. Für eine Kaminhöhe von 1500 - 1945 mm. Die Gerätehöhe ist abhän- gig von der Bauform (Korpushöhe).



10.

SONDERKANAL  
1500 mm  
Best.-Nr. Z 5916 N1

Einsetzbar für Abluft- und Umluftbetrieb. Verlängerung mit Umluftschlitzen. Teleskopverlängerung 1500 mm für Wan- desse. Die Gesamt- gerätee- höhe kann um 480 mm - 920 mm verlängert werden.







**SONDERKANAL**  
1600 mm  
Best.-Nr. Z 5918 N1

Einsetzbar für Abluft- und Umluftbetrieb. Verlängerung mit Umluftschlitzen. Teleskopverlängerung für Inselesse. Die Gesamtgeräteeinheit kann um max. 1020 mm verlängert werden. Zusätzlich wird eine Montageturmverlängerung 1000 mm benötigt.

11.



**SONDERKANAL**  
1600 mm  
Best.-Nr. Z 5919 N1

Einsetzbar für Abluft- und Umluftbetrieb. Verlängerung mit Umluftschlitzen. Teleskopverlängerung für Inselesse. Die Gesamtgeräteeinheit kann um max. 1020 mm verlängert werden. Zusätzlich wird eine Montageturmverlängerung 1000 mm benötigt.

12.



**SONDERKANAL**  
650 mm  
Best.-Nr. Z 5935 N0

Fachbodenverblendung

13.



**SONDERKANAL**  
1000 mm  
Best.-Nr. Z 5936 N0

Fachbodenverblendung

14.



15.

**INSELTURM-VERLÄNGERUNG**  
1100 mm  
Best.-Nr. Z 5920 N0

Montageturmverlängerung für Inselesse. Für eine Kaminhöhe von 1100 - 1500 mm.

Die Gerätehöhe ist abhängig von der Bauform (Korpshöhe).



16.

**INSELTURM-VERLÄNGERUNG**  
1100 mm  
Best.-Nr. Z 5921 N0

Montageturmverlängerung für Inselesse. Für eine Kaminhöhe von 1100 - 1500 mm.

Die Gerätehöhe ist abhängig von der Bauform (Korpshöhe).



17.

**INSELTURM-VERLÄNGERUNG**  
1600 mm  
Best.-Nr. Z 5922 N0

Montageturmverlängerung für Inselesse. Für eine Kaminhöhe von 1600 - 2000 mm. Die Gerätehöhe ist abhängig von der Bauform (Korpshöhe).

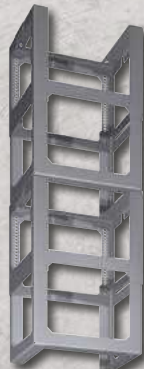

18.

**INSELTURM-VERLÄNGERUNG**  
1600 mm  
Best.-Nr. Z 5923 N0

Montageturmverlängerung für Inselesse. Für eine Kaminhöhe von 1600 - 2000 mm. Die Gerätehöhe ist abhängig von der Bauform (Korpshöhe).



19.

**INSELESSENADAPTER**  
LINKS / RECHTS  
Best.-Nr. Z 5911 X0

Adapter für Inselessen. Zur Montage an Dachschrägen nach

links oder rechts. Geeignet für eine Dachschräge von 20° - 45°.



20.

**INSELESSENADAPTER**  
LINKS / RECHTS  
Best.-Nr. Z 5912 X0

Adapter für Inselessen. Zur Montage an

Dachschrägen nach links oder rechts. Geeignet für eine Dachschräge von 20° - 45°.

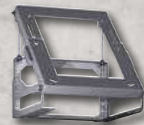

**INSELESSENADAPTER**  
VORNE / HINTEN  
Best.-Nr. Z 5913 X0

Adapter für Inselessen. Zur Montage an

Dachschrägen nach vorne oder hinten. Geeignet für eine Dachschräge von 20° - 45°.

21.



**INSELESSENADAPTER**  
VORNE / HINTEN  
Best.-Nr. Z 5914 X0

Adapter für Inselessen. Zur Montage an

Dachschrägen nach vorne oder hinten. Geeignet für eine Dachschräge von 20° - 45°.

22.

ZUBEHÖR FÜR DUNSTABZUGSHAUBEN		Best.-Nr.
SONSTIGES ZUBEHÖR		
1	Rückwand 60x65	Z 5860 N0
2	Rückwand 90x65	Z 5861 N0
SONDERKANÄLE		
3	Sonderkanal 500 mm	Z 5904 N0
4	Sonderkanal 750 mm	Z 5904 N5
5	Sonderkanal 1000 mm	Z 5905 N0
6	Sonderkanal 1000 mm	Z 5906 N1
7	Sonderkanal 1100 mm	Z 5908 N1
8	Sonderkanal 1100 mm	Z 5909 N1
9	Sonderkanal 1500 mm	Z 5915 N0
10	Sonderkanal 1500 mm	Z 5916 N1
11	Sonderkanal 1600 mm	Z 5918 N1
12	Sonderkanal 1600 mm	Z 5919 N1
13	Sonderkanal 650 mm	Z 5935 N0
14	Sonderkanal 1000 mm	Z 5936 N0
INSELTURMVERLÄNGERUNGEN		
15	Inselturnverlängerung 500 mm	Z 5920 N0
16	Inselturnverlängerung 500 mm	Z 5921 N0
17	Inselturnverlängerung 1000 mm	Z 5922 N0
18	Inselturnverlängerung 1000 mm	Z 5923 N0
INSELESSENADAPTER FÜR DACHSCHRÄGEN (20 - 45° WINKEL)		
19	Inselessenadapter links/rechts	Z 5911 X0
20	Inselessenadapter links/rechts	Z 5912 X0
21	Inselessenadapter vorne/hinten	Z 5913 X0
22	Inselessenadapter vorne/hinten	Z 5914 X0

# ZUBEHÖR FÜR NEFF FLACHSCHIRMHAUBEN



**STARTERSET FÜR UMLUFTBETRIEB**  
Best.-Nr. Z 54TS01 X0

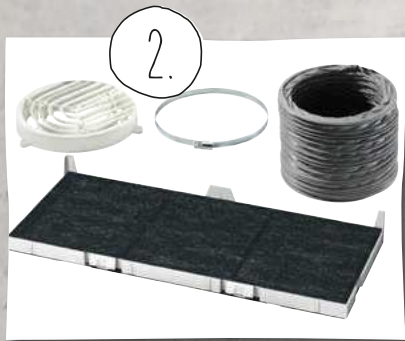

**STARTERSET FÜR UMLUFTBETRIEB**  
Best.-Nr. Z 54TS02 X0



**AKTIVKOHLEFILTER**  
Best.-Nr. Z 54TC01 X0



**AKTIVKOHLEFILTER**  
Best.-Nr. Z 54TC02 X0



**CLEANAIR - MODUL**  
Best.-Nr. Z 54TR60 X0



**GRIFFLEISTE EDELSTAHL**  
für variables Bedienmodul  
Best.-Nr. Z 54TF90 N0

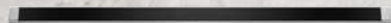

**DESIGN-GRIFFLEISTE**  
Best.-Nr. Z 54TH90 D0



**GRIFFLEISTE EDELSTAHL**  
Best.-Nr. Z 54TH90 N0



**GRIFFLEISTE EDELSTAHL**  
für variables Bedienmodul  
Best.-Nr. Z 54TF60 N0

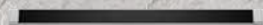

**DESIGN-GRIFFLEISTE**  
Best.-Nr. Z 54TH60 D0

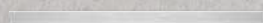

**GRIFFLEISTE EDELSTAHL**  
Best.-Nr. Z 54TH60 N0



**MONTAGE-SET 90 CM OBERSCHRANK**  
Best.-Nr. Z 54TM90 X0



**STARTERSET MIT AKTIVKOHLEFILTER**  
Best.-Nr. Z 5135 X3

Bestehend aus: Aktivkohlefilter (2 Stück), Umlenkweiche, Flex-Schlauch ø 150 mm, 800 mm lang, 2 Schlauchklemmen, Befestigungsmaterial.



**AKTIVKOHLEFILTER (ERSATZBEDARF)**  
Best.-Nr. Z 5135 X1

Für Umluftbetrieb

# ZUBEHÖR FÜR NEFF LÜFTERBAUSTEINE, ZWISCHENHAUBEN, UNTERBAUHAUBEN



15.

AKTIVKOHLEFILTER  
Best.-Nr. Z 5101 X0

Für Umluftbetrieb



19.

FERNBEDIENUNG  
Best.-Nr. Z 5100 X0



20.

MONTAGEHILFE FÜR  
LÜFTERBAUSTEINE  
Best.-Nr. Z 5552 X0



16.

AKTIVKOHLEFILTER  
Best.-Nr. Z 5110 X0

Für Umluftbetrieb



17.

AKTIVKOHLEFILTER  
Best.-Nr. Z 5154 X0

Für Umluftbetrieb



18.

AKTIVKOHLEFILTER  
Best.-Nr. Z 5155 X0

Für Umluftbetrieb

ZUBEHÖR FÜR DUNSTABZUGSHAUBEN		Best.-Nr.
<b>STARTERSET UMLUFTBETRIEB FLACHSCHIRMHAUBEN</b>		
1	Starterset für Umluftbetrieb	NEU Z 54TS01 X0
2	Starterset für Umluftbetrieb	NEU Z 54TS02 X0
<b>AKTIVKOHLEFILTER EINZELN FLACHSCHIRMHAUBEN</b>		
3	Aktivfilter (Ersatzbedarf)	NEU Z 54TC01 X0
4	Aktivfilter (Ersatzbedarf)	NEU Z 54TC02 X0
<b>CLEAN-AIR MODUL</b>		
	CleanAir Aktivkohlefilter (Ersatzbedarf)	NEU Z 54TR00 X0
5	CleanAir - Modul	NEU Z 54TR60 X0
<b>GRIFFLEISTEN FLACHSCHIRMHAUBEN</b>		
6	Griffleiste Edelstahl für var. Bedienmodul	NEU Z 54TF90 N0
7	Design-Griffleiste	NEU Z 54TH90 D0
8	Griffleiste Edelstahl	NEU Z 54TH90 N0
9	Griffleiste Edelstahl für var. Bedienmodul	NEU Z 54TF60 N0
10	Design-Griffleiste	NEU Z 54TH60 D0
11	Griffleiste Edelstahl	NEU Z 54TH60 N0
<b>SONSTIGES ZUBEHÖR FÜR FLACHSCHIRMHAUBEN</b>		
12	Montage-Set 90 cm Oberschrank	NEU Z 54TM90 X0
	Absenkrahmen	NEU Z 54TL90 X0
	Absenkrahmen	NEU Z 54TL60 X0
<b>STARTERSET LÜFTERBAUSTEINE</b>		
13	Starterset mit Aktivkohlefilter	Z 5135 X3
<b>AKTIVKOHLEFILTER LÜFTERBAUSTEINE / ZWISCHENBAUHAUBEN / UNTERBAUHAUBEN</b>		
14	Aktivkohlefilter (Ersatzbedarf)	Z 5135 X1
15	Aktivkohlefilter	Z 5101 X0
16	Aktivkohlefilter	Z 5110 X0
17	Aktivkohlefilter	Z 5154 X0
18	Aktivkohlefilter	Z 5155 X0
<b>METALLFETTFILTER</b>		
	Fettfilter DBS 1601	Z 5201 X0
	Metallfettfilter Flachschrilmhauben	Z 5342 X0
	Metallfettfilter DBS 1601	Z 5301 X0
	Ersatz-Fettfiltermatte für alle Dunstabzugshauben	Z 5200 X0
<b>SONSTIGES ZUBEHÖR</b>		
19	Fernbedienung	Z 5100 X0
20	Montagehilfe für Lüfterbausteine	Z 5552 X0
	Wandaufhängung für Zwischenbauhauben	Z 5521 X1



# ZUBEHÖR FÜR NEFF GESCHIRRSPÜLMASCHINEN

1.



**AQUASTOP®-VERLÄNGERUNG**  
Best.-Nr. Z 7710 X0

Ablauf- und Zulaufschlauch getrennt in einem Gesamtverlängerungspaket.  
Zulaufschlauch zulässig bis max. 90°C heißes Wasser



3.

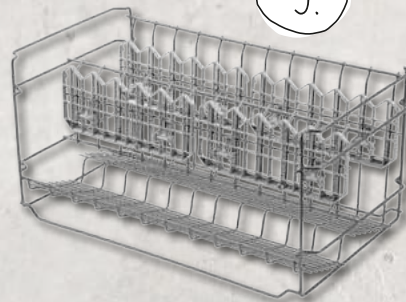

**GLÄSERKORB DUNKELGRAU MIT PENDELETAGEREN,**  
Best.-Nr. Z 7863 X1

Nur bei Klappstacheln im Unterkorb!

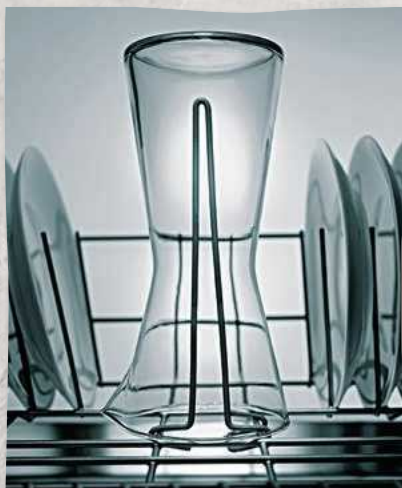

4.

**VARIABLER BESTECKKORB**  
Best.-Nr. Z 7863 X0

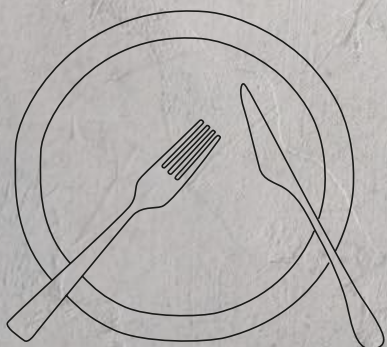

2.



**SPÜLHILFE-SET**  
Best.-Nr. Z 7870 X0

Vierteilig: Backblechsprühkopf,  
Flaschenhalter, Zusatzbesteckkorb,  
Kleinteilehalter



5.

VERBLENDUNGSLISTEN, EDELSTAHL  
Best.-Nr. Z 7861 X1



EDELSTAHLTÜR- UND SOCKELBLENDE,  
nicht für voll integrierte Modelle  
(60 cm)  
Best.-Nr. Z 7863 X2



VORSATZTÜR, EDELSTAHL  
für voll integrierte Modelle (60 cm)  
Best.-Nr. Z 7863 X3

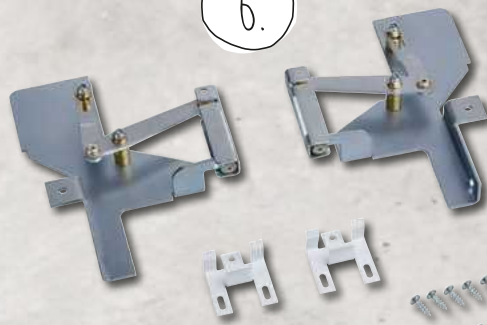

6.

KLAPPSCHARNIER FÜR HOHE  
KORPUSMASSE  
Best.-Nr. Z 7880 X0



7.

		Best.-Nr.
<b>SICHERHEIT</b>		
1	AquaStop®-Verlängerung	Z 7710 X0
<b>ZUBEHÖR</b>		
2	Spülhilfe-Set (vierteilig = Backblechsprühkopf; Flaschenhalter, Zusatzbesteckkorb, Kleinteilehalter)	Z 7870 X0
	Silberglanzkassette	Z 7871 X0
<b>KÖRBE</b>		
3	Gläserkorb dunkelgrau mit Pendeletageren, nur bei Klappstacheln im Unterkorb	Z 7863 X1
4	Variabler Besteckkorb	Z 7863 X0
<b>FRONTGESTALTUNG</b>		
5	Verblendungsleisten Edelstahl (81,5 cm)	Z 7861 X1
	Verblendungsleisten Edelstahl (86,5 cm)	Z 7861 X2
	Verblendungsleisten Edelstahl (81,5 cm)	Z 7860 X0
	Verblendungsleisten Edelstahl (86,5 cm)	Z 7861 X0
6	Klappscharnier für hohe Korpusmaße	Z 7880 X0
	Dekor-Umrüstsatz Edelstahl, nicht für voll integrierte Modelle	Z 7862 X0
7	Edelstahltür- und Sockelblende, nicht für voll integrierte Modelle (60 cm)	Z 7863 X2
8	Vorsatztür Edelstahl für voll integrierte Modelle (60 cm)*	Z 7863 X3

8.

\*Für beide Bauhöhen geeignet. Bei Modellen der Bauhöhe 86,5 cm kann es zu Einschränkungen hinsichtlich der Optik kommen.

# ZUBEHÖR FÜR NEFF KÜHL- UND GEFRIERGERÄTE

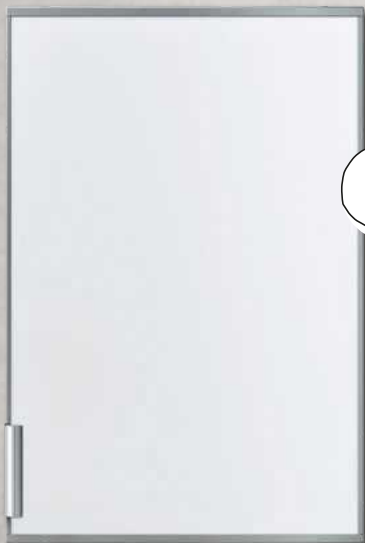

1.

**DEKORPLATTE MIT ALURAHMEN**  
für 88 cm hohe Geräte  
Best.-Nr. KF 1213 Z0

Weißer Dekor-Türfront mit Alurahmen und Alugriff passend für alle Geräte beginnend in der Bestellnummer mit „KI12“ bzw. „KI22“.

Maße der Dekorplatte:  
581 mm x 859 mm.

Dekorplattenstärke: max 4 mm



2.

**DEKORPLATTE MIT ALURAHMEN**  
für 122 cm hohe Geräte  
Best.-Nr. KF 1413 Z0

Weißer Dekor-Türfront mit Alurahmen und Alugriff passend für alle Geräte beginnend in der Bestellnummer mit „KI14“ bzw. „KI24“.

Maße der Dekorplatte:  
581 mm x 1206 mm.

Dekorplattenstärke: max 4 mm



3.

**EDELSTAHL DEKORTÜR**  
für Unterbau-, Kühl- oder Gefrier-  
schränke  
Best.-Nr. KU 1213 Z0

4.



**FLASCHENGITTER, CHROM**  
Best.-Nr. Z 10020

Flaschengitter aus Chrom passend für alle Einbaugeräte beginnend in der Bestellnummer mit „KI“

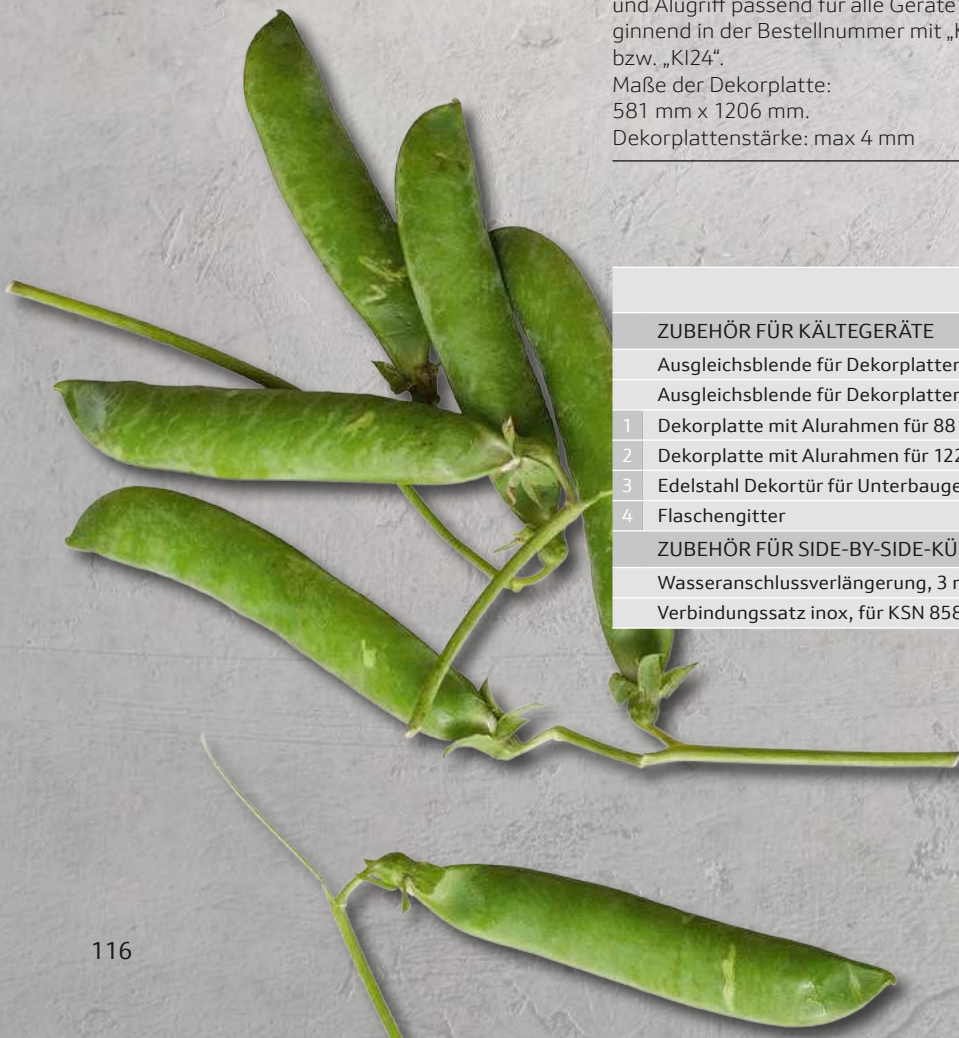

	Best.-Nr.
<b>ZUBEHÖR FÜR KÄLTEGERÄTE</b>	
Ausgleichsblende für Dekorplatten, passend zu Nutzhöhe 37 mm, Alu matt	Z 4210 A1
Ausgleichsblende für Dekorplatten, passend zu Nutzhöhe 56 mm, Alu matt	Z 4220 A1
1 Dekorplatte mit Alurahmen für 88 cm hohe Geräte	KF 1213 Z0
2 Dekorplatte mit Alurahmen für 122 cm hohe Geräte	KF 1413 Z0
3 Edelstahl Dekortür für Unterbaugeräte	KU 1213 Z0
4 Flaschengitter	Z 10020
<b>ZUBEHÖR FÜR SIDE-BY-SIDE-KÜHL-GEFRIERKOMBINATIONEN</b>	
Wasseranschlussverlängerung, 3 m, für alle SbS	Z 3300 V0
Verbindungssatz inox, für KSN 858 A2 + GSF 868 A2	Z 36AL00

# ZUBEHÖR FÜR NEFF WÄSCHEPFLEGEGERÄTE

	Best.-Nr.	UPE Euro
<b>ZUBEHÖR FÜR WÄSCHEPFLEGEGERÄTE</b>		
1 Höhenanpassung für 91 cm Arbeitshöhe für Waschvollautomat	Z 7060 X0	41
Verlängerung des Wasserzulaufs 2,5 m	Z 7070 X0	27
2 Bodenbefestigung	Z 7080 X0	14
3 Ausgleichsleiste für Einbaunischen 850/870 mm für Vollwaschtrockner	Z 7090 X0	14

1.



**HÖHENANPASSUNG**  
für 91 cm Arbeitshöhe für Waschvollau-  
tomat.  
Best.-Nr. Z 7060 X0

2.



**BODENBEFESTIGUNG**  
Best.-Nr. Z 7080 X0

3.

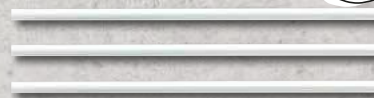

**AUSGLEICHSLEISTE**  
für Einbaunischen 850/870 für  
Vollwaschtrockner  
Best.-Nr. Z 7090 X0

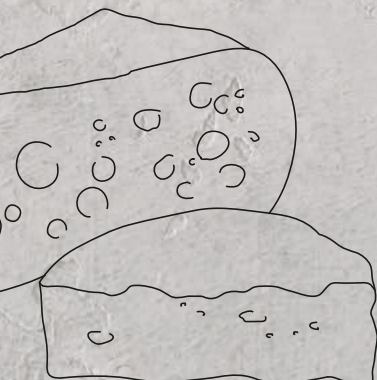
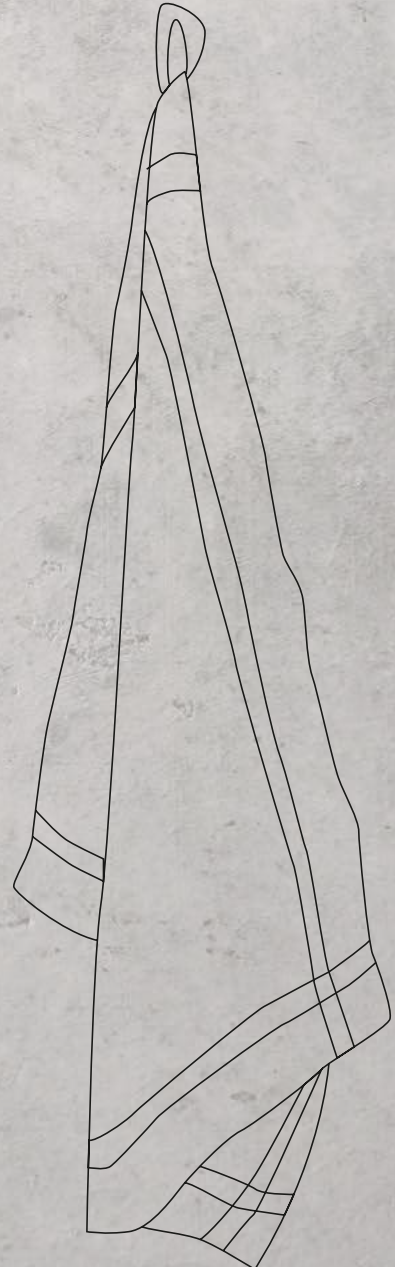

# ENERGIESPARER.

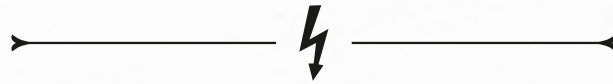

Mit wenig viel erreichen.

Hausgeräte sind im Durchschnitt für etwa die Hälfte des Stromverbrauchs im Haushalt verantwortlich. Energiesparende Geräte sparen nicht nur Geld, sie entlasten auch die Umwelt. Das europäische Energielabel macht die Energieeffizienz von Hausgeräten sichtbar: verschiedene Energieeffizienz-Klassen, Jahresangaben zum Strom- und Wasserverbrauch, sprachneutrale Piktogramme, Informationen zu Geräuschemissionen und viele weitere Details. Die meisten NEFF Geräte befinden sich in den Top-A-Klassen und gehören somit zu den energieeffizientesten am Markt.

## DAS ENERGIELABEL FÜR BACKÖFEN/HERDE

1. Name/Marke des Herstellers, Typenbezeichnung
2. Energiequelle (hier elektrisch betrieben)
3. Energieeffizienz-Klasse
4. Volumen des Garraums in Litern
5. Energieverbrauch (Leistungsaufnahme) für konventionelle Beheizung [kWh/Zyklus] bei Standardbelastung, ermittelt nach Prüfverfahren
6. Energieverbrauch (Leistungsaufnahme) für Beheizungsart Umluft [kWh/Zyklus] bei Standardbelastung, ermittelt nach Prüfverfahren
7. Bezeichnung der Regulierung

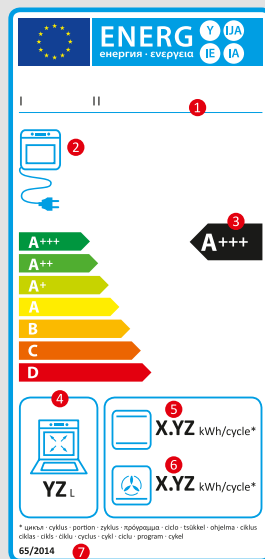

## DAS ENERGIELABEL FÜR DUNSTABZUGSHAUBEN

1. Name/Marke des Herstellers, Typenbezeichnung
2. Energieeffizienz-Klasse
3. Jährlicher Energieverbrauch in [kWh/Jahr]
4. Fluidynamische Effizienz (Gebläseeffizienz)
5. Beleuchtungseffizienz
6. Fettabscheidungsgrad
7. Schalleistungspegel in dB, mit A-bewertete Luftschallemission gemessen in der maximalen Normalstufe (nicht in der Boosterstufe)
8. Bezeichnung der Regulierung

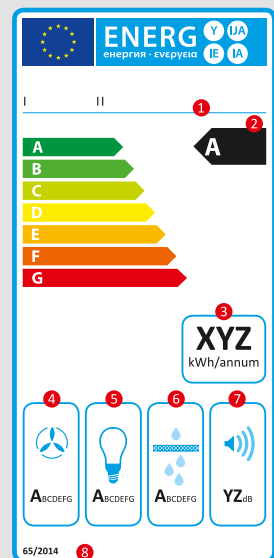



Es existieren vier Energieeffizienz-Klassen: A+++, A++, A+ und A. Die Angabe der Reinigungswirkungsklasse wurde auf eine Mindestreinigungswirkungsklasse nach ehemaliger Klasse A festgelegt. Für die jährlichen Energie- und Wasserverbrauchswerte wurden bei Geschirrspülmaschinen neben dem Verbrauch im Standardspülprogramm auch der Energieverbrauch im „ausgeschalteten“ (Off-Mode) und „nicht ausgeschalteten“ (Left-on-Mode) Betriebszustand mit berücksichtigt.

## DAS ENERGIELABEL FÜR GESCHIRRSPÜLMASCHINEN

1. Name/Marke des Herstellers, Typenbezeichnung
2. Energieeffizienz-Klasse
3. Energieverbrauch in kWh/Jahr, basierend auf 280 Standard-Spülgängen pro Jahr. Der tatsächliche Energieverbrauch ist abhängig von der Nutzung des Gerätes.
4. Geräuschemission in Schalleistung
5. Anzahl der Maßgedecke bei Standardbeladung
6. Klassifizierung der Trocknungsleistung
7. Wasserverbrauch in Liter/Jahr, basierend auf 280 Standard-Spülgängen pro Jahr
8. Bezeichnung der Regulierung

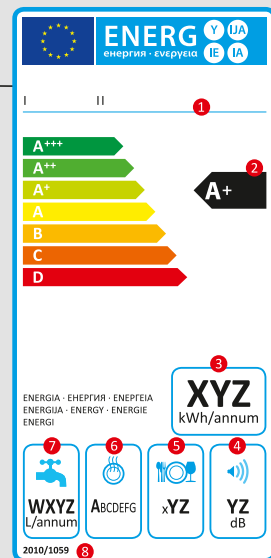

## DAS ENERGIELABEL FÜR KÜHL- UND GEFRIERGERÄTE

1. Name/Marke des Herstellers, Typenbezeichnung
2. Energieeffizienz-Klasse
3. Energieverbrauch in kWh/Jahr (auf Basis der Ergebnisse der Normprüfung). Der tatsächliche Energieverbrauch ist abhängig von der Nutzung des Gerätes.
4. Geräuschemission in Schalleistung
5. Gesamtnutzzinhalt aller Tiefkühlfächer (Fächer mit Sternekennzeichnung)
6. Gesamtnutzzinhalt aller Kühlfächer (Fächer ohne Sternekennzeichnung)
7. Bezeichnung der Regulierung

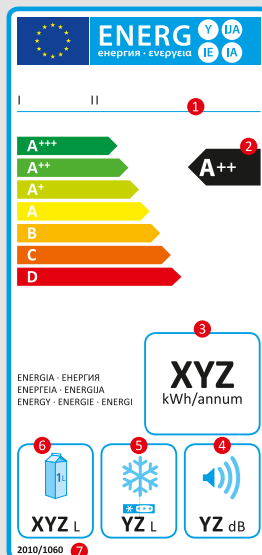

Bei Kühl- und Gefriergeräten gibt es die Energieeffizienz-Klassen A+, A++ und A+++. Ein Kühl- oder Gefriergerät der Klasse A++ benötigt 21 % weniger Energie als ein in Größe und Ausstattung vergleichbares Gerät der Klasse A+. Bei einem Gerät der hinzugefügten Klasse A+++ beträgt die Einsparung gegenüber einem A+ Gerät sogar 47 %.

Für Waschmaschinen wurden ebenfalls drei zusätzliche Effizienzklassen A+, A++ und A+++ eingeführt, wobei die beste Energieeffizienz-Klasse sogar um bis zu 32 % sparsamer ist als die Klasse A. Nicht mehr vermerkt ist die Waschwirkungsklasse. Diese wurde nun auf eine Mindestwaschwirkung nach ehemaliger Waschwirkungsklasse A festgelegt. Für die jährlichen Energie- und Wasserverbrauchswerte wurden verschiedene Betriebszustände zugrunde gelegt: Energieverbrauch im 60° Waschprogramm bei voller Beladung und im 40° Waschprogramm bei Teilbeladung. Zusätzlich wird auch der Energieverbrauch im „ausgeschalteten“ (Off-Mode) und „nicht ausgeschalteten“ (Left-on-Mode) Betriebszustand mit berücksichtigt.

## DAS ENERGIELABEL FÜR WASCHMASCHINEN

1. Name/Marke des Herstellers, Typenbezeichnung
2. Energieeffizienz-Klasse
3. Energieverbrauch in kWh/Jahr, basierend auf 220 Standard-Waschvorgängen pro Jahr. Der tatsächliche Energieverbrauch ist abhängig von der Nutzung des Gerätes.
4. Geräuschemission in Schalleistung, während der Wasch- bzw. Schleuderphase im Standardwaschprogramm 60°C Baumwolle bei Vollbeladung
5. Klassifizierung der Schleuderleistung
6. Maximale Füllmenge
7. Wasserverbrauch in Liter/Jahr, basierend auf 220 Standard-Waschzyklen pro Jahr
8. Bezeichnung der Regulierung

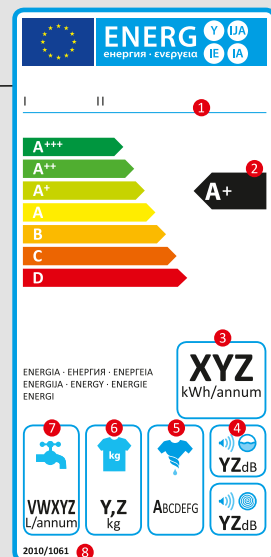

# NACHHALTIGKEIT.



Alles Wichtige kommt aus der Natur.

Nachhaltigkeit bedeutet bei NEFF viel mehr als die effiziente Technologie, die bereits heute in jedem unserer Geräte steckt. Sie ist eine unternehmerische Vision, die weit über die Grenzen des eigenen Unternehmens hinausgeht. Seit mehr als 135 Jahren fühlen wir nicht nur Verantwortung für die hohe Qualität unserer Produkte, sondern auch für unsere Umgebung und die Menschen, mit denen wir arbeiten und leben.

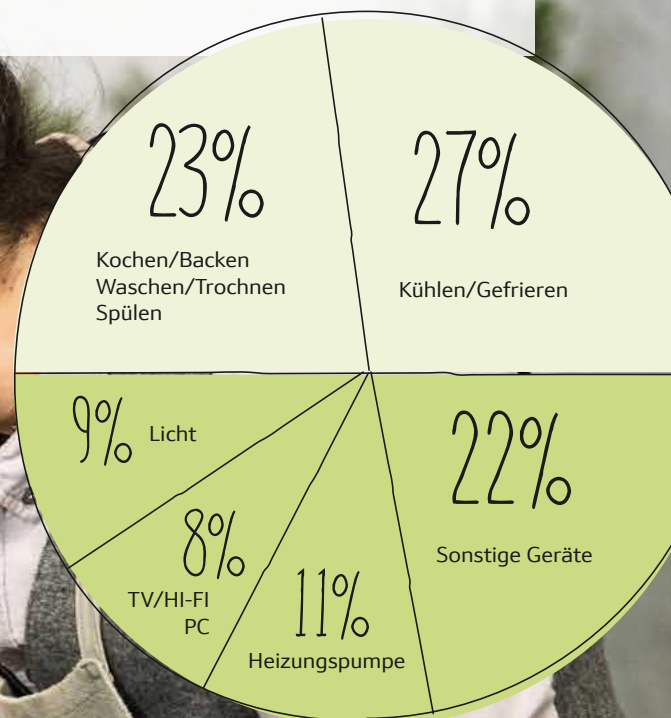

## NEFF EINBAUGERÄTE – SPARSAM UND UMWELTFREUNDLICH

- ☉ Der Austausch von alten Kühlgeräten spart bares Geld.
- ☉ NEFF Geschirrspüler erzielen die höchste Energieeffizienz-Klasse A+++.
- ☉ Die 6,5-Liter Geschirrspüler von NEFF – umweltfreundlicher geht es kaum.
- ☉ Kochen mit Induktion: bis zu 25% Energieersparnis in der Ankochphase
- ☉ Besonders energieeffiziente Dunstabzugshaube: Mit dem EfficientDrive und moderner LED-Technik, bis zu 80% Energieeinsparung gegenüber einer herkömmliche Wandesse.

DURCHSCHNITTLICHER STROMVERBRAUCH IN DEUTSCHEN HAUSHALTEN (IN%)\*  
50% der privaten Stromkosten entstehen durch Hausgeräte. Supereffiziente NEFF Geräte helfen bares Geld zu sparen.

\* Quelle: BM WA

### BACKÖFEN/ ELEKTROHERDE

Energieverbrauch nach  
DIN EN 60350-1<sup>1</sup>

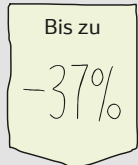
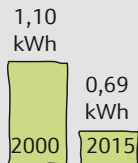

### DUNSTABZUGS- HAUBEN

Energieverbrauch nach  
EN 61591<sup>2</sup>

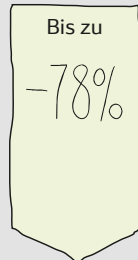
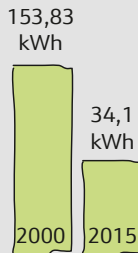

### GESCHIRRSPÜLER

Verbrauch pro Spülgang/  
Maßgedeck Geschirrspüler 60 cm  
2000: 12 Maßgedecke  
2015: 13 Maßgedecke

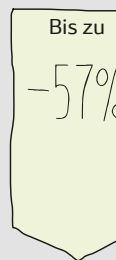
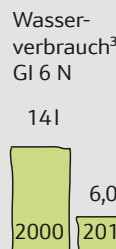
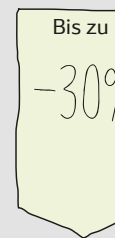
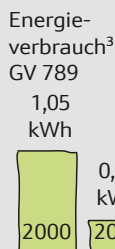

### KÄLTEGERÄTE

Energieverbrauch per 100 l in 24 h<sup>4</sup>

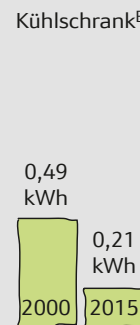
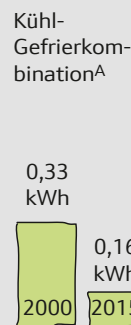

1 Vergleich: Verbrauchswerte des Backofen Mega BCR 4522 N aus dem Jahr 2015 mit denen eines NEFF Gerätes von 2000.

2 Vergleich: Verbrauchswerte der Dunstabzugshaube I79SH52N0 aus dem Jahr 2015 mit denen eines vergleichbaren NEFF Gerätes von 2000.

3 Vergleich: Verbrauchswerte pro Maßgedeck der Geschirrspüler GV 789/GI 6 N aus dem Jahr 2015 mit denen eines vergleichbaren NEFF Gerätes von 2000.

4 Vergleich: Verbrauchswerte der A) Kühl-Gefrier-Kombination KG 736 A3, des B) Kühlschranks K 246 A3, bzw. des C) Gefrierschranks GL 245 aus dem Jahr 2015 mit denen eines vergleichbaren NEFF Gerätes von 2000.

### WÄSCHE/ PFLEGEGERÄTE

Verbrauch pro kg Wäsche Koch-/  
Buntwäsche 60 °C

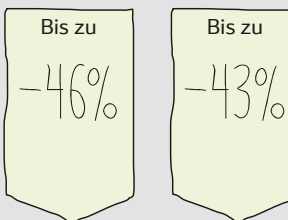
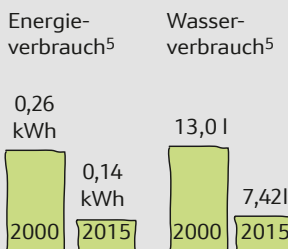

5 Vergleich: Verbrauchswerte des Waschvollautomaten WV 544 (7 kg Fassungsvermögen von 2015 mit dem Programm 60 °C Koch-/Buntwäsche bei voller Beladung eines vergleichbaren NEFF Gerätes aus dem Jahr 2000.

### VERBRAUCH GESENKT, KOMFORT ERHÖHT!

Ein Kühlschrank mit A+++ erzielt bis zu 57 % Energieersparnis gegenüber einem 15 Jahre alten Gerät (siehe obenstehende Grafik). Auch beim Kochen und Spülen helfen Technologien, den Energie- und Wasserverbrauch zu minimieren.

**TOPLEISTUNG IN SACHEN EFFIZIENZ.** Die neuen NEFF Geschirrspüler sind mit nur 0,73 kWh pro Spülgang sogar 10 % sparsamer als die höchste Energieeffizienz-Klasse A+++

**KOCHEN MIT ENERGIEEFFIZIENZ.** Das CleanAir Umluftmodul macht fast jede NEFF Dunstabzugshaube zum Energiesparmodell. Und das ohne Wanddurchbruch, der für vergleichbare Abluftsysteme notwendig wäre. Erwärmte Raumluft bleibt im Winter in der Küche. Im Sommer dringt die klimatisierte Raumluft nicht durch einen Abluftkanal nach draußen. Das spart Energie und bares Geld. Die Dunstesse D79MT64N1 spart durch moderne

SPAREN, JA.  
ABER BITTE AM  
RICHTIGEN ENDE.

LED-Lichttechnik und den Einsatz eines Hochleistungsgebläses mit EfficientDrive Motortechnologie bis zu 80 % Energie gegenüber einer 5 Jahre alten Wandesse.

**CLEVERE RECHNUNG.** Effiziente NEFF Einbaugeräte bieten die perfekte Integration in die Küche, grenzenlose Kombinierbarkeit, beste Leistungen und größten Komfort. All das bei niedrigsten Verbrauchswerten. Gut für Ihre Kunden und für die Umwelt.



# NEFF KUNDENSERVICE.



## Bei Fragen, Antworten.

NEFF steht für höchste Qualität. Das gilt für unsere Geräte genauso wie für unseren Werkskundendienst. Dieser bietet schon seit 40 Jahren schnelle und kompetente Hilfe bei Fragen und Problemen. Damit Sie sich jeden Tag über ihre Hausgeräte freuen können und Sie vollauf zufrieden sind.

Verlassen Sie sich darauf, wir sind immer für Sie da:  
24 Stunden, 7 Tage in der Woche.  
Unter der NeffCOM® Service-Rufnummer

**Telefon: 0 89 / 12 474 474**

erreichen Sie per Auswahl genau den Ansprechpartner, den Sie benötigen. – in der Reparaturannahme, in der Ersatzteilbestellung und in der Produktberatung.

### MIT PERSÖNLICHEM KONTAKT.

Wenn Sie Fragen zu den Geräten oder dem gesamten NEFF Einbaugeräteprogramm haben, hilft Ihnen Ihr NEFF Fachhändler gerne weiter. Haben Sie Fragen zur

Technik und den Funktionen der Geräte? Oder Sie benötigen einen Servicetechniker oder ein Ersatzteil? Anruf genügt und sofort kümmern wir uns um Ihr Anliegen. Übrigens: Ersatzteile sind bei NEFF nach dem Gerätekauf mindestens 10 Jahre lang verfügbar.

### MIT ZAHLREICHEN AUSZEICHNUNGEN.

Dass Sie unseren Werkskundendienst guten Gewissens nutzen und auch weiterempfehlen können, bestätigt auch das unabhängige Agentur Service-Rating. Ihr Urteil: Bei uns können Sie sich in puncto Service, Beratung, Organisation und Nachhaltigkeit auf exzellente Leistungen verlassen.

**NUTZEN SIE UNSEREN ERSTKLASSIGEN SERVICE –  
WIR SIND RUND UM DIE UHR FÜR SIE DA:**



Wir sind selbstverständlich auch im Internet für Sie da: Unter [www.neff.de](http://www.neff.de) finden Sie ausführliche Informationen zu allen Produkten und zu den Besonderheiten der Marke NEFF.

Um welches Anliegen es sich auch handelt, Hilfe wartet in direkter Nachbarschaft. Denn NEFF verfügt über ein dichtes Servicenetz, auf das Sie sich verlassen können. Ein Anruf genügt und einer unserer 700 Techniker erscheint zum flexiblen Wunschtermin auch am Abend – im Notfall auch am Wochenende. In den meisten Fällen kann das Problem gleich beim ersten Besuch behoben werden. Denn schon bei der Terminvereinbarung wird eine konkrete Fehlerdiagnose angestrebt, um gleich das richtige Ersatzteil dabeizuhaben. So muss niemand lange auf sein Hausgerät verzichten.



WIR SIND RUND UM DIE UHR  
EINSATZBEREIT – WIE UNSERE GERÄTE.



Ein Zeichen für unseren  
Kundenservice: exzellent.



# NEFF IM INTERNET.



Per Klick der schnelle und einfache Weg zu NEFF.

Wir sind im Internet auf vielen Kanälen präsent: Für Sie auf den Social Media Plattformen YouTube, Facebook, Google+ und Pinterest und unserer Website [neff.de](http://neff.de). Unter [neff.de](http://neff.de) erhalten Sie aktuelle Informationen über die Marke, über unsere Geräte und Serviceleistungen. Auf den Social Media Kanälen sind wir im regen Austausch mit Kochliebhabern.

## UNSERE WEBSITE NEFF.DE

Auf [neff.de](http://neff.de) finden Sie alle Informationen zur Marke NEFF – vom Wunschgerät bis zu leckeren Rezepten in der Geschichtenküche, Testberichte, Besonderheiten, Neuigkeiten, den Online-Reparaturservice, Prospektmaterial zum Downloaden und vieles mehr. Und nicht zu vergessen: Hier finden Sie ihren Fachhändler ganz in Ihrer Nähe.

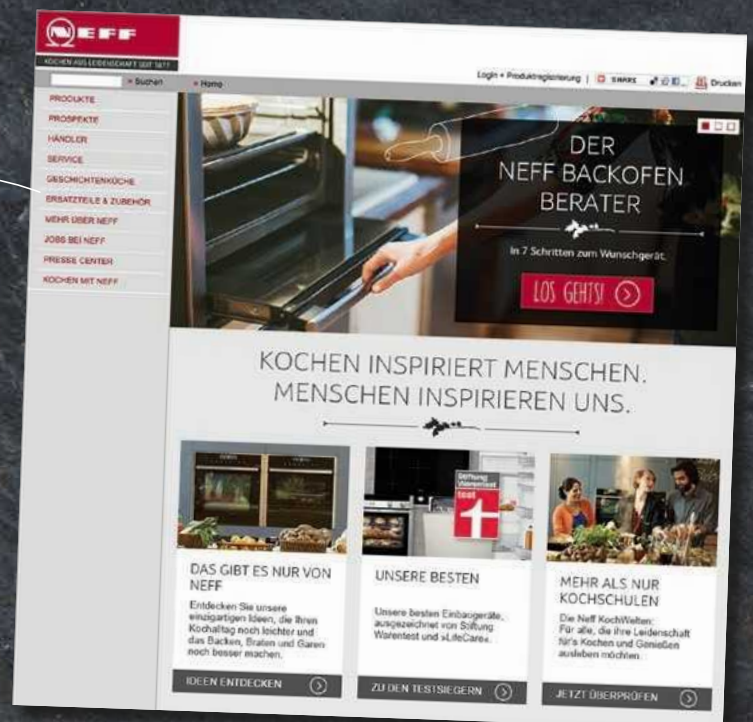

## SOCIAL MEDIA

NEFF bei Facebook – ganz nah bei Koch-enthusiasten, Genießern und Freunden der kreativen Küche: mit leckeren Rezepten, verlockenden Koch-Videos, Gewinnspielen, gezielten Informationen und aktuellen Ereignissen wie z.B. Rezeptwettbewerben.



Menschen inspirieren uns. Nicht zuletzt deshalb ist NEFF auf vielen Social Media Plattformen präsent – auf YouTube, Facebook, Google+ oder Pinterest. Dort kann man die Hausgerätewelt von NEFF auf unterhaltsame und informative Weise kennenlernen, sich von der Vielfältigkeit unserer Produkte überzeugen, unsere Innovationen entdecken und sich vor allem mit uns und der Social Media Community austauschen. Und das ist Ihr Vorteil, denn hier wird das Interesse der Menschen für die Marke NEFF geweckt.

Auf Youtube finden Interessierte viele hilfreiche Tutorials von Experten, interessante Erklärungen und praktische Tipps rund um den Einbau und den Gebrauch von NEFF Haushaltsgeräten.

## WÄRME



**Abluftprinzip:** Bei Dunstabzugshauben mit Abluftkanal wird der Küchendunst direkt nach dem Filter nach draußen geleitet.



**Back- und Bratassistent:** Liefert Einstellempfehlungen für eine große Auswahl an Gerichten, kümmert sich um die optimale Zubereitung, individuell änderbar. Informiert auch über die Restzeit des Garprozesses.



**CircoTherm®:** Dieses Heißluftsystem ermöglicht aromatischere Zubereitung ohne Geschmacksübertragung auf bis zu drei Ebenen (bei flachen Speisen sogar auf 4 Ebenen) gleichzeitig.



**CombiInduction:** Mit einem einfachen Fingertipp können zwei Kochzonen (Ø 18 oder 21 cm) zu einer gemeinsamen großen CombiZone verbunden und als eine Einheit geregelt werden.



**ComfortFlex:** Innovatives NEFF Auszugssystem, individuell auf jeder Ebene platzierbar. Backbleche lassen sich vollständig aus dem Backofen herausziehen, seitlich greifen und wie ein Tablett entnehmen. Eine ergonomische Lösung für mehr Sicherheit und Komfort.



**EasyClean®:** Die Reinigungshilfe unterstützt nach dem Gebrauch den Reinigungsvorgang.



**Efficient Drive:** Hochleistungsgebläse mit innovativer Motortechnologie in NEFF Dunstabzugshauben



**FlexInduction:** Die FlexInductions-Zonen erkennen automatisch die Größe und Position der Töpfe und Pfannen und erhitzen sie genau an dieser Stelle.



**FullSteam:** Backofen und Dampfgarer in einem Gerät, alles ist möglich: Klassische Zubereitung, mit oder ohne Dampfzugabe, im Kombibetrieb mit Dampfunterstützung oder nur Dampfgaren. Inklusive Automatik-Programmen. Regenerieren und Warmhaltefunktion mit Dampf.



**FullTouchControl:** Extra Bedienkomfort in der Backofen-Topklasse. Hochauflösendes TFT-Farbdisplay mit übersichtlichem Gerätemenü.

Schnelle Navigation und einfache Bedienung mit der FullTouch-Bedienung durch Fingertipp auf dem innovativen FullTouch Display.



**Induktionsbeheizung:** Die Hitze wird schnell und präzise durch magnetische Wirbelströme direkt im Metall-Kochgeschirr erzeugt.



**NeffLight®:** Brillante, strahlend helle Beleuchtung im Backofeninnenraum. Innovative Lichtführung über Lichtleiter in der Backofentür sorgt

auf allen Ebenen für eine gleichmäßige Lichtverteilung und eine blendfreie Sicht in den Backofen. Ab sofort auch in NEFF Slide&Hide Backöfen erhältlich!



**Pyrolyse:** Nie wieder Backofen reinigen! Der Backofeninnenraum reinigt sich selbstständig. Back-, Brat- und Grillrückstände werden bei hohen Temperaturen zu Asche zersetzt. Auswischen genügt.



**Randabsaugung:** Optisch attraktiv, dabei höchst wirkungsvoll und leise: NEFF Dunstessen mit Randabsaugung.



**SensOfFlowSystem:** Durch das SensOfFlowSystem, eine Durchlauferhitzer-Technologie, erzielt der NEFF Kaffeevollautomat ein einzigartiges, gleichbleibendes und schnelles Kaffeegergebnis. Dies garantieren Temperatursensoren und gezieltes Aufheizen bei Bedarf. Nach 30 Sekunden wird die erste Tasse bezogen.



**ShiftControl:** Die komfortable ShiftControl-Bedienung für eine schnelle Navigation durch die Menüs ermöglicht in Verbindung mit dem hochauflösenden TFT-Display eine bequeme und einfache Bedienung.



**Silence Taste:** Auf Wunsch kann bei Modellen mit der Silence Taste der Geräuschpegel in fast jeder Leistungsstufe reduziert werden – für eine individuelle Wohlfühl-Atmosphäre.



**SilentCeramDrive:** Durch das Keramikmahlwerk Silent-CeramDrive, wird eine leise Bearbeitung der frischen Bohnen gewährleistet.



**Slide&Hide®:** Die voll versenkbare Backofentür schafft Platz für bequemen Zugriff zum Backofeninnenraum.



**SLIDE®:** Der Türgriff schwenkt beim Öffnen und Schließen der Backofentür automatisch und ergonomisch mit.



**SoftLight®:** Die dimmbare Beleuchtung für Dunstabzüge.



**TwistPad®:** Abnehmbarer magnetischer Bedienknopf, mit dem man die Steuerung des Kochfeldes sicher im Griff hat.



**TwistPad® Flat:** Neuer abnehmbarer magnetischer Bedienknopf, mit dem man die Steuerung des Kochfeldes sicher im Griff hat.



**Umluftprinzip:** Dunstabzüge mit Umluftbetrieb nehmen Fett im Fettfilter und den Küchendunst im Aktivkohlefilter auf und führen die gereinigte Luft in den Raum zurück. Noch effizienter mit CleanAir-Umluftmodul.



**VarioCLOU®:** Der Einzel-Teleskopvollauszug lässt sich im Handumdrehen an die Stelle eines Einhängegeräts in jeder Ebene anbringen.



**VarioSteam®:** Zusatzfunktionen zur Feuchtigkeitszugabe in den Garraum in drei verschiedenen Intensitäten.

## SPÜLEN



**AquaSensor:** Der Sensor ermittelt den Verschmutzungsgrad des Spülwassers und steuert sparsam die Frischwasserzufuhr.



**AquaStop®:** Das Sicherheitssystem verhindert Wasserschäden. Es befindet sich zwischen Wasseranschluss und Gerät.



**Chef 70®:** Exklusiv-Programm in allen NEFF Geschirrspülern: das optimale Reinigungsprogramm speziell für die intensive Reinigung von stark verschmutztem und verkrustetem Geschirr, Auflaufformen und Töpfen.



**DosierAssistent:** Während des laufenden Spülprogramms fällt das Reinigungsmittel in die spezielle Auffangschale an der Vorderseite des Oberkorbes. Dadurch erfolgt die kontrollierte, an den Spülprozess exakt angepasste Auflösung des Reinigertabs.



**DuoPower:** Der doppelte Sprüharm DuoPower am Oberkorb verteilt das Wasser kraftvoll im Geschirrspüler und sorgt so für eine äußerst gründliche Reinigung aller 45cm Slimline Spülmaschinen.



**Efficient SilentDrive:** Diese Motortechnologie sorgt für einen hohen Wirkungsgrad bei extrem leisem Betrieb.



**EmotionLight®:** Ausgelöst durch das Öffnen der Tür tauchen LEDs den Innenraum des Geschirrspülers oder des Kühlschranks in ein strahlend weißes Licht; beim Kühlgerät nach dem sanften Aufdimmen.



**Glanztrocknen:** Glanz-trocknen mit Zeolith®: Mit der Sonderfunktion werden Gläser, Porzellan und Kunststoffbehälter optimal getrocknet.



**Halbe Beladung:** Diese Sonderfunktion reduziert spürbar den Wasser- und Energieverbrauch beim Spülen einer nur halb mit Geschirr gefüllten NEFF Geschirrspülmaschine.



**Hygiene:** Die per Tastendruck zuschaltbare Sonderfunktion Hygiene verlängert das Spülprogramm bei sehr hohen Temperaturen. Dadurch wird eine antibakterielle Reinigung von Geschirrtellen ermöglicht.



**HygienePlus:** Diese Sonderfunktion in NEFF Geschirrspülmaschinen ermöglicht eine antibakterielle Reinigung mit sehr hohen Temperaturen – ideal z. B. für Babyflaschen, Schneidbretter oder für Geschirr und Besteck, bei dessen Verwendung größtmögliche Hygiene unverzichtbar ist.



**InfoLight:** LED Lichtpunkt der bei Betrieb des Geräts auf den Küchenboden projiziert wird. Erhältlich bei Geräten der Bauform „Vollintegriert“.



**IntensiveZone:** Die per Tastendruck zuschaltbare Sonderfunktion erhöht den Sprühdruk im Unterkorb und sorgt für die kraftvolle Reinigung von Geschirr mit hartnäckigen Verschmutzungen. Gleichzeitig wird empfindliches Geschirr mit leichten Verschmutzungen im Oberkorb bei sanftem Sprühdruk schonend gereinigt.



**RackMatic®:** Ein Druck auf die seitlichen Hebel genügt und der Oberkorb der Geschirrspülmaschine lässt sich sogar im beladenen Zustand komfortabel auf bis zu 3 verschiedene Höhen einstellen.



**TimeLight:** Die verbleibende Zeit bis zum Ende eines Spülgangs wird exakt in Stunden und Minuten in hervorragender Lesbarkeit auf den Küchenboden projiziert.



**Vario® Korbssystem:** Umlklappbare Stachelreihen im Korb sorgen dafür, dass es bei Bedarf genug Platz für große Töpfe gibt.



**VarioFlex® Korbssystem:** Durch die flexiblen Ober- und Unterkörbe kann der Innenraum der Geschirrspüler viel effektiver genutzt werden.



**VarioFlex Pro® Korbssystem:** Für eine komfortable Handhabung sind sämtliche flexibel verstellbare Elemente in einer auffällig roten Farbgestaltung und somit auf den ersten Blick sichtbar. Größerer Raum im Unterkorb für große Teller und gute Halt für langstielige Gläser im Oberkorb.



**VarioScharnier:** Dank innovativer Scharniertechnik an der Geschirrspülertür keine Einschränkungen beim Einbau von voll integrierbaren NEFF Geschirrspülern in modernen Küchen mit langen Fronten, extra dicken Fronten und niedrigen Sockelhöhen!



**VarioSchublade:** Speziell geformte Schublade über dem Oberkorb zur Aufnahme von Besteck, Küchenutensilien und sogar Espressotassen.



**VarioSchublade Pro:** Immer in Kombination mit dem VarioFlexPro®-Korbssystem. Die flexiblen absenkenden Bereiche und die Klappstacheln sind in einer auffällig roten Farbgestaltung für eine einfache Handhabung.



**VarioSpeed®:** Die per Tastendruck zuschaltbare Sonderfunktion verkürzt die Programmlänge um bis zu 50%.



**VarioSpeed® Plus:** Die per Tastendruck zuschaltbare Sonderfunktion verkürzt die Programmlänge um bis zu 66%.



**Wärmetauscher:** Energierückgewinnung nach dem Passiv-Prinzip. Über die abgegebene Wärme wird Wasser passiv erwärmt.



**Zeolith®-Trocknen:** Maximierung der Trocknungsleistung dank des Einsatzes des natürlichen Materials Zeolith.

## KÜHLEN



**FreshProtectBox:** Separates Lagerfach in einem NEFF Side-by-Side-Modell, dessen Temperatur unabhängig von der Kühlschranktemperatur auf 0°, 2° oder 4° eingestellt werden kann.



**FreshSafe 1:** Transparente Schale für Obst und Gemüse mit Feuchterregulierung für jederzeit frische Lebensmittel.



**FreshSafe 2:** In dieser Schublade mit Wellenboden – bei einigen Modellen mit komfortablen Teleskopschienen – bleiben Obst/Gemüse bis zu zwei Mal länger frisch, denn ein Feuchtigkeitsverlust oder ein Austrocknen kann durch eine dicht schließbare Abdeckung nachhaltig verzögert werden.



**FreshSafe 3:** Optimale Bedingungen für die Bevorratung frischer Lebensmittel bietet das FreshSafe 3 Kühlblett in zwei speziellen Zonen bei einer konstanten Temperatur nahe 0°C und optimaler Luftfeuchtigkeit. Dadurch hält FreshSafe 3 frische Lebensmittel bis zu 3x länger frisch und sorgt vor allem für einen deutlich längeren Vitamin- und Nährwertehalt!



**LED-Beleuchtung:** Hervorragender Überblick durch besonders helle seitliche LED-Leuchten.



**LowFrost:** Innovative Gefrier-technologie verringert die Eis- oder Reifbildung im Gefrierfach und verteilt diese homogener. Das reduziert den Energieverbrauch und das Abtauen geht wesentlich schneller als bei herkömmlichen Systemen.



**MultiAirFlow:** Spezielles Luftverteilungssystem in NEFF Side-by-Side- Geräten und freistehenden Kühl-Gefrier-Kombinationen. Es sorgt im gesamten Innenraum durch Luftlässe an der Rückwand für eine gleichmäßige Verteilung der kalten Luft und ein schnelleres Abkühlen auf die eingestellte Lagertemperatur. Die Lebensmittel behalten dadurch längere Zeit ihre Frische und können überall dort gelagert werden, wo gerade Platz ist. So ist es an jeder Stelle des Kühlschranks gleich kalt.



**NoFrost-Ausführung:** In periodischen Abständen wird automatisch das gebildete Eis abgetaut und aus dem Gerät abgeleitet. Das lästige manuelle Abtauen der Geräte entfällt somit ein für alle Mal.



**SoftClose:** Türschließhilfe mit Dämpfung und Softenzug bei NEFF Kältegeräten mit Flachscharnier. Ab einem Winkel von ca. 20° schließt sich die Tür von selbst. Eine Dämpfung verhindert ein abruptes Schließen der Tür.



Wann immer Sie auf das Zeichen „Registered Trademark“® treffen, können Sie sicher sein, dass der Name von NEFF geschützt wurde, weil es sich um eine Markenentwicklung handelt.



KOCHEN AUS LEIDENSCHAFT SEIT 1877

JETZT AUCH AUF  
FACEBOOK UND PINTEREST:  
[facebook.com/NeffHomeDeutschland](https://facebook.com/NeffHomeDeutschland)  
[pinterest.com/NeffHomeDe](https://pinterest.com/NeffHomeDe)



ClimatePartner<sup>®</sup>  
klimaneutral  
Druck | ID 53152-1511-1007

MEHR ZU UNSEREN  
PRODUKTEN UNTER NEFF.DE