

2022
2023



VKF Renzel



VKF Renzel GmbH
Wirtschaftspark NÖ Zentral
Europastraße 3
A-3454 Sitzenberg-Reidling



+43 (0) 22 76 / 76 088-0



+43 (0) 22 76 / 76 088-4



info@vkf-renzel.at



www.vkf-renzel.at

Unser Verkaufs-Team ist für Sie da:

Mo.-Do.: 8-17 Uhr, Fr.: 8-16 Uhr



Josef Nirschl
Geschäftsleitung
nir@vkf-renzel.at
Durchwahl: -201
Mobil: 0664 / 433 94 80



Mario Löffler
Vertriebsleitung
mlf@vkf-renzel.at
Durchwahl: -310
Mobil: 0664 / 418 00 01



Christian Kuchar
AL Acryl, Alu und Zeltsysteme
kuc@vkf-renzel.at
Durchwahl: -220
Mobil: 0664 / 420 51 50



Martin Malik
Beratung und Vertrieb
mma@vkf-renzel.at
Durchwahl: -205
Mobil: 0664 / 88 51 42 29



Isabella Rumel
AL Messe und
Werbetechnik, Elektro
rum@vkf-renzel.at
Durchwahl: -260



Christoph Taugner
AL Werbemittel und
Verpackungstechnik
ctg@vkf-renzel.at
Durchwahl: -240



Lucia Malik
Marketing
lkr@vkf-renzel.at
Durchwahl: -330



Sonja Figl
Backoffice
sfi@vkf-renzel.at
Durchwahl: - 311



Janine Denk
Backoffice
jagi@vkf-renzel.at
Durchwahl: -100



Anna Hufnagl
Buchhaltung / Logistik
huf@vkf-renzel.at
Durchwahl: -211



Nicole Krammer
Backoffice
nhe@vkf-renzel.at
Durchwahl: -170



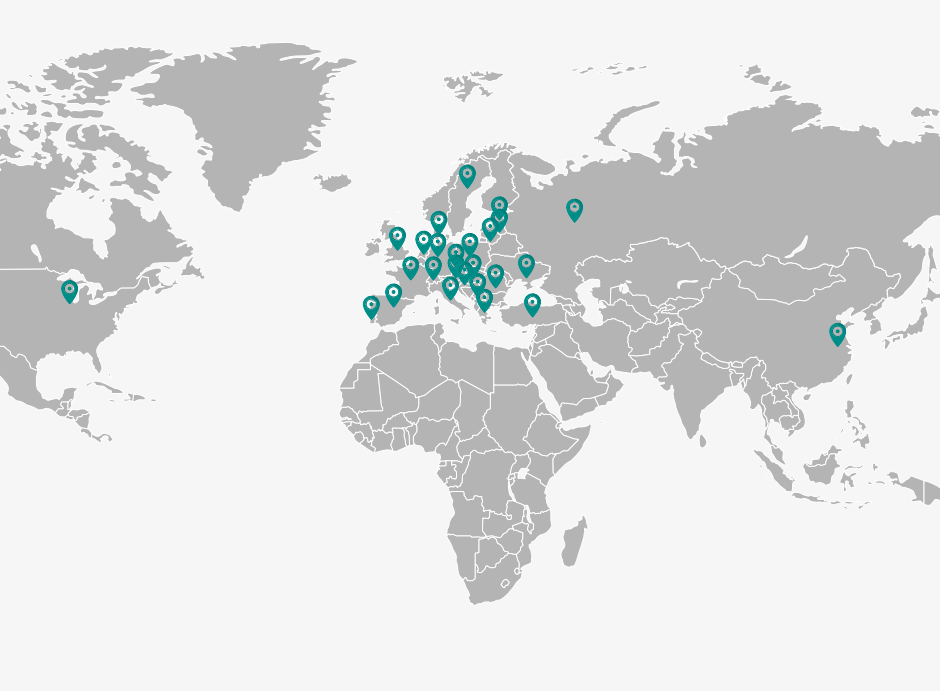

WELTWEIT VERNETZT

- ✓ in über 26 Ländern vor Ort
- ✓ 870 Mitarbeiter
- ✓ über 35 Jahre Erfahrung

Innerhalb der VKF Gruppe befinden sich Produktionsstandorte, Tochtergesellschaften und Kooperationspartner, die von den USA über Europa bis China reichen.



VKF Renzel GmbH

www.vkf-renzel.de
info@vkf-renzel.de



VKF Renzel GmbH

www.vkf-renzel-erfurt.de
verkauf@vkf-renzel-erfurt.de



VKF Renzel Niederlande

www.vkf-renzel.nl
info@vkf-renzel.nl



VKF Renzel Vereinigtes Königreich

www.vkf-renzel.co.uk
sales@vkf-renzel.co.uk



VKF Renzel Polen

www.vkf-renzel.pl
info@vkf-renzel.pl



VKF Renzel Österreich

www.vkf-renzel.at
info@vkf-renzel.at



VKF Renzel Türkei

www.vkf-renzel.com.tr
pazarlama@vkf-renzel.com.tr



VKF Renzel USA

www.renzelsusa.com
sales@renzelsusa.com



VKF Renzel Slowenien

www.vkf-renzel.si
info@vkf-renzel.si



VKF Renzel Russland

www.vkf-renzel.ru
vkf@vkf-renzel.ru



VKF Renzel Griechenland

www.vkf-renzel.gr
info@vkf-renzel.gr



VKF Renzel Ungarn

www.vkf-renzel.hu
info@vkf-renzel.hu



VKF Renzel Bulgarien

www.vkf-renzel.bg
info@vkf-renzel.bg



VKF Renzel Tschechien

www.vkf-renzel.cz
info@vkf-renzel.cz



VKF Renzel China

www.vkf-china.cn
info@vkf-china.cn



VKF Renzel Italien

www.vkf-renzel.it
info@vkf-renzel.it



VKF Renzel Frankreich

www.vkf-renzel.fr
info@vkf-renzel.fr



VKF Renzel Ukraine

www.vkf-renzel.com.ua
info@vkf-renzel.com.ua



VKF Renzel Baltikum

www.vkf-renzel.com
rup@vkf-renzel.com



VKF Renzel Dänemark

www.vkf-renzel.dk
info@vkf-renzel.dk



VKF Renzel Nordmazedonien

www.vkf-renzel.mk
info@vkf-renzel.mk



VKF Renzel Rumänien

www.vkf-renzel.ro
vanzari@vkf-renzel.ro



VKF Renzel Zypern

www.vkf-renzel.gr
info@vkf-renzel.gr



VKF Renzel Serbien

www.vkf-renzel.rs
info@vkf-renzel.rs



PDS PETER HANDELS AG

www.pds.ag
info@pds.ag



LUIS & CASTRO, LDA.

www.vkf-renzel.pt
geral@luiscastrolda.com



Misue Soluciones Globales, S.L.

www.vkf-renzel.es
info@misue.es



OÜ Nordic Plast

www.nordicplast.ee
info@nordicplast.ee



Nitton 93 Inredningar AB

www.nitton93.se
vkf-renzel@nitton93.se



Nitton 93 Innredninger AS

www.nitton93.no
vkf-renzel@nitton93.se



v.l.n.r.: Ansgar Hügging, Heinz Renzel, Joachim Ostendorf

Liebe Kundinnen und Kunden,

wir haben in den vergangenen Jahren im Online-Umfeld sehr intensiv gearbeitet. Dass wir hierbei auf dem richtigen Weg sind, zeigen uns nicht zuletzt die **Vielzahl positiver Bewertungen** und auch die Auszeichnung der Computer Bild zum **Trend Shop 2022** bzw. als **Aufsteiger-Shop des Jahres** in der Kategorie Bürobedarf.

Die Frage ist: Warum halten Sie dann überhaupt noch diesen Katalog in Ihren Händen? Wäre es angesichts von Klimawandel und Nachhaltigkeit nicht besser, wir würden unsere Produkte nur noch und ausschließlich online präsentieren?

Wir haben lange über diesen Punkt nachgedacht und haben auch mit zahlreichen Kunden Argumente ausgetauscht. Dieser Dialog hat uns schließlich zu der Überzeugung gebracht, dass auch trotz immer besser werdender Online-Instrumente dennoch die Optik und die Haptik eines Kataloges noch nicht voll ersetzbar sind.

Als zusätzliches Instrument haben wir diesen Katalog auch als „**Blätterkatalog**“ online hinterlegt. Diese Katalogform stellt bereits eine großartige Mischung aus Onlinemedium und visuell aufbereiteter Produktpräsentation dar.

Auch in der Zusammenstellung unserer Produktsortimente haben wir für Sie eine große Auswahl von Produkten getroffen, welche auf verschiedene Weisen nachhaltig sind.

In den Kategorien „**Renzel Nature**“, „**Recycltes Material**“ und „**Natürliche Präsentation**“ finden Sie Lösungsvarianten für Ihren individuellen POS-Auftritt.

Und wenn Sie dies wiederum lieber online auf einem Blick zusammengestellt sehen möchten, finden Sie dies unter **vkf.re/nachhaltigkeit**

Wir wünschen Ihnen nachhaltig gute Geschäfte, bleiben Sie gesund und erfolgreich,

die Geschäftsleitung der VKF Renzel

Legende



nachhaltige Kunststoffe / Naturstoff-basierte Kunststoffe / Papier / Holz



Vegan



Brandschutz



Dieses Produkt besteht aus Kunststoffabfällen oder Altware, die recycelt wurden.



Regenwasserfest



Individuelle Anfertigung



Dieses Produkt hilft bei der Reduzierung von Umverpackungen im Handel.



Abschließbar



LED Beleuchtung

NACHHALTIGKEIT

Die Diskussionen zum Thema Nachhaltigkeit bringen Verunsicherung aber auch ein Umdenken mit sich. Da wir unter anderem auch Kunststoffe verarbeiten, haben wir uns Gedanken gemacht, wie wir hierauf reagieren.

Schon seit langem setzen wir uns mit alternativen Materialien auseinander. Bereits im Jahr 2011 präsentierten wir als erster Hersteller eine Preisschiene aus PLA. Obwohl die Nachfrage noch gering war, sind wir dem Thema naturstoff-basierter Kunststoffe treu geblieben und haben es weiter ausgebaut. Neben den nachwachsenden Rohstoffen sind Rezyklate zu einem wichtigen Baustein geworden.

Rezyklate bestehen aus Altwaren, die aufbereitet wurden und auf diese Weise wieder als Rohstoff für eine erneute Verarbeitung zur Verfügung stehen. Die Altware kommt dabei aus ganz unterschiedlichen Quellen. Zum Teil sind es Produkte wie alte Preisschienen, die geschreddert, granuliert und dann wieder zu neuen Schienen oder auch Körben verarbeitet werden. Zum Teil sind es auch aufbereitete Post-Consumer-Abfälle, die wir über zertifizierte Recyclingfirmen beziehen. So entstandene Produkte sind wiederum selbst recyclebar, so dass der Wertstoffkreislauf geschlossen wird.



Entdecken Sie auf unserer Webseite weitere nachhaltige Produkte für die Verkaufsförderung und erfahren Sie mehr über unser Engagement im Bereich Nachhaltigkeit.





Produktentwicklung und -design

Mit Ihrer Anfrage beginnt für uns die Lösungsfindung. Im ersten Abschnitt des **Kreativprozesses** steht die Ideenfindung. Diese werden in Form von Produktskizzen zu Papier gebracht und mit Ihnen besprochen.

Danach folgt die technische Ausarbeitung mit Hilfe der **CAD-Technik**. Zur besseren Visualisierung erstellen wir virtuelle Modelle des späteren Produkts, die alle Details für die folgenden Arbeitsschritte beinhalten. Im nächsten Abschnitt entstehen Prototypen, bei denen das Modell meist in einem **3D-Druckverfahren** hergestellt wird. In diesem Stadium lässt sich bereits die fertige Optik des Produktes erkennen. Der Prototyp dient der finalen Produktkontrolle.



Kunststoffverarbeitung

Wir verarbeiten diverse Kunststoffe zu Displays mit unterschiedlichen Einsatzzwecken. Zu den Kunststoffen gehören unter anderem **Acrylglas (PMMA)**, **ABS**, **Polystyrol (PS)**, **PVC**, **Polycarbonat (PC)**, **PET** sowie **nachhaltige Kunststoffe**, die aus nachwachsenden Rohstoffen hergestellt werden. In immer mehr Bereichen bietet sich bereits die Verwendung von **Rezyklaten** an. Hierbei handelt es sich um Kunststoffabfälle, die recycelt wurden. Durch ihren Einsatz schließt sich der Wertstoffkreislauf und Ressourcen werden geschont.

Folgende Verfahrenstechniken wenden wir bei der Verarbeitung von Kunststoff an: **Extrusion**, **Spritzguss**, **Tiefziehen**, **Thermoformen** sowie **Hochfrequenzschweißen**.



Metallverarbeitung

In unserer Metallverarbeitung nutzen wir vorgefertigtes Rohmaterial aus Aluminium, Stahl und Edelstahl, auch Halbzeug genannt. Diese Materialien werden in den unterschiedlichen Produktionsfachabteilungen zu den gewünschten Endprodukten verarbeitet. Hierbei kommen Fertigungstechniken wie **Lasern**, **Stanz**, **Abkanten**, **Umformen**, **Nibbeln**, **Schweißen**, **Sägen**, **Fräsen** und **Pressen** zum Einsatz.

Die Oberflächen der fertigen Produkte werden durch Verfahren wie **Pulverbeschichtung**, **Galvanisierung**, **Verchromung** oder **Eloxierung** veredelt.



Holzverarbeitung

Um Alternativen in der Materialwahl zu bieten, verarbeiten wir auch Holz. Dieser natürlich nachwachsende Rohstoff steht im Kontrast zu den Kunststoffen.

Displays aus Holz verleihen dem modernen POS eine hochwertige, natürliche Atmosphäre. In Kombination mit anderen Materialien, wie Metall oder Acrylglas, entstehen Displays mit dem gewissen Etwas.

Neben dem **Sägen** und **Hobeln** steht zur Verarbeitung auch das **CNC-Fräsen** zur Verfügung.

Werkzeugbau

Um die verschiedenen Kunststoffverarbeitungsverfahren anwenden zu können, werden die dafür benötigten Werkzeuge selbst hergestellt. Dazu zählen z.B. **Stanzwerkzeuge** für die PVC-Verarbeitung, **Extrusionswerkzeuge** für Extrusionsprodukte, **Tiefziehformen** und **Spritzgusswerkzeuge**.

Die Daten zur Erstellung dieser Werkzeuge werden über die Modelle aus der Produktentwicklung definiert. Mit Hilfe des Werkzeugbaus können auch Fremdwerkzeuge an unsere Maschinen angepasst und genutzt werden.



Druckverfahren und Veredelung

Nahezu alle Produkte lassen sich durch unterschiedliche Verfahren individuell gestalten. Um alle Kundenwünsche zu realisieren, setzen wir in unserer hauseigenen Druckerei **Sieb-, Digital-, Transfer-, Tampon-** sowie **Offsetdruckverfahren** zur Bedruckung ein.

Zusätzlich bieten wir die Möglichkeit, Produkte durch **Gravuren, Ätzungen** oder **Besteckungen** zu veredeln.



Konfektionierung und Logistik

In der Logistik werden auf einer Fläche von 6.000 qm die Lagerung, Verwaltung, Kommissionierung und Verpackung unserer Produkte vorgenommen. Wir bieten Serviceleistungen wie **Konfektionierung, Warenverteilung** oder **Einlagerungen** an und gewährleisten einen kundengerechten Versand.

Die **vollautomatische** und **digitale** Kommissionierung fördert die Nachhaltigkeit und bietet zudem kurze Pickzeiten, die einen schnellen Versand unserer Produkte ermöglichen. Wir versenden weltweit per Spedition oder Paketdienstleister.



Serviceleistung: renzel.agentur

Die Inhouse-Werbeagentur renzel.agentur unterstützt Sie bei der Darstellung Ihres Unternehmens. Die Leistungen erstrecken sich von der Erstellung eines **Corporate-Design** über **Geschäftspapiere** bis zu klassischen **Printmedien** für Ihr Unternehmen. Des Weiteren werden zeitgemäße **Web-Auftritte**, komplexe **Online-Shops**, die dauerhafte **Pflege der Web-Auftritte** und das **Hosting** der Web-Auftritte übernommen. Die renzel.agentur ermöglicht der VKF Renzel GmbH das Anbieten von kundenspezifischen **Bestellplattformen**, wodurch das Fulfillment-Angebot der GmbH abgerundet wird. Vervollständigt wird das Leistungsspektrum der renzel.agentur durch die Entwicklung von umfangreichen **Cross-Media-Kampagnen**.



01

Prospektständer und -hänger

Einzelfach-Prospekthalter	Prospekthänger
Mehrfach-Prospekthalter	Visitenkartenhalter
Prospekthalter	Prospekt-Bodenständer
Tischprospektständer	

11-96



02

Plakaträhmen und -ständer

Plakattaschen	Plakaträhmen	Einschubrahmen
Klapprahmen	Spannrahmen	
Bilderrahmen	Plakat-Tischständer	
Mehrfach-Rahmensysteme und Plakatständer		
Infoelemente, -ständer	Kundenstopper	
Plakat-Bodenständer		

97-216



03

Fachteiler- und Warenvorschubsysteme

| Fachteilersystem „Perfekta MP“, „Perfekta“ und „ROS“ |
| Fachteiler | Warenvorschubsystem „Twin-Pusher“,
„EcoTrac“, „Adjustable Tray“, „Kwickload“ |
| Tiefziehprodukte

217-270



04

Scannerschienen | ESL-Befestigungen

| Scannerschienen und Zubehör |
| ESL Befestigungen

271-318



05

Preisauszeichnungssysteme

| Plakatschienen |
Poster- und Banner-Klemmleisten	Displayprofile	
Preisdisplays	Preisschilder	Plakatstifte
Filzschreibersets	Auszeichner	
Auszeichnungshüllen	Preishüllen	
Maßanzeiger	Preishänger	Preisständer

319-380



06

Regalstopper

| Bedruckte Regalstopper | Sonder-Regalstopper |
| Regalstopperclipse | Werbende |
| Rahmenregalstopper | Bannerhalter

381-404



07

Befestigen | Anbringen

Ketten	Haken	Haftsauger
Magnete	Klebebänder	Klettverschlüsse
Schutzpuffer	Schrauben	Klammern
Clipse	Ringe und Mobilschlaufen	
Seilsysteme	Bilderschienen & Zubehör	

405-434



08

Lochwand

| Lochwandhaken | Lochwand-Zubehör |
| Lochwandaufsteller | Trageschienen und Zubehör |
| Blisterleisten | Bedruckte Blisterleisten

435-462



09

Warenträger

FlexiSlot-Produkte	Lamellenwand-Zubehör	
Universalaufsteller	Warensponder	Acryl-Koffer
Körbe	Korb-Verkaufsständer	
Regalsysteme	Palettenabdeckung	EasyCubes
FlexiDeco		

463-544



10

Beschriftungstafeln

| Kreidetafeln | Gehwegtafeln | Whiteboards |
| Moderationstafeln | Flipcharts

545-562



11

Kasse

| Einkaufskörbe | Falschgeldprüfer |
| Münz- und Banknotenzähler |
| Kassenladen | Trennstäbe | Zahlsteller |
| Kugelschreiberständer

563-580



12

**Überwachen |
Warenausicherung**

| Spiegel | Mechanische Leinensicherung |
| Lochwandhakensicherung

581-588



13

Zelte | Schirme | Beachflags

| Promotionzelte | Schirme | Beachflags

589-604



14

Messen | Veranstaltungen

EasyCubes	Schaufensterpuppen	
Textilspannrahmen	Faltwände	Pop-Up-Systeme
Rollbanner	Banner-Displays	Outdoor-Displays
Theken	Messeöbel	Messekabinen
Transportbehälter	Konfektionsständer	
Standascher	Glücksräder	Losboxen

605-694



15

**Traversensysteme
für Veranstaltungstechnik**

| Traversensystem „Naxpro-Truss“ |
| Zubehör für Traversensysteme

695-712



16

Vitrinen | Schaukästen | Verbinder

Haubenvitrinen	Ganzglasvitrinen
Profilveritrinen	Theken- und Tischvitrinen
Selbstbau-Vitrinen	Wand-Hängevitrinen
Verbinder	Schaukästen

713-746



17

Absperrung

| Café Absperrung | Kordelsysteme |
| Personenleitsysteme inkl. Zubehör |
| Gurt-Bandsysteme | Kettensysteme

747-764



18

Namensschilder

| Namensschilder und Befestigungen |
| Ausweishüllen | Kartenhalter | Zubehör |
| Umhängebänder (Lanyards)

765-784



19

Leit- und Orientierungssysteme | Sicherheit

| Hinweisschilder | Verbots-, Warn- und Gebotsschilder |
| Türschilder | Wegweiser | Info-Säulen |
| Plattenaufsteller

785-804



20

Leuchtwerbung | LED

| LED Leuchtrahmen |
| LED Leuchtsäulen | Textil-Leuchtrahmen |
| Textil-Leuchtwände | LED Schaufensterdisplays |
| Drehbühnen

805-814



21

Werbeartikel

| Giveaways | Luftballons | Buttons

815-826



22

Textile Werbung

| Corporate Fashion

827-830



23

Werkzeuge | Werkstattzubehör

| Cuttermesser | Sicherheitsmesser |
| Scheren | Abroller | Heftpistolen |
| Trittleitern | Hocker

831-840



24

**Elektronische Verkaufsförderung
| Digital Signage**

| Digitale Werbeständer, Werbestelen und Infosäulen |
Großbildschirme	Outdoor-Displays	Soundsysteme
interaktive Whiteboards	POS Bilderrahmen	
Infoterminals	POS Tablets	Digital Signage Player
iPad und Tablet Halterungen	Monitorhalterungen	
Monitorständer	Zubehör	

841-884



25

Außenwerbung | Digitaldruck

Werbeanhänger	Rahmensysteme und Bannerhalter	
Fahnenmasten und Fahnen	Werbebanner	
Micro Saugnapffolie	Bodenwerbung	Magnetfolien
Konfektionierung	Bannerbefestigung	
Folienbeschriftung	Fahrradständer	

885-948



26

Hygieneschutz

Luftreiniger	Spuck- und Niesschutz
Hygieneschutzwände	Hygienespender
Personenzählsysteme	Personenleitsysteme
Gesichtsmasken	Giveaways

949-970



27

**Elektronische Preisauszeichnung
mit troniTAG**

| Elektronische Preisauszeichnung |
| Digitale Etiketten für Lager und Produktion |
| Digitale Raumbeschilderung | Digitale Tischschilder |
| Digitale Schilder für Hotellerie und Gastronomie

971-978

Prospektständer und -hänger

Ihre Werbung wird greifbar!

- Einzelfach-Prospekthalter für Tisch und Wand
- Prospekthänger für den Außeneinsatz
- Mehrfach-Prospekthalter für Tisch und Wand
- Visitenkartenhalter
- Prospekthalter für Regale
- Prospekt-Bodenständer





Aufdruck auf Anfrage!



Prospekthalter als Tisch- und Wandversion



Prospektständer „Apollo“

Material: Polystyrol; Farbe: glasklar;
Ausrichtung: Hochformat; Fülltiefe: 30 mm

Format: DIN A4

67.0002.1 € 4,37 / Stück

Format: DIN A5

67.0002.4 € 2,91 / Stück

Format: Lang DIN

67.0002.7 € 2,10 / Stück

1. Von links nach rechts:
67.0002.7, 67.0002.4, 67.0002.1.



Aufhängung für Lamellenwandsystem

- passend für: Prospektständer „Apollo“, „Perfekt“ und Acrylglastasche mit Schlitzfräsungen

Material: Polystyrol; Farbe: glasklar

65.0030.1 € 0,76 / Stück



Zubehör für Prospektständer „Apollo“ + „Perfekt“

- Aufhängung für Drahtgitter
- geeignet für Drahtstärken bis 6 mm

Material: Polycarbonat; Farbe: glasklar;
Aufnahme Klammer: ca. 6 mm

53.0100.1 € 0,70 / Stück

Prospektständer „Perfekt“

- halbrunde Form verhindert das Umkippen der Prospekte

Material: Polystyrol; Farbe: glasklar;
Ausrichtung: Hochformat

Format: DIN A4; Fülltiefe: 40 mm

67.0003.1 € 4,31 / Stück

Format: DIN A5; Fülltiefe: 30 mm

67.0003.2 € 2,45 / Stück

Format: Lang DIN; Fülltiefe: 30 mm

67.0003.3 € 1,75 / Stück

1. Von links nach rechts:
67.0003.1, 67.0003.2, 67.0003.3.



Prospekthänger „Perfekt“

- halbrunde Form verhindert das Umkippen der Prospekte

Material: Polystyrol; Farbe: glasklar;
Ausrichtung: Hochformat

Format: DIN A4; Fülltiefe: 40 mm

67.0003.4 € 4,31 / Stück

Format: DIN A5; Fülltiefe: 30 mm

67.0003.5 € 2,45 / Stück

Format: Lang DIN; Fülltiefe: 30 mm

67.0003.6 € 1,75 / Stück

1. Von links nach rechts:
67.0003.4, 67.0003.6, 67.0003.5.



Prospektständer „Color“

Material: Polystyrol; Farbe: schwarz, weiß, blau, rot, gelb, grün oder glasklar

Format: DIN A4 hoch; Fülltiefe: 40 mm

67.0008. € 6,88 / Stück

Format: DIN A5 hoch; Fülltiefe: 45 mm

67.0104. € 5,59 / Stück

Format: Lang DIN hoch; Fülltiefe: 40 mm

67.0105. € 3,03 / Stück

Bitte bei Bestellung Farbe angeben.

1. Von links nach rechts:
67.0008., 67.0104., 67.0105.



Weitere Ausführungen finden Sie unter www.vkf-renzel.at



Prospekthänger „Color“

Material: Polystyrol; Farbe: neongrün, neonrot, neonblau schwarz oder glasklar

Format: DIN A4 hoch; Fülltiefe: 32 mm	67.0009.	€ 6,76 / Stück
Format: DIN A5 hoch; Fülltiefe: 34 mm	67.0107.	€ 4,55 / Stück
Format: Lang DIN hoch; Fülltiefe: 34 mm	67.0108.	€ 3,32 / Stück

1. Von links nach rechts:
67.0108., 67.0107., 67.0009.

Weitere Farben und Modelle auf Anfrage!



Einzelhängeversion „Universum“

- mit 2 Schlüsselbohrungen
- inkl. Adapter zum Aufstellen

Material: Polystyrol; Farbe: glasklar;
Ausrichtung: Hochformat; Fülltiefe: 32 mm

Format: DIN A4	67.0007.1	€ 6,24 / Stück
Format: DIN A5	67.0007.2	€ 4,43 / Stück
Format: Lang DIN	67.0007.3	€ 2,68 / Stück
Format: DIN A6	67.0007.6	€ 3,15 / Stück

1. Von links nach rechts:
67.0007.3, 67.0007.2, 67.0007.1.



Polycarbonat - Wandprofil

- mit Bohrungen zur Befestigung

Material: Polycarbonat; Länge: 460 mm
67.0159.1 € 4,78 / Stück

Abhängeclip

- für Polycarbonat-Wandprofil
- benötigt werden 2 Stück pro Prospekthalter

Farbe: transparent
67.0053.2 € 0,43 / Stück

Zur Unterteilung in 2x Lang DIN nutzen
Sie den Fachteiler 67.0052.1.

1. Beispiel für 16x DIN A4.



Prospektständer für den Tisch

Einzelständer „Universum“

Material: Polystyrol; Farbe: glasklar;
Ausrichtung: Hochformat; Fülltiefe: 32 mm

Format: DIN A4

67.0005.1 € 5,01 / Stück

Format: DIN A5

67.0005.2 € 2,91 / Stück

Format: Lang DIN

67.0005.3 € 2,04 / Stück

1. Von links nach rechts:

67.0005.1, 67.0005.2, 67.0005.3.



Prospektständer „Prospekta“

Material: Polystyrol; Farbe: glasklar;
Ausrichtung: Hochformat

Format: DIN A4; Fülltiefe: 40 mm

67.0001.1 € 4,90 / Stück

Format: DIN A5; Fülltiefe: 40 mm

67.0001.2 € 3,96 / Stück

Format: DIN A6; Fülltiefe: 36 mm

67.0001.3 € 2,62 / Stück

Format: Lang DIN; Fülltiefe: 40 mm

67.0001.4 € 3,21 / Stück

1. Von links nach rechts:

67.0001.1, 67.0001.4, 67.0001.3.

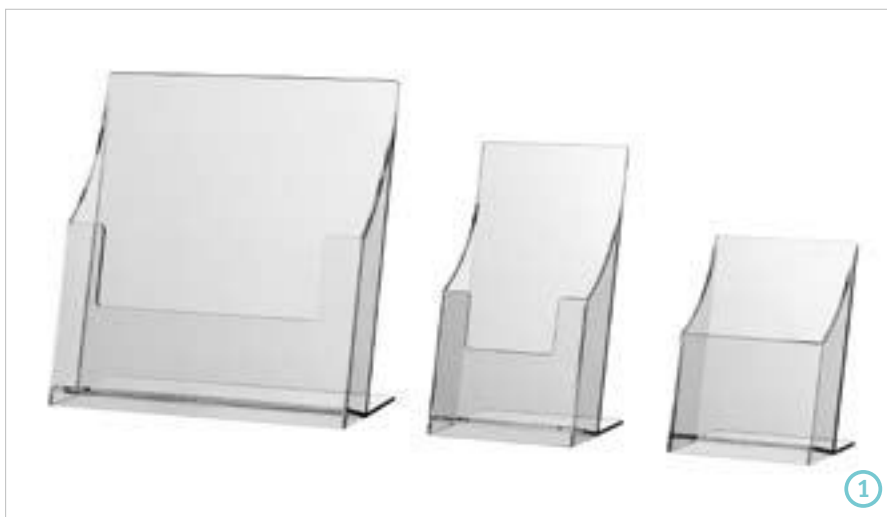

Prospektständer „Delta“

- mit großer Fülltiefe

Material: Polystyrol; Farbe: glasklar;
Ausrichtung: Hochformat

Format: DIN A4;

Breite (Innenmaß): 225 mm; Fülltiefe: 65 mm

67.0083.1 € 7,46 / Stück

Format: DIN A5;

Breite (Innenmaß): 156 mm; Fülltiefe: 57 mm

67.0083.3 € 4,78 / Stück

Format: Lang DIN;

Breite (Innenmaß): 105 mm; Fülltiefe: 57 mm

67.0083.5 € 3,61 / Stück

1. Von links nach rechts:

67.0083.1, 67.0083.3, 67.0083.5.



Die Prospektständer können nach Ihren Wünschen bedruckt werden.

Weitere Ausführungen finden Sie unter www.vkf-renzel.at



Prospektständer „Flexible“

- inkl. 4 Edelstahlhalter (montiert)

Material: Acrylglas; Materialstärke: 4 mm;
Farbe: glasklar; Ausrichtung: Hochformat;
Fülltiefe: 42 mm

Format: DIN A4

60.0673.1 € 16,25 / Stück

Format: DIN A5

60.0673.2 € 14,15 / Stück

Format: Lang DIN

60.0673.3 € 13,45 / Stück

Sonderformate schon ab 30 Stück.

1. Von links nach rechts:

60.0673.3, 60.0673.2, 60.0673.1.

1

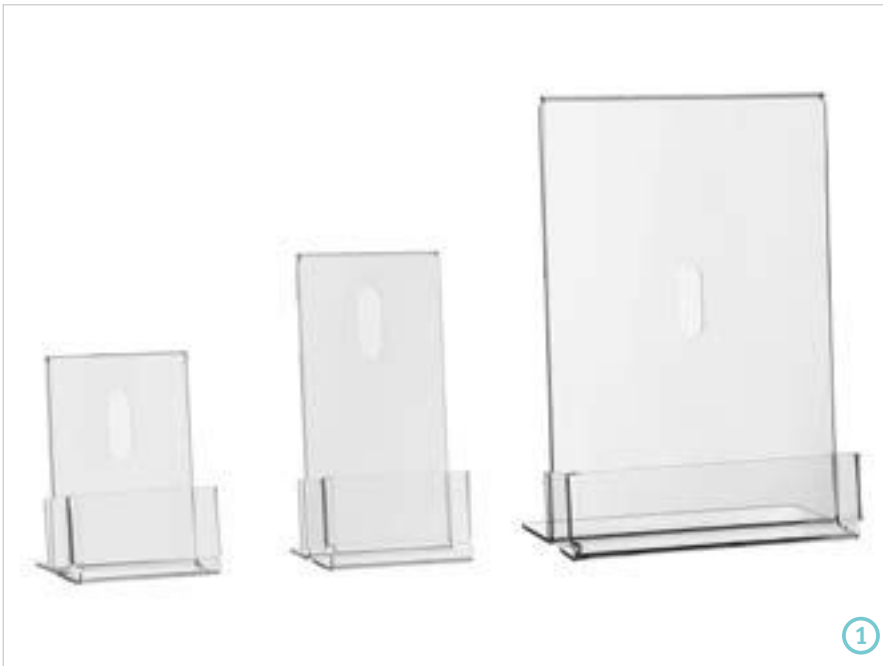

Prospektständer „Insert“

- rückseitige Einschubmöglichkeit
- Kombination aus L-Ständer und Prospektfach

Material: Acrylglas; Materialstärke: 3 mm;
Farbe: glasklar; Ausrichtung: Hochformat;
Fülltiefe: 35 mm

Format: DIN A4

60.0676.1 € 10,55 / Stück

Format: DIN A5

60.0676.2 € 7,17 / Stück

Format: DIN A6

60.0676.3 € 5,54 / Stück

Format: Lang DIN

60.0676.4 € 6,35 / Stück

1. Von links nach rechts:

60.0676.3, 60.0676.4, 60.0676.1.

1



Prospektständer „Mosel“

Material: Acrylglas; Materialstärke: 3 mm;
Farbe: glasklar; Format: DIN A7;
Ausrichtung: Hochformat; Fülltiefe: 30 mm

60.0670.3 € 4,02 / Stück

**Sonderformate
ab 30 Stück möglich.**



Prospektständer „Nerine“

- komplett aus Sperrholz gefertigt
- die einzelnen Teile können schnell und simpel zusammen gesteckt werden
- bei Bedarf kann der Prospekthalter wieder zerlegt und platzsparend gelagert werden

Material: Sperrholz Birke;
Materialstärke: 3 mm; Fülltiefe: 30 mm

Format: DIN A4

66.0019.16 € 6,76 / Stück

Format: DIN A5

66.0019.17 € 5,71 / Stück

Format: Lang DIN

66.0019.18 € 5,24 / Stück

Die angegebenen Maße passen nicht zu Ihrem Prospekt? Fragen Sie gern bei uns an.
Ab 30 Stück sind Sonderproduktionen möglich.

1. Branding möglich!



Weitere Ausführungen finden Sie unter www.vkf-renzel.at



Einzelständer „Universum“ DIN A4

Material: Polystyrol; Farbe: glasklar;
 Format: DIN A4; Ausrichtung: Querformat;
 Fülltiefe: 32 mm
67.0005.4 € 7,46 / Stück



Einzelständer „Universum“ DIN A5

Material: Polystyrol; Farbe: glasklar;
 Format: DIN A5; Ausrichtung: Querformat;
 Fülltiefe: 32 mm
67.0122.2 € 4,20 / Stück



Einzelständer „Universum“ Lang DIN

Material: Polystyrol; Farbe: glasklar;
 Format: Lang DIN; Ausrichtung: Querformat;
 Fülltiefe: 32 mm
67.0005.5 € 6,88 / Stück



Prospektständer „Fulda“

Material: Acrylglas; Materialstärke: 3 mm;
 Farbe: glasklar; Ausrichtung: Querformat;
 Fülltiefe: 30 mm
 Format: DIN A6
60.0670.1 € 5,07 / Stück
 Format: DIN A7
60.0670.2 € 4,20 / Stück

1. Von links nach rechts:
 60.0670.2, 60.0670.1.

Sonderformate auf Anfrage!

Prospekthänger für die Wand

1

Einzelhängeversion „Universum“ DIN A6

- mit 2 Schlüsselbohrungen
- inkl. Adapter zum Aufstellen

Material: Polystyrol; Farbe: glasklar;
Format: DIN A6; Ausrichtung: Querformat;
Fülltiefe: 32 mm

67.0007.5 € 3,15 / Stück



Prospektständer und -hänger



Prospekthänger „Flexible“

- mit 2 Edelstahlhaltern (montiert)
- 2 Lochbohrungen zur Wandmontage

Material: Acrylglas; Materialstärke: 4 mm;
Farbe: glasklar; Fülltiefe: 35 mm

Format: DIN A3; Ausrichtung: Hochformat
60.0671.5 € 18,40 / Stück

Format: DIN A4; Ausrichtung: Hochformat
60.0671.6 € 12,40 / Stück

Format: DIN A5; Ausrichtung: Hochformat
60.0671.7 € 10,30 / Stück

Format: Lang DIN; Ausrichtung: Hochformat
60.0671.8 € 9,67 / Stück

Format: DIN A3; Ausrichtung: Querformat
60.0671.1 € 18,35 / Stück

Format: DIN A4; Ausrichtung: Querformat
60.0671.2 € 13,95 / Stück

Format: DIN A5; Ausrichtung: Querformat
60.0671.3 € 11,40 / Stück

Format: DIN A6; Ausrichtung: Querformat
60.0671.4 € 10,35 / Stück

Sonderformate schon ab 30 Stück.

Weitere Ausführungen finden Sie unter www.vkf-renzel.at



Prospekthänger „Donau“

- mit 2 Schlüsselbohrungen

Material: Polystyrol; Farbe: glasklar;
Ausrichtung: Hochformat; Fülltiefe: 35 mm

Format: DIN A4

67.0017.1 € 5,94 / Stück

Format: DIN A5

67.0017.2 € 3,26 / Stück

Format: Lang DIN

67.0017.3 € 3,15 / Stück

1. Von links nach rechts:

67.0017.3, 67.0017.2, 67.0017.1.



Prospekthänger „Elbe“

- mit 2 Schlüsselbohrungen
- mit großer Fülltiefe

Material: Polystyrol; Farbe: glasklar;
Ausrichtung: Hochformat; Fülltiefe: 64 mm

Format: DIN A4

67.0017.4 € 7,87 / Stück

Format: DIN A5

67.0017.5 € 4,60 / Stück

Format: Lang DIN

67.0017.6 € 3,67 / Stück

1. Von links nach rechts:

67.0017.6, 67.0017.5, 67.0017.4.

Mit großer Fülltiefe.



Prospekthänger „Inn“

- mit 2 abgesenkten Bohrungen

Material: Acrylglas; Materialstärke: 4 mm;
Farbe: glasklar; Ausrichtung: Hochformat

Format: DIN A4; Fülltiefe: 46 mm

60.0678.1 € 13,75 / Stück

Format: DIN A5; Fülltiefe: 40 mm

60.0678.2 € 9,09 / Stück

Format: DIN A6; Fülltiefe: 40 mm

60.0678.5 € 6,82 / Stück



Prospekthänger „Neckar“

- mit 2 abgesenkten Bohrungen

Material: Acrylglas; Materialstärke: 3 mm; Farbe: glasklar;
Format: DIN A4; Ausrichtung: Querformat;

Breite (Innenmaß): 310 mm; Fülltiefe: 30 mm

60.0675.1 € 12,70 / Stück

1. Von links nach rechts: 60.0678.1, 60.0678.2.

Weitere Formate ab 30 Stück möglich.



Einzelhängeversion „Universum“ DIN A4

Material: Polystyrol; Farbe: glasklar; Format: DIN A4;
Ausrichtung: Querformat; Fülltiefe: 32 mm

67.0007.4 € 7,98 / Stück



Einzelhängeversion „Universum“ DIN A5

Material: Polystyrol; Farbe: glasklar; Format: DIN A5;
Ausrichtung: Querformat; Fülltiefe: 32 mm

67.0121.2 € 4,14 / Stück

Weitere Ausführungen finden Sie unter www.vkf-renzel.at



Prospekthänger „Nil“

- wasserabweisender Prospektspender
- automatischer und sicherer Verschluss der Abdeckklappe durch elastisches Scharnierprofil

Material: Acrylglas; Materialstärke: 3 mm; Farbe: glasklar;
Ausrichtung: Hochformat; Fülltiefe: 50 mm

Format: DIN A4

60.0679.1 € 36,60 / Stück

Format: DIN A5

60.0679.2 € 29,85 / Stück

Format: Lang DIN

60.0679.3 € 26,65 / Stück



Prospekthänger „Nil“ mit Aufhängehaken

- wasserabweisender Prospektspender
- automatischer und sicherer Verschluss der Abdeckklappe durch elastisches Scharnierprofil

Material: Acrylglas; Materialstärke: 3 mm; Farbe: glasklar;
Ausrichtung: Hochformat; Fülltiefe: 50 mm

Format: DIN A4

60.0679.4 € 36,55 / Stück

Format: DIN A5

60.0679.5 € 30,20 / Stück

Format: Lang DIN

60.0679.6 € 26,70 / Stück

Prospektspender „Weser“

- für Autoscheiben
- Ausführung: 3-teilig
- fertig montiert

Material: Polycarbonat; Farbe: glasklar; Format: Lang DIN;
Ausrichtung: Hochformat; Breite (Innenmaß): 104 mm;
Fülltiefe: 15 mm

67.0080.1 € 12,05 / Stück

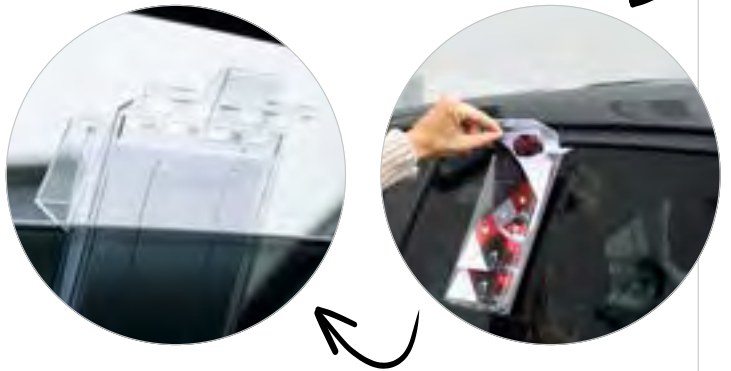

Wasserabweisender Prospektspender „Maxi“

- inkl. Befestigungsmaterial:
2 Schrauben, 2 Kabelbinder und 2 Klebeplättchen
- mit Abdeckklappe

Material: Kunststoff; Farbe: transparent; Fülltiefe: 17 mm

Format: DIN A4 Hochformat;

Breite (Innenmaß): 230 mm; Höhe (Innenmaß): 300 mm

67.0021.1 € 7,28 / Stück

Breite (Innenmaß): 143 mm; Höhe (Innenmaß): 210 mm

67.0021.2 € 6,06 / Stück



Wasserabweisender Einzelblatthalter „Maxi“

- inkl. Befestigungsmaterial:
2 Schrauben, 2 Kabelbinder und 2 Klebeplättchen

Material: Kunststoff; Farbe: transparent; Format: DIN A4;

Ausrichtung: Hochformat; Fülltiefe: 2 mm

67.0022.1 € 5,24 / Stück

1. Von links nach rechts: 67.0021.1, 67.0021.2, 67.0022.1.

2. Zubehör zu 67.0021.1 und 67.0021.2.



Weitere Ausführungen finden Sie unter www.vkf-renzel.at

Aufdruck auf Anfrage!



Prospekthalter als Tisch- und Wandversion



①



②

2-fach Tischständer „Universum“

Material: Polystyrol; Farbe: glasklar;
Ausrichtung: Hochformat

Format: DIN A4; Fülltiefe: 32 mm

67.0030.14 € 9,56 / Stück

Format: DIN A5; Fülltiefe: 44 mm

67.0030.3 € 6,35 / Stück

1. DIN A4.

2. DIN A5.



①



②

3-fach Tischständer „Universum“

Material: Polystyrol; Farbe: glasklar;
Ausrichtung: Hochformat; Fülltiefe: 30 mm

Format: DIN A4

67.0030.1 € 18,40 / Stück

Format: DIN A5

67.0030.4 € 7,98 / Stück

1. DIN A4.

2. DIN A5.

4-fach Tischständer „Universum“

Material: Polystyrol; Farbe: glasklar;
Ausrichtung: Hochformat; Fülltiefe: 30 mm

Format: DIN A4

67.0030.2 € 21,40 / Stück

Format: DIN A5

67.0030.5 € 8,74 / Stück

1. DIN A4.

2. DIN A5.



2-fach Tischständer „Universum“ Lang DIN

Material: Polystyrol;
Farbe: glasklar; Format: Lang DIN;
Ausrichtung: Hochformat; Fülltiefe: 44 mm
67.0030.6 € 4,49 / Stück

2-fach Tischständer „Universum“ Lang DIN

Material: Polystyrol;
Farbe: glasklar; Format: Lang DIN;
Ausrichtung: Hochformat; Fülltiefe: 30 mm
67.0030.7 € 6,12 / Stück

4-fach Tischständer „Universum“ Lang DIN

Material: Polystyrol;
Farbe: glasklar; Format: Lang DIN;
Ausrichtung: Hochformat; Fülltiefe: 30 mm
67.0030.8 € 7,58 / Stück

Weitere Ausführungen finden Sie unter www.vkf-renzel.at

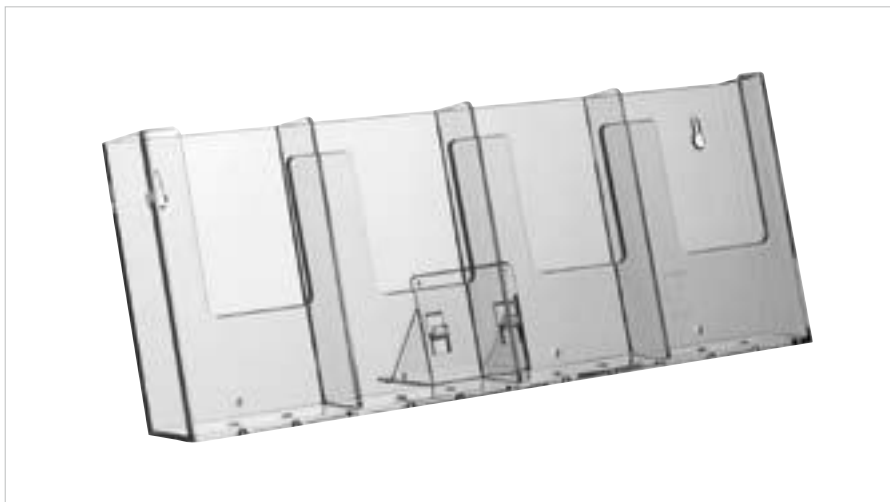

4-fach Prospekthalter „Universum“ Lang DIN

- zur Wandmontage
- mit Adapter zum Aufstellen

Material: Polystyrol; Farbe: glasklar;
 Format: Innenbreite: 104 mm (Lang DIN);
 Ausrichtung: Hochformat; Fülltiefe: 30 mm
67.0030.9 € 7,63 / Stück



Mehrfachprospektständer „Universum“

Material: Polystyrol; Farbe: glasklar;
 Fülltiefe: 30 mm

ohne Fachteiler;
 Format: DIN A4 quer;
 Ausrichtung: Querformat
67.0030.10 € 28,90 / Stück
 mit 8 Fachteilern;
 Format: mit Teilerkombination
 zu DIN A4, A5 und Lang DIN;
 Ausrichtung: Hoch-/ Querformat
67.0030.11 € 32,15 / Stück

①



Die 8 Fachteiler können variabel eingesteckt und auch wieder entfernt werden. Es sind unterschiedliche Kombinationen im Format DIN A4, DIN A5 und Lang DIN möglich.

1. ohne Fachteiler
2. mit Fachteiler

②

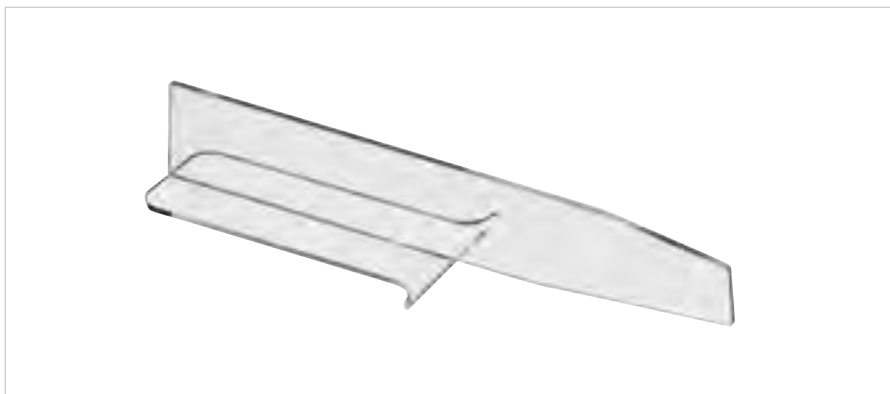

Fachteiler „Universum“

- geeignet für Mehrfachständer „Universum“:
 67.0026.1, 67.0030.1, 67.0030.2,
 67.0030.10, 67.0030.11, 67.0030.14
 und Einzelständer 67.0007.1

Material: Polystyrol; Farbe: glasklar
67.0052.1 € 0,92 / Stück

Tischständer „Color“

3-Fach Prospekthalter DIN A4

Material: Polystyrol;
Breite (Innenmaß): 225 mm;
Gesamthöhe: 320 mm; Tiefe: 155 mm;
Fülltiefe: 32 mm

67.0157. € 22,95 / Stück

4-Fach Prospekthalter DIN A5

Material: Polystyrol;
Breite (Innenmaß): 160 mm;
Gesamthöhe: 250 mm; Tiefe: 155 mm;
Fülltiefe: 25 mm

67.0156. € 19,10 / Stück

4-Fach Prospekthalter Lang DIN

Material: Polystyrol;
Breite (Innenmaß): 110 mm;
Gesamthöhe: 250 mm; Tiefe: 155 mm;
Fülltiefe: 25 mm

67.0155. € 15,05 / Stück

1. Von links nach rechts:
67.0155., 67.0156., 67.0157.



2-fach Tischständer „Spree“ DIN A5

Material: Polystyrol; Farbe: glasklar;
Format: DIN A5; Ausrichtung: Hochformat;
Fülltiefe: 32 mm

67.0033.1 € 7,46 / Stück



3-fach Tischständer „Spree“ Lang DIN

Material: Polystyrol;
Farbe: glasklar; Format: Lang DIN;
Ausrichtung: Hochformat; Fülltiefe: 32 mm

67.0033.2 € 7,46 / Stück



Weitere Ausführungen finden Sie unter www.vkf-renzel.at



2-fach Prospektständer „Spree“ DIN A6

Material: Polystyrol; Farbe: glasklar;
Format: DIN A6; Ausrichtung: Hochformat;
Fülltiefe: 32 mm
67.0122.1 € 4,20 / Stück



2-fach Prospekthänger „Spree“ DIN A6

Material: Polystyrol; Farbe: glasklar;
Format: DIN A6; Ausrichtung: Hochformat;
Fülltiefe: 32 mm
67.0121.1 € 3,96 / Stück

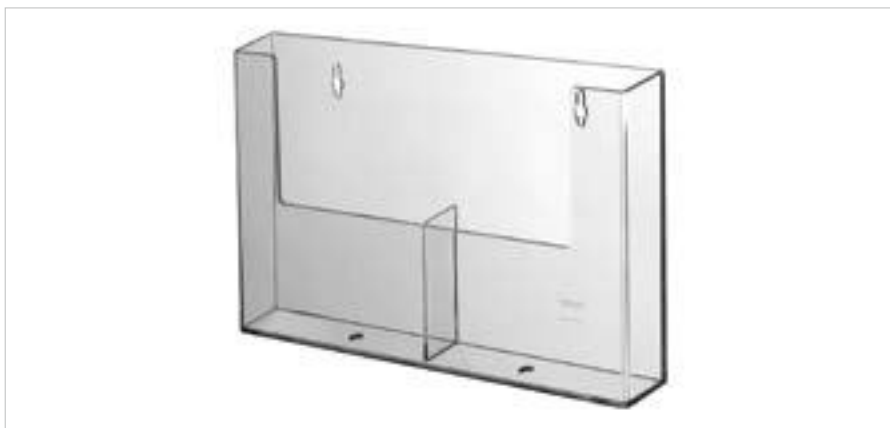

2-fach Prospekthänger „Spree“ DIN A5

Material: Polystyrol; Farbe: glasklar;
Format: DIN A5; Ausrichtung: Hochformat;
Fülltiefe: 32 mm
67.0032.1 € 7,87 / Stück

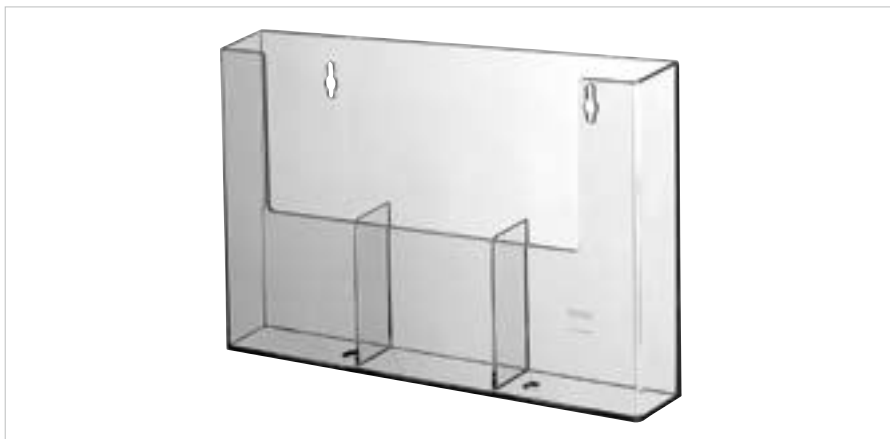

3-fach Prospekthänger „Spree“ Lang DIN

Material: Polystyrol;
Farbe: glasklar; Format: Lang DIN;
Ausrichtung: Hochformat; Fülltiefe: 32 mm
67.0032.2 € 7,87 / Stück

Prospektständer für den Tisch

Prospektständer „Alpha DIN A5“

Material: Polystyrol; Farbe: glasklar;
Format: DIN A5; Ausrichtung: Hochformat;
Breite: 170 mm; Fronthöhe: 125 mm;
Fülltiefe: 23 mm

Rückenhöhe: 237 mm; Tiefe: 130 mm;
Anzahl der Fächer: 3

67.0084.7 € 18,90 / Stück

Rückenhöhe: 380 mm; Tiefe: 240 mm;
Anzahl der Fächer: 6

67.0084.10 € 38,70 / Stück

1. 3-fach Kombination.

2. 6-fach Kombination.

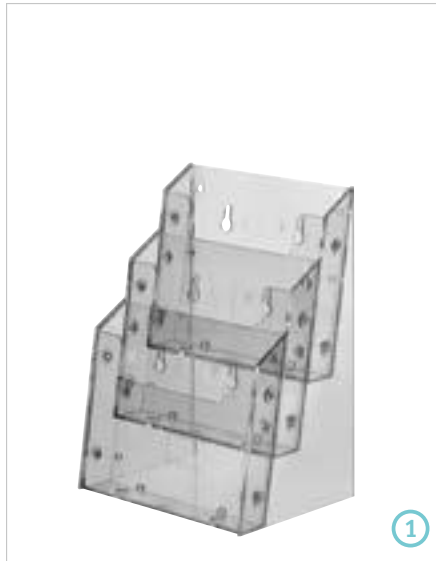

Prospektständer „Alpha Lang DIN“

Material: Polystyrol;
Farbe: glasklar; Format: Lang DIN;
Ausrichtung: Hochformat; Breite: 120 mm;
Fronthöhe: 125 mm; Fülltiefe: 23 mm

Rückenhöhe: 235 mm; Tiefe: 130 mm;
Anzahl der Fächer: 3

67.0084.1 € 14,15 / Stück

Rückenhöhe: 380 mm; Tiefe: 240 mm;
Anzahl der Fächer: 6

67.0084.6 € 33,90 / Stück

1. 3-fach Kombination.

2. 6-fach Kombination.

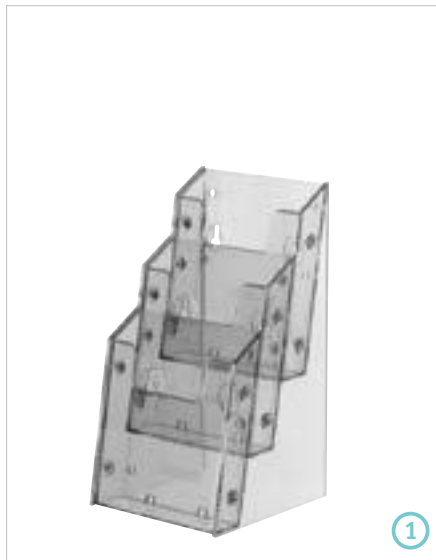

Prospektständer „Alpha DIN A5“

Material: Polystyrol; Farbe: glasklar;
Format: DIN A5; Ausrichtung: Hochformat;
Fronthöhe: 125 mm; Rückenhöhe: 237 mm;
Tiefe: 130 mm; Fülltiefe: 23 mm

Breite: 335 mm; Anzahl der Fächer: 6

67.0084.8 € 31,40 / Stück

Breite: 497 mm; Anzahl der Fächer: 9

67.0084.9 € 41,85 / Stück

1. 6-fach Kombination.

2. 9-fach Kombination.



Weitere Ausführungen finden Sie unter www.vkf-renzel.at

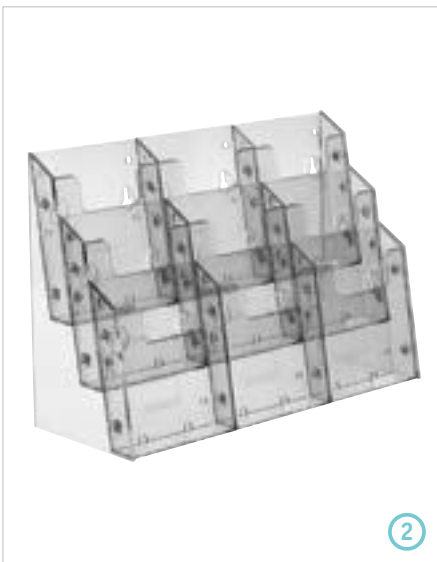
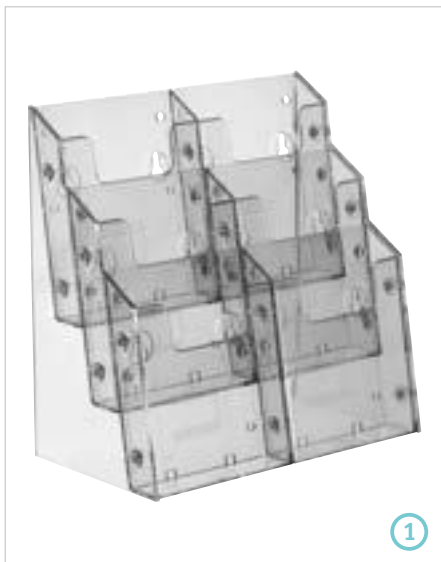

Prospektständer „Alpha Lang DIN“

Material: Polystyrol;
 Farbe: glasklar; Format: Lang DIN;
 Ausrichtung: Hochformat;
 Fronthöhe: 125 mm; Rückenhöhe: 235 mm;
 Tiefe: 130 mm; Fülltiefe: 23 mm

Breite: 240 mm; Anzahl der Fächer: 6
67.0084.2 € 23,15 / Stück
 Breite: 350 mm; Anzahl der Fächer: 9
67.0084.3 € 32,15 / Stück

1. 6-fach Kombination.
2. 9-fach Kombination.

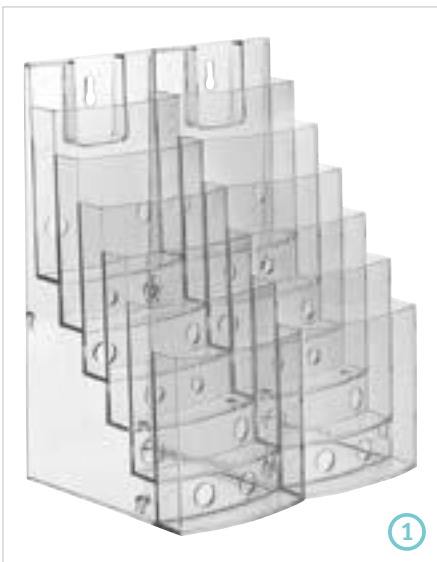
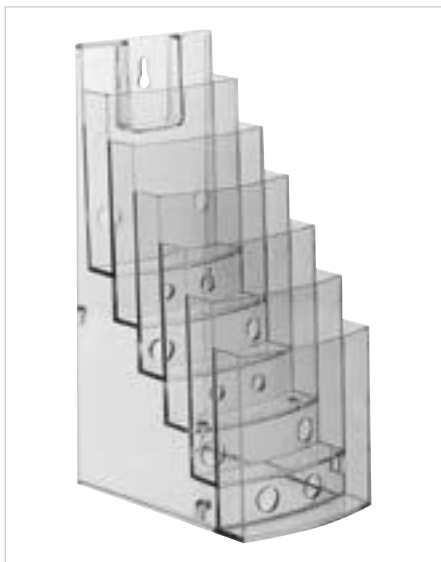

6-fach Tischständer „Vicia“

- seitlich koppelbar

Material: Polystyrol;
 Farbe: glasklar; Format: Lang DIN;
 Ausrichtung: Hochformat; Fülltiefe: 23 mm;
 Anzahl der Fächer: 6
67.0110.1 € 9,15 / Stück

1. Beispiel: 2 Tischständer seitlich gekoppelt.

Sonderfarben ab 500 Stück möglich.



3-fach Tischständer „Vicia“

- seitlich koppelbar

Material: Polystyrol;
 Farbe: glasklar; Format: Lang DIN;
 Ausrichtung: Hochformat; Fülltiefe: 23 mm;
 Anzahl der Fächer: 3
67.0110.7 € 7,52 / Stück

1. Beispiel: 2 Tischständer seitlich gekoppelt.

2-fach Tischständer „Vicia“

- seitlich koppelbar

Material: Polystyrol; Farbe: glasklar;
Format: DIN A4; Ausrichtung: Hochformat;
Fülltiefe: 68 mm; Anzahl der Fächer: 2
67.0110.2 € 11,30 / Stück

1. Beispiel: 2 Tischständer seitlich gekoppelt.

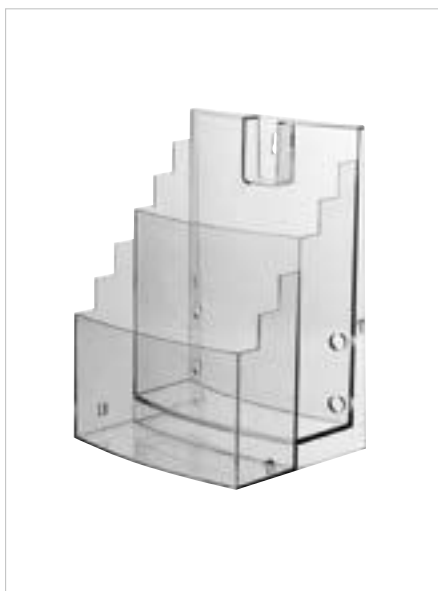

Sonderfarben
ab 500 Stück möglich.

Fachtrenner für 6-fach Tischständer „Vicia“

- geeignet zur weiteren Unterteilung

Material: LDPE; Farbe: natur
96.0021.1 € 0,87 / Stück



4-fach Prospektständer „Nigella“ DIN A5 Querformat

- Artikel wird zerlegt angeliefert

Material: Acrylglas; Materialstärke: 4 mm;
Farbe: glasklar; Breite (Innenmaß): 215 mm;
Gesamthöhe: 305 mm; Tiefe: 219 mm;
Fülltiefe: 30 mm
60.0373.3 € 25,05 / Set



Sonderformate ab 30 Stück möglich.

Weitere Ausführungen finden Sie unter www.vkf-renzel.at



Prospekthalter „Canina“ für 4x Lang DIN

Material: Acrylglas; Materialstärke: 4 mm;
 Farbe: glasklar; Format: 4x Lang DIN;
 Breite: 320 mm; Höhe: 418 mm;
 Tiefe: 120 mm; Fülltiefe: 24 mm
60.0741.1 € 29,15 / Stück

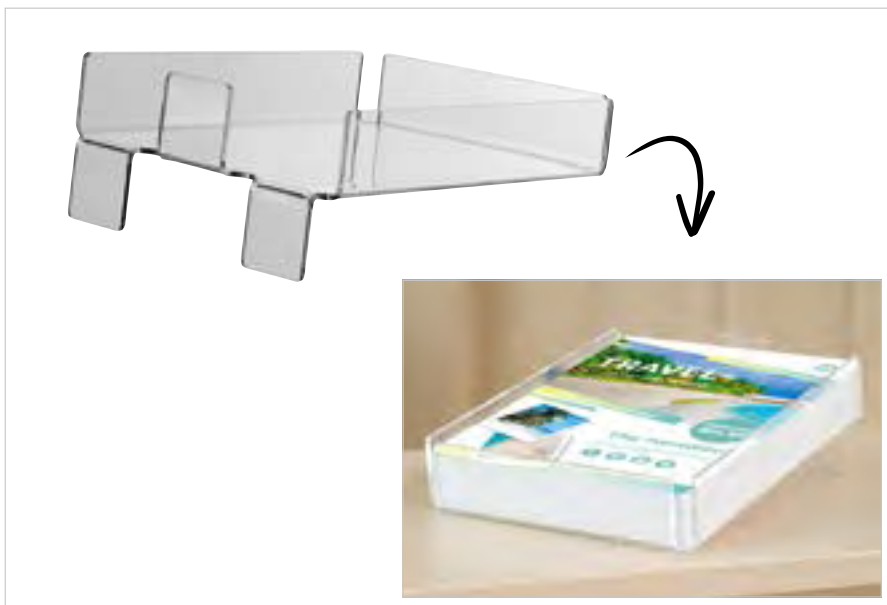

Pultspender / Ablagefach

- ideal für Hotels
- geneigte Position durch 2 Füße

Material: Acrylglas; Materialstärke: 4 mm;
 Farbe: glasklar; Format: DIN A4;
 Ausrichtung: Hochformat; Füllhöhe: 55 mm
60.0001.1 € 12,60 / Stück



Pultablage Tischversion

- optimaler Lesewinkel für Ihre Katalogpräsentation auf Tischen oder Regalen

Material: Aluminium; Materialstärke: 2 mm;
 Oberfläche: eloxiert; Farbe: silber;
 Format: DIN A3 quer / 2x DIN A4 hoch;
 Breite: 450 mm; Höhe: 320 mm;
 Fülltiefe: 30 mm
51.0086.21 € 53,50 / Stück

Katalogspender

- ideal für:
 - Reisebüros
 - Messen
 - Verkaufstheken

Material: Acrylglas; Materialstärke: 4 mm;

Farbe: glasklar; Format: DIN A4;

Füllhöhe: 250 mm

60.0002.1 € 23,55 / Stück



Tischprospektständer „Size“

- für 5 Prospekte im DIN A4 Hochformat
- mittels Fachteilung für 10 Prospekte im Lang DIN Hochformat
- individuelle Beschriftung im unteren Teil des Ständers möglich

Material: Stahl; Farbe: alu-silber;

Breite: 320 mm; Höhe: 380 mm;

Tiefe: 240 mm; Fülltiefe: 28 mm;

Ausstattung: mit 5 Fachteilern

54.0004.2 € 69,30 / Stück



Tischprospektständer „Size NG“

- für 3 Prospekte im DIN A4 Hochformat
- mittels Fachteilung für 6 Prospekte im Lang DIN Hochformat
- individuelle Beschriftung im unteren Teil des Ständers möglich

Material: Stahl; Farbe: alu-silber;

Breite: 320 mm; Höhe: 320 mm;

Tiefe: 240 mm; Fülltiefe: 28 mm;

Ausstattung: mit 3 Fachteilern

54.0004.1 € 55,80 / Stück



Aufdruck auf Anfrage!

Weitere Ausführungen finden Sie unter www.vkf-renzel.at

Mehrfach-Prospekthalter für Tisch und Wand

1
Prospektständer und -hänger



Werbung im handumdrehen!

Theken-Drehständer

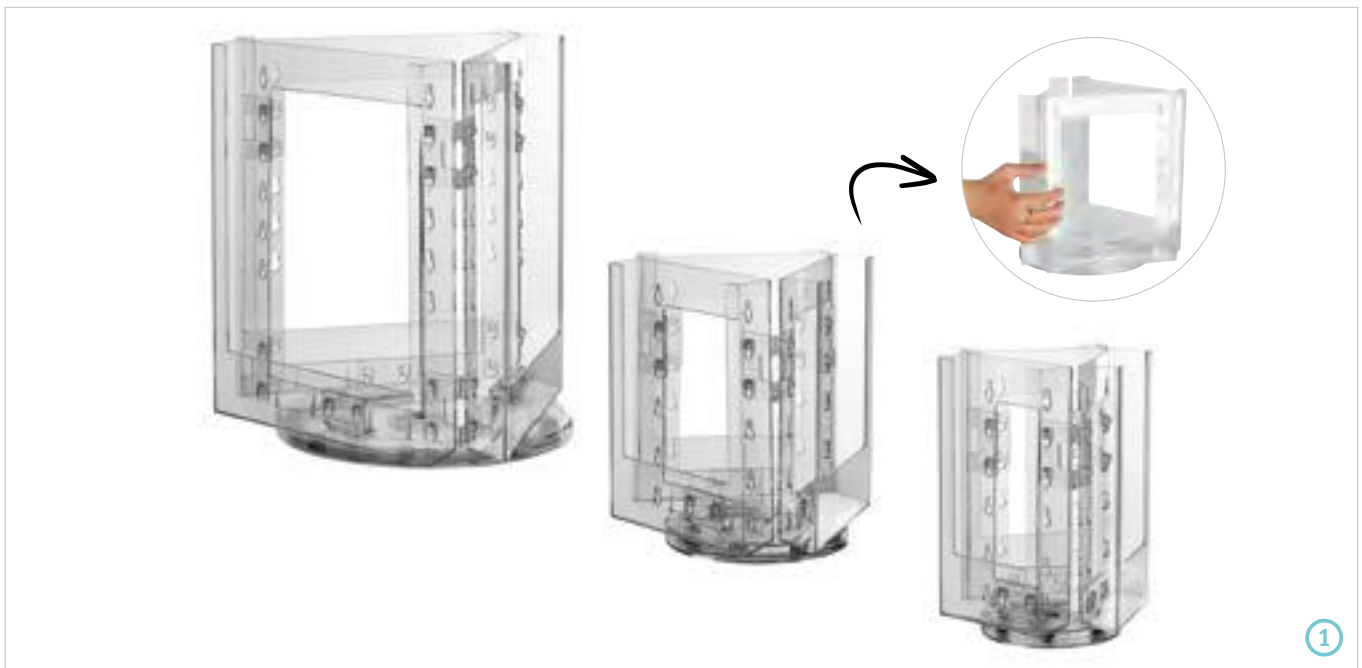

Tischprospektständer „Karussell“ 3-fach

- drehbar
- Anlieferung unmontiert

Material: Polystyrol; Farbe: glasklar; Ausrichtung: Hochformat;
Anzahl der Fächer: 3

Format: DIN A4	
67.0158.3	€ 27,25 / Stück
Format: DIN A5	
67.0158.2	€ 17,30 / Stück
Format: Lang DIN	
67.0158.1	€ 15,00 / Stück

1. Von links nach rechts: 67.0158.3, 67.0158.2, 67.0158.1.



Tischprospektständer „Karussell“ 4-fach

- drehbar
- Anlieferung unmontiert

Material: Polystyrol; Farbe: glasklar; Ausrichtung: Hochformat;
Anzahl der Fächer: 4

Format: DIN A4

67.0158.6 € 31,70 / Stück

Format: DIN A5

67.0158.5 € 25,60 / Stück

Format: Lang DIN

67.0158.4 € 18,40 / Stück

1. Von links nach rechts: 67.0158.6, 67.0158.5, 67.0158.4.

Prospekt-Thekendisplay „Dreha DIN A4“

Material: Stahl / Kunststoff; Fachformat: DIN A4;
Ausrichtung: Hochformat; Durchmesser: 500 mm;
Gesamthöhe: 740 mm; Fülltiefe: 30 mm; Anzahl der Fächer: 8;
Ausstattung: drehbar

54.0146.1 € 110,70 / Stück

Varianten mit DIN A5 und Lang DIN
Prospektfächern finden Sie online.



Weitere Ausführungen finden Sie unter www.vkf-renzel.at

Display-System „Multi“ - Stellen Sie sich Ihr Display individuell zusammen!

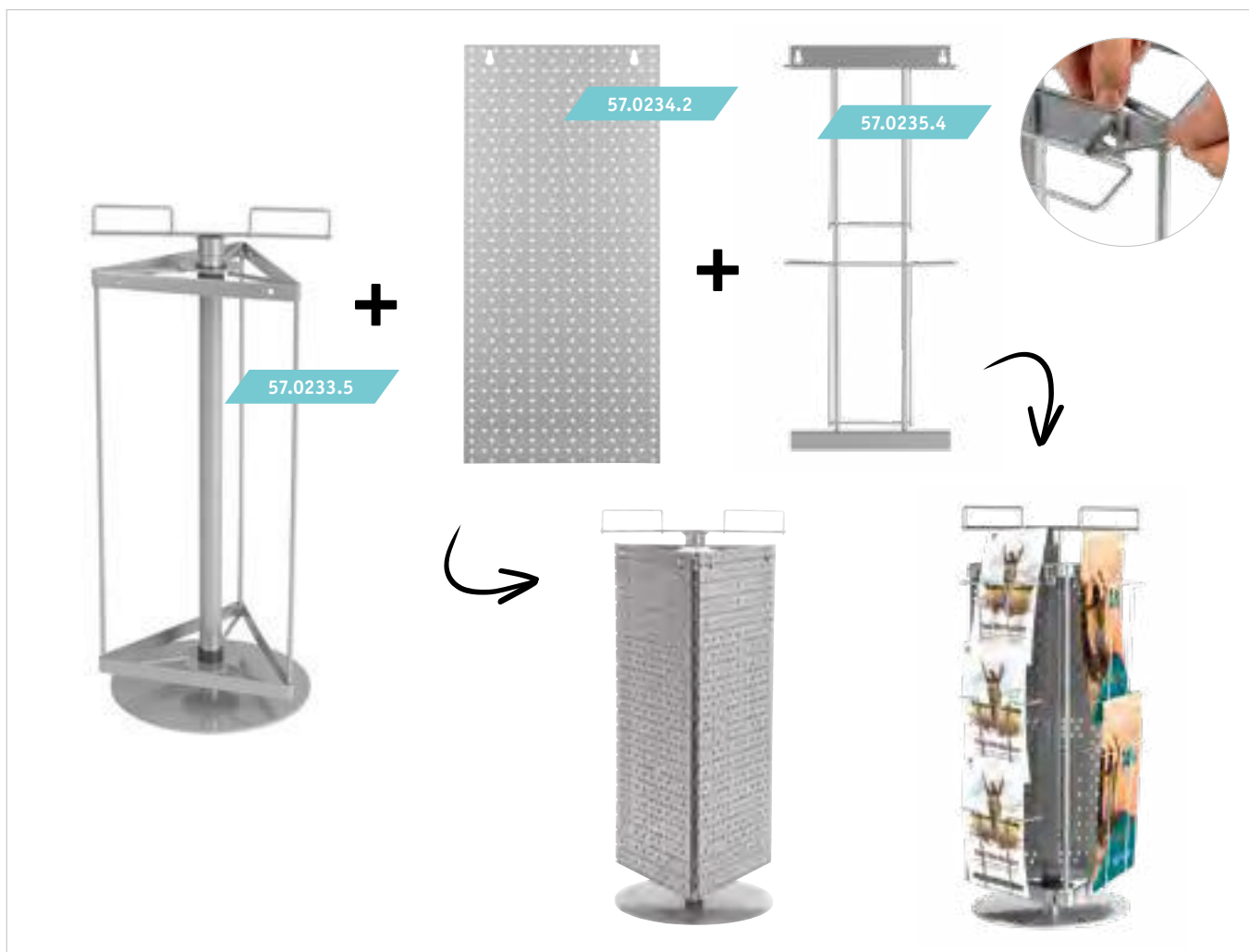

Theken-Grundgestell für Display-System „Multi“

- drehbar

Material: Metall; Oberfläche: pulverbeschichtet;
 Farbe: silber ähnl. RAL 9006; Breite: 255 mm;
 Gesamthöhe (montiert): 625 mm; Fußdurchmesser: 255 mm;
 Ausstattung: mit Topschildaufnahme für 3,5 mm Schilder;
 Ausstattung 2: inkl. Schraubmaterial

Form: 2-seitig

57.0233.4 € 67,50 / Stück

Form: 3-seitig

57.0233.5 € 58,20 / Stück

Form: 4-seitig

57.0233.6 € 69,30 / Stück

Kartenleitern für Display-System „Multi“

Material: Metall; Oberfläche: pulverbeschichtet;
 Farbe: silber ähnl. RAL 9006; Ausrichtung: Hochformat;
 Breite: 245 mm; Höhe: 525 mm; Fülltiefe: ca. 30 mm

Anzahl der Fächer: 2; Format: DIN A4

57.0235.4 € 20,85 / Stück

Anzahl der Fächer: 3; Format: DIN A5

57.0235.5 € 19,80 / Stück

Anzahl der Fächer: 8; Format: DIN A6 / Lang DIN

57.0235.6 € 19,70 / Stück

Lochblechelement für Display-System „Multi“

Material: Blech; Oberfläche: pulverbeschichtet;
 Farbe: silber ähnl. RAL 9006; Breite: 245 mm; Höhe: 525 mm;
 Lochbild: Eurolochung; Verwendungszweck: für Thekenaufsteller
 57.0234.2 € 35,55 / Stück

Die passenden Bodenaufsteller für Display-System „Multi“
 finden Sie auf Seite 80.

Kartenleitern erhältlich in den Formaten DIN A4, A5 und A6.

Sonderanfertigungen ab 20 Stück und
 Topschilder auf Anfrage möglich!

Prospekthänger für die Wand

1

Prospektständer und -hänger



3-fach Prospekthänger „Lahn“

Material: Polystyrol; Farbe: glasklar; Format: DIN A4;
Ausrichtung: Hochformat; Fülltiefe: 33 mm

67.0026.1

€ 23,25 / Stück

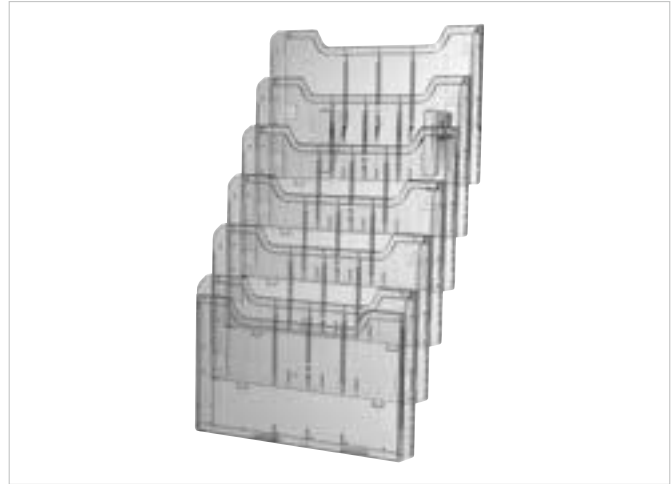

Wandprospekthalter „Main“

Material: Polystyrol; Farbe: glasklar; Format: DIN A4;
Ausrichtung: Querformat; Fülltiefe: 28 mm

67.0037.2

€ 41,50 / Stück



3-fach Prospekthalter „Multi“

- beliebig erweiterbar (einfach einhängen)
- auch als Einzelhänger einsetzbar

Material: Polystyrol; Farbe: glasklar; Format: DIN A4;
Ausrichtung: Hochformat; Fülltiefe: 30 mm

67.0027.1

€ 19,65 / VE (3 Stück)



4-fach Prospekthalter „Multi“

- beliebig erweiterbar (einfach einhängen)
- auch als Einzelhänger einsetzbar

Material: Polystyrol; Farbe: glasklar; Format: DIN A4;
Ausrichtung: Querformat; Fülltiefe: 30 mm

67.0027.3

€ 24,90 / VE (4 Stück)



Inkl. Trenner für 2x DIN A5 Hochformat.

Weitere Ausführungen finden Sie unter www.vkf-renzel.at



Info-Modul-System

Material: Polystyrol / Metall; Farbe: glasklar / weiß;
 Anzahl der Fächer: 8; Format: DIN A4; Ausrichtung: Hochformat;
 Breite: 235 mm; Höhe: 1.100 mm; Tiefe: 130 mm; Fülltiefe: 25 mm;
 Ausstattung: inkl. Aufkleber „Information“
57.0049.1 € 120,60 / Stück

Die Vorteile auf einen Blick:

- übersichtliche Prospektauswahl bei geringem Flächenbedarf
- das Grundelement (Metall, weiß beschichtet) ist mit Aufhängevorrichtungen versehen
- das klarsichtige Prospekt-Modul kann beliebig oft angehängt werden
- die Grifföffnung am oberen Rand erleichtert die Prospektentnahme
- bei Verwendung mehrerer Elemente kann das Info-Modul-System zu einer kompletten Informationswand ausgebaut werden

Einzelteile finden Sie in unserem
 Online-Shop unter www.vkf-renzel.at



Wandprospekthalter „Avena“

- Material: Polystyrol; Ausrichtung: Hochformat; Fülltiefe: 18 mm
- | | |
|------------------------------------|----------------------------------|
| Farbe: anthrazit; Format: DIN A4 | 67.0120.1 € 41,05 / Stück |
| Farbe: lichtgrau; Format: DIN A4 | 67.0120.2 € 41,05 / Stück |
| Farbe: aluminium; Format: DIN A4 | 67.0120.7 € 41,05 / Stück |
| Farbe: anthrazit; Format: DIN A5 | 67.0120.3 € 35,65 / Stück |
| Farbe: lichtgrau; Format: DIN A5 | 67.0120.4 € 35,65 / Stück |
| Farbe: aluminium; Format: DIN A5 | 67.0120.8 € 35,65 / Stück |
| Farbe: anthrazit; Format: Lang DIN | 67.0120.5 € 30,65 / Stück |
| Farbe: lichtgrau; Format: Lang DIN | 67.0120.6 € 30,65 / Stück |
| Farbe: aluminium; Format: Lang DIN | 67.0120.9 € 30,65 / Stück |

Prospekthänger „Inca“

- zur Wandmontage
- seitlich offene Fächer

Material: Blech; Oberfläche: pulverbeschichtet;
Farbe: schwarz ähnl. RAL 9005; Format: DIN A4;
Ausrichtung: Hoch-/ Querformat; Breite: 240 mm;
Höhe: ca. 560 mm; Tiefe: 60 mm; Fülltiefe: 15 mm;
Anzahl der Fächer: 7

57.0206.1

€ 57,70 / Stück

Auch für Sonderformate geeignet!



Prospektwand „Fidel“

- aus hochwertigem Edelstahl
- variabel einsetzbar für sämtliche gängige Prospektformate: DIN A4, DIN A5 und Lang DIN
- Prospekte werden von Acrylglascheiben gehalten
- die transparente Werbefläche bietet Platz für Ihre individuelle Beschriftung
- Schriftfolie „Info“ ist im Lieferumfang enthalten

Breite: 300 mm; Höhe: 1.400 mm; Tiefe: 110 mm; Fülltiefe: 20 mm;
Anzahl der Fächer: 7

54.0002.2

€ 208,00 / Stück



Weitere Ausführungen finden Sie unter www.vkf-renzel.at



Wandprospekthänger „Midras W“

Material: Buchenholz / PET-G; Oberfläche: lackiert;
 Fachformat: DIN A4; Ausrichtung: Hochformat; Breite: 265 mm;
 Höhe: 966 mm; Tiefe: 75 mm; Fachbreite: 235 mm;
 Fülltiefe: ca. 25 mm; Anzahl der Fächer: 5
 54.0167.2

€ 34,85 / Stück

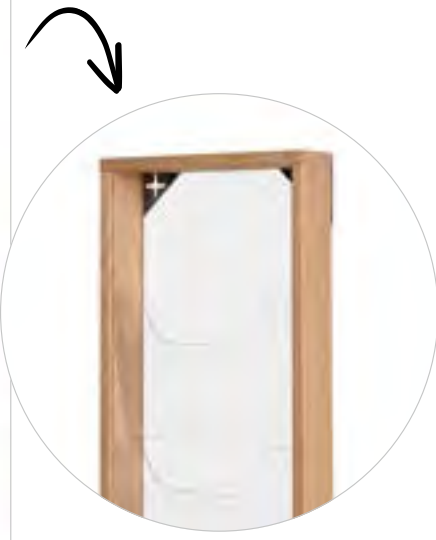

Wandhalter „Filio II“

Material: Rundrohr / Draht; Farbe: silber ähnl. RAL 9006;
 Breite: 275 mm; Höhe: 900 mm; Tiefe: 120 mm; Fülltiefe: 32 mm;
 Werbefläche Topschild: 180 x 90 mm (B x H)
 Schriftfolie „INFO“ ist im Lieferumfang enthalten.
 54.0002.8

€ 102,00 / Stück



Wandhänger „Tundra“

Material: Draht; Oberfläche: pulverbeschichtet; Format: DIN A4

Farbe: weiß ähnl. RAL 9010; Ausrichtung: Hochformat;
 Fülltiefe: 30 mm; Breite: 230 mm; Höhe: 1.110 mm;
 Anzahl der Fächer: 6

57.0045.1 € 36,70 / Stück

Farbe: silber ähnl. RAL 9006; Ausrichtung: Hochformat;
 Fülltiefe: 30 mm; Breite: 230 mm; Höhe: 1.110 mm;
 Anzahl der Fächer: 6

57.0045.2 € 40,70 / Stück

Farbe: weiß ähnl. RAL 9010; Ausrichtung: Querformat;
 Fülltiefe: 20 mm; Breite: 325 mm; Höhe: 670 mm;
 Anzahl der Fächer: 10

57.0045.3 € 55,80 / Stück

Farbe: silber ähnl. RAL 9006; Ausrichtung: Querformat;
 Fülltiefe: 20 mm; Breite: 325 mm; Höhe: 670 mm;
 Anzahl der Fächer: 10

57.0045.4 € 59,30 / Stück

Wandprospekthänger „Latina NG“

Material: Draht; Oberfläche: pulverbeschichtet;

Farbe: silber ähnl. RAL 9006; Format: DIN A4;

Ausrichtung: Hochformat; Breite: 220 mm; Höhe: 570 mm;

Tiefe: 120 mm; Fülltiefe: ca. 30 mm; Anzahl der Fächer: 3

57.0204.4 € 30,90 / Stück



Weitere Ausführungen finden Sie unter www.vkf-renzel.at



Wandprospekthänger „Parma NG“

Material: Draht;
 Oberfläche: pulverbeschichtet;
 Farbe: silber ähnl. RAL 9006;
 Format: DIN A4; Ausrichtung: Hochformat;
 Breite: 225 mm; Höhe: ca. 1.135 mm;
 Tiefe: 110 mm; Fülltiefe: ca. 30 mm;
 Anzahl der Fächer: 7
57.0204.1 € 36,70 / Stück



Wandprospekthänger „Asti NG“

Material: Draht;
 Oberfläche: pulverbeschichtet;
 Farbe: silber ähnl. RAL 9006;
 Format: DIN A5; Ausrichtung: Hochformat;
 Breite: ca. 165 mm; Höhe: 1.075 mm;
 Tiefe: 95 mm; Fülltiefe: ca. 30 mm;
 Anzahl der Fächer: 7
57.0204.2 € 32,50 / Stück



Wandprospekthänger „Modena NG“

Material: Draht;
 Oberfläche: pulverbeschichtet;
 Farbe: silber ähnl. RAL 9006;
 Format: Lang DIN; Ausrichtung: Hochformat;
 Breite: 130 mm; Höhe: 1.070 mm;
 Tiefe: 95 mm; Fülltiefe: ca. 30 mm;
 Anzahl der Fächer: 7
57.0204.3 € 38,35 / Stück



Prospekt-Wandhalter „Style I“

- mit 3 DIN A4 Prospekthaltern
- der Rücken wird mittels Edelstahlhaltern an der Wand befestigt

Material: Stahl; Farbe: silber; Breite: 290 mm;
Höhe: 1.020 mm; Tiefe: 65 mm; Fülltiefe: 33 mm

54.0003.1 € 80,40 / Stück

Prospekt-Wandhalter „Style II“

- mit 4 Lang DIN Prospekthaltern
- der Rücken wird mittels Edelstahlhaltern an der Wand befestigt

Material: Stahl; Farbe: silber; Breite: 180 mm;
Höhe: 1.020 mm; Tiefe: 65 mm; Fülltiefe: 33 mm

54.0003.2 € 58,20 / Stück

Prospekt-Wandhalter „Varia“

- variabel einsetzbar für die gängigen Prospektformate: DIN A4, DIN A5 und Lang DIN
- die Prospekte werden vorne von Acrylscheiben gehalten
- Metallrücken ist silberfarbig und kann im unteren Bereich für Beschriftungen genutzt werden

Material: Stahl / Acryl; Farbe: alu-silber; Breite: 310 mm;
Höhe: 1.020 mm; Tiefe: 100 mm; Fülltiefe: 20 mm;
Anzahl der Fächer: 6

54.0002.1 € 132,30 / Stück

Weitere Ausführungen finden Sie unter www.vkf-renzel.at



Prospekthänger „Slab“

- bestehend aus einer Metall-Lochwand
- inkl. 18x Lang DIN und 9x DIN A4 Fächer
- unterschiedliche Gestaltungsmöglichkeiten möglich

Farbe: alu-silber / chrom; Breite: 750 mm; Höhe: 1.000 mm;
 Fülltiefe: 33 mm; Gewicht: ca. 7 kg

54.0106.1

€ 235,40 / Stück

Zur Erweiterung finden Sie DIN A5 Drahtkästen auf Seite 68 (54.0017.2).

1. Lieferung erfolgt inkl. 1 Rückenplatte (links),
 9 DIN A4 Fächern (Mitte) und 18 Lang DIN Fächern (rechts).

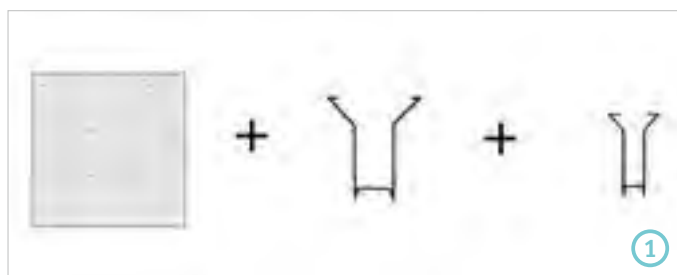
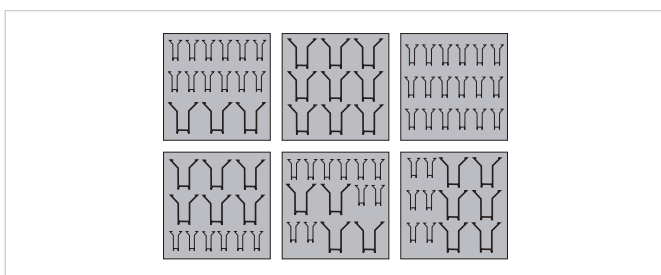

Wandprospekthalter „Delux“ DIN A4

- für DIN A4 Prospekte im Hochformat
- inkl. Schrauben und Dübel

Material: Acrylglas; Farbe: glasklar; Breite: 762 mm; Fülltiefe: 48 mm

Höhe: 640 mm

67.0039.3

€ 227,30 / Stück

Höhe: 937 mm

67.0039.2

€ 280,00 / Stück

Höhe: 1.245 mm

67.0039.1

€ 321,00 / Stück

1. für 12 DIN A4 Prospekte (67.0039.1).
2. für 9 DIN A4 Prospekte (67.0039.2).
3. für 6 DIN A4 Prospekte (67.0039.3).

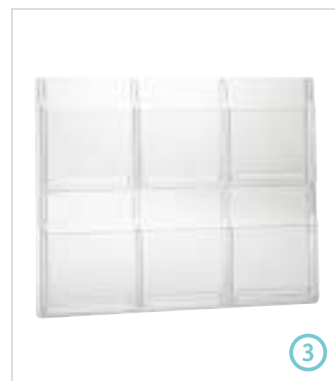
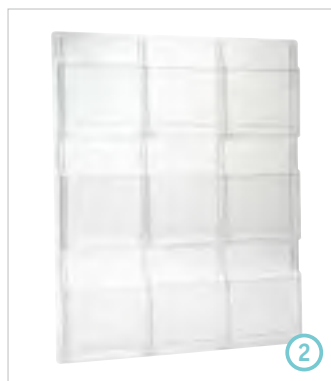

Wandprospekthalter „Delux“ DIN A4 und Lang DIN

- für DIN A4 Prospekte und Lang DIN Prospekte im Hochformat
- inkl. Schrauben und Dübel

Material: Acrylglas; Farbe: glasklar; Ausrichtung: Hochformat;
Fülltiefe: 48 mm

Breite: 770 mm; Höhe: 580 mm

67.0039.8 € 204,00 / Stück

Breite: 762 mm; Höhe: 883 mm

67.0039.9 € 256,00 / Stück

Breite: 762 mm; Höhe: 1.143 mm

67.0039.6 € 303,00 / Stück

1. für 6 DIN A4 Prospekte und 12 Lang DIN Prospekte (67.0039.6).
2. für 6 DIN A4 Prospekte und 6 Lang DIN Prospekte (67.0039.9).
3. für 3 DIN A4 Prospekte und 6 Lang DIN Prospekte (67.0039.8).

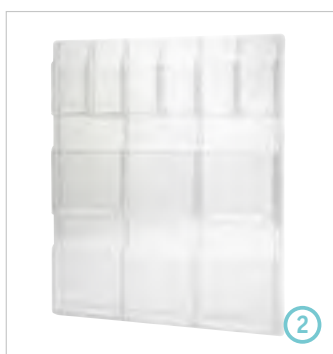

Wandprospekthalter „Delux“ Lang DIN

- für Lang DIN Prospekte im Hochformat
- inkl. Schrauben und Dübel

Material: Acrylglas; Farbe: glasklar; Breite: 762 mm; Fülltiefe: 48 mm

Höhe: 1.042 mm

67.0039.4 € 297,00 / Stück

Höhe: 518 mm

67.0039.5 € 204,00 / Stück

1. für 24 Lang DIN Prospekte (67.0039.4).
2. für 12 Lang DIN Prospekte (67.0039.5).



Weitere Ausführungen finden Sie unter www.vkf-renzel.at



Wandprospekthalter „Delux“ DIN A5

- für 12x DIN A5 Prospekte im Hochformat
- inkl. Schrauben und Dübel

Material: Acrylglas; Farbe: glasklar; Ausrichtung: Hochformat;
Breite: 762 mm; Höhe: 800 mm; Fülltiefe: 48 mm

67.0039.10

€ 221,40 / Stück

Kartenhänger



Kartenhänger „Duo“

Material: Draht; Oberfläche: pulverbeschichtet;
Farbe: silber ähnl. RAL 9006; Format: DIN A6;
Ausrichtung: Querformat; Breite: 320 mm; Höhe: 1.000 mm;
Fülltiefe: 30 mm; Anzahl der Fächer: 18

57.0015.3

€ 49,55 / Stück



Visitenkarten-Einfachhalter

Visitenkarten-Spender „Amazonas“

Material: Polystyrol; Farbe: glasklar

Breite (Innenmaß): 87 mm;
 Höhe (Innenmaß): 57 mm; Fülltiefe: 27 mm
67.0055.1 € 1,40 / Stück

Breite (Innenmaß): 101 mm;
 Höhe (Innenmaß): 64 mm; Fülltiefe: 28 mm
67.0055.2 € 1,52 / Stück

Breite (Innenmaß): 107 mm;
 Höhe (Innenmaß): 77 mm; Fülltiefe: 27 mm
67.0055.3 € 1,63 / Stück

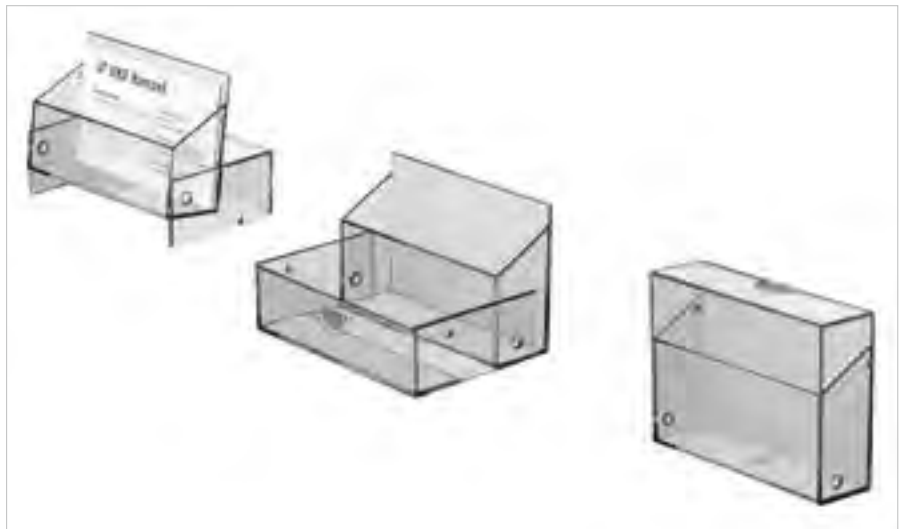

Visitenkartenhalter „Clip“

- zum Einhängen in diverse Prospektständer
- passend für Materialstärken bis max. 3 mm

Material: Polystyrol; Farbe: glasklar;
 Breite (Innenmaß): 95 mm; Fülltiefe: 19 mm
67.0149.1 € 1,11 / Stück

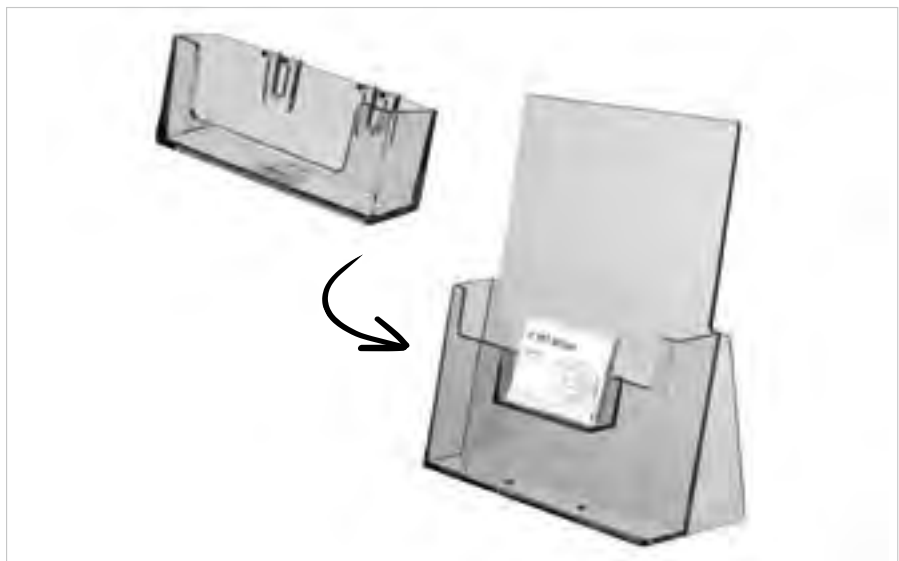

Weitere Ausführungen finden Sie unter www.vkf-renzel.at



Visitenkartenbox

Material: Polypropylen; Farbe: transparent

Breite (Außenmaß): 99 mm; Höhe (Außenmaß): 12 mm;
Tiefe (Außenmaß): 68 mm; Breite (Innenmaß): 96 mm;
Höhe (Innenmaß): 9 mm; Tiefe (Innenmaß): 62 mm

97.0109.1 € 0,99 / Stück

Breite (Außenmaß): 107 mm; Höhe (Außenmaß): 13 mm;
Tiefe (Außenmaß): 76 mm; Breite (Innenmaß): 103 mm;
Höhe (Innenmaß): 10 mm; Tiefe (Innenmaß): 69 mm

97.0109.3 € 1,05 / Stück

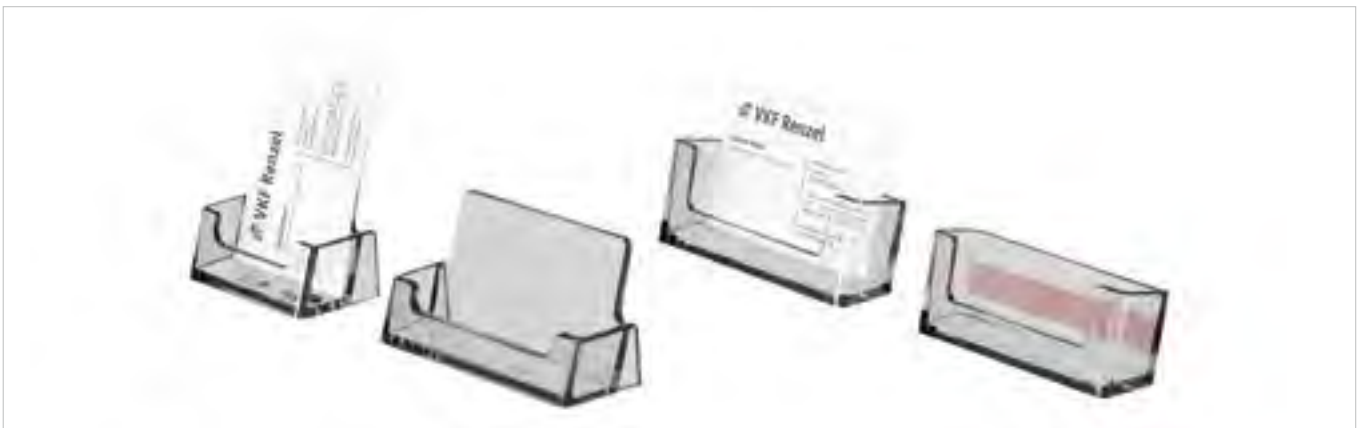

Visitenkartenständer „Universum“

Material: Polystyrol; Farbe: glasklar

Ausrichtung: Hochformat; Breite (Innenmaß): 56 mm;
Fülltiefe: 19 mm; Version: Standversion

67.0056.3 € 0,93 / Stück

Ausrichtung: Querformat; Breite (Innenmaß): 93 mm;
Fülltiefe: 17 mm; Version: Standversion

67.0056.1 € 0,99 / Stück

Hängeversion;

Ausrichtung: Querformat; Breite (Innenmaß): 93 mm;
Fülltiefe: 17 mm; Version: Hängeversion ohne Kleber

67.0056.2 € 1,98 / Stück

Ausrichtung: Querformat; Breite (Innenmaß): 93 mm;
Fülltiefe: 17 mm; Version: Hängeversion, selbstklebend

67.0056.4 € 2,45 / Stück



Visitenkartenhalter

Material: Blech; Oberfläche: pulverbeschichtet;

Farbe: silber ähnl. RAL 9006; Breite: 80 mm;
Höhe: 50 mm; Tiefe: 65 mm; Fülltiefe: ca. 32 mm

57.0054.1 € 3,38 / Stück



Visitenkartenständer „Nerine“

- aus nachwachsenden Rohstoffen produziert
- flacher platzsparender Versand

Material: Sperrholz Birke; Materialstärke: 3 mm;
Breite (Innenmaß): 93 mm; Fülltiefe: 30 mm

66.0019.27

€ 3,72 / Stück

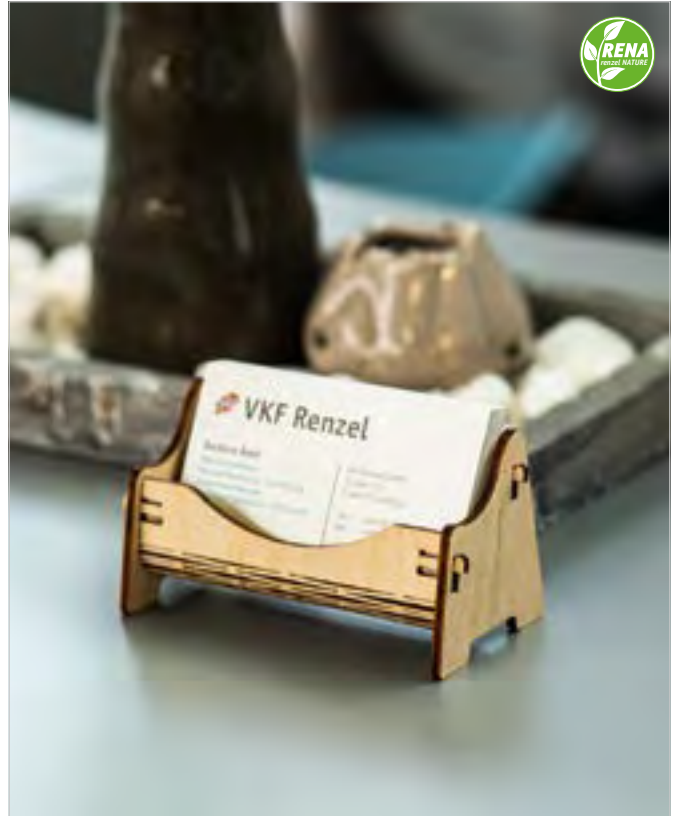

Visitenkarten-Mehrfachhalter



8-fach Visitenkartenständer „Universum“

Maße: 197 x 92 x 96 mm (B x H x T);

Material: Polystyrol; Farbe: glasklar; Breite (Innenmaß): 93 mm;
Gesamthöhe: 50 mm; Fülltiefe: 17 mm

67.0057.2

€ 6,29 / Stück



4-fach Visitenkartenständer „Universum“

Material: Polystyrol; Farbe: glasklar; Breite (Innenmaß): 90 mm;
Gesamthöhe: 50 mm; Fülltiefe: 17 mm

67.0057.1

€ 3,73 / Stück

Weitere Ausführungen finden Sie unter www.vkf-renzel.at



Visitenkartenhalter „Universum“ für den Außeneinsatz

Material: Polystyrol; Farbe: glasklar; Breite (Innenmaß): 96 mm;
Gesamtbreite: 103 mm; Höhe (Innenmaß): 60 mm; Fülltiefe: 25 mm;
Version: Standard

67.0151.1

€ 3,96 / Stück



4-fach Aufsteller „Olea“

- ideal für Geschenkkarten, Gutscheinkarten und Visitenkarten
- Möglichkeit zur Beschriftung über den Fächern

Material: Acrylglas; Materialstärke: 2 + 3 mm; Farbe: glasklar;
Breite (Innenmaß): 93 mm; Breite (Außenmaß): 224 mm;
Höhe: 190 mm; Fülltiefe: 10 mm; Anzahl der Fächer: 4

60.0788.1

€ 16,20 / Stück

Sonderformate ab 30 Stück möglich.



Visitenkartentafel „Olea“ 20-fach

- ideal für Messen und in Ausstellungsräumen

Material: Acrylglas; Materialstärke: 2 + 3 mm; Farbe: glasklar;
Gesamtbreite: 590 mm; Fachbreite: 93 mm; Höhe: 400 mm;
Fülltiefe: 11 mm; Anzahl der Fächer: 20

60.0753.1

€ 57,10 / Stück

Beschriftung nach Ihrer Vorlage möglich.



Prospekthalter für Regale - zum Einhängen

Prospekthalter

- für Regalböden
- wahlweise mit oder ohne Werbefläche

Oberfläche: pulverbeschichtet; Farbe: weiß ähnl. RAL 9010;
Ausrichtung: Hochformat; Fülltiefe: 50 mm;
Verwendungszweck: zum Einhängen an Regalböden

Material: Draht

Werbefläche: ohne; Format: DIN A4

57.0055.1 € 5,71 / Stück

Werbefläche: ohne; Format: DIN A5

57.0055.3 € 4,55 / Stück

Werbefläche: ohne; Format: Lang DIN

57.0055.4 € 3,38 / Stück

Material: Blech / Draht

Werbefläche: 70 x 50 mm (B x H); Format: DIN A4

57.0055.6 € 5,59 / Stück

Werbefläche: 70 x 50 mm (B x H); Format: DIN A5

57.0055.8 € 4,66 / Stück

Werbefläche: 70 x 50 mm (B x H); Format: Lang DIN

57.0055.9 € 3,44 / Stück

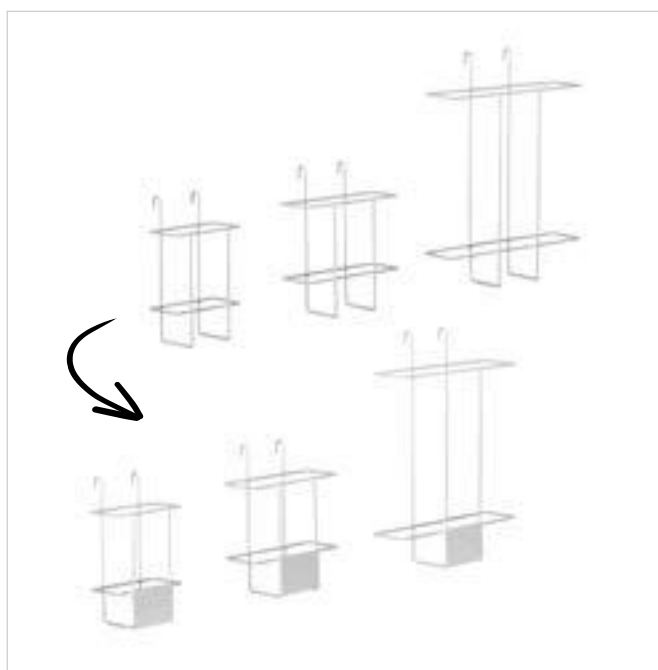

Prospektspender „Issel“

- für Regalböden

Material: Draht; Farbe: schwarz; Drahtstärke: 3 mm;
Ausrichtung: Hochformat; Fülltiefe: 33 mm

Format: DIN A4

67.0059.1 € 6,18 / Stück

Format: DIN A5

67.0059.2 € 4,90 / Stück

Format: DIN A6 / Lang DIN

67.0059.3 € 3,03 / Stück

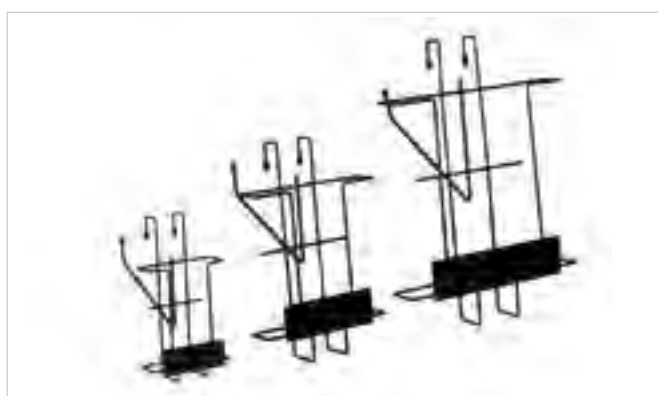

Weitere Ausführungen finden Sie unter www.vkf-renzel.at



Prospektspender „Euphrat“

- für alle gängigen Regalböden geeignet
- fertig montiert geliefert
- mit schwarzer Drahtaufhängung

Material: Polystyrol; Farbe: glasklar;
Ausrichtung: Hochformat; Fülltiefe: 32 mm

Format: DIN A4

67.0079.1 € 8,57 / Stück

Format: DIN A5

67.0079.2 € 6,88 / Stück

Format: Lang DIN

67.0079.3 € 4,90 / Stück

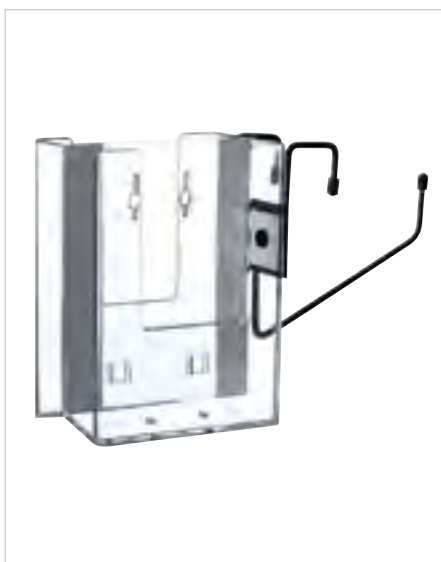

Doppel-Prospektspender „Tigris“

- für alle gängigen Regalböden geeignet
- fertig montiert geliefert
- mit schwarzer Drahtaufhängung seitlich montiert

Material: Polystyrol; Farbe: glasklar;
Ausrichtung: Hochformat; Fülltiefe: 32 mm

Format: DIN A4

67.0085.1 € 14,55 / Stück

Format: DIN A5

67.0085.2 € 11,05 / Stück

Format: Lang DIN

67.0085.3 € 8,39 / Stück



Rückhalteklappe

- für DIN A4 Prospekte
- mit Einhängemöglichkeit
- ideal für Reisebüros

Material: Acrylglas; Materialstärke: 3 mm;
Farbe: glasklar; Ausrichtung: Hochformat

60.0003.1 € 9,91 / Stück

1. Bei den Maßen handelt es sich um Innenmaße.

Prospekthänger

- zum Einhängen in Regale und Körbe
- verschiedene Profilschnitte möglich

Material: Hartfolie; Materialstärke: 0,5 mm;
 Farbe: glasklar; Befestigung: Displayprofil
 „SHK 16“ weiß

Breite (Innenmaß): 80 mm;
 Höhe (Innenmaß): 60 mm;
 Tiefe (Innenmaß): 25 mm

26.0014.4 € 1,67 / Stück

Breite (Innenmaß): 110 mm;
 Höhe (Innenmaß): 105 mm;
 Tiefe (Innenmaß): 30 mm

26.0014.2 € 1,81 / Stück

**Sonderformate und
 Werbeaufdruck auf Anfrage!**

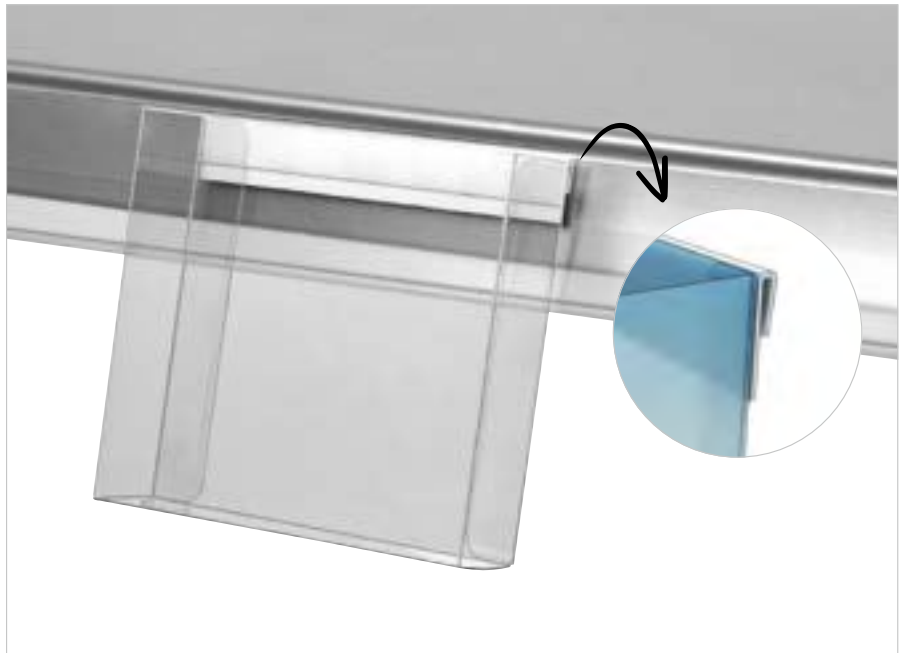

Prospekthalter für Regale - zum Aufstecken

Prospekthänger

- zum Aufstecken auf Regalblenden

Material: Hartfolie; Materialstärke: 0,5 mm;
 Farbe: glasklar; Breite (Innenmaß): 110 mm;
 Höhe (Innenmaß): 105 mm;
 Tiefe (Innenmaß): 30 mm

Verwendungszweck: zum Aufstecken
 auf 6-10 mm Glasblenden

26.0109.1 € 2,70 / Stück

Verwendungszweck: zum Aufstecken
 auf 10-25 mm Materialblenden

26.0109.2 € 2,97 / Stück



Prospekthänger

- zum Aufstecken auf Regalböden

Material: Hartfolie; Materialstärke: 0,5 mm;
 Farbe: glasklar; Breite (Innenmaß): 110 mm;
 Höhe (Innenmaß): 105 mm;
 Tiefe (Innenmaß): 30 mm

Verwendungszweck: zum Aufstecken
 auf 6-10 mm Glasböden

26.0109.3 € 2,70 / Stück

Verwendungszweck: zum Aufstecken
 auf 10-25 mm Materialböden

26.0109.4 € 2,97 / Stück

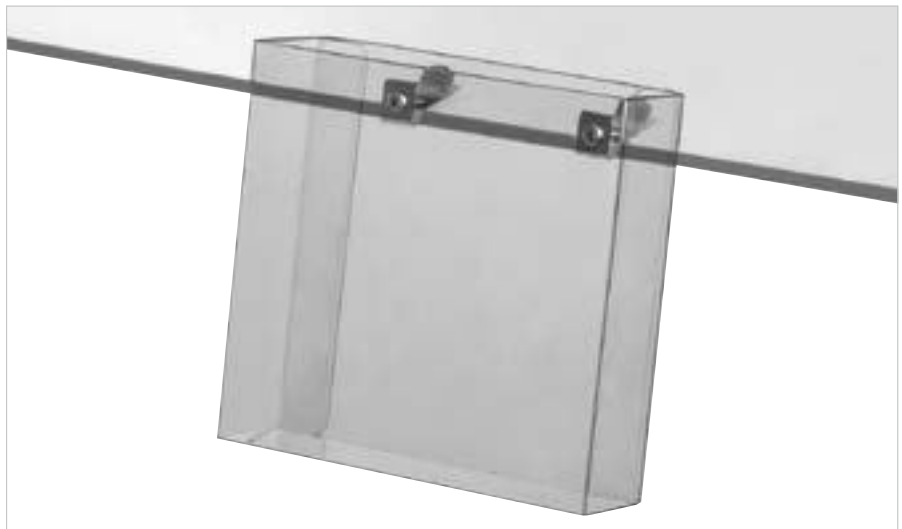

Weitere Ausführungen finden Sie unter www.vkf-renzel.at

1 Prospekthalter für Regale - zum Aufkleben



Prospekthänger

- mit Eingriff
- zum Aufkleben auf Regalböden

Material: Hartfolie; Materialstärke: 0,5 mm;
Farbe: glasklar; Kleber: Vlieskleber 1x 25 mm

Breite (Innenmaß): 125 mm; Höhe (Innenmaß): 125 mm;
Tiefe (Innenmaß): 30 mm

26.0015.16 € 2,70 / Stück

Breite (Innenmaß): 180 mm; Höhe (Innenmaß): 150 mm;
Tiefe (Innenmaß): 30 mm

26.0015.3 € 2,97 / Stück

Breite (Innenmaß): 200 mm; Höhe (Innenmaß): 180 mm;
Tiefe (Innenmaß): 30 mm

26.0015.4 € 3,25 / Stück

Breite (Innenmaß): 215 mm; Höhe (Innenmaß): 180 mm;
Tiefe (Innenmaß): 40 mm

26.0015.5 € 3,39 / Stück



Prospekthänger

- zum Aufkleben auf Regalböden

Material: Hartfolie; Materialstärke: 0,5 mm;
Farbe: glasklar; Kleber: Vlieskleber 1x 25 mm

Breite (Innenmaß): 80 mm; Höhe (Innenmaß): 125 mm;
Tiefe (Innenmaß): 25 mm

26.0015.7 € 1,86 / Stück

Breite (Innenmaß): 110 mm; Höhe (Innenmaß): 135 mm;
Tiefe (Innenmaß): 30 mm

26.0015.8 € 2,00 / Stück

Breite (Innenmaß): 110 mm; Höhe (Innenmaß): 170 mm;
Tiefe (Innenmaß): 20 mm

26.0015.9 € 2,00 / Stück

Breite (Innenmaß): 125 mm; Höhe (Innenmaß): 105 mm;
Tiefe (Innenmaß): 30 mm

26.0015.6 € 2,00 / Stück

Breite (Innenmaß): 155 mm; Höhe (Innenmaß): 170 mm;
Tiefe (Innenmaß): 20 mm

26.0015.10 € 2,14 / Stück



Prospekthänger

- mit Eingriff
- zum Aufkleben auf Regalböden

Material: Hartfolie; Materialstärke: 0,5 mm; Farbe: glasklar;
Breite (Innenmaß): 110 mm; Höhe (Innenmaß): 200 mm;
Tiefe (Innenmaß): 20 mm; Kleber: Vlieskleber 1x 25 mm

26.0015.11 € 2,14 / Stück



Prospekthänger

- mit Eingriff
- zum Aufkleben auf Regalböden

Material: Hartfolie; Materialstärke: 0,5 mm; Farbe: glasklar;
 Breite (Innenmaß): 230 mm; Höhe (Innenmaß): 230 mm;
 Tiefe (Innenmaß): 30 mm; Kleber: Vlieskleber 1x 25 mm

26.0015.12 € 3,39 / Stück



Faltprospekthalter

- zum Aufkleben an Displays

Material: Hartfolie; Materialstärke: 0,5 mm; Farbe: glasklar;
 Version: flach; Kleber: Vlieskleber 1x 25 mm

Breite (Innenmaß): 96 mm; Höhe (Innenmaß): 115 mm;
 Tiefe (Innenmaß): 32 mm

26.0066.1 € 0,76 / Stück

Breite (Innenmaß): 105 mm; Höhe (Innenmaß): 150 mm;
 Tiefe (Innenmaß): 30 mm

26.0066.3 € 0,97 / Stück

Breite (Innenmaß): 110 mm; Höhe (Innenmaß): 120 mm;
 Tiefe (Innenmaß): 30 mm

26.0066.2 € 0,83 / Stück

Prospektdispenser

- zum Aufkleben auf Regalböden

Material: Hartfolie; Farbe: glasklar; Ausrichtung: Hochformat;
 Kleber: Vlieskleber 1x 25 mm; Version: flach

Materialstärke: 0,7 mm; Format: DIN A4; Fülltiefe: 30 mm

26.0053.2 € 2,09 / Stück

Materialstärke: 0,5 mm; Format: DIN A5; Fülltiefe: 25 mm

26.0053.3 € 1,25 / Stück

Materialstärke: 0,5 mm; Format: DIN A6; Fülltiefe: 25 mm

26.0053.4 € 0,90 / Stück

Materialstärke: 0,5 mm; Format: Lang DIN; Fülltiefe: 25 mm

26.0053.1 € 1,04 / Stück



Geringe Versandkosten, da flach angeliefert!

Weitere Ausführungen finden Sie unter www.vkf-renzel.at

Säulen-Prospektständer



Prospektständer „Tondo“

- 2-seitig
- Marmorfußplatte gewährleistet einen sicheren Stand

Material des Fußes: Marmor; Material Grundgestell: Rundrohr;
 Fachmaterial: Polystyrol; Ausrichtung: Hochformat;
 Fußdurchmesser: 350 mm; Gesamthöhe: 1.550 mm;
 Fülltiefe: ca. 30 mm

Fußfarbe: schwarz / grau; Grundgestellfarbe: schwarz;
 Fachformat: DIN A4; Anzahl der Fächer: 6

54.0067.1 € 110,70 / Stück

Fußfarbe: weiß / grau; Grundgestellfarbe: weiß;
 Fachformat: DIN A4; Anzahl der Fächer: 6

54.0067.2 € 110,70 / Stück

Fußfarbe: schwarz / grau; Grundgestellfarbe: schwarz;
 Fachformat: DIN A5; Anzahl der Fächer: 8

54.0067.6 € 114,20 / Stück

Fußfarbe: weiß / grau; Grundgestellfarbe: weiß;
 Fachformat: DIN A5; Anzahl der Fächer: 8

54.0067.7 € 114,20 / Stück

Fußfarbe: schwarz / grau; Grundgestellfarbe: schwarz;
 Fachformat: Lang DIN; Anzahl der Fächer: 8

54.0067.9 € 103,70 / Stück

Fußfarbe: weiß / grau; Grundgestellfarbe: weiß;
 Fachformat: Lang DIN; Anzahl der Fächer: 8

54.0067.10 € 103,70 / Stück

Ersatzfächer finden Sie auf Seite 12.

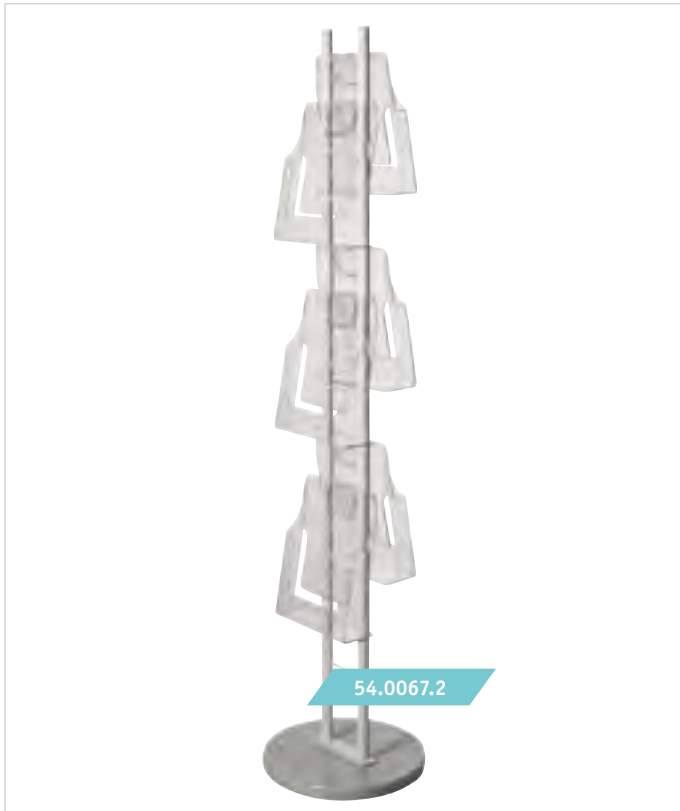

Prospektständer „Tondo NG“

- einzelne Prospektblätter lassen sich durch die gewölbten Prospektboxen gut präsentieren

Material Grundgestell: Stahl; Fachmaterial: Polystyrol;
Grundgestellfarbe: silber ähnl. RAL 9006; Ausrichtung: Hochformat;
Fußdurchmesser: 320 mm; Gesamthöhe: 1.550 mm;
Fülltiefe: ca. 35 mm

Fachformat: DIN A4; Anzahl der Fächer: 6	
54.0067.5	€ 107,20 / Stück
Fachformat: DIN A5; Anzahl der Fächer: 8	
54.0067.8	€ 102,60 / Stück
Fachformat: Lang DIN; Anzahl der Fächer: 8	
54.0067.11	€ 100,20 / Stück



- Ersatzfächer und Aufhängungen finden Sie auf Seite 13.
- Entdecken Sie die verschiedenen Bestückungsmöglichkeiten in unserem Video: www.vkf-renzel.at

54.0067.8

Weitere Ausführungen finden Sie unter www.vkf-renzel.at

Der „Tondo“ als Baukastensystem - Jetzt individuell zusammenstellen!

53.0100.1

60.0773.1

53.0211.3

57.0011.1

65.0176.5

58.0125.1

54.0067.32

58.0123.1

67.0003.

53.0100.1

VKF Renzel

VKF Renzel
www.vkf-renzel.de

Jetzt mehr entdecken unter www.vkf-renzel.at

Prospektständer „Tondo Q“

- 2-seitig
- Topschild als Zubehör erhältlich

Material Grundgestell: Stahl;
 Fachmaterial: Acrylglas;
 Grundgestellfarbe: silber ähnl. RAL 9006;
 Fachformat: DIN A4;
 Ausrichtung: Querformat;
 Fußdurchmesser: 320 mm;
 Gesamthöhe: 1.550 mm;
 Fülltiefe: ca. 35 mm;
 Anzahl der Fächer: 8

54.0067.69 € 155,00 / Stück



DIN A4 quer

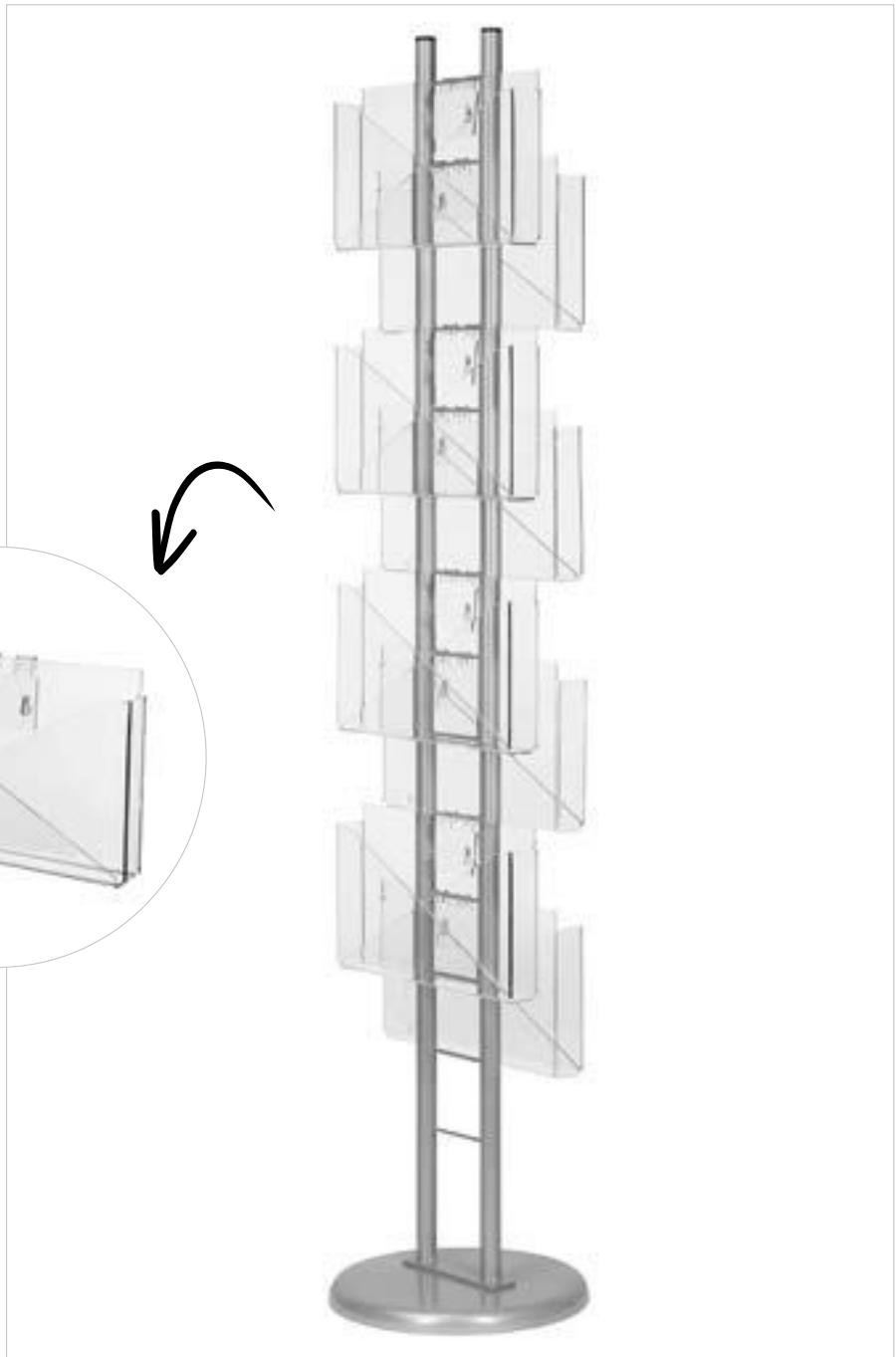

Topschild „Tondo“

- Plakatrahmen mit 2 T-Stücken
- Preis ohne Schild „Info“
- Material: Kunststoff
- Farbe: gelb, rot, orange, grün, blau, weiß, grau, schwarz oder silber gespritzt
- Format: DIN A4 hoch / quer

53.0211. € 3,44 / Stück



Weitere Ausführungen finden Sie unter www.vkf-renzel.at



Prospektsäule „Force“

- variable Einhängenvorrichtung für DIN A4 Prospektfächer im Hochformat
- ideal auch für Messen, Aktionen und Veranstaltungen
- bis zu 10 Ablagefächer können eingehangen werden

Material: Stahl;
 Oberfläche: pulverbeschichtet;
 Farbe: silber ähnl. RAL 9006;
 Topschildmaße: 245 x 198 mm (B x H),
 Sichtfläche: 230 x 198 mm; Breite: 500 mm;
 Höhe: 1.675 mm; Tiefe: 500 mm
54.0121.1 € 173,70 / Stück

Preis ohne Ablagefächer!

1. Anwendungsbeispiel Prospektsäule „Force“
 inkl. Ablagefächer.

Individuelle Beschriftung
 auf Anfrage möglich.



Ablagefach zu Prospektsäule „Force“, „Forcy“ und „FT“

Material: Stahl; Oberfläche: pulverbeschichtet;
 Farbe: silber ähnl. RAL 9006; Breite (Innenmaß): 237 mm;
 Höhe (Innenmaß): 297 mm; Fülltiefe: 38 mm
54.0122.1 € 15,40 / Stück



Ablagefach zu Prospektsäule „Force“, „Forcy“ und „FT“

Material: Acrylglas / Stahl; Farbe: transparent / silber;
 Breite (Innenmaß): 238 mm; Höhe (Innenmaß): 310 mm;
 Fülltiefe: 55 mm
54.0122.2 € 26,20 / Stück

DIN A3 Querformat finden Sie online unter 54.0122.4

Prospektsäule „Tec-Art“

- Preis ohne Prospektfächer
- bis zu 12 Prospektfächer können eingehangen werden

Material: Stahl;
 Farbe: silber ähnl. RAL 9006;
 Oberfläche: pulverbeschichtet;
 Breite: 300 mm; Höhe: 1.660 mm;
 Tiefe: 400 mm

54.0009.1 € 129,40 / Stück

Zubehör für Prospektsäule „Tec-Art“

Farbe: transparent

Fach A4 hoch zu Prospektsäule „Tec-Art“

Material: Polystyrol; Format: DIN A4;
 Ausrichtung: Hochformat;
 Breite (Innenmaß): 221 mm;
 Höhe (Innenmaß): 297 mm;
 Fülltiefe: 60 mm

54.0010.1 € 27,10 / Stück

Fachteiler zu Acrylfach „Tec-Art“ für 2x Lang DIN

Material: Acrylglas; Materialstärke: 2 mm

54.0011.1 € 2,51 / Stück

1. Anwendungsbeispiel



Topschild „Tec-Art“

- Topschild wird durch einfaches Aufstecken auf dem Tec-Art befestigt
- Beschriftungskosten auf Anfrage

Material: Stahl;
 Oberfläche: pulverbeschichtet;
 Farbe: silber ähnl. RAL 9006
 Beschriftbare Fläche: 230 x 250 mm (B x H)

54.0101.1 € 30,20 / Stück



Weitere Ausführungen finden Sie unter www.vkf-renzel.at



Prospektständer „Tec-Art Premium“

- drehbar
- beidseitig bestückbar
- bis zu 12 Prospektfächer können eingehangen werden
- 2x Folie „Info“ ist im Lieferumfang enthalten und kann auf die Werbefläche aufgeklebt werden

Material: Stahl; Oberfläche: pulverbeschichtet;
Farbe: alu-silber; Durchmesser: 540 mm; Höhe: 1.710 mm;
Werbefläche: 228 x 140 mm (B x H)

54.0117.1

€ 194,60 / Stück

Preis ohne Fächer.

Passende Prospektfächer (54.0010.1) finden Sie auf Seite 61.

1. Anwendungsbeispiel





Prospektständer „OS“

Material: Stahl; Oberfläche: pulverbeschichtet;
 Farbe: silber ähnl. RAL 9006; Fachformat: DIN A4;
 Ausrichtung: Hochformat; Breite: 300 mm; Höhe: 1.640 mm;
 Tiefe: 410 mm; Fachbreite: 220 mm; Fülltiefe: 28 mm;
 Beschriftungsfläche: oben ca.: 230 x 120 mm (B x H)

Prospektständer „OS I“

Anzahl der Fächer: 4

54.0159.2

€ 163,20 / Stück

Prospektständer „OS II“

Anzahl der Fächer: 8

54.0159.3

€ 214,50 / Stück



Prospektständer „Size“

- für 7 Prospekte im DIN A4 Hochformat
- mittels mitgelieferter Fachteilung für 14 Prospekte im Lang-DIN Hochformat
- Freifläche kann für Werbebeschriftungen genutzt werden

Material: Stahl; Oberfläche: pulverbeschichtet; Farbe: alu-silber;
 Breite: 320 mm; Höhe: 1.320 mm; Tiefe: 340 mm; Fülltiefe: 26 mm

54.0007.1

€ 279,00 / Stück

Individuelle Beschriftung auf Anfrage möglich.

Weitere Ausführungen finden Sie unter www.vkf-renzel.at



Drahtprospektständer „Amron“

- Topschild auf Anfrage

Material: Metall; Oberfläche: pulverbeschichtet;
 Farbe: silber ähnl. RAL 9006; Format: DIN A4;
 Ausrichtung: Hochformat; Breite: 250 mm; Höhe: 1.370 mm;
 Tiefe: 400 mm; Fülltiefe: 25 mm; Topschildhalterbreite: 240 mm;
 Anzahl der Fächer: 15
57.0056.2 € 97,80 / Stück



Prospektständer „Riva“

Material: Blech / Draht; Oberfläche: pulverbeschichtet;
 Farbe: silber ähnl. RAL 9006; Format: DIN A4;
 Ausrichtung: Hochformat; Breite: 300 mm; Höhe: 1.450 mm;
 Tiefe: 450 mm; Fülltiefe: ca. 30 mm; Anzahl der Fächer: 10
57.0057.1 € 101,40 / Stück



Prospektständer „Midras“

Material: Buchenholz / PET-G; Oberfläche: lackiert;
 Fachformat: DIN A4; Ausrichtung: Hochformat; Breite: 345 mm;
 Höhe: 1.180 mm; Tiefe: 215 mm; Fachbreite: 235 mm;
 Fülltiefe: ca. 25 mm; Anzahl der Fächer: 10

54.0167.1

€ 68,80 / Stück



Prospektständer „V1“

- raumsparender Prospektständer
- funktionell und standfest
- geneigte Konstruktion

Material: Stahl / Acryl; Oberfläche: pulverbeschichtet;
 Farbe: alu-silber / transparent; Fachformat: DIN A4;
 Ausrichtung: Hochformat; Breite: 320 mm; Höhe: 1.500 mm;
 Tiefe: 410 mm; Fülltiefe: 20 mm; Anzahl der Fächer: 8

54.0026.1

€ 262,00 / Stück

Als Stand- und Wandversion einsetzbar.

Weitere Ausführungen finden Sie unter www.vkf-renzel.at



Prospektständer „Solid Zip“

- Fußplatte besteht aus silber lackiertem MDF
- Fachbreite: 220 mm

Material Ablage: Polycarbonat; Farbe: silber / transparent;
 Fachformat: DIN A4; Ausrichtung: Hochformat; Breite: 250 mm;
 Höhe: 1.595 mm; Tiefe: 330 mm; Fülltiefe: 30 mm;
 Anzahl der Fächer: 4

54.0022.2

€ 162,00 / Stück



Prospektständer „Brushed“

- optimaler Betrachtungswinkel durch gebogene Form
- Korpus aus gebürstetem Aluminium
- mit 3 Ablagen aus Acrylglas
- für Prospekte im DIN A3 Querformat oder 2x DIN A4 Hochformat
- stabiler, silber lackierter MDF-Standfuß
- Montage durch Seilsystem
- Sonderanfertigungen ab 20 Stück

Version: 1-seitig; Ablagenmaße: DIN A3 quer / 2x DIN A4 hoch;
 Fülltiefe: 60 mm; Gesamthöhe: 1.400 mm

50.0258.1

€ 193,40 / Stück

In der gleichen Optik haben wir auch ein Infodisplay im Programm -
 siehe Seite 188.



Prospektständer „Malta“

- zur Bestückung mit DIN A4, DIN A5 oder Lang DIN Drahtprospekthaltern im Hochformat (57.0059.1-3)

Material: Blech; Blechstärke: 2 mm; Oberfläche: pulverbeschichtet; Farbe: silber ähnl. RAL 9006; Breite: 240 mm; Höhe: 1.500 mm; Tiefe: 350 mm

57.0058.1 € 256,00 / Stück



Prospektständer „Kreta“

- zur Bestückung mit DIN A4, DIN A5 oder Lang DIN Drahtprospekthaltern im Hochformat (57.0059.1-3)
- Lieferung erfolgt ohne Drahtprospekthalter

Material: Blech; Blechstärke: 2 mm; Oberfläche: pulverbeschichtet; Farbe: silber ähnl. RAL 9006; Breite: 480 mm; Höhe: 1.500 mm; Tiefe: 350 mm

57.0058.3 € 431,00 / Stück 

Drahtprospekthalter

- passend zu Prospektständer „Malta“ oder „Kreta“

Material: Draht; Oberfläche: pulverbeschichtet; Farbe: schwarz ähnl. RAL 9005; Ausrichtung: Hochformat; Fülltiefe: ca. 35 mm

Format: DIN A4

57.0059.1 € 22,75 / Stück

Format: DIN A5

57.0059.2 € 22,45 / Stück

Format: Lang DIN

57.0059.3 € 21,80 / Stück

Bestellen Sie die passenden Drahtprospekthalter direkt dazu.

Weitere Ausführungen finden Sie unter www.vkf-renzel.at



Info-Säule „Techny“

- für die Aufnahme von DIN A4- oder DIN A3-Plakattaschen und / oder Prospekthaltern für DIN A4, DIN A5 und Lang DIN
- ausrüstbar mit Halogenleuchte (54.0019.1)

Material: Stahl; Oberfläche: pulverbeschichtet;
Farbe: aluminium / silber; Höhe: 1.650 mm

„Techny I“

Breite: 260 mm; Tiefe: 420 mm

54.0016.1 € 185,30 / Stück

„Techny II“

Breite: 520 mm; Tiefe: 460 mm

54.0016.2 € 252,00 / Stück

Zubehör zu „Techny“ und Info-Säulen

Drahtkasten

Oberfläche: verchromt; Fachformat: DIN A4;
Ausrichtung: Hochformat; Fülltiefe: ca. 30 mm

54.0017.1 € 19,25 / VE (2 Stück)

Oberfläche: verchromt; Fachformat: DIN A5;
Ausrichtung: Hochformat; Fülltiefe: ca. 30 mm

54.0017.2 € 18,55 / VE (2 Stück)

Oberfläche: verchromt; Fachformat: Lang DIN;
Ausrichtung: Hochformat; Fülltiefe: ca. 30 mm

54.0017.3 € 18,05 / VE (2 Stück)

Halogenleuchte

inkl. Trafo, passend zu „Techny I“, „Techny II“ und Info-Säulen „Tec-Art“;
Leistungsaufnahme [W]: 20 W

54.0019.1 € 83,30 / Stück

Preise ohne Fächer und Taschen!



Plakattasche

- haftet mit eingeklebten Magnetleisten
- sekundenschneller Wechsel des Inlays möglich

Material: Hartfolie; Farbe: transparent

für Info-Säule „Tec-Art-Tower“;

Format: DIN A1

54.0015.1 € 23,20 / Stück

für Info-Säule „Techny II“, Info-Säule „Tec-Art-Tower“ und „Tec-Art-Far“;
Format: DIN A2

54.0015.2 € 20,85 / Stück

für Info-Säule „Techny II“, Info-Säule „Tec-Art-Tower“, „Tec-Art-Far“
und „Tec-Art-Trim“;

Format: DIN A3

54.0015.4 € 11,55 / Stück

für Info-Säule „Techny I“, „Techny II“, Info-Säule „Tec-Art-Tower“,
„Tec-Art-Far“ und „Tec-Art-Trim“;

Format: DIN A4

54.0015.3 € 11,55 / VE (2 Stück)



Weitere Ausführungen finden Sie unter www.vkf-renzel.at

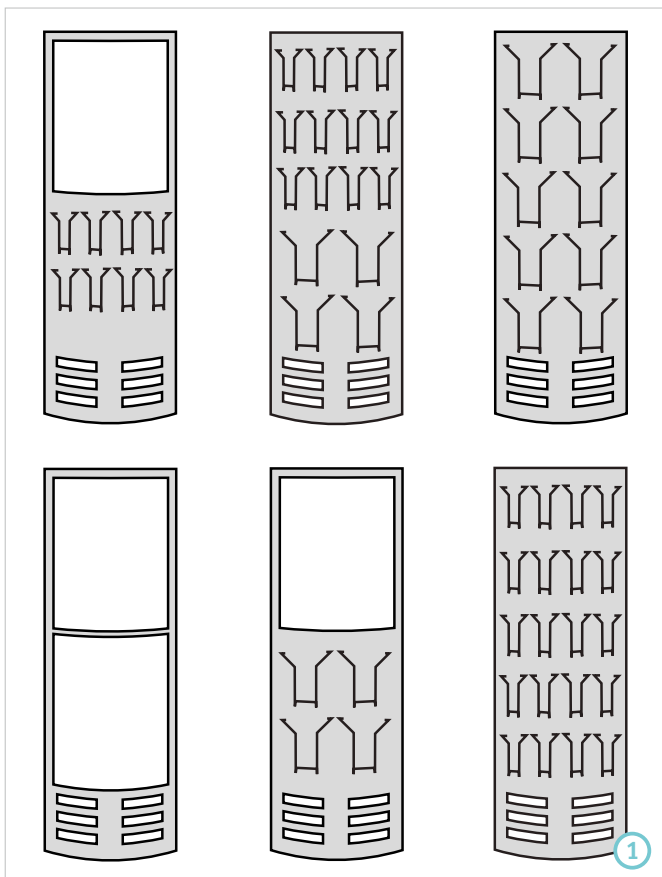

Info-Säule „Tec-Art-Tower“

- beidseitig nutzbar
- mit Plakattaschen und/oder Prospektfächern ausrüstbar
- Preis ohne Fächer und Taschen

Material: Stahl; Oberfläche: pulverbeschichtet; Farbe: alu-silber;
 Breite: 770 mm; Höhe: 1.850 mm; Tiefe: 330 mm
 54.0014.1 € 414,00 / Stück

Fächer und Taschen finden Sie unter Zubehör:
 54.0017.1-3 und 54.0015.1-4 auf Seite 68.

1. *Kombinationsbeispiele für Info-Säule „Tec-Art-Tower“.*

Andere Säulenbreiten finden Sie unter 54.0014.3 und 54.0014.2 online.

Prospektständer „Quattro-Wing“

- inkl. 6x Acrylglas-Ablagefächer, DIN A4 Hochformat
- Prospektfächer stufenlos höhenverstellbar
- Fülltiefe der Fächer: 60 mm
- hohe Standfestigkeit durch eine pulverbeschichtete Stahlplatte

Material Grundgestell: Aluminium; Profilart: Vierkant, 45 x 45 mm;
Grundgestellfarbe: silber eloxiert; Fußfarbe: silber ähnl. RAL 9006;
Fußdurchmesser: 450 mm; Breite: 550 mm; Gesamthöhe: 1.800 mm
51.0005.1 € 156,10 / Stück

1. Weitere Versionen finden Sie in unserem Online-Shop!

Optionale Fachgrößen sowie Stahlfächer
finden Sie in unserem Online-Shop.



Weitere Ausführungen finden Sie unter www.vkf-renzel.at



Prospektständer „ZickZack“

- Mehrfachprospektständer im klassischen ZickZack-Design
- Prospekte von allen Seiten entnehmbar
- 6 Ablagen aus Acrylglas
- für Prospekte im DIN A4 Hochformat
- rostfreier Fuß aus pulverbeschichtetem Aluminium

Version: 2-seitig; Material: Aluminium / Acrylglas;
Ablagenmaße: DIN A4 (210 x 297 mm); Fülltiefe: 30 mm;
Maße: 300 x 1.500 x 420 mm (B x H x T)

50.0089.2

€ 174,70 / Stück



Prospektständer „Zick Zack Madera“

- stabiler Prospektständer im klassischen Zick-Zack-Design
- Oberfläche: natur, geölt
- optischer Hingucker bei jeder Gelegenheit
- einfache Montage durch Verschraubung
- mit 5x Prospektablagen im DIN A4 Hochformat
- Prospekte von allen Seiten entnehmbar

Version: 2-seitig; Material: Buchenholz;
Ablagenmaße: DIN A4 (210 x 297 mm); Fülltiefe: 30 mm;
Maße: 220 x 1.485 x 370 mm (B x H x T)

50.0089.26

€ 75,20 / Stück

Prospektregale

1

Prospektständer und -hänger



Prospektständer „Cuerda“

- stabile Konstruktion im eleganten Design
- inkl. Topschild
- Topschildbeschriftung auf Anfrage

Material Grundgestell: Stahl; Material Ablage: gelochter Stahl;
Farbe: silber ähnl. RAL 9006; Höhe: 1.720 mm; Tiefe: 450 mm;
Fülltiefe: 50 mm; Anzahl der Ablagen: 4

Prospektständer „Cuerda I“

Breite: 545 mm;
Ausstattung: zur Aufnahme von 8x DIN A4 Prospekten;
Werbefläche: 425 x 150 mm (B x H);
Zubehör: mit Stellfüßen

54.0116.1 € 180,70 / Stück

Prospektständer „Cuerda II“

Breite: 755 mm;
Ausstattung: zur Aufnahme von 12x DIN A4 Prospekten;
Werbefläche: 655 x 150 mm (B x H);
Zubehör: mit 4 Rollen und Stellfüßen

54.0116.3 € 251,00 / Stück

Prospektständer „Cuerda III“

Breite: 965 mm;
Ausstattung: zur Aufnahme von 16x DIN A4 Prospekten;
Werbefläche: 865 x 150 mm (B x H);
Zubehör: mit 4 Rollen und Stellfüßen

54.0116.4 € 286,00 / Stück 



Individuelle Beschriftung der Topschildfläche auf Anfrage möglich.

Weitere Ausführungen finden Sie unter www.vkf-renzel.at



Prospektständer „Torza“

Material Grundgestell: Stahl; Material Ablage: Drahtgeflecht;
Farbe: grau ähnl. RAL 7015; Breite: 300 mm; Höhe: 1.390 mm;
Tiefe: 300 mm; Fülltiefe: 30 mm; Anzahl der Ablagen: 4;
Ausstattung: zur Aufnahme von 4x DIN A4 Prospekten;
Werbefläche: 250 x 138 mm (B x H)

54.0116.2

€ 75,80 / Stück

Individuelle Beschriftung auf Anfrage möglich.

Prospektständer „Edition II“

- zur Aufnahme von DIN A4, DIN A5 und Lang DIN Prospekten
- Prospekte werden durch kristallklare Kunststoffscheiben im Frontbereich gehalten
- beschriftbarer Bereich der Prospektfachblende: 200 x 90 mm (B x H). Schriftzug „Info“ (1x) inklusive

Material: Metall; Oberfläche: pulverbeschichtet;
 Farbe: alu-silber / anthrazit; Fachformat: DIN A4;
 Ausrichtung: Hochformat; Gesamtbreite: 300 mm;
 Gesamthöhe: 1.750 mm; Gesamttiefe: 300 mm;
 Fülltiefe: 40 mm; Anzahl der Fächer: 4

54.0156.1 € 262,00 / Stück

Prospektständer „Edition III“

- zur Aufnahme von DIN A3 Querformat oder DIN A4, DIN A5 und Lang DIN Hochformat Prospekten
- Prospekte werden durch kristallklare Kunststoffscheiben im Frontbereich gehalten
- beschriftbarer Bereich der Prospektfachblende: 420 x 90 mm (B x H). Schriftzug „Info“ (1x) inklusive

Material: Metall; Oberfläche: pulverbeschichtet;
 Farbe: alu-silber / anthrazit; Fachformat: DIN A3;
 Ausrichtung: Querformat; Gesamtbreite: 540 mm;
 Gesamthöhe: 1.750 mm; Gesamttiefe: 300 mm;
 Fülltiefe: 40 mm; Anzahl der Fächer: 4

54.0156.2 € 393,00 / Stück

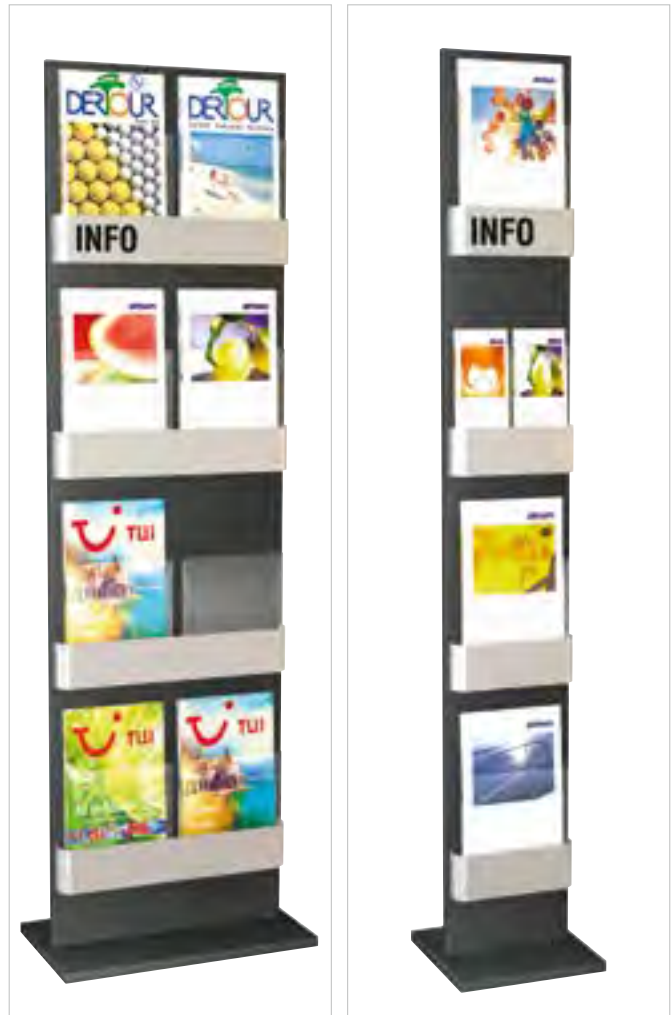

Prospektregal „Sirius“

- mit ovaler Fußform und Etagen aus hochwertigem Lochblech
- serienmäßig mit Abschlussblende und Beschriftungsfläche
- fahrbar auf 4 Zwillingenlenkrollen mit Feststellern

Material: Stahl; Farbe: alu-silber; Tiefe: 340 mm; Fülltiefe: 40 mm;
 Anzahl der Ablagen: 4

„Sirius I“

Breite: 780 mm; Höhe: 1.700 mm;
 Ausstattung: zur Aufnahme von 12x DIN A4 Prospekten;
 Werbefläche: 650 x 60-120 mm (B x H)

54.0032.1 € 453,00 / Stück

„Sirius II“

Breite: 420 mm; Höhe: 1.550 mm;
 Ausstattung: zur Aufnahme von 4x DIN A4 Prospekten;
 Werbefläche: 250 x 60-120 mm (B x H)

54.0032.2 € 279,00 / Stück



Weitere Ausführungen finden Sie unter www.vkf-renzel.at



Prospektständer „Rico“

- stabile Konstruktion auf Rollen inkl. Feststellern
- Folie „info“ ist im Lieferumfang enthalten und kann bei Bedarf aufgeklebt werden

Material Grundgestell: Stahl; Material Ablage: gelochter Stahl;
Farbe: alu-silber; Tiefe: 300 mm; Fülltiefe: 40 mm

„Rico I“

Breite: 425 mm; Höhe: 1.650 mm; Anzahl der Ablagen: 4;
Ausstattung: zur Aufnahme von 4x DIN A4 Prospekten;
Werbefläche: 290 x 120 mm (B x H)

54.0096.1 € 231,90 / Stück

„Rico II“

Breite: 785 mm; Höhe: 1.650 mm; Anzahl der Ablagen: 4;
Ausstattung: zur Aufnahme von 12x DIN A4 Prospekten;
Werbefläche: 650 x 120 mm (B x H)

54.0096.3 € 323,00 / Stück

„Rico III“

Breite: 985 mm; Höhe: 1.650 mm; Anzahl der Ablagen: 4;
Ausstattung: zur Aufnahme von 16x DIN A4 Prospekten;
Werbefläche: 850 x 120 mm (B x H)

54.0096.2 € 361,00 / Stück

„Rico IV“

Breite: 985 mm; Höhe: 1.750 mm; Anzahl der Ablagen: 5;
Ausstattung: zur Aufnahme von 20x DIN A4 Prospekten;
Werbefläche: 850 x 120 mm (B x H)

54.0096.4 € 451,00 / Stück



Prospektständer „Rolar NG“

- stabile Konstruktion aus Flachovalrohr mit einer 100 mm hohen Beschriftungsblende
- fahrbar auf feststellbaren Zwillingssrollen
- der unterste Boden bietet zusätzliche Präsentationsfläche in waagerechter Position
- Folie „info“ ist im Lieferumfang enthalten und kann bei Bedarf aufgeklebt werden

Material: Stahl / Acryl; Farbe: alu-silber / transparent;
 Höhe: 1.600 mm; Tiefe: 350 mm; Fülltiefe: 40 mm;
 Anzahl der Ablagen: 4

Prospektständer „Rolar I NG“

Breite: 310 mm;

Ausstattung: zur Aufnahme von 4x DIN A4 Prospekten;

Werbefläche: 250 x 90 mm (B x H)

54.0134.8

€ 200,50 / Stück

Prospektständer „Rolar III NG“

Breite: 710 mm;

Ausstattung: zur Aufnahme von 12x DIN A4 Prospekten;

Werbefläche: 650 x 90 mm (B x H)

54.0134.10

€ 305,00 / Stück

Prospektständer „Rolar II NG“

Breite: 510 mm;

Ausstattung: zur Aufnahme von 8x DIN A4 Prospekten;

Werbefläche: 450 x 90 mm (B x H)

54.0134.9

€ 218,00 / Stück

Prospektständer „Rolar IV NG“

Breite: 910 mm;

Ausstattung: zur Aufnahme von 16x DIN A4 Prospekten;

Werbefläche: 850 x 90 mm (B x H)

54.0134.11

€ 347,00 / Stück

Weitere Ausführungen finden Sie unter www.vkf-renzel.at



Prospektständer „Bauru NG“

- fahrbar auf feststellbaren Zwillingsrollen
- der unterste Boden bietet zusätzliche Präsentationsfläche in waagerechter Position

Material: Stahl; Farbe: alu-silber; Höhe: 1.500 mm; Tiefe: 350 mm; Fülltiefe: 40 mm; Anzahl der Ablagen: 4; Fußform: mit 4 Rollen

Breite: 320 mm;

Ausstattung: zur Aufnahme von 4x DIN A4 Prospekten;

Werbefläche: 250 x 120 mm (B x H)

54.0161.3

€ 193,50 / Stück

Breite: 720 mm;

Ausstattung: zur Aufnahme von 12x DIN A4 Prospekten;

Werbefläche: 650 x 120 mm (B x H)

54.0161.4

€ 297,00 / Stück

Prospekt-Rundständer

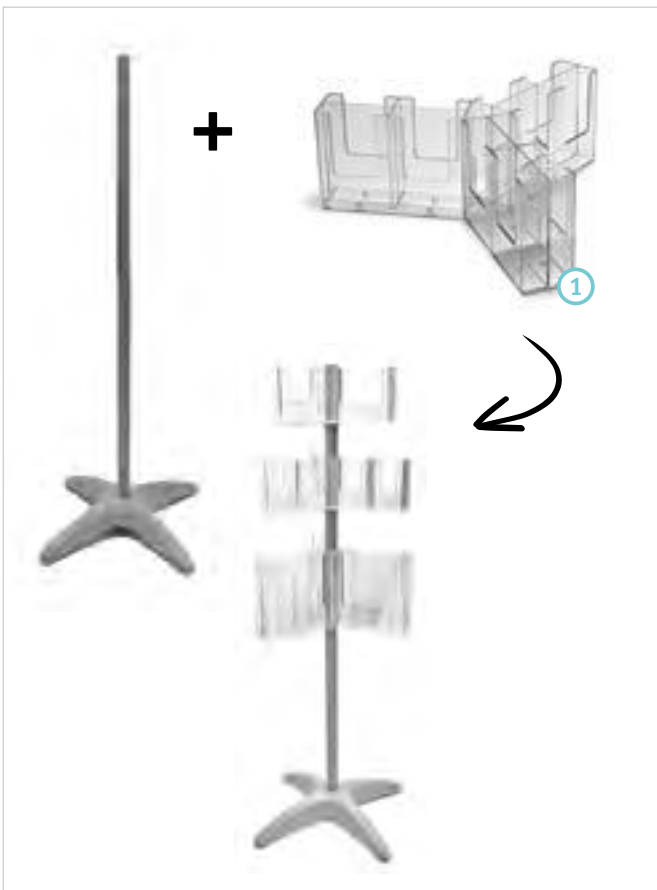

Grundgestell „Carousel“

- Grundgestell ohne Prospekthalter
- individuell bestückbar mit Prospekthaltern
- jeder Prospekthalter ist drehbar

Rohrmaterial: Aluminium; Material des Fußes: Kunststoff;

Farbe: grau; Fußdurchmesser: 615 mm; Höhe: 1.600 mm

54.0005.1

€ 75,80 / Stück

Prospekthalter „Carousel“

Material: Polystyrol; Farbe: transparent;

Ausrichtung: Hochformat; Fülltiefe: 30 mm

Fachformat: DIN A4; Anzahl der Fächer: 6

54.0006.1

€ 30,30 / Stück

Fachformat: DIN A5; Anzahl der Fächer: 6

54.0006.2

€ 30,30 / Stück

Fachformat: Lang DIN; Anzahl der Fächer: 12

54.0006.3

€ 30,30 / Stück

1. Prospekthalter „Carousel“.

Den passenden Plakathalter
finden Sie auf Seite 79.



Prospektständer „M1-M3“

- nicht drehbar
- inkl. klarsichtigen Prospektfächern
- mit 5-Fuß auf Rollen

Material: Draht / Kunststoff; Farbe: schwarz;
Ausrichtung: Hochformat; Durchmesser: 600 mm;
Gesamthöhe: 1.600 mm; Fülltiefe: ca. 30 mm

„M 1“

Fachformat: DIN A4; Anzahl der Fächer: 9

54.0066.1 € 139,90 / Stück

„M 2“

Fachformat: DIN A5; Anzahl der Fächer: 12

54.0066.2 € 144,50 / Stück

„M 3“

Fachformat: Lang DIN; Anzahl der Fächer: 18

54.0066.3 € 145,70 / Stück



Präsenter „OD“

- drehbarer Bodenständer
- inkl. klarsichtigen Prospektfächern
- mit 5-Fuß auf Rollen

Material: Metall / Kunststoff; Fachformat: DIN A4;
Ausrichtung: Hochformat; Durchmesser: ca. 720 mm;
Höhe: ca. 1.600 mm; Fülltiefe: ca. 30 mm; Anzahl der Fächer: 20
54.0070.1 € 220,30 / Stück

Weitere drehbare Prospektständer finden Sie unter www.vkf-renzel.at

Plakathalter zu „M1-M3“, „OD“ und „Carousel“

- als Topschild für ø 40 mm Rohre einsetzbar
- andere Rahmengrößen auf Anfrage
- Format DIN A4 hoch / quer

53.0093. € 6,93 / Stück



Weitere Ausführungen finden Sie unter www.vkf-renzel.at

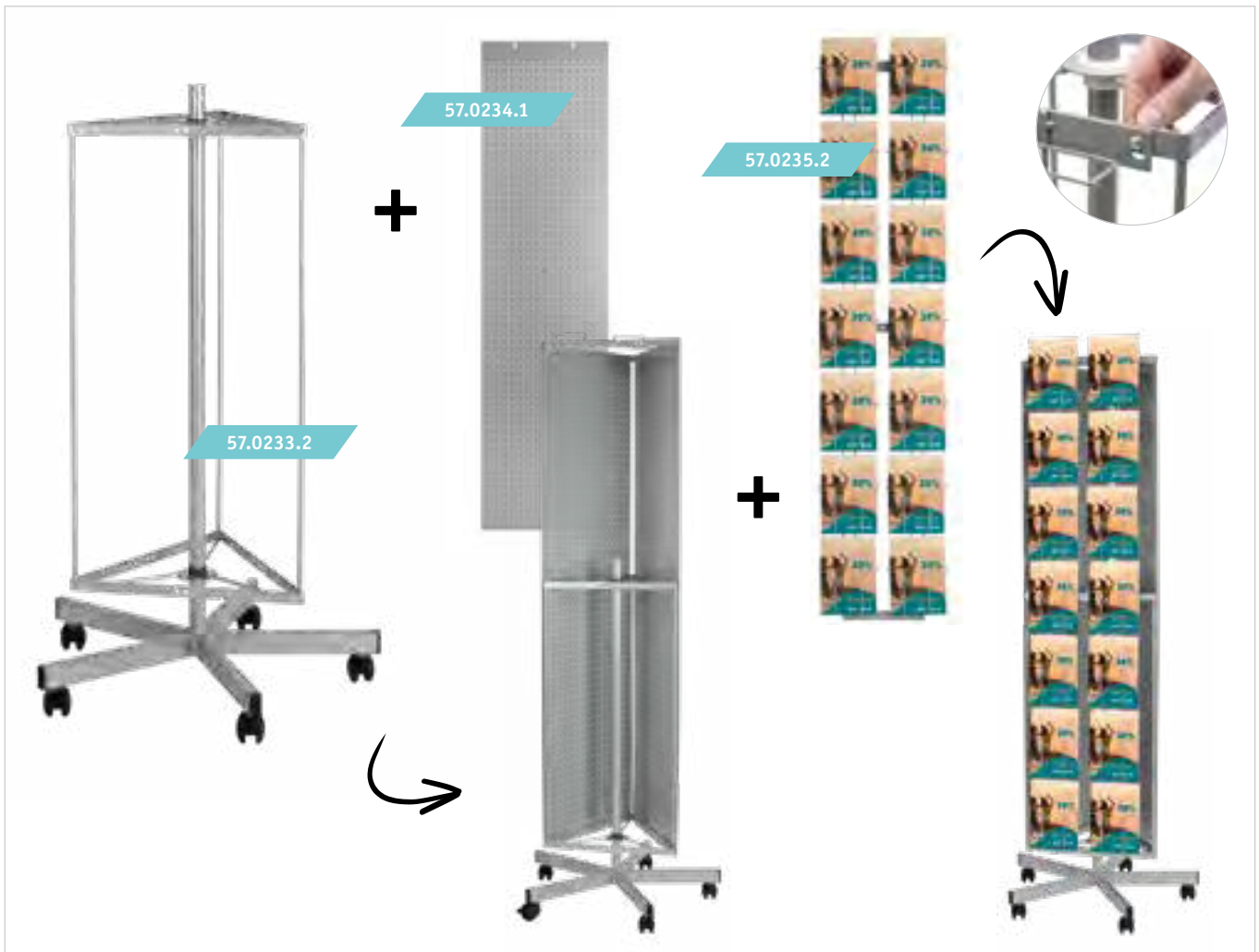

Boden-Grundgestell für Display-System „Multi“

- auf 5-Sternfuß mit Rollen (2 davon gebremst)
- drehbar
- unterschiedlich bestückbar

Material: Metall; Oberfläche: pulverbeschichtet;
 Farbe: silber ähnl. RAL 9006; Breite: 400 mm;
 Gesamthöhe (montiert): 1.800 mm; Fußdurchmesser: 650 mm;
 Ausstattung: mit Topschildaufnahme für 3,5 mm Schilder;
 Ausstattung 2: inkl. Schraubmaterial

Form: 2-seitig		
57.0233.1	€ 120,60 / Stück	
Form: 3-seitig		
57.0233.2	€ 118,80 / Stück	
Form: 4-seitig		
57.0233.3	€ 116,00 / Stück	

Lochblechelement für Display-System „Multi“

Material: Blech; Oberfläche: pulverbeschichtet;
 Farbe: silber ähnl. RAL 9006; Breite: 395 mm; Höhe: 1.500 mm;
 Lochbild: Eurolochung; Verwendungszweck: für Bodenaufsteller
 57.0234.1 € 99,00 / Stück

Die passenden Thekenaufsteller für Display-System „Multi“
 finden Sie auf Seite 36.

Kartenleitern für Display-System „Multi“

Material: Metall; Oberfläche: pulverbeschichtet;
 Farbe: silber ähnl. RAL 9006; Ausrichtung: Hochformat;
 Breite: 395 mm; Höhe: 1.500 mm; Fülltiefe: ca. 30 mm

Anzahl der Fächer: 10; Format: DIN A4	
57.0235.1	€ 37,20 / Stück
Anzahl der Fächer: 14; Format: DIN A5	
57.0235.2	€ 39,50 / Stück
Anzahl der Fächer: 27; Format: DIN A6 / Lang DIN	
57.0235.3	€ 45,35 / Stück



Ausstellungsraum-Prospektständer

Prospektständer „Alice II“

- Materialmix aus Aluminium / Acrylglas
- Topschild-Einschub zur individuellen Gestaltung
- Tragfähigkeit je Ablage: 1,5 kg
- in schwarz oder silber erhältlich

Anzahl der Ablagen: 3;

Ablagenmaße: DIN A4 (210 x 297 mm);

Ausrichtung: Hochformat; Fülltiefe: 40 mm;

Maße: 265 x 1.290 x 350 mm (B x H x T);

Topschild: Einschub-Topschild

Farbe: satiniert / silber eloxiert

50.0089.29 € 113,60 / Stück

Farbe: satiniert / schwarz pulverbeschichtet

50.0089.30 € 113,60 / Stück



Weitere Ausführungen finden Sie unter www.vkf-renzel.at



Prospektständer „Mercur“

- Mehrfachprospektständer aus Aluminium
- mit 6 Prospektfächern „Apollo“
- für Prospekte im DIN A4 Hochformat
- Fülltiefe je Fach: 30 mm
- auf Anfrage auch für andere Formate erhältlich
- auf Anfrage ebenfalls mit wasserabweisenden Prospektfächern erhältlich

Version: 1-seitig; Anzahl der Fächer: 6x „Apollo“;
 Einlegeformat: DIN A4 (210 x 297 mm); Ausrichtung: Hochformat;
 Maße: 520 x 1.200 x 340 mm (B x H x T)
50.0087.3 € 199,40 / Stück



Prospektständer „Mars“

- Mehrfachprospektständer aus Aluminium
- mit 12 Prospektfächern „Apollo“
- für Prospekte im DIN A4 Hochformat
- Fülltiefe je Fach: 30 mm
- auf Anfrage ebenfalls mit wasserabweisenden Prospektfächern erhältlich

Version: 2-seitig; Anzahl der Fächer: 12x „Apollo“;
 Einlegeformat: DIN A4 (210 x 297 mm); Ausrichtung: Hochformat;
 Maße: 520 x 1.200 x 565 mm (B x H x T)
50.0087.2 € 289,00 / Stück

Auch in anderen Formen, in anderen Formaten, mit Topschild oder mit wasserabweisenden Prospektfächern erhältlich:

1. 50.0088.2
2. 50.0088.4

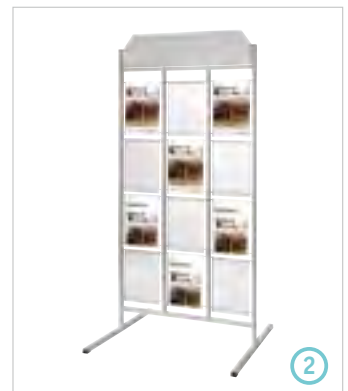

Ideal auch für den Außenbereich!



Prospektständer „H1“

- bestehend aus:
 - 18 mm starker Bodenplatte, Maße: 350 x 350 mm (B x L)
 - 60 mm starker Standsäule, Maß: 120 x 1.380 mm (B x H)
- Säule inkl. Einschraubmuttern für verschiedene Prospektfächer DIN A4, DIN A5 oder Lang DIN

Material: Fichte Leimholz; Oberfläche: natur, geölt

66.0001.1 € 107,20 / Stück

Prospektständer „H2“

- bestehend aus:
 - 18 mm starker Bodenplatte, Maße: 270 x 300 (B x L)
 - 18 mm starker Standsäule, Maß: 270 x 1.430 mm (B x H)
- Säule inkl. 12 Ausfräsungen zum einfachen und variablen Einhängen der Ablagen
- Prospektständer inkl. 3 Prospektablagen DIN A4 (steckbar)

Material: Fichte Leimholz; Oberfläche: natur, geölt

66.0002.1 € 226,10 / Stück

Prospekthänger „H1“

- inkl. 2 Edelstahlhaltern (montiert)
- 6 Lochbohrungen zur Montage an den Prospektständer „H1“
- inkl. Schrauben

Material: Acrylglas; Materialstärke: 4 mm; Farbe: glasklar;

Ausrichtung: Hochformat; Fülltiefe: 35 mm

Format: DIN A4

67.0075.9 € 12,40 / Stück

Format: DIN A5

67.0075.10 € 10,30 / Stück

Format: Lang DIN

67.0075.11 € 9,67 / Stück



Weitere Ausführungen finden Sie unter www.vkf-renzel.at



Prospektständer „H3“

- bestehend aus:
 - 18 mm starker Bodenplatte, Maße: 270 x 300 mm (B x L)
 - 18 mm starker Standsäule, Maße: 270 x 1.430 mm (B x H)
- Säule inkl. 12 Ausfräsungen zum einfachen und variablen Einhängen der Ablagen
- Prospektständer inkl. 6 Prospektablagen Lang DIN (steckbar)

Material: Fichte Leimholz; Oberfläche: natur, geölt
66.0002.2

€ 251,00 / Stück



Prospektständer „H4“

- bestehend aus:
 - 18 mm starker Bodenplatte, Maße: 270 x 300 mm (B x L)
 - 18 mm starker Standsäule, Maße: 270 x 940 mm (B x H)
- Säule inkl. 2 Ausfräsungen zum einfachen und variablen Einhängen der Ablage
- Ablage inkl. Acrylglastasche DIN A4 (montiert)

Material: Fichte Leimholz; Oberfläche: natur, geölt
66.0002.3

€ 128,20 / Stück



Prospektständer „BALI NG“

- mit 1 Acrylentasche und 1 Prospektfach

Material: Metall / Acrylglas; Oberfläche: pulverbeschichtet;
 Farbe: silber ähnl. RAL 9006; Format: DIN A4;
 Ausrichtung: Hochformat; Breite: 220 mm; Höhe: 1.060 mm;
 Tiefe: 320 mm; Fülltiefe: 50 mm

57.0066.5 € 87,30 / Stück



Prospektständer „Venezia“

- mit einem Prospektfach im DIN A4 Hochformat

Material: Blech; Oberfläche: pulverbeschichtet (struktur);
 Farbe: silber ähnl. RAL 9006; Format: DIN A4;
 Ausrichtung: Hochformat; Breite: 300 mm; Höhe: 1.050 mm;
 Tiefe: 350 mm; Fülltiefe: 30 mm; Anzahl der Fächer: 1

57.0064.1 € 84,50 / Stück

Bodenprospektständer „Mash“

Material: Maschendraht / Draht; Oberfläche: pulverbeschichtet;
 Farbe: silber ähnl. RAL 9006; Format: DIN A4;
 Ausrichtung: Hochformat; Breite: 320 mm; Höhe: 1.050 mm;
 Fülltiefe: ca. 20 mm; Anzahl der Fächer: 1

57.0029.2 € 40,70 / Stück



Weitere Ausführungen finden Sie unter www.vkf-renzel.at



Prospektständer „Roma“

- aus gebogenem Draht
- mit einem Fach aus Acrylglas in unterschiedlichen Größen

Farbe: silber/glasklar; Fülltiefe: 55 mm

mit 1 Fach für Prospekte; Format: DIN A4;
Ausrichtung: Hochformat; Breite: 246 mm;
Höhe: 890 mm; Tiefe: 350 mm

57.0068.1 € 34,85 / Stück

mit 1 Fach für Prospekte; Format: DIN A4;
Ausrichtung: Querformat; Breite: 316 mm;
Höhe: 890 mm; Tiefe: 350 mm

57.0068.2 € 34,85 / Stück

mit 1 Fach für Prospekte; Format: DIN A3;
Ausrichtung: Hochformat; Breite: 313 mm;
Höhe: 920 mm; Tiefe: 350 mm

57.0068.4 € 46,50 / Stück



Prospektständer „Rovigo“

Material: Metall; Oberfläche: pulverbeschichtet;
Farbe: silber ähnl. RAL 9006; Format: DIN A4;
Ausrichtung: Hochformat; Breite: 235 mm; Höhe: 900 mm;
Tiefe: 270 mm; Fülltiefe: 100 mm; Anzahl der Fächer: 1

57.0153.1 € 40,80 / Stück

Ausziehbarer Prospektständer „Como“

- optimaler Betrachtungswinkel durch die Neigung des Acrylglas-Prospektfaches
- Fülltiefe des Prospektfaches: 55 mm
- stufenlos ausziehbares Standrohr besteht aus silber eloxierten Aluminium-Rundrohren
- Stahlfußplatte silber pulverbeschichtet

Ausrichtung: Hochformat; Fußfarbe: silber ähnl. RAL 9006; Fußdurchmesser: 255 mm; Gesamthöhe: ca. 900-1.250 mm

Fachformat: DIN A4 (210 x 297 mm)

51.0221.2 € 58,20 / Stück

Fachformat: DIN A5 (148 x 210 mm)

51.0221.3 € 57,00 / Stück

1. Abbildung mit DIN A4 Prospektfach (51.0221.2).

Auch in Sonderabmessungen durch Eigenfertigung erhältlich!



Prospektständer „Oxford“

- wasserabweisender Acryl-Prospekthalter im DIN A4 Hochformat
- schwarze Marmorfußplatte
- inkl. Standrohr und Schraubmaterial

57.0073.1 € 101,30 / Stück



Weitere Ausführungen finden Sie unter www.vkf-renzel.at



Prospektständer „Avist Q“

- mit Ablage für Prospekte im DIN A4 Querformat
- inkl. DIN A4 Acrylglastasche für Infoeinleger im Querformat

Material: Blech / Acrylglas; Oberfläche: pulverbeschichtet;
 Farbe: silber ähnl. RAL 9006 / transparent; Breite: 305 mm;
 Höhe: 1.220 mm; Tiefe: 255 mm; Ablagenbreite: 300 mm;
 Ablagentiefe: 215 mm; Fülltiefe: 80 mm;
 Ausführung: inkl. U-Profilrahmen und DIN A4 Acrylglastasche;
 Ausrichtung: Querformat

54.0142.1

€ 72,80 / Stück



Prospektständer „Avist H“

- mit Ablage für Prospekte im DIN A4 Hochformat
- inkl. DIN A4 Acrylglastasche für Infoeinleger im Hochformat

Material: Blech / Acrylglas; Oberfläche: pulverbeschichtet;
 Farbe: silber ähnl. RAL 9006 / transparent; Breite: 215 mm;
 Höhe: 1.320 mm; Tiefe: 320 mm; Ablagenbreite: 212 mm;
 Ablagentiefe: 300 mm; Fülltiefe: 80 mm;
 Ausführung: inkl. U-Profilrahmen und DIN A4 Acrylglastasche;
 Ausrichtung: Hochformat

54.0142.3

€ 72,80 / Stück



Prospektständer „Palma“

Material des Rohres: Stahl; Oberfläche Rohr: pulverbeschichtet;
 Rohrfarbe: silber ähnl. RAL 9006; Außenrohrdurchmesser: 25 mm;
 Material des Fußes: Marmor; Fußfarbe: schwarz;
 Fußdurchmesser: 290 mm; Material des Prospekthalters: Polystyrol;
 Farbe: glasklar; Format: DIN A4; Ausrichtung: Hochformat;
 Fülltiefe: 30 mm; Anzahl der Fächer: 4
 Material: Polystyrol / Metall; Farbe: transparent / silber ähnl. RAL
 9006; mit einem 4-fach Acryl-Prospekthalter; Format: DIN A4;
 Ausrichtung: Hochformat; Gesamthöhe: ca. 1.300 mm;
 Fülltiefe: 35 mm; inkl. schwarzer Marmorfußplatte, Standrohr
 und Schraubmaterial

57.0072.1

€ 84,50 / Stück

Passende Facheiler finden
 Sie auf Seite 26 (67.0052.1).

Pultständer

Pultständer „Info Aluminium“

- Aluminium-Ablagefläche sowie Vierkant-Standrohr silber eloxiert
- silber ähnl. RAL 9006 pulverbeschichteter Standfuß

Ablagenbreite: 450 mm; Ablagenhöhe: 320 mm; Fülltiefe: 30 mm;
 Material des Fußes: Stahl; Fußdurchmesser: 255 mm;
 Gesamthöhe: 1.100 mm

Ablagenmaße: DIN A3 quer / 2x DIN A4 hoch;
 Ausstattung: ohne Ringmechanik

51.0020.22 € 87,30 / Stück

Ablagenmaße: 2x DIN A4 hoch;
 Ausstattung: mit Ringmechanik

51.0020.23 € 93,10 / Stück

1. Auch mit Acrylglasablage in unserem Online-Shop erhältlich.



Pultständer „Score Aluminium“

- silber eloxierte Aluminium-Ablagefläche
- hohe Standfestigkeit durch Stahl-Standfuß (schwarz oder silber pulverbeschichtet)

Ablagenmaße: DIN A3 quer / 2x DIN A4 hoch;
 Ablagenbreite: 450 mm; Ablagenhöhe: 320 mm; Fülltiefe: 30 mm;
 Grundgestellfarbe: silber eloxiert; Fußdurchmesser: 450 mm;
 Gesamthöhe: 1.100 mm

Fußfarbe: schwarz ähnl. RAL 9005

51.0166.10 € 168,90 / Stück

Fußfarbe: silber ähnl. RAL 9006

51.0166.12 € 168,90 / Stück

Pultständer im besonders hochwertigen Design!



Weitere Ausführungen finden Sie unter www.vkf-renzel.at

Katalogständer



Katalogdisplay

Material: Metall;
 Oberfläche: pulverbeschichtet;
 Farbe: silber ähnl. RAL 9006;
 Format: DIN A4; Ausrichtung: Hochformat;
 Breite: 440 mm; Höhe: 1.188 mm;
 Tiefe: 370 mm
57.0069.1 € 143,20 / Stück



Katalogdisplay „Spring“

- hält Kataloge immer auf einer bequemen, rückschonenden Entnahmehöhe

Material: Metall;
 Oberfläche: pulverbeschichtet;
 Farbe: schwarz / silber; Breite: 310 mm;
 Höhe: 1.100 mm; Tiefe: 320 mm;
 Ablagenbreite: 225 mm;
 Ablagentiefe: 312 mm; Füllhöhe: 20 mm;
 Anzahl der Ablagen: 1
 Die Höhe des Ablagefaches variiert mit dem Kataloggewicht.
57.0152.1 € 198,70 / Stück



Katalogständer „Galexi“

- oberhalb eine Topschildhalterung inklusive PVC- Zuschnitt

Material: Blech;
 Oberfläche: pulverbeschichtet;
 Farbe: grau ähnl. RAL 7016;
 Ausrichtung: Hochformat; Breite: 270 mm;
 Höhe: 1.150 mm; Tiefe: 300 mm;
 Einlegeformat: 200 x 200 mm;
 Fülltiefe: 290 mm; Version: inkl. Topschild;
 Ausstattung: inkl. PVC-Zuschnitt
 260 x 285 mm (B x H)
57.0266.2 auf Anfrage

Katalogständer

- große Fülltiefe
- abnehmbarer Fuß für platzsparende Lagerung

Material: Metall;
Oberfläche: pulverbeschichtet;
Farbe: silber ähnl. RAL 9006;
Format: DIN A4; Ausrichtung: Hochformat;
Breite: 270 mm; Höhe: 1.200 mm;
Tiefe: 410 mm; Fülltiefe: ca. 60 mm;
Form: 2-teilig; Anzahl der Ablagen: 4
57.0070.1 € 83,80 / Stück



Katalogständer

- mit Topschild
- große Fülltiefe
- abnehmbarer Fuß für platzsparende Lagerung

Material: Metall;
Oberfläche: pulverbeschichtet;
Farbe: silber ähnl. RAL 9006;
Format: DIN A4; Ausrichtung: Hochformat;
Breite: 290 mm; Höhe: 1.500 mm;
Tiefe: 410 mm; Fülltiefe: 150 mm;
Metallschild: DIN A4 Hochformat;
Form: 2-teilig; Anzahl der Ablagen: 3
Angabe der Höhe inklusive Topschild.
57.0070.2 € 85,00 / Stück

Topschild-Beschriftung auf Anfrage möglich.



Weitere Ausführungen finden Sie unter www.vkf-renzel.at



Faltprospektständer „Toca“

- standsicherer Prospektständer mit beschwerter Kunststofffußplatte
- bequeme Entnahme der Prospekte durch die stufenförmige Anordnung der Fächer
- handliche Transporttasche wird mitgeliefert
- Maße zusammengefaltet: ca. 490 mm hoch

Material: Polystyrol; Farbe: silber ähnl. RAL 9006 / transparent;
Fachformat: DIN A4; Ausrichtung: Hochformat; Breite: 258 mm;
Höhe: 1.335 mm; Tiefe: 338 mm; Fülltiefe: ca. 35 mm;
Anzahl der Fächer: 5; Zubehör: inkl. Tasche
54.0048.3 € 114,20 / Stück

Faltprospektständer „Real Zip“

- bestehend aus vier Prospektfächern im DIN A4 Hochformat aus schlagfestem Polycarbonat mit Einzelblatt-Kippschutz
- Scherenfaltgestell aus silber eloxiertem Aluminium und Fuß aus silber lackiertem MDF
- Tasche am Frontpaneel ermöglicht die Einlage eines DIN A4 Blattes

Farbe: silber / transparent; Fachformat: DIN A4;
Fachbreite: 220 mm; Breite: 230 mm; Höhe: 1.550 mm;
Tiefe: 290 mm; Fülltiefe: ca. 30 mm; Anzahl der Fächer: 4
54.0103.1 € 192,30 / Stück

Faltprospektständer „Real Big“

- 8 Prospektfächer im DIN A4 Hochformat aus schlagfestem Polycarbonat mit Einzelblatt-Kippschutz
- Scherenfaltgestell aus silber eloxiertem Aluminium und Fuß aus silber lackiertem MDF
- Fachbreite: 220 mm
- vollständige Prospektansicht

Farbe: silber / transparent; Fachformat: DIN A4; Breite: 445 mm; Höhe: 1.550 mm; Tiefe: 330 mm; Fülltiefe: 30 mm; Anzahl der Fächer: 8; Werbefläche: ca. 445 x 365 mm (B x H)
 54.0103.2 € 303,00 / Stück

Fachteiler

- passend zu Faltprospektständer „Real Big“ und „Real Zip“
- Fachteiler für 2x Lang DIN hoch

Material: Acrylglas; Farbe: transparent
 54.0043.2 € 11,35 / VE (2 Stück)

Tragetasche

- aus reißfestem Polyester
- Boden- und Rückenteil innen verstärkt
- mit Tragegurten

Material: Polyester reißfest

für „Real Zip“-Prospektständer

Farbe: schwarz
 54.0045.1 € 21,00 / Stück

für „Real Big“-Prospektständer

Farbe: blau
 54.0045.2 € 30,30 / Stück



Weitere Ausführungen finden Sie unter www.vkf-renzel.at

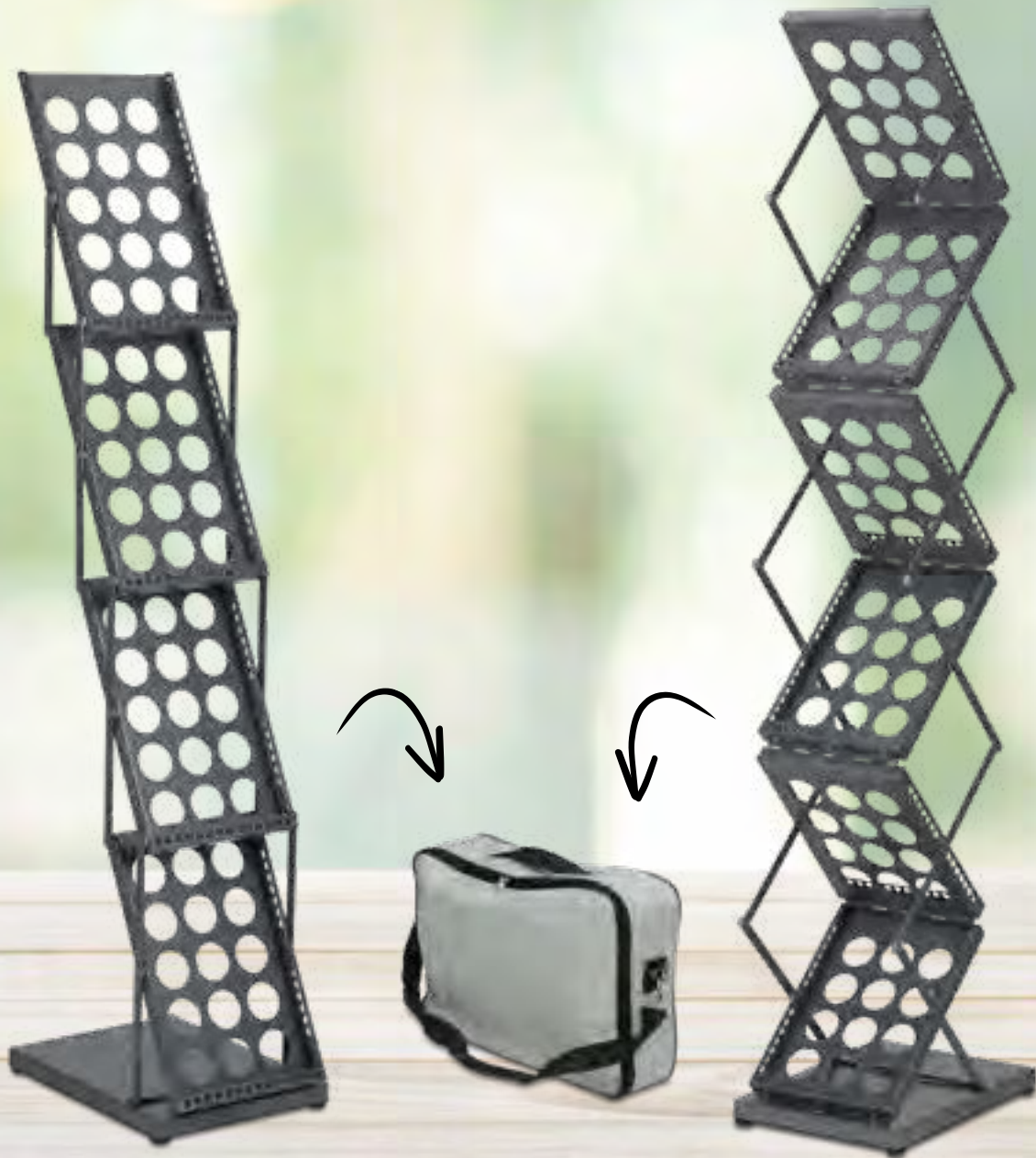

Faltprospektständer „Punzar I“

Material: Stahl; Farbe: grau ähnl. RAL 7015; Fachformat: DIN A4;
Ausrichtung: Hochformat; Breite: 276 mm; Höhe: 1.370 mm;
Tiefe: 385 mm; Fülltiefe: ca. 20 mm; Anzahl der Fächer: 4;
Zubehör: inkl. Tasche
54.0048.4

€ 99,10 / Stück

Faltprospektständer „Punzar II“

Material: Stahl; Farbe: grau ähnl. RAL 7015; Fachformat: DIN A4;
Ausrichtung: Hochformat; Breite: 276 mm; Höhe: 1.520 mm;
Tiefe: 370 mm; Fülltiefe: ca. 20 mm; Anzahl der Fächer: 6;
Zubehör: inkl. Tasche
54.0048.5

€ 124,70 / Stück



Faltprospektständer „Tec-Art“

- lässt sich im befüllten Zustand einfach zusammenfallen und transportieren
- bequeme Entnahme der Prospekte durch die stufenförmige Anordnung der Fächer
- zusammenfaltbar auf 350 mm Höhe

Material: Aluminium; Farbe: alu-silber;
 Oberfläche: pulverbeschichtet; Fachformat: DIN A4;
 Ausrichtung: Hochformat; Breite: 280 mm; Höhe: 1.350 mm;
 Tiefe: 300 mm; Fülltiefe: 43 mm; Anzahl der Fächer: 4;
 Gewicht: ca. 6 kg

54.0047.1 € 227,30 / Stück

Faltprospektständer „Compact“

- lässt sich im befüllten Zustand einfach zusammenfallen und transportieren
- bequeme Entnahme der Prospekte durch die stufenförmige Anordnung der Fächer
- zusammenfaltbar auf 450 mm Höhe

Material: Stahl / Acryl; Farbe: silber; Fachformat: DIN A4;
 Ausrichtung: Hochformat; Breite: 260 mm; Höhe: 1.550 mm;
 Tiefe: 300 mm; Fülltiefe: 43 mm; Anzahl der Fächer: 4;
 Gewicht: ca. 8 kg

54.0048.1 € 238,90 / Stück

1. Tragegriff.

Tragetasche

- für Faltprospektständer „Tec-Art“ und „Compact“
- mit 2 Tragegriffen und Reißverschluss

Material: Nylon; Farbe: schwarz

54.0045.3 € 26,80 / Stück



Weitere Ausführungen finden Sie unter www.vkf-renzel.at



Faltprospektständer „Bambou“

Material: Bambus; Fachformat: DIN A4; Ausrichtung: Hochformat;
Breite: 350 mm; Höhe: 1.440 mm; Tiefe: 400 mm;
Fülltiefe: ca. 30 mm; Anzahl der Fächer: 5

54.0048.7 € 134,00 / Stück



Plakattrahmen und -ständer

Mehr als nur Werbung zum Einstecken!

- Plakattaschen aus Kunststoff
- Plakattrahmen | Einschubrahmen
- Klapprahmen
- Fensterrahmen, Spannrahmen und Bilderrahmen
- Plakat-Tischständer
- Mehrfach-Rahmensysteme / -Plakatständer
- Infoelemente | Infoständer
- Kundenstopper | Plakat-Bodenständer für den Innenbereich
- Kundenstopper | Plakat-Bodenständer für den Außenbereich



Zum Abhängen



Acrylglastasche „Basic“

Material: Acrylglas; Materialstärke: 2 mm; Farbe: glasklar

mit 2 Bohrungen

Einschubformat: DIN A1; Ausrichtung: Hochformat
60.0008.1 € 27,85 / Stück

Einschubformat: DIN A1; Ausrichtung: Querformat
60.0008.2 € 27,85 / Stück

Einschubformat: DIN A2; Ausrichtung: Hochformat
60.0008.5 € 14,45 / Stück

Einschubformat: DIN A2; Ausrichtung: Querformat
60.0008.6 € 14,45 / Stück

Einschubformat: DIN A3; Ausrichtung: Hochformat
60.0008.9 € 8,10 / Stück

Einschubformat: DIN A3; Ausrichtung: Querformat
60.0008.10 € 8,10 / Stück

Einschubformat: DIN A4; Ausrichtung: Hochformat
60.0008.13 € 4,37 / Stück

Einschubformat: DIN A4; Ausrichtung: Querformat
60.0008.14 € 4,37 / Stück

Einschubformat: DIN A5; Ausrichtung: Hochformat
60.0008.17 € 2,74 / Stück

Einschubformat: DIN A5; Ausrichtung: Querformat
60.0008.18 € 2,74 / Stück

Einschubformat: DIN A6; Ausrichtung: Hochformat
60.0008.21 € 1,81 / Stück

Einschubformat: DIN A6; Ausrichtung: Querformat
60.0008.22 € 1,81 / Stück

ohne Bohrungen

Format: DIN A3; Ausrichtung: Hochformat
60.0149.31 € 7,93 / Stück

Format: DIN A3; Ausrichtung: Querformat
60.0149.32 € 7,93 / Stück

Format: DIN A4; Ausrichtung: Hochformat
60.0149.33 € 4,25 / Stück

Format: DIN A4; Ausrichtung: Querformat
60.0149.34 € 4,25 / Stück

Format: DIN A5; Ausrichtung: Hochformat
60.0149.35 € 2,62 / Stück

Format: DIN A5; Ausrichtung: Querformat
60.0149.36 € 2,62 / Stück

Format: DIN A6; Ausrichtung: Hochformat
60.0149.37 € 1,69 / Stück

Format: DIN A6; Ausrichtung: Querformat
60.0149.38 € 1,69 / Stück

Format: DIN A7; Ausrichtung: Hochformat
60.0149.66 € 1,52 / Stück

Format: DIN A7; Ausrichtung: Querformat
60.0149.65 € 1,52 / Stück

1. mit Bohrungen

2. ohne Bohrungen

Befestigungszubehör (Haken, Ketten und Magnetband) finden Sie in Kapitel 7.



Acrylglastasche mit Aufhängung

Material: Acrylglas; Materialstärke: 2 mm; Farbe: glasklar;
Ausrichtung: Hochformat

Format: DIN A4

60.0447.1 € 4,43 / Stück

Format: DIN A5

60.0447.2 € 2,80 / Stück



Acrylglastasche mit Schlitzfräsungen

- passend für Drahtaufhängung 53.0100.1
und Lamellenaufhängung 65.0030.1

Material: Acrylglas; Materialstärke: 2 mm; Farbe: glasklar;
Ausrichtung: Hochformat

Format: DIN A4

60.0205.2 € 5,07 / Stück

Format: DIN A5

60.0205.3 € 3,44 / Stück

Format: DIN A6

60.0205.4 € 2,51 / Stück

Lamellenwandeinhängung 65.0030.1 finden Sie auf Seite 12,
Aufhängung für Drahtgitter 53.0100.1 finden Sie auf Seite 12.



Weitere Ausführungen finden Sie unter www.vkf-renzel.at

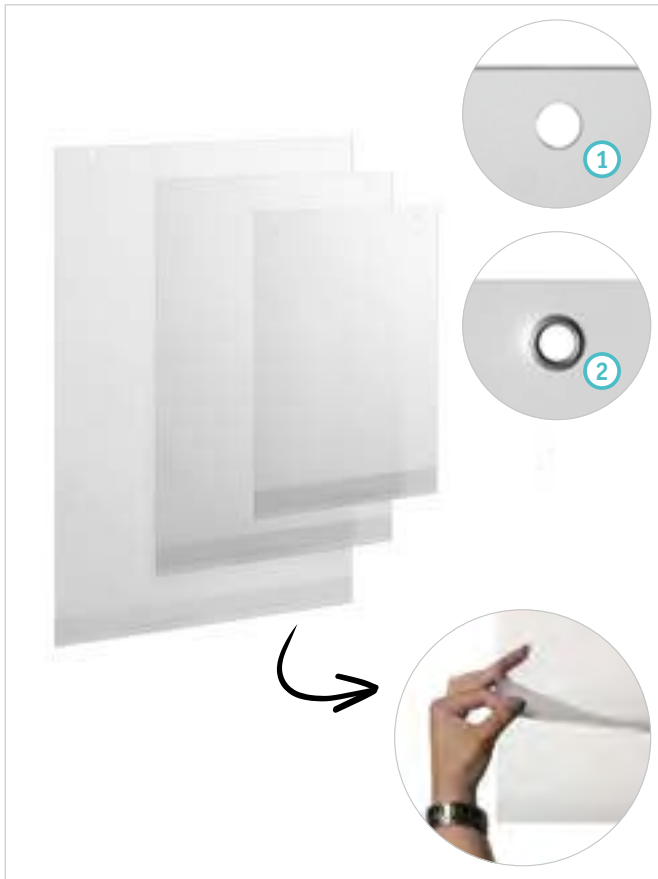

Plakattasche mit Bohrungen

Material: Hartfolie; Materialstärke: 0,4 mm; Farbe: entspiegelt;
Ausrichtung: Hochformat; Durchmesser: 6 mm; Anzahl Bohrungen: 2

Einschubformat: DIN A3

26.0006.3 € 2,49 / Stück

Einschubformat: DIN A4

26.0006.5 € 1,95 / Stück

Einschubformat: DIN A5

26.0006.21 € 1,33 / Stück

Plakattasche mit Metallösen

Material: Hartfolie; Materialstärke: 0,4 mm; Farbe: entspiegelt;
Ausrichtung: Hochformat; Durchmesser: 4 mm;
Anzahl der Metallösen: 2

Einschubformat: DIN A3

26.0029.9 € 2,49 / Stück

Einschubformat: DIN A4

26.0029.4 € 1,95 / Stück

Einschubformat: DIN A5

26.0029.16 € 1,33 / Stück

Wir setzen UV-stabilisierte Folien ein.

Abhängemöglichkeiten finden Sie im Kapitel 7.

Werbeaufdruck und Sonderformate auf Anfrage!

1. Plakattasche ohne Metallösen.

2. Plakattasche mit Metallösen.

weitere Einschubformate finden Sie in unserem Online-Shop unter www.vkf-renzel.at



Wasserdichte Plakattasche

- wird mit Hilfe eines Gripverschlusses unten komplett verschlossen
- die Feuchtigkeit bleibt draußen und das Papier trocken
- kann immer wieder verwendet werden
- einfach aufziehen, Papier einlegen und wieder einrasten

Farbe: transparent; Ausrichtung: Hochformat; Anzahl Bohrungen: 2

Einschubformat: DIN A3

26.0007.7 € 5,82 / Stück

Einschubformat: DIN A4

26.0007.9 € 3,73 / Stück

Einschubformat: DIN A5

26.0007.11 € 5,48 / Stück

Abhängemöglichkeiten finden Sie im Kapitel 7.





Zum Kleben



Plakattasche „Visto“

- aufklappbar
- zur Wandmontage
- inkl. doppelseitigen Klebepunkten

Material: Polycarbonat; Farbe: glasklar

Format: DIN A3; Ausrichtung: Quer-/Hochformat

65.0001.5 € 37,90 / Stück

Format: DIN A4; Ausrichtung: Hochformat

65.0001.1 € 21,55 / Stück

Format: DIN A4; Ausrichtung: Querformat

65.0001.2 € 21,55 / Stück

Format: DIN A5; Ausrichtung: Hochformat

65.0001.3 € 18,95 / Stück

Format: DIN A5; Ausrichtung: Querformat

65.0001.4 € 18,95 / Stück

Doppelseitige Ersatz-Klebepunkte

Materialstärke: 0,5 mm; Farbe: transparent

Durchmesser: 19 mm; Format: für Format DIN A4

65.0002.1 € 0,64 / VE (4 Stück)

Durchmesser: 8 mm; Format: für Format DIN A5

65.0002.2 € 0,47 / VE (4 Stück)

Aus Polycarbonat.

Weitere Ausführungen finden Sie unter www.vkf-renzel.at



C-Hülle selbstklebend

Material: Hartfolie; Materialstärke: 0,4 mm; Farbe: entspiegelt;
Ausrichtung: Hochformat; Kleber: Vlieskleber 2x 19 mm

Einschubformat: DIN A3

26.0039.8 € 1,83 / Stück

Einschubformat: DIN A4

26.0039.9 € 1,38 / Stück

Einschubformat: DIN A5

26.0039.12 € 1,05 / Stück

**Wir setzen UV-stabilisierte Folien ein.
Werbeaufdruck und Sonderformate auf Anfrage!
C-Hüllen auch mit Magnetband erhältlich!**

weitere Einschubformate finden Sie in unserem
Online-Shop unter www.vkf-renzel.at



Adhäsiv-Tasche

- kleberloser Einsatz vor und hinter Glas
- einfaches Anbringen durch Adhäsion
- rückstandslos wieder ablösbar
- immer wieder verwendbar
- extrem belastbar (bis 120° C wärmebeständig)

Ausrichtung: Hoch-/ Querformat

Einschubformat: DIN A3;

Breite (Außenmaß): 340 mm; Höhe (Außenmaß): 460 mm

26.0026.3 € 7,34 / Stück

Einschubformat: DIN A4;

Breite (Außenmaß): 244 mm; Höhe (Außenmaß): 331 mm

26.0026.4 € 4,14 / Stück

Einschubformat: DIN A5;

Breite (Außenmaß): 170 mm; Höhe (Außenmaß): 240 mm

26.0026.5 € 2,62 / Stück

Haften ohne Klebstoff!



Visitenkartentaschen

- rückseitig selbstklebend
- nicht wieder ablösbar

Material: PP; Farbe: transparent; Kleber: permanent

Außenmaße: 95 x 60 mm;

Einschubmaße: 90 x 54 mm; Einschub: längsseitig

12.0180.15 € 11,90 / VE (100 Stück)

Außenmaße: 95 x 60 mm;

Einschubmaße: 90 x 54 mm; Einschub: schmalseitig

12.0180.4 € 13,05 / VE (100 Stück)

Außenmaße: 105 x 60 mm;

Einschubmaße: 100 x 55 mm; Einschub: längsseitig

12.0180.8 € 15,80 / VE (100 Stück)

Außenmaße: 130 x 90 mm;

Einschubmaße: 130 x 85 mm; Einschub: längsseitig

12.0180.3 € 23,20 / VE (100 Stück)

1. Von links nach rechts: 12.0180.3, 12.0180.4, 12.0180.8, 12.0180.15.

Selbstklebehüllen

- zum Einlaminierten von Dokumenten ohne Maschine
- reifester, permanenter Schutz gegen Schmutz und Feuchtigkeit

Material: PP; Farbe: transparent; Kleber: permanent

Außenmaße: 225 x 312 mm; Einschubformat: DIN A4

12.0180.9 € 0,93 / Stück

Außenmaße: 160 x 222 mm; Einschubformat: DIN A5

12.0180.10 € 0,58 / Stück

Außenmaße: 117 x 160 mm; Einschubformat: DIN A6

12.0180.1 € 0,47 / Stück

Außenmaße: 86 x 117 mm; Einschubformat: DIN A7

12.0180.11 € 0,29 / Stück

Außenmaße: 64 x 86 mm; Einschubmaße: 58 x 74 mm

12.0180.12 € 0,27 / Stück

Außenmaße: 54 x 86 mm; Einschubmaße: 44 x 76 mm

12.0180.5 € 0,27 / Stück

Außenmaße: 66 x 100 mm; Einschubmaße: 56 x 90 mm

12.0180.13 € 0,29 / Stück

1. Links: 12.0180.9, Mitte oben links: 12.0180.12,
Mitte oben rechts: 12.0180.5, Mitte unten: 12.0180.10,
Rechts oben: 12.0180.13, Rechts mitte: 12.0180.11,
Rechts unten: 12.0180.1



Maxitaschen

- rückseitig selbstklebend
- nicht wieder ablösbar

Material: PP; Farbe: transparent; Einschub: schmalseitig;
Kleber: permanent

Außenmaße: 220 x 305 mm; Einschubformat: DIN A4

12.0180.2 € 76,90 / VE (100 Stück)

Außenmaße: 158 x 218 mm; Einschubformat: DIN A5

12.0180.7 € 47,10 / VE (100 Stück)

Außenmaße: 108 x 149 mm; Einschubformat: DIN A6

12.0180.14 € 29,25 / VE (100 Stück)

1. Oben: 12.0180.2, Unten links: 12.0180.7, Unten rechts: 12.0180.14

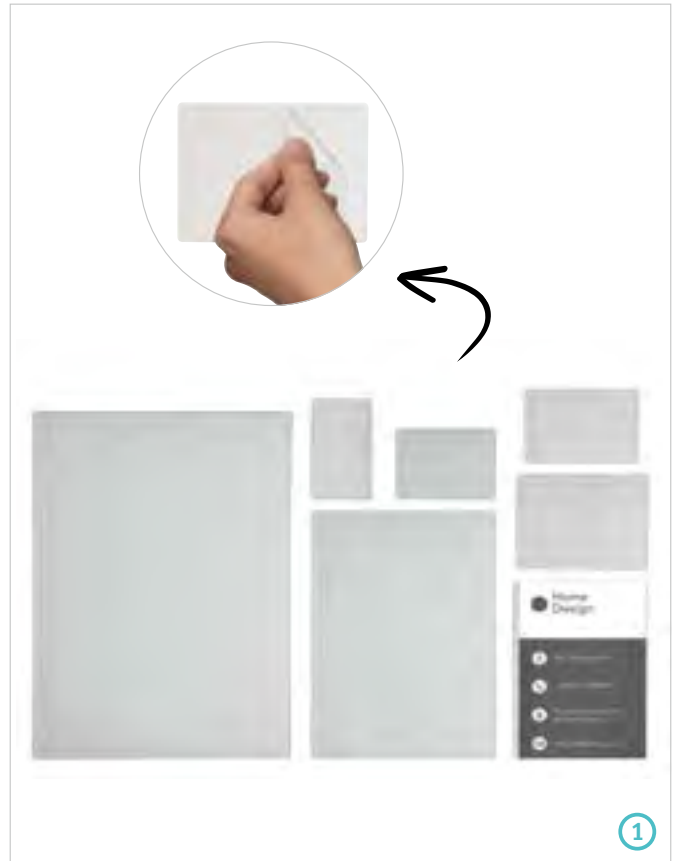

Weitere Ausführungen finden Sie unter www.vkf-renzel.at

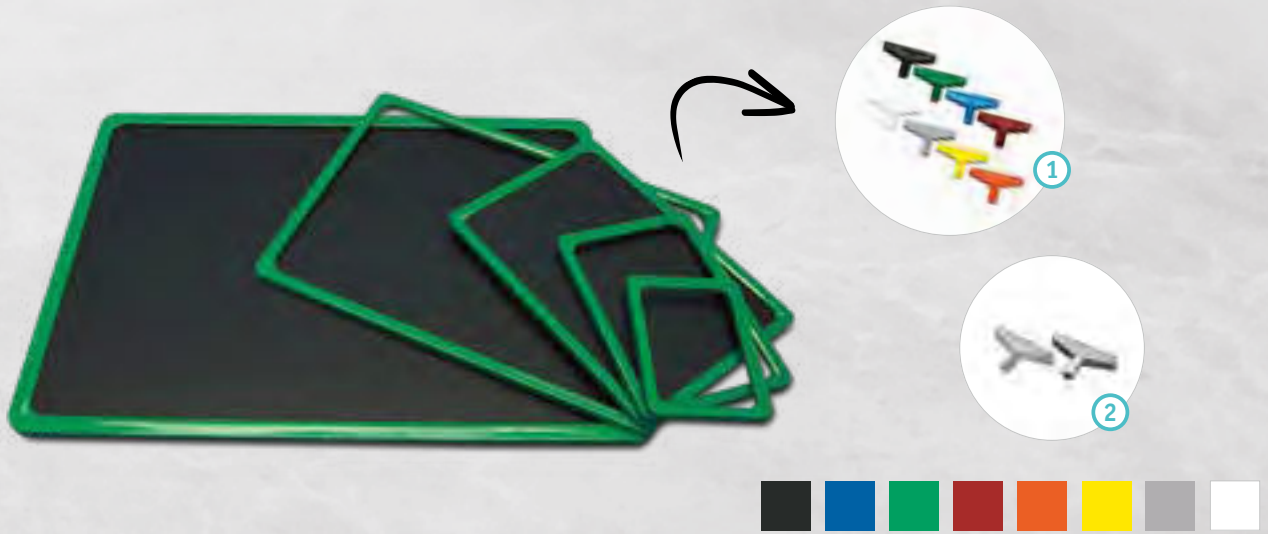

Plakaträhmen

Material: stabiler Kunststoff; Farbe: orange, rot, grün, grau, blau, gelb, weiß oder schwarz;

farbig, Einschub schmalseitig

Format: DIN A1	
53.0001.	€ 9,73 / Stück
Format: DIN A2	
53.0002.	€ 3,79 / Stück
Format: DIN A3	
53.0003.45	€ 1,98 / Stück
Format: DIN A4	
53.0004.47	€ 1,13 / Stück
Format: DIN A5	
53.0005.28	€ 1,05 / Stück
Format: DIN A6	
53.0006.	€ 0,93 / Stück

farbig, Einschub längsseitig

Format: DIN A3	
53.0003.46	€ 2,39 / Stück
Format: DIN A4	
53.0004.48	€ 1,76 / Stück
Format: DIN A5	
53.0005.29	€ 1,24 / Stück

silber lackiert, Einschub schmalseitig

Format: DIN A2	
53.0002.9	€ 11,75 / Stück
Format: DIN A3	
53.0003.9	€ 5,24 / Stück
Format: DIN A4	
53.0004.9	€ 3,73 / Stück
Format: DIN A5	
53.0005.9	€ 3,26 / Stück
Format: DIN A6	
53.0006.9	€ 2,91 / Stück

transparent, Einschub schmalseitig

Format: DIN A2	
53.0002.27	€ 5,65 / Stück
Format: DIN A3	
53.0003.11	€ 2,27 / Stück
Format: DIN A4	
53.0004.11	€ 1,57 / Stück
Format: DIN A5	
53.0005.11	€ 1,52 / Stück
Format: DIN A6	
53.0006.11	€ 1,28 / Stück

1. Farbbeispiele:

- Gelb ähnlich RAL 1018
- Rot ähnlich RAL 3000
- Orange ähnlich RAL 2008
- Grün ähnlich RAL 6032
- Blau ähnlich RAL 5015
- Weiß ähnlich RAL 9010
- Schwarz ähnlich RAL 9005
- Grau ähnlich RAL 7035

2. Sonderfarben: silber lackiert und transparent

Bitte Farbe angeben.

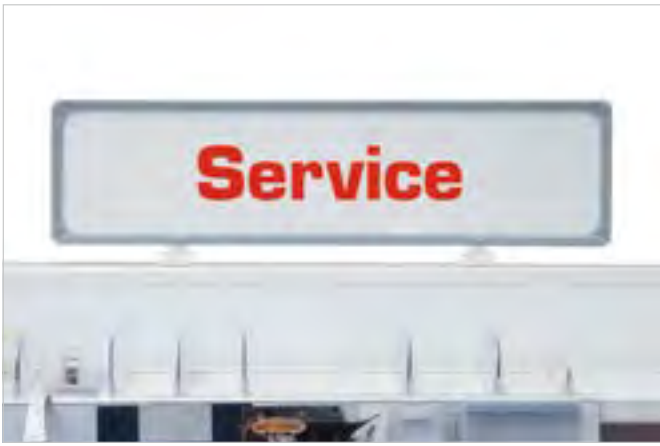

Plakatrahmen „Sonderformat“

- Einschubrahmen
- ideal als Gangbeschilderung oder Rahmenregalstopper

Material: Kunststoff; Einschub: schmalseitig

Farbe: weiß ähnl. RAL 9010; Breite: 150 mm; Höhe: 594 mm;
Rahmenbreite: passend zu Clips DIN A3-A6

53.0007.2 € 3,09 / Stück

Farbe: weiß ähnl. RAL 9010; Breite: 215 mm; Höhe: 595 mm;
Rahmenbreite: passend zu Clips DIN A1-A2

53.0247.1 € 3,26 / Stück

Farbe: weiß ähnl. RAL 9010; Breite: 420 mm; Höhe: 148 mm;
Rahmenbreite: passend zu Clips DIN A3-A6

53.0188.33 € 2,24 / Stück

Farbe: transparent; Breite: 297 mm; Höhe: 297 mm;
Rahmenbreite: passend zu Clips DIN A3-A6

53.0188.37 € 2,33 / Stück

Ab 500 Stück auch in anderen Farben lieferbar.



Schieferlacktafel

- mit Kreidemarkern beschriftbar
- ohne Rahmen
- nur für den Innenbereich geeignet

Material: Polystyrol; Materialstärke: 1 mm;
Oberfläche: Schieferlack beschichtet;
Farbe: schwarz; Form: gerundete Ecken

Format: DIN A1

53.0018.1 € 11,55 / Stück

Format: DIN A2

53.0018.2 € 6,06 / Stück

Format: DIN A3

53.0018.3 € 3,44 / Stück

Format: DIN A4

53.0018.4 € 1,86 / Stück

Format: DIN A5

53.0018.5 € 1,22 / Stück

Format: DIN A6

53.0018.6 € 0,82 / Stück

Direkte Sonneneinstrahlung vermeiden!

Rahmen für Lamineinlagen

- zur Aufnahme von laminierten Einlagen
- Material: stabiler Kunststoff
- Einschub: schmalseitig
- Farbe: weiß, grau, gelb, orange, rot, grün, blau oder schwarz

DIN A3 extra

passend für Lamine mit den Maßen: 303 x 426 mm (B x H)

53.0011. € 2,24 / Stück

DIN A4 extra

passend für Lamine mit den Maßen: 215 x 303 mm (B x H)

53.0012. € 1,75 / Stück

DIN A5 extra

passend für Lamine mit den Maßen: 154 x 216 mm (B x H)

53.0013. € 1,52 / Stück

Ab 500 Stück auch in anderen Farben lieferbar.

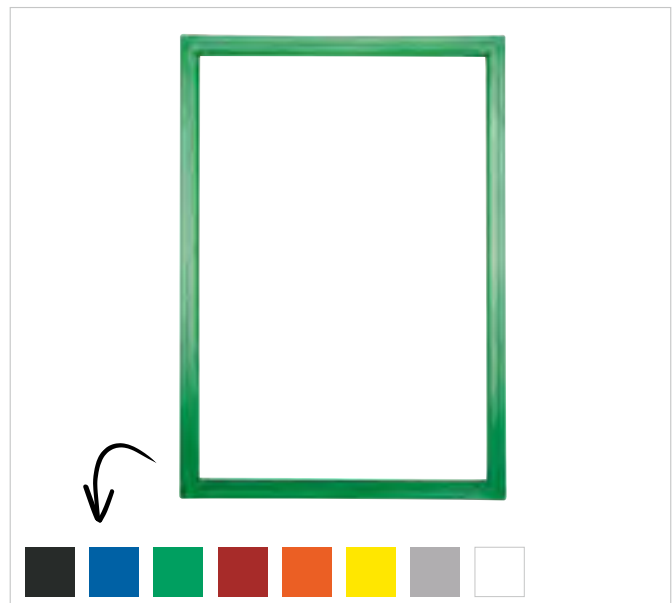

Weitere Ausführungen finden Sie unter www.vkf-renzel.at

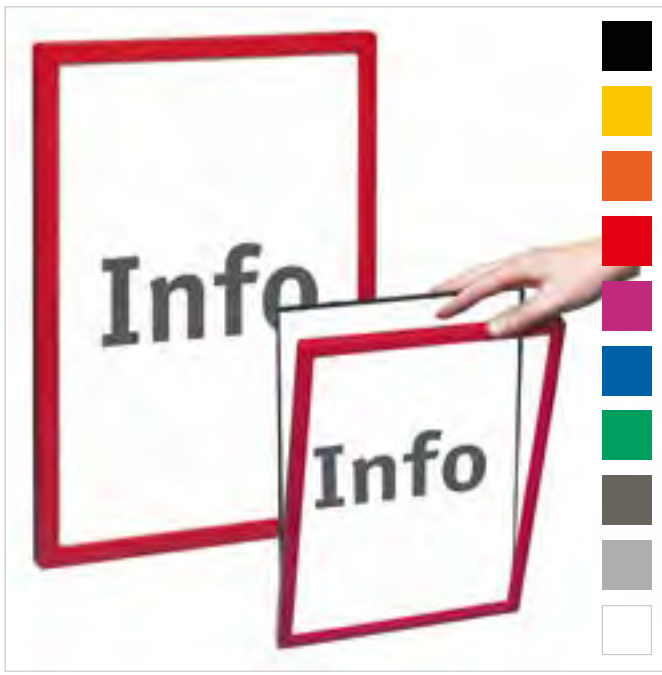

Aushangrahmen

- besteht aus:
 - 1x schwarzer Grundplatte
 - 1x farbiger Abdeckrahmen inkl. einer entspiegelten PVC-Abdeckfolie
- Format: DIN A4
- folgende Farben sind erhaltlich:
 - gelb (RAL 1023)
 - orange (RAL 2009)
 - rot (RAL 3020)
 - purpur (RAL 4006)
 - blau (RAL 5017)
 - grun (RAL 6024)
 - grau A (RAL 7042)
 - grau B (RAL 7043)
 - wei (RAL 9016)
 - schwarz (RAL 9017)

53.0016. € 4,55 / Stuck



Plakaträhmen „Clear Line“

- wasserabweisender, transparenter DIN A4 Einschubrahmen
- Deckel des zweiteiligen Rahmens verhindert weitestgehend das Eindringen von Wasser
- geeignet fur den Einsatz in Gartnereien, Gartenmarkten und im Auenbereich
- kompatibel mit vielen Adaptern fur die Baugroe A3-A6
- Bodenfuplatten in Verbindung mit Rohr und T-Stuck konnen genutzt werden (Tischfuplatten sollten beschwert werden)

Material: Polycarbonat; Farbe: transparent;
 Einlegeformat: DIN A4 hoch
 53.0454.1

€ 5,77 / Stuck

Klare Sicht bei jeder Wetterlage.



• wasserabweisend
 • uberzeugen Sie sich in unserem Video von der Vielfaltigkeit und der einfachen Montage: www.vkf-renzel.at

Plakatrahmen für Einkaufswagen

- 2-teilig
- passend für fast alle gängigen Einkaufswagen
- Montage und Papierwechsel ohne Werkzeug
- Ablaufschlitze für Regenwasser
- schlagfestes und kältebeständiges Material

Farbe: rot ähnl. RAL 3000; Format: DIN A4; Ausrichtung: Querformat
 53.0017.8 € 4,20 / Set



U-Tasche

- für Plakatrahmen

Material: Hartfolie; Materialstärke: 0,4 mm; Farbe: entspiegelt;
 Ausrichtung: Hochformat

für Plakatrahmen: DIN A3

26.0035.3 € 1,91 / Stück

für Plakatrahmen: DIN A4

26.0035.8 € 1,19 / Stück

für Plakatrahmen: DIN A5

26.0035.5 € 0,77 / Stück

U-Taschen sind auch in 0,2 mm Hartfolie entspiegelt lieferbar.

U-Taschen ermöglichen eine sichere und einfache Handhabung von schnellwechselnden Werbeplakaten und Sonderangeboten. Die Plakate sind in der U-Tasche vor Staub geschützt und somit oft wiederverwendbar.

Wir setzen UV-stabilisierte Folien ein.



weitere Einschubformate finden Sie in unserem Online-Shop unter www.vkf-renzel.at

Klammerbefestigung

- ideal zur Preisauszeichnung an Kästen, Warenkörben oder Stellagen (max. 20 mm Materialstärke)
- Lieferung erfolgt ohne T-Stück und ohne Plakatrahmen
- Gesamthöhe: ca. 330 mm

Material: Kunststoff; Rohrmaterial: Aluminium; Farbe: schwarz;
 Rohrfarbe: silber; Rohrdurchmesser: 10 mm; Rohrlänge: 150 mm

53.0337.1 € 4,60 / Stück

Passende T-Stücke finden Sie auf Seite 114, passende Rahmen auf Seite 104.

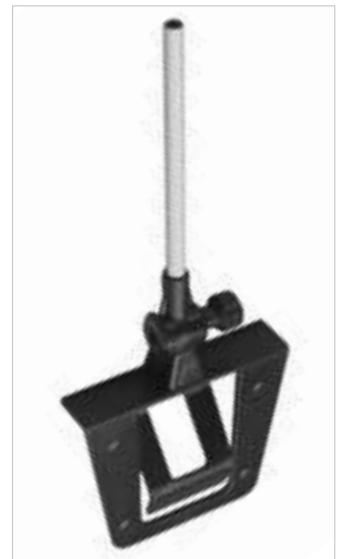

Weitere Ausführungen finden Sie unter www.vkf-renzel.at



Uni Sign Clip „NG“

- ideal für die Preisauszeichnung an Fahrrädern, Konfektionsständern, Regalen, Kisten und Stellagen
 - geeignet für Plakatrahmen DIN A3-A6
 - inkl. beigelegtem T-Stück (unmontiert, 2-teilig)
 - Farben: blau, gelb, grün, orange, rot, weiß, schwarz oder transparent
 - Klemmbreite: max. 30 mm
- 53.0390. auf Anfrage

Preis ohne Rahmen.
Passende Rahmen finden Sie auf Seite 104.



Uni Sign Clip „NG mit Gelenk“

- ideal für die geneigte Preisauszeichnung an Regalen, Kisten oder Stellagen
 - geeignet für Rahmen DIN A3-A6
 - inkl. beigelegtem Gelenk und T-Stück (unmontiert, 3-teilig)
 - Farben: blau, gelb, grün, orange, rot, weiß oder transparent
 - Klemmbreite: max. 30 mm
- 53.0391. auf Anfrage

Preis ohne Rahmen, passende Rahmen finden Sie auf Seite 104 (53.0003 - 53.0006).



Rahmen-Kistenklemme

- für Plakatrahmen
- zur Befestigung an Kisten, Körben und Kartons bis 20 mm
- Preis ohne Rahmen

Material: Kunststoff; Farbe: transparent;
Rahmenaufnahme: DIN A3-A6
53.0019.1 € 0,94 / Stück

Plakathalter „DK“

- für Drahtkörbe, Angebotstische, Verkaufsständer, ...
- passend für Draht mit \varnothing von 4-8 mm
- Drahtabstand der vertikalen Drähte mindestens 18 mm

Plakathalter „DK I“

- bestehend aus:
 - Stahlrohr in Chromoptik (ausziehbar von 320-620 mm)
 - DK-Halter mit Schraubbefestigung und T-Stück für DIN A3-A6 Rahmen

Material: Metall / Kunststoff

53.0121. € 6,24 / Stück

Plakathalter „DK III“

- Rohrmaterial: Aluminium;
 Oberfläche: silber eloxiert;
 Farbe T-Stück: transparent;
 Rohrlänge: 300-500 mm;
 Rahmenaufnahme: DIN A3-A6;
 Version: mit Feder und Einhängehaken

53.0425.1 € 6,06 / Stück

Plakathalter „DK IV“

- bestehend aus:
 - silber eloxiertem Alurohr (ausziehbar von 320-620 mm)
 - DK-Befestigung und T-Stück für DIN A3-A6 Rahmen

Material: Alu / Kunststoff

53.0444. € 6,12 / Stück

Bitte bei Bestellung Farbe des T-Stücks angeben.

1. Von links nach rechts:
 53.0121, 53.0444., 53.0425.1.

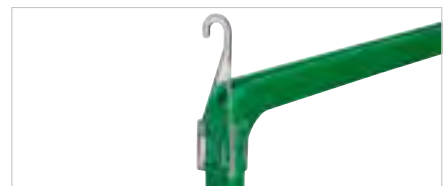

Rahmenaufsteller Modell „RA1“

- senkrechtstehend

Material: Polycarbonat; Farbe: transparent

Rahmenaufnahme: DIN A2

53.0020.1 € 1,75 / Paar

Rahmenaufnahme: DIN A3-A6

53.0019.2 € 0,79 / Paar

Aufhängeöse

- zum Aufhängen von Plakaträhmen
- Öse parallel zum Rahmen

Material: Polycarbonat; Farbe: transparent

Rahmenaufnahme: DIN A1-A2

53.0020.3 € 0,31 / Stück

Rahmenaufnahme: DIN A3-A6

53.0019.4 € 0,27 / Stück

Aufhängehaken

- zum Aufhängen von Plakaträhmen

Material: Polycarbonat; Farbe: transparent

Rahmenaufnahme: DIN A1-A2

53.0020.4 € 0,62 / Paar

Rahmenaufnahme: DIN A3-A6

53.0019.5 € 0,51 / Paar

Weitere Ausführungen finden Sie unter www.vkf-renzel.at



Rahmenaufsteller Modell „RA2“

- mit 15° Neigung

Material: Polycarbonat; Farbe: transparent

Rahmenaufnahme: DIN A2

53.0020.2 € 3,10 / Paar

Rahmenaufnahme: DIN A3-A6

53.0019.3 € 0,79 / Paar



Aufhängeöse

- mit Öse 90° zum Aufhängen

Material: Polycarbonat; Farbe: transparent

Rahmenaufnahme: DIN A1-A2

53.0020.22 € 0,43 / Stück

Rahmenaufnahme: DIN A3-A6

53.0019.23 € 0,27 / Stück



Aufhängehaken

- kurz
- zum Aufhängen von Plakaträhmen

Material: Polycarbonat; Farbe: transparent

Rahmenaufnahme: DIN A1-A2

53.0020.21 € 0,43 / Stück

Rahmenaufnahme: DIN A3-A6

53.0019.22 € 0,27 / Stück

Plakaträhmenclips für A1 / A2 weichen geringfügig von den Abbildungen ab.



Halterung

- zum Anschrauben
- Befestigungselement um 360° drehbar

Material: Polycarbonat; Farbe: transparent

Rahmenaufnahme: DIN A1-A2

53.0020.18 € 0,86 / Stück

Rahmenaufnahme: DIN A3-A6

53.0019.18 € 0,62 / Stück

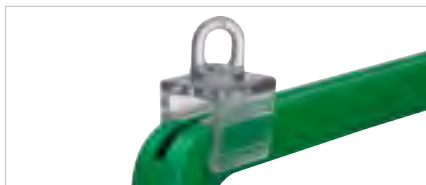

Aufhängeöse

- zum Aufhängen von Plakaträhmen
- Öse um 360° drehbar

Material: Polycarbonat; Farbe: transparent

Rahmenaufnahme: DIN A1-A2

53.0020.11 € 0,58 / Stück

Rahmenaufnahme: DIN A3-A6

53.0019.10 € 0,44 / Stück



Aufhängehaken

- mit beweglichem, schwenkbaren Haken
- zum Abhängen von Plakaträhmen an Drahtgittern (max. ø 8 mm)

Material: Polycarbonat; Farbe: transparent

Rahmenaufnahme: DIN A1-A2

53.0020.12 € 1,48 / Paar

Rahmenaufnahme: DIN A3-A6

53.0019.11 € 0,75 / Paar



Aufhängehaken „schwenkbar lang“

- mit schwenkbarem, 50 mm langem Haken
- zum Abhängen von Plakaträhmen an Drähten mit max. ø 10 mm

Material: Polycarbonat; Farbe: transparent;

Rahmenaufnahme: DIN A3-A6

53.0019.84 € 0,91 / Paar



Gitterhaken

- zur parallelen Befestigung von Rahmen an Drahtgittern, Körben, etc. mit max. ø 10 mm

Material: Polycarbonat; Farbe: transparent;

Rahmenaufnahme: DIN A3-A6

53.0019.59 € 0,77 / Paar



Haftsauger

- 2-teilig (mit Adapter: 90°/parallel)
- zur Befestigung von Plakaträhmen auf Glas oder glatten Flächen
- Lieferung erfolgt unmontiert

Material: Kunststoff; Farbe: transparent;

Rahmenaufnahme: DIN A3-A6

53.0019.17 € 0,98 / Stück

Haftsauger für Plakaträhmen DIN A1-A2 auf Anfrage.



Anhängehaken

- zum Einhängen von Plakatrahmen an Drahtgittern (max. ø 10 mm)

Material: Polycarbonat; Farbe: transparent

Rahmenaufnahme: DIN A1-A2

53.0020.20 € 0,42 / Stück

Rahmenaufnahme: DIN A3-A6

53.0019.21 € 0,36 / Stück



Rohrklammer

- zum Anstecken an Rohre

Material: Polycarbonat; Farbe: transparent; Rahmenaufnahme: DIN A3-A6

Rohrdurchmesser: 8 mm

53.0071.1 € 0,26 / Stück

Rohrdurchmesser: 10 mm

53.0071.2 € 0,26 / Stück

Rohrdurchmesser: 12 mm

53.0071.3 € 0,26 / Stück

Rohrdurchmesser: 14 mm

53.0071.4 € 0,26 / Stück

Rohrdurchmesser: 18 mm

53.0071.5 € 0,26 / Stück

Rohrdurchmesser: 22 mm

53.0071.6 € 0,26 / Stück

Rohrdurchmesser: 28 mm-max. 34 mm

53.0071.7 € 0,26 / Stück

Rohrklammer für Plakatrahmen DIN A1-A2 auf Anfrage.



Wandhalterung

- anschraubbar
- zur Befestigung der Rahmen an Wänden

Material: Polycarbonat; Farbe: transparent; Rahmenaufnahme: DIN A3-A6

53.0019.6 € 0,26 / Stück



Anhängehaken

- zum Einhängen von Rahmen an Drahtgittern bis max. ø 12 mm

Material: Kunststoff; Farbe: grau;

Rahmenaufnahme: DIN A3-A6

53.0019.20 € 0,77 / Paar



Halterung

- 1-teilig
- mit Schaumkleber
- zur Befestigung der Rahmen an Wänden und Scheiben

Material: Polycarbonat / Schaumband; Farbe: transparent; Rahmenaufnahme: DIN A3-A6

53.0019.7 € 0,49 / Stück



Wandhalterung

- anschraubbar
- zur Befestigung der Rahmen an Wänden

Farbe: weiß / transparent; Rahmenaufnahme: DIN A1-A2

53.0020.8 € 0,85 / Stück

Weitere Ausführungen finden Sie unter www.vkf-renzel.at



Magnethalter

- mit Adapter 90°

Material: Polycarbonat / ABS / Magnet;
Farbe: weiß / transparent

Rahmenaufnahme: DIN A1-A2

53.0020.7 € 1,92 / Stück

Rahmenaufnahme: DIN A3-A6

53.0019.8 € 1,86 / Stück



Magnethalter

- um 360° drehbar

Material: Polycarbonat / Magnet;
Farbe: transparent

Rahmenaufnahme: DIN A1-A2

53.0020.23 € 1,72 / Stück

Rahmenaufnahme: DIN A3-A6

53.0019.24 € 1,14 / Stück



Halterung

- mit Schaumkleber
- zur Befestigung der Rahmen an Wänden und Scheiben

Farbe: weiß / transparent;
Rahmenaufnahme: DIN A1-A2

53.0020.9 € 1,26 / Stück



Magnet mit elastischer Halteklammer

- 2-teilig (unmontiert)
- zur flexiblen Befestigung an Traversen, etc.

Material: Magnet / Kunststoff; Farbe: weiß;
Rahmenaufnahme: DIN A3-A6

53.0019.95 € 2,00 / Stück



Magnethalter

- parallel zum Rahmen

Material: Polycarbonat / ABS / Magnet;
Farbe: weiß / transparent

Rahmenaufnahme: DIN A1-A2

53.0020.10 € 1,98 / Stück

Rahmenaufnahme: DIN A3-A6

53.0019.9 € 1,86 / Stück



Magnethalter

- zur direkten Befestigung von Plakaträhmen an Metallflächen

Material: Polycarbonat / ABS / Magnet; Farbe: grau / transparent;
Rahmenaufnahme: DIN A3-A6

53.0019.12 € 2,51 / Stück

Wir empfehlen zwei Halteklammern je Rahmen.



Plakathalter „MG“

- magnetischer Plakathalter
- besteht aus:
 - 1x feststehendes 320 mm langes Stahlrohr in Chromoptik, mit 2 aufgeschraubten, weißen Magneten
 - 1x T-Stück passend für DIN A3-A6 Rahmen
- T-Stück ist lieferbar in den Standardfarben rot, grün, blau, schwarz, grau, gelb, orange, weiß oder transparent

53.0276. € 6,93 / Stück

Passende Plakaträhmen finden Sie auf Seite 104.



Verbindungsklammer

- zum Verbinden von Plakatrassen der gleichen GröÙe

Material: Polycarbonat; Farbe: transparent

Rahmenaufnahme: DIN A1-A2

53.0020.19 € 0,40 / Stück

Rahmenaufnahme: DIN A3-A6

53.0019.19 € 0,30 / Stück



Aktions-Clip

- zur Befestigung von Plakaten mit 0,3-1 mm Stärke

Material: Polycarbonat; Farbe: transparent

Rahmenaufnahme: DIN A1-A2

53.0020.26 € 0,55 / Stück

Rahmenaufnahme: DIN A3-A6

53.0019.27 € 0,26 / Stück



Supergreifer mit Rahmenaufnahme

- zur Befestigung von Plakaten bis max. 2 mm Stärke an Plakatrassen

Material: Kunststoff; Farbe: transparent;

Rahmenaufnahme: DIN A3-A6

53.0019.67 € 0,24 / Stück

Plakatrassenklipse für A1 / A2 weichen geringfügig von den Abbildungen ab.



Verbindungsklammer

- zum Verbinden von Rahmen DIN A1-A2 mit Rahmen DIN A3-A6

Material: Polycarbonat; Farbe: transparent

53.0019.29 € 0,36 / Stück



Drehhalter

- mit Zapfen, zur schwenkbaren Befestigung von Plakatrassen

Material: Polycarbonat; Farbe: transparent;

Rahmenaufnahme: DIN A3-A6

53.0019.25 € 0,30 / Stück



Drehhalter

- mit Metallstift
- zur schwenkbaren Befestigung von Plakatrassen

Material: Kunststoff /

Stahl; Farbe: transparent;

Rahmenaufnahme: DIN A1-A2

53.0020.24 € 1,57 / Stück



Displayklammer

- zur Befestigung von Plakaten bis max. 0,75 mm Stärke an Plakatrassen

Material: Polycarbonat; Farbe: transparent;

Rahmenaufnahme: DIN A3-A6

53.0019.28 € 0,30 / Stück



Verschlussclip

- verhindert Manipulation und das Herausfallen von Plakaten aus Plakatrassen

Material: Polycarbonat; Farbe: transparent

Rahmenaufnahme: DIN A1-A2

53.0020.25 € 0,33 / Stück

Rahmenaufnahme: DIN A3-A6

53.0019.26 € 0,17 / Stück



Rohrschelle

- für Plakatrassen DIN A3-A6
- zur Befestigung von Plakatrassen an Rundrohren mit einem \varnothing von 25 bis 40 mm
- inkl. T-Stück in Standardfarben

53.0219. € 6,70 / Stück

Weitere Ausführungen finden Sie unter www.vkf-renzel.at



Halteklammer, elastisch

- mit Schraubzwinge

Material: Kunststoff / Metall;
Farbe: weiß / chrom

Rahmenaufnahme: DIN A1-A2

53.0099.2 € 3,15 / Stück

Rahmenaufnahme: DIN A3-A6

53.0099.1 € 3,15 / Stück



Plakathalter für Flachovalrohr

Material: Kunststoff; Farbe: transparent;
Modell: KS 1a 15 x 30 mm;
Rahmenaufnahme: ohne T-Stück

53.0082.1 € 0,61 / Stück

Passende T-Stücke finden Sie unter der
Artikelnummer 53.0070. auf Seite 114.



Plakathalter für Flachovalrohr

Material: Kunststoff; Farbe: chrom;
Modell: 50 mm breit; für Rohre 15 x 30 mm;
Rahmenaufnahme: ohne T-Stück

53.0082.13 € 1,50 / Stück

Passende T-Stücke finden Sie unter der
Artikelnummer 53.0070. auf Seite 114.



T-Stück

- zur Verbindung von Plakatrahmen mit 10 mm Rohr geeignet
- passend zu Rahmen DIN A3-A6
- Material: Kunststoff
- Breite: 90 mm

Farbe: Standardfarben

53.0070. € 0,47 / Stück

Farbe: silber lackiert

53.0070.9 € 1,05 / Stück

Farbe: transparent

53.0070.11 € 0,58 / Stück

T-Stück für Plakatrahmen DIN A2 auf Anfrage.

Weitere Standardfarben finden Sie auf www.vkf-renzel.at



Plakaträhmenhalter für Pflanzencontainer

- perfekt für die frontseitige Auszeichnung an Pflanzencontainern
- geeignet für Rahmen DIN A3-A6 oder Laminatrahmen
- inkl. beigelegtem T-Stück aus Kunststoff in Standardfarben
- Material Halterung: Metall
- Oberfläche: verzinkt

53.0359. € 4,08 / Stück



Supergreifer für T-Stücke

- befestigt bedruckte, konturformte Kunststoffmaterialien problemlos an unseren Standard-Plakatständern
- Supergreifer einfach in das T-Stück des Plakatständers eingeklemmen und den Kunststoffzuschnitt in den Verbinder einstecken

Material: Kunststoff; Farbe: transparent; Länge: ca. 88 mm;
Verwendungszweck: passend zu T-Stück 90 mm Breite

Klembereich: für 1 mm Materialstärke	
53.0393.1	€ 0,76 / Stück
Klembereich: für 2 mm Materialstärke	
53.0393.2	€ 0,76 / Stück

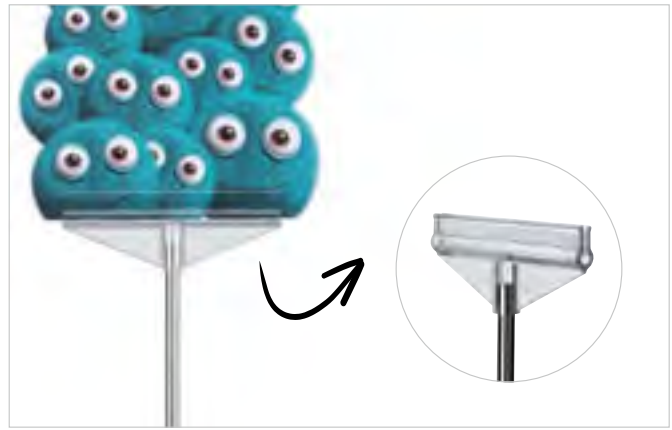

T-Stück für Materialstärke 2 mm und 4 mm

Material: Polycarbonat; Farbe: transparent;
Rohrdurchmesser: 10 mm; Breite: 149 mm

Klembreite: 2 mm	
53.0118.5	€ 1,75 / Stück
Klembreite: 4 mm	
53.0118.1	€ 1,75 / Stück



Gelenkverbinder

- ermöglicht zwischen T-Stück (53.0070) und 10 mm Rohr die flexible Einstellung des Neigungswinkels

Material: Kunststoff; Farbe: transparent
53.0024.1 € 1,69 / Stück



Gelenkverbinder NS/G

- wird zwischen Fußplatten mit \varnothing 12 mm Rohraufnahme und Rohren mit \varnothing 12 mm eingesetzt
- ermöglicht eine geneigte Präsentation Ihrer Plakatständer

Material: Kunststoff; Farbe: grau
53.0024.2 € 2,04 / Stück

Weitere Ausführungen finden Sie unter www.vkf-renzel.at



Stahlrohr mit Gewinde

Rohrdurchmesser: 12 mm verjüngt auf 10 mm

Rohrlänge: 160 mm; Version: feststehend; Gewinde: M10	53.0097.1	€ 3,73 / Stück
Rohrlänge: 160 mm; Version: feststehend; Gewinde: M8	53.0097.2	€ 3,73 / Stück
Rohrlänge: 320 mm; Version: feststehend; Gewinde: M10	53.0097.3	€ 3,73 / Stück

Rohrlänge: 320 mm; Version: feststehend; Gewinde: M8	53.0097.4	€ 3,73 / Stück
Rohrlänge: 320-620 mm; Version: ausziehbar; Gewinde: M10	53.0097.7	€ 4,66 / Stück
Rohrlänge: 320-620 mm; Version: ausziehbar; Gewinde: M8	53.0097.8	€ 4,66 / Stück



Stahlrohr in Chromoptik, feststehend

- zur Aufnahme eines T-Stückes

Material: Stahl; Oberfläche: Chromoptik;
Rohrdurchmesser: 12 mm verjüngt auf 10 mm

Länge: 320 mm	53.0028.3	€ 2,21 / Stück
Länge: 160 mm	53.0028.28	€ 2,21 / Stück
Länge: 140 mm	53.0028.77	€ 2,21 / Stück

Stahlrohr in Chromoptik, ausziehbar

- zur Aufnahme eines T-Stückes

Material: Stahl; Oberfläche: Chromoptik;
Innenrohrdurchmesser: 10 mm; Außenrohrdurchmesser: 12 mm

A; Rohrlänge: 320-620 mm; Version: Standard	53.0101.1	€ 3,26 / Stück
B; Rohrlänge: 320-620 mm; Version: DF - Rohr	53.0101.6	€ 4,25 / Stück
C; Rohrlänge: 320-620 mm; Version: BK - Rohr	53.0101.2	€ 4,25 / Stück
D; Rohrlänge: 850-1.500 mm; Version: Maxi	53.0101.3	€ 5,83 / Stück
E; Rohrlänge: 1.050-1.900 mm; Version: Profit	53.0101.5	€ 7,93 / Stück

1. Abgebildet von links nach rechts:
E, D, C, B, A, feststehend

Ausziehbare Aluminiumrohre finden Sie online.

Plakatständer „Eco“

- bestehend aus:
 - 1x schwarz pulverbeschichtete Fußplatte aus Metall
 - 1x Standrohr (ausziehbar)
- Lieferung erfolgt ohne Rahmen

Material Standrohr: Fiberglas;
 Rohrfarbe: schwarz;
 Farbe T-Stück: transparent;
 Rohrlänge: 320-620 mm;
 Rahmenaufnahme: DIN A3-A6

53.0285.3 € 122,40 / VE (25 Stück)

Passende Plakaträhmen finden Sie auf Seite 104.



Tisch-Fußplatte „A“

Material: Metall / Kunststoff;
 Materialstärke: 1,5 mm;
 Fußfarbe: schwarz ähnl. RAL 9005;
 Farbe Rohrhalter: in Standardfarben lieferbar;
 Breite: 160 mm; Länge: 175 mm;
 Verwendungszweck: für 12 mm Rohre

53.0025. € 2,56 / Stück



Tisch-Fußplatte „DB“

Material: Kunststoff mit Blecheinlage;
 Farbe: erhältlich in grün, grau, schwarz oder weiß; Breite: 160 mm; Länge: 200 mm;
 Verwendungszweck: für 12 mm Rohre

53.0370. € 5,09 / Stück



Tisch-Fußplatte „XT“

Material: Blech / Kunststoff;
 Materialstärke: 1,5 mm;
 Fußfarbe: silber ähnl. RAL 9006;
 Farbe Rohrhalter: transparent;
 Durchmesser: 160 mm;
 Verwendungszweck: für 12 mm Rohre

53.0026.1 € 3,26 / Stück

Weitere Ausführungen finden Sie unter www.vkf-renzel.at



Magnetfuß „MF“

Material: Kunststoff / Magnet;
 Gehäusefarbe: grau ähnl. RAL 7035;
 Breite: 40 mm; Länge: 100 mm;
 Höhe: 25 mm; Anzahl der Magnetkerne: 4;
 Verwendungszweck: für 12 mm Rohre
53.0228.1 € 2,56 / Stück



Tisch-Fußplatte „KT“

Material: Kunststoff;
 Farbe: grau ähnl. RAL 7035;
 Breite: 117 mm; Länge: 218 mm;
 Ausstattung: Rohraufnahme seitlich;
 Verwendungszweck: für 12 mm Rohre
53.0226.18 € 1,98 / Stück



Tisch-Fußplatte „KR“

Material: Kunststoff;
 Farbe: grau ähnl. RAL 7016;
 Breite: 180 mm; Länge: 180 mm;
 Ausstattung: Rohraufnahme mittig;
 Verwendungszweck: für 12 mm Rohre
53.0226.20 € 1,81 / Stück

Ab 500 Stück auch in anderen Farben lieferbar.



Tisch-Fußplatte „N“

Material: Edelstahl / Kunststoff;
 Materialstärke: 1,5 mm;
 Farbe Rohrhalter: transparent;
 Breite: 160 mm; Länge: 180 mm;
 Verwendungszweck: für 12 mm Rohre
53.0111.9 € 4,37 / Stück



Tisch-Fußplatte „C“

Material: Metall / Kunststoff;
 Materialstärke: 1,5 mm; Oberfläche: verzinkt;
 Farbe Rohrhalter: schwarz ähnl. RAL 9005;
 Fußfarbe: silber; Breite: 160 mm;
 Länge: 175 mm;
 Verwendungszweck: für 12 mm Rohre
53.0107.1 € 3,38 / Stück



Boden-Fußplatte „Maxi“

Material: Metall / Kunststoff;
 Materialstärke: 5 mm;
 Farbe Rohrhalter: grau ähnl. RAL 7035;
 Fußfarbe: grau ähnl. RAL 7035;
 Durchmesser: 255 mm;
 Verwendungszweck: für 12 mm Rohre
53.0084.1 € 16,30 / Stück



Boden-Fußplatte „VZ“

Material: Metall / Kunststoff;
 Materialstärke: 5 mm; Oberfläche: verzinkt;
 Farbe Rohrhalter: schwarz ähnl. RAL 9005;
 Durchmesser: 255 mm;
 Verwendungszweck: für 12 mm Rohre
53.0084.2 € 16,30 / Stück

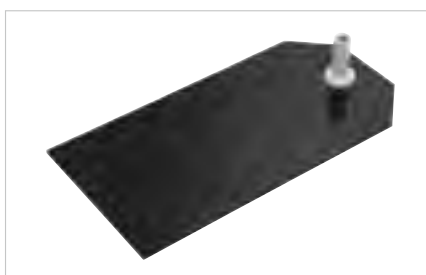

Boden-Fußplatte „Chep“

Material: Metall / Kunststoff;
 Materialstärke: 5 mm;
 Farbe Rohrhalter: grau ähnl. RAL 7035;
 Fußfarbe: schwarz; Breite: 180 mm;
 Länge: 350 mm;
 Verwendungszweck: für 12 mm Rohre
53.0130.1 € 16,30 / Stück

Komplette Plakatständer
 mit Einschubrahmen finden
 Sie ab Seite 137 (53.0106).

Einschubrahmen „Multi“ aus Aluminium | Zubehör

Einschubrahmen „Multi“

- zum Einschieben von Plakaten oder Plattenmaterial
- stabiler Rahmen aus Aluminium
- silber eloxierte Oberfläche
- auch als Sonderanfertigung in der Größe Ihrer Wahl
- Zubehör optional im Onlineshop erhältlich (Folien, usw.)

Profilbreite: 30 mm;
Ausrichtung: Hoch-/ Querformat;
Einschub: schmalseitig;
Einschubstärke: max. 4,5 mm

Einschubformat: DIN A0 (841 x 1.189 mm)	50.0046.7	€ 46,50 / Stück
Einschubformat: DIN A1 (594 x 841 mm)	50.0046.1	€ 36,00 / Stück
Einschubformat: DIN A2 (420 x 594 mm)	50.0046.2	€ 30,20 / Stück
Einschubformat: DIN A3 (297 x 420 mm)	50.0046.3	€ 25,50 / Stück
Einschubformat: DIN A4 (210 x 297 mm)	50.0046.4	€ 22,75 / Stück
Einschubmaße: 500 x 700 mm	50.0046.5	€ 34,85 / Stück
Einschubmaße: 700 x 1.000 mm	50.0046.6	€ 41,85 / Stück

Passende U-Taschen und Abdeckfolien finden Sie in unserem Onlineshop!

1. Der Einschubrahmen „Multi“ ist kompatibel zu vielen Clipsen der Baugröße A3-A6!

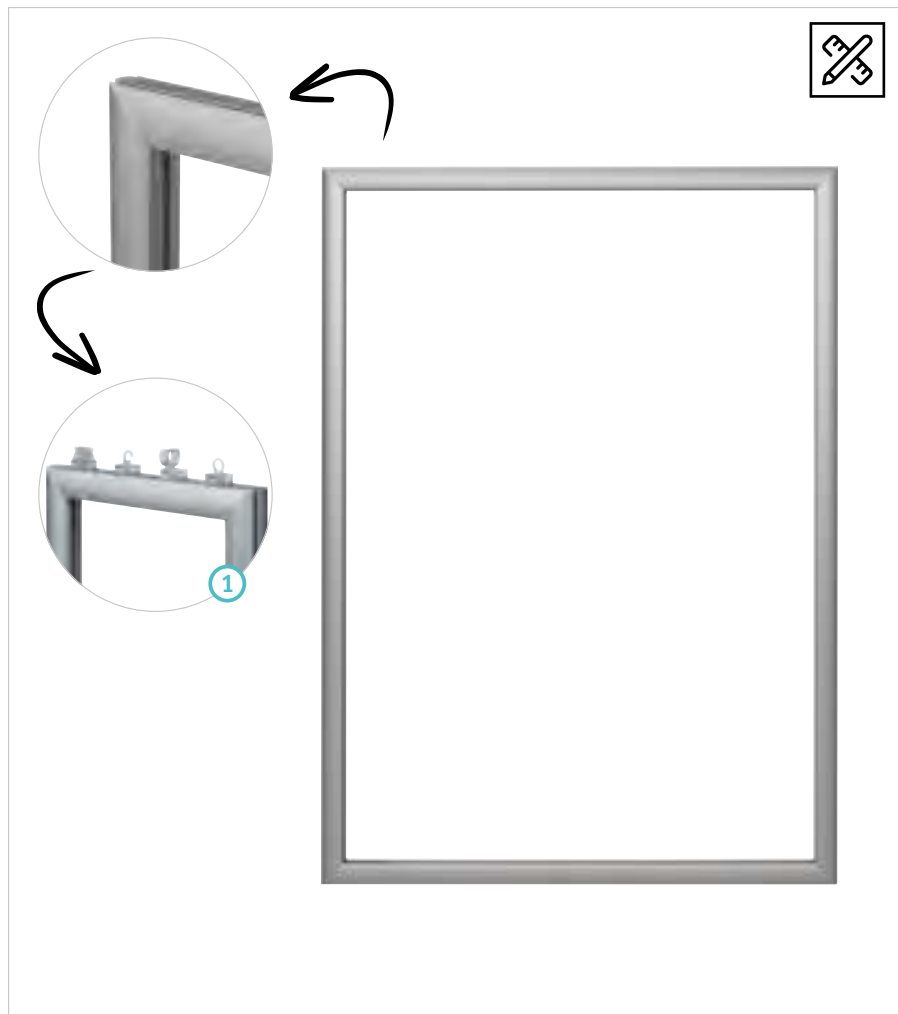

Einschubrahmen „Multi“ als Standversion

- zum Einschieben von Postern oder Werbepaneeelen
- zwei silber eloxierte Aluminium-Standfüße
- Einschub erfolgt von der Oberseite
- Zubehör optional im Onlineshop erhältlich (Folien, etc.)

Material Rahmen: Aluminium;
Rahmenfarbe: silber eloxiert;
Profilbreite: 30 mm;
Einschubformat: DIN A1 (594 x 841 mm);
Ausrichtung: Hochformat;
Einschub: schmalseitig;
Einschubstärke: max. 4,5 mm
50.0047.7 € 49,55 / Stück



Passende U-Taschen, Abdeckfolien sowie eine Wandhalterung finden Sie in unserem Online-Shop.

Weitere Ausführungen finden Sie unter www.vkf-renzel.at



Info-Topper „Multi“

- schlichter Plakataufsteller aus silber eloxiertem Aluminium
- optimal zur Montage auf Tanksäulen, Regalsystemen oder ähnlichem
- Montage durch auf der Unterseite angebrachtes Klebeband
- inkl. Kunststoff U-Tasche zum Schutz des Einlegers

Profilbreite: 30 mm; Ausrichtung: Querformat;
Einschub: schmalseitig; Einschubstärke: max. 4,5 mm

Einschubformat: DIN A3 (297 x 420 mm)

50.0158.1 € 43,70 / Stück

Einschubformat: DIN A4 (210 x 297 mm)

50.0158.2 € 38,35 / Stück

Fensterrahmensystem „Multi“

- hochwertige Präsentation Ihrer Werbebotschaft
- für den Einsatz in Ihrem Schaufenster geeignet
- Rahmen wird durch mitgeliefertes Zubehör einfach abgehängt
- mit weißer Zwischenwand sowie zwei entspiegelten Abdeckfolien

Material Rahmen: Aluminium; Rahmenfarbe: silber eloxiert;
Profilbreite: 30 mm; Einschubformat: DIN A1 (594 x 841 mm);
Ausrichtung: Hochformat; Einschub: längsseitig;
Einschubstärke: max. 1,5 mm

50.0046.81 € 53,50 / Stück

- Weitere Formate finden Sie in unserem Online-Shop.
- Individuelle Abmessungen möglich! Fragen Sie an!

Aus Holz | Zubehör

Plakaträhmen „Madeira“

- schneller Plakatwechsel ohne Demontage des Rahmens

Material: Buchenholz natur; Einschub: schmalseitig

Format: DIN A3

53.0029.3 € 14,75 / Stück

Format: DIN A4

53.0029.4 € 12,70 / Stück

Format: DIN A5

53.0029.5 € 9,32 / Stück



Rahmenfüße für Holzrahmen „Madeira“

- passend zu Plakaträhmen aus Holz (53.0029.3 - 5)

Material: Holz

53.0030.4 € 5,36 / Paar



Aufhängeöse für Holzrahmen „Madeira“

- zum Aufhängen von Plakaträhmen aus Holz

Material: stabiler Kunststoff; Farbe: transparent

53.0030.1 € 0,43 / Stück



Rohrklammer beweglich für Holzrahmen „Madeira“

- zum Abhängen von Plakaträhmen aus Holz an Rundrohrplakatschienen (ø 22 mm)

Material: stabiler Kunststoff; Farbe: transparent

53.0030.2 € 1,99 / Paar



Wandbefestigung für Holzrahmen „Madeira“

- geeignet für Plakaträhmen aus Holz

Material: stabiler Kunststoff; Farbe: transparent

53.0030.3 € 0,49 / Stück

Weitere Ausführungen finden Sie unter www.vkf-renzel.at

Klapprahmen - Alles auf einen Blick

- aus Aluminium
- inkl. entspiegelter, UV-stabilisierter Abdeckfolie
- fast alle Rahmen sind im Hoch- oder Querformat einsetzbar
- schneller und einfacher Wechsel der Einlegemedien durch Klapptechnik
- hochwertige Optik
- vielseitige und individuelle Einsatzmöglichkeiten im Innen- und Außenbereich
- in vielen Fällen Sonderanfertigungen ab 1 Stück
- RAL pulverbeschichtet ab 1 Stück

Wasserfeste, diebstahlsichere und schwerentflammbare Rahmen erkennen sie an folgenden Symbolen im Katalog:



Alle unsere **Aluminium Rahmen** können mit nach **Standard-RAL pulverbeschichteten Profilen** geliefert werden.

Ein Teil der Rahmen ist zusätzlich in Chromoptik, Goldoptik (glänzend), Holzoptik und mit Sicherheitsprofilen erhältlich.



RAL pulverbeschichtet



Chromoptik

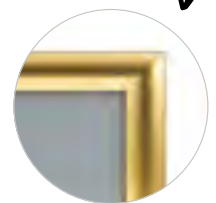

Goldoptik



Holzoptik



mit Sicherheitsprofil

Wie funktioniert ein Klapprahmen?



Klapprahmen mit 15 mm Profil

Klapprahmen, 15 mm Profil, mit Gehrungsecken, silber eloxiert

- wetterbeständige Polystyrolrückwand und entspiegelte, UV-stabilisierte Abdeckfolie
- mit Bohrungen im Unterprofil zum Anschrauben oder Abhängen
- Sonderanfertigungen ab 1 Stück
- RAL pulverbeschichtet ab 1 Stück
- minimal zu fertigendes Rahmenformat: DIN A6
- maximales Rahmenmaß: 750 x 1.000 mm

Material Rahmen: Aluminium; Ausrichtung: Hoch-/ Querformat; Version: 1-seitig

Einlegeformat: DIN A1 (594 x 841 mm)

50.0001.1 € 25,10 / Stück

Einlegeformat: DIN A2 (420 x 594 mm)

50.0001.2 € 19,25 / Stück

Einlegeformat: DIN A3 (297 x 420 mm)

50.0001.3 € 17,50 / Stück

Einlegeformat: DIN A4 (210 x 297 mm)

50.0001.4 € 13,75 / Stück

Einlegeformat: DIN A5 (148 x 210 mm)

50.0001.5 € 12,55 / Stück

Einlegemaße: 500 x 700 mm

50.0001.6 € 23,25 / Stück

Einlegemaße: 700 x 1.000 mm

50.0001.7 € 34,85 / Stück



Klapprahmen mit 25 mm Profil

Klapprahmen, 25 mm Profil, mit Gehrungsecken, silber eloxiert

- wetterbeständige Polystyrolrückwand und entspiegelte, UV-stabilisierte Abdeckfolie
- mit Bohrungen im Unterprofil zum Anschrauben oder Abhängen
- Sonderanfertigungen ab 1 Stück
- RAL pulverbeschichtete Oberprofile ab 1 Stück
- minimal zu fertigendes Rahmenformat: DIN A6
- maximales Rahmenmaß: 1.000 x 1.400 mm

Material Rahmen: Aluminium; Ausrichtung: Hoch-/ Querformat; Version: 1-seitig

Einlegeformat: DIN A1 (594 x 841 mm)

50.0003.1 € 23,20 / Stück

Einlegeformat: DIN A2 (420 x 594 mm)

50.0003.2 € 17,35

Einlegeformat: DIN A3 (297 x 420 mm)

50.0003.3 € 15,00 / Stück

Einlegeformat: DIN A4 (210 x 297 mm)

50.0003.4 € 12,55 / Stück

Einlegeformat: DIN A5 (148 x 210 mm)

50.0003.5 € 11,25 / Stück

Einlegemaße: 500 x 700 mm

50.0003.6 € 20,65 / Stück

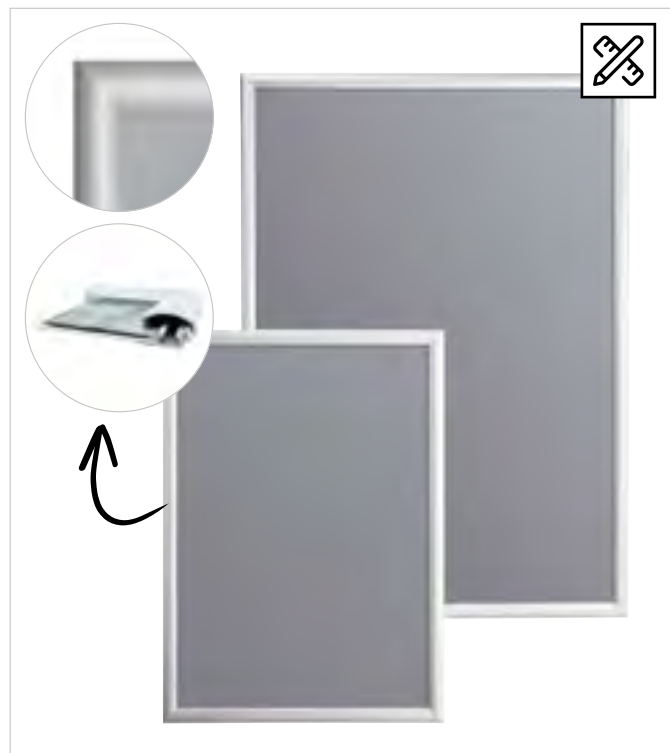

Weitere Ausführungen finden Sie unter www.vkf-renzel.at



Klapprahmen, 25 mm Profil, mit Gehrungsecken, schwarz eloxiert

- wetterbeständige Polystyrolrückwand und entspiegelte, UV-stabilisierte Abdeckfolie
- mit Bohrungen im Unterprofil zum Anschrauben oder Abhängen
- Sonderanfertigungen ab 1 Stück
- minimal zu fertigendes Rahmenformat: DIN A6
- maximales Rahmenmaß: 1.000 x 1.400 mm

Material Rahmen: Aluminium; Ausrichtung: Hoch-/ Querformat; Version: 1-seitig

Einlegeformat: DIN A1 (594 x 841 mm)

50.0003.224 € 30,95 / Stück

Einlegeformat: DIN A2 (420 x 594 mm)

50.0003.225 € 20,40 / Stück

Einlegeformat: DIN A3 (297 x 420 mm)

50.0003.226 € 14,85 / Stück

Einlegeformat: DIN A4 (210 x 297 mm)

50.0003.227 € 12,70 / Stück

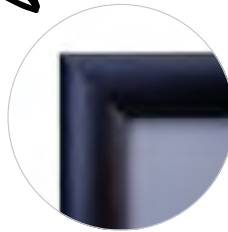

Klapprahmen, 25 mm Profil, mit Rondoecken, silber eloxiert

- wetterbeständige Polystyrolrückwand und entspiegelte, UV-stabilisierte Abdeckfolie
- mit Bohrungen im Unterprofil zum Anschrauben oder Abhängen
- Sonderanfertigungen ab 1 Stück
- RAL pulverbeschichtete Oberprofile ab 1 Stück
- minimal zu fertigendes Rahmenformat: DIN A6
- maximales Rahmenmaß: 1.000 x 1.400 mm

Material Rahmen: Aluminium; Ausrichtung: Hoch-/ Querformat; Version: 1-seitig

Einlegeformat: DIN A1 (594 x 841 mm)

50.0008.1 € 24,50 / Stück

Einlegeformat: DIN A2 (420 x 594 mm)

50.0008.2 € 18,95 / Stück

Einlegeformat: DIN A3 (297 x 420 mm)

50.0008.3 € 16,90 / Stück

Einlegeformat: DIN A4 (210 x 297 mm)

50.0008.4 € 14,50 / Stück

Einlegemaße: 500 x 700 mm

50.0008.5 € 21,45 / Stück



Schwer entflammbarer Klapprahmen, 25 mm Profil, mit Gehrungsecken, silber eloxiert

- B1 zertifiziert
- entspiegelte, schwer entflammbare Abdeckfolie und Metallrückwand
- mit Bohrungen im Unterprofil zum Anschrauben oder Abhängen
- Sonderanfertigungen ab 1 Stück
- minimal zu fertigendes Rahmenformat: DIN A6
- maximales Rahmenmaß: 1.000 x 1.400 mm

Material Rahmen: Aluminium; Ausrichtung: Hoch-/ Querformat;
Version: 1-seitig

Einlegeformat: DIN A1 (594 x 841 mm)	50.0003.1175	€ 34,60 / Stück
Einlegeformat: DIN A2 (420 x 594 mm)	50.0003.1176	€ 23,25 / Stück
Einlegeformat: DIN A3 (297 x 420 mm)	50.0003.1177	€ 16,90 / Stück
Einlegeformat: DIN A4 (210 x 297 mm)	50.0003.1178	€ 15,75 / Stück



Doppelseitiger Klapprahmen, 25 mm Profil, mit Gehrungsecken, silber eloxiert

- 2-seitig mit 2 Metallaufhängeösen
- wetterbeständige Polystyrolrückwände und entspiegelte, UV-stabilisierte Abdeckfolien
- Sonderanfertigungen ab 1 Stück
- RAL pulverbeschichtete Oberprofile ab 1 Stück
- minimal zu fertigendes Rahmenformat: DIN A6
- maximales Rahmenmaß: 1.000 x 1.400 mm

Material Rahmen: Aluminium; Einlegeformat: DIN A1 (594 x 841 mm);
Ausrichtung: Hochformat; Version: 2-seitig
50.0003.14 € 65,70 / Stück

Passende Abhangesets finden Sie auf Seite 130 (50.0041.1) und Seite 130 (80.0932.1).

1. Anwendungsbild



Weitere Ausführungen finden Sie unter www.vkf-renzel.at

Klapprahmen mit 32 mm Profil



Klapprahmen, 32 mm Profil, mit Gehrungsecken, silber eloxiert

- wetterbeständige Polystyrolrückwand und entspiegelte, UV-stabilisierte Abdeckfolie
- mit Bohrungen im Unterprofil zum Anschrauben oder Abhängen
- Sonderanfertigungen ab 1 Stück
- RAL pulverbeschichtete Oberprofile ab 1 Stück
- minimal zu fertigendes Rahmenformat: DIN A5
- maximales Rahmenmaß: 1.400 x 2.000 mm

Material Rahmen: Aluminium; Ausrichtung: Hoch-/ Querformat; Version: 1-seitig

Einlegeformat: DIN A0 (841 x 1.189 mm)	50.0005.7	€ 49,30 / Stück
Einlegeformat: DIN A1 (594 x 841 mm)	50.0005.1	€ 32,40 / Stück
Einlegeformat: DIN A2 (420 x 594 mm)	50.0005.2	€ 24,20 / Stück
Einlegeformat: DIN A3 (297 x 420 mm)	50.0005.3	€ 19,45 / Stück
Einlegemaße: 500 x 700 mm	50.0005.5	€ 28,90 / Stück
Einlegemaße: 700 x 1.000 mm	50.0005.6	€ 41,60 / Stück

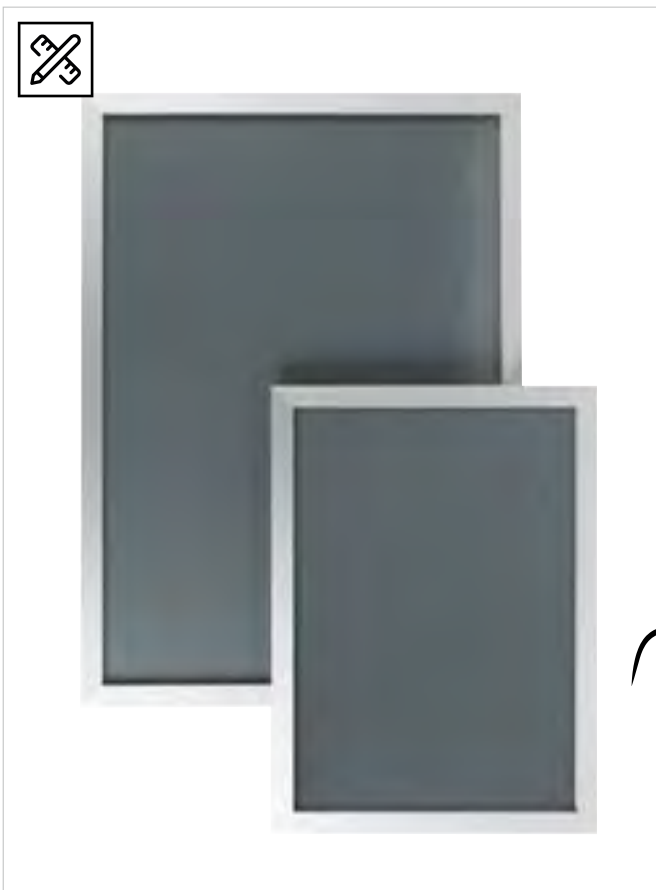

Klapprahmen „Straight“, 32 mm Profil, mit Gehrungsecken, silber eloxiert

- wetterbeständige Polystyrolrückwand und entspiegelte, UV-stabilisierte Abdeckfolie
- mit Bohrungen im Unterprofil zum Anschrauben oder Abhängen
- Sonderanfertigungen ab 1 Stück
- RAL pulverbeschichtete Oberprofile ab 1 Stück
- minimal zu fertigendes Rahmenformat: DIN A5
- maximales Rahmenmaß: 1.400 x 2.000 mm

Material Rahmen: Aluminium; Ausrichtung: Hoch-/ Querformat; Version: 1-seitig

Einlegeformat: DIN A0 (841 x 1.189 mm)	50.0278.4	€ 52,70 / Stück
Einlegeformat: DIN A1 (594 x 841 mm)	50.0278.1	€ 35,65 / Stück
Einlegeformat: DIN A2 (420 x 594 mm)	50.0278.2	€ 30,85 / Stück
Einlegeformat: DIN A3 (297 x 420 mm)	50.0278.3	€ 23,30 / Stück





Klapprahmen mit Laternenhalterung, 32 mm Profil, mit Gehrungsecken, silber eloxiert

- mit 2 Halterungen und Metallbändern (Ø ca. 140-160 mm) für die Fixierung an z.B. Laternen
- Metallrückwand für eine erhöhte Stabilität
- entspiegelte, UV-stabilisierte Abdeckfolie
- Sonderanfertigungen ab 1 Stück
- RAL pulverbeschichtete Oberprofile ab 1 Stück
- minimal zu fertigendes Rahmenformat: DIN A3
- maximales Rahmenformat: DIN A1

Material Rahmen: Aluminium; Einlegeformat: DIN A1 (594 x 841 mm); Ausrichtung: Hochformat; Version: 1-seitig; Regenwasserfest: Nein
50.0005.219 € 49,25 / Stück

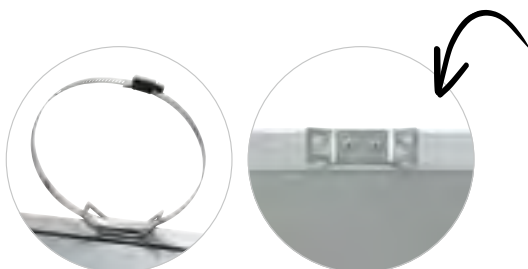

Regenwasserfest durch Nachrüstung mit der regenwasserfesten Plakattasche „Guard“ 50.0191.3!

Weitere Ausführungen finden Sie unter www.vkf-renzel.at

Regenwasserfeste Klapprahmen „Eco“



Regenwasserfester Klapprahmen „Eco 35“, 35 mm Profil, mit Gehrungsecken, silber eloxiert

- regenwasserfest durch spezielle Dichtungs- und Profiltechnik
- wetterbeständige Polystyrolrückwand und entspiegelte, UV-stabilisierte Abdeckfolie
- mit Bohrungen im Unterprofil zum Anschrauben oder Abhängen
- Sonderanfertigungen ab 1 Stück
- RAL pulverbeschichtete Oberprofile ab 1 Stück
- minimal zu fertigendes Rahmenformat: DIN A4
- maximales Rahmenmaß: 1.000 x 1.900 mm

Material Rahmen: Aluminium; Ausrichtung: Hoch-/ Querformat;
Version: 1-seitig

Einlegeformat: DIN A0 (841 x 1.189 mm)

50.0151.6 € 62,50 / Stück

Einlegeformat: DIN A1 (594 x 841 mm)

50.0151.1 € 39,55 / Stück

Einlegeformat: DIN A2 (420 x 594 mm)

50.0151.2 € 30,20 / Stück

Einlegeformat: DIN A3 (297 x 420 mm)

50.0151.3 € 23,25 / Stück

Einlegemaße: 700 x 1.000 mm

50.0151.5 € 53,60 / Stück

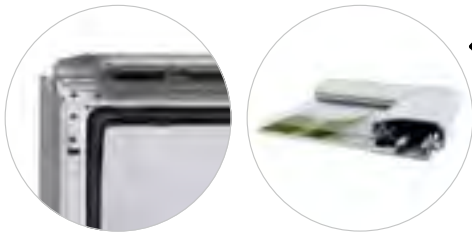

Regenwasserfester Klapprahmen „Eco 25“, 25 mm Profil, mit Gehrungsecken, silber eloxiert

Material Rahmen: Aluminium; Einlegeformat: DIN A4 (210 x 297 mm);
Ausrichtung: Hoch-/ Querformat; Version: 1-seitig

50.0003.85 € 17,05 / Stück

Regenwasserfester Klapprahmen „Eco 35“ mit Diebstahlsicherung, 35 mm Profil, mit Gehrungsecken, silber eloxiert

- wirksamer Schutz gegen unbefugtes Öffnen des Klapprahmens durch eine Innensechskant-Schraubentechnik
- zum Wechseln des Plakates muss erst die Innensechskant-Schraube gelöst werden
- regenwasserfest durch spezielle Dichtungs- und Profilvertechnik
- wetterbeständige Polystyrolrückwand und entspiegelte, UV-stabilisierte Abdeckfolie
- mit Bohrungen im Unterprofil zum verdeckten Anschrauben
- Sonderanfertigungen ab 1 Stück
- RAL pulverbeschichtete Oberprofile ab 1 Stück
- minimal zu fertigendes Rahmenformat: DIN A4
- maximales Rahmenmaß: 1.000 x 1.900 mm

Material Rahmen: Aluminium; Ausrichtung: Hoch-/ Querformat; Version: 1-seitig

Einlegeformat: DIN A0 (841 x 1.189 mm)	50.0151.9	€ 67,20 / Stück
Einlegeformat: DIN A1 (594 x 841 mm)	50.0151.7	€ 44,25 / Stück
Einlegeformat: DIN A2 (420 x 594 mm)	50.0151.10	€ 34,85 / Stück
Einlegeformat: DIN A3 (297 x 420 mm)	50.0151.11	€ 27,90 / Stück
Einlegemaße: 700 x 1.000 mm	50.0151.13	€ 58,30 / Stück



Klapprahmen zum Aufstellen mit 14 mm Profil

Klapprahmen zum Aufstellen, 14 mm Profil, mit „Care+“ Gehrungsecken, silber eloxiert

- spezielle Konstruktion mit grauer Kunststoffträgerplatte anstelle Aluminium-Unterprofilen
- zum Aufstellen oder zur Wandbefestigung
- mit Sicherheitsecken "Care+"
- mit Kunststoffträgerplatte und entspiegelter, UV-stabilisierter Abdeckfolie

Material Profile: Aluminium; Oberprofilfarbe: silber eloxiert; Art der Ecken: Gehrung mit grauen Kunststoffecken a.d. Spitzen; Ausrichtung: Hoch-/ Querformat; Version: 1-seitig

Einlegeformat: DIN A4 (210 x 297 mm)	50.0166.11	€ 10,00 / Stück
Einlegeformat: DIN A5 (148 x 210 mm)	50.0166.1	€ 6,93 / Stück
Einlegeformat: DIN A6 (105 x 148 mm)	50.0166.2	€ 5,65 / Stück

1. Inklusive Sicherheitsecken „Care+“



Weitere Ausführungen finden Sie unter www.vkf-renzel.at

Zubehör



Nachrüstaufhängung

- einfache Montage
- wird auf der Rückseite zwischen dem Aluminium-Unterprofil und der Rückwand eingeklemmt
- nicht geeignet für Klapprahmen mit 15 mm Profil und Klapprahmen zum Aufstellen mit 14 mm Profil

Material: Stahlblech verzinkt; Farbe: silber

50.0110.10

€ 0,22 / Stück



Abhängeset

- bestehend aus:
 - 2x Stahldrahtseil, \varnothing 1,5 mm; Länge 1.500 mm; mit einseitiger Schlaufe
 - 2x Aufhängehaken mit Rändelschraube zum stufenlosen Abhängen
- Tragkraft pro Set insgesamt bis 5,0 kg

50.0041.1

€ 5,71 / Set

Ideal zum Abhängen von Schutzscheiben und Trennwänden.



Deckenabhängung

Seilstärke: 1,2 mm; Oberfläche: vernickelt; Länge: 1.000 mm; Tragkraft: 8 kg; Ausstattung: inkl. Haken für Odenwalddecken

80.0932.1

€ 6,76 / Stück



Abhänge-Set „Odenwald“

- Version: mit Odenwalddeckenhaken 24.0213.13
- fertig konfektioniertes Abhänge-Set: an einem Ende mit Odenwalddeckenclip und Öse verpresst am anderen Ende mit Haken Typ 12 und Haken mit Gewinde

Material: Edelstahl; Seilstärke: 1,2 mm; Länge: 1.000 mm;

Version: mit Odenwalddeckenhaken 24.0213.13

Tragkraft: bis 35 kg

84.0073.1

€ 6,18 / Stück

Ersatzteile



Abdeckfolien / Schutzfolien

- für Klapprahmen, Plakatständer, WindSign „Economy II“, Abdeckungen, ..., UV-stabilisiert
- nicht geeignet für wasserdichte Klapprahmen und Plakatständer

Farbe: entspiegelt

Material: Hartfolie; Materialstärke: 0,7 mm;
für Einlegeformat: DIN A0

26.0001.1 € 11,75 / Stück

Material: Hartfolie; Materialstärke: 0,7 mm;
für Einlegeformat: DIN A1

26.0001.2 € 5,96 / Stück

Material: Hartfolie; Materialstärke: 0,4 mm;
für Einlegeformat: DIN A2

26.0001.3 € 2,91 / Stück

Material: Hartfolie; Materialstärke: 0,4 mm;
für Einlegeformat: DIN A3

26.0001.4 € 1,53 / Stück

Material: Hartfolie; Materialstärke: 0,4 mm;
für Einlegeformat: DIN A4

26.0001.5 € 0,83 / Stück

Material: Hartfolie; Materialstärke: 0,7 mm;
für Einlegemaße: 700 x 500 mm

26.0001.6 € 7,06 / Stück

Material: Hartfolie; Materialstärke: 0,7 mm;
für Einlegemaße: 1.000 x 700 mm

26.0001.7 € 6,86 / Stück

Abdeckfolie für Kundenstopper „Eco 35“

WindSign „Economy II RA“ und Klapprahmen „Eco 35“

passend für 50.0155.3, 50.0151.6, 50.0151.9 und 50.0075.6,
ab Modell 06/2012;

Material: Hartfolie; Materialstärke: 0,7 mm; Breite: 885 mm;
Höhe: 1.233 mm; für Einlegeformat: DIN A0 (841 x 1.189 mm)

26.0001.43 € 13,50 / Stück

passend für 50.0155.1, 50.0151.1, 50.0151.7, 50.0075.7
und 50.0075.4, ab Modell 06/2012;

Material: Hartfolie; Materialstärke: 0,7 mm; Breite: 638 mm;
Höhe: 885 mm; für Einlegeformat: DIN A1 (594 x 841 mm)

26.0001.44 € 6,78 / Stück

passend für 50.0155.2, 50.0151.2, 50.0151.10, ab Modell 06/2012;

Material: Hartfolie; Materialstärke: 0,4 mm; Breite: 464 mm;
Höhe: 638 mm; für Einlegeformat: DIN A2 (420 x 594 mm)

26.0001.45 € 3,37 / Stück

passend für 50.0155.4, 50.0151.3, 50.0151.11, ab Modell 06/2012;

Material: Hartfolie; Materialstärke: 0,4 mm; Breite: 341 mm;
Höhe: 464 mm; für Einlegeformat: DIN A3 (297 x 420 mm)

26.0001.46 € 1,81 / Stück

passend für 50.0155.6, 50.0151.5, 50.0151.13, 50.0075.8
und 50.0075.5, ab Modell 06/2012;

Material: Hartfolie; Materialstärke: 0,7 mm; Breite: 744 mm;
Höhe: 1.044 mm; für Einlegemaße: 1.000 x 700 mm

26.0001.48 € 11,75 / Stück

Abdeckfolie für WindSign „Seal“

passend für 50.0298.1 und 50.0298.4

Material: PET; Materialstärke: 1 mm; Breite: 872 mm;

Höhe: 1.237 mm; für Einlegeformat: DIN A0; Anzahl Bohrungen: 2

26.0246.159 € 21,95 / Stück

passend für 50.0298.2, 50.0298.9 und 50.0298.5

Material: PET; Materialstärke: 1 mm; Breite: 625 mm; Höhe: 889 mm;
für Einlegeformat: DIN A1; Anzahl Bohrungen: 2

26.0246.158 € 11,15 / Stück

passend für 50.0298.3 und 50.0298.6

Material: PET; Materialstärke: 1 mm; Breite: 731 mm;

Höhe: 1.048 mm; für Einlegeformat: 700 x 1.000 mm;

Anzahl Bohrungen: 2

26.0246.160 € 21,95 / Stück

Weitere Ausführungen finden Sie unter www.vkf-renzel.at

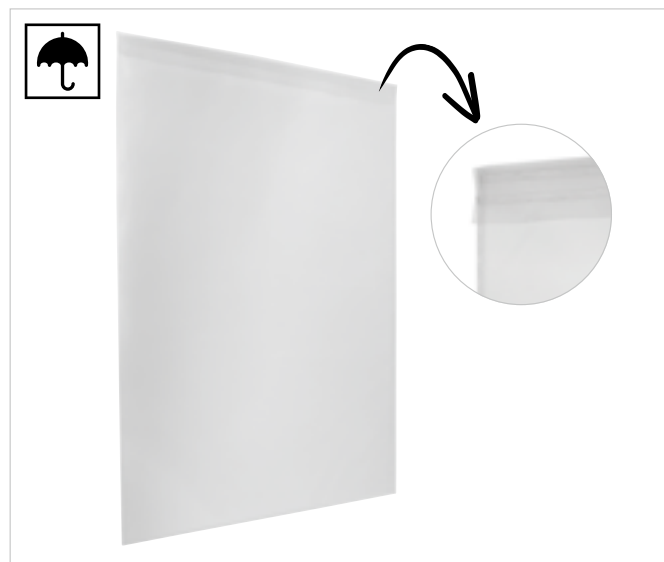

Abdeckfolien für regenwasserfeste Kundenstopper, 32 mm Profil, mit Gehrungsecken

Materialstärke: 0,5 mm; Farbe: entspiegelt;
Ausrichtung: Hoch-/ Querformat;
Modell: mit Gummidichtungsband umlaufend

passend für 50.0055.10;
Material: PET; Breite (Außenmaß): 859 mm;
Höhe (Außenmaß): 1.207 mm;
für Einlegeformat: DIN A0 (841 x 1.189 mm)
26.0100.11 € 31,85 / Stück

passend für 50.0055.6;
Material: PET; Breite (Außenmaß): 612 mm;
Höhe (Außenmaß): 859 mm;
für Einlegeformat: DIN A1 (594 x 841 mm)
26.0100.10 € 13,15 / Stück

passend für 50.0055.7;
Material: Hartfolie; Breite (Außenmaß): 438 mm;
Höhe (Außenmaß): 612 mm;
für Einlegeformat: DIN A2 (420 x 594 mm)
26.0100.4 € 13,15 / Stück

Regenwasserfeste Plakattasche „Guard“

- zum Nachrüsten von nicht regenwasserfesten Klapprahmen / Kundenstopperrn
- Außenmaß exakt DIN A1
- einfacher Posterwechsel durch 2 verschiedene Materialien (Hart-Weich-PVC)

Format: DIN A1 (594 x 841 mm);
Verwendungszweck: für Kundenstopper und Klapprahmen
50.0191.3 € 11,55 / Stück

Nicht geeignet für unsere regenwasserfesten Kundenstopper.

Fensterrahmen „Feko“

- selbstklebender Klapprahmen zur Montage an Fensterscheiben
- ideal zur doppelseitigen Präsentation von Werbebotschaften aufgrund fehlender Rückwand
- Wechselrahmen für die Innenseite der Scheibe
- flaches Aluminium-Profil (Konterprofile) zur Überdeckung des Klebebandes auf der Außenseite der Scheibe
- lose beiliegende Polystyrolplatte verhindert ein Durchscheinen des Lichts bei Verwendung von 2 Postern
- Anbringung im Hoch- und Querformat möglich
- entspiegelte, UV-stabilisierte Abdeckfolie
- Sonderanfertigungen ab 1 Stück
- RAL pulverbeschichtete Oberprofile ab 1 Stück
- minimal zu fertigendes Rahmenformat: DIN A5
- maximales Rahmenmaß: 1.400 x 2.000 mm

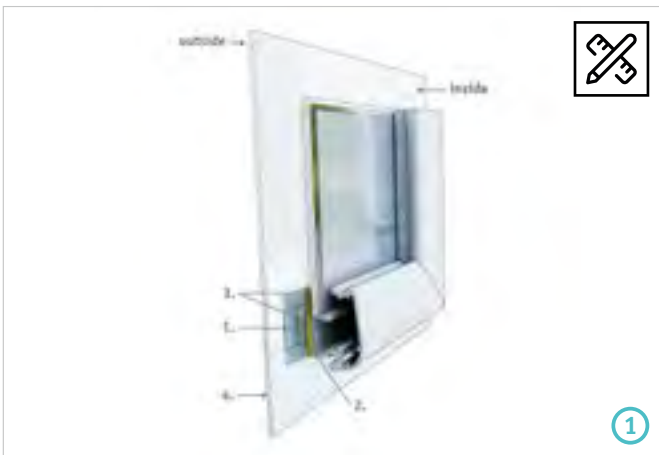

Fensterrahmensystem „Feko“, 32 mm Profil, mit Gehrungsecken, silber eloxiert

Material Rahmen: Aluminium; Version: 2-seitig

Einlegeformat: DIN A0 (841 x 1.189 mm)

50.0014.6 € 57,50 / Stück

Einlegeformat: DIN A1 (594 x 841 mm)

50.0014.1 € 38,15 / Stück

Einlegeformat: DIN A2 (420 x 594 mm)

50.0014.2 € 30,30 / Stück

Einlegeformat: DIN A3 (297 x 420 mm)

50.0014.3 € 23,35 / Stück

Einlegemaße: 700 x 1.000 mm

50.0014.5 € 48,80 / Stück

1. Konterprofil
2. 32 mm Profil
3. doppelseitiges Klebeband
4. Glasscheibe



Fensterrahmen „Feko“, 25 mm Profil, mit Gehrungsecken, silber eloxiert

Material Rahmen: Aluminium; Einlegeformat: DIN A4 (210 x 297 mm);

Version: 2-seitig

50.0014.30 € 17,95 / Stück

1. Konterrahmen
2. 25 mm Profil
3. doppelseitiges Klebeband
4. Glasscheibe

Weitere Ausführungen finden Sie unter www.vkf-renzel.at

Duraframe®



Duraframe®

- hochwertig und professionell präsentieren
- schnelles Einlegen / Auswechseln von Dokumenten
- vorderseitig aufklappbarer Magneträhmen
- rückseitig vollflächig selbstklebend
- geeignet für alle glatten Oberflächen
- rückstandslos ablösbar und wiederverwendbar
- auf Glasflächen beidseitig lesbar

DIN A1

Farbe: schwarz	12.0346.32	€ 74,10 / Stück
Farbe: silber	12.0346.33	€ 74,10 / Stück

500 x 700 mm

Farbe: schwarz	12.0346.30	€ 61,70 / Stück
Farbe: silber	12.0346.31	€ 61,70 / Stück

DIN A2

Farbe: schwarz	12.0346.28	€ 54,40 / Stück
Farbe: silber	12.0346.29	€ 54,40 / Stück

DIN A3

Farbe: schwarz	12.0346.7	€ 30,25 / VE (2 Stück)
Farbe: schwarz	12.0346.22	€ 66,10 / VE (6 Stück)
Farbe: silber	12.0346.8	€ 30,25 / VE (2 Stück)
Farbe: silber	12.0346.24	€ 85,80 / VE (6 Stück)

DIN A4

Farbe: schwarz	12.0346.5	€ 19,75 / VE (2 Stück)
Farbe: schwarz	12.0346.15	€ 90,90 / VE (10 Stück)
Farbe: silber	12.0346.6	€ 19,75 / VE (2 Stück)
Farbe: silber	12.0346.14	€ 90,90 / VE (10 Stück)

DIN A5

Farbe: schwarz	12.0346.3	€ 14,80 / VE (2 Stück)
Farbe: schwarz	12.0346.20	€ 66,10 / VE (10 Stück)
Farbe: silber	12.0346.4	€ 14,80 / VE (2 Stück)
Farbe: silber	12.0346.21	€ 66,10 / VE (10 Stück)

DIN A6

Farbe: schwarz	12.0346.1	€ 10,65 / VE (2 Stück)
Farbe: silber	12.0346.2	€ 10,65 / VE (2 Stück)

Bei der Anwendung auf Fassadenverglasungen den Duraframe® Rahmen keiner direkten Sonneneinstrahlung aussetzen, da es durch stärkere Erwärmung zur Verformung (Wellenbildung) des Rahmens kommen kann. Wir empfehlen hier den Duraframe® Sun auf Seite 135 (12.0346.51)



Duraframe® Sun

- Info-Rahmen für Glasflächen, die direkter Sonneneinstrahlung ausgesetzt sind
- vorderseitig aufklappbarer Magnetrahmen ermöglicht das schnelle Einlegen / Auswechseln von Dokumenten
- einfache Fixierung: rückseitig durch Adhäsion haftend

Material: PET-WPVC

DIN A1

Farbe: schwarz

12.0346.50 € 77,20 / Stück

Farbe: silber

12.0346.51 € 77,20 / Stück

700 x 1.000 mm

Farbe: schwarz

12.0346.54 € 86,20 / Stück

Farbe: silber

12.0346.55 € 86,20 / Stück

500 x 700 mm

Farbe: schwarz

12.0346.52 € 64,10 / Stück

Farbe: silber

12.0346.53 € 64,10 / Stück

DIN A2

Farbe: schwarz

12.0346.48 € 59,90 / Stück

Farbe: silber

12.0346.49 € 59,90 / Stück

DIN A3

Farbe: schwarz

12.0346.46 € 44,30 / VE (2 Stück)

Farbe: silber

12.0346.47 € 44,30 / VE (2 Stück)

DIN A4

Farbe: schwarz

12.0346.44 € 30,30 / VE (2 Stück)

Farbe: silber

12.0346.45 € 30,30 / VE (2 Stück)

Hitzestabil bis ca. 70°C!

Weitere Ausführungen finden Sie unter www.vkf-renzel.at

Bilderrahmen

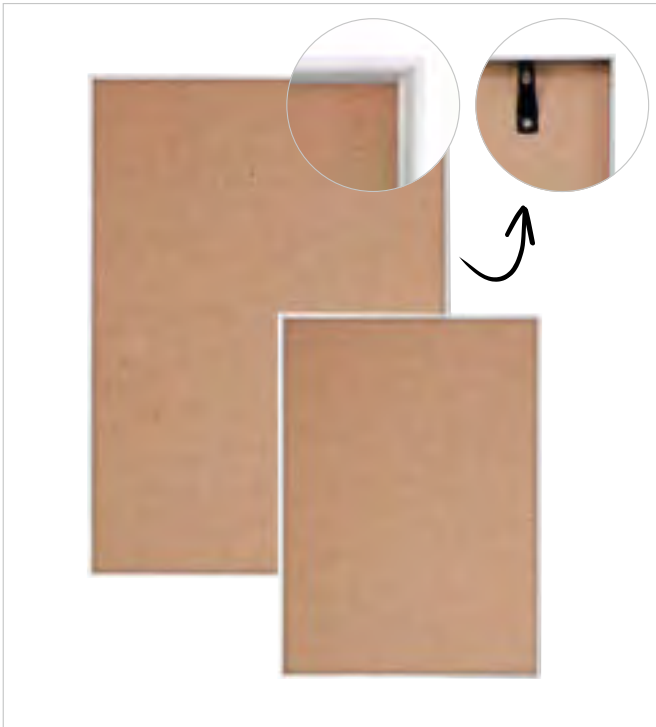

Bilderrahmen „Gallery-Fine“, 9,5 mm Profil, silber eloxiert

- klassischer Bilderrahmen
- Plakatbestückung rückseitig
- Bautiefe: 19 mm
- mit glasklarer Kunstglasscheibe
- MDF-Rückwand mit Drehfedern mit integrierten Aufhängern
- Sonderabmessungen ab 20 Stück
- Fertigung in den abgebildeten Farben ab 20 Stück

Material Rahmen: Aluminium; Farbe: silber matt;
Profilbreite: 9,5 mm; Ausrichtung: Hoch-/ Querformat

Einlegeformat: DIN A1 (594 x 841 mm)

50.0138.1 € 34,85 / Stück

Einlegeformat: DIN A3 (297 x 420 mm)

50.0138.3 € 15,10 / Stück

Einlegeformat: DIN A4 (210 x 297 mm)

50.0138.4 € 11,55 / Stück

Plakathänger aus Metall



Plakathänger „Ready“

- einfacher Plakatwechsel
- optimal bei häufigem Wechsel von Informationen

Material: Blech; Oberfläche: pulverbeschichtet; Farbe: silber ähnl. RAL 9006; Ausrichtung: Hoch-/ Querformat; Tiefe: 20 mm; Ausstattung: inkl. 1 transparenten Kunststoffscheibe

Format: DIN A3; Breite: 350 mm; Höhe: 470 mm

57.0093.1 € 48,35 / Stück

Format: DIN A4; Breite: 255 mm; Höhe: 340 mm

57.0093.2 € 27,85 / Stück



Plakathänger „Look“

- besteht aus 2 Trägerleisten und einer Plakattasche
- schneller Plakatwechsel

Material: Metall / Kunststoff; Oberfläche: pulverbeschichtet; Farbe: silber ähnl. RAL 9006; Ausrichtung: Hochformat; Tiefe: 20 mm; Ausstattung: inkl. Schraubmaterial

Format: DIN A1; Breite: 754 mm; Höhe: ca. 1.000 mm

57.0205.1 € 95,50 / Stück

Format: DIN A2; Breite: 532 mm; Höhe: 700 mm

57.0205.2 € 78,00 / Stück

Format: DIN A3; Breite: 377 mm; Höhe: 500 mm

57.0205.3 € 60,00 / Stück

Format: DIN A4; Breite: 266 mm; Höhe: 354 mm

57.0205.4 € 20,85 / Stück

Tischständer mit Plakaträhmen | Einschubrahmen

Plakatständer „Serie A“

- bestehend aus:
 - Fußplatte aus schwarzem, pulverbeschichtetem Metall
 - Standrohr in Chromoptik (ausziehbar von 320-620 mm)
 - Plakaträhmen und T-Stück aus stabilem Kunststoff
- Plakaträhmen erhältlich in den Standardfarben: gelb, rot, orange, grün, blau, weiß, schwarz oder grau
- transparente Ausführung auf Anfrage

Plakateinlegeformat: DIN A3	
53.0106.	€ 8,10 / Stück
Plakateinlegeformat: DIN A4	
53.0105.	€ 7,25 / Stück
Plakateinlegeformat: DIN A5	
53.0104.	€ 7,17 / Stück

1. Farbbeispiele:

- Gelb ähnlich RAL 1018
- Rot ähnlich RAL 3000
- Orange ähnlich RAL 2008
- Grün ähnlich RAL 6032
- Blau ähnlich RAL 5015
- Weiß ähnlich RAL 9010
- Schwarz ähnlich RAL 9005
- Grau ähnlich RAL 7035

2. Sonderfarben: silber lackiert und transparent

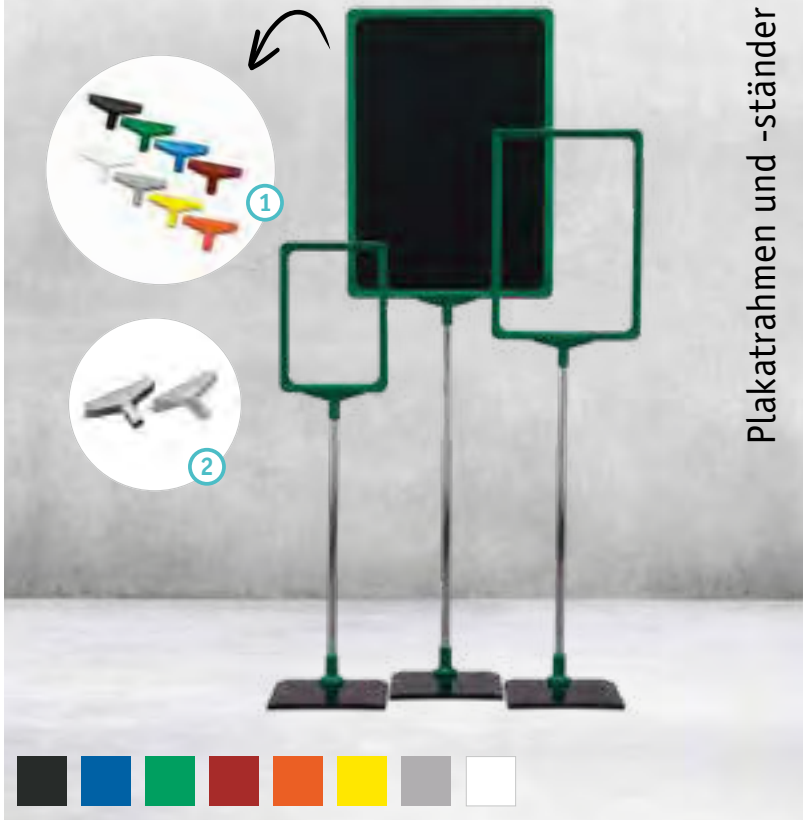

Plakaträhmen und -ständer

Plakatständer „Serie SL“

- Tischplakatständer im Alu-Design
- bestehend aus:
 - Fußplatte aus Metall (ø 160 mm)
 - Alu-Rohr (ausziehbar von 320-620 mm)
 - Plakaträhmen und T-Stück

Rahmenfarbe: silber gespritzt ähnl. RAL 9006;
Fußfarbe: silber; Rohrlänge: 320-620 mm

Plakateinlegeformat: DIN A4	
53.0269.1	€ 8,04 / Stück
Plakateinlegeformat: DIN A3	
53.0269.2	€ 8,57 / Stück

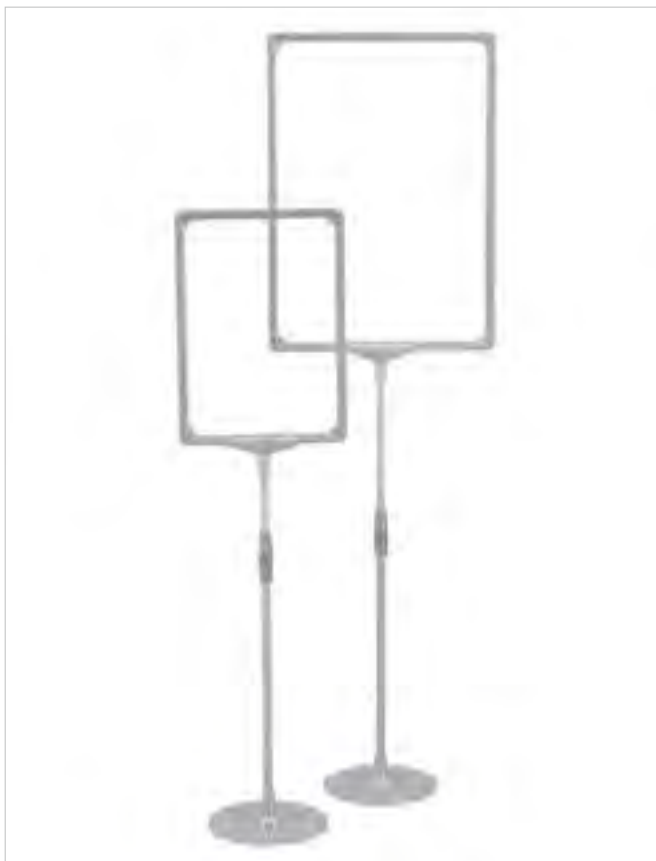

Weitere Ausführungen finden Sie unter www.vkf-renzel.at



Plakatständer „Serie C“

- bestehend aus:
 - Fußplatte aus Metall, verzinkt mit schwarzem Rohrhalter
 - schwarzes Standrohr (ausziehbar von 320-620 mm) inkl. Televerschraubung
 - Plakatrahmen und transparentem T-Stück
- Plakatrahmen erhältlich in den Standardfarben: gelb, rot, orange, grün, blau, weiß, schwarz, grau
- transparente Ausführung auf Anfrage

Einlegeformat: DIN A3

53.0110. € 9,44 / Stück

Einlegeformat: DIN A4

53.0109. € 8,59 / Stück

Einlegeformat: DIN A5

53.0108. € 8,51 / Stück

Plakatständer „Serie N“

- bestehend aus:
 - Fußplatte aus nichtrostendem Edelstahl mit transparentem Rohrhalter
 - Standrohr in Chromoptik (ausziehbar von 320-620 mm)
- Plakatrahmen erhältlich in den Standardfarben: gelb, rot, orange, grün, blau, weiß, schwarz oder grau
- transparente Ausführung auf Anfrage

Einlegeformat: DIN A3

53.0114. € 9,91 / Stück

Einlegeformat: DIN A4

53.0113. € 9,06 / Stück

Einlegeformat: DIN A5

53.0112. € 8,97 / Stück

Passende U-Taschen finden Sie auf Seite 107.

Plakatständer „Serie KR“

- bestehend aus:
 - grauer Kunststoff-Fußplatte (ähnl. RAL 7016) in den Maßen 180 x 180 mm
 - Alu-Rohr (ausziehbar von 320-620 mm)
 - Plakatrahmen und transparentem T-Stück
- Plakatrahmen erhältlich in den Standardfarben: gelb, rot, orange, grün, blau, weiß, schwarz, grau
- transparente Ausführung auf Anfrage

Plakateinlegeformat: DIN A3

53.0423. € 6,47 / Stück

Plakateinlegeformat: DIN A4

53.0422. € 5,62 / Stück

Plakateinlegeformat: DIN A5

53.0421. € 5,54 / Stück

Plakatständer „Serie D“

- bestehend aus:
 - Fußplatte aus Metall ø 160 mm, silber pulverbeschichtet inkl. transparentem Rohrhalter
 - Standrohr in Chromoptik (ausziehbar 320-620 mm)
 - Plakatrahmen und T-Stück
- Plakatrahmen erhältlich in den Standardfarben: gelb, rot, orange, grün, blau, weiß, schwarz, grau
- transparente Ausführung auf Anfrage

Einlegeformat: DIN A3	
53.0117.	€ 9,03 / Stück
Einlegeformat: DIN A4	
53.0116.	€ 8,18 / Stück
Einlegeformat: DIN A5	
53.0115.	€ 8,10 / Stück

Farbbeispiele finden Sie unter Artikelnummer 53.0106. auf Seite 137.

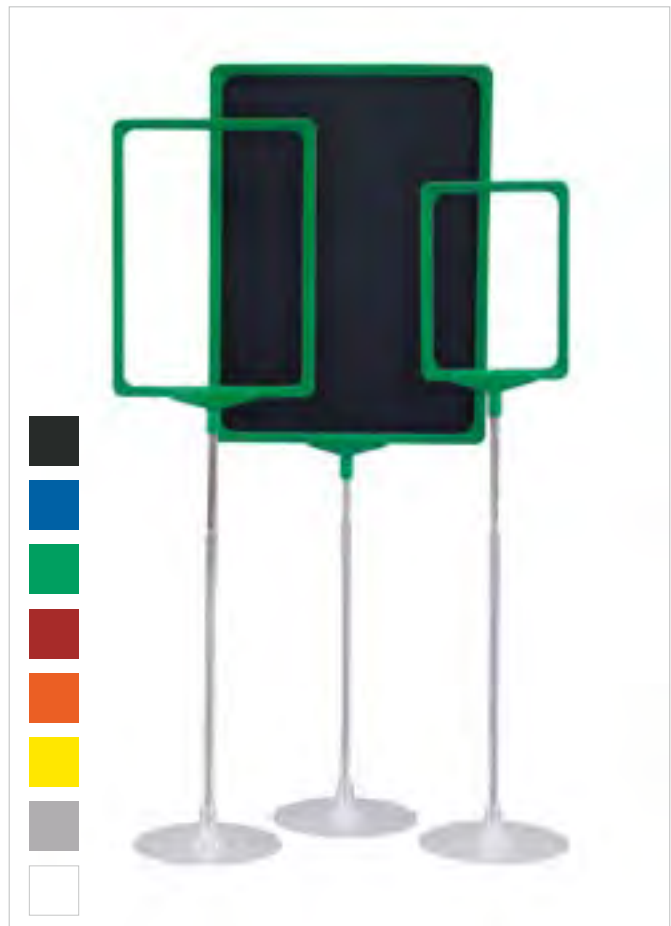

Plakatständer „Serie XT New“

- bestehend aus:
 - Metallfuß (ø 160 mm)
 - einer transparenten Acrylglastasche
 - mit transparentem Rohrhalter
 - T-Stück 149 mm lang
 - Standrohr in Chromoptik (ausziehbar 320-620 mm)

Fußfarbe: silber / transparent; Ausrichtung: Hochformat

Einlegeformat: DIN A3	
53.0119.2	€ 16,50 / Stück
Einlegeformat: DIN A4	
53.0119.1	€ 12,80 / Stück
Einlegeformat: DIN A5	
53.0119.3	€ 11,15 / Stück



- Acrylglastaschen in Sonderformaten auf Anfrage.
- Idealer Halt auch für Format DIN A3.

Weitere Ausführungen finden Sie unter www.vkf-renzel.at



Tischständer „Paris“

- inkl. Acrylglas-U-Tasche
- silber eloxiertes Aluminium-Untergestell
- Stahlfußplatte bietet Standfestigkeit
- optimaler Betrachtungswinkel durch leichte Neigung

Ausrichtung: Hochformat;
 Rohrdurchmesser: 12 mm;
 Fußfarbe: silber ähnl. RAL 9006;
 Fußdurchmesser: 160 mm

Einschubformat: DIN A5 (148 x 210 mm);
 Gesamthöhe: 390 mm
51.0063.5 € 23,20 / Stück
 Einschubformat: DIN A4 (210 x 297 mm);
 Gesamthöhe: 465 mm
51.0063.4 € 25,50 / Stück



Plakatständer

- bestehend aus:
 - Grundgestell aus Metall, Fußplatte
 - Durchmesser: 120 mm
 - Acrylglastasche im Hochformat

Format: DIN A4 hoch
57.0086.1 € 13,85 / Stück
 Format: DIN A3 hoch
57.0086.2 € 21,00 / Stück



Plakat-Tischständer „KAVERO“

- Plakatständer mit 5 mm Einschub
- passende Abdeckflächen finden Sie unter Artikelnummer 26.0001.64, 26.0001.5 und 26.0001.4

Material: Stahl;
 Oberfläche: pulverbeschichtet; Farbe: grau ähnl. RAL 7016; Fülltiefe: 5 mm

Plakat-Tischständer „KAVERO III“
 Einlegeformat: DIN A5;
 Gesamtbreite: 155 mm;
 Gesamthöhe: 315 mm; Gesamttiefe: 100 mm;
 Fußmaße: 155 x 100 x 3 mm
53.0442.7 € 13,00 / Stück

Plakat-Tischständer „KAVERO I“
 Einlegeformat: DIN A4;
 Gesamtbreite: 215 mm;
 Gesamthöhe: 410 mm; Gesamttiefe: 100 mm;
 Fußmaße: 180 x 100 x 3 mm
53.0442.1 € 13,30 / Stück

Plakat-Tischständer „KAVERO II“
 Einlegeformat: DIN A3;
 Gesamtbreite: 305 mm;
 Gesamthöhe: 530 mm; Gesamttiefe: 140 mm;
 Fußmaße: 305 x 140 x 3 mm
53.0442.2 € 18,05 / Stück

Auch in
 Sonderabmessungen
 durch Eigenfertigung
 ab 1 Stück erhältlich!



Geneigte Plakatständer



Acryl-L-Ständer „Klassik“

- Materialstärke: 2 mm (außer Format DIN A3: 3 mm)

Material: Acrylglas; Farbe: glasklar

Format: DIN A3; Ausrichtung: Hochformat

60.0010.1 € 11,05 / Stück

Format: DIN A3; Ausrichtung: Querformat

60.0010.2 € 11,05 / Stück

Format: DIN A4; Ausrichtung: Hochformat

60.0010.3 € 4,90 / Stück

Format: DIN A4; Ausrichtung: Querformat

60.0010.4 € 4,90 / Stück

Format: DIN A5; Ausrichtung: Hochformat

60.0010.5 € 3,44 / Stück

Format: DIN A5; Ausrichtung: Querformat

60.0010.6 € 3,44 / Stück

Format: DIN A6; Ausrichtung: Hochformat

60.0010.7 € 2,32 / Stück

Format: DIN A6; Ausrichtung: Querformat

60.0010.8 € 2,32 / Stück

Format: DIN A7; Ausrichtung: Hochformat

60.0010.9 € 1,92 / Stück

Format: DIN A7; Ausrichtung: Querformat

60.0010.10 € 1,92 / Stück

Format: DIN A8; Ausrichtung: Hochformat

60.0010.13 € 1,52 / Stück

Format: DIN A8; Ausrichtung: Querformat

60.0010.14 € 1,52 / Stück

Format: Lang DIN; Ausrichtung: Hochformat

60.0010.11 € 2,91 / Stück

Format: Lang DIN; Ausrichtung: Querformat

60.0010.12 € 2,91 / Stück

Breite: 80 mm; Einschubhöhe: 155 mm

60.0092.2 € 2,16 / Stück

Breite: 70 mm; Einschubhöhe: 20 mm

60.0092.6 € 1,75 / Stück

Breite: 80 mm; Einschubhöhe: 40 mm

60.0092.7 € 1,98 / Stück

Breite: 120 mm; Einschubhöhe: 55 mm

60.0092.8 € 2,10 / Stück

Breite: 150 mm; Einschubhöhe: 80 mm

60.0092.9 € 2,86 / Stück

Weitere Ausführungen finden Sie unter www.vkf-renzel.at



L-Ständer „Magnetic“

- mit 4 Magneten
- im Hoch- und Querformat einsetzbar

Material: Acrylglas; Farbe: glasklar;
Ausrichtung: Hoch-/ Querformat

Format: DIN A4

65.0177.1 € 11,95 / Stück

Format: DIN A5

65.0177.2 € 8,22 / Stück

Format: DIN A6

65.0177.3 € 5,94 / Stück



Einschubständer „Nardus“

- freistehend und zum Aufstecken auf Regalböden 8-10 mm
- Materialstärke: 2 mm

Ausrichtung: Hochformat

Format: DIN A5

60.0312.1 € 4,65 / Stück

Format: DIN A6

60.0312.2 € 3,85 / Stück

Format: DIN A7

60.0312.3 € 3,09 / Stück



Aufsteller „Linaria“

- 3-teilig, steckbar
- einfache Montage
- sicherer Stand

Ausrichtung: Hochformat

Format: DIN A3

60.0746.1 € 13,40 / Stück

Format: DIN A2

60.0746.2 € 24,20 / Stück

1. Anwendungsbeispiel mit Prospektbox 67.0017.3, befestigt mit Klebepunkten 65.0002.1.



L-Aufsteller „Universum“

Material: Polystyrol; Farbe: glasklar; Format: DIN A4;

Ausrichtung: Hochformat

65.0003.1 € 6,47 / Stück



Preisständer „Water-Gate“

- mit glänzender Chrom-Klemme

Material: Acrylglas; Materialstärke: 2 mm; Farbe: glasklar

Breite: 110 mm; Höhe: 210 mm

60.0145.1 € 3,61 / Stück

Breite: 150 mm; Höhe: 280 mm

60.0145.2 € 4,43 / Stück



Weitere Ausführungen finden Sie unter www.vkf-renzel.at



Plakathalter „Nerine“ mit Metallklemme

- Chromklemme zur Befestigung Ihres Einlegers
- 3-teilig zusammensteckbar
- die Anlieferung erfolgt unmontiert
- flacher platzsparender Versand

Material: Sperrholz Birke; Materialstärke: 3 mm;
Ausrichtung: Hochformat

Format: DIN A4; Breite: 240 mm; Höhe: 327 mm; Tiefe: 123 mm	63.0194.1	€ 5,71 / Stück
Format: DIN A5; Breite: 178 mm; Höhe: 240 mm; Tiefe: 100 mm	63.0194.2	€ 4,88 / Stück
Format: DIN A6; Breite: 135 mm; Höhe: 178 mm; Tiefe: 84 mm	63.0194.3	€ 3,95 / Stück

Sondermaße und -formen ab 30 Stück möglich.



L-Ständer „Tiber“

- mit rechts aufgeklebter Lang DIN Box

Material: Acrylglas; Farbe: glasklar; Ausrichtung: Hochformat;
Fülltiefe: 27 mm

Materialstärke: 3 mm; Format: DIN A3	60.0011.2	€ 15,60 / Stück
Materialstärke: 2 + 3 mm; Format: DIN A4	60.0011.1	€ 10,60 / Stück

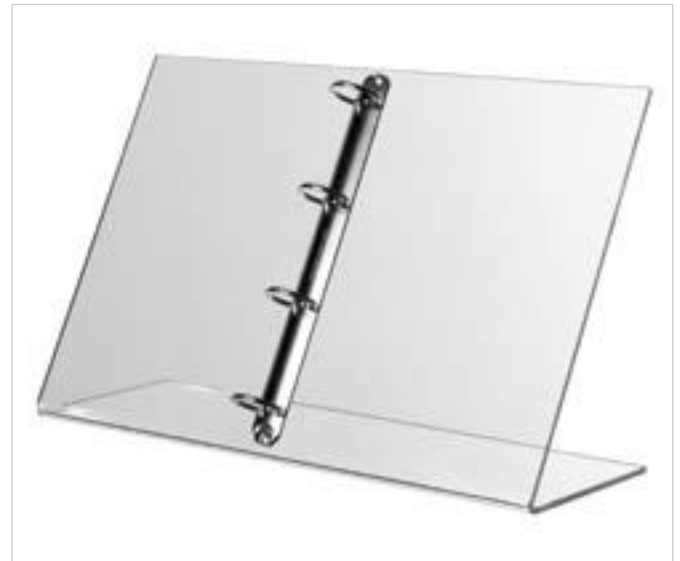

L-Ständer mit Ringmechanik

- für DIN A4 Hochformat
- 4-fach gelocht

Material: Acrylglas; Materialstärke: 5 mm; Farbe: glasklar; Breite: 450 mm; Höhe: 300 mm	60.0132.1	€ 17,35 / Stück
---	------------------	------------------------

Menükartenhalter „Taxus“

Material: Aluminium / Acrylglas; Ausrichtung: Hochformat

Aluminiumstandfuß: 210 x 21 x 74 mm (B x H x T);

Einschubformat: DIN A4

60.0684.1 € 8,50 / Stück

Aluminiumstandfuß: 148 x 21 x 74 mm (B x H x T);

Einschubformat: DIN A5

60.0684.2 € 6,35 / Stück

Aluminiumstandfuß: 105 x 21 x 74 mm (B x H x T);

Einschubformat: DIN A6

60.0684.3 € 4,84 / Stück



Tischauflsteller „Clear“

- bestehend aus:
 - 2x 4 mm ESG-Glasscheiben (Kanten geschliffen, poliert)
 - 2x Edelstahlabstandshalter mit Flachkopf (ø 8 mm, Länge: 25 mm)
- ideal zur Selbstbeschriftung

Breite: 200 mm; Höhe: 70 mm; Einlegemaße: 200 x 70 mm (B x H)

12.0074.1 € 22,05 / Stück



Weitere Ausführungen finden Sie unter www.vkf-renzel.at



L-Ständer

Material: Hartfolie; Ausrichtung: Querformat; Winkel: 75°

Materialstärke: 0,4 mm; Farbe: entspiegelt; Einschubformat: DIN A6
26.0008.1 € 0,83 / Stück

Materialstärke: 0,5 mm; Farbe: glasklar; Einschubformat: DIN A6
26.0008.9 € 0,83 / Stück

Materialstärke: 0,4 mm; Farbe: entspiegelt; Einschubformat: DIN A7
26.0008.2 € 0,70 / Stück

Materialstärke: 0,5 mm; Farbe: glasklar; Einschubformat: DIN A7
26.0008.11 € 0,70 / Stück

Materialstärke: 0,4 mm; Farbe: entspiegelt; Einschubformat: DIN A8
26.0008.3 € 0,59 / Stück

Materialstärke: 0,5 mm; Farbe: glasklar; Einschubformat: DIN A8
26.0008.13 € 0,59 / Stück

Materialstärke: 0,4 mm; Farbe: entspiegelt; Einschubformat: DIN A9
26.0008.4 € 0,56 / Stück

Materialstärke: 0,5 mm; Farbe: glasklar; Einschubformat: DIN A9
26.0008.14 € 0,56 / Stück

Wir setzen UV-stabilisierte Folien ein.



L-Ständer

- im Hoch- und Querformat einsetzbar

Material: Hartfolie; Materialstärke: 0,7 mm; Farbe: entspiegelt;
 Version: formgestanzt (hoch und quer einsetzbar)

Einschubformat: DIN A4
26.0008.16 € 2,70 / Stück

Einschubformat: DIN A5
26.0008.17 € 1,67 / Stück



Senkrechte Plakatständer

Aufsteller „Magnetica“

- 2-teilig
- inkl. 8 Magneten

Material: Acrylglas;
Materialstärke: 2x 10 mm;
Farbe: glasklar

Länge (Außenmaß): 240 mm;
Breite (Außenmaß): 178 mm;
Verwendungszweck: für Format DIN A5

60.0261.1 € 19,25 / Stück

Länge (Außenmaß): 178 mm;
Breite (Außenmaß): 135 mm;

Verwendungszweck: für Format DIN A6

60.0261.2 € 15,40 / Stück

Länge (Außenmaß): 120 mm;

Breite (Außenmaß): 95 mm;

Verwendungszweck: für Visitenkarten

60.0261.3 € 12,80 / Stück



Menükartenhalter „T-Form“

Material: Acrylglas; Materialstärke: 2 mm;
Farbe: glasklar; Ausrichtung: Hochformat

Format: DIN A3

60.0017.1 € 11,95 / Stück

Format: DIN A4

60.0017.2 € 5,89 / Stück

Format: Lang DIN

60.0017.5 € 3,55 / Stück



Weitere Ausführungen finden Sie unter www.vkf-renzel.at



Menükartenhalter „Jordan“

- mit weißem Fuß

Material: Acrylglas;
Materialstärke: 2 + 3 mm;
Farbe: glasklar / weiß;
Ausrichtung: Hochformat

Format: DIN A4

60.0016.1 € 8,62 / Stück

Format: DIN A5

60.0016.2 € 5,71 / Stück



Menükartenhalter „Berkel“

Material: Acrylglas; Materialstärke: 2 mm;
Farbe: glasklar; Ausrichtung: Hochformat

Format: DIN A4

60.0015.1 € 6,29 / Stück

Format: DIN A5

60.0015.2 € 4,37 / Stück

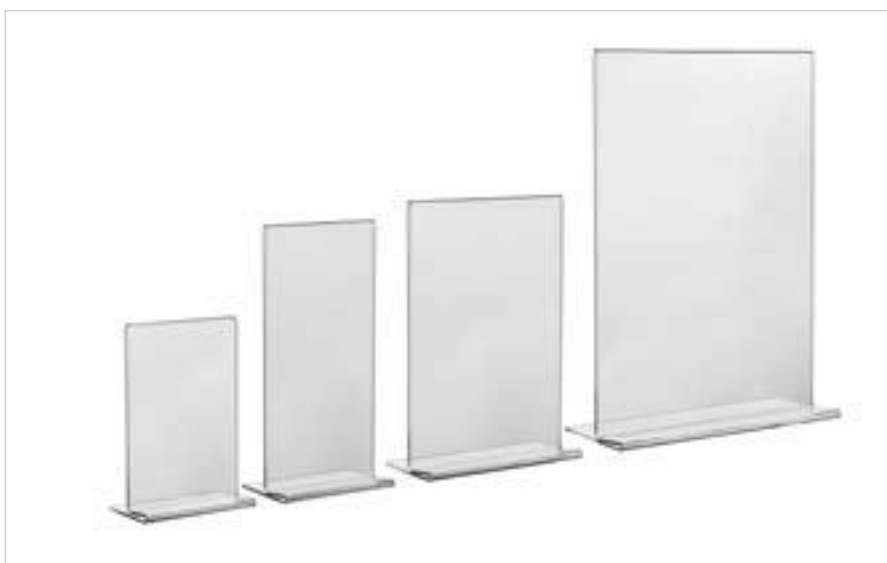

Menükartenhalter „Arum“

- unten geschlossen

Material: Acrylglas; Materialstärke: 2 mm;
Farbe: glasklar; Ausrichtung: Hochformat

Format: DIN A4

60.0018.1 € 6,29 / Stück

Format: DIN A5

60.0018.2 € 4,37 / Stück

Format: DIN A6

60.0018.3 € 3,32 / Stück

Format: Lang DIN

60.0018.4 € 3,79 / Stück

Aufdruck auf Anfrage.

Aufdruck auf Anfrage!



Menükartenhalter „Laurus“ 2-teilig

- bestehend aus Aluminiumfuß und Einschubtasche aus 2 mm Acrylglas

Ausrichtung: Hochformat

Aluminiumstandfuß:

210 x 20 x 84 mm (B x H x T);

Einschubformat: DIN A4

60.0134.1 € 8,68 / Stück

Aluminiumstandfuß:

148 x 20 x 84 mm (B x H x T);

Einschubformat: DIN A5

60.0134.2 € 6,47 / Stück

Aluminiumstandfuß:

105 x 20 x 84 mm (B x H x T);

Einschubformat: DIN A6

60.0134.3 € 5,01 / Stück

Aluminiumstandfuß:

105 x 20 x 84 mm (B x H x T);

Einschubformat: Lang DIN

60.0134.6 € 5,94 / Stück



Menükartenhalter „Ballota“ mit Abdeckkappen

- bestehend aus Aluminiumfuß, Einschubtasche aus Acrylglas sowie 2 Abdeckkappen
- Abdeckkappen in RAL 7016 können einfach auf den Aluminiumfuß aufgesteckt werden

Ausrichtung: Hochformat

Einschubformat: DIN A4

60.0134.15 € 9,97 / Stück

Einschubformat: DIN A5

60.0134.16 € 7,87 / Stück

Einschubformat: DIN A6

60.0134.17 € 6,29 / Stück

Einschubformat: Lang DIN

60.0134.18 € 7,11 / Stück

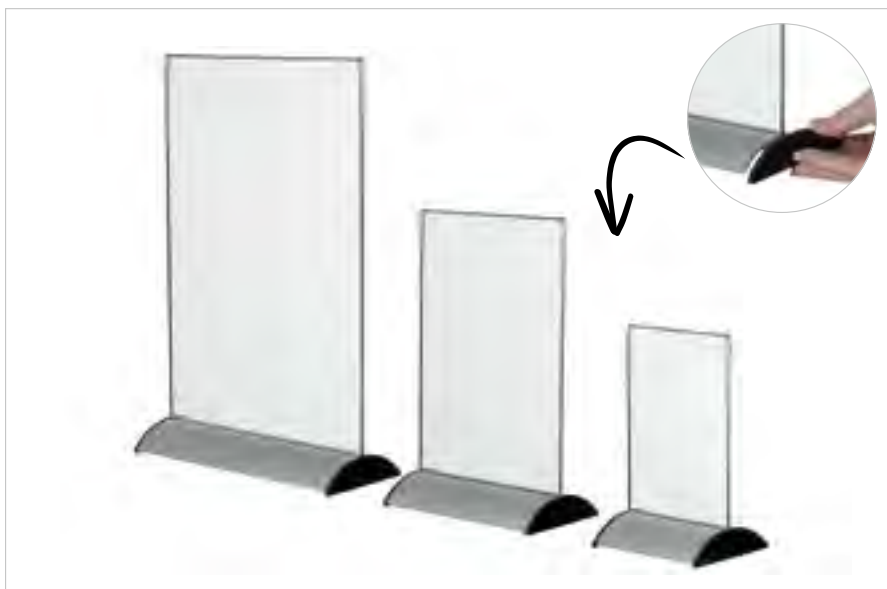

Weitere Ausführungen finden Sie unter www.vkf-renzel.at



Menükartenhalter „Buche eckig“

- bestehend aus:
 - Holzfuß aus Buche natur
 - Einschubtasche aus 2 mm Acrylglas

Material: Acrylglas / Holz; Farbe: natur;
Ausrichtung: Hochformat; Fußform: eckig

Einschubformat: DIN A4	
60.0135.1	€ 8,62 / Stück
Einschubformat: DIN A5	
60.0135.2	€ 6,35 / Stück
Einschubformat: DIN A6	
60.0135.3	€ 5,13 / Stück



Menükartenhalter „Buche oval“

- bestehend aus:
 - Holzfuß aus Buche natur
 - Einschubtasche aus 2 mm Acrylglas

Material: Acrylglas / Holz; Farbe: natur;
Ausrichtung: Hochformat; Fußform: oval

Einschubformat: DIN A4	
60.0136.1	€ 9,27 / Stück
Einschubformat: DIN A5	
60.0136.2	€ 7,17 / Stück
Einschubformat: DIN A6	
60.0136.3	€ 5,54 / Stück



Tischaufsteller „Asarum“

- bestehend aus Sockel und Fensterteil

Material: Polystyrol; Farbe: glasklar;
Einschubformat: 135 x 90 mm (H x B)

65.0163.1	€ 4,60 / Stück
------------------	-----------------------

Menü- oder Getränkekartenhalter „Regia“

- USL verschweißt

Material: Acrylglas; Farbe: glasklar

Breite: 90 mm

65.0163.2 € 4,78 / Stück



Tischaufsteller „Canina“

- bestehend aus Sockel- und Fenstereteil

Material: Acrylglas; Farbe: glasklar;

Einschubformat: 135 x 90 mm (H x B)

65.0163.3 € 5,24 / Stück



Menükartenhalter „T-Form“

Material: Hartfolie;

Ausrichtung: Hochformat; Farbe: glasklar

Materialstärke: 0,9 mm;

Einschubformat: DIN A4

26.0056.1 € 4,85 / Stück

Materialstärke: 0,9 mm;

Einschubformat: DIN A5

26.0056.4 € 2,81 / Stück

Materialstärke: 1 mm;

Einschubformat: DIN A6

26.0056.2 € 1,95 / Stück

Materialstärke: 1 mm;

Einschubformat: Lang DIN

26.0056.3 € 2,28 / Stück

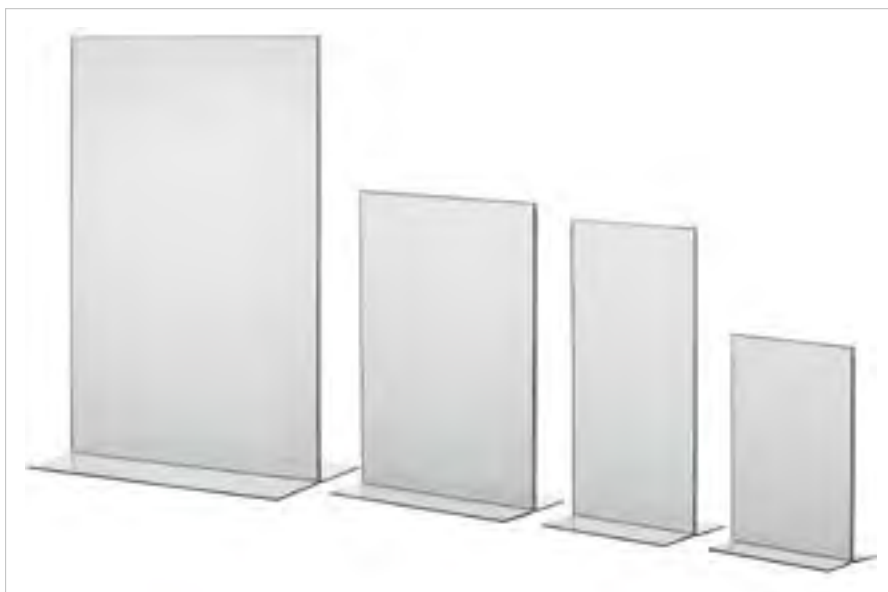

Weitere Ausführungen finden Sie unter www.vkf-renzel.at



Aufsteller „Ellipse“

Material: Hartfolie; Materialstärke: 0,5 mm;
Farbe: glasklar; Ausrichtung: Hochformat

- Einschubformat: DIN A3 (2x)
26.0489.1 € 6,24 / Stück
- Einschubformat: DIN A4 (2x)
26.0489.2 € 4,78 / Stück



Menükartenhalter

Material: Hartfolie; Materialstärke: 1 mm;
Farbe: glasklar; Ausrichtung: Hochformat

- Einschubformat: DIN A5
26.0086.2 € 3,67 / Stück
- Einschubformat: DIN A6
26.0086.1 € 2,28 / Stück

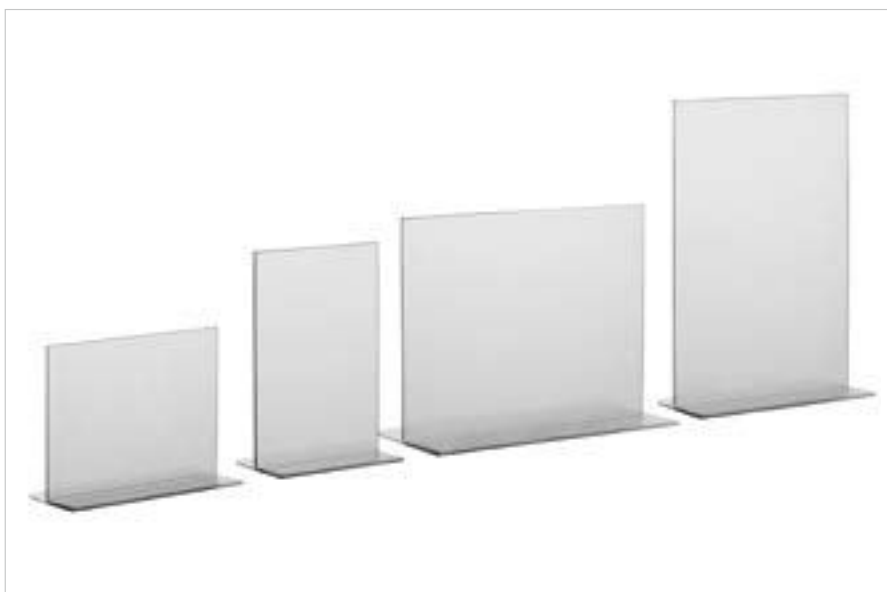

Menükartenhalter

Material: Hartfolie; Materialstärke: 0,7 mm;
Farbe: entspiegelt

- Einschubformat: DIN A5;
Ausrichtung: Querformat
26.0087.1 € 1,86 / Stück
- Einschubformat: DIN A5;
Ausrichtung: Hochformat
26.0087.2 € 1,86 / Stück
- Einschubformat: DIN A6;
Ausrichtung: Querformat
26.0087.3 € 1,45 / Stück
- Einschubformat: DIN A6;
Ausrichtung: Hochformat
26.0087.4 € 1,45 / Stück



Das originelle Stick'n Glide Display bietet zahllose Anwendungen für ein aussagekräftiges Marketing.

So wird das Mini-Display als Tischständer oder Empfehlungskarte in der Gastronomie, als Ladentischdisplay im Einzelhandel, in Apotheken, Kosmetikläden, Lottogeschäften und Elektrowarengeschäften verwendet.

Preise errechnen sich für jedes Projekt individuell nach Menge und Größe des Motivs.

Vorteile:

- regen- und windfest
- hinterlässt keine Kleberückstände oder Schäden
- wiederverwendbar und repositionierbar
- kann beschrieben werden
- wird flach angeliefert
- recycelbar
- farbecht auch bei UV-Einstrahlung

Material: Hartfolie; Materialstärke: 0,5 mm;
 Farbe: weiß; Format: Kundenwunsch;
 Druck / Motiv: Kundenwunsch;
 Version: Stick'n glide

26.0665.10 auf Anfrage

Leicht zu entfernen!
Einfach von der Fläche schieben.



Überzeugen Sie sich in unserem Produktvideo: www.vkf-renzel.at

Weitere Ausführungen finden Sie unter www.vkf-renzel.at



Dachständer



Acryl-Dachständer

Material: Acrylglas; Materialstärke: 2 mm; Farbe: glasklar;
Einschubbreite: 297 mm; Einschubhöhe: 105 mm
60.0014.1 € 4,72 / Stück



Acryl-Dachständer

Material: Acrylglas; Materialstärke: 2 mm; Farbe: glasklar

Format: DIN A4; Ausrichtung: Hochformat	
60.0013.1	€ 6,18 / Stück
Format: DIN A4; Ausrichtung: Querformat	
60.0013.2	€ 6,18 / Stück
Format: DIN A5; Ausrichtung: Hochformat	
60.0013.3	€ 4,08 / Stück
Format: DIN A5; Ausrichtung: Querformat	
60.0013.4	€ 4,08 / Stück

Format: DIN A6; Ausrichtung: Hochformat	
60.0013.5	€ 2,91 / Stück
Format: DIN A6; Ausrichtung: Querformat	
60.0013.6	€ 2,91 / Stück
Format: DIN A7; Ausrichtung: Hochformat	
60.0013.7	€ 2,39 / Stück
Format: DIN A7; Ausrichtung: Querformat	
60.0013.8	€ 2,39 / Stück



Dachständer

Material: Hartfolie; Ausrichtung: Querformat

Materialstärke: 0,4 mm; Farbe: entspiegelt; Einschubformat: DIN A6

26.0009.1 € 1,17 / Stück

Materialstärke: 0,5 mm; Farbe: glasklar; Einschubformat: DIN A6

26.0009.6 € 1,17 / Stück

Materialstärke: 0,4 mm; Farbe: entspiegelt; Einschubformat: DIN A7

26.0009.2 € 0,97 / Stück

Materialstärke: 0,5 mm; Farbe: glasklar; Einschubformat: DIN A7

26.0009.8 € 0,97 / Stück

Materialstärke: 0,4 mm; Farbe: entspiegelt; Einschubformat: DIN A8

26.0009.3 € 0,90 / Stück

Materialstärke: 0,5 mm; Farbe: glasklar; Einschubformat: DIN A8

26.0009.9 € 0,90 / Stück

Materialstärke: 0,4 mm; Farbe: entspiegelt; Einschubformat: DIN A9

26.0009.4 € 0,83 / Stück

Materialstärke: 0,5 mm; Farbe: glasklar; Einschubformat: DIN A9

26.0009.10 € 0,83 / Stück

Wir setzen UV-stabilisierte Folien ein.

Werbeaufdruck und Sonderformate auf Anfrage!

Dachständer „Flipover“

Material: Acrylglas; Farbe: glasklar

inkl. 4er Ringmechanik für DIN A4 Querformat

Materialstärke: 4 mm; Breite: 300 mm; Höhe: 215 mm

60.0126.1 € 13,40 / Stück

inkl. 2er Ringmechanik für DIN A5 Querformat

Materialstärke: 3 mm; Breite: 210 mm; Höhe: 155 mm

60.0126.2 € 12,25 / Stück

1. 4er Ringmechanik

2. 2er Ringmechanik



Sonderfertigung ab 30 Stück möglich!

Weitere Ausführungen finden Sie unter www.vkf-renzel.at

Mehrseitige Plakatständer



Acrylglasdisplay „Litfaßsäule“

- für 1 DIN A4 Blatt im Querformat
- Deckel- und Fußplatte aus schwarzem Acrylglas

Material: Acrylglas; Durchmesser: 120 mm; Gesamthöhe: 230 mm
 60.0119.1 € 16,20 / Stück



Acryl-Y-Ständer

Material: Acrylglas; Materialstärke: 2 mm;
 Farbe: glasklar; Ausrichtung: Hochformat

Einschubformat: DIN A4 (3x)	60.0023.1	€ 6,76 / Stück
Einschubformat: DIN A5 (3x)	60.0023.2	€ 4,90 / Stück
Einschubformat: DIN A6 (3x)	60.0023.3	€ 3,79 / Stück



Acryl-Dreieck-Ständer

Material: Acrylglas; Materialstärke: 2 mm; Farbe: glasklar

Einschubformat: DIN A4 (1x); 2x gefaltet; Ausrichtung: Querformat	60.0024.1	€ 8,22 / Stück
Einschubformat: DIN A5 (3x); Ausrichtung: Hochformat	60.0024.2	€ 9,56 / Stück
Einschubformat: DIN A6 (3x); Ausrichtung: Hochformat	60.0024.3	€ 7,63 / Stück



Acryl-Viereck-Ständer

Material: Acrylglas; Materialstärke: 2 mm;
 Farbe: glasklar; Ausrichtung: Hochformat

Einschubformat: DIN A5 (4x)	60.0025.1	€ 12,75 / Stück
Einschubformat: DIN A6 (4x)	60.0025.2	€ 9,27 / Stück
Einschubformat: Lang DIN (4x)	60.0025.3	€ 10,80 / Stück

Aufstellfüße



Aufstellfuß „Repens“

Material: Acrylglas; Materialstärke: 20 mm;
Farbe: glasklar; Breite: 80 mm; Tiefe: 80 mm
60.0299.1

€ 4,43 / Stück

Passende Einstecktaschen finden Sie auf Seite 98.



Menükartenhalter „Outdoor“

- ideal für Speise- und Getränkekarten
- inkl. eingeklebter Metallplatte als Beschwerung

Material: Acrylglas; Materialstärke: 2 mm;
Farbe: schwarz; Breite: 120 mm
60.0751.1

€ 6,41 / Stück

Extra hohe Standfestigkeit durch Metallplatte.



Menükartenhalter „M-Form“

- Einsteckmöglichkeit für Karten bis 2 mm Stärke

Material: Acrylglas; Materialstärke: 2 mm; Farbe: glasklar

für DIN A5-Karten im Hochformat;

Breite: 148 mm

60.0021.2

€ 2,56 / Stück

für DIN A6-Karten im Hochformat;

Breite: 105 mm

60.0021.3

€ 2,39 / Stück



Menükartenhalter „geschlossene Form“

- Einsteckmöglichkeit für Karten bis 2 mm Stärke

Material: Acrylglas; Materialstärke: 2 mm; Farbe: glasklar

für DIN A4-Karten im Hochformat;

Format: DIN A4 hoch / DIN A5 quer; Breite: 210 mm

60.0022.1

€ 3,73 / Stück

für DIN A5-Karten im Hochformat;

Format: DIN A5 hoch / DIN A6 quer; Breite: 148 mm

60.0022.2

€ 3,38 / Stück

für DIN A6-Karten im Hochformat;

Format: DIN A6 hoch / DIN A7 quer; Breite: 105 mm

60.0022.3

€ 3,15 / Stück

Weitere Ausführungen finden Sie unter www.vkf-renzel.at



Menükartenhalter „Universum“, einseitig

Material: Polystyrol; Farbe: glasklar

Breite: 100 mm; Schlitzbreite: 1,5 mm

65.0007.1 € 1,22 / Stück

Breite: 150 mm; Schlitzbreite: 1,5 mm

65.0007.2 € 1,28 / Stück

Breite: 210 mm; Schlitzbreite: 2 mm

65.0007.3 € 2,04 / Stück



Menükartenhalter „Universum“, zweiseitig

Material: Polystyrol; Farbe: glasklar

Breite: 100 mm; Schlitzbreite: 1,5 mm

65.0008.1 € 1,22 / Stück

Breite: 150 mm; Schlitzbreite: 1,5 mm

65.0008.2 € 1,28 / Stück

Breite: 210 mm; Schlitzbreite: 2 mm

65.0008.3 € 2,04 / Stück

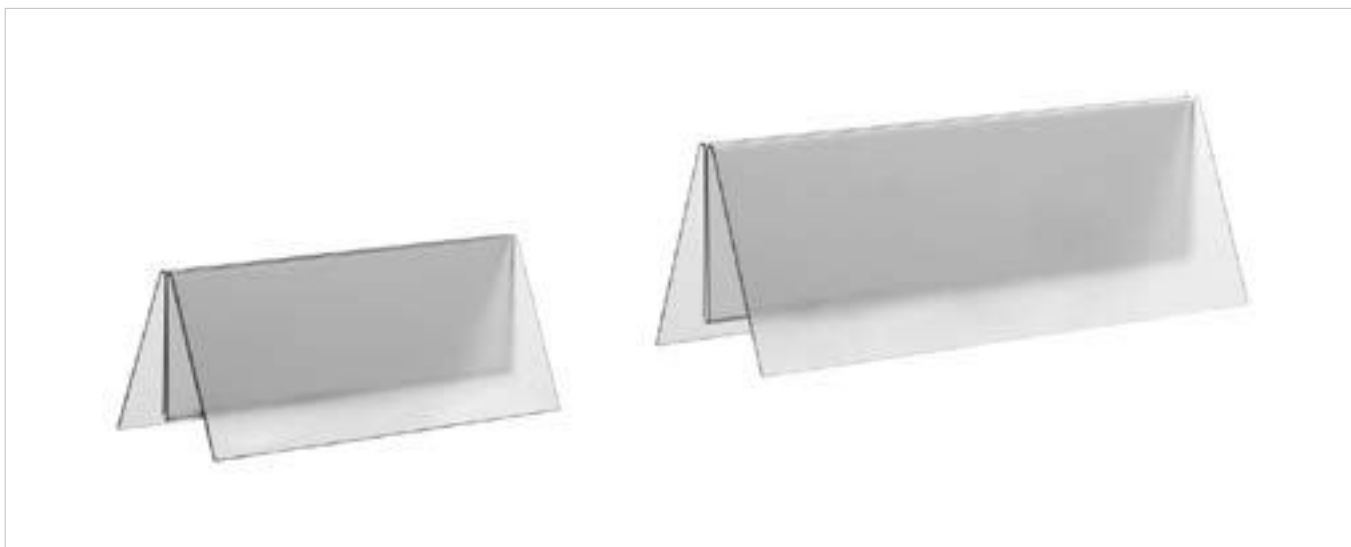

Eiskartenhalter

- mit Einschubbreite: 1-1,5 mm

Material: Hartfolie; Materialstärke: 0,7 mm; Farbe: entspiegelt

Standfußbreite: 105 mm; Standfußhöhe: 45 mm

26.0010.3 € 1,25 / Stück

Standfußbreite: 150 mm; Standfußhöhe: 55 mm

26.0010.2 € 1,53 / Stück

Wir setzen UV-stabilisierte Folien ein.



L-Aufsteller mit Aussparung Schieferlack

Material: PET; Materialstärke: 1 mm; Farbe: glasklar;
 Druckverfahren: Siebdruck; Druckstand: 1-seitig;
 Druck / Motiv: Schieferlack; Anzahl der Biegungen: 1;
 Version: L-Aufsteller mit Aussparung; Winkel: 75°

Format: DIN A6; Ausrichtung: Querformat; Fußmaße: 25 mm	
26.0725.24	€ 1,45 / Stück
Format: DIN A5; Ausrichtung: Hochformat; Fußmaße: 40 mm	
26.0725.25	€ 2,00 / Stück
Format: DIN A7; Ausrichtung: Querformat; Fußmaße: 25 mm	
26.0725.26	€ 1,25 / Stück



A-Aufsteller DIN A7 Schieferlack

Material: PET; Materialstärke: 1 mm; Farbe: glasklar;
 Ausrichtung: Hochformat; Druckverfahren: Siebdruck;
 Druckstand: 1-seitig; Anzahl der Biegungen: 1;
 Version: A-Aufsteller; Winkel: 38°

Format: DIN A7	
26.0725.17	€ 1,38 / Stück
Format: DIN A6	
26.0725.18	€ 1,79 / Stück



Tischaufsteller Halbkreis Schieferlack

Material: PET; Materialstärke: 1 mm; Farbe: glasklar;
 Ausrichtung: Querformat; Druckverfahren: Siebdruck;
 Druckstand: 1-seitig; Druck / Motiv: Schieferlack;
 Anzahl der Biegungen: 1; Version: halbrund; Fußmaße: 40 mm;
 Winkel: 75°

Format: DIN A6	
26.0725.21	€ 1,45 / Stück
Format: DIN A7	
26.0725.22	€ 1,18 / Stück
Format: DIN A8	
26.0725.23	€ 1,11 / Stück



Dachständer DIN A6 Schieferlack

Material: PET; Materialstärke: 1 mm; Farbe: glasklar;
 Format: DIN A6; Ausrichtung: Querformat;
 Druckverfahren: Siebdruck; Druckstand: 1-seitig;
 Druck / Motiv: Schieferlack; Anzahl der Biegungen: 1;
 Winkel: 38°

26.0725.19	€ 1,79 / Stück
------------	----------------

Nachhaltig durch immer wieder neu beschreibbaren Schieferlack. Illumigraphen verwendbar.

Weitere Ausführungen finden Sie unter www.vkf-renzel.at



L-Aufsteller DIN A6 Schieferlack

Material: PET; Materialstärke: 1 mm; Farbe: glasklar;
 Format: DIN A6; Ausrichtung: Hochformat;
 Druckverfahren: Siebdruck; Druckstand: 1-seitig;
 Druck / Motiv: Schieferlack; Anzahl der Biegungen: 1;
 Version: L-Aufsteller; Fußmaße: 40 mm; Winkel: 75°
 26.0725.20

€ 1,38 / Stück



Schild 120 x 80 Schieferlack

Material: PET G; Materialstärke: 0,5 mm; Farbe: glasklar;
 Druckverfahren: Siebdruck; Druckstand: 2-seitig;
 Anzahl Druckfarben: 1; Druck / Motiv: vollflächig schwarz Schieferlack

Breite: 120 mm; Höhe: 80 mm

26.0113.2171

€ 6,24 / VE (10 Stück)

Breite: 110 mm; Höhe: 70 mm

26.0113.2172

€ 5,20 / VE (10 Stück)



Preishalter

Material: PET G; Materialstärke: 1 mm; Farbe: glasklar;
 Ausrichtung: Hochformat; Anzahl der Biegungen: 3;
 Druckverfahren: Siebdruck; Anzahl Druckfarben: 1;
 Druckstand: 1-seitig; Druck / Motiv: vollflächig schwarz Schieferlack

Format: 90 x 160 mm; Umkantung: 80/ 135/ 15 mm

26.0477.31

€ 2,06 / Stück

Format: 74 x 125 mm; Umkantung: 74/ 125/ 15 mm

26.0477.32

€ 1,79 / Stück

Nachhaltig durch immer wieder neu beschreibbaren Schieferlack. Illumigraphen verwendbar.

Mit Klapprahmen



Regenwasserfester Klapprahmen „Broker“, 35 mm Profil, mit Gehrungsecken, silber eloxiert

- mit Passepartout zur Unterteilung in 4 bzw. 6 Ausschnitte
- passend für DIN A4 Einleger
- mit U-Taschen zur Fixierung der Einleger
- regenwasserfest durch spezielle Dichtungs- und Profiltechnik
- mit Bohrungen im Unterprofil zum verdeckten Anschrauben
- wetterbeständige Polystyrolrückwand und entspiegelte, UV-stabilisierte Abdeckfolie
- Sonderanfertigungen ab 1 Stück
- RAL pulverbeschichtete Oberprofile ab 1 Stück
- minimal zu fertigendes Rahmenformat: DIN A4
- maximales Rahmenmaß: 1.000 x 1.900 mm

Material Rahmen: Aluminium; Version: 1-seitig

Einlegeformat: 6x DIN A4 (210 x 297 mm) Hochformat;
Rahmenaußenmaße: 795 x 718 mm (B x H)

50.0151.26 € 57,50 / Stück

Einlegeformat: 4x DIN A4 (210 x 297 mm) Hochformat;
Rahmenaußenmaße: 562 x 718 mm (B x H)

50.0151.27 € 43,10 / Stück

1. Auch mit farbigem Passepartout möglich.



Weitere Ausführungen finden Sie unter www.vkf-renzel.at



Info-Präsentier „Makler II“ für 20 DIN A4 Einleger

- Mehrfach-Plakatständer aus Aluminium
- mit 20 Acrylglastaschen
- für Einleger im DIN A4 Hochformat
- auf Anfrage auch für andere Formate erhältlich
- Sonderanfertigungen ab 1 Stück

Version: 1-seitig; Maße: 1.060 x 1.875 x 650 mm (B x H x T) 
 50.0087.4 € 525,00 / Stück

Info-Präsentier „Makler III“ für 12 DIN A4 Einleger

- Mehrfach-Plakatständer aus Aluminium
- mit 12 Acrylglastaschen
- für Einleger im DIN A4 Hochformat
- auf Anfrage auch für andere Formate erhältlich
- Sonderanfertigungen ab 1 Stück

Version: 1-seitig; Topschildmaße: 795 x 180 mm (B x H);
 Maße: 800 x 1.620 x 650 mm (B x H x T) 
 50.0088.5 € 438,00 / Stück



NEU

2

Plakatrahmen und -ständer



Maklerdisplay „Construct“

- Werbefläche zur beidseitigen Präsentation
- Aluminium-Rahmenprofil in silber eloxiert oder schwarz pulverbeschichtet erhältlich
- Acrylglas-U-Taschen für Einleger im DIN A4 Hochformat
- als ein- oder zweireihige Version erhältlich
- präsentieren Sie Ihre Angebote beispielsweise in Autohäusern, Reisebüros oder bei Immobilien-Maklern
- Lieferung des Displays erfolgt vormontiert und inklusive einem Kunststoff-Hammer

Material Rahmen: Aluminium / Kunststoff; Profilart: Vierkantrrohr, 25 x 25 x 1,5 mm; Höhe: 1.800 mm; Tiefe: 400 mm

Rahmenfarbe silber eloxiert / grau

Anzahl Acrylglasztaschen: 4 übereinander;

Breite: 500 mm

51.0229.16

€ 127,00 / Stück

Anzahl Acrylglasztaschen: 2 nebeneinander, 4 übereinander;

Breite: 750 mm

51.0229.17

€ 185,30 / Stück

Rahmenfarbe schwarz ähnl. RAL 9005 / schwarz

Anzahl Acrylglasztaschen: 4 übereinander;

Breite: 500 mm

51.0229.19

€ 135,10 / Stück

Anzahl Acrylglasztaschen: 2 nebeneinander, 4 übereinander;

Breite: 750 mm

51.0229.20

€ 193,40 / Stück

Sonderversionen sind aufgrund der Eigenfertigung möglich.
Sprechen Sie uns gerne an!

Weitere Ausführungen finden Sie unter www.vkf-renzel.at



Maklerdisplay „Quattro“

- Werbefläche zur beidseitigen Präsentation
- Acrylglas-U-Taschen für Einleger im DIN A4 Hochformat
- pulverbeschichtete Stahlfußplatten bieten eine gute Standfestigkeit
- präsentieren Sie Ihre Angebote beispielsweise in Autohäusern, Reisebüros oder bei Immobilien-Maklern

Material Rahmen: Aluminium; Profilart: Vierkant, 30 x 30 mm;
 Rahmenfarbe: silber eloxiert; Rahmenbreite: 630 mm;
 Anzahl Acrylglaskaschen: 2 nebeneinander, 4 übereinander;
 Fußfarbe: silber ähnl. RAL 9006; Fußdurchmesser: 400 mm;
 Gesamtbreite: 1.000 mm; Gesamthöhe: 1.800 mm
51.0004.50



€ 325,00 / Stück

Sonderversionen sind aufgrund der Eigenfertigung möglich. Sprechen Sie uns gerne an!

1. Anwendungsbild Sonderversion.



Preislistenhalter

- auf höhenverstellbarem Scherenarm (550-750 mm)
- Infotafeln im DIN A4 Hochformat lassen sich problemlos heranziehen

Material Grundgestell: Metall; Material Rahmen: Kunststoff;
 Grundgestellfarbe: weiß; Rahmenfarbe: farbig sortiert;
 Anzahl der Rahmen: 10; Fußform: eckig 100 x 100 mm mit 4 Löchern
 53.0143.9 € 78,70 / Stück



Standfächer „Infosign“

- bestehend aus:
 - 5 farbig sortierten DIN A4 Rahmen
 - Gelenk an der Rückseite des Gehäuses
 - Standrohr (ausziehbar von 400-700 mm)
- Format: DIN A4 hoch

53.0141. € 29,70 / Stück

Passende U-Taschen finden Sie auf Seite 107.
 Rahmen auch 1-farbig lieferbar.



Ersatzrahmen finden Sie unter Artikel
 53.0136. online auf www.vkf-renzel.at

Weitere Ausführungen finden Sie unter www.vkf-renzel.at



Preislistenhalter „Serie Z“

- durch das Gelenk an der Gehäuserückseite können die Tafeln im Lesewinkel verstellt werden
- Fußplatte kann zur Stabilisierung mittels Schrauben fixiert werden
- Standrohr von 700-900 mm stufenlos höhenverstellbar
- passende U-Taschen finden Sie unter Plakaträhmen-Zubehör

Material Grundgestell: Metall; Material Rahmen: Kunststoff;
 Grundgestellfarbe: silber ähnl. RAL 9006; Rahmenfarbe: farbig sortiert;
 Plakateinlegeformat: DIN A4; Ausrichtung: Hochformat

Preislistenhalter „Z 5“
 Anzahl der Rahmen: 5
53.0299.2 € 25,05 / Stück

Preislistenhalter „Z 10“
 Anzahl der Rahmen: 10
53.0299.13 € 33,20 / Stück

Rahmen auch 1-farbig lieferbar.



Wandelement „Serie Z“

- Wandhalterung inkl. Plakaträhmen
- passende U-Taschen finden Sie unter Plakaträhmen-Zubehör

Material der Wandhalterung: Metall;
 Farbe Wandhalterung: silber ähnl. RAL 9006;
 Rahmenfarbe: farbig sortiert; Plakateinlegeformat: DIN A4;
 Ausrichtung: Hochformat

Wandelement „Z 5“
 Anzahl der Rahmen: 5
53.0300.2 € 12,25 / Stück

Wandelement „Z 10“
 Anzahl der Rahmen: 10
53.0300.12 € 19,70 / Stück

Rahmen auch 1-farbig lieferbar.

1. 53.0300.2

Ersatzrahmen finden Sie unter Artikel 53.0136. online auf www.vkf-renzel.at

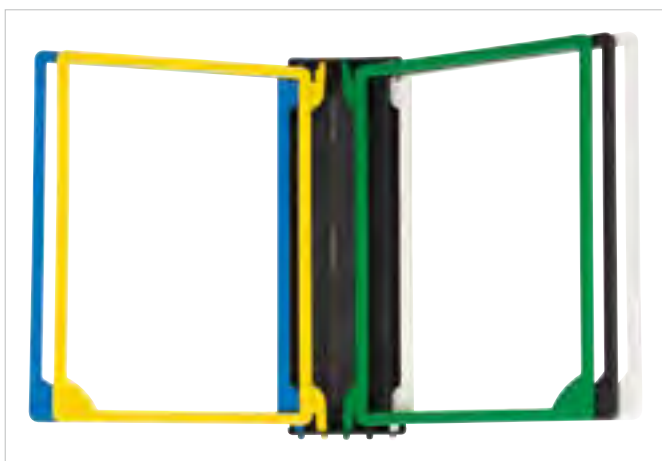

Wandelement „Infosign“

- mit 5 DIN A4 Rahmen
- Wandhalterung aus schwarzem Kunststoff
- Rahmenfarbe wahlweise
- ohne PVC-Taschen

53.0145. € 11,05 / Stück

Passende U-Taschen finden Sie auf Seite 107.

Plakat-Infoelement „Technic“

Material der Wandhalterung: Metall; Material Rahmen: Kunststoff mit Drahtummantelung; Farbe Wandhalterung: grau ähnl. RAL 7035; Rahmenfarbe: je 2x blau, rot, gelb, grün und schwarz; Ausrichtung: Hochformat; Anzahl der Rahmen: 10; Ausstattung: mit 5 Aufsteckern 50 mm mit Blankoschild

Plakateinlegeformat: DIN A3

53.0153.8 € 80,40 / Stück

Plakateinlegeformat: DIN A4

53.0152.8 € 60,60 / Stück

Plakateinlegeformat: DIN A5

53.0151.8 € 61,80 / Stück

Passende Ersatztafeln finden Sie unter Artikelnummer 53.0155.8, 53.0154.8 und 53.0041.8 in unserem Online-Shop.



Wandelement „EasyMount-QuickLoad“

- Wandhalterung aus Metall (schwarz beschichtet)
- inkl. 10 DIN A4 QuickLoad Taschen im Hochformat
- Taschen erhältlich in den Farben: rot, blau, gelb, grün, weiß, schwarz oder farbig sortiert (je 2 Tafeln in rot, blau, grün, weiß und schwarz)

53.0157. € 46,50 / Stück

Bitte geben Sie die gewünschte Farbe an.



Magnetische Wandelemente im Format DIN A4 und DIN A5 finden Sie online.

Tischgestell „EasyMount-QuickLoad“

- Tischgestell aus Metall (schwarz beschichtet)
- inkl. 10 DIN A4 QuickLoad Taschen im Hochformat
- Taschen erhältlich in den Farben: rot, blau, gelb, grün, weiß, schwarz oder farbig sortiert (je 2 Tafeln in rot, blau, grün, weiß und schwarz)

53.0158. € 51,30 / Stück

Bitte geben Sie die gewünschte Farbe an.



Weitere Ausführungen finden Sie unter www.vkf-renzel.at



Pultgestell „QuickLoad“

Material Grundgestell: Metall; Material Rahmen: Kunststoff;
Grundgestellfarbe: grau ähnl. RAL 7035;
Plakateinlegeformat: DIN A4; Ausrichtung: Hochformat

Rahmenfarbe: je 2x rot, blau, grün weiß und schwarz;
Anzahl der Rahmen: 10

53.0159.9 € 68,80 / Stück

Rahmenfarbe: je 4x rot, blau, grün, weiß und schwarz;
Anzahl der Rahmen: 20

53.0160.9 € 107,20 / Stück

Rahmenfarbe: je 6x rot, blau, grün, weiß und schwarz;
Anzahl der Rahmen: 30

53.0161.9 € 143,70 / Stück

Rahmenfarbe: je 10x rot, blau, grün, weiß und schwarz;
Anzahl der Rahmen: 50

53.0162.9 € 217,30 / Stück



Wandelement „QuickLoad“

Material der Wandhalterung: Metall; Material Rahmen: Kunststoff;
Farbe Wandhalterung: grau ähnl. RAL 7035;
Plakateinlegeformat: DIN A4; Ausrichtung: Hochformat

Rahmenfarbe: je 2x rot, blau, grün weiß und schwarz;
Anzahl der Rahmen: 10

53.0163.9 € 59,30 / Stück

Rahmenfarbe: je 4x rot, blau, grün, weiß und schwarz;
Anzahl der Rahmen: 20

53.0164.9 € 97,80 / Stück

Rahmenfarbe: je 6x rot, blau, grün, weiß und schwarz;
Anzahl der Rahmen: 30

53.0165.9 € 134,00 / Stück

Rahmenfarbe: je 10x rot, blau, grün, weiß und schwarz;
Anzahl der Rahmen: 50

53.0166.9 € 208,00 / Stück



Preislistenhalter „QuickLoad“

- Preislistenhalter kann mittels der Schraubzwinge an einer Tischplatte befestigt werden

Material Grundgestell: Metall; Material Rahmen: Kunststoff;
Grundgestellfarbe: grau ähnl. RAL 7035;
Plakateinlegeformat: DIN A4; Ausrichtung: Hochformat;
Rohrlänge: 400-700 mm; Fußform: Schraubzwinge;
Klembreite: max. 60 mm

Rahmenfarbe: je 2x rot, blau, grün weiß und schwarz;
Anzahl der Rahmen: 10

53.0168.9 € 111,00 / Stück

Rahmenfarbe: je 4x rot, blau, grün, weiß und schwarz;
Anzahl der Rahmen: 20

53.0169.9 € 149,50 / Stück

Rahmenfarbe: je 6x rot, blau, grün, weiß und schwarz;
Anzahl der Rahmen: 30

53.0170.9 € 188,10 / Stück

Rahmenfarbe: je 10x rot, blau, grün, weiß und schwarz;
Anzahl der Rahmen: 50

53.0171.9 € 260,00 / Stück

Tischgestell „VIP“

- der Neigungswinkel lässt sich bequem durch ein Gelenk am Rückenelement einstellen

Material Grundgestell: Metall / Alu; Material Rahmen: Kunststoff;
 Rahmenfarbe: anthrazit; Plakateinlegeformat: DIN A4;
 Ausrichtung: Hochformat; Höhe: 470 mm; Anzahl der Rahmen: 10
53.0172.1 € 87,40 / Stück

Ausführung mit 20 Tafeln auf Anfrage.



Plakathänger „Infosign“

- Blättergestell mit Aluminium-Winkeln und Kunststoffrahmen zur Wandmontage
- inkl. 10 Plakaträhmen (erhältlich in den Farben weiß, orange, grau, schwarz, blau, rot, grün, gelb oder farbig sortiert)
- Preis ohne U-Tasche

Format: DIN A1 hoch
53.0175. € 184,20 / Stück
 Format: DIN A2 hoch
53.0174. € 156,20 / Stück

Passende U-Taschen finden Sie auf Seite 107.



Weitere Ausführungen finden Sie unter www.vkf-renzel.at



Drehzapfentafeln „QuickLoad“

- geeignet für alle QuickLoad-Systeme
- Farbe: rot, blau, gelb, grün, schwarz, weiß oder farbig sortiert (je 2 Tafeln rot, blau, grün, weiß und schwarz)
- Format: DIN A4 hoch

53.0042.

€ 33,20 / VE (10 Stück)



Wandelement „Multi TO“

- fünf schwenkbare Aluminium-Einschubrahmen „Multi“
- zur Aufnahme von Postern oder Platten bis zu 4,5 mm Stärke
- einfaches Auswechseln von Rahmeninhalten
- individuelle Abmessungen durch Eigenfertigung möglich
- Zubehör optional im Onlineshop erhältlich (Folien, usw.)

Material: Aluminium / Kunststoff / Stahl;
 Farbe: silber eloxiert / schwarz; Profildicke: 30 mm;
 Ausrichtung: Hochformat; Einschub: längsseitig
 (Rahmenvorderseite)

Einschubformat: 5x DIN A3 (297 x 420 mm)

51.0147.1

€ 166,60 / Stück

Einschubformat: 5x DIN A1 (594 x 841 mm)

51.0147.4

€ 215,50 / Stück

Einschub wahlweise auch an den Rahmenrückseiten erhältlich!



- Präsentation von Plakaten und Infomaterial am POS
- Entdecken Sie eine Vielzahl an verschiedenen Modellen
- Individualisierung möglich

Sprechen Sie uns an. Wir beraten Sie gerne!

Plakatständer „Madera“ mit Klemmen

- Material: Holz
- Holzoptik: dunkel
- mit beidseitigen Klemmen für je 3 Plakate DIN A4
- Branding ab 20 Stück möglich

Version: 2-seitig; Einlegeformat: 6x DIN A4 (210 x 297 mm)

Hochformat; Gesamthöhe: 1.480 mm

50.0209.13

€ 110,10 / Stück

1. Abbildung mit optionalem Branding.

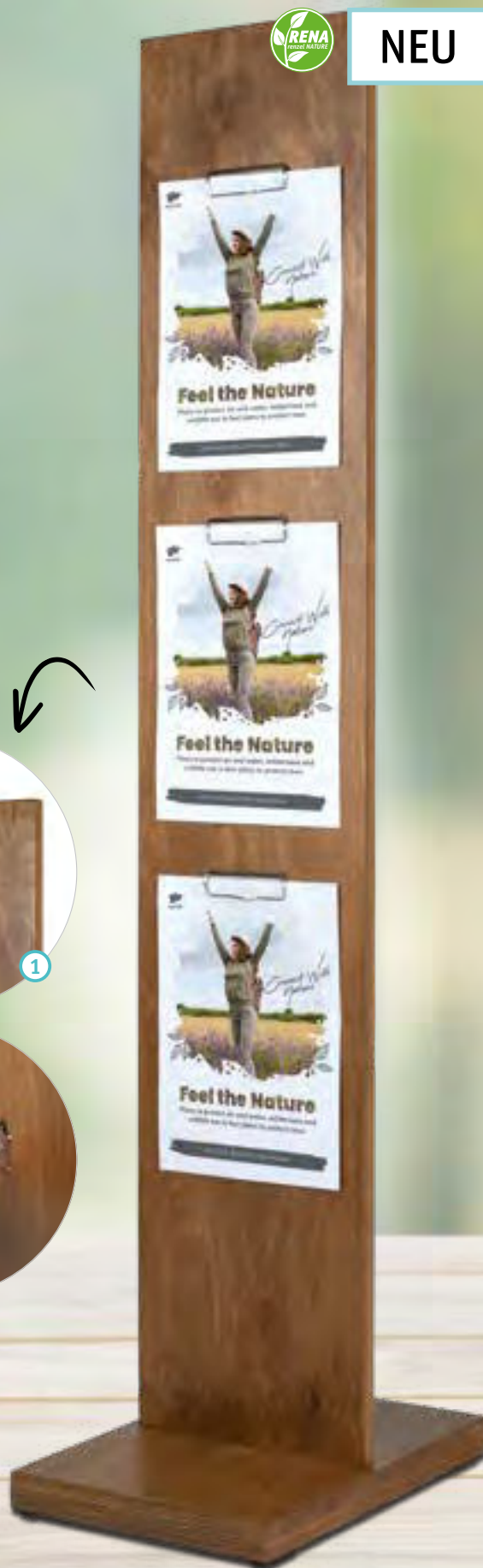
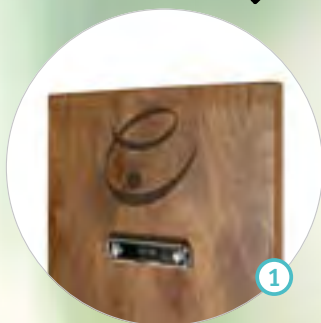

Weitere Ausführungen finden Sie unter www.vkf-renzel.at



Plakat- und Prospektständer „Quattro“

- inkl. silber eloxiertem Aluminium-Klapprahmen
- inkl. zwei glasklaren Acrylglas-Prospektfächern
- Klapprahmen ist einhängbar
- Prospektfächer sind in den Nuten des „Quattro“-Standrohres verschraubbar
- gute Standfestigkeit durch einen Stahl-Standfuß

Version: 1-seitig; Einlegeformat: DIN A1 (594 x 841 mm);
Ausrichtung: Hochformat; Material Standrohr: Aluminium;
Profilart: Vierkant, 45 x 45 mm; Farbe Standrohr: silber eloxiert;
Fußfarbe: silber ähnl. RAL 9006; Fußdurchmesser: 450 mm;
Fachformat: DIN A4 (210 x 297 mm) Hochformat;
Gesamthöhe: 1.800 mm

51.0002.1 € 162,00 / Stück

1. Anwendungsbeispiel in Sonderausführung.

Plakatständer „20 / 30“

- bietet eine doppelseitige Präsentationsmöglichkeit für Ihre Werbemedien
- inkl. zwei silber eloxierten Aluminium-Klapprahmen
- Einhängung der Klapprahmen erfolgt durch rückseitig montierte Adapter
- gute Standfestigkeit durch eine Stahlfußplatte

Version: 2-seitig; Ausrichtung: Hochformat;
Material Grundgestell: Aluminium; Profilart: Rechteckrohr, 20 x 30 mm;
Grundgestellfarbe: silber eloxiert; Fußfarbe: silber ähnl. RAL 9006;
Fußdurchmesser: 400 mm; Gesamthöhe: 1.800 mm

Einlegeformat: DIN A1 (594 x 841 mm)
51.0258.1 € 116,40 / Stück

Einlegeformat: DIN A2 (420 x 594 mm)
51.0258.2 € 104,80 / Stück

Einlegemaße: 500 x 700 mm
51.0258.12 € 111,80 / Stück

Auch Sonderausführungen durch
Eigenfertigung ab 1 Stück möglich.

Weitere Rahmengrößen sind
auf Anfrage erhältlich.



51.0228.1



51.0228.4



1



2



Ausziehbarer Plakatständer „Como“

- stufenlos höhenverstellbar
- inkl. silber eloxiertem Aluminium-Klapprahmen
- Grundgestell aus silber eloxierten Aluminium-Rohren sowie einer silber ähnl. RAL 9006 pulverbeschichteten Stahlfußplatte
- Klapprahmen wird mittels Kunststoff-Clipsen am ausziehbaren Standrohr (ø 16 mm) befestigt

Version: 1-seitig; Rohrdurchmesser: 16 / 20 mm;
Fußdurchmesser: 255 mm; Gesamthöhe: 1.350-2.000 mm

Einlegeformat DIN A4 (210 x 297 mm)

Ausrichtung: Hochformat

51.0228.1 € 55,80 / Stück

Ausrichtung: Querformat

51.0228.2 € 55,80 / Stück

Einlegeformat DIN A3 (297 x 420 mm)

Ausrichtung: Hochformat

51.0228.3 € 58,20 / Stück

Ausrichtung: Querformat

51.0228.4 € 58,20 / Stück

Die Klapprahmen inkl. Kunststoff-Clipsen sind in verschiedenen Formaten erhältlich!

1. Nutzen Sie weitere Rahmen der „Como“-Serie für mehr Werbefläche!

2. Abbildung inkl. Prospektfach „Como“ 51.0045.1.

Weitere Ausführungen finden Sie unter www.vkf-renzel.at



Plakat- und Prospektständer „Construct-Black“

- schwarz eloxierter Aluminium-Klapprahmen
- inkl. schwarzem Kunststoff-Prospektfach

Version: 1-seitig; Ausrichtung: Hochformat;
 Material Grundgestell: Aluminium;
 Profilart: Vierkantrohr, 20 x 20 x 1,5 mm;
 Grundgestellfarbe: schwarz ähnl. RAL 9005;
 Material des Fußes: Stahl; Fußfarbe: schwarz
 ähnl. RAL 9005; Fußdurchmesser: 255 mm;
 Fachformat: Lang DIN (105 x 210 mm)
 Hochformat; Gesamthöhe: 1.600 mm

Einlegeformat: DIN A3 (297 x 420 mm)
51.0257.1 € 67,50 / Stück
 Einlegeformat: DIN A4 (210 x 297 mm)
51.0257.2 € 65,20 / Stück

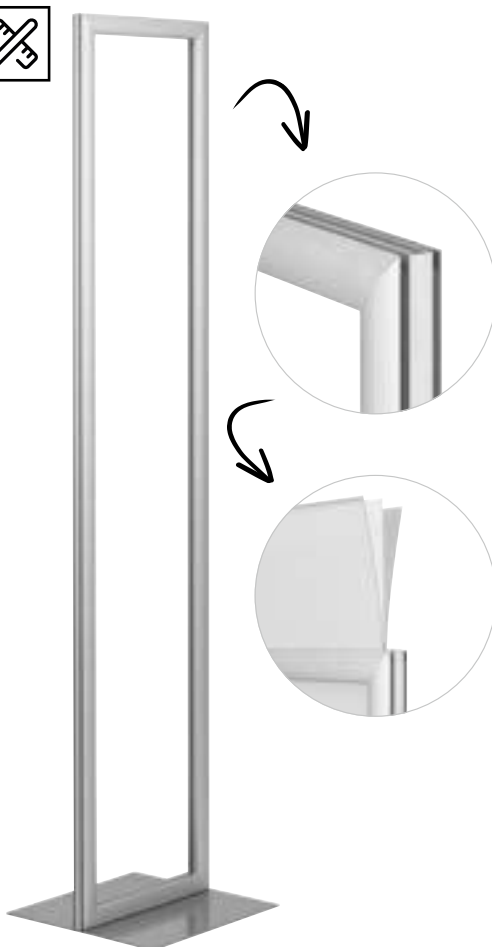

Bodenplakatständer „Multi“

- wahlweise für Platten- oder Plakatpräsentation
- als Standfuß dient eine silber pulverbeschichtete Stahlfußplatte

Version: 2-seitig;
 Material Rahmen: Aluminium;
 Rahmenfarbe: silber eloxiert;
 Profilbreite: 30 mm;
 Einschubmaße: 250 x 1.300 mm;
 Ausrichtung: Hochformat;
 Einschub: schmalseitig;
 Einschubstärke: max. 4,5 mm;
 Fußmaße: 300 x 300 mm (B x T)

Art der Abdeckfolie: ohne Abdeckfolie
51.0264.1 € 69,80 / Stück
 Art der Abdeckfolie: 2, UV-stabilisiert;
 Ausstattung: mit weißer Kunststoff-Platte
51.0264.3 € 81,50 / Stück

1. Anwendungsbeispiel inkl. digital bedruckter Kunststoff-Platte.

Plakatständer „Multi-Como“

- inkl. Einschubrahmen „Multi“ aus silber eloxiertem Aluminium-Profil
- zwei silber eloxierte Aluminium-Standrohre mit Stahl-Standfuß
- Befestigung des Rahmens durch transparente Kunststoff-Clipse

Version: 2-seitig; Profildicke: 30 mm;
Ausrichtung: Hochformat;
Einschub: schmalseitig;
Einschubstärke: max. 4,5 mm;
Rohrdurchmesser: 20 mm;
Fußfarbe: silber ähnl. RAL 9006;
Fußdurchmesser: 255 mm;
Gesamthöhe: 1.800 mm

Einschubformat: DIN A1 (594 x 841 mm);
Art der Abdeckfolie: PVC, entspiegelt,
UV-stabilisiert

51.0100.1 € 95,50 / Stück

Einschubformat: DIN A2 (420 x 594 mm);
Art der Abdeckfolie: PVC-U-Tasche,
entspiegelt, UV-stabilisiert

51.0100.2 € 86,10 / Stück

1. Anwendungsbeispiel inkl. optional
erhältlichen Prospektfächern 51.0045.1.



Auch in Sonderabmessungen durch Eigenfertigung ab 1 Stück erhältlich!

Weitere Ausführungen finden Sie unter www.vkf-renzel.at



51.0246.2

51.0246.3

51.0246.4

VKF Renzel



51.0246.4

Werbeaufsteller „Construct“

- wechselbare Werbefläche durch zwei silber eloxierte Aluminium-Klapprahmen
- Digitaldruckplatten können als zusätzliche, dauerhafte Werbefläche ergänzt werden
- Grundgestell aus silber eloxierten Aluminium-Vierkantrohren mit grauen Kunststoff-Ecken
- zwei silber ähnl. RAL 9006 pulverbeschichtete Stahlfüße

Version: 2-seitig; Einlegeformat: DIN A1 (594 x 841 mm);
Ausrichtung: Hochformat; Profilart: Vierkantrohr, 25 x 25 x 1,5 mm;
Gesamthöhe: 1.800 mm; Tiefe: 450 mm

Material Platte: ohne Platte

51.0246.2 € 112,90 / Stück 

Material Platte: PVC-Hartschaum, weiß

51.0246.3 € 151,40 / Stück 

Material Platte: PVC-Hartschaum, inkl. Druck

51.0246.4 € 186,40 / Stück 

Werbeaufsteller „Construct“

- schlichtes Display für Wechselwerbung
- direkt vom Hersteller
- Aluminium-Klapprahmen im DIN A1 Hochformat
- einfacher Plakatwechsel

Version: 2-seitig; Einlegeformat: DIN A1 (594 x 841 mm);
Ausrichtung: Hochformat; Profilart: Vierkantrohr, 25 x 25 x 1,5 mm;
Gesamthöhe: 1.800 mm; Tiefe: 450 mm 
51.0246.13 € 128,10 / Stück

1. Anwendungsbeispiel





Weitere Ausführungen finden Sie unter www.vkf-renzel.at



Plakat- und Prospektaufsteller „Tondo-XL-NG“

- einseitiger Plakatständer mit Prospektfach
- für Plakate im Format DIN A0 und DIN A1 Hochformat
- silber eloxierter Klapprahmen mit 32 mm Profil
- Rahmen inkl. Polystyrolrückwand und entspiegelter, UV-stabilisierter Abdeckfolie
- silbernes Grundgestell in Leiteroptik mit Stahl-Standfuß
- Prospektfach DIN A4 mit 40 mm Fülltiefe
- durch die unterschiedlichen Sprossen des Grundgestells, ist die Befestigung des Rahmens, als auch des Prospektfaches in optimaler Höhe möglich
- doppelseitig ab 1 Stück
- Klapprahmen / Prospektfach in anderen Abmessungen ab 1 Stück
- Klapprahmen mit RAL pulverbeschichteten Oberprofilen ab 1 Stück

Ausrichtung: Hochformat; Art der Ecken: Gehrung;
Fußdurchmesser: 320 mm; Fachformat: DIN A4 (210 x 297 mm)
Hochformat; Gesamthöhe: 1.850 mm



Einlegeformat: DIN A0 (841 x 1.189 mm) 
50.0081.13 € 157,80 / Stück
 Einlegeformat: DIN A1 (594 x 841 mm) 
50.0081.28 € 139,70 / Stück

In der gleichen Optik haben wir auch einen Prospektständer (54.0067.5) im Programm - siehe Seite 57.

Plakateinschubaufsteller „Eco I“

- 2-seitiger Plakatständer
- für Plakate im Format DIN A1 Hochformat
- Einschubrahmen mit opaker Zwischenwand und 2 entspiegelten, UV-stabilisierten Abdeckfolien
- für Poster oder bis zu 6 mm starke Plattenmaterialien
- Sonderabmessungen ab 10 Stück
- RAL pulverbeschichtet ab 10 Stück

Gesamtbreite: 656 mm; Gesamthöhe: 1.595 mm;
Gesamttiefe: 380 mm

Farbe: schwarz, pulverbeschichtet 
50.0115.4 € 107,10 / Stück
 Farbe: silber eloxiert 
50.0115.3 € 107,10 / Stück

Plakataufsteller „TOMA“ mit Magnettaschen

- hohe Stabilität durch Eigengewicht von ca. 40 kg
- doppelseitiger Plakatständer
- für 2 Plakate im DIN A1 Hochformat
- pulverbeschichtetes Metall
- 2 entspiegelte, UV-stabilisierte Abdeckfolien mit umlaufendem Magnetband
- Prospektablage oder Warenträger als Zubehör erhältlich
- Sonderabmessungen ab 5 Stück
- RAL pulverbeschichtet ab 1 Stück

Material: Stahl;
Maße: 624 x 1.800 x 490 mm (B x H x T);
Ausstattung: mit Bohrungen zur Befestigung von Zubehör

Farbe: silber ähnl. RAL 9006, pulverbeschichtet

50.0228.1 € 253,00 / Stück

Farbe: grau ähnl. RAL 7021, glänzend pulverbeschichtet

50.0228.11 € 253,00 / Stück

1. Plakataufsteller „TOMA“ mit montierter Prospektablage

2. Plakataufsteller „TOMA“ mit montierter Regalablage

Eigengewicht von ca. 40 kg.



2

Plakaträhmen und -ständer



Regalablage für Plakataufsteller „TOMA“

- zum Anschrauben an die vorhandenen Bohrungen
- Regaltiefe 120 mm
- glasklares Acrylglas

Fachmaße: 624 x 120 mm (B x T); Fülltiefe: 20 mm

50.0093.11 € 12,45 / Stück

1. Plakataufsteller „TOMA“ mit montierter Regalablage



Prospektablage für Plakataufsteller „TOMA“

- zum Anschrauben an die vorhandenen Bohrungen
- für 3 Prospekte im Format DIN A4
- glasklares Acrylglas

Fachformat: DIN A4 (210 x 297 mm); Ausrichtung: Hochformat; Fülltiefe: 50 mm

50.0093.12 € 30,20 / Stück

1. Plakataufsteller „TOMA“ mit montierter Prospektablage

Weitere Ausführungen finden Sie unter www.vkf-renzel.at



Plakatständer „Info“ mit Topschild

- verfahrbar durch 4 Rollen, 2 mit Bremse
- beidseitig nutzbares Topschild aus 3 mm Aluminium
- Klapprahmen inkl. Polystyrolrückwänden und entspiegelten, UV-stabilisierten Abdeckfolien
- individuelle Gestaltung des Topschildes auf Anfrage ab 1 Stück möglich
- RAL pulverbeschichtet ab 1 Stück
- Sonderanfertigungen ab 1 Stück

Version: 2-seitig;

Einlegeformat: DIN A1 (594 x 841 mm);

Fachformat: ohne; Topschild: ja;

Anzahl der Rollen: 4, 2 mit Bremsen;

Gesamthöhe: 1.950 mm

50.0083.20

€ 160,50 / Stück

1. Abbildung mit Zubehör:

Prospektablage 50.0093.24

2. Individuelle Gestaltung des Topschildes ab 1 Stück möglich.



Doppelseitige Prospektablage für Plakatständer „Info“

- zum Einhängen über die Querstange des Plakatständers
- beidseitig für je 3 Prospekte im Format DIN A4
- glasklares Acrylglas

Fachformat: 3x DIN A4 (210 x 297 mm), doppelseitig; Ausrichtung: Hochformat; Fülltiefe: 40 mm

50.0093.24

€ 69,30 / Stück

Plakatständer „Info“, 32 mm Profil, doppelseitig, mit Rondoecken, silber eloxiert

- Klapprahmen inkl. Polystyrolrückwänden und entspiegelten, UV-stabilisierten Abdeckfolien
- RAL pulverbeschichtet ab 1 Stück
- Sonderanfertigungen ab 1 Stück

Version: 2-seitig;

Einlegeformat: DIN A1 (594 x 841 mm);

Fachformat: ohne;

Gesamthöhe: 1.800 mm

50.0083.2 € 116,40 / Stück 

1. *Abbildung mit Zubehör:
Prospektablage 50.0093.24*



Passende Einleger mit aufgedruckten Hygienehinweisen finden Sie in unserem Online-Shop.

Weitere Ausführungen finden Sie unter www.vkf-renzel.at



Poster- und Banner-Display „KN“

- schlicht und leicht
- stufenlos ausziehbares Standrohr
- silber eloxierte Aluminium-Klemmleisten
- schneller und einfacher Plakatwechsel

Material: Aluminium / Stahl; Farbe: silber;
 Einklembreite: 600 mm (DIN A1 hoch / DIN A2 quer);
 Material des Fußes: Stahl; Fußfarbe: silber ähnl. RAL 9006;
 Fußmaße: 300 x 300 mm (B x T); Gesamthöhe: 1.100-2.000 mm

Version: 1-seitig

51.0011.1 € 46,05 / Stück

Version: 2-seitig

51.0011.9 € 58,90 / Stück

1. Ausführung 1-seitig
2. Ausführung 2-seitig
3. Auch mit seitlicher Fußplatte zur Palettennutzung erhältlich (Version „KN-P“ im Onlineshop).
4. Auch mit seitlicher Fußplatte zur Palettennutzung erhältlich.

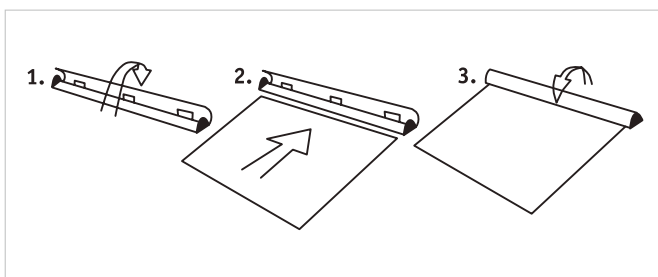

Auch in Sonderabmessungen durch Eigenfertigung erhältlich!



Preis- und Infodisplays



Preis- und Infodisplay „Roma“

- inkl. silber eloxiertem Klapprahmen
- Draht-Grundgestell silber ähnl. RAL 9006 pulverbeschichtet
- optimaler Lesewinkel durch Neigung des Rahmens

Material Rahmen: Aluminium; Einlegeformat: DIN A4 (210 x 297 mm);
Ausrichtung: Hochformat; Gesamthöhe: 1.050 mm

51.0018.4 € 44,15 / Stück

Preis- und Infodisplay

- optimale Präsentation durch den Neigungswinkel
- der silber eloxierte Aluminium-Klapprahmen lässt sich sowohl im Hoch- als auch im Querformat einsetzen

Material Grundgestell: Aluminium; Grundgestellfarbe: silber eloxiert;
Material des Fußes: Stahl; Fußfarbe: silber ähnl. RAL 9006;
Fußdurchmesser: 255 mm; Gesamthöhe: 1.000 mm

Einlegeformat: DIN A3 (297 x 420 mm)

51.0019.4 € 55,80 / Stück

Einlegeformat: DIN A4 (210 x 297 mm)

51.0019.3 € 53,50 / Stück

Weitere Ausführungen finden Sie unter www.vkf-renzel.at

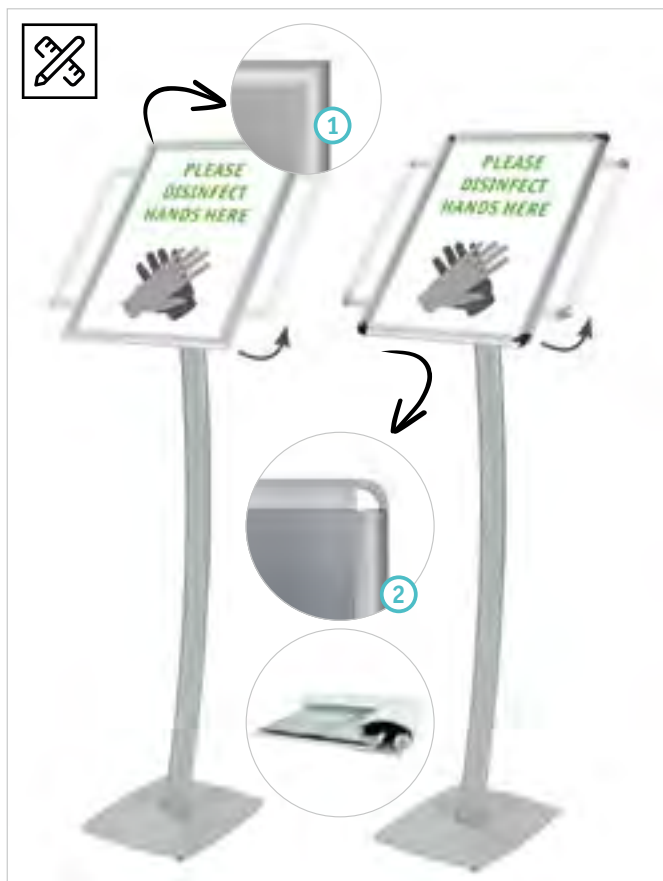

Infodisplay „Curved“, 25 mm Profil, silber eloxiert

- optimaler Lesewinkel
- mit Klapprahmen für Plakate in DIN A4 oder DIN A3
- Gehrungsecken oder Rondoecken
- im Hoch- und Querformat verwendbar
- Standrohr konvex oder konkav montierbar
- Rahmen inkl. Polystyrolrückwand und entspiegelter, UV-stabilisierter Abdeckfolie
- silber eloxiertes Aluminium-Standrohr und silber pulverbeschichteter Stahl-Standfuß
- RAL pulverbeschichtet ab 1 Stück
- Sonderanfertigungen ab 1 Stück

Fußmaße: 245 x 320 mm (B x H); Gesamthöhe: ca. 1.100 mm

Gehrung

- Art der Ecken: Gehrung; Einlegeformat: DIN A3 (297 x 420 mm)
50.0256.1 € 73,30 / Stück
 Art der Ecken: Gehrung; Einlegeformat: DIN A4 (210 x 297 mm)
50.0256.2 € 67,80 / Stück

Rondo

- Art der Ecken: Rondo; Farbe der Ecken: verchromt;
 Einlegeformat: DIN A3 (297 x 420 mm)
50.0256.3 € 73,30 / Stück
 Art der Ecken: Rondo; Farbe der Ecken: verchromt;
 Einlegeformat: DIN A4 (210 x 297 mm)
50.0256.4 € 67,80 / Stück

Auch in schwarz kurzfristig unter www.vkf-renzel.at erhältlich.

1. Detailansicht Gehrungsecke
2. Detailansicht Rondoecke



ausziehbares Infodisplay „Extend“

- optimaler Lesewinkel
- mit schwarzem Klapprahmen für Plakate in DIN A4 oder DIN A3
- Verwendbar im Hoch- und Querformat
- mit Gehrungsecken
- ausziehbares Standrohr
- Rahmen inkl. Polystyrolrückwand und entspiegelter, UV-stabilisierter Abdeckfolie
- schwarzes Stahl-Standrohr und -Standfuß
- RAL-Farben ab 1 Stück
- Sonderabmessungen ab 1 Stück

Fußmaße: ø 305 mm

Einlegeformat: DIN A3 (297 x 420 mm);
 Gesamthöhe: ca. 923-1.428 mm

50.0318.3 € 48,60 / Stück

Einlegeformat: DIN A4 (210 x 297 mm);
 Gesamthöhe: ca. 800-1.305 mm

50.0318.4 € 44,05 / Stück

Auch in silber kurzfristig unter www.vkf-renzel.at erhältlich.

Preis- und Infodisplay

- optimaler Lesewinkel
- Präsentationsmöglichkeit im DIN A1 Querformat
- Klapprahmen inkl. Polystyrolrückwand und entspiegelter, UV-stabilisierter Abdeckfolie
- Grundgestell aus 2 silber eloxierten Aluminium-Vierkantrohren und einer ovalen Stahlfußplatte

Material Rahmen: Aluminium; Rahmenfarbe: silber eloxiert;
Fußfarbe: silber ähnl. RAL 9006; Fußmaße: 700 x 400 mm (B x T);
Gesamthöhe: 1.130 mm

51.0019.55 € 137,40 / Stück

Optional im Hochformat erhältlich!



Plakatständer „Info“

- mit einer transparenten Acrylglastasche für ein Plakat im Format DIN A4

Material: Metall / Acrylglas; Oberfläche: pulverbeschichtet;
Farbe: silber ähnl. RAL 9006; Format: DIN A4;
Ausrichtung: Hochformat; Breite: 235 mm; Höhe: 800 mm;
Tiefe: 325 mm

57.0105.1 € 23,20 / Stück

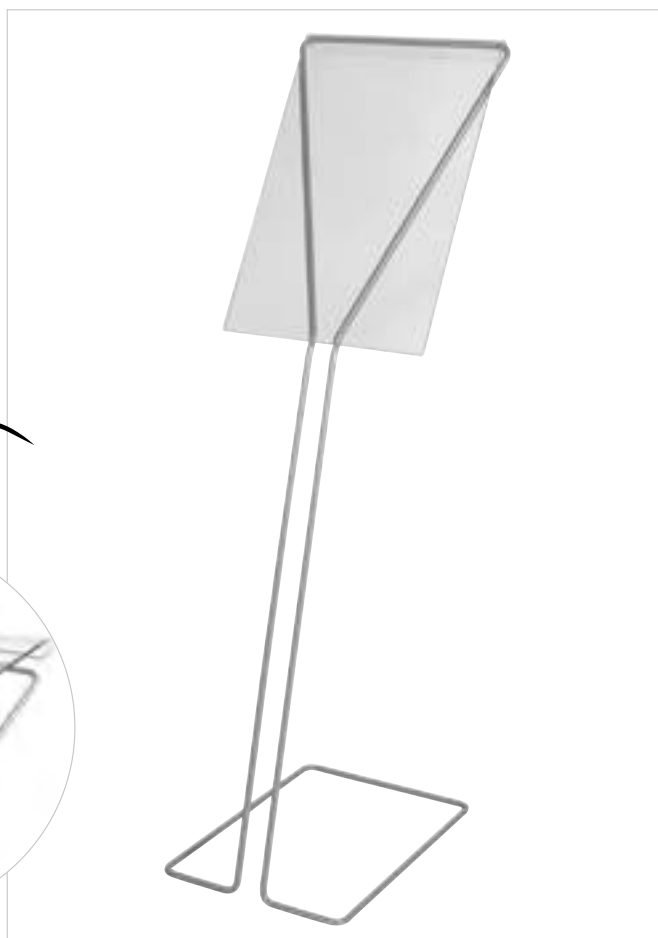

Weitere Ausführungen finden Sie unter www.vkf-renzel.at



Ausstellungsraum-Display „Z“

Material: Acrylglas; Materialstärke: 6 mm; Farbe: glasklar;
Einschubformat: DIN A4; Ausrichtung: Hochformat; Höhe: 800 mm
60.0026.1 € 42,55 / Stück



Ausstellungsraum-Display „V“

Material: Acrylglas; Materialstärke: 5 mm; Farbe: glasklar;
Einschubformat: DIN A4; Ausrichtung: Hochformat;
Höhe: 1.000 mm
60.0026.3 € 62,80 / Stück





Ausstellungsdisplay „Paris“

- optimaler Lesewinkel
- rahmenlose Plakatpräsentation durch Acrylglas-U-Tasche
- schlichtes Untergestell aus silber eloxierten Aluminium-Rundrohren
- Stahlfußplatte bietet ausreichend Standfestigkeit

Ausrichtung: Hochformat; Fußdurchmesser: 255 mm

Einschubformat: DIN A3 (297 x 420 mm); Rohrdurchmesser: 20 mm;
Fußfarbe: silber ähnl. RAL 9006; Gesamthöhe: 1.280 mm

51.0063.1 € 45,35 / Stück

Einschubformat: DIN A4 (210 x 297 mm); Rohrdurchmesser: 12 mm;
Fußfarbe: grau ähnl. RAL 7035; Gesamthöhe: 1.150 mm

51.0063.2 € 44,15 / Stück

Einschubformat: DIN A5 (148 x 210 mm); Rohrdurchmesser: 12 mm;
Fußfarbe: grau ähnl. RAL 7035; Gesamthöhe: 1.080 mm

51.0063.3 € 43,00 / Stück



Auch als Tischdisplay erhältlich (Seite 140).

Weitere Ausführungen finden Sie unter www.vkf-renzel.at

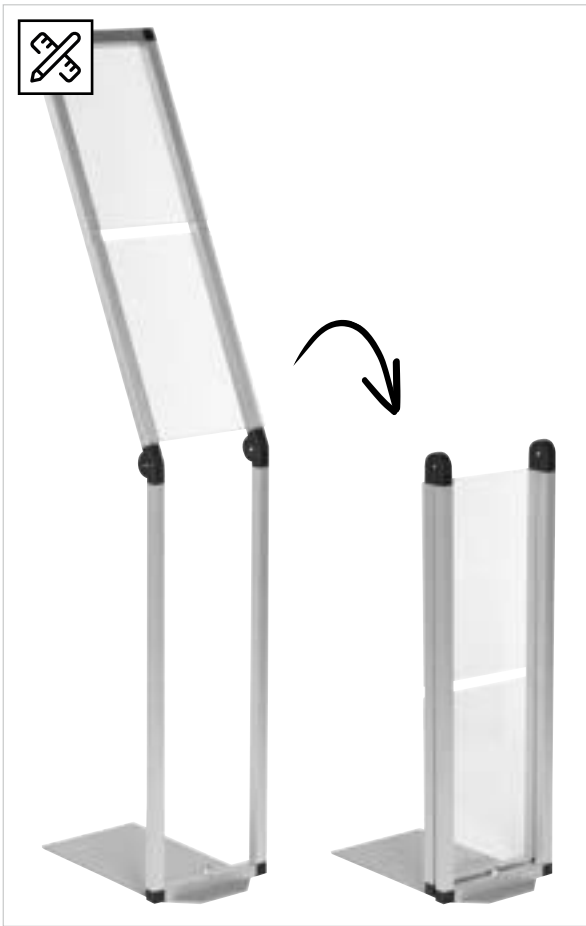

Infodisplay „Construct“

- optimaler Lesewinkel
- Grundgestell aus silber eloxierten Aluminium-Vierkantrohren mit schwarzen Kunststoffverbindern
- inkl. zwei Acrylglas-U-Taschen
- silber ähnl. RAL 9006 pulverbeschichteter Stahl-Standfuß

Profilart: Vierkantrohr, 20 x 20 x 1,5 mm;
 Einlegeformat: DIN A4 (210 x 297 mm);
 Ausrichtung: Hochformat;
 Fußmaße: 180 x 335 mm (B x T);
 Breite: 215 mm; Höhe: 1.300 mm;
 Tiefe: 340 mm

51.0184.1 € 75,60 / Stück

Auch in
 Sonderabmessungen
 durch Eigenfertigung
 ab 1 Stück erhältlich!



Infodisplay „Brushed“

- optimaler Lesewinkel
- Korpus aus gebürstetem Aluminium
- für DIN A4 Plakate
- stabiler, silber lackierter MDF Standfuß
- Montage durch Seilssystem
- Sonderanfertigungen ab 1 Stück

Einschubformat: DIN A4 (210 x 297 mm);
 Ausrichtung: Hochformat;
 Material Plakateinschub: Acrylglas;
 Fußmaße: 250 x 350 mm (B x T);
 Gesamthöhe: 1.140 mm

50.0257.1 € 123,00 / Stück

In der gleichen Optik haben wir auch
 einen Prospektständer im Programm -
 siehe Seite 66.



Bodenaufsteller „Capri“

- moderner nach hinten gebogener Prospektständer
- kann mit einer Acryl-C-Tasche ausgestattet werden

Material: Blech; Oberfläche: pulverbeschichtet (struktur);
 Farbe: silber ähnl. RAL 9006; Breite: 300 mm; Höhe: 1.050 mm;
 Tiefe: 350 mm

57.0065.1 € 78,10 / Stück

C-Tasche für Bodenaufsteller „Capri“

Material: Acrylglas; Materialstärke: 2 mm; Farbe: glasklar;
 Befestigung: 2x 19 mm Schaumklebeband

Einschubformat: DIN A3, Hochformat

60.0146.1 € 13,30 / Stück

Einschubformat: DIN A4, Hochformat

60.0146.2 € 7,34 / Stück

Einschubformat: DIN A4, Querformat

60.0146.3 € 7,34 / Stück

Lieferung erfolgt ohne Acryl-C-Tasche.

Ein Aufdruck ist möglich, Preis auf Anfrage.

1. C-Tasche für Bodenaufsteller „Capri“.



Bodenständer „Unitex“

- mit Stahlseil auf Spannung gebogen
- inkl. DIN A4 oder DIN A3 Türschild zur Selbstbeschriftung aus der Serie „G“, „K“, „L“ oder „M“
- bei Bestellung bitte gewünschtes Schild angeben

Material: Aluminium; Farbe: silber; Oberfläche: eloxiert;
 Material des Fußes: Kunststoff; Fußfarbe: schwarz;
 Gesamthöhe: 1.200 mm

Breite: 270 mm; Version: DIN A4

12.0090.11 € 162,00 / Stück

Breite: 360 mm; Version: DIN A3

12.0090.12 € 220,30 / Stück

1. Serie „G“

2. Serie „K“

3. Serie „L“

4. Serie „M“

Weitere Ausführungen finden Sie unter www.vkf-renzel.at

Bodenplakatständer mit Kunststoffrahmen

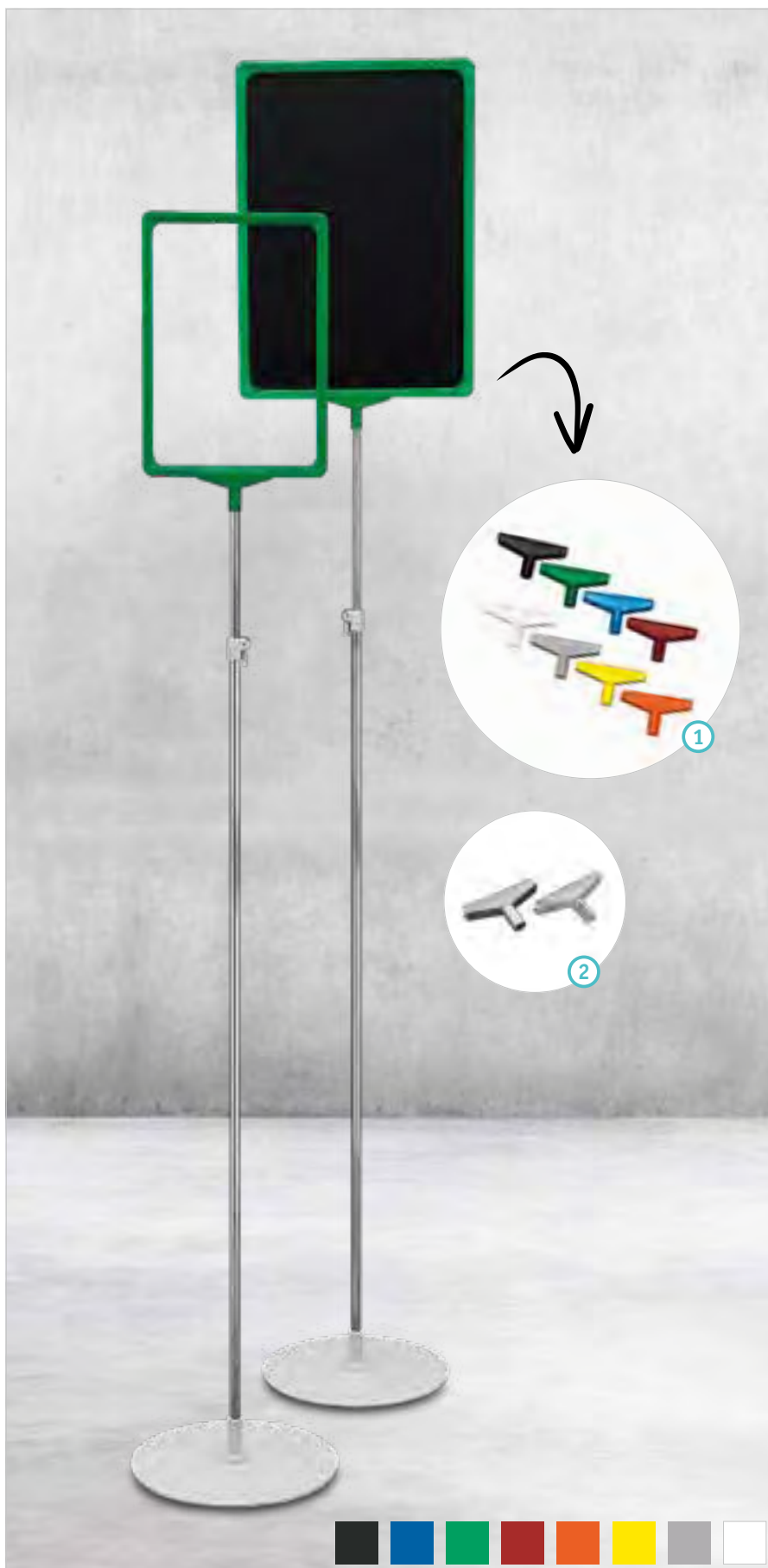

Bodenplakatständer „Maxi“

- bestehend aus:
 - schwerer, runder, grau pulverbeschichteter Metallfußplatte mit Ø 255 mm
 - Standrohr in Chromoptik (ausziehbar von 850-1.500 mm)
 - T-Stück und Rahmen in den Farbe: orange, rot, grau, grün, blau, gelb, weiß oder schwarz; transparente Ausführung auf Anfrage

Plakateinlegeformat: DIN A3

53.0123. € 24,70 / Stück

Plakateinlegeformat: DIN A4

53.0122. € 23,85 / Stück

Bodenplakatständer „Profit“

- bestehend aus:
 - schwerer, runder Metallfußplatte mit Ø 255 mm
 - grau pulverbeschichtet
 - Standrohr in Chromoptik
 - T-Stück und Rahmen in den Farbe: orange, rot, grau, grün, blau, gelb, weiß oder schwarz; transparente Ausführung auf Anfrage

Plakateinlegeformat: DIN A3

53.0125. € 23,20 / Stück

Plakateinlegeformat: DIN A4

53.0124. € 22,75 / Stück

Auch mit silber gespritzten Rahmen (ähnlich RAL 9006) lieferbar.

Weitere Farben finden Sie in unserem Onlineshop.

1. Farbbeispiele:

Gelb ähnlich RAL 1018

Rot ähnlich RAL 3000

Orange ähnlich RAL 2008

Grün ähnlich RAL 6032

Blau ähnlich RAL 5015

Weiß ähnlich RAL 9010

Schwarz ähnlich RAL 9005

Grau ähnlich RAL 7035

2. Sonderfarben: silber lackiert und transparent



Bodenplakatständer „Maxi-XT-New“

- bestehend aus:
 - runder, schwerer Metallfußplatte
 - ausziehbarem Rohr, inkl. transparenter Halterung (Länge: 149 mm)
 - 1x Acrylglastasche

Fußfarbe: grau ähnl. RAL 7035; Ausrichtung: Hochformat;
Fußdurchmesser: 255 mm; Rohrlänge: 850-1.500 mm

Plakateinlegeformat: DIN A3

53.0126.2 € 32,40 / Stück

Plakateinlegeformat: DIN A4

53.0126.1 € 29,10 / Stück

Bodenplakatständer „VZ“

- bestehend aus:
 - verzinkter Metallfußplatte mit \varnothing 255 mm
 - schwarzem Rohrhalter
 - schwarzem Teleskoprohr (ausziehbar von 750-1.500 mm),
 - Televerschraubung und transparentem T-Stück
- die Plakaträhmen sind in den Standardfarben gelb, rot, orange, grün, blau, weiß, schwarz, grau erhältlich
- transparente Ausführung auf Anfrage

Plakateinlegeformat: DIN A3

53.0129. € 23,95 / Stück

Plakateinlegeformat: DIN A4

53.0127. € 23,10 / Stück

- Acrylglastaschen in Sonderformaten auf Anfrage.
- Idealer Halt auch für Format DIN A3.

Weitere Ausführungen finden Sie unter www.vkf-renzel.at

Palettenständer



Palettenständer „Chep I“

- zum Unterschieben
- durch Belastung der Fußplatte wird ein sicherer Stand gewährleistet
- bestehend aus:
 - Fußplatte
 - Rohr in Chromoptik (ausziehbar von 1.050-1.900 mm)
 - inkl. T-Stück und farbigem Rahmen
- die Plakaträhmen sind in den Standardfarben gelb, rot, orange, grün, blau, weiß, schwarz, grau erhältlich
- transparente Ausführung auf Anfrage

Plakateinlegeformat: DIN A3

53.0132. € 26,80 / Stück

Plakateinlegeformat: DIN A4

53.0131. € 25,95 / Stück



Palettenständer „Chep III“

- zum Unterschieben
- durch Belastung der Fußplatte wird ein sicherer Stand gewährleistet
- bestehend aus:
 - Fußplatte
 - Rohr in Chromoptik (ausziehbar von 1.050-1.900 mm)
 - Ausleger (320 mm) inkl. schwarzer Abschlusskugel wird mit einem Eckhalter verbunden
 - Rohrklammern (der farbige Rahmen wird am Ausleger befestigt)
- die Plakaträhmen sind in den Standardfarben gelb, rot, orange, grün, blau, weiß, schwarz, grau erhältlich
- transparente Ausführung auf Anfrage
- Format: DIN A4 hoch/quer

53.0134. € 28,50 / Stück

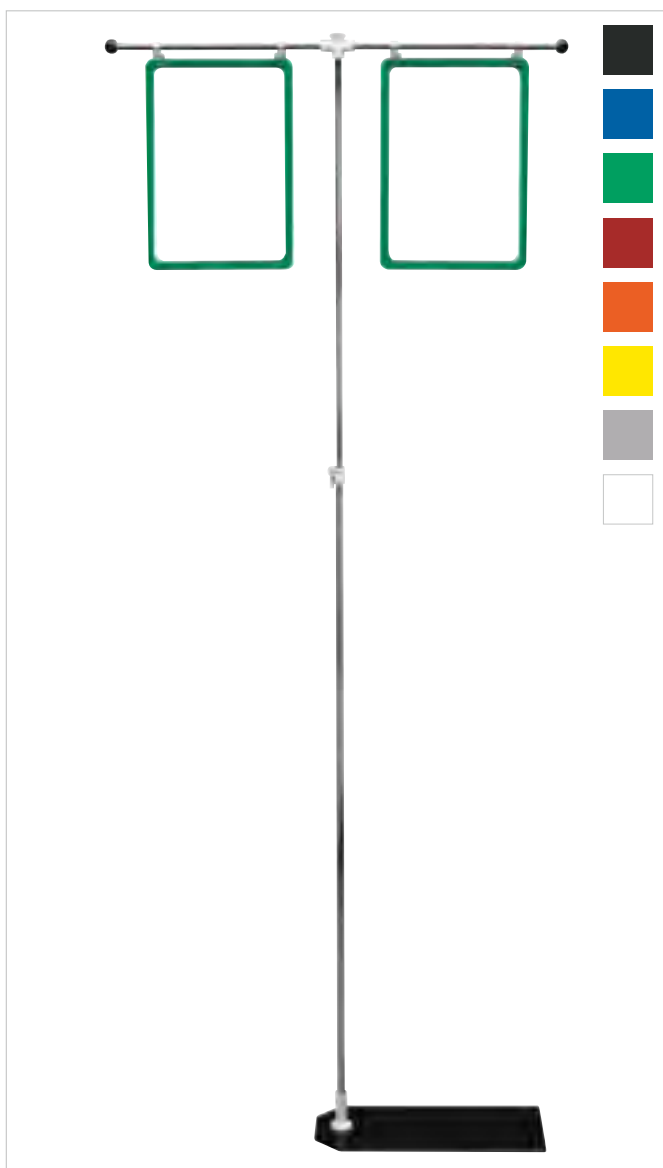

Palettenständer „Chep IV“

- zum Unterschieben
- durch Belastung der Fußplatte wird ein sicherer Stand gewährleistet
- das Rohr in Chromoptik ist durch einen Feststellhebel von 1.050-1.900 mm ausziehbar
- 2 Ausleger (320 mm) inkl. schwarzen Abschlusskugeln werden mit einem T-Halter verbunden
- die farbigen Rahmen sind mittels Rohrklammern am Ausleger befestigt
- Farbe: orange, rot, grau, grün, gelb, blau, weiß oder schwarz
- transparente Ausführung auf Anfrage
- Format: 2x DIN A4 hoch / quer

53.0135.

€ 32,00 / Stück



Palettengalgenständer „Light“

- zum Unterschieben
- bestehend aus:
 - verzinkter Fußplatte aus Metall
 - verchromtem Rundrohr (ø 16 mm)
 - gebogenem Rundrohr (ø 13 mm) mit Galgenausleger
- 2 angebrachte Clipse mit Klemmwirkung ermöglichen den sicheren Halt eines leichten Plakates (max. Abstand der Clipse voneinander: 330 mm)

Fußmaße: 310 x 250 x 2 mm (B x H x T);
Auslegerlänge: 370 mm (unterer Draht 340 mm);
Rohrlänge: ca. 1.160-2.000 mm

53.0297.1

€ 27,85 / Stück

Weitere Ausführungen finden Sie unter www.vkf-renzel.at



Palettenständer „Light Dual“

- bestehend aus:
 - 1 verzinkter Fußplatte aus Metall
 - 1 ausziehbares Rohr mit 2 Galgenauslegern
- 4 angebrachte Clipse mit Klemmwirkung ermöglichen den sicheren Halt leichter Plakate

Material: Stahl; Oberfläche: verzinkt / verchromt;
 Farbe: chrom / grau; Fußmaße: 340 x 280 x 2 mm (B x H x T);
 Auslegerlänge: 2x 370 mm (unterer Draht 2x 340 mm);
 Rohrlänge: ca. 1.050-2.100 mm
53.0297.3 € 29,70 / Stück



Palettenständer „UP“

- zum Auszeichnen oder Kennzeichnen von Produkten
- zum Unterschieben
- bestehend aus:
 - Fußplatte aus Metall (250 x 300 mm)
 - 1.700 mm langem Rundrohr (ø 22 mm)

Material: Metall; Oberfläche: pulverbeschichtet;
 Farbe: silber ähnl. RAL 9006; Rohrlänge: 1.700 mm;
 Rohrdurchmesser: 22 mm; Standflächenbreite: 250 mm;
 Standflächentiefe: 300 mm
57.0095.1 auf Anfrage

Klammern und Rahmen sind nicht im Lieferumfang enthalten.

1. Anwendungsbeispiel inklusive Plakattrahmen und Klammern.



Universal-Palettenständer

- für die Preisauszeichnung an Paletten
- zum Anklebmen
- bis zu 2.000 mm ausziehbar
- Flügelschrauben ermöglichen leichtes Ausziehen des Stahlrohres
- Rahmen aus stabilem Kunststoff erhältlich in den Farben:
gelb, rot, orange, grün, blau, weiß, schwarz oder grau
- Format: DIN A3 hoch / quer

53.0182.

€ 42,20 / Stück

Europalettenklemme

- durch einfaches Überstülpen unserer Rohre auf die Klemme, kann das Profil als Palettenständer, zusammen mit T-Stück und Rahmen, genutzt werden
- passende Rohre finden Sie unter Artikelnummer: 53.0101.1-53.0101.6
- passende T-Stücke und Rahmen finden Sie unter Artikelnummer: 53.0070. und 53.0003.

Material: Blech; Materialstärke: 3 mm; Fußfarbe: verzinkt;
Rohrdurchmesser: 10 mm; Breite: 40 mm; Höhe: 140 mm;
Tiefe: 128 / 100 mm; Verwendungszweck: passend zu 12 mm Rohren
53.0407.2 € 6,99 / Stück

Weitere Ausführungen finden Sie unter www.vkf-renzel.at



Paletten-Preisauszeichnungssystem „Construct“

- silber eloxierte Aluminium-Plakatschiene mit Lochleiste bietet viel Platz zur Auszeichnung Ihrer Produkte
- zwei Standrohre aus silber eloxierten Aluminium-Vierkantröhren, höhenverstellbar in einem Raster von 200 mm
- inkl. pulverbeschichteten Standfüßen (anschraubbar an die Standrohre)
- festgelegte Höhenverstellung bietet bei der Aneinanderreihung mehrerer Systeme eine einheitliche Höheneinteilung

Schienenbreite: 2.500 mm; Material des Fußes: Stahl;
 Fußfarbe: silber ähnl. RAL 9006; Gesamthöhe: 1.800-3.000 mm 
 51.0169.1 € 197,00 / Stück

1. Anwendungsbeispiel: Passgenau zur Preisauszeichnung von 2 Euro-Paletten längs- oder 3 Stück schmalseitig.

Galgen

Galgenträger „Como“

- Plakatrahmen bis Größe DIN A3 quer einsetzbar
- ausziehbares, silber eloxiertes Aluminium-Standrohr
- Stahl-Standfuß silber ähnl. RAL 9006 pulverbeschichtet

Version: Ausleger 1-seitig; Auslegerlänge: 450 mm;
Fußdurchmesser: 255 mm; Gesamthöhe: 1.350-2.500 mm

51.0015.1 € 38,35 / Stück

1. *Abbildung inkl. Zubehör:*

- Rohrklammer (53.0071.4) finden Sie in unserem Onlineshop.
- Plakatrahmen (siehe Seite 104)
- U-Tasche (siehe Seite 107)

Auch in Sonderabmessungen durch
Eigenfertigung ab 1 Stück erhältlich!



Weitere Ausführungen finden Sie unter www.vkf-renzel.at



Galgenträger „Quattro-Big“

- für Plakate / Werbeträger bis zu einer Größe von DIN A1 hoch geeignet
- Untergestell aus einem zu beschwerenden Standfuß und einem Stahl-Vierkantrohr (silber ähnl. RAL 9006)
- silber eloxiertes Aluminium-Profil „Quattro“ als Galgen-Oberteil
- stufenlos höhenverstellbar

Version: Ausleger 1-seitig; Auslegerlänge: 630 mm;
Material des Fußes: Stahl; Fußmaße: 495 x 245 mm (B x T);
Gesamthöhe: 1.700-2.900 mm

51.0016.1

€ 104,80 / Stück

Auch in Sonderabmessungen durch Eigenfertigung ab 1 Stück erhältlich!

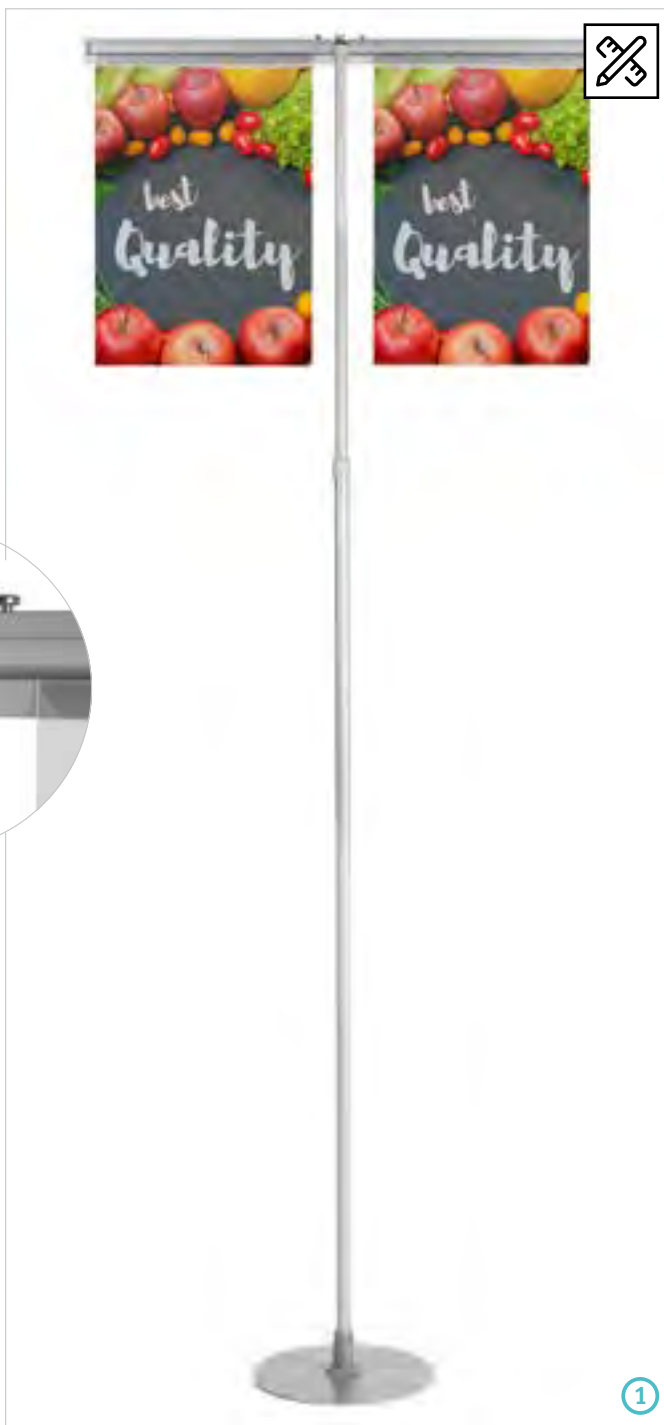

Galgenträger „Como-Hook“

- doppelseitiger Galgen-Ausleger mit 2 Plakat-U-Taschen
- stufenlos ausziehbares Grundgestell aus silber eloxierten Aluminium-Rundrohren
- modernes und innovatives Design mit einfachster Montage
- schneller und händischer Wechsel der Preis- und Informationsauszeichnung ohne Hilfsmittel

Version: 2-seitig; Auslegerlänge: 340 mm; Material des Fußes: Stahl; Fußfarbe: silber ähnl. RAL 9006; Fußdurchmesser: 255 mm; Gesamthöhe: 1.350-2.500 mm

Zubehör: inkl. 2 Plakattaschen DIN A3 hoch (26.0095.658)
51.0327.1 € 53,50 / Stück
 Zubehör: inkl. 2 Plakattaschen DIN A4 hoch (26.0095.582)
51.0327.2 € 49,55 / Stück

1. Anwendungsbeispiel

Weitere Ausführungen finden Sie unter www.vkf-renzel.at

Staffeleien



Staffelei „NG“

- stabiles, faltbares Design sorgt für optimalen Transport und platzsparende Lagerung
- verstellbare Stifte auf 5 Ebenen ermöglichen die Aufnahme von unterschiedlich großen Bildern oder Rahmen

Material: Vierkantprofil; Oberfläche: pulverbeschichtet;
Farbe: grau ähnl. RAL 7040; Höhe: 1.500 mm

53.0034.17

€ 43,70 / Stück



Stretchframe-Kundenstopper

- rahmenlose Optik
- doppelseitige Präsentation im Format DIN A1
- inklusive bedruckter Dekobanner
- leichtes Einhängen des Banners über umlaufenden Keder
- Stahlfüße für Stabilität
- Indoor ausschließlich
- Sondermaße auf Anfrage
- Ersatz-Textilbanner auf Anfrage

Version: 2-seitig; Material Rahmen: Aluminium;
Rahmenfarbe: silber eloxiert; Rahmenformat: DIN A1 (594 x 841 mm);
Ausstattung: inkl. bedruckte Dekobanner

50.0322.1

€ 192,20 / Stück

Kundenstopper in A-Form

Kundenstopper, 32 mm Profil, doppelseitig, mit Rondoecken, silber eloxiert

- wetterbeständige, verzinkte Metallrückwände und entspiegelte, UV-stabilisierte Abdeckfolien
- Rahmen und Grundgestell silber eloxiert
- Zubehör wie Topschild oder Drahhängekörbe optional erhältlich
- Sonderanfertigungen ab 1 Stück
- RAL pulverbeschichtete Oberprofile und / oder Grundgestell ab 1 Stück

Version: 2-seitig; Ausrichtung: Hochformat

Einlegeformat: DIN A0 (841 x 1.189 mm); Gesamthöhe: 1.400 mm 
50.0059.5 € 129,50 / Stück

Einlegeformat: DIN A1 (594 x 841 mm); Gesamthöhe: 1.200 mm
50.0059.1 € 86,10 / Stück

Einlegeformat: DIN A2 (420 x 594 mm); Gesamthöhe: 900 mm
50.0059.2 € 81,50 / Stück

Einlegemaße: 700 x 1.000 mm; Gesamthöhe: 1.140 mm
50.0059.4 € 122,30 / Stück

1. Abbildung inkl. Topschild.



Kundenstopper, 32 mm Profil, doppelseitig, mit Gehrungsecken, silber eloxiert

- wetterbeständige, verzinkte Metallrückwände und entspiegelte, UV-stabilisierte Abdeckfolien
- Zubehör wie Topschild oder Drahhängekörbe optional erhältlich
- Sonderanfertigungen ab 1 Stück
- RAL pulverbeschichtete Oberprofile und / oder Grundgestell ab 1 Stück

Version: 2-seitig; Ausrichtung: Hochformat

Einlegeformat: DIN A0 (841 x 1.189 mm); Gesamthöhe: 1.400 mm 
50.0055.5 € 127,90 / Stück

Einlegeformat: DIN A1 (594 x 841 mm); Gesamthöhe: 1.200 mm
50.0055.1 € 89,50 / Stück



Weitere Ausführungen finden Sie unter www.vkf-renzel.at



Regenwasserfester Kundenstopper, 32 mm Profil, doppelseitig, mit Gehrungsecken, silber eloxiert

- regenwasserfest durch umlaufendes Rillengummi auf den Rückwänden und den Folien
- wetterbeständige, verzinkte Metallrückwände und entspiegelte UV-stabilisierte Abdeckfolien
- Zubehör wie Topschild oder Drahhängekörbe optional erhältlich

Version: 2-seitig; Ausrichtung: Hochformat; Regenwasserfest: Ja

Einlegeformat: DIN A0 (841 x 1.189 mm); Gesamthöhe: 1.450 mm	50.0055.10	€ 215,60 / Stück
Einlegeformat: DIN A1 (594 x 841 mm); Gesamthöhe: 1.150 mm	50.0055.6	€ 150,40 / Stück
Einlegeformat: DIN A2 (420 x 594 mm); Gesamthöhe: 1.000 mm	50.0055.7	€ 110,70 / Stück

Deutscher Gebrauchsmusterschutz.



Kundenstopper, 25 mm Profil, doppelseitig, mit Gehrungsecken, silber eloxiert

- wetterbeständige Polystyrolrückwände und entspiegelte, UV-stabilisierte Abdeckfolien
- Zubehör wie Topschild oder Drahhängekörbe optional erhältlich
- Sonderanfertigungen ab 1 Stück
- RAL pulverbeschichtete Oberprofile und / oder Grundgestell ab 1 Stück

Version: 2-seitig; Ausrichtung: Hochformat

Einlegeformat: DIN A1 (594 x 841 mm)	50.0053.1	€ 68,00 / Stück
Einlegeformat: DIN A2 (420 x 594 mm)	50.0053.2	€ 68,20 / Stück
Einlegeformat: DIN A3 (297 x 420 mm)	50.0053.3	€ 63,50 / Stück
Einlegemaße: 500 x 700 mm	50.0053.4	€ 75,20 / Stück

Kundenstopper, 25 mm Profil, doppelseitig, mit Rondoecken, silber eloxiert

- wetterbeständige Polystyrolrückwände und entspiegelte, UV-stabilisierte Abdeckfolien
- Zubehör wie Topschild oder Drahhängekörbe optional erhältlich
- Sonderanfertigungen ab 1 Stück
- RAL pulverbeschichtete Oberprofile und / oder Grundgestell ab 1 Stück

Version: 2-seitig; Ausrichtung: Hochformat

Einlegeformat: DIN A1 (594 x 841 mm)

50.0057.1 € 77,20 / Stück

Einlegeformat: DIN A2 (420 x 594 mm)

50.0057.2 € 68,20 / Stück

Einlegeformat: DIN A3 (297 x 420 mm)

50.0057.3 € 63,50 / Stück

Einlegemaße: 500 x 700 mm

50.0057.4 € 75,20 / Stück



Regenwasserfester Kundenstopper „Eco 35“, 35 mm Profil, doppelseitig, mit Gehrungsecke, silber eloxiert

- regenwasserfest durch umlaufendes Dichtungsgummi auf den Rückwänden und spezielle Profiltechnik
- wetterbeständige Polystyrolrückwände und entspiegelte, UV-stabilisierte Abdeckfolien
- Zubehör wie Topschild oder Drahhängekörbe optional erhältlich
- Sonderanfertigungen ab 1 Stück
- RAL pulverbeschichtete Oberprofile und / oder Grundgestell ab 1 Stück

Version: 2-seitig; Ausrichtung: Hochformat; Regenwasserfest: Ja

Einlegeformat: DIN A0 (841 x 1.189 mm); Gesamthöhe: 1.330 mm 

50.0155.3 € 138,60 / Stück

Einlegeformat: DIN A1 (594 x 841 mm); Gesamthöhe: 1.100 mm

50.0155.1 € 100,80 / Stück

Einlegeformat: DIN A2 (420 x 594 mm); Gesamthöhe: 870 mm

50.0155.2 € 94,40 / Stück

Einlegeformat: DIN A3 (297 x 420 mm); Gesamthöhe: 910 mm

50.0155.4 € 83,20 / Stück

Einlegemaße: 700 x 1.000 mm; Gesamthöhe: 1.400 mm

50.0155.6 € 136,90 / Stück



Weitere regenwasserfeste Kundenstopper finden Sie unter www.vkf-renzel.at

Weitere Ausführungen finden Sie unter www.vkf-renzel.at



Regenwasserfester Kundenstopper „RT“, 35 mm Profil, doppelseitig, mit Gehrungsecken, silber eloxiert

- mit unterhalb des Rahmens integrierter Aluminium-Werbefläche in den Maßen 250 x 230 mm (B x H)
- regenwasserfest durch umlaufendes Dichtungsgummi auf den Rückwänden und spezielle Profiltechnik
- wetterbeständige Polystyrolrückwände und entspiegelte, UV-stabilisierte Abdeckfolien
- Zubehör wie Topschild oder Drahhängekörbe optional erhältlich
- Sonderanfertigungen ab 1 Stück
- RAL pulverbeschichtete Oberprofile und / oder Grundgestell ab 1 Stück

Version: 2-seitig; Einlegeformat: DIN A1 (594 x 841 mm);
Ausrichtung: Hochformat; Regenwasserfest: Ja;
Gesamthöhe: 1.150 mm

50.0155.14

€ 119,90 / Stück

Kundenstopper mit Topschild



Regenwasserfester Kundenstopper „Smart“, 25 mm Profil, doppelseitig, mit Gehrungsecken, silber eloxiert

- mit fest integriertem Topschild aus silber eloxiertem Aluminium
- regenwasserfest durch umlaufendes Dichtungsgummi auf den Rückwänden und spezielle Profiltechnik
- wetterbeständige Polystyrolrückwände und entspiegelte, UV-stabilisierte Abdeckfolien
- individuelle Gestaltung des Topschildes ab 1 Stück
- Zubehör wie Drahhängekörbe optional erhältlich
- Sonderanfertigungen ab 1 Stück
- RAL pulverbeschichtete Oberprofile, Grundgestell und / oder Topschild ab 1 Stück

Version: 2-seitig; Einlegeformat: DIN A1 (594 x 841 mm);
Ausrichtung: Hochformat; Regenwasserfest: Ja;
Topschildbreite: 638 mm; Topschildhöhe: ca. 200 mm;
Gesamthöhe: 1.450 mm

50.0061.4

€ 126,50 / Stück



Regenwasserfester Kundenstopper „Topic“, 25 mm Profil, doppelseitig, mit Gehrungsecken, silber eloxiert

- mit fest integriertem Topschild mit auswechselbaren Werbeflächen aus silbernem Aluminium-Verbundmaterial
- regenwasserfest durch umlaufendes Dichtungsgummi auf den Rückwänden und spezielle Profiltechnik
- wetterbeständige Polystyrolrückwände und entspiegelte, UV-stabilisierte Abdeckfolien
- individuelle Gestaltung des Topschildes ab 1 Stück
- Zubehör wie Drahhängekörbe optional erhältlich
- Sonderanfertigungen ab 1 Stück
- RAL pulverbeschichtete Oberprofile und / oder Grundgestell ab 1 Stück

Version: 2-seitig; Einlegeformat: DIN A1 (594 x 841 mm);
 Ausrichtung: Hochformat; Regenwasserfest: Ja;
 Topschildbreite: 642 mm; Topschildhöhe: 150 mm;
 Gesamthöhe: 1.165 mm

50.0061.10 € 145,10 / Stück

Hundetankstelle

- zur Verpflegung Ihrer vierbeinigen Gäste
- mit 2 Edelstahl Futternäpfen
- inklusive regenwasserfestem Klapprahmen im DIN A1 Format

Material: Aluminium / Edelstahl; Oberfläche: pulverbeschichtet;
 Farbe: grau ähnl. RAL 7016; Breite: 660 mm; Höhe: 1.000 mm;
 Tiefe: 400 mm; Einlegeformat: DIN A1 (594 x 841 mm);

Ausstattung: 2 Näpfe mit je 2,5 l Füllmenge; Regenwasserfest: Ja
 59.2870.9 € 146,70 / Stück

Weitere Ausführungen finden Sie unter www.vkf-renzel.at

Dreieckständer



Regenwasserfester Dreieckständer „Solid - ECO“, 32 mm Profil, mit Gehrungsecken, silber eloxiert

- optimale 360 Grad Präsentation Ihrer Motive
- mit 3 stabilen \varnothing 60 mm Aluminium-Standbeinen
- lose eingelegte Metallrückwände mit an einer Kurzseite verklebter Abdeckfolie
- vereinfachter Plakatwechsel durch komplette Entnahme der Rückwand mit Folie, Plakatwechsel kann außerhalb des Aufstellers erfolgen
- wetterbeständige Metallrückwände und entspiegelte, UV-stabilisierte Abdeckfolien
- Rahmen und Standbeine silber eloxiert
- Sonderanfertigungen ab 1 Stück
- RAL pulverbeschichtete Oberprofile und / oder Grundgestell ab 1 Stück
- mit Diebstahlsicherung durch Innensechskant-Schraubentechnik ab 1 Stück

Version: 3-seitig; Ausrichtung: Hochformat; Regenwasserfest: Ja

Einlegeformat: DIN A0 (841 x 1.189 mm); Gesamthöhe: 1.800 mm 
50.0055.44 € 343,00 / Stück

Einlegeformat: DIN A1 (594 x 841 mm); Gesamthöhe: 1.600 mm 
50.0055.45 € 292,00 / Stück

Kundenstopper WindSign

- windfeste Kundenstopper zur Verwendung in z.B. Küstenregionen
- erhöhte Stabilität (Standfuß wird mit Wasser oder Sand befüllt)
- durch im Fuß integrierte Rollen können die Kundenstopper durch Kippen bewegt werden
- Federtechnik der Kundenstopper „WindSign“ unterstützt eine sichere Standfestigkeit auch bei „stürmischem“ Wetter



Regenwasserfester Kundenstopper WindSign „Seal“, 44 mm-Profil, doppelseitig, mit Gehrungsecken

- Kunststoff-Fuß mit Wasser oder Sand befüllbar
- mit Federtechnik für Standfestigkeit auch bei „stürmischem“ Wetter
- verfahrbar durch im Fuß integrierte Rollen
- Ecken auf Gehrung geschnitten mit silbernen / schwarzen Kunststoffecken an den Spitzen
- 2-seitige Ausführung inkl. entspiegelten, UV-stabilisierten Abdeckfolien und Kunststoff-Rückwand
- mit Topschild ab 1 Stück erhältlich
- Montage erfolgt durch Verschraubung des Rahmens mit dem Kunststoff-Fuß

Version: 2-seitig; Ausrichtung: Hochformat; Regenwasserfest: Ja

silber / grau

Farbe: silber / grau; Einlegeformat: DIN A0 (841 x 1.189 mm)

50.0298.1 € 185,90 / Stück

Farbe: silber / grau; Einlegeformat: DIN A1 (594 x 841 mm)

50.0298.2 € 138,30 / Stück

Farbe: silber / grau; Einlegemaße: 700 x 1.000 mm

50.0298.3 € 169,90 / Stück

silber / grau mit Topschild

Farbe: silber / grau; Einlegeformat: DIN A1 (594 x 841 mm);

Topschildbreite: 671 mm; Topschildhöhe: 214 mm;

Topschildfarbe: weiß

50.0298.9 € 147,60 / Stück

schwarz

Farbe: schwarz; Einlegeformat: DIN A0 (841 x 1.189 mm)

50.0298.4 € 191,70 / Stück

Farbe: schwarz; Einlegeformat: DIN A1 (594 x 841 mm)

50.0298.5 € 144,20 / Stück

Farbe: schwarz; Einlegemaße: 700 x 1.000 mm

50.0298.6 € 175,80 / Stück

schwarz mit Topschild

Farbe: schwarz; Einlegeformat: DIN A1 (594 x 841 mm);

Topschildbreite: 671 mm; Topschildhöhe: 214 mm;

Topschildfarbe: weiß

50.0298.27 € 153,40 / Stück

Ausschließlich für Papiereinleger.

Eine Nachrüstung mit Topschildern ist nicht möglich.

Weitere Ausführungen finden Sie unter www.vkf-renzel.at



Transporthilfe mit Rollen für WindSign „Seal“

- Hilfe zum leichteren Verfahren des WindSign „Seal“
 - Kundenstopper muss zum Verfahren nicht mehr gekippt werden
- 50.0208.9 € 15,75 / Stück



LED WindSign „Seal“

- Kunststoff-Fuß mit Wasser oder Sand befüllbar
- mit Federtechnik für Standfestigkeit auch bei „stürmischem“ Wetter
- verfahrbar durch im Fuß integrierte Rollen
- inkl. Fernbedienung zum Einschalten, Ausschalten und Dimmen
- inkl. Akku Ladegerät

Material: Aluminium / Acrylglas / Kunststoff; Oberfläche: eloxiert;
 Farbe: silber; Passepartout-Farbe: schwarz; Fußfarbe: grau;
 Einlegeformat: DIN A1; Sichtmaße: 572 x 821 mm (B x H);
 Außenmaße: 658 x 907 mm (B x H); Gesamthöhe (montiert): 1.223 mm;
 Fußmaße: 740 x 190 x 630 mm (B x H x T); Beleuchtung: LEDs;
 Akkulaufzeit: ca. 24 Stunden im Eco Modus; Aufladezeit: ca. 5 Stunden;
 Umfang: doppelseitig; Regenwasserfest: Ja 
10.0305.1 € 945,00 / Stück

Das Ladegerät kann optional als direkte Stromversorgung genutzt werden.
 D.h., der Betrieb ist auch ohne Akku möglich.



LED Windsign „Seal lite“

- beleuchteter Kundenstopper
- langlebiger Akku
- Einlegeformat DIN A1, doppelseitig
- Kunststoff-Fuß mit Wasser befüllbar
- mit Federtechnik für Standfestigkeit auch bei „stürmischem“ Wetter
- verfahrbar durch im Fuß integrierte Rollen

Material: Aluminium / Acrylglas / Kunststoff; Oberfläche: eloxiert;
 Farbe: schwarz; Passepartout-Farbe: schwarz; Fußfarbe: schwarz;
 Einlegeformat: DIN A1; Sichtmaße: 568 x 817 mm (B x H);
 Außenmaße: 658 x 907 mm (B x H); Gesamthöhe (montiert): 1.223 mm;
 Fußmaße: 740 x 190 x 630 mm (B x H x T); Beleuchtung: LEDs;
 Akkulaufzeit: 8h bei 100%, 16h im Ecomodus; Aufladezeit: ca. 5 Stunden;
 Umfang: doppelseitig; Regenwasserfest: Ja 
10.0305.5 € 725,00 / Stück

1. Akkufach.

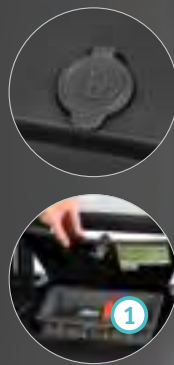

Weitere Ausführungen finden Sie unter www.vkf-renzel.at



Regenwasserfester Kundenstopper WindSign „Economy II RA Spring“, 35 mm Profil, mit Gehrungsecken, silber eloxiert

- Kunststoff-Fuß mit Wasser oder Sand befüllbar
- mit Federtechnik für Standfestigkeit auch bei „stürmischem“ Wetter
- verfahrbar durch im Fuß integrierte Rollen
- 2-seitige Ausführung inkl. entspiegelten, UV-stabilisierten Abdeckfolien und Kunststoff-Rückwand
- der Plakatwechsel erfolgt durch frontseitiges Öffnen der Klapprahmen-Profile

Einlegeformat: DIN A1 (594 x 841 mm); Ausrichtung: Hochformat; Fußfarbe: grau

50.0075.7 € 275,00 / Stück



Regenwasserfester Kundenstopper WindSign „Economy II“, 35 mm Profil, mit Gehrungsecken, silber eloxiert

- Kunststoff-Fuß mit Wasser oder Sand befüllbar
- verfahrbar durch im Fuß integrierte Rollen
- 2-seitige Ausführung inkl. entspiegelten, UV-stabilisierten Abdeckfolien und Kunststoff-Rückwand
- der Plakatwechsel erfolgt durch frontseitiges Öffnen der Klapprahmen-Profile

Ausrichtung: Hochformat; Fußfarbe: grau

Einlegeformat: DIN A0 (841 x 1.189 mm); Gesamthöhe: 1.400 mm

50.0075.6 € 238,80 / Stück

Einlegeformat: DIN A1 (594 x 841 mm); Gesamthöhe: 1.050 mm

50.0075.4 € 198,00 / Stück

Einlegemaße: 700 x 1.000 mm; Gesamthöhe: 1.400 mm

50.0075.5 € 217,80 / Stück

Durch Rollen leicht verfahrbar.

1. Von links nach rechts: 50.0075.4, 50.0075.5, 50.0075.6.

Spezielle Kundenstopper

Plakat-Pendelständer „Trio“, 30 mm Profil, doppelseitig, mit Gehrungsecken, silber eloxiert

- mit 3 doppelseitigen Klapprahmen
- mit Pendelvorrichtung, schwingt bei Wind hin und her
- inkl. weißem, unbedrucktem Topschild
- wetterbeständige Polystyrolrückwände und entspiegelte, UV-stabilisierte Abdeckfolien
- individuelle Gestaltung des Topschildes ab 1 Stück
- Sonderanfertigungen ab 1 Stück
- Fertigung mit wasserdichten Plakattaschen ab 1 Stück

Version: 2-seitig; Einlegeformat: 3x DIN A3 (297 x 420 mm);

Ausrichtung: Querformat; Topschildbreite: 525 mm;

Topschildhöhe: ca. 150 mm; Gesamthöhe: ca. 1.400 mm

50.0062.4

€ 406,00 / Stück



Weitere Ausführungen finden Sie unter www.vkf-renzel.at



Plakataußenständer „FLAT“

Material: Flachstahl; Farbe: schwarz ähnl. RAL 9005;
 Oberfläche: pulverbeschichtet; Einlegeformat: DIN A1;
 Gesamtbreite: 665 mm; Gesamthöhe: 1.230 mm;
 Profilmaße: 10 x 20 mm; Werbefläche: 620 x 100 mm (B x H);
 Ausstattung: inkl. UV-stabil. PVC-Abdeckfolie mit Magnetband
53.0428.1 € 122,40 / Stück



Plakataußenständer „Boston“

- doppelseitig nutzbarer Plakatständer
- inkl. 2 UV-resistenter Folien aus PP, die mit Magnetstreifen ausgestattet sind und so an der Rückwand haften
- Ständer ist standsicher und wetterfest
- einfaches Umplatzen durch integrierte Rollen

Material: Stahl; Oberfläche: pulverbeschichtet; Farbe: alu-silber;
 Einlegeformat: DIN A1 hoch; Breite: 720 mm; Höhe: 1.150 mm;
 Tiefe: 700 mm; Version: mit 2 Rollen; Ausstattung: mit 2
 Abdeckscheiben, mit Magnetband

Werbefläche: ohne Werbefläche

53.0065.5 € 191,10 / Stück

Werbefläche: 630 x 105 mm (B x H)

53.0065.7 € 202,20 / Stück

Beschriftung der Werbefläche auf Anfrage möglich.

Plakataußenständer mit Rundrohr

Plakataußenständer

- mit verzinkter Rückwand
- inkl. entspiegelter PET-Abdeckfolie mit Magnetband

Material: Rundrohr 25 mm (Stahl);
Version: mit halbrunder Text-Platte

Farbe: weiß ähnl. RAL 9003; Einlegemaße: 700 x 1.000 mm;
Gesamthöhe: 1.630 mm; Werbefläche: 710 x 370 mm (B x H) 
53.0086.7 € 221,40 / Stück

Farbe: rot ähnl. RAL 3020; Einlegemaße: 700 x 1.000 mm;
Gesamthöhe: 1.630 mm; Werbefläche: 710 x 370 mm (B x H) 
53.0086.8 € 221,40 / Stück

Farbe: weiß ähnl. RAL 9003; Einlegeformat: DIN A1;
Gesamthöhe: 1.400 mm; Werbefläche: 610 x 320 mm (B x H)
53.0086.1 € 192,30 / Stück

Farbe: rot ähnl. RAL 3020; Einlegeformat: DIN A1;
Gesamthöhe: 1.400 mm; Werbefläche: 610 x 320 mm (B x H)
53.0086.2 € 192,30 / Stück

Farbe: weiß ähnl. RAL 9003; Einlegemaße: 500 x 700 mm;
Gesamthöhe: 1.220 mm; Werbefläche: 500 x 280 mm (B x H)
53.0086.5 € 162,00 / Stück

Farbe: rot ähnl. RAL 3020; Einlegemaße: 500 x 700 mm;
Gesamthöhe: 1.220 mm; Werbefläche: 500 x 280 mm (B x H)
53.0086.6 € 162,00 / Stück



Ab 5 Stück gegen Aufpreis auch in anderen RAL-Farben lieferbar.
Ersatzabdeckflächen sowie weitere Plakatständer finden Sie online.

Kunststoff-Plakatständer

Straßenaufsteller „Poly I“

- seitlich abgekantet
- Füße ausgefräst
- ohne Abdeckfolie
- mit Kreidemarkern beschriftbar
- gegen Aufpreis im Siebdruck bedruckbar oder mit Plotterfolien zu bekleben

Material: Polystyrol; Materialstärke: 3 mm; Farbe: weiß;
Gesamtbreite: 640 mm; Gesamthöhe: 1.000 mm; x-seitig: 2-seitig
53.0090.1 € 87,40 / Stück



Weitere Ausführungen finden Sie unter www.vkf-renzel.at

Zubehör für Kundenstopper

2
Plakatrahmen und -ständer



Jetzt mehr entdecken unter www.vkf-renzel.at

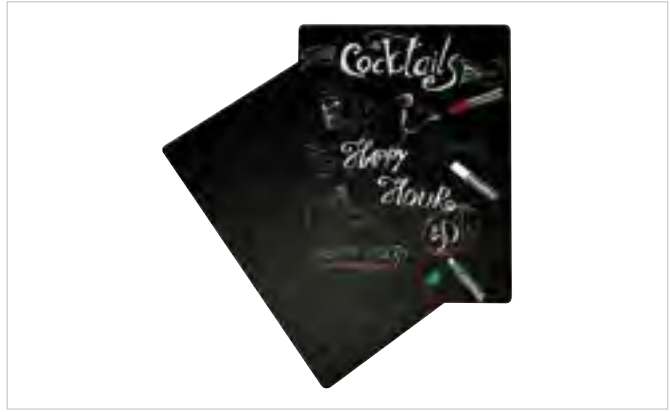
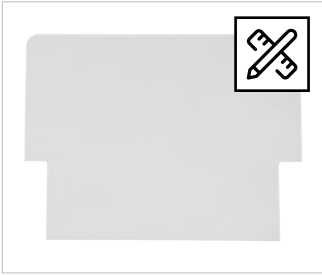

Topschild

- für DIN A1 Kundenstopper in A-Form
- zur Befestigung wird die Topschild-Halterung 50.0067.1 benötigt
- Montage durch Einschieben von oben in die Halterung
- individuelle Bedruckung ab 1 Stück

Material: PVC-Hartschaum; Farbe: weiß; Breite der sichtbaren Fläche: 640 mm; Höhe der sichtbaren Fläche: 300 mm; Verwendungszweck: für Kundenstopper DIN A1 (nicht für 50.0155.1)

Topschild ohne Druck

Druckverfahren: ohne Druck

50.0068.86 € 10,35 / Stück

Topschild 50.0068.86 mit beidseitigem Digitaldruck

Druckverfahren: Digitaldruck

50.0068.12 € 30,90 / Stück

Nicht geeignet für alle regenwasserfesten Kundenstopper und Kundenstopper WindSign.

Schieferlacktafel-Set

- für DIN A1 Kundenstopper
- bestehend aus:
 - 2x Schieferlacktafel in schwarz
 - 3 Illumigraphen (15 mm Schreibbreite) in den Farben weiß, rot und grün
- die Farbe ist mit einem feuchten Tuch unter Druck abwischbar

Materialstärke: 1 mm

50.0071.1 € 34,75 / Set

Vor direkter Sonneneinstrahlung schützen!



Topschild-Halterung

- für DIN A1 Aluminium Kundenstopper in A-Form
- Montage durch Einklemmen zwischen den beiden Scharnieren

Material: Draht; Oberfläche: verzinkt

50.0067.1 € 9,91 / Stück

Nicht geeignet für alle regenwasserfesten Kundenstopper und Kundenstopper WindSign.



Drahhängekorb

- für klassische Kundenstopper in A-Form
- zum seitlichen Einhängen am Plakatständer-Scharnier
- Fülltiefe 55 mm

Material: Draht; Ausrichtung: Hochformat

Fachformat: DIN A4 (210 x 297 mm)

50.0069.1 € 8,04 / Stück

Fachformat: DIN A5 (148 x 210 mm)

50.0069.3 € 6,88 / Stück

Fachformat: Lang DIN (105 x 210 mm)

50.0069.2 € 6,64 / Stück

Nicht geeignet für die Kundenstopper WindSign.

1. Links: 50.0069.2, Mitte: 50.0069.3, Rechts: 50.0069.1

Weitere Ausführungen finden Sie unter www.vkf-renzel.at



Transport-Schutzhaube für Kundenstopper DIN A1

Außenmaterial: Folie, silber;
Innenmaterial: Luftpolsterfolie;
Breite: 800 mm; Höhe: 1.255 mm

50.0070.1

€ 23,20 / Stück

Ersatzteile

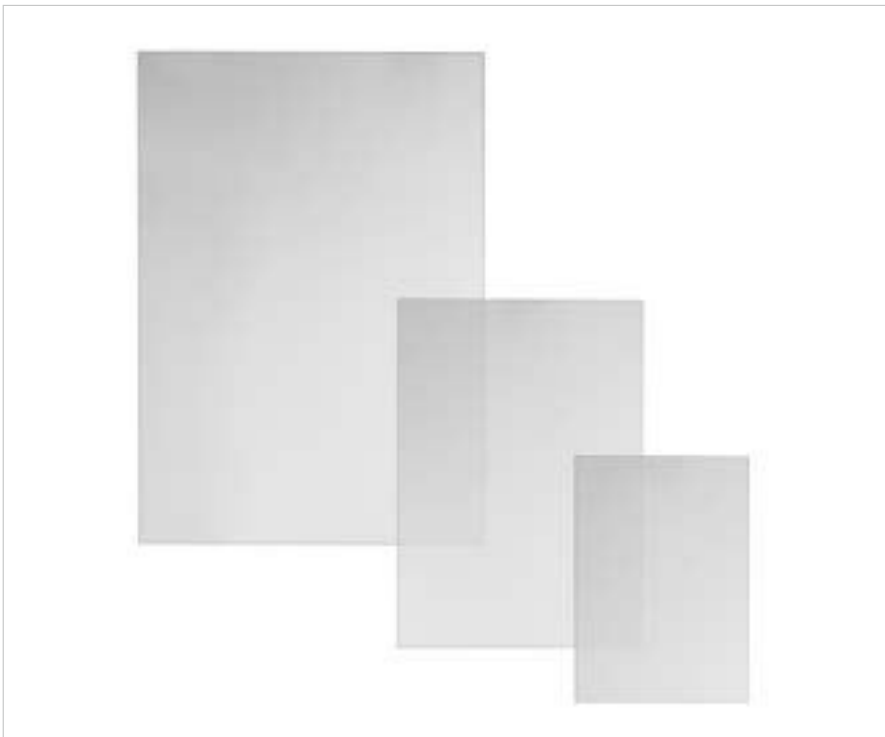

Abdeckfolien

- als Ersatz passend zu allen Kundenstoppfern aus unserem Sortiment
- weitere Informationen finden Sie auf **Seite 131** oder in unserem Onlineshop unter „Außenwerbung, Aufsteller, Zubehör“

Bei Fragen und Anregungen stehen wir Ihnen gerne auch persönlich zur Verfügung.

Fachteiler und Warenvorschubsysteme

First Class Check-in Ihrer Produkte!

- Fachteilersystem „Perfekta MP“
- Fachteilersystem „Perfekta“
- Twin-Pusher
- Warenvorschubsystem „Tabak“
- Rollenrutsche „Perfekta“
- Fachteilersystem „ROS“ für Kühlung
- Warenvorschubsystem „EcoTrac“
- Warenvorschubsystem „Adjustable Tray“
- Kwickload
- Fachteiler für Tegometallböden
- Fachteiler für Schreibwaren
- Fachteiler mit Klebewinkel
- Tiefziehprodukte

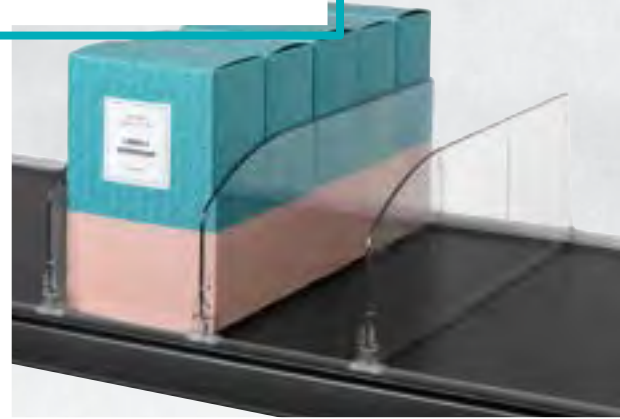

Fachteilung mit System

- Regalordnung und -auszeichnung:
 - Fachteiler
 - Scannerschienen
- Warenvorschubsysteme
- perfekte Orientierung
- optimale Sichtbarkeit
- einfache Warenentnahme und -befüllung
- Möglichkeiten für die Kühlung und Tiefkühlung



Beseitigen Sie das Chaos im Regal ... und schaffen Sie Ordnung!



Argumente für die Fachteilung am PoS / PoP:

- Absicherung des Regalplatzes für eine Artikelgruppe
- durch die kundenfreundliche Übersicht wird der Abverkauf der Waren wesentlich erhöht
- Erhaltung des festgelegten Regalspiegels
- für Hersteller, Händler und Kunden wird gleichermaßen eine feste Platzierung der Produktpalette gewährleistet

Schnelle und einfache Montage!

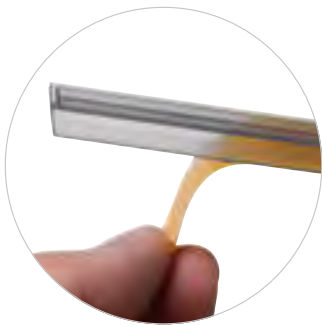

Scannerschiene wie z.B. LSP 26, LSP 39, DBR / MSP 26, GLS / MSP 26 oder alternativ nur das PEK-Grundprofil montieren.



Fachteiler aufdrücken, evtl. Endlänge bestimmen.

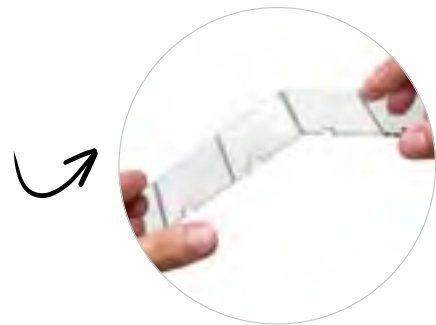

Bei Fachteilern mit Sollbruchstellen kann die Länge des Fachteilers durch Abbrechen der Einzelemente angepasst werden.

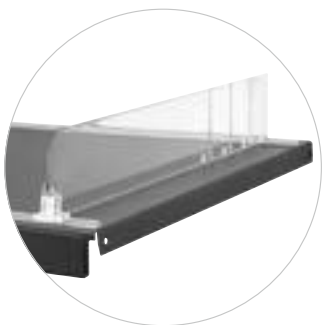

Teileranlage fixieren.

Weitere Ausführungen finden Sie unter www.vkf-renzel.at



Teilerschiene „PEK 25“

- Grundprofil für Fachteilungen, inkl. Aufnahme zum Einhängen der Fachteilerserie „MP“
- mit Klebeband oder Magnetband lieferbar
- Farbe: transparent

Auflagebreite 25 mm
22.0144. auf Anfrage
 „PEK 45“
 Auflagebreite 45 mm
22.0180. auf Anfrage



Teilerschiene „PEK 45“ mit Ausstanzungen

- Grundprofil für Fachteilungen auf Drahtböden
- mit ovalen Ausstanzungen und Aufnahme zum Einhängen der Fachteilerserie „MP“
- Farbe: transparent

22.0172. auf Anfrage

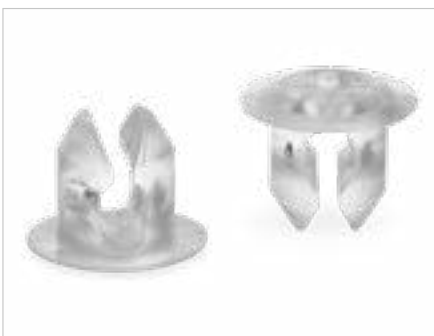

Steckknöpfe für Werbeblenden und Teilerschienen mit Ausstanzungen

- zur Befestigung der Schienen an Drahtböden

Material: Polycarbonat; Farbe: glasklar;
 Drahtstärke: 2,8-3,2 mm
22.0034.1 € 6,41 / 100 Stück



Scannerschiene „DBR / M 26“

- mit Adaptermöglichkeit
- für Etiketteneinschub 26 mm
- mit Klebeband, Lesekante und Staubschutz
- Farbe: transparent oder weiß

20.0964. auf Anfrage



Scannerschiene „DBR / MS 26“

- schwenkbar
- mit Adaptermöglichkeit
- für Etiketteneinschub 26 mm
- mit Klebeband, Lesekante und Staubschutz
- Farbe: transparent und weiß

20.0965. auf Anfrage

Scannerschiene „DBR / MP 26“

- mit Adaptermöglichkeit
- für Etiketteneinschub 26 mm
- mit Klebeband, Lesekante und Staubschutz
- mit Steckgleiter für Fachteilungen
- Farbe: transparent

20.0974. auf Anfrage



Scannerschiene „DBR / MSP 26“

- schwenkbar
- mit Adaptermöglichkeit
- für Etiketteneinschub 26 mm
- mit Klebeband, Lesekante und Staubschutz
- mit Steckgleiter für Fachteilungen
- Farbe: transparent

20.1044. auf Anfrage



Scannerschiene „WWT / M 26“

- mit Adaptermöglichkeit
- für Etiketteneinschub 26 mm
- für Wanzl- und Wire-Tec-Drahtböden mit zwei horizontalen Drahtlinien
- Farbe: transparent

20.0966. auf Anfrage

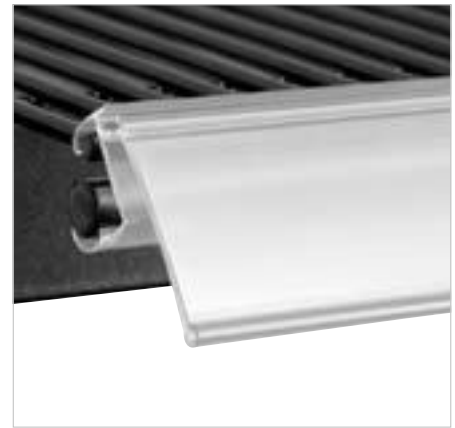

Scannerschiene „WWT / MS 26“

- schwenkbar
- mit Adaptermöglichkeit
- für Etiketteneinschub 26 mm
- für Wanzl- und Wire-Tec-Drahtböden mit zwei horizontalen Drahtlinien
- Farbe: transparent

20.0967. auf Anfrage



Weitere Ausführungen finden Sie unter www.vkf-renzel.at



Scannerschiene „WWT / MP 26“

- mit Adaptermöglichkeit
- für Etiketteneinschub 26 mm
- für Wanzl- und Wire-Tec-Drahtböden mit zwei horizontalen Drahtlinien
- mit Steckgleiter für Fachteilungen
- Farbe: transparent

20.0975. [auf Anfrage](#)



Scannerschiene „WWT / MSP 26“

- schwenkbar
- mit Adaptermöglichkeit
- für Etiketteneinschub 26 mm
- für Wanzl- und Wire-Tec-Drahtböden mit zwei horizontalen Drahtlinien
- mit Steckgleiter für Fachteilungen
- Farbe: transparent

20.1042. [auf Anfrage](#)

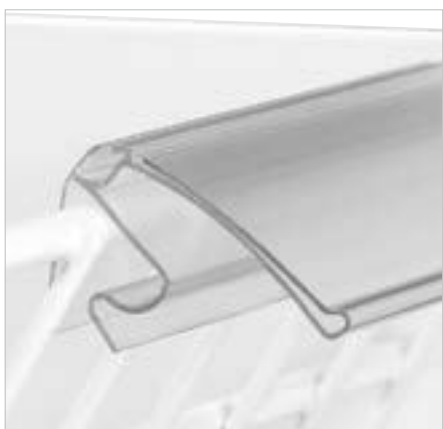

Scannerschiene „BE / M 26“

- mit Adaptermöglichkeit
- für Etiketteneinschub 26 mm
- für Wanzl-, Sigel und sonstige Drahtkörbe sowie Glasfronten
- Farbe: transparent

20.0970. [auf Anfrage](#)



Scannerschiene „TD / M 26“

- mit Adaptermöglichkeit
- für Etiketteneinschub 26 mm
- für Wanzl-, Sigel und sonstige Drahtkörbe
- Farbe: transparent

20.0971. [auf Anfrage](#)

Scannerschiene „GLS / M 26“

- mit Adaptermöglichkeit
- für Etiketteneinschub 26 mm
- für Glas- und Holzböden mit einer Stärke von 5-10 mm geeignet
- Farbe: transparent

20.0968. auf Anfrage



Scannerschiene „GLS / MS 26“

- schwenkbar
- mit Adaptermöglichkeit
- für Etiketteneinschub 26 mm
- für Glas- und Holzböden mit einer Stärke von 5-10 mm geeignet
- Farbe: transparent

20.0969. auf Anfrage



Scannerschiene „GLS / MP 26“

- mit Adaptermöglichkeit
- für Etiketteneinschub 26 mm
- für Glas und Holzböden mit einer Stärke von 5-10 mm geeignet
- mit Steckgleiter für Fachteilungen
- Farbe: transparent

20.0976. auf Anfrage



Scannerschiene „GLS / MSP 26“

- schwenkbar
- mit Adaptermöglichkeit
- für Etiketteneinschub 26 mm
- für Glas und Holzböden mit einer Stärke von 5-10 mm geeignet
- mit Steckgleiter für Fachteilungen
- Farbe: transparent

20.1043. auf Anfrage



Weitere Ausführungen finden Sie unter www.vkf-renzel.at



Scannerschiene „LS / MSP 39“

- mit Steckgleiter für Fachteilung
- für Linde-, Storebest-, Alpos- und Tegometallböden
- Einschubhöhe: 39 mm
- Farbe: transparent

22.0300.

auf Anfrage



Scannerschiene „TE / MSP 26“

- mit Steckgleiter für Fachteilung
- für Linde-, Storebest-, Alpos- und Tegometallböden
- Einschubhöhe: 26 mm
- Farbe: transparent

20.1955.

auf Anfrage



ZBD-Adapter

- Halterung für Display Data-Tags
- einsteckbar in sämtliche Schienen mit Adaptermöglichkeit
- Farbe: transparent

20.0972.

auf Anfrage

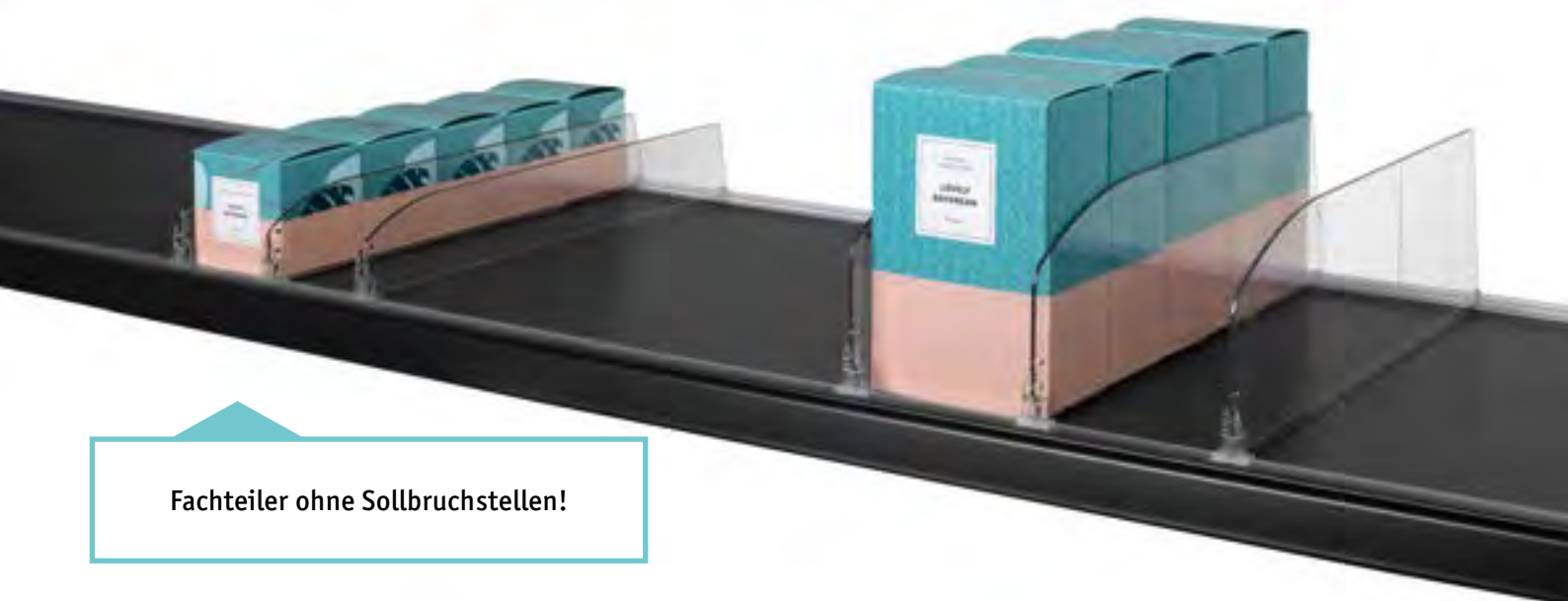

Fachteiler ohne Sollbruchstellen!

Serie „MP“

Fachteiler

- ohne Warenstopper
- mit hinterem Fuß zum Einhängen

Material: PET; Farbe: transparent; Höhe: 60 mm

Länge: 310 mm	22.0152.6	€ 1,49 / Stück
Länge: 335 mm	22.0152.7	€ 1,67 / Stück
Länge: 360 mm	22.0152.8	€ 1,55 / Stück
Länge: 385 mm	22.0152.9	€ 1,74 / Stück
Länge: 400 mm	22.0152.10	€ 1,79 / Stück
Länge: 435 mm	22.0152.12	€ 1,86 / Stück
Länge: 460 mm	22.0152.13	€ 1,72 / Stück
Länge: 485 mm	22.0152.14	€ 1,92 / Stück
Länge: 500 mm	22.0152.15	€ 1,81 / Stück
Länge: 585 mm	22.0152.19	€ 2,18 / Stück

Fachteiler

- ohne Warenstopper
- mit hinterem Fuß zum Einhängen

Material: PET; Farbe: transparent; Höhe: 120 mm

Länge: 285 mm	22.0159.5	€ 2,45 / Stück
Länge: 385 mm	22.0159.9	€ 2,95 / Stück
Länge: 400 mm	22.0159.10	€ 3,08 / Stück
Länge: 435 mm	22.0159.12	€ 3,21 / Stück
Länge: 460 mm	22.0159.13	€ 3,03 / Stück
Länge: 485 mm	22.0159.14	€ 3,39 / Stück
Länge: 500 mm	22.0159.15	€ 3,52 / Stück

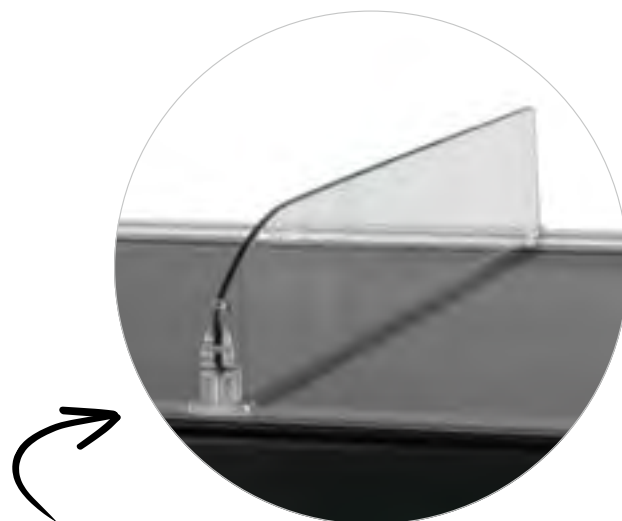

Weitere Ausführungen finden Sie unter www.vkf-renzel.at

Fachteiler Serie „MP“ ohne Sollbruchstellen

3
Fachteiler und Warenvorschubsysteme

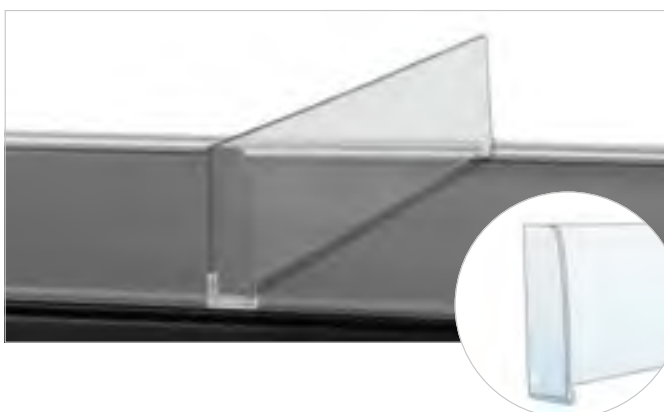

Fachteiler

- mit Warenstopper Version „Links“
- mit hinterem Fuß zum Einhängen

Material: PET; Farbe: transparent; Höhe: 60 mm

Länge: 400 mm

22.0156.1 € 1,79 / Stück

Länge: 435 mm

22.0156.2 € 1,86 / Stück



Fachteiler

- mit Warenstopper Version „Mitte“
- mit hinterem Fuß zum Einhängen

Material: PET; Farbe: transparent; Höhe: 60 mm

Länge: 400 mm

22.0157.1 € 1,86 / Stück

Länge: 435 mm

22.0157.2 € 1,92 / Stück



Fachteiler

- mit Warenstopper Version „Rechts“
- mit hinterem Fuß zum Einhängen

Material: PET; Farbe: transparent; Höhe: 60 mm

Länge: 400 mm

22.0158.1 € 1,79 / Stück

Länge: 435 mm

22.0158.2 € 1,86 / Stück

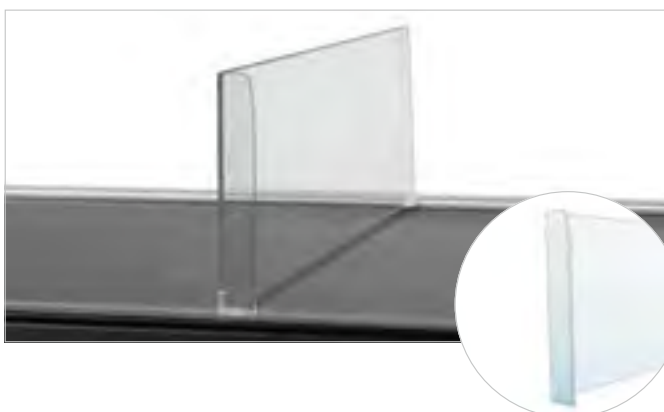

Fachteiler

- mit Warenstopper Version „Links“
- mit hinterem Fuß zum Einhängen

Material: PET; Farbe: transparent; Höhe: 120 mm

Länge: 400 mm

22.0163.10 € 3,02 / Stück

Länge: 500 mm

22.0163.15 € 3,39 / Stück

Fachteiler

- mit Warenstopper Version „Mitte“
- mit hinterem Fuß zum Einhängen

Material: PET; Farbe: transparent; Höhe: 120 mm

Länge: 400 mm

22.0164.10 € 3,21 / Stück

Länge: 500 mm

22.0164.15 € 3,59 / Stück

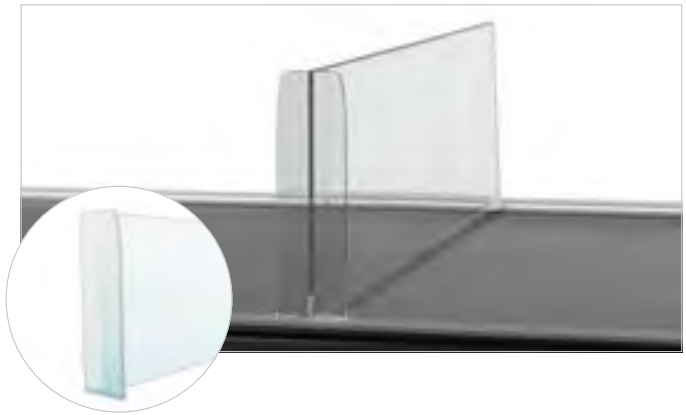

Fachteiler

- mit Warenstopper Version „Rechts“
- mit hinterem Fuß zum Einhängen

Material: PET; Farbe: transparent; Höhe: 120 mm

Länge: 400 mm

22.0165.10 € 3,02 / Stück

Länge: 500 mm

22.0165.15 € 3,39 / Stück



Fachteiler

- ohne Warenstopper
- mit abgerundeter Front
- mit hinterem Fuß zum Einhängen

Material: Polycarbonat; Farbe: transparent; Höhe: 200 mm

Länge: 335 mm

22.0166.7 € 5,24 / Stück

Länge: 385 mm

22.0166.9 € 5,59 / Stück

Länge: 400 mm

22.0166.10 € 6,28 / Stück

Länge: 585 mm

22.0166.19 € 8,01 / Stück



Fachteiler

- ohne Warenstopper
- mit hoher Front
- mit hinterem Fuß zum Einhängen

Material: Polycarbonat; Farbe: transparent; Höhe: 200 mm

Länge: 335 mm

22.0168.7 € 5,83 / Stück

Länge: 385 mm

22.0168.9 € 5,59 / Stück

Länge: 400 mm

22.0168.10 € 6,34 / Stück

Länge: 585 mm

22.0168.19 € 7,34 / Stück

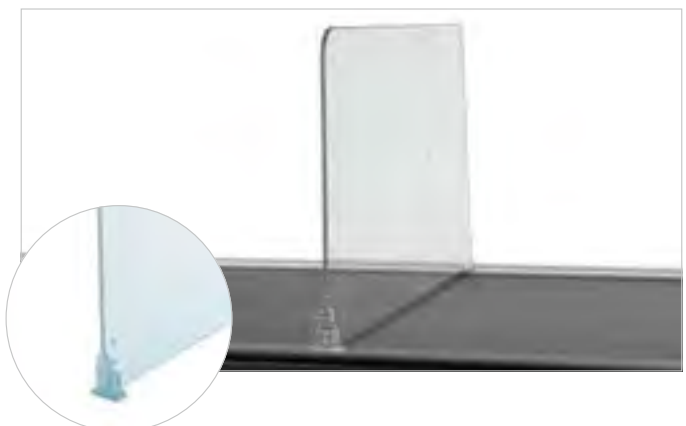

Weitere Ausführungen finden Sie unter www.vkf-renzel.at

Fachteilersystem „Perfekta MP“

Fachteiler Serie „MP“ mit Sollbruchstellen

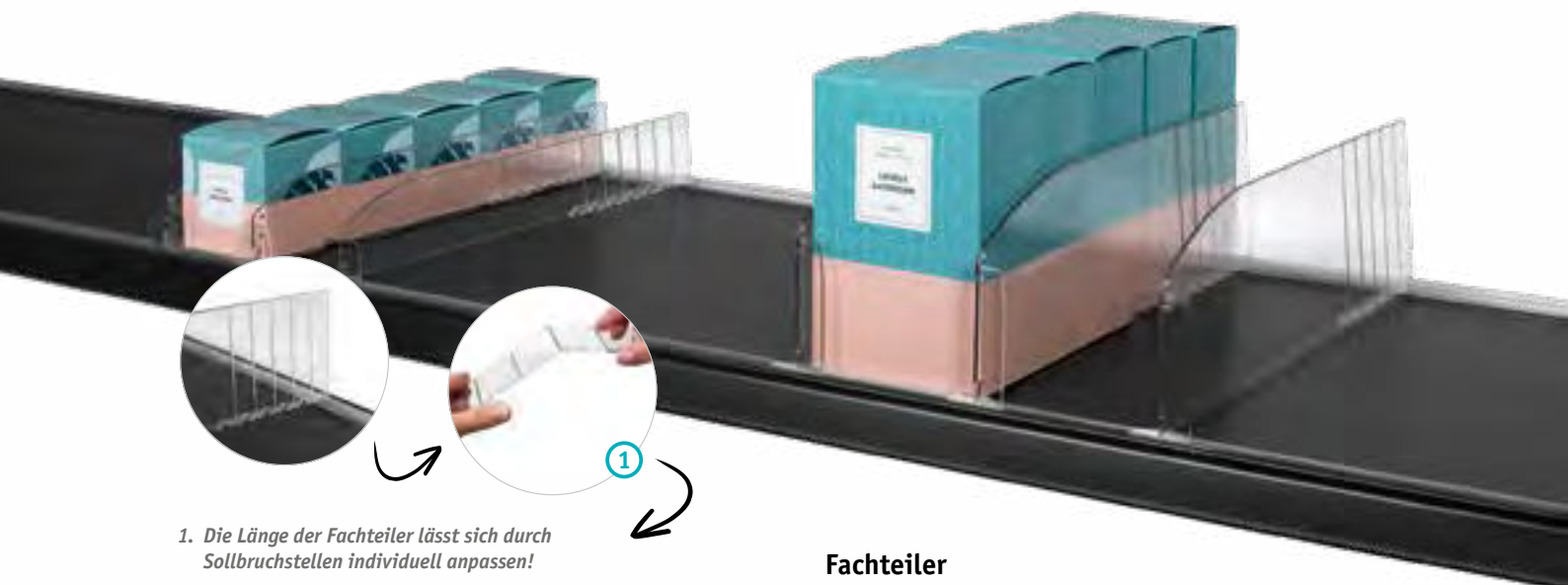

1. Die Länge der Fachteiler lässt sich durch Sollbruchstellen individuell anpassen!



22.0195.



22.0199.

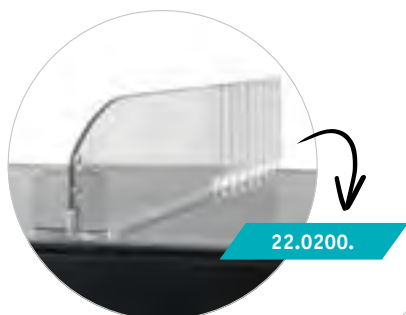

22.0200.



22.0201.

Fachteiler

- für verschiedene Regaltiefen einsetzbar
- mit 8 Sollbruchstellen

Material: PET; Farbe: transparent; Höhe: 60 mm; Fronthöhe: 30 mm

Fachteiler ohne Warenstopper

Länge: 485 mm; Version: ab 285 mm 8 Sollbruchstellen alle 25 mm
22.0195.1 € 2,31 / Stück
Länge: 585 mm; Version: ab 385 mm 8 Sollbruchstellen alle 25 mm
22.0195.2 € 2,89 / Stück

Fachteiler mit Warenstopper Links

Länge: 485 mm; Version: ab 285 mm 8 Sollbruchstellen alle 25 mm
22.0199.1 € 2,49 / Stück
Länge: 585 mm; Version: ab 385 mm 8 Sollbruchstellen alle 25 mm
22.0199.2 € 2,89 / Stück

Fachteiler mit Warenstopper Mitte

Länge: 485 mm; Version: ab 285 mm 8 Sollbruchstellen alle 25 mm
22.0200.1 € 2,69 / Stück
Länge: 585 mm; Version: ab 385 mm 8 Sollbruchstellen alle 25 mm
22.0200.2 € 3,02 / Stück

Fachteiler mit Warenstopper Rechts

Länge: 485 mm; Version: ab 285 mm 8 Sollbruchstellen alle 25 mm
22.0201.1 € 2,49 / Stück
Länge: 585 mm; Version: ab 385 mm 8 Sollbruchstellen alle 25 mm
22.0201.2 € 2,89 / Stück

Überzeugen Sie sich von der einfachen
Montage im Video unter: www.vkf-renzel.at

Fachteiler

- mit Warenstopper
- für verschiedene Regaltiefen einsetzbar
- mit 8 Sollbruchstellen

Material: PET; Farbe: transparent; Höhe: 60 mm

Fachteiler mit Warenstopper Links

Länge: 485 mm; Version: ab 285 mm 8 Sollbruchstellen alle 25 mm
22.0196.1 € 2,49 / Stück
 Länge: 585 mm; Version: ab 385 mm 8 Sollbruchstellen alle 25 mm
22.0196.2 € 2,89 / Stück

Fachteiler mit Warenstopper Mitte

Länge: 485 mm; Version: ab 285 mm 8 Sollbruchstellen alle 25 mm
22.0197.1 € 2,62 / Stück
 Länge: 585 mm; Version: ab 385 mm 8 Sollbruchstellen alle 25 mm
22.0197.2 € 3,02 / Stück

Fachteiler mit Warenstopper Rechts

Länge: 485 mm; Version: ab 285 mm 8 Sollbruchstellen alle 25 mm
22.0198.1 € 2,49 / Stück
 Länge: 585 mm; Version: ab 385 mm 8 Sollbruchstellen alle 25 mm
22.0198.2 € 2,89 / Stück

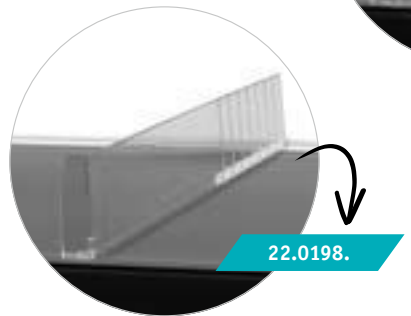
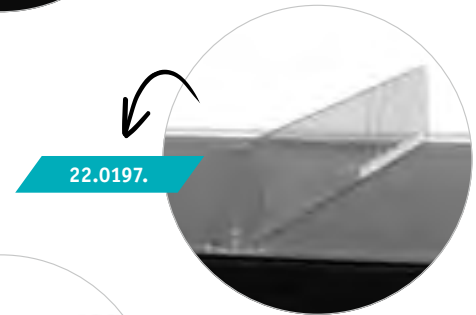
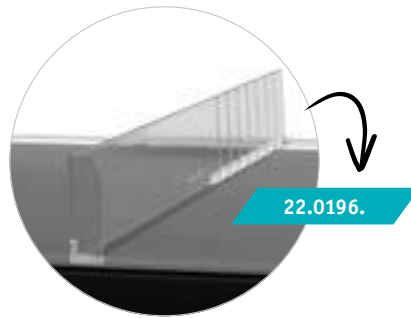

Fachteiler

- mit Warenstopper
- für verschiedene Regaltiefen einsetzbar
- mit 7 Sollbruchstellen

Material: PET; Farbe: transparent; Höhe: 120 mm

Fachteiler mit Warenstopper Links

Länge: 485 mm; Version: ab 310 mm 7 Sollbruchstellen alle 25 mm
22.0209.1 € 4,17 / Stück
 Länge: 560 mm; Version: ab 385 mm 7 Sollbruchstellen alle 25 mm
22.0209.2 € 4,74 / Stück

Fachteiler mit Warenstopper Mitte

Länge: 485 mm; Version: ab 310 mm 7 Sollbruchstellen alle 25 mm
22.0210.1 € 4,36 / Stück
 Länge: 560 mm; Version: ab 385 mm 7 Sollbruchstellen alle 25 mm
22.0210.2 € 5,00 / Stück

Fachteiler mit Warenstopper Rechts

Länge: 485 mm; Version: ab 310 mm 7 Sollbruchstellen alle 25 mm
22.0211.1 € 4,17 / Stück
 Länge: 560 mm; Version: ab 385 mm 7 Sollbruchstellen alle 25 mm
22.0211.2 € 4,74 / Stück

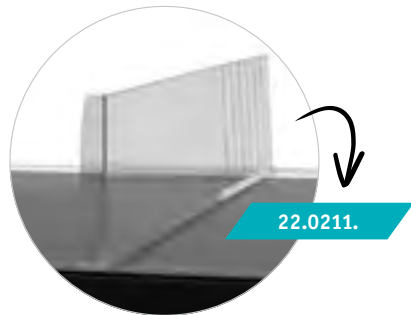
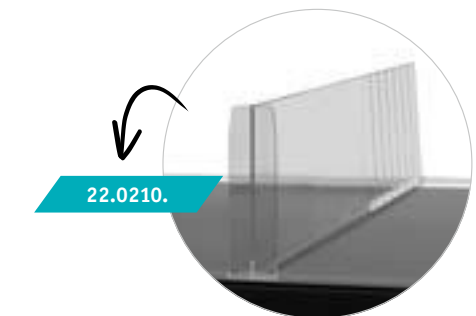
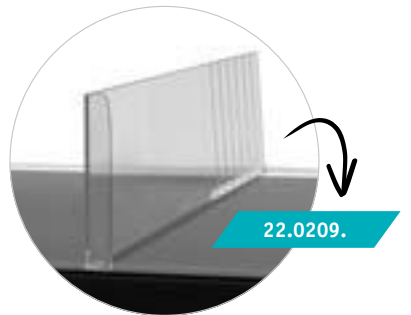

Weitere Ausführungen finden Sie unter www.vkf-renzel.at

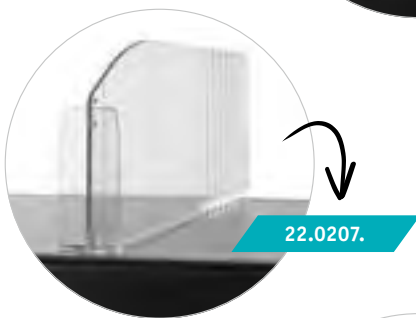
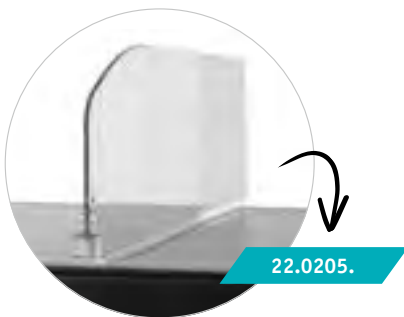

Fachteiler

- für verschiedene Regaltiefen einsetzbar
- mit 8 Sollbruchstellen

Material: PET; Farbe: transparent; Höhe: 120 mm; Fronthöhe: 80 mm

Fachteiler ohne Warenstopper

Länge: 485 mm; Version: ab 310 mm 7 Sollbruchstellen alle 25 mm

22.0205.1 € 4,10 / Stück

Länge: 560 mm; Version: ab 385 mm 7 Sollbruchstellen alle 25 mm

22.0205.2 € 4,49 / Stück

Fachteiler mit Warenstopper Links

Länge: 485 mm; Version: ab 310 mm 7 Sollbruchstellen alle 25 mm

22.0206.1 € 4,17 / Stück

Länge: 560 mm; Version: ab 385 mm 7 Sollbruchstellen alle 25 mm

22.0206.2 € 4,74 / Stück

Fachteiler mit Warenstopper Mitte

Länge: 485 mm; Version: ab 310 mm 7 Sollbruchstellen alle 25 mm

22.0207.1 € 4,36 / Stück

Länge: 560 mm; Version: ab 385 mm 7 Sollbruchstellen alle 25 mm

22.0207.2 € 5,00 / Stück

Fachteiler mit Warenstopper Rechts

Länge: 485 mm; Version: ab 310 mm 7 Sollbruchstellen alle 25 mm

22.0208.1 € 4,17 / Stück

Länge: 560 mm; Version: ab 385 mm 7 Sollbruchstellen alle 25 mm

22.0208.2 € 4,74 / Stück

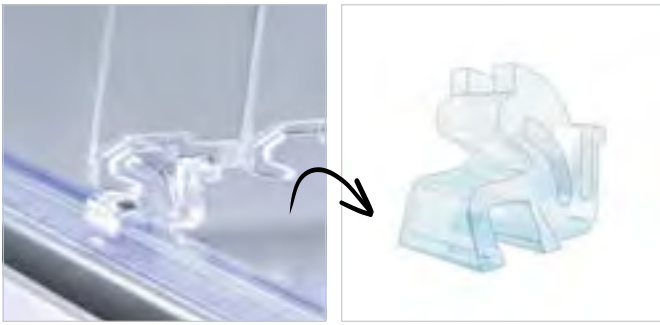

Fachteilerclip

- zum Nachrüsten der Fachteiler Serie „MP“
- zur Nutzung mit dem PEK-Profil 22.0012

Material: Polycarbonat; Farbe: transparent;
Länge: 17 mm; Höhe: 10 mm; Breite: 14 mm
22.0204.1

€ 8,10 / 100 Stück



Kombiclip

- passend zu den Rahmen 53.0222.7 / .8 und .9

Material: POM; Farbe: weiß;
Version: RS Adapter für Serie „Perfekt MP“
53.0199.18

€ 0,41 / Stück



Griffclip

- passend für gelochte Regalstopper oder PVC-Zuschnitte

Material: POM; Farbe: weiß; Version: Griffclip für Serie „Perfekt MP“
53.0199.16

€ 0,33 / Stück



Pendelrahmen

Material: Kunststoff; Format: DIN A6; Ausrichtung: Querformat;
Einschub: längsseitig

Farbe: grau ähnl. RAL 7035

53.0222.7 € 0,91 / Stück

Farbe: rot ähnl. RAL 3000

53.0222.8 € 0,91 / Stück

Farbe: weiß ähnl. RAL 9010

53.0222.9 € 0,91 / Stück

Scannerschiene „WLK / MS 26“

- schwenkbar
- adaptierbar in sämtliche Schienen mit Adaptermöglichkeit
- für Etiketteneinschub 26 mm
- Farbe: transparent

20.1196.

auf Anfrage



Weitere Ausführungen finden Sie unter www.vkf-renzel.at



Scannerschiene „LSP“

- mit Steckgleiter für Fachteilungen
- für Linde-, Storebest- und Tegometallböden
- Farbe: weiß

„LSP 26“

für Etiketteneinschub 26 mm
22.0002. auf Anfrage

„LSP 39“

für Etiketteneinschub 39 mm
22.0003. auf Anfrage



Scannerschiene „AL / WLP“

- schwenkbar
- mit Steckgleiter für Fachteilungen
- für Linde-, Storebest-, Alpos- und Tegometallböden
- Farbe: weiß

„AL 30 / WLP“

für Etiketteneinschub 30 mm
22.0265. auf Anfrage

„AL 39 / WLP“

für Etiketteneinschub 39 mm
22.0264. auf Anfrage



Scannerschiene

- mit Steckgleiter für Fachteilungen
- selbstklebend auf allen Metall-, Holz- und Glasböden
- Farbe: transparent oder weiß

für Etiketteneinschub 26 mm

22.0004. auf Anfrage

für Etiketteneinschub 39 mm

22.0006. auf Anfrage



Scannerschiene „HEP 30 / WLP“

- schwenkbar
- für Etiketteneinschub 30 mm
- mit Steckgleiter für Fachteilung
- selbstklebend auf allen Metall-, Holz- und Glasböden
- Farbe: transparent oder weiß

22.0262. auf Anfrage

Scannerschiene „GLSP 26“

- für Etiketteneinschub 26 mm
- mit Steckgleiter für Fachteilungen
- für Glas- und Holzböden mit einer Stärke von 5-10 mm
- Farbe: transparent oder weiß

22.0009. [auf Anfrage](#)



Scannerschiene „GLS 39 / WLP“

- schwenkbar
- für Etiketteneinschub 39 mm
- mit Steckgleiter für Fachteilungen
- für Glas und Holzböden mit einer Stärke von 5-10 mm
- Farbe: transparent

22.0263. [auf Anfrage](#)



Scannerschiene „RUP“

- mit Steckgleiter für Fachteilungen
- selbstklebend auf allen Metall-, Holz- und Glasböden

„RUP 20“

für Etiketteneinschub 20 mm
Farbe: transparent oder weiß

22.0010. [auf Anfrage](#)

„RUP 39“

für Etiketteneinschub 39 mm
Farbe: weiß

22.0355. [auf Anfrage](#)



Einsteckprofil

- für TEGO-Metallrinnen
- Farbe: transparent
- Höhe: 34 mm
- Farbe: transparent

20.0872. [auf Anfrage](#)



Weitere Ausführungen finden Sie unter www.vkf-renzel.at



Teilerschiene „PES“

- Steckprofil für Metallrinnen
- mit Steckgleiter für Fachteilungen
- Farbe: transparent

22.0011. auf Anfrage



Teilerschiene „PEK“

- Grundprofil mit Steckgleiter für Fachteilungen
- mit Klebeband oder Magnetband lieferbar
- Farbe: transparent oder weiß

22.0012. auf Anfrage



Teilerschiene „PEK 30“

- Grundprofil mit Steckgleiter für Fachteilungen
- mit Klebeband oder Magnetband lieferbar
- Farbe: transparent oder weiß

22.0013. auf Anfrage



Teilerschiene „PEK 30“ mit Ausstanzungen

- Grundprofil für Fachteilungen auf Drahtböden
- mit ovalen Ausstanzungen und Steckgleiter für Fachteilungen
- Farbe: transparent

22.0096. auf Anfrage

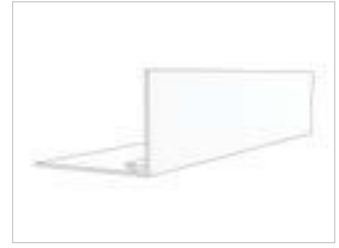

Werbeblende „Perfekta“

- für Ihre Produktwerbung am Regal
- mit Steckgleiter für Fachteilungen
- Maße: 40 x 40 mm (B x H)
- mit Klebeband oder Magnetband lieferbar
- Farbe: transparent

22.0014.

auf Anfrage

Werbeblende für Fachteilungen auf Drahtböden

- mit ovalen Ausstattungen und Steckgleiter für Fachteilungen
- Maße: 57 x 40 mm (B x H)
- Farbe: transparent

22.0015.

auf Anfrage

Auf Wunsch können wir alle Werbeblenden mit Ihrem individuellen Aufdruck versehen. Fragen Sie an!

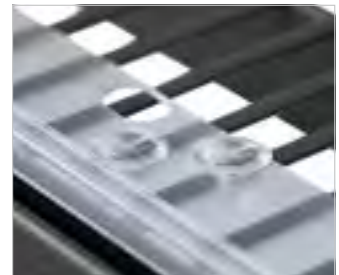
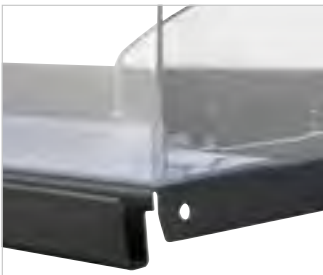

Teilerschiene „PEK“ mit Aufnahme für Acrylfront

- mit Steckgleiter für Fachteilung
- Aufnahme für eine Acrylfront mit einer Stärke von 2-3 mm
- selbstklebend auf allen Metall-, Holz- und Glasböden
- mit Klebeband oder Magnetband lieferbar
- Farbe: transparent

22.0284.

auf Anfrage

Steckknöpfe für Werbeblenden und Teilerschienen mit Ausstattungen

- zur Befestigung der Schienen an Drahtböden

Material: Polycarbonat; Farbe: glasklar; Drahtstärke: 2,8-3,2 mm
22.0034.1

€ 6,41 / 100 Stück

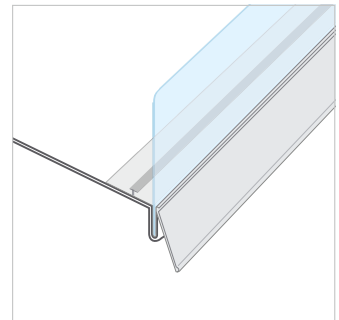

Fachteilerführung

- zur Stabilisierung der Fachteiler
- verhindert das seitliche Wegdrücken der Fachteiler bei runden Produkten
- geeignet für Fachteiler der Serie „SR“ und „MP“
- Farbe: grau

22.0339.

auf Anfrage

Frontblende für „Perfekta“-Fachteilersystem

Verarbeitung: 2 Ecken abgerundet; 3 Seiten flammpoliert;
Material: 2 mm Acrylglas; Farbe: glasklar; Länge nach Wahl;
Höhe: 145 mm

60.0027.

auf Anfrage

Weitere Ausführungen finden Sie unter www.vkf-renzel.at

Fachteilersystem „Perfekta“

Serie „SR“ ohne Sollbruchstellen

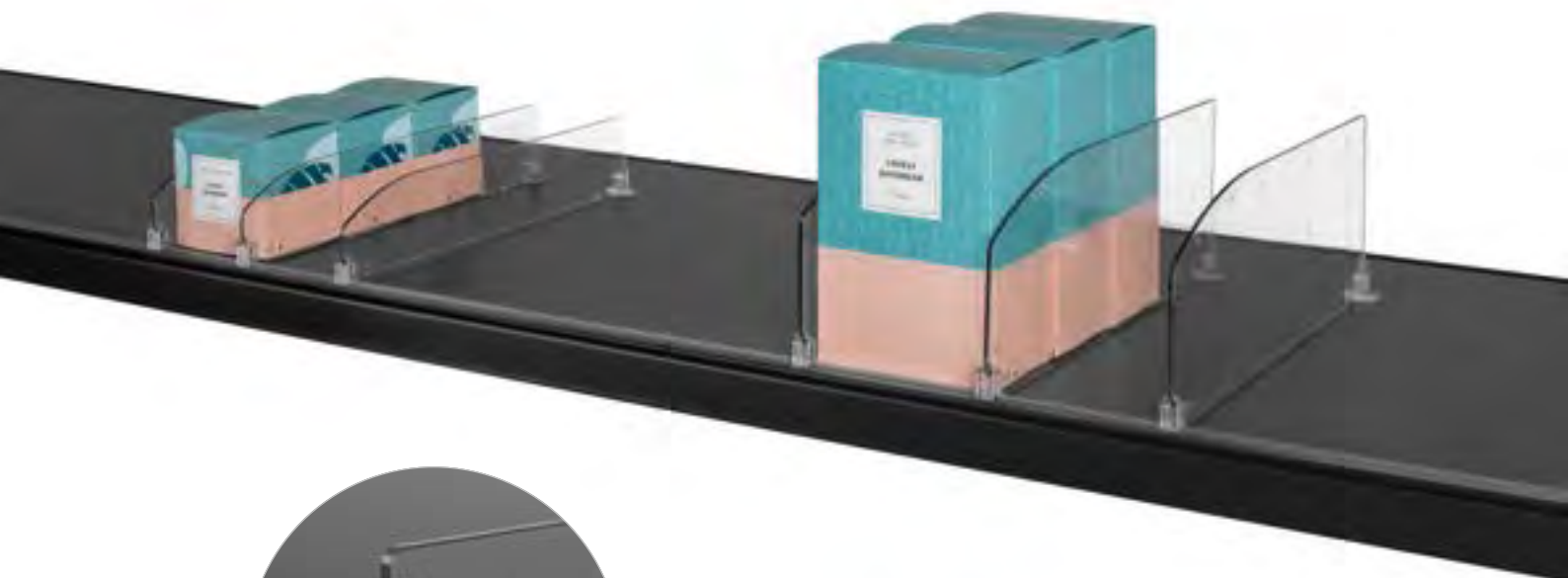

Fachteiler ohne Sollbruchstelle

- Polycarbonat
- verschiedene Längen ab 185 mm in 25 mm Schritten erhältlich
- mit und ohne Warenstopper verfügbar



Fachteiler Fachteiler ohne Warenstopper

Material: Polycarbonat; Farbe: glasklar; Höhe: 25 mm;
Version: mit hinterem Steckfuß

Länge: 285 mm	
22.0066.17	€ 1,21 / Stück
Länge: 335 mm	
22.0066.3	€ 1,28 / Stück
Länge: 385 mm	
22.0066.21	€ 1,35 / Stück
Länge: 435 mm	
22.0066.11	€ 1,41 / Stück

Alle Fachteilersysteme „SR“ sind auf Wunsch auch ohne hinteren Steckfuß lieferbar!



Fachteiler

Material: Polycarbonat; Farbe: glasklar; Höhe: 60 mm;
Fronthöhe: 30 mm; Version: mit hinterem Steckfuß

Fachteiler ohne Warenstopper

Länge: 285 mm	
22.0067.10	€ 1,67 / Stück
Länge: 335 mm	
22.0067.14	€ 1,74 / Stück
Länge: 385 mm	
22.0067.18	€ 1,79 / Stück
Länge: 435 mm	
22.0067.22	€ 1,86 / Stück

Fachteiler mit Warenstopper Links

Länge: 285 mm	
22.0068.10	€ 1,74 / Stück
Länge: 335 mm	
22.0068.14	€ 1,79 / Stück
Länge: 385 mm	
22.0068.18	€ 1,86 / Stück
Länge: 435 mm	
22.0068.22	€ 1,92 / Stück

Fachteiler mit Warenstopper Mitte

Länge: 285 mm	
22.0069.10	€ 1,79 / Stück
Länge: 335 mm	
22.0069.14	€ 1,86 / Stück
Länge: 385 mm	
22.0069.18	€ 1,98 / Stück
Länge: 435 mm	
22.0069.22	€ 2,05 / Stück

Fachteiler mit Warenstopper Rechts

Länge: 285 mm	
22.0070.10	€ 1,74 / Stück
Länge: 335 mm	
22.0070.14	€ 1,79 / Stück
Länge: 385 mm	
22.0070.18	€ 1,86 / Stück
Länge: 435 mm	
22.0070.22	€ 1,92 / Stück

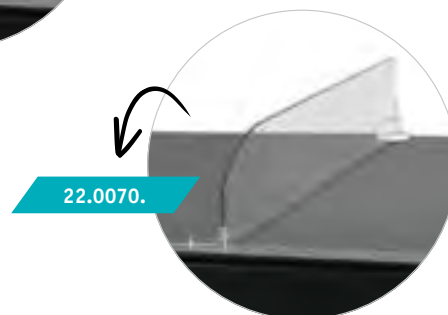
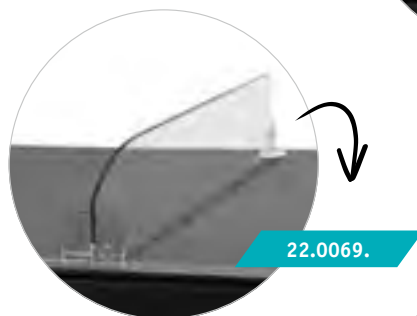
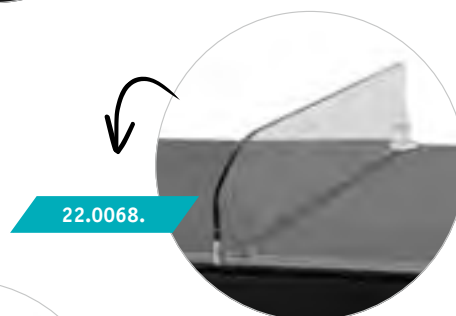
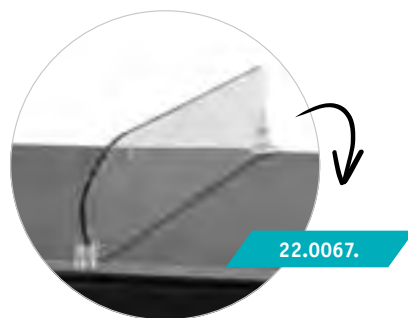

Andere Längen auf Anfrage ab 185 mm in 25 mm Schritten lieferbar.

Weitere Ausführungen finden Sie unter www.vkf-renzel.at

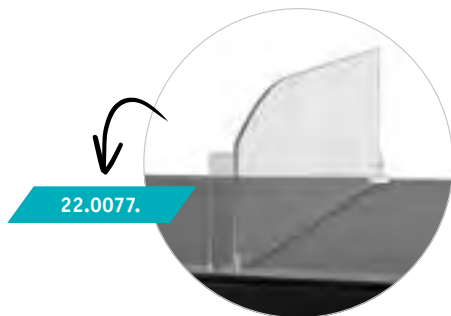
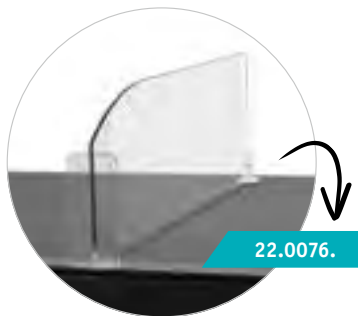
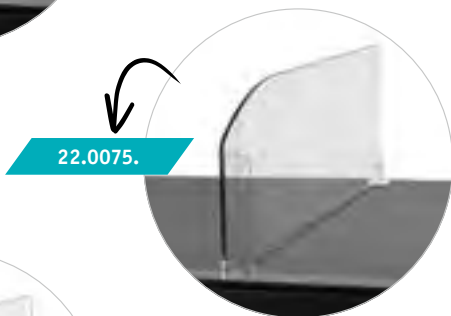
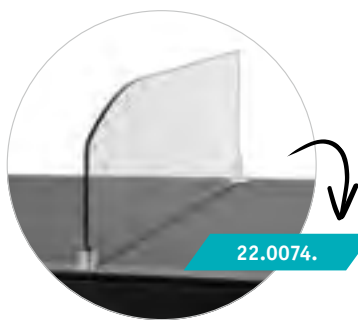

Fachteiler

Material: Polycarbonat; Farbe: glasklar; Höhe: 120 mm; Fronthöhe: 80 mm; Version: mit hinterem Steckfuß

Fachteiler ohne Warenstopper

Länge: 285 mm	
22.0074.10	€ 2,44 / Stück
Länge: 335 mm	
22.0074.14	€ 2,69 / Stück
Länge: 385 mm	
22.0074.18	€ 2,95 / Stück
Länge: 435 mm	
22.0074.22	€ 3,21 / Stück

Fachteiler mit Warenstopper Links

Länge: 285 mm	
22.0075.10	€ 2,49 / Stück
Länge: 335 mm	
22.0075.14	€ 2,76 / Stück
Länge: 385 mm	
22.0075.18	€ 3,02 / Stück
Länge: 435 mm	
22.0075.22	€ 3,26 / Stück

Fachteiler mit Warenstopper Mitte

Länge: 285 mm	
22.0076.10	€ 2,56 / Stück
Länge: 335 mm	
22.0076.14	€ 2,82 / Stück
Länge: 385 mm	
22.0076.18	€ 3,08 / Stück
Länge: 435 mm	
22.0076.22	€ 3,33 / Stück

Fachteiler mit Warenstopper Rechts

Länge: 285 mm	
22.0077.10	€ 2,49 / Stück
Länge: 335 mm	
22.0077.14	€ 2,76 / Stück
Länge: 385 mm	
22.0077.18	€ 3,02 / Stück
Länge: 435 mm	
22.0077.22	€ 3,26 / Stück

Andere Längen auf Anfrage ab 185 mm
in 25 mm Schritten lieferbar.



Fachteiler

Material: Polycarbonat; Farbe: glasklar; Höhe: 60 mm;
Fronthöhe: 60 mm; Version: mit hinterem Steckfuß

Fachteiler mit Warenstopper Links

Länge: 285 mm

22.0071.10 € 1,74 / Stück

Länge: 335 mm

22.0071.14 € 1,79 / Stück

Länge: 385 mm

22.0071.18 € 1,86 / Stück

Länge: 435 mm

22.0071.22 € 1,92 / Stück

Fachteiler mit Warenstopper Mittig

Länge: 285 mm

22.0072.10 € 1,79 / Stück

Länge: 335 mm

22.0072.14 € 1,86 / Stück

Länge: 385 mm

22.0072.18 € 1,92 / Stück

Länge: 435 mm

22.0072.22 € 1,98 / Stück

Fachteiler mit Warenstopper Rechts

Länge: 285 mm

22.0073.10 € 1,74 / Stück

Länge: 335 mm

22.0073.14 € 1,79 / Stück

Länge: 385 mm

22.0073.18 € 1,86 / Stück

Länge: 435 mm

22.0073.22 € 1,92 / Stück

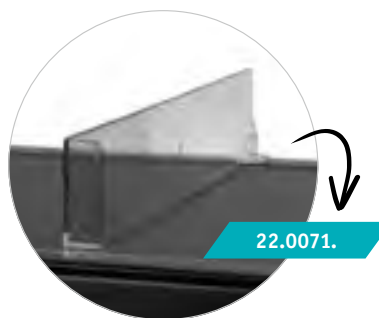

22.0071.

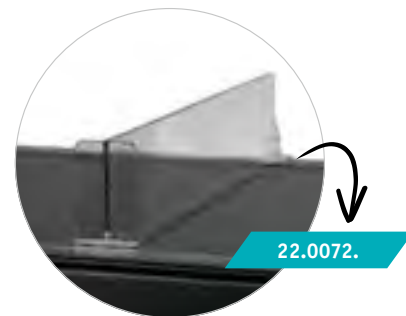

22.0072.

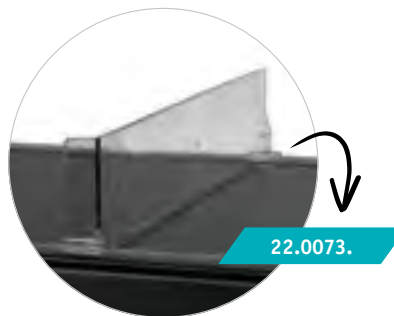

22.0073.

Weitere Ausführungen finden Sie unter www.vkf-renzel.at

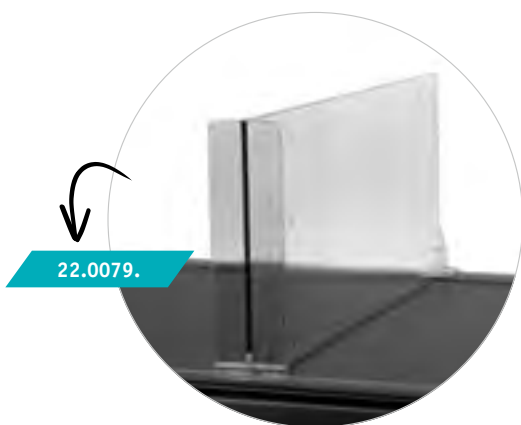
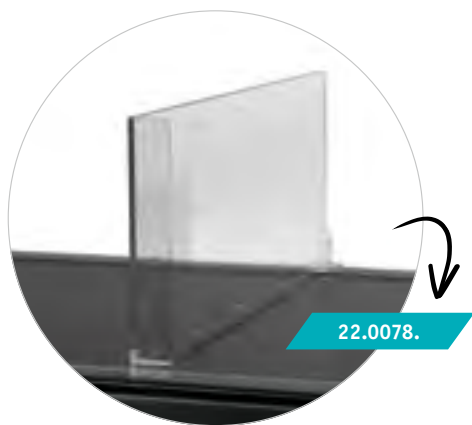

Fachteiler

Material: Polycarbonat; Farbe: glasklar; Höhe: 120 mm;
Fronthöhe: 120 mm; Version: mit hinterem Steckfuß

Fachteiler mit Warenstopper Links

Länge: 285 mm	
22.0078.10	€ 2,56 / Stück
Länge: 335 mm	
22.0078.14	€ 2,82 / Stück
Länge: 385 mm	
22.0078.18	€ 3,08 / Stück
Länge: 435 mm	
22.0078.22	€ 3,33 / Stück

Fachteiler mit Warenstopper Mitte

Länge: 285 mm	
22.0079.10	€ 2,62 / Stück
Länge: 335 mm	
22.0079.14	€ 2,89 / Stück
Länge: 385 mm	
22.0079.18	€ 3,15 / Stück
Länge: 435 mm	
22.0079.22	€ 3,39 / Stück

Fachteiler mit Warenstopper Rechts

Länge: 285 mm	
22.0080.10	€ 2,56 / Stück
Länge: 335 mm	
22.0080.14	€ 2,82 / Stück
Länge: 385 mm	
22.0080.18	€ 3,08 / Stück
Länge: 435 mm	
22.0080.22	€ 3,33 / Stück



Fachteiler mit Sollbruchstellen!

Serie „KD“

Fachteiler

- für verschiedene Regaltiefen einsetzbar
- Material: Polycarbonat
- Farbe: glasklar

10 Sollbruchstellen

selbst zu kürzen auf die Längen 460, 435, 410, 360, 330, 290, 240, 220, 190, oder 150 mm; Maße: 510 x 25 mm (L x H)

22.0016.1 € 0,91 / Stück

6 Sollbruchstellen

selbst zu kürzen auf die Längen 380, 330, 290, 240, 190 oder 140 mm; Maße: 410 x 50 mm (L x H)

22.0017.1 € 1,13 / Stück

5 Sollbruchstellen

selbst zu kürzen auf die Längen 410, 370, 330, 290 oder 250 mm; Maße: 450 x 60 mm (L x H)

22.0018.1 € 1,36 / Stück

selbst zu kürzen auf die Längen 410, 370, 330, 290 oder 250 mm; Maße: 450 x 120 mm (L x H)

22.0019.1 € 2,63 / Stück



22.0016.



22.0017.

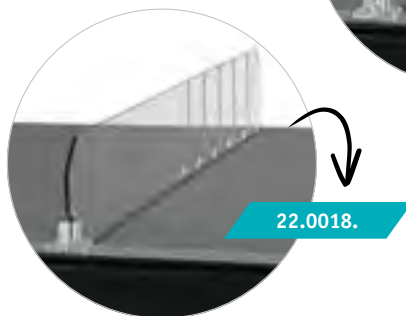

22.0018.



22.0019.

Weitere Ausführungen finden Sie unter www.vkf-renzel.at



Fachteiler mit Sollbruchstellen!

Serie „MR“

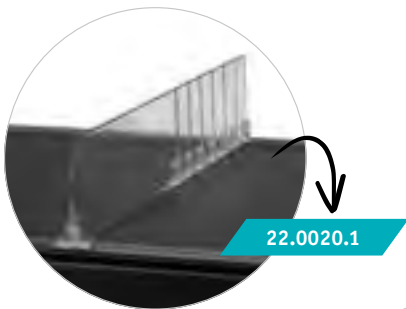

22.0020.1

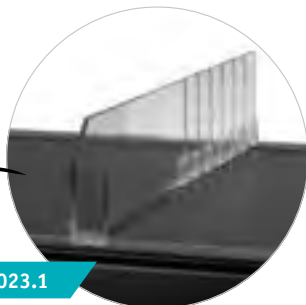

22.0023.1



22.0023.2



22.0023.3

Fachteiler

- für verschiedene Regaltiefen einsetzbar
- mit 16 Sollbruchstellen ab 185 mm alle 25 mm
- Material: Polycarbonat
- Farbe: glasklar
- Maße: 585 x 60 mm (L x H)

Fachteiler ohne Warenstopper

22.0020.1 € 2,62 / Stück

Fachteiler mit Warenstopper Links

22.0023.1 € 2,69 / Stück

Fachteiler mit Warenstopper Mitte

22.0023.2 € 2,76 / Stück

Fachteiler mit Warenstopper Rechts

22.0023.3 € 2,69 / Stück

Fachteiler

- für verschiedene Regaltiefen einsetzbar
- mit 16 Sollbruchstellen ab 185 mm alle 25 mm
- Material: Polycarbonat
- Farbe: glasklar
- Maße: 585 x 120 mm (L x H)

Fachteiler ohne Warenstopper

22.0024.1 € 4,17 / Stück

Fachteiler mit Warenstopper Links

22.0024.2 € 4,23 / Stück

Fachteiler mit Warenstopper Mitte

22.0024.3 € 4,30 / Stück

Fachteiler mit Warenstopper Rechts

22.0024.4 € 4,23 / Stück

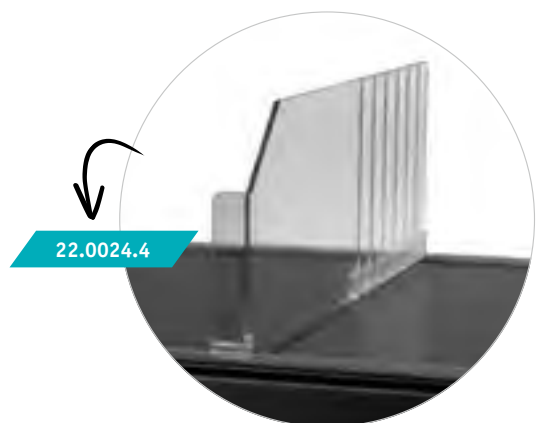
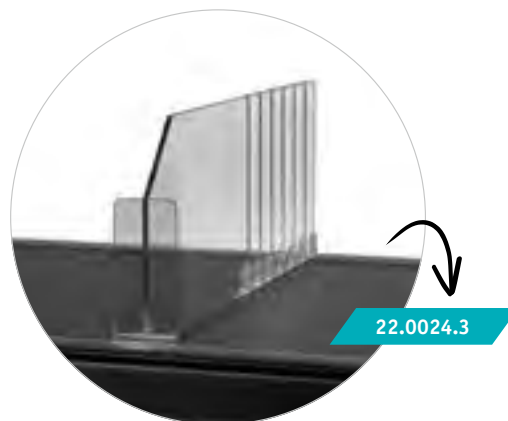
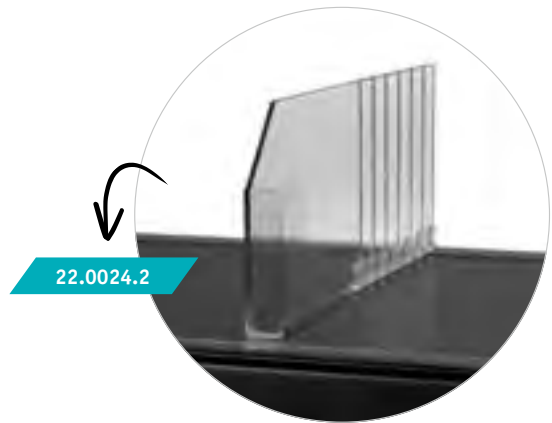
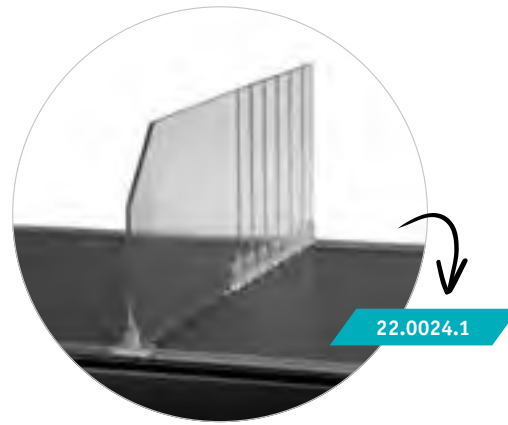

Weitere Ausführungen finden Sie unter www.vkf-renzel.at

Fachteilersystem „Perfekta“

Warenachieber

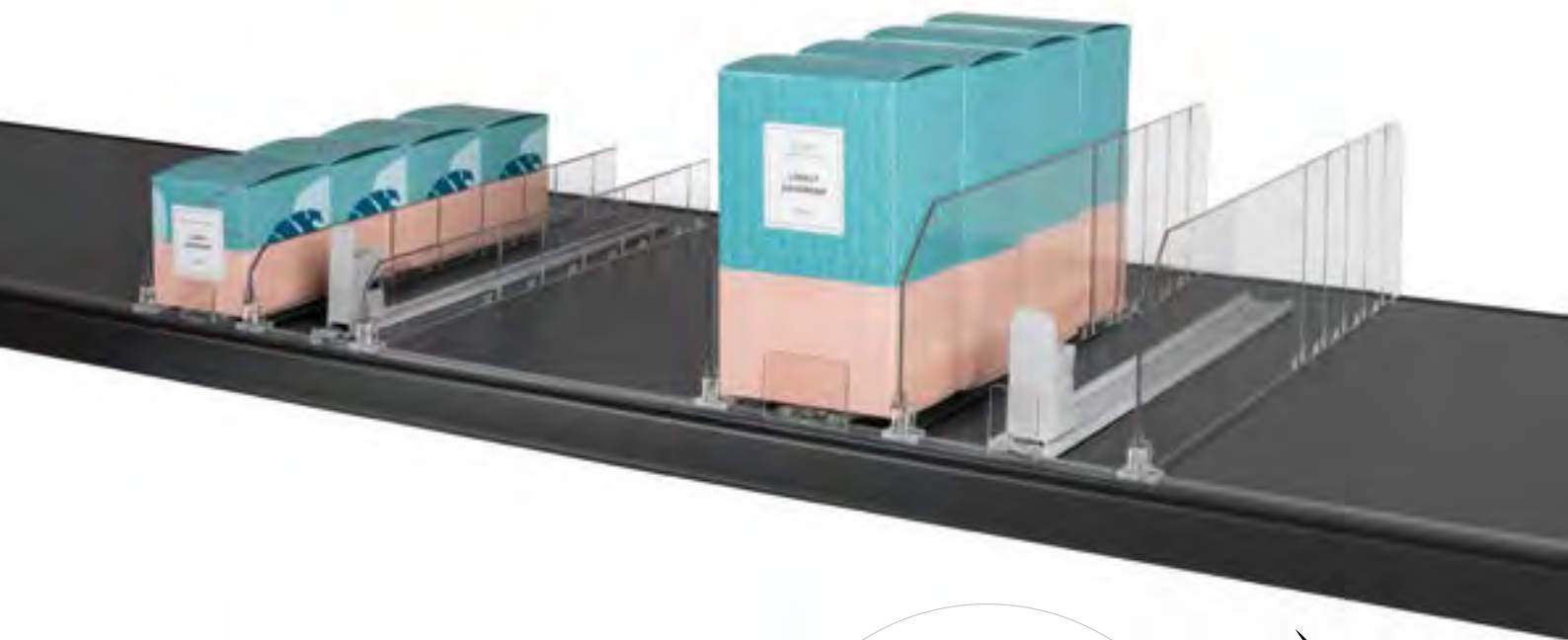

- 100% Sichtbarkeit der Ware
- einfache Entnahme und Befüllung der Waren
- einfache Montage
- individuelle Anpassung der Vorschubstärken auf die entsprechenden Artikel

- individuelle Anpassung der Pusherlänge auf Ihren Regalboden
- verschiedene Kombinationsmöglichkeiten

Warenauschieber Push VI „Schmal“

- mit progressiver Schubkraftstärke
- für alle Regalbodentiefen lieferbar
- Format Warenauschieber: 27 x 72 mm (B x H)
- Schubkraftstärke: 2 N, 4 N, 6 N, 10 N oder 14 N

ohne Warenstopper

Adapterformat: 28 x 10 mm (B x H)

22.0086. auf Anfrage

mit Warenstopper halbhoch

Adapterformat: 27 x 24 mm (B x H)

22.0256. auf Anfrage

mit Warenstopper hoch

Adapterformat: 28 x 36 mm (B x H)

22.0257. auf Anfrage

1. Ohne Warenstopper.
2. Mit Warenstopper halbhoch.
3. Mit Warenstopper hoch.



Warenauschieber Push VI „Breit“

- mit progressiver Schubkraftstärke
- für alle Regalbodentiefen lieferbar
- Format Warenauschieber: 40 x 72 mm (B x H)
- Schubkraftstärke: 2 N, 4 N, 6 N, 10 N oder 14 N

ohne Warenstopper

Adapterformat: 52 x 10 mm (B x H)

22.0089. auf Anfrage

mit Warenstopper halbhoch

Adapterformat: 52 x 24 mm (B x H)

22.0258. auf Anfrage

mit Warenstopper hoch

Adapterformat: 52 x 36 mm (B x H)

22.0259. auf Anfrage

1. Ohne Warenstopper.
2. Mit Warenstopper halbhoch.
3. Mit Warenstopper hoch.



Weitere Ausführungen finden Sie unter www.vkf-renzel.at



Warenchieber Push VI „Breit“ mit Warenstopper 70°

- mit progressiver Schubkraftstärke
- für alle Regalbodentiefen lieferbar
- mit Warenstopper extrahoch
- schräg (Winkel 70°)
- Format Warenchieber: 40 x 72 mm (B x H)
- Format Adapter: 60 x 71 mm (B x H)
- Schubkraftstärke: 2 N, 4 N, 6 N, 10 N oder 14 N

auf Anfrage



Warenchieber Push VI „Breit“ mit Warenstopper 90°

- mit progressiver Schubkraftstärke
- für alle Regalbodentiefen lieferbar
- mit Warenstopper extrahoch
- Format Warenchieber: 40 x 72 mm (B x H)
- Format Adapter: 60 x 75 mm (B x H)
- Schubkraftstärke: 2 N, 4 N, 6 N, 10 N oder 14 N

auf Anfrage



Warenchieber Push VII

- mit progressiver Schubkraftstärke
- besonders für kleine und schmale Produkte geeignet
- für alle Regalbodentiefen lieferbar
- Format Warenchieber: 18 x 60 mm (B x H)
- Schubkraftstärke: 2 N, 4 N, 6 N, 10 N oder 14 N

ohne Warenstopper

Adapterformat: 17 x 0,7 mm (B x H)
22.0236.

auf Anfrage

mit Warenstopper halbhoch

Adapterformat: 17 x 24 mm (B x H)
22.0295.

auf Anfrage

mit Warenstopper hoch

Adapterformat: 17 x 36 mm (B x H)
22.0296.

auf Anfrage



1. Ohne Warenstopper.
2. Mit Warenstopper halbhoch.
3. Mit Warenstopper hoch.

Verbreiterung für Warenschieber Push VI „Schmal“

Material: Polystyrol; Materialstärke: 1,5 mm;
 Farbe: grau ähnl. RAL 7035; Breite: 80 mm; Höhe: 130 mm;
 Version: 2 Ecken gerundet

22.0121.1 € 0,92 / Stück

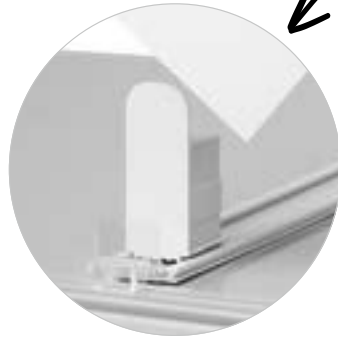

Verbreiterung für Warenschieber Push VI „Breit“, 2-fach verstellbar

Material: ABS; Materialstärke: 2 mm; Farbe: grau ähnl. RAL 7035;
 Breite: 80 mm; Höhe: 130 mm

22.0121.4 € 0,92 / Stück

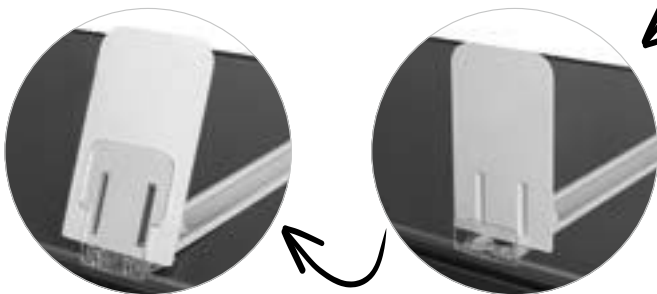

Heckadapter für Push VI + VII

- zur hinteren Befestigung der Pusher
- passend zu PEK 45 + PEK 25

Material: ABS; Farbe: grau ähnl. RAL 7035; Höhe: 9 mm

Breite: 32 mm; Version: für Push VI
 22.0177.1 € 0,29 / Stück

Breite: 19,5 mm; Version: für Push VII
 22.0282.1 € 0,22 / Stück

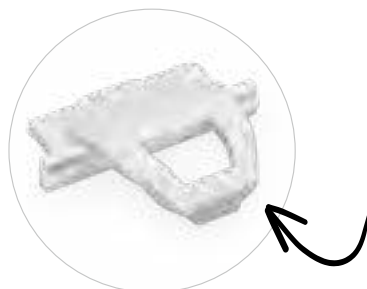

Weitere Ausführungen finden Sie unter www.vkf-renzel.at

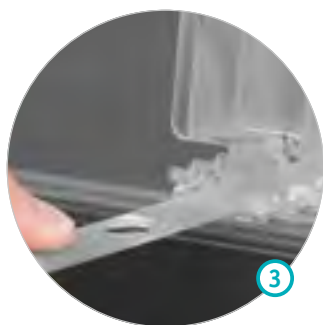
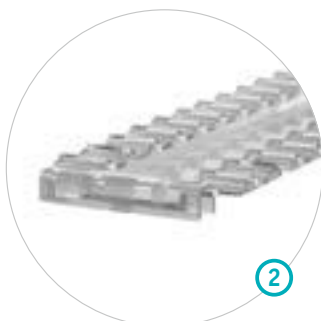
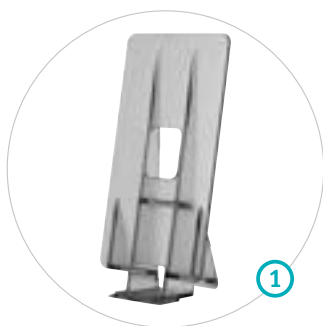

Manueller Vorschub mit Zuglasche

- für „Perfekta“-Fachteilersystem

Material: ABS; Farbe: transparent

Rückenstütze

Höhe: 130 mm; Breite: 65 mm

22.0147.2

€ 0,84 / Stück

Rutschbremse

Länge: 515 mm; Sollbruchstellen: 7; Breite: 55 mm

22.0147.3

€ 1,47 / Stück

Zuglasche

Länge: 515 mm; Sollbruchstellen: 4

22.0147.4

€ 1,22 / Stück

Entdecken Sie die praktische Funktion
im Video unter: www.vkf-renzel.at

1. Rückenstütze

2. Rutschbremse

3. Zuglasche

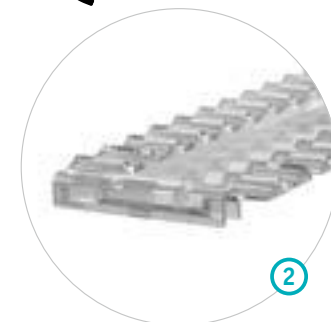
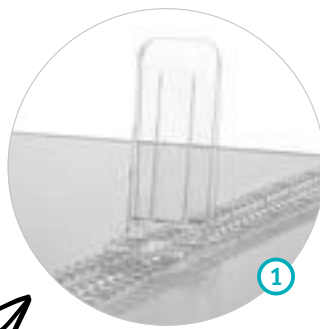
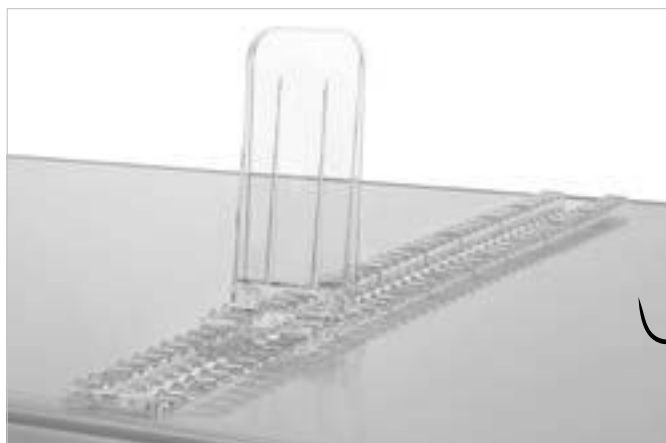

Rückenstütze

- für „Perfekta“-Fachteilersystem
- zur individuellen Anpassung der Warenmenge

Material: Polycarbonat; Farbe: transparent;

Breite: 60 mm; Höhe: 135 mm; Tiefe: 57 mm

22.0037.8

€ 1,17 / Stück

Rutschbremse

- für „Perfekta“-Fachteilersystem
- mit 7 Sollbruchstellen

Material: Polycarbonat; Farbe: transparent;

Breite: 57 mm; Länge: 517 mm

22.0036.9

€ 1,46 / Stück

1. Rückenstütze

2. Rutschbremse

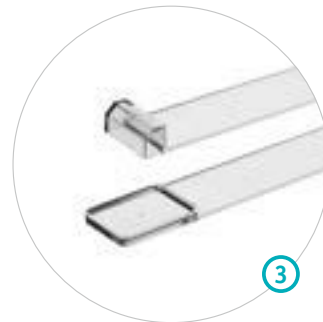
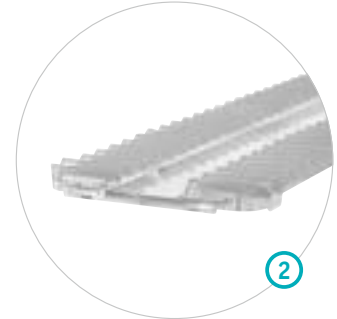
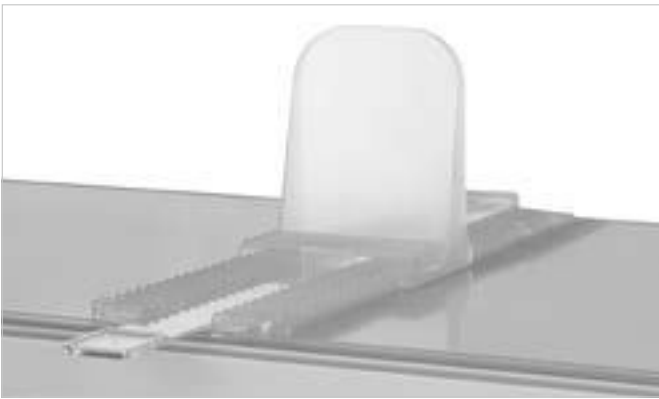

Manueller Vorschub mit Zuglasche „NG“

- für „Perfekta“-Fachteilersystem
- zur individuellen Anpassung der Warenmenge

Material: Polycarbonat; Farbe: transparent

Version: Rückenstütze; Höhe: 130 mm;

Breite: 100 mm

22.0147.5 € 1,40 / Stück

Version: Rutschbremse; Länge: 495 mm;

Sollbruchstellen: 3; Breite: 95 mm

22.0147.6 € 2,74 / Stück

Version: Zuglasche; Länge: 495 mm;

Sollbruchstellen: ohne Sollbruchstellen

22.0147.7 € 1,05 / Stück

1. Rückenstütze

2. Rutschbremse

3. Zuglasche

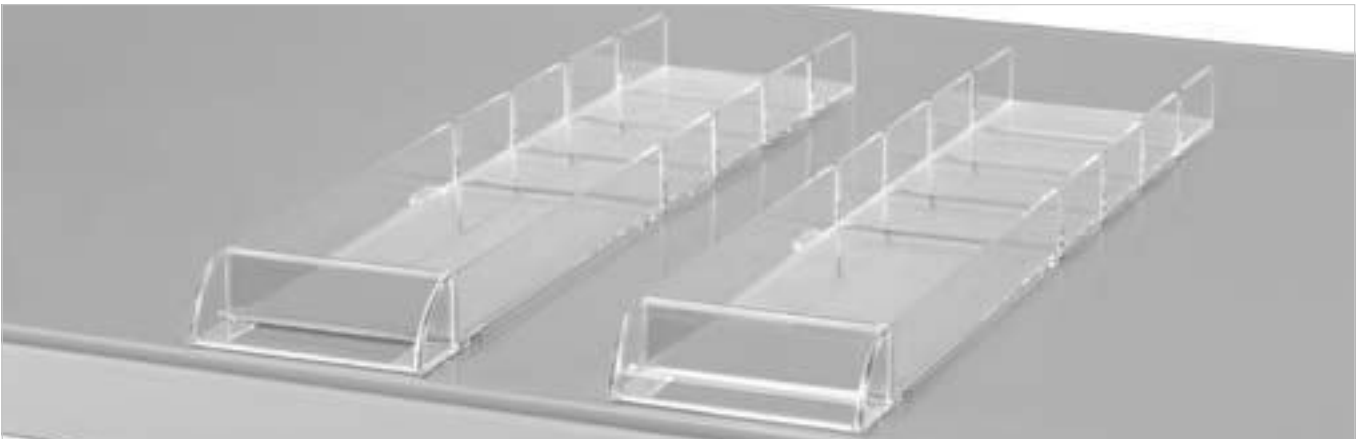

Warenträger „Perfekta-Tray-System“

- zur Optimierung Ihrer Regalpräsentation
- Orientierungshilfe bei der Auswahl Ihrer Marken
- sichert den Regalplatz am Point-of-Sale
- Material: Polystyrol
- Farbe: weiß oder transparent
- Sonderfarben nach Angabe gegen Aufpreis lieferbar
- Breite: lieferbar in verschiedenen Breiten (42, 47, 52, 57, 63, 70, 75, 79, 88, 100 oder 130 mm)

- Länge: 400 mm
- kann einfach durch eingearbeitete Sollbruchstellen auf alle gängigen Regaltiefen (350, 300, 250 oder 200 mm) angepasst werden

22.0052. auf Anfrage

Weitere Ausführungen finden Sie unter www.vkf-renzel.at



Der Pusher für runde Produkte

- für glatte und runde Produkte (z.B. Getränkedosen, Gewürzdosen, Shampooflaschen, Cremes und Deos)
- Produkte bleiben in der Führung
- Fachteilung und Pusher sind fest verbunden
- ordentliche Warenpräsentation
- gleichmäßig aufgeteiltes Verkaufsregal
- Fachgröße selbst bestimmen



Befestigungsschiene für Twin-Pusher System

- zum Aufstecken auf eine vorhandene PEK-Schiene
- alternativ mit Klebeband oder Magnetband lieferbar
- Farbe: grau

22.0342.

auf Anfrage



Verbreiterung für Twin-Pusher, 2-fach stellbar

- horizontal oder vertikal steckbar

Material: ABS; Materialstärke: 2 mm; Farbe: grau ähnl. RAL 7035; Breite: 75 mm; Höhe: 45 mm; Version: 4 Ecken gerundet

22.0121.11

€ 0,45 / Stück





Twin-Pusher

- mit progressiver Schubkraftstärke
- für alle Regalbodentiefen lieferbar
- Format Warenschieber: 27 x 72 mm (B x H)
- Schubkraftstärke: 2 N, 4 N, 6 N, 10 N oder 14 N

Version: Rechts

Adapterformat: 27 x 24 mm (B x H)

22.0364. auf Anfrage

Adapterformat: 27 x 36 mm (B x H)

22.0350. auf Anfrage

Version: Mitte

Adapterformat: 27 x 24 mm (B x H)

22.0362. auf Anfrage

Adapterformat: 27 x 36 mm (B x H)

22.0348. auf Anfrage

Version: Links

Adapterformat: 27 x 24 mm (B x H)

22.0363. auf Anfrage

Adapterformat: 27 x 36 mm (B x H)

22.0349. auf Anfrage

1. Version rechts

2. Version mitte

3. Version links

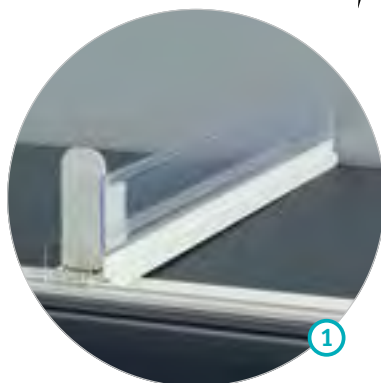

1



2

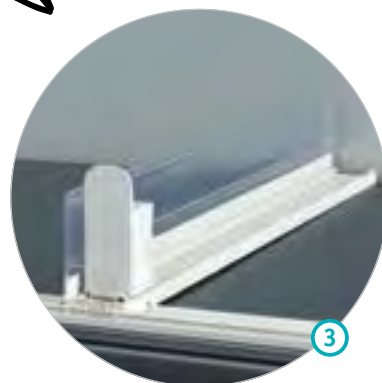

3

Weitere Ausführungen finden Sie unter www.vkf-renzel.at



Teilerschiene „PEK“

- Grundprofil mit Steckgleiter für Fachteilungen
- mit Klebeband oder Magnetband lieferbar
- Farbe: transparent oder weiß

22.0012.

auf Anfrage



Wareschieber Push VI „Breit“ Tabak

- mit progressiver Schubkraftstärke
- für alle Regalböden lieferbar
- mit Warenstopper
- Maße Wareschieber: 40 x 72 mm (B x H)
- Maße Adapter: 39 x 36 mm (B x H)
- Schubkraftstärke: 2 N, 4 N, 6 N, 10 N oder 14 N

22.0369.

auf Anfrage



Fachteiler mit Warenstopper Mitte

Material: PET; Farbe: transparent; Länge: 485 mm; Höhe: 60 mm; Fronthöhe: 24 mm; Version: ab 285 mm 8 Sollbruchstellen alle 25 mm; für Regalbodentiefe: 485 mm

22.0200.5

€ 1,91 / Stück

Hintere Befestigung mit „PEK 25“ und „PEK 45“ finden Sie auf Seite 220.



Rollenrutsche „Perfekta“

- Produkte werden immer bis zur vorderen Regalkante transportiert
- konstant gute Warenpräsentation
- Steigerung der Kategorieumsätze
- Drahtteileiler können an jede Verpackungsgröße angepasst werden

Farbe: grau ähnl. RAL 7035;
Ausführung: mit 110 mm hoher Frontscheibe;
Zubehör: Erhöhungsprofil

inklusive 11 Drahtfachteiler in der Höhe 70 mm

- Länge: 998 mm; Tiefe: 385 mm
22.0240.1 **auf Anfrage**
- Länge: 998 mm; Tiefe: 435 mm
22.0240.2 **auf Anfrage**
- Länge: 998 mm; Tiefe: 485 mm
22.0240.3 **auf Anfrage**
- Länge: 998 mm; Tiefe: 535 mm
22.0240.4 **auf Anfrage**

inklusive 15 Drahtfachteiler in der Höhe 70 mm

- Länge: 1.245mm; Tiefe: 385 mm
22.0240.5 **auf Anfrage**
- Länge: 1.245mm; Tiefe: 435 mm
22.0240.6 **auf Anfrage**
- Länge: 1.245mm; Tiefe: 485 mm
22.0240.7 **auf Anfrage**
- Länge: 1.245mm; Tiefe: 535 mm
22.0240.8 **auf Anfrage**

Andere Formate auf Anfrage möglich! Auf Anfrage ist unsere Rollenrutsche „Perfekta“ auch mit integrierten Trägerarmen zur direkten Einhängung ins Regal lieferbar.



Weitere Ausführungen finden Sie unter www.vkf-renzel.at



Befestigungsschiene „ROS“

- frontseitig für Fachteilersystem „ROS“
- Auflagebreite: 20 mm
- Farbe: weiß oder grau
- mit Klebeband oder Magnetband lieferbar

22.0321. auf Anfrage



Scannerschiene „ROS 39“

- frontseitig für Fachteilersystem „ROS“
- mit Klebeband und Magnetband lieferbar
- Einschubhöhe: 39 mm
- Farbe: weiß

22.0340. auf Anfrage

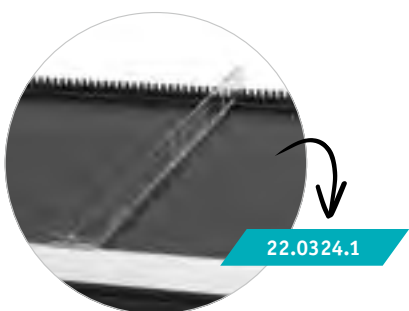

22.0324.1

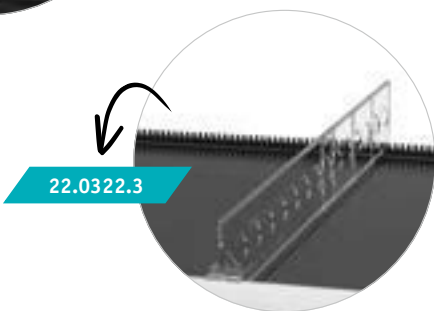

22.0322.3

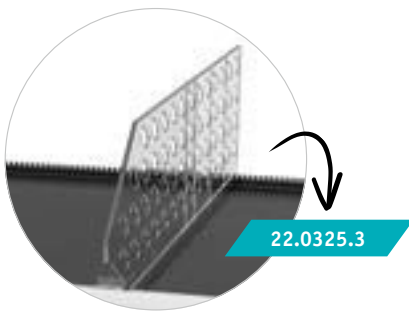

22.0325.3

Fachteiler „ROS“

- für verschiedene Regaltiefen einsetzbar
- mit 4 Sollbruchstellen
- selbst zu kürzen auf die Längen 390, 330, 270 oder 240 mm
- Material: Polystyrol
- Farbe: glasklar

Maße: 450 x 25 mm (L x H)	
22.0324.1	€ 0,58 / Stück
Maße: 450 x 60 mm (L x H)	
22.0322.3	€ 0,82 / Stück
Maße: 450 x 140 mm (L x H)	
22.0325.3	€ 1,35 / Stück



Arretierungsleiste „ROS“

- zur rückseitigen Fixierung für Fachteilersystem „ROS“

Material: Polyamid; Farbe: grau ähnl. RAL 7016;
 Auflagebreite: 20 mm; Kleber: Gelkleber 15 mm

Länge: 500 mm

22.0320.4 € 1,71 / Stück

Länge: 250 mm

22.0320.3 € 0,92 / Stück



Rutschbremse „ROS“

- mit 7 Sollbruchstellen

Farbe: transparent; Breite: 57 mm; Länge: 512 mm

22.0036.10 € 1,57 / Stück

Passende Rückenstütze Artikelnummer 22.0037.8 auf Seite 248.

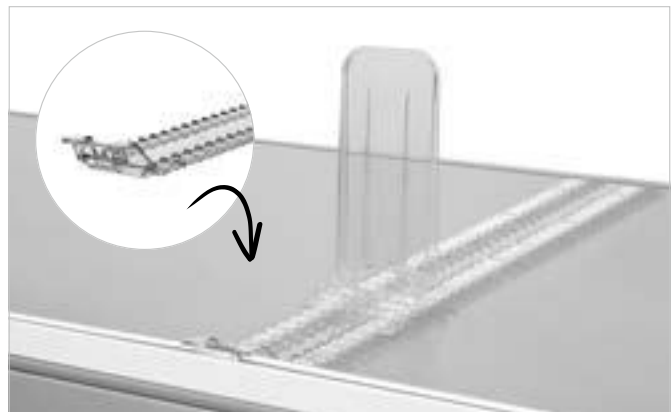

Wareschieber „ROS“ mit Warenstopper 90°

- mit progressiver Schubkraftstärke
- für alle Regalböden lieferbar
- mit Warenstopper
- Maße Wareschieber: 40 x 72 mm (B x H)
- Maße Adapter: 45 x 61 mm (B x H)
- Schubkraftstärke: 2 N, 4 N, 6 N, 10 N oder 14 N

22.0418. auf Anfrage



Wareschieber „ROS“ mit Warenstopper 70°

- mit progressiver Schubkraftstärke
- für alle Regalböden lieferbar
- mit Warenstopper
- Maße Wareschieber: 40 x 72 mm (B x H)
- Maße Adapter: 45 x 61 mm (B x H)
- Schubkraftstärke: 2 N, 4 N, 6 N, 10 N oder 14 N

22.0419. auf Anfrage

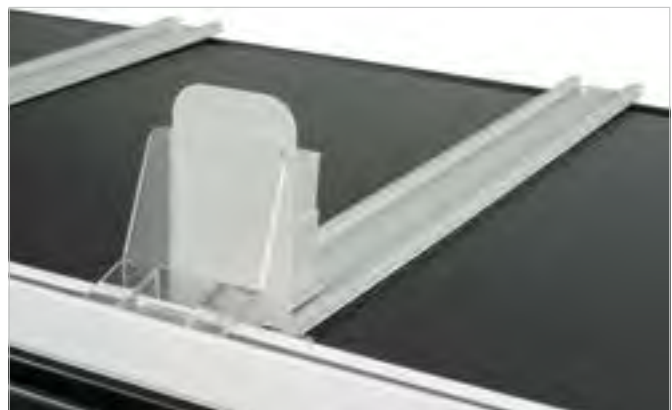

Weitere Ausführungen finden Sie unter www.vkf-renzel.at

NEU



3

Fachteiler und Warenvorschubsysteme



Warenvorschubsystem „EcoTrac“

Höhe: 67 mm; Farbe: schwarz; Ausstattung: inkl. Sollbruchstellen

Ecotrac für 500 ml Flaschen

Länge: 723 mm; Breite: 713 mm; Anzahl Trays: 10 Stück;
Schubkraftstärke: mittel
22.0420.1

€ 69,90 / Set

Ecotrac für 1 L Flaschen

Länge: 727 mm; Breite: 716 mm; Anzahl Trays: 7 Stück;
Schubkraftstärke: stark
22.0421.1

€ 69,90 / Set

1. Anwendungsbeispiel inkl. Einleger.

Befestigungsschiene „EcoTrac“

Farbe: weiß; Länge: 300 mm; Auflagebreite: 17 mm;
Kleber: Schaumkleber 1x 12 mm
22.0422.2

€ 2,27 / Stück





Warenvorschubsystem „Adjustable Tray“

- Breiten verstellbar: 58, 67, 75, 85, 92, 97 mm

Höhe: 65 mm; Farbe: schwarz; Schubkraftstärke: stark;
Adapterformat: 65 x 78 mm (BxH)

Länge: 406 mm 22.0423.1	€ 14,70 / Stück
Länge: 457 mm 22.0423.2	€ 15,85 / Stück
Länge: 508 mm 22.0423.3	€ 16,20 / Stück



Befestigungsschiene „Adjustable Tray“

Farbe: schwarz; Länge: 1330 mm; Auflagebreite: 65 mm;
Kleber: Schaumkleber 25 mm

22.0424.1	€ 10,35 / Stück
-----------	-----------------



Weitere Ausführungen finden Sie unter www.vkf-renzel.at

Kwickload - pushen Sie Ihre Produkte selbst ohne Regalboden!

Merkmale & Vorteile

- organisierte Produktpräsentation
- ideal für eine Vielzahl von Verpackungsgrößen
- große Haltbarkeit
- hergestellt aus ABS-Kunststoff
- spart Zeit und Kosten
- einfache Montage
- automatisches Nachrücken der Produkte gewährleistet
- Auszugsmechanismus mit Verriegelungspaddel ermöglicht einfaches Befüllen mit Ware
- Trennelemente passen sich von der Breite an die jeweiligen Produkte an
- für Kühlung und Tiefkühlung geeignet
- Montage am Regal oder mit Hilfe einer Traversenhalterung

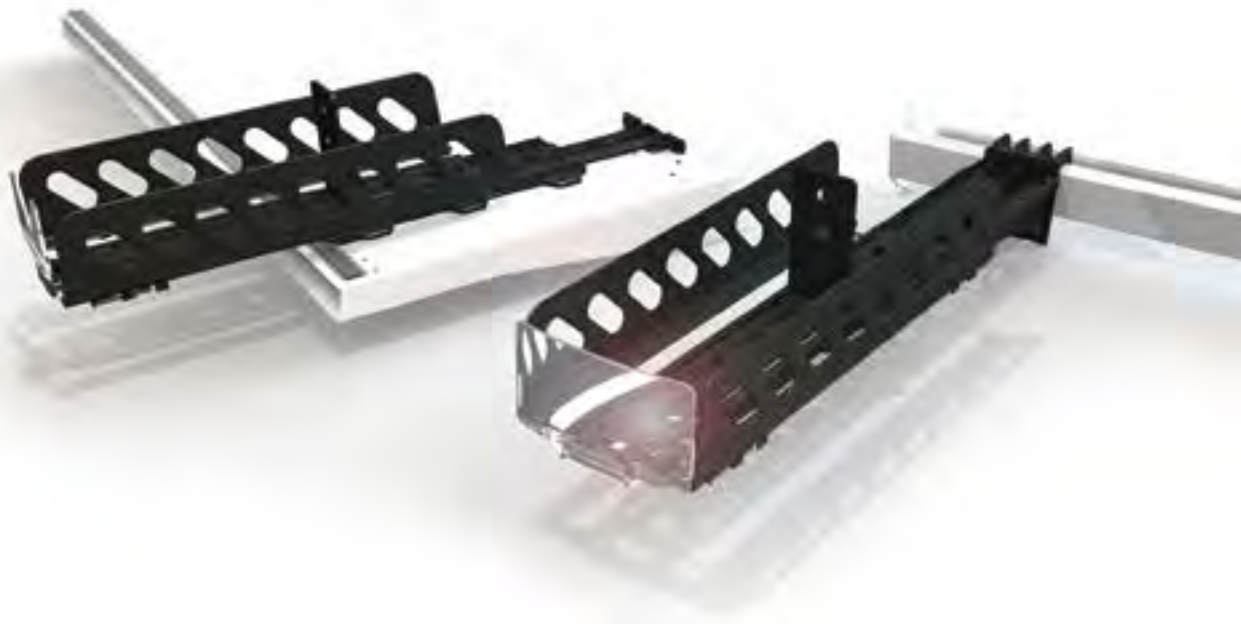

So funktioniert's



1. Auswahl der Montageoption

1. Traversenhalterung
2. Regalhalterung

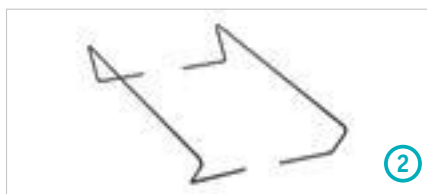

2. Auswahl der Trennelemente

1. Trennwände
2. Drahtteiler



3. Auswahl der Fronten

- von klein bis groß, immer passend für Ihre Produkte



Kwickload zum Einhängen

Kwickload zum Einhängen

Adapter: breit; Adapterformat: 98,4 x 139,7 mm (B x H);
Anzahl der Pusher: 2 Pusher; Schubkraftstärke: 8 N;
Version: ausziehbar

Material Fachteiler: Kunststoff; Länge: 406 mm

22.0380.1 € 47,60 / Stück

Material Fachteiler: Kunststoff; Länge: 457 mm

22.0380.4 € 48,25 / Stück

Material Fachteiler: Draht; Länge: 406 mm

22.0380.7 € 46,25 / Stück

Material Fachteiler: Draht; Länge: 457 mm

22.0380.9 € 46,90 / Stück

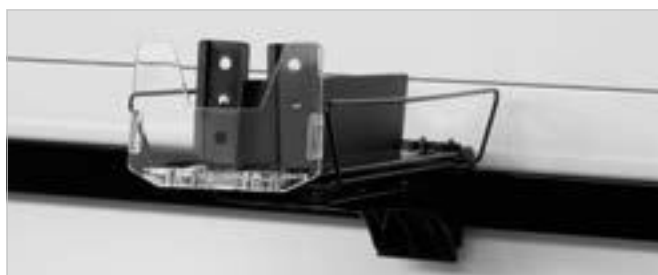

Kwickload zum Einhängen

Adapter: breit mit Einschub; Adapterformat: 101,6 x 120,7 mm (B x H);
Anzahl der Pusher: 1 Pusher; Schubkraftstärke: 8 N;
Version: ausziehbar

Material Fachteiler: Kunststoff; Länge: 406 mm

22.0381.1 € 39,50 / Stück

Material Fachteiler: Kunststoff; Länge: 457 mm

22.0381.2 € 41,00 / Stück

Material Fachteiler: Draht; Länge: 406 mm

22.0381.4 € 38,35 / Stück

Material Fachteiler: Draht; Länge: 457 mm

22.0381.5 € 39,50 / Stück



Weitere Ausführungen finden Sie unter www.vkf-renzel.at



Kwickload zum Einhängen

Adapter: breit hoch; Adapterformat: 10,16 x 16,51 mm (B x H);
Anzahl der Pusher: 1 Pusher; Schubkraftstärke: 8 N;
Version: ausziehbar

Material Fachteiler: Kunststoff; Länge: 406 mm
22.0383.1 € 38,30 / Stück

Material Fachteiler: Kunststoff; Länge: 457 mm
22.0383.2 € 39,50 / Stück

Material Fachteiler: Draht; Länge: 406 mm
22.0383.4 € 36,90 / Stück

Material Fachteiler: Draht; Länge: 457 mm
22.0383.5 € 38,30 / Stück

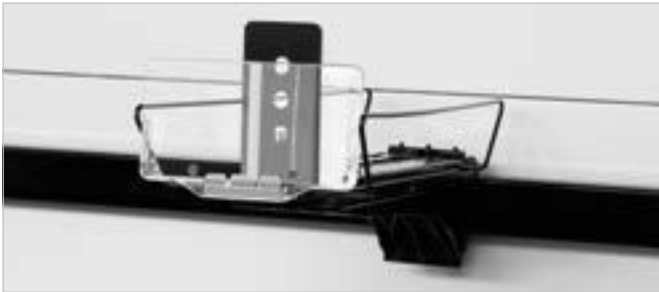

Kwickload zum Einhängen

Adapter: schmal mit Einschub; Adapterformat: 8,26 x 7,62 mm (B x H);
Anzahl der Pusher: 1 Pusher; Schubkraftstärke: 8 N;
Version: ausziehbar

Material Fachteiler: Kunststoff; Länge: 406 mm
22.0384.1 € 36,90 / Stück

Material Fachteiler: Kunststoff; Länge: 457 mm
22.0384.2 € 38,30 / Stück

Material Fachteiler: Draht; Länge: 406 mm
22.0384.4 € 34,25 / Stück

Material Fachteiler: Draht; Länge: 457 mm
22.0384.5 € 35,70 / Stück

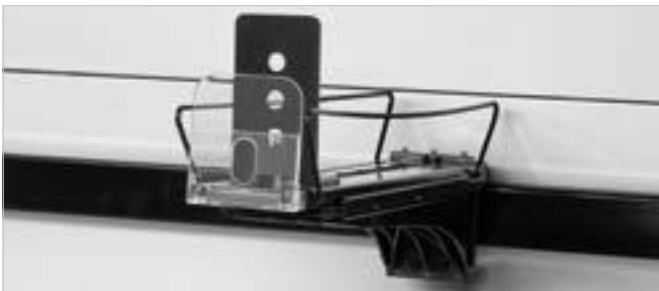

Kwickload zum Einhängen

Adapter: Flasche doppelt; Adapterformat: 6,35 x 12,38 mm (B x H);
Anzahl der Pusher: 2 Pusher; Schubkraftstärke: 8 N;
Version: ausziehbar

Material Fachteiler: Kunststoff; Länge: 406 mm
22.0385.1 € 47,45 / Stück

Material Fachteiler: Kunststoff; Länge: 457 mm
22.0385.2 € 48,25 / Stück

Material Fachteiler: Draht; Länge: 406 mm
22.0385.4 € 46,25 / Stück

Material Fachteiler: Draht; Länge: 457 mm
22.0385.5 € 48,55 / Stück

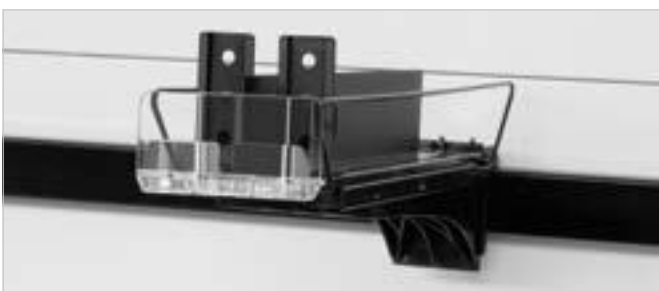



Kwickload zum Einhängen

Adapter: Flasche einzeln; Adapterformat: 9,84 x 6,03 mm (B x H);
Anzahl der Pusher: 1 Pusher; Schubkraftstärke: 8 N;
Version: ausziehbar

Material Fachteiler: Kunststoff; Länge: 406 mm
22.0386.1 € 41,00 / Stück

Material Fachteiler: Kunststoff; Länge: 457 mm
22.0386.2 € 42,15 / Stück

Material Fachteiler: Draht; Länge: 406 mm
22.0386.4 € 38,30 / Stück

Material Fachteiler: Draht; Länge: 457 mm
22.0386.5 € 40,30 / Stück



Kwickload zum Einhängen

Adapter: schmal hoch; Adapterformat: 17,15 x 7,62 mm (B x H);
Anzahl der Pusher: 1 Pusher; Schubkraftstärke: 8 N;
Version: ausziehbar

Material Fachteiler: Kunststoff; Länge: 406 mm
22.0387.1 € 39,65 / Stück

Material Fachteiler: Kunststoff; Länge: 457 mm
22.0387.2 € 40,45 / Stück

Material Fachteiler: Draht; Länge: 406 mm
22.0387.4 € 35,85 / Stück

Material Fachteiler: Draht; Länge: 457 mm
22.0387.5 € 38,45 / Stück

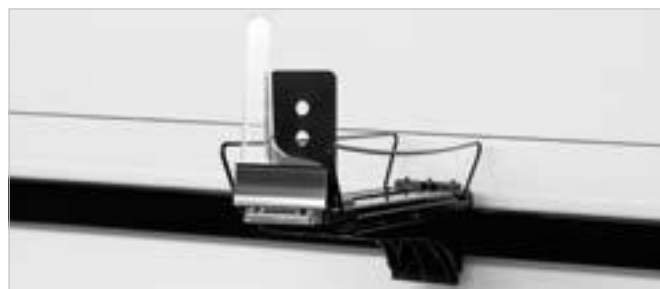

Weitere Ausführungen finden Sie unter www.vkf-renzel.at



Kwickload zum Aufstellen



Kwickload zum Aufstellen

Adapter: breit; Adapterformat: 98,4 x 139,7 mm (B x H);
Anzahl der Pusher: 2 Pusher; Schubkraftstärke: 8 N;
Version: starre Ausführung

Material Fachteiler: Kunststoff; Länge: 406 mm

22.0389.1 € 50,10 / Stück

Material Fachteiler: Kunststoff; Länge: 457 mm

22.0389.4 € 50,90 / Stück



Material Fachteiler: Draht; Länge: 406 mm

22.0389.8 € 47,45 / Stück

Material Fachteiler: Draht; Länge: 457 mm

22.0389.10 € 48,20 / Stück



Kwickload zum Aufstellen

Adapter: breit mit Einschub; Adapterformat: 101,6 x 120,7 mm (B x H);
Anzahl der Pusher: 1 Pusher; Schubkraftstärke: 8 N;
Version: starre Ausführung

Material Fachteiler: Kunststoff; Länge: 406 mm

22.0390.1 € 39,50 / Stück

Material Fachteiler: Kunststoff; Länge: 457 mm

22.0390.2 € 41,00 / Stück



Material Fachteiler: Draht; Länge: 406 mm

22.0390.4 € 36,90 / Stück

Material Fachteiler: Draht; Länge: 457 mm

22.0390.5 € 39,00 / Stück

Kwickload zum Aufstellen

Adapter: breit hoch; Adapterformat: 10,16 x 16,51 mm (B x H);
Anzahl der Pusher: 1 Pusher; Schubkraftstärke: 8 N;
Version: starre Ausführung

Material Fachteiler: Kunststoff; Länge: 406 mm
22.0392.1 € 39,40 / Stück

Material Fachteiler: Kunststoff; Länge: 457 mm
22.0392.2 € 40,95 / Stück

Material Fachteiler: Draht; Länge: 406 mm
22.0392.4 € 36,75 / Stück

Material Fachteiler: Draht; Länge: 457 mm
22.0392.5 € 38,35 / Stück

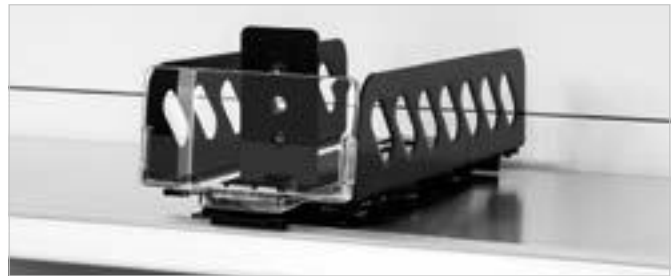
**Kwickload zum Aufstellen**

Adapter: schmal mit Einschub; Adapterformat: 8,26 x 7,62 mm (B x H);
Anzahl der Pusher: 1 Pusher; Schubkraftstärke: 8 N;
Version: starre Ausführung

Material Fachteiler: Kunststoff; Länge: 406 mm
22.0393.1 € 38,35 / Stück

Material Fachteiler: Kunststoff; Länge: 457 mm
22.0393.2 € 39,80 / Stück

Material Fachteiler: Draht; Länge: 406 mm
22.0393.4 € 38,05 / Stück

Material Fachteiler: Draht; Länge: 457 mm
22.0393.5 € 39,50 / Stück

**Kwickload zum Aufstellen**

Adapter: Flasche doppelt; Adapterformat: 6,35 x 12,38 mm (B x H);
Anzahl der Pusher: 2 Pusher; Schubkraftstärke: 8 N;
Version: starre Ausführung

Material Fachteiler: Kunststoff; Länge: 406 mm
22.0394.1 € 50,10 / Stück

Material Fachteiler: Kunststoff; Länge: 457 mm
22.0394.2 € 50,60 / Stück

Material Fachteiler: Draht; Länge: 406 mm
22.0394.4 € 46,25 / Stück

Material Fachteiler: Draht; Länge: 457 mm
22.0394.5 € 47,45 / Stück



Weitere Ausführungen finden Sie unter www.vkf-renzel.at



Kwickload zum Aufstellen

Adapter: Flasche einzeln; Adapterformat: 9,84 x 6,03 mm (B x H);
Anzahl der Pusher: 1 Pusher; Schubkraftstärke: 8 N;
Version: starre Ausführung

Material Fachteiler: Kunststoff; Länge: 406 mm
22.0395.1 € 43,60 / Stück

Material Fachteiler: Kunststoff; Länge: 457 mm
22.0395.2 € 44,25 / Stück

Material Fachteiler: Draht; Länge: 406 mm
22.0395.4 € 42,15 / Stück

Material Fachteiler: Draht; Länge: 457 mm
22.0395.5 € 42,55 / Stück



Kwickload zum Aufstellen

Adapter: schmal halbhoch; Adapterformat: 8,89 x 7,62 mm (B x H);
Anzahl der Pusher: 1 Pusher; Schubkraftstärke: 8 N;
Version: starre Ausführung

Material Fachteiler: Kunststoff; Länge: 406 mm
22.0397.1 € 44,85 / Stück

Material Fachteiler: Kunststoff; Länge: 457 mm
22.0397.2 € 45,60 / Stück

Material Fachteiler: Draht; Länge: 406 mm
22.0397.4 € 43,30 / Stück

Material Fachteiler: Draht; Länge: 457 mm
22.0397.5 € 44,00 / Stück



Befestigung für Kwickload

- Tragegange für das Kwickloadsystem
- zum Einhängen in Tegoregale

Farbe: schwarz, pulverbeschichtet; Material: Metall;
Version: zum Einhängen

Länge: 1,000 mm
22.0373.5 auf Anfrage

Länge: 1,250 mm
22.0373.6 auf Anfrage

Länge: 1,330 mm
22.0373.7 auf Anfrage

Zubehör für Kwickload

- Pusherverbreiterung für das Kwickloadsystem

Breite: 130 mm; Höhe: 104 mm; Farbe: schwarz
22.0372.12

€ 2,20 / Stück

1. Vorderseite
2. Rückseite
3. Anwendungsbeispiel

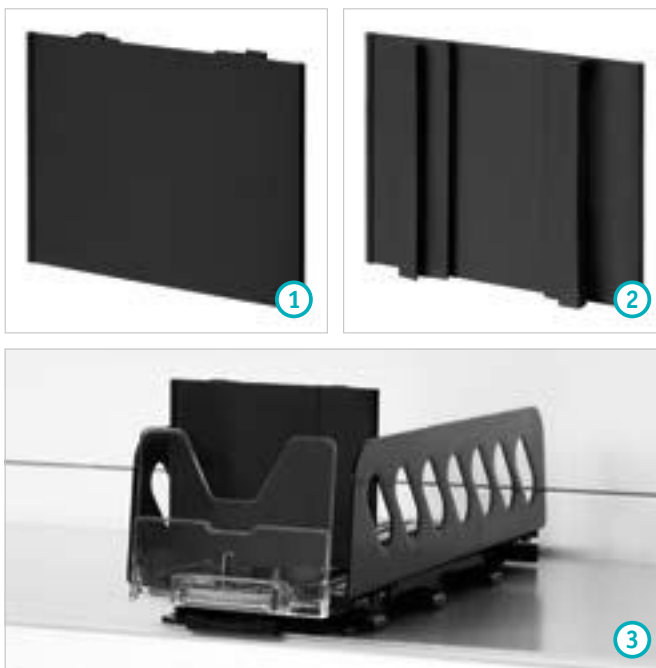

Entdecken Sie das neue Kwickload-System unter: www.vkf-renzel.at



Weitere Ausführungen finden Sie unter www.vkf-renzel.at

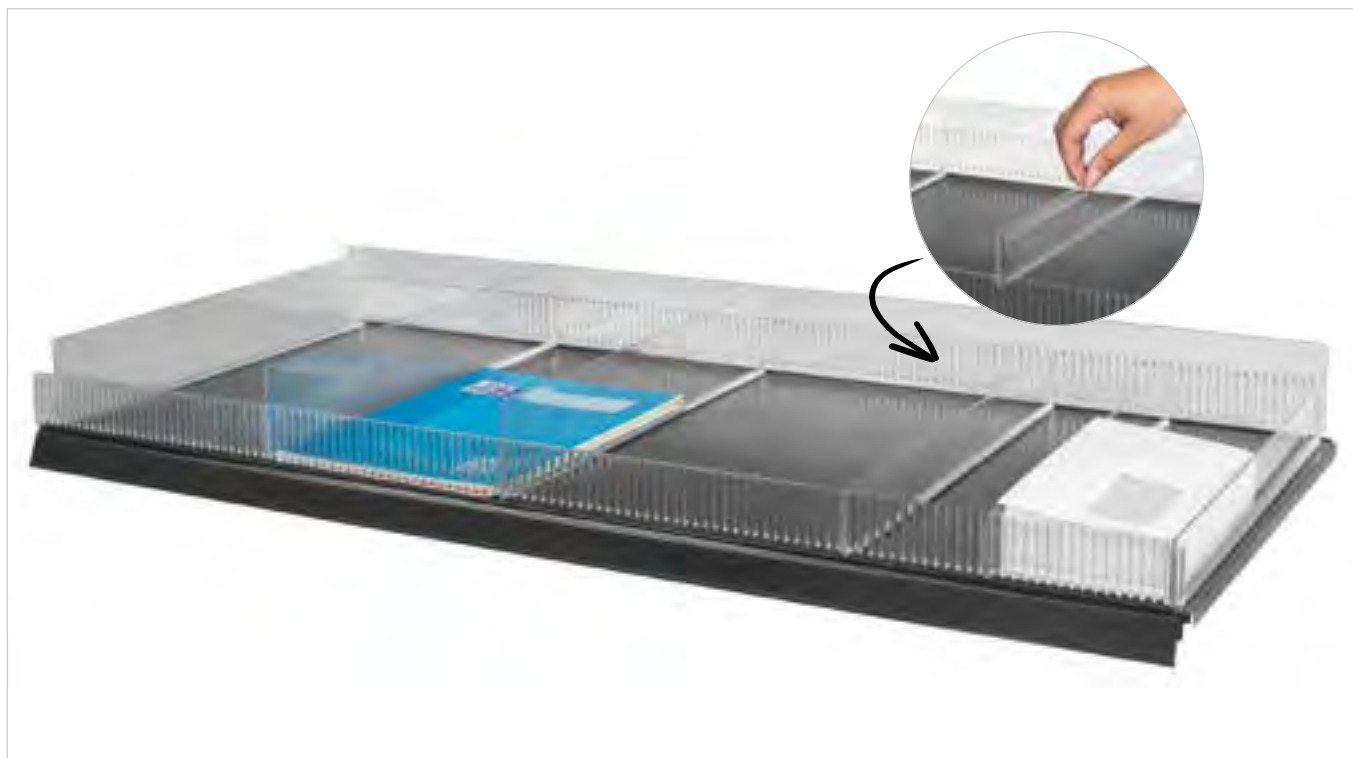

Front- oder Heckleiste

- für Tegometallböden

Material: Kunststoff; Farbe: glasklar; Version: Standard

Länge: 665 mm; Höhe: 45 mm

65.0011.1 € 2,97 / Stück

Länge: 665 mm; Höhe: 75 mm

65.0011.2 € 3,15 / Stück

Länge: 1.000 mm; Höhe: 45 mm

65.0011.3 € 2,74 / Stück

Länge: 1.000 mm; Höhe: 75 mm

65.0011.4 € 3,09 / Stück

Länge: 1.250 mm; Höhe: 45 mm

65.0011.5 € 3,44 / Stück 

Länge: 1.250 mm; Höhe: 75 mm

65.0011.6 € 3,79 / Stück 

Länge: 1.330 mm; Höhe: 45 mm

65.0011.7 € 4,84 / Stück 

Länge: 1.330 mm; Höhe: 75 mm

65.0011.8 € 5,36 / Stück 

Trennscheibe für Tegometallböden

Material: Kunststoff; Farbe: glasklar;

Ausstattung: ohne Verzahnung; Version: Standard

Länge: 200 mm; Höhe: 45 mm

65.0012.1 € 1,34 / Stück

Länge: 200 mm; Höhe: 75 mm

65.0012.2 € 1,34 / Stück

Länge: 250 mm; Höhe: 45 mm

65.0012.3 € 1,11 / Stück

Länge: 250 mm; Höhe: 75 mm

65.0012.4 € 1,28 / Stück

Länge: 300 mm; Höhe: 45 mm

65.0012.5 € 1,05 / Stück

Länge: 300 mm; Höhe: 75 mm

65.0012.6 € 1,28 / Stück

Länge: 370 mm; Höhe: 45 mm

65.0012.7 € 1,22 / Stück

Länge: 370 mm; Höhe: 75 mm

65.0012.8 € 1,46 / Stück

Länge: 470 mm; Höhe: 45 mm

65.0012.9 € 1,28 / Stück

Länge: 470 mm; Höhe: 75 mm

65.0012.10 € 1,52 / Stück

Länge: 570 mm; Höhe: 45 mm

65.0012.11 € 1,46 / Stück

Länge: 570 mm; Höhe: 75 mm

65.0012.12 € 1,69 / Stück

Auf Wunsch können wir Ihnen die Trennscheiben auch mit Verzahnung anbieten. Bitte anfragen!

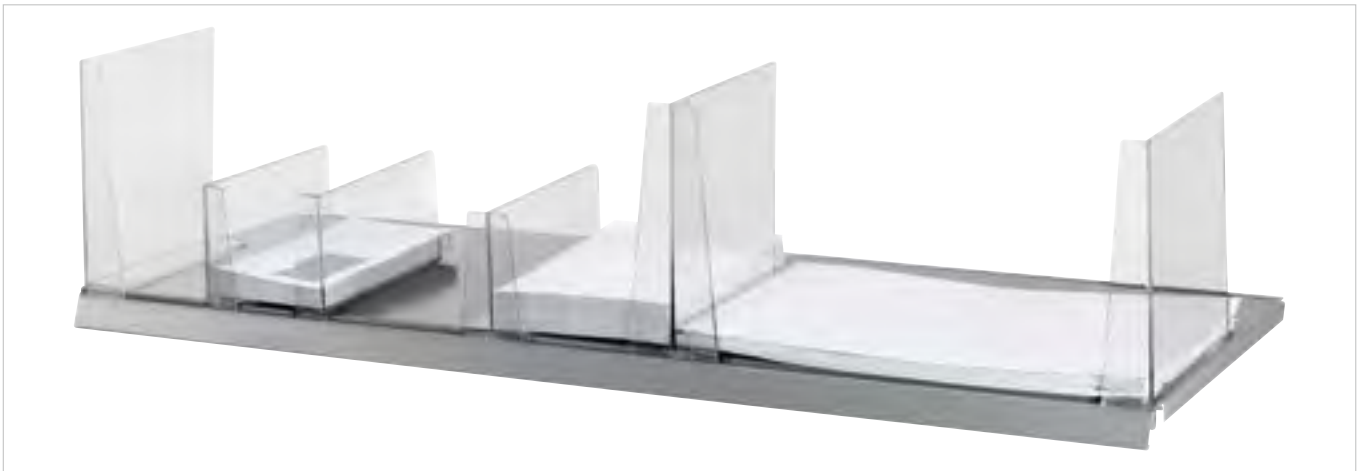

Fachteiler für Tegometallböden

Material: Polystyrol; Farbe: glasklar

Länge: 200 mm; Höhe: 100 mm; Ausrichtung: mittig 65.0013.1	€ 2,27 / Stück	Länge: 300 mm; Höhe: 150 mm; Ausrichtung: links 65.0013.11	€ 2,45 / Stück
Länge: 200 mm; Höhe: 150 mm; Ausrichtung: mittig 65.0013.4	€ 2,74 / Stück	Länge: 200 mm; Höhe: 200 mm; Ausrichtung: links 65.0013.14	€ 2,91 / Stück
Länge: 300 mm; Höhe: 150 mm; Ausrichtung: mittig 65.0013.10	€ 2,68 / Stück	Länge: 200 mm; Höhe: 100 mm; Ausrichtung: rechts 65.0013.3	€ 2,04 / Stück
Länge: 200 mm; Höhe: 200 mm; Ausrichtung: mittig 65.0013.13	€ 3,09 / Stück	Länge: 200 mm; Höhe: 150 mm; Ausrichtung: rechts 65.0013.6	€ 2,51 / Stück
Länge: 200 mm; Höhe: 100 mm; Ausrichtung: links 65.0013.2	€ 2,04 / Stück	Länge: 300 mm; Höhe: 150 mm; Ausrichtung: rechts 65.0013.12	€ 2,45 / Stück
Länge: 200 mm; Höhe: 150 mm; Ausrichtung: links 65.0013.5	€ 2,51 / Stück	Länge: 200 mm; Höhe: 200 mm; Ausrichtung: rechts 65.0013.15	€ 2,91 / Stück

Über unsere eigene Acrylglasproduktion können wir Ihnen Sondermaße anfertigen!



Halter mit Verstärkung für Tegometallböden

Material: Polystyrol; Farbe: glasklar

65.0014.1 € 0,64 / Stück

Kartenreiter

- für Fachunterteilung von Glückwunschkarten
- gute Steckfunktion bei 2 und 2,5 mm Acryl
- Farbe: transparent oder weiß
- Maße: 21 x 57 mm (B x H)

24.0018. € 16,25 / 100 Stück

Weitere Ausführungen finden Sie unter www.vkf-renzel.at

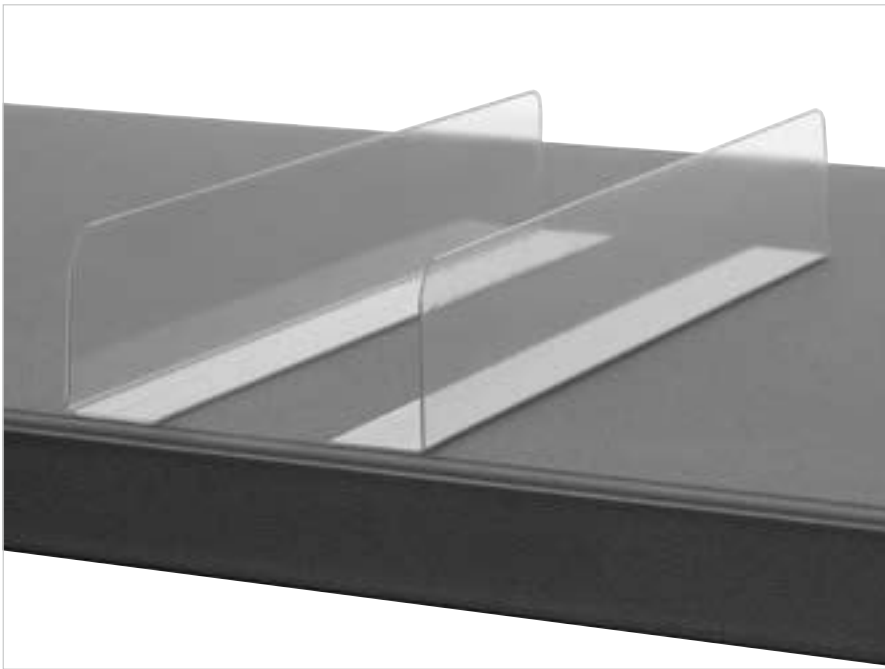

Fachteiler

- mit Klebewinkel

Material: Hartfolie; Materialstärke: 0,7 mm;
Farbe: glasklar; Kleber: Vlieskleber 12 mm

Länge: 250 mm; Höhe: 40 mm

26.0027.1 € 0,99 / Stück

Länge: 300 mm; Höhe: 40 mm

26.0027.2 € 1,07 / Stück

Länge: 350 mm; Höhe: 40 mm

26.0027.3 € 1,17 / Stück

Länge: 400 mm; Höhe: 50 mm

26.0027.4 € 1,21 / Stück

Länge: 450 mm; Höhe: 50 mm

26.0027.5 € 1,26 / Stück

Länge: 500 mm; Höhe: 50 mm

26.0027.6 € 1,32 / Stück

**Andere Formate
auf Anfrage!**



Regalteiler mit Verbindungslasche

- zur einfachen Unterteilung des Regalbodens
- Material: Hartfolie
- Materialstärke: 0,7 mm
- Farbe: glasklar
- Maße: 80 x 40 x 340 mm (B x H x T)

26.0442.20 € 16,55 / Set

Auch mit Warenpusher lieferbar!



T-Profil

- 2 Ecken gerundet
- Material: Kunststoff
- Farbe: transparent

Materialstärke: 1,5 mm;
Höhe: 80 mm; Fuß: 44 mm

20.0788. auf Anfrage

Materialstärke: 1,7 mm;
Höhe: 125 mm; Fuß: 58 mm

20.0789. auf Anfrage

**Profillänge nach Ihren Vorgaben.
Auf Wunsch auch mit Klebeband und Magnetband lieferbar.**

Präsentieren Sie Ihre Waren am PoS mit einem individuell gestalteten Tiefziehprodukt.

1. Glocke
2. Präsentationsdisplay für Kosmetikartikel.

Profitieren Sie von unserer langjährigen Erfahrung und unserem technischen Know-how im Bereich des Tiefziehens.



Weitere Ausführungen finden Sie unter www.vkf-renzel.at



Kartuscheneinsatz

- für handelsübliche Kartuschen (Silikon, Acryl, etc.)
- ø 50 mm

Material: Polystyrol; Farbe: weiß

Anzahl der Kartuscheneinsätze: 24; Breite: 250 mm; Länge: 360 mm
65.0009.1 € 4,60 / Stück

Anzahl der Kartuscheneinsätze: 48; Breite: 360 mm; Länge: 500 mm
65.0009.2 € 6,29 / Stück

Sonderformate und -farben auf Anfrage!



Thekendisplay

Material: Polystyrol; Materialstärke: 2,5 mm; Farbe: gelb;
 Breite: 265 mm; Höhe: 45 mm; Tiefe: 165 mm

26.0216.10 € 6,86 / Stück

Weitere Farben und Werbeaufdruck auf Anfrage.



Regalverkürzer

- mit 3 Sollbruchstellen

Material: Polystyrol; Farbe: weiß; Breite: 1.230 mm; Höhe: 105 mm;
 Tiefe: 288 mm; Kleber: Schaumklebepunkt 4x ø40 mm

26.0216.7 € 15,95 / Stück

Scannerschienen | ESL-Befestigungen

Für jedes Regal das richtige Profil!

- Scannerschienen
- Scannerschienen-Zubehör
- Befestigung für die elektronische Preisauszeichnung



Mehr als nur ein Profil!

Unsere Vielfalt ist Ihr Vorteil!

- über 300 verschiedene Profiltypen verfügbar
- neben der Mono- und Co-Extrusion besteht auch die Möglichkeit, Profile in der Tri- und Quattro-Extrusionstechnik herzustellen
- diverse Befestigungsmöglichkeiten (z.B. selbstklebend, magnetisch, zum Stecken auf Holz-, Glas- und alle gängigen Metallböden etc.)
- ESL Befestigungsschienen für alle gängigen Anbieter
- Zuschnitt auf Maß - kein Verschnitt
- Verarbeitung von unterschiedlichen Grundmaterialien wie PVC, PET, PC, TPE, PLA und Rezyklaten
- Schienen mit LED-Technik
- alles unter einem Dach (Entwicklung, Konfektionierung, Veredelung)

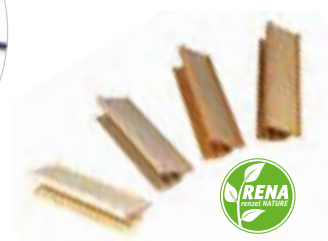
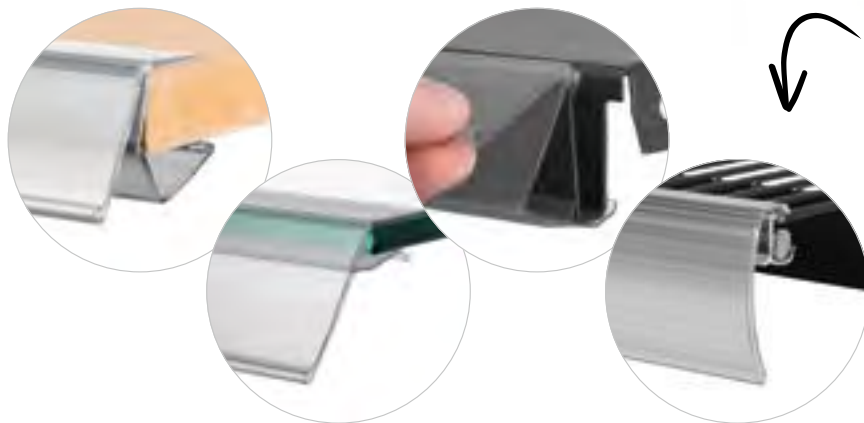

Scannerschiene „DBR“

- mit Klebeband, Lesekante und Staubschutz ausgerüstet
- Farbe: transparent oder weiß

„DBR 15“

für Etiketteneinschub 15 mm

20.0001. auf Anfrage

„DBR 18“

für Etiketteneinschub 18 mm

20.0002. auf Anfrage

„DBR 24“

für Etiketteneinschub 24 mm

20.0003. auf Anfrage

„DBR 26“

für Etiketteneinschub 26 mm

20.0004. auf Anfrage

„DBR 30“

für Etiketteneinschub 30 mm

20.0005. auf Anfrage

„DBR 32“

für Etiketteneinschub 32 mm

20.0283. auf Anfrage

„DBR 35“

für Etiketteneinschub 35 mm

20.0006. auf Anfrage

„DBR 39“

für Etiketteneinschub 39 mm

20.0007. auf Anfrage

„DBR 45“

für Etiketteneinschub 45 mm

20.1990. auf Anfrage

„DBR 52“

für Etiketteneinschub 52 mm

20.0011. auf Anfrage

„DBR 55“

für Etiketteneinschub 55 mm

20.0012. auf Anfrage

„DBR 60“

für Etiketteneinschub 60 mm

20.0013. auf Anfrage

„DBR 64“

für Etiketteneinschub 64 mm

20.0015. auf Anfrage

„DBR 73“

für Etiketteneinschub 73 mm

20.0016. auf Anfrage



- Schienen können in individueller Länge gefertigt werden.
- Auch mit Magnetband lieferbar! Fragen Sie an!
- Farbige Profile auf Anfrage.

Scannerschiene „DBR“ mit Griffkante

- mit Klebeband, Lesekante und Staubschutz ausgerüstet
- Farbe: transparent oder weiß

„DBR 39 mit Griffkante“

für Etiketteneinschub 39 mm

20.0008. auf Anfrage

„DBR 60 mit Griffkante“

für Etiketteneinschub 60 mm

20.0014. auf Anfrage



Weitere Ausführungen finden Sie unter www.vkf-renzel.at



Scannerschiene „DBR mit C-Raste“

- mit Klebeband, Lesekante, Staubschutz und C-Raste ausgerüstet
- Farbe: transparent oder weiß

„DBR 39 mit C-Raste“

für Etiketteneinschub 39 mm

20.0017. auf Anfrage

„DBR 55 mit C-Raste“

für Etiketteneinschub 55 mm

20.0018. auf Anfrage

„DBR 60 mit C-Raste“

für Etiketteneinschub 60 mm

20.1040. auf Anfrage

„DBR 73 mit C-Raste“

für Etiketteneinschub 73 mm

20.0019. auf Anfrage

„DBR 80 mit C-Raste“

für Etiketteneinschub 80 mm

20.0020. auf Anfrage

„DBR 105 mit C-Raste“

für Etiketteneinschub 105 mm

20.0238. auf Anfrage

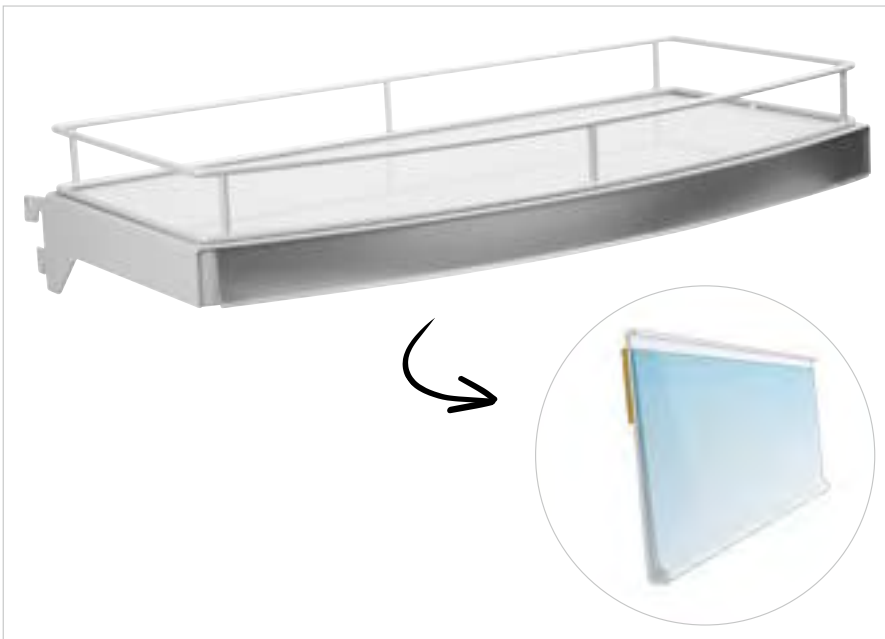

Scannerschiene „WP 39“

- für Etiketteneinschub 39 mm
- speziell für gerundete Regalböden
- rückseitig mit 19 mm Schaumklebeband
- Farbe: transparent

20.0009. auf Anfrage



Holzdekor „DBR 39“

- authentische Holzoptik
- für Etiketteneinschub 39 mm
- mit Klebeband, Lesekante und Staubschutz ausgerüstet
- erhältlich in diversen Farbnuancen

20.0010. auf Anfrage

Scannerschiene „DBR + DBD“

- Doppelschiene
- mit Klebeband ausgerüstet
- Farbe: transparent oder weiß

„DBR 26 + DBD 26“

für Etiketteneinschub 2x 26 mm

20.0022. auf Anfrage

„DBR 26 + DBD 39“

für Etiketteneinschub 26 mm und 39 mm

20.0834. auf Anfrage

„DBR 39 + DBD 26“

für Etiketteneinschub 39 mm und 26 mm

20.0023. auf Anfrage

„DBR 39 + DBD 39“

für Etiketteneinschub 2x 39 mm

20.0021. auf Anfrage

„DBR 52 + DBD 39“

für Etiketteneinschub 52 mm und 39 mm

20.1610. auf Anfrage

„DBR 52 + DBD 52“

für Etiketteneinschub 2x 52 mm

20.0868. auf Anfrage



Scannerschiene „DBD“

- mit Klebeband ausgerüstet
- zum nachträglichen Ausrüsten und Verdoppeln Ihrer Preisauszeichnung
- Farbe: transparent oder weiß

„DBD 26“

für Etiketteneinschub 26 mm

20.0024. auf Anfrage

„DBD 39“

für Etiketteneinschub 39 mm

20.0025. auf Anfrage



Scannerschiene „GS“

- mit Klebeband ausgerüstet
- zum nachträglichen Verdoppeln Ihrer Preisauszeichnung
- Material: PET
- Farbe: transparent

„GS 39“

für Etiketteneinschub 39 mm

20.1079. auf Anfrage

„GS 52“

für Etiketteneinschub 52 mm

20.1880. auf Anfrage



Farbige Profile auf Anfrage.

Weitere Ausführungen finden Sie unter www.vkf-renzel.at



Scannerschiene „ALU 39“

- für Etiketteneinschub 39 mm
- Befestigungsmöglichkeiten durch Schrauben, Klebe- oder Magnetband
- Schnittkanten blank
- Material: Aluminium
- Farbe: silber eloxiert

Fertigung nach individuellen Maßen

50.0129.

auf Anfrage

1. Abbildung mit Zubehör:
Einlegestreifen 20.0150.

2. Abbildung mit Zubehör.

Individuelle Längenberechnung in unserem Online-Shop.

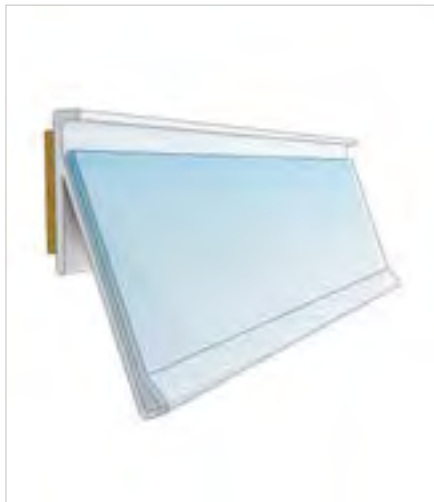

Scannerschiene „NO“

- mit Klebeband ausgerüstet
- Farbe: transparent oder weiß

„NO 26“

für Etiketteneinschub 26 mm;
Lesewinkel 20°

20.0026.

auf Anfrage

„NO 39“

für Etiketteneinschub 39 mm;
Lesewinkel 20°

20.0027.

auf Anfrage

„NO 52“

für Etiketteneinschub 52 mm;
Lesewinkel 30°

20.0771.

auf Anfrage



Scannerschiene „NO 60“

- für Etiketteneinschub 60 mm
- mit Klebeband ausgerüstet
- guter Lesewinkel von 25°
- mit Stützsteg
- Farbe: transparent oder weiß

20.0222.

auf Anfrage

Scannerschiene „HE“

- mit Klebeband
- für Regalböden ohne Frontrinne
- guter Lesewinkel von 15°
- Farbe: transparent oder weiß

„HE 26“

für Etiketteneinschub 26 mm

20.0028. auf Anfrage

„HE 35“

für Etiketteneinschub 35 mm

20.1284. auf Anfrage

„HE 39“

für Etiketteneinschub 39 mm

20.0029. auf Anfrage

„HE 60“

für Etiketteneinschub 60 mm

20.0030. auf Anfrage



Scannerschiene „HE / BE 39“

- für Etiketteneinschub 39 mm
- Auflegerschiene mit Klebeband
- für alle Regalböden geeignet
- guter Lesewinkel von 38°
- Farbe: transparent oder weiß

20.0031. auf Anfrage

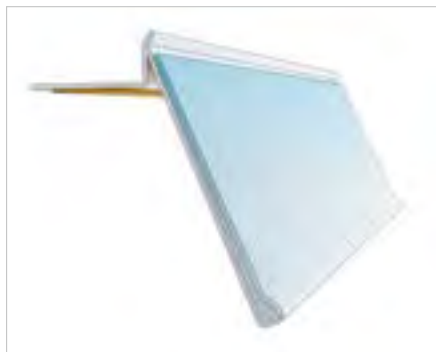

Scannerschiene „HE / ST 39“

- für Etiketteneinschub 39 mm
- Universalklebeschiene mit Klebeband
- für alle Regalböden geeignet
- Farbe: weiß

20.0032. auf Anfrage



Scannerschiene „LI / BE 39“

- für Etiketteneinschub 39 mm
- Universalklebeschiene mit Klebeband
- für alle Regalböden geeignet
- Farbe: weiß

20.0033. auf Anfrage



Farbige Profile auf Anfrage.

Weitere Ausführungen finden Sie unter www.vkf-renzel.at

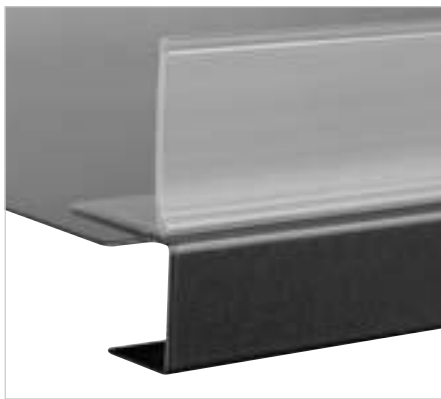

Scannerschiene „ME“

- mit Klebeband, Lesekante und Staubschutz ausgerüstet
- Farbe: transparent oder weiß

Scannerschiene „ME 32“
für Etiketteneinschub 32 mm

20.0034. auf Anfrage

Scannerschiene „ME 45“
für Etiketteneinschub 45 mm

20.2393. auf Anfrage

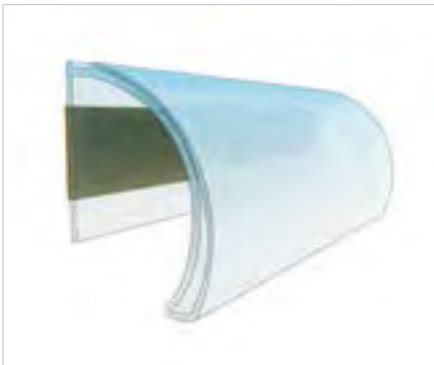

Scannerschiene „RUK 39“

- für Etiketteneinschub 39 mm
- mit Klebeband ausgerüstet
- Farbe: transparent oder weiß

20.0037. auf Anfrage



Scannerschiene „RUM 39“

- für senkrechte Holz- oder Glaskonsolen
- mit Klebeband ausgerüstet
- Farbe: transparent
- für Etiketteneinschub 39 mm

20.0038. auf Anfrage



Scannerschiene „TE“

- für Tegometallregale
- Farbe: transparent oder weiß

„TE 30“
für Etiketteneinschub 30 mm

20.0040. auf Anfrage

„TE 39“
für Etiketteneinschub 39 mm

20.0041. auf Anfrage

„TE 52“
für Etiketteneinschub 52 mm

20.0229. auf Anfrage

„TE 60“
für Etiketteneinschub 60 mm

20.0044. auf Anfrage

Farbige Profile auf Anfrage.

Werkstoffkreislauf - aus alt mach neu



4

Scannerschienen | ESL-Befestigungen

Scannerschiene „TE 39“ aus Rezyklat

- Rückseite aus recyceltem PVC hergestellt
 - volle Funktionsfähigkeit
 - nachhaltige Produktion aufgrund eines geschlossenen Wertstoffkreislaufs
 - für Tegometallregale
- 20.2408. auf Anfrage

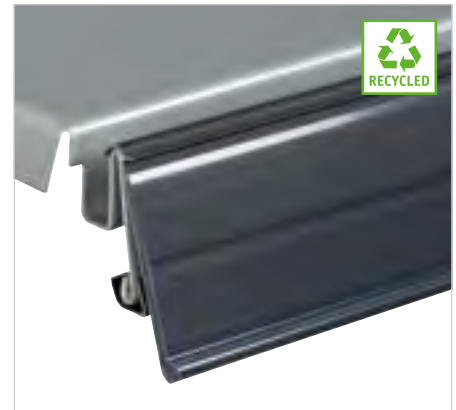

Scannerschiene „TE 39“ mit Griffkante

- für Etiketteneinschub 39 mm
 - für Tegometallregale
 - Farbe: transparent oder weiß
- 20.0266. auf Anfrage



Weitere Ausführungen finden Sie unter www.vkf-renzel.at



Scannerschiene „TEG“

- für Etiketteneinschub 39 mm
- für Tegometallregale
- schwenkbar
- Farbe: transparent

20.1281. auf Anfrage



Scannerschiene „TE 39 / 2“

- für Etiketteneinschub 39 mm
- Sondermodell für Gitterkörbe, Lochwandhaken und Tegometallregale
- Farbe: transparent oder weiß

20.1691. auf Anfrage



Scannerschiene „TE 39 + DBD 39“

- für Etiketteneinschub 2x 39 mm
- für Tegometallregale
- Farbe: transparent oder weiß

20.0206. auf Anfrage



Scannerschiene „TE 39 + DBD 39“

- für Etiketteneinschub 2x 39 mm
- für Tegometallregale
- mit 140° Lesewinkel
- Farbe: transparent oder weiß

20.0911. auf Anfrage

Scannerschiene „LS“

- für Linde-, Storebest-, Tego- und Adamsregale
- Farbe: transparent oder weiß

„LS 26“

für Etiketteneinschub 26 mm

20.0046. auf Anfrage

„LS 30“

für Etiketteneinschub 30 mm

20.0813. auf Anfrage

„LS 39“

für Etiketteneinschub 39 mm

20.0047. auf Anfrage

„LS 52“

für Etiketteneinschub 52 mm

20.0048. auf Anfrage

„LS 55“

für Etiketteneinschub 55 mm

20.0049. auf Anfrage

„LS 60“

für Etiketteneinschub 60 mm

20.0050. auf Anfrage

„LS 73“

für Etiketteneinschub 73 mm

20.0051. auf Anfrage



Scannerschiene „LS / WL“

- für Linde-, Storebest-, Tego- und Adamsregale
- mit Scharnierfunktion zur Frontrinnenabdeckung
- Farbe: transparent oder weiß

„LS 30 WL“

für Etiketteneinschub 30 mm

20.0052. auf Anfrage

„LS 39 WL“

für Etiketteneinschub 39 mm

20.0053. auf Anfrage

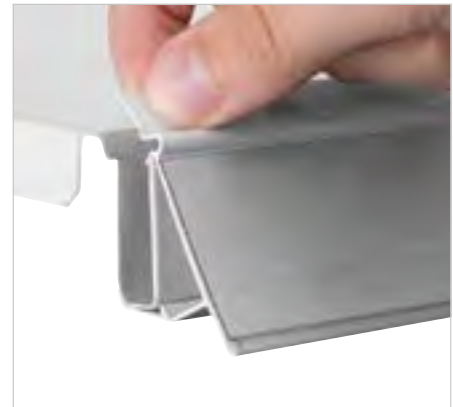

Scannerschiene „LSA 39“

- für Etiketteneinschub 39 mm
- für Modern-Expo Regalböden
- Farbe: transparent oder weiß

20.1622. auf Anfrage



Farbige Profile auf Anfrage.

Weitere Ausführungen finden Sie unter www.vkf-renzel.at

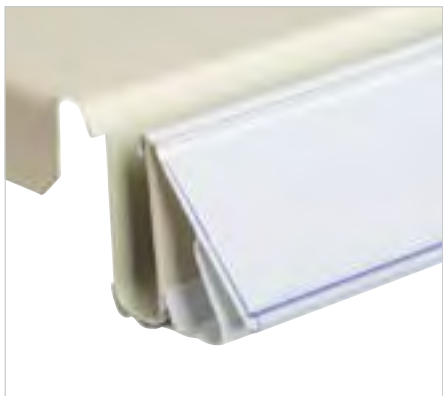

Scannerschiene „LSN 28“

- für Etiketteneinschub 28 mm
- für Linde-, Storebest-, Tego- und Adamsregale
- Farbe: transparent oder weiß

auf Anfrage

20.1950.



Scannerschiene „LSJ 28“

- für Etiketteneinschub 28 mm
- für Jegen-Regalböden
- Farbe: transparent oder weiß

auf Anfrage

20.1953.



Scannerschiene „OK“

- für Otto-Kind-Regalböden
- Farbe: transparent oder weiß

„OK 26“

für Etiketteneinschub 26 mm

20.0054.

auf Anfrage

„OK 39“

für Etiketteneinschub 39 mm

20.0055.

auf Anfrage

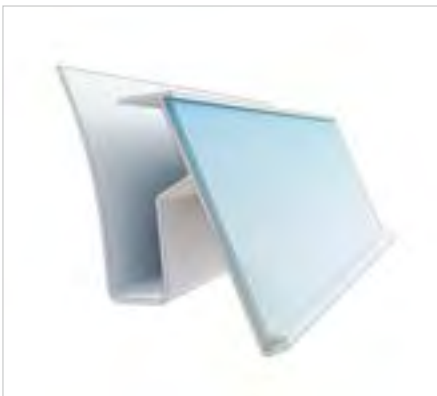

Scannerschiene „OKN“

- für Otto-Kind-Regalböden
- Farbe: transparent oder weiß

„OKN 39“

für Etiketteneinschub 39 mm

20.2013.

auf Anfrage

„OKN 52“

für Etiketteneinschub 52 mm

20.1119.

auf Anfrage

Scannerschiene „HAK 39“

- für Etiketteneinschub 39 mm
 - für GWS-Mertens- und Hansa-Kontor-Regalböden geeignet
 - Farbe: transparent oder weiß
- 20.0056.** auf Anfrage

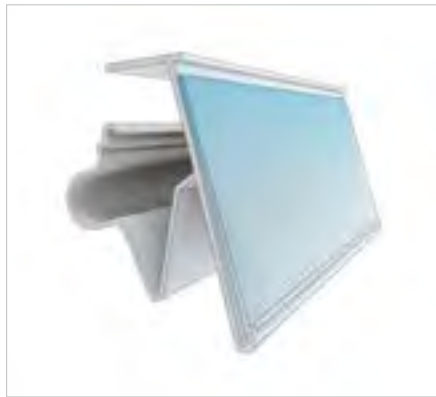

Scannerschiene „HAM“

- für Hansa Mertens-, Hermes-, Detroit- und Fortezza-Regalböden
 - Farbe: weiß
- „HAM 39“
für Etiketteneinschub 39 mm
20.0057. auf Anfrage
- „HAM 52“
für Etiketteneinschub 52 mm
20.0219. auf Anfrage



Scannerschiene „GON 39“

- für Etiketteneinschub 39 mm
 - für Gondella-Regalböden
 - Farbe: weiß
- 20.0058.** auf Anfrage



Scannerschiene „CEF“

- für Cefla-Regalböden
 - schwenkbar
 - Farbe: transparent oder weiß
- „CEF 32“
für Etiketteneinschub 32 mm
20.0059. auf Anfrage
- „CEF 39“
für Etiketteneinschub 39 mm
20.0060. auf Anfrage



Farbige Profile auf Anfrage.

Weitere Ausführungen finden Sie unter www.vkf-renzel.at



Scannerschiene „SID 39“

- für Etiketteneinschub 39 mm
- für Sidac-Regalböden
- schwenkbar
- Farbe: transparent oder weiß

20.0267. [auf Anfrage](#)

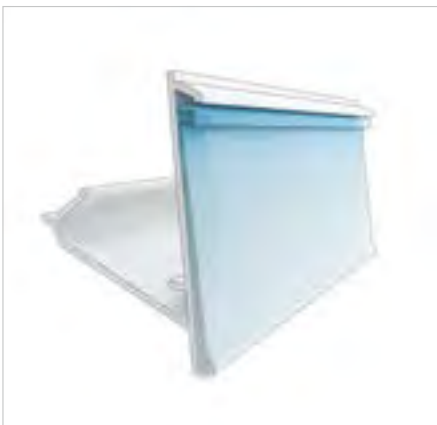

Scannerschiene „UT“

- für Ücge- und Arneg-Regalböden
- Farbe: transparent oder weiß

„UT 39“

für Etiketteneinschub 39 mm

20.0061.

[auf Anfrage](#)

„UT 60“

für Etiketteneinschub 60 mm

20.1025.

[auf Anfrage](#)



Scannerschiene „UT 42 + DBD 42“

- für Etiketteneinschub 2x 42 mm
- für Ücge- und Arneg-Regalböden
- Farbe: weiß

20.0063.

[auf Anfrage](#)



Scannerschiene „YUD 39“

- für Etiketteneinschub 39 mm
- für Yudigar-Regalböden
- Farbe: weiß

20.0064.

[auf Anfrage](#)

Scannerschiene „PNV 39“

- für Etiketteneinschub 39 mm
- für Planova-Regalböden
- Farbe: transparent oder weiß

20.0065. auf Anfrage



Scannerschiene „AL“

- für Linde-, Storebest-, Tego- und Alposregale
- Farbe: transparent oder weiß

„AL 30“
für Etiketteneinschub 30 mm
20.1128. auf Anfrage

„AL 39“
für Etiketteneinschub 39 mm
20.0066. auf Anfrage

„AL 52“
für Etiketteneinschub 52 mm
20.0220. auf Anfrage



Scannerschiene „ALG“

- für Linde-, Storebest-, Tego- und Alposregale, schwenkbar
- Farbe: transparent oder weiß

„ALG 26“
für Etiketteneinschub 26 mm
20.1642. auf Anfrage

„ALG 39“
für Etiketteneinschub 39 mm
20.1842. auf Anfrage

„ALG 52“
für Etiketteneinschub 52 mm
20.1446. auf Anfrage



Scannerschiene „PH 39“

- für Etiketteneinschub 39 mm
- für Pelly-, Hestra-, ROL- und ITAB-Regalböden
- mit Ausstanzungen für Frontgitter
- Farbe: transparent oder weiß

20.0787. auf Anfrage



Farbige Profile auf Anfrage.

Weitere Ausführungen finden Sie unter www.vkf-renzel.at



Scannerschiene „RA“

- für 1-2,5 mm Metallblenden
- Lesewinkel: 20°
- Profil auf Frontblende drücken
- Farbe: transparent oder weiß

„RA 26“
für Etiketteneinschub 26 mm
20.0067. auf Anfrage

„RA 39“
für Etiketteneinschub 39 mm
20.0068. auf Anfrage

„RA 60“
für Etiketteneinschub 60 mm
20.0069. auf Anfrage



Scannerschiene „RA“

- für 1-2,5 mm Metallblenden
- Lesewinkel: 30°
- Profil auf Frontblende drücken
- Farbe: transparent oder weiß

„RA 26“
für Etiketteneinschub 26 mm
20.0070. auf Anfrage

„RA 39“
für Etiketteneinschub 39 mm
20.0071. auf Anfrage



Scannerschiene „RA + DBR“

- für 1-2,5 mm Metallblenden
- mit zwei übereinanderliegenden Preisauszeichnungsebenen
- Profil auf Frontblende drücken
- schwenkbar
- Farbe: transparent oder weiß

„RA 26 + DBR 26“
für Etiketteneinschub 2x 26 mm
20.0072. auf Anfrage

„RA 52 + DBR 52“
für Etiketteneinschub 2x 52 mm
20.0784. auf Anfrage



Scannerschiene „KOX 39“

- für Etiketteneinschub 39 mm
- für Koxka-Kühlmöbel
- Farbe: weiß

20.0848. auf Anfrage

Scannerschiene „LK“

- für Kühlregale
- Farbe: transparent, weiß oder lichtgrau

„LK 39“

für Etiketteneinschub 39 mm

20.0075. auf Anfrage

„LK 52“

für Etiketteneinschub 52 mm

20.0076. auf Anfrage

Passende Halteclipse finden Sie auf Seite 301.



Scannerschiene „LKG 52“

- für Kühlregale
- Farbe: grau und transparent

20.1759. auf Anfrage

Passende Halteclipse finden Sie auf Seite 301.



Scannerschiene „LSNK 28“

- für Etiketteneinschub 28 mm
- für Linde-Kühlmöbel
- Farbe: transparent oder weiß

20.2032. auf Anfrage

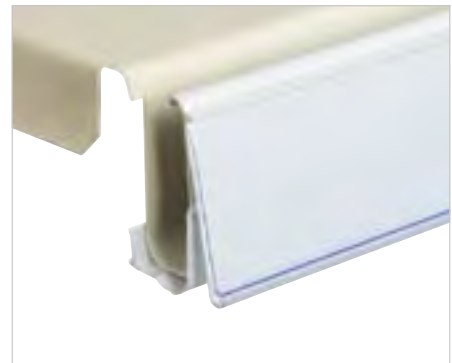

Scannerschiene „VA“

- zum Einstecken in Kesseböhrer
Warenträger
- Farbe: weiß

„VA 39“

für Etiketteneinschub 39 mm

20.0073. auf Anfrage

„VA 52“

für Etiketteneinschub 52 mm

20.0074. auf Anfrage



Farbige Profile auf Anfrage.

Weitere Ausführungen finden Sie unter www.vkf-renzel.at



Scannerschiene „IMP“

- zum Einstecken in vorhandene C-Schienen aus Metall oder Kunststoff
- für Alser-, Linde- und Yorkregale geeignet
- Farbe: transparent oder weiß

„IMP 39“

für Etiketteneinschub 39 mm;
Rückenlänge: 25-39,5 mm

20.0078. [auf Anfrage](#)

„IMP 52“

für Etiketteneinschub 52 mm;
Rückenlänge: 25-39,5 mm

20.0079. [auf Anfrage](#)

„IMP 60“

für Etiketteneinschub 60 mm;
Rückenlänge: 21,5-39,5 mm

20.0080. [auf Anfrage](#)

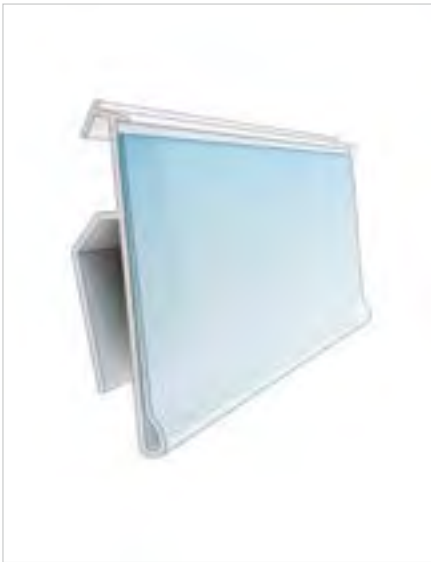

Scannerschiene „IML“

- für Lozier-, Streater-, Cefla- und Madix-Regalböden mit C-Kanal-Blende
- Farbe: transparent oder weiß

„IML 30“

für Etiketteneinschub 30 mm;
Rückenlänge: 28-39 mm

20.0081. [auf Anfrage](#)

„IML 39“

für Etiketteneinschub 39 mm;
Rückenlänge: 28-41 mm

20.0082. [auf Anfrage](#)



Scannerschiene „IMA“

- für Alser-, Arneg-, Ücge-, Lozier-, Linde-Kühl-, York-Kühl-, Cefla- und Madix-Regalböden mit C-Kanal-Blende
- Farbe: transparent oder weiß

„IMA 32“

für Etiketteneinschub 32 mm;
Rückenlänge: 27-36 mm

20.0083. [auf Anfrage](#)

„IMA 39“

für Etiketteneinschub 39 mm;
Rückenlänge: 27-44 mm

20.0084. [auf Anfrage](#)

Scannerschiene „HY“

- für La Fortezza-, Hermes- und Yudigar-Regalböden
- schwenkbar
- Farbe: transparent oder weiß

„HY 39“

für Etiketteneinschub 39 mm

20.0268. auf Anfrage

„HY 52“

für Etiketteneinschub 52 mm

20.0785. auf Anfrage



Scannerschiene „WLK“

- ohne Klebeband
- zum Einhängen in vorhandene Scannerschienen oder mit Klebeband, zur stirnseitigen Anbringung am Regalboden
- schwenkbar
- Farbe: transparent

„WLK 18“

für Etiketteneinschub 18 mm

20.0085. auf Anfrage

„WLK 26“

für Etiketteneinschub 26 mm

20.0086. auf Anfrage

„WLK 60“

für Etiketteneinschub 60 mm

20.0087. auf Anfrage

„WLK 64“

für Etiketteneinschub 64 mm

20.0225. auf Anfrage



Scannerschiene „WLK“

- zum Einklemmen in Scannerschienen
- schwenkbar
- Farbe: transparent oder weiß

„WLK 39“

für Etiketteneinschub 39 mm

20.0088. auf Anfrage

„WLK 52“

für Etiketteneinschub 52 mm

20.0089. auf Anfrage



Farbige Profile auf Anfrage.

Weitere Ausführungen finden Sie unter www.vkf-renzel.at



Scannerschiene „WLK“

- zum Einklemmen in Scannerschienen
- schwenkbar
- Farbe: transparent

„WLK 73“ für Etiketteneinschub 73 mm	20.0090.	auf Anfrage
„WLK 76“ für Etiketteneinschub 76 mm	20.2211.	auf Anfrage
„WLK 105“ für Etiketteneinschub 105 mm	20.0218.	auf Anfrage



Scannerschiene „BE-KORB“

- für Wanzl-, Siegel- und sonstige Drahtkörbe sowie Glasfronten
- Farbe: transparent oder weiß

„BE-KORB 26“ für Etiketteneinschub 26 mm	20.0092.	auf Anfrage
„BE-KORB 30“ für Etiketteneinschub 30 mm	20.1143.	auf Anfrage
„BE-KORB 39“ für Etiketteneinschub 39 mm	20.0093.	auf Anfrage
„BE-KORB 52“ für Etiketteneinschub 52 mm	20.0980.	auf Anfrage
„BE-KORB 60“ für Etiketteneinschub 60 mm	20.0094.	auf Anfrage



Scannerschiene „KOLD“

- für Wanzl-, Siegel-, Tego-Einhängkörbe und Stapelkörbe
- Farbe: transparent oder weiß

„KOLD 26“ für Etiketteneinschub 26 mm	20.0095.	auf Anfrage
„KOLD 39“ für Etiketteneinschub 39 mm	20.0096.	auf Anfrage
„KOLD 55“ für Etiketteneinschub 55 mm	20.0097.	auf Anfrage
„KOLD 73“ für Etiketteneinschub 73 mm	20.0098.	auf Anfrage
„KOLD 80“ für Etiketteneinschub 80 mm	20.0772.	auf Anfrage

Scannerschiene „PE“

- für Drahtböden und Drahtgitter sowie Körbe mit kleinem Drahtdurchmesser
- Farbe: transparent oder weiß

„PE 26“

für Etiketteneinschub 26 mm

20.0099. **auf Anfrage**

„PE 39“

für Etiketteneinschub 39 mm

20.0100. **auf Anfrage**



Scannerschiene „KE“

- für Wanzl-, Siegel-, und sonstige Drahtkörbe
- Farbe: transparent oder weiß

„KE 26“

für Etiketteneinschub 26 mm

20.0926. **auf Anfrage**

„KE 39“

für Etiketteneinschub 39 mm

20.0101. **auf Anfrage**

„KE 52“

für Etiketteneinschub 52 mm

20.0203. **auf Anfrage**

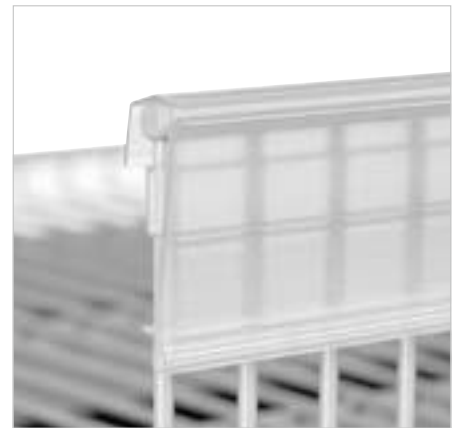

Scannerschiene „KE“

- für Wanzl-, Siegel- und sonstige Drahtkörbe, Glasfronten, TK-Schränke
- Farbe: transparent oder weiß

„KE 73“

für Etiketteneinschub 73 mm

20.0102. **auf Anfrage**

„KE 105“

für Etiketteneinschub 105 mm

20.0773. **auf Anfrage**



Scannerschiene KS 52

- für Etiketteneinschub 52 mm
 - für Wanzl-, Siegel- und sonstige Drahtkörbe, sowie Glasfronten und TK-Schränke
 - Farbe: transparent oder anthrazit
- 20.2184. **auf Anfrage**



Farbige Profile auf Anfrage.

Weitere Ausführungen finden Sie unter www.vkf-renzel.at



Scannerschiene „WE 39“

- für Etiketteneinschub 39 mm
 - für Wanzl-, Siegel-, Tego-Einhängkörbe und Stapelkörbe
 - Farbe: transparent oder weiß
- 20.1983.** **auf Anfrage**



Scannerschiene „WWT“

- für Wanzl- und Wire-Tech-Drahtböden mit 2 horizontalen Drahtlinien
 - Farbe: transparent
- „WWT 26“
für Etiketteneinschub 26 mm
20.0269. **auf Anfrage**
- „WWT 39“
für Etiketteneinschub 39 mm
20.0104. **auf Anfrage**
- „WWT 52“
für Etiketteneinschub 52 mm
20.1024. **auf Anfrage**



Scannerschiene „WWTG“

- für Wanzl- und Wire-Tech-Drahtböden
 - mit 2 horizontalen Drahtlinien
 - schwenkbar
 - Farbe: transparent
- „WWT-GN 39“
für Etiketteneinschub 39 mm
20.1994. **auf Anfrage**
- „WWTG 52“
für Etiketteneinschub 52 mm
20.0805. **auf Anfrage**



Scannerschiene „TD 39“

- für Etiketteneinschub 39 mm
 - für Wanzl-, Siegel und sonstige Drahtkörbe
 - Farbe: transparent oder weiß
- 20.1989.** **auf Anfrage**

Scannerschiene „MEW“

- für Metro-Drahtwagen
- Farbe: transparent oder weiß

„MEW 32“

für Etiketteneinschub 32 mm

20.0106. auf Anfrage

„MEW 39“

für Etiketteneinschub 39 mm

20.1204. auf Anfrage



Scannerschiene „TK“

- für Drahtkörbe mit 5-6 mm Drahtdurchmesser
- Lesewinkel: 5°
- Farbe: transparent oder weiß

„TK 26“

für Etiketteneinschub 26 mm

20.0107. auf Anfrage

„TK 39“

für Etiketteneinschub 39 mm

20.0108. auf Anfrage



Scannerschiene „CC 39“

- für Etiketteneinschub 39 mm
- für Kühlschrank-Gittertablare
- mit Lochstanzungen und Clipsen (22.0034.1)
- Farbe: transparent

20.0109. auf Anfrage

Clipse finden Sie auf Seite 220.

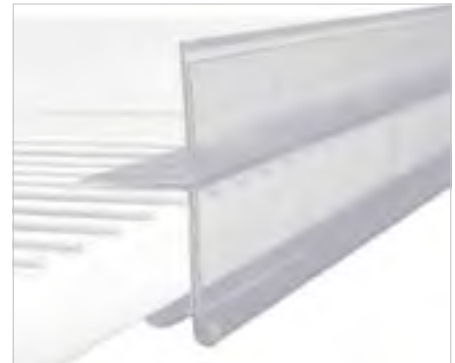

Scannerschiene „DRA“

- für Drahtbügel
- Farbe: transparent

„DRA 26“

für Etiketteneinschub 26 mm

20.0110. auf Anfrage

„DRA 30“

für Etiketteneinschub 30 mm

20.0795. auf Anfrage

„DRA 39“

für Etiketteneinschub 39 mm

20.0207. auf Anfrage

„DRA 52“

für Etiketteneinschub 52 mm

20.0112. auf Anfrage

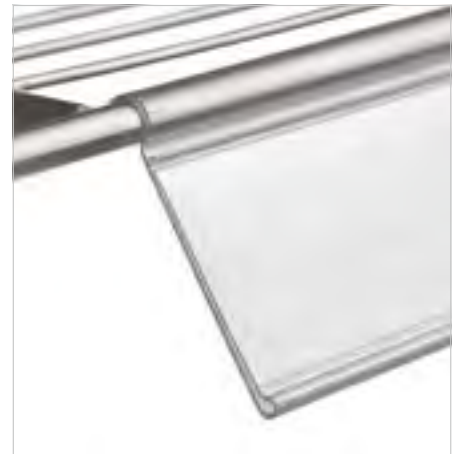

Farbige Profile auf Anfrage.

Weitere Ausführungen finden Sie unter www.vkf-renzel.at



Scannerschiene „DBH“

- gelocht
- mit Clipsen (24.0048.4) an Körben, Drahtböden und Drahtschütten zu befestigen
- in gewünschter Länge
- Farbe: transparent oder weiß

für Etiketteneinschub 26 mm

20.0113. [auf Anfrage](#)

für Etiketteneinschub 39 mm

20.0114. [auf Anfrage](#)

für Etiketteneinschub 52 mm

20.0802. [auf Anfrage](#)

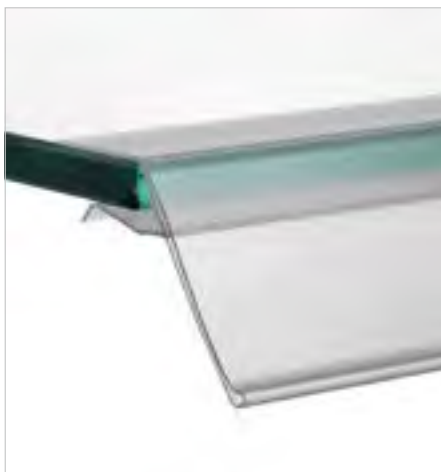

Scannerschiene „GLS“

- für Glas- und Holzböden mit einer Stärke von 5-10 mm
- Farbe: transparent oder weiß

„GLS 26“

für Etiketteneinschub 26 mm

20.0115. [auf Anfrage](#)

„GLS 30“

für Etiketteneinschub 30 mm

20.0117. [auf Anfrage](#)

„GLS 39“

für Etiketteneinschub 39 mm

20.0116. [auf Anfrage](#)

„GLS 52“

für Etiketteneinschub 52 mm

20.0257. [auf Anfrage](#)



Scannerschiene „GLSD“

- für Glas- und Holzböden mit einer Stärke von 10-15 mm
- Farbe: transparent oder weiß

„GLSD 26“

für Etiketteneinschub 26 mm

20.0118. [auf Anfrage](#)

„GLSD 39“

für Etiketteneinschub 39 mm

20.0119. [auf Anfrage](#)



Scannerschiene „GLS / HA 39“

- für Etiketteneinschub 39 mm
- für Glas- und Holzböden mit einer Stärke von 5-10 mm
- Farbe: transparent

20.0120. [auf Anfrage](#)

Scannerschiene „ANT“

- für Holzböden und Metallböden mit einer Stärke von 18-22 mm
- Farbe: transparent oder weiß

„ANT 26“

für Etiketteneinschub 26 mm

20.0121. **auf Anfrage**

„ANT 39“

für Etiketteneinschub 39 mm

20.0122. **auf Anfrage**

„ANT 52“

für Etiketteneinschub 52 mm

20.0296. **auf Anfrage**



Scannerschiene „ANTG“

- für Etiketteneinschub 39 mm
- für 16-18 mm Holzböden
- schwenkbar
- Farbe: transparent

20.1928. **auf Anfrage**

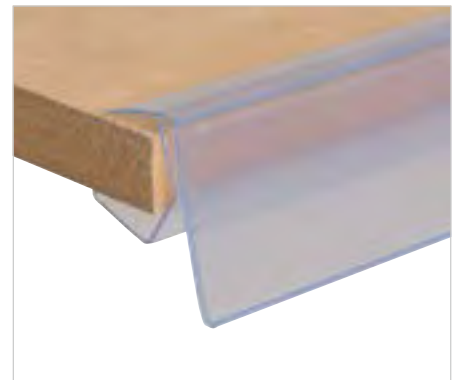

Scannerschiene „ANT / PE 39“

- für Holz- und Metallböden mit einer Stärke von 18-20 mm
- Farbe: transparent

20.0123. **auf Anfrage**



Scannerschiene „FG“

- für Etiketteneinschub 32 mm oder 42 mm
- für senkrechte Holz- oder Glasblenden mit einer Stärke von 4-5 mm
- Farbe: transparent oder weiß

„FG 32“

für Etiketteneinschub 32 mm

20.2419. **auf Anfrage**

„FG 42“

für Etiketteneinschub 42 mm

20.0124. **auf Anfrage**



Farbige Profile auf Anfrage.

Weitere Ausführungen finden Sie unter www.vkf-renzel.at

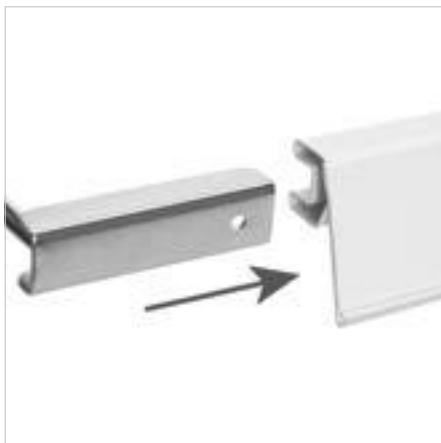

Scannerschiene „PPK“

- für Lochwandregale mit Scannerhalter 58.0013
- Farbe: transparent oder weiß

„PPK 26“

für Etiketteneinschub 26 mm

20.0128.

auf Anfrage

„PPK 39“

für Etiketteneinschub 39 mm

20.0129.

auf Anfrage

Scannerhalter 58.0013 siehe unter Lochwandhaken auf Seite 445.



Scannerschiene „PPS 39“

- für Etiketteneinschub 39 mm
- für Lochwandregale mit Scannerhalter 58.0014
- drei Winkelstellungen manuell einstellbar
- Farbe: transparent oder weiß

20.0770.

auf Anfrage

Scannerhalter 58.0014 siehe unter Lochwandhaken auf Seite 445.

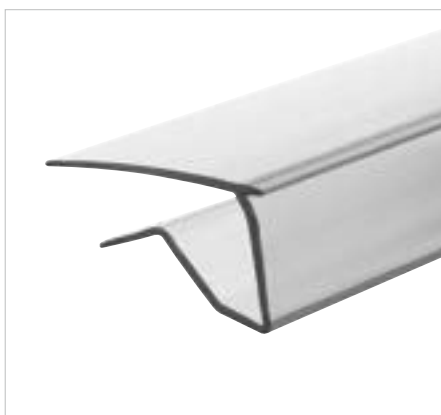

Rückenteil „GLSR“

- für Glasböden mit einer Stärke von 5-10 mm
- kombinierbar mit allen DBR-Schienen
- Farbe: transparent

20.0134.

auf Anfrage

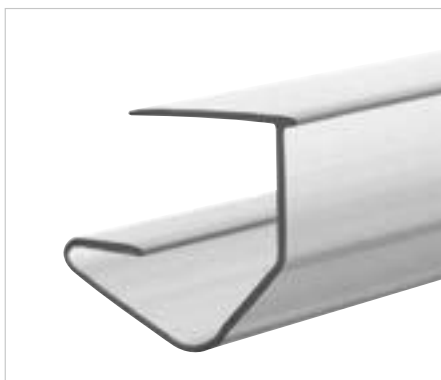

Rückenteil „ANTR“

- für Holzböden mit einer Stärke von 18-22 mm
- kombinierbar mit allen DBR-Schienen
- Farbe: transparent

20.0135.

auf Anfrage

Rückenteil „KER“

- für Drahtkörbe
- kombinierbar mit allen DBR-Schienen
- Farbe: transparent

20.0136. auf Anfrage

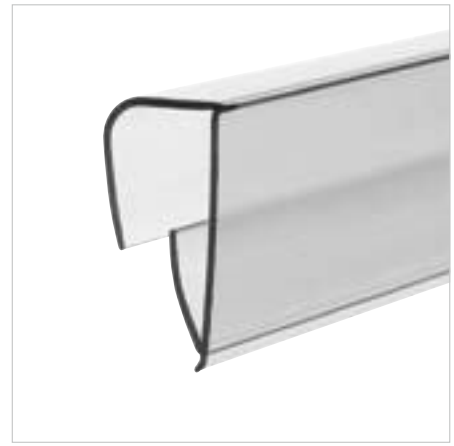

Rückenteil „LSR“

- für Linde-, Storebest-, Tego- und Adamsregale
- kombinierbar mit allen DBR-Schienen
- Farbe: transparent

20.0137. auf Anfrage



Rückenteil „PPKR“

- für Lochwandregale mit Scannerhalter
- kombinierbar mit allen DBR-Schienen
- Farbe: transparent

20.0138. auf Anfrage



Rückenteil „KOLDR“

- für Drahtkörbe
- kombinierbar mit allen DBR-Schienen
- Farbe: transparent

20.0139. auf Anfrage

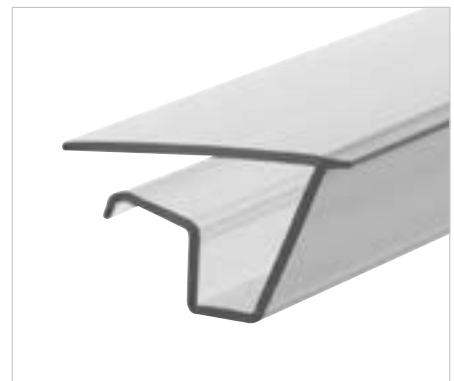

Farbige Profile auf Anfrage.

Weitere Ausführungen finden Sie unter www.vkf-renzel.at

Scannerschienen aus PET-Material



Scannerschiene „DBRU“

- aus recyclingfähigem PET-Material
- mit Klebeband
- Farbe: transparent oder weiß

„DBRU 30“

für Etiketteneinschub 30 mm

20.0140. auf Anfrage

„DBRU 35“

für Etiketteneinschub 35 mm

20.2491. auf Anfrage

„DBRU 39“

für Etiketteneinschub 39 mm

20.0141. auf Anfrage

„DBRU 52“

für Etiketteneinschub 52 mm

20.0142. auf Anfrage

„DBRU 55“

für Etiketteneinschub 55 mm

20.2562. auf Anfrage

„DBRU 60“

für Etiketteneinschub 60 mm

20.2493. auf Anfrage



Scannerschiene „TEU“

- aus recyclingfähigem PET-Material
- für Tegometalregale
- für Einschubhöhe: 39 mm
- Farbe: transparent

20.2506. auf Anfrage

- Vorteile einer Preisschiene aus PET:
 - Herstellung aus recyclingfähigem PET Material
 - hoher UV-Schutz, um das Vergilben durch UV Strahlen zu verhindern
 - für verschiedene Regaltypen geeignet
 - hohe UV-Stabilität für eine lange Lebensdauer
 - hochwertiger Oberflächenglanz
 - spezielle Rezeptur für die Schlagfestigkeit gegen Bruch
- Weitere Scannerschienen auf Anfrage!

Scannerschienenprofile

1. Tego Boden
Steckprofil: TE, LS, AL.
Klebeprofil: DBR.
2. Otto-Kind-Boden
Steckprofil: OK.
Klebeprofil: DBR, HE.
3. Storebest
Steckprofil: LS, RA, LS/WL, AL.
Klebeprofil: DBR, NO, HE/BE.
4. Linde
Steckprofil: LS, RA, LS/WL.
Klebeprofil: DBR, NO, HE/BE.
5. Adams
Steckprofil: LS, RA, LS/WL.
Klebeprofil: DBR, NO, HE/BE.
6. Decor-Metall
Steckprofil: LS, RA, LS/WL.
Klebeprofil: DBR, NO, HE/BE.
7. Alser-Regal
Steckprofil: IMP, IMA, IML.
Klebeprofil: HE.
8. Hansa-Kontor
Steckprofil: HAK.
Klebeprofil: DBR, NO, HE.
9. Mertens
Steckprofil: HAK, HAM.
Klebeprofil: HE.
10. Kunal
Steckprofil: ANT, ANT/PE.
Klebeprofil: DBR, HE.
11. Store-Concept
Steckprofil: ANT, ANT/PE.
Klebeprofil: DBR, HE.
12. Kühlregal
Steckprofil: IMP, IMA, IML.
Klebeprofil: HE.
13. Glasboden
Steckprofil: GLS, GLS/HA.
Klebeprofil: DBR, NO, HE.
14. Holzboden
Steckprofil: ANT, ANT/PE.
Klebeprofil: DBR, NO, HE.
15. Wanzl-Siegelkörbe
Steckprofil: KE, BE-KORB.
16. Wanzl-, Siegel-, Tego- und Kind
Steckprofil: DBH + Clips, PE.
17. Wanzl-Siegelkörbe
Steckprofil: BE-KORB, WE.
18. Wanzl-Siegelkörbe
Steckprofil: KE, WE, BE-KORB.
19. Drahtgitterboden
Steckprofil: KOLD, WWT, PE.

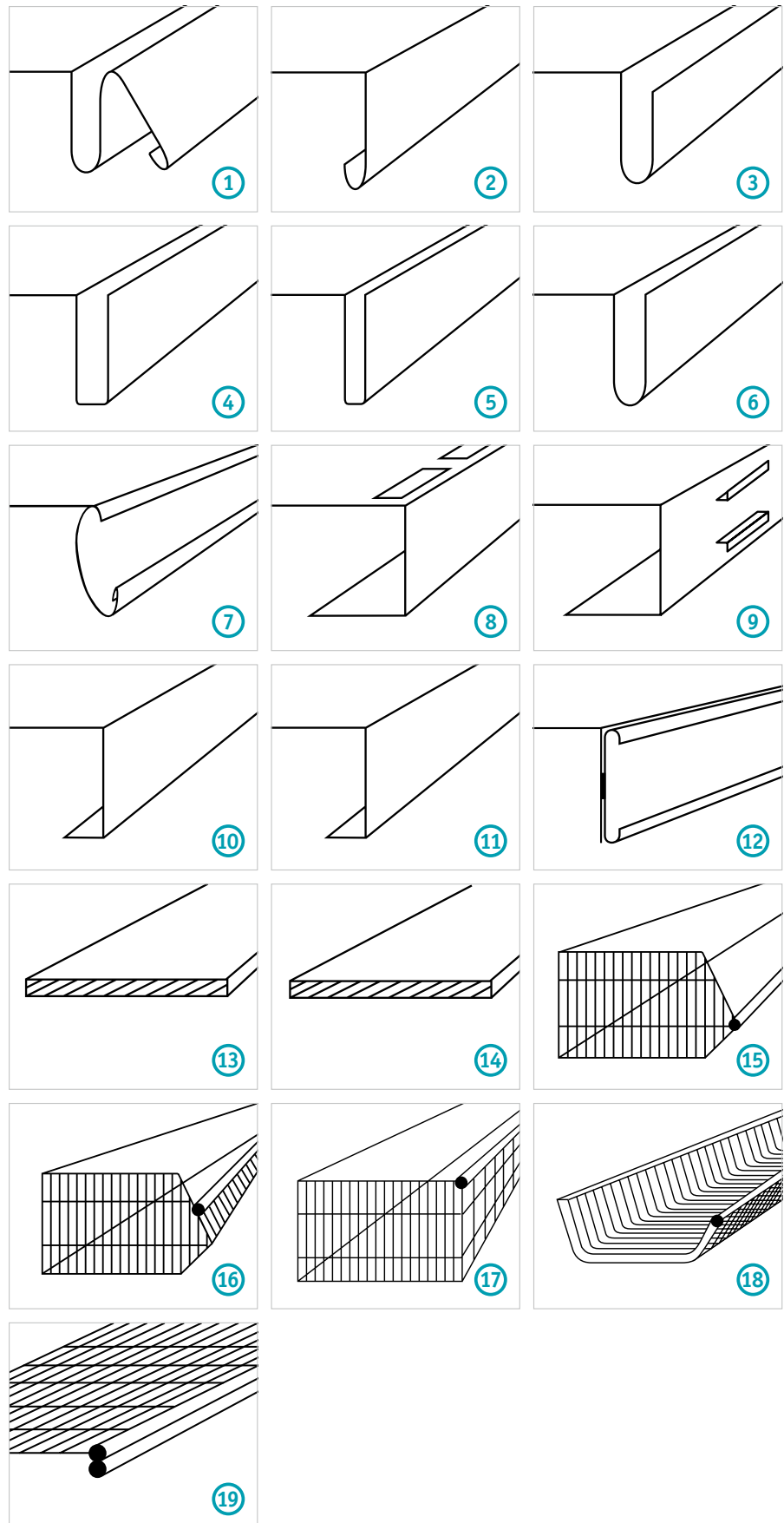

Weitere Ausführungen finden Sie unter www.vkf-renzel.at

Scannerschienenserie „FR“

- Produktion durch ein einzigartiges Maschinen- und Werkzeugkonzept an unserem Standort in Frankreich
- innovativer und neuartiger Biegeprozess
- aus entspiegelten oder klaren Folienmaterialien direkt von der Rolle aus hergestellt
- als Werkstoff kommt in der Regel das altbewährte PVC zum Einsatz
- bei höheren Anforderungen an das Profil werden Materialien wie PET oder PLA verwendet
- geringe Werkzeugkosten
- hohe Anpassungsfähigkeit an alle gängigen Etikettengrößen
- hohe Produktionsgeschwindigkeit
- jede Schiene kann farblich ganzflächig bedruckt und / oder mit einem platzierten Werbedruck versehen werden
- viele weitere Modelle verfügbar

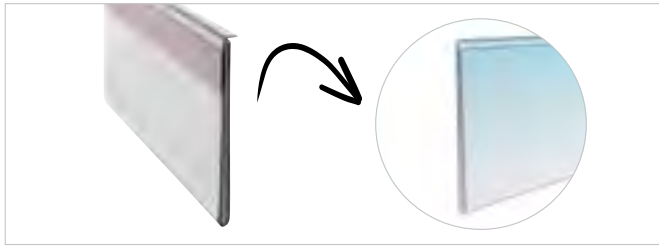

Scannerschiene „ZD 40“

- universelles Profil zum Ankleben
- unterschiedliche Farben und Etikettengrößen produzierbar

Einschubhöhe: 39 mm; Version: VE 100 Stück

Farbe: transparent; Länge: 1.330 mm

20.1461.3 [auf Anfrage](#)

Farbe: transparent; Länge: 1.000 mm

20.1461.4 [auf Anfrage](#)

Farbe: weiß; Länge: 1.330 mm

20.1461.5 [auf Anfrage](#)

Farbe: weiß; Länge: 1.000 mm

20.1461.6 [auf Anfrage](#)



Scannerschiene „NC 53“

- für Hermes-, Kider- und Alser-Regalböden
- unterschiedliche Farben und Etikettengrößen produzierbar

Einschubhöhe: 39 mm; Farbe: transparent; Version: VE 500 Stück

Länge: 100 mm

20.1471.1 [auf Anfrage](#)

Länge: 60 mm

20.1471.2 [auf Anfrage](#)

Länge: 65 mm

20.1471.12 [auf Anfrage](#)



Pendeltasche „TB 01“

- für Lochwandhaken mit max. 6 mm Drahtstärke
- unterschiedliche Farben und Etikettengrößen produzierbar

Einschubhöhe: 40 mm; Farbe: transparent;
Anzahl Ausstanzungen: 1; Version: VE 500 Stück

Länge: 60 mm

20.1487.1 [auf Anfrage](#)

Länge: 65 mm

20.1487.2 [auf Anfrage](#)

Länge: 70 mm

20.1487.3 [auf Anfrage](#)

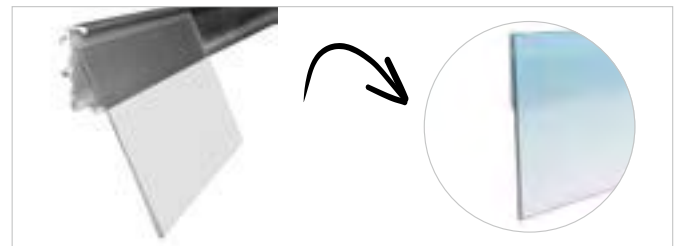

Scannerschiene „NI 98“

- scharnierbar
- unterschiedliche Farben und Etikettengrößen produzierbar

Farbe: transparent

Einschubhöhe: 210 mm; Länge: 300 mm

20.1540.1 [auf Anfrage](#)

Einschubhöhe: 95 mm; Länge: 180 mm

20.1540.2 [auf Anfrage](#)

Einschubhöhe: 60 mm; Länge: 90 mm

20.1540.3 [auf Anfrage](#)

Einschubhöhe: 90 mm; Länge: 1.330 mm

20.1540.4 [auf Anfrage](#)



Halteclip

- für Scannerschienen „TE“ und „LK“

Material: POM; Farbe: weiß

20.0147.1

€ 0,13 / Stück



Öffnungshebel für Scannerschienen

- ermöglicht ein leichteres Einlegen der Preisetiketten

Farbe: schwarz

20.0148.1

€ 0,75 / Stück



tesa® Klebstoffentferner 60042

- erlaubt eine einfache Entfernung von Etikettenlabels
- entfernt Klebstoffrückstände auf Kunststoffteilen, Glas und metallischen Oberflächen
- entfernt zusätzlich Rückstände von Fett, Teer, Harzen und anderen Verschmutzungen
- verflüchtigt ohne Rückstände
- hinterlässt einen angenehmen Geruch
- das Spray erreicht auch tiefer liegende und schwer zugängliche Stellen

Füllmenge: 200 ml

20.2321.1

€ 13,75 / Stück



Industriereiniger tesa® 60040

- vielseitiges Spray für die schnelle und leichte Reinigung von Maschinen- und Kunststoffteilen, Glas und metallischen Oberflächen
- gereinigte Oberflächen bieten eine optimale Verklebung mit Klebebändern für Scannerschienen
- löst selbst hartnäckige Verschmutzungen und verflüchtigt ohne Rückstände

Füllmenge: 500 ml

20.1828.1

€ 22,05 / Stück

Profilschere mit Hebelübersetzung

- mit 90° Anschlägen
- geeignet für rechtwinklige Schnitte bei diversen Scannerschienen und Profile aus Kunststoff

20.2268.1

€ 107,80 / Stück



Weitere Ausführungen finden Sie unter www.vkf-renzel.at



Einlegestreifen auf Rolle

Material: Hartfolie; Höhe: 26 mm; Rollenlänge: 100 m

Farbe: blau ähnl. RAL 5005	
20.0149.1	€ 13,25 / Rolle
Farbe: gelb ähnl. RAL 1018	
20.0149.2	€ 13,25 / Rolle
Farbe: grün ähnl. RAL 6018	
20.0149.3	€ 13,25 / Rolle
Farbe: rot ähnl. RAL 3020	
20.0149.4	€ 13,25 / Rolle
Farbe: schwarz ähnl. RAL 9004	
20.0149.6	€ 13,25 / Rolle
Farbe: grau ähnl. RAL 7035	
20.0149.7	€ 13,25 / Rolle
Farbe: weiß ähnl. RAL 9003	
20.0149.8	€ 13,25 / Rolle
Farbe: transparent	
20.0149.9	€ 13,25 / Rolle

Material: Hartfolie; Höhe: 39 mm; Rollenlänge: 100 m

Farbe: blau ähnl. RAL 5005	
20.0150.1	€ 19,75 / Rolle
Farbe: gelb ähnl. RAL 1018	
20.0150.2	€ 19,75 / Rolle
Farbe: grün ähnl. RAL 6018	
20.0150.3	€ 19,75 / Rolle
Farbe: rot ähnl. RAL 3020	
20.0150.4	€ 19,75 / Rolle
Farbe: schwarz ähnl. RAL 9004	
20.0150.6	€ 19,75 / Rolle
Farbe: grau ähnl. RAL 7035	
20.0150.7	€ 19,75 / Rolle
Farbe: weiß ähnl. RAL 9003	
20.0150.8	€ 19,75 / Rolle
Farbe: transparent	
20.0150.9	€ 19,75 / Rolle
Farbe: silbergrau ähnl. RAL 9006	
20.0150.12	€ 33,90 / Rolle

- Bedruckte Einlegestreifen auf Anfrage!
- Einlegestreifen auch in Holzoptik als Zuschnitt bis 1.400 mm erhältlich.



Digitalzahl-Einschubschilder

- gewünschte Felder können einfach und schnell mit einem schwarzen Stift ausgefüllt werden
- zu 50 Stück blockverleimt
- geeignet für gängige Scannerschienen

Material: Papier; Grammatur [g/m²]: 150 g/m²; Farbe: weiß

Maße: 75 x 27 mm (B x H)

12.0185.2 € 1,15 / VE (50 Stück)

Maße: 110 x 40 mm (B x H)

12.0185.1 € 1,40 / VE (50 Stück)

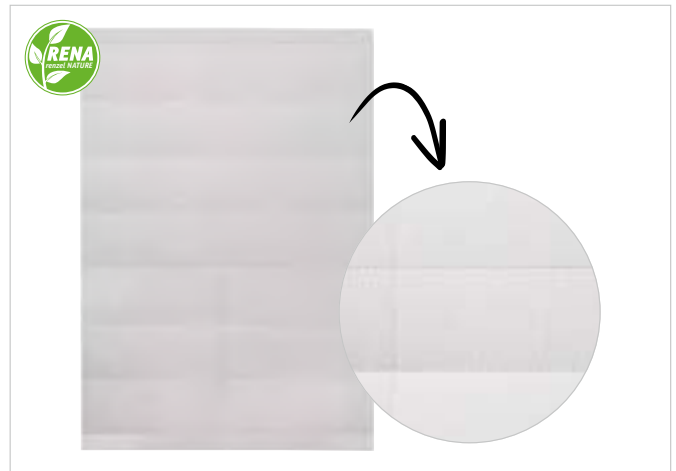

Laserbogen

- vorperforierte Etiketten auf DIN A4 Bögen
- zur Selbstbeschriftung mittels handelsüblichen Druckern
- geeignet für gängige Scannerschienen

Material: Papier; Grammatur [g/m²]: 90 g/m²;

Farbe: weiß; Format: DIN A4

Etikettenformat: 105 x 39 mm

12.0178.3 € 14,00 / VE (100 Stück)

Etikettenformat: 105 x 26 mm

12.0178.6 € 14,00 / VE (100 Stück)

Etikettenformat: 25 x 42 mm

12.0178.15 € 14,00 / VE (100 Stück)

Weitere Größen, Farben und Grammaturen auf Anfrage!

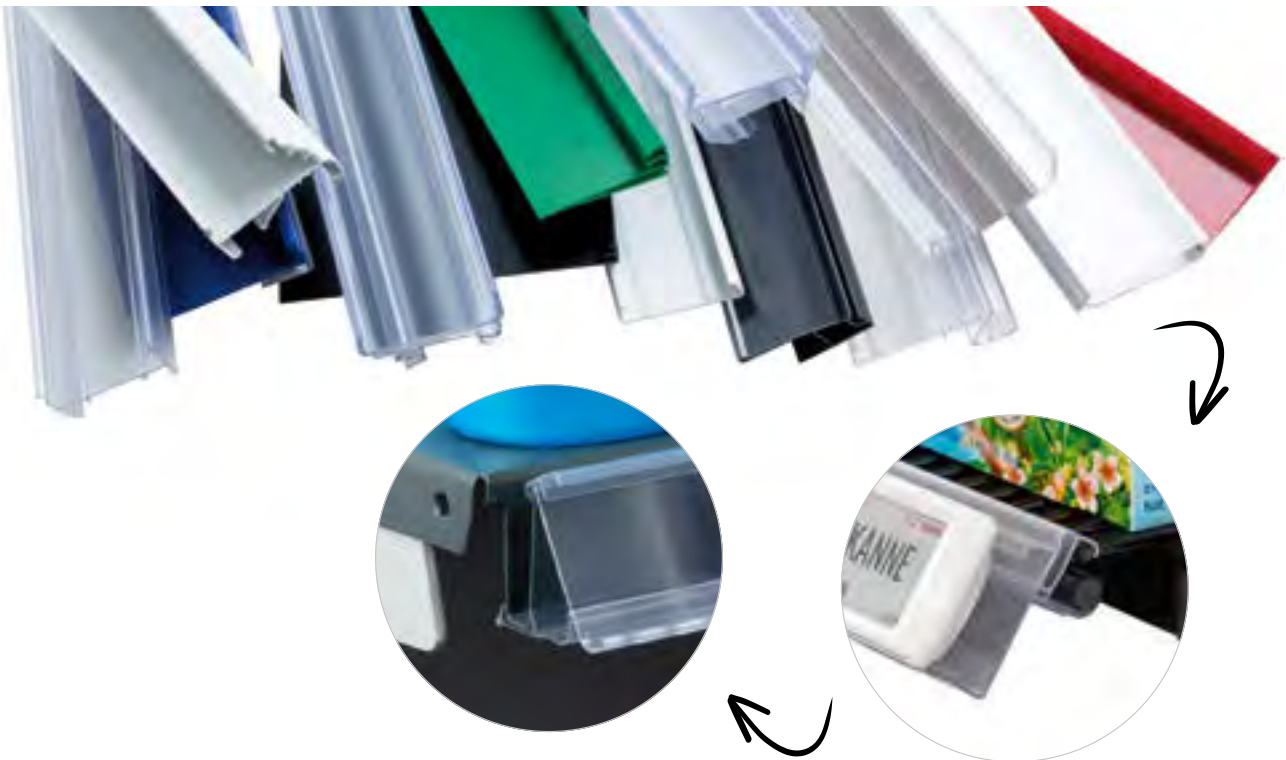

Zubehör für die elektronische Preisauszeichnung

- wir entwickeln ständig neue Profile und Befestigungsmöglichkeiten für alle gängigen ESL-Systeme
- entdecken Sie unser Sortiment, sowie viele weitere Anwendungsbeispiele und Lösungen in unserem Sonderkatalog „Befestigungen für die elektronische Preisauszeichnung“

Unser gesamtes Zubehör-Sortiment finden Sie unter www.esl-fittings.com

Weitere Ausführungen finden Sie unter www.vkf-renzel.at

ESL-Profil Typ 1, für troniTAG Label

4

Scannerschienen | ESL-Befestigungen



ESL-Profil Typ 1 „Universal“

- zum Kleben
- ohne Scharnier
- in verschiedenen Farben und für diverse Labelgrößen von 1,5" bis 7,4" erhältlich

28.0155.

auf Anfrage



ESL-Profil Typ 1 „Tego“

- für Tegometallregale
- ohne Scharnier
- in verschiedenen Farben und für diverse Labelgrößen von 1,5" bis 7,4" erhältlich

28.0164.

auf Anfrage



ESL-Profil Typ 1 „TLS / LED“

- für Linde-, Storebest-, Tego- und Adamsregale
- ohne Scharnier
- in verschiedenen Farben und für diverse Labelgrößen von 1,5" bis 7,4" erhältlich
- inkl. Einschubmöglichkeit einer LED-Schiene

28.0341.

auf Anfrage



ESL-Profil Typ 1 „Wanzl / Wire-Tech“

- für Wanzl- und Wire-Tech-Drahtböden mit zwei horizontalen Drahtlinien
- ohne Scharnier
- in verschiedenen Farben und für diverse Labelgrößen von 1,5" bis 7,4" erhältlich

28.0175.

auf Anfrage



ESL-Profil Typ 1 „GLS“

- für Glas- und Holzböden mit einer Stärke von 5-10 mm
- ohne Scharnier
- in verschiedenen Farben und für diverse Labelgrößen von 1,5" bis 7,4" erhältlich

28.0176.

auf Anfrage

Legende:

ESL-Profil Typ 1	geeignet für: troniTAG Batterielabel
ESL-Profil Typ 2	geeignet für: diverse Label von Displaydata, ses-imagotag G2 (Vusion), Findbox
ESL-Profil Typ 3	geeignet für: diverse Label von ses-imagotag G-Tag S und S-Tag+
ESL-Profil Typ 4	geeignet für: diverse Label von ses-imagotag G1
ESL-Profil Typ 5	geeignet für: diverse Label von Pricer SmartTAG, Hanshow
ESL-Profil Typ 6 & 8	geeignet für: diverse Label von SoluM
ESL-Profil Typ 7	geeignet für: troniTAG integrierte Label



ESL-Profil Typ 1 „ANT“

- für Holz- und Metallböden mit einer Stärke von 18-22 mm
- ohne Scharnier
- in verschiedenen Farben und für diverse Labelgrößen von 1,5" bis 7,4" erhältlich

28.0177.

auf Anfrage



ESL-Profil Typ 1 „Korb“ ohne Winkel

- für Wanzl-, Siegel- und sonstige Drahtkörbe, Glasfronten und TK-Schränke
- ohne Scharnier
- in verschiedenen Farben und für diverse Labelgrößen von 1,5" bis 7,4" erhältlich

28.0178.

auf Anfrage

Weitere Produkte finden Sie auf unserer Website www.esl-fittings.com.
Alle Profile sind auch mit Scharnierfunktion erhältlich.

ESL-Profile Typ 7, für troniTAG Label

- in Kooperation mit der Firma troniTAG, hat die VKF Renzel GmbH eine Befestigungsschiene entwickelt, die kompatibel mit den integrierten Labels von troniTAG ist
- Schiene bietet Schutz vor Staub, Schmutz und Spritzwasser
- Möglichkeit einer direkten Stromversorgung der ESL's
- die Stromversorgung kann durch einen Batterieblock oder mittels Stromschiene erfolgen



ESL-Profil Typ 7 „Universal“

- zum Kleben
- ohne Scharnier
- in verschiedenen Farben erhältlich

IL 21 (für 2,1"-Label)

28.0156.

auf Anfrage

IL 29 (für 1,5" und 2,9"-Label)

28.0268.

auf Anfrage



ESL-Profil Typ 7 „Tego“

- für Tegometallregale
- ohne Scharnier
- in verschiedenen Farben erhältlich

IL 21 (für 2,1"-Label)

28.0202.

auf Anfrage

IL 29 (für 1,5" und 2,9"-Label)

28.0270.

auf Anfrage

Weitere Ausführungen finden Sie unter www.vkf-renzel.at



ESL-Profil Typ 7 „TLS“

- für Linde-, Storebest-, Tego- und Adamsregale
- ohne Scharnier
- in verschiedenen Farben erhältlich

IL 21 (für 2,1"-Label)

28.0204. auf Anfrage

IL 29 (für 1,5" und 2,9"-Label)

28.0272. auf Anfrage



ESL-Profil Typ 7 „Wanzl / Wire-Tech“

- für Wanzl- und Wire-Tech-Drahtböden mit zwei horizontalen Drahtlinien
- ohne Scharnier
- in verschiedenen Farben erhältlich

IL 21 (für 2,1"-Label)

28.0206. auf Anfrage

IL 29 (für 1,5" und 2,9"-Label)

28.0274. auf Anfrage



ESL-Profil Typ 7 „GLS“

- für Glas- und Holzböden mit einer Stärke von 5-10 mm
- ohne Scharnier
- in verschiedenen Farben erhältlich

IL 21 (für 2,1"-Label)

28.0212. auf Anfrage

IL 29 (für 1,5" und 2,9"-Label)

28.0280. auf Anfrage



ESL-Profil Typ 7 „ANT“

- für Holz- und Metallböden mit einer Stärke von 18-22 mm
- ohne Scharnier
- in verschiedenen Farben erhältlich

IL 21 (für 2,1"-Label)

28.0214. auf Anfrage

IL 29 (für 1,5" und 2,9"-Label)

28.0282. auf Anfrage



ESL-Profil Typ 7 „Korb“ ohne Winkel

- für Wanzl-, Siegel- und sonstige Drahtkörbe, Glasfronten und TK-Schränke
- ohne Scharnier
- in verschiedenen Farben erhältlich

IL 21 (für 2,1"-Label)

28.0216. auf Anfrage

IL 29 (für 1,5" und 2,9"-Label)

28.0284. auf Anfrage

Legende:

ESL-Profile Typ 1	geeignet für: troniTAG Batterielabel
ESL-Profile Typ 2	geeignet für: diverse Label von Displaydata, ses-imagotag G2 (Vusion), Findbox
ESL-Profile Typ 3	geeignet für: diverse Label von ses-imagotag G-Tag S und S-Tag+
ESL-Profile Typ 4	geeignet für: diverse Label von ses-imagotag G1
ESL-Profile Typ 5	geeignet für: diverse Label von Pricer SmartTAG, Hanshow
ESL-Profile Typ 6 & 8	geeignet für: diverse Label von SoluM
ESL-Profile Typ 7	geeignet für: troniTAG integrierte Label

ESL-Profil Typ 2, für Displaydata, ses-imagotag G2 (Vusion), Findbox



ESL-Profil Typ 2 „Universal“

- zum Kleben
- ohne Scharnier
- für diverse Labeltypen
- in verschiedenen Farben erhältlich

28.0068.

auf Anfrage



ESL-Profil Typ 2 „Tego“

- für Tegometallregale
- ohne Scharnier
- für diverse Labeltypen
- in verschiedenen Farben erhältlich

28.0070.

auf Anfrage



ESL-Profil Typ 2 „AL“

- für Linde-, Storebest-, Tego- und Adamsregale
- ohne Scharnier
- für diverse Labeltypen
- in verschiedenen Farben erhältlich

28.0368.

auf Anfrage



ESL-Profil Typ 2 „Wanzl / Wire-Tech“

- für Wanzl- und Wire-Tech-Drahtböden mit zwei horizontalen Drahtlinien
- ohne Scharnier
- für diverse Labeltypen
- in verschiedenen Farben erhältlich

28.0074.

auf Anfrage



ESL-Profil Typ 2 „GLS“

- für Glas- und Holzböden mit einer Stärke von 5-10 mm
- ohne Scharnier
- für diverse Labeltypen
- in verschiedenen Farben erhältlich

28.0080.

auf Anfrage



ESL-Profil Typ 2 „ANT“

- für Holz- und Metallböden mit einer Stärke von 18-22 mm
- ohne Scharnier
- für diverse Labeltypen
- in verschiedenen Farben erhältlich

28.0082.

auf Anfrage

Weitere Ausführungen finden Sie unter www.vkf-renzel.at



ESL-Profil Typ 2 „Korb“ ohne Winkel

- für Wanzl-, Siegel- und sonstige Drahtkörbe, Glasfronten und TK-Schränke
- ohne Scharnier
- für diverse Labeltypen
- in verschiedenen Farben erhältlich

28.0084.

auf Anfrage



ESL Profil Typ 2 „OKDN“

- für Otto-Kind Regalböden (Lochung möglich)
- ohne Scharnier
- für diverse Labeltypen
- in verschiedenen Farben erhältlich

28.0455.

auf Anfrage



ESL Profil Typ 2 „HE“

- ohne Scharnier
- für diverse Labelgrößen
- in verschiedenen Farben erhältlich

28.0305.

auf Anfrage



Frontabdeckung für Displaydataschienen

- ein Set bestehend aus durchgängiger Frontschiene und Halterung zum Einstecken in Displaydata / SES Schienen
- zum Schutz der ESL Label vor Brüchen
- Höhe: 68 mm
- Farbe: transparent

28.0530.

auf Anfrage

Legende:

ESL-Profile Typ 1	geeignet für: troniTAG Batterielabel
ESL-Profile Typ 2	geeignet für: diverse Label von Displaydata, ses-imagotag G2 (Vusion), Findbox
ESL-Profile Typ 3	geeignet für: diverse Label von ses-imagotag G-Tag S und S-Tag+
ESL-Profile Typ 4	geeignet für: diverse Label von ses-imagotag G1
ESL-Profile Typ 5	geeignet für: diverse Label von Pricer SmartTAG, Hanshow
ESL-Profile Typ 6 & 8	geeignet für: diverse Label von SoluM
ESL-Profile Typ 7	geeignet für: troniTAG integrierte Label

ESL-Profil Typ 3, für ses-imagotag G-Tag S und S-Tag+



ESL-Profil Typ 3 „Universal“

- zum Kleben
- ohne Scharnier
- für diverse Labeltypen
- Farbe: transparent

28.0159.

auf Anfrage



ESL-Profil Typ 3 „Tego“

- für Tegometallregale
- ohne Scharnier
- für diverse Labeltypen
- Farbe: transparent

28.0179.

auf Anfrage



ESL-Profil Typ 3 „TLS“

- für Linde-, Storebest-, Tego-, und Adamsregale
- ohne Scharnier
- für diverse Labeltypen
- Farbe: transparent

28.0180.

auf Anfrage



ESL-Profil Typ 3 „Wanzl / Wire-Tech“

- für Wanzl- und Wire-Tech-Drahtböden mit zwei horizontalen Drahtlinien
- ohne Scharnier
- für diverse Labeltypen
- Farbe: transparent

28.0181.

auf Anfrage



ESL-Profil Typ 3 „GLS“

- für Glas- und Holzböden mit einer Stärke von 5-10 mm
- ohne Scharnier
- für diverse Labeltypen
- Farbe: transparent

28.0183.

auf Anfrage



ESL-Profil Typ 3 „ANT“

- für Holz- und Metallböden mit einer Stärke von 18-22 mm
- ohne Scharnier
- für diverse Labeltypen
- Farbe: transparent

28.0184.

auf Anfrage

Legende:

ESL-Profile Typ 1	geeignet für: troniTAG Batterielabel
ESL-Profile Typ 2	geeignet für: diverse Label von Displaydata, ses-imagotag G2 (Vusion), Findbox
ESL-Profile Typ 3	geeignet für: diverse Label von ses-imagotag G-Tag S und S-Tag+
ESL-Profile Typ 4	geeignet für: diverse Label von ses-imagotag G1
ESL-Profile Typ 5	geeignet für: diverse Label von Pricer SmartTAG, Hanshow
ESL-Profile Typ 6 & 8	geeignet für: diverse Label von SoluM
ESL-Profile Typ 7	geeignet für: troniTAG integrierte Label

Weitere Ausführungen finden Sie unter www.vkf-renzel.at

ESL-Profil Typ 4 für ses-imagotag G1

4

Scannerschienen | ESL-Befestigungen



ESL-Profil Typ 4 „Universal“

- zum Kleben
- ohne Scharnier
- in verschiedenen Farben und für diverse Labelgrößen von 2" bis 7,4" erhältlich

28.0046.

auf Anfrage



ESL-Profil Typ 4 „Tego“

- für Tegometallregale
- ohne Scharnier
- in verschiedenen Farben und für diverse Labelgrößen von 2" bis 7,4" erhältlich

28.0047.

auf Anfrage



ESL-Profil Typ 4 „TLS“

- für Linde-, Storebest-, Tego- und Adamsregale
- ohne Scharnier
- in verschiedenen Farben und für diverse Labelgrößen von 2" bis 7,4" erhältlich

28.0048.

auf Anfrage



ESL-Profil Typ 4 „Wanzl / Wire-Tech“

- für Wanzl- und Wire-Tech-Drahtböden mit zwei horizontalen Drahtlinien
- ohne Scharnier
- in verschiedenen Farben und für diverse Labelgrößen von 2" bis 7,4" erhältlich

28.0049.

auf Anfrage



ESL-Profil Typ 4 „GLS“

- für Glas- und Holzböden mit einer Stärke von 5-10 mm
- ohne Scharnier
- in verschiedenen Farben und für diverse Labelgrößen von 2" bis 7,4" erhältlich

28.0052.

auf Anfrage



ESL-Profil Typ 4 „ANT“

- für Holz- und Metallböden mit einer Stärke von 18-22 mm
- ohne Scharnier
- in verschiedenen Farben und für diverse Labelgrößen von 2" bis 7,4" erhältlich

28.0053.

auf Anfrage



ESL-Profil Typ 4 „Korb“ ohne Winkel

- für Wanzl-, Siegel- und sonstige Drahtkörbe, Glasfronten und TK-Schränke
- ohne Scharnier
- in verschiedenen Farben und für diverse Labelgrößen von 2" bis 7,4" erhältlich

28.0054.

auf Anfrage

ESL-Profil Typ 5 für Pricer SmartTAG, Hanshow



ESL-Profil Typ 5 „Universal“

- zum Kleben
- ohne Scharnier
- für diverse Labeltypen
- Farbe: transparent

28.0400.

auf Anfrage



ESL-Profil Typ 5 „Tego“

- für Tegometallregale
- ohne Scharnier
- für diverse Labeltypen
- Farbe: transparent

28.0402.

auf Anfrage



ESL-Profil Typ 5 „AL“

- für Linde-, Storebest-, Tego- und Adamsregale
- ohne Scharnier
- für diverse Labeltypen
- Farbe: transparent

28.0405.

auf Anfrage



ESL-Profil Typ 5 „HY“

- für La Fortezza-, Hermes- und Yudiger-Regalböden
- mit Scharnier
- Farbe: transparent

28.0401.

auf Anfrage

ESL-Profil Typ 5 „IML“

- zum Einstecken in vorhandene C-Schienen aus Metall oder Kunststoff
- für Madix-, Lozier-, Alser-, Linde- und Yorkregale
- ohne Scharnier
- Farbe: transparent

28.0403.

auf Anfrage



Legende:

ESL-Profil Typ 1	geeignet für: troniTAG Batterielabel
ESL-Profil Typ 2	geeignet für: diverse Label von Displaydata, ses-imagotag G2 (Vusion), Findbox
ESL-Profil Typ 3	geeignet für: diverse Label von ses-imagotag G-Tag S und S-Tag+
ESL-Profil Typ 4	geeignet für: diverse Label von ses-imagotag G1
ESL-Profil Typ 5	geeignet für: diverse Label von Pricer SmartTAG, Hanshow
ESL-Profil Typ 6 & 8	geeignet für: diverse Label von SoluM
ESL-Profil Typ 7	geeignet für: troniTAG integrierte Label

Weitere Ausführungen finden Sie unter www.vkf-renzel.at



ESL-Profil Typ 5 „GLS“

- für Glas- und Holzböden mit einer Stärke von 5-10 mm
- ohne Scharnier
- für diverse Labeltypen
- Farbe: transparent

28.0446.

auf Anfrage



ESL-Profil Typ 5 „ANT“

- für Holz- und Metallböden mit einer Stärke von 18-22 mm
- ohne Scharnier
- für diverse Labeltypen
- Farbe: transparent

28.0477.

auf Anfrage



ESL-Profil Typ 5 „Korb“ ohne Winkel

- für Wanzl-, Siegel- und sonstige Drahtkörbe, Glasfronten und TK-Schränke
- ohne Scharnier
- für diverse Labeltypen
- Farbe: transparent

28.0435.

auf Anfrage

ESL-Profile Typ 6 & 8 für SoluM



ESL-Profil Typ 8 „Universal“

- für vollgrafische TAGs zum Kleben
- ohne Scharnier
- Farbe: grau RAL 7024

28.0550.

auf Anfrage



ESL-Profil Typ 8 „Tego“

- für vollgrafische TAGs
- für Tegometalregale
- ohne Scharnier
- Farbe: grau RAL 7024

28.0535.

auf Anfrage





ESL-Profil Typ 8 „Tego“ doppelt

- für vollgrafische TAGs
- für Tegometallregale
- ohne Scharnier
- für zwei Label übereinander
- Farbe: grau RAL 7024

28.0536.

auf Anfrage



ESL-Profil Typ 6 „Universal“

- Klebprofil
- ohne Scharnier
- Farbe: grau RAL 7024

28.0505.

auf Anfrage



ESL-Profil Typ 6 „Tego“

- für Segment-TAGs
- ohne Scharnier
- Farbe: grau RAL 7024

28.0497.

auf Anfrage



Adapterprofil „LS“

- für Linde-, Storebest-, Tego- und Adamsregale
- ohne Scharnier
- Farbe: grau RAL 7024

28.0501.

auf Anfrage



ESL-Profil Typ 6 „Wanzl/Wire-Tech“

- zum Aufstecken auf Drahtböden
- ohne Scharnier
- Farbe: grau RAL 7024

28.0499.

auf Anfrage



ESL-Profil Typ 6 „TE 30°“

- zur Winkelverstellung
- ohne Scharnier
- Farbe: grau RAL 7024

28.0500.

auf Anfrage

Legende:

ESL-Profile Typ 1	geeignet für: troniTAG Batterielabel
ESL-Profile Typ 2	geeignet für: diverse Label von Displaydata, ses-imagotag G2 (Vusion), Findbox
ESL-Profile Typ 3	geeignet für: diverse Label von ses-imagotag G-Tag S und S-Tag+
ESL-Profile Typ 4	geeignet für: diverse Label von ses-imagotag G1
ESL-Profile Typ 5	geeignet für: diverse Label von Pricer SmartTAG, Hanshow
ESL-Profile Typ 6 & 8	geeignet für: diverse Label von SoluM
ESL-Profile Typ 7	geeignet für: troniTAG integrierte Label

Weitere Ausführungen finden Sie unter www.vkf-renzel.at



Lochwandhakenadapter für troniTAG-Label

- für Lochwandhaken mit obenliegendem Preisträger
- für diverse Labeltypen

Farbe: weiß

28.0174.1

€ 1,05 / Stück



Lochwandhakenadapter für Displaydata / Findbox Label

- für Lochwandhaken mit obenliegendem Preisträger
- für diverse Labeltypen

Farbe: transparent

28.0174.2

€ 1,05 / Stück



Lochwandhakenadapter „Click“ für verschiedene ESL

- für Lochwandhaken mit obenliegendem Preisträger
- für diverse Labelhersteller und -typen

Farbe: transparent

28.0174.3

€ 1,05 / Stück



Lochwandhakenadapter für ses-Label

- für Lochwandhaken mit obenliegendem Preisträger
- für diverse Labeltypen

Farbe: transparent

28.0174.4

€ 1,05 / Stück



Hakenadapter für ses-Imagotag Vusion Label

- für Dreieck-Stab
- für diverse Labeltypen
- Farbe: transparent

Farbe: transparent; Version: ses-imagotag Vusion, für Dreieckstab
28.0174.18 auf Anfrage



Hakenadapter für ses-Imagotag Vusion Label

- für diverse Labeltypen
- Farbe: transparent

Farbe: transparent; Version: ses-imagotag Vusion
28.0174.19 € 1,05 / Stück



Lochwandhakenadapter für SoluM Label

- für diverse Labeltypen
- Farbe: transparent

Farbe: transparent

Version: SoluM 2.2" / 2.7"

28.0174.20 auf Anfrage

Version: SoluM 1.6" quer

28.0174.21 auf Anfrage



1. Mit Hilfe des rückseitig vorkonfektionierten Stellgliedes kann der Neigungswinkel des Lochwandhakenadapters stufenlos eingestellt werden.

Weiteres Zubehör finden Sie auf
www.esl-fittings.com

Weitere Ausführungen finden Sie unter www.vkf-renzel.at



Halterung für Lochwandhaken TE01 für Pricer Continuum

Farbe: transparent

28.0029.1

auf Anfrage



Preiskassettenhalter „Pricer“ für Lochwandhaken

- für Lochwandhaken mit obenliegendem Preisträger
- für HM Label
- Farbe: blau

65.0095.11

auf Anfrage



Wechselhuse tronITAG

- in mehreren Farben und Größen erhältlich
- mit kundenspezifischem Aufdruck möglich
- zum frontseitigen Aufstecken

28.0236.

auf Anfrage



ESL Hängeclip für ses Vusion

- für 12mm Rundrohre
- Farbe: schwarz

Farbe: schwarz; Breite: 10 mm;

Höhe: 51 mm; Material: POM; Tiefe: 21 mm

28.0476.1

auf Anfrage

Schwalbenschwanzadapter troniTAG

- zur Adaptierung an troniTAG-Label 1,5"-2,9"
- zum Einsatz der Zubehörteile (S. 336)
- Farbe: weiß

28.0241.1 € 0,47 / Stück



Adapterplatte für Displaydata / Findbox

- zur Adaptierung an Displaydata 1,6"-2,9",
sowie aller Findbox SmartESLs
- zum Einsatz der Zubehörteile (S. 336)
- Farbe: schwarz

28.0186.5 € 0,52 / Stück



Schwalbenschwanzadapterplatte Displaydata Aura/ Chroma 42

- zur Adaptierung an Displaydata Aura
und Chroma 42
- zum Einsatz der Zubehörteile (S. 336)
- Farbe: schwarz

28.0186.2 € 1,15 / Stück



Schwalbenschwanzadapterplatte Displaydata Chroma 60

- zur Adaptierung an Displaydata Chroma 60
- zum Einsatz der Zubehörteile (S. 336)
- Farbe: schwarz

28.0186.1 € 1,27 / Stück

Vitrinenaufsteller für SoluM Label

- freistehender Vitrinenaufsteller
für SoluM Label
- für diverse Labeltypen
- Farbe: transparent

Farbe: transparent; Breite: 37 mm;
Höhe: 48 mm; Material: PC; Tiefe: 41 mm

28.0521.1 auf Anfrage



Weitere Ausführungen finden Sie unter www.vkf-renzel.at



ESL-Bodenständer

- in unterschiedlichen Ausführungen
 - für diverse Hersteller und Labelgrößen lieferbar
- 28.0188. auf Anfrage

Befestigungslösungen

Diese und weitere Befestigungslösungen für die elektronische Preisauszeichnung finden Sie auf unserer Website www.esl-fittings.com oder in unserem **Katalog „Befestigungen für die elektronische Preisauszeichnung“**.



Getränkeabhangung aus Acrylglas



Universalklemme z.B. für Obst- und Gemüseboxen



ESL-Aufsteller aus Acrylglas

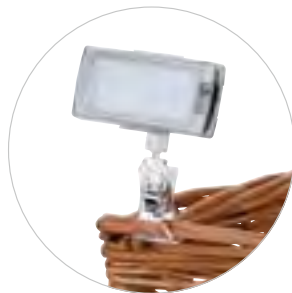

Sign-Clip-Halter zum Klemmen für bis zu 10 mm Materialstärke



Tischauflieger mit Metallfuß



2-teilige Spannrolle für Böden bis zu 50 mm Materialstärke

Preisauszeichnungssysteme

Machen Sie Ihre Angebote zu einem Highlight!

- Plakatschienen
- Poster- und Banner-Klemmleisten
- Displayprofile
- Preisdisplays
- Preisschilder
- Plakatstifte | Filzschreibersets
- Auszeichner
- Auszeichnungshüllen
- Preishüllen
- Maßanzeiger
- Preishänger | Preisständer



Plakatschiene

- optimal für die hängende Präsentation von Produktinformationen und zur Preisauszeichnung durch z. B. Plakate, Preistafeln, etc.
- einfache und schnelle Installation durch unser umfangreiches Zubehör
- Aufhängehaken, Endkappen und Verbinder ermöglichen den Einsatz der Plakatschienen in zahlreichen POS-Bereichen
- Aluminiumprofile sind bei uns in Standardlängen verfügbar und können auf Ihr individuell benötigtes Maß abgelängt werden

The diagram illustrates the assembly of a hanging sign system. It features a central horizontal aluminum track (20.0161) with two digital price signs hanging from it. The signs display 'mineral water' and 'flat water' with prices of '88.88'. Various accessories are shown in circular callouts with their part numbers:

- 24.0012.1: A hook for hanging the track.
- 24.0019.1: A chain link for hanging the track.
- 53.0100.1: A connector for joining tracks.
- 20.0162: A bracket for hanging signs.
- 20.0158: A track profile.
- 50.0106.19: A sign holder.
- 53.0020.4: A green hook for hanging signs.
- 53.0211.3: A rectangular sign frame.
- 12.0185.6: A digital price display.

Individuell zusammenstellbar!
 Ob runde oder eckige Formen, mit oder ohne Einsteckrinne. Wir beraten Sie gerne und finden die optimale Lösung für Ihre Produktpräsentation!



Plakatschiene

Material: Aluminium; Länge: 1.000 mm, 2.000 mm, 2.500 mm oder 3.000 mm; andere Längen auf Anfrage; Höhe: 19 mm

20.0158. € 5,71 / Meter



Plakatschiene, runde Form, mit Einsteckrinne

• kombinierbar mit dem Plakatschienen-Zubehör in diesem Kapitel

Material: Aluminium; Oberfläche: eloxiert;
Farbe: silber; Durchmesser: 25 mm

Länge: 2.000 mm

50.0120.1 € 15,95 / Stange 

Länge: 2.500 mm

50.0120.2 € 20,00 / Stange 

Länge: 3.000 mm

50.0120.3 € 23,95 / Stange 

Zuschnitt auf gewünschte Länge ab 1 Stück möglich - bitte fragen Sie an!



Drahtseilabhangung

- Drahtseilabhangung passend fur Plakatschienen 20.0158., 20.0159., 20.0160., 50.0120., 50.0302..
- langenverstellbares Drahtseil ( 1,2mm)
- ein Ende konfektioniert mit Z-Haken, anderes Ende konfektioniert mit Drahtseilhalter, Gewindestift M4 und Nutenstein
- Lange Drahtseil: 1.000 mm

84.0066.1 € 5,77 / Set

Andere Drahtseilabhangungen finden Sie ab Seite 427.



Endstopfen fur Plakatschiene 50.0120.

Material: Kunststoff

Farbe: grau ahnl. RAL 7035

50.0106.19 € 0,29 / Stuck

Farbe: schwarz

50.0106.18 € 0,29 / Stuck

Weitere Ausfuhungen finden Sie unter www.vkf-renzel.at



Plakatschiene

Material: Aluminium; Länge: 1.000 mm, 2.000 mm, 2.500 mm oder 3.000 mm; andere Längen auf Anfrage; Höhe: 50 mm
 20.0159. € 6,98 / Meter



Plakatschiene

Material: Aluminium; Länge: 2.000 mm oder 2.500 mm; Höhe: 75 mm
 20.0160. € 8,74 / Meter



Plakatschienen Zubehör

Endstopfen für 75 mm Plakatschienen

Material: Kunststoff; Farbe: lichtgrau
 20.0174.1 € 0,63 / Stück

Endstopfen für 50 mm Plakatschienen

Material: Kunststoff; Farbe: schwarz
 20.0174.3 € 0,63 / Stück

Endstopfen für 19 mm Plakatschienen

Material: Kunststoff; Farbe: grau
 20.0174.4 € 0,54 / Stück

Verbinder

19 mm Alu-Plakatschiene, Farbe: grau
 01.0041.5 € 0,70 / Stück

1. Oben links: 20.0174.1,
 Oben rechts: 01.0041.5,
 Unten links: 20.0174.4,
 Unten mitte: 20.0174.3,
 Unten rechts: 01.0041.5.

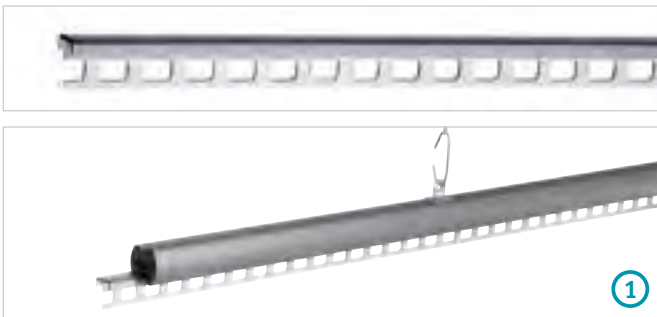

Lochleiste

- zum Einhängen in Plakatschienen mit Einsteckrinne / Nut
- Material: Kunststoff
- Farbe: glasklar

20.0161. € 1,63 / Meter

1. Anwendungsbeispiel inkl. Zubehör.



Plakatschiene „Hook“

- modernes und innovatives Design mit einfachster Montage
- schneller und händischer Wechsel der Preis- und Informationsauszeichnung ohne zusätzliche Hilfsmittel
- preisgünstige Plakattaschen sind in DIN- und Sonderformaten als Zubehör erhältlich

Material: Aluminium; Farbe: silber eloxiert;
Breite: 18 mm; Höhe: 35 mm

Länge: 2.000 mm	€ 10,95 / Stange
50.0302.17	
Länge: 2.500 mm	€ 13,70 / Stange
50.0302.18	
Länge: 3.000 mm	€ 16,45 / Stange
50.0302.19	

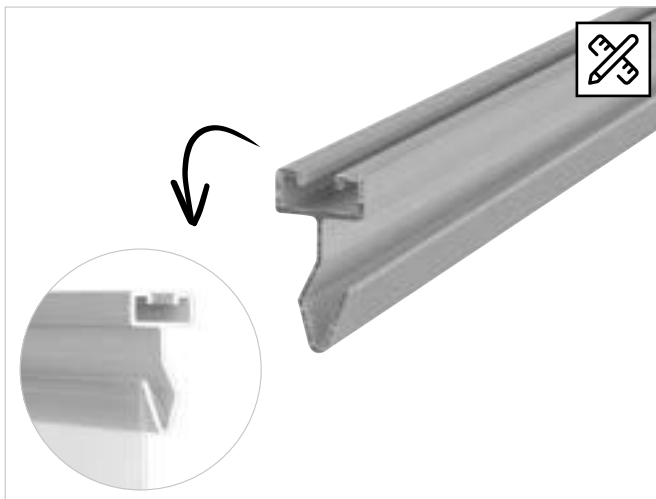

5

Preisauszeichnungssysteme

Plakattasche für Plakatschiene „Hook“

Material: Hartfolie; Farbe: entspiegelt; Ausrichtung: Hochformat;
Anzahl der Biegungen: 2

Materialstärke: 0,7 mm; Einschubformat: DIN A3	€ 4,98 / Stück
26.0095.658	
Materialstärke: 0,5 mm; Einschubformat: DIN A4	€ 2,76 / Stück
26.0095.582	
Materialstärke: 0,5 mm; Einschubformat: DIN A5	€ 1,79 / Stück
26.0095.663	
Materialstärke: 0,5 mm; Einschubformat: Lang DIN	€ 1,38 / Stück
26.0095.664	

1. Abbildung mit Plakatschiene und Abhängeösen.

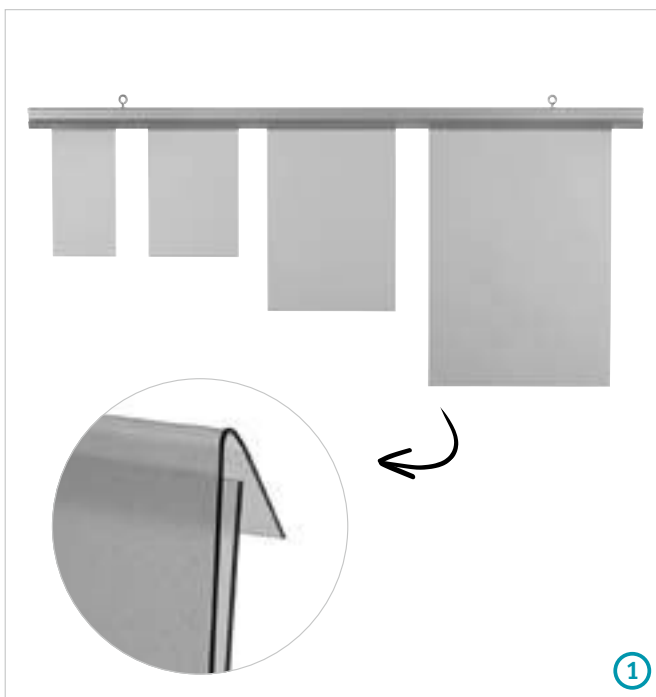

Greifhilfe für Plakatschiene „Hook“

- Greiffeinheit mit integrierter Gummierung um 360 Grad stufenweise drehbar
- ermöglicht einfachen Plakatwechsel an schwer erreichbaren Stellen

Gesamtlänge: 840 mm
50.0185.201 € 32,05 / Stück



Weitere Ausführungen finden Sie unter www.vkf-renzel.at



Endstoppfen für Plakatschiene „Hook“

Material: Kunststoff; Farbe: grau ähnl. RAL 7035
50.0111.21

€ 0,29 / Stück

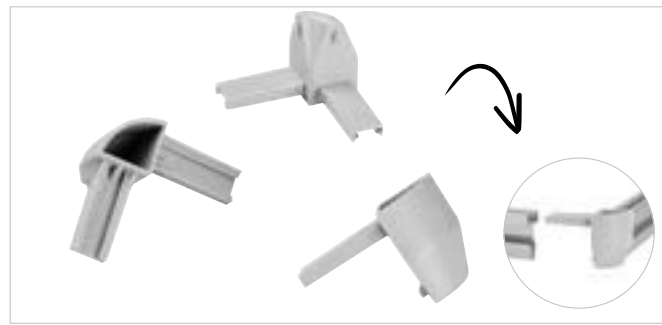

Eckverbinder für Plakatschiene „Hook“

Material: Kunststoff; Farbe: grau ähnl. RAL 7035
50.0133.27

€ 1,11 / Stück



Plakatschienen Zubehör

- kombinierbar mit Plakatschiene „Hook“ und weiteren Plakatschienen aus diesem Kapitel

Abhängeöse für Plakatschiene

zum nachträglichen Eindrehen in die Aluschiene;
Material: Kunststoff; Farbe: transparent oder grau
20.0162.

€ 0,29 / Stück

Nutenstein mit Abhängeöse M5; Material: Metall

20.0240.1

€ 1,29 / Stück

Nutenstein mit einer Ausstanzung inkl. Ringöse M3;
Material: Aluminium

20.0240.2

€ 1,40 / Stück

Verbindungselement aus Metall

Verbindungselement Ausführung „S“, mit 2 M5 Schrauben
und einer Ringschraube ausgestattet; Material: Metall
Version: inkl. Ringschraube

20.0244.1

€ 1,18 / Stück

Verbindungselement aus Metall

Verbindungselement Ausführung „Standard“,
mit 2 M5 Schrauben ausgestattet; Material: Metall
Version: ohne Ringschraube

20.0244.2

€ 1,04 / Stück

Verbindungselement aus Aluminium

Verbindungselement mit 2 Gewindestiften; Material: Aluminium

20.0241.1

€ 3,28 / Stück

1. Oben links: 20.0244.1,
Mitte links: 20.0244.2,
Unten links: 20.0241.1,
Mitte: 20.0162,
Oben rechts: 20.0240.1,
Unten rechts: 20.0240.2.



Plakatschienen Zubehör

Plakatrahmenklemme

Material: Polycarbonat; Farbe: transparent;
Rahmenaufnahme: DIN A3-A6

53.0019.35

€ 0,28 / Stück

für Plakattaschen und Plakate, zum Eindrehen um 90°;

Material: Kunststoff; Farbe: glasklar

20.0172.1

€ 0,31 / Stück

für Plakate mit Lochung;

20.0173.1

€ 0,31 / Stück

Einhängehaken für Plakatschienen

Material: Polycarbonat; Farbe: transparent;
Rahmenaufnahme: DIN A3-A6

53.0019.106

€ 0,49 / Paar

Aufhängehaken

Material: Polycarbonat; Farbe: transparent;
Rahmenaufnahme: DIN A3-A6

53.0019.5

€ 0,51 / Paar

1. Oben links: 53.0019.106,
Oben mitte: 53.0019.35,
Oben rechts: 53.0019.5,
Unten links: 20.0172.1,
Unten rechts: 20.0173.1.

Kederschienen-System „Spider Rail“

- Keder wird durch den Bannerhohlsaum in das Aluminiumprofil eingeschoben

Material Kederschiene: Aluminium;
 Farbe Kederschiene: silber eloxiert; Anzahl der Schienen: 2;
 Kederschienenmaße: 17 x 44 mm (B x H); Endkappen: grau;
 Verwendungszweck: für Kederdurchmesser von 7-10 mm

Kederlänge: 500 mm; Aufhängungen: 2 Seilhalter und 2x 1,5 m Edelstahlseil	15.0225.1	€ 32,15 / Set
Kederlänge: 1.000 mm; Aufhängungen: 2 Seilhalter und 2x 1,5 m Edelstahlseil	15.0225.2	€ 49,20 / Set
Kederlänge: 1.200 mm; Aufhängungen: 2 Seilhalter und 2x 1,5 m Edelstahlseil	15.0225.3	€ 55,90 / Set
Kederlänge: 1.500 mm; Aufhängungen: 2 Seilhalter und 2x 1,5 m Edelstahlseil	15.0225.4	€ 66,10 / Set
Kederlänge: 2.000 mm; Aufhängungen: 4 Seilhalter und 4x 1,5 m Edelstahlseil	15.0225.5	€ 94,20 / Set
Kederlänge: 2.500 mm; Aufhängungen: 4 Seilhalter und 4x 1,5 m Edelstahlseil	15.0225.6	€ 111,10 / Set

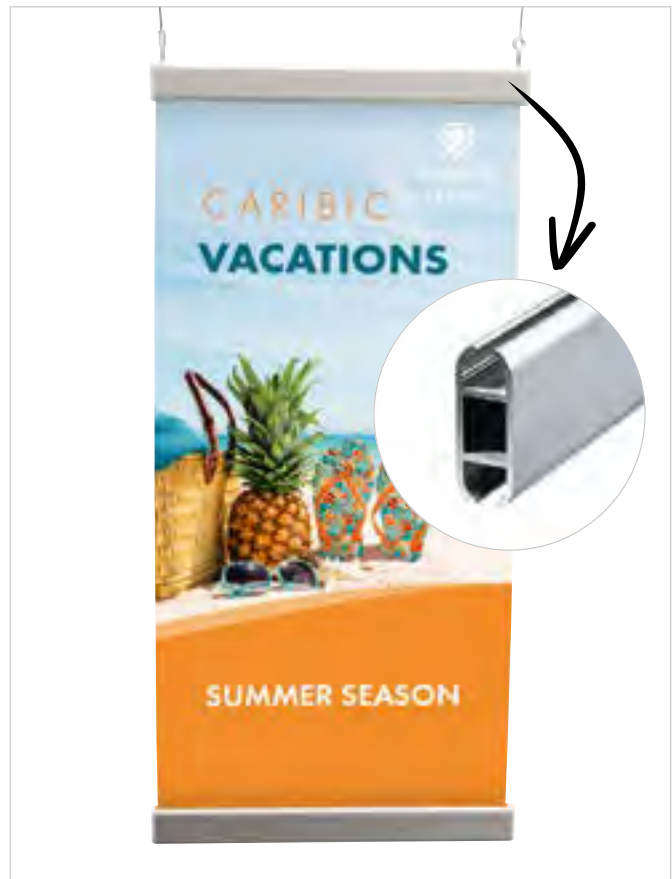

Kederschienen-System „BIG“

- Keder wird durch den Bannerhohlsaum in das Aluminiumprofil eingeschoben

Material Kederschiene: Aluminium; Farbe Kederschiene: silber eloxiert;
 Anzahl der Schienen: 2; Kederschienenmaße: 20 x 28 mm (B x H);
 Aufhängungen: 2 Ösenschrauben und 1 Abhängeset;
 Endkappen: grau; Verwendungszweck: für Kederdurchmesser von 7-16 mm

Kederlänge: 500 mm	15.0295.1	€ 20,15 / Set
Kederlänge: 1.000 mm	15.0295.2	€ 25,85 / Set
Kederlänge: 1.200 mm	15.0295.3	€ 28,45 / Set
Kederlänge: 1.500 mm	15.0295.4	€ 31,70 / Set
Kederlänge: 2.000 mm	15.0295.5	€ 37,40 / Set
Kederlänge: 2.500 mm	15.0295.6	€ 43,25 / Set



Passende Banner finden Sie auf Seite 935.

Weitere Ausführungen finden Sie unter www.vkf-renzel.at



Kederschienen-System „Spider Wall“

- Keder wird durch den Bannerhohlraum in das Aluminiumprofil eingeschoben und gespannt

Material Kederschiene: Aluminium;
 Farbe Kederschiene: silber eloxiert;
 Anzahl der Schienen: 2;
 Kederschienenmaße: 17 x 44 mm (B x H);
 Endkappen: grau; Verwendungszweck:
 für Kederdurchmesser von 7-10 mm

Kederlänge: 500 mm; Aufhängungen: 4 Wandhalterungen	
15.0226.1	€ 87,40 / Set
Kederlänge: 1.000 mm; Aufhängungen: 4 Wandhalterungen	
15.0226.2	€ 104,30 / Set
Kederlänge: 1.200 mm; Aufhängungen: 4 Wandhalterungen	
15.0226.3	€ 111,10 / Set
Kederlänge: 1.500 mm; Aufhängungen: 4 Wandhalterungen	
15.0226.4	€ 121,20 / Set
Kederlänge: 2.000 mm; Aufhängungen: 6 Wandhalterungen	
15.0226.5	€ 138,20 / Set
Kederlänge: 2.500 mm; Aufhängungen: 6 Wandhalterungen	
15.0226.6	€ 188,30 / Set



Poster- und Banner-Klemmleisten aus Aluminium zum Abhängen

- aus Aluminium
- einfache Handhabung und hochwertige Optik
- zum Abhängen von Werbemedien einsetzbar
- vom leichten Poster bis zum schweren Banner, einseitig oder doppelseitig bedruckt, liefern wir die passende Klemmleiste

Klemmleiste „Poster-Snap II“

- optimal für Poster
- bestehend aus 2 Klemmleisten (1x oben, 1x unten zum Beschweren)
- gummierte Fläche in den Klemmleisten zur Verstärkung der Klemmwirkung
- mit 2 grauen, verschiebbaren Kunststoffaufhängungen an einer Leiste
- mit schwarzen Endkappen
- silber eloxiertes Aluminium
- Sonderlängen bis 3.000 mm ab 1 Set möglich
- RAL-Farben ab 20 Sets
- mit Klebeband / Magnetband ab 1 Set

Profilbreite: 25 mm

Einklemmlänge: 841 mm
(DIN A0 hoch / DIN A1 quer)

50.0095.8 € 8,10 / Set

Einklemmlänge: 600 mm
(DIN A1 hoch / DIN A2 quer)

50.0095.1 € 6,93 / Set

Weitere Größen finden Sie in unserem Onlineshop.

1. Sonderausführung mit doppelseitigem Klebeband bzw. Magnetklebeband.

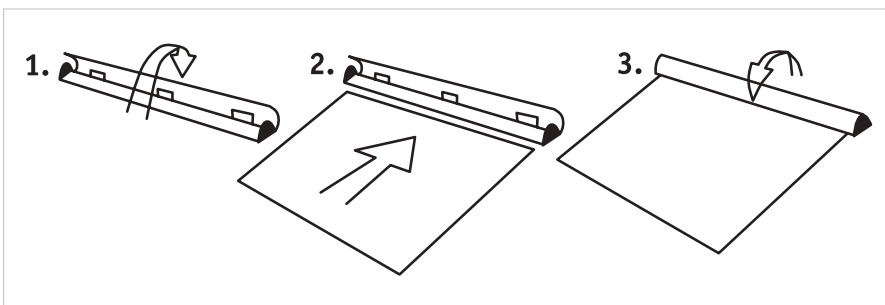
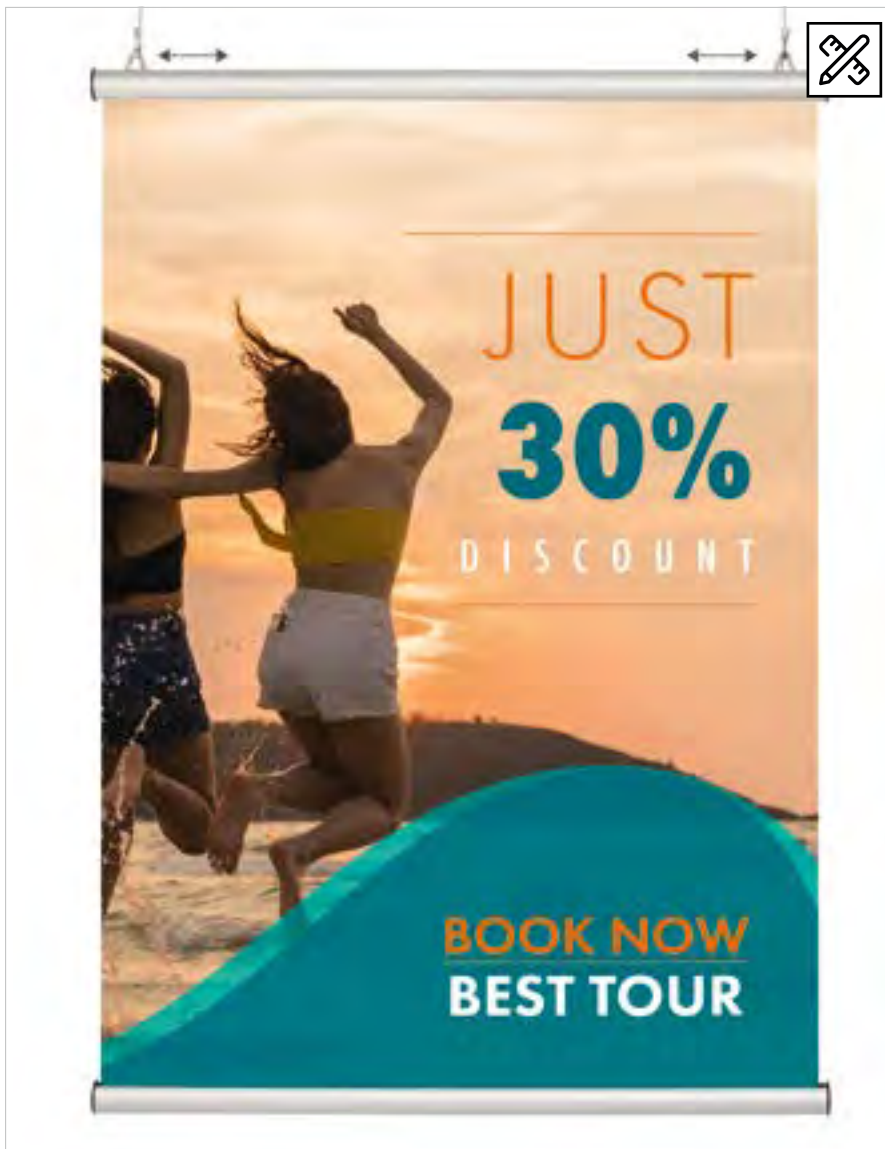

Weitere Ausführungen finden Sie unter www.vkf-renzel.at



Klemmschiene „Poster- und Banner-Fix II“

- optimal für Poster und Banner
- beidseitig gleiche Optik
- bestehend aus 2 Klemmleisten (1x oben, 1x unten zum Beschweren)
- Poster- / Bannerfixierung erfolgt durch Kunststoff-Supergreifer, die zusammen seitlich in das Profil eingeschoben werden
- mit 2 transparenten, verschiebbaren Kunststoffaufhängungen an einer Leiste
- mit schwarzen Endkappen
- silber eloxiertes Aluminium
- Sonderlängen bis 3.000 mm ab 1 Set möglich
- RAL-Farben ab 20 Sets

Profilbreite: 21 mm;
geeignet für Materialstärke: 10-500 Micron

Einklemmlänge: 841 mm
(DIN A0 hoch / DIN A1 quer)

50.0099.8 € 9,97 / Set

Einklemmlänge: 600 mm
(DIN A1 hoch / DIN A2 quer)

50.0099.1 € 8,68 / Set

Weitere Größen finden Sie in unserem Onlineshop.



Optimal zur doppelseitigen Präsentation!

Zubehör



Abhängeset

- bestehend aus:
 - 2x Stahldrahtseil, \varnothing 1,5 mm; Länge 1.500 mm; mit einseitiger Schlaufe
 - 2x Aufhängehaken mit Rändelschraube zum stufenlosen Abhängen
- Tragkraft pro Set insgesamt bis 5,0 kg

50.0041.1

€ 5,71 / Set

Ideal zum Abhängen von
Schutzscheiben und Trennwänden.



Deckenabhängung

Seilstärke: 1,2 mm; Oberfläche: vernickelt; Länge: 1.000 mm; Tragkraft: 8 kg; Ausstattung: inkl. Haken für Odenwalddecken

80.0932.1

€ 6,76 / Stück

Klembrett

Klembrett „Magneto“

- kratz- und schmutzunempfindlich durch rau pulverbeschichtete Oberfläche
- für anspruchsvolle Anwendungsgebiete geeignet, z.B. Außenbereich
- leichtes Reinigen der Schreibfläche
- 2 rückseitig integrierte Magnete und Eurolochung
- Fixierung des Einklemmmediums durch 110 mm breite, silber eloxierte Aluminium-Klemmvorrichtung
- für DIN A4 Hochformat

Material: Metall / Aluminium / Kunststoff; Farbe: grau / silber;
Einklemmformat: DIN A4 (210 x 297 mm); Ausrichtung: Hochformat
50.0240.1 € 9,27 / Stück



Weitere Ausführungen finden Sie unter www.vkf-renzel.at



Metallfixierung für Klemmbrett „Magneto“

- pulverbeschichteter, rückseitig mit doppelseitigem Klebeband ausgerüsteter Metallstreifen
- zur magnetischen Befestigung des Klemmbrettes „Magneto“ an nicht metallischen Untergründen
- kein Bohren nötig

Material: Metall; Farbe: grau; Höhe: 35 mm

Geeignet für: 2 Klemmbretter „Magneto“; Länge: 470 mm

50.0241.1 € 3,15 / Stück

Geeignet für: 3 Klemmbretter „Magneto“; Länge: 700 mm

50.0241.2 € 4,43 / Stück



1. Abbildung mit Klemmbrett Magneto 50.0240.1.

Poster-Klemmleisten aus Kunststoff



Posterschiene „Super-Klemm“

- zum Aufhängen Ihrer großflächigen Plakate und Poster

Farbe: transparent oder weiß

20.0163.

auf Anfrage

Posterschiene „Super-Klemm“ Zubehör

- Hänge-Clip zum Aufhängen von Posterschiene

Farbe: transparent oder weiß

20.0180.

€ 10,45 / VE (100 Stück)



Plakatschiene „Omega“

- zum Einhängen von Plakaten geeignet

Farbe: transparent oder weiß; Maße: 7 x 14 mm (B x H)
20.0171.

auf Anfrage



Plakatschiene „G 176“

- zum Einhängen von Plakaten geeignet

Farbe: transparent oder weiß; Maße: 6 x 16 mm (B x H)
20.0164.

auf Anfrage



Plakatschiene „G 215“

- zum Einhängen von Plakaten geeignet

Farbe: transparent; Maße: 8 x 25 mm (B x H)
20.0166.

auf Anfrage



Plakatschiene „G 255“

- zum Einhängen von Plakaten geeignet

Farbe: transparent oder weiß; Maße: 8 x 13 mm (B x H)
20.0165.

auf Anfrage

Plakatschiene „G 176“ Zubehör

- Posterschienenclip zum Abhängen der Plakatschiene „G 176“

Farbe: transparent
20.0180.4

€ 16,30 / 100 Stück



Andere Längen auf Anfrage.

Weitere Ausführungen finden Sie unter www.vkf-renzel.at



Posterprofil „ABH“ unten

- Ecken einseitig abgerundet

20.0169.

auf Anfrage

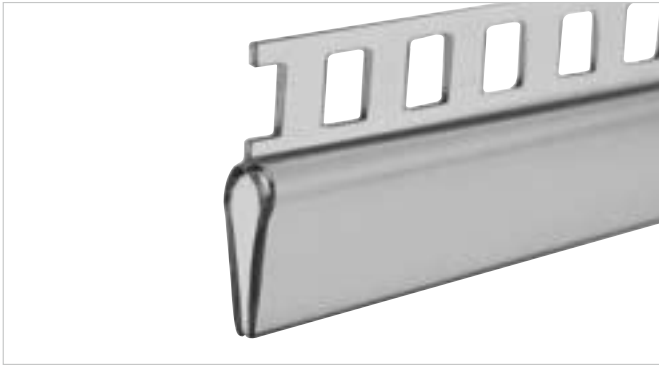

Posterprofil „G 176“

- mit integrierter Lochleiste

Ausstattungsmaße: 6 x 6 mm (B x H); Farbe: transparent
20.0167.

auf Anfrage



Posterprofil „ABH“ oben

- Ecken einseitig abgerundet
- mit 2 ausgestanzten Aufhängungen

20.0168.

auf Anfrage

Andere Längen auf Anfrage.



Displayprofil „G 323“

Farbe: weiß; Maße: 12 x 13 mm (B x H)
20.0170.

auf Anfrage



Displayprofil „G 323“ Zubehör

- Plakatschienenklammer zum Abhängen des Displayprofils „G 323“
- Mindestabnahmemenge: 100 Stück

Material: Metall; Maße: 20 x 12 mm (B x H);
Mindestabnahmemenge: 100 Stück
20.0180.5

€ 14,45 / 100 Stück

Displayprofil „G 321“

- zum Einschieben von Plakaten geeignet
- mit Klebeband ausgerüstet

Farbe: transparent oder weiß
20.0176.

auf Anfrage

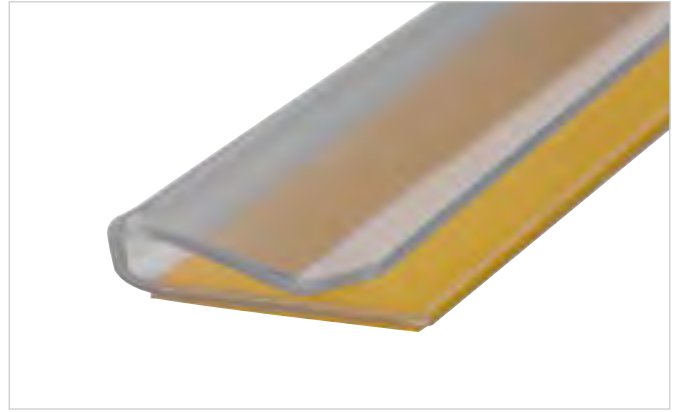

Displayprofil „SHK 16“

- zum Einschieben von Plakaten geeignet
- mit Klebeband ausgerüstet

Farbe: transparent oder weiß
20.0177.

auf Anfrage

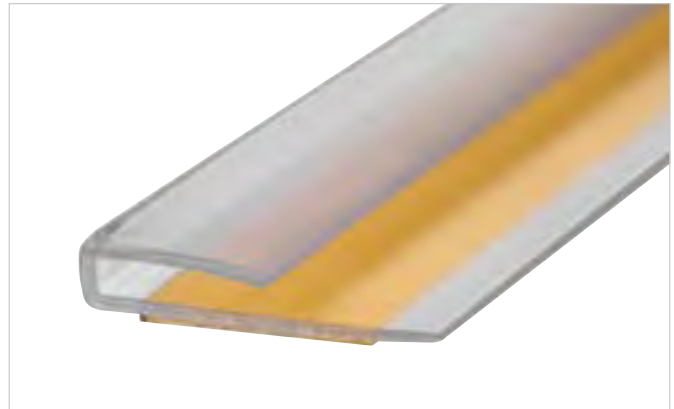

Displayprofil „G 495“

- zum Einschieben von Plakaten geeignet
- mit Klebeband ausgerüstet

Farbe: transparent
20.0178.

auf Anfrage

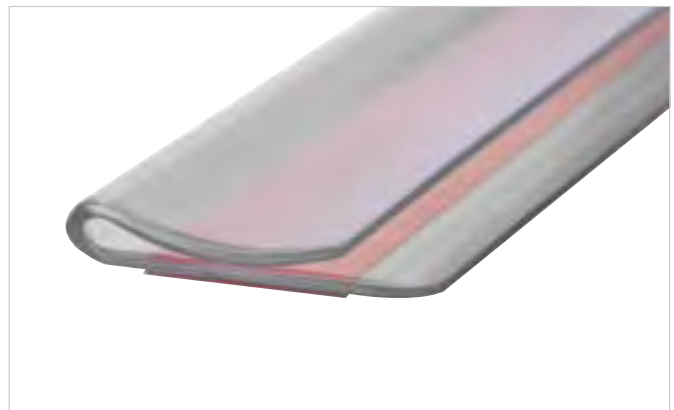

Displayprofil „G 478“

- zum Einschieben von Plakaten geeignet
- mit Klebeband ausgerüstet

Farbe: transparent oder weiß
20.0179.

auf Anfrage

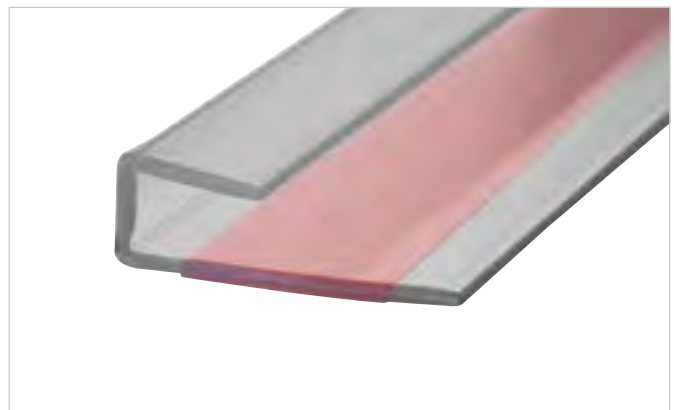

Weitere Ausführungen finden Sie unter www.vkf-renzel.at

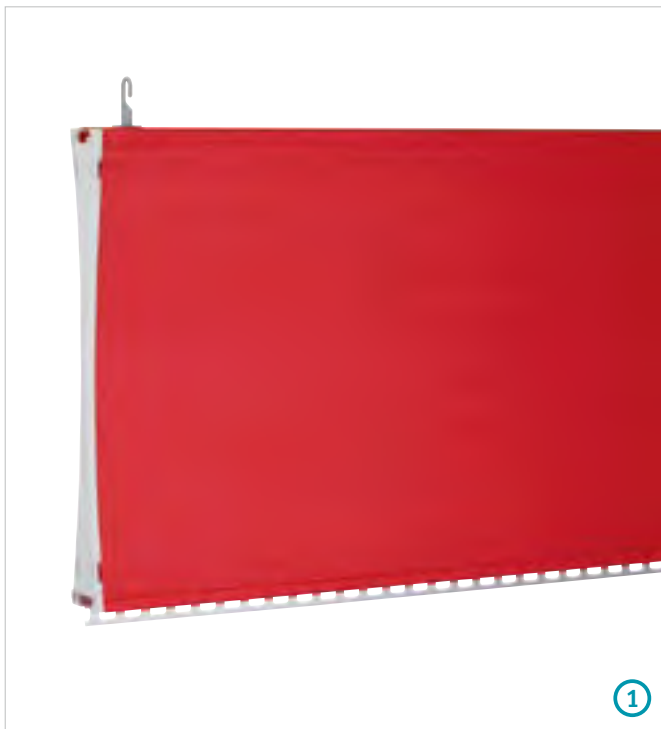

Preisband „Vario“ DIN A4

- zum Abhängen von der Decke und zur Wandmontage
- für Papiereinschub DIN A4 hoch
- konkave Ausführung
- beidseitig bestückbar
- ein- oder mehrfarbig lieferbar

20.0290. auf Anfrage

Preisband „Vario“ DIN A5

- zum Abhängen von der Decke und zur Wandmontage
- konkave Ausführung
- für Papiereinschub DIN A5 hoch
- beidseitig bestückbar
- ein- oder mehrfarbig lieferbar

20.0273. auf Anfrage

1. Eine ansprechende und prägnante Preisauszeichnung erzielen Sie mit unserem Preisband „Vario“.

Diese konkaven Preisbänder können sowohl von der Decke abgehängt als auch für die Wandmontage verwendet werden.

Durch die Möglichkeit der individuellen Farbgestaltung lassen sich Ihre hauseigenen Farben umsetzen.



Preisband „Vario“ Zubehör

- Endkappe
- Farbe: lichtgrau

Einschubformat: DIN A4

20.0261.1 € 0,63 / Stück

Einschubformat: DIN A5

20.0261.2 € 0,56 / Stück



Preisband „Vario“ Zubehör

- zum Einhängen in Plakatschienen mit Einsteckrinne / Nut

20.0161. € 1,63 / Meter

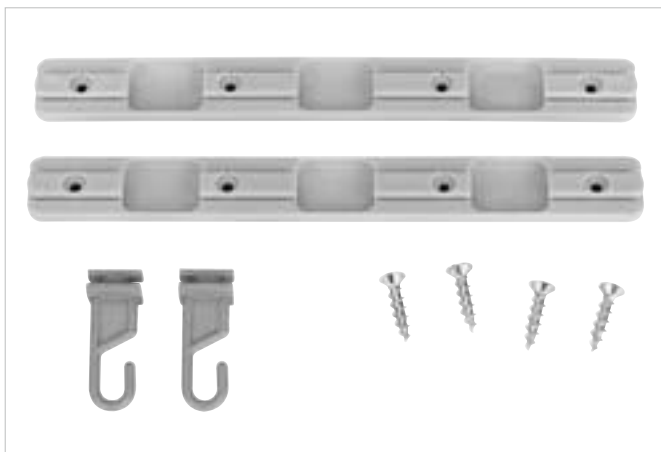

Preisband „Vario“ Zubehör

Verbinder für Preisband „Vario“

Material: Kunststoff, Farbe: lichtgrau

20.0262. € 0,70 / Stück

Abhängehaken für Preisband „Vario“

Material: Kunststoff, Farbe: lichtgrau

20.0263. € 0,21 / Stück

Blech-Schraube

für Verbinder Preisband „Vario“ mit Linsenkopf M4,1 x 19 mm

01.0007. auf Anfrage

Preisband „Vario“ Zubehör

Plakaträhmenklemme

Material: Polycarbonat; Farbe: transparent;
Rahmenaufnahme: DIN A3-A6

53.0019.35 € 0,28 / Stück

für Plakattaschen und Plakate,
zum Eindrehen um 90°;

Material: Kunststoff; Farbe: glasklar

20.0172.1 € 0,31 / Stück

für Plakate mit Lochung;

20.0173.1 € 0,31 / Stück

Einhängehaken für Plakatschienen

Material: Polycarbonat; Farbe: transparent;
Rahmenaufnahme: DIN A3-A6

53.0019.106 € 0,49 / Paar

Aufhängehaken

Material: Polycarbonat; Farbe: transparent;
Rahmenaufnahme: DIN A3-A6

53.0019.5 € 0,51 / Paar

Aufhängehaken „53.0019.5“ eignen sich zum
Aufhängen von Plakaträhmen. Beschreibung
siehe Kapitel 2 unter Plakaträhmen-Zubehör.

- 1. Oben links: 53.0019.106,
- Oben mitte: 53.0019.35,
- Oben rechts: 53.0019.5,
- Unten links: 20.0172.1,
- Unten rechts: 20.0173.1.



Feinkost Preiskassette

- bestehend aus farbiger Rückwand und transparenter Frontscheibe zum Einschieben
- Farbe: weiß, schwarz, rot oder grün

Material: Kunststoff;
Breite: 80 mm; Höhe: 54 mm

53.0074. € 1,28 / Stück

Material: Kunststoff;
Breite: 110 mm; Höhe: 56 mm

53.0075. € 1,57 / Stück

Bitte bei Bestellung Farbe (weiß, schwarz,
rot oder grün) angeben.



Weitere Ausführungen finden Sie unter www.vkf-renzel.at

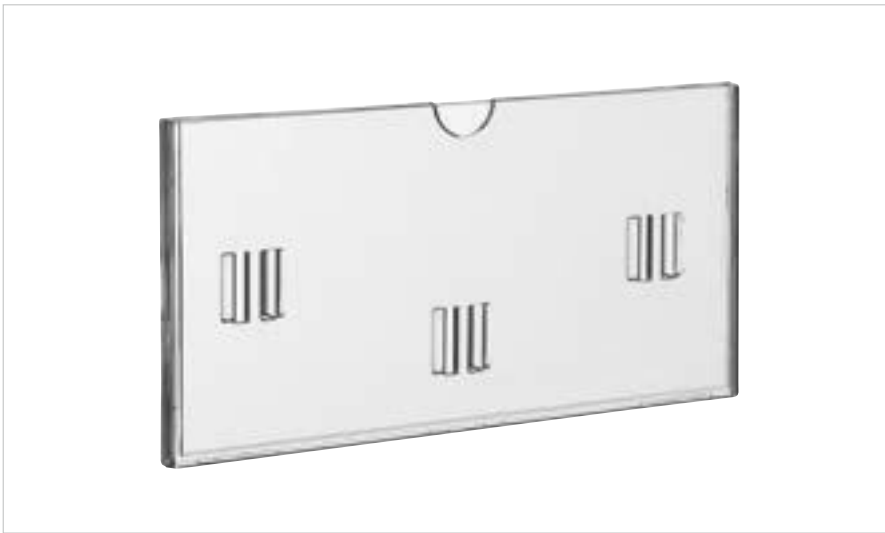

Einschubrahmen „Klick“

- glasklare Preiskassette
- optimaler Schutz der Einlage, da nur die Einschubseite geöffnet ist
- mit den Befestigungselementen „Klick“ ist der Einsatz sowohl am Regal oder in der Theke möglich

Material: PC; Farbe: transparent;

Breite: 148 mm; Höhe: 70 mm;

Einschub: längsseitig

53.0052.12

€ 2,12 / Stück



Preisdisplay „Klick“

- Farbe: rot, blau, grün, gelb, weiß, schwarz oder grau
- silberne, orange oder transparente Ausführung auf Anfrage

Material: Kunststoff; Format: DIN A6;

Ausrichtung: Querformat

53.0048.

€ 0,84 / Stück

Material: Kunststoff; Format: DIN A7;

Ausrichtung: Querformat

53.0049.

€ 0,72 / Stück

Material: Kunststoff; Format: DIN A8;

Ausrichtung: Querformat

53.0050.

€ 0,48 / Stück

Material: Kunststoff; Breite: 210;

Höhe: 74 mm

53.0054.

€ 1,11 / Stück

Weitere Farben finden Sie unter www.vkf-renzel.at



Aufstellfuß für Preisdisplay „Klick“

- stufenlose Einstellung der Neigungswinkels durch Rasterelement am Adapter
- Fußplattendurchmesser: 90 mm
- Höhe: 150 mm

Material: Edelstahl / Kunststoff;

Farbe: silber / weiß

53.0056.3

€ 4,08 / Stück

Preisständer 100 mm für Preisdisplay „Klick“

- bestehend aus:
 - Fußplatte
 - Standbein
 - Adapter
- 3-stufige Schwenkbarkeit

Material: Kunststoff; Farbe: transparent
 53.0056.10 € 1,28 / Stück

Preisständer 200 mm für Preisdisplay „Klick“

Material: Kunststoff; Farbe: transparent
 53.0056.11 € 1,34 / Stück

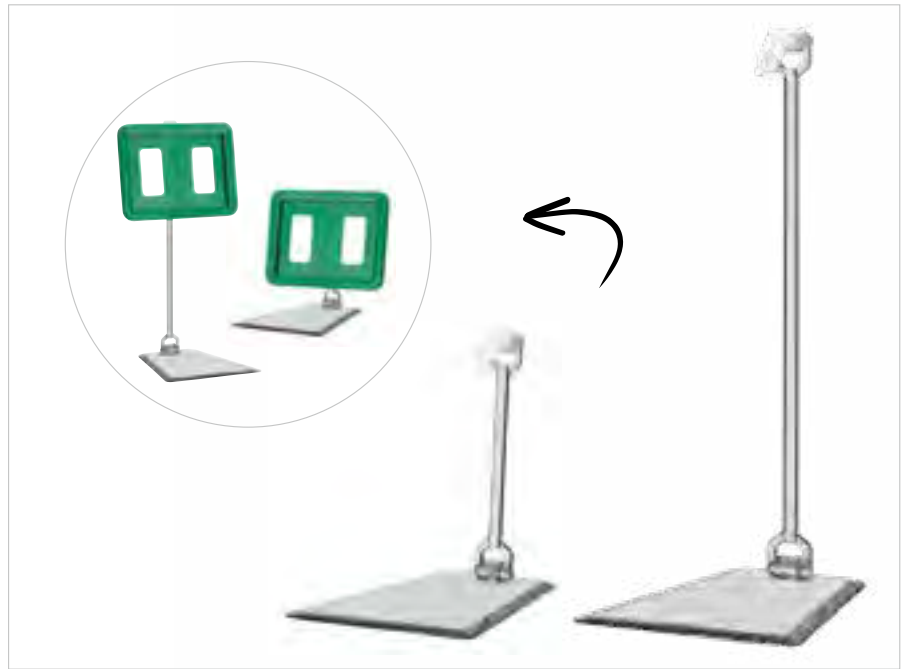

Preisständer

- bestehend aus:
 - Fußplatte
 - Standbein
 - Adapter

Material: Kunststoff; Farbe: schwarz

Preisständer 50 mm für Preisdisplay „Klick“
 53.0056.120 € 1,28 / Stück

Preisständer 100 mm für Preisdisplay „Klick“
 53.0056.119 € 1,28 / Stück

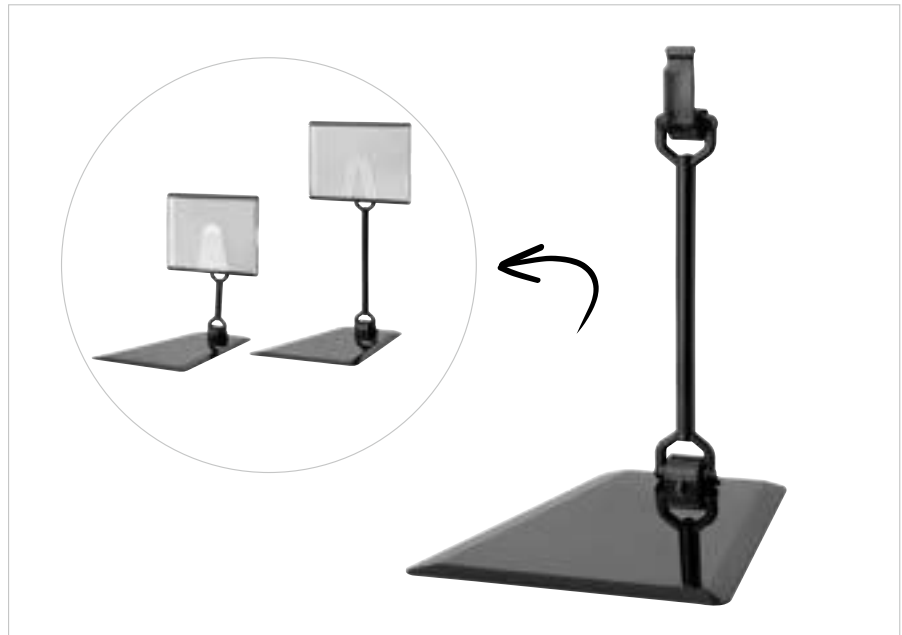

Thekenfuß 130 mm für Preisdisplay „Klick“

- durch Rasterelement Neigungswinkel stufenlos verstellbar
- Höhe: 130 mm
- Preis ohne Rahmen

Material: Kunststoff;
 Farbe: transparent / weiß
 53.0056.93 € 1,22 / Stück



Weitere Ausführungen finden Sie unter www.vkf-renzel.at



Aufsteller / Abstandhalter für Preisdisplay „Klick“

Material: Kunststoff; Farbe: transparent
53.0056.15 € 0,20 / Stück



Aufsteller mit Aufhänge- und Klemmvorrichtung für Preisdisplay „Klick“

• Klemmbereich: bis max. 10 mm
Material: Kunststoff; Farbe: weiß
53.0056.54 € 0,26 / Stück

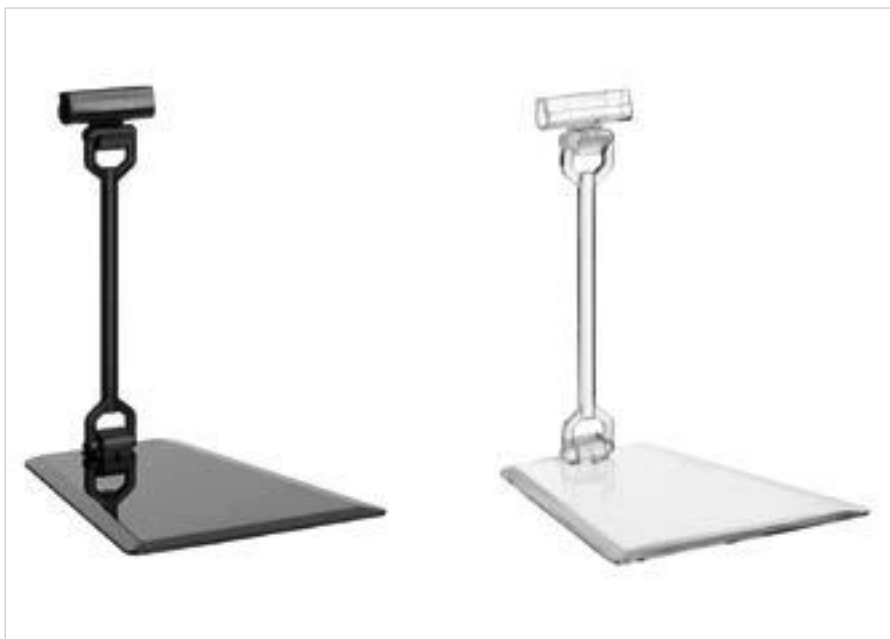

Preisstände 100 mm mit Kartenhalter 30 mm

• geeignet zur Aufnahme von Schildern von 0,4-1 mm Materialstärke
Material: Kunststoff
Farbe: transparent
53.0056.113 € 1,28 / Stück
Farbe: schwarz
53.0056.114 € 1,28 / Stück



Universalklemme für Preisdisplay „Klick“

• zur Befestigung von Klickpreis- und Obstkassetten an Holz- oder Gemüsekisten
• Klemmbreite bis max. 20 mm
• mit 50 mm Verbinder und Klickaufnahme
• Höhe: 150 mm
Material: POM; Farbe: schwarz / weiß
53.0056.48 € 2,27 / Stück

Feinkostklammer

- 30 mm Klemmbreite
- Rasterelement an Klammer und Adapter ermöglicht 3-stufige Schwenkbarkeit
- unmontierte Lieferung

Material: Kunststoff; Farbe: schwarz

Feinkostklammer 50 mm

53.0056.122 € 2,21 / Stück

Feinkostklammer 100 mm

53.0056.123 € 2,27 / Stück



Sign-Clip-Klickhalterung für Preisdisplay „Klick“

- Klemmbreite bis 10 mm
- Preiskassetten durch Kugelgelenk in jede Position verstellbar

Material: Kunststoff;
Farbe: weiß / transparent

53.0056.21 € 1,42 / Stück



Sign-Clip-Klickhalterung für Preisdisplay „Klick“

- Klemmbreite bis 30 mm
- Preiskassetten durch Kugelgelenk in jede Position verstellbar

Material: Kunststoff;
Farbe: weiß / transparent

53.0056.2 € 2,24 / Stück



Kistenklemme für Preisdisplay „Klick“

- 2-teilig
- zur Befestigung an Kisten, Körben und Kartons bis 20 mm Stärke

Material: Kunststoff; Farbe: transparent

53.0056.9 € 0,94 / Stück



Weitere Ausführungen finden Sie unter www.vkf-renzel.at



Klickbefestigung

- dient zur universellen Befestigung z.B. an Kisten und Körben
- maximale Klemmöffnung beträgt ca. 25 mm
- 2-fach verstellbar
- inkl. „Klick-Aufnahme“ für die Preiskassetten und Preisdisplays

Material: Kunststoff / Metall;
 Farbe: schwarz; Modell: Multi-Clamp;
 Rahmenaufnahme: für Klickrahmen
 53.0056.155 € 4,60 / Stück



Halterung 2-teilig für Preisdisplay „Klick“

- Klemmbreite bis max. 60 mm

Material: Kunststoff;
 Farbe: weiß / transparent
 53.0056.12 € 0,73 / Stück



Spannrolle 1-teilig für Preisdisplay „Klick“

- Klemmbreite bis max. 60 mm

Material: Kunststoff; Farbe: weiß
 53.0056.13 € 0,34 / Stück



Regalbodenhalterung für Preisdisplay „Klick“

- Klemmbereich: ca. von 10-15 mm

Material: Kunststoff; Farbe: weiß
 53.0056.53 € 0,41 / Stück

Halterung für Borde für Preisdisplay „Klick“

- Klemmbreite ca. 10 mm

Material: Kunststoff; Farbe: weiß

53.0056.24 € 0,24 / Stück



Klammer für Tegometall-Regalboden für Preisdisplay „Klick“

- Preisschild wird geneigt präsentiert

Material: Kunststoff; Farbe: weiß

53.0056.18 € 0,23 / Stück



Halterung für stehende Glasplatten für Preisdisplay „Klick“

Material: Kunststoff; Farbe: weiß

53.0056.23 € 0,19 / Stück



Abhängehaken für Preisdisplay „Klick“

- für Drahtkörbe, Container, usw.
- passend für Drähte bis \varnothing 10 mm

Material: Kunststoff; Farbe: weiß

53.0056.14 € 0,20 / Stück



Weitere Ausführungen finden Sie unter www.vkf-renzel.at



Aufhängehaken für Preisdisplay „Klick“

- für Drahtkörbe, dünne Rohre usw.
- Klemmbreite von \varnothing 20 mm

Material: Kunststoff; Farbe: weiß
53.0056.49 € 0,20 / Stück



Aufhängehaken für Rohre bis max. \varnothing 12 mm für Preisdisplay „Klick“

Material: Kunststoff; Farbe: weiß
53.0056.7 € 0,19 / Stück



Magnethalter waagrecht für Preisdisplay „Klick“

Material: Kunststoff / Magnet;
Farbe: transparent
53.0056.27 € 1,57 / Stück



Magnethalter senkrecht für Preisdisplay „Klick“

Material: Kunststoff / Magnet;
Farbe: transparent
53.0056.26 € 1,57 / Stück

Adapter Parallel

- zum Verbinden von DIN A3-A6 Rahmen mit Befestigungs-Elementen für Preisdisplay „Klick“

Farbe: transparent;

Rahmenaufnahme: DIN A3-A6

53.0019.42

€ 0,24 / Stück



Doppelnadel für Preisdisplay „Klick“

- schwenkbar

Material: Kunststoff; Farbe: weiß

53.0056.17

€ 0,38 / Stück



Metallsticker mit Nadel aus Nirosta für Preisdisplay „Klick“

für Preisdisplay „Klick“

Material: Nirosta / Kunststoff;

Farbe: weiß / chrom

53.0056.32

€ 1,05 / Stück



Steckspieß für Preisdisplay „Klick“

- Gesamtlänge: 160 mm
- kürzbar auf 110 mm

Material: Kunststoff; Farbe: transparent

53.0056.71

€ 0,90 / Stück



Weitere Ausführungen finden Sie unter www.vkf-renzel.at



Kartenhalter

- zur Aufnahme von Schildern mit 0,3-1 mm Materialstärke (max. Größe ca. 100 x 80 mm (B x H))
- zur Kombination z. B. mit der Doppelnadel, Metallsticker oder Steckspieß

Material: Kunststoff; Farbe: weiß

53.0056.36 € 0,28 / Stück

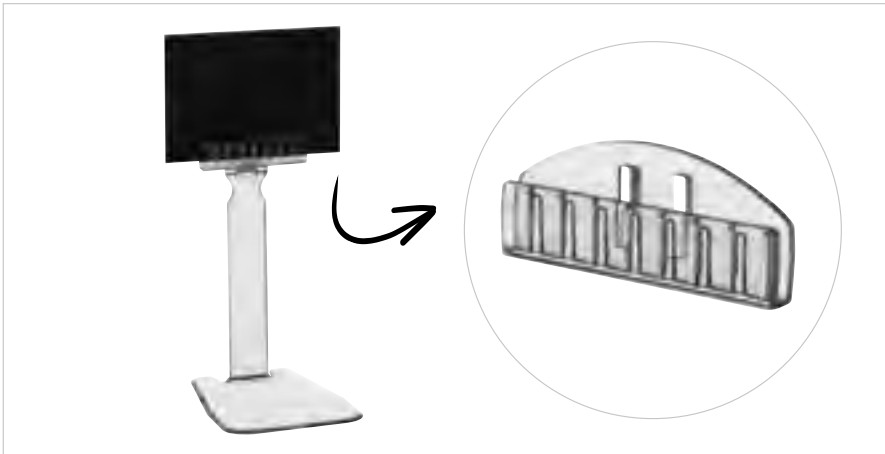

Kartenhalter 60 mm

- zur Aufnahme von Schildern mit 0,3-1 mm Materialstärke
- Breite: ca. 60 mm
- zur Kombination z.B. mit dem Thekenfuß geeignet

Material: Kunststoff; Farbe: transparent

53.0056.77 € 0,55 / Stück



Klebeplättchen

- zur Verwendung mit dem Klickzubehör
- mit doppelseitigem Schaumklebeband

Material: Kunststoff; Farbe: weiß

53.0056.60 € 0,37 / Stück



Supergreifer für Klickelemente

- zur Kombination mit etlichem Klick-Zubehör geeignet (z.B. Magnet senkrecht oder Spannrolle)

Material: Kunststoff;

Farbe: transparent;

Modell: Supergreifer 25 mm

für ca. 0,3-max. 2 mm Material;

Rahmenaufnahme: mit Klickaufnahme

53.0056.128 € 14,00 / 100 Stück

Preisschildkassette „Piccola“

- Inhalt pro Kassette:
 - 36x Ziffer 0, 9
 - 15x Ziffer 1
 - 10x Ziffer 2, 3, 4, 6, 7, 8
 - 18x Ziffer 5
 - 25x Komma
 - 25x Währungszeichen €
 - 25x Anfangsstück
 - 40x Endstück

Material: Kunststoff; Oberfläche: glänzend;
Zeichenbreite: 5 mm; Zeichenhöhe: 6 mm;
Ausführung: flach; Inhalt: 280 Teile

Grundfarbe: schwarz;
Schriftfarbe: weiß

12.0679.1 € 74,60 / Set

Grundfarbe: schwarz;
Schriftfarbe: gold

12.0679.2 € 74,60 / Set

Grundfarbe: transparent;
Schriftfarbe: schwarz

12.0679.3 € 74,60 / Set

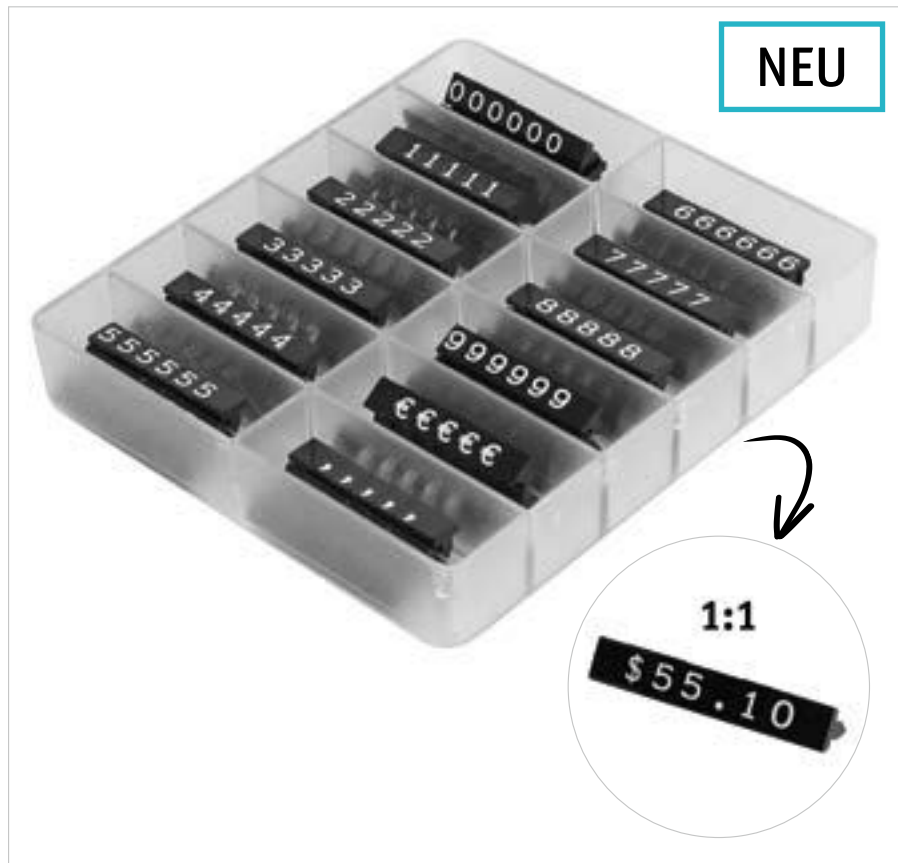

Preisschildkassette „Normale“

- Inhalt pro Kassette:
 - 48x Ziffer 0, 9
 - 24x Ziffer 1, 5
 - 16x Ziffer 2, 3, 4, 6, 7, 8
 - 32x Semikolon (Punktstrich)
 - 48x Währungszeichen €
 - 40x Anfangsstück
 - 40x Endstück

Material: Kunststoff; Oberfläche: matt;
Zeichenbreite: 3 mm; Zeichenhöhe: 7 mm;
Ausführung: Relief; Inhalt: 400 Teile

Grundfarbe: schwarz;
Schriftfarbe: weiß

12.0680.1 € 135,20 / Set

Grundfarbe: schwarz;
Schriftfarbe: gold

12.0680.2 € 135,20 / Set

Grundfarbe: rot;
Schriftfarbe: weiß

12.0680.3 € 135,20 / Set



Weitere Ausführungen finden Sie unter www.vkf-renzel.at

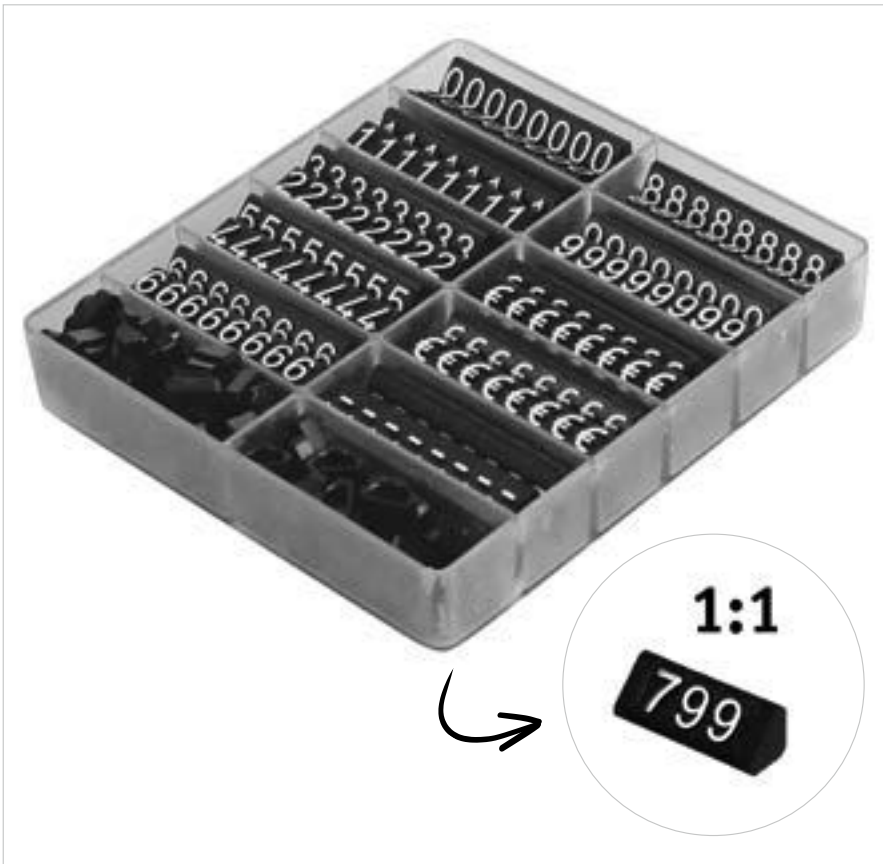

Preisschildkassette „Grande“

- Inhalt pro Kassette:
 - 48x Ziffer 0, 9
 - 24x Ziffer 1, 5
 - 16x Ziffer 2, 3, 4, 6, 7, 8
 - 32x Punkt
 - 48x Währungszeichen €
 - 40x Anfangsstück
 - 40x Endstück

Material: Kunststoff; Oberfläche: matt;
Zeichenbreite: 5 mm; Zeichenhöhe: 10 mm;
Ausführung: Relief; Inhalt: 400 Teile

Grundfarbe: schwarz;
Schriftfarbe: weiß

12.0681.1 € 137,50 / Set

Grundfarbe: schwarz;
Schriftfarbe: gold

12.0681.2 € 137,50 / Set

Grundfarbe: rot;
Schriftfarbe: weiß

12.0681.3 € 137,50 / Set

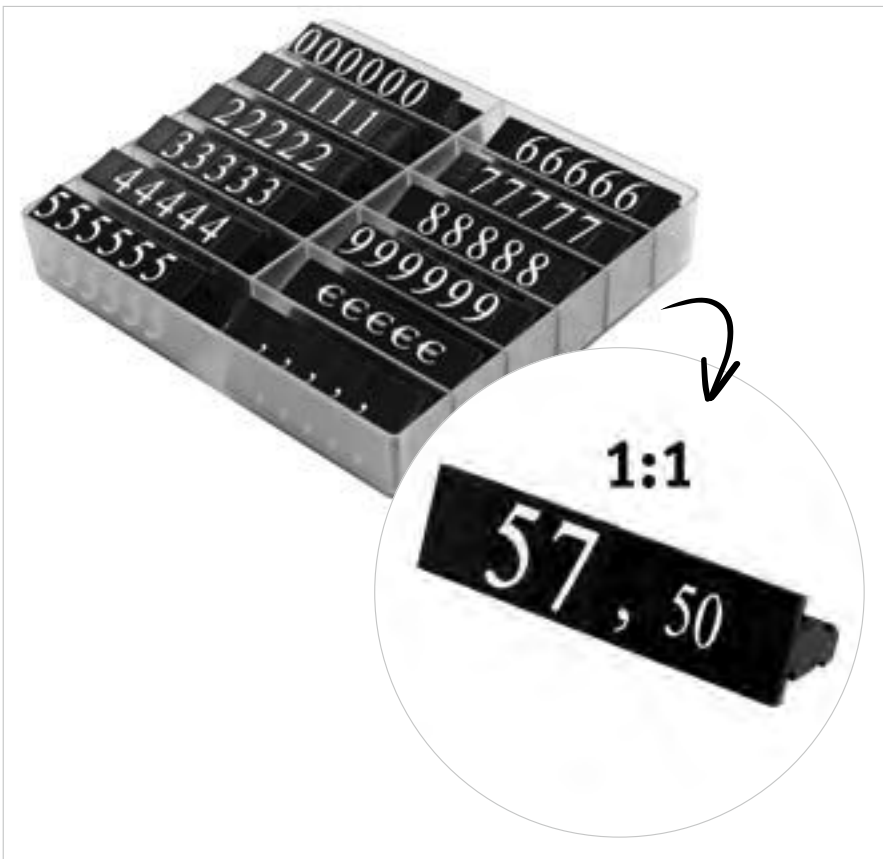

Preisschildkassette „Gigante“

- Inhalt pro Kassette:
 - 30x Ziffer 0, 9
 - 15x Ziffer 1
 - 10x Ziffer 2, 3, 4, 6, 7, 8
 - 18x Ziffer 5
 - 20x Komma
 - 20x Währungszeichen €
 - 23x Anfangsstück
 - 36x Endstück

Material: Kunststoff; Oberfläche: glänzend;
Zeichenbreite: 10 mm; Zeichenhöhe: 15 mm;
Ausführung: flach; Inhalt: 252 Teile

Grundfarbe: schwarz;
Schriftfarbe: weiß

12.0682.1 € 86,20 / Set

Grundfarbe: schwarz;
Schriftfarbe: gold

12.0682.2 € 86,20 / Set

Grundfarbe: transparent;
Schriftfarbe: schwarz

12.0682.3 € 86,20 / Set

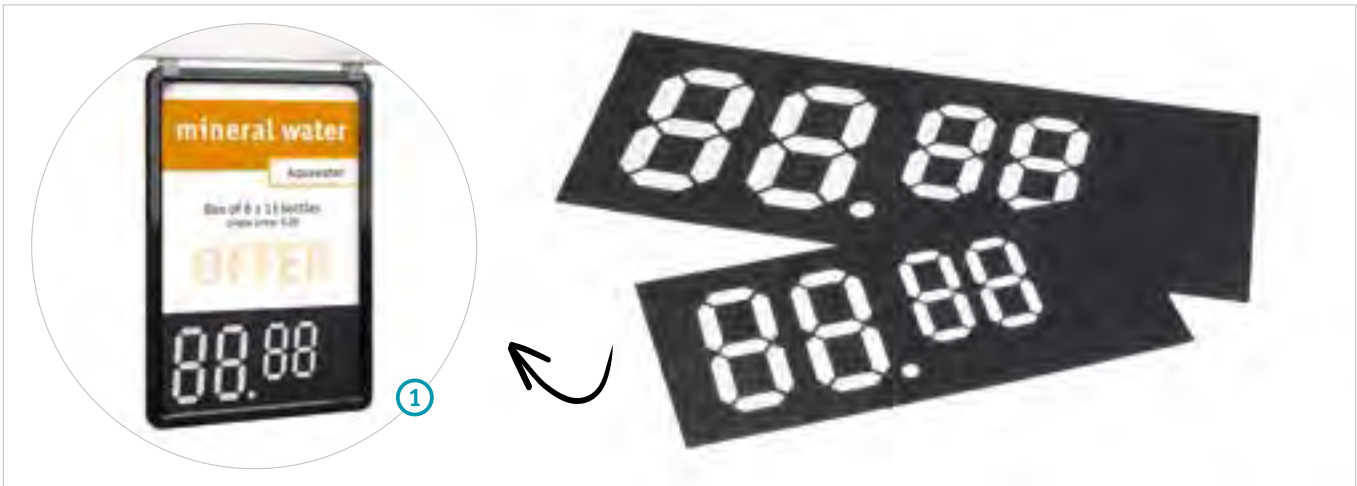

Digitalzahl-Einschubschilder

- geeignet für Scannerschienen
- mit schwarzem Stift auszumalen
- einseitig bedruckt

Material: Kunststoff; Materialstärke: 0,7 mm

Maße: 295 x 125 mm (B x H)

12.0185.6 € 0,99 / Stück

Maße: 208 x 92 mm (B x H)

12.0185.4 € 0,76 / Stück

Maße: 148 x 72 mm (B x H)

12.0185.3 € 0,70 / Stück

Passende Plakatrahmen finden Sie auf Seite 104.

Für die Digitalzahl-Einschubschilder empfehlen wir Ihnen folgende Edding-Stifte:

12.0026.36 trocken abwischbar (Seite 352).

12.0025.43 nicht abwischbar (Seite 352).

1. Abbildung mit Zubehör.



Sternenschild

- ohne Druck
- Material: PVC
- Farbe: leuchtrot, leuchtgelb oder leuchtgrün

Materialstärke: 0,3 mm

Breite: 70 mm; Höhe: 80 mm

12.0007.18 € 0,47 / Stück

Breite: 105 mm; Höhe: 140 mm

12.0007.19 € 0,54 / Stück



Weitere Ausführungen finden Sie unter www.vkf-renzel.at

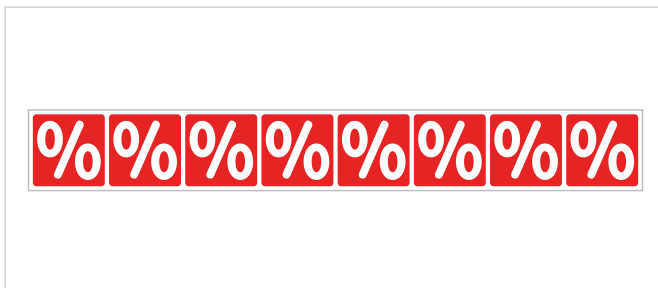

Schaufensterbänderole

- zur Anbringung von innen an der Fensterscheibe
- leicht & blasenfrei zu verkleben
- starke Haftkraft
- rückstandslos entfernbar

Material: Weißfolie, selbstklebend; Umfang: einseitig

Schaufensterbänderole XXL Ankleber

Farbe: rot / weiß; Druck / Motiv: %;
Breite: 2.500 mm; Höhe: 150 mm

12.0020.45 € 11,60 / Stück

Farbe: rot / weiß; Druck / Motiv: SALE;
Breite: 2.500 mm; Höhe: 150 mm

12.0020.46 € 11,60 / Stück

Schaufensterbänderole „%“ Ankleber

Farbe: rot / weiß; Breite: 990 mm; Höhe: 130 mm

12.0020.1 € 4,95 / Stück

Schaufensterbänderole „SALE“ Ankleber

Farbe: rot / weiß; Breite: 990 mm; Höhe: 340 mm

12.0020.8 € 6,12 / Stück

Individuelle Längen auf Anfrage!



Schaufensterankleber „%“

- zur Anbringung von innen an der Fensterscheibe

Material: Weißfolie, selbstklebend;
Farbe: rot / weiß; Breite: 330 mm;
Höhe: 330 mm; Umfang: einseitig

12.0020.21 € 5,54 / Stück



Schaufensterankleber „%“

- zur Anbringung von innen an der Fensterscheibe

Material: Weißfolie, selbstklebend;
Farbe: rot / weiß; Durchmesser: 480 mm;
Umfang: einseitig

12.0021.1 € 6,98 / Stück



Bodenaufkleber „%“

Material: Weißfolie, selbstklebend;
Farbe: rot / weiß; Breite: 150 mm;
Höhe: 380 mm

12.0020.25 € 6,70 / Stück

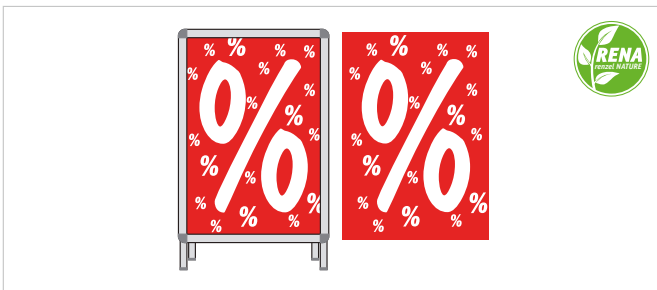

Werbeplakat „%“

- geeignet für Aufsteller und Rahmen in DIN A1

Material: Papier; Farbe: rot / weiß; Maße: 584 x 832 mm;
Umfang: einseitig

12.0018.2 € 4,95 / Stück



Werbeschild „%“

- geeignet für Einschubrahmen

Material: Karton; Farbe: rot / weiß; Format: DIN A4;
Umfang: einseitig

12.0016.2 € 5,77 / VE (10 Stück)

Passende Rahmen finden Sie auf Seite 104.

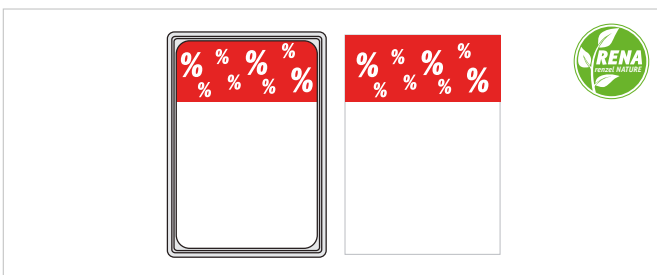

Werbeschild „%“

- zur Selbstbeschriftung
- geeignet für Einschubrahmen

Material: Karton; Farbe: rot / weiß; Format: DIN A4;
Umfang: einseitig

12.0016.3 € 5,23 / VE (10 Stück)



Wimpelkette „%“

- bestehend aus 11 Spitzwimpeln

Material: PVC Folie; Farbe: rot / weiß; Länge: 2.000 mm;
Höhe: 270 mm; Druck / Motiv: %; Umfang: doppelseitig

12.0017.1 € 10,90 / Stück

Weitere Ausführungen finden Sie unter www.vkf-renzel.at



Schaufensterankleber XXL

- zur Anbringung von innen an der Fensterscheibe

Material: Weißfolie, selbstklebend;
Farbe: rot / weiß; Durchmesser: 320 mm;
Umfang: einseitig

Druck / Motiv: 10 %	12.0021.8	€ 6,52 / Stück
Druck / Motiv: 20 %	12.0021.2	€ 6,52 / Stück
Druck / Motiv: 30 %	12.0021.3	€ 6,52 / Stück
Druck / Motiv: 40 %	12.0021.4	€ 6,52 / Stück
Druck / Motiv: 50 %	12.0021.5	€ 6,52 / Stück
Druck / Motiv: 60 %	12.0021.6	€ 6,52 / Stück
Druck / Motiv: 70 %	12.0021.7	€ 6,52 / Stück



Deckenhänger „%“

- bestehend aus 8 Kreisen
- Durchmesser je 150 mm

Material: Karton; Farbe: rot / weiß;
Länge: 2.000 mm; Umfang: doppelseitig
12.0019.1 € 8,50 / Stück

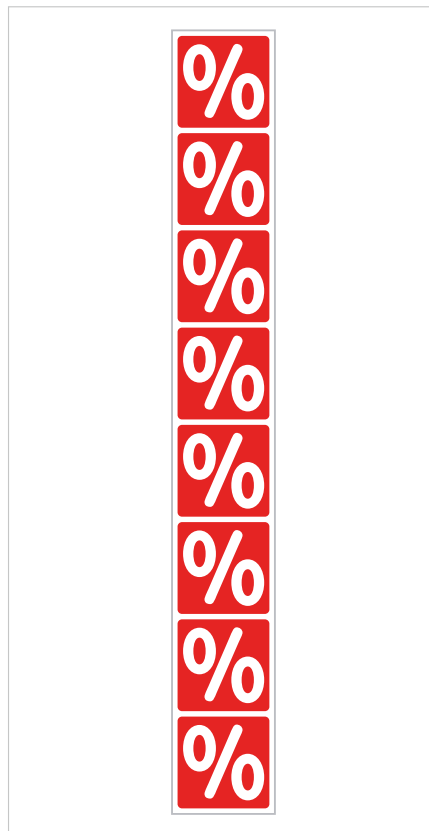

Schaufensterbanderole „%“ Ankleber

- geeignet zur Anbringung von innen an der Fensterscheibe

Material: Weißfolie, selbstklebend;
Farbe: rot / weiß; Breite: 130 mm;
Höhe: 990 mm; Umfang: einseitig
12.0020.17 € 4,95 / Stück



Deckenhänger „%“

- Material: Papier; Farbe: rot / weiß;
- Breite: 480 mm; Höhe: 1.380 mm;
- Umfang: einseitig

12.0022.5 € 9,62 / Stück



Deckenhänger „SALE“

Material: Papier; Farbe: rot / weiß; Breite: 480 mm;
Höhe: 1.380 mm; Umfang: einseitig

12.0022.6 € 9,62 / Stück

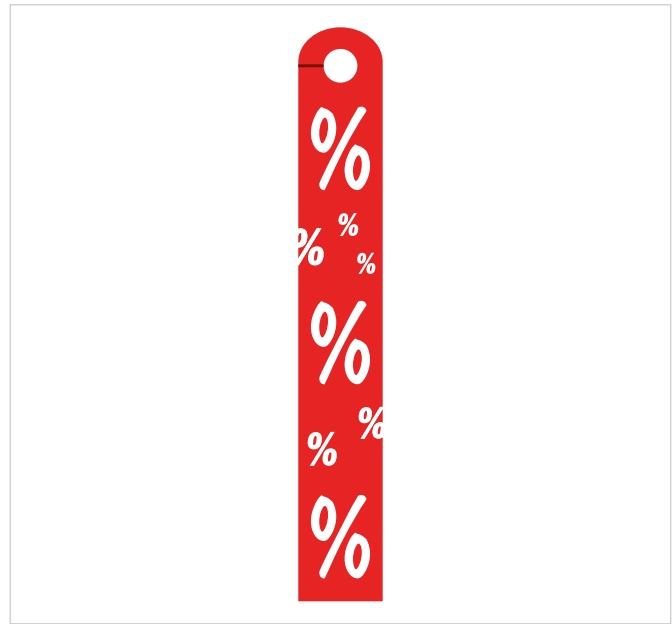

Deckenhänger „%“

Material: Hart-PVC; Farbe: rot / weiß; Breite: 100 mm;
Höhe: 680 mm; Umfang: doppelseitig

12.0022.10 € 6,98 / Stück



Werbeaufsteller „SALE“

Material: Karton; Breite: 470 mm; Höhe: 1.350 mm;
Farbe: rot / weiß; Form: Ellipse; Umfang: doppelseitig

12.0339.3 € 20,35 / Stück



Tischaufsteller „SALE“

- Boden mit Verriegelung

Material: Karton; Farbe: rot / weiß; Form: Dreieck;
Umfang: doppelseitig

Format: DIN A3
12.0340.3 € 8,33 / Stück

Format: DIN A4
12.0340.4 € 8,10 / Stück

Weitere Ausführungen finden Sie unter www.vkf-renzel.at



Kreidemarker

- geeignet für alle glatten Oberflächen
- klar sichtbare, deckende Farbe
- wischfest, lichtbeständig und geruchlos
- leicht mit einem feuchten Tuch abwischbar
- Farbe: weiß, schwarz, gelb, orange, rot, blau, pink, violett oder grün

Schreibbreite: 1-2 mm; Ausstattung: mit Rundspitze

12.0026.67 € 1,86 / Stück

Schreibbreite: 2-6 mm; Ausstattung: mit Keilspitze

12.0026.88 € 2,80 / Stück

Schreibbreite: 7-15 mm; Ausstattung: mit Keilspitze

12.0026.89 € 4,20 / Stück



Kreidemarker wasserfest

- geeignet für alle glatten Oberflächen
- klar sichtbare, deckende Farbe
- lichtbeständig und geruchlos
- leicht mit Reiniger zu entfernen
- Farbe: weiß, schwarz, gelb, rot, blau, pink oder grün

Schreibbreite: 5 mm

12.0025.43 € 2,80 / Stück

Schreibbreite: 15 mm

12.0025.44 € 4,20 / Stück

Schreibbreite: 30 mm

12.0025.46 € 5,58 / Stück

Schreibbreite: 50 mm

12.0025.45 € 5,71 / Stück



Preisauszeichner „Kendo“

- 1-zeilig
- 6-stellig
- Sonderzeichen auf erster Stelle
- für Preis, Datum, Gewicht und Stück
- passend für Standard-Etiketten 26 x 12 mm

Gehäusefarbe: schwarz; Druckfarbe: schwarz

12.0004.1 € 45,45 / Stück



Preisauszeichner „Judo“

- 2-zeilig
- 10 Stellen oben, 6 Stellen unten
- Sonderzeichen auf erster Stelle
- für Preis, Datum, Artikelnummer und Gewicht
- passend für Standard-Etiketten 26 x 16 mm

Gehäusefarbe: rot; Druckfarbe: schwarz

12.0004.2 € 80,40 / Stück

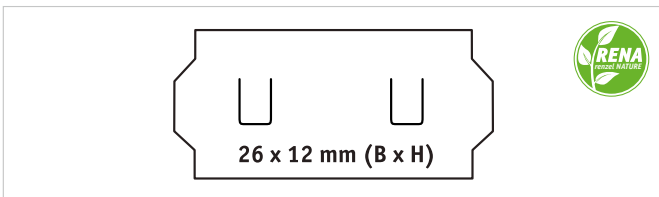

Haftetiketten für 1-zeilige Preisauszeichner

Breite: 22 mm

- selbstklebend
- auf Rolle
- geeignet für gängige Handauszeichner

Höhe: 12 mm; Etiketten pro Rolle: 1.500

Farbe: weiß; Kleber: ablösbar	
12.0005.82	€ 31,45 / VE (18 Stück)
Farbe: weiß; Kleber: ablösbar	
12.0005.83	€ 52,30 / VE (36 Stück)
Farbe: rot; Kleber: permanent	
12.0005.84	€ 33,20 / VE (18 Stück)
Farbe: rot; Kleber: permanent	
12.0005.85	€ 55,40 / VE (36 Stück)
Farbe: weiß; Kleber: ablösbar	
12.0005.4	€ 32,05 / VE (18 Stück)
Farbe: weiß; Kleber: ablösbar	
12.0005.1	€ 44,25 / VE (36 Stück)
Breite: 26 mm; Farbe: weiß; Kleber: permanent	
12.0005.6	€ 30,75 / VE (18 Stück)
Farbe: weiß; Kleber: permanent	
12.0005.5	€ 42,40 / VE (36 Stück)

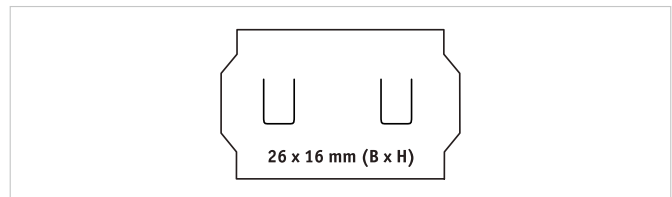

Haftetiketten für 2-zeilige Preisauszeichner

Breite: 26 mm

- selbstklebend
- auf Rolle
- geeignet für gängige Handauszeichner

Höhe: 16 mm; Etiketten pro Rolle: 1.200

Farbe: weiß; Kleber: ablösbar	
12.0005.11	€ 50,40 / VE (36 Stück)
Farbe: weiß; Kleber: ablösbar	
12.0005.12	€ 36,50 / VE (18 Stück)
Farbe: weiß; Kleber: permanent	
12.0005.13	€ 47,90 / VE (36 Stück)
Farbe: weiß; Kleber: permanent	
12.0005.14	€ 34,75 / VE (18 Stück)
Farbe: leuchtrot; Kleber: permanent	
12.0005.15	€ 36,50 / VE (18 Stück)

Farbrolle für Preisauszeichner

Druckfarbe: schwarz

12.0006.10 € 2,97 / Stück

Weitere Ausführungen finden Sie unter www.vkf-renzel.at



Preishülle

- aus 0,14 mm Weich-Folie

Ausrichtung: Hochformat; Einschub: seitlich;
Anzahl der Einschübe: 1; Anzahl Bohrungen: 2

Einschubformat: DIN A3

26.0046.1 € 1,86 / Stück

Einschubformat: DIN A4

26.0046.2 € 1,25 / Stück



Preishülle

- aus 0,14 mm Weich-Folie

Ausrichtung: Hochformat; Einschub: von oben;
Anzahl der Einschübe: 1; Anzahl Bohrungen: 1, mittig

Einschubformat: DIN A5

26.0046.18 € 40,80 / 100 Stück

Einschubformat: DIN A6

26.0046.16 € 25,65 / 100 Stück

Einschubformat: DIN A7

26.0046.17 € 23,30 / 100 Stück

Einschubformat: DIN A8

26.0046.20 € 22,15 / 100 Stück

Preishülle

- aus 0,14 mm Weich-Folie

Einschubmaße: 105 x 40 mm (B x H) oben, DIN A6 unten;
Ausrichtung: Hoch-/ Querformat; Einschub: von oben;
Anzahl der Einschübe: 2; Anzahl Bohrungen: 1, mittig

26.0046.46 € 32,65 / 100 Stück



Preishülle

- aus 0,14 mm Weich-Folie

Einschubformat: DIN A6 oben/ 105 x 40 mm unten;
Ausrichtung: Hoch-/ Querformat; Einschub: seitlich;
Anzahl der Einschübe: 2; Anzahl Bohrungen: 1, mittig

26.0046.33 € 32,65 / 100 Stück



Preishülle

- aus 0,14 mm Weich-Folie

Einschubformat: DIN A4 (2x); Ausrichtung: Hochformat;
Einschub: seitlich; Anzahl der Einschübe: 2; Anzahl Bohrungen: 3

26.0046.4 € 2,42 / Stück



Wir fertigen auch Sonderformate auf Anfrage!

Weitere Ausführungen finden Sie unter www.vkf-renzel.at



Preishülle

- aus 0,14 mm Weich-Folie

Einschubformat: DIN A3 / DIN A4; Ausrichtung: Hoch-/ Querformat;
Einschub: seitlich; Anzahl der Einschübe: 2; Anzahl Bohrungen: 3
26.0046.3 € 2,21 / Stück



Preishülle

- aus 0,14 mm Weich-Folie

Einschubmaße: 105 x 57 mm oben/ DIN A6 mittig /105 x 45 mm unten;
Ausrichtung: Hoch-/ Querformat; Einschub: von oben;
Anzahl der Einschübe: 3; Anzahl Bohrungen: 1, mittig
26.0046.23 € 41,95 / 100 Stück



Preishülle

- aus 0,14 mm Weich-Folie

Einschubmaße: 145 x 39 oben / 145 x 78 mittig / 145 x 93 mm unten;
Ausrichtung: Querformat; Einschub: seitlich;
Anzahl der Einschübe: 3; Anzahl Bohrungen: 1, mittig
26.0046.37 € 1,32 / Stück

Wir fertigen auch Sonderformate auf Anfrage!



Preishülle

- aus 0,14 mm Weich-Folie

Einschubmaße: 135 x 212 mm (B x H);

Ausrichtung: Hochformat; Einschub: von oben;

Anzahl der Einschübe: 1; Anzahl Bohrungen: 1, mittig

26.0046.47 € 32,65 / 100 Stück



Preishülle

- aus 0,14 mm Weich-Folie

Einschub: von oben; Anzahl der Einschübe: 1;

Anzahl Bohrungen: 1, mittig

Einschubmaße: 120 x 230 mm (B x H); Ausrichtung: Hochformat

26.0046.31 € 40,80 / 100 Stück

Einschubmaße: 100 x 210 mm (B x H); Ausrichtung: Hochformat

26.0046.13 € 40,80 / 100 Stück

Einschubmaße: 100 x 100 mm

26.0046.26 € 32,65 / 100 Stück

Einschubmaße: 70 x 120 mm (B x H); Ausrichtung: Hochformat

26.0046.34 € 33,80 / 100 Stück



Preishülle

- aus 0,14 mm Weich-Folie

Einschubmaße: 105 x 58 mm (B x H); Ausrichtung: Querformat;

Einschub: seitlich; Anzahl der Einschübe: 10; Anzahl Bohrungen: 3

26.0046.15 € 2,06 / Stück



Preishülle

- aus 0,14 mm Weich-Folie

- Randleiste in Dachform

Einschubmaße: 110 x 150 mm (B x H); Ausrichtung: Hochformat;

Einschub: von oben; Anzahl der Einschübe: 1; Anzahl Bohrungen: 1,

mittig

26.0046.48 € 32,65 / 100 Stück

Preishüllen auch bedruckt lieferbar.

Weitere Ausführungen finden Sie unter www.vkf-renzel.at

Auszeichnungshüllen

Auf Wunsch können wir auch Hartfolie für Sie verschweißen!

Wir können die Preishüllen individuell prägen und bedrucken
(z.B. mit Ihrem Firmennamen). Fragen Sie an!



Wir verarbeiten auch farbiges Weich-Folie. Fragen Sie an!



Schutzhülle für Energielabel an Lampen und Leuchten

- aus 0,14 mm Weich-Folie

Einschub: von oben;
Anzahl der Einschübe: 1;
Anzahl Bohrungen: 1, mittig

Einschubmaße: 105 x 50 mm (B x H);
Ausrichtung: Querformat

26.0081.29 € 22,15 / 100 Stück

Einschubmaße: 50 x 100 mm (B x H);
Ausrichtung: Hochformat

26.0081.25 € 22,15 / 100 Stück

Einschubmaße: 36 x 75 mm (B x H);
Ausrichtung: Hochformat

26.0081.26 € 19,80 / 100 Stück



Schutzhülle für Energielabel an Staubsaugern

- aus 0,14 mm Weich-Folie

Einschubmaße: 78 x 152 mm (B x H);
Ausrichtung: Hochformat;
Einschub: von oben;
Anzahl der Einschübe: 1;
Anzahl Bohrungen: 1, mittig

26.0046.165 € 25,65 / 100 Stück



Schutzhülle für Energielabel an Dunstabzugshauben

- aus 0,14 mm Weich-Folie

Einschubmaße: 60 x 120 mm (B x H);
Ausrichtung: Hochformat;
Einschub: von oben;
Anzahl der Einschübe: 1;
Anzahl Bohrungen: 1, mittig

26.0046.174 € 23,30 / 100 Stück



Weitere Formate auf Anfrage.

Weitere Ausführungen finden Sie unter www.vkf-renzel.at



Schutzhülle für Energielabel an Fernsehgeräten

- aus 0,14 mm Weich-Folie
- inkl. 1 Klebepunkt

Einschubmaße: 60 x 120 mm (B x H);
Ausrichtung: Hochformat;
Einschub: von oben;
Anzahl der Einschübe: 1

26.0028.23 € 79,30 / 100 Stück



Schutzhülle für Energielabel an Waschmaschinen

- aus 0,14 mm Weich-Folie
- inkl. 4 Klebepunkte

Ausrichtung: Hochformat;
Einschub: von oben;
Anzahl der Einschübe: 1

Einschubformat: 118 x 257 mm

26.0028.8 € 0,76 / Stück

Einschubformat: 118 x 230 mm

26.0028.22 € 0,62 / Stück

Einschubformat: 96 x 192 mm

26.0028.30 € 0,77 / Stück



Schutzhülle für Energielabel an Waschmaschinen, Kühlschränken, usw.

- aus 0,14 mm Weich-Folie
- rückseitig komplett selbstklebend

Einschub: von oben;
Anzahl der Einschübe: 1

Einschubmaße: 118 x 257 mm (B x H);

Ausrichtung: Hochformat

26.0081.18 € 1,32 / Stück

Einschubmaße: 212 x 146 mm (B x H);

Ausrichtung: Querformat

26.0081.19 € 1,32 / Stück

Einschubmaße: 100 x 192 mm;

Ausrichtung: Hoch

26.0081.58 € 1,11 / Stück

Schutzhülle für Energielabel an Waschmaschinen, Kühlschränken, usw.

- aus 0,14 mm Weich-Folie
- inkl. 2 Magnetstreifen

Ausrichtung: Hochformat;
Einschub: von oben;
Anzahl der Einschübe: 1

Einschubformat: 118 x 257 mm

26.0507.4 € 17,30 / VE (10 Stück)

Einschubformat: 118 x 230 mm

26.0507.5 € 16,60 / VE (10 Stück)

Einschubformat: 96 x 192 mm

26.0507.11 € 16,60 / VE (10 Stück)



Schutzhülle mit Seitenumschlag

- aus 0,25 mm Weich-Folie

Anzahl der Einschübe: 1; Einschub: seitlich

Einschubformat: DIN A3; Ausrichtung: Hochformat;

Anzahl Bohrungen: 4 (2x oben/ 2x unten)

26.0490.9 € 2,49 / Stück

Einschubformat: DIN A4; Ausrichtung: Hochformat;

Anzahl Bohrungen: 4 (2x oben/ 2x unten)

26.0490.5 € 2,09 / Stück

Einschubformat: DIN A5; Ausrichtung: Hochformat;

Anzahl Bohrungen: 4 (2x oben/ 2x unten)

26.0490.8 € 1,53 / Stück

Einschubformat: DIN A5; Ausrichtung: Querformat;

Anzahl Bohrungen: 4 (2x oben/ 2x unten)

26.0490.7 € 1,53 / Stück

Einschubformat: DIN A6; Ausrichtung: Hochformat;

Anzahl Bohrungen: 2 (1x oben/ 1x unten)

26.0490.6 € 1,39 / Stück

Teppichrollen-Hülle

- aus 0,14 mm Weich-Folie
- für Gurtbefestigung

Anzahl der Einschübe: 1

Einschubformat: DIN A3; Ausrichtung: Hoch-/ Querformat;

Einschub: längsseitig

26.0133.2 € 166,70 / 100 Stück

Einschubformat: DIN A4; Ausrichtung: Querformat;

Einschub: schmalseitig

26.0104.1 € 96,70 / 100 Stück

Einschubformat: DIN A5; Ausrichtung: Hoch-/ Querformat;

Einschub: längsseitig

26.0133.1 € 72,30 / 100 Stück

Wir fertigen auch Sonderformate auf Anfrage!

Weitere Ausführungen finden Sie unter www.vkf-renzel.at



Impfpasshülle

- zuverlässiger Schutz
- schmutzabweisend

Material Unterfolie: Weich-PVC;
Materialstärke Unterfolie: 0,18 mm;
Einschubformat: 186 x 130 mm

26.0354.4

€ 0,48 / Stück



Impfpasshülle

- zuverlässiger Schutz
- schmutzabweisend
- mit zusätzlicher Fronttasche für Gesundheitskarte oder Personalausweis

Material Oberfolie: Weich-PVC;
Materialstärke Oberfolie: 0,18 mm;
Material Unterfolie: Weich-PVC;
Materialstärke Unterfolie: 0,18 mm;
Einschubformat: 93 x 130 mm;
Außenmaß: 107 x 142 mm;
Ausrichtung: Hochformat;
Einschub: von oben;
Anzahl der Einschübe: 1

26.0081.60

€ 0,43 / Stück

1. Inkl. Fronttasche für Gesundheitskarte.



Kugeldette auf Länge geschnitten

- Mindestabnahmemenge: 100 Stück

Material: Stahl;
Oberfläche: messing-vernickelt;
Kugeldurchmesser: 2,5 mm;
Version: konfektioniert mit Verschlussclip

Länge: 130 mm

24.0249.46 € 48,95 / 100 Stück

Länge: 150 mm

24.0249.10 € 50,10 / 100 Stück

Länge: 230 mm

24.0249.47 € 53,60 / 100 Stück

Befestigungsschleufe

- zur Befestigung von Scannerschienen „DBH“ an Körben und Drahtböden sowie zum Aufhängen von Plakaten und Hängepreishüllen geeignet
- mit Rastloch
- Mindestabnahmemenge: 100 Stück

Farbe: transparent

Länge: 50 mm

24.0048.4 € 5,83 / 100 Stück

Länge: 100 mm

24.0048.5 € 5,83 / 100 Stück

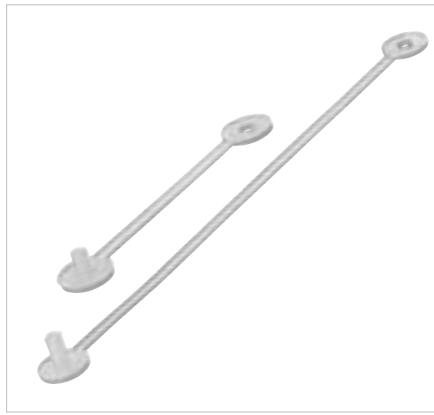

Befestigungsschleufe

- zum Befestigen der Preishüllen an Verkaufsware
- Mindestabnahmemenge: 500 Stück

Farbe: transparent; Länge: 230 mm

24.0048.8 € 13,75 / VE (500 Stück)

Länge: 127 mm

24.0048.13 € 12,20 / VE (500 Stück)

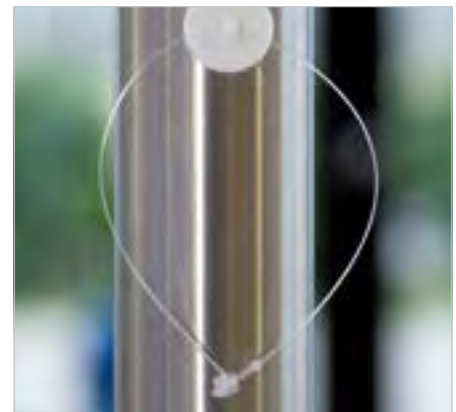
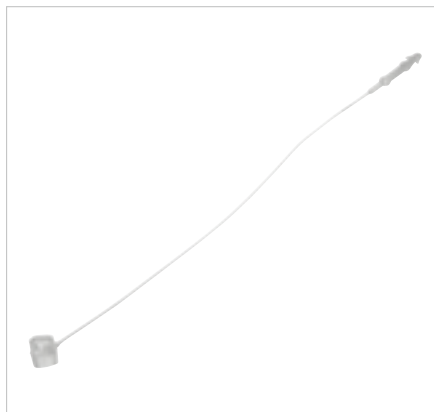

Klebehaken

- Mindestabnahmemenge: 100 Stück

Material: Kunststoff; Farbe: weiß;
Kleber: Schaumkleber

Durchmesser: 19 mm;

Format: rund

24.0157.1 € 17,50 / 100 Stück

Breite: 20 mm; Länge: 20 mm;

Format: quadratisch

24.0158.3 € 14,00 / 100 Stück

Breite: 14 mm; Länge: 25 mm;

Format: rechteckig

24.0158.2 € 11,65 / 100 Stück



Klebehaken

- rund
- Mindestabnahmemenge: 100 Stück

Material: Kunststoff; Farbe: transparent;
Durchmesser: 20 mm; Kleber: Vlieskleber;
Durchmesser Öse: 3,4 mm

24.0157.7 € 19,80 / 100 Stück



Weitere Ausführungen finden Sie unter www.vkf-renzel.at

Wir setzen UV-stabilisierte Folien ein.

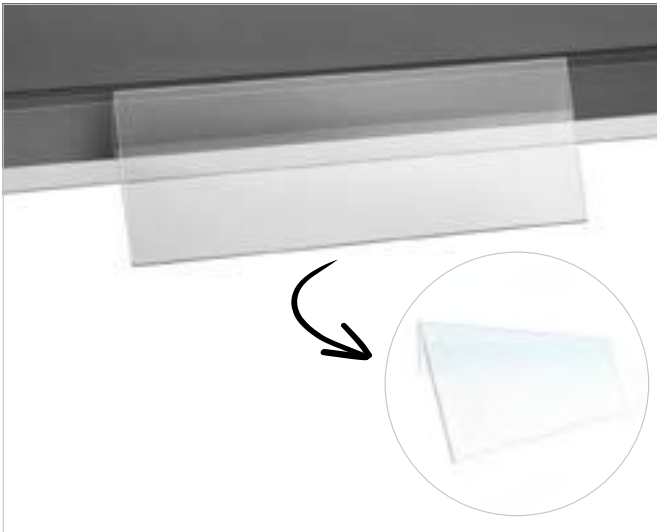

Preishülle

- zum Einstecken in Scannerschienen

Material: Hartfolie; Materialstärke: 0,5 mm; Farbe: glasklar;
Ausrichtung: Querformat; Neigungswinkel: 20 °;
Einschubmaße: 210 x 73 mm (B x H)

26.0065.1 € 0,89 / Stück

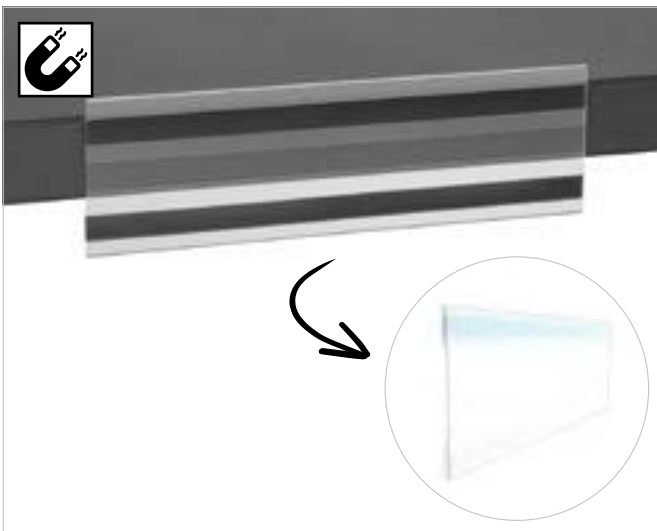

C-Preishülle magnetisch

Material: Hartfolie; Ausrichtung: Querformat;
Magnet: Magnetband 2x 10 mm

aus 0,4 mm PVC entspiegelt

Einschubmaße: 210 x 60 mm (B x H)

26.0040.2 € 1,86 / Stück

Einschubmaße: 210 x 73 mm (B x H)

26.0040.4 € 1,86 / Stück

aus 0,5 mm PVC glasklar

Einschubmaße: 210 x 60 mm (B x H)

26.0040.1 € 1,86 / Stück

Einschubmaße: 210 x 73 mm (B x H)

26.0040.3 € 1,86 / Stück

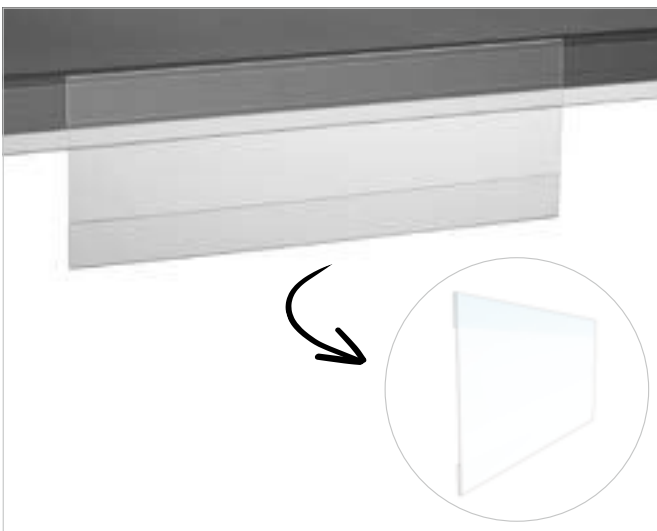

C-Preishülle

- zum Einstecken in Scannerschienen
- universell einsetzbar

Material: Hartfolie; Ausrichtung: Querformat;
Einschubmaße: 297 x 105 mm (B x H)

Materialstärke: 0,4 mm; Farbe: entspiegelt

26.0041.7 € 0,84 / Stück

Materialstärke: 0,5 mm; Farbe: glasklar

26.0041.8 € 0,84 / Stück

C-Preishülle

- zum Einstecken in Scannerschienen
- universell einsetzbar

Material: Hartfolie; Ausrichtung: Querformat

aus 0,4 mm PVC entspiegelt

Einschubformat: DIN A5

26.0041.11 € 0,84 / Stück

Einschubmaße: 210 x 73 mm (B x H)

26.0041.1 € 0,77 / Stück

Einschubmaße: 210 x 60 mm (B x H)

26.0041.3 € 0,77 / Stück

aus 0,5 mm PVC glasklar

Einschubformat: DIN A5

26.0041.12 € 0,84 / Stück

Einschubmaße: 210 x 73 mm (B x H)

26.0041.2 € 0,77 / Stück

Einschubmaße: 210 x 60 mm (B x H)

26.0041.4 € 0,77 / Stück

**C-Preishülle**

- zum Einstecken in Scannerschienen
- universell einsetzbar

Material: Hartfolie; Ausrichtung: Querformat

Materialstärke: 0,4 mm; Farbe: entspiegelt;

Einschubmaße: 148 x 73 mm (B x H)

26.0041.5 € 0,71 / Stück

Materialstärke: 0,4 mm; Farbe: entspiegelt;

Einschubformat: DIN A6

26.0041.9 € 0,73 / Stück

Materialstärke: 0,5 mm; Farbe: glasklar;

Einschubmaße: 148 x 73 mm (B x H)

26.0041.6 € 0,71 / Stück

Materialstärke: 0,5 mm; Farbe: glasklar;

Einschubformat: DIN A6

26.0041.10 € 0,73 / Stück

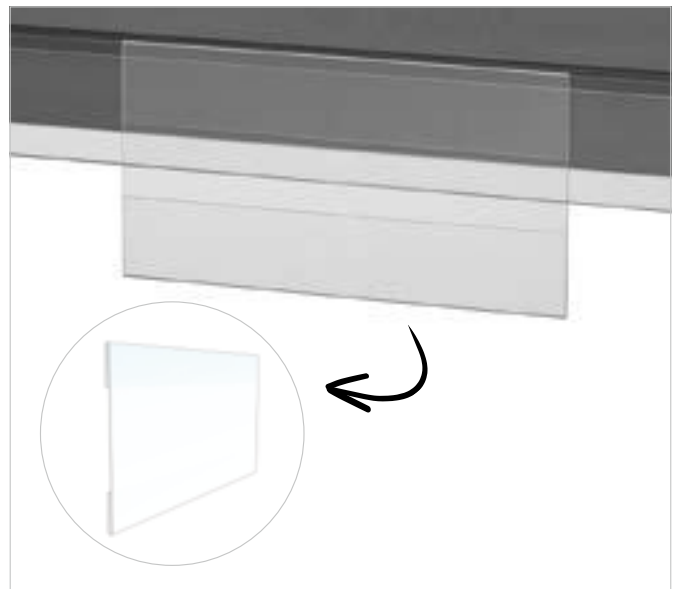
**Preishülle mit Clipsen**

- für Drahtkörbe und Drahtetagen

Material: Hartfolie; Materialstärke: 0,5 mm;

Farbe: glasklar; Ausrichtung: Querformat

Einschubmaße: 110 x 85 mm (B x H)

26.0020.9 € 0,91 / Stück

Einschubmaße: 210 x 73 mm (B x H)

26.0020.11 € 1,03 / Stück



Weitere Ausführungen finden Sie unter www.vkf-renzel.at



Auflegerschiene

- zum Aufkleben auf Regalböden

Material: Hartfolie; Ausrichtung: Querformat;
Neigungswinkel: 90°; Kleber: Vlieskleber 12 mm

Materialstärke: 0,5 mm; Farbe: glasklar

Einschubmaße: 400 x 27 mm (B x H)

26.0016.10 € 0,90 / Stück

Einschubmaße: 1.000 x 27 mm (B x H)

26.0016.8 € 1,55 / Stück

Einschubmaße: 1.250 x 27 mm (B x H)

26.0016.9 € 1,70 / Stück

Materialstärke: 0,4 mm; Farbe: entspiegelt

Einschubmaße: 400 x 27 mm (B x H)

26.0016.1 € 0,89 / Stück

Einschubmaße: 1.000 x 27 mm (B x H)

26.0016.2 € 1,49 / Stück

Einschubmaße: 1.250 x 27 mm (B x H)

26.0016.3 € 1,64 / Stück



Auflegerschiene

- zum Aufkleben auf Regalböden

Material: Hartfolie; Ausrichtung: Querformat;
Neigungswinkel: 105°; Kleber: Vlieskleber 12 mm

aus 0,4 mm PVC entspiegelt

Einschubmaße: 297 x 73 mm (B x H)

26.0016.4 € 0,98 / Stück

Einschubmaße: 210 x 73 mm (B x H)

26.0016.5 € 0,82 / Stück

aus 0,5 mm PVC glasklar

Einschubmaße: 297 x 73 mm (B x H)

26.0016.7 € 0,98 / Stück

Einschubmaße: 210 x 73 mm (B x H)

26.0016.6 € 0,91 / Stück



Preishülle mit Clipsen

Material: Hartfolie; Ausrichtung: Querformat;
Verwendungszweck: zum Aufstecken auf 6-10 mm Glasböden

aus 0,4 mm PVC entspiegelt

Einschubmaße: 148 x 73 mm (B x H)

26.0042.5

€ 2,13 / Stück

Einschubmaße: 210 x 73 mm (B x H)

26.0042.4

€ 2,16 / Stück

aus 0,5 mm PVC glasklar

Einschubmaße: 148 x 73 mm (B x H)

26.0042.6

€ 2,16 / Stück

Einschubmaße: 210 x 73 mm (B x H)

26.0042.19

€ 2,21 / Stück



Preishülle mit Clipsen

Material: Hartfolie; Ausrichtung: Querformat;
Verwendungszweck: zum Aufstecken auf 6-10 mm Glasblenden

aus 0,4 mm PVC entspiegelt

Einschubmaße: 148 x 73 mm (B x H)

26.0042.9

€ 2,13 / Stück

Einschubmaße: 210 x 73 mm (B x H)

26.0042.7

€ 2,16 / Stück

aus 0,5 mm PVC glasklar

Einschubmaße: 148 x 73 mm (B x H)

26.0042.18

€ 2,16 / Stück

Einschubmaße: 210 x 73 mm (B x H)

26.0042.8

€ 2,21 / Stück

Sonderformate auf Anfrage!

Weitere Ausführungen finden Sie unter www.vkf-renzel.at



5

Preiszeichnungs-systeme

Preishülle mit Clipsen

Material: Hartfolie; Ausrichtung: Querformat;
Verwendungszweck: zum Aufstecken auf 10-25 mm Materialblenden

aus 0,4 mm PVC entspiegelt

Einschubmaße: 148 x 73 mm (B x H)	
26.0042.12	€ 2,44 / Stück
Einschubmaße: 210 x 73 mm (B x H)	
26.0042.10	€ 2,46 / Stück

aus 0,5 mm PVC glasklar

Einschubmaße: 148 x 73 mm (B x H)	
26.0042.17	€ 2,46 / Stück
Einschubmaße: 210 x 73 mm (B x H)	
26.0042.11	€ 2,52 / Stück

Auch für Materialböden erhältlich!



Preishülle mit Clipsen

Material: Hartfolie; Ausrichtung: Querformat;
Verwendungszweck: zum Aufstecken auf 10-25 mm Materialböden

aus 0,4 mm PVC entspiegelt

Einschubmaße: 148 x 73 mm (B x H)	
26.0042.14	€ 2,44 / Stück
Einschubmaße: 210 x 73 mm (B x H)	
26.0042.13	€ 2,46 / Stück

aus 0,5 mm PVC glasklar

Einschubmaße: 148 x 73 mm (B x H)	
26.0042.15	€ 2,46 / Stück
Einschubmaße: 210 x 73 mm (B x H)	
26.0042.16	€ 2,52 / Stück

Regalstopper „WLK-Rück“

- Scharnierprofil als Rückenelement
 - variabel mit verschiedenen Flächen, Taschen, etc. verklebbar
- 20.0227. **auf Anfrage**

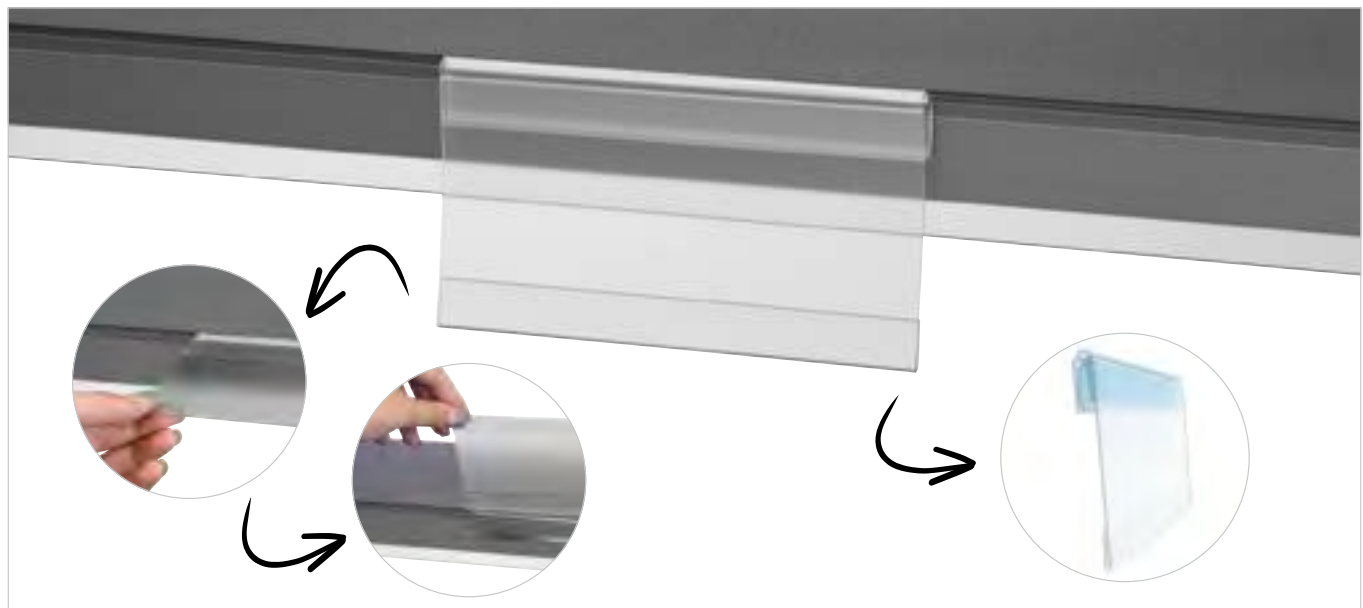
**Regalstopper „WLK 73“**

- mit Einschubtasche
- zum Einhängen in Scannerschienen
- mit Pendelfunktion

Einschubhöhe: 73 mm; Farbe: transparent

Länge: 150 mm

20.0090.2

€ 0,56 / Stück

Länge: 210 mm

20.0090.3

€ 0,93 / Stück

Weitere Größen finden Sie auf Seite 289.

Sonderformate auf Anfrage!

Weitere Ausführungen finden Sie unter www.vkf-renzel.at



Maßanzeiger

- Farbe: weiß mit schwarzem Aufdruck oder schwarz mit weißem Aufdruck
- Mindestabnahmemenge: 25 Stück je Sorte und Aufdruck

Mini
geeignet für die meisten Kleiderbügel,
Öffnung: 4 mm
24.0040.151 € 0,16 / Stück

Groß
geeignet für Kleiderbügel mit dicker Stange,
Öffnung: 5 mm
24.0042. € 0,22 / Stück



Maßanzeiger „Klemme“

- lieferbar in Standardgrößen
- Farbe: schwarz mit weißem Aufdruck oder weiß mit schwarzem Aufdruck
- Mindestabnahmemenge: 10 Stück je Aufdruck

24.0046. € 1,34 / Stück



Maßanzeiger „Ringe“

- Innendurchmesser: 40 mm
- Mindestabnahmemenge: 25 Stück je Aufdruck

Farbe: schwarz mit weißem Aufdruck
oder weiß mit schwarzem Aufdruck
24.0047.157 € 1,11 / Stück
Farbe: schwarz; Druck / Motiv: ohne
24.0047.102 € 0,87 / Stück
Farbe: weiß; Druck / Motiv: ohne
24.0047.103 € 0,87 / Stück

SIGN CLIP

- Preishalter mit Klammer

Farbe: glasklar; Preishalterbreite: 27 mm;
Aufnahme Klammer: max. 10 mm;
Aufnahme Preishalter: ca. 1 mm

Gesamthöhe: 72 mm

24.0059.1 € 1,22 / Stück

Gesamthöhe: 130 mm

24.0059.2 € 1,35 / Stück



SIGN CLIP

- großer Preishalter mit Power-Klammer

Farbe: glasklar; Preishalterbreite: 54 mm;
Aufnahme Preishalter: ca. 1 mm;
Aufnahme Power Klammer: max. 30 mm

Gesamthöhe: 110 mm;

Modell: ohne Stab

24.0062.1 € 2,94 / Stück

Gesamthöhe: 160 mm;

Modell: mit 50 mm langem Stab

24.0062.2 € 3,07 / Stück



SIGN CLIP

- Power-Preishalter mit Power-Klammer

Farbe: glasklar; Preishalterbreite: 80 mm;
Aufnahme Preishalter: ca. 7 mm;
Aufnahme Power Klammer: max. 30 mm

Gesamthöhe: 110 mm;

Modell: ohne Stab

24.0063.1 € 3,07 / Stück

Gesamthöhe: 160 mm;

Modell: mit 50 mm langem Stab

24.0063.2 € 3,18 / Stück

Gesamthöhe: 305 mm;

Modell: mit 200 mm langem Stab

24.0063.4 € 3,18 / Stück



SIGN CLIP

- Power-Preishalter mit Power-Klammer
- verstellbar in verschiedene Winkelstellungen

Farbe: glasklar; Preishalterbreite: 80 mm;
Gesamthöhe: 110 mm;
Aufnahme Preishalter: ca. 7 mm;
Aufnahme Power Klammer: max. 30 mm

24.0198.1 € 3,07 / Stück



Weitere Ausführungen finden Sie unter www.vkf-renzel.at



SIGN CLIP

- Klammer mit Power-Klammer

Farbe: glasklar; Gesamthöhe: 110 mm;
Aufnahme Klammer: max. 10 mm;
Aufnahme Power Klammer: max. 30 mm

24.0192.1 € 2,39 / Stück



SIGN CLIP

- Doppelclip mit Klammern

Farbe: glasklar; Gesamthöhe: 91 mm;
Aufnahme Klammer: max. 10 mm

24.0067.1 € 1,47 / Stück



SIGN CLIP

- Klebeplatte mit Klammer

Farbe: glasklar; Durchmesser: 20 mm;
Gesamthöhe: 60 mm;
Aufnahme Klammer: max. 10 mm

24.0068.1 € 1,35 / Stück



SIGN CLIP

- großer Preishalter mit 100 mm langem Stab und Klammer

Farbe: glasklar;
Preishalterbreite: 54 mm;
Gesamthöhe: 182 mm;
Aufnahme Klammer: max. 10 mm;
Aufnahme Preishalter: ca. 1 mm

24.0065.1 € 1,47 / Stück

SIGN CLIP

- Ring mit Preishalter

Farbe: glasklar / weiß;
Preishalterbreite: 27 mm;
Aufnahme Preishalter: ca. 1 mm

Ringdurchmesser: 30 mm

24.0201.1 € 0,62 / Stück

Ringdurchmesser: 40 mm

24.0201.2 € 0,68 / Stück

Ringdurchmesser: 50 mm

24.0201.3 € 0,73 / Stück

Ringdurchmesser: 70 mm

24.0201.4 € 0,86 / Stück

Ringdurchmesser: 90 mm

24.0201.5 € 0,92 / Stück



SIGN CLIP

- großer Preishalter mit Tellerfuß
- Aufnahme Preishalter: ca. 1 mm

Farbe: glasklar;
Tellerfußdurchmesser: 50 mm;
Preishalterbreite: 54 mm; Höhe: 50 mm

24.0071.1 € 1,96 / Stück



SIGN CLIP

- Power-Preisklammer mit großem Tellerfuß

Farbe: glasklar;
Tellerfußdurchmesser: 80 mm;
Aufnahme Klammer: max. 30 mm

Gesamthöhe: 80 mm

24.0072.1 € 2,19 / Stück

Gesamthöhe: 230 mm

24.0072.2 € 4,83 / Stück



SIGN CLIP

- großer Preishalter mit Bodenplatte

Farbe: transparent;
Farbe Bodenplatte: weiß;
Preishalterbreite: 50 mm;
Breite der Bodenplatte: 40 mm;
Länge der Bodenplatte: 74 mm;
Aufnahme Preishalter: ca. 1 mm

24.0250.1 € 1,53 / Stück



Weitere Ausführungen finden Sie unter www.vkf-renzel.at



SIGN CLIP

- Preishalter mit Fußplatte und 50 mm langem Stab

Farbe: transparent;
 Farbe Bodenplatte: transparent;
 Preishalterbreite: 27 mm;
 Gesamthöhe: 86 mm;
 Breite der Bodenplatte: 40 mm;
 Länge der Bodenplatte: 74 mm;
 Aufnahme Preishalter: ca. 1 mm

24.0250.2 € 1,66 / Stück



Preishalter

- mit Tellerfuß

Farbe: glasklar; Preishalterbreite: 27 mm;
 Fußmaße: 37 x 30 mm

24.0253.1 € 1,53 / Stück



SIGN CLIP

- großer Preishalter
- Aufnahme Preishalter: ca. 1 mm

Farbe: glasklar;
 Tellerfußdurchmesser: 50 mm;
 Preishalterbreite: 54 mm; Höhe: 155 mm;
 Modell: mit 100 mm langem Stab

24.0071.2 € 2,45 / Stück



SIGN CLIP Maxi

- großer Power-Preishalter mit Maxi-Klammer

Preishalterbreite: 110 mm;
 Gesamthöhe: 150 mm;
 Aufnahme Klammer: max. 30 mm;
 Aufnahme Preishalter: ca. 7 mm

Farbe: weiß
24.0073.15 € 3,92 / Stück

Farbe: schwarz
24.0073.19 € 3,92 / Stück

Farbe: transparent
24.0073.20 € 3,92 / Stück

SIGN CLIP

- glasklare Klammer mit kleinem, schwarzen Magnetfuß

Durchmesser: 50 mm;
Aufnahme Klammer: max. 10 mm;
Gesamthöhe: 50 mm

24.0075.1 € 2,38 / Stück



SIGN CLIP

- Power-Preishalter mit 200 mm langem Stab und großem Tellerfuß

Farbe: glasklar; Preishalterbreite: 80 mm;
Gesamthöhe: 250 mm;
Aufnahme Preishalter: ca. 7 mm;
Tellerfußdurchmesser: 80 mm

24.0082.1 € 4,29 / Stück



SIGN CLIP

- großer Tellerfuß mit Teleskoparm aus Metall und Power-Preishalter

Länge (verstellbar): 240-640 mm;
Preishalterbreite: 80 mm;
Aufnahme Preishalter: ca. 7 mm;
Tellerfußdurchmesser: 110 mm

24.0202.1 € 9,18 / Stück



SIGN CLIP

- kleine Klammer mit Haftsauger
- Klammer kann vertikal sowie auch horizontal befestigt werden

Farbe: glasklar; Durchmesser: 30 mm;
Aufnahme Klammer: max. 10 mm

24.0188.1 € 1,60 / Stück



Weitere Ausführungen finden Sie unter www.vkf-renzel.at



SIGN CLIP

- großer Preiskartenhalter mit Haftsauger
- Preiskartenhalter kann vertikal sowie auch horizontal befestigt werden

Farbe: glasklar; Durchmesser: 30 mm;
Preishalterbreite: 54 mm;
Aufnahme Preishalter: ca. 1 mm

24.0189.1 € 1,47 / Stück



SIGN CLIP

- großer Preiskartenhalter mit 50 mm langem Stab und Haftsauger
- Preiskartenhalter kann vertikal sowie auch horizontal befestigt werden

Farbe: glasklar; Durchmesser: 30 mm;
Preishalterbreite: 54 mm;
Aufnahme Preishalter: ca. 1 mm

24.0189.2 € 1,60 / Stück



SIGN CLIP

- großer Preishalter mit kleinem Magnetfuß

Farbe: glasklar; Durchmesser: 16 mm;
Preishalterbreite: 54 mm;
Aufnahme Preishalter: ca. 1 mm;
Gesamthöhe: 50 mm

24.0086.2 € 1,71 / Stück

SIGN CLIP

- Klammer mit kleinem Magnetfuß

Farbe: glasklar; Durchmesser: 16 mm;
Aufnahme Klammer: max. 10 mm;
Gesamthöhe: 63 mm

24.0075.2 € 1,84 / Stück



SIGN CLIP

- großer Stechstab mit Preishalter

Farbe: glasklar; Gesamtlänge: 180 mm;
Aufnahme Preishalter: ca. 1 mm;
Preishalterbreite: 50 mm

24.0293.3 € 2,20 / Stück



SIGN CLIP Stechstab

- kombinierbar mit allen SIGN CLIP Klammern

Farbe: glasklar

Länge: 50 mm

24.0231.1 € 0,26 / Stück

kombiniert mit Klammer;

Gesamtlänge: 95 mm;

Aufnahme Klammer: max. 10 mm

24.0292.1 € 1,47 / Stück

kombiniert mit Preishalter;

Gesamtlänge: 73 mm;

Aufnahme Preishalter: ca. 1 mm;

Preishalterbreite: 27 mm

24.0293.1 € 1,41 / Stück

Länge: 100 mm

24.0231.2 € 0,30 / Stück

kombiniert mit Klammer;

Gesamtlänge: 145 mm;

Aufnahme Klammer: max. 10 mm

24.0292.2 € 1,53 / Stück

kombiniert mit Preishalter;

Gesamtlänge: 123 mm;

Aufnahme Preishalter: ca. 1 mm;

Preishalterbreite: 27 mm

24.0293.2 € 1,47 / Stück

1. Von links nach rechts:

24.0231.1, 24.0231.2, 24.0293.1,

24.0292.1, 24.0293.2, 24.0292.2



Weitere Ausführungen finden Sie unter www.vkf-renzel.at



SIGN-Fahnenmast

- mit Tellerfuß und geschlitztem Rohr inkl. Abdeckkappe
- für Rohrdurchmesser: 7 mm

Material: Kunststoff; Farbe: schwarz;
Tellerfußdurchmesser: 90 mm

Höhe: 300 mm

24.0084.1 € 1,18 / Set

Höhe: 400 mm

24.0084.2 € 1,35 / Set

Höhe: 500 mm

24.0084.3 € 1,47 / Set

Individuelle Wimpel sind in allen erdenklichen Formen und Farben erhältlich.

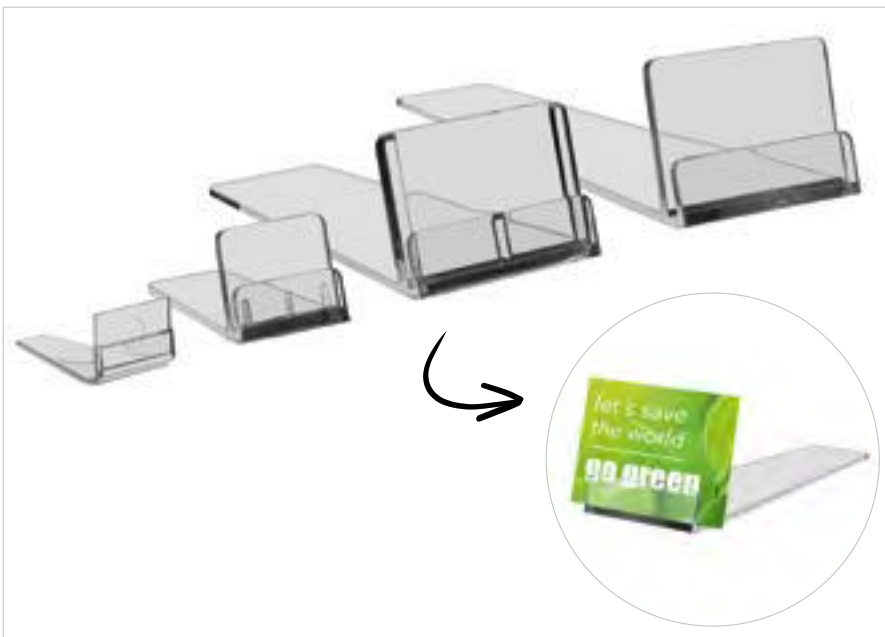

Kartenhalter

- Steckschlitz leicht geneigt

Material: Polystyrol;
Farbe: glasklar; Breite: 35 mm;
Tiefe: 70 mm; Schlitzbreite: 1 mm

65.0010.3 € 13,25 / VE (20 Stück)

Kartenhalter gerade

- für 300-400 g Karton oder Werbefolien geeignet
- Mindestabnahmemenge: 100 Stück

Farbe: transparent;

Standflächenbreite: 40 mm;

Standflächentiefe: 50 mm

24.0014.1 € 41,95 / 100 Stück



Kartenhalter schräg

- Steckschlitz leicht geneigt
- für 300-400 g Karton oder Werbefolien
- Mindestabnahmemenge: 100 Stück

Farbe: transparent;

Standflächenbreite: 40 mm;

Standflächentiefe: 60 mm

24.0014.2 € 41,95 / 100 Stück



Magnethalter „AP“

- mit verstellbarem Neigungswinkel

Material: Magnet / Kunststoff;

Farbe: weiß / transparent;

Gesamtbreite: 38 mm;

Preishalterbreite: 30 mm;

Gesamthöhe: 82 mm;

Preishalterhöhe: 45 mm;

Gesamttiefe: 60 mm; Fülltiefe: 1-5 mm

53.0439.1 € 3,44 / Stück



Steckspieß

- für Blumenpreisauszeichnung mit V-Klemme für Schilder
- Mindestabnahmemenge: 100 Stück

Material: Kunststoff;

Farbe: weiß; Länge: 230 mm

24.0016.1 € 36,15 / 100 Stück



Weitere Ausführungen finden Sie unter www.vkf-renzel.at



Display Clip

- für Preisschilder bis ca. 0,5 mm Materialstärke
- zur Befestigung an Kisten oder Körben bis max. 10 mm

Material: Polypropylen; Farbe: grün; Breite: 45 mm; Höhe: 60 mm
53.0021.1 € 0,69 / Stück

Andere Farben auf Anfrage.

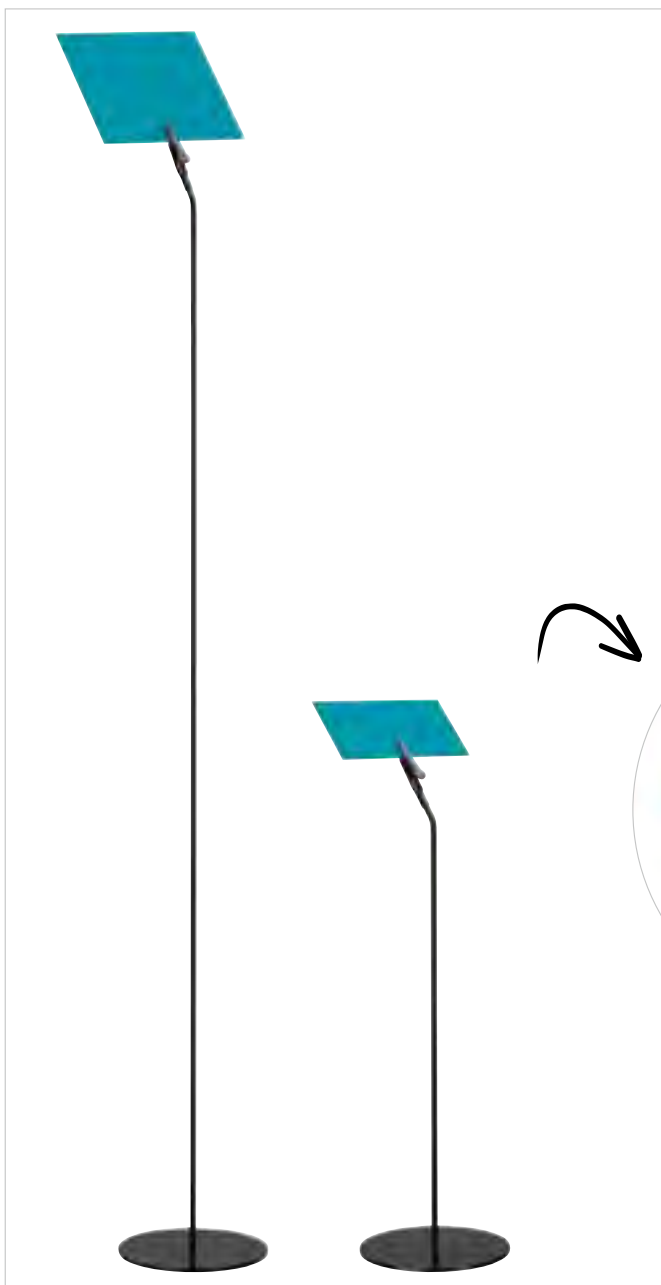

Preiskartenhalter „Bel-Air“

- mit Tellerfuß
- besticht durch seine schlichte und elegante Form

Material: Metall; Drahtstärke: 4 mm; Farbe: schwarz;
Tellerfußdurchmesser: 100 mm

Höhe: 300 mm
24.0159.3 € 8,48 / Stück

Höhe: 700 mm
24.0159.4 € 8,76 / Stück

Wir fertigen auch nach Ihren Wünschen.

Regalstopper

Bringen Sie Leben in Ihren Markt!

- Bedruckte Regalstopper
- Regalstopperclipse
- Werbeblenden
- Rahmenregalstopper für Plakate



Bedruckte Regalstopper

- vielfältige Gestaltungsmöglichkeiten hinsichtlich Größe, Design und Befestigung am Regal
- wecken die Aufmerksamkeit Ihrer Kunden
- typische Merkmale bekannter Marken-, Kunden-, oder Artikelnamen werden in die Gestaltung einbezogen

- für eine attraktive Regalwerbung sind bedruckte Regalstopper unabdingbar
- perfekte Anpassung von Form und Design
- Entdecken Sie jetzt den passenden Artikel oder fragen Sie eine exklusive Variante direkt bei uns an!

6

Regalstopper



Setzen Sie unsere Regalstopper und Regalwobblers als besonderen Eye-Catcher am Point of Sale ein. Die Regalstopper beleben Ihre Verkaufsräume, lenken die Aufmerksamkeit direkt auf ein Produkt und heben es so aus der Masse hervor. Sie können Ihre Stopper individuell anfertigen lassen.





Regalwobbler rechteckig

Material: Hartfolie; Materialstärke: 0,3 mm; Farbe: weiß;
Breite: 120 mm; Höhe: 240 mm; Druckverfahren: Digitaldruck;
Druckstand: 1-seitig; Druck / Motiv: nach Kundenwunsch;
Version: rechteckig, Druckgröße 120 x 80 mm

26.0113.1214

€ 2,70 / Stück



Regalwobbler rund

Material: Hartfolie; Materialstärke: 0,3 mm; Farbe: weiß;
Breite: 110 mm; Höhe: 263,5 mm; Durchmesser: 105 mm;
Druckverfahren: Digitaldruck; Druckstand: 1-seitig;
Druck / Motiv: nach Kundenwunsch; Version: rund

26.0113.1212

€ 2,83 / Stück

Regalstopper mit Sichtfenster

Material: Hartfolie; Materialstärke: 0,3 mm; Farbe: weiß;
Breite: 110 mm; Höhe: 94 mm; Druckverfahren: Digitaldruck;
Druckstand: 1-seitig; Druck / Motiv: nach Kundenwunsch;
Version: mit Sichtfenster, gerillt, plano

26.0113.1213

€ 2,00 / Stück



Individuell bedruckbar!

Weitere Ausführungen finden Sie unter www.vkf-renzel.at

Bedruckte Regalstopper

Regalwerbung in 3D Optik

- ein Relief
- wesentliche Elemente als Eyecatcher hervorheben
- Anpassung ist in verschiedenen Formen und Größen umsetzbar
- besondere Optik



6
Regalstopper

Regalwobbler mit Wackeleffekt



- zwei oder mehrere Werbeaussagen am PoS präsentieren
- erhöhter Aufmerksamkeitswert
- auffällige Regalwerbung

PoS Info-Shade



- zwischen 3 Standardgrößen wählbar
- weckt durch eine Werbefläche die Aufmerksamkeit der Kunden
- zusätzliche Infos über das Rollo ausziehen
- eignet sich ideal, um eine größere Menge an Infos oder Werbung zu platzieren

Supergreifer zum Einhängen

- Clip-Modell für Scannerschienen und Blechwannen
- ohne Schild
- Mindestabnahmemenge 100 Stück

Farbe: transparent;

Verwendungszweck: für Material bis 2 mm Stärke

24.0163.1 € 26,80 / 100 Stück

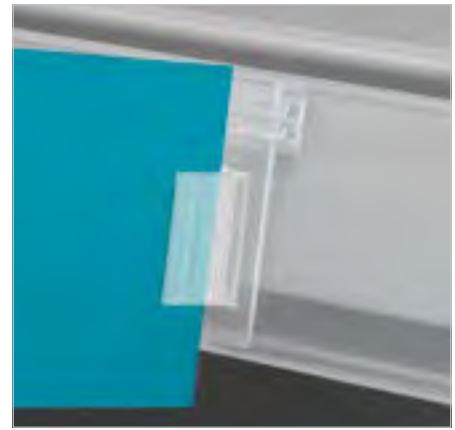

Supergreifer

- zum Einstecken in Scannerschienen mit Scharnierfunktion
- ohne Schild
- Mindestabnahmemenge 100 Stück

Farbe: transparent;

Verwendungszweck: für Material bis 2 mm Stärke

24.0234.1 € 34,95 / 100 Stück



Supergreifer

- zum Aufstecken auf Scannerschienen
- verstellbar
- ohne Schild
- Mindestabnahmemenge 100 Stück

Farbe: transparent;

Verwendungszweck: für Material bis 4 mm Stärke

24.0177.1 € 43,10 / 100 Stück

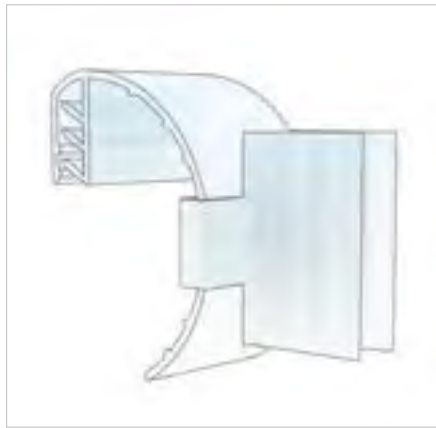

Federstahlclip

- zum Einschieben in Scannerschienen
- ohne Schild
- Mindestabnahmemenge 100 Stück

Material: Federstahl;

Breite: 18 mm; Höhe: 39 mm

24.0220.1 € 26,80 / 100 Stück



Weitere Ausführungen finden Sie unter www.vkf-renzel.at



Regalstopperclip

- zum Aufstecken auf Scannerschienen
- ohne Schild
- Mindestabnahmemenge: 100 Stück

Material: Kunststoff;
Farbe: transparent; Breite: 30 mm;
Verwendungszweck: für Material bis 1 mm Stärke

für Scannerschienen mit einem
Einschub von min. 39 mm;
Höhe: 39 mm

24.0350.7 € 23,30 / 100 Stück

für Scannerschienen mit einem
Einschub von min. 52 mm;
Höhe: 53 mm

24.0350.1 € 24,50 / 100 Stück

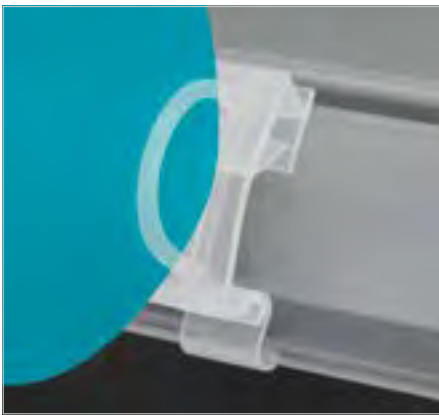

Regalstopperclip

- zum Aufstecken auf Scannerschienen mit einem Einschub von 39 mm
- ohne Schild
- Mindestabnahmemenge: 100 Stück

Material: Kunststoff; Farbe: transparent;
Breite: 17 mm; Höhe: 40 mm;
Verwendungszweck: für Material bis 1 mm Stärke

24.0350.9 € 24,50 / 100 Stück



Regalstopper-Halter

- für Montage auf gelochten Regalböden
- mit Steckaufnahme
- ohne Schild

Farbe: transparent; Anzahl Bohrungen: 2
24.0256.1 € 0,72 / Stück

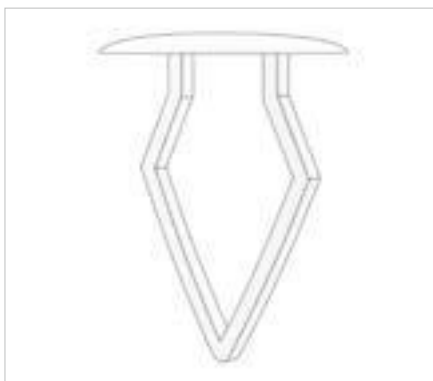

Befestigungsclip

- für Regalstopper-Halter 24.0256.1

Material: POM; Farbe: weiß;
Gesamtlänge: 19 mm

24.0254.1 € 0,17 / Stück

Regalstopper-Halter

- zum Einstecken auf Scannerschienen
- mit Steckaufnahme
- Winkelstellung individuell verstellbar
- ohne Schild

Farbe: transparent; Höhe: 100 mm;
Version: für Materialstärke bis 0,5 mm

24.0255.1 € 1,21 / Stück



Klemmhaken

- zum Aufstecken auf Scannerschienen
- Mindestabnahmemenge: 100 Stück

Farbe: weiß; Breite: 16 mm; Höhe: 30 mm

24.0257.1 € 18,65 / 100 Stück



Supergreifer

- mit Pendelfunktion und Klebefläche
- ohne Schild
- Mindestabnahmemenge: 100 Stück

Farbe: transparent;
Verwendungszweck: für Material bis 2 mm Stärke

Länge: 25 mm

24.0164.1 € 24,50 / 100 Stück

Länge: 75 mm

24.0164.2 € 61,80 / 100 Stück

Auch für 5 mm Material erhältlich.
Weitere Längen auf Anfrage.



Supergreifer

- zum Aufstecken auf Scannerschienen
- mit Scharnierfunktion
- ohne Schild
- Mindestabnahmemenge: 100 Stück

Material: Kunststoff;
Farbe: transparent;
Verwendungszweck: für Material bis 2 mm Stärke

Länge: 25 mm

24.0165.2 € 36,15 / 100 Stück

Länge: 75 mm

24.0165.1 € 81,60 / 100 Stück



Weitere Ausführungen finden Sie unter www.vkf-renzel.at



Supergreifer

- mit Schaumkleber
- ohne Schild
- Mindestabnahmemenge: 100 Stück

Material: Kunststoff / Aluminium;
 Farbe: transparent / silber;
 Verwendungszweck: für Material
 bis 2 mm Stärke

24.0166.1 € 50,10 / 100 Stück

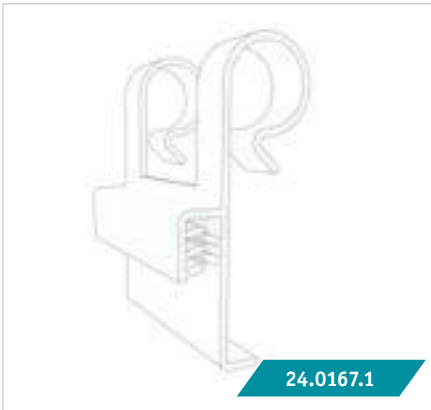

Supergreifer für Drahtkörbe

- Einschub bis 2 mm Material
- mit starkem Halt
- für alle Drahtkörbe geeignet
- ohne Schild
- Mindestabnahmemenge: 100 Stück

Farbe: transparent

Modell: anliegender Einschub

24.0167.1 € 33,80 / 100 Stück

Modell: absteher Einschub

24.0167.2 € 66,40 / 100 Stück

24.0167.2

24.0167.1



Supergreifer

- für Drahtstärke von 10 mm
- ohne Schild
- Mindestabnahmemenge: 100 Stück

Farbe: transparent; Länge: 38 mm;
 Verwendungszweck: für Material
 bis 2 mm Stärke

24.0168.5 € 71,10 / 100 Stück



Supergreifer

- für Drahtstärke von 3-8 mm
- ohne Schild
- Mindestabnahmemenge: 100 Stück

Farbe: transparent; Länge: 25 mm;
 Verwendungszweck: für Material
 bis 2 mm Stärke

24.0168.4 € 37,30 / 100 Stück

Supergreifer

- für Drahtstärke 6 mm
- ohne Schild
- Mindestabnahmemenge: 100 Stück

Farbe: transparent; Länge: 25 mm;
Verwendungszweck: für Material
bis 2 mm Stärke

24.0168.1 € 30,30 / 100 Stück



Supergreifer

- ohne Schild
- zur Verbindung von 2 Platten
bis 2 mm Stärke
- Mindestabnahmemenge: 100 Stück

Farbe: transparent; Länge: 25 mm;
Verwendungszweck: für Material
bis 2 mm Stärke

24.0238.1 € 53,60 / 100 Stück

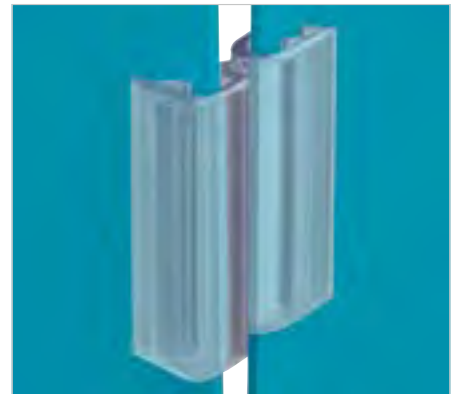

Supergreifer

- für Drahtstärke von 3,8-4,8 mm
- ohne Schild
- Mindestabnahmemenge: 100 Stück

Farbe: transparent; Länge: 19 mm;
Verwendungszweck: für Material
bis 2 mm Stärke

24.0168.6 € 48,95 / 100 Stück



Supergreifer

- geeignet für große Formate
- mit Schaumkleber
- ohne Schild
- Mindestabnahmemenge: 100 Stück

Farbe: transparent;
Verwendungszweck: für Material
bis 2 mm Stärke

Länge: 25 mm
24.0171.1 € 30,30 / 100 Stück

Länge: 75 mm
24.0171.7 € 65,30 / 100 Stück



Auch für 5 mm Material erhältlich.
Andere Längen auf Anfrage.

Weitere Ausführungen finden Sie unter www.vkf-renzel.at



Supergreifer „Groß“

- zum Einschieben von Preisschildern
- mit Klebeband ausgerüstet
- ohne Schild
- Mindestabnahmemenge: 100 Stück

Material: Kunststoff;
 Farbe: transparent; Breite: 42 mm;
 Länge: 75 mm; Kleber: Schaumkleber;
 Verwendungszweck: für Material
 von 4-6 mm Stärke
24.0467.1 € 141,00 / 100 Stück



Supergreifer Standmodell

- zum Einschieben von Preisschildern
- mit Klebeband ausgerüstet
- ohne Schild
- Mindestabnahmemenge: 100 Stück

Farbe: transparent; Breite: 13 mm;
 Verwendungszweck: für Material
 bis 2 mm Stärke
 Länge: 25 mm
24.0169.2 € 23,30 / 100 Stück
 Länge: 75 mm
24.0169.1 € 60,60 / 100 Stück

**Auch für 5 mm Material erhältlich.
 Andere Längen auf Anfrage.**

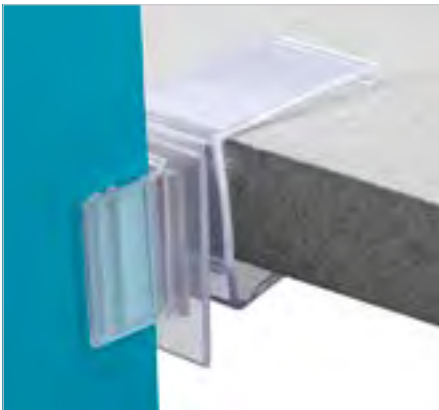

Supergreifer mit Klappfunktion

- für Regalböden bis 19 mm Stärke
- abstehender Einschub
- ohne Schild
- Mindestabnahmemenge: 100 Stück

Farbe: transparent; Länge: 19 mm;
 Verwendungszweck: für Material
 bis 2 mm Stärke
24.0170.2 € 48,95 / 100 Stück



Supergreifer

- für Regalböden bis 25 mm Stärke
- anliegender Einschub
- ohne Schild
- Mindestabnahmemenge: 100 Stück

Farbe: transparent; Länge: 38 mm;
 Verwendungszweck: für Material
 bis 2 mm Stärke
24.0232.2 € 48,95 / 100 Stück

Supergreifer mit Rohrklemme

- ohne Schild
- Mindestabnahmemenge: 100 Stück

Farbe: transparent; Länge: 75 mm;
Verwendungszweck: für Material
von 2-4 mm Stärke

Rohrdurchmesser: 25 mm

24.0168.2 € 158,50 / 100 Stück

Rohrdurchmesser: 20 mm

24.0168.8 € 132,90 / 100 Stück



Supergreifer mit Klappfunktion

- für Regalböden bis 19 mm Stärke
- anliegender Einschub
- ohne Schild
- Mindestabnahmemenge: 100 Stück

Farbe: transparent; Länge: 38 mm;
Verwendungszweck: für Material
bis 2 mm Stärke

24.0170.1 € 53,60 / 100 Stück

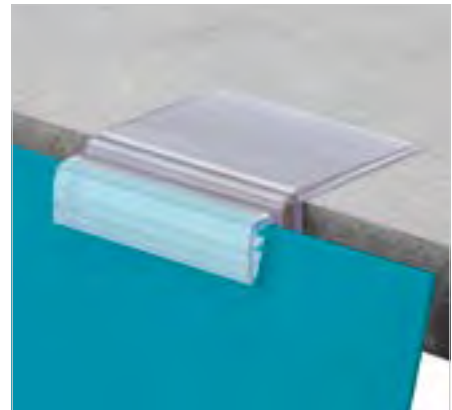

Supergreifer

- für Regalböden bis 6 mm Stärke
- mit Scharnierfunktion
- anliegender Einschub
- ohne Schild
- Mindestabnahmemenge: 100 Stück

Farbe: transparent; Verwendungszweck:
für Material bis 2 mm Stärke

Länge: 25 mm

24.0233.2 € 34,95 / 100 Stück

Länge: 76 mm

24.0233.3 € 104,90 / 100 Stück

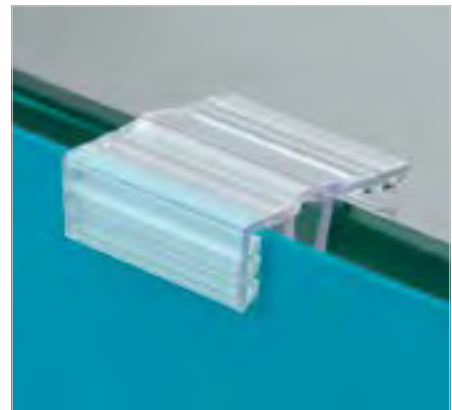

Supergreifer

- für Regalböden bis 6 mm Stärke
- mit Scharnierfunktion
- absteher Einschub
- ohne Schild
- Mindestabnahmemenge: 100 Stück

Farbe: transparent; Länge: 19 mm;
Verwendungszweck: für Material
bis 2 mm Stärke

24.0233.1 € 55,90 / 100 Stück



Weitere Ausführungen finden Sie unter www.vkf-renzel.at

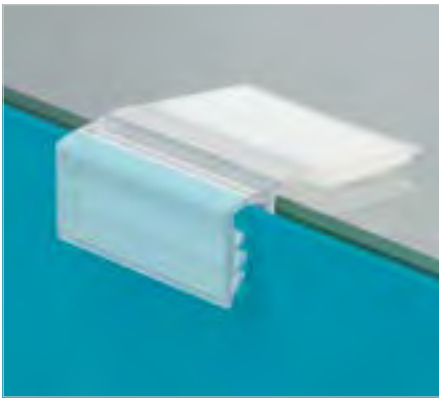

Supergreifer

- zum Aufkleben auf Regalböden aus Holz, Glas und Metall
- mit Scharnierfunktion
- ohne Schild
- Mindestabnahmemenge: 100 Stück

Farbe: transparent;
Verwendungszweck: für Material bis 2 mm Stärke

Länge: 25 mm

24.0173.1 € 31,35 / 100 Stück

Länge: 75 mm

24.0173.2 € 79,10 / 100 Stück



Supergreifer

- zur Befestigung an Kanten bis ca. 4 mm
- ohne Schild
- Mindestabnahmemenge: 100 Stück

Farbe: transparent; Länge: 38 mm;
Verwendungszweck: für Material bis 4 mm Stärke

24.0175.1 € 60,60 / 100 Stück

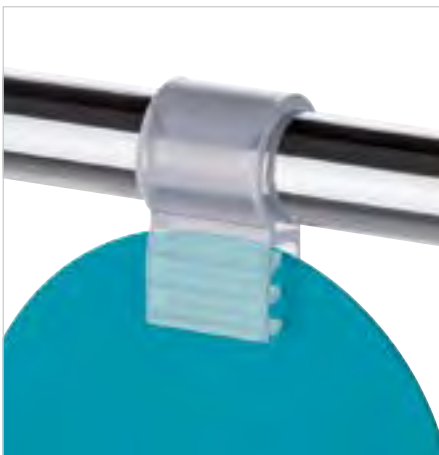

Supergreifer

- ohne Schild
- Mindestabnahmemenge: 100 Stück
- für Stopperfunktion an Drahtkörben geeignet
- hält Materialien bis 2 mm Stärke

Material: Kunststoff;
Farbe: transparent; Länge: 12 mm

24.0227.1 € 12,80 / 100 Stück

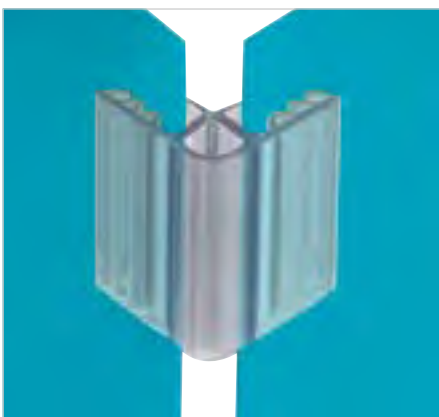

Supergreifer „L-Form“

- zum Aufstellen von Werbeplakaten
- für Materialien bis 2 mm Stärke geeignet
- ohne Schild
- Mindestabnahmemenge: 100 Stück

Farbe: transparent; Länge: 25 mm;
Neigungswinkel: 90°

24.0122.1 € 55,90 / 100 Stück

Supergreifer „V-Form“

- zum Aufstellen von Werbeplakaten
- für Materialien bis 2 mm Stärke geeignet
- ohne Schild
- Mindestabnahmemenge: 100 Stück

Farbe: transparent; Länge: 25 mm;
Neigungswinkel: 60°

24.0123.1 € 36,15 / 100 Stück

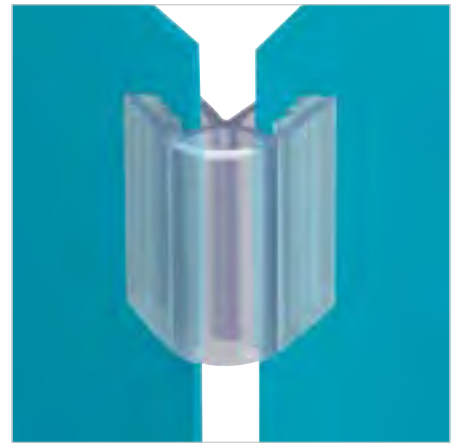

Supergreifer „H-Form“

- für Material von 2 mm Stärke auf der einen und von 3-9,5 mm Stärke auf der anderen Seite
- Maße: 25 x 40 mm (H x L)
- ohne Schild
- Mindestabnahmemenge: 100 Stück

Farbe: transparent

24.0125.1 € 54,80 / 100 Stück



Supergreifer „I-Form“

- Einschub bis 2 mm Material
- zum Verbinden von Werbeplakaten
- ohne Schild
- Mindestabnahmemenge: 100 Stück

Farbe: transparent; Länge: 25 mm;
Neigungswinkel: 180°

24.0124.1 € 36,15 / 100 Stück

Auch für 5 mm Material erhältlich.
Andere Längen auf Anfrage.

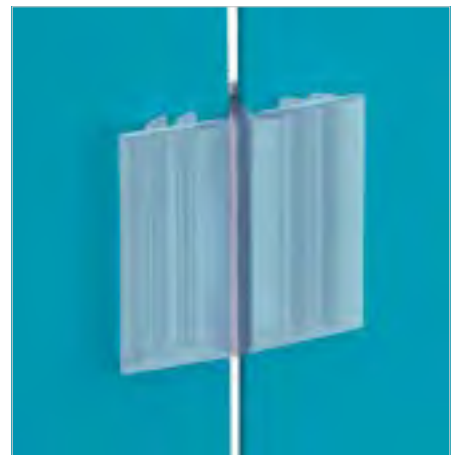

Schildgreifer

- zum Einschieben von Schildern
- für 150 g Karton
- mit Schaumkleberonde
- ohne Schild
- Mindestabnahmemenge: 100 Stück

Farbe: weiß; Durchmesser: 20 mm

24.0176.1 € 17,50 / 100 Stück



Weitere Ausführungen finden Sie unter www.vkf-renzel.at



Spiralwackler

- mit 2 Schaumkleberonden
- beidseitig selbstklebend
- mit Spiralfeder
- wippt bei geringem Luftzug nach allen Seiten
- ohne Schild
- Mindestabnahmemenge: 100 Stück

Farbe: weiß; Durchmesser: 20 mm;

Länge: 30 mm

24.0161.1 € 44,30 / 100 Stück



Schildwackler

- mit Spiralfeder
- wippt bei geringem Luftzug nach allen Seiten
- mit Schaumkleberonde
- ohne Schild
- Mindestabnahmemenge: 100 Stück

Farbe: weiß; Länge: 42 mm;

Durchmesser: 20 mm; Kleber: Schaumkleber

24.0327.3 € 85,10 / 100 Stück



Schildwackler

- an beiden Enden selbstklebend ausgerüstet
- wippt bei geringem Luftzug
- ohne Schild
- Mindestabnahmemenge: 100 Stück

Material: Hartfolie; Materialstärke: 0,5 mm;
Farbe: glasklar

Breite: 11 / 7 mm; Länge: 150 mm

24.0160.1 € 26,80 / 100 Stück

Breite: 12 / 7 mm; Länge: 200 mm

24.0160.3 € 29,15 / 100 Stück



Schildwackler

- an beiden Enden selbstklebend ausgerüstet
- wippt bei geringem Luftzug
- gedrehte Form
- ohne Schild
- Mindestabnahmemenge: 100 Stück

Material: Hartfolie; Materialstärke: 0,5 mm;
Breite: 10 / 5 mm; Länge: 200 mm

Farbe: weiß

24.0160.6 € 21,00 / 100 Stück

Farbe: glasklar

24.0160.7 € 34,95 / 100 Stück



Schildwackler

- an beiden Enden selbstklebend ausgerüstet
- wippt bei geringem Luftzug
- ohne Schild
- Mindestabnahmemenge: 100 Stück

Material: Hartfolie; Materialstärke: 0,3 mm;
Farbe: glasklar; Länge: 75 mm

24.0160.4 € 22,15 / 100 Stück

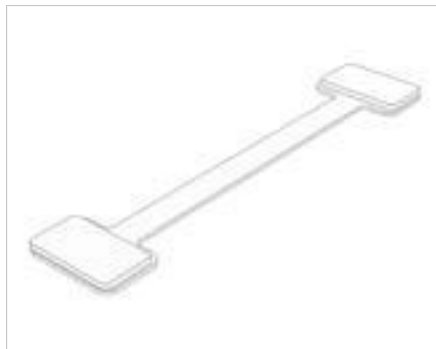

Schildwackler

- an beiden Enden selbstklebend ausgerüstet
- flexibel drehbar in Gangrichtung
- wippt bei geringem Luftzug
- ohne Schild
- Mindestabnahmemenge: 100 Stück

Material: Aluminium; Länge: 75 mm

24.0160.5 € 22,15 / 100 Stück



Dekoclip

- mit 2 Schaumklebepunkten zur Fixierung von Werbeträgern
- ohne Schild
- Mindestabnahmemenge: 100 Stück

Farbe: weiß; Länge: 89 mm

24.0162.2 € 26,80 / 100 Stück

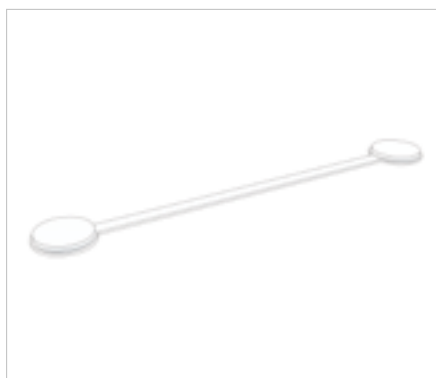

Weitere Ausführungen finden Sie unter www.vkf-renzel.at

Wir fertigen für Sie individuell bedruckte Banner.

6
Regalstopper



Bannerhalter

- mit Aufklebewinkel und Feststell-Flügelschraube
- zur Anpassung an verschiedene Regalwinkel

Material: Kunststoff; Materialstärke: 2 mm;
Farbe: glasklar; Länge: 230 mm
24.0208.1 € 3,18 / Stück

Wir fertigen für Sie individuell bedruckte Banner.
Bannerstärke: 0,3 mm; Bannerbreite: 180 mm;
Bannerlänge: variabel bis 1.370 mm.



20.0154.



20.0155.

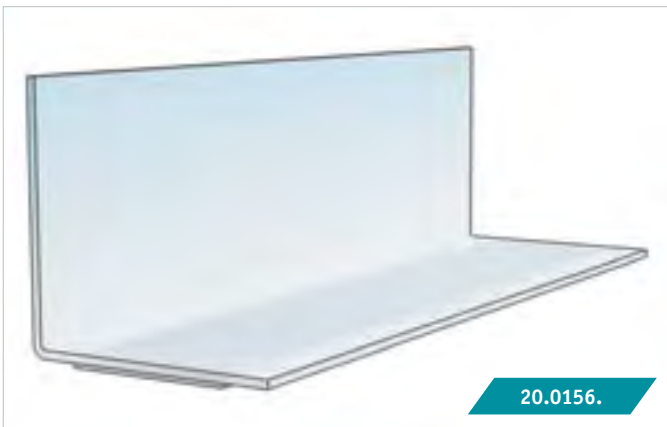

20.0156.

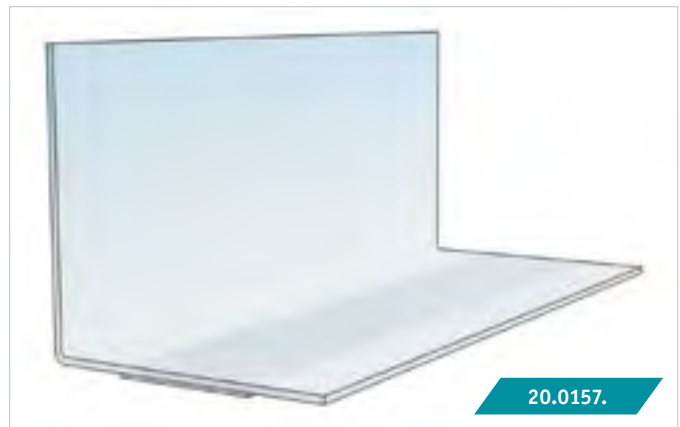

20.0157.

Werbeblende für Regale

- mit einem Vlieskleber ausgestattet, der für starken Halt auf Regalen sorgt und sich rückstandslos entfernen lässt
- individuelle Längen zwischen 50-2.520 mm wählbar
- ein- oder mehrfarbig auf Anfrage
- weiße Blende ohne Druck eignet sich zum nachträglichen Aufbringen von bedruckten Klebestreifen

Maße: 10 x 10 mm (H x T)

20.0154. auf Anfrage

Maße: 25 x 25 mm (H x T)

20.0155. auf Anfrage

Maße: 30 x 30 mm (H x T)

20.0156. auf Anfrage

Maße: 40 x 40 mm (H x T)

20.0157. auf Anfrage

Weitere Ausführungen finden Sie unter www.vkf-renzel.at

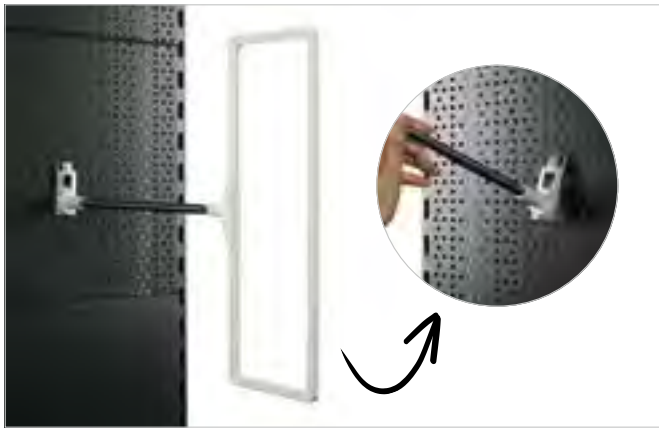

Regalstopper für Lochwände

- bestehend aus Rahmen, feststehendem Rohr und T-Stück

Rahmenfarbe: weiß ähnl. RAL 9010; Rahmenbreite: 140 mm;
Rahmenhöhe: 417 mm; Einschub: schmalseitig; Rohrlänge: 320 mm;
Lochwandabstand: 15 mm; Einhängebreite: 30 mm

53.0189.2 € 8,16 / Stück



Regalstopper „Modell RS“

- bestehend aus Fußplatte, Rahmen und T-Stück
- Material: stabiler Kunststoff
- Farbe: grau, weiß rot oder orange, andere RAL Farben ab 500 Stück möglich
- Einschub schmalseitig

Format: DIN A3 hoch / quer

53.0195. € 4,85 / Stück

Format: DIN A4 hoch / quer

53.0194. € 4,00 / Stück

Format: DIN A5 hoch / quer

53.0193. € 3,92 / Stück

Format: DIN A6 hoch / quer

53.0192. € 3,80 / Stück

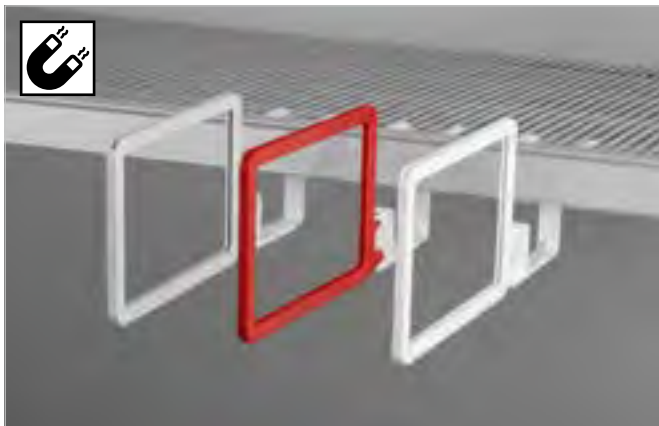

Regalstopper mit Pendelrahmen

- bestehend aus:
 - Rahmen
 - Pendelarm
 - Magnet
- zur magnetischen Befestigung an Regalböden aus Metall
- der Rahmen pendelt sich durch Schwerkraft im rechten Winkel zum Regal aus
- Pendelärmchen und Magnet in weiß
- Material: Kunststoff

Format: DIN A6; Ausrichtung: Querformat; Einschub: längsseitig;
Ausstattung: mit Magnet

Rahmenfarbe: grau ähnl. RAL 7035

53.0198.4 € 2,98 / Stück

Rahmenfarbe: rot ähnl. RAL 3000

53.0198.5 € 2,98 / Stück

Rahmenfarbe: weiß ähnl. RAL 9010

53.0198.6 € 2,98 / Stück



Regalstopper mit Magnet

- zur magnetischen Befestigung an Regalböden aus Metall
- der Rahmen pendelt sich durch Schwerkraft im rechten Winkel zum Regal aus
- Lieferung erfolgt ohne Plakatrahmen
- passende DIN A5 oder DIN A6 Rahmen finden Sie im Kapitel 2 (Plakatrahmen)

Material: Kunststoff / Magnet; Farbe: weiß / transparent;
Auslegerlänge: 100 mm; Kleber: Schaumband 2x19 mm

53.0287.1 € 1,57 / Stück



Regalstopper

- bestehend aus:
 - 2x elastisches Element
 - 1x Alu-Strebe
 - 2x haftstarker Magnet
- wahlweise mit oder ohne Rahmen
- Farbe des Rahmens: gelb, rot, orange, grün, blau, weiß, schwarz oder grau

mit DIN A4 Rahmen

53.0201. € 9,62 / Stück

ohne Rahmen (passend für Plakatrahmen DIN A3-DIN A6)

53.0202.1 € 8,45 / Stück

Regalstopper für DIN A1 und DIN A2 Plakatrahmen auf Anfrage.

„Gondelreiter“ Einschubrahmen in U-Form

- optimal für die Kennzeichnung von Metallregalen
- sichere Befestigung durch 2 Magnete ø 50 mm
- Einschub für Schilder und Tafeln bis zu einer Materialstärke von 5 mm (nicht im Lieferumfang enthalten)
- Fertigung in individuellen Abmessungen ab 20 Stück
- RAL-Farben ab 1 Stück
- Tafel aus PVC-Schaum unbedruckt oder digital bedruckt ab 1 Stück optional erhältlich

Material Rahmen: Aluminium; Rahmenfarbe: silber eloxiert;
Rahmeninnenmaße: 700 x 120 mm (B x H);
Befestigung: 2 silberne Magnete ø 50 mm;

Geeignet für: Schilder und Tafeln bis zu 5 mm Materialstärke
50.0268.1 € 12,25 / Stück

1. Abbildung inkl. Zubehör: Tafel aus PVC Schaum 700 x 150 mm



Weitere Ausführungen finden Sie unter www.vkf-renzel.at



Regalstopper „Multi“

- Einschubrahmen zur flexiblen Fixierung über Schraubzwingen an Regalböden
- Regalklemmen sind stufenlos höhenverstellbar und durch flexible Elemente mit dem Rahmen verbunden

Material: Aluminium;
 Rahmenfarbe: silber eloxiert;
 Einschubmaße: 250 x 1.000 mm (B x H);
 Ausrichtung: Hochformat;
 Einschub: schmalseitig;
 Einschubstärke: max. 4,5 mm

51.0053.1 € 48,35 / Stück

Auch in Sonderabmessungen durch Eigenfertigung ab 1 Stück erhältlich!



Regalstopper für Tego-Traverse

- aus 1 mm Blech
- inkl. Rohrhalter und ausziehbarem Rohr von 320-620 mm
- Rohrdurchmesser: Innenrohr 10 mm
- Außenrohr 12 mm (Farbe: chrom)

Version: mit Tegotraversenhalterung;
 Material: Metall / Kunststoff;
 Farbe: silber / grau
 Rohrhalter verschraubt; Steckverbindung
 58.0022.1 € 8,10 / Stück

Regalstopper für Traverse

- bestehend aus:
 - 2x Kunststoffhaken
 - 1x Feststellschraube
 - 1x Stopfen
- ausziehbar von 575-1.000 mm

Material: Metall; Oberfläche: galvanisch verzinkt; Farbe: silber
58.0086.4 € 9,62 / Stück



Teleskop-Bannerhalter

- bestehend aus:
 - 2x Kunststoffhaken
 - 1x Rohrfeststeller
 - 1x Stopfen
- ausziehbar 550-900 mm

Material: Metall / Aluminium; Farbe: silber
59.0230.5 € 7,40 / Set



Pendelmagnetgalgen

- bestehend aus:
 - 1x Galgen
 - 2x Starkmagnet
- pendelt hin und her
- ideal für Hochregalsäulen etc.

Material: Metall; Höhe: 200 mm; Auslegerlänge: 460 mm;
Farbe: silber ähnl. RAL 9006
20.0153.5 € 12,25 / Stück



Weitere Ausführungen finden Sie unter www.vkf-renzel.at



Aluminium-Regalausleger mit Magneten

- Magnetgalgen mit variablen Präsentationsmöglichkeiten
- flexible Befestigungsmöglichkeit durch 2 integrierte Magnete
- kompatibel zu vielen Kunststoff-Clipsen für das Format DIN A3-A6 (optional erhältlich)

Farbe: silber eloxiert / weiß; Breite: 360 mm;

Auslegerlänge: 340 mm; Nutzlänge: 260 mm; Höhe: 230 mm

51.0237.1 € 13,85 / Stück

1. Anwendungsbild inkl. Zubehör. 2x Verbindungsklammer (53.0019.19) sowie Kunststoff-Plakatrahmen DIN A4 (53.0004.48).



magnetischer Bannerhalter

- bestehend aus:
 - 1x Bannerhalter
 - 2x Haken
 - 1x Magnet mit Gelenkfunktion
 - 1x Endkappe
- zum Abhängen von leichten Bannern
- auch als Regalstopper einsetzbar

Material: Stahl / Magnet / Kunststoff; Rohrfarbe: chrom;

Endkappenfarbe: schwarz; Gehäusefarbe: weiß; Rohrlänge: 320 mm;

Rohrdurchmesser: 10 mm; Breite: 35 mm; Höhe: 60 mm

53.0205.1 € 5,94 / Stück



magnetischer Bannerhalter

- bestehend aus:
 - 1x Bannerhalter mit 90 Grad Winkel
 - 2x Haken
 - 1x Magnet mit Gelenkfunktion
 - 1x Endkappe
- zum Abhängen von leichten Bannern
- auch als Regalstopper einsetzbar

Material: Aluminium / Kunststoff / Magnet;

Rohrfarbe: silber ähnl. RAL 9006; Endkugelfarbe: schwarz;

Gehäusefarbe: weiß; Rohrlänge: 250 mm; Rohrdurchmesser: 10 mm;

Breite: 35 mm; Höhe: 60 mm

53.0207.1 € 5,80 / Stück



magnetischer Bannerhalter „350 NG“

- flexibler, magnetischer Bannerhalter
- lässt sich sowohl im Neigungswinkel als auch durch einfaches Umstecken des Magnetes in eine andere Position bringen
- gelochte Plakate werden einfach an den mitgelieferten Aufhängehaken befestigt

Material: Aluminium / Kunststoff / Magnet;
 Rohrfarbe: silber ähnl. RAL 9006; Gehäusefarbe: grau ähnl. RAL 7040;
 Rohrlänge: 350 mm; Rohrdurchmesser: 8 mm; Ausstattung: 2 Haken;
 Magnet: mit Gelenkfunktion
53.0207.30 € 5,24 / Stück



magnetischer Bannerhalter mit Klemmprofil

- magnetischer Regalstopper zur Aufnahme ungelochter Plakate

Material: Aluminium / Kunststoff / Magnet;
 Gehäusefarbe: grau ähnl. RAL 7040;
 Rohrfarbe: silber ähnl. RAL 9006; Endkappenfarbe: grau;
 Rohrdurchmesser: 9 mm; Breite: 40 mm; Rohrlänge: 350 mm;
 Einklemmlänge: 297 mm (DIN A3 hoch / DIN A4 quer);
 Höhe: 170 mm; Ausstattung: mit Klemmprofil;
 Magnet: mit Gelenkfunktion; geeignet für Materialstärke: 0,1-2 mm
53.0447.1 € 5,24 / Stück

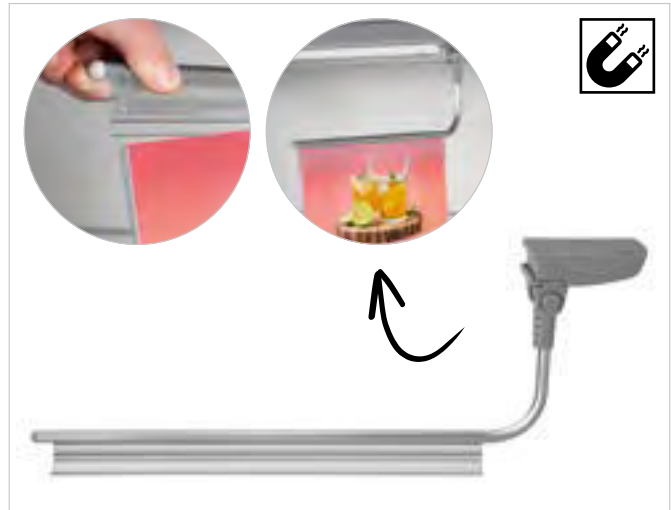

Bannerhalter „MG-New“

- zur Befestigung an Regalböden aus Metall
- bestehend aus:
 - 2x Magnetfuß in weiß (Gesamthöhe: 100 mm)
 - 1x ausziehbares BK-Rohr
 - 1x transparente Aufnahme zum Einklemmen eines 3-Loch-Banners oder einer 3-Loch-Plakattasche

Rohrfarbe: chrom; Rohrlänge: 320-620 mm
53.0352.1 € 9,09 / Stück

Lieferung erfolgt ohne Plakattasche und ohne Banner.



Weitere Ausführungen finden Sie unter www.vkf-renzel.at



53.0416.1

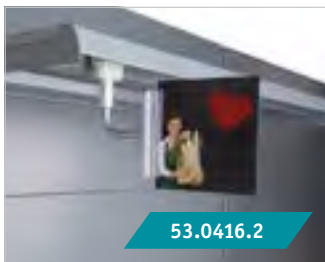

53.0416.2



53.0416.3

Bannerhalter mit Supergreifer

Gehäusefarbe: weiß; Rohrdurchmesser: 10 mm;
Verwendungszweck: für Material von 1-2 mm Stärke

gerades Rohr 320 mm

Rohrfarbe: chrom; Breite: 52 mm; Rohrlänge: 320 mm;
Höhe: 320 mm; Ausstattung: mit 2 Supergreifern;
Magnet: Dekorationsmagnet mit Gewinde

53.0416.1 € 7,40 / Stück

gebogenes Rohr 70 mm

Rohrfarbe: silber ähnl. RAL 9006; Breite: 100 mm;
Rohrlänge: 70 mm; Höhe: 155 mm;
Ausstattung: Supergreifer mit Pendelfunktion;
Magnet: Magnet mit Gelenkfunktion

53.0416.2 € 6,18 / Stück

gebogenes Rohr 250 mm

Rohrfarbe: silber ähnl. RAL 9006; Breite: 150 mm;
Rohrlänge: 250 mm; Höhe: 320 mm;
Ausstattung: Supergreifer mit Pendelfunktion;
Magnet: Magnet mit Gelenkfunktion

53.0416.3 € 6,53 / Stück

Die Lieferung erfolgt ohne Werbeschild.



Magnet-Regalstopperarm

- Regalstopper mit Magnet und Klemmfunktion für 3-fach gelochte Plakattaschen oder Zuschnitte
- durch die Pendelversion richten sich die gelochten, eingeklemmten Materialien im rechten Winkel zum Regal aus
- passende Zuschnitte oder PVC-Taschen, z. B. im Format DIN A6 quer (26.0006.115) bieten wir Ihnen gerne auf Anfrage an

Material: Kunststoff / Magnet; Farbe: weiß / transparent;
Auslegerlänge: 100 mm; Ausstattung: mit Halterung für Plakattaschen (3-fach gelocht)

53.0384.1 € 1,57 / Stück

Die Lieferung erfolgt ohne PVC Tasche.



Rohrhaken „10“

- passend für Bohrdurchmesser: ab 3,5 mm

Material: Kunststoff; Farbe: transparent;
Rohrdurchmesser: 10 mm; Hakenlänge: 40 mm

53.0069.2 € 0,23 / Stück



Rohrhaken „16“

- passend für Bohrdurchmesser: ab 3,5 mm

Material: Polycarbonat; Farbe: transparent;
Rohrdurchmesser: 16 mm; Hakenlänge: 30 mm

53.0069.4 € 0,29 / Stück

Befestigen | Anbringen

Wir sorgen für den richtigen Halt!

- Ketten
- Haken
- Haftsauger
- Magnete
- Klebebänder
- Klettverschlüsse | Schutzpuffer
- Schrauben
- Klammern und Clipse
- Ringe und Mobilschlaufen
- Seilsysteme
- Bilderschienen und Zubehör





Gliederkette

- zum Abhängen von Plakaten, Plakatschienen etc.
- Außenmaße: 5 x 10 mm (B x H)

Material: Stahl; Drahtstärke: 1,1 mm;
Oberfläche: stahl-vernickelt;
Rollenlänge: 50 m

24.0019.1 € 37,55 / Rolle

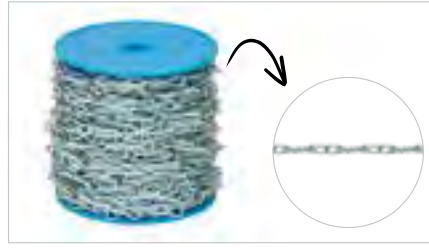

Schlingenkette

- zum Abhängen von Plakaten, Plakatschienen etc.

Material: Stahl; Drahtstärke: 1,2 mm;
Oberfläche: galvanisch verzinkt;
Rollenlänge: 30 m

24.0020.1 € 37,80 / Rolle

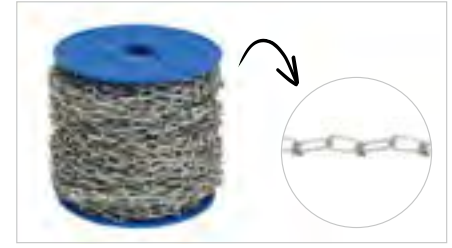

Knotenkette

- zum Abhängen von Plakaten, Plakatschienen etc.

Material: Stahl; Drahtstärke: 1 mm;
Oberfläche: galvanisch verzinkt;
Rollenlänge: 30 m

24.0021.1 € 19,85 / Rolle



Schweißkette

- zum Abhängen von Plakaten, Plakatschienen etc.
- Außenmaß: 8 x 15 mm (B x H)

Material: Stahl; Drahtstärke: 2 mm;
Rollenlänge: 30 m

Oberfläche: stahl-vernickelt

24.0022.1 € 29,90 / Rolle

Oberfläche: galvanisch verzinkt

24.0022.2 € 31,20 / Rolle

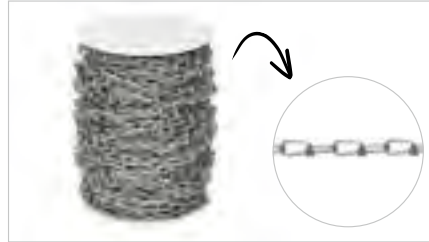

Knotenkette

- zum Abhängen von Plakaten, Plakatschienen etc.

Material: Stahl; Drahtstärke: 1,2 mm;
Oberfläche: galvanisch verzinkt;
Rollenlänge: 30 m

24.0021.2 € 20,15 / Rolle



Knotenkette

- zum Abhängen von Plakaten, Plakatschienen etc.

Material: Stahl; Drahtstärke: 1,6 mm;
Oberfläche: galvanisch verzinkt;
Rollenlänge: 30 m

24.0021.3 € 23,15 / Rolle

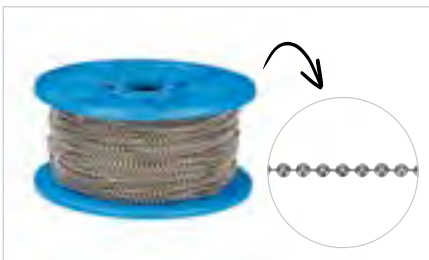

Kugelnkette

- zum Abhängen von Plakaten, Plakatschienen etc.

Material: Stahl;
Oberfläche: messing-vernickelt;
Kugeldurchmesser: 2,5 mm;
Rollenlänge: 100 m

24.0024.1 € 87,80 / Rolle

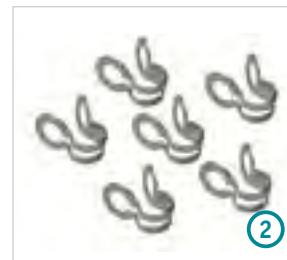
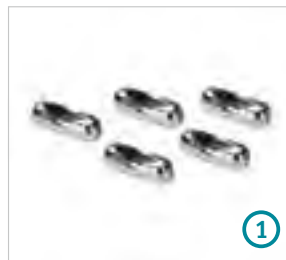

Verschlüsse

- für Kugelnkette mit \varnothing 2,5 mm

Material: Messing; Oberfläche: vernickelt

Modell: Standard

24.0223.1 € 34,95 / 1.000 Stück

Modell: Schließe

24.0223.2 € 81,60 / 1.000 Stück

1. Standard

2. Schließe

3. Sonderkonfektionierung auf Anfrage.

Doppelhaken 60-2.000 mm

- Doppelhaken aus Draht
- dienen zum Abhängen von Plakaten und Postern

Material: Metall; Drahtstärke: 2 mm

Mindestabnahmemenge: 100 Stück

Länge: 60 mm

24.0009.1 € 11,65 / 100 Stück

Länge: 100 mm

24.0009.2 € 11,65 / 100 Stück

Länge: 150 mm

24.0009.3 € 12,80 / 100 Stück

Länge: 200 mm

24.0009.4 € 14,00 / 100 Stück

Länge: 250 mm

24.0009.5 € 14,00 / 100 Stück

Länge: 300 mm

24.0009.6 € 15,15 / 100 Stück

Länge: 400 mm

24.0009.7 € 17,50 / 100 Stück

Länge: 500 mm

24.0009.8 € 18,65 / 100 Stück

Länge: 600 mm

24.0009.9 € 19,80 / 100 Stück

Länge: 700 mm

24.0009.10 € 22,15 / 100 Stück

Länge: 800 mm

24.0009.11 € 24,50 / 100 Stück

Länge: 900 mm

24.0009.12 € 25,65 / 100 Stück

Länge: 1.000 mm

24.0009.13 € 27,95 / 100 Stück

Länge: 1.500 mm

24.0009.14 € 87,40 / 100 Stück

Länge: 2.000 mm

24.0009.15 € 116,60 / 100 Stück

Weitere Längen finden Sie in unserem Online-Shop.

1. Anwendungsbeispiel mit Deckenmagnet.

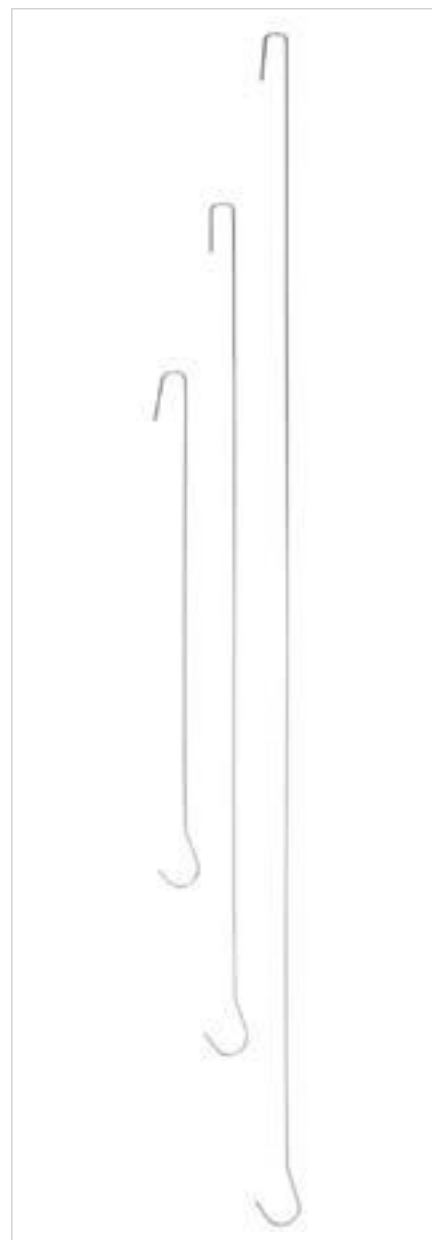
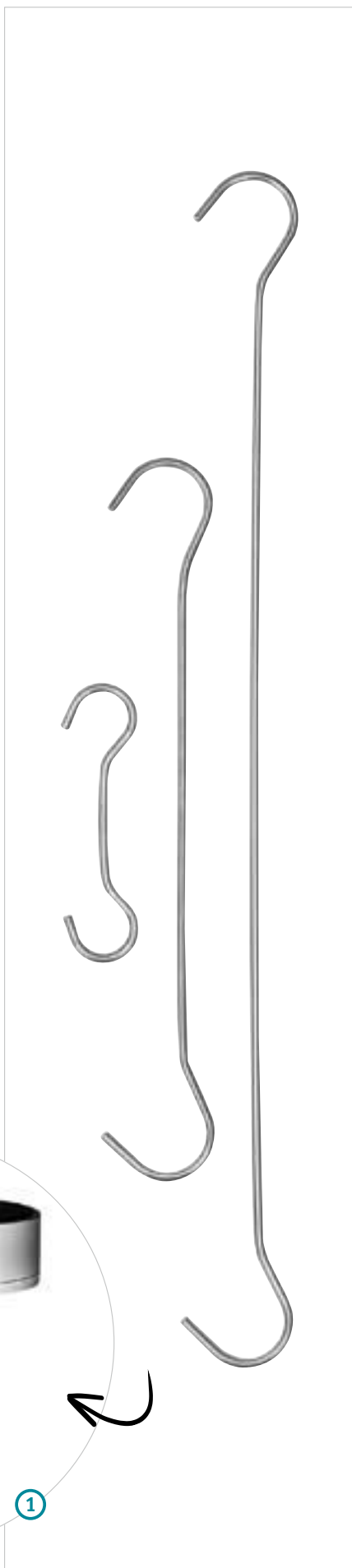
**Paneeldeckenhaken**

- zum Abhängen von Plakaten, Postern etc., über Lichtleisten
- Drahtstärke: 2 mm

Länge: 60 mm

24.0010.31 € 43,05 / 100 Stück

Länge: 300 mm

24.0010.32 € 51,20 / 100 Stück

Länge: 500 mm

24.0010.33 € 61,20 / 100 Stück

Länge: 700 mm

24.0010.34 € 64,70 / 100 Stück

Weitere Ausführungen finden Sie unter www.vkf-renzel.at

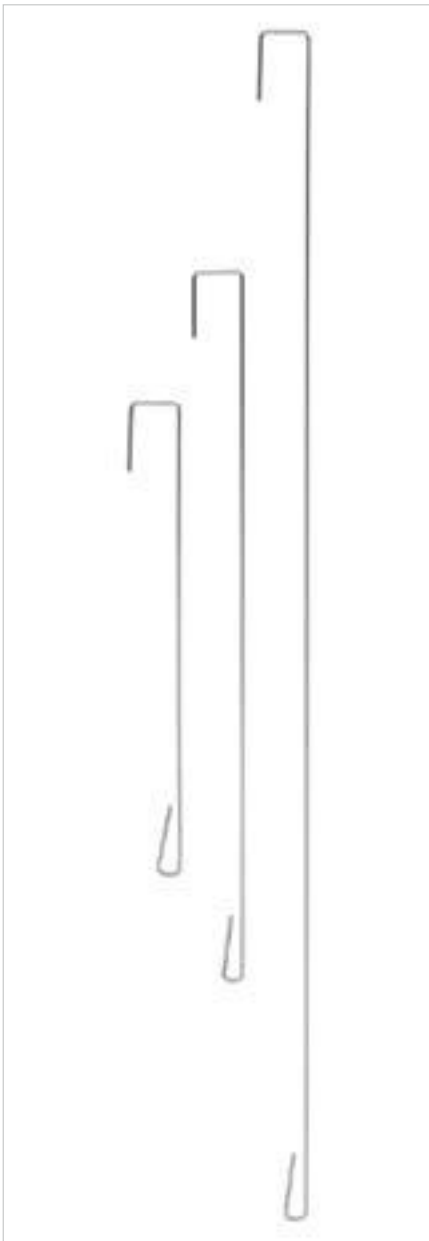

Paneeldeckenhooken

- zum Abhängen von Plakaten, Postern etc., in Verbindung mit Plakatschienen

Drahtstärke: 2 mm; Kopfbreite: 22 mm

Mindestabnahme: 100 Stück

Länge: 100 mm	
24.0010.13	€ 41,95 / 100 Stück
Länge: 150 mm	
24.0010.14	€ 44,30 / 100 Stück
Länge: 200 mm	
24.0010.15	€ 47,80 / 100 Stück
Länge: 300 mm	
24.0010.16	€ 48,95 / 100 Stück
Länge: 500 mm	
24.0010.18	€ 53,60 / 100 Stück

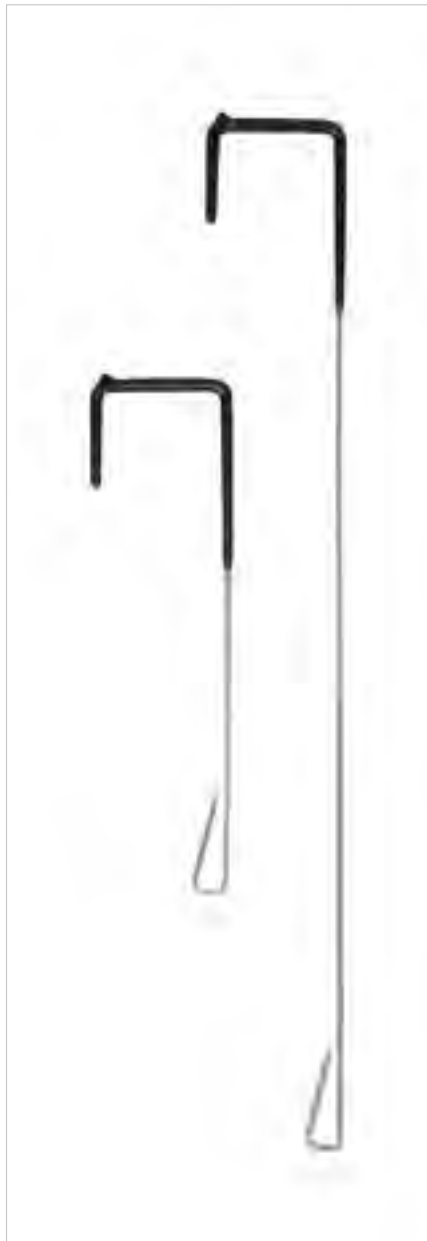

Paneeldeckenhooken

- mit PVC-Überzug
- zum Abhängen von Plakaten, Postern etc.

Drahtstärke: 2 mm; Kopfbreite: 40 mm

Mindestabnahmemenge: 100 Stück

Länge: 150 mm	
24.0215.3	€ 167,80 / 100 Stück
Länge: 300 mm	
24.0215.4	€ 171,30 / 100 Stück

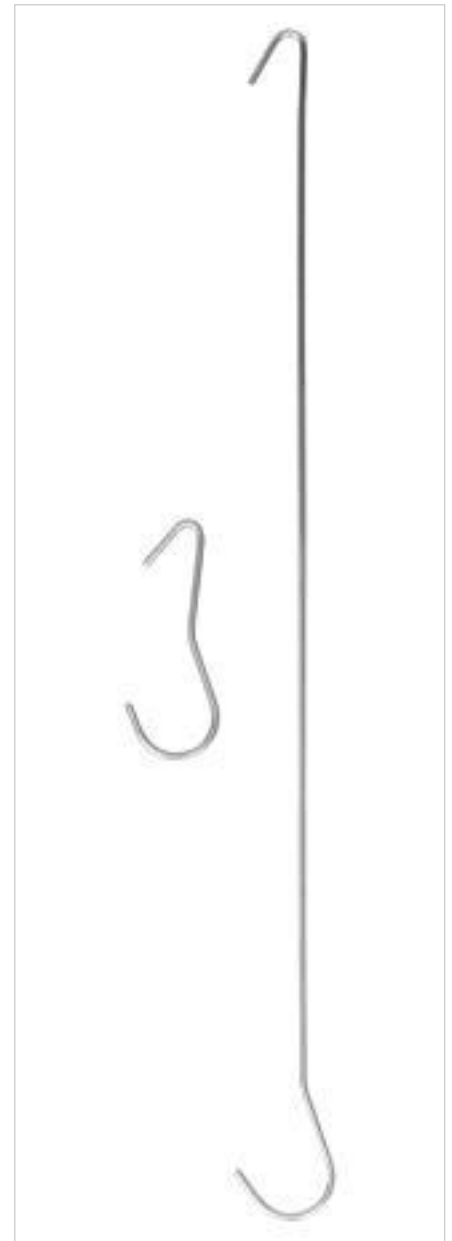

Lochdeckenhooken

- zum Abhängen von Plakaten, Postern etc.

Material: Metall; Drahtstärke: 2 mm

Mindestabnahmemenge: 100 Stück

Länge: 60 mm	
24.0111.4	€ 45,45 / 100 Stück
Länge: 300 mm	
24.0111.1	€ 53,60 / 100 Stück
Länge: 500 mm	
24.0111.2	€ 64,10 / 100 Stück
Länge: 700 mm	
24.0111.3	€ 65,30 / 100 Stück



C-Haken

- zum Abhängen von Plakaten, Plakatrahmen etc.

Drahtstärke: 2 mm; Länge: 39 mm;
Version: enge Öffnung
Mindestabnahmemenge: 100 Stück

24.0012.1 € 5,83 / 100 Stück



C-Haken

- zum Abhängen von Plakaten, Plakatrahmen etc.

Drahtstärke: 2 mm; Länge: 39 mm;
Version: weite Öffnung
Mindestabnahmemenge: 100 Stück

24.0012.2 € 5,83 / 100 Stück

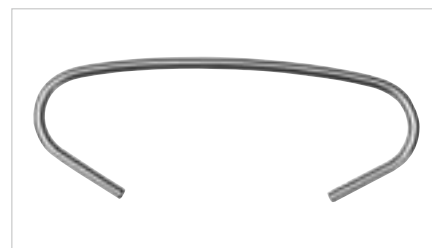

C-Haken

- zum Abhängen von Plakaten, Plakatrahmen etc.

Drahtstärke: 2 mm; Länge: 60 mm;
Version: weite Öffnung
Mindestabnahmemenge: 100 Stück

24.0012.3 € 6,99 / 100 Stück

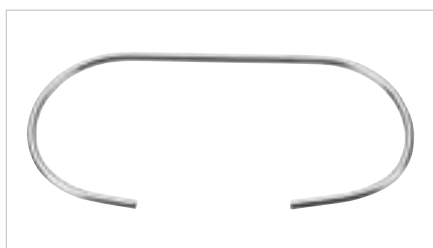

C-Haken

- zum Abhängen von Plakaten, Plakatrahmen etc.

Drahtstärke: 2 mm; Länge: 80 mm;
Version: weite Öffnung
Mindestabnahmemenge: 100 Stück

24.0012.4 € 16,30 / 100 Stück



C-Haken aus Kunststoff

- zum Abhängen von Plakaten, Plakatrahmen etc.

Farbe: weiß oder transparent;
Maße: 15 x 38 mm (B x L)
Mindestabnahme 100 Stück

24.0291. € 12,75 / 100 Stück



S-Haken

- zum Abhängen von Plakaten, Plakatrahmen etc.

Drahtstärke: 2 mm; Länge: 68 mm
Mindestabnahmemenge: 100 Stück

24.0013.1 € 10,50 / 100 Stück



S-Haken

- zum Abhängen von Plakaten, Plakatrahmen etc.

Drahtstärke: 3 mm; Länge: 25 mm
Mindestabnahmemenge: 100 Stück

24.0013.2 € 11,65 / 100 Stück



S-Haken

- zum Abhängen von Plakaten, Blisterleisten etc.

Drahtstärke: 3 mm; Länge: 53,5 mm
Mindestabnahmemenge: 100 Stück

24.0013.7 € 15,15 / 100 Stück



S-Haken aus Kunststoff

- zum Abhängen von Plakaten, Plakatrahmen etc.
- Mindestabnahmemenge: 100 Stück

Farbe: transparent; Länge: 38 mm

24.0287.1 € 12,80 / 100 Stück

Farbe: weiß; Länge: 55 mm

24.0287.2 € 14,00 / 100 Stück

Weitere Ausführungen finden Sie unter www.vkf-renzel.at



Paneeldeckenhaken

- mit entgegengesetzter Öse
- Drahtstärke: 2 mm; Länge: 85 mm;
Kopfbreite: 20 mm
Mindestabnahmemenge: 100 Stück
24.0215.10 € 30,30 / 100 Stück



Deckenspinne

- zum Abhängen von Plakaten, Plakatrahmen und Werbemedien
 - wird in das Odenwaldprofil eingeklemmt
 - eignet sich für Profile mit einer Breite von 20 mm
- Gesamtlänge: 75 mm
Mindestabnahmemenge: 100 Stück
24.0212.1 € 10,50 / 100 Stück



Deckenclip

- für Odenwalddecken
 - zum Abhängen von Plakaten
- Material: Kunststoff; Farbe: transparent
Mindestabnahmemenge: 100 Stück
24.0213.12 € 29,15 / 100 Stück



Deckenclip

- für Odenwalddecken
 - zum Abhängen von Plakaten, Plakatrahmen etc.
- Material: Metall
Mindestabnahmemenge: 100 Stück
24.0213.1 € 41,95 / 100 Stück



Deckenclip

- für Odenwalddecken
 - zum Abhängen von Plakaten
- Material: Kunststoff; Farbe: transparent
Mindestabnahmemenge: 100 Stück
24.0213.2 € 27,95 / 100 Stück



Klebehaken

- zum Abhängen von Plakaten, Plakatrahmen etc.
 - selbstklebend
- Farbe: weiß; Durchmesser: 39 mm;
Version: geöffnete Metallöse
Mindestabnahmemenge: 100 Stück
24.0157.3 € 33,80 / 100 Stück



Duschmantelring

- für 30 mm Rohre
- Länge: 59 mm
Mindestabnahmemenge: 100 Stück
24.0150.1 € 16,30 / 100 Stück



Rohrhaken

- für Rohre bis \varnothing 25 mm
- Material: Metall; Drahtstärke: 2 mm;
Länge: 54 mm
Mindestabnahmemenge: 100 Stück
24.0239.1 € 11,65 / 100 Stück



Heftring

- mit Klickfunktion
- Material: Stahl
- Innendurchmesser: 19 mm
24.0147.1 € 11,65 / 100 Stück
Innendurchmesser: 38 mm
24.0147.2 € 33,80 / 100 Stück
Innendurchmesser: 51 mm
24.0147.3 € 47,80 / 100 Stück



Federhaken

- zum Abhängen von Plakaten, Plakatrahmen etc.

Material: Stahl; Materialstärke: 1 mm;
Gesamtlänge: 27 mm; Breite: 2 mm

24.0211.1 € 4,66 / 100 Stück



Schlüsselring

Material: Stahl; Oberfläche: vernickelt

Innendurchmesser: 17 mm

24.0116.5 € 58,30 / 1.000 Stück

Innendurchmesser: 26 mm

24.0116.2 € 93,20 / 1.000 Stück



Drahtseilschlüsselring

Material: Edelstahl; Drahtstärke: 1,5 mm

Länge: 150 mm

24.0419.1 € 57,10 / 100 Stück

Länge: 110 mm

24.0419.2 € 54,80 / 100 Stück



Warenring

Material: Stahl;
Oberfläche: galvanisch verzinkt

Drahtstärke: 3 mm;
Innendurchmesser: 55 mm

24.0112.2 € 103,70 / 100 Stück

Drahtstärke: 4 mm;
Innendurchmesser: 85 mm

24.0112.3 € 87,40 / 100 Stück

Drahtstärke: 4 mm;
Innendurchmesser: 120 mm

24.0112.4 € 99,10 / 100 Stück

Drahtstärke: 4 mm;
Innendurchmesser: 148 mm

24.0112.1 € 106,10 / 100 Stück



Perlonschnur

Stärke: 0,4 mm; Tragkraft: 7,5 kg;
Rollenlänge: 50 m

24.0089.1 € 2,75 / Rolle

Stärke: 0,6 mm; Tragkraft: 16 kg;
Rollenlänge: 50 m

24.0089.2 € 3,92 / Rolle

Stärke: 0,8 mm; Tragkraft: 27 kg;
Rollenlänge: 250 m

24.0089.3 € 22,35 / Rolle

Stärke: 1,2 mm; Tragkraft: 55 kg;
Rollenlänge: 50 m

24.0089.4 € 14,10 / Rolle



Nylonfaden mit Haken

- für die Deckenwerbung
- mit Metallhaken

Fadenlänge: 1.800 mm
Mindestabnahmemenge: 100 Stück

24.0090.1 € 24,50 / 100 Stück

Weitere Ausführungen finden Sie unter www.vkf-renzel.at



Klebehaken

- zum Abhängen von Plakaten, Postern etc.
- in jede Position drehbar
- mit Schaumkleber ausgerüstet

Material: Kunststoff; Farbe: weiß;

Breite: 25 mm; Länge: 25 mm

Mindestabnahmemenge: 100 Stück

24.0158.1 € 34,95 / 100 Stück



Klebehaken

- zum Abhängen von Plakaten, Postern etc.
- mit ø 35 mm Schaumkleberonde

Material: Kunststoff; Farbe: weiß

Mindestabnahmemenge: 100 Stück

24.0157.5 € 25,65 / 100 Stück



Klebehaken

- zum Aufhängen von Bilderrahmen, Plakaten etc.

Material: Kunststoff; Farbe: weiß;

Durchmesser: 42 mm;

Version: mit Metalltriangel

24.0157.6 € 36,15 / 100 Stück

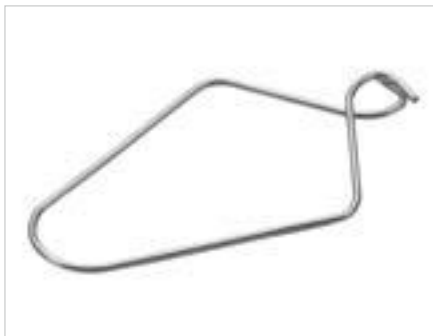

Metallgreifer

- zum Abhängen von Plakaten, Postern etc.
- für Deckenpaneele

Material: Metall; Drahtstärke: 2 mm

Gesamtlänge: 50 mm

24.0210.2 € 51,30 / 100 Stück

Gesamtlänge: 80 mm

24.0210.1 € 64,10 / 100 Stück



Mobilspirale

- zum Abhängen von Plakaten, Postern etc.
- variabel dehnbar

Material: Metall

Ausziehlänge: bis 1.300 mm

24.0088.1 € 19,80 / 100 Stück

Ausziehlänge: bis 1.500 mm

24.0088.2 € 26,80 / 100 Stück

Ausziehlänge: bis 3.000 mm

24.0088.3 € 34,95 / 100 Stück



Haftsauger

Farbe: transparent; Durchmesser: 36 mm;
Kopfdurchmesser: 13,5 mm

24.0001.1 € 19,80 / 100 Stück



Haftsauger

Farbe: transparent; Kopfdurchmesser: 8 mm

Durchmesser: 20 mm

24.0001.2 € 11,65 / 100 Stück

Durchmesser: 28 mm

24.0001.3 € 26,80 / 100 Stück



Haftsauger

Farbe: transparent; Durchmesser: 40 mm;
Modell: Metallstülphaken

Mindestabnahmemenge: 100 Stück

24.0002.1 € 34,95 / 100 Stück



Haftsauger

- mit eingespritztem Gewinde M4 und weißer Rändelmutter

Farbe: transparent; Durchmesser: 50 mm;
Schraubenlänge: 10 mm

24.0145.1 € 52,40 / 100 Stück



Haftsauger

Farbe: transparent; Durchmesser: 50 mm;
Modell: Kunststoffhaken

24.0002.2 € 44,30 / 100 Stück



Haftsauger

- Schaftdurchmesser: 5 mm

Farbe: transparent; Durchmesser: 14 mm;
Schaftlänge: 9 mm

24.0008.1 € 34,95 / 1.000 Stück



Haftsauger

Farbe: transparent; Durchmesser: 36 mm;
Modell: Schraubhaken

24.0002.3 € 51,30 / 100 Stück



Haftsauger

- mit eingespritztem Gewinde M4

Farbe: transparent

Durchmesser: 30 mm; Schraubenlänge: 6 mm

24.0003.6 € 25,65 / 100 Stück

Durchmesser: 40 mm; Schraubenlänge: 6 mm

24.0003.2 € 29,15 / 100 Stück

Durchmesser: 50 mm; Schraubenlänge: 10 mm

24.0003.1 € 38,45 / 100 Stück



Doppelsauger

Farbe: transparent; Durchmesser: 35 mm

24.0149.1 € 31,45 / 100 Stück

Weitere Ausführungen finden Sie unter www.vkf-renzel.at



Haftsauger

- mit Dorn
 - zur Befestigung von Postern, Plakaten etc.
- Farbe: transparent; Durchmesser: 30 mm;
Lochdurchmesser: ohne
- 24.0004.1 € 17,50 / 100 Stück**



Haftsauger

- mit axial eingesteckter Krokodilklemme
- Farbe: transparent; Durchmesser: 30 mm
- 24.0006.1 € 60,60 / 100 Stück**



Haftsauger

- mit quer eingesteckter Krokodilklemme
- Farbe: transparent; Durchmesser: 40 mm
- 24.0006.2 € 65,30 / 100 Stück**



Haftsauger

- mit Universalklemme
- Farbe: transparent; Durchmesser: 40 mm
- 24.0007.1 € 54,80 / 100 Stück**



Haftsauger mit Supergreifer

- für Materialien bis 2 mm Stärke geeignet
- Farbe: transparent; Durchmesser: 25 mm
- Modell: abstehender Einschub
- 24.0179.2 € 66,40 / 100 Stück**
- Modell: anliegender Einschub
- 24.0179.1 € 62,90 / 100 Stück**



Haftsauger Zubehör - Rändelmutter M4

- passend für Haftsauger mit eingespritztem Gewinde 24.0003.2
- Farbe: weiß
- 01.0012.3 € 13,10 / 100 Stück**
- Farbe: transparent
- 01.0012.4 € 19,30 / 100 Stück**



Saugfuß

- mit Klemmeinsatz aus Gummi für starken Halt
 - durch die mitgelieferte Kunststoffschraube kann Material bis zu einer Stärke von 4 mm befestigt werden
- Farbe: schwarz; Durchmesser: 100 mm; Höhe: 70 mm
- 24.0180.1 € 14,10 / Stück**



Saugfuß

- mit M8-Gewinde, inkl. M8 Schraube und Unterlegscheibe
- Farbe: schwarz; Durchmesser: 100 mm; Höhe: 55 mm
- 24.0180.2 € 12,85 / Stück**





Dekorationsmagnet

- zum Abhängen von Plakaten, Plakatschienen etc.

Farbe: weiß; Version: mit Haken

Durchmesser: 47 mm; Haftkraft: 10 kg

24.0052.5 € 3,18 / Stück

Durchmesser: 57 mm; Haftkraft: 15 kg

24.0052.3 € 4,29 / Stück

Durchmesser: 63 mm; Haftkraft: 25 kg

24.0052.1 € 6,74 / Stück



Dekorationsmagnet

- zum Abhängen von Plakaten, Plakatschienen etc.
- im Kunststoffgehäuse

Farbe: weiß; Durchmesser: 43 mm;

Haftkraft: 5 kg; Version: mit 4 mm

Befestigungsglasche

24.0052.9 € 2,39 / Stück



Dekorationsmagnet

- im Kunststoffgehäuse
- rechteckig

Farbe: weiß; Breite: 25 mm; Länge: 52 mm;

Haftkraft: 7-10 kg; Version: mit Haken

24.0053.1 € 2,58 / Stück



Dekorationsmagnet

- im Kunststoffgehäuse

Farbe: weiß; Breite: 15 mm; Länge: 57 mm;

Haftkraft: 10 kg; Version: mit Haken;

Gewinde: M4

24.0053.4 € 2,39 / Stück



Dekorationsmagnet

- zum Abhängen von Plakaten, Plakatschienen etc.
- mit eingeschraubtem Rundhaken

Farbe: weiß; Durchmesser: 16 mm;

Haftkraft: 1,5 kg; Gewinde: M3

24.0052.7 € 1,45 / Stück



Dekorationsmagnet

- zum Abhängen von Plakaten, Plakatschienen etc.
- im Kunststoffgehäuse
- mit eingeschraubtem Rundhaken M4

Farbe: weiß; Durchmesser: 43 mm;

Haftkraft: 5 kg

24.0052.8 € 2,39 / Stück

Lamellenwandeinhängung 65.0030.1 finden Sie auf Seite 12,
Aufhängung für Drahtgitter 53.0100.1 finden Sie auf Seite 12.

Weitere Ausführungen finden Sie unter www.vkf-renzel.at



Dekorationsmagnet

- zum Abhängen von Plakaten, Plakatschienen, etc.
- mit eingeschraubtem Rundhaken
- mit Neodym-Eisen-Bor Kern
- Material: NdFeB

Farbe: weiß; Durchmesser: 22 mm;
Haftkraft: 10 kg
24.0052.22 € 2,39 / Stück



Magnethaken

- mit geschlossener Kunststofföse
- Farbe: transparent; Durchmesser: 16 mm;
Haftkraft: 1,2 kg
24.0052.10 € 1,41 / Stück



Dekorationsmagnet

- mit geschlossener Kunststofföse
- Farbe: weiß; Breite: 14 mm; Länge: 19 mm
24.0053.9 € 1,28 / Stück

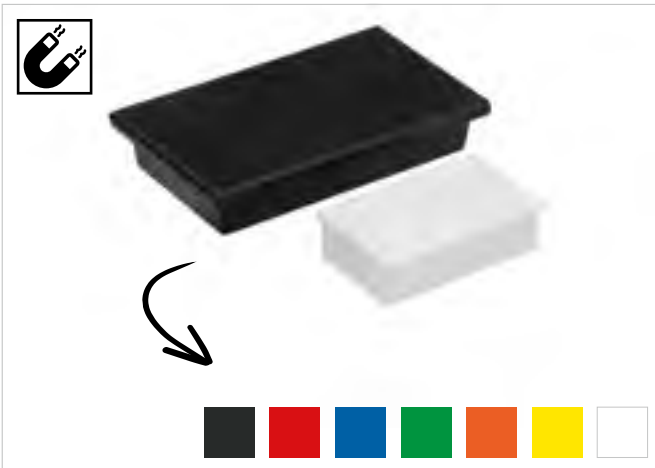

Organisationsmagnet

- zum Befestigen von Plakaten, Postern etc.
- mit farbiger Kunststoffkappe
- Farbe: rot, gelb, grün, weiß, blau, schwarz oder orange

Höhe: 7 mm
Breite: 13 mm; Länge: 22 mm
24.0119.15 € 0,38 / Stück
Breite: 22 mm; Länge: 36 mm
24.0119.16 € 0,75 / Stück



Flachgreifer mit Gewindebuchse

Material: Hartferrit; Oberfläche: verzinkt; Farbe: silber

Durchmesser: 13 mm; Gesamthöhe: 11,5 mm; Gewinde: M3
24.0049.4 € 0,79 / Stück

Durchmesser: 16 mm; Gesamthöhe: 11,5 mm; Gewinde: M3
24.0049.3 € 1,01 / Stück

Durchmesser: 20 mm; Gesamthöhe: 12 mm; Gewinde: M3
24.0049.2 € 1,17 / Stück

Durchmesser: 25 mm; Gesamthöhe: 15 mm; Gewinde: M4
24.0049.1 € 1,27 / Stück



Flachgreifer ohne Gewindebuchse

Material: Hartferrit

Durchmesser: 13 mm; Gesamthöhe: 4,5 mm
24.0050.4 € 0,73 / Stück

Durchmesser: 16 mm; Gesamthöhe: 4,5 mm
24.0050.3 € 0,86 / Stück

Durchmesser: 20 mm; Gesamthöhe: 6 mm
24.0050.2 € 0,92 / Stück

Durchmesser: 25 mm; Gesamthöhe: 7 mm
24.0050.1 € 1,04 / Stück

Einfachmagnet

- 1-seitig mehrpolig magnetisiert

Material: gesintertes Bariumferrit; Farbe: mausgrau; Höhe: 3 mm

Durchmesser: 14 mm

24.0051.4 € 12,80 / 100 Stück

Durchmesser: 20 mm

24.0051.3 € 16,30 / 100 Stück

Durchmesser: 25 mm

24.0051.2 € 18,65 / 100 Stück

Durchmesser: 30 mm

24.0051.1 € 22,15 / 100 Stück



Magnetband

- selbstklebend

Stärke: 1,5 mm; Rollenlänge: 30 m

Breite: 10 mm

24.0064.35 € 44,75 / Rolle

Breite: 12 mm

24.0064.1 € 64,40 / Rolle

Breite: 19 mm

24.0064.2 € 104,60 / Rolle



Stahlband selbstklebend

- selbstklebende Rückseite
- bildet Haftfläche für Magnetbänder
- überbrückt Unebenheiten der Auflage
- flexibles Band
- mit Haushaltsschere auf die gewünschte Länge kürzbar

Farbe: weiß; Rollenlänge: 10 m; Kleber: Schaumklebeband

Breite: 10 mm

24.0058.1 € 39,10 / Rolle

Breite: 20 mm

24.0058.2 € 63,10 / Rolle

Breite: 30 mm

24.0058.3 € 67,30 / Rolle



Metallstreifen

- selbstklebend
- mit rückseitigem Schaumpolsterkleber zum Ausgleich von Wandunebenheiten
- kann mit einer Schere in beliebige Längen geschnitten werden
- ausgezeichnete Haftgrund für Magnete

Farbe: weiß; Breite: 35 mm; Rollenlänge: 5 m

24.0060.1 € 20,30 / Rolle



Weitere Ausführungen finden Sie unter www.vkf-renzel.at

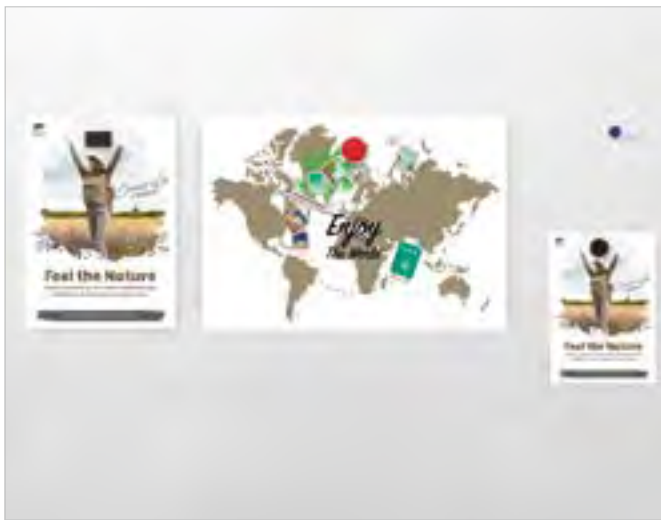

Eisenfolie

- selbstklebend
- Vinylbeschichtet
- dient als Haftgrund für Magnete

Stärke: 0,8 mm; Oberfläche: vinylbeschichtet;
Farbe: weiß; Breite: 1.000 mm; Höhe: 500 mm
24.0061.1

€ 24,70 / Stück



Magnetband, farbig

Farbe: schwarz, weiß, rot, blau, grün oder gelb;
Stärke: 0,9 mm; Rollenlänge: 10 m

Breite: 10 mm	24.0066.36	€ 20,00 / Rolle
Breite: 20 mm	24.0066.37	€ 31,30 / Rolle
Breite: 30 mm	24.0066.38	€ 48,25 / Rolle
Breite: 40 mm	24.0066.39	€ 66,10 / Rolle
Breite: 50 mm	24.0066.40	€ 83,50 / Rolle



Organisationsmagnet

- mit farbiger Kunststoffkappe
- Farbe: rot, blau, weiß, schwarz, gelb, grün oder orange
- ø 16 mm

Durchmesser: 16 mm; Höhe: 7 mm	24.0115.59	€ 0,35 / Stück
Durchmesser: 20 mm; Höhe: 7,5 mm	24.0115.60	€ 0,41 / Stück
Durchmesser: 25 mm; Höhe: 8 mm	24.0115.61	€ 0,47 / Stück
Durchmesser: 30 mm; Höhe: 8 mm	24.0115.62	€ 0,52 / Stück
Durchmesser: 36 mm; Höhe: 8 mm	24.0115.63	€ 0,70 / Stück

Werbeaufdruck auf Anfrage.

Bitte bei Bestellung die gewünschte Farbe angeben.



Klebekissen „Schaum“

- mit doppelseitiger Haftkraft
- lösen Befestigungsprobleme im Handumdrehen

Farbe: weiß; Durchmesser: 18 mm; Anzahl Scheiben pro Rolle: 5.000
24.0209.1 € 143,50 / Rolle



Klebeband „Schaum“

- weiß geschäumt
- starke Haftung

Rollenlänge: 100 m

Breite: 9 mm

20.0186.2 € 15,75 / Rolle

Breite: 12 mm

20.0186.3 € 17,40 / Rolle

Breite: 19 mm

20.0186.1 € 30,65 / Rolle

Breite: 30 mm

20.0186.4 € 49,55 / Rolle

Schaumklebeband Multiuse

- weiß geschäumt
- starke Haftung

Farbe: weiß; Breite: 12 mm; Rollenlänge: 50 m
20.2266.1 € 26,55 / Rolle

Schaumklebeband - rückstandslos entfernbar

- weiß geschäumt
- starke Haftung
- rückstandslos abziehbar

Farbe: weiß; Breite: 12 mm; Rollenlänge: 50 m; Version: doppelseitig
20.2115.1 € 22,75 / Rolle

Ablösbar und wiederverwendbar!



Weitere Maße auf Anfrage!

Weitere Ausführungen finden Sie unter www.vkf-renzel.at

Gute Haftung garantiert!



Klebeband „Textil“

- texturiert
- starke Haftung

Breite: 19 mm; Rollenlänge: 50 m	
20.0183.8	€ 7,23 / Rolle
Breite: 25 mm; Rollenlänge: 25 m	
20.0183.5	€ 6,41 / Rolle
Breite: 38 mm; Rollenlänge: 25 m	
20.0183.2	€ 7,23 / Rolle
Breite: 50 mm; Rollenlänge: 25 m	
20.0183.3	€ 9,44 / Rolle



Klebeband „Vlies“

- gute Haftung
- Rollenlänge: 100 m

Breite: 12 mm	
20.0184.2	€ 8,74 / Rolle
Breite: 19 mm	
20.0184.4	€ 18,05 / Rolle



Klebeband

- erhältlich in den Farben: braun, transparent oder weiß
- Druck: positiv (Negativdruck bitte anfragen)

Haftkraft: 1-seitig

Anzahl Druckfarben: 1	
40.0002.1	auf Anfrage
Anzahl Druckfarben: 2	
40.0002.2	auf Anfrage
Anzahl Druckfarben: 3	
40.0002.3	auf Anfrage

Zzgl. Drucknebenkosten pro Farbe.



Haftverschluss „Flausch“

- mit schlingenförmigen Haftelementen, gewebtes Schlingenband
- stabiler Verschluss
- mit guter Verschlussfestigkeit
- hohe Lebensdauer
- mit selbstklebender Rückseite

Rollenlänge: 25 m

Farbe: weiß; Breite: 20 mm

24.0029.1 € 42,40 / Rolle

Farbe: schwarz; Breite: 20 mm

24.0029.3 € 42,40 / Rolle

Farbe: weiß; Breite: 30 mm

24.0029.2 € 54,50 / Rolle

Farbe: schwarz; Breite: 30 mm

24.0029.4 € 54,50 / Rolle

Haftverschluss „Haft“

- mit hakenförmigen Haftelementen, gewebtes Hakenband
- stabiler Verschluss
- mit guter Verschlussfestigkeit
- hohe Lebensdauer
- mit selbstklebender Rückseite

Rollenlänge: 25 m

Farbe: weiß; Breite: 20 mm

24.0028.1 € 42,40 / Rolle

Farbe: schwarz; Breite: 20 mm

24.0028.3 € 42,40 / Rolle

Farbe: weiß; Breite: 30 mm

24.0028.2 € 54,50 / Rolle

Farbe: schwarz; Breite: 30 mm

24.0028.5 € 54,50 / Rolle



Rutschknoppen

- erhöht Haftung auf jedem Untergrund
- dient auch als Türanschlagpuffer

Farbe: transparent; Durchmesser: 8 mm; Höhe: 2,2 mm

Mindestabnahmemenge: 1.000 Stück

24.0027.1 € 62,40 / VE (1.000 Stück)



Weitere Ausführungen finden Sie unter www.vkf-renzel.at



Befestigungsset „Oxalis Edelstahl“

- hochwertiger Distanzhalter für verschiedenformatige Platten
- inkl. Montagematerial
- VE: 4 Stück

Material: Edelstahl

Plattenstärke: 2-10 mm; Kopfdurchmesser: 13 mm;
 Wandabstand: 19 mm; Bohrdurchmesser im Wandschild: 8 mm
60.0565.2 € 8,28 / VE (4 Stück)
 Plattenstärke: 2-15 mm; Kopfdurchmesser: 19 mm;
 Wandabstand: 25 mm; Bohrdurchmesser im Wandschild: 10 mm
60.0565.4 € 12,75 / VE (4 Stück)
 Plattenstärke: 2-15 mm; Kopfdurchmesser: 25 mm;
 Wandabstand: 25 mm; Bohrdurchmesser im Wandschild: 10 mm
60.0565.6 € 22,40 / VE (4 Stück)



Befestigungsset „Oxalis Chrom“

- hochwertiger Distanzhalter für verschiedenformatige Platten
- inkl. Montagematerial
- VE: 4 Stück

Material: Aluminium; Farbe: chrom

Plattenstärke: 2-10 mm; Kopfdurchmesser: 13 mm;
 Wandabstand: 19 mm; Bohrdurchmesser im Wandschild: 8 mm
60.0565.1 € 605,00 / VE (4 Stück)
 Plattenstärke: 2-15 mm; Kopfdurchmesser: 19 mm;
 Wandabstand: 25 mm; Bohrdurchmesser im Wandschild: 10 mm
60.0565.3 € 9,44 / VE (4 Stück)
 Plattenstärke: 2-15 mm; Kopfdurchmesser: 25 mm;
 Wandabstand: 25 mm; Bohrdurchmesser im Wandschild: 10 mm
60.0565.5 € 13,85 / VE (4 Stück)

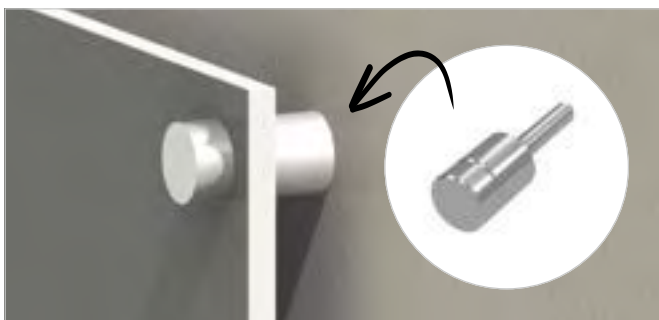

Wandbefestigung

- für Schilder bis 10 mm Stärke

Material: Messing; Oberfläche: vernickelt; Wandabstand: 15 mm;
 Bohrdurchmesser: 6 mm

80.0083.1 € 4,78 / Stück



Schildhalter mit verdeckter Verschraubung

Material: Aluminium; Oberfläche: eloxiert; Farbe: silber;
Befestigung: inkl. Schraube mit Abdeckkappe und Dübel

Plattenstärke: 3-5 mm;
Version: Wandbefestigung;
Ausstattung: mit Stahlschrauben

84.0004.64 € 6,93 / Stück

Plattenstärke: 3-5 mm;
Version: Wandbefestigung;
Ausstattung: mit Kunststoffschrauben

84.0004.65 € 6,93 / Stück

Plattenstärke: 5-8 mm;
Version: Wandbefestigung, inkl. Distanzhülse;
Ausstattung: mit Kunststoffschrauben

84.0004.66 € 6,93 / Stück

Plattenstärke: 5-8 mm;
Version: Wandbefestigung, inkl. Distanzhülse;
Ausstattung: mit Stahlschrauben

84.0004.67 € 6,93 / Stück

Abmessungen der Verbinder finden Sie
beim jeweiligen Artikel in unserem
Online-Shop unter www.vkf-renzel.at

Weitere Ausführungen finden Sie unter www.vkf-renzel.at



Kunststoffschraube

• zur einfachen Steckmontage von Schildern und Displays

Material: Kunststoff; Farbe: transparent; Lochdurchmesser: 6 mm

Länge: 12 mm

65.0018.1 € 21,45 / 100 Stück

Länge: 25 mm

65.0018.2 € 21,45 / 100 Stück



Kunststoffschraube „Quick-Grip“

• zur einfachen Steckmontage von Schildern und Displays

Material: Kunststoff; Farbe: transparent; Lochdurchmesser: 6 mm

Länge: 6 mm

65.0019.1 € 22,40 / 100 Stück

Länge: 12 mm

65.0019.2 € 22,40 / 100 Stück

Länge: 15 mm

65.0019.3 € 22,40 / 100 Stück

Länge: 19 mm

65.0019.4 € 23,50 / 100 Stück

Länge: 22 mm

65.0019.5 € 26,20 / 100 Stück

Länge: 28 mm

65.0019.6 € 34,95 / 100 Stück



Klammer „Universal“

- mit drehbarem Ringhaken

Farbe: schwarz, weiß oder transparent; Länge: 49 mm;
Mindestabnahmemenge: 100 Stück

24.0030.7 € 28,65 / 100 Stück



Klammer „Universal“

- mit drehbarem Ringhaken

Farbe: schwarz, weiß oder transparent; Länge: 110 mm;
Mindestabnahmemenge: 100 Stück

24.0030.8 € 92,40 / 100 Stück



Klammer mit Klebefläche

- Frontfläche bedruckbar
- rückseitig mit Schaumklebefläche ausgerüstet

Farbe: weiß; Breite: 50 mm; Länge: 75 mm
Mindestabnahmemenge: 100 Stück

24.0031.3 € 206,30 / 100 Stück

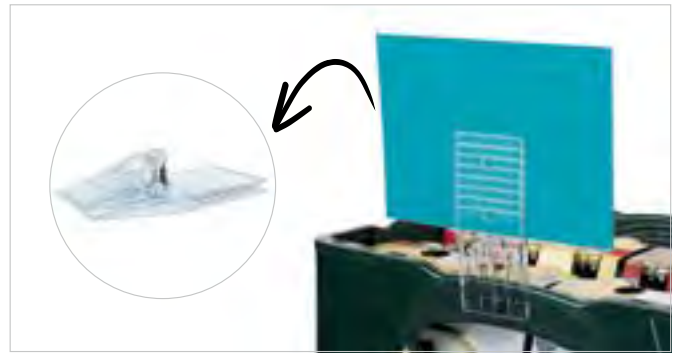

Kistenklemme

- zur Befestigung an Getränkekisten

Material: Polystyrol; Farbe: transparent;
Höhe: 140 mm; Breite: 61 mm; Version: II
24.0129.2

€ 1,17 / Stück



Schildgreifer mit Schaumkleber ausgerüstet

- für Materialeinschub bis 2 mm

Farbe: transparent; Breite: 60 mm; Höhe: 20 mm; Tiefe: 28 mm
Mindestabnahmemenge: 100 Stück

24.0178.1 € 45,45 / 100 Stück



Schuhclip

- mit Halterung für kleine Schilder

Farbe: transparent; Breite: 10 mm; Höhe: 39 mm
24.0100.1

€ 40,80 / 100 Stück



Steckknöpfe

- für Lochrast-Verbindungen
- Mindestabnahmemenge: 100 Stück

Material: Polypropylen; Farbe: milchig transparent

Länge: 4 mm

24.0092.1 € 21,00 / 100 Stück

Länge: 7 mm

24.0092.2 € 21,00 / 100 Stück

Selbstrastknöpfe

- für Lochverbindungen mit 7 mm Lochdurchmesser
- einfach zusammendrücken

Version: für Materialstärke von 6 mm; Farbe: weiß

Mindestabnahmemenge: 100 Stück

24.0093.1 € 44,30 / 100 Stück

Korbgreifer

- zum Anbringen von Werbeschildern
- mit Klebeband ausgerüstet

Farbe: weiß; Breite: 21 mm; Höhe: 19 mm;

Verwendungszweck: für 3-7 mm Drahtstärke

Mindestabnahmemenge: 100 Stück

24.0096.1 € 33,80 / 100 Stück



Bleistifthalter

- für alle Standardstifte geeignet
- mit Schaumkleber ausgerüstet

Farbe: weiß; Kleber: Schaumkleber; Breite: 12 mm; Höhe: 12 mm

Mindestabnahmemenge: 100 Stück

24.0098.1 € 11,65 / 100 Stück

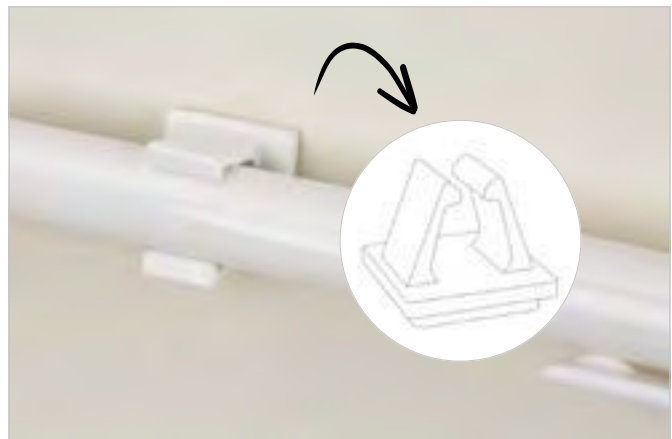

Weitere Ausführungen finden Sie unter www.vkf-renzel.at



Befestigungsschleufe

- zur Befestigung von Scannerschienen „DBH“ an Körben und Drahtböden sowie zum Aufhängen von Plakaten und Hängepreishüllen geeignet
- mit Rastloch
- Mindestabnahmemenge: 100 Stück

Farbe: transparent

Länge: 50 mm

24.0048.4 € 5,83 / 100 Stück

Länge: 100 mm

24.0048.5 € 5,83 / 100 Stück



Kabelbinder selbstrastend

- zum Befestigen von Kabeln, Plakaten etc.
- mit Rastrillen

Farbe: transparent; Breite: 2,5 mm

Länge: 100 mm

24.0103.1 € 11,65 / 1.000 Stück

Länge: 120 mm

24.0103.2 € 23,30 / 1.000 Stück

Länge: 202 mm

24.0103.3 € 34,95 / 1.000 Stück



Mobilring

- zum Aufhängen von Preisschildern untereinander oder an Drahtkörben
- zusammensteckbar
- Mindestabnahmemenge: 100 Stück

Material: Kunststoff; Farbe: weiß

Innendurchmesser: 15 mm;

Version: rund

24.0105.1 € 9,32 / 100 Stück

Innendurchmesser: 21 x 10 mm;

Version: oval

24.0105.2 € 9,32 / 100 Stück

Innendurchmesser: 50 x 23 mm;

Version: oval

24.0105.3 € 15,15 / 100 Stück





Deckenabhängung

Seilstärke: 1,2 mm; Oberfläche: vernickelt;
Länge: 1.000 mm; Tragkraft: 8 kg;
Ausstattung: inkl. Haken
für Odenwalddecken

80.0932.1 € 6,76 / Stück



Magnet-Deckenabhängung inkl. Haken

Seilstärke: 1,5 mm; Oberfläche: vernickelt;
Länge: 1.500 mm; Tragkraft: 12 kg;
Ausstattung: inkl. Haken

80.0932.8 € 15,75 / Stück



Deckenbefestigung

- für Seilsystem

Material: Messing; Oberfläche: vernickelt;
Befestigung: mit Schrauben (nicht im
Lieferumfang enthalten); Tragkraft: 25 kg

80.0075.1 € 8,97 / Stück



Deckenbefestigung „Ellipse“

- für Decken- bzw. Bodenschiene

Material: Messing; Oberfläche: vernickelt;
Tragkraft: 25 kg

80.0075.2 € 5,36 / Stück

1. Abbildung mit Deckenbefestigung „Ellipse“
und Deckenschiene.



Decken- / Bodenschiene

- für Decken- und Bodenbefestigung „Ellipse“

Material: Aluminium; Länge: 2.500 mm

80.0082.1 € 38,45 / Stück



Drahtseil

- für Seilsystem
- Ende verzinkt

Länge: 4.000 mm; Seilstärke: 1,5 mm;
Oberfläche: verzinkt;
Ausstattung: mit Nippel verpresst;
Tragkraft: 25 kg

80.0077.1 € 3,15 / Stück

Weitere Ausführungen finden Sie unter www.vkf-renzel.at

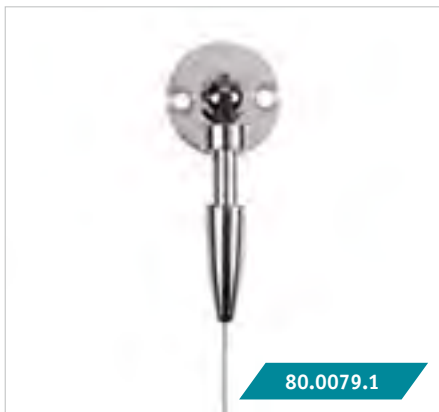

80.0079.1

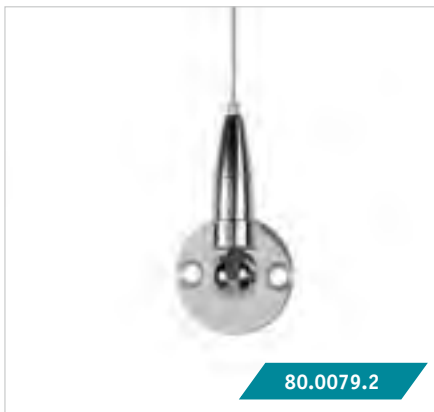

80.0079.2

Wandbefestigung

- mit Gelenk für Seilsystem

Material: Messing; Oberfläche: vernickelt;
Befestigung: mit Schrauben
(nicht im Lieferumfang enthalten)

Version: Halter

80.0079.1 € 18,65 / Stück

Version: Spanner

80.0079.2 € 17,50 / Stück

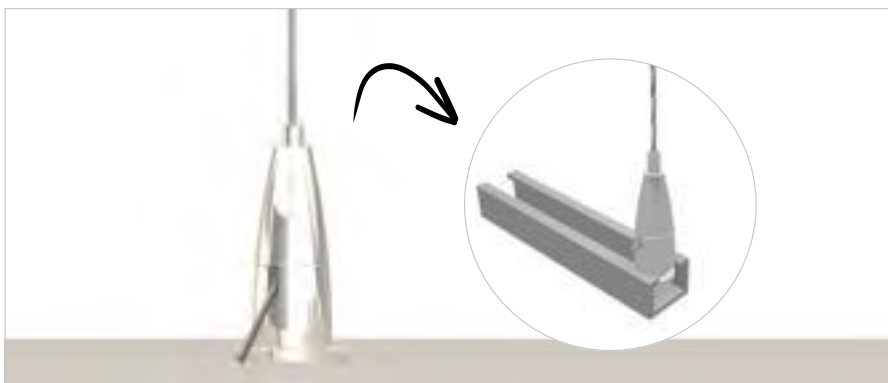

Bodenbefestigung „Ellipse“

- für Decken- bzw. Bodenschiene

Material: Messing; Oberfläche: vernickelt;
Tragkraft: 25 kg

80.0076.2 € 6,06 / Stück



Bodenbefestigung

- für Seilsystem

Material: Messing; Oberfläche: vernickelt;
Befestigung: mit Schrauben (nicht im
Lieferumfang enthalten); Tragkraft: 25 kg

80.0076.1 € 9,91 / Stück



Drahtseilhalter

- zur seitlichen Befestigung
- 1 Set beinhaltet:
 - 1 Halter linke Version
 - 1 Halter rechte Version

Material: Messing; Oberfläche: vernickelt;
Tragkraft: 25 kg

Einschubstärke: max. 6,5 mm

80.0080.1 € 12,00 / VE (2 Stück)

Einschubstärke: max. 10,5 mm

80.0080.2 € 12,60 / VE (2 Stück)



Drahtseilhalter

- zur Befestigung von oben oder unten

Material: Messing; Oberfläche: vernickelt;
Tragkraft: 25 kg

Einschubstärke: max. 6,5 mm

80.0081.1 € 6,88 / Stück

Einschubstärke: max. 10,5 mm

80.0081.2 € 8,16 / Stück

Gestalten Sie sich Ihr individuelles Seilssystem!



Drahtseilhalter

- höhenverstellbar

Material: Messing; Oberfläche: vernickelt;
Durchmesser: 16 mm; Länge: 30 mm;

Einschubstärke: 6-10 mm; Tragkraft: 25 kg
80.0781.1 € 11,65 / Stück



Doppelhalter

- für 2 nebeneinander liegende Schilder am Seilsystem
- mit Feststeller

Material: Messing; Oberfläche: vernickelt;
Tragkraft: 25 kg

Einschubstärke: 2-6 mm

80.0084.1 € 8,86 / Stück

Einschubstärke: 6-10 mm

80.0084.2 € 8,97 / Stück

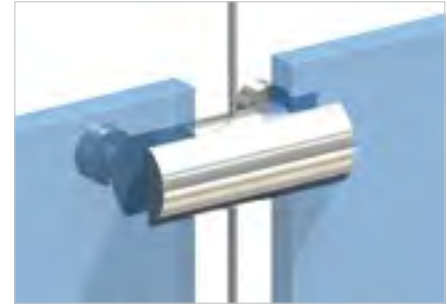

Seilführung

- für 2 nebeneinander liegende Schilder am Seilsystem
- ohne Feststeller

Material: Messing; Oberfläche: vernickelt;
Tragkraft: 25 kg

Einschubstärke: 2-6 mm

80.0085.1 € 6,99 / Stück

Einschubstärke: 6-10 mm

80.0085.2 € 7,11 / Stück

Alle Halter zur Befestigung von Schildern beinhalten:

- Ränderschrauben: 1 bzw. 2 Stück
- Gewindestifte: 1 bzw. 2 Stück
- Gewindestift stumpf (je nach Schildmaterial): 1 bzw. 2 Stück
- Inbusschlüssel: 1 Stück



Drahtseilhalter Karabiner

- Aufhängung für Vertikalseil bis \varnothing 1,5 mm
- zum Abhängen von Schildern

Material: Messing; Oberfläche: vernickelt;
Seilstärke: für 1,2 mm & 1,5 mm; Ausführung: ohne Drahtseil;
Tragkraft: 15 kg (1,2 mm), 20 kg (1,5 mm)

80.0087.1 € 4,55 / Stück



Regalhalter

- zum Abspannen des Drahtseils durch den Regalboden (25 kg Tragkraft)

Material: Messing; Oberfläche: vernickelt;
Bohrdurchmesser: empfohlen 12 mm

80.0088.1 € 5,59 / Stück

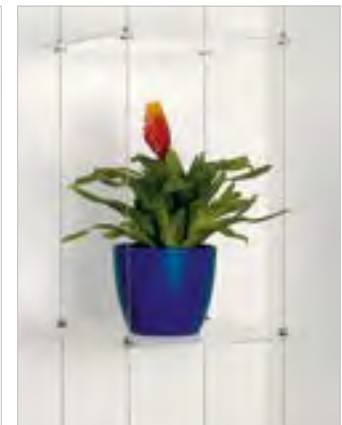

Weitere Ausführungen finden Sie unter www.vkf-renzel.at



Kabelsystem-Set „Grip“

Material: Aluminium; Länge: 4.000 mm
 - inklusive Deckenbefestigung
 - inklusive Bodenbefestigung
80.0091.12

€ 6,41 / Stück

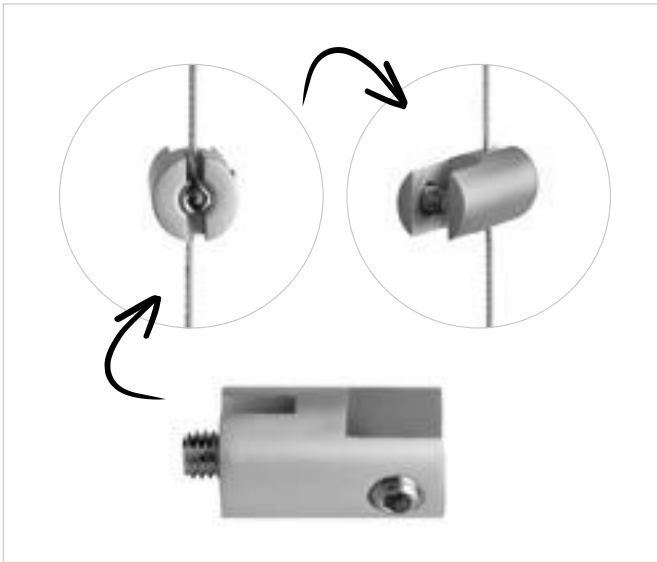

Vertikaler Halter „Grip“

- zur seitlichen Befestigung

Material: Aluminium; Gesamtlänge: 26 mm; Durchmesser: 16 mm;
 Einschubstärke: max. 6 mm
80.0092.5

€ 1,75 / Stück

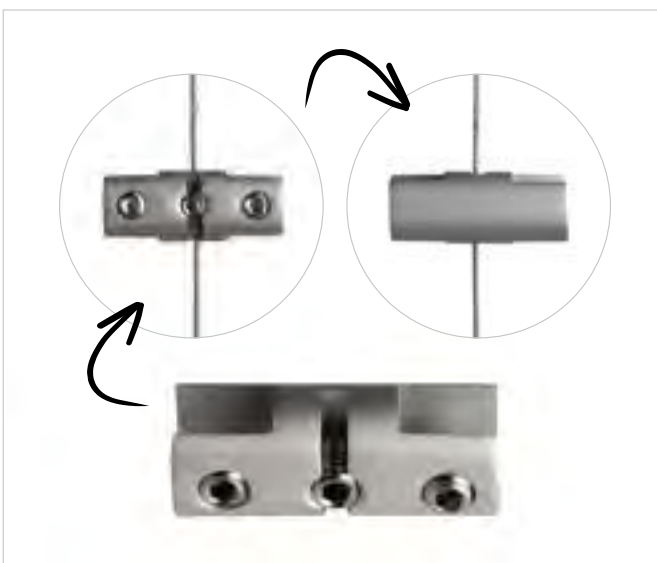

Doppelhalter „Grip“

- für 2 nebeneinanderliegende Schilder am Seilsystem

Material: Aluminium; Gesamtlänge: 39 mm; Durchmesser: 16 mm;
 Einschubstärke: max. 6 mm
80.0096.5

€ 2,62 / Stück



Acrylglaschen

Material: Acrylglas; Materialstärke: 2 mm; Farbe: glasklar

Format: DIN A2; Ausrichtung: Hochformat

60.0040.35 € 27,40 / Stück

Format: DIN A3; Ausrichtung: Hochformat

60.0040.33 € 15,25 / Stück

Format: DIN A3; Ausrichtung: Querformat

60.0040.34 € 15,25 / Stück

Format: DIN A4; Ausrichtung: Hochformat

60.0040.32 € 8,92 / Stück

Format: DIN A4; Ausrichtung: Querformat

60.0040.37 € 8,92 / Stück

Format: DIN A5; Ausrichtung: Hochformat

60.0040.38 € 5,54 / Stück



Weitere Ausführungen finden Sie unter www.vkf-renzel.at



Bilderschiene „Eco“

- Befestigungsclips 80.0794.1, Wanddübel 80.0795.1 und Endkappen 80.0793. sind nicht im Lieferumfang enthalten

Material: Aluminium; Länge: 2.000 mm; Befestigung: per Wanddübel

Farbe: silber

80.0792.1 € 5,71 / Stück

Farbe: weiß

80.0792.2 € 5,71 / Stück



Befestigungsclip für Bilderschiene „Eco“

- zur Befestigung der Schiene an der Wand

Material: Kunststoff; Farbe: weiß;
Ausstattung: 3-fach Nut

80.0794.1 € 0,17 / Stück

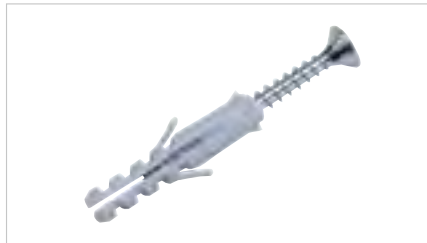

Dübel inklusive Schraube

Bohrdurchmesser: 6 mm;
Verwendungszweck: für Clips der Bilderschiene

80.0795.1 € 0,17 / Set



Endkappe für Bilderschiene „Eco“

Material: Kunststoff

Farbe: grau

80.0793.1 € 0,23 / Stück

Farbe: weiß

80.0793.2 € 0,23 / Stück



Klick-Schienenverbinder „Eco“

Material: Kunststoff;
Verwendungszweck: zur Verbindung von zwei Bilderschienen „Eco“

80.0796.1 € 0,76 / Stück

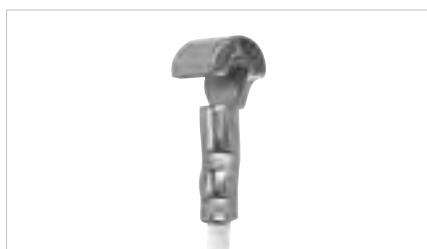

Seil „Eco“

Länge: 1.500 mm;
Ausstattung: mit Klickgleiter

Material: Perlonseil;
Durchmesser: 2 mm;
Tragfähigkeit: ca. 10 kg
80.0791.1 € 1,46 / Stück

Material: Stahldrahtseil;
Durchmesser: 1,8 mm;
Tragfähigkeit: ca. 7 kg
80.0791.4 € 2,10 / Stück



Seil „Eco“

Länge: 1.500 mm; Tragfähigkeit: ca. 10 kg;
Ausstattung: mit Softgleiter

Material: Perlonseil;
Durchmesser: 2 mm
80.0791.2 € 0,99 / Stück

Material: Stahldrahtseil;
Durchmesser: 1,8 mm
80.0791.5 € 1,52 / Stück



Seil „Eco“

Material: Perlonseil; Durchmesser: 2 mm; Länge: 1.500 mm;
 Tragfähigkeit: ca. 7 kg; Ausstattung: mit 6-Kantgleiter
80.0791.3 € 0,93 / Stück



Bilderhaken „Fix“ für Bilderschiene „Eco“

• zur Aufhängung der Exponate
 Oberfläche: verchromt; Farbe: silber
80.0797.1 € 1,57 / Stück

Bilderhaken „Mini“ für Bilderschiene „Eco“

• zur Aufhängung der Exponate
 Oberfläche: vernickelt; Farbe: silber; Seilstärke: 1-2 mm;
 Tragkraft: 4,0 kg
80.0797.2 € 0,87 / Stück



Ösen-Klemme für Drahtseil 1,2 mm inkl. Drahtseil

Drahtseillänge: 2.000 mm; Seildurchmesser: 1,2 mm;
 Tragfähigkeit: ca. 10 kg
 Material: Aluminium / Stahl;
 Version: mit Haken, geöffnet
80.0895.1 € 5,19 / Stück
 Material: Aluminium;
 Version: mit Öse
80.0895.2 € 5,19 / Stück



Weitere Ausführungen finden Sie unter www.vkf-renzel.at

NEU



7

Befestigen | Anbringen

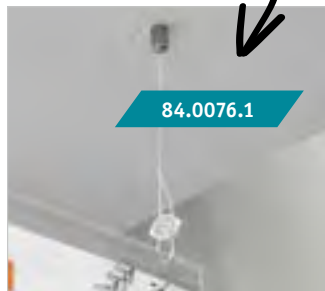
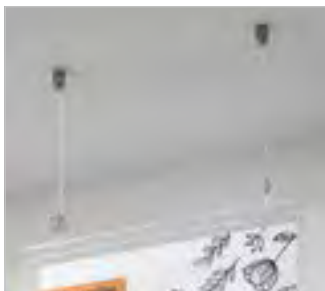

84.0076.1



84.0076.2

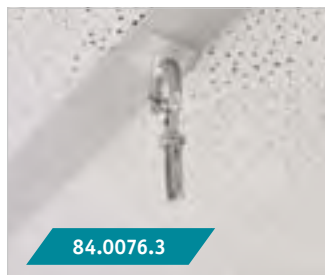

84.0076.3

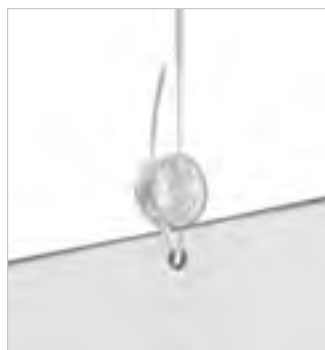

Deckenabhängung Spiderflex für Beton- Holzdecken

- Produkte problemlos und diskret abhängen
- innovativer Mechanismus mit Drehentriegelung gewährleistet eine schnelle und einfache Montage
- inkl. 3 Deckenhalterungen
- für jede Oberfläche geeignet
- durchsichtiger Nylonfaden macht das Abhängesystem quasi unsichtbar
- zum Anhängen von Beschilderungen, Akustikpaneelen, Bilderrahmen, Leuchten und dekorativen Elementen

Material: Polycarbonat / Nylon; Seilstärke: 1,5 mm; Seillänge: 3.000 mm; Breite: 26 mm; Höhe: 26 mm; Tiefe: 10 mm; Belastbarkeit: max. 5 kg

Befestigung: für Beton- und Holzdecken

84.0076.1 € 68,80 / VE (10 Stück)

Befestigung: für Odenwalddecken

84.0076.2 € 57,10 / VE (10 Stück)

Befestigung: für Ösen

84.0076.3 € 57,10 / VE (10 Stück)

Auf Anfrage auch in anderen Längen erhältlich!

Lochwand

Flexible Regalgestaltung!

- Lochwandaufsteller
- Lochwandhaken
- Lochwand-Zubehör
- Blisterleisten
- Bedruckte Blisterleisten



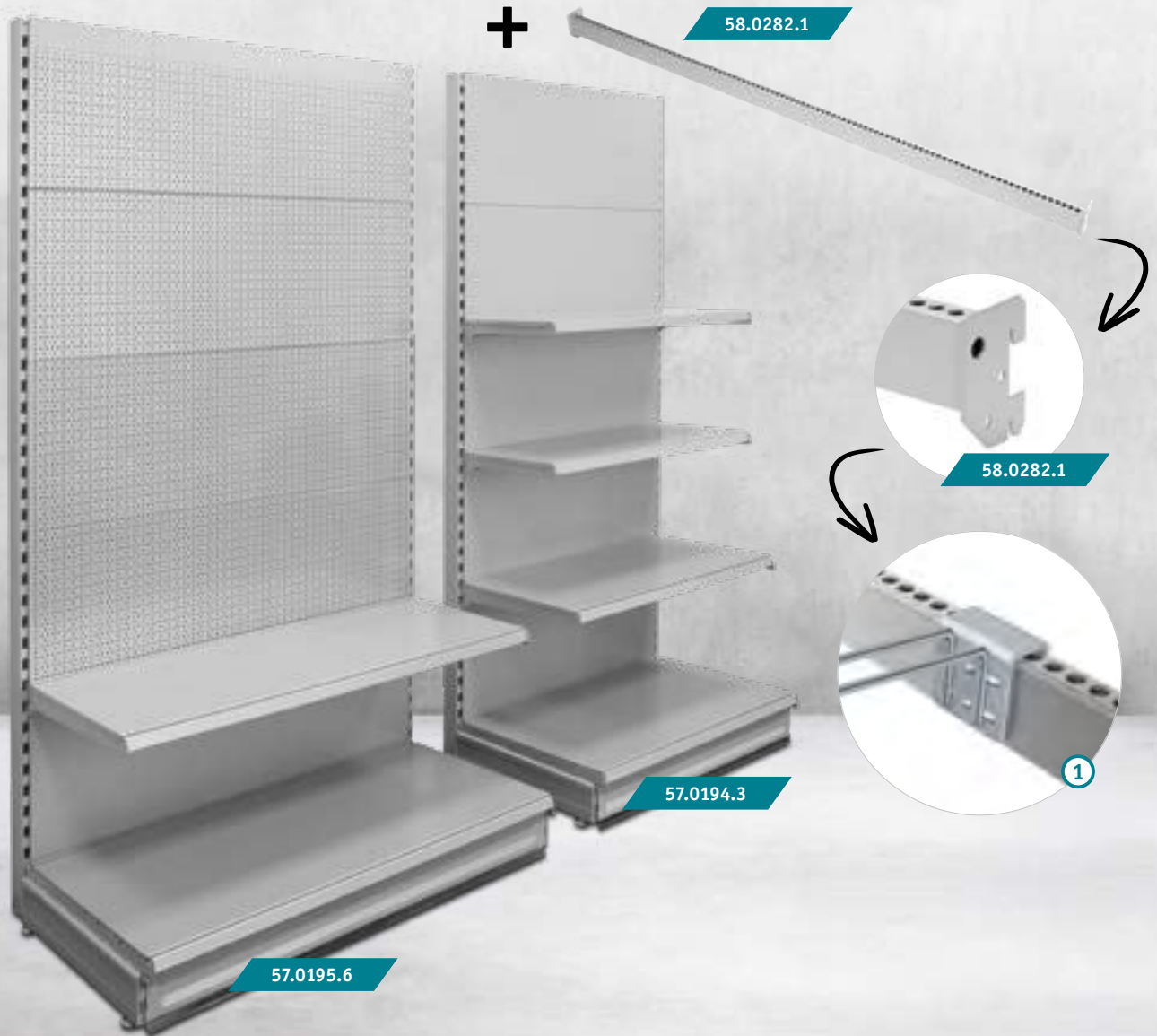

Lochwandsystem

Material: Metall; Oberfläche: pulverbeschichtet;
 Farbe: silber ähnl. RAL 9006; Höhe: 2.180 mm; Tiefe: 630 mm;
 Anzahl der Regalböden: 2; Ablagentiefe: 1x 470 mm, 1x 570 mm;
 Anzahl der Rückwände: 4x gelocht, 1x ungelocht

Breite: 1.030 mm
57.0195.5  **auf Anfrage**

Breite: 1.280 mm
57.0195.6  **auf Anfrage**

Regalsystem

Material: Metall; Oberfläche: pulverbeschichtet;
 Farbe: silber ähnl. RAL 9006; Höhe: 2.180 mm;
 Tiefe: 630 mm; Anzahl der Regalböden: 4;
 Ablagentiefe: 2x 370 mm, 1x 470 mm, 1x 570 mm;
 Anzahl der Rückwände: 5x glatt

Breite: 1.030 mm
57.0194.3  **auf Anfrage**

Breite: 1.280 mm
57.0194.4  **auf Anfrage**

Trageschiene gelocht aus 50x20 mm Rechteckrohr

Material: Metall; Oberfläche: pulverbeschichtet;
 Farbe: silber ähnl. RAL 9006

Breite: 1.000 mm
58.0282.1 € 27,90 / Stück

Breite: 1.250 mm
58.0282.2 € 29,10 / Stück

1. Anwendungsbild Trageschiene inkl. Aufsteck-Doppelhaken.

Trageschienen-Zubehör



Aufsteck-Einzelhaken für 20er Trageschiene

Drahtstärke: 7 mm; Oberfläche: verzinkt

Länge: 200 mm

58.0281.1 € 2,62 / Stück

Länge: 250 mm

58.0281.2 € 2,86 / Stück

Länge: 300 mm

58.0281.3 € 3,09 / Stück

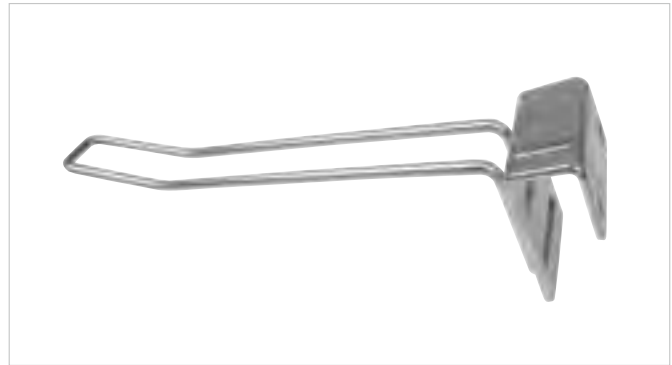

Aufsteck-Doppelhaken für 20er Trageschiene

Drahtstärke: 4,8 mm; Oberfläche: verzinkt

Länge: 200 mm

58.0280.1 € 2,51 / Stück

Länge: 300 mm

58.0280.2 € 2,68 / Stück

Länge: 400 mm

58.0280.3 € 2,91 / Stück



Aufsteck-Einzelhaken für 20er Trageschiene

Drahtstärke: 4,8 mm; Oberfläche: verzinkt;

Preisträger: obenliegend + vorstehend; Pendeltasche: ohne

Länge: 200 mm

58.0279.1 € 3,96 / Stück

Länge: 250 mm

58.0279.2 € 4,20 / Stück

Länge: 300 mm

58.0279.3 € 4,37 / Stück



Aufsteck-Doppelhaken für 20er Trageschiene

Drahtstärke: 4,8 mm; Oberfläche: verzinkt;

Preisträger: obenliegend + vorstehend; Pendeltasche: ohne

Länge: 200 mm

58.0278.1 € 4,43 / Stück

Länge: 300 mm

58.0278.2 € 4,55 / Stück

Länge: 400 mm

58.0278.3 € 4,60 / Stück

Passendes Zubehör finden Sie auf Seite 443.

Weitere Ausführungen auf Anfrage.

Weitere Ausführungen finden Sie unter www.vkf-renzel.at

Beschriftung auf Anfrage möglich.
Der Aufsteller ist ohne Fuß auch ideal zur Wandmontage geeignet!



8
Lochwand

Lochwanddisplay „Variant“

Lochwand-Tischdisplay „Variant“

bestehend aus Fußteil und Lochblech (steckbar / verschraubbar);
Material: Blech, pulverbeschichtet; Farbe: silber (ähnlich RAL 9006);
Maße: 350 x 600 x 230 mm (B x H x T);
Lochwandabstand: 15 + 25 mm

58.0129.1 € 83,80 / Stück

Lochwand-Bodenaufsteller „Variant“

bestehend aus Fußteil und Lochblech (steckbar / verschraubbar);
Material: Blech, pulverbeschichtet; Farbe: silber (ähnlich RAL 9006);
Maße: 600 x 1.600 x 450 mm (B x H x T);
Lochwandabstand: 15 + 25 mm

58.0129.2 € 209,70 / Stück

Ablage für Lochwand „Variant“

Material: Blech; Oberfläche: pulverbeschichtet;
Farbe: silber ähnl. RAL 9006; Breite: 595 mm;
Höhe: 145 mm; Füllhöhe: 40 mm

Tiefe: 255 mm

59.1246.1 auf Anfrage

Tiefe: 355 mm

59.1246.2 auf Anfrage

Lochblechzuschnitte mit rückseitiger Umkantung auch in verschiedenen Größen und Farben erhältlich!

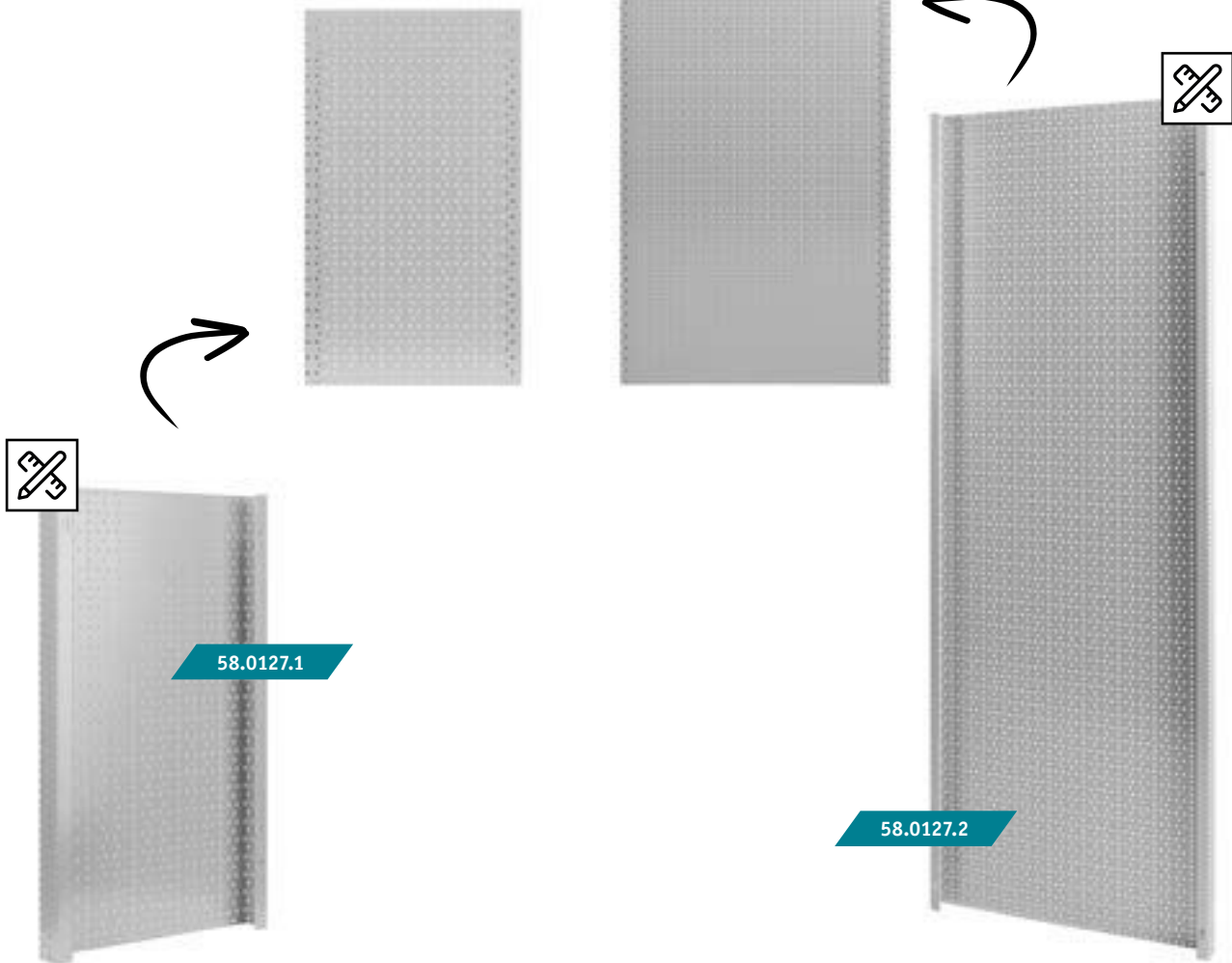

8
Lochwand

Lochwandhänger „Variant I“

Material: Lochblech; Oberfläche: pulverbeschichtet;
 Farbe: silber ähnl. RAL 9006; Breite: 350 mm; Höhe: 600 mm;
 Tiefe: 40 mm; Befestigung: mit 2 Schlüssellochbohrungen
 zum Aufhängen; Lochbild: Eurolochung
58.0127.1 auf Anfrage

Lochwandhänger „Variant II“

Material: Lochblech; Oberfläche: pulverbeschichtet;
 Farbe: silber ähnl. RAL 9006; Breite: 600 mm; Höhe: 1.600 mm;
 Tiefe: 40 mm; Befestigung: mit 2 Schlüssellochbohrungen
 zum Aufhängen; Lochbild: Eurolochung
58.0127.2 auf Anfrage

Weitere Ausführungen finden Sie unter www.vkf-renzel.at

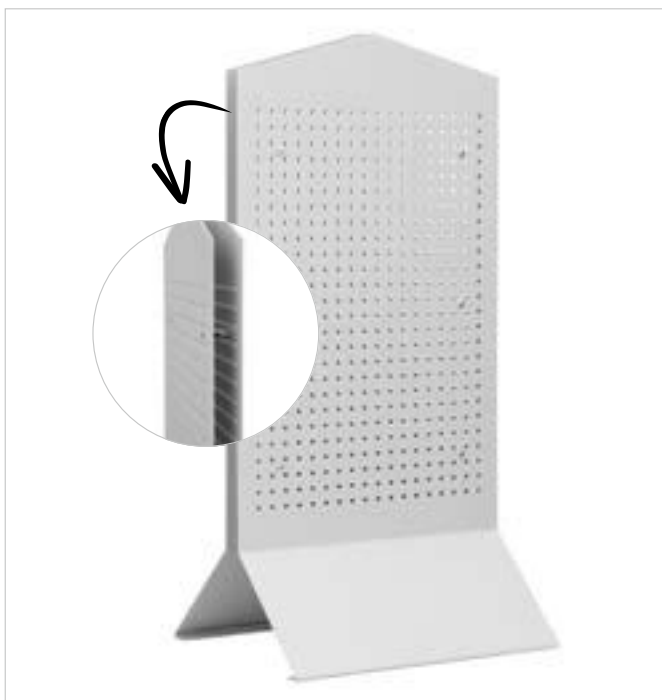

Lochwandaufsteller „Easy“

- doppelseitig nutzbar

Material: Metall; Oberfläche: pulverbeschichtet (struktur);
Farbe: silber ähnl. RAL 9006; Breite: 300 mm; Höhe: 600 mm;
Tiefe: 230 mm; Lochbild: 1-reihig, 15 mm Lochabstand

58.0026.1

€ 83,90 / Stück



Lochwandaufsteller „TipTop“

Material: Blech; Oberfläche: pulverbeschichtet;
Farbe: grau ähnl. RAL 7016; Breite: 380 mm; Höhe: 500 mm;
Tiefe: 25 mm; Lochbild: 1-reihig, 15 mm Lochabstand;
Ausstattung: inkl. Topschildhalterung; Version: Fuß klappbar

58.0389.1

€ 58,20 / Stück



Thekendisplay „Iberis“

- einfache Montage

Material: Acrylglas; Materialstärke: 3 mm;
Farbe: glasklar; Breite: 142 mm;
Höhe: 260 mm; Tiefe: 150 mm

60.0516.16

€ 14,90 / Stück

1. Anwendungsbeispiel.

Passende Lochwand-Einzelhaken finden
Sie auf www.vkf-renzel.at



Lochwand-Thekendisplay „Step“

- mit Beschriftungsfläche auf dem Fuß

Material: Blech;
 Oberfläche: pulverbeschichtet;
 Farbe: silber ähnl. RAL 9006;
 Breite: 430 mm; Höhe: 235 mm;
 Tiefe: 120 mm; Anzahl der Lochreihen: 3;
 Lochbild: Eurolochung
58.0271.1 € 27,40 / Stück



Beschriftung auf Anfrage möglich.

Drehsäule, 4-seitig

Material: Metall;
 Oberfläche: pulverbeschichtet;
 Farbe: schwarz ähnl. RAL 9005;
 Breite: 307 mm; Höhe: 1.775 mm;
 Tiefe: 307 mm; Fußdurchmesser: 470 mm;
 Ausstattung: inkl. 5 GummifüÙe;
 Lochwandabstand: 15 mm;
 Version: unmontiert
59.1552.4 auf Anfrage

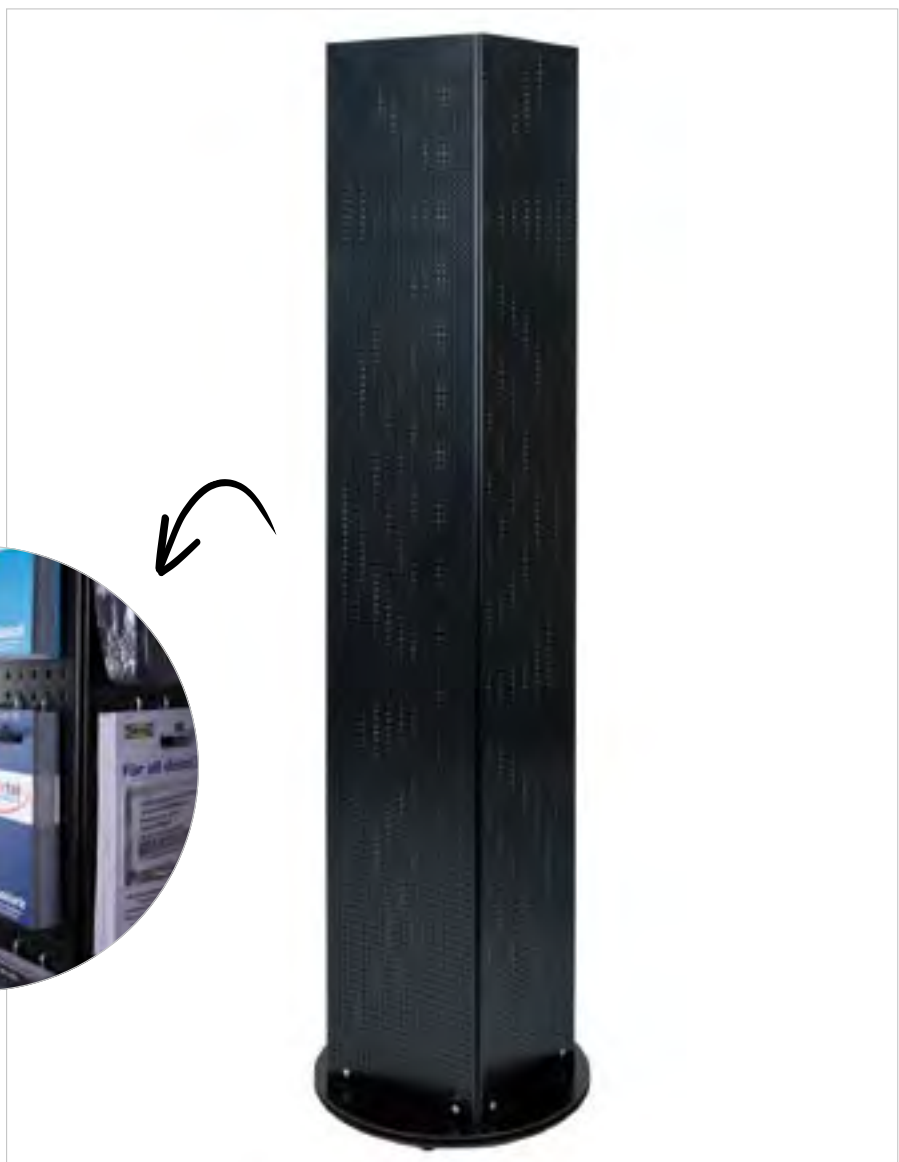

Weitere Ausführungen finden Sie unter www.vkf-renzel.at



Lochwand-Doppelhaken

- ohne Drahtbrücke

Oberfläche: verzinkt; Lochwandabstand: 15 + 25 mm

Drahtstärke: 2,5 mm; Länge: 60 mm

58.0001.1 € 0,16 / Stück

Drahtstärke: 2,5 mm; Länge: 100 mm

58.0001.2 € 0,20 / Stück

Drahtstärke: 3 mm; Länge: 120 mm

58.0001.3 € 0,27 / Stück

Drahtstärke: 3 mm; Länge: 140 mm

58.0001.4 € 0,27 / Stück

Drahtstärke: 3,4 mm; Länge: 160 mm

58.0001.5 € 0,27 / Stück

Drahtstärke: 3,4 mm; Länge: 200 mm

58.0001.6 € 0,29 / Stück

Lochwand-Doppelhaken

- mit Drahtbrücke

Drahtstärke: 4 mm; Oberfläche: galvanisch verzinkt

Länge: 160 mm; Lochwandabstand: 15 mm

58.0002.1 auf Anfrage

Länge: 160 mm; Lochwandabstand: 25 mm

58.0002.2 auf Anfrage

Länge: 200 mm; Lochwandabstand: 15 mm

58.0002.3 auf Anfrage

Länge: 200 mm; Lochwandabstand: 25 mm

58.0002.4 auf Anfrage

Länge: 250 mm; Lochwandabstand: 15 mm

58.0002.5 auf Anfrage

Länge: 250 mm; Lochwandabstand: 25 mm

58.0002.6 auf Anfrage

Länge: 300 mm; Lochwandabstand: 15 mm

58.0002.7 auf Anfrage

Länge: 300 mm; Lochwandabstand: 25 mm

58.0002.8 auf Anfrage

Länge: 400 mm; Lochwandabstand: 15 mm

58.0002.9 auf Anfrage

Länge: 400 mm; Lochwandabstand: 25 mm

58.0002.10 auf Anfrage



Lochwand-Doppelhaken

- mit Schwenk-Klappe

Drahtstärke: 4,8 mm; Oberfläche: galvanisch verzinkt;

Preisfahne: 27 x 30 mm (B x H)

Länge: 200 mm; Lochwandabstand: 15 mm

58.0003.1 auf Anfrage

Länge: 200 mm; Lochwandabstand: 25 mm

58.0003.2 auf Anfrage

Länge: 300 mm; Lochwandabstand: 15 mm

58.0003.5 auf Anfrage

Länge: 300 mm; Lochwandabstand: 25 mm

58.0003.6 auf Anfrage

Länge: 400 mm; Lochwandabstand: 15 mm

58.0003.9 auf Anfrage

Länge: 400 mm; Lochwandabstand: 25 mm

58.0003.10 auf Anfrage

Weitere Längen und Farben der Lochwand-Doppel- und -Einzelhaken auf Anfrage.



Lochwand-Doppelhaken

- mit Schwenk-Platte, obenliegendem Preisträger und „DRA“-Pendeltasche

Drahtstärke: 4,8 mm; Oberfläche: galvanisch verzinkt;
Preisträger: obenliegend + vorstehend;
Pendeltasche: 90 x 39 mm (B x H), transparent

Länge: 200 mm; Lochwandabstand: 15 mm	58.0004.1	auf Anfrage
Länge: 200 mm; Lochwandabstand: 25 mm	58.0004.2	auf Anfrage
Länge: 300 mm; Lochwandabstand: 15 mm	58.0004.5	auf Anfrage
Länge: 300 mm; Lochwandabstand: 25 mm	58.0004.6	auf Anfrage
Länge: 400 mm; Lochwandabstand: 15 mm	58.0004.9	auf Anfrage
Länge: 400 mm; Lochwandabstand: 25 mm	58.0004.10	auf Anfrage

Pendeltasche für Lochwandhaken

Farbe: transparent

Einschubhöhe: 26 mm; Länge: 45 mm	20.0197.5	€ 0,21 / Stück
Einschubhöhe: 39 mm; Länge: 52 mm	20.0111.7	€ 0,17 / Stück
Einschubhöhe: 39 mm; Länge: 80 mm	20.0111.13	€ 0,24 / Stück
Einschubhöhe: 39 mm; Länge: 90 mm	20.0111.1	€ 0,28 / Stück
Einschubhöhe: 52 mm; Länge: 52 mm	20.0236.1	€ 0,29 / Stück

Viele weitere Längen am Lager!
Fragen Sie bitte an!



Lochwand-Doppelhaken

- mit Schwenk-Klappe, obenliegendem Preisträger und „DRA“-Pendeltasche

Drahtstärke: 4,8 mm; Oberfläche: galvanisch verzinkt;
Preisträger: obenliegend + vorstehend;
Pendeltasche: 90 x 39 mm (B x H), transparent

Länge: 200 mm; Lochwandabstand: 15 mm	58.0006.1	auf Anfrage
Länge: 200 mm; Lochwandabstand: 25 mm	58.0006.2	auf Anfrage
Länge: 300 mm; Lochwandabstand: 15 mm	58.0006.5	auf Anfrage
Länge: 300 mm; Lochwandabstand: 25 mm	58.0006.6	auf Anfrage
Länge: 400 mm; Lochwandabstand: 15 mm	58.0006.9	auf Anfrage
Länge: 400 mm; Lochwandabstand: 25 mm	58.0006.10	auf Anfrage

Weitere Längen und Farben der Lochwand-Doppel- und -Einzelhaken
auf Anfrage.

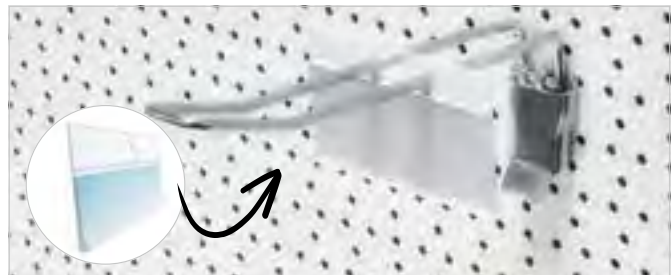

Scannerschiene „DBH Euroloch“

- für Lochwandhaken

Breite: 110 mm; Farbe: transparent oder weiß

„DBH 26 Euroloch“ für Etiketteneinschub 26 mm	20.0132.	auf Anfrage
„DBH 39 Euroloch“ für Etiketteneinschub 39 mm	20.0133.	auf Anfrage
„DBH 52 Euroloch“ für Etiketteneinschub 52 mm	20.1670.	auf Anfrage

Weitere Ausführungen finden Sie unter www.vkf-renzel.at



Lochwandausleger

- mit Schwenk-Klappe
- zur Aufnahme einer DIN A4 Acrylglasplatte im Hochformat
- der Abstand zwischen den 2 Häkchen beträgt 80 mm

Drahtstärke: 6 mm; Oberfläche: galvanisch verzinkt; Länge: 500 mm;

Lochwandabstand: 15 mm

58.0007.1 auf Anfrage

Lochwandabstand: 25 mm

58.0007.2 auf Anfrage

Acrylglasplatte für Lochwandausleger

Material: Acrylglas; Materialstärke: 2 mm; Farbe: glasklar;

Einschubformat: DIN A4; Ausrichtung: Hochformat

60.0008.3 € 5,07 / Stück

Weitere Formate auf Anfrage.



Lochwand-Einzelhaken

- mit Schwenk-Klappe, obenliegendem Preisträger und einer „DRA“-Pendeltasche

Drahtstärke: 4,8 mm; Oberfläche: galvanisch verzinkt;
Preisträger: obenliegend + vorstehend;
Pendeltasche: 90 x 39 mm (B x H), transparent

Länge: 200 mm; Lochwandabstand: 15 mm

58.0008.1 auf Anfrage

Länge: 200 mm; Lochwandabstand: 25 mm

58.0008.2 auf Anfrage

Länge: 300 mm; Lochwandabstand: 15 mm

58.0008.5 auf Anfrage

Länge: 300 mm; Lochwandabstand: 25 mm

58.0008.6 auf Anfrage

Länge: 400 mm; Lochwandabstand: 15 mm

58.0008.9 auf Anfrage

Länge: 400 mm; Lochwandabstand: 25 mm

58.0008.10 auf Anfrage



Lochwand-Einzelhaken

- mit Drahtbrücke

Drahtstärke: 4 mm; Oberfläche: galvanisch verzinkt

Länge: 100 mm; Lochwandabstand: 15 mm

58.0010.1 auf Anfrage

Länge: 100 mm; Lochwandabstand: 25 mm

58.0010.2 auf Anfrage

Länge: 150 mm; Lochwandabstand: 15 mm

58.0010.3 auf Anfrage

Länge: 150 mm; Lochwandabstand: 25 mm

58.0010.4 auf Anfrage

Länge: 200 mm; Lochwandabstand: 15 mm

58.0010.5 auf Anfrage

Länge: 200 mm; Lochwandabstand: 25 mm

58.0010.6 auf Anfrage

Länge: 250 mm; Lochwandabstand: 15 mm

58.0010.7 auf Anfrage

Länge: 250 mm; Lochwandabstand: 25 mm

58.0010.8 auf Anfrage

Länge: 300 mm; Lochwandabstand: 15 mm

58.0010.9 auf Anfrage

Länge: 300 mm; Lochwandabstand: 25 mm

58.0010.10 auf Anfrage

Länge: 400 mm; Lochwandabstand: 15 mm

58.0010.11 auf Anfrage

Länge: 400 mm; Lochwandabstand: 25 mm

58.0010.12 auf Anfrage

Weitere Längen und Farben der Lochwand-Doppel- und -Einzelhaken auf Anfrage.

Lochwand-Doppelhaken

- mit starrem Einhängeblech und 4 Einsteckzapfen

Drahtstärke: 4 mm; Oberfläche: galvanisch verzinkt;

Lochwandabstand: 15 mm

Länge: 200 mm

58.0011.1 auf Anfrage

Länge: 300 mm

58.0011.2 auf Anfrage

Länge: 400 mm

58.0011.3 auf Anfrage

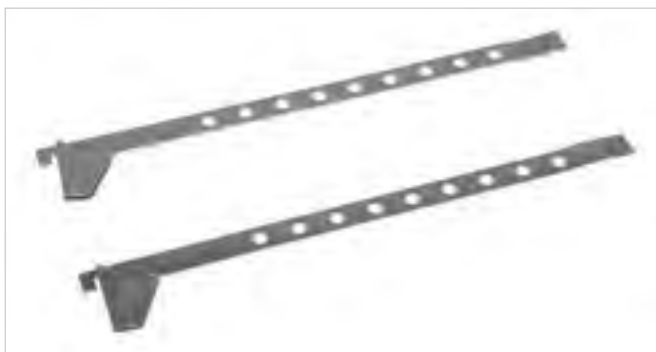

Lochwand-Scannerhalter

- mit Schwenk-Klappe
- für Scannerschiene „PPK 39“ und „PPK 26“

Drahtstärke: 6 mm; Oberfläche: galvanisch verzinkt; Länge: 350 mm

Lochwandabstand: 15 mm

58.0013.1 auf Anfrage

Lochwandabstand: 25 mm

58.0013.2 auf Anfrage

Traversen-Scannerhalter

- für PPS-Scannerschienen
- 1 Paar (links und rechts)

Material: Blech; Blechstärke: 2 mm;

Oberfläche: galvanisch verzinkt; Länge: 350 mm

58.0014.1 auf Anfrage

Bei der Länge ist zu berücksichtigen, dass sich die Nutzlänge zwischen 100 und 300 mm in 25 mm Abständen befindet. Passende Scannerschienen finden Sie auf Seite 296.

Weitere Ausführungen finden Sie unter www.vkf-renzel.at

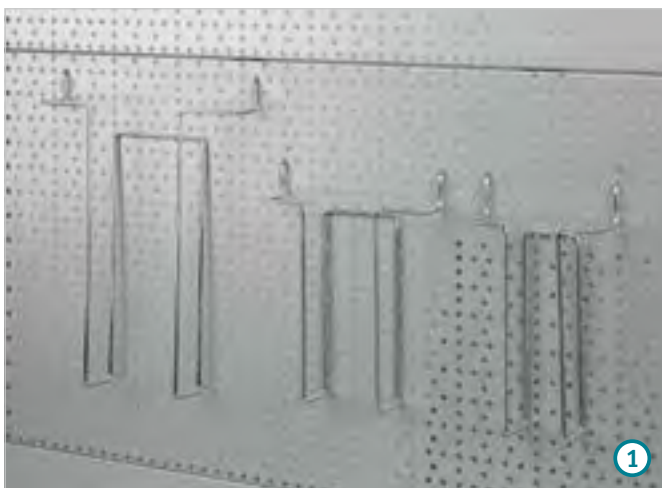

Prospekthalter

- zur Einhängung in eine Lochwand

Drahtstärke: 4 mm; Oberfläche: galvanisch verzinkt;
Ausrichtung: Hochformat; Fülltiefe: 35 mm

Format: DIN A4

58.0020.1 € 5,48 / Stück

Format: DIN A5

58.0020.2 € 4,78 / Stück

Format: Lang DIN

58.0020.3 € 3,73 / Stück

1. Von links nach rechts:

- DIN A4
- DIN A5
- Lang DIN



Brillenhalter „Gafas“

- zur Einhängung in eine Lochwand

Material: Draht; Drahtstärke: 3 mm; Oberfläche: verzinkt;
Länge: 160 mm; Lochwandabstand: 15 + 25 mm

58.0385.1 € 46,55 / VE (10 Stück)

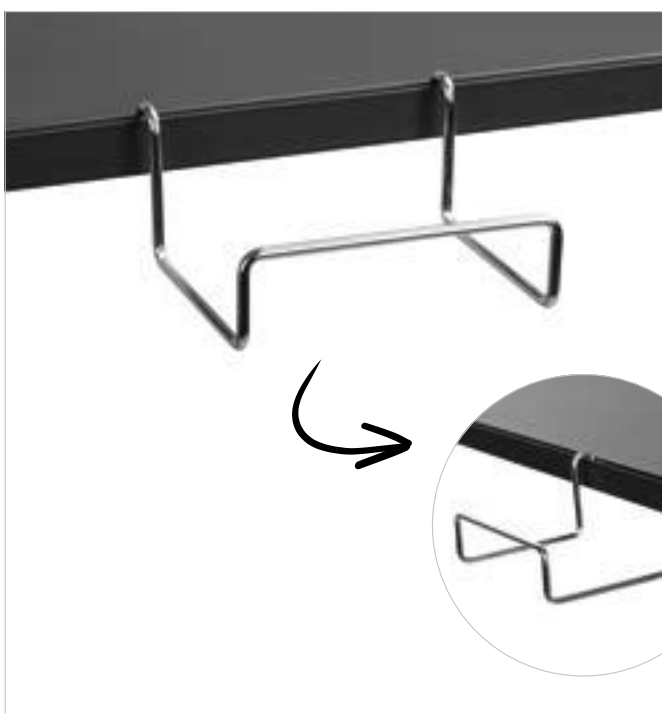

Schuhhalter „Pisada“

- zum Einhängen an Regalfronten

Material: Draht; Drahtstärke: 6 mm; Oberfläche: verzinkt;
Breite: 160 mm; Höhe: 80 mm; Tiefe: 155 mm

58.0388.1 € 5,77 / Stück

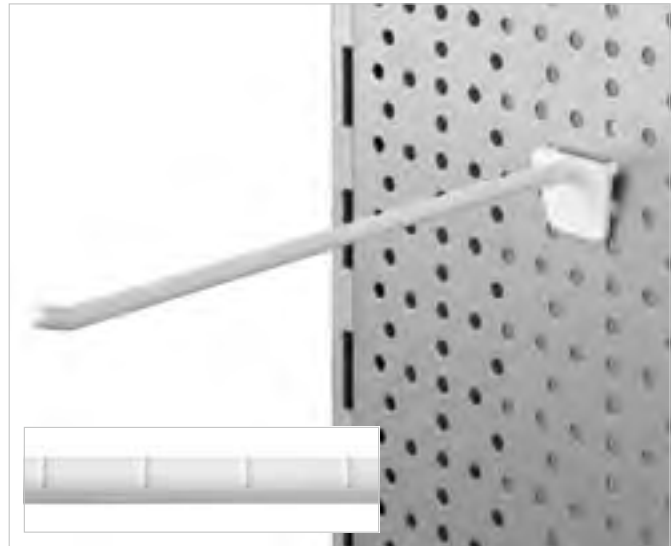
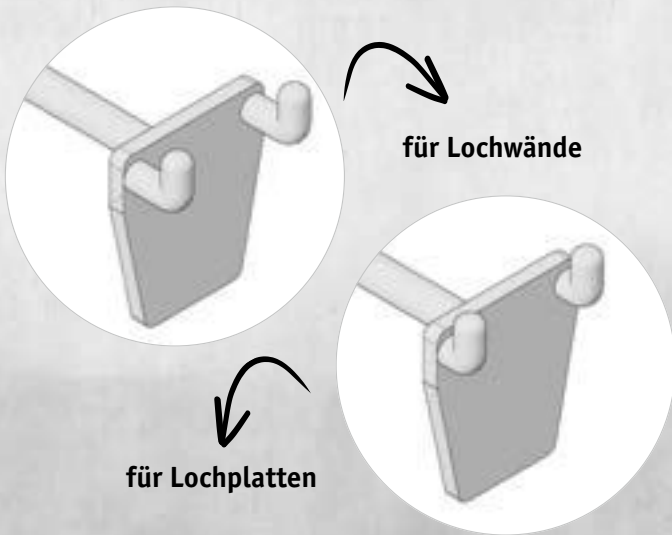

Lochwand-Einzelhaken „ROK“

- Mindestabnahmemenge: 100 Stück

Material: Kunststoff; Farbe: weiß; Lochwandabstand: 25 mm

für Lochplatten

Gesamtlänge: 100 mm

24.0138.1 € 34,95 / 100 Stück

Gesamtlänge: 150 mm

24.0138.2 € 37,30 / 100 Stück

Gesamtlänge: 200 mm

24.0138.3 € 43,10 / 100 Stück

für Lochwände

Gesamtlänge: 100 mm

24.0138.10 € 33,35 / 100 Stück

Gesamtlänge: 150 mm

24.0138.9 € 35,85 / 100 Stück

Gesamtlänge: 200 mm

24.0138.11 € 40,75 / 100 Stück

Lochwand-Einzelhaken „ATB“

- Mindestabnahmemenge: 100 Stück

Material: Kunststoff; Farbe: weiß; Lochwandabstand: 25 mm

für Lochplatten

Gesamtlänge: 100 mm; Stärke: 4,8 mm

24.0140.1 € 38,45 / 100 Stück

Gesamtlänge: 150 mm; Stärke: 4,8 mm

24.0140.2 € 44,30 / 100 Stück

Gesamtlänge: 200 mm; Stärke: 4,8 mm

24.0140.3 € 51,30 / 100 Stück

für Lochwände

Gesamtlänge: 100 mm

24.0140.8 € 37,00 / 100 Stück

Gesamtlänge: 150 mm

24.0140.10 € 48,35 / 100 Stück

Gesamtlänge: 200 mm

24.0140.9 € 41,85 / 100 Stück

Weitere Ausführungen finden Sie unter www.vkf-renzel.at



Lochwand-Doppelhaken „ISA“

Material: Kunststoff; Farbe: weiß; Lochwandabstand: 25 mm;
Version 1: mit Aufnahme für Pendelclips

für Lochplatten

Gesamtlänge: 115 mm	
24.0141.7	€ 40,20 / 100 Stück
Gesamtlänge: 140 mm	
24.0141.5	€ 45,35 / 100 Stück
Gesamtlänge: 190 mm	
24.0141.6	€ 54,70 / 100 Stück

für Lochwände

Gesamtlänge: 115 mm	
24.0141.10	€ 40,20 / 100 Stück
Gesamtlänge: 140 mm	
24.0141.11	€ 45,35 / 100 Stück
Gesamtlänge: 190 mm	
24.0141.12	€ 54,70 / 100 Stück

Passende Pendelclips finden Sie auf Seite 451.



Lochwand-Doppelhaken „DKS“

Material: Kunststoff; Farbe: weiß; Lochwandabstand: 25 mm

für Lochplatten

Gesamtlänge: 53 mm; Nutzlänge je Haken: 38 mm	
24.0139.5	€ 30,30 / 100 Stück
Gesamtlänge: 100 mm; Nutzlänge je Haken: 80 mm	
24.0139.1	€ 32,65 / 100 Stück
Gesamtlänge: 140 mm; Nutzlänge je Haken: 100 mm	
24.0139.2	€ 34,95 / 100 Stück
Gesamtlänge: 190 mm; Nutzlänge je Haken: 150 mm	
24.0139.3	€ 40,80 / 100 Stück
Gesamtlänge: 240 mm; Nutzlänge je Haken: 200 mm	
24.0139.4	€ 50,10 / 100 Stück

für Lochwände

Gesamtlänge: 53 mm; Nutzlänge je Haken: 38 mm	
24.0139.11	€ 28,55 / 100 Stück
Gesamtlänge: 100 mm; Nutzlänge je Haken: 80 mm	
24.0139.12	€ 30,90 / 100 Stück
Gesamtlänge: 140 mm; Nutzlänge je Haken: 100 mm	
24.0139.13	€ 33,35 / 100 Stück
Gesamtlänge: 190 mm; Nutzlänge je Haken: 150 mm	
24.0139.14	€ 38,40 / 100 Stück
Gesamtlänge: 240 mm; Nutzlänge je Haken: 200 mm	
24.0139.15	€ 48,20 / 100 Stück



Einzelhaken „JNK“

- zur einfachen Montage an Pappdisplays durch Einstechen der Spieße

Material: Kunststoff; Farbe: weiß

Gesamtlänge: 100 mm	
24.0135.1	€ 39,65 / 100 Stück
Gesamtlänge: 150 mm	
24.0135.2	€ 44,30 / 100 Stück
Gesamtlänge: 200 mm	
24.0135.3	€ 50,10 / 100 Stück

Einzelhaken „CD“

- zur einfachen Montage an Pappdisplays durch Einstecken der Spieße

Material: Kunststoff; Farbe: weiß

Gesamtlänge: 100 mm

24.0132.1 € 31,45 / 100 Stück

Gesamtlänge: 150 mm

24.0132.2 € 33,80 / 100 Stück

Gesamtlänge: 200 mm

24.0132.3 € 39,65 / 100 Stück

**Doppelhaken „FE“**

- zur einfachen Montage an Pappdisplays durch Einstecken der Spieße

Material: Kunststoff; Farbe: weiß;

Version: mit Aufnahme für Pendelclips

Gesamtlänge: 115 mm

24.0137.7 € 0,41 / Stück

Gesamtlänge: 190 mm

24.0137.8 € 0,44 / Stück

Gesamtlänge: 240 mm

24.0137.9 € 0,54 / Stück

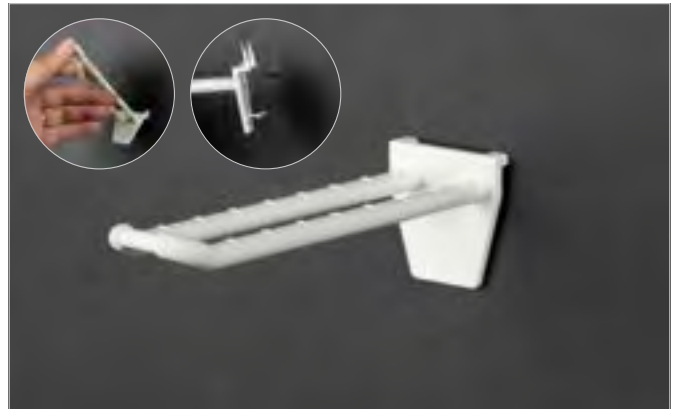
**Doppelhaken „SBR“**

- zur einfachen Montage an Pappdisplays durch Einstecken der Spieße

Material: Kunststoff; Farbe: weiß

Gesamtlänge: 53 mm; Nutzlänge je Haken: 38 mm

24.0136.6 € 30,30 / 100 Stück

Gesamtlänge: 100 mm; Nutzlänge je Haken: 80 mm

24.0136.1 € 32,65 / 100 Stück

Gesamtlänge: 140 mm; Nutzlänge je Haken: 100 mm

24.0136.2 € 34,95 / 100 Stück

Gesamtlänge: 190 mm; Nutzlänge je Haken: 150 mm

24.0136.3 € 40,80 / 100 Stück

Gesamtlänge: 240 mm; Nutzlänge je Haken: 200 mm

24.0136.4 € 50,10 / 100 Stück

**Einzelhaken "ALH"**

Material: Kunststoff; Farbe: weiß

Gesamtlänge: 115 mm; Nutzlänge je Haken: 100 mm

24.0601.1 € 0,34 / Stück

Gesamtlänge: 165 mm; Nutzlänge je Haken: 150 mm

24.0601.2 € 0,36 / Stück

Gesamtlänge: 215 mm; Nutzlänge je Haken: 200 mm

24.0601.3 € 0,39 / Stück



Weitere Ausführungen finden Sie unter www.vkf-renzel.at



Doppelhaken „NLF“

- zum einfachen Aufstecken an Papp- oder Kunststoffdisplays

Material: Kunststoff; Farbe: weiß

Gesamtlänge: 50 mm; Nutzlänge je Haken: 38 mm

24.0133.6 € 30,30 / 100 Stück

Gesamtlänge: 100 mm; Nutzlänge je Haken: 80 mm

24.0133.1 € 32,65 / 100 Stück

Gesamtlänge: 140 mm; Nutzlänge je Haken: 100 mm

24.0133.2 € 34,95 / 100 Stück

Gesamtlänge: 190 mm; Nutzlänge je Haken: 150 mm

24.0133.3 € 40,80 / 100 Stück

Gesamtlänge: 240 mm; Nutzlänge je Haken: 200 mm

24.0133.4 € 50,10 / 100 Stück

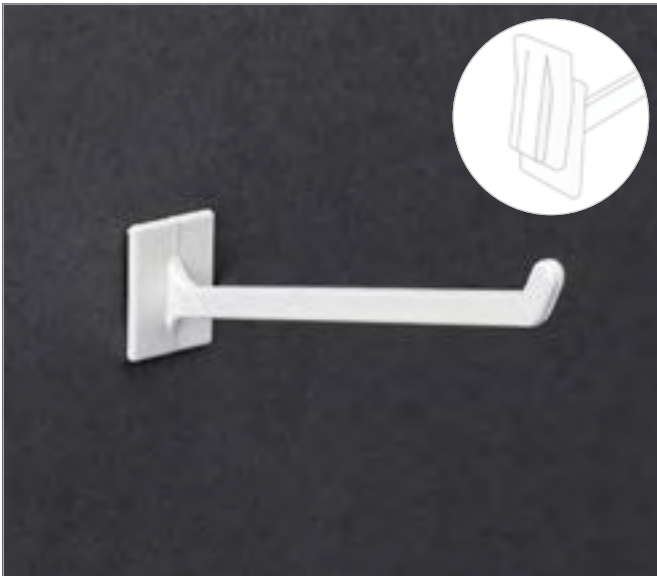

Einzelhaken „CNE“

- zur einfachen Montage an Papp- oder Kunststoffdisplays durch Einstecken in vorhandene Schlitze

Material: Kunststoff; Farbe: weiß

Gesamtlänge: 25 mm

24.0142.1 € 19,80 / 100 Stück

Gesamtlänge: 50 mm

24.0142.2 € 21,00 / 100 Stück

Gesamtlänge: 100 mm

24.0142.3 € 22,15 / 100 Stück

Gesamtlänge: 150 mm

24.0142.4 € 25,65 / 100 Stück

Gesamtlänge: 200 mm

24.0142.5 € 34,95 / 100 Stück



Einzelhaken „SJA“

- selbstklebend
- zur einfachen Montage an Papp- oder Kunststoffdisplays

Material: Kunststoff; Farbe: weiß

Länge: 40 mm

24.0275.1 € 31,45 / 100 Stück

Länge: 60 mm

24.0275.2 € 43,10 / 100 Stück

Pendelclip für Lochwandhaken

Breite: 26 mm; Farbe: weiß

Drahtstärke: 4,8 mm; Höhe: 26 mm

24.0106.1 € 18,65 / 100 Stück

Drahtstärke: 4,8 mm; Höhe: 42 mm

24.0106.2 € 21,00 / 100 Stück

Drahtstärke: 6 mm; Höhe: 42 mm

24.0106.6 € 22,15 / 100 Stück

Drahtstärke: 8 mm; Höhe: 42 mm

24.0106.7 € 23,30 / 100 Stück



Pendelclip für Kunststoffdoppelhaken

Drahtstärke: 4 mm; Breite: 25 mm; Höhe: 25 mm; Farbe: weiß;
passend für: Kunststoffdoppelhaken mit Aufnahme für Pendelclip

24.0106.44 auf Anfrage



Nachrüstfahne

- für Lochwandhaken aus 4,8 mm Draht

Material: Edelstahl; Oberfläche: blank; Schildmaße: 27 x 30 mm

58.0059.3 € 21,00 / 100 Stück



Nachrüstfahne

- für Lochwandhaken aus 4,8 mm Draht

Material: Edelstahl; Oberfläche: blank; Schildmaße: 27 x 40 mm

58.0059.4 € 26,80 / 100 Stück



Weitere Ausführungen finden Sie unter www.vkf-renzel.at



Nachrüstadapter

- für Einzelhaken
- ohne Preisfahne

Material: Kunststoff; Farbe: weiß

Verwendungszweck: für 4 mm Drahtstärke

24.0509.1 € 24,50 / 100 Stück

Verwendungszweck: für 4,8 mm Drahtstärke

24.0509.2 € 24,50 / 100 Stück

Verwendungszweck: für 5 mm Drahtstärke

24.0509.3 € 24,50 / 100 Stück

Verwendungszweck: für 6 mm Drahtstärke

24.0509.4 € 24,50 / 100 Stück

Verwendungszweck: für 7 mm Drahtstärke

24.0509.5 € 24,50 / 100 Stück

Verwendungszweck: für 8 mm Drahtstärke

24.0509.6 € 24,50 / 100 Stück

Verwendungszweck: für 10 mm Drahtstärke

24.0509.7 € 24,50 / 100 Stück

1. Anwendungsbild inkl. Pendelclip.



Nachrüstelement

Pendelclip mit Klapptasche

Farbe: transparent; Breite: 26 mm; Drahtstärke: 4,8 mm

Höhe: 26 mm

24.0121.1 € 22,15 / 100 Stück

Höhe: 42 mm

24.0121.2 € 24,50 / 100 Stück

Höhe: 45 mm

24.0121.4 € 24,50 / 100 Stück

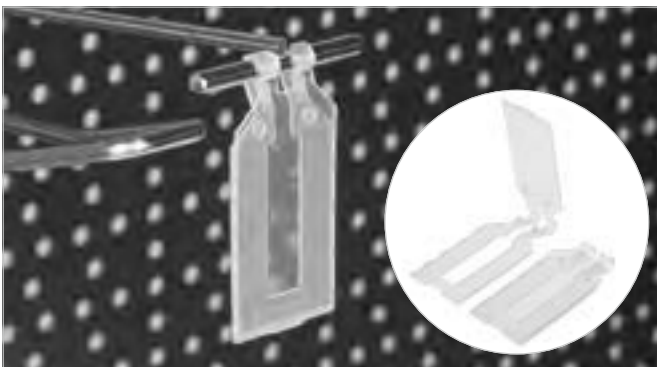

Pendelclip mit Klapptasche

Farbe: transparent; Breite: 26 mm; Höhe: 42 mm;
Drahtstärke: 4,8 mm

24.0121.12 € 24,50 / 100 Stück



Nachrüstelement

Pendelclip mit Einschubtasche

Farbe: transparent; Einschubformat: 42 x 24 mm;
Ausrichtung: Hochformat

24.0219.1 € 18,65 / 100 Stück

Begrenzerclip

- für Lochwandhaken (Doppel- oder Einzelstab)
- verhindert das Zurückrutschen von Blisterpackungen auf dem Lochwandhaken

Farbe: weiß oder transparent; Maße: 30 x 30 mm (B x H);
Mindestabnahmemenge: 100 Stück

24.0242. € 15,75 / 100 Stück



Begrenzerclip

- für Lochwand-Einzelhaken mit 4,8 mm, 6 mm, 8 mm und 10 mm Drahtstärke

Farbe: transparent; Mindestabnahmemenge: 100 Stück

24.0108. € 10,45 / 100 Stück



Nachrüstklebehaken „Stockaid“

- selbstklebend
- Klebefläche mit den Maßen 50 x 27 mm (B x H)
- bis zu einer Tragkraft von 500 g einsetzbar

Material: PET; Farbe: transparent; Breite: 50 mm;
Höhe: 50 mm; Klebeflächenbreite: 50 mm;
Klebeflächenhöhe: 27 mm; Inhalt: 1.000 Stück im Karton

24.0109.1 € 41,00 / VE (1.000 Stück)

Mit den Nachrüstklebehaken „Stockaid“ können Sie Ihre Artikel sofort fürs Aufhängen an Lochwandhaken umrüsten.



Nachrüstklebehaken

- selbstklebend
- Material: 0,3 mm Hart-PVC

Farbe: transparent; Breite: 19 mm; Höhe: 43 mm;
Inhalt: 500 Stück pro Rolle

24.0109.2 € 25,10 / Rolle



Weitere Ausführungen finden Sie unter www.vkf-renzel.at



Nachrüstklebehaken

- selbstklebend
- Material: 0,3 mm Hart-PVC

Farbe: transparent; Breite: 50 mm; Höhe: 60 mm;
Inhalt: 2.500 Stück pro Rolle

24.0109.3 € 318,00 / Rolle



Nachrüstklebehaken

- selbstklebend
- mit Eurolochung

Material: PET; Farbe: transparent; Inhalt: 2.500 Stück pro Rolle

Breite: 35 mm; Höhe: 50 mm

24.0109.4 € 181,00 / Rolle

Breite: 50 mm; Höhe: 38 mm

24.0109.10 € 194,50 / Rolle



Nachrüstklebehaken

- zur Verstärkung oder Wiederherstellung von Eurolochungen
- Material: 0,25 mm PET

Farbe: transparent; Breite: 45 mm;
Höhe: 27 mm; Inhalt: 1.000 Stück im Karton

24.0109.11 € 72,70 / VE (1.000 Stück)



Nachrüstklebehaken

- mit Rundloch (ø 10 mm)
- Material: 0,25 mm PET

Farbe: transparent; Breite: 20 mm;
Höhe: 31 mm; Inhalt: 2.000 Stück im Karton

24.0109.12 € 47,60 / VE (2.000 Stück)



Nachrüstklebehaken

- mit Rundloch (ø 15 mm)
- Material: 0,25 mm PET

Farbe: transparent; Breite: 25 mm;
Höhe: 50 mm; Inhalt: 5.000 Stück pro Rolle

24.0109.13 € 219,70 / Rolle

Mit den Nachrüstklebehaken können Sie Ihre Produkte ohne viel Aufwand, ohne eine neue Verpackung zu entwickeln, SB-fähig machen. Ideal zur Warenpräsentation!



Kabelbinder mit Schild

Material: Polypropylen; Farbe: schwarz;
Topschildhöhe: 75 mm; Topschildbreite: 35 mm

Gesamtlänge: 190 mm

24.0406.1

€ 16,30 / 100 Stück

Gesamtlänge: 150 mm

24.0406.2

€ 16,30 / 100 Stück



Lochplatten

Material: Polypropylen; Farbe: schwarz; Lochdurchmesser: 4 mm

Höhe: 125 mm; Breite: 35 mm

24.0415.1

€ 23,30 / 100 Stück

Höhe: 140 mm; Breite: 60 mm

24.0415.2

€ 27,95 / 100 Stück

Weitere Ausführungen finden Sie unter www.vkf-renzel.at



Aufhängekarte

Materialstärke: 1 mm; Anzahl Bohrungen: 8;
Version: konturgeschnitten

Material: PVC-Hartschaum; Farbe: klar;
Breite: 120 mm; Höhe: 250 mm

26.0103.24 € 2,70 / Stück

Material: PVC-Hartschaum; Farbe: weiß;
Breite: 120 mm; Höhe: 250 mm

26.0103.25 € 2,70 / Stück

Material: PVC-Hartschaum; Farbe: klar;
Breite: 100 mm; Höhe: 220 mm

26.0103.26 € 2,21 / Stück

Material: PVC-Hartschaum; Farbe: weiß;
Breite: 100 mm; Höhe: 220 mm

26.0103.27 € 2,21 / Stück

Material: Hartfolie; Farbe: klar;
Breite: 80 mm; Höhe: 200 mm

26.0103.28 € 1,72 / Stück

Material: PVC-Hartschaum; Farbe: weiß;
Breite: 80 mm; Höhe: 200 mm

26.0103.29 € 1,72 / Stück

1. *Mit diesem Aufhänger präsentieren Sie Ihre Produkte optimal an einem Lochwandhaken!*

1



Kabelbinder selbststrastend

- zum Befestigen von Kabeln, Plakaten etc.
- mit Rastrillen

Farbe: transparent; Breite: 2,5 mm

Länge: 100 mm

24.0103.1 € 11,65 / 1.000 Stück

Länge: 120 mm

24.0103.2 € 23,30 / 1.000 Stück

Länge: 202 mm

24.0103.3 € 34,95 / 1.000 Stück



Scannerhalter

- für Lochwandhaken
- ausgerüstet mit Scannerschiene „DBR“ mit 26 mm oder 39 mm Etiketteneinschub

Länge: 110 mm

Einschubhöhe: 26 mm

20.0271.1 € 0,51 / Stück

Einschubhöhe: 39 mm

20.0272.1 € 0,66 / Stück

Weitere Formate auf Anfrage.



Hakenschluss „Faby“

- zur Diebstahlsicherung für Doppelhaken

Material: Kunststoff; Ausstattung: inkl. Schlüssel

Farbe: weiß

58.0363.1 € 22,75 / 50 Stück

Farbe: transparent

58.0363.2 € 22,75 / 50 Stück

Sonderfarben ab 10.000 Stück möglich.



Lochwandhaken-Schloss aus Kunststoff

- zur Diebstahlsicherung für Doppelhaken

Material: Kunststoff; Ausstattung: inkl. Schlüssel

Farbe: blau

58.0050.1 € 26,20 / 50 Stück

Farbe: schwarz

58.0050.2 € 26,20 / 50 Stück

Farbe: weiß

58.0050.3 € 26,20 / 50 Stück



Lochplattenhaken

- ermöglicht das Anbringen von Acrylprospektfächern an Lochwänden

Drahtstärke: 3,4 mm; Oberfläche: galvanisch verzinkt; Länge: 40 mm

58.0025.1 € 12,80 / 100 Stück

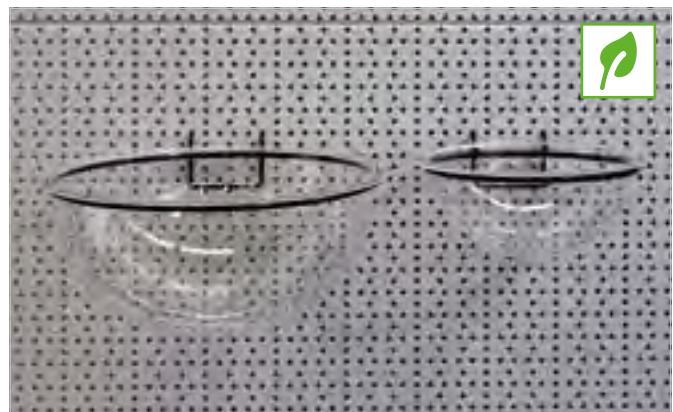

Kugeldisplay „Agrotis“

- passend für Lochwände
- 2-teilig
- bestehend aus Halbkugel und Drathalterung

Durchmesser: 200 mm

65.0092.1 € 23,15 / Stück

Durchmesser: 300 mm

65.0092.2 € 27,55 / Stück

Weitere Ausführungen finden Sie unter www.vkf-renzel.at



Blisterleiste

Material: Polypropylen; Farbe: weiß; Länge: 500 mm;
Anzahl Aufhängemöglichkeiten: 8
Mindestabnahmemenge: 100 Stück
24.0032.5

€ 64,10 / 100 Stück



Blisterleiste

Material: Polypropylen; Farbe: weiß; Länge: 740 mm;
Anzahl Aufhängemöglichkeiten: 12
Mindestabnahmemenge: 100 Stück
24.0032.2

€ 171,30 / 100 Stück



Blisterleiste

Material: Polypropylen; Farbe: weiß; Länge: 545 mm;
Anzahl Aufhängemöglichkeiten: 8; Topschildbreite: 75 mm;
Topschildhöhe: 35 mm
Mindestabnahmemenge: 100 Stück
24.0032.3

€ 166,70 / 100 Stück

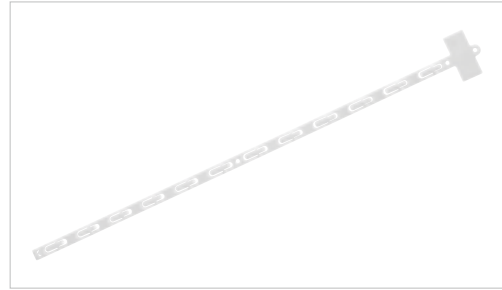

Blisterleiste

Material: Polypropylen; Farbe: weiß; Länge: 790 mm;
Anzahl Aufhängemöglichkeiten: 12; Topschildbreite: 75 mm;
Topschildhöhe: 35 mm
Mindestabnahmemenge: 100 Stück
24.0032.4

€ 177,20 / 100 Stück



Blisterleiste

Material: Polypropylen; Farbe: transparent; Länge: 580 mm;
Anzahl Aufhängemöglichkeiten: 12;
Topschildbreite: 76 mm; Topschildhöhe: 35 mm
Mindestabnahmemenge: 100 Stück
24.0032.10

€ 66,40 / 100 Stück



Blisterleiste

- mit 5 Aufhängehaken je Seite

Material: Polystyrol; Farbe: weiß; Länge: 405 mm
Mindestabnahmemenge: 100 Stück
24.0032.6

€ 152,70 / 100 Stück

Blisterleiste

- mit 12 Aufhängemöglichkeiten und Klebeband

Material: Polypropylen;
Materialstärke: 0,8 mm; Farbe: transparent;
Breite: 56 mm; Länge: 745 mm
Mindestabnahmemenge: 100 Stück

24.0033.1 € 94,40 / 100 Stück



Blisterleiste

- mit 12 Aufhängemöglichkeiten und Klebeband

Material: Polypropylen;
Materialstärke: 0,8 mm; Farbe: transparent;
Breite: 40 mm; Länge: 595 mm
Mindestabnahmemenge: 100 Stück

24.0033.2 € 61,80 / 100 Stück



Blisterleiste

- mit 12 Aufhängemöglichkeiten und Klebeband
- an Perforation auf gewünschte Länge trennbar

Material: Polypropylen;
Materialstärke: 0,8 mm; Farbe: transparent;
Breite: 40 mm; Länge: 770 mm
Mindestabnahmemenge: 100 Stück

24.0033.3 € 93,20 / 100 Stück



Blisterleiste

- mit 4x 3 Aufhängemöglichkeiten
- an Perforation auf gewünschte Länge trennbar

Material: Polypropylen;
Materialstärke: 0,8 mm; Farbe: transparent;
Breite: 35 mm; Länge: 560 mm
Mindestabnahmemenge: 100 Stück

24.0033.4 € 36,15 / 100 Stück



Weitere Ausführungen finden Sie unter www.vkf-renzel.at

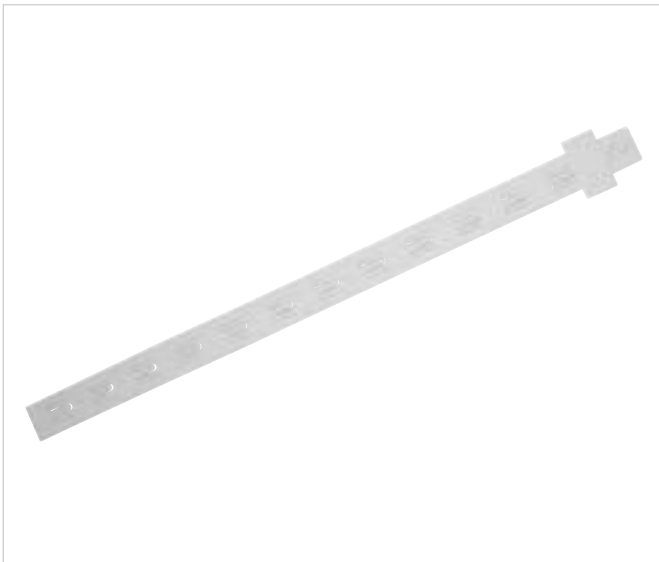

Blisterleiste

- mit 12 Aufhängemöglichkeiten und Topschild

Material: Polypropylen;
 Materialstärke: 0,8 mm;
 Farbe: transparent; Breite: 38 mm;
 Länge: 665 mm; Topschildbreite: 60 mm;
 Topschildhöhe: 33 mm
 Mindestabnahmemenge: 100 Stück
24.0097.1 € 85,10 / 100 Stück

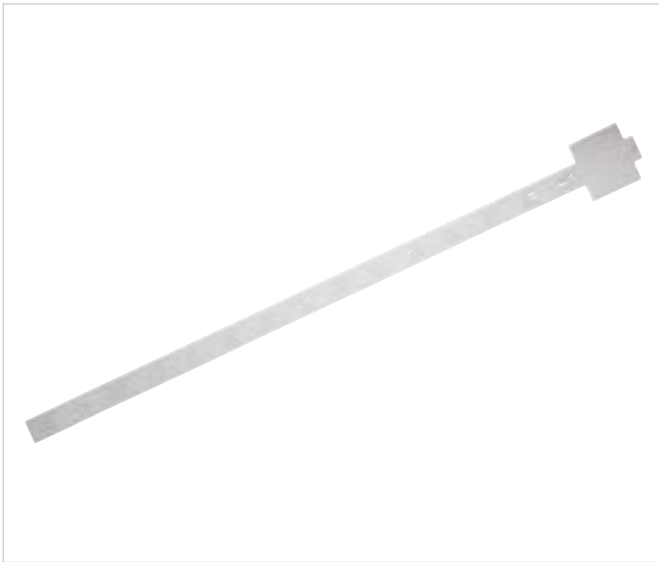

Blisterleiste

- mit 15 Aufhängemöglichkeiten und Topschild

Material: Polypropylen;
 Materialstärke: 0,8 mm; Farbe: transparent;
 Breite: 40 mm; Länge: 1.100 mm;
 Topschildbreite: 100 mm;
 Topschildhöhe: 85 mm
 Mindestabnahmemenge: 100 Stück
24.0097.2 € 103,70 / 100 Stück

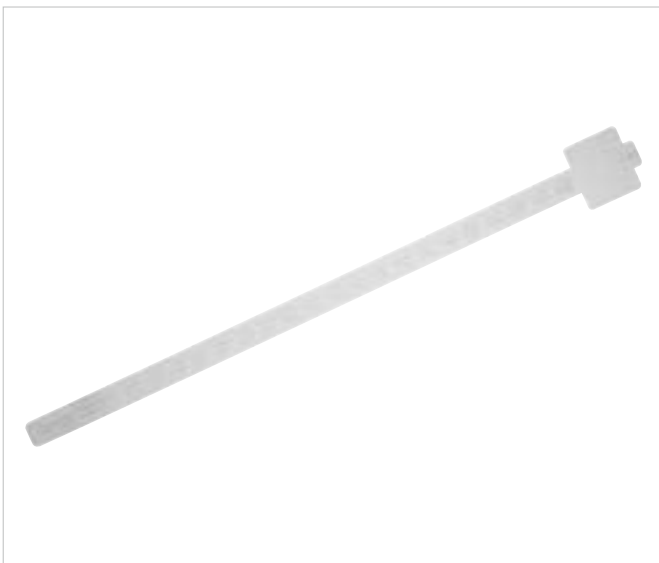

Blisterleiste

- mit 24 Aufhängemöglichkeiten und Topschild

Material: Polypropylen;
 Materialstärke: 0,8 mm; Farbe: transparent;
 Breite: 40 mm; Länge: 1.005 mm;
 Topschildbreite: 100 mm;
 Topschildhöhe: 85 mm
 Mindestabnahmemenge: 100 Stück
24.0097.3 € 93,20 / 100 Stück

Blisterleiste mit Aufhängeklammern

Farbe: weiß; Länge: 790 mm;
 Topschildbreite: 65 mm;
 Topschildhöhe: 35 mm;
 Anzahl Aufhängemöglichkeiten: 12

24.0565.1 € 5,51 / Stück

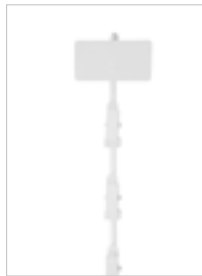

Blisterleiste

- mit 13 ausgestanzten Aufhängemöglichkeiten und Topschild

Material: Metall; Stärke: 2 mm;
 Farbe: weiß ähnl. RAL 9016;
 Länge: 1.150 mm; Topschildbreite: 75 mm;
 Topschildhöhe: 40 mm

24.0102.1 € 5,51 / Stück

Diese Blisterleisten können Sie universell an vielen Verkaufsplätzen nachträglich einhängen. Dadurch bekommen Sie für neue Artikel schnell bevorzugte Platzierungen.

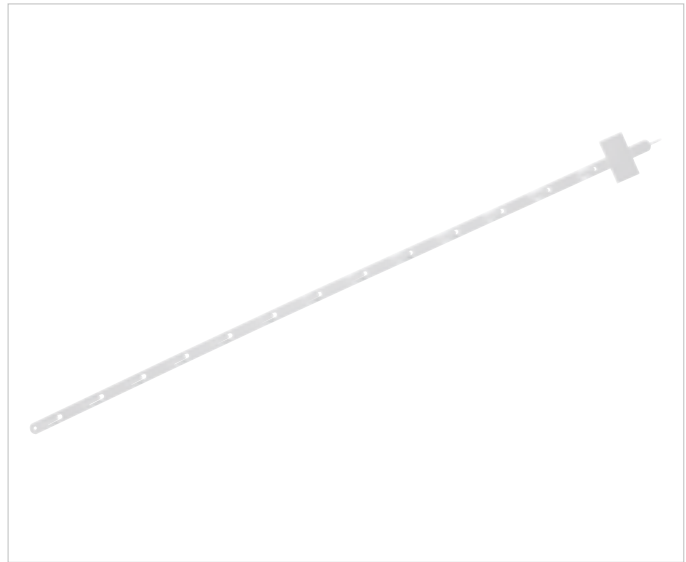

Blisterleiste

- mit 17 Aufhängemöglichkeiten und Top-Schild
- 2-teilig

Material: Metall; Farbe: weiß ähnl. RAL 9016;
 Länge: 1.810 mm; Topschildbreite: 80 mm;
 Topschildhöhe: 55 mm

24.0104.2 € 5,57 / Stück



Weitere Ausführungen finden Sie unter www.vkf-renzel.at

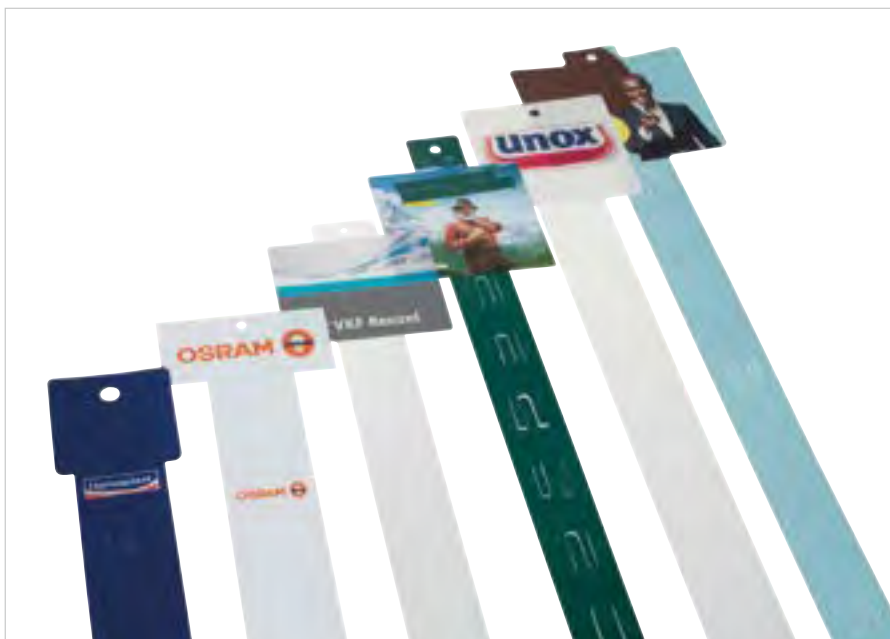

- bedruckte Blisterleisten aus Kunststoff oder Metall als eine hervorragende Möglichkeit der Zweitplatzierung
- individuelle Bedruckung möglich:
 - Aufdruck Ihres Firmenlogos
 - vollflächige Bedruckung
- Pulverbeschichtung nach RAL, HKS oder Pantone möglich
- individuelles Erscheinungsbild am POS

Fragen Sie uns, wir beraten Sie gerne!

Warenträger

Vielfältige Einsatzmöglichkeiten am POS!

- FlexiSlot®-Produkte
- Universalaufsteller | Warensponder
- Acryl-Koffer
- Körbe
- Korb-Verkaufsstände
- Regalsysteme
- Palettenabdeckung
- EasyCubes
- FlexiDeco

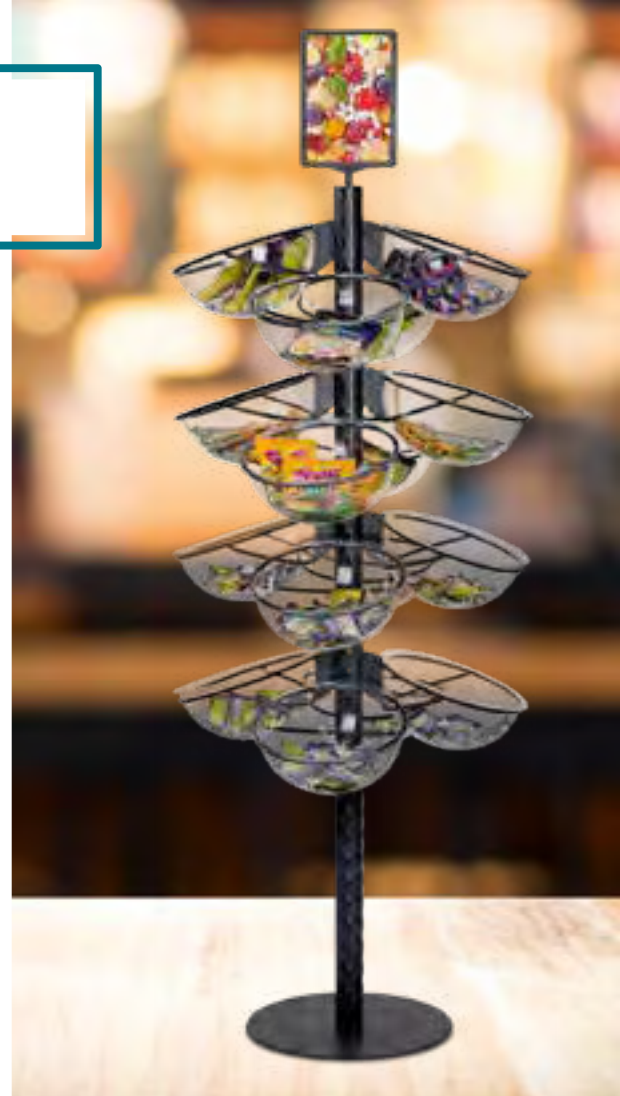

FlexiSlot® - das vielseitige Lamellenwandssystem

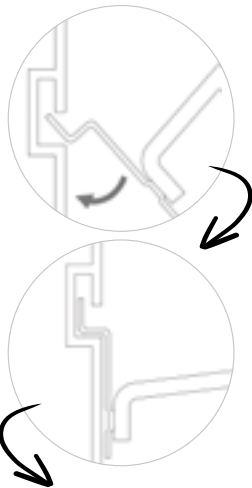
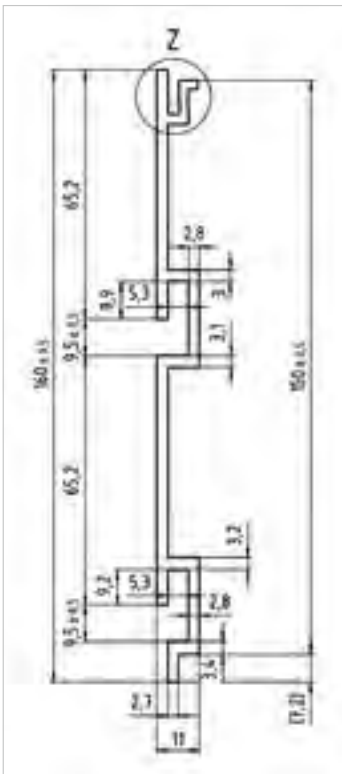

- modulares Kunststoff-Lamellenwandssystem
- vielseitige Möglichkeiten in der Produktpräsentation
- umfangreiches Standardsortiment
- Umsetzung von individuellen Kundenwünschen möglich
- Herstellung in eigener Produktion
- höchste Qualität sowie zeitnahe Realisierung
- ideal zur Gestaltung Ihres Verkaufsraumes oder Messestandes
- variantenreiches Lamellenwand-Zubehör erhältlich
- optional als RENA-Version erhältlich

1. Zubehör einfach und schnell montiert!



Gestalten Sie Ihr individuelles Lamellenwandssystem und nutzen Sie unsere grenzenlosen Möglichkeiten!
Überzeugen Sie sich von den Vorteilen und der einfachen Montage unter: www.flexislot.com

Farbe gefällig?



Unsere Standardfarben!

- die abgebildeten Farben sind für alle FlexiSlot-Artikel frei wählbar
- Farbreihenfolge:
Verkehrsweiß ähnl. RAL 9016,
Reinweiß ähnl. RAL 9010,
Lichtgrau ähnl. RAL 7035,
Signalgrau ähnl. RAL 7004,
Steinoptik,
Anthrazitgrau ähnl. RAL 7016,
Signalschwarz ähnl. RAL 9004,
Holzoptik dunkel,
Hellelfenbein ähnl. RAL 1015,
Purpurrot ähnl. RAL 3004

Auffallen mit Sonderfarben?

- ab 500 lfm nach RAL erhältlich

Komplettlösungen



FlexiSlot®-Präsentationstower „York“

- optimal zur Warenpräsentation und Produktvorstellung
- vielseitig und in verschiedenen Konstellationen nutzbar

Farbe FlexiSlot: anthrazitgrau ähnl. RAL 7016;
 Material Abschlussprofil: Aluminium;
 Farbe Abschlussprofil: silber eloxiert; Breite: 276 mm;
 Höhe: 1.820 mm; Tiefe: 276 mm; Material des Fußes: Stahl;
 Fußfarbe: silber ähnl. RAL 9006; Fußdurchmesser: 400 mm;
 Drehelement: nein

Zubehör:

- 4x Kugeldisplay ø 200 mm (65.0091.1)
- 2x Acrylglastasche DIN A4 hoch (60.0152.92)
- 4x Einhängetablett 250 x 250 mm, B x T (60.0264.43)
- 2x Universalhalter (60.0348.8)
- 4x Prospekthänger DIN A4 hoch (67.0003.4)

51.0119.16

€ 389,00 / Stück



FlexiSlot®-Präsentationstower „York Rotation“

- vielseitig nutzbares Warendisplay mit Drehfunktion
- flexible Anbringung der Doppelhaken

Farbe FlexiSlot: anthrazitgrau ähnl. RAL 7016;
 Material Abschlussprofil: Aluminium;
 Farbe Abschlussprofil: silber eloxiert; Breite: 276 mm;
 Höhe: 1.830 mm; Tiefe: 276 mm; Material des Fußes: Stahl;
 Fußfarbe: silber ähnl. RAL 9006; Fußdurchmesser: 400 mm;
 Drehelement: ja

Zubehör:

- 32x Lamellenwand-Doppelhaken 150 mm (58.0017.2)

51.0119.17

€ 289,00 / Stück



1. Lamellenwandhaken in verschiedenen Längen und Ausführungen finden Sie in unserem Online-Shop!

1. Anwendungsbild inklusive Beispielbestückung.

9
Warenträger

Entdecken Sie weitere individuelle Bestückungsmöglichkeiten in unserem Video: www.vkf-renzel.at

Weitere Ausführungen finden Sie unter www.vkf-renzel.at

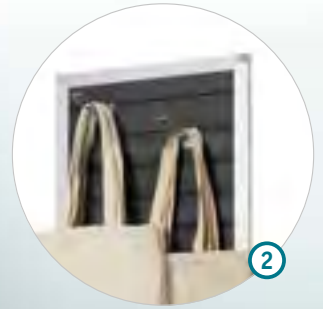

9
Warenträger

FlexiSlot®-Präsentationstower „Construct-Slim“

- langfristig nutzbar
- Bodendisplay inklusive Bestückung
- Werbebotschaft in der Acrylglas-U-Tasche präsentieren
- Prospektmaterial findet Platz in den beiden Prospekthängern
- Produkte an den Doppelhaken aushängen
- Kugeldisplays zur Präsentation von Kleinwaren oder Give-Aways
- die Marke bzw. das Sortiment umfassend mit dem FlexiSlot-Display bewerben
- Bestückung variabel gestalt- und erweiterbar
- schlichter Rahmen aus silber eloxierten Aluminium-Profilen mit Kunststoff-Ecken
- zwei seitliche Standfüße sorgen für die Standfestigkeit des Displays

Version: 2-seitig; Farbe FlexiSlot: Steinoptik;
 Material Rahmen: Aluminium / Kunststoff;
 Rahmenfarbe: silber eloxiert / grau; Material des Fußes: Stahl;
 Fußfarbe: silber ähnl. RAL 9006; Breite: 500 mm;
 nutzbare FlexiSlot-Breite: 430 mm; Höhe: 1.800 mm; Tiefe: 450 mm

Zubehör:

- 10x Doppelhaken 150 mm (58.0017.2)
- 2x Kugeldisplay ø 200 mm (65.0091.1)
- 1x Acrylglas tasche DIN A4 hoch (60.0152.92)
- 1x Prospekthänger DIN A4 hoch (67.0003.4)
- 1x Prospekthänger Lang DIN hoch (67.0003.6)

51.0238.100

€ 209,00 / Stück

1. Anwendungsbild inklusive Beispielbestückung.
2. Anwendungsbild inklusive Beispielbestückung.
3. Bitte beachten Sie, dass die Nuten des FlexiSlot-Lamellenwandsystems aufgrund der geringen Bautiefe nicht auf gleicher Höhe sind (Höhenunterschied: ca. 25 mm).
4. In verschiedenen Profilfarben erhältlich!

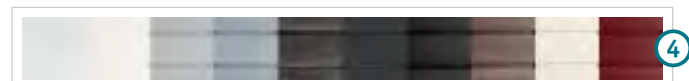

Wandelemente

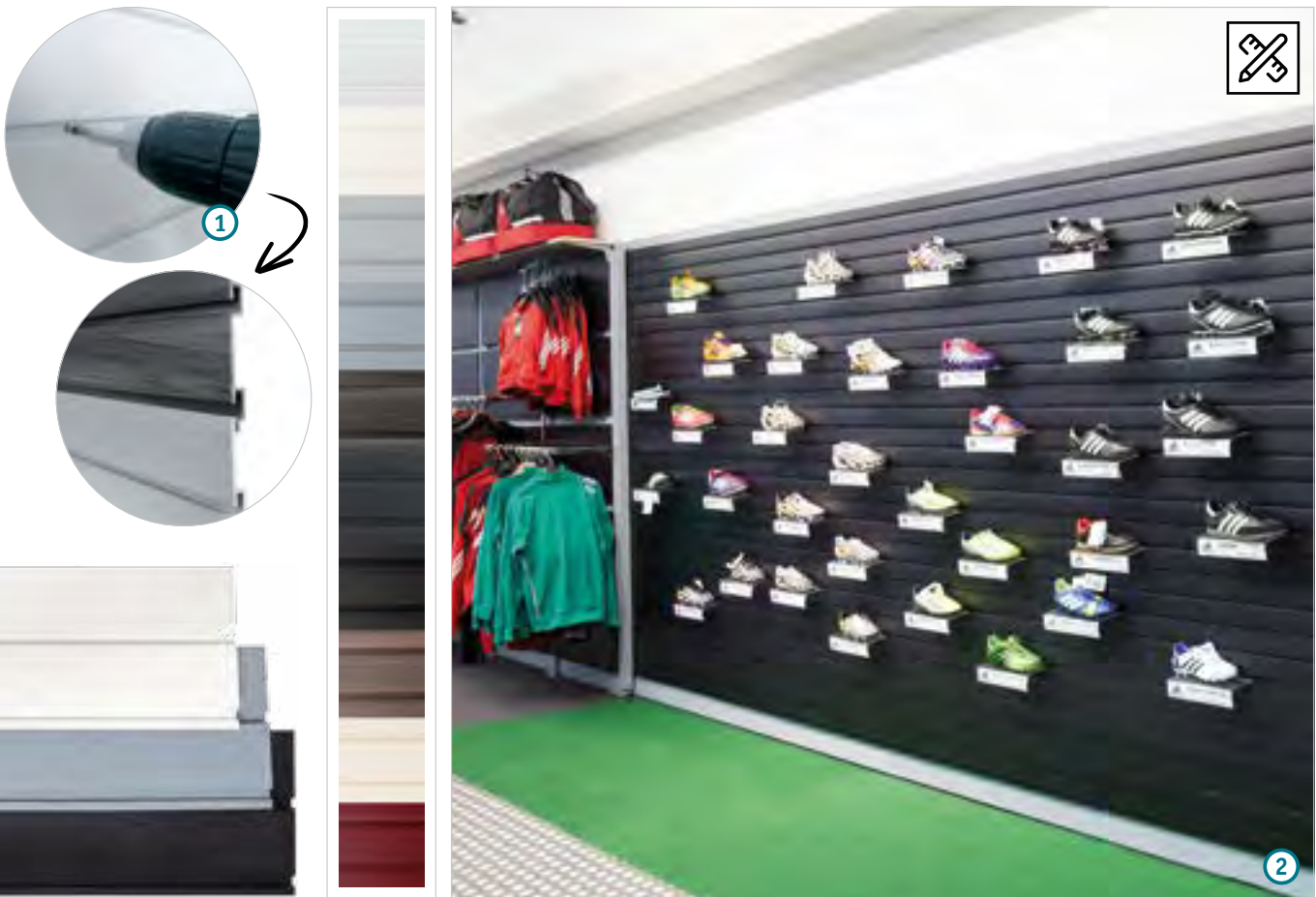

9

Warenträger

FlexiSlot®-Profil

- vielseitig nutzbares Kunststoff-Lamellenwandprofil
- zehn Standardfarben zur Auswahl
- schnelle und flexible Änderung der Bestückung durch simples Einhängen in die Nuten
- ideal nutzbar als Warenträger oder Infowand
- auf Anfrage schneiden wir Ihnen die Profile auf die gewünschte Länge zu
- beliebig über- und nebeneinander erweiterbar

Breite: 3.000 mm; Höhe: 160 mm;

Höhe der sichtbaren Fläche: zusammengesteckt 151 mm

Farbe FlexiSlot: verkehrsweiß ähnl. RAL 9016

51.0034.373 € 15,90 / Stange 

Farbe FlexiSlot: reinweiß ähnl. RAL 9010

51.0034.5 € 15,90 / Stange 

Farbe FlexiSlot: lichtgrau ähnl. RAL 7035

51.0034.14 € 15,90 / Stange 

Farbe FlexiSlot: signalgrau ähnl. RAL 7004

51.0034.4 € 15,90 / Stange 

Farbe FlexiSlot: Steinoptik

51.0034.62 € 15,90 / Stange 

Farbe FlexiSlot: anthrazitgrau ähnl. RAL 7016

51.0034.309 € 15,90 / Stange 

Farbe FlexiSlot: signalschwarz ähnl. RAL 9004

51.0034.13 € 15,90 / Stange 

Farbe FlexiSlot: Holzoptik dunkel

51.0034.61 € 15,90 / Stange 

Farbe FlexiSlot: hellelfenbein ähnl. RAL 1015

51.0034.1 € 15,90 / Stange 

Farbe FlexiSlot: purpurrot ähnl. RAL 3004

51.0034.2 € 15,90 / Stange 

1. Die Wandmontage erfolgt mittels direkter Verschraubung durch die Nuten des FlexiSlot-Profils. Die Lieferung erfolgt ohne Bohrungen und Befestigungsmaterial.

2. Anwendungsbeispiel

Entdecken Sie FlexiSlot® als individuell und flexibel nutzbares System
für Ihr Unternehmen unter: www.vkf-renzel.at

Weitere Ausführungen finden Sie unter www.vkf-renzel.at



1



2

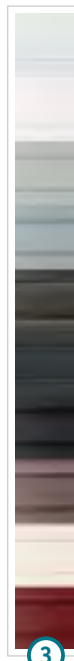

3

FlexiSlot®-Kachel

- filigraner Rahmen aus silber eloxiertem Aluminium sorgt für eine hochwertige Optik
- mehrere Elemente zur Wandgestaltung sind nahtlos miteinander kombinierbar
- individuell bestückbar durch Zubehör, das einfach in die Nuten des FlexiSlot-Profiles eingehängt wird
- vielseitige Gestaltungsmöglichkeiten durch Prospektfächer, Ablagen oder Haken
- verwenden Sie ungenutzte Flächen zur Warenpräsentation

Version: 1-seitig; Farbe FlexiSlot: verkehrsweiß ähnl. RAL 9016;
Breite (Außenmaß): 1.000 mm; Höhe (Außenmaß): 1.800 mm 
51.0036.1294 € 134,90 / Stück

1. Anwendungsbild Sonderversion
2. Anwendungsbild Sonderversion;
Fertigung nach individuellen Abmessungen möglich!
3. In verschiedenen Profilfarben erhältlich!

Wir beraten Sie gerne bei der optimalen Einrichtung Ihres Ladenlokals!

Bodenaufsteller



FlexiSlot®-Display „Construct-Straight“

- optimal zur Präsentation Ihrer Produkte oder Waren
- umfangreiches Zubehör-Sortiment ermöglicht vielfältige Gestaltungsmöglichkeiten
- filigraner Aluminium-Rahmen rundet die hochwertige Optik ab
- seitlich anschraubbare Stahlfüße gewähren notwendige Standfestigkeit

Version: 1-seitig; Farbe FlexiSlot: lichtgrau ähnl. RAL 7035;
 Material Grundgestell: Aluminium / Kunststoff;
 Farbe Grundgestell: silber eloxiert / grau;
 Fußfarbe: silber ähnl. RAL 9006; Breite: 600 mm;
 Höhe: 1.800 mm; Tiefe: 450 mm

51.0217.19

€ 154,90 / Stück



1. Abbildung mit individuellem Druck auf der Rückseite.
2. In verschiedenen Profilfarben erhältlich!



FlexiSlot®-Tower „Construct-Ellipse“

- zweiseitige Präsentationsfläche
- Durchsicht im Verkaufsraum bleibt durch Gesamthöhe von 1.600 mm bestehen
- ellipsenförmige Stahlfußplatte mit seitlichen Verstärkungen
- zu beachten: die Nuten der FlexiSlot-Profile sind durch die schlanke Bauart nicht auf gleicher Höhe

Version: 2-seitig; Farbe FlexiSlot: Steinoptik;
 Material Rahmen: Aluminium / Kunststoff;
 Rahmenfarbe: silber eloxiert / grau; Fußfarbe: silber ähnl. RAL 9006;
 Fußmaße: 700 x 400 mm (B x T); Rahmenbreite: 590 mm;
 nutzbare FlexiSlot-Breite: 520 mm; Höhe: 1.600 mm

51.0238.72

€ 199,00 / Stück



1. Anwendungsbeispiel Sonderversion.
2. In verschiedenen Profilfarben erhältlich!

9
Warenträger

Nutzen Sie unser vielseitiges Lamellenwand-Zubehör zur individuellen Bestückung und setzen Sie Ihre Produkte ansprechend in den Fokus.

Weitere Ausführungen finden Sie unter www.vkf-renzel.at



FlexiSlot®-Tower „Slim“

- schmale Bauform bietet Warenpräsentation auf geringer Standfläche
- doppelseitiges Lamellenwand-Display
- farbige Kunststoff-Lamellen werden seitlich von silber eloxiertem Aluminium-Profil abgedeckt
- mit oder ohne Drehelement verfügbar

Version: 2-seitig; Farbe FlexiSlot: purpurrot ähnl. RAL 3004;
Breite: 255 mm; nutzbare FlexiSlot-Breite: 215 mm;
Material des Fußes: Stahl; Fußfarbe: silber ähnl. RAL 9006;
Fußdurchmesser: 400 mm

Höhe: 1.830 mm; Drehelement: nein	
51.0038.84	€ 139,00 / Stück
Höhe: 1.840 mm; Drehelement: ja	
51.0038.238	€ 155,00 / Stück

1. In verschiedenen Profilfarben erhältlich!

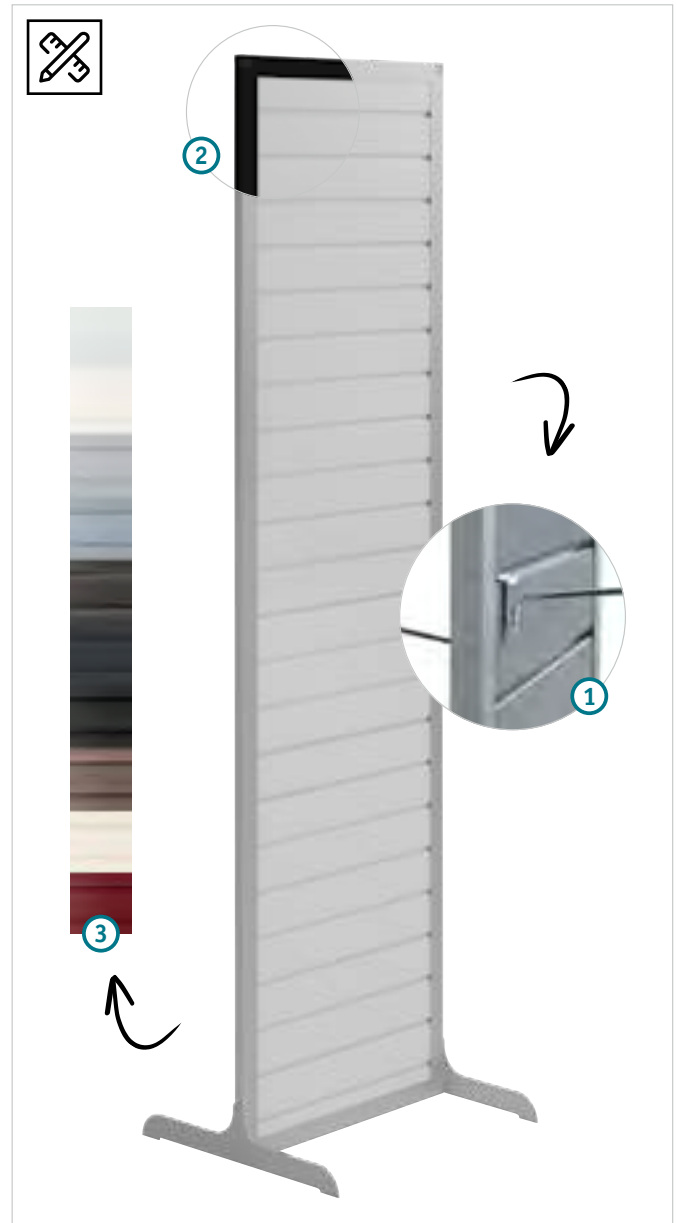

FlexiSlot®-Tower „Construct-Slim“

- optimal als Informations- oder Warenträger einsetzbar
- doppelseitige Präsentationsmöglichkeit
- Rahmen aus silber eloxiertem Aluminium in Kombination mit grauen Kunststoff-Ecken
- seitlich anschraubbare Stahlfüße

Version: 2-seitig; Farbe FlexiSlot: verkehrsweiß ähnl. RAL 9016;
Fußfarbe: silber ähnl. RAL 9006; Breite: 500 mm;
nutzbare FlexiSlot-Breite: 430 mm; Höhe: 1.800 mm; Tiefe: 450 mm
51.0238.57 **€ 149,00 / Stück**

1. Bitte beachten Sie, dass die Nuten des FlexiSlot-Lamellenwandsystems aufgrund der geringen Bautiefe nicht auf gleicher Höhe sind (Höhenunterschied: ca. 25 mm).
2. Alternativ mit schwarzem Grundgestell erhältlich.
3. In verschiedenen Profilfarben erhältlich!



9
Warenträger

FlexiSlot®-Display „Quattro-Ellipse“

- zur Präsentation Ihrer Produkte oder Werbemedien
- doppelseitige Nutzung der Kunststoff-Lamellenwand-Profile
- breit gefächertes FlexiSlot-Zubehörsortiment bietet vielfältige Auswahl
- stabiler Rahmen aus silber eloxiertem Aluminium-Profil
- Zubehör-Komponenten der „Quattro-Serie“ adaptierbar
- formschöne Optik mit guter Standfestigkeit
- ovaler Stahl-Standfuß ist silber ähnl. RAL 9006 pulverbeschichtet

Version: 2-seitig; Farbe FlexiSlot: verkehrsweiß ähnl. RAL 9016;
Rahmenbreite: 600 mm; nutzbare FlexiSlot-Breite: 500 mm;
Fußmaße: 700 x 400 mm (B x T); Höhe: 1.800 mm

51.0203.26  € 249,00 / Stück

1. Anwendungsbeispiel
2. Alternativ als Variante mit Werbefläche erhältlich.
3. In verschiedenen Profilfarben erhältlich!



Setzen Sie für ungenutzte Stellflächen unsere Lamellenwand-Displays als effektiven Warenträger ein.

Weitere Ausführungen finden Sie unter www.vkf-renzel.at



FlexiSlot®-Tower „York“

- 4-seitige Nutzungsmöglichkeit bietet viel Präsentationsfläche
- FlexiSlot-Lamellen dienen zur Aufnahme von Haken, Ablagen und Prospektfächern
- vielfältig einsetzbares Display, Bestückung jederzeit änderbar
- filigrane Aluminium-Profile (silber eloxiert) decken Kanten ab
- Stahlfuß optional mit Drehfunktion erhältlich

Version: 4-seitig; Farbe FlexiSlot: verkehrsweiß ähnl. RAL 9016;
Breite: 276 mm; Tiefe: 276 mm; Fußfarbe: silber ähnl. RAL 9006;
Fußdurchmesser: 400 mm

Höhe: 1.820 mm; Drehelement: nein

51.0037.281

€ 239,00 / Stück

Höhe: 1.830 mm; Drehelement: ja

51.0037.296

€ 255,00 / Stück

1. In verschiedenen Profilfarben erhältlich!
2. Anwendungsbild Sonderversion.
3. Ausführung mit Marmorfuß sowie Erweiterungsmöglichkeit mit Drehelement.
4. Alternativ als 3-seitige Variante erhältlich.

Idealer Warenträger auch für Messen oder als Infosäule!

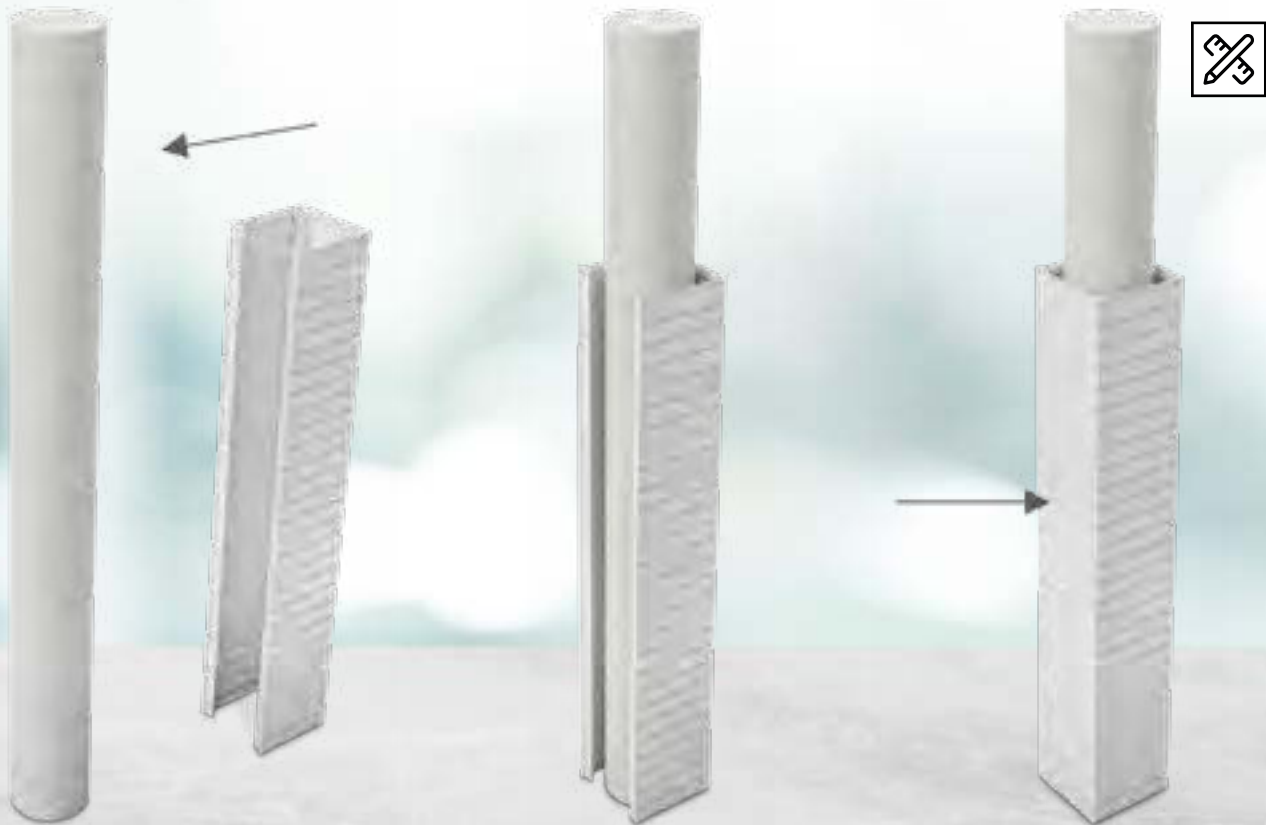

9

Warenträger

FlexiSlot®-Tower „York“ als Säulenverkleidung

- 4-seitiger Blickfang für Ihren Verkaufsraum
- eine Säulenverkleidung erweitert Ihre Präsentationsmöglichkeiten
- freie Gestaltung durch schnelle und unkomplizierte Anbringung von Zubehör
- optimal einsetzbar als Warenträger durch Haken, Ablagen und Warenschütten
- silber eloxierte Aluminium-Profile decken die Kanten ab
- 1-seitig zu öffnen zur Montage um die Säule

Version: 4-seitig; Farbe FlexiSlot: reinweiß ähnl. RAL 9010; Höhe: 2.000 mm

Breite (Außenmaß): 360 mm; Tiefe (Außenmaß): 360 mm; Verwendungszweck: geeignet für Säulenmaße 300 x 300 mm (B x T)

51.0224.1 € 329,00 / Stück 

Breite (Außenmaß): 560 mm; Tiefe (Außenmaß): 560 mm; Verwendungszweck: geeignet für Säulenmaße 500 x 500 mm (B x T)

51.0224.2 € 389,00 / Stück 

Ideal für die optimale Raumnutzung im Store.
Bitte geben Sie uns die Säulenmaße an. Wir beraten Sie gerne!

1. Anwendungsbeispiel
2. In verschiedenen Profilfarben erhältlich!

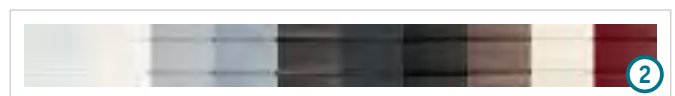

Verwandeln Sie ungenutzte Säulen in zusätzliche Verkaufsfläche!

Weitere Ausführungen finden Sie unter www.vkf-renzel.at



9
Warenträger



FlexiSlot®-Messeystem „Quattro“

- individuell gestaltbarer Messestand zur Ausstellung Ihrer Produkte oder Waren
- besteht aus verschiedenen FlexiSlot-Elementen mit silber eloxiertem Aluminium-Rahmen
- aufsteckbare Topschilder mit einer Höhe von 300 mm und 800 mm
- integrierte Messe- bzw. Umkleidekabine fungiert durch die Erhöhung als Eyecatcher
- vier leuchtstarke Halogen-Spots setzen Ihre Produkte in das richtige Licht
- unkomplizierter sowie schneller Messeauf- und abbau
- umfangreiches Lamellenwand-Zubehör bietet vielfältige Präsentationsmöglichkeiten
- flexible Änderung der Bestückung durch simples Einhängen in die Nuten

Farbe FlexiSlot: reinweiß ähnl. RAL 9010; Gesamtbreite: 3.930 mm; Gesamthöhe: 3.000 mm; Gesamttiefe: 2.900 mm 
51.0179.1 € 3.890,00 / Stück

1. In verschiedenen Profilfarben erhältlich!
2. Anwendungsbild Sonderversion.

Gerne unterstützen wir Sie bei der Planung Ihres FlexiSlot®-Messestandes!

Mobile Lösungen

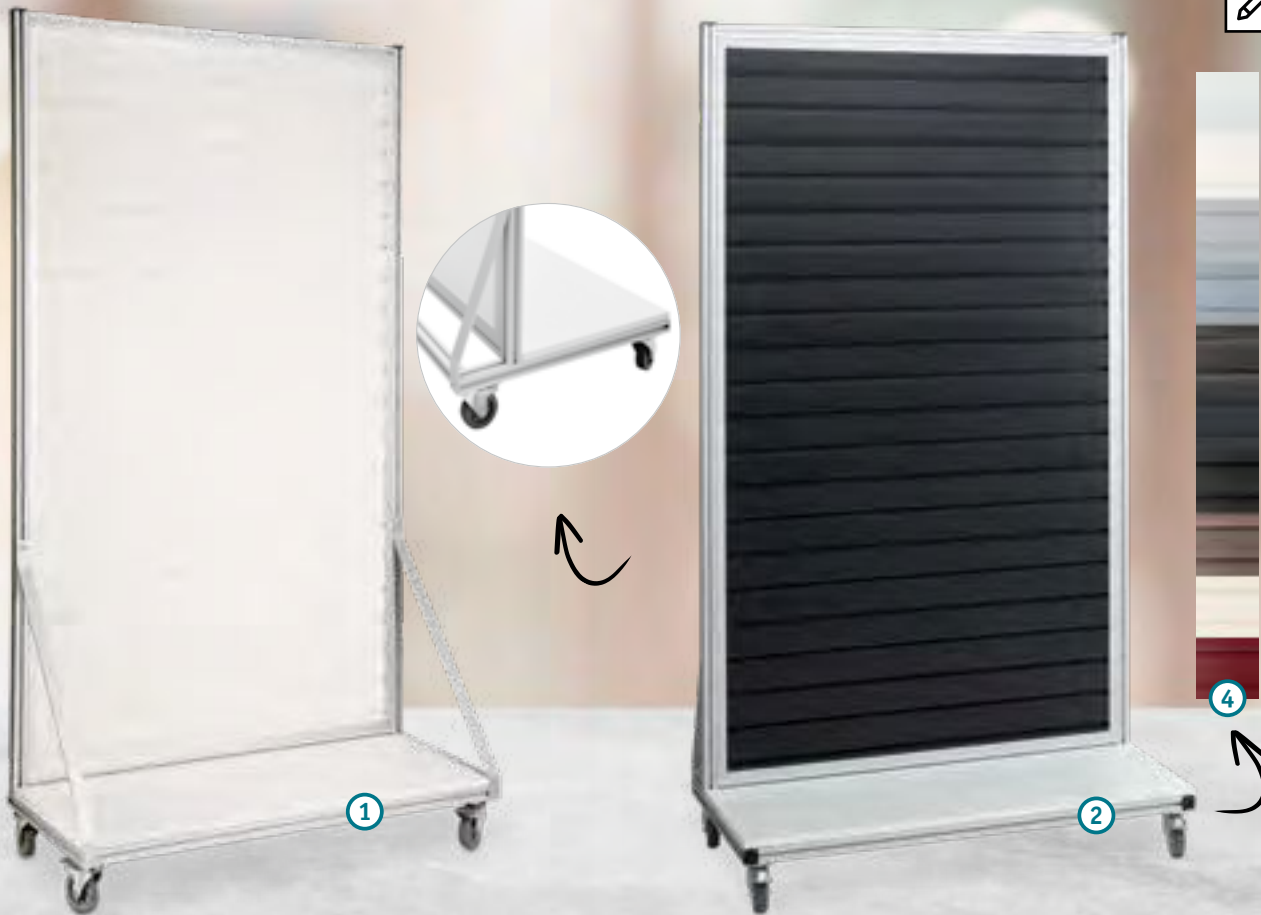

9

Warenträger

FlexiSlot®-Regalsystem „Quattro“

- mobiles Ladenbauelement in moderner Optik
- einseitig nutzbare Kunststoff-Lamellenwandprofile
- individuell bestückbar durch Zubehör, das einfach in die Nuten des FlexiSlot-Profiles eingehängt wird
- Rahmengestell aus stabilem Aluminium-Profil (silber eloxiert)
- Fußelement mit weißer Holzplatte und vier gebremsten Lenkrollen
- Verbindung von mehreren Elementen durch „Quattro“-Rahmen möglich

Version: 1-seitig; Breite: 1.000 mm;
nutzbare FlexiSlot-Breite: 900 mm; Höhe: 1.800 mm

Farbe FlexiSlot: reinweiß ähnl. RAL 9010; Tiefe: 400 mm;
Verwendungszweck: zur Nutzung an der Wand

51.0152.6  € 309,00 / Stück

Farbe FlexiSlot: anthrazitgrau ähnl. RAL 7016; Tiefe: 500 mm;
Verwendungszweck: zur freistehenden Nutzung

51.0152.150  € 319,00 / Stück

1. Wandversion
2. freistehende Nutzung
3. Anwendungsbeispiel
4. In verschiedenen Profilfarben erhältlich!

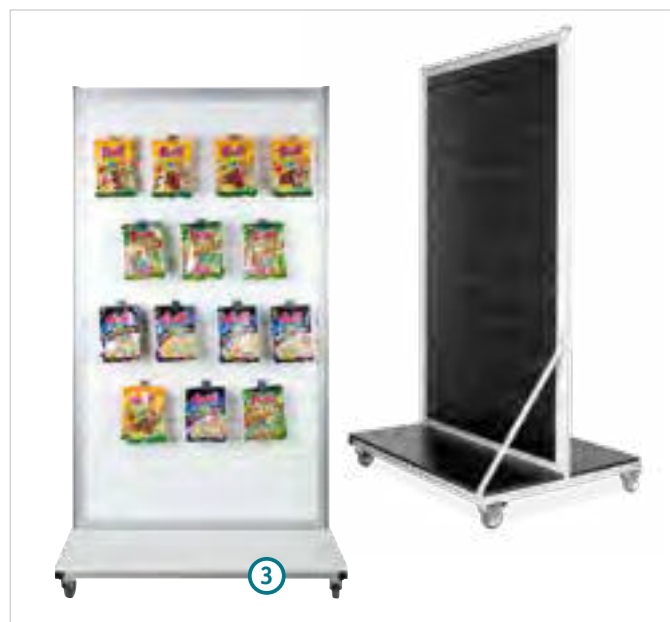

Auch als zweiseitige Ausführung erhältlich.

Weitere Ausführungen finden Sie unter www.vkf-renzel.at

NEU



9
Warenträger



FlexiSlot® Waren- und Informationsstände „Twist & Roll“

- mobiles, vielseitig nutzbares Display
- Drehfunktion ermöglicht einen komfortablen Zugang zu allen vier Seiten
- durch die gebremsten Lenkrollen mobil einsetzbar
- Kantenabdeckung durch dezentes, silber eloxiertes Aluminium-Profil
- silber pulverbeschichtetes Stahlgestell als stabile Basis
- durch Eigenfertigung in Sonderabmessungen verfügbar

Version: 4-seitig; Farbe FlexiSlot: verkehrsweiß ähnl. RAL 9016;
Breite: 500 mm; Höhe: 1.400 mm; Tiefe: 280 mm;
Fußdurchmesser: 727 mm; Gesamthöhe: 1.800 mm
51.0324.1  € 329,00 / Stück

1. Bestückungs-Beispiel mit Standard-Zubehör
2. Anwendungsbeispiel
3. In verschiedenen Profilfarben erhältlich!

Ideale Warenpräsentation durch flexible Gestaltung der Lamellenwand.

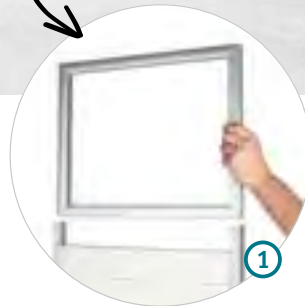

Mobiler FlexiSlot®-Tower „Slim“

- doppelseitiger „Slim“-Tower aus Kunststoff-Lamellenwand-Profil
- vielseitig einsetzbar
- seitliche Kantenabdeckung durch silber eloxierte Aluminium-Profile
- stabile Stahlplatte mit vier gebremsten Lenkrollen

Version: 2-seitig; Breite: 500 mm;
nutzbare FlexiSlot-Breite: 460 mm;
Höhe: 1.330 mm; Fußmaße: 500 x 500 mm

Farbe FlexiSlot: Steinoptik; Fußfarbe: schwarz ähnl. RAL 9005
51.0038.41 € 179,00 / Stück
Farbe FlexiSlot: reinweiß ähnl. RAL 9010;
Fußfarbe: silber ähnl. RAL 9006
51.0038.195 € 179,00 / Stück

1. Erweiterungsmöglichkeit mit Topschild aus Einschubrahmen „Multi“.
2. In verschiedenen Profilfarben erhältlich!

Tischdisplays

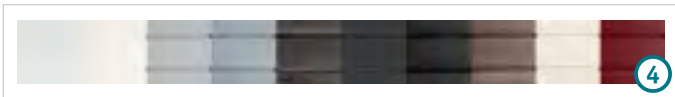
**FlexiSlot®-Tischdisplay**

- moderne Warenpräsentation auf Theken oder Verkaufstresen
- farbige Lamellen mit schlichtem Aluminium-Rahmen
- fester Stand durch hochwertigen Holzfuß

Version: 1-seitig; Farbe FlexiSlot: reinweiß ähnl. RAL 9010;
Rahmenfarbe: silber eloxiert; Fußfarbe: weiß; Breite: 300 mm;
Höhe: 450 mm; Tiefe: 200 mm

51.0223.2 € 65,90 / Stück

1. Ansicht Rückseite
2. Farbbeispiel mit FlexiSlot-Profilen in Steinoptik sowie optional erhältlicher Fußplatte in schwarz.
3. Alternatives Anwendungsbeispiel mit seitlichen Stahlfüßen.
4. In verschiedenen Profilfarben erhältlich!



Präsentieren Sie Ihre Produkte oder Waren durch unser vielseitiges Lamellenwand-Zubehör.

Weitere Ausführungen finden Sie unter www.vkf-renzel.at

FlexiSlot® RENA

Sie finden die RENA-Versionen der FlexiSlot®-Produkte in unserem Online-Shop.

Entdecken Sie unser vielseitiges FlexiSlot-Lamellenwandssystem jetzt auch als RENA-Variante.

Renzel Nature steht in diesem Fall für den Einsatz von nachhaltigen Kunststoff-Lamellen, die auf Basis von PLA hergestellt werden. Die hochwertige, weiße Optik der Lamellen entsteht durch die Zugabe von Kreideanteilen. Die Acrylglas-Zubehörartikel sind auf Anfrage ebenfalls als RENA- oder recycelte Variante erhältlich! Wir beraten Sie gerne!

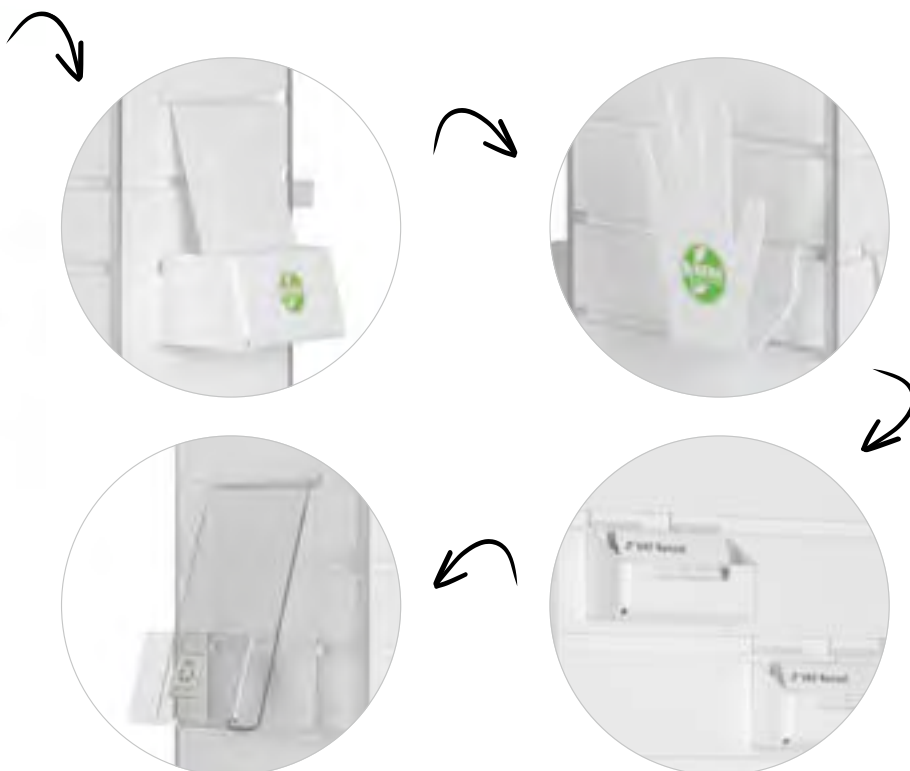

9
Warenträger

Lamellenwand-Bestückung®

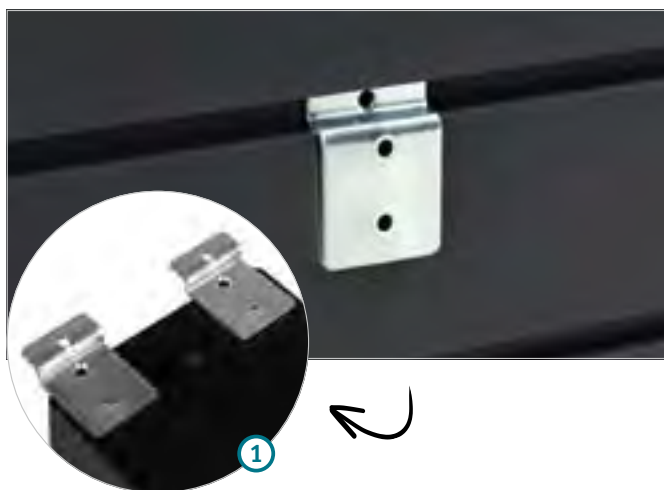

Lamellenwand-Einhängung

Material: Stahl; Oberfläche: galvanisch verzinkt;
Breite: 35 mm; Höhe: 50 mm

58.0084.1

€ 0,70 / Stück

1. Adapter zur Selbstmontage an vorhandenen Komponenten!

Aufhängung für Lamellenwandssystem

- passend für: Prospektständer „Apollo“, „Perfekt“ und Acrylglastasche mit Schlitzfräsungen

Material: Polystyrol; Farbe: glasklar

65.0030.1 € 0,76 / Stück



Prospektständer „Apollo“

Material: Polystyrol; Farbe: glasklar;
Ausrichtung: Hochformat; Fülltiefe: 30 mm

Format: DIN A4

67.0002.1 € 4,37 / Stück

Format: DIN A5

67.0002.4 € 2,91 / Stück

Format: Lang DIN

67.0002.7 € 2,10 / Stück



Prospekthänger „Perfekt“

- halbrunde Form verhindert das Umkippen der Prospekte

Material: Polystyrol; Farbe: glasklar; Ausrichtung: Hochformat

Format: DIN A4; Fülltiefe: 40 mm

67.0003.4 € 4,31 / Stück

Format: DIN A5; Fülltiefe: 30 mm

67.0003.5 € 2,45 / Stück

Format: Lang DIN; Fülltiefe: 30 mm

67.0003.6 € 1,75 / Stück



Prospektfach für FlexiSlot®

Material: Stahlblech; Oberfläche: pulverbeschichtet;
Farbe: silber ähnl. RAL 9006; Ausrichtung: Hochformat;
Fülltiefe: 62 mm

Format: DIN A4 (210 x 297 mm)

51.0086.6 € 16,20 / Stück

Format: DIN A5 (148 x 210 mm)

51.0086.27 € 15,75 / Stück

Format: Lang DIN (105 x 210 mm)

51.0086.28 € 15,05 / Stück

Auf Anfrage auch in anderen Formaten erhältlich!



Weitere Ausführungen finden Sie unter www.vkf-renzel.at



Prospekthalter A7 für FlexiSlot®

Material: Acrylglas; Materialstärke: 3 mm; Farbe: glasklar;
Breite (Innenmaß): 80 mm; Gesamthöhe: 107 mm; Fülltiefe: 60 mm
60.0697.15 € 6,41 / Stück



Visitenkartenhalter für FlexiSlot®

Material: Acrylglas; Materialstärke: 3 mm; Farbe: glasklar;
Breite (Innenmaß): 97 mm; Fülltiefe: 32 mm
60.0697.6 € 5,01 / Stück

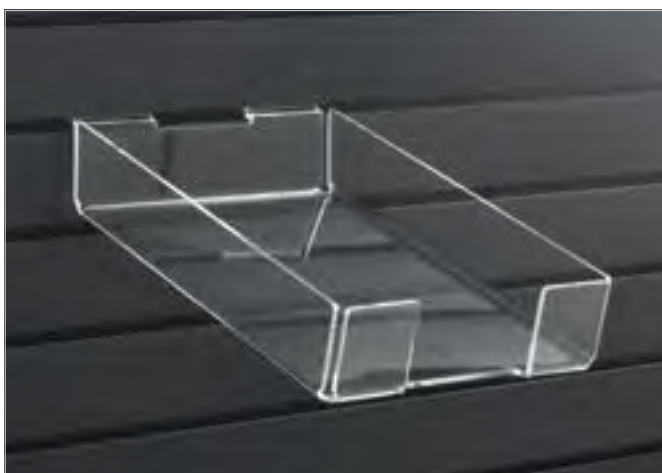

Prospektablage „Vitalba“ für FlexiSlot®

- mit nach oben gekanteten Seitenflächen
- passend für DIN A4

Material: Acrylglas; Materialstärke: 4 mm; Farbe: glasklar;
Breite (Außenmaß): 226 mm; Höhe: 65 mm; Tiefe: 335 mm
60.0636.1 € 15,25 / Stück

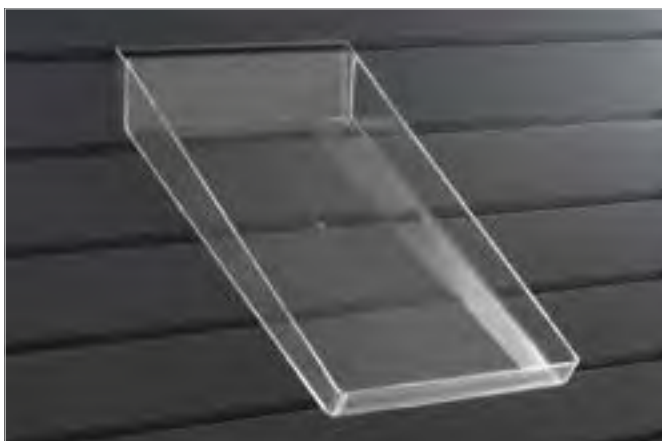

Prospektablage für FlexiSlot®

- für DIN A4 Prospekte, Zeitschriften etc.
- schräg vorgeneigt

Material: Acrylglas; Materialstärke: 4 mm; Farbe: glasklar;
Breite: 230 mm; Tiefe: 340 mm
65.0027.1 € 9,27 / Stück

Universalhalter für FlexiSlot®

Material: Acrylglas; Materialstärke: 3 mm; Farbe: glasklar;
 Breite (Innenmaß): 150 mm; Höhe: 200 mm; Fülltiefe: 35 mm
60.0348.8 € 5,71 / Stück

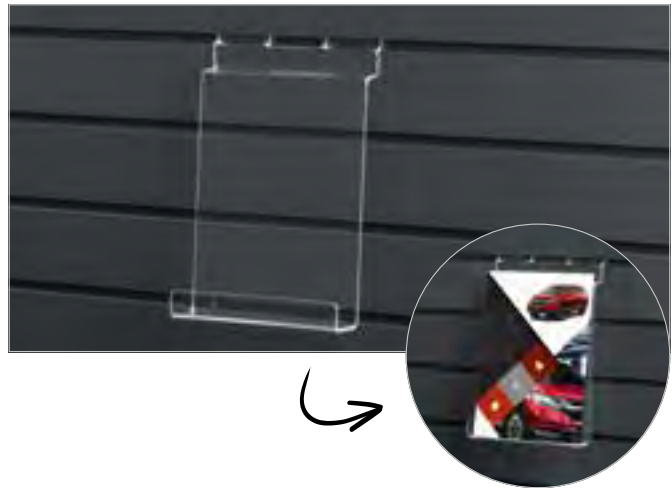

Acrylglasflasche „Luna“ für FlexiSlot®

- aus einem Stück gebogen
- kein Adapter notwendig

Material: Acrylglas; Materialstärke: 2 mm; Farbe: glasklar

Format: DIN A4 hoch
60.0152.92 € 7,28 / Stück

Format: DIN A5 hoch
60.0152.93 € 5,01 / Stück

Format: DIN A6 hoch
60.0152.94 € 3,96 / Stück

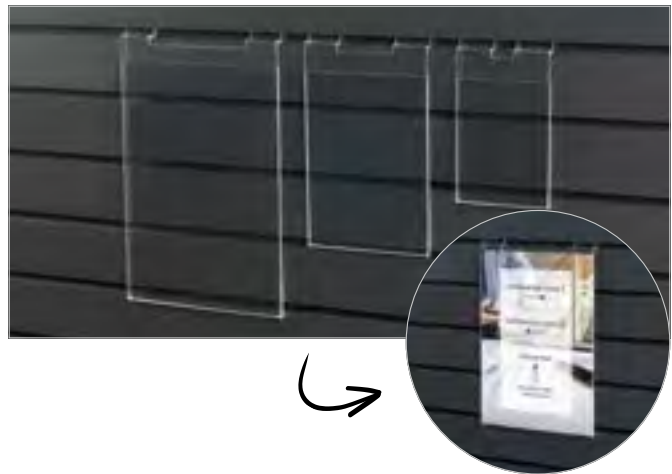

9
Warenträger

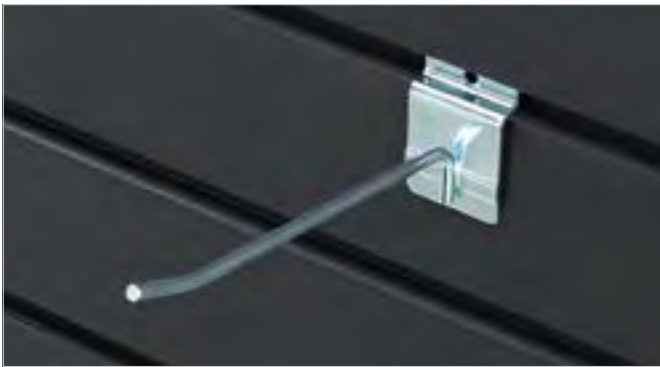

Lamellenwand-Einzelhaken

Drahtstärke: 4,8 mm; Oberfläche: galvanisch verzinkt

Länge: 100 mm
58.0016.1 auf Anfrage

Länge: 150 mm
58.0016.2 auf Anfrage

Länge: 200 mm
58.0016.3 auf Anfrage

Länge: 250 mm
58.0016.4 auf Anfrage

Länge: 300 mm
58.0016.5 auf Anfrage



Lamellenwand-Doppelhaken

Drahtstärke: 4,8 mm; Oberfläche: galvanisch verzinkt

Länge: 100 mm
58.0017.1 auf Anfrage

Länge: 150 mm
58.0017.2 auf Anfrage

Länge: 200 mm
58.0017.3 auf Anfrage

Länge: 250 mm
58.0017.4 auf Anfrage

Länge: 300 mm
58.0017.5 auf Anfrage

Weitere Ausführungen finden Sie unter www.vkf-renzel.at



Lamellenwand-Einzelhaken

Drahtstärke: 4,8 mm; Oberfläche: galvanisch verzinkt;
Preisträger: obenliegend + vorstehend;
Pendeltasche: 90 x 39 mm (B x H), transparent

Länge: 100 mm	
58.0018.1	auf Anfrage
Länge: 150 mm	
58.0018.3	auf Anfrage
Länge: 200 mm	
58.0018.5	auf Anfrage
Länge: 250 mm	
58.0018.7	auf Anfrage
Länge: 300 mm	
58.0018.9	auf Anfrage

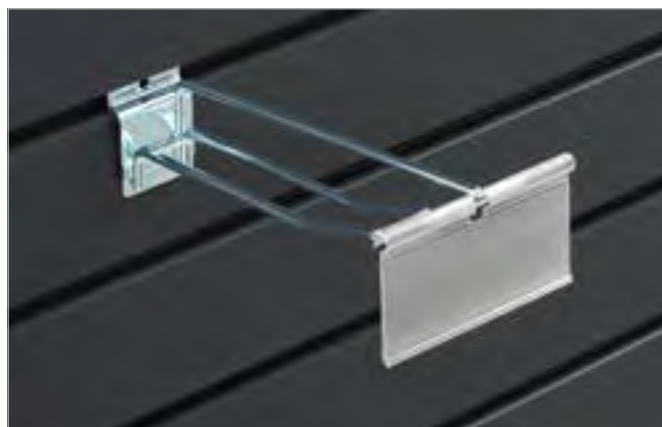

Lamellenwand-Doppelhaken

Drahtstärke: 4,8 mm; Oberfläche: galvanisch verzinkt;
Preisträger: obenliegend + vorstehend;
Pendeltasche: 90 x 39 mm (B x H), transparent

Länge: 100 mm	
58.0019.1	auf Anfrage
Länge: 150 mm	
58.0019.3	auf Anfrage
Länge: 200 mm	
58.0019.5	auf Anfrage
Länge: 250 mm	
58.0019.7	auf Anfrage
Länge: 300 mm	
58.0019.9	auf Anfrage



Einzelhaken „BEN“ für FlexiSlot®

Material: Kunststoff; Farbe: weiß

Gesamtlänge: 100 mm	
24.0131.1	€ 34,95 / 100 Stück
Gesamtlänge: 150 mm	
24.0131.2	€ 39,65 / 100 Stück
Gesamtlänge: 200 mm	
24.0131.3	€ 41,95 / 100 Stück



Doppelhaken „BJJ“ für FlexiSlot®

Material: Kunststoff; Farbe: weiß

Gesamtlänge: 53 mm; Nutzlänge je Haken: 38 mm	
24.0130.5	€ 30,30 / 100 Stück
Gesamtlänge: 100 mm; Nutzlänge je Haken: 80 mm	
24.0130.1	€ 32,65 / 100 Stück
Gesamtlänge: 140 mm; Nutzlänge je Haken: 100 mm	
24.0130.2	€ 34,95 / 100 Stück
Gesamtlänge: 190 mm; Nutzlänge je Haken: 150 mm	
24.0130.3	€ 40,80 / 100 Stück
Gesamtlänge: 240 mm; Nutzlänge je Haken: 200 mm	
24.0130.4	€ 50,10 / 100 Stück

Bilderhaken für FlexiSlot®

Material: Metall; Breite: 14 mm; Höhe: 22 mm

60.0735.1 € 1,52 / Stück



Universalhaken für FlexiSlot®

Material: Metall; Breite: 24 mm; Höhe: 70 mm

60.0735.6 € 6,93 / Stück



Helmhalter für FlexiSlot®

- ideale Präsentationsmöglichkeit für Hüte und Helme

Material: Metall; Farbe: schwarz; Breite: 65 mm

60.0735.3 € 10,95 / Stück



Brillenhalter für FlexiSlot®

Material: Kunststoff; Farbe: transparent

65.0180.1 € 2,62 / Stück

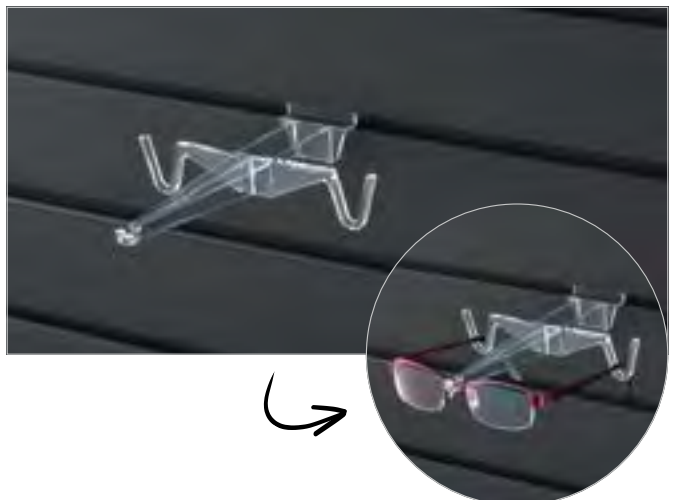

Weitere Ausführungen finden Sie unter www.vkf-renzel.at



Abhängearm chrom für FlexiSlot®

Material: Metall; Farbe: chrom; Länge: 300 mm;

Anzahl der Kugeln: 10

60.0045.1

€ 19,25 / Stück

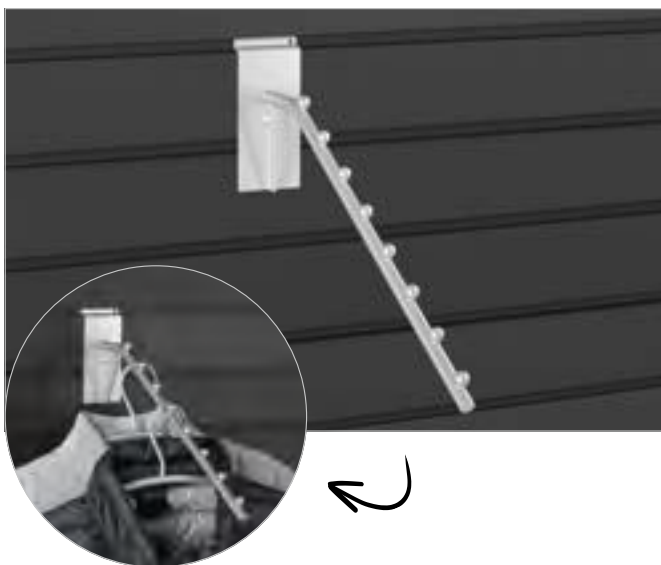

Abhängearm silber für FlexiSlot®

Material: Blech / Draht; Oberfläche: pulverbeschichtet;

Farbe: silber ähnl. RAL 9006; Länge: 300 mm; Anzahl der Kugeln: 8;

Version: mit verstärktem Aufnahmeblech

58.0123.2

€ 23,90 / Stück



Konfektionsstange für FlexiSlot®

Material: Ovalrohr; Oberfläche: pulverbeschichtet;

Farbe: silber ähnl. RAL 9006; Profilmaße: 30 x 15 mm;

Breite: 800 mm; Tiefe: 300 mm

Tragkraft: bis 10,0 kg

59.1419.1

€ 20,85 / Stück

Tragkraft: bis 20,0 kg

59.1419.3

€ 23,20 / Stück



Ablage mit 2 Stützen für FlexiSlot®

- pulverbeschichtete Stahl-Ablage
- bietet durch die Stabilisierungsstützen eine erhöhte Belastbarkeit
- die beiden Stützen sind für einen optimierten Versand steckbar

Farbe: silber ähnl. RAL 9006; Breite: 445 mm;

Höhe: 112 mm; Tiefe: 250 mm

51.0276.1

€ 30,20 / Stück

Ablage „Heavy-Steel“ für FlexiSlot®

- Regalablage für erhöhte Gewichtsbelastung
- pulverbeschichtetes Stahlblech
- zusätzliche Abstützung in nächster Nut

Material: Stahl; Materialstärke: 1,5 mm;
Oberfläche: pulverbeschichtet; Farbe: silber ähnl. RAL 9006

Breite: 210 mm; Tiefe: 200 mm

51.0204.10 € 17,35 / Stück

Breite: 600 mm; Tiefe: 200 mm

51.0204.1 € 34,85 / Stück

Breite: 600 mm; Tiefe: 300 mm

51.0204.2 € 37,20 / Stück

Optional auch in anderen Farbgebungen erhältlich!



9

Warenträger

Warenkorb für FlexiSlot®

- stabiler Lochblech-Warenkorb

Material: Lochblech; Farbe: silber ähnl. RAL 9006, pulverbeschichtet;
Breite: 605 mm; Höhe: 54 mm; Tiefe: 305 mm

50.0159.1 € 44,15 / Stück



Drahtablage für FlexiSlot®

Material: Blech / Draht; Blechstärke: 2 mm; Drahtstärke: 4 mm;
Rastermaß: 50 x 50 mm; Oberfläche: pulverbeschichtet;
Farbe: silber ähnl. RAL 9006; Breite: 472 mm;
Höhe: 100 mm; Tiefe: 328 mm

59.1395.1 € 34,40 / Stück

1. Der Fachteiler 59.1412.1 ist optional erhältlich.



Weitere Ausführungen finden Sie unter www.vkf-renzel.at

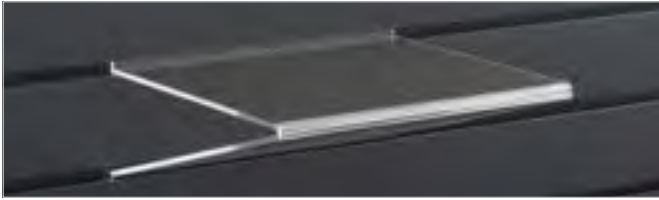

Ablage „Heavy“ für FlexiSlot®

- Ablageblett für erhöhte Gewichtsbelastung

Material: Acrylglas; Materialstärke: 4 mm;
Farbe: glasklar; Tiefe: 200 mm

Länge: 250 mm

60.0572.2 € 10,25 / Stück

Länge: 800 mm

60.0572.8 € 27,90 / Stück

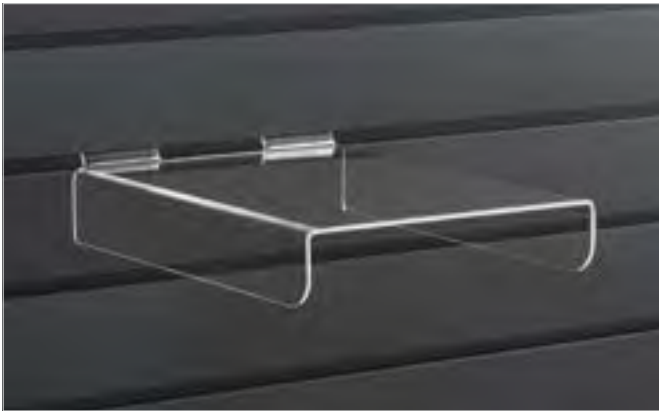

Einhängetablett „Lotus“ für FlexiSlot®

Material: Acrylglas; Materialstärke: 3 mm;
Farbe: glasklar; Tiefe: 250 mm

Breite: 200 mm

60.0264.42 € 9,15 / Stück

Breite: 250 mm

60.0264.43 € 9,79 / Stück

Breite: 450 mm

60.0264.44 € 13,30 / Stück

Sonderbreite auf Anfrage!



Einhängetablett „Lobelia“ für FlexiSlot®

- mit nach oben gekanteten Seitenflächen

Material: Acrylglas; Materialstärke: 3 mm; Farbe: glasklar;
Höhe (Innenmaß): 32 mm; Fülltiefe: 242 mm

Ideal für Tower „Slim“!

Breite: 200 mm

60.0423.94 € 9,85 / Stück

Breite: 250 mm

60.0423.95 € 10,55 / Stück



Warenregal für FlexiSlot®

Material: Metall / Acrylglas; Materialstärke: 4 mm; Farbe: glasklar /
schwarz; Breite: 500 mm; Höhe: 55 mm; Tiefe: 300 mm

Form: gerade

60.0144.1 € 25,65 / Stück

Form: schräg

60.0144.2 € 25,65 / Stück

Schwarze Stahlkonsolen auf Anfrage separat erhältlich!

Ablage „Tulipa“ für FlexiSlot®

Material: Acrylglas; Materialstärke: 3 mm; Farbe: glasklar

Breite: 200 mm; Tiefe: 100 mm

60.0044.19 € 3,55 / Stück

Breite: 300 mm; Tiefe: 200 mm

60.0044.20 € 6,35 / Stück

Breite: 400 mm; Tiefe: 200 mm

60.0044.21 € 7,81 / Stück



Ablage für FlexiSlot®

Material: Polystyrol; Farbe: glasklar; Breite: 300 mm; Tiefe: 168 mm

65.0031.1 € 3,09 / Stück



Schuhablage für FlexiSlot®

Material: Blech; Blechstärke: 2 mm;

Oberfläche: pulverbeschichtet; Farbe: silber ähnl. RAL 9006;

Breite: 300 mm; Höhe: 130 mm; Tiefe: 150 mm

59.1354.1 € 14,55 / Stück



Schuhhalter für FlexiSlot®

- für 3 Schuhe bis Schuhgröße 42

- mit drei Spitzenstützen

- Höhe Spitzenstützen: 20 mm

Material: Acrylglas; Materialstärke: 4 mm;

Farbe: glasklar; Länge: 250 mm; Tiefe: 75 mm

65.0028.1 € 10,35 / Stück



Weitere Ausführungen finden Sie unter www.vkf-renzel.at

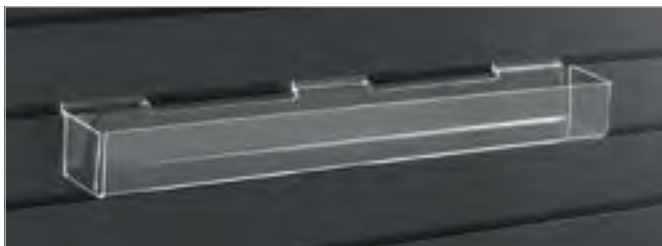

Präsentationsbox für FlexiSlot®

Material: Acrylglas; Materialstärke: 3 mm; Farbe: glasklar;
Breite: 548 mm; Höhe (Innenmaß): 52 mm; Fülltiefe: 61 mm
60.0423.3

€ 11,00 / Stück



Kugeldisplay „Akanthus“ für FlexiSlot®

- passend für Lamellenwände
- 2-teilig
- bestehend aus Halbkugel und Drathalterung

Durchmesser: 200 mm

65.0091.1

€ 23,15 / Stück

Durchmesser: 300 mm

65.0091.2

€ 27,55 / Stück

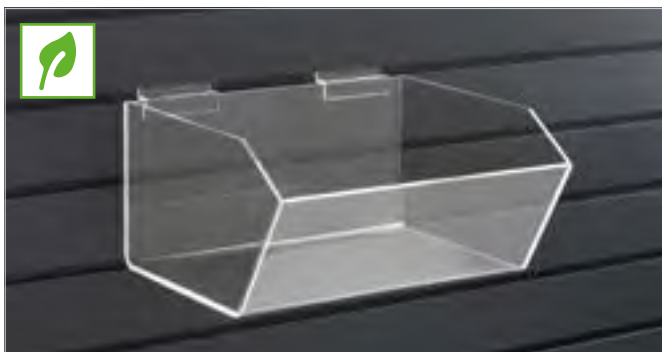

Warenspender für FlexiSlot®

- für Kamerataschen, DVDs und CDs geeignet

Material: Acrylglas; Materialstärke: 4 mm; Farbe: glasklar;
Breite: 300 mm; Höhe: 150 mm; Tiefe: 250 mm

60.0043.1

€ 26,20 / Stück



Clearbox „Range“

Material: Polypropylen; Farbe: glasklar; Breite: 150 mm;
Höhe: 150 mm; Tiefe: 230 mm

65.0186.1

€ 11,55 / Stück



Schaukasten für FlexiSlot®

- für Hemden, Pullover, T-Shirts, ...

Material: Acrylglas; Materialstärke: 4 mm; Farbe: glasklar

Breite: 270 mm; Höhe: 270 mm; Tiefe: 300 mm

60.0042.1

€ 27,40 / Stück

Breite: 290 mm; Höhe: 290 mm; Tiefe: 290 mm

60.0042.2

€ 32,05 / Stück

1. 60.0042.1

2. 60.0042.2

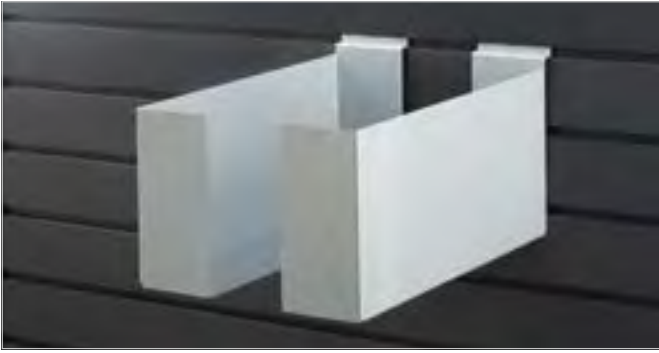

Schaukasten für FlexiSlot®

- in der Breite verstellbar

Material: Stahlblech; Oberfläche: pulverbeschichtet; Farbe: silber;
Breite: 80 mm; Höhe: 160 mm; Fülltiefe: 315 mm

51.0086.7 € 27,85 / Paar

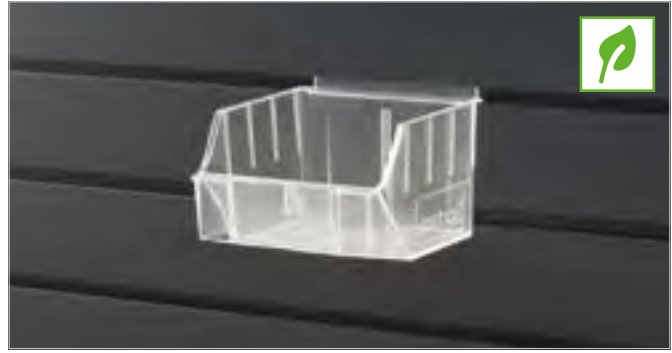

Storbox „Standard“ 130 x 140 x 97 mm

Material: Polypropylen; Breite: 140 mm;
Höhe: 97 mm; Tiefe: 130 mm

Farbe: schwarz

65.0077.1 € 1,28 / Stück

Farbe: milchig transparent

65.0077.2 € 1,28 / Stück

Farbe: crystal clear durchsichtig

65.0077.9 € 2,16 / Stück



Storbox „Cube“ 150 x 150 x 178 mm

Material: Polypropylen; Breite: 150 mm;
Höhe: 178 mm; Tiefe: 150 mm

Farbe: schwarz

65.0077.3 € 2,32 / Stück

Farbe: milchig transparent

65.0077.4 € 2,32 / Stück

Farbe: crystal clear durchsichtig

65.0077.7 € 3,48 / Stück

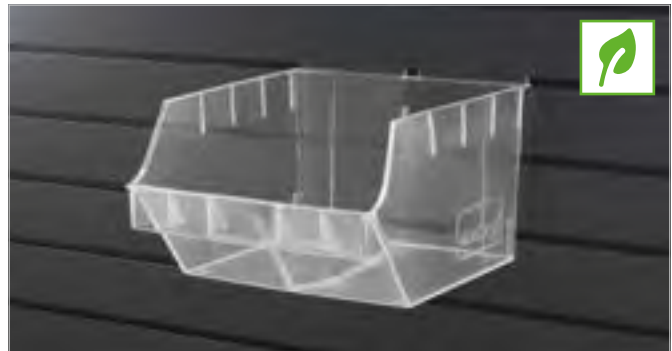

Storbox „Big“

Material: Polypropylen; Breite: 280 mm;
Höhe: 170 mm; Tiefe: 275 mm

Farbe: schwarz

65.0077.5 € 4,65 / Stück

Farbe: milchig transparent

65.0077.6 € 4,65 / Stück

Farbe: crystal clear durchsichtig

65.0077.8 € 8,04 / Stück

Popbox „Standard“

Material: Polypropylen; Breite: 140 mm;
Höhe: 98 mm; Tiefe: 136 mm

Farbe: schwarz

65.0081.1 € 1,22 / Stück

Farbe: milchig transparent

65.0081.2 € 1,22 / Stück



Weitere Ausführungen finden Sie unter www.vkf-renzel.at



Popbox „Cube“

Material: Polypropylen; Breite: 140 mm;
Höhe: 191 mm; Tiefe: 160 mm

Farbe: schwarz

65.0081.3 € 2,32 / Stück

Farbe: milchig transparent

65.0081.4 € 2,32 / Stück



Popbox „Big“

Material: Polypropylen; Breite: 280 mm;
Höhe: 183 mm; Tiefe: 357 mm

Farbe: schwarz

65.0081.5 € 7,11 / Stück

Farbe: milchig transparent

65.0081.6 € 7,11 / Stück

9

Warenträger



Cratebox „Standard“

Material: Polypropylen; Breite: 140 mm;
Höhe: 83 mm; Tiefe: 160 mm

Farbe: schwarz

65.0079.1 € 0,92 / Stück

Farbe: milchig transparent

65.0079.2 € 0,92 / Stück



Cratebox „Long“

Material: Polypropylen; Breite: 140 mm;
Höhe: 98 mm; Tiefe: 224 mm

Farbe: schwarz

65.0079.3 € 1,22 / Stück

Farbe: milchig transparent

65.0079.4 € 1,22 / Stück



Cratebox „Tray“

Material: Polypropylen; Breite: 280 mm;
Höhe: 98 mm; Tiefe: 344 mm

Farbe: schwarz

65.0079.5 € 3,02 / Stück

Farbe: milchig transparent

65.0079.6 € 3,02 / Stück



Cratebox „Jumbo“

Material: Polypropylen; Breite: 565 mm;
Höhe: 98 mm; Tiefe: 344 mm

Farbe: schwarz

65.0079.7 € 7,11 / Stück

Farbe: milchig transparent

65.0079.8 € 7,11 / Stück

Shelfbox „100“

Material: Polypropylen; Breite: 140 mm;
Höhe: 95 mm; Tiefe: 145 mm

Farbe: schwarz

65.0078.1 € 1,28 / Stück

Farbe: milchig transparent

65.0078.2 € 1,28 / Stück



Shelfbox „200“

Material: Polypropylen; Breite: 140 mm;
Höhe: 95 mm; Tiefe: 235 mm

Farbe: schwarz

65.0078.3 € 1,92 / Stück

Farbe: milchig transparent

65.0078.4 € 1,92 / Stück

Farbe: transparent

65.0078.5 € 3,21 / Stück



Divider

Farbe: transparent

Breite: 4 mm; Höhe: 70 mm; Tiefe: 130 mm;
Verwendungszweck: passend für Shelfbox 100 bzw. 200

65.0082.1 € 0,23 / Stück

Breite: 2 mm; Höhe: 80 mm; Tiefe: 100 mm;
Verwendungszweck: passend für Storbox Standard

65.0082.2 € 0,29 / Stück

Breite: 4 mm; Höhe: 165 mm; Tiefe: 260 mm;
Verwendungszweck: passend für Storbox Big

65.0082.3 € 0,92 / Stück

1. Divider 65.0082.1

2. Divider 65.0082.2

3. Divider 65.0082.3

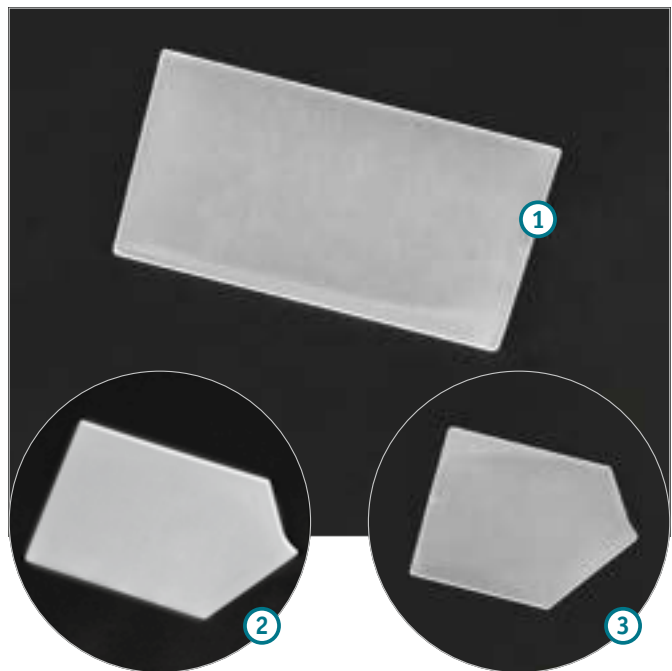

Nutprofil Stecklamellensystem

Nutprofil Stecklamellensystem

- zum Einschieben in das Grundprofil

Material: Kunststoff

28.0006. auf Anfrage

Material: Aluminium

28.0007. auf Anfrage



Weitere Ausführungen finden Sie unter www.vkf-renzel.at

Zur Produktpräsentation



Uhrenhalter „Linum“

Material: Acrylglas; Farbe: glasklar

für Herrenuhren

Höhe: 88 mm; Ausführung: nicht verstellbar
12.0186.1 € 3,44 / Stück

Höhe: 77 mm; Ausführung: verstellbar
12.0186.3 € 3,44 / Stück

für Damenuhren

Höhe: 77 mm; Ausführung: nicht verstellbar
12.0186.2 € 3,44 / Stück

Höhe: 77 mm; Ausführung: verstellbar
12.0186.4 € 3,44 / Stück



Brillenständer „Galega“

Material: Acrylglas; Materialstärke: 3 mm;
 Farbe: glasklar

Breite: 200 mm;
 Höhe: 290 mm; Tiefe: 100 mm;
 Verwendungszweck: für 3 Brillen

60.0051.1 € 7,23 / Stück

Breite: 160 mm;
 Höhe: 370 mm; Tiefe: 120 mm;
 Verwendungszweck: für 5 Brillen

60.0051.2 € 9,67 / Stück

Breite: 200 mm;
 Höhe: 500 mm; Tiefe: 150 mm;
 Verwendungszweck: für 6 Brillen

60.0051.3 € 11,55 / Stück



Thekendisplay für Brillen

Material: Metall / Acrylglas;
 Oberfläche: pulverbeschichtet;
 Farbe: silber ähnl. RAL 9006 / transparent;

Breite: 170 mm;
 Höhe: 260 mm; Tiefe: 140 mm;
 Verwendungszweck: für 5 Brillen

57.0211.1 € 20,85 / Stück

Tablet-Halter

- inkl. Kunststoffauflage

Material: Acrylglas; Materialstärke: 4 mm; Farbe: glasklar;
Durchmesser: 120 mm; Höhe: 43/20 mm

60.0722.1 € 8,10 / Stück



Smartphone Aufsteller

Material: Polycarbonat; Breite (Außenmaß): 57 mm;
Höhe der Rückwand: 39 mm; Tiefe (Außenmaß): 55 mm;
Fülltiefe: 12 mm

Farbe: schwarz

65.0181.1 € 1,04 / Stück

Farbe: weiß

65.0181.2 € 1,04 / Stück

Farbe: transparent

65.0181.3 € 1,04 / Stück



Universalständer „Fedia“

- für Smartphones, Teller usw.
- verstellbarer Rücken (durch Verschieben des Stützarmes)

Material: Polystyrol; Farbe: glasklar

Höhe: 48 mm; Stützarmlänge: 48 mm;

Verpackung: 20 Stück im Karton

65.0035.1 € 15,75 / VE (20 Stück)

Höhe: 80 mm; Stützarmlänge: 80 mm;

Verpackung: 8 Stück im Karton

65.0035.2 € 10,80 / VE (8 Stück)



Werbeaufdruck auf Anfrage.

Weitere Ausführungen finden Sie unter www.vkf-renzel.at



Telleraufsteller „Clusra“

- für 1 Ausstellungsstück

Material: Polystyrol; Farbe: glasklar; Verwendungszweck: für Teller

Höhe: 120 mm

65.0037.1 € 1,11 / Stück

Höhe: 170 mm

65.0037.2 € 1,15 / Stück

Höhe: 200 mm

65.0037.3 € 2,21 / Stück



Telleraufsteller „Lubinus“

Material: Polystyrol; Farbe: glasklar; Breite: 100 mm; Höhe: 115 mm

Verwendungszweck: für 3 Ausstellungsstücke; Tiefe: 170 mm

65.0038.1 € 2,97 / Stück

Verwendungszweck: für 6 Ausstellungsstücke; Tiefe: 300 mm

65.0038.2 € 4,20 / Stück

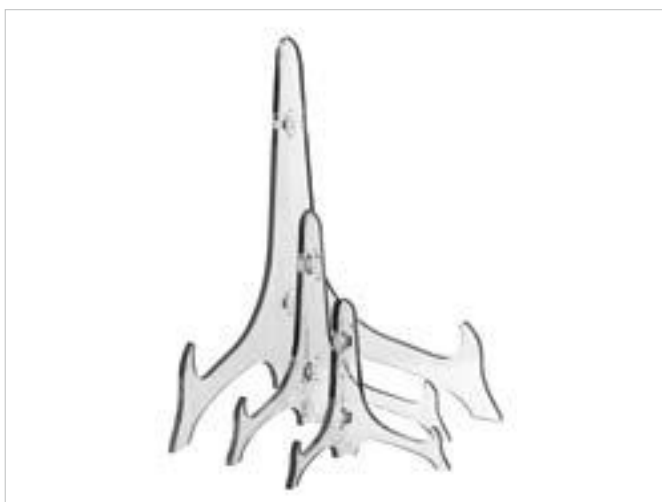

Aufsteller „Kalmia“

- für 1 Ausstellungsstück
- klappbar durch Scharniere

Material: Polystyrol; Farbe: glasklar

Höhe: 120 mm

65.0041.1 € 0,99 / Stück

Höhe: 180 mm

65.0041.2 € 1,15 / Stück

Höhe: 310 mm

65.0041.3 € 2,62 / Stück



Universalständer „Aronia“

- für Bücher, Teller, Tassen, ...
- VE: 3 Stück im Karton

Material: Polystyrol; Farbe: glasklar;

Verwendungszweck: für Teller, Tassen, Bücher, etc.

Schwenkarmlänge: 110 mm

65.0034.1 € 8,10 / VE (3 Stück)

Schwenkarmlänge: 170 mm

65.0034.2 € 8,45 / VE (3 Stück)



Aufsteller „Salix“

Material: Polystyrol; Farbe: glasklar; Breite: 63 mm;
Höhe: 55 mm; Tiefe: 110 mm

65.0039.1 € 0,76 / Stück



Buchstütze

• für elegante Buchpräsentationen z.B. in Schaufenstern

Material: Acrylglas; Farbe: glasklar

Materialstärke: 2 mm; Breite: 60 mm;
Höhe: 80 mm; Tiefe: 40 mm; Version: mini

60.0054.82 € 2,51 / Stück

Materialstärke: 4 mm; Breite: 105 mm;
Höhe: 150 mm; Tiefe: 40 mm; Version: klein

60.0054.1 € 3,90 / Stück

Materialstärke: 4 mm; Breite: 210 mm;
Höhe: 200 mm; Tiefe: 50 mm; Version: groß

60.0054.2 € 7,05 / Stück

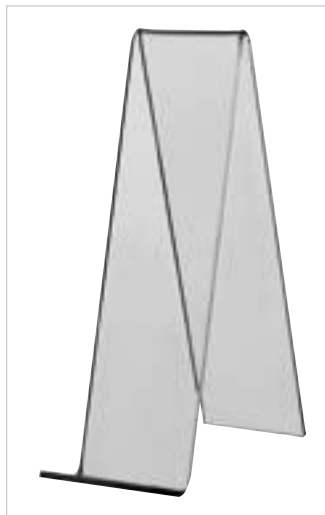

Aufsteller

Material: Acrylglas; Materialstärke: 3 mm; Farbe: glasklar;
Breite: 50 mm; Höhe: 185 mm; Kantenqualität: poliert;
Anzahl der Biegungen: 2

60.0400.17 € 2,32 / Stück



Aufsteller „Abelia“ für Kugelschreiber

Material: Acrylglas; Materialstärke: 4 mm;
Farbe: glasklar; Höhe: 57 mm; Tiefe: 107 mm

Breite: 34 mm; Version: 1-fach

60.0284.1 € 1,75 / Stück

Breite: 60 mm; Version: 2-fach

60.0284.2 € 2,21 / Stück

Breite: 85 mm; Version: 3-fach

60.0284.3 € 2,45 / Stück

Weitere Ausführungen finden Sie unter www.vkf-renzel.at



Acrylsockel

- 5 mm starke Stand- und Präsentationsfläche mit den Maßen 100 x 100 mm (B x T) wird verbunden durch einen Vierkantstab mit den Maßen 15 x 15 mm (B x T)
- Säulendisplay wird häufig zum Gestalten von Schaufenstern oder Präsentationsflächen genutzt

Material: Acrylglas; Farbe: glasklar

Gesamthöhe: 110 mm

60.0056.1 € 4,65 / Stück

Gesamthöhe: 210 mm

60.0056.2 € 6,41 / Stück

Gesamthöhe: 310 mm

60.0056.3 € 8,28 / Stück



Präsentationsdisplay „Silene“

- Z-Form

Material: Acrylglas; Materialstärke: 4 mm; Farbe: glasklar

Breite: 100 mm; Höhe: 100 mm; Tiefe: 100 mm

60.0314.1 € 3,09 / Stück

Breite: 150 mm; Höhe: 150 mm; Tiefe: 150 mm

60.0314.2 € 5,07 / Stück

Breite: 200 mm; Höhe: 200 mm; Tiefe: 200 mm

60.0314.3 € 7,81 / Stück

Auch in Sonderabmessungen erhältlich!



Schaufenster-Kugeldisplay

- einfache Montage am Schaufenster durch 4 Haftsauger
- inkl. Zwischenboden
- weitere Farben auf Anfrage

Material: Acrylglas; Farbe: glasklar; Durchmesser: 300 mm

65.0056.1 € 13,75 / Stück

Thekenvitrine „Syringa“

- abschließbar
- ideal für empfindliche und erklärungsbedürftige Artikel

Material: Acrylglas; Farbe: glasklar

inkl. Zwischenboden, herausnehmbar;
Materialstärke: 4 mm; Breite: 200 mm;
Höhe: 300 mm; Tiefe: 200 mm

60.0297.1 € 43,25 / Stück

inkl. variablem Zwischenboden,
herausnehmbar;
Materialstärke: 5 mm; Breite: 300 mm;
Höhe: 500 mm; Tiefe: 300 mm

60.0297.2 € 81,50 / Stück



Thekenvitrine „Syringa quer“

- abschließbar
- auf Wunsch am Möbelstück zu befestigen
- ideal für empfindliche und erklärungsbedürftige Artikel

Material: Acrylglas;
Materialstärke: 4 mm; Farbe: glasklar;
Breite (Außenmaß): 400 mm;
Höhe (Außenmaß): 250 mm;
Tiefe (Außenmaß): 292 mm

60.0383.14 € 119,50 / Stück

1. Detailansicht Schloss
2. Detailansicht Scharnier unten
3. Detailansicht Scharnier oben

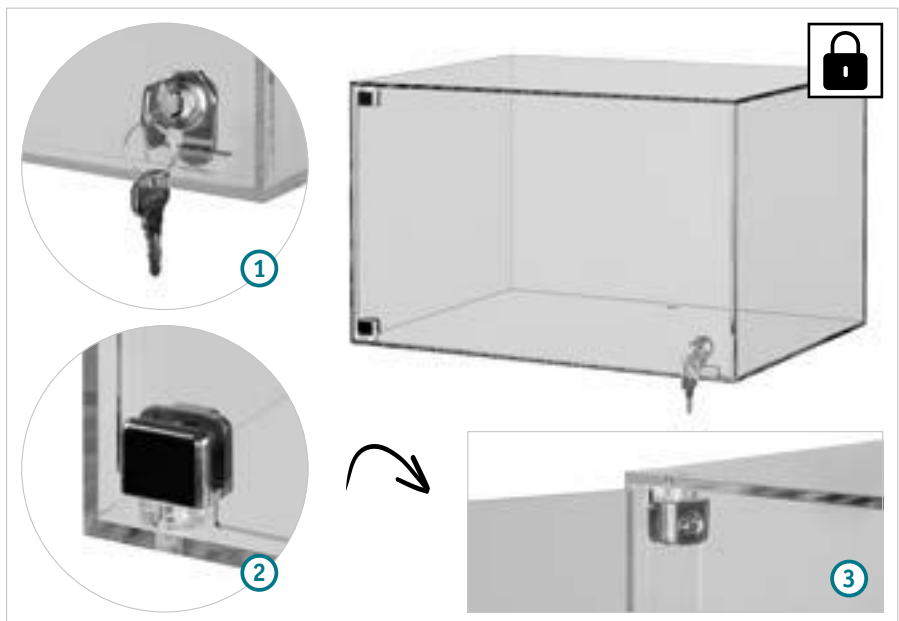

Flaschen-Wandhalterung

- zur Präsentation von Weinflaschen

Material: Blech / Draht;
Oberfläche: glanzverzinkt;
Breite der Wandhalterung: 60 mm;
Gesamthöhe: 290 mm; Tiefe: ca. 90 mm;
Ringdurchmesser: 112 mm;
Anzahl Bohrungen: 2

59.0496.1 € 9,21 / Stück



Weitere Ausführungen finden Sie unter www.vkf-renzel.at



Thekendisplay „Flexible“

- stapelbar
- 5-seitig geschlossen
- Seite zum Verkaufspersonal hin offen
- glasklare Optik sorgt für einen guten Einblick in das Display
- Einschubmöglichkeit für Etiketten (Höhe: 39 mm) unterstützt die Produktkennzeichnung

Material: Acrylglas; Materialstärke: 4 mm; Farbe: glasklar; Breite: 310 mm; Höhe: 162 mm; Tiefe: 280 mm

60.0478.3 € 29,50 / Stück

1. Anwendungsbeispiel mit 2 Thekendisplays, Fachteilern und Deckel.
2. Beispiel mit Fachteilern (Fachteiler im Lieferumfang nicht enthalten).

Sondermaße und Aufdruck auf Anfrage.



Deckel für Thekendisplay „Flexible“

- verschließt die Verzahnung an der Oberseite
- sorgt für eine glatte Oberfläche
- optionaler Einsatz, wenn Stapelfunktion nicht verwendet wird
- Deckel liegt lose auf und kann bei Bedarf wieder entfernt werden

Material: Acrylglas; Materialstärke: 4 mm; Farbe: glasklar; Länge: 310 mm; Breite: 280 mm

60.0195.1120 € 7,11 / Stück

1. Sicherer Halt des Deckels durch Verzahnung.



Schuhhalter

- in verschiedenen Höhen

Material: Acrylglas; Farbe: glasklar

Höhe: 140 mm

60.0069.1 € 6,24 / Stück

Höhe: 197 mm

60.0069.2 € 7,23 / Stück

Höhe: 255 mm

60.0069.3 € 8,15 / Stück



Treppendisplay

- mit 2 Ablagemöglichkeiten

Material: Acrylglas; Materialstärke: 4 mm; Farbe: glasklar; Breite: 300 mm; Höhe: 200 mm; Tiefe: 200 mm

60.0070.1 € 14,70 / Stück



Acrylpodest

- bestehend aus 3 U-Winkeln:
 - 100 x 100 x 100 mm (B x H x T)
 - 150 x 150 x 150 mm (B x H x T)
 - 200 x 200 x 200 mm (B x H x T)

Material: Acrylglas; Materialstärke: 4 mm; Farbe: glasklar

60.0140.1 € 15,40 / Set



Podest „Salvia“

- bestehend aus 4 Elementen in unterschiedlichen Höhen:
 - 50 mm
 - 100 mm
 - 150 mm
 - 200 mm
- Maße: 215 x 150 mm (B x L)

Material: Acrylglas; Materialstärke: 3 mm; Farbe: glasklar

60.0141.1 € 20,90 / VE (4 Stück)

Die 4 Podeste können unterschiedlich angeordnet werden.



Dekobrücke „Calamus“

- zur Präsentation von Waren in Vitrinen, Schaufenstern oder auf Verkaufstresen und Glastheken

Material: Acrylglas; Materialstärke: 3 mm;

Farbe: farblos, beidseitig satiniert

Breite: 200 mm; Höhe: 50 mm; Tiefe: 100 mm

60.0739.13 € 6,88 / Stück

Breite: 300 mm; Höhe: 75 mm; Tiefe: 150 mm

60.0739.14 € 10,45 / Stück

Breite: 400 mm; Höhe: 100 mm; Tiefe: 200 mm

60.0739.15 € 16,20 / Stück



3-fach Präsentationsdisplay „Nerine“

- Artikel wird zerlegt geliefert

Material: Sperrholz Birke; Materialstärke: 4 mm;

Breite: 400 mm; Höhe: 380 mm; Tiefe: 202 mm

66.0024.1 € 20,40 / Stück

Weitere Ausführungen finden Sie unter www.vkf-renzel.at

Zum Schutz von Lebensmitteln



Niesschutz „Cepa“

- aus stabilem Acrylglas
- sinnvolle 2-fache Wölbung nach hinten
- 6 Anti-Rutschnoppen für mehr Stabilität
- ansprechende Warenpräsentation

Material: Acrylglas; Materialstärke: 6 mm;
Farbe: glasklar; Breite: 630 mm;
Höhe: 410 mm; Tiefe: 300 mm

60.0168.1 € 52,40 / Stück



Abdeckhaube „Fagus“

- verwendbar auf Tischen und Theken
- mit 4 Saugnäpfen für bessere Haftung

Material: Acrylglas; Materialstärke: 4 mm;
Farbe: glasklar; Breite: 620 mm;
Höhe: 200 mm; Tiefe: 260 mm

60.0059.1 € 27,40 / Stück





Gebäckpräsentier „Solida“

- Acryl-Vitrine zur Präsentation von Backwaren
- mit Schwenktür
- inklusive 3 Ablageböden

Material: Acrylglas; Materialstärke: 5 mm; Farbe: glasklar;

Breite: 250 mm; Höhe: 530 mm; Tiefe: 250 mm

60.0254.1 € 103,10 / Stück



3-Etagen Niesschutz „Arvens“

- idealer Nies- und Spuckschutz für den Thekenbereich
- für drei Backbleche im Maß 400 x 600 mm
- Bleche werden in leichter Schrägstellung eingeschoben
- 2 Haftsauger an der Unterseite sorgen für einen sicheren Halt

Material: Acrylglas; Materialstärke: 4 + 8 mm; Farbe: glasklar;

Breite: 638 mm; Höhe: 435 mm; Tiefe: 340 mm

60.0167.2 € 110,70 / Stück

Abdeckhaube „Borago“

- rutschfest
- geeignet für Backtablett mit den Maßen 600 x 200 mm (B x H)

Material: Polystyrol; Farbe: glasklar; Breite: 635 mm;

Höhe: 250 mm; Tiefe: 250 mm

65.0043.1 € 46,05 / Stück



Snackwelle

- zur Präsentation von Snacks und Brötchen
- ideal zur unscheinbaren Warenpräsentation

Material: Acrylglas; Materialstärke: 3 mm;

Farbe: glasklar; Höhe: 50 mm; Länge: 565 mm

Breite: 85 mm

60.0060.1 € 7,81 / Stück

Breite: 150 mm

60.0060.2 € 9,38 / Stück



Sondermaße ab 50 Stück lieferbar.

Weitere Ausführungen finden Sie unter www.vkf-renzel.at

Zur Entnahme von Produkten



Kugeldisplay „Acinos“

- für Regalsysteme
- 2-teilig
- bestehend aus Halbkugel und Drathalterung
- mit Schraubzwinde

Farbe: glasklar

Durchmesser: 200 mm

65.0093.1 € 23,15 / Stück

Durchmesser: 300 mm

65.0093.2 € 27,55 / Stück



Acrylschütte „Compact“

- mit einschiebbarem Deckel aus PET
- Einschub für Etiketten mit den Maßen 140 x 90 mm (B x H)

Material: Acrylglas / PET; Materialstärke: 3 mm; Farbe: glasklar;
Breite: 150 mm; Höhe: 250 mm; Tiefe: 400 mm

60.0061.1 € 30,65 / Stück



Candy-Box

- mit Klappdeckel

Material: Acrylglas; Farbe: glasklar; Breite: 200 mm;
Höhe: 200 mm; Tiefe: 300 mm

60.0062.1 € 47,55 / Stück

Bei größeren Abnahmemengen bitte Angebot anfordern!



Verkaufsschütte

- stabil und frei aufstellbar
- automatisches Nachrutschen der Ware
- kann als Tisch- und Wandspender eingesetzt werden

Material: Acrylglas; Materialstärke: 4 mm; Farbe: glasklar

Schüttausgabe 180 x 110 mm (B x H);
Breite: 200 mm; Höhe: 550 mm; Tiefe: 295 mm

60.0063.1 € 48,70 / Stück

Schüttausgabe 140 x 95 mm (B x H);
Breite: 150 mm; Höhe: 370 mm; Tiefe: 240 mm

60.0063.2 € 33,30 / Stück

Wareschütte „Magnetica“

- mit kleinen Magneten ausgestattet
- sowohl seitliche als auch horizontale Anordnung möglich
- ideal für Streuartikel und kleine Waren

Material: Acrylglas; Materialstärke: 3 mm; Farbe: glasklar;
Breite: 120 mm; hintere Höhe: 120 mm;
vordere Höhe: 60 mm; Tiefe: 180 mm

60.0786.1 € 17,05 / Stück

1. Anwendungsbeispiel mit 4 Wareschütten.
2. Anwendungsbeispiel mit 8 Wareschütten.

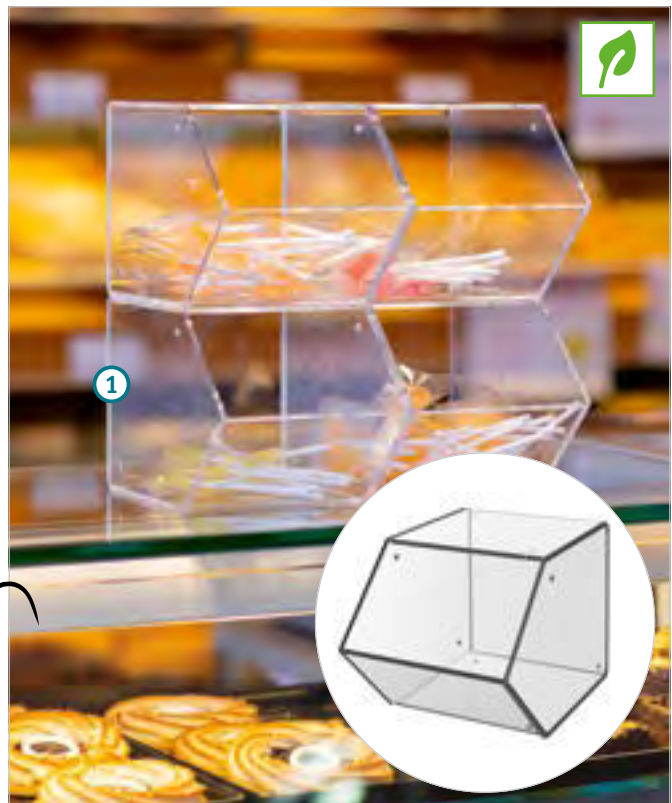

9
Warenträger

Warenbox „Majus“ mit Teilern

Material: Acrylglas; Materialstärke: 4 mm; Farbe: glasklar;
Breite (Außenmaß): 300 mm; Höhe (Außenmaß): 150 mm;
Tiefe (Außenmaß): 300 mm; Anzahl der Fächer: 4

60.0344.128 € 26,20 / Stück

1. Beispiel mit herausgenommenen Teilern.



Wareschütte „Pilea“

Material: Acrylglas; Materialstärke: 3 mm; Farbe: glasklar;
hintere Höhe: 160 mm; vordere Höhe: 120 mm; Tiefe: 415 mm

Breite: 246 mm
60.0354.59 € 23,20 / Stück

Breite: 163 mm
60.0354.60 € 21,20 / Stück



Weitere Ausführungen finden Sie unter www.vkf-renzel.at

NEU



1

Acrylglasdisplay „Toona“

- passend für die quadratische Box „Toona“ und die Mini-Box „Toona“
- Einschubmöglichkeit für Einleger im DIN A5 Hochformat
- Toona-Boxen nicht im Lieferumfang enthalten

Material: Acrylglas; Materialstärke: 3 mm; Farbe: schwarz;
Breite: 150 mm; Tiefe: 192 mm; hintere Höhe: 328 mm
60.0550.55

€ 15,40 / Stück

1. Anwendungsbeispiel

Ein Produkt, viele Möglichkeiten!

9
Warenträger



1

Quadratische Box „Toona“

Material: Polystyrol; Farbe: grau transparent;
Breite: 125 mm; Länge: 125 mm; Höhe: 77 mm
65.0190.13

€ 9,44 / Stück

1. Farbübersicht der Quadratischen-Boxen „Toona“:
schwarz (65.0190.14), grau transparent (65.0190.13),
weiß (65.0190.15) und transparent (65.0190.11).



1

Mini-Box „Toona“

Material: Polystyrol; Farbe: transparent;
Breite: 65 mm; Länge: 65 mm; Höhe: 72 mm
65.0190.1

€ 5,59 / Stück

1. Farbübersicht der Mini-Boxen „Toona“:
schwarz (65.0190.4), grau transparent (65.0190.3),
weiß (65.0190.5) und transparent (65.0190.1).



1

Stifte-Box „Toona“

Material: Polystyrol; Farbe: transparent;
Breite: 65 mm; Länge: 65 mm; Höhe: 100 mm
65.0190.6

€ 5,94 / Stück

1. Farbübersicht der Stifte-Boxen „Toona“:
schwarz (65.0190.9), grau transparent (65.0190.8),
weiß (65.0190.10) und transparent (65.0190.6).

Zeitschriftenständer „Toona“

Material: Polystyrol; Farbe: schwarz;
Breite: 100 mm; Länge: 253 mm; Höhe: 230 mm
65.0190.19 € 15,45 / Stück

1. Farbübersicht des Zeitschriftenständers „Toona“:
schwarz (65.0190.19), grau transparent (65.0190.18),
weiß (65.0190.20) und transparent (65.0190.16).



Zeitschriftenständer „Toona“, groß

Material: Polystyrol; Farbe: transparent;
Breite: 120 mm; Länge: 290 mm; Höhe: 316 mm
65.0190.30 € 22,50 / Stück

1. Farbübersicht des Zeitschriftenständers „Toona“ groß:
schwarz (65.0190.33), grau transparent (65.0190.32),
weiß (65.0190.34) und transparent (65.0190.30).



Multi-Box „Toona“

Material: Polystyrol; Farbe: weiß; Breite: 140 mm;
Länge: 140 mm; Höhe: 150 mm
65.0190.25 € 13,75 / Stück

1. Farbübersicht der Multi-Boxen „Toona“:
schwarz (65.0190.24), grau transparent (65.0190.23),
weiß (65.0190.25) und transparent (65.0190.21).



Notiz-Box „Toona“

Material: Polystyrol; Farbe: transparent; Breite: 112 mm;
Länge: 112 mm; Höhe: 66 mm
65.0190.26 € 12,75 / Stück

1. Farbübersicht der Notiz-Boxen „Toona“: schwarz (65.0190.28),
grau transparent (65.0190.29) und transparent (65.0190.26).



Weitere Ausführungen finden Sie unter www.vkf-renzel.at



Buchständer „Toona“

Material: Polystyrol; Farbe: transparent;
Breite: 258 mm; Länge: 253 mm; Höhe: 230 mm
65.0190.35

€ 34,80 / Stück

1. Farbübersicht des Buchständers „Toona“ groß:
schwarz (65.0190.38), grau transparent (65.0190.37),
weiß (65.0190.39) und transparent (65.0190.35).



Mega-Box „Toona“

Material: Polystyrol; Farbe: transparent;
Breite: 140 mm; Länge: 210 mm; Höhe: 150 mm
65.0190.40

€ 17,15 / Stück

1. Farbübersicht der Mega-Boxen „Toona“:
schwarz (65.0190.43), grau transparent (65.0190.42),
weiß (65.0190.44) und transparent (65.0190.40).

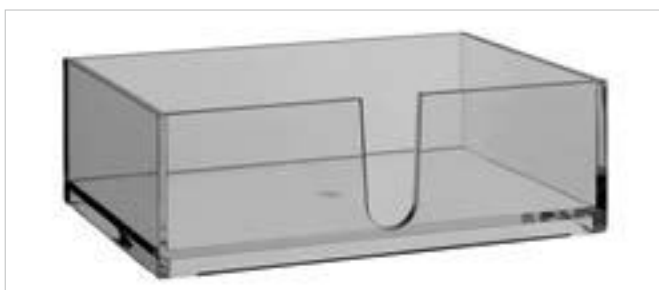

Zettelhalter „Toona“

Material: Polystyrol; Farbe: transparent;
Breite: 230 mm; Länge: 165 mm; Höhe: 77 mm
65.0190.45

€ 13,75 / Stück

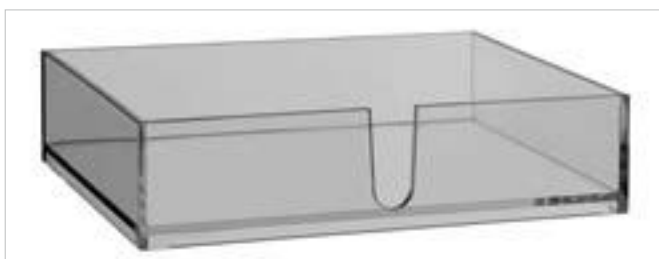

Zeitschriftenhalter „Toona“

Material: Polystyrol; Farbe: transparent;
Breite: 327 mm; Länge: 237 mm; Höhe: 77 mm
65.0190.46

€ 19,10 / Stück



Tabakwarendisplay

- koppelbar
- stapelbar
- inkl. Stecker als Logoschild

Material: Polystyrol; Farbe: glasklar;
Breite: 102 mm; Höhe: 125 mm; Tiefe: 115 mm
65.0073.1

€ 4,37 / Stück

1. Anwendungsbeispiel inkl. Topcard.

Gegen Aufpreis auch mit Topcard lieferbar!

Produktbox „Pieris“

Material: Acrylglas; Farbe: glasklar

Materialstärke: 4 mm; Breite (Außenmaß): 160 mm;
vordere Höhe: 50 mm; hintere Höhe: 100 mm;
Tiefe (Außenmaß): 300 mm

60.0485.1 € 13,00 / Stück

Materialstärke: 3 mm; Breite (Außenmaß): 106 mm;
vordere Höhe: 55 mm; hintere Höhe: 118 mm;
Tiefe (Außenmaß): 246 mm

60.0485.8 € 8,39 / Stück

Materialstärke: 3 mm; Breite (Außenmaß): 136 mm;
vordere Höhe: 55 mm; hintere Höhe: 129 mm;
Tiefe (Außenmaß): 246 mm

60.0485.17 € 8,51 / Stück

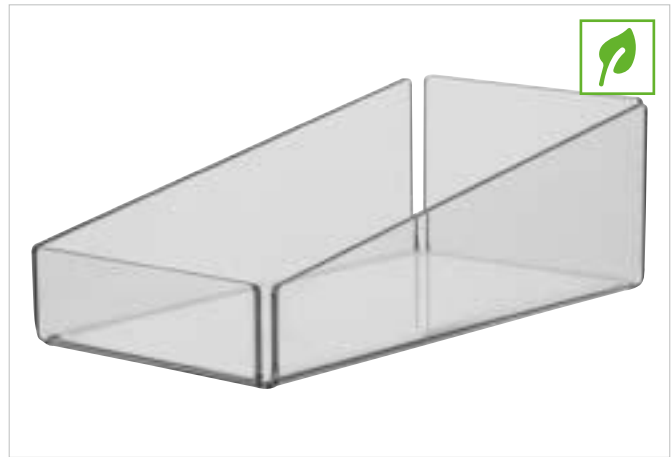

Verkaufskugel „Cornus“

- bestehend aus:
 - 2x Halbkugel mit umlaufenden Rand (Breite: ca. 15 mm) und 1x Griffloch
 - Sockel mit Klebepunkt

Material: Acrylglas; Farbe: glasklar; Materialstärke: 3 mm

Durchmesser: 300 mm; Grifflochdurchmesser: 125 mm

65.0175.1 € 57,70 / Stück

Durchmesser: 400 mm; Grifflochdurchmesser: 140 mm

65.0175.2 € 72,80 / Stück

Durchmesser: 500 mm; Grifflochdurchmesser: 240 mm

65.0175.3 € 92,70 / Stück

Verkaufskugeln sind ideal für den Einsatz kleiner Artikel.
Diese können durch das Griffloch vom Kunden leicht entnommen werden.



Kugeldisplay „Samolus“

- bestehend aus:
 - 2x Halbkugel
 - 1x nach oben geneigtes Griffloch (ø 112 mm)
 - 1x Halterung für Topschild

Material: Polystyrol; Farbe: glasklar; Durchmesser: 200 mm;

Ausstattung: mit Kartenhalter

65.0046.1 € 11,95 / Stück



Weitere Ausführungen finden Sie unter www.vkf-renzel.at



Halbkugel mit Metallfuß

- als Tischständer zur Präsentation von Waren

Material: Metall / Acrylglas; Farbe: glasklar;
Durchmesser: 300 mm; Gesamthöhe: 350 mm

65.0058.3

€ 36,70 / Stück



Acrylschütte „Alnus“

- als Bodenständer zur Präsentation von Waren

- bestehend aus:
 - 1x Acrylglashalbkugel
 - 1x Standfuß aus Metall

Material: Metall / Acrylglas; Farbe: chrom / glasklar;
Durchmesser: 500 mm; Höhe: 750 mm

65.0054.1

€ 116,30 / Stück

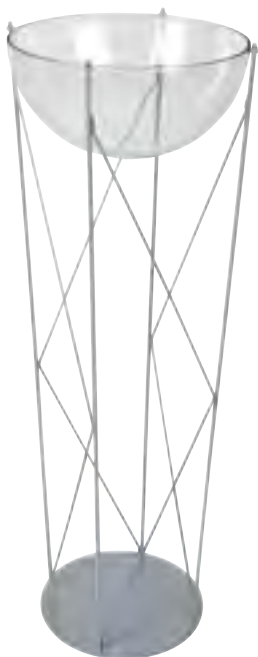

Halbkugel mit Metallfuß

- als Bodenständer zur Präsentation von Waren

Material: Metall / Acrylglas; Farbe: glasklar;
Durchmesser: 300 mm; Gesamthöhe: 900 mm

65.0058.7

€ 53,60 / Stück



Acrylschütte „Croton“

- Bodenständer zur Präsentation von Waren
- inkl. Testerbox im Format 70 x 55 mm (B x T)
- Einschubmöglichkeit für Topschild (max. 200 x 600 mm (B x H))

Material: Metall / Acrylglas; Farbe: chrom / glasklar;
Durchmesser: 500 mm; Höhe: 900 mm

65.0055.1

€ 303,00 / Stück

Halbkugel inkl. Steckfuß

- 2-teilig
- Gesamthöhe: 750 mm (Halbkugel + Steckfuß)

Material: Acrylglas; Materialstärke: 6 mm; Farbe: glasklar

Durchmesser: 400 mm	65.0176.13	€ 115,50 / Stück
Durchmesser: 500 mm	65.0176.14	€ 139,90 / Stück
Durchmesser: 600 mm	65.0176.15	€ 170,70 / Stück
Durchmesser: 800 mm	65.0176.16	€ 211,00 / Stück



Multifunktionssäule

Material: Acrylglas; Farbe: glasklar; Durchmesser: 200 mm

Höhe: 400 mm	60.0067.1	€ 67,00 / Stück
Höhe: 500 mm	60.0067.2	€ 80,40 / Stück
Höhe: 600 mm	60.0067.3	€ 103,70 / Stück



Kunststoff-Schütte

- oben angeschrägt für eine leichtere Produktentnahme
- optimal für Giveaways und kleine Waren

Material: Polystyrol; Farbe: glasklar

Kunststoff-Schütte Klein

Breite: 136 mm; Höhe: 180 mm; Tiefe: 115 mm
65.0044.2 € 3,61 / Stück

Kunststoff-Schütte Groß

Breite: 170 mm; Höhe: 210 mm; Tiefe: 118 mm
65.0044.3 € 5,94 / Stück

Weitere Ausführungen finden Sie unter www.vkf-renzel.at



Bleistift-Dispenser

- für Tisch und Wand
- eingefüllte Stifte rutschen automatisch zur unteren Entnahmeöffnung

Material: Acrylglas; Materialstärke: 3 mm; Farbe: glasklar;
Breite: 105 mm; Höhe: 205 mm; Tiefe: 100 mm

60.0068.1 € 27,25 / Stück

Passend für ca. 200 Bleistifte. Bleistifte bitte anfragen!



Kugelschreiberspender

- eingefüllte Stifte rutschen automatisch zur unteren Entnahmeöffnung
- geeignet für Messen und in Verkaufsräumen

Material: Acrylglas; Materialstärke: 3 mm; Farbe: glasklar;
Breite: 181 mm; Höhe: 140 mm; Tiefe: 100 mm

60.0489.4 € 18,35 / Stück

Kugelschreiber bitte anfragen!



Mini-Schütte

- ideal für Bonbons
- vordere Eingrifföffnung ist klappbar

Material: Acrylglas; Materialstärke: 3 mm; Farbe: glasklar;
Breite: 100 mm; Höhe: 210 mm; Tiefe: 90 mm

60.0489.1 € 15,60 / Stück



Thekendisplay „Ledum“

- Ablagen sind herausnehmbar und können mit 2 unterschiedlichen Fronthöhen eingesetzt werden
- Schräglage sorgt für ein automatisches Nachrutschen der Ware

Material: Acrylglas; Materialstärke: 3 + 5 mm; Farbe: glasklar;
Breite: 310 mm; Höhe: 300 mm; Tiefe: 340 mm; Anzahl der Fächer: 3
60.0686.11 € 45,70 / Stück



Regaldisplay „Nigella“

- ideal für den Kassenbereich
- platzieren Sie auf 3 Etagen Ihre Produkte
- Display wird unmontiert angeliefert
- einfache Montage durch Stecksystem

Material: Acrylglas; Farbe: glasklar; Materialstärke: 4 mm;
Breite: 330 mm; Höhe: 261 mm; Tiefe: 157 mm

60.0350.13

€ 29,95 / Stück

9

Warenträger



Regaldisplay „Nerine“

- präsentieren Sie Ihre Waren im natürlichen Design auf 2 Etagen
- Artikel wird zerlegt geliefert und kann ohne Werkzeug zusammengesteckt werden
- Sondermaße ab 30 Stück möglich

Material: Sperrholz Birke; Materialstärke: 4 mm;
Breite: 310 mm; Höhe: 300 mm; Tiefe: 200 mm

66.0023.1

€ 22,75 / Stück

Weitere Ausführungen finden Sie unter www.vkf-renzel.at



Kostprobenständer

- mit Halterungen für Servietten, Zahnstocher und Lang DIN Prospekte
- inkl. 1 Rolltophaube mit \varnothing 380 mm
- 1 Mülleimer (15 l) und 1 Edelstahltablett
- ohne Beschriftung

Farbe: Grundgestell silber (ähnlich RAL 9006)

Farbe: Mülleimer silber /anthrazit

57.0110.1

€ 180,50 / Stück



9
Warenträger



Kostproben-Thekenständer

- 1 Rolltophaube (\varnothing 380 mm)
- 1 Edelstahltablett

Material Grundgestell: Metall;

Farbe Grundgestell: silber ähnl. RAL 9006;

Oberfläche: pulverbeschichtet; Gesamthöhe: ca. 1.200 mm;

Durchmesser: ca. 400 mm; Ausstattung: magnetisch

57.0110.3

€ 80,40 / Stück

Transparente Foodspender

- zur Reduzierung von Umverpackungen
- einfache und hygienische Entnahme
- komplett einsehbar
- in verschiedenen Größen
- mit integriertem Einschub zur Warenkennzeichnung

Material: Polycarbonat; Farbe: transparent;
Breite: 152 mm; Tiefe: 340 mm

inkl. Aufstellfuß

Höhe: 715 mm; Fassungsvermögen: 19 l
65.0189.6 € 151,50 / Stück
 Höhe: 570 mm; Fassungsvermögen: 13 l
65.0189.7 € 139,90 / Stück
 Höhe: 435 mm; Fassungsvermögen: 8 l
65.0189.8 € 128,20 / Stück

inkl. Aufhängung aus Metall

Höhe: 715 mm; Fassungsvermögen: 19 l
65.0189.9 € 151,50 / Stück
 Höhe: 570 mm; Fassungsvermögen: 13 l
65.0189.10 € 139,90 / Stück
 Höhe: 435 mm; Fassungsvermögen: 8 l
65.0189.11 € 128,20 / Stück

1. inkl. Aufstellfuß.
2. inkl. Aufhängung aus Metall.
3. Anwendungsbeispiel.



1



2



3

Spender für Lebensmittel

- zur Reduzierung von Warenverpackungen
- einfache und hygienische Entnahme
- komplett einsehbar
- Lebensmittel-Spender mit großem, klappbarem Deckel
- mit integriertem Einschub zur Warenkennzeichnung

Material: Polycarbonat; Farbe: transparent;
Breite: 290 mm; Höhe: 180 mm;
Tiefe: 250 mm
65.0187.5 € 31,25 / Stück



Weitere Ausführungen finden Sie unter www.vkf-renzel.at



Food-Sponder

- Lebensmittel-Sponder mit angeschrägtem, kleinem Deckel
- mit integriertem Einschub zur Warenkennzeichnung

Material: Polycarbonat; Farbe: transparent;
Breite: 220 mm; Höhe: 250 mm; Tiefe: 300 mm
65.0187.1

€ 37,90 / Stück



Food-Sponder

- Box mit klappbarem Deckel
- inkl. befestigter Entnahmeschaufel

Material: Polycarbonat; Farbe: transparent;
Breite: 300 mm; Höhe: 180 mm; Tiefe: 250 mm
65.0187.3

€ 44,85 / Stück

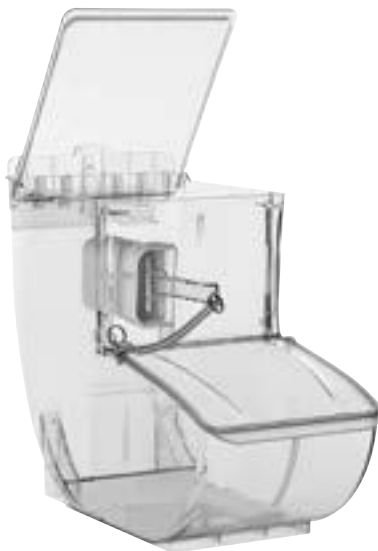

Food-Sponder

- Warenschütte mit zwei klappbaren Deckel
- inklusive befestigter Entnahmeschaufel

Material: Polycarbonat; Farbe: transparent;
Breite: 220 mm; Höhe: 330 mm; Tiefe: 400 mm
65.0187.2

€ 74,60 / Stück



Food-Sponder

- Warenschütte mit zwei klappbaren Deckeln
- inkl. befestigter Entnahmeschaufel

Material: Polycarbonat; Farbe: transparent;
Breite: 300 mm; Höhe: 340 mm; Tiefe: 420 mm
65.0187.4

€ 92,70 / Stück



Warenbox zum Einhängen

Material: PET; Materialstärke: 2 mm; Farbe: glasklar;
Breite (Innenmaß): 100 mm; Höhe (Innenmaß): 40 mm;
Tiefe (Innenmaß): 60 mm

63.0147.1

€ 4,20 / Stück



Warenbox zum Aufkleben

Material: PET G; Materialstärke: 2 mm;
Farbe: glasklar; Breite (Innenmaß): 100 mm;
Höhe (Innenmaß): 35 mm; Tiefe (Innenmaß): 60 mm;
Kleber: Textilkleber 50 mm; Auflegertiefe: 150 mm

63.0148.1

€ 4,84 / Stück



Acrylschütten-Tondo

- bestehend aus:
 - silbernem Rundrohrgestell
 - 1x schwere, schwarz-graue Marmorfußplatte mit \varnothing 350 mm für einen sicheren Stand
 - Acrylschütten mit \varnothing 300 mm
 - Drahthalter für Acrylschütten

Höhe: 1.500 mm

Anzahl der Acrylschütten: 3

57.0012.1

€ 143,40 / Stück

Anzahl der Acrylschütten: 4

57.0012.2

€ 165,50 / Stück

Weitere Ausführungen finden Sie unter www.vkf-renzel.at



Tondo-Taschenhalter mit Schlitzung

- zur beidseitigen Tondo-Bestückung geeignet

Material: Blech; Blechstärke: 2 mm; Oberfläche: pulverbeschichtet;
Farbe: silber ähnl. RAL 9006; Breite: 60 mm; Länge: 150 mm;
Höhe: 105 mm

58.0125.1

€ 5,48 / Stück

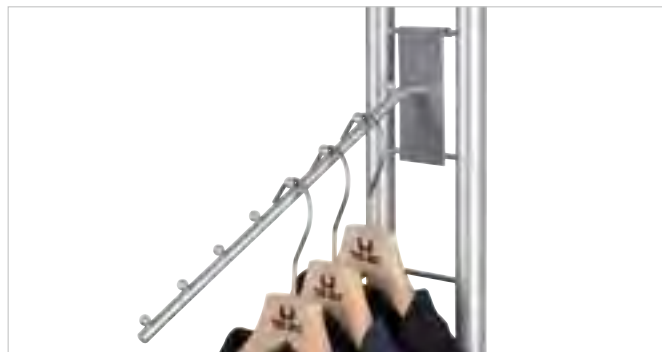

Abhängearm mit Kugeln

- zum Anhängen an Tondoleiter

Material: Blech / Draht; Oberfläche: pulverbeschichtet;
Farbe: silber ähnl. RAL 9006; Länge: 300 mm; Anzahl der Kugeln: 8
58.0123.1

€ 18,05 / Stück

9

Warenträger

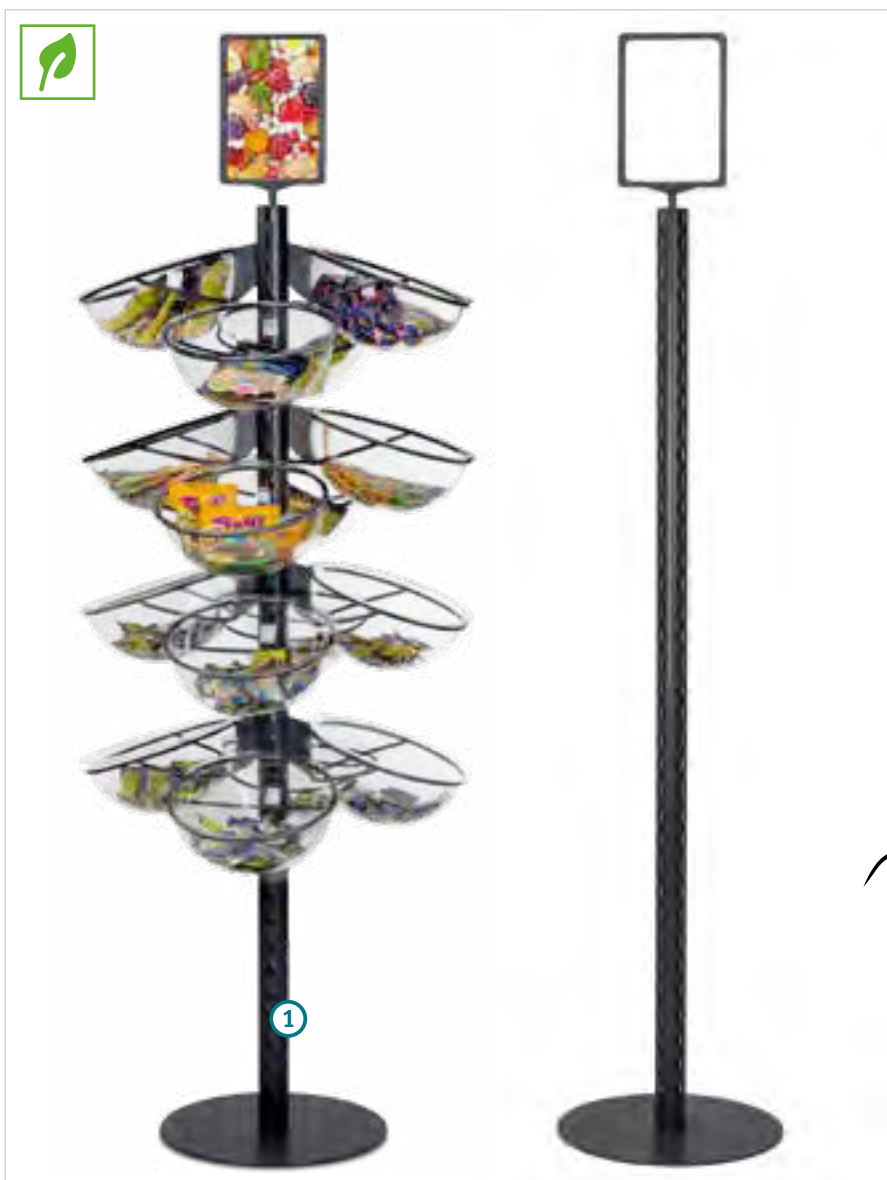

Verkaufsschütte „TADEUS“-Grundgestell

- inkl. Aufnahmen für Acryl-Halbkugel „TADEUS“
- inkl. Topschild in DIN A4

Material: Metall;
Oberfläche: pulverbeschichtet;
Farbe: grau ähnl. RAL 7016;
Höhe: 2.150 mm; Fußdurchmesser: 450 mm;
Version: 4-seitig 

57.0258.2

auf Anfrage

Halbkugel zu Verkaufsschütte „TADEUS“

Material: Metall / Acrylglas;
Oberfläche: pulverbeschichtet;
Farbe: grau ähnl. RAL 7016;
Durchmesser: 300 mm

57.0259.2

auf Anfrage

1. Anwendungsbeispiel





Tütenabroller „I“

- Rollenhalter für den Obst- und Gemüsebereich
- bestehend aus:
 - 1x Fußplatte mit angeschweißtem Rohr
 - 1x Rollenhalterung
- durch den Federmechanismus wird die Rolle sicher in der Schale gehalten
- obere Rollenhalterung kann auch an der Wand befestigt werden (rückseitig mit 2 Bohrungen versehen)

Material: Stahl; Oberfläche: pulverbeschichtet;
 Farbe: silber ähnl. RAL 9006; Breite: 300 mm;
 Höhe: 1.180 mm; Tiefe: 300 mm;
 Verwendungszweck: für Rollenbeutel max. 230 mm breit, \varnothing ca. 60 mm
55.0059.1 € 53,50 / Stück



Taschenständer „Construct“

- 2-seitiger Taschenständer
- zerlegbar

Material Grundgestell: Aluminium / Kunststoff;
 Profilart: Vierkantrohr, 30 x 30 x 1,5 mm + Rundrohr \varnothing 16 mm;
 Grundgestellfarbe: silber eloxiert / schwarz;
 Fußmaße: 440 x 340 mm (B x H);
 Auslegerlänge: 200 mm; Gesamthöhe: 1.000 mm
51.0289.1 € 38,35 / Stück

1. Lieferung unmontiert.

Weitere Ausführungen finden Sie unter www.vkf-renzel.at



Kunststoff-Etui „Cameo“

- sicher verschließbar durch zwei Schiebeverschlüsse
- Möglichkeit zur Verplombung garantiert einen sicheren Versand des Inhalts
- außen angebrachte Stapelnoppen ermöglichen ein sicheres und rutschfreies Stapeln
- innenliegende, steckbare Filmscharniere garantieren eine optimale Ausnutzung des Innenraums
- ideal zum Präsentieren, Verpacken, Versenden und Aufbewahren
- Farbkombinationen zwischen Ober- und Unterteil sowie Schiebeverschlüssen und Filmscharnier möglich

Material: Polypropylen;
 Farbe: transparent, schwarz, rot, grau oder blau mit schwarzen Verschlüssen;
 Format: Lang DIN;
 Innenmaße: 224 x 18 x 113 mm (B x H x T);
 Außenmaße: 229 x 24 x 125 mm (B x H x T)
65.0099. € 3,73 / Stück

Sonderfarben ab 1.000 Stück nach RAL!
 Aufdruck und Schaumstoffeinlagen auf Anfrage.



Promotion-Mini-Koffer

- in Visitenkartengröße

Material: Polypropylen;
 Farbe: transparent, grün, blau oder rot;
 Maße: 90 x 65 x 21 mm (B x H x T)
65.0080. € 1,15 / Stück

Koffer „Mini“

Material: Polystyrol; Farbe: glasklar;
Breite (Innenmaß): 121 mm;
Höhe (Innenmaß): 97 mm

Tiefe (Innenmaß): 35 mm

65.0048.1 € 4,02 / Stück

Tiefe (Innenmaß): 49 mm

65.0048.2 € 4,60 / Stück

Tiefe (Innenmaß): 64 mm

65.0048.3 € 4,95 / Stück

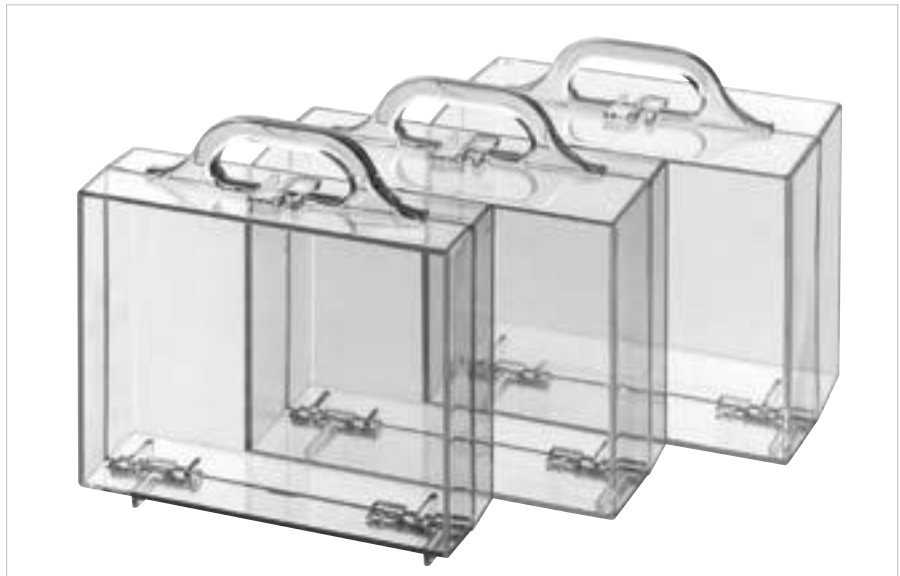
**Koffer „Compact“**

Material: Polystyrol; Farbe: glasklar

Breite (Innenmaß): 232 mm;

Höhe (Innenmaß): 182 mm;

Tiefe (Innenmaß): 35 mm

65.0048.4 € 8,33 / Stück

Breite (Innenmaß): 232 mm;

Höhe (Innenmaß): 182 mm;

Tiefe (Innenmaß): 60 mm

65.0048.5 € 12,60 / Stück

Breite (Innenmaß): 232 mm;

Höhe (Innenmaß): 182 mm;

Tiefe (Innenmaß): 85 mm

65.0048.6 € 12,55 / Stück

Breite (Innenmaß): 315 mm;

Höhe (Innenmaß): 225 mm;

Tiefe (Innenmaß): 75 mm

65.0048.7 € 16,25 / Stück

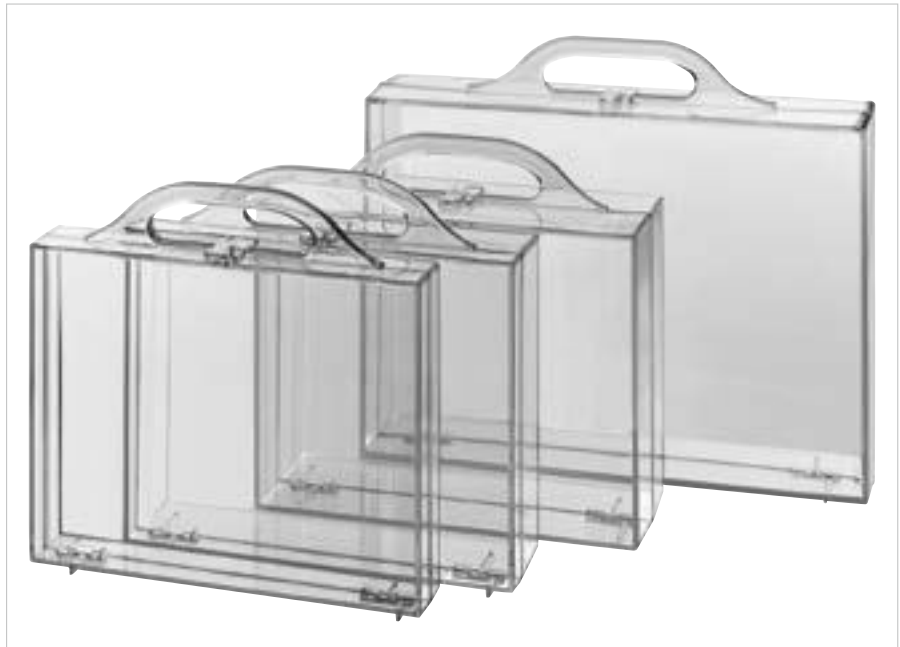
**Koffer „Maxi“**

Material: Polystyrol; Farbe: glasklar

Breite (Innenmaß): 302 mm;

Höhe (Innenmaß): 212 mm;

Tiefe (Innenmaß): 47 mm

65.0048.8 € 13,70 / Stück

Breite (Innenmaß): 320 mm;

Höhe (Innenmaß): 300 mm;

Tiefe (Innenmaß): 40 mm

65.0048.9 € 13,95 / Stück



Weitere Ausführungen finden Sie unter www.vkf-renzel.at



Koffer „Durio“

Material: Polypropylen;
Farbe: transparent, matt

Breite (Innenmaß): 155 mm;
Höhe (Innenmaß): 108 mm;
Tiefe (Innenmaß): 34 mm

65.0048.10 € 2,16 / Stück

Breite (Innenmaß): 233 mm;
Höhe (Innenmaß): 161 mm;
Tiefe (Innenmaß): 42 mm

65.0048.11 € 4,20 / Stück

Breite (Innenmaß): 314 mm;
Höhe (Innenmaß): 218 mm;
Tiefe (Innenmaß): 57 mm

65.0048.12 € 7,11 / Stück

Breite (Innenmaß): 360 mm;
Höhe (Innenmaß): 255 mm;
Tiefe (Innenmaß): 73 mm

65.0048.13 € 9,44 / Stück



Koffer „Arabis-White“

Material: Polypropylen; Farbe: weiß;

Farbe der Verschlüsse: grau;

Einlegeformat: DIN A6;

Breite (Innenmaß): 170 mm;

Höhe (Innenmaß): 130 mm;

Tiefe (Innenmaß): 37 mm

97.0116.1 € 9,80 / Stück

Weitere Größen finden Sie in unserem Onlineshop.



Koffer „Arabis“

- flach

Material: Polypropylen; Farbe: transparent mit Verschluss in blau, schwarz mit Verschluss in rot, grau mit Verschluss in blau oder blau mit Verschluss in rot;

Überformat: DIN A4,

Innenmaße: 340 x 250 x 53 mm (B x H x T)

97.0003. € 11,05 / Stück

Weitere Größen auf Anfrage!

Bitte bei Bestellung Farbe angeben.

Koffer „Arabis“

- mittelhoch

Material: Polypropylen, Farbe: transparent mit Verschluss in blau, schwarz mit Verschluss in rot, grau mit Verschluss in blau oder blau mit Verschluss in rot;
 Überformat: DIN A4,
 Innenmaße: 335 x 240 x 71 mm (B x H x T)
97.0005. € 11,55 / Stück

Bitte bei Bestellung
Farbe angeben.



Koffer „Arabis“

- hoch

Material: Polypropylen; Farbe: transparent mit Verschluss in blau, schwarz mit Verschluss in rot, grau mit Verschluss in blau oder blau mit Verschluss in rot;
 Überformat: DIN A4,
 Innenmaße: 365 x 245 x 105 mm (B x H x T)
97.0007. € 14,55 / Stück

Mindestmenge für die Standardeinlagen entspricht der jeweiligen Verpackungseinheit (VE) des Koffermodells!

1. Noppenschaumeinlage.
2. Rasterschaumeinlage.
3. Tiefzieheinlage.
4. Anwendungsbeispiel

Bitte bei Bestellung
Farbe angeben.



Weitere Ausführungen finden Sie unter www.vkf-renzel.at



Füllkorb

Material: Vollweide; Farbe: natur; Form: eckig;
Breite: 450 mm; Höhe: 100 mm; Tiefe: 310 mm
40.0005.1

€ 20,40 / Stück



Füllkorb

Material: Vollweide; Farbe: natur; Breite: 300 mm;
vordere Höhe: 50 mm; hintere Höhe: 100 mm; Tiefe: 300 mm
40.0005.8

€ 16,05 / Stück



Füllkorb mit Vordereinsicht

Material: Vollweide; Farbe: natur; vordere Höhe: 130 mm;
hintere Höhe: 270 mm; Tiefe: 400 mm

Breite: 300 mm

40.0005.10 € 24,30 / Stück

Breite: 400 mm

40.0005.13 € 27,50 / Stück

Breite: 500 mm

40.0005.14 € 29,85 / Stück

Breite: 600 mm

40.0005.15 € 33,20 / Stück



Füllkorb

- mit einer Griffmulde

Material: Vollweide; Farbe: natur

Breite: 500 mm; Höhe: 200 mm; Tiefe: 370 mm

40.0005.5 € 23,55 / Stück

Breite: 550 mm; Höhe: 210 mm; Tiefe: 400 mm

40.0005.6 € 25,45 / Stück



Großer Füllkorb

- mit zwei Griffmulden

Material: Vollweide; Farbe: natur;
Breite: 600 mm; Höhe: 200 mm; Tiefe: 400 mm
40.0005.9

€ 29,90 / Stück



Runder Füllkorb

- mit zwei Griffen

Material: Naturweide

Durchmesser oben: 270 mm;
Durchmesser unten: 250 mm; Höhe: 190 mm

40.0006.1 € 10,45 / Stück

Durchmesser oben: 330 mm;
Durchmesser unten: 290 mm; Höhe: 220 mm

40.0006.2 € 11,60 / Stück

Durchmesser oben: 380 mm;
Durchmesser unten: 340 mm; Höhe: 270 mm

40.0006.3 € 13,95 / Stück



Füllkorb

- mit zwei Griffen

Material: Vollweide; Farbe: natur

Durchmesser oben: 500 mm;
Durchmesser unten: 320 mm; Höhe: 300 mm

40.0006.4 € 16,25 / Stück

Durchmesser oben: 350 mm;
Durchmesser unten: 280 mm; Höhe: 180 mm

40.0006.5 € 11,60 / Stück



Brottschale

Material: Vollweide; Farbe: natur; Form: eckig

Breite: 220 mm; Höhe: 75 mm; Tiefe: 160 mm

40.0005.18 € 3,92 / Stück

Breite: 260 mm; Höhe: 85 mm; Tiefe: 180 mm

40.0005.20 € 4,60 / Stück

Weitere Ausführungen finden Sie unter www.vkf-renzel.at



Einkaufskorb „Grauweide“

- mit umklappbarem Metallgriff
- herausnehmbare Stoffeinlage in trendigem Streifendesign

Material: gekalkte Vollweide; Maße: 450 x 300 x 190 mm
40.0954.1

€ 22,60 / Stück



Einkaufskorb „Shopping“

- stabil verflochten
- Aluminiumrahmen mit 2 umklappbaren Griffen

Material: gekalkte Vollweide; Maße: 460 x 280 x 220 mm
40.0954.2

€ 23,25 / Stück



Flaschenkorb

- Facheinteilung bis auf den Boden geflochten
- ohne Inhalt

Material: Naturweide; Maße: ca. 360 x 270 x 210 mm;
Anzahl der Fächer: 6

40.0955.1

€ 26,75 / Stück



Präsentkorb

- aus Spaltweide
- natur lackiert
- Flechtrand aus Vollweide
- ohne Inhalt

Material: Spaltweide, natur lackiert, Flechtrand Vollweide;
Maße: ca. 530 x 320 x 240 mm

40.0958.2

€ 13,95 / Stück



Holztruhe „Rustikal“

- in schönem Brauntönen mit natürlicher Maserung
- aufklappbar mit filigranem Metallverschluss
- ohne Inhalt

Material: Paulownia-Holz

Maße: 360 x 120 x 110 mm; Version: für 1 Flasche

40.0956.1 € 10,00 / Stück

Maße: 360 x 210 x 110 mm; Version: für 2 Flaschen

40.0956.2 € 12,25 / Stück



Verkaufsständer „Vollweide“

- schwarzes Gestell aus 8 mm Stahlrohr
- zerlegbar
- bestehend aus einem Ring und drei Füßen
- Durchmesser oben: 650 mm

Material: Vollweide / Stahlrohrgestell; Farbe: natur;
Durchmesser unten: 330 mm; Korbmaßhöhe: 300 mm;
Grundgestellhöhe: 720 mm

40.0957.1 € 43,35 / Stück

Warenpräsentier „Jungle“

- ideal für die Präsentation von unverpacktem Obst und Gemüse
- Version „Fuß“ bietet viel Platz für große Waren
- Version „Schale“ kann praktisch auf Podesten oder Tischen positioniert werden
- in Kombination bieten beide Versionen viele Präsentationsmöglichkeiten in unterschiedlichen Griffhöhen

Material: PP/Draht; Form: rund; Farbe: braun

Schale

Durchmesser: 445 mm; Höhe: 100 mm

59.2858.1 auf Anfrage

Durchmesser: 605 mm; Höhe: 120 mm

59.2858.2 auf Anfrage

Gestell

Durchmesser: 435 mm; Höhe: 500 mm

59.2858.3 auf Anfrage

Durchmesser: 595 mm; Höhe: 500 mm

59.2858.4 auf Anfrage

Durchmesser: 435 mm; Höhe: 800 mm

59.2858.5 auf Anfrage

Durchmesser: 595 mm; Höhe: 800 mm

59.2858.6 auf Anfrage



Unverpackt präsentieren!

Weitere Ausführungen finden Sie unter www.vkf-renzel.at



Stapelkorb A4

Farbe: transparent

Material: Polypropylen; Format: DIN A4; Füllhöhe: 70 mm

68.0006.15 € 1,92 / Stück

Material: Polypropylen; Format: DIN A5; Füllhöhe: 60 mm

68.0006.16 € 1,34 / Stück

Material: Polypropylen; Format: DIN A6; Füllhöhe: 60 mm

68.0006.12 € 0,93 / Stück

Material: Polypropylen; Format: DIN A7; Füllhöhe: 60 mm

68.0006.14 € 0,76 / Stück



Drahtwühlkorb

Material: Draht; Oberfläche: verchromt; Breite: 450 mm; Länge: 550 mm; Höhe: 200 mm; Gesamthöhe: ca. 900 mm

57.0001.1 € 86,80 / Stück

Material: Draht; Oberfläche: verchromt; Breite: 550 mm; Länge: 750 mm; Höhe: 170 mm; Gesamthöhe: ca. 860 mm

57.0001.2 € 93,10 / Stück

Material: Draht; Oberfläche: verchromt; Breite: 660 mm; Länge: 900 mm; Höhe: 170 mm; Gesamthöhe: 880 mm

57.0001.3 € 97,30 / Stück

Kunststoffrollenset

für Drahtwühlkörbe 57.0001.1 - 3; bestehend aus 4 Rollen (2 gebremst);

Material: Kunststoff; Farbe: schwarz; ø 50 mm

01.0043.10 € 11,05 / Set



Drahtwühlkorb „Dobra“

Material: Metall; Oberfläche: verchromt; Gesamthöhe: ca. 760 mm;
Tiefe: 450 mm; Version: mit verstellbarem Boden

Breite: 550 mm; Höhe: 450 mm

57.0169.1

auf Anfrage

Breite: 920 mm; Höhe: 620 mm

57.0169.2

auf Anfrage



Schlagerkorb „I“

Material: Draht; Oberfläche: verzinkt; Breite: 530 mm;
Höhe: 775 mm; Tiefe: 530 mm; Fassungsvermögen: 217 l

55.0007.1

€ 50,10 / Stück



Schlagerkorb „II“

Material: Draht; Oberfläche: verzinkt; Breite: 530 mm;
Höhe: 775 mm; Tiefe: 380 mm; Fassungsvermögen: 155 l

55.0007.2

€ 45,45 / Stück



Fahrbarer Metallrahmen

Material: Stahl; Oberfläche: verzinkt; Breite: 530 mm;
Ausstattung: auf 4 Rollen, feststellbar

zu Schlagerkorb „I“

Länge: 550 mm

55.0098.1

€ 44,15 / Stück

zu Schlagerkorb „II“

Länge: 380 mm

55.0098.2

€ 43,00 / Stück

Weitere Ausführungen finden Sie unter www.vkf-renzel.at



Schlagertisch XL

Material: Draht / Vierkantrrohr; Oberfläche: verzinkt;
 Breite: 1.200 mm; Höhe: 850 mm; Tiefe: 800 mm; Füllhöhe: 650 mm;
 Version: mit 1 Trenngitter und verstellbaren Böden;
 Einsatzbereich: bis 200 kg belastbar

55.0069.1

€ 256,00 / Stück



Polyester-Schlagerkorb-Umrandung

Material: Polyester Dekostoff, 200-220 g/m²;
 Druckverfahren: Sublimationsdruck; Druckstand: 1-seitig;
 Einsatzbereich: Inneneinsatz;
 Konfektionierung: oben eingehäuter Gummizug, unten gesäumt;
 Motiv: individueller Druck

Verwendungszweck: für Schlagerkorb 55.0069.1

14.0092.260 € 116,60 / Stück

Verwendungszweck: für Schlagerkorb 55.0007.1

14.0092.261 € 80,80 / Stück

Verwendungszweck: für Schlagerkorb 55.0007.2

14.0092.262 € 75,80 / Stück



Plakat- und Warendisplay „Construct“

- Schütte mit einer wechselbaren Werbefläche durch einen Aluminium-Klapprahmen
- Leichtes und stabiles silber eloxiertes Grundgestell
- Seitenflächen sind durch weiße Kunststoff-Platten verkleidet und können auf Wunsch mit Ihrer Werbung versehen werden

Material Grundgestell: Aluminium / Kunststoff;
 Profilart: Vierkantrrohr, 20 x 20 x 1,5 mm;
 Einlegeformat: DIN A2 (420 x 594 mm); Ausrichtung: Hochformat;
 Breite: 450 mm; Höhe: 1.000 / 1.625 mm; Tiefe: 450 mm;
 Füllhöhe: 300 mm

Druck / Motiv: ohne Druck

51.0227.2 € 153,70 / Stück

Druck / Motiv: nach Kundenwunsch

51.0227.3 € 233,00 / Stück

1. Anwendungsbeispiel inkl. Beispieldruck und Plakat

Präsentationstisch „Construct-Wall“

- geeignet zur Nutzung an Wandflächen

Material Grundgestell: Aluminium / Kunststoff;
 Profilart: Vierkantrohr, 20 x 20 x 1,5 mm;
 Grundgestellfarbe: silber eloxiert / grau;
 Material Platte: Holz; Plattenfarbe: weiß; Tiefe: 400 mm;
 Ausstattung: Lieferung vormontiert, inkl. Kunststoffhammer

Breite: 1.300 mm; Höhe: 816 mm

51.0162.14 € 128,10 / Stück

Breite: 1.600 mm; Höhe: 1.016 mm

51.0162.15 € 133,90 / Stück

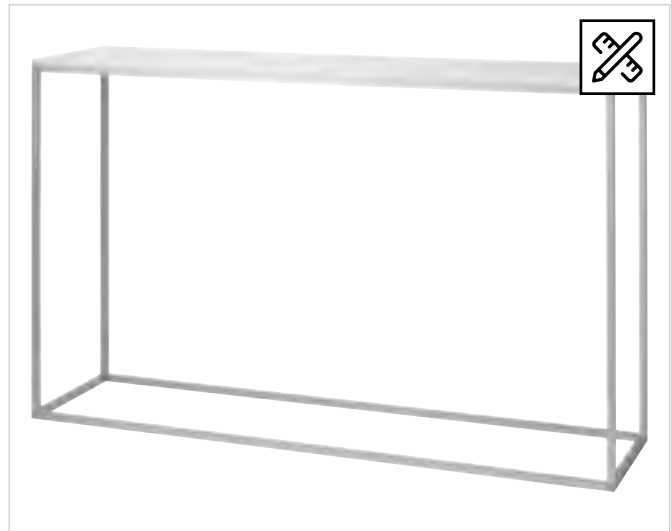

Säule „Construct“

- flexibles Dekorationselement
- in unterschiedlichen Höhen

Material Grundgestell: Aluminium / Kunststoff;
 Profilart: Vierkantrohr, 20 x 20 x 1,5 mm;
 Grundgestellfarbe: silber eloxiert / grau

Breite: 300 mm; Höhe: 800 mm; Tiefe: 300 mm

51.0162.16 € 114,10 / Stück

Breite: 400 mm; Höhe: 1.000 mm; Tiefe: 400 mm

51.0162.17 € 122,30 / Stück

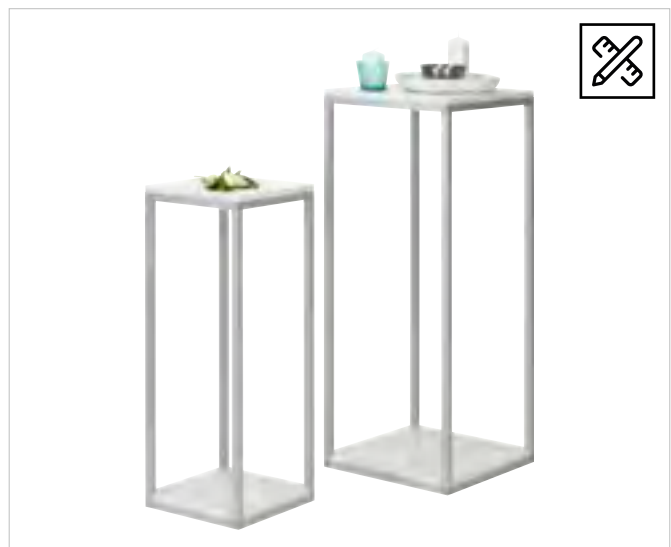

1. Anwendungsbild: Säulen und Tische



Weitere Ausführungen finden Sie unter www.vkf-renzel.at



Regalsystem „Gamma II“

- rechteckig
- sämtliche Teile sind steckbar
- Aufbau ohne Werkzeug
- bei einer Abnahmemenge ab 1.000 Regalböden sind auch andere Farben (nach RAL) möglich

Material: Kunststoff; Farbe Regalboden: weiß;
 Farbe Verbinder: transparent; Breite: 642 mm; Höhe: 1.360 mm;
 Tiefe: 420 mm; Etagenbodenabstände: 345 mm;
 Fassungsvermögen: Traglast 25,0 kg je Boden; Anzahl der Ablagen: 4
55.0029.2 € 85,10 / Stück



Regalsystem „Gamma Topschild“

- inkl. 2 transparenter Verbindungsrohre
- Beschriftung auf Anfrage

Material: Kunststoff; Materialstärke: 3 mm;
 Farbe: weiß / transparent; Rohrlänge: 500 mm;
 Breite: 630 mm; Höhe: 400 mm

55.0030.1 € 12,80 / Stück



Regalsystem „Profi“

- Tragkraft 150,0 kg pro Boden
- inkl. Anti-Korrosion-Beschichtung
- verstellbare Füße
- einfaches Stecksystem

Breite: 905 mm; Höhe: 1.830 mm; Tiefe: 455 mm;
 Anzahl der Ablagen: 4

80.0640.1 € 169,00 / Stück

NEU



Aktionswagen

- Aktionsdisplay geeignet für Ölflaschen, Kanister usw.
- inklusive Topschildhalterung und 2 seitlichen Fächern für z.B. Flyer
- rollbar

Material: Blech; Blechstärke: 1 mm; Oberfläche: pulverbeschichtet;

Farbe: grau ähnl. RAL 7016; Breite: 952 mm;

Höhe: 2.000 mm (inkl. Topschild);

Tiefe: 600 mm; Version: mit 2 Rollen;

Ausstattung: 1 Topschild, 2 Prospektfächer

59.3189.1



auf Anfrage

9

Warenträger

Weitere Ausführungen finden Sie unter www.vkf-renzel.at



Palettenpreisauszeichnung

- einfach unter die Palette schieben
- beigelegte Scannerschiene (Einschubformat 348 x 60 mm) aufkleben und die entsprechende Kennzeichnung einlegen

Material: Polypropylen; Farbe: schwarz;
 Breite: 390 mm; Höhe: 130 mm;
 Tiefe: ca. 100 / 190 mm;
 Ausstattung: incl. DBR 60, lose beigelegt
55.0099.1 € 14,55 / Stück

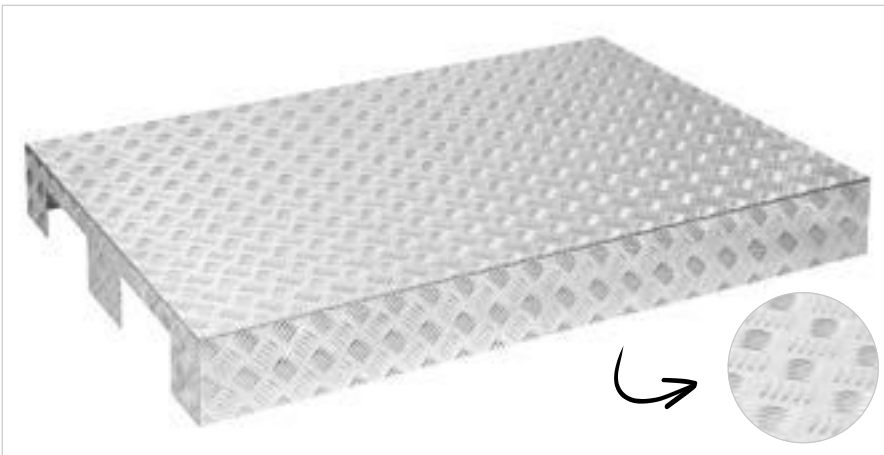

Palettenabdeckung „Duetti NG“

- inkl. Taschen für Gabelhubwagen (beidseitig)

Material: Alu-Quintettblech;
 Materialstärke: 2 mm; Oberfläche: roh;
 Breite: 1.200 mm; Höhe: 140 mm;
 Tiefe: 800 mm; Verarbeitung: Ecken von innen stark geheftet 
57.0137.3 € 233,00 / Stück

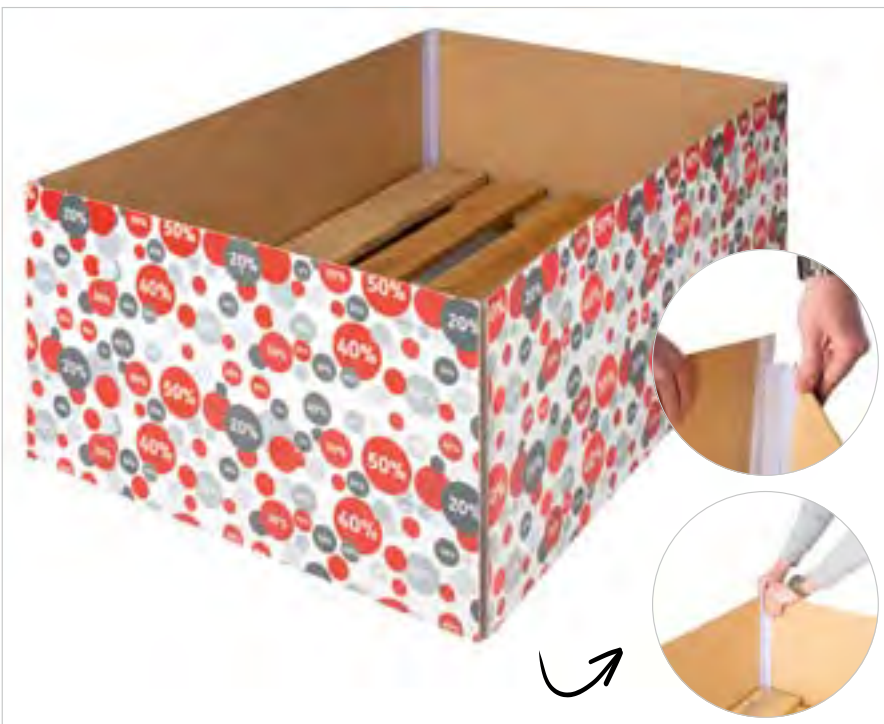

Paletten-Umrandung Prozentzeichen

- leichte Montage direkt am Point of Sale
- beliebig häufiger Auf- und Abbau durch Klett- und Flanschverbinder möglich

Material: HDF 3 mm; Breite: 2x 1.210 mm;
 Höhe: 458 mm; Tiefe: 2x 816 mm;
 Druckverfahren: Digitaldruck;
 Verwendungszweck: für Europaletten
 1200 x 800 x 458 mm; Version: inkl. 4x 90°
 Verbindungsstück/Prozentzeichen 
14.0099.26 € 93,20 / Set

Paletten-Banderole

- kostengünstige Werbung
- mit individuellen oder vorgefertigten Aufdrucken wie z.B. Warnstreifen, Holzdekor, Sale oder % Zeichen erhältlich
- direkt an der Palette oder an größeren Aufbauten anbringen
- jede 25 m-Rolle wird als Banderole mit wiederholenden Motiven oder Texten geliefert
- Paletten-Banderole kann vor Ort am Verkaufspunkt abgelängt und zugeschnitten werden
- zusätzliche Konfektionierungen sind auf Anfrage möglich

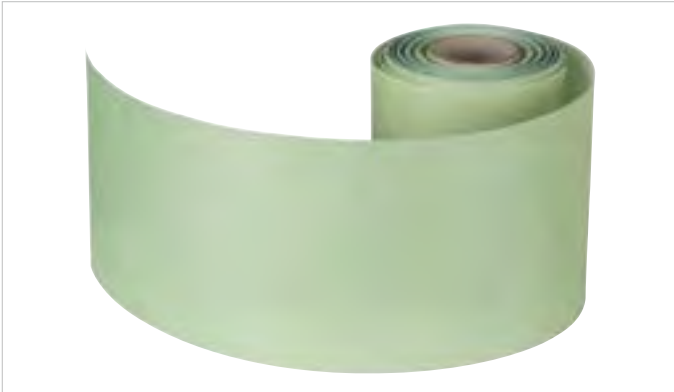

Paletten - Banderole

Material: Polyester Non-Woven ECO-Banner;
 Rollenlänge: 25 m; Druckverfahren: Digitaldruck;
 Verwendungszweck: Palettenumrandung für Paletten in Höhe 150 mm;
 Druck / Motiv: individuell bedruckt;
 Mindestabnahmemenge: 4 Rollen à 25 m
14.0100.65 € 64,90 / Rolle

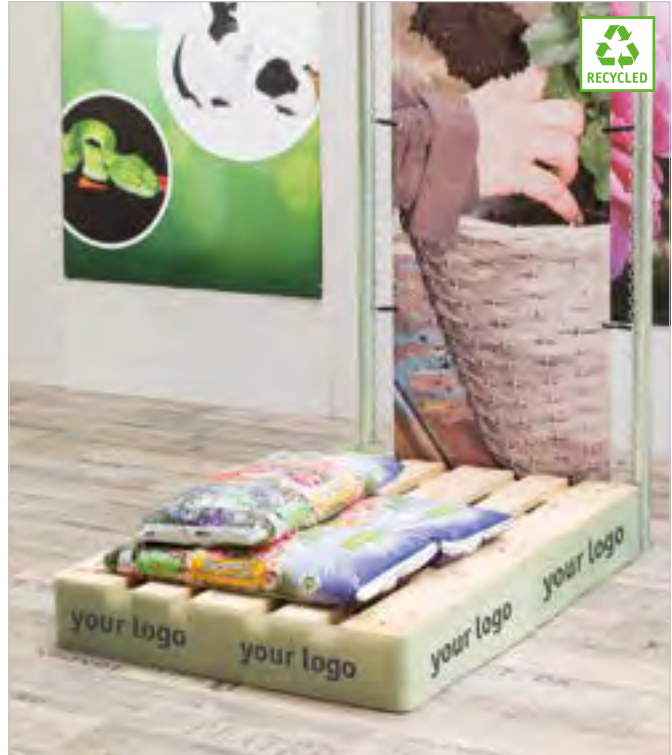

Paletten-Banderole, 10% 20% 50 %

Material: Polyester Non-Woven ECO-Banner;
 Rollenlänge: 25 m; Druckverfahren: Digitaldruck;
 Verwendungszweck: Palettenumrandung für Paletten in Höhe 150 mm;
 Druck / Motiv: 10%, 20%, 50% etc.
14.0100.66 € 32,05 / Rolle



Weitere Ausführungen finden Sie unter www.vkf-renzel.at



Paletten-Banderole, Warnstreifen

Material: Polyester Non-Woven ECO-Banner;
 Rollenlänge: 25 m; Druckverfahren: Digitaldruck;
 Verwendungszweck: Palettenumrandung für Paletten in Höhe 150 mm;
 Druck / Motiv: Warnstreifen - weiß/rot
14.0100.67 € 32,05 / Rolle



Paletten-Banderole, Holzdekor

Material: Polyester Non-Woven ECO-Banner;
 Rollenlänge: 25 m; Druckverfahren: Digitaldruck;
 Verwendungszweck: Palettenumrandung für Paletten in Höhe 150 mm;
 Druck / Motiv: Holzdekor
14.0100.68 € 32,05 / Rolle



Paletten-Banderole, Sale

Material: Polyester Non-Woven ECO-Banner;
 Rollenlänge: 25 m; Druckverfahren: Digitaldruck;
 Verwendungszweck: Palettenumrandung für Paletten in Höhe 150 mm;
 Druck / Motiv: Sale
14.0100.69 € 32,05 / Rolle

Palettenhuse

- Palette sinnvoll als Werbe- oder Präsentationsfläche nutzen
- individuell bedruckbar
- für den Inneneinsatz geeignet

Material: Polyester ca. 205 g/m², B1 zertifiziert; Breite: 1.200 mm; Höhe: 150 mm; Tiefe: 800 mm; Druckverfahren: Sublimationsdruck; Verwendungszweck: für Europalette

14.0099.1 € 54,50 / Stück



Palettenhuse aus Wellpappe

- als Werbe- oder Präsentationsfläche nutzbar
- Hussen lieferbar in 3 verschiedenen Höhen
- individuell bedruckbar
- Mindestabnahmemenge: 100 Stück

Material: Wellpappe; Breite: 1.200 mm; Höhe: 150 mm; Tiefe: 800 mm; Druckverfahren: Offset + Laminierung; Verwendungszweck: für Europalette

14.0099.2 € 19,60 / Stück



Palettenhuse aus PVC Frontlit

- für den Innen- und Außeneinsatz geeignet
- individuell bedruckbar

Material: Frontlit 450 g/m²; Breite: 1.200 mm; Höhe: 150 mm; Tiefe: 800 mm; Druckverfahren: 4c-Digitaldruck; Verwendungszweck: für Europalette

14.0099.5 € 52,40 / Stück



Gestell für Paletten

- einfache Verwandlung von der Palette zum Präsentationstisch
- aufstecken der Paletteninnenfläche auf das Gestellende
- lieferbar in 4 verschiedenen Höhen

Material: Stahl verzinkt; Farbe: schwarz; Oberfläche: pulverbeschichtet

Höhe: 460 mm

15.0253.4 € 53,00 / VE (2 Stück)

Höhe: 600 mm

15.0253.1 € 52,90 / VE (2 Stück)

Höhe: 800 mm

15.0253.2 € 57,70 / VE (2 Stück)

Höhe: 1.000 mm

15.0253.3 € 65,40 / VE (2 Stück)



Weitere Ausführungen finden Sie unter www.vkf-renzel.at



Bannerrahmen-Stecksystem Stahl „Palette“

- einfaches Schieben unter die Palette
- Belastung der Fußplatte gewährt sicheren Stand
- für den Außeneinsatz geeignet

Material: Stahl; Oberfläche: feuerverzinkt und grau lackiert;
Farbe: grau; Breite: 785 mm; Höhe: 2.000 mm; Tiefe: 400 mm;

Bannermaße: 600 x 1.900 mm (B x H);

Fußform: Palettenfuß 800 x 400 mm;

Version: ohne Digitaldruckbanner

15.0036.97

€ 353,00 / Set

Passende Banner finden Sie auf Seite 935.



Bannerrahmen-Stecksystem Stahl „Big-Bag“

- einfaches Schieben unter die Palette
- Belastung der Fußplatte gewährt sicheren Stand
- für den Außeneinsatz geeignet

Oberfläche: feuerverzinkt und grau lackiert; Farbe: grau;
 Breite: 2.740 mm; Höhe: 2.670 mm; Tiefe: 600 mm;
 Bannermaße: 2.550 x 950 mm (B x H);
 Fußform: 2x Palettenfuß 600 x 400 mm;
 Version: ohne Digitaldruckbanner

15.0036.156 € 640,00 / Set

Digitaldruck Banner, 1-seitig

Material: PVC; Format: 2.550 x 950 mm (B x H);
 Version: Banner für "Big-Bag" Palettengestell

14.0069.596 € 35,30 / Stück

Digitaldruck Banner, 2-seitig

Material: PVC; Format: 2.550 x 950 mm (B x H);
 Version: Banner für "Big-Bag" Palettengestell

14.0069.597 € 67,80 / Stück



Passende Banner finden Sie auf Seite 935.

Weitere Ausführungen finden Sie unter www.vkf-renzel.at



Easy Cubes - Präsentieren mit System!

- modulares Stecksystem aus drei hochwertigen Grundelementen
- werkzeuglose Montage
- einfaches Umbauen
- schnell verpackt & leicht transportiert
- individuell bedruckbar
- zur Verwendung für Produktpräsentationen:
 - in Schaufenstern
 - auf Dekoinseln
 - in Eingangsbereichen etc.
- mit dem passenden Zubehör setzen Sie Ihr Produkt richtig in Szene

Die Artikel finden Sie im Kapitel 14 ab Seite 606.

Moderne Wandgestaltung - Schritt für Schritt zum optischen Highlight!

- hohes Maß an Individualität - Wir beraten Sie gerne!
- dekorativ und funktional
- Flexibilität im Auf- und Umbau
- einfache Montage
- individueller Druck möglich
- große Auswahl
- vielfältige Erweiterungsmöglichkeiten
- kompatibel mit FlexiSlot®-Lamellenwandssystem

Jetzt mehr in unserem Video entdecken unter: www.vkf-renzel.at

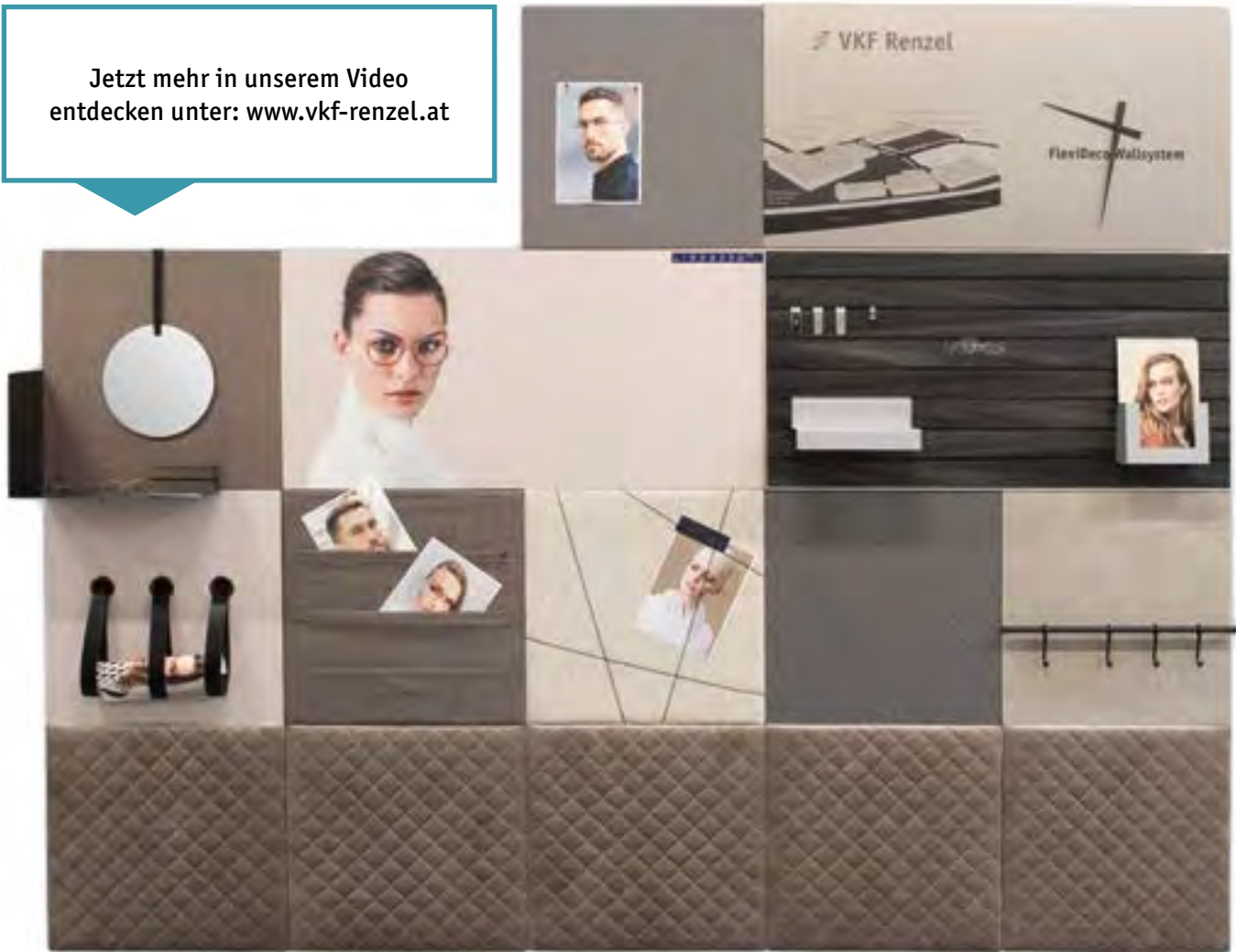

Weitere Ausführungen finden Sie unter www.vkf-renzel.at

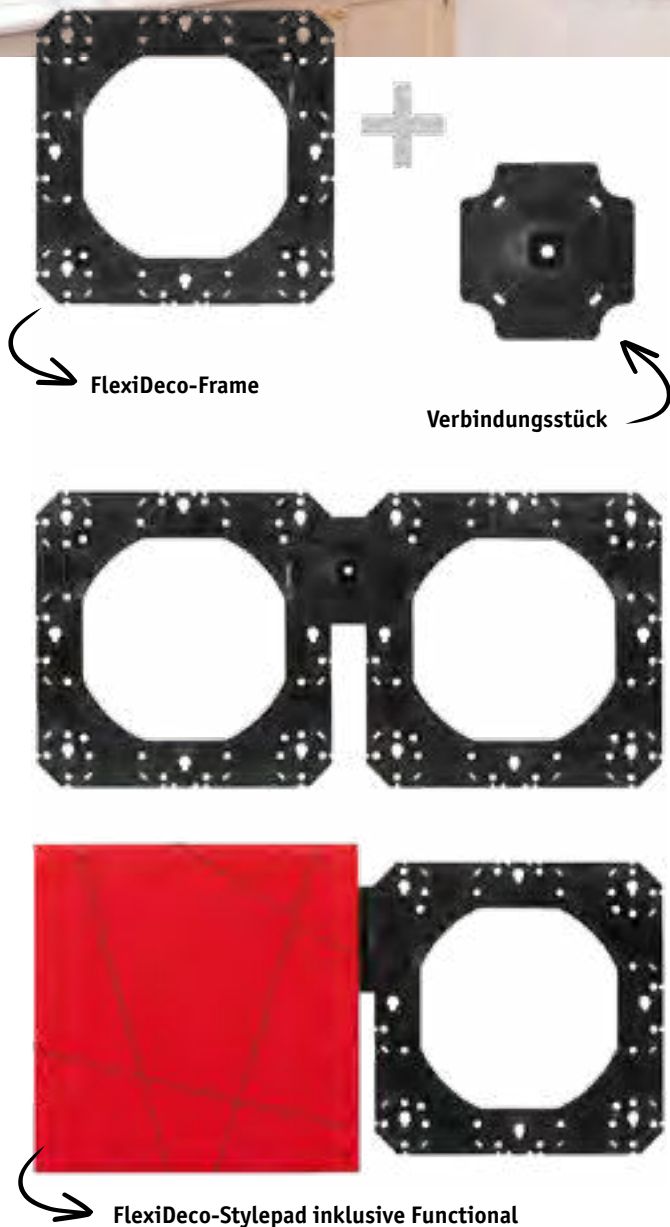

FlexiDeco-Frame

Material: Kunststoff; Farbe: schwarz;
 Abmessungen: 600 x 600 mm (B x H);
 Ausstattung: 1 Verbindungsstück inkl. Schrauben (ohne Dübel)
 51.0298.1 € 22,75 / Stück

FlexiDeco

Durch das simple Aufhänge-System sind sowohl die Montage, der Austausch, als auch die Erweiterungen problemlos möglich. Drei Elemente werden unter den Wandpaneelen „FlexiDeco“ grundsätzlich unterschieden:

- Das Grundpaneel FlexiDeco-Frame bildet die Basis für die verschiedenen Kombinationen. Das schwarze Kunststoffelement wird sicher an der Wand verschraubt. Mit dem beiliegenden Verbindungsstück wird das Grundpaneel beliebig um weitere Paneele erweitert.
- Durch die dekorative FlexiDeco-Stylepad Paneele entsteht die Gestaltung der Wandfläche. Sie werden mittels integrierter Trägerplatte in die Grundpaneele eingehängt. Stylepads sind in unterschiedlichen Oberflächen und Farben bestellbar. Zudem versehen wir ausgewählte Elemente auf Wunsch mit einem individuellen Druck.
- Die FlexiDeco-Functionals bieten noch mehr Möglichkeiten in der Gestaltung der kreativen Wandlösung. In Kombination mit den Stylepads werden zum Beispiel Regale, Aufhänge-Haken oder dekorative Uhren zu einem Blickfang.

FlexiDeco Stylepads

**FlexiDeco-Stylepad**

Obermaterial: Veloursstoff; Farbe Obermaterial: elfenbein;
Abmessungen: 600 x 600 mm (B x H)

51.0299.1 € 95,50 / Stück

**FlexiDeco-Stylepad**

Obermaterial: Vinyl; Farbe Obermaterial: Würfelstruktur perlgrau;
Abmessungen: 600 x 600 mm (B x H)

51.0301.1 € 66,30 / Stück

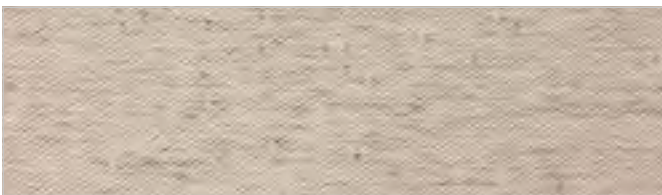
**FlexiDeco-Stylepad**

Obermaterial: Faserstoff; Farbe Obermaterial: weiß meliert;
Abmessungen: 600 x 600 mm (B x H)

51.0310.1 € 81,50 / Stück

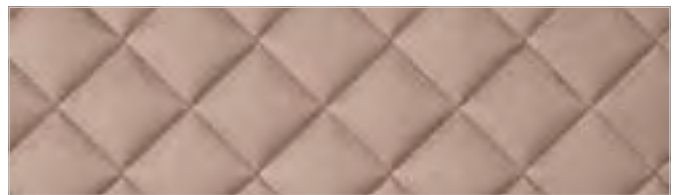
**FlexiDeco-Stylepad**

Obermaterial: gepolsterter Stoff;
Farbe Obermaterial: Diamantoptik genäht;
Abmessungen: 600 x 600 mm (B x H)

51.0300.1 € 110,60 / Stück

**FlexiDeco-Stylepad**

Obermaterial: Metall; Farbe Obermaterial: Knitted Bronze;
Abmessungen: 600 x 600 mm (B x H)

51.0302.2 € 120,60 / Stück

**FlexiDeco-Stylepad**

Obermaterial: Vinyl; Farbe Obermaterial: Struktur elefantengrau;
Abmessungen: 600 x 600 mm (B x H)

51.0301.2 € 110,60 / Stück

**FlexiDeco-Stylepad**

Obermaterial: Stein; Farbe Obermaterial: Betonoptik;
Abmessungen: 600 x 600 mm (B x H)

51.0303.1 € 95,50 / Stück

Weitere Oberflächen und Farben
sind auf Anfrage erhältlich.

Weitere Ausführungen finden Sie unter www.vkf-renzel.at



FlexiDeco-Stylepad

Obermaterial: Metall; Farbe Obermaterial: silber;
Abmessungen: 1.200 x 600 mm (B x H)
51.0302.1

€ 230,20 / Stück



FlexiDeco-Stylepad

Druckverfahren: Digitaldruck; Druck / Motiv: nach Kundenwunsch;
Abmessungen: 1.200 x 600 mm (B x H)
51.0304.1

€ 159,10 / Stück

9

Warenträger



FlexiSlot-Stylepad

Farbe FlexiSlot: Steinoptik; Abmessungen: 1.200 x 600 mm (B x H)
51.0305.5

€ 245,90 / Stück

1. Zubehör und Dekoration nicht im Lieferumfang enthalten.

FlexiSlot®-Profile in verschiedenen
Farben erhältlich!



FlexiDeco Functionals

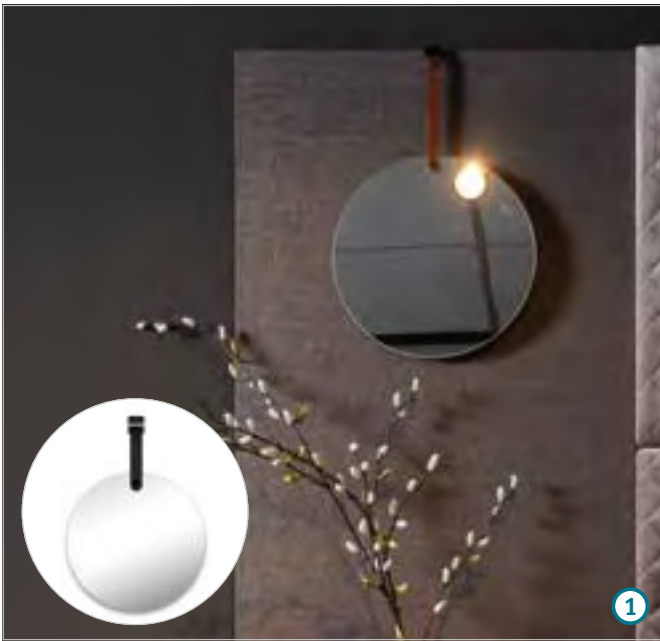

FlexiDeco-Functional

Version: Spiegel; Durchmesser: 280 mm;
Ausstattung: mit schwarzem Lederband
51.0307.1

€ 91,50 / Stück

1. Anwendungsbeispiel



FlexiDeco-Functional

Version: Uhr; Ausstattung: schwarze Zeiger
51.0308.1

€ 62,80 / Stück

1. Anwendungsbeispiel



FlexiDeco-Functional

Version: Pinnwand; Farbe: grau;
Abmessungen: 600 x 600 mm (B x H)
51.0311.1

€ 120,60 / Stück



FlexiDeco-Functional

Version: Präsentationstaschen; Farbe: grau;
Abmessungen: 600 x 600 mm (B x H)
51.0309.1

€ 192,90 / Stück

1. Anwendungsbeispiel

9
Warenträger

Weitere Ausführungen finden Sie unter www.vkf-renzel.at



FlexiDeco-Functional

Version: Hakenstange; Material: Metall;
Farbe: schwarz; Breite: 600 mm
51.0309.2

€ 91,50 / Stück

1. Anwendungsbeispiel



FlexiDeco-Functional

Version: Schlaufen; Farbe: schwarz
51.0309.3

€ 66,30 / Stück

1. Anwendungsbeispiel

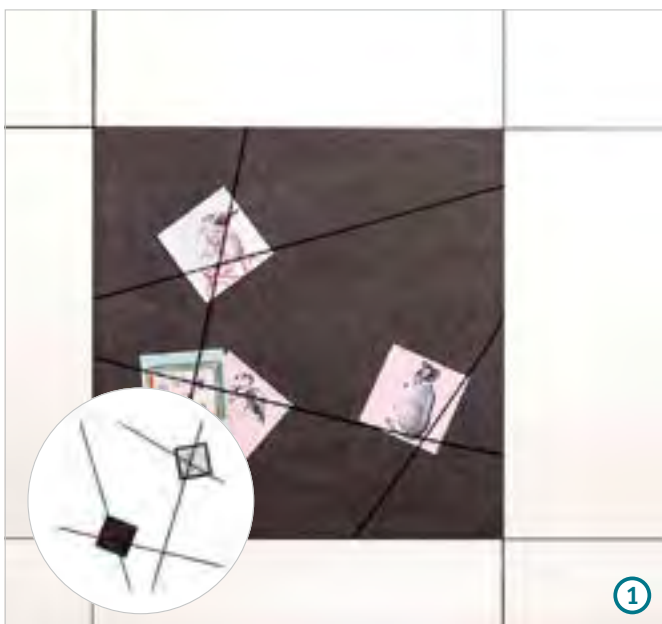

FlexiDeco-Functional

Version: Präsentationsbänder; Farbe: schwarz
51.0309.4

€ 19,25 / Stück

1. Anwendungsbeispiel

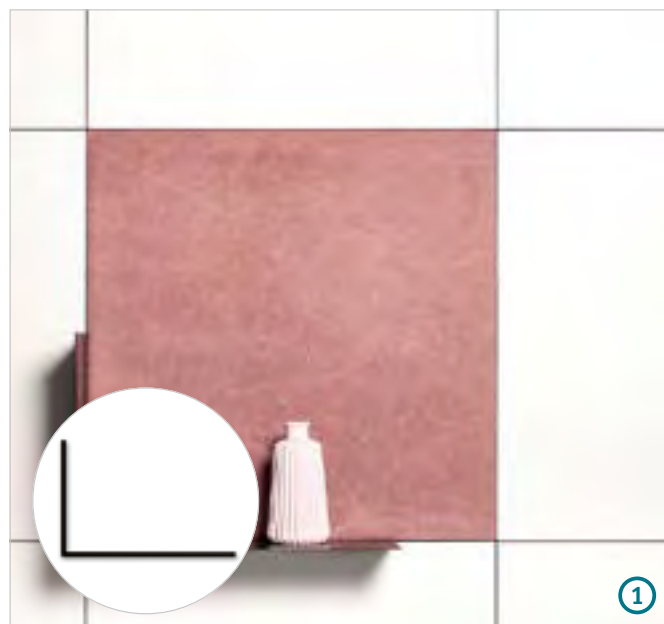

FlexiDeco-Functional

Version: Regalablage links; Material: Metall; Farbe: schwarz;
Breite: 450 mm; Höhe: 300 mm; Tiefe: 200 mm
51.0309.5

€ 58,20 / Stück

1. Anwendungsbeispiel

Beschriftungstafeln

... denn jedes geschriebene Wort bleibt in Erinnerung!

- Kreidetafeln
- Gehwegaufsteller
- Whiteboards
- Moderationstafeln



10 »»»



Tischtafeln „Elegant“

- Holzrahmen, lackiert
- UV-, stoß-, schmutz- und kratzbeständig
- beschreibbar mit Kreidemarkern und Kreide
- einfacher Austausch der Tafel durch offene Oberseite
- für den Innen- und geschützten Außenbereich geeignet
- Lieferung inkl. 1 Kreidestift (weiß)

Rahmenfarbe: buche

Schreibfläche: DIN A6 (105 x 148 mm); Außenmaße: 155 x 175 mm (B x H); Tiefe (Außenmaß): 50 mm

12.0104.1 € 14,55 / Stück

Schreibfläche: DIN A5 (148 x 210 mm); Außenmaße: 200 x 233 mm (B x H); Tiefe (Außenmaß): 60 mm

12.0104.3 € 16,90 / Stück

Rahmenfarbe: mahagoni

Schreibfläche: DIN A6 (105 x 148 mm); Außenmaße: 155 x 175 mm (B x H); Tiefe (Außenmaß): 50 mm

12.0104.2 € 14,55 / Stück

Schreibfläche: DIN A5 (148 x 210 mm); Außenmaße: 200 x 233 mm (B x H); Tiefe (Außenmaß): 60 mm

12.0104.4 € 15,75 / Stück

Rahmenfarbe: schwarz

Schreibfläche: DIN A6 (105 x 148 mm); Außenmaße: 155 x 175 mm (B x H); Tiefe (Außenmaß): 50 mm

12.0104.13 € 14,55 / Stück

Schreibfläche: DIN A5 (148 x 210 mm); Außenmaße: 200 x 233 mm (B x H); Tiefe (Außenmaß): 50 mm

12.0104.14 € 15,75 / Stück

Rahmenfarbe: teak

Material: Kautschukholz / Kunststoff; Oberfläche: lackiert; Schreibfläche: 105 x 148 mm (DIN A6); Außenmaße: 155 x 175 mm (B x H); Tiefe (Außenmaß): 50 mm

12.0104.44 € 13,40 / Stück

Material: Kautschukholz / Kunststoff; Oberfläche: lackiert; Schreibfläche: DIN A5 (148 x 210 mm); Außenmaße: 200 x 233 mm (B x H); Tiefe (Außenmaß): 60 mm

12.0104.43 € 15,75 / Stück



Tischtafel „Mini-Easel“

- UV-, stoß-, schmutz- und kratzbeständig
- Staffelei aus massivem Buchenholz, lackiert
- beschriftbar mit Kreidemarkern und Kreide
- für den Innen- und geschützten Außenbereich geeignet
- Lieferung inkl. 1 Kreidemarker (weiß)

Schreibfläche: 150 x 150 mm; Höhe: 244 mm; Tiefe (Außenmaß): 135 mm

Farbe: buche
12.0104.46 € 8,74 / Stück

Farbe: schwarz
12.0104.47 € 8,74 / Stück

Farbe: mahagoni
12.0104.48 € 8,74 / Stück

Tafelstecker „Mini“

- UV-, stoß-, schmutz- und kratzbeständig
- beschriftbar mit Kreidemarkern und Kreide
- leicht zu reinigen
- Lieferung inkl. 1 Kreidemarker (weiß)

Material: Kunststoff; Farbe: schwarz; Breite: 80 mm; Höhe: 180 mm

Form: Oval

12.0104.49 € 7,58 / VE (5 Stück)

Form: Rechteck

12.0104.50 € 7,58 / VE (5 Stück)

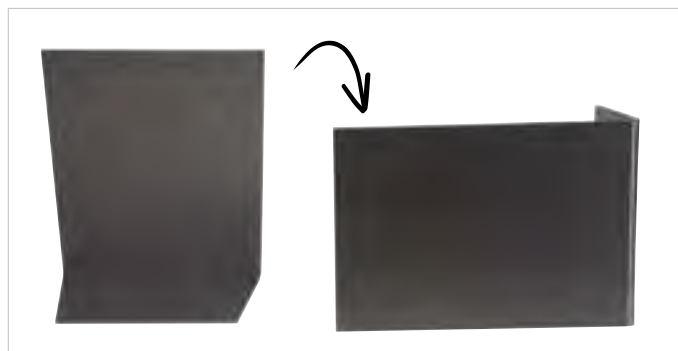
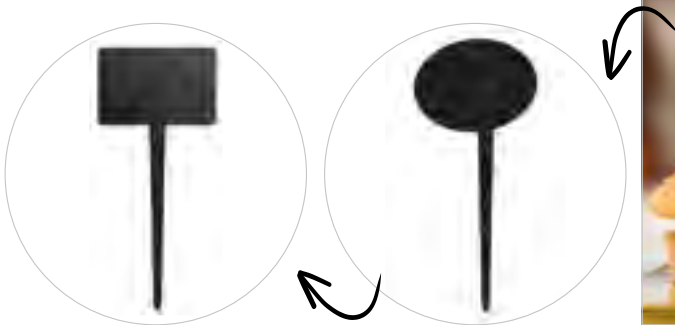

Aufsteller „Hiemalis“

- angeschrägter Fuß
- im Hoch- und Querformat einsetzbar
- beliebig oft mit einem Kreidemarker beschreibbar

Material: PVC-Schaumplatte; Materialstärke: 3 mm;
Farbe: schwarz; Ausrichtung: Hoch-/ Querformat

Format: DIN A4

63.0126.1 € 4,42 / Stück

Format: DIN A5

63.0126.2 € 3,44 / Stück

Format: DIN A6

63.0126.3 € 3,09 / Stück

Format: DIN A7

63.0126.4 € 2,90 / Stück



Passende Kreidemarken finden Sie auf Seite 352.

Weitere Ausführungen finden Sie unter www.vkf-renzel.at

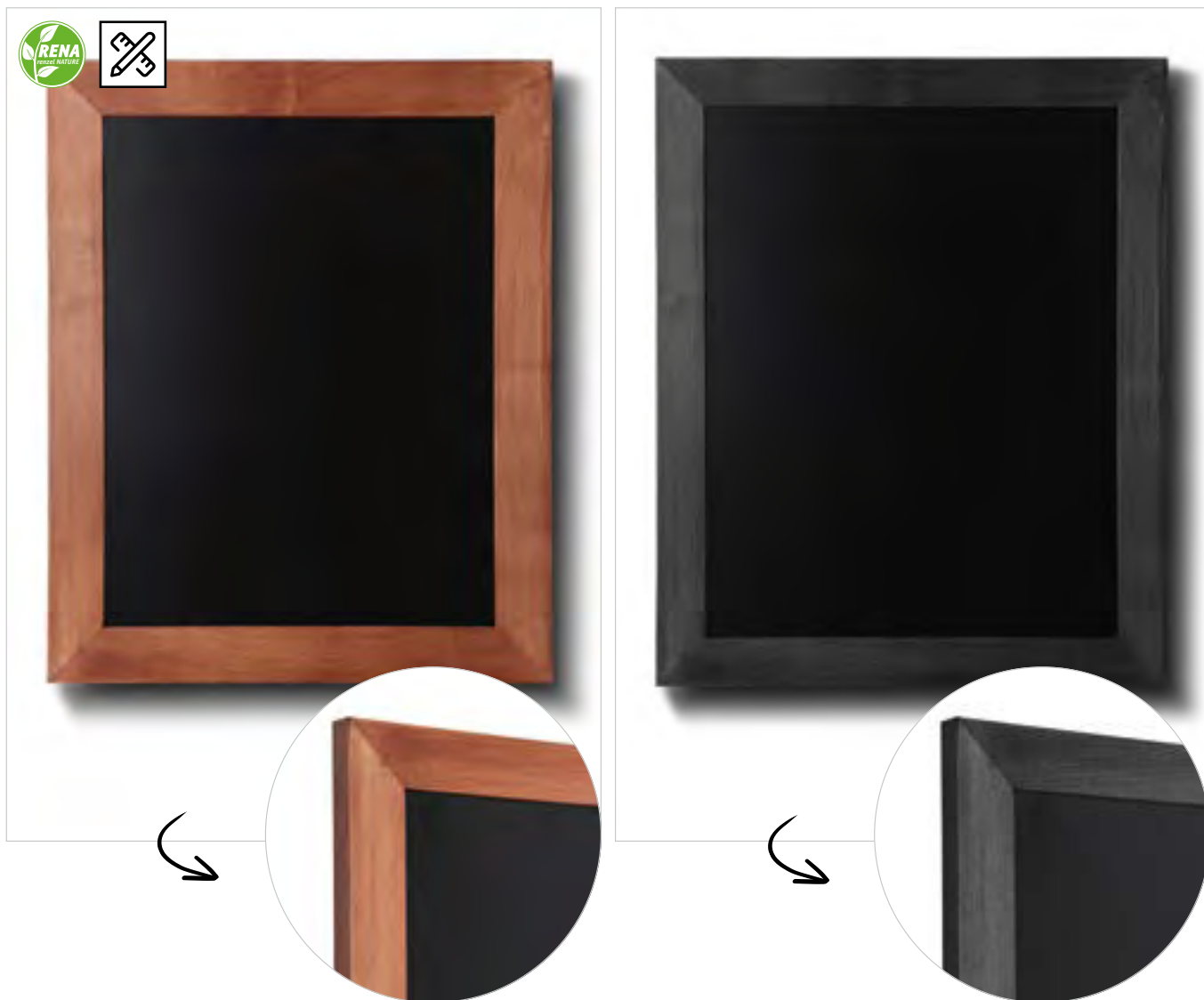

Kreidetafel „Natura“

- Rahmen aus hochwertigem Buchenholz, unbehandelt
- beschreibbar mit Kreidemarkern und Kreide
- Verwendung im Hoch- und Querformat möglich
- für den Innen- und geschützten Außenbereich geeignet
- Sondermaße und Logo-Druck auf Anfrage möglich

Tiefe (Außenmaß): 20 mm; Rahmen: flach; Umfang: einseitig

Rahmenfarbe: hellbraun

Maße Schreibfläche: 220 x 320 mm (B x H);

Außenmaße: 300 x 400 mm (B x H)

12.0622.10 auf Anfrage

Maße Schreibfläche: 320 x 420 mm (B x H);

Außenmaße: 400 x 500 mm (B x H)

12.0622.11 auf Anfrage

Maße Schreibfläche: 420 x 520 mm (B x H);

Außenmaße: 500 x 600 mm (B x H)

12.0622.12 auf Anfrage

Maße Schreibfläche: 520 x 720 mm (B x H);

Außenmaße: 600 x 800 mm (B x H)

12.0622.13 auf Anfrage

Maße Schreibfläche: 620 x 820 mm (B x H);

Außenmaße: 700 x 900 mm (B x H)

12.0622.14 auf Anfrage

Rahmenfarbe: schwarz

Maße Schreibfläche: 220 x 320 mm (B x H);

Außenmaße: 300 x 400 mm (B x H)

12.0622.15 auf Anfrage

Maße Schreibfläche: 320 x 420 mm (B x H);

Außenmaße: 400 x 500 mm (B x H)

12.0622.16 auf Anfrage

Maße Schreibfläche: 420 x 520 mm (B x H);

Außenmaße: 500 x 600 mm (B x H)

12.0622.17 auf Anfrage

Maße Schreibfläche: 520 x 720 mm (B x H);

Außenmaße: 600 x 800 mm (B x H)

12.0622.18 auf Anfrage

Maße Schreibfläche: 620 x 820 mm (B x H);

Außenmaße: 700 x 900 mm (B x H)

12.0622.19 auf Anfrage



Kreidetafel „Natura Vintage“

- angesagter Vintage-Look
- Rahmen aus hochwertigem Buchenholz gebeizt, mit mattem Schutzlack
- beschreibbar mit Kreidemarkern und Kreide
- Verwendung im Hoch- und Querformat möglich
- für den Innen- und geschützten Außenbereich geeignet
- Sondermaße und Logo-Druck auf Anfrage möglich

Tiefe (Außenmaß): 20 mm; Rahmen: flach; Umfang: einseitig

Rahmenfarbe: hellbraun

Schreibfläche: 420 x 520 mm (B x H);

Außenmaße: 500 x 600 mm (B x H)

12.0622.2 € 19,80 / Stück

Schreibfläche: 520 x 720 mm (B x H);

Außenmaße: 600 x 800 mm (B x H)

12.0622.5 € 57,10 / Stück

Schreibfläche: 620 x 820 mm (B x H);

Außenmaße: 700 x 900 mm (B x H)

12.0622.8 € 36,70 / Stück

Rahmenfarbe: dunkelbraun

Schreibfläche: 420 x 520 mm (B x H);

Außenmaße: 500 x 600 mm (B x H)

12.0622.3 € 19,80 / Stück

Schreibfläche: 520 x 720 mm (B x H);

Außenmaße: 600 x 800 mm (B x H)

12.0622.6 € 66,30 / Stück

Schreibfläche: 620 x 820 mm (B x H);

Außenmaße: 700 x 900 mm (B x H)

12.0622.9 € 36,70 / Stück

Rahmenfarbe: schwarz

Schreibfläche: 420 x 520 mm (B x H);

Außenmaße: 500 x 600 mm (B x H)

12.0622.1 € 19,80 / Stück

Schreibfläche: 520 x 720 mm (B x H);

Außenmaße: 600 x 800 mm (B x H)

12.0622.4 € 55,90 / Stück

Schreibfläche: 620 x 820 mm (B x H);

Außenmaße: 700 x 900 mm (B x H)

12.0622.7 € 36,70 / Stück

Weitere Ausführungen finden Sie unter www.vkf-renzel.at



Kreidetafel „Simple“

- massiver, lackierter Holzrahmen in Nussbaum-Optik
- mit Kreidemarkern und Kreide beschreibbar
- einfach zu reinigen
- für den Innen- und geschützten Außenbereich geeignet
- auf Anfrage auch in Sondermaßen erhältlich

Schreibfläche: 545 x 745 mm (B x H);
 Außenmaße: 600 x 800 mm (B x H);
 Tiefe (Außenmaß): 19 mm;
 Befestigung: Wandmontage

Ohne Druck

12.0674.1 € 34,85 / Stück

Mit Druck nach Kundenwunsch

Druckposition: auf Holzrahmen;
 Druckformat: max. 200 x 50 mm (B x H)

12.0674.2 € 80,40 / Stück

Druckposition: auf Tafelfläche;
 Druckformat: max. 440 x 200 mm (B x H)

12.0674.3 € 80,40 / Stück



1. Hakenaufnahme im Holz versenkt.



Kreidetafel „Woody White“

- modernes Design
- Rahmen aus Kiefernholz, lackiert
- mit Kreidemarkern und Kreide beschreibbar
- für den Innen- und geschützten Außenbereich geeignet
- Lieferung inkl. Wandmontageset und 2 Kreidestiften

Rahmenfarbe: weiß;
 Tiefe (Außenmaß): 10 mm;
 Umfang: einseitig

Schreibfläche: 250 x 350 mm (B x H);
 Außenmaße: 300 x 400 mm (B x H)

12.0646.1 € 18,55 / Stück

Schreibfläche: 350 x 550 mm (B x H);
 Außenmaße: 400 x 600 mm (B x H)

12.0646.2 € 22,75 / Stück

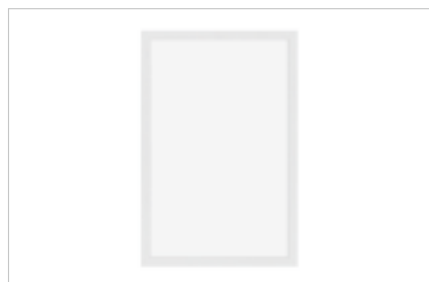

Kreidetafel „Woody Transparent“

- Sicherheitsglas, gehärtet
- Rahmen aus Kiefernholz, lackiert
- mit Kreidemarkern und Kreide beschreibbar
- für den Innen- und geschützten Außenbereich geeignet

Rahmenfarbe: schwarz;
Tiefe (Außenmaß): 10 mm;
Umfang: einseitig

Schreibfläche: 250 x 350 mm (B x H);
Außenmaße: 300 x 400 mm (B x H)

12.0646.3 € 19,65 / Stück

Rahmenbreite: 23 mm;
Schreibfläche: 350 x 550 mm (B x H);
Außenmaße: 400 x 600 mm (B x H)

12.0646.4 € 27,95 / Stück



Staffelei „Easel“

- Kiefernholz, lackiert
- Breite passend für Tafeln ab 400 mm
- 3 Höhen einstellbar: 480 mm, 520 mm, 550 mm
- für den Innen- und geschützten Außenbereich geeignet
- Lieferung ohne Tafel

Gesamthöhe: 1.650 mm

Farbe: buche; Breite: 610 mm

12.0498.1 € 86,20 / Stück

Farbe: teak; Breite: 740 mm

12.0498.2 € 86,20 / Stück

Farbe: mahagoni; Breite: 610 mm

12.0498.3 € 86,20 / Stück

Farbe: dunkelbraun; Breite: 740 mm

12.0498.4 € 86,20 / Stück

Farbe: schwarz; Breite: 610 mm

12.0498.5 € 86,20 / Stück



Weitere Ausführungen finden Sie unter www.vkf-renzel.at

NEU



12.0101.39

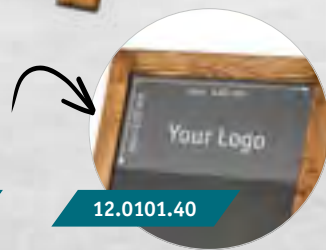

12.0101.40

10

Beschriftungstafeln

Gehwegaufsteller „Simple“

- massiver, lackierter Holzrahmen in Nussbaum-Optik
- mit Kreidemarkern und Kreide beschreibbar
- einfach zu reinigen
- für den Innen- und geschützten Außenbereich geeignet
- auf Anfrage auch in Sondermaßen möglich

Rahmen: flach; Schreibfläche: 440 x 660 mm (B x H);
Außenmaße: 550 x 1.000 mm (B x H); Holzstärke: 20 mm;
Umfang: doppelseitig

Ohne Druck

12.0101.36 € 64,10 / Stück

Mit Druck nach Kundenwunsch

Druckposition: auf Holzrahmen;

Druckformat: max. 200 x 50 mm (B x H)

12.0101.39 € 150,40 / Stück

Druckposition: auf Tafelfläche;

Druckformat: max. 440 x 200 mm (B x H)

12.0101.40 € 150,40 / Stück

Gehwegaufsteller „Natura“

- Rahmen aus hochwertigem Buchenholz, unbehandelt
- feuerverzinkte Stahlscharniere
- beschreibbar mit Kreidemarkern und Kreide
- einfach zu reinigen
- für den Innen- und geschützten Außenbereich geeignet
- Sondermaße und Logo-Druck auf Anfrage möglich

Rahmen: flach; Umfang: doppelseitig

Rahmenfarbe: hellbraun

Schreibfläche: 470 x 660 mm (B x H);

Außenmaße: 550 x 815 mm (B x H); Tiefe (Außenmaß): 567 mm

12.0499.1 € 92,10 / Stück

Schreibfläche: 600 x 1.010 mm (B x H);

Außenmaße: 680 x 1.148 mm (B x H); Tiefe (Außenmaß): 784 mm

12.0499.2 € 132,90 / Stück

Rahmenfarbe: schwarz

Schreibfläche: 470 x 660 mm (B x H);

Außenmaße: 550 x 815 mm (B x H); Tiefe (Außenmaß): 567 mm

12.0499.3 € 75,80 / Stück

Schreibfläche: 600 x 1.010 mm (B x H);

Außenmaße: 680 x 1.148 mm (B x H); Tiefe (Außenmaß): 784 mm

12.0499.4 € 122,40 / Stück



10

Beschriftungstafeln

Gehwegaufsteller „Fast Switch“

- Rahmen aus hochwertigem Buchenholz, unbehandelt
- feuerverzinkte Stahlscharniere
- beschreibbar mit Kreidemarkern und Kreide
- einfach zu reinigen
- einfacher Austausch der Tafel durch offene Oberseite
- für den Innen- und geschützten Außenbereich geeignet
- Sondermaße, RAL-Farbe und Logo-Druck auf Anfrage möglich

Rahmen: flach; Umfang: doppelseitig

Rahmenfarbe: hellbraun

Schreibfläche: 470 x 660 mm (B x H);
Außenmaße: 550 x 862 mm (B x H); Tiefe (Außenmaß): 586 mm
12.0500.1 € 101,40 / Stück

Schreibfläche: 600 x 1.010 mm (B x H);
Außenmaße: 680 x 1.197 mm (B x H); Tiefe (Außenmaß): 802 mm
12.0500.2 € 162,00 / Stück

Rahmenfarbe: schwarz

Schreibfläche: 470 x 660 mm (B x H);
Außenmaße: 550 x 862 mm (B x H); Tiefe (Außenmaß): 586 mm
12.0500.3 € 101,40 / Stück

Schreibfläche: 600 x 1.010 mm (B x H);
Außenmaße: 680 x 1.197 mm (B x H); Tiefe (Außenmaß): 802 mm
12.0500.4 € 162,00 / Stück

Gehwegaufsteller „Nature“

- Rahmen aus hochwertigem Kiefernholz, lackiert
- Scharniere aus Edelstahl
- beschreibbar mit Kreidemarkern und Kreide
- einfach zu reinigen
- für den Innen- und geschützten Außenbereich geeignet

Rahmen: flach; Umfang: doppelseitig;
Standfestigkeit: bis 35 km/h Windgeschwindigkeit

Rahmenfarbe: natur

Schreibfläche: 580 x 940 mm (B x H);
Außenmaße: 720 x 1.310 mm (B x H)
12.0499.7 € 139,90 / Stück
Schreibfläche: 420 x 620 mm (B x H); Außenmaße: 545 x 850 (B x H)
12.0499.9 € 81,60 / Stück

Rahmenfarbe: vintage grau

Schreibfläche: 580 x 940 mm (B x H);
Außenmaße: 720 x 1.310 mm (B x H)
12.0499.8 € 145,70 / Stück
Schreibfläche: 420 x 620 mm (B x H); Außenmaße: 545 x 850 (B x H)
12.0499.10 € 87,40 / Stück

Weitere Ausführungen finden Sie unter www.vkf-renzel.at



10

Beschriftungstafeln

Gehwegaufsteller „Cana“

- Rahmen aus hochwertigem Pinienholz, unbehandelt
- beschreibbar mit Kreidemarkern und Kreide
- einfach zu reinigen
- für den Innen- und geschützten Außenbereich geeignet
- Lieferung inkl. 4 Kreidestücken (Hellgrün, Hellblau, Rosa, Gelb) und 1 Kreidemarker (weiß)

Rahmen: flach; Rahmenfarbe: hellbraun;
Schreibfläche: 425 x 645 mm (B x H); Außenmaße: 500 x 850 mm (B x H); Umfang: doppelseitig

12.0101.9 € 95,90 / Stück

Kundenstopper WindSign „Madera“

- doppelseitig beschreibbare, magnetische Schieferlacktafel
- mit Kreidemarkern / Illumigraphen beschriftbar
- abwischbare, leicht zu reinigende Oberfläche
- mit witterungsbeständigem Schutzlack beschichtetes Buchenholz
- schwarzer Kunststoff-Fuß mit Wasser oder Sand befüllbar
- mit Federtechnik für Standfestigkeit auch bei „stürmischem“ Wetter

- verfahrbar durch im Fuß integrierte Rollen
- Zubehör wie magnetische Schutzfolie, Kreidemarker, Magnete oder Transporthilfe optional erhältlich

Version: 2-seitig; Material Rahmen: Buche; Rahmenbreite: 40 mm;
Rahmenfarbe: holz dunkel; Schreibfläche: 590 x 780 mm (B x H);
Rahmenaußenmaße: 670 x 860 mm (B x H); Ausrichtung: Hochformat; Fußfarbe: schwarz; Verpackung: 2 Karton

50.0317.1 € 143,10 / Stück

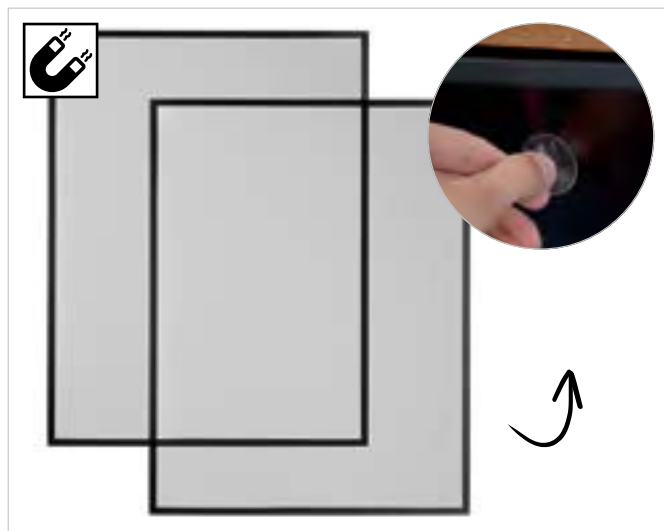

Magnet-Schutzfolie für WindSign „Madera“

- über Magnetband rundum zu befestigen
- mit Haftsauger zum Entfernen und Austauschen des Inlays

Material: PET; Außenmaße: 590 x 780 mm (B x H);
Befestigung: Magnetband rundum; Zubehör: inkl. Haftsauger zum Entfernen der Folie

50.0266.3 € 25,05 / VE (2 Stück)







Whiteboard „Office“





- langlebiges, eloxiertes Aluminium Profil
- graue Eckstücke aus Kunststoff
- hochwertige Oberfläche
- magnethaftend und beschreibbar
- Lieferung inkl. Stiftablage und Montagematerial
- Sondermaße auf Anfrage möglich

Umfang: einseitig

Ohne Druck

Material: Emaille Stahl (FSC Mix 70%); Farbe: weiß / alu-silber; Maße: 900 x 600 mm (B x H)	
12.0092.3	€ 60,40 / Stück
Material: Emaille Stahl (FSC Mix 70%); Farbe: weiß; Maße: 1.000 x 1.000 mm (B x H)	
12.0092.84	€ 104,20 / Stück
Material: Emaille Stahl (FSC Mix 70%); Farbe: weiß / alu-silber; Maße: 1.200 x 900 mm (B x H)	
12.0092.4	€ 90,80 / Stück
Material: Emaille Stahl (FSC Mix 70%); Farbe: weiß / alu-silber; Maße: 1.500 x 1.200 mm (B x H)	
12.0092.9	€ 191,30 / Stück
Material: Emaille Stahl (FSC Mix 70%); Farbe: weiß / alu-silber; Maße: 2.000 x 1.000 mm (B x H)	
12.0092.7	€ 181,80 / Stück

Mit Druck nach Kundenwunsch

Material: lackierter Stahl; Farbe: weiß / alu-silber; Maße: 900 x 600 mm (B x H)	
12.0092.208	€ 102,00 / Stück
Material: lackierter Stahl; Farbe: weiß / alu-silber; Maße: 1.000 x 1.000 mm (B x H)	
12.0092.211	€ 188,80 / Stück
Material: lackierter Stahl; Farbe: weiß / alu-silber; Maße: 1.200 x 900 mm (B x H)	
12.0092.209	€ 204,00 / Stück
Material: lackierter Stahl; Farbe: weiß / alu-silber; Maße: 1.500 x 1.200 mm (B x H)	
12.0092.215	€ 340,00 / Stück
Material: lackierter Stahl; Farbe: weiß / alu-silber; Maße: 2.000 x 1.000 mm (B x H)	
12.0092.213	€ 378,00 / Stück

Weitere Ausführungen finden Sie unter www.vkf-renzel.at

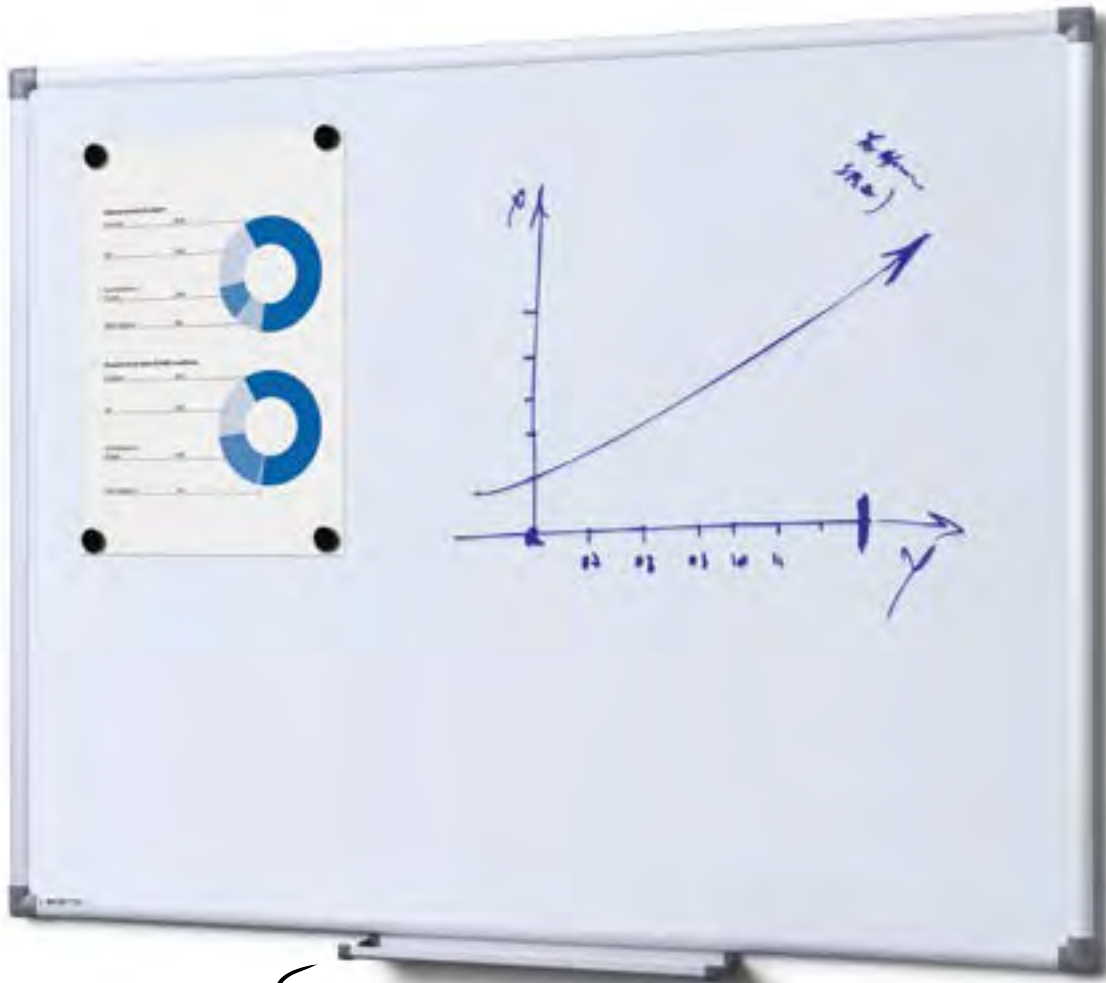

10

Beschriftungstafeln

Whiteboard „Economy“

- für den Einsatz in Büros, Schulen und Konferenzräumen
- die Oberfläche ist magnethaftend, beschriftbar und trocken abwischbar
- im Hoch- oder Querformat einsetzbar
- inkl. Ablagefläche für Stifte und Zubehör

Material: lackierter Stahl;

Material Rahmen: Aluminium / Kunststoff;

Farbe: weiß / alu-silber; Umfang: einseitig

Maße: 900 x 600 mm (B x H)

12.0092.221

€ 37,30 / Stück

Maße: 1.200 x 900 mm (B x H)

12.0092.222

€ 69,80 / Stück

Maße: 1.800 x 900 mm (B x H)

12.0092.223

€ 111,90 / Stück

Maße: 1.500 x 1.000 mm (B x H)

12.0092.224

€ 92,10 / Stück

Maße: 2.000 x 1.000 mm (B x H)

12.0092.225

€ 130,50 / Stück

Blackboard „Grey“

- langlebiges, eloxiertes Aluminium Profil
- graue Eckstücke aus Kunststoff
- hochwertige Oberfläche
- magnethaftend und beschreibbar
- Lieferung inkl. Stiftablage und Montagematerial
- Sondermaße auf Anfrage möglich

Material: Emaille Stahl (FSC Mix 70%);
Farbe: grau; Umfang: einseitig

Maße: 900 x 600 mm (B x H)	
12.0664.2	€ 60,40 / Stück
Maße: 1.000 x 1.000 mm (B x H)	
12.0664.5	€ 104,20 / Stück
Maße: 2.000 x 1.000 mm (B x H)	
12.0664.8	€ 181,80 / Stück
Maße: 1.500 x 1.200 mm (B x H)	
12.0664.9	€ 191,30 / Stück

**Pinboard „Kork“**

- Oberfläche aus dem Naturprodukt Kork
- stillvoller Alu-Rahmen
- graue, abgerundete Kunststoffecken
- inkl. Befestigungsmaterial
- auf Anfrage auch in Sondermaßen möglich

Maße: 900 x 600 mm (B x H); Umfang: einseitig	
12.0094.18	€ 57,50 / Stück
Maße: 1.200 x 900 mm (B x H); Umfang: einseitig	
12.0094.19	€ 86,10 / Stück



Weitere Ausführungen finden Sie unter www.vkf-renzel.at

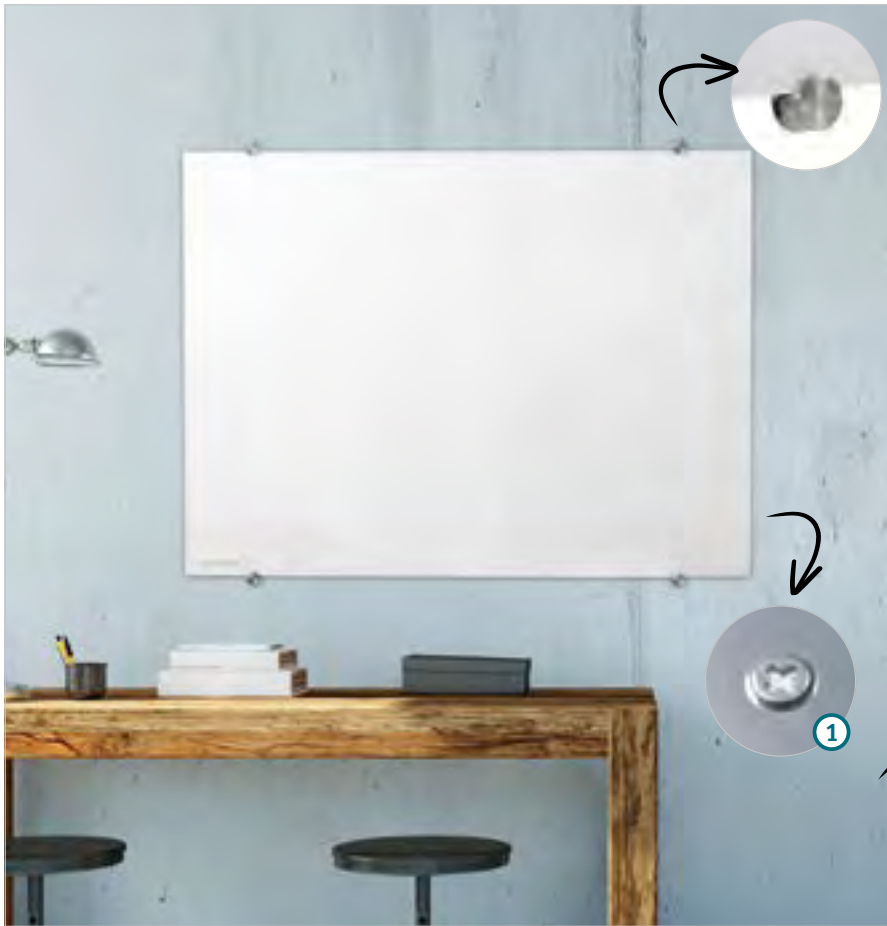

Glasboard „Color“

- elegantes, luxuriöses Erscheinungsbild
- magnetische Oberfläche
- leicht beschreibbar mit Kreidemarkern oder Glasboardmarkern
- hervorragend zu reinigen
- Lieferung inkl. 2 extrastarken Magneten (12 mm), 1x Marker, Montageset und Montageanleitung

Material: Sicherheitsglas; Stärke: 4 mm;
Oberfläche: magnethaftend + beschreibbar;
Farbe: weiß

Maße: 400 x 600 mm	
12.0412.19	€ 82,20 / Stück
Maße: 600 x 800 mm	
12.0412.20	€ 115,40 / Stück
Maße: 900 x 1.200 mm	
12.0412.21	€ 234,30 / Stück
Maße: 1.000 x 1.500 mm	
12.0412.22	€ 318,00 / Stück

1. Detailansicht Rückseite



Flipchart „Budget“

- Rückenteil aus lackiertem Stahl
- mit Schnellklemme, Ablageleiste und Teleskopbeinen

Farbe: weiß / silber;
Maße: 700 x 1.000 mm (B x H);
Gesamthöhe: 1.800 mm

12.0410.1	€ 86,40 / Stück
------------------	------------------------

Flipchartpapier kariert / blanko

- beidseitig beschreibbar
 - eine Seite kariert, eine Seite blanko
 - je Block 20 Blatt, oben gelocht
- | | |
|------------------|-------------------------------|
| 10.0083.6 | € 22,15 / VE (2 Stück) |
|------------------|-------------------------------|

Flipchart „Vario“

- Rückenteil aus lackiertem Stahl
- Schnellklemme
- flexible Aufhängepunkte
- 2 magnetische Seitenarme bieten zusätzliche Präsentationsfläche
- Rundfuß mit 5 Rollen (3 Stück feststellbar) und Fußaussparung

Farbe: weiß / grau;

Maße: 700 x 1.050 mm (B x H);

Gesamthöhe: 1.830 mm

12.0410.3

€ 146,60 / Stück



Zubehör

Starterkit für Whiteboards

- bestehend aus:
 - 1x 250 ml Spray
 - 4x Whiteboard-Marker
 - 1x Magnetischer Stifthalter
 - 10x Memomagnet
 - 1x magnetischer Tafellöcher
 - 10x Ersatzfilzbelag

12.0096.1

€ 43,70 / Stück



Edding 8860 Reinigungspaste

- zum Entfernen von Permanentmarker Markierungen von z. B. Aluminium, Edelstahl, Fliesen, Glas, ..
- umweltfreundlich und ökologisch abbaubar
- ohne Lösungsmittel und scheuernde Stoffe
- extrem ergiebig - 125g reichen für ca. 100 m²

Farbe: farblos

12.0030.192

€ 19,55 / Stück

ACHTUNG: Nicht auf Polycarbonat verwenden, kann zu Spannungsrissen führen!



Weitere Ausführungen finden Sie unter www.vkf-renzel.at



Stecknadeln „Color“

- geeignet für Pinnboards
- farbig sortiert

Material: Kunststoff

12.0094.20 € 9,32 / VE (100 Stück)

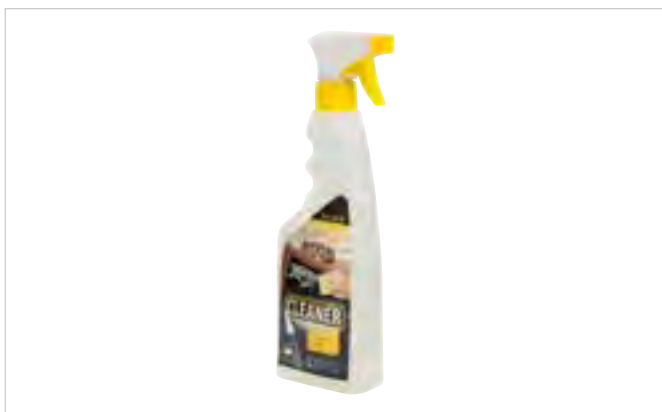

Spray-Cleaner für Tafelflächen

- für Illumigraphen
- einfaches und schnelles Reinigen von Oberflächen
- erhältlich als 500 ml oder 750 ml Sprühflasche

Inhalt: 500 ml

12.0028.1 € 8,28 / Stück

Inhalt: 750 ml

12.0028.2 € 11,30 / Stück



Organisationsmagnet

- mit farbiger Kunststoffkappe
- Farbe: rot, blau, weiß, schwarz, gelb, grün oder orange
- ø 16 mm

Durchmesser: 16 mm; Höhe: 7 mm

24.0115.59 € 0,35 / Stück

Durchmesser: 20 mm; Höhe: 7,5 mm

24.0115.60 € 0,41 / Stück

Durchmesser: 25 mm; Höhe: 8 mm

24.0115.61 € 0,47 / Stück

Durchmesser: 30 mm; Höhe: 8 mm

24.0115.62 € 0,52 / Stück

Durchmesser: 36 mm; Höhe: 8 mm

24.0115.63 € 0,70 / Stück

Bitte bei Bestellung die gewünschte Farbe angeben.

Werbeaufdruck auf Anfrage.



Glasboard-Magnete „Color“

- geeignet für Glasboards
- extrastarke Haftkraft

Farbe: silber-chrom; Breite: 12 mm; Höhe: 7 mm

12.0412.24 € 22,15 / VE (6 Stück)



Boardmarker

- zum Beschriften von Whiteboards und Flipcharts geeignet
- lichtbeständige, schnell trocknende Tinte
- leicht trocken abwischbar
- Marker kann ohne auszutrocknen einige Tage ohne Kappe aufbewahrt werden

Schreibbreite: 1,5-3 mm

Farbe: schwarz

12.0449.1 € 2,74 / Stück

Farbe: rot

12.0449.2 € 2,74 / Stück

Farbe: blau

12.0449.3 € 2,74 / Stück

Farbe: grün

12.0449.4 € 2,74 / Stück

Farbe: gelb

12.0449.8 € 2,80 / Stück

Farbe: orange

12.0449.9 € 2,80 / Stück

Farbe: braun

12.0449.10 € 2,80 / Stück

Farbe: violett

12.0449.11 € 2,80 / Stück

Farbe: pink

12.0449.12 € 2,80 / Stück

4er Set

Farbe: schwarz, rot, blau, grün

12.0449.5 € 11,15 / VE (4 Stück)

10er Set

Farbe: 10-farbig sortiert

12.0449.6 € 27,40 / VE (10 Stück)

Glasboard-Marker

- zum Beschriften und Markieren von Glasboards und glatten Oberflächen
- leicht trocken abwischbar
- brillante Tinte - lichtbeständig und deckend
- Marker mit Pumpsystem

Ausstattung: mit Rundspitze; Schreibbreite: 2-3 mm

Für helle Glasboards

Farbe: schwarz, violett, hellblau, hellgrün, gelb

12.0030.190 € 11,75 / Set

Für dunkle Glasboards

Farbe: weiß, violett, hellblau, hellgrün, gelb

12.0030.191 € 11,75 / Set



Weitere Ausführungen finden Sie unter www.vkf-renzel.at



Magnet Inforahmen

- magnetaftend auf allen eisenhaltigen Oberflächen
- kann im Hoch- und Querformat eingesetzt werden
- einfacher, schneller Austausch von Informationen
- verfügbare Farben: gelb, grün, blau, rot, grau, schwarz, silber oder weiß
- auf Anfrage auch mit individuellem Aufdruck erhältlich

Material: PET; Fülltiefe: 3 mm;
Befestigung: mit umlaufendem Magnetband

Einlegeformat: DIN A2; Maße: 610 x 435 mm (B x H)	
12.0098.34	€ 33,20 / Stück
Einlegeformat: DIN A3; Maße: 435 x 312 mm (B x H)	
12.0098.35	€ 52,40 / VE (5 Stück)
Einlegeformat: DIN A4; Maße: 312 x 225 mm (B x H)	
12.0098.36	€ 39,65 / VE (5 Stück)
Einlegeformat: DIN A5; Maße: 225 x 163 mm (B x H)	
12.0098.37	€ 34,95 / VE (5 Stück)

Bitte bei Bestellung Farbe angeben.

10

Beschriftungstafeln



Duraframe® Magnetrahmen

- magnetaftend auf allen eisenhaltigen Oberflächen
- kann im Hoch- und Querformat eingesetzt werden
- einfacher, schneller Austausch von Informationen

Material: antireflektierende Hartfolie; Einlegeformat: DIN A4

Farbe: schwarz	
12.0381.1	€ 34,85 / VE (5 Stück)
Farbe: rot	
12.0381.2	€ 34,85 / VE (5 Stück)
Farbe: blau	
12.0381.3	€ 34,85 / VE (5 Stück)
Farbe: orange	
12.0381.4	€ 34,85 / VE (5 Stück)
Farbe: silber	
12.0381.5	€ 34,85 / VE (5 Stück)

Kasse

Auf das die Kasse klingelt!

- Einkaufskörbe
- Falschgeldprüfer
- Banknotenzähler
- Münz- und Banknotenzähler | Kassenladen
- Trennstäbe
- Zahlsteller
- Kugelschreiberständer





68.0173.3

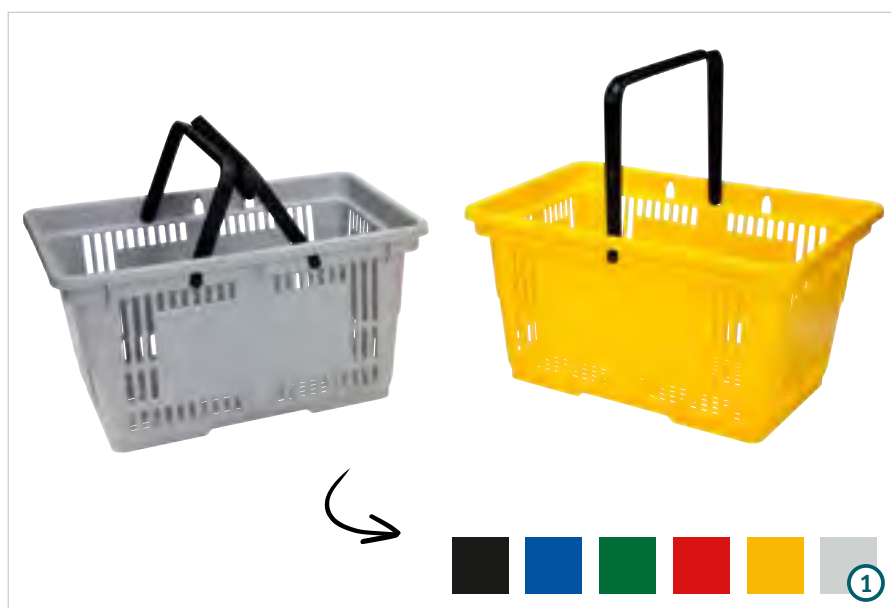

Einkaufskorb 28 l

- mit 1 oder 2 schwarzen Tragegriffen
- stapelbar

Material: Kunststoff;
Standardfarben ab Lager: blau,
rot, gelb, grün oder grau;
Maße: 335 x 260 x 485 mm (B x H x L)
68.0011. € 5,71 / Stück

1. *Farbangaben der Standardkörbe:*
blau (ähnlich Pantone 286),
grün (ähnlich RAL 6029),
rot (ähnlich RAL 3020),
gelb (ähnlich RAL 1018),
grau (ähnlich RAL 7035)
und schwarz.



Einkaufskorb 20 l

- mit 1 oder 2 schwarzen Tragegriffen
- stapelbar

Material: Kunststoff;
Maße: 300 x 225 x 430 mm (B x H x L)
68.0010. € 5,24 / Stück

1. *Farbangaben der Standardkörbe:*
blau (ähnlich Pantone 286),
grün (ähnlich RAL 6029),
rot (ähnlich RAL 3020),
gelb (ähnlich RAL 1018),
grau (ähnlich RAL 7035)
und schwarz.

Werbeaufdruck im Siebdruck- und In-Mold-Verfahren auf beiden Seiten- bzw. Frontflächen auf Anfrage!
Sonderfarben schon ab 500 Stück nach RAL!



Sonderfarben ab 1.500 Stück möglich!

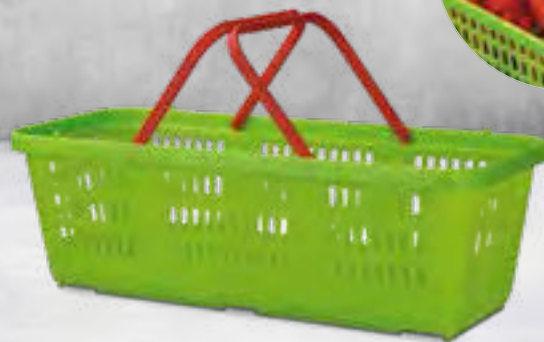

Einkaufskörbe aus Rezyklat

- 100% aus rezyklierterem PP gewonnen
- Fassungsvermögen: 20 l

Material: Rezyklat (Systemen Primus); Breite: 300 mm; Höhe: 225 mm; Länge: 430 mm; Anzahl der Tragegriffe: 1; Farbe Tragegriff: grau; Version: Standard

Farbe: blau	
68.0173.1	€ 7,58 / Stück
Farbe: grau	
68.0173.2	€ 7,58 / Stück
Farbe: grün	
68.0173.3	€ 7,58 / Stück

Mini-Körbchen

- mit 2 orangen Tragegriffen
- stapelbar

Material: Kunststoff; Farbe: hellgrün; Maße: 105 x 120 x 340 mm (B x H x L)
68.0058.1

€ 2,27 / Stück

11

Kasse



Einkaufskorb „Metall NG“

Material: Draht; Oberfläche: verchromt; Breite: 520 mm; Höhe: 215 mm; Tiefe: 305 mm; Ausstattung: Kunststoffgriff grau (ähnl. RAL 7035); Fassungsvermögen: 20 l
55.0010.3 € 20,40 / Stück

Einen passenden Korbstapelwagen finden Sie unter Artikelnummer **68.0008.1**.

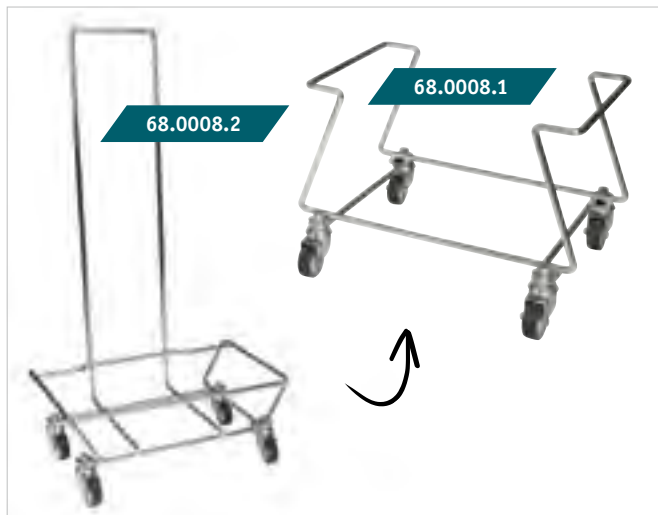

Korbstapelwagen

- für Einkaufskörbe 68.0010 oder 68.0011 geeignet
- kugelgelagerte Qualitätsrollen (nicht kreisend)
- Version „ohne Schiebebügel“ auch für 28 l-Körbe erhältlich

Material: Stahldraht; Oberfläche: verzinkt
Version: ohne Schiebebügel, für 20 l-Körbe
68.0008.2

€ 48,35 / Stück

Version: mit Schiebebügel
68.0008.1

€ 58,10 / Stück

Weitere Ausführungen finden Sie unter www.vkf-renzel.at



Korbstapeldisplay „Ewer“

- geeignet für Einkaufskörbe 20 l
- konturgefräste, silberne Alu-Verbundplatte
- silber eloxierter Klapprahmen mit 25 mm Profil für Plakate im DIN A3 Querformat
- stabiler, silber pulverbeschichteter Metall-Standfuß
- Sonderanfertigungen ab 20 Stück
- andere Farben ab 20 Stück
- passende Körbe finden Sie bei uns im Webshop

Breite: 500 mm; Höhe: 1.300 mm;
Tiefe: 420 mm

50.0253.1

€ 111,30 / Stück

Auch optional in Sonderausführungen und mit Aufdruck erhältlich.

11

Kasse



Roller Basket „Small“

- 4 Rollen sorgen für sicheren Stand
- inkl. 2 Griffen - 1x zum Tragen und 1x zum Ziehen

Material: Polypropylen; Breite: 370 mm; Länge: 495 mm;
Höhe: 370 mm; Fassungsvermögen: 33 l

Farbe: rot

68.0033.1 € 23,15 / Stück

Farbe: blau

68.0033.2 € 23,15 / Stück

Farbe: schwarz

68.0033.3 € 23,15 / Stück

Roller Basket „Big“

- 4 Rollen an der Unterseite sorgen für einen sicheren Stand
- inkl. 2 Griffen - 1x zum Tragen und 1x zum Ziehen

Material: Polypropylen; Breite: 385 mm; Länge: 540 mm;
Höhe: 420 mm; Fassungsvermögen: 42 l

Farbe: rot

68.0034.1 € 28,55 / Stück

Farbe: blau

68.0034.2 € 28,55 / Stück

Farbe: schwarz

68.0034.3 € 28,55 / Stück

Sonderfarben schon ab 500 Stück.

Rolling Basket 34 Liter

- mit Trage- und Teleskopgriff zum Tragen oder Rollen
- stapelbar

68.0009. € 26,20 / Stück

Wählen Sie Ihre Wunschfarbe aus unserem Sortiment.



11

Kasse

Rolling Basket 52 Liter

- mit teleskopierbarem Griff zum Rollen
- antibakterieller Griff
- stapelbar

Material: Kunststoff; Breite: 390 mm;
Länge: 390 mm; Höhe: 529 mm;
Anzahl der Rollen: 2

Farbe: rot ähnl. RAL 3020

68.0174.1 € 33,75 / Stück

Farbe: blau ähnl. PMS 287c

68.0174.2 € 33,75 / Stück

Farbe: grün ähnl. Pantone 375c

68.0174.3 € 33,75 / Stück



Weitere Ausführungen finden Sie unter www.vkf-renzel.at



Roller Basket TL-1

- mit Trage- und Teleskopgriff zum Tragen oder Rollen
- stapelbar

Material: Kunststoff; Länge: 430 mm; Breite: 385 mm; Höhe: 530 mm; Fassungsvermögen: 55 l; Version: Standard

Farbe: rot ähnl. RAL 3020

68.0039.2 € 25,05 / Stück

Farbe: blau ähnl. PMS 293 C

68.0039.6 € 25,05 / Stück

Mindestmenge für Sonderfarben: 500 Stück!



Rolling Basket 55 Liter

- klappbarer Griff zum Ziehen
- 4 Griffmulden zum Tragen
- stapelbar
- Rollen: 4

Breite: 490 mm; Länge: 590 mm; Höhe: 452 mm

68.0175. € 27,75 / Stück

Rolling Basket 80 Liter

- klappbarer Griff zum Ziehen
- 4 Griffmulden zum Tragen
- stapelbar
- Rollen: 4

Breite: 410 mm; Länge: 595 mm; Höhe: 532 mm

68.0176. € 34,75 / Stück

Wählen Sie Ihre Wunschfarbe aus unserem Sortiment.



Rolling Basket 65 Liter

- 4 Griffmulden zum Tragen
- stapelbar
- Rollen: 4

Breite: 540 mm; Länge: 390 mm; Höhe: 875 mm;

68.0177. auf Anfrage

Wählen Sie Ihre Wunschfarbe aus unserem Sortiment.

Flexicart Einkaufswagen

- Volumen: 64 l
 - modernes Design
 - Gewicht: 2,1 kg
 - ergonomisch geformter Griff
 - Rollen: 3
 - erhältlich in den Farben: rot, grün, blau, schwarz, orange, gelb und grau
- 68.0053. € 29,00 / Stück**



11

Kasse



Klappbox „BIG“

- Volumen: 60 l

Material: Polypropylen; Breite: 575 mm; Höhe: 295 mm; Tiefe: 380 mm; Fassungsvermögen: 60 l

Farbe: rot ähnl. RAL 3020

68.0031.3 € 11,55 / Stück

Farbe: blau ähnl. PMS 286

68.0031.4 € 11,55 / Stück

Farbe: schwarz

68.0031.5 € 11,55 / Stück



Klappboxen in Holzoptik

Material: Polypropylen; Farbe: holzoptik dunkelbraun

Außenmaße: 600 x 400 x 113 mm; Innenmaße: 572 x 372 x 106 mm; Gewicht: 1,3 kg; Traglast: 10 kg; Volumen: 22,6 l

68.0178.6 € 10,80 / Stück

Außenmaße: 600 x 400 x 163 mm; Innenmaße: 572 x 372 x 156 mm; Gewicht: 1,6 kg; Traglast: 18 kg; Volumen: 33,2 l

68.0178.7 € 12,40 / Stück

Außenmaße: 600 x 400 x 188 mm; Innenmaße: 572 x 372 x 181 mm; Gewicht: 1,74 kg; Traglast: 20 kg; Volumen: 38,6 l

68.0178.8 € 13,10 / Stück

Außenmaße: 600 x 400 x 218 mm; Innenmaße: 572 x 372 x 210 mm; Gewicht: 1,9 kg; Traglast: 20 kg; Volumen: 44,8 l

68.0178.9 € 14,45 / Stück

Außenmaße: 400 x 300 x 163 mm; Innenmaße: 372 x 272 x 156 mm; Gewicht: 0,9 kg; Traglast: 10 kg; Volumen: 15,8 l

68.0178.10 € 8,68 / Stück

Weitere Ausführungen finden Sie unter www.vkf-renzel.at

NEW
€
READY



UV-Geldscheinprüfer „Safescan 50“

- geeignet für alle Währungen
- prüft Kreditkarten, Pässe und Ausweise
- UV-Lampe leicht austauschbar

Farbe: schwarz; Breite: 280 mm; Höhe: 130 mm; Tiefe: 110 mm

10.0059.14 € 45,45 / Stück

NEW
€
READY



UV-Geldscheinprüfer „Safescan 70“ mit Weißlichtbereich

- geeignet für alle Währungen
- prüft Kreditkarten, Pässe und Ausweise
- zusätzlicher Weißlichtbereich mit leistungsstarken LEDs zur Erkennung von Wasserzeichen, Mikrodruck und Metallfaden
- automatischer Sensor zum Ein-/Ausschalten
- UV-Lampe leicht austauschbar

Farbe: schwarz; Breite: 206 mm; Höhe: 90 mm; Tiefe: 102 mm

10.0059.15 € 68,80 / Stück

11

Kasse

Weitere Varianten, Informationen und Zubehör finden Sie in
unserem Online-Shop unter: www.vkf-renzel.at

NEW
€
READY



Geldscheinprüfer „Safescan 155-S“

- Überprüfungsgeschwindigkeit < 0,5 Sekunden
- 100% Echtheitsprüfung (7-fach) für EUR und GBP:
 - Infrarottinte, magnetische Tinte
 - Metallfaden
 - Farbe, Größe, Dicke
 - Wasserzeichen
- Addierfunktion: Zählt die Gesamtsumme je Nennwert
- automatisches Stand-by nach 30 Sekunden
- Betrieb bis zu 30 Stunden ohne Aufladen (mit optional erhältlichem Akku)
- Update-Anschluss für Währungsaktualisierungen (USB)

Farbe: schwarz; Breite: 128 mm; Höhe: 83 mm; Tiefe: 159 mm

10.0059.21 € 127,00 / Stück

NEW
€
READY



Geldscheinprüfer „Safescan 185-S“ Superdollar Erkennung

- Überprüfungsgeschwindigkeit < 0,5 Sekunden
- 100% Echtheitsprüfung (7-fach) für EUR und GBP Banknoten:
 - Infrarottinte, magnetische Tinte
 - Metallfaden
 - Farbe, Größe, Dicke
 - Wasserzeichen
- zeigt die Menge und die Summe an
- mit magnetischer Führungsleiste für US-Dollar
- geeignet zur Überprüfung der Superdollar
- automatisches Stand-by nach 30 Sekunden
- Betrieb bis zu 30 Stunden ohne Aufladen (mit optional erhältlichem Akku)
- Update-Anschluss für Währungsaktualisierungen (USB + MicroSD)

Farbe: schwarz; Breite: 128 mm; Höhe: 83 mm; Tiefe: 159 mm

10.0059.25 € 231,90 / Stück



NEU



11

Kasse

Banknotenzähler „Safescan 2465-S“ mit 7-fach Falschgeldererkennung

- Geschwindigkeit von bis zu 1.000 Banknoten/Sekunde
- zählt sortierte Banknoten aller Währungen
- zählt unsortierte EUR Banknoten
- automatische Währungserkennung
- 100% Echtheitsprüfung (7-fach) für sortierte Banknoten:
 - Infrarottinte, magnetische Tinte
 - Metallfaden
 - Farbe, Größe, Dicke
 - Wasserzeichen
- Addierfunktion: Zählt die Gesamtsumme je Nennwert
- Bündelfunktion: Erstellung einer bestimmten, voreingestellten Anzahl an Banknoten
- Update-Anschluss für Währungsaktualisierungen (USB + MicroSD)

Farbe: grau; Breite: 261 mm; Höhe: 311 mm; Tiefe: 195 mm
10.0061.12 € 575,00 / Stück

Banknotenzähler „Safescan 2865-S“ mit 7-fach Falschgeldererkennung

- zählt sortierte Banknoten aller Währungen
- Multimix-Modus: Zählen Sie bis zu 3 Währungen gleichzeitig
- erkennt automatisch, welche Währung eingelegt wurde
- Stapelfunktion: Erzeugt mengenspezifische Banknotenstapel
- 100% Echtheitsprüfung (7-fach) für EUR und GBP
- einfache Bedienung dank hochauflösendem Touchscreen mit mehrsprachiger Benutzeroberfläche und Schnellmenü
- Easy-Open-Funktion zum einfachen Öffnen der Oberseite (Reinigung)
- Wartungshinweise im Display

Farbe: grau; Breite: 259 mm; Höhe: 254 mm;
 Tiefe: 255 mm; Gewicht: 6,4 kg

10.0061.15 € 930,00 / Stück

Weitere Ausführungen finden Sie unter www.vkf-renzel.at



**Banknotenzähler „Safescan 2210“
mit 2-fach Falschgeldererkennung**

- zählt sortierte Banknoten aller Währungen
- automatische Währungserkennung
- 100% Echtheitsprüfung (7-fach) für EUR und GBP:
 - Infrarottinte, magnetische Tinte
 - Metallfaden
 - Farbe, Größe, Dicke
 - Wasserzeichen
- Multimix-Modus: Zählen Sie bis zu 3 Währungen gleichzeitig
- Stapelfunktion: Erzeugt mengenspezifische Banknotenstapel
- Wartungshinweise im Display

Farbe: grau; Breite: 250 mm; Höhe: 295 mm; Tiefe: 184 mm
10.0061.5 € 274,00 / Stück

**Banknotenwertzähler „Safescan 2985-SX“
mit 7-fach Falschgeldererkennung und Sortierfunktion**

- Geschwindigkeit bis zu 1.200 Banknoten / Sekunde
- zählt und sortiert gemischte Banknoten aller Währungen
- automatische Währungserkennung
- 100% Echtheitsprüfung (7-fach):
 - Infrarottinte, magnetische Tinte
 - Metallfaden
 - Farbe, Größe, Dicke
 - Wasserzeichen
- Multi-Mix-Modus: Zählen Sie bis zu 3 Währungen gleichzeitig
- Addierfunktion: Addiert die Anzahl der gezählten Banknoten aus verschiedenen Durchläufen
- Batch-Funktion: Erstellt gleiche Bündel mit Banknoten
- Wert-Mix-Funktion: Erstellt gleichwertige Banknotenstapel
- Sortierfunktion: Sortiert Banknoten nach Gültigkeit, Nennwert und Ausrichtung
- kann einzelne Voreinstellungen speichern
- Wartungshinweise im Display
- Update-Anschluss für Währungsaktualisierungen (USB + MicroSD)

Farbe: grau; Breite: 271 mm; Höhe: 300 mm; Tiefe: 293 mm
10.0061.13 € 2.215,00 / Stück



11

Kasse

Münzzähler „Safescan 1450“ mit Sortierfunktion

- Geschwindigkeit bis zu 500 Münzen/Minute
- zählt und sortiert gemischte EUR Münzen
- automatischer Stopp bei vollem Münzbecher
- Additionsfunktion: Zeigt den Gesamtwert der sortierten Münzen pro Nennwert an
- Bündelfunktion: Geben Sie den gewünschten Betrag ein, der für jeden Nennwert erreicht werden soll
- geräuschkämpfendes Material für weniger Lärm beim Zählvorgang
- Sortiermechanismus aus massivem Metall
- Ausdruck der Zählergebnisse mit dem optional erhältlichen Safescan TP-230 Thermodrucker
- inkl. Safescan Money Counting Software

Breite: 290 mm; Höhe: 310 mm; Tiefe: 290 mm; Farbe: grau
10.0060.9 € 500,00 / Stück



Weitere Ausführungen finden Sie unter www.vkf-renzel.at



Geldwaage „Safescan 6185“

- zählt Münzen, Banknoten, Münzrollen, Münzbeutel, Banknotenbündel, Banknotenclips, Banknotenmanschetten, Geldeingänge durch Bankzahlungskarten, Scheckbeträge
- Auto-Add-Funktion: Automatisches Addieren der gezählten Münzen/Banknoten zum Gesamtbetrag nach dem Entnehmen der Münzen oder Banknoten aus der Plattform
- Referenzfunktion: Vergabe von Referenznummern und Zeitstempel für jeden Zähldurchgang
- Bank-Funktion zur Einstellung des Anfangsbetrags an Bargeld in der Kassenlade
- Möglichkeit zur Kalibrierung einer zweiten Münzschale
- Ausdruck der Zählergebnisse mit dem Thermodrucker Safescan TP-230
- inkl. Safescan Money Counting Software

Breite: 151 mm; Höhe: 154 mm; Tiefe: 245 mm; Farbe: schwarz
10.0172.6 € 372,00 / Stück



Light-Duty Kassenlade „Safescan LD-4141“

- 4 Fächer für Scheine und 8 für Münzen
- anpassbare Geldschein-Trennfächer erlauben die Aufteilung für die für Sie relevanten Banknoten
- anpassbare Münzbecher
- herausnehmbares Münzfach
- Separierungsschlitz zur Aufbewahrung von Gutscheinen, Kreditkartenbelegen, Wertmarken und anderen Dokumenten von hohem Wert
- Öffnung per Schlüssel und elektrisch
- einfache Kombination mit vorhandenen Registrierkassen und POS-Systeme
- getestet für 500.000 Öffnungen
- RJ-12 Schnittstelle
- Lieferung inkl. 2 Befestigungsleisten zur Montage unterhalb der Kasse

Material: Stahl / PVC; Farbe: schwarz; Breite (Außenmaß): 410 mm; Höhe (Außenmaß): 115 mm; Tiefe (Außenmaß): 415 mm
10.0212.3 € 78,10 / Stück

Weitere Varianten, Informationen und Zubehör finden Sie in unserem Online-Shop unter: www.vkf-renzel.at



Standard-Duty Kassenlade „Safescan SD-4141“

- 4 Fächer für Scheine und 8 für Münzen
- anpassbare Geldschein-Trennfächer erlauben die Aufteilung für die für Sie relevanten Banknoten
- anpassbare Münzbecher
- herausnehmbares Münzfach
- robuste Geldclips aus Metall
- Separierungsschlitz zur Aufbewahrung von Gutscheinen, Kreditkartenbelegen, Wertmarken und anderen Dokumenten von hohem Wert
- elektrische Kassenlade mit Push-Öffnungsmechanismus
- einfache Kombination mit vorhandenen Registrierkassen und POS-Systeme
- getestet für 1 Millionen Öffnungen
- RJ-12 Schnittstelle
- Lieferung inkl. 2 Befestigungsleisten zur Montage unterhalb der Kasse
- optional erhältlich: abschließbarer Deckel und zusätzlicher Einsatz

Farbe: schwarz

Material: Stahl / PVC; Breite (Außenmaß): 410 mm; Höhe (Außenmaß): 115 mm; Tiefe (Außenmaß): 415 mm

10.0212.4

€ 115,40 / Stück

Einsatz für Kassenschublade 10.0212.4

- 4 verstellbare Fächer für Banknoten
- Robuste Geldclips aus Metall
- Herausnehmbarer Einsatz mit 8 verstellbaren Fächern für Münzen
- Separierungsschlitz für die Lagerung von großen Scheinen und Wertpapieren außerhalb der Sichtweite
- Geeignet für Safescan SD4141 Kassenlade
- Maße: 358 x 328 x 64 mm
- CE-zertifiziert

10.0212.5

€ 52,40 / Stück

Thermodrucker „Safescan TP-230“

- kompatibel mit Safescan 1250, 1450, 6165, 6185, 2265, 2465-S, 2665-S, 2685-S und 2985-SX
- hohe Druckgeschwindigkeit - unter einer Minute
- Zählergebnisse gedruckt pro Nennwert
- geeignet für Standard Thermodruckpapier
- Lieferung inkl. USB-Kabel, seriellem Druckerkabel und einer Papierrolle

Farbe: schwarz;

Mobiler Einsatz: ja, mit optionalem Akku;

Garantie: 3 Jahre

10.0172.7

€ 197,00 / Stück



Weitere Ausführungen finden Sie unter www.vkf-renzel.at



Kassentrennstab „DO“

- ohne Einleger und Endkappen
- in verschiedenen Längen erhältlich

Farbe: transparent

Kassentrennstab „DO 30“

Schenkellänge: 30 mm

20.1811. auf Anfrage

Kassentrennstab „DO 40“

Schenkellänge: 38 mm

20.0181. auf Anfrage



Kassentrennstab Zubehör

Endkappe für Kassentrennstab „DO 40“

Farbe: weiß

Befestigung: außenliegend

20.0182.1 € 0,54 / Stück

Befestigung: innenliegend

20.0182.3 € 0,54 / Stück

Sonderfarben möglich.

Bedruckte Einleger auf Anfrage.
Auch komplett konfektioniert lieferbar.

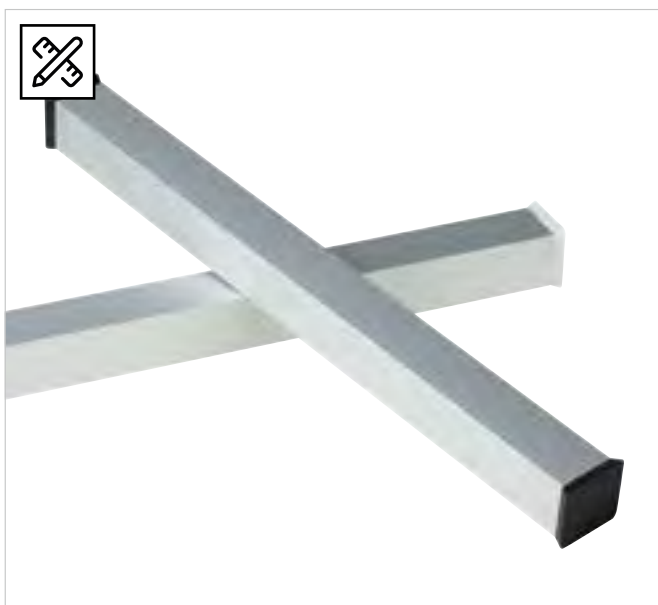

Kassentrennstab / Warentrenner „Construct“

- silber eloxiertes Aluminium
- überstehende Endkappen zum Schutz des Profils
- direkt vom Hersteller
- nur ohne Druck lieferbar

Material: Aluminium / Kunststoff;

Profilart: Vierkantrohr, 25 x 25 x 1,5 mm;

Außenmaße inkl. Endkappen: 29,4 x 29,4 x 310 mm (B x H x L)

Endkappen: schwarz, überstehend

51.0066.59 € 3,90 / Stück

Endkappen: grau, überstehend

51.0066.60 € 3,90 / Stück

Durch Eigenfertigung in
Sonderabmessungen lieferbar!



Kassentrennstab / Warentrenner „Construct-Wato“

- in den Endkappen integrierte Fixierungstechnik für Werbemedien
- werkzeugloser Wechsel der Werbemedien in Sekundenschnelle
- für Werbematerialien mit ca. 1 mm Materialstärke
- silber eloxiertes Aluminium
- Endkappen zum Schutz des Profils
- U-Taschen als Zubehör erhältlich
- bedruckte PVC-Zuschnitte auf Anfrage erhältlich
- direkt vom Hersteller
- ohne Druck

Material: Aluminium / Kunststoff;

Profilart: Vierkant 25 x 25 mm; Einschubbreite: 297 mm;
 Außenmaße inkl. Endkappen: 29 x 29 x 310 mm (B x H x L);
 Geeignet für: Werbematerialien mit 1 mm Materialstärke

Endkappen: schwarz, überstehend

50.0232.1 € 5,07 / Stück

Endkappen: grau, überstehend

50.0232.2 € 5,07 / Stück

Auch in Sonderlängen durch Eigenfertigung ab 1 Stück erhältlich!

1. Der Werbemedium-Wechsel erfolgt durch herausziehen und wieder einstecken.
2. Zum Wechsel der Werbemedien die Endkappen bitte nicht entfernen.
3. Abbildung mit Zubehör: Einsteckschild mit Einschub für Karten

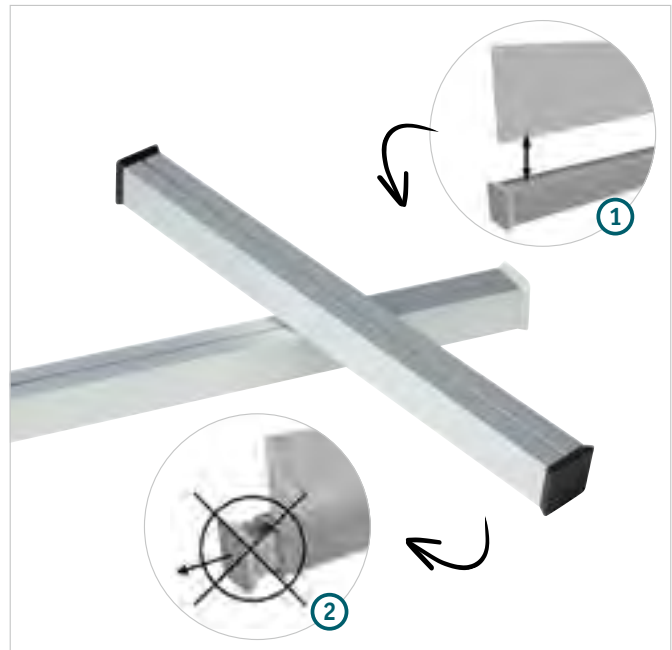

11
Kasse

Gebrauchsmuster geschützt!

U-Tasche für Kassentrennstab „Construct-Wato“

- zum Einstecken in den Kassentrennstab
- schnelle und einfache Präsentation auf Papier gedruckter Werbebotschaften
- schneller und einfacher Wechsel der Werbebotschaften
- Wechsel ohne Werkzeug möglich

Material: Hartfolie; Materialstärke: 0,5 mm; Farbe: entspiegelt;
 Einschubformat: 297 x 64 mm; Ausrichtung: Querformat

26.0035.498 € 1,38 / Stück

Wir setzen UV-stabilisierte Folien ein.

1. U-Tasche eingesteckt in Kassentrennstab „Construct-Wato“.



Weitere Ausführungen finden Sie unter www.vkf-renzel.at

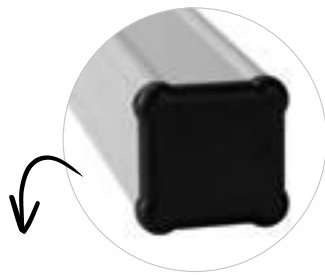

11

Kasse

Kassentrennstab / Warentrenner aus Aluminium, viereckig

- bruchsicheres Aluminium, silber eloxiert, für lange Haltbarkeit
- überstehende Endkappen zum Schutz des Profils
- abgerundete Ecken
- direkt vom Hersteller
- Sonderlängen durch Eigenfertigung ab 1 Stück möglich
- als geschlossene Version oder mit Schlitz zum Einschub von Werbematerialien mit ca. 1,5 mm Materialstärke lieferbar
- bei Version mit Schlitz:
 - integrierte Fixierungstechnik für Werbemedien
 - werkzeugloser Wechsel der Werbemedien in Sekundenschnelle
 - Gebrauchsmuster geschützt

Material: Aluminium / Kunststoff;
 Profilart: Vierkant 27 x 27 mm; Profilfarbe: silber eloxiert;
 Außenmaße inkl. Endkappen: 29 x 29 x 310 mm (B x H x L);
 Druckverfahren: ohne Druck

Kassentrennstab / Warentrenner „Square 27“

Ausführung: geschlossene Version (ohne Schlitz)
 50.0310.10 € 4,60 / Stück

Kassentrennstab / Warentrenner „Square-Wato 27“

Einschubbreite: 297 mm;
 Ausführung: mit Schlitz für Werbemedien 1,5 mm / ohne Tasche
 50.0361.2 € 6,06 / Stück

Ausführung: mit U-Tasche für Papier bis 250 g / m²;
 U-Taschen-Abmessung: 297 x 70 mm (B x H)
 50.0361.5 € 8,01 / Stück

Ausführung: mit U-Tasche für Papier ab 250 g / m²;
 U-Taschen-Abmessung: 297 x 70 mm (B x H)
 50.0361.8 € 7,84 / Stück

Kassentrennstab / Warentrenner aus Aluminium, dreieckig

- bruchsicheres Aluminium, silber eloxiert, für lange Haltbarkeit
- überstehende Endkappen zum Schutz des Profils
- abgerundete Ecken
- direkt vom Hersteller
- Sonderlängen durch Eigenfertigung ab 1 Stück möglich
- als geschlossene Version oder mit Schlitz zum Einschub von Werbematerialien mit ca. 1,5 mm Materialstärke lieferbar
- bei Version mit Schlitz:
 - integrierte Fixierungstechnik für Werbemedien
 - werkzeugloser Wechsel der Werbemedien in Sekundenschnelle
 - Gebrauchsmuster geschützt

Material: Aluminium / Kunststoff;
 Profilart: Dreieck, 35 x 35 x 35 mm; Profilfarbe: silber eloxiert;
 Außenmaße inkl. Endkappen: 37 x 33,5 x 310 mm (B x H x L);
 Druckverfahren: ohne Druck

Kassentrennstab / Warentrenner „Delta 35“

Ausführung: geschlossene Version (ohne Schlitz)
 50.0345.3 € 4,60 / Stück

Kassentrennstab / Warentrenner „Delta-Wato 35“

Einschubbreite: 297 mm;
 Ausführung: mit Schlitz für Werbemedien 1,5 mm / ohne Tasche
 50.0346.2 € 6,06 / Stück

Ausführung: mit U-Tasche für Papier bis 250 g / m²;
 U-Taschen-Abmessung: 297 x 90 mm (B x H)
 50.0346.5 € 8,22 / Stück

Ausführung: mit U-Tasche für Papier ab 250 g / m²;
 U-Taschen-Abmessung: 297 x 90 mm (B x H)
 50.0346.8 € 8,03 / Stück

Preise mit Druck finden Sie in unserem Online-Shop.



Zahlteller „Sorbus“

- inkl. 4 Thekenschutzpuffer
- aus hochwertigem Acrylglas

Material: Acrylglas; Materialstärke: 6 mm;
Farbe: glasklar; Breite: 220 mm; Tiefe: 147 mm
60.0077.1

€ 7,34 / Stück



Zahlteller

- große Werbefläche
- bedruckte Papiereinleger auf Anfrage
- erhältlich in den Farben: blau, rot oder weiß

Material: Kunststoff; Maße: 220 x 150 mm (B x T)
40.0015.

€ 3,50 / Stück



Zahlteller

- 4 GummifüÙe gegen Verrutschen
- ohne Druck - bedruckte Papiereinleger auf Anfrage

Material: Acrylglas; Farbe: glasklar; Breite (Außenmaß): 210 mm;
Länge (Außenmaß): 175 mm; Höhe: 10 mm
40.0016.1

€ 8,74 / Stück

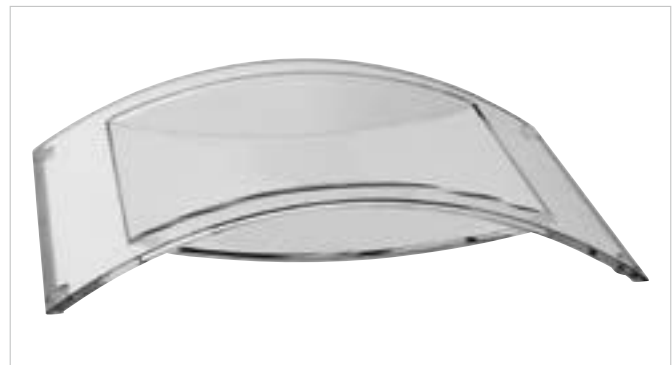

Zahlteller „Isatis“

- inkl. 4 Thekenschutzpuffer

Material: Acrylglas; Farbe: glasklar; Breite: 175 mm; Tiefe: 210 mm
65.0049.1

€ 5,71 / Stück

Werbeaufdruck auf Anfrage.

Zahlteller „Milium“

- inkl. 4 Theken-Schutzpuffer

Material: Acrylglas; Farbe: grau / transparent;
Einschubbreite: 210 mm; Einschubhöhe: 132 mm
65.0059.1

€ 8,33 / Stück

Sonderfarben ab 1.000 Stück.



Weitere Ausführungen finden Sie unter www.vkf-renzel.at



11

Kasse

Kugelschreiberständer „Desk“

- Kugelschreiberständer in gedeckten Farben
- mit passendem Kugelschreiber Modell „Turbo“ an Metallkette (Länge: 500 mm)

Farbe: weiß oder schwarz

40.0218. € 5,54 / Stück

Farbe: silber

40.0218.1 € 5,77 / Stück

Werbeanbringung auf Anfrage.

Überwachen | Warensicherung

Mehr Sicherheit für Ihre Ware!

- Spiegel
- Mechanische Leinensicherung
- Lochwandhakensicherung





Überwachungsspiegel „Konvex Slimline“

- mit verstellbarem Wandbeschlag ausgestattet

Breite: 600 mm; Höhe: 400 mm

60.0084.1

€ 9.545,00 / Stück

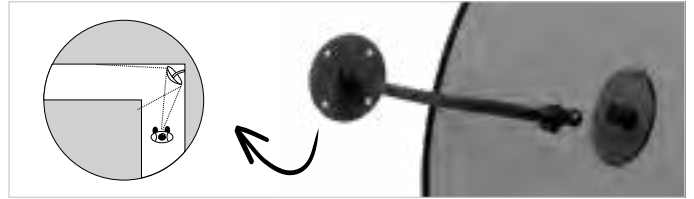

Überwachungsspiegel 360°

- Form: Halbkugel (Spiegel von 180° und 90° auf Anfrage)

Durchmesser: 450 mm

60.0085.1

€ 112,90 / Stück

Durchmesser: 600 mm

60.0085.2

€ 126,90 / Stück

Durchmesser: 800 mm

60.0085.3

€ 158,40 / Stück

Durchmesser: 1.000 mm

60.0085.4

€ 241,60 / Stück

Spiegel sind eine effektive Sicherung gegen Ladendiebstahl. Die verschiedenen Modelle ermöglichen die Überwachung aus allen Winkeln.

1. 360°

2. 180°

3. 90°

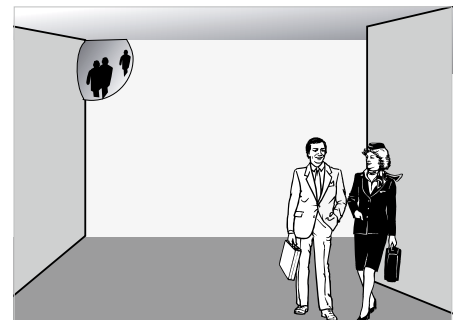
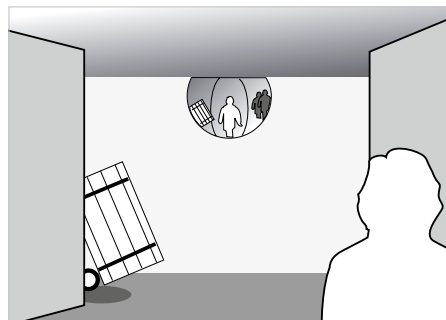
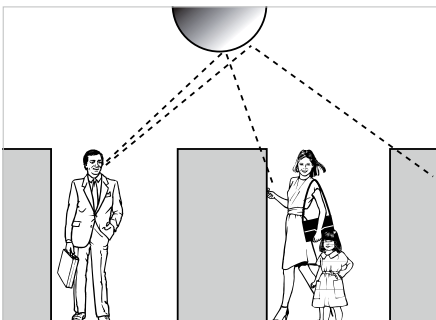
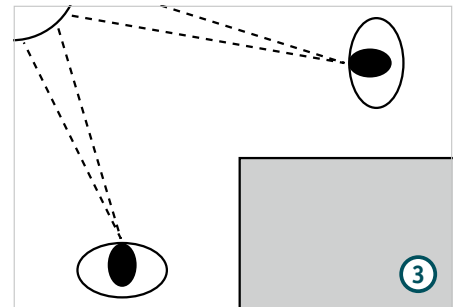
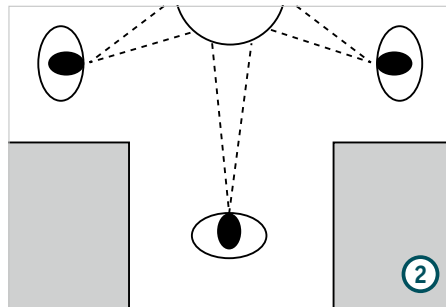
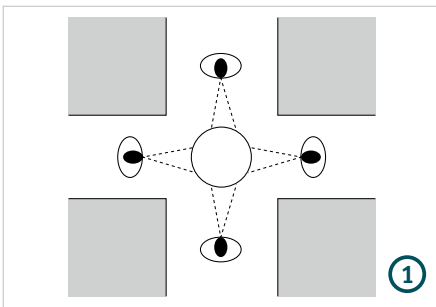

Überwachungsspiegel „Konvex“

- gewölbter Spiegel mit verstellbarem Flexarm ausgestattet

Durchmesser: 300 mm

60.0086.1 € 47,75 / Stück

Durchmesser: 400 mm

60.0086.2 € 61,00 / Stück

Durchmesser: 600 mm

60.0086.3 € 88,50 / Stück

Durchmesser: 750 mm

60.0086.4 € 163,20 / Stück

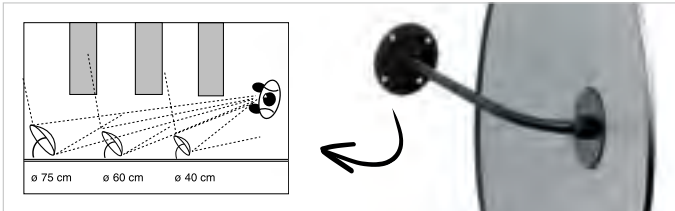

Kassenspiegel

- Form: Dreieck
- mit verstellbarem Wandbeschlag ausgestattet
- \varnothing 330 mm

60.0083.1 € 63,30 / Stück



Überwachungsspiegel Zubehör

Verlängerung für den Flexarm

Länge: 100 mm

60.0087.1 € 10,35 / Stück

Schraubzwinde

für Kassenspiegel 60.0083.1 und Überwachungsspiegel „Konvex“ geeignet; Griffweite: 33 mm

60.0088.1 € 5,24 / Stück



Weitere Ausführungen finden Sie unter www.vkf-renzel.at

Finden Sie den richtigen Spiegeldurchmesser

1. Ermitteln Sie den Abstand zwischen Ihnen und dem Spiegel.
2. Ermitteln Sie den Abstand zwischen dem Spiegel und der zu sehenden Person.
3. Rechnen Sie beide Abstände zusammen.
4. In der Spalte A+B suchen Sie den entsprechenden Abstand in Meter.
In den nebenstehenden Feldern erkennen Sie die möglichen Spiegeldurchmesser.
Je dunkler das Feld, desto optimaler die Sicht.

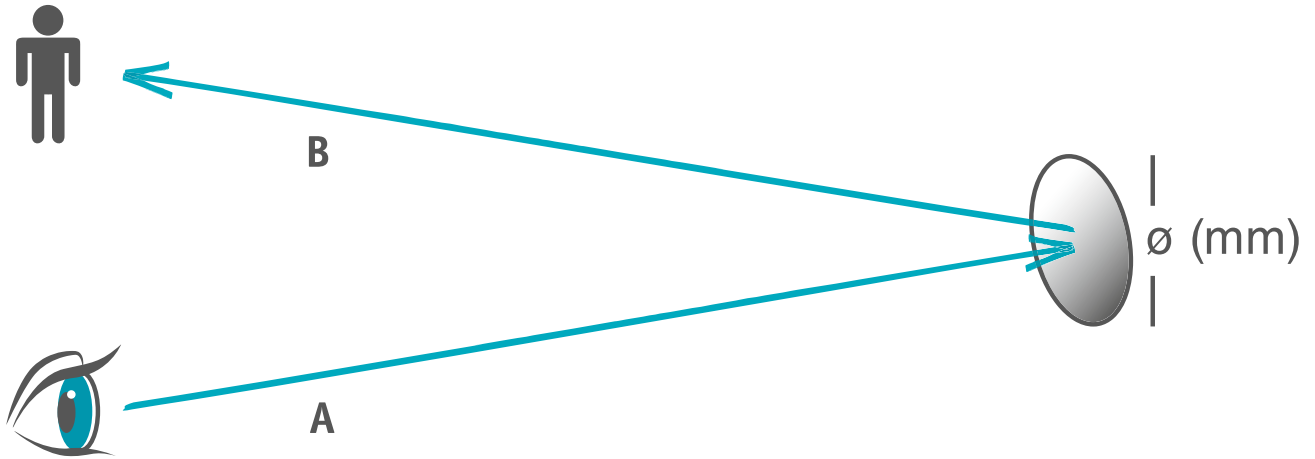

A + B	Ø 300 mm	Ø 400 mm	Ø 600 mm	Ø 750 mm
4 m	Dark Blue	Dark Blue	Dark Blue	Dark Blue
5 m	Dark Blue	Dark Blue	Dark Blue	Dark Blue
6 m	Dark Blue	Dark Blue	Dark Blue	Dark Blue
7 m	Light Blue	Dark Blue	Dark Blue	Dark Blue
8 m	Light Blue	Dark Blue	Dark Blue	Dark Blue
9 m		Light Blue	Dark Blue	Dark Blue
10 m		Light Blue	Dark Blue	Dark Blue
11 m			Dark Blue	Dark Blue
12 m			Dark Blue	Dark Blue
13 m			Light Blue	Dark Blue
14 m			Light Blue	Dark Blue
15 m			Light Blue	Dark Blue
16 m				Dark Blue
17 m				Light Blue
18 m				Light Blue
19 m				Light Blue

Pullbox „Teardrop Standard“

- tränenförmige Pullbox zur mechanischen Sicherung und Warenpräsentation am PoS
- Metallplatte als Endstück und mit doppelseitigem Klebeband ausgestattet

Material: Kunststoff / Metall; Farbe: schwarz;
Breite: 32 mm; Länge: 50 mm; Höhe: 17 mm;
Ausführung: Metalladapter 35 x 22 mm; Ausziehlänge: bis 900 mm
88.0063.1 € 5,71 / Stück

Auf Anfrage kann die Pullbox auch mit doppelseitigem Kleber ausgestattet werden.



Pullbox „Teardrop“

- tränenförmige Pullbox zur mechanischen Sicherung und Warenpräsentation am PoS
- Kugel als Endstück ermöglicht die Kombination der Pullbox mit diversen Adaptern

Material: Kunststoff / Metall; Farbe: schwarz; Breite: 32 mm;
Länge: 50 mm; Höhe: 17 mm; Ausziehlänge: bis 900 mm
88.0058.1 € 5,13 / Stück

Auf Anfrage kann die Pullbox auch mit doppelseitigem Kleber ausgestattet werden.



Pullbox „Teardrop Loop“

- tränenförmige Pullbox zur mechanischen Sicherung und Warenpräsentation am PoS
- Schlaufe inkl. 2 Feststellringen als Endstück:
 - 1. Feststellring bestimmt Größe der Schlaufe
 - 2. Feststellring dient als Stopper beim Einzug
- inkl. einem Schlüssel zum Stellen der Feststellringe

Material: Kunststoff / Metall; Farbe: schwarz; Breite: 32 mm;
Länge: 50 mm; Höhe: 17 mm; Ausführung: Schlaufe;
Ausziehlänge: bis 900 mm
88.0064.3 € 5,71 / Stück

Auf Anfrage kann die Pullbox auch mit doppelseitigem Kleber ausgestattet werden.



Weitere Ausführungen finden Sie unter www.vkf-renzel.at



Pullbox-Adapter „Rotor“

- Adapterplättchen für Pullboxen mit Kugel-Endstück
- inkl. doppelseitigem Klebeplättchen

Material: Kunststoff; Farbe: grau; Durchmesser: 38 mm
88.0062.1

€ 0,70 / Stück



Pullbox-Adapter „Flach“

- Adapterplättchen für Pullboxen mit Kugel-Endstück
- inkl. doppelseitigem Klebeplättchen

Material: Kunststoff; Farbe: grau; Durchmesser: 30 mm
88.0060.1

€ 0,64 / Stück

12

Überwachen | Warensicherung



Dummy Holder „Magna“

- Wand- oder Tischhalterung zur mechanischen Sicherung und Warenpräsentation von Artikeln
- integrierte Magnete
- jeweils ein Klebeplättchen an beiden Halterteilen
- zur Verwendung mit Pullboxen, die mit Kugel-Endstück ausgestattet sind (Pullbox nicht im Lieferumfang enthalten)

Material: Kunststoff; Breite: 25 mm; Länge: 40 mm; Höhe: 20 mm

Farbe: weiß

88.0066.1

€ 3,44 / Stück

Farbe: schwarz

88.0066.2

€ 3,44 / Stück





Dummy Holder „Spiral Light“

- Wand- oder Tischhalterung zur mechanischen Sicherung und Warenpräsentation von Artikeln
- bestehend aus:
 - 2x rechteckiges Halteteil
 - 1x integriertes Spiralkabel
- integrierte Magnete
- jeweils ein Klebeplättchen an beiden Halterteilen
- zur Verwendung mit Pullboxen, die mit Kugel-Endstück ausgestattet sind (Pullbox nicht im Lieferumfang enthalten)

Material: Kunststoff; Breite: 25 mm; Länge: 40 mm; Höhe: 20 mm

Farbe: weiß

88.0123.1 € 4,08 / Stück

Farbe: schwarz

88.0123.2 € 4,08 / Stück



Weitere Ausführungen finden Sie unter www.vkf-renzel.at

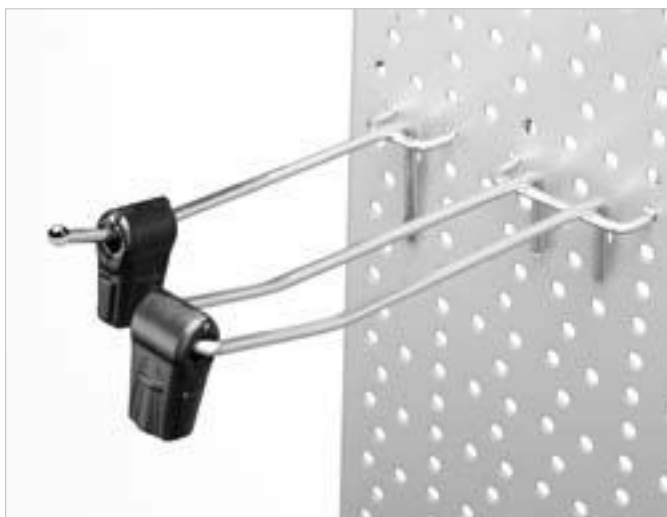

Einzel- und Doppelhakenschloss

- zur Sicherung von Waren am Einzel- und Doppelhaken

Material: Kunststoff; Breite: 20 mm; Höhe: 36 mm; Tiefe: 21 mm

Farbe: rot; Lochdurchmesser: 6,5 mm

88.0141.1 € 0,69 / Stück

Farbe: rot; Lochdurchmesser: 8,5 mm

88.0141.2 € 0,69 / Stück

Farbe: weiß; Lochdurchmesser: 6,5 mm

88.0141.3 € 0,69 / Stück

Farbe: weiß; Lochdurchmesser: 8,5 mm

88.0141.4 € 0,69 / Stück

Farbe: schwarz; Lochdurchmesser: 6,5 mm

88.0141.5 € 0,69 / Stück

Farbe: schwarz; Lochdurchmesser: 8,5 mm

88.0141.6 € 0,69 / Stück

Bitte vergessen Sie nicht den passenden Magnetlöser (88.0153.2) zu bestellen.

12

Überwachen | Warensicherung



Einzel- und Doppelhakenschloss „Simply“

- zur Sicherung von Waren am Einzel- und Doppelhaken

Material: Kunststoff; Farbe: rot; Breite: 15 mm; Höhe: 40 mm;

Tiefe: 19 mm; Lochdurchmesser: 6 mm

88.0180.1 € 0,69 / Stück

Bitte vergessen Sie nicht den passenden Magnetlöser (88.0153.2) zu bestellen.



Magnetlöser

- Löser für Einzel- und Doppelhakenschlösser

Material des Gehäuses: Metall; Farbe: silber; Breite: 20 mm;

Länge: 55 mm; Höhe: 20 mm; Ausführung: Magnet;

Geeignet für: Artikel 88.141 und 88.0180

88.0153.2 € 26,70 / Stück

Zelte | Schirme | Beachflags

Ziehen die Blicke auf sich!

- Promotionzelte
- Schirme
- Beachflags





- Aufbau in 60 Sekunden ohne Werkzeug
- Gestell aus eloxiertem Aluminium 49 mm
- Zeltstoff abwaschbar, wasserdicht, winddicht, reißfest
- TÜV-zertifiziert
- feuerhemmend
- 5 Jahre Herstellergarantie auf Material- und Produktionsfehler

- lebenslange Garantie gegen Korrosion der Aluminium-Struktur
- Dächer und Seitenwände können individuell bedruckt werden
- große Flächen der Zelte haben sich als sehr effiziente Werbeträger bewährt
- Farbverläufe und Großflächendrucke sind leicht umsetzbar

1. Verschiedene Gestellfarben.

Promotionzelte mit farbigen Gestellen

Promotionzelt „3 x 3 m“

Material Grundgestell: Aluminium;
 Profilart: Alu 43 x 49 mm;
 Oberfläche: eloxiert; Farbe: weiß;
 Grundgestellfarbe: silber;
 Breite: 3.000 mm; Gesamthöhe: 3.250 mm;
 Durchgangshöhe: 2.010 mm;
 Tiefe: 3.000 mm; Wasserdicht: Ja;
 Ausstattung: inkl. Transporttasche 
82.0001.11 € 1.430,00 / Stück

Dächer und Seitenwände sind in Pantone-Standardfarben erhältlich:

- schwarz
- grau (ähnl. Cool Grey 10)
- königsblau (294 C)
- dunkelblau (534 C)
- grün (349 C)
- bordeaux (195 C)
- rot (187 C)
- orange (1655 C)
- gelb (123 C)
- sandfarben (468 C)
- weiß

Diese finden Sie unter www.vkf-renzel.at



Promotionzelt „4,5 x 3 m“

Material Grundgestell: Aluminium;
 Profilart: Alu 43 x 49 mm;
 Oberfläche: eloxiert; Farbe: weiß;
 Grundgestellfarbe: silber;
 Breite: 4.500 mm; Gesamthöhe: 3.250 mm;
 Durchgangshöhe: 2.010 mm;
 Tiefe: 3.000 mm; Wasserdicht: Ja;
 Ausstattung: inkl. Transporttasche 
82.0001.21 € 1.830,00 / Stück

Dächer und Seitenwände sind in Pantone-Standardfarben erhältlich:

- schwarz
- grau (ähnl. Cool Grey 10)
- königsblau (294 C)
- dunkelblau (534 C)
- grün (349 C)
- bordeaux (195 C)
- rot (187 C)
- orange (1655 C)
- gelb (123 C)
- sandfarben (468 C)
- weiß

Diese finden Sie unter www.vkf-renzel.at



Setzen Sie Akzente mit den verfügbaren RAL Standardfarben für Gestelle: schwarz, braun (8011), dunkelblau (5003), grün (6029), rot (3001), gelb (1023), sandfarben (1015), weiß.

Weitere Ausführungen finden Sie unter www.vkf-renzel.at



Promotionzelt „6 x 3 m“

Material Grundgestell: Aluminium;
 Profilart: Alu 43 x 49 mm;
 Oberfläche: eloxiert; Farbe: weiß;
 Grundgestellfarbe: silber;
 Breite: 6.000 mm; Gesamthöhe: 3.250 mm;
 Durchgangshöhe: 2.010 mm;
 Tiefe: 3.000 mm; Wasserdicht: Ja;
 Ausstattung: inkl. Transporttasche 
82.0001.30 € 2.210,00 / Stück

Dächer und Seitenwände sind in Pantone-Standardfarben erhältlich:

- schwarz
- grau (ähnl. Cool Grey 10)
- königsblau (294 C)
- dunkelblau (534 C)
- grün (349 C)
- bordeaux (195 C)
- rot (187 C)
- orange (1655 C)
- gelb (123 C)
- sandfarben (468 C)
- weiß

Diese finden Sie unter www.vkf-renzel.at



Promotionzelt „8 x 4 m“

Material Grundgestell: Aluminium;
 Profilart: Alu 43 x 49 mm;
 Oberfläche: eloxiert; Farbe: weiß;
 Grundgestellfarbe: silber;
 Breite: 8.000 mm; Gesamthöhe: 3.910 mm;
 Durchgangshöhe: 2.150 mm;
 Tiefe: 4.000 mm; Wasserdicht: Ja;
 Ausstattung: inkl. Transporttasche 
82.0001.40 € 3.350,00 / Stück

Dächer und Seitenwände sind in Pantone-Standardfarben erhältlich:

- schwarz
- grau (ähnl. Cool Grey 10)
- königsblau (294 C)
- dunkelblau (534 C)
- grün (349 C)
- bordeaux (195 C)
- rot (187 C)
- orange (1655 C)
- gelb (123 C)
- sandfarben (468 C)
- weiß

Diese finden Sie unter www.vkf-renzel.at

Setzen Sie Akzente mit den verfügbaren RAL Standardfarben für Gestelle: schwarz, braun (8011), dunkelblau (5003), grün (6029), rot (3001), gelb (1023), sandfarben (1015), weiß.

Zubehör für Promotionzelt



Seitenwand

- inkl. Klettband und Tragetasche

Material: Polyester; Farbe: weiß

Breite: 1.500 mm; Höhe: 2.010 mm	82.0003.50	€ 123,50 / Stück
Breite: 2.000 mm; Höhe: 2.010 mm	82.0003.60	€ 145,70 / Stück
Breite: 3.000 mm; Höhe: 2.010 mm	82.0003.1	€ 174,80 / Stück
Breite: 4.000 mm; Höhe: 2.160 mm	82.0003.11	€ 233,10 / Stück
Breite: 4.500 mm; Höhe: 2.010 mm	82.0003.21	€ 223,80 / Stück
Breite: 5.000 mm; Höhe: 2.460 mm	82.0003.70	€ 291,00 / Stück
Breite: 6.000 mm; Höhe: 2.160 mm	82.0003.31	€ 321,00 / Stück

Nur für 6 x 4 m Zelt geeignet.

Dächer und Seitenwände sind in Pantone-Standardfarben erhältlich:

- schwarz
- grau (ähnl. Cool Grey 10)
- königsblau (294 C)
- dunkelblau (534 C)
- grün (349 C)
- bordeaux (195 C)
- rot (187 C)
- orange (1655 C)
- gelb (123 C)
- sandfarben (468 C)
- weiß

Diese finden Sie unter www.vkf-renzel.at

Halbhohe Seitenwand

Material: Polyester; Farbe: weiß; Höhe: 1.100 mm;
Ausstattung: inkl. Teleskopstange

Breite: 1.500 mm	82.0004.40	€ 163,20 / Stück
Breite: 2.000 mm	82.0004.50	€ 185,30 / Stück
Breite: 3.000 mm	82.0004.1	€ 216,80 / Stück
Breite: 4.000 mm	82.0004.11	€ 268,00 / Stück
Breite: 4.500 mm	82.0004.21	€ 291,00 / Stück
Breite: 5.000 mm	82.0004.60	€ 373,00 / Stück
Breite: 6.000 mm	82.0004.76	€ 385,00 / Stück

Nur für 6 x 4 m Zelt geeignet.

Dächer und Seitenwände sind in Pantone-Standardfarben erhältlich:

- schwarz
- grau (ähnl. Cool Grey 10)
- königsblau (294 C)
- dunkelblau (534 C)
- grün (349 C)
- bordeaux (195 C)
- rot (187 C)
- orange (1655 C)
- gelb (123 C)
- sandfarben (468 C)
- weiß

Diese finden Sie unter www.vkf-renzel.at

Druck auf Anfrage!

Weitere Ausführungen finden Sie unter www.vkf-renzel.at



Seitenwand mit Fenster

- inkl. Klettband und Tasche

Material: Polyester; Farbe: weiß

Breite: 1.500 mm; Höhe: 2.010 mm; Ausstattung: inkl. 1 Fenster	82.0005.10	€ 135,20 / Stück
Breite: 2.000 mm; Höhe: 2.010 mm; Ausstattung: inkl. 1 Fenster	82.0005.20	€ 163,20 / Stück
Breite: 3.000 mm; Höhe: 2.010 mm; Ausstattung: inkl. 2 Fenster	82.0005.30	€ 204,00 / Stück
Breite: 4.000 mm; Höhe: 2.160 mm; Ausstattung: inkl. 3 Fenster	82.0005.40	€ 268,00 / Stück
Breite: 4.500 mm; Höhe: 2.010 mm; Ausstattung: inkl. 3 Fenster	82.0005.50	€ 277,00 / Stück
Breite: 5.000 mm; Höhe: 2.460 mm; Ausstattung: inkl. 3 Fenster	82.0005.60	€ 303,00 / Stück
Breite: 6.000 mm; Höhe: 2.160 mm; Ausstattung: inkl. 4 Fenster	82.0005.67	€ 373,00 / Stück

Nur für 6 x 4 m Zelt geeignet.

Dächer und Seitenwände sind in Pantone-Standardfarben erhältlich:

- schwarz
- grau (äbnl. Cool Grey 10)
- königsblau (294 C)
- dunkelblau (534 C)
- grün (349 C)
- bordeaux (195 C)
- rot (187 C)
- orange (1655 C)
- gelb (123 C)
- sandfarben (468 C)
- weiß

Diese finden Sie unter www.vkf-renzel.at



Seitenwand mit Tür

- inkl. Klettband, Reißverschluss und Tasche

Material: Polyester; Farbe: weiß; Ausstattung: inkl. 1 Tür

Breite: 1.500 mm; Höhe: 2.010 mm	82.0006.10	€ 151,50 / Stück
Breite: 2.000 mm; Höhe: 2.010 mm	82.0006.20	€ 179,50 / Stück
Breite: 3.000 mm; Höhe: 2.010 mm	82.0006.30	€ 208,60 / Stück
Breite: 4.000 mm; Höhe: 2.160 mm	82.0006.40	€ 273,00 / Stück
Breite: 4.500 mm; Höhe: 2.010 mm	82.0006.50	€ 256,00 / Stück
Breite: 5.000 mm; Höhe: 2.460 mm	82.0006.60	€ 297,00 / Stück
Breite: 6.000 mm; Höhe: 2.160 mm	82.0006.76	€ 360,00 / Stück

Nur für 6 x 4 m Zelt geeignet.

Dächer und Seitenwände sind in Pantone-Standardfarben erhältlich:

- schwarz
- grau (äbnl. Cool Grey 10)
- königsblau (294 C)
- dunkelblau (534 C)
- grün (349 C)
- bordeaux (195 C)
- rot (187 C)
- orange (1655 C)
- gelb (123 C)
- sandfarben (468 C)
- weiß

Diese finden Sie unter www.vkf-renzel.at

Druck auf Anfrage.

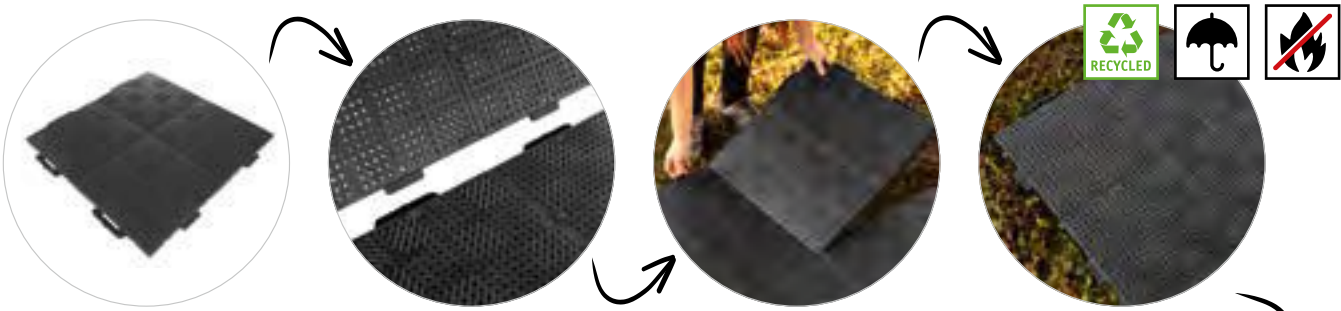

Zeltboden „Terraguide®“ für Promotionzelte

Material: PE-Regranulat, 100% recycelbar; Farbe: schwarz;
 Breite: 500 mm; Höhe: 20 mm; Tiefe: 500 mm;
 Brandschutzklasse: DIN EN 13501-1 Klasse E
 Oberflächenstruktur: rau, geriffelt (Rutschhemmung)
 keine sichtbaren Verbindungselemente im verlegtem Zustand
 Reinigung: leichte Reinigung der Oberfläche, auch mit Hochdruckreiniger möglich witterungsbeständig, farbecht, UV-stabil, kälte- und wärmebeständig (PE)
82.0105.3 € 11,35 / Stück

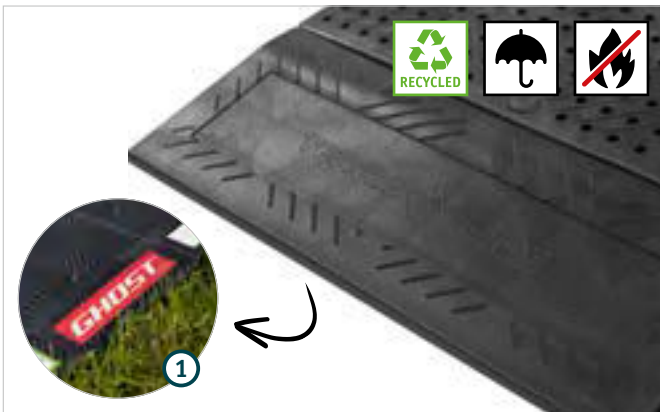

Randabschlussleiste Zeltboden „Terraguide®“

- passend für Terraguide®-Zeltboden
- sauberer Abschluss
- verhindert Stoplerkanten

Material: PE-Regranulat, 100% recycelbar; Farbe: schwarz;
 Breite: 250 mm; Höhe: 20 mm; Tiefe: 95 mm;
 Brandschutzklasse: DIN EN 13501-1 Klasse E
 Zusatzfunktion: outdoorfähiges Werbeinlay, individuell bedruckbar im Digitaldruck farbecht, UV-stabil
82.0105.5 € 6,93 / Stück

1. Beispiel mit Inlay.



Systembox für Zeltboden „Terraguide®“

- passend für Zeltboden Terraguide®
- zum platzsparenden Stapeln
- per Hubwagen verfahrbar

Material: Stahl verzinkt; Farbe: silber; Breite: 1.100 mm;
 Höhe: 1.100 mm; Tiefe: 1.180 mm; Gewicht, unbefüllt: 55 kg;
 Ladevolumen: 540m³
82.0105.4 € 580,00 / Stück

Inlay auf Anfrage.

Weitere Ausführungen finden Sie unter www.vkf-renzel.at

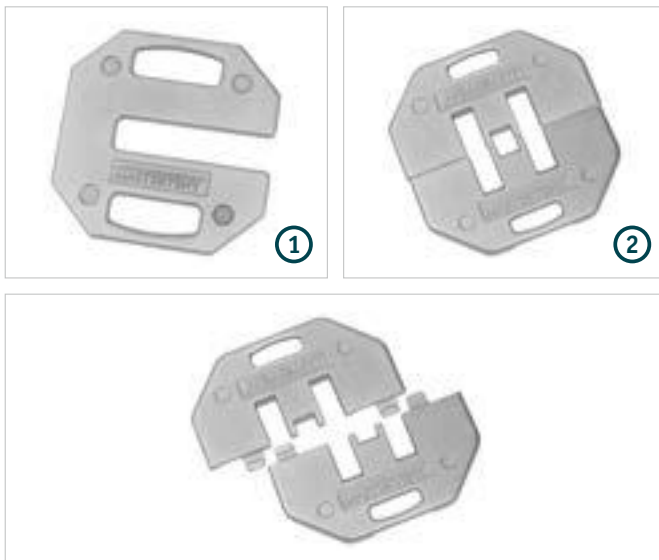

Bodenplatte

Material: Stahl; Oberfläche: verzinkt

Modell: 10,0 kg

82.0008.5

€ 66,10 / Stück

Modell: 30,0 kg

82.0008.4

€ 142,20 / Stück

1. Boden-Gewichtsplatte 10,0 kg

2. Boden-Gewichtsplatte 30,0 kg



Befestigungskit

für alle Zelte mit 4 Standbeinen

Version: 4 Heringe + 4 Spanngurte + 1 Hammer + Tasche

82.0167.9

€ 92,10 / Set

für alle Zelte mit 6 Standbeinen

Version: 6 Heringe + 6 Spanngurte + 1 Hammer + Tasche

82.0167.10

€ 127,00 / Set



Verbindungsklemme

Verwendungszweck: zur Verbindung von 2 Zelten

82.0009.1

€ 57,70 / VE (2 Stück)

Beleuchtung für Promotionzelt

- bestehend aus: 4 LED Leisten zu je 15 Watt
- wenige Handgriffe für die Befestigung
- kann beim Abbau des Faltzeltes montiert bleiben, jedoch nicht beim Transport
- Lichtdimmung möglich

Befestigung: mit Hängeclip; Leistungsaufnahme [W]: 4x 15 W
 82.0112.2 € 324,00 / VE (4 Stück)



Fahne

- inkl. 3-teiliger Fahnenstange und Digitaldruck
- der Stoff ist einseitig bedruckbar und winddurchlässig
- zzgl. Layoutkosten

Material: Polyester; Breite: 800 mm; Höhe: 2.000 mm
 Geeignet für Zeltgrößen: 3 x 3 m, 4,5 x 3 m, 6 x 3 m, 4 x 4 m,
 6 x 4 m, 8 x 4 m und 5 x 5 m

82.0114.1 € 231,90 / Stück

Mehr Zubehör finden Sie auf www.vkf-renzel.at

Weitere Ausführungen finden Sie unter www.vkf-renzel.at

NEU



Promotionzelt „Zoom“ 2 x 2 m

- inkl. Transporttasche, Metall Heringen und Befestigungsseilen

Material Grundgestell: Aluminium;
 Profilart: Sechskant-Profil;
 Grundgestellfarbe: silber;
 Breite: 2.000 mm; Gesamthöhe: 3.410 mm;
 Durchgangshöhe: 2.100 mm;
 Tiefe: 2.000 mm; Wasserdicht: Ja

Farbe: weiß

82.0241.16 € 373,00 / Stück

Farbe: Fullprint / nach Kundenwunsch

82.0241.20 € 855,00 / Stück

Dächer und Seitenwände sind in Pantone-Standardfarben erhältlich:

- schwarz
- blau (286 C)
- rot (485 C)
- weiß

Diese finden Sie unter www.vkf-renzel.at

1. Beispiel mit Fullprint.



①

Promotionzelt „Zoom“ 3 x 3 m

Material Grundgestell: Aluminium;
 Profilart: Sechskant-Profil;
 Grundgestellfarbe: silber;
 Breite: 3.000 mm; Gesamthöhe: 2.530 mm;
 Durchgangshöhe: 2.100 mm;
 Tiefe: 3.000 mm; Wasserdicht: Ja

Farbe: weiß

82.0241.4 € 437,00 / Stück

Farbe: Fullprint / nach Kundenwunsch

82.0241.17 € 1.160,00 / Stück

Dächer und Seitenwände sind in Pantone-Standardfarben erhältlich:

- schwarz
- blau (286 C)
- rot (485 C)
- weiß

Diese finden Sie unter www.vkf-renzel.at



Promotionzelt „Zoom“ 4,5 x 3 m

Material Grundgestell: Aluminium;
 Profilart: Sechskant-Profil;
 Grundgestellfarbe: silber;
 Breite: 4.500 mm; Gesamthöhe: 3.150 mm;
 Durchgangshöhe: 2.100 mm;
 Tiefe: 3.000 mm; Wasserdicht: Ja

Farbe: weiß

82.0241.8 € 565,00 / Stück

Farbe: Fullprint / nach Kundenwunsch

82.0241.18 € 1.375,00 / Stück

Dächer und Seitenwände sind in Pantone-Standardfarben erhältlich:

- schwarz
- blau (286 C)
- rot (485 C)
- weiß

Diese finden Sie unter www.vkf-renzel.at



Weitere Größen finden Sie auf www.vkf-renzel.at

Weitere Ausführungen finden Sie unter www.vkf-renzel.at



Seitenwand „Zoom“

Material: Polyester; Farbe: weiß;
Version: für Promotionzelt „Zoom“

Breite: 2.000 mm

82.0244.4 € 40,80 / Stück

Breite: 3.000 mm

82.0244.8 € 45,45 / Stück

Breite: 4.500 mm

82.0244.12 € 99,10 / Stück

Dächer und Seitenwände sind in Pantone-Standardfarben erhältlich:

- schwarz
- blau (286 C)
- rot (485 C)
- weiß

Diese finden Sie unter www.vkf-renzel.at

1. Beispiel: Inklusive Druck.

13

Zelte | Schirme | Beachflags



Seitenwand mit Fenster für Promotionzelt „Zoom“

Material: Polyester; Breite: 3.000 mm;
Farbe: weiß; Version: für Promotionzelt „Zoom“; Ausstattung: Inkl. PVC- Fenster 1,5 x 1 Meter

82.0271.1 € 68,60 / Stück

Druck auf Anfrage.



Bodenplatte für Promotionzelt „Zoom“

Material: Kunststoff / Beton-Füllung;
Breite: 300 mm; Höhe: 30 mm;
Tiefe: 300 mm; Gewicht: 8,0 kg

82.0243.1 € 15,15 / Stück



Sonnenschirm

- individuelle Gestaltung für Ihre Werbung
- Stahlrohr (ø 22 / 25 mm): besteht aus zwei Teilen, die durch einen Metallknicker miteinander verbunden sind
- gewünschter Neigungswinkel einstellbar
- Stoff: wasserabweisendes Polyestergewebe mit einer Grammatur von 170 g/m² (+ / - 9 g)
- sicherer Stand durch den Fuß mit Fassungsvermögen von 15 l

Material: Polyester; Wasserabweisend: Ja;

Druck: inkl. Fullprint; Ausstattung 2: 8 Elemente inkl. Volant

Durchmesser: 1.800 mm; Ausstattung: ohne Fuß

82.0018.30 € 115,40 / Stück

Durchmesser: 1.800 mm; Ausstattung: inkl. Fuß

82.0018.31 € 127,00 / Stück

Durchmesser: 2.000 mm; Ausstattung: ohne Fuß

82.0018.32 € 122,40 / Stück

Durchmesser: 2.000 mm; Ausstattung: inkl. Fuß

82.0018.29 € 134,00 / Stück

Weitere Ausführungen finden Sie unter www.vkf-renzel.at

Beachflags in verschiedenen Formen und Größen

- dynamisch geformtes, windschnittiges Design:
 - tropfenförmiges Design
 - rechteckiges Design
 - gerades Design
- aufgrund ihrer Größe und Form ziehen sie schnell die Blicke der Besucher auf sich
- schon von weitem sichtbar
- ideal für Events, Festivals, Messen, große Veranstaltungen, Einkaufszentren, Einkaufsstraßen und Fußgängerzonen
- individuelle Bedruckung möglich



Beachflag-Gestell

Material Gestänge: Fiberglas / Aluminium;
 Farbe Gestänge: schwarz; Version: Gestell
 inkl. Tasche ohne Digitaldruckfahne;
 Ausstattung: inkl. Transporttasche;
 Bodenhalterung: ohne

Version: 3M Rohrlänge: 3.300 mm 80.1010.3	€ 29,15 / Stück
Version: 4M Rohrlänge: 4.300 mm 80.1010.31	€ 33,80 / Stück
Version: 5M Rohrlänge: 5.200 mm 80.1010.38	€ 40,80 / Stück

Beachflag „Square Black“

Material Gestänge: Fiberglas / Aluminium; Farbe Gestänge: schwarz;
 Material Fahne: 115 g/m² Glanzpolyester; Breite Fahne: 690 mm;
 Druckverfahren: Digitaldruck, Durchdruck, Rückseite gespiegelt;
 Material Bodenhalterung: Stahl; Oberfläche: pulverbeschichtet;
 Form: eckig; Breite: 480 mm; Version: Gestell inkl. Tasche und
 Digitaldruckfahne; Ausstattung: inkl. Transporttasche;
 Ausstattung 2: inkl. Drehelement;
 Bodenhalterung: Bodenplatte eckig, 14 kg, schwarz

Gesamthöhe: 2.000 mm; Rohrlänge: 2.690 mm; Höhe Fahne: 1.790 mm	80.1010.86	€ 162,00 / Stück
Gesamthöhe: 3.000 mm; Rohrlänge: 3.690 mm; Höhe Fahne: 2.590 mm	80.1010.87	€ 181,70 / Stück
Gesamthöhe: 4.000 mm; Rohrlänge: 4.690 mm; Höhe Fahne: 3.790 mm	80.1010.88	€ 214,50 / Stück



Digitaldruckfahne „Tropfen“

Material Fahne: Polyestergewebe 90 g/m²;
 Druckverfahren: Digitaldruck, 1-seitig; Version: nur
 Digitaldruckfahne

Version: 3M Gesamthöhe: 2.300 mm; Breite Fahne: 1.047 mm; Höhe Fahne: 1.872 mm	80.1010.5	€ 95,60 / Stück
Version: 4M Gesamthöhe: 3.300 mm; Breite Fahne: 1.138 mm; Höhe Fahne: 2.812 mm	80.1010.6	€ 115,40 / Stück
Version: 5M Gesamthöhe: 4.200 mm; Breite Fahne: 1.157 mm; Höhe Fahne: 3.760 mm	80.1010.45	€ 150,40 / Stück



Digitaldruckfahne „Eckige Version“

Material Fahne: Polyestergewebe 90 g/m²;
 Druckverfahren: Digitaldruck, 1-seitig; Version: nur
 Digitaldruckfahne

Version: 3M Gesamthöhe: 3.000 mm; Breite Fahne: 620 mm; Höhe Fahne: 1.950 mm	80.1012.43	€ 97,90 / Stück
Version: 4M Gesamthöhe: 4.000 mm; Breite Fahne: 720 mm; Höhe Fahne: 2.600 mm	80.1012.44	€ 115,40 / Stück
Version: 5M Gesamthöhe: 5.000 mm; Breite Fahne: 870 mm; Höhe Fahne: 3.800 mm	80.1012.45	€ 118,90 / Stück

Beidseitiger Druck auf Anfrage!

Weitere Ausführungen finden Sie unter www.vkf-renzel.at



Bodenplatte für Beachflag

Material: Stahl; Materialstärke: 8 mm;
Oberfläche: pulverbeschichtet; Farbe: silber ähnl. RAL 9006;
Form: rund; Durchmesser: 480 mm; Gewicht: 12,5 kg;
Version: inkl. GummifüÙe; Ausstattung: inkl. Drehelement,
Schraube, Mutter und Schlüssel

80.0453.3

€ 64,10 / Stück

Bodenplatte für Beachflag

Material: Stahl; Materialstärke: 7 mm;
Oberfläche: pulverbeschichtet; Farbe: silber ähnl. RAL 9006;
Breite: 480 mm; Länge: 480 mm; Form: eckig; Gewicht: 15,0 kg;
Version: inkl. GummifüÙe; Ausstattung: inkl. Drehelement,
Schraube, Mutter und Schlüssel

80.0454.3

€ 68,80 / Stück



Bodenplatte für Beachflag

Material: Stahl; Materialstärke: 8 mm;
Oberfläche: pulverbeschichtet; Farbe: schwarz; Form: rund;
Durchmesser: 480 mm; Gewicht: 12,5 kg; Version: inkl. GummifüÙe;
Ausstattung: inkl. Drehelement, Schraube, Mutter und Schlüssel

80.0453.4

€ 51,30 / Stück



Bodenplatte für Beachflag

Material: Stahl; Materialstärke: 7 mm;
Oberfläche: pulverbeschichtet; Farbe: schwarz;
Breite: 480 mm; Länge: 480 mm; Form: eckig; Gewicht: 15,0 kg;
Version: inkl. GummifüÙe; Ausstattung: inkl. Drehelement,
Schraube, Mutter und Schlüssel

80.0454.4

€ 68,80 / Stück



Bodenkreuz für Beachflag

Material: Stahl; Farbe: silber ähnl. RAL 9006;
Auslegerlänge: 360 mm;
Ausstattung: inkl. Drehelement;
Gewicht: 3,0 kg

80.0456.1

€ 33,80 / Stück



Wassersack für Bodenkreuz

Fassungsvermögen: bis 5 l;
Verwendungszweck: zur Beschwerung
des Bodenkreuzes

80.0457.1

€ 12,80 / Stück



Erddorn für Beachflag

- zum Einschlagen in weiche Untergründe

Material: Stahl;
Farbe: silber; Länge: 790 mm;
Ausstattung: inkl. Drehelement

80.0461.1

€ 25,05 / Stück

Messen | Veranstaltungen

Sorgen Sie für einen perfekten Auftritt!

- EasyCubes
- Schaufensterpuppen
- Textilspannrahmen
- Faltwände
- Pop-Up-Systeme
- Rollbanner
- Banner-Displays
- Outdoor-Displays
- Theken
- Messemöbel
- Messekabinen
- Transportbehälter
- Konfektionsständer
- Standascher
- Glücksräder
- Losboxen



EasyCubes

- patentiertes, modulares Display-Steck-System
- bestehend aus drei hochwertigen Grundelementen
- spielend leicht variierbar
- werkzeuglos umbaubar
- revolutioniert die konventionelle Art der sonst meist statischen Produktpräsentation
- innerhalb weniger Minuten umdekoriern, wann und wie Sie es wollen



14

Messen | Veranstaltungen

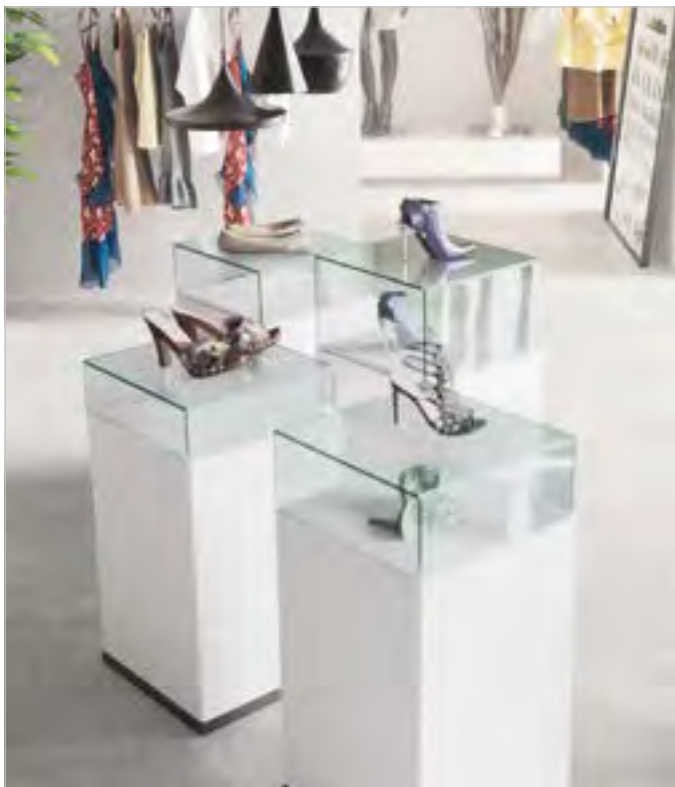

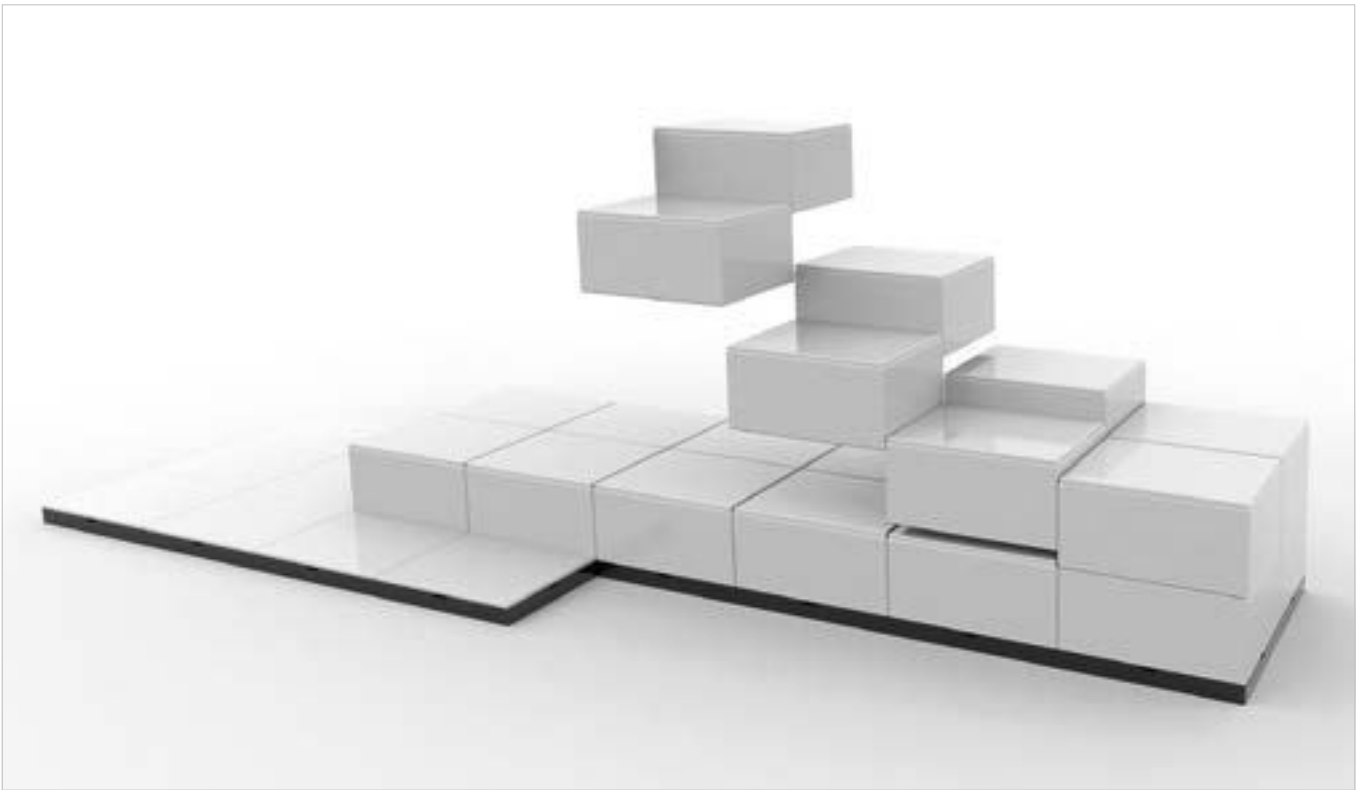

Weitere Ausführungen finden Sie unter www.vkf-renzel.at

3 Grundelemente - Tausend Möglichkeiten



EasyCubes „Cover“

Material: Kunststoff High Impact Polystyrene; Breite: 400 mm; Höhe: 10 mm; Tiefe: 400 mm; Gewicht: 0,5 kg; Druck: ohne Druck; Traglast: bis max. 2.000 kg in Verbindung mit dem Floor

Farbe: weiß

80.1024.1 € 9,21 / Stück

Farbe: schwarz, matt

80.1024.6 € 11,05 / Stück

EasyCubes „Cube“

Material: Kunststoff High Impact Polystyrene; Breite: 400 mm; Höhe: 200 mm; Tiefe: 400 mm; Gewicht: 2,0 kg; Traglast: bis max. 70,0 kg

Farbe: weiß, matt

80.1024.2 € 32,05 / Stück

Farbe: schwarz, matt

80.1024.3 € 32,05 / Stück

EasyCubes „Floor“

Material: Kunststoff High Impact Polystyrene; Breite: 400 mm; Höhe: 50 mm; Tiefe: 400 mm; Gewicht: 1,0 kg; Ausstattung: inkl. 2 Verbinder; Traglast: bis max. 2.000 kg in Verbindung mit einem Cover

Farbe: weiß, matt

80.1024.13 € 18,05 / Stück

Farbe: schwarz, matt

80.1024.4 € 15,05 / Stück

Planen und gestalten Sie Ihr eigenes Projekt ganz bequem online mit unserem EasyCube-Konfigurator.

Ist Ihr Wunschmotiv nicht dabei?
Gerne gestalten wir die Cubes / Cover nach Ihren Wünschen!



EasyCubes „Cover“ inkl. Digitaldruck

Material: Kunststoff High Impact Polystyrene; Breite: 400 mm; Höhe: 10 mm; Tiefe: 400 mm; Gewicht: 0,5 kg; Druck: Digitaldruck - Flachbett; Traglast: bis max. 2.000 kg in Verbindung mit dem Floor

Farbe: schwarz

Farbe: schwarz; Motiv: Carbon
80.1024.12 € 15,75 / Stück
Farbe: schwarz; Motiv: nach Kundenwunsch, Grundfarbe Cover schwarz
80.1024.17 € 33,20 / Stück

Farbe: weiß

Farbe: weiß; Motiv: Pflastersteine klein
80.1024.7 € 15,75 / Stück
Farbe: weiß; Motiv: Kieselsteine
80.1024.8 € 15,75 / Stück
Farbe: weiß; Motiv: Holz dunkel
80.1024.9 € 15,75 / Stück
Farbe: weiß; Motiv: Gras
80.1024.10 € 15,75 / Stück
Farbe: weiß; Motiv: Holz hell
80.1024.11 € 15,75 / Stück
Farbe: weiß; Motiv: Sale
80.1024.14 € 18,20 / Stück
Farbe: weiß; Motiv: Big Sale
80.1024.15 € 18,20 / Stück
Farbe: weiß; Motiv: nach Kundenwunsch, Grundfarbe Cover weiß
80.1024.16 € 30,55 / Stück

Micro Saugnapffolie inkl. Druck für EasyCubes „Cube“

- nach Ihren Wünschen vollflächig gestaltet
- Werbeanbringung auf allen 4 Seiten des Würfels
- Anbringung erfolgt durch uns und ist im Preis inbegriffen

Material: Micro-Saugnapf Folie; Farbe: weiß; Breite: 1.630 mm; Höhe: 185 mm; Druckverfahren: 4c-Digital-UV-Direktdruck, einseitig; Druck / Motiv: individuell bedruckt; Kontur: rechteckig
14.0073.174 € 46,60 / Stück

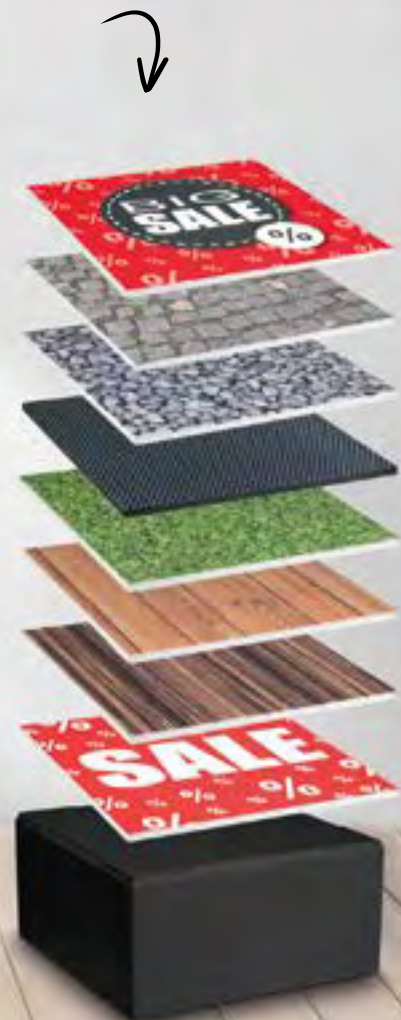

14

Messen | Veranstaltungen

Individuelle Bedruckung auf einer Microsaugnapffolie - rückstandslos
ablösbar sowie wiederverwendbar - für den einfachen Wechsel.

Weitere Ausführungen finden Sie unter www.vkf-renzel.at



Rampe für EasyCubes

Material: HIPS; Höhe: 52,4 mm

Front

Farbe: schwarz; Breite: 406 mm; Tiefe: 114 mm; Gewicht: 280 g
80.1111.1 € 15,75 / Stück

Farbe: weiß; Breite: 406 mm; Tiefe: 114 mm; Gewicht: 280 g
80.1111.2 € 15,75 / Stück

Ecke

Farbe: schwarz; Breite: 101 mm; Tiefe: 95 mm; Gewicht: 56 g
80.1111.3 € 9,32 / Stück

Farbe: weiß; Breite: 101 mm; Tiefe: 95 mm; Gewicht: 56 g
80.1111.4 € 9,32 / Stück

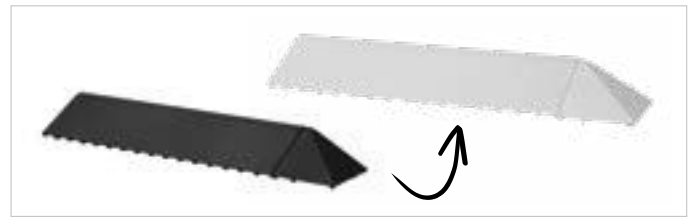

Für einen sauberen und barrierefreien Abschluss.

14

Messen | Veranstaltungen



EasyCubes Abdeckhauben

Material: Acrylglas;
 Materialstärke: 4 mm; Farbe: glasklar;
 Breite (Außenmaß): 400 mm;
 Tiefe (Außenmaß): 400 mm

Höhe (Außenmaß): 100 mm
60.0106.616 € 66,40 / Stück

Höhe (Außenmaß): 200 mm
60.0106.542 € 72,30 / Stück

Höhe (Außenmaß): 400 mm
60.0106.541 € 83,90 / Stück

Weitere Varianten finden Sie in unserem Onlineshop.

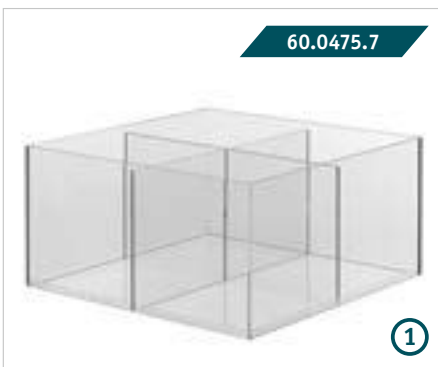

60.0475.7



60.0248.41



60.0248.42

Schütte für EasyCubes

- für Ihren Warenabverkauf

Material: Acrylglas; Materialstärke: 4 mm; Farbe: glasklar;
Breite: 400 mm; Tiefe: 400 mm

Höhe: 200 mm

60.0248.41 € 66,40 / Stück

Höhe: 400 mm

60.0248.42 € 71,10 / Stück

Teilerkreuz für Schütte EasyCubes

Material: Acrylglas; Materialstärke: 4 mm; Farbe: glasklar

Version: für Schütte Höhe 200 mm

60.0475.7 € 10,65 / Set

Version: für Schütte Höhe 400 mm

60.0475.6 € 18,20 / Set

1. Anwendungsbeispiel mit Teiler.

Ordnung schaffen! Mit unserem passenden Zubehör.

Weitere Ausführungen finden Sie unter www.vkf-renzel.at

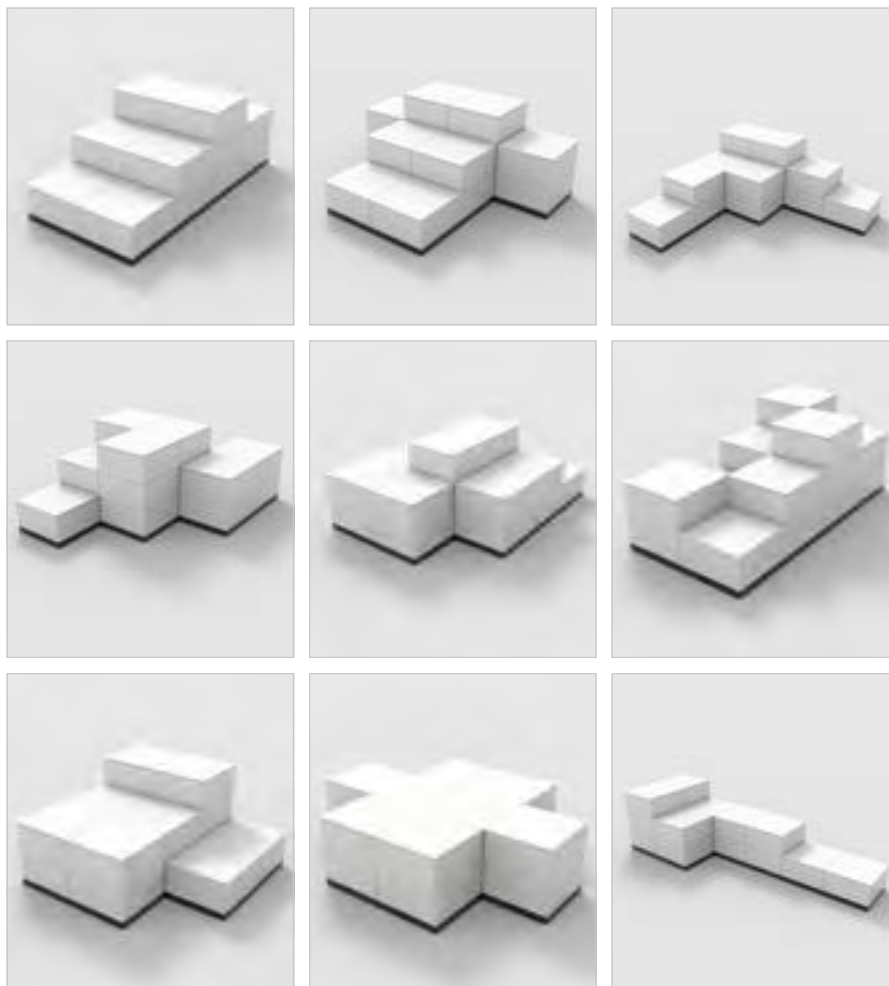

EasyCubes Set „Profi“

- Set zur Gestaltung verschiedener Werbeflächen
- erhältlich in schwarz oder weiß
- 16 flexible Cubes
- 8 passende Cover sowie 8 Floors
- unzählige Aufbauvarianten
- zur Nutzung im Store, auf Messen oder zur Schaufenstergestaltung

Maße Floor: 400 x 400 x 50 mm (B x T x H);
 Maße Cube: 400 x 400 x 200 mm (B x T x H);
 Maße Cover: 400 x 400 x 10 mm (B x T x H);
 Anzahl Floor: 8 Stück;
 Anzahl Cube: 16 Stück;
 Anzahl Cover: 8 Stück

Farbe Floor: schwarz; Farbe Cube: weiß; Farbe Cover: weiß	€ 645,00 / Set
80.1086.1	€ 645,00 / Set
Farbe Floor: weiß; Farbe Cube: weiß; Farbe Cover: weiß	€ 650,00 / Set
80.1086.2	€ 650,00 / Set
Farbe Floor: weiß; Farbe Cube: schwarz; Farbe Cover: schwarz	€ 705,00 / Set
80.1086.20	€ 705,00 / Set
Farbe Floor: schwarz; Farbe Cube: schwarz; Farbe Cover: schwarz	€ 635,00 / Set
80.1086.11	€ 635,00 / Set

Überzeugen Sie sich in unserem Video von der Vielfältigkeit
 und der einfachen Montage: www.vkf-renzel.at

Schaufensterpuppe „Magic“

- modernes Design, flexibel gestaltbar dank umfangreichem Zubehör
- verschiedene Kopfformen und Elemente in Chrom-, Gold- und Holzoptik verfügbar
- sorgt für dekorative Akzente im Schaufenster und Verkaufsraum



Schaufensterpuppe „Magic“ Damenmodell

Material: ABS (leichter und stabiler als GFK, recyclebar);
 Höhe: 1.720 mm; Konfektionsgröße: 36 (small);
 Brustumfang: 82 cm; Taillenumfang: 63 cm; Kopfumfang: 530 mm;
 Ausstattung: abstrakter Kopf, Halsabschluss für Nutzung o. Kopf;
 Ausstattung 2: Handschuhe;
 Zubehör: satinierte Metallbodenplatte, inkl. Wadendorn;
 Version: Damenfigur

Farbe: weiß / matt	
80.1035.1	€ 286,00 / Stück
Farbe: hellgrau / matt	
80.1035.25	€ 286,00 / Stück
Farbe: schwarz / matt	
80.1035.27	€ 286,00 / Stück



Schaufensterpuppe „Magic“ Herrenmodell

Material: ABS (leichter und stabiler als GFK, recyclebar);
 Höhe: 1.810 mm; Konfektionsgröße: 48 (small-medium);
 Brustumfang: 96 cm; Taillenumfang: 72 cm; Kopfumfang: 575 mm;
 Ausstattung: abstrakter Kopf, Halsabschluss für Nutzung o. Kopf;
 Ausstattung 2: Handschuhe;
 Zubehör: satinierte Metallbodenplatte, inkl. Wadendorn;
 Version: Herrenfigur

Farbe: weiß / matt	
80.1035.2	€ 286,00 / Stück
Farbe: hellgrau / matt	
80.1035.26	€ 286,00 / Stück
Farbe: schwarz / matt	
80.1035.28	€ 286,00 / Stück

Weitere Ausführungen finden Sie unter www.vkf-renzel.at



Schaufensterpuppe „Magic“ Damenmodell sitzend

Material: Glasfaserverstärkter Kunststoff (GFK); Farbe: weiß / matt;
 Höhe: 135 cm; Sitzhöhe: 45 cm; Konfektionsgröße: 36 (small);
 Brustumfang: 82 cm; Taillenumfang: 63 cm; Kopfumfang: 530 mm;
 Ausstattung: abstrakter Kopf, Halsabschluss für Nutzung o. Kopf;
 Ausstattung 2: Handschuhe; Zubehör: Dreifußhocker aus Kunststoff;
 Version: Damenfigur
80.1035.37 € 286,00 / Stück



Schaufensterpuppe „Magic“ Herrenmodell sitzend

Material: Glasfaserverstärkter Kunststoff (GFK);
 Farbe: weiß / matt; Höhe: 128 cm; Sitzhöhe 45 cm;
 Konfektionsgröße: 48 (small-medium); Brustumfang: 96 cm;
 Taillenumfang: 72 cm; Kopfumfang: 575 mm;
 Ausstattung: abstrakter Kopf, Halsabschluss für Nutzung o. Kopf;
 Ausstattung 2: Handschuhe; Zubehör: Dreifußhocker aus Kunststoff;
 Version: Herrenfigur
80.1035.38 € 286,00 / Stück

Bauen Sie Ihren Sitzsockel aus unseren EasyCubes auf Seite 608.

Flexarme für Schaufensterpuppe „Magic“

Material: Kunststoff; Farbe: Holzoptik / Braun

1 Paar = 1x links und 1x rechts

Version: für Damenfigur-Torso

80.1035.3

€ 68,80 / Paar

1 Paar = 1x links und 1x rechts

Version: für Herrenfigur-Torso

80.1035.4

€ 68,80 / Paar

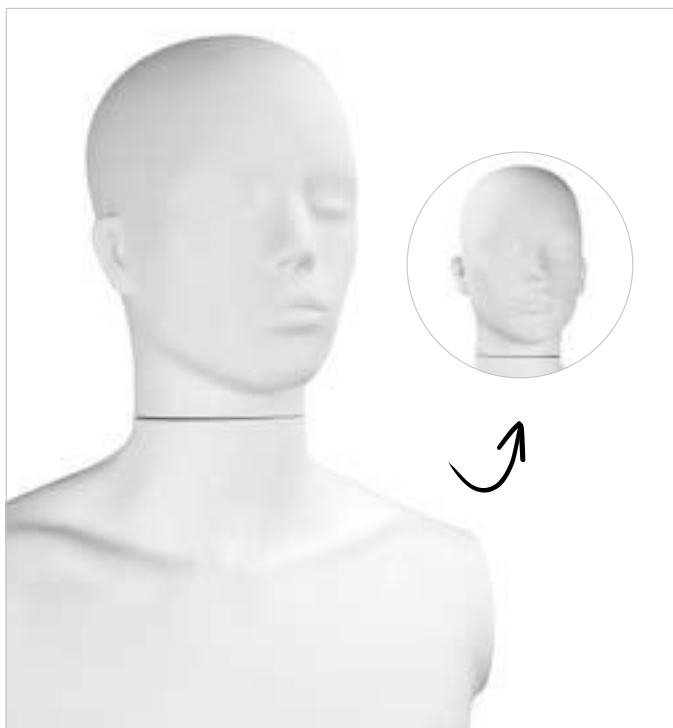

Kopf für Schaufensterpuppe „Magic“

Material: ABS (leichter und stabiler als GFK, recyclebar);

Farbe: weiß / matt; Ausführung: semiabstrakt;

Befestigung: magnetisch

Kopfumfang: 575 mm; Version: für Herrenfigur-Torso

80.1035.11

€ 37,90 / Stück

Kopfumfang: 530 mm; Version: für Damenfigur-Torso

80.1035.12

€ 37,90 / Stück

Weitere Ausführungen finden Sie unter www.vkf-renzel.at

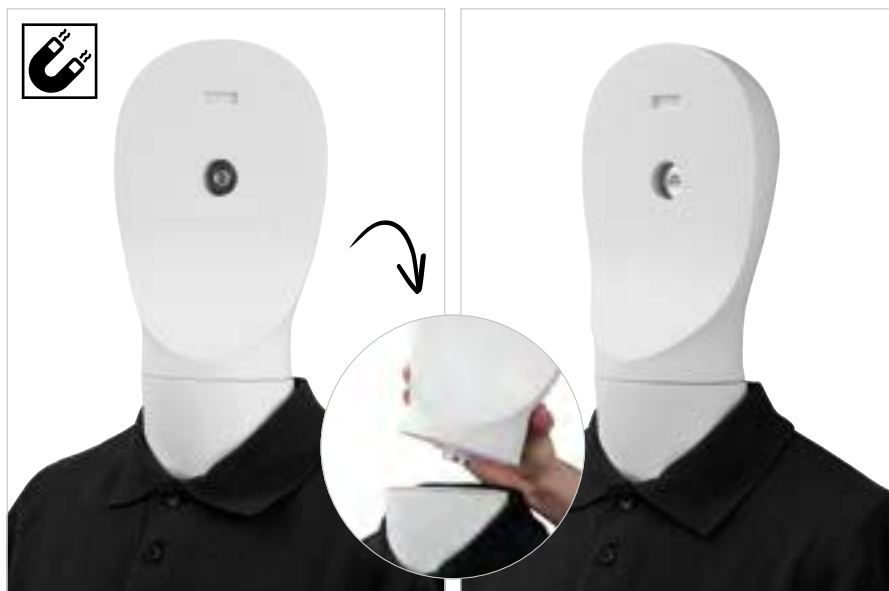

Backhead für Schaufensterpuppe „Magic“

Material: ABS
(leichter und stabiler als GFK, recyclebar);
Befestigung: magnetisch

Version: für Damenfigur-Torso

Farbe: weiß / matt	
80.1035.6	€ 21,00 / Stück
Farbe: hellgrau / matt	
80.1035.30	€ 23,90 / Stück
Farbe: schwarz / matt	
80.1035.32	€ 23,90 / Stück

Version: für Herrenfigur-Torso

Farbe: weiß / matt	
80.1035.5	€ 21,00 / Stück
Farbe: hellgrau / matt	
80.1035.29	€ 23,90 / Stück
Farbe: schwarz / matt	
80.1035.31	€ 23,90 / Stück

Fronthead nur in Kombination mit Backhead verwendbar!



80.1035.29

80.1035.30

80.1035.31

80.1035.32



Fronthead abstrakt für Schaufensterpuppe „Magic“

Material: Kunststoff; Befestigung: magnetisch

Version: für Damenfigur-Torso

Farbe: Goldoptik	
80.1035.10	€ 23,90 / Stück
Farbe: Kupferoptik	
80.1035.23	€ 23,90 / Stück
Farbe: silber-chrom	
80.1035.15	€ 23,90 / Stück

für Herrenfigur-Torso

Farbe: Goldoptik	
80.1035.9	€ 23,90 / Stück
Farbe: Kupferoptik	
80.1035.24	€ 23,90 / Stück
Farbe: silber-chrom	
80.1035.16	€ 23,90 / Stück

Fronthead nur in Kombination mit Backhead verwendbar!



Fronthead semiabstrakt für Schaufensterpuppe „Magic“

Material: Kunststoff; Befestigung: magnetisch

für Damenfigur

Farbe: silber-chrom

80.1035.7 € 23,90 / Stück

Farbe: Marmoroptik

80.1035.21 € 23,90 / Stück

Farbe: Holzoptik

80.1035.13 € 23,90 / Stück

für Herrenfigur

Farbe: silber-chrom

80.1035.8 € 23,90 / Stück

Farbe: Marmoroptik

80.1035.22 € 23,90 / Stück

Farbe: Holzoptik

80.1035.14 € 23,90 / Stück

Fronthead nur in Kombination mit Backhead verwendbar!

Weitere Ausführungen finden Sie unter www.vkf-renzel.at

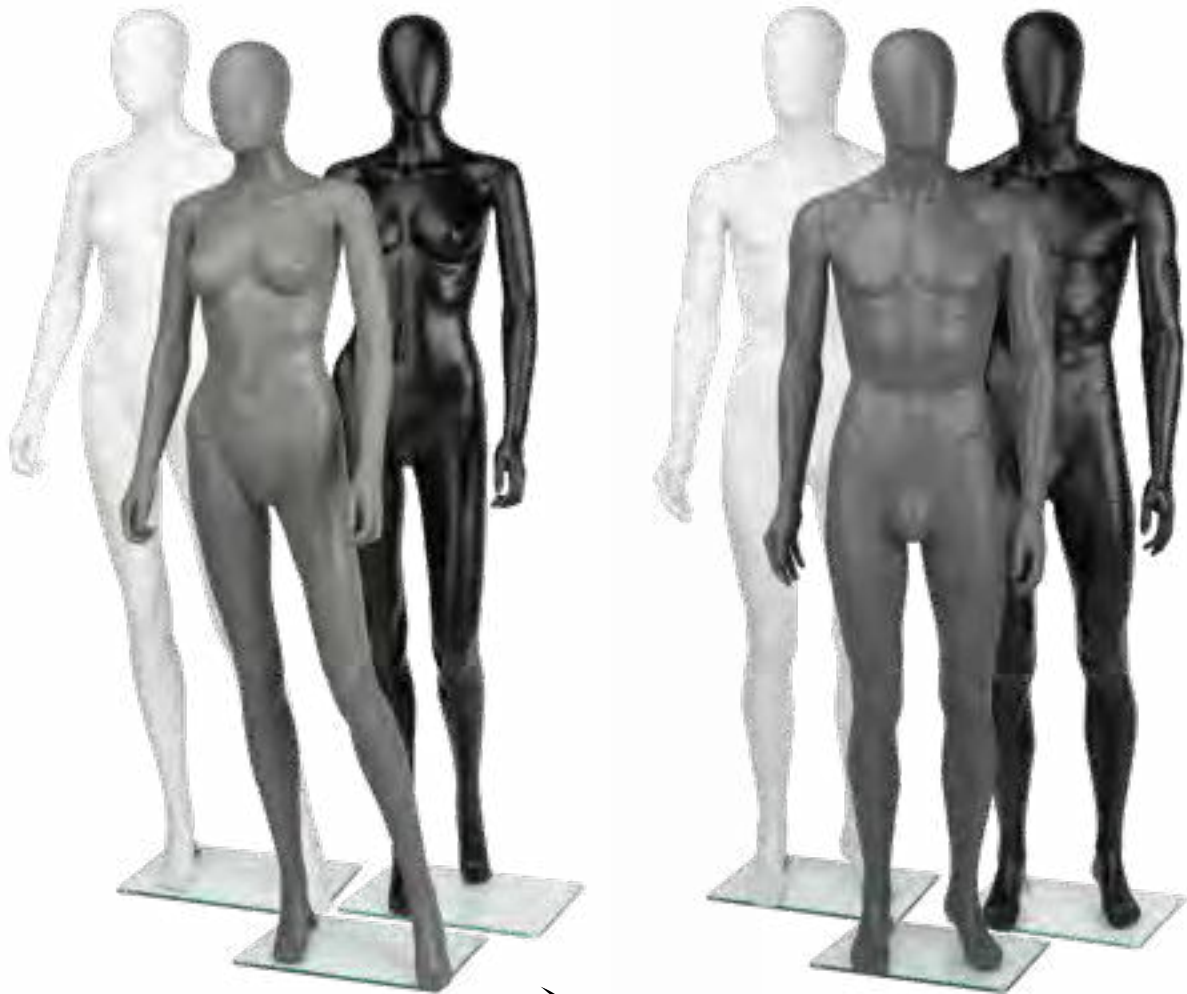

Schaufensterpuppe „SMART“

Material: PE/PP; Ausstattung: inkl. Glasbodenplatte mit Wadendorn; Verwendungszweck: nutzbar mit oder ohne Kopf

Version: Damenfigur

Farbe: grau; Brustumfang: 88 cm; Taillenumfang: 62 cm; Hüftumfang: 86 cm; Höhe: 1.780 mm

80.1164.4 € 180,70 / Stück

Farbe: weiß; Brustumfang: 88 cm; Taillenumfang: 62 cm; Hüftumfang: 86 cm; Höhe: 1.780 mm

80.1164.5 € 180,70 / Stück

Farbe: schwarz; Brustumfang: 88 cm; Taillenumfang: 62 cm; Hüftumfang: 86 cm; Höhe: 1.780 mm

80.1164.6 € 180,70 / Stück

Version: Herrenfigur

Farbe: grau; Brustumfang: 98 cm; Taillenumfang: 70 cm; Hüftumfang: 88 cm; Höhe: 1.860 mm

80.1164.1 € 192,30 / Stück

Farbe: weiß; Brustumfang: 98 cm; Taillenumfang: 70 cm; Hüftumfang: 88 cm; Höhe: 1.860 mm

80.1164.2 € 192,30 / Stück

Farbe: schwarz; Brustumfang: 98 cm; Taillenumfang: 70 cm; Hüftumfang: 88 cm; Höhe: 1.860 mm

80.1164.3 € 192,30 / Stück

Stretchframeaufsteller „Straight“

- zur Verbesserung der visuellen Kommunikation
- die Materialkombination aus eloxiertem Aluminium und Textil überzeugt durch modernes Design
- der rechteckige Fuß aus pulverbeschichtetem Stahl sorgt für die notwendige Stabilität
- beidseitiger Einsatz

Material Rahmen: Aluminium; Rahmenfarbe: silber eloxiert;
Rahmentiefe: 50 mm; Version: inkl. Fußplatte, ähnlich RAL 9006

Aufsteller ohne Banner

Rahmenbreite (Außenmaß): 300 mm;
Rahmenhöhe (Außenmaß): 1.400 mm;
Maße: 300 x 1.400 mm (B x H)

15.0261.1 € 87,60 / Set

Rahmenbreite (Außenmaß): 400 mm;
Rahmenhöhe (Außenmaß): 1.850 mm;
Maße: 400 x 1.850 mm (B x H)

15.0261.2 € 107,00 / Set

Rahmenbreite (Außenmaß): 500 mm;
Rahmenhöhe (Außenmaß): 2.000 mm;
Maße: 500 x 2.000 mm (B x H)

15.0261.3 € 135,80 / Set

Aufsteller inkl. 2 individuell bedruckte Banner

Rahmenbreite (Außenmaß): 300 mm;
Rahmenhöhe (Außenmaß): 1.400 mm;
Maße: 300 x 1.400 mm (B x H)

15.0261.4 € 154,00 / Set

Rahmenbreite (Außenmaß): 400 mm;
Rahmenhöhe (Außenmaß): 1.850 mm;
Maße: 400 x 1.850 mm (B x H)

15.0261.8 € 200,20 / Set

Rahmenbreite (Außenmaß): 500 mm;
Rahmenhöhe (Außenmaß): 2.000 mm;
Maße: 500 x 2.000 mm (B x H)

15.0261.12 € 233,10 / Set

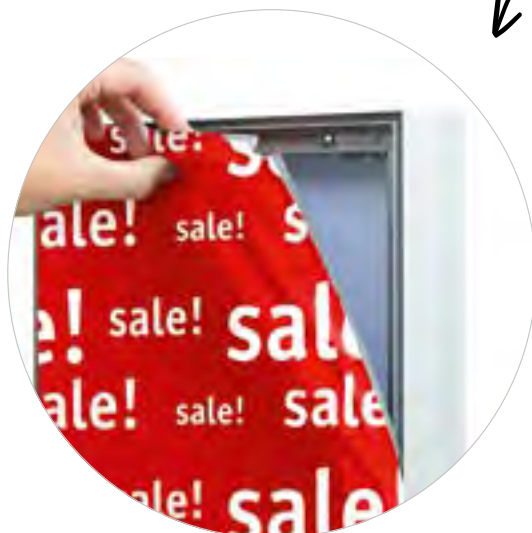

Weitere Ausführungen finden Sie unter www.vkf-renzel.at

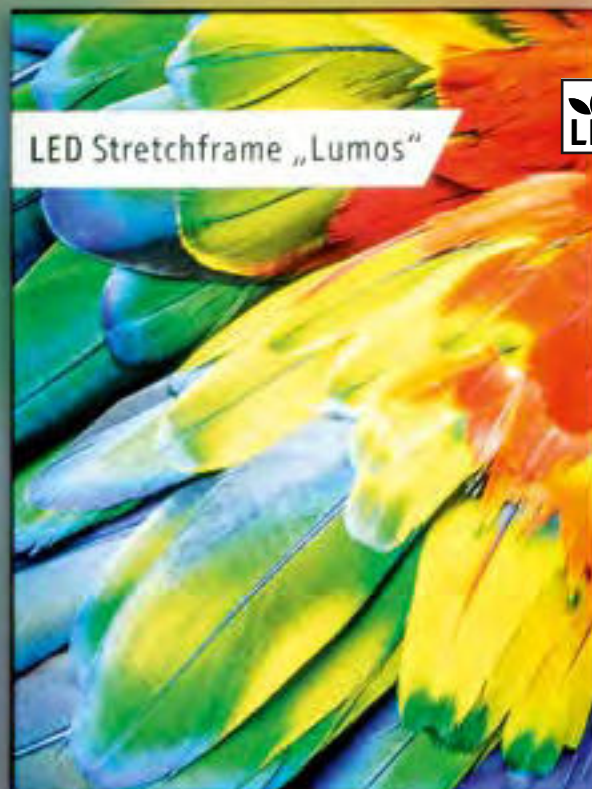

LED Stretchframe „Lumos“



LED Stretchframe „Lumos“ einseitig

- robuster und langlebiger Aluminiumrahmen zur Wandmontage
- schneller Motivwechsel durch Nut-Keder-System
- gleichmäßige Ausleuchtung
- geringer Stromverbrauch
- auf Anfrage auch in Sondermaßen möglich
- Lieferung ohne Banner

Oberfläche: eloxiert; Beleuchtung: LED Module;
Lichtfarbe: 6.000 K (tageslichtweiß);
Anschluss: mit Kabel und Stecker;
Kabelausgang: an einer kurzen Seite

Bautiefe: 50 mm

Farbe: silber; Maße: 1.000 x 2.000 mm;
Technik: Rückwandbeleuchtung;
Rückwand: 4 mm Alu-Dibond, weiß

10.0514.37 € 1.090,00 / Stück 

Farbe: schwarz; Maße: 1.000 x 2.000 mm;
Technik: Rückwandbeleuchtung;
Rückwand: 4 mm Alu-Dibond, weiß

10.0514.41 € 1.120,00 / Stück 

Farbe: weiß; Maße: 1.000 x 2.000 mm;
Technik: Rückwandbeleuchtung;
Rückwand: 4 mm Alu-Dibond, weiß

10.0514.45 € 1.120,00 / Stück 

Farbe: silber; Maße: 2.000 x 2.000 mm;
Technik: Rückwandbeleuchtung;
Rückwand: 4 mm Alu-Dibond, weiß

10.0514.133 € 1.775,00 / Stück 

Material: Aluminium; Farbe: schwarz; Maße: 2.000 x 2.000 mm;
Technik: Rückwandbeleuchtung;
Rückwand: 4 mm Alu-Dibond, weiß

10.0514.137 € 1.805,00 / Stück 

Farbe: weiß; Maße: 2.000 x 2.000 mm;
Technik: Rückwandbeleuchtung;
Rückwand: 4 mm Alu-Dibond, weiß

10.0514.141 € 1.805,00 / Stück 

Bautiefe: 90 mm

Farbe: silber; Maße: 2.000 x 2.000 mm;
Technik: Kanteneinstrahlung; Rückwand: Blockout-Banner

10.0515.133 € 1.160,00 / Stück 

Farbe: schwarz; Maße: 2.000 x 2.000 mm;
Technik: Kanteneinstrahlung; Rückwand: Blockout-Banner

10.0515.137 € 1.205,00 / Stück 

Farbe: weiß; Maße: 2.000 x 2.000 mm;
Technik: Kanteneinstrahlung; Rückwand: Blockout-Banner

10.0515.141 € 1.205,00 / Stück 



LED Stretchframe „Lumos“ doppelseitig

- robuster und langlebiger Aluminiumrahmen
- schneller Motivwechsel durch Nut-Keder-System
- gleichmäßige Ausleuchtung
- geringer Stromverbrauch
- auf Anfrage auch in Sondermaßen möglich
- Lieferung inkl. 2 Fußplatten
- ohne Banner

Oberfläche: eloxiert; Beleuchtung: LED Module;
 Technik: Kanteneinstrahlung; Lichtfarbe: 6.000 K (tageslichtweiß);
 Anschluss: mit Kabel und Stecker; Kabelausgang: an einer kurzen Seite

Bautiefe: 100 mm

Farbe: silber; Maße: 1.000 x 2.000 mm

10.0517.73 € 740,00 / Stück

Farbe: schwarz; Maße: 1.000 x 2.000 mm

10.0517.77 € 770,00 / Stück

Farbe: weiß; Maße: 1.000 x 2.000 mm

10.0517.81 € 770,00 / Stück

Farbe: silber; Maße: 2.000 x 2.500 mm

10.0517.145 € 1.135,00 / Stück

Farbe: schwarz; Maße: 2.000 x 2.500 mm

10.0517.149 € 1.160,00 / Stück

Farbe: weiß; Maße: 2.000 x 2.500 mm

10.0517.153 € 1.160,00 / Stück

Bautiefe: 200 mm

Farbe: silber; Maße: 2.000 x 2.000 mm

10.0520.133 € 1.875,00 / Stück

Farbe: schwarz; Maße: 2.000 x 2.000 mm

10.0520.137 € 1.945,00 / Stück

Farbe: weiß; Maße: 2.000 x 2.000 mm

10.0520.141 € 1.945,00 / Stück

Farbe: silber; Maße: 3.000 x 2.000 mm

10.0520.163 € 2.505,00 / Stück

Farbe: schwarz; Maße: 3.000 x 2.000 mm

10.0520.164 € 2.600,00 / Stück

Farbe: weiß; Maße: 3.000 x 2.000 mm

10.0520.165 € 2.600,00 / Stück

Weitere Ausführungen finden Sie unter www.vkf-renzel.at



Aluminium Stretchframe zur Wandmontage

- Textilspannrahmen zum Einspannen eines Digitaldruckbanners
- elegante und dezente Umrandung Ihres Motives
- einfaches Anschrauben an die Wand
- schneller Motivwechsel durch Nut-Keder-System

Material Rahmen: Aluminium; Oberfläche: eloxiert; Version: ohne Digitaldruckbanner

Aluminium Stretchframe „15“

Rahmenfarbe: silber; Rahmenmaße: 1.000 x 2.000 mm (B x H); Rahmentiefe: 15 mm; Ausführung: inkl. Bohrungen	
15.0282.3	€ 80,70 / Stück
Rahmenfarbe: schwarz; Rahmenmaße: 1.000 x 2.000 mm (B x H); Rahmentiefe: 15 mm; Ausführung: inkl. Bohrungen	
15.0282.8	€ 92,90 / Stück
Rahmenfarbe: weiß; Rahmenmaße: 1.000 x 2.000 mm (B x H); Rahmentiefe: 15 mm; Ausführung: inkl. Bohrungen	
15.0282.13	€ 92,90 / Stück
Rahmenfarbe: silber; Rahmenmaße: 2.000 x 2.000 mm (B x H); Rahmentiefe: 15 mm; Ausführung: inkl. Bohrungen	
15.0282.5	€ 102,60 / Stück
Rahmenfarbe: schwarz; Rahmenmaße: 2.000 x 2.000 mm (B x H); Rahmentiefe: 15 mm; Ausführung: inkl. Bohrungen	
15.0282.10	€ 116,60 / Stück
Rahmenfarbe: weiß; Rahmenmaße: 2.000 x 2.000 mm (B x H); Rahmentiefe: 15 mm; Ausführung: inkl. Bohrungen	
15.0282.15	€ 116,60 / Stück

Aluminium Stretchframe „19“

Rahmenfarbe: silber; Rahmenmaße: 1.000 x 2.000 mm (B x H); Rahmentiefe: 19 mm; Ausführung: inkl. Bohrungen	
15.0283.3	€ 90,20 / Stück
Rahmenfarbe: schwarz; Rahmenmaße: 1.000 x 2.000 mm (B x H); Rahmentiefe: 19 mm; Ausführung: inkl. Bohrungen	
15.0283.8	€ 104,50 / Stück
Rahmenfarbe: weiß; Rahmenmaße: 1.000 x 2.000 mm (B x H); Rahmentiefe: 19 mm; Ausführung: inkl. Bohrungen	
15.0283.13	€ 104,50 / Stück
Rahmenfarbe: silber; Rahmenmaße: 2.000 x 2.000 mm (B x H); Rahmentiefe: 19 mm; Ausführung: inkl. Bohrungen	
15.0283.5	€ 115,30 / Stück
Rahmenfarbe: schwarz; Rahmenmaße: 2.000 x 2.000 mm (B x H); Rahmentiefe: 19 mm; Ausführung: inkl. Bohrungen	
15.0283.10	€ 134,30 / Stück
Rahmenfarbe: weiß; Rahmenmaße: 2.000 x 2.000 mm (B x H); Rahmentiefe: 19 mm; Ausführung: inkl. Bohrungen	
15.0283.15	€ 134,30 / Stück

Aluminium Stretchframe „27“

Rahmenfarbe: silber; Rahmenmaße: 1.000 x 2.000 mm (B x H); Rahmentiefe: 27 mm	
15.0284.20	€ 137,50 / Stück
Rahmenfarbe: schwarz; Rahmenmaße: 1.000 x 2.000 mm (B x H); Rahmentiefe: 27 mm	
15.0284.22	€ 159,60 / Stück
Rahmenfarbe: weiß; Rahmenmaße: 1.000 x 2.000 mm (B x H); Rahmentiefe: 27 mm	
15.0284.21	€ 159,60 / Stück
Rahmenfarbe: silber; Rahmenmaße: 2.000 x 2.000 mm (B x H); Rahmentiefe: 27 mm	
15.0284.1	€ 175,20 / Stück
Rahmenfarbe: schwarz; Rahmenmaße: 2.000 x 2.000 mm (B x H); Rahmentiefe: 27 mm	
15.0284.6	€ 204,40 / Stück
Rahmenfarbe: weiß; Rahmenmaße: 2.000 x 2.000 mm (B x H); Rahmentiefe: 27 mm	
15.0284.11	€ 204,40 / Stück



Weitere Ausführungen finden Sie unter www.vkf-renzel.at



Aluminium Stretchframe „44“

- freistehender Textilspannrahmen zum Einspannen zweier Digitaldruckbanner
- als Werbefläche, Raumteiler oder Sichtschutz individuell einsetzbar
- WinkelfüÙe sorgen für die benötigte Standfestigkeit
- Einstecken des am Banner rundum angenähten Flachketers in die Nut des Profils

Material Rahmen: Aluminium; Oberfläche: eloxiert;
 Rahmentiefe: 44 mm; Version: ohne Digitaldruckbanner

RahmenmaÙe: 1.000 x 2.000 mm

Rahmenfarbe: silber; Ausführung: inkl. 2 WinkelfüÙe	
15.0285.37	€ 245,30 / Stück
Rahmenfarbe: schwarz; Ausführung: inkl. 2 WinkelfüÙe	
15.0285.39	€ 268,00 / Stück
Rahmenfarbe: weiß; Ausführung: inkl. 2 WinkelfüÙe	
15.0285.38	€ 268,00 / Stück

RahmenmaÙe: 2.000 x 2.000 mm

Rahmenfarbe: silber; Ausführung: inkl. 2 WinkelfüÙe	
15.0285.40	€ 293,00 / Stück
Rahmenfarbe: schwarz; Ausführung: inkl. 2 WinkelfüÙe	
15.0285.42	€ 321,00 / Stück
Rahmenfarbe: weiß; Ausführung: inkl. 2 WinkelfüÙe	
15.0285.41	€ 321,00 / Stück

RahmenmaÙe: 3.000 x 2.000

Rahmenfarbe: silber; Ausführung: inkl. 2 WinkelfüÙe und 1 Bodenplatte; Verzargung: vertikal verzargt	
15.0285.22	€ 406,00 / Stück
Rahmenfarbe: schwarz; Ausführung: inkl. 2 WinkelfüÙe und 1 Bodenplatte; Verzargung: vertikal verzargt	
15.0285.28	€ 440,00 / Stück
Rahmenfarbe: weiß; Ausführung: inkl. 2 WinkelfüÙe und 1 Bodenplatte; Verzargung: vertikal verzargt	
15.0285.34	€ 440,00 / Stück

RahmenmaÙe: 4.000 x 2.000

Rahmenfarbe: silber; Ausführung: inkl. 2 WinkelfüÙe und 1 Bodenplatte; Verzargung: vertikal verzargt	
15.0285.23	€ 453,00 / Stück
Rahmenfarbe: schwarz; Ausführung: inkl. 2 WinkelfüÙe und 1 Bodenplatte; Verzargung: vertikal verzargt	
15.0285.29	€ 493,00 / Stück
Rahmenfarbe: weiß; Ausführung: inkl. 2 WinkelfüÙe und 1 Bodenplatte; Verzargung: vertikal verzargt	
15.0285.35	€ 493,00 / Stück

Sonderformate auf Anfrage möglich.
 Die Lieferung erfolgt ohne Digitaldruckbanner.

Weitere Informationen zu den Textilspannrahmen finden Sie unter: www.vkf-renzel.at



Messewand „ISOframe“

- komplett flexibles Bannersystem
- patentierte Flexi-Profile mit vertikalen Pfosten verbinden
- können bis zu 180 Grad in jede Richtung gebogen werden
- standfest und stabil
- mit zusätzlichen Verbindern problemlos Monitore, Regale, Tische etc. kombinieren
- leichte Verbindung der einzelnen Module
- Aufbau:
 1. Grundmodul mit 2 Standfüßen aufstellen
 2. mit beliebig vielen Anbaumodulen eine Messewand bis zu Ihrer gewünschten Breite zusammenstellen
- jedes Modul hat eine Breite von 800 mm und eine Höhe von 2.290 mm
- optimale Ausstattung für kleine oder große Messestände

Material: Aluminium; Breite: 800 mm; Höhe: 2.290 mm;
 Druck: inkl. Digitaldruckbanner

Version: Grundmodul, 2 Füße

80.0864.17 € 705,00 / Stück

Version: Anbaumodul, 1 Fuß

80.0864.18 € 510,00 / Stück

1. 80.0864.17

2. 80.0864.18



Das Produktvideo finden Sie unter www.vkf-renzel.at

Weitere Ausführungen finden Sie unter www.vkf-renzel.at



LED Strahler für Messewand „ISOframe“

Material: Kunststoff; Farbe: grau; Spannung [V]: 12 V;
Leistungsaufnahme [W]: 18 W; Anschluss: Trafo;
Ausstattung: inkl. Transporttasche;
Verwendungszweck: für ISOframe; 2 Strahler in einer Tasche
80.0802.3 € 268,00 / VE (2 Stück)



Transportkocher für Grafikbahn „ISOframe“

Farbe: schwarz; Höhe: 890 mm;
Verwendungszweck: max. 6 Bahnen; Durchmesser: 297 mm
80.0406.7 € 109,60 / Stück



Transporttasche für Messewand „ISOframe“

Material: Nylon, mit Tragegurt; Breite: 970 mm; Höhe: 320 mm;
Tiefe: 160 mm; Verwendungszweck: max. 5 Module;
Ausstattung: inkl. Rollen
80.0041.4 € 184,20 / Stück



Faltwand „360“

- von 0 bis 360 Grad schwenkbar
- stabile Aluminiumrahmen und Zargen
- Füllpaneele können durch leichtes Öffnen der Rahmen jederzeit ausgetauscht werden

Material Grundgestell: Aluminium eloxiert;
 Material Platte: Forex;
 Plattenstärke: 3 mm; Höhe: 2.300 mm;
 Plattenmaße: 700 x 1.000 mm (B x H);
 Topschildmaße: 700 x 300 mm (B x H);
 Druck: ohne Druck

Faltwand „360“ 3 x 3

Breite: 2.100 mm

80.0691.1 € 227,30 / Stück 

Faltwand „360“ 3 x 4

Breite: 2.800 mm

80.0691.2 € 321,00 / Stück 

Faltwand „360“ 3 x 5

Breite: 3.500 mm

80.0691.3 € 379,00 / Stück 

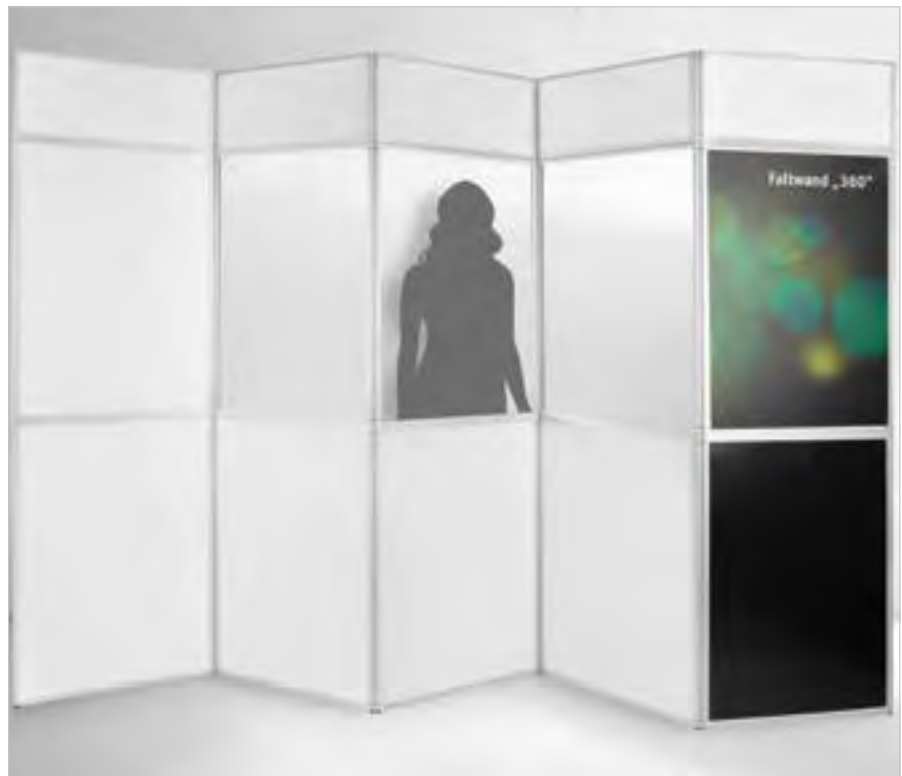

Die Faltwand „360“ inkl. Digitaldruck finden Sie unter www.vkf-renzel.at

Transporttasche für Faltwand „360“

- geeignet für alle Größen der Faltwand „360“

Material: Nylon; Breite: 1.100 mm;
 Höhe: 780 mm; Tiefe: 240 mm

80.0692.1 € 40,80 / Stück



Weitere Ausführungen finden Sie unter www.vkf-renzel.at



Pressewand

- Sponsorenwand eignet sich ideal zum Einsatz als Presse- und Logowand
- einfache, stabile Bauart
- schneller und sicherer Aufbau

Material Grundgestell: Aluminium; Material Bodenplatte: Metall; Oberfläche: pulverbeschichtet; Farbe: schwarz; Breite: verstellbar von 1.300-2.300 mm; Höhe: verstellbar von 1.300-2.300 mm; Zubehör: inkl. Transporttasche

Druck: ohne Druck

80.0901.1 € 110,70 / Stück

Druck: inkl. Digitaldruck, 1-seitig; Druckformat: 2.200 x 2.200 mm

80.0901.3 € 215,60 / Stück

Druck: inkl. Digitaldruck, 2-seitig; Druckformat: 2.200 x 2.200 mm

80.0901.4 € 459,00 / Stück

Druck für Pressewand

Druckverfahren: Sublimationsdruck; Version: für Artikel 80.0901.1; Druckmaßbreite: 3.200 mm; Konfektionierung: oben/unten Hohlraum (80 mm flach) mit Aussparungen; Format: 2.200 x 2.200 mm

Material: Polyester ca. 205 g/m², B1 zertifiziert; Druckstand: 1-seitig
16.0132.369 € 163,20 / Stück

Material: Poly. Dekostoff inkl. Sperrschicht, 520 g/m², B1; Druckstand: 2-seitig
16.0132.370 € 407,00 / Stück

Pop-Up-System „Stretch“

- von der kleinen Tasche zur großen Werbefläche
- bestehend aus 1x Pop-Up Gestell, 1x umlaufendem Kederrahmen, Digitaldruckbahnen für Front und Seiten und 2x Tasche auf Rollen
- ideal für Messen, Veranstaltungen oder einmalige Events als optisches Highlight
- 2 rollbare Taschen sorgen für leichten Transport
- Silikonkeder rundum die Textildrucke für ein leichtes anbringen
- hohe Spannung am Kederrahmen sorgt für ein glattes und sauberes Bild ohne Falten
- in 5 verschiedenen Breiten sowie 2 verschiedenen Höhen erhältlich
- variable Gestaltung möglich
- Systeme untereinander kombinierbar mit Hilfe von Verbindern (siehe Zubehör)
- optionale Ausstattung mit Lampen, Stabilisierungsfüßen oder mit kompletter Hintergrundbeleuchtung



Pop-Up-System „Stretch“ inklusive Digitaldruck

Material Grundgestell: Aluminium / Kunststoff;
 Farbe Grundgestell: weiß; Tiefe: 365 mm;
 Druck: inkl. Digitaldruck auf Front und Seiten;
 Bannermaterial: Backlit; Grammatik [g/m²]: 200 g/m²;
 Eigenschaften: B1 zertifiziert;
 Ausstattung: Pop-Up System inkl. 9 mm Flachkederrahmen;
 Ausstattung 2: Kederrahmen für Front und Seitenbanner;
 Zubehör: inkl. Nylonrolley; Beleuchtung: ohne

Höhe: 2.250 mm

Breite: 790 mm;
 Bannermaße: 771 x 2.238 mm, 343 x 2.238mm (2x) (B x H)
80.1052.1 € 414,00 / Stück

Breite: 1.520 mm;
 Bannermaße: 1.510 x 2.238 mm, 343 x 2.238 mm (2x) (B x H)
80.1052.2 € 525,00 / Stück

Breite: 2.250 mm;
 Bannermaße: 2.238 x 2.238 mm, 343 x 2.238 mm (2x) (B x H)
80.1052.3 € 625,00 / Stück

Breite: 2.980 mm;
 Bannermaße: 2.980 x 2.238 mm, 343 x 2.238 mm (2x) (B x H)
80.1052.4 € 750,00 / Stück

Breite: 3.700 mm;
 Bannermaße: 3.712 x 2.238 mm, 343 x 2.238 mm (2x) (B x H)
80.1052.5 € 890,00 / Stück

Höhe: 2.980 mm
 Breite: 790 mm;
 Bannermaße: 771 x 2.980 mm, 343 x 2.980 mm (2x) (B x H)
80.1052.8 € 495,00 / Stück

Breite: 1.520 mm;
 Bannermaße: 1.510 x 2.980 mm, 343 x 2.980 mm (2x) (B x H)
80.1052.9 € 650,00 / Stück

Breite: 2.250 mm;
 Bannermaße: 2.238 x 2.980 mm, 343 x 2.980 mm (2x) (B x H)
80.1052.6 € 790,00 / Stück

Breite: 2.980 mm;
 Bannermaße: 2.980 x 2.980 mm, 343 x 2.980 mm (2x) (B x H)
80.1052.7 € 955,00 / Stück

Die passende Theke finden Sie auf Seite 669.

Das Produktvideo finden Sie unter www.vkf-renzel.at

Weitere Ausführungen finden Sie unter www.vkf-renzel.at

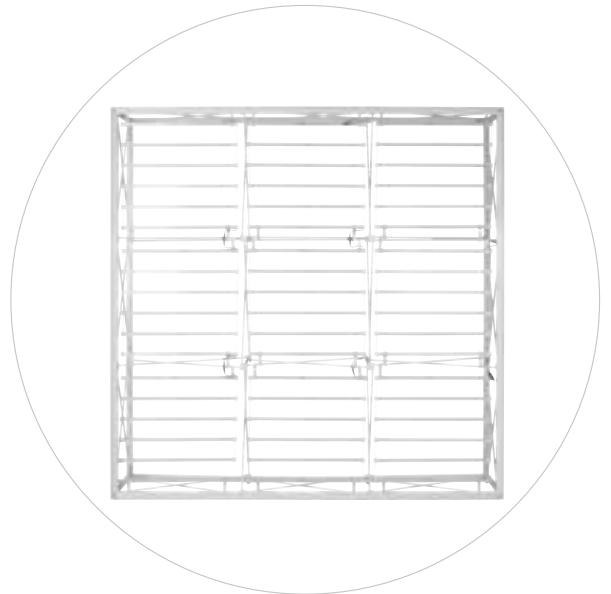

Pop-Up-System „Stretch“ LED inklusive Digitaldruck

- bestehend aus: 1x Gestell, LED-Leitern und Digitaldruckbahnen für Front und Seiten
- mit Hilfe der Verbinder (siehe Zubehör) lassen sich die Systeme miteinander kombinieren und flexibel gestalten
- optional lässt sich das Pop-Up-System „Stretch“ mit Lampen und Stabilisierungsfüßen ausstatten (siehe Zubehör)

Material Grundgestell: Aluminium / Kunststoff;
 Farbe Grundgestell: weiß; Tiefe: 365 mm;
 Druck: inkl. Digitaldruck auf Front und Seiten;
 Bannermaterial: Backlit (Front und Seiten) / Blockout (Rückseite);
 Grammatur [g/m²]: Backlit 200 g/m², Blockout 220 g/m²;
 Eigenschaften: B1 zertifiziert, Blockout lichtundurchlässig;
 Version: rückseitiges Banner ohne Druck, weiß;
 Ausstattung: Pop-Up System inkl. 9 mm Flachkederrahmen;
 Ausstattung 2: Kederrahmen für Front, Seiten und Rückseite;
 Zubehör: inkl. Nylonrolley;
 Beleuchtung: LED-Hintergrundbeleuchtung, vollflächig

Höhe: 2.250 mm

Breite: 790 mm;
 Bannermaße: 771 x 2.238 mm (2x), 343 x 2.238 mm (2x) (B x H)
80.1055.1 € 835,00 / Stück

Breite: 1.520 mm;
 Bannermaße: 1.510 x 2.238 mm (2x), 343 x 2.238 mm (2x) (B x H)
80.1055.2 € 1.335,00 / Stück

Breite: 2.250 mm;
 Bannermaße: 2.238 x 2.238 mm (2x), 343 x 2.238 mm (2x) (B x H)
80.1055.3 € 1.830,00 / Stück

Breite: 2.980 mm;
 Bannermaße: 2.980 x 2.238 mm (2x), 343 x 2.238 mm (2x) (B x H)
80.1055.4 € 2.350,00 / Stück

Breite: 3.700 mm;
 Bannermaße: 3.712 x 2.238 mm (2x), 343 x 2.238 mm (2x) (B x H)
80.1055.5 € 2.865,00 / Stück

Höhe: 2.980 mm

Breite: 790 mm;
 Bannermaße: 771 x 2.980 mm (2x), 343 x 2.980 mm (2x) (B x H)
80.1055.6 € 1.115,00 / Stück

Breite: 1.520 mm;
 Bannermaße: 1.510 x 2.980 mm (2x), 343 x 2.980 mm (2x) (B x H)
80.1055.7 € 1.765,00 / Stück

Breite: 2.250 mm;
 Bannermaße: 2.238 x 2.980 mm (2x), 343 x 2.980 mm (2x) (B x H)
80.1055.8 € 2.460,00 / Stück

Breite: 2.980 mm;
 Bannermaße: 2.980 x 2.980 mm (2x), 343 x 2.980 mm (2x) (B x H)
80.1055.9 € 3.260,00 / Stück

Pop-Up-System „Stretch“ - Zubehör



LED Strahler für Pop-Up-System „Stretch“ Set

Farbe: weiß; Leistungsaufnahme [W]: 2 LED Strahler je 11 W;
 Kabellänge: 3 Meter;
 Version: inkl. Halterung und Tasche für 2 Strahler
80.1027.36 € 115,40 / Set



Fuß für Pop-Up-System „Stretch“

Material: Aluminium; Farbe: weiß; Länge: 590 mm
80.1027.1 € 19,25 / Stück

Bei Verwendung der Beleuchtung werden die Füße
 (unter Zubehör zu finden) zur Stabilisierung zwingend benötigt!
 Ansonsten besteht Kippgefahr!

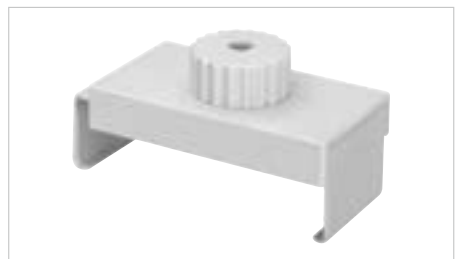

Eckverbinder für Pop-Up-System „Stretch“

Zum Verbinden von mehreren Systemen

Version: 90°
80.1027.20 € 15,75 / Stück

Version: 180°
80.1027.19 € 15,75 / Stück

Weitere Ausführungen finden Sie unter www.vkf-renzel.at



Pop-Up-System „Style“

- leichter Aufbau
- robustes Scherengitter-System aus Aluminium wird durch die praktische Faltechnik aufgespannt und steht selbstständig
- die Oberseite des Pop-Up-Displays kann anhand der zwei blauen, magnetischen Knotenpunkte einfach bestimmt werden
- die zwei Halogenstrahler werden mit Hilfe des Adapters in das Kreuz gehangen und sorgen für eine ansprechende Beleuchtung
- um die Grafikbahnen anzubringen, werden zunächst die Magnetschienen an den magnetischen Knotenpunkten des Falgestells fixiert
- anschließend die Digitaldruckpaneele erst oben am jeweiligen Knotenpunkt befestigen und an den Magnetschienen entlang anbringen
- Aufbau durch eine Person möglich
- erfordert keinen Einsatz von Werkzeug

Höhe: 2.200 mm; Tiefe: 450 mm;
Ausstattung 2: inkl. fertig konfektionierter Paneele;
Beleuchtung: 2 Halogenstrahler; Druck: Digitaldruck

Breite: 2.600 mm; Ausstattung: 18 Magnetschienen;
Version: 9 Felder

80.0610.13 € 1.050,00 / Stück

Breite: 3.250 mm; Ausstattung: 21 Magnetschienen;
Version: 12 Felder

80.0610.14 € 1.370,00 / Stück

14

Messen | Veranstaltungen

Unser Aufbauvideo finden Sie auf www.vkf-renzel.at



Koffertheke für Pop-Up-System „Style“

- geeignet für den Transport von o.g. Faltwand
- umrüstbar zu einer Promotiontheke
- Lieferumfang: Transportkoffer und Deckelplatte (Farbe: buche)

Farbe: schwarz; Breite: 650 mm; Höhe: 850 mm; Tiefe: 400 mm;
Druckverfahren: ohne Druck; Ausstattung: inkl. Thekenplatte 
80.0063.6 € 215,60 / Stück

Husse für Deckelplatte Koffertheke „Style“

Material: Stretchstoff, als Schlauch in einer Naht;
 Farbe: schwarz; Breite: 760 mm; Tiefe: 460 mm
 80.0662.2

€ 29,15 / Stück



Messe-Set „Deluxe“

- vereint verschiedene Möglichkeiten Ihre Produkte, Dienstleistungen etc. über mehrere Elemente zu kommunizieren
- alle Elemente sind individuell gestaltbar
- einheitlicher Auftritt
- bestehend aus: 1x Faltdisplay „Style“ 3.250 mm x 2.200 mm (B x H), 2x Halogenstrahler, 6x digital bedruckte Paneele 677 x 2.220 mm (B x H)

- 1x Koffertheke „Style“ 650 x 850 x 400 (B x H x T), 1x Deckelplatte, 1x digital bedrucktes Paneel 1.800 x 790 mm (B x H)
 - 1x Rollbanner „Stick“, 1x Tragetasche, 1x digital bedrucktes Banner 600 x 2.000 mm (B x H)
- 80.0902.2  € 1.395,00 / Set

**Der Druck erfolgt auf Basis Ihrer Druckdaten.
 Bitte beachten Sie für den Druck die „Hinweise zur Datenerstellung“
 auf unserer Internetseite.**

Geeignet für eine Aktionsfläche von ca. 8 m².
 Weitere Messe-Sets finden Sie unter www.vkf-renzel.at

Weitere Ausführungen finden Sie unter www.vkf-renzel.at



14

Messen | Veranstaltungen



Koffertheke „Expo Case“

- langlebiges und stoßfestes Gehäuse
- hochwertige Schlösser und Laufräder
- einfach und schnell zu entfalten
- hohen Stabilität

Zusätzlich enthalten sind:

- 1x ausklappbare Arbeitsplatte aus Holz, schwarz
- 1x Grafik-Stoßkante
- 4x Klettverschlüsse
- 1x Tasche für Thekenplatte
- 1x Tasche für Einlegeböden
- 1x Verpackungsrohr für Grafikbahn

Format (Theke entfaltet):

Breite: 1.245 mm; Höhe: 965 mm; Tiefe: 600 mm

Format (Theke geschlossen):

Breite: 640 mm; Höhe: 965 mm; Tiefe: 400 mm

Farbe: schwarz; Gewicht: 21,7 kg;

Ausstattung: 4 Stück Holzeinlegeböden schwarz

Druckverfahren: ohne Druck

80.0063.12

€ 487,00 / Stück

Druckverfahren: inkl. Digitaldruckpaneel

80.0063.26

€ 605,00 / Stück

Kann auch zum Transport unserer Pop-Up-Systeme genutzt werden.



Pop-Up-Faltdisplay „Fabric“

- innerhalb weniger Minuten und ohne den Einsatz von Werkzeugen aufgebaut
- der Textildruck bleibt mittels Klettband dauerhaft am Scherengittersystem befestigt
- vereinfachtes Handling bei Ihren Promotionsinsätzen
- für den Transport bleibt der Stoffdruck am System und ist beim nächsten Aufbau innerhalb kürzester Zeit knitterarm
- Spezialtextilien mit einem Thermosublimationsdruck versehen
- bestehend aus: 1x Pop-Up System, 1x bedruckte Bespannung, 2x Halogenstrahler mit je 150 W, 1x Transporttasche

Material Grundgestell: Aluminium;
 Material Bespannung: DisplayTex 220 gr./m² (B19);
 Höhe: 2.300 mm; Tiefe: 280 mm;
 Version: inkl. Druck ohne Seitenabschluss

Pop-Up-System „Fabric 33“

Breite: 2.300 mm

80.0644.1

€ 437,00 / Stück

Pop-Up-System „Fabric 34“

Breite: 3.000 mm

80.0644.2

€ 530,00 / Stück

Weitere Ausführungen finden Sie unter www.vkf-renzel.at



Rollbanner „Stick“

- wird mit Hilfe einer Klemmschiene oben befestigt und unten geklebt
- schneller und leichter Aufbau
- 2 ausklappbare FüÙe garantieren einen sicheren Halt
- die Haltestange ist 3-teilig und wird mit einem Gummizug gehalten
- das Digitaldruckbanner ist nicht austauschbar

Material des Gehäuses: Aluminium; Höhe: 2.000 mm; Tiefe: 380 mm; Version: ohne Banner; Zubehör: Transporttasche

Gehäusefarbe: silber

Breite: 600 mm; Gewicht: 1,8 kg	
80.0126.4	€ 18,65 / Stück
Breite: 850 mm; Gewicht: 2,2 kg	
80.0126.1	€ 22,15 / Stück
Breite: 1.000 mm; Gewicht: 2,4 kg	
80.0126.5	€ 24,50 / Stück
Breite: 1.200 mm; Gewicht: 2,6 kg;	
Verwendungszweck: für max. Bannergewicht: 224 g/m ²	
80.0126.9	€ 26,80 / Stück

Gehäusefarbe: schwarz

Breite: 600 mm; Gewicht: 1,8 kg	
80.0126.10	€ 19,80 / Stück
Breite: 850 mm; Gewicht: 2,2 kg	
80.0126.11	€ 21,00 / Stück
Breite: 1.000 mm; Gewicht: 2,4 kg;	
Verwendungszweck: für max. Bannergewicht: 150 g/m ²	
80.0126.12	€ 22,15 / Stück
Breite: 1.200 mm; Gewicht: 2,6 kg;	
Verwendungszweck: für max. Bannergewicht: 224 g/m ²	
80.0126.13	€ 25,65 / Stück

Digitaldruckbanner

- für Rollbanner „Stick“

Sichtmaßhöhe: 2.000 mm; Druckverfahren: Digitaldruck

Material: EcoPrint - Selekt Media (B1); Breite: 600 mm; Gesamthöhe: 2.280 mm; Grammatur [g/m²]: 510 g/m²

80.0131.20 € 29,15 / Stück

Material: EcoPrint - Selekt Media (B1); Breite: 850 mm; Gesamthöhe: 2.280 mm; Grammatur [g/m²]: 510 g/m²

80.0131.19 € 40,80 / Stück

Material: PP Verbund mit Silberrückfolie 180 my; Breite: 1.000 mm; Gesamthöhe: 2.100 mm; Grammatur [g/m²]: 180 my

80.0131.18 € 52,40 / Stück

Material: PP Verbund mit Silberrückfolie 180 my; Breite: 1.200 mm; Gesamthöhe: 2.100 mm; Grammatur [g/m²]: 180 my

80.0131.16 € 64,10 / Stück

Auch als Trennwand mit glasklarem Banner verfügbar, siehe S. 960.



Rollbanner „Cube“

- inkl. Transporttasche

Material: Aluminium; Farbe: silber; Gehäusehöhe: 75 mm;
 Höhe inkl. Banner: 2.000 mm; Tiefe: 75 mm;
 Druck: ohne Banner; Version: Banner nicht wechselbar;
 Ausstattung: inkl. Transporttasche

Breite: 600 mm; Gewicht: 1,6 kg

80.1066.1 € 16,90 / Stück

Breite: 800 mm; Gewicht: 1,9 kg

80.1066.2 € 18,65 / Stück

Breite: 850 mm; Gewicht: 2,0 kg

80.1066.3 € 21,00 / Stück

Breite: 1.000 mm; Gewicht: 2,2 kg

80.1066.4 € 25,65 / Stück

Digitaldruckbanner für Rollbanner „Cube“

Material: PremiumPrint - Frontlit (B1); Sichtmaßhöhe: 2.000 mm;
 Gesamthöhe: 2.100 mm; Druckverfahren: Digitaldruck;
 Grammatur [g/m²]: 450 g/m²

Breite: 600 mm

80.1069.1 € 40,80 / Stück

Breite: 800 mm

80.1069.2 € 48,95 / Stück

Breite: 850 mm

80.1069.3 € 29,15 / Stück

Breite: 1.000 mm

80.1069.4 € 57,10 / Stück



Weitere Ausführungen finden Sie unter www.vkf-renzel.at



Rollbanner „Triangle“

Material: Aluminium; Farbe: silber; Gehäusehöhe: 140 mm;
 Höhe inkl. Banner: einstellbar zwischen 1.600 und 2.200 mm;
 Tiefe: 130 mm; Druck: ohne Banner;
 Version: Banner nicht wechselbar;
 Ausstattung: inkl. Transporttasche

Breite: 850 mm; Gewicht: 3,5 kg	
80.1067.1	€ 36,15 / Stück
Breite: 1.000 mm; Gewicht: 3,8 kg	
80.1067.2	€ 41,95 / Stück
Breite: 1.200 mm; Gewicht: 5,2 kg	
80.1067.3	€ 52,40 / Stück
Breite: 1.500 mm; Gewicht: 6,1 kg	
80.1067.4	€ 67,60 / Stück

Digitaldruckbanner für Rollbanner „Triangle“

Material: PremiumPrint - Frontlit (B1); Sichtmaßhöhe: 2.000 mm;
 Gesamthöhe: 2.100 mm; Druckverfahren: Digitaldruck;
 Grammatur [g/m²]: 450 g/m²

Breite: 850 mm	
80.1074.1	€ 49,55 / Stück
Breite: 1.000 mm	
80.1074.2	€ 56,50 / Stück
Breite: 1.200 mm	
80.1074.3	€ 68,80 / Stück
Breite: 1.500 mm	
80.1074.4	€ 87,40 / Stück



Rollbanner „Premium“

- Banner wechselbar
- inkl. Transporttasche

Material: Aluminium; Farbe: silber; Gehäusehöhe: 80 mm;
Höhe inkl. Banner: einstellbar zwischen 1.600 und 2.200 mm;
Tiefe: 150 mm; Druck: ohne Banner

Breite: 850 mm; Gewicht: 5,7 kg

80.1068.1 € 71,10 / Stück

Breite: 1.000 mm; Gewicht: 6,8 kg

80.1068.2 € 75,80 / Stück

Breite: 1.200 mm; Gewicht: 8,3 kg

80.1068.3 € 99,10 / Stück

Breite: 1.500 mm; Gewicht: 10,0 kg

80.1068.4 € 110,70 / Stück

Digitaldruckbanner für Rollbanner „Premium“

Material: Silverback - B1 zertifiziert; Sichtmaßhöhe: 2.000 mm;
Gesamthöhe: 2.090 mm; Druckverfahren: Digitaldruck;
Grammatur [g/m²]: 250 g/m²

Breite: 850 mm

80.1070.1 € 68,80 / Stück

Breite: 1.000 mm

80.1070.2 € 75,80 / Stück

Breite: 1.200 mm

80.1070.3 € 80,40 / Stück

Breite: 1.500 mm

80.1070.4 € 110,70 / Stück



Weitere Ausführungen finden Sie unter www.vkf-renzel.at



14

Messen | Veranstaltungen

Rollbanner „Simple“

- problemloser Austausch Ihrer Digitaldruckbanner
- Druckbahn wird in die hochwertige Grafikkassette sowie die integrierte Klappschiene eingelegt
- variable Präsentationshöhe über die rückseitige Teleskopstange manuell einstellbar
- praktische Transporttasche
- Lieferung: wahlweise ohne Print oder mit direkt integriertem Print

Material: Aluminium / Kunststoff; Farbe: silber eloxiert;
 Höhe: einstellbar bis 2.300 mm; Druck: ohne Druck;
 Zubehör: inkl. Transportköcher;
 Ausstattung: 2 Klemmleisten zum Einspannen des Druckbanners

Breite: 600 mm; Ausstattung 2: 1 Teleskopstange	80.0835.1	€ 80,40 / Stück
Breite: 800 mm; Ausstattung 2: 1 Teleskopstange	80.0835.2	€ 92,10 / Stück
Breite: 1.000 mm; Ausstattung 2: 1 Teleskopstange	80.0835.3	€ 103,70 / Stück
Breite: 1.200 mm; Ausstattung 2: 2 Teleskopstangen	80.0835.4	€ 130,50 / Stück
Breite: 1.500 mm; Ausstattung 2: 2 Teleskopstangen	80.0835.5	€ 145,70 / Stück

Digitaldruckbanner für Rollbanner „Simple“

Material: EcoPrint - Selekt Media (B1); Sichtmaßhöhe: 2.000 mm;
 Gesamthöhe: 2.280 mm; Druckverfahren: Digitaldruck;
 Grammatur [g/m²]: 510 g/m²

Breite: 600 mm	80.0125.49	€ 29,15 / Stück
Breite: 800 mm	80.0125.47	€ 39,65 / Stück
Breite: 1.000 mm	80.0125.48	€ 45,45 / Stück
Breite: 1.200 mm	80.0125.50	€ 52,40 / Stück
Breite: 1.500 mm	80.0125.51	€ 64,10 / Stück

Andere Druckmaterialien auf Anfrage!

Unser Aufbauvideo finden Sie auf www.vkf-renzel.at

Rollbanner „XL“

- eignet sich ideal für die Hintergrundgestaltung von Firmenlogos, Marketingbotschaften, Pressekonferenzen, Einkaufszentren etc.
- Aufbau: Standfüße aufklappen, Haltestangen in das vorgegebene Loch stecken, Display kippen, Banner langsam herausziehen und Metallhaken in Haltestange stecken
- durch Magnetverbinder lassen sich mehrere Displays zu einem großen Standbild verbinden
- Textildruck ist flammhemmend (B1) und absolut UV-stabil
- auf Wunsch auch auf anderem Material druckbar
- Lieferung inkl. Tasche, Gewicht 7,3 kg

Breite: 1.200 mm;
Material des Gehäuses: Aluminium;
Druckverfahren: Digitaldruck

Höhe: 2.000 mm

80.0180.1 € 575,00 / Stück

Höhe: 2.500 mm

80.0180.2 € 695,00 / Stück

Höhe: 3.000 mm

80.0180.3 € 695,00 / Stück



Rollbanner „Kontur“

- individuelles Motiv in Szene setzen
- Konturschnitt bietet die Möglichkeit, besondere Formen von klassischen Rollbannern abzuheben und in den Vordergrund zu stellen
- Schicken Sie uns Ihr Motiv zu!

Farbe: silber; Breite: 850 mm;
Höhe: max. 2.000 mm;
Druck: auf PET 175 µm;
Druckart: Digitaldruck auf blickdichtem Rollbanner Material; Version: inkl. Banner;
Ausstattung: inkl. Haltestange

80.0841.1 € 150,40 / Stück



Die Höhe variiert je nach Datei, max. 2.000 mm.
Andere Breiten sind mit unserem Rollbanner „Stick“ möglich.

Weitere Ausführungen finden Sie unter www.vkf-renzel.at



Rollbanner „MEGA“

- geringe Aufbauzeit
- zum Transport werden die Teleskopstangen einfach seitlich in die Aluminiumkassette des Displays eingeschoben

Material des Gehäuses: Aluminium; Gehäusefarbe: silber;
 Breite: 2.000 mm; Höhe: 1.700-3.000 mm; Druck: ohne Banner;
 Ausstattung: inkl. Transporttasche
80.0933.1 € 238,90 / Stück

Digitaldruckbanner für Rollbanner „MEGA“

Material: Display Banner, 270g, B1; Breite: 2.000 mm;
 Druckart: Digitaldruck; Ausstattung: inkl. Montage

Höhe: 2.250 mm; Sichtmaßhöhe: 2.000 mm

80.0934.1

€ 262,00 / Stück

Höhe: 3.250 mm; Sichtmaßhöhe: 3.000 mm

80.0934.2

€ 309,00 / Stück

Weitere Bannerhöhen auf Anfrage!

Banner-Display „Magnetic“

- inkl. ein- oder doppelseitigem Banner
- stabil dank silber eloxiertem Alufuß
- raffinierte Anbringung des Banners mittels Magnettechnik
- einfaches und schnelles Befestigen des Banners an den beiden magnetischen Leisten
- vereinfachtes Wechseln des Banners auf Ausstellungsflächen, Messen und im Verkaufsraum
- optionales Zubehör erhältlich

Material: Aluminium; Farbe: silber;
Bannermaterial: PolyFlat (PVC) Blockout 450g/m²

1-seitiger Druck

Breite: 604 mm; Höhe: 1.632 mm;
Druckformat: 550 x 1.500 mm (B x H)

80.1045.1 € 103,70 / Stück

Breite: 604 mm; Höhe: 2.032 mm;
Druckformat: 550 x 1.900 mm (B x H)

80.1045.3 € 114,20 / Stück

Breite: 854 mm; Höhe: 2.032 mm;
Druckformat: 800 x 1.900 mm (B x H)

80.1045.5 € 138,70 / Stück

Breite: 1.004 mm; Höhe: 2.032 mm;
Druckformat: 950 x 1.900 mm (B x H)

80.1045.7 € 157,30 / Stück

2-seitiger Druck

Breite: 604 mm; Höhe: 1.632 mm;
Druckformat: 550 x 1.500 mm (B x H)

80.1045.2 € 122,40 / Stück

Breite: 604 mm; Höhe: 2.032 mm;
Druckformat: 550 x 1.900 mm (B x H)

80.1045.4 € 138,70 / Stück

Breite: 854 mm; Höhe: 2.032 mm;
Druckformat: 800 x 1.900 mm (B x H)

80.1045.6 € 169,00 / Stück

Breite: 1.004 mm; Höhe: 2.032 mm;
Druckformat: 950 x 1.900 mm (B x H)

80.1045.8 € 185,30 / Stück

Prospekthänger für Banner-Display „Magnetic“

- 2-teiliger Acryl-Prospekthalter: einfach das Banner zwischen der Rückseite und dem Prospekthalter einklemmen
- die 4 Magnete halten den Acryl-Prospekthalter stabil am Banner

Material: Acrylglas; Materialstärke: 2 mm; Farbe: glasklar;
Breite (Innenmaß): 115 mm; hintere Höhe: 150 mm;
vordere Höhe: 150 mm; Fülltiefe: 33 mm

60.0696.153 € 17,00 / Stück

Transporttasche für Banner-Display „Magnetic“

- durch eine passende Tasche ist das Set jederzeit mobil einsetzbar

Material: Nylon, mit Tragegurt; Farbe: schwarz

80.1046.1 € 22,15 / Stück

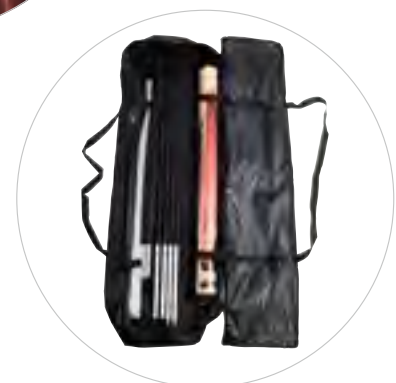
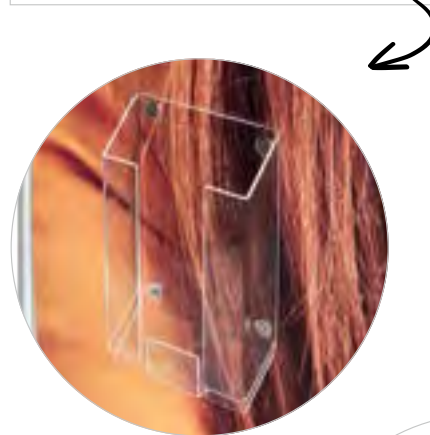

Weitere Ausführungen finden Sie unter www.vkf-renzel.at



Anbau Set „Magnetico“

Material: Aluminium; Farbe: silber

1-seitiger Druck

Breite: 604 mm; Höhe: 1.632 mm	
80.1110.5	€ 87,40 / Stück
Breite: 604 mm; Höhe: 2.032 mm	
80.1110.7	€ 99,10 / Stück
Breite: 854 mm; Höhe: 2.032 mm	
80.1110.9	€ 116,60 / Stück
Breite: 1.004 mm; Höhe: 2.032 mm	
80.1110.11	€ 128,20 / Stück

2-seitiger Druck

Breite: 604 mm; Höhe: 1.632 mm	
80.1110.6	€ 104,90 / Stück
Breite: 604 mm; Höhe: 2.032 mm	
80.1110.8	€ 116,60 / Stück
Breite: 854 mm; Höhe: 2.032 mm	
80.1110.10	€ 128,20 / Stück
Breite: 1.004 mm; Höhe: 2.032 mm	
80.1110.12	€ 163,20 / Stück

Grundgestell zwingend benötigt!

Das passende Produktvideo und weiteres Zubehör finden Sie unter www.vkf-renzel.at



80.1102.1

80.1102.2

80.1102.4

80.1102.6

Banner-Display „Mini“

- geeignet für Kassen- und Thekenbereiche, Messen sowie Tischen und Theken
- kleine Displays mit großer Wirkung

X-Banner

Material: Aluminium / Kunststoff; Bannermaterial: PVC;
 Format: 240 x 430 mm (B x H); Tiefe: 250 mm;
 Bannerformat: 220 x 400 mm; Druck: inkl. Digitaldruck
80.1102.1 € 19,25 / Stück

Easy Display A4

Material: Aluminium / Kunststoff; Bannermaterial: PVC;
 Format: 230 x 350 mm (B x H); Tiefe: 100 mm;
 Bannerformat: 210 x 300 mm; Druck: inkl. Digitaldruck
80.1102.4 € 24,50 / Stück

Roll Up A4

Material: Aluminium; Bannermaterial: PVC;
 Format: 230 x 350 mm (B x H); Tiefe: 80 mm;
 Bannerformat: 210 x 310 mm; Druck: inkl. Digitaldruck
80.1102.2 € 22,15 / Stück

Beachflag

Material: Metall; Bannermaterial: Polyestergerewebe ca. 110 g/m²;
 Format: 270 x 455 mm (B x H); Tiefe: 80 mm;
 Bannerformat: 162 x 440 mm (B x H);
 Druck: doppelseitiger Digitaldruck; Version: inkl. schwarzem Saum
80.1102.6 € 34,85 / Stück

Weitere Ausführungen finden Sie unter www.vkf-renzel.at

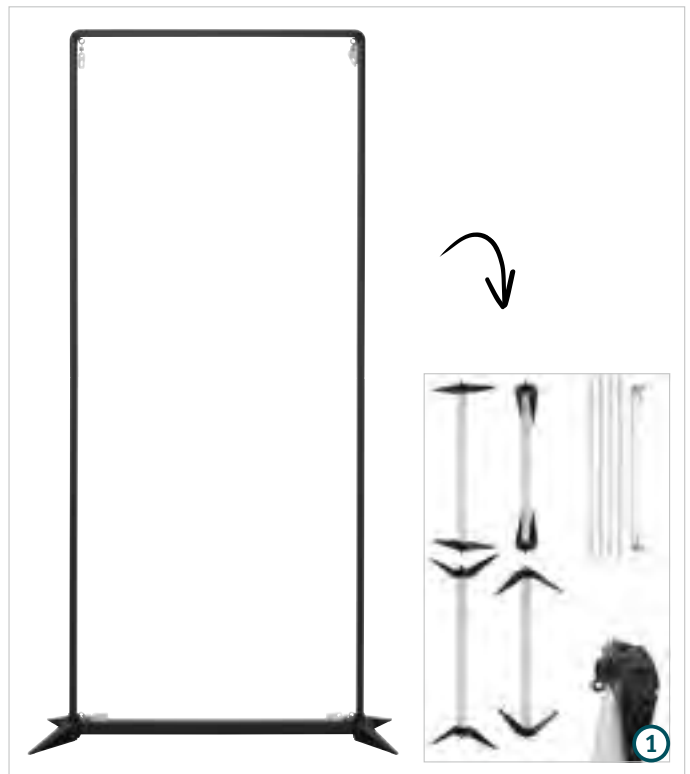

Banner-Display „Combi“

- leichte Aluminium Konstruktion
- stabiler Stand durch 4 verstellbare FüÙe
- 4 integrierte Spannfedern zur Befestigung des Banners
- verwendbar mit 1 oder 2 Bannern oder wahlweise mit Husse

Farbe Rahmen: silber eloxiert

80.0977.1 € 52,40 / Stück

Farbe Rahmen: schwarz

80.0977.2 € 52,40 / Stück

Husse inkl. Digitaldruck Banner-Display „Combi“ zweiseitig

Material: 205 g/m² Polyester, Dekotex, B1 zertifiziert;
Breite: 920 mm; Höhe: 1.980 mm; Druckverfahren: Digitaldruck;
Konfektionierung: rundum vernäht, unten offen

80.0978.1 € 157,30 / Stück

Digitaldruckbanner Banner-Display „Combi“ einseitig

Material: Select Media SV 510 g/ m²; Breite: 750 mm;
Höhe: 1.800 mm; Druckverfahren: Digitaldruck;
Konfektionierung: mit 4 Befestigungsösen;
Ausführung: Befestigung innerhalb des Rahmens

80.0978.2 € 46,60 / Stück

Digitaldruckbanner Banner-Display „Combi“ zweiseitig

Material: PJ-Blockout 610 g/m²; Breite: 750 mm; Höhe: 1.800 mm;
Druckverfahren: Digitaldruck;
Konfektionierung: mit 4 Befestigungsösen;
Ausführung: Befestigung innerhalb des Rahmens

80.0978.3 € 69,90 / Stück

1. 80.0977.2

2. 80.0978.1

3. 80.0978.2, 80.0978.3

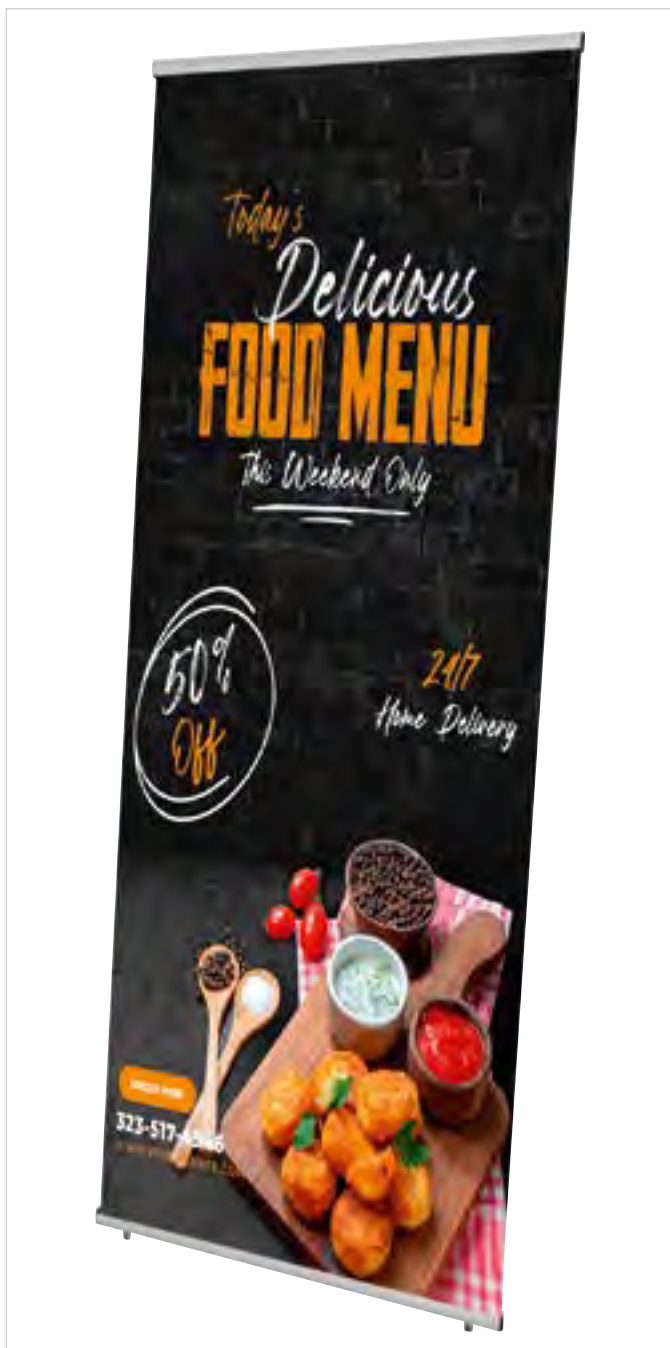

Banner-Display „Easy“, einseitig

- leicht und problemlos in der Anwendung
- flexible Konstruktion für den einfachen und schnellen Aufbau
- hochwertiges Design wird durch die schwarzen Endkappen unterstrichen
- bestehend aus: 1x steckbares Gestell, 2x Klappschiene, 1x Transporttasche
- leichter Transport
- in verschiedenen Breiten

Material: Aluminium; Oberfläche: eloxiert; Farbe: silber;
Höhe: 2.000 mm; Druck: ohne Druck

Breite: 600 mm	
80.0127.1	€ 17,50 / Stück
Breite: 700 mm	
80.0127.2	€ 18,65 / Stück
Breite: 800 mm	
80.0127.3	€ 19,80 / Stück
Breite: 900 mm	
80.0127.4	€ 21,00 / Stück
Breite: 1.000 mm	
80.0127.5	€ 22,15 / Stück

Andere Druckmaterialien auf Anfrage!

Weitere Ausführungen finden Sie unter www.vkf-renzel.at



Digitaldruckbanner für Banner-Display „Easy“

- beidseitig kunststoffbeschichtet, ca. 510 g/m²
- Kanten sauber geschnitten
- ohne Bannergestell

Material: EcoPrint - Selekt Media (B1); Höhe: 2.000 mm;
Druckverfahren: Digitaldruck

Breite: 600 mm	
80.0129.42	€ 25,65 / Stück
Breite: 700 mm	
80.0129.43	€ 29,15 / Stück
Breite: 800 mm	
80.0129.39	€ 34,40 / Stück
Breite: 900 mm	
80.0129.41	€ 38,45 / Stück
Breite: 1.000 mm	
80.0129.40	€ 40,80 / Stück

14

Messen | Veranstaltungen



Transportköcher mit Tragegurt

- geeignet für alle Formate des Banner-Display „Easy“

Farbe: schwarz; Durchmesser: 135 mm; Höhe: 1.030 mm

80.0128.1 € 16,90 / Stück

Banner-Display „X“

- 2 verschiedene Formate
- Handhabung: Stäbe werden in die Vorrichtung gesteckt und das geöste Digitaldruckbanner wird an den Stäben aufgehangen
- Lieferung erfolgt mit einer Tragetasche

Material: Aluminium; Höhe: 2.000 mm;
Tiefe: 600 mm; Druck: ohne Druck

Breite: 800 mm - 1.000 mm

80.0428.4 € 21,00 / Stück

Breite: 1.000 mm

80.0428.1 € 15,75 / Stück

Digitaldruckbanner für Banner-Display „X“

Material: PremiumPrint - Frontlit (B1);
Höhe: 2.000 mm;
Befestigung: mit 4 Befestigungsösen

Breite: 800 mm

80.0429.22 € 58,30 / Stück

Breite: 1.000 mm

80.0429.1 € 75,80 / Stück

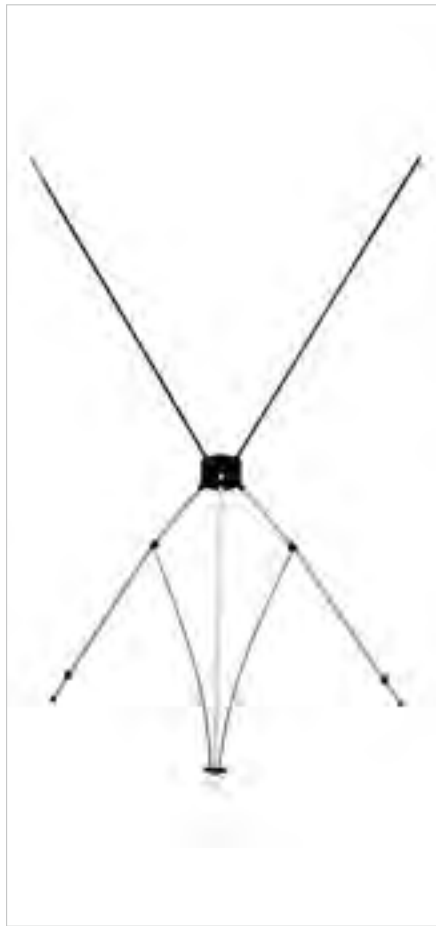

X-Banner-Display „Wood“

- im Naturdesign
- inkl. Transportbeutel
- Banner nicht im Lieferumfang enthalten

Material: Holz; Breite: 600 mm;
Höhe: 1.800 mm; Tiefe: 240 mm;
Druck: ohne Druck

80.0584.1 € 28,55 / Stück

Digitaldruckbanner für X-Banner-Display „Wood“

Material: PremiumPrint - Frontlit (B1);
Breite: 1.000 mm; Höhe: 2.000 mm;
Befestigung: mit 4 Befestigungsösen

80.0429.1 € 75,80 / Stück

Andere Materialien auf Anfrage!

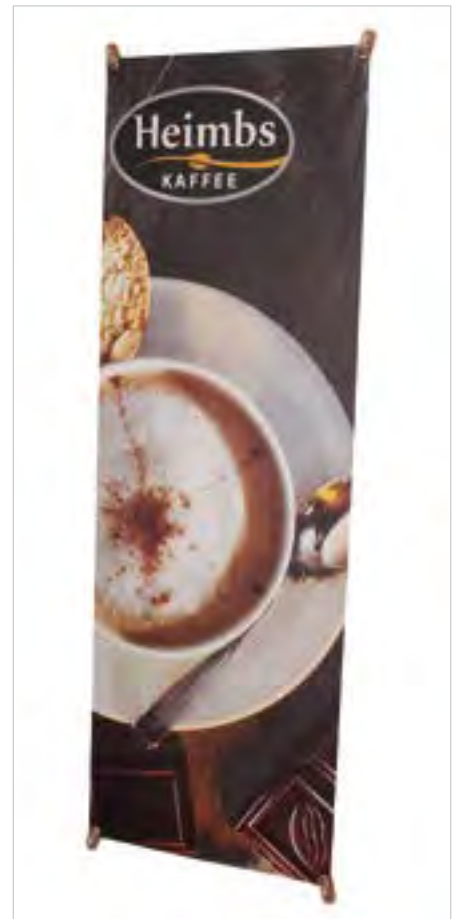

Weitere Ausführungen finden Sie unter www.vkf-renzel.at



Banner-Display „Swing“

- filigran geschwungenes Design
- Auf- und Abbau ohne Werkzeug möglich

Material: Aluminium; Breite: 350 mm; Höhe: 1.550 mm;
 Rohrdurchmesser: 21 mm; Fußdurchmesser: 300 mm;
 Druck: ohne Druck; Version: ohne Banner;
 Zubehör: inkl. Transporttasche

80.0968.1 € 33,80 / Stück

Frontlit, einseitig

Material: Frontlit 450 g/m²; Bannerformat: 300 x 1.180 mm (B x H);
 Konfektionierung: Hohlsaum oben: 30 mm Hohlsaum unten: 20 mm;
 Druck: Digitaldruck; Version: einseitig bedruckt

80.0969.1 € 30,90 / Stück

Blockout, zweiseitig

Material: PJ-Blockout 610 g/m²;
 Bannerformat: 300 x 1.180 mm (B x H);
 Konfektionierung: Hohlsaum oben: 30 mm Hohlsaum unten: 20 mm;
 Druck: Digitaldruck; Version: zweiseitig bedruckt

80.0969.2 € 52,40 / Stück

Textildruck, einseitig

Material: Display Textil 210 g, B1;
 Bannerformat: 300 x 1.180 mm (B x H);
 Konfektionierung: Hohlsaum oben: 30 mm Hohlsaum unten: 20 mm;
 Druck: Digitaldruck; Version: einseitig bedruckt

80.0969.3 € 34,40 / Stück

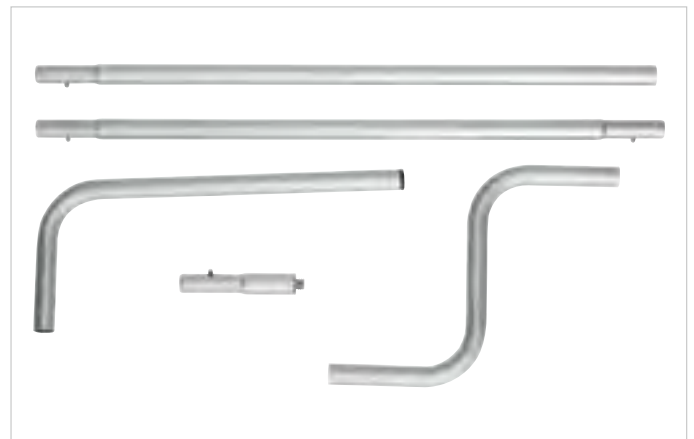

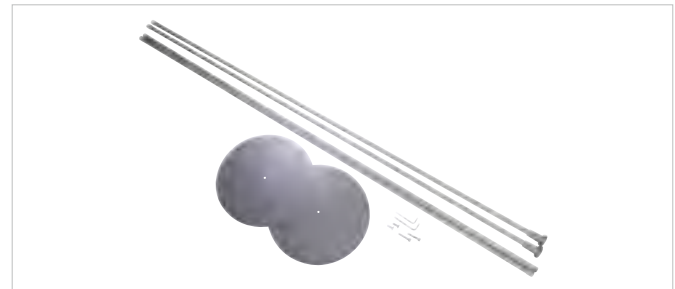
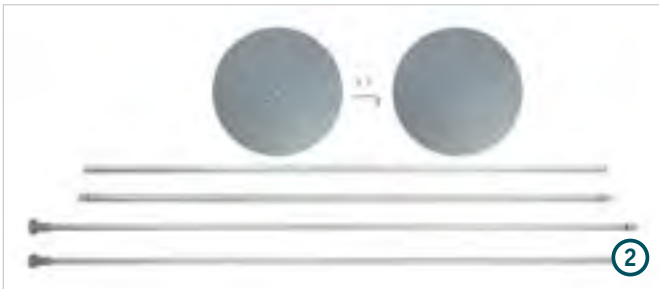

Banner-Display „Snap-Como“

- vielseitig einsetzbarer Bannerständer aus Aluminium
- einfache und schnelle Montage
- leichter Bannerwechsel durch Klemmleisten
- verschiedene Breiten wählbar

Rohrdurchmesser: 20 mm; Farbe Standrohr: silber eloxiert;
Material des Fußes: Stahl; Fußfarbe: silber ähnl. RAL 9006;
Fußdurchmesser: 400 mm; Gesamthöhe: 2.000 mm

Einklembreite: 1.682 mm (DIN A00 quer)	
51.0009.1	€ 145,60 / Stück
Einklembreite: 1.200 mm (DIN A00 hoch / DIN A0 quer)	
51.0009.2	€ 139,70 / Stück
Einklembreite: 1.750 mm (Citylight quer)	
51.0009.3	€ 146,70 / Stück
Einklembreite: 1.185 mm (Citylight hoch)	
51.0009.4	€ 139,70 / Stück

1. Anwendungsbild inkl. Banner
2. Lieferumfang

Banner-Display „Keder-Como“

- schlichter Bannerständer aus Aluminium
- bietet viel Werbefläche
- optimal für Messen und Events geeignet
- Standfestigkeit durch große Stahlfüße
- Banner nicht im Lieferumfang enthalten

Kederlänge: 2.000 mm; Rohrdurchmesser: 20 mm;
Farbe Standrohr: silber eloxiert; Fußfarbe: silber ähnl. RAL 9006;
Fußdurchmesser: 400 mm; Gesamthöhe: 2.000 mm

51.0009.8 € 107,10 / Stück

Digitaldruckbanner für Banner-Display „Keder-Como“

Material: PVC-Blockoutplane, mit Sperrschicht, 600-650 g/m²;
Oberfläche: glänzend; Format: 2.000 x 1.900 mm (B x H);
Grammatur [g/m²]: 700 g/m²; Druckverfahren: Digitaldruck 720 dpi;
Druckstand: 2-seitig; Einsatzbereich: Innen- und Außeneinsatz;
Konfektionierung: oben und unten Hohlraum
für Rohrdurchmesser 20 mm

14.0069.153 € 127,00 / Stück

Auch in Sonderabmessungen durch Eigenfertigung ab 1 Stück erhältlich!

Weitere Ausführungen finden Sie unter www.vkf-renzel.at



14

Messen | Veranstaltungen

Rundsäule „Curly“

- als mobile Vitrine, Werbesäule oder als eine Kombination aus beidem einsetzbar
- leichte und stabile Aluminiumstruktur
- Säule ist unterteilt mit drei Acrylablagen, die durch LEDs im oberen Ring beleuchtet werden
- werkzeugloser Aufbau

Druck: ohne Druck

Höhe: 2.000 mm; Gewicht: 27,0 kg; Anzahl Folien: 16

80.0964.1 € 605,00 / Stück

Höhe: 2.500 mm; Gewicht: 32,0 kg; Anzahl Folien: 20

80.0964.2 € 755,00 / Stück

Zubehör für Rundsäule und Theke „Curly“

Material: Folie; Materialstärke: 1 mm; Breite: 388 mm; Sichtmaßbreite: 356 mm; Höhe: 500 mm

Druck für Säule und Theke „Curly“

Preis je Folie.

Druckverfahren: Digitaldruck; Version: rund;

Ausstattung: inkl. Laminat und Kaschierung

80.0966.1 € 21,00 / Stück

Blanko Folie für Säule und Theke „Curly“

Farbe: transparent;

Version: für runde Säule oder runde Theke „Curly“

80.0966.2 € 10,50 / Stück

Farbe: weiß; Version: für runde Säule oder runde Theke „Curly“

80.0966.4 € 10,50 / Stück

Das passende Aufbauvideo finden
Sie unter www.vkf-renzel.at



Banner-Display „Bannerbow“

- für den dreidimensionalen Werbeauftritt
- System lässt sich innerhalb weniger Minuten von ein bis zwei Personen werkzeuglos aufbauen
- bestehend aus: 2x steckbare Fiberglasstangen, 3x kurze Querstangen, 1x bedrucktes Banner und 2x Standfüße aus ABS Kunststoff
- mehrere „Bannerbows“ machen eine Gestaltung von Tunneln oder Gewölben möglich

Material Grundgestell: Fiberglas;
 Material Bespannung: Textilbanner; Material Füße: Aluminium;
 Farbe der Füße: schwarz; Tiefe: ca. 1.000 mm;
 Druck: einseitiger Digitaldruck auf Fahnenstoff 110g/m²;
 Ausstattung: inkl. Transporttrolley; Einsatzbereich: Indoor

Breite: ca. 3.000 mm; Höhe: ca. 2.450 mm; Gewicht: 13,8 kg

80.1041.1 € 610,00 / Stück

Breite: ca. 4.000 mm; Höhe: ca. 3.200 mm; Gewicht: 13,9 kg

80.1041.2 € 700,00 / Stück

Breite: ca. 5.000 mm; Höhe: ca. 3.750 mm; Gewicht: 14,0 kg

80.1041.3 € 740,00 / Stück

Das Produktvideo finden Sie unter www.vkf-renzel.at

Weitere Ausführungen finden Sie unter www.vkf-renzel.at



Banner-Display „Backdrop“

- erzeugt freistehend einen Blickfang in Form einer Werbewand (Version inkl. FüÙe)
- in Kombination mit dem Event-Bogen „Bannerbow“ entsteht der perfekte tragbare Messestand für jeden Anlass

Material Grundgestell: Fiberglas;
 Material Bespannung: Textilbanner; Breite: 3.000 mm;
 Höhe: 2.350 mm; Druck: Digitaldruck auf Fahnenstoff 110g/m²;
 Version: einseitig; Einsatzbereich: Indoor

Material FüÙe: Aluminium; Farbe der FüÙe: schwarz; Tiefe: 150 mm;
 Gewicht: 14,5 kg; Ausstattung: inkl. Transporttasche
80.1064.4 € 715,00 / Stück

Gestell in Verbindung mit Bannerbow Komplettsystem

Gewicht: 4,2 kg; Ausstattung: inkl. Transporttasche
80.1064.7 € 570,00 / Stück

Backdrop-Adapter

Einsatzbereich: Kombination von „Backdrop“ mit „Bannerbow“;
 Farbe: schwarz
80.1065.1 € 40,80 / Stück







Banner-Display „Bannerbow“-Outdoor

- dreidimensionaler Werbeauftritt auf jedem Outdoor-Event
- wetterfest
- individuell, variabel und flexibel einsetzbar
- mehrere „Bannerbows“ machen eine Gestaltung von Tunneln oder Gewölben möglich
- das System lässt sich innerhalb weniger Minuten von ein bis zwei Personen werkzeuglos aufbauen
- bestehend aus: 2x steckbare Fieberglasstangen, 3x kurze Querstangen, 1x bedrucktes Banner und 2x stabile Standfüße aus ABS Kunststoff
- alle Komponenten sind in einer Transportbox verstaute

Material Grundgestell: Fiberglas; Material Bespannung: Textilbanner;
 Material Füße: Stahl, schwarz pulverbeschichtet;
 Tiefe: ca. 1.000 mm;
 Druck: einseitiger Digitaldruck auf Fahnenstoff 110g/m²;
 Ausstattung: inkl. Transporttrolley; Einsatzbereich: Outdoor;
 Zubehör: inkl. 2 Füße aus Stahl, je 9,0 kg

Breite: ca. 3.000 mm; Höhe: ca. 2.450 mm; Gewicht: 31,5 kg 
80.1042.1 € 915,00 / Stück
 Breite: ca. 4.000 mm; Höhe: ca. 3.200 mm; Gewicht: 32,0 kg 
80.1042.2 € 950,00 / Stück

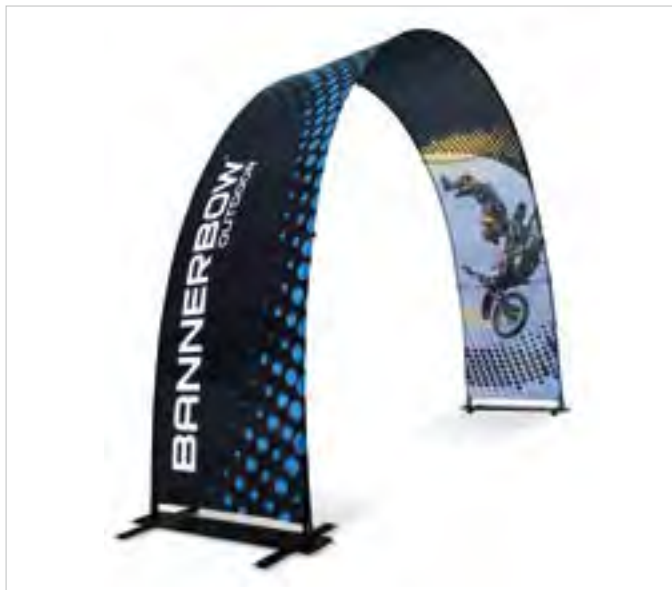

Weitere Ausführungen finden Sie unter www.vkf-renzel.at



Banner-Display „Y-Outdoor“

- inkl. grauem Kunststoff-Fuß, mit Wasser oder Sand befüllbar (12 l bzw. kg)
- einfaches Spannen des Banners durch eine Feststellschraube
- Gewicht: ungefüllt 2,2 kg, gefüllt 14,2 kg

Material: Stahl, rostfrei; Breite: 450-700 mm;
Höhe: 1.600-2.100 mm;

Gewicht: ungefüllt: 2,2 kg, gefüllt: 14,2 kg; Version: ohne Banner
80.0136.1 € 92,10 / Stück

Digitaldruckbanner für Banner-Display „Y-Outdoor“

Material: Planengewebe; Bannerbreite: 700 mm; Höhe: 2.100 mm;
Ausstattung: inkl. 4 Ösen; Außendurchmesser der Ösen: 30 mm;
Innendurchmesser der Ösen: 20 mm

80.0137.6 € 57,10 / Stück

Andere Bannermaße auf Anfrage.

Rollbanner „Storm“, beidseitig

- 3-teilige Haltestange sorgt über integrierte Federung für erhöhte Stabilität
- zusätzlich sorgen 4 Standfüße mit rutschfester Beschichtung für eine hohe Standfestigkeit bei Zugluft und auf unebenen Flächen
- Präsentieren Sie Ihre Werbung über 2 Druckflächen auf Vorder- und Rückseite im Innen- wie Außenbereich.
- inkl. Transporttasche

Material des Gehäuses: Aluminium; Gehäusefarbe: silber;
 Höhe: 2.000 mm; Druck: ohne Druck;
 Ausstattung: inkl. 3-teiliger Haltestange inkl. Feder

Breite: 850 mm	
80.0842.1	€ 348,00 / Stück
Breite: 1.000 mm	
80.0842.2	€ 379,00 / Stück

Digitaldruckbanner für Rollbanner „Storm“

Material: PremiumPrint - Frontlit (B1); Gesamthöhe: 2.250 mm;
 Druckverfahren: Digitaldruck; Grammatur [g/m²]: 450 g/m²

Breite: 850 mm	
80.0125.25	€ 58,30 / Stück
Breite: 1.000 mm	
80.0125.26	€ 64,10 / Stück

Heringe für Rollbanner „Storm“

- zur Befestigung des Rolldisplays „Storm“
- Menge: 4 Stück

Verwendungszweck: zur Befestigung auf weichen Böden
80.0844.1 € 10,50 / Set



Weitere Ausführungen finden Sie unter www.vkf-renzel.at

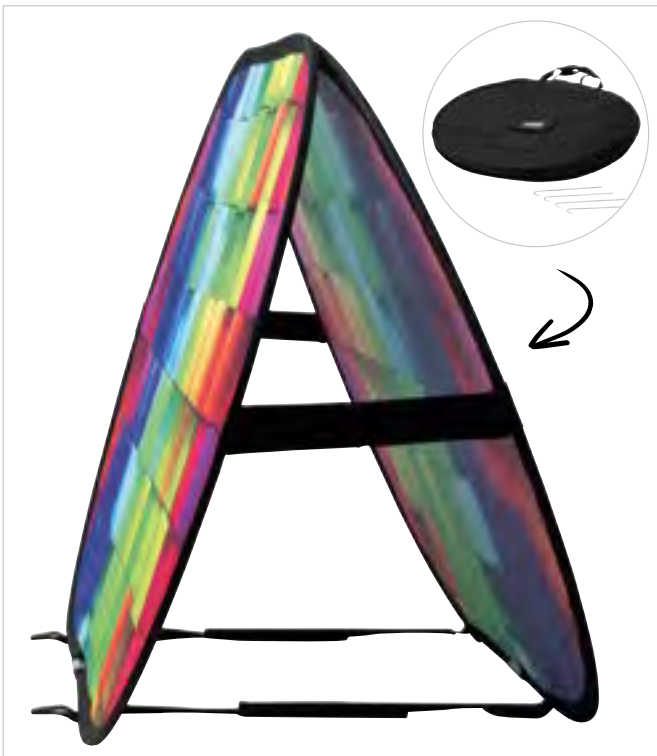
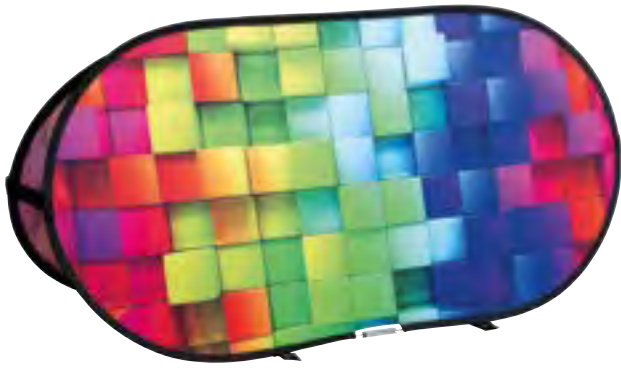

Banner-Display „Quick“

- entfaltet sich nach dem Auspacken von selbst
- inkl. Transporttasche

Material: Metall/Fahnenstoff;
 Material Bespannung: Polyester 110 g/m²; Tiefe: 480 mm;
 Druck: Digitaldruck; Ausstattung: 4 Heringe zur Befestigung

Breite: 1.420 mm; Höhe: 700 mm

80.1029.1 € 215,60 / Stück

Breite: 1.720 mm; Höhe: 850 mm

80.1029.2 € 251,00 / Stück

Breite: 2.020 mm; Höhe: 1.000 mm

80.1029.3 € 325,00 / Stück



Sandwichman-Klapprahmen

- zweiseitige Werbefläche in verschiedenen Formaten
- angenehmes Tragegefühl durch Gurtbänder
- ideal für das Outdoor- und Eventmarketing
- einfacher und effektiver Werbeträger

Material: Aluminium; Farbe: silber eloxiert; Profilbreite: 32 mm;
 Art der Ecken: Rondo; Farbe der Ecken: verchromt;
 Ausrichtung: Hochformat;
 Art der Abdeckfolie: entspiegelt, UV-stabilisiert;
 Material der Rückwand: Polystyrol; Regenwasserfest: Nein

Einlegeformat: DIN A1 (594 x 841 mm)

51.0021.1 € 86,80 / Stück

Einlegeformat: DIN A2 (420 x 594 mm)

51.0021.2 € 72,80 / Stück

Einlegeformat: DIN A3 (297 x 420 mm)

51.0021.3 € 61,20 / Stück

Tragbare mobile Werbung!



Moving „X-Banner“

Version: X-Banner; Bannermaterial: Planengewebe 500g/m² inkl. Ösen;
Material: Nylonstoff, Kunststoff, Aluminium;
Breite: 500 mm; Höhe: 1.200 mm;
Druck: Digitaldruck;
Ausstattung: inkl. Banner
80.1104.1 € 57,00 / Stück

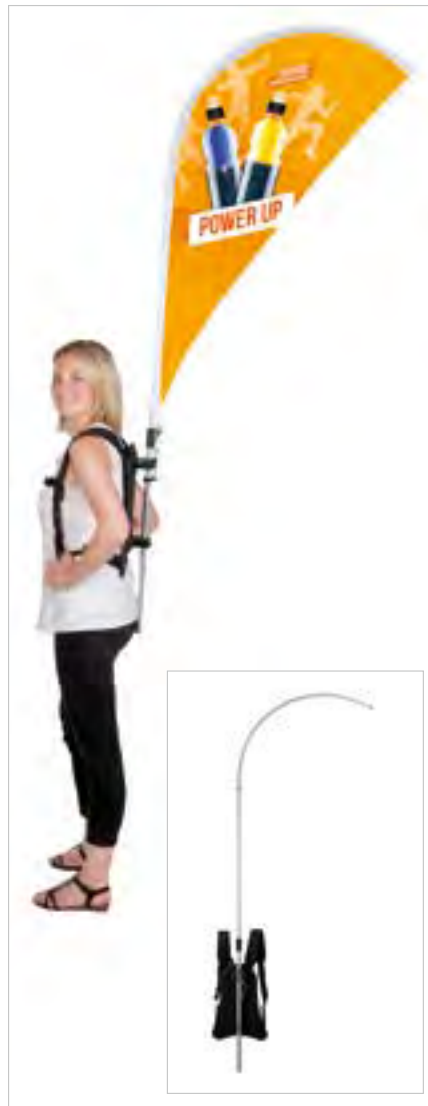

Moving „Beachflag“

Version: Beachflag; Bannermaterial: Polyesterewebe ca. 110 g/m²;
Material: Nylonstoff, Kunststoff, Aluminium;
Breite: 640 mm; Höhe: 1.085 mm;
Druck: Digitaldruck;
Ausstattung: inkl. Banner
80.1104.2 € 115,40 / Stück



Moving „Flag“

Version: Flag; Bannermaterial: Frontlit 510g B1;
Material: Aluminium / Kunststoff;
Breite: 400 mm; Höhe: 1.250 mm;
Druck: Digitaldruck;
Ausstattung: inkl. Banner
80.1104.3 € 97,90 / Stück

Weitere Ausführungen finden Sie unter www.vkf-renzel.at



Promotor „Budget“

- Steckbauweise
- extrem leichtgewichtig
- ideal für Verkostungen oder Marketing-Events
- wahlweise individuell bedruckt
- optional mit Topschild-Set erweiterbar
- inkl. Transporttasche

Material: Polystyrol / Polypropylen; Materialstärke: 3 mm;
Breite: 790 mm; Höhe: 905 mm; Tiefe: 490 mm; Gewicht: 7,0 kg;
Druck: ohne Druck; Ausstattung: ohne Topschild

Farbe: weiß

80.0308.3 € 127,00 / Stück

Farbe: schwarz

80.0308.4 € 127,00 / Stück

Digitaldruck für Promotor „Budget“

Breite: 1.865 mm; Druckverfahren: Digitaldruck

Material: PremiumPrint - Frontlit (B1); Höhe: 860 mm;
Befestigung: Klettband

80.0306.1 € 92,10 / Stück

Material: SK-Folie; Höhe: 865 mm; Befestigung: SK-Folie

80.0306.4 € 145,70 / Stück



Topschild-Set für Promotor „Budget“

- Schildstangensatz 2-teilig aus Stahlrohr mit ø 25 mm

Material: Forex; Materialstärke: 3 mm; Breite: 600 mm;
Höhe: 345 mm; Ausstattung: inkl. Schildstangen

Farbe: weiß

80.0309.1 € 29,15 / Stück

Farbe: schwarz

80.0309.2 € 29,15 / Stück

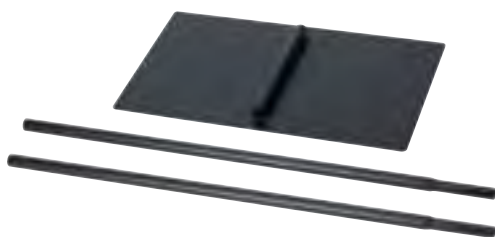

Digitaldruck für Topschild Promotor „Budget“

Material: SK-Folie; Breite: 600 mm; Höhe: 345 mm;
Druckverfahren: Digitaldruck; Befestigung: aufkaschiert

80.0307.2 € 52,40 / Stück



Promotor „Merit“

- Steckbauweise
- extrem leichtgewichtig
- ideal für Verkostungen oder Marketing-Events
- wahlweise individuell bedruckt
- optional mit Topschild-Set erweiterbar
- inkl. Transporttasche

Material: Polystyrol / Polypropylen; Materialstärke: 3 mm;
Breite: 790 mm; Höhe: 905 mm; Tiefe: 490 mm; Gewicht: 7,4 kg;
Druck: ohne Druck; Ausstattung: ohne Topschild

Farbe: weiß

80.0319.6 € 138,70 / Stück

Farbe: schwarz

80.0319.7 € 138,70 / Stück

Digitaldruck für Promotor „Merit“

Breite: 1.865 mm; Höhe: 860 mm; Version: für Korpus

Material: PremiumPrint - Frontlit (B1); Befestigung: Klettband

80.0317.1 € 92,10 / Stück

Material: SK-Folie; Befestigung: aufkaschiert

80.0317.2 € 145,70 / Stück

Topschild-Set für Promotor „Merit“

- Schildstangensatz 4-teilig aus Stahlrohr mit \varnothing 25 mm

Material: Forex; Materialstärke: 3 mm; Breite: 795 mm;
Höhe: 345 mm; Ausstattung: inkl. Schildstangen

Farbe: weiß

80.0320.1 € 40,80 / Stück

Farbe: schwarz

80.0320.2 € 40,80 / Stück



Digitaldruck für Topschild Promotor „Merit“

Material: SK-Folie; Breite: 795 mm; Höhe: 345 mm;
Druckverfahren: Digitaldruck; Befestigung: aufkaschiert;
Version: für Topschild

80.0318.2 € 45,45 / Stück

Weitere Ausführungen finden Sie unter www.vkf-renzel.at



Promotor „Action“

- bestehend aus: 1x verstärkte 16 mm Arbeitsplatte, 1x Einlegeboden mit Müllsackhalter und 1x Bodenplatte aus 3 mm Polystyrol, 1x Korpus aus 3 mm Polypropylen, 1x 4-teiligen Schildstangenset, 1x Topschild aus 3 mm Forex mit den Maßen 1.005 x 345 mm (B x H), 1x Transporttasche Nylon 1.000 x 910 x 470 mm

Material: Polystyrol / Polypropylen; Farbe: weiß;
Gewicht: 17,0 kg; Ausstattung: inkl. Topschild

Druck: ohne Druck

80.0287.1 € 268,00 / Stück

Druck: inkl. Digitaldruck

80.0287.3 € 423,00 / Stück



Promotor „Window“

Material: Polystyrol / Polypropylen; Materialstärke: 3 mm;
Farbe: weiß; Breite: 836 mm; Tiefe: 490 mm;
Zubehör: 1 Transporttasche, schwarz

ohne Topschild

Höhe: 1.160 mm; Gewicht: 11,2 kg; Druck: ohne Druck

80.0914.1 € 274,00 / Stück

Höhe: 1.160 mm; Gewicht: 11,2 kg; Druck: inkl. Digitaldruck;

Bannermaterial: für Theke Frontlit, für Topschild SK-Folie

80.0914.4 € 343,00 / Stück

inkl. Topschild

Höhe: 2.218 mm; Gewicht: 14,9 kg; Druck: ohne Druck

80.0914.2 € 297,00 / Stück

Höhe: 2.218 mm; Gewicht: 14,9 kg; Druck: inkl. Digitaldruck;

Bannermaterial: für Theke Frontlit, für Topschild SK-Folie

80.0914.3 € 418,00 / Stück



Promotor „Finesse“

- Steckbauweise
- bequemer Grafikwechsel durch Klettband
- gebogene Form
- Individualisierung durch Digitaldruck
- inkl. Transporttasche

Material: Polystyrol / Polypropylen; Materialstärke: 3 mm;
Farbe: weiß; Farbe Deckelplatte: weiß; Breite: 1.230 mm;
Tiefe: 430 mm

ohne Topschild

Höhe: 910 mm; Gewicht: 11,8 kg; Druck: ohne Druck

80.0958.1 € 297,00 / Stück

Höhe: 910 mm; Gewicht: 11,8 kg; Druck: inkl. Digitaldruck

80.0958.7 € 414,00 / Stück

mit Topschild

Höhe: 2.339 mm; Gewicht: 13,8 kg; Druck: ohne Druck

80.0958.4 € 367,00 / Stück

Höhe: 2.339 mm; Gewicht: 13,8 kg; Druck: inkl. Digitaldruck

80.0958.9 € 575,00 / Stück

Weitere Ausführungen finden Sie unter www.vkf-renzel.at



Verkaufstheke „Uni“

- einfach zu bewegen durch Rollen
- sicher durch arretierbare Bremsen
- gebogene Front
- bestehend aus: 1x Deckelplatte, 1x Bodenplatte, 1x Einlegeboden, 1x Topschild, 4x Lenkrollen und 1x schwarze Tragetasche

Material: Polystyrol; Materialstärke: 3 mm; Farbe: weiß;
 Breite: 810 mm; Höhe: 900 mm; Tiefe: 400 mm;
 Ausstattung: inkl. Transporttasche & Topschild (800 x 250 mm);
 Ausstattung 2: inkl. 4 Rollen, 2 davon feststellbar; Gewicht: 10,0 kg

Druck: ohne Druck
80.0330.1 € 122,40 / Stück

Druck: inkl. Digitaldruck;
 Bannermaterial: für Theke Frontlit, für Topschild SK-Folie
80.0330.7 € 268,00 / Stück



Rechtecktheke „Professional Square“

Material Grundgestell: Kunststofflamellen;
 Material Deckelplatte: Holz; Material Einlegeboden: Kunststoff;
 Farbe Deckelplatte: schwarz; Farbe Einlegeboden: grau;
 Breite: 1.000 mm; Höhe: 930 mm; Tiefe: 400 mm;
 Belastbarkeit Deckelplatte: 50,0 kg;
 Belastbarkeit Einlegeboden: 10,0 kg; Gewicht: 16,0 kg;
 Ausstattung: inkl. Transporttasche;
 Ausstattung 2: inkl. 1 Einlegeboden

Druck: ohne Banner

80.1081.1 € 157,30 / Stück

Druck: inkl. Banner

80.1081.3 € 251,00 / Stück

Rundtheke „Professional“

Material Grundgestell: Kunststofflamellen;
 Material Deckelplatte: Holz; Farbe Deckelplatte: schwarz;
 Höhe: 930 mm; Tiefe: 480 mm; Belastbarkeit Einlegeboden: 10,0 kg;
 Gewicht: 15,0 kg; Ausstattung: inkl. Transporttasche;
 Ausstattung 2: inkl. 1 Einlegeboden

Breite: 910 mm

Material Einlegeboden: Kunststoff; Farbe Einlegeboden: grau;
 Belastbarkeit Deckelplatte: 50,0 kg; Druck: ohne Banner

80.1078.1 € 157,30 / Stück

Material Einlegeboden: Kunststoff; Farbe Einlegeboden: grau;
 Belastbarkeit Deckelplatte: 50,0 kg; Druck: inkl. Digitaldruckbanner

80.1078.4 € 244,80 / Stück

Breite: 1.200 mm

Material Einlegeboden: Holz; Farbe Einlegeboden: buche;
 Belastbarkeit Deckelplatte: 45,0 kg; Druck: ohne Banner

80.1078.2 € 180,70 / Stück

Material Einlegeboden: Holz; Farbe Einlegeboden: buche;
 Belastbarkeit Deckelplatte: 45,0 kg; Druck: inkl. Digitaldruckbanner

80.1078.5 € 273,00 / Stück

Weitere Ausführungen finden Sie unter www.vkf-renzel.at



Rechtecktheke „Brilliant“

Material Grundgestell: Aluminium;
 Material Platte: PVC-Hartschaum; Plattenstärke: 3 mm;
 Farbe Deckelplatte: weiß; Farbe Einlegeboden: weiß;
 Breite: 1.033 mm; Höhe: 988 mm; Tiefe: 562 mm; Gewicht: 15,5 kg;
 Version: ohne Baraufsatz; Ausstattung: inkl. Transporttasche;
 Ausstattung 2: inkl. 1 Einlegeboden

Druck: ohne Druck		
80.0849.1	€ 180,70 / Stück	
Druck: Digitaldruck		
80.0849.24	€ 340,00 / Stück	



Rechtecktheke „Brilliant“ mit Baraufsatz



Material Grundgestell: Aluminium;
 Material Platte: PVC-Hartschaum; Plattenstärke: 3 mm;
 Farbe Deckelplatte: weiß; Farbe Einlegeboden: weiß;
 Breite: 1.033 mm; Höhe: 1.193 mm; Tiefe: 562 mm; Gewicht: 21,5 kg;
 Version: mit Baraufsatz; Ausstattung: inkl. Transporttasche;
 Ausstattung 2: inkl. 1 Einlegeboden

Druck: ohne Druck		
80.0849.2	€ 221,40 / Stück	
Druck: Digitaldruck		
80.0849.25	€ 431,00 / Stück	



Rundtheke „Brilliant“ mit Baraufsatz

Material Grundgestell: Aluminium;
 Material Platte: PVC-Hartschaum; Plattenstärke: 3 mm;
 Farbe Deckelplatte: weiß; Farbe Einlegeboden: weiß;
 Breite: 1.033 mm; Höhe: 1.193 mm; Tiefe: 562 mm;
 Version: mit Baraufsatz; Ausstattung: inkl. Transporttasche;
 Ausstattung 2: inkl. 1 Einlegeboden

Gewicht: 21,50 kg; Druck: ohne Druck		
80.0849.3	€ 227,30 / Stück	
Gewicht: 21,5 kg; Druck: Digitaldruck		
80.0849.26	€ 394,00 / Stück	

Falttheke „360“ Sechsecktheke

- leicht und kompakt
- einfache Zusammenstellung

Material Grundgestell: Aluminium eloxiert;
 Material Platte: Holz; Plattenstärke: 3 mm;
 Farbe Einlegeboden: weiß; Breite: 1.225 mm; Höhe: 930 mm;
 Tiefe: 550 mm; Gewicht: 21,0 kg; Version: Form: Sechseck;
 Ausstattung: inkl. 1 Einlegeboden weiß

ohne Druck

Farbe Deckelplatte: weiß 
80.0693.1 € 227,30 / Stück
 Farbe Deckelplatte: buche 
80.0693.2 € 192,30 / Stück

inkl. Digitaldruck

Farbe Deckelplatte: weiß 
80.0693.7 € 407,00 / Stück
 Farbe Deckelplatte: buche 
80.0693.8 € 372,00 / Stück

Transporttasche für Falttheke „360“ Sechsecktheke

Material: Nylon; Breite: 1.300 mm; Höhe: 700 mm
80.0692.2 € 40,80 / Stück

**Falttheke „360“ Rundtheke**

- leicht und kompakt
- vielfältig einsetzbar

Material Grundgestell: Aluminium eloxiert;
 Material Platte: Holz; Plattenstärke: 3 mm;
 Farbe Einlegeboden: weiß; Breite: 1.060 mm; Höhe: 930 mm;
 Tiefe: 580 mm; Gewicht: 17,8 kg; Version: Form: Rundtheke;
 Ausstattung: inkl. 1 Einlegeboden weiß

ohne Druck

Farbe Deckelplatte: weiß 
80.0693.3 € 215,60 / Stück
 Farbe Deckelplatte: buche 
80.0693.4 € 169,00 / Stück

inkl. Digitaldruck

Farbe Deckelplatte: weiß 
80.0693.9 € 360,00 / Stück
 Farbe Deckelplatte: buche 
80.0693.10 € 314,00 / Stück

Transporttasche für Rundtheke „360“

Material: Nylon; Breite: 1.100 mm; Höhe: 800 mm
80.0692.3 € 40,80 / Stück



Weitere Ausführungen finden Sie unter www.vkf-renzel.at



Theke „Brilliant“ XL

Material Grundgestell: Aluminium;
 Material Platte: PVC-Hartschaum; Plattenstärke: 3 mm;
 Farbe Deckelplatte: weiß; Farbe Einlegeboden: weiß;
 Breite: 1.582 mm; Höhe: 988 mm; Tiefe: 583 mm;
 Gewicht: 21,2 kg; Ausstattung: inkl. Transporttasche;
 Ausstattung 2: inkl. 1 Einlegeboden

Druck: ohne Druck

80.0849.4

€ 262,00 / Stück

Druck: Digitaldruck

80.0849.23

€ 452,00 / Stück



Pop-Up-Theke „Fabric“

Material Platte: Holz; Material Regalboden: Kunststoff;
 Breite: 1.000 mm; Höhe: 1.000 mm; Tiefe: 400 mm;
 Gewicht: 12,5 kg; Druck: ohne Druck; Zubehör: Transporttasche

Farbe Deckelplatte: schwarz

80.0774.1

€ 134,00 / Stück

Farbe Deckelplatte: silber

80.0774.2

€ 134,00 / Stück

Druck für Theke „Fabric“

Material: Polyester ca. 240 g/m²; Breite: 1.700 mm;
 Höhe: 1.000 mm; Druckverfahren: Digitaldruck;
 Ausstattung: Ecken mit 50 mm Flauschband (Doppelnaht)

80.0807.1

€ 122,40 / Stück

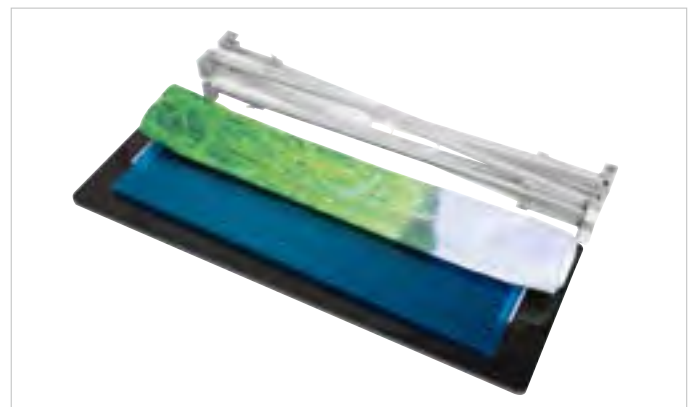

Pop-Up-Theke „Stretch“

- inkl. praktischem Kederrahmen
- Banner mit umlaufender Silikonlippe
- eingesetztes Banner wird glatt und faltenfrei gespannt
- inkl. Transporttasche

Material Grundgestell: Aluminium; Material Deckelplatte: Holz;
 Farbe Grundgestell: weiß; Breite: 1.040 mm;
 Höhe: 1.020 mm; Tiefe: 380 mm; Gewicht: 12,0 kg;
 Druck: inkl. Digitaldruck auf Front und Seiten;
 Bannermaterial: Backlit; Grammatik [g/m²]: 210 g/m²;
 Eigenschaften: B1 zertifiziert;
 Bannermaße: 998 x 998 mm, 317 x 998 mm (2x) (B x H);
 Ausstattung: Pop-Up Theke inkl. 9 mm Flachkederrahmen;
 Ausstattung 2: Kederrahmen für Front und Seitenbanner;
 Ausstattung 3: Einlegeboden aus Holz, weiß;
 Beleuchtung: ohne; Zubehör: inkl. Transporttasche

Farbe Deckelplatte: weiß

80.1053.1 € 321,00 / Stück

Farbe Deckelplatte: silber

80.1053.2 € 332,00 / Stück

**Pop-Up-Theke „Stretch“ LED**

Material Grundgestell: Aluminium; Material Deckelplatte: Holz;
 Farbe Grundgestell: weiß; Breite: 1.040 mm; Höhe: 1.020 mm;
 Tiefe: 380 mm; Gewicht: 13,2 kg;
 Druck: inkl. Digitaldruck auf Front und Seiten;
 Bannermaterial: Backlit; Grammatik [g/m²]: 225 g/m²;
 Eigenschaften: B1 zertifiziert;
 Bannermaße: 998 x 998 mm, 317 x 998 mm (2x) (B x H);
 Ausstattung: Pop-Up Theke inkl. 9 mm Flachkederrahmen;
 Ausstattung 2: Kederrahmen für Front, Seiten und Rückseite;
 Ausstattung 3: Einlegeboden aus Holz, weiß;
 Beleuchtung: LED-Hintergrundbeleuchtung, vollflächig;
 Zubehör: inkl. Transporttasche

Farbe Deckelplatte: weiß

80.1053.3 € 635,00 / Stück

Farbe Deckelplatte: silber

80.1053.4 € 645,00 / Stück



Weitere Ausführungen finden Sie unter www.vkf-renzel.at



Pop-Up-Theke „Magnetic“

- praktische Falttheke mit edler Thekenplatte in mattschwarz
- inkl. Soft-Case Trolley auf Rollen

Material Deckelplatte: Holz; Farbe Deckelplatte: schwarz;
Breite: 1.280 mm; Höhe: 980 mm; Tiefe: 375 mm; Gewicht: 15,0 kg;
Befestigung: mit Magnet; Version: gebogen; Druck: ohne Druck
80.0826.1 € 286,00 / Stück

Digitaldruckpaneel für Pop-Up-Theke „Magnetic“

Material: Pop-Up PVC; Breite: 2.000 mm; Höhe: 950 mm;
Druckverfahren: Digitaldruck;
Konfektionierung: mit Magnetband konfektioniert;
Sichtmaße: 1.000 x 950 mm (B x H)

80.0828.1 € 180,70 / Stück



Das passende Aufbauvideo finden
Sie unter www.vkf-renzel.at

14

Messen | Veranstaltungen



Theke „Curly“

- vielseitig einsetzbar
- aus einer leichten aber stabilen Aluminiumstruktur
- bestehend aus: 1x montierte Tischplatte, 2x Boden in weiß, 8x Folie transparent, 1x gepolsterte Trolleytasche
- werkzeugloser Aufbau, indem die Theke schnell und einfach hoch und runter gedreht wird

Material: Aluminium; Material Deckelplatte: MDF, foliert;
Material Ablage: MDF, weiß; Material Folien: PVC;
Farbe: silber eloxiert; Farbe Deckelplatte: silbergrau;
Folienfarbe: transparent; Durchmesser: 600 mm; Höhe: 1.060 mm;
Gewicht: 18,0 kg; Innendurchmesser der Ablagen: 500 mm;
Anzahl Folien: 8; Druck: ohne Druck;
Tragfähigkeit: ca. 9,0 kg pro Boden bei verteilter Last;
Version: rund; Zubehör: inkl. Trolleytasche

80.0965.1 € 262,00 / Stück

Die passende Säule „Curly“ und dessen
Zubehör finden Sie auf Seite 652.



Aufblasbares Sofa

Breite: 1.600 mm; Höhe: 700 mm; Tiefe: 1.000 mm;
Sitzbreite: 1.550 mm; Sitztiefe: 580 mm; Material: Kunststoff;
Ausstattung: Rahmen und Sitzfläche mit Reißverschluss;
Ausstattung 2: inkl. Transporttasche;
Ausstattung 3: mit Ventil zum Aufblasen

Druck: inkl. vollflächiger Druck

80.1169.1 € 725,00 / Stück

Farbe: schwarz; Druck: inkl. Druck Sitzfläche

80.1169.2 € 640,00 / Stück

Farbe: grau ähnl. Pantone 429c; Druck: inkl. Druck Sitzfläche

80.1169.3 € 640,00 / Stück

Farbe: ecru ähnl. Pantone 7506 CP; Druck: inkl. Druck Sitzfläche

80.1169.4 € 640,00 / Stück

Farbe: rot ähnl. Pantone 1795 C; Druck: inkl. Druck Sitzfläche

80.1169.5 € 640,00 / Stück

Farbe: blau ähnl. Pantone 2147 CP; Druck: inkl. Druck Sitzfläche

80.1169.6 € 640,00 / Stück



Pumpe für aufblasbare Möbel

Ausstattung: inkl. Aufsätze zum Aufblasen

Version: Handpumpe

80.1170.1 € 29,15 / Stück

Elektropumpe AMV10

Betriebsspannung: 230-120V

max. Druck 250 mbar

Größe - 15 x 16 x 176 cm

Gewicht - 1,70 kg

1,5 m Kabellänge

Durchsatz 1.700 l/Min.

Aufblas- & Entleerungsfunktion

Version: Elektropumpe

80.1170.2 € 99,10 / Stück



Weitere Ausführungen finden Sie unter www.vkf-renzel.at



„PRAKTISCH“ Universaltisch

- Stecktechnik ermöglicht platzsparende Lagerung und Transport
- mit 13,5 kg, trotz robuster Ausführung, ein Leichtgewicht
- schnelle Montage ohne zusätzliches Werkzeug
- in zwei Höhen nutzbar:
 - a) mit einem Standrohr (Höhe: 720 mm) als Sitztisch,
 - b) mit zwei Standrohren (Höhe: 1.200 mm) als Stehtisch
- nicht benötigte Rohrteile werden unterhalb der Tischplatte festgeklemmt
- Tischplatte (ø 700 mm) aus original WERZALIT

80.0155.1

€ 180,70 / Stück

„PRAKTISCH“ Rollbehälter

- für bis zu 6 „PRAKTISCH“ Universaltische (80.0155.1)
- stabile Rohrkonstruktion, bestückt mit 2 Bockrollen und zwei Lenkrollen mit Feststeller

Durchmesser: ca. 700 mm; Höhe: 1.570 mm

80.0156.1

€ 180,70 / Stück

Ideal für den Einsatz in der Gastronomie, auf Partys, auf Messen und Veranstaltungen.

Andere Farben der Tischplatten oder des Fußes auf Anfrage.



„MIURA“ table

- design von Konstantin Grcic
- MDF-Tischplatte und Aluminium-Fuß bilden eine farbliche Einheit
- 3 Standfüße vermeiden jedes Wackeln und sorgen für sicheren Stand
- für Innen- und Außenbereiche geeignet
- Tischplatte seitlich wegklappbar für platzsparende Lagerung

Material Tischplatte: MDF Stärke 25mm;

Material Tischgestell: Aluminium; Durchmesser: 700 mm;

Gesamthöhe: 1.080 mm; Version: klappbar;

Ausstattung: inkl. Kunststoffgleiter

Farbe: schwarz

80.1098.1

€ 453,00 / Stück

Farbe: weiß

80.1098.2

€ 453,00 / Stück



Stehtisch „Klappbar I“

- Farbe: weiß
- Gestell aus beschichtetem Ovalrohr
- mit justierbaren Füßen
- platzsparende Aufbewahrung durch einfaches Klappsystem
- wahlweise mit Schirmloch
- verschleißbare Kunststoffführung
- geeignet für Schirme bis zu \varnothing 2.000 mm

Höhe: 1.095 mm

Tischplatte \varnothing 700 mm

Version: ohne Schirmloch

80.0164.1 € 80,40 / Stück

Version: mit Schirmloch

80.0164.2 € 92,10 / Stück

Tischplatte \varnothing 800 mm

Version: ohne Schirmloch

80.0164.3 € 87,40 / Stück

Version: mit Schirmloch

80.0164.4 € 103,70 / Stück

Weitere Varianten finden Sie
in unserem Onlineshop.



Stehtisch „Klappbar schwarz“

Material Grundgestell: Stahlrohr grau beschichtet;
Material: MDF-Kern kunststoffbeschichtet; Höhe: 1.100 mm;
Farbe: grau / schwarz; Durchmesser: 700 mm;
Version: ohne Schirmloch

80.0894.1 € 80,40 / Stück



Transporttasche für Stehtische \varnothing 700-850 mm

- praktische, stabile Transporttasche mit Reißverschluss für Stehtische
- für den Transport muss die Tischplatte vom Gestell abgenommen werden

Material: Nylon; Breite: 1.100 mm; Höhe: 900 mm; Tiefe: 150 mm

80.0041.9 € 75,80 / Stück



Weitere Ausführungen finden Sie unter www.vkf-renzel.at



Stehtischhuse „Samba“, inkl. Tischplattenbezug

Material: Easy-Jersey 90% Polyester 10% Elasthan;
Farbe: weiß; Version: inkl. Tischplattenbezug

Verwendungszweck: für Stehtische mit 700 mm Durchmesser
80.1018.3 € 29,15 / Stück

Verwendungszweck: für Stehtische mit 800-850 mm Durchmesser
80.1019.2 € 32,65 / Stück

Druck auf Anfrage.

1. *Erhältliche Farben von links nach rechts:
schwarz, anthrazit, grau, braun, taupe, creme, navy, blau, lila, bordeaux,
rot, pink, orange, gelb, grün, apfelgrün, türkis und weiß.*

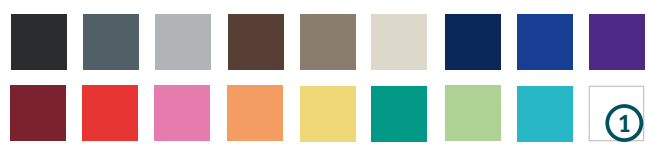

Viele weitere Farben finden Sie in unserem Onlineshop unter www.vkf-renzel.at



Stehtischhuse „Samba“, inkl. Digitaldruck

Material: Easy-Jersey 90% Polyester 10% Elasthan;
Verwendungszweck: für Stehtische mit 800-850 mm Durchmesser

Motiv: Bier
80.1020.3 € 57,70 / Stück

Motiv: Festballon
80.1020.1 € 57,70 / Stück

Motiv: Deutschland
80.1020.4 € 57,70 / Stück

Motiv: Fußballfeld
80.1020.5 € 57,70 / Stück

Motiv: Baum
80.1020.6 € 57,70 / Stück

Stehtischhuse „Full-Colour“

Material: Easy-Jersey 90% Polyester 10% Elasthan;
Farbe: individuell im Fullprint bedruckt

Verwendungszweck: für Stehtische mit 700 mm Durchmesser

80.1025.1 € 99,10 / Stück

Verwendungszweck: für Stehtische mit 800-850 mm Durchmesser

80.1025.2 € 103,70 / Stück



Schutzplatte für Stehtischhussen

Material: Kunststoff; Farbe: transparent

Durchmesser: 680 mm

80.1021.1 € 16,25 / Stück

Durchmesser: 780 mm

80.1021.3 € 17,40 / Stück

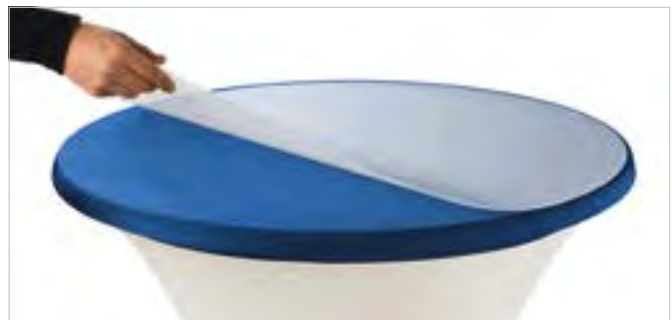

Rednerpult „DESIGN“

- hochwertige Aluminium-Optik
- Winkel-verstellbares Ablagefach
- Logo-Anbringung für mehr Aufmerksamkeit

Material: Aluminium / Stahl / Glas; Gesamthöhe: 1.115 mm;

Ablagenhöhe: 1.005 mm vorne / 1.023 mm hinten;

Ablagenbreite: 600 mm; Ablagentiefe: 400 mm;

Fußbreite: 550 mm; Fußtiefe: 345 mm; Rohrdurchmesser: 40 mm;

Ausstattung: inkl. schräger Ablage aus Glas

Farbe: silber

80.1173.1 € 192,30 / Stück

Farbe: schwarz

80.1173.2 € 192,30 / Stück



Weitere Ausführungen finden Sie unter www.vkf-renzel.at



Rednerpult „Wood“

- hochwertige Holzoptik
- praktisches Ablagefach
- inkl. Halteöffnung für Mikrofone
- mit verdeckter Klemmschiene für einen Postereinsatz
- Rollen für optionale Montage im Lieferumfang enthalten

Material: Buchenholz; Farbe: nussbaum;
Breite: 550 mm; Höhe: 1.162 mm;
Tiefe: 350 mm;

Ausstattung: inkl. Regalboden;
Ausstattung 2: inkl. Klemmleiste Poster
Banner Fix und 4 Rollen

80.1123.1 € 145,70 / Stück



Barhocker „MIURA“ designed by Konstantin Grcic

- verstärktes Spritzgusspolypropylen ist leicht und stabil
- bequem, stapelbar und zudem im Außen- und Innenbereich einsetzbar

Material: Polypropylen; Breite: 470 mm; Gesamthöhe: 810 mm; Sitzhöhe: 780 mm; Tiefe: 400 mm; Traglast: bis max. 200 kg

Farbe: gelbgrün ähnlich NCS S-2070-G70Y

80.0937.1 € 173,70 / Stück

Farbe: orange ähnl. RAL 2004

80.0937.2 € 173,70 / Stück

Farbe: rot ähnl. RAL 3020

80.0937.3 € 173,70 / Stück

Farbe: schwarz ähnl. RAL 9005

80.0937.4 € 173,70 / Stück

Farbe: weiß ähnl. RAL 9010

80.0937.5 € 173,70 / Stück



• Alle Farben jetzt im Online-Shop entdecken: www.vkf-renzel.at

• stapelbar

Weitere Ausführungen finden Sie unter www.vkf-renzel.at



Barhocker „Zeta“

Material Grundgestell: chrom;
 Material Bespannung: Kunstleder;
 Breite: 380 mm; Höhe: 820 mm;
 Tiefe: 350 mm

Farbe: schwarz

80.0152.1 € 55,90 / Stück

Farbe: weiß

80.0152.3 € 55,90 / Stück



Barhocker „Klappbar“

Material: Sitzfläche Kunststoff; Material Grundgestell: pulverbeschichteter Stahl;
 Farbe: weiß; Breite: 475 mm;
 Höhe: 1.090 mm; Tiefe: 680 mm;
 Sitzhöhe: 755 mm; Sitzbreite: 395 mm;
 Sitztiefe: 420 mm

80.0885.1 € 115,40 / Stück

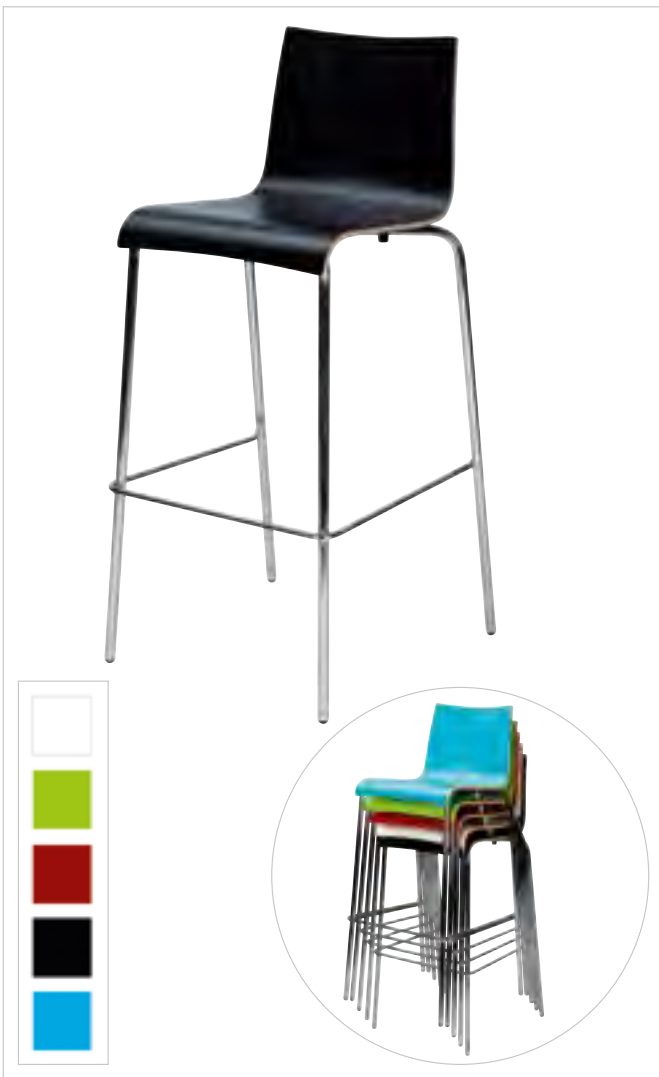

Barhocker „Ramona“, mit Rückenlehne

- stapelbarer, bequemer und vielseitig einsetzbarer Barstuhl mit einer strapazierfähigen HPL Sitzschale in modernen Farben
- elegantes Aussehen dank der niedrigen Rückenlehne
- belastbar bis 110 kg

Material Grundgestell: Stahlrohr verchromt;

Material: Formholz mit hochwertigem HPL-Laminaturnie;
Sitzbreite: 470 mm; Sitzhöhe: 750 mm; Sitztiefe: 480 mm;
Gesamthöhe: 1.000 mm; Tragkraft: 110 kg; Gewicht: 6 kg

Farbe: weiß

80.1090.1 € 244,80 / 2 Stück

Farbe: limonengrün

80.1090.2 € 244,80 / 2 Stück

Farbe: rot

80.1090.3 € 244,80 / 2 Stück

Farbe: hellblau

80.1090.4 € 244,80 / 2 Stück

Farbe: schwarz

80.1090.5 € 244,80 / 2 Stück



Stuhl „Ramona“ stapelbar

- moderner und vielseitig einsetzbarer Stuhl mit einer extrem strapazierfähigen HPL-Sitzschale in trendigen Farben

Material Grundgestell: Stahlrohr;

Material: Formholz mit hochwertigem HPL-Laminaturnie;
Sitzbreite: 490 mm; Sitzhöhe: 460 mm; Sitztiefe: 430 mm;
Gesamthöhe: 830 mm; Tragkraft: 110 kg; Gewicht: 5,2 kg

Farbe: weiß

80.1087.1 € 368,00 / 4 Stück

Farbe: limonengrün

80.1087.2 € 368,00 / 4 Stück

Farbe: rot

80.1087.3 € 387,00 / 4 Stück

Farbe: schwarz

80.1087.4 € 387,00 / 4 Stück

Farbe: hellblau

80.1087.5 € 387,00 / 4 Stück

Weitere Ausführungen finden Sie unter www.vkf-renzel.at



Stuhl „Visi“

- stapelbar bis zu 18 Stück

Material Grundgestell: verchromtes Stahlrohr; Material: Polster;
Sitzbreite: 460 mm; Sitzhöhe: 540 mm; Sitztiefe: 460 mm;
Gesamthöhe: 810 mm

Farbe: blau

80.0147.1 € 55,90 / Stück

Farbe: rot

80.0147.2 € 55,90 / Stück

Farbe: grau

80.0147.3 € 55,90 / Stück

Farbe: weinrot

80.0147.4 € 55,90 / Stück

Farbe: schwarz

80.0147.6 € 55,90 / Stück

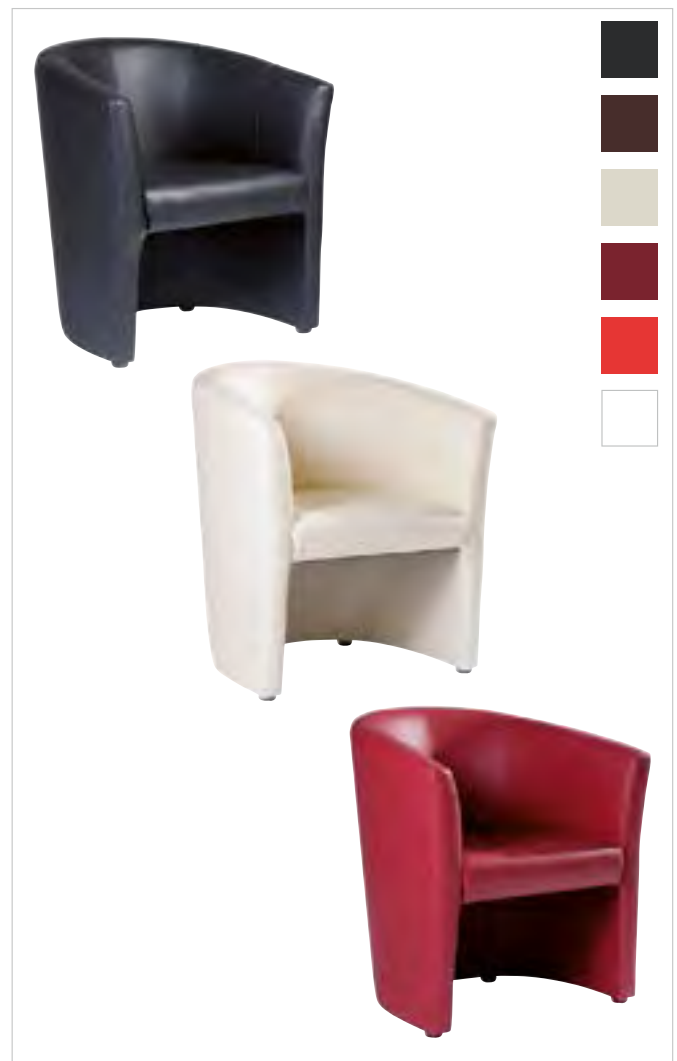

Cocktailsessel „Safari“

- elegante, klare Linienführung für Lounge, Gastronomie, Wohnbereich, Hotel oder Büro

Farbe: weiß; Material Bespannung: Textilleder;
Breite: 670 mm; Höhe: 750 mm; Tiefe: 680 mm;
Sitzbreite: 470 mm; Sitzhöhe: 440 mm; Sitztiefe: 500 mm;
Material Grundgestell: Massivholz

80.0348.6 € 115,40 / Stück

Für den Außenbereich geeignet
(max. Belastung 200 kg).



Logobank

- vollflächige und beidseitige Bedruckung möglich
- auffällige Werbebotschaft durch den 90 Grad Winkel der Rückenlehne
- mobil, ultraleicht, platzsparend und in 10 Sekunden ohne zusätzliches Werkzeug aufbaubar
- für 2 Personen geeignet
- flexibel einsetzbar ob Indoor oder Outdoor mit wasserfesten Bezügen, die jederzeit gewechselt werden können

Material Grundgestell: Stahl; Material Oberfläche: B1, Lotusgewebe (flammhemmend und wasserfest); Breite: 1.120 mm; Höhe: 860 mm; Tiefe: 530 mm; Gewicht: 7,2 kg; Druck: Sublimationsdruck, vollflächig, beidseitig; Zubehör: inkl. Non-Woven-Tragetasche

Farbe Grundgestell: schwarz

80.0887.3 € 231,90 / Stück

Farbe Grundgestell: silber

80.0887.4 € 231,90 / Stück

Farbe Grundgestell: weiß

80.0887.5 € 231,90 / Stück



Bierzelttisch-Husse

- schmutzabweisende, pflegeleichte, wasserundurchlässige und schwer entflammbare (B1) Oberfläche

Material: PVC-beschichteter Planenstoff 450 g/qm; Breite: 2.200 mm; Höhe: 760 mm; Tiefe: 500 mm

Druckverfahren: ohne Druck

80.0165.1 € 80,40 / Stück

Druckverfahren: Digitaldruck

80.0165.2 € 150,90 / Stück

Effektiv Stauraum als Werbefläche nutzen.

Weitere Ausführungen finden Sie unter www.vkf-renzel.at



Sitzwürfel „Print“

- besonders dichtes, schweres Material
- brillante Farbwiedergabe
- Konfektion:
 - eine Seite mit Doppelsicherheitsnaht geschlossen
 - obere Fläche angenäht
 - an der Unterkante an drei Seiten Klettband (Haken) angenäht, an der unteren Fläche drei Seiten mit Klettband (Flausch), die vierte Seite des Bodens wird an den Grundkörper angenäht

Material: Polyesterstoff; Farbe: weiß;
Eigenschaften: Flächengewicht 205 g/m²;
Druckart: 4/0-farbig Eurokala digitaler Sublimationsdruck

Breite: 400 mm; Höhe: 400 mm; Tiefe: 400 mm

80.0822.2 € 197,00 / Stück

Breite: 450 mm; Höhe: 450 mm; Tiefe: 450 mm

80.0822.1 € 215,60 / Stück

Breite: 500 mm; Höhe: 500 mm; Tiefe: 500 mm

80.0822.3 € 238,90 / Stück

14

Messen | Veranstaltungen



Sitzwürfel „Flex“

- faltbarer Sitzwürfel
- platzsparend
- wechselbare Bezüge mit Schaumstoffeinlage
- vollflächig bedruckbar
- wetterfest
- UV-beständig
- robust, strapazierfähig und belastbar

Material: recyceltes PP; Material Bespannung: Polyester 200 g;
Breite: 400 mm; Höhe: 408 mm; Tiefe: 400 mm;

Druckart: 4/0-farbig Eurokala digitaler Sublimationsdruck;

Version: faltbar; Eigenschaften: B1 zertifiziert;

Ausstattung: wechselbarer Bezug mit Schaumstoffeinlage;

Gewicht: 3,5 kg; Sitzlast: 185 kg

80.1130.1 € 145,70 / Stück

1. Auch mit Filzbezug erhältlich!



①



Mobile Umkleidekabine „Construct“

- ideal für den temporären Einsatz
- modernes und schlichtes Design
- leichtes und zugleich stabiles Grundgestell aus Aluminium
- Mobilität durch 4 feststellbare Lenkrollen

Material Grundgestell: Aluminium / Kunststoff;
 Profilart: Vierkantrohr, 30 x 30 x 1,5 mm;
 Farbe Grundgestell: silber eloxiert / schwarz;
 Material Wandflächen: Blockout-Banner mit Klett- + Flauschband;
 Farbe der Wandflächen: weiß; Vorhangfarbe: weiß;
 Druck auf Topschild: nach Kundenwunsch; Breite: 1.100 mm;
 Höhe: 2.200 mm; Tiefe: 1.100 mm; Anzahl Kleiderhaken: 4

51.0145.18  **€ 860,00 / Stück**

1. Optional mit Digitaldruck erhältlich.
2. Kleiderhaken

Weitere Ausführungen finden Sie unter www.vkf-renzel.at



Aluminiumkoffer „Topstar“

- Alu-Rahmenkoffer aus eloxierten Rundprofilen mit Kunststoffecken
- Oberfläche mit Diamantstruktur
- mit Rasterschaumstoff und Noppenschaumstoff ausgestattet
- ab 50 Stück in Sondermaßen / mit Foliendruck erhältlich
- individuelle Schaumstoffeinsätze auf Anfrage

Farbe: silber / grau;

Ausführung: mit 2 Schnappverschlüssen und Tragegriff

Innenmaße: 270 x 205 x 115 mm (B x T x H);

Bodenhöhe (Innenmaß): 70 mm; Deckelhöhe (Innenmaß): 45 mm;

Außenmaße: 290 x 250 x 140 mm (B x T x H); Gewicht: 1,2 kg

12.0126.1 € 52,40 / Stück

Innenmaße: 320 x 230 x 115 mm (B x T x H);

Bodenhöhe (Innenmaß): 70 mm; Deckelhöhe (Innenmaß): 45 mm;

Außenmaße: 335 x 280 x 140 mm (B x T x H); Gewicht: 1,3 kg

12.0126.2 € 58,20 / Stück

Innenmaße: 370 x 270 x 140 mm (B x T x H);

Bodenhöhe (Innenmaß): 90 mm; Deckelhöhe (Innenmaß): 50 mm;

Außenmaße: 390 x 320 x 160 mm (B x T x H); Gewicht: 1,8 kg

12.0126.3 € 57,10 / Stück

Innenmaße: 440 x 310 x 125 mm (B x T x H);

Bodenhöhe (Innenmaß): 75 mm; Deckelhöhe (Innenmaß): 50 mm;

Außenmaße: 460 x 355 x 145 mm (B x T x H); Gewicht: 2,1 kg

12.0126.4 € 59,10 / Stück

Innenmaße: 440 x 310 x 180 mm (B x T x H);

Bodenhöhe (Innenmaß): 130 mm; Deckelhöhe (Innenmaß): 50 mm;

Außenmaße: 460 x 355 x 195 mm (B x T x H); Gewicht: 2,3 kg

12.0126.5 € 75,80 / Stück

Innenmaße: 500 x 420 x 160 mm (B x T x H);

Bodenhöhe (Innenmaß): 115 mm; Deckelhöhe (Innenmaß): 45 mm;

Außenmaße: 520 x 470 x 180 mm (B x T x H); Gewicht: 3,4 kg

12.0126.6 € 92,10 / Stück

Innenmaße: 500 x 420 x 240 mm (B x T x H);

Bodenhöhe (Innenmaß): 195 mm; Deckelhöhe (Innenmaß): 45 mm;

Außenmaße: 520 x 470 x 260 mm (B x T x H); Gewicht: 3,8 kg

12.0126.7 € 115,40 / Stück



Aktenkoffer „Topcase“ mit Schultergurt

- Vollaluminium Schalenkoffer
- schwarze Nylonauskleidung
- Deckel mit entnehmbarem Attachéinsatz
- verstellbare Trennwand und Gurt im Bodenteil - zum sicheren Transport eines Notebooks
- ab 50 Stück in Sondermaßen / mit Siebdruck / mit Lasergravur erhältlich

Oberfläche: glatt; Farbe: silber;

Ausführung: mit 2 Schnappverschlüssen und Tragegriff

Innenmaße: 320 x 235 x 75 mm (B x T x H);

Bodenhöhe (Innenmaß): 45 mm; Deckelhöhe (Innenmaß): 30 mm;

Außenmaße: 335 x 280 x 85 mm (B x T x H); Gewicht: 1,4 kg

12.0127.1 € 138,70 / Stück

Innenmaße: 390 x 290 x 80 mm (B x T x H);

Bodenhöhe (Innenmaß): 45 mm; Deckelhöhe (Innenmaß): 35 mm;

Außenmaße: 425 x 340 x 90 mm (B x T x H); Gewicht: 2,1 kg

12.0127.2 € 121,20 / Stück

Innenmaße: 445 x 325 x 85 mm (B x T x H);

Bodenhöhe (Innenmaß): 50 mm; Deckelhöhe (Innenmaß): 35 mm;

Außenmaße: 480 x 380 x 100 mm (B x T x H); Gewicht: 2,6 kg

12.0127.3 € 124,70 / Stück

Innenmaße: 450 x 335 x 145 mm (B x T x H);

Bodenhöhe (Innenmaß): 45 mm; Deckelhöhe (Innenmaß): 100 mm;

Außenmaße: 470 x 380 x 160 mm (B x T x H); Gewicht: 3,3 kg

12.0127.5 € 173,00 / Stück

Konfektionsständer

- zerlegbar, mobil

Material: Vierkantrrohr;
 Oberfläche: verchromt;
 Breite (verstellbar): 1.000-1.800 mm;
 Höhe (verstellbar): 1.400-2.200 mm;
 Ausstattung: auf 4 Rollen (ø 80 mm),
 2 davon gebremst

57.0212.1 € 157,90 / Stück



Konfektionsständer

- mobil

Material: Rundrohr; Oberfläche: verchromt;
 Höhe (verstellbar): 1.200-2.000 mm;
 Ausstattung: auf 4 Rollen (ø 80 mm),
 2 davon gebremst

Breite (verstellbar): 1.400-2.200 mm;
 Tiefe: 560 mm

57.0033.1 € 128,20 / Stück

Breite (verstellbar): 1.000-1.800 mm;
 Tiefe: 550 mm

57.0033.3 € 119,50 / Stück



Weitere Ausführungen finden Sie unter www.vkf-renzel.at



Textilständer

Material: Metall; Oberfläche: verchromt; Gesamthöhe: 1.300 mm;
Ausstattung: inkl. 5-Stern-Fuß mit Rollen

Ringdurchmesser: 800 mm

57.0042.1

€ 245,80 / Stück

Ringdurchmesser: 1.000 mm

57.0042.2

€ 316,00 / Stück



Garderobe „Sierra“

- standsicher durch schweren Fuß mit Betonfüllung
- Gesamtgewicht: ca. 8,0 kg

Material: Stahl; Oberfläche: pulverbeschichtet; Farbe: alu-silber;
Fußdurchmesser: 450 mm; Höhe: 1.700 mm;

Ausstattung: mit 8 Haken und Schirmhalter mit Tropfmulde

55.0026.2

€ 141,00 / Stück



Schirmständer „Basic“

- dekorativer Schirmständer im Lochblechdesign
- Bodenbereich mit Kantenschutz
- Material: Stahlblech, pulverbeschichtet
- Farbe: anthrazit, enzianblau, silber, verkehrsweiß, feuerrot,
- MaÙe: ca. 270 x 610 mm (B x H)

Standardfarbe

40.0846.

€ 52,40 / Stück

Material: Edelstahl; Höhe: ca. 610 mm;

Außendurchmesser: 270 mm; Inhalt: ca. 30 Liter

40.0846.2

€ 92,10 / Stück



Standascher „Trichter“

- besonders standfeste Ausführung für den Innenbereich
- pulverbeschichtet
- mit Einlegeeteil zur Sandreduzierung und verzinktem Sieb
- Farbe: verkehrsweiß, feuerrot, enzianblau, anthrazit, graphit, silber, smaragd-grün, verkehrsgelb oder Edelstahl
- Maße: ca. 400 x 730 mm (B x H)

Standardfarbe	
40.0037.	€ 121,20 / Stück
Edelstahl	
40.0037.3	€ 301,00 / Stück
Zubehör Dachteil	
40.0038.2	€ 107,70 / Stück
Zubehör Bodenbefestigung	
40.0038.3	€ 68,80 / Stück
Quarz-Silbersand, Gewicht: 25 kg	
40.0038.1	€ 38,45 / Stück



Kombi-Ascher „Basic“

- Standascher aus verzinktem Stahlblech mit Pulverbeschichtung
- mit schwarzem Ascheraufsatz und Aluminiumauffangschale für Zigarettenabfall
- Farbe: verkehrsweiß, feuerrot, enzianblau, silber, lichtgrau, anthrazit oder Edelstahl
- Sonderfarben ab 10 Stück auf Anfrage möglich
- Maße: ca. 250 x 610 mm (B x H)

Standardfarbe	
40.0035.	€ 80,40 / Stück
Edelstahl	
Fassungsvermögen: 17 l	
40.0035.3	€ 160,30 / Stück



Kombi-Ascher „Quattro“

- standfeste Version mit 4-fach Einwurf und Aschereinsatz
- inkl. Sandsieb, verzinktem Inneneinsatz und 25,0 kg Quarz-Silbersand
- Material: Stahlblech, pulverbeschichtet
- Farbe: verkehrsweiß, feuerrot, anthrazit, enzianblau und silber
- Maße: ca. 250 x 660 x 250 mm (B x H x T)

40.0034.	€ 256,00 / Stück
----------	------------------



Kombi-Ascher „Outdoor“

- Ascher für den Außenbereich mit Schutzdach
- inkl. verzinktem Sieb und Inneneinsatz aus verzinktem Stahlblech
- Farbe: weiß, purpurrot, anthrazit, moosgrün, enzianblau und silber
- Maße: ca. 395 x 910 x 395 mm (B x H x T)

40.0033.	€ 309,00 / Stück
----------	------------------

Weitere Ausführungen finden Sie unter www.vkf-renzel.at



Ascher „Säule“

- Standascher in schlankem Design
 - ideal für den Eingangsbereich
 - gefertigt aus Stahlblech
 - Kopfteil mit Dreikantschloss
 - inkl. Inneneinsatz und Bodenplatte mit Montagematerial
 - Farbe: anthrazit/ silber, enzianblau/ silber, moosgrün/ silber, rot/ silber oder weiß/ gelb
 - Maße: runde Version 365 x 1.005 mm (ø x H), eckige Version 300 x 300 x 1.005 mm (B x H x T)
- 40.0031. € 190,00 / Stück

Bitte geben Sie bei Ihrer Bestellung an, ob Sie die runde oder eckige Version wünschen!

14

Messen | Veranstaltungen



Kombi-Ascher „Säule“

- unempfindliche Oberfläche
- meerwasserbeständig
- attraktive Optik durch dezente Prägung
- mit Schloss und selbstschließender Einwurflappe
- mit Bodenplatte
- inkl. Befestigungsmaterial und 2 getrennten Inneneinsätzen für Asche (ca. 2 Liter) und Abfall (ca. 5 Liter)
- Material: Aluminium
- Maße: ca. 180 x 1.150 x 150 mm (B x H x T)

Farbe: aluminium

40.0847.1 € 443,00 / Stück

Farbe: antik-silber

40.0847.2 € 465,00 / Stück

Wandascher

- stabiler Wandascher aus Stahl mit Pulverbeschichtung
- inkl. Wandhalterung
- Farbe: blau, rot, weiß, silber, schwarz oder Edelstahl
- Maße: ca. 155 x 160 mm (ø x H)

Standardfarbe

40.0030. € 48,95 / Stück

Edelstahl

40.0030.7 € 66,40 / Stück



Papierkorb

- Papierkorb aus Stahlblech mit Pulverbeschichtung
- feuersicheres Kopfteil erstickt einen möglichen Brand
- größere Formate für 80 bzw. 110 l in unserem Online-Shop erhältlich
- Korpus wahlweise in weiß, rot, grün, gelb, blau, grau, schwarz oder silber erhältlich

Durchmesser: 250 mm; Höhe: 370 mm; Fassungsvermögen: 15 l
40.0029.15 € 53,60 / Stück

Durchmesser: 370 mm; Höhe: 400 mm; Fassungsvermögen: 30 l
40.0029.16 € 83,90 / Stück

Durchmesser: 370 mm; Höhe: 530 mm; Fassungsvermögen: 50 l
40.0029.17 € 94,40 / Stück



Kunststoff-Abfalleimer

- Abfallbehälter aus festem Kunststoff
- Korpus erhältlich in den Farben weiß, rot, blau, grün, gelb oder grau
- Maße: 410 x 760 mm (ø x H)
- Fassungsvermögen: ca. 50 l

40.0028. € 48,95 / Stück



Abfalleimer mit „Push“-Deckel

Durchmesser: 350 mm; Höhe: 750 mm;
 Material: Edelstahl; Ausstattung: mit Pushdeckel;
 Ausstattung 2: herausnehmbarer Innenbehälter; Füllmenge: 40 Liter
80.0888.2 € 115,40 / Stück

Weitere Ausführungen finden Sie unter www.vkf-renzel.at



Glücksrad „Trend“

- Standfuß aus stählernem Rundrohr ermöglicht stabilen Stand
- Blechscheibe mit 18 Feldereinteilungen
- wahlweise mit oder ohne Druck

Material: Stahl-Rundrohrgestell / Blechdrehzscheibe; Farbe: weiß;
Spielscheibendurchmesser: 900 mm; Höhe: 1.800 mm;
Ausstattung: 18 Feldeinteilungen

Version: neutral weiß, unbedruckt

55.0012.1 € 321,00 / Stück

Version: inkl. aufkaschiertem Digitaldruck (eigenes Design) € 396,00 / Stück

Transporttasche „Trend“

- gepolsterte Transporttasche (6 mm Verloursschaum) mit dreiseitig umlaufendem Reißverschluss mit zwei Schiebern, stabilen und umlaufenden Handtragegriffen

Material: Polyestergewebe; Farbe: schwarz;
Breite: 1.150 mm; Höhe: 920 mm; Tiefe: 210 mm

55.0013.1 € 157,30 / Stück



Tischglücksrad „Jafre“

Material: Metallfuß / Rundrohr / Blechdrehzscheibe; Farbe: weiß;
Spielscheibendurchmesser: 500 mm; Höhe: 700 mm;
Fußmaße: 350 x 6 x 300 mm (B x H x T);
Ausstattung: 12 Feldeinteilungen

Version: neutral weiß, unbedruckt

55.0012.9 € 227,30 / Stück

Version: inkl. aufkaschiertem Digitaldruck (eigenes Design) € 274,00 / Stück



Suggestion Box

- zum Einwerfen von Vorschlägen, Ideen, Beschwerden und Wünschen
- abschließbar
- inkl. 25 Suggestion-Cards, 2 Schlüssel und 2 Schlüsselbohrungen zur Wandmontage

Material: Stahl; Farbe: schwarz, pulverbeschichtet; Breite: 181 mm; Höhe: 216 mm; Tiefe: 152 mm; Schlitzbreite: 115 mm

65.0144.1 € 52,40 / Stück

Suggestion Box

- zum Einwerfen von Vorschlägen, Ideen, Beschwerden und Wünschen
- abschließbar
- inkl. 25 Suggestion-Cards, 2 Schlüssel und 2 Schlüsselbohrungen zur Wandmontage
- Einschubmaße: 139 x 215 mm (B x H)

Material: Kunststoff; Farbe: lichtgrau; Breite: 127 mm; Höhe: 356 mm; Tiefe: 102 mm; Schlitzbreite: 90 mm

65.0145.1 € 55,90 / Stück

Weitere Ausführungen finden Sie unter www.vkf-renzel.at



Losbox

Material: Acrylglas; Materialstärke: 4 mm;
Farbe: glasklar; Schlitzbreite: 6 mm

Standard

Seitenlänge: 200 mm; Schlitzlänge: 145 mm

60.0078.1

€ 29,50 / Stück

Seitenlänge: 300 mm; Schlitzlänge: 155 mm

60.0079.1

€ 37,90 / Stück

mit Schloss und 2 Scharnieren

Seitenlänge: 200 mm; Schlitzlänge: 145 mm

60.0078.2

€ 40,80 / Stück

Seitenlänge: 300 mm; Schlitzlänge: 155 mm

60.0079.2

€ 50,10 / Stück

1. Version Standard

2. Version mit Schloss und 2 Scharnieren



Druck oder Beschriftung auf Anfrage!



Losbox opal

- zum Sammeln von Losen oder Visitenkarten
- schützt vor direktem Einblick

Material: Acrylglas; Farbe: opal; Schlitzbreite: 6 mm;
Version: mit Schloss und 2 Scharnieren

Materialstärke: 3 mm; Seitenlänge: 160 mm; Schlitzlänge: 110 mm

60.0078.6

€ 24,70 / Stück

Materialstärke: 4 mm; Seitenlänge: 300 mm; Schlitzlänge: 155 mm

60.0079.3

€ 62,90 / Stück



Banderole für Losbox

- für zusätzliche Werbeflächen
- durch Einschub der Banderole aus Hart-PVC entsteht eine Doppelwand, zwischen diese kann dann der gewünschte Papiereinleger geschoben werden

Material: Hartfolie; Materialstärke: 0,5 mm; Farbe: glasklar

Verwendungszweck: für Losbox Seitenlänge 200 mm

60.0089.1 € 9,21 / Stück

Verwendungszweck: für Losbox Seitenlänge 300 mm

60.0089.2 € 10,35 / Stück

1. Anwendungsbeispiel mit Papiereinleger
(nicht im Lieferumfang enthalten)



Gestell „Tondo“ für Losbox

Material: Metall; Oberfläche: pulverbeschichtet;
Farbe: weiß ähnl. RAL 9016; Höhe: ca. 950 mm;
Fußdurchmesser: 350 mm; Form: 4-seitig

Ausstattung: inkl. Aufsatz für 200 mm Losbox

57.0019.1 € 73,40 / Stück

Ausstattung: inkl. Aufsatz für 300 mm Losbox

57.0019.2 € 74,60 / Stück

1. Anwendung inkl. Losbox

Weitere Ausführungen finden Sie unter www.vkf-renzel.at



Losbox mit Plakateinschub

- mit rückseitigem Plakateinschub und einem Prospektfach DIN A6 auf der Vorderseite für Ihre Werbebotschaft

Material: Acrylglas; Materialstärke: 3 mm; Farbe: glasklar;
Tiefe: 150 mm; Schlitzbreite: 7 mm; Schlitzlänge: 108 mm

Einschubformat: DIN A4; Breite: 220 mm;
vordere Höhe: 140 mm; Gesamthöhe: 440 mm

60.0130.1

€ 34,40 / Stück

Einschubformat: DIN A5; Breite: 160 mm;
vordere Höhe: 120 mm; Gesamthöhe: 330 mm

60.0130.2

€ 25,50 / Stück



①

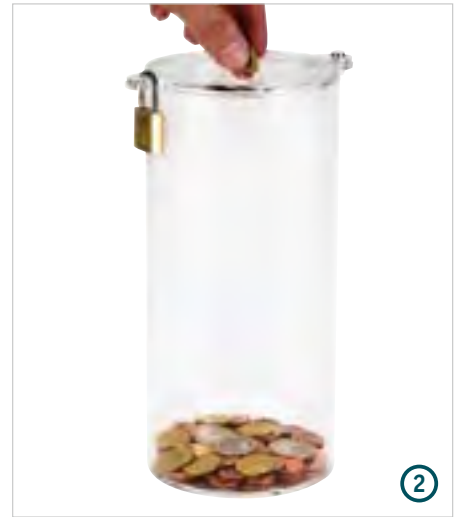

②

Spendenbox

- 2 Schrauben und Muttern schützen am Deckel vor ungewolltem Zugriff
- optional kann ein A4-Blatt quer als Banderole eingelegt werden
- Schlitzmaße: 35 x 5 mm

Material: Acrylglas; Materialstärke: 3 mm; Farbe: glasklar;
Gesamthöhe: 222 mm; Durchmesser: 100 mm

60.0706.1

€ 17,70 / Stück

1. Anwendungsbeispiel mit Papiereinleger

(Papiereinleger nicht im Lieferumfang enthalten)

2. Anwendungsbeispiel mit Vorhangschloss (Art-Nr. 60.0580.2)

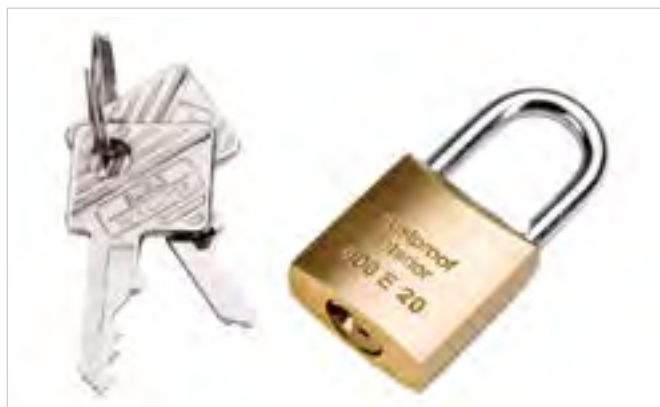

Zylinder-Vorhangschloss

- passend für Spendenbox 60.0706.1

60.0580.2

€ 13,10 / Stück

Traversensysteme für Veranstaltungstechnik

Planen Sie Ihr nächstes Event!

- Traversensystem „Naxpro-Truss“ FD21 - FD24
- Traversensystem „Naxpro-Truss“ FD21 - FD24 - Zubehör



Anwendungsbeispiel

Naxpro-Truss - Qualität hat einen Namen

Traversensysteme spielen heute im Bereich der modernen Trägerkonstruktionen eine wichtige Rolle und werden, neben den ursprünglichen Anwendungsgebieten in Discotheken und bei Konzerten, häufig in den Branchen Messe-/Ladenbau, Veranstaltungstechnik, in der Werbung und im industriellen Hallenbau eingesetzt.

Da unsere 1-, 2-, 3- und 4-Punkt-Traversen in vielen Fällen hohen Belastungen standhalten müssen, steht neben einer höchstmöglichen Qualität eine maximale Sicherheit unserer Produkte im Vordergrund. Durch Statiken, TÜV-Abnahmen und jährliche Überprüfungen der Fertigungsstätten, garantieren wir unseren Kunden Produkte mit gleichbleibend hoher Qualität. Diese entsprechen der aktuellen Norm EN 1090 (ehemals DIN 4113).

Zum größten Teil handgefertigte Bauteile, schnelle Lieferzeiten, hohe Qualitäten, eine große Produktvielfalt und vor allen Dingen unsere zuverlässigen Mitarbeiter machen die Naxpro-Truss Traversen zu dem, was sie sind: Traversen für höchste Ansprüche.



**Bringen Sie Farbe ins Spiel! Wir machen Ihren Messestand einzigartig!
Nennen Sie uns Ihre RAL-Farbe und wir erstellen Ihr individuelles Angebot.**

Traversensystem „Naxpro-Truss“ FD 21

Traversensystem in der 1-Punkt Ausführung, dessen Stärke in seiner Leichtigkeit, geringen Größe und Flexibilität liegt.

FD 21 Traversen können mit allen Bauteilen der „Naxpro Truss“-Systeme FD 22, FD 23 und FD 24 kombiniert werden und eignen sich somit z.B. hervorragend für die dekorative Konstruktion von Displayhalterungen, geometrischen Körpern wie Würfel und Quader, Werberahmen und Geländern.

Durch die hohe Flexibilität des Systems sind der Anwendungsvielfalt keine Grenzen gesetzt.

Produktdetails

Tragrohr: 35 x 2 mm

Legierung: EN-AW 6060 T66

1. Inkl. Verbindungsset: 1x Konus, 2x Clip, 2x Bolzen

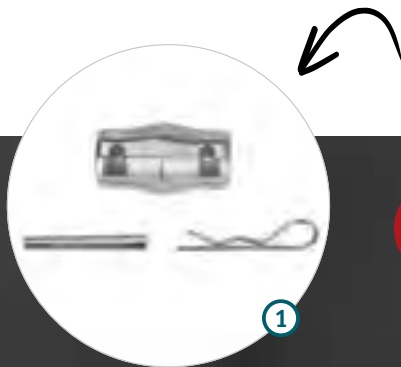

np NAXPRO TRUSS



Belastungstabellen sowie weitere Traversenmodelle finden Sie in unserem Onlineshop.

Weitere Ausführungen finden Sie unter www.vkf-renzel.at

Traversensystem „Naxpro-Truss“ FD21 - FD24



Naxpro-Truss FD 21

Material: Aluminium;
Version: 1-Punkt Traverse;
Zubehör: inkl. Verbindungsset:
1x Konus, 2x Clip, 2x Bolzen

Oberfläche:

natur

Länge: 250 mm	
80.0982.1	€ 25,65 / Stück
Länge: 500 mm	
80.0982.2	€ 26,80 / Stück
Länge: 750 mm	
80.0982.3	€ 30,90 / Stück
Länge: 1.000 mm	
80.0982.4	€ 33,80 / Stück
Länge: 1.250 mm	
80.0982.5	€ 33,80 / Stück
Länge: 1.500 mm	
80.0982.6	€ 37,30 / Stück

Länge: 1.750 mm	
80.0982.7	€ 40,20 / Stück
Länge: 2.000 mm	
80.0982.8	€ 43,70 / Stück
Länge: 2.500 mm	
80.0982.9	€ 48,95 / Stück
Länge: 3.000 mm	
80.0982.10	€ 55,40 / Stück
Länge: 3.500 mm	
80.0982.11	€ 61,80 / Stück
Länge: 4.000 mm	
80.0982.12	€ 69,90 / Stück

Oberfläche:

pulverbeschichtet im schwarz

Länge: 250 mm	
80.0982.13	€ 31,00 / Stück
Länge: 500 mm	
80.0982.14	€ 33,80 / Stück
Länge: 750 mm	
80.0982.15	€ 45,45 / Stück
Länge: 1.000 mm	
80.0982.16	€ 55,40 / Stück
Länge: 1.250 mm	
80.0982.17	€ 60,00 / Stück
Länge: 1.500 mm	
80.0982.18	€ 67,60 / Stück

Länge: 1.750 mm	
80.0982.19	€ 75,80 / Stück
Länge: 2.000 mm	
80.0982.20	€ 82,80 / Stück
Länge: 2.500 mm	
80.0982.21	€ 97,90 / Stück
Länge: 3.000 mm	
80.0982.22	€ 113,60 / Stück
Länge: 3.500 mm	
80.0982.23	€ 130,00 / Stück
Länge: 4.000 mm	
80.0982.24	€ 148,60 / Stück

15

Traversensysteme für Veranstaltungstechnik



Naxpro-Truss FD 21, C21 / 90° 2 Weg Winkel

Material: Aluminium; Breite: 500 mm; Länge: 500 mm; Höhe: 35 mm; Winkel: 90°; Modell: 2 Weg; Form: eckig; Version: 1-Punkt Traverse; Zubehör: inkl. Verbindungsset: 1x Konus, 2x Clip, 2x Bolzen

Oberfläche: natur	
80.0983.1	€ 47,80 / Stück
Oberfläche: pulverbeschichtet in schwarz	
80.0983.4	€ 64,10 / Stück



Naxpro-Truss FD 21, C30 / 90° 3 Weg Winkel

Material: Aluminium; Breite: 500 mm; Länge: 500 mm; Höhe: 500 mm; Winkel: 90°; Modell: 3 Weg; Form: eckig; Version: 1-Punkt Traverse; Zubehör: inkl. Verbindungsset: 1x Konus, 2x Clip, 2x Bolzen

Oberfläche: natur	
80.0983.2	€ 58,90 / Stück
Oberfläche: pulverbeschichtet in schwarz	
80.0983.5	€ 88,60 / Stück



Naxpro-Truss FD 21, C35 / 90° 3 Weg T-Stück

Material: Aluminium; Breite: 500 mm; Länge: 500 mm; Höhe: 35 mm; Winkel: 90°; Modell: 3 Weg, T-Stück; Form: eckig; Version: 1-Punkt Traverse; Zubehör: inkl. Verbindungsset: 1x Konus, 2x Clip, 2x Bolzen

Oberfläche: natur	
80.0983.3	€ 62,90 / Stück
Oberfläche: pulverbeschichtet in schwarz	
80.0983.6	€ 73,40 / Stück

Traversensystem „Naxpro-Truss“ FD 22

Traversensystem in der 2-Punkt Ausführung, welches trotz seines geringen Tragrohr-Durchmessers von nur 35 mm professionelle Verwendung im Messe- und Ladenbau, sowie in der Veranstaltungstechnik findet.

Obwohl die Abmessungen sehr gering sind, lässt es genug Spielraum für Beleuchtungstechnik und Werbemittel.

Produktdetails

Breite: 220 mm
Tragrohr: 35 x 2 mm
Füllstäbe: 10 x 2 mm
Legierung: EN-AW 6060 T66

1. Inkl. Verbindungsset: 2x Konus, 4x Clip, 4x Bolzen

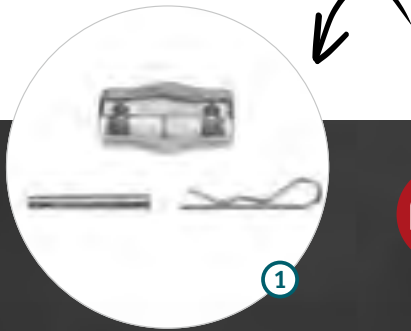

np NAXPRO[®] TRUSS



Belastungstabellen sowie weitere Traversenmodelle finden Sie in unserem Onlineshop.

Weitere Ausführungen finden Sie unter www.vkf-renzel.at

Traversensystem „Naxpro-Truss“ FD21 - FD24



Naxpro-Truss FD 22

Material: Aluminium;
Version: 2-Punkt Traverse;
Zubehör: inkl. Verbindungsset:
2x Konus, 4x Clip, 4x Bolzen

Oberfläche:

natur

Länge: 250 mm	
80.0974.1	€ 37,30 / Stück
Länge: 500 mm	
80.0974.2	€ 41,40 / Stück
Länge: 750 mm	
80.0974.3	€ 47,80 / Stück
Länge: 1.000 mm	
80.0974.4	€ 52,40 / Stück
Länge: 1.250 mm	
80.0974.5	€ 55,90 / Stück
Länge: 1.500 mm	
80.0974.6	€ 58,90 / Stück

Länge: 1.750 mm	
80.0974.7	€ 61,20 / Stück
Länge: 2.000 mm	
80.0974.8	€ 62,90 / Stück
Länge: 2.500 mm	
80.0974.9	€ 79,30 / Stück
Länge: 3.000 mm	
80.0974.10	€ 90,90 / Stück
Länge: 3.500 mm	
80.0974.11	€ 116,00 / Stück
Länge: 4.000 mm	
80.0974.12	€ 127,00 / Stück

Oberfläche:

pulverbeschichtet in schwarz

Länge: 250 mm	
80.0974.14	€ 50,70 / Stück
Länge: 500 mm	
80.0974.15	€ 68,20 / Stück
Länge: 750 mm	
80.0974.16	€ 80,40 / Stück
Länge: 1.000 mm	
80.0974.17	€ 93,20 / Stück
Länge: 1.250 mm	
80.0974.18	€ 106,60 / Stück
Länge: 1.500 mm	
80.0974.19	€ 120,00 / Stück

Länge: 1.750 mm	
80.0974.20	€ 142,80 / Stück
Länge: 2.000 mm	
80.0974.21	€ 155,00 / Stück
Länge: 2.500 mm	
80.0974.22	€ 185,90 / Stück
Länge: 3.000 mm	
80.0974.23	€ 217,40 / Stück
Länge: 3.500 mm	
80.0974.24	€ 248,30 / Stück
Länge: 4.000 mm	
80.0974.25	€ 279,00 / Stück

15

Traversensysteme für Veranstaltungstechnik



Naxpro-Truss FD 22, C21H / 90° 2 Weg Winkel

Material: Aluminium; Breite: 500 mm;
Länge: 500 mm; Höhe: 35 mm; Winkel: 90°;
Modell: 2 Weg; Form: eckig; Version: 2-Punkt
Traverse; Zubehör: inkl. Verbindungsset:
2x Konus, 4x Clip, 4x Bolzen

Oberfläche: natur	
80.0984.1	€ 69,30 / Stück
Oberfläche: pulverbeschichtet in schwarz	
80.0984.9	€ 105,50 / Stück



Naxpro-Truss FD 22, C21V / 90° 2 Weg Winkel

Material: Aluminium; Breite: 500 mm;
Länge: 500 mm; Höhe: 220 mm; Winkel: 90°;
Modell: 2 Weg vertikal; Form: eckig;
Version: 2-Punkt Traverse; Zubehör: inkl.
Verbindungsset: 2x Konus, 4x Clip, 4x Bolzen

Oberfläche: natur	
80.0984.2	€ 69,30 / Stück
Oberfläche: pulverbeschichtet in schwarz	
80.0984.10	€ 105,50 / Stück



Naxpro-Truss FD 22, C31V / 90° 3 Weg Winkel

Material: Aluminium; Breite: 500 mm;
Länge: 500 mm; Höhe: 500 mm;
Winkel: 90°; Modell: 3 Wege; Form: eckig;
Version: 2-Punkt Traverse; Zubehör: inkl.
Verbindungsset: 2x Konus, 4x Clip, 4x Bolzen

Oberfläche: natur	
80.0984.3	€ 111,90 / Stück
Oberfläche: pulverbeschichtet in schwarz	
80.0984.11	€ 159,70 / Stück



Naxpro-Truss FD 22, C35V / 90° 3 Weg T-Stück

Material: Aluminium; Breite: 500 mm;
Länge: 500 mm; Höhe: 220 mm; Winkel: 90°;
Modell: 3 Weg, T-Stück; Form: eckig;
Version: 2-Punkt Traverse;
Zubehör: inkl. Verbindungsset: 2x Konus,
4x Clip, 4x Bolzen

Oberfläche: natur

80.0984.4 € 105,50 / Stück

Oberfläche: pulverbeschichtet in schwarz

80.0984.12 € 159,70 / Stück



Naxpro-Truss FD 22, C41V / 90° 4 Weg Kreuz

Material: Aluminium; Breite: 500 mm;
Länge: 500 mm; Höhe: 220 mm; Winkel: 90°;
Modell: 4 Weg, Kreuz stehend; Form: eckig;
Version: 2-Punkt Traverse;
Zubehör: inkl. Verbindungsset: 2x Konus,
4x Clip, 4x Bolzen

Oberfläche: natur

80.0984.5 € 134,00 / Stück

Oberfläche: pulverbeschichtet in schwarz

80.0984.15 € 198,70 / Stück



Naxpro-Truss FD 22, C41H / 90° 4 Weg Winkel

Material: Aluminium; Breite: 500 mm;
Länge: 500 mm; Höhe: 220 mm; Winkel: 90°;
Modell: 4 Weg, Kreuz liegend; Form: eckig;
Version: 2-Punkt Traverse;
Zubehör: inkl. Verbindungsset: 2x Konus,
4x Clip, 4x Bolzen

Oberfläche: natur

80.0984.7 € 122,40 / Stück

Oberfläche: pulverbeschichtet in schwarz

80.0984.13 € 198,70 / Stück



Naxpro-Truss FD 22, C42V / 90° 4 Weg T-Stück

Material: Aluminium; Breite: 500 mm; Länge: 500 mm;
Höhe: 500 mm; Winkel: 90°; Modell: 4 Weg, T-Stück inkl. Winkel;
Form: eckig; Version: 2-Punkt Traverse;
Zubehör: inkl. Verbindungsset: 2x Konus, 4x Clip, 4x Bolzen

Oberfläche: natur

80.0984.6 € 133,50 / Stück

Oberfläche: pulverbeschichtet in schwarz

80.0984.14 € 198,70 / Stück



Naxpro-Truss FD 22, Bodenplatte

Material: Aluminium; Breite: 250 mm; Länge: 100 mm;
Höhe: 5 mm; Gewicht: 0,3 kg

Oberfläche: natur

80.0981.4 € 30,90 / Stück

Oberfläche: pulverbeschichtet in schwarz

80.0981.10 € 37,90 / Stück

Traversenkreise auf Anfrage erhältlich.



Weitere Ausführungen finden Sie unter www.vkf-renzel.at

Traversensystem „Naxpro-Truss“ FD21 - FD24

Traversensystem „Naxpro-Truss“ FD 23

Traversensystem in der 3-Punkt Ausführung, welches trotz seines geringen Tragrohr-Durchmessers von nur 35 mm professionelle Verwendung im Messe- und Ladenbau, sowie in der Veranstaltungstechnik findet.

Obwohl die Abmessungen sehr gering sind, lässt es genug Spielraum für Beleuchtungstechnik und Werbemittel.

Produktdetails

220 x 195 mm (B x H)

Tragrohr: 35 x 2 mm

Füllstäbe: 10 x 2 mm

Legierung: EN-AW 6060 T66

1. Inkl. Verbindungsset: 3x Konus, 6x Clip, 6x Bolzen

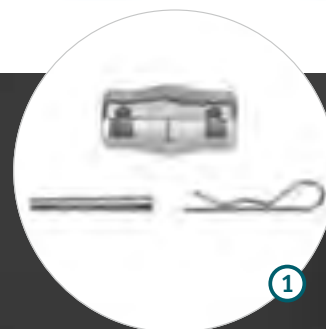

Belastungstabellen sowie weitere Traversenmodelle finden Sie in unserem Onlineshop.



Naxpro-Truss FD 23

Material: Aluminium;
Version: 3-Punkt Traverse;
Zubehör: inkl. Verbindungsset:
3x Konus, 6x Clip, 6x Bolzen

Oberfläche:

natur

Länge: 250 mm

80.0870.1 € 62,90 / Stück

Länge: 500 mm

80.0870.2 € 69,30 / Stück

Länge: 750 mm

80.0870.3 € 79,80 / Stück

Länge: 1.000 mm

80.0870.4 € 90,90 / Stück

Länge: 1.250 mm

80.0870.5 € 101,40 / Stück

Länge: 1.500 mm

80.0870.6 € 105,50 / Stück

Länge: 1.750 mm

80.0870.7 € 116,00 / Stück

Länge: 2.000 mm

80.0870.8 € 127,00 / Stück

Länge: 2.500 mm

80.0870.9 € 154,40 / Stück

Länge: 3.000 mm

80.0870.10 € 165,50 / Stück

Länge: 3.500 mm

80.0870.11 € 212,10 / Stück

Länge: 4.000 mm

80.0870.12 € 244,20 / Stück

Oberfläche:

pulverbeschichtet in schwarz

Länge: 250 mm

80.0870.17 € 72,30 / Stück

Länge: 500 mm

80.0870.18 € 96,20 / Stück

Länge: 750 mm

80.0870.19 € 116,60 / Stück

Länge: 1.000 mm

80.0870.20 € 122,40 / Stück

Länge: 1.250 mm

80.0870.21 € 147,40 / Stück

Länge: 1.500 mm

80.0870.22 € 171,90 / Stück

Länge: 1.750 mm

80.0870.23 € 191,70 / Stück

Länge: 2.000 mm

80.0870.24 € 209,20 / Stück

Länge: 2.500 mm

80.0870.25 € 247,10 / Stück

Länge: 3.000 mm

80.0870.26 € 283,00 / Stück

Länge: 3.500 mm

80.0870.27 € 279,00 / Stück

Länge: 4.000 mm

80.0870.28 € 364,00 / Stück



Naxpro-Truss FD 23, C21 / 90° 2 Weg Winkel

Material: Aluminium; Breite: 500 mm;
Länge: 500 mm; Höhe: 195 mm; Winkel: 90°;
Modell: 2 Weg, Spitze oben; Form: eckig;
Version: 3-Punkt Traverse; Zubehör: inkl.
Verbindungsset: 3x Konus, 6x Clip, 6x Bolzen

Oberfläche: natur

80.0871.3 € 116,00 / Stück

Oberfläche: pulverbeschichtet in schwarz

80.0871.32 € 198,70 / Stück



Naxpro-Truss FD 23, C25 / 90° 2 Weg Winkel

Material: Aluminium; Breite: 220 mm;
Länge: 500 mm; Höhe: 500 mm; Winkel: 90°;
Modell: 2 Weg, Spitze unten; Form: eckig;
Version: 3-Punkt Traverse; Zubehör: inkl.
Verbindungsset: 3x Konus, 6x Clip, 6x Bolzen

Oberfläche: natur

80.0871.8 € 116,00 / Stück

Oberfläche: pulverbeschichtet in schwarz

80.0871.36 € 198,70 / Stück



Naxpro-Truss FD 23, C33 / 90° 3 Weg Winkel

Material: Aluminium; Breite: 500 mm;
Länge: 500 mm; Höhe: 500 mm; Winkel: 90°;
Modell: 3 Weg, Spitze unten, Fußstellung
rechts; Form: eckig; Version: 3-Punkt
Traverse; Zubehör: inkl. Verbindungsset:
3x Konus, 6x Clip, 6x Bolzen

Oberfläche: natur

80.0871.11 € 191,10 / Stück

Oberfläche: pulverbeschichtet in schwarz

80.0871.39 € 257,00 / Stück

Weitere Ausführungen finden Sie unter www.vkf-renzel.at



Naxpro-Truss FD 23, C34 / 90° 3 Weg Winkel

Material: Aluminium; Breite: 500 mm; Länge: 500 mm; Höhe: 500 mm; Winkel: 90°; Modell: 3 Weg, Spitze unten, Fußstellung links; Form: eckig; Version: 3-Punkt Traverse; Zubehör: inkl. Verbindungsset: 3x Konus, 6x Clip, 6x Bolzen

Oberfläche: natur

80.0871.12 € 191,10 / Stück

Oberfläche: pulverbeschichtet in schwarz

80.0871.40 € 257,00 / Stück



Naxpro-Truss FD 23, C35 / 90° 3 Weg T-Stück

Material: Aluminium; Breite: 500 mm; Länge: 500 mm; Höhe: 500 mm; Winkel: 90°; Modell: 3 Weg T-Stück, Spitze hinten; Form: eckig; Version: 3-Punkt Traverse; Zubehör: inkl. Verbindungsset: 3x Konus, 6x Clip, 6x Bolzen

Oberfläche: natur

80.0871.23 € 191,10 / Stück

Oberfläche: pulverbeschichtet in schwarz

80.0871.49 € 257,00 / Stück



Naxpro-Truss FD 23, C41 / 90° 4 Weg Kreuz

Material: Aluminium; Breite: 500 mm; Länge: 500 mm; Höhe: 195 mm; Winkel: 90°; Modell: 4 Weg, Kreuz; Form: eckig; Version: 3-Punkt Traverse; Zubehör: inkl. Verbindungsset: 3x Konus, 6x Clip, 6x Bolzen

Oberfläche: natur

80.0871.26 € 207,50 / Stück

Oberfläche: pulverbeschichtet in schwarz

80.0871.48 € 280,00 / Stück



Naxpro-Truss FD 23 Bodenplatte

Material: Aluminium; Breite: 205 mm; Länge: 240 mm; Kantenlänge: 220 mm; Gewicht: 0,65 kg

Oberfläche: natur

80.0876.1 € 41,40 / Stück

Oberfläche: pulverbeschichtet in schwarz

80.0876.11 € 47,80 / Stück

Komplette Messestände finden Sie in unserem Onlineshop.



Weitere Ausführungen finden Sie unter www.vkf-renzel.at

Traversensystem „Naxpro-Truss“ FD21 - FD24

Traversensystem „Naxpro-Truss“ FD 24

Traversensystem in der 4-Punkt Ausführung, welches trotz seines geringen Tragrohr-Durchmessers von nur 35 mm professionelle Verwendung im Messe- und Ladenbau, sowie in der Veranstaltungstechnik findet.

Obwohl die Abmessungen sehr gering sind, lässt es genug Spielraum für Beleuchtungstechnik und Werbemittel.

Produktdetails

220 x 220 mm (B x H)

Tragrohr: 35 x 2 mm

Füllstäbe: 10 x 2 mm

Legierung: EN-AW 6060 T66

1. Inkl. Verbindungsset: 4x Konus, 8x Clip, 8x Bolzen



np NAXPRO TRUSS



Belastungstabellen sowie weitere Traversenmodelle finden Sie in unserem Onlineshop.



Naxpro-Truss FD 24

Material: Aluminium;
Version: 4-Punkt Traverse;
Zubehör: inkl. Verbindungsset:
4x Konus, 8x Clip, 8x Bolzen

Oberfläche:

natur

Länge: 250 mm	
80.0874.12	€ 84,50 / Stück
Länge: 500 mm	
80.0874.1	€ 90,90 / Stück
Länge: 750 mm	
80.0874.2	€ 105,50 / Stück
Länge: 1.000 mm	
80.0874.3	€ 116,00 / Stück
Länge: 1.250 mm	
80.0874.4	€ 127,00 / Stück
Länge: 1.500 mm	
80.0874.5	€ 137,50 / Stück

Länge: 1.750 mm	
80.0874.6	€ 148,00 / Stück
Länge: 2.000 mm	
80.0874.7	€ 159,10 / Stück
Länge: 2.500 mm	
80.0874.8	€ 176,00 / Stück
Länge: 3.000 mm	
80.0874.9	€ 212,10 / Stück
Länge: 3.500 mm	
80.0874.10	€ 276,00 / Stück
Länge: 4.000 mm	
80.0874.11	€ 296,00 / Stück

Oberfläche:

pulverbeschichtet in schwarz

Länge: 250 mm	
80.0874.14	€ 105,50 / Stück
Länge: 500 mm	
80.0874.15	€ 130,50 / Stück
Länge: 750 mm	
80.0874.16	€ 155,00 / Stück
Länge: 1.000 mm	
80.0874.17	€ 179,50 / Stück
Länge: 1.250 mm	
80.0874.18	€ 202,80 / Stück
Länge: 1.500 mm	
80.0874.19	€ 227,90 / Stück

Länge: 1.750 mm	
80.0874.20	€ 252,00 / Stück
Länge: 2.000 mm	
80.0874.21	€ 280,00 / Stück
Länge: 2.500 mm	
80.0874.22	€ 329,00 / Stück
Länge: 3.000 mm	
80.0874.23	€ 378,00 / Stück
Länge: 3.500 mm	
80.0874.24	€ 435,00 / Stück
Länge: 4.000 mm	
80.0874.25	€ 484,00 / Stück



Naxpro-Truss FD 24, C21 / 90° 2 Weg Winkel

Material: Aluminium; Breite: 500 mm;
Länge: 500 mm; Höhe: 220 mm; Winkel: 90°;
Modell: 2 Weg; Form: eckig; Version: 4-Punkt
Traverse; Zubehör: inkl. Verbindungsset:
4x Konus, 8x Clip, 8x Bolzen

Oberfläche: natur	
80.0875.3	€ 137,50 / Stück
Oberfläche: pulverbeschichtet in schwarz	
80.0875.15	€ 267,00 / Stück



Naxpro-Truss FD 24, C30 / 90° 3 Weg Winkel

Material: Aluminium; Breite: 500 mm;
Länge: 500 mm; Höhe: 500 mm; Winkel: 90°;
Modell: 3 Weg; Form: eckig; Version: 4-Punkt
Traverse; Zubehör: inkl. Verbindungsset:
4x Konus, 8x Clip, 8x Bolzen

Oberfläche: natur	
80.0875.7	€ 223,20 / Stück
Oberfläche: pulverbeschichtet in schwarz	
80.0875.17	€ 296,00 / Stück



Naxpro-Truss FD 24, C35 / 90° 3 Weg T-Stück

Material: Aluminium; Breite: 500 mm;
Länge: 500 mm; Höhe: 220 mm; Winkel: 90°;
Modell: 3 Weg, T-Stück; Form: eckig;
Version: 4-Punkt Traverse; Zubehör: inkl.
Verbindungsset: 4x Konus, 8x Clip, 8x Bolzen

Oberfläche: natur	
80.0875.8	€ 223,20 / Stück
Oberfläche: pulverbeschichtet in schwarz	
80.0875.18	€ 296,00 / Stück

Weitere Ausführungen finden Sie unter www.vkf-renzel.at

Traversensystem „Naxpro-Truss“ FD21 - FD24



Naxpro-Truss FD 24, C40 / 90° 4 Weg T-Stück

Material: Aluminium; Breite: 500 mm;
Länge: 500 mm; Höhe: 500 mm; Winkel: 90°;
Modell: 4 Weg, T-Stück inkl. Winkel;
Form: eckig; Version: 4-Punkt Traverse;
Zubehör: inkl. Verbindungsset: 4x Konus,
8x Clip, 8x Bolzen

Oberfläche: natur
80.0875.9 € 266,00 / Stück
 Oberfläche: pulverbeschichtet in schwarz
80.0875.19 € 387,00 / Stück



Naxpro-Truss FD 24, C41 / 90° 4 Weg Kreuz

Material: Aluminium; Breite: 500 mm;
Länge: 500 mm; Höhe: 220 mm; Winkel: 90°;
Modell: 4 Weg, Kreuz; Form: eckig;
Version: 4-Punkt Traverse; Zubehör: inkl.
Verbindungsset: 4x Konus, 8x Clip, 8x Bolzen

Oberfläche: natur
80.0875.12 € 261,00 / Stück
 Oberfläche: pulverbeschichtet in schwarz
80.0875.20 € 368,00 / Stück



Naxpro-Truss FD 24, C55 / 90° 5 Weg T-Stück

Material: Aluminium; Breite: 500 mm;
Länge: 500 mm; Höhe: 500 mm; Winkel: 90°;
Modell: 5 Weg T-Stück; Form: eckig;
Version: 4-Punkt Traverse; Zubehör: inkl.
Verbindungsset: 4x Konus, 8x Clip, 8x Bolzen

Oberfläche: natur
80.0875.10 € 345,00 / Stück
 Oberfläche: pulverbeschichtet in schwarz
80.0875.22 € 480,00 / Stück



Naxpro-Truss FD 24, Boxcorner

- ermöglicht die flexible Anbringung der Traversen

Material: Aluminium; Oberfläche: natur; Breite: 220 mm;
Länge: 220 mm; Höhe: 220 mm; Gewicht: 4,5 kg;
Zubehör: inkl. 8 Halbkonusverbinder
80.0981.5 € 254,00 / Stück



Naxpro-Truss FD 24 Bodenplatte

Material: Aluminium; Breite: 240 mm; Länge: 240 mm;
Kantenlänge: 220 mm; Gewicht: 0,8 kg
 Oberfläche: natur
80.0876.7 € 52,40 / Stück
 Oberfläche: pulverbeschichtet in schwarz
80.0876.13 € 57,10 / Stück





LED Strahler LED Theatre COB 100 W

Material: Kunststoff / Metall; Farbe: schwarz; Breite: 243 mm; Tiefe: 311 mm; Höhe: 320 mm; Gewicht: 2,5 kg; Version: 3100 K / IP20 inkl. Stecker

- Integrierte Showprogramme im Auto- und Musikmodus
- Schwenkbarer Montagebügel inkl. zusätzlichen Bügel zum Aufstellen am Boden
- P-Con-Netzanschlüsse zur einfachen Reihenschaltung von bis zu 8 Geräten
- Abstrahlwinkel 40°
- Sehr hoher Farbwiedergabeindex (CRI>90)
- Lichtstrom: bis zu 5.500 lm
- Farbtemperatur: 3.100 K
- Schutzart: IP20
- Lieferung erfolgt mit Stromkabel

80.0903.185 € 251,00 / Stück

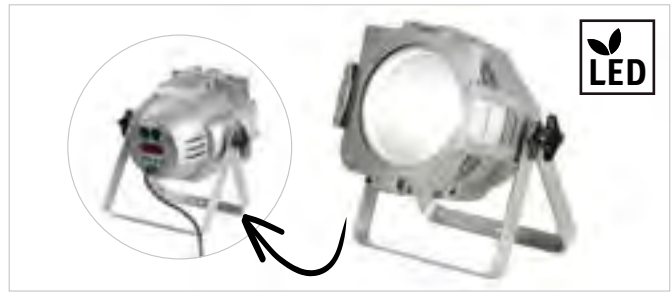

LED Strahler Eurolite Floodlight 100 W

Material: Aluminium; Farbe: silber; Breite: 290 mm; Länge: 255 mm; Höhe: 320 mm; Gewicht: 3,0 kg; Version: ML-56 COB 5.600 K silber

- Schwenkbarer Montagebügel inkl. zusätzlichen Bügel zum Aufstellen am Boden
- Stroboskop-Effekt
- LED: 1 x COB (Chip-on-board) 100 W CW
- Abstrahlwinkel 35°
- Lichtstrom: bis zu 5.500 lm
- Farbtemperatur: 5.600 K
- Schutzart: IP20
- Lieferung erfolgt mit Stromkabel
- Ideal für Theater, Großbühnen als Vorbühnenscheinwerfer und den mobilen Einsatz

80.0903.83 € 204,00 / Stück



LED Strahler LEDVANCE Floodlight 80 W

Material: Aluminium; Farbe: schwarz; Breite: 250 mm; Länge: 55 mm; Höhe: 335 mm; Gewicht: 2,8 kg; Version: 6.500 K / IP65 schwarz ohne Stecker

- reflektorbasierte, symmetrische Lichtverteilung mit 100° x 100° Abstrahlwinkel
- Energieersparnis von bis zu 90 % verglichen mit Halogenlampen-Flutern
- kein Lichtaustritt im oberen Halbraum (ULOR 0 %) bei 0° Aufneigung
- für Außeneinsatz geeignet: IP 65
- sichere und sehr gleichmäßige Ausleuchtung, dank opalem, gehärtetem Glasdiffusor
- Schutzklasse (Stoßfestigkeitsgrad) IK08

80.0903.182 € 192,90 / Stück



LED Strahler LEDVANCE Floodlight 50 W PFM

Material: Aluminium; Farbe: schwarz; Breite: 218 mm; Länge: 206 mm; Höhe: 46 mm; Gewicht: 1,3 kg; Version: 3.000 K / IP65 schwarz ohne Stecker

- Gewicht- und Größenoptimierung durch kompaktes Design
- kein Lichtaustritt im oberen Halbraum (ULOR 0 %) bei 0° Aufneigung
- Energieersparnis von bis zu 90 % verglichen mit Halogenlampen-Flutern
- Lichtstrom: bis zu 5.500 lm
- Farbtemperatur: 3.000 K
- Ausstrahlungswinkel: 100° x 100°
- Schutzart: IP65
- Schlagfestigkeit: IK07
- Umgebungstemperaturbereich bei Betrieb: -30...+50 °C
- Lebensdauer L70/B50 bei 25 °C: 70000 h
- Lieferung erfolgt mit offenen Kabel, ohne Anschlussstecker

80.0903.193 € 48,95 / Stück

Weitere Ausführungen finden Sie unter www.vkf-renzel.at

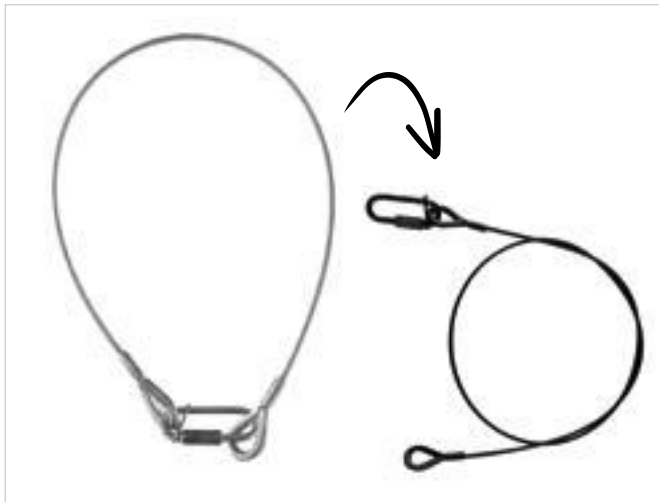

Rigatec Sicherungsseil

Material: verzinkter Draht; Durchmesser: 3 mm; Länge: 600 mm;
Traglast: bis 5 kg

Farbe: silber
80.0903.4

€ 5,71 / Stück

Farbe: schwarz
80.0903.23

€ 9,21 / Stück



Rigatec Halbschelle

Material: Aluminium; Breite: 30 mm; Länge: 64 mm; Höhe: 60 mm;
Gewicht: 0,129 kg; Version: Halbschelle bis 75 kg (32-35 mm)

Für FD 21-24 geeignet.

Farbe: silber

80.0903.3 € 6,88 / Stück

Farbe: schwarz

80.0903.111 € 6,88 / Stück



Rigatec Doppelschelle

Material: Aluminium; Breite: 30 mm; Länge: 93 mm; Höhe: 80 mm;
Gewicht: 0,35 kg; Version: Inkl. Drehkupplung bis 50 kg (32-35 mm)

Für FD 21-24 geeignet.

360° drehbar

Farbe: silber

80.0903.12 € 12,60 / Stück

Für FD 21-24 geeignet.

Farbe: schwarz

80.0903.112 € 10,60 / Stück



Rigatec Halbschelle mit Öse

Material: Aluminium; Breite: 30 mm; Gewicht: 0,35 kg;
Version: Halbschelle mit Öse bis 75,0 kg (32-35 mm)

Für FD 21-24 geeignet.

Farbe: silber

80.0903.38 € 14,55 / Stück

Farbe: schwarz

80.0903.113 € 16,20 / Stück



Rigatec Hängepunkt

- zum sicheren und vorschriftsmäßigen Abhängen von Traversen
- zum Betrieb über Personen geeignet
- statisch geprüft
- für Anwendungen im Bereich Messebau, Ladenbau, Veranstaltungstechnik

Material: Aluminium; Version: für 32-35 mm, belastbar bis 75 kg

Für FD 21-24 geeignet.

Farbe: silber

80.0903.39 € 105,50 / Stück

Farbe: schwarz

80.0903.117 € 93,10 / Stück



Riggatec Selflock Haken

- die clevere Kombination aus C-Haken und Halfcoupler
- ideal zur einfachen Befestigung schwerer Geräte

Material: Aluminium; Gewicht: 0,21 kg;
Version: ca. 75 kg Zugbelastung

Für FD 21-24 geeignet.

Farbe: silber

80.0903.115 € 13,40 / Stück

Für FD 21-24 geeignet.

Farbe: schwarz

80.0903.116 € 14,40 / Stück

Riggatec Halbschelle mit Glasscheibenhalter

Material: Aluminium; Farbe: silber; Breite: 30 mm; Höhe: 66 mm;
Gewicht: 0,129 kg

Für FD 21-24 geeignet.

Version: Halbschelle (32-35 mm), für 6-10 mm Einschub

80.0903.114 € 23,20 / Stück

Für FD 21-24 geeignet.

Version: Halbschelle (32-35 mm), für 10-16 mm Einschub

80.0903.189 € 26,15 / Stück

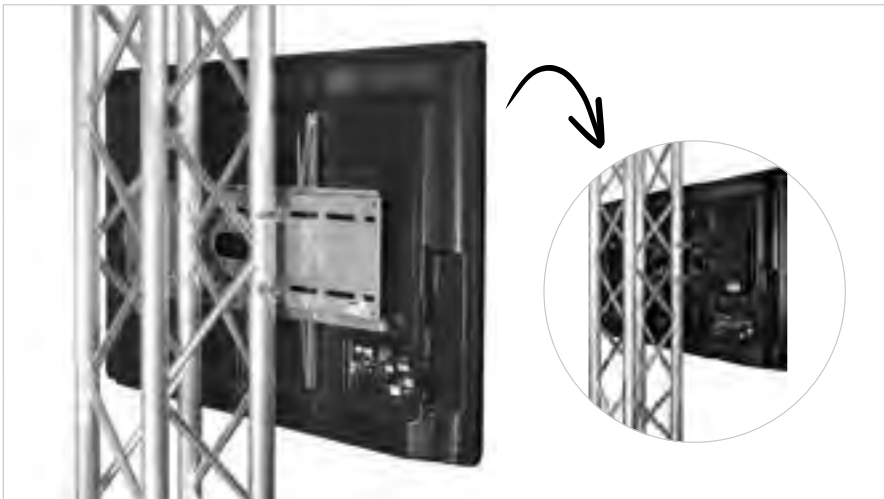

Riggatec LED / LCD TV Traversenhalterung 42" -100" bis 95 kg, für FD/ED 21 - 24

- bietet Halt für Monitore und TVs bis 100"
- für den vielfältigen Einsatz wie z.B. auf Messen und Events
- leichte Montage durch die im Set enthaltenen Halbschellen
- einfach zu installierende Diebstahlsicherung
- optional mit einem Vorhängeschloss
(nicht im Lieferumfang enthalten)

Material: Aluminium; Farbe: schwarz; Breite: 860 mm;
Länge: 113 mm; Höhe: 500 mm; Gewicht: 8,9 kg;
Version: für VESA-Standards bis 800 x 600 mm, max. 95 kg

80.0903.129 € 115,40 / Stück

Weiteres Zubehör finden Sie unter www.vkf-renzel.at

Weitere Ausführungen finden Sie unter www.vkf-renzel.at



Rigatec Traversenstapelleiste

- Stapelleiste zum einfachen Lagern und Stapeln von 2, 3 und 4-Punkt Traversen
- mithilfe des Rigatec Rollwagens und Spanngurten können die Traversen bequem transportiert werden
- Höhe zwischen den Traversen: 20 mm
- für alle Traversenlängen geeignet
- perfekter Schutz für die Oberflächen der Traversen vor Dellen und Kratzern

Material: Holz; Farbe: beige;
Version: für FD 22-24

80.0903.135 € 4,90 / Stück

15

Traversensysteme für Veranstaltungstechnik



Transportwagen (Dolly) für Traversen

Material: Holz; Farbe: beige;
Version: inkl. Tragmulden;
Ausstattung: Rollen mit Feststellbremse;
Ausstattung 2: für FD 22-24
80.1161.1 € 62,90 / Stück



Rigatec Wandkonsole

Material: Aluminium; Farbe: silber;
Breite: 240 mm; Tiefe: 100 mm;
Höhe: 215 mm; Traglast: bis 225 kg;
Version: für FD 23/24 Systeme
80.0903.179 € 55,40 / Stück



Rigatec Wandkonsole

Material: Aluminium; Farbe: silber;
Breite: 240 mm; Tiefe: 215 mm;
Länge (verstellbar): bis 140 mm;
Höhe: 100 mm; Traglast: bis 90 kg;
Version: für FD 23/24 Systeme
80.0903.178 € 180,70 / Stück

Vitrinen | Schaukästen | Verbinder

Sorgen für eine optimale Rundumsicht!

- Haubenvitrinen
- Ganzglasvitrinen
- Profilvervitrinen
- Theken- und Tischvitrinen
- Selbstbau-Vitrinen
- Plattenverbinder
- Rohrverbinder
- Wand-Hängevitrinen | Schaukästen





EasyCubes Haubenvitrine

- perfekt für kurzfristige Einsätze wie beispielsweise Messen etc. geeignet
- einfacher Aufbau garantiert

Material: Kunststoff High Impact / Acryl; Farbe Floor: schwarz;
Breite: 400 mm; Tiefe: 400 mm; Version: ohne Schloss;
Beleuchtung: ohne

Haubenhöhe: 200 mm

Farbe Cube: weiß; Höhe: 1.200 mm;
Ausstattung: 1x Floor, 5x Cube, 1x Acrylhaube 200 mm;
Gewicht: 13,0 kg

80.1051.1 € 244,80 / Stück

Farbe Cube: schwarz; Höhe: 1.200 mm;
Ausstattung: 1x Floor, 5x Cube, 1x Acrylhaube 200 mm;
Gewicht: 13,0 kg

80.1051.2 € 244,80 / Stück

Haubenhöhe: 400 mm

Farbe Cube: schwarz; Höhe: 1.400 mm;
Ausstattung: 1x Floor, 5x Cube, 1x Acrylhaube 400 mm;
Gewicht: 14,0 kg

80.1051.3 € 256,00 / Stück

Farbe Cube: weiß; Höhe: 1.400 mm;
Ausstattung: 1x Floor, 5x Cube, 1x Acrylhaube 400 mm;
Gewicht: 14,0 kg

80.1051.4 € 256,00 / Stück



80.1051.38



80.1051.28

EasyCubes Haubenvitrinen, beleuchtet

Material: Kunststoff High Impact / Acryl; Höhe: 1.400 mm;
Ausstattung: 1x Floor, 5x Cube, 1x Acrylhaube; Gewicht: 14,0 kg;
Version: ohne Schloss; Beleuchtung: inkl. LED Duo Spot

Haubenhöhe: 400 mm

Farbe Floor: weiß; Farbe Cube: weiß;
Haubenhöhe: 400 mm; Tiefe: 400 mm

80.1051.38 € 379,00 / Stück

Farbe Floor: weiß; Farbe Cube: schwarz;
Breite: 400 mm; Haubenhöhe: 400 mm

80.1051.37 € 379,00 / Stück

Farbe Floor: schwarz; Farbe Cube: weiß;
Breite: 400 mm; Tiefe: 400 mm

80.1051.30 € 379,00 / Stück

Farbe Floor: schwarz; Farbe Cube: schwarz;
Breite: 400 mm; Tiefe: 400 mm

80.1051.29 € 379,00 / Stück

Haubenhöhe: 200 mm

Farbe Floor: weiß; Farbe Cube: weiß;
Breite: 400 mm; Tiefe: 400 mm

80.1051.35 € 367,00 / Stück

Farbe Floor: weiß; Farbe Cube: schwarz;
Breite: 400 mm; Tiefe: 400 mm

80.1051.36 € 367,00 / Stück

Farbe Floor: schwarz; Farbe Cube: schwarz;
Breite: 400 mm; Tiefe: 400 mm

80.1051.28 € 367,00 / Stück

Farbe Floor: schwarz; Farbe Cube: weiß;
Breite: 400 mm; Tiefe: 400 mm

80.1051.27 € 367,00 / Stück



EasyCubes Haubenvitrine, abschliessbar

Material: Kunststoff High Impact / Acryl; Farbe Cover: weiß;
Breite: 400 mm; Tiefe: 400 mm; Ausstattung: 1x Floor,
5x Cube, 1x Acrylhaube; Version: Haube abschließbar

Haubenhöhe: 200 mm

Farbe Floor: weiß; Farbe Cube: weiß; Höhe: 1.200 mm;
Gewicht: 13,8 kg

80.1051.17 € 324,00 / Stück

Farbe Floor: schwarz; Farbe Cube: weiß; Höhe: 1.200 mm;

Gewicht: 13,8 kg

80.1051.7 € 321,00 / Stück

Farbe Floor: weiß; Farbe Cube: schwarz; Höhe: 1.200 mm;

Gewicht: 13,8 kg

80.1051.18 € 324,00 / Stück

Farbe Floor: schwarz; Farbe Cube: schwarz; Höhe: 1.200 mm;

Gewicht: 13,8 kg

80.1051.10 € 321,00 / Stück

Haubenhöhe: 400 mm

Farbe Floor: weiß; Farbe Cube: weiß; Höhe: 1.400 mm;
Gewicht: 14,0 kg

80.1051.15 € 336,00 / Stück

Farbe Floor: schwarz; Farbe Cube: weiß; Höhe: 1.400 mm;

Gewicht: 14,0 kg

80.1051.5 € 332,00 / Stück

Farbe Floor: weiß; Farbe Cube: schwarz; Höhe: 1.400 mm;

Gewicht: 14,0 kg

80.1051.16 € 336,00 / Stück

Farbe Floor: schwarz; Farbe Cube: schwarz; Höhe: 1.400 mm;

Gewicht: 14,0 kg

80.1051.6 € 332,00 / Stück



Haubenvitrine „Colour“

Material: Glas; Glasqualität: ESG; Material Sockel: Alu-Dibond;
Breite: 420 mm; Höhe: 1.400 mm; Tiefe: 420 mm;
Sockelhöhe: 970 mm; Version: abschließbar;
Ausstattung: 1 Zwischenboden im Sockel, nicht verstellbar

Farbe: grau

82.0145.5 € 325,00 / Stück

Farbe: schwarz

82.0145.7 € 352,00 / Stück

Farbe: weiß

82.0145.6 € 325,00 / Stück

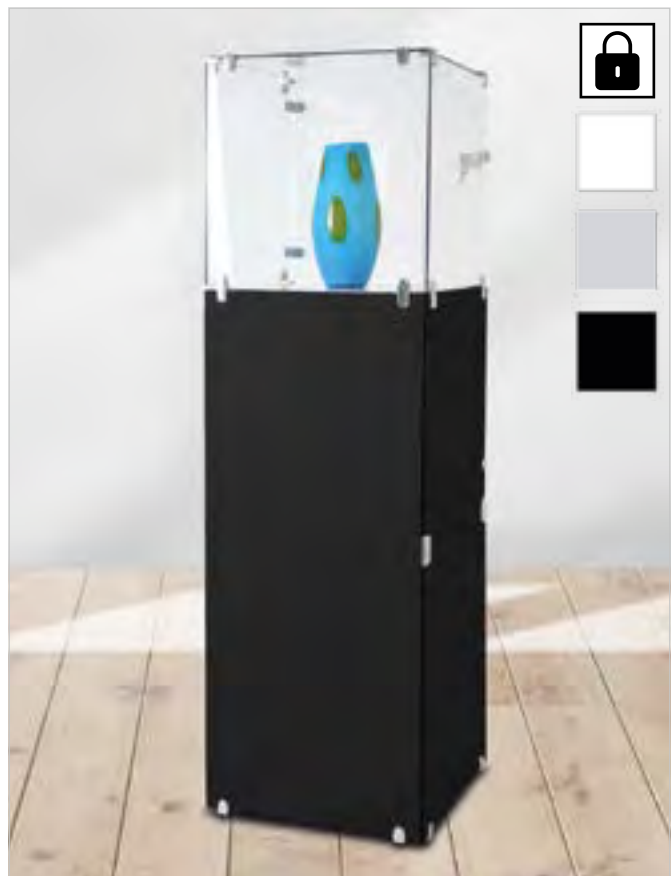

Weitere Farben auf Anfrage.

Weitere Ausführungen finden Sie unter www.vkf-renzel.at



Haubenvitrine „Luna“

Material: Glas; Glasqualität: ESG; Material Sockel: Möbelspanplatte;
 Farbe: weiß; Breite: 450 mm; Höhe: 1.400 mm;
 Haubenhöhe: 450 mm; Sockelhöhe: 950 mm; Tiefe: 450 mm;
 Version: Haube als Glassturz UV-verklebt

82.0230.1 € 815,00 / Stück 

Haubenvitrine „Museum I“

Material: Glas; Glasqualität: ESG; Material Profile: Aluminium;
 Material Sockel: melaminierte Platte; Farbe Sockel: schwarz
 ähnl. RAL 9005; Breite: 500 mm; Gesamthöhe: 1.800 mm;
 Haubenhöhe: 800 mm; Sockelhöhe: 1.000 mm; Tiefe: 500 mm;
 Beleuchtung: ohne; Version: Haube als Glassturz UV-verklebt

82.0210.1 € 1.130,00 / Stück 



Haubenvitrine „Museum“

Material: Glas; Glasqualität: ESG; Material Profile: Aluminium;
 Material Sockel: melaminierte Platte; Farbe Sockel: schwarz;
 Breite: 500 mm; Gesamthöhe: 1.500 mm; Haubenhöhe: 500 mm;
 Sockelhöhe: 1.000 mm; Tiefe: 500 mm; Beleuchtung: 1x LED
 Stabspot 2,5 W 3.000 K Länge: 300 mm;
 Version: Haube als Glassturz UV-verklebt

82.0210.2 € 1.330,00 / Stück 

Gerne bieten wir Ihnen auch Vitrinen speziell nach Ihren Vorstellungen an.

Ob Ganzglasvitrinen, Profilvervitrinen, Thekenvitrinen oder Tischvitrinen. Profile können auf Wunsch nach RAL lackiert werden, das Format können Sie selbst bestimmen. Ebenfalls haben wir die Möglichkeit mit verschiedenen Holzdekors, Spiegelrückwänden oder Magnetwänden zu arbeiten. Rufen Sie uns an oder faxen Sie uns Ihre Skizzen.

Gerne unterbreiten wir Ihnen ein individuelles Angebot.



Weitere Ausführungen finden Sie unter www.vkf-renzel.at



Vitrine „Achat“

Material: Glas; Glasqualität: ESG; Breite: 1.850 mm; Höhe: 1.840 mm; Tiefe: 488 mm; Anzahl Glasfachböden: 8; Version: Fachböden nicht verstellbar; Tragfähigkeit: ca. 8,0 kg pro Boden bei verteilter Last; Ausstattung: 4 Schiebetüren mit Schloss; Ausführung: inkl. Rollsockel; Beleuchtung: ohne; Montage: unmontiert; Zubehör: 1 Glastrennwand

Farbe Sockel: schwarz

82.0026.1 € 2.005,00 / Stück 

Farbe Sockel: weiß 

82.0026.2 € 2.005,00 / Stück

Vitrine „Onyx“

Material: Glas; Glasqualität: ESG; Breite: 948 mm; Höhe: 1.950 mm; Tiefe: 488 mm; Anzahl Glasfachböden: 4; Version: Fachböden nicht verstellbar; Tragfähigkeit: ca. 8,0 kg pro Boden bei verteilter Last; Ausstattung: 2 Schiebetüren mit Schloss; Ausführung: inkl. Rollsockel; Beleuchtung: 2 Halogen Deckenspots; Leistungsaufnahme [W]: 50 W; Spannung [V]: 12 V; Montage: unmontiert

Farbe: schwarz

82.0031.1 € 1.405,00 / Stück 

Farbe: weiß 

82.0031.2 € 1.405,00 / Stück

Qualität made in Germany!

Die Vitrinen werden unmontiert angeliefert. Der Selbstaufbau erfolgt anhand einer Aufbauanleitung und ist auch für ungeübte Personen einfach durchzuführen.

Vitrinen mit Spiegelrückwand auf Anfrage. Alle Glasteile sind 6 mm stark, ESG.

Standvitrine „Eco“

Material: Glas; Glasqualität: ESG; Glasstärke: 5 mm;
 Material Bodenplatte: Holz, beschichtet; Farbe Bodenplatte: lichtgrau;
 Höhe: 1.800 mm; Tiefe: 400 mm; Anzahl Glasfachböden: 4;
 Version: Fachböden nicht verstellbar; Tragfähigkeit: ca. 8,0-10,0 kg
 pro Boden bei verteilter Last; Ausstattung 2: inkl. 4 Rollen, 2 davon
 feststellbar; Beleuchtung: ohne; Montage: unmontiert

Breite: 400 mm; Ausstattung: 1 Drehtür mit Schloss 

82.0119.1 € 525,00 / Stück

Breite: 600 mm; Ausstattung: 1 Drehtür mit Schloss 

82.0119.2 € 625,00 / Stück

Breite: 800 mm; Ausstattung: 2 Drehtüren mit Schloss 

82.0119.3 € 685,00 / Stück



Standfüße für Vitrinen-Serie „Eco“

Anzahl: 4; Farbe: grau; Version: höhenverstellbar;
 Ausstattung: mit Metallbefestigungssockel; Höhe: 70 mm

82.0211.1 € 26,80 / VE (4 Stück)

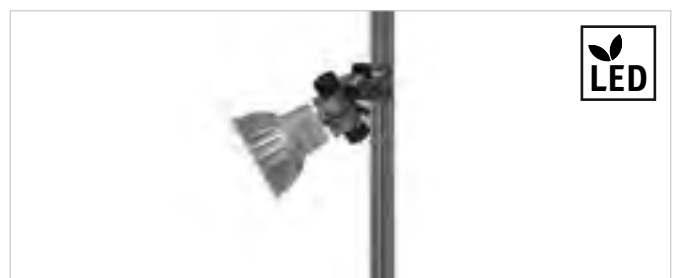

LED Etagenbeleuchtung für Vitrinen-Serien „Eco“ und „Juno“

Lichtfarbe: neutralweiß;
 Montage: Sockelbohrung muss an gewünschter Stelle erfolgen

Beleuchtung: 4 seitlich angebrachte Power-LED;
 Leistungsaufnahme [W]: 4x 3,5 W

82.0120.8 € 190,00 / Stück

Beleuchtung: 5 seitlich angebrachte Power-LED;
 Leistungsaufnahme [W]: 5x 3,5 W

82.0120.3 € 262,00 / Stück

Weitere Ausführungen finden Sie unter www.vkf-renzel.at



Vitrine „Shadow Small“

Material: Glas; Glasqualität: ESG;
Glasstärke: 5 mm; Material
Profil: Aluminium; Farbe: silber;
Breite: 500 mm; Höhe: 2.000 mm;
Tiefe: 500 mm; Anzahl Glasfachböden: 4;
Tragfähigkeit: ca. 8,0 kg pro Boden bei
verteilter Last; Version: ohne Unterschrank;
Ausstattung: inkl. Drehtür mit Schloss;
Montage: montiert; Modell: auf Rollen 
82.0222.1 € 321,00 / Stück



Vitrine „Shadow Big“

Material: Glas; Glasqualität: ESG;
Glasstärke: 5 mm; Material
Profil: Aluminium; Farbe: silber;
Breite: 950 mm; Höhe: 2.000 mm;
Tiefe: 500 mm; Anzahl Glasfachböden: 4;
Tragfähigkeit: ca. 6,0 kg pro Boden bei
verteilter Last; Version: ohne Unterschrank;
Ausstattung: 2 Drehtüren mit Schloss;
Montage: montiert; Modell: auf Rollen 
82.0222.2 € 525,00 / Stück

Glasvitrine „500“

Material: Glas; Glasqualität: ESG;
 Glasstärke: 5 mm; Material
 Profile: Aluminium; Breite: 500 mm;
 Höhe: 2.000 mm; Tiefe: 500 mm;
 Anzahl Glasfachböden: 4;
 Version: stufenlos verstellbar;
 Tragfähigkeit: ca. 10,0 kg pro Boden
 bei verteilter Last; Ausstattung: ohne
 Unterschrank; Ausstattung 2: inkl. Drehtür
 mit Schloss; Ausführung: Holzdach;
 Beleuchtung: 1 LED Deckenspot;
 Leistungsaufnahme [W]: 7 W warmweiß;
 Montage: montiert

Farbe: silber

82.0059.2 € 625,00 / Stück

Farbe: schwarz

82.0059.1 € 650,00 / Stück



Glasvitrine „500“ mit Unterbau

Material: Glas; Glasqualität: ESG;
 Glasstärke: 5 mm; Material
 Profile: Aluminium; Breite: 500 mm;
 Höhe: 2.000 mm; Tiefe: 500 mm;
 Anzahl Glasfachböden: 3;
 Version: stufenlos verstellbar;
 Tragfähigkeit: ca. 13,0 kg pro Boden
 bei verteilter Last; Ausstattung: inkl.
 Unterschrank; Ausstattung 2: inkl. Drehtür
 mit Schloss; Ausführung: Holzdach;
 Beleuchtung: 1 LED Deckenspot;
 Leistungsaufnahme [W]: 7 W warmweiß;
 Montage: montiert

Farbe: silber

82.0059.7 € 805,00 / Stück

Farbe: schwarz

82.0059.6 € 840,00 / Stück



Weitere Ausführungen finden Sie unter www.vkf-renzel.at



Glasvitrine „1.000“

Material: Glas; Glasqualität: ESG; Glasstärke: 6 mm;
 Material Profile: Aluminium; Breite: 1.000 mm; Höhe: 2.000 mm;
 Tiefe: 400 mm; Anzahl Glasfachböden: 4; Version: stufenlos verstellbar;
 Tragfähigkeit: ca. 8,0 kg pro Boden bei verteilter Last;
 Ausführung: ohne Unterschrank; Ausstattung: 2 Schiebetüren
 mit Schloss; Ausstattung 2: Holzdeckel; Beleuchtung: 2 LED
 Deckenspots; Leistungsaufnahme [W]: 7 W; Montage: montiert

Farbe: silber	
82.0061.2	€ 925,00 / Stück
Farbe: schwarz	
82.0061.1	€ 980,00 / Stück

Glasvitrine „1.000“ mit Unterbau

Material: Glas; Glasqualität: ESG; Glasstärke: 6 mm;
 Material Profile: Aluminium; Breite: 1.000 mm; Höhe: 2.000 mm;
 Tiefe: 400 mm; Anzahl Glasfachböden: 3; Version: stufenlos verstellbar;
 Tragfähigkeit: ca. 8,0 kg pro Boden bei verteilter Last;
 Ausführung: inkl. Unterschrank; Ausstattung: 2 Schiebetüren
 mit Schloss; Ausstattung 2: Holzdeckel; Beleuchtung: 2 LED
 Deckenspots; Leistungsaufnahme [W]: 7 W; Montage: montiert

Farbe: silber	
82.0061.4	€ 1.025,00 / Stück
Farbe: schwarz	
82.0061.3	€ 1.080,00 / Stück

B1 Brandschutz-Vitrinen finden Sie in unserem Online-Shop unter www.vkf-renzel.at

Profilvitrine mit LED-Profil

Material Profile: Aluminium;
 Profilfarbe: silber;
 Material Bodenplatte: Holz;
 Farbe Bodenplatte: hellgrau;
 Material Rückwand: Holz;
 Material Ablage: Floatglas;
 Farbe Rückwand: hellgrau;
 Glasqualität: ESG; Glasstärke: 5 mm;
 Höhe: 1.984 mm; Tiefe: 400 mm;
 Anzahl Glasfachböden: 4;
 Version: ohne Unterschrank;
 Ausstattung: inkl. seitlicher Drehtür
 mit Schloss; Zubehör: inkl. Stellfüße;
 Beleuchtung: 2 LED-Streifen im Profil
 integriert

Breite: 600 mm; Tragfähigkeit: ca. 9,0 kg
 pro Boden bei verteilter Last 

82.0227.1 € 850,00 / Stück

Breite: 800 mm; Tragfähigkeit: ca. 7,0 kg
 pro Boden bei verteilter Last 

82.0227.2 € 955,00 / Stück



Profilvitrine mit LED-Profil „1.000“

Material Profile: Aluminium;
 Profilfarbe: silber;
 Material Bodenplatte: Holz;
 Farbe Bodenplatte: hellgrau;
 Material Rückwand: Holz;
 Material Ablage: Floatglas;
 Farbe Rückwand: hellgrau;
 Glasqualität: ESG; Glasstärke: 6 mm;
 Breite: 1.000 mm; Höhe: 1.972 mm;
 Tiefe: 400 mm; Ausstattung: 2 Schiebetüren
 mit Schloss; Zubehör: inkl. Stellfüße;
 Tragfähigkeit: ca. 8,0 kg pro Boden bei
 verteilter Last; Beleuchtung: 2 LED-Streifen
 im Profil integriert

ohne Unterschrank

Anzahl Glasfachböden: 4;
 Version: ohne Unterschrank 

82.0227.3 € 1.140,00 / Stück

mit Unterschrank

Anzahl Glasfachböden: 3;
 Version: mit Unterschrank abschließbar;
 Höhe: 445 mm 

82.0227.4 € 1.235,00 / Stück



Weitere Ausführungen finden Sie unter www.vkf-renzel.at



Standvitrine „Straight“

Material: Glas; Glasqualität: ESG; Glasstärke: 5 mm;
 Material Profile: Aluminium; Oberfläche: eloxiert;
 Profilfarbe: silber; Material Bodenplatte: Holz, beschichtet;
 Farbe Bodenplatte: lichtgrau; Höhe: 1.830 mm; Tiefe: 417 mm;
 Eigenschaften: staubdicht, durch integrierte Gummidichtungen;
 Anzahl Glasfachböden: 4; Version: stufenlos verstellbar;
 Tragfähigkeit: ca. 15,0-20,0 kg pro Boden bei verteilter Last;
 Zubehör: mit 4 kugelgelagerten Rollen 2 davon feststellbar;
 Beleuchtung: ohne; Montage: montiert

- Breite: 417 mm;
 Ausstattung: 1 Dreh-/Schwenktüre mit Schloss
82.0237.1 € 560,00 / Stück
- Breite: 600 mm;
 Ausstattung: 1 Dreh-/Schwenktüre mit Schloss
82.0237.2 € 675,00 / Stück
- Breite: 782 mm;
 Ausstattung: 2 Dreh-/Schwenktüren mit je 1 Schloss
82.0237.3 € 710,00 / Stück



LED-Streifenbeleuchtung für Standvitrine

Lichtfarbe: neutralweiß (4.000-4.500 K);
 Beleuchtungsstärke: ca. 2.000 Lumen je Vitrine;
 Version: 2 LED-Streifen für Vitrinenserie Straight
82.0239.1

€ 243,60 / Stück



Thekenvitrine „New“

Material: Glas; Glasqualität: ESG; Material Profile: Aluminium;
 Profilfarbe: silber; Material Bodenplatte: Holz;
 Farbe Bodenplatte: grau; Oberfläche: eloxiert;
 Profilart: Alu 1/4 rund, 32mm; Breite: 1.000 mm;
 Höhe: 920 mm; Standfußhöhe: 622 mm; Tiefe: 600 mm;
 Ausstattung: 4 Beine inkl. Stellfüße;
 Ausstattung 2: 2 Schiebetüren mit Schloss;
 Beleuchtung: ohne; Montage: montiert

82.0097.1

€ 695,00 / Stück



Thekenvitrine „New“ mit Unterbau

Material: Glas; Glasqualität: ESG; Material Profile: Aluminium;
 Oberfläche: eloxiert; Profilart: Alu 1/4 rund, 32mm;
 Profilfarbe: silber; Material Korpus: Holz; Farbe Korpus: hellgrau;
 Breite: 1.000 mm; Höhe: 920 mm; Tiefe: 600 mm;
 Ausstattung: 1 Holztablar im Unterbau;
 Ausstattung 2: 1 Klapptür mit Schloss;
 Version: höhenverstellbar; Beleuchtung: ohne;
 Montage: montiert

82.0096.1

€ 625,00 / Stück



Thekenvitrine „Eco“

Material: Glas; Glasqualität: ESG; Glasstärke: 5 / 6 mm;
 Material Bodenplatte: Holz; Farbe Bodenplatte: lichtgrau;
 Breite: 800 mm; Höhe: 900 mm; Tiefe: 400 mm;
 Anzahl Glasfachböden: 2; Version: fixiert;
 Tragfähigkeit: ca. 8,0-10,0 kg pro Boden bei verteilter Last;
 Ausstattung: 2 Drehtüren mit Schloss;
 Ausstattung 2: inkl. 4 Rollen, 2 davon feststellbar;
 Beleuchtung: ohne; Montage: zerlegt zur Selbstmontage

82.0119.11

€ 455,00 / Stück



Weitere Ausführungen finden Sie unter www.vkf-renzel.at



Selbstbauvitrine „Flex I“

- bestehend aus:
 - 8 Fächern mit den Maßen 400 x 400 x 400 mm (B x H x T)
- Vorder- und Rückseite offen
- Kanten poliert
- inkl. Metallverbinder mit Nylonschraube für Platten von 3-5 mm Stärke

Material: Glas; Glasqualität: ESG;
Maße: 800 x 1.600 x 400 mm (B x H x T)

Standard	
84.0035.2	€ 215,60 / Stück
Rückwand	
bestehend aus 8 Glasplatten, 5 mm ESG, sowie den benötigten Metallverbindern.	
84.0036.1	€ 109,00 / Stück



Selbstbauvitrine „Pisa“

- bestehend aus:
 - 4 Fächern mit den Maßen 400 x 400 x 400 mm (B x H x T)
- Vorder- und Rückseite offen
- Kanten poliert
- inkl. Metallverbinder mit Nylonschraube für Platten von 3-5 mm Stärke

Material: Glas; Glasqualität: ESG;
Maße: 400 x 1.600 x 400 mm (B x H x T)

Standard	
84.0035.4	€ 146,90 / Stück
Rückwand	
bestehend aus 4 Glasplatten, 5 mm ESG, sowie den benötigten Metallverbindern.	
84.0036.3	€ 50,10 / Stück



Selbstbauvitrine „Stairs“

- bestehend aus:
 - 6 Fächern mit den Maßen 400 x 400 x 400 mm (B x H x T)
- Vorder- und Rückseite offen
- Kanten poliert
- inkl. Metallverbinder mit Nylonschraube für Platten von 3-5 mm Stärke

Material: Glas; Glasqualität: ESG;
Maße: 1.200 x 1.200 x 400 mm (B x H x T)

Standard	
84.0035.1	€ 185,30 / Stück
Rückwand	
bestehend aus 6 Glasplatten, 5 mm ESG, sowie den benötigten Metallverbindern.	
84.0036.4	€ 87,40 / Stück

Glastür für Selbstbauvitri- nen

Material: Glas; Glasqualität: ESG; Breite: 392 mm;
Ausstattung: mit Scharnieren, Schloss und Türanschlag

für 1 Fach

Höhe: 400 mm

84.0036.5 € 29,15 / Stück

für 2 Fächer

Höhe: 810 mm

84.0036.6 € 50,10 / Stück



Glasscheibe

- für Selbstaufbau-Vitrine

Breite: 400 mm; Höhe: 400 mm; Glasqualität: ESG

Stärke: 4 mm

82.0076.2 € 6,41 / Stück

Stärke: 5 mm

82.0076.8 € 10,25 / Stück



Studio Aufbau „Studio-Set“

- 3-teiliges Set bestehend aus:
 - ein, zwei und drei übereinander liegenden Fächer
 - inkl. Verbinder (Farbe bitte auswählen)
- Verbinder in den Farben chrom, gold-metallic, silber-metallic oder gold-hochglanz erhältlich

Maße: 400 x 1.240 / 400 x 840 / 400 x 400 mm (B x H);

Tiefe: 400 mm

82.0075. € 262,00 / Stück



Glasscheiben ab 20 Stück auch in
anderen Formaten auf Anfrage erhältlich.
Unsere Verbinder-Farbauswahl finden
Sie auf den folgenden Seiten!

Weitere Ausführungen finden Sie unter www.vkf-renzel.at

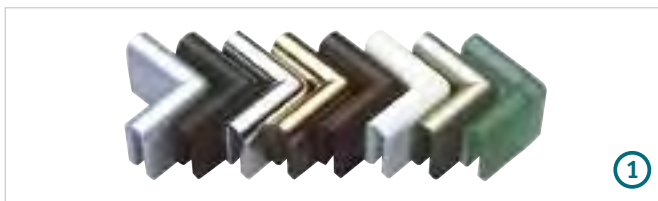
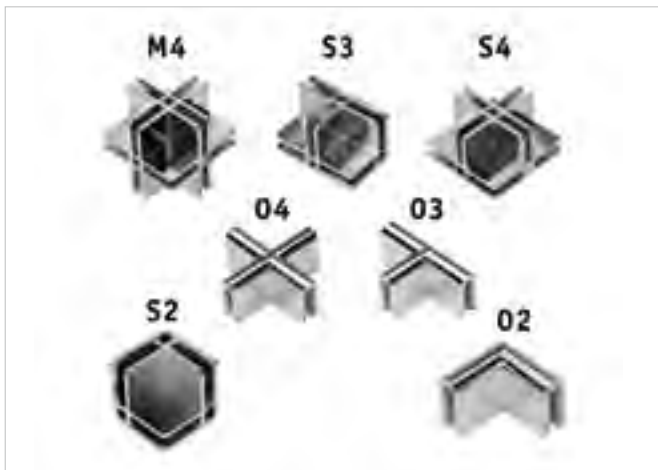

Plattenverbinder

- für 4 mm Platten geeignet

Material: Kunststoff; Plattenstärke: 4 mm

Farbe: chrom; Version: 02

82.0078.5 € 3,26 / Stück

Farbe: chrom; Version: 03

82.0078.13 € 3,26 / Stück

Farbe: chrom; Version: 04

82.0078.21 € 3,26 / Stück

Farbe: silber; Version: M4

82.0078.28 € 3,26 / Stück

Farbe: chrom; Version: S2

82.0078.37 € 3,26 / Stück

Farbe: chrom; Version: S3

82.0078.45 € 3,26 / Stück

Farbe: chrom; Version: S4

82.0078.53 € 3,26 / Stück

1. Weitere Farben finden Sie unter www.vkf-renzel.at

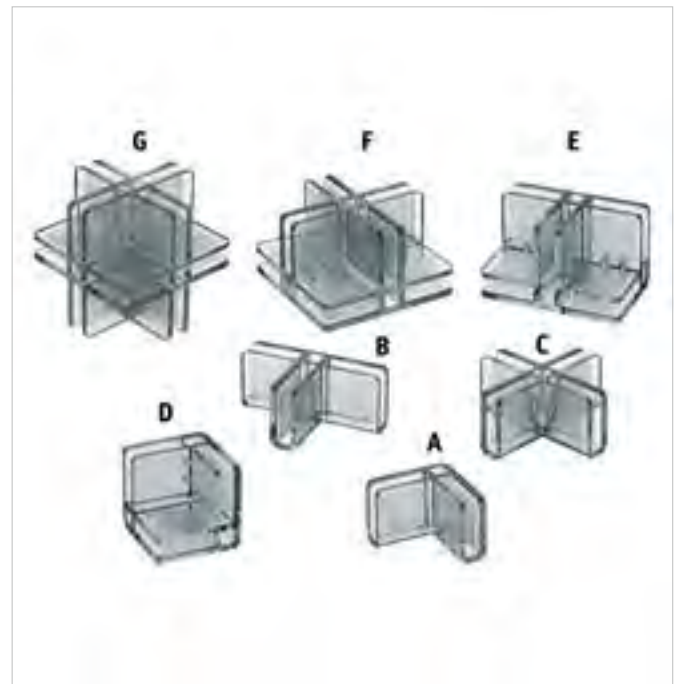

Steckverbinder „Clear“

- schlagfest
- für Paneelstärke 5 mm

Material: Polycarbonat; Farbe: transparent

Version: Typ A

80.0344.1 € 1,15 / Stück

Version: Typ B

80.0344.2 € 1,22 / Stück

Version: Typ C

80.0344.3 € 1,40 / Stück

Version: Typ D

80.0344.4 € 1,57 / Stück

Version: Typ E

80.0344.5 € 2,04 / Stück

Version: Typ F

80.0344.6 € 2,68 / Stück

Version: Typ G

80.0344.7 € 3,48 / Stück

Zur Montage mit Gummihammer.

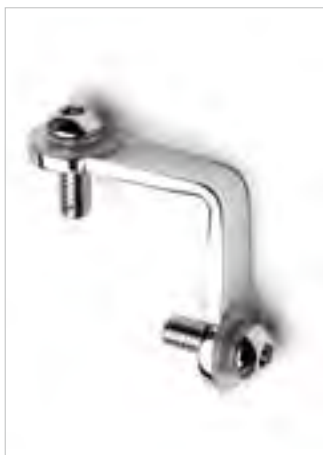

Glasverbinder für Selbstbauvitrinen

- geeignet für 3-10 mm Glasplatten

Material: Chrom; Schenkellänge: 33 mm

Befestigung: inkl. 2 Schrauben M6 Gewinde 16 mm

84.0061.1 € 2,91 / Stück

Befestigung: inkl. 3 Schrauben M6 Gewinde 16 mm

84.0061.2 € 5,24 / Stück

Verbinderset „Klemm-Maxi“

- bestehend aus:
 - 2 Klemm-Elementen
 - Gummeinsätze für Platten
 - passende Schraube

Verbinderset „Klemm-Maxi“ für Displays und Dekorationen;
für Plattenstärken 2, 6, 8, 10, 12, 13, 16 oder 19 mm.
Bitte Plattenstärke mit angeben!

84.0025.

€ 11,05 / Stück



Verchromte Plattenverbinder

- Ware verkaufsaktiv und dekorativ präsentieren
- für 3-5 mm Glas geeignet
- einfache Montage / Demontage der Elemente
- unbegrenzte Einsatzmöglichkeiten

Material: Metall; Oberfläche: verchromt

Version: Einlageplattenverbinder

84.0003.1 € 2,68 / Stück

Version: Einlageplattenverbinder, 2-fach

84.0003.2 € 2,68 / Stück

Version: 2-Weg Verbinder 90°

84.0003.3 € 2,16 / Stück

Version: 2-Weg Verbinder 120°

84.0003.4 € 2,16 / Stück

Version: 2-Weg Verbinder, gerade

84.0003.5 € 2,16 / Stück

Version: 3-Weg Verbinder 90°

84.0003.6 € 2,33 / Stück

Version: 3-Weg Verbinder 120°

84.0003.7 € 2,39 / Stück

Version: 4-Weg Verbinder 90°

84.0003.8 € 2,62 / Stück

Version: Türanschlag, 1-fach, feststehend

84.0003.9 € 1,92 / Stück

Version: Türanschlag, 2-fach, feststehend

84.0003.10 € 2,33 / Stück

Version: Türscharnier, 1-fach, beweglich

84.0003.11 € 3,32 / Stück

Version: Türscharnier 2-fach, beweglich

84.0003.12 € 4,49 / Stück

Version: Türschloss für gebohrte Türen

84.0003.13 € 14,55 / Stück

Passende Vitrinen und Glasplatten mit diesen Verbindern finden Sie auf Seite 727.

Weitere Ausführungen finden Sie unter www.vkf-renzel.at



Winkel-Verbinder

- stufenlos einstellbar, 90° / 270°

Material: Aluminium; Oberfläche: eloxiert; Farbe: silber

Plattenstärke: 3-5 mm; Ausstattung: mit Schrauben

84.0004.1 € 10,45 / Stück

Plattenstärke: 3-5 mm; Ausstattung: mit Kunststoffschrauben

84.0004.2 € 10,45 / Stück

Plattenstärke: 5-8 mm; Ausstattung: mit Schrauben

84.0004.3 € 10,45 / Stück

Plattenstärke: 5-8 mm; Ausstattung: mit Kunststoffschrauben

84.0004.4 € 10,45 / Stück



Winkel-Verbinder

- stufenlos einstellbar, 90° / 270°

Material: Aluminium; Oberfläche: eloxiert; Farbe: silber

Plattenstärke: 10-13 mm; Ausstattung: mit Schrauben

84.0004.5 € 20,50 / Stück

Plattenstärke: 10-13 mm; Ausstattung: mit Kunststoffschrauben

84.0004.6 € 20,50 / Stück

Plattenstärke: 13-16 mm; Ausstattung: mit Schrauben

84.0004.56 € 20,50 / Stück

Plattenstärke: 13-16 mm; Ausstattung: mit Kunststoffschrauben

84.0004.57 € 20,50 / Stück



Scharnier

- frei beweglich zwischen 90° und 270°

Material: Aluminium; Oberfläche: eloxiert; Farbe: silber

Plattenstärke: 3-5 mm; Ausstattung: mit Schrauben

84.0004.29 € 11,65 / Stück

Plattenstärke: 3-5 mm; Ausstattung: mit Kunststoffschrauben

84.0004.30 € 11,65 / Stück

Plattenstärke: 5-8 mm; Ausstattung: mit Schrauben

84.0004.31 € 11,65 / Stück

Plattenstärke: 5-8 mm; Ausstattung: mit Kunststoffschrauben

84.0004.32 € 11,65 / Stück



Multifunktions-Verbinder

- rundum drehbar (360°)

Material: Aluminium; Oberfläche: eloxiert; Farbe: silber

Plattenstärke: 3-5 mm; Ausstattung: mit Schrauben

84.0004.7 € 16,45 / Stück

Plattenstärke: 3-5 mm; Ausstattung: mit Kunststoffschrauben

84.0004.8 € 16,45 / Stück

Plattenstärke: 5-8 mm; Ausstattung: mit Schrauben

84.0004.9 € 16,45 / Stück

Plattenstärke: 5-8 mm; Ausstattung: mit Kunststoffschrauben

84.0004.10 € 16,45 / Stück

Abmessungen der Verbinder finden Sie beim jeweiligen Artikel in unserem Online-Shop unter www.vkf-renzel.at



Multifunktions-Verbinder

- rundum drehbar (360°)

Material: Aluminium; Oberfläche: eloxiert; Farbe: silber

Plattenstärke: 10-13 mm; Ausstattung: mit Stahlschrauben

84.0004.11 € 25,50 / Stück

Plattenstärke: 10-13 mm; Ausstattung: mit Kunststoffschrauben

84.0004.12 € 25,50 / Stück

Plattenstärke: 13-16 mm; Ausstattung: mit Stahlschrauben

84.0004.58 € 25,50 / Stück

Plattenstärke: 13-16 mm; Ausstattung: mit Kunststoffschrauben

84.0004.59 € 25,50 / Stück



Winkelverbinder 90°

- starr

Material: Aluminium; Oberfläche: eloxiert; Farbe: silber

Plattenstärke: 3-5 mm; Ausstattung: mit Stahlschrauben

84.0004.48 € 8,28 / Stück

Plattenstärke: 3-5 mm; Ausstattung: mit Kunststoffschrauben

84.0004.49 € 8,28 / Stück

Plattenstärke: 5-8 mm; Ausstattung: mit Stahlschrauben

84.0004.40 € 8,28 / Stück

Plattenstärke: 5-8 mm; Ausstattung: mit Kunststoffschrauben

84.0004.41 € 8,28 / Stück



2-Weg Verbinder

- gerade

Material: Aluminium; Oberfläche: eloxiert; Farbe: silber

Plattenstärke: 3-5 mm; Ausstattung: mit Stahlschrauben

84.0004.13 € 6,88 / Stück

Plattenstärke: 3-5 mm; Ausstattung: mit Kunststoffschrauben

84.0004.14 € 6,88 / Stück

Plattenstärke: 5-8 mm; Ausstattung: mit Stahlschrauben

84.0004.15 € 6,88 / Stück

Plattenstärke: 5-8 mm; Ausstattung: mit Kunststoffschrauben

84.0004.16 € 6,88 / Stück



3-Weg Verbinder

- starr

Material: Aluminium; Oberfläche: eloxiert; Farbe: silber

Plattenstärke: 3-5 mm; Ausstattung: mit Stahlschrauben

84.0004.17 € 13,05 / Stück

Plattenstärke: 3-5 mm; Ausstattung: mit Kunststoffschrauben

84.0004.18 € 13,05 / Stück

Plattenstärke: 5-8 mm; Ausstattung: mit Stahlschrauben

84.0004.19 € 13,05 / Stück

Plattenstärke: 5-8 mm; Ausstattung: mit Kunststoffschrauben

84.0004.20 € 13,05 / Stück

Abmessungen der Verbinder finden Sie beim jeweiligen Artikel in unserem Online-Shop unter www.vkf-renzel.at

Weitere Ausführungen finden Sie unter www.vkf-renzel.at



3-Weg Verbinder

- beweglich

Material: Aluminium; Oberfläche: eloxiert; Farbe: silber

Plattenstärke: 3-5 mm; Ausstattung: mit Schrauben

84.0004.21 € 16,45 / Stück

Plattenstärke: 3-5 mm; Ausstattung: mit Kunststoffschrauben

84.0004.22 € 16,55 / Stück

Plattenstärke: 5-8 mm; Ausstattung: mit Schrauben

84.0004.23 € 16,45 / Stück

Plattenstärke: 5-8 mm; Ausstattung: mit Kunststoffschrauben

84.0004.24 € 16,45 / Stück



4-Weg Verbinder

- starr

Material: Aluminium; Oberfläche: eloxiert; Farbe: silber

Plattenstärke: 3-5 mm; Ausstattung: mit Schrauben

84.0004.25 € 18,60 / Stück

Plattenstärke: 3-5 mm; Ausstattung: mit Kunststoffschrauben

84.0004.26 € 18,60 / Stück

Plattenstärke: 5-8 mm; Ausstattung: mit Schrauben

84.0004.27 € 18,60 / Stück

Plattenstärke: 5-8 mm; Ausstattung: mit Kunststoffschrauben

84.0004.28 € 18,60 / Stück



Wandbefestigung

Material: Aluminium; Oberfläche: eloxiert; Farbe: silber;
Befestigung: 1 Bohrung

Plattenstärke: 3-5 mm; Ausstattung: mit Schrauben

84.0004.46 € 7,11 / Stück

Plattenstärke: 3-5 mm; Ausstattung: mit Kunststoffschrauben

84.0004.47 € 7,11 / Stück

Plattenstärke: 5-8 mm; Ausstattung: mit Schrauben

84.0004.33 € 7,11 / Stück

Plattenstärke: 5-8 mm; Ausstattung: mit Kunststoffschrauben

84.0004.34 € 7,11 / Stück

Plattenstärke: 10-13 mm; Ausstattung: mit Schrauben

84.0004.35 € 9,91 / Stück

Plattenstärke: 10-13 mm; Ausstattung: mit Kunststoffschrauben

84.0004.36 € 9,91 / Stück

Plattenstärke: 13-16 mm; Ausstattung: mit Schrauben

84.0004.54 € 9,91 / Stück

Plattenstärke: 13-16 mm; Ausstattung: mit Kunststoffschrauben

84.0004.55 € 9,91 / Stück

Abmessungen der Verbinder finden Sie beim jeweiligen Artikel in unserem Online-Shop unter www.vkf-renzel.at

Stangenprofil „Flexo“

- Aluminium eloxiert natur E6/EV1

Länge: 1.000 mm

84.0046.1 € 29,95 / Stück

Länge: 1.500 mm

84.0046.2 € 41,85 / Stück

Länge: 1.700 mm

84.0046.3 € 46,05 / Stück

Länge: 2.000 mm

84.0046.4 € 50,10 / Stück

Sonderlängen auf Anfrage.

1. Das neue Stangensystem „Flexo“ ist in Verbindung mit den Plattenverbindern auf den Seiten eine ideale Grundausstattung, auch für den Selbstanwender, zur Erstellung von Werbeanlagen nach eigenen Ideen, z.B. Stellwände, Infosäulen, Messestände usw. Es bietet Ihnen vielseitige, variable und erweiterbare Einsatzmöglichkeiten. Ihrer Gestaltung sind keine Grenzen gesetzt. Plattenstärken von 3-8 mm sind problemlos einsetzbar. Unser Team hilft Ihnen gerne bei der Umsetzung von verschiedensten Displays.
2. Anwendungsbeispiel mit bedruckten Aluverbundplatten.
3. Anwendungsbeispiel mit Plakaträhmen.
4. Anwendungsbeispiel mit bedruckten Aluverbundplatten als Trennwände.



①



②



③



④

Passende Verbinder finden Sie auf Seite 730.

Weitere Ausführungen finden Sie unter www.vkf-renzel.at

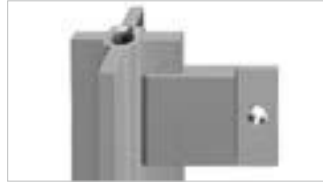

Funktionsverbinder für Stangenprofil

- starr

Material: Aluminium; Oberfläche: eloxiert; Farbe: silber;
Plattenstärke: 8 mm; Ausstattung: mit Stahlschrauben

84.0004.62 € 13,05 / Stück

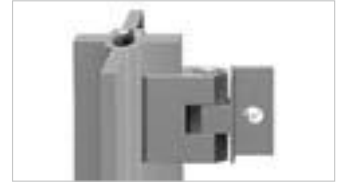

Funktionsverbinder für Stangenprofil

- beweglich

Material: Aluminium; Oberfläche: eloxiert; Farbe: silber;
Plattenstärke: 8 mm; Ausstattung: mit Stahlschrauben

84.0004.63 € 17,35 / Stück



Tellerfuß

- inkl. Linsenflanschkopfschraube M10 x 30

Material: Stahl; Farbe: silber ähnl. RAL 9006; Durchmesser: 320 mm

Version: 0,95 kg

84.0047.1 € 33,20 / Stück

Version: 1,9 kg

84.0047.2 € 57,70 / Stück



Profilabdeckung „Kegel“

Material: Holz; Farbe: silber ähnl. RAL 9006; Durchmesser: 43 mm;
Höhe: 50 mm

84.0048.1 € 13,40 / Stück



Stellfuß justierbar

Material: Gummi / Metall; Gewinde: M10 x 30;
Verwendungszweck: zum Eindrehen in das Stangenprofil

84.0049.1 € 2,10 / Stück



Linsenflanschkopfschraube

- für Tellerfuß, M10 x 30

Oberfläche: schwarz; Kopfform: Linsenkopf und Flansch

01.0001.29 € 1,98 / Stück



Schutzscheibe

- zwischen Stangenprofil und Tellerfuß

Außendurchmesser: 40 mm

01.0016.7 € 1,40 / Stück



Sechskantschraubendreher

- für alle Winkelverbinder

Material: Kunststoff / Metall

Schlüsselweite: 5 mm

84.0050.1 € 11,55 / Stück

Schlüsselweite: 6 mm

84.0050.2 € 12,60 / Stück

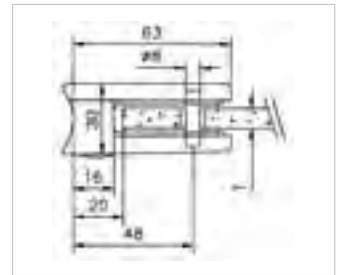
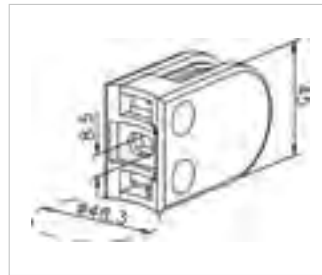
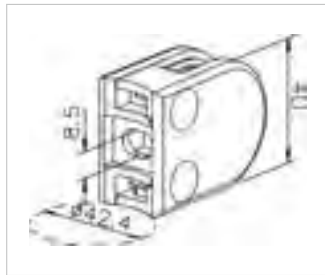
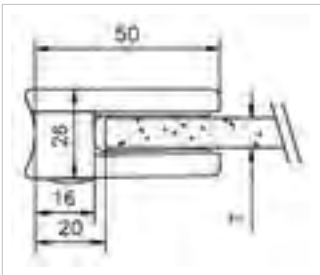

Glasklemme zur Montage an Rohren von 38,1-42,4 mm \varnothing / 6 und 8 mm

- Form: halbrund

Material: Zink; Oberfläche: Edelstahleffekt; Farbe: silber; Rohrdurchmesser: 38,1-42,4 mm; Modell: 20

Plattenstärke: 6 mm

84.0005.9 € 5,71 / Stück

Plattenstärke: 8 mm

84.0005.10 € 5,71 / Stück

Glasklemme zur Montage an Rohren von 48,3-50,8 mm \varnothing / 6 und 8 mm

- Form: halbrund

Material: Zink; Oberfläche: Edelstahleffekt; Farbe: silber; Rohrdurchmesser: 48,3-50,8 mm; Modell: 22

Plattenstärke: 6 mm

84.0005.29 € 7,93 / Stück

Plattenstärke: 8 mm

84.0005.30 € 7,93 / Stück

Plattenstärke: 10 mm

84.0005.31 € 7,93 / Stück

Weitere Ausführungen finden Sie unter www.vkf-renzel.at

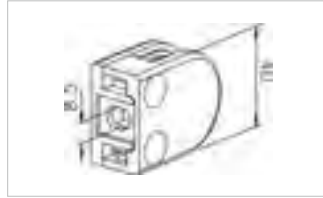
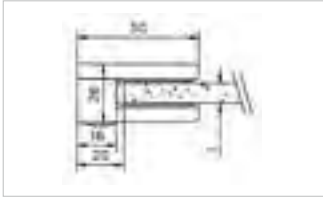

Kleine Glasklemme zur Montage an Wänden 6 und 8 mm

- Form: halbrund

Material: Zink; Oberfläche: Edelstahleffekt; Farbe: silber; Modell: 20

Plattenstärke: 6 mm

84.0006.9 € 5,54 / Stück

Plattenstärke: 8 mm

84.0006.10 € 5,54 / Stück

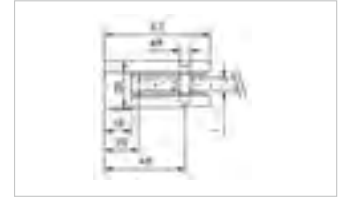

Große Glasklemme zur Montage an Wänden 6, 8 und 10 mm

- Form: halbrund

Material: Zink; Oberfläche: Edelstahleffekt; Farbe: silber; Modell: 22

Plattenstärke: 6 mm

84.0006.29 € 7,93 / Stück

Plattenstärke: 8 mm

84.0006.30 € 7,93 / Stück

Plattenstärke: 10 mm

84.0006.31 € 7,93 / Stück

Weitere Farben der Glasklemmen
finden Sie unter www.vkf-renzel.at



Glshalter flach zur Montage an Wänden

- keine Bohrung der Einlegeplatte notwendig
- Fixierung durch Madenschraube

Material: Zink-Druckguss; Oberfläche: Proctectan;
Farbe: Edelstahleffekt; Ausstattung: inkl. Gummi und Schraube

Plattenstärke: 6-8 mm; Version: rund

84.0072.1 € 6,18 / Stück

Plattenstärke: 10-15 mm; Version: rund

84.0072.2 € 6,18 / Stück

Plattenstärke: 6-8 mm; Version: rund mit Ausleger

84.0072.3 € 6,18 / Stück

Plattenstärke: 10-15 mm; Version: rund mit Ausleger

84.0072.4 € 6,18 / Stück

Glshalter flach zur Montage an Wänden

Material: Zink-Druckguss; Oberfläche: Proctectan;
Plattenstärke: 6-10 mm; Farbe: Edelstahleffekt;
Ausstattung: inkl. Gummi und Schraube

Version: eckig

84.0072.5 € 3,61 / Stück

Version: eckig mit Ausleger

84.0072.6 € 4,25 / Stück

Abmessungen der Verbinder finden Sie beim jeweiligen
Artikel in unserem Online-Shop unter www.vkf-renzel.at



Rundrohr Edelstahl

Rohrdurchmesser: 38,1 mm;
Wandstärke: 1,27 mm

Material: V2A gebürstet;
Rohrlänge: 1.000 mm

84.0057.1 € 26,80 / Stück

Rohrlänge: 2.500 mm 
84.0057.2 € 44,30 / Stück



Rohrverbinder 90°

- für Rohre (ø 38,1 mm)
- zum Verkleben

Material: Zink-Protectan Edelstahleffekt
84.0058.1 € 9,91 / Stück



Rohrverbinder T- Stück

- für Rohre (ø 38,1 mm)
- zum Verkleben

Material: Zink-Protectan Edelstahleffekt
84.0058.2 € 13,40 / Stück



Rohrverbinder Kreuz

- für Rohre (ø 38,1 mm)
- zum Verkleben

Material: Zink-Protectan Edelstahleffekt
84.0058.3 € 16,45 / Stück



Rohrverbinder Innen

- für Rohre (ø 38,1 mm)
- zum Verkleben
- variabel von -90° bis +90°

Material: Zink-Protectan Edelstahleffekt
84.0058.4 € 25,65 / Stück



Rohrverbinder Innen

- für Rohre (ø 38,1 mm)
- starr
- zum Verkleben

Material: Zink-Druckguss
84.0058.5 € 3,50 / Stück



Rohrhalter

- für Rohre (ø 38,1 mm)
- zum Verschrauben
- inkl. Schrauben

Material: Zink-Protectan Edelstahleffekt
84.0058.6 € 11,55 / Stück



Rohrendhalter

- für Rohre (ø 38,1 mm)
- zum Verschrauben
- inkl. Schrauben

Material: Zink-Protectan Edelstahleffekt
84.0058.7 € 13,40 / Stück



Wand- und Bodenflansch

- für Rohre (ø 38,1 mm)
- zum Verkleben

Material: Zink-Protectan Edelstahleffekt
84.0058.8 € 7,69 / Stück

Weitere Ausführungen finden Sie unter www.vkf-renzel.at



Endkappe, flach

- für Rohre (ø 38,1 mm)
- zum Verkleben

Material: Zink-Protectan Edelstahl-effekt
84.0058.9 € 8,51 / Stück



Rundrohr Chromdesign

Material: chromdesign, V2A hochglanzpoliert;
 Rohrdurchmesser: 38,1 mm;
 Wandstärke: 1,27 mm

Rohrlänge: 1.000 mm
84.0060.1 € 38,45 / Meter
 Rohrlänge: 2.500 mm
84.0060.2 € 63,50 / Stück



Rohrhalter

- für Rohre (ø 38,1 mm)
- zum Verschrauben
- inkl. Schrauben

Material: Zink-Protectan Chromeffekt
84.0058.14 € 10,35 / Stück

Andere Ausführungen wie z.B. Messing-Effekt oder andere Durchmesser auf Anfrage.



Rohrendhalter

- für Rohre (ø 38,1 mm)
- zum Verschrauben
- inkl. Schrauben

Material: Zink-Protectan Chromeffekt
84.0058.15 € 13,40 / Stück



Wand- und Bodenflansch

- für Rohre (ø 38,1 mm)
- zum Verschrauben
- inkl. Schrauben

Material: Zink-Protectan Chromeffekt
84.0058.16 € 7,69 / Stück



Endkappe, flach

- für Rohre (ø 38,1 mm)
- zum Verkleben

Material: Zink-Protectan Chromeffekt
84.0058.17 € 4,08 / Stück



1



2

Metallkleber / Pflegespray

- Metallkleber hält für ca. 50 Befestigungen
- handfest verschlossen innerhalb weniger Minuten
- komplett ausgehärtet in 8 Stunden

Metallkleber

Inhalt: 50 ml
84.0059.1 € 15,05 / Stück

Pflegespray

Inhalt: 300 ml
84.0059.2 € 18,55 / Stück

1. Metallkleber
2. Pflegespray

Flügeltürschaukasten mit Öffnung nach oben

Premium Schaukasten „TN“

- bequemes Öffnen durch Gasdruckfedern
- permanente Be- und Entlüftung durch seitliche Schlitze
- Vandalismus-Sicherheitsschlösser
- Sondermaße und -farben möglich
- 10 Jahre Funktionsgarantie

Material: Aluminium;
 Material der Scheibe: ESG;
 Oberfläche: eloxiert;
 Profilfarbe: silber; Farbe Rückwand: grau;
 Tiefe (Außenmaß): 60 mm;
 Öffnung: Drehflügel;
 Öffnungsrichtung: nach oben;
 Befestigung: Wand- oder Ständermontage

Ohne Beleuchtung

Einlegeformat: 2x DIN A4; Außenmaße: 560 x 480 mm (B x H)	
12.0001.148	€ 358,00 / Stück
Einlegeformat: 6x DIN A4; Außenmaße: 790 x 790 mm (B x H)	
12.0001.149	€ 500,00 / Stück
Einlegeformat: 8x DIN A4; Außenmaße: 970 x 820 mm (B x H)	
12.0001.150	€ 540,00 / Stück
Einlegeformat: 21x DIN A4; Außenmaße: 1.600 x 1.060 mm (B x H)	
12.0001.151	€ 1.075,00 / Stück
Einlegeformat: 27x DIN A4; Außenmaße: 2.000 x 1.060 mm (B x H)	
12.0001.152	€ 1.205,00 / Stück
Einlegeformat: 18x DIN A4; Außenmaße: 1.350 x 1.060 mm (B x H)	
12.0001.129	€ 790,00 / Stück

Mit LED Beleuchtung

Einlegeformat: 2x DIN A4; Außenmaße: 560 x 480 mm (B x H)	
12.0001.354	€ 448,00 / Stück
Einlegeformat: 6x DIN A4; Außenmaße: 790 x 790 mm (B x H)	
12.0001.355	€ 620,00 / Stück
Einlegeformat: 8x DIN A4; Außenmaße: 970 x 820 mm (B x H)	
12.0001.356	€ 720,00 / Stück
Einlegeformat: 18x DIN A4; Außenmaße: 1.350 x 1.060 mm (B x H); Ausrichtung: Querformat	
12.0001.357	€ 1.020,00 / Stück
ESG Sicherheitsglas: ja; Einlegeformat: 21x DIN A4; Außenmaße: 1.600 x 1.060 mm (B x H)	
12.0001.358	€ 1.355,00 / Stück
ESG Sicherheitsglas: ja; Einlegeformat: 27x DIN A4; Außenmaße: 2.000 x 1.060 mm (B x H)	
12.0001.359	€ 1.490,00 / Stück

Passendes Zubehör finden Sie auf Seite 746.

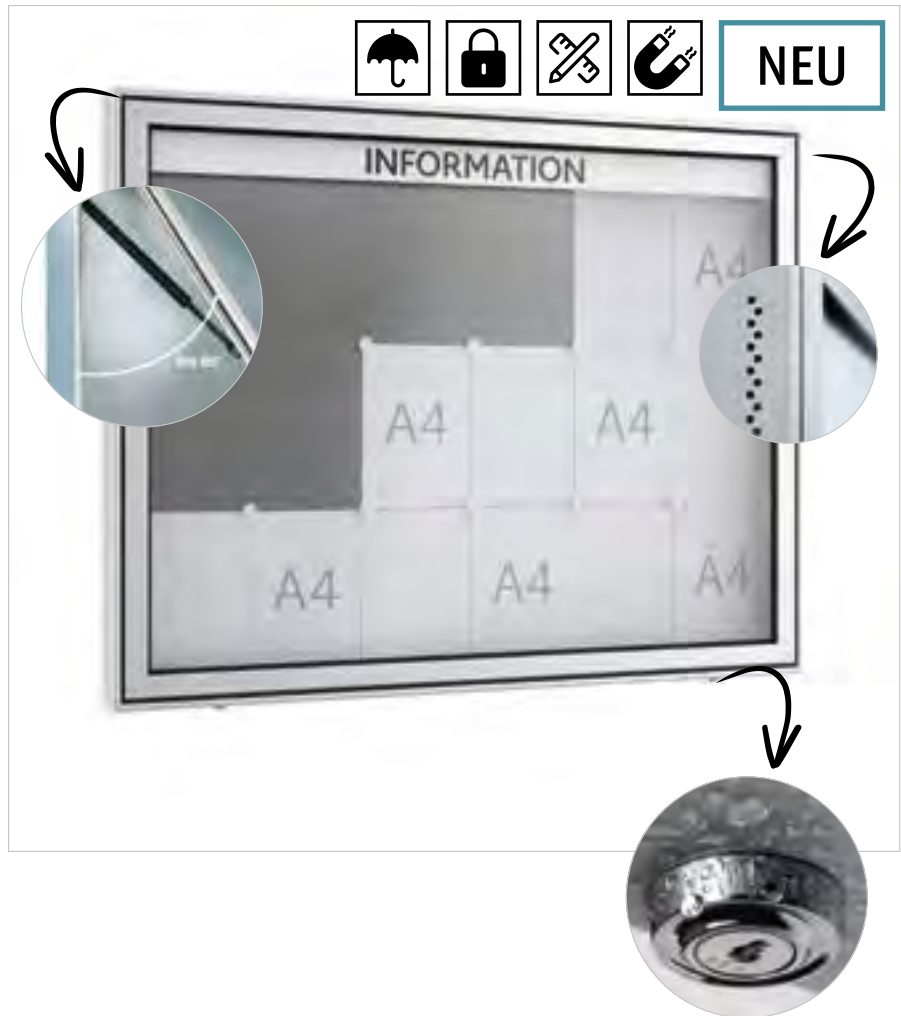

Weitere Ausführungen finden Sie unter www.vkf-renzel.at



Schaukasten „Economy“

- hervorragendes Preis-Leistungsverhältnis
- Drehflügel mit Gasdruckfedern
- inkl. Textblende aus weißem Acryl, unbeschriftet
- 5 Jahre Funktionsgarantie

Material: Aluminium; Material der Scheibe: ESG;
 Oberfläche: eloxiert; Profilfarbe: silber; Farbe Rückwand: grau;
 Tiefe (Außenmaß): 70 mm; Öffnungsrichtung: nach oben;
 Befestigung: Wand- oder Ständermontage; Anzahl Schlösser: 2;
 Be- und Entlüftung: nein

Ohne Beleuchtung

Einlegeformat: 3x DIN A4; Außenmaße: 750 x 500 mm (B x H)	
12.0001.310	€ 311,00 / Stück
Einlegeformat: 6x DIN A4; Außenmaße: 750 x 1.000 mm (B x H)	
12.0001.311	€ 357,00 / Stück
Einlegeformat: 8x DIN A4; Außenmaße: 1.000 x 1.000 mm (B x H)	
12.0001.312	€ 404,00 / Stück
Einlegeformat: 9x DIN A4; Außenmaße: 750 x 1.200 mm (B x H)	
12.0001.313	€ 399,00 / Stück
Einlegeformat: 12x DIN A4; Außenmaße: 1.000 x 1.200 mm (B x H)	
12.0001.314	€ 437,00 / Stück
Einlegeformat: 15x DIN A4; Außenmaße: 1.200 x 1.200 mm (B x H)	
12.0001.315	€ 470,00 / Stück
Einlegeformat: 21x DIN A4; Außenmaße: 1.600 x 1.200 mm (B x H)	
12.0001.316	€ 595,00 / Stück
Einlegeformat: 27x DIN A4; Außenmaße: 2.000 x 1.200 mm (B x H)	
12.0001.317	€ 670,00 / Stück

Mit LED Beleuchtung

Einlegeformat: 3x DIN A4; Außenmaße: 750 x 500 mm (B x H)	
12.0001.366	€ 378,00 / Stück
Einlegeformat: 6x DIN A4; Außenmaße: 750 x 1.000 mm (B x H)	
12.0001.367	€ 447,00 / Stück
Einlegeformat: 8x DIN A4; Sichtmaße: 905 x 835 mm (B x H); Außenmaße: 1.000 x 1.000 mm (B x H)	
12.0001.368	€ 515,00 / Stück
Einlegeformat: 9x DIN A4; Sichtmaße: 655 x 1.035 mm (B x H); Außenmaße: 750 x 1.200 mm (B x H)	
12.0001.369	€ 505,00 / Stück
Einlegeformat: 12x DIN A4; Sichtmaße: 905 x 1.035 mm (B x H); Außenmaße: 1.000 x 1.200 mm (B x H)	
12.0001.370	€ 550,00 / Stück
Einlegeformat: 15x DIN A4; Sichtmaße: 1.105 x 1.035 mm (B x H); Außenmaße: 1.200 x 1.200 mm (B x H); Ausrichtung: Querformat	
12.0001.371	€ 585,00 / Stück
Einlegeformat: 21x DIN A4; Sichtmaße: 1.505 x 1.035 mm (B x H); Außenmaße: 1.600 x 1.200 mm (B x H)	
12.0001.372	€ 695,00 / Stück
Einlegeformat: 27x DIN A4; Sichtmaße: 1.905 x 1.035 mm (B x H); Außenmaße: 2.000 x 1.200 mm (B x H)	
12.0001.373	€ 740,00 / Stück

Gegen Aufpreis auch mit Beschriftung erhältlich - sprechen Sie uns an!

Passendes Zubehör finden Sie auf Seite 746.

Flügeltürschaukasten mit seitlicher Öffnung



Premium Schaukasten „FSK“

- abgerundetes Softline-Profil
- Drehflügel mit ESG Sicherheitsglas oder Acrylglas
- Lieferung inkl. 4 Magneten
- 5 Jahre Funktionsgarantie

Material: Aluminium; Oberfläche: eloxiert; Profilarbe: silber;
 Farbe Rückwand: weiß; Tiefe (Außenmaß): 30 mm;
 Öffnungsrichtung: seitlich; Beleuchtung: nein;
 Befestigung: Wandmontage; verschließbar: ja; Anzahl Schlösser: 1;
 Be- und Entlüftung: nein

Material der Scheibe: ESG; Einlegeformat: 2x DIN A4; Außenmaße: 510 x 385 mm (B x H)	€ 185,30 / Stück
Material der Scheibe: ESG; Einlegeformat: 4x DIN A4; Außenmaße: 510 x 680 mm (B x H)	€ 237,80 / Stück
Material der Scheibe: Acrylglas; Einlegeformat: 8x DIN A4; Außenmaße: 930 x 680 mm (B x H)	€ 318,00 / Stück
Material der Scheibe: Acrylglas; Einlegeformat: 16x DIN A4; Außenmaße: 930 x 1.275 mm (B x H)	€ 395,00 / Stück

Schaukasten „CS“

- für den geschützten Außenbereich geeignet
- Drehflügel mit schlagfester Polycarbonatscheibe

Material: Aluminium; ESG Sicherheitsglas: nein;
 Oberfläche: eloxiert; Profilarbe: silber; Farbe Rückwand: grau;
 Tiefe (Außenmaß): 23 mm; Öffnungsrichtung: seitlich;
 Beleuchtung: nein; Befestigung: Wandmontage; verschließbar: ja;
 Anzahl Schlösser: 1; Be- und Entlüftung: nein

Außenmaße: 521 x 388 mm (B x H); Aufteilung: 2x DIN A4	€ 95,60 / Stück
Außenmaße: 741 x 388 mm (B x H); Aufteilung: 3x DIN A4	€ 115,40 / Stück
Außenmaße: 521 x 696 mm (B x H); Aufteilung: 4x DIN A4	€ 127,00 / Stück
Außenmaße: 741 x 696 mm (B x H); Aufteilung: 6x DIN A4	€ 150,40 / Stück
Außenmaße: 961 x 696 mm (B x H); Aufteilung: 8x DIN A4	€ 169,00 / Stück
Außenmaße: 741 x 1.004 mm (B x H); Aufteilung: 9x DIN A4	€ 185,30 / Stück
Außenmaße: 961 x 1.004 mm (B x H); Aufteilung: 12x DIN A4	€ 208,60 / Stück

Weitere Ausführungen finden Sie unter www.vkf-renzel.at



16

Schaukasten „SX“

- Drehflügel mit Polycarbonat-Frontscheibe
- keine scharfen Kanten dank Kunststoffecken

Material: Aluminium; Material der Scheibe: Polycarbonat;
 Oberfläche: eloxiert; Profilfarbe: silber; Farbe Rückwand: grau;
 Tiefe (Außenmaß): 30 mm; Öffnungsrichtung: seitlich;
 Beleuchtung: nein; Befestigung: Wandmontage;
 Anzahl Schlösser: 1; Wetterfest: nein; Brandschutzklasse: B1

Einlegeformat: 1x DIN A4; Außenmaße: 271 x 350 mm (B x H)	12.0001.182	€ 34,85 / Stück
Einlegeformat: 2x DIN A4; Außenmaße: 491 x 350 mm (B x H)	12.0001.183	€ 46,50 / Stück
Einlegeformat: 3x DIN A4; Außenmaße: 711 x 350 mm (B x H)	12.0001.184	€ 60,60 / Stück
Einlegeformat: 4x DIN A4; Außenmaße: 491 x 655 mm (B x H)	12.0001.185	€ 69,80 / Stück

Einlegeformat: 6x DIN A4; Außenmaße: 711 x 655 mm (B x H)	12.0001.186	€ 92,10 / Stück
Einlegeformat: 8x DIN A4; Außenmaße: 931 x 655 mm (B x H)	12.0001.187	€ 109,60 / Stück
Einlegeformat: 9x DIN A4; Außenmaße: 711 x 963 mm (B x H)	12.0001.188	€ 122,40 / Stück
Einlegeformat: 12x DIN A4; Außenmaße: 931 x 963 mm (B x H)	12.0001.189	€ 144,50 / Stück

Online auch mit Kork Rückwand erhältlich.

Plakatschaukasten



Premium Plakatschaukasten „PN“

- äußerst geringe Bautiefe (30 mm)
- erhältlich in exakter Passform für DIN A4 bis DIN A0
- Drehflügel bis Format DIN A1 mit Einscheibensicherheitsglas
- geeignet für Wand- oder Ständermontage
- Lieferung inkl. 4 Magneten
- 5 Jahre Funktionsgarantie
- auf Anfrage ab 1 Stück auch mit Beschriftung, in Sondermaßen, oder mit RAL Pulverbeschichtung erhältlich

Material: Aluminium; Oberfläche: eloxiert; Profilverfarbe: silber; Farbe Rückwand: grau; Tiefe (Außenmaß): 30 mm; Öffnungsrichtung: seitlich; Beleuchtung: ohne; Befestigung: Wand- oder Ständermontage; Anzahl Schlösser: 2; Be- und Entlüftung: nein; Brandschutzklasse: B1

Material der Scheibe: ESG; Einlegeformat: DIN A3; Außenmaße: 377 x 500 mm (B x H)
12.0001.4 € 186,50 / Stück

Material der Scheibe: ESG; Einlegeformat: DIN A2; Außenmaße: 500 x 674 mm (B x H)
12.0001.3 € 237,80 / Stück

Material der Scheibe: ESG; Einlegeformat: DIN A1; Außenmaße: 674 x 920 mm (B x H) 
12.0001.2 € 314,00 / Stück

Material der Scheibe: Acrylglas; Einlegeformat: DIN A0; Außenmaße: 920 x 1.268 mm (B x H) 
12.0001.1 € 437,00 / Stück

Auf Anfrage auch mit RAL Pulverbeschichtung erhältlich.

Passendes Zubehör finden Sie auf Seite 746.



Plakatschaukasten „PX“

- robuste Kunststoffrückwand
- Drehflügel mit schlagfester Polycarbonatscheibe

Material: Aluminium; Oberfläche: eloxiert; Profilverfarbe: silber; Farbe Rückwand: grau; Tiefe (Außenmaß): 33 mm; Öffnungsrichtung: seitlich; Rückwand: Kunststoff; Beleuchtung: nein; Befestigung: Wandmontage; Anzahl Schlösser: 2; Be- und Entlüftung: nein

Einlegeformat: DIN A0; Außenmaße: 931 x 1.279 mm (B x H) 
12.0001.377 € 173,70 / Stück

Einlegeformat: DIN A1; Außenmaße: 684 x 931 mm (B x H) 
12.0001.378 € 127,00 / Stück

Einlegeformat: DIN A2; Außenmaße: 510 x 684 mm (B x H)
12.0001.379 € 103,70 / Stück

Einlegeformat: DIN A3; Außenmaße: 387 x 510 mm (B x H)
12.0001.380 € 80,40 / Stück

Weitere Ausführungen finden Sie unter www.vkf-renzel.at



LED Plakatschaukasten

- Drehflügel mit ESG-Scheibe
- nach oben aufklappbar
- Zylinderschloss mit 2 Schlüsseln
- die Befestigung der Plakate erfolgt durch 15 mm Aluminium-Klemmleiste oben und unten
- nutzbare Innentiefe: 26 mm

Material: Aluminium / Metall; Oberfläche: eloxiert; Profilfarbe: silber; Farbe Rückwand: weiß; Einlegeformat: DIN A1; Außenmaße: 710 x 957 mm (B x H); Tiefe (Außenmaß): 56 mm; Befestigung: Wandmontage; Umfang: einseitig; Anzahl Schlösser: 1; Be- und Entlüftung: nein

12.0486.2 € 371,00 / Stück



Menükarten Schaukasten „ZM“

- eleganter Speisekartenschaukasten zur Wandmontage
- Außennutzung in überdachten Bereichen möglich
- Drehflügel mit Acrylglascheibe
- inkl. unbedruckter Logoplatte zur individuellen Gestaltung

Material: Aluminium; Profilfarbe: silber; Farbe Rückwand: grau; Tiefe (Außenmaß): 23 mm; Öffnungsrichtung: seitlich; Anzahl Schlösser: 1

Ohne Beleuchtung

Oberfläche: eloxiert; Einlegeformat: 1x DIN A4; Außenmaße: 290 x 477 mm (B x H) **12.0001.197 € 58,30 / Stück**

Oberfläche: eloxiert; Einlegeformat: 2x DIN A4; Außenmaße: 505 x 477 mm (B x H) **12.0001.198 € 75,80 / Stück**

Oberfläche: eloxiert; Einlegeformat: 4x DIN A4; Außenmaße: 505 x 779 mm (B x H) **12.0001.199 € 99,10 / Stück**

Mit LED Beleuchtung

Oberfläche: eloxiert; Einlegeformat: 1x DIN A4; Außenmaße: 290 x 477 mm (B x H) **12.0001.374 € 163,20 / Stück**

ESG Sicherheitsglas: nein; Einlegeformat: 2x DIN A4; Außenmaße: 505 x 477 mm (B x H) **12.0001.375 € 192,30 / Stück**

ESG Sicherheitsglas: nein; Einlegeformat: 4x DIN A4; Außenmaße: 505 x 779 mm (B x H) **12.0001.376 € 215,60 / Stück**

Schiebetürenschaukasten



Premium Schaukasten „SN“

- bequemes Öffnen durch rollengelagerte Schiebetüren
- durch mechanisches Druckzylinderschloss abschließbar
- 5 Jahre Funktionsgarantie

Material: Aluminium; Material der Scheibe: ESG;
 Oberfläche: eloxiert; Profilarbe: silber; Farbe Rückwand: grau;
 Tiefe (Außenmaß): 60 mm; Öffnungsrichtung: seitlich;
 Beleuchtung: nein; Befestigung: Wandmontage;
 Anzahl Schlösser: 1; Wetterfest: nein; Brandschutzklasse: B1

Einlegeformat: 6x DIN A4; Außenmaße: 790 x 790 mm (B x H)	
12.0001.281	€ 515,00 / Stück
Einlegeformat: 8x DIN A4; Außenmaße: 970 x 820 mm (B x H)	
12.0001.282	€ 550,00 / Stück
Einlegeformat: 18x DIN A4; Außenmaße: 1.350 x 1.060 mm (B x H)	
12.0001.283	€ 795,00 / Stück
Einlegeformat: 21x DIN A4; Außenmaße: 1.600 x 1.060 mm (B x H)	
12.0001.284	€ 880,00 / Stück
Einlegeformat: 27x DIN A4; Außenmaße: 2.000 x 1.060 mm (B x H)	
12.0001.285	€ 1.175,00 / Stück

Schaukasten „LS“

- Schiebetüren aus Sicherheitsglas (ESG)
- nutzbare Innentiefe: 30 mm
- mit Griffen zum bequemen Öffnen und Schließen

Material: Aluminium; Material der Scheibe: ESG;
 Oberfläche: eloxiert; Profilarbe: silber; Farbe Rückwand: weiß;
 Tiefe (Außenmaß): 59 mm; Öffnungsrichtung: seitlich;
 Beleuchtung: nein; Befestigung: Wandmontage;
 Anzahl Schlösser: 1; Wetterfest: nein

Einlegeformat: 6x DIN A4; Außenmaße: 720 x 675 mm (B x H)	
12.0001.381	€ 185,30 / Stück
Einlegeformat: 8x DIN A4; Außenmaße: 940 x 675 mm (B x H)	
12.0001.382	€ 204,00 / Stück
Einlegeformat: 9x DIN A4; Außenmaße: 720 x 982 mm (B x H)	
12.0001.383	€ 251,00 / Stück
Einlegeformat: 10x DIN A4; Außenmaße: 1.160 x 675 mm (B x H)	
12.0001.384	€ 243,60 / Stück
Einlegeformat: 12x DIN A4; Außenmaße: 940 x 982 mm (B x H)	
12.0001.385	€ 243,60 / Stück
Einlegeformat: 15x DIN A4; Außenmaße: 1.160 x 982 mm (B x H)	
12.0001.386	€ 297,00 / Stück
Einlegeformat: 18x DIN A4; Außenmaße: 1.380 x 982 mm (B x H)	
12.0001.387	€ 337,00 / Stück
Einlegeformat: 21x DIN A4; Außenmaße: 1.600 x 982 mm (B x H)	
12.0001.388	€ 383,00 / Stück

Weitere Ausführungen finden Sie unter www.vkf-renzel.at

Zubehör



Ständerpaar für Schaukästen „TN“

Material: Aluminium; Oberfläche: eloxiert; Farbe: silber;
Version: Rechteckrohr

Zum Einbetonieren

Breite: 40 mm; Höhe: 2.400 mm; Tiefe: 80 mm
12.0002.11 € 218,00 / Paar

Zum Aufdübeln

Breite: 80 mm; Höhe: 2.150 mm; Tiefe: 40 mm
12.0002.13 € 282,00 / Paar

Ständerpaar für Schaukästen „Economy“

- 2er Set
- wahlweise zum Einbetonieren oder zum Aufdübeln

Material: Aluminium; Oberfläche: eloxiert; Farbe: alu-silber;
Breite: 70 mm; Tiefe: 70 mm; Version: Vierkantrohr

Zum Einbetonieren

Höhe: 2.400 mm
12.0002.36 € 216,80 / Paar

Zum Aufdübeln

Höhe: 2.150 mm
12.0002.37 € 298,00 / Paar

Ständerpaar für Schaukästen „PN“

- 2er Set
- wahlweise zum Einbetonieren oder zum Aufdübeln

Material: Aluminium; Oberfläche: eloxiert; Farbe: silber;
Breite: 40 mm; Tiefe: 40 mm; Version: Vierkantrohr

Zum Einbetonieren

Höhe: 2.400 mm
12.0002.8 € 181,80 / Paar

Zum Aufdübeln

Höhe: 2.150 mm
12.0002.64 € 247,10 / Paar



Informationsleiste - bis 20 Buchstaben

Bitte Wunschtext angeben.

12.0002.62 € 52,10 / Stück



Organisationsmagnet

- mit farbiger Kunststoffkappe
- Farbe: rot, blau, weiß, schwarz, gelb, grün oder orange
- ø 16 mm

Durchmesser: 16 mm; Höhe: 7 mm

24.0115.59 € 0,35 / Stück

Durchmesser: 20 mm; Höhe: 7,5 mm

24.0115.60 € 0,41 / Stück

Durchmesser: 25 mm; Höhe: 8 mm

24.0115.61 € 0,47 / Stück

Durchmesser: 30 mm; Höhe: 8 mm

24.0115.62 € 0,52 / Stück

Durchmesser: 36 mm; Höhe: 8 mm

24.0115.63 € 0,70 / Stück

Werbeaufdruck auf Anfrage.

Bitte bei Bestellung die gewünschte Farbe angeben.

Absperrung

Weisen Sie Ihren Kunden den richtigen Weg!

- Café Absperrung
- Kordelsysteme
- Personenleitsysteme
- Absperrbänder zur Wandmontage
- Kettensysteme





Absperrständer „Café“

- optimal für den Außenbereich der Gastronomie, Museen, Autohäuser, Kaufhäuser oder auf Messen uvm.
- hochwertige Verarbeitung
- leicht zu reinigende Oberfläche

Material: Edelstahl; Fußform: flach; Knauf: eckig; Höhe: 1.000 mm; Fußdurchmesser: 320 mm; Gewicht: 2x ca. 8,0 kg
1 Set = 2 Stück

80.0479.4 € 145,70 / Set

Bannerhalter für Absperrständer „Café“

Material: Edelstahl; Durchmesser: 20 mm;
Zubehör: 1 Set = 2 Haltestangen und 2 Ringe

Länge: 1.000 mm
80.0881.1 € 52,40 / VE (2 Stück)

Länge: 1.500 mm
80.0881.2 € 57,10 / VE (2 Stück)

Banner für Absperrsystem „Café“

- wasserabweisend
- hochwertige Verarbeitung
- leicht zu reinigende Oberfläche

Material: PVC-Blockoutplane, mit Sperrschicht, 600-650 g/m²;
Einsatzbereich: Innen- und Außeneinsatz; Konfektionierung: oben / unten Hohlraum für Stange ø 40 mm (vernäht)

Digitaldruck, 1-seitig

Bannermaße: 910 x 750 mm (B x H);
Verwendungszweck: für Länge 1.000 mm

14.0092.208 € 41,95 / Stück

Bannermaße: 1.410 x 750 mm (B x H);
Verwendungszweck: für Länge 1.500 mm

14.0092.210 € 52,40 / Stück

Digitaldruck, 2-seitig

Bannermaße: 910 x 750 mm (B x H);
Verwendungszweck: für Länge 1.000 mm

14.0092.209 € 48,95 / Stück

Bannermaße: 1.410 x 750 mm (B x H);
Verwendungszweck: für Länge 1.500 mm

14.0092.211 € 60,60 / Stück



Kreidetafel - Trennwand „Café“ schwarz

- optimale Kombination aus Schutz und Werbung
- dient im Gastronomiebereich als Sichtschutz und gleichzeitig können die einzelnen Tafeln mit Kreide beschriftet werden
- Tafeln können einzeln oder kombiniert verwendet werden
- Verbindung ohne Werkzeug

Rahmenfarbe: schwarz; Breite der Schreibfläche: 580 mm;
 Höhe der Schreibfläche: 1.000 mm; Gewicht: 4,6 kg
80.1006.1 € 52,40 / Stück

Rahmenfarbe: silber; Breite der Schreibfläche: 580 mm;
 Höhe der Schreibfläche: 1.000 mm; Gewicht: 4,6 kg
80.1006.2 € 52,40 / Stück

Rahmenfarbe: weiß; Breite der Schreibfläche: 580 mm;
 Höhe der Schreibfläche: 1.000 mm; Gewicht: 4,6 kg
80.1006.3 € 52,40 / Stück

Fuß für Kreidetafel-Trennwand „Café“

Material: Stahl; Breite: 40 mm; Höhe: 100 mm; Tiefe: 400 mm;
 Einschubbreite: 17 mm; Gewicht: 2,1 kg
80.1007.1 € 32,05 / VE (2 Stück)



Weitere Ausführungen finden Sie unter www.vkf-renzel.at



Absperrgitter „Fence“

- Absperrgitter zum Aufstellen im In- und Outdoor-Bereich
- ideal für temporäre Absperrungen auf Veranstaltungen
- beliebig erweiter- und zusammensteckbar
- optimal als Wegweiser, Sicherung von Baustellen oder sonstigen Ein-/Abgrenzungen von Bereichen

Material: Stahl feuerverzinkt; Rohrdurchmesser: 32 mm; Breite: 2.221 mm; Höhe: 1.100 mm; Fuß: rechteckige Füße, Fußbreite 478 mm; Ausstattung: 14 Stäbe mit \varnothing 16 mm; Version: Absperrgitter „Klein“

Ausführung: ohne Digitaldruckbanner

15.0277.1 € 153,70 / Stück

Ausführung: inkl. Digitaldruckbanner

15.0277.6 € 122,50 / Stück



Tor für Absperrgitter „Fence“

- praktische Erweiterung für das Absperrgitter
- ermöglicht einen Durchgang bei großflächigen Absperrungen für Personal etc. auf Veranstaltungen

Material: Stahl feuerverzinkt; Rohrdurchmesser: 32 mm; Höhe: 900 mm

Breite: 690 mm; Version: Tor „Klein“

15.0277.4 € 151,70 / Stück

Breite: 1.114 mm; Version: Tor „Groß“

15.0277.5 € 156,20 / Stück



Absperrständer „Barato“

Material: Edelstahl; Oberfläche: verchromt; Fußform: gewölbt;
Fußdurchmesser: 360 mm; Höhe: 1.000 mm; Gewicht: 8,0 kg;
Knauf: rund; Durchmesser des Pfostens: 45 mm

80.0839.1 € 57,10 / Stück



Absperrständer „Mesch“

Material: Metall; Material des Fußes: Gussfuß; Fußform: gewölbt;
Durchmesser des Pfostens: 50 mm; Fußdurchmesser: 320 mm;
Höhe: 1.000 mm; Gewicht: 10,5 kg

Farbe: chrom; Knauf: eckig

80.0007.1 € 80,40 / Stück

Farbe: messing; Knauf: rund

80.0007.2 € 80,40 / Stück



Schildtafel für Absperrständer „Mesch“

- mobile Anwendung
- Einsatz als Informations- oder Werbeträger
- schneller Wechsel der Informationseinlage möglich

Format: A4; Ausrichtung: Hochformat;
Ausstattung: inkl. Acrylglastasche;
Verwendungszweck: für Absperrständer „Mesch“

Farbe: messing

80.1156.1 € 72,80 / Stück

Farbe: chrom

80.1156.2 € 75,20 / Stück



Absperrständer „Chrom“

Material: V2A Edelstahl;
Material des Fußes: Gussfuß;
Oberfläche: verchromt; Fußform: flach;
Fußdurchmesser: 305 mm; Durchmesser
des Pfostens: 50,8 mm; Höhe: 1.060 mm;
Gewicht: 22,0 kg; Knauf: eckig

80.0001.6 € 180,70 / Stück



Absperrständer „Flat“

Material: V2A Edelstahl;
Material des Fußes: Gussfuß;
Oberfläche: gebürstet; Fußform: flach;
Fußdurchmesser: 305 mm; Durchmesser
des Pfostens: 50,8 mm; Höhe: 1.060 mm;
Gewicht: 22,0 kg; Knauf: eckig

80.0001.7 € 180,70 / Stück

Weitere Absperrständer
finden Sie unter
www.vkf-renzel.at

Weitere Ausführungen finden Sie unter www.vkf-renzel.at



Absperrkordel

Endkappenfarbe: V2A; Durchmesser: 40 mm;
Länge: 1.500 mm; Endkappen: inklusive

Material: Hanf

Farbe: natur

80.0005.19 € 80,40 / Stück

Farbe: blau

80.0005.23 € 80,40 / Stück

Material: Samt

Farbe: rot

80.0005.26 € 80,40 / Stück

Farbe: schwarz

80.0005.27 € 80,40 / Stück

1. Andere Endkappenfarben finden Sie in unserem Online-Shop unter www.vkf-renzel.at



Absperrkordel „Mesch“

Länge: 1.500 mm

Material: Hanf

Farbe: bronze; Endkappenfarbe: messing

80.0008.1 € 48,95 / Stück

Farbe: bronze; Endkappenfarbe: chrom

80.0008.2 € 48,95 / Stück

Material: Samt

Farbe: blau; Endkappenfarbe: messing

80.0008.3 € 52,40 / Stück

Farbe: blau; Endkappenfarbe: chrom

80.0008.4 € 52,40 / Stück

Farbe: rot; Endkappenfarbe: messing

80.0008.5 € 52,40 / Stück

Farbe: rot; Endkappenfarbe: chrom

80.0008.6 € 52,40 / Stück

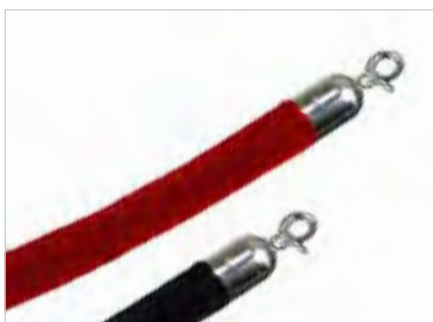

Absperrkordel „Barato“

Material: Samt; Endkappenfarbe: silber;
Durchmesser: 38 mm; Länge: 1.500 mm;
Endkappen: inklusive

Farbe: rot

80.0840.1 € 22,15 / Stück

Farbe: schwarz

80.0840.2 € 22,15 / Stück



Wandbefestigung

- für Absperrkordeln
- inkl. Schrauben und Dübel

Breite: 35 mm; Höhe: 50 mm

Farbe: messing

80.0009.2 € 14,00 / Stück

Farbe: chrom

80.0009.1 € 14,00 / Stück



Wandhalter

- für Absperrkordeln
- inkl. Schrauben und Dübel

Farbe: chrom; Durchmesser: 30 mm;

Tiefe: 20 mm

80.0004.1 € 22,75 / Stück

Absperrständer „Easy“

- Komplettsystem (1 Ständer mit integriertem Gurt)
- Aufwicklung automatisch
- Gurtkassette wechselbar
- 4 Abgrenzungsrichtungen möglich
- zum Leiten von Personenströmen und zur Abgrenzung von Bereichen

Material: Edelstahl; Durchmesser des Pfostens: 50 mm;
Gurtauszug: 1.800 mm; Gurtbandbreite: 47 mm;
Fußdurchmesser: 360 mm; Gesamthöhe: 915 mm; Gewicht: 8,0 kg

Gurtfarbe: rot	
80.1028.1	€ 57,10 / Stück
Gurtfarbe: blau	
80.1028.2	€ 57,10 / Stück
Gurtfarbe: schwarz	
80.1028.3	€ 57,10 / Stück
Gurtfarbe: rot	
80.1028.4	€ 57,10 / Stück
Gurtfarbe: blau	
80.1028.5	€ 57,10 / Stück
Gurtfarbe: schwarz	
80.1028.6	€ 57,10 / Stück



Weitere Ausführungen und das passende
Zubehör finden Sie in unserem Online-
Shop unter: www.vkf-renzel.at



Absperrständer „Uno“

Material: Metall; Material des Fußes: Guss mit schwarzer Kunststoff-
Abdeckung; Gurtmaterial: Polyester; Pfostenfarbe: schwarz;
Gurtauszug: 3.000 mm; Gurtbandbreite: 50 mm;
Fußdurchmesser: 350 mm; Durchmesser des Pfostens: 64 mm;
Gesamthöhe: 1.000 mm; Gewicht: 10,5 kg

Gurtfarbe: rot	
80.1023.1	€ 87,40 / Stück
Gurtfarbe: blau	
80.1023.2	€ 87,40 / Stück
Gurtfarbe: schwarz	
80.1023.3	€ 87,40 / Stück
Gurtfarbe: rot / weiß - Diagonalstreifen	
80.1023.4	€ 87,40 / Stück
Gurtfarbe: gelb / schwarz - Diagonalstreifen	
80.1023.5	€ 87,40 / Stück



Absperrständer „VKF-Nirosta“

Material: Edelstahl; Pfostenfarbe: silber; Gurtauszug: 2.100 mm;
Fußdurchmesser: 330 mm; Durchmesser des Pfostens: 65 mm;
Höhe: 1.000 mm; Gewicht: 12,5 kg

Gurtfarbe: rot	
80.0016.1	€ 122,40 / Stück
Gurtfarbe: grau	
80.0016.2	€ 122,40 / Stück
Gurtfarbe: blau	
80.0016.3	€ 122,40 / Stück
Gurtfarbe: schwarz	
80.0016.4	€ 122,40 / Stück

Weitere Ausführungen finden Sie unter www.vkf-renzel.at



Absperrständer „Guide 25“

- Kopf mit 3 Gurtanschlüssen
- für den Innen- und Außenbereich geeignet

Material: Hartfolie;
 Material des Fußes: Verbundwerkstoff 100% recycelt;
 Durchmesser des Pfostens: 65 mm; Pfostenfarbe: anthrazit;
 Gurtfarbe: rot ähnl. Pantone 186 C; Gurtauszug: 4.000 mm;
 Gurtbandbreite: 5 cm; Fußdurchmesser: 400 mm;
 Gesamthöhe: ca. 1080 mm; Gewicht: 8,0 kg
80.0012.34 € 115,40 / Stück

1. *Verfügbare Standardfarben für die Kunststoffpfosten. Die verfügbaren Standardfarben finden Sie in unserem Online-Shop unter www.vkf-renzel.at*
2. *Verfügbare Gurtbandfarben. Andere Farben oder individuelle Bedruckung auf Anfrage. Die verfügbaren Standardfarben finden Sie in unserem Online-Shop unter www.vkf-renzel.at*



Absperrständer „Guide 28“

- Kopf mit 3 Gurtanschlüssen

Material: Hartfolie;
 Material des Fußes: Guss mit schwarzer Kunststoff-Abdeckung;
 Durchmesser des Pfostens: 65 mm; Pfostenfarbe: anthrazit;
 Gurtfarbe: rot ähnl. Pantone 186 C; Gurtbandbreite: 5 cm;
 Fußdurchmesser: 350 mm; Gesamthöhe: ca. 1.020 mm;
 Gewicht: 8,0 kg

Gurtauszug: 2.300 mm
80.0010.1 € 127,00 / Stück
 Gurtauszug: 4.000 mm
80.0010.45 € 134,00 / Stück

1. *Verfügbare Standardfarben für die Kunststoffpfosten. Die verfügbaren Standardfarben finden Sie in unserem Online-Shop unter www.vkf-renzel.at*
2. *Verfügbare Gurtbandfarben. Andere Farben oder individuelle Bedruckung auf Anfrage. Die verfügbaren Standardfarben finden Sie in unserem Online-Shop unter www.vkf-renzel.at*

Weitere Farben für die Kunststoffpfosten und Gurte finden Sie in unserem Online-Shop.
 Auch eine individuelle Bedruckung ist auf Anfrage möglich.

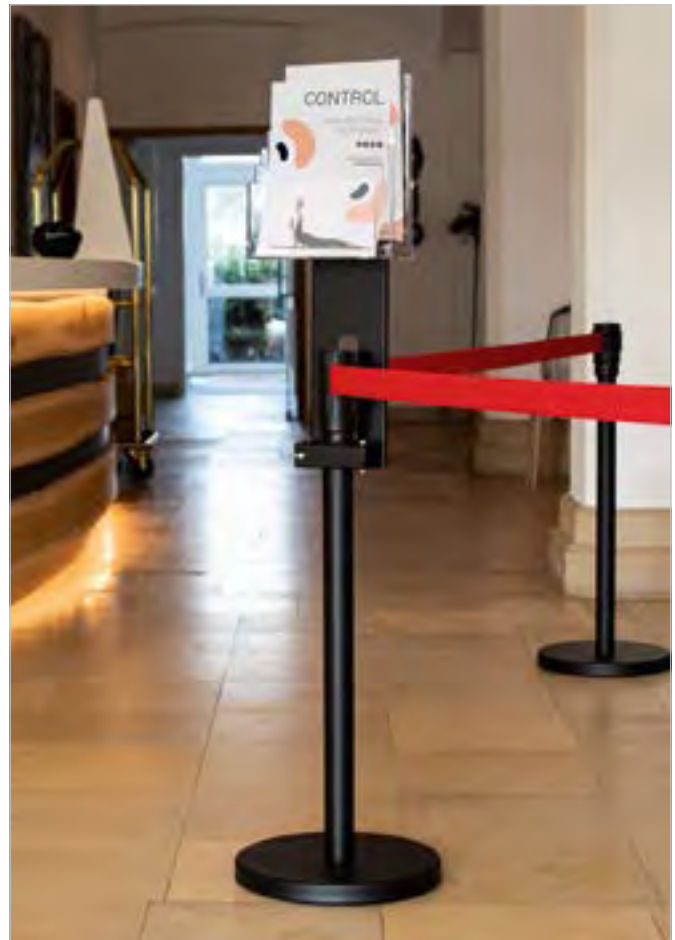

80.1162.5



80.1162.4



Schildtafel Klapprahmen

- passend für Absperrständer mit einem Pfostendurchmesser von 50-70 mm

Material: Metall / Aluminium; Oberfläche: pulverbeschichtet;
Farbe: schwarz; Ausrichtung: Hochformat; Höhe: 600 mm;
Tiefe: 211 mm; Verwendungszweck: doppelseitig

Format: DIN A3; Breite: 297 mm

80.1162.4 € 69,80 / Stück

Format: DIN A4; Breite: 210 mm

80.1162.5 € 65,90 / Stück

Passende Absperrständer finden Sie ab Seite 753.

Prospekthalterung „Vicia“

- passend für Absperrständer mit einem Pfostendurchmesser von 50-70 mm
- Einsatz als Informations- oder Werbeträger
- schneller Wechsel der Informationseinlage möglich

Material: Metall / Acrylglas; Oberfläche: pulverbeschichtet;
Farbe: schwarz / transparent; Format: A4; Ausrichtung: Hochformat;
Breite: 210 mm; Höhe: 600 mm; Tiefe: 136 mm;
Verwendungszweck: einseitig

80.1162.1 € 46,55 / Stück

Passende Absperrständer finden Sie ab Seite 753.

Weitere Ausführungen finden Sie unter www.vkf-renzel.at



Absperrständer „Guide 55“

- Kopf mit 3 Gurtanschlüssen

Material: Edelstahl;
 Material des Fußes: Guss, Abdeckung in Pfostenfarbe;
 Pfostenfarbe: nirosta; Gurtfarbe: rot ähnl. Pantone 186 C;
 Gurtbandbreite: 5 cm; Fußdurchmesser: 350 mm;
 Durchmesser des Pfostens: 64 mm; Gesamthöhe: ca. 1.020 mm;
 Gewicht: 9,0 kg

Gurtauszug: 2.300 mm

80.0658.2 € 145,70 / Stück

Gurtauszug: 4.000 mm

80.0658.7 € 152,70 / Stück

1. *Verfügbare Gurtbandfarben. Andere Farben oder individuelle Bedruckung auf Anfrage. Die Verfügbaren Standardfarben finden Sie in unserem Online-Shop unter www.vkf-renzel.at*

Absperrständer „Guide 28 double“

- doppelter Gurtband-Auszug

Material: Kunststoff;
 Material des Fußes: Guss mit schwarzer Kunststoff-Abdeckung;
 Pfostenfarbe: rot; Gurtfarbe: weiß/ rot - Diagonalstreifen;
 Gurtauszug: 2x 4.000 mm; Gurtbandbreite: 50 mm;
 Fußdurchmesser: 350 mm; Durchmesser des Pfostens: 64 mm;
 Gesamthöhe: ca. 1.020 mm; Gewicht: 11 kg

80.1022.39

€ 243,60 / Stück

1. *Verfügbare Standardfarben für die Kunststoffpfosten. Die verfügbaren Standardfarben finden Sie in unserem Online-Shop unter www.vkf-renzel.at*
2. *Verfügbare Gurtbandfarben. Andere Farben oder individuelle Bedruckung auf Anfrage. Die Verfügbaren Standardfarben finden Sie in unserem Online-Shop unter www.vkf-renzel.at*

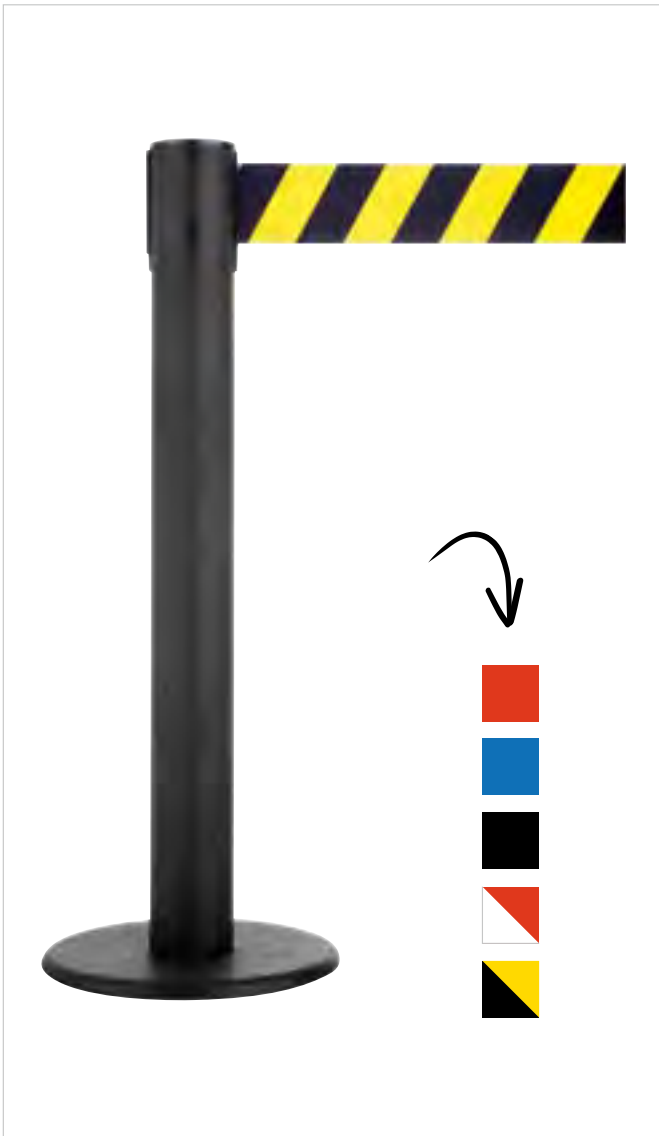

Absperrständer „Guide 86“

- Kopf mit 3 Gurtanschlüssen

Material: Metall;
 Material des Fußes: Guss, Abdeckung in Pfostenfarbe;
 Pfostenfarbe: schwarz; Gurtauszug: 7.000 mm;
 Gurtbandbreite: 100 mm; Durchmesser des Pfostens: 101 mm;
 Fußdurchmesser: 350 mm; Höhe: 1.000 mm; Gewicht: 11,0 kg

Gurtfarbe: rot ähnl. Pantone 186 C

80.1096.1 € 297,00 / Stück

Gurtfarbe: blau ähnl. Pantone 287

80.1096.2 € 297,00 / Stück

Gurtfarbe: schwarz ähnl. Pantone Process Black

80.1096.3 € 297,00 / Stück

Gurtfarbe: rot / weiß - Diagonalstreifen

80.1096.10 € 297,00 / Stück

Gurtfarbe: gelb / schwarz - Diagonalstreifen

80.1096.13 € 297,00 / Stück

Schildtafel „Guide“

- ergänzende Informationstafel zum Aufstecken
- zur Montage auf allen Guide Absperrständern
- einfacher Austausch von Einlegern

Format: DIN A4; Ausrichtung: Hochformat;

Ausstattung: inkl. Acrylglastasche;

Verwendungszweck: für Absperrpfosten mit ca. ø 63 mm

Aufsteckrahmen für Absperrständer „Guide 25, 28, 45, 55“

80.0014.2

€ 68,80 / Stück

Großflächige Bedruckung
 des Gurtbandes möglich.

Weitere Ausführungen finden Sie unter www.vkf-renzel.at



Absperrständer „Outdoor“

- robuste Gummibasis mit Griff, die den Pfosten leicht versetzbar macht
- Farbe: Gelb-Schwarz oder Rot-Weiß
- günstige Investition, da weniger Pfosten erforderlich sind
- für den Innen- und Außenbereich geeignet
- schnelles und einfaches Absperrren für einen sicheren Arbeitsbereich

Material: Kunststoff; Material des Fußes: Kunststoff, mit Wasser oder Sand befüllbar; Gurtauszug: 3.650 mm; Gurtbandbreite: 50 mm; Fußdurchmesser: 380 mm; Durchmesser des Pfostens: 65 mm; Fassungsvermögen: 6,5 l; Gesamthöhe: 960 mm; Gewicht: 2 kg unbefüllt

Pfostenfarbe: rot; Gurtfarbe: rot / weiß - Diagonalstreifen

80.0998.1 € 243,60 / VE (2 Stück)

Pfostenfarbe: rot; Gurtfarbe: gelb / schwarz - Diagonalstreifen

80.0998.2 € 243,60 / VE (2 Stück)

Pfostenfarbe: gelb; Gurtfarbe: rot / weiß - Diagonalstreifen

80.0998.3 € 243,60 / VE (2 Stück)

Pfostenfarbe: gelb; Gurtfarbe: gelb / schwarz - Diagonalstreifen

80.0998.4 € 243,60 / VE (2 Stück)



Absperrständer „Safety“

- Pfosten aus Baustahl in gelber oder roter Pulverbeschichtung mit schwarzem Stangenkopf macht auf Gesundheits- und Sicherheitsbotschaften in Gurtbändern aufmerksam
- solide physikalische Barriere: perfekt zum Schutz von Menschen in gefährlichen Bereichen
- modulares Kassettendesign mit Vierpunkt-Manipulationschutzanschluss
- ursprünglich patentiertes Tensator-Zentrifugalbruchsystem, das es zur sichersten einziehbaren Bandbarriere macht
- kontrastreiches Design für hohe Signalwirkung
- Gurtkassetten sind mit Fliehkraftbremsen, sowie einer Eingriffsicherung gegen unbefugtes Öffnen ausgestattet

Material: Stahl; Material des Fußes: Guss mit schwarzer Kunststoff-Abdeckung; Gurtauszug: 3.650 mm; Gurtbandbreite: 50 mm; Durchmesser des Pfostens: 50,8 mm; Fußdurchmesser: 345 mm; Gesamthöhe: 970 mm; Gewicht: 10,0 kg; Ausstattung: schwarzes Kopfteil für mehr Sichtbarkeit

Pfostenfarbe: rot; Gurtfarbe: rot / weiß - Diagonalstreifen

80.0997.1 € 399,00 / VE (2 Stück)

Pfostenfarbe: rot; Gurtfarbe: gelb / schwarz - Diagonalstreifen

80.0997.2 € 399,00 / VE (2 Stück)

Pfostenfarbe: gelb; Gurtfarbe: rot / weiß - Diagonalstreifen

80.0997.3 € 399,00 / VE (2 Stück)

Pfostenfarbe: gelb; Gurtfarbe: gelb / schwarz - Diagonalstreifen

80.0997.4 € 399,00 / VE (2 Stück)



Wandmontage „Eco“

Oberfläche: Aluminium;
Gurtauszug: 3.000 mm;
Ausstattung: inkl. Wandclip

Gurtfarbe: blau

80.0927.1 € 40,80 / Stück

Gurtfarbe: rot

80.0927.2 € 40,80 / Stück

Gurtfarbe: schwarz

80.0927.3 € 40,80 / Stück

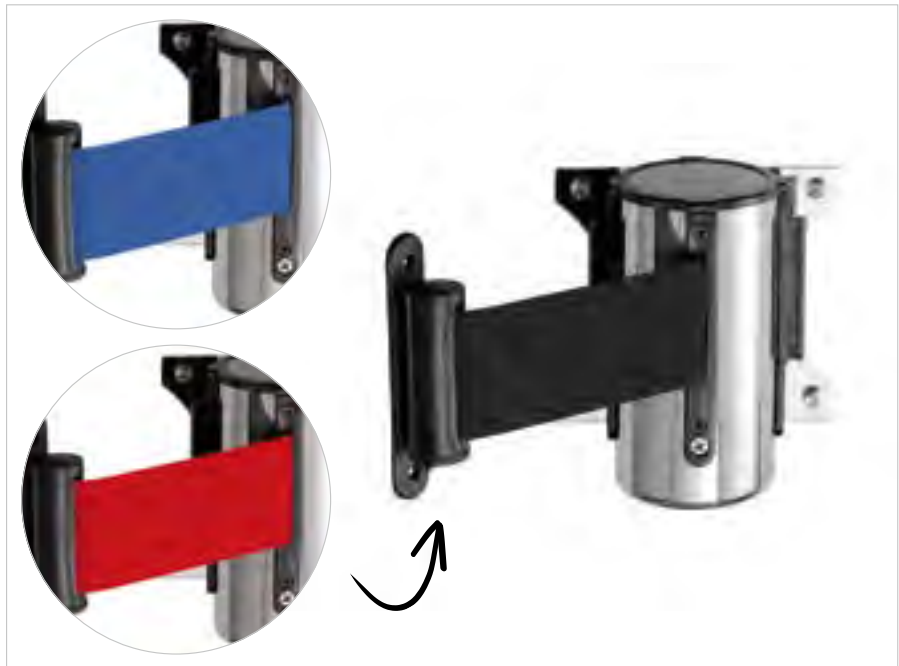

Absperrband zur Wandmontage „Tensa“

- Kunststoff-Körperwandeinheit mit einer Reihe von Endkappen und einer Auswahl an einfachen, Chevron- oder doppelseitig gedruckten Nachrichtenoptionen erhältlich
- perfekt für Situationen, in denen Sie eine flexible versenkbare Barriere wünschen, ohne Platz zu benötigen
- ursprünglich patentiertes Tensator-Zentrifugalbruchsystem, das es zur sichersten einziehbaren Bandbarriere macht

Material: Kunststoff;
Gehäusefarbe: schwarz;
Gurtfarbe: schwarz;
Gurtauszug: 4.600 mm;
Gurtbandbreite: 50 mm;
Ausstattung: inkl. Wandclip

Farbe der Abdeckkappen: gelb

80.1000.1 € 116,60 / Stück

Farbe der Abdeckkappen: rot

80.1000.8 € 116,60 / Stück

Farbe der Abdeckkappen: schwarz

80.1000.15 € 116,60 / Stück

1. Verfügbare Gurtbandfarben.

Andere Farben oder individuelle
Bedruckung auf Anfrage.

Die Verfügbaren Standardfarben
finden Sie in unserem Online-Shop
unter www.vkf-renzel.at

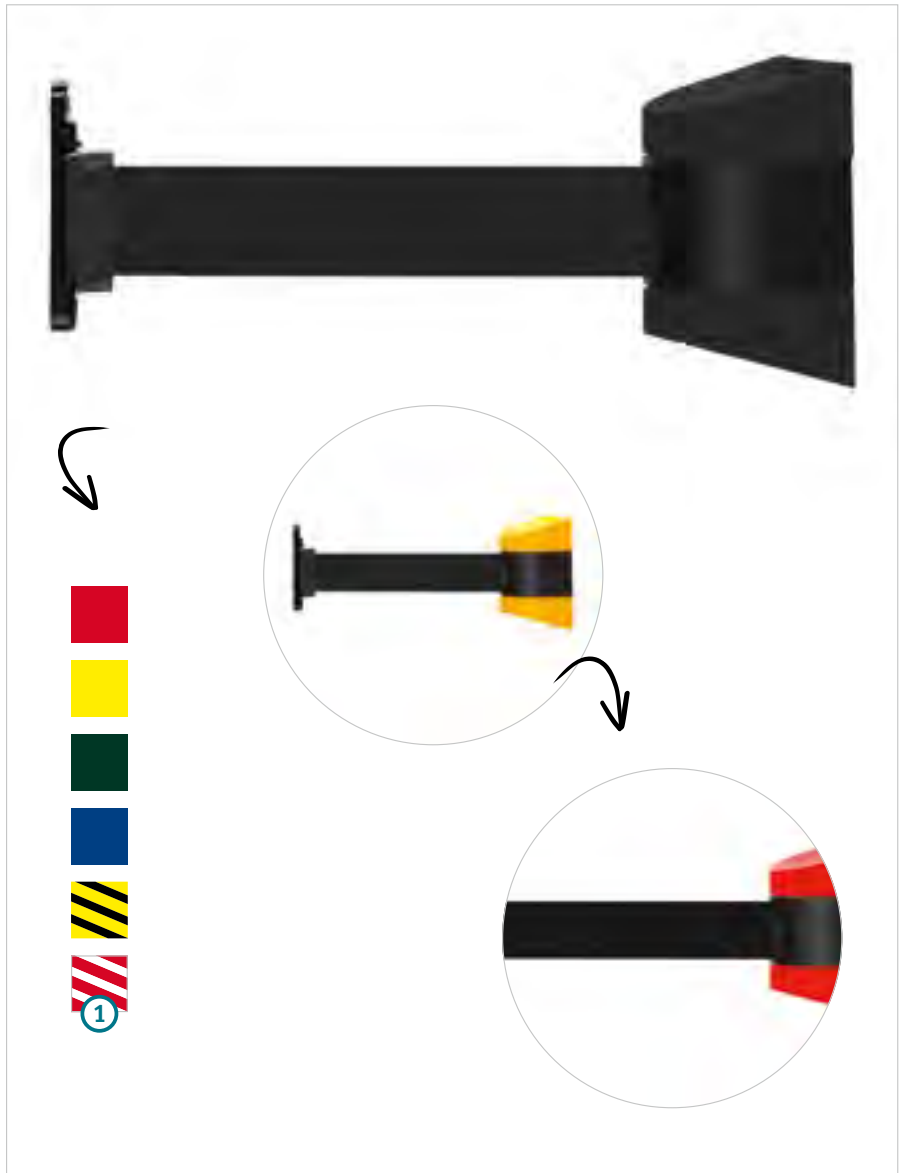

Weitere Ausführungen finden Sie unter www.vkf-renzel.at



Absperrband zur Wandmontage „Mag“

- klein, handlich und ideal für den Einsatz in Lagerhallen, Fabriken, Logistikzentren oder Bürogebäuden
- 3 Magnete auf der Rückseite ermöglichen ein schnelles Anbringen und Abnehmen
- Gurtende ist ebenfalls magnetisch
- Gurtkassetten sind mit Fliehkraftbremsen, sowie einer Eingriffsicherung gegen unbefugtes Öffnen ausgestattet

Material: Kunststoff; Gehäusefarbe: schwarz; Gurtfarbe: schwarz; Gurtauszug: 4.600 mm; Gurtbandbreite: 50 mm; Gewicht: 1,1 kg; Zubehör: rückseitig mit 3 Magneten à 90N, ø 40 mm

Farbe der Abdeckkappen: gelb	
80.0999.1	€ 128,20 / Stück
Farbe der Abdeckkappen: rot	
80.0999.8	€ 128,20 / Stück
Farbe der Abdeckkappen: schwarz	
80.0999.15	€ 128,20 / Stück



1. *Verfügbare Gurtbandfarben. Andere Farben oder individuelle Bedruckung auf Anfrage. Die Verfügbaren Standardfarben finden Sie in unserem Online-Shop unter www.vkf-renzel.at*

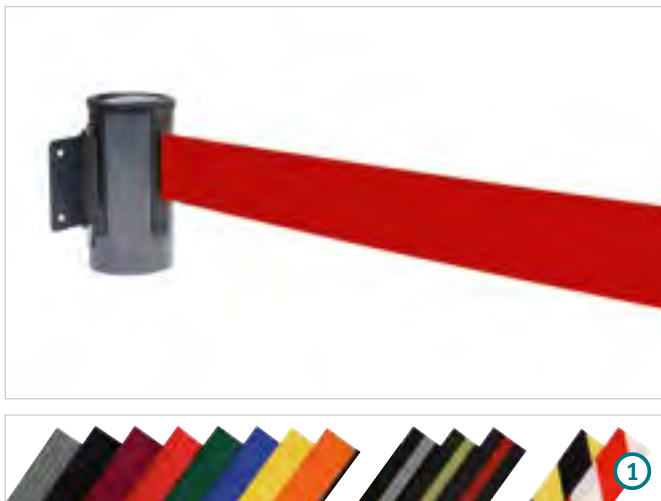
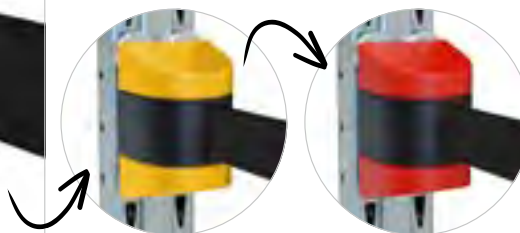

Absperrband zur Wandmontage „Guide 25“

Material: Metall, lackiert; Gurtfarbe: rot ähnl. Pantone 186 C; Gurtauszug: 2.300 mm; Gurtbandbreite: 50 mm; Breite: 100 mm; Höhe: 120 mm; Tiefe: 75 mm; Gewicht: 0,7 kg

Gehäusefarbe: anthrazit	
80.0018.1	€ 92,10 / Stück
Gehäusefarbe: rot	
80.0018.23	€ 92,10 / Stück
Gehäusefarbe: gelb	
80.0018.34	€ 92,10 / Stück
Gehäusefarbe: schwarz	
80.0018.45	€ 92,10 / Stück
Gehäusefarbe: chrom	
80.0018.56	€ 115,40 / Stück
Gehäusefarbe: nirosta	
80.0018.67	€ 122,40 / Stück

Der Wandclip ist nicht im Lieferumfang enthalten. Diesen finden Sie unter der Seite 762.

1. *Verfügbare Gurtbandfarben. Andere Farben oder individuelle Bedruckung auf Anfrage. Die Verfügbaren Standardfarben finden Sie in unserem Online-Shop unter www.vkf-renzel.at*

Absperrband zur Wandmontage „Guide“

Material: Kunststoff; Gehäusefarbe: schwarz; Gurtfarbe: rot ähnl. Pantone 186 C; Gurtbandbreite: 50 mm; Breite: 125 mm; Höhe: 150 mm; Tiefe: 140 mm; Gewicht: 1,0 kg

Gurtauszug: 5.000 mm

80.0018.78 € 110,70 / Stück

Gurtauszug: 8.000 mm

80.0018.90 € 150,40 / Stück

Der Wandclip ist nicht im Lieferumfang enthalten. Diesen finden Sie unter der Seite 762.

1. *Verfügbare Gurtbandfarben. Andere Farben oder individuelle Bedruckung auf Anfrage. Die Verfügbaren Standardfarben finden Sie in unserem Online-Shop unter www.vkf-renzel.at*



Absperrband zur Wandmontage 2-fach „Guide 25“

Material: Metall, lackiert; Gehäusefarbe: schwarz; Gurtfarbe: rot ähnl. Pantone 186 C; Gurtauszug: 2x 4.000 mm; Gurtbandbreite: 50 mm; Höhe: 350 mm; Tiefe: 75 mm; Gewicht: ca. 1 kg; Befestigung: mit Schrauben (nicht im Lieferumfang enthalten)

80.1094.1 € 145,70 / Stück

Der Wandclip ist nicht im Lieferumfang enthalten. Diesen finden Sie unter der Seite 762.

1. *Verfügbare Gurtbandfarben. Andere Farben oder individuelle Bedruckung auf Anfrage. Die Verfügbaren Standardfarben finden Sie in unserem Online-Shop unter www.vkf-renzel.at*



Absperrband zur Wandmontage 2-fach „Guide 25“ - magnetisch

Material: Metall, lackiert; Gehäusefarbe: schwarz; Gurtfarbe: rot ähnl. Pantone 186 C; Gurtauszug: 2x 4.000 mm; Gurtbandbreite: 50 mm; Höhe: 350 mm; Tiefe: 75 mm; Gewicht: 1,5 kg; Befestigung: mit Magneten

80.1095.1 € 180,70 / Stück

Der Wandclip ist nicht im Lieferumfang enthalten. Diesen finden Sie unter der Seite 762.

1. *Verfügbare Gurtbandfarben. Andere Farben oder individuelle Bedruckung auf Anfrage. Die Verfügbaren Standardfarben finden Sie in unserem Online-Shop unter www.vkf-renzel.at*



Weitere Ausführungen finden Sie unter www.vkf-renzel.at



Absperrband zur Wandmontage „Guide 1000“

- Absperrung bis zu 10 Meter möglich

Gehäusefarbe: schwarz; Gurtfarbe: rot ähnl. Pantone 186 C;
 Gurtbandbreite: 50 mm; Durchmesser: 105 mm; Höhe: 173 mm;
 Gewicht: 1,5 kg; Befestigung: per Verschraubung
80.1092.1 € 169,00 / Stück

Der Wandclip ist nicht im Lieferumfang enthalten.
 Diesen finden Sie unter der Seite 762.

1. *Verfügbare Gurtbandfarben. Andere Farben oder individuelle Bedruckung auf Anfrage. Die Verfügbaren Standardfarben finden Sie in unserem Online-Shop unter www.vkf-renzel.at*



Absperrband zur Wandmontage „Guide 1000“ - magnetisch

- Absperrung bis zu 10 Meter möglich

Gehäusefarbe: schwarz; Gurtfarbe: rot ähnl. Pantone 186 C;
 Gurtbandbreite: 50 mm; Durchmesser: 105 mm; Höhe: 175 mm;
 Gewicht: 1,5 kg; Befestigung: magnetisch
80.1093.1 € 204,00 / Stück

Der Wandclip ist nicht im Lieferumfang enthalten.
 Diesen finden Sie unter der Seite 762.

1. *Verfügbare Gurtbandfarben. Andere Farben oder individuelle Bedruckung auf Anfrage. Die Verfügbaren Standardfarben finden Sie in unserem Online-Shop unter www.vkf-renzel.at*



Absperrband zur Wandmontage „Guide 2000“

- Absperrung bis zu 20 Meter möglich

Material: Metall; Gehäusefarbe: schwarz;
 Gurtfarbe: rot ähnl. Pantone 186 C; Gurtauszug: 20 Meter;
 Gurtbandbreite: 5 cm; Durchmesser: 160 mm; Höhe: 210 mm;
 Gewicht: 3,0 kg
80.0837.3 € 274,00 / Stück

Der Wandclip ist nicht im Lieferumfang enthalten.
 Diesen finden Sie unter der Seite 762.

1. *Verfügbare Gurtbandfarben. Andere Farben oder individuelle Bedruckung auf Anfrage. Die Verfügbaren Standardfarben finden Sie in unserem Online-Shop unter www.vkf-renzel.at*



Wandclip für Absperrung „Guide“

Verwendungszweck: für Absperrband „Guide 25, 28, 45, 55, 85“

Material: Kunststoff
80.0019.2 € 11,55 / Stück
 Material: Nirosta
80.0019.3 € 19,70 / Stück

Kettenständer „Flat“

- ideal für den Außenbereich
- besonders auffällige Farbgebung
- mit Kettenöse

Material: Polypropylen;
 Rohrdurchmesser: 63 mm; Höhe: 1.000 mm;
 Fußmaße: 370 x 75 mm; Gewicht: 4,2 kg

Farbe: rot / weiß;

Dekor: mit 2 retroreflektierenden Streifen

80.0946.1 € 26,20 / Stück

Farbe: gelb / schwarz

80.0946.2 € 27,40 / Stück



Kettenständerset

- ideal für den Außenbereich
- Set besteht aus: 6x Kettenständer,
 5x Kunststoffketten: 3 m

Material: Polypropylen;
 Rohrdurchmesser: 63 mm; Höhe: 1.000 mm;
 Fußmaße: 370 x 75 mm; Version: 6 Pfosten

Farbe: rot / weiß;

Dekor: mit 2 retroreflektierenden Streifen;

Farbe Kette: rot / weiß

80.0947.1 € 180,70 / Set

Farbe: gelb / schwarz;

Farbe Kette: gelb / schwarz

80.0947.2 € 192,30 / Set

Weitere Ausführungen finden Sie unter www.vkf-renzel.at

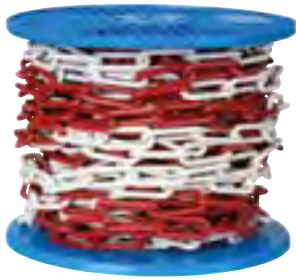

Kunststoffkette

- 100 % UV-beständig
- überfahrbruchsicher für PKW
- kältebeständig bis ca. -10°C

Materialstärke: 6 mm; Farbe: rot / weiß; Rollenlänge: 30 m

80.0022.1 € 30,90 / Rolle



Kunststoffkette

- 100 % UV-beständig
- überfahrbruchsicher für PKW
- kältebeständig bis ca. -10°C

Materialstärke: 6 mm; Farbe: weiß; Rollenlänge: 25 m

80.0022.2 € 40,80 / Rolle



Kunststoffkette

- in zwei Farbkonstellationen
- zur Erstellung von Absperrungen oder Personenleitsystemen
- Indoor und Outdoor einsetzbar

Materialstärke: 9 mm; Rollenlänge: 25 m

Farbe: schwarz / gelb

80.0022.9 € 52,40 / Rolle

Farbe: rot / weiß

80.0022.10 € 52,40 / Rolle



Ketten-Notglieder

- für Absperrketten 80.0022.2 und 80.0022.1

Material: Kunststoff; Breite: 15 mm; Länge: 40 mm

Farbe: rot

80.0021.1 € 0,99 / Stück

Farbe: schwarz

80.0021.2 € 0,99 / Stück

Farbe: gelb

80.0021.4 € 0,99 / Stück



Absperrband

- mit Handgriffkarton
- schnelle Absperrung von nicht zugänglichen Zonen

Farbe: rot / weiß; Material: PE, Polyethylene;

Rollenlänge: 500 m; Breite: 80 mm

80.0023.1 € 18,55 / Stück

Druck ab 500 Stück auf Anfrage.

Namensschilder

Treten Sie mit Ihren Kunden in Kontakt!

- Namensschilder und Befestigungen
- Ausweishüllen | Kartenhalter | Zubehör
- Umhängebänder (Lanyards)





44.0098.7



44.0111.1



44.0111.2



44.0111.3



44.0111.4

Namensschild „Podio Paper slim“

- für die vollständige Nutzung mit einem 76 x 26 mm Papiereinleger geeignet
- besteht aus:
 - 2x Kunststoffteil
 - 1x aufgebrachte Befestigung
- passende Papierbögen können separat bestellt werden
- Rückteil ist aus 3 Standardfarben und mit 4 verschiedenen Befestigungen wählbar
- Preisbeispiel: 25 Stück

Material: Kunststoff; Farbe: weiß;

Befestigung: mit Magnet „Premium“ (grau)

44.0111.1 € 3,21 / Stück

Befestigung: mit Magnet „Basic TwentyTwo“ (schwarz)

44.0111.2 € 2,86 / Stück

Befestigung: mit Kombi-Clip

44.0111.3 € 1,63 / Stück

Befestigung: mit Nadel

44.0111.4 € 1,57 / Stück

Aufpreis: Rückenteil silber oder golden lackiert

44.0111.13 € 0,70 / Stück

5er Set Papiereinleger Namensschild „Podio Paper slim“

- Beschriftung ist mit den mikroperforierten Druckbögen möglich
- werden in handlichen 5er Sets geliefert
- jedes Set enthält 110 Einzeletiketten
- eine vorformatierte Datei passend zu diesen Druckbögen mailen wir Ihnen auf Anfrage gerne kostenlos zu

Format: DIN A4 hoch; Etikettenformat: 76 x 26 mm;
Etiketten pro Bogen: 22; Grammat [g/m²]: 120 g/m²;
Druck / Motiv: zur Selbstbeschriftung beim Kunden

44.0098.7 € 2,32 / VE (5 Bögen)

Bilder zur silbernen und goldenen Variante finden Sie auf www.vkf-renzel.at



44.0098.1



44.0100.33



44.0100.34



44.0100.35



44.0100.36



Namensschild „Podio Paper“

- für die vollständige Nutzung mit einem 76 x 40 mm Papiereinleger geeignet
- besteht aus:
 - 2x Kunststoffteil
 - 1x aufgebracht Befestigung
- passende Papierbögen können separat bestellt werden
- Rückteil ist aus 10 Standardfarben und mit 4 verschiedenen Befestigungen wählbar
- Preisbeispiel: 25 Stück

Befestigung: mit Magnet „Premium“ (grau)

44.0100.33 € 3,25 / Stück

Befestigung: mit Magnet „Basic TwentyTwo“ (schwarz)

44.0100.34 € 2,90 / Stück

Befestigung: mit Kombi-Clip

44.0100.35 € 1,69 / Stück

Befestigung: mit Nadel

44.0100.36 € 1,62 / Stück

Aufpreis: Rückenteil silber oder golden lackiert

44.0100.37 € 0,70 / Stück

Set Papiereinleger Namensschild „Podio Paper“

- Beschriftung ist mit den mikroperforierten Druckbögen möglich
- werden in handlichen 5er Sets geliefert
- jedes Set enthält 70 Einzeletiketten

Format: DIN A4 hoch; Etikettenformat: 76 x 40 mm;
Etiketten pro Bogen: 14; Grammatur [g/m²]: 120 g/m²;
Druck / Motiv: zur Selbstbeschriftung beim Kunden

44.0098.1 € 2,32 / VE (5 Bögen)

1. In verschiedenen Farben erhältlich.

Weitere Ausführungen finden Sie unter www.vkf-renzel.at



44.0117.3



44.0117.2

Namensschild „Podio Print slim“

- ideal für einen Digitaldruck mit Logo und Einzelnamen
- Druckfläche: 76 x 26 mm
- der durchsichtige Deckel schützt den Druck vor Kratzern
- besteht aus:
 - 2x Kunststoffteil
 - 1x aufgebrachte Befestigung
- Rückteil ist aus 3 Standardfarben und mit 4 verschiedenen Befestigungen wählbar
- Preisbeispiel: 25 Stück

Befestigung: mit Magnet „Premium“ (grau)	
44.0117.1	€ 7,23 / Stück
Befestigung: mit Magnet „Basic TwentyTwo“ (schwarz)	
44.0117.2	€ 6,88 / Stück
Befestigung: mit Kombi-Clip	
44.0117.3	€ 5,70 / Stück
Befestigung: mit Nadel	
44.0117.4	€ 5,58 / Stück
Aufpreis: Rückenteil silber oder golden lackiert	
44.0117.13	€ 0,70 / Stück
Einrichtungskosten Digitaldruck „Podio Print“	
Bei Nachbestellungen des identischen Motivs in gleicher Druckgröße innerhalb von 2 Jahren fallen nur noch € 15,00 Vorkosten an.	
Anzahl Druckfarben: 4c + Weißhinterlegung	
08.0028.8	€ 33,80 / Stück



Namensschild „Podio Print“

- perfekte Kombination aus Digitaldruck und passendem Papiereinleger (76 x 17 mm)
- Papiereinleger wird durch den transparenten Deckel vor äußeren Einflüssen geschützt
- das weiße Rückenteil ist ideal für vollflächige und sehr bunte Motive
- maximale Druckgröße für den Digitaldruckbereich liegt bei 77 x 23 mm
- passende mikroperforierte Papierbögen können separat bestellt werden (siehe unten)
- das Namensschild ist zudem passend für den großen Papiereinleger „Podio Paper“, wodurch der Druck verdeckt wird
- das Rückenteil ist aus 10 Standardfarben und mit 4 verschiedenen Befestigungen wählbar
- perfekt geeignet sind hier die Materialfarben weiß, silber oder gold lackiert
- Preisbeispiel: 25 Stück

Befestigung: mit Magnet „Premium“ (grau)

44.0101.29 € 7,23 / Stück

Befestigung: mit Magnet „Basic TwentyTwo“ (schwarz)

44.0101.30 € 6,88 / Stück

Befestigung: mit Kombi-Clip

44.0101.31 € 5,70 / Stück

Befestigung: mit Nadel

44.0101.32 € 5,58 / Stück

Aufpreis: Rückenteil silber oder golden lackiert

44.0101.33 € 0,70 / Stück

Einrichtungskosten Digitaldruck „Podio Print“

Bei Nachbestellungen des identischen Motivs in gleicher Druckgröße innerhalb von 2 Jahren fallen nur noch € 15,00 Vorkosten an.

Anzahl Druckfarben: 4c + Weißhinterlegung

08.0028.8 € 33,80 / Stück

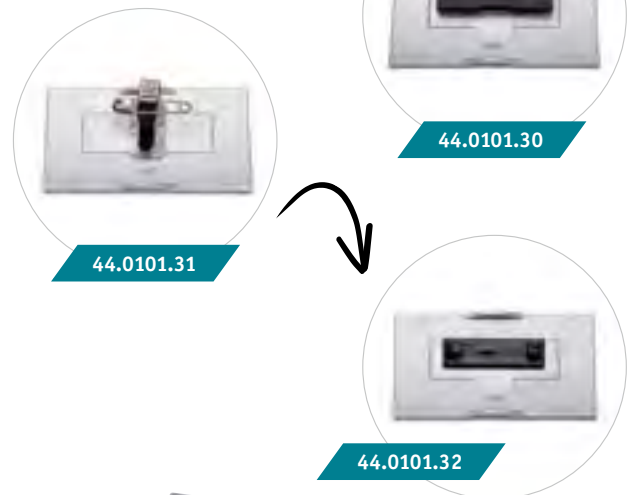

5er Set Papiereinleger Namensschild „Podio Print“

Format: DIN A4 hoch; Etikettenformat: 76 x 17 mm;

Etiketten pro Bogen: 34; Grammatur [g/m²]: 150 g/m²;

Druck / Motiv: zur Selbstbeschriftung beim Kunden

44.0098.2 € 2,32 / VE (5 Bögen)

Weitere Ausführungen finden Sie unter www.vkf-renzel.at



1

Namensschild

- Einsteckschildchen blanko
- auswechselbar
- Clip mit Metallrückenteil und Nadel

Material: Hartfolie; Farbe: klar;
Befestigung: Kombi Clip; Version: Standard

Breite: 70 mm; Höhe: 35 mm

44.0003.2 € 52,40 / VE (50 Stück)

Breite: 80 mm; Höhe: 50 mm

44.0003.1 € 52,40 / VE (50 Stück)

Breite: 90 mm; Höhe: 55 mm

44.0003.3 € 55,90 / VE (50 Stück)

Breite: 100 mm; Höhe: 75 mm

44.0003.4 € 58,30 / VE (50 Stück)

1. Von links nach rechts: 44.0003.2, 44.0003.1, 44.0003.3, 44.0003.4.



44.0009.1.



44.0009.2

Namensschild

- Einsteckschildchen blanko
- zum Selbstbeschriften
- auswechselbar

Material: Hartfolie; Befestigung: mit silbernem Hosenträgerclip

Ausrichtung: Querformat; Einschubbreite: 90 mm;
Einschubhöhe: 60 mm

44.0009.2 € 59,30 / VE (50 Stück)

Ausrichtung: Hochformat; Einschubbreite: 60 mm;
Einschubhöhe: 90 mm

44.0009.1 € 59,30 / VE (50 Stück)



Hüllen für Namensschild „ID-Karten“

Breite (Außenmaß): 71 mm; Höhe (Außenmaß): 115 mm;
Breite (Innenmaß): max. 58 mm; Höhe (Innenmaß): max. 92 mm;
Version: mit Schlitz an einer kurzen Seite für Clipse

12.0111.2 € 20,85 / VE (100 Stück)

Version: mit Schlitz an einer langen Seite für Clipse

12.0111.1 € 20,85 / VE (100 Stück)

Metallclipse für „ID-Karten“

Farbe: chrom

12.0112.1 € 27,40 / VE (100 Stück)



Magnet-Namensschild aus PVC

- mit seitlichem Einschub
- inkl. einem kunststoffummantelten Magnetclip
- ohne Papiereinleger
- Preisbeispiel: 10 Stück

Material: PVC; Farbe: klar

Einschubbreite: 75 mm; Einschubhöhe: 40 mm

44.0006.1 € 2,79 / Stück

Einschubbreite: 90 mm; Einschubhöhe: 55 mm

44.0006.3 € 2,90 / Stück

Online auch mit Magnet „Premium“
www.vkf-renzel.at



Namensschild „Event“

- preiswertes, komplett aus Folie gefertigtes Schild mit hochwertigem und dreidimensionalem Design
- durch einfaches Zuklappen des Deckels gestaltet sich die Handhabung spielend leicht
- zwei Formate stehen zur Auswahl
- Preise ohne Papiereinleger
- Standardbefestigungen: Nadel oder Magnet
- Preisbeispiel: 50 Stück

Breite: 80 mm; Höhe: 37 mm; Befestigung: mit Nadel	
44.0035.1	€ 1,41 / Stück
für Visitenkarten geeignet;	
Breite: 90 mm; Höhe: 56 mm; Befestigung: mit Nadel	
44.0035.3	€ 1,54 / Stück
Breite: 80 mm; Höhe: 37 mm; Befestigung: mit Magnet	
44.0035.2	€ 2,76 / Stück
für Visitenkarten geeignet;	
Breite: 90 mm; Höhe: 56 mm; Befestigung: mit Magnet	
44.0035.4	€ 3,08 / Stück

Weitere Ausführungen finden Sie unter www.vkf-renzel.at



Namensschild „Plexiprofil“

- laserpoliertes, glasklares Acryl wird zu einem gewölbten Profil verarbeitet und kombiniert eine optimale Lesbarkeit mit einem hochwertigen Design
- die Einleger können seitlich gewechselt werden
- Standardbefestigung: Nadel oder Magnet
- Preisbeispiel: 25 Stück

Breite: 75 mm

Höhe: 20 mm; Befestigung: mit Magnet

44.0032.1 € 5,00 / Stück

Höhe: 20 mm; Befestigung: mit Nadel

44.0032.2 € 4,23 / Stück

Höhe: 30 mm; Befestigung: mit Magnet

44.0032.4 € 5,00 / Stück

Höhe: 30 mm; Befestigung: mit Nadel

44.0032.5 € 4,23 / Stück

Höhe: 40 mm; Befestigung: mit Magnet

44.0032.8 € 5,12 / Stück

Höhe: 40 mm; Befestigung: mit Nadel

44.0032.9 € 4,36 / Stück

Alternativ ist das Schild auch mit einem Kunststoffclip erhältlich (preisgleich wie die Variante mit Nadel). Bitte geben Sie dann bei der Bestellung den Kunststoffclip mit an. Sie können die gleichen Papiereinleger nutzen wie bei Schild „Frame“ auf Seite 773!



vista® System-Schild

- selbstklebendes System-Schild mit einer hochtransparenten Sichtscheibe
- durch sein edles zeitloses Design eignet es sich hervorragend für die dauerhafte Beschriftung von Schrank / Spind und Co.
- volle Flexibilität dank auswechselbarer Einleger
- auch als Namensschild lieferbar (Fragen Sie gerne an!)

Befestigung: selbstklebend

Außenmaß: 63 x 40 mm; Farbe: reinweiß

44.0109.1 € 2,56 / Stück

Außenmaß: 63 x 40 mm; Farbe: anthrazit

44.0109.2 € 2,56 / Stück

Außenmaß: 78 x 50 mm; Farbe: reinweiß

44.0109.3 € 2,86 / Stück

Außenmaß: 78 x 50 mm; Farbe: anthrazit

44.0109.4 € 2,86 / Stück

Namensschild „Frame“

- mit verschiedenen Befestigungen lieferbar
- die Antireflex-Abdeckung und die gerundeten Kanten fügen sich zu einem ansprechenden Produkt zusammen
- Farbe: blau, rot, gelb, grün, grau, anthrazit, pastellgrün, pastellblau, pastellweiß, orange, schwarz, bordeaux, ultramarin, silber oder gold
- Preisbeispiel: 25 Stück

Breite: 81 mm; Höhe: 23 mm; Befestigung: mit Nadel	
44.0028.152	€ 2,91 / Stück
Breite: 81 mm; Höhe: 33 mm; Befestigung: mit Nadel	
44.0028.153	€ 2,91 / Stück
Breite: 81 mm; Höhe: 43 mm; Befestigung: mit Nadel	
44.0028.154	€ 2,91 / Stück
Aufpreis für Magnet	
44.0028.155	€ 0,45 / Stück
Aufpreis Farbe silber oder gold	
44.0028.148	€ 0,77 / Stück



Papiereinleger

- mikroperforierte Druckbögen im DIN A4 Format zur Selbstbeschriftung
- eine vorformatierte Datei passend zu diesen Druckbögen mailen wir Ihnen auf Anfrage gerne kostenlos zu

Papiereinleger für 20er Format (30 Stück per Bogen) Version: für Namensschild „Frame“ und „Plexiprofil“; Anzahl der Etiketten: 300 Etiketten / Packung	
44.0033.1	€ 8,74 / VE (10 Bögen)
Papiereinleger für 30er Format (20 Stück per Bogen) Format: DIN A4; Version: für Namensschild „Frame“ und „Plexiprofil“; Anzahl der Etiketten: 200 Etiketten / Packung	
44.0033.2	€ 8,74 / VE (10 Bögen)
Papiereinleger für 40er Format (14 Stück per Bogen) Format: DIN A4; Version: für Namensschild „Frame“ / „Plexiprofil“ / „Event“; Etiketten pro Bogen: 14; Anzahl der Etiketten: 140 Etiketten / Packung	
44.0033.3	€ 8,74 / VE (10 Bögen)
Format: DIN A4; Version: für Namensschild „Event“; Höhe: 54 mm; Anzahl der Etiketten: 100 Etiketten / Packung	
44.0033.4	€ 8,74 / VE (10 Bögen)



Namensschild „Ocean“

- mit flexiblem Drehclip und Nadel
- ohne Papiereinleger

Material: ABS / Polycarbonat; Breite: 72 mm; Höhe: 35 mm	
12.0110.1	€ 4,90 / Stück



Weitere Ausführungen finden Sie unter www.vkf-renzel.at



Namensschild „Balance“

- die gebogene Vorderfläche und die seitliche Fixierung ergibt ein harmonisches Bild
- wählen Sie aus 18 verschiedenen Trägerfarben (metallisiert oder Kunststoff) und drei Formaten
- Ausführung mit Sichtscheibe aus Acryl und Einzelpapierereinleger
- Preisbeispiel: 10 Stück

Maße: 68 x 22 mm (B x H), mit Nadel; Modell: polar®	
44.0025.86	€ 4,49 / Stück
Maße: 70 x 30 mm (B x H), mit Nadel	
44.0025.87	€ 4,56 / Stück
Maße: 80 x 34 mm (B x H), mit Nadel	
44.0025.88	€ 4,62 / Stück

Aufpreis für Magnet	44.0025.89	€ 0,38 / Stück
Aufpreis für metallisierte Träger	44.0025.90	€ 1,41 / Stück
Papierereinleger auf DIN A4 Bögen	44.0044.	€ 0,87 / Bogen

Sonderfarben ab 1.000 Stück. Bequem anfragen: info@vkf-renzel.at



Namensschild „Alu-Digitaldruck“

- aus Aluminium
- Ecken können gerundet oder spitz gelassen werden
- Material ist wahlweise 0,5 oder 0,7 mm stark und in den Grundfarben silber matt, silber gebürstet, gold gebürstet, kupfer oder weiß erhältlich
- Preisbeispiel: 10 Stück
- Bitte fragen Sie Ihr Wunschformat an!

Preisbeispiel 75 x 25 mm (B x H) inkl. Digitaldruck	44.0036.	€ 10,35 / Stück
Reprokosten / Maschineneinrichtung (entfallen ab 50 Stück)	44.0036.8	€ 23,30

Hinweis: Diese Schilder werden per Digitaldruck mit Ihrem Wunschmotiv und Einzelnamen bedruckt, genaue HKS-, Pantone- und RAL-Farben sind daher nicht realisierbar.

Befestigungen frei dazu kombinierbar: Suchen Sie sich auf Seite 779, Ihre Wunschbefestigung selber aus.



Namensschild „Balance Alu-Print“

- mit bedruckbarer Alufont für Firmenlogo und Einzelnamen der Mitarbeiter
- sehr edel und individuell
- ideal für einen konstanten Mitarbeiterstab
- Preis inkl. Druck auf Alufont
- Preisbeispiel: 50 Stück
- Preise für Mengen unter 50 Stück bitte anfragen

Maße: 70 x 30 mm (B x H), mit Nadel	
Modell: polar®; Druck: inkl. Digitaldruck	
44.0026.24	€ 9,49 / Stück
Maße: 80 x 34 mm (B x H), mit Nadel	
Druck: inkl. Digitaldruck	
44.0026.25	€ 9,49 / Stück
Aufpreis für Magnet	
Druck: inkl. Digitaldruck	
44.0026.27	€ 0,45 / Stück

Aufpreis für metallisierte Träger	
Druck: inkl. Digitaldruck	
44.0026.28	€ 1,41 / Stück
Papierleinleger auf DIN A4 Bögen	
44.0044.	€ 0,87 / Bogen
Druckvorkosten	
Druck: inkl. Digitaldruck	
44.0026.26	€ 33,80

Namensschild „Balance Alu-Complete“

- ansprechender Materialmix aus bedruckbarer Alufont für Ihr Firmenlogo sowie Acrylplatte zur Abdeckung der Einzelnamen
- Preise für Mengen unter 50 Stück bitte anfragen
- Preis inkl. Druck auf Alufont und Einzelpapierleinleger
- Preisbeispiel: 50 Stück

Modell: polar®; Druck: inkl. Digitaldruck mit Einzelnamen;	
Material: Aluminium / Kunststoff; Version: offline	
Maße: 68 x 22 mm (B x H), mit Nadel	
44.0027.24	€ 10,50 / Stück
Maße: 70 x 30 mm (B x H), mit Nadel	
44.0027.25	€ 10,50 / Stück
Maße: 80 x 34 mm (B x H), mit Nadel	
44.0027.26	€ 10,50 / Stück
Aufpreis für Magnet	
44.0027.27	€ 0,45 / Stück
Aufpreis für metallisierte Träger	
44.0027.28	€ 1,41 / Stück
Druckvorkosten	
44.0027.29	€ 33,80 / Stück



Weitere Ausführungen finden Sie unter www.vkf-renzel.at



Namensschild „Amigo“

- für runde oder quadratische Logos
- das Logo-Element wird mit bedrucktem Aluminium oder einem 3D Sticker versehen und an das gewölbte Namensschild gesteckt
- Namensfeld-Träger in anthrazit oder grau-weiß
- Logo-Elemente sind metallisiert oder in farbigem Kunststoff erhältlich
- Druckbögen mit Namenskarten bitte gleich mitbestellen
- Preise inkl. bedrucktem 3D Sticker oder Aluminium Plättchen
- Preisbeispiel: 50 Stück
- Mindestmenge: 10 Stück

Alu-Print- oder Doming- Variante, mit Nadel
Farbe Frontplatte: nach Wahl; Variante: offline

44.0045.1 € 10,15 / Stück

Aufpreis für Magnetbefestigung

44.0045.19 € 0,45 / Stück

Aufpreis für metallisiertes Logoelement, Edelstahl oder Chrom

44.0045.20 € 1,15 / Stück

Papiereinleger, 30 Stück auf DIN A4 Bogen

Version: Amigo; Höhe: 17 mm; Druck / Motiv: ohne Druck

44.0044.4 € 8,74 / VE (10 Bögen)

Druckvorkosten

44.0045.21 € 33,80



Namensschild „Alu Solid“

- farblos oder gold eloxiert
- Maße: 68 x 32 mm (B x H) oder 68 x 25 mm (B x H)
- Papereinleger und Abdeckfolien werden seitlich eingeschoben
- gegen Aufpreis ist auch ein silberfarbiger Gravurstreifen erhältlich
- Ecken können auf Wunsch abgerundet werden
- Preisbeispiel: 100 Stück

farblos-eloxiert

Version: Ecken spitz

44.0030.14 € 2,90 / Stück

gold-eloxiert

Version: Ecken spitz

44.0030.15 € 3,15 / Stück

Aufpreis für gerundete Ecken

44.0030.16 € 0,23 / Stück

Namensschild „Basic White 34“

- auswechselbares Namensfeld mit Klarsichtabdeckung
- Druckfläche: max. 65 x 13 mm (B x H)
- Preisbeispiel: 20 Stück

Material: Kunststoff; Farbe: weiß; Breite: 67 mm;
Höhe: 34 mm; Druck / Motiv: nach Kundenwunsch

44.0017.3 € 1,98 / Stück



Namensschild „Basic Silver 34“

- auswechselbares Namensfeld mit Klarsichtabdeckung
- Optik mattgebürstet
- Druckfläche: max. 65 x 13 mm (B x H)
- Preisbeispiel: 20 Stück

Material: Kunststoff; Farbe: silber; Breite: 67 mm;
Höhe: 34 mm; Druck / Motiv: nach Kundenwunsch

44.0017.1 € 2,56 / Stück



Namensschild „Basic Silver 40“

- auswechselbares Namensfeld mit Klarsichtabdeckung
- Optik mattgebürstet
- Druckfläche: max. 65 x 18 mm (B x H)
- Preisbeispiel: 20 Stück

Material: Kunststoff; Farbe: silber; Breite: 67 mm;
Höhe: 40 mm; Druck / Motiv: nach Kundenwunsch

44.0017.2 € 2,56 / Stück



Namensschild „Basic White 40“

- auswechselbares Namensfeld mit Klarsichtabdeckung
- Druckfläche: max. 65 x 18 mm (B x H)
- Preisbeispiel: 20 Stück

Material: Kunststoff; Farbe: weiß; Breite: 67 mm;
Höhe: 40 mm; Druck / Motiv: nach Kundenwunsch

44.0017.4 € 1,98 / Stück



Für alle Namensschilder auf dieser Seite müssen die Befestigungen separat hinzu bestellt werden.
Alle Befestigungen finden Sie nachstehend auf Seite 778 und Seite 779.

Die hier genannten Preise sind Beispiele.
Wir bedrucken Namensschilder bereits ab 20 Stück. Bitte fragen Sie an.

Weitere Ausführungen finden Sie unter www.vkf-renzel.at



Namensschild „Basic Duo“

- Namensschild aus Kunststoff
- Papiereinleger wird seitlich eingeschoben
- rückseitig mit 2 Klemmbügeln und Broschnadel konfektioniert
- ab 1.000 Stück sind Sonderfarben möglich

Farbe: weiß

44.0024.6 € 2,09 / Stück

Farbe: silber

44.0024.7 € 2,32 / Stück

Farbe: gold

44.0024.8 € 2,32 / Stück



Namensschild Zubehör „Kombi-Clip“

- mit integrierter Nadel
- nicht selbstklebend
- passend für fast alle Namensschilder

44.0015.1 € 0,47 / Stück

Fordern Sie für unsere selbstklebende Variante (44.0015.6) gerne ein Angebot an:
info@vkf-renzel.at



Namensschild Zubehör „Kombi-Clip kurz“

- mit integrierter Nadel
- aufgrund seiner kurzen Klebefläche bestens geeignet für die Schilder Basic 44.0017.

44.0015.11 € 0,52 / Stück



Namensschild Zubehör „Dreh-Clip“

- Clip mit Nadel
- drehbar mit Einrastung
- selbstklebend
- ø ca. 24 mm
- nicht für alle Namensschilder passend

44.0015.2 € 0,70 / Stück

Namensschild Zubehör „Standardnadel“

- nicht selbstklebend
- passend für alle Namensschilder
- Preis bei Abnahme ohne Schild
- VE: 100 Stück

Maße: 40 x 12 x 6 mm;
Ausführung: Standard;
Ausstattung: nicht selbstklebend

Farbe: schwarz

44.0016.1 € 0,35 / Stück

Farbe: weiß

44.0016.2 € 0,35 / Stück



Namensschild Zubehör „Magnet Basic One“

- 2-teiliger Clip zur Befestigung an unseren Namensschilder
- textilschonend

Maße: 46 x 13 x 6,5 mm;
Ausstattung: selbstklebend;
Version: Standard;
Sicherheitshinweis: fernhalten von
Herzschrittmachern, Kreditkarten usw.

44.0012.1 € 1,92 / Stück



Standard-Magnet „Basic TwentyTwo“

- schwarzes Gegenstück und Selbstklebeplatte

Maße: 45 x 13 x 6,5 mm;
Maße Schildermodul: 45 x 13 x 2,3 mm;
Ausstattung: selbstklebend;
Ausführung: einzeln im Set

44.0013.2 € 1,92 / Stück



Namensschild Zubehör „Magnet Premium“

Maße Schildermodul: 50 x 16 x 4,3 mm;
Maße: 50 x 19 x 7,2 mm; Farbe: grau;
Ausführung: einzeln im Set;
Ausstattung: selbstklebend;
Version: Standard

44.0014.1 € 2,68 / Stück



Unbedruckte Schilder werden unkonfektioniert geliefert.
Das Zubehör wie Papiereinleger, Abdeckungen und Verschluss-Deckel liegt lose bei.

Weitere Ausführungen finden Sie unter www.vkf-renzel.at



Druckkosten Namensschilder

- für die Bedruckung von Namensschildern benötigen wir Siebdruckfilme im Format 1:1 je Farbe
- für Rasterdrucke von 24er bis 40er Raster benötigen wir entsprechende Offsetfilme, min. 100 x 100 mm groß
- Mindestmenge für Druck: 20 Stück auf Anfrage

Anzahl Druckfarben: 1	
08.0024.1	€ 0,70 / Stück
Anzahl Druckfarben: 2	
08.0024.2	€ 0,93 / Stück
Anzahl Druckfarben: 3	
08.0024.3	€ 1,17 / Stück

Anzahl Druckfarben: 4	
08.0024.4	€ 1,40 / Stück
Filmkosten je Farbe (entfallen bei unveränderter Nachproduktion)	
08.0024.6	€ 29,15
Siebkosten je Farbe	
08.0024.7	€ 34,95

Digitaldruck auf Anfrage.

Unbedruckte Schilder werden unkonfektioniert geliefert.
Das Zubehör wie Papiereinleger, Abdeckungen und Verschlussdeckel liegt lose bei.



Ausweishülle

- Tasche aus transparenter Weichfolie mit Eurolochung oder Rundloch
- passend zu den Umhängebändern
- Standardformat Innenmaße: Querformat 90 x 60 mm (B x H)

Eurolochung

44.0010.1

€ 0,77 / Stück

Rundloch

44.0010.2

€ 0,77 / Stück

Andere Formate bieten wir Ihnen gerne auf Anfrage an!

Ausweishülle Color

- Tasche aus transparenter Weichfolie
- Innenmaße ca. 90 x 60 mm im Hoch- oder Querformat erhältlich
- farbige Oberseite ist in den Farben blau, rot, gelb, grün, weiß, schwarz, orange oder silber erhältlich
- weitere Farben und Formate auf Anfrage
- Preisbeispiel: 50 Stück

44.0011.

€ 0,82 / Stück



Weitere Ausführungen finden Sie unter www.vkf-renzel.at



44.0039.1

Kartenhalter mit Daumenaus Schub

- eine kurze Seite geöffnet
- Querformat
- Preis ohne Clips
- Preisbeispiel: 50 Stück

Einschubformat: 85 x 54 mm;
Ausrichtung: Querformat; Zubehör: ohne

Material: Polystyrol

44.0039.1 € 1,75 / Stück

mit Kartenausschieber

Farbe: matt-transparent

44.0040.1 € 2,32 / Stück



44.0041.1.

Hosenträgerclip

- mit Metallverschluss

einfache Ausführung

Version: Standard

44.0041.1 € 29,15 / VE (100 Stück)

mit Textilverstärkung, besonders haltbar

Version: mit textilverstärkter Lasche

44.0041.2 € 46,60 / VE (100 Stück)



44.0041.2.

Karten-Jojo

- Kunststoffgehäuse in weiß, schwarz, rot oder blau lieferbar
- ø ca. 30 mm
- Rückseite: Clips mit textilverstärktem Clipband konfektioniert
- Preisbeispiel: 50 Stück

44.0043. € 1,40 / Stück

Bedruckung auf Anfrage.



Karten-Jojo „Metall 28“

- runder Karten-Jojo aus Metall mit Gürtelclip, Nylonschnur schwarz, textilverstärkte Lasche
- Farbe: silber-glänzend, silber-matt, schwarz eloxiert oder blau-metallic
- ø ca. 28 mm
- Preisbeispiel: 50 Stück

44.0048. € 2,91 / Stück



Karten-Jojo Oval

- ovaler Karten-Jojo aus transparentem Kunststoff mit Metallumrandung, großem Bügel und textilverstärkter Lasche
- gegen Aufpreis ist ein Aufdruck oder ein 3D Sticker erhältlich
- Farbe: schwarz, blau, grün, weiß, rot, orange, gelb oder pink
- Maße: ca. 35 x 56 mm (B x H)
- Preisbeispiel: 50 Stück

44.0049. € 1,97 / Stück



Weitere Ausführungen finden Sie unter www.vkf-renzel.at

Umhängebänder (Lanyards)



Umhängebänder -Lagerware-

- ohne Druck
- vielseitig einsetzbar z.B. für Besucherausweise auf Veranstaltungen oder als Schlüsselband
- in vielen Standardfarben sofort ab Lager lieferbar
- als 10 mm breites Schlauchband oder ab 20 mm als flachgewebtes Polyesterband lieferbar
- Steck- und Sicherheitsverschlüsse erst ab 20 mm Bandbreite
- Material: Polyester
- Preisbeispiel: 10 Stück

Breite: 10 mm; Ausstattung: mit Karabinerhaken

44.0037.52 € 1,39 / Stück

Aufpreis Steckverschluss (ab 20 mm Band)

44.0037.53 € 0,23 / Stück

Aufpreis Panikverschluss im Nacken (ab 20 mm Band)

44.0037.54 € 0,12 / Stück

Aufpreis für 25 mm breites Band

44.0037.55 € 0,12 / Stück

1. Farbpalette von links nach rechts: weiß, hellgrau, schwarz, blau (282c), mittelblau (287c), grün (341c), gelb (116c), orange (1655c) oder rot (200c). Farbangaben nach Pantone.



Lanyard/Umhängeband mit Druck

- vielseitig einsetzbar auf Messen und Events oder als Streuartikel
- verschiedene Breiten (10, 15, 20, 25 mm) und unterschiedliche Konfektionierungen (Karabiner, Klammer, großer Karabiner, Steckverschluss, Break-Away usw.) stehen zur Auswahl
- bedruckte Bänder bieten wir Ihnen bereits ab 250 Stück an
- Einwebungen ab 1.000 Stück
- Material: Polyester
- Farbe: nach Kundenwunsch in Pantone
- Preise inkl. Standardkarabiner
- andere Befestigungen, Satinbänder und Nylonbänder auf Anfrage
- VE: 250 Stück

20 mm Band inkl. 1c Druck

44.0038.28 € 1,05 / Stück

Aufpreis für 25 mm breites Band

44.0038.31 € 0,06 / Stück

Aufpreis Steckverschluss

44.0038.32 € 0,12 / Stück

Aufpreis Sicherheits-/Panikverschluss im Nacken

44.0038.33 € 0,12 / Stück

Aufpreis für jede weitere Druckfarbe je Motiv / Druckseite

44.0038.29 € 0,05 / Stück

Maschineneinrichtung je Druckfarbe / Motiv / Druckseite

44.0038.30 € 69,90

Der Sicherheits-/Panikverschluss im Nacken senkt die Strangulationsgefahr.

Leit- und Orientierungssysteme | Sicherheit

Ausdrucksstarke Beschilderung!

- Hinweisschilder
- Verbots-, Warn- und Gebotsschilder
- Türschilder
- Wegweiser | Info-Säulen | Plattenaufsteller

Landscape Architecture	4
Engineering	3
3-D Area	2
Projekt Team	1

0016.03

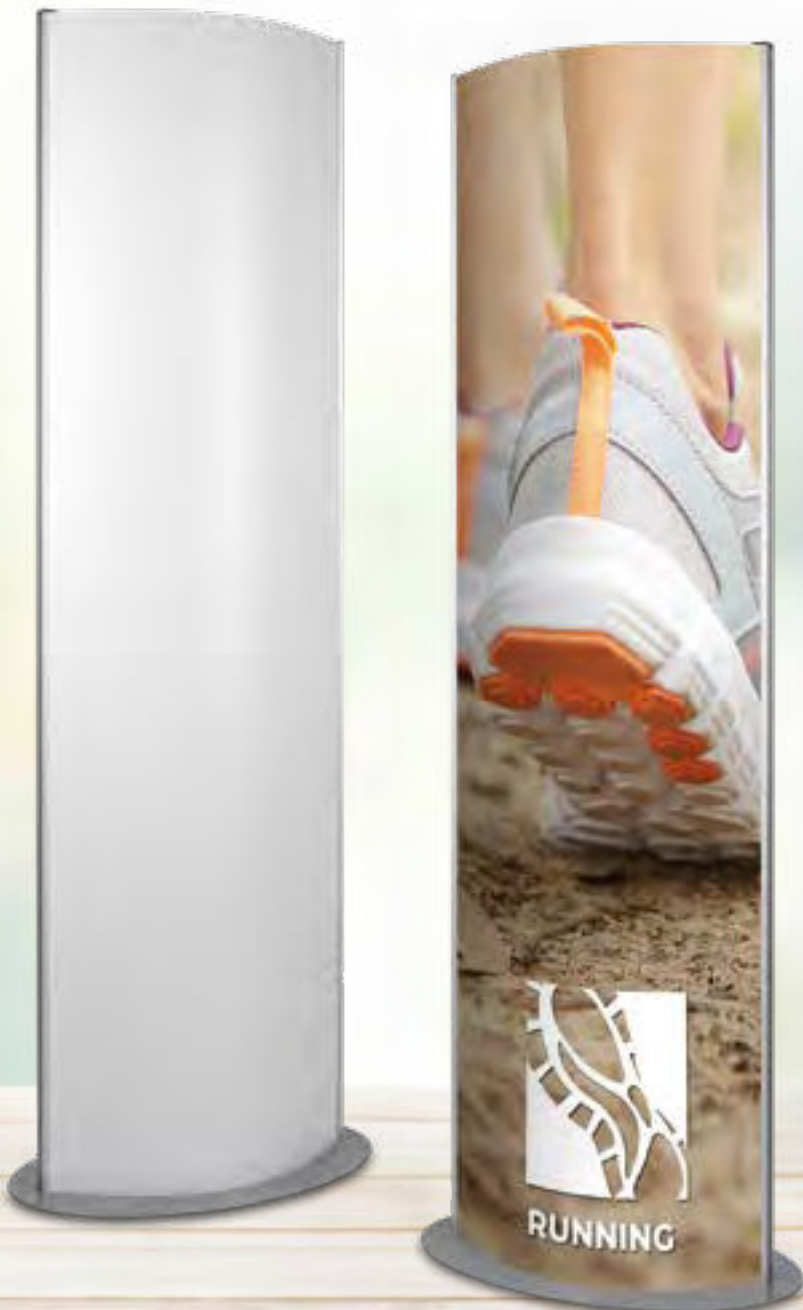

Brandschutzzeichen nach ASR A1.3 und DIN EN ISO 7010



Mittel und Geräte zur Brandbekämpfung [F004]

Oberfläche: langnachleuchtend

Material: Folie; Maße: 150 x 150 mm (B x H)	
12.0603.21	€ 7,11 / Stück
Material: Folie; Maße: 200 x 200 mm (B x H)	
12.0603.22	€ 9,73 / Stück
Material: Aluminium; Maße: 150 x 150 mm (B x H)	
12.0603.19	€ 10,45 / Stück
Material: Aluminium; Maße: 200 x 200 mm (B x H)	
12.0603.20	€ 11,90 / Stück
Material: Kunststoff; Maße: 150 x 150 mm (B x H)	
12.0603.23	€ 10,45 / Stück
Material: Kunststoff; Maße: 200 x 200 mm (B x H)	
12.0603.24	€ 11,90 / Stück



Löschschiach [F002]

Oberfläche: langnachleuchtend

Material: Folie; Maße: 150 x 150 mm (B x H)	
12.0603.3	€ 7,11 / Stück
Material: Folie; Maße: 200 x 200 mm (B x H)	
12.0603.4	€ 9,73 / Stück
Material: Aluminium; Maße: 150 x 150 mm (B x H)	
12.0603.1	€ 10,45 / Stück
Material: Aluminium; Maße: 200 x 200 mm (B x H)	
12.0603.2	€ 11,90 / Stück
Material: Kunststoff; Maße: 150 x 150 mm (B x H)	
12.0603.5	€ 10,45 / Stück
Material: Kunststoff; Maße: 200 x 200 mm (B x H)	
12.0603.6	€ 11,90 / Stück



Brandmelder (manuell) [F005]

Oberfläche: langnachleuchtend

Material: Folie; Maße: 150 x 150 mm (B x H)	
12.0603.27	€ 7,11 / Stück
Material: Folie; Maße: 200 x 200 mm (B x H)	
12.0603.28	€ 9,73 / Stück
Material: Aluminium; Maße: 150 x 150 mm (B x H)	
12.0603.25	€ 10,45 / Stück
Material: Aluminium; Maße: 200 x 200 mm (B x H)	
12.0603.26	€ 11,90 / Stück
Material: Kunststoff; Maße: 150 x 150 mm (B x H)	
12.0603.29	€ 10,45 / Stück
Material: Kunststoff; Maße: 200 x 200 mm (B x H)	
12.0603.30	€ 11,90 / Stück



Feuerlöscher [F001]

Oberfläche: langnachleuchtend

Material: Folie; Maße: 150 x 150 mm (B x H)	
12.0603.57	€ 7,11 / Stück
Material: Folie; Maße: 200 x 200 mm (B x H)	
12.0603.58	€ 9,73 / Stück
Material: Aluminium; Maße: 150 x 150 mm (B x H)	
12.0603.55	€ 10,45 / Stück
Material: Aluminium; Maße: 200 x 200 mm (B x H)	
12.0603.56	€ 11,90 / Stück
Material: Kunststoff; Maße: 150 x 150 mm (B x H)	
12.0603.59	€ 10,45 / Stück
Material: Kunststoff; Maße: 200 x 200 mm (B x H)	
12.0603.60	€ 11,90 / Stück



Leiter [F003]

Oberfläche: langnachleuchtend

Material: Folie; Maße: 150 x 150 mm (B x H)

12.0603.15 € 7,11 / Stück

Material: Folie; Maße: 200 x 200 mm (B x H)

12.0603.16 € 9,73 / Stück

Material: Aluminium; Maße: 150 x 150 mm (B x H)

12.0603.13 € 10,45 / Stück

Material: Aluminium; Maße: 200 x 200 mm (B x H)

12.0603.14 € 11,90 / Stück

Material: Kunststoff; Maße: 150 x 150 mm (B x H)

12.0603.17 € 10,45 / Stück

Material: Kunststoff; Maße: 200 x 200 mm (B x H)

12.0603.18 € 11,90 / Stück



Brandmeldetelefon [F006]

Oberfläche: langnachleuchtend

Material: Folie; Maße: 150 x 150 mm (B x H)

12.0603.33 € 7,11 / Stück

Material: Folie; Maße: 200 x 200 mm (B x H)

12.0603.34 € 9,73 / Stück

Material: Aluminium; Maße: 150 x 150 mm (B x H)

12.0603.31 € 10,45 / Stück

Material: Aluminium; Maße: 200 x 200 mm (B x H)

12.0603.32 € 11,90 / Stück

Material: Kunststoff; Maße: 150 x 150 mm (B x H)

12.0603.35 € 10,45 / Stück

Material: Kunststoff; Maße: 200 x 200 mm (B x H)

12.0603.36 € 11,90 / Stück

Rettungszeichen nach ASR A1.3 und DIN EN ISO 7010



Rettungsweg rechts [E002]

Oberfläche: langnachleuchtend

Material: Folie; Maße: 300 x 150 mm (B x H)

12.0602.23 € 12,70 / Stück

Material: Folie; Maße: 400 x 200 mm (B x H)

12.0602.24 € 20,75 / Stück

Material: Aluminium; Maße: 300 x 150 mm (B x H)

12.0602.21 € 15,75 / Stück

Material: Aluminium; Maße: 400 x 200 mm (B x H)

12.0602.22 € 23,65 / Stück

Material: Kunststoff; Maße: 300 x 150 mm (B x H)

12.0602.43 € 15,75 / Stück

Material: Kunststoff; Maße: 400 x 200 mm (B x H)

12.0602.44 € 23,65 / Stück



Rettungsweg links [E001]

Oberfläche: langnachleuchtend

Material: Folie; Maße: 300 x 150 mm (B x H)

12.0602.11 € 12,70 / Stück

Material: Folie; Maße: 400 x 200 mm (B x H)

12.0602.12 € 20,75 / Stück

Material: Aluminium; Maße: 300 x 150 mm (B x H)

12.0602.9 € 15,75 / Stück

Material: Aluminium; Maße: 400 x 200 mm (B x H)

12.0602.10 € 23,65 / Stück

Material: Kunststoff; Maße: 300 x 150 mm (B x H)

12.0602.37 € 15,75 / Stück

Material: Kunststoff; Maße: 400 x 200 mm (B x H)

12.0602.38 € 23,65 / Stück

Weitere Ausführungen finden Sie unter www.vkf-renzel.at



Notausgang geradeaus [E001]

Oberfläche: langnachleuchtend

Material: Folie; Maße: 300 x 150 mm (B x H)

12.0602.3 € 12,70 / Stück

Material: Folie; Maße: 400 x 200 mm (B x H)

12.0602.4 € 20,75 / Stück

Material: Aluminium; Maße: 300 x 150 mm (B x H)

12.0602.1 € 15,75 / Stück

Material: Aluminium; Maße: 400 x 200 mm (B x H)

12.0602.2 € 23,65 / Stück

Material: Kunststoff; Maße: 300 x 150 mm (B x H)

12.0602.33 € 15,75 / Stück

Material: Kunststoff; Maße: 400 x 200 mm (B x H)

12.0602.34 € 23,65 / Stück



Notausgang abwärts [E001]

Oberfläche: langnachleuchtend

Material: Folie; Maße: 300 x 150 mm (B x H)

12.0602.7 € 12,70 / Stück

Material: Folie; Maße: 400 x 200 mm (B x H)

12.0602.8 € 20,75 / Stück

Material: Aluminium; Maße: 300 x 150 mm (B x H)

12.0602.5 € 15,75 / Stück

Material: Aluminium; Maße: 400 x 200 mm (B x H)

12.0602.6 € 23,65 / Stück

Material: Kunststoff; Maße: 300 x 150 mm (B x H)

12.0602.35 € 15,75 / Stück

Material: Kunststoff; Maße: 400 x 200 mm (B x H)

12.0602.36 € 23,65 / Stück



Rettungsweg rechts aufwärts [E002]

Oberfläche: langnachleuchtend

Material: Folie; Maße: 300 x 150 mm (B x H)

12.0602.31 € 12,70 / Stück

Material: Folie; Maße: 400 x 200 mm (B x H)

12.0602.32 € 20,75 / Stück

Material: Aluminium; Maße: 300 x 150 mm (B x H)

12.0602.29 € 15,75 / Stück

Material: Aluminium; Maße: 400 x 200 mm (B x H)

12.0602.30 € 23,65 / Stück

Material: Kunststoff; Maße: 300 x 150 mm (B x H)

12.0602.47 € 15,75 / Stück

Material: Kunststoff; Maße: 400 x 200 mm (B x H)

12.0602.48 € 23,65 / Stück



Rettungsweg links aufwärts [E001]

Oberfläche: langnachleuchtend

Material: Folie; Maße: 300 x 150 mm (B x H)

12.0602.19 € 12,70 / Stück

Material: Folie; Maße: 400 x 200 mm (B x H)

12.0602.20 € 20,75 / Stück

Material: Aluminium; Maße: 300 x 150 mm (B x H)

12.0602.17 € 15,75 / Stück

Material: Aluminium; Maße: 400 x 200 mm (B x H)

12.0602.18 € 23,65 / Stück

Material: Kunststoff; Maße: 300 x 150 mm (B x H)

12.0602.41 € 15,75 / Stück

Material: Kunststoff; Maße: 400 x 200 mm (B x H)

12.0602.42 € 23,65 / Stück



Rettungsweg rechts abwärts [E002]

Oberfläche: langnachleuchtend

Material: Folie; Maße: 300 x 150 mm (B x H)	
12.0602.27	€ 12,70 / Stück
Material: Folie; Maße: 400 x 200 mm (B x H)	
12.0602.28	€ 20,75 / Stück

Material: Aluminium; Maße: 300 x 150 mm (B x H)	
12.0602.25	€ 15,75 / Stück
Material: Aluminium; Maße: 400 x 200 mm (B x H)	
12.0602.26	€ 21,15 / Stück

Material: Kunststoff; Maße: 300 x 150 mm (B x H)	
12.0602.45	€ 15,75 / Stück
Material: Kunststoff; Maße: 400 x 200 mm (B x H)	
12.0602.46	€ 23,65 / Stück



Rettungsweg links abwärts [E001]

Oberfläche: langnachleuchtend

Material: Folie; Maße: 300 x 150 mm (B x H)	
12.0602.15	€ 12,70 / Stück
Material: Folie; Maße: 400 x 200 mm (B x H)	
12.0602.16	€ 20,75 / Stück

Material: Aluminium; Maße: 300 x 150 mm (B x H)	
12.0602.13	€ 15,75 / Stück
Material: Aluminium; Maße: 400 x 200 mm (B x H)	
12.0602.14	€ 23,65 / Stück

Material: Kunststoff; Maße: 300 x 150 mm (B x H)	
12.0602.39	€ 15,75 / Stück
Material: Kunststoff; Maße: 400 x 200 mm (B x H)	
12.0602.40	€ 23,65 / Stück



Erste Hilfe [E003]

Oberfläche: langnachleuchtend

Material: Folie; Maße: 150 x 150 mm (B x H)	
12.0602.181	€ 7,11 / Stück
Material: Folie; Maße: 200 x 200 mm (B x H)	
12.0602.184	€ 9,73 / Stück

Material: Aluminium; Maße: 150 x 150 mm (B x H)	
12.0602.180	€ 10,45 / Stück
Material: Aluminium; Maße: 200 x 200 mm (B x H)	
12.0602.183	€ 11,90 / Stück

Material: Kunststoff; Maße: 150 x 150 mm (B x H)	
12.0602.182	€ 10,45 / Stück
Material: Kunststoff; Maße: 200 x 200 mm (B x H)	
12.0602.185	€ 11,90 / Stück



Sammelstelle [E007]

Oberfläche: langnachleuchtend

Material: Folie; Maße: 200 x 200 mm (B x H)	
12.0602.152	€ 9,73 / Stück
Material: Folie; Maße: 400 x 400 mm (B x H)	
12.0602.155	€ 41,60 / Stück
Material: Folie; Maße: 600 x 600 mm (B x H)	
12.0602.157	€ 63,40 / Stück

Material: Aluminium; Maße: 400 x 400 mm (B x H)	
12.0602.154	€ 54,50 / Stück
Material: Aluminium; Maße: 600 x 600 mm (B x H)	
12.0602.158	€ 83,60 / Stück

Material: Kunststoff; Maße: 200 x 200 mm (B x H)	
12.0602.153	€ 11,90 / Stück
Material: Kunststoff; Maße: 600 x 600 mm (B x H)	
12.0602.159	€ 68,80 / Stück

Weitere Ausführungen finden Sie unter www.vkf-renzel.at



Notausstieg ASR A1.3 / DIN EN 4844 [D-E019]

Oberfläche: langnachleuchtend

Material: Folie; Maße: 150 x 150 mm (B x H)	
12.0602.129	€ 7,11 / Stück
Material: Folie; Maße: 200 x 200 mm (B x H)	
12.0602.132	€ 9,73 / Stück
Material: Aluminium; Maße: 150 x 150 mm (B x H)	
12.0602.128	€ 10,45 / Stück
Material: Aluminium; Maße: 200 x 200 mm (B x H)	
12.0602.131	€ 11,90 / Stück
Material: Kunststoff; Maße: 150 x 150 mm (B x H)	
12.0602.130	€ 10,45 / Stück
Material: Kunststoff; Maße: 200 x 200 mm (B x H)	
12.0602.133	€ 11,90 / Stück



Rettungsausstieg [E017]

Oberfläche: langnachleuchtend

Material: Folie; Maße: 150 x 150 mm (B x H)	
12.0602.117	€ 7,11 / Stück
Material: Folie; Maße: 200 x 200 mm (B x H)	
12.0602.120	€ 9,73 / Stück
Material: Aluminium; Maße: 150 x 150 mm (B x H)	
12.0602.116	€ 10,45 / Stück
Material: Aluminium; Maße: 200 x 200 mm (B x H)	
12.0602.119	€ 11,90 / Stück
Material: Kunststoff; Maße: 150 x 150 mm (B x H)	
12.0602.118	€ 10,45 / Stück
Material: Kunststoff; Maße: 200 x 200 mm (B x H)	
12.0602.121	€ 11,90 / Stück



Notruftelefon [E004]

Oberfläche: langnachleuchtend

Material: Folie; Maße: 150 x 150 mm (B x H)	
12.0602.79	€ 7,11 / Stück
Material: Folie; Maße: 200 x 200 mm (B x H)	
12.0602.80	€ 9,73 / Stück
Material: Aluminium; Maße: 150 x 150 mm (B x H)	
12.0602.77	€ 10,45 / Stück
Material: Aluminium; Maße: 200 x 200 mm (B x H)	
12.0602.78	€ 11,90 / Stück
Material: Kunststoff; Maße: 150 x 150 mm (B x H)	
12.0602.81	€ 10,45 / Stück
Material: Kunststoff; Maße: 200 x 200 mm (B x H)	
12.0602.82	€ 11,90 / Stück



Arzt [E009]

Oberfläche: langnachleuchtend

Material: Folie; Maße: 150 x 150 mm (B x H)	
12.0602.105	€ 7,11 / Stück
Material: Folie; Maße: 200 x 200 mm (B x H)	
12.0602.108	€ 9,73 / Stück
Material: Aluminium; Maße: 150 x 150 mm (B x H)	
12.0602.104	€ 10,45 / Stück
Material: Aluminium; Maße: 200 x 200 mm (B x H)	
12.0602.107	€ 11,90 / Stück
Material: Kunststoff; Maße: 150 x 150 mm (B x H)	
12.0602.106	€ 10,45 / Stück
Material: Kunststoff; Maße: 200 x 200 mm (B x H)	
12.0602.109	€ 11,90 / Stück



Automatischer externer Defibrillator [E010]

Oberfläche: langnachleuchtend

Material: Folie; Maße: 150 x 150 mm (B x H)

12.0602.111 € 7,11 / Stück

Material: Folie; Maße: 200 x 200 mm (B x H)

12.0602.114 € 9,73 / Stück

Material: Aluminium; Maße: 150 x 150 mm (B x H)

12.0602.110 € 10,45 / Stück

Material: Aluminium; Maße: 200 x 200 mm (B x H)

12.0602.113 € 11,90 / Stück

Material: Kunststoff; Maße: 150 x 150 mm (B x H)

12.0602.112 € 10,45 / Stück

Material: Kunststoff; Maße: 200 x 200 mm (B x H)

12.0602.115 € 11,90 / Stück



Notdusche [E012]

Oberfläche: langnachleuchtend

Material: Folie; Maße: 150 x 150 mm (B x H)

12.0602.86 € 7,11 / Stück

Material: Folie; Maße: 200 x 200 mm (B x H)

12.0602.87 € 9,73 / Stück

Material: Aluminium; Maße: 150 x 150 mm (B x H)

12.0602.84 € 10,45 / Stück

Material: Aluminium; Maße: 200 x 200 mm (B x H)

12.0602.85 € 11,90 / Stück

Material: Kunststoff; Maße: 150 x 150 mm (B x H)

12.0602.88 € 10,45 / Stück

Material: Kunststoff; Maße: 200 x 200 mm (B x H)

12.0602.89 € 11,90 / Stück



Augenspüleinrichtung [E011]

Oberfläche: langnachleuchtend

Material: Folie;

Maße: 150 x 150 mm (B x H)

12.0602.175 € 7,11 / Stück

Material: Folie;

Maße: 200 x 200 mm (B x H)

12.0602.178 € 9,73 / Stück

Material: Aluminium;

Maße: 150 x 150 mm (B x H)

12.0602.174 € 10,45 / Stück

Material: Aluminium;

Maße: 200 x 200 mm (B x H)

12.0602.177 € 11,90 / Stück

Material: Kunststoff;

Maße: 150 x 150 mm (B x H)

12.0602.176 € 10,45 / Stück

Material: Kunststoff;

Maße: 200 x 200 mm (B x H)

12.0602.179 € 11,90 / Stück



Krankentrage [E013]

Oberfläche: langnachleuchtend

Material: Folie;

Maße: 150 x 150 mm (B x H)

12.0602.92 € 7,11 / Stück

Material: Folie;

Maße: 200 x 200 mm (B x H)

12.0602.93 € 9,73 / Stück

Material: Aluminium;

Maße: 150 x 150 mm (B x H)

12.0602.90 € 10,45 / Stück

Material: Aluminium;

Maße: 200 x 200 mm (B x H)

12.0602.91 € 11,90 / Stück

Material: Kunststoff;

Maße: 150 x 150 mm (B x H)

12.0602.94 € 10,45 / Stück

Material: Kunststoff;

Maße: 200 x 200 mm (B x H)

12.0602.95 € 11,90 / Stück



Duraframe Security

Einlegeformat: DIN A4;

Version: selbstklebend

Farbe: gelb / schwarz

12.0346.25 € 21,60 / VE (2 Stück)

Farbe: grün / weiß

12.0346.26 € 20,90 / VE (2 Stück)

Farbe: rot / weiß

12.0346.27 € 20,90 / VE (2 Stück)

Weitere Ausführungen finden Sie unter www.vkf-renzel.at

Verbotsschilder nach ASR A1.3 und DIN EN ISO 7010



Feuer, offenes Licht und Rauchen verboten [P003]

Material: Folie; Durchmesser: 100 mm	
12.0606.4	€ 2,21 / Stück
Material: Folie; Durchmesser: 200 mm	
12.0606.5	€ 5,30 / Stück
Material: Aluminium; Durchmesser: 100 mm	
12.0606.1	€ 3,96 / Stück
Material: Aluminium; Durchmesser: 200 mm	
12.0606.2	€ 6,82 / Stück
Material: Kunststoff; Durchmesser: 100 mm	
12.0606.7	€ 6,88 / Stück
Material: Kunststoff; Durchmesser: 200 mm	
12.0606.8	€ 8,33 / Stück



Rauchen verboten [P002]

Material: Folie; Durchmesser: 100 mm	
12.0606.15	€ 2,21 / Stück
Material: Folie; Durchmesser: 200 mm	
12.0606.18	€ 5,30 / Stück
Material: Aluminium; Durchmesser: 100 mm	
12.0606.14	€ 3,96 / Stück
Material: Aluminium; Durchmesser: 200 mm	
12.0606.17	€ 6,82 / Stück
Material: Kunststoff; Durchmesser: 100 mm	
12.0606.16	€ 6,88 / Stück
Material: Kunststoff; Durchmesser: 200 mm	
12.0606.19	€ 8,33 / Stück



Zutritt für Unbefugte verboten ASR A1.3 [D-P006] / BGV A8 [P06]

Material: Folie; Durchmesser: 100 mm	
12.0606.29	€ 2,21 / Stück
Material: Folie; Durchmesser: 200 mm	
12.0606.28	€ 5,30 / Stück
Material: Aluminium; Durchmesser: 100 mm	
12.0606.31	€ 3,96 / Stück
Material: Aluminium; Durchmesser: 200 mm	
12.0606.30	€ 6,82 / Stück

Warnzeichen nach ASR A1.3 und DIN EN ISO 7010



Warnung vor elektrischer Spannung [W012]

Material: Folie; Maße: 100 x 100 mm	
12.0604.8	€ 2,10 / Stück
Material: Folie; Maße: 200 x 200 mm	
12.0604.15	€ 4,72 / Stück
Material: Aluminium; Maße: 100 x 100 mm	
12.0604.6	€ 3,67 / Stück
Material: Aluminium; Maße: 200 x 200 mm	
12.0604.7	€ 6,59 / Stück



Warnung vor giftigen Stoffen [W016]

Material: Folie; Maße: 100 x 100 mm	
12.0604.10	€ 2,10 / Stück
Material: Folie; Maße: 200 x 200 mm	
12.0604.12	€ 4,72 / Stück
Material: Aluminium; Maße: 200 x 200 mm	
12.0604.11	€ 6,59 / Stück
Material: Kunststoff; Maße: 200 x 200 mm	
12.0604.13	€ 6,59 / Stück



Allgemeines Warnzeichen [W001]

Material: Folie; Maße: 100 x 100 mm	
12.0604.16	€ 2,10 / Stück
Material: Folie; Maße: 200 x 200 mm	
12.0604.18	€ 4,72 / Stück
Material: Aluminium; Maße: 200 x 200 mm	
12.0604.17	€ 6,59 / Stück
Material: Kunststoff; Maße: 200 x 200 mm	
12.0604.19	€ 6,59 / Stück

Gebotszeichen nach ASR A1.3 und DIN EN ISO 7010



Augenschutz benutzen [M004]

Material: Folie; Durchmesser: 100 mm	
12.0605.19	€ 2,04 / Stück
Material: Folie; Durchmesser: 200 mm	
12.0605.2	€ 4,84 / Stück
Material: Aluminium; Durchmesser: 200 mm	
12.0605.20	€ 6,59 / Stück



Gehörschutz benutzen [M003]

Material: Folie; Durchmesser: 100 mm	
12.0605.14	€ 2,04 / Stück
Material: Folie; Durchmesser: 200 mm	
12.0605.16	€ 4,84 / Stück
Material: Aluminium; Durchmesser: 200 mm	
12.0605.15	€ 6,59 / Stück
Material: Kunststoff; Durchmesser: 200 mm	
12.0605.17	€ 5,83 / Stück
Material: Kunststoff; Durchmesser: 300 mm	
12.0605.18	€ 6,88 / Stück



Kopfschutz benutzen [M014]

Material: Folie; Durchmesser: 100 mm	
12.0605.8	€ 2,04 / Stück
Material: Folie; Durchmesser: 200 mm	
12.0605.10	€ 4,84 / Stück
Material: Aluminium; Durchmesser: 200 mm	
12.0605.9	€ 6,59 / Stück
Material: Aluminium; Durchmesser: 300 mm	
12.0605.12	€ 11,40 / Stück
Material: Kunststoff; Durchmesser: 200 mm	
12.0605.11	€ 5,83 / Stück
Material: Kunststoff; Durchmesser: 300 mm	
12.0605.13	€ 6,88 / Stück

Verbots-Kombischilder | Sicherheitsaushänge

Video Infozeichen

Material: Folie

Maße: 60 x 60 mm (B x H)	
12.0609.2	€ 7,11 / Stück
Maße: 90 x 90 mm (B x H)	
12.0609.3	€ 7,34 / Stück
Maße: 120 x 120 mm (B x H)	
12.0609.4	€ 7,69 / Stück
Maße: 180 x 180 mm (B x H)	
12.0609.5	€ 8,62 / Stück



Weitere Ausführungen finden Sie unter www.vkf-renzel.at



Türschild „G“

- blendfreie Verglasung
- Klemmprofile zum einfachen und schnellen Einlegerwechsel
- silberne Alu-Grundplatte
- Lieferung inkl. einer bedruckbaren Folie
- Kopffeld kann auf Anfrage farbig (RAL) bedruckt werden

Profilbreite: 12 mm

Einlegemaße: 155 x 110 mm (B x H)

12.0064.1 € 26,70 / Stück

Einlegemaße: 155 x 155 mm (B x H)

12.0064.2 € 29,00 / Stück

Einlegemaße: 155 x 210 mm (B x H)

12.0064.3 € 31,35 / Stück

Einlegemaße: 225 x 297 mm (B x H)

12.0064.4 € 46,50 / Stück

Einlegemaße: 312 x 210 mm (B x H)

12.0064.5 € 46,50 / Stück

Andere Farbkombinationen, weitere Infos, Montageanleitung sowie 360° Videos finden Sie unter www.vkf-renzel.at



Türschild „Monaco“

- bestehend aus:
 - 2x ESG-Glasscheibe
 - 1x Wandadapter aus Aluminium
- Lieferung erfolgt inkl. Montagematerial

Farbe: glasklar

Einlegemaße: 148 x 105 mm (B x H)

12.0438.1 € 20,35 / Stück

Einlegemaße: 148 x 148 mm (B x H)

12.0438.2 € 20,35 / Stück

Einlegemaße: 210 x 297 mm (B x H)

12.0438.3 € 41,05 / Stück

Nicht als Fahnschild verwendbar.

1. Rückansicht.



Glastürschild „Galerie“

- bestehend aus:
 - 2x ESG-Glasscheibe
 - wahlweise 2 oder 4 Edelstahlabstandshalter
- Lieferung inkl. Schrauben und Dübel zur Wandmontage

Farbe: glasklar

Einlegemaße: 100 x 160 mm (B x H)

12.0068.1 € 17,95 / Stück

Einlegemaße: 150 x 150 mm (B x H)

12.0068.2 € 26,10 / Stück

Einlegemaße: 210 x 297 mm (B x H)

12.0068.4 € 32,05 / Stück

Einlegemaße: 297 x 420 mm (B x H)

12.0068.5 € 47,75 / Stück

Weitere Infos, Montageanleitung sowie 360° Videos finden Sie unter www.vkf-renzel.at

Türschild „Sydney“

- geschwungene Grundplatte aus Aluminium
- Acryl-Abdeckscheibe, entspiegelt
- mit Klemmprofil zum schnellen Wechsel der Einleger
- Lieferung inkl. Montagematerial

Farbe: silber

Einlegemaße: 167 x 148 mm (B x H)

12.0075.1 € 20,35 / Stück

Einlegemaße: 233 x 297 mm (B x H)

12.0075.2 € 48,50 / Stück

Einlegemaße: 320 x 420 mm (B x H)

12.0075.3 € 72,80 / Stück**Papiereinleger für Türschild „Sydney“**

Version: angestanzt auf DIN A4 Bogen

Maße: 144 x 148 mm (B x H)

12.0076.1 € 6,41 / VE (10 Stück)

Maße: 233 x 297 mm (B x H)

12.0076.2 € 16,90 / VE (10 Stück)

Maße: 320 x 420 mm (B x H)

12.0076.3 € 16,90 / VE (5 Stück)

Weitere Infos, Montageanleitung sowie 360° Videos finden Sie unter www.vkf-renzel.at

Weitere Ausführungen finden Sie unter www.vkf-renzel.at



Türschild „Frankfurt“

- konvex gebogenes Aluminium Schild
- graue Abdeckkappen aus Kunststoff
- entspiegelte Abdeckscheibe aus PVC
- Lieferung ohne Montagematerial

Farbe: silber

Einlegemaße: 148 x 155 mm (B x H)	
12.0077.7	€ 14,75 / Stück
Einlegeformat: DIN A6	
12.0077.6	€ 13,80 / Stück
Einlegeformat: DIN A4	
12.0077.4	€ 29,65 / Stück
Einlegeformat: DIN A3	
12.0077.2	€ 54,10 / Stück

Papiereinleger für Türschild „Frankfurt“

Maße: 105 x 148 mm (B x H)	
12.0078.3	€ 6,53 / VE (10 Stück)
Maße: 148 x 155 mm (B x H)	
12.0078.4	€ 5,24 / VE (10 Stück)
Maße: 210 x 297 mm (B x H)	
12.0078.2	€ 15,75 / VE (10 Stück)
Maße: 297 x 420 mm (B x H)	
12.0078.1	€ 15,75 / VE (5 Stück)



Türschild „Lite“

- hochwertiger und eleganter Informationsträger
- Wechsel der Einlagen durch einfache Entnahme der Frontscheibe mit Hilfe eines Haftsaugers (nicht im Lieferumfang enthalten)
- Lieferung inkl. Montagematerial

Material: Acrylglas / Stahl; Farbe: silber

Einlegemaße: 118 x 116 mm (B x H)	
12.0445.1	€ 31,70 / Stück
Einlegemaße: 149 x 57 mm (B x H)	
12.0445.2	€ 27,05 / Stück
Einlegemaße: 150 x 105 mm (B x H)	
12.0445.4	€ 27,60 / Stück
Einlegemaße: 152 x 151 mm (B x H)	
12.0445.3	€ 27,60 / Stück

Weitere Infos, Montageanleitung sowie 360° Videos finden Sie unter www.vkf-renzel.at

Weitere Infos, Montageanleitung sowie 360° Videos finden Sie unter www.vkf-renzel.at

Türschild „Lite Secure“

- Sicherung der Einleger durch seitliche Madenschrauben
- Lieferung inkl. Montagematerial

Material: Acrylglas / Stahl; Farbe: silber

Einlegemaße: 118 x 116 mm (B x H)	
12.0445.6	€ 39,05 / Stück
Einlegemaße: 149 x 57 mm (B x H)	
12.0445.7	€ 39,15 / Stück
Einlegemaße: 150 x 105 mm (B x H)	
12.0445.9	€ 39,15 / Stück
Einlegemaße: 152 x 151 mm (B x H)	
12.0445.8	€ 36,20 / Stück

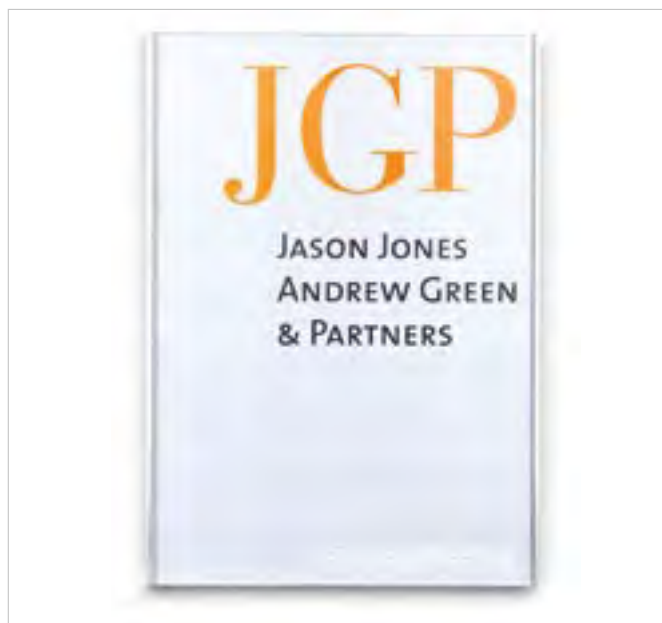
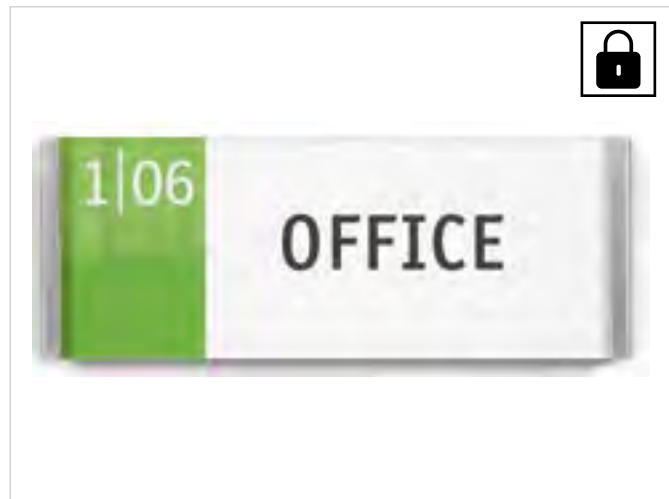

Infotafel „Lite“

- hochwertiger und eleganter Informationsträger
- Wechsel der Einlagen durch einfache Entnahme der Frontscheibe mit Hilfe eines Haftsaugers (nicht im Lieferumfang enthalten)
- Lieferung inkl. Montagematerial

Material: Acrylglas / Stahl; Farbe: silber

Einlegemaße: 212 x 298 mm (B x H)	
12.0445.15	€ 45,45 / Stück
Einlegemaße: 298 x 212 mm (B x H)	
12.0445.16	€ 45,45 / Stück
Einlegemaße: 299 x 147 mm (B x H)	
12.0445.5	€ 42,40 / Stück
Einlegemaße: 300 x 421 mm (B x H)	
12.0445.17	€ 64,60 / Stück
Einlegemaße: 421 x 300 mm (B x H)	
12.0445.18	€ 64,60 / Stück

Infotafel „Lite Secure“

- hochwertiger und eleganter Informationsträger
- Wechsel der Einleger durch einfache Entnahme der Frontscheibe mit Haftsauger
- Entnahme-Sicherung gegen unerwünschte Zugriffe
- Lieferung inkl. Montagematerial

Material: Acrylglas / Stahl; Farbe: silber

Einlegemaße: 212 x 298 mm (B x H)	
12.0445.10	€ 57,10 / Stück
Einlegemaße: 298 x 212 mm (B x H)	
12.0445.12	€ 57,10 / Stück
Einlegemaße: 299 x 147 mm (B x H)	
12.0445.14	€ 51,00 / Stück
Einlegemaße: 302 x 425 mm (B x H)	
12.0445.11	€ 75,50 / Stück
Einlegemaße: 421 x 300 mm (B x H)	
12.0445.13	€ 75,50 / Stück

Weitere Ausführungen finden Sie unter www.vkf-renzel.at



Türschild „New Age“

- sehr flache Bauweise
- einfacher Wechsel der Einlagen durch Herausziehen der Abdeckscheibe nach oben
- Lieferung inkl. Montagematerial
- auf Anfrage auch mit Entnahme-Sicherung erhältlich

Material: Aluminium;

Material der Abdeckscheibe: Acrylglas; Farbe: silber

Einlegemaße: 100 x 160 mm (B x H)

12.0425.7 € 24,85 / Stück

Einlegemaße: 120 x 120 mm (B x H)

12.0425.5 € 24,50 / Stück

Einlegemaße: 150 x 60 mm (B x H)

12.0425.3 € 24,50 / Stück

Einlegemaße: 150 x 110 mm (B x H)

12.0425.4 € 24,85 / Stück

Einlegemaße: 150 x 150 mm (B x H)

12.0425.1 € 24,85 / Stück

Einlegemaße: 151 x 213 mm (B x H)

12.0425.8 € 40,45 / Stück

Einlegemaße: 213 x 151 mm (B x H)

12.0425.9 € 40,45 / Stück

1. Türschild ohne Einleger.

2. Rückansicht.

3. Befestigungsmaterial im Lieferumfang enthalten.

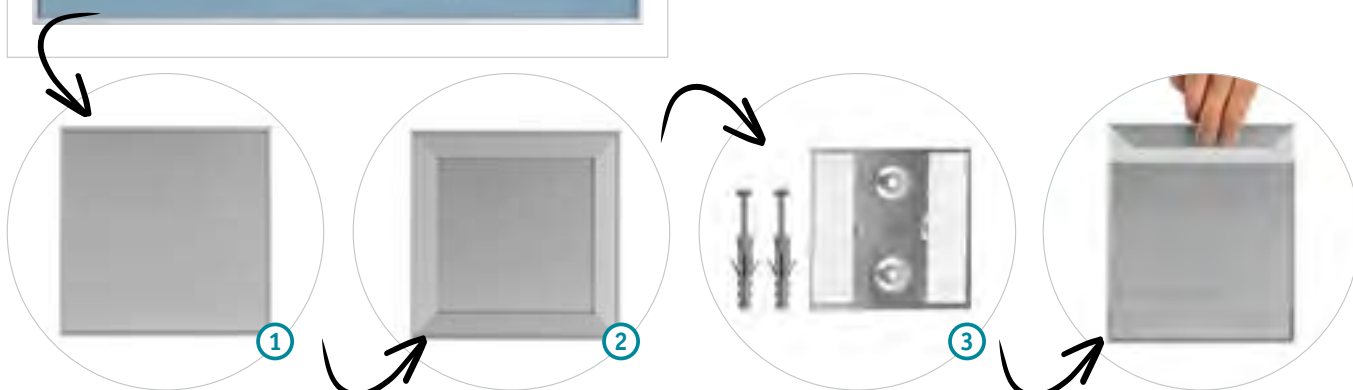

Weitere Infos, Montageanleitung sowie 360° Videos finden Sie unter www.vkf-renzel.at



Frei-Besetzt Schieber „New Age“

Material: Aluminium; Farbe: silber / rot / grün;

Maße: 150 x 30 x 6 mm (B x H x T)

zum Verkleben

12.0425.25 € 16,80 / Stück

zum Verschrauben

12.0425.26 € 18,75 / Stück



Infotafel „New Age“

- sehr flache Bauweise
- einfacher Wechsel der Einlagen durch Herausziehen der Abdeckscheibe nach oben
- Lieferung inkl. Montagematerial
- auf Anfrage auch mit Entnahme-Sicherung erhältlich

Material: Aluminium;

Material der Abdeckscheibe: Acrylglas; Farbe: silber

Einlegeformat: DIN A3

12.0425.14 € 61,20 / Stück

Einlegeformat: DIN A4

12.0425.13 € 47,65 / Stück

Einlegemaße: 300 x 150 mm (B x H)

12.0425.18 € 40,35 / Stück

Tischauftsteller „New Age“

- Aufsteller inkl. Schild und Montagematerial
- Achtung: Bei Lieferung nicht vormontiert

Material: Aluminium / Acrylglas; Farbe: silber

Maße Aufsteller: 147 x 62 x 54 mm (B x H x T);

Einlegemaße: 145 x 55 mm (B x H)

12.0425.19 € 37,55 / Stück

Maße Aufsteller: 147 x 107 x 70 mm (B x H x T);

Einlegemaße: 150 x 110 mm (B x H)

12.0425.20 € 39,65 / Stück

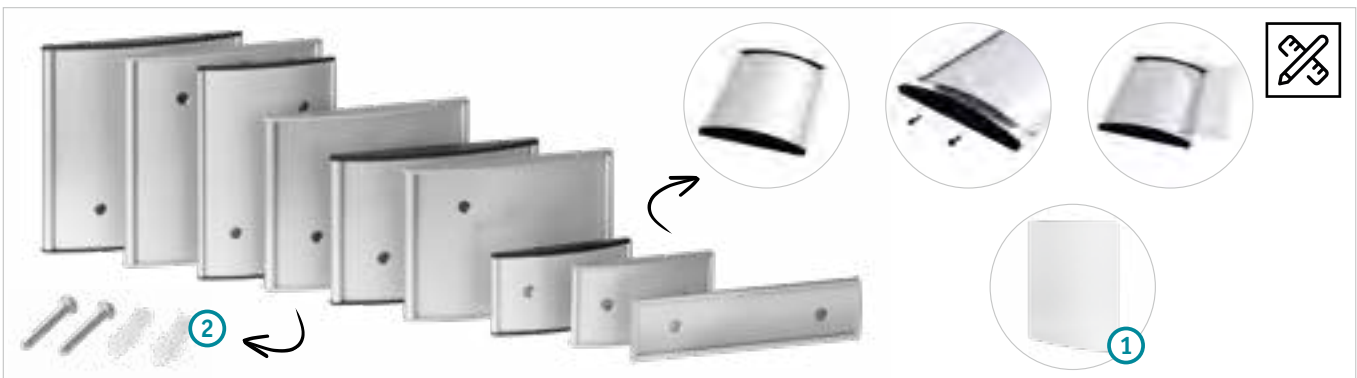

Türschild „Pisa“

- Lieferung erfolgt inkl. Schrauben, Dübel und Klebepads

Material: Aluminium / Kunststoff; Material der Abdeckscheibe: PVC, entspiegelt; Farbe: silber; Endkappenfarbe: schwarz

Einlegemaße: 40 x 100 mm (B x H)

12.0547.1 € 4,55 / Stück

Einlegemaße: 60 x 150 mm (B x H)

12.0547.11 € 7,69 / Stück

Einlegemaße: 100 x 50 mm (B x H)

12.0547.28 € 4,02 / Stück

Einlegemaße: 100 x 150 mm (B x H)

12.0547.32 € 8,74 / Stück

Einlegemaße: 120 x 120 mm (B x H)

12.0547.44 € 9,03 / Stück

Einlegemaße: 120 x 200 mm (B x H)

12.0547.47 € 13,85 / Stück

Einlegemaße: 150 x 100 mm (B x H)

12.0547.57 € 8,04 / Stück

Einlegemaße: 150 x 150 mm (B x H)

12.0547.59 € 11,30 / Stück

Einlegemaße: 150 x 200 mm (B x H)

12.0547.61 € 14,55 / Stück

1. Abdeckscheibe für Türschild Pisa.

2. Schraubenset für Türschild Pisa.

Weitere Infos, Montageanleitung sowie 360° Videos finden Sie unter www.vkf-renzel.at

Weitere Ausführungen finden Sie unter www.vkf-renzel.at



Deckenhänger „Pisa“

- konvex gewölbt
- doppelseitig nutzbar
- mit Endkappen und Schutzfolie

Material: Aluminium; Farbe: silber; Befestigung: Deckenabhangung

Einlegemaße: 500 x 100 mm (B x H)

12.0637.2

€ 75,20 / Stück

Oberfläche: eloxiert; Einlegemaße: 500 x 150 mm (B x H)

12.0637.4

€ 97,90 / Stück



Fahnschild „Pisa“

Material: Aluminium; Farbe: silber; Endkappenfarbe: schwarz; Farbe Wandhalterung: schwarz; Befestigung: Wandmontage

Einlegemaße: 120 x 150 mm (B x H)

12.0636.2

€ 31,35 / Stück

Einlegemaße: 150 x 120 mm (B x H)

12.0636.3

€ 29,00 / Stück

Einlegemaße: 150 x 150 mm (B x H)

12.0636.4

€ 31,35 / Stück

Für den Innenbereich

Klemmprofil „Unico“

- formschöner Standfuß aus silber eloxiertem Aluminium
- verschiedene Platten mit 4-18 mm Plattenstärke einsetzbar
- einfache Schraubfixierung der Werbepaneele
- inkl. Anti-Rutschgummi für Standfestigkeit
- Lieferung ohne Plattenmaterial

Höhe: 120 mm; Tiefe: 430 mm

Einklembreite: 100 mm

50.0162.1 € 34,85 / Stück

Einklembreite: 150 mm

50.0162.2 € 41,85 / Stück

Einklembreite: 200 mm

50.0162.3 € 48,85 / Stück

Einklembreite: 300 mm

50.0162.5 € 58,20 / Stück

Einklembreite: 400 mm

50.0162.6 € 67,50 / Stück

Einklembreite: 500 mm

50.0162.7 € 75,20 / Stück

Einklembreite: 600 mm

50.0162.8 € 87,30 / Stück

1. Abbildung inkl. Zubehör:

- Aluminium-Verbundplatte
- Prospektfach

Auch in Sonderabmessungen durch
Eigenfertigung ab 1 Stück erhältlich!



Weitere Ausführungen finden Sie unter www.vkf-renzel.at



Innenaufsteller „Frankfurt“

- doppelseitige Infosteile
- besondere, konvex gebogene Form
- verschiedene Größen
- für den Indoor-Einsatz
- passende Einleger auf Anfrage

Material: Aluminium / Stahl / Kunststoff; Oberfläche: eloxiert;
 Farbe: silber; Farbe Deckel: schiefergrau (RAL 7015);
 Farbe Bodenplatte: schiefergrau (RAL 7015); Beschriftung: ohne;
 Beleuchtung: ohne; Ausstattung: mit Bodenplatte

Außenmaße: 380 x 1.500 mm (B x H);
 Tiefe: 120 mm (ohne Bodenplatte);
 Maße Beschriftungsfeld: 297 x 1.500 mm (B x H)

12.0003.1 € 379,00 / Stück

Außenmaße: 500 x 1.800 mm (B x H);
 Tiefe: 140 mm (ohne Bodenplatte);
 Maße Beschriftungsfeld: 420 x 1.800 mm (B x H)

12.0003.2 € 418,00 / Stück

Info-Säule „Ellipse“

- doppelseitiger Werbeträger
- formschöne Säule für den Innenbereich
- hohe Standfestigkeit durch ovale Fußplatte
- nach Ihren Vorgaben bedruckbar

Material Grundgestell: Aluminium; Profilart: Vierkant, 30 x 30 mm;
 Grundgestellfarbe: silber eloxiert; Material Platte: Polystyrol;
 Plattenfarbe: weiß; Plattenbreite: 650 mm;
 Plattenhöhe: 2.000 mm; Material Bodenplatte: Stahl;
 Farbe Bodenplatte: silber ähnl. RAL 9006;
 Fußmaße: 700 x 400 mm (B x T)

Druck / Motiv: nach Kundenwunsch
51.0072.13 € 267,00 / Stück

Druck / Motiv: ohne Druck
51.0072.18 € 197,00 / Stück



Wegweiser „Como“

- 3 individuell bedruckbare Pfeil-Zuschnitte
- Zuschnitte können mittels der Kunststoffklemmen flexibel am silber eloxierten Aluminiumstandrohr befestigt werden
- gute Standfestigkeit durch eine schwere Stahlfußplatte

Material Platte: PVC-Hartschaum; Plattenstärke: 3 mm;
 Plattenfarbe: weiß; Plattenmaßbreite: 400 mm;
 Plattenmaßhöhe: 150 mm; Rohrdurchmesser: 20 mm;
 Fußfarbe: silber ähnl. RAL 9006; Fußdurchmesser: 400 mm;
 Gesamthöhe: 2.200 mm

Druck / Motiv: nach Kundenwunsch

51.0241.1 € 96,60 / Stück 

Druck / Motiv: ohne Druck

51.0241.4 € 66,30 / Stück 

Einfache und schnelle Montage!

1. Anwendungsbild Sonderversion: Gerne schneiden wir Ihnen die Clipse zur versetzten Nutzungsmöglichkeit am Standrohr zu!



Weitere Ausführungen finden Sie unter www.vkf-renzel.at

NEU

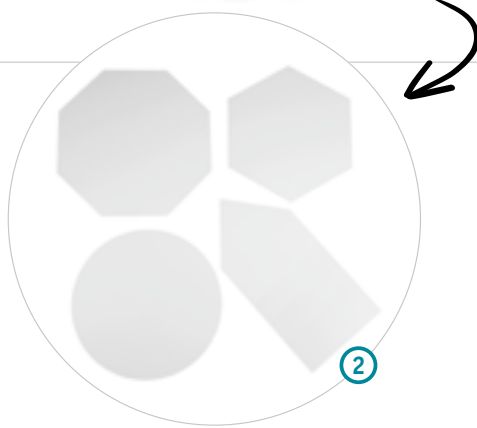

Hinweisständer „Como“

- vielfältig und flexibel einsetzbar
- erhöhte Aussagekraft durch formgefräste Platte
- beidseitig individuell bedruckbar
- Grundgestell leicht und stabil durch Aluminium-Standrohr und Stahl-Standfuß
- Standrohrlänge: ca. 1.000 mm

Material Platte: PVC-Hartschaum; Plattenstärke: 4 mm;
 Plattenfarbe: weiß; Rohrdurchmesser: 20 mm;
 Farbe Standrohr: silber eloxiert; Fußfarbe: silber ähnl. RAL 9006;
 Fußdurchmesser: 255 mm

Kreis

Plattenmaße: ø 350 mm
 Gesamthöhe: 1.380 mm

Druck / Motiv: ohne Druck	
51.0320.1	€ 53,50 / Stück
Druck / Motiv: nach Kundenwunsch	
51.0320.2	€ 69,80 / Stück

Pfeil

Plattenmaße: 450 x 220 mm (B x H)
 Gesamthöhe: 1.250 mm

Druck / Motiv: ohne Druck	
51.0320.3	€ 53,50 / Stück
Druck / Motiv: nach Kundenwunsch	
51.0320.4	€ 69,80 / Stück

Sechseck

Plattenmaße: 350 x 303 mm (B x H)
 Gesamthöhe: 1.330 mm

Druck / Motiv: ohne Druck	
51.0320.5	€ 53,50 / Stück
Druck / Motiv: nach Kundenwunsch	
51.0320.6	€ 69,80 / Stück

Achteck

Plattenmaße: 370 x 370 mm (B x H)
 Gesamthöhe: 1.400 mm

Druck / Motiv: ohne Druck	
51.0320.7	€ 53,50 / Stück
Druck / Motiv: nach Kundenwunsch	
51.0320.8	€ 69,80 / Stück

Einfache und schnelle Montage!

1. Anwendung inkl. Beispieldruck!
2. Wählen Sie zwischen verschiedenen Formgebungen!

Leuchtwerbung | LED

Ihre Werbung wird strahlen!

- LED Leuchtrahmen
- LED Leuchtsäulen
- Textil-Leuchtwänden
- LED Schaufensterdisplays
- Drehbühnen



20 



LED Leuchtrahmen „Simple“ einseitig

- hochwertiger, silber eloxierter Aluminium Rahmen
- OSRAM Marken LEDs
- einfacher, schneller Plakatwechsel durch umlaufendes 25 mm Klapp-Profil
- Abdeckscheibe aus PET, entspiegelt
- inkl. 2 Haken zur Wandmontage im Hoch- / Querformat
- Lieferung ohne Druck
- auf Anfrage ab 1 Stück in Sondermaßen / mit RAL Pulverbeschichtung erhältlich

Tiefe (Außenmaß): 18 mm;
Anschluss: 3,5 m Kabel mit Steckernetzteil

Einlegeformat: DIN A3; Sichtmaße: 276 x 399 mm; Außenmaße: 327 x 450 mm	10.0430.1	€ 72,30 / Stück
Einlegeformat: DIN A4; Sichtmaße: 189 x 276 mm; Außenmaße: 240 x 327 mm	10.0430.2	€ 56,50 / Stück
Einlegeformat: DIN A2; Sichtmaße: 399 x 573 mm; Außenmaße: 450 x 624 mm	10.0430.3	€ 92,10 / Stück
Einlegeformat: DIN A1; Sichtmaße: 573 x 820 mm; Außenmaße: 624 x 871 mm	10.0430.4	€ 135,80 / Stück
Einlegeformat: DIN A0; Sichtmaße: 820 x 1.168 mm; Außenmaße: 871 x 1.219 mm	10.0430.5	€ 209,80 / Stück
Einlegeformat: B2; Sichtmaße: 479 x 679 mm; Außenmaße: 530 x 730 mm	10.0430.6	€ 113,60 / Stück
Einlegeformat: B1; Sichtmaße: 679 x 979 mm; Außenmaße: 730 x 1.030 mm	10.0430.7	€ 198,10 / Stück



LED Leuchtrahmen „Simple“ doppelseitig

- hochwertiger, silber eloxierter Aluminium Rahmen
- OSRAM Marken LEDs
- einfacher, schneller Plakatwechsel durch umlaufendes 25 mm Klapp-Profil
- Abdeckscheibe aus PET, entspiegelt
- inkl. Deckenabhangung zur Montage im Hoch- / Querformat
- Lieferung ohne Druck
- auf Anfrage ab 1 Stück in Sondermaßen / mit RAL Pulverbeschichtung erhältlich

Tiefe (Außenmaß): 30 mm;
Anschluss: 3,5 m Kabel mit Steckernetzteil

Einlegeformat: DIN A4; Sichtmaße: 189 x 276 mm; Außenmaße: 240 x 327 mm	10.0443.1	€ 81,60 / Stück
Einlegeformat: DIN A3; Sichtmaße: 276 x 399 mm; Außenmaße: 327 x 450 mm	10.0443.2	€ 103,10 / Stück
Einlegeformat: DIN A2; Sichtmaße: 399 x 573 mm; Außenmaße: 450 x 624 mm	10.0443.3	€ 138,10 / Stück
Einlegeformat: DIN A1; Sichtmaße: 573 x 820 mm; Außenmaße: 624 x 871 mm	10.0443.4	€ 210,40 / Stück
Einlegeformat: DIN A0; Sichtmaße: 820 x 1.168 mm; Außenmaße: 871 x 1.219 mm	10.0443.5	€ 326,00 / Stück
Einlegeformat: B2; Sichtmaße: 479 x 679 mm; Außenmaße: 530 x 730 mm	10.0443.6	€ 169,00 / Stück
Einlegeformat: B1; Sichtmaße: 679 x 979 mm; Außenmaße: 730 x 1.030 mm	10.0443.7	€ 306,00 / Stück



LED Leuchtrahmen „Ecomag“ einseitig

- hochwertiger Aluminium Rahmen, schwarz gepulvert
- OSRAM Marken LEDs
- einfacher, schneller Plakatwechsel durch magnetische Abdeckscheibe
- Abdeckscheibe aus PET, entspiegelt, mit edelem Passepartout-Aufdruck
- inkl. 2 Haken zur Wandmontage im Hoch- / Querformat
- Lieferung ohne Druck
- auf Anfrage ab 1 Stück in Sondermaßen erhältlich

Tiefe (Außenmaß): 13 mm; Beleuchtung: LEDs;
Anschluss: 3,5 m Kabel mit Steckernetzteil

Einlegeformat: DIN A4; Sichtmaße: 192 x 279 mm; Außenmaße: 250 x 337 mm	10.0435.8	€ 72,30 / Stück
Einlegeformat: DIN A3; Sichtmaße: 279 x 402 mm; Außenmaße: 337 x 460 mm	10.0435.9	€ 87,40 / Stück
Einlegeformat: DIN A2; Sichtmaße: 402 x 576 mm; Außenmaße: 460 x 634 mm	10.0435.10	€ 124,70 / Stück
Einlegeformat: DIN A1; Sichtmaße: 576 x 823 mm; Außenmaße: 634 x 881 mm	10.0435.11	€ 193,50 / Stück
Einlegeformat: DIN A0; Sichtmaße: 823 x 1.171 mm; Außenmaße: 881 x 1.229 mm	10.0435.12	€ 295,00 / Stück
Einlegeformat: B2; Sichtmaße: 482 x 682 mm; Außenmaße: 540 x 740 mm	10.0435.13	€ 173,10 / Stück
Einlegeformat: B1; Sichtmaße: 682 x 982 mm; Außenmaße: 740 x 1.040 mm	10.0435.14	€ 253,00 / Stück



LED Leuchtrahmen „Ecomag“ doppelseitig

- hochwertiger Aluminium Rahmen, schwarz gepulvert
- OSRAM Marken LEDs
- einfacher, schneller Plakatwechsel durch magnetische Abdeckscheibe
- Abdeckscheibe aus PET, entspiegelt, mit edelem Passepartout-Aufdruck
- inkl. Deckenabhangung zur Montage im Hoch- / Querformat
- Lieferung ohne Druck
- auf Anfrage ab 1 Stück in Sondermaßen erhältlich

Tiefe (Außenmaß): 20 mm; Beleuchtung: LEDs;
Anschluss: 3,5 m Kabel mit Steckernetzteil

Einlegeformat: DIN A4; Sichtmaße: 192 x 279 mm; Außenmaße: 250 x 337 mm; Version: mit 2.000 mm Drahtseil	10.0450.1	€ 93,20 / Stück
Einlegeformat: DIN A3; Sichtmaße: 279 x 402 mm; Außenmaße: 337 x 460 mm; Version: mit 2.000 mm Drahtseil	10.0450.2	€ 120,00 / Stück
Einlegeformat: DIN A2; Sichtmaße: 402 x 576 mm; Außenmaße: 460 x 634 mm; Version: mit 2.000 mm Drahtseil	10.0450.3	€ 173,10 / Stück
Einlegeformat: DIN A1; Sichtmaße: 576 x 823 mm; Außenmaße: 652 x 899 mm (B x H)	10.0450.11	€ 270,00 / Stück
Einlegeformat: DIN A0; Sichtmaße: 823 x 1.171 mm; Außenmaße: 881 x 1.229 mm; Version: mit 2.000 mm Drahtseil	10.0450.5	€ 408,00 / Stück
Einlegeformat: B2; Sichtmaße: 482 x 682 mm; Außenmaße: 540 x 740 mm; Version: mit 2.000 mm Drahtseil	10.0450.6	€ 238,90 / Stück
Einlegeformat: B1; Sichtmaße: 682 x 982 mm; Außenmaße: 740 x 1.040 mm; Version: mit 2.000 mm Drahtseil	10.0450.7	€ 358,00 / Stück

Weitere Ausführungen finden Sie unter www.vkf-renzel.at



LED Leuchtrahmen „Konvex“ einseitig

- hochwertiger Aluminium Rahmen, RAL 9006 (weißaluminium)
- OSRAM Marken LEDs
- einfacher, schneller Plakatwechsel durch umlaufendes Klemmprofil
- Abdeckscheibe aus PET, entspiegelt
- mit Bohrungen zur Wandmontage im Hoch- / Querformat
- Lieferung ohne Druck
- auf Anfrage ab 1 Stück in Sondermaßen / mit RAL Pulverbeschichtung erhältlich

Profilbreite: 25 mm; Beleuchtung: LEDs;
Anschluss: mit 2,5 m Kabel und Stecker

Einlegeformat: DIN A1; Sichtmaße: 569 x 816 mm; Außenmaße: 592 x 844 mm; Tiefe (Außenmaß): 120 mm	10.0296.4	€ 128,20 / Stück
Einlegeformat: DIN A2; Sichtmaße: 395 x 569 mm; Außenmaße: 424 x 597 mm; Tiefe (Außenmaß): 98 mm	10.0296.3	€ 90,90 / Stück
Einlegeformat: DIN A3; Sichtmaße: 272 x 395 mm; Außenmaße: 308 x 423 mm; Tiefe (Außenmaß): 82 mm	10.0296.2	€ 79,30 / Stück
Einlegeformat: DIN A4; Sichtmaße: 185 x 272 mm; Außenmaße: 224 x 300 mm; Tiefe (Außenmaß): 71 mm	10.0296.1	€ 66,40 / Stück
Einlegeformat: B2; Sichtmaße: 475 x 675 mm; Außenmaße: 500 x 703 mm; Tiefe (Außenmaß): 110 mm	10.0296.5	€ 90,90 / Stück



LED Leuchtrahmen „Waterproof“ einseitig

- hochwertiger Aluminium Rahmen, silber eloxiert
- OSRAM Marken LEDs
- einfacher, schneller Plakatwechsel durch umlaufendes Klemmprofil
- innenliegende Gummidichtung
- Abdeckscheibe aus PET, entspiegelt
- inkl. 2 Haken zur Wandmontage im Hoch- / Querformat
- beweglicher Kabelausgang: Seitlich am Profil oder zur Rückseite
- Lieferung ohne Druck
- auf Anfrage ab 1 Stück in Sondermaßen / mit RAL Pulverbeschichtung erhältlich

Tiefe (Außenmaß): 32 mm; Beleuchtung: LEDs;
Anschluss: Kabel mit Steckernetzteil; Schutzart: IP65

Einlegeformat: DIN A4; Sichtmaße: 201 x 288 mm; Außenmaße: 271 x 358 mm	10.0268.1	€ 118,90 / Stück
Einlegeformat: DIN A3; Sichtmaße: 288 x 411 mm; Außenmaße: 358 x 481 mm	10.0268.2	€ 157,30 / Stück
Einlegeformat: DIN A2; Sichtmaße: 411 x 585 mm; Außenmaße: 481 x 655 mm	10.0268.3	€ 213,30 / Stück
Einlegeformat: DIN A1; Sichtmaße: 585 x 832 mm; Außenmaße: 655 x 902 mm	10.0268.4	€ 291,00 / Stück
Einlegeformat: DIN A0; Sichtmaße: 832 x 1.180 mm; Außenmaße: 902 x 1.250 mm	10.0268.5	€ 420,00 / Stück
Einlegeformat: B2; Sichtmaße: 491 x 691 mm; Außenmaße: 561 x 761 mm	10.0268.6	€ 238,90 / Stück
Einlegeformat: B1; Sichtmaße: 691 x 991 mm; Außenmaße: 761 x 1.061 mm	10.0268.7	€ 373,00 / Stück



LED Leuchtrahmen „Design“, einseitig

- edler Rahmen aus Acrylglas
- Frontscheibe mit stilvollem Passepartout Aufdruck
- schneller Posterwechsel dank innenliegender Clips
- inkl. 4 Abstandshaltern zur Wandmontage im Hoch- / Querformat
- Lieferung ohne Druck
- auf Anfrage ab 1 Stück in Sondermaßen erhältlich

Beleuchtung: LEDs

Farbe Passepartout: silber

Einlegeformat: DIN A4; Sichtmaße: 194 x 281 mm;
Außenmaße: 323 x 410 mm; Wandabstand: 12 mm

10.0247.1 € 72,30 / Stück

Einlegeformat: DIN A3; Sichtmaße: 281 x 404 mm;
Außenmaße: 410 x 533 mm; Wandabstand: 12 mm

10.0247.15 € 68,80 / Stück

Einlegeformat: DIN A2; Sichtmaße: 404 x 578 mm;
Außenmaße: 533 x 707 mm; Wandabstand: 12 mm

10.0247.3 € 169,00 / Stück

Einlegeformat: DIN A1; Sichtmaße: 578 x 825 mm;
Außenmaße: 707 x 954 mm; Wandabstand: 12 mm

10.0247.5 € 243,60 / Stück



Farbe Passepartout: schwarz

Einlegeformat: DIN A4; Sichtmaße: 194 x 281 mm;
Außenmaße: 323 x 410 mm

10.0247.22 € 75,80 / Stück

Einlegeformat: DIN A3; Sichtmaße: 281 x 404 mm;
Außenmaße: 410 x 533 mm; Wandabstand: 12 mm

10.0247.2 € 128,20 / Stück

Einlegeformat: DIN A2; Sichtmaße: 404 x 578 mm;
Außenmaße: 550 x 724 mm; Wandabstand: 12 mm

10.0247.14 € 169,00 / Stück

Einlegeformat: DIN A1; Sichtmaße: 578 x 825 mm;
Außenmaße: 707 x 954 mm; Wandabstand: 12 mm

10.0247.13 € 215,30 / Stück



Weitere Ausführungen finden Sie unter www.vkf-renzel.at



LED Leuchtsäule „Curved“ doppelseitig

- gewölbte Form
- schneller und einfacher Motivwechsel dank bewährter Klapprahmenteknik
- sicherer Stand durch pulverbeschichteten Stahlsockel
- brillante, gleichmäßige Ausleuchtung dank LED-Röhre
- sofort einsatzbereit - wird zusammengebaut geliefert
- Lieferung ohne Druck
- auf Anfrage bereits ab 1 Stück in Sondermaßen / mit RAL Pulverbeschichtung erhältlich

Oberfläche: eloxiert; Farbe: silber ähnl. RAL 9006;
Anschluss: mit Kabel und Stecker

Einlegeformat: DIN A1; Sichtmaße: 574 x 841 mm (B x H);
Außenmaße: 654 x 856 mm (B x H);
Tiefe (Außenmaß): 350 mm

10.0011.17 € 282,00 / Stück 

Einlegemaße: 700 x 1.985 mm; Sichtmaße: 680 x 2.000 mm (B x H);
Außenmaße: 760 x 2.015 mm (B x H);
Tiefe (Außenmaß): 420 mm

10.0011.19 € 460,00 / Stück 



LED Leuchtwand „Easy Up Mobile“ doppelseitig

- Nut-Keder-System
- Aufbau ohne Werkzeug
- Fußplatten ausklappbar
- einfacher Transport im handlichen Karton (1.140 x 1.350 x 290 mm)
- Lieferung ohne Druck

Material: Aluminium; Profilverfärbung: silber;
Maße: 1.000 x 2.000 mm; Profiltiefe: 80 mm;
Anschluss: mit innenliegenden Trafos, Kabel
und Stecker; Kabelausgang: mittig unten; Gewicht: 9,5 kg

10.0511.1 € 460,00 / Stück



Weitere Ausführungen finden Sie unter www.vkf-renzel.at

Stellen Sie sich Ihr LED-Schaufensterdisplay individuell zusammen!



10.0549.1 +
10.0549.2

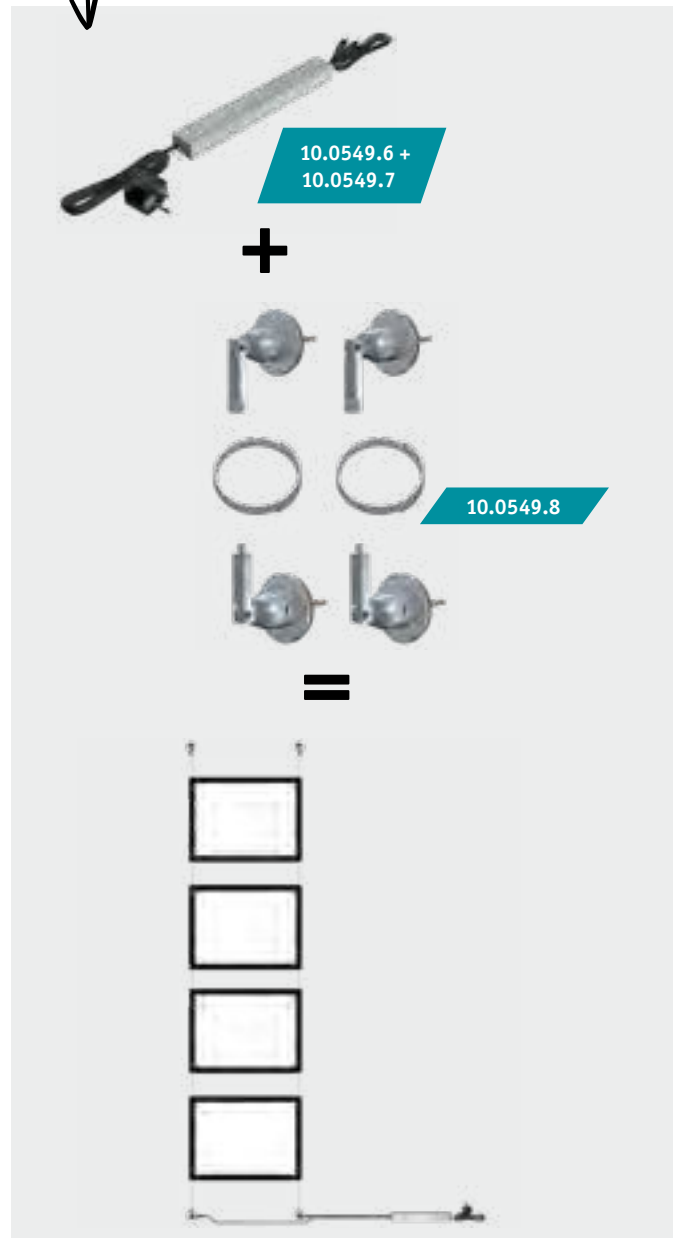
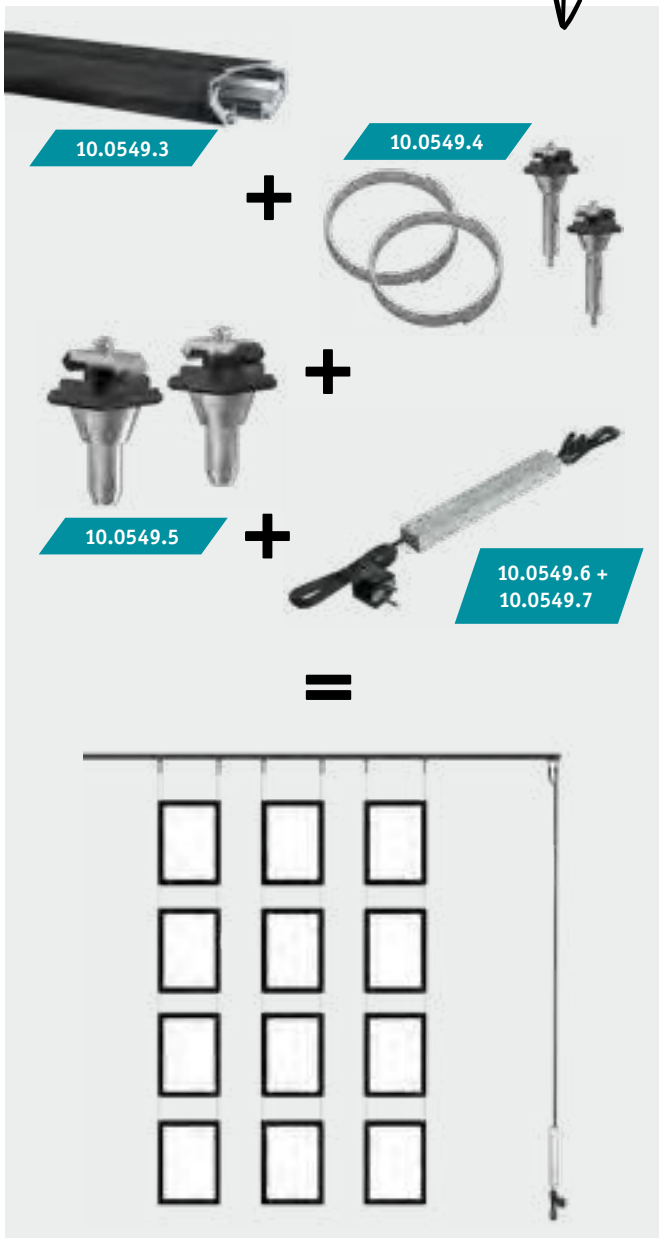
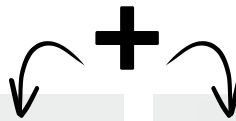



LED Schaufensterdisplay „Display IT“

- hochwertiges Schaufensterdisplay mit LED Beleuchtung
- einfacher Einlegerwechsel mit transparenten Backlitfolien
- einfache Montage ohne Fachpersonal
- System kann jederzeit flexibel erweitert werden
- sorgt für ein gepflegtes Schaufenster ohne lästige Stromkabel
- doppelseitig nutzbar

Material: Acryl; Farbe Passepartout: schwarz; Tiefe: 13 mm;
 Ausrichtung: horizontal / vertikal; x-seitig: 2-seitig;
 Öffnung: magnetisch; Beleuchtung: LEDs;
 Lichtfarbe: 6.500 K (tageslichtweiß); Spannung [V]: 24 V;
 Lichtstrom: 3.000 LUX; Lebensdauer: 50.000 hrs

Außenmaße: 244 x 331 mm (B x H);
 Einlegeformat: DIN A4; Leistungsaufnahme [W]: 9 W
10.0549.1 € 110,70 / Stück

Außenmaße: 331 x 454 mm (B x H);
 Einlegeformat: DIN A3; Leistungsaufnahme [W]: 17 W
10.0549.2 € 159,70 / Stück

LED Stromschiene „Display IT“

- hochwertige Stromschiene zur Deckenbefestigung
- verlängerbar
- einfache Montage ohne Fachpersonal

Material: Aluminium; Farbe: schwarz;
 Außenmaße: 40 x 20 mm (B x H); Länge: 1.830 mm
10.0549.3 € 86,20 / Stück

Abhängung für einen Strang „Display IT“

- beinhaltet zwei Edelstahl Adapter & zwei Drahtseile
- leichte Fixierung durch Bajonett ähnlichen Verschluss

Farbe: silber; Länge: 3.000 mm
10.0549.4 € 45,45 / Set

Stromeinspeisung für „Display IT“

- beinhaltet zwei Edelstahl Adapter zur Stromeinspeisung
- leichte Fixierung durch Bajonett ähnlichen Verschluss

Farbe: silber
10.0549.5 € 41,95 / Set

Netzteil für „Display IT“

- Netzteil inkl. Stromkabel
- 2 Meter Netzkabel & 3 Meter Anschlusskabel
- einfache Montage ohne Fachpersonal
- Artikel ist ein Teil des „Display IT“ Systems

Farbe: weiß; Außenmaße: 230 x 30 x 20 mm (L x B x H);
 Spannung [V]: 24 V; Kabellänge: 2 m Zuleitung + 3 m DC Stecker
 Leistungsaufnahme [W]: 60 W
10.0549.6 € 50,10 / Stück
 Leistungsaufnahme [W]: 200 W
10.0549.7 € 97,90 / Stück

Wandbefestigung für „Display IT“

- beinhaltet vier Edelstahl Wandbefestigungen & zwei Drahtseile in 3 m
- ideal für Stellen wo keine Stromschiene eingesetzt werden kann
- Artikel ist ein Teil des „Display IT“ Systems

Farbe: silber; Länge: 3.000 mm; Befestigung: Wandbefestigung
10.0549.8 € 111,90 / Stück

Weitere Ausführungen finden Sie unter www.vkf-renzel.at

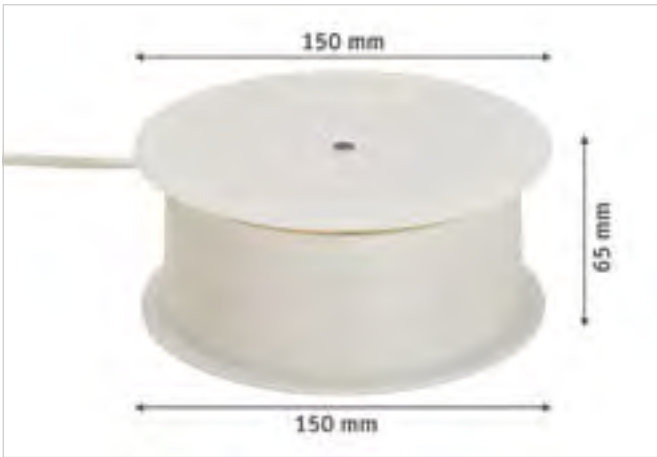

Drehbühne 5,0 kg ohne Schleifkontakt

- geeignet für den Einsatz im Innenbereich
- Bodenplatte mit Befestigungslöchern
- außenliegendes Kugellager für hohe Kippbelastung
- Sicherheits-Rutschkupplung
- sehr leise
- wartungsfrei

Material: Kunststoff; Farbe: rohweiß; Umdrehung pro Minute: 2;
max. zentrische Belastung: 5 kg; Spannung [V]: 230 V;
Kabellänge: 2.000 mm

10.0015.2 € 31,10 / Stück



Drehbühne 10 kg

- geeignet für den Einsatz im Innenbereich
- Bodenplatte mit Befestigungslöchern
- doppelt kugelgelagerte Drehachse
- Sicherheits-Rutschkupplung
- im Hängebetrieb bis 5 kg belastbar
- sehr leise
- wartungsfrei
- wahlweise auch mit Schleifkontakt für rotierende Stromübertragung erhältlich (max. 4 A, bis 900 W)

Material: Zinkdruckguss; Farbe: weiß; Umdrehung pro Minute: 2,5;
max. zentrische Belastung: 10 kg; Spannung [V]: 230 V;
Kabellänge: 2.000 mm

ohne Schleifkontakt

10.0015.2 € 107,50 / Stück

mit Schleifkontakt

10.0015.3 € 161,10 / Stück

1. Mit Schleifkontakt.

2. Ohne Schleifkontakt.



Dreh-Element „Twister“

Höhe: 8 mm

Breite: 75 mm; Tiefe: 75 mm;

Innendurchmesser: 32 mm; Tragkraft: 90 kg;

Verwendungszweck: für Drehteller mit Durchmesser 450 mm

10.0065.1 € 5,30 / Stück

Breite: 102 mm; Tiefe: 102 mm;

Innendurchmesser: 55 mm; Tragkraft: 135 kg;

Verwendungszweck: für Drehteller mit Durchmesser 300 - 600 mm

10.0065.2 € 6,86 / Stück

Breite: 155 mm; Tiefe: 155 mm;

Innendurchmesser: 119 mm; Tragkraft: 225 kg;

Verwendungszweck: für Drehteller mit Durchmesser 400 - 750 mm

10.0065.3 € 11,40 / Stück

Außendurchmesser: 230 mm;

Innendurchmesser: 115 mm; Tragkraft: 330 kg;

Verwendungszweck: für Drehteller mit Durchmesser 400 mm

10.0065.4 € 27,55 / Stück

Außendurchmesser: 308 mm;

Innendurchmesser: 161 mm; Tragkraft: 450 kg;

Verwendungszweck: für Drehteller mit Durchmesser 500 mm

10.0065.5 € 31,75 / Stück

Werbeartikel

Werbung mit großer Wirkung!

- Giveaways
- Luftballons
- Buttons



Sie möchten alles aus einer Hand?

Wir bieten Ihnen einen Full-Service:

- Beratung
- Webshop
- Lagerung
- weltweiter Versand

Sie sind auf der Suche nach einem einzigartigen Werbemittel oder Streuartikel?

Durch die Individualisierung des Werbemittels sorgen Sie langfristig für die Präsenz Ihres Betriebs bei Partnern, Kunden oder Kollegen. Vom Feuerzeug bis hin zum Regenschirm. Die Bandbreite unseres Angebots umfasst die ganze Welt der Werbeartikel. Unsere hauseigene Druckerei realisiert zudem verschiedenste Veredelungstechniken, die Ihre Werbeartikel zu einem Eye-Catcher machen.

Gestaltungsoptionen von Textilien

Eine Bestickung stellt neben einer Bedruckung eine hochwertige Alternative für Textilien dar. Wappen, Namen, Logos und viele weitere Motive sind realisierbar. Auch die 3D-Stickerei ist in unserem Hause umsetzbar.

Des Weiteren besteht die Möglichkeit Textilien durch eine Lasergravur zu individualisieren. Ein Laser sorgt hier für das „Einbrennen“ des Motivs in die Oberfläche des Materials. Diese Technik der Veredelung ist für dickere Stoffe geeignet.

Wir beraten Sie gerne!





Fahnen- und Wimpelketten „individuell“

- 20 Fahnen oder Wimpel an Kunstseidenschnur geklebt

Breite: 150 mm; Höhe: 210 mm; Länge: 5.000 mm

mit 4c Digitaldruck, inkl. Druckvorkosten, VE: 10 Stück

40.0049.7 € 22,85 / Stück

mit 1-farbigem Offsetdruck, inkl. Druckvorkosten, VE: 100 Stück

40.0049.1 € 6,63 / Stück

Mehrfarbige Drucke, andere Formate oder Materialien auf Anfrage.

Fahnenkette „Staaten“

- 20 Fahnen je Kette an Kunstseidenschnur geklebt
- 23 Nationen zur Auswahl

Material: Papier; Länge: ca. 5.000 mm

40.0051. € 46,50 / VE (10 Stück)

Papierfahnen „Staaten“

- 100 g/m² weißes Offsetpapier
- an 400 mm langen Kunststoffstab geklebt
- 76 Nationen und 42 weitere Muster stehen zur Auswahl
- per 50 Stück gebündelt

40.0052. € 29,15 / VE (50 Stück)



Weitere Ausführungen finden Sie unter www.vkf-renzel.at

Digitaldruck ideal auch für Kleinmengen!



Kostprobenpicker „individuell“

- aus 100 g/m² Offsetpapier
 - holzfrei weiß mattgestrichen
 - beidseitig gleicher Druck
 - an 80 mm langes Holzstäbchen geklebt
 - Maße: 40 x 30 mm (B x H)
 - ab 100 Stück im Digitaldruck
 - ab 1.000 Stück im Offsetdruck
- 40.0059.1 auf Anfrage

Kostprobenpicker „Staaten“

- Maße: ca. 40 x 30 mm (B x H)
 - an Holzstab (Länge: 80 mm) geklebt
 - wählen Sie aus 40 verschiedenen Staaten und Standardmotiven
- 40.0058. € 78,10 / 1.000 Stück

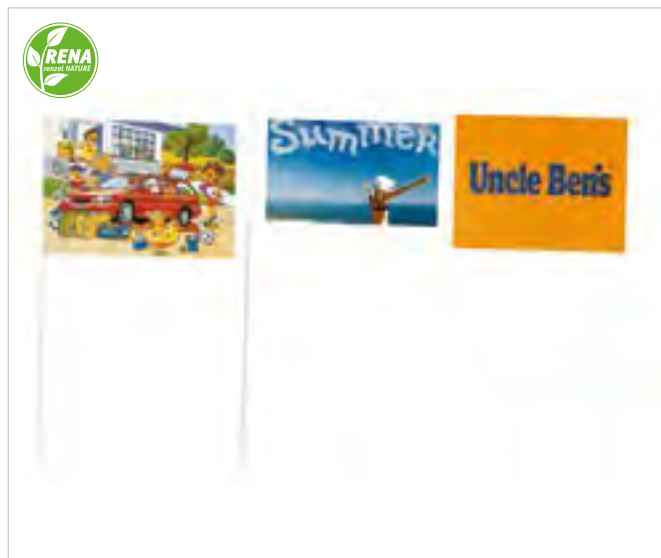

Papierfahnen „individuell“

- aus 100 g/m² weißes Offsetpapier
- an 400 mm langen Polystyrolstab geklebt
- ab 100 Stück im Digitaldruck
- ab 1.000 Stück im Offsetdruck

Bitte fragen Sie an!

Breite: 240 mm; Höhe: 120 mm
40.0053.2 auf Anfrage



Druckkugelschreiber „Recycled PET Pen transparent“

- aus recyceltem rPET-Material
- in transparenten Gehäusefarben und gedeckten Stopfen
- blauschreibende Großraummine
- Mindestmenge: 1.000 Stück

40.1422. € 0,57 / Stück

Werbeanbringung auf Anfrage.



„VIP“ Softtouch

- mit Softtouch-Gehäuse und gefedertem Clip
- Beschlagteile schwarz glänzend lackiert
- auch als Füller oder Schreibset erhältlich
- Mindestmenge: 100 Stück

Farbe: schwarz Softtouch; Schreibfarbe: blau;
Mechanik: Drehkugelschreiber
40.0672.11 € 6,66 / Stück

Werbeanbringung auf Anfrage.

1. Softtouch-Gehäuse

rPET Material eignet sich für einen langlebigen und nachhaltigen Werbeeinsatz.

Weitere Ausführungen finden Sie unter www.vkf-renzel.at

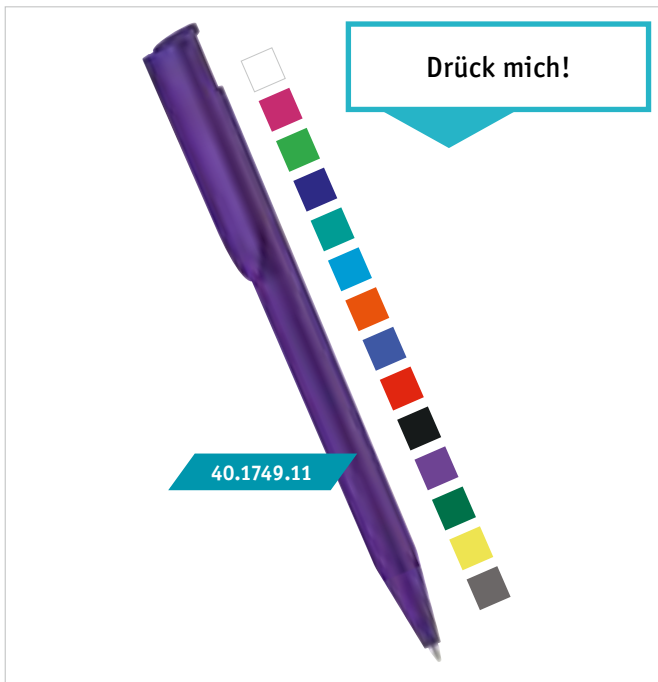

Druckkugelschreiber „Happy“

- mit matt gedecktem Gehäuse in 14 Farben
 - inklusive Jumbo Mine, silberner Schreibspitze und Schreibleistung von ca. 1.200 m
 - Schreibpaste nach ISO-Norm
 - Mindestmenge: 1.000 Stück
- 40.1749. € 0,21 / Stück

Werbeanbringung auf Anfrage.



Metall-Druckkugelschreiber „Straight Gum“

- mit Softtouch-Schaft, Metallclip, Metallspitze, Clip und Drücker in GUN metallic
 - Mine blauschreibend
 - Mindestmenge: 300 Stück
- 40.1119. € 2,24 / Stück

Werbeanbringung auf Anfrage.

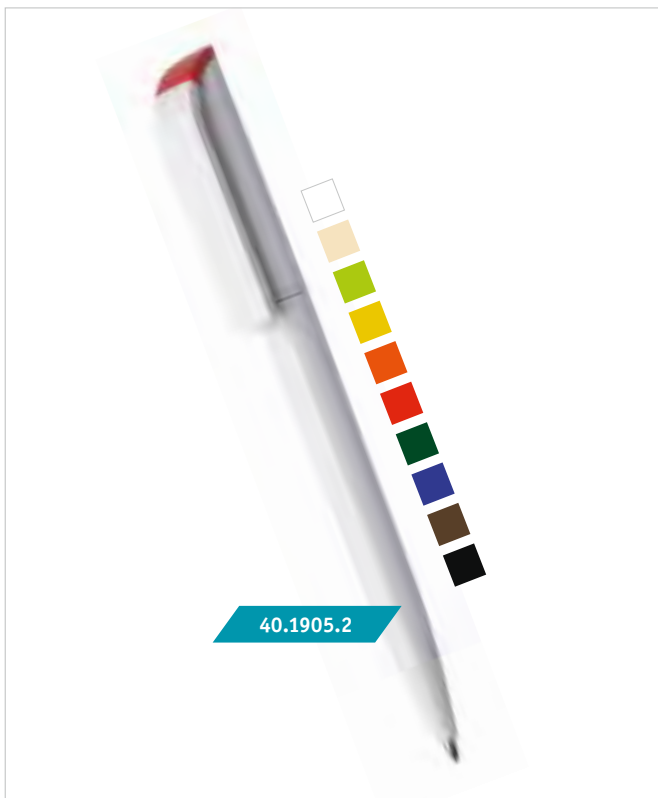

Antibakterieller Drehkugelschreiber „Effect Green“

- herausragende Schreibqualität
 - wirkt antibakteriell
 - mit einem farbigen oder weißen Stopfen
 - blauschreibende Großraummine
 - Mindestmenge: 1.000 Stück
- 40.1905. € 0,69 / Stück

Werbeanbringung auf Anfrage.

Durch die antibakterielle Oberfläche, wird einer Vermehrung von krankheitserregenden Bakterien entgegengewirkt.

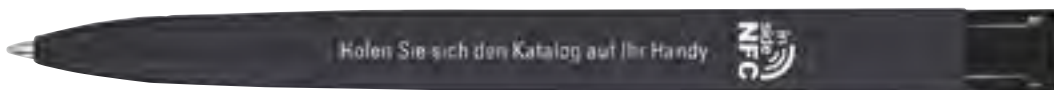

Druckkugelschreiber „Trinity GUM NFC“

- mit gummiertem Dreikantgehäuse und transparent glänzendem Clip
- mit einem eingebauten NFC-Tag lassen sich Informationen gezielt, effektiv und modern verteilen
- inklusive 1-farbigem Druck auf den Clip, Vorkosten NFC TAG + Codierung und 1c Druck des NFC Logo (an entsprechender NFC TAG Position)

Wie NFC funktioniert:

Nahfeldkommunikation (Near Field Communication): NFC, ist ein internationaler Übertragungsstandard zum drahtlosen Austausch von Daten über kurze Distanzen. Zur Datenübertragung per NFC wird das Smartphone oder Tablet an einen vorprogrammierten NFC TAG gehalten, der dann zum Beispiel eine bestimmte Anwendung oder Funktion im Gerät aktiviert. In den „Inside NFC PENS“ sitzt der NFC TAG direkt unter dem inside NFC Logo. So wird die unkomplizierte Übertragung der Information auf das Smartphone oder Tablet sichergestellt. Verbinden Sie analoges Schreiben und Werben mittels der uma inside NFC PENS mit der interaktiven Welt.

Material Schaft: Soft Touch; Material Spitze: Soft Touch;
 Ausstattung: mit NFC-Tag; Druck / Motiv: 1c Druck; Druckstand: auf dem Clip
 40.2047. € 1,85 / Stück



Weitere Ausführungen finden Sie unter www.vkf-renzel.at

NEU



Taschenschirm AOC Mini Style

- besonderes Design durch farbige Schienen, Griffringe und Nähte
- Doppelautomatik-Funktion zum schnellen Öffnen und Schließen
- Windproof-System
- flexible Fiberglasschienen
- Soft-Touch-Griff mit Auslösetaste
- praktisches Futteral

40.2076.

€ 15,05 / Stück

Werbeanbringung auf Anfrage möglich!

RICHARTZ Multifunktionsstool „Key Tool Shop“

- kleines kompaktes Multifunktionsstool mit praktischem Einkaufswagenlöser
- gefertigt aus hochwertigem matt gestrahltem Edelstahl
- unentbehrlicher Begleiter, der an jeden Schlüsselbund passt
- 14 Funktionen lassen kaum Wünsche offen:
 - 2 Schlitzschraubendreher
 - Kreuzschraubendreher
 - Kapselheber
 - Inchmaß
 - Zentimetermaß (Rückseite)
 - Nagelzieher
 - 6 Sechskantschlüssel
 - Einkaufswagenlöser
- Lasergravur ab 250 Stück auf Anfrage
- individuelle Umverpackung ab 250 Stück
- VE: 250 Stück

Material: rostfreier Edelstahl; Modell: KEY tool;

Anzahl der Funktionen: 14

40.1557.1

€ 2,32 / Stück





Kinder Em-eukal im Werbetütchen

- mit Wildkirschgeschmack
- im individuell bedruckten Flowpack (Maße: ca. 30 x 54 mm)
- Inhalt: 2,25 g
- Haltbarkeit: 12 Monate bei sachgerechter Lagerung
- Preisbeispiel bei 5.000 Stück

40.1744. € 0,16 / Stück

Inkl. 4c Druck und Nebenkosten.

M&M's Mini Tüte

- original M&M's Schokolinsen in individueller Werbetüte
- wahlweise in weiß oder transparent oder alternativ in einer kompostierbaren Folie
- inkl. Nebenkosten

Inhalt: 10 g; Maße: ca. 84 x 70 mm; Druck: 4c Eurokala

Preisbeispiel bei 1.800 Stück

Farbe Folie: weiß;

Haltbarkeit: ca. 4 Monate bei sachgerechter Lagerung

40.1885.1 € 0,52 / Stück

Farbe Folie: transparent;

Haltbarkeit: ca. 4 Monate bei sachgerechter Lagerung

40.1885.2 € 0,49 / Stück

Farbe Folie: kompostierbare transparente Folie;

Haltbarkeit: ca. 3 Monate bei sachgerechter Lagerung

40.1885.3 € 0,50 / Stück

Farbe Folie: kompostierbare weiße Folie;

Haltbarkeit: ca. 3 Monate bei sachgerechter Lagerung

40.1885.4 € 0,50 / Stück

Preis inkl. 4c Druck und Nebenkosten.

Airwaves Double

- 2 erfrischende Wrigley's Airwaves Kaugummis
- im individuell bedruckten Werbetütchen
- VE: 5.000 Stück

Farbe Folie: weiß; Maße: ca. 60 x 60 mm; Inhalt: 2 g;

Haltbarkeit: ca. 12 Monate bei sachgerechter Lagerung;

Druck / Motiv: inkl. 4c Eurokala

40.1358.1 € 0,33 / Stück



Weitere Ausführungen finden Sie unter www.vkf-renzel.at



Naturalatexballons sind kein Plastik,
sondern biologisch abbaubar!

Luftballons

- in vielen Standardfarben (bunt gemischt oder als Einzelfarben)
 - Material: 100% Naturalatex
 - Durchmesser: 270 mm
 - Umfang: 800 mm
 - inkl. 1-farbigem, 1-seitigen Druck und Nebenkosten
 - Mindestmenge: 1.000 Stück
- 40.2050. € 127,00 / 1.000 Stück

Luftballon Zubehör

- Elektrisches Blasgerät, füllt ca. 400 Ballons je Stunde, 220 V
- 40.0026.1 € 116,40 / Stück
- Handpumpe für kleine Mengen Ballons
- 40.0027.1 € 11,60 / Stück

Ballonstab aus Papier und Halter aus erdölfreiem Basismaterial

- Länge: 290 mm
- 40.0024.9 € 6,99 / VE (100 Stück)

Unsere Ballons sind aus 100% Naturalatex und somit biologisch abbaubar.

Wir liefern auch Ballons in Metallic- oder Kristallfarben,
weitere Größen oder Mengen fragen Sie bitte an.
Weitere Ballonverschlüsse auf Anfrage erhältlich.

1. Vergrößert



Luftballon Zubehör

Ballonverschluss „Quickholder“

für Dekozwecke, kein Verknoten erforderlich

40.0021.1 € 27,85 / VE (1.000 Stück)

Ballonverschluss mit Polyband

40.0025.1 € 50,70 / VE (1.000 Stück)

Bindfaden, 900 mm

40.0023.1 € 16,30 / VE (1.000 Stück)

1. Ballonverschluss „Quickholder“.

2. Bindfaden.

3. Ballonverschluss mit Polyband.



1

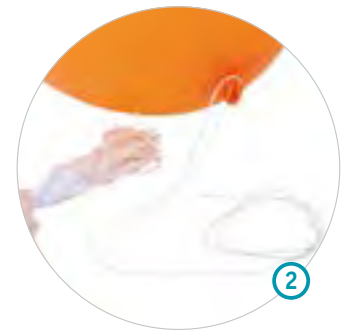

2

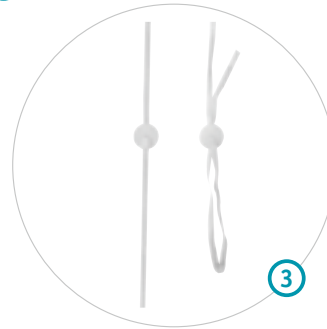

3

Balloon Grip

- neuentwickelter und patentierter Ballonstab aus Papier
- zu 100% biologisch abbaubar
- recycelbar über Altpapierentsorgung
- nachhaltig (FSC zertifiziertes Papier)
- kindersicher
- einfach in der Handhabung, der Ballon muss nicht verknotet werden
- in folgenden Farben erhältlich: pink, blau, lila, weiß und Holzoptik
- VE: 1.000 Stück

40.1786. € 0,08 / Stück

Auf Anfrage auch mit individuellem Druck lieferbar.



Seifenblasen „Bubbles“

- ab 108 Stück mit original Pustefix-Flüssigkeit
- 8 Gehäusefarben zur Auswahl
- inkl. individuell bedrucktem Etikett

40.2089. € 2,79 / Stück

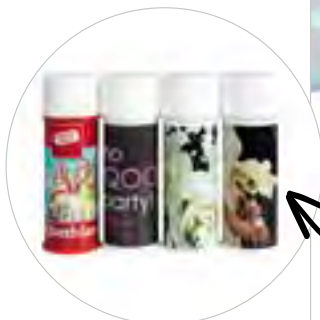

Weitere Ausführungen finden Sie unter www.vkf-renzel.at



Button

- fertig konfektioniert
- inkl. 4c Druck und Druckvorkosten

Befestigung: mit Nadel

Durchmesser: 25 mm	40.0012.1	€ 0,34 / Stück
Durchmesser: 31 mm	40.0012.3	€ 0,43 / Stück
Durchmesser: 37 mm	40.0012.5	€ 0,46 / Stück
Durchmesser: 56 mm	40.0012.7	€ 0,39 / Stück
Durchmesser: 75 mm	40.0012.9	€ 0,59 / Stück

Bei anderen Stückzahlen, Farbanzahlen, etc. mailen Sie uns bitte Ihre Anfrage mit Motiv zu, vielen Dank.



Buttons aus Kunststoff

- für kleine Stückzahlen zum selbstgestalten geeignet
- einfach malen, kopieren, ausschneiden und zusammendrücken

Durchmesser: 59 mm; Befestigung: mit Nadel

40.0011.1 € 0,58 / Stück



Buttonrohling

- Set bestehend aus:
 - 2 Blechscheiben mit Nadel
 - 1 Klarsichtabdeckung
- VE: 250 Stück

Durchmesser: 37 mm	40.0012.6	€ 0,45 / Stück
Durchmesser: 56 mm	40.0012.8	€ 0,47 / Stück
Durchmesser: 75 mm	40.0012.10	€ 0,52 / Stück



Buttonmaschine „Startpaket“

- für Buttons mit ø 56 mm
- inkl. Kreisschneider, Glasplatte und 1.000 Sätze Blechmaterial mit ø 56 mm

40.0013.1 € 465,00 / Stück

Maschine für ø 37 und ø 75 mm auf Anfrage.

Textile Werbung

... individuell bedrucken!

- Corporate Fashion





TEXTILIEN BESTICKEN UND BEDRUCKEN LASSEN

Sie sind auf der Suche nach einer ansprechenden Arbeitskleidung oder einem attraktiven Werbegeschenk inklusive Druck?

Mit verschiedenen Techniken veredeln wir hochwertige Textilien ganz nach Ihrem Geschmack.

Jetzt Shirts, Poloshirts, Jacken und weitere Kleidung bedrucken und besticken lassen!

Fashion für Jedermann!



Entdecken Sie unser breitgefächertes Textilangebot unter: www.vkf-renzel.at



T-Shirt B&C #E190

- klassisches T-Shirt
- Doppelnähte an den Säumen
- ohne Seitennähte
- in vielen verschiedenen Farben lieferbar
- als Damen- und Kindershirt erhältlich

Material: 100% Baumwolle; Qualität: ca. 190 g/qm;
 Preisbeispiel ohne Druck; Größe: S-XXL
46.0005. € 6,98 / Stück

Polo-Shirt „B&C Safran“

- als Damen-, Herren- und Kindershirt erhältlich
- viele verschiedene modische Farben

Material: 100% Baumwolle; Qualität: ca. 180 g/qm; Größe: S-XXL
 Damenmodell
46.0004. € 14,65 / Stück
 Herrenmodell
46.0003. € 14,65 / Stück

Gerne bieten wir Ihnen auch die preisgünstigere 150 g/qm Variante an.
 Bitte sprechen Sie uns an!

Family Concept!

Weitere Ausführungen finden Sie unter www.vkf-renzel.at



Warnweste

- reflektierend nach EN471 (CE Zeichen)
- 2 Reflexstreifen
- vorn verlaufender Klettverschluss
- neongelb oder neonorange
- zertifiziert nach EN ISO 20471
- erhältlich in Größe XL oder XXL

46.0020.

€ 4,60 / Stück

Werbeanbringung ab 50 Stück möglich.

1. Von links nach rechts: fluorescent yellow, fluorescent orange.



Weitere Farben oder Größen auf Anfrage erhältlich.



Obst- und Gemüsebeutel „Mumbai“

- eine Seite aus 100% OEKO-TEX-Baumwolle, andere Seite mit Nylon-Netz
- Kordelzug
- waschbar
- VE: 250 Stück

Material: 100% OEKO-TEX® Baumwolle / Frischenetz Nylon;
Grammatur [g/m²]: 140 g/m²; Maße: ca. 300 x 400 mm; Volumen: 9 l
46.0538.1 € 1,41 / Stück

Werbeanbringung auf Anfrage.

Entdecken Sie weitere ökologische Werbeartikel unter: www.vkf-renzel.at



PP Non-Woven Tasche „Wien“

- mit kurzen Henkeln
- aus weichem PP-Non-Woven Material
- in vielen verschiedenen Farben erhältlich
- VE: 100 Stück

Maße: 380 x 420 mm (B x H); Volumen: 14 l
46.0473.

€ 0,80 / Stück

Werbeanbringung auf Anfrage.



Werkzeuge | Werkstattzubehör

... für sicheres und einfaches Arbeiten!

- Cuttermesser | Sicherheitsmesser
- Sicherheitsscheren
- Abroller
- Heftpistolen und Zubehör
- Trittleitern und Hocker



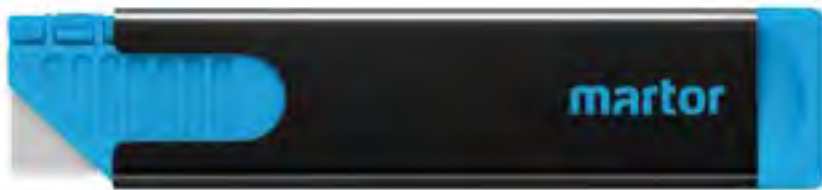

Sicherheitsmesser „SECUNORM HANDY“

- optimal geeignet zum schneiden von Karton, Folien und Papier
- 4-fach nutzbare Klinge
- automatischer Klinsenrückzug
- für Rechts- und Linkshänder geeignet

mit Industrieklinge

Material: Metall / Kunststoff;
 Farbe: schwarz / blau;
 Maße: 100 x 7,8 x 25,5 mm (L x B x H);
 Ausführung: für Rechts- und Linkshänder;
 Version: mit automatischem Klinsenrückzug;
 Schnitttiefe: 8,5 mm; Gewicht: 35,0 g
12.0187.39 € 4,55 / Stück

Ersatzklinge

12.0201.24 € 3,31 / VE (10 Stück)



Sicherheitsmesser „PROFI LIGHT“

- für alle gängigen Materialien
- automatischer Klinsenrückzug
- für Rechts- und Linkshänder geeignet

mit Trapezklinge

Material: Kunststoff, glasfaserverstärkt;
 Farbe: schwarz / blau;
 Maße: 143 x 36 x 16 mm (B x H x T);
 Ausführung: für Rechts- und Linkshänder;
 Version: mit automatischem Klinsenrückzug;
 Schnitttiefe: 19 mm; Gewicht: 52 g
12.0187.83 € 8,68 / Stück

Ersatzklinge

12.0201.10 € 4,32 / VE (10 Stück)



Sicherheitsmesser „SECUNORM 500“

- für alle gängigen Materialien
- automatischer Klinsenrückzug
- für Rechts- und Linkshänder geeignet

mit Trapezklinge

Material: Aluminium / Kunststoff;
 Farbe: silber / blau;
 Maße: 143 x 36 x 16 mm (B x H x T);
 Ausführung: für Rechts- und Linkshänder;
 Version: mit automatischem Klinsenrückzug;
 Schnitttiefe: 17 mm; Gewicht: 72,5 g
12.0187.72 € 11,50 / Stück

Ersatzklinge

12.0201.42 € 5,01 / VE (10 Stück)

Sicherheitsmesser „SECUNORM 380“

- für alle gängigen Materialien
- fast 8 cm Klingenaustritt
- automatischer Klingentrückzug
- für Rechts- und Linkshänder geeignet

mit Styroporklinge

Material: Kunststoff, glasfaserverstärkt;
Farbe: schwarz / blau;
Maße: 170,5 x 20 x 34 mm (L x B x H);
Ausführung: für Rechts- und Linkshänder;
Version: mit automatischem Klingentrückzug;
Schnitttiefe: 73 mm; Gewicht: 78,0 g
12.0187.64 € 13,50 / Stück

Ersatzklinge

12.0201.2 € 5,86 / VE (10 Stück)



Gürteltasche

- robust und anpassungsfähig
- für Sicherheitsmesser und -scheren geeignet
- Befestigung erfolgt mit Clip oder Klett
- waschbar bis 40°

Material: Nylon; Farbe: schwarz

Maße: 215 x 53 x 23 mm (L x B x H); Gewicht: 57,0 g
12.0502.4 € 13,85 / Stück

Maße: 215 x 60 x 28 mm (L x B x H); Gewicht: 65,0 g
12.0502.5 € 15,05 / Stück

Maße: 215 x 68 x 40 mm (L x B x H); Gewicht: 76,0 g
12.0502.6 € 19,70 / Stück



SAFEBOX für gebrauchte Klingen

- kann eine Vielzahl gebrauchter Klingen aufnehmen
- 2 Schlitze dienen zum Befüllen der Box und zum „kürzen“ Ihrer Abbrechklingen
- in der SAMMELBOX entleerbar (Artikelnummer 12.0502.1)

12.0237.1 € 4,65 / Stück

SAMMELBOX für gebrauchte Klingen

- mit den gebrauchten Klingen befüllbar
- Deckel bis zum Anschlag zudrehen, wenn die Box voll ist
- die Box lässt sich nicht mehr öffnen und kann sicher entsorgt werden

Material: Kunststoff; Farbe: gelb / blau;
Maße: 107 x 105 x 210 mm (L x B x H); Gewicht: 260 g
12.0502.1 € 12,80 / Stück

Weitere Ausführungen finden Sie unter www.vkf-renzel.at

Sicherheitstechnik

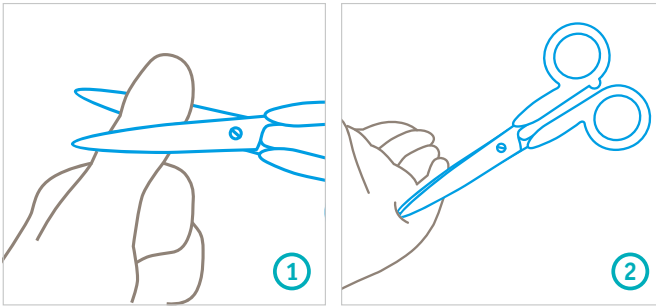

1. Die Schneiden sind nicht schräg, sondern gerade geschliffen. Das heißt: Keine Gefahr für Ihre Finger. Unsere Sicherheitsscheren heißen deshalb SECUMAX = höchste Sicherheit.
2. Zur höchsten Sicherheit tragen außerdem die abgerundeten Spitzen an beiden Schneiden bei. Sie spüren zwar ein leichtes Piksen, können sich aber nicht wirklich damit verletzen.

Scharf, nicht gefährlich. Die neuen Scheren von MARTOR



Sicherheitsschere „SECUMAX 363“

- für feine und gezielte Schnitte geeignet
- für alle gängigen Materialien

Schnittlänge: 56 mm;
Ausführung: für Rechts- und Linkshänder
12.0160.12 € 11,20 / Stück



Sicherheitsschere „SECUMAX 564“

- für besonders lange Schnitte geeignet
- für alle gängigen Materialien

Schnittlänge: 80 mm;
Ausführung: für Rechts- und Linkshänder
12.0160.13 € 22,90 / Stück



Sicherheitsschere „SECUMAX 565“

- Allzweckwerkzeug für professionelles Schneiden
- für größere Hände und Nutzung mit Handschuhen geeignet
- Drahtkerbe zum schneiden von Drähten und Kabeln
- Krallen am Griff zum Öffnen von Flaschen

Schnittlänge: 70 mm;
Ausführung: für Rechts- und Linkshänder
12.0160.14 € 28,45 / Stück

Tischabroller „Standard“

Material: Stahl; Farbe: hellgrau; Tiefe (Außenmaß): 220 mm;
Hülsendurchmesser: von 20-80 mm; Rollendurchmesser: bis 220 mm

für Papier

Außenmaße: 584 x 310 mm (B x H); Rollenbreite: bis 500 mm

12.0119.1 € 104,90 / Stück

Außenmaße: 834 x 310 mm (B x H); Rollenbreite: bis 750 mm

12.0120.1 € 121,20 / Stück

für Papier und Folie

Außenmaße: 584 x 310 mm (B x H); Rollenbreite: bis 500 mm

12.0119.2 € 118,90 / Stück

Außenmaße: 834 x 310 mm (B x H); Rollenbreite: bis 750 mm

12.0120.2 € 143,40 / Stück



Wandabroller „Standard“

Material: Stahl; Farbe: hellgrau; Tiefe (Außenmaß): 220 mm;
Hülsendurchmesser: von 20-80 mm; Rollendurchmesser: bis 220 mm

für Papier

Außenmaße: 584 x 310 mm (B x H); Rollenbreite: bis 500 mm

12.0115.1 € 109,60 / Stück

Außenmaße: 834 x 310 mm (B x H); Rollenbreite: bis 750 mm

12.0116.1 € 125,90 / Stück

für Papier und Folie

Außenmaße: 584 x 310 mm (B x H); Rollenbreite: bis 500 mm

12.0115.2 € 123,50 / Stück

Außenmaße: 834 x 310 mm (B x H); Rollenbreite: bis 750 mm

12.0116.2 € 148,00 / Stück



Untertischabroller „Standard“

Material: Stahl; Farbe: hellgrau; Tiefe (Außenmaß): 220 mm;
Hülsendurchmesser: von 20-80 mm; Rollendurchmesser: bis 220 mm

für Papier

Außenmaße: 564 x 270 mm (B x H); Rollenbreite: bis 500 mm

12.0117.1 € 69,90 / Stück

Außenmaße: 814 x 270 mm (B x H); Rollenbreite: bis 750 mm

12.0118.1 € 90,90 / Stück

für Papier und Folie

Außenmaße: 564 x 270 mm (B x H); Rollenbreite: bis 500 mm

12.0117.2 € 92,10 / Stück

Außenmaße: 814 x 270 mm (B x H); Rollenbreite: bis 750 mm

12.0118.2 € 109,60 / Stück



Weitere Ausführungen finden Sie unter www.vkf-renzel.at



Aufsatzabroller „Standard“ mit gezacktem Messer für Papier und Folie

- geeignet zur Montage auf Tischabroller „Standard“
- Lieferung inkl. Klammern zur Befestigung

Material: Stahl; Farbe: hellgrau; Tiefe (Außenmaß): 220 mm; Hülsendurchmesser: von 20-80 mm; Rollendurchmesser: bis 220 mm



für Papier

Außenmaße: 584 x 305 mm (B x H); Rollenbreite: bis 500 mm

12.0352.6 € 87,40 / Stück

Außenmaße: 834 x 305 mm (B x H); Rollenbreite: bis 750 mm

12.0352.5 € 104,90 / Stück

für Papier und Folie

Außenmaße: 584 x 305 mm (B x H); Rollenbreite: bis 500 mm

12.0352.3 € 101,40 / Stück

Außenmaße: 834 x 305 mm (B x H); Rollenbreite: bis 750 mm

12.0352.4 € 125,90 / Stück



Aufsatz Bandabroller „Standard“ mit integriertem Messer

- geeignet zur Montage auf Tischabroller „Standard“ und Aufsatzabroller „Standard“
- Lieferung inkl. Klammern zur Befestigung

Material: Stahl; Farbe: hellgrau; Tiefe (Außenmaß): 62 mm

Außenmaße: 255 x 229 mm (B x H); Ausführung: für 1 Spule

12.0121.1 € 52,40 / Stück

Außenmaße: 291 x 173 mm (B x H); Ausführung: für 2 Spulen

12.0121.2 € 53,60 / Stück

Außenmaße: 416 x 173 mm (B x H); Ausführung: für 3 Spulen

12.0121.4 € 60,60 / Stück

Außenmaße: 584 x 310 mm (B x H); Ausführung: für 8 Spulen

12.0121.3 € 72,30 / Stück



Tischabroller „Vario Twin-Cut“

- geeignet für langfaseriges Papier, Vlies und Folie
- mit Abreißkante für normales Papier

Material: Aluminium / Kunststoff; Farbe: schwarz / silber;
Tiefe (Außenmaß): 234 mm; Rollendurchmesser: bis 240 mm

Außenmaße: 845 x 205 mm (B x H); Rollenbreite: bis 500 mm

12.0122.1 € 244,80 / Stück

Außenmaße: 895 x 205 mm (B x H); Rollenbreite: bis 800 mm

12.0122.2 € 274,00 / Stück



Wandabroller „Vario Twin-Cut“

- geeignet für langfaseriges Papier, Vlies und Folie
- mit Abreißkante für normales Papier

Material: Aluminium / Kunststoff; Höhe (Außenmaß): 240 mm;
Tiefe (Außenmaß): 300 mm

Breite (Außenmaß): 800 mm; Schneidebreite: 500 mm

12.0122.11 € 229,80 / Stück

Breite (Außenmaß): 1.100 mm; Schneidebreite: 800 mm

12.0122.12 € 251,00 / Stück



Untertischabroller „Vario Twin-Cut“

- geeignet für langfaseriges Papier, Vlies und Folie
- mit Abreißkante für normales Papier

Material: Aluminium / Kunststoff; Farbe: schwarz / silber;
Rollendurchmesser: bis 240 mm

Außenmaße: 845 x 203 mm (B x H);

Tiefe (Außenmaß): 207 mm; Rollenbreite: bis 500 mm

12.0122.8 € 235,40 / Stück

Außenmaße: 1.095 x 203 mm (B x H);

Tiefe (Außenmaß): 203 mm; Rollenbreite: bis 800 mm

12.0122.9 € 267,00 / Stück



Weitere Ausführungen finden Sie unter www.vkf-renzel.at

Heftpistolen



Heftpistole „Allstar S“

- aus hochwertigem und bruchsicherem Kunststoff
- geeignet für die Auszeichnung von dickeren Stoffen oder Teppichen
- mit integriertem Messer

Material: Kunststoff; Farbe: grau/schwarz; Nadellänge: 20 mm;
Ausführung: für alle Standard Heftfäden;
Ausstattung: mit Stahlnadel Mark I Standard

12.0161.1 € 45,00 / Stück



Heftpistole „Banok 503S“

- geeignet zum schnellen und präzisen Etikettieren aller Gewebearten
- mit integriertem Messer

Material: Kunststoff; Farbe: grau/hellblau; Nadellänge: 20 mm;
Ausführung: für alle Standard Heftfäden;
Ausstattung: mit Stahlnadel Mark I Standard

12.0161.4 € 31,80 / Stück

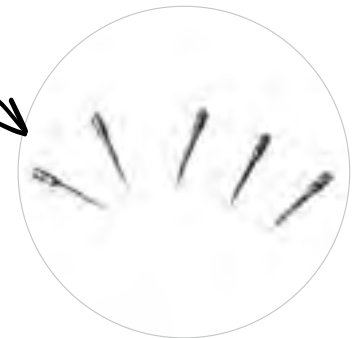

Heftfaden

- für alle gängigen Heftpistolen geeignet

Farbe: transparent

Polypropylen

Länge: 15 mm

12.0162.1 € 8,92 / VE (5.000 Stück)

Länge: 25 mm

12.0162.2 € 8,92 / VE (5.000 Stück)

Länge: 40 mm

12.0162.3 € 9,97 / VE (5.000 Stück)

Länge: 65 mm

12.0162.4 € 9,97 / VE (5.000 Stück)

Nylon

Länge: 15 mm

12.0162.24 € 21,20 / VE (5.000 Stück)

Länge: 25 mm

12.0162.25 € 21,20 / VE (5.000 Stück)

Länge: 40 mm

12.0162.27 € 21,20 / VE (5.000 Stück)

Länge: 65 mm

12.0162.28 € 20,70 / VE (5.000 Stück)

Ersatznadel

- für Heftpistole geeignet

Material: Stahl; Nadelgröße: Standard; Ausführung: ohne Messer

12.0163.1 € 13,00 / VE (5 Stück)

Klapptritt „Treppy“

- leichter Aluminium Klapptritt in 5 Farben
- platzsparend auf 220 mm zusammenklappbar
- mit Sicherung gegen versehentliches zusammenklappen
- rutschhemmende und bodenschonende Fußkappen
- hohe Stabilität

Anzahl der Stufen: 1;
Standfläche: 350 x 250 mm (B x T);
Arbeitshöhe: bis ca. 2,2 m

Farbe: gelb	
12.0158.5	€ 51,90 / Stück
Farbe: pink	
12.0158.6	€ 51,90 / Stück
Farbe: blau	
12.0158.7	€ 51,90 / Stück
Farbe: grün	
12.0158.8	€ 51,90 / Stück
Farbe: alu-silber	
12.0158.9	€ 43,70 / Stück



Doppel-Klapptritt „Treppo“

- mit komfortablen und rutschsicheren Stufen
- einhändig bedienbare Klappsperre für eine leichte Handhabung
- rutschsichere, profilierte und bodenschonende Fußkappen

Material: Aluminium; Farbe: alu-silber;
Standfläche: 420 x 250 mm (B x T);
Stufentiefe: 125 mm

Anzahl der Stufen: 2x 3;
Arbeitshöhe: bis ca. 2,65 m;
Standhöhe: 650 mm

12.0158.10 € 173,70 / Stück

Anzahl der Stufen: 2x 4;
Arbeitshöhe: ca. 2,85 m; Standhöhe: 850 mm
12.0158.11 € 197,00 / Stück



Weitere Ausführungen finden Sie unter www.vkf-renzel.at



Rollhocker „TWIN LIFT“

- fahrbarer Rollhocker
- Trittstufen mit rutschfestem Gummibelag
- maximale Belastung: 150 kg

Material: Kunststoff; Anzahl der Stufen: 2;
Höhe: 410 mm; Ausstattung: mit 3 Rollen

Farbe: grau	
12.0314.1	€ 40,80 / Stück
Farbe: blau	
12.0314.2	€ 40,80 / Stück
Farbe: schwarz	
12.0314.4	€ 40,80 / Stück
Farbe: rot	
12.0314.5	€ 40,80 / Stück



Rollhocker „TWIN STEEL“

- fahrbarer Rollhocker
- Trittstufen mit rutschfestem Gummibelag
- maximale Belastung: 150 kg

Material: Stahl; Anzahl der Stufen: 2;
Höhe: 410 mm; Ausstattung: mit 3 Rollen

Farbe: blau	
12.0314.3	€ 45,45 / Stück
Farbe: schwarz	
12.0314.6	€ 45,45 / Stück
Farbe: rot	
12.0314.7	€ 45,45 / Stück
Farbe: grau	
12.0314.8	€ 45,45 / Stück

Elektronische Verkaufsförderung | Digital Signage

... für einen eindrucksvollen Auftritt!

- Digitale Werbeständer
- Digitale Werbestelen
- Digitale Infosäulen
- Großbildschirme
- Digitale Outdoor-Displays
- Professionelle Soundsysteme
- Interaktive Whiteboards
- Digitale POS Bilderrahmen
- Infoterminals
- POS Tablets
- Digital Signage Player
- iPad | Tablet Halterungen
- Monitorhalterungen
- Monitorständer
- Digital Signage Zubehör





Digitale Infosteile „Attract Mini“

- 15,6" Bildschirm im Hochformat
- eingebauter Mediaplayer
- optionaler Akkubetrieb
- HDMI Anschluß für externe Zuspieler
- mobil durch serienmäßige Räder

Material des Gehäuses: Metall / Holz / Kunststoff;
 Bildschirmdiagonale: 39,62 cm (15,6"); Breite: 257 mm;
 Höhe: 1.125 mm; Tiefe: 505 mm; Gewicht: 8,0 kg;
 Dateiformate: MPEG, MP4, AVI, MOV, JPEG, BMP, MP3, AAC uvm.;
 Speichermedien: USB; Abspielformat: 9:16; Lautsprecher: integriert;
 interner Speicher: nein; Auflösung: 1.080 x 1.920 px;
 Helligkeit: 220 cd/m²; Konnektivität: HDMI, USB;
 Autostartfunktion: ja

Farbe: schwarz; Touchscreen: nein	
89.0002.120	€ 449,00 / Stück
Farbe: weiß; Touchscreen: nein	
89.0002.121	€ 449,00 / Stück
Farbe: schwarz; Touchscreen: kapazitiv	
89.0002.122	€ 595,00 / Stück
Farbe: weiß; Touchscreen: kapazitiv	
89.0002.123	€ 595,00 / Stück

Zubehör für Infosteile „Attract Mini“

Bewegungssensor weiß für „Attract Mini“	
Farbe: weiß	
89.0044.5	€ 128,20 / Stück
Bewegungssensor schwarz für „Attract Mini“	
Farbe: schwarz	
89.0044.4	€ 128,20 / Stück
Ladegerät für Akku „Attract Mini“	
Spannung [V]: 12 V	
89.0044.3	€ 128,20 / Stück
Akku für „Attract Mini“	
Akkuleistung: 16 Ah; Spannung [V]: 12 V	
89.0044.2	€ 162,00 / Stück

Für den Betrieb als Touchscreen wird ein externer Mini-PC (Android / Windows) benötigt!

Passendes Zubehör finden Sie in unserem Online-Shop.



Digitaler Kundenstopper „Attract“

- 32" Bildschirm mit 4K Auflösung
- eingebauter Mediaplayer
- flexibel durch integrierte Rollen
- externe Zuspieler anschließbar

Material des Gehäuses: Metall / Holz;
 Bildschirmdiagonale: 81,28 cm (32"); Breite: 460 mm;
 Höhe: 1.003 mm; Tiefe: 352 mm; Gewicht: 17,0 kg;
 Dateiformate: MPEG, MP4, AVI, MOV, JPEG, BMP, MP3, AAC uvm.;
 Speichermedien: USB; Abspielformat: 9:16; Lautsprecher: integriert;
 interner Speicher: nein; Auflösung: 2.160 x 3.840 px;
 Touchscreen: nein; Helligkeit: 350 cd/m²;
 Konnektivität: HDMI, VGA, USB, Digital Audio Out (Coaxial);
 Autostartfunktion: ja

Farbe: weiß		
89.0002.118	€ 990,00 / Stück	
Farbe: schwarz		
89.0002.117	€ 990,00 / Stück	



Weitere Ausführungen finden Sie unter www.vkf-renzel.at

NEU



Digitaler Kundenstopper „A-Board“ II

- 43" Full-HD Monitor
- Android Betriebssystem
- Werbeinhalte lassen sich flexibel lokal oder mit einer App Ihrer Wahl über das Netzwerk steuern
- Helligkeit: 500cd/m²
- 2 rückseitige Laufrollen ermöglichen die einfache Verfahrbarkeit

Material des Gehäuses: Metall; Farbe: weiß;
 Bildschirmdiagonale: 109,5 cm (43"); Breite: 615 mm;
 Höhe: 1.467 mm; Tiefe: 520 mm; Gewicht: 45 kg;
 Dateiformate: MPEG, MP4, AVI, MOV, JPEG, BMP, MP3, AAC uvm.;
 Speichermedien: SD, USB; Abspielformat: 9:16;
 Lautsprecher: integriert; interner Speicher: 8 GB;
 Auflösung: 1.080 x 1.920 px; Touchscreen: nein;
 Helligkeit: 500 cd/m²; Konnektivität: HDMI, USB, RJ 45;
 Netzwerk: LAN, WiFi; Autostartfunktion: ja
89.0002.223  **€ 1.510,00 / Stück**

Digitaler Kundenstopper „A-Board“

- Android Betriebssystem für flexibles Digital Signage
- lokal stand-alone oder über WiFi / LAN einsetzbar

Material des Gehäuses: Metall; Farbe: weiß;
 Bildschirmdiagonale: 109,5 cm (43"); Breite: 608 mm;
 Höhe: 1.585 mm; Tiefe: 40 mm; Gewicht: 24,0 kg;
 Dateiformate: MPEG, MP4, AVI, MOV, JPEG, BMP, MP3, AAC uvm.;
 Speichermedien: USB, HDMI Input; Abspielformat: 9:16;
 Lautsprecher: integriert; interner Speicher: 8 GB;
 Auflösung: 1.080 x 1.920 px; Touchscreen: nein;
 Konnektivität: USB, SD Karte, Audio Out 3,5 mm;
 Netzwerk: LAN, WiFi; Autostartfunktion: ja
89.0002.149  **€ 1.805,00 / Stück**



Digitaler Kundenstopper „A-Board Slim“

- professionelles, entspiegeltes Display
- 24/7 einsetzbar
- Einsatz stand-alone oder im lokalen Netzwerk mittels der Software „Samsung MagicInfo“
- rückseitige Rollen für einfache Verfahrbarkeit
- erhältlich in schwarz oder weiß

Material des Gehäuses: Metall; Bildschirmdiagonale: 109,5 cm (43");
 Breite: 560 mm; Höhe: 1.238 mm; Tiefe: 426 mm; Gewicht: 29,0 kg;
 Dateiformate: MPEG, MP4, AVI, MOV, JPEG, BMP, MP3, AAC uvm.;
 Speichermedien: USB, HDMI Input; Abspielformat: 9:16;
 Lautsprecher: integriert; interner Speicher: 8 GB;
 Einsatzbereich: Innenbereich; Auflösung: 1.080 x 1.920 px;
 Touchscreen: nein; Helligkeit: 500 cd/m²; Konnektivität: USB;
 Netzwerk: LAN, WiFi; Autostartfunktion: ja

Farbe: schwarz

89.0002.171

€ 1.675,00 / Stück



Farbe: weiß

89.0002.172

€ 1.675,00 / Stück



Prospektständer mit digitalem Bilderrahmen „STAND.Flash SIZE Slimline14“

- 7 Prospektfächer im DIN A4 Format oder 14 Prospektfächer für DIN lang Format
- 14" Mediaplayer mit brillanter Full-HD Bildqualität

Breite: 350 mm; Höhe: ca. 1.600 mm; Tiefe: 400 mm;

Ausführung: mit verlängerter Monitoraufnahme; Fülltiefe: 26 mm

89.0027.18

€ 453,00 / Stück

Weitere Ausführungen finden Sie unter www.vkf-renzel.at

Totems | Stelen

Infowall FLASH.movie PRO „Slimline“

- Display mit 4K Auflösung
- schlankes Design
- optionales Zubehör erhältlich (mobile Bodenplatte oder Regalböden)
- eingebauter Mediaplayer
- externe Zuspieler anschließbar

Material des Gehäuses: Metall / Holz / Kunststoff;
 Dateiformate: MPEG2, MPEG4, H264, MOV, AVI, MKV, M2TS, JPEG, BMP;
 Speichermedien: USB; Lautsprecher: integriert;
 interner Speicher: nein; Einsatzbereich: Innenbereich;
 Auflösung: 2.160 x 3.840 px;
 Konnektivität: HDMI, VGA, USB, Digital Audio Out (Coaxial);
 Autostartfunktion: ja

Ausführung: 28"

Farbe: schwarz; Bildschirmdiagonale: 71,12 cm (28");
 Breite: 813 mm; Höhe: 1.820 mm; Tiefe: 450 mm;
 Gewicht: 39 kg; Abspielformat: 16:9;
 Touchscreen: optional; Helligkeit: 300 cd/m² 

89.0002.124 € 1.340,00 / Stück

Ausführung: 32"

Farbe: weiß; Bildschirmdiagonale: 81,28 cm (32");
 Breite: 582 mm; Höhe: 1.820 mm; Tiefe: 450 mm;
 Gewicht: 31,0 kg; Abspielformat: 9:16;
 Touchscreen: optional; Helligkeit: 350 cd/m² 

89.0002.127 € 1.620,00 / Stück

Ausführung: 32"

Farbe: schwarz; Bildschirmdiagonale: 81,28 cm (32");
 Breite: 582 mm; Höhe: 1.820 mm; Tiefe: 450 mm;
 Gewicht: 31,0 kg; Abspielformat: 9:16;
 Touchscreen: optional; Helligkeit: 350 cd/m² 

89.0002.126 € 1.620,00 / Stück

Ausführung: 50"

Farbe: weiß; Bildschirmdiagonale: 127 cm (50");
 Breite: 813 mm; Höhe: 1.820 mm; Tiefe: 450 mm;
 Gewicht: 43,5 kg; Abspielformat: 9:16;
 Touchscreen: optional; Helligkeit: 350 cd/m² 

89.0002.129 € 2.205,00 / Stück

Ausführung: 50"

Farbe: schwarz; Bildschirmdiagonale: 127 cm (50");
 Breite: 813 mm; Höhe: 1.820 mm; Tiefe: 450 mm;
 Gewicht: 43,5 kg; Abspielformat: 9:16;
 Touchscreen: optional; Helligkeit: 350 cd/m² 

89.0002.128 € 2.205,00 / Stück

Ausführung: 58"

Farbe: weiß; Bildschirmdiagonale: 147,32 cm (58");
 Breite: 916 mm; Höhe: 1.820 mm; Tiefe: 450 mm;
 Gewicht: 50 kg; Abspielformat: 9:16;
 Touchscreen: optional; Helligkeit: 350 cd/m² 

89.0002.131 € 2.620,00 / Stück

Ausführung: 58"

Farbe: schwarz; Bildschirmdiagonale: 147,32 cm (58");
 Breite: 916 mm; Höhe: 1.820 mm; Tiefe: 450 mm;
 Gewicht: 50 kg; Abspielformat: 9:16;
 Touchscreen: optional; Helligkeit: 350 cd/m² 

89.0002.130 € 2.620,00 / Stück

Ausführung: 65"

Farbe: weiß; Bildschirmdiagonale: 165,10 cm (65");
 Breite: 1.000 mm; Höhe: 1.940 mm; Tiefe: 500 mm;
 Gewicht: 60 kg; Abspielformat: 9:16; Touchscreen: nein;
 Helligkeit: 400 cd/m² 

89.0002.146 € 3.250,00 / Stück

Ausführung: 65"

Farbe: schwarz; Bildschirmdiagonale: 165,10 cm (65");
 Breite: 1.000 mm; Höhe: 1.940 mm; Tiefe: 500 mm; Gewicht: 60 kg;
 Abspielformat: 9:16; Touchscreen: nein; Helligkeit: 400 cd/m² 

89.0002.145 € 3.250,00 / Stück

Infowall FLASH.movie PRO „Slimline Touch“

Höhe: 1.820 mm; Tiefe: 450 mm;
 Touchscreen: Infrarot; Helligkeit: 350 cd/m²;
 Konnektivität: HDMI, VGA, USB, Digital Audio Out (Coaxial);
 Autostartfunktion: ja

Ausführung: 50"

Farbe: schwarz; Bildschirmdiagonale: 127 cm (50");
 Breite: 813 mm; Gewicht: 50 kg 

89.0002.139 € 2.670,00 / Stück

Ausführung: 50"

Farbe: weiß; Bildschirmdiagonale: 127 cm (50");
 Breite: 813 mm; Gewicht: 50 kg 

89.0002.142 € 2.670,00 / Stück

Ausführung: 58"

Farbe: schwarz; Bildschirmdiagonale: 147,32 cm (58");
 Breite: 916 mm; Gewicht: 60 kg 

89.0002.143 € 3.170,00 / Stück

Ausführung: 58"

Farbe: weiß; Bildschirmdiagonale: 147,32 cm (58");
 Breite: 916 mm; Gewicht: 60 kg 

89.0002.144 € 3.170,00 / Stück

Für den Betrieb als Touchscreen wird ein externer Mini-PC (Android / Windows) benötigt!



Weitere Ausführungen finden Sie unter www.vkf-renzel.at

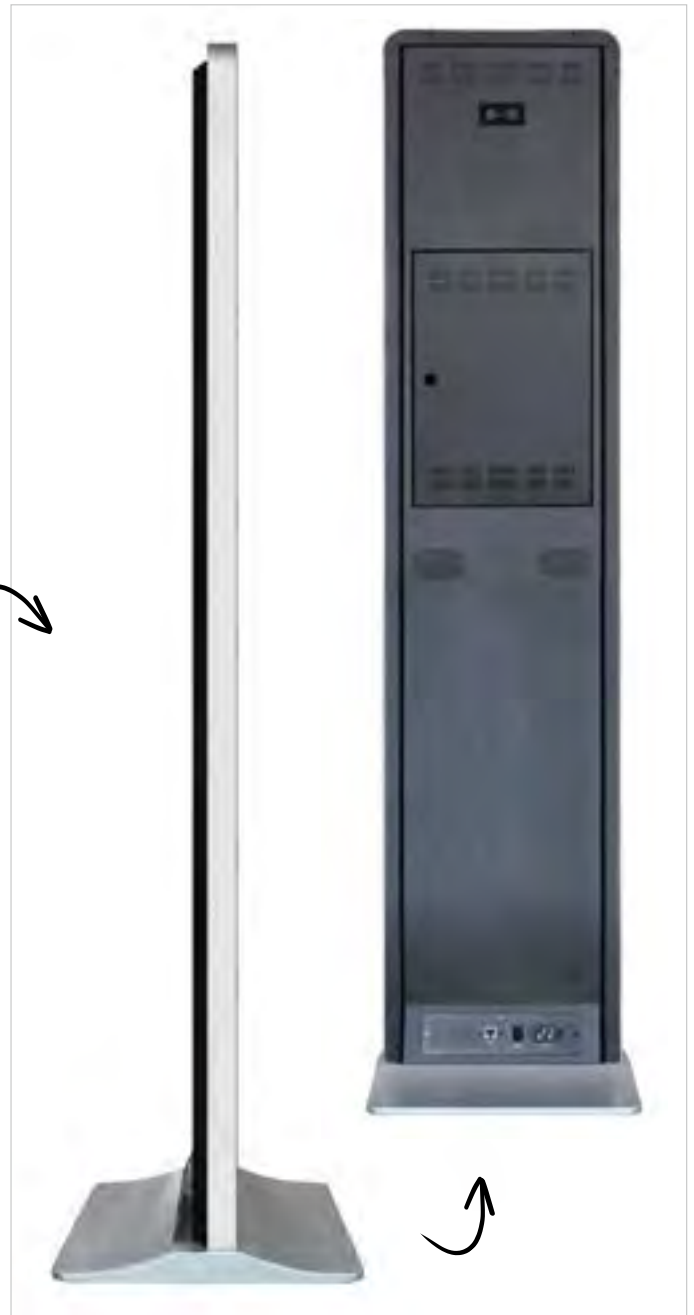

FLASH.movie Infowall 22 Touch

- hochwertiger Prospektständer kombiniert mit digitalen Inhalten
- 21,5" Touchscreen
- 4 Prospektfächer
- Android Betriebssystem ermöglicht flexiblen Einsatz
- schlanke Bauform und geringer Platzbedarf

Material des Gehäuses: Metall; Farbe: schwarz / silber;
 Bildschirmdiagonale: 54,61 cm (21,5"); Breite: 350 mm;
 Höhe: 1.570 mm; Tiefe: 380 mm;
 Dateiformate: JPEG, BMP, PNG, MP3, MPEG I/II/IV, H264;
 Abspielformat: 9:16; Lautsprecher: integriert;
 Auflösung: 1.920 x 1.080 px; Touchscreen: kapazitiv;
 Helligkeit: 250 cd/m²; Konnektivität: USB; Autostartfunktion: ja
89.0002.219 **€ 1.000,00 / Stück**

Individuelle Programmierlösungen!



FLASH.movie Infowall Portrait NG

- elegante Infosteile mit kapazitivem Touchscreen (deaktivierbar)
- geringe Bautiefe: 50 mm
- integrierter Mediaplayer
- Android Betriebssystem
- stand-alone oder Betrieb über das lokale Netzwerk möglich

Material des Gehäuses: Glas / Metall; Farbe: schwarz;
 Bildschirmdiagonale: 139,70 cm (55"); Breite: 750 mm;
 Höhe: 1.955 mm; Tiefe: 50-100 / 400 mm;
 Dateiformate: JPEG, MP3, MPEG I/II, MP4, H 264, AVI;
 Speichermedien: USB; Abspielformat: 9:16; Lautsprecher: integriert;
 interner Speicher: 8 GB; Einsatzbereich: Inneneinsatz;
 Auflösung: 1.080 x 1.920 px; Touchscreen: kapazitiv;
 Helligkeit: 450 cd/m²; Konnektivität: HDMI, USB, VGA;
 Netzwerk: LAN, WiFi; Autostartfunktion: ja

89.0002.199  **€ 3.375,00 / Stück**

(Optik abweichend.)

Weitere Ausführungen finden Sie unter www.vkf-renzel.at

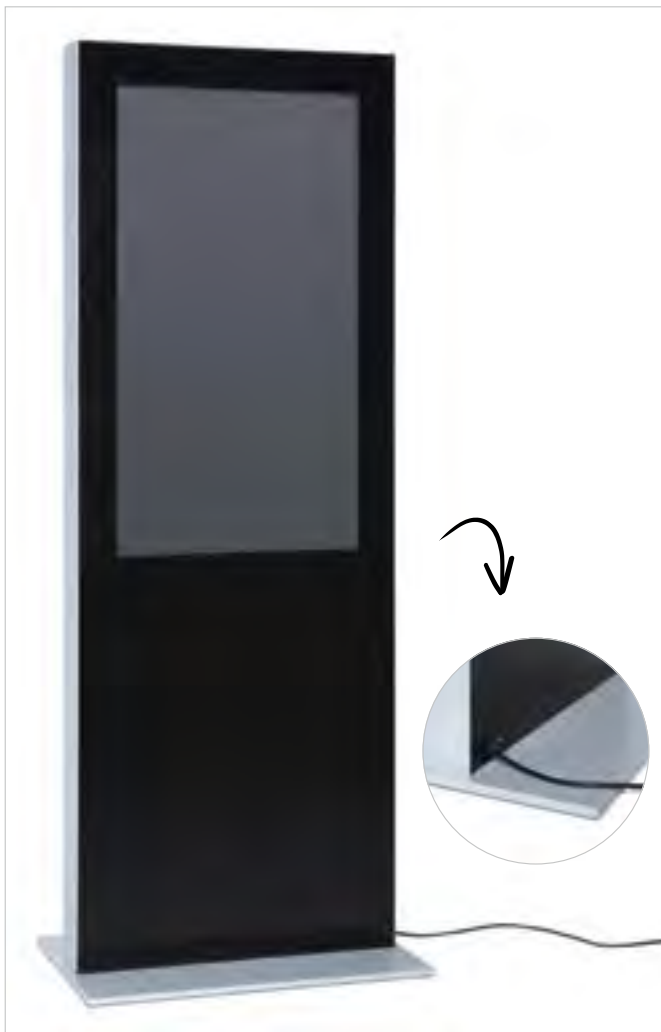

FLASH.movie Pro Infowall Single 55"

- robuste Konstruktion bestehend aus Sicherheitsglas, Aluminiumprofilen und Stahl-Bodenplatte
- integrierter Mediaplayer
- stand-alone oder über das lokale Netzwerk einsetzbar
- inkl. professionellem Display

Material des Gehäuses: Aluminium / Glas / Stahl;
 Farbe: schwarz / silber; Bildschirmdiagonale: 139,70 cm (55");
 Breite: 913 mm; Höhe: 2.120 mm; Tiefe: 550 / 122 mm;
 Dateiformate: MPEG, MP4, AVI, MOV, JPEG, BMP, MP3, AAC uvm.;
 Speichermedien: USB; Abspielformat: 9:16; Lautsprecher: integriert;
 interner Speicher: 8 GB; Einsatzbereich: Innenbereich;
 Auflösung: 1.080 x 1.920 px; Touchscreen: optional;
 Helligkeit: 500 cd/m²; Konnektivität: USB;
 Netzwerk: LAN, WiFi; Autostartfunktion: ja



€ 3.135,00 / Stück



FLASH.movie Pro Infowall Single Flat 55"

- robuste Konstruktion bestehend aus Sicherheitsglas, Aluminiumprofilen und Stahl-Bodenplatte
- integrierter Mediaplayer
- stand-alone oder über das lokale Netzwerk einsetzbar
- inkl. professionellem Display

Material des Gehäuses: Aluminium / Glas / Stahl;
 Farbe: schwarz / silber; Bildschirmdiagonale: 139,70 cm (55");
 Breite: 913 mm; Höhe: 2.120 mm; Tiefe: 550 / 75 mm;
 Dateiformate: MPEG, MP4, AVI, MOV, JPEG, BMP, MP3, AAC uvm.;
 Speichermedien: USB; Abspielformat: 9:16; Lautsprecher: integriert;
 interner Speicher: 8 GB; Einsatzbereich: Innenbereich;
 Auflösung: 1.080 x 1.920 px; Touchscreen: optional;
 Helligkeit: 500 cd/m²; Konnektivität: USB;
 Netzwerk: LAN, WiFi; Autostartfunktion: ja



€ 2.845,00 / Stück



FLASH.movie Pro Infowall „Double“

- beidseitige Präsentation digitaler Inhalte
- robuste Konstruktion bestehend aus Sicherheitsglas, Aluminiumprofilen und Stahl-Bodenplatte
- integrierter Mediaplayer
- stand-alone oder über das lokale Netzwerk einsetzbar

Farbe: schwarz / silber; Touchscreen: optional;
Helligkeit: 500 cd/m²; Konnektivität: USB;
Netzwerk: LAN, WiFi; Autostartfunktion: ja

Bildschirmdiagonale: 109,5 cm (43"); Breite: 710 mm; Höhe: 2.020 mm; Tiefe: 190 / 650 mm	☐
89.0002.150	€ 4.075,00 / Stück
Bildschirmdiagonale: 139,70 cm (55"); Breite: 913 mm; Höhe: 2.120 mm; Tiefe: 190 / 800 mm	☐
89.0002.151	€ 5.585,00 / Stück

FLASH.movie Pro Infowall Single Slim

- schlanke, elegante Werbestele
- Metallgehäuse
- erhältlich in schwarz oder weiß
- inklusive professionellem Display
- stand-alone Betrieb über USB oder über LAN- / WiFi Verbindung

Tiefe: 460 mm; Touchscreen: nein; Helligkeit: 400 cd/m²;
Konnektivität: HDMI, USB; Netzwerk: LAN, WiFi;
Autostartfunktion: ja

schwarz	
Bildschirmdiagonale: 81,28 cm (32"); Breite: 436 mm; Höhe: 1.699 mm	
89.0002.211	€ 1.455,00 / Stück
Bildschirmdiagonale: 109,5 cm (43"); Breite: 575 mm; Höhe: 1.813 mm	☐
89.0002.214	€ 1.860,00 / Stück

weiß	
Bildschirmdiagonale: 81,28 cm (32"); Breite: 436 mm; Höhe: 1.699 mm	
89.0002.213	€ 1.455,00 / Stück
Bildschirmdiagonale: 109,5 cm (43"); Breite: 575 mm; Höhe: 1.813 mm	☐
89.0002.215	€ 1.860,00 / Stück

Weitere Ausführungen auf Anfrage!

Weitere Ausführungen finden Sie unter www.vkf-renzel.at

Philips POS Monitore

- günstige, professionelle Einstiegsreihe
- 18/7 tauglich
- eingebauter Mediaplayer
- kostenlose Software zur Verwaltung im lokalen Netzwerk (modellabhängig auch per WLAN)
- Matrix Funktion zur Erstellung einer Videowand
- Ausführungen mit Android ermöglichen die Nutzung einer App nach Wahl (als Sideload ohne Playstorezugriff) oder die Anzeige externer Inhalte mittels des HTML-Browsers

Material des Gehäuses: Kunststoff;
Dateiformate: JPEG, BMP, PNG, MP3, MPEG I/II/IV, H264;
Speichermedien: USB; Abspielformat: 16:9; Lautsprecher: integriert;
Einsatzbereich: Inneneinsatz; Touchscreen: nein;
Konnektivität: HDMI, DVI, Audio 3,5 mm, RS 232;
Autostartfunktion: ja; Farbe: schwarz

Bildschirmdiagonale: 81,28 cm (32"); Breite: 726,5 mm;
Höhe: 425,4 mm; Tiefe: 65 mm; Auflösung: 1.920 x 1.080 px;
interner Speicher: nein; Ausrichtung: horizontal / vertikal;
Helligkeit: 350 cd/m²; Netzwerk: LAN; Rahmenbreite oben: 11,9 mm;
Rahmenbreite seitlich: 11,9 mm; Rahmenbreite unten: 17,2 mm;
VESA-Lochung: 100 x 100 mm / 200 x 200 mm;
Gewicht: 5,3 kg; Betriebssystem: ohne

89.0049.1 € 600,00 / Stück

Bildschirmdiagonale: 107,95 cm (42,5"); Breite: 973 mm;
Höhe: 561,2 mm; Tiefe: 63,5 mm; Auflösung: 3.840 x 2.160 px;
interner Speicher: nein; Ausrichtung: horizontal / vertikal;
Helligkeit: 350 cd/m²; Netzwerk: LAN;
Rahmenbreite oben: 13,9 mm; Rahmenbreite seitlich: 13,9 mm;
Rahmenbreite unten: 13,9 mm; VESA-Lochung: 200 x 200 mm;
Gewicht: 11,3 kg; Betriebssystem: ohne

89.0049.2 € 850,00 / Stück

Bildschirmdiagonale: 125,73 cm (49,5 "); Breite: 1.128,4 mm;
Höhe: 649 mm; Tiefe: 63,5 mm; Auflösung: 3.840 x 2.160 px;
interner Speicher: nein; Ausrichtung: horizontal / vertikal;
Helligkeit: 350 cd/m²; Netzwerk: LAN;
Rahmenbreite oben: 14,9 mm; Rahmenbreite seitlich: 14,9 mm;
Rahmenbreite unten: 14,9 mm; VESA-Lochung: 400 x 400 mm;
Gewicht: 14,8 kg; Betriebssystem: ohne

89.0049.3 € 1.045,00 / Stück

Bildschirmdiagonale: 138,7 cm (54,6"); Breite: 1.241,8 mm;
Höhe: 712,6 mm; Tiefe: 63,6 mm; Auflösung: 3.840 x 2.160 px;
interner Speicher: nein; Ausrichtung: horizontal / vertikal;
Helligkeit: 350 cd/m²; Netzwerk: LAN;
Rahmenbreite oben: 13,9 mm; Rahmenbreite seitlich: 13,9 mm;
Rahmenbreite unten: 13,9 mm; VESA-Lochung: 400 x 400 mm;
Gewicht: 16,0 kg; Betriebssystem: ohne

89.0049.4 € 1.185,00 / Stück

Bildschirmdiagonale: 163,83 cm (64,5"); Breite: 1.462,3 mm;
Höhe: 837,3 mm; Tiefe: 68,9 mm / 89,9 mm;
Auflösung: 3.840 x 2.160 px; interner Speicher: nein;
Ausrichtung: horizontal / vertikal; Helligkeit: 350 cd/m²;
Netzwerk: LAN; Rahmenbreite oben: 14,9 mm;
Rahmenbreite seitlich: 14,9 mm; Rahmenbreite unten: 14,9 mm;
VESA-Lochung: 400 x 400 mm; Gewicht: 27,8 kg;
Betriebssystem: ohne

89.0049.5 € 1.480,00 / Stück

Bildschirmdiagonale: 189,28 cm (74,52"); Breite: 1.683,5 mm;
Höhe: 961,7 mm; Tiefe: 69,5 mm / 91,8 mm;
Auflösung: 3.840 x 2.160 px; interner Speicher: nein;
Ausrichtung: horizontal / vertikal; Helligkeit: 350 cd/m²;
Netzwerk: LAN; Rahmenbreite oben: 14,9 mm;
Rahmenbreite seitlich: 14,9 mm; Rahmenbreite unten: 14,9 mm;
VESA-Lochung: 600 x 400 mm; Gewicht: 37,5 kg;
Betriebssystem: ohne

89.0049.6 € 2.245,00 / Stück

Bildschirmdiagonale: 217,42 cm (85,6"); Breite: 1.929 mm;
Höhe: 1.100 mm; Tiefe: 69,5 mm / 91,8 mm;
Auflösung: 3.840 x 2.160 px; interner Speicher: nein;
Ausrichtung: horizontal / vertikal; Helligkeit: 350 cd/m²;
Netzwerk: LAN; Rahmenbreite oben: 15,5 mm;
Rahmenbreite seitlich: 15,5 mm; Rahmenbreite unten: 15,5 mm;
VESA-Lochung: 600 x 400 mm; Gewicht: 49,5 kg;
Betriebssystem: ohne

89.0049.7 € 3.605,00 / Stück

Bildschirmdiagonale: 81,28 cm (32"); Breite: 726,5 mm;
Höhe: 425,4 mm; Tiefe: 65 mm; Auflösung: 1.920 x 1.080 px;
interner Speicher: 8 GB; Ausrichtung: horizontal;
Helligkeit: 350 cd/m²; Netzwerk: LAN, WiFi optional mit Dongle;
Rahmenbreite oben: 11,9 mm; Rahmenbreite seitlich: 11,9 mm;
Rahmenbreite unten: 17,2 mm; VESA-Lochung: 100 x 100 mm /
200 x 200 mm; Gewicht: 5,3 kg; Betriebssystem: Android 8

89.0049.8 € 615,00 / Stück

Bildschirmdiagonale: 107,95 cm (42,5"); Breite: 973 mm;
Höhe: 561,2 mm; Tiefe: 63,5 mm; Auflösung: 3.840 x 2.160 px;
interner Speicher: 8 GB; Ausrichtung: horizontal;
Helligkeit: 400 cd/m²; Netzwerk: LAN, WiFi optional mit Dongle;
Rahmenbreite oben: 13,9 mm; Rahmenbreite seitlich: 13,9 mm;
Rahmenbreite unten: 13,9 mm; VESA-Lochung: 100 x 100 mm /
200 x 200 mm; Gewicht: 11,3 kg; Betriebssystem: Android 8

89.0049.9 € 860,00 / Stück

Bildschirmdiagonale: 125,73 cm (49,5 "); Breite: 1.128,4 mm;
Höhe: 649 mm; Tiefe: 63,5 mm; Auflösung: 3.840 x 2.160 px;
interner Speicher: 8 GB; Ausrichtung: horizontal;
Helligkeit: 400 cd/m²; Netzwerk: LAN, WiFi optional mit Dongle;
Rahmenbreite oben: 14,9 mm; Rahmenbreite seitlich: 14,9 mm;
Rahmenbreite unten: 14,9 mm; VESA-Lochung: 400 x 400 mm;
Gewicht: 12,75 kg; Betriebssystem: Android 8

89.0049.10 € 1.045,00 / Stück

Bildschirmdiagonale: 138,7 cm (54,6"); Breite: 1.241,8 mm;
Höhe: 712,6 mm; Tiefe: 63,6 mm; Auflösung: 3.840 x 2.160 px;
interner Speicher: 8 GB; Ausrichtung: horizontal;
Helligkeit: 400 cd/m²; Netzwerk: LAN, WiFi optional mit Dongle;
Rahmenbreite oben: 13,9 mm; Rahmenbreite seitlich: 13,9 mm;
Rahmenbreite unten: 13,9 mm; VESA-Lochung: 400 x 400 mm;
Gewicht: 16,0 kg; Betriebssystem: Android 8

89.0049.11 € 1.195,00 / Stück

Bildschirmdiagonale: 163,83 cm (64,5"); Breite: 1.462,3 mm;
Höhe: 837,3 mm; Tiefe: 68,9 mm / 89,9 mm; Auflösung: 3.840 x 2.160
px; interner Speicher: 8 GB; Ausrichtung: horizontal;
Helligkeit: 400 cd/m²; Netzwerk: LAN, WiFi optional mit Dongle;
Rahmenbreite oben: 14,9 mm; Rahmenbreite seitlich: 14,9 mm;
Rahmenbreite unten: 14,9 mm; VESA-Lochung: 400 x 400 mm;
Gewicht: 27,8 kg; Betriebssystem: Android 8

89.0049.12 € 1.490,00 / Stück

Bildschirmdiagonale: 189,28 cm (74,52"); Breite: 1.683,5 mm;
Höhe: 961,7 mm; Tiefe: 69,5 mm / 91,8 mm; Auflösung: 3.840 x 2.160
px; interner Speicher: 8 GB; Ausrichtung: horizontal;
Helligkeit: 400 cd/m²; Netzwerk: LAN, WiFi optional mit Dongle;
Rahmenbreite oben: 14,9 mm; Rahmenbreite seitlich: 14,9 mm;
Rahmenbreite unten: 14,9 mm; VESA-Lochung: 600 x 400 mm;
Gewicht: 37,5 kg; Betriebssystem: Android 8

89.0049.13 € 2.260,00 / Stück

Bildschirmdiagonale: 217,42 cm (85,6"); Breite: 1.929 mm;
Höhe: 1.100 mm; Tiefe: 69,5 mm / 91,8 mm;
Auflösung: 3.840 x 2.160 px; interner Speicher: 8 GB;
Ausrichtung: horizontal; Helligkeit: 400 cd/m²;
Netzwerk: LAN, WiFi optional mit Dongle;
Rahmenbreite oben: 15,5 mm; Rahmenbreite seitlich: 15,5 mm;
Rahmenbreite unten: 15,5 mm; VESA-Lochung: 600 x 400 mm;
Gewicht: 49,5 kg; Betriebssystem: Android 8

89.0049.14 € 3.640,00 / Stück



Weitere Ausführungen finden Sie unter www.vkf-renzel.at

FLASH.movie „PD II“

- 24/7 einsetzbares ADS-Panel
- Einsatz im Quer- und Hochformat
- eingebauter Mediaplayer
- kostenlose Software zur Verwaltung im lokalen Netzwerk (modellabhängig auch per WLAN)
- Matrix Funktion zur Erstellung einer Videowand
- Ausführungen mit Android ermöglichen die Nutzung einer App nach Wahl (als Sideload ohne Playstorezugriff) oder die Anzeige externer Inhalte mittels des HTML-Browsers

Material des Gehäuses: Kunststoff;
 Dateiformate: JPEG, BMP, PNG, MP3, MPEG I/II/IV, H264;
 Speichermedien: USB; Abspielformat: 16:9 / 9:16;
 Lautsprecher: integriert; Einsatzbereich: Inneneinsatz;
 Ausrichtung: horizontal / vertikal; Touchscreen: nein;
 Konnektivität: HDMI, DVI, Displayport, USB, Audio, RS 232;
 Autostartfunktion: ja; Farbe: schwarz

Bildschirmdiagonale: 81,28 cm (32"); Breite: 726,5 mm;
 Höhe: 425,4 mm; Tiefe: 65,1 mm / 69,1 mm;
 Auflösung: 1.920 x 1.080 px; interner Speicher: nein;
 Helligkeit: 400 cd/m²; Netzwerk: LAN; Rahmenbreite oben: 11,9 mm;
 Rahmenbreite seitlich: 11,9 mm; Rahmenbreite unten: 17,2 mm;
 VESA-Lochung: 100 x 100 mm / 200 x 200 mm;
 Gewicht: 5,7 kg; Betriebssystem: ohne

89.0049.15 € 560,00 / Stück

Bildschirmdiagonale: 107,95 cm (42,5"); Breite: 973 mm;
 Höhe: 561,2 mm; Tiefe: 63,5 mm; Auflösung: 3.840 x 2.160 px;
 interner Speicher: nein; Helligkeit: 500 cd/m²; Netzwerk: LAN;
 Rahmenbreite oben: 13,9 mm; Rahmenbreite seitlich: 13,9 mm;
 Rahmenbreite unten: 13,9 mm; VESA-Lochung: 200 x 200 mm;
 Gewicht: 10,7 kg; Betriebssystem: ohne

89.0049.16 € 980,00 / Stück

Bildschirmdiagonale: 125,73 cm (49,5"); Breite: 1.128,4 mm;
 Höhe: 649 mm; Tiefe: 63,6 mm; Auflösung: 3.840 x 2.160 px;
 interner Speicher: nein; Helligkeit: 500 cd/m²; Netzwerk: LAN;
 Rahmenbreite oben: 14,9 mm; Rahmenbreite seitlich: 14,9 mm;
 Rahmenbreite unten: 14,9 mm; VESA-Lochung: 400 x 400 mm;
 Gewicht: 14,7 kg; Betriebssystem: ohne

89.0049.17 € 930,00 / Stück

Bildschirmdiagonale: 138,7 cm (54,6"); Breite: 1.241,8 mm;
 Höhe: 712,6 mm; Tiefe: 63,6 mm; Auflösung: 3.840 x 2.160 px;
 interner Speicher: nein; Helligkeit: 500 cd/m²; Netzwerk: LAN;
 Rahmenbreite oben: 13,9 mm; Rahmenbreite seitlich: 13,9 mm;
 Rahmenbreite unten: 13,9 mm; VESA-Lochung: 400 x 400 mm;
 Gewicht: 16,0 kg; Betriebssystem: ohne

89.0049.18 € 1.095,00 / Stück

Bildschirmdiagonale: 165,10 cm (65"); Breite: 1.462,3 mm;
 Höhe: 837,3 mm; Tiefe: 68,9 mm / 89,9 mm;
 Auflösung: 3.840 x 2.160 px; interner Speicher: nein;
 Helligkeit: 500 cd/m²; Netzwerk: LAN;
 Rahmenbreite oben: 14,9 mm; Rahmenbreite seitlich: 14,9 mm;
 Rahmenbreite unten: 14,9 mm; VESA-Lochung: 400 x 400 mm;
 Gewicht: 27,8 kg; Betriebssystem: ohne

89.0049.19 € 1.740,00 / Stück

Bildschirmdiagonale: 189,28 cm (74,52"); Breite: 1.683,5 mm;
 Höhe: 961,7 mm; Tiefe: 69,5 mm / 91,8 mm;
 Auflösung: 3.840 x 2.160 px; interner Speicher: nein;
 Helligkeit: 500 cd/m²; Netzwerk: LAN;
 Rahmenbreite oben: 14,9 mm; Rahmenbreite seitlich: 14,9 mm;
 Rahmenbreite unten: 14,9 mm; VESA-Lochung: 600 x 400 mm;
 Gewicht: 35,9 kg; Betriebssystem: ohne

89.0049.20 € 2.325,00 / Stück

Bildschirmdiagonale: 217,42 cm (85,6"); Breite: 1.929 mm;
 Höhe: 1.100 mm; Tiefe: 69,5 mm / 91,8 mm;
 Auflösung: 3.840 x 2.160 px; interner Speicher: nein;
 Helligkeit: 500 cd/m²; Netzwerk: LAN; Rahmenbreite oben: 15,5 mm;
 Rahmenbreite seitlich: 15,5 mm; Rahmenbreite unten: 15,5 mm;
 VESA-Lochung: 600 x 400 mm; Betriebssystem: ohne

89.0049.21 € 4.255,00 / Stück

Bildschirmdiagonale: 247,65 cm (97,5"); Breite: 2.193,2 mm;
 Höhe: 1.248,2 mm; Tiefe: 87,9 / 97,9 mm; Auflösung: 3.840 x 2.160 px;
 interner Speicher: nein; Helligkeit: 500 cd/m²; Netzwerk: LAN;
 Rahmenbreite oben: 16 mm; Rahmenbreite seitlich: 16 mm;
 Rahmenbreite unten: 16 mm; VESA-Lochung: 800 x 500 mm;
 Betriebssystem: ohne

89.0049.22 € 9.895,00 / Stück

Bildschirmdiagonale: 81,28 cm (32"); Breite: 726,5 mm;
 Höhe: 425,4 mm; Tiefe: 65,1 mm / 69,1 mm;
 Auflösung: 1.920 x 1.080 px; interner Speicher: 32 GB;
 Helligkeit: 400 cd/m²; Netzwerk: LAN, WiFi (dual band);
 Rahmenbreite oben: 11,9 mm; Rahmenbreite seitlich: 11,9 mm;
 Rahmenbreite unten: 17,2 mm; VESA-Lochung: 100 x 100 mm /
 200 x 200 mm; Gewicht: 5,7 kg; Betriebssystem: Android 8

89.0049.23 € 790,00 / Stück

Bildschirmdiagonale: 107,95 cm (42,5"); Breite: 973 mm;
 Höhe: 561,2 mm; Tiefe: 63,5 mm; Auflösung: 3.840 x 2.160 px;
 interner Speicher: 32 GB; Helligkeit: 500 cd/m²;
 Netzwerk: LAN, WiFi (dual band); Rahmenbreite oben: 13,9 mm;
 Rahmenbreite seitlich: 13,9 mm; Rahmenbreite unten: 13,9 mm;
 VESA-Lochung: 200 x 200 mm; Gewicht: 10,7 kg;
 Betriebssystem: Android 8

89.0049.24 € 990,00 / Stück

Bildschirmdiagonale: 125,73 cm (49,5"); Breite: 1.128,4 mm;
 Höhe: 649 mm; Tiefe: 63,5 mm; Auflösung: 3.840 x 2.160 px;
 interner Speicher: 32 GB; Helligkeit: 500 cd/m²;
 Netzwerk: LAN, WiFi (dual band); Rahmenbreite oben: 14,9 mm;
 Rahmenbreite seitlich: 14,9 mm; Rahmenbreite unten: 14,9 mm;
 VESA-Lochung: 400 x 400 mm; Gewicht: 14,7 kg;
 Betriebssystem: Android 8

89.0049.25 € 1.225,00 / Stück

Bildschirmdiagonale: 138,7 cm (54,6"); Breite: 1.241,8 mm;
 Höhe: 712,6 mm; Tiefe: 63,6 mm; Auflösung: 3.840 x 2.160 px;
 interner Speicher: 32 GB; Helligkeit: 500 cd/m²;
 Netzwerk: LAN, WiFi (dual band); Rahmenbreite oben: 13,9 mm;
 Rahmenbreite seitlich: 13,9 mm; Rahmenbreite unten: 13,9 mm;
 VESA-Lochung: 400 x 400 mm; Gewicht: 16,6 kg;
 Betriebssystem: Android 8

89.0049.26 € 1.360,00 / Stück

Bildschirmdiagonale: 165,10 cm (65"); Breite: 1.462,3 mm;
 Höhe: 837,3 mm; Tiefe: 68,9 mm / 89,9 mm;
 Auflösung: 3.840 x 2.160 px; interner Speicher: 32 GB;
 Helligkeit: 500 cd/m²; Netzwerk: LAN, WiFi (dual band);
 Rahmenbreite oben: 14,9 mm; Rahmenbreite seitlich: 14,9 mm;
 Rahmenbreite unten: 14,9 mm; VESA-Lochung: 400 x 400 mm;
 Gewicht: 28,1 kg; Betriebssystem: Android 8

89.0049.27 € 1.740,00 / Stück

Bildschirmdiagonale: 189,28 cm (74,52"); Breite: 1.683,5 mm;
 Höhe: 961,7 mm; Tiefe: 69,5 mm / 91,8 mm;
 Auflösung: 3.840 x 2.160 px; interner Speicher: 32 GB;
 Helligkeit: 500 cd/m²; Netzwerk: LAN, WiFi (dual band);
 Rahmenbreite oben: 14,9 mm; Rahmenbreite seitlich: 14,9 mm;
 Rahmenbreite unten: 14,9 mm; VESA-Lochung: 600 x 400 mm;
 Gewicht: 36,3 kg; Betriebssystem: Android 8

89.0049.28 € 2.475,00 / Stück

Bildschirmdiagonale: 217,42 cm (85,6"); Breite: 1.929 mm;
 Höhe: 1.100 mm; Tiefe: 69,5 mm / 91,8 mm;
 Auflösung: 3.840 x 2.160 px; interner Speicher: 32 GB;
 Helligkeit: 500 cd/m²; Netzwerk: LAN, WiFi (dual band);
 Rahmenbreite oben: 15,5 mm; Rahmenbreite seitlich: 15,5 mm;
 Rahmenbreite unten: 15,5 mm; VESA-Lochung: 600 x 400 mm;
 Betriebssystem: Android 8

89.0049.29 € 4.290,00 / Stück

Bildschirmdiagonale: 247,65 cm (97,5"); Breite: 2.193,2 mm;
 Höhe: 1.248,2 mm; Tiefe: 87,9 / 97,9 mm;
 Auflösung: 3.840 x 2.160 px; interner Speicher: 32 GB;
 Helligkeit: 500 cd/m²; Netzwerk: LAN, WiFi (dual band);
 Rahmenbreite oben: 16 mm; Rahmenbreite seitlich: 16 mm;
 Rahmenbreite unten: 16 mm; VESA-Lochung: 800 x 500 mm;
 Gewicht: 90,6 kg; Betriebssystem: Android 8

89.0049.30 € 10.195,00 / Stück

NEU



Weitere Ausführungen finden Sie unter www.vkf-renzel.at

NEU



NEU

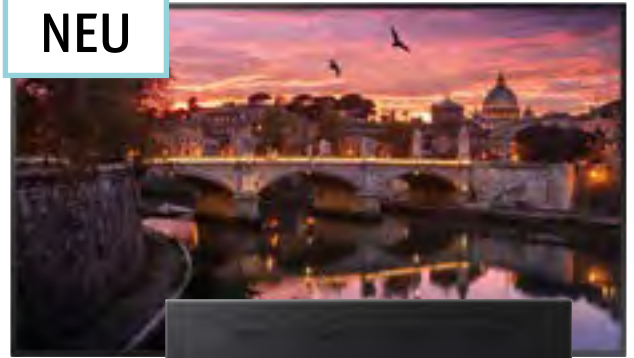



Digital Signage Bildschirm „FLASH.movie PB UHD“

- flexibel einsetzbar als Digital Signage Monitor, Begrüßungsbildschirm oder in Konferenz- und Besprechungsräumen
- integriertes Chromecast zur kabellosen Präsentation von Apple, Windows oder Android Geräten
- HDMI hotplug Funktion zum einfachen Anschluß externer Zuspieler
- Android Betriebssystem mit Google Playstore Zugriff
- Timerfunktion
- Crestron Connected (V2) / Extron / Neets kompatibel

Material des Gehäuses: Kunststoff; Farbe: schwarz;
Dateiformate: H.264, MPEG I/II/IV, WMV9, AVI, MKV, JPG, PNG, BMP;
Speichermedien: USB; Abspielformat: 16:9; Lautsprecher: integriert;
interner Speicher: 16 GB; Auflösung: 3.840 x 2.160 px;
Konnektivität: HDMI, USB 2.0 / USB 3.0, CI+, Audio 3,5 mm;
Autostartfunktion: ja

Bildschirmdiagonale: 127 cm (50"); Breite: 1.128 mm;
Höhe: 654 mm; Tiefe: 81 / 86 mm; Gewicht: 10,4 kg;
VESA-Lochung: 200 x 200 mm; Netzwerk: LAN 
89.0002.202 € 930,00 / Stück

Bildschirmdiagonale: 147,32 cm (58"); Breite: 1.300 mm;
Höhe: 762 mm; Tiefe: 81 / 86 mm; Gewicht: 15,1 kg;
VESA-Lochung: 300 x 200 mm; Netzwerk: LAN, WiFi 
89.0002.203 € 1.105,00 / Stück

Bildschirmdiagonale: 163,83 cm (64,5"); Breite: 1.464 mm;
Höhe: 849 mm; Tiefe: 55 / 87 mm; Gewicht: 20,8 kg;
VESA-Lochung: 400 x 300 mm; Helligkeit: 350 cd/m²;
Netzwerk: LAN, WiFi 
89.0002.210 € 1.275,00 / Stück

Bildschirmdiagonale: 177 cm (70"); Breite: 1.584 mm;
Höhe: 895 mm; Tiefe: 66 / 88 mm; Gewicht: 23,4 kg;
VESA-Lochung: 400 x 200 mm; Netzwerk: LAN, WiFi 
89.0002.204 € 1.410,00 / Stück

Bildschirmdiagonale: 190,50 cm (75"); Breite: 1.683 mm;
Höhe: 966 mm; Tiefe: 94 mm; Gewicht: 33,5 kg;
VESA-Lochung: 600 x 400 mm; Netzwerk: LAN, WiFi 
89.0002.205 € 1.745,00 / Stück

FLASH.movie Serie „SQB“

- UHD Auflösung
- integrierter Mediaplayer
- kostenlose Software zur Verwaltung im lokalen Netzwerk
- Upscaler
- Timerfunktion
- 350 cd/m² Helligkeit
- 16/7 einsetzbar

Material des Gehäuses: Kunststoff; Farbe: schwarz;
Dateiformate: MPEG, MP4, AVI, MOV, JPEG, BMP, MP3, AAC uvm.;
Speichermedien: USB; Abspielformat: 16:9; Lautsprecher: integriert;
interner Speicher: 8 GB; Auflösung: 3.840 x 2.160 px;
Touchscreen: nein; Helligkeit: 350 cd/m²;
Konnektivität: HDMI, DVI-D, USB, RS 232, Audio, Miracast;
Netzwerk: LAN, WiFi; Autostartfunktion: ja

Bildschirmdiagonale: 109,5 cm (43"); Breite: 967 mm;
Höhe: 558 mm; Tiefe: 48 mm; Rahmenbreite oben: 9,2 mm;
Rahmenbreite seitlich: 9,2 mm; Rahmenbreite unten: 11,2 mm;
Gewicht: 10,0 kg; VESA-Lochung: 200 x 200 mm 
89.0002.174 € 615,00 / Stück

Bildschirmdiagonale: 124,46 cm (49"); Breite: 1.099,2 mm;
Höhe: 631,5 mm; Tiefe: 46,3 mm; Rahmenbreite oben: 9,2 mm;
Rahmenbreite seitlich: 9,2 mm; Rahmenbreite unten: 11,2 mm;
Gewicht: 13,5 kg; VESA-Lochung: 200 x 200 mm 
89.0002.175 € 780,00 / Stück

Bildschirmdiagonale: 139,70 cm (55"); Breite: 1.235 mm;
Höhe: 708 mm; Tiefe: 46,3 mm; Rahmenbreite oben: 9,2 mm;
Rahmenbreite seitlich: 9,2 mm; Rahmenbreite unten: 11,2 mm;
Gewicht: 18,0 kg; VESA-Lochung: 200 x 200 mm 
89.0002.176 € 850,00 / Stück

Bildschirmdiagonale: 165,10 cm (65"); Breite: 1.454 mm;
Höhe: 831 mm; Tiefe: 46,3 mm; Rahmenbreite oben: 9,2 mm;
Rahmenbreite seitlich: 9,2 mm; Rahmenbreite unten: 11,2 mm;
Gewicht: 24,9 kg; VESA-Lochung: 400 x 400 mm 
89.0002.177 € 1.235,00 / Stück

Bildschirmdiagonale: 189,28 cm (74,52"); Breite: 1.681,1 mm;
Höhe: 960,1 mm; Tiefe: 49,7 mm; Rahmenbreite oben: 11,5 mm;
Rahmenbreite seitlich: 11,5 mm; Rahmenbreite unten: 12,5 mm;
Gewicht: 38 kg; VESA-Lochung: 400 x 400 mm 
89.0002.178 € 1.975,00 / Stück

NEU



FLASH.movie Serie „SQM“

- UHD Auflösung
- integrierter Mediaplayer
- kostenlose Software zur Verwaltung im lokalen Netzwerk
- Upscaler
- Videowandfunktion
- Timerfunktion
- 500 cd/m² Helligkeit
- 24/7 einsetzbar

Material des Gehäuses: Kunststoff; Farbe: schwarz;
 Speichermedien: USB; Abspielformat: 16:9; Lautsprecher: integriert;
 Auflösung: 3.840 x 2.160 px; Touchscreen: nein;
 Helligkeit: 500 cd/m²; Autostartfunktion: ja

Bildschirmdiagonale: 109,5 cm (43"); Breite: 967,5 mm;
 Höhe: 557,7 mm; Tiefe: 48,3 mm; Rahmenbreite oben: 9,2 mm;
 Rahmenbreite seitlich: 9,2 mm; Rahmenbreite unten: 11,2 mm;
 Gewicht: 10,0 kg; VESA-Lochung: 200 x 200 mm;
 Dateiformate: MPEG, MP4, AVI, MOV, JPEG, BMP, MP3, AAC uvm.;
 interner Speicher: 8 GB; Konnektivität: HDMI, DVI-D, USB, RS 232,
 Audio, Miracast; Netzwerk: LAN, WiFi

89.0002.179 € 710,00 / Stück

Bildschirmdiagonale: 124,46 cm (49"); Breite: 1.099,2 mm;
 Höhe: 631,5 mm; Tiefe: 46,3 mm; Rahmenbreite oben: 9,2 mm;
 Rahmenbreite seitlich: 9,2 mm; Rahmenbreite unten: 11,2 mm;
 Gewicht: 13,5 kg; VESA-Lochung: 200 x 200 mm;
 Dateiformate: MPEG, MP4, AVI, MOV, JPEG, BMP, MP3, AAC uvm.;
 interner Speicher: 8 GB; Konnektivität: HDMI, DVI-D, USB, RS 232,
 Audio, Miracast; Netzwerk: LAN, WiFi

89.0002.180 € 815,00 / Stück

Bildschirmdiagonale: 139,70 cm (55"); Breite: 1.235,1 mm;
 Höhe: 707,9 mm; Tiefe: 46,3 mm; Rahmenbreite oben: 9,2 mm;
 Rahmenbreite seitlich: 9,2 mm; Rahmenbreite unten: 11,2 mm;
 Gewicht: 18,1 kg; VESA-Lochung: 200 x 200 mm;
 Dateiformate: MPEG, MP4, AVI, MOV, JPEG, BMP, MP3, AAC uvm.;
 interner Speicher: 8 GB; Konnektivität: HDMI, DVI-D, USB, RS 232,
 Audio, Miracast; Netzwerk: LAN, WiFi

89.0002.181 € 910,00 / Stück

Bildschirmdiagonale: 165,10 cm (65"); Breite: 1.454 mm;
 Höhe: 831 mm; Tiefe: 46,3 mm; Rahmenbreite oben: 9,2 mm;
 Rahmenbreite seitlich: 9,2 mm; Rahmenbreite unten: 11,2 mm;
 Gewicht: 24,9 kg; VESA-Lochung: 400 x 400 mm;
 Dateiformate: MPEG, MP4, AVI, MOV, JPEG, BMP, MP3, AAC uvm.;
 interner Speicher: 8 GB; Konnektivität: HDMI, DVI-D, USB, RS 232,
 Audio, Miracast; Netzwerk: LAN, WiFi

89.0002.182 € 1.510,00 / Stück

Bildschirmdiagonale: 190,50 cm (75"); Breite: 1.681,1 mm;
 Höhe: 960,1 mm; Tiefe: 49,7 mm; Rahmenbreite oben: 11,5 mm;
 Rahmenbreite seitlich: 11,5 mm; Rahmenbreite unten: 12,5 mm;
 Gewicht: 38 kg; VESA-Lochung: 400 x 400 mm;
 Dateiformate: MPEG, MP4, AVI, MOV, JPEG, BMP, MP3, AAC uvm.;
 interner Speicher: 8 GB; Konnektivität: HDMI, DVI-D, USB, RS 232,
 Audio, Miracast; Netzwerk: LAN, WiFi

89.0002.183 € 2.205,00 / Stück

Bildschirmdiagonale: 217,42 cm (85,6"); Breite: 1.903,4 mm;
 Höhe: 1.090,5 mm; Tiefe: 105,1 mm; Rahmenbreite oben: 13,2 mm;
 Rahmenbreite seitlich: 13,2 mm; Rahmenbreite unten: 13,2 mm;
 Gewicht: 50 kg; VESA-Lochung: 400 x 400 mm;
 Dateiformate: abhängig vom externen Zuspieldgerät;
 interner Speicher: nein; Konnektivität: HDMI, DVI-D, Displayport,
 Audio, USB, RS 232; Netzwerk: LAN

89.0002.184 € 4.185,00 / Stück

Weitere Ausführungen finden Sie unter www.vkf-renzel.at

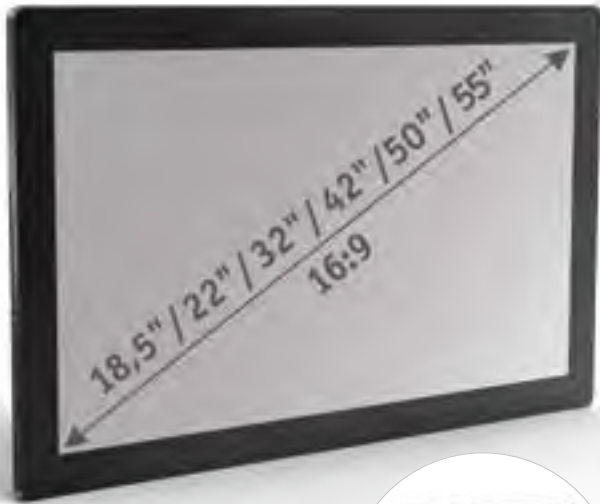

Digitaler Bilderrahmen FLASH.movie „PRO“

- robuste Ausführung mit Gehäuse aus Metall und Glas
- eingebauter Mediaplayer
- WLAN
- automatischer Dateiimport
- 24/7 einsetzbar
- Einsatz im Quer- und Hochformat
- Timer

Speichermedien: intern (4 GB); Abspielformat: 16:9;
Einsatzbereich: Innenbereich; Auflösung: 1.920 x 1.080 px;
Touchscreen: nein; Konnektivität: HDMI, USB, VGA;
Netzwerk: LAN, WiFi; Autostartfunktion: ja

FLASH.movie Pro 19 H7

Material des Gehäuses: Metall; Farbe: schwarz / silber;
Bildschirmdiagonale: 47 cm (18,5"); Breite: 501 mm;
Höhe: 322 mm; Tiefe: 35 mm; VESA-Lochung: ja;
Dateiformate: JPEG, BMP, PNG, MP3, MPEG I/II/IV, H264;
Helligkeit: 250 cd/m²

89.0002.79 € 465,00 / Stück

FLASH.movie Pro 22 H5

Material des Gehäuses: gehärtetes Glas / Aluminium;
Farbe: schwarz / silber; Bildschirmdiagonale: 55,88 cm (22");
Breite: 590 mm; Höhe: 383 mm; Tiefe: 34 mm;
VESA-Lochung: 400 x 200 mm; Dateiformate: MPEG II/IV, H.264;
Helligkeit: 250 cd/m²

89.0002.50 € 535,00 / Stück

FLASH.movie Pro 32 H7

Material des Gehäuses: Metall; Farbe: schwarz / schwarz;
Bildschirmdiagonale: 81,28 cm (32"); Breite: 814 mm;
Höhe: 504 mm; Tiefe: 40 mm; VESA-Lochung: ja;
Dateiformate: JPEG, BMP, PNG, MP3, MPEG I/II/IV, H264;
Helligkeit: 400 cd/m²

89.0002.81 € 920,00 / Stück



Schaufenster-Bildschirm FLASH.movie „PRO Double Air“, doppelseitig

- doppelseitige Ausführung im Hochformat zur Deckenabhängung
- unterschiedliche Helligkeiten für Innen- / Außenseite
- Betriebssystem auf Android Basis
- stand-alone Betrieb über USB oder über LAN- / WiFi Verbindung
- Gehäusefarbe weiß
- inklusive Zubehör für die Deckenabhängung mittels Stahlseilen

Material des Gehäuses: Metall;
Dateiformate: MPEG, MP4, AVI, MOV, JPEG, BMP, MP3, AAC uvm.;
Speichermedien: USB, HDMI Input; Abspielformat: 9:16;
Lautsprecher: integriert; interner Speicher: 8 GB;
Einsatzbereich: Innenbereich; Auflösung: 1.080 x 1.920 px;
Konnektivität: HDMI, VGA, USB, SD Karte;
Netzwerk: LAN, WiFi; Autostartfunktion: ja

Bildschirmdiagonale: 109,5 cm (43"); Breite: 635 mm;
Höhe: 1.178 mm; Tiefe: 23 mm; Gewicht: 18,0 kg;
Helligkeit: 700 / 450 cd/m²

89.0002.147 € 2.970,00 / Stück

Farbe: weiß; Bildschirmdiagonale: 139,70 cm (55");
Breite: 827,4 mm; Höhe: 1.572,8 mm; Tiefe: 23,5 mm;
Gewicht: 33,5 kg; Helligkeit: 800 / 450 cd/m²

89.0002.148 € 4.305,00 / Stück



Schaufenster-Bildschirm FLASH.movie „PRO Single 43 Air“, einseitig

- 43" Bildschirm zum Einsatz im Hoch- oder Querformat
- frontal offenes Gehäuse sorgt für schlanke Optik und gute Wärmeableitung
- stand-alone Betrieb über USB oder über LAN- / WiFi Verbindung
- erhältlich in schwarz oder weiß

Material des Gehäuses: Metall; Bildschirmdiagonale: 109,5 cm (43");
Breite: 560 mm; Höhe: 970 mm; Tiefe: 61 mm; Gewicht: 20,3 kg;
Dateiformate: MPEG, MP4, AVI, MOV, JPEG, BMP, MP3, AAC uvm.;
Speichermedien: USB; Abspielformat: 9:16; Lautsprecher: integriert;
interner Speicher: 8 GB; Einsatzbereich: Innenbereich;
Auflösung: 1.080 x 1.920 px; Helligkeit: 500 cd/m²;
Konnektivität: USB; Netzwerk: LAN, WiFi; Autostartfunktion: ja

Farbe: weiß

89.0002.154 € 1.510,00 / Stück

Farbe: schwarz

89.0002.155 € 1.510,00 / Stück

Abhängeset 89.0044.12 muss separat bestellt werden.



Schaufenster-Bildschirm FLASH.movie „Double High Brightness“

- professionelles, doppelseitiges Schaufensterdisplay mit hoher Helligkeit
- für den Einsatz bei direkter Sonneneinstrahlung geeignet
- unterschiedliche Helligkeiten für Innen- / Außenseite
- Sensor zur Erfassung der Umgebungshelligkeit
- temperaturfestes und Blackout geschütztes Panel
- 24/7 einsetzbar
- stand-alone Betrieb über integrierten Android Mediaplayer oder über das lokale Netzwerk mit einer App Ihrer Wahl
- optional freie Aufstellung mittels Standfuß

Material des Gehäuses: Aluminium; Farbe: weiß;
Bildschirmdiagonale: 139,70 cm (55"); Breite: 784 mm;
Höhe: 1.305 mm; Tiefe: 80 mm;
Dateiformate: MPEG, AVI, MP4, TS, MP3, WMA, JPG, GIF, BMP, PNG;
Speichermedien: USB; Abspielformat: 9:16; Lautsprecher: integriert;
interner Speicher: 6 GB; Einsatzbereich: Innenbereich;
Auflösung: 1.080 x 1.920 px;
Helligkeit: 3.500 cd/m² (Aussen) / 1.000 cd/m² (Innen);
Konnektivität: HDMI, USB, VGA; Netzwerk: LAN, WiFi;
Autostartfunktion: ja

89.0002.222 € 5.295,00 / Stück

Weitere Ausführungen finden Sie unter www.vkf-renzel.at

NEU



FLASH.movie Sonderformate

- für Einsatz von Digital Signage im Sonderformat oder an Einsatzorten, wo der Platz für klassische Formate nicht vorhanden ist
- nutzen Sie die Sonderformate über Regalen, an Säulen oder Nischen
- flexibler Betrieb durch den Android Mediaplayer, lokal oder mit einer App Ihrer Wahl nutzbar
- zuverlässige Sichtbarkeit der Inhalte dank des hellen 24/7 einsetzbaren IPS Panels

Farbe: schwarz; Material des Gehäuses: Metall;
Dateiformate: MPEG, AVI, MP4, TS, MP3, WMA, JPG, GIF, BMP, PNG;
Speichermedien: USB; Bewegungssensor: nein; Lautsprecher: ja;
interner Speicher: 8 GB; Einsatzbereich: Inneneinsatz;
Konnektivität: HDMI, USB, VGA, RJ 45; Netzwerk: LAN, WiFi;
Autostartfunktion: ja; Betriebssystem: Android 7.1

Bildschirmdiagonale: 71,12 cm (28"); Breite: 738 mm;
Höhe: 171 mm; Tiefe: 47 mm; VESA-Lochung: 75 x 75 mm;
Abspielformat: 16:3; Auflösung: 1.920 x 360 px;
Helligkeit: 700 cd/m²

89.0051.1 € 885,00 / Stück

Bildschirmdiagonale: 94 cm (37"); Breite: 954,5 mm;
Höhe: 291,5 mm; Tiefe: 51,5 mm; VESA-Lochung: 100 x 100 mm;
Abspielformat: 32:9; Auflösung: 1.920 x 540 px;
Helligkeit: 1.000 cd/m²

89.0051.2 € 1.395,00 / Stück



Digitaler Kundenstopper „Outdoor“

- sowohl Indoor als auch Outdoor einsetzbar
- zuverlässiger durch IP 54
- sicherer Stand durch hohes Gewicht und Diebstahlschutz
- Akkulaufzeit bis zu 14 Stunden
- einfache Verfahrbarkeit durch integrierte Rollen
- bei extremen Wetterbedingungen wie starkem Regen, Hitze oder Sturm sollte der Kundenstopper in einen geschützten Bereich gebracht werden

Material des Gehäuses: Glas / Metall; Farbe: schwarz;
 Bildschirmdiagonale: 101,60 cm (40"); Breite: 420 mm;
 Höhe: 1.000 mm; Tiefe: 560 mm; Gewicht: 45 kg;
 Dateiformate: JPEG, BMP, PNG, MP3, MPEG I/II/IV, H264;
 Speichermedien: USB; Abspielformat: 9:16; Lautsprecher: optional;
 interner Speicher: nein; Einsatzbereich: Innen- und Außeneinsatz;
 Auflösung: 1.080 x 1.920 px; Touchscreen: nein;
 Helligkeit: 500 cd/m²; Konnektivität: USB;
 Autostartfunktion: ja

89.0002.189

€ 4.425,00 / Stück



1. Abschließbare Rollen verhindern unbefugtes Entwenden.



Digitaler Kundenstopper „Outdoor II“

- sowohl Indoor als auch Outdoor einsetzbar
- zuverlässiger Betrieb durch IP 67 Zertifizierung von 0 °C bis 50 °C
- Akkulaufzeit bis zu 14 Stunden
- IPS-Panel mit automatischer Helligkeitsanpassung
- stand-alone Betrieb über USB und integriertem Android Mediaplayer oder über das lokale Netzwerk mit einer App Ihrer Wahl
- langfristiger Einsatz bei direkter Sonneneinstrahlung muss aufgrund der passiven Kühlung vermieden werden

Material des Gehäuses: Glas / Metall; Farbe: schwarz;
 Bildschirmdiagonale: 109,5 cm (43"); Breite: 605 mm;
 Höhe: 1232 mm; Tiefe: 478 mm; Gewicht: 37,5 kg;
 Dateiformate: JPEG, BMP, PNG, MP3, MPEG I/II/IV, H264;
 Speichermedien: USB; Abspielformat: 9:16; Lautsprecher: optional;
 interner Speicher: 8 GB; Einsatzbereich: Innen- und Außeneinsatz;
 Auflösung: 1.080 x 1.920 px; Touchscreen: nein;
 Helligkeit: 700 cd/m²; Konnektivität: USB;
 Netzwerk: LAN, WiFi; Autostartfunktion: ja

89.0002.217

€ 4.075,00 / Stück



Weitere Ausführungen finden Sie unter www.vkf-renzel.at

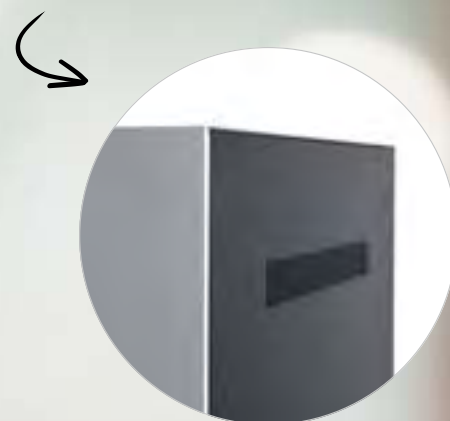
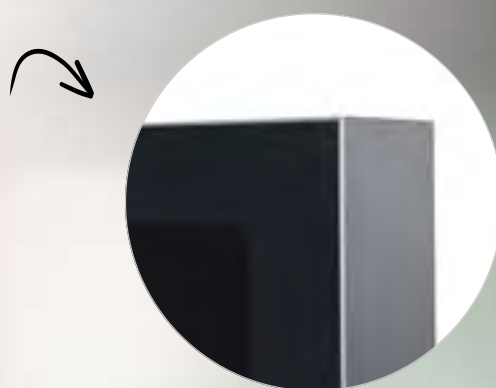

Infowall „FLASH.movie Outdoor NG“

- schlag- und stoßfeste Frontverglasung (IK10)
- lichtstarkes Display (2.500 cd)
- Dateneinspielung lokal oder über Netzwerk
- integriertes Content-Management-System

Material des Gehäuses: gehärtetes

Glas / Aluminium;

Farbe: schwarz / silber;

Bildschirmdiagonale: 139,70 cm (55");

Breite: 881 mm; Höhe: 2.109 mm;

Tiefe: 210 mm; interner Speicher: ja;

Anschluss: Ethernet, WiFi, USB;

Schutzart: IP 56

89.0038.4

€ 11.155,00 / Stück



Spottune Audio Server

- Streamingbox zur Ansteuerung der Lautsprecher
- zwei Zonen können definiert werden
- keine Störungen durch andere Funknetze dank dediziertem Frequenzband
- Mikrofonanschluß für Durchsagen
- für externe Quellen oder Spotify Connect geeignet

Anschluss: 3,2 mm Klinke AUX in, 3,5 mm Klinke MIC in;
 Konnektivität: USB, LAN;
 Reichweite: 50-100 m (umgebungsabhängig);
 Frequenzband: RF 1,8-1,9 GHz; Breite: 215 mm; Länge: 168 mm;
 Höhe: 45 mm; Version: Audio Server; Farbe: schwarz; Gewicht: 0,6 kg
89.0050.1 € 595,00 / Stück



Spottune Omni Lautsprecher für Lichtschiene

- Lautsprecher für vorhandenen 3-Phasen-Lichtschiene
- einfache Installation
- keine zusätzliche Verkabelung notwendig
- Empfänger und Verstärker bereits integriert

Leistung: 50 W class D; Frequenzband: RF 1,8-1,9 GHz;
 Abstrahlwinkel: 360°; Durchmesser: 115 mm; Höhe: 200 mm;
 Version: Lautsprecher 3-Phasen-Lichtschiene; Gewicht: 1,5 kg;
 Frequenzbereich: 50 - 15.000 Hz

Farbe: schwarz
89.0050.2 € 520,00 / Stück
 Farbe: grau
89.0050.3 € 520,00 / Stück
 Farbe: weiß
89.0050.4 € 520,00 / Stück



Weitere Ausführungen finden Sie unter www.vkf-renzel.at



Spottune Omni Lautsprecher für 230 V

- auch für hohe Decken geeignet durch 5 Meter Kabellänge
- schmales unauffälliges Kabel lässt den Lautsprecher förmlich fliegen
- Empfänger und Verstärker bereits integriert

Anschluss: 100 - 240 V 50/60 Hz; Leistung: 50 W class D;
 Frequenzband: RF 1,8-1,9 GHz; Abstrahlwinkel: 360°; Kabellänge: 5 m;
 Durchmesser: 115 mm; Höhe: 200 mm;
 Version: Lautsprecher zur Deckenabhängung;
 Gewicht: 1,5 kg; Frequenzbereich: 50 - 15.000 Hz

Farbe: schwarz	
89.0050.5	€ 520,00 / Stück
Farbe: grau	
89.0050.6	€ 520,00 / Stück
Farbe: weiß	
89.0050.7	€ 520,00 / Stück



Spottune Omni Lautsprecher für 230 V Deckeneinbau

- optisch kaum wahrnehmbar
- Empfänger und Verstärker bereits im Lautsprecher integriert
- inklusive Einhängung
- Einbau und Stromversorgung mit einer Deckenlampe vergleichbar

Anschluss: 100 - 240 V 50/60 Hz; Leistung: 50 W class D;
 Frequenzband: RF 1,8-1,9 GHz; Abstrahlwinkel: 360°;
 Durchmesser: 115 mm; Höhe: 200 mm;
 Version: Lautsprecher zum Deckeneinbau; Gewicht: 1,5 kg;
 Einbaudurchmesser: 155 - 160 mm; Einbautiefe: 45 - 100 mm;
 Frequenzbereich: 50 - 15.000 Hz

Farbe: schwarz	
89.0050.8	€ 535,00 / Stück
Farbe: grau	
89.0050.9	€ 535,00 / Stück
Farbe: weiß	
89.0050.10	€ 535,00 / Stück



Spottune Subwoofer

- zur Ergänzung der Spottune Lautsprecher
- Erweiterung des Bassbereiches für größere Räume und nochmals volleren Klang

Anschluss: 100 - 240 V 50/60 Hz; Leistung: 200 W class D;
 Frequenzband: RF 1,8-1,9 GHz; Breite: 360 mm; Länge: 540 mm;
 Höhe: 200 mm; Version: Subwoofer; Gewicht: 12,0 kg;
 Frequenzbereich: 20 - 200 Hz (Tiefpass einstellbar)

Farbe: schwarz	
89.0050.11	€ 810,00 / Stück
Farbe: grau	
89.0050.12	€ 810,00 / Stück
Farbe: weiß	
89.0050.13	€ 810,00 / Stück





Interaktives Whiteboard / Multitouch Monitor

- professioneller, großformatiger Multitouch Monitor
- ideal für Schulungs- und Besprechungsräume
- Touchscreen mit blendfreiem, gehärtetem Glas
- integrierter Whitboard-Modus
- direkte WLAN-Verbindung mit bis zu 32 Gastgeräten

Material des Gehäuses: Kunststoff; Farbe: schwarz;
 Rahmenbreite oben: 16,3 mm; Rahmenbreite seitlich: 16,3 mm;
 Rahmenbreite unten: 16,3 mm;
 Dateiformate: MPEG, MP4, AVI, MOV, JPEG, BMP, MP3, AAC uvm.;
 Speichermedien: USB, Micro-USB, Micro-SD; Lautsprecher: integriert;
 interner Speicher: 32 GB; Auflösung: 3.840 x 2.160 px;
 Touchscreen: Infrarot; Helligkeit: 350 cd/m²;
 Konnektivität: HDMI, DVI, Displayport, USB, Audio, RS 232;
 Netzwerk: LAN, WiFi (dual band)

Bildschirmdiagonale: 165,10 cm (65"); Breite: 1.494 mm;
 Höhe: 869 mm; Tiefe: 80,8 / 108,7 mm; Gewicht: 43,5 kg;
 VESA-Lochung: 400 x 400 mm; Abspielformat: 16:9 
89.0002.207 € 2.210,00 / Stück

Bildschirmdiagonale: 189,28 cm (74,52"); Breite: 1.715 mm;
 Höhe: 993 mm; Tiefe: 80,2 mm / 106,8 mm; Gewicht: 53,3 kg;
 VESA-Lochung: 600 x 400 mm; Abspielformat: 16:9 / 9:16 
89.0002.208 € 3.020,00 / Stück

Bildschirmdiagonale: 217,42 cm (85,6"); Breite: 1.961 mm;
 Höhe: 1.132,30 mm; Tiefe: 80,5 / 180,4 mm; Gewicht: 71 kg;
 VESA-Lochung: 600 x 400 mm; Abspielformat: 16:9 
89.0002.209 € 4.020,00 / Stück

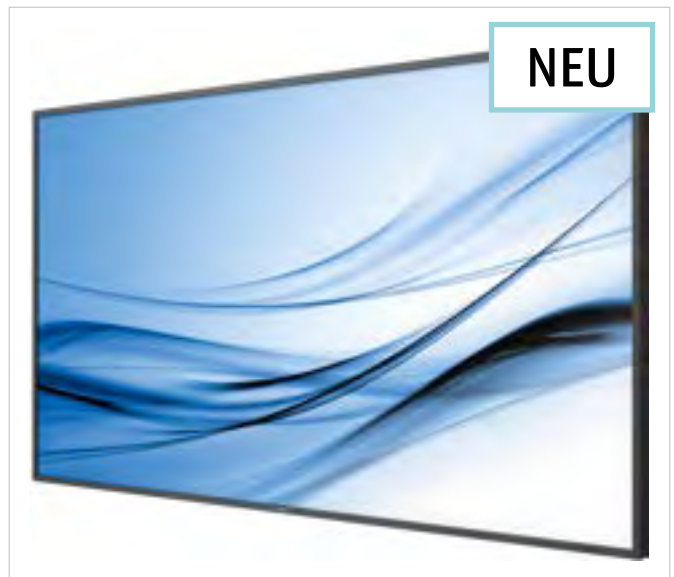

Weitere Ausführungen finden Sie unter www.vkf-renzel.at



FLASH.movie Slimline

Material des Gehäuses: Kunststoff; Farbe: schwarz;
Lautsprecher: integriert; Touchscreen: nein; Autostartfunktion: ja

FLASH.movie Slimline 7 LCD

Bildschirmdiagonale: 17,78 cm (7"); Breite: 196 mm;
Höhe: 128 mm; Tiefe: 20 mm; VESA-Lochung: 50 mm;
Dateiformate: JPEG, MP3, MPEG I/II, MP4, H 264, AVI;
Speichermedien: SD, USB; Abspielformat: 16:9;
interner Speicher: nein; Auflösung: 800 x 480 px

89.0002.56 auf Anfrage

Bildschirmdiagonale: 20,32 cm (8"); Breite: 205 mm;
Höhe: 140 mm; Tiefe: 21 mm; VESA-Lochung: 50 mm;
Dateiformate: JPEG, MPEG 1/4, AVI, DiVx;
Speichermedien: SD, USB; Abspielformat: 16:10;
interner Speicher: optional; Auflösung: 1.280 x 800 px;
Helligkeit: 250 cd/m²;

Konnektivität: USB, Mini-USB, SD-Karte, Audio Out 3,5 mm
89.0002.98 € 110,70 / Stück

FLASH.movie Slimline 10,1 IPS

Bildschirmdiagonale: 25,65 cm (10,1"); Breite: 247 mm;
Höhe: 169 mm; Tiefe: 21 mm; VESA-Lochung: 75 mm;
Dateiformate: JPEG, MPEG I/II/IV, H264, MP3;
Speichermedien: SD, USB; Abspielformat: 16:10;
interner Speicher: optional; Auflösung: 1.280 x 800 px;
Konnektivität: USB, Mini-USB, SD-Karte, Audio Out 3,5 mm

89.0002.94 € 150,40 / Stück

FLASH.movie Slimline 14

Bildschirmdiagonale: 35,56 cm (14"); Breite: 343 mm;
Höhe: 220 mm; Tiefe: 25 mm; VESA-Lochung: 100 x 100 mm;
Dateiformate: JPEG, MPEG I/II/IV, H264, MP3; Speichermedien: SD;
Abspielformat: 16:9; Auflösung: 1.920 x 1.080 px;
Helligkeit: 300 cd/m²;

Konnektivität: HDMI, SD-Karte, USB, AV 3,5 mm, Audio Out 3,5 mm
89.0002.77 € 220,30 / Stück

FLASH.movie Slimline 15

Bildschirmdiagonale: 39,62 cm (15,6"); Breite: 388 mm;
Höhe: 245 mm; Tiefe: 30 mm; VESA-Lochung: 100 x 100 mm;
Dateiformate: MPEG2, MPEG4, H264, MOV, AVI, MKV, M2TS, JPEG, BMP;
Speichermedien: SD, USB; Abspielformat: 16:9;
Auflösung: 1.920 x 1.080 px; Helligkeit: 300 cd/m²;

Konnektivität: HDMI, SD-Karte, USB, AV 3,5 mm, Audio Out 3,5 mm
89.0002.88 € 267,00 / Stück

FLASH.movie Slimline 18,5

Bildschirmdiagonale: 47 cm (18,5"); Breite: 486 mm;
Höhe: 288 mm; Tiefe: 23 / 37 mm; VESA-Lochung: 75 x 75 mm;
Dateiformate: JPEG, MPEG I/II, MP3, MP4, AVI;
Speichermedien: SD, USB; Abspielformat: 16:9;

Auflösung: 1.366 x 768 px;
Konnektivität: HDMI, SD-Karte, USB, Mini USB, 3,5 mm Audio Out
89.0002.64 € 314,00 / Stück

FLASH.movie Slimline 21,5

Bildschirmdiagonale: 54,61 cm (21,5"); Breite: 539 mm;
Höhe: 332 mm; Tiefe: 38 mm; VESA-Lochung: 100 x 100 mm;
Dateiformate: JPEG, MP3, MPEG I/II, MP4, H 264, AVI;
Speichermedien: SD, USB; Abspielformat: 16:9;

Auflösung: 1.920 x 1.080 px; Helligkeit: 250 cd/m²;
Konnektivität: HDMI, SD-Karte, USB, Mini USB, 3,5 mm Audio Out
89.0002.65 € 348,00 / Stück



FLASH.movie Crystal

Material des Gehäuses: Kunststoff; Farbe: schwarz;
 Speichermedien: SD; Abspielformat: 16:9; Lautsprecher: integriert;
 Touchscreen: nein; Autostartfunktion: ja

FLASH.movie Crystal 7 V

Bildschirmdiagonale: 17,78 cm (7"); Breite: 215 mm;
 Höhe: 155 mm; Tiefe: 26 mm; Rahmenbreite oben: 32 mm;
 Rahmenbreite seitlich: 32 mm; Rahmenbreite unten: 32 mm;
 Gewicht: 0,65 kg; VESA-Lochung: 50 x 50 mm;
 Auflösung: 1.024 x 600 px; Helligkeit: 250 cd/m²;
 Konnektivität: SD-Karte, USB

89.0002.71 € 68,80 / Stück

FLASH.movie Crystal 10,1

Bildschirmdiagonale: 25,65 cm (10,1"); Breite: 285 mm;
 Höhe: 200 mm; Tiefe: 28 mm; Rahmenbreite oben: 37 mm;
 Rahmenbreite seitlich: 32 mm; Rahmenbreite unten: 34 mm;
 Gewicht: 1,15 kg; VESA-Lochung: 50 x 50 mm;
 interner Speicher: 4 GB; Auflösung: 1.024 x 600 px

89.0002.69 € 127,00 / Stück

FLASH.movie Crystal 18,5

Bildschirmdiagonale: 47 cm (18,5"); Breite: 487 mm;
 Höhe: 334 mm; Tiefe: 40 mm; Rahmenbreite oben: 55 mm;
 Rahmenbreite seitlich: 42 mm; Rahmenbreite unten: 55 mm;
 Gewicht: 4,45 kg; VESA-Lochung: 100 x 100 mm;
 interner Speicher: 4 GB; Auflösung: 1.366 x 768 px;
 Helligkeit: 250 cd/m²; Konnektivität: SD-Karte, USB

89.0002.70 € 302,00 / Stück



FLASH.movie „2motion“

- bedarfsgerechte Steuerung von zwei Videos
- Bewegungssensor
- Vorteil: Ruhevideo läuft als Eyecatcher, das Hauptvideo mit Ton startet erst bei Publikum

Material des Gehäuses: Kunststoff; Farbe: schwarz;
 Speichermedien: SD, USB; Abspielformat: 16:9;
 Bewegungssensor: ja; Lautsprecher: integriert;
 Touchscreen: nein; Autostartfunktion: ja

FLASH.movie „2motion“ 7

Bildschirmdiagonale: 17,78 cm (7"); Breite: 190 mm;
 Höhe: 120 mm; Tiefe: 37 mm; Rahmenbreite oben: 10 mm;
 Rahmenbreite seitlich: 17 mm; Rahmenbreite unten: 23 mm;
 VESA-Lochung: 75 mm;
 Dateiformate: JPEG, MPEG I/II/IV, MP3; Auflösung: 800 x 480 px

89.0002.47 € 115,40 / Stück

FLASH.movie „2motion“ 10

Bildschirmdiagonale: 25,4 cm (10"); Breite: 266 mm;
 Höhe: 163 mm; Tiefe: 36 mm; Rahmenbreite oben: 16 mm;
 Rahmenbreite seitlich: 23 mm; Rahmenbreite unten: 16 mm;
 VESA-Lochung: 75 x 30 mm;
 Dateiformate: JPEG, MPEG I/II, DivX, MP3; Auflösung: 1.024 x 800 px

89.0002.52 € 162,00 / Stück

Beispielabbildungen, technische Änderungen oder Modellwechsel vorbehalten.

Passende Halterungen finden Sie
 unter www.vkf-renzel.at

Weitere Ausführungen finden Sie unter www.vkf-renzel.at



FLASH.movie PRO Micro 10 (Android/IPS)

Material des Gehäuses: Kunststoff; Farbe: schwarz;
 Bildschirmdiagonale: 25,4 cm (10"); Breite: 250 mm;
 Höhe: 176 mm; Tiefe: 23 mm; VESA-Lochung: 50 mm;
 Dateiformate: JPEG, MP3, MPEG I/II, MP4, H 264, AVI;
 Speichermedien: SD, USB; Abspielformat: 16:9;
 Lautsprecher: integriert; interner Speicher: nein;
 Auflösung: 1.280 x 800 px; Touchscreen: nein; Autostartfunktion: ja
89.0002.89 € 173,70 / Stück

Andere Größen auf Anfrage!



NEU



Flash.movie Window ROD System

- Präsentationssystem für Schaufenster
- jeweils gewünschte Anzahl 15" Monitore (Artikel 89.0002.194)
- einem Befestigungsset (Artikel 89.0044.10)
- einem Netzteil (Artikel 89.0044.9) zur Stromversorgung von maximal 4 Geräten
- 2 Stäbe pro Set
- hohe Helligkeit
- 24/7 tauglich
- Datenzuspielung lokal oder über Netzwerk

Flash.movie Window ROD Display

Material des Gehäuses: Kunststoff / Metall;
 Farbe: transparent / weiß / silber;
 Bildschirmdiagonale: 38,10 cm (15"); Breite: 430 mm;
 Höhe: 280 mm; Tiefe: 49,2 mm;
 Dateiformate: MPEG, AVI, MP4, TS, MP3, WMA, JPG, GIF, BMP, PNG;
 Speichermedien: USB; Abspielformat: 16:9; Lautsprecher: integriert;
 interner Speicher: 6 GB; Einsatzbereich: Innenbereich;
 Auflösung: 1.920 x 1.080 px; Helligkeit: 1.000 cd/m²;
 Konnektivität: HDMI, VGA, USB, 3,5 mm Audio In;
 Netzwerk: LAN, WiFi; Autostartfunktion: ja
89.0002.194 € 1.025,00 / Stück

Netzteil für Flash.movie Window ROD System

maximale Leistung: 100 Watt
89.0044.9 € 110,70 / Stück

Befestigungsset für Flash.movie Window ROD Display

Höhe: 1.500 mm
89.0044.10 € 92,10 / Stück





POS.tab „Attract“

- repräsentatives Infoterminal
- Branding optional
- praktische Pultform

Material: Holz / Kunststoff; Farbe: weiß;
 Bildschirmdiagonale: 54,61 cm (21,5"); Breite: 640 mm;
 Höhe: 1.355 mm; Tiefe: 475 mm; Auflösung: 1.920 x 1.080 px;
 Betriebssystem: Android 8.1; LAN-Standard: WLAN, LAN;
 Touchscreen: kapazitiv
 89.0035.30 € 1.740,00 / Stück



Weitere Ausführungen finden Sie unter www.vkf-renzel.at



POS.movie „Infopoint Eco 22 IV“

- Informationsterminal (Touchmonitor)
- Android-Betriebssystem
- lokal betrieben oder netzwerkfähig
- gebürstete Edelstahlrohre
- standsicher durch pulverbeschichtete Stahlplatte
- Acrylplatte und Beschriftung optional

Betriebssystem: Android 8.1; Touchscreen: kapazitiv;
max. Auflösung: 1.920 x 1.080 px; LAN-Standard: WLAN, LAN;
RAM: 2 GB; Taktfrequenz: 2 x 2 GHz, 4 x 1,5 GHz;
Kapazität: 16 GB; Lautsprecher: integriert

Version: inklusive Acrylplatte

89.0012.35 € 1.045,00 / Stück

Material des Gehäuses: Kunststoff;

Bildschirmdiagonale: 54,61 cm (21,5");

Barcodescanner: ohne; Version: ohne Acrylplatte

89.0012.34 € 930,00 / Stück



POS.movie „Infopoint Eco 14“

- multitouchfähiges POS Tablet
- Android-Betriebssystem
- hochwertiges Aluminiumprofil
- sicherer Stand durch pulverbeschichteten Standfuß

Material des Gehäuses: Kunststoff;
 Bildschirmdiagonale: 35,56 cm (14"); Betriebssystem: Android 7.1;
 Touchscreen: kapazitiv; max. Auflösung: 1.920 x 1.080 px;
 LAN-Standard: WLAN; RAM: 1 GB; Taktfrequenz: 4 x 2 GHz;
 Kapazität: 8 GB; Barcodescanner: ohne; Lautsprecher: integriert
89.0012.28 € 595,00 / Stück



POS.tab Infodesk

- Informationsterminal (Touchmonitor)
- hochwertiges IPS-Panel
- moderne Optik
- robuste Bauweise
- im Quer- und Hochformat einsetzbar
- Android-Betriebssystem

Material: Metall; Farbe: schwarz; Auflösung: 1.920 x 1.080 px;
 Betriebssystem: Android; LAN-Standard: WLAN, LAN;
 Touchscreen: kapazitiv;
 Konnektivität: USB, LAN, intern: USB, LAN, HDMI, RS232, Audio;
 Prozessor: Intel Atom x5-Z8350

Bildschirmdiagonale: 109,5 cm (43"); Breite: 1.048 mm;
 Höhe: 900 / 1.246 mm; Tiefe: 535 mm

89.0035.46 € 3.605,00 / Stück

Bildschirmdiagonale: 127 cm (50"); Breite: 1.186 mm;
 Höhe: 1.285 mm / 880 mm; Tiefe: 600 mm

89.0035.47 € 3.955,00 / Stück

Bildschirmdiagonale: 139,70 cm (55"); Breite: 1.320 mm;
 Höhe: 1.320 mm / 885 mm; Tiefe: 660 mm

89.0035.48 € 4.255,00 / Stück

Auch andere Kombinationen von Gestell
 und Tablet-Computer möglich!

Weitere Ausführungen finden Sie unter www.vkf-renzel.at



Interaktives POS-Tablet „POS.tab eco“

Material: Kunststoff; Farbe: schwarz

Bildschirmdiagonale: 47 cm (18,5"); Breite: 465 mm;
 Höhe: 285 mm; Tiefe: 35 mm; Auflösung: 1.080 x 1.920 px;
 Betriebssystem: Android; LAN-Standard: WLAN, LAN;
 Touchscreen: kapazitiv; VESA-Lochung: 75 x 75 mm

89.0035.15 € 525,00 / Stück

Bildschirmdiagonale: 54,61 cm (21,5"); Breite: 538 mm;
 Höhe: 331 mm; Tiefe: 37 mm; Auflösung: 1.080 x 1.920 px;
 Betriebssystem: Android 8.1; LAN-Standard: WLAN, LAN;
 Touchscreen: 10 Punkt kapazitiv; VESA-Lochung: 100 x 100 mm

89.0035.35 € 650,00 / Stück

Bildschirmdiagonale: 25,65 cm (10,1"); Breite: 255 mm;
 Höhe: 172 mm; Tiefe: 29 mm; Auflösung: 1.280 x 800 px;
 Betriebssystem: Android 8.1;
 LAN-Standard: WLAN, LAN (POE-fähig);
 Touchscreen: kapazitiv; VESA-Lochung: 75 x 75 mm

89.0035.34 € 314,00 / Stück

Bildschirmdiagonale: 35,81 cm (14,1"); Breite: 343 mm;
 Höhe: 220 mm; Tiefe: 25 mm; Auflösung: 1.920 x 1.080 px;
 Betriebssystem: Android 8.1;
 LAN-Standard: WLAN b/g/n/ac, 100 / 1.000 Mbit LAN;
 Touchscreen: kapazitiv; VESA-Lochung: 100 x 100 mm

89.0035.33 € 407,00 / Stück

FLASH.movie HDMI Push

- Media-Player zum Anschluss an Monitoren über HDMI- oder CVBS-Schnittstelle
- bis zu 8 Videos über mitgelieferten Taster anwählbar

Material des Gehäuses: Kunststoff;
 Farbe: schwarz; Breite: 206 mm;
 Höhe: 36 mm; Tiefe: 113 mm;
 Dateiformate: JPEG, BMP, PNG, MP3, MPEG I/II/IV, H264; Auflösung: 1.920 x 1.080 px;
 Speichermedien: SD, USB;
 Anschluss: HDMI, CVBS;
 Ausstattung: Drucktaster;
 Fernbedienung: Infrarot
89.0003.3 € 267,00 / Stück



POS.Mini PC Android X3

- 4K Android TV Box
- umfangreiche Schnittstellen
- App Ihrer Wahl installierbar
- Fernbedienung im Lieferumfang enthalten

Material des Gehäuses: Kunststoff;
 Farbe: schwarz; Breite: 110 mm;
 Höhe: 22 mm; Tiefe: 62 mm;
 LAN-Standard: WLAN b/g/n/ac, 100 / 1.000 Mbit LAN; RAM: 4 GB; Konnektivität: HDMI, RJ45, USB 3.0 + C 2.0, Bluetooth 4.0, SPDIF;
 Kapazität: 32 GB;
 Betriebssystem: Android 9;
 Prozessor: Amlogic S905X3 4 x 1,91 GHz
89.0046.4 € 127,00 / Stück



Weitere Ausführungen finden Sie unter www.vkf-renzel.at

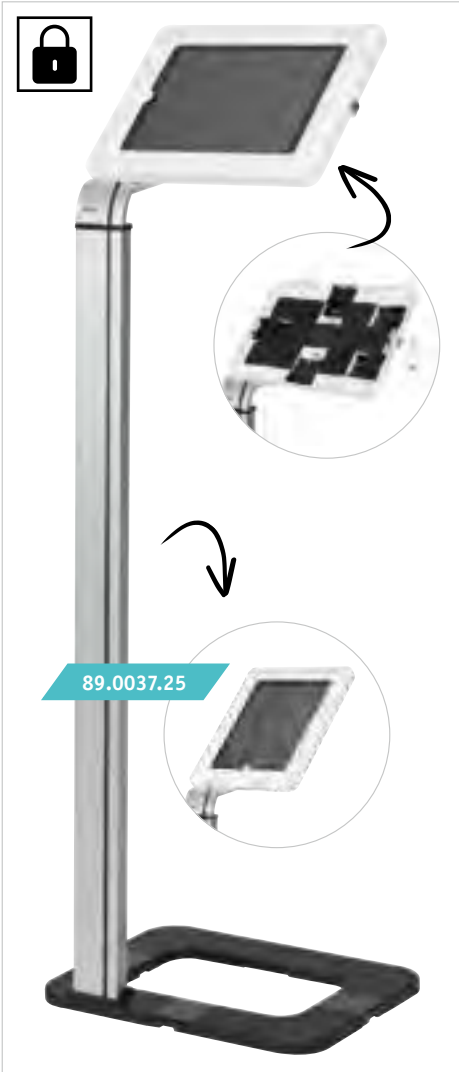

Stand.flash „Universal“

- universal einstellbar durch seitliche Klammern
- abschließbar
- Gehäuse aus Kunststoff
- im Hoch- oder Querformat einsetzbar

Material: Aluminium / Kunststoff;
Version: für 9,7" bis 10,1" Tablets

Farbe: silber / schwarz / weiß;
Rahmenfarbe: weiß; Gesamthöhe: 1.131 mm
89.0037.25 € 150,40 / Stück

STAND.flash „Curved“ Universal

Farbe: schwarz; Rahmenfarbe: schwarz;
Gesamthöhe: 1.181 mm;
Rahmenaußenmaße: 290 x 222 mm;
Maße Bodenplatte: ø 358 mm
89.0037.34 € 138,70 / Stück

STAND.flash „Novel“ Universal

Farbe: schwarz / silber;
Rahmenfarbe: schwarz;
Gesamthöhe: 916 mm;
Rahmenaußenmaße: 290 x 222 mm;
Maße Bodenplatte: 358 x 358 mm (B x T)
89.0037.35 € 138,70 / Stück



Tablet-Display „Quattro“

- optimaler Betrachtungswinkel für Mediaplayer
- auch für den Einsatz von Touchscreen Monitoren geeignet
- stabiles Grundgestell mit Aluminium-Standrohr und Stahl-Standfuß
- verschiedene VESA-Formate optional durch Eigenfertigung möglich

Profilart: Vierkant, 45 x 45 mm;
Grundgestellfarbe: silber eloxiert;
Fußfarbe: silber ähnl. RAL 9006;
Fußdurchmesser: 450 mm;
Gesamthöhe: ca. 1.000 mm;
Verwendungszweck: für VESA-Aufnahme 75 x 75 mm
51.0218.1 € 102,40 / Stück

1. Weitere Varianten finden Sie in unserem Onlineshop.

Regal-Displayhalterung

- für FLASH.movie mit VESA-Standard

Material: Blech; Breite: 95 mm; Bohrdurchmesser: 7 mm;
Ausstattung: inkl. Feststellschraube

Farbe: silber; Höhe: 120 mm; Tiefe: 65 mm; Anzahl Bohrungen: 8;
Blechstärke: 1,5 mm; Oberfläche: verzinkt

59.0158.1 € 10,35 / Stück

Farbe: schwarz ähnl. RAL 9005; Höhe: 75 mm; Tiefe: 75 mm;
Anzahl Bohrungen: 18; Blechstärke: 2 mm;
Oberfläche: pulverbeschichtet

59.0158.2 € 10,35 / Stück

Farbe: weiß ähnl. RAL 9016; Höhe: 75 mm; Tiefe: 65 mm;
Anzahl Bohrungen: 6; Blechstärke: 2 mm;

Oberfläche: pulverbeschichtet

59.0158.3 € 10,35 / Stück



Monitorhalter Einstecksystem für Lamellenwände VESA 50/75

Breite: 110 mm; Höhe: 99 mm; Tiefe: 18 mm; Anzahl Bohrungen: 8;
Material: Blech; Blechstärke: 1,5 mm; Oberfläche: pulverbeschichtet;
Farbe: schwarz ähnl. RAL 9005

59.2547.1 € 15,05 / Stück

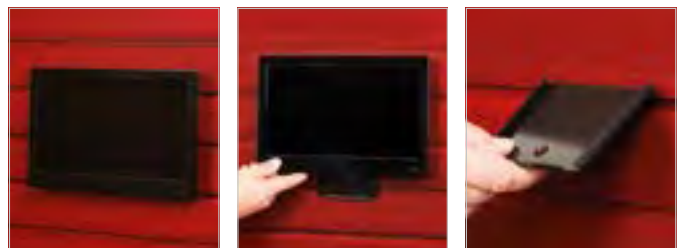

Easy-Shelf Aufnahme für VESA 50

Material: Blech / Rohr; Farbe: schwarz ähnl. RAL 9005;
Breite: 60 mm; Höhe: 60 mm; Anzahl Bohrungen: 4;
Durchmesser: 5 mm; Rohrform: Vierkant; Rohrlänge: 150 mm;
Oberfläche: pulverbeschichtet; Version: schwenkbar;
Einsatzbereich: VESA 50

59.1165.3 € 4,90 / Stück



Zur Kombination mit einer Easy-Shelf Halterung.

Weitere Ausführungen finden Sie unter www.vkf-renzel.at



Easy-Shelf Aufnahme für VESA 75

Material: Blech / Rohr; Farbe: schwarz ähnl. RAL 9005;
 Breite: 100 mm; Höhe: 100 mm; Anzahl Bohrungen: 4;
 Durchmesser: 7 mm; Rohrform: Vierkant; Rohrlänge: 150 mm;
 Oberfläche: pulverbeschichtet; Version: schwenkbar;
 Einsatzbereich: VESA 75

59.0150.3

€ 4,90 / Stück

Zur Kombination mit einer
Easy-Shelf Aufnahme.



Easy-Shelf Lochwandhalterung

Material: Blech / Draht / Rohr; Farbe: schwarz ähnl. RAL 9005;
 Breite: 150 mm; Höhe: 200 mm;
 Ausstattung: inkl. Kreuzschlitzschraube;
 Version: verschweißte Mutter zum Feststellen unten;
 Lochwandabstand: 75 mm; Rohrform: Vierkant;
 Oberfläche: pulverbeschichtet

Rohrlänge: 100 mm

59.0149.10

€ 12,70 / Stück

Rohrlänge: 200 mm

59.0149.7

€ 13,85 / Stück

Rohrlänge: 300 mm

59.0149.6

€ 15,05 / Stück

Rohrlänge: 400 mm

59.0149.5

€ 15,05 / Stück



Easy-Shelf Traversenausleger für Monitorhalter

Material: Blech / Vierkantrrohr; Farbe: schwarz ähnl. RAL 9005;
 Länge: 350 mm; Ausstattung: inkl. Schraubmaterial;
 Blechstärke: 1,5 mm; Rohrmaße: 15 x 15 x 1,5 mm;
 Oberfläche: pulverbeschichtet

59.0861.1

€ 15,05 / Stück



Rückwandhalterung

Material: Vierkantrrohr; Farbe: schwarz ähnl. RAL 9005;
 Breite: 100 mm; Höhe: 80 mm;
 Ausstattung: inkl. 4 Auslasern, M5 x 10 Kreuzschlitz;
 Rohrmaße: 15 x 15 x 350 mm; Oberfläche: pulverbeschichtet

59.0956.1

€ 15,05 / Stück

TV-Halterung Einstecksystem MB VESA I 50-100 SW

Material: Metall; Farbe: schwarz;
 Bildschirmdiagonale min.: 35,56 cm (14");
 Bildschirmdiagonale max.: 81,28 cm (32"); Tragkraft: 30 kg;
 Wandabstand: 14 mm; schwenkbar: nein; Diebstahlsicherung: ja;
 VESA-Lochung: 50 x 50 mm / 75 x 75 mm / 100 x 100 mm
89.0018.29 € 18,55 / Stück



TV-Halterung Einstecksystem MB VESA III 50-200 SW

Material: Metall; Farbe: schwarz;
 Bildschirmdiagonale min.: 25,40 cm (10");
 Bildschirmdiagonale max.: 81,28 cm (32");
 Tragkraft: 30 kg; Wandabstand: 20 mm;
 schwenkbar: nein; Diebstahlsicherung: optional;
 VESA-Lochung: 50x50 / 75x75 / 100x100 / 200x100 / 200x200 mm
89.0018.30 € 23,20 / Stück



Monitorhalter Fixed Small

Material: Metall; Farbe: schwarz;
 Bildschirmdiagonale min.: 66,04 cm (26");
 Bildschirmdiagonale max.: 119,38 (47");
 Tragkraft: 40 kg; Wandabstand: 27 mm; schwenkbar: nein;
 VESA-Lochung: variabel max. 300 x 300 mm
89.0018.45 € 24,50 / Stück



Monitorhalter Fixed Medium

Material: Metall; Farbe: schwarz;
 Bildschirmdiagonale min.: 81,28 cm (32");
 Bildschirmdiagonale max.: 139,70 cm (55");
 Tragkraft: 45 kg; Wandabstand: 35 mm; schwenkbar: nein;
 VESA-Lochung: variabel max. 400 x 400 mm
89.0018.46 € 37,20 / Stück



Weitere Ausführungen finden Sie unter www.vkf-renzel.at



Monitorhalter MB 70 mit Wasserwaage SW

Material: Metall; Farbe: schwarz;
Bildschirmdiagonale min.: 106,68 cm (42");
Bildschirmdiagonale max.: 139,70 cm (55");
Tragkraft: 80 kg; Wandabstand: 35 mm; schwenkbar: nein;
Diebstahlsicherung: optional; VESA-Lochung: variabel
89.0018.32 € 34,85 / Stück



Monitorhalter MB 100 mit Wasserwaage

Material: Metall; Farbe: schwarz;
Bildschirmdiagonale min.: 116,84 cm (46");
Bildschirmdiagonale max.: 160,02 cm (63");
Tragkraft: 80 kg; Wandabstand: 35 mm;
schwenkbar: nein; Diebstahlsicherung: optional;
VESA-Lochung: 200x200/ 400x200/ 400x400/ 600x400/ 800x400 mm
89.0018.41 € 38,35 / Stück



Monitorhalter WH synchron 41

Material: Metall; Farbe: schwarz;
Bildschirmdiagonale min.: 81,28 cm (32");
Bildschirmdiagonale max.: 127,00 cm (50"); Tragkraft: 30 kg;
Wandabstand: 50-488 mm; schwenkbar: horizontal und vertikal;
VESA-Lochung: variabel; Neigungswinkel: -2° / +10°
89.0018.36 € 103,70 / Stück



Monitorhalter WH synchron 51

Material: Metall; Farbe: schwarz;
Bildschirmdiagonale min.: 101,6 cm (40");
Bildschirmdiagonale max.: 152,4 cm (60"); Tragkraft: 45 kg;
Wandabstand: 50-488 mm; schwenkbar: horizontal und vertikal;
VESA-Lochung: 600 x 400 mm max.; Neigungswinkel: -2° / +10°
89.0018.37 € 138,70 / Stück



Monitorhalter BL TILT M

- zur Wandmontage von Flachbildschirmen bis 40 kg
- VESA-Universalaufnahme bis zu 400 x 400 mm
- über zwei Schnellspannzugseile lässt sich der Bildschirm zügig von der Wandplatte lösen
- stufenlose Einstellung des Neigungswinkels

Material: Metall; Farbe: schwarz;
 Bildschirmdiagonale min.: 81,28 cm (32");
 Bildschirmdiagonale max.: 127,00 cm (50"); Tragkraft: 40 kg;
 Wandabstand: 35 mm; schwenkbar: vertikal;
 VESA-Lochung: 400 x 400 mm max.; Neigungswinkel: 0 - 12°
89.0018.57 € 44,15 / Stück

Monitorhalter BL TILT L

- zur Montage von Bildschirmen, die im bestimmten Neigungswinkel vor der Wand befestigt werden
- die Halterung ist für die Montage in Landscape- sowie Portrait-Ausrichtung geeignet
- VESA-Universalaufnahme für große Bildschirme bis zu 65"
- über eine Schnellösevorrichtung (Seilschnappverschluss) lässt sich der Bildschirm im Handumdrehen von der Wandplatte lösen
- durch die unsichtbar integrierten Magnete können Sie die Seilschnappverschlüsse unsichtbar an der Halterung arretieren
- stufenlose Einstellung des Neigungswinkels von 0 bis 12 Grad

Material: Metall; Farbe: schwarz;
 Bildschirmdiagonale min.: 116,84 cm (46");
 Bildschirmdiagonale max.: 165,10 cm (65");
 Tragkraft: 60 kg; Wandabstand: 35 mm; schwenkbar: vertikal;
 VESA-Lochung: 800 x 600 mm max.
89.0018.58 € 54,70 / Stück



Monitorhalter „Aero“

Material: Metall; Farbe: schwarz;
 Bildschirmdiagonale min.: 81,28 cm (32");
 Bildschirmdiagonale max.: 139,70 cm (55"); Tragkraft: 50 kg;
 schwenkbar: vertikal -25°; VESA-Lochung: 400 x 400 mm max.

Big

Wandabstand: 1.060-1.560 mm
89.0018.49 € 127,00 / Stück

Small

Wandabstand: 560-910 mm
89.0018.48 € 97,30 / Stück



Deckenhalter für Monitore medium

Material: Metall; Farbe: schwarz;
 Bildschirmdiagonale min.: 81,28 cm (32");
 Bildschirmdiagonale max.: 116,84 cm (46"); Tragkraft: 70 kg;
 Wandabstand: 860 - 3.130 mm; schwenkbar: horizontal und vertikal;
 VESA-Lochung: variabel; Neigungswinkel: -5° / +35°
89.0018.38 € 180,70 / Stück

Weitere Ausführungen finden Sie unter www.vkf-renzel.at

NEU



BrackIT-C Kundenstopper

- mobiles Standsystem in Staffelei-Optik
- in Kombination mit einem Digital Signage Monitor als digitaler Kundenstopper einsetzbar
- Bildschirme können sowohl im Hoch- als auch Querformat bis zu einer maximalen VESA-Aufnahme von 400 x 600 mm befestigt und mittels einer Aushängesicherung gesichert werden
- optimale Sichtbarkeit durch die maximale Neigung von 15°
- ein integriertes Rollenset ermöglicht einen flexiblen Einsatz und einfache Verfahrbarkeit

Material: Metall; Farbe: schwarz; Breite: 560 mm;
 Höhe: 1.240 mm; Tiefe: 535 mm;
 Bildschirmdiagonale min.: 81,28 cm (32");
 Bildschirmdiagonale max.: 139,70 cm (55");
 Eigenschaften: rollbar;
 VESA-Lochung: variabel max. 400 x 600 mm;
 Maximalbelastung: 50 kg
89.0033.29

€ 231,90 / Stück



Monitorständer Adria

Material: Stahl / Kunststoff / Sicherheitsglas;
 Farbe: schwarz / silber; Breite: 550 mm;
 Höhe: 1.379 mm / 1.156 mm Mitte VESA-Aufnahme; Tiefe: 400 mm;
 Bildschirmdiagonale min.: 81,28 cm (32");
 Bildschirmdiagonale max.: 165,10 cm (65");
 Eigenschaften: schwenkbar 25°;
 VESA-Lochung: 400 x 400 mm max.; Maximalbelastung: 30 kg
89.0033.27 € 197,00 / Stück



Monitorständer Braclabs Floorbase

Material: Metall; Farbe: schwarz; Breite: 800 mm;
 Höhe: 1.195 - 1.635 mm; Tiefe: 450 mm;
 Bildschirmdiagonale min.: 81,28 cm (32");
 Bildschirmdiagonale max.: 139,70 cm (55");
 Eigenschaften: stabile Bodenplatte;
 VESA-Lochung: 600 x 400 mm max.;

Maximalbelastung: 35 kg

89.0033.19

€ 347,00 / Stück



Monitorständer Braclabs Floormount

Material: Metall; Farbe: schwarz; Breite: 200 mm;
 Höhe: 1.195 - 1.635 mm; Tiefe: 200 mm;
 Bildschirmdiagonale min.: 81,28 cm (32");
 Bildschirmdiagonale max.: 139,70 cm (55");
 Eigenschaften: Bodenmontage;
 VESA-Lochung: 600 x 400 mm max.;

Maximalbelastung: 35 kg

89.0033.20

€ 282,00 / Stück



Monitorständer Braclabs Mobile

Material: Metall; Farbe: schwarz; Breite: 800 mm;
 Höhe: 1.275 - 1.715 mm; Tiefe: 680 mm;
 Bildschirmdiagonale min.: 81,28 cm (32");
 Bildschirmdiagonale max.: 139,70 cm (55");
 Eigenschaften: Bodenmontage;
 VESA-Lochung: 600 x 400 mm max.;

Maximalbelastung: 35 kg

89.0033.21

€ 383,00 / Stück



Monitorständer CT mobil

Material: Metall; Farbe: schwarz; Breite: 700 mm;
 Höhe: ca. 1.900 mm; Tiefe: 660 mm;
 Bildschirmdiagonale min.: 81,28 cm (32");
 Bildschirmdiagonale max.: 139,70 cm (55");
 Eigenschaften: rollbar; VESA-Lochung: 600 x 400 mm max.;

Maximalbelastung: 40 kg

89.0033.13

€ 195,20 / Stück

Weitere Ausführungen finden Sie unter www.vkf-renzel.at

NEU**NEU**

Grundgestell POS.movie Infopoint „Eco“ mit Acrylglasplatte

- für Touchscreens im optimalen Betrachtungswinkel
- geschliffene Edelstahlrohre
- standfest durch pulverbeschichtete Stahlfußplatte
- Acrylglasplatte in Milchglasoptik
- Beschriftung optional

Rohrdurchmesser: 48,3 mm;
Fußmaße: 700 x 400 mm (B x T); Gesamthöhe: 1.100 mm;
Zubehör: inkl. Aufnahmemöglichkeit VESA 100 x 100
51.0059.36 € 395,00 / Stück

Grundgestell POS.movie Infopoint „Eco“

- für Touchscreens im optimalen Betrachtungswinkel
- geschliffene Edelstahlrohre
- standfest durch pulverbeschichtete Stahlfußplatte

Rohrdurchmesser: 48,3 mm;
Fußmaße: 700 x 400 mm (B x T); Gesamthöhe: 1.100 mm;
Zubehör: inkl. Aufnahmemöglichkeit VESA 100 x 100
51.0059.37 € 231,90 / Stück



Bildschirm-Standdisplay „Score SF Steel“

- geeignet für Flachbildschirme
- Traglast bis 15 kg
- Aluminium-Standrohr mit Kabelführung im Inneren
- VESA-Befestigungsset

Farbe Standrohr: silber eloxiert; Material des Fußes: Stahl;
 Fußfarbe: silber ähnl. RAL 9006;
 Fußmaße: 700 x 450 mm (B x T); Gesamthöhe: 1.800 mm;
 Verwendungszweck: für VESA-Aufnahme 200 x 200 mm / 400 x 400 mm
51.0129.13 € 197,00 / Stück

1. *Beispielbild mit optional erhältlichem Bildschirm.*



Monitorgestell mit Digitaldruck

- Aluminiumprofile 180 mm
- stabil eingebauter 32" POS. Monitor
- Vorder- und Rückseite Digitaldruck auf Polyesterstoff
- Keder umlaufend

Material Rahmen: Aluminium; Breite: 1.200 mm;
 Gesamthöhe: ca. 2.000 mm; Tiefe: 100 mm;
 Ausführung: freistehend; Version: inkl. 32" Bildschirm;
 Zubehör: inkl. 2 Digitaldruckbanner (1x mit Aussparung) 
89.0039.3 € 1.735,00 / Stück

1. *Individuelle Stelenvarianten auf Anfrage.*

Andere Größen auf Anfrage.

Weitere Ausführungen finden Sie unter www.vkf-renzel.at



Speicherkarten SD

- Speichermedien passend zu unserer Hardware zu tagesaktuellen Preisen **89.0009.** **auf Anfrage**

Bei der Bestückung vieler Speicherkarten mit Daten helfen wir gern. Fragen Sie einfach nach unserem Kopierservice. Wir unterbreiten Ihnen ein individuelles Angebot.

Beispielabbildungen, technische Änderungen oder Modellwechsel vorbehalten.

Weitere Speichergößen auf Anfrage.



USB-Sticks

- 89.0029.** **auf Anfrage**

Beispielabbildungen, technische Änderungen oder Modellwechsel vorbehalten.

Außenwerbung | Digitaldruck

Ihre Werbung im richtigen Rahmen!

- Werbeanhänger
- Rahmensysteme und Bannerhalter
- Fahnenmasten | Fahnen
- Werbebanner
- Micro Saugnapffolie
- Bodenwerbung
- Magnetfolien
- Konfektionierung | Bannerbefestigung
- Folienbeschriftung
- Fahrradständer

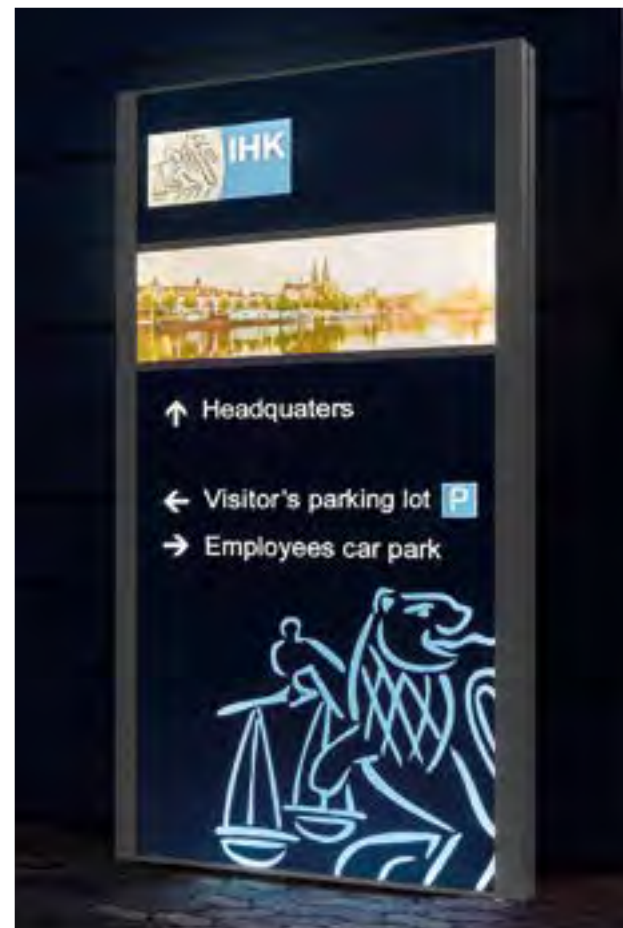







Mobiler Werbeanhänger

- mobile und flexible Werbung im Außenbereich
- gezielte Werbung vor Ort bei Veranstaltungen
- stabiles Grundgestell aus Stahl
- schnelle und unkomplizierte Bannerbefestigung
- kann für den Straßenverkehr zugelassen werden (Fahren ohne Banner)

Material: Stahl; Breite: 1.720 mm;
Ausstattung: Bodenplatte aus Beton, Stützrad, 4 Stützen

Länge: 3.900 mm; Höhe: 2.770 mm;
Maße Frontbanner: 2x 2.690 x 2.260 mm (B x H);
Maße Seitenbanner: 2x 1.180 x 2.180 mm (B x H);
Modell: klein; Version: ohne Banner 
15.0244.4 € 2.670,00 / Set

Länge: 3.900 mm; Höhe: 2.770 mm;
Maße Frontbanner: 2x 2.690 x 2.260 mm (B x H);
Maße Seitenbanner: 2x 1.180 x 2.180 mm (B x H);
Modell: klein; Version: inkl. 2 Front- und 2 Seitenbanner 
15.0244.9 € 3.035,00 / Set

Länge: 6.080 mm; Höhe: 2.860 mm;
Maße Frontbanner: 2x 4.840 x 2.340 mm (B x H);
Maße Seitenbanner: 2x 1.180 x 2.270 mm (B x H);
Modell: groß; Version: ohne Banner 
15.0244.5 € 2.925,00 / Set

Länge: 6.080 mm; Höhe: 2.860 mm;
Maße Frontbanner: 2x 4.840 x 2.340 mm (B x H);
Maße Seitenbanner: 2x 1.180 x 2.270 mm (B x H);
Modell: groß; Version: inkl. 2 Front- und 2 Seitenbanner 
15.0244.11 € 3.525,00 / Set

Weitere Ausführungen finden Sie unter www.vkf-renzel.at



Inox-Aufsteller „Curved 60“

- geschliffene Oberfläche für eine edle, moderne Optik
- für Schilder in den Stärken von 2 bis 8 mm geeignet
- optional weitere Schildhalter gegen Aufpreis erhältlich

Material: Edelstahl; Rohrdurchmesser: 60 mm;
 Beleuchtung: ohne; Ausstattung: Sockelplatten (zum Aufdübeln);
 Befestigung: inkl. Schildhalter; Version: ohne Digitaldruckschild

Schildbreite: 2.000 mm; Schildhöhe: 1.000 mm;
 Gesamthöhe: 1.125 mm

15.0280.1 € 690,00 / Stück

Schildbreite: 1.500 mm; Schildhöhe: 800 mm; Gesamthöhe: 925 mm

15.0280.2 € 655,00 / Stück

Bitte bei Bestellung die Schildstärke mit angeben.



Inox-Aufsteller „Curved 42“

- geschliffene Oberfläche für eine edle, moderne Optik
- für Schilder in den Stärken von 2 bis 8 mm geeignet
- Gesamthöhe der Ausführung „zum Einbetonieren“ zzgl. 500-600 mm (Teil des Fundaments)
- optional weitere Schildhalter gegen Aufpreis erhältlich

Material: Edelstahl; Rohrdurchmesser: 42,4 mm;
 Schildbreite: 750 mm; Schildhöhe: 500 mm; Gesamthöhe: 1.000 mm;
 Befestigung: inkl. Schildhalter; Version: ohne Digitaldruckschild

mit Rohrverlängerung zum Einbetonieren

Beleuchtung: ohne

15.0271.75 € 333,00 / Set

mit Sockelplatten zum Aufdübeln

Beleuchtung: ohne

15.0271.237 € 468,00 / Set

Beleuchtung: 1-seitig

15.0271.291 € 670,00 / Set

Bitte bei Bestellung die Schildstärke mit angeben.

1. 1-seitig beleuchtet

Inox-Aufsteller „Crossed 42“

- geschliffene Oberfläche für eine edle, moderne Optik
- für Schilder in den Stärken von 2 bis 8 mm geeignet
- Gesamthöhe der Ausführung „zum Einbetonieren“ zzgl. 500-600 mm (Teil des Fundaments)
- optional weitere Schildhalter gegen Aufpreis erhältlich

Material: Edelstahl; Rohrdurchmesser: 42,4 mm;
Schildbreite: 750 mm; Schildhöhe: 500 mm; Gesamthöhe: 1.000 mm;
Befestigung: inkl. Schildhalter; Version: ohne Digitaldruckschild

mit Rohrverlängerung zum Einbetonieren

Beleuchtung: ohne

15.0273.33 € 540,00 / Set

mit Sockelplatten zum Aufdübeln

Beleuchtung: ohne

15.0273.195 € 650,00 / Set

Beleuchtung: 1-seitig

15.0273.249 € 870,00 / Set

Bitte bei Bestellung die Schildstärke mit angeben.

1. 1-seitig beleuchtet



Inox-Aufsteller „Twin 42“

- eleganter Schildaufsteller aus Edelstahl
- Bodenhülse ermöglicht schnelles Entfernen des Aufstellers (z. B. bei Veranstaltungen)
- für Schilder in den Stärken von 2 bis 8 mm geeignet
- optional weitere Schildhalter gegen Aufpreis erhältlich

Material: Edelstahl; Rohrdurchmesser: 42 mm; Höhe: 1.000 mm;
Schildhöhe: 500 mm; Befestigung: inkl. 4 Schildhaltern;
Ausstattung: mit Bodenhülse zum Einbetonieren;
Version: ohne Digitaldruckschild

15.0272.10 € 344,00 / Set

Bitte bei Bestellung die Schildstärke mit angeben.



Weitere Ausführungen finden Sie unter www.vkf-renzel.at



Firmenschild „Straight-Line Entrance“

- für die Aufwertung Ihres Eingangsbereichs
- geschliffene Edelstahl-Komponenten
- Standfüße zum Einbetonieren
- Acrylglasplatte in Milchglasoptik

Materialstärke: 6 mm; Plattenmaßbreite: 700 mm;
Plattenmaßhöhe: 500 mm; Rohrdurchmesser: 48,3 mm;
Rohrlänge: 2.000 mm; Breite: 840 mm;
Gesamthöhe (montiert): 1.500 mm

Druck / Motiv: ohne Druck

51.0139.1

€ 302,00 / Stück

Druck / Motiv: nach Kundenwunsch; Druckstand: 1-seitig

51.0139.33

€ 372,00 / Stück



Weitere Firmenschilder finden Sie unter www.vkf-renzel.at

1. Anwendungsbeispiel inklusive Digitaldruck.

2. Verstrebungen zum Einbetonieren

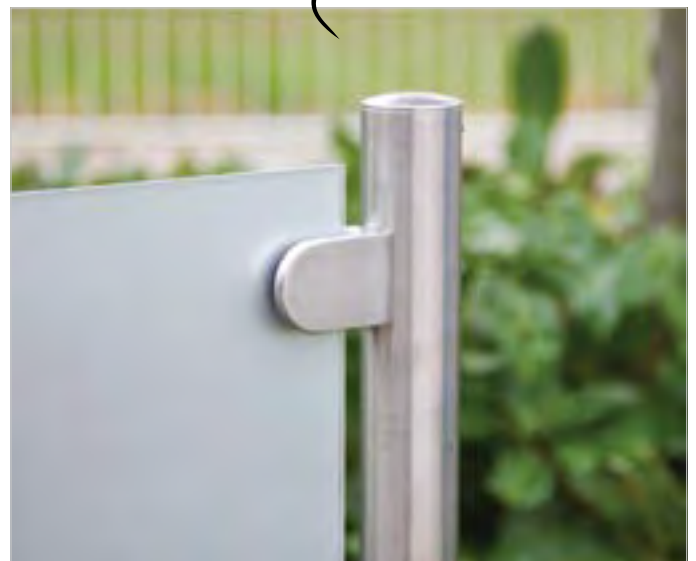



Firmenschild „Straight-Line Entrance“

- für die Aufwertung Ihres Eingangsbereichs
- geschliffene Edelstahl-Komponenten
- Standfüße zum Einbetonieren
- bedruckbare Aluminium-Verbundplatte

Materialstärke: 4 mm; Plattenfarbe: weiß;
 Plattenmaßbreite: 700 mm; Plattenmaßhöhe: 500 mm;
 Rohrdurchmesser: 48,3 mm; Rohrlänge: 2.000 mm;
 Breite: 840 mm; Gesamthöhe (montiert): 1.500 mm

Druck / Motiv: nach Kundenwunsch, 2-seitig	
51.0139.34	€ 314,00 / Stück
Druck / Motiv: nach Kundenwunsch, 1-seitig	
51.0139.62	€ 290,00 / Stück
Druck / Motiv: ohne Druck	
51.0139.63	€ 255,00 / Stück

1. Anwendungsbeispiel inkl. Druck
2. Verstrebungen zum Einbetonieren



Schildhalter Inox „Ausleger“

- Schildhalter als 90° Ausleger für Wände
- für Schildstärken 1,5-4 mm
- optional mit Beleuchtung erhältlich

Material: Edelstahl; Rohrdurchmesser: 42,4 mm; Rohrlänge: 650 mm;
 Schildbreite: 600 mm; Schildhöhe: max. 800 mm;
 Befestigung: mit Wandflanschen (D = 130 mm / 4 Löcher);
 Version: mit je 2 Schildhaltern für Schildstärken 1,5-4 mm

Beleuchtung: ohne Beleuchtung (mit Lampenvorbereitung)	
15.0275.6	auf Anfrage
Beleuchtung: mit Beleuchtung	
15.0275.7	auf Anfrage

Bitte bei Bestellung die Schildstärke mit angeben.



Weitere Ausführungen finden Sie unter www.vkf-renzel.at



Bannerhalter Inox „Ausleger“

- Bannerhalter als 90° Ausleger für Wände
- für Bannerbreiten von 500-1.200 mm
- kein Flattern und Durchhängen des Banners

Material: Edelstahl; Rohrdurchmesser: 33,8 mm;
Hohlsaumdurchmesser: 50 mm; Befestigung: 4 Bohrungen;
Version: ohne Digitaldruckbanner

Bannerbreite: 500 mm; Profilbreite: 680 mm	15.0189.21	€ 275,00 / Set
Bannerbreite: 600 mm; Profilbreite: 770 mm	15.0189.1	€ 314,00 / Set
Bannerbreite: 800 mm; Profilbreite: 965 mm	15.0189.2	€ 326,00 / Set
Bannerbreite: 1.000 mm; Profilbreite: 1.165 mm	15.0189.3	€ 350,00 / Set
Bannerbreite: 1.200 mm; Profilbreite: 1.365 mm	15.0189.4	€ 373,00 / Set

Bannerhalter Inox „Ausleger LED-Light“

- Bannerhalter als 90° Ausleger für Wände
- energiesparende LED-Beleuchtung von beiden Seiten
- für Bannerbreiten von 500-1.200 mm
- kein Flattern und Durchhängen des Banners

Material: Edelstahl; Rohrdurchmesser: 33,8 mm;
Hohlsaumdurchmesser: 50 mm;
Befestigung: 4 Bohrungen je Ausleger-Halteplatte;
Version: ohne Digitaldruckbanner

Bannerbreite: 600 mm; Profilbreite: 770 mm; Beleuchtung: LED-Lichtleiste (beidseitig) mit je 3 LEDs	15.0189.26	€ 605,00 / Set
Bannerbreite: 800 mm; Profilbreite: 965 mm; Beleuchtung: LED-Lichtleiste (beidseitig) mit je 3 LEDs	15.0189.27	€ 630,00 / Set
Bannerbreite: 1.000 mm; Profilbreite: 1.165 mm; Beleuchtung: LED-Lichtleiste (beidseitig) mit je 5 LEDs	15.0189.28	€ 685,00 / Set
Bannerbreite: 1.200 mm; Profilbreite: 1.365 mm; Beleuchtung: LED-Lichtleiste (beidseitig) mit je 5 LEDs	15.0189.29	€ 730,00 / Set

Laut Statik auf der Grundlage deutscher Normen wurden folgende maximale Planenlängen (inkl. Hohlsaum) für den Außeneinsatz ermittelt:

Bis 8 m über Gelände:

- Max. Bannerlänge bei 600 mm Bannerbreite = 4.500 mm.
- Max. Bannerlänge bei 800 mm Bannerbreite = 2.800 mm.
- Max. Bannerlänge bei 1.000 mm Bannerbreite = 1.900 mm.
- Max. Bannerlänge bei 1.200 mm Bannerbreite = 1.400 mm.

Bis 15 m über Gelände:

- Max. Bannerlänge bei 600 mm Bannerbreite = 2.800 mm.
- Max. Bannerlänge bei 800 mm Bannerbreite = 1.800 mm.
- Max. Bannerlänge bei 1.000 mm Bannerbreite = 1.200 mm.
- Max. Bannerlänge bei 1.200 mm Bannerbreite = 900 mm.

1. A: Länge + 160 mm
B: Länge
C: Bannerbreite
D: Bohrungen \varnothing 13 mm
E: Bannerbreite + 160 mm

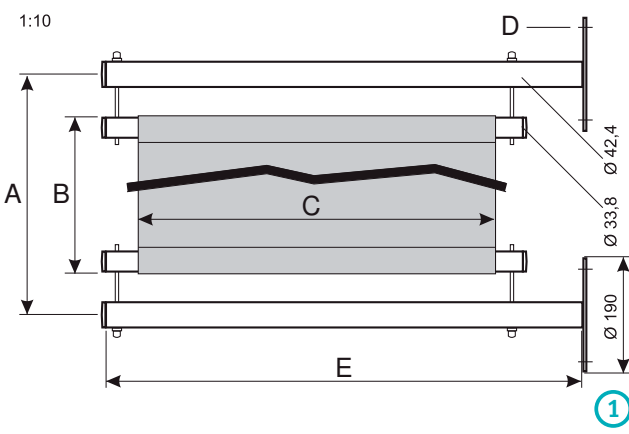

Bannerhalter Inox „Wall“

- Bannerhalter zur Wandmontage
- für Bannerbreiten von 600-2.000 mm
- kein Flattern und Durchhängen des Banners

Material: Edelstahl; Rohrdurchmesser: 33,8 mm;
Hohlsaumdurchmesser: 50 mm; Befestigung: 4 Bohrungen;
Version: ohne Digitaldruckbanner

Bannerbreite: 600 mm; Profilbreite: 680 mm	
15.0189.9	€ 314,00 / Set
Bannerbreite: 800 mm; Profilbreite: 880 mm	
15.0189.10	€ 326,00 / Set
Bannerbreite: 1.000 mm; Profilbreite: 1.080 mm	
15.0189.11	€ 352,00 / Set
Bannerbreite: 1.200 mm; Profilbreite: 1.280 mm	
15.0189.12	€ 379,00 / Set
Bannerbreite: 1.600 mm; Profilbreite: 1.680 mm	
15.0189.13	€ 431,00 / Set
Bannerbreite: 2.000 mm; Profilbreite: 2.080 mm	
15.0189.14	€ 500,00 / Set

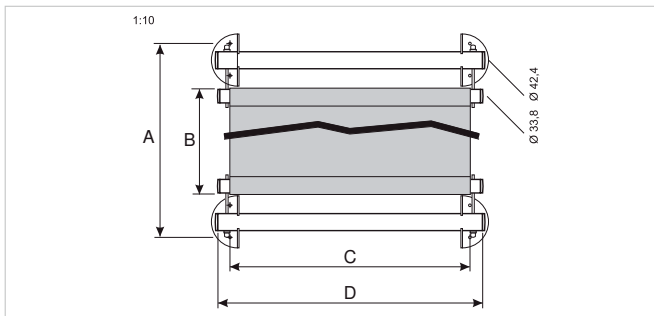

Bannerhalter Inox „Wall LED-Light“

- Bannerhalter zur Wandmontage
- energiesparende LED-Beleuchtung
- für Bannerbreiten von 600-2.000 mm
- kein Flattern und Durchhängen des Banners

Material: Edelstahl; Rohrdurchmesser: 33,8 mm;
Hohlsaumdurchmesser: 50 mm;
Befestigung: 2 Bohrungen je Wandhalteplatte;
Version: ohne Digitaldruckbanner

Bannerbreite: 600 mm; Profilbreite: 660 mm; Beleuchtung: LED-Lichtleiste (einseitig) mit 3 LEDs	
15.0189.30	€ 545,00 / Set
Bannerbreite: 800 mm; Profilbreite: 860 mm; Beleuchtung: LED-Lichtleiste (einseitig) mit 3 LEDs	
15.0189.31	€ 570,00 / Set
Bannerbreite: 1.000 mm; Profilbreite: 1.060 mm; Beleuchtung: LED-Lichtleiste (einseitig) mit 5 LEDs	
15.0189.32	€ 595,00 / Set
Bannerbreite: 1.200 mm; Profilbreite: 1.260 mm; Beleuchtung: LED-Lichtleiste (einseitig) mit 5 LEDs	
15.0189.33	€ 615,00 / Set
Bannerbreite: 1.600 mm; Profilbreite: 1.660 mm; Beleuchtung: 2x LED-Lichtleiste (einseitig) mit 3 LEDs	
15.0189.34	€ 895,00 / Set
Bannerbreite: 2.000 mm; Profilbreite: 2.060 mm; Beleuchtung: 2x LED-Lichtleiste (einseitig) mit 5 LEDs	
15.0189.35	€ 950,00 / Set



Weitere Ausführungen finden Sie unter www.vkf-renzel.at



Mobiler A-Banneraufsteller „Moba“

- mobiles, steckbares Bannersystem aus Vierkantrohren
- Kunststoffhammer zur einfachen Montage wird mitgeliefert
- Erdnägel zum Verankern des Systems im Boden (300 mm)
- Montageanleitung und Spannschlaufen im Lieferumfang enthalten

Material: Aluminium / Kunststoff;
 Farbe: silber pressblank / schwarz;
 Profildicke: 30 mm; Wandstärke: 1,5 mm

Bannermaße: 3.000 x 1.000 mm (B x H);
 Außenmaß: 3.200 x 1.200 mm (B x H); Tiefe: 730 mm;
 Version: 1-seitig, ohne Digitaldruckbanner;
 Ausstattung: inkl. 4 A-Streben
15.0223.18 € 267,00 / Set

Bannermaße: 4.000 x 1.000 mm (B x H);
 Außenmaß: 4.200 x 1.200 mm (B x H); Tiefe: 630 mm;
 Version: 1-seitig, ohne Digitaldruckbanner;
 Ausstattung: inkl. 5 A-Streben
15.0223.4 € 328,00 / Set

Bannermaße: 3.000 x 1.000 mm (B x H);
 Außenmaß: 3.200 x 1.200 mm (B x H); Tiefe: 730 mm;
 Version: 2-seitig, ohne Digitaldruckbanner;
 Ausstattung: inkl. 4 A-Streben
15.0223.17 € 316,00 / Set

Bannermaße: 4.000 x 1.000 mm (B x H);
 Außenmaß: 4.200 x 1.200 mm (B x H); Tiefe: 630 mm;
 Version: 2-seitig, ohne Digitaldruckbanner;
 Ausstattung: inkl. 5 A-Streben
15.0223.36 € 393,00 / Set



Mobiler A-Banneraufsteller „Moba Light“

- für den flexiblen und mobilen Werbeeinsatz
- Stecksystem aus Aluminium-Vierkantrohren
- 2-seitige Bannerwerbung
- für den Innen- und Außenbereich geeignet

Material: Aluminium / Kunststoff;
 Farbe: silber pressblank / schwarz;
 Version: ohne Digitaldruckbanner;
 Ausstattung: inkl. Erdnägel, Spannschlaufen und Transporttasche

Bannermaße: 2.500 x 1.000 mm (B x H);
 Außenmaß: 2.665 x 1.165 mm (B x H)
15.0223.43 € 116,60 / Set

Bannermaße: 3.000 x 1.000 mm (B x H);
 Außenmaß: 3.165 x 1.165 mm (B x H)
15.0223.44 € 155,50 / Set

Bannermaße: 4.000 x 1.000 mm (B x H);
 Außenmaß: 4.165 x 1.165 mm (B x H)
15.0223.45 € 175,50 / Set



Werbefsystem Techno „Mobil“

- großflächige Werbung auf dem Betriebsgelände oder einer freien Fläche
- mobiles System mit Plattenkörben zum Beschweren mit Betonplatten
- 1- oder 2-seitige Bannerwerbung möglich

Material: Stahl; Oberfläche: feuerverzinkt;
 Höhe über Erreich: 1.500 mm; Tiefe: 2.700 mm;
 Ausstattung: inkl. 2 Beschwerungskörben, ohne Betonplatten;
 Ausführung: ohne Digitaldruckbanner

Bannermaße: 3.000 x 1.500 mm (B x H); Breite: 3.220 mm; Gesamthöhe über Erreich: 3.220 mm	🚚
15.0176.151	€ 2.285,00 / Set
Bannermaße: 3.000 x 2.000 mm (B x H); Breite: 3.220 mm; Gesamthöhe über Erreich: 3.720 mm	🚚
15.0176.154	€ 2.360,00 / Set
Bannermaße: 4.000 x 2.000 mm (B x H); Breite: 4.220 mm; Gesamthöhe über Erreich: 3.720 mm	🚚
15.0176.157	€ 2.570,00 / Set



Weitere Ausführungen finden Sie unter www.vkf-renzel.at



Werbesystem Techno IV „Fundament“

- großflächige Werbung auf dem Betriebsgelände oder einer freien Fläche
- feste Verankerung im Boden mit Stahlsockeln zum Einbetonieren
- 1- oder 2-seitige Bannerwerbung möglich

Material: Stahl; Oberfläche: feuerverzinkt;
Höhe über Erdreich: 1.500 mm;
Ausstattung: inkl. 2 Sockel zum Einbetonieren;
Version: Techno IV;
Ausführung: ohne Digitaldruckbanner

Bannermaße: 3.000 x 1.500 mm (B x H);
Breite: 3.000 mm

15.0176.136 € 1.900,00 / Set

Bannermaße: 3.000 x 2.000 mm (B x H);
Breite: 3.000 mm;

Gesamthöhe über Erdreich: 3.500 mm

15.0176.139 € 2.045,00 / Set

Bannermaße: 4.000 x 2.000 mm (B x H);
Breite: 4.000 mm;

Gesamthöhe über Erdreich: 3.500 mm

15.0176.142 € 2.190,00 / Set



Schildersystem Techno „Fundament“

- großflächige Präsentation Ihrer Werbung im Außenbereich
- als Informationsschild, Bauschild oder Werbefläche vielseitig einsetzbar
- feste Verankerung im Boden mit Stahlsockeln zum Einbetonieren
- 1- oder 2-seitige Bannerwerbung möglich

Material: Stahl;
Profilabmessung: 60 / 60 x 4 mm;
Oberfläche: feuerverzinkt;
Farbe: silber; Rahmenbreite: 3.000 mm;
Bodenabstand: 1.500 mm;
Ausstattung: 2-seitig, ohne Digitaldruckschilder;
Version: inkl. Betoniersockel zum Einbetonieren;
Ausführung: Profil 2-seitig inkl. Einziehmutter und Schrauben

Schildmaße: 3.000 x 1.500 mm (B x H);
Gesamthöhe über Erdreich: 3.000 mm

15.0288.19 € 1.665,00 / Set

Schildmaße: 3.000 x 2.000 mm (B x H);
Gesamthöhe über Erdreich: 3.500 mm

15.0288.23 € 1.750,00 / Set

Schildmaße: 4.000 x 2.000 mm (B x H);
Gesamthöhe über Erdreich: 3.500 mm

15.0288.31 € 1.945,00 / Set







Werbefsystem Traverstar „Mobil“

- großflächige Präsentation Ihrer Werbung im Außenbereich
- stabiles Gestell aus Stahltraversen für den langfristigen Einsatz
- mobiles System mit Plattenkörben zum Beschweren mit Betonplatten

Material: Stahl; Oberfläche: feuerverzinkt;
 Höhe über Erdreich: 1.600 mm;
 Gesamthöhe über Erdreich: 5.250 mm; Tiefe: 2.700 mm;
 Version: Mobil; Ausführung: ohne Digitaldruckbanner

Bannermaße: 5.000 x 3.000 mm (B x H);
 Breite: 5.600 mm; Anzahl der Säulen: 2;
 Ausstattung: inkl. 4 Beschwerungskörben, ohne Betonplatten 
15.0178.15 € 6.280,00 / Set

Bannermaße: 6.000 x 3.000 mm (B x H);
 Breite: 6.600 mm; Anzahl der Säulen: 3;
 Ausstattung: inkl. 6 Beschwerungskörben, ohne Betonplatten 
15.0178.17 € 8.190,00 / Set

Beschwerungskörbe sind ausgelegt für Gehwegplatten
 500 x 500 x 50 mm (B x H x T).

Weitere Ausführungen finden Sie unter www.vkf-renzel.at



Werbefsystem Traverstar „Fundament“

- großflächige Präsentation Ihrer Werbung im Außenbereich
- stabiles Gestell aus Stahltraversen für den langfristigen Einsatz
- feste Verankerung im Boden mit Stahlsockeln zum Einbetonieren

Material: Stahl; Oberfläche: feuerverzinkt;

Höhe über Erdreich: 1.280 mm;

Gesamthöhe über Erdreich: 5.000 mm;

Tiefe: 400 mm; Anzahl der Säulen: 2;

Ausstattung: mit 2 Stahlsockel zum Einbetonieren;

Version: Zum Einbetonieren; Ausführung: ohne Digitaldruckbanner

Bannermaße: 5.000 x 3.000 mm (B x H); Breite: 5.600 mm

15.0178.20

€ 4.900,00 / Set

Bannermaße: 6.000 x 3.000 mm (B x H); Breite: 6.600 mm

15.0178.22

€ 5.135,00 / Set



Traverstar Outdoor „Fascia II“

- zur Präsentation großer Info-, Werbe- oder Bauschilder
- für den langfristigen Einsatz im Außenbereich
- stabiles Gestell aus Stahltraversen und Schildhaltern
- mobil oder zum Einbetonieren

Material: Stahl; Oberfläche: feuerverzinkt;
 Schildmaße: 3.000 x 4.000 mm (B x H); Breite: 3.000 mm;
 Höhe über Erdreich: 1.000 mm; Tiefe: 2.700 mm;
 Anzahl der Säulen: 2; Ausführung: ohne Digitaldruckschild

zum Einbetonieren

Gesamthöhe über Erdreich: 5.000 mm;
 Ausstattung: mit 2 Stahlsockel zum Einbetonieren 
15.0178.12 € 2.385,00 / Set

mobil

Gesamthöhe über Erdreich: 5.250 mm;
 Ausstattung: inkl. 4 Beschwerungskörben, ohne Betonplatten 
15.0178.72 € 2.855,00 / Set

Beschwerungskörbe sind ausgelegt für Gehwegplatten
 500 x 500 x 50 mm (B x H x T).

Weitere Ausführungen finden Sie unter www.vkf-renzel.at



Traverstar Outdoor „Fascia“

- zur Präsentation großer Info-, Werbe- oder Bauschilder
- für den langfristigen Einsatz im Außenbereich
- stabiles Gestell aus Stahltraversen und Schildhaltern
- mobil oder zum Einbetonieren

Material: Stahl; Oberfläche: feuerverzinkt;
Schildmaße: 1.000 x 2.000 mm (B x H);
Breite: 1.000 mm;
Höhe über Erdreich: 3.000 mm;
Gesamthöhe über Erdreich: 3.800 mm;
Anzahl der Säulen: 1;
Ausführung: ohne Digitaldruckschild

Tiefe: 400 mm;

Ausstattung: inkl. 1 Stahlsockel zum Einbetonieren;

Version: Zum Einbetonieren

15.0178.5

€ 1.320,00 / Set

Tiefe: 2.700 mm;

Ausstattung: inkl. 2 Beschwerungskörben, ohne Betonplatten; Version: Mobil

15.0178.7

€ 2.035,00 / Set



Traverstar Outdoor Fascia III „Mobil“

- zur Präsentation großer Info-, Werbe- oder Bauschilder
- für den langfristigen Einsatz im Außenbereich
- stabiles Gestell aus Stahltraversen und Schildhaltern
- mobiler Aufsteller mit Plattenkörben

Material: Stahl; Oberfläche: feuerverzinkt;
Schildmaße: 2.000 x 3.000 mm (B x H);
Höhe über Erdreich: 2.000 mm;
Gesamthöhe über Erdreich: 5.000 mm;
Anzahl der Säulen: 1;

Ausstattung: inkl. 3 Beschwerungskörben, ohne Betonplatten; Version: Mobil;

Ausführung: ohne Digitaldruckschild

15.0178.39

€ 2.785,00 / Set





Beschwerungskörbe sind ausgelegt für Gehwegplatten 500 x 500 x 50 mm (B x H x T).



Banner Lift „Wall“

- Wechselsystem für großflächige Werbung
- spezielle Kurbelmechanik zum leichten Bannerwechsel
- automatische Spannung des Banners durch kurbeln
- statisch geprüft

Material: Aluminium;
Oberfläche: pressblank; Farbe: silber;
Wandabstand: 200 mm

Bannermaße: 3.000 x 6.000 mm (B x H); Breite: 3.300 mm; Höhe: 6.800 mm	
15.0043.69	€ 2.575,00 / Set
Bannermaße: 4.000 x 3.000 mm (B x H); Breite: 4.000 mm; Höhe: 3.000 mm	
15.0043.77	€ 2.240,00 / Set
Bannermaße: 4.000 x 4.000 mm (B x H); Breite: 4.300 mm; Höhe: 4.800 mm	
15.0043.120	€ 2.390,00 / Set
Bannermaße: 4.000 x 5.000 mm (B x H); Breite: 4.300 mm; Höhe: 5.800 mm	
15.0043.89	€ 2.535,00 / Set
Bannermaße: 6.000 x 4.000 mm (B x H); Breite: 6.300 mm; Höhe: 4.800 mm	
15.0043.21	€ 2.605,00 / Stück

Lieferung erfolgt ohne Banner.

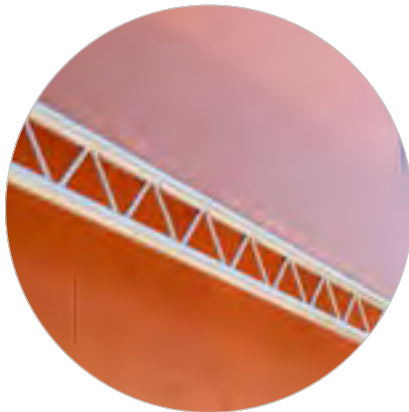

Weitere Ausführungen finden Sie unter www.vkf-renzel.at

BY
DAY





bannergear™ „Wall“

- patentiertes Rahmensystem für die optimale Präsentation Ihrer Werbung im Innen- und Außenbereich
- versteckte Bannerbefestigung mittels Karabinerhaken hinter dem Rahmen
- Kurbeltechnik zum Einspannen und Abnehmen des Banners
- einfaches Anschrauben an der Wand
- max. Rahmengröße 6.000 x 3.000 mm

Material Rahmen: Aluminium;
Oberfläche: eloxiert; Rahmenfarbe: silber;
Rahmentiefe: 96 mm;
Ausführung: inkl. Drahtseil, Karabiner und abnehmbarer Kurbel;
Version: zur direkten Wandmontage

Rahmenbreite (Außenmaß): 3.000 mm;
Rahmenhöhe (Außenmaß): 1.500 mm;
Bannermaße: 2.800 x 1.300 mm (B x H);
Sichtmaße: 2.720 x 1.220 mm (B x H) 
15.0262.6 € 1.640,00 / Set

Rahmenbreite (Außenmaß): 3.200 mm;
Rahmenhöhe (Außenmaß): 2.200 mm;
Bannermaße: 3.000 x 2.000 mm (B x H);
Sichtmaße: 2.920 x 1.920 mm (B x H) 
15.0262.32 € 1.740,00 / Set

Rahmenbreite (Außenmaß): 4.000 mm;
Rahmenhöhe (Außenmaß): 2.000 mm;
Bannermaße: 3.800 x 1.800 mm (B x H);
Sichtmaße: 3.720 x 1.720 mm (B x H) 
15.0262.4 € 1.810,00 / Set

Rahmenbreite (Außenmaß): 6.000 mm;
Rahmenhöhe (Außenmaß): 3.000 mm;
Bannermaße: 5.800 x 2.800 mm (B x H);
Sichtmaße: 5.720 x 2.720 mm (B x H) 
15.0262.1 € 2.150,00 / Set

Lieferung erfolgt ohne Banner.





BY
NIGHT

banner gear™ „Wall LED“

- patentiertes Rahmensystem für die optimale Präsentation Ihrer Werbung im Innen- und Außenbereich
- versteckte Bannerbefestigung mittels Karabinerhaken hinter dem Rahmen
- Kurbeltechnik zum Einspannen und Abnehmen des Banners
- integrierte LED-Hinterleuchtung
- einfaches Anschrauben an der Wand
- max. Rahmengröße 6.000 x 3.000 mm

Material Rahmen: Aluminium;
 Rahmenbreite (Außenmaß): 3.000 mm;
 Rahmenhöhe (Außenmaß): 2.000 mm;
 Rahmentiefe: 96 mm;
 Bannermaße: 2.800 x 1.800 mm (B x H);
 Sichtmaße: 2.720 x 1.720 mm (B x H);
 Rahmenfarbe: silber; Oberfläche: eloxiert;
 Ausführung: inkl. Drahtseil, Karabiner und abnehmbarer Kurbel;
 Version: zur direkten Wandmontage;
 Beleuchtung: inklusive

15.0270.5 € 2.430,00 / Stück 

Lieferung erfolgt ohne Banner.

1. A: Kabel
 B: Netzteil
 C: Lichtleiste

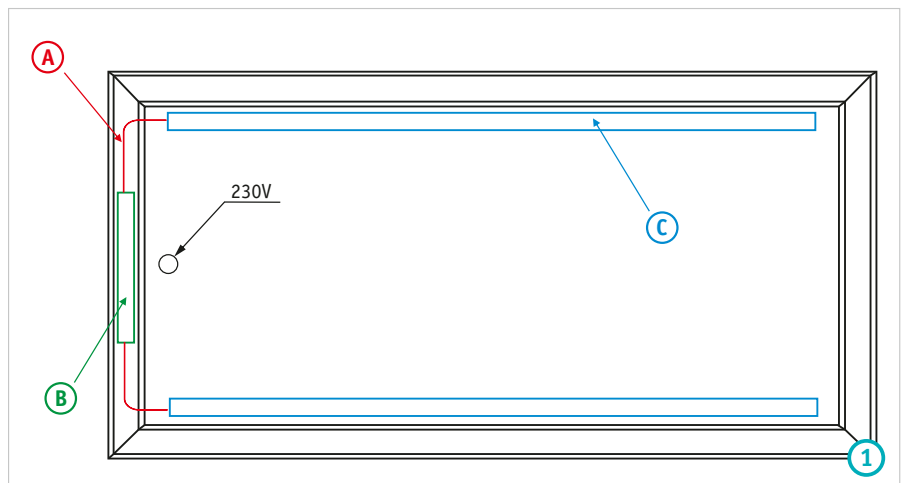
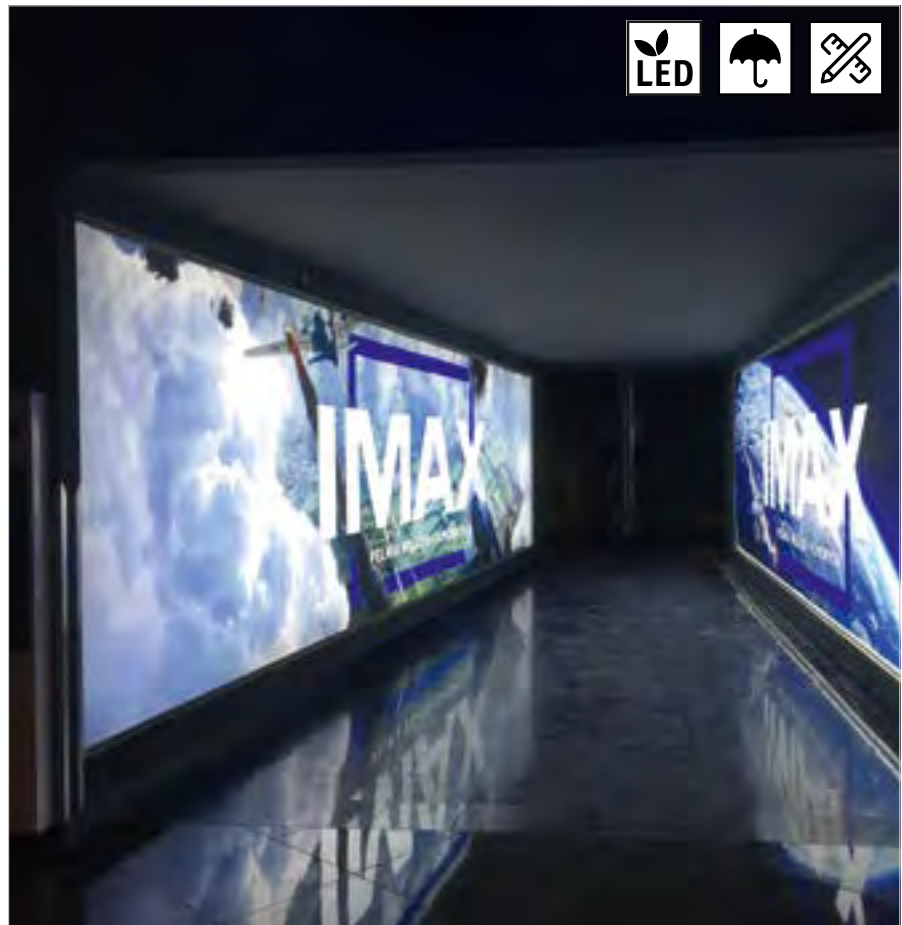

Weitere Ausführungen finden Sie unter www.vkf-renzel.at

BY
DAY



banner gear™ Stand „Betonfuß“

- versteckte Bannerbefestigung mittels Karabinerhaken hinter dem Rahmen
- Kurbeltechnik zum Einspannen und Abnehmen des Banners
- freistehendes System inkl. Betonfüßen zum Einbetonieren
- max. Rahmengröße 6.000 x 3.000 mm

Material Rahmen: Aluminium;
Oberfläche: eloxiert; Rahmenfarbe: silber;
Farbe Seitenpfosten: schwarz;
Rahmenbreite (Außenmaß): 4.200 mm;
Rahmenhöhe (Außenmaß): 2.600 mm;
Rahmentiefe: 96 mm;
Bannermaße: 4.000 x 2.400 mm (B x H);
Sichtmaße: 3.920 x 2.320 mm (B x H);
Ausführung: inkl. Drahtseil, Karabiner
und abnehmbarer Kurbel

15.0263.21

€ 3.935,00 / Set

Die Lieferung erfolgt ohne Banner.





BY
NIGHT

**banner gear™ Stand
„Betonfuß LED“**

- versteckte Bannerbefestigung mittels Karabinerhaken hinter dem Rahmen
- Kurbeltechnik zum Einspannen und Abnehmen des Banners
- integrierte LED-Hinterleuchtung
- freistehendes System inkl. Betonfüßen zum Einbetonieren
- max. Rahmengröße 6.000 x 3.000 mm

Material Rahmen: Aluminium;
 Oberfläche: eloxiert; Rahmenfarbe: silber;
 Farbe Seitenpfosten: schwarz;
 Rahmenbreite (Außenmaß): 2.600 mm;
 Rahmenhöhe (Außenmaß): 1.600 mm;
 Rahmentiefe: 96 mm;
 Bannermaße: 2.400 x 1.400 mm (B x H);
 Sichtmaße: 2.320 x 1.320 mm (B x H);
 Ausführung: inkl. Drahtseil, Karabiner
 und abnehmbarer Kurbel;
 Version: Betonfuß, 1-seitig,
 inkl. Beleuchtung

15.0269.23 € 4.195,00 / Stück

Lieferung erfolgt ohne Banner.

1. A: Kabel
 B: Netzteil
 C: Lichtleiste

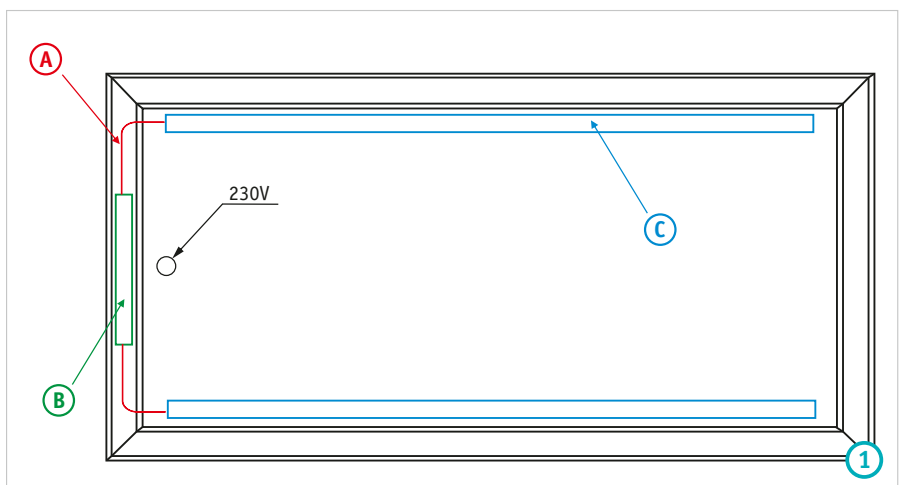

Weitere Ausführungen finden Sie unter www.vkf-renzel.at

BY
DAY

STRETCHFRAME
„OUTDOOR 66“



Aluminium Stretchframe „Outdoor 66“

- speziell für den Außeneinsatz konzipiertes Nut-Keder-System
- klappbares Abdeckungsprofil verhindert ein Herausrutschen des Banners und schützt vor Schmutz und Vandalismus
- inkl. Wandkonsolen zur einfachen Montage
- Lieferung erfolgt ohne Banner
- auf Anfrage auch in Sondermaßen erhältlich

Material Rahmen: Aluminium;

Oberfläche: eloxiert;

Rahmenfarbe: silber; Rahmentiefe: 66 mm;

Aufhängungen: inkl. Wandkonsolen;

Version: ohne Digitaldruckbanner

Rahmenseitenmaß: 3.000 x 2.000 mm (B x H);

Bannermaß: 2.995 x 1.995 mm (B x H);

Verzierung: ohne Verzierung

15.0281.32 € 570,00 / Stück 

Rahmenseitenmaß: 3.000 x 3.000 mm (B x H);

Bannermaß: 2.995 x 2.995 mm (B x H);

Verzierung: ohne Verzierung

15.0281.33 € 655,00 / Stück 

Rahmenseitenmaß: 4.000 x 2.000 mm (B x H);

Bannermaß: 3.995 x 1.995 mm (B x H);

Verzierung: ohne Verzierung

15.0281.35 € 690,00 / Stück 

Rahmenseitenmaß: 5.000 x 2.000 mm (B x H);

Bannermaß: 4.995 x 1.995 mm (B x H);

Verzierung: vertikal verstrebt

15.0281.37 € 895,00 / Stück 

LED STRETCHFRAME „OUTDOOR LUMOS“

BY NIGHT

LED Stretchframe „Lumos Outdoor“

- Nut-Keder-System
- homogene, intensive Ausleuchtung
- inkl. Wandkonsolen zur einfachen Montage
- Lieferung erfolgt zerlegt und ohne Banner
- auf Anfrage auch in Sondermaßen erhältlich

Material: Aluminium; Oberfläche: eloxiert;
Farbe: silber; Profil: 127 mm;
Lichtfarbe: 6.500 K;
Kabelausgang: durch die Rückwand;
Anschluss: anschlussfertig ohne Zuleitung;
Umfang: einseitig

Maße: 4.000 x 1.000 mm (B x H);

Beleuchtung: LED Module

10.0543.7 € 1.710,00 / Stück

Maße: 3.000 x 2.000 mm (B x H);

Beleuchtung: LEDs

10.0543.10 € 2.095,00 / Stück

Maße: 4.000 x 2.000 mm (B x H);

Beleuchtung: LEDs

10.0543.11 € 2.670,00 / Stück

Maße: 5.000 x 2.000 mm (B x H);

Beleuchtung: LEDs

10.0543.12 € 3.345,00 / Stück

Maße: 3.000 x 3.000 mm (B x H);

Beleuchtung: LEDs

10.0543.13 € 815,00 / Stück

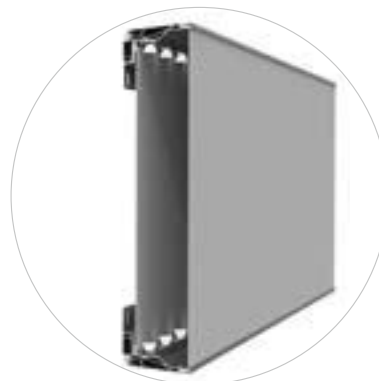
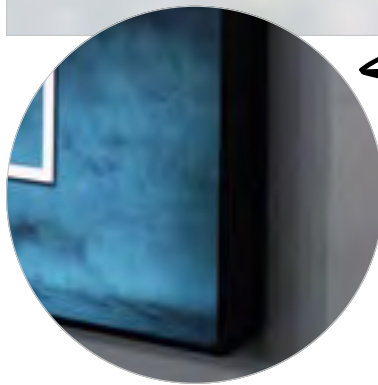
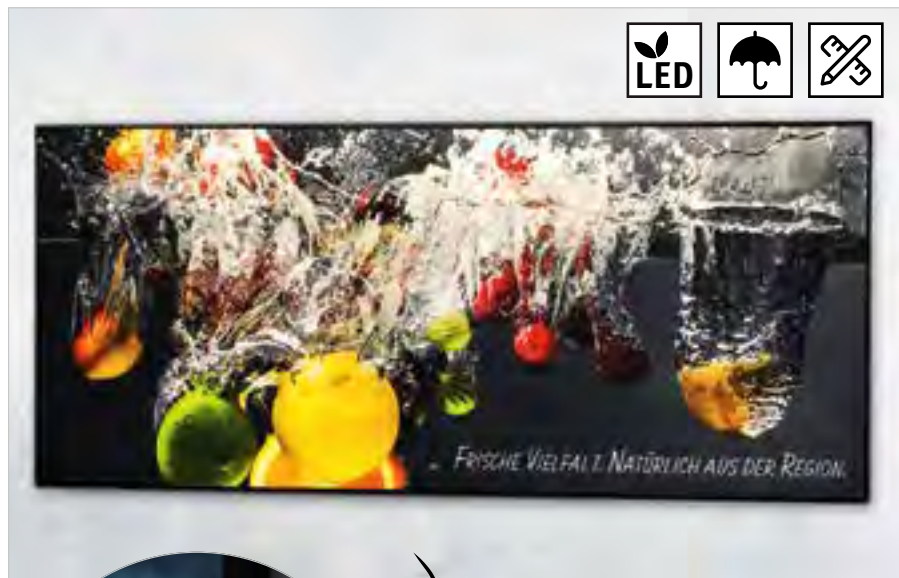

Weitere Ausführungen finden Sie unter www.vkf-renzel.at



Kederschienen-System „Spider Frame“

- Rahmensystem aus Kederschienen für den Außeneinsatz
- einfache Montage
- Banner wird mit Hilfe des Kunststoffkeders im Hohlraum in das Aluminiumprofil eingeschoben und gespannt

Material Kederschiene: Aluminium;
 Farbe Kederschiene: silber eloxiert;
 Kederschienenmaße: 17 x 44 mm (B x H);
 Verwendungszweck: für Kederdurchmesser von 7-10 mm

Bannermaße: 1.910 x 910 mm (B x H), zzgl. 8 mm Keder rundum;
 Rahmeninnenmaße: 1.910 x 910 mm (B x H);
 Rahmenaußenmaße: 2.000 x 1.000 mm (B x H);
 Aufhängungen: 8 Wandhalterungen

15.0228.3 € 301,00 / Set

Bannermaße: 2.910 x 1.910 mm (B x H), zzgl. 8 mm Keder rundum;
 Rahmeninnenmaße: 2.910 x 1.910 mm (B x H);
 Rahmenaußenmaße: 3.000 x 2.000 mm (B x H);
 Aufhängungen: 12 Wandhalterungen

15.0228.5 € 457,00 / Set

Lieferung erfolgt ohne Banner.

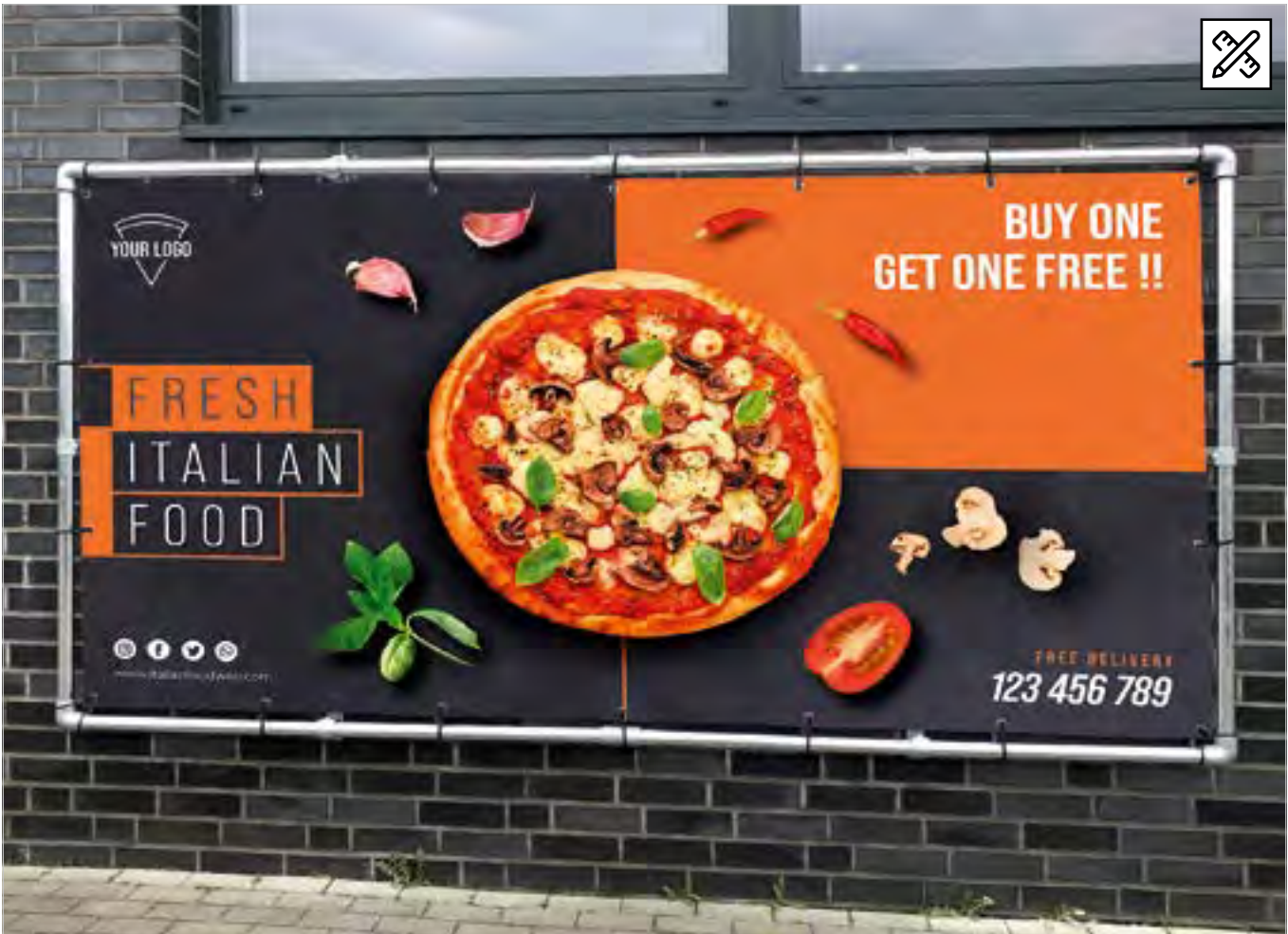

Bannerrahmen-Stecksystem Alu Budget „Wall“

- günstiges Rahmensystem aus Aluminiumrohren
- eindrucksvolle Außenwerbung an Ihrer Gebäudefassade
- Wandabstandshalter und Spannschlaufen im Lieferumfang enthalten
- einfacher und schneller Aufbau

Material: Aluminium; Oberfläche: pressblank; Farbe: silber;
Rohrdurchmesser: 48 mm; Version: ohne Digitaldruckbanner

Rahmenbreite (Außenmaß): 3.150 mm;

Rahmenhöhe (Außenmaß): 2.150 mm;

Bannermaße: 3.000 x 2.000 mm (B x H);

Ausstattung: inkl. 34 Spannschlaufen und 6 Wandabstandhalter 

15.0249.14 € 410,00 / Stück

Rahmenbreite (Außenmaß): 4.150 mm;

Rahmenhöhe (Außenmaß): 4.150 mm;

Bannermaße: 4.000 x 4.000 mm (B x H);

Ausstattung: inkl. 56 Spannschlaufen und 12 Wandabstandhalter 

15.0249.19 € 565,00 / Stück

Rahmenbreite (Außenmaß): 5.150 mm;

Rahmenhöhe (Außenmaß): 2.150 mm;

Bannermaße: 5.000 x 2.000 mm (B x H);

Ausstattung: inkl. 48 Spannschlaufen und 8 Wandabstandhalter 

15.0249.21 € 490,00 / Stück

Rahmenbreite (Außenmaß): 6.150 mm;

Rahmenhöhe (Außenmaß): 6.150 mm;

Bannermaße: 6.000 x 6.000 mm (B x H);

Ausstattung: inkl. 80 Spannschlaufen und 20 Wandabstandhalter 

15.0249.27 € 740,00 / Stück



Weitere Ausführungen finden Sie unter www.vkf-renzel.at



Bannerrahmen-Stecksystem Aluminium „Wall“

- edles Rahmensystem aus Aluminiumrohren
- großflächige Außenwerbung macht Ihre Fassade zum Eyecatcher
- Wandabstandshalter und Spannschlaufen im Lieferumfang enthalten
- Systeme aufgrund von statischen Berechnungen zusammengestellt

Rohrmaterial: Aluminium;
 Material Verbinder: ABS Kunststoff (schlagfest) / Aluminium;
 Rohrfarbe: silber eloxiert, matt;
 Zugabe pro Wandhalterung: + 35 mm;
 Rohrdurchmesser: 50 mm; Wandstärke: 2,5 mm

Rahmenbreite (Außenmaß): 3.200 mm (2-geteilt);
 Rahmenhöhe (Außenmaß): 2.200 mm;
 Bannermaße: 3.000 x 2.000 mm (B x H);
 Version: inkl. 8 Wandhalterungen + Spanngummis
15.0250.38 € 700,00 / Set

Rahmenbreite (Außenmaß): 4.200 mm (2-geteilt);
 Rahmenhöhe (Außenmaß): 4.200 mm (2-geteilt);
 Bannermaße: 4.000 x 4.000 mm (B x H);
 Version: inkl. 12 Wandhalterungen + Spanngummis
15.0250.41 € 1.045,00 / Set

Rahmenbreite (Außenmaß): 5.200 mm (3-geteilt);
 Rahmenhöhe (Außenmaß): 2.200 mm;
 Bannermaße: 5.000 x 2.000 mm (B x H);
 Version: inkl. 12 Wandabstandhalter und 28 Spannschlaufen
15.0250.43 € 985,00 / Set

Rahmenbreite (Außenmaß): 10.200 mm (4-geteilt);
 Rahmenhöhe (Außenmaß): 4.200 mm (2-geteilt);
 Bannermaße: 10.000 x 4.000 mm (B x H);
 Version: inkl. 20 Wandabstandhalter und 56 Spannschlaufen
15.0250.44 € 1.605,00 / Set

Lieferung erfolgt ohne Banner.

Konfigurieren Sie sich Ihr Bannerrahmen-Stecksystem online unter www.vkf-renzel.at



Bannerrahmen-Stecksystem Aluminium „Vacant“

- freistehendes Aluminiumgestell zum Einbetonieren
- mit angeschweißter Ösenleiste zur einfachen Bannerbefestigung
- 1- oder 2-seitige Bannerwerbung möglich

Material: Aluminium; Bannermaße: 2.000 x 1.000 mm (B x H);
 Rahmenbreite (Außenmaß): 2.200 mm;
 Rahmenhöhe (Außenmaß): 1.200 mm; Rohrdurchmesser: 50 mm;
 Rohrfarbe: silber eloxiert, matt;
 Material Verbinder: ABS Kunststoff (schlagfest) / Aluminium;
 Gesamthöhe über Erdreich: 1.500 mm; Version: zum Einbetonieren;
 Ausstattung: ohne Digitaldruckbanner
15.0220.1 € 231,90 / Set

Lieferung erfolgt ohne Banner.

Weitere Ausführungen finden Sie unter www.vkf-renzel.at



Bannerrahmen-Stecksystem Stahl „Wall“ feuerverzinkt

- edles Rahmensystem aus feuerverzinkten Stahlrohren
- großflächige Außenwerbung macht Ihre Fassade zum Eyecatcher
- Wandabstandshalter und Spannschlaufen im Lieferumfang enthalten
- Systeme aufgrund von statischen Berechnungen zusammengestellt

Oberfläche: feuerverzinkt und grau lackiert; Rahmenfarbe: grau; Wandabstand: 100 mm; Version: ohne Digitaldruckbanner

Rahmenbreite: 3.140 mm; Rahmenhöhe: 2.140 mm;
Bannermaße: 2.950 x 1.950 mm (B x H);
Ausstattung: inkl. 20 Spannschlaufen

15.0033.31 € 735,00 / Set

Material: Stahl; Rahmenbreite: 4.240 mm; Rahmenhöhe: 4.740 mm;
Bannermaße: 4.050 x 4.550 mm (B x H);
Ausstattung: inkl. 34 Spannschlaufen

15.0033.42 € 1.310,00 / Set

Material: Stahl; Rahmenbreite: 5.240 mm; Rahmenhöhe: 3.240 mm;
Bannermaße: 5.050 x 3.050 mm (B x H);
Ausstattung: inkl. 32 Spannschlaufen

15.0033.43 € 1.275,00 / Set

Material: Stahl; Rahmenbreite: 9.240 mm; Rahmenhöhe: 4.240 mm;
Bannermaße: 9.050 x 4.050 mm (B x H);
Ausstattung: inkl. 52 Spannschlaufen

15.0033.46 € 1.870,00 / Set

Konfigurieren Sie sich Ihr Bannerrahmen-Stecksystem online unter www.vkf-renzel.at



Bannerrahmen-Stecksystem Stahl „Vacant“

- freistehender Rahmenaufsteller zur Bannerwerbung
- Indoor- und Outdoor-Nutzung
- 1- oder 2-seitige Bannerpräsentation möglich
- verschiedene Fußformen erhältlich

Oberfläche: feuerverzinkt und grau lackiert;
Farbe: grau; Version: ohne Digitaldruckbanner

Breite: 1.640 mm; Höhe: 1.870 mm; Tiefe: 400 mm;
Bannermaße: 1.450 x 1.450 mm (B x H);
Fußform: 4-eckig (400 x 400 mm) mit 4 Löchern
15.0036.85 € 510,00 / Set

Breite: 3.240 mm; Höhe: 1.370 mm; Tiefe: 125 mm;
Bannermaße: 3.050 x 950 mm (B x H); Fußform: mit 3 Erdspießen
15.0036.92 € 760,00 / Set

Breite: 3.240 mm; Höhe: 1.370 mm; Tiefe: 400 mm;
Bannermaße: 3.050 x 950 mm (B x H);
Fußform: 4-eckig (400 x 400 mm) mit 4 Löchern
15.0036.93 € 770,00 / Set

Breite: 3.240 mm; Höhe: 1.370 mm; Tiefe: 42,5 mm;
Bannermaße: 3.050 x 950 mm (B x H);
Fußform: Rohr zum Einbetonieren
15.0036.94 € 640,00 / Set



Bannerrahmen-Stecksystem Stahl „Triangle“

- freistehender Rahmenaufsteller zur Bannerwerbung
- Indoor- und Outdoor-Nutzung
- 1- oder 2-seitige Bannerpräsentation möglich
- erhöhte Standfestigkeit durch die Dreiecksfüße
- Füße können zusätzlich mit Erdnägeln im Boden verankert werden

Oberfläche: feuerverzinkt und grau lackiert; Farbe: grau;
Breite: 4.240 mm; Höhe: 1.400 mm; Tiefe: 1.700 mm;
Bannermaße: 4.050 x 1.050 mm (B x H); Fußform: 3-eckig;
Version: ohne Digitaldruckbanner
15.0036.102 € 1.080,00 / Set

Weitere Ausführungen finden Sie unter www.vkf-renzel.at



Bannerrahmen-Stecksystem Stahl „Sports“

- Außenwerbesystem mit 2 Stahlrahmen zum Einspannen von Digitaldruckbannern
- freistehend mit Bakenfüßen aufgestellt
- 1- oder 2-seitige Bannerwerbung
- praktisch erweiterbar und ideal bei großen Veranstaltungen und Events

Material: Stahl, feuerverzinkt + grau lackiert;
 Bannermaße: 1.950 x 450 mm (B x H) x 2;
 Breite: 4.500 mm; Höhe: 870 mm;
 Tiefe: 380 mm;
 Version: 2-fach, inkl. Bakenfüße;
 Ausführung: ohne Digitaldruckbanner
15.0037.6 € 710,00 / Set



Bannerrahmen-Stecksystem Stahl „Pole“

- ideal als Infoschild oder Wegweiser im Außenbereich
- bestehend aus zwei Stahlpfosten mit Laschen zur Schilderbefestigung
- 1- oder 2-seitige Bannerwerbung möglich
- leichte und schnelle Montage

Oberfläche: feuerverzinkt und grau lackiert;
 Farbe: grau;
 Werbefläche: nach Kundenwunsch;
 Höhe: 1.700 mm; Tiefe: 42 mm

Version: mit Erdspieß
15.0041.11 € 335,00 / Set
 Version: mit Fußplatte 400 x 400 mm
15.0041.12 € 411,00 / Set

Lieferung erfolgt ohne Schild.

Bannerrahmen-Stecksystem Stahl „Laschenrohrdisplay“

- Aufsteller zur 1- oder 2-seitigen Schilderwerbung im Außenbereich
- einfaches Anschrauben des Schildes an die am Rohr angeschweißten Laschen
- Anbringen von bis zu 4 Platten möglich
- Rohrverbinder als Zubehör erhältlich

Material: Stahl; Oberfläche: feuerverzinkt und grau lackiert;
 Werbefläche: 1.045 x 1.535 mm (B x H);
 Breite: 1.140 mm; Höhe: 2.170 mm;
 Tiefe: 100 mm;
 Ausführung: ohne Digitaldruckschild

Version: Erdspieß

15.0041.16 € 495,00 / Set

Version: zum Einbetonieren

15.0041.17 € 466,00 / Set



Spannset „Spike“

- preisgünstiges System zur Anbringung von Werbebotschaften auf weichen Untergründen
- bestehend aus 2 Rohren mit Erdspieß, 4 Erdnägeln (300 mm) und einer Nylonschnur (20 m)

Material: Stahl / Kunststoff;

Rohrmaterial: Stahl;

Oberfläche: galvanisch verzinkt;

Werbefläche: 3.000 x 1.000 mm (B x H);

Länge: 1.650 mm

15.0126.2 € 92,10 / Set

Banner für Spannset „Spike“

Material: Polyester-Fahnenstoff ca.115 g/m²;

Bannermaße: 3.000 x 1.000 mm (B x H);

Druckverfahren: Digitaldruck, 1-seitig;

Druckstand: mittig;

Einsatzbereich: Außeneinsatz;

Konfektionierung: umlaufend Besatzband,

links / rechts 2 Schlaufen;

Verwendungszweck: für Artikel 15.0126.2

14.0092.202 € 86,80 / Stück



Weitere Ausführungen finden Sie unter www.vkf-renzel.at



Schildaufsteller „Real Estate“

- günstiges Stecksystem für weiche Untergründe
- leicht, flexibel und mobil
- für ein oder zwei Schilder einsetzbar
- Spitzbeine werden einfach in den Boden eingesteckt

Material: Stahl; Oberfläche: pulverbeschichtet;
 Farbe: RAL 9005; Rahmenbreite: 618 mm;
 Gesamthöhe: 1.074 mm; Ausstattung: inkl. Bohrungen

ohne Digitaldruckschild

Schildmaße: 1x 610 x 160 mm, 1x 610 x 458 mm;
 Modell: für 1-2 Schilder

15.0294.1

€ 33,80 / Stück

inkl. 1 Digitaldruckschild

Schildmaße: 1x 610 x 620 mm; Ausführung: 1-seitig bedruckt

15.0294.2

€ 65,90 / Stück

Schildmaße: 1x 610 x 620 mm; Ausführung: 2-seitig bedruckt

15.0294.4

€ 68,10 / Stück

inkl. 2 Digitaldruckschilder

Schildmaße: 1x 610 x 160 mm, 1x 610 x 458 mm;

Ausführung: 1-seitig bedruckt

15.0294.3

€ 68,10 / Stück

Schildmaße: 1x 610 x 160 mm, 1x 610 x 458 mm;

Ausführung: 2-seitig bedruckt

15.0294.5

€ 70,30 / Stück

Maklergalgen

- zur einfachen Bewerbung von Immobilien zum Verkauf oder zur Vermietung
- Auslegerarm mit Haken zum Einhängen von Ihrem Werbeschild
- optional mit Halterung für ein Aufsteckschild

Material: Aluminium;
 Oberfläche: pulverbeschichtet;
 Farbe: weiß ähnl. RAL 9010; Breite: 980 mm;
 Höhe: 2.000 mm; Tiefe: 70 mm;
 Maße Hängeschild: 495 x 745 mm (B x H);
 Ausstattung: inkl. 2 Edelstahlschäkel und 2 Augenschrauben; Version: ohne Schilder

ohne Halter für Aufsteckschild

Fußform: inkl. Erdspeiß
15.0039.24 € 227,30 / Stück
 Fußform: inkl. Gehwegplattenhalter
15.0039.25 € 253,00 / Stück

mit Halter für Aufsteckschild

Maße Aufsteckschild: 495 x 200 mm (B x H);
 Fußform: inkl. Erdspeiß
15.0039.26 € 236,60 / Stück
 Maße Aufsteckschild: 495 x 200 mm (B x H);
 Fußform: inkl. Gehwegplattenhalter
15.0039.27 € 262,00 / Stück



Immobilien-Maklerschild aus PP-Hohlkammerplatte

- Nasenschild zum Kleben
- auffällige Vermarktung von Immobilien
- einfaches Knicken des Schildes um Dreiecksform zu erhalten

Materialstärke: 4 mm; Farbe: weiß;
 Druckverfahren: Digitaldruck, 1-seitig;
 Druck / Motiv: nach Kundenwunsch;
 Konfektionierung: 2x 2 Klebestreifen (oben / unten), je 50 x 70 mm;
 Kontur: zugeschnitten auf Format, mittig mit Falz;
 Einsatzbereich: Innen- und Außeneinsatz

Breite: 1.400 mm; Höhe: 500 mm
14.0095.1 € 27,50 / Stück
 Breite: 1.000 mm; Höhe: 700 mm
14.0095.2 € 27,50 / Stück
 Breite: 1.400 mm; Höhe: 1.000 mm
14.0095.3 € 46,60 / Stück



Weitere Ausführungen finden Sie unter www.vkf-renzel.at



Schildaufsteller „Eden“

- elegante Schilderwerbung für den Außenbereich
- mit Flansch zum Aufdübeln auf vorhandenem Fundament
- Vierkantrohr kann auf Wunsch nach RAL lackiert werden
- Aufsteller inkl. Innenrahmen für besseren Halt der Aluverbundplatte
- Schrauben und Dübel im Lieferumfang enthalten

Material: Stahl; Farbe: inkl. RAL Lackierung nach Kundenwunsch;
 Profilabmessung: 60 / 60 x 3 mm; Rahmenbreite: 1.000 mm;
 Schildmaße: 850 x 3.000 mm (B x H);
 Abstand Rahmen / Schild: ca. 1,5 cm;
 Gesamthöhe über Erdreich: 3.450 mm; Bodenabstand: 300 mm;
 Ausstattung: mit Flansch zum Aufdübeln

Version: ohne Digitaldruckschild	🚚
15.0286.1	€ 1.365,00 / Stück
Version: inkl. Digitaldruckschild 1-seitig; Ausführung: inkl. Schildumrahmung	🚚
15.0286.2	€ 1.490,00 / Stück
Version: inkl. Digitaldruckschild 2-seitig; Ausführung: inkl. Schildumrahmung	🚚
15.0286.3	€ 1.540,00 / Stück

Individuelle Maße auf Anfrage möglich!

Außenaufsteller „Frankfurt“

- besondere, konvex gebogene Form
- beidseitige Werbefläche
- Befestigung über Betonfundament
- auf Anfrage auch mit Druck / in Sondermaßen erhältlich

Material: Aluminium / Stahl; Oberfläche: eloxiert;
 Farbe: silber / weißaluminium (RAL 9006);
 Farbe Deckel: schiefergrau (RAL 7015);
 Beschriftung: ohne; Beleuchtung: ohne

Außenmaße: 1.085 x 1.500 mm (B x H);
 Maße Beschriftungsfeld: 890 x 1.500 mm (B x H);
 Windlastzone: 2 mit 25,0 m/s 
12.0003.79 € 122,40 / Stück

Außenmaße: 1.085 x 2.000 mm (B x H);
 Maße Beschriftungsfeld: 890 x 2.000 mm (B x H);
 Windlastzone: 2 mit 25,0 m/s 
12.0003.80 € 1.730,00 / Stück

Außenmaße: 1.085 x 2.500 mm (B x H);
 Maße Beschriftungsfeld: 890 x 2.500 mm (B x H);
 Windlastzone: 2 mit 25,0 m/s 
12.0003.81 € 1.890,00 / Stück

Außenmaße: 1.085 x 3.000 mm (B x H);
 Maße Beschriftungsfeld: 890 x 3.000 mm (B x H);
 Windlastzone: 1 mit 22,5 m/s 
12.0003.82 € 2.050,00 / Stück

Außenmaße: 1.326 x 2.000 mm (B x H);
 Maße Beschriftungsfeld: 1.140 x 2.000 mm (B x H);
 Windlastzone: 2 mit 25,0 m/s 
12.0003.83 € 1.830,00 / Stück

Außenmaße: 1.326 x 2.500 mm (B x H);
 Maße Beschriftungsfeld: 1.140 x 2.500 mm (B x H);
 Windlastzone: 1 mit 22,5 m/s 
12.0003.84 € 2.065,00 / Stück

Außenmaße: 1.326 x 3.000 mm (B x H);
 Maße Beschriftungsfeld: 1.140 x 3.000 mm (B x H);
 Windlastzone: 1 mit 22,5 m/s 
12.0003.85 € 2.250,00 / Stück

Außenmaße: 1.572 x 3.000 mm (B x H);
 Maße Beschriftungsfeld: 1.390 x 3.000 mm (B x H);
 Windlastzone: 1 mit 22,5 m/s 
12.0003.86 € 2.350,00 / Stück



Weitere Ausführungen finden Sie unter www.vkf-renzel.at





Außenaufsteller „Frankfurt LED“

- besondere, konvex gebogene Form
- beidseitige Werbefläche
- mit homogener LED-Hinterleuchtung
- Befestigung über Betonfundament
- auf Anfrage auch mit Druck / in Sondermaßen erhältlich

Material: Aluminium / Stahl / Kunststoff; Oberfläche: eloxiert;
 Farbe: silber / weiß; Farbe Deckel: schiefergrau (RAL 7015);
 Farbe Bodenplatte: schiefergrau (RAL 7015);
 Beschriftung: ohne; Beleuchtung: LEDs

Außenmaße: 1.085 x 1.500 mm (B x H);
 Maße Beschriftungsfeld: 890 x 1.500 mm (B x H);
 Windlastzone: 2 mit 25,0 m/s 
12.0003.87 € 1.690,00 / Stück

Außenmaße: 1.085 x 2.000 mm (B x H);
 Maße Beschriftungsfeld: 890 x 2.000 mm (B x H);
 Windlastzone: 2 mit 25,0 m/s 
12.0003.88 € 2.175,00 / Stück

Außenmaße: 1.085 x 2.500 mm (B x H);
 Maße Beschriftungsfeld: 890 x 2.500 mm (B x H);
 Windlastzone: 2 mit 25,0 m/s 
12.0003.89 € 2.280,00 / Stück

Außenmaße: 1.326 x 2.500 mm (B x H);
 Maße Beschriftungsfeld: 1.140 x 2.500 mm (B x H);
 Windlastzone: 1 mit 22,5 m/s 
12.0003.90 € 2.770,00 / Stück

Außenmaße: 1.326 x 3.000 mm (B x H);
 Maße Beschriftungsfeld: 1.140 x 3.000 mm (B x H);
 Windlastzone: 1 mit 22,5 m/s 
12.0003.91 € 3.095,00 / Stück



Außenaufsteller „Madrid II“

- Befestigung über Betonfundament
- auf Anfrage auch mit Druck / in Sondermaßen erhältlich

Material: Aluminium; Oberfläche: eloxiert; Farbe: silber;
Tiefe: 80 mm; Beschriftung: ohne; Beleuchtung: ohne;
Windlastzone: 2 mit 25,0 m/s

Außenmaße: 625 x 1.500 mm (B x H); Maße Beschriftungsfeld: 600,5 x 1.497,5 mm (B x H)	
12.0003.60	€ 1.225,00 / Stück
Außenmaße: 730 x 2.000 mm; Maße Beschriftungsfeld: 725,5 x 1.997,5 mm	
12.0003.61	€ 1.415,00 / Stück
Außenmaße: 730 x 2.500 mm (B x H); Maße Beschriftungsfeld: 725,5 x 2.497,5 mm (B x H)	
12.0003.62	€ 1.675,00 / Stück
Außenmaße: 730 x 3.000 mm (B x H); Maße Beschriftungsfeld: 725,5 x 2.997,5 mm (B x H)	
12.0003.63	€ 1.975,00 / Stück

Außenmaße: 1.000 x 2.000 mm (B x H); Maße Beschriftungsfeld: 995,5 x 1.997,5 mm (B x H)	
12.0003.64	€ 1.615,00 / Stück
Außenmaße: 1.000 x 2.500 mm (B x H); Maße Beschriftungsfeld: 995,5 x 2.497,5 mm (B x H)	
12.0003.65	€ 1.930,00 / Stück
Außenmaße: 1.000 x 3.000 mm (B x H); Maße Beschriftungsfeld: 995,5 x 2.997,5 mm (B x H)	
12.0003.66	€ 2.180,00 / Stück
Außenmaße: 1.250 x 2.000 mm (B x H); Maße Beschriftungsfeld: 1.245,5 x 1.997,5 mm (B x H)	
12.0003.67	€ 1.615,00 / Stück
Außenmaße: 1.250 x 2.500 mm (B x H); Maße Beschriftungsfeld: 1.245,5 x 2.497,5 mm (B x H)	
12.0003.68	€ 1.930,00 / Stück
Außenmaße: 1.250 x 3.000 mm (B x H); Maße Beschriftungsfeld: 1.245,5 x 2.997,5 mm (B x H)	
12.0003.69	€ 2.280,00 / Stück

Weitere Ausführungen finden Sie unter www.vkf-renzel.at

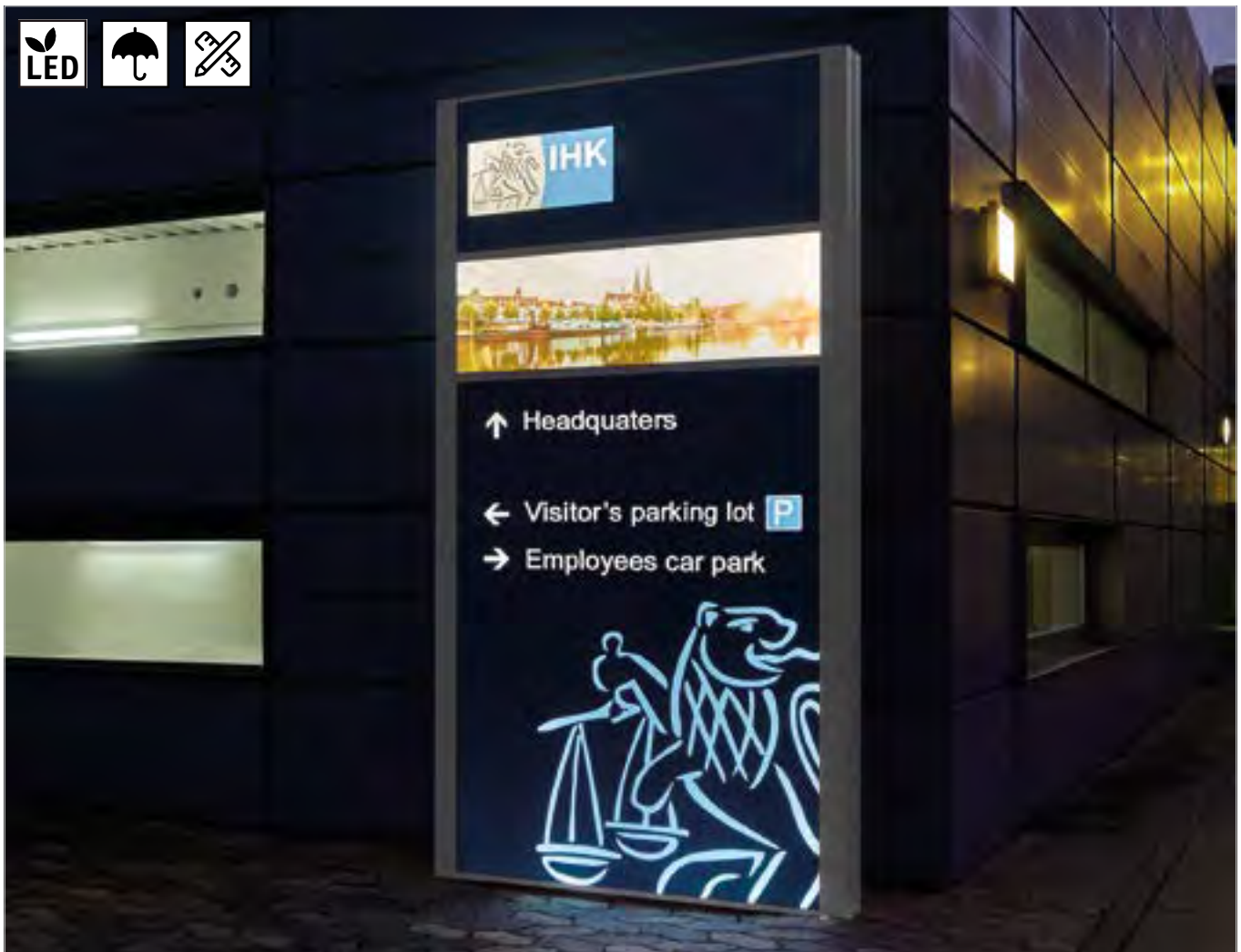

Außenaufsteller „Madrid LED“

- einseitige Ausführung mit Rückseite aus Aluminium-Verbund
- mit homogener LED-Hinterleuchtung
- Befestigung über verlängerte Verstärkungsrohre oder Betonfundament
- auf Anfrage auch mit Druck / in Sondermaßen erhältlich

Material: Aluminium / Acrylglas; Oberfläche: eloxiert;
Farbe: silber (RAL 9006); Tiefe: 113 mm; Beschriftung: ohne

Einseitig leuchtend

Außenmaße: 1.000 x 2.000 mm (B x H); Maße Beschriftungsfeld: 856 x 1.955 mm (B x H); Windlastzone: 2 mit 25,0 m/s	🚚
12.0003.52	€ 2.985,00 / Stück
Außenmaße: 1.000 x 2.500 mm (B x H); Maße Beschriftungsfeld: 856 x 2.455 mm (B x H); Windlastzone: 2 mit 25,0 m/s	🚚
12.0003.53	€ 3.365,00 / Stück
Außenmaße: 1.250 x 2.500 mm (B x H); Maße Beschriftungsfeld: 1.106 x 2.455 mm (B x H); Windlastzone: 2 mit 25,0 m/s	🚚
12.0003.54	€ 3.570,00 / Stück
Außenmaße: 1.250 x 3.000 mm (B x H); Maße Beschriftungsfeld: 1.106 x 2.955 mm (B x H); Windlastzone: 1 mit 22,5 m/s	🚚
12.0003.55	€ 4.110,00 / Stück

Doppelseitig leuchtend

Außenmaße: 1.000 x 2.000 mm (B x H); Maße Beschriftungsfeld: 856 x 1.955 mm (B x H); Windlastzone: 2 mit 25,0 m/s	🚚
12.0003.56	€ 3.280,00 / Stück
Außenmaße: 1.000 x 2.500 mm (B x H); Maße Beschriftungsfeld: 856 x 2.455 mm (B x H); Windlastzone: 2 mit 25,0 m/s	🚚
12.0003.57	€ 3.570,00 / Stück
Außenmaße: 1.250 x 2.500 mm (B x H); Maße Beschriftungsfeld: 1.106 x 2.455 mm (B x H); Windlastzone: 2 mit 25,0 m/s	🚚
12.0003.58	€ 3.860,00 / Stück
Außenmaße: 1.250 x 3.000 mm (B x H); Maße Beschriftungsfeld: 1.106 x 2.955 mm (B x H); Windlastzone: 1 mit 22,5 m/s	🚚
12.0003.59	€ 4.410,00 / Stück

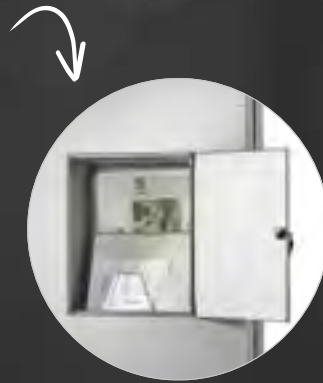

Briefkastenstele „Madrid“

- Montage erfolgt mittels um 500 mm verlängerter Seitenpfosten
- spritzwassergeschützte Einwurfschlitz befindet sich auf der Frontseite
- Entnahme der Postsendungen erfolgt rückseitig über eine abschließbare Drehtür
- innenliegender Briefkasten misst 440 x 370 x 160 mm (B x H x T)

Material: Aluminium; Oberfläche: eloxiert; Farbe: silber (RAL 9006); Außenmaße: 730 x 2.000 mm; Tiefe: 167 mm; Beschriftung: ohne; Beleuchtung: ohne; Einsatzbereich: Außenbereich 
12.0003.51 € 1.160,00 / Stück

1. Anwendungsbeispiel mit Zusatzausstattung und LED-Beleuchtung.











Weitere Ausführungen finden Sie unter www.vkf-renzel.at



Außenaufsteller „Magnum XL“

- Montage erfolgt mittels verlängerter Seitenpfosten, die einbetoniert werden oder Bodeplatten (jeweils separat zu bestellen), die von außen verschraubt werden
- ab 4.000 mm Höhe ist der Beschriftungsträger geteilt

Material: Aluminium; Oberfläche: eloxiert; Farbe: silber;
Tiefe: 167 mm; Beschriftung: ohne; Beleuchtung: ohne

Außenmaße: 1.000 x 3.000 mm (B x H); Maße Beschriftungsfeld: 995,5 x 3.000 mm (B x H); Windlastzone: 2 mit 25,0 m/s	 12.0003.70 € 3.395,00 / Stück
Außenmaße: 1.250 x 3.000 mm (B x H); Maße Beschriftungsfeld: 1.245,5 x 3.000 mm (B x H); Windlastzone: 2 mit 25,0 m/s	 12.0003.71 € 3.935,00 / Stück
Außenmaße: 1.250 x 4.000 mm (B x H); Maße Beschriftungsfeld: 1.245,5 x 4.000 mm (B x H); Windlastzone: 2 mit 25,0 m/s	 12.0003.73 € 4.725,00 / Stück
Außenmaße: 1.250 x 5.000 mm (B x H); Maße Beschriftungsfeld: 1.245,5 x 5.000 mm (B x H); Windlastzone: 2 mit 25,0 m/s	 12.0003.75 € 5.795,00 / Stück
Außenmaße: 1.250 x 6.000 mm (B x H); Maße Beschriftungsfeld: 2.245,5 x 6.000 mm (B x H); Windlastzone: 1 mit 22,5 m/s	 12.0003.77 € 6.435,00 / Stück
Außenmaße: 1.500 x 3.000 mm (B x H); Maße Beschriftungsfeld: 1.495,5 x 3.000 mm (B x H); Windlastzone: 2 mit 25,0 m/s	 12.0003.72 € 4.270,00 / Stück
Außenmaße: 1.500 x 4.000 mm (B x H); Maße Beschriftungsfeld: 1.495,5 x 4.000 mm (B x H); Windlastzone: 2 mit 25,0 m/s	 12.0003.74 € 5.120,00 / Stück
Außenmaße: 1.500 x 5.000 mm (B x H); Maße Beschriftungsfeld: 1.495,5 x 5.000 mm (B x H); Windlastzone: 2 mit 25,0 m/s	 12.0003.76 € 6.255,00 / Stück
Außenmaße: 1.500 x 6.000 mm (B x H); Maße Beschriftungsfeld: 1.495,5 x 6.000 mm (B x H); Windlastzone: 1 mit 22,5 m/s	 12.0003.78 € 6.760,00 / Stück



Teleskopischer Fahnenmast

- höhenverstellbarer Fahnenmast für den Innen- oder Außenbereich
- einfache Befestigung unter Autoreifen oder Palette

Material: Aluminium / Kunststoff; Oberfläche: eloxiert;
 Farbe: silber; Mastlänge: 1,75-5,7 m; Fußform: Autofuß;
 Ausstattung: inkl. Gegengewicht

Auslegerart: 750 mm, fester Ausleger (Indoor)

15.0213.1 € 152,70 / Stück

Auslegerart: 750 mm, mit Drehkopf (für Outdoor geeignet)

15.0213.8 € 178,90 / Set

Auslegerart: 1000 mm, mit Drehkopf (für Outdoor geeignet)

15.0213.9 € 180,70 / Set

Fahne für teleskopischen Fahnenmast

Material: KBC Flagoutdoor; Breite: 710 mm;
 Höhe: 2.000 mm; Grammatur [g/m²]: 110 g/m²;
 Druckverfahren: Digitaldruck, 1-seitig;
 Ausstattung: konfektioniert für teleskopischen Mast

16.0130.1 € 68,80 / Stück



Outdoor Fahnenmast

- auf 4 Längen ausziehbarer Fahnenmast (ca. 1.800 mm, 2.900 mm, 3.900 mm und 5.000 mm)
- Kunststofffuß kann zur Stabilisierung mit bis zu 70 l Wasser oder Sand befüllt werden
- praktische Tragetaschen zum flexiblen Transport dabei
- bei max. ausgezogener Höhe können Fahnen mit Schlaufen in den Maßen 1.100 x 4.000 mm (B x H) am Fahnenmast befestigt werden

Material: Aluminium / Kunststoff; Farbe: silber;
 Fußmaße: 790 x 790 x 220 mm (B x H x T); Fußfarbe: grau;
 Mastlänge: 5 m; Auslegerlänge: 1.200 mm;
 Ausstattung: inkl. 2 Tragetaschen für Mast und Fuß;
 Version: auf 4 Längen ausziehbar

15.0233.1 € 227,30 / Stück

Fahne für Outdoor Fahnenmast

Material: Polyester ca. 110 g/m²; Breite: 1.100 mm;
 Höhe: 4.000 mm; Druckverfahren: Digitaldruck, 1-seitig

16.0130.2 € 102,60 / Stück

Weitere Ausführungen finden Sie unter www.vkf-renzel.at



Banner- und Fahnsystem für Lampenpfosten

- praktische Werbung in Fußgängerzonen oder auf Parkplätzen
- Set aus zwei Sockelplatten und zwei stranggezogenen Glasfaserauslegern
- Ausleger mit 4° Neigung zur optimalen Bannerspannung
- geeignet bei hoher Windlast

Material: Fiberglas / Aluminium; Durchmesser: ab 76 mm;
 Werbefläche: max. 750 x 2.400 mm (B x H);
 Auslegerlänge: 750 mm; Version: hohe Windlast / Metro Airow;
 Ausstattung: 1 Set = 2 Ausleger
15.0133.4 € 175,20 / Set

Lieferung erfolgt ohne Banner.



Leitungsring für Fahnenmast

- zur Verwendung an mastseitig gelochten Fahnen
- hält die Fahne nah am Mast

Farbe: weiß

Durchmesser Fahnenmast: 45 mm; Länge: 230 mm	15.0217.3 € 2,31 / Stück
Durchmesser Fahnenmast: 60 mm; Länge: 265 mm	15.0217.4 € 2,89 / Stück
Durchmesser Fahnenmast: 70 / 76 mm; Länge: 350 mm	15.0217.26 € 2,89 / Stück
Durchmesser Fahnenmast: 90 mm; Länge: 375 mm	15.0217.5 € 3,44 / Stück
Durchmesser Fahnenmast: 100 mm; Länge: 400 mm	15.0217.27 € 3,44 / Stück
Durchmesser Fahnenmast: 120 mm; Länge: 445 mm	15.0217.28 € 3,44 / Stück
Durchmesser Fahnenmast: 135 mm; Länge: 545 mm	15.0217.6 € 3,73 / Stück



Stahlbänder mit Schneckengewinde

- hoch dehnbar und rostfrei
- 4er Sets (ausreichend, um ein Banner- oder Fahnsystem anzubringen)
- evtl. Veränderung des Pfostendurchmessers bei der Installation von zwei Bannern

Material: Edelstahl; Oberfläche: natur; Durchmesser: 120-140 mm
15.0134.14 € 22,75 / VE (4 Stück)



Fahngewicht

- verhindert Klappern und ungewolltes Hochfliegen der Fahne
- hält die Fahne in Form

Farbe: weiß

Version: 400 g	15.0217.10 € 9,91 / Stück
Version: 700 g	15.0217.16 € 13,40 / Stück



Fahnenmast-Beleuchtung

- stabiler LED-Ring zur Montage am Fahnenmast
- ideale Rundumbeleuchtung der Fahne
- energiesparend und lange Lebensdauer

Material: Aluminiumgehäuse;

Größe: ca. 230 x 180 mm / für Masten mit \varnothing 60-115 mm;

Einsatzbereich: für hissbare Masten bis 9 m;

Ausstattung: LED`s (ca. Lebensdauer 35.000 h);

Leistung: 25 Watt / 230 Volt / 2.300 Lumen / 5.000 Kelvin

15.0265.5

€ 525,00 / Stück

1. Kabelführung.



Weitere Ausführungen finden Sie unter www.vkf-renzel.at



Aluminium-Fahnenmast „Classic“

- mit innenliegender Hissvorrichtung
- komfortable Kurbelbedienung
- inkl. sämtlichem Zubehör

Material: Aluminium; Oberfläche: eloxiert;
Farbe: silber; Seilführung: innenliegend;
Ausstattung: inkl. Kurbelbedienung, Zentrierkeil, Ösenschrauben;
Diebstahlsicherung: durch Zylinderschloß

mit Bodenhülse

Höhe über Erdreich: 6 m; Mastlänge: 6,7 m; Durchmesser: 75 mm

15.0211.1 € 600,00 / Stück

Höhe über Erdreich: 7 m; Mastlänge: 7,7 m; Durchmesser: 75 mm

15.0211.2 € 660,00 / Stück

Höhe über Erdreich: 8 m; Mastlänge: 8,7 m; Durchmesser: 75 mm

15.0211.3 € 735,00 / Stück

Höhe über Erdreich: 9 m; Mastlänge: 9,7 m;
Durchmesser: 100 mm

15.0211.4 € 920,00 / Stück

mit Kipphalterung

Höhe über Erdreich: 10 m; Mastlänge: 10,7 m;
Durchmesser: 100 mm

15.0211.5 € 1.200,00 / Stück

Keine Selbstabholung möglich!



Aluminium-Fahnenmast „Classic Turn“

- mit innenliegender Hissvorrichtung
- im Wind drehbarer Ausleger
- komfortable Kurbelbedienung
- inkl. sämtlichem Zubehör

Material: Aluminium; Oberfläche: eloxiert; Farbe: silber;
Auslegerlänge: 1.600 mm; Auslegerart: dreh- und hissbare;
Seilführung: innenliegend;
Ausstattung: inkl. Kurbelbedienung, Zentrierkeil, Ösenschrauben;
Diebstahlsicherung: durch Zylinderschloß

mit Bodenhülse

Höhe über Erdreich: 6 m; Mastlänge: 6,7 m; Durchmesser: 75 mm

15.0212.1 € 780,00 / Stück

Höhe über Erdreich: 7 m; Mastlänge: 7,7 m; Durchmesser: 75 mm

15.0212.2 € 840,00 / Stück

Höhe über Erdreich: 8 m; Mastlänge: 8,7 m; Durchmesser: 75 mm

15.0212.3 € 930,00 / Stück

Höhe über Erdreich: 9 m; Mastlänge: 9,7 m; Durchmesser: 100 mm

15.0212.4 € 1.155,00 / Stück

mit Kipphalterung

Höhe über Erdreich: 10 m; Mastlänge: 10,7 m;
Durchmesser: 100 mm

15.0212.5 € 1.450,00 / Stück



Keine Selbstabholung möglich!



Hiss-Fahnenmast

- hissbarer Fahnenmast
- schnelles Wechseln der Fahne durch außenliegende Seilführung möglich
- Umlenkrolle und Klampe inklusive



Material: Aluminium; Oberfläche: eloxiert; Farbe: silber;
 Teilung: ohne Teilung; Durchmesser: 90 mm;
 Seilführung: außenliegend; Befestigung: durch Bodenhülse;
 Ausstattung: inkl. Hissvorrichtung und Hissseil

Höhe über Erdrreich: 6 m; Mastlänge: 7 m	
15.0206.1	€ 359,00 / Stück
Höhe über Erdrreich: 7 m; Mastlänge: 8 m	
15.0206.2	€ 371,00 / Stück
Höhe über Erdrreich: 8 m; Mastlänge: 9 m	
15.0206.3	€ 406,00 / Stück

Hiss-Fahnenmast

- hissbarer Fahnenmast
- mit innenliegender Seilführung
- inkl. sämtlichem Zubehör

Material: Aluminium; Oberfläche: eloxiert; Farbe: silber;
 Durchmesser: 90 mm; Seilführung: innenliegend;
 Befestigung: durch Bodenhülse;
 Ausstattung: inkl. Umlenkrolle, Gegengewicht, 3 Leitungsringen;
 Diebstahlsicherung: durch Zylinderschloß

Höhe über Erdrreich: 6 m; Mastlänge: 7 m	
15.0207.1	€ 455,00 / Stück
Höhe über Erdrreich: 7 m; Mastlänge: 8 m	
15.0207.2	€ 472,00 / Stück
Höhe über Erdrreich: 8 m; Mastlänge: 9 m	
15.0207.3	€ 499,00 / Stück



Weitere Ausführungen finden Sie unter www.vkf-renzel.at



Ausleger-Fahnenmast

- hisbarer Ausleger mit Drehtop
- mit innenliegender Seilführung
- inkl. sämtlichem Zubehör

Material: Aluminium; Oberfläche: eloxiert; Farbe: silber;
 Durchmesser: 90 mm; Auslegerlänge: 1.500 mm;
 Auslegerart: dreh- und hisbar (doppelt gelagertes Drehtop);
 Seilführung: innenliegend; Befestigung: durch Bodenhülse;
 Ausstattung: inkl. Gegengewicht und 3 Leitungsringen;
 Diebstahlsicherung: durch Zylinderschloß

Höhe über Erreich: 6 m; Mastlänge: 7 m	
15.0208.1	€ 640,00 / Stück
Höhe über Erreich: 7 m; Mastlänge: 8 m	
15.0208.2	€ 660,00 / Stück
Höhe über Erreich: 8 m; Mastlänge: 9 m	
15.0208.3	€ 690,00 / Stück



Keine Selbstabholung möglich!



Ausleger-Fahnenmast

- fester Ausleger mit Drehtop
- schnelles Wechseln der Fahne durch außenliegende Seilführung möglich
- spezielle Kippfunktion zum einfachen Anbringen und Tauschen der Fahne

Material: Aluminium; Oberfläche: eloxiert; Farbe: silber;
 Durchmesser: 90 mm; Auslegerlänge: 1.500 mm;
 Auslegerart: fester Ausleger, inkl. Drehtop;
 Befestigung: durch Kipphalterung;
 Ausstattung: inkl. Gegengewicht und 3 Leitungsringen

Höhe über Erreich: 7 m; Mastlänge: 7 m	
15.0209.1	€ 555,00 / Stück
Höhe über Erreich: 8 m; Mastlänge: 8 m	
15.0209.2	€ 575,00 / Stück
Höhe über Erreich: 9 m; Mastlänge: 9 m	
15.0209.3	€ 600,00 / Stück

Keine Selbstabholung möglich!



Digitaldruckfahne Auslegerfahne

- erhältlich als Hissfahne oder Auslegerfahne
- gute Haltbarkeit der Fahnen
- Einsatz bewährter Fahnenstoffe und reißfester Nähgarne
- strahlende Farben mit sehr guten Lichteigenschaften
- Druckbild auf der Rückseite bis zu 100 % sichtbar (materialabhängig)
- Motiv erscheint auf der Rückseite spiegelbildlich
- Ausführungen mit Kunststoffkarabinerhaken

Material: Polyester-Fahnenstoff; Grammatik [g/m²]: 115 g/m²;
 Druckverfahren: Digitaldruck 720 dpi; Druckstand: 1-seitig;
 Einsatzbereich: Innen- und Außeneinsatz;
 Konfektionierung: mastseitig mit Karabinerhaken und Hohlraum oben;
 Modell: für Ausleger 35 mm

Format: 1.200 x 3.000 mm (B x H)	
14.0069.990	€ 117,90 / Stück
Format: 1.200 x 4.000 mm (B x H)	
14.0069.992	€ 141,70 / Stück
Format: 1.500 x 3.000 mm (B x H)	
14.0069.994	€ 135,80 / Stück
Format: 1.500 x 3.500 mm (B x H)	
14.0069.996	€ 150,60 / Stück

Siebdruckfahnen Auslegerfahne

- Sonderfarben nach RAL oder Pantone möglich
- erhältlich als Hiss- oder Auslegerfahne
- Ausführungen mit Kunststoffkarabinerhaken
- Druckbild auf der Rückseite bis zu 100 % sichtbar (materialabhängig)
- Motiv erscheint auf der Rückseite spiegelbildlich
- VE: 10 Stück

Material: Polyester ca. 110 g/m²; Druckverfahren: Siebdruck;
 Einsatzbereich: Außeneinsatz; Verpackung: Sammelverpackung;
 Konfektionierung: oben mit Hohlraum, mastseitig mit Karabinerhaken;
 Version: 1-farbig

Maße: 1.200 x 3.000 mm (B x H)	
14.0059.266	€ 43,60 / Stück
Maße: 1.200 x 4.000 mm (B x H)	
14.0059.278	€ 52,90 / Stück
Maße: 1.500 x 3.000 mm (B x H)	
14.0059.272	€ 47,10 / Stück
Maße: 1.500 x 4.000 mm (B x H)	
14.0059.284	€ 59,10 / Stück

Weitere Ausführungen finden Sie unter www.vkf-renzel.at



Gewebefahnnenset

- besteht aus:
 - 1x schräg geschnittene Fahne (wetterfestes, weißes Planengewebe) mit den Maßen 460 x 500/550 mm (B x H)
 - 1x Fahnenstange (Länge: 700 mm)
 - 1x Abschlusskappe
 - 1x Haltering
 - 1x selbstklebende Wandhalterung mit 4 Löchern (für Schraubbefestigung)
- inkl. Aufdruck

24.0246. auf Anfrage

Andere Formate auf Anfrage.



Werbefahnnenset

- aus wetterfestem Kunststoff
- besteht aus:
 - 1x Fahnenstange (Länge: 700 mm)
 - 1x Fahnenhalter
 - 1x Abschlusskugel
 - 1x Sicherheitsring
 - 1x Fahne im DIN A3 Hochformat
- ohne Schild
- erhältlich in den Farben: weiß, rot, grün, blau, gelb oder pink

24.0036. € 15,10 / Set



Gewebefahnnenset

- aus wetterfestem, weißem Planengewebe
- besteht aus:
 - 1x schräg geschnittene Fahne (460 x 500/550 mm (B x L))
 - 1x Fahnenstange (Länge: 700 mm)
 - 1x Abschlusskappe
 - 1x Haltering
 - 1x selbstklebende Wandhalterung mit 4 Löchern (für Schraubbefestigung)
- ohne Aufdruck

24.0035.6 € 15,80 / Set



Fahnenhalter

- mit Schaumklebeband ausgerüstet
 - inkl. 4 Lochbohrungen
 - für Fahnenrohre (ø 18,5 mm)
 - mit 60°, 75° oder 90° Winkel erhältlich
- 24.0038. € 3,21 / Stück

Fahnenrohr

Material: Kunststoff; Farbe: weiß;
 Außenrohrdurchmesser: 18,5 mm;
 Länge: 700 mm; Version: ungeschlitzt

24.0037.1 € 1,96 / Stück

Endkappe

- für Fahnenrohre (ø 18,5 mm)
- Material: Kunststoff; Farbe: weiß
- 24.0079.1 € 0,23 / Stück

Gegenhalterung

Material: Kunststoff; Farbe: weiß

24.0083.1 € 0,23 / Stück



Fahnenhalter

- für Fahnenrohre (ø 18,5 mm)
 - mit 75° Winkel
 - Saugplatte und Hebel
 - ø 100 mm
- Material: Metall; Oberfläche: verzinkt
- 24.0070.1 € 53,80 / Stück



Fahnenhalter

- für Fahnenrohre (ø 18,5 mm)
 - mit Saugplatte und Hebel
- Material: Kunststoff; Farbe: weiß
- 24.0070.2 € 6,00 / Stück



Fahnenhalter Klein

- für Rohr mit ø 7 mm
 - Schrägstellung
- Material: Kunststoff; Farbe: weiß;
 Kleber: Schaumkleber
- 24.0074.1 € 67,60 / 100 Stück

Endkappe

- für Fahnenrohre (ø 7 mm)
- Material: Kunststoff; Farbe: weiß
- 24.0081.1 € 19,80 / 100 Stück



Fahnenrohr

Material: Kunststoff; Farbe: weiß;
 Außenrohrdurchmesser: 7 mm;
 Version: geschlitzt

Länge: 300 mm

24.0037.3 € 44,15 / 100 Stück

Länge: 500 mm

24.0037.4 € 50,00 / 100 Stück

Weitere Ausführungen finden Sie unter www.vkf-renzel.at

Werbebanner inkl. Druck für den Außen- und Innenbereich



Bauzaunbanner

- Werbefläche und Sichtschutz zugleich
- genormtes Standardmaß
- PVC-Mesh- oder Frontlitbanner
- ideal auch für Konzerte und andere Veranstaltungen

Format: 3.400 x 1.730 mm (B x H);
Druckverfahren: Digitaldruck 720 dpi;
Einsatzbereich: Innen- und Außeneinsatz;
Konfektionierung: rundum gesäumt
und geöst (alle 500 mm)

Material: PVC-Netz / Mesh, 340-370 g/m²
14.0069.934 € 78,90 / Stück
Material: PVC-Frontlitplane, 450-500 g/m²
14.0069.935 € 78,90 / Stück



Digitaldruckbanner

- ideal für großflächige Werbung im Außenbereich
- witterungsbeständige Materialien
- passende Konfektionierung auswählbar
- 1- oder 2-seitig bedruckbar

Einsatzbereich: Innen- und Außeneinsatz;
Version: B1, schwer entflammbar

Material: PVC-Netz / Mesh, 340-370 g/m²;
Druckverfahren: 4c-Druck, 720-1.000 dpi; Druckstand: 1-seitig;
Konfektionierung: rundum gesäumt und geöst (alle 500 mm)
14.0069.939 € 14,55 / qm

Material: PVC-Netz / Mesh, 340-370 g/m²;
Druckverfahren: 4c-Druck, 720-1.000 dpi; Druckstand: 1-seitig;
Konfektionierung: oben / unten Hohlraum
14.0069.940 € 14,55 / qm

Material: PVC-Frontlitplane, 450-500 g/m²;
Druckverfahren: 4c-Druck, 720-1.000 dpi; Druckstand: 1-seitig;
Konfektionierung: rundum gesäumt und geöst (alle 500 mm)
14.0069.952 € 14,55 / qm

Material: PVC-Frontlitplane, 450-500 g/m²;
Druckverfahren: 4c-Druck, 720-1.000 dpi; Druckstand: 1-seitig;
Konfektionierung: oben / unten Hohlraum
14.0069.953 € 14,55 / qm

Material: PVC-Blockoutplane, mit Sperrschicht, 600-650 g/m²;
Druckverfahren: 4c-Druck; Druckstand: 1-seitig;
Konfektionierung: rundum gesäumt und geöst (alle 500 mm)
14.0069.958 € 27,95 / qm

Material: PVC-Blockoutplane, mit Sperrschicht, 600-650 g/m²;
Druckverfahren: 4c-Druck; Druckstand: 1-seitig;
Konfektionierung: oben / unten Hohlraum
14.0069.959 € 27,95 / qm

Material: PVC-Blockoutplane, mit Sperrschicht, 600-650 g/m²;
Druckverfahren: 4/4c-farbiger Druck, 720 - 1.000 dpi;
Druckstand: 2-seitig;
Konfektionierung: rundum gesäumt und geöst (alle 500 mm)
14.0069.964 € 32,65 / qm

Material: PVC-Blockoutplane, mit Sperrschicht, 600-650 g/m²;
Druckverfahren: 4/4c-farbiger Druck, 720 - 1.000 dpi;
Druckstand: 2-seitig; Konfektionierung: oben / unten Hohlraum
14.0069.965 € 32,65 / qm

Bei Bestellung bitte Bannermaß angeben!



Plakat inklusive Digitaldruck

Material: Poster Paper; Oberfläche: matt;
Grammatik [g/m²]: 135 g/m²; Druckverfahren: Digitaldruck 720 dpi;
Druckstand: 1-seitig; Einsatzbereich: Inneneinsatz

Format: DIN A4
14.0069.891 € 1,81 / Stück

Format: DIN A3
14.0069.892 € 3,61 / Stück

Format: DIN A1
14.0069.893 € 14,55 / Stück

Format: DIN A0
14.0069.894 € 29,15 / Stück

Format: 700 x 1.000 mm
14.0069.895 € 20,40 / Stück

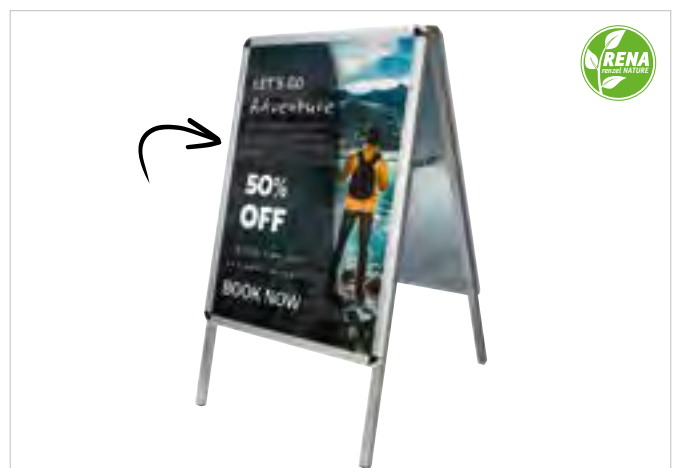

Weitere Ausführungen finden Sie unter www.vkf-renzel.at



PVC-Hartschaumschilder

- 1- oder 2-seitig bedruckbar
- auch inkl. Konturschnitt erhältlich
- lieferbar in verschiedenen Stärken

Material: PVC-Hartschaum; Materialstärke: 3 mm

Druckverfahren: 4c-Digital-UV-Direktdruck, einseitig

14.0075.2

€ 40,80 / qm

Druckverfahren: 4c-Digital-UV-Direktdruck, doppelseitig

14.0075.33

€ 57,10 / qm



Aluverbundschilder

- 1- oder 2-seitig bedruckbar
- auch inkl. Konturschnitt erhältlich
- lieferbar in verschiedenen Stärken

Material: Aluminium-Verbundplatte; Materialstärke: 3 mm

Druckverfahren: 4c-Digital-UV-Direktdruck, einseitig

14.0075.16

€ 75,80 / qm

Druckverfahren: 4c-Digital-UV-Direktdruck, doppelseitig

14.0075.47

€ 106,10 / qm

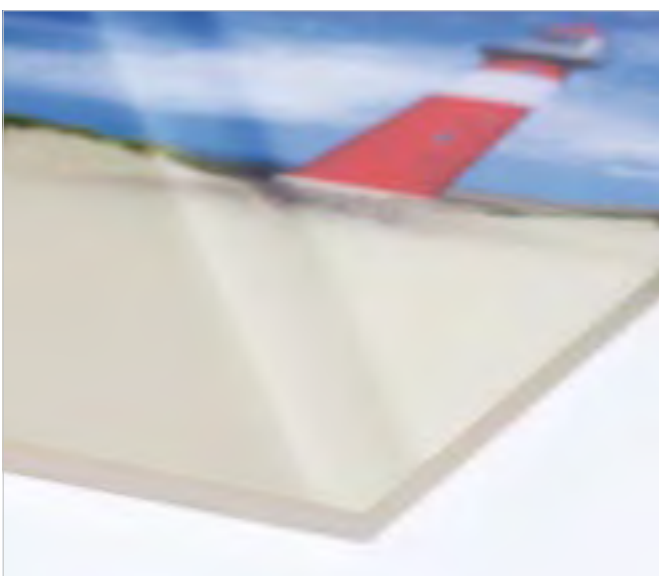

Acrylglasschilder

- mit oder ohne Weißhinterlegung
- auch inkl. Konturschnitt erhältlich
- lieferbar in verschiedenen Stärken

Material: Acrylglas; Materialstärke: 3 mm

Druckverfahren: 4c-Digital-UV-Direktdruck, einseitig

14.0075.19

€ 81,80 / qm

Druckverfahren: 4c-Digital-UV-Direktdruck weiß hinterlegt

14.0075.26

€ 109,10 / qm





Microsaugnapffolie

- haftet an allen glatten Oberflächen ohne Klebstoff
- einfache und blasenfreie Anbringung sowie schnelle und rückstandslose Entfernung
- umweltfreundlich und unbedenklich für den Einsatz im Lebensmittelbereich

Material: Micro Saugnapffolie

Farbe: weiß; Druckverfahren: 4c-Digital-UV-Direktdruck

14.0073.8 € 47,65 / qm

Farbe: transparent; Druckverfahren: 4c-Digital-UV-Direktdruck

14.0073.9 € 52,40 / qm

Farbe: transparent; Druckverfahren: Digitaldruck weiß hinterlegt

14.0073.10 € 61,30 / qm



Weitere Ausführungen finden Sie unter www.vkf-renzel.at



Waschbare Logomatten / Schmutzfangmatten / individuell bedruckbar

- bedruckbar in 30 Grundfarben
- bei 50° waschbar
- der PVC-freie NBR-Rücken verhindert ein Rutschen auf glatten Oberflächen
- umlaufender Gummirand von ca. 20 mm
- eine Größentoleranz von +/- 3% ist möglich

Grammatur [g/m²]: 2.800 g/m²; Druckverfahren: chromo JET

Format: 600 x 850 mm

16.0036.12 € 96,70 / Stück

Format: 850 x 1.150 mm

16.0036.7 € 120,00 / Stück

Format: 1.150 x 1.800 mm

16.0036.4 € 223,20 / Stück

Logomatte kann hoch und quer ausgerichtet werden.
Sonderfarben auf Wunsch möglich.



Promotionmatte inkl. Digitaldruck

- in allen gewünschten Farben bedruckbar
- rutschfester PVC-Boden
- umlaufender Gummirand von ca. 2 cm
- samtig weiche Oberfläche absorbiert Flüssigkeiten und Staub

Material: Polyamid / Gummi-Vinyl; Materialstärke: ca. 6 mm;
Druckverfahren: Digitaldruck; Grammatur [g/m²]: 350 g/m²;
Version: ohne B1 Zertifikat

Maße: 600 x 400 mm (B x H)

16.0037.11 € 46,60 / Stück

Maße: 700 x 500 mm (B x H)

16.0037.12 € 54,20 / Stück

Maße: 900 x 600 mm (B x H)

16.0037.13 € 67,60 / Stück



Schmutzfangmatte

Material: 100% Polyamid; Grammatur [g/m²]: 2.600 g/m²

Dunkelblau

Maße: 600 x 800 mm

16.0151.1 € 26,20 / Stück

Maße: 800 x 1.200 mm

16.0151.4 € 45,00 / Stück

Grau

Maße: 600 x 800 mm

16.0151.2 € 26,20 / Stück

Maße: 800 x 1.200 mm

16.0151.5 € 45,00 / Stück

Rot

Maße: 600 x 800 mm

16.0151.3 € 26,20 / Stück

Maße: 800 x 1.200 mm

16.0151.6 € 45,00 / Stück

Fußbodenaufkleber

Material: SK-Folie + Fussbodenlaminat;
 Oberfläche: matt;
 Druckverfahren: 4c-Digitaldruck;
 Einsatzbereich: Inneneinsatz;
 Version: für glatte Untergründe,
 kurzzeit klebend

14.0069.155 € 48,95 / qm



Asphaltaufkleber

- robust und doch flexibel
- weiches Basismaterial passt sich der Oberfläche exakt an und übernimmt die Struktur
- spezieller rückseitiger Kleber haftet selbst auf den strukturiertesten Untergründen
- Oberfläche sorgt für absolute Rutschfestigkeit
- ideal beim Marathon, in Parkhäusern, bei Auto- und Truckrennen

Material: Asphaltfolie, selbstklebend;
 Version: individuell bedruckt;
 Druckverfahren: 4c-Digital-UV-Direktdruck;
 Druckstand: 1-seitig;
 Einsatzbereich: Innen- und Außeneinsatz;
 Oberfläche: eben, feinrau

Format: 500 x 500 mm

14.0072.11 € 52,40 / Stück

Format: 850 x 600 mm (B x H)

14.0072.12 € 99,10 / Stück

Individuelle Formate und Konturen auf Anfrage möglich!



Weitere Ausführungen finden Sie unter www.vkf-renzel.at



FloorWindo „II“

- leichter Plakatwechsel möglich

Höhe: 4,5 mm

Material: Gummi / PETG; Farbe: grau / transparent;
Einlegeformat: DIN A0; Außenmaß: 1.227 x 879 x 4,5 mm (B x H x T)
53.0038.2 [auf Anfrage](#)

Material: Kunststoff; Farbe: schwarz / transparent;
Einlegeformat: DIN A1; Außenmaß: 899 x 632 x 4,2 mm (B x H x T)
53.0038.8 [auf Anfrage](#)

Material: Gummi / PETG; Farbe: grau / transparent;
Einlegeformat: 4x DIN A4 quer;
Außenmaß: 889 x 335 x 4,5 mm (B x H x T);
Breite (Innenmaß): 840 mm; Höhe (Innenmaß): 297 mm
53.0038.6 [auf Anfrage](#)



DeskWindo „DW 5“

- leicht zu Bestücken
- neuer Anti-Rutschbelag für besseren Grip

Material: Kunststoff; Farbe: schwarz / transparent;
Tiefe (Außenmaß): 3 mm

Einlegeformat: DIN A4; Breite (Außenmaß): 313 mm;
Höhe (Außenmaß): 232 mm

53.0039.10 [auf Anfrage](#)

Einlegeformat: DIN A3; Breite (Außenmaß): 436 mm;
Höhe (Außenmaß): 319 mm

53.0039.9 [auf Anfrage](#)

Magnetfolienschild bedruckt für Tegometall-Regalsysteme

- können auf allen Metall-Regalsystemen angebracht werden
- Digitaldruck erfolgt nach individuell gelieferten Druckdaten
- auf Wunsch können verschiedene Formen ausgeschnitten werden
- Mindestabnahmemenge: 5 Stück

Materialstärke: 0,85 mm;
 Farbe: 4c-farbig, einseitig;
 Druckverfahren: Digitaldruck;
 Konfektionierung: Zuschnitt auf Format

Breite: 985 mm; Höhe: 395 mm;
 Version: für TEGO Regal 1.000 mm

16.0026.298 € 20,40 / Stück

Breite: 985 mm; Höhe: 100 mm;
 Version: für TEGO Regal 1.000 mm

16.0026.299 € 8,62 / Stück

Breite: 1.235 mm; Höhe: 395 mm;
 Version: für TEGO Regal 1.250 mm

16.0026.300 € 25,50 / Stück

Breite: 1.235 mm; Höhe: 100 mm;
 Version: für TEGO Regal 1.250 mm

16.0026.301 € 7,58 / Stück



Magnetfolie Auto Qualität

- bessere Beständigkeit gegen Feuchtigkeit
- verringerte Reaktion zwischen Autolack und Folie
- individuell bedruckbar

Material: Magnetfolie; Oberfläche: matt;
 Farbe: weiß; Druck: ohne Druck;
 Materialstärke: 0,85 mm

Rollenbreite: 620 mm; Rollenlänge: 15 m

16.0024.9 € 172,20 / Rolle

Rollenbreite: 1.020 mm; Rollenlänge: 10 m

16.0024.15 € 193,60 / Rolle



Weitere Ausführungen finden Sie unter www.vkf-renzel.at



Spannschlaufe mit Kunststoffhaken

Material: Polypropylen / Gummi; Seilstärke: 4 mm

Farbe: schwarz

Länge: 90 mm

14.0060.11 € 1,19 / Stück

Länge: 120 mm

14.0060.7 € 1,05 / Stück

Länge: 150 mm

14.0060.6 € 1,08 / Stück

Länge: 220 mm

14.0060.5 € 1,19 / Stück

Farbe: grau

Länge: 90 mm

14.0060.12 € 1,19 / Stück

Länge: 120 mm

14.0060.4 € 1,05 / Stück

Länge: 150 mm

14.0060.3 € 1,08 / Stück

Länge: 220 mm

14.0060.2 € 1,19 / Stück

Farbe: weiß

Länge: 90 mm

14.0060.1 € 1,19 / Stück

Länge: 120 mm

14.0060.10 € 1,05 / Stück

Länge: 150 mm

14.0060.9 € 1,08 / Stück

Länge: 220 mm

14.0060.8 € 1,19 / Stück

Die angegebene Länge versteht sich inkl. Haken!



Spannschlaufe mit Expanderhaken

Material: Polypropylen / Gummi; Farbe: schwarz; Seilstärke: 6 mm

Länge: 120 mm

14.0061.1 € 0,73 / Stück

Länge: 220 mm

14.0061.2 € 0,77 / Stück

Länge: 450 mm

14.0061.7 € 1,17 / Stück

Die angegebene Länge versteht sich inkl. Haken!



Spannschlaufe mit Nirostastahl-Haken

Material: Polypropylen / Gummi; Farbe: weiß; Seilstärke: 6 mm

Länge: 150 mm

14.0067.2 € 1,07 / Stück

Länge: 250 mm

14.0067.1 € 1,40 / Stück

Die angegebene Länge versteht sich inkl. Haken!



Gummiseil

- einfache und schnelle Bannerbefestigung

Material: Polypropylen / Gummi; Seilstärke: 6 mm;
Rollenlänge: 50 m

Farbe: weiß

14.0027.4 € 36,15 / Rolle

Farbe: grau

14.0027.6 € 36,15 / Rolle

Farbe: schwarz

14.0027.5 € 36,15 / Rolle



Edelstahlseil „1,5 mm“

Material: Edelstahl; Seilstärke: 1,5 mm; Rollenlänge: 100 m

15.0113.1 € 56,60 / Stück



Würgeklemme

- für Planen- und Expanderseil

Material: Stahl; Oberfläche: verzinkt; Farbe: silber

Verwendungszweck: für 6 mm Seile

14.0044.7 € 26,35 / VE (100 Stück)

Verwendungszweck: für 8 mm Seile

14.0044.6 € 26,70 / VE (100 Stück)

Verwendungszweck: für 10 mm Seile

14.0044.8 € 27,95 / VE (100 Stück)



Kugelklemme für 1,5 mm Drahtseil, ø 10 mm

Material: Edelstahl; Oberfläche: blank

15.0105.10 € 1,82 / Stück

Weitere Ausführungen finden Sie unter www.vkf-renzel.at



Stahlseil „3 mm“

Material: Stahl; Seilstärke: 3 mm; Rollenlänge: 100 m
 15.0114.4 € 74,60 / Rolle



Edelstahl-Zugfedern

Material: Edelstahl; Oberfläche: blank; Drahtstärke: 1,2 mm;
 Gesamtlänge: 40 mm; Außendurchmesser: 14 mm
 01.0038.3 € 0,70 / Stück



Kraftklebeband „Power Tape“

- speziell für die selbstschneidenden Ösen entwickeltes Klebeband
- Kraft und Beständigkeit im Langzeiteinsatz

Oberfläche: weiß glänzend; Rollenlänge: 25 m; Breite: 40 mm;
 Verwendungszweck: zur Verstärkung der Bannerkanten;
 Version: einseitig
 14.0021.15 € 30,30 / Rolle



Doppelseitiges Klebeband „Tuff“

- zum Verstärken von Saumkanten des Banners
- Oberfläche: UV-beständig; Rollenlänge: 50 m; Version: doppelseitig

Breite: 15 mm	
14.0021.1	€ 17,50 / Rolle
Breite: 20 mm	
14.0021.2	€ 19,80 / Rolle
Breite: 25 mm	
14.0021.3	€ 20,05 / Rolle
Breite: 40 mm	
14.0021.4	€ 27,25 / Rolle



1



2

Ösmaschine

- Maschinen werden ohne Aufsätze und Ösen geliefert

Material: Gusseisen / Stahl

Version: „HAP“; geeignet für 15 mm, 16 mm und 19 mm Ösen

17.0008.1 € 115,40 / Stück

Version: „SAP“;

geeignet für 15 mm, 16 mm, 19 mm, 24 mm sowie 28 mm Ösen;

Schlagkraft: bis 815 kg

17.0008.2 € 510,00 / Stück

1. Version: „HAP“ (17.0008.1)

2. Version: „SAP“ (17.0008.2)



Edelstahl-Ösmaschinenaufsatz

Material: Nirosta

Durchmesser: 15 mm

17.0009.7 € 80,80 / Stück

Durchmesser: 19 mm

17.0009.8 € 80,80 / Stück

Durchmesser: 24 mm

17.0009.9 € 91,40 / Stück

Durchmesser: 28 mm

17.0009.10 € 100,90 / Stück



Selbstschneidende Ösen, silberfarben

- besteht aus:

- 1.000 Oberteilen

- 1.000 Unterteilen

Material: Nickel; Farbe: silber

Außendurchmesser: 15 mm; Innendurchmesser: 8 mm

14.0004.9 € 60,60 / VE (1.000 Stück)

Außendurchmesser: 19 mm; Innendurchmesser: 9,5 mm

14.0004.10 € 66,40 / VE (1.000 Stück)

Außendurchmesser: 24 mm; Innendurchmesser: 11,6 mm

14.0004.11 € 88,00 / VE (1.000 Stück)

Außendurchmesser: 28 mm; Innendurchmesser: 17,5 mm

14.0004.12 € 109,80 / VE (1.000 Stück)

Weitere Ausführungen finden Sie unter www.vkf-renzel.at



Heißluftpistole für Beschriftung

- für Beschriftungen aller Art
- stufenlos regelbare 2.200 Watt
- 3 Stufen zur Luftmengenregulierung
- 7,5 m Kabel für optimale Bewegungsfreiheit
- 1-Hand Bedienung mit Softtouch-Oberfläche
- Bürstenmotor mit Keramikheizung (40% verlängerte Lebensdauer)
- ohne Temperaturscanner

Leistungsaufnahme [W]: 2.200 W; Spannung [V]: 220 V;
Temperatur: 80 - 630 °C, stufenlos einstellbar;
Luftmenge: 150 / 150-300 / 300-500 l/min (3 Stufen);
Version: Softgriff, Aufhängung und 7,5 m Kabel

17.0058.1

€ 115,40 / Stück

Temperaturscanner für Heißluftgebläse

- Temperaturmessung der Werkstückoberfläche während der Bearbeitung mit dem Heißluftgebläse
- Signal ertönt, sobald die Idealtemperatur über- oder unterschritten wird
- Zusatzanzeige auf dem Display
(rot = zu heiß, grün = Idealtemperatur, blau = zu kalt)
- Toleranzbereich kann individuell eingestellt werden
- optische und akustische Warnung kann deaktiviert werden

Leistungsaufnahme [W]: 2.200 W;
Spannung [V]: 9 V Batterie (im Lieferumfang);
Version: Temperatureerkennung durch LED-Lichtstrahl

17.0058.2

€ 74,80 / Stück

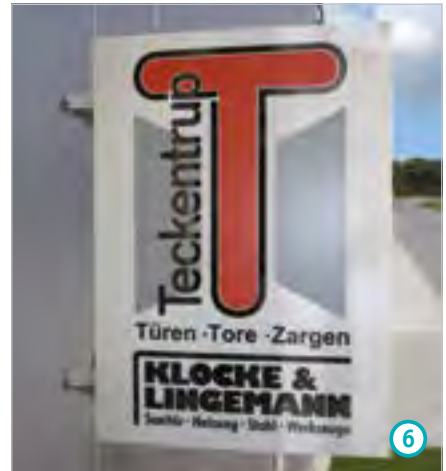
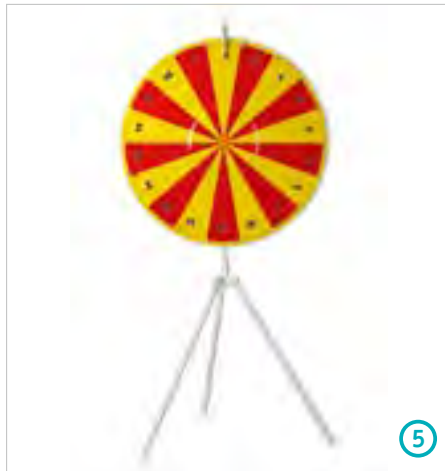
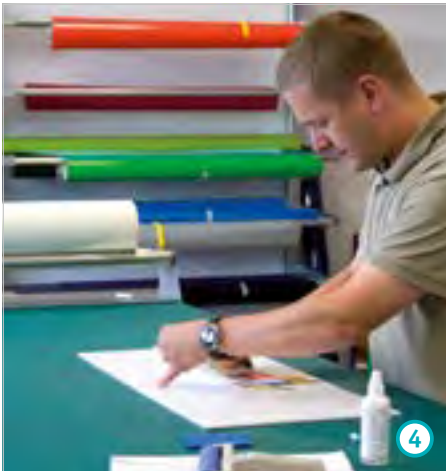
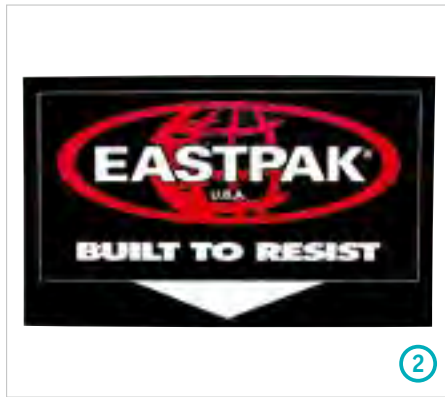

Beschriftungen

- hochwertige Folienbeschriftungen als Plot oder Digitaldruck für jegliche Oberflächen
- dezente oder vollflächige Beklebung
- individuelle Gestaltung und Umsetzung mit unserer Hilfe

Selbstklebende Beschriftung

18.0001. auf Anfrage

Aufkaschierung von Digitaldrucken

18.0003.1 auf Anfrage

Beschriftungskosten

18.0003. auf Anfrage

Beschriftungskosten / Servicearbeiten

18.0003.2 auf Anfrage

1. Fahrzeugbeschriftungen
2. Schildbeschriftungen
3. Schaufensterbeschriftungen
4. Computergeschnittene Schriftzüge und Logos
5. Folienbeschriftungen für VKF-Katalogartikel und Sonderanfertigungen
6. Leuchttransparentbeschriftung

Weitere Ausführungen finden Sie unter www.vkf-renzel.at



Werbe-Fahrradständer

- ideal für die Dauerwerbung
- für zweiseitige Radeinstellung geeignet

Material: Stahl; Oberfläche: verzinkt; Farbe: silber;
 Breite: 1.050 mm; Höhe: 1.400 mm; Tiefe: 3.200 mm Stellraumtiefe;
 Anzahl der Einstellplätze: 6 Einstellplätze; Version: fahrbar;
 Werbefläche: 890 x 300 mm (B x H)
53.0046.18 € 383,00 / Stück



Fahrradständer „Bügelparker“

- stabile Konstruktion mit verschraubbaren, robusten Rundrohr-Bügeln
- vorbereitet zur Bodenbefestigung
- korrosionsgeschützt und wertbeständig durch Verzinkung
- Bügelabstand für Reifenbreiten bis 55 mm
- Radabstand: 350 mm

Material: Stahl; Oberfläche: verzinkt;
 Tiefe: 550 mm; Stellraumtiefe: 1.850 mm

Breite: 700 mm; Anzahl der Einstellplätze: 2 Einstellplätze
53.0044.1 € 97,30 / Stück
 Breite: 1.050 mm; Anzahl der Einstellplätze: 3 Einstellplätze
53.0044.2 € 119,50 / Stück
 Breite: 1.750 mm; Anzahl der Einstellplätze: 5 Einstellplätze
53.0044.3 € 186,50 / Stück
 Breite: 2.100 mm; Anzahl der Einstellplätze: 6 Einstellplätze
53.0044.4 € 220,30 / Stück



Fahrradständer „Saporte“

- stabile Konstruktion
- geeignet für die ein- oder zweiseitige Radeinstellung
- Bügelabstand: 3x 45 mm, 1x 60 mm
- Werbefläche aus 1 mm Blech, weiß pulverbeschichtet

Material: Metall; Oberfläche: pulverbeschichtet;
 Breite: 1.000 mm; Höhe: 1.290 mm; Tiefe: 430 mm;
 Anzahl der Einstellplätze: 4 Einstellplätze;
 Version: fahrbar; Werbefläche: 880 x 242 mm (B x H)

Farbe: rot ähnl. RAL 3020
53.0046.3 € 367,00 / Stück
 Farbe: weiß ähnl. RAL 9010
53.0046.4 € 367,00 / Stück



Fahrradparkbox „NG“

Material: Stahl; Farbe: silber ähnl. RAL 9006;
 Breite: 1.050 mm; Höhe: 1.210 mm; Tiefe: 825 mm;
 Anzahl der Einstellplätze: 6 Einstellplätze;
 Werbefläche: 980 x 300 mm (B x H);

Version 1: Werbefläche: neutral weiß, unbedruckt
53.0045.4 € 402,00 / Stück

Hygieneschutz

Schützen | Leiten | Informieren

- Luftreiniger
- Spuck- und Niesschutz
- Hygieneschutzwände
- Hygienespender
- Gesichtsmasken
- Giveaways
- Leiten | Informieren



MADE IN GERMANY



Für alle Modelle gilt:

Wo können Luftreiniger eingesetzt werden?

Setzen Sie unsere Luftreiniger der PLR-Serie in jeglichen Innenräumen ein, um die Luftqualität zu verbessern. Durch die 4 stabilen Rollen (Ausnahme: PLR-Mini / optional gegen Aufpreis) lassen sich die Geräte bei Nichtnutzung eines Raumes schnell und einfach an einem anderen Einsatzort platzieren.

Anwendungsbereiche:

- Alters- / Pflegeheime
- Arztpraxen
- Bars
- Behörden / Büros
- Empfangsbereiche
- Friseursalons
- Fitnessstudios
- Hotels, Hotelzimmer
- Kantinen
- Kindergärten
- Krankenhäuser
- Labore
- Museen
- Nagelstudios
- öffentliche Räume
- private Bereiche
- Restaurants
- Schulen
- Therapieräume
- Universitäten
- Wartebereiche
- Wohnräume
- ...



befreit die Raumluft von Viren (Influenza, Corona inkl. Mutationen), Bakterien, Pollen, Allergenen und Schimmelpilzsporen



langlebiger HEPA-Filter H14 (Professionelle Filtertechnik mit einem Abscheidegrad von 99,995 %)



geräuscharm und stromsparend



mehr als 25 Jahre Erfahrung in der Luftfiltration



werkzeugloser Filterwechsel und Wartung ohne Fachpersonal



schnelle Lieferung



Profi Luftreiniger „PLR-Mini 2.0“ mit HEPA-Filter H14

- filtert 99,995% der Viren
- Reinigungsleistung bis zu 650 m³ Luft pro Stunde
- stufenlose Leistungsregelung
- optional mit Rollen ausrüstbar

Material: Aluminium; Oberfläche: pulverbeschichtet;
Abmessungen: 375 x 463 x 600 mm (L x B x H);
Filterstufen: 2; Filterwechselintervall: 8.800 Betriebsstunden;
Geräuschemission in dB: 37 - 58 dB (A);
Leistungsaufnahme [W]: 130 W; Spannung [V]: 230 V;
Gewicht: 14 kg

Farbe: RAL 9003 Feinstruktur (weiß)

10.0537.71

auf Anfrage

Farbe: RAL 9005 (schwarz)

10.0537.76

auf Anfrage

Profi Luftreiniger „PLR-Silent“ mit HEPA-Filter H14 und UV-C Licht

- filtert 99,995% der Viren
- Reinigungsleistung bis zu 1.062 m³ Luft pro Stunde
- Filterwechsel wird optisch angezeigt
- Leistung stufenlos regulierbar
- zuschaltbare, abgeschirmte UV-C Lampe
- einstellbare Tag- und Nachtschaltung
- mobil und leicht

Material: Aluminium; Oberfläche: pulverbeschichtet;
Abmessungen: 393 x 463 x 950 mm (L x B x H); Filterstufen: 3;
Filterwechselintervall: 8.800 Betriebsstunden;
Geräuschemission in dB: 39 - 61 dB;
Leistungsaufnahme [W]: 54 - 210 W; Spannung [V]: 230 V;
Gewicht: 22 kg

Farbe: weiss RAL 9003 Feinstruktur

10.0537.7

auf Anfrage

Farbe: schwarz ähnl. RAL 9005

10.0537.61

auf Anfrage

Optional kann das Gerät mit einer Aktivkohlematte oder einer größeren Aktivkohlezelle mit nachgeschaltetem HEPA-Filter ausgestattet werden, um Gerüche aus der Raumluft zu entfernen.

1. magnetische Abdeckung

Weitere Informationen, Berichte über die Wirksamkeit und ein Video vom Luftreiniger „PLR-Silent“ finden Sie unter: www.vkf-renzel.at

Weitere Ausführungen finden Sie unter www.vkf-renzel.at



Profi Luftreiniger „PLR-Silent +“ mit HEPA Filter H14 und UV-C Licht

- filtert 99,995% der Viren
- Reinigungsleistung bis zu 1.550 m³ Luft pro Stunde
- Filterwechsel wird optisch angezeigt
- Leistung stufenlos regulierbar
- zuschaltbare, abgeschirmte UV-C Lampe
- einstellbare Tag- und Nachtschaltung
- mobil

Material: Aluminium; Oberfläche: pulverbeschichtet;
Abmessungen: 400 x 460 x 1.420 mm (L x B x H);
Filterstufen: 3; Filterwechselintervall: 8.800 Betriebsstunden;
Geräuschemission in dB: 35 - 62 dB;
Leistungsaufnahme [W]: 20 - 532 W; Spannung [V]: 230 V;
Gewicht: 35,0 kg

Farbe: RAL 9003 Feinstruktur (weiß)

10.0537.49

auf Anfrage 

Farbe: RAL 9005 (schwarz)

10.0537.63

auf Anfrage 

Profi Luftreiniger „PLR-Max“ mit HEPA-Filter H14

- filtert 99,995% der Viren
- Reinigungsleistung bis zu 5.000 m³ Luft pro Stunde
- Filterwechsel wird optisch angezeigt
- Leistung stufenlos regulierbar
- einstellbare Tag- und Nachtschaltung
- mobil und kompakt, passt durch jede Normtür
- einfacher, schneller Filterwechsel durch von hinten zugängliche Wartungsklappe
- optional auch mit UV-C Lampe erhältlich

Material: Aluminium; Oberfläche: pulverbeschichtet;
Abmessungen: 800 x 890 x 1.970 mm; Filterstufen: 2 (optional 3);
Geräuschemission in dB: 34 - 66 dB;
Leistungsaufnahme [W]: 12 - 1.340 W; Spannung [V]: 230 V;
Gewicht: 140 kg

Farbe: RAL 9003 Feinstruktur (weiß)

10.0537.45

auf Anfrage 

Farbe: RAL 9005 (schwarz)

10.0537.62

auf Anfrage 

Raumluftmesser: So messen Sie die Luftqualität in Räumen



C02-Ampel „Air2Color Pro“

- farbiges Touch-Display
- übersichtliche CO₂-, Feinstaub-, Luftfeuchtigkeit- und Temperaturanzeige
- leicht verständliches 360° leuchtendes Ampelsystem
- dezentes akustisches Signal mit Stummschaltfunktion
- Made in Germany

Material: Metall; Farbe: schwarz; Außenmaße: 100 x 100 x 100 mm; Raumgröße: bis 80 m²; Sensor: CO₂-, Feinstaub-, Temperatur-, Feuchtigkeitssensor; Lichtfarbe: Grün, Gelb, Rot; Ausführung: mit Touchdisplay; Messbereich: 400 - 10.000 ppm (± 30 ppm); Anschluss: USB-C; Kabellänge: 2.000 mm; Ausstattung: inkl. Netzteil

10.0548.2

€ 465,00 / Stück



C02-Ampel „Air2Color“

- einfache Handhabung
- leicht verständliche Messergebnisse
- rundum gut sichtbar
- optisches und akustisches Signal
- unterstützt bei Einhaltung der DIN 1946-6
- ohne zusätzliches Gerät einsetzbar
- Made in Germany

Material: Kunststoff; Farbe: hellgrau; Außenmaße: 100 x 100 x 100 mm; Raumgröße: bis 80 m²; Sensor: NDIR CO₂-Sensor; Lichtfarbe: Grün, Gelb, Rot; Messbereich: 400 - 10.000 ppm (± 30 ppm); Anschluss: USB-C; Kabellänge: 2.000 mm; Ausstattung: inkl. Netzteil

10.0548.1

€ 243,60 / Stück

C02 Ampel „LuftLicht“

- erlernen der Bedeutung des Lüftens im Alltag
- verzicht auf Bildschirm, um Ablenkung minimal zu halten
- 360° Lichtsignal in drei Farben
- leistungsstarker und selbst-kalibrierender NDIR-Sensor (15 Jahre Lebensdauer)
- integrierter Diebstahlschutz durch Kensington-Schloss
- Made in Germany

Material: Polycarbonat; Farbe: schwarz / weiß; Durchmesser: 90 mm; Höhe: 95 mm; Sensor: NDIR CO₂-Sensor; Lichtfarbe: Grün, Gelb, Rot; Ausführung: mit integrierter Wandhalterung u. Diebstahlschutz; Messbereich: 400 - 10.000 ppm (± 30 ppm); Anschluss: USB-B; Ausstattung: inkl. Netzteil; Schutzklasse: IP30; Gewicht: 0,30 kg

10.0548.3

€ 184,20 / Stück



Weitere Ausführungen finden Sie unter www.vkf-renzel.at



Hygienetrennscheibe „Multi“

- hochwertiger Aufsteller aus Einscheibensicherheitsglas
- kratz-, stoßfest und splitterfrei
- sicherer Stand dank 2 Edelstahlaufstellfüßen
- wahlweise mit oder ohne Durchreiche
- auf Anfrage auch in Sondermaßen erhältlich

Materialstärke: 5 mm

ohne Durchreiche

Breite: 750 mm; Höhe: 500 mm

12.0670.15 € 103,70 / Stück 

Breite: 1.000 mm; Höhe: 750 mm

12.0670.17 € 157,30 / Stück 

mit Durchreiche 300 x 15 mm

Breite: 750 mm; Höhe: 500 mm

12.0670.16 € 167,70 / Stück 

Breite: 1.000 mm; Höhe: 750 mm

12.0670.18 € 255,00 / Stück 

1. ohne Durchreiche

2. mit Durchreiche



Hygienetrennscheibe „Office“

- hochwertiger Aufsteller aus Einscheibensicherheitsglas
- kratz-, stoßfest und splitterfrei
- sicherer Halt dank 2 Kunststoffklemmen
- wahlweise für Einzel- oder Doppelschreibtische
- auf Anfrage auch in Sondermaßen erhältlich

Materialstärke: 5 mm; Höhe: 700 mm

für Einzelschreibtische

Breite: 1.180 mm

12.0670.7 € 169,00 / Stück 

Breite: 1.580 mm

12.0670.8 € 180,70 / Stück 

für Doppelschreibtische

Breite: 1.180 mm

12.0670.9 € 169,00 / Stück 

Breite: 1.580 mm

12.0670.10 € 180,70 / Stück 



Tischklemme „Avant“

- zur Befestigung von Hygienetrennscheiben an Tischen bis 42 mm Plattenstärke
- flexibel einsetzbar durch um 90° drehbare Klemme
- mit Folie zum Schutz der Schreibtischoberfläche

Material: Metall; Breite: 50 mm; Einklembreite: 4 - 10 mm; Gesamthöhe: 120 mm; Ausstattung: mit Feststellschraube

Farbe: schwarz

12.0669.14 € 23,20 / VE (2 Stück)

Farbe: weiß

12.0669.12 € 23,20 / VE (2 Stück)

Farbe: silbergrau

12.0669.13 € 23,20 / VE (2 Stück)



Spuckschutz „Spitex“

- ideal im Kassenbereich oder Thekenbereich
- inkl. FüÙe für einen sicheren Stand
- Rahmenformat DIN A1 oder DIN A2
- transparente Scheibe
- Höhe der StandfüÙe 1.000 mm
- Reihenverbindungen möglich

Material: Kunststoff / Metall; Fußfarbe: grau ähnl. RAL 7016;
 Rohrlänge: 1.000 mm; Einschub: schmalseitig;
 Fußart: Kunststofffuß „KR“ ø ca. 200 mm;
 Version: Rahmen im Hoch- und Querformat verwendbar;
 Ausstattung: inkl. Kunststoffscheibe

Rahmenfarbe: transparent; Plakateinlegeformat: DIN A1;
 Gesamtbreite bei Verwendung im Querformat: ca. 1070 mm;
 Gesamtbreite bei Verwendung im Hochformat: ca. 830 mm
53.0458.10 € 33,20 / Stück

Rahmenfarbe: transparent; Plakateinlegeformat: DIN A2;
 Gesamtbreite bei Verwendung im Querformat: ca. 830 mm;
 Gesamtbreite bei Verwendung im Hochformat: ca. 630 mm
53.0458.12 € 22,15 / Stück

Rahmenfarbe: grau ähnl. RAL 7035; Plakateinlegeformat: DIN A1;
 Gesamtbreite bei Verwendung im Querformat: ca. 1070 mm;
 Gesamtbreite bei Verwendung im Hochformat: ca. 830 mm
53.0458.13 € 33,20 / Stück

Rahmenfarbe: grau ähnl. RAL 7035; Plakateinlegeformat: DIN A2;
 Gesamtbreite bei Verwendung im Querformat: ca. 830 mm;
 Gesamtbreite bei Verwendung im Hochformat: ca. 630 mm
53.0458.14 € 22,15 / Stück

Spuckschutz „Quattro“

- besonders große Schutzscheibe
- 1.050 mm Breite und 850 mm Höhe
- Höhe der Durchreiche 30 mm
- stabile Rahmenkonstruktion aus „Quattro“-Profilen
- direkt vom Hersteller
- individuelle Formate auf Anfrage möglich

Material Grundgestell: Aluminium; Profilart: Vierkant, 30 x 30 mm;
 Farbe Grundgestell: silber eloxiert; Material Platte: Kunststoff;
 Plattenfarbe: glasklar; Gesamttiefe: 400 mm
51.0312.1 € 115,40 / Stück

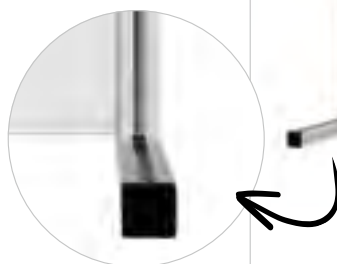

Weitere Ausführungen finden Sie unter www.vkf-renzel.at

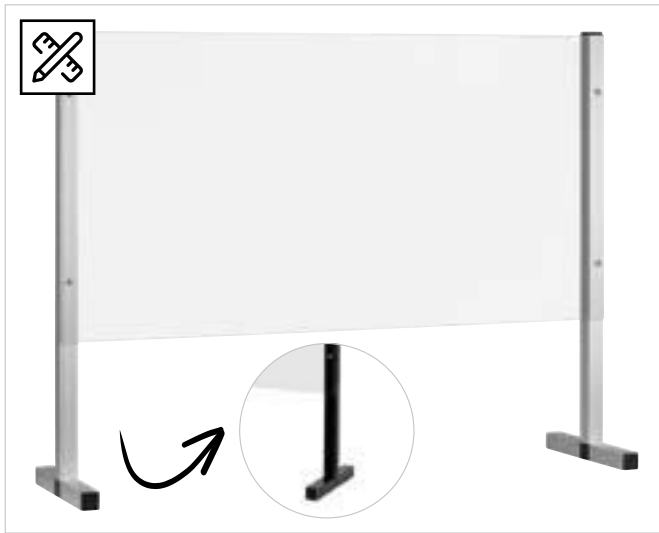

Spuckschutz „Construct“

- Kunststoffscheibe in 1.000 mm Breite und 500 mm Höhe
- Durchreichen im unteren Bereich möglich
- Höhe der Durchreiche: 250 mm
- stabile Aufstellfüße aus „Construct“-Profilen
- direkt vom Hersteller
- individuelle Formate auf Anfrage möglich

Material Grundgestell: Aluminium / Kunststoff;
 Profilart: Vierkantrohr, 30 x 30 x 1,5 mm; Gesamttiefe: 250 mm

Farbe Grundgestell: silber eloxiert / schwarz;
 Plattenfarbe: transparent; Gesamtbreite: 1.000 mm;
 Gesamthöhe: 750 mm

51.0313.8 € 81,50 / Stück
 Farbe Grundgestell: schwarz ähnl. RAL 9005 / schwarz
51.0313.35 € 87,30 / Stück

Wünschen Sie das Produkt in einem anderen Format? Kein Problem.
 Sprechen Sie uns an!



Spuckschutz „Alba“

- aus glasklarem Kunststoff
- zum einfachen Aufstellen im Theken- und Kassenbereich
- mit Öffnung zum Geld- oder Dokumententransfer
- in unterschiedlichen Größen
- 1 Set = Platte und 2 Füße
- Sondermaße ab 30 Stück

Material: Acrylglas; Materialstärke: 4 mm; Farbe: glasklar

Breite: 1.000 mm; Höhe: 750 mm; Standflächentiefe: 400 mm;
 Öffnung: 300 x 150 mm (B x H)

60.0605.6 € 80,40 / Set

Breite: 750 mm; Höhe: 1.000 mm; Standflächentiefe: 400 mm;
 Öffnung: 300 x 150 mm (B x H)

60.0605.7 € 80,40 / Set

Breite: 500 mm; Höhe: 750 mm; Standflächentiefe: 300 mm;
 Öffnung: 200 x 150 mm (B x H)

60.0605.8 € 53,60 / Set



Spuckschutz / Niesschutz „Tamus“

- aus glasklarem Kunststoff
- steckbar
- für den Einsatz auf Schreibtischen geeignet
- in unterschiedlichen Breiten
- 1 Set = Platte und 2 Füße
- Sondermaße ab 30 Stück

Material: Acrylglas; Materialstärke: 4 mm;
 Farbe: glasklar; Höhe: 750 mm

Breite: 1.000 mm

60.0605.75 € 80,40 / Set

Breite: 500 mm

60.0605.76 € 53,60 / Set

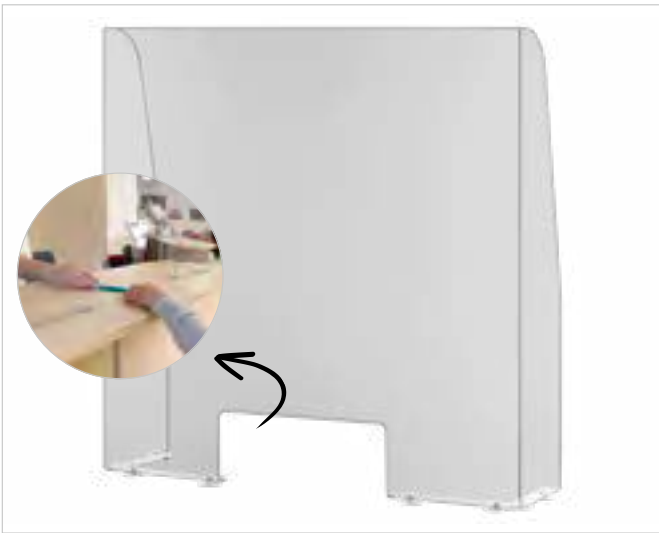

Hygieneschutz / Spuckschutz „Kasse“

- ideal als Thekenaufsatz und zur Verwendung im Kassenbereich
- schützt Verkäufer und Kunden
- praktische Öffnung zum Durchreichen
(Maße der Öffnung: 400 x 150 mm)
- geringe Standtiefe (245 mm)
- Lieferung inkl. Haftsauger
- keine Montage notwendig - Artikel ist sofort einsatzbereit
- Artikel kann auch aufgeschraubt werden
- Sondermaße ab 30 Stück

Material: PET G; Materialstärke: 2 mm; Breite: 1.000 mm;
Höhe: 960 mm; Tiefe: 245 mm

63.0012.4  € 87,40 / Stück

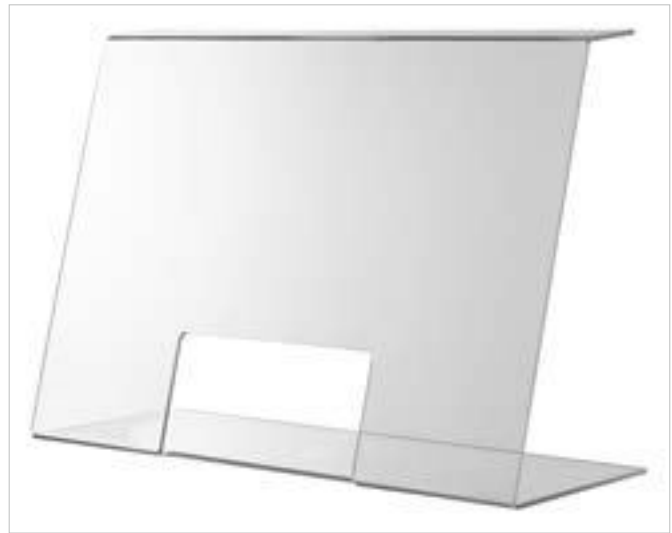

Niesschutz „Benita“ mit Durchreiche

- mit Durchreiche für Waren, Dokumente oder Bargeld
- Anti-Rutschknoppen auf der Unterseite sorgen für sicheren Stand

Material: Acrylglas; Materialstärke: 6 mm; Farbe: glasklar;
Breite: 750 mm; Höhe: 600 mm; Tiefe: 300 mm

60.0168.37 € 75,80 / Stück

Spuckschutz „Mania“

- aus bruchfestem Material
- durch Steckfunktion geringes Volumen bei Transport und Lagerung
- geringe Standtiefe (207 mm)
- 2 verschiedene Breiten zur Auswahl
- Höhe: 735 mm
- Neigungswinkel: 78°

Material: Polycarbonat; Materialstärke: 4 mm; Farbe: glasklar;
Höhe: 750 mm; Öffnung: 300 x 150 mm (B x H)

Breite: 1.000 mm
60.0605.43 € 88,60 / Set

Breite: 750 mm
60.0605.44 € 76,90 / Set

Trennwände ohne Durchreiche finden
Sie online unter www.vkf-renzel.at



Weitere Ausführungen finden Sie unter www.vkf-renzel.at



Niesschutz „Cepa“

- aus stabilem Acrylglas
- sinnvolle 2-fache Wölbung nach hinten
- 6 Anti-Rutschknoppen für mehr Stabilität
- ansprechende Warenpräsentation

Material: Acrylglas; Materialstärke: 6 mm; Farbe: glasklar;
Breite: 630 mm; Höhe: 410 mm; Tiefe: 300 mm

60.0168.1

€ 52,40 / Stück



Niesschutz 3-seitig für Tische

- steckbar
- stabiler Stand
- ideal für Schulen
- einfache Montage
- Sonderformate ab 30 Stück

Material: Kunststoff / Aluminium; Farbe: glasklar;
Breite: 700 mm; Höhe: 772 mm

60.0605.86

€ 215,60 / Set



Schützende Deckenabhängung mit Bohrungen

- Schutzscheibe aus Kunststoff
- einfache Deckenanbringung durch Vorbohrungen
- für mehr Hygieneschutz an Kasse und Theke

Material: PET; Materialstärke: 0,5 mm; Farbe: transparent;
Breite: 1.189 mm; Höhe: 841 mm; Anzahl Bohrungen: 3;
Durchmesser: 6 mm

26.0246.198

€ 16,50 / Stück

Deckenabhängung „Schutzscheibe“ aus hochtransparentem Acrylglas

- Platte aus 2 mm Acrylglas (inkl. Vorbohrungen)
- glasklar
- ideal als Deckenhänger und Hygieneschutz

Farbe: glasklar; Anzahl Bohrungen: 2; Bohrdurchmesser: 5 mm;
Bohrabstand: 100 mm von der Seite, 10 mm von oben

Kantenqualität: Sägeschnitt;

Version: Hochformat - Breite: 500 mm, Höhe: 1.000 mm

60.0224.834

€ 23,90 / Stück

Version: Querformat - Breite: 1.000 mm, Höhe: 500 mm

60.0224.833

€ 23,90 / Stück

Passende Abhängungen finden Sie auf Seite 407.

Weitere Ausführungen finden Sie unter www.vkf-renzel.at



Rollbanner „Stick“ Trennwand

- klassisches Rollbanner für den Einsatz als Spuckschutz
- kann die Übertragung von Bakterien oder Krankheitserregern reduzieren
- verschiedene Breiten auswählbar
- inklusive Druck oder besonderen Aussparungen auf Anfrage erhältlich

Material des Gehäuses: Aluminium; Gehäusefarbe: silber;
 Höhe: 2.000 mm; Tiefe: 300 mm; Version: Trennwand;
 Ausstattung: inkl. transparentem Banner

Breite: 850 mm

80.0126.77 € 64,10 / Stück

Breite: 1.000 mm

80.0126.72 € 69,80 / Stück

1. Anwendungsbeispiel auf Anfrage

Trennwand aus Aluminium Stretchframe mit glasklarem Banner

- mobile Trennwand zum Abgrenzen verschiedener Bereiche
- glasklares Banner aus Folie mit rundum angenähertem Flachkeder
- im Hoch- oder Querformat einsetzbar
- alternativ auch ein Textilbanner einspannbar
- bedruckte Banner und individuelle Maße möglich

Material Rahmen: Aluminium; Rahmenfarbe: silber eloxiert;

Maße: 1.000 x 2.000 mm (B x H); Rahmentiefe: 44 mm;

Version: inkl. transparentem PVC Banner und 2 Winkelfüßen

15.0219.146

€ 263,00 / Set

Kreative Ideen? Druck oder Aussparungen auf Anfrage!

mobile Trennwand „SAFE“

- vielseitig einsetzbar
- erweiterbar
- schneller und leichter Aufbau
- verschiedene Acrylformate und Profilhöhen möglich

Material Grundgestell: Aluminium;
 Material Platte: Acrylglas;
 Material Bodenplatte: Stahl;
 Glasstärke: 3 mm;
 Plattenmaße: 800 x 1.200 mm;
 Durchmesser Bodenplatte: 320 mm;
 Gesamtbreite: 2.100 mm;
 Gesamthöhe: 2.020 mm;
 Profilhöhe: 2.000 mm; Gewicht: ca. 13 kg

80.1125.1 € 332,00 / Stück

Die einzelnen Komponenten
finden Sie auch in
unserem Onlineshop.

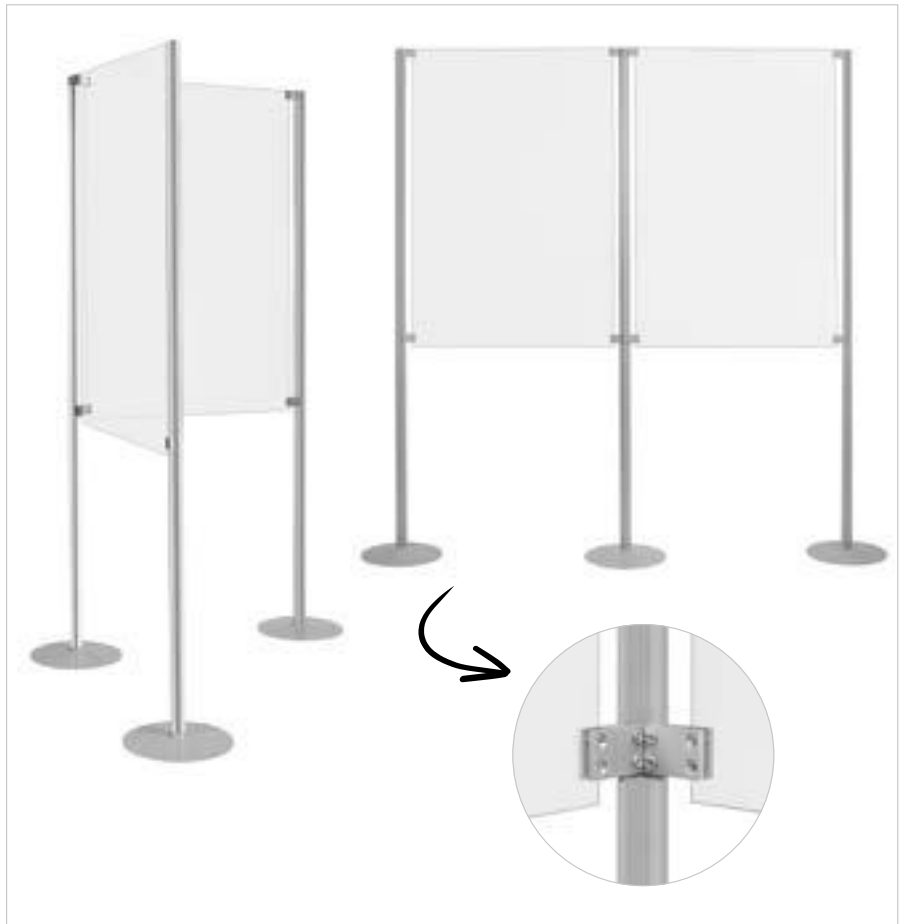

Trennwand „Quattro“

- optimal als Raumtrenner einsetzbar
- Durchsicht bleibt bestehen
- stabile Rahmenkonstruktion aus „Quattro“-Profilen
- Stahlfußplatten bieten ausreichend Standfestigkeit
- direkt vom Hersteller

Material Rahmen: Aluminium;
 Profilart: Vierkant, 30 x 30 mm;
 Rahmenfarbe: silber eloxiert;
 Material Platte: Kunststoff;
 Plattenfarbe: glasklar;
 Sichtmaßbreite: 785 mm;
 Sichtmaßhöhe: 1.985 mm;
 Fußfarbe: silber ähnl. RAL 9006;
 Fußdurchmesser: 400 mm;
 Rahmenbreite: 845 mm;
 Gesamtbreite: 1.215 mm;
 Gesamthöhe: 2.050 mm

51.0240.7 € 243,60 / Stück



Weitere Ausführungen finden Sie unter www.vkf-renzel.at



Mobiler Spuckschutz „Quattro“

- transparente und flexibel einsetzbare Trennwand auf Rollen
- stabile Ausführung
- direkt vom Hersteller

Material Grundgestell: Aluminium / Stahl;
 Profilart: Vierkant, 30 x 30 mm;
 Farbe Grundgestell: silber;
 Material Platte: Acrylglas;
 Plattenfarbe: glasklar;
 Sichtmaßbreite: 1.440 mm;
 Sichtmaßhöhe: 940 mm;
 Gesamtbreite: 1.500 mm;
 Gesamthöhe: 2.000 mm;
 Tiefe: 800 mm;
 Anzahl der Rollen: 4 gebremste



51.0212.11

€ 337,00 / Stück



Trennwand „Como“

- einfache und schnelle Montage
- direkt vom Hersteller
- flexibel einsetzbar
- Kunststoffscheibe in 1.000 mm Breite und 800 mm Höhe
- optimaler Schutz bei stehenden Personen

Material Platte: Acrylglas;
 Plattenfarbe: glasklar;
 Material Standrohr: Aluminium;
 Farbe Standrohr: silber eloxiert;
 Material des Fußes: Stahl;
 Fußfarbe: silber ähnl. RAL 9006;
 Fußdurchmesser: 400 mm;
 Gesamthöhe: 2.000 mm



51.0242.5

€ 133,90 / Stück



Theke „Convex“ inkl. Spuckschutz

- faltbares Aluminium-Grundgestell
- steckbarer Spuckschutzaufsatz
- Deckelplatte in verschiedenen Farben
- mit Einlegeboden
- schneller Aufbau, sicherer Transport
- inkl. Transporttasche
- wahlweise mit oder ohne Druck auf Front und Seiten

Material Grundgestell: Aluminium eloxiert;
 Material Platte: PVC-Hartschaum; Farbe Einlegeboden: weiß;
 Breite Theke: 765 mm; Tiefe Theke: 468 mm;
 Höhe Theke: 918 mm; Gesamthöhe: 1.818 mm;
 Ausstattung: inkl. Spuckschutz aus PET; Plattenstärke: 1 mm;
 Belastbarkeit Deckelplatte: 15 kg; Belastbarkeit Einlegeboden: 6 kg

Farbe Deckelplatte: weiß	
80.1144.1	€ 185,30 / Stück
Farbe Deckelplatte: Holz	
80.1144.2	€ 185,30 / Stück
Farbe Deckelplatte: weiß	
80.1144.3	€ 279,00 / Stück
Farbe Deckelplatte: Holz	
80.1144.4	€ 279,00 / Stück

Weitere Ausführungen finden Sie unter www.vkf-renzel.at



Hygienestation „Score“ mit Steripower-Desinfektionsgerät

- ideal für öffentliche Einrichtungen, Hotels und Einkaufszentren
- zur effizienten Handdesinfektion
- berührungslose Verwendung durch Sensortechnik
- stabiles Aluminium-Standrohr und Stahl-Standfuß

Bedienung: Kontaktlos; Material: Aluminium / Stahl / Kunststoff;
 Farbe Standrohr: silber eloxiert; Fußfarbe: silber ähnl. RAL 9006;
 Fußmaße: 700 x 450 mm (B x T); Gesamthöhe: 1.500 mm
51.0129.19 € 810,00 / Stück

Desinfektionsspender für Absperrständer

- einfache Montage
- sensorgesteuerte, kontaktlose Bedienung
- nachfüllbarer Tank
- Fassungsvermögen ca. 1.000 ml
- für flüssige Desinfektionsmittel (kein Gel)
- für Absperrständer mit max. Ø 70 mm

Bedienung: Kontaktlos; Kapazität: 1 Liter;
 Material: Metall / Kunststoff;
 Befestigung: für Absperrständer mit Ø 50- 70mm;
 Breite: 125 mm; Höhe: 600 mm; Tiefe: 120 mm;
 Modell: sensorgesteuerte Strahltechnik; Gewicht: 1,6 kg;
 Ausstattung: inkl. Desinfektionsspender Sensor-Wall II;
 Ausstattung 2: inkl. Auffangschale;
 Ausstattung 3: inkl. Halterung für Desinfektionsspender
80.1155.2 € 100,10 / Stück

Den passenden Absperrständer finden Sie auf Seite 753.

Geeignet für flüssiges
 Desinfektionsmittel bis 1.000 ml.

Weitere Ausführungen finden
 Sie unter www.vkf-renzel.at

Wanddesinfektionsspender „Wall“

- Bedienung per Armhebel
- nachfüllbarer Tank
- Fassungsvermögen ca. 1.000 ml
- für flüssige und gelartige Desinfektionsmittel
- robuste Konstruktion, korrosions- und wartungsfrei
- geringer Platzbedarf
- problemlos nachfüllbar

Material: Aluminium / Kunststoff / Edelstahl;
Höhe: 290 mm; Breite: 93 mm; Tiefe: 165 mm;
Ausstattung: ohne Desinfektionsmittel

50.0341.7

€ 34,85 / Stück



Wanddesinfektionsspender „Sensor-Wall II“

- sensorgesteuerte, kontaktlose Bedienung
- nachfüllbarer Tank
- Fassungsvermögen ca. 1.000 ml
- für flüssige Desinfektionsmittel (kein Gel)
- flexibel einsetzbar
- Betrieb mit 6x AA Batterien oder Netzteil

Material: Kunststoff; Höhe: 460 mm; Breite: 125 mm;
Tiefe: 132 mm; Modell: sensorgesteuerte Strahltechnik;
Ausstattung 2: ohne Desinfektionsmittel;
Ausstattung 3: ohne Batterien

50.0341.37

€ 93,10 / Stück



Tischdesinfektionsspender „Budget III“

- Bedienung: Manuell; Kapazität: 1 Liter;
Verwendungszweck: für flüssige und gelartige Desinfektionsmittel;
Material: Aluminium / Kunststoff / Stahl; Farbe Grundgestell: silber;
Höhe: 340 mm; Breite: 150 mm; Tiefe: 200 mm;
Ausstattung: ohne Desinfektionsmittel

50.0357.1

€ 40,70 / Stück



Weitere Ausführungen finden Sie unter www.vkf-renzel.at



Hygieneständer „Budget III“

- manuelle Bedienung per Armhebel
- nachfüllbarer Tank
- Fassungsvermögen ca. 1.000 ml
- für flüssige und gelartige Desinfektionsmittel
- flexibel einsetzbar
- inkl. DIN A4 Aluminium-Klapprahmen für bspw. Hygienehinweise

Gesamthöhe: 1.550 mm; Ausstattung 2: ohne Desinfektionsmittel
50.0359.1 € 99,00 / Stück

Hygieneständer „Sensor-Impression II“

- sensorgesteuerte, kontaktlose Bedienung
- nachfüllbarer Tank
- Fassungsvermögen ca. 1.000 ml
- flexibel einsetzbar
- inkl. DIN A4 Aluminium-Klapprahmen für bspw. Hygienehinweise
- Betrieb mit 6x AA Batterie oder Netzteil

Gesamthöhe: 1.850 mm; Ausstattung 2: ohne Desinfektionsmittel;
Ausstattung 3: ohne Batterien
50.0358.4 € 233,00 / Stück

Passende Einleger finden Sie in unserem Online-Shop als kostenlosen Download.
Passende Desinfektionsmittel für unsere Hygieneständer finden Sie unter:
www.vkf-renzel.at

Hygienestation „Sensor-Performance“

- für große Personengruppen und hochfrequentierte Bereiche
- kontaktlose Bedienung durch Ultraschall-Sensor
- Bedienung von 4 Seiten möglich
- abschließbares Gehäuse aus silber eloxiertem Aluminium für den langfristigen Einsatz
- Einstellung mittels Touchscreen-Display
- zweisprachige Menüführung (Deutsch & Englisch)
- mobil einsetzbar mit hoher Standsicherheit
- Betrieb optional per Netzteil oder Akku
- farbige & regelbare LED-Beleuchtung optional erhältlich
- individuelle Beschriftung optional erhältlich
- ausschließlich für flüssiges, alkoholfreies Desinfektionsmittel auf Natriumhypochlorit-Basis geeignet (kein Gel)

Bedienung: Kontaktlos; Kapazität: für Kanister bis zu 20 Liter;
 Verwendungszweck: für flüssige Desinfektionsmittel (kein Gel);
 Material: Aluminium; Farbe: silber eloxiert;
 Modell: sensorgesteuerte Strahltechnik; Gesamthöhe: 1.625 mm;
 Gesamtbreite: 370 mm; Gesamttiefe: 370 mm;
 Desinfektionsmittel: inkl. 10 L Oxylythe-Handdesinfektionsmittel

Hygienestation „Sensor-Performance Plug“

Stromversorgung: Netzstecker; Beleuchtung: ohne Beleuchtung;
 Leergewicht: 20 kg; max. Betriebsgewicht: 41 kg 

50.0363.1 € 1.165,00 / Stück

Hygienestation „Sensor-Performance Plug & LED“

Stromversorgung: Netzstecker; Beleuchtung: LED-Beleuchtung;
 Leergewicht: 20 kg; max. Betriebsgewicht: 41 kg 

50.0363.3 € 1.225,00 / Stück

Hygienestation „Sensor-Performance Accu“

Stromversorgung: Akku mit 22Ah; Ladezeit: ca. 5 - 6 Stunden;
 Beleuchtung: ohne Beleuchtung; Akkulaufzeit: ca. 5 Tage;
 Leergewicht: 26 kg; max. Betriebsgewicht: 47 kg 

50.0363.4 € 1.315,00 / Stück

Hygienestation „Sensor-Performance Accu & LED“

Stromversorgung: Akku mit 22Ah; Ladezeit: ca. 5 - 6 Stunden;
 Beleuchtung: LED-Beleuchtung; Laufzeit ohne LED: ca. 5 Tage;
 Laufzeit mit LED: ca. 15 Stunden; Leergewicht: 26 kg;
 max. Betriebsgewicht: 47 kg 

50.0363.5 € 1.375,00 / Stück

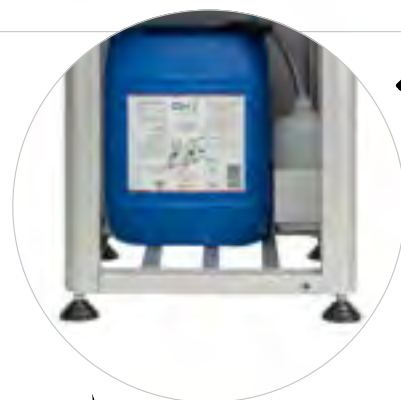

Weitere Ausführungen finden Sie unter www.vkf-renzel.at



Medizinische Einwegmaske

- mit elastischen Bändern (3-lagig)
- Typ IIR mit einer Bakterienfiltration von 98 %
- europäische Norm EN 14683 zertifiziert
- nicht sterilisiert
- 50 Stück pro Box

Material: Non-Woven; Maße: ca. 175 x 95 x 1 mm; Farbe: blau
40.2041.1 € 8,74 / VE (50 Stück)



Atemschutzmaske FFP2

- FFP2 CE zertifiziert nach DIN149:2001 + A1:2009
- Atemschutzmaske MADE IN GERMANY
- 4-lagiger Aufbau
- Farbe: weiß
- Nasenclip
- elastisches Ohrband
- 50 Stück im Polybeutel

Material: PP-Spinnvlies; Melt-Blown; PES-Vlies;
 PP-Spinnvlies; Maße: 159 x 105 mm
40.2035.1 € 123,50 / VE (50 Stück)



Maskenspender

- Maskenvorzug durch Doppelfeder
- Spender bietet eine Kapazität für bis zu 150 Masken
- bei jedem Spender sind 50 eingeschweißte OP Masken inklusive

Außenmaße: 225 x 461 x 347 mm (B x H x T); Material: Kunststoff
12.0684.1 € 127,00 / Stück

OP Maske für Maskenspender

- hautfreundlich
- inkl. Nasenbügel
- one Size

Material: Non-Woven; Maße: ca. 175 x 95 mm; Ausführung: 3-lagig;
 Verpackung: einzeln in Klarsichtfolie
12.0665.16 € 14,55 / VE (50 Stück)



Bumper Handreinigungs-Spray

- antibakterielles „flüssiges Hygienetuch“
- einfach in der Anwendung, sparsam in der Dosierung und ihre Hände fühlen sich frisch, gepflegt und geschmeidig an
- dermatologisch von einem unabhängigen Institut getestet und mit dem Ergebnis „sehr gut hautverträglich“ bewertet
- vegan
- ph-haut-neutral
- ohne Parabene
- ohne Konservierungsstoffe
- ohne Mineralöle
- ohne Silikone
- Anwendung ohne Wasser
- Preis inkl. Body Label individuell bedruckt zzgl. Druckvorkosten

Inhalt: Handreinigungs-Spray antibakteriell;
Druck/Motiv: inkl. Body Labeldruck

Farbe: frost	
40.1596.11	€ 2,44 / Stück
Farbe: rot	
40.1596.12	€ 2,44 / Stück
Farbe: grün	
40.1596.13	€ 2,44 / Stück
Farbe: blau	
40.1596.14	€ 2,44 / Stück
Farbe: schwarz	
40.1596.15	€ 2,44 / Stück

Auch als Handreinigungs-Gel im Onlineshop unter www.vkf-renzel.at erhältlich!

Antibakterieller Drehkugelschreiber „Icon Green“

- aus antibakteriellem Kunststoff
- einfarbig mit Clip
- verschiedene Farbalternativen
- ideal im Gesundheitswesen und für Unternehmen mit hohen Hygienestandards
- inklusive 1-farbigem Druck auf Clip oder Schaft

40.1906. € 0,64 / Stück

Werbeanbringung auf Anfrage.



Weitere Ausführungen finden Sie unter www.vkf-renzel.at

NEU



Personenzähler „Counter“ mit Zutrittsampel

- Zutrittskontrolle zum potenziellen Schutz von Mitarbeitern und Kunden
- funktionsfähig ohne Netzwerk- oder Internetverbindung
- schnelle und unkomplizierte Inbetriebnahme
- automatische Kundenampel zur Steuerung des Kundenflusses

Material des Gehäuses: Aluminium; Farbe: silber; Breite: 350 mm; Höhe: 1.200 mm; Tiefe: 350 mm; Gewicht: 14,0 kg; Einsatzbereich: Inneneinsatz

89.0048.4

€ 1.480,00 / Stück



Absperrständer „Easy“

- Komplettsystem (1 Ständer mit integriertem Gurt)
- Aufwicklung automatisch
- Gurtkassette wechselbar
- 4 Abgrenzungsrichtungen möglich
- zum Leiten von Personenströmen und zur Abgrenzung von Bereichen

Material: Edelstahl; Durchmesser des Pfostens: 50 mm; Gurtauszug: 1.800 mm; Gurtbandbreite: 47 mm; Fußdurchmesser: 360 mm; Gesamthöhe: 915 mm; Gewicht: 8,0 kg

Gurtfarbe: rot

80.1028.1 € 57,10 / Stück

Gurtfarbe: blau

80.1028.2 € 57,10 / Stück

Gurtfarbe: schwarz

80.1028.3 € 57,10 / Stück

Gurtfarbe: rot

80.1028.4 € 57,10 / Stück

Gurtfarbe: blau

80.1028.5 € 57,10 / Stück

Gurtfarbe: schwarz

80.1028.6 € 57,10 / Stück

Weitere Ausführungen und das passende Zubehör finden Sie in unserem Online-Shop unter: www.vkf-renzel.at

troniTAG

Ihre ersten Schritte in die Digitalisierung!



the new way of labeling
troniTAG



Was ist troniTAG?



- Ihr Full-Service-Partner für die Umrüstung auf digitale Schilder
- wir unterstützen Sie bei der Auswahl der Hardware und integrieren die Systeme in Ihre Datenlandschaft
- Schwesterfirma der VKF Renzel GmbH mit über zwanzig Standorten weltweit
- Einzelhandel, Industrie, Logistik: ESL-Lösungen zugeschnitten auf die Anforderungen jeder Branche

Wir begleiten Sie gerne auf Ihrem Weg zur Digitalisierung!
Weitere Informationen finden Sie unter www.tronitag.com

Multisystemanbieter troniTAG

Gemeinsam realisieren wir Ihr Digitalisierungsprojekt und wählen mit Ihnen zusammen das System, welches am besten zu Ihren Anforderungen passt, aus.



Weitere Ausführungen finden Sie unter www.vkf-renzel.at

BL- / SL-Serie mit ZigBee



BL15



BL21



BL29



BL42



BL58



BL75



BL125



SL15



SL21







SL29



Freezer / iP67 /
BL29IF / BL29I

Technische Details BL- / SL-Serie

							
BL15	39,6 x 48,3 x 14,8 mm	152 x 152 27,6 x 27,6	B / W / R	140 dpi	1x CR2477	✓	10 - 45 °C
BL21	72 x 36,8 x 14,3 mm	212 x 104 46,5 x 23,8	B / W / R	111 dpi	2x CR2450	✓	10 - 45 °C
BL29	89,6 x 41,2 x 14,3 mm	296 x 128 66,9 x 29,1	B / W / R	112 dpi	2x CR2450	✓	10 - 45 °C
BL29IF	93 x 45 x 15,7 mm	296 x 128 66,9 x 29,1	B / W	112 dpi	2x CR2450	✓	-25 - 10 °C
BL29I	93 x 45 x 15,7 mm	296 x 128 66,9 x 29,1	B / W	112 dpi	2x CR2450	✓	5 - 40 °C
BL42	104 x 88,4 x 14,3 mm	400 x 300 84,4 x 63,6	B / W / R	120 dpi	3x CR2450	✓	10 - 45 °C
BL58	137,4 x 108 x 14,3 mm	600 x 448 120 x 89,3	B / W / R	128 dpi	4x CR2450	✓	10 - 45 °C
BL75	180 x 127 x 14,3 mm	640 x 384 97 x 161,6	B / W / R	100 dpi	3x CR2450	✓	10 - 45 °C
BL125	293,6 x 231,5 x 18 mm	1304 x 984 252,9 x 190	B / W / R	131 dpi	8x AAAA	✓	10 - 45 °C
SL15	42 x 35 x 12 mm	152 x 152 27,6 x 27,6	B / W / R	140 dpi	1x CR2450	✓	10 - 45 °C
SL21	64 x 35 x 12 mm	212 x 104 46,5 x 23,8	B / W / R	111 dpi	2x CR2450	✓	10 - 45 °C
SL29	88 x 40 x 12 mm	296 x 128 66,9 x 29,1	B / W / R	112 dpi	2x CR2450	✓	10 - 45 °C

Legende



Gesamtgröße

Farbigkeit (B/W/R
= schwarz, weiß, rot)Stromversorgung | bis
zu 5 Jahre | austauschbar

Umgebungstemperatur



Displaygröße (px/mm)



Auflösung



NFC

Hauptmerkmale der Serie

- mit E-Paper-Displaytechnologie
- NFC unterstützt
- individuelles Templatedesign
- bidirektionale, kabellose Kommunikation
- verschlüsselte Datenübertragung
- ZigBee
- einsetzbar bei Umgebungstemperaturen von 10°C bis 45°C
- exzellente Lesbarkeit durch hohen Kontrast
- aktive Batterie- und Systemüberwachung
- umfangreiches Zubehör

Haben Sie noch Fragen zum Thema? Schreiben Sie uns gerne unter info@tronitag.comWeitere Ausführungen finden Sie unter www.vkf-renzel.at

ZV / ZB-Serie mit Bluetooth LE

Z-Valley



C15ZV



C21ZV



C26ZV



C29ZV



C42ZV

Z-Blade



C18ZB



C21ZB



C26ZB



C29ZB



C42ZB

Weitere Labelgrößen finden Sie in der nebenstehenden Tabelle.

Technische Details ZV- / ZB-Serie

C15ZV	44,5 x 35,9 x 12,1 mm	200 x 200 27 x 27	B / W / R*	188 dpi	1x CR2450	✓	0-40°C	✓
C18ZV	52,5 x 35,9 x 10,8 mm	224 x 168 36,1 x 27,1	B / W / R*	158 dpi	1x CR2450	✓	0-40°C	✓
C21ZV	70 x 34,5 x 12,1 mm	250 x 172 48,6 x 23,7	B / W / R*	130 dpi	2x CR2450	✓	0-40°C	✓
C26ZV	83 x 41 x 12,1 mm	296 x 152 60,1 x 30,7	B / W / R*	125 dpi	2x CR2450	✓	0-40°C	✓
C29ZV	90 x 41 x 12,1 mm	296 x 128 66,9 x 29,1	B / W / R*	112 dpi	2x CR2450	✓	0-40°C	✓
C42ZV	104,8 x 87 x 12,8 mm	400 x 300 84,8 x 63,6	B / W / R*	119 dpi	2x CR2450	✓	0-40°C	✓
C58ZV	135,4 x 110 x 9 mm	648 x 480 118,8 x 88,2	B / W / R*	138 dpi	8x CR2430	✓	0-40°C	X
C75ZV	180,8 x 121,8 x 9 mm	880 x 528 163,2 x 97,9	B / W / R*	132 dpi	8x CR2430	✓	0-40°C	X
C116ZV	266,3 x 190 x 9 mm	960 x 640 244,5 x 163	B / W / R*	127 dpi	4x CR2430	✓	0-40°C	X
C133ZV	298,3 x 225,5 x 9 mm	960 x 680 275,5 x 195,2	B / W / R*	137 dpi	4x CR2430	✓	0-40°C	X
C18ZB	54,2 x 36,9 x 9,9 mm	224 x 168 36,1 x 27,1	B / W / R*	100 dpi	1x CR2450	✓	0-40°C	✓
C21ZB	71 x 34,7 x 9,5 mm	250 x 172 48,6 x 23,7	B / W / R*	88 dpi	2x CR2430	✓	0-40°C	✓
C26ZB	85 x 41 x 7,5 mm	296 x 152 60,1 x 30,7	B / W / R*	158 dpi	2x CR2430	✓	0-40°C	✓
C29ZB	92 x 41,5 x 7,5 mm	296 x 128 66,9 x 29,1	B / W / R*	130 dpi	2x CR2430	✓	0-40°C	✓
C42ZB	103,6 x 87 x 10,3 mm	400 x 300 84,8 x 63,6	B / W / R*	125 dpi	2x CR2450	✓	0-40°C	✓
E58ZV	135,4 x 110 x 9 mm	600 x 448 114,9 x 85,8	B / W / R / G / BL / Y / O*	112 dpi	8x CR2430	✓	10-40°C	X
F73ZV	180,8 x 121,8 x 9 mm	800 x 480 160 x 96	B / W / R / Y*	119 dpi	8x CR2430	✓	0-40°C	X

* B / W / R / G / BL / Y / O = schwarz, weiß, rot, grün, blau, gelb, orange

Legende



Gesamtgröße



Farbigkeit

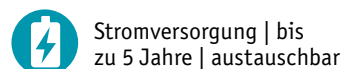

Stromversorgung | bis zu 5 Jahre | austauschbar

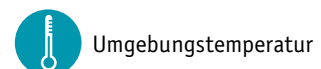

Umgebungstemperatur



Displaygröße



Auflösung



NFC



LED

Hauptmerkmale der Serie

- schlankes Design
- Bluetooth Low Energy
- NFC unterstützt
- ansteuerbare LED's
- mit E-Paper-Displaytechnologie
- individuelles Templatedesign
- bidirektionale, kabellose Kommunikation
- verschlüsselte Datenübertragung
- einsetzbar bei Umgebungstemperaturen von 0°C bis 45°C
- exzellente Lesbarkeit durch einen hohen Kontrast
- aktive Batterie- und Systemüberwachung

Haben Sie noch Fragen? Schreiben Sie uns gerne unter info@tronitag.comWeitere Ausführungen finden Sie unter www.vkf-renzel.at

Mögliche Anwendungsbereiche



Produktion

- digitaler Laufzettel
- Anzeigen im Bereich der Maschinenwartung
- Anzeigen von Produktionsschritten
- Magazinkennzeichnung



Logistik

- Anzeige des Lagerbestandes
- Pick by Light
- Anzeigen von Artikelinformationen
- automatische Kennzeichnung von Gefahrstoffen und Zusatzinformationen



Gastronomie

- Rezeptionsschild
- Buffet-Auszeichnung
- Tischreservierungen
- Ausweisung der Allergene



Verwaltung

- Beschriftung von Meeting- / Schulungsräumen
- Anbindung an verwendete Verwaltungssoftware
- Fortbildungen, Dozent- / Teilnehmernamen
- Schulungsräume



Handel

- klassische Preisauszeichnung
- Flash Sales / Sonderaktionen
- Unterstützung bei der Inventur
- zusätzliche Informationen, wie z.B. Größen im Bekleidungsbereich
- Aufruf von Webseiten via QR Code oder NFC

A

- A-Aufsteller201-205, 211, 552-554
- Abdeckfolien131, 132
- Abdeckhauben 500, 501, 610
- Abdeckungen 132, 498
- Abfalleimer 689
- Abhänge-Leuchtrahmen 806, 807
- Abhängearme484, 516
- Abhängehaken 341
- Abhängeschienen 323, 324
- Abhängeset 130, 329
- Abhängesysteme 324, 858
- Abhängungen 130, 403, 427, 434, 858
- Ablagefächer 60
- Ablagen 484-487, 510, 544
- Abroller 835-837
- Absperrbänder 759-762, 764
- Absperrgitter 750
- Absperrkordeln 752
- Absperrständer748, 751, 753, 754,
.....756-760, 964, 970
- Absperrungen750, 757, 760-762
- Acryl-Dachständer 154, 155
- Acryl-Dreieck-Ständer 156
- Acryl-L-Ständer 141
- Acryl-U-Displays 499
- Acryl-Viereck-Ständer 156
- Acryl-Y-Ständer 156
- Acryl-Displays 504
- Acrylglasdisplays 156
- Acrylglaschilder 936
- Acrylglasaschen 98, 99, 431, 481
- Acrylpodeste 498, 499
- Acrylschütten 502, 507-510, 515, 516
- Acrylvitrinen 501
- Adapter 343, 654
- Adapterplatten 317
- Adapterprofile für elektronische
Preisauszeichnung 313
- Adhäsiv-Taschen 102
- Aktions-Clip 113
- Aktionskörbe 527, 528
- Aktionswagen 531
- Aluminium Stretchframes 622, 624, 906
- Aluminium-Wandprofil 14
- Aluminiumkoffer 684
- Anbausets 644
- Angebotstafeln 123-126, 128, 129,
..... 133, 161, 552-554
- Anhängehaken 111
- Anhänger 887
- Arretierungsleiste 255
- Ascher 687, 688
- Asphaltaufkleber 939
- Atemschutzmasken 968
- Aufblasbares Sofa 671
- Aufhängehaken 109, 110, 342
- Aufhängeöse 109, 110, 121
- Aufhängungen 12, 479
- Aufhängungen für Klapprahmen 130
- Aufkleber 348-350
- Auflegerschienen 366
- Aufsatz-Abroller 836
- Aufsteckhaken 437
- Aufsteller 50, 143, 144, 147, 152, 153, 159,
..... 160, 177, 189, 205, 338, 469, 494,
..... 495, 547, 551-553, 802, 844, 888,
..... 889, 891, 916, 918-921, 924
- Aufsteller Holz 552-554
- Aufstellfüße 121, 143, 157, 336, 881
- Aushangrahmen 123-126, 128, 129, 133, 161
- Ausstellungsdisplays 186, 187
- Ausweishüllen 781
- Außenaufsteller 919-922, 924
- ## B
- Ballons 825
- Bandabroller 836
- Bank 681
- Banknotenzähler 571, 572
- Banner 620-622, 624, 894, 903-905,
..... 907, 909, 934, 935, 960
- Banner Lift 901
- Banner-Displays 628, 643-647, 649-651,
..... 654-656, 658
- Bannerbefestigungen 944
- Bannerbow 653, 655
- Bannerdisplays 182, 653
- Bannerfestigungen 943
- Bannerhalter 396, 402-404, 892-894, 915
- Bannerhalter magnetisch 403
- Bannerrahmen 537, 902-905
- Bannerrahmen-Stecksysteme 536, 537, 909-915
- Bannerrahmensysteme 896
- Bannersysteme 894, 895, 903-906, 909, 926
- Barhocker 677-679
- Baustellenaufsteller 899
- Bauzaunbanner 934
- Beachflags 602-604
- Befestigungen 340, 422, 432
- Befestigungskit 596
- Befestigungsschiene „Adjustable Tray“ 257
- Befestigungsschiene „EcoTrac“ 256
- Befestigungsschienen 250, 254, 256, 257,
..... 304, 308, 311, 312
- Befestigungsschienen für elektronische
Preisauszeichnung 304-310, 312, 313
- Befestigungsschlaufen 363, 426
- Bekleidung 829
- Beleuchtung für Fahnenmasten 927
- Beleuchtungen 597, 626, 709
- Beleuchtungsschienen 304
- Beschriftungen 947
- Beutel 830
- Bierzelttische 681
- Bilderhaken 433
- Bilderrahmen 123-126, 128, 129, 133, 136, 161
- Bilderschienen 432
- Bildschirmdisplay 883
- Bildschirme 852, 854, 856-859,
..... 865-868, 872, 880
- Bildschirmständer 881
- Bins 513, 514
- Blackboards 557
- Bleistift-Dispenser 510
- Blisterleisten 458-461
- Boardmarker 561
- Boards 556
- Bockständer 201-205, 211, 552-554
- Boden 595
- Boden-Fußplatten 118
- Bodenaufsteller 81, 177, 189, 199
- Bodenbefestigungen 428
- Bodendisplays 466, 469-476
- Bodenplakatständer 174, 190, 191
- Bodenplatten 600, 604
- Bodenprospektständer 81
- Bodenschienen 427
- Bodenständer 85, 185, 189
- Box 55
- Boxen 53, 54, 489-491, 503-507, 569, 595, 692
- Boxen für Zeltboden 595
- Brandschutzschilder 786, 787
- Briefkastenstelen 923
- Brillendisplays 483, 492
- Brillenhalter 446
- Broschürenhalter 53-55, 73, 88
- Broschürenständer 72, 82

Brottschalen	523
Buchhalter.....	495
Buchständer	495, 506
Buchstützen	495
Bumper	969
Buttonmaschinen.....	826
Buttons.....	826
Bänder	544

C

C-Haken	409
C-Hüllen selbstklebend	102
C-Preishüllen.....	364, 365
Candy-Boxen	502
Chromrohr	116
Clipse.....	316, 452
Cocktailsessel.....	680
Cutter	832
Cuttermesser	832, 833

D

Dachaufsteller.....	154, 155, 351
Dachständer	154, 155, 159
Deckelplatten.....	633
Deckenabhängungen	130, 329, 350, 351,427, 434, 879, 959
Deckenbefestigungen	427
Deckenclipse	410
Deckenhalter.....	879
Deckenhänger	800
Deckenschienen.....	427
Deckenspinne.....	410
Dekoclipse	395
Dekorationsmagnete.....	415, 416
Desinfektionsspender	964, 965
DeskWindo.....	940
Digitaldruck.....	936
Digitaldruck-Bänderolen	532
Digitaldruckbanner	629, 630, 632, 634,637-639, 643, 644, 646,648-651, 654, 935
Digitaldrucke	537, 603, 652, 668, 941
Digitaldruckfahnen	602, 603, 931
Digitale Abhängungen	858, 859
Digitale Bilderrahmen.....	852, 866, 867
Digitale Infodisplays	848, 851
Digitale Informationsdisplays	859

Digitale Infostelen	842, 882
Digitale Infosäule	860
Digitale Kundenstopper	844, 850, 851, 858,859, 862, 869, 880
Digitale Plakatständer	843, 845, 861
Digitale Preisauszeichnung.....	311
Digitale Prospektständer	850, 851, 858,862, 869
Digitale Schilder	860
Digitaler Kundenstopper	844, 861
Digitales Infodisplay	871
Digitalzahl-Einschubschilder.....	302, 347
Dispenser	53-55
Display Clips.....	380
Display-Steck-Systeme	608-612
Displayhalterungen	875
Displayklammern.....	113
Displayprofile	332, 333
Displays	163, 164, 270, 440, 469, 499,504, 510, 511, 813, 851, 868
Displays für Brillen	492
Distanzhalter	422
Doppel-Klapp-Trittleitern	839
Doppel-Prospektspender.....	52
Doppelhaken	407, 449, 450
Doppelhakenschloss	588
Doppelhalter	429, 430
Doppelnadeln	343
Doppelsauger	413
Drahtprospekthalter	64, 215
Drahtprospektständer	64
Drahtseile.....	321, 427
Drahtseilhalter	428, 429
Drahtseilschlüsselringe	411
Drahtwühlkörbe	526, 527
Drehbühnen	814
Drehelemente.....	814
Drehhalter	113
Drehmotoren	814
Drehzapfentafeln	170
Dreieckständer	156, 206
Druck auf Papier	935
Dummy Holder.....	586, 587
Duraframe	134, 135, 791
Duschmantelringe.....	410
Dübel.....	432

E

E-Liquiddisplays	498
EasyCubes.....	608-612, 714, 715
EasyCubes Haubenvitrinen.....	714, 715
Eckverbinder	324, 631
Edelstahlseile.....	943
Einfachmagnete	417
Einkaufskörbe	524, 564, 565, 567, 568
Einkaufswagen	107
Einlegestreifen	302
Einschubrahmen	119, 120, 174, 399
Einschubständer	142
Einschubtaschen.....	98, 99
Einsteckhüllen.....	362
Einsteckhüllen Impfpass	362
Einsteckprofile	233
Einstecktaschen	481
Einwegmasken.....	968
Einzelblatteinschubständer	141
Einzelhaken	448-450
Einzelhakenschloss	588
Eisenfolie	418
Eiskartenhalter.....	158
Elektronische Preisauszeichnung	311
Endkappen.....	432, 738, 933
Endstopfen für Plakatschienen	321, 324
Entferner.....	301
Ersatz-Abdeckfolien	132
ESL Hängeclipse.....	316
ESL Profile	308
ESL Wechselrahmen	316
ESL-Adapterplatten	317
ESL-Bodenständer	318
ESL-Zubehör.....	315, 316
Etiketten	353
Etikettenauszeichner.....	353
Etikettenhalter	354-357, 359-361
Europalettenklemme.....	195

F

Fachteiler	26, 31, 225-229, 235-243,252, 254, 255, 266-268, 491
Fachteilerclip	231
Fachteilerführungen.....	235
Fahnen.....	597, 603, 817, 818, 926, 927, 931, 932
Fahnenhalter.....	933
Fahnenketten	817
Fahnenmasten	925, 927-930

Fahnschilder	800	Gehwegstopper	200-206, 211, 552-554	Handdesinfektionsspender	964, 966, 967
Fahnsysteme	926	Geldaufbewahrung	574, 575	Handreinigungs-Spray	969
Fahrradparkboxen	948	Geldscheinprüfer	570, 571	Hauben	610
Fahrradständer	948	Geldwaage	572, 574, 575	Haubenvitrinen	714-716
Falschgeldprüfer	570, 571	Geldzähler	572, 574, 575	Heckadapter	247
Faltdisplays	92-95	Gelenkverbinder	115	Heftfäden	838
Faltprospekthalter	55	Gemüsebeutel	830	Heftpistolen	838
Faltprospektständer	92-96	Gewebefahnen	932	Heftringe	410
Falttheken	667	Gewebefahnensets	932	Heißluftgebläse	946
Faltwände	627	Gewinnspielboxen	692	Helmhalter	483
Federhaken	411	Gitterhaken	110	Hinweisschilder	786-792, 800
Federstahlclipse	385	Giveaways	820, 821, 825, 969	Hinweisständer	804
Feinkost Preiskassetten	335	Glas-Magnettafeln	558, 560	Hocker	679, 839, 840
Feinkostklammern	339	Glasboardmarker	561	Holzaufsteller	83, 84, 144
Fensterrahmensysteme	120, 133	Glasboards	558, 560	Holzdisplays	499, 511
FFP2-Masken	968	Glasklemmen	735, 736	Holztruhen	525
Firmenschilder	890, 891, 918	Glasscheibenhalter	711	Hosenträgerclipse	782
Flachgreifer	416	Glastürschilder	795	Hundetankstelle	205
Flaschen-Wandhalterungen	497	Glasvitrinen	715, 716, 721, 722	Hussen	633, 646, 674, 675
Flaschenkörbe	524	Gliederketten	406	Hygiene	955-966
FLASH.movie	846, 848, 849, 851, 852, 854, 856-860, 865-868, 883	Glücksräder	690	Hygieneschutz	951, 954-968
Flexicart Einkaufswagen	569	Gondelreiter	399	Hygieneschutzwände	960
FlexiDeco	540-544	Greifhilfe	323	Hygienespender	966, 967
FlexiSlot®	465, 467-477, 481, 483, 484, 542	Griffclip	231	Hygienestationen	964, 967
FlexiSlot®-Präsentationstower	466, 476	Gummiseile	943	Hygieneständer	966
FlexiSlot®-Tower	469	Gutscheinständer	50	Hygienetrennscheiben	954
FlexiSlot®-Zubehör	484	Gürteltasche	833	Hüllen	100, 102, 323, 354-357, 359-361, 364-369
Flipcharts	558, 559	H		I	
FloorWindo	940	Habenvitrinen	715	Illumigraph	352
Fluchtwegschilder	787-791	Haftsauger	110, 413, 414	Impfpasshüllen	362
Flyerständer	72, 82	Haftverschlüsse	421	Industriereiniger	301
Folien	132, 554, 609	Haken	110, 404, 407-412, 442-445, 447-450, 483, 544, 711	Info-Präsentier	162
Folienbeschriftungen	947	Hakenadapter	315	Info-Topper	120
Folientaschen	100, 102, 323	Hakens Schloss	457	Infodisplays	162, 177, 183-185, 188, 466, 476, 842, 843, 845, 846, 851, 861, 882, 883, 890, 919-924
Food-Spender	513, 514	Hakenstangen	544	Infoelemente	167-169
Frontabdeckungen	308	Halbkugeln	457, 488, 502, 508, 516	Inforahmen	562
Frontblenden	235	Halteclip	301	Informationsdisplays	163, 164, 199
Fußbodenaufkleber	939	Halteklammer	114	Informationsleisten	746
Füllkörbe	522, 523	Halter	267, 430, 481	Informationsständer	476
G		Halterung für elektronische Preisauszeichnung	316	Informationstafeln	556
Galgenträger	197-199	Halterungen	111, 112, 340, 341, 423, 711, 875-878	Informationstaschen	481
Garderoben	686	Haltestangen	264	Infoschilder	793
Gebotsschilder	793	Handdesinfektion	965	Infostelen	849, 870, 871
Gebäckpräsentier	501				
Gehwegaufsteller	552-554				

Stichwortverzeichnis

Infoständer	68, 199, 804	Klickbefestigungen	340	Lautsprecher-Erweiterungen	864
Infosäulen	70, 802, 810, 842, 843, 845, 861, 882	Klickrahmen Preisdisplays	336	LED.....	631, 709, 920, 922
Infotafeln.....	799	Knotenketten	406	LED Leuchtrahmen	806, 807
Infotasche	68	Koffer	518-521	LED Plakatschaukästen	744
Inox-Aufsteller	888, 889	Koffertheken.....	632, 634	LED Schaufensterdisplays	813
Interaktive Whiteboards	865	Kombiascher	687, 688	LED Strahler	709
K		Kombiclip	231	LED Streifen	724
Kabelbinder	426, 455, 456	Konfektionsstangen	484	LED Stretchframes	620, 621, 907
Kabelsysteme	430	Konfektionsständer	685, 686	LED-Acrylrahmen	809
Karten-Jojos	783	Kontrollsysteme.....	970	LED-Aufsteller	920, 922
Kartenhalter	36, 80, 344, 378, 379, 782	Korbgreifer	425	LED-Infodisplays.....	922
Kartenhänger	46	Korbstapeldisplays	566	LED-Leuchtbboxen	806-808
Kartenreiter	267	Korbstapelwagen	565	LED-Leuchtrahmen	806-808
Kartuscheneinsatz	270	Kostprobenpicker	818	LED-Leuchtsäulen	810
Kassenladen.....	574, 575	Kostprobenständer.....	512	LED-Leuchtwände	811
Kassenspiegel.....	583	Kreidemarker.....	352	LED-Spot	927
Kassentrennstäbe	576-578	Kreidetafeln.....	159, 160, 546, 548-554, 557, 749	LED-Strahler.....	631, 709
Katalogdisplays	33, 90, 91	Kreidetafelstecker.....	547	LED-WindSign.....	209
Katalogspender	90	Kugeldisplays	457, 488, 496, 502, 507, 508, 516	Leisten.....	712
Katalogständer.....	90	Kugelketten	362, 406	Leitsysteme	753, 756, 970
Kederschienen.....	325, 326, 908	Kugelschreiber	819-821, 969	Leuchtbboxen	806-808, 811
Kederschienen-Systeme	325, 908	Kugelschreiberspender.....	510	Leuchtrahmen	806-808, 811
Ketten.....	350, 362, 406, 764	Kugelschreiberständer	495, 580	Leuchtrahmen Außenbereich	808
Kettenständer	763	Kundenstopper	200-213, 552-554, 658, 844, 861, 880	Leuchtsäulen	810
Key Tool	822	Kunststoff-Etui	518	Leuchtwände.....	811
Kistenklemmen	108, 339, 424	Kunststoffketten	764	Litfaßsäulen.....	156
Klammerbefestigung	107	Kunststoffschrauben	423	Lochdeckenhaken	408
Klammern	341, 424	Kunststoffschütten	509	Lochwand-Doppelhaken	448
Klappboxen	569	Kwickload-Haltestangen	264	Lochwand-Zubehör.....	426, 444, 451-457
Klapprahmen.....	123-129, 133, 161, 184, 755	Kwickload-Verbreiterungen	265	Lochwandaufsteller	36, 80, 436, 438-441
Klapprahmen beleuchtet	806-808	Kwickloadpusher.....	259-264	Lochwandausleger.....	876
Klapprahmen-Aufsteller	178, 180, 181, 201-206, 211	Körbe.....	109, 522-526, 565, 567, 568	Lochwandhaken	442-445, 447-450
Klebebänder.....	419, 420, 944	L		Lochwandhakenadapter	315
Klebehaken	363, 410, 412	L-Aufsteller.....	146, 159, 160	Lochwandhakenadapter für elektronische Preisauszeichnung	314
Klebekissen.....	419	L-Ständer.....	141-144, 146	Lochwandhalterung.....	876
Klebeplättchen	344	Ladenausstattung	475	Lochwände	440
Klebeprofile für elektronische Preisauszeichnung	313	Lamellenwand	475	Logobank	681
Klebstoffentferner	301	Lamellenwand-Monitorhalter	875	Logomatten	938
Klemmbretter	329, 330	Lamellenwandboxen	488	Losboxen	692-694
Klemmen für Glaswände	954	Lamellenwandhaken	478, 481-483	Luftballons	824, 825
Klemmhaken	387	Lamellenwandssysteme	12, 467-477, 479	Luftmesser.....	953
Klemmleisten	327, 328	Laminierhüllen	103	Luftreiniger	951, 952
Klemmprofile.....	801	Lampen	709	M	
Klettverschlüsse	421	Lanyards.....	784	M&M's	823
		Laserbogen	302	Magaframe.....	134
		Laternen-Klapprahmen.....	127	Magnet-Deckenabhängungen	427
		Lautsprecher	863, 864		

Magnet-Regalstopperarm	404	Monitore	849, 852, 854, 856-858, 866-868, 872	Perfekta-Tray-System	249	
Magnet-Schutzfolien	554	Monitorhalter	874, 875, 877-879, 881	Perlonschnur	411	
Magnetaufsteller	147	Monitorhalterung	877, 879, 881	Personenleitsysteme	753, 756, 970	
Magnetbänder	417, 418	Monitorständer	880, 881	Pflegespray	738	
Magnete	403	Moving Banner	659	Pinboards	557	
Magnetfolien	554, 941	Moving Beachflag	659	Pinnwände	543, 557	
Magnetfuß	118	Moving Flag	659	Plakat-Tischständer	140	
Magnethaken	415, 416	Multifunktionssäulen	509	Plakataufsteller	176, 178, 179, 651	
Magnethalter	112, 342, 379	Multifunktionswerkzeug	822	Plakataußenständer	212, 213	
Magnetische Bannerhalter	403	Multitouch Monitore	865	Plakate	349	
Magnetlöser	588	Münzzähler	573	Plakathalter	79, 109, 112, 114, 144, 403	
Magnetrahmen	135, 562	N			Plakathänger	136, 169
Magnetschilder	941	Nachrüstaufhängungen für Klapprahmen	130	Plakathüllen	100, 102, 323, 354-357, 359-361, 364-369	
Maklerdisplays	163, 164, 917	Namensschilder	766-780	Plakatraahmen	104-115, 121, 123-126, 128, 129, 133, 136, 161, 343, 757	
Maklergalgen	917	Naxpro-Truss	698, 700, 701, 703, 704, 707, 708, 710	Plakatschienen	321-324, 331	
Maklerschilder	917	Niesschutz	500, 501, 954-963	Plakatschienen Zubehör	321	
manuelle Vorschübe	249	Notausgang	787-789	Plakatständer	117, 118, 137-140, 172-175, 178-181, 185, 190, 191, 200-206, 210, 211, 554	
Masken	968	Notizboxen	505	Plakattaschen	68, 98-102, 323	
Maskenspender	968	Nylonfaden	411	Plattenaufsteller	174, 890, 899, 900	
Mastplakathalter	127	O			Plattendruck	936
Maxitaschen	103	Obstbeutel	830	Plattenhalter	801, 803	
Maßanzeiger	370	Ocean	773	Plattenständer	801	
Mediaplayer	844-846, 848, 849, 851, 852, 854, 856-859, 861, 865-867, 871, 873, 880, 883	Organisationsmagnete	416, 418, 560, 746	Plattenverbinder	728-732, 734, 735	
Mediastelen	844, 850, 851, 858, 862, 869	Outdoorbanner	907	Podeste	498, 499	
Mehrfach Prospekthalter	755	P			Polo-Shirts	829
Mehrfachhalter	26	Palette	195	Pop-Up-Systeme	629-632, 635	
Mehrfachprospekthänger	28	Paletten-Banderolen	532-534	POS.movie	870, 871	
Mehrfachprospektständer	27	Paletten-Preisauszeichnungssysteme	196, 532	POS.tab	872	
Menüboard	184, 185, 188	Paletten-Umrandungen	532	Poster- und Banner-Fix	328	
Menükarten Schaukästen	744	Palettenabdeckungen	532	Poster-Klemmleisten	327, 328, 330	
Menükartenhalter	145-152, 157, 158	Palettenauszeichnungen	532	Poster-Snap	327	
Messe-Sets	633	Palettengestelle	535	Posteraufsteller	178-181	
Messer	832	Palettenhussen	535	Posterdisplays	182	
Messestände	474	Palettenständer	182, 192-195	Posterman	352	
Messewände	625	Paneeldeckenhaken	407, 408, 410	Posterprofile	332	
Messezubehör	672, 674, 679	Papier	935	Postertaschen	100, 102, 323	
Metallgreifer	412	Papierfahnen	817, 818	Preis	354-357, 359-361, 364-369	
Metallkleber	738	Papierkörbe	689	Preisauszeichner	353	
Metallsticker	343	Pendelclipse	451, 452	Preisauszeichnung	146, 155, 311, 354-357, 359-361, 364-369	
Metallstreifen	417	Pendelmagnetgalgen	401	Preisband	334, 335	
Micro Saugnapffolien	609, 937	Pendelrahmen	231	Preisdisplays	183-185, 187, 188, 199, 336-344	
Mobile Trennwände	961, 962	Pendeltasche	300	Preishalter	160, 374, 380	
Mobile Werbeanhänger	887				Preishüllen	354-357, 359-361, 364-369
Mobiler-Banneraufsteller	894				Preiskassetten	335-344
Mobilringe	426					
Mobilspiralen	412					
Moderationstafeln	558, 559					

R

Preislistenhalter 165-169
Preisschilder 146, 155, 158, 302, 345-347, 349
Preisschildhalter 146, 155, 158, 354-357,
..... 359-361, 364-369
Preisschildkassetten 345, 346
Preisspieße 547
Preisstände 143, 337, 338
Produktaufsteller 270
Produktboxen 507
Profi-Luftreiniger 951, 952
Profilscheren 301
Profilvitriolen 720, 724
Promotionkoffer 518
Promotionmatten 938
Promotionzelte 591-594, 596, 598-600
Promotoren 660-665, 669
Prospekt 56, 57, 60-62, 100, 102, 323
Prospekt-Bodenstände 59
Prospektablage für Toma 179
Prospektfächer 60, 479, 480
Prospekthalter 12-46, 51-55, 62, 63, 65-68,
..... 70-72, 77, 78, 82-89, 446, 479, 480, 755
Prospekthalter für Info 180
Prospekthänger 12-14, 19-23, 26, 28,
..... 37-46, 51-55, 83, 446, 479, 480
Prospektregale 73-76
Prospektstände 12, 13, 15-18, 24-35,
..... 56, 57, 60-68, 70-88, 96,
..... 172, 174, 178-181, 479, 845
Prospektsäulen 56, 57, 60, 61, 63
Präsentationsboxen 488
Präsentationsbänder 544
Präsentationsdisplays 163, 164, 465, 466, 469,
..... 476, 496, 499, 510, 511, 531, 608-612
Präsentationssysteme 270, 868
Präsentationstaschen 543
Präsentationstische 529
Präsentationstower 465
Präsentierer 79
Präsentkörbe 524
Pullboxen 585, 586
Pulte 675, 676
Pultgestell 168
Pultstände 32, 89
Pumpen für aufblasbare Möbel 671
Pusher 245-247, 251, 252, 259-264
Pylone 802

Rahmen 104-106, 121, 123-126, 128,
..... 129, 133, 136, 161, 611, 811
Rahmenaufsteller 109, 110
Rampen 610
Randabschlussleisten 595
Raumluftmesser 953
Rechtecktheken 665
Rednerpulte 675, 676
Regal 364-369
Regalablage für Toma 179
Regalablagen 544
Regalbodenhalter 875
Regalboxen 515
Regalböden 484, 485
Regaldisplays 511
Regalhalter 429
Regalstopper 369, 383, 398-404
Regalstopperclipse 386, 387
Regalsysteme 530
Regalteiler 268
Regaltrenner 268
Regalverkürzer 270
Regenschirme 822
regenwasserfeste Plakattaschen 132
Reiniger 301, 560
Rettungsschilder 787-791
Rezyklat-Scannerschienen 279
Rohr 116
Rohrhaken 404, 410
Rohrhalter 737, 738
Rohrklammer 111, 121
Rohrschelle 113
Rohrverbinder 737
Rollbanner 636-642, 657, 960
Rollenrutsche 253
Roller Baskets 566-568
Rollhocker 840
Rollkörbe 566-569
Rundbogen 655
Rundrohre 737, 738
Rundstände 78, 79
Rundsäulen 652
Rundtheken 665
Rutschbremsen 248, 255
Rutschnoppen 421
Rückenstützen 248

Rückenteile für Scannerschienen 296, 297
Rückhalteklappe 52

S

S-Haken 409
Safebox 833
Safescan 570-572, 574, 575
Sammelboxen 833
Saugnapffolien 609
Scannerhalter 445
Scannerschienen 224, 254, 279, 291, 298
Scannerschienen für Drahtböden 221, 222, 293
Scannerschienen für Drahtkörbe 222, 290-294
Scannerschienen für
Fachteilersysteme 220-224, 231-233
Scannerschienen für
Glas- und Holzböden 223, 233, 294, 295
Scannerschienen für Lochwandsysteme ... 296, 443
Scannerschienen für Metallböden 231-233,
..... 278-290, 300
Scannerschienen zum Kleben 220, 221,
..... 232, 233, 273-278, 289, 298, 300
Schalen 525
Schaufenster-Bildschirme 859
Schaufenster-Displays 868
Schaufenster-Kugeldisplays 496
Schaufensterdisplays 813, 859
Schaufensterpuppen 613-618
Schaukästen 488, 489, 739-745
Schaukästen Außenbereich 740, 741, 743, 744
Schaukästen beleuchtet 740, 744
Schaukästen Innenbereich 742-744
Schaukästen-Ständerpaar 746
Schäumklebebänder 419
Scheren 301
Schieferlacktafeln 105, 159, 160, 215
Schienenverbinder 432
Schildaufsteller 899, 900, 916, 918
Schilder 160, 345, 346, 751, 755, 786-793,
..... 799, 800, 890, 891, 896, 916, 918
Schildgreifer 424
Schildhalter 423, 891
Schildsysteme 896
Schildtafeln 751, 755
Schildtafeln für Absperrstände 751
Schildwackler 394, 395
Schirme 601, 822

Schirmständer.....	686	Speicherkarten.....	884	T-Aufsteller.....	153
Schlagerkorb-Gestelle.....	527	Spendenboxen.....	692, 694	T-Profil.....	268
Schlagerkorb-Umrandungen.....	528	Spiegel.....	543, 582, 583	T-Shirts.....	829
Schlagerkörbe.....	527, 528	Sprannrollen.....	340	T-Stücke.....	114, 115
Schlaufen.....	544	Spray-Cleaner.....	560	Tabakwarendisplays.....	506
Schlösser.....	694	Spuckschutz.....	500, 501, 954-963	Tablet-Displays.....	874
Schlüsselanhänger.....	822	Staffeleien.....	200, 551	Tablet-Halter.....	493
Schlüsselringe.....	411	Stahlbänder.....	417, 926	Tabletaufsteller.....	874
Schmutzfangmatten.....	938	Stahlseile.....	944	Tabletgehäuse.....	874
Schrauben.....	422, 423	STAND.flash.....	874	Tabletständer.....	874
Schreibtischklemmen.....	954	Standascher.....	687	Tabletts.....	486
Schuhclipse.....	424	Standrohr.....	116	Tafeln.....	159, 160, 546, 548-553, 556, 557, 751
Schuhhalter.....	446, 487, 498	Standsysteme.....	880	Taschen.....	100, 102, 323, 354-357, 359-361, 364-369, 481, 543, 673, 830
Schutzhauben.....	216	Stangenprofile.....	733	Taschenhalter.....	516
Schutzhüllen für Energielaben.....	359-361	Stapelkörbe.....	526	Taschenschirme.....	822
Schutzplatten.....	675	Steckknöpfe.....	220, 235, 425	Taschenständer.....	517
Schutzscheiben.....	735, 955-957, 959-961	Stecklamellensysteme.....	491	Teilerschienen.....	220, 234, 235, 252
Schwalbenschwanzadapter für elektronische Preisauszeichnung.....	317	Stecknadeln.....	560	Telleraufsteller.....	494
Schwalbenschwanzadapterplatten.....	317	Steckspieße.....	343, 379	Tellerfüße.....	734
Schweißketten.....	406	Stecksysteme.....	909	Teppichrollen-Hüllen.....	361
Schütten.....	502, 503, 509	Stehtische.....	672-674	Textilspannrahmen.....	619
Seifenblasen.....	825	Stehtischhussen.....	674, 675	Textilständer.....	686
Seile.....	432, 433, 943	Stelen.....	849, 923	Theken.....	652, 664-666, 668-670, 963
Seilführungen.....	429	Sternenschilder.....	347	Theken inkl. Spuckschutz.....	963
Seilsysteme.....	427, 430, 434	Stifte.....	561	Thekenaufsteller.....	153
Seitenwände.....	600	Stifteboxen.....	504	Thekendisplays.....	35, 36, 270, 440, 441, 492, 498, 510
Seitenwände für Zelte.....	600	Stifthalter.....	425	Thekenfüße.....	337
Selbstklebehüllen.....	103	Stiftspender.....	510	Thekenvitriolen.....	497
Selbstrastknöpfe.....	425	Strahler.....	631, 709	Tisch-Fußplatten.....	117, 118
Sessel.....	680	Straßenaufsteller.....	213	Tisch-Kreidetafeln.....	546
Sicherheitsmesser.....	832, 833	Streamingboxen.....	863	Tischabroller.....	835, 837
Sicherheitsscheren.....	834	Stretchframe-Kundenstopper.....	200	Tischaufsteller.....	145, 150, 151, 159, 546, 799
Sicherheitssysteme.....	970	Stretchframes.....	620-622, 624, 906, 907	Tischdesinfektionsspender.....	965
Sicherheitswesten.....	830	Stylepads.....	541, 542	Tischdisplays.....	33, 477
Sichthüllen.....	100, 102, 323, 354-357, 359-361, 364-369	Ständer.....	65, 517, 804, 966	Tische.....	672
Sign Clips.....	371-377	Ständerpaar.....	746	Tischgestell.....	167, 169
Sign-Clip-Klickhalterungen.....	339	Stühle.....	679, 680	Tischglücksräder.....	690
Sign-Fahnenmasten.....	378	Suggestion Box.....	691	Tischklemmen.....	954
Sitzwürfel.....	682	Supergreifer.....	113, 115, 344, 385, 387-393	Tischplakatständer.....	137-140
Smartphonehalter.....	493	Säulen.....	529	Tischprospektständer.....	24-31, 33-35
Snackwellen.....	501	Säulen-Prospektständer.....	59	Tischständer.....	30
Sofa.....	671	Säulendisplays.....	351	Tischtafeln.....	546
Sonnenschirme.....	601	Säulenverkleidung.....	473	Topschild-Halterungen.....	215
Sonnenschutz.....	601	Süße Werbung.....	823	Topschilder.....	59, 61, 215, 660, 661
Spannschlaufen.....	942	Süßes.....	823	Touchscreen.....	872
Spannsets.....	915	Süßigkeiten.....	823		

Besuchen Sie unseren Online-Shop!



Direktbestellung
Artikelnummer direkt eingeben und bestellen.



LIVE Support
Sie haben Fragen? Wir sind für Sie da!



Neuheiten
Entdecken Sie unsere neuen Produkte.



Ländershops
Wir sind international für Sie da!



Branchenprodukte
Nutzen Sie unsere Vorschläge für Ihre Branche.



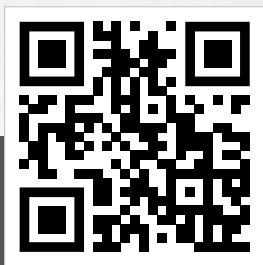

Online einkaufen - Besuchen Sie unseren Online-Shop!