

**SIEMENS**

# Verkaufshandbuch studioLine 2021.

Exklusive Einbaugeräte zum Kochen und Backen, Spülen und Kühlen.  
[studio-line.at](http://studio-line.at)

Die Zukunft zieht ein.

[Informationen nur für den Fachhandel](#)

Siemens Hausgeräte

studioLine

Vorab-  
information



# Faszination in vielen Facetten.

## Exklusivität inklusive

Made in Germany	4 – 5
Vorteile	6 – 7
Design	8 – 9

## Backöfen

<b>Produkthighlights</b>	10 – 11
Backöfen im Überblick	12 – 15
Backöfen	16 – 26
Kaffeevollautomat	27
Mikrowelle	28 – 29
Wärmeschublade und Vakuumierschublade	29

## Kochfelder

<b>Produkthighlights</b>	30 – 31
Kochfelder im Überblick	32

freeInduction Plus	33
variInduktion und Induktion	34 – 39

## Lüftungssysteme

<b>Produkthighlights</b>	40 – 45
Lüftungssysteme im Überblick	46 – 47
Tischlüftungssysteme	48 – 58
Deckenlüftungssysteme	59 – 63
Insellüftungssysteme	64
Wandlüftungssysteme	65 – 71

## Geschirrspüler

<b>Produkthighlights</b>	72 – 75
Geschirrspüler im Überblick	76
60 cm vollintegrierte Geschirrspüler	77 – 80
45 cm vollintegrierte Geschirrspüler	81

## Kältegeräte

<b>Produkthighlights</b>	82 – 83
Kältegeräte im Überblick	84
Kühl- und Gefriergeräte Einbau	85 – 95
Kühl- und Gefriergeräte a-Cool	96 – 98
Weinlagerschränke a-Cool	99

## Ergänzungssortiment Linie

<b>Kochfelder</b>	101 – 104
modulAir-System	105
<b>Lüftungssysteme</b>	106 – 112
<b>Geschirrspüler</b>	113 – 115
<b>Kältegeräte</b>	115 – 123

## Sonderzubehör

Backöfen	124 – 125
Kochfelder	126
Lüftungssysteme	127 – 133
Geschirrspüler	134 – 135
Kältegeräte	136

## Service

Lexikon	137 – 149
Tradeplace	150 – 151
Energielabel	152 – 153
Stilarena Wien	154
Siemens Service-Angebot	155



# Made in Germany. Made for you.

[hausgeraete-made-in-germany.de](https://hausgeraete-made-in-germany.de)

## Made in Germany. Weil es nahe liegt.

Auch in Zeiten der Globalisierung werden Siemens Hausgeräte aus allen Produktbereichen in Deutschland entwickelt und produziert. Für uns ist das eine ganz bewusste Entscheidung. Denn neben hochwertiger Verarbeitung, sprichwörtlicher Zuverlässigkeit und modernsten technischen Standards hat „Made in Germany“ einen weiteren unschätzbaren Vorteil: die Nähe zu Ihnen. So können wir Ihnen zum Beispiel nicht nur eine ressourcenschonende Produktion, sondern auch kurze Transportwege garantieren – für Komfort, der zukünftige Generationen nicht belastet.

## Bewusst in Deutschland produziert. Damit Sie ihr Zuhause bewusst genießen können.

Siemens Hausgeräte sollen nicht nur im Betrieb energieeffizient und umweltfreundlich sein. Wir wollen schon bei der Herstellung Ressourcen schonen, Energie sparen und Emissionen vermindern. Deswegen produzieren wir Siemens Haugeräte weltweit nicht nur unter höchsten Qualitätsstandards, sondern auch mit besonderer Rücksicht auf die natürlichen Ressourcen unseres Planeten. Dies gilt auch für unsere deutschen Werke in Bad Neustadt, Bretten, Dillingen, Giengen, Nauen und Traunreut.

Vom Produktdesign bis zum Recycling nutzen wir konsequent alle Möglichkeiten für einen verantwortungsbewussten Umgang mit Rohstoffen und testen in Pilotprojekten Alternativen zu erdölbasierten Kunststoffen.

Mehr Lebensqualität mit weniger Umweltbelastung:

Siemens Hausgeräte „Made in Germany“ machen es möglich.

# Die Vorteile sind exklusiv. Die Vorfreude inklusive.

## Mehr Service.

Exklusiver Service ist bei studioLine inklusive. Wenn Sie einmal nicht weiterwissen, Fragen zur Geräte-Bedienung haben oder auf unser Service-Angebot zurückgreifen möchten: Wir sind 365 Tage pro Jahr von 7 bis 22 Uhr unter 0810 550 522 für Sie da. Unser Siemens Service-Team steht Ihnen gerne zur Verfügung.

## Mehr Garantie.

Kompromisslose Qualität in Ihrem Zuhause. Für die Sicherstellung der Qualität verfügen alle Ihre studioLine Geräte über eine erstklassige Herstellergarantie von 5 Jahren. Die Garantieabwicklung können Sie ganz einfach über die MySiemens-Account-Registrierung verwalten. So garantieren wir Ihnen volle Zufriedenheit mit Ihren studioLine Geräten.

## Mehr Erlebnis.

Mit dem Status als studioLine Kunde können Sie sich hochwertige Geschenke sichern und erhalten nach Registrierung Ihrer Produkte auf der Website attraktive, nicht im Handel erhältliche Premium-Angebote. Darüber hinaus dürfen sich registrierte studioLine Kunden über unseren Newsletter mit Informationen, vielfältigen Rezepten und wissenswerten Tipps freuen.

## Mehr Nachhaltigkeit.

Als einer der führenden Anbieter von Hausgeräten sehen wir es als unsere Pflicht an, auch im Umwelt- und Klimaschutz zu den Besten zu gehören. Darum setzen wir nicht nur auf die umweltschonende Produktion unserer Geräte, sondern stellen diese auch mit Funktionen aus, die Ihnen dabei helfen, Energie zu sparen und Lebensmittel länger frisch zu halten.

Beweisen Sie Stil.  
Mit blackSteel.

#### Form verführt Funktion.

Design ist nicht nur eine ästhetische Verpackung für ein technisches Gerät. Design ist eine Sprache, die Gefühlswelten entstehen lässt. Und diese entstehen durch hochwertige Materialien und eine klare Linienführung. So wird ein Gerät für alle Sinne erlebbar. Das schafft Emotionen und lässt den Moment in der Küche zu einem besonderen Erlebnis werden.

Mit der studioLine Reihe folgt Siemens genau diesem Verständnis von Design. Die Geräte sind nicht einfach nur schön gestaltet, sie transportieren Gefühle und lassen Sie Ihre Küche so auf eine völlig neue Art wahrnehmen – beim Kochen und darüber hinaus.

#### Auffallend zurückhaltend – das blackSteel-Design.

Die studioLine Reihe überzeugt mit einem reduzierten und edlen Erscheinungsbild, das alle Blicke auf sich zieht. Charakteristisch für die studioLine Geräte ist ihr exklusives blackSteel-Design. „blackSteel“, ein gebürsteter Stahl, dessen dunkler Ton je nach Lichteinfall vom Schwarz ins Anthrazit spielt, harmoniert perfekt mit dem makellosen Glas in deepBlack. In Kombination mit Ihren Küchenmöbeln entsteht so ein Gesamtbild, das Eleganz und Exklusivität in Ihrer Küche vereint.

# Zeit, das Kochen zu revolutionieren.

Erleben Sie Genuss auf einem völlig neuen Niveau: mit den Backöfen von studioLine.



varioSpeed

## Einfacher Knopfdruck. Doppelt so schnell.

Mit varioSpeed ist es ganz einfach, doppelt so schnell zu sein – ein Knopfdruck reicht. Denn die integrierte Mikrowelle hilft nicht nur beim Auftauen und Erwärmen. Sie verkürzt die Zubereitungszeit aller Gerichte im Backofen um bis zu 50 %, indem sie zur gewählten Heizart zugeschaltet wird. Und das bei perfekter Qualität.

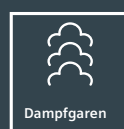

Dampfgaren

## Die Mahlzeit ist sich selbst genug. Ohne Öle und Fette.

Egal ob Fisch, Gemüse oder Desserts, die Dampfgar-Funktion ist eine gesunde und schmackhafte Art, Ihre Gerichte aufzuwärmen. Ganz einfach mit heißem Wasserdampf. Das schont die Lebensmittel und schützt den Geschmack und die natürliche Farbe Ihrer Speisen.



Sous-vide

## Genuss perfekt auf den Punkt gebracht.

Die Sous-vide-Funktion bringt Profi-Gastronomie ganz einfach zu Ihnen nach Hause. Mit 100 % Dampf werden vakuumierte Lebensmittel bei niedrigen Temperaturen besonders schonend erhitzt. Diese einzigartige Garmethode erhält Vitamine sowie Aromen und erzeugt so ein einzigartiges Geschmackserlebnis.



Braten-thermometer Plus

## Die richtige Temperatur macht den Braten.

Das innovative Braten-thermometer Plus ist dank dreier Messpunkte in der Lage, die Innentemperatur Ihrer Speisen präzise und zuverlässig zu ermitteln. Dieses ist für eine Vielzahl von Gerichten geeignet und sogar mit der integrierten Mikrowelle oder der Dampfstoß-Funktion kombinierbar.



Steuern Sie Ihre Hausgeräte mit der Home Connect App



SIEMENS  
studioLine

## Teilen Sie Ihre Lieblingsrezepte. Mit Ihrem Backofen.

Es kann so einfach sein, auf höchstem Niveau zu kochen: Die Home Connect App bietet Ihnen dafür die passende Auswahl an köstlichen Rezepten. Wählen Sie Ihr Lieblingsgericht, senden Sie die idealen Einstellungen direkt an Ihren Backofen und überlassen Sie ihm das weitere Zubereiten. Alles, was Sie dann noch tun müssen: das Gericht genießen.

# Kochen und Backen – Das Sortiment im Überblick.

Nutzen Sie die nachstehende Übersicht und finden Sie schnell und unkompliziert das passende Gerät.

## iQ700 mit TFT-Touchdisplay Plus



	UPE*	Gerätehöhe	Heizarten <sup>1)</sup>	Home Connect	Sous-vide	varioSpeed	Dampfgaren	Dampfstoß	Backsensor	Auszug	Beleuchtung	Seite
<b>Einbau-Backöfen / Kompaktbacköfen 45 cm</b>												
HN878G4B6	€ 3.596,-	60	15/2/2	●	●	●	●	●	●	Systemauszug	Ebenen-LED	16
CN878G4B6	€ 3.207,-	45	15/2/2	●	●	●	●	●	●	Systemauszug	LED	23
<b>Dampfbacköfen / Kompakt-Dampfbacköfen 45 cm</b>												
HS858KXB6	<b>Neu</b> € 4.242,-	60	15/5/0	●	●	●	●	●	●	3fach-Vollauszug	Ebenen-LED	16
HS858GXB6	€ 3.531,-	60	15/5/0	●	●	●	●	●	●	3fach-Vollauszug	Ebenen-LED	17
CS858GRB7	€ 3.175,-	45	15/5/0	●	●	●	●	●	●	1fach-Vollauszug	LED	23

## iQ700 mit TFT-Touchdisplay



	UPE*	Gerätehöhe	Heizarten <sup>1)</sup>	Home Connect	Sous-vide	varioSpeed	Dampfgaren	Dampfstoß	Backsensor	Auszug	Beleuchtung	Seite
<b>Einbau-Backöfen / Kompaktbacköfen 45 cm</b>												
HM876G2B6	€ 2.843,-	60	15/0/2	●	●	●	●	●	●	Systemauszug	LED	17
HM836GPB6	€ 2.394,-	60	15/0/2	●	●	●	●	●	●	Systemauszug	LED	18
HB876G8B6	€ 2.212,-	60	13/0/0	●	●	●	●	●	●	3fach-Vollauszug	Halogen	19
HB836GVB6	€ 1.808,-	60	13/0/0	●	●	●	●	●	●	3fach-Vollauszug	Halogen	19
CM876G0B6	€ 2.572,-	45	13/0/2	●	●	●	●	●	●	Systemauszug	LED	24
CM836GPB6	€ 2.331,-	45	13/0/2	●	●	●	●	●	●	Systemauszug	LED	25
<b>Dampfbacköfen / Kompakt-Dampfbacköfen</b>												
HS836GVB6	€ 3.200,-	60	13/5/0	●	●	●	●	●	●	3fach-Vollauszug	LED	18
CS856GPB7	€ 2.852,-	45	13/5/0	●	●	●	●	●	●	1fach-Vollauszug	LED	24

## iQ700 mit TFT-Display



	UPE*	Gerätehöhe	Heizarten <sup>1)</sup>	Home Connect	Sous-vide	varioSpeed	Dampfgaren	Dampfstoß	Backsensor	Auszug	Beleuchtung	Seite
<b>Einbau-Backöfen / Kompaktbacköfen 45 cm</b>												
HB875G8B1	€ 2.059,-	60	13/0/0	●	●	●	●	●	●	3fach-Vollauszug	Halogen	20
HB835GVB1	€ 1.695,-	60	13/0/0	●	●	●	●	●	●	3fach-Vollauszug	Halogen	20
<b>Kompakt-Dampfbacköfen 45 cm</b>												
CD834GAB0	€ 2.044,-	45	0/5/0	●	●	●	●	●	●	Halogen		25

## iQ500 mit TFT-Display



	UPE*	Gerätehöhe	Heizarten <sup>1)</sup>	Home Connect	Sous-vide	varioSpeed	Dampfgaren	Dampfzugabe	Backsensor	Auszug	Beleuchtung	Seite
<b>Einbau-Backöfen</b>												
HB479G5B6	<b>Neu</b> € 1.674,-	60	13/0/0	●	●	●	●	●	●	varioClip-Auszug	Halogen	21

## iQ500 mit LC-Display

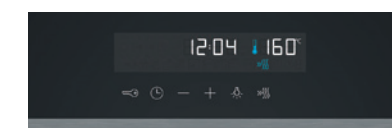

	UPE*	Gerätehöhe	Heizarten <sup>1)</sup>	Home Connect	Sous-vide	varioSpeed	Dampfgaren	Dampfzugabe	Backsensor	Auszug	Beleuchtung	Seite
<b>Einbau-Backöfen</b>												
HR478G5B6S	€ 1.929,-	60	8/3/0	●	●	●	●	●	●	varioClip-Auszug	Halogen	21
HB478G5B6	€ 1.728,-	60	8/0/0	●	●	●	●	●	●	varioClip-Auszug	Halogen	22
HB418G5B6	€ 1.333,-	60	8/0/0	●	●	●	●	●	●	varioClip-Auszug	Halogen	22
<b>Kompakt-Dampfbacköfen 45 cm</b>												
CP465AGB0	€ 2.316,-	45	0/0/5	●	●	●	●	●	●	LED		29

## Einbau-Mikrowellengeräte

	UPE*	Gerätehöhe	Gerät	cookControl	Beleuchtung	Seite
BF834LGB1	€ 1.078,-	38	Mikrowellengerät	●	LED	28
BF834RGB1	€ 1.078,-	38	Mikrowellengerät	●	LED	28
CF834AGB1	€ 1.543,-	45	Mikrowellengerät	●	LED	28

## Kaffeevollautomat / Vakuuiererschubblade / Wärmeschubblade

	UPE*	Gerätehöhe	Gerät	Volumen	Beladung	Seite
CT836LEB6	€ 3.299,-	45	Kaffeevollautomat			27
BV830ENB1	€ 2.844,-	14	Vakuuiererschubblade	8 l	bis 10 kg	29
BI830CNB1	€ 867,-	14	Wärmeschubblade	20 l	bis 25 kg	29

Display	TFT-Touchdisplay Plus			TFT-Touchdisplay					TFT-Display				TFT-Display	LC-Display				
Gerätehöhe	60 cm	60 cm	60 cm	60 cm	60 cm	60 cm	60 cm	60 cm		60 cm	60 cm				60 cm	60 cm	60 cm	60 cm
Produktklasse	iQ700	iQ700	iQ700	iQ700	iQ700	iQ700	iQ700	iQ700		iQ700	iQ700				iQ500	iQ500	iQ500	iQ500
VIB	HN878G4B6	HS858KXB6	HS858GXB6	HM876G2B6	HM836GPB6	HS836GVB6	HB876G8B6	HB836GVB6		HB875G8B1	HB835GVB1				HB479G5B6	HR478G5B6S	HB478G5B6	HB418G5B6
Home Connect-fähig	●	●	●	●	●	●	●	●							●	●	●	●
Ausstattung	varioSpeed	Dampfgaren	Dampfgaren	varioSpeed	varioSpeed	Dampfgaren												
	Dampfstoß		Dampfstoß			Dampfstoß										Dampfzugabe		
	Backsensor	Backsensor	Backsensor															
	Braten-thermometer Plus	Braten-thermometer Plus	Braten-thermometer Plus			Braten-thermometer Plus												
	cookControl Plus	cookControl Plus	cookControl Plus	cookControl Plus	cookControl Plus	cookControl Plus	cookControl Plus	cookControl Plus		cookControl	cookControl				cookControl	cookControl	cookControl	cookControl
studioLine exklusiv	Systemauszug	3fach-Vollauszug	3fach-Vollauszug	Systemauszug	Systemauszug													
	blackSteel Design	blackSteel Design	blackSteel Design	blackSteel Design	blackSteel Design	blackSteel Design	blackSteel Design	blackSteel Design		blackSteel Design	blackSteel Design				blackSteel Design	blackSteel Design	blackSteel Design	blackSteel Design
		Sous-vide-Garen	Sous-vide-Garen	Braten-thermometer Plus	Braten-thermometer Plus	Sous-vide-Garen	Braten-thermometer Plus	Braten-thermometer Plus		Braten-thermometer Plus	Braten-thermometer Plus				Braten-thermometer	Braten-thermometer	Braten-thermometer	Braten-thermometer
Reinigung	activeClean®	ecoClean-Vollausstattung	ecoClean-Vollausstattung	activeClean®	ecoClean-Rückwand	ecoClean-Rückwand	activeClean®	ecoClean-Rückwand		activeClean®	ecoClean-Rückwand				varioClip-Auszug activeClean®	varioClip-Auszug activeClean®	varioClip-Auszug activeClean®	varioClip-Auszug activeClean®
Anzahl Heizarten <sup>1)</sup>	15/2/2	15/5/0	15/5/0	15/0/2	15/0/2	13/5/0	13/0/0	13/0/0		13/0/0	13/0/0				13/0/0	8/3/0	8/0/0	8/0/0
Beleuchtung	Mehrebenen-LED	Mehrebenen-LED	Mehrebenen-LED	LED	LED	LED	Halogen	Halogen		Halogen	Halogen				Halogen	Halogen	Halogen	Halogen

Display	TFT-Touchdisplay Plus			TFT-Touchdisplay			TFT-Display						LC-Display					
Gerätehöhe	45 cm		45 cm	45 cm	45 cm	45 cm			45 cm	45 cm	45 cm	45 cm	38 cm	38 cm			45 cm	
Produktklasse	iQ700		iQ700	iQ700	iQ700	iQ700					iQ700	iQ700	iQ700	iQ700			iQ500	
VIB	CN878G4B6		CS858GRB7	CM876G0B6	CM836GPB6	CS856GPB7					CD834GAB0	CF834AGB1	BF834LGB1	BF834RGB1			CP465AGB0	
Home Connect-fähig	●		●	●	●	●												
Ausstattung	varioSpeed		Dampfgaren	varioSpeed	varioSpeed	Dampfgaren					Dampfgaren	Mikrowelle	Mikrowelle	Mikrowelle			Mikrowelle	
	Dampfstoß		Dampfstoß			Dampfstoß											Dampfgaren	
	Backsensor		Backsensor															
	Braten-thermometer Plus		Braten-thermometer Plus															
	cookControl Plus		cookControl Plus	cookControl Plus	cookControl Plus	cookControl Plus					cookControl	cookControl	cookControl	cookControl				
studioLine exklusiv	Systemauszug		1fach-Vollauszug	Systemauszug	Systemauszug													
	blackSteel Design		blackSteel Design	blackSteel Design	blackSteel Design	blackSteel Design					blackSteel Design	blackSteel Design	blackSteel Design	blackSteel Design			blackSteel Design	
			Sous-vide-Garen			Sous-vide-Garen					Sous-vide-Garen							
Reinigung	activeClean®		ecoClean-Vollausstattung	activeClean®	ecoClean-Rückwand	ecoClean-Vollausstattung												
Anzahl Heizarten <sup>1)</sup>	15/2/2		15/5/0	13/0/2	13/0/2	13/5/0					0/5/0						0/0/5	
Beleuchtung	LED		LED	LED	LED	LED					Halogen	LED	LED	LED			LED	



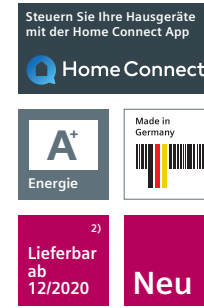
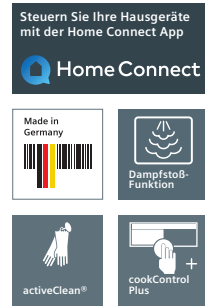

## Einbau-Backofen mit integrierter Mikrowelle – varioSpeed

HN878G4B6

iQ700

## Einbau-Dampfbackofen

HS858KXB6

iQ700

<b>studioLine exklusiv</b>	• blackSteel Design	• blackSteel Design • Sprachsteuerung
<b>Auszugs-system</b>	• Backofen mit Einhängestell, Systemauszug, activeClean®-fähig	• Backofen mit Einhängestell, 3fach-Teleskop-Vollauszug mit Stopp-Funktion
<b>Backofen-typ und Heizart</b>	<ul style="list-style-type: none"> <li>Backofen mit Mikrowelle mit 15 Beheizungsarten: 4D-Heißluft, Heißluft sanft, Ober-/Unterhitze, Ober-/Unterhitze sanft, Umluftgrill, Großflächengrill, Kleinflächengrill, Pizzastufe, coolStart, separate Unterhitze, Intensivhitze, Sanftgaren, Vorwärmen, Dörren, Warmhalten</li> <li><b>Zusätzliche Beheizungsarten mit Dampf:</b> Regenerieren, Gären</li> <li><b>Zusätzliche Beheizungsarten mit Mikrowelle:</b> Mikrowelle, Mikrowellen-Kombinationsbetrieb (varioSpeed) für bis zu 50% Zeitersparnis</li> <li>Elektronische Temperaturregelung von 30°C – 300°C</li> <li>Max. Mikrowellenleistung: 800 W;</li> <li>5 Leistungsstufen (90 W, 180 W, 360 W, 600 W, 800 W)</li> <li>Schnellaufheizung • Externe Dampferzeugung</li> <li>Garraumvolumen: 67 l</li> </ul>	<ul style="list-style-type: none"> <li>Dampfbackofen mit 15 Beheizungsarten: 4D-Heißluft, Heißluft sanft, Ober-/Unterhitze, Ober-/Unterhitze sanft, Umluftgrill, Großflächengrill, Kleinflächengrill, Pizzastufe, coolStart, separate Unterhitze, Intensivhitze, Sanftgaren, Vorwärmen, Dörren, Warmhalten</li> <li><b>Zusätzliche Beheizungsarten mit Dampf:</b> Dampfgaren, Regenerieren, Gären, Auftauen, Sous-vide-Garen</li> <li>Elektronische Temperaturregelung von 30°C – 250°C</li> <li>Schnelllaufheizung</li> <li>Externe Dampferzeugung</li> <li>Garraumvolumen: 71 l</li> </ul>
<b>Komfort</b>	<ul style="list-style-type: none"> <li><b>TFT-Touchdisplay Plus mit Klartext</b></li> <li>Backsensor – für vollautomatisches Backen</li> <li><b>Bratenthermometer Plus mit Mehrpunktmessung</b></li> <li>cookControl Plus – für vollautomatisches Braten</li> <li><b>Zusatzfunktionen:</b> Entkalkungsprogramm, Trocknungsfunktion</li> <li><b>LED-Innenbeleuchtung, Mehrebenen-LED-Innenbeleuchtung, abschaltbar</b></li> <li><b>Klapptür, mit softMove, gedämpftes Öffnen und Schließen</b></li> <li>Wassertank mit 1 l • Leeranzeige Wassertank</li> <li>Externe Dampferzeugung • EasyClock</li> <li>Elektronische Einstellempfehlung, Aufheizkontrolle, Ist-Temperaturkontrolle, Sabbatschaltung</li> <li><b>Home Connect-fähig über WLAN</b></li> </ul>	<ul style="list-style-type: none"> <li><b>TFT-Touchdisplay Plus mit Klartext</b></li> <li>Backsensor – für vollautomatisches Backen</li> <li><b>Bratenthermometer Plus mit Mehrpunktmessung</b></li> <li>cookControl Plus – für vollautomatisches Braten</li> <li><b>Zusatzfunktionen:</b> Entkalkungsprogramm, Automatischer Siedepunktgleich, Trocknungsfunktion</li> <li><b>LED-Innenbeleuchtung, Mehrebenen-LED-Innenbeleuchtung, abschaltbar</b></li> <li><b>Klapptür, mit softMove, gedämpftes Öffnen und Schließen</b></li> <li>Wassertank mit 1 l • Leeranzeige Wassertank</li> <li>Externe Dampferzeugung • EasyClock</li> <li>Elektronische Einstellempfehlung, Aufheizkontrolle, Ist-Temperaturkontrolle, Sabbatschaltung</li> <li><b>Home Connect-fähig über WLAN</b></li> </ul>
<b>Reinigung</b>	• activeClean® – Selbstreinigungs-Automatik • activeClean®-fähige Zubehörtäger • Spezialglas-Innentür für Mikrowelle	• ecoClean-Vollausstattung: Decke, Rückwand, Seitenwände • ecoClean-Programm • Vollglas-Innentür
<b>Design</b>	• Backrohr (Innenfläche): titanGlanz Email anthrazit • Backofengriff aus Aluminium	• Backrohr (Innenfläche): titanGlanz Email anthrazit • Backofengriff aus Aluminium
<b>Umwelt und Sicherheit</b>	<ul style="list-style-type: none"> <li><b>Sehr geringe Türtemperatur</b></li> <li>Kindersicherung mit verriegelbarer Backofentür</li> <li>Sicherheitsabschaltung • Restwärmeanzeige • Kühlgebläse</li> <li>Starttaste • Türkontaktschalter</li> </ul>	<ul style="list-style-type: none"> <li>Energie-Effizienzklasse: A+<sup>1)</sup></li> <li>Geringe Türtemperatur</li> <li>Kindersicherung • Sicherheitsabschaltung • Kühlgebläse</li> <li>Restwärmeanzeige • Starttaste • Türkontaktschalter</li> </ul>
<b>Zubehör</b>	1 Backblech emailliert, 1 Kombirost, 1 Universalpfanne	1 Rost, 1 Dampfbehälter gelocht, Größe XL, 1 Dampfbehälter gelocht, Größe S, 1 Dampfbehälter ungelocht, Größe S, 1 Backblech emailliert, 1 Universalpfanne, 1 Schwamm
<b>Technische Info Maße HxBxT</b>	<b>Einbaumaß:</b> 585 – 595x560 – 568x550 mm <b>Gerätemaß:</b> 595x594x548 mm <b>Anschlusswert:</b> 3,6 kW <b>Länge Netzkabel (1,20 m)</b>	<b>Einbaumaß:</b> 585 – 595x560 – 568x550 mm <b>Gerätemaß:</b> 595x594x548 mm <b>Anschlusswert:</b> 3,6 kW <b>Länge Netzkabel (1,20 m)</b>
<b>Sonder-zubehör</b>	<ul style="list-style-type: none"> <li>HZ327000, Backstein</li> <li>HZ617000, PIZZAform, anthrazit</li> <li>HZ625071, Grillblech, emailliert, anthrazit</li> <li>HZ631070, Backblech, emailliert, anthrazit</li> <li>HZ632070, Universalpfanne, emailliert, anthrazit</li> <li>HZ633001, Deckel für Profi-Pfanne, emailliert, anthrazit</li> <li>HZ633070, Profi-Pfanne, emailliert, anthrazit</li> <li>HZ532010, Universalpfanne, Keramik antihaf</li> <li>HZ531010, Keramik-Backblech, antihaf-beschichtet</li> <li>HZ634080, Back- und Bratrost (Mikrowelle)</li> <li>HZ915003, Glasbräter 5,4l</li> <li>HZ636000, Glaspfanne</li> <li>HZ60AS00, Anschlusskabel 3 m</li> <li><b>HZ6BMA00, Zwischenbodenset für die vertikale Kombination von 45-cm- mit 60-cm-Geräten ohne Fachboden</b></li> <li>HZ66X650, Verblendsleiste für Sockel</li> </ul>	<ul style="list-style-type: none"> <li>HZ327000, Backstein</li> <li>HZ36D613, Dampfbehälter ungelocht, Größe S</li> <li>HZ36D613G, Dampfbehälter gelocht, Größe S</li> <li>HZ617000, PIZZAform • HZ625071, Grillblech, emailliert</li> <li>HZ631070, Backblech, emailliert</li> <li>HZ632070, Universalpfanne, emailliert</li> <li>HZ633001, Deckel für Profi-Pfanne • HZ633070, Profi-Pfanne, emailliert</li> <li>HZ532010, Universalpfanne, Keramik antihaf</li> <li>HZ531010, Keramik-Backblech, antihaf-beschichtet</li> <li>HZ638D10, Teleskop-Vollauszug 1-fach, dampffähig</li> <li>HZ664000, Back- und Bratrost (Dampf)</li> <li>HZ915003, Glasbräter 5,4l • HZ636000, Glaspfanne</li> <li>HZ66D910, 100 Vakuumierbeutel, klein</li> <li>HZ66D920, 100 Vakuumierbeutel, groß • HZ60AS00, Anschlusskabel 3 m</li> <li><b>HZ6BMA00, Zwischenbodenset für die vertikale Kombination von 45-cm- mit 60-cm-Geräten ohne Fachboden</b></li> <li>HZ66X650, Verblendsleiste für Sockel</li> </ul>
<b>UPE*</b>	€ 3.596,-	€ 4.242,-

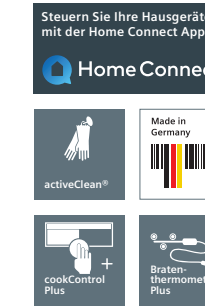
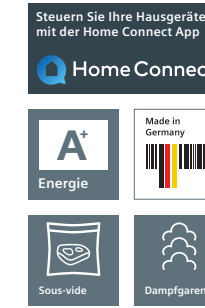

## Einbau-Dampfbackofen

HS858GXB6

iQ700

## Einbau-Backofen mit integrierter Mikrowelle – varioSpeed

HM876G2B6

iQ700

<b>studioLine exklusiv</b>	• blackSteel Design • Sous-vide-Garen	• blackSteel Design • Bratenthermometer Plus mit Mehrpunktmessung
<b>Auszugs-system</b>	• Backofen mit Einhängestell, 3fach-Teleskop-Vollauszug mit Stopp-Funktion	• Backofen mit Einhängestell, Systemauszug, activeClean®-fähig
<b>Backofen-typ und Heizart</b>	<ul style="list-style-type: none"> <li>Dampfbackofen mit 15 Beheizungsarten: 4D-Heißluft, Heißluft sanft, Ober-/Unterhitze, Ober-/Unterhitze sanft, Umluftgrill, Großflächengrill, Kleinflächengrill, Pizzastufe, coolStart, separate Unterhitze, Intensivhitze, Sanftgaren, Vorwärmen, Dörren, Warmhalten</li> <li><b>Zusätzliche Beheizungsarten mit Dampf:</b> Dampfgaren, Regenerieren, Gären, Auftauen, Sous-vide-Garen</li> <li>Elektronische Temperaturregelung von 30°C – 250°C</li> <li>Schnelllaufheizung</li> <li>Externe Dampferzeugung</li> <li>Garraumvolumen: 71 l</li> </ul>	<ul style="list-style-type: none"> <li>Backofen mit Mikrowelle mit 15 Beheizungsarten: 4D-Heißluft, Heißluft sanft, Ober-/Unterhitze, Ober-/Unterhitze sanft, Umluftgrill, Großflächengrill, Kleinflächengrill, Pizzastufe, coolStart, separate Unterhitze, Intensivhitze, Sanftgaren, Vorwärmen, Dörren, Warmhalten</li> <li><b>Zusätzliche Beheizungsarten mit Mikrowelle:</b> Mikrowelle, Mikrowellen-Kombinationsbetrieb (varioSpeed) für bis zu 50% Zeitersparnis</li> <li>Elektronische Temperaturregelung von 30°C – 300°C</li> <li>Max. Mikrowellenleistung: 800 W;</li> <li>5 Leistungsstufen (90 W, 180 W, 360 W, 600 W, 800 W)</li> <li>Schnelllaufheizung</li> <li>Garraumvolumen: 67 l</li> </ul>
<b>Komfort</b>	<ul style="list-style-type: none"> <li><b>TFT-Touchdisplay Plus mit Klartext</b></li> <li>Backsensor – für vollautomatisches Backen</li> <li><b>Bratenthermometer Plus mit Mehrpunktmessung</b></li> <li>cookControl Plus – für vollautomatisches Braten</li> <li><b>Zusatzfunktionen:</b> Entkalkungsprogramm, Automatischer Siedepunktgleich, Trocknungsfunktion</li> <li><b>LED-Innenbeleuchtung, Mehrebenen-LED-Innenbeleuchtung, abschaltbar</b></li> <li><b>Klapptür, mit softMove, gedämpftes Öffnen und Schließen</b></li> <li>Wassertank mit 1 l • Leeranzeige Wassertank</li> <li>Externe Dampferzeugung • EasyClock</li> <li>Elektronische Einstellempfehlung, Aufheizkontrolle, Ist-Temperaturkontrolle, Sabbatschaltung</li> <li><b>Home Connect-fähig über WLAN</b></li> </ul>	<ul style="list-style-type: none"> <li><b>TFT-Touchdisplay mit Klartext</b></li> <li>cookControl Plus – für vollautomatisches Braten</li> <li><b>LED-Innenbeleuchtung, abschaltbar</b></li> <li><b>Klapptür, mit softMove, gedämpftes Öffnen und Schließen</b></li> <li>EasyClock</li> <li>Elektronische Einstellempfehlung, Aufheizkontrolle, Ist-Temperaturkontrolle, Sabbatschaltung</li> <li><b>Home Connect-fähig über WLAN</b></li> </ul>
<b>Reinigung</b>	• ecoClean-Vollausstattung: Decke, Rückwand, Seitenwände • ecoClean-Programm • Vollglas-Innentür	• activeClean® – Selbstreinigungs-Automatik • activeClean®-fähige Zubehörtäger • Spezialglas-Innentür für Mikrowelle
<b>Design</b>	• Backrohr (Innenfläche): titanGlanz Email anthrazit • Backofengriff aus Aluminium	• Backrohr (Innenfläche): titanGlanz Email anthrazit • Backofengriff aus Aluminium
<b>Umwelt und Sicherheit</b>	<ul style="list-style-type: none"> <li>Energie-Effizienzklasse: A+<sup>1)</sup></li> <li>Geringe Türtemperatur</li> <li>Kindersicherung • Sicherheitsabschaltung • Kühlgebläse</li> <li>Restwärmeanzeige • Starttaste • Türkontaktschalter</li> </ul>	<ul style="list-style-type: none"> <li><b>Sehr geringe Türtemperatur</b></li> <li>Kindersicherung mit verriegelbarer Backofentür</li> <li>Sicherheitsabschaltung • Kühlgebläse</li> <li>Restwärmeanzeige • Starttaste • Türkontaktschalter</li> </ul>
<b>Zubehör</b>	1 Rost, 1 Dampfbehälter gelocht, Größe XL, 1 Dampfbehälter gelocht, Größe S, 1 Dampfbehälter ungelocht, Größe S, 1 Backblech emailliert, 1 Universalpfanne, 1 Schwamm	1 Backblech emailliert, 1 Kombirost, 1 Universalpfanne
<b>Technische Info Maße HxBxT</b>	<b>Einbaumaß:</b> 585 – 595x560 – 568x550 mm <b>Gerätemaß:</b> 595x594x548 mm <b>Anschlusswert:</b> 3,6 kW <b>Länge Netzkabel (1,20 m)</b>	<b>Einbaumaß:</b> 585 – 595x560 – 568x550 mm <b>Gerätemaß:</b> 595x594x548 mm <b>Anschlusswert:</b> 3,6 kW <b>Länge Netzkabel (1,20 m)</b>
<b>Sonder-zubehör</b>	<ul style="list-style-type: none"> <li>HZ327000, Backstein</li> <li>HZ36D613, Dampfbehälter ungelocht, Größe S</li> <li>HZ36D613G, Dampfbehälter gelocht, Größe S</li> <li>HZ617000, PIZZAform • HZ625071, Grillblech, emailliert</li> <li>HZ631070, Backblech, emailliert</li> <li>HZ632070, Universalpfanne, emailliert</li> <li>HZ633001, Deckel für Profi-Pfanne • HZ633070, Profi-Pfanne, emailliert</li> <li>HZ532010, Universalpfanne, Keramik antihaf</li> <li>HZ531010, Keramik-Backblech, antihaf-beschichtet</li> <li>HZ638D10, Teleskop-Vollauszug 1-fach, dampffähig</li> <li>HZ664000, Back- und Bratrost (Dampf)</li> <li>HZ915003, Glasbräter 5,4l • HZ636000, Glaspfanne</li> <li>HZ66D910, 100 Vakuumierbeutel, klein</li> <li>HZ66D920, 100 Vakuumierbeutel, groß • HZ60AS00, Anschlusskabel 3 m</li> <li><b>HZ6BMA00, Zwischenbodenset für die vertikale Kombination von 45-cm- mit 60-cm-Geräten ohne Fachboden</b></li> <li>HZ66X650, Verblendsleiste für Sockel</li> </ul>	<ul style="list-style-type: none"> <li>HZ327000, Backstein</li> <li>HZ617000, PIZZAform, anthrazit</li> <li>HZ625071, Grillblech, emailliert, anthrazit</li> <li>HZ631070, Backblech, emailliert, anthrazit</li> <li>HZ632070, Universalpfanne, emailliert, anthrazit</li> <li>HZ633001, Deckel für Profi-Pfanne, emailliert, anthrazit</li> <li>HZ633070, Profi-Pfanne, emailliert, anthrazit</li> <li>HZ532010, Universalpfanne, Keramik antihaf</li> <li>HZ531010, Keramik-Backblech, antihaf-beschichtet</li> <li>HZ634080, Back- und Bratrost (Mikrowelle)</li> <li>HZ915003, Glasbräter 5,4l</li> <li>HZ636000, Glaspfanne</li> <li>HZ60AS00, Anschlusskabel 3 m</li> <li><b>HZ6BMA00, Zwischenbodenset für die vertikale Kombination von 45-cm- mit 60-cm-Geräten ohne Fachboden</b></li> <li>HZ66X650, Verblendsleiste für Sockel</li> </ul>
<b>UPE*</b>	€ 3.531,-	€ 2.843,-

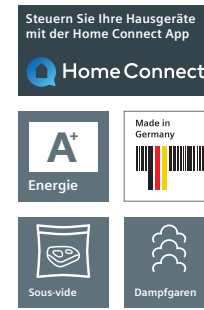
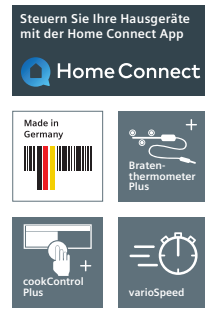

## Einbau-Backofen mit integrierter Mikrowelle – varioSpeed

HM836GPB6

iQ700

## Einbau-Dampfbackofen

HS836GVB6

iQ700

<b>studioLine exklusiv</b>	<ul style="list-style-type: none"> <li>blackSteel Design</li> <li>Bratenthermometer Plus mit Mehrpunktmessung</li> </ul>	<ul style="list-style-type: none"> <li>blackSteel Design</li> <li>Sous-vide-Garen</li> </ul>
<b>Auszugs-system</b>	<ul style="list-style-type: none"> <li>Backofen mit Einhängestell, Systemauszug</li> </ul>	<ul style="list-style-type: none"> <li>Backofen mit Einhängestell, 3fach-Teleskop-Vollauszug mit Stopp-Funktion</li> </ul>
<b>Backofen-typ und Heizart</b>	<ul style="list-style-type: none"> <li>Backofen mit Mikrowelle mit 15 Beheizungsarten: 4D-Heißluft, Heißluft sanft, Ober-/Unterhitze, Ober-/Unterhitze sanft, Umluftgrill, Großflächengrill, Kleinflächengrill, Pizzastufe, coolStart, separate Unterhitze, Intensivhitze, Sanftgaren, Vorwärmen, Dörren, Warmhalten</li> <li><b>Zusätzliche Beheizungsarten mit Mikrowelle:</b> Mikrowelle, Mikrowellen-Kombinationsbetrieb (varioSpeed) für bis zu 50% Zeitersparnis</li> <li>Elektronische Temperaturregelung von 30°C – 300°C</li> <li>Max. Mikrowellenleistung: 800 W; 5 Leistungsstufen (90 W, 180 W, 360 W, 600 W, 800 W)</li> <li>Schnellauflaufheizung</li> <li>Garraumvolumen: 67 l</li> </ul>	<ul style="list-style-type: none"> <li>Dampfbackofen mit 13 Beheizungsarten: 4D-Heißluft, Heißluft sanft, Ober-/Unterhitze, Ober-/Unterhitze sanft, Umluft-Grill-System, Großflächengrill, Kleinflächengrill, Pizzastufe, coolStart, separate Unterhitze, Sanftgaren, Vorwärmen, Warmhalten</li> <li><b>Zusätzliche Beheizungsarten mit Dampf:</b> Dampfaren, Regenerieren, Gären, Auftauen, Sous-vide-Garen</li> <li>Elektronische Temperaturregelung von 30°C – 250°C</li> <li>Schnellauflaufheizung</li> <li>Externe Dampferzeugung</li> <li>Garraumvolumen: 71 l</li> </ul>
<b>Komfort</b>	<ul style="list-style-type: none"> <li>TFT-Touchdisplay mit Klartext</li> <li>cookControl Plus – für vollautomatisches Braten</li> <li>LED-Innenbeleuchtung, abschaltbar</li> <li>Klapptür, mit softMove, gedämpftes Öffnen und Schließen</li> <li>EasyClock</li> <li>Elektronische Einstellempfehlung, Aufheizkontrolle, Ist-Temperaturkontrolle, Sabbatschaltung</li> <li>Home Connect-fähig über WLAN</li> </ul>	<ul style="list-style-type: none"> <li>TFT-Touchdisplay mit Klartext</li> <li>Bratenthermometer Plus mit Mehrpunktmessung</li> <li>cookControl Plus – für vollautomatisches Braten</li> <li><b>Zusatzfunktionen:</b> Entkalkungsprogramm, Automatischer Siedepunktgleich, Trocknungsfunktion</li> <li>LED-Innenbeleuchtung, abschaltbar</li> <li>Klapptür, mit softMove, gedämpftes Öffnen und Schließen</li> <li>EasyClock • Wassertank mit 1 l • Leeranzeige Wassertank</li> <li>Externe Dampferzeugung</li> <li>Elektronische Einstellempfehlung, Aufheizkontrolle, Ist-Temperaturkontrolle, Sabbatschaltung</li> <li>Home Connect-fähig über WLAN</li> </ul>
<b>Reinigung</b>	<ul style="list-style-type: none"> <li>ecoClean-Ausstattung: Rückwand</li> <li>Spezialglas-Innentür für Mikrowelle</li> </ul>	<ul style="list-style-type: none"> <li>ecoClean-Ausstattung: Rückwand</li> <li>Vollglas-Innentür</li> </ul>
<b>Design</b>	<ul style="list-style-type: none"> <li>Backrohr (Innenfläche): titanGlanz Email anthrazit</li> <li>Backofengriff aus Aluminium</li> </ul>	<ul style="list-style-type: none"> <li>Backrohr (Innenfläche): titanGlanz Email anthrazit</li> <li>Backofengriff aus Aluminium</li> </ul>
<b>Umwelt und Sicherheit</b>	<ul style="list-style-type: none"> <li>Geringe Türtemperatur</li> <li>Kindersicherung • Sicherheitsabschaltung</li> <li>Restwärmeanzeige • Starttaste</li> <li>Türkontaktschalter • Kühlgebläse</li> </ul>	<ul style="list-style-type: none"> <li>Energie-Effizienzklasse: A<sup>1)</sup></li> <li>Geringe Türtemperatur</li> <li>Kindersicherung • Sicherheitsabschaltung • Kühlgebläse</li> <li>Restwärmeanzeige • Starttaste • Türkontaktschalter</li> </ul>
<b>Zubehör</b>	1 Backblech emailliert, 1 Kombirost, 1 Universalpfanne	1 Backblech emailliert, 1 Rost, 1 Dampfbehälter gelocht, Größe XL, 1 Dampfbehälter gelocht, Größe S, 1 Dampfbehälter ungelocht, Größe S, 1 Universalpfanne, 1 Schwamm
<b>Technische Info Maße HxBxT</b>	Länge Netzkabel (1,20 m) <b>Einbaumaß:</b> 585 – 595x560 – 568x550 mm <b>Gerätemaß:</b> 595x594x548 mm <b>Anschlusswert:</b> 3,6 kW	Länge Netzkabel (1,20 m) <b>Einbaumaß:</b> 585 – 595x560 – 568x550 mm <b>Gerätemaß:</b> 595x594x548 mm <b>Anschlusswert:</b> 3,6 kW
<b>Sonderzubehör</b>	<ul style="list-style-type: none"> <li>HZ327000, Backstein</li> <li>HZ617000, Pizzaform, anthrazit</li> <li>HZ625071, Grillblech, emailliert, anthrazit</li> <li>HZ631070, Backblech, emailliert, anthrazit</li> <li>HZ632070, Universalpfanne, emailliert, anthrazit</li> <li>HZ633001, Deckel für Profi-Pfanne, emailliert, anthrazit</li> <li>HZ633070, Profi-Pfanne, emailliert, anthrazit</li> <li>HZ532010, Universalpfanne, Keramik antihaf</li> <li>HZ531010, Keramik-Backblech, antihaf-beschichtet</li> <li>HZ634080, Back- und Bratrost (Mikrowelle)</li> <li>HZ915003, Glasbräter 5,4l</li> <li>HZ636000, Glaspfanne</li> <li>HZG0A500, Anschlusskabel 3 m</li> <li><b>HZ6BMA00, Zwischenbodenset für die vertikale Kombination von 45-cm- mit 60-cm-Geräten ohne Fachboden</b></li> <li>HZ66X650, Verblendungsleiste für Sockel</li> </ul>	<ul style="list-style-type: none"> <li>HZ327000, Backstein</li> <li>HZ36D613, Dampfbehälter ungelocht, Größe S</li> <li>HZ36D613G, Dampfbehälter gelocht, Größe S</li> <li>HZ617000, Pizzaform • HZ625071, Grillblech, emailliert</li> <li>HZ631070, Backblech, emailliert</li> <li>HZ632070, Universalpfanne, emailliert</li> <li>HZ633001, Deckel für Profi-Pfanne • HZ633070, Profi-Pfanne, emailliert</li> <li>HZ532010, Universalpfanne, Keramik antihaf</li> <li>HZ531010, Keramik-Backblech, antihaf-beschichtet</li> <li>HZ638D10, Teleskop-Vollauszug 1-fach, dampffähig</li> <li>HZ664000, Back- und Bratrost (Dampf)</li> <li>HZ915003, Glasbräter 5,4l • HZ636000, Glaspfanne</li> <li>HZ66D910, 100 Vakuumierbeutel, klein</li> <li>HZ66D920, 100 Vakuumierbeutel, groß • HZG0A500, Anschlusskabel 3 m</li> <li><b>HZ6BMA00, Zwischenbodenset für die vertikale Kombination von 45-cm- mit 60-cm-Geräten ohne Fachboden</b></li> <li>HZ66X650, Verblendungsleiste für Sockel</li> </ul>
<b>UPE*</b>	€ 2.394,-	€ 3.200,-

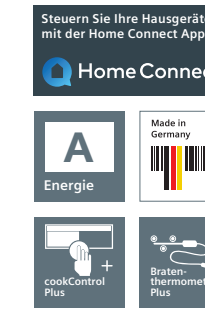
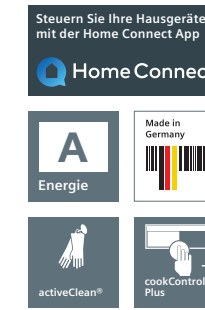

## Einbau-Backofen

HB876G8B6

iQ700

## Einbau-Backofen

HB836GVB6

iQ700

<b>studioLine exklusiv</b>	<ul style="list-style-type: none"> <li>blackSteel Design</li> <li>Bratenthermometer Plus mit Mehrpunktmessung</li> <li>Home Connect-fähig über WLAN</li> </ul>	<ul style="list-style-type: none"> <li>blackSteel Design</li> <li>Bratenthermometer Plus mit Mehrpunktmessung</li> <li>Home Connect-fähig über WLAN</li> </ul>
<b>Auszugs-system</b>	<ul style="list-style-type: none"> <li>Backofen mit Einhängestell, 3fach-Teleskop-Vollauszug mit Stopp-Funktion, activeClean®-fähig</li> </ul>	<ul style="list-style-type: none"> <li>Backofen mit Einhängestell, 3fach-Teleskop-Vollauszug mit Stopp-Funktion</li> </ul>
<b>Backofen-typ und Heizart</b>	<ul style="list-style-type: none"> <li>Backofen mit 13 Beheizungsarten: 4D-Heißluft, Heißluft-sanft, Ober-/Unterhitze, Ober-/Unterhitze sanft, Umluftgrill, Großflächengrill, Kleinflächengrill, Pizzastufe, coolStart, separate Unterhitze, Sanftgaren, Vorwärmen, Warmhalten</li> <li>Elektronische Temperaturregelung von 30°C – 300°C</li> <li>Schnellauflaufheizung</li> <li>Garraumvolumen: 71 l</li> </ul>	<ul style="list-style-type: none"> <li>Backofen mit 13 Beheizungsarten: 4D-Heißluft, Heißluft sanft, Ober-/Unterhitze, Ober-/Unterhitze sanft, Umluftgrill, Großflächengrill, Kleinflächengrill, Pizzastufe, coolStart, separate Unterhitze, Sanftgaren, Vorwärmen, Warmhalten</li> <li>Elektronische Temperaturregelung von 30°C – 300°C</li> <li>Schnellauflaufheizung</li> <li>Garraumvolumen: 71 l</li> </ul>
<b>Komfort</b>	<ul style="list-style-type: none"> <li>TFT-Touchdisplay mit Klartext</li> <li>cookControl Plus – für vollautomatisches Braten</li> <li>Halogen-Innenbeleuchtung, abschaltbar</li> <li>Klapptür, mit softMove, gedämpftes Öffnen und Schließen</li> <li>EasyClock</li> <li>Elektronische Einstellempfehlung, Aufheizkontrolle, Ist-Temperaturkontrolle, Sabbatschaltung</li> </ul>	<ul style="list-style-type: none"> <li>TFT-Touchdisplay mit Klartext</li> <li>cookControl Plus – für vollautomatisches Braten</li> <li>Halogen-Innenbeleuchtung, abschaltbar</li> <li>Klapptür, mit softMove, gedämpftes Öffnen und Schließen</li> <li>EasyClock</li> <li>Elektronische Einstellempfehlung, Aufheizkontrolle, Ist-Temperaturkontrolle, Sabbatschaltung</li> </ul>
<b>Reinigung</b>	<ul style="list-style-type: none"> <li>activeClean® – Selbstreinigungs-Automatik</li> <li>activeClean®-fähige Zubehörträger • Vollglas-Innentür</li> </ul>	<ul style="list-style-type: none"> <li>ecoClean-Ausstattung: Rückwand</li> <li>Vollglas-Innentür</li> </ul>
<b>Design</b>	<ul style="list-style-type: none"> <li>Backrohr (Innenfläche): titanGlanz Email anthrazit</li> <li>Backofengriff aus Aluminium</li> </ul>	<ul style="list-style-type: none"> <li>Backrohr (Innenfläche): titanGlanz Email anthrazit</li> <li>Backofengriff aus Aluminium</li> </ul>
<b>Umwelt und Sicherheit</b>	<ul style="list-style-type: none"> <li>Energie-Effizienzklasse: A<sup>1)</sup></li> <li><b>Sehr geringe Türtemperatur<sup>2)</sup></b></li> <li>Kindersicherung • Sicherheitsabschaltung • Kühlgebläse</li> <li>Restwärmeanzeige • Starttaste • Türkontaktschalter</li> </ul>	<ul style="list-style-type: none"> <li>Energie-Effizienzklasse: A<sup>1)</sup></li> <li>Geringe Türtemperatur</li> <li>Kindersicherung • Sicherheitsabschaltung • Kühlgebläse</li> <li>Restwärmeanzeige • Starttaste • Türkontaktschalter</li> </ul>
<b>Zubehör</b>	1 Backblech emailliert, 1 Kombirost, 1 Universalpfanne	1 Backblech emailliert, 1 Kombirost, 1 Universalpfanne
<b>Technische Info Maße HxBxT</b>	Länge Netzkabel (1,20 m) <b>Einbaumaß:</b> 585 – 595x560 – 568x550 mm <b>Gerätemaß:</b> 595x594x548 mm <b>Anschlusswert:</b> 3,6 kW	Länge Netzkabel (1,20 m) <b>Einbaumaß:</b> 585 – 595x560 – 568x550 mm <b>Gerätemaß:</b> 595x594x548 mm <b>Anschlusswert:</b> 3,6 kW
<b>Sonderzubehör</b>	<ul style="list-style-type: none"> <li>HZ327000, Backstein</li> <li>HZ617000, Pizzaform, anthrazit</li> <li>HZ625071, Grillblech, emailliert, anthrazit</li> <li>HZ631070, Backblech, emailliert, anthrazit</li> <li>HZ632070, Universalpfanne, emailliert, anthrazit</li> <li>HZ633001, Deckel für Profi-Pfanne, emailliert, anthrazit</li> <li>HZ633070, Profi-Pfanne, emailliert, anthrazit</li> <li>HZ634000, Back- und Bratrost (Standard)</li> <li>HZ636000, Glaspfanne</li> <li>HZ915003, Glasbräter 5,4l</li> <li>HZG0A500, Anschlusskabel 3 m</li> <li><b>HZ6BMA00, Zwischenbodenset für die vertikale Kombination von 45-cm- mit 60-cm-Geräten ohne Fachboden</b></li> </ul>	<ul style="list-style-type: none"> <li>HZ327000, Backstein</li> <li>HZ617000, Pizzaform, anthrazit</li> <li>HZ625071, Grillblech, emailliert, anthrazit</li> <li>HZ631070, Backblech, emailliert, anthrazit</li> <li>HZ632070, Universalpfanne, emailliert, anthrazit</li> <li>HZ633001, Deckel für Profi-Pfanne, emailliert, anthrazit</li> <li>HZ633070, Profi-Pfanne, emailliert, anthrazit</li> <li>HZ532010, Universalpfanne, Keramik antihaf</li> <li>HZ531010, Keramik-Backblech, antihaf-beschichtet</li> <li>HZ634000, Back- und Bratrost (Standard)</li> <li>HZ636000, Glaspfanne</li> <li>HZ915003, Glasbräter 5,4l</li> <li>HZG0A500, Anschlusskabel 3 m</li> <li><b>HZ6BMA00, Zwischenbodenset für die vertikale Kombination von 45-cm- mit 60-cm-Geräten ohne Fachboden</b></li> </ul>
<b>UPE*</b>	€ 2.212,-	€ 1.808,-



Einbau-Backofen

HB875G8B1

iQ700

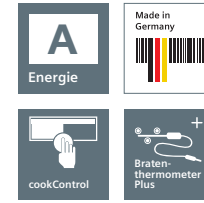

Einbau-Backofen

HB835GV81

iQ700

<b>studioLine exklusiv</b>	<ul style="list-style-type: none"> <li>blackSteel Design</li> <li>Bratenthermometer Plus mit Mehrpunktmessung</li> </ul>	<ul style="list-style-type: none"> <li>blackSteel Design</li> <li>Bratenthermometer Plus mit Mehrpunktmessung</li> </ul>
<b>Auszugs-system</b>	<ul style="list-style-type: none"> <li>Backofen mit Einhängestell, 3fach-Teleskop-Vollauszug mit Stopp-Funktion, activeClean®-fähig</li> </ul>	<ul style="list-style-type: none"> <li>Backofen mit Einhängestell, 3fach-Teleskop-Vollauszug mit Stopp-Funktion</li> </ul>
<b>Backofen-typ und Heizart</b>	<ul style="list-style-type: none"> <li>Backofen mit 13 Beheizungsarten: 4D-Heißluft, Heißluft sanft, Ober-/Unterhitze, Ober-/Unterhitze sanft, Umluftgrill, Großflächengrill, Kleinflächengrill, Pizzastufe, coolStart, separate Unterhitze, Sanftgaren, Vorwärmen, Warmhalten</li> <li>Elektronische Temperaturregelung von 30°C – 300°C</li> <li>Schnellaufheizung</li> <li>Garraumvolumen: 71 l</li> </ul>	<ul style="list-style-type: none"> <li>Backofen mit 13 Beheizungsarten: 4D-Heißluft, Heißluft sanft, Ober-/Unterhitze, Ober-/Unterhitze sanft, Umluftgrill, Großflächengrill, Kleinflächengrill, Pizzastufe, coolStart, separate Unterhitze, Sanftgaren, Vorwärmen, Warmhalten</li> <li>Elektronische Temperaturregelung von 30°C – 300°C</li> <li>Schnellaufheizung</li> <li>Garraumvolumen: 71 l</li> </ul>
<b>Komfort</b>	<ul style="list-style-type: none"> <li>TFT-Display</li> <li>cookControl 10 Programme</li> <li>Halogen-Innenbeleuchtung, abschaltbar</li> <li>Klapptür, mit softMove, gedämpftes Öffnen und Schließen</li> <li>EasyClock</li> <li>Elektronische Einstellempfehlung, Aufheizkontrolle, Ist-Temperaturkontrolle, Sabbatschaltung</li> </ul>	<ul style="list-style-type: none"> <li>TFT-Display</li> <li>cookControl 10 Programme</li> <li>Halogen-Innenbeleuchtung, abschaltbar</li> <li>Klapptür, mit softMove, gedämpftes Öffnen und Schließen</li> <li>EasyClock</li> <li>Elektronische Einstellempfehlung, Aufheizkontrolle, Ist-Temperaturkontrolle, Sabbatschaltung</li> </ul>
<b>Reinigung</b>	<ul style="list-style-type: none"> <li>activeClean® – Selbstreinigungs-Automatik</li> <li>activeClean®-fähige Zubehörträger und Backbleche</li> <li>Vollglas-Innentür</li> </ul>	<ul style="list-style-type: none"> <li>ecoClean-Ausstattung: Rückwand</li> <li>Vollglas-Innentür</li> </ul>
<b>Design</b>	<ul style="list-style-type: none"> <li>Backrohr (Innenfläche): titanGlanz Email anthrazit</li> <li>Backofengriff aus Aluminium</li> </ul>	<ul style="list-style-type: none"> <li>Backrohr (Innenfläche): titanGlanz Email anthrazit</li> <li>Backofengriff aus Aluminium</li> </ul>
<b>Umwelt und Sicherheit</b>	<ul style="list-style-type: none"> <li>Energie-Effizienzklasse: A<sup>1)</sup></li> <li>Sehr geringe Türtemperatur<sup>2)</sup></li> <li>Kindersicherung</li> <li>Sicherheitsabschaltung</li> <li>Restwärmeanzeige</li> <li>Starttaste</li> <li>Türkontaktschalter</li> <li>Kühlgebläse</li> </ul>	<ul style="list-style-type: none"> <li>Energie-Effizienzklasse: A<sup>1)</sup></li> <li>Geringe Türtemperatur</li> <li>Kindersicherung</li> <li>Sicherheitsabschaltung</li> <li>Restwärmeanzeige</li> <li>Starttaste</li> <li>Türkontaktschalter</li> <li>Kühlgebläse</li> </ul>
<b>Zubehör</b>	1 Backblech emailliert, 1 Kombirost, 1 Universalpfanne	1 Backblech emailliert, 1 Kombirost, 1 Universalpfanne
<b>Technische Info</b>	Länge Netzkabel (1,20 m) Einbaumaß: 585 – 595x560 – 568x550 mm Gerätemaß: 595x594x548 mm Anschlusswert: 3,6 kW	Länge Netzkabel (1,20 m) Einbaumaß: 585 – 595x560 – 568x550 mm Gerätemaß: 595x594x548 mm Anschlusswert: 3,6 kW
<b>Sonder-zubehör</b>	<ul style="list-style-type: none"> <li>HZ327000, Backstein</li> <li>HZ617000, Pizzaform, anthrazit</li> <li>HZ625071, Grillblech, emailliert, anthrazit</li> <li>HZ631070, Backblech, emailliert, anthrazit</li> <li>HZ632070, Universalpfanne, emailliert, anthrazit</li> <li>HZ633001, Deckel für Profi-Pfanne, emailliert, anthrazit</li> <li>HZ633070, Profi-Pfanne, emailliert, anthrazit</li> <li>HZ634000, Back- und Bratrost (Standard)</li> <li>HZ636000, Glaspfanne</li> <li>HZ915003, Glasbräter 5,4 l</li> <li>HZG0AS00, Anschlusskabel 3 m</li> <li>HZ6BMA00, Zwischenbodenset für die vertikale Kombination von 45-cm- mit 60-cm-Geräten ohne Fachboden</li> <li>HZ66X650, Verblendungsleiste für Sockel</li> </ul>	<ul style="list-style-type: none"> <li>HZ327000, Backstein</li> <li>HZ617000, Pizzaform, anthrazit</li> <li>HZ625071, Grillblech, emailliert, anthrazit</li> <li>HZ631070, Backblech, emailliert, anthrazit</li> <li>HZ632070, Universalpfanne, emailliert, anthrazit</li> <li>HZ633001, Deckel für Profi-Pfanne, emailliert, anthrazit</li> <li>HZ633070, Profi-Pfanne, emailliert, anthrazit</li> <li>HZ634000, Back- und Bratrost (Standard)</li> <li>HZ532010, Universalpfanne, Keramik, antihaf</li> <li>HZ531010, Keramik-Backblech, antihaf-beschichtet</li> <li>HZ636000, Glaspfanne</li> <li>HZ915003, Glasbräter 5,4 l</li> <li>HZG0AS00, Anschlusskabel 3 m</li> <li>HZ6BMA00, Zwischenbodenset für die vertikale Kombination von 45-cm- mit 60-cm-Geräten ohne Fachboden</li> </ul>
<b>UPE*</b>	€ 2.059,-	€ 1.695,-

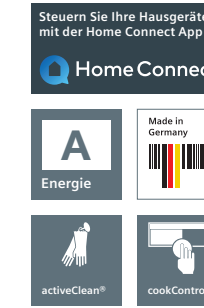

Einbau-Backofen mit Dampfzugabe

HR478G5B6S

iQ500



Einbau-Backofen

HB479G5B6

iQ500

<b>studioLine exklusiv</b>	<ul style="list-style-type: none"> <li>blackSteel Design</li> <li>Bratenthermometer</li> <li>varioClip-Auszug mit Stopp-Funktion</li> </ul>	<ul style="list-style-type: none"> <li>blackSteel Design</li> <li>Bratenthermometer</li> <li>varioClip-Auszug mit Stopp-Funktion</li> <li>Home Connect-fähig über WLAN</li> </ul>
<b>Auszugs-system</b>		
<b>Backofen-typ und Heizart</b>	<ul style="list-style-type: none"> <li>Backofen mit 8 Beheizungsarten: 3D-Heißluft plus, Ober-/Unterhitze, Umluftgrill, Großflächen-grill, Pizzastufe, coolStart, Heißluft sanft, Regenerieren</li> <li>Beheizungsarten kombinierbar mit Dampfstoß: Heißluft, Umluftgrill, Ober-/Unterhitze</li> <li>Elektronische Temperaturregelung von 30°C – 275°C</li> <li>Schnellaufheizung</li> <li>Garraumvolumen: 71 l</li> </ul>	<ul style="list-style-type: none"> <li>Backofen mit 13 Beheizungsarten: 3D-Heißluft plus, Ober-/Unterhitze, Umluftgrill, Großflächen-grill, Kleinflächengrill, Pizzastufe, coolStart, Heißluft sanft, separate Unterhitze, Intensivhitze, Sanftgaren, Vorwärmen, Warmhalten</li> <li>Elektronische Temperaturregelung von 30°C – 275°C</li> <li>Schnellaufheizung</li> <li>Garraumvolumen: 71 l</li> </ul>
<b>Komfort</b>	<ul style="list-style-type: none"> <li>LC-Display weiß mit Temperaturanzeige</li> <li>cookControl 30 Programme</li> <li>Zusatzfunktionen: Entkalkungsprogramm</li> <li>Halogen-Innenbeleuchtung</li> <li>Klapptür, mit softClose, gedämpftes Öffnen und Schließen</li> <li>EasyClock</li> <li>Aufheizkontrolle, Autostart</li> <li>Wassertank mit 0,2 l</li> <li>Externe Dampferzeugung</li> <li>Home Connect-fähig über WLAN</li> </ul>	<ul style="list-style-type: none"> <li>TFT-Farbdisplay mit Klartext</li> <li>cookControl 40 Programme</li> <li>Halogen-Innenbeleuchtung</li> <li>Klapptür, mit softClose, gedämpftes Öffnen und Schließen</li> <li>EasyClock</li> <li>Elektronische Einstellempfehlung, Aufheizkontrolle, Autostart, Ist-Temperaturkontrolle, Sabbatschaltung</li> <li>Infotaste</li> </ul>
<b>Reinigung</b>	<ul style="list-style-type: none"> <li>activeClean® – Selbstreinigungs-Automatik</li> <li>Vollglas-Innentür</li> </ul>	<ul style="list-style-type: none"> <li>activeClean® – Selbstreinigungs-Automatik</li> <li>Vollglas-Innentür</li> </ul>
<b>Design</b>	<ul style="list-style-type: none"> <li>lightControl: Beleuchteter Drehwähler</li> <li>Backofengriff aus Aluminium</li> </ul>	<ul style="list-style-type: none"> <li>Backrohr (Innenfläche): titanGlanz Email anthrazit</li> <li>Backofengriff aus Aluminium</li> </ul>
<b>Umwelt und Sicherheit</b>	<ul style="list-style-type: none"> <li>Energie-Effizienzklasse: A<sup>1)</sup></li> <li>Sehr geringe Türtemperatur<sup>2)</sup></li> <li>Kindersicherung mit verriegelbarer Backofentür</li> <li>Sicherheitsabschaltung</li> <li>Restwärmeanzeige</li> <li>Türkontaktschalter</li> <li>Kühlgebläse</li> </ul>	<ul style="list-style-type: none"> <li>Energie-Effizienzklasse: A<sup>1)</sup></li> <li>Sehr geringe Türtemperatur<sup>2)</sup></li> <li>Kindersicherung mit verriegelbarer Backofentür</li> <li>Sicherheitsabschaltung</li> <li>Restwärmeanzeige</li> <li>Türkontaktschalter</li> <li>Kühlgebläse</li> </ul>
<b>Zubehör</b>	1 Backblech emailliert, 1 Kombirost, 1 Universalpfanne	1 Backblech emailliert, 1 Kombirost, 1 Universalpfanne
<b>Technische Info</b>	Länge Netzkabel (1,20 m) Einbaumaß: 585 – 595x560 – 568x550 mm Gerätemaß: 595x594x548 mm Anschlusswert: 3,6 kW	Länge Netzkabel (1,20 m) Einbaumaß: 585 – 595x560 – 568x550 mm Gerätemaß: 595x594x548 mm Anschlusswert: 3,6 kW
<b>Sonder-zubehör</b>	<ul style="list-style-type: none"> <li>HZ915003, Glasbräter 5,4 l</li> <li>HZ636000, Glaspfanne</li> <li>HZ634000, Back- und Bratrost (Standard)</li> <li>HZ633070, Profi-Pfanne, emailliert, anthrazit</li> <li>HZ633001, Deckel für Profi-Pfanne, emailliert, anthrazit</li> <li>HZ625071, Grillblech, emailliert, anthrazit</li> <li>HZ533000, Profi-Pfanne, emailliert, grau</li> <li>HZ333001, Deckel für Profi-Pfanne</li> <li>HZ638300, Teleskop-Vollauszug 3-fach</li> <li>HZ638200, Teleskop-Vollauszug 2-fach</li> <li>HZ538500, Teleskopauszug 3-fach, davon 1 varioClip</li> <li>HZ538200, Teleskopauszug 2-fach</li> <li>HZ538000, varioClip-Auszug</li> <li>HZ532010, Universalpfanne, Keramik, antihaf beschichtet</li> <li>HZ532000, Universalpfanne, emailliert, grau</li> <li>HZ531010, Keramik-Backblech, antihaf-beschichtet</li> <li>HZ531000, Backblech, emailliert, grau</li> <li>HZ327000, Backstein</li> <li>HZ317000, Pizzaform, emailliert, grau</li> <li>HZG0AS00, Anschlusskabel 3 m</li> <li>HZ66X650, Verblendungsleiste für Sockel</li> </ul>	<ul style="list-style-type: none"> <li>HZ915003, Glasbräter 5,4 l</li> <li>HZ636000, Glaspfanne</li> <li>HZ634000, Back- und Bratrost (Standard)</li> <li>HZ633070, Profi-Pfanne, emailliert, anthrazit</li> <li>HZ633001, Deckel für Profi-Pfanne, emailliert, anthrazit</li> <li>HZ625071, Grillblech, emailliert, anthrazit</li> <li>HZ533000, Profi-Pfanne, emailliert, grau</li> <li>HZ333001, Deckel für Profi-Pfanne</li> <li>HZ638300, Teleskop-Vollauszug 3-fach</li> <li>HZ638200, Teleskop-Vollauszug 2-fach</li> <li>HZ538500, Teleskopauszug 3-fach, davon 1 varioClip</li> <li>HZ538200, Teleskopauszug 2-fach</li> <li>HZ538000, varioClip-Auszug</li> <li>HZ532010, Universalpfanne, Keramik, antihaf beschichtet</li> <li>HZ532000, Universalpfanne, emailliert, grau</li> <li>HZ531010, Keramik-Backblech, antihaf-beschichtet</li> <li>HZ531000, Backblech, emailliert, grau</li> <li>HZ327000, Backstein</li> <li>HZ317000, Pizzaform, emailliert, grau</li> <li>HZG0AS00, Anschlusskabel 3 m</li> <li>HZ66X650, Verblendungsleiste für Sockel</li> </ul>
<b>UPE*</b>	€ 1.929,-	€ 1.674,-



Einbau-Backofen

HB478G5B6

iQ500

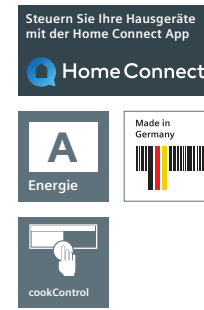

Einbau-Backofen

HB418G5B6

iQ500

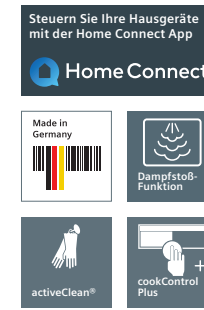

compact45-Einbau-Backofen mit integrierter Mikrowelle – varioSpeed

CN878G4B6

iQ700

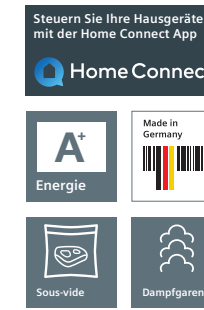

compact45-Einbau-Dampfbackofen

CS858GRB7

iQ700

<b>studioLine exklusiv</b>	<ul style="list-style-type: none"> <li>blackSteel Design</li> <li>Bratenthermometer</li> <li>varioClip-Auszug mit Stopp-Funktion</li> <li>Home Connect-fähig über WLAN</li> </ul>	<ul style="list-style-type: none"> <li>blackSteel Design</li> <li>Bratenthermometer</li> <li>varioClip-Auszug mit Stopp-Funktion</li> <li>Home Connect-fähig über WLAN</li> </ul>
<b>Auszugs-system</b>		
<b>Backofen-tyt und Heizart</b>	<ul style="list-style-type: none"> <li>Backofen mit 8 Beheizungsarten: 3D-Heißluft plus, Ober-/Unterhitze, Umluftgrill, Großflächen-grill, Pizzastufe, coolStart, Sanftgaren, Heißluft sanft</li> <li>Elektronische Temperaturregelung von 30°C – 275°C</li> <li>Schnellaufheizung</li> <li>Garraumvolumen: 71 l</li> </ul>	<ul style="list-style-type: none"> <li>Backofen mit 8 Beheizungsarten: 3D-Heißluft plus, Ober-/Unterhitze, Umluftgrill, Großflächengrill, Pizzastufe, coolStart, Sanftgaren, Heißluft sanft</li> <li>Elektronische Temperaturregelung von 30°C – 275°C</li> <li>Schnellaufheizung</li> <li>Garraumvolumen: 71 l</li> </ul>
<b>Komfort</b>	<ul style="list-style-type: none"> <li>LC-Display weiß mit Temperaturanzeige</li> <li>cookControl 30 Programme</li> <li>Halogen-Innenbeleuchtung</li> <li>Klapptür, mit softClose, gedämpftes Öffnen und Schließen</li> <li>EasyClock</li> <li>Elektronische Einstellempfehlung, Aufheizkontrolle, Autostart, Sabbatschaltung</li> </ul>	<ul style="list-style-type: none"> <li>LC-Display weiß mit Temperaturanzeige</li> <li>cookControl 30 Programme</li> <li>Halogen-Innenbeleuchtung</li> <li>Klapptür, mit softClose, gedämpftes Öffnen und Schließen</li> <li>EasyClock</li> <li>Aufheizkontrolle, Autostart, Sabbatschaltung</li> </ul>
<b>Reinigung</b>	<ul style="list-style-type: none"> <li>activeClean® – Selbstreinigungs-Automatik</li> <li>Vollglas-Innentür</li> </ul>	<ul style="list-style-type: none"> <li>Vollglas-Innentür</li> </ul>
<b>Design</b>	<ul style="list-style-type: none"> <li>lightControl: Beleuchteter Drehwähler</li> </ul>	<ul style="list-style-type: none"> <li>lightControl: Beleuchteter Drehwähler</li> </ul>
<b>Umwelt und Sicherheit</b>	<ul style="list-style-type: none"> <li>Energie-Effizienzklasse: A<sup>1)</sup> • <b>Sehr geringe Türtemperatur<sup>2)</sup></b></li> <li>Kindersicherung mit verriegelbarer Backofentür</li> <li>Sicherheitsabschaltung • Restwärmeanzeige</li> <li>Türkontaktschalter • Kühlgebläse</li> </ul>	<ul style="list-style-type: none"> <li>Energie-Effizienzklasse: A<sup>1)</sup></li> <li>Geringe Türtemperatur</li> <li>Kindersicherung • Sicherheitsabschaltung</li> <li>Restwärmeanzeige • Türkontaktschalter • Kühlgebläse</li> </ul>
<b>Zubehör</b>	1 Backblech emailliert, 1 Kombirost, 1 Universalpfanne	1 Backblech emailliert, 1 Kombirost, 1 Universalpfanne
<b>Technische Info Maße HxBxT</b>	Länge Netzkabel (1,20 m) <b>Einbaumaß:</b> 585 – 595 x 560 – 568 x 550 mm <b>Gerätemaß:</b> 595 x 594 x 548 mm <b>Anschlusswert:</b> 3,6 kW	Länge Netzkabel (1,20 m) <b>Einbaumaß:</b> 585 – 595 x 560 – 568 x 550 mm <b>Gerätemaß:</b> 595 x 594 x 548 mm <b>Anschlusswert:</b> 3,6 kW
<b>Sonder-zubehör</b>	<ul style="list-style-type: none"> <li>HZ915003, Glasbräter 5,4 l • HZ636000, Gaspfanne</li> <li>HZ634000, Back- und Bratrost (Standard)</li> <li>HZ633070, Profi-Pfanne, emailliert, anthrazit</li> <li>HZ633001, Deckel für Profi-Pfanne, emailliert, anthrazit</li> <li>HZ625071, Grillblech, emailliert, anthrazit</li> <li>HZ533000, Profi-Pfanne, emailliert, grau • HZ333001, Deckel f. Profi-Pfanne</li> <li>HZ638300, Teleskop-Vollauszug 3-fach</li> <li>HZ638200, Teleskop-Vollauszug 2-fach</li> <li>HZ538500, Teleskopauszug 3-fach, davon 1 varioClip</li> <li>HZ538200, Teleskopauszug 2-fach • HZ538000, varioClip-Auszug</li> <li>HZ532010, Universalpfanne, Keramik, antihaf beschichtet</li> <li>HZ532000, Universalpfanne, emailliert, grau</li> <li>HZ531010, Keramik-Backblech, antihaf-beschichtet</li> <li>HZ531000, Backblech, emailliert, grau • HZ327000, Backstein</li> <li>HZ317000, Pizzaform, emailliert, grau • HZG0AS00, Anschlusskabel 3 m</li> <li>HZ66X650, Verblendungsleiste für Sockel</li> </ul>	<ul style="list-style-type: none"> <li>HZ915003, Glasbräter 5,4 l • HZ636000, Gaspfanne</li> <li>HZ634000, Back- und Bratrost (Standard)</li> <li>HZ633070, Profi-Pfanne, emailliert, anthrazit</li> <li>HZ633001, Deckel für Profi-Pfanne, emailliert, anthrazit</li> <li>HZ625071, Grillblech, emailliert, anthrazit</li> <li>HZ638300, Teleskop-Vollauszug 3-fach</li> <li>HZ638200, Teleskop-Vollauszug 2-fach</li> <li>HZ538500, Teleskopauszug 3-fach, davon 1 varioClip</li> <li>HZ538200, Teleskopauszug 2-fach • HZ538000, varioClip-Auszug</li> <li>HZ533000, Profi-Pfanne, emailliert, grau</li> <li>HZ532010, Universalpfanne, Keramik, antihaf beschichtet</li> <li>HZ532000, Universalpfanne, emailliert, grau</li> <li>HZ531010, Keramik-Backblech, antihaf-beschichtet</li> <li>HZ531000, Backblech, emailliert, grau • HZ333001, Deckel für Profi-Pfanne</li> <li>HZ327000, Backstein • HZ317000, Pizzaform, emailliert, grau</li> <li>HZG0AS00, Anschlusskabel 3 m • HZ66X650, Verblendungsleiste f. Sockel</li> </ul>
<b>UPE*</b>	€ 1.728,-	€ 1.333,-

<b>studioLine exklusiv</b>	<ul style="list-style-type: none"> <li>blackSteel Design</li> </ul>	<ul style="list-style-type: none"> <li>blackSteel Design</li> <li>Sous-vide-Garen</li> </ul>
<b>Auszugs-system</b>	<ul style="list-style-type: none"> <li>Backofen mit Einhängegestell, Systemauszug für 4D-Heißluft, activeClean®-fähig</li> </ul>	<ul style="list-style-type: none"> <li>Backofen mit Einhängegestell, 1fach-Vollauszug</li> </ul>
<b>Backofen-tyt und Heizart</b>	<ul style="list-style-type: none"> <li>Backofen mit Mikrowelle mit 15 Beheizungsarten: 4D-Heißluft, Heißluft sanft, Ober-/Unterhitze, Ober-/Unterhitze sanft, Umluftgrill, Großflächengrill, Kleinflächengrill, Pizzastufe, coolStart, separate Unterhitze, Intensivhitze, Sanftgaren, Vorwärmen, Dörren, Warmhalten</li> <li><b>Zusätzl. Beheizungsarten mit Dampf:</b> Regenerieren, Gären</li> <li><b>Zusätzliche Beheizungsarten mit Mikrowelle:</b> Mikrowelle, Mikrowellen-Kombinationsbetrieb (varioSpeed) für bis zu 50 % Zeitersparnis</li> <li>Elektronische Temperaturregelung von 30°C – 300°C</li> <li>Max. Mikrowellenleistung: 900 W;</li> <li>5 Leistungsstufen (90 W, 180 W, 360 W, 600 W, 900 W)</li> <li>Schnellaufheizung</li> <li>Externe Dampferzeugung • Garraumvolumen: 45 l</li> </ul>	<ul style="list-style-type: none"> <li>Kompakt-Dampfbackofen mit 15 Beheizungsarten: 4D-Heißluft, Heißluft sanft, Ober-/Unterhitze, Ober-/Unterhitze sanft, Umluftgrill, Großflächengrill, Kleinflächengrill, Pizzastufe, coolStart, separate Unterhitze, Intensivhitze, Sanftgaren, Vorwärmen, Dörren, Warmhalten</li> <li><b>Zusätzliche Beheizungsarten mit Dampf:</b> Dampfgaren, Regenerieren, Gären, Auftauen, Sous-vide-Garen</li> <li>Elektronische Temperaturregelung von 30°C – 250°C</li> <li>Schnellaufheizung</li> <li>Externe Dampferzeugung</li> <li>Garraumvolumen: 47 l</li> </ul>
<b>Komfort</b>	<ul style="list-style-type: none"> <li>TFT-Touchdisplay Plus mit Klartext</li> <li>Backsensor – für vollautomatisches Backen</li> <li>Bratenthermometer Plus mit Mehrpunktmessung</li> <li>cookControl Plus – für vollautomatisches Braten</li> <li><b>Zusatzfunktionen:</b> Entkalkungsprogramm, Trocknungsfunktion</li> <li>LED-Innenbeleuchtung, abschaltbar</li> <li>Klapptür, mit softMove, gedämpftes Öffnen und Schließen</li> <li>EasyClock • Wassertank mit 1 l</li> <li>Leeranzeige Wassertank</li> <li>Externe Dampferzeugung</li> <li>Elektronische Einstellempfehlung, Aufheizkontrolle, Ist-Temperaturkontrolle, Sabbatschaltung</li> <li>Home Connect-fähig über WLAN</li> </ul>	<ul style="list-style-type: none"> <li>TFT-Touchdisplay Plus mit Klartext</li> <li>Backsensor – für vollautomatisches Backen</li> <li>Bratenthermometer Plus mit Mehrpunktmessung</li> <li>cookControl Plus – für vollautomatisches Braten</li> <li><b>Zusatzfunktionen:</b> Entkalkungsprogramm, Automatischer Siedepunktgleich, Trocknungsfunktion</li> <li>LED-Innenbeleuchtung, abschaltbar</li> <li>Klapptür, mit softMove, gedämpftes Öffnen und Schließen</li> <li>Elektronische Einstellempfehlung, Aufheizkontrolle, Ist-Temperaturkontrolle, Sabbatschaltung</li> <li>EasyClock • Wassertank mit 1 l</li> <li>Leeranzeige Wassertank</li> <li>Externe Dampferzeugung • Infotaste</li> <li>Home Connect-fähig über WLAN</li> </ul>
<b>Reinigung</b>	<ul style="list-style-type: none"> <li>activeClean® – Selbstreinigungs-Automatik</li> <li>activeClean®-fähige Zubehörräger</li> <li>Spezialglas-Innentür für Mikrowelle</li> </ul>	<ul style="list-style-type: none"> <li>ecoClean-Vollausstattung: Decke, Seitenwände, Rückwand</li> <li>ecoClean-Programm</li> <li>Vollglas-Innentür</li> </ul>
<b>Design</b>	<ul style="list-style-type: none"> <li>Backrohr (Innenfläche): titanGlanz Email anthrazit</li> <li>Backofengriff aus Aluminium</li> </ul>	<ul style="list-style-type: none"> <li>Backrohr (Innenfläche): titanGlanz Email anthrazit</li> <li>Backofengriff aus Aluminium</li> </ul>
<b>Umwelt und Sicherheit</b>	<ul style="list-style-type: none"> <li><b>Sehr geringe Türtemperatur</b></li> <li>Kindersicherung mit verriegelbarer Backofentür</li> <li>Sicherheitsabschaltung • Restwärmeanzeige</li> <li>Starttaste • Türkontaktschalter • Kühlgebläse</li> </ul>	<ul style="list-style-type: none"> <li>Energie-Effizienzklasse: A<sup>1)</sup></li> <li>Geringe Türtemperatur • Kindersicherung</li> <li>Sicherheitsabschaltung • Restwärmeanzeige</li> <li>Starttaste • Türkontaktschalter • Kühlgebläse</li> </ul>
<b>Zubehör</b>	1 Backblech emailliert, 1 Kombirost, 1 Universalpfanne	1 Rost, 1 Dampfbehälter gelocht, Größe XL, 1 Dampfbehälter gelocht, Größe S, 1 Dampfbehälter ungelocht, Größe S, 1 Universalpfanne, 1 Schwamm
<b>Technische Info Maße HxBxT</b>	Länge Netzkabel (1,50 m) <b>Einbaumaß:</b> 450 – 455 x 560 – 568 x 550 mm <b>Gerätemaß:</b> 455 x 594 x 548 mm <b>Anschlusswert:</b> 3,6 kW	Länge Netzkabel (1,50 m) <b>Einbaumaß:</b> 450 – 455 x 560 – 568 x 550 mm <b>Gerätemaß:</b> 455 x 594 x 548 mm <b>Anschlusswert:</b> 3,3 kW
<b>Sonder-zubehör</b>	<ul style="list-style-type: none"> <li>HZ327000, Backstein</li> <li>HZ617000, Pizzaform</li> <li>HZ625071, Grillblech, emailliert, anthrazit</li> <li>HZ631070, Backblech, emailliert, anthrazit</li> <li>HZ632070, Universalpfanne, emailliert, anthrazit</li> <li>HZ634080, Back- und Bratrost (Mikrowelle)</li> <li>HZ636000, Gaspfanne</li> <li>HZ915003, Glasbräter 5,4 l</li> <li>HZG0AS00, Anschlusskabel 3 m</li> <li><b>HZ6BMA00, Zwischenbodenset für die vertikale Kombination von 45-cm- mit 60-cm-Geräten ohne Fachboden</b></li> <li><b>HZ66X600, Verblendungsleiste für Fachboden, schwarz, zur Kombination eines compact45-Geräts über einem 60-cm-Backofen</b></li> <li><b>HZ66X650, Verblendungsleiste für Sockel</b></li> </ul>	<ul style="list-style-type: none"> <li>HZ327000, Backstein</li> <li>HZ36D613, Dampfbehälter ungelocht, Größe S</li> <li>HZ36D613G, Dampfbehälter gelocht, Größe S</li> <li>HZ617000, Pizzaform • HZ625071, Grillblech, emailliert</li> <li>HZ631070, Backblech, emailliert • HZ632070, Universalpfanne, emailliert</li> <li>HZ532010, Universalpfanne, Keramik antihaf</li> <li>HZ531010, Keramik-Backblech, antihaf-beschichte</li> <li>HZ915003, Glasbräter 5,4 l</li> <li>HZ636000, Gaspfanne</li> <li>HZ66D910, 100 Vakuumierbeutel, klein</li> <li>HZ66D920, 100 Vakuumierbeutel, groß • HZG0AS00, Anschlusskabel 3 m</li> <li><b>HZ6BMA00, Zwischenbodenset für die vertikale Kombination von 45-cm- mit 60-cm-Geräten ohne Fachboden</b></li> <li><b>HZ66X600, Verblendungsleiste für Fachboden, schwarz, zur Kombination eines compact45-Geräts über einem 60-cm-Backofen</b></li> <li><b>HZ66X650, Verblendungsleiste für Sockel</b></li> </ul>
<b>UPE*</b>	€ 3.207,-	€ 3.175,-

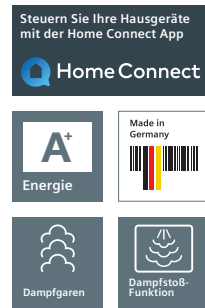

compact45-Einbau-Dampfbackofen

CS856GPB7

iQ700

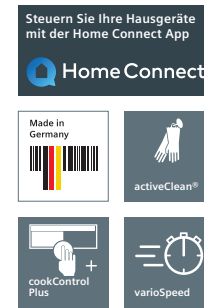

compact45-Einbau-Backofen mit integrierter Mikrowelle – varioSpeed

CM876G0B6

iQ700



compact45-Einbau-Backofen mit integrierter Mikrowelle – varioSpeed

CM836GPB6

iQ700



compact45-Einbau-Dampfgarer

CD834GAB0

iQ700

<b>studioLine exklusiv</b>	<ul style="list-style-type: none"> <li>blackSteel Design</li> <li>Sous-vide-Garen</li> <li>Bratenthermometer Plus mit Mehrpunktmessung</li> <li>Home Connect-fähig über WLAN</li> </ul>	<ul style="list-style-type: none"> <li>blackSteel Design</li> <li>Home Connect-fähig über WLAN</li> </ul>
<b>Auszugssystem</b>	<ul style="list-style-type: none"> <li>Backofen mit Einhängestell, 1fach-Vollauszug</li> </ul>	<ul style="list-style-type: none"> <li>Backofen mit Einhängestell, Systemauszug, activeClean®-fähig</li> </ul>
<b>Backofentyp und Heizart</b>	<ul style="list-style-type: none"> <li>Kompakt-Dampfbackofen mit 13 Beheizungsarten: 4D-Heißluft, Heißluft-sanft, Ober-/Unterhitze, Ober-/Unterhitze sanft, Umluftgrill, Großflächengrill, Kleinflächengrill, Pizzastufe, coolStart, separate Unterhitze, Sanftgaren, Vorwärmen, Warmhalten</li> <li><b>Zusätzliche Beheizungsarten mit Dampf:</b> Dampfgaren, Regenerieren, Gären, Auftauen, Sous-vide-Garen</li> <li>Elektronische Temperaturregelung von 30°C – 250°C</li> <li>Schnellaufheizung</li> <li>Externe Dampferzeugung</li> <li>Garraumvolumen: 47 l</li> </ul>	<ul style="list-style-type: none"> <li>Kompakt-Backofen mit Mikrowelle mit 13 Beheizungsarten: 4D-Heißluft, Heißluft-sanft, Ober-/Unterhitze, Ober-/Unterhitze sanft, Umluftgrill, Großflächengrill, Kleinflächengrill, Pizzastufe, coolStart, separate Unterhitze, Sanftgaren, Vorwärmen, Warmhalten</li> <li><b>Zusätzliche Beheizungsarten mit Mikrowelle:</b> Mikrowelle, Mikrowellen-Kombinationsbetrieb (varioSpeed) für bis zu 50 % Zeitersparnis</li> <li>Elektronische Temperaturregelung von 30°C – 300°C</li> <li>Max. Mikrowellenleistung: 900 W; 5 Leistungsstufen (90 W, 180 W, 360 W, 600 W, 900 W)</li> <li>Schnellaufheizung</li> <li>Garraumvolumen: 45 l</li> </ul>
<b>Komfort</b>	<ul style="list-style-type: none"> <li>TFT-Touchdisplay mit Klartext</li> <li>cookControl Plus – für vollautomatisches Braten</li> <li><b>Zusatzfunktionen:</b> Entkalkungsprogramm, Automatischer Siedepunktgleich, Trocknungsfunktion</li> <li><b>LED-Innenbeleuchtung, abschaltbar</b></li> <li><b>Klapptür, mit softMove, gedämpftes Öffnen und Schließen</b></li> <li>Elektronische Einstellempfehlung, Aufheizkontrolle, Ist-Temperaturkontrolle, Sabbatschaltung</li> <li>EasyClock</li> <li>Wassertank mit 1 l</li> <li>Leeranzeige Wassertank</li> <li>Externe Dampferzeugung</li> </ul>	<ul style="list-style-type: none"> <li>TFT-Touchdisplay mit Klartext</li> <li>cookControl Plus – für vollautomatisches Braten</li> <li><b>LED-Innenbeleuchtung, abschaltbar</b></li> <li><b>Klapptür, mit softMove, gedämpftes Öffnen und Schließen</b></li> <li>Elektronische Einstellempfehlung, Aufheizkontrolle, Ist-Temperaturkontrolle, Sabbatschaltung</li> <li>EasyClock</li> </ul>
<b>Reinigung</b>	<ul style="list-style-type: none"> <li>ecoClean-Vollausstattung: Decke, Seitenwände, Rückwand</li> <li>ecoClean-Programm</li> <li>Vollglas-Innentür</li> </ul>	<ul style="list-style-type: none"> <li>activeClean® – Selbstreinigungs-Automatik</li> <li>activeClean®-fähige Zubehörräger</li> <li>Spezialglas-Innentür für Mikrowelle</li> </ul>
<b>Design</b>	<ul style="list-style-type: none"> <li>Backrohr (Innenfläche): titanGlanz Email anthrazit</li> <li>Backofengriff aus Aluminium</li> </ul>	<ul style="list-style-type: none"> <li>Backrohr (Innenfläche): titanGlanz Email anthrazit</li> <li>Backofengriff aus Aluminium</li> </ul>
<b>Umwelt und Sicherheit</b>	<ul style="list-style-type: none"> <li>Energie-Effizienzklasse: A+<sup>1)</sup></li> <li>Geringe Türtemperatur</li> <li>Kindersicherung</li> <li>Sicherheitsabschaltung</li> <li>Restwärmeanzeige</li> <li>Starttaste</li> <li>Türkontaktschalter</li> <li>Kühlgebläse</li> </ul>	<ul style="list-style-type: none"> <li><b>Sehr geringe Türtemperatur</b></li> <li>Kindersicherung mit verriegelbarer Backofentür</li> <li>Sicherheitsabschaltung</li> <li>Restwärmeanzeige</li> <li>Starttaste</li> <li>Türkontaktschalter</li> <li>Kühlgebläse</li> </ul>
<b>Zubehör</b>	1 Rost, 1 Dampfbehälter gelocht, Größe XL, 1 Dampfbehälter gelocht, Größe S, 1 Dampfbehälter ungelocht, Größe S, 1 Universalpfanne, 1 Schwamm	1 Kombirost, 1 Universalpfanne
<b>Technische Info Maße HxBxT</b>	<b>Einbaumaß:</b> 450 – 455 x 560 – 568 x 550 mm <b>Gerätemaß:</b> 455 x 594 x 548 mm <b>Anschlusswert:</b> 3,3 kW Länge Netzkabel (1,50 m)	<b>Einbaumaß:</b> 450 – 455 x 560 – 568 x 550 mm <b>Gerätemaß:</b> 455 x 594 x 548 mm <b>Anschlusswert:</b> 3,6 kW Länge Netzkabel (1,50 m)
<b>Sonderzubehör</b>	<ul style="list-style-type: none"> <li>HZ327000, Backstein</li> <li>HZ36D613, Dampfbehälter ungelocht, Größe S</li> <li>HZ36D613G, Dampfbehälter gelocht, Größe S</li> <li>HZ617000, Pizzaforn</li> <li>HZ625071, Grillblech, emailliert, anthrazit</li> <li>HZ631070, Backblech, emailliert, anthrazit</li> <li>HZ632070, Universalpfanne, emailliert, anthrazit</li> <li>HZ634080, Back- und Bratrost (Mikrowelle)</li> <li>HZ636000, Glaspfanne</li> <li>HZ915003, Glasbräter 5,4 l</li> <li>HZG0A500, Anschlusskabel 3 m</li> <li><b>HZ6BMA00, Zwischenbodenset für die vertikale Kombination von 45-cm- mit 60-cm-Geräten ohne Fachboden</b></li> <li><b>HZ66X600, Verblendsleiste für Fachboden, schwarz, zur Kombination eines compact45-Geräts über einem 60-cm-Backofen</b></li> <li><b>HZ66X650, Verblendsleiste für Sockel</b></li> </ul>	<ul style="list-style-type: none"> <li>HZ327000, Backstein</li> <li>HZ617000, Pizzaforn</li> <li>HZ625071, Grillblech, emailliert, anthrazit</li> <li>HZ631070, Backblech, emailliert, anthrazit</li> <li>HZ632070, Universalpfanne, emailliert, anthrazit</li> <li>HZ634080, Back- und Bratrost (Mikrowelle)</li> <li>HZ636000, Glaspfanne</li> <li>HZ915003, Glasbräter 5,4 l</li> <li>HZG0A500, Anschlusskabel 3 m</li> <li><b>HZ6BMA00, Zwischenbodenset für die vertikale Kombination von 45-cm- mit 60-cm-Geräten ohne Fachboden</b></li> <li><b>HZ66X600, Verblendsleiste für Fachboden, schwarz, zur Kombination eines compact45-Geräts über einem 60-cm-Backofen</b></li> <li><b>HZ66X650, Verblendsleiste für Sockel</b></li> </ul>
<b>UPE*</b>	€ 2.852,-	€ 2.572,-

<b>studioLine exklusiv</b>	<ul style="list-style-type: none"> <li>blackSteel Design</li> <li>Bratenthermometer Plus mit Mehrpunktmessung</li> <li>Home Connect-fähig über WLAN</li> </ul>	<ul style="list-style-type: none"> <li>blackSteel Design</li> </ul>
<b>Auszugssystem</b>	<ul style="list-style-type: none"> <li>Backofen mit Einhängestell, Systemauszug</li> </ul>	<ul style="list-style-type: none"> <li>Auszug nicht nachrüstbar</li> </ul>
<b>Backofentyp und Heizart</b>	<ul style="list-style-type: none"> <li>Kompakt-Backofen mit Mikrowelle mit 13 Beheizungsarten: 4D-Heißluft, Heißluft-sanft, Ober-/Unterhitze, Ober-/Unterhitze sanft, Umluftgrill, Großflächengrill, Kleinflächengrill, Pizzastufe, coolStart, separate Unterhitze, Sanftgaren, Vorwärmen, Warmhalten</li> <li><b>Zusätzliche Beheizungsarten mit Mikrowelle:</b> Mikrowelle, Mikrowellen-Kombinationsbetrieb (varioSpeed) für bis zu 50 % Zeitersparnis</li> <li>Elektronische Temperaturregelung von 30°C – 300°C</li> <li>Max. Mikrowellenleistung: 900 W; 5 Leistungsstufen (90 W, 180 W, 360 W, 600 W, 900 W)</li> <li>Schnellaufheizung</li> <li>Garraumvolumen: 45 l</li> </ul>	<ul style="list-style-type: none"> <li>Kompakt-Dampfgarer mit 4 Beheizungsarten: Dampfgaren, Regenerieren, Gären, Auftauen</li> <li>Elektronische Temperaturregelung von 30°C – 100°C</li> <li>Garraumvolumen: 38 l</li> </ul>
<b>Komfort</b>	<ul style="list-style-type: none"> <li>TFT-Touchdisplay mit Klartext</li> <li>cookControl Plus – für vollautomatisches Braten</li> <li><b>LED-Innenbeleuchtung, abschaltbar</b></li> <li><b>Klapptür, mit softMove, gedämpftes Öffnen und Schließen</b></li> <li>Elektronische Einstellempfehlung, Aufheizkontrolle, Ist-Temperaturkontrolle, Sabbatschaltung</li> <li>EasyClock</li> </ul>	<ul style="list-style-type: none"> <li>TFT-Display</li> <li><b>cookControl 20 Programme</b></li> <li><b>Zusatzfunktionen:</b> Entkalkungsprogramm, Automatischer Siedepunktgleich</li> <li>Elektronische Einstellempfehlung, Aufheizkontrolle, Ist-Temperaturkontrolle, Sabbatschaltung</li> <li>Garraumbeleuchtung</li> <li><b>Klapptür, mit softMove, gedämpftes Öffnen und Schließen</b></li> <li>EasyClock</li> <li>Wassertank mit 1,3 l</li> <li>Leeranzeige Wassertank</li> <li>Interne Dampferzeugung</li> </ul>
<b>Reinigung</b>	<ul style="list-style-type: none"> <li>ecoClean-Ausstattung: Rückwand</li> <li>Spezialglas-Innentür für Mikrowelle</li> </ul>	<ul style="list-style-type: none"> <li>Vollglas-Innentür</li> </ul>
<b>Design</b>	<ul style="list-style-type: none"> <li>Backrohr (Innenfläche): titanGlanz Email anthrazit</li> <li>Backofengriff aus Aluminium</li> </ul>	<ul style="list-style-type: none"> <li>Edelstahl-Innenraum</li> <li>Backofengriff aus Aluminium</li> </ul>
<b>Umwelt und Sicherheit</b>	<ul style="list-style-type: none"> <li>Geringe Türtemperatur</li> <li>Kindersicherung</li> <li>Sicherheitsabschaltung</li> <li>Restwärmeanzeige</li> <li>Starttaste</li> <li>Türkontaktschalter</li> <li>Kühlgebläse</li> </ul>	<ul style="list-style-type: none"> <li>Energie-Effizienzklasse: A+<sup>1)</sup></li> <li>Geringe Türtemperatur</li> <li>Kindersicherung</li> <li>Sicherheitsabschaltung</li> <li>Starttaste</li> <li>Türkontaktschalter</li> <li>Kühlgebläse</li> </ul>
<b>Zubehör</b>	1 Kombirost, 1 Universalpfanne	1 Dampfbehälter gelocht, Größe L, 1 Dampfbehälter ungelocht, Größe L, 1 Schwamm
<b>Technische Info Maße HxBxT</b>	<b>Einbaumaß:</b> 450 – 455 x 560 – 568 x 550 mm <b>Gerätemaß:</b> 455 x 594 x 548 mm <b>Anschlusswert:</b> 3,6 kW Länge Netzkabel (1,50 m)	<b>Einbaumaß:</b> 450 – 455 x 560 – 568 x 550 mm <b>Gerätemaß:</b> 455 x 594 x 548 mm <b>Anschlusswert:</b> 1,75 kW Länge Netzkabel (1,50 m)
<b>Sonderzubehör</b>	<ul style="list-style-type: none"> <li>HZ327000, Backstein</li> <li>HZ617000, Pizzaforn</li> <li>HZ625071, Grillblech, emailliert, anthrazit</li> <li>HZ631070, Backblech, emailliert, anthrazit</li> <li>HZ632070, Universalpfanne, emailliert, anthrazit</li> <li>HZ634080, Back- und Bratrost (Mikrowelle)</li> <li>HZ636000, Glaspfanne</li> <li>HZ915003, Glasbräter 5,4 l</li> <li>HZG0A500, Anschlusskabel 3 m</li> <li><b>HZ6BMA00, Zwischenbodenset für die vertikale Kombination von 45-cm- mit 60-cm-Geräten ohne Fachboden</b></li> <li><b>HZ66X600, Verblendsleiste für Fachboden, schwarz, zur Kombination eines compact45-Geräts über einem 60-cm-Backofen</b></li> <li><b>HZ66X650, Verblendsleiste für Sockel</b></li> </ul>	<ul style="list-style-type: none"> <li>HZ36D613, Dampfbehälter ungelocht, Größe S</li> <li>HZ36D613G, Dampfbehälter gelocht, Größe S</li> <li>HZ915003, Glasbräter 5,4 l</li> <li>HZ66D910, 100 Vakuumierbeutel, klein</li> <li>HZ66D920, 100 Vakuumierbeutel, groß</li> <li>HZG0A500, Anschlusskabel 3 m</li> <li><b>HZ6BMA00, Zwischenbodenset für die vertikale Kombination von 45-cm- mit 60-cm-Geräten ohne Fachboden</b></li> <li><b>HZ66X600, Verblendsleiste für Fachboden, schwarz, zur Kombination eines compact45-Geräts über einem 60-cm-Backofen</b></li> <li><b>HZ66X650, Verblendsleiste für Sockel</b></li> </ul>
<b>UPE*</b>	€ 2.331,-	€ 2.044,-

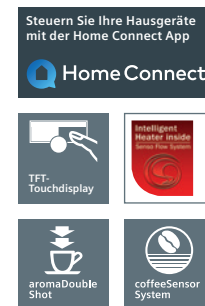

## Kaffeefullautomat mit TFT-Touchdisplay

CT836LEB6

iQ700

Beweisen Sie Stil.  
Mit blackSteel.

<b>studioLine exklusiv</b>	<ul style="list-style-type: none"> <li>• blackSteel Design</li> </ul>
<b>Geschmack</b>	<ul style="list-style-type: none"> <li>• sensoFlow System: Das innovative Heizsystem garantiert das Maximum an Aroma dank stets idealer und konstanter Brühtemperatur</li> <li>• One-Touch Zubereitung: Ristretto, Espresso, Espresso Macchiato, Caffe Crema, Cappuccino, Latte Macchiato, Milchkaffee mit nur einem Tastendruck</li> <li>• aromaDouble Shot: Extra starker Kaffee mit reduziertem Bitterstoffgehalt durch zwei Mahl- und Brühvorgänge</li> <li>• Getränketemperatur individuell einstellbar: Kaffeetemperatur 3-stufig, Heißwassertemperatur 4-stufig</li> </ul>
<b>Komfort</b>	<ul style="list-style-type: none"> <li>• TFT-Display mit interaktiver Menüführung</li> <li>• myCoffee: 8 Lieblingsgetränke speichern – mit individuellem Namen und einstellbarem Mischungsverhältnis von Milch und Espresso</li> <li>• individualCup Volume: Tassengrößen individuell anpassbar, damit Ihre Tasse genau so voll wird, wie Sie es möchten</li> <li>• Kaffeeauslauf und Milchschaumer höhenverstellbar: Bis zu 15 cm hohe Latte Macchiato Gläser passen darunter</li> <li>• Erhalten Sie auf Knopfdruck zwei Tassen Ihrer liebsten Kaffee- oder Milchspezialität mit oneTouch DoubleCup</li> <li>• Wassertank entnehmbar zum leichten Befüllen (2,4 l Volumen)</li> <li>• Frühwarnung, wenn Wassertank oder Bohnenbehälter bald leer</li> <li>• Flexible Milchlösung: Entscheiden Sie selbst, ob Sie den mitgelieferten Milchbehälter anschließen oder ein anderes Behältnis verwenden, z. B. einen Milchkarton</li> <li>• Kurz-Gebrauchsanweisung immer griffbereit im Gerät</li> </ul>
<b>Leistung</b>	<ul style="list-style-type: none"> <li>• silentCeram Drive: Geräuscharmes Premiummahlwerk aus verschleißfreier Keramik</li> <li>• coffeeSensor System: Das Mahlwerk passt sich automatisch der Bohnensorte an</li> <li>• Mit nur einem Knopfdruck werden alle Kaffee- und Milchgetränke automatisch zubereitet, dank der oneTouch Funktion</li> <li>• Zusätzlich zu den Getränken auch einzeln auswählbar: geschäumte Milch, warme Milch, Heißwasser</li> <li>• Minimierung der Aufheizzeit: Schnellste erste Tasse</li> <li>• Wasserpumpe mit 19 bar Druck</li> <li>• Separater Einfüllschacht für gemahlene Kaffee, z. B. koffeinfreien Kaffee</li> </ul>
<b>Home Connect</b>	<ul style="list-style-type: none"> <li>• Entdecken Sie die neue Art, Hausgeräte zu steuern: mit einer App. Mit der Home Connect App können Sie von überall auf das Gerät zugreifen – zuhause per WLAN, von unterwegs per Mobilfunknetz</li> <li>• Fernstart: Getränke in der App auswählen und konfigurieren, dann einfach per Fernsteuerung die Getränkeausgabe starten</li> <li>• coffeeWorld: 15 zusätzliche internationale Kaffeespezialitäten sind in der App verfügbar – vom indischen Kaapi über Wiener Melange bis zum kolumbianischen Cortado</li> <li>• Kaffee-Rezepte: Die App bietet eine Vielzahl von Rezepten mit Kaffee, die direkt ans Gerät oder einen Home Connect-fähigen Backofen übertragen werden können – von der Espresso Crème brûlée bis zum Rehrücken mit Kaffee-Crunches</li> <li>• Kaffee Know-how: Die App enthält interessantes Wissen rund um das Thema Kaffee, z. B. zu Bohnensorten, Erntemethoden oder Röstverfahren</li> <li>• Gebrauchsanleitung: Eine digitale Gebrauchsanleitung ist in der App jederzeit griffbereit</li> <li>• Kundendienst: Bei technischen Problemen kann der Siemens Kundendienst virtuell auf das Gerät zugreifen – sofern Sie dies wünschen</li> <li>• Sicherheit: Sicherheit steht bei Home Connect an erster Stelle. Die Home Connect App wurde vom TÜV IT überprüft und zertifiziert. Und der verschlüsselte Datenaustausch über das Home Connect Protokoll schützt vor unerwünschten Zugriffen</li> </ul>
<b>Hygiene</b>	<ul style="list-style-type: none"> <li>• Entnehmbare Brüheinheit: Einfaches und hygienisches Reinigen unter fließendem Wasser</li> <li>• autoMilk Clean: Automatische Dampfreinigung des Milchsystems nach jedem Getränk</li> <li>• Milchschaumer entnehmbar und spülmaschineneeignet</li> <li>• singlePortion Cleaning: Vollständiges Entleeren aller Leitungen nach jedem Brühvorgang</li> <li>• Automatisches Spülprogramm beim Einschalten, Ausschalten</li> <li>• Tropfschale und Kaffeesatzbehälter entnehmbar und spülmaschineneeignet</li> <li>• calc'nClean: Automatisches Reinigungs- und Entkalkungsprogramm</li> <li>• Erinnert rechtzeitig an Wasserfilterwechsel, Entkalkung, Reinigung; inklusive Anzeige der verbleibenden Getränkebezüge</li> </ul>
<b>Sonstiges</b>	<ul style="list-style-type: none"> <li>• Wasser-, Milch- und Bohnenbehälter sind leicht zugänglich hinter einer Tür versteckt, damit die Küche stets aufgeräumt ist</li> <li>• Bohnenbehälter mit Aromaschutzdeckel (500 g Volumen)</li> <li>• Beleuchtung von Tasten, Kaffeeauslauf</li> <li>• Mahlgrad mehrstufig einstellbar</li> <li>• Displaysprache auswählbar</li> <li>• Kindersicherung: Unbeabsichtigter Brühvorgang nicht möglich</li> <li>• Anschlusswert: 1600 Watt</li> </ul>
<b>Zubehör</b>	Isolierter Milchbehälter mit freshLock Deckel (0,5 l Füllvolumen). Weiteres mitgeliefertes Zubehör: BRITA Intenza Wasserfilter, Messlöffel für Kaffeepulver, Silikon-Verbindungsschlauch zur Milchdüse, Teststreifen zur Wasserhärtegradbestimmung, Montageschrauben
<b>Maße HxBxT</b>	<b>Einbaumaß:</b> 449 x 558 x 356 mm <b>Gerätemaß:</b> 455 x 594 x 385 mm
<b>Sonderzubehör</b>	<ul style="list-style-type: none"> <li>• T270003, BRITA Intenza Wasserfilter € 11,99*</li> <li>• T280009N, isolierter Milchbehälter € 49,99*</li> </ul>
<b>UPE*</b>	€ 3.299,-

<sup>1)</sup>Auf einer Energieeffizienzskala von A+++ bis D.

<sup>2)</sup>Niedrige Türtemperatur während der pyrolytischen Reinigung.

\*UPE = Unverbindliche Preisempfehlung des Herstellers in € inkl. gesetzlicher MwSt. in Euro.



Mikrowelle mit TFT-Display

CF834AGB1

iQ700

<b>studioLine exklusiv</b>	• <b>blackSteel Design</b>	• <b>blackSteel Design</b>
<b>Mikrowelle und Heizart</b>	<ul style="list-style-type: none"> <li>• 900 W Mikrowelle</li> <li>• Max. Mikrowellenleistung: 900 W;</li> <li>• 5 Leistungsstufen (90 W, 180 W, 360 W, 600 W, 900 W)</li> <li>• Garraumvolumen: 36 l</li> </ul>	<ul style="list-style-type: none"> <li>• 900 W Mikrowelle</li> <li>• Max. Mikrowellenleistung: 900 W;</li> <li>• 5 Leistungsstufen (90 W, 180 W, 360 W, 600 W, 900 W)</li> <li>• Garraumvolumen: 21 l</li> </ul>
<b>Design</b>	<ul style="list-style-type: none"> <li>• Garraum aus Edelstahl</li> <li>• Backofengriff aus Aluminium</li> </ul>	<ul style="list-style-type: none"> <li>• Garraum aus Edelstahl</li> </ul>
<b>Reinigung</b>	• Vollglas-Innentür	• Vollglas-Innentür
<b>Komfort</b>	<ul style="list-style-type: none"> <li>• <b>TFT-Display</b></li> <li>• <b>touchControl-Bedienung</b></li> <li>• <b>cookControl 7 Programme</b></li> <li>• Klapptür</li> <li>• 3 Auftau- und 4 Garprogramme</li> <li>• <b>LED-Innenbeleuchtung</b></li> <li>• EasyClock</li> <li>• Leicht-Bedien-Konzept: besonders einfaches, problemloses Einstellen</li> </ul>	<ul style="list-style-type: none"> <li>• <b>TFT-Display</b></li> <li>• <b>touchControl-Bedienung</b></li> <li>• <b>cookControl 7 Programme</b></li> <li>• Seitlich öffnende Drehtür, Anschlag links/rechts</li> <li>• 3 Auftau- und 4 Garprogramme</li> <li>• <b>LED-Innenbeleuchtung</b></li> <li>• EasyClock</li> <li>• Leicht-Bedien-Konzept: besonders einfaches, problemloses Einstellen</li> <li>• Elektronische Türöffnung</li> </ul>
<b>Umwelt und Sicherheit</b>	<ul style="list-style-type: none"> <li>• Starttaste</li> <li>• Türkontaktschalter</li> <li>• Kühlgebläse</li> </ul>	<ul style="list-style-type: none"> <li>• Starttaste</li> <li>• Türkontaktschalter</li> <li>• Kühlgebläse</li> </ul>
<b>Zubehör</b>	1 Glasschale	
<b>Technische Info Maße</b> HxBxT	Anschlusskabel mit Stecker (1,50 m) <b>Gerätemaß:</b> 455x594x545 mm <b>Innenraummaß:</b> 236x445x348 mm <b>Einbaumaß:</b> 450 – 452x560 – 568x550 mm <b>Anschlusswert:</b> 1,22 kW	Anschlusskabel mit Stecker (1,50 m) <b>Gerätemaß:</b> 382x594x318 mm <b>Innenraummaß:</b> 220x350x270 mm <b>Einbaumaß Oberschrank:</b> 362 – 382x560 – 568x300 mm <b>Anschlusswert:</b> 1,22 kW Einbaugerät für 60 cm breiten Oberschrank, Einbau auch in Hochschrank möglich
<b>Sonderzubehör</b>		
<b>UPE*</b>	€ 1.543,-	€ 1.078,- BF834LGB1 € 1.078,- BF834RGB1

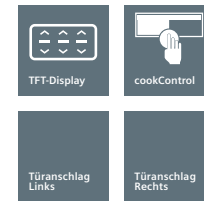

Mikrowelle für den Hoch- und Oberschrank mit TFT-Display

BF834LGB1 (Anschlag links) – Abb.  
BF834RGB1 (Anschlag rechts)iQ700  
iQ700

compact45-Einbau-Mikrowelle mit Dampfgerarfunktion

CP465AGB0

iQ500

<b>studioLine exklusiv</b>	• <b>blackSteel Design</b>	
<b>Mikrowelle und Heizart</b>	<ul style="list-style-type: none"> <li>• Einbau-Mikrowelle mit Dampfgerarfunktion mit den Beheizungsarten: Mikrowelle, Dampfgeraren, Heißluft, Umluftgrill, Großflächengrill</li> <li>• Max. Leistung: 1000 W; 5 Mikrowellen-Leistungsstufen: 90 W, 180 W, 360 W, 600 W, 1000 W</li> <li>• Temperaturregelung von 40°C – 230°C</li> <li>• Grill 2 kW</li> <li>• Grill mit Mikrowellen-Leistungsstufen 90 W, 180 W, 360 W, 600 W kombinierbar</li> <li>• Alle Beheizungsarten einzeln oder in Kombination nutzbar</li> <li>• Drei verschiedene Dampfstufen zur Auswahl</li> <li>• Garraumvolumen: 36 l</li> </ul>	
<b>Design</b>	<ul style="list-style-type: none"> <li>• lightControl: beleuchteter Bedienkebel</li> <li>• Garraum aus Edelstahl</li> <li>• Backofengriff aus Aluminium</li> </ul>	
<b>Reinigung</b>	<ul style="list-style-type: none"> <li>• Katalytische Rückwand</li> <li>• Reinigungsprogramm für Wasserleitung</li> <li>• Entkalkungsprogramm</li> </ul>	
<b>Komfort</b>	<ul style="list-style-type: none"> <li>• <b>LC-Display</b></li> <li>• <b>touchControl-Bedienung</b></li> <li>• <b>cookControl 30 Programme</b></li> <li>• Klapptür</li> <li>• lightControl: beleuchteter Drehwähler</li> <li>• 30 Automatikprogramme, davon 4 Programme zum Auftauen</li> <li>• Schnellaufheizung</li> <li>• LED-Innenbeleuchtung</li> <li>• EasyClock</li> <li>• Leicht-Bedien-Konzept: besonders einfaches, problemloses Einstellen</li> <li>• Wassertank mit 0,8 l</li> <li>• Externe Dampferzeugung</li> <li>• Automatische Wassertankererkennung</li> </ul>	
<b>Umwelt und Sicherheit</b>	<ul style="list-style-type: none"> <li>• Kindersicherung</li> <li>• Sicherheitsabschaltung</li> <li>• Starttaste</li> <li>• Türkontaktschalter</li> <li>• Kühlgebläse</li> </ul>	
<b>Zubehör</b>	1 Einlegerost, 1 Einschubrost, 1 Glaspfanne, 1 Dampfgerarbehälter	
<b>Technische Info Maße</b> HxBxT	Länge Netzkabel (1,50 m) <b>Einbaumaß:</b> 450 – 452 x 560 – 568 x 550 mm <b>Gerätemaß:</b> 455 x 594 x 545 mm <b>Anschlusswert:</b> 3,1 kW	
<b>Sonderzubehör</b>	<ul style="list-style-type: none"> <li>• HZ915003, Glasbräter 5,4 l</li> <li>• HZG0AS00, Anschlusskabel 3 m</li> </ul>	
<b>UPE*</b>	€ 2.316,-	



Vakuuiererschublade

BV830ENB1

iQ700

	<ul style="list-style-type: none"> <li>• 3 Vakuuierstufen für das Vakuuieren in der Kammer, maximal 99 %</li> <li>• 3 Vakuuierstufen für das Vakuuieren außerhalb der Kammer, maximal 90 %</li> <li>• Garraumvolumen: 8 l</li> </ul>
<b>Komfort</b>	<ul style="list-style-type: none"> <li>• Beladung bis 10 kg</li> <li>• Automatische Anschlusserkennung für das Vakuuieren außerhalb der Kammer</li> <li>• Grifflos mit push &amp; pull-Öffnung</li> <li>• Trocknungsprogramm für Vakuuierpumpe</li> <li>• Bedienung über Sensortasten</li> </ul>
<b>Technische Info Maße</b> HxBxT	<b>Einbaumaß:</b> 140x560 – 568x550 mm <b>Gerätemaß:</b> 140x594x542 mm <b>Stellfläche in der Vakuuierkammer:</b> 210 x 275 mm (B x L) <b>Maximale Vakuuierbeutelgröße:</b> 240 x 350 mm (B x L) <b>Anschlusswert:</b> 0,32 kW Anschlusskabel mit Stecker (1,50 m)
<b>Sonderzubehör</b>	<ul style="list-style-type: none"> <li>• HZ66D910, 100 Vakuuierbeutel, klein</li> <li>• HZ66D920, 100 Vakuuierbeutel, groß</li> </ul>
<b>UPE*</b>	€ 2.844,-



Wärmeschublade

BI830CNB1

iQ700

<b>Backofentyp und Heizart</b>	<ul style="list-style-type: none"> <li>• Beheizung durch Heizplatte aus Hartglas</li> <li>• Temperaturregelung in 4 Stufen: von ca. 30°C – 80°C (Glasoberflächentemperatur)</li> <li>• Garraumvolumen: 20 l</li> </ul>
<b>Komfort</b>	<ul style="list-style-type: none"> <li>• Beladung bis 25 kg</li> <li>• Max. Beladung Espresso-Tassen: 64 Stück oder max. Beladung Teller (Ø 26 cm): 12 Stück</li> <li>• 5 Anwendungsbereiche: Hefeteig gehen lassen, Antauen von Speisen, Warmhalten von Speisen, Geschirr vorwärmen, Sanftgaren</li> <li>• Kühle Front</li> <li>• Grifflos mit push &amp; pull-Öffnung</li> </ul>
<b>Technische Info Maße</b> HxBxT	<b>Einbaumaß:</b> 140x560 – 568x550 mm <b>Gerätemaß:</b> 140x594x548 mm <b>Anschlusswert:</b> 0,81 kW Anschlusskabel mit Stecker (1,50 m)
<b>UPE*</b>	€ 867,-

# Flexibilität auf höchstem Niveau.

Mehr Freiheit beim Kochen – ganz nach Ihrem Geschmack: die studioLine Induktionskochfelder.

studioLine

SIEMENS



**Perfektes Zusammenspiel zwischen Kochfeld und Dunstabzugshaube.**  
Mit cookConnect kommunizieren Ihr WLAN-fähiges Kochfeld und Ihre WLAN-fähige Dunstabzugshaube direkt miteinander und stimmen ihre Einstellungen selbstständig aufeinander ab.

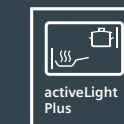

**Information auf den ersten Blick – activeLight Plus.**  
Das activeLight Plus lässt das Kochen in einem völlig neuen Licht erstrahlen. Dank der seitlich leuchtenden intelligenten LED-Leisten erkennen Sie sofort den aktiven Kochbereich und welche Funktion ausgewählt wurde. Kochen war noch nie so intuitiv.



**Extragroße Fläche für extragroßes Kochvergnügen.**  
Die Erweiterung von varioInduktion Plus bietet Ihnen mehr Raum für höchste Kochfreuden. Die Flächeninduktion erkennt automatisch Anzahl, Größe und Form des platzierten Kochgeschirrs und führt die Hitze direkt in die Töpfe und ans Kochgut – ohne dabei das Kochfeld zu erhitzen.



**Mehr Flexibilität für noch mehr Möglichkeiten.**  
Mit dem Vollflächen-Induktionskochfeld freeInduction Plus bewegen Sie bis zu sechs unterschiedlich große Töpfe und Pfannen völlig frei auf dem Kochfeld, ohne dass Kochzonen Sie dabei einschränken.





# Induktions-Kochfelder autark – Das Sortiment im Überblick.

Nutzen Sie die nachstehende Übersicht und finden Sie schnell und unkompliziert das passende Gerät.

Glaskeramik-Kochfelder autark			UPE*	Design	Gerätebreite in cm	Home Connect-fähig (WLAN)	cookConnect-System	freeInduction Plus	varioInduction Plus	Induktion	TFT-Touchdisplay Plus	Dual LightSlider	touchSlider	Bratsensor Plus	Kochsensor Plus	varioMotion	powerMove Pro	powerMove Plus	Seite	
EZ977KZY1E	Vollflächen-induktion	€ 6.443,-	Lisene	90	•	•	•			•				•	•	•			33	
EZ907KZY1E	Vollflächen-induktion	€ 6.443,-	Flächenbündig																	
EZ877KZY1E	Vollflächen-induktion	€ 5.578,-	Lisene	80	•	•	•			•				•	•	•			33	
EZ807KZY1E	Vollflächen-induktion	€ 5.578,-	Flächenbündig																	
EX977LVV5E	Facette	€ 2.721,-	90	•	•			•		•				•				•	34	
EX977KXX5E	Lisene	€ 3.382,-	90	•	•			•		•				•	•	•		•	34	
EX907KXX5E	Flächenbündig	€ 3.301,-																		
EX977LXV5E	Facette	€ 2.766,-	90	•	•			•		•				•				•	35	
EX907LXV5E	Flächenbündig	€ 2.681,-																		
EX877KYX5E	Lisene	€ 3.358,-	80	•	•		•			•				•	•	•		•	35	
EX807KYX5E	Flächenbündig	€ 3.276,-																		
EX878LVV5E	Facette	€ 3.162,-	80	•	•		•			•				•				•	36	
EX808LVV5E	Flächenbündig	€ 3.084,-																		
EX877LYV5E	Facette	€ 2.517,-	80	•	•		•			•				•				•	36	
EX807LYV5E	Flächenbündig	€ 2.436,-																		
EX877LVV5E	Facette	€ 2.418,-	80	•	•		•			•				•				•	37	
EX807LVV5E	Flächenbündig	€ 2.358,-																		
EH877FVC5E	Facette	€ 2.059,-	80						•					•					37	
EX877FEC5E	Facette	€ 2.052,-	80					•						•					38	
EX677FEC5E	Facette	€ 1.971,-	60					•						•					38	
EX677LYV5E	Facette	€ 2.259,-	60	•	•		•			•				•				•	39	
EX607LYV5E	Flächenbündig	€ 2.175,-																		
EX677FXC5E	Facette	€ 1.955,-	60					•						•					39	
EH677FFC5E	Facette	€ 1.617,-	60						•					•					39	

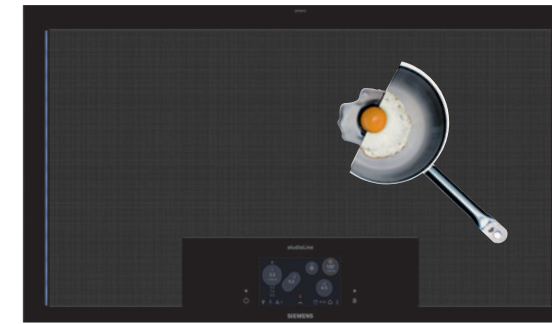

## Glaskeramik-Kochfelder autark Vollflächeninduktion, 90 cm breit

Facette: EZ977KZY1E ohne Facette (Abb.) iQ700  
 Flächenbündig: EZ907KZY1E iQ700

studioLine exklusiv	EZ977KZY1E ohne Facette (Abb.) iQ700	EZ877KZY1E ohne Facette (Abb.) iQ700
<ul style="list-style-type: none"> <li>Vollflächeninduktion</li> <li>blackSteel Design</li> <li>deepBlack Edition</li> <li>activeLight Plus</li> </ul>	<ul style="list-style-type: none"> <li>Vollflächeninduktion</li> <li>blackSteel Design</li> <li>deepBlack Edition</li> </ul>	<ul style="list-style-type: none"> <li>Vollflächeninduktion</li> <li>blackSteel Design</li> <li>deepBlack Edition</li> </ul>
Design	• Aufhängendes Design mit seitlichen Lisenen (nur EZ977KZY1E)	• Aufhängendes Design mit seitlichen Lisenen (nur EZ877KZY1E)
Ausstattung/ Komfort	<ul style="list-style-type: none"> <li>TFT-Touchdisplay Plus</li> <li>Totale Flexibilität in Größe, Form und Position des Kochgeschirrs</li> <li>Bis zu 6 Töpfe und Pfannen gleichzeitig beheizbar</li> <li>Kochsensor Plus</li> <li>Home Connect-fähig über WLAN</li> <li>cookConnect System (mit passender Dunstabzugshaube)</li> <li>powerMove Pro</li> <li>varioMotion</li> <li>Gerichte-Assistent</li> <li>reStart</li> <li>Timer</li> <li>countDown-Funktion</li> <li>Laufzeitanzeige</li> <li>17 Leistungs-Stufen</li> <li>Warmhaltefunktion</li> <li>Polyphoner Summer</li> </ul>	<ul style="list-style-type: none"> <li>TFT-Touchdisplay Plus</li> <li>Totale Flexibilität in Größe, Form und Position des Kochgeschirrs</li> <li>Bis zu 5 Töpfe und Pfannen gleichzeitig beheizbar</li> <li>Kochsensor Plus</li> <li>Home Connect-fähig über WLAN</li> <li>cookConnect System (mit passender Dunstabzugshaube)</li> <li>powerMove Pro</li> <li>varioMotion</li> <li>Gerichte-Assistent</li> <li>reStart</li> <li>Timer</li> <li>countDown-Funktion</li> <li>Laufzeitanzeige</li> <li>17 Leistungs-Stufen</li> <li>Warmhaltefunktion</li> <li>Polyphoner Summer</li> </ul>
Umwelt und Sicherheit	<ul style="list-style-type: none"> <li>Topferkennung</li> <li>Kindersicherung</li> <li>Sicherheitsabschaltung</li> <li>Hauptschalter</li> <li>powerManagement-Funktion</li> </ul>	<ul style="list-style-type: none"> <li>Topferkennung</li> <li>Kindersicherung</li> <li>Sicherheitsabschaltung</li> <li>Hauptschalter</li> <li>powerManagement-Funktion</li> </ul>
Schnelligkeit	<ul style="list-style-type: none"> <li>powerBoost-Funktion für alle IN-Kochzonen möglich</li> <li>powerBoost-Funktion für Pfannen</li> </ul>	<ul style="list-style-type: none"> <li>powerBoost-Funktion für alle IN-Kochzonen möglich</li> <li>powerBoost-Funktion für Pfannen</li> </ul>
Leistung und Größe	• Eine durchgängige Kochfläche von 3200 cm <sup>2</sup>	• Eine durchgängige Kochfläche von 2750 cm <sup>2</sup>
Zubehör	1 kabelloser Temperatursensor für Kochfeld	1 Ausgleichsleiste 750 – 780 mm, 1 kabelloser Temperatursensor für Kochfeld
Technische Info Maße HxBxT	Anschlusskabel (1,50 m) Anschlusswert: 7,4 kW EZ977KZY1E: Min. Arbeitsplattenstärke 16 mm Einbaumaß: 61x880x490/500 mm Gerätemaß: 61x912x520 mm EZ907KZY1E: Rahmen für flächenbündigen Einbau** Einbaumaß: 76x880 – 896x500 – 516 mm Gerätemaß: 76x892x512 mm	Anschlusskabel (1,50 m) Anschlusswert: 7,4 kW EZ877KZY1E: Min. Arbeitsplattenstärke 16 mm Einbaumaß: 61x750 – 780x490/500 mm Gerätemaß: 61x812x520 mm EZ807KZY1E: Rahmen für flächenbündigen Einbau** Einbaumaß: 76x780 – 796x500 – 516 mm Gerätemaß: 76x792x512 mm
Sonderzubehör	<ul style="list-style-type: none"> <li>HZ390512, Teppan Yaki</li> <li>HZ39050, Kabelloser Temperatursensor für Kochfeld</li> <li>HZ390250, Systempfanne Ø 28 cm</li> <li>HZ390230, Systempfanne Ø 21 cm</li> <li>HZ390220, Systempfanne Ø 19 cm</li> <li>HZ390210, Systempfanne Ø 15 cm</li> <li>HZ95E030, Topf-Set 3-teilig (2 Töpfe + 1 Pfanne)</li> <li>HZ390011, Bräter aus Edelstahl, induktionsgeeignet</li> </ul>	<ul style="list-style-type: none"> <li>HZ390512, Teppan Yaki</li> <li>HZ39050, Kabelloser Temperatursensor für Kochfeld</li> <li>HZ390250, Systempfanne Ø 28 cm</li> <li>HZ390230, Systempfanne Ø 21 cm</li> <li>HZ390220, Systempfanne Ø 19 cm</li> <li>HZ390210, Systempfanne Ø 15 cm</li> <li>HZ95E030, Topf-Set 3-teilig (2 Töpfe + 1 Pfanne)</li> <li>HZ390011, Bräter aus Edelstahl, induktionsgeeignet</li> </ul>
UPE*	Facette: € 6.443,- EZ977KZY1E (ohne Facette) Flächenbündig: € 6.443,- EZ907KZY1E	Facette: € 5.578,- EZ877KZY1E (ohne Facette) Flächenbündig: € 5.578,- EZ807KZY1E

\* UPE = Unverbindliche Preisempfehlung des Herstellers in € inkl. gesetzlicher MwSt. in Euro.  
 \*\* Für den Einbau in Stein- oder Granitarbeitsplatten.

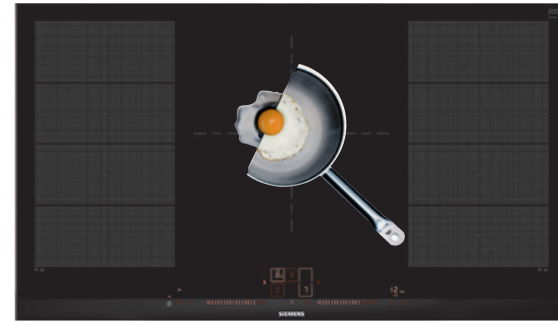

### Glaskeramik-Kochfeld autark varioInduktion, 90 cm breit

Facette: EX977LVV5E iQ700  
Flächenbündig:

<b>studioLine exklusiv</b>	<ul style="list-style-type: none"> <li>• blackSteel Design</li> <li>• deepBlack Edition</li> <li>• Kreuzbedruckung</li> </ul>	<ul style="list-style-type: none"> <li>• blackSteel Design</li> <li>• deepBlack Edition</li> </ul>																		
<b>Design</b>		• Aufliegendes Design mit seitlichen Lisenen (nur EX977KXX5E)																		
<b>Ausstattung / Komfort</b>	<ul style="list-style-type: none"> <li>• Dual lightSlider-Bedienung</li> <li>• Bratsensor Plus mit 5 Temperaturstufen</li> <li>• varioInduktion</li> <li>• 5 Induktions-Kochzonen</li> <li>• Dreikreis-Zone, 2 x varioInduktion</li> <li>• Home Connect-fähig über WLAN</li> <li>• cookConnect System (mit passender Dunstabzugshaube)</li> <li>• powerMove Plus</li> <li>• Wischschutzfunktion</li> <li>• quickStart</li> <li>• reStart</li> <li>• Timer</li> <li>• countDown-Funktion</li> <li>• Laufzeitanzeige</li> <li>• 17 Leistungs-Stufen</li> <li>• Warmhaltefunktion</li> </ul>	<ul style="list-style-type: none"> <li>• TFT-Touchdisplay Plus</li> <li>• Bratsensor Plus mit 5 Temperaturstufen</li> <li>• Kochsensor Plus</li> <li>• varioInduktion</li> <li>• 5 Induktions-Kochzonen</li> <li>• 3 varioInduktions-Kochzonen</li> <li>• Home Connect-fähig über WLAN</li> <li>• cookConnect System (mit passender Dunstabzugshaube)</li> <li>• Gerichte-Assistent</li> <li>• powerMove Plus</li> <li>• varioMotion</li> <li>• Wischschutzfunktion</li> <li>• reStart</li> <li>• Timer</li> <li>• countDown-Funktion</li> <li>• Laufzeitanzeige</li> <li>• 17 Leistungs-Stufen</li> <li>• Warmhaltefunktion</li> </ul>																		
<b>Umwelt und Sicherheit</b>	<ul style="list-style-type: none"> <li>• Topferkennung</li> <li>• Kindersicherung</li> <li>• Sicherheitsabschaltung</li> <li>• Hauptschalter</li> <li>• Energieverbrauchsanzeige</li> <li>• powerManagement-Funktion</li> <li>• 2-stufige Restwärmeanzeige je Kochzone</li> </ul>	<ul style="list-style-type: none"> <li>• Topferkennung</li> <li>• Kindersicherung</li> <li>• Sicherheitsabschaltung</li> <li>• Hauptschalter</li> <li>• Energieverbrauchsanzeige</li> <li>• powerManagement-Funktion</li> <li>• 2-stufige Restwärmeanzeige je Kochzone</li> </ul>																		
<b>Schnelligkeit</b>	<ul style="list-style-type: none"> <li>• powerBoost-Funktion für alle IN-Kochzonen möglich</li> <li>• powerBoost-Funktion für Pfannen</li> </ul>	<ul style="list-style-type: none"> <li>• powerBoost-Funktion für alle IN-Kochzonen möglich</li> <li>• powerBoost-Funktion für Pfannen</li> </ul>																		
<b>Leistung und Größe</b>	<table border="0"> <tr> <td>L</td> <td>40x23 cm</td> <td>3,3 kW (3,7 kW)</td> </tr> <tr> <td>M</td> <td>21/26/32 cm</td> <td>2,2 kW (3,7 kW)</td> </tr> <tr> <td>R</td> <td>40x23 cm</td> <td>3,3 kW (3,7 kW)</td> </tr> </table>	L	40x23 cm	3,3 kW (3,7 kW)	M	21/26/32 cm	2,2 kW (3,7 kW)	R	40x23 cm	3,3 kW (3,7 kW)	<table border="0"> <tr> <td>L</td> <td>40x24 cm</td> <td>3,3 kW (3,7 kW)</td> </tr> <tr> <td>M</td> <td>30x24 cm</td> <td>2,6 kW (3,7 kW)</td> </tr> <tr> <td>R</td> <td>40x24 cm</td> <td>3,3 kW (3,7 kW)</td> </tr> </table>	L	40x24 cm	3,3 kW (3,7 kW)	M	30x24 cm	2,6 kW (3,7 kW)	R	40x24 cm	3,3 kW (3,7 kW)
L	40x23 cm	3,3 kW (3,7 kW)																		
M	21/26/32 cm	2,2 kW (3,7 kW)																		
R	40x23 cm	3,3 kW (3,7 kW)																		
L	40x24 cm	3,3 kW (3,7 kW)																		
M	30x24 cm	2,6 kW (3,7 kW)																		
R	40x24 cm	3,3 kW (3,7 kW)																		
<b>Zubehör</b>		1 Ausgleichsleiste 750 – 780 mm, 1 kabelloser Temperatursensor für Kochfeld																		
<b>Technische Info Maße</b> HxBxT	<p>Anschlusskabel (1,10 m) Anschlusswert: 11,1 kW Min. Arbeitsplattenstärke 16 mm Einbaumaß: 51x880x490/500 mm Gerätemaß: 51x912x520 mm</p>	<p>Anschlusskabel (1,10 m) Anschlusswert: 11,1 kW EX977KXX5E: Min. Arbeitsplattenstärke 16 mm Einbaumaß: 51x880x490/500 mm Gerätemaß: 51x912x520 mm EX907KXX5E: Rahmen für flächenbündigen Einbau** Einbaumaß: 56x880 – 896x500 – 516 mm Gerätemaß: 56x892x512 mm</p>																		
<b>Sonderzubehör</b>	<ul style="list-style-type: none"> <li>• HZ390522, Grillplatte</li> <li>• HZ390512, Teppan Yaki</li> <li>• HZ390250, Systempfanne Ø 28 cm</li> <li>• HZ390230, Systempfanne Ø 21 cm</li> <li>• HZ390220, Systempfanne Ø 19 cm</li> <li>• HZ390210, Systempfanne Ø 15 cm</li> <li>• HZ95E030, Topf-Set 3-teilig (2 Töpfe + 1 Pfanne)</li> <li>• HZ390011, Bräter aus Edelstahl, induktionsgeeignet</li> </ul>	<ul style="list-style-type: none"> <li>• HZ390522, Grillplatte</li> <li>• HZ390512, Teppan Yaki</li> <li>• HZ39050, Kabelloser Temperatursensor für Kochfeld</li> <li>• HZ390230, Systempfanne Ø 21 cm</li> <li>• HZ390220, Systempfanne Ø 19 cm</li> <li>• HZ390210, Systempfanne Ø 15 cm</li> <li>• HZ390090, Wok-Set 3-teilig Ø 36 cm</li> <li>• HZ95E030, Topf-Set 3-teilig (2 Töpfe + 1 Pfanne)</li> <li>• HZ390011, Bräter aus Edelstahl, induktionsgeeignet</li> </ul>																		
<b>UPE*</b>	Facette: € 2.721,- Flächenbündig:	Facette: € 3.382,- EX977KXX5E (ohne Facette) Flächenbündig: € 3.301,- EX907KXX5E																		

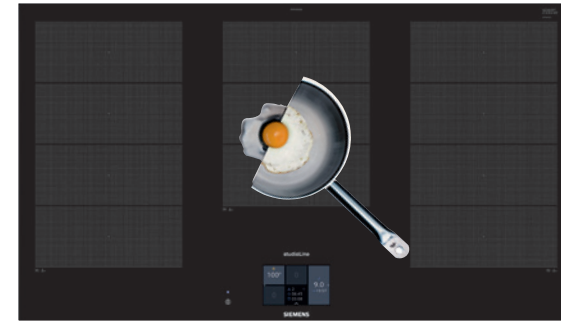

### Glaskeramik-Kochfelder autark varioInduktion, 90 cm breit

Facette: EX977KXX5E ohne Facette (Abb.) iQ700  
Flächenbündig: EX907KXX5E iQ700

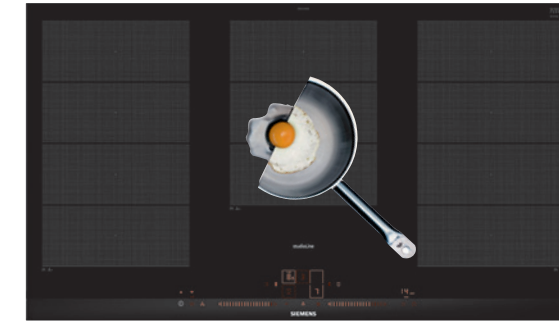

### Glaskeramik-Kochfelder autark varioInduktion, 90 cm breit

Facette: EX977LXV5E (Abb.) iQ700  
Flächenbündig: EX907LXV5E iQ700

<b>studioLine exklusiv</b>	<ul style="list-style-type: none"> <li>• blackSteel Design</li> <li>• deepBlack Edition</li> </ul>	<ul style="list-style-type: none"> <li>• blackSteel Design</li> <li>• deepBlack Edition</li> </ul>																					
<b>Design</b>		• Aufliegendes Design mit seitlichen Lisenen (nur EX877KYX5E)																					
<b>Ausstattung / Komfort</b>	<ul style="list-style-type: none"> <li>• Dual lightSlider-Bedienung</li> <li>• Bratsensor Plus mit 5 Temperaturstufen</li> <li>• varioInduktion</li> <li>• 5 Induktions-Kochzonen</li> <li>• 3 varioInduktions-Kochzonen</li> <li>• Home Connect-fähig über WLAN</li> <li>• cookConnect System (mit passender Dunstabzugshaube)</li> <li>• powerMove Plus</li> <li>• Wischschutzfunktion</li> <li>• reStart</li> <li>• quickStart</li> <li>• Timer</li> <li>• countDown-Funktion</li> <li>• Laufzeitanzeige</li> <li>• 17 Leistungs-Stufen</li> <li>• Warmhaltefunktion</li> </ul>	<ul style="list-style-type: none"> <li>• TFT-Touchdisplay Plus</li> <li>• Kochsensor Plus</li> <li>• Bratsensor Plus mit 5 Temperaturstufen</li> <li>• varioInduktion Plus</li> <li>• 4 Induktions-Kochzonen</li> <li>• Home Connect-fähig über WLAN</li> <li>• cookConnect System (mit passender Dunstabzugshaube)</li> <li>• Gerichte-Assistent</li> <li>• powerMove Plus</li> <li>• varioMotion</li> <li>• Wischschutzfunktion</li> <li>• reStart</li> <li>• Timer</li> <li>• countDown-Funktion</li> <li>• Laufzeitanzeige</li> <li>• 17 Leistungs-Stufen</li> <li>• Warmhaltefunktion</li> </ul>																					
<b>Umwelt und Sicherheit</b>	<ul style="list-style-type: none"> <li>• Topferkennung</li> <li>• Kindersicherung</li> <li>• Sicherheitsabschaltung</li> <li>• Hauptschalter</li> <li>• Energieverbrauchsanzeige</li> <li>• powerManagement-Funktion</li> <li>• 2-stufige Restwärmeanzeige je Kochzone</li> </ul>	<ul style="list-style-type: none"> <li>• Topferkennung</li> <li>• Kindersicherung</li> <li>• Sicherheitsabschaltung</li> <li>• Hauptschalter</li> <li>• Energieverbrauchsanzeige</li> <li>• powerManagement-Funktion</li> <li>• 2-stufige Restwärmeanzeige je Kochzone</li> </ul>																					
<b>Schnelligkeit</b>	<ul style="list-style-type: none"> <li>• powerBoost-Funktion für alle IN-Kochzonen möglich</li> <li>• powerBoost-Funktion für Pfannen</li> </ul>	<ul style="list-style-type: none"> <li>• powerBoost-Funktion für alle IN-Kochzonen möglich</li> <li>• powerBoost-Funktion für Pfannen</li> </ul>																					
<b>Leistung und Größe</b>	<table border="0"> <tr> <td>L</td> <td>40x24 cm</td> <td>3,3 kW (3,7 kW)</td> </tr> <tr> <td>M</td> <td>30x24 cm</td> <td>2,6 kW (3,7 kW)</td> </tr> <tr> <td>R</td> <td>40x24 cm</td> <td>3,3 kW (3,7 kW)</td> </tr> </table>	L	40x24 cm	3,3 kW (3,7 kW)	M	30x24 cm	2,6 kW (3,7 kW)	R	40x24 cm	3,3 kW (3,7 kW)	<table border="0"> <tr> <td>L</td> <td>40x23 cm</td> <td>3,3 kW (3,7 kW)</td> </tr> <tr> <td>R</td> <td>40x23 cm</td> <td>3,3 kW (3,7 kW)</td> </tr> <tr> <td>ML</td> <td>30 x 7 cm<sup>1)</sup></td> <td></td> </tr> <tr> <td>MR</td> <td>30 x 7 cm<sup>1)</sup></td> <td></td> </tr> </table>	L	40x23 cm	3,3 kW (3,7 kW)	R	40x23 cm	3,3 kW (3,7 kW)	ML	30 x 7 cm <sup>1)</sup>		MR	30 x 7 cm <sup>1)</sup>	
L	40x24 cm	3,3 kW (3,7 kW)																					
M	30x24 cm	2,6 kW (3,7 kW)																					
R	40x24 cm	3,3 kW (3,7 kW)																					
L	40x23 cm	3,3 kW (3,7 kW)																					
R	40x23 cm	3,3 kW (3,7 kW)																					
ML	30 x 7 cm <sup>1)</sup>																						
MR	30 x 7 cm <sup>1)</sup>																						
<b>Zubehör</b>		1 Ausgleichsleiste 750 – 780 mm, 1 kabelloser Temperatursensor für Kochfeld																					
<b>Technische Info Maße</b> HxBxT	<p>Anschlusskabel (1,10 m) Anschlusswert: 11,1 kW EX977LXV5E: Min. Arbeitsplattenstärke 16 mm Einbaumaß: 51x880x490/500 mm Gerätemaß: 51x912x520 mm EX907LXV5E: Rahmen für flächenbündigen Einbau** Einbaumaß: 56x880/896x500 – 516 mm Gerätemaß: 56x892x512 mm</p>	<p>Anschlusskabel (1,10 m) Anschlusswert: 7,4 kW EX877KYX5E: Min. Arbeitsplattenstärke 16 mm Einbaumaß: 51x750/780x490/500 mm Gerätemaß: 51x812x520 mm EX807KYX5E: Rahmen für flächenbündigen Einbau** Einbaumaß: 56x780/796x500 – 516 mm Gerätemaß: 56x792x512 mm</p>																					
<b>Sonderzubehör</b>	<ul style="list-style-type: none"> <li>• HZ390522, Grillplatte</li> <li>• HZ390512, Teppan Yaki</li> <li>• HZ390230, Systempfanne Ø 21 cm</li> <li>• HZ390220, Systempfanne Ø 19 cm</li> <li>• HZ390210, Systempfanne Ø 15 cm</li> <li>• HZ95E030, Topf-Set 3-teilig (2 Töpfe + 1 Pfanne)</li> <li>• HZ390011, Bräter aus Edelstahl, induktionsgeeignet</li> </ul>	<ul style="list-style-type: none"> <li>• HZ390522, Grillplatte</li> <li>• HZ390512, Teppan Yaki</li> <li>• HZ39050, Kabelloser Temperatursensor für Kochfeld</li> <li>• HZ390250, Systempfanne Ø 28 cm</li> <li>• HZ390230, Systempfanne Ø 21 cm</li> <li>• HZ390220, Systempfanne Ø 19 cm</li> <li>• HZ390210, Systempfanne Ø 15 cm</li> <li>• HZ95E030, Topf-Set 3-teilig (2 Töpfe + 1 Pfanne)</li> <li>• HZ390011, Bräter aus Edelstahl, induktionsgeeignet</li> </ul>																					
<b>UPE*</b>	Facette: € 2.766,- EX977LXV5E Flächenbündig: € 2.681,- EX907LXV5E	Facette: € 3.358,- EX877KYX5E (ohne Facette) Flächenbündig: € 3.276,- EX807KYX5E																					

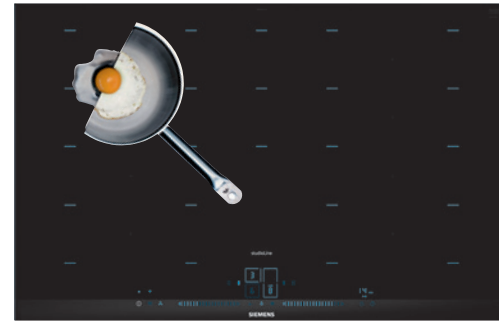

Glaskeramik-Kochfelder autark variolInduktion Plus, 80 cm breit

Facette: EX878LYV5E (Abb.) iQ700  
Flächenbündig: EX808LYV5E iQ700

<b>studioLine exklusiv</b>	<ul style="list-style-type: none"> <li>• blackSteel Design</li> <li>• deepBlack Edition</li> <li>• activeLight</li> </ul>	<ul style="list-style-type: none"> <li>• blackSteel Design</li> <li>• deepBlack Edition</li> </ul>																								
<b>Design</b>	<ul style="list-style-type: none"> <li>• Kombinierbar mit Glaskeramik-Kochfeldern im Facetten-Design (nur EX878LYV5E)</li> </ul>																									
<b>Ausstattung/ Komfort</b>	<ul style="list-style-type: none"> <li>• Dual lightSlider-Bedienung</li> <li>• Bratsensor Plus mit 5 Temperaturstufen</li> <li>• variolInduktion Plus</li> <li>• 4 Induktions-Kochzonen</li> <li>• Home Connect-fähig über WLAN</li> <li>• cookConnect System (mit passender Dunstabzugshaube)</li> <li>• powerMove Plus</li> <li>• varioMotion</li> <li>• Wischschutzfunktion</li> <li>• quickStart</li> <li>• reStart</li> <li>• Timer</li> <li>• countDown-Funktion</li> <li>• Laufzeitanzeige</li> <li>• 17 Leistungs-Stufen</li> <li>• Warmhaltefunktion</li> </ul>	<ul style="list-style-type: none"> <li>• Dual lightSlider-Bedienung</li> <li>• Bratsensor Plus mit 5 Temperaturstufen</li> <li>• variolInduktion Plus</li> <li>• 4 Induktions-Kochzonen</li> <li>• Home Connect-fähig über WLAN</li> <li>• cookConnect System (mit passender Dunstabzugshaube)</li> <li>• powerMove Plus</li> <li>• varioMotion</li> <li>• Wischschutzfunktion</li> <li>• quickStart</li> <li>• reStart</li> <li>• Timer</li> <li>• countDown-Funktion</li> <li>• Laufzeitanzeige</li> <li>• 17 Leistungs-Stufen</li> <li>• Warmhaltefunktion</li> </ul>																								
<b>Umwelt und Sicherheit</b>	<ul style="list-style-type: none"> <li>• Topferkennung</li> <li>• Kindersicherung</li> <li>• Sicherheitsabschaltung</li> <li>• Hauptschalter</li> <li>• Energieverbrauchsanzeige</li> <li>• powerManagement-Funktion</li> <li>• 2-stufige Restwärmearzeige je Kochzone</li> </ul>	<ul style="list-style-type: none"> <li>• Topferkennung</li> <li>• Kindersicherung</li> <li>• Sicherheitsabschaltung</li> <li>• Hauptschalter</li> <li>• Energieverbrauchsanzeige</li> <li>• powerManagement-Funktion</li> <li>• 2-stufige Restwärmearzeige je Kochzone</li> </ul>																								
<b>Schnelligkeit</b>	<ul style="list-style-type: none"> <li>• powerBoost-Funktion für alle IN-Kochzonen möglich</li> <li>• powerBoost-Funktion für Pfannen</li> </ul>	<ul style="list-style-type: none"> <li>• powerBoost-Funktion für alle IN-Kochzonen möglich</li> <li>• powerBoost-Funktion für Pfannen</li> </ul>																								
<b>Leistung und Größe</b>	<table border="0"> <tr> <td>L</td> <td>40x23 cm</td> <td>3,3 kW (3,7 kW)</td> </tr> <tr> <td>R</td> <td>40x23 cm</td> <td>3,3 kW (3,7 kW)</td> </tr> <tr> <td>ML</td> <td>30 x 7 cm<sup>1)</sup></td> <td></td> </tr> <tr> <td>MR</td> <td>30 x 7 cm<sup>1)</sup></td> <td></td> </tr> </table>	L	40x23 cm	3,3 kW (3,7 kW)	R	40x23 cm	3,3 kW (3,7 kW)	ML	30 x 7 cm <sup>1)</sup>		MR	30 x 7 cm <sup>1)</sup>		<table border="0"> <tr> <td>L</td> <td>40x23 cm</td> <td>3,3 kW (3,7 kW)</td> </tr> <tr> <td>R</td> <td>40x23 cm</td> <td>3,3 kW (3,7 kW)</td> </tr> <tr> <td>ML</td> <td>30 x 7 cm<sup>1)</sup></td> <td></td> </tr> <tr> <td>MR</td> <td>30 x 7 cm<sup>1)</sup></td> <td></td> </tr> </table>	L	40x23 cm	3,3 kW (3,7 kW)	R	40x23 cm	3,3 kW (3,7 kW)	ML	30 x 7 cm <sup>1)</sup>		MR	30 x 7 cm <sup>1)</sup>	
L	40x23 cm	3,3 kW (3,7 kW)																								
R	40x23 cm	3,3 kW (3,7 kW)																								
ML	30 x 7 cm <sup>1)</sup>																									
MR	30 x 7 cm <sup>1)</sup>																									
L	40x23 cm	3,3 kW (3,7 kW)																								
R	40x23 cm	3,3 kW (3,7 kW)																								
ML	30 x 7 cm <sup>1)</sup>																									
MR	30 x 7 cm <sup>1)</sup>																									
<b>Zubehör</b>	1 Ausgleichsleiste 750 – 780 mm	1 Ausgleichsleiste 750 – 780 mm																								
<b>Technische Info</b>	<p>Anschlusskabel (1,10 m) Anschlusswert: 7,4 kW EX878LYV5E: Min. Arbeitsplattenstärke 16 mm Einbaumaß: 51x750/780x490/500 mm Gerätemaß: 51x812x520 mm</p> <p>EX808LYV5E: Rahmen für flächenbündigen Einbau** Einbaumaß: 56x780/796x500 – 516 mm Gerätemaß: 56x792x512 mm</p>	<p>Anschlusskabel (1,10 m) Anschlusswert: 7,4 kW EX877LYV5E: Min. Arbeitsplattenstärke 16 mm Einbaumaß: 51x750/780x490/500 mm Gerätemaß: 51x812x520 mm</p> <p>EX807LYV5E: Rahmen für flächenbündigen Einbau** Einbaumaß: 56x780/796x500 – 516 mm Gerätemaß: 56x792x512 mm</p>																								
<b>Sonderzubehör</b>	<ul style="list-style-type: none"> <li>• HZ390011, Induktions-Bräter Edelstahl</li> <li>• HZ95E030, Topf-Set 3-teilig (2 Töpfe + 1 Pfanne)</li> <li>• HZ390210, Systempfanne Ø 15 cm</li> <li>• HZ390220, Systempfanne Ø 19 cm</li> <li>• HZ390230, Systempfanne Ø 21 cm</li> <li>• HZ390250, Systempfanne Ø 28 cm</li> <li>• HZ390090, Wok-Set 3-teilig Ø 36 cm</li> <li>• HZ390512, Teppan Yaki</li> <li>• HZ390522, Grillplatte</li> </ul>	<ul style="list-style-type: none"> <li>• HZ390011, Induktions-Bräter Edelstahl</li> <li>• HZ95E030, Topf-Set 3-teilig (2 Töpfe + 1 Pfanne)</li> <li>• HZ390210, Systempfanne Ø 15 cm</li> <li>• HZ390220, Systempfanne Ø 19 cm</li> <li>• HZ390230, Systempfanne Ø 21 cm</li> <li>• HZ390250, Systempfanne Ø 28 cm</li> <li>• HZ390090, Wok-Set 3-teilig Ø 36 cm</li> <li>• HZ390512, Teppan Yaki</li> <li>• HZ390522, Grillplatte</li> </ul>																								
<b>UPE*</b>	Facette: € 3.162,- EX878LYV5E Flächenbündig: € 3.084,- EX808LYV5E	Facette: € 2.517,- EX877LYV5E Flächenbündig: € 2.436,- EX807LYV5E																								

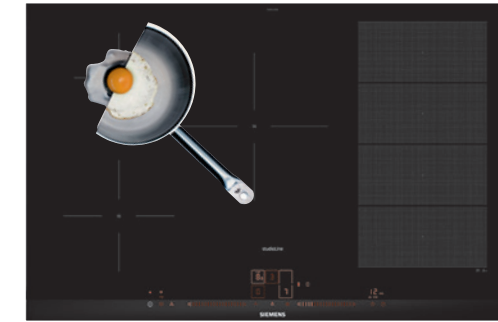

Glaskeramik-Kochfelder autark variolInduktion, 80 cm breit

Facette: EX877LVV5E (Abb.) iQ700  
Flächenbündig: EX807LVV5E iQ700

<b>studioLine exklusiv</b>	<ul style="list-style-type: none"> <li>• blackSteel Design</li> <li>• deepBlack Edition</li> <li>• Kreuzbedruckung</li> </ul>	<ul style="list-style-type: none"> <li>• blackSteel Design</li> <li>• deepBlack Edition</li> <li>• Kreuzbedruckung</li> </ul>																											
<b>Design</b>																													
<b>Ausstattung/ Komfort</b>	<ul style="list-style-type: none"> <li>• Dual lightSlider-Bedienung</li> <li>• Bratsensor Plus mit 5 Temperaturstufen</li> <li>• 5 Induktions-Kochzonen</li> <li>• 1 variolInduktions-Kochzone</li> <li>• Home Connect-fähig über WLAN</li> <li>• cookConnect System (mit passender Dunstabzugshaube)</li> <li>• powerMove Plus</li> <li>• Wischschutzfunktion</li> <li>• quickStart</li> <li>• reStart</li> <li>• Timer</li> <li>• countDown-Funktion</li> <li>• Laufzeitanzeige</li> <li>• 17 Leistungs-Stufen</li> <li>• Warmhaltefunktion</li> </ul>	<ul style="list-style-type: none"> <li>• touchSlider-Bedienung (mono)</li> <li>• Bratsensor mit 4 Temperaturstufen</li> <li>• 5 Induktions-Kochzonen</li> <li>• Wischschutzfunktion</li> <li>• quickStart</li> <li>• reStart</li> <li>• Timer</li> <li>• countDown-Funktion</li> <li>• 17 Leistungs-Stufen</li> </ul>																											
<b>Umwelt und Sicherheit</b>	<ul style="list-style-type: none"> <li>• Topferkennung</li> <li>• Kindersicherung</li> <li>• Sicherheitsabschaltung</li> <li>• Hauptschalter</li> <li>• Energieverbrauchsanzeige</li> <li>• powerManagement-Funktion</li> <li>• 2-stufige Restwärmearzeige je Kochzone</li> </ul>	<ul style="list-style-type: none"> <li>• Topferkennung</li> <li>• Kindersicherung</li> <li>• Sicherheitsabschaltung</li> <li>• Hauptschalter</li> <li>• Energieverbrauchsanzeige</li> <li>• powerManagement-Funktion</li> <li>• 2-stufige Restwärmearzeige je Kochzone</li> </ul>																											
<b>Schnelligkeit</b>	<ul style="list-style-type: none"> <li>• powerBoost-Funktion für alle IN-Kochzonen möglich</li> <li>• powerBoost-Funktion für Pfannen</li> </ul>	<ul style="list-style-type: none"> <li>• powerBoost-Funktion für alle IN-Kochzonen möglich</li> </ul>																											
<b>Leistung und Größe</b>	<table border="0"> <tr> <td>VL</td> <td>18 cm</td> <td>1,8 kW (3,1 kW)</td> </tr> <tr> <td>HL</td> <td>14,5 cm</td> <td>1,4 kW (2,2 kW)</td> </tr> <tr> <td>M</td> <td>24 cm</td> <td>2,2 kW (3,7 kW)</td> </tr> <tr> <td>R</td> <td>40x21 cm</td> <td>2,2 kW (3,7 kW)</td> </tr> </table>	VL	18 cm	1,8 kW (3,1 kW)	HL	14,5 cm	1,4 kW (2,2 kW)	M	24 cm	2,2 kW (3,7 kW)	R	40x21 cm	2,2 kW (3,7 kW)	<table border="0"> <tr> <td>VL</td> <td>18 cm</td> <td>1,8 kW (3,1 kW)</td> </tr> <tr> <td>HL</td> <td>14,5 cm</td> <td>1,4 kW (2,2 kW)</td> </tr> <tr> <td>M</td> <td>24 cm</td> <td>2,2 kW (3,7 kW)</td> </tr> <tr> <td>VR</td> <td>21 cm</td> <td>2,2 kW (3,7 kW)</td> </tr> <tr> <td>HR</td> <td>14,5 cm</td> <td>1,4 kW (2,2 kW)</td> </tr> </table>	VL	18 cm	1,8 kW (3,1 kW)	HL	14,5 cm	1,4 kW (2,2 kW)	M	24 cm	2,2 kW (3,7 kW)	VR	21 cm	2,2 kW (3,7 kW)	HR	14,5 cm	1,4 kW (2,2 kW)
VL	18 cm	1,8 kW (3,1 kW)																											
HL	14,5 cm	1,4 kW (2,2 kW)																											
M	24 cm	2,2 kW (3,7 kW)																											
R	40x21 cm	2,2 kW (3,7 kW)																											
VL	18 cm	1,8 kW (3,1 kW)																											
HL	14,5 cm	1,4 kW (2,2 kW)																											
M	24 cm	2,2 kW (3,7 kW)																											
VR	21 cm	2,2 kW (3,7 kW)																											
HR	14,5 cm	1,4 kW (2,2 kW)																											
<b>Zubehör</b>	1 Ausgleichsleiste 750 – 780 mm	1 Ausgleichsleiste 750 – 780 mm																											
<b>Technische Info</b>	<p>Anschlusskabel (1,10 m) Anschlusswert: 7,4 kW EX877LVV5E: Min. Arbeitsplattenstärke 16 mm Einbaumaß: 51x750/780x490/500 mm Gerätemaß: 51x812x520 mm</p> <p>EX807LVV5E: Rahmen für flächenbündigen Einbau** Einbaumaß: 56x780/796x500 – 516 mm Gerätemaß: 56x792x512 mm</p>	<p>Anschlusskabel (1,10 m) Anschlusswert: 7,4 kW EX877FVC5E: Min. Arbeitsplattenstärke 16 mm Einbaumaß: 51x750/780x490/500 mm Gerätemaß: 51x812x520 mm</p>																											
<b>Sonderzubehör</b>	<ul style="list-style-type: none"> <li>• HZ390011, Induktions-Bräter Edelstahl</li> <li>• HZ95E030, Topf-Set 3-teilig (2 Töpfe + 1 Pfanne)</li> <li>• HZ390210, Systempfanne Ø 15 cm</li> <li>• HZ390220, Systempfanne Ø 19 cm</li> <li>• HZ390230, Systempfanne Ø 21 cm</li> <li>• HZ390090, Wok-Set 3-teilig Ø 36 cm</li> <li>• HZ390512, Teppan Yaki</li> <li>• HZ390522, Grillplatte</li> </ul>	<ul style="list-style-type: none"> <li>• HZ390090, Wok-Set 3-teilig Ø 36 cm</li> <li>• HZ95E030, Topf-Set 3-teilig (2 Töpfe + 1 Pfanne)</li> </ul>																											
<b>UPE*</b>	Facette: € 2.418,- EX877LVV5E Flächenbündig: € 2.358,- EX807LVV5E	Facette: € 2.059,- Flächenbündig:																											

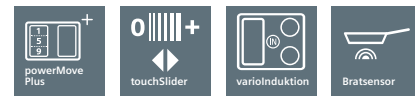

Glaskeramik-Kochfeld autark  
varioInduktion, 80 cm breit

Facette: EX877FEC5E  
Flächenbündig:

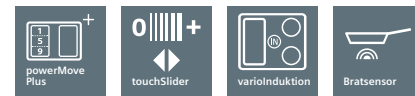
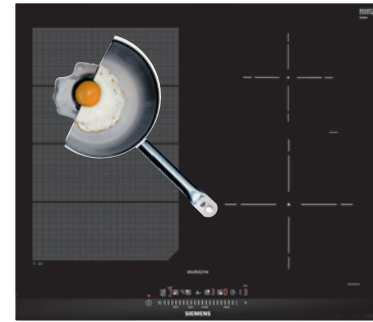

Glaskeramik-Kochfeld autark  
varioInduktion, 60 cm breit

iQ700 EX677FEC5E iQ700

<b>studioLine exklusiv</b>	<ul style="list-style-type: none"> <li>• blackSteel Design</li> <li>• deepBlack Edition</li> <li>• Kreuzbedruckung</li> </ul>	<ul style="list-style-type: none"> <li>• blackSteel Design</li> <li>• deepBlack Edition</li> <li>• Kreuzbedruckung</li> </ul>																		
<b>Design</b>	<ul style="list-style-type: none"> <li>• Kombinierbar mit Glaskeramik-Kochfeldern im Facetten-Design</li> </ul>																			
<b>Ausstattung/ Komfort</b>	<ul style="list-style-type: none"> <li>• touchSlider-Bedienung (mono)</li> <li>• Bratsensor mit 4 Temperaturstufen</li> <li>• 4 Induktions-Kochzonen</li> <li>• 1 varioInduktions-Kochzone</li> <li>• powerMove Plus</li> <li>• Wischschutzfunktion</li> <li>• quickStart</li> <li>• reStart</li> <li>• Timer</li> <li>• countDown-Funktion</li> <li>• 17 Leistungs-Stufen</li> </ul>	<ul style="list-style-type: none"> <li>• touchSlider-Bedienung (mono)</li> <li>• Bratsensor mit 4 Temperaturstufen</li> <li>• 4 Induktions-Kochzonen</li> <li>• 1 varioInduktions-Kochzone</li> <li>• powerMove Plus</li> <li>• Wischschutzfunktion</li> <li>• quickStart</li> <li>• reStart</li> <li>• Timer</li> <li>• countDown-Funktion</li> <li>• 17 Leistungs-Stufen</li> </ul>																		
<b>Umwelt und Sicherheit</b>	<ul style="list-style-type: none"> <li>• Topferkennung</li> <li>• Kindersicherung</li> <li>• Sicherheitsabschaltung</li> <li>• Hauptschalter</li> <li>• Energieverbrauchsanzeige</li> <li>• powerManagement-Funktion</li> <li>• 2-stufige Restwärmeanzeige je Kochzone</li> </ul>	<ul style="list-style-type: none"> <li>• Topferkennung</li> <li>• Kindersicherung</li> <li>• Sicherheitsabschaltung</li> <li>• Hauptschalter</li> <li>• Energieverbrauchsanzeige</li> <li>• powerManagement-Funktion</li> <li>• 2-stufige Restwärmeanzeige je Kochzone</li> </ul>																		
<b>Schnelligkeit</b>	<ul style="list-style-type: none"> <li>• powerBoost-Funktion für alle IN-Kochzonen möglich</li> </ul>																			
<b>Leistung und Größe</b>	<table border="1"> <tr> <td><b>M</b></td> <td>28 cm</td> <td>2,6 kW (3,7 kW)</td> </tr> <tr> <td><b>R</b></td> <td>14,5 cm</td> <td>1,4 kW (2,2 kW)</td> </tr> <tr> <td><b>L</b></td> <td>40 x 24 cm</td> <td>3,3 kW (3,7 kW)</td> </tr> </table>	<b>M</b>	28 cm	2,6 kW (3,7 kW)	<b>R</b>	14,5 cm	1,4 kW (2,2 kW)	<b>L</b>	40 x 24 cm	3,3 kW (3,7 kW)	<table border="1"> <tr> <td><b>L</b></td> <td>40 x 24 cm</td> <td>3,3 kW (3,7 kW)</td> </tr> <tr> <td><b>HR</b></td> <td>14,5 cm</td> <td>1,4 kW (2,2 kW)</td> </tr> <tr> <td><b>VR</b></td> <td>21 cm</td> <td>2,2 kW (3,7 kW)</td> </tr> </table>	<b>L</b>	40 x 24 cm	3,3 kW (3,7 kW)	<b>HR</b>	14,5 cm	1,4 kW (2,2 kW)	<b>VR</b>	21 cm	2,2 kW (3,7 kW)
<b>M</b>	28 cm	2,6 kW (3,7 kW)																		
<b>R</b>	14,5 cm	1,4 kW (2,2 kW)																		
<b>L</b>	40 x 24 cm	3,3 kW (3,7 kW)																		
<b>L</b>	40 x 24 cm	3,3 kW (3,7 kW)																		
<b>HR</b>	14,5 cm	1,4 kW (2,2 kW)																		
<b>VR</b>	21 cm	2,2 kW (3,7 kW)																		
<b>Zubehör</b>	1 Ausgleichsleiste 750 – 780 mm																			
<b>Technische Info Maße HxBxT</b>	Anschlusskabel (1,10 m) <b>Anschlusswert:</b> 7,4 kW Min. Arbeitsplattenstärke 16 mm <b>Einbaumaß:</b> 51 x 750/780 x 490/500 mm <b>Gerätemaß:</b> 51 x 812 x 520 mm																			
<b>Sonderzubehör</b>	<ul style="list-style-type: none"> <li>• HZ390011, Induktions-Bräter Edelstahl</li> <li>• HZ95E030, Topf-Set 3-teilig (2 Töpfe + 1 Pfanne)</li> <li>• HZ390512, Teppan Yaki</li> <li>• HZ390522, Grillplatte</li> <li>• HZ390090, Wok-Set 3-teilig Ø 36 cm</li> </ul>																			
<b>UPE*</b>	Facette: € 2.052,- Flächenbündig:	Facette: € 1.971,- Flächenbündig:																		

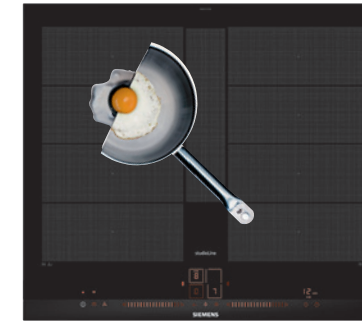

Glaskeramik-Kochfelder autark  
varioInduktion Plus, 60 cm breit

Facette: EX677LYV5E (Abb.) iQ700  
Flächenbündig: EX607LYV5E iQ700

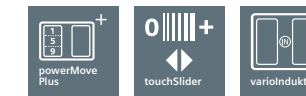
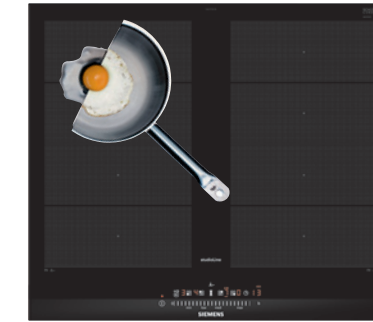

Glaskeramik-Kochfeld autark  
varioInduktion, 60 cm breit

EX677FEC5E iQ700

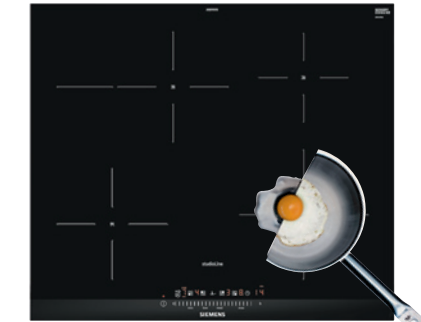

Glaskeramik-Kochfeld autark  
Induktion, 60 cm breit

EH677FEC5E iQ300

<b>studioLine exklusiv</b>	<ul style="list-style-type: none"> <li>• blackSteel Design</li> <li>• deepBlack Edition</li> </ul>	<ul style="list-style-type: none"> <li>• blackSteel Design</li> <li>• deepBlack Edition</li> </ul>	<ul style="list-style-type: none"> <li>• blackSteel Design</li> <li>• deepBlack Edition</li> <li>• Kreuzbedruckung</li> </ul>																											
<b>Design</b>																														
<b>Ausstattung/ Komfort</b>	<ul style="list-style-type: none"> <li>• Dual lightSlider-Bedienung</li> <li>• Bratsensor Plus mit 5 Temperaturstufen</li> <li>• varioInduktion Plus</li> <li>• 4 Induktions-Kochzonen</li> <li>• Home Connect-fähig über WLAN</li> <li>• cookConnect System (mit passender Dunstabzugshaube)</li> <li>• powerMove Plus</li> <li>• varioMotion</li> <li>• Wischschutzfunktion</li> <li>• quickStart</li> <li>• reStart</li> <li>• Timer</li> <li>• countDown-Funktion</li> <li>• Laufzeitanzeige</li> <li>• 17 Leistungs-Stufen</li> <li>• Warmhaltefunktion</li> </ul>	<ul style="list-style-type: none"> <li>• touchSlider-Bedienung (mono)</li> <li>• Bratsensor mit 4 Temperaturstufen</li> <li>• 4 Induktions-Kochzonen</li> <li>• 2 varioInduktions-Kochzonen</li> <li>• powerMove Plus</li> <li>• Wischschutzfunktion</li> <li>• quickStart</li> <li>• reStart</li> <li>• Timer</li> <li>• countDown-Funktion</li> <li>• 17 Leistungs-Stufen</li> </ul>	<ul style="list-style-type: none"> <li>• touchSlider-Bedienung (mono)</li> <li>• Bratsensor mit 4 Temperaturstufen</li> <li>• 4 Induktions-Kochzonen, davon 1 mit zuschaltbarer Bräterzone</li> <li>• Wischschutzfunktion</li> <li>• quickStart</li> <li>• reStart</li> <li>• Timer</li> <li>• countDown-Funktion</li> <li>• 17 Leistungs-Stufen</li> </ul>																											
<b>Umwelt und Sicherheit</b>	<ul style="list-style-type: none"> <li>• Topferkennung</li> <li>• Kindersicherung</li> <li>• Sicherheitsabschaltung</li> <li>• Hauptschalter</li> <li>• Energieverbrauchsanzeige</li> <li>• powerManagement-Funktion</li> <li>• 2-stufige Restwärmeanz. je Kochzone</li> </ul>	<ul style="list-style-type: none"> <li>• Topferkennung</li> <li>• Kindersicherung</li> <li>• Sicherheitsabschaltung</li> <li>• Hauptschalter</li> <li>• Energieverbrauchsanzeige</li> <li>• powerManagement-Funktion</li> <li>• 2-stufige Restwärmeanz. je Kochzone</li> </ul>	<ul style="list-style-type: none"> <li>• Topferkennung</li> <li>• Kindersicherung</li> <li>• Sicherheitsabschaltung</li> <li>• Hauptschalter</li> <li>• Energieverbrauchsanzeige</li> <li>• powerManagement-Funktion</li> <li>• 2-stufige Restwärmeanz. je Kochzone</li> </ul>																											
<b>Schnelligkeit</b>	<ul style="list-style-type: none"> <li>• powerBoost-Funktion für alle IN-Kochzonen möglich</li> </ul>																													
<b>Leistung und Größe</b>	<table border="1"> <tr> <td><b>L</b></td> <td>38 x 23 cm</td> <td>3,3 kW (3,7 kW)</td> </tr> <tr> <td><b>R</b></td> <td>38 x 23 cm</td> <td>3,3 kW (3,7 kW)</td> </tr> <tr> <td><b>M</b></td> <td>30 x 7 cm<sup>1)</sup></td> <td></td> </tr> </table>	<b>L</b>	38 x 23 cm	3,3 kW (3,7 kW)	<b>R</b>	38 x 23 cm	3,3 kW (3,7 kW)	<b>M</b>	30 x 7 cm <sup>1)</sup>		<table border="1"> <tr> <td><b>L</b></td> <td>40 x 24 cm</td> <td>3,3 kW (3,7 kW)</td> </tr> <tr> <td><b>R</b></td> <td>40 x 24 cm</td> <td>3,3 kW (3,7 kW)</td> </tr> </table>	<b>L</b>	40 x 24 cm	3,3 kW (3,7 kW)	<b>R</b>	40 x 24 cm	3,3 kW (3,7 kW)	<table border="1"> <tr> <td><b>VL</b></td> <td>18 cm</td> <td>1,8 kW (3,1 kW)</td> </tr> <tr> <td><b>HL</b></td> <td>18/18 x 28 cm</td> <td>1,8/2,0 kW (3,1/3,7 kW)</td> </tr> <tr> <td><b>VR</b></td> <td>21 cm</td> <td>2,2 kW (3,7 kW)</td> </tr> <tr> <td><b>HR</b></td> <td>14,5 cm</td> <td>1,4 kW (2,2 kW)</td> </tr> </table>	<b>VL</b>	18 cm	1,8 kW (3,1 kW)	<b>HL</b>	18/18 x 28 cm	1,8/2,0 kW (3,1/3,7 kW)	<b>VR</b>	21 cm	2,2 kW (3,7 kW)	<b>HR</b>	14,5 cm	1,4 kW (2,2 kW)
<b>L</b>	38 x 23 cm	3,3 kW (3,7 kW)																												
<b>R</b>	38 x 23 cm	3,3 kW (3,7 kW)																												
<b>M</b>	30 x 7 cm <sup>1)</sup>																													
<b>L</b>	40 x 24 cm	3,3 kW (3,7 kW)																												
<b>R</b>	40 x 24 cm	3,3 kW (3,7 kW)																												
<b>VL</b>	18 cm	1,8 kW (3,1 kW)																												
<b>HL</b>	18/18 x 28 cm	1,8/2,0 kW (3,1/3,7 kW)																												
<b>VR</b>	21 cm	2,2 kW (3,7 kW)																												
<b>HR</b>	14,5 cm	1,4 kW (2,2 kW)																												
<b>Technische Info Maße HxBxT</b>	Anschlusskabel (1,10 m) <b>Anschlusswert:</b> 7,4 kW <b>EX677LYV5E:</b> Min. Arbeitsplattenstärke 16 mm <b>Einbaumaß:</b> 51 x 560 x 490/500 mm <b>Gerätemaß:</b> 51 x 602 x 520 mm <b>EX607LYV5E:</b> Rahmen für flächenbündigen Einbau** <b>Einbaumaß:</b> 56 x 560/576 x 500 – 516 mm <b>Gerätemaß:</b> 56 x 572 x 512 mm	Anschlusskabel (1,10 m) <b>Anschlusswert:</b> 7,4 kW Min. Arbeitsplattenstärke 16 mm <b>Einbaumaß:</b> 51 x 560 x 490/500 mm <b>Gerätemaß:</b> 51 x 602 x 520 mm	Anschlusskabel (1,10 m) <b>Anschlusswert:</b> 7,4 kW Min. Arbeitsplattenstärke 16 mm <b>Einbaumaß:</b> 51 x 560 x 490/500 mm <b>Gerätemaß:</b> 51 x 602 x 520 mm																											
<b>Sonderzubehör</b>	<ul style="list-style-type: none"> <li>• HZ390011, Induktions-Bräter Edelstahl</li> <li>• HZ95E030, Topf-Set 3-teilig (2 Töpfe + 1 Pfanne)</li> <li>• HZ390210, Systempfanne Ø 15 cm</li> <li>• HZ390220, Systempfanne Ø 19 cm</li> <li>• HZ390230, Systempfanne Ø 21 cm</li> <li>• HZ390250, Systempfanne Ø 28 cm</li> <li>• HZ390512, Teppan Yaki</li> <li>• HZ390522, Grillplatte</li> </ul>	<ul style="list-style-type: none"> <li>• HZ390011, Induktions-Bräter Edelstahl</li> <li>• HZ95E030, Topf-Set 3-teilig (2 Töpfe + 1 Pfanne)</li> <li>• HZ390512, Teppan Yaki</li> <li>• HZ390522, Grillplatte</li> <li>• HZ390230, Systempfanne Ø 21 cm</li> <li>• HZ390220, Systempfanne Ø 19 cm</li> <li>• HZ390210, Systempfanne Ø 15 cm</li> <li>• HZ390090, Wok-Set 3-teilig Ø 36 cm</li> </ul>	<ul style="list-style-type: none"> <li>• HZ95E030, Topf-Set 3-teilig (2 Töpfe + 1 Pfanne)</li> <li>• HZ390230, Systempfanne Ø 21 cm</li> <li>• HZ390210, Systempfanne Ø 15 cm</li> <li>• HZ390090, Wok-Set 3-teilig Ø 36 cm</li> </ul>																											
<b>UPE*</b>	Facette: € 2.259,- EX677LYV5E Flächenbündig: € 2.175,- EX607LYV5E	Facette: € 1.955,- Flächenbündig:	Facette: € 1.617,- Flächenbündig:																											

# Innovation liegt in der Luft.

Außergewöhnliches Design. Beeindruckende Leistung: die studioLine Dunstabzugslösungen.

Steuern Sie Ihre Hausgeräte mit der Home Connect App



## Steuern Sie den Dunstabzug vom Sofa aus.

Die Dunstabzugshauben der studioLine Reihe können mit der Home Connect App verbunden werden. Die App ermöglicht eine vollständige Kontrolle über alle Funktionen der Dunstabzugshaube via Smartphone oder Tablet. So müssen Sie nicht mehr direkt am Kochfeld stehen, um Einstellungen vornehmen zu können, sondern ändern diese falls nötig ganz einfach von wo Sie wollen.



## Perfektes Zusammenspiel zwischen Kochfeld und Dunstabzugshaube.

Mit cookConnect kommunizieren Ihr WLAN-fähiges Kochfeld und Ihre WLAN-fähige Dunstabzugshaube direkt miteinander und stimmen ihre Einstellungen selbstständig aufeinander ab.



## Licht passend zu Ihrem Stil.

Mit dem emotionLight Pro lässt sich die Lichtstimmung in Ihrer Küche ganz einfach verändern. Wählen Sie aus insgesamt 256 verschiedenen Farben und passen Sie Ihre Küche Ihrem persönlichen Stil und Ihrer Stimmung an – das emotionLight Pro können Sie auch bequem über die Home Connect App einstellen.



## Für reine Luft. Ganz automatisch.

Der aktivierte Luftgütesensor misst die Intensität und den Verschmutzungsgrad des Dunstes und passt die benötigte Lüfterleistung automatisch an. 10 Minuten nach dem Kochen schaltet der Luftgütesensor automatisch die Dunstabzugshaube ab – für eine angenehme Atmosphäre in der Küche.



## Frische Luft beim Kochen und uneingeschränkte Sicht danach.

Genießen Sie einen perfekten Blick in Ihrer offenen Küche. Dank der varioLift-Funktion gleitet die Dunstabzugshaube nach dem Kochen aus dem Blickfeld zur Decke – mit nur einem Klick auf die Fernbedienung, der Home Connect App oder einem Sprachbefehl. Verbinden Sie die offene Atmosphäre Ihrer Küche mit der besten Abzugsleistung.



Bereit für jede Art von Kochgeschirr.  
Bereit für Ihre Art zu kochen.

Schon nach dem ersten Kochen mit dem inductionAir Plus werden Sie sich nicht mehr vorstellen können, dass es jemals anders gewesen sein könnte. Denn das minimalistische Design ist bis ins letzte Detail durchdacht. So wird durch den bündig integrierten Abzug kein Zentimeter verschenkt: Sie haben ausreichend Platz auch für extragroßes Kochgeschirr und können Töpfe oder Pfannen frei auf der gesamten Fläche verschieben. Ein absolut sorgenfreies Kocherlebnis garantieren Ihnen sensorgesteuerte Funktionen und die millionenfach bewährte Siemens Induktionstechnik. Je nach Modell sind die Kochfelder mit varioInduktion oder Kombi-Induktion ausgestattet.



varioInduktion

**varioInduktion: passt sich Ihren Wünschen an.** Kochfelder mit varioInduktion erkennen automatisch die Größe und Form Ihres Kochgeschirrs. Auf Wunsch verbinden Sie per Fingertipp zwei Kochzonen zu einer extragroßen Kochfläche. Ob rechteckiger Bräter oder viele kleine Töpfe mit Saucen und Beilagen: Hitze wird nur dort erzeugt, wo sie gebraucht wird. Noch mehr Flexibilität bieten Ihnen die Funktionen varioMotion und powerMove Plus.



varioMotion

**varioMotion: bewegliche Temperaturen.** varioMotion merkt sich alle von Ihnen gewählten Temperatureinstellungen. Verschieben Sie einen Topf in eine andere Kochzone, übernimmt diese die Temperatur automatisch. Damit Sie sich auf das konzentrieren können, was wirklich zählt: den Geschmack.

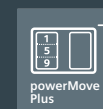

powerMove Plus

**powerMove Plus: drei Zonen für alle Optionen.** Mit powerMove Plus können Sie Ihr Kochfeld in drei Wärmezonen aufteilen. Vorne anbraten, in der Mitte simmern, hinten warmhalten: So werden auch aufwendige Menüs mit mehreren Gängen zur leichten Fingerübung.



Kombi-Induktion

**Kombi-Induktion: bei Bedarf mehr Größe.** Für die optimale Platzierung von großem Kochgeschirr lassen sich zwei klassische Kochzonen zu einer großen Kochstelle zusammenschließen. Ganz einfach per Fingerdruck.

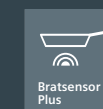

Bratsensor Plus

**Bratsensor Plus: immer der ideale Garpunkt.** Ist die Pfannentemperatur perfekt? Der integrierte Bratsensor Plus weiß es und zeigt es Ihnen auch an. Anschließend hält er die Temperatur automatisch so lange konstant, wie Sie es wünschen: für goldgelb saftige Omeletts, auf den Punkt gebratene Steaks und zartestes Gemüse.



Kochsensor Plus

**Kochsensor Plus: kochen ohne Überkochen.** Der am Topf angebrachte Kochsensor Plus überprüft die Temperatur und justiert sie bei Bedarf automatisch nach. Die intelligente Funktion macht für immer Schluss mit überkochendem Nudelwasser und ständiger Anwesenheitspflicht: Sie können sich zwischendurch also entspannt um die Tischdekoration oder Ihre Gäste kümmern.

# Auffällig unauffällig.

Die neue glassdraftAir Tischlüftung von Siemens vereint außergewöhnliches Design, hochwertige Materialien und eine hervorragende Abzugsleistung – perfekt für Ihre offene Küche.

[studio-line.at](http://studio-line.at)





Die glassdraftAir mit Seamless Combination ist nur in Betrieb sichtbar. Dank Guided Air hat sie eine beeindruckende und außergewöhnliche Performance.



- Der geräuscharme und leistungsstarke Motor mit einer beeindruckenden Lüfterleistung garantiert eine sehr effiziente Geruchs- und Dampfbeseitigung – **iQdrive Motor**.
- Abzugsleistung und Beleuchtung der Dunstabzugshaube können über das Kochfeld eingestellt werden – **cookConnect-System**.
- Ihre Dunstabzugshaube reagiert auf Ihre Sprachbefehle – **Sprachsteuerung**.
- Bedienen Sie Ihre Dunstabzugshaube ganz einfach mit der Home Connect App.
- Ihre Geräte sollten sich Ihrem Zeitplan anpassen und nicht umgekehrt. Mit der Home Connect App können Sie problemlos Programme auswählen und Ihre WLAN-fähigen Geräte von Siemens jederzeit von unterwegs starten.

# Lüftungssysteme – Das Sortiment im Überblick.

Nutzen Sie die nachstehende Übersicht und finden Sie schnell und unkompliziert das passende Gerät.

		UPE*	Bauform	Gerätebreite in cm	Max. Normalbetrieb	Abluftleistung in m³/h	Intensivstufe	varioInduktion	Kombi-Induktion	Bratsensor	Kochsensor Plus ready**	PowerMove	Dual lightSlider	touchSlider	iQdrive-Motor	Luftgütesensor	Seite
<b>inductionAir Plus</b>																	
EX877LX67E Facette	Neu	€ 4.061,-		80	500	622	●	Plus	●	Plus	●	●	●	●	●	●	48
EX807LX67E Flächenbündig		€ 4.061,-															
ED877FQ25E Facette	Neu	€ 3.453,-		80	500	622	●	●	●	●	●	●	●	●	●	●	49
ED807FQ25E Flächenbündig		€ 3.453,-															
ED777FQ25E Facette	Neu	€ 3.300,-		70	500	622	●	●	●	●	●	●	●	●	●	●	50
ED707FQ25E Flächenbündig		€ 3.300,-															

\* Kochsensor nicht im Lieferumfang enthalten

		UPE*	Bauform	Gerätebreite in cm	Max. Normalbetrieb	Abluftleistung in m³/h	Intensivstufe	iQdrive-Motor	LED-Beleuchtung	touchControl	Metall-Fertfilter	Seite
<b>glassdraftAir-System</b>												
LD98WMM66	Neu	€ 3.784,-		90	501	775	●	●	●	●	●	55
LD88WMM66	Neu	€ 3.559,-		80	501	775	●	●	●	●	●	56
LD88WMM65	Neu	€ 3.559,-		80	501	775	●	●	●	●	●	56

		UPE*	Gerätebreite in cm	Max. Normalbetrieb	Abluftleistung in m³/h	Intensivstufe	Home Connect	cookConnect-System	touchSlider	touchControl	iQdrive-Motor	Randabsaugung	Luftgütesensor	emotioLight Pro	LED-Beleuchtung	Seite
Deckenlüfter Glas varioLift	LR18HLT25	€ 6.493,-	105	422 <sup>1)</sup>	729 <sup>1)</sup>	●	●			●	●	●	●	●	●	59
	LR18HLT65	€ 6.493,-	105	422 <sup>1)</sup>	729 <sup>1)</sup>	●	●			●	●	●	●	●	●	59
Deckenlüfter Glas	LR18RPU25	€ 4.441,-	105	457 <sup>1)</sup>	819 <sup>1)</sup>	●	●			●	●	●	●	●	●	60
	LR16RBQ25	€ 3.411,-	105	409 <sup>1)</sup>	580 <sup>1)</sup>	●	●			●	●	●	●	●	●	60
Deckenlüfter Glas	LR29CQS25	€ 3.513,-	120	458	933	●	●			●	●	●	●	●	●	61
	LR99CQS25	€ 3.347,-	90	458	933	●	●			●	●	●	●	●	●	61
Deckenlüfter Glas	LR96CBS25	€ 3.028,-	90	434	734	●	●			●	●	●	●	●	●	62
	LR97CBS25	€ 2.789,-	90	458	798	●	●			●	●	●	●	●	●	63
Insel-Essen	LF91BUV55	€ 2.510,-	90	597	980	●	●			●	●	●	●	●	●	64
	LF98BIR55	€ 2.085,-	90	445	867	●	●			●	●	●	●	●	●	64
Vertikal-Essen	LC97FVW61S	€ 2.775,-	90	394	717	●	●	●		●	●	●	●	●	●	65
	LC97FLR61S	€ 2.081,-	90	394	717	●	●			●	●	●	●	●	●	65
Schräg-Essen	LC91KWW61S	€ 2.797,-	90	527	988	●	●	●		●	●	●	●	●	●	66
	LC98KLR61S	€ 1.997,-	90	468	836	●	●			●	●	●	●	●	●	66
	LC87KIM60S	€ 1.541,-	80	380	651					●	●	●	●	●	●	67
2-Zonen-Box-Essen	LC91BUV55	€ 1.762,-	90	601	964	●	●			●	●	●	●	●	●	68
	LC97BIR55	€ 1.305,-	90	427	702	●	●			●	●	●	●	●	●	69
	LC67BIR55	€ 1.194,-	60	413	657	●	●			●	●	●	●	●	●	69
Flachschirmhauben	LI97SA561S	€ 1.259,-	90	395						●	●	●	●	●	●	70
	LI67SA561S	€ 1.137,-	60	392						●	●	●	●	●	●	71

Siemens Info-Line Produkt- und Anwenderberatung:  
 Telefon 0810 550 522 (Mo - Do: 8.00 - 17.00 Uhr; Fr: 08.00 - 13.00 Uhr)  
 Reparaturservice Terminvereinbarung  
 Telefon: 0810 550 522 (7.00 - 22.00 Uhr, 7 Tage die Woche)

Online: [siemens-home.bsh-group.at/service](https://siemens-home.bsh-group.at/service) (24 Stunden, 7 Tage die Woche)





### inductionAir Plus (Nur im Set erhältlich!)

#### varioInduktions-Kochfeld autark mit integrierter Tischlüftung, 80 cm breit

Facette: EX877LX67E\* (Abb.)  
Flächenbündig: EX807LX67E\*

iQ700  
iQ700

<b>studioLine exklusiv</b>	<ul style="list-style-type: none"> <li>• Deep Black Edition</li> <li>• Kochsensor Plus ready<sup>2)</sup></li> </ul>	<b>Bauform</b>	<ul style="list-style-type: none"> <li>• Induktionskochfeld mit vollintegriertem, leistungsstarkem Downdraft-Abzugsmodul, 80 cm</li> </ul>						
<b>Design</b>	<ul style="list-style-type: none"> <li>• Facetten-Design (EX877LX67E)</li> <li>• Flächenbündiges Design (EX807LX67E)</li> </ul>	<b>Betriebsart und Leistung</b>	<ul style="list-style-type: none"> <li>• Wahlweise Abluft- oder Umluftbetrieb (Sonderzubehör wird jeweils benötigt) HZ9VEDUO Akustikfilter für den Abluftbetrieb, HZ9VRPDD für den voll- oder teilgeführten Umluftbetrieb inkl. cleanAir Umluftfilter HZ9VRUDO für den ungeführten Umluftbetrieb inkl. cleanAir Umluftfilter</li> <li>• Umluftleistung: min. Normalstufe: 150 m<sup>3</sup>/h, max. Normalstufe: 500 m<sup>3</sup>/h, Boost-/Intensivstufe: 615 m<sup>3</sup>/h</li> <li>• Abluftleistung: min. Normalstufe: 154 m<sup>3</sup>/h, max. Normalstufe: 500 m<sup>3</sup>/h, Boost-/Intensivstufe: 622 m<sup>3</sup>/h</li> </ul>						
<b>Ausstattung/ Komfort</b>	<ul style="list-style-type: none"> <li>• Dual lightSlider-Bedienung</li> <li>• Bratsensor Plus mit 5 Temperaturstufen</li> <li>• 4 Induktions-Kochzonen</li> <li>• 2 varioInduktions-Kochzonen</li> <li>• powerMove Plus</li> <li>• varioMotion</li> <li>• Wischschutzfunktion</li> <li>• quickStart</li> <li>• reStart</li> <li>• Timer</li> <li>• countDown-Funktion</li> <li>• Laufzeitanzeige</li> <li>• 17 Leistungs-Stufen</li> <li>• Warmhaltefunktion</li> <li>• Home Connect-fähig über WLAN</li> </ul>	<b>Komfort</b>	<ul style="list-style-type: none"> <li>• Automatisches Einschalten des Lüftungssystems bei Nutzung einer Kochzone</li> <li>• 17 elektronisch gesteuerte Leistungsstufen und 2 Boost-/Intensivstufen (mit automatischer Rückstellung) durch die Dual lightSlider-Bedienung</li> <li>• Großflächige, 12-lagige Edelstahl-Fettfilter für hohe Fettfiltereffizienz (94%)</li> <li>• Einfaches Entnehmen und Reinigen der Fettfilter- und Überlaufschutzeinheit: Alle Teile sind einfach zu reinigen, spülmaschineneeignet und hitzeresistent</li> <li>• Automatische verzögerte Abschaltung nach dem Kochen, um Restgerüche nach dem Kochen zu beseitigen (in spezifischer ultrageräuscharmer Ventilatorstufe, 12 Min. (Abluft), 30 Min. (Umluft), manuell abschaltbar)</li> </ul>						
<b>Umwelt und Sicherheit</b>	<ul style="list-style-type: none"> <li>• Topferkennung</li> <li>• powerManagement Funktion</li> <li>• Sicherheitsabschaltung</li> <li>• Kindersicherung</li> <li>• 2-stufige Restwärmeanzeige je Kochzone</li> <li>• Energieverbrauchsanzeige</li> <li>• Hauptschalter</li> </ul>	<b>Design</b>	<ul style="list-style-type: none"> <li>• Bequeme Ein-Hand-Entnahme der Einheit über einen schwebenden Glaskeramik-Griff</li> <li>• Kondensat- und Überlaufschutzbehälter, ca. 200 ml Aufnahmekapazität</li> <li>• Sicherheitsüberlaufbehälter (spülmaschineneeignet) mit zusätzlichen 700 ml Aufnahmekapazität. Einfach zugänglich und von unten abnehmbar</li> </ul>						
<b>Schnelligkeit</b>	<ul style="list-style-type: none"> <li>• powerBoost-Funktion für alle Induktions-Kochzonen möglich</li> <li>• powerBoost-Funktion für Pfannen</li> </ul>	<b>Umwelt und Sicherheit</b>	<ul style="list-style-type: none"> <li>• Energie-Effizienzklasse: B<sup>1)</sup></li> <li>• Durchschnittlicher Energieverbrauch: 61,6 kWh/Jahr</li> <li>• Lüfter-Effizienzklasse: A</li> <li>• Fettfilter-Effizienzklasse: B</li> <li>• Fettfilter-Effizienz: 94%</li> <li>• Geräusch min./max. Normalstufe: 42/69 dB</li> <li>• Geräuschwerte bei Umluftbetrieb: <ul style="list-style-type: none"> <li>– min. Normalstufe 41 dB(A) re 1 pW</li> <li>– max. Norm alstufe 68 dB(A) re 1 pW</li> <li>– Boost-/Intensivstufe 72 dB(A) re 1 pW</li> </ul> </li> <li>• Geräuschwerte bei Abluftbetrieb: <ul style="list-style-type: none"> <li>– min. Normalstufe 42 dB(A) re 1 pW</li> <li>– max. Normalstufe 69 dB(A) re 1 pW</li> <li>– Boost-/Intensivstufe 74 dB(A) re 1 pW</li> </ul> </li> <li>• Gebläsetechnologie mit hocheffizientem, geräuscharmem, bürstenlosem Gleichstrommotor (BLDC). Strömungstechnisch optimierte Luftführung im Innenraum</li> <li>• Optimierte Geruchsreduktionsfähigkeiten (z. B. Fischgerüche)</li> <li>• Große Filteroberfläche mit hoher Geruchsreduktionsrate</li> <li>• Filterstandzeit von 360 Stunden bei intensivem Kochen (nicht regenerierbar)</li> <li>• Sehr geringes Geräusch mit optimierter Psychoakustik</li> </ul>						
<b>Leistung und Größe</b>	<table border="1"> <tr> <td>L</td> <td>40 x 24 cm</td> <td>3,3 kW (3,7 kW)</td> </tr> <tr> <td>R</td> <td>40 x 24 cm</td> <td>3,3 kW (3,7 kW)</td> </tr> </table>	L	40 x 24 cm	3,3 kW (3,7 kW)	R	40 x 24 cm	3,3 kW (3,7 kW)	<b>Sonderzubehör</b>	<ul style="list-style-type: none"> <li>• HZ9VRUDO, Starter-Set ungeführte Umluft (Plug, n Play)</li> <li>• HZ9VRPDD, Basis-Set (teil-)geführte Umluft</li> <li>• HZ9VRCRD, Ersatzfilter für Umluftbetrieb</li> <li>• HZ9VEDUO, Akustikfilter (Abluft)</li> </ul>
L	40 x 24 cm	3,3 kW (3,7 kW)							
R	40 x 24 cm	3,3 kW (3,7 kW)							
<b>Maße</b> H x B x T	<p>Anschlusskabel (1,10 m) Anschlusswert: 7,4 kW Min. Arbeitsplattenstärke 16 mm EX877LX67E: Einbaumaß: 223x750x490 mm Gerätemaß: 223x812x520 mm EX807LX67E: Einbaumaß: 227x796x516 mm Gerätemaß: 227x792x512 mm Für den Einbau in Stein- oder Granitarbeitsplatten</p>	<b>Zubehör</b>	1 kabelloser Temperatursensor für Kochfeld						
<b>UPE**</b>	Facette: € 4.061,- EX877LX67E Flächenbündig: € 4.061,- EX807LX67E								

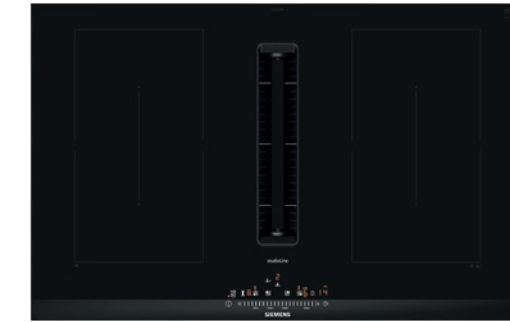
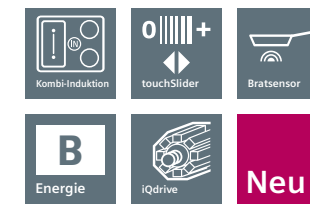

### inductionAir Plus (Nur im Set erhältlich!)

#### Kombi-Induktions-Kochfeld autark mit integrierter Tischlüftung, 80 cm breit

Facette: ED877FQ25E\* (Abb.)  
Flächenbündig: ED807FQ25E\*

iQ500  
iQ500

<b>studioLine exklusiv</b>	<ul style="list-style-type: none"> <li>• Deep Black Edition</li> <li>• Bratsensor mit 4 Temperaturstufen</li> </ul>	<b>Bauform</b>	<ul style="list-style-type: none"> <li>• Induktionskochfeld mit vollintegriertem, leistungsstarkem Downdraft-Abzugsmodul, 80 cm</li> </ul>						
<b>Design</b>	<ul style="list-style-type: none"> <li>• Facetten-Design (ED877FQ25E)</li> <li>• Flächenbündiges Design (ED807FQ25E)</li> </ul>	<b>Betriebsart und Leistung</b>	<ul style="list-style-type: none"> <li>• Wahlweise Abluft- oder Umluftbetrieb (Sonderzubehör wird jeweils benötigt) HZ9VEDUO Akustikfilter für den Abluftbetrieb, HZ9VRPDD für den voll- oder teilgeführten Umluftbetrieb inkl. cleanAir Umluftfilter HZ9VRUDO für den ungeführten Umluftbetrieb inkl. cleanAir Umluftfilter</li> <li>• Umluftleistung: min. Normalstufe: 150 m<sup>3</sup>/h, max. Normalstufe: 500 m<sup>3</sup>/h, Boost-/Intensivstufe: 615 m<sup>3</sup>/h</li> <li>• Abluftleistung: min. Normalstufe: 154 m<sup>3</sup>/h, max. Normalstufe: 500 m<sup>3</sup>/h, Boost-/Intensivstufe: 622 m<sup>3</sup>/h</li> </ul>						
<b>Ausstattung/ Komfort</b>	<ul style="list-style-type: none"> <li>• 4 Induktions-Kochzonen</li> <li>• 2 Kombi-Kochzonen</li> <li>• touchSlider-Bedienung</li> <li>• Wischschutzfunktion</li> <li>• quickStart</li> <li>• reStart</li> <li>• Timer</li> <li>• countDown-Funktion</li> <li>• 17 Leistungs-Stufen</li> </ul>	<b>Komfort</b>	<ul style="list-style-type: none"> <li>• Automatisches Einschalten des Lüftungssystems bei Nutzung einer Kochzone</li> <li>• 9 elektronisch gesteuerte Leistungsstufen und 2 Boost-/Intensivstufen (mit automatischer Rückstellung) durch die touchSlider Steuerung, Gebläsenachlauf 30 Min.</li> <li>• Großflächige, 12-lagige Edelstahl-Fettfilter für hohe Fettfiltereffizienz (94%)</li> <li>• Einfaches Entnehmen und Reinigen der Fettfilter- und Überlaufschutzeinheit: Alle Teile sind einfach zu reinigen, spülmaschineneeignet und hitzeresistent</li> <li>• Automatische verzögerte Abschaltung nach dem Kochen, um Restgerüche nach dem Kochen zu beseitigen (in spezifischer ultrageräuscharmer Ventilatorstufe, 12 Min. (Abluft), 30 Min. (Umluft), manuell abschaltbar)</li> </ul>						
<b>Umwelt und Sicherheit</b>	<ul style="list-style-type: none"> <li>• Topferkennung</li> <li>• powerManagement Funktion</li> <li>• Sicherheitsabschaltung</li> <li>• Kindersicherung</li> <li>• 2-stufige Restwärmeanzeige je Kochzone</li> <li>• Energieverbrauchsanzeige</li> <li>• Hauptschalter</li> </ul>	<b>Design</b>	<ul style="list-style-type: none"> <li>• Bequeme Ein-Hand-Entnahme der Einheit über einen schwebenden Glaskeramik-Griff</li> <li>• Kondensat- und Überlaufschutzbehälter, ca. 200 ml Aufnahmekapazität</li> <li>• Sicherheitsüberlaufbehälter (spülmaschineneeignet) mit zusätzlichen 700 ml Aufnahmekapazität. Einfach zugänglich und von unten abnehmbar</li> </ul>						
<b>Schnelligkeit</b>	<ul style="list-style-type: none"> <li>• powerBoost-Funktion für alle Induktions-Kochzonen möglich</li> </ul>	<b>Umwelt und Sicherheit</b>	<ul style="list-style-type: none"> <li>• Energie-Effizienzklasse: B<sup>1)</sup></li> <li>• Durchschnittlicher Energieverbrauch: 61,6 kWh/Jahr</li> <li>• Lüfter-Effizienzklasse: A</li> <li>• Fettfilter-Effizienzklasse: B • Fettfilter-Effizienz: 94%</li> <li>• Geräusch min./max. Normalstufe: 42/69 dB</li> <li>• Geräuschwerte bei Umluftbetrieb: <ul style="list-style-type: none"> <li>– min. Normalstufe 41 dB(A) re 1 pW</li> <li>– max. Norm alstufe 68 dB(A) re 1 pW</li> <li>– Boost-/Intensivstufe 72 dB(A) re 1 pW</li> </ul> </li> <li>• Geräuschwerte bei Abluftbetrieb: <ul style="list-style-type: none"> <li>– min. Normalstufe 42 dB(A) re 1 pW</li> <li>– max. Normalstufe 69 dB(A) re 1 pW</li> <li>– Boost-/Intensivstufe 74 dB(A) re 1 pW</li> </ul> </li> <li>• Gebläsetechnologie mit hocheffizientem, geräuscharmem, bürstenlosem Gleichstrommotor (BLDC). Strömungstechnisch optimierte Luftführung im Innenraum</li> <li>• Optimierte Geruchsreduktionsfähigkeiten (z. B. Fischgerüche)</li> <li>• Große Filteroberfläche mit hoher Geruchsreduktionsrate</li> <li>• Filterstandzeit von 360 Stunden bei intensivem Kochen (nicht regenerierbar)</li> <li>• Sehr geringes Geräusch mit optimierter Psychoakustik</li> </ul>						
<b>Leistung und Größe</b>	<table border="1"> <tr> <td>L</td> <td>38 x 21 cm</td> <td>3,6 kW (3,7 kW)</td> </tr> <tr> <td>R</td> <td>38 x 21 cm</td> <td>3,6 kW (3,7 kW)</td> </tr> </table>	L	38 x 21 cm	3,6 kW (3,7 kW)	R	38 x 21 cm	3,6 kW (3,7 kW)	<b>Sonderzubehör</b>	<ul style="list-style-type: none"> <li>• HZ9VRUDO, Starter-Set ungeführte Umluft (Plug, n Play)</li> <li>• HZ9VRPDD, Basis-Set (teil-)geführte Umluft • HZ9VRCRD, Ersatzfilter für Umluftbetrieb</li> <li>• HZ9VEDUO, Akustikfilter Abluft</li> <li>• HZ9VDSM2, Flachkanalstück gerade 1000 mm • HZ9VDSM1, Flachkanalstück gerade 500 mm • HZ9VDSB2, 90° Flachkanalbogen vertikal • HZ9VDSB1, 90° Flachkanalbogen horizontal</li> </ul>
L	38 x 21 cm	3,6 kW (3,7 kW)							
R	38 x 21 cm	3,6 kW (3,7 kW)							
<b>Maße</b> H x B x T	<p>Anschlusskabel (1,10 m) Anschlusswert: 7,4 kW Min. Arbeitsplattenstärke 16 mm ED877FQ25E: Einbaumaß: 223x750x490 mm Gerätemaß: 223x812x520 mm ED807FQ25E: Einbaumaß: 227x796x516 mm Gerätemaß: 227x792x512 mm Für den Einbau in Stein- oder Granitarbeitsplatten</p>	<b>Zubehör</b>							
<b>UPE**</b>	Facette: € 3.453,- ED877FQ25E Flächenbündig: € 3.453,- ED807FQ25E								

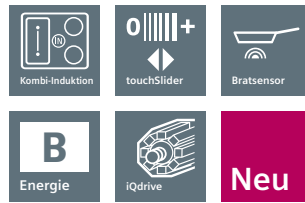

inductionAir Plus (Nur im Set erhältlich!)  
 Kombi-Induktions-Kochfeld autark  
 mit integrierter Tischlüftung, 70 cm breit

Facette: ED777FQ25E\* (Abb.)  
 Flächenbündig: ED707FQ25E\*

iQ500  
 iQ500

<b>studioLine exklusiv</b>	<ul style="list-style-type: none"> <li>• Deep Black Edition</li> <li>• Bratsensor mit 4 Temperaturstufen</li> </ul>	<b>Bauform</b>	<ul style="list-style-type: none"> <li>• Induktionskochfeld mit vollintegriertem, leistungsstarkem Downdraft-Abzugsmodul, 70 cm</li> </ul>						
<b>Design</b>	<ul style="list-style-type: none"> <li>• Facetten-Design (ED777FQ25E)</li> <li>• Flächenbündiges Design (ED707FQ25E)</li> </ul>	<b>Betriebsart und Leistung</b>	<ul style="list-style-type: none"> <li>• Wahlweise Abluft- oder Umluftbetrieb (Sonderzubehör wird jeweils benötigt) HZ9VEDU0 Akustikfilter für den Abluftbetrieb, HZ9VRPD0 für den voll- oder teilgeführten Umluftbetrieb inkl. cleanAir Umluftfilter HZ9VRUD0 für den ungeführten Umluftbetrieb inkl. cleanAir Umluftfilter</li> <li>• Umluftleistung: min. Normalstufe: 150 m³/h, max. Normalstufe: 500 m³/h, Boost-/Intensivstufe: 615 m³/h</li> <li>• Abluftleistung: min. Normalstufe: 154 m³/h, max. Normalstufe: 500 m³/h, Boost-/Intensivstufe: 622 m³/h</li> </ul>						
<b>Ausstattung/ Komfort</b>	<ul style="list-style-type: none"> <li>• 4 Induktions-Kochzonen</li> <li>• 2 Kombi-Kochzonen</li> <li>• touchSlider-Bedienung (mono)</li> <li>• powerMove</li> <li>• Wischschutzfunktion</li> <li>• quickStart</li> <li>• reStart</li> <li>• Timer</li> <li>• countDown-Funktion</li> <li>• 17 Leistungs-Stufen</li> </ul>	<b>Komfort</b>	<ul style="list-style-type: none"> <li>• Automatisches Einschalten des Lüftungssystems bei Nutzung einer Kochzone</li> <li>• 9 elektronisch gesteuerte Leistungsstufen und 2 Boost-/Intensivstufen (mit automatischer Rückstellung) durch die touchSlider Steuerung, Gebläsenachlauf 30 Min.</li> <li>• Großflächige, 12-lagige Edelstahl-Fettfilter für hohe Fettfilterungseffizienz (94%)</li> <li>• Einfaches Entnehmen und Reinigen der Fettfilter- und Überlaufschutzeinheit: Alle Teile sind einfach zu reinigen, spülmaschineneeignet und hitzeresistent</li> <li>• Automatische verzögerte Abschaltung nach dem Kochen, um Restgerüche nach dem Kochen zu beseitigen (in spezifischer ultrageräuscharmer Ventilatorstufe, 12 Min. (Abluft), 30 Min. (Umluft), manuell abschaltbar)</li> </ul>						
<b>Umwelt und Sicherheit</b>	<ul style="list-style-type: none"> <li>• Topferkennung</li> <li>• powerManagement Funktion</li> <li>• Sicherheitsabschaltung</li> <li>• Kindersicherung</li> <li>• 2-stufige Restwärmeanzeige je Kochzone</li> <li>• Energieverbrauchsanzeige</li> <li>• Hauptschalter</li> </ul>	<b>Design</b>	<ul style="list-style-type: none"> <li>• Bequeme Ein-Hand-Entnahme der Einheit über einen schwebenden Glaskeramik-Griff</li> <li>• Kondensat- und Überlaufschutzbehälter, ca. 200 ml Aufnahmekapazität</li> <li>• Sicherheitsüberlaufkanal (spülmaschineneeignet) mit zusätzlichen 700 ml Aufnahmekapazität. Einfach zugänglich und von unten abnehmbar</li> </ul>						
<b>Schnelligkeit</b>	<ul style="list-style-type: none"> <li>• powerBoost-Funktion für alle Induktions-Kochzonen möglich</li> </ul>	<b>Umwelt und Sicherheit</b>	<ul style="list-style-type: none"> <li>• Energie-Effizienzklasse: B<sup>1)</sup></li> <li>• Durchschnittlicher Energieverbrauch: 61,6 kWh/Jahr</li> <li>• Lüfter-Effizienzklasse: A</li> <li>• Fettfilter-Effizienzklasse: B • Fettfilter-Effizienz: 94%</li> <li>• Geräusch min./max. Normalstufe: 42/69 dB</li> <li>• Geräuschwerte bei Umluftbetrieb:                         <ul style="list-style-type: none"> <li>– min. Normalstufe 41 dB(A) re 1 pW</li> <li>– max. Norm alstufe 68 dB(A) re 1 pW</li> <li>– Boost-/Intensivstufe 72 dB(A) re 1 pW</li> </ul> </li> <li>• Geräuschwerte bei Abluftbetrieb:                         <ul style="list-style-type: none"> <li>– min. Normalstufe 42 dB(A) re 1 pW</li> <li>– max. Normalstufe 69 dB(A) re 1 pW</li> <li>– Boost-/Intensivstufe 74 dB(A) re 1 pW</li> </ul> </li> <li>• Gebläsetechnologie mit hocheffizientem, geräuscharmem, bürstenlosem Gleichstrommotor (BLDC). Strömungstechnisch optimierte Luftführung im Innenraum</li> <li>• Optimierte Geruchsreduktionsfähigkeiten (z. B. Fischgerüche)</li> <li>• Große Filteroberfläche mit hoher Geruchsreduktionsrate</li> <li>• Filterstandzeit von 360 Stunden bei intensivem Kochen (nicht regenerierbar)</li> <li>• Sehr geringes Geräusch mit optimierter Psychoakustik</li> </ul>						
<b>Leistung und Größe</b>	<table border="0"> <tr> <td>L</td> <td>38 x 21 cm</td> <td>3,6 kW (3,7 kW)</td> </tr> <tr> <td>R</td> <td>38 x 21 cm</td> <td>3,6 kW (3,7 kW)</td> </tr> </table>	L	38 x 21 cm	3,6 kW (3,7 kW)	R	38 x 21 cm	3,6 kW (3,7 kW)	<b>Sonderzubehör</b>	<ul style="list-style-type: none"> <li>• HZ9VRUD0, Starter-Set ungeführte Umluft (Plug, n Play)</li> <li>• HZ9VRPD0, Basis-Set (teil-)geführte Umluft</li> <li>• HZ9VRCR0, Ersatzfilter für Umluftbetrieb</li> <li>• HZ9VEDU0, Akustikfilter (Abluft)</li> </ul>
L	38 x 21 cm	3,6 kW (3,7 kW)							
R	38 x 21 cm	3,6 kW (3,7 kW)							
<b>Maße</b> H x B x T	Anschlusskabel (1,10 m) Anschlusswert: 7,4 kW Min. Arbeitsplattenstärke 16 mm <b>ED777FQ25E:</b> Einbaumaß: 223x560x490 mm Gerätemaß: 223x710x520 mm <b>ED707FQ25E:</b> Einbaumaß: 227 x 689 x 516 mm Gerätemaß: 227x684x512 mm Für den Einbau in Stein- oder Granitarbeitsplatten								
<b>Zubehör</b>									
<b>Sonderzubehör</b>	<ul style="list-style-type: none"> <li>• HZ390230, Systempfanne Ø 21 cm</li> <li>• HZ9SE030, Topf-Set 3-teilig (2 Töpfe + 1 Pfanne)</li> </ul>								
<b>UPE**</b>	Facette: € 3.300,- ED777FQ25E Flächenbündig: € 3.300,- ED707FQ25E								



# inductionAir Plus Set-Übersicht studioLine.



**EX877LX67E** iQ700 inductionAir Plus  
Facetten-Design, 80 cm

**EX807LX67E** iQ700 inductionAir Plus  
flächenbündig, 80 cm

<p><b>HZ9VRUD0</b> Starter-Set Umluftbetrieb ungeführt <sup>2</sup></p>	<p><b>EX877LU60</b></p> <p>Umluftbetrieb ungeführt min. 60 cm Arbeitsplattentiefe</p>	<p><b>EX807LU60</b></p> <p>Umluftbetrieb ungeführt min. 60 cm Arbeitsplattentiefe</p>
<p><b>HZ9VRPD0</b> Starter-Set Umluftbetrieb (teil-)geführt <sup>2</sup></p>	<p><b>EX877LG70</b></p> <p>Umluftbetrieb (teil-)geführt min. 70 cm Arbeitsplattentiefe</p>	<p><b>EX807LG70</b></p> <p>Umluftbetrieb (teil-)geführt min. 70 cm Arbeitsplattentiefe</p>
<p><b>HZ9VRPD0</b> Starter-Set Umluftbetrieb (teil-)geführt <sup>2</sup></p> <p><b>HZ9VDSB3</b> 90° Flachkanal- bogen (kleiner Radius) <sup>2</sup></p>	<p><b>EX877LG65 <sup>1</sup></b></p> <p>Umluftbetrieb (teil-)geführt min. 65 cm Arbeitsplattentiefe</p>	<p><b>EX807LG65 <sup>1</sup></b></p> <p>Umluftbetrieb (teil-)geführt min. 65 cm Arbeitsplattentiefe</p>
<p><b>HZ9VEDU0</b> Akustikfilter Abluftbetrieb</p>	<p><b>EX877LA70</b></p> <p>Abluftbetrieb min. 70 cm Arbeitsplattentiefe</p>	<p><b>EX807LA70</b></p> <p>Abluftbetrieb min. 70 cm Arbeitsplattentiefe</p>

**Nur im Set bestellbar.**

Vereinfacht die Auswahl des benötigten Zubehörs und dient zur Überprüfung der korrekten Unterschrankplanung durch die Küchenmöbelhersteller.

<sup>1</sup> Luftleistungsdaten nach EN 61591, Schallleistungspegel nach EN 60704-2-13, Geruchsreduktion bei Umluftbetrieb nach EN 61591.  
 \*\* UPE = Unverbindliche Preisempfehlung des Herstellers in € inkl. gesetzlicher MwSt. in Euro. Im Abluftbetrieb darf ein Querschnitt des Abluftstutzens kleiner als 120 mm keinesfalls zum Einsatz kommen, siehe auch „Technische Daten Einbaugeräte 2021“.  
<sup>2</sup> Auf einer Energieeffizienzklassen-Skala von A++ bis D.

<sup>1</sup> Lieferbar ab 12/2020.  
<sup>2</sup> Im Lieferumfang des Zubehörs sind keine weiteren Flachkanalelemente enthalten. Diese müssen auf Basis der individuellen Planung gesondert bestellt werden.

studioLine

# inductionAir Plus Set-Übersicht studioLine.



**ED877FQ25E** iQ500 inductionAir Plus  
Facetten-Design, 80 cm

**ED807FQ25E** iQ500 inductionAir Plus  
flächenbündig, 80 cm

<p><b>HZ9VRUD0</b> Starter-Set Umluftbetrieb ungeführt <sup>2</sup></p>	<p><b>ED877FU60</b></p> <p>Umluftbetrieb ungeführt min. 60 cm Arbeitsplattentiefe</p>	<p><b>ED807FU60</b></p> <p>Umluftbetrieb ungeführt min. 60 cm Arbeitsplattentiefe</p>
<p><b>HZ9VRPD0</b> Starter-Set Umluftbetrieb (teil-)geführt <sup>2</sup></p>	<p><b>ED877FG70</b></p> <p>Umluftbetrieb (teil-)geführt min. 70 cm Arbeitsplattentiefe</p>	<p><b>ED807FG70</b></p> <p>Umluftbetrieb (teil-)geführt min. 70 cm Arbeitsplattentiefe</p>
<p><b>HZ9VRPD0</b> Starter-Set Umluftbetrieb (teil-)geführt <sup>2</sup></p> <p><b>HZ9VDSB3</b> 90° Flachkanal- bogen (kleiner Radius) <sup>2</sup></p>	<p><b>ED877FG65<sup>1</sup></b></p> <p>Umluftbetrieb (teil-)geführt min. 65 cm Arbeitsplattentiefe</p>	<p><b>ED807FG65<sup>1</sup></b></p> <p>Umluftbetrieb (teil-)geführt min. 65 cm Arbeitsplattentiefe</p>
<p><b>HZ9VEDU0</b> Akustikfilter Abluftbetrieb</p>	<p><b>ED877FA70</b></p> <p>Abluftbetrieb min. 70 cm Arbeitsplattentiefe</p>	<p><b>ED807FA70</b></p> <p>Abluftbetrieb min. 70 cm Arbeitsplattentiefe</p>

**Nur im Set bestellbar.**

Vereinfacht die Auswahl des benötigten Zubehörs und dient zur Überprüfung der korrekten Unterschrankplanung durch die Küchenmöbelhersteller.

studioLine

# inductionAir Plus Set-Übersicht studioLine.

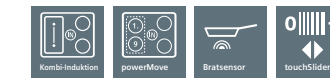

**ED777FQ25E** iQ500 inductionAir Plus  
Facetten-Design, 70 cm

**ED707FQ25E** iQ500 inductionAir Plus  
flächenbündig, 70 cm

<p><b>HZ9VRUD0</b> Starter-Set Umluftbetrieb ungeführt <sup>2</sup></p>	<p><b>ED777FU60</b></p> <p>Umluftbetrieb ungeführt min. 60 cm Arbeitsplattentiefe</p>	<p><b>ED707FU60</b></p> <p>Umluftbetrieb ungeführt min. 60 cm Arbeitsplattentiefe</p>
<p><b>HZ9VRPD0</b> Starter-Set Umluftbetrieb (teil-)geführt <sup>2</sup></p>	<p><b>ED777FG70</b></p> <p>Umluftbetrieb (teil-)geführt min. 70 cm Arbeitsplattentiefe</p>	<p><b>ED707FG70</b></p> <p>Umluftbetrieb (teil-)geführt min. 70 cm Arbeitsplattentiefe</p>
<p><b>HZ9VRPD0</b> Starter-Set Umluftbetrieb (teil-)geführt <sup>2</sup></p> <p><b>HZ9VDSB3</b> 90° Flachkanal- bogen (kleiner Radius) <sup>2</sup></p>	<p><b>ED777FG65<sup>1</sup></b></p> <p>Umluftbetrieb (teil-)geführt min. 65 cm Arbeitsplattentiefe</p>	<p><b>ED707FG65<sup>1</sup></b></p> <p>Umluftbetrieb (teil-)geführt min. 65 cm Arbeitsplattentiefe</p>
<p><b>HZ9VEDU0</b> Akustikfilter Abluftbetrieb</p>	<p><b>ED777FA70</b></p> <p>Abluftbetrieb min. 70 cm Arbeitsplattentiefe</p>	<p><b>ED707FA70</b></p> <p>Abluftbetrieb min. 70 cm Arbeitsplattentiefe</p>

**Nur im Set bestellbar.**

Vereinfacht die Auswahl des benötigten Zubehörs und dient zur Überprüfung der korrekten Unterschrankplanung durch die Küchenmöbelhersteller.

<sup>1</sup> Lieferbar ab 12/2020.

<sup>2</sup> Im Lieferumfang des Zubehörs sind keine weiteren Flachkanalelemente enthalten. Diese müssen auf Basis der individuellen Planung gesondert bestellt werden.

# Zubehör inductionAir Plus.

## Abluft

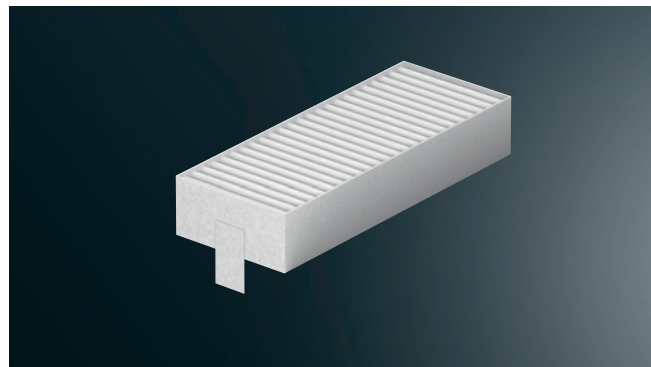

**HZ9VEDU0**  
Akustikfilter

- Notwendiges Zubehör für Abluftkonfigurationen.
- Beinhaltet 4 leistungsstarke, geräuschreduzierende Akustikfilter für deutlich niedrigeres Geräusch.

## Umluft ungeführt



**HZ9VRUD0**  
Starter-Set für ungeführte Umluft (Plug 'n Play)

- Notwendiges „Plug 'n Play“-Zubehör für ungeführte Umluftkonfigurationen.
- Beinhaltet 4 leistungsstarke cleanAir Umluftfilter mit optimierten Geruchsreduktionsfähigkeiten (z. B. bei Fischgerüchen).
- Große Filteroberfläche mit hoher Geruchsreduktionsrate und einer Filterstandzeit von 360 h bei intensivem Kochen.
- Speziell optimiert für ein sehr geringes Geräusch.

## Ersatzfilter

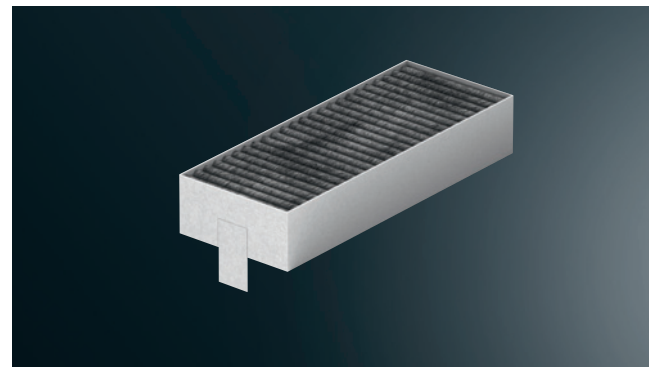

**HZ9VRCR0**  
cleanAir Umluftfilter

- Ersatzfilter-Set bestehend aus 4 leistungsstarken cleanAir Filtern für HZ9VRUD0 (ungeführte Umluft) und HZ9VRPDO (teil- und vollgeführte Umluft).

## Umluft (teil-)geführt

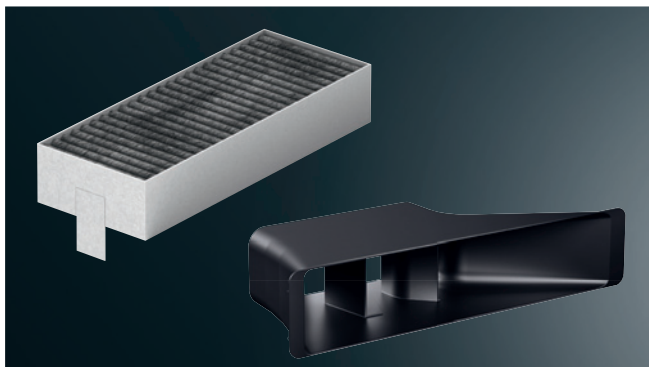

**HZ9VRPDO**  
Starter-Set für (teil-)geführte Umluft

- Notwendiges Basiszubehör für alle teil- und vollgeführten Umluftkonfigurationen.
- Beinhaltet 4 leistungsstarke cleanAir Umluftfilter mit optimierten Geruchsreduktionsfähigkeiten (z. B. bei Fischgerüchen).
- Große Filteroberfläche mit hoher Geruchsreduktionsrate und einer Filterstandzeit von 360 h bei intensivem Kochen.
- Speziell optimiert für ein sehr geringes Geräusch.
- Ein Diffusor-Element, das direkt an Flachkanalelemente angebracht werden kann und die Luft im Sockelbereich in teilgeführten Umluftkonfigurationen diffus ausströmen lässt.



## glassdraftAir-System Tischlüftung, 90 cm breit

Facette: LD98WMM66 Glas  
Flächenbündig:

iQ700

<b>studioLine exklusiv</b>	• emotionLight Pro
<b>Bauform</b>	• Das Gerät im außergewöhnlichen Glasdesign ist mit weiß beleuchteten Kanten ausgestattet. Via HomeConnect App in jede beliebige Farbe einstellbar • Top Frame, wirkt durch Seamless Installation zusammen mit dem Kochfeld als eine Einheit • Eine Kombination mit Gasmulden ist nicht möglich
<b>Betriebsart und Leistung</b>	• Wahlweise Abluft- oder Umluftbetrieb, für Umluftbetrieb ist ein cleanAirPlus Umluftset (Sonderzubehör) erforderlich • Abluftleistung nach EN 61591: max. Normalbetrieb 501 m³/h, Intensivstufe 775 m³/h
<b>Komfort</b>	• Metall-Fettfilter, spülmaschineneeignet • touchControl-Bedienung • Sättigungsanzeige für Metallfett- und Aktivkohlefilter • 3 Leistungsstufen + 2 Intensivstufen • Intensivstufe mit automatischer Rückstellung • Automatischer Gebläsenachlauf • Bei Aktivierung von Guided Air ist die perfekte Wrasenführung, unabhängig von der Topfhöhe und Positionierung auf dem Kochfeld gewährleistet • In der Filterreinigungsposition fahren die Filterkassetten automatisch zur einfachen Entnahme nach oben • Die Glasscheibe kann zum Reinigen sehr leicht nach oben entnommen werden. • <b>Home Connect-fähig über WLAN</b> • <b>cookConnect System</b> (mit passendem Kochfeld) • Sprachsteuerung über gängige Sprachassistenten möglich • Intervall-Funktion: über Home Connect verfügbar • Silence-Funktion: über Home Connect verfügbar
<b>Design</b>	• Herausfahrbare Glasscheibe, beleuchtet
<b>Umwelt und Sicherheit</b>	• Energie-Effizienzklasse: A* <sup>1)</sup> • Durchschnittlicher Energieverbrauch: 36,9 kWh/Jahr* • Lüfter-Effizienzklasse: A* • Beleuchtungs-Effizienzklasse: * • Fettfilter-Effizienzklasse: B* • Geräusch min./max. Normalstufe: 39/62 dB* • Geräuschwerte nach EN 60704-2-13 bei Abluftbetrieb: max. Normalstufe: 62 dB(A) re 1 pW, Intensivstufe: 70 dB(A) re 1 pW • Energiesparender Betrieb mit <b>iQdrive</b> -Motortechnologie
<b>Maße</b> H x B x T	• Zur Montage in einem Küchenschrank • Die perfekte Lösung zum Einbau in eine Kochinsel oder Halbinsellösung • Maße und Einbauhinweise zu diesem Gerät gemäß technischer Zeichnung beachten • Ausfahrhöhe 250 mm • <b>Einbaumaß:</b> 703 x 781 x 123 mm • <b>Gerätemaß:</b> 709 x 912 x 140 mm • <b>Anschlusswert:</b> 300 W
<b>Sonderzubehör</b>	• LZ29WWY12, Montageset (für nahtlosen Einbau) • LZ21WWM11, Einbausatz Montageset für abnehmbaren Lüfter • LZ21WWJ12, Long Life Umluftset • LZ21WWI17, cleanAir Plus Umluftset • LZ21WWB16, cleanAir Plus Geruchsfilter (Ersatz) • HZ9VDS1, Verbindungsmanschette (weiblich) • HZ9VDSM2, Flachkanalstück gerade 1000 mm • HZ9VDSI1, Adapterstück rund-flach 90° • HZ9VDSI0, Adapterstück rund-flach • HZ9VDSB2, 90° Flachkanalbogen vertikal • HZ9VDSB1, 90° Flachkanalbogen horizontal
<b>UPE**</b>	€ 3.784,-

\* Luftleistungsdaten nach EN 61591, Schalleistungspegel nach EN 60704-2-13, Geruchsreduktion bei Umluftbetrieb nach EN 61591.

\*\* UPE = Unverbindliche Preisempfehlung des Herstellers in € inkl. gesetzlicher MwSt. in Euro. Im Abluftbetrieb darf ein Querschnitt des Abluftstutzens kleiner als 120 mm keinesfalls zum Einsatz kommen, siehe auch „Technische Daten Einbaugeräte 2021“.

<sup>1)</sup> Auf einer Energieeffizienzklassen-Skala von A++ bis D. <sup>2)</sup> Anlauftermine und technische Daten sind vorläufig. Eine Lieferfähigkeit zu diesem Datum kann nicht zugesagt werden.

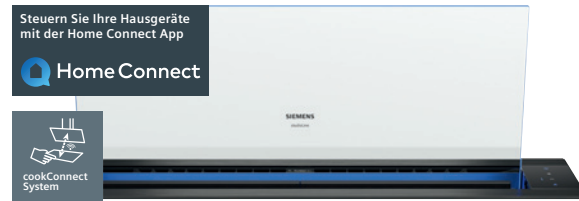

### Neu

## glassdraftAir-System Tischlüftung, 80 cm breit

Facette: LD88WMM66 Glas  
Flächenbündig: iQ700



### Neu

## glassdraftAir-System Tischlüftung, 80 cm breit

Facette: LD88WMM65 Glas  
Flächenbündig: iQ700

studioLine exklusiv	• emotionLight Pro	• emotionLight Pro
<b>Bauform</b>	<ul style="list-style-type: none"> <li>Das Gerät im außergewöhnlichen Glasdesign ist mit weiß beleuchteten Kanten ausgestattet. Via HomeConnect App in jede beliebige Farbe einstellbar</li> <li>Top Frame, wirkt durch Seamless Installation zusammen mit dem Kochfeld als eine Einheit</li> <li>Eine Kombination mit Gasmulden ist nicht möglich</li> </ul>	<ul style="list-style-type: none"> <li>Das Gerät im außergewöhnlichen Glasdesign ist mit weiß beleuchteten Kanten ausgestattet. Via HomeConnect App in jede beliebige Farbe einstellbar</li> <li>Top Frame, wirkt durch Seamless Installation zusammen mit dem Kochfeld als eine Einheit</li> <li>Eine Kombination mit Gasmulden ist nicht möglich</li> </ul>
<b>Betriebsart und Leistung</b>	<ul style="list-style-type: none"> <li>Wahlweise Abluft- oder Umluftbetrieb, für Umluftbetrieb ist ein cleanAirPlus Umluftset (Sonderzubehör) erforderlich</li> <li>Abluftleistung nach EN 61591: max. Normalbetrieb 501 m³/h, Intensivstufe 775 m³/h</li> </ul>	<ul style="list-style-type: none"> <li>Wahlweise Abluft- oder Umluftbetrieb, für Umluftbetrieb ist ein cleanAirPlus Umluftset (Sonderzubehör) erforderlich</li> <li>Abluftleistung nach EN 61591: max. Normalbetrieb 501 m³/h, Intensivstufe 775 m³/h</li> </ul>
<b>Komfort</b>	<ul style="list-style-type: none"> <li>Metall-Fettfilter, spülmaschineneeignet</li> <li>touchControl-Bedienung</li> <li>Sättigungsanzeige für Metallfett- und Aktivkohlefilter</li> <li>3 Leistungsstufen + 2 Intensivstufen</li> <li>Intensivstufe mit automatischer Rückstellung</li> <li>Automatischer Gebläsenachlauf</li> <li>Bei Aktivierung von Guided Air ist die perfekte Wrasenführung, unabhängig von der Topfhöhe und Positionierung auf dem Kochfeld gewährleistet</li> <li>In der Filterreinigungsposition fahren die Filterkassetten automatisch zur einfachen Entnahme nach oben</li> <li>Die Glasscheibe kann zum Reinigen sehr leicht nach oben entnommen werden.</li> <li><b>Home Connect-fähig über WLAN</b></li> <li><b>cookConnect System</b> (mit passendem Kochfeld)</li> <li>Sprachsteuerung über gängige Sprachassistenten möglich</li> <li>Intervall-Funktion: über Home Connect verfügbar</li> <li>Silence-Funktion: über Home Connect verfügbar</li> </ul>	<ul style="list-style-type: none"> <li>Metall-Fettfilter, spülmaschineneeignet</li> <li>touchControl-Bedienung</li> <li>Sättigungsanzeige für Metallfett- und Aktivkohlefilter</li> <li>3 Leistungsstufen + 2 Intensivstufen</li> <li>Intensivstufe mit automatischer Rückstellung</li> <li>Automatischer Gebläsenachlauf</li> <li>Bei Aktivierung von Guided Air ist die perfekte Wrasenführung, unabhängig von der Topfhöhe und Positionierung auf dem Kochfeld gewährleistet</li> <li>In der Filterreinigungsposition fahren die Filterkassetten automatisch zur einfachen Entnahme nach oben</li> <li>Die Glasscheibe kann zum Reinigen sehr leicht nach oben entnommen werden.</li> <li><b>Home Connect-fähig über WLAN</b></li> <li><b>cookConnect System</b> (mit passendem Kochfeld)</li> <li>Sprachsteuerung über gängige Sprachassistenten möglich</li> <li>Intervall-Funktion: über Home Connect verfügbar</li> <li>Silence-Funktion: über Home Connect verfügbar</li> </ul>
<b>Design</b>	• Herausfahrbare Glasscheibe, beleuchtet	• Herausfahrbare Glasscheibe, beleuchtet
<b>Umwelt und Sicherheit</b>	<ul style="list-style-type: none"> <li>Energie-Effizienzklasse: A*<sup>1)</sup></li> <li>Durchschnittlicher Energieverbrauch: 36,9 kWh/Jahr*</li> <li>Lüfter-Effizienzklasse: A*</li> <li>Beleuchtungs-Effizienzklasse: *</li> <li>Fettfilter-Effizienzklasse: B*</li> <li>Geräusch min./max. Normalstufe: 39/62 dB*</li> <li>Geräuschwerte nach EN 60704-2-13 bei Abluftbetrieb: max. Normalstufe: 62 dB(A) re 1 pW, Intensivstufe: 70 dB(A) re 1 pW</li> <li>Energiesparender Betrieb mit iQdrive-Motortechnologie</li> </ul>	<ul style="list-style-type: none"> <li>Energie-Effizienzklasse: A*<sup>1)</sup></li> <li>Durchschnittlicher Energieverbrauch: 36,9 kWh/Jahr*</li> <li>Lüfter-Effizienzklasse: A*</li> <li>Beleuchtungs-Effizienzklasse: *</li> <li>Fettfilter-Effizienzklasse: B*</li> <li>Geräusch min./max. Normalstufe: 39/62 dB*</li> <li>Geräuschwerte nach EN 60704-2-13 bei Abluftbetrieb: max. Normalstufe: 62 dB(A) re 1 pW, Intensivstufe: 70 dB(A) re 1 pW</li> <li>Energiesparender Betrieb mit iQdrive-Motortechnologie</li> </ul>
<b>Maße</b> H x B x T	<ul style="list-style-type: none"> <li>Zur Montage in einem Küchenschrank</li> <li>Die perfekte Lösung zum Einbau in eine Kochinsel oder Halbinsellösung</li> <li>Maße und Einbauhinweise zu diesem Gerät gemäß technischer Zeichnung beachten</li> <li>Ausfahrhöhe 250 mm</li> <li><b>Einbaumaß:</b> 703 x 781 x 123 mm</li> <li><b>Gerätemaß:</b> 709 x 812 x 140 mm</li> <li><b>Anschlusswert:</b> 300 W</li> </ul>	<ul style="list-style-type: none"> <li>Zur Montage in einem Küchenschrank</li> <li>Die perfekte Lösung zum Einbau in eine Kochinsel oder Halbinsellösung</li> <li>Maße und Einbauhinweise zu diesem Gerät gemäß technischer Zeichnung beachten</li> <li>Ausfahrhöhe 250 mm</li> <li><b>Einbaumaß:</b> 703 x 781 x 123 mm</li> <li><b>Gerätemaß:</b> 709 x 792 x 140 mm</li> <li><b>Anschlusswert:</b> 300 W</li> </ul>
<b>Sonderzubehör</b>	<ul style="list-style-type: none"> <li>LZ28WWY12, Montageset (für nahtlosen Einbau)</li> <li>LZ21WWM11, Einbausatz Montageset für abnehmbaren Lüfter</li> <li>LZ21WWJ11, Long Life Umluftset</li> <li>LZ21WWI16, cleanAir Plus Umluftset</li> <li>LZ21WWB16, cleanAir Plus Geruchsfilter (Ersatz)</li> <li>HZ9VDS51, Verbindungsmanschette (weiblich)</li> <li>HZ9VDSM2, Flachkanalstück gerade 1000 mm</li> <li>HZ9VDSI1, Adapterstück rund-flach 90°</li> <li>HZ9VDSI0, Adapterstück rund-flach</li> <li>HZ9VDSB2, 90° Flachkanalbogen vertikal</li> <li>HZ9VDSB1, 90° Flachkanalbogen horizontal</li> </ul>	<ul style="list-style-type: none"> <li>LZ21WWM11, Einbausatz Montageset für abnehmbaren Lüfter</li> <li>LZ21WWJ11, Long Life Umluftset</li> <li>LZ21WWI16, cleanAir Plus Umluftset</li> <li>LZ21WWB16, cleanAir Plus Geruchsfilter (Ersatz)</li> <li>HZ9VDS51, Verbindungsmanschette (weiblich)</li> <li>HZ9VDSM2, Flachkanalstück gerade 1000 mm</li> <li>HZ9VDSM1, Flachkanalstück gerade 500 mm</li> <li>HZ9VDSI1, Adapterstück rund-flach 90°</li> <li>HZ9VDSI0, Adapterstück rund-flach</li> <li>HZ9VDSB2, 90° Flachkanalbogen vertikal</li> <li>HZ9VDSB1, 90° Flachkanalbogen horizontal</li> </ul>
<b>UPE**</b>	€ 3.559,-	€ 3.559,-

studioLine

# Kombinationsvorschläge.

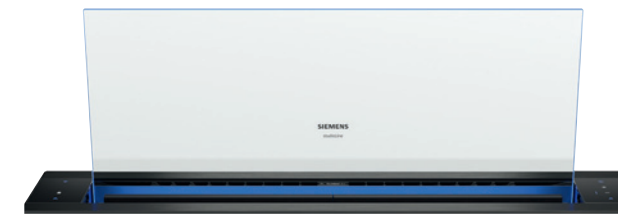

LD88WMM66 iQ700 glassdraftAir  
Facetten-Design, 80 cm breit



LD88WMM65 iQ700 glassdraftAir  
rahmenlos (flächenbündig), 80 cm breit

+	<b>EX877LVV5E</b> varioInduktions-Kochfeld autark, 80 cm	+	<b>EX807LVV5E</b> varioInduktions-Kochfeld autark, 80 cm
+	<b>EX877LYV5E</b> varioInduktion Plus-Kochfeld autark, 80 cm	+	<b>EX807LYV5E</b> varioInduktion Plus-Kochfeld autark, 80 cm
+	<b>EX878LYV5E</b> varioInduktion Plus-Kochfeld autark, 80 cm	+	<b>EX808LYV5E</b> varioInduktion Plus-Kochfeld autark, 80 cm
+	<b>EX877KYX5E</b> varioInduktion Plus-Kochfeld autark, 80 cm	+	<b>EX807KYX5E</b> varioInduktion Plus-Kochfeld autark, 80 cm
+	<b>EZ877KZY1E</b> freeInduction Plus Kochfeld autark, 80 cm	+	<b>EZ807KZY1E</b> freeInduction Plus Kochfeld autark, 80 cm

# Zubehör glassdraftAir.

## Umluft-Set

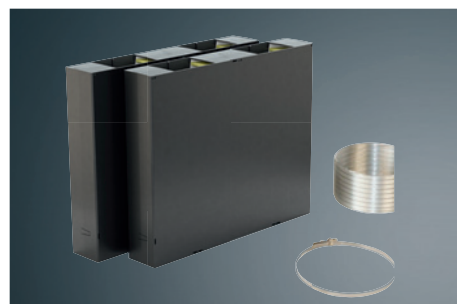

### LZ21WWI16

#### cleanAirPlus Umluft-Set

##### Umluft-Set mit cleanAir Plus Hochleistungsfilter.

- Reinigt die Luft besonders effektiv von Gerüchen und Pollen.
- Passend für 80 cm breite Geräte.
- Über 90% Geruchsreduzierung.
- Lebensdauer des cleanAir Plus Geruchsfilters: mindestens 12-18 Monate.
- Anti-Fisch-Funktion: Besondere Imprägnierung gegen Fischgeruch.
- Anti-Pollen-Funktion: Der Filter hält luftgetragene Pollen zurück und deaktiviert im Filter zurückgehaltene Allergene.
- Das Umluft-Set besteht aus 2 Kunststoffgehäusen, 8 cleanAir Plus Filtern, 1 flexiblen Aluminiumschlauch und 1 Schlauchklemme.

## Umluft-Set

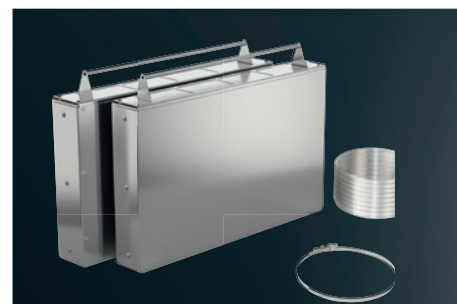

### LZ21WWJ11

#### Long Life Umluft-Set

##### Regenerierbarer Long Life Filter: Entfernt Gerüche zuverlässig über einen Zeitraum von bis zu 10 Jahren.

- Passend für 80 cm breite Geräte.
- Mehrfach regenerierbarer Long Life Aktivkohlefilter.
- Das regenerative Long Life Umluft-Set enthält 2 Filterkassetten, 1 flexiblen Aluminiumschlauch und 1 Schlauchklemme.

## Ersatzfilter

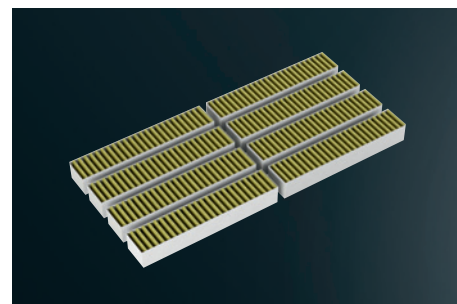

### LZ21WWB16

#### cleanAirPlus Geruchsfilter (Ersatzbedarf)

##### cleanAir Plus Hochleistungsfilter für bestes Raumklima.

- Reinigt die Luft besonders effektiv von Gerüchen und Pollen.
- Über 90% Geruchsreduzierung.
- Lebensdauer des cleanAir Plus Geruchsfilters: mindestens 12-18 Monate.
- Anti-Fisch-Funktion: Besondere Imprägnierung gegen Fischgeruch.
- Anti-Pollen-Funktion: Der Filter hält luftgetragene Pollen zurück und deaktiviert im Filter zurückgehaltene Allergene.
- Bestehend aus 8 cleanAir Plus Filtern für den Ersatzbedarf.

## Montagesets

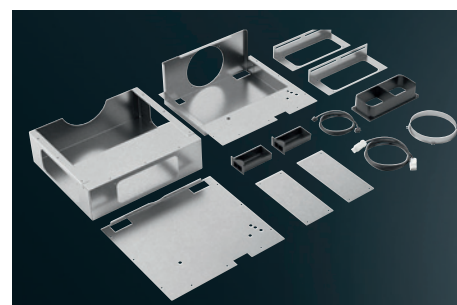

### LZ21WWM11

#### Einbausatz Montageset für abnehmbare Lüfter

- Enthält die erforderlichen Installationsteile, um den Motor bis zu 3 m vom Lüftungsgerät entfernt zu installieren.

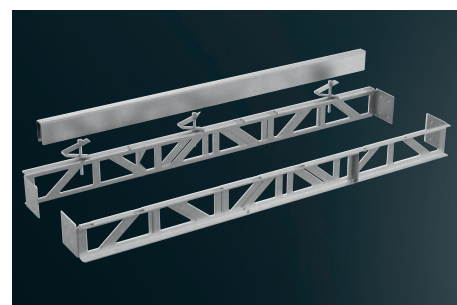

### LZ28WWY12

#### Montageset für nahtlosen Einbau

- Unterkonstruktion zur nahtlosen Kombination von glassdraftAir und Kochfeld (nur bei aufsatzmontierter Montage möglich).

Steuern Sie Ihre Hausgeräte mit der Home Connect App

Home Connect



## Deckenlüfter Glas, 105 cm breit

LR18HLT25 Glas/Weiß

iQ700

LR18HLT65 Glas/Schwarz

iQ700

studioLine exklusiv		
<b>Bauform</b>	<ul style="list-style-type: none"> <li>• Deckenlüfter, 100 cm</li> <li>• Die Dunstabzugshaube kann dank varioLift-Funktion auf die gewünschte Höhe abgesenkt werden</li> </ul>	<ul style="list-style-type: none"> <li>• Deckenlüfter, 100 cm</li> <li>• Die Dunstabzugshaube kann dank varioLift-Funktion auf die gewünschte Höhe abgesenkt werden</li> </ul>
<b>Betriebsart und Leistung</b>	<ul style="list-style-type: none"> <li>• Nur für Umluftbetrieb einsetzbar</li> <li>• Max. Förderleistung: 729 m³/h</li> <li>• Umluftleistung: max. Normalbetrieb 422 m³/h, Intensivstufe 729 m³/h</li> </ul>	<ul style="list-style-type: none"> <li>• Nur für Umluftbetrieb einsetzbar</li> <li>• Max. Förderleistung: 729 m³/h</li> <li>• Umluftleistung: max. Normalbetrieb 422 m³/h, Intensivstufe 729 m³/h</li> </ul>
<b>Komfort</b>	<ul style="list-style-type: none"> <li>• <b>Luftgütesensor</b></li> <li>• Metall-Fettfilter, spülmaschinengeeignet</li> <li>• Infrarot-Fernbedienung</li> <li>• 3 Leistungsstufen und 2 Intensivstufen</li> <li>• 2 Hochleistungsgebläse</li> <li>• Sättigungsanzeige für Metall-Fettfilter und Aktivkohlefilter</li> <li>• Reinigungsfreundlicher Innenrahmen in Edelstahl</li> <li>• Intensivstufe mit automatischer Rückstellung</li> <li>• <b>Home Connect-fähig über WLAN</b></li> <li>• <b>cookConnect System</b> (mit passendem Kochfeld)</li> <li>• Sprachsteuerung über gängige Sprachassistenten möglich</li> <li>• Intervall-Funktion: über Home Connect verfügbar</li> <li>• Silence-Funktion: über Home Connect verfügbar</li> </ul>	<ul style="list-style-type: none"> <li>• <b>Luftgütesensor</b></li> <li>• Metall-Fettfilter, spülmaschinengeeignet</li> <li>• Infrarot-Fernbedienung</li> <li>• 3 Leistungsstufen und 2 Intensivstufen</li> <li>• 2 Hochleistungsgebläse</li> <li>• Sättigungsanzeige für Metall-Fettfilter und Aktivkohlefilter</li> <li>• Reinigungsfreundlicher Innenrahmen in Edelstahl</li> <li>• Intensivstufe mit automatischer Rückstellung</li> <li>• <b>Home Connect-fähig über WLAN</b></li> <li>• <b>cookConnect System</b> (mit passendem Kochfeld)</li> <li>• Sprachsteuerung über gängige Sprachassistenten möglich</li> <li>• Intervall-Funktion: über Home Connect verfügbar</li> <li>• Silence-Funktion: über Home Connect verfügbar</li> </ul>
<b>Design</b>	<ul style="list-style-type: none"> <li>• Stilvolle LED-Beleuchtung hinter Glas</li> <li>• Filterabdeckung aus Glas</li> <li>• <b>Randabsaugung</b></li> <li>• softLight</li> <li>• Dimm-Funktion</li> <li>• Beleuchtungsstärke: 1156 Lux</li> <li>• Arbeitsplatzbeleuchtung mit <b>6 x 3 W LED-Modul</b></li> <li>• Einstellb. Farbtemperatur (2.700 K – 5.000 K) für eine Anpassung auf die Raumbelichtung über Home Connect verfügbar</li> </ul>	<ul style="list-style-type: none"> <li>• Stilvolle LED-Beleuchtung hinter Glas</li> <li>• Filterabdeckung aus Glas</li> <li>• <b>Randabsaugung</b></li> <li>• softLight</li> <li>• Dimm-Funktion</li> <li>• Beleuchtungsstärke: 1156 Lux</li> <li>• Arbeitsplatzbeleuchtung mit <b>6 x 3 W LED-Modul</b></li> <li>• Einstellb. Farbtemperatur (2.700 K – 5.000 K) für eine Anpassung auf die Raumbelichtung über Home Connect verfügbar</li> </ul>
<b>Umwelt und Sicherheit</b>	<ul style="list-style-type: none"> <li>• Geräuschwerte nach EN 60704-2-13 bei Umluftbetrieb: max. Normalstufe: 62 dB(A) re 1 pW</li> <li>• Intensivstufe: 76 dB(A) re 1 pW</li> <li>• Energiesparender Betrieb mit <b>iQdrive</b>-Motortechnologie</li> </ul>	<ul style="list-style-type: none"> <li>• Geräuschwerte nach EN 60704-2-13 bei Umluftbetrieb: max. Normalstufe: 62 dB(A) re 1 pW</li> <li>• Intensivstufe: 76 dB(A) re 1 pW</li> <li>• Energiesparender Betrieb mit <b>iQdrive</b>-Motortechnologie</li> </ul>
<b>Maße</b> H x B x T	<ul style="list-style-type: none"> <li>• Für Deckenmontage über Kochinseln</li> <li>• <b>Gerätemaß:</b> 253x1050x600 mm</li> <li>• <b>Anschlusswert:</b> 250 W</li> </ul>	<ul style="list-style-type: none"> <li>• Für Deckenmontage über Kochinseln</li> <li>• <b>Gerätemaß:</b> 253x1050x600 mm</li> <li>• <b>Anschlusswert:</b> 250 W</li> </ul>
<b>Sonderzubehör</b>	<ul style="list-style-type: none"> <li>• LZ21JXB16, cleanAirPlus Geruchsfilter (Ersatzbedarf)</li> <li>• LZ20JXP00, Long Life Geruchsfilter (Ersatzbedarf)</li> </ul>	<ul style="list-style-type: none"> <li>• LZ21JXB16, cleanAirPlus Geruchsfilter (Ersatzbedarf)</li> <li>• LZ20JXP00, Long Life Geruchsfilter (Ersatzbedarf)</li> </ul>
<b>UPE**</b>	€ 6.493,-	€ 6.493,-

\* Luftleistungsdaten nach EN 61591, Schallleistungspegel nach EN 60704-2-13, Geruchsreduktion bei Umluftbetrieb nach EN 61591.

\*\* UPE = Unverbindliche Preisempfehlung des Herstellers in € inkl. gesetzlicher MwSt. in Euro. Im Abluftbetrieb darf ein Querschnitt des Abluftstutzens kleiner als 120 mm keinesfalls zum Einsatz kommen, siehe auch „Technische Daten Einbaugeräte 2021“.

† Auf einer Energieeffizienzskala von A+++ bis D.



## Deckenlüfter Glas, 105 cm breit

LR18RPU25 Glas/Weiß

iQ700

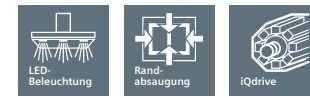

## Deckenlüfter, 105 cm breit

LR16RBQ25 Glas/Weiß

iQ500

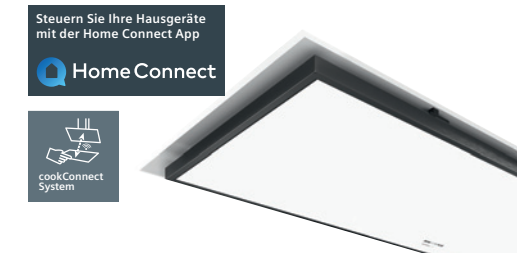

## Deckenlüfter Glas, 120 cm breit

LR29CQS25 Glas/Weiß

iQ700

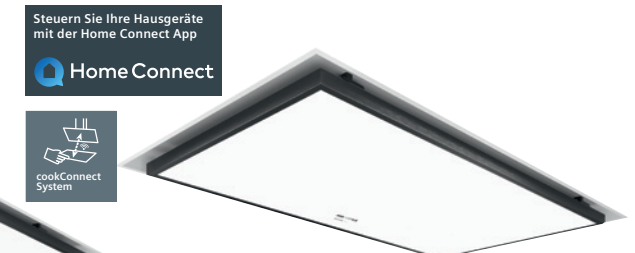

## Deckenlüfter Glas, 90 cm breit

LR99CQS25 Glas/Weiß

iQ700

<b>studioLine exklusiv</b>	<ul style="list-style-type: none"> <li>emotionLight Pro</li> <li>Höhere Leistungswerte</li> <li>Metall-Fettfilter in Schwarz</li> </ul>	<ul style="list-style-type: none"> <li>blackSteel Design</li> <li>Metall-Fettfilter in Schwarz</li> </ul>
<b>Bauform</b>	• Deckenlüfter, 105 cm	• Deckenlüfter, 105 cm
<b>Betriebsart und Leistung</b>	<ul style="list-style-type: none"> <li>Nur für Umluftbetrieb einsetzbar</li> <li>Max. Förderleistung: 819 m³/h</li> <li>Umluftleistung: max. Normalbetrieb 457 m³/h, Intensivstufe 819 m³/h</li> </ul>	<ul style="list-style-type: none"> <li>Nur für Umluftbetrieb einsetzbar</li> <li>Max. Förderleistung: 580 m³/h</li> <li>Umluftleistung: max. Normalbetrieb 409 m³/h, Intensivstufe 580 m³/h</li> </ul>
<b>Komfort</b>	<ul style="list-style-type: none"> <li>Luftgütesensor</li> <li>Metall-Fettfilter, spülmaschineneeignet</li> <li>Infrarot-Fernbedienung</li> <li>3 Leistungsstufen und 2 Intensivstufen</li> <li>2 Hochleistungsgebläse</li> <li>Sättigungsanzeige für Metall-Fettfilter und Aktivkohlefilter</li> <li>Reinigungsfreundlicher Innenrahmen in Edelstahl</li> <li>Intensivstufe mit automatischer Rückstellung</li> <li>Home Connect-fähig über WLAN</li> <li>cookConnect System (mit passendem Kochfeld)</li> <li>Sprachsteuerung über gängige Sprachassistenten möglich</li> <li>Intervall-Funktion: über Home Connect verfügbar</li> <li>Silence-Funktion: über Home Connect verfügbar</li> </ul>	<ul style="list-style-type: none"> <li>Metall-Fettfilter, spülmaschineneeignet</li> <li>Infrarot-Fernbedienung</li> <li>LED-Anzeige</li> <li>3 Leistungsstufen und 2 Intensivstufen</li> <li>1 Hochleistungsgebläse</li> <li>Sättigungsanzeige für Metall-Fettfilter und Aktivkohlefilter</li> <li>Reinigungsfreundlicher Innenrahmen in Edelstahl</li> <li>Intensivstufe mit automatischer Rückstellung</li> <li>Home Connect-fähig über WLAN</li> <li>cookConnect System (mit passendem Kochfeld)</li> <li>Sprachsteuerung über gängige Sprachassistenten möglich</li> <li>Intervall-Funktion: über Home Connect verfügbar</li> <li>Silence-Funktion: über Home Connect verfügbar</li> </ul>
<b>Design</b>	<ul style="list-style-type: none"> <li>Stilvolle LED-Beleuchtung hinter Glas</li> <li>Filterabdeckung aus Glas</li> <li>Randabsaugung</li> <li>softLight, Dimm-Funktion</li> <li>Beleuchtungsstärke: 1156 Lux</li> <li>Arbeitsplatzbeleuchtung mit 6 x 3 W LED-Modul</li> <li>Einstellb. Farbtemperatur (2.700 K – 5.000 K) für eine Anpassung auf die Raumbeleuchtung über Home Connect verfügbar</li> </ul>	<ul style="list-style-type: none"> <li>Stilvolle LED-Beleuchtung hinter Glas</li> <li>Filterabdeckung aus Glas</li> <li>Randabsaugung</li> <li>softLight</li> <li>Dimm-Funktion</li> <li>Beleuchtungsstärke: 739 Lux</li> <li>Arbeitsplatzbeleuchtung mit 4 x 3 W LED-Modul</li> <li>Einstellb. Farbtemperatur (2.700 K – 5.000 K) für eine Anpassung auf die Raumbeleuchtung über Home Connect verfügbar</li> </ul>
<b>Umwelt und Sicherheit</b>	<ul style="list-style-type: none"> <li>Geräuschwerte nach EN 60704-2-13 bei Umluftbetrieb: max. Normalstufe: 59 dB(A) re 1 pW</li> <li>Intensivstufe: 74 dB(A) re 1 pW</li> <li>Energiesparender Betrieb mit iQdrive-Motortechnologie</li> </ul>	<ul style="list-style-type: none"> <li>Geräuschwerte nach EN 60704-2-13 bei Umluftbetrieb: max. Normalstufe: 68 dB(A) re 1 pW</li> <li>Intensivstufe: 74 dB(A) re 1 pW</li> <li>Energiesparender Betrieb mit iQdrive-Motortechnologie</li> </ul>
<b>Maße</b> H x B x T	<ul style="list-style-type: none"> <li>Für Deckenmontage über Kochinseln</li> <li>Gerätemaß: 183x1050x600 mm</li> <li>Anschlusswert: 169 W</li> </ul>	<ul style="list-style-type: none"> <li>Für Deckenmontage über Kochinseln</li> <li>Gerätemaß: 183x1050x600 mm</li> <li>Anschlusswert: 172 W</li> </ul>
<b>Sonderzubehör</b>	<ul style="list-style-type: none"> <li>LZ21JXB16, cleanAirPlus Geruchsfilter (Ersatzbedarf)</li> <li>LZ20JXP00, Long Life Geruchsfilter (Ersatzbedarf)</li> </ul>	<ul style="list-style-type: none"> <li>LZ21JXB16, cleanAirPlus Geruchsfilter (Ersatzbedarf)</li> <li>LZ20JXP00, Long Life Geruchsfilter (Ersatzbedarf)</li> </ul>
<b>UPE**</b>	€ 4.441,-	€ 3.411,-

<b>studioLine exklusiv</b>	<ul style="list-style-type: none"> <li>Vollflächen-LED-Beleuchtung</li> <li>Höhere Leistungswerte</li> </ul>	<ul style="list-style-type: none"> <li>Vollflächen-LED-Beleuchtung</li> <li>Höhere Leistungswerte</li> </ul>
<b>Bauform</b>	• Deckenlüfter, 120 cm	• Deckenlüfter, 90 cm
<b>Betriebsart und Leistung</b>	<ul style="list-style-type: none"> <li>Wahlweise Abluft- oder Umluftbetrieb, für Umluftbetrieb ist ein cleanAir Umluftset (Sonderzubehör) erforderlich</li> <li>Max. Förderleistung: 933 m³/h</li> <li>Abluftleistung nach EN 61591: max. Normalbetrieb 458 m³/h, Intensivstufe 933 m³/h</li> </ul>	<ul style="list-style-type: none"> <li>Wahlweise Abluft- oder Umluftbetrieb, für Umluftbetrieb ist ein cleanAir Umluftset (Sonderzubehör) erforderlich</li> <li>Max. Förderleistung: 933 m³/h</li> <li>Abluftleistung nach EN 61591: max. Normalbetrieb 458 m³/h, Intensivstufe 933 m³/h</li> </ul>
<b>Komfort</b>	<ul style="list-style-type: none"> <li>Luftgütesensor</li> <li>Metall-Fettfilter, spülmaschineneeignet</li> <li>Infrarot-Fernbedienung</li> <li>3 Leistungsstufen und 2 Intensivstufen</li> <li>Doppelflutiges Hochleistungsgebläse</li> <li>Sättigungsanzeige für Metall-Fettfilter und Aktivkohlefilter</li> <li>Reinigungsfreundlicher Innenrahmen in weiß</li> <li>Intensivstufe mit automatischer Rückstellung</li> <li>Automatischer Gebläsenachlauf</li> <li>Home Connect-fähig über WLAN</li> <li>cookConnect System (mit passendem Kochfeld)</li> <li>Sprachsteuerung über gängige Sprachassistenten möglich</li> <li>Intervall-Funktion: über Home Connect verfügbar</li> <li>Silence-Funktion: über Home Connect verfügbar</li> </ul>	<ul style="list-style-type: none"> <li>Luftgütesensor</li> <li>Metall-Fettfilter, spülmaschineneeignet</li> <li>Infrarot-Fernbedienung</li> <li>3 Leistungsstufen und 2 Intensivstufen</li> <li>Doppelflutiges Hochleistungsgebläse</li> <li>Sättigungsanzeige für Metall-Fettfilter und Aktivkohlefilter</li> <li>Reinigungsfreundlicher Innenrahmen in weiß</li> <li>Intensivstufe mit automatischer Rückstellung</li> <li>Automatischer Gebläsenachlauf</li> <li>Home Connect-fähig über WLAN</li> <li>cookConnect System (mit passendem Kochfeld)</li> <li>Sprachsteuerung über gängige Sprachassistenten möglich</li> <li>Intervall-Funktion: über Home Connect verfügbar</li> <li>Silence-Funktion: über Home Connect verfügbar</li> </ul>
<b>Design</b>	<ul style="list-style-type: none"> <li>Filterabdeckung aus Glas</li> <li>Randabsaugung</li> <li>softLight</li> <li>Dimm-Funktion</li> <li>Beleuchtungsstärke: 534 Lux</li> <li>Arbeitsplatzbeleuchtung mit 1 x 22,7 W LED-Panel</li> <li>Einstellb. Farbtemperatur (2.700 K – 5.000 K) für eine Anpassung auf die Raumbeleuchtung über Home Connect verfügbar</li> </ul>	<ul style="list-style-type: none"> <li>Filterabdeckung aus Glas</li> <li>Randabsaugung</li> <li>softLight, Dimm-Funktion</li> <li>Beleuchtungsstärke: 439 Lux</li> <li>Arbeitsplatzbeleuchtung mit 1 x 18,7 W LED-Panel</li> <li>Einstellb. Farbtemperatur (2.700 K – 5.000 K) für eine Anpassung auf die Raumbeleuchtung über Home Connect verfügbar</li> </ul>
<b>Umwelt und Sicherheit</b>	<ul style="list-style-type: none"> <li>Energie-Effizienzklasse: A**<sup>1)</sup></li> <li>Durchschnittlicher Energieverbrauch: 50,5 kWh/Jahr*</li> <li>Lüfter-Effizienzklasse: A* • Beleuchtungs-Effizienzklasse: B*</li> <li>Fettfilter-Effizienzklasse: E*</li> <li>Geräusch min./max. Normalstufe: 41/56 dB*</li> <li>Geräuschwerte nach EN 60704-2-13 bei Abluftbetrieb: max. Normalstufe: 56 dB(A) re 1 pW</li> <li>Intensivstufe: 70 dB(A) re 1 pW</li> <li>Energiesparender Betrieb mit iQdrive-Motortechnologie</li> </ul>	<ul style="list-style-type: none"> <li>Energie-Effizienzklasse: A**<sup>1)</sup></li> <li>Durchschnittlicher Energieverbrauch: 47,6 kWh/Jahr*</li> <li>Lüfter-Effizienzklasse: A* • Beleuchtungs-Effizienzklasse: B*</li> <li>Fettfilter-Effizienzklasse: E*</li> <li>Geräusch min./max. Normalstufe: 41/56 dB*</li> <li>Geräuschwerte nach EN 60704-2-13 bei Abluftbetrieb: max. Normalstufe: 56 dB(A) re 1 pW</li> <li>Intensivstufe: 70 dB(A) re 1 pW</li> <li>Energiesparender Betrieb mit iQdrive-Motortechnologie</li> </ul>
<b>Maße</b> H x B x T	<ul style="list-style-type: none"> <li>Für Deckenmontage über Kochinseln</li> <li>Drehbarer Lüfter, Luftaustritt aus allen vier Seiten möglich</li> <li>Abluftstutzen Ø 150 mm</li> <li>Einbaumaß: 299x1188x487 mm</li> <li>Gerätemaß (B x T): 1200x500 mm</li> <li>Anschlusswert: 276 W</li> </ul>	<ul style="list-style-type: none"> <li>Für Deckenmontage über Kochinseln</li> <li>Drehbarer Lüfter, Luftaustritt aus allen vier Seiten möglich</li> <li>Abluftstutzen Ø 150 mm</li> <li>Einbaumaß: 299x888x487 mm</li> <li>Gerätemaß (B x T): 900x500 mm</li> <li>Anschlusswert: 276 W</li> </ul>
<b>Sonderzubehör</b>	<ul style="list-style-type: none"> <li>LZ31XXB16, cleanAirPlus Geruchsfilter (Ersatzbedarf)</li> <li>LZ21JCC56, cleanAirPlus Umluftset (extern), Edelstahl</li> <li>LZ21JCC26, cleanAirPlus Umluftset (extern), weiß</li> <li>LZ20JCD50, Long Life Umluftset (extern), Edelstahl</li> <li>LZ20JCD20, Long Life Umluftset (extern), weiß</li> <li>LZ00XXP00, Long Life Geruchsfilter (Ersatzbedarf)</li> </ul>	<ul style="list-style-type: none"> <li>LZ31XXB16, cleanAirPlus Geruchsfilter (Ersatzbedarf)</li> <li>LZ21JCC56, cleanAirPlus Umluftset (extern), Edelstahl</li> <li>LZ21JCC26, cleanAirPlus Umluftset (extern), weiß</li> <li>LZ20JCD50, Long Life Umluftset (extern), Edelstahl</li> <li>LZ20JCD20, Long Life Umluftset (extern), weiß</li> <li>LZ00XXP00, Long Life Geruchsfilter (Ersatzbedarf)</li> </ul>
<b>UPE**</b>	€ 3.513,-	€ 3.347,-



## Deckenlüfter, 90 cm breit

LR96CBS25 Weiß

iQ500

<b>studioLine exklusiv</b>	• Höhere Leistungswerte
<b>Bauform</b>	• Flacher Deckenlüfter mit geringerer Einbautiefe, 90 cm
<b>Betriebsart und Leistung</b>	<ul style="list-style-type: none"> <li>• Wahlweise Abluft- oder Umluftbetrieb, für Umluftbetrieb ist ein cleanAir Umluftkamin (Sonderzubehör) erforderlich</li> <li>• Max. Förderleistung: 734 m<sup>3</sup>/h</li> <li>• Abluftleistung nach EN 61591: max. Normalbetrieb 434 m<sup>3</sup>/h, Intensivstufe 734 m<sup>3</sup>/h</li> <li>• Umluftleistung: max. Normalbetrieb 336 m<sup>3</sup>/h, Intensivstufe 574 m<sup>3</sup>/h</li> </ul>
<b>Komfort</b>	<ul style="list-style-type: none"> <li>• <b>Luftgütesensor</b></li> <li>• Metall-Fettfilter, spülmaschinengeeignet</li> <li>• Infrarot-Fernbedienung</li> <li>• Sättigungsanzeige für Metallfett- und Aktivkohlefilter</li> <li>• 3 Leistungsstufen und 2 Intensivstufen</li> <li>• Intensivstufe mit automatischer Rückstellung</li> <li>• Automatischer Gebläsenachlauf</li> <li>• 1 Hochleistungsgebläse</li> <li>• Reinigungsfreundlicher Innenrahmen in weiß</li> <li>• <b>Home Connect-fähig über WLAN</b></li> <li>• <b>cookConnect System</b> (mit passendem Kochfeld)</li> <li>• Sprachsteuerung über gängige Sprachassistenten möglich</li> <li>• Intervall-Funktion: über Home Connect verfügbar</li> <li>• Silence-Funktion: über Home Connect verfügbar</li> </ul>
<b>Design</b>	<ul style="list-style-type: none"> <li>• Stilvolle LED-Beleuchtung hinter Glas</li> <li>• Filterabdeckung aus Glas</li> <li>• <b>Randabsaugung</b></li> <li>• softLight</li> <li>• Dimm-Funktion</li> <li>• Beleuchtungsstärke: 726 Lux</li> <li>• Arbeitsplatzbeleuchtung mit <b>4 x 3 W LED-Modul</b></li> <li>• Einstellb. Farbtemperatur (2.700 K–5.000 K) für eine Anpassung auf die Raumbeleuchtung über Home Connect verfügbar</li> </ul>
<b>Umwelt und Sicherheit</b>	<ul style="list-style-type: none"> <li>• Energie-Effizienzklasse: B*<sup>1)</sup></li> <li>• Durchschnittlicher Energieverbrauch: 35,8 kWh/Jahr*</li> <li>• Lüfter-Effizienzklasse: A*</li> <li>• Beleuchtungs-Effizienzklasse: A*</li> <li>• Fettfilter-Effizienzklasse: E*</li> <li>• Geräusch min./max. Normalstufe: 47/61 dB*</li> <li>• Geräuschwerte nach EN 60704-2-13 bei Abluftbetrieb: max. Normalstufe: 61 dB(A) re 1 pW, Intensivstufe: 72 dB(A) re 1 pW bei Umluftbetrieb: max. Normalstufe: 61 dB(A) re 1 pW, Intensivstufe: 74 dB(A) re 1 pW</li> <li>• Energiesparender Betrieb mit <b>iQdrive</b>-Motortechnologie</li> </ul>
<b>Maße</b> H x B x T	<ul style="list-style-type: none"> <li>• Für Deckenmontage über Kochinseln</li> <li>• Drehbarer Lüfter, Luftaustritt aus allen vier Seiten möglich</li> <li>• Abluftstutzen Ø 150 mm</li> <li>• <b>Einbaumaß:</b> 189x886x485 mm</li> <li>• <b>Gerätemaß (B x T):</b> 900x500 mm</li> <li>• <b>Anschlusswert:</b> 204 W</li> </ul>
<b>Sonderzubehör</b>	<ul style="list-style-type: none"> <li>• LZ21JXC51, cleanAir Umluftset (extern), Edelstahl</li> <li>• LZ21JXC21, cleanAir Umluftset (extern), weiß</li> <li>• LZ21JCB11, cleanAir Geruchsfilter (Ersatzbedarf)</li> </ul>
<b>UPE**</b>	€ 3.028,-

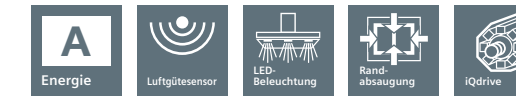

## Deckenlüfter, 90 cm breit

LR97CBS25 Weiß

iQ500

<b>studioLine exklusiv</b>	• Höhere Leistungswerte
<b>Bauform</b>	• Flacher Deckenlüfter mit geringerer Einbautiefe, 90 cm
<b>Betriebsart und Leistung</b>	<ul style="list-style-type: none"> <li>• Wahlweise Abluft- oder Umluftbetrieb, für Umluftbetrieb ist ein cleanAir Umluftkamin (Sonderzubehör) erforderlich</li> <li>• Max. Förderleistung: 798 m<sup>3</sup>/h</li> <li>• Abluftleistung nach EN 61591: max. Normalbetrieb 458 m<sup>3</sup>/h, Intensivstufe 798 m<sup>3</sup>/h</li> </ul>
<b>Komfort</b>	<ul style="list-style-type: none"> <li>• <b>Luftgütesensor</b></li> <li>• Metall-Fettfilter, spülmaschinengeeignet</li> <li>• Infrarot-Fernbedienung</li> <li>• Sättigungsanzeige für Metallfett- und Aktivkohlefilter</li> <li>• 3 Leistungsstufen und 2 Intensivstufen</li> <li>• Intensivstufe mit automatischer Rückstellung</li> <li>• Automatischer Gebläsenachlauf</li> <li>• Doppelflutiges Hochleistungsgebläse</li> <li>• Reinigungsfreundlicher Innenrahmen in weiß</li> <li>• <b>Home Connect-fähig über WLAN</b></li> <li>• <b>cookConnect System</b> (mit passendem Kochfeld)</li> <li>• Sprachsteuerung über gängige Sprachassistenten möglich</li> <li>• Intervall-Funktion: über Home Connect verfügbar</li> <li>• Silence-Funktion: über Home Connect verfügbar</li> </ul>
<b>Design</b>	<ul style="list-style-type: none"> <li>• Stilvolle LED-Beleuchtung hinter Glas</li> <li>• <b>Randabsaugung</b></li> <li>• softLight</li> <li>• Dimm-Funktion</li> <li>• Arbeitsplatzbeleuchtung mit <b>4 x 3 W LED-Modul</b></li> <li>• Beleuchtungsstärke: 726 Lux</li> <li>• Einstellb. Farbtemperatur (2.700 K–5.000 K) für eine Anpassung auf die Raumbeleuchtung über Home Connect verfügbar</li> </ul>
<b>Umwelt und Sicherheit</b>	<ul style="list-style-type: none"> <li>• Energie-Effizienzklasse: A*<sup>1)</sup></li> <li>• Durchschnittlicher Energieverbrauch: 34,7 kWh/Jahr*</li> <li>• Lüfter-Effizienzklasse: A*</li> <li>• Beleuchtungs-Effizienzklasse: A*</li> <li>• Fettfilter-Effizienzklasse: E*</li> <li>• Geräusch min./max. Normalstufe: 41/56 dB*</li> <li>• Geräuschwerte nach EN 60704-2-13 bei Abluftbetrieb: max. Normalstufe: 56 dB(A) re 1 pW, Intensivstufe: 68 dB(A) re 1 pW</li> <li>• Energiesparender Betrieb mit <b>iQdrive</b>-Motortechnologie</li> </ul>
<b>Maße</b> H x B x T	<ul style="list-style-type: none"> <li>• Für Deckenmontage über Kochinseln</li> <li>• Drehbarer Lüfter, Luftaustritt aus allen vier Seiten möglich</li> <li>• Abluftstutzen Ø 150 mm</li> <li>• <b>Einbaumaß:</b> 299x888x487 mm</li> <li>• <b>Gerätemaß (B x T):</b> 900x500 mm</li> <li>• <b>Anschlusswert:</b> 174 W</li> </ul>
<b>Sonderzubehör</b>	<ul style="list-style-type: none"> <li>• LZ31XXB16, cleanAirPlus Geruchsfilter (Ersatzbedarf)</li> <li>• LZ21JCC56, cleanAirPlus Umluftset (extern), Edelstahl</li> <li>• LZ21JCC26, cleanAirPlus Umluftset (extern), weiß</li> <li>• LZ20JCD50, Long Life Umluftset (extern), Edelstahl</li> <li>• LZ20JCD20, Long Life Umluftset (extern), weiß</li> <li>• LZ00XXP00, Long Life Geruchsfilter (Ersatzbedarf)</li> </ul>
<b>UPE**</b>	€ 2.789,-



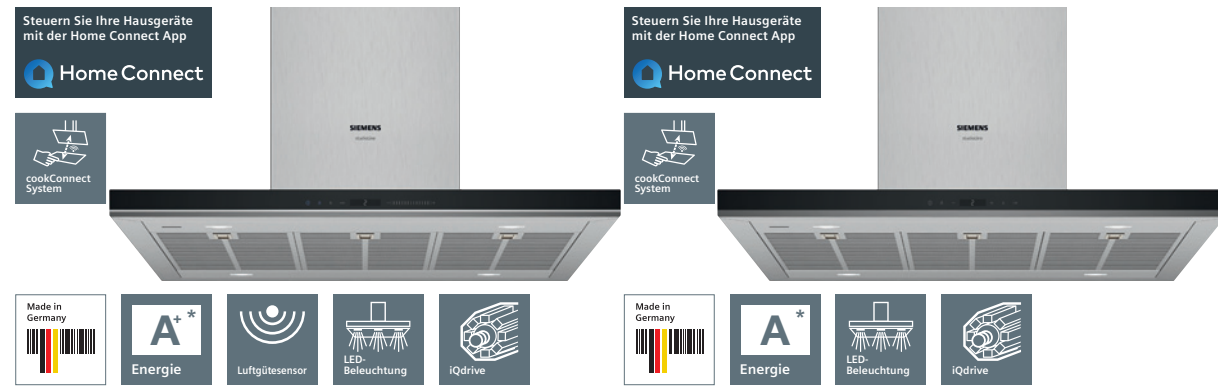

## Insel-Esse, 90 cm breit

LF91BUV55 Edelstahl

iQ700

## Insel-Esse, 90 cm breit

LF98BIR55 Edelstahl

iQ700

<b>studioLine exklusiv</b>	<ul style="list-style-type: none"> <li>• blackSteel Design</li> <li>• Einstellbare Lichttemperatur</li> <li>• Höhere Beleuchtungsstärke</li> </ul>	<ul style="list-style-type: none"> <li>• blackSteel Design</li> <li>• Home Connect-fähig über WLAN</li> <li>• cookConnect System (mit passendem Kochfeld)</li> <li>• Höhere Beleuchtungsstärke</li> </ul>
<b>Bauform</b>	• 90-cm-Insel-Esse	• 90-cm-Insel-Esse
<b>Betriebsart und Leistung</b>	<ul style="list-style-type: none"> <li>• Wahlweise Abluft- oder Umluftbetrieb, für Umluftbetrieb ist ein Erstausrüstungspaket oder ein cleanAir Plus Umluftset (Sonderzubehör) erforderlich</li> <li>• Max. Förderleistung: 980 m³/h</li> <li>• Abluftleistung nach EN 61591: max. Normalbetrieb 597 m³/h, Intensivstufe 980 m³/h</li> </ul>	<ul style="list-style-type: none"> <li>• Wahlweise Abluft- oder Umluftbetrieb, für Umluftbetrieb ist ein Erstausrüstungspaket oder ein cleanAir Plus Umluftset (Sonderzubehör) erforderlich</li> <li>• Max. Förderleistung: 867 m³/h</li> <li>• Abluftleistung nach EN 61591: max. Normalbetrieb 445 m³/h, Intensivstufe 867 m³/h</li> </ul>
<b>Komfort</b>	<ul style="list-style-type: none"> <li>• Luftgütesensor</li> <li>• Metall-Fettfilter, spülmaschinengeeignet</li> <li>• touchControl-Bedienung (3 Leistungsstufen + 2 Intensivstufen) mit Filterwechselanzeige</li> <li>• Sättigungsanzeige für Metall-Fettfilter und Aktivkohlefilter</li> <li>• Intensivstufen mit automatischer Rückstellung</li> <li>• Automatischer Gebläsenachlauf</li> <li>• Boost-Funktion</li> <li>• Reinigungsfreundlicher Innenrahmen</li> <li>• Home Connect-fähig über WLAN</li> <li>• cookConnect System (mit passendem Kochfeld)</li> <li>• Sprachsteuerung über gängige Sprachassistenten möglich</li> <li>• Intervall-Funktion: über Home Connect verfügbar</li> <li>• Silence-Funktion: über Home Connect verfügbar</li> </ul>	<ul style="list-style-type: none"> <li>• Metall-Fettfilter, spülmaschinengeeignet</li> <li>• touchControl-Bedienung (3 Leistungsstufen + 2 Intensivstufen) mit Filterwechselanzeige</li> <li>• Sättigungsanzeige für Metall-Fettfilter und Aktivkohlefilter</li> <li>• Intensivstufen mit automatischer Rückstellung</li> <li>• Automatischer Gebläsenachlauf</li> <li>• Boost-Funktion</li> <li>• Reinigungsfreundlicher Innenrahmen</li> <li>• Sprachsteuerung über gängige Sprachassistenten möglich</li> <li>• Intervall-Funktion: über Home Connect verfügbar</li> <li>• Silence-Funktion: über Home Connect verfügbar</li> </ul>
<b>Design</b>	<ul style="list-style-type: none"> <li>• Box-Esse</li> <li>• Filterabdeckung aus Edelstahl, gelocht und spülmaschinengeeignet</li> <li>• softLight</li> <li>• Dimm-Funktion</li> <li>• Beleuchtungsstärke: 659 Lux</li> <li>• Arbeitsplatzbeleuchtung mit 4 x 3 W LED-Modulen</li> <li>• Einstellb. Farbtemperatur (2.700 K – 5.000 K) für eine Anpassung auf die Raumbeleuchtung über Home Connect verfügbar</li> </ul>	<ul style="list-style-type: none"> <li>• Box-Esse</li> <li>• Filterabdeckung aus Edelstahl, gelocht und spülmaschinengeeignet</li> <li>• softLight</li> <li>• Dimm-Funktion</li> <li>• Beleuchtungsstärke: 659 Lux</li> <li>• Arbeitsplatzbeleuchtung mit 4 x 3 W LED-Modulen</li> <li>• Einstellb. Farbtemperatur (2.700 K – 5.000 K) für eine Anpassung auf die Raumbeleuchtung über Home Connect verfügbar</li> </ul>
<b>Umwelt und Sicherheit</b>	<ul style="list-style-type: none"> <li>• Energie-Effizienzklasse: A+<sup>*)</sup></li> <li>• Durchschnittlicher Energieverbrauch: 40,5 kWh/Jahr*</li> <li>• Lüfter-Effizienzklasse: A*</li> <li>• Beleuchtungs-Effizienzklasse: A*</li> <li>• Fettfilter-Effizienzklasse: B*</li> <li>• Geräusch min./max. Normalstufe: 43/62 dB*</li> <li>• Geräuschwerte nach EN 60704-2-13 bei Abluftbetrieb: max. Normalstufe: 62 dB(A) re 1 pW Intensivstufe: 73 dB(A) re 1 pW</li> <li>• Extrem geräuscharmer Betrieb durch spezielle Geräuschdämmung</li> <li>• Energiesparender Betrieb mit iQdrive-Motortechnologie</li> </ul>	<ul style="list-style-type: none"> <li>• Energie-Effizienzklasse: A<sup>*)</sup></li> <li>• Durchschnittlicher Energieverbrauch: 35,9 kWh/Jahr*</li> <li>• Lüfter-Effizienzklasse: A*</li> <li>• Beleuchtungs-Effizienzklasse: A*</li> <li>• Fettfilter-Effizienzklasse: B*</li> <li>• Geräusch min./max. Normalstufe: 44/54 dB*</li> <li>• Geräuschwerte nach EN 60704-2-13 bei Abluftbetrieb: max. Normalstufe: 54 dB(A) re 1 pW Intensivstufe: 69 dB(A) re 1 pW</li> <li>• Extrem geräuscharmer Betrieb durch spezielle Geräuschdämmung</li> <li>• Energiesparender Betrieb mit iQdrive-Motortechnologie</li> </ul>
<b>Maße</b> H x B x T	<ul style="list-style-type: none"> <li>• Für Deckenmontage über Kochinseln</li> <li>• Abluftstutzen Ø 150 mm (Ø 120 mm beiliegend)</li> <li>• <b>Gerätemaß Abluft:</b> 744 – 924 x 898 x 600 mm</li> <li>• <b>Gerätemaß Umluft:</b> 744 – 1044 x 898 x 600 mm</li> <li>• <b>Gerätemaß Umluft mit cleanAir Umluftkamin:</b> 812 – 1044 x 898 x 600 mm</li> <li>• Mit Rückstauklappe <b>Anschlusswert:</b> 272 W</li> </ul>	<ul style="list-style-type: none"> <li>• Für Deckenmontage über Kochinseln</li> <li>• Abluftstutzen Ø 150 mm (Ø 120 mm beiliegend)</li> <li>• <b>Gerätemaß Abluft:</b> 744 – 924 x 898 x 600 mm</li> <li>• <b>Gerätemaß Umluft:</b> 744 – 1044 x 898 x 600 mm</li> <li>• <b>Gerätemaß Umluft mit cleanAir Umluftkamin:</b> 812 – 1044 x 898 x 600 mm</li> <li>• <b>Anschlusswert:</b> 172 W</li> </ul>
<b>Sonderzubehör</b>	<ul style="list-style-type: none"> <li>• LZ53850 Umluftset</li> <li>• LZ53451, Geruchsfilter (Ersatzbedarf)</li> <li>• LZ31XXB16, cleanAirPlus Geruchsfilter (Ersatzbedarf)</li> <li>• LZ22FXD51, Long Life Umluftset (extern)</li> <li>• LZ22CXC56, cleanAirPlus Umluftset (extern)</li> <li>• LZ12530, Montageturmverlängerung 1000 mm</li> <li>• LZ12510, Montageturmverlängerung 500 mm</li> <li>• LZ12410, Adapter für Dachschrägen vorne/hinten</li> <li>• LZ12385, Kaminverlängerung 1600 mm</li> <li>• LZ12285, Kaminverlängerung 1100 mm</li> <li>• LZ12310, Adapter für Dachschrägen links/rechts</li> <li>• LZ00XXP00, Long Life Geruchsfilter (Ersatzbedarf)</li> </ul>	<ul style="list-style-type: none"> <li>• LZ53850 Umluftset</li> <li>• LZ53451, Geruchsfilter (Ersatzbedarf)</li> <li>• LZ31XXB16, cleanAirPlus Geruchsfilter (Ersatzbedarf)</li> <li>• LZ22FXD51, Long Life Umluftset (extern)</li> <li>• LZ22CXC56, cleanAirPlus Umluftset (extern)</li> <li>• LZ12530, Montageturmverlängerung 1000 mm</li> <li>• LZ12510, Montageturmverlängerung 500 mm</li> <li>• LZ12410, Adapter für Dachschrägen vorne/hinten</li> <li>• LZ12385, Kaminverlängerung 1600 mm</li> <li>• LZ12285, Kaminverlängerung 1100 mm</li> <li>• LZ12310, Adapter für Dachschrägen links/rechts</li> <li>• LZ00XXP00, Long Life Geruchsfilter (Ersatzbedarf)</li> </ul>
<b>UPE**</b>	€ 2.510,-	€ 2.085,-



## Vertikal-Esse, 90 cm breit

LC97FVW61S Schwarz mit Glasschirm

iQ700

## Vertikal-Esse, 90 cm breit

LC97FLR61S Schwarz mit Glasschirm

iQ500

<b>studioLine exklusiv</b>	<ul style="list-style-type: none"> <li>• blackSteel Design</li> <li>• Home Connect-fähig über WLAN</li> <li>• cookConnect System (mit passendem Kochfeld)</li> <li>• Luftgütesensor</li> <li>• Einstellbare Farbtemperatur</li> <li>• Metall-Fettfilter in Schwarz</li> </ul>	<ul style="list-style-type: none"> <li>• Home Connect-fähig über WLAN</li> <li>• cookConnect System (mit passendem Kochfeld)</li> <li>• Höhere Beleuchtungsstärke</li> <li>• Einstellbare Farbtemperatur</li> <li>• Metall-Fettfilter in Schwarz</li> </ul>
<b>Bauform</b>	• 90-cm-Wand-Esse	• 90-cm-Wand-Esse
<b>Betriebsart und Leistung</b>	<ul style="list-style-type: none"> <li>• Wahlweise Abluft- oder Umluftbetrieb, für Umluftbetrieb ist ein Erstausrüstungspaket oder ein cleanAir Umluftset (Sonderzubehör) erforderlich</li> <li>• Bei Umluft kaminloser Betrieb möglich</li> <li>• Max. Förderleistung: 717 m³/h</li> <li>• Abluftleistung nach EN 61591: max. Normalstufe 394 m³/h, Intensivstufe 717 m³/h</li> <li>• Umluftleistung: max. Normalbetrieb 294 m³/h Intensivstufe 527 m³/h</li> <li>• PowerBoost Stellung</li> <li>• 2 Einsaugbereiche: Frontseite und Unterseite</li> </ul>	<ul style="list-style-type: none"> <li>• Wahlweise Abluft- oder Umluftbetrieb, für Umluftbetrieb ist ein Erstausrüstungspaket oder ein cleanAir Umluftset (Sonderzubehör) erforderlich</li> <li>• Bei Umluft kaminloser Betrieb möglich</li> <li>• Max. Förderleistung: 717 m³/h</li> <li>• Abluftleistung nach EN 61591: max. Normalstufe 394 m³/h, Intensivstufe 717 m³/h</li> <li>• Umluftleistung: max. Normalbetrieb 294 m³/h Intensivstufe 527 m³/h</li> <li>• PowerBoost Stellung</li> <li>• 2 Einsaugbereiche: Frontseite und Unterseite</li> </ul>
<b>Komfort</b>	<ul style="list-style-type: none"> <li>• Metall-Fettfilter, spülmaschinengeeignet</li> <li>• Sättigungsanzeige für Metallfett- und Aktivkohlefilter</li> <li>• touchSlider-Bedienung (3 Leistungsstufen + 2 Intensivstufen) mit LED-Anzeige</li> <li>• Intensivstufen mit automatischer Rückstellung</li> <li>• Automatischer Gebläsenachlauf</li> <li>• Boost-Funktion</li> <li>• Reinigungsfreundlicher Innenrahmen</li> </ul>	<ul style="list-style-type: none"> <li>• Metall-Fettfilter, spülmaschinengeeignet</li> <li>• Sättigungsanzeige für Metallfett- und Aktivkohlefilter</li> <li>• touchControl-Bedienung (3 Leistungsstufen + 2 Intensivstufen)</li> <li>• Intensivstufen mit automatischer Rückstellung</li> <li>• Automatischer Gebläsenachlauf</li> <li>• Boost-Funktion</li> <li>• Reinigungsfreundlicher Innenrahmen</li> </ul>
<b>Design</b>	<ul style="list-style-type: none"> <li>• Vertikales Design</li> <li>• Filterabdeckung aus Glas</li> <li>• Glasscheibe: Klarglas schwarz bedruckt</li> <li>• softLight</li> <li>• Dimm-Funktion</li> <li>• Beleuchtungsstärke: 360 Lux</li> <li>• Arbeitsplatzbeleuchtung mit 2 x 3 W LED-Modul</li> <li>• Einstellb. Farbtemperatur (2.700 K – 5.000 K) für eine Anpassung auf die Raumbeleuchtung über Home Connect verfügbar</li> </ul>	<ul style="list-style-type: none"> <li>• Vertikales Design</li> <li>• Randabsaugung</li> <li>• Filterabdeckung aus Glas</li> <li>• Glasscheibe: Klarglas schwarz bedruckt</li> <li>• softLight</li> <li>• Dimm-Funktion</li> <li>• Beleuchtungsstärke: 360 Lux</li> <li>• Arbeitsplatzbeleuchtung mit 2 x 3 W LED-Modul</li> <li>• Einstellb. Farbtemperatur (2.700 K – 5.000 K) für eine Anpassung auf die Raumbeleuchtung über Home Connect verfügbar</li> </ul>
<b>Umwelt und Sicherheit</b>	<ul style="list-style-type: none"> <li>• Energie-Effizienzklasse: B<sup>*)</sup></li> <li>• Durchschnittlicher Energieverbrauch: 40,7 kWh/Jahr*</li> <li>• Lüfter-Effizienzklasse: B*</li> <li>• Fettfilter-Effizienzklasse: B*</li> <li>• Beleuchtungs-Effizienzklasse: A*</li> <li>• Geräusch min./max. Normalstufe: 43/57 dB*</li> <li>• Geräuschwerte nach EN 60704-2-13 bei Abluftbetrieb: max. Normalstufe: 57 dB(A) re 1 pW Intensivstufe: 70 dB(A) re 1 pW</li> <li>• Geräuschwerte bei Umluftbetrieb: max. Normalstufe: 60 dB(A) re 1 pW, Intensivstufe: 73 dB(A) re 1 pW</li> <li>• Energiesparender Betrieb mit iQdrive-Motortechnologie</li> </ul>	<ul style="list-style-type: none"> <li>• Energie-Effizienzklasse: B<sup>*)</sup></li> <li>• Durchschnittlicher Energieverbrauch: 40,7 kWh/Jahr*</li> <li>• Lüfter-Effizienzklasse: B*</li> <li>• Fettfilter-Effizienzklasse: B*</li> <li>• Beleuchtungs-Effizienzklasse: A*</li> <li>• Geräusch min./max. Normalstufe: 43/57 dB*</li> <li>• Geräuschwerte nach EN 60704-2-13 bei Abluftbetrieb: max. Normalstufe: 57 dB(A) re 1 pW Intensivstufe: 70 dB(A) re 1 pW</li> <li>• Geräuschwerte bei Umluftbetrieb: max. Normalstufe: 60 dB(A) re 1 pW, Intensivstufe: 73 dB(A) re 1 pW</li> <li>• Energiesparender Betrieb mit iQdrive-Motortechnologie</li> </ul>
<b>Maße</b> H x B x T	<ul style="list-style-type: none"> <li>• Für Wandmontage über Kochfelder</li> <li>• Mit Rückstauklappe</li> <li>• Abluftstutzen Ø 150 mm (Ø 120 mm beiliegend)</li> <li>• <b>Gerätemaß Abluft:</b> 969 – 1239 x 890 x 263 mm</li> <li>• <b>Gerätemaße Umluft ohne Kamin:</b> 480 x 890 x 263 mm</li> <li>• <b>Gerätemaße Umluft mit Kamin:</b> 1029 – 1299 x 890 x 263 mm</li> <li>• <b>Gerätemaß Umluft mit cleanAir Umluftkamin:</b> 1159 x 890 x 263 mm – Montage auf Außenkanal</li> <li>• 1229 – 1499 x 890 x 263 mm – Montage auf Innenkanal</li> <li>• <b>Anschlusswert:</b> 150 W</li> <li>• Schnellmontagebefestigung</li> </ul>	<ul style="list-style-type: none"> <li>• Für Wandmontage über Kochfelder</li> <li>• Mit Rückstauklappe</li> <li>• Abluftstutzen Ø 150 mm (Ø 120 mm beiliegend)</li> <li>• <b>Gerätemaß Abluft:</b> 969 – 1239 x 890 x 263 mm</li> <li>• <b>Gerätemaße Umluft ohne Kamin:</b> 480 x 890 x 263 mm</li> <li>• <b>Gerätemaße Umluft mit Kamin:</b> 1029 – 1299 x 890 x 263 mm</li> <li>• <b>Gerätemaß Umluft mit cleanAir Umluftkamin:</b> 1159 x 890 x 263 mm – Montage auf Außenkanal</li> <li>• 1229 – 1499 x 890 x 263 mm – Montage auf Innenkanal</li> <li>• <b>Anschlusswert:</b> 143 W</li> <li>• Schnellmontagebefestigung</li> </ul>
<b>Sonderzubehör</b>	<ul style="list-style-type: none"> <li>• LZ31XXB16, cleanAirPlus Geruchsfilter (Ersatzbedarf)</li> <li>• LZ11AXE61, Kanal Standard, schwarz</li> <li>• LZ11AXC56, cleanAirPlus Umluftset (extern)</li> <li>• LZ10AXL50, Kanalverlängerung 1500 mm</li> <li>• LZ10AXK50, Kanalverlängerung 1000 mm</li> <li>• LZ11AFI16, cleanAirPlus Umluftset</li> <li>• LZ11AFV16, cleanAirPlus Umluftset (kaminloser Betrieb)</li> <li>• LZ10AF500, Long Life Umluftset</li> <li>• LZ10AFR00, Long Life Umluftset (kaminloser Betrieb)</li> <li>• LZ11AFB16, cleanAirPlus Geruchsfilter (Ersatzbedarf)</li> <li>• LZ00XXP00, Long Life Geruchsfilter (Ersatzbedarf)</li> </ul>	<ul style="list-style-type: none"> <li>• LZ31XXB16, cleanAirPlus Geruchsfilter (Ersatzbedarf)</li> <li>• LZ11AXE61, Kanal Standard, schwarz</li> <li>• LZ11AXC56, cleanAirPlus Umluftset (extern)</li> <li>• LZ10AXL50, Kanalverlängerung 1500 mm</li> <li>• LZ10AXK50, Kanalverlängerung 1000 mm</li> <li>• LZ11AFI16, cleanAirPlus Umluftset</li> <li>• LZ11AFV16, cleanAirPlus Umluftset (kaminloser Betrieb)</li> <li>• LZ10AF500, Long Life Umluftset</li> <li>• LZ10AFR00, Long Life Umluftset (kaminloser Betrieb)</li> <li>• LZ11AFB16, cleanAirPlus Geruchsfilter (Ersatzbedarf)</li> <li>• LZ00XXP00, Long Life Geruchsfilter (Ersatzbedarf)</li> </ul>
<b>UPE**</b>	€ 2.775,-	€ 2.081,-

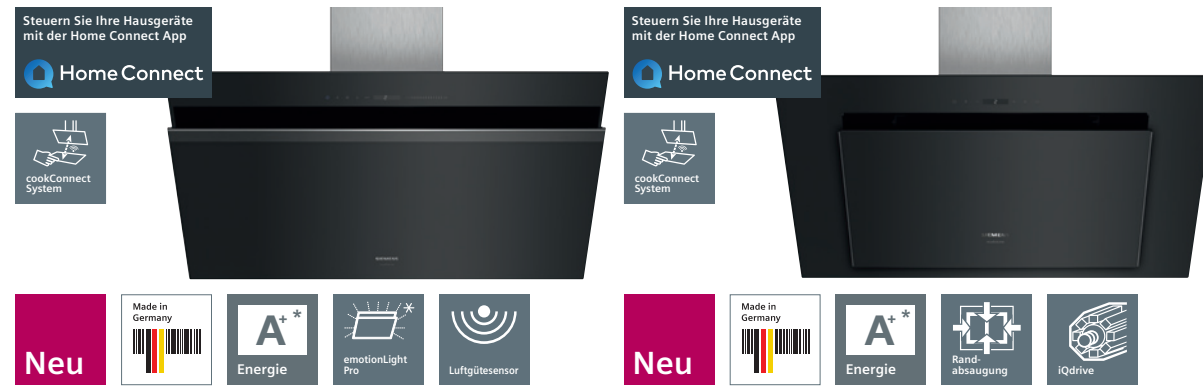

## Schräg-Esse, 90 cm breit

LC91KWW61S Schwarz mit Glasschirm

iQ700

## Schräg-Esse, 90 cm breit

LC98KLR61S Schwarz mit Glasschirm

iQ500

<b>studioLine exklusiv</b>	<ul style="list-style-type: none"> <li>• blackSteel Design</li> <li>• emotionLight Pro</li> <li>• Einstellbare Farbtemperatur</li> <li>• Metall-Fettfilter in Schwarz</li> </ul>	<ul style="list-style-type: none"> <li>• Einstellbare Farbtemperatur</li> <li>• Höhere Beleuchtungsstärke</li> <li>• Metall-Fettfilter in Schwarz</li> </ul>
<b>Bauform</b>	• 90-cm-Wand-Esse	• 90-cm-Wand-Esse
<b>Betriebsart und Leistung</b>	<ul style="list-style-type: none"> <li>• Wahlweise Abluft- oder Umluftbetrieb, für Umluftbetrieb ist ein Erstaussstattungspaket oder ein cleanAir Umluftset (Sonderzubehör) erforderlich</li> <li>• Bei Umluft kaminloser Betrieb möglich</li> <li>• Max. Förderleistung: 988 m³/h</li> <li>• Abluftleistung nach EN 61591: max. Normalstufe 527 m³/h, Intensivstufe 988 m³/h</li> <li>• Umluftleistung: max. Normalbetrieb 435 m³/h, Intensivstufe 587 m³/h • PowerBoost Stellung</li> <li>• 2 Einsaugbereiche: Frontseite und Unterseite</li> </ul>	<ul style="list-style-type: none"> <li>• Wahlweise Abluft- oder Umluftbetrieb, für Umluftbetrieb ist ein Erstaussstattungspaket oder ein cleanAir Umluftset (Sonderzubehör) erforderlich</li> <li>• Bei Umluft kaminloser Betrieb möglich</li> <li>• Max. Förderleistung: 836 m³/h</li> <li>• Abluftleistung nach EN 61591: max. Normalstufe 468 m³/h, Intensivstufe 836 m³/h</li> <li>• Umluftleistung: max. Normalbetrieb 435 m³/h, Intensivstufe 587 m³/h • PowerBoost Stellung</li> <li>• 2 Einsaugbereiche: Frontseite und Unterseite</li> </ul>
<b>Komfort</b>	<ul style="list-style-type: none"> <li>• <b>Luftgütesensor</b> • Metall-Fettfilter, spülmaschinengeeignet</li> <li>• Sättigungsanzeige für Metallfett- und Aktivkohlefilter</li> <li>• touchSlider-Bedienung (3 Leistungsstufen + 2 Intensivstufen) mit LED-Anzeige • Intensivstufen m. automatischer Rückstellung</li> <li>• Autom. Gebläsenachlauf • Doppelflutiges Hochleistungsgebläse</li> <li>• Boost-Funktion • Reinigungsfreundlicher Innenrahmen</li> <li>• <b>Home Connect-fähig über WLAN</b></li> <li>• <b>cookConnect System</b> (mit passendem Kochfeld)</li> </ul>	<ul style="list-style-type: none"> <li>• Metall-Fettfilter, spülmaschinengeeignet</li> <li>• Sättigungsanzeige für Metallfett- und Aktivkohlefilter</li> <li>• touchControl-Bedienung (3 Leistungsstufen + 2 Intensivstufen)</li> <li>• Intensivstufen mit automatischer Rückstellung</li> <li>• Autom. Gebläsenachlauf • Doppelflutiges Hochleistungsgebläse</li> <li>• Boost-Funktion • Reinigungsfreundlicher Innenrahmen</li> <li>• <b>Home Connect-fähig über WLAN</b></li> <li>• <b>cookConnect System</b> (mit passendem Kochfeld)</li> </ul>
<b>Design</b>	<ul style="list-style-type: none"> <li>• Schräg-Esse • <b>Randabsaugung</b></li> <li>• Filterabdeckung aus Glas</li> <li>• Glasscheibe: Klarglas schwarz bedruckt</li> <li>• softLight • Dimm-Funktion • Beleuchtungsstärke: 348 Lux</li> <li>• Arbeitsplatzbeleuchtung mit <b>2 x 3 W LED-Modul</b></li> <li>• Einstellb. Farbtemperatur (2.700 K – 5.000 K) für eine Anpassung auf die Raumbeleuchtung über Home Connect verfügbar</li> </ul>	<ul style="list-style-type: none"> <li>• Schräg-Esse • <b>Randabsaugung</b></li> <li>• Filterabdeckung aus Glas</li> <li>• Glasscheibe: Klarglas schwarz bedruckt</li> <li>• softLight • Dimm-Funktion • Beleuchtungsstärke: 348 Lux</li> <li>• Arbeitsplatzbeleuchtung mit <b>2 x 3 W LED-Modul</b></li> <li>• Einstellb. Farbtemperatur (2.700 K – 5.000 K) für eine Anpassung auf die Raumbeleuchtung über Home Connect verfügbar</li> </ul>
<b>Umwelt und Sicherheit</b>	<ul style="list-style-type: none"> <li>• Energie-Effizienzklasse: A+*<sup>1)</sup></li> <li>• Durchschnittlicher Energieverbrauch: 38,8 kWh/Jahr*</li> <li>• Lüfter-Effizienzklasse: A* • Fettfilter-Effizienzklasse: B*</li> <li>• Beleuchtungs-Effizienzklasse: A*</li> <li>• Geräusch min./max. Normalstufe: 42/56 dB*</li> <li>• Extrem geräuscharmer Betrieb durch spez. Geräuschdämmung</li> <li>• Geräuschwerte nach EN 60704-2-13 bei Abluftbetrieb: max. Normalstufe: 56 dB(A) re 1 pW Intensivstufe: 69 dB(A) re 1 pW</li> <li>• Geräuschwerte bei Umluftbetrieb: max. Normalstufe: 67 dB(A) re 1 pW, Intensivstufe: 76 dB(A) re 1 pW</li> <li>• Energiesparender Betrieb mit <b>iQdrive</b>-Motortechnologie</li> </ul>	<ul style="list-style-type: none"> <li>• Energie-Effizienzklasse: A+*<sup>1)</sup></li> <li>• Durchschnittlicher Energieverbrauch: 32,3 kWh/Jahr*</li> <li>• Lüfter-Effizienzklasse: A*</li> <li>• Fettfilter-Effizienzklasse: B*</li> <li>• Beleuchtungs-Effizienzklasse: A*</li> <li>• Geräusch min./max. Normalstufe: 45/56 dB*</li> <li>• Geräuschwerte nach EN 60704-2-13 bei Abluftbetrieb: max. Normalstufe: 56 dB(A) re 1 pW Intensivstufe: 68 dB(A) re 1 pW</li> <li>• Geräuschwerte bei Umluftbetrieb: max. Normalstufe: 67 dB(A) re 1 pW, Intensivstufe: 76 dB(A) re 1 pW</li> <li>• Energiesparender Betrieb mit <b>iQdrive</b>-Motortechnologie</li> </ul>
<b>Maße</b> H x B x T	<ul style="list-style-type: none"> <li>• Für Wandmontage über Kochfelder • Mit Rückstauklappe</li> <li>• Abluftstutzen Ø 150 mm (Ø 120 mm beiliegend)</li> <li><b>Gerätemaß Abluft:</b> 930 – 1200 x 890 x 499 mm</li> <li><b>Gerätemaß Umluft ohne Kamin:</b> 370 x 890 x 499 mm</li> <li><b>Gerätemaß Umluft mit Kamin:</b> 990 – 1260 x 890 x 499 mm</li> <li><b>Gerätemaß Umluft mit cleanAir Umluftkamin:</b> 1120 x 890 x 499 mm – Montage auf Außenkanal</li> <li>1190 – 1460 x 890 x 499 mm – Montage auf Innenkanal</li> <li><b>Anschlusswert:</b> 270 W • Schnellmontagebefestigung</li> </ul>	<ul style="list-style-type: none"> <li>• Für Wandmontage über Kochfelder • Mit Rückstauklappe</li> <li>• Abluftstutzen Ø 150 mm (Ø 120 mm beiliegend)</li> <li><b>Gerätemaß Abluft:</b> 928 – 1198 x 890 x 499 mm</li> <li><b>Gerätemaß Umluft ohne Kamin:</b> 370 x 890 x 499 mm</li> <li><b>Gerätemaß Umluft mit Kamin:</b> 988 – 1258 x 890 x 499 mm</li> <li><b>Gerätemaß Umluft mit cleanAir Umluftkamin:</b> 1118 x 890 x 499 mm – Montage auf Außenkanal</li> <li>1188 – 1458 x 890 x 499 mm – Montage auf Innenkanal</li> <li><b>Anschlusswert:</b> 163 W • Schnellmontagebefestigung</li> </ul>
<b>Sonderzubehör</b>	<ul style="list-style-type: none"> <li>• LZ31XXB16, cleanAirPlus Geruchsfilter (Ersatzbedarf)</li> <li>• LZ11AXE61, Kanal Standard, schwarz</li> <li>• LZ11AXC56, cleanAirPlus Umluftset (extern)</li> <li>• LZ10AXL50, Kanalverlängerung 1500 mm</li> <li>• LZ10AXK50, Kanalverlängerung 1000 mm • LZ11AKI16, cleanAirPlus Umluftset • LZ11AKV16, cleanAirPlus Umluftset (kaminloser Betrieb)</li> <li>• LZ10AKS00, Long Life Umluftset • LZ10AKR00, Long Life Umluftset (kaminloser Betrieb) • LZ11AKB16, cleanAirPlus Geruchsfilter (Ersatzbedarf) • LZ200XXP00, Long Life Geruchsfilter (Ersatzbedarf)</li> </ul>	<ul style="list-style-type: none"> <li>• LZ31XXB16, cleanAirPlus Geruchsfilter (Ersatzbedarf)</li> <li>• LZ11AXE61, Kanal Standard, schwarz</li> <li>• LZ11AXC56, cleanAirPlus Umluftset (extern)</li> <li>• LZ10AXL50, Kanalverlängerung 1500 mm</li> <li>• LZ10AXK50, Kanalverlängerung 1000 mm • LZ11AKI16, cleanAirPlus Umluftset • LZ11AKV16, cleanAirPlus Umluftset (kaminloser Betrieb)</li> <li>• LZ10AKS00, Long Life Umluftset • LZ10AKR00, Long Life Umluftset (kaminloser Betrieb) • LZ11AKB16, cleanAirPlus Geruchsfilter (Ersatzbedarf) • LZ200XXP00, Long Life Geruchsfilter (Ersatzbedarf)</li> </ul>
<b>UPE**</b>	€ 2.797,-	€ 1.997,-



## Schräg-Esse, 80 cm breit

LC87KIM60S Schwarz mit Glasschirm

iQ300

<b>studioLine exklusiv</b>	<ul style="list-style-type: none"> <li>• blackSteel Design</li> <li>• Metall-Fettfilter in Schwarz</li> </ul>
<b>Bauform</b>	• 80-cm-Wand-Esse
<b>Betriebsart und Leistung</b>	<ul style="list-style-type: none"> <li>• Wahlweise Abluft- oder Umluftbetrieb, für Umluftbetrieb ist ein Erstaussstattungspaket oder ein cleanAir Umluftset (Sonderzubehör) erforderlich</li> <li>• Bei Umluft kaminloser Betrieb möglich</li> <li>• Max. Förderleistung: 651 m³/h</li> <li>• Abluftleistung nach EN 61591: max. Normalstufe 380 m³/h, Intensivstufe 651 m³/h</li> <li>• Umluftleistung: max. Normalbetrieb 395 m³/h, Intensivstufe 565 m³/h</li> <li>• 2 Einsaugbereiche: Frontseite und Unterseite</li> </ul>
<b>Komfort</b>	<ul style="list-style-type: none"> <li>• Metall-Fettfilter, spülmaschinengeeignet</li> <li>• touchControl-Bedienung (3 Leistungsstufen + 1 Intensivstufe) mit LED-Anzeige</li> <li>• Intensivstufen mit automatischer Rückstellung</li> <li>• Doppelflutiges Hochleistungsgebläse</li> <li>• Reinigungsfreundlicher Innenrahmen</li> </ul>
<b>Design</b>	<ul style="list-style-type: none"> <li>• Schräg-Esse</li> <li>• Flächenbündiges Design</li> <li>• <b>Randabsaugung</b></li> <li>• Filterabdeckung aus Glas</li> <li>• Glasscheibe: Klarglas schwarz bedruckt</li> <li>• Arbeitsplatzbeleuchtung mit <b>2x1,5 W LED-Modul</b></li> <li>• Beleuchtungsstärke: 90 Lux • Farbtemperatur: 3500 K</li> </ul>
<b>Umwelt und Sicherheit</b>	<ul style="list-style-type: none"> <li>• Energie-Effizienzklasse: B*<sup>1)</sup></li> <li>• Durchschnittlicher Energieverbrauch: 56,9 kWh/Jahr*</li> <li>• Lüfter-Effizienzklasse: B*</li> <li>• Fettfilter-Effizienzklasse: C*</li> <li>• Beleuchtungs-Effizienzklasse: B*</li> <li>• Geräusch min./max. Normalstufe: 47/57 dB*</li> <li>• Geräuschwerte nach EN 60704-2-13 Abluftbetrieb: max. Normalstufe: 57 dB(A) re 1 pW, Intensivstufe: 66 dB(A) re 1 pW</li> <li>• Geräuschwerte bei Umluftbetrieb: max. Normalstufe: 66 dB(A) re 1 pW, Intensivstufe: 75 dB(A) re 1 pW</li> <li>• Kondensatormotor</li> </ul>
<b>Maße</b> H x B x T	<ul style="list-style-type: none"> <li>• Für Wandmontage über Kochfelder • Mit Rückstauklappe</li> <li>• Abluftstutzen Ø 150 mm (Ø 120 mm beiliegend)</li> <li><b>Gerätemaß Abluft:</b> 928 – 1198 x 790 x 499 mm</li> <li><b>Gerätemaß Umluft ohne Kamin:</b> 370 x 790 x 499 mm</li> <li><b>Gerätemaß Umluft mit Kamin:</b> 988 – 1258 x 790 x 499 mm</li> <li><b>Gerätemaß Umluft mit cleanAir Umluftkamin:</b> 1118 x 790 x 499 mm – Montage auf Außenkanal</li> <li>1188 – 1458 x 790 x 499 mm – Montage auf Innenkanal</li> <li><b>Anschlusswert:</b> 263 W</li> </ul>
<b>Sonderzubehör</b>	<ul style="list-style-type: none"> <li>• LZ31XXB16, cleanAirPlus Geruchsfilter (Ersatzbedarf) • LZ11AXE61, Kanal Standard, schwarz</li> <li>• LZ11AXC56, cleanAirPlus Umluftset (extern) • LZ10AXL50, Kanalverlängerung 1500 mm</li> <li>• LZ10AXK50, Kanalverlängerung 1000 mm • LZ11AKI16, cleanAirPlus Umluftset</li> <li>• LZ11AKV16, cleanAirPlus Umluftset (kaminloser Betrieb)</li> <li>• LZ10AKS00, Long Life Umluftset (kaminloser Betrieb)</li> <li>• LZ11AKB16, cleanAirPlus Geruchsfilter (Ersatzbedarf) • LZ200XXP00, Long Life Geruchsfilter (Ersatzbedarf)</li> </ul>
<b>UPE**</b>	€ 1.541,-



## Box-Esse, 90 cm breit

LC91BUV55 Edelstahl

iQ700

<b>studioLine exklusiv</b>	<ul style="list-style-type: none"> <li>• blackSteel Design</li> <li>• Höhere Beleuchtungsstärke</li> <li>• Luftgütesensor</li> </ul>
<b>Bauform</b>	• 90-cm-Wand-Esse
<b>Betriebsart und Leistung</b>	<ul style="list-style-type: none"> <li>• Wahlweise Abluft- oder Umluftbetrieb, für Umluftbetrieb ist ein Erstaussstattungspaket oder cleanAir Plus Umluftset (Sonderzubehör) erforderlich</li> <li>• Max. Förderleistung: 964 m<sup>3</sup>/h</li> <li>• Abluftleistung nach EN 61591: max. Normalbetrieb 601 m<sup>3</sup>/h, Intensivstufe 964 m<sup>3</sup>/h</li> </ul>
<b>Komfort</b>	<ul style="list-style-type: none"> <li>• Metall-Fettfilter, spülmaschinengeeignet</li> <li>• touchControl-Bedienung (3 Leistungsstufen + 2 Intensivstufen) mit Filterwechselanzeige</li> <li>• Sättigungsanzeige für Metall-Fettfilter und Aktivkohlefilter</li> <li>• Intensivstufen mit automatischer Rückstellung</li> <li>• Automatischer Gebläsenachlauf • Boost-Funktion</li> <li>• Reinigungsfreundlicher Innenrahmen</li> <li>• Home Connect-fähig über WLAN • cookConnect System (mit passendem Kochfeld)</li> <li>• Sprachsteuerung über gängige Sprachassistenten möglich</li> <li>• Intervall-Funktion: über Home Connect verfügbar</li> <li>• Silence-Funktion: über Home Connect verfügbar</li> </ul>
<b>Design</b>	<ul style="list-style-type: none"> <li>• Box-Esse</li> <li>• Filterabdeckung aus Edelstahl, gelocht u. spülmaschinengeeignet</li> <li>• softLight • Dimm-Funktion</li> <li>• Beleuchtungsstärke: 578 Lux</li> <li>• Arbeitsplatzbeleuchtung mit <b>3 x 3 W LED-Modulen</b></li> <li>• Einstellb. Farbtemperatur (2.700 K – 5.000 K) für eine Anpassung auf die Raumbeleuchtung über Home Connect verfügbar</li> </ul>
<b>Umwelt und Sicherheit</b>	<ul style="list-style-type: none"> <li>• Energie-Effizienzklasse: A+*<sup>1)</sup></li> <li>• Durchschnittlicher Energieverbrauch: 37,4 kWh/Jahr*</li> <li>• Lüfter-Effizienzklasse: A*</li> <li>• Beleuchtungs-Effizienzklasse: A*</li> <li>• Fettfilter-Effizienzklasse: B*</li> <li>• Geräusch min./max. Normalstufe: 45/64 dB*</li> <li>• Geräuschwerte nach EN 60704-2-13 bei Abluftbetrieb: max. Normalstufe: 64 dB(A) re 1 pW</li> <li>• Intensivstufe: 73 dB(A) re 1 pW</li> <li>• Extrem geräuscharmer Betrieb durch spezielle Geräuschdämmung</li> <li>• Energiesparender Betrieb mit <b>iQdrive</b>-Motortechnologie</li> </ul>
<b>Maße</b> H x B x T	<ul style="list-style-type: none"> <li>• Für Wandmontage über Kochfelder</li> <li>• Abluftstutzen Ø 150 mm (Ø 120 mm beiliegend)</li> <li><b>Gerätemaß Abluft:</b> 614 – 954x898x500 mm</li> <li><b>Gerätemaß Umluft:</b> 614 – 1064x898x500 mm</li> <li><b>Gerätemaß Umluft mit cleanAir Umluftkamin:</b> 689 x 898 x 500 mm – Montage auf Außenkanal</li> <li>795 – 1139 x 898 x 500 mm – Montage auf Innenkanal</li> <li><b>Anschlusswert:</b> 269 W</li> <li>• Schnellmontagebefestigung</li> </ul>
<b>Sonderzubehör</b>	<ul style="list-style-type: none"> <li>• LZ53451, Geruchsfilter (Ersatzbedarf)</li> <li>• LZ53450, Umluftset</li> <li>• LZ31XXB16, cleanAirPlus Geruchsfilter (Ersatzbedarf)</li> <li>• LZ12FXD51, Long Life Umluftset (extern)</li> <li>• LZ12CXC56, cleanAirPlus Umluftset (extern)</li> <li>• LZ12365, Kaminverlängerung 1500 mm</li> <li>• LZ12265, Kaminverlängerung 1000 mm</li> <li>• LZ11CXI16, cleanAirPlus Umluftset</li> <li>• LZ10FXJ05, Long Life Umluftset</li> <li>• LZ00XXP00, Long Life Geruchsfilter (Ersatzbedarf)</li> </ul>
<b>UPE**</b>	€ 1.762,-



## Box-Esse, 90 cm breit

LC97BIR55 Edelstahl

iQ500

<b>studioLine exklusiv</b>	<ul style="list-style-type: none"> <li>• blackSteel Design</li> <li>• Home Connect-fähig über WLAN</li> <li>• cookConnect System (mit passendem Kochfeld)</li> <li>• Höhere Beleuchtungsstärke</li> </ul>	<ul style="list-style-type: none"> <li>• blackSteel Design</li> <li>• Home Connect-fähig über WLAN</li> <li>• cookConnect System (mit passendem Kochfeld)</li> <li>• Höhere Beleuchtungsstärke</li> </ul>
<b>Bauform</b>	• 90-cm-Wand-Esse	• 60-cm-Wand-Esse
<b>Betriebsart und Leistung</b>	<ul style="list-style-type: none"> <li>• Wahlweise Abluft- oder Umluftbetrieb, für Umluftbetrieb ist ein Erstaussstattungspaket oder cleanAir Plus Umluftset (Sonderzubehör) erforderlich</li> <li>• Max. Förderleistung: 702 m<sup>3</sup>/h</li> <li>• Abluftleistung nach EN 61591: max. Normalbetrieb 427 m<sup>3</sup>/h, Intensivstufe 702 m<sup>3</sup>/h</li> </ul>	<ul style="list-style-type: none"> <li>• Wahlweise Abluft- oder Umluftbetrieb, für Umluftbetrieb ist ein Erstaussstattungspaket oder cleanAir Plus Umluftset (Sonderzubehör) erforderlich</li> <li>• Max. Förderleistung: 657 m<sup>3</sup>/h</li> <li>• Abluftleistung nach EN 61591: max. Normalbetrieb 413 m<sup>3</sup>/h, Intensivstufe 657 m<sup>3</sup>/h</li> </ul>
<b>Komfort</b>	<ul style="list-style-type: none"> <li>• Metall-Fettfilter, spülmaschinengeeignet</li> <li>• touchControl-Bedienung (3 Leistungsstufen + 2 Intensivstufen) mit Filterwechselanzeige</li> <li>• Sättigungsanzeige für Metall-Fettfilter und Aktivkohlefilter</li> <li>• Intensivstufen mit automatischer Rückstellung</li> <li>• Automatischer Gebläsenachlauf • Boost-Funktion</li> <li>• Reinigungsfreundlicher Innenrahmen</li> <li>• Sprachsteuerung über gängige Sprachassistenten möglich</li> <li>• Intervall-Funktion: über Home Connect verfügbar</li> <li>• Silence-Funktion: über Home Connect verfügbar</li> </ul>	<ul style="list-style-type: none"> <li>• Metall-Fettfilter, spülmaschinengeeignet</li> <li>• touchControl-Bedienung (3 Leistungsstufen + 2 Intensivstufen) mit Filterwechselanzeige</li> <li>• Sättigungsanzeige für Metall-Fettfilter und Aktivkohlefilter</li> <li>• Intensivstufen mit automatischer Rückstellung</li> <li>• Automatischer Gebläsenachlauf • Boost-Funktion</li> <li>• Reinigungsfreundlicher Innenrahmen</li> <li>• Sprachsteuerung über gängige Sprachassistenten möglich</li> <li>• Intervall-Funktion: über Home Connect verfügbar</li> <li>• Silence-Funktion: über Home Connect verfügbar</li> </ul>
<b>Design</b>	<ul style="list-style-type: none"> <li>• Box-Esse</li> <li>• Filterabdeckung aus Edelstahl, gelocht u. spülmaschinengeeignet</li> <li>• softLight • Dimm-Funktion</li> <li>• Beleuchtungsstärke: 578 Lux</li> <li>• Arbeitsplatzbeleuchtung mit <b>3 x 3 W LED-Modulen</b></li> <li>• Einstellb. Farbtemperatur (2.700 K – 5.000 K) für eine Anpassung auf die Raumbeleuchtung über Home Connect verfügbar</li> </ul>	<ul style="list-style-type: none"> <li>• Box-Esse</li> <li>• Filterabdeckung aus Edelstahl, gelocht u. spülmaschinengeeignet</li> <li>• softLight • Dimm-Funktion</li> <li>• Beleuchtungsstärke: 515 Lux</li> <li>• Arbeitsplatzbeleuchtung mit <b>2 x 3 W LED-Modulen</b></li> <li>• Einstellb. Farbtemperatur (2.700 K – 5.000 K) für eine Anpassung auf die Raumbeleuchtung über Home Connect verfügbar</li> </ul>
<b>Umwelt und Sicherheit</b>	<ul style="list-style-type: none"> <li>• Energie-Effizienzklasse: A*<sup>1)</sup></li> <li>• Durchschnittlicher Energieverbrauch: 36,5 kWh/Jahr*</li> <li>• Lüfter-Effizienzklasse: A*</li> <li>• Beleuchtungs-Effizienzklasse: A*</li> <li>• Fettfilter-Effizienzklasse: B*</li> <li>• Geräusch min./max. Normalstufe: 45/55 dB*</li> <li>• Geräuschwerte nach EN 60704-2-13 bei Abluftbetrieb: max. Normalstufe: 55 dB(A) re 1 pW</li> <li>• Intensivstufe: 66 dB(A) re 1 pW</li> <li>• Extrem geräuscharmer Betrieb durch spezielle Geräuschdämmung</li> <li>• Energiesparender Betrieb mit <b>iQdrive</b>-Motortechnologie</li> </ul>	<ul style="list-style-type: none"> <li>• Energie-Effizienzklasse: B*<sup>1)</sup></li> <li>• Durchschnittlicher Energieverbrauch: 36,9 kWh/Jahr*</li> <li>• Lüfter-Effizienzklasse: A*</li> <li>• Beleuchtungs-Effizienzklasse: A*</li> <li>• Fettfilter-Effizienzklasse: B*</li> <li>• Geräusch min./max. Normalstufe: 46/61 dB*</li> <li>• Geräuschwerte nach EN 60704-2-13 bei Abluftbetrieb: max. Normalstufe: 61 dB(A) re 1 pW</li> <li>• Intensivstufe: 71 dB(A) re 1 pW</li> <li>• Energiesparender Betrieb mit <b>iQdrive</b>-Motortechnologie</li> </ul>
<b>Maße</b> H x B x T	<ul style="list-style-type: none"> <li>• Für Wandmontage über Kochfelder</li> <li>• Abluftstutzen Ø 150 mm (Ø 120 mm beiliegend)</li> <li><b>Gerätemaß Abluft:</b> 614 – 954x898x500 mm</li> <li><b>Gerätemaß Umluft:</b> 614 – 1064x898x500 mm</li> <li><b>Gerätemaß Umluft mit cleanAir Umluftkamin:</b> 689 x 898 x 500 mm – Montage auf Außenkanal</li> <li>795 – 1139 x 898 x 500 mm – Montage auf Innenkanal</li> <li><b>Anschlusswert:</b> 149 W</li> <li>• Schnellmontagebefestigung</li> </ul>	<ul style="list-style-type: none"> <li>• Für Wandmontage über Kochfelder</li> <li>• Abluftstutzen Ø 150 mm (Ø 120 mm beiliegend)</li> <li><b>Gerätemaß Abluft:</b> 614 – 954x598x500 mm</li> <li><b>Gerätemaß Umluft:</b> 614 – 1064x598x500 mm</li> <li><b>Gerätemaß Umluft mit cleanAir Umluftkamin:</b> 689 x 598 x 500 mm – Montage auf Außenkanal</li> <li>795 – 1139 x 598 x 500 mm – Montage auf Innenkanal</li> <li><b>Anschlusswert:</b> 146 W</li> <li>• Schnellmontagebefestigung</li> </ul>
<b>Sonderzubehör</b>	<ul style="list-style-type: none"> <li>• LZ53451, Geruchsfilter (Ersatzbedarf)</li> <li>• LZ53450, Umluftset</li> <li>• LZ31XXB16, cleanAirPlus Geruchsfilter (Ersatzbedarf)</li> <li>• LZ12FXD51, Long Life Umluftset (extern)</li> <li>• LZ12CXC56, cleanAirPlus Umluftset (extern)</li> <li>• LZ12365, Kaminverlängerung 1500 mm</li> <li>• LZ12265, Kaminverlängerung 1000 mm</li> <li>• LZ11CXI16, cleanAirPlus Umluftset</li> <li>• LZ10FXJ05, Long Life Umluftset</li> <li>• LZ00XXP00, Long Life Geruchsfilter (Ersatzbedarf)</li> </ul>	<ul style="list-style-type: none"> <li>• LZ53251, Geruchsfilter (Ersatzbedarf)</li> <li>• LZ53250, Umluftset</li> <li>• LZ31XXB16, cleanAirPlus Geruchsfilter (Ersatzbedarf)</li> <li>• LZ11FXD51, Long Life Umluftset (extern)</li> <li>• LZ11FXC56, cleanAirPlus Umluftset (extern)</li> <li>• LZ12350, Kaminverlängerung 1500 mm</li> <li>• LZ12250, Kaminverlängerung 1000 mm</li> <li>• LZ11CXI16, cleanAirPlus Umluftset</li> <li>• LZ10FXJ05, Long Life Umluftset</li> <li>• LZ00XXP00, Long Life Geruchsfilter (Ersatzbedarf)</li> </ul>
<b>UPE**</b>	€ 1.305,-	€ 1.194,-



## Flachschrühhaube, 90 cm breit

LI97SA561S Edelstahl

iQ500

<b>studioLine exklusiv</b>	<ul style="list-style-type: none"> <li>Griffleiste studioLine Design fix montiert ohne Bedienelement</li> </ul>
<b>Bauform</b>	<ul style="list-style-type: none"> <li>Flachschrühhaube, 90 cm</li> </ul>
<b>Betriebsart und Leistung</b>	<ul style="list-style-type: none"> <li>Wahlweise Abluft- oder Umluftbetrieb, für Umluftbetrieb ist ein Erstausrüstungspaket oder cleanAirPlus Umluftset (Sonderzubehör) erforderlich</li> <li>Abluftleistung nach EN 61591: max. Normalbetrieb 395 m³/h</li> <li>Umluftleistung: max. Normalbetrieb 358 m³/h, Intensivstufe 641 m³/h</li> </ul>
<b>Komfort</b>	<ul style="list-style-type: none"> <li>Elektronische Steuerung mit 6 Tasten und Display mit Filterwechselanzeige</li> <li>3 Leistungsstufen + 2 Intensivstufen</li> <li>Metall-Fettfilter, spülmaschineneeignet</li> <li>Sättigungsanzeige für Metallfett- und Aktivkohlefilter</li> <li>Intensivstufen mit automatischer Rückstellung</li> <li>Automatischer Gebläsenachlauf</li> </ul>
<b>Design</b>	<ul style="list-style-type: none"> <li>Filterabdeckung aus Edelstahl, gelocht und spülmaschineneeignet</li> <li>Arbeitsplatzbeleuchtung mit <b>3 x 1,5 W LED-Modulen</b></li> <li>Beleuchtungsstärke: 355 Lux</li> <li>Farbtemperatur: 3500 K</li> <li>softLight</li> <li>Dimm-Funktion</li> </ul>
<b>Umwelt und Sicherheit</b>	<ul style="list-style-type: none"> <li>Energie-Effizienzklasse: B<sup>*1)</sup></li> <li>Durchschnittlicher Energieverbrauch: 38,8 kWh/Jahr*</li> <li>Lüfter-Effizienzklasse: B*</li> <li>Beleuchtungs-Effizienzklasse: A*</li> <li>Fettfilter-Effizienzklasse: B*</li> <li>Geräusch min./max. Normalstufe: 41/53 dB*</li> <li>Geräuschwerte nach EN 60704-2-13 bei Abluftbetrieb: max. Normalstufe: 53 dB(A) re 1 pW</li> <li>Geräuschwerte bei Umluftbetrieb: max. Normalstufe: 60 dB(A) re 1 pW, Intensivstufe: 71 dB(A) re 1 pW</li> <li>Energiesparender Betrieb mit <b>iQdrive</b>-Motortechnologie</li> </ul>
<b>Maße</b> H x B x T	<ul style="list-style-type: none"> <li>Abluftstutzen Ø 150 mm, (Ø 120 mm beiliegend)</li> <li><b>Gerätemaß Abluft:</b> 426 x 898 x 290 mm</li> <li><b>Gerätemaß Umluft:</b> 426 x 898 x 290 mm</li> <li><b>Einbaumaß:</b> 385 x 524 x 290 mm</li> <li>Mit Rückstauklappe</li> <li><b>Anschlusswert:</b> 146 W</li> </ul>
<b>Sonderzubehör</b>	<ul style="list-style-type: none"> <li>LZ11ITD11, Long Life Umluftset (extern)</li> <li>LZ11XB16, cleanAirPlus Geruchsfilter (Ersatzbedarf)</li> <li>LZ11XC16, cleanAirPlus Umluftset (extern)</li> <li>LZ45650, Umluftset</li> <li>LZ45610, Geruchsfilter (Ersatzbedarf)</li> <li>LZ49200, Montage-Set 90-cm-Oberschrank</li> <li>LZ49601, Absenkrahmen</li> <li>LZ10ITP00, Long Life Geruchsfilter (Ersatzbedarf)</li> </ul>
<b>UPE**</b>	€ 1.259,-

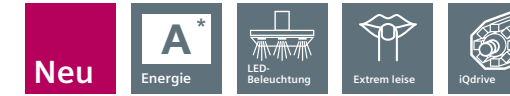

## Flachschrühhaube, 60 cm breit

LI67SA561S Edelstahl

iQ500

<b>studioLine exklusiv</b>	<ul style="list-style-type: none"> <li>Griffleiste studioLine Design fix montiert ohne Bedienelement</li> </ul>
<b>Bauform</b>	<ul style="list-style-type: none"> <li>Flachschrühhaube, 60 cm</li> </ul>
<b>Betriebsart und Leistung</b>	<ul style="list-style-type: none"> <li>Wahlweise Abluft- oder Umluftbetrieb, für Umluftbetrieb ist ein Erstausrüstungspaket oder cleanAirPlus Umluftset (Sonderzubehör) erforderlich</li> <li>Abluftleistung nach EN 61591: max. Normalbetrieb 392 m³/h</li> </ul>
<b>Komfort</b>	<ul style="list-style-type: none"> <li>Elektronische Steuerung mit 6 Tasten und Display mit Filterwechselanzeige</li> <li>3 Leistungsstufen + 2 Intensivstufen</li> <li>Metall-Fettfilter, spülmaschineneeignet</li> <li>Sättigungsanzeige für Metallfett- und Aktivkohlefilter</li> <li>Intensivstufen mit automatischer Rückstellung</li> <li>Automatischer Gebläsenachlauf</li> </ul>
<b>Design</b>	<ul style="list-style-type: none"> <li>Filterabdeckung aus Edelstahl, gelocht und spülmaschineneeignet</li> <li>Arbeitsplatzbeleuchtung mit <b>2 x 1,5 W LED-Modulen</b></li> <li>Beleuchtungsstärke: 294 Lux</li> <li>Farbtemperatur: 3500 K</li> <li>softLight</li> <li>Dimm-Funktion</li> </ul>
<b>Umwelt und Sicherheit</b>	<ul style="list-style-type: none"> <li>Energie-Effizienzklasse: A<sup>*1)</sup></li> <li>Durchschnittlicher Energieverbrauch: 37,9 kWh/Jahr*</li> <li>Lüfter-Effizienzklasse: B*</li> <li>Beleuchtungs-Effizienzklasse: A*</li> <li>Fettfilter-Effizienzklasse: B*</li> <li>Geräusch min./max. Normalstufe: 41/53 dB*</li> <li>Geräuschwerte nach EN 60704-2-13 bei Abluftbetrieb: max. Normalstufe: 53 dB(A) re 1 pW</li> <li>Energiesparender Betrieb mit <b>iQdrive</b>-Motortechnologie</li> </ul>
<b>Maße</b> H x B x T	<ul style="list-style-type: none"> <li>Für Spezial-Hängeschränke, 60 cm</li> <li>Abluftstutzen Ø 150 mm, (Ø 120 mm beiliegend)</li> <li><b>Gerätemaß Abluft:</b> 426 x 598 x 290 mm</li> <li><b>Gerätemaß Umluft:</b> 426 x 598 x 290 mm</li> <li><b>Einbaumaß:</b> 385 x 524 x 290 mm</li> <li>Mit Rückstauklappe</li> <li><b>Anschlusswert:</b> 144 W</li> </ul>
<b>Sonderzubehör</b>	<ul style="list-style-type: none"> <li>LZ11ITD11, Long Life Umluftset (extern)</li> <li>LZ11XB16, cleanAirPlus Geruchsfilter (Ersatzbedarf)</li> <li>LZ11XC16, cleanAirPlus Umluftset (extern)</li> <li>LZ45650, Umluftset</li> <li>LZ45610, Geruchsfilter (Ersatzbedarf)</li> <li>LZ46600, Absenkrahmen</li> <li>LZ10ITP00, Long Life Geruchsfilter (Ersatzbedarf)</li> </ul>
<b>UPE**</b>	€ 1.137,-

# Der Zeit voraus, damit Sie viel davon sparen.



#### Für glänzende Spülergebnisse.

Das natürliche Mineral Zeolith wandelt Feuchtigkeit in Wärme um, die dann in den Geschirrspüler-Innenraum zurückgeführt wird. Das Ergebnis ist nicht nur ein blitzsauberes und trockenes Geschirr, sondern auch ein deutlich reduzierter Energieverbrauch.



#### varioSpeed on demand oder varioSpeed Plus on demand – für eine bis zu dreimal schnellere Programmlaufzeit.

Der Spül-Turbo kann auch bei bereits laufendem Spülprogramm jederzeit zugeschaltet werden – von zu Hause oder unterwegs über die Home Connect App.



## Brillante Aussichten für Ihr Geschirr.

Bringen Sie den Alltag zum Strahlen. Mit den studioLine Geschirrspülern.



#### Ganz sicher sauber.

Dank der neuen, manuell aktivierbaren glassZone können jetzt selbst wertvollste Gläser beruhigt im Geschirrspüler gereinigt werden. Sechs integrierte Düsen sorgen für eine kontinuierliche, aber sanfte Wasserzufuhr und ermöglichen damit eine gründliche Reinigung, ohne sensible Materialien zu beschädigen.

#### Nur das Beste für's Geschirr: mit den neuen, flexiblen Korbsystemen.

Entspanntes und schnelles Einräumen garantiert: Die neuen Körbe mit elegantem Design sind auf allen Ebenen von höchster Qualität. Dank des besonders flexiblen Konzepts findet jedes Geschirrstück schnell seinen Platz. Und mit den Körben flexComfort und flexComfort Pro können dank der neuen Schutzelemente die wertvollsten Gläser jetzt sicher in der Siemens Spülmaschine untergebracht werden.

## Bedienen Sie den Geschirrspüler von überall – mit Home Connect und Sprachassistenten.



- Starte Home Connect Geschirrspüler Assistent.
- Schalte den Geschirrspüler ein.
- Zeige mir die Grundeinstellungen.
- Wie lange dauert es, bis mein Geschirr fertig ist?
- Schalte den Geschirrspüler aus.

Steuern Sie Ihre Geräte mit der Home Connect App

 Home Connect

Sprachassistenten

 JUST ASK alexa

 works with Ok Google

Erfahren Sie mehr über Home Connect und besuchen Sie die Home Connect-Seite auf der Siemens Webseite: [siemens-home.bsh-group.de](https://siemens-home.bsh-group.de)

## Dank der neuen Körbe ist ein entspanntes und schnelles Einräumen garantiert.



**Besteckschublade**  
SZ36DB04



**Kleinteileschublade**  
SZ36RB04 (Als Zubehör erhältlich, Q1/2021)

**Genug Platz für Bowls, Espressotassen und Schöpfkellen: die flexiblen Beladungsebenen für den Geschirrspüler.** Ob klassische Besteckschublade oder die neue Kleinteileschublade – Ihre Kunden haben die Wahl und entscheiden sich je nach Bedarf für die passende dritte Beladungsebene. Für ein Maximum an Komfort.

### Remote Control – für anspruchsvolle Kunden, die ihr Gerät gerne von überall bedienen.

Den Geschirrspüler von unterwegs starten, die Spülzeit prüfen oder Push-Mitteilungen zur Gerätewartung auf dem Smartphone oder der Smartwatch erhalten – das alles ist möglich mit Home Connect. Auch die Installation und Bedienung der App wird zum Kinderspiel, denn auf der Blende des Geschirrspülers ist ein QR-Code platziert, der Ihre Kunden direkt zur App führt, um den Geschirrspüler mit der Home Connect App zu verbinden. Machen Sie sich bereit für die Zukunft – mit den Zeit-voraus-Spülern von Siemens.

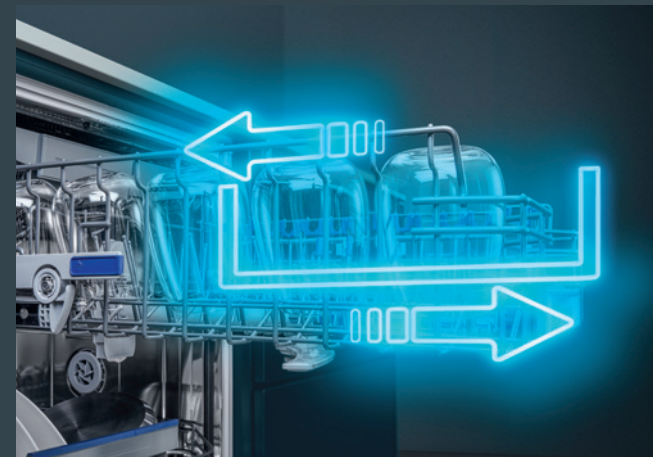

### Leichtlaufrollen.

Mit den Leichtlaufrollen gleiten die Körbe sanft und schnell und lassen sich auch voll beladen leicht herausziehen. So wird das Ein- und Ausräumen der Körbe besonders komfortabel.

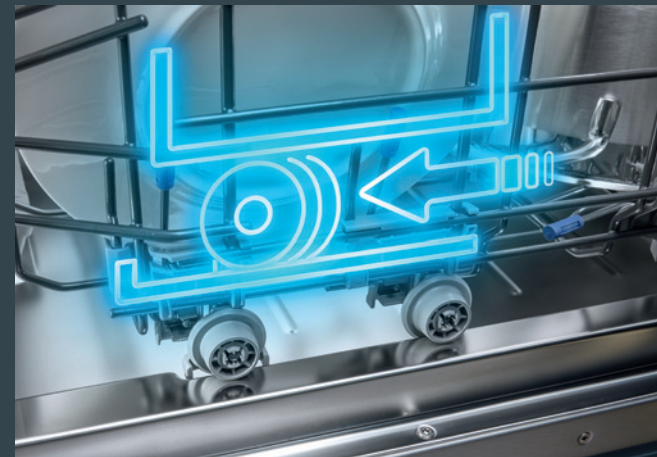

### rackStopper.

Aufgrund einer kleinen Stufe in der Spülerinnentür und speziell entwickelter Korbrollen mit Stoppfunktion ist ein sicheres Gleiten des Unterkorbs garantiert und ein zu weites Herausziehen passé.

## Elegant power indicator: auch bei eingebauten Geräten den Programmstatus erkennen.

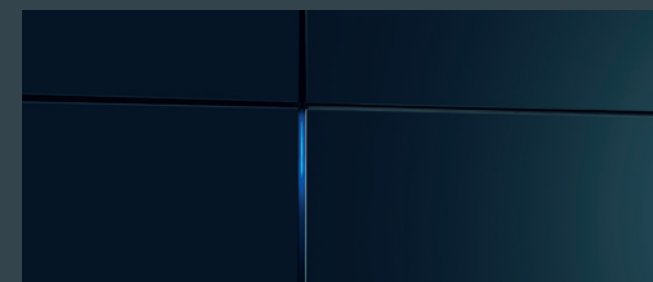

### Für jede Einbauvariante die perfekte Lösung.

Egal, für welche Einbauvariante sich Ihre Kunden entscheiden, sie behalten den Programmstatus des Geschirrspülers stets im Blick. Und das mit einer eleganten Optik.

Mit dem sideLight erkennen Ihre Kunden sofort, ob das Spülprogramm noch läuft. Während des Betriebs leuchtet die blaue Lichtleiste den linken Möbelspalt neben dem Geschirrspüler aus. Für gehobene Ansprüche bei Geräten mit varioScharnier und ideal für den Hocheinbau.

Mit timeLight werden die Restlaufzeit, der Programmstatus und sogar mögliche Fehlermeldungen in hoher Auflösung auf den Fußboden projiziert. So erhalten Ihre Kunden alle Informationen auf einen Blick.



### Schonende Trocknung dank autoOpen dry.

Am Ende des Trocknungsvorgangs wird die Tür automatisch und sanft geöffnet. Dadurch wird die natürliche Trocknung des Geschirrs ohne zusätzlichen Einsatz von Energie unterstützt.

# Geschirrspüler – Das Sortiment im Überblick.

Nutzen Sie die nachstehende Übersicht und finden Sie schnell und unkompliziert das passende Gerät.

		Gerätehöhe 86,5 cm	UPE*	Gerätehöhe 81,5 cm	UPE*	Home Connect glassZone	Speed on demand	Energie-Effizienzklasse <sup>1)</sup>	Wasser in l <sup>2)</sup>	brilliantShine System	Zeolith	Geräusch-Effizienzklasse	Geräusch-Wert dB (A) re 1pW	Geschirrkörbe ober/unteren	Dritte Beladungsebene immer nachrüstbar	emotionLight	timeLight/infLight	silverLight	Seite
<b>Einbau-Geschirrspüler, vollintegriert, 60 cm breit</b>																			
<b>iQ700</b>																			
Neu	SX87Y800BE	€ 2.324,-	SN87Y800BE	€ 2.291,-	●	●	●	B	9,5	●	●	B	43	flexComfort Pro (6/8)	varioSchublade Pro SZ36DB04** Kleinteile-schublade SZ36RB04	Pro	time Light		77
<b>iQ500</b>																			
Neu	SX65Z800BE	€ 1.845,-	SN65Z800BE	€ 1.812,-	●	●	C	9,5	●	●	B	42	flexComfort (2/0)	varioSchublade SZ36DB04** Kleinteile-schublade SZ36RB04		time Light			78
Neu	SX85E800BE	€ 1.834,-	SN85E800BE	€ 1.801,-	●	●	D	9,5	●		B	42	flexComfort (2/0)	varioSchublade SZ36DB04** Kleinteile-schublade SZ36RB04		time Light			78
<b>iQ300</b>																			
Neu	SX63E800BE	€ 1.179,-	SN63E800BE	€ 1.159,-	●	●	D	9,5			B	42	flexComfort (2/0)	varioSchublade SZ36DB04** Kleinteile-schublade SZ36RB04		time Light			80
Neu	SX63H800BE	€ 1.199,-	SN63H800BE	€ 1.167,-	●	●	D	9,5			B	44	flex (2/4)	varioSchublade SZ36DX02 Kleinteile-schublade SZ36RB04		info Light			80
<b>Einbau-Geschirrspüler mit varioScharnier, vollintegriert, 60 cm breit</b>																			
<b>iQ500</b>																			
Neu	SX75Z800BE	€ 1.857,-	SN75Z800BE	€ 1.823,-	●	●	C	9,5	●	●	B	42	flexComfort (2/0)	varioSchublade SZ36DB04** Kleinteile-schublade SZ36RB04					77
<b>iQ300</b>																			
Neu	SX73H800BE	€ 1.300,-	SN73H800BE	€ 1.278,-	●	●	D	9,5			B	44	flex (2/4)	varioSchublade SZ36DX02 Kleinteile-schublade SZ36RB04					79
<b>Einbau-Geschirrspüler, vollintegriert, 45 cm breit</b>																			
<b>iQ500</b>																			
Neu			SR85E800LE	€ 1.357,-	●	●	D	8,5	●		B	44	varioFlex Pro (3/4)	varioSchublade SZ34DX03		time-Light			81

Steuern Sie Ihre Hausgeräte mit der Home Connect App

Home Connect

AG B

Zeolith®-Trocknen

openAssist

Made in Germany

Lieferbar ab 12/2020

Neu



Steuern Sie Ihre Hausgeräte mit der Home Connect App

Home Connect

AG C

Zeolith®-Trocknen

glassZone

Made in Germany

Lieferbar ab 12/2020

Neu



Einbau-Großraum-Geschirrspüler  
86,5 cm Gerätehöhe  
SX87Y800BE Blende Schwarz (Abb.)

Einbau-Großraum-Geschirrspüler mit varioScharnier  
86,5 cm Gerätehöhe  
SX75Z800BE Blende Schwarz (Abb.)

Einbau-Geschirrspüler  
81,5 cm Gerätehöhe  
SN87Y800BE Blende Schwarz

Einbau-Geschirrspüler mit varioScharnier  
81,5 cm Gerätehöhe  
SN75Z800BE Blende Schwarz

studioLine exklusiv	Einbau	Leistung und Verbrauch	Programme und Sonderfunktionen	Spül-/Trocknungstechnologie	Sicherheit	Komfort	Maße HxBxT	Montage	Anschlusswerte	Sonderzubehör	UPE*
<ul style="list-style-type: none"> <li>emotionLight Pro</li> <li>Kleinteileschublade (SZ36RB04) nachrüstbar</li> <li>Inklusive Verblendungsleisten Edelstahl: SZ73015 für 86,5 cm Gerätehöhe und SZ73005 für 81,5 cm Gerätehöhe</li> </ul>	<ul style="list-style-type: none"> <li>Vollintegrierbar</li> </ul>	<ul style="list-style-type: none"> <li>Energie-Effizienzklasse<sup>1)</sup>: B</li> <li>Energie<sup>2)</sup> / Wasser<sup>3)</sup>: 64 kWh / 9,5 Liter</li> <li>Fassungsvermögen: 13 Maßgedecke</li> <li>Programmdauer<sup>4)</sup>: 3h:55min</li> <li>Geräusch-Wert: 43 dB (A) re 1pW</li> <li>Geräusch-Effizienzklasse: B</li> <li>Geräusch im Silence-Programm: 41 dB (A) re 1pW</li> </ul>	<ul style="list-style-type: none"> <li>8 Progr.: Intensiv 70°C, Auto 45–65°C, Eco 50°C, Silence 50°C, Kurz 60°C, Glas 40°C, Schnell 45°C, Favorit</li> <li>5 Sonderfunktionen: Fernstart, Shine &amp; Dry, intensiveZone, hygienePlus, varioSpeed Plus</li> <li>Maschinenpflegeprogramm</li> <li>Silence on demand (per App)</li> </ul>	<ul style="list-style-type: none"> <li>Zeolith®-Trocknen</li> <li>aquaSensor / Beladungssensor</li> <li>dosierAssistent</li> <li>Reiniger-Automatik</li> </ul>	<ul style="list-style-type: none"> <li>aquaStop m. lebenslanger Garantie<sup>5)</sup></li> <li>Präzise Glasschutz-Technik</li> <li>Kindersicherung (Öffnen durch zweimal drücken der Tür)</li> </ul>	<ul style="list-style-type: none"> <li>Klartext-Bedienblende (englisch)</li> <li>Touch-Bedienung (schwarz)</li> <li>Bedienung von oben</li> <li>flexComfort Pro Korbsystem mit blauen Verstellmarkierungen</li> <li>glassZone</li> <li>varioSchublade (SZ36DB04) nachrüstbar</li> <li>emotionLight Pro</li> <li>Gläseranlagebügel im Unterkorb</li> <li>Höhenverstellbarer Oberkorb mit rackMatic (3-stufig)</li> <li>Leichtlaufrollen auf allen Ebenen</li> <li>Farbige Anti-Rutsch-Beschichtung im Oberkorb</li> <li>Korbstopper (Rack Stopper)</li> <li>Umklappbare Klappstachelreihen im Oberkorb (6)</li> <li>Flexible Klappstacheln im Unterkorb (8)</li> <li>Variabler Besteckkorb im Unterkorb</li> <li>Besteckablage im Oberkorb</li> <li>openAssist</li> <li>timeLight</li> <li>Echtzeituhr</li> <li>Startzeitvorwahl: 1–24 Stunden</li> <li>Home Connect-fähig über WLAN</li> </ul>	<ul style="list-style-type: none"> <li>Gerätemaß SX: 865–925 x 598 x 550 mm (ohne Griff)</li> <li>Gerätemaß SN: 815–875 x 598 x 550 mm (ohne Griff)</li> <li>iQdrive</li> <li>Innenbehälter/Boden: Edelstahl/Edelstahl</li> <li>Inkl. Dampfschutz-Blech</li> <li>Salzeinfüllhilfe (Trichter)</li> <li>Anschlusswert: 2,4 kW</li> </ul>	<ul style="list-style-type: none"> <li>Für SX- und SN-Geschirrspüler: SZ36DB04 varioSchublade für flex-Comfort Pro Körbe</li> <li>SZ36RB04 Kleinteileschublade</li> <li>SZ73640, Spezialkorb für langstielige Gläser und Bürogeschirr</li> <li>SZ72010, Schlauchverlängerung für getrennten Zu- und Ablauf</li> <li>SZ73010, Klappscharnier für hohe Korpusmaße</li> <li>SZ73051EU, Netzkabel mit EU-Stecker, 5 m</li> <li>Für SX87Y800BE: SZ73000, Spülhilfe-Set</li> <li>SZ73015, Verblendungsleist. Edelstahl (86,5 cm)</li> <li>SZ73045, Verblendungsleisten für Hocheinbau Edelstahl (86,5 cm)</li> <li>Für SN87Y800BE: SZ73300, Weinglas-Korb</li> <li>SZ73001, Silberbesteck-Kassette</li> <li>SZ73005, Verblendungsleisten Edelstahl (81,5 cm)</li> <li>SZ73035, Verblendungsleisten für Hocheinbau Edelstahl (81,5 cm)</li> <li>SZ73056, Vorsatztür Edelstahl (81,5 cm)</li> </ul>	<ul style="list-style-type: none"> <li>€ 2.324,- SX87Y800BE</li> <li>€ 2.291,- SN87Y800BE</li> </ul>		
<ul style="list-style-type: none"> <li>emotionLight Pro</li> <li>Kleinteileschublade (SZ36RB04) nachrüstbar</li> <li>Inklusive Verblendungsleisten Edelstahl: SZ73015 für 86,5 cm Gerätehöhe und SZ73005 für 81,5 cm Gerätehöhe</li> </ul>	<ul style="list-style-type: none"> <li>Vollintegrierbar</li> </ul>	<ul style="list-style-type: none"> <li>Energie-Effizienzklasse<sup>1)</sup>: C</li> <li>Energie<sup>2)</sup> / Wasser<sup>3)</sup>: 74 kWh / 9,5 Liter</li> <li>Fassungsvermögen: 13 Maßgedecke</li> <li>Programmdauer<sup>4)</sup>: 3h:55min</li> <li>Geräusch-Wert: 42 dB (A) re 1pW</li> <li>Geräusch-Effizienzklasse: B</li> <li>Geräusch im Silence-Programm: 40 dB (A) re 1pW</li> </ul>	<ul style="list-style-type: none"> <li>8 Progr.: Intensiv 70°C, Auto 45–65°C, Eco 50°C, Silence 50°C, Kurz 60°C, Glas 40°C, Schnell 45°C, Favorit</li> <li>4 Sonderfunktionen: Fernstart, Shine &amp; Dry, intensiveZone, varioSpeed Plus</li> <li>Maschinenpflegeprogramm</li> <li>Silence on demand (per App)</li> </ul>	<ul style="list-style-type: none"> <li>Zeolith®-Trocknen</li> <li>aquaSensor / Beladungssensor</li> <li>dosierAssistent</li> <li>Wärmetauscher</li> <li>Reiniger-Automatik</li> </ul>	<ul style="list-style-type: none"> <li>aquaStop m. lebenslanger Garantie<sup>5)</sup></li> <li>Präzise Glasschutz-Technik</li> </ul>	<ul style="list-style-type: none"> <li>Klartext-Bedienblende (englisch)</li> <li>Touch-Bedienung (schwarz)</li> <li>Bedienung von oben</li> <li>flexComfort Korbsystem mit blauen Verstellmarkierungen</li> <li>glassZone</li> <li>varioSchublade (SZ36DB04) nachrüstbar</li> <li>emotionLight blau</li> <li>Gläser-anlagebügel im Unterkorb</li> <li>Höhenverstellbarer Oberkorb mit rackMatic (3-stufig)</li> <li>Leichtlaufrollen auf allen Ebenen</li> <li>Korbstopper (Rack Stopper) gegen ein Überrollen d. Unterkorbes</li> <li>Umklappbare Klappstachelreihen im Oberkorb (2)</li> <li>Variabler Besteckkorb im Unterkorb</li> <li>Besteckablage im Oberkorb</li> <li>Spaltausleucht. links blau</li> <li>Elektronische Restzeit-Anzeige in Minuten</li> <li>Startzeitvorwahl: 1–24 Stunden</li> <li>Home Connect-fähig über WLAN</li> </ul>	<ul style="list-style-type: none"> <li>Gerätemaß SX: 865–925 x 598 x 550 mm (ohne Griff)</li> <li>Gerätemaß SN: 815–875 x 598 x 550 mm (ohne Griff)</li> <li>iQdrive</li> <li>Innenbehälter/Boden: Edelstahl/Edelstahl</li> <li>Inkl. Dampfschutz-Blech</li> <li>Salzeinfüllhilfe (Trichter)</li> <li>Anschlusswert: 2,4 kW</li> </ul>	<ul style="list-style-type: none"> <li>Für SX- und SN-Geschirrspüler: SZ36DB04 varioSchublade für flex-Comfort Körbe</li> <li>SZ36RB04 Kleinteileschublade</li> <li>SZ73640, Spezialkorb für langstielige Gläser und Bürogeschirr</li> <li>SZ72010, Schlauchverlängerung für getrennten Zu- und Ablauf</li> <li>SZ73000, Spülhilfe-Set</li> <li>SZ73051EU, Netzkabel mit EU-Stecker, 5 m</li> <li>Für SX75Z800BE: SZ73045, Verblendungsleisten für Hocheinbau Edelstahl (86,5 cm)</li> <li>SZ73005, Verblendungsleisten für Hocheinbau Edelstahl (81,5 cm)</li> <li>Für SN75Z800BE: SZ73300, Weinglas-Korb</li> <li>SZ73001, Silberbesteck-Kassette</li> <li>SZ73005, Verblendungsleisten Edelstahl (81,5 cm)</li> <li>SZ73035, Verblendungsleisten für Hocheinbau Edelstahl (81,5 cm)</li> </ul>	<ul style="list-style-type: none"> <li>€ 1.857,- SX75Z800BE</li> <li>€ 1.823,- SN75Z800BE</li> </ul>		

<sup>1)</sup> Auf einer Energie-Effizienzklasse-Skala von A bis G.  
<sup>2)</sup> Energieverbrauch in kWh/100 Betriebszyklen (im Eco-Programm).  
<sup>3)</sup> Wasserverbrauch in Liter/Betriebszyklus (im Eco-Programm). <sup>4)</sup> Programmdauer des Eco-Programms.  
<sup>5)</sup> Garantiebedingungen finden Sie unter <https://www.siemens-home.bsh-group.com/de/kundendienst/garantie>.  
<sup>6)</sup> Anlauftermine und technische Daten sind vorläufig. Eine Lieferfähigkeit zu diesem Datum kann nicht zugesagt werden.

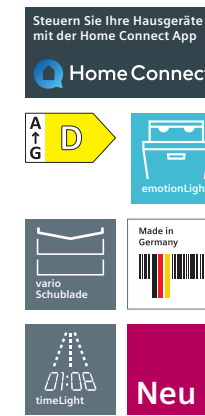
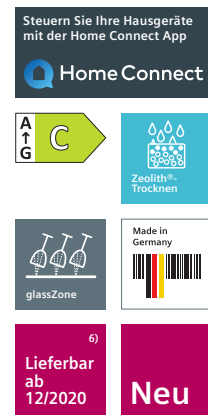

Einbau-Großraum-Geschirrspüler  
86,5 cm Gerätehöhe

SX65Z800BE Blende Schwarz (Abb.) iQ500

Einbau-Geschirrspüler  
81,5 cm Gerätehöhe

SN65Z800BE Blende Schwarz iQ500

Einbau-Großraum-Geschirrspüler  
86,5 cm Gerätehöhe

SX85E800BE Blende Schwarz (Abb.) iQ500

Einbau-Geschirrspüler  
81,5 cm Gerätehöhe

SN85E800BE Blende Schwarz iQ500

Einbau-Großraum-Geschirrspüler mit varioScharnier  
86,5 cm Gerätehöhe

SX73H800BE Blende Schwarz (Abb.) iQ300

Einbau-Geschirrspüler mit varioScharnier  
81,5 cm Gerätehöhe

SN73H800BE Blende Schwarz iQ300

<b>studioLine exklusiv</b>	<ul style="list-style-type: none"> <li>• emotionLight blau</li> <li>• varioSchublade (SZ36DB04) nachrüstbar</li> <li>• Kleinteileschublade (SZ36RB04) nachrüstbar</li> <li>• Inklusive Verblendeleisten Edelstahl: SZ73015 für 86,5 cm Gerätehöhe und SZ73005 für 81,5 cm Gerätehöhe</li> </ul>	<ul style="list-style-type: none"> <li>• emotionLight blau</li> <li>• varioSchublade (SZ36DB04) nachrüstbar</li> <li>• Kleinteileschublade (SZ36RB04) nachrüstbar</li> <li>• Inklusive Verblendeleisten Edelstahl: SZ73015 für 86,5 cm Gerätehöhe und SZ73005 für 81,5 cm Gerätehöhe</li> </ul>
<b>Einbau</b>	• Vollintegrierbar	• Vollintegrierbar
<b>Leistung und Verbrauch</b>	<ul style="list-style-type: none"> <li>• Energie-Effizienzklasse<sup>1)</sup>: C</li> <li>• Energie<sup>2)</sup> / Wasser<sup>3)</sup>: 74 kWh / 9,5 Liter</li> <li>• Fassungsvermögen: 13 Maßgedecke</li> <li>• Programmdauer<sup>4)</sup>: 3h:55min</li> <li>• Geräusch-Wert: 42 dB (A) re 1 pW • Geräusch-Effizienzklasse: B</li> <li>• Geräusch im Silence-Programm: 40 dB (A) re 1 pW</li> </ul>	<ul style="list-style-type: none"> <li>• Energie-Effizienzklasse<sup>1)</sup>: D</li> <li>• Energie<sup>2)</sup> / Wasser<sup>3)</sup>: 84 kWh / 9,5 Liter</li> <li>• Fassungsvermögen: 13 Maßgedecke</li> <li>• Programmdauer<sup>4)</sup>: 4h:35min</li> <li>• Geräusch-Wert: 42 dB (A) re 1 pW • Geräusch-Effizienzklasse: B</li> <li>• Geräusch im Silence-Programm: 39 dB (A) re 1 pW</li> </ul>
<b>Programme und Sonderfunktionen</b>	<ul style="list-style-type: none"> <li>• 8 Progr.: Intensiv 70 °C, Auto 45 – 65 °C, Eco 50 °C, Silence 50 °C, Kurz 60 °C, Glas 40 °C, Schnell 45 °C, Favorit • Vorspülen</li> <li>• 4 Sonderfunktionen: Fernstart, Shine &amp; Dry, intensiveZone, varioSpeed Plus • Maschinenpflegeprogramm</li> <li>• Silence on demand (per App)</li> </ul>	<ul style="list-style-type: none"> <li>• 8 Progr.: Intensiv 70 °C, Auto 45 – 65 °C, Eco 50 °C, Silence 50 °C, 1 Stunde 65 °C, Glas 40 °C, Schnell 45 °C, Favorit • Vorspülen</li> <li>• 4 Sonderfunktionen: Fernstart, intensiveZone, Halbe Beladung, varioSpeed Plus • Maschinenpflegeprogramm</li> <li>• Silence on demand (per App)</li> </ul>
<b>Spül-/Trocknungstechnologie</b>	<ul style="list-style-type: none"> <li>• Zeolith®-Trocknen</li> <li>• aquaSensor / Beladungssensor</li> <li>• dosierAssistent</li> <li>• Wärmetauscher • Reiniger-Automatik</li> </ul>	<ul style="list-style-type: none"> <li>• aquaSensor / Beladungssensor</li> <li>• dosierAssistent</li> <li>• Reiniger-Automatik</li> </ul>
<b>Sicherheit</b>	<ul style="list-style-type: none"> <li>• aquaStop mit lebenslanger Garantie<sup>5)</sup></li> <li>• Präzise Glasschutz-Technik</li> </ul>	<ul style="list-style-type: none"> <li>• aquaStop mit lebenslanger Garantie<sup>5)</sup></li> <li>• Kindersicherung (Öffnen durch zweimal drücken der Tür)</li> </ul>
<b>Komfort</b>	<ul style="list-style-type: none"> <li>• Klartext-Bedienblende (englisch) • Touch-Bedienung (schwarz)</li> <li>• Bedienung von oben • flexComfort Korbsystem mit blauen Verstellmarkierungen • glassZone • varioSchublade (SZ36DB04) nachrüstbar • emotionLight blau • Gläseranlagebügel im Unterkorb • Höhenverstellbarer Oberkorb mit rackMatic (3-stufig) • Leichtlaufrollen auf allen Ebenen</li> <li>• Korbstopper (Rack Stopper) gegen ein Überrollen d. Unterkorbes</li> <li>• Umklappbare Klappstachelreihen im Oberkorb (2)</li> <li>• Variabler Besteckkorb im Unterkorb • Besteckablage im Oberkorb • timeLight • Elektronische Restzeit-Anzeige in Minuten • Startzeitvorwahl: 1 – 24 Stunden</li> <li>• Home Connect-fähig über WLAN</li> </ul>	<ul style="list-style-type: none"> <li>• Klartext-Bedienblende (englisch) • Touch-Bedienung (schwarz)</li> <li>• Bedienung von oben • flexComfort Korbsystem mit blauen Verstellmarkierungen • varioSchublade (SZ36DB04) nachrüstbar • emotionLight blau • Gläseranlagebügel im Unterkorb • Höhenverstellbarer Oberkorb mit rackMatic (3-stufig) • Leichtlaufrollen auf allen Ebenen • Korbstopper (Rack Stopper) gegen ein Überrollen des Unterkorbes • Umklappbare Klappstachelreihen im Oberkorb (2) • Variabler Besteckkorb im Unterkorb • Besteckablage im Oberkorb • openAssist • timeLight • Elektronische Restzeit-Anzeige in Minuten • Startzeitvorwahl: 1 – 24 Stunden</li> <li>• Home Connect-fähig über WLAN</li> </ul>
<b>Maße HxBxT Montage Anschluss-werte</b>	<p><b>Gerätemaß SX:</b> 865 – 925 x 598 x 550 mm (ohne Griff)  <b>Gerätemaß SN:</b> 815 – 875 x 598 x 550 mm (ohne Griff)                  • iQdrive • Innenbehälter/Boden: Edelstahl/Edelstahl                  • Inkl. Dampfschutz-Blech • Salzeinfüllhilfe (Trichter)                  • Anschlusswert: 2,4 kW</p>	<p><b>Gerätemaß SX:</b> 865 – 925 x 598 x 550 mm (ohne Griff)  <b>Gerätemaß SN:</b> 815 – 875 x 598 x 550 mm (ohne Griff)                  • iQdrive • Innenbehälter/Boden: Edelstahl/Edelstahl                  • Inkl. Dampfschutz-Blech • Salzeinfüllhilfe (Trichter)                  • Anschlusswert: 2,4 kW</p>
<b>Sonderzubehör</b>	<p>Für SX- und SN-Geschirrspüler:</p> <ul style="list-style-type: none"> <li>• SZ36DB04 varioSchublade für flexComfort Körbe</li> <li>• SZ36RB04 Kleinteileschublade</li> <li>• SZ73640, Spezialkorb für langstielige Gläser und Bürogeschirr</li> <li>• SZ72010, Schlauchverlängerung für getrennten Zu- und Ablauf</li> <li>• SZ73000, Spülhilfe-Set • SZ73051EU, Netzkabel mit EU-Stecker, 5 m</li> <li>• SZ73010, Klappscharnier für hohe Korpusmaße</li> </ul> <p>Für SX65Z800BE:</p> <ul style="list-style-type: none"> <li>• SZ73045, Verblendeleisten für Hocheinbau Edelstahl (86,5 cm)</li> <li>• SZ73015, Verblendeleisten Edelstahl (86,5 cm)</li> </ul> <p>Für SN65Z800BE: • SZ73300, Weinglas-Korb</p> <ul style="list-style-type: none"> <li>• SZ73001, Silberbesteck-Kassette • SZ73005, Verblendeleisten Edelstahl (81,5 cm) • SZ73035, Verblendeleisten für Hocheinbau Edelstahl (81,5 cm) • SZ73056, Vorsatztür Edelstahl (81,5 cm)</li> </ul>	<p>Für SX- und SN-Geschirrspüler:</p> <ul style="list-style-type: none"> <li>• SZ36DB04 varioSchublade für flexComfort Körbe</li> <li>• SZ36RB04 Kleinteileschublade</li> <li>• SZ73640, Spezialkorb für langstielige Gläser und Bürogeschirr</li> <li>• SZ72010, Schlauchverlängerung für getrennten Zu- und Ablauf</li> <li>• SZ73000, Spülhilfe-Set • SZ73051EU, Netzkabel mit EU-Stecker, 5 m</li> <li>• SZ73010, Klappscharnier für hohe Korpusmaße</li> </ul> <p>Für SX85E800BE:</p> <ul style="list-style-type: none"> <li>• SZ73045, Verblendeleisten für Hocheinbau Edelstahl (86,5 cm)</li> <li>• SZ73015, Verblendeleisten Edelstahl (86,5 cm)</li> </ul> <p>Für SN85E800BE: • SZ73300, Weinglas-Korb</p> <ul style="list-style-type: none"> <li>• SZ73001, Silberbesteck-Kassette • SZ73005, Verblendeleisten Edelstahl (81,5 cm) • SZ73035, Verblendeleisten für Hocheinbau Edelstahl (81,5 cm) • SZ73056, Vorsatztür Edelstahl (81,5 cm)</li> </ul>
<b>UPE*</b>	€ 1.845,- SX65Z800BE € 1.812,- SN65Z800BE	€ 1.834,- SX85E800BE € 1.801,- SN85E800BE

<b>studioLine exklusiv</b>	<ul style="list-style-type: none"> <li>• emotionLight blau</li> <li>• varioSchublade (SZ36DX02) nachrüstbar</li> <li>• Kleinteileschublade (SZ36RB04) nachrüstbar</li> <li>• Inklusive Verblendeleisten Edelstahl: SZ73015 für 86,5 cm Gerätehöhe und SZ73005 für 81,5 cm Gerätehöhe</li> </ul>
<b>Einbau</b>	• Vollintegrierbar
<b>Leistung und Verbrauch</b>	<ul style="list-style-type: none"> <li>• Energie-Effizienzklasse<sup>1)</sup>: D</li> <li>• Energie<sup>2)</sup> / Wasser<sup>3)</sup>: 84 kWh / 9,5 Liter</li> <li>• Fassungsvermögen: 13 Maßgedecke</li> <li>• Programmdauer<sup>4)</sup>: 4h:55min</li> <li>• Geräusch-Wert: 44 dB (A) re 1 pW</li> <li>• Geräusch-Effizienzklasse: B</li> </ul>
<b>Programme und Sonderfunktionen</b>	<ul style="list-style-type: none"> <li>• 6 Programme: Intensiv 70 °C, Auto 45 – 65 °C, Eco 50 °C, 1 Stunde 65 °C, Schnell 45 °C, Favorit</li> <li>• Vorspülen</li> <li>• 4 Sonderfunktionen: Fernstart, intensiveZone, Halbe Beladung, varioSpeed Plus</li> <li>• Maschinenpflegeprogramm</li> <li>• Silence on demand (per App)</li> </ul>
<b>Spül-/Trocknungstechnologie</b>	<ul style="list-style-type: none"> <li>• aquaSensor / Beladungssensor</li> <li>• dosierAssistent</li> <li>• Wärmetauscher</li> <li>• Reiniger-Automatik</li> </ul>
<b>Sicherheit</b>	<ul style="list-style-type: none"> <li>• aquaStop mit lebenslanger Garantie<sup>5)</sup></li> <li>• Glasschon-System</li> </ul>
<b>Komfort</b>	<ul style="list-style-type: none"> <li>• Klartext-Bedienblende (englisch)</li> <li>• Bedienung von oben • flex Korbsystem</li> <li>• varioSchublade (SZ36DX02) nachrüstbar • emotionLight blau</li> <li>• Höhenverstellbarer Oberkorb mit rackMatic (3-stufig)</li> <li>• Komfortrollen im Unterkorb</li> <li>• Korbstopper (Rack Stopper) gegen ein Überrollen des Unterkorbes</li> <li>• Umklappbare Klappstachelreihen im Oberkorb (2)</li> <li>• Umklappbare Klappstachelreihen im Unterkorb (4)</li> <li>• Variabler Besteckkorb im Unterkorb • Besteckablage im Oberkorb</li> <li>• Tassenablagen im Oberkorb (2) • Spaltausleucht. links blau</li> <li>• Elektronische Restzeit-Anzeige in Minuten • Startzeitvorwahl: 1 – 24 Stunden</li> <li>• Home Connect-fähig über WLAN</li> </ul>
<b>Maße HxBxT Montage Anschluss-werte</b>	<p><b>Gerätemaß SX:</b> 865 – 925 x 598 x 550 mm (ohne Griff)  <b>Gerätemaß SN:</b> 815 – 875 x 598 x 550 mm (ohne Griff)                  • iQdrive • Innenbehälter/Boden: Edelstahl/Edelstahl                  • Inkl. Dampfschutz-Blech • Salzeinfüllhilfe (Trichter)                  • Anschlusswert: 2,4 kW</p>
<b>Sonderzubehör</b>	<p>Für SX- und SN-Geschirrspüler:</p> <ul style="list-style-type: none"> <li>• SZ36DX02 varioSchublade für flexComfort Körbe</li> <li>• SZ36RB04 Kleinteileschublade</li> <li>• SZ73640, Spezialkorb für langstielige Gläser und Bürogeschirr</li> <li>• SZ72010, Schlauchverlängerung für getrennten Zu- und Ablauf</li> <li>• SZ73000, Spülhilfe-Set • SZ73051EU, Netzkabel mit EU-Stecker, 5 m</li> <li>• SZ73300, Weinglas-Korb</li> <li>• SZ73001, Silberbesteck-Kassette</li> </ul> <p>Für SX73H800BE:</p> <ul style="list-style-type: none"> <li>• SZ73045, Verblendeleisten für Hocheinbau Edelstahl (86,5 cm)</li> <li>• SZ73015, Verblendeleisten Edelstahl (86,5 cm)</li> </ul> <p>Für SN73H800BE:</p> <ul style="list-style-type: none"> <li>• SZ73005, Verblendeleisten Edelstahl (81,5 cm)</li> <li>• SZ73035, Verblendeleisten für Hocheinbau Edelstahl (81,5 cm)</li> </ul>
<b>UPE*</b>	€ 1.300,- SX73H800BE € 1.278,- SN73H800BE



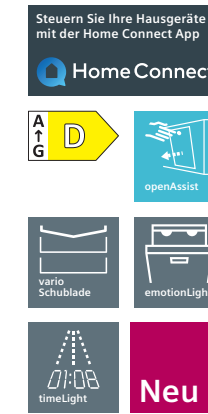
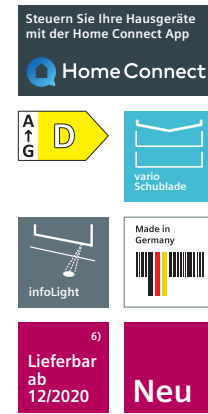
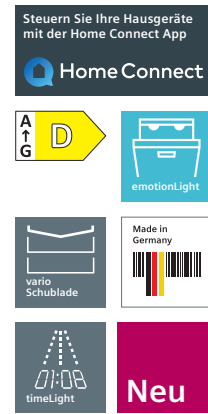

### Einbau-Großraum-Geschirrspüler 86,5 cm Gerätehöhe

SX63E800BE Blende Schwarz (Abb.) iQ300

### Einbau-Geschirrspüler 81,5 cm Gerätehöhe

SN63E800BE Blende Schwarz iQ300

### Einbau-Großraum-Geschirrspüler 86,5 cm Gerätehöhe

SX63H800BE Blende Schwarz (Abb.) iQ300

### Einbau-Geschirrspüler 81,5 cm Gerätehöhe

SN63H800BE Blende Schwarz iQ300

### Einbau-Geschirrspüler 45 cm Gerätebreite

SR85E800LE Blende Edelstahl iQ500

<b>studioLine exklusiv</b>	<ul style="list-style-type: none"> <li>emotionLight blau</li> <li>varioSchublade (SZ36DB04) nachrüstbar</li> <li>Kleinteileschublade (SZ36RB04) nachrüstbar</li> <li>Inklusive Verblendeleisten Edelstahl: SZ73015 für 86,5 cm Gerätehöhe und SZ73005 für 81,5 cm Gerätehöhe</li> </ul>	<ul style="list-style-type: none"> <li>emotionLight blau</li> <li>varioSchublade (SZ36DX02) nachrüstbar</li> <li>Kleinteileschublade (SZ36RB04) nachrüstbar</li> <li>Inklusive Verblendeleisten Edelstahl: SZ73015 für 86,5 cm Gerätehöhe und SZ73005 für 81,5 cm Gerätehöhe</li> </ul>
<b>Einbau</b>	• Vollintegrierbar	• Vollintegrierbar
<b>Leistung und Verbrauch</b>	<ul style="list-style-type: none"> <li>Energie-Effizienzklasse<sup>1)</sup>: D</li> <li>Energie<sup>2)</sup> / Wasser<sup>3)</sup>: 84 kWh / 9,5 Liter</li> <li>Fassungsvermögen: 13 Maßgedecke</li> <li>Programmdauer<sup>4)</sup>: 4h:39min</li> <li>Geräusch-Wert: 42 dB (A) re 1 pW • Geräusch-Effizienzklasse: B</li> </ul>	<ul style="list-style-type: none"> <li>Energie-Effizienzklasse<sup>1)</sup>: D</li> <li>Energie<sup>2)</sup> / Wasser<sup>3)</sup>: 84 kWh / 9,5 Liter</li> <li>Fassungsvermögen: 13 Maßgedecke</li> <li>Programmdauer<sup>4)</sup>: 4h:55min</li> <li>Geräusch-Wert: 44 dB (A) re 1 pW • Geräusch-Effizienzklasse: B</li> </ul>
<b>Programme und Sonderfunktionen</b>	<ul style="list-style-type: none"> <li>6 Programme: Intensiv 70°C, Auto 45–65°C, Eco 50°C, 1 Stunde 65°C, Schnell 45°C, Favorit • Vorspülen</li> <li>4 Sonderfunktionen: Fernstart, intensiveZone, Halbe Beladung, varioSpeed Plus • Maschinenpflegeprogramm</li> <li>Silence on demand (per App)</li> </ul>	<ul style="list-style-type: none"> <li>6 Programme: Intensiv 70°C, Auto 45–65°C, Eco 50°C, 1 Stunde 65°C, Schnell 45°C, Favorit • Vorspülen</li> <li>4 Sonderfunktionen: Fernstart, intensiveZone, Halbe Beladung, varioSpeed Plus • Maschinenpflegeprogramm</li> <li>Silence on demand (per App)</li> </ul>
<b>Spül-/Trocknungstechnologie</b>	<ul style="list-style-type: none"> <li>aquaSensor / Beladungssensor</li> <li>dosierAssistent</li> <li>Wärmetauscher</li> <li>Reiniger-Automatik</li> </ul>	<ul style="list-style-type: none"> <li>aquaSensor / Beladungssensor</li> <li>dosierAssistent</li> <li>Wärmetauscher</li> <li>Reiniger-Automatik</li> </ul>
<b>Sicherheit</b>	• aquaStop mit lebenslanger Garantie <sup>5)</sup> • Glasschon-System	• aquaStop mit lebenslanger Garantie <sup>5)</sup> • Glasschon-System
<b>Komfort</b>	<ul style="list-style-type: none"> <li>Klartext-Bedienblende (englisch)</li> <li>flexKomfort Korbsystem mit blauen Verstellmarkierungen</li> <li>varioSchublade (SZ36DB04) nachrüstbar</li> <li>emotionLight blau • Gläseranlagebügel im Unterkorb</li> <li>Höhenverstellbarer Oberkorb mit rackMatic (3-stufig)</li> <li>Leichtlaufrollen auf allen Ebenen</li> <li>Korbstopper (Rack Stopper) gegen ein Überrollen des Unterkorbes</li> <li>Umklappbare Klappstachelreihen im Oberkorb (2)</li> <li>Variabler Besteckkorb im Unterkorb</li> <li>Besteckablage im Oberkorb</li> <li>timeLight • Elektronische Restzeit-Anzeige in Minuten</li> <li>Startzeitvorwahl: 1–24 Stunden</li> <li>Home Connect-fähig über WLAN</li> </ul>	<ul style="list-style-type: none"> <li>Klartext-Bedienblende (englisch)</li> <li>Bedienung von oben • flex Korbsystem</li> <li>varioSchublade (SZ36DX02) nachrüstbar • emotionLight blau</li> <li>Höhenverstellbarer Oberkorb mit rackMatic (3-stufig)</li> <li>Komfortrollen im Unterkorb</li> <li>Korbstopper (Rack Stopper) gegen ein Überrollen des Unterkorbes</li> <li>Umklappbare Klappstachelreihen im Oberkorb (2)</li> <li>Umklappbare Klappstachelreihen im Unterkorb (4)</li> <li>Variabler Besteckkorb im Unterkorb</li> <li>Besteckablage im Oberkorb • Tassenablagen im Oberkorb (2)</li> <li>infoLight blau • Elektronische Restzeit-Anzeige in Minuten</li> <li>Startzeitvorwahl: 1–24 Stunden</li> <li>Home Connect-fähig über WLAN</li> </ul>
<b>Maße HxBxT Montage Anschluss-werte</b>	<p><b>Gerätemaß SX:</b> 865–925 x 598 x 550 mm (ohne Griff)</p> <p><b>Gerätemaß SN:</b> 815–875 x 598 x 550 mm (ohne Griff)</p> <ul style="list-style-type: none"> <li>iQdrive • Innenbehälter/Boden: Edelstahl/Edelstahl</li> <li>Inkl. Dampfschutz-Blech</li> <li>Salzeinfüllhilfe (Trichter)</li> <li>Anschlusswert: 2,4 kW</li> </ul>	<p><b>Gerätemaß SX:</b> 865–925 x 598 x 550 mm (ohne Griff)</p> <p><b>Gerätemaß SN:</b> 815–875 x 598 x 550 mm (ohne Griff)</p> <ul style="list-style-type: none"> <li>iQdrive • Innenbehälter/Boden: Edelstahl/Edelstahl</li> <li>Inkl. Dampfschutz-Blech</li> <li>Salzeinfüllhilfe (Trichter)</li> <li>Anschlusswert: 2,4 kW</li> </ul>
<b>Sonderzubehör</b>	<p>Für SX- und SN-Geschirrspüler:</p> <ul style="list-style-type: none"> <li>SZ36DB04 varioSchublade für flexKomfort Körbe</li> <li>SZ36RB04 Kleinteileschublade • SZ73640, Spezialkorb für langstielige Gläser und Bürogeschirr • SZ72010, Schlauchverlängerung für getrennten Zu- und Ablauf • SZ73000, Spülhilfe-Set • SZ73051EU, Netzkabel mit EU-Stecker, 5 m • SZ73010, Klappscharnier für hohe Korpusmaße</li> </ul> <p>Für SX63E800BE:</p> <ul style="list-style-type: none"> <li>SZ73045, Verblendeleisten für Hocheinbau Edelstahl (86,5 cm)</li> <li>SZ73015, Verblendeleisten Edelstahl (86,5 cm)</li> </ul> <p>Für SN63E800BE:</p> <ul style="list-style-type: none"> <li>SZ73300, Weinglas-Korb</li> <li>SZ73001, Silberbesteck-Kassette</li> <li>SZ73005, Verblendeleisten Edelstahl (81,5 cm)</li> <li>SZ73035, Verblendeleisten für Hocheinbau Edelstahl (81,5 cm)</li> </ul>	<p>Für SX- und SN-Geschirrspüler:</p> <ul style="list-style-type: none"> <li>SZ36DX02 varioSchublade für flexKomfort Körbe</li> <li>SZ36RB04 Kleinteileschublade • SZ73640, Spezialkorb für langstielige Gläser und Bürogeschirr • SZ72010, Schlauchverlängerung für getrennten Zu- und Ablauf • SZ73000, Spülhilfe-Set • SZ73051EU, Netzkabel mit EU-Stecker, 5 m • SZ73010, Klappscharnier für hohe Korpusmaße</li> </ul> <p>Für SX63H800BE:</p> <ul style="list-style-type: none"> <li>SZ73045, Verblendeleisten für Hocheinbau Edelstahl (86,5 cm)</li> <li>SZ73015, Verblendeleisten Edelstahl (86,5 cm)</li> </ul> <p>Für SN63H800BE:</p> <ul style="list-style-type: none"> <li>SZ73005, Verblendeleisten Edelstahl (81,5 cm)</li> <li>SZ73035, Verblendeleisten für Hocheinbau Edelstahl (81,5 cm)</li> <li>SZ73056, Vorsatztür Edelstahl (81,5 cm)</li> </ul>
<b>UPE*</b>	€ 1.179,- SX63E800BE € 1.159,- SN63E800BE	€ 1.199,- SX63H800BE € 1.167,- SN63H800BE

<b>studioLine exklusiv</b>	<ul style="list-style-type: none"> <li>emotionLight blau</li> <li>varioSchublade (SZ34DX04) nachrüstbar</li> </ul>
<b>Einbau</b>	• Vollintegrierbar
<b>Leistung und Verbrauch</b>	<ul style="list-style-type: none"> <li>Energie-Effizienzklasse<sup>1)</sup>: D</li> <li>Energie<sup>2)</sup> / Wasser<sup>3)</sup>: 63 kWh / 8,5 Liter</li> <li>Fassungsvermögen: 9 Maßgedecke</li> <li>Programmdauer<sup>4)</sup>: 3h:40min</li> <li>Geräusch-Wert: 44 dB (A) re 1 pW • Geräusch-Effizienzklasse: B</li> </ul>
<b>Programme und Sonderfunktionen</b>	<ul style="list-style-type: none"> <li>6 Programme: Intensiv 70°C, Auto 45–65°C, Eco 50°C, 1 Stunde 65°C, Schnell 45°C, Favorit</li> <li>Vorspülen</li> <li>4 Sonderfunktionen: Fernstart, intensiveZone, hygienePlus, varioSpeed Plus</li> <li>Maschinenpflegeprogramm</li> <li>Silence on demand (per App)</li> </ul>
<b>Spül-/Trocknungstechnologie</b>	<ul style="list-style-type: none"> <li>aquaSensor / Beladungssensor</li> <li>dosierAssistent</li> <li>Wärmetauscher • Reiniger-Automatik</li> <li>duoPower-Sprüharme im Oberkorb</li> </ul>
<b>Sicherheit</b>	• aquaStop mit lebenslanger Garantie <sup>5)</sup> • Glasschon-System • Kindersicherung (Öffnen durch zweimal drücken der Tür)
<b>Komfort</b>	<ul style="list-style-type: none"> <li>Klartext-Bedienblende (englisch) • Touch-Bedienung (schwarz)</li> <li>Bedienung von oben • varioFlex Pro Korbsystem mit blauen Verstellmarkierungen</li> <li>varioSchublade (SZ34DX04) nachrüstbar</li> <li>emotionLight blau • Gläseranlagebügel im Unterkorb</li> <li>Höhenverstellbarer Oberkorb mit rackMatic (3-stufig)</li> <li>Komfortrollen im Unterkorb • Korbstopper (Rack Stopper) gegen ein Überrollen des Unterkorbes</li> <li>Umklappbare Klappstachelreihen im Oberkorb (3)</li> <li>Umklappbare Klappstachelreihen im Unterkorb (4)</li> <li>varioBesteckkorb im Unterkorb • Besteckablage im Oberkorb</li> <li>Tassenablage im Oberkorb</li> <li>openAssist</li> <li>timeLight • Elektronische Restzeit-Anzeige in Minuten • Startzeitvorwahl: 1–24 Stunden</li> <li>Home Connect-fähig über WLAN</li> </ul>
<b>Maße HxBxT Montage Anschluss-werte</b>	<p><b>Gerätemaß:</b> 815–875 x 448 x 550 mm (ohne Griff)</p> <ul style="list-style-type: none"> <li>iQdrive</li> <li>Innenbehälter/Boden: Edelstahl/Edelstahl</li> <li>Inkl. Dampfschutz-Blech</li> <li>Salzeinfüllhilfe (Trichter)</li> <li>Anschlusswert: 2,4 kW</li> </ul>
<b>Sonderzubehör</b>	<ul style="list-style-type: none"> <li>SZ34DX04 varioSchublade für flexKomfort Körbe</li> <li>SZ73051EU, Netzkabel mit EU-Stecker, 5 m</li> <li>SZ73010, Klappscharnier für hohe Korpusmaße</li> <li>SZ73006, Verblendeleisten Edelstahl (81,5 cm)</li> <li>SZ73000, Spülhilfe-Set</li> <li>SZ72010, Schlauchverlängerung für getrennten Zu- und Ablauf</li> </ul>
<b>UPE*</b>	€ 1.357,-

# Zeigen Sie mehr von Ihrem guten Geschmack.

Gestalten Sie Ihre Kühlbereiche nach Ihren persönlichen Vorstellungen – mit den studioLine Kältegeräten.



hyperFresh  
premium 0°C

## Lebensmittel halten bis zu 3 x länger frisch.

Die hyperFresh premium 0°C Schubladen – eine für Obst und Gemüse mit Feuchtigkeitsregler sowie eine für Fisch und Fleisch – bieten dank unterschiedlicher Luftfeuchtigkeit überzeugende Vorteile. So bleiben Lebensmittel bis zu 3 x länger frisch und die Vitamine wesentlich länger erhalten.



Premium LED-  
Beleuchtung

## Perfekte Ausleuchtung des gesamten Innenraumes.

Die LED-Beleuchtung sorgt für eine helle und gleichmäßige Ausleuchtung – ob für die hyperFresh premium 0°C Schublade oder den Weinkühlschrank, bei dem Sie zwischen fünf verschiedenen Beleuchtungsszenarien wählen können.



Einstellbare  
Temperatur-  
zonen

## Optimale Kühlung unterschiedlicher Weine in nur einem Weinkühlschrank.

Die ideale Lösung für Weinkenner, die unterschiedliche Weinsorten zusammen in einem Weinkühlschrank lagern möchten. Individuell regelbare Temperaturzonen ermöglichen die Lagerung von Rot- und Weißweinen unter optimalen Bedingungen. Selbst Premium-Champagner lassen sich ohne separaten Kühlschrank auf die richtige Trinktemperatur kühlen. Voneinander getrennte Fächer erlauben die Einstellung von zwei oder drei unterschiedlichen Temperaturstufen im Bereich von +5°C bis +22°C für eine perfekte Temperierung.



Humidity  
Mode

## Optimale Bedingungen für alle Sorten von Wein.

Ein besonderer Tropfen verdient eine besondere Behandlung. Durch optimale Luftfeuchtigkeit vermeiden Sie effektiv brüchige Korken oder Schimmelbildung an Ihren wertvollen Flaschen. Durch Aktivieren des Humidity Modes können Sie je nach Korkart ein feuchtes oder trockenes Klima in jedem Kühlfach separat einstellen.

Steuern Sie Ihre Hausgeräte mit der Home Connect App

 Home Connect

### Die innovative Art, den Kühlschrank zu steuern.

Dank der integrierten Home Connect App lässt sich Ihr Kühlschrank auch aus der Ferne denkbar einfach steuern. Sie finden hier nicht nur Tipps für die richtige Aufbewahrung von Lebensmitteln, sondern können auch die Temperatur in den Kühl- und Gefrierfächern regulieren. Und auch der superCooling- oder superFreezing-Modus lässt sich über das Smartphone aktivieren. Falls einmal versehentlich die Kühlschranktür offensteht oder die Temperatur plötzlich ansteigt, erhält der Benutzer sofort eine Push-Benachrichtigung.

# Kühlen und Gefrieren – Das Sortiment im Überblick.

Nutzen Sie die nachstehende Übersicht und finden Sie schnell und unkompliziert das passende Gerät.

	UPE*	Nischenhöhe in mm	Home Connect	Energie-Effizienzklasse <sup>1)</sup>	Energie <sup>2,3)</sup>	Geräusch-Effizienzklasse	Geräusch-Wert dB(A) re 1pW	noFrost	hyperFresh premium Nutzinhalt in l	hyperFresh plus	Premium LED-Beleuchtung	Türdämpfung	Socketlaggregat	Gesamt	Nutzinhalt Kühlfächer gesamt in Liter	Nutzinhalt Tiefkühlfächer gesamt in Liter	Seite
<b>Kühl-Gefrier-Kombinationen</b>																	
<b>iQ700</b>																	
KI86FHDD0	Neu € 3.457,-	1775	●	D	162	C	37	●	55	●	●	●	●	223	156	67	85
KI87FHDD0	Neu € 2.948,-	1775	●	D	185	B	34	●	56	●	●	●	●	237	175	62	85
KI86FSDE0	Neu € 2.852,-	1775		E	252	C	36	●	55	●	●	●	●	223	156	67	86
<b>iQ500</b>																	
KI87SSDE0	Neu € 2.067,-	1775		E	203	C	36			●	●	●	●	272	209	63	90
KI86SSDD0	Neu € 2.385,-	1775		D	164	C	38			●	●	●	●	265	191	74	89
KI86NHDF0	Neu € 2.375,-	1775	●	F	248	C	39	●		●	●	●	●	254	187	67	89
KI86SSDE0	Neu € 2.067,-	1775		E	212	C	36			●	●	●	●	266	192	74	90
<b>Gefrierschränke</b>																	
<b>iQ700</b>																	
GI81NHCE0	Neu € 2.302,-	1775	●	E	235	B	35	●			●	●	●	212		212	92
<b>iQ500</b>																	
GI81NSCE0	Neu € 2.226,-	1775		E	235	B	35	●			●	●	●	212		212	92
<b>Kühlschränke mit Gefrierfach</b>																	
<b>iQ700</b>																	
KI82FSDE0	Neu € 2.726,-	1775		E	184	C	36		83	●	●	●	●	269	254	15	86
KI82FSDF0	Neu € 2.450,-	1775		F	230	C	37		83	●	●	●	●	269	254	15	87
KI52FSDF0	Neu € 1.717,-	1400		F	193	C	38		59		●	●	●	204	189	15	93
<b>iQ500</b>																	
KI82LSDE0	Neu € 2.088,-	1775		E	177	C	36			●	●	●	●	285	251	34	91
KI42LSDE0	Neu € 1.495,-	1225		E	129	B	34			●	●	●	●	195	180	15	94
<b>Kühlschränke ohne Gefrierfach</b>																	
<b>iQ700</b>																	
KI81FHDD0	Neu € 2.799,-	1775	●	D	88	C	36		83	●	●	●	●	289	289		87
KI81FSDE0	Neu € 2.343,-	1775		E	150	C	37		83	●	●	●	●	289	289		88
KI51FSDD0	Neu € 1.909,-	1400		D	110	C	38		59		●	●	●	222	222		93
KI41FSDD0	Neu € 1.771,-	1225		D	99	C	38		59		●	●	●	187	187		94
<b>iQ500</b>																	
KI81RSDE0	Neu € 1.782,-	1775		E	115	C	37			●	●	●	●	319	319		88
KI41RSDD0	Neu € 1.420,-	1225		D	81	B	34			●	●	●	●	211	211		95
KI31RSDF0	Neu € 1.071,-	1025		F	122	B	33			●	●	●	●	172	172		95
<b>a-Cool-Kältegeräte</b>																	
<b>iQ700</b>																	
CI36TP02	€ 10.511,-	2134	●	F	415	D	42	●		●	●	●	●	552	386	166	96
CI30BP02	€ 9.810,-	2134	●	E	295	D	42	●		●	●	●	●	452	316	136	96
CI30RP02	€ 9.228,-	2134	●	E	166	C	40			●	●	●	●	467	467		97
CI24RP02	€ 8.326,-	2134	●	E	150	C	40			●	●	●	●	357	357		97
<b>a-Cool-Gefriergeräte</b>																	
<b>iQ700</b>																	
FI30NP32	€ 9.704,-	2134	●	F	401	D	42	●		●	●	●	●	445		445	98
FI24NP32	€ 8.549,-	2134	●	F	355	D	42	●		●	●	●	●	344		344	98
<b>a-Cool-Weinlagerschränke</b>																	
<b>iQ700</b>																	
CI24WP03	€ 9.122,-	2134	●	G	155	D	42			●	●	●	●	370	370		99
CI18WP03	€ 7.742,-	2134	●	G	145	D	42			●	●	●	●	272	272		99

Steuern Sie Ihre Hausgeräte mit der Home Connect App

Home Connect

ATG

Made in Germany

softClosing Tür

hyperFresh premium 0°C

noFrost

freshSense

**Neu**



Kühl-Gefrier-Kombination noFrost  
Nischenhöhe: 1775 mm

KI86FHDD0

Steuern Sie Ihre Hausgeräte mit der Home Connect App

Home Connect

ATG

Made in Germany

softClosing Tür

hyperFresh premium 0°C

freshSense

Premium LED-Beleuchtung

**Neu**



Kühl-Gefrier-Kombination  
Nischenhöhe: 1775 mm

KI87FHDD0

iQ700

	KI86FHDD0	KI87FHDD0
<b>studioLine exklusiv</b>	<ul style="list-style-type: none"> <li>Innenausstattung mit blackSteel-Applikationen (Absteller, Fächer, Glasablagen, Drehregler)</li> <li>EmotionLight – sanft aufdimmende LED-Innenbeleuchtung (Kühlteil und Frischesystem)</li> <li>studioLine-Signet</li> <li>Verchromter Flaschenrost</li> </ul>	<ul style="list-style-type: none"> <li>Innenausstattung mit blackSteel-Applikationen (Absteller, Fächer, Glasablagen, Drehregler)</li> <li>EmotionLight – sanft aufdimmende LED-Innenbeleuchtung (Kühlteil und Frischesystem)</li> <li>studioLine-Signet</li> <li>Verchromter Flaschenrost</li> </ul>
<b>Montage</b> H x B x T	<ul style="list-style-type: none"> <li>Einbau vollintegrierbar</li> <li>Türanschlag rechts, wechselbar</li> <li>Flachscharnier mit softEinzug und Türdämpfung</li> <li>Nischenmaße: 177,5 x 56 x 55 cm</li> </ul>	<ul style="list-style-type: none"> <li>Einbau vollintegrierbar</li> <li>Türanschlag rechts, wechselbar</li> <li>Flachscharnier mit softEinzug und Türdämpfung</li> <li>Nischenmaße: 177,5 x 56 x 55 cm</li> </ul>
<b>Umwelt/Energie</b>	<ul style="list-style-type: none"> <li>Energie-Effizienzklasse<sup>1)</sup>: D</li> <li>Energie<sup>2,3)</sup>: 201 kWh</li> <li>Nutzinhalt Kühlfächer gesamt: 156 Liter</li> <li>Nutzinhalt Tiefkühlfächer gesamt: 67 Liter</li> <li>Geräusch-Wert: 37 dB(A) re 1pW</li> <li>Geräusch-Effizienzklasse: C</li> <li>Klimaklasse SN-T</li> <li>Anschlusswert: 90 W</li> </ul>	<ul style="list-style-type: none"> <li>Energie-Effizienzklasse<sup>1)</sup>: D</li> <li>Energie<sup>2,3)</sup>: 185 kWh</li> <li>Nutzinhalt Kühlfächer gesamt: 175 Liter</li> <li>Nutzinhalt Tiefkühlfächer gesamt: 62 Liter</li> <li>Geräusch-Wert: 34 dB(A) re 1pW</li> <li>Geräusch-Effizienzklasse: B</li> <li>Klimaklasse SN-T</li> <li>Anschlusswert: 90 W</li> </ul>
<b>Komfort und Sicherheit</b>	<ul style="list-style-type: none"> <li>Home Connect: Fernstart und Fernüberwachung</li> <li>Elektronische Temperaturregelung, exakt digital ablesbar</li> <li>freshSense – Konstante Temperatur durch intelligente Sensortechnik</li> <li>Getrennte Temperaturregelung für Kühl- und Gefrierraum</li> <li>Urlaubsschaltung</li> <li>Akustischer Türalarm</li> </ul>	<ul style="list-style-type: none"> <li>Home Connect: Fernstart und Fernüberwachung</li> <li>Elektronische Temperaturregelung, exakt digital ablesbar</li> <li>freshSense – Konstante Temperatur durch intelligente Sensortechnik</li> <li>Getrennte Temperaturregelung für Kühl- und Gefrierraum</li> <li>Urlaubsschaltung</li> <li>Akustischer Türalarm</li> </ul>
<b>Kühlteil</b>	<ul style="list-style-type: none"> <li>Kühlraum: 156 l Nutzinhalt</li> <li>superKühlen</li> <li>3 Abstellflächen aus Sicherheitsglas, davon 2 höhenverstellbar, 1 teilbar mit Parkmöglichkeit im Gerät</li> <li>varioShelf – individuell variabel für optimale Raumausnutzung</li> <li>2 Türabsteller, davon 1 Butter-/Käsefach</li> </ul>	<ul style="list-style-type: none"> <li>Kühlraum: 175 l Nutzinhalt</li> <li>superKühlen</li> <li>4 Abstellflächen aus Sicherheitsglas, davon 3 höhenverstellbar, 1 teilbar mit Parkmöglichkeit im Gerät, 1 Abstellfläche ausziehbar</li> <li>varioShelf – individuell variabel für optimale Raumausnutzung</li> <li>easyAccessShelf – leichter Zugriff und alles im Blick</li> <li>3 Türabsteller, davon 1 Butter-/Käsefach</li> </ul>
<b>Frishesystem</b>	<ul style="list-style-type: none"> <li>hyperFresh premium 0°C<sup>4)</sup> 55 l Nutzinhalt</li> <li>1 hyperFresh premium 0°C Box mit Feuchteregelung – hält Obst und Gemüse bis zu 3x länger frisch</li> <li>1 hyperFresh premium 0°C Box – hält Fisch und Fleisch bis zu 3x länger frisch</li> </ul>	<ul style="list-style-type: none"> <li>hyperFresh premium 0°C<sup>4)</sup> 56 l Nutzinhalt</li> <li>1 hyperFresh premium 0°C Box mit Feuchteregelung – hält Obst und Gemüse bis zu 3x länger frisch</li> <li>1 hyperFresh premium 0°C Box – hält Fisch und Fleisch bis zu 3x länger frisch</li> </ul>
<b>Gefriereteil</b>	<ul style="list-style-type: none"> <li>noFrost – nie wieder abtauen!</li> <li>*** Gefrierraum: 67 l Nutzinhalt</li> <li>Lagerzeit bei Störung: 13 Std.</li> <li>Gefriervermögen: 13 kg in 24 Std.</li> <li>3 transparente Gefriergut-Schubladen, davon 1 bigBox</li> <li>varioZone – für flexible Nutzung des Gefrierraums</li> </ul>	<ul style="list-style-type: none"> <li>*** Gefrierraum: 62 l Nutzinhalt</li> <li>Lagerzeit bei Störung: 26 Std.</li> <li>Gefriervermögen: 10 kg in 24 Std.</li> <li>2 transparente Gefriergut-Schubladen, davon 1 bigBox</li> <li>varioZone – für flexible Nutzung des Gefrierraums</li> <li>lowFrost – geringere Eisbildung, schnelleres Abtauen</li> </ul>
<b>Maße</b> H x B x T	Gerätemaße: 177,2 x 55,8 x 54,5 cm	
<b>Zubehör</b>	3 Eierablagen, 1 Eiswürfelschale, 1 Flaschenkamm	
<b>UPE*</b>	€ 3.457,-	€ 2.948,-



Kühl-Gefrier-Kombination noFrost  
Nischenhöhe: 1775 mm

KI86FSDE0 iQ700



Kühlschrank hyperFresh premium  
Nischenhöhe: 1775 mm

KI82FSDE0 iQ700

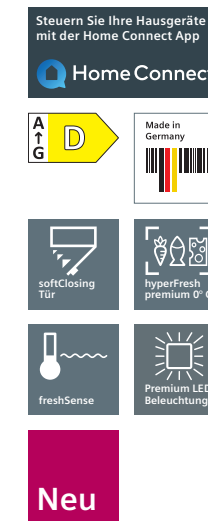

Kühlschrank hyperFresh premium  
Nischenhöhe: 1775 mm

KI81FHDD0 iQ700



Kühlschrank hyperFresh premium  
Nischenhöhe: 1775 mm

KI82FSDF0 iQ700

<b>studioLine exklusiv</b>	<ul style="list-style-type: none"> <li>Innenausstattung mit blackSteel-Applikationen (Absteller, Fächer, Glasablagen, Drehregler)</li> <li>EmotionLight – sanft aufdimmende LED-Innenbeleuchtung (Kühlteil und Frischesystem)</li> <li>studioLine-Signet</li> <li>Verchromter Flaschenrost</li> </ul>	<ul style="list-style-type: none"> <li>Innenausstattung mit blackSteel-Applikationen (Absteller, Fächer, Glasablagen, Drehregler)</li> <li>EmotionLight – sanft aufdimmende LED-Innenbeleuchtung (Kühlteil und Frischesystem)</li> <li>studioLine-Signet</li> <li>Verchromter Flaschenrost</li> </ul>
<b>Montage</b> H x B x T	<ul style="list-style-type: none"> <li>Einbau vollintegrierbar</li> <li>Türanschlag rechts, wechselbar</li> <li>Flachscharnier mit softEinzug und Türdämpfung</li> <li>Nischenmaße: 177,5 x 56 x 55 cm</li> </ul>	<ul style="list-style-type: none"> <li>Einbau vollintegrierbar</li> <li>Türanschlag rechts, wechselbar</li> <li>Flachscharnier mit softEinzug und Türdämpfung</li> <li>Nischenmaße: 177,5 x 56 x 55 cm</li> </ul>
<b>Umwelt/Energie</b>	<ul style="list-style-type: none"> <li>Energie-Effizienzklasse<sup>1)</sup>: E</li> <li>Energie<sup>2),3)</sup>: 252 kWh</li> <li>Nutzzinhalte Kühlfächer gesamt: 156 Liter</li> <li>Nutzzinhalte Tiefkühlfächer gesamt: 67 Liter</li> <li>Geräusch-Wert: 36 dB (A) re 1 pW</li> <li>Geräusch-Effizienzklasse: C</li> <li>Klimaklasse SN-ST</li> <li>Anschlusswert: 90 W</li> </ul>	<ul style="list-style-type: none"> <li>Energie-Effizienzklasse<sup>1)</sup>: E</li> <li>Energie<sup>2),3)</sup>: 184 kWh</li> <li>Nutzzinhalte Kühlfächer gesamt: 254 Liter</li> <li>Nutzzinhalte Tiefkühlfächer gesamt: 15 Liter</li> <li>Geräusch-Wert: 36 dB (A) re 1 pW</li> <li>Geräusch-Effizienzklasse: C</li> <li>Klimaklasse SN-ST</li> <li>Anschlusswert: 90 W</li> </ul>
<b>Komfort und Sicherheit</b>	<ul style="list-style-type: none"> <li>Elektronische Temperaturregelung, exakt digital ablesbar</li> <li>freshSense – Konstante Temperatur durch intelligente Sensortechnik</li> <li>Getrennte Temperaturregelung für Kühl- und Gefrierraum</li> <li>Urlaubsschaltung</li> <li>Akustischer Türalarm</li> </ul>	<ul style="list-style-type: none"> <li>Elektronische Temperaturregelung, digital ablesbar</li> <li>freshSense – Konstante Temperatur durch intelligente Sensortechnik</li> <li>Akustischer Türalarm</li> </ul>
<b>Kühlteil</b>	<ul style="list-style-type: none"> <li>Kühlraum: 156 l Nutzzinhalte</li> <li>superKühlen</li> <li>3 Abstellflächen aus Sicherheitsglas, davon 2 höhenverstellbar, 1 teilbar mit Parkmöglichkeit im Gerät</li> <li>varioShelf – individuell variabel für optimale Raumausnutzung</li> <li>2 Türabsteller, davon 1 Butter-/Käsefach</li> </ul>	<ul style="list-style-type: none"> <li>Kühlraum: 254 l Nutzzinhalte</li> <li>superKühlen</li> <li>6 Abstellflächen aus Sicherheitsglas, davon 5 höhenverstellbar, 1 teilbar mit Parkmöglichkeit im Gerät, 1 Abstellfläche ausziehbar</li> <li>varioShelf – individuell variabel für optimale Raumausnutzung</li> <li>easyAccessShelf – leichter Zugriff und alles im Blick</li> <li>5 Türabsteller, davon 1 Butter-/Käsefach</li> </ul>
<b>Frischesystem</b>	<ul style="list-style-type: none"> <li>hyperFresh premium 0°C<sup>4)</sup> 55 l Nutzzinhalte</li> <li>1 hyperFresh premium 0°C Box mit Feuchteregelung – hält Obst und Gemüse bis zu 3x länger frisch</li> <li>1 hyperFresh premium 0°C Box – hält Fisch und Fleisch bis zu 3x länger frisch</li> </ul>	<ul style="list-style-type: none"> <li>hyperFresh premium 0°C<sup>4)</sup> 83 l Nutzzinhalte</li> <li>1 hyperFresh premium 0°C Box mit Feuchteregelung – hält Obst und Gemüse bis zu 3x länger frisch</li> <li>2 hyperFresh premium 0°C Boxen – hält Fisch und Fleisch bis zu 3x länger frisch</li> </ul>
<b>Gefrierfach</b>	<ul style="list-style-type: none"> <li>noFrost – nie wieder abtauen!</li> <li>*** Gefrierfach: 67 l Nutzzinhalte</li> <li>Lagerzeit bei Störung: 13 Std.</li> <li>Gefriervermögen: 13 kg in 24 Std.</li> <li>3 transparente Gefrierfach-Schubladen, davon 1 bigBox</li> <li>varioZone – für flexible Nutzung des Gefrierfachs</li> </ul>	<ul style="list-style-type: none"> <li>*** Gefrierfach: 15 l Nutzzinhalte</li> <li>Lagerzeit bei Störung: 13 Std.</li> <li>Gefriervermögen: 2,5 kg in 24 Std.</li> <li>1 Gefrierfach mit Klappe</li> </ul>
<b>Maße</b> H x B x T	Gerätemaße: 177,2 x 55,8 x 54,5 cm	
<b>Zubehör</b>	3 Eierablagen, 1 Eiswürfelschale, 1 Flaschenkamm	
<b>UPE*</b>	€ 2.852,-	€ 2.726,-

<b>studioLine exklusiv</b>	<ul style="list-style-type: none"> <li>Innenausstattung mit blackSteel-Applikationen (Absteller, Fächer, Glasablagen, Drehregler)</li> <li>EmotionLight – sanft aufdimmende LED-Innenbeleuchtung (Kühlteil und Frischesystem)</li> <li>studioLine-Signet</li> <li>Verchromter Flaschenrost</li> </ul>	<ul style="list-style-type: none"> <li>Innenausstattung mit blackSteel-Applikationen (Absteller, Fächer, Glasablagen, Drehregler)</li> <li>EmotionLight – sanft aufdimmende LED-Innenbeleuchtung (Kühlteil und Frischesystem)</li> <li>studioLine-Signet</li> <li>Verchromter Flaschenrost</li> </ul>
<b>Montage</b> H x B x T	<ul style="list-style-type: none"> <li>Einbau vollintegrierbar</li> <li>Türanschlag rechts, wechselbar</li> <li>Flachscharnier mit softEinzug und Türdämpfung</li> <li>Nischenmaße: 177,5 x 56 x 55 cm</li> </ul>	<ul style="list-style-type: none"> <li>Einbau vollintegrierbar</li> <li>Türanschlag rechts, wechselbar</li> <li>Flachscharnier mit softEinzug und Türdämpfung</li> <li>Nischenmaße: 177,5 x 56 x 55 cm</li> </ul>
<b>Umwelt/Energie</b>	<ul style="list-style-type: none"> <li>Energie-Effizienzklasse<sup>1)</sup>: D</li> <li>Energie<sup>2),3)</sup>: 88 kWh</li> <li>Nutzzinhalte gesamt: 289 Liter</li> <li>Geräusch-Wert: 36 dB (A) re 1 pW</li> <li>Geräusch-Effizienzklasse: C</li> <li>Klimaklasse SN-T</li> <li>Anschlusswert: 90 W</li> </ul>	<ul style="list-style-type: none"> <li>Energie-Effizienzklasse<sup>1)</sup>: F</li> <li>Energie<sup>2),3)</sup>: 230 kWh</li> <li>Nutzzinhalte Kühlfächer gesamt: 254 Liter</li> <li>Nutzzinhalte Tiefkühlfächer gesamt: 15 Liter</li> <li>Geräusch-Wert: 37 dB (A) re 1 pW</li> <li>Geräusch-Effizienzklasse: C</li> <li>Klimaklasse SN-ST</li> <li>Anschlusswert: 90 W</li> </ul>
<b>Komfort und Sicherheit</b>	<ul style="list-style-type: none"> <li>Home Connect: Fernstart und Fernüberwachung</li> <li>Elektronische Temperaturregelung, digital ablesbar</li> <li>freshSense – Konstante Temperatur durch intelligente Sensortechnik</li> <li>Akustischer Türalarm</li> </ul>	<ul style="list-style-type: none"> <li>Elektronische Temperaturregelung, digital ablesbar</li> <li>freshSense – Konstante Temperatur durch intelligente Sensortechnik</li> <li>Akustischer Türalarm</li> </ul>
<b>Kühlteil</b>	<ul style="list-style-type: none"> <li>Kühlraum: 289 l Nutzzinhalte</li> <li>superKühlen</li> <li>7 Abstellflächen aus Sicherheitsglas, davon 6 höhenverstellbar, 1 teilbar mit Parkmöglichkeit im Gerät, 1 Abstellfläche ausziehbar</li> <li>varioShelf – individuell variabel für optimale Raumausnutzung</li> <li>easyAccessShelf – leichter Zugriff und alles im Blick</li> <li>5 Türabsteller, davon 1 Butter-/Käsefach</li> </ul>	<ul style="list-style-type: none"> <li>Kühlraum: 254 l Nutzzinhalte</li> <li>superKühlen</li> <li>6 Abstellflächen aus Sicherheitsglas, davon 5 höhenverstellbar, 1 teilbar mit Parkmöglichkeit im Gerät, 1 Abstellfläche ausziehbar</li> <li>varioShelf – individuell variabel für optimale Raumausnutzung</li> <li>easyAccessShelf – leichter Zugriff und alles im Blick</li> <li>5 Türabsteller, davon 1 Butter-/Käsefach</li> </ul>
<b>Frischesystem</b>	<ul style="list-style-type: none"> <li>hyperFresh premium 0°C<sup>4)</sup> 83 l Nutzzinhalte</li> <li>1 hyperFresh premium 0°C Box mit Feuchteregelung – hält Obst und Gemüse bis zu 3x länger frisch</li> <li>2 hyperFresh premium 0°C Boxen – hält Fisch und Fleisch bis zu 3x länger frisch</li> </ul>	<ul style="list-style-type: none"> <li>hyperFresh premium 0°C<sup>4)</sup> 83 l Nutzzinhalte</li> <li>1 hyperFresh premium 0°C Box mit Feuchteregelung – hält Obst und Gemüse bis zu 3x länger frisch</li> <li>2 hyperFresh premium 0°C Boxen – hält Fisch und Fleisch bis zu 3x länger frisch</li> </ul>
<b>Gefrierfach</b>		<ul style="list-style-type: none"> <li>*** Gefrierfach: 15 l Nutzzinhalte</li> <li>Lagerzeit bei Störung: 13 Std.</li> <li>Gefriervermögen: 2,5 kg in 24 Std.</li> <li>1 Gefrierfach mit Klappe</li> </ul>
<b>Maße</b> H x B x T	Gerätemaße: 177,2 x 55,8 x 54,5 cm	
<b>Zubehör</b>	3 Eierablagen, 1 Flaschenkamm	
<b>UPE*</b>	€ 2.799,-	€ 2.450,-

<sup>1)</sup> Auf einer Energie-Effizienzklasse-Skala von A bis G <sup>2)</sup> Energieverbrauch pro Jahr

<sup>3)</sup> Damit der deklarierte Energieverbrauch erzielt wird, sind die dem Gerät beigefügten Abstandhalter zu verwenden. Hierdurch vergrößert sich die Gerätetiefe um ca. 3,5 cm. Das Gerät ist ohne Verwendung der Abstandhalter voll funktionsfähig, hat aber einen geringfügig höheren Energieverbrauch.

<sup>4)</sup> Die Temperatur liegt – je nach Umgebungstemperatur – bei + 0,5 °C bis + 3 °C.

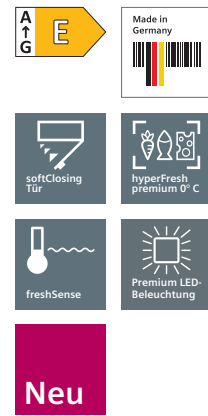

Kühlschrank hyperFresh premium  
Nischenhöhe: 1775 mm

KI81FSDE0 iQ700



Kühlschrank hyperFresh  
Nischenhöhe: 1775 mm

KI81RSDE0 iQ500



Kühl-Gefrier-Kombination  
Nischenhöhe: 1775 mm

KI86SDD0 iQ500

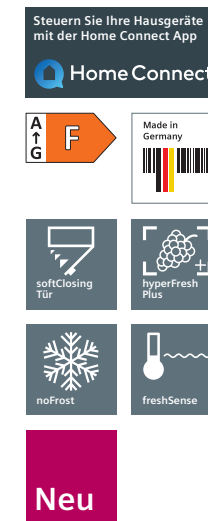

Kühl-Gefrier-Kombination noFrost  
Nischenhöhe: 1775 mm

KI86NHDF0 iQ500

<b>studioLine exklusiv</b>	<ul style="list-style-type: none"> <li>Innenausstattung mit blackSteel-Applikationen (Absteller, Fächer, Glasablagen, Drehregler)</li> <li>EmotionLight – sanft aufdimmende LED-Innenbeleuchtung (Kühlteil und Frischesystem)</li> <li>studioLine-Signet</li> <li>Verchromter Flaschenrost</li> </ul>	<ul style="list-style-type: none"> <li>Innenausstattung mit blackSteel-Applikationen (Absteller, Fächer, Glasablagen, Drehregler)</li> <li>EmotionLight – sanft aufdimmende LED-Innenbeleuchtung (Kühlteil und Frischesystem)</li> <li>studioLine-Signet</li> <li>Verchromter Flaschenrost</li> </ul>
<b>Montage</b> H x B x T	<ul style="list-style-type: none"> <li>Einbau vollintegrierbar</li> <li>Türanschlag rechts, wechselbar</li> <li>Flachscharnier mit softEinzug und Türdämpfung</li> <li>Nischenmaße: 177,5 x 56 x 55 cm</li> </ul>	<ul style="list-style-type: none"> <li>Einbau vollintegrierbar</li> <li>Türanschlag rechts, wechselbar</li> <li>Flachscharnier mit softEinzug und Türdämpfung</li> <li>Nischenmaße: 177,5 x 56 x 55 cm</li> </ul>
<b>Umwelt/Energie</b>	<ul style="list-style-type: none"> <li>Energie-Effizienzklasse<sup>1)</sup>: E</li> <li>Energie<sup>2,3)</sup>: 150 kWh</li> <li>Nutzzinhalte: 289 Liter</li> <li>Geräusch-Wert: 37 dB (A) re 1 pW</li> <li>Geräusch-Effizienzklasse: C</li> <li>Klimaklasse SN-T</li> <li>Anschlusswert: 90 W</li> </ul>	<ul style="list-style-type: none"> <li>Energie-Effizienzklasse<sup>1)</sup>: E</li> <li>Energie<sup>2,3)</sup>: 115 kWh</li> <li>Nutzzinhalte Kühlfächer: 319 Liter</li> <li>Geräusch-Wert: 37 dB (A) re 1 pW</li> <li>Geräusch-Effizienzklasse: C</li> <li>Klimaklasse SN-T</li> <li>Anschlusswert: 90 W</li> </ul>
<b>Komfort und Sicherheit</b>	<ul style="list-style-type: none"> <li>Elektronische Temperaturregelung, digital ablesbar</li> <li>freshSense – Konstante Temperatur durch intelligente Sensortechnik</li> <li>Akustischer Türalarm</li> </ul>	<ul style="list-style-type: none"> <li>Elektronische Temperaturregelung, digital ablesbar</li> <li>freshSense – Konstante Temperatur durch intelligente Sensortechnik</li> <li>Abtau-Automatik im Kühlteil</li> <li>Akustischer Türalarm</li> </ul>
<b>Kühlteil</b>	<ul style="list-style-type: none"> <li>Kühlraum: 289 l Nutzzinhalte</li> <li>superKühlen</li> <li>7 Abstellflächen aus Sicherheitsglas, davon 6 höhenverstellbar, 1 teilbar mit Parkmöglichkeit im Gerät, 1 Abstellfläche ausziehbar</li> <li>varioShelf – individuell variabel für optimale Raumausnutzung</li> <li>easyAccessShelf – leichter Zugriff und alles im Blick</li> <li>5 Türabsteller, davon 1 Butter-/Käsefach</li> </ul>	<ul style="list-style-type: none"> <li>Kühlraum: 319 l Nutzzinhalte</li> <li>superKühlen</li> <li>7 Abstellflächen aus Sicherheitsglas, davon 6 höhenverstellbar, 1 teilbar mit Parkmöglichkeit im Gerät, 2 Abstellflächen ausziehbar</li> <li>varioShelf – individuell variabel für optimale Raumausnutzung</li> <li>easyAccessShelf – leichter Zugriff und alles im Blick</li> <li>6 Türabsteller, davon 1 Butter-/Käsefach</li> </ul>
<b>Frishesystem</b>	<ul style="list-style-type: none"> <li>hyperFresh premium 0°C<sup>4)</sup> 83 l Nutzzinhalte</li> <li>1 hyperFresh premium 0°C Box mit Feuchteregelung – hält Obst und Gemüse bis zu 3x länger frisch</li> <li>2 hyperFresh premium 0°C Boxen – hält Fisch und Fleisch bis zu 3x länger frisch</li> </ul>	<ul style="list-style-type: none"> <li>1 hyperFresh plus Box mit Feuchteregelung auf Teleskopschienen – hält Obst und Gemüse bis zu 2x länger frisch</li> <li>1 freshBox auf Teleskopschienen</li> </ul>
<b>Gefrierteil</b>		
<b>Maße</b> H x B x T	<b>Gerätemaße:</b> 177,2 x 55,8 x 54,5 cm	<b>Gerätemaße:</b> 177,2 x 55,8 x 54,5 cm
<b>Zubehör</b>	3 Eierablagen, 1 Flaschenkamm	2 Eierablagen, 1 Flaschenkamm
<b>Sonderzubehör</b>		• KS10Z020 Flaschenablage
<b>UPE*</b>	€ 2.343,-	€ 1.782,-

<b>studioLine exklusiv</b>	<ul style="list-style-type: none"> <li>dimLight: langsam aufhellendes LED-Licht</li> <li>studioLine-Signet</li> <li>Innenausstattung mit blackSteel-Applikationen (Absteller, Fächer, Glasablagen, Drehregler)</li> <li>Verchromter Flaschenrost</li> </ul>	<ul style="list-style-type: none"> <li>EmotionLight – sanft aufdimmende LED-Innenbeleuchtung (Kühlteil und Frischesystem)</li> <li>studioLine-Signet</li> <li>Innenausstattung mit blackSteel-Applikationen (Absteller, Fächer, Glasablagen, Drehregler)</li> <li>Verchromter Flaschenrost</li> </ul>
<b>Montage</b> H x B x T	<ul style="list-style-type: none"> <li>Einbau vollintegrierbar</li> <li>Türanschlag rechts, wechselbar</li> <li>Flachscharnier mit softEinzug und Türdämpfung</li> <li>Nischenmaße: 177,5 x 56 x 55 cm</li> </ul>	<ul style="list-style-type: none"> <li>Einbau vollintegrierbar</li> <li>Türanschlag rechts, wechselbar</li> <li>Flachscharnier mit softEinzug und Türdämpfung</li> <li>Nischenmaße: 177,5 x 56 x 55 cm</li> </ul>
<b>Umwelt/Energie</b>	<ul style="list-style-type: none"> <li>Energie-Effizienzklasse<sup>1)</sup>: D</li> <li>Energie<sup>2,3)</sup>: 164 kWh</li> <li>Nutzzinhalte Kühlfächer: 191 Liter</li> <li>Nutzzinhalte Tiefkühlfächer: 74 Liter</li> <li>Geräusch-Wert: 38 dB (A) re 1 pW</li> <li>Geräusch-Effizienzklasse: C</li> <li>Klimaklasse SN-T</li> <li>Anschlusswert: 120 W</li> </ul>	<ul style="list-style-type: none"> <li>Energie-Effizienzklasse<sup>1)</sup>: F</li> <li>Energie<sup>2,3)</sup>: 248 kWh</li> <li>Nutzzinhalte Kühlfächer: 187 Liter</li> <li>Nutzzinhalte Tiefkühlfächer: 67 Liter</li> <li>Geräusch-Wert: 39 dB (A) re 1 pW</li> <li>Geräusch-Effizienzklasse: C</li> <li>Klimaklasse SN-ST</li> <li>Anschlusswert: 90 W</li> </ul>
<b>Komfort und Sicherheit</b>	<ul style="list-style-type: none"> <li>Elektronische Temperaturregelung, exakt digital ablesbar</li> <li>Getrennte Temperaturregelung für Kühl- und Gefrierraum</li> <li>Optische und akustische Warnung bei unzulässigem Temperaturanstieg im Gefrierabteil, mit Memory-Funktion</li> <li>freshSense – Konstante Temperatur durch intelligente Sensortechnik</li> <li>Akustischer Türalarm</li> <li>Urlaubsschaltung</li> </ul>	<ul style="list-style-type: none"> <li><b>Home Connect: Fernstart und Fernüberwachung</b></li> <li>Elektronische Temperaturregelung, exakt digital ablesbar</li> <li>Getrennte Temperaturregelung für Kühl- und Gefrierraum</li> <li>Optisches und akustisches Warnsystem bei Temperaturanstieg, mit Memory-Funktion</li> <li>freshSense – Konstante Temperatur durch intelligente Sensortechnik</li> <li>Akustischer Türalarm</li> <li>Urlaubsschaltung</li> </ul>
<b>Kühlteil</b>	<ul style="list-style-type: none"> <li>Kühlraum: 191 l Nutzzinhalte</li> <li>superKühlen</li> <li>5 Abstellflächen aus Sicherheitsglas, davon 4 höhenverstellbar, 1 teilbar mit Parkmöglichkeit im Gerät, 1 Abstellfläche ausziehbar</li> <li>varioShelf – individuell variabel für optimale Raumausnutzung</li> <li>easyAccessShelf – leichter Zugriff und alles im Blick</li> <li>5 Türabsteller, davon 1 Butter-/Käsefach</li> </ul>	<ul style="list-style-type: none"> <li>Kühlraum: 187 l Nutzzinhalte</li> <li>superKühlen</li> <li>5 Abstellflächen aus Sicherheitsglas, davon 4 höhenverstellbar, 1 teilbar mit Parkmöglichkeit im Gerät, 1 Abstellfläche ausziehbar</li> <li>varioShelf – individuell variabel für optimale Raumausnutzung</li> <li>easyAccessShelf – leichter Zugriff und alles im Blick</li> <li>5 Türabsteller, davon 1 Butter-/Käsefach</li> </ul>
<b>Frishesystem</b>	<ul style="list-style-type: none"> <li>1 hyperFresh plus Box mit Feuchteregelung – hält Obst und Gemüse bis zu 2x länger frisch</li> </ul>	<ul style="list-style-type: none"> <li>1 hyperFresh plus Box mit Feuchteregelung – hält Obst und Gemüse bis zu 2x länger frisch</li> </ul>
<b>Gefrierteil</b>	<ul style="list-style-type: none"> <li><b>****</b>-Gefrierabteil: 74 l Nutzzinhalte</li> <li>super-Gefrieren</li> <li>Lagerzeit b. Störung: 31 Std.</li> <li>Gefriervermögen: 10 kg in 24 Std.</li> <li>3 transparente Gefriergut-Schubladen, davon 1 bigBox</li> <li>varioZone – für flexible Nutzung des Gefrierabteils</li> <li>lowFrost – geringere Eisbildung, schnelleres Abtauen</li> </ul>	<ul style="list-style-type: none"> <li><b>noFrost – nie wieder abtauen!</b></li> <li><b>****</b>-Gefrierabteil: 67 l Nutzzinhalte</li> <li>super-Gefrieren mit Einfrierautomatik</li> <li>Lagerzeit b. Störung: 13 Std.</li> <li>Gefriervermögen: 8 kg in 24 Std.</li> <li>3 transparente Gefriergut-Schubladen, davon 1 bigBox</li> <li>varioZone – für flexible Nutzung des Gefrierabteils</li> </ul>
<b>Maße</b> H x B x T	<b>Gerätemaße:</b> 177,2 x 55,8 x 54,5 cm	<b>Gerätemaße:</b> 177,2 x 55,8 x 54,5 cm
<b>Zubehör</b>	3 Eierablagen, 1 Eiswürfelschale, 1 Flaschenkamm	3 Eierablagen, 1 Eiswürfelschale, 1 Flaschenkamm
<b>Sonderzubehör</b>	• KS10Z020, Flaschenablage	• KS10Z020, Flaschenablage
<b>UPE*</b>	€ 2.385,-	€ 2.375,-

<sup>1)</sup> Auf einer Energie-Effizienzklasse-Skala von A bis G <sup>2)</sup> Energieverbrauch pro Jahr

<sup>3)</sup> Damit der deklarierte Energieverbrauch erzielt wird, sind die dem Gerät beigefügten Abstandhalter zu verwenden. Hierdurch vergrößert sich die Gerätetiefe um ca. 3,5 cm. Das Gerät ist ohne Verwendung der Abstandhalter voll funktionsfähig, hat aber einen geringfügig höheren Energieverbrauch.

<sup>4)</sup> Die Temperatur liegt – je nach Umgebungstemperatur – bei + 0,5 °C bis + 3 °C.

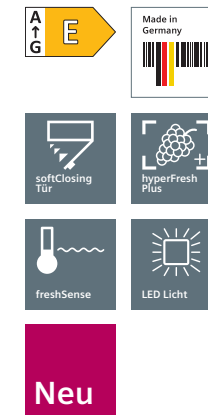

### Kühl-Gefrier-Kombination Nischenhöhe: 1775 mm

KI87SSDE0

iQ500

### Kühl-Gefrier-Kombination Nischenhöhe: 1775 mm

KI86SSDE0

iQ500

### Kühlschrank Nischenhöhe: 1775 mm

KI82LSDE0

iQ500

<b>studioLine exklusiv</b>	<ul style="list-style-type: none"> <li>• dimLight: langsam aufgehellendes LED-Licht</li> <li>• studioLine-Signet</li> <li>• Innenausstattung mit blackSteel-Applikationen (Absteller, Fächer, Glasablagen, Drehregler)</li> <li>• Verchromter Flaschenrost</li> </ul>	<ul style="list-style-type: none"> <li>• dimLight: langsam aufgehellendes LED-Licht</li> <li>• studioLine-Signet</li> <li>• Innenausstattung mit blackSteel-Applikationen (Absteller, Fächer, Glasablagen, Drehregler)</li> <li>• Verchromter Flaschenrost</li> </ul>
<b>Montage</b> H x B x T	<ul style="list-style-type: none"> <li>• Einbau vollintegrierbar</li> <li>• Türanschlag rechts, wechselbar</li> <li>• Flachscharnier mit softEinzug und Türdämpfung</li> <li>• Nischenmaße: 177,5 x 56 x 55 cm</li> </ul>	<ul style="list-style-type: none"> <li>• Einbau vollintegrierbar</li> <li>• Türanschlag rechts, wechselbar</li> <li>• Flachscharnier mit softEinzug und Türdämpfung</li> <li>• Nischenmaße: 177,5 x 56 x 55 cm</li> </ul>
<b>Umwelt/Energie</b>	<ul style="list-style-type: none"> <li>• Energie-Effizienzklasse<sup>1)</sup>: E</li> <li>• Energie<sup>2),3)</sup>: 203 kWh</li> <li>• Nutzinhalt Kühlfächer gesamt: 209 Liter</li> <li>• Nutzinhalt Tiefkühlfächer gesamt: 63 Liter</li> <li>• Geräusch-Wert: 36 dB (A) re 1 pW</li> <li>• Geräusch-Effizienzklasse: C</li> <li>• Klimaklasse SN-T</li> <li>• Anschlusswert: 90 W</li> </ul>	<ul style="list-style-type: none"> <li>• Energie-Effizienzklasse<sup>1)</sup>: E</li> <li>• Energie<sup>2),3)</sup>: 212 kWh</li> <li>• Nutzinhalt Kühlfächer gesamt: 192 Liter</li> <li>• Nutzinhalt Tiefkühlfächer gesamt: 74 Liter</li> <li>• Geräusch-Wert: 36 dB (A) re 1 pW</li> <li>• Geräusch-Effizienzklasse: C</li> <li>• Klimaklasse SN-ST</li> <li>• Anschlusswert: 90 W</li> </ul>
<b>Komfort und Sicherheit</b>	<ul style="list-style-type: none"> <li>• Elektronische Temperaturregelung, exakt digital ablesbar</li> <li>• Getrennte Temperaturregelung für Kühl- und Gefrierraum</li> <li>• Optische und akustische Warnung bei unzulässigem Temperaturanstieg im Gefrierabteil, mit Memory-Funktion</li> <li>• freshSense – Konstante Temperatur durch intelligente Sensortechnik</li> <li>• Akustischer Türalarm</li> <li>• Urlaubsschaltung</li> </ul>	<ul style="list-style-type: none"> <li>• Elektronische Temperaturregelung, exakt digital ablesbar</li> <li>• Getrennte Temperaturregelung für Kühl- und Gefrierraum</li> <li>• Optische und akustische Warnung bei unzulässigem Temperaturanstieg im Gefrierabteil, mit Memory-Funktion</li> <li>• freshSense – Konstante Temperatur durch intelligente Sensortechnik</li> <li>• Akustischer Türalarm</li> <li>• Urlaubsschaltung</li> </ul>
<b>Kühlteil</b>	<ul style="list-style-type: none"> <li>• Kühlraum: 209 l Nutzinhalt • superKühlen</li> <li>• 5 Abstellflächen aus Sicherheitsglas, davon 4 höhenverstellbar, 1 teilbar mit Parkmöglichkeit im Gerät, 1 Abstellfläche ausziehbar</li> <li>• varioShelf – individuell variabel für optimale Raumausnutzung</li> <li>• easyAccessShelf – leichter Zugriff und alles im Blick</li> <li>• 5 Türabsteller, davon 1 Butter-/Käsefach</li> </ul>	<ul style="list-style-type: none"> <li>• Kühlraum: 192 l Nutzinhalt • superKühlen</li> <li>• 5 Abstellflächen aus Sicherheitsglas, davon 4 höhenverstellbar, 1 teilbar mit Parkmöglichkeit im Gerät, 1 Abstellfläche ausziehbar</li> <li>• varioShelf – individuell variabel für optimale Raumausnutzung</li> <li>• easyAccessShelf – leichter Zugriff und alles im Blick</li> <li>• 5 Türabsteller, davon 1 Butter-/Käsefach</li> </ul>
<b>Frische-system</b>	<ul style="list-style-type: none"> <li>• 1 hyperFresh plus Box mit Feuchteregelung – hält Obst und Gemüse bis zu 2x länger frisch</li> </ul>	<ul style="list-style-type: none"> <li>• 1 hyperFresh plus Box mit Feuchteregelung – hält Obst und Gemüse bis zu 2x länger frisch</li> </ul>
<b>Gefrierteil</b>	<ul style="list-style-type: none"> <li>• <b>***</b> Gefrierraum: 63 l Nutzinhalt</li> <li>• super-Gefrieren mit Eingefrierautomatik</li> <li>• Lagerzeit bei Störung: 26 Std.</li> <li>• Gefriervermögen: 7 kg in 24 Std.</li> <li>• 2 transparente Gefriergut-Schubladen, davon 1 bigBox</li> <li>• varioZone – für flexible Nutzung des Gefrierraums</li> <li>• lowFrost – geringere Eisbildung, schnelleres Abtauen</li> </ul>	<ul style="list-style-type: none"> <li>• <b>***</b> Gefrierraum: 74 l Nutzinhalt</li> <li>• super-Gefrieren mit Eingefrierautomatik</li> <li>• Lagerzeit bei Störung: 32 Std.</li> <li>• Gefriervermögen: 7 kg in 24 Std.</li> <li>• 3 transparente Gefriergut-Schubladen, davon 1 bigBox</li> <li>• varioZone – für flexible Nutzung des Gefrierraums</li> <li>• lowFrost – geringere Eisbildung, schnelleres Abtauen</li> </ul>
<b>Maße</b> H x B x T	<b>Gerätemaße:</b> 177,2 x 55,8 x 54,5 cm	<b>Gerätemaße:</b> 177,2 x 55,8 x 54,5 cm
<b>Zubehör</b>	3 Eierablagen, 1 Eiswürfelschale, 1 Flaschenkamm	3 Eierablagen, 1 Eiswürfelschale, 1 Flaschenkamm
<b>Sonder-zubehör</b>	• KS10Z020 Flaschenablage	• KS10Z020, Flaschenablage
<b>UPE*</b>	€ 2.067,-	€ 2.067,-

<b>studioLine exklusiv</b>	<ul style="list-style-type: none"> <li>• EmotionLight – sanft aufdimmende LED-Innenbeleuchtung (Kühlteil und Frischesystem)</li> <li>• studioLine-Signet</li> <li>• Innenausstattung mit blackSteel-Applikationen (Absteller, Fächer, Glasablagen, Drehregler)</li> <li>• Verchromter Flaschenrost</li> </ul>
<b>Montage</b> H x B x T	<ul style="list-style-type: none"> <li>• Einbau vollintegrierbar</li> <li>• Türanschlag rechts, wechselbar</li> <li>• Flachscharnier mit softEinzug und Türdämpfung</li> <li>• Nischenmaße: 177,5 x 56 x 55 cm</li> </ul>
<b>Umwelt/Energie</b>	<ul style="list-style-type: none"> <li>• Energie-Effizienzklasse<sup>1)</sup>: E</li> <li>• Energie<sup>2),3)</sup>: 177 kWh</li> <li>• Nutzinhalt Kühlfächer gesamt: 251 Liter</li> <li>• Nutzinhalt Tiefkühlfächer gesamt: 34 Liter</li> <li>• Geräusch-Wert: 36 dB (A) re 1 pW</li> <li>• Geräusch-Effizienzklasse: C</li> <li>• Klimaklasse SN-T</li> <li>• Anschlusswert: 90 W</li> </ul>
<b>Komfort und Sicherheit</b>	<ul style="list-style-type: none"> <li>• Elektronische Temperaturregelung, digital ablesbar</li> <li>• freshSense – Konstante Temperatur durch intelligente Sensortechnik</li> <li>• Abtau-Automatik im Kühlteil</li> <li>• Akustischer Türalarm</li> </ul>
<b>Kühlteil</b>	<ul style="list-style-type: none"> <li>• Kühlraum: 251 l Nutzinhalt</li> <li>• 5 Abstellflächen aus Sicherheitsglas, davon 4 höhenverstellbar, 1 teilbar mit Parkmöglichkeit im Gerät, 1 Abstellfläche ausziehbar</li> <li>• varioShelf – individuell variabel für optimale Raumausnutzung</li> <li>• easyAccessShelf – leichter Zugriff und alles im Blick</li> <li>• 5 Türabsteller, davon 1 Butter-/Käsefach</li> </ul>
<b>Frische-system</b>	<ul style="list-style-type: none"> <li>• 1 hyperFresh plus Box mit Feuchteregelung – hält Obst und Gemüse bis zu 2x länger frisch</li> </ul>
<b>Gefrierteil</b>	<ul style="list-style-type: none"> <li>• <b>**</b> Gefrierraum: 34 l Nutzinhalt</li> <li>• Lagerzeit bei Störung: 22 Std.</li> <li>• Gefriervermögen: 4,5 kg in 24 Std.</li> <li>• Pizza-gerechtes Gefrierfach</li> <li>• 1 Gefrierfach mit Klappe</li> </ul>
<b>Maße</b> H x B x T	<b>Gerätemaße:</b> 177,2 x 55,8 x 54,5 cm
<b>Zubehör</b>	3 Eierablagen, 1 Eiswürfelschale, 1 Flaschenkamm
<b>Sonder-zubehör</b>	• KS10Z020, Flaschenablage
<b>UPE*</b>	€ 2.088,-

Gefrierschrank noFrost  
Nischenhöhe: 1775 mm

G181NHCE0

iQ700

Gefrierschrank noFrost  
Nischenhöhe: 1775 mm

G181NSCE0

iQ500

<b>studioLine exklusiv</b>	<ul style="list-style-type: none"> <li>• studioLine-Signet</li> <li>• Innenausstattung mit blackSteel-Applikationen</li> </ul>	<ul style="list-style-type: none"> <li>• studioLine-Signet</li> <li>• Innenausstattung mit blackSteel-Applikationen</li> </ul>
<b>Montage</b> H x B x T	<ul style="list-style-type: none"> <li>• Einbau vollintegrierbar</li> <li>• Türanschlag links, wechselbar</li> <li>• Flachscharnier mit softEinzug und Türdämpfung</li> <li>• Nischenmaße: 177,5 x 56 x 55 cm</li> </ul>	<ul style="list-style-type: none"> <li>• Einbau vollintegrierbar</li> <li>• Türanschlag links, wechselbar</li> <li>• Flachscharnier mit softEinzug und Türdämpfung</li> <li>• Nischenmaße: 177,5 x 56 x 55 cm</li> </ul>
<b>Umwelt/Energie</b>	<ul style="list-style-type: none"> <li>• Energie-Effizienzklasse<sup>1)</sup>: E</li> <li>• Energie<sup>2,3)</sup>: 235 kWh</li> <li>• Nutzinhalt gesamt: 212 Liter</li> <li>• Geräusch-Wert: 35 dB (A) re 1 pW</li> <li>• Geräusch-Effizienzklasse: B</li> <li>• Klimaklasse SN-T</li> <li>• Anschlusswert: 120 W</li> </ul>	<ul style="list-style-type: none"> <li>• Energie-Effizienzklasse<sup>1)</sup>: E</li> <li>• Energie<sup>2,3)</sup>: 235 kWh</li> <li>• Nutzinhalt gesamt: 212 Liter</li> <li>• Geräusch-Wert: 35 dB (A) re 1 pW</li> <li>• Geräusch-Effizienzklasse: B</li> <li>• Klimaklasse SN-T</li> <li>• Anschlusswert: 120 W</li> </ul>
<b>Komfort und Sicherheit</b>	<ul style="list-style-type: none"> <li>• <b>Home Connect: Fernstart und Fernüberwachung</b></li> <li>• Elektronische Temperaturregelung, digital ablesbar</li> <li>• freshSense – Konstante Temperatur durch intelligente Sensortechnik</li> <li>• Akustischer Türalarm</li> <li>• Optische Warnanzeige</li> </ul>	<ul style="list-style-type: none"> <li>• Elektronische Temperaturregelung, digital ablesbar</li> <li>• freshSense – Konstante Temperatur durch intelligente Sensortechnik</li> <li>• Akustischer Türalarm</li> <li>• Optische Warnanzeige</li> </ul>
<b>Gefrierteil</b>	<ul style="list-style-type: none"> <li>• <b>noFrost – nie wieder abtauen!</b></li> <li>• <b>***</b> -Gefrierraum: 212 l Nutzinhalt</li> <li>• super-Gefrieren mit Eingefrierautomatik</li> <li>• Lagerzeit bei Störung: 22 Std.</li> <li>• Gefriervermögen: 14 kg in 24 Std.</li> <li>• 5 transparente Gefriergut-Schubladen, davon 2 bigBox</li> <li>• 2 Intensiv-Gefrierfächer mit transparenter Klappe</li> <li>• varioZone – für flexible Nutzung des Gefrierraums</li> </ul>	<ul style="list-style-type: none"> <li>• <b>noFrost – nie wieder abtauen!</b></li> <li>• <b>***</b> -Gefrierraum: 212 l Nutzinhalt</li> <li>• super-Gefrieren mit Eingefrierautomatik</li> <li>• Lagerzeit bei Störung: 22 Std.</li> <li>• Gefriervermögen: 14 kg in 24 Std.</li> <li>• 5 transparente Gefriergut-Schubladen, davon 2 bigBox</li> <li>• 2 Intensiv-Gefrierfächer mit transparenter Klappe</li> <li>• varioZone – für flexible Nutzung des Gefrierraums</li> </ul>
<b>Maße</b> H x B x T	<b>Gerätemaße:</b> 177,2 x 55,8 x 54,5 cm	<b>Gerätemaße:</b> 177,2 x 55,8 x 54,5 cm
<b>Zubehör</b>	1 Beerenschale, 1 Eiwürfelschale	1 Eiwürfelschale
<b>Sonderzubehör</b>		
<b>UPE*</b>	€ 2.302,-	€ 2.226,-

Kühlschrank hyperFresh premium  
Nischenhöhe: 1400 mm

K152FSDF0

iQ700

Kühlschrank hyperFresh premium  
Nischenhöhe: 1400 mm

K151FSDD0

iQ700

<b>studioLine exklusiv</b>	<ul style="list-style-type: none"> <li>• dimLight: langsam aufhellendes LED-Licht</li> <li>• studioLine-Signet</li> <li>• Innenausstattung mit Metall-Applikationen</li> </ul>	<ul style="list-style-type: none"> <li>• dimLight: langsam aufhellendes LED-Licht</li> <li>• studioLine-Signet</li> <li>• Innenausstattung mit blackSteel-Applikationen</li> </ul>
<b>Montage</b> H x B x T	<ul style="list-style-type: none"> <li>• Einbau vollintegrierbar</li> <li>• Türanschlag rechts, wechselbar</li> <li>• Flachscharnier mit softEinzug und Türdämpfung</li> <li>• Nischenmaße: 140 x 56 x 55 cm</li> </ul>	<ul style="list-style-type: none"> <li>• Einbau vollintegrierbar</li> <li>• Türanschlag rechts, wechselbar</li> <li>• Flachscharnier mit softEinzug und Türdämpfung</li> <li>• Nischenmaße: 140 x 56 x 55 cm</li> </ul>
<b>Umwelt/Energie</b>	<ul style="list-style-type: none"> <li>• Energie-Effizienzklasse<sup>1)</sup>: F</li> <li>• Energie<sup>2,3)</sup>: 193 kWh</li> <li>• Nutzinhalt Kühlfächer gesamt: 189 Liter</li> <li>• Nutzinhalt Tiefkühlfächer gesamt: 15 Liter</li> <li>• Geräusch-Wert: 38 dB (A) re 1 pW</li> <li>• Geräusch-Effizienzklasse: C</li> <li>• Klimaklasse SN-ST</li> <li>• Anschlusswert: 90 W</li> </ul>	<ul style="list-style-type: none"> <li>• Energie-Effizienzklasse<sup>1)</sup>: D</li> <li>• Energie<sup>2,3)</sup>: 110 kWh</li> <li>• Nutzinhalt gesamt: 222 Liter</li> <li>• Geräusch-Wert: 38 dB (A) re 1 pW</li> <li>• Geräusch-Effizienzklasse: C</li> <li>• Klimaklasse SN-ST</li> <li>• Anschlusswert: 90 W</li> </ul>
<b>Komfort und Sicherheit</b>	<ul style="list-style-type: none"> <li>• Abtau-Automatik im Kühlteil</li> <li>• Elektronische Temperaturregelung, digital ablesbar</li> <li>• freshSense – Konstante Temperatur durch intelligente Sensortechnik</li> <li>• Akustischer Türalarm</li> </ul>	<ul style="list-style-type: none"> <li>• Abtau-Automatik im Kühlteil</li> <li>• Elektronische Temperaturregelung, digital ablesbar</li> <li>• freshSense – Konstante Temperatur durch intelligente Sensortechnik</li> <li>• Akustischer Türalarm</li> </ul>
<b>Kühlteil</b>	<ul style="list-style-type: none"> <li>• Kühlraum: 189 l Nutzinhalt (+3 °C bis +8 °C)</li> <li>• superKühlen</li> <li>• 4 Abstellflächen aus Sicherheitsglas, davon 3 höhenverstellbar, 1 teilbar mit Parkmöglichkeit im Gerät, 1 Abstellfläche ausziehbar</li> <li>• varioShelf – individuell variabel für optimale Raumausnutzung</li> <li>• easyAccessShelf – leichter Zugriff und alles im Blick</li> <li>• 4 Türabsteller, davon 1 Butter-/Käsefach</li> </ul>	<ul style="list-style-type: none"> <li>• Kühlraum: 222 l Nutzinhalt</li> <li>• superKühlen</li> <li>• 5 Abstellflächen aus Sicherheitsglas, 1 teilbar mit Parkmöglichkeit im Gerät, 1 Abstellfläche ausziehbar</li> <li>• varioShelf – individuell variabel für optimale Raumausnutzung</li> <li>• easyAccessShelf – leichter Zugriff und alles im Blick</li> <li>• 4 Türabsteller, davon 1 Butter-/Käsefach</li> </ul>
<b>Frishesystem</b>	<ul style="list-style-type: none"> <li>• hyperFresh premium 0 °C<sup>4)</sup> 59 l Nutzinhalt</li> <li>• 1 hyperFresh premium 0 °C Box mit Teleskop-Auszug – hält Obst und Gemüse bis zu 3x länger frisch</li> <li>• 1 hyperFresh premium 0 °C Box mit Teleskop-Auszug – hält Fisch und Fleisch bis zu 3x länger frisch</li> </ul>	<ul style="list-style-type: none"> <li>• hyperFresh premium 0 °C<sup>4)</sup> 59 l Nutzinhalt</li> <li>• 1 hyperFresh premium 0 °C Box mit Teleskop-Auszug – hält Obst und Gemüse bis zu 3x länger frisch</li> <li>• 1 hyperFresh premium 0 °C Box mit Teleskop-Auszug – hält Fisch und Fleisch bis zu 3x länger frisch</li> </ul>
<b>Gefrierteil</b>	<ul style="list-style-type: none"> <li>• <b>***</b> -Gefrierraum: 15 l Nutzinhalt</li> <li>• Lagerzeit bei Störung: 13 Std.</li> <li>• Gefriervermögen: 2,5 kg in 24 Std.</li> <li>• Pizza-gerechtes Gefrierfach</li> <li>• 1 Gefrierfach mit Klappe</li> </ul>	
<b>Maße</b> H x B x T	<b>Gerätemaße:</b> 139,7 x 55,8 x 54,5 cm	<b>Gerätemaße:</b> 139,7 x 55,8 x 54,5 cm
<b>Zubehör</b>	3 Eierablagen, 1 Eiwürfelschale, 1 Flaschenkamm	3 Eierablagen, 1 Flaschenkamm
<b>Sonderzubehör</b>	• KS10Z020, Flaschenablage	• KS10Z020, Flaschenablage
<b>UPE*</b>	€ 1.717,-	€ 1.909,-

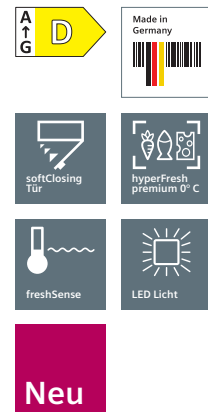

Kühlschrank hyperFresh premium  
Nischenhöhe: 1225 mm

KI41FSDD0 iQ700



Kühlschrank  
Nischenhöhe: 1225 mm

KI42LSDE0 iQ500

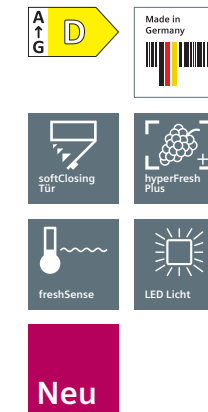

Kühlschrank  
Nischenhöhe: 1225 mm

KI41RSDD0 iQ500

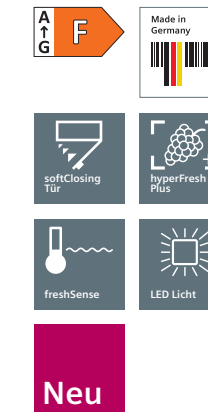

Kühlschrank  
Nischenhöhe: 1025 mm

KI31RSDF0 iQ500

<b>studioLine exklusiv</b>	<ul style="list-style-type: none"> <li>EmotionLight – sanft aufdimmende LED-Innenbeleuchtung (Kühlteil und Frischesystem)</li> <li>studioLine-Signet</li> <li>Innenausstattung mit blackSteel-Applikationen</li> </ul>	<ul style="list-style-type: none"> <li>EmotionLight – sanft aufdimmende LED-Innenbeleuchtung (Kühlteil und Frischesystem)</li> <li>studioLine-Signet</li> <li>Innenausstattung mit blackSteel-Applikationen</li> <li>Verchromter Flaschenrost</li> </ul>
<b>Montage</b> H x B x T	<ul style="list-style-type: none"> <li>Einbau vollintegrierbar</li> <li>Flachscharnier mit softEinzug und Türdämpfung</li> <li>Türanschlag rechts, wechselbar</li> <li>Nischenmaße: 122,5 x 56 x 55 cm</li> </ul>	<ul style="list-style-type: none"> <li>Einbau vollintegrierbar</li> <li>Flachscharnier mit softEinzug und Türdämpfung</li> <li>Türanschlag rechts, wechselbar</li> <li>Nischenmaße: 122,5 x 56 x 55 cm</li> </ul>
<b>Umwelt/Energie</b>	<ul style="list-style-type: none"> <li>Energie-Effizienzklasse<sup>1)</sup>: D</li> <li>Energie<sup>2,3)</sup>: 99 kWh</li> <li>Nutzinhalt gesamt: 187 Liter</li> <li>Geräusch-Wert: 38 dB (A) re 1 pW</li> <li>Geräusch-Effizienzklasse: C</li> <li>Klimaklasse SN-T</li> <li>Anschlusswert: 90 W</li> </ul>	<ul style="list-style-type: none"> <li>Energie-Effizienzklasse<sup>1)</sup>: E</li> <li>Energie<sup>2,3)</sup>: 129 kWh</li> <li>Nutzinhalt Kühlfächer gesamt: 180 Liter</li> <li>Nutzinhalt Tiefkühlfächer gesamt: 15 Liter</li> <li>Geräusch-Wert: 34 dB (A) re 1 pW</li> <li>Geräusch-Effizienzklasse: B</li> <li>Klimaklasse SN-ST</li> <li>Anschlusswert: 90 W</li> </ul>
<b>Komfort und Sicherheit</b>	<ul style="list-style-type: none"> <li>Abtau-Automatik im Kühlteil</li> <li>Elektronische Temperaturregelung, digital ablesbar</li> <li>freshSense – Konstante Temperatur durch intelligente Sensortechnik</li> <li>Akustischer Türalarm</li> </ul>	<ul style="list-style-type: none"> <li>Abtau-Automatik im Kühlteil</li> <li>Elektronische Temperaturregelung, digital ablesbar</li> <li>freshSense – Konstante Temperatur durch intelligente Sensortechnik</li> <li>Akustischer Türalarm</li> </ul>
<b>Kühlteil</b>	<ul style="list-style-type: none"> <li>Kühlraum: 187 l Nutzinhalt</li> <li>superKühlen</li> <li>4 Abstellflächen aus Sicherheitsglas, davon 3 höhenverstellbar, 1 teilbar mit Parkmöglichkeit im Gerät, 1 Abstellfläche ausziehbar</li> <li>varioShelf – individuell variabel für optimale Raumausnutzung</li> <li>easyAccessShelf – leichter Zugriff und alles im Blick</li> <li>3 Türabsteller, davon 1 Butter-/Käsefach</li> </ul>	<ul style="list-style-type: none"> <li>Kühlraum: 180 l Nutzinhalt</li> <li>superKühlen</li> <li>5 Abstellflächen aus Sicherheitsglas, davon 4 höhenverstellbar, 1 teilbar mit Parkmöglichkeit im Gerät, 1 Abstellfläche ausziehbar</li> <li>varioShelf – individuell variabel für optimale Raumausnutzung</li> <li>easyAccessShelf – leichter Zugriff und alles im Blick</li> <li>4 Türabsteller, davon 1 Butter-/Käsefach</li> </ul>
<b>Frishesystem</b>	<ul style="list-style-type: none"> <li>hyperFresh premium 0°C<sup>4)</sup> 59 l Nutzinhalt</li> <li>1 hyperFresh premium 0°C Box mit Teleskop-Auszug – hält Obst und Gemüse bis zu 3x länger frisch</li> <li>1 hyperFresh premium 0°C Box mit Teleskop-Auszug – hält Fisch und Fleisch bis zu 3x länger frisch</li> </ul>	<ul style="list-style-type: none"> <li>1 hyperFresh plus Box mit Feuchteregelung – hält Obst und Gemüse bis zu 2x länger frisch</li> </ul>
<b>Gefrierteil</b>		<ul style="list-style-type: none"> <li>***-Gefrierraum: 15 l Nutzinhalt</li> <li>Lagerzeit bei Störung: 13 Std.</li> <li>Gefriervermögen: 2 kg in 24 Std.</li> <li>Pizza-gerechtes Gefrierfach</li> <li>1 Gefrierfach mit Klappe</li> </ul>
<b>Maße</b> H x B x T	<b>Gerätemaße:</b> 122,1 x 55,8 x 54,5 cm	<b>Gerätemaße:</b> 122,1 x 55,8 x 54,5 cm
<b>Zubehör</b>	3 Eierablagen, 1 Flaschenkamm	3 Eierablagen, 1 Eiswürfelschale, 1 Flaschenkamm
<b>Sonderzubehör</b>	<ul style="list-style-type: none"> <li>KS10Z020, Flaschenablage</li> <li>KF40ZAX0, Türfront mit Alu-Dekorrahmen</li> <li>KF40ZSX0, Edelstahl-Türfront</li> </ul>	<ul style="list-style-type: none"> <li>KS10Z020, Flaschenablage</li> <li>KF40ZAX0, Türfront mit Alu-Dekorrahmen</li> <li>KF40ZSX0, Edelstahl-Türfront</li> </ul>
<b>UPE*</b>	€ 1.771,-	€ 1.495,-

<b>studioLine exklusiv</b>	<ul style="list-style-type: none"> <li>EmotionLight – sanft aufdimmende LED-Innenbeleuchtung (Kühlteil und Frischesystem)</li> <li>studioLine-Signet</li> <li>Innenausstattung mit blackSteel-Applikationen</li> <li>Verchromter Flaschenrost</li> </ul>	<ul style="list-style-type: none"> <li>EmotionLight – sanft aufdimmende LED-Innenbeleuchtung (Kühlteil und Frischesystem)</li> <li>studioLine-Signet</li> <li>Innenausstattung mit blackSteel-Applikationen</li> <li>Verchromter Flaschenrost</li> </ul>
<b>Montage</b> H x B x T	<ul style="list-style-type: none"> <li>Einbau vollintegrierbar</li> <li>Flachscharnier mit softEinzug und Türdämpfung</li> <li>Türanschlag rechts, wechselbar</li> <li>Nischenmaße: 122,5 x 56 x 55 cm</li> </ul>	<ul style="list-style-type: none"> <li>Einbau vollintegrierbar</li> <li>Flachscharnier mit softEinzug und Türdämpfung</li> <li>Türanschlag rechts, wechselbar</li> <li>Nischenmaße: 102,5 x 56 x 55 cm</li> </ul>
<b>Umwelt/Energie</b>	<ul style="list-style-type: none"> <li>Energie-Effizienzklasse<sup>1)</sup>: D</li> <li>Energie<sup>2,3)</sup>: 81 kWh</li> <li>Nutzinhalt gesamt: 211 Liter</li> <li>Geräusch-Wert: 34 dB (A) re 1 pW</li> <li>Geräusch-Effizienzklasse: B</li> <li>Klimaklasse SN-T</li> <li>Anschlusswert: 90 W</li> </ul>	<ul style="list-style-type: none"> <li>Energie-Effizienzklasse<sup>1)</sup>: F</li> <li>Energie<sup>2,3)</sup>: 122 kWh</li> <li>Nutzinhalt gesamt: 172 Liter</li> <li>Geräusch-Wert: 33 dB (A) re 1 pW</li> <li>Geräusch-Effizienzklasse: B</li> <li>Klimaklasse SN-T</li> <li>Anschlusswert: 90 W</li> </ul>
<b>Komfort und Sicherheit</b>	<ul style="list-style-type: none"> <li>Abtau-Automatik im Kühlteil</li> <li>touchControl-Elektronik – Elektronische Temperaturregelung, digital ablesbar</li> <li>freshSense – Konstante Temperatur durch intelligente Sensortechnik</li> <li>Akustischer Türalarm</li> </ul>	<ul style="list-style-type: none"> <li>Abtau-Automatik im Kühlteil</li> <li>Elektronische Temperaturregelung, digital ablesbar</li> <li>freshSense – Konstante Temperatur durch intelligente Sensortechnik</li> <li>Akustischer Türalarm</li> </ul>
<b>Kühlteil</b>	<ul style="list-style-type: none"> <li>Kühlraum: 211 l Nutzinhalt</li> <li>superKühlen</li> <li>6 Abstellflächen aus Sicherheitsglas, davon 5 höhenverstellbar, 1 teilbar mit Parkmöglichkeit im Gerät, 1 Abstellfläche ausziehbar</li> <li>varioShelf – individuell variabel für optimale Raumausnutzung</li> <li>easyAccessShelf – leichter Zugriff und alles im Blick</li> <li>4 Türabsteller, davon 1 Butter-/Käsefach</li> </ul>	<ul style="list-style-type: none"> <li>Kühlraum: 172 l Nutzinhalt</li> <li>superKühlen</li> <li>5 Abstellflächen aus Sicherheitsglas, davon 4 höhenverstellbar, 1 teilbar mit Parkmöglichkeit im Gerät, 1 Abstellfläche ausziehbar</li> <li>varioShelf – individuell variabel für optimale Raumausnutzung</li> <li>easyAccessShelf – leichter Zugriff und alles im Blick</li> <li>5 Türabsteller, davon 1 Butter-/Käsefach</li> </ul>
<b>Frishesystem</b>	<ul style="list-style-type: none"> <li>1 hyperFresh plus Box mit Feuchteregelung – hält Obst und Gemüse bis zu 2x länger frisch</li> </ul>	<ul style="list-style-type: none"> <li>1 hyperFresh plus Box mit Feuchteregelung – hält Obst und Gemüse bis zu 2x länger frisch</li> </ul>
<b>Gefrierteil</b>		
<b>Maße</b> H x B x T	<b>Gerätemaße:</b> 122,1 x 55,8 x 54,5 cm	<b>Gerätemaße:</b> 102,1 x 55,8 x 54,5 cm
<b>Zubehör</b>	3 Eierablagen, 1 Eiswürfelschale, 1 Flaschenkamm	3 Eierablagen, 1 Flaschenkamm
<b>Sonderzubehör</b>	<ul style="list-style-type: none"> <li>KS10Z020, Flaschenablage</li> <li>KF40ZAX0, Türfront mit Alu-Dekorrahmen</li> <li>KF40ZSX0, Edelstahl-Türfront</li> </ul>	<ul style="list-style-type: none"> <li>KS10Z020, Flaschenablage</li> <li>KF30ZAX0, Türfront mit Alu-Dekorrahmen</li> </ul>
<b>UPE*</b>	€ 1.420,-	€ 1.071,-

<sup>1)</sup> Auf einer Energie-Effizienzklasse-Skala von A bis G <sup>2)</sup> Energieverbrauch pro Jahr

<sup>3)</sup> Damit der deklarierte Energieverbrauch erzielt wird, sind die dem Gerät beigefügten Abstandhalter zu verwenden. Hierdurch vergrößert sich die Gerätetiefe um ca. 3,5 cm. Das Gerät ist ohne Verwendung der Abstandhalter voll funktionsfähig, hat aber einen geringfügig höheren Energieverbrauch.

<sup>4)</sup> Die Temperatur liegt – je nach Umgebungstemperatur – bei + 0,5 °C bis + 3 °C.





### Kühl-Gefrier-Kombination noFrost Nischenmaß: 2134 x 914 x 610 mm

CI36TP02  
Flachscharnier-Technik

### Kühl-Gefrier-Kombination noFrost Nischenmaß: 2134 x 762 x 610 mm

CI30BP02  
Flachscharnier-Technik

studioLine exklusiv	CI36TP02	CI30BP02
<b>Montage</b> H x B x T	<ul style="list-style-type: none"> <li>Einbau vollintegrierbar</li> <li>Mit Sockelaggregat, Be- u. Entlüftung komplett durch den Sockel</li> <li>Türöffnungswinkel 115°</li> <li>Sockelhöhe verstellbar von 10,2 bis 18,1 cm</li> <li>Nischenmaße: 213,4 x 91,4 x 61,0 cm</li> </ul>	<ul style="list-style-type: none"> <li>Einbau vollintegrierbar</li> <li>Mit Sockelaggregat, Be- u. Entlüftung komplett durch den Sockel</li> <li>Türöffnungswinkel 115°</li> <li>Sockelhöhe verstellbar von 10,2 bis 18,1 cm</li> <li>Nischenmaße: 213,4 x 76,2 x 61,0 cm</li> </ul>
<b>Umwelt/ Energie</b>	<ul style="list-style-type: none"> <li>Energie-Effizienzklasse<sup>1)</sup>: F</li> <li>Energie<sup>2),3)</sup>: 415 kWh</li> <li>Nutzzinhalte Kühlfächer gesamt: 386 Liter</li> <li>Nutzzinhalte Tiefkühlfächer gesamt: 166 Liter</li> <li>Geräusch-Wert: 42 dB (A) re 1 pW</li> <li>Geräusch-Effizienzklasse: D</li> <li>Klimaklasse SN-T • Anschlusswert: 300 W</li> </ul>	<ul style="list-style-type: none"> <li>Energie-Effizienzklasse<sup>1)</sup>: E</li> <li>Energie<sup>2),3)</sup>: 295 kWh</li> <li>Nutzzinhalte Kühlfächer gesamt: 316 Liter</li> <li>Nutzzinhalte Tiefkühlfächer gesamt: 136 Liter</li> <li>Geräusch-Wert: 42 dB (A) re 1 pW</li> <li>Geräusch-Effizienzklasse: D</li> <li>Klimaklasse SN-T • Anschlusswert: 300 W</li> </ul>
<b>Komfort und Sicherheit</b>	<ul style="list-style-type: none"> <li><b>Home Connect: Fernstart und Fernüberwachung</b></li> <li>noFrost – nie wieder abtauen!</li> <li>Elektronische Temperaturregelung, digital ablesbar</li> <li>Getrennte Temperaturregelung für Kühl- und Gefrierraum</li> <li>Spracheinstellung im Display</li> <li>Eco-Modus • Urlaubsschaltung • Akustischer Türalarm</li> <li>Optimale Kälteverteilung durch Innenventilator</li> </ul>	<ul style="list-style-type: none"> <li><b>Home Connect: Fernstart und Fernüberwachung</b></li> <li>noFrost – nie wieder abtauen!</li> <li>Elektronische Temperaturregelung, digital ablesbar</li> <li>Getrennte Temperaturregelung für Kühl- und Gefrierraum</li> <li>Spracheinstellung im Display</li> <li>Abtau-Automatik im Kühlteil</li> <li>Eco-Modus • Urlaubsschaltung • Akustischer Türalarm</li> </ul>
<b>Kühlteil</b>	<ul style="list-style-type: none"> <li>Kühlraum: 386 l Nutzinhalt • superKühlen • airFresh-Filter</li> <li>Multi-Airflow-System • 3 Abstellflächen aus Sicherheitsglas, 2 höhenverstellbar • 1 transpar. Schale mit Teleskop-Vollauszug • Je 3 Türabsteller, davon unterer besonders tief • Variable Türgestaltung mit Butter-/Käsefach-Kombination • Abtau-Automatik im Kühlteil</li> </ul>	<ul style="list-style-type: none"> <li>Kühlraum: 316 l Nutzinhalt • superKühlen • airFresh-Filter</li> <li>Multi-Airflow-System</li> <li>3 Abstellflächen aus Sicherheitsglas, 2 höhenverstellbar</li> <li>1 transparente Schale mit Teleskop-Vollauszug</li> <li>3 Türabsteller, davon unterer besonders tief</li> <li>Variable Türgestaltung mit Butter-/Käsefach-Kombination</li> </ul>
<b>Frische-system</b>	<ul style="list-style-type: none"> <li>1 hyperFresh plus Box mit Feuchteregulierung auf Teleskop-schienen – hält Obst und Gemüse bis zu 2x länger frisch</li> </ul>	<ul style="list-style-type: none"> <li>1 hyperFresh 40°C Box – Fisch und Fleisch bleiben länger frisch</li> </ul>
<b>Gefriereteil</b>	<ul style="list-style-type: none"> <li>***-Gefrierraum: 166 l • Lagerzeit bei Störung: 17 Std.</li> <li>Gefrierermögen: 16 kg in 24 Std. • superGefrieren</li> <li>Autom. Eiswürfelbereiter • Eiswürfel-Vorratsbehälter ca. 1,5 kg</li> <li>Festwasseranschluss mit Wasserschlauch 3 m, 3/4 Zoll</li> <li>Auszugswagen mit einer weiteren Schublade innen, mit Teleskop-Vollauszug und integrierter Eisbereiter</li> </ul>	<ul style="list-style-type: none"> <li>***-Gefrierraum: 136 l</li> <li>Lagerzeit bei Störung: 17 Std.</li> <li>Gefrierermögen: 14 kg in 24 Std.</li> <li>superGefrieren</li> <li>Auszugswagen mit einer weiteren Schublade innen, mit Teleskop-Vollauszug und integrierter Eisbereiter</li> </ul>
<b>Maße</b> H x B x T	Gerätemaße: 212,5 x 90,8 x 60,8 cm	Gerätemaße: 212,5 x 75,6 x 60,8 cm
<b>Zubehör</b>	Anschlusschlauch für Festwasseranschluss, 3 m, 3/4 Zoll	1 Eiswürfelschaufel
<b>Sonder-zubehör</b>	<ul style="list-style-type: none"> <li>CI10Z491, Edelstahl-Stangengriffe (3 Stück)</li> <li>CI36Z490, Edelstahl-Türfronten, ohne Griffe</li> <li>CI36Z411, Edelstahl-Sockelblende für CI36TP02</li> <li>CI60Z000, Verbindungssatz zur Side-by-Side-Kombination</li> <li>CI60Z200, Seitliche Zusatzheizung 230 V EU Version</li> </ul>	<ul style="list-style-type: none"> <li>CI10Z591, Edelstahl-Stangengriffe (2 Stück)</li> <li>CI30Z5ET82, Edelstahl-Türblendensatz 30" 2Door, ohne Griffe</li> <li>CI30Z201, Edelstahlsockel 30" für CI30BP02</li> <li>CI60Z000, Verbindungssatz zur Side-by-Side-Kombination</li> <li>CI60Z200, Seitliche Zusatzheizung 230 V EU Version</li> </ul>
<b>UPE*</b>	€ 10.511,-	€ 9.810,-



### Kühlschrank Nischenmaß: 2134 x 762 x 610 mm

CI30RP02  
Flachscharnier-Technik

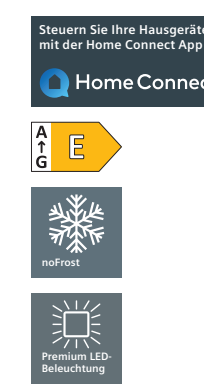

### Kühlschrank Nischenmaß: 2134 x 610 x 610 mm

CI24RP02  
Flachscharnier-Technik



studioLine exklusiv	CI30RP02	CI24RP02
<b>Montage</b> H x B x T	<ul style="list-style-type: none"> <li>Einbau vollintegrierbar</li> <li>Mit Sockelaggregat, Be- u. Entlüftung komplett durch den Sockel</li> <li>Sockelhöhe verstellbar von 10,2 bis 18,1 cm</li> <li>Türöffnungswinkel 115°</li> <li>Türanschlag rechts, wechselbar</li> <li>Nischenmaße: 213,4 x 76,2 x 61,0 cm</li> </ul>	<ul style="list-style-type: none"> <li>Einbau vollintegrierbar</li> <li>Mit Sockelaggregat, Be- u. Entlüftung komplett durch den Sockel</li> <li>Sockelhöhe verstellbar von 10,2 bis 18,1 cm</li> <li>Türöffnungswinkel 115°</li> <li>Türanschlag rechts, wechselbar</li> <li>Nischenmaße: 213,4 x 61,0 x 61,0 cm</li> </ul>
<b>Umwelt/ Energie</b>	<ul style="list-style-type: none"> <li>Energie-Effizienzklasse<sup>1)</sup>: E</li> <li>Energie<sup>2),3)</sup>: 166 kWh</li> <li>Nutzzinhalte gesamt: 467 Liter</li> <li>Geräusch-Wert: 40 dB (A) re 1 pW</li> <li>Geräusch-Effizienzklasse: C</li> <li>Nutzzinhalte 1 freshProtect-Box von +4°C bis 0°C einstellbar: 47 l</li> <li>Klimaklasse SN-T • Anschlusswert: 300 W</li> </ul>	<ul style="list-style-type: none"> <li>Energie-Effizienzklasse<sup>1)</sup>: E</li> <li>Energie<sup>2),3)</sup>: 150 kWh</li> <li>Nutzzinhalte gesamt: 357 Liter</li> <li>Geräusch-Wert: 40 dB (A) re 1 pW</li> <li>Geräusch-Effizienzklasse: C</li> <li>Nutzzinhalte 1 freshProtect-Box von +4°C bis 0°C einstellbar: 35 l</li> <li>Klimaklasse SN-T • Anschlusswert: 300 W</li> </ul>
<b>Komfort und Sicherheit</b>	<ul style="list-style-type: none"> <li><b>Home Connect: Fernstart und Fernüberwachung</b></li> <li>Elektronische Temperaturregelung, digital ablesbar</li> <li>Spracheinstellung im Display</li> <li>Abtau-Automatik im Kühlteil</li> <li>Eco-Modus</li> <li>Urlaubsschaltung</li> <li>Akustischer Türalarm</li> </ul>	<ul style="list-style-type: none"> <li><b>Home Connect: Fernstart und Fernüberwachung</b></li> <li>TFT-Display</li> <li>Elektronische Temperaturregelung, digital ablesbar</li> <li>Spracheinstellung im Display</li> <li>Abtau-Automatik im Kühlteil</li> <li>Eco-Modus • Urlaubsschaltung</li> <li>Energie-Sparschaltung • Akustischer Türalarm</li> </ul>
<b>Kühlteil</b>	<ul style="list-style-type: none"> <li>Kühlraum: 467 l Nutzinhalt</li> <li>superKühlen</li> <li>Multi-Airflow-System</li> <li>airFresh-Filter</li> <li>4 Abstellflächen aus Sicherheitsglas, davon 3 höhenverstellbar</li> <li>1 transparente Schale mit Teleskop-Vollauszug</li> <li>4 Türabsteller, davon unterer besonders tief</li> <li>Butterfach oben, Klappe mit Magnetdichtung</li> </ul>	<ul style="list-style-type: none"> <li>Kühlraum: 357 l Nutzinhalt</li> <li>superKühlen</li> <li>Multi-Airflow-System</li> <li>airFresh-Filter</li> <li>4 Abstellflächen aus Sicherheitsglas, davon 3 höhenverstellbar</li> <li>1 transparente Schale mit Teleskop-Vollauszug</li> <li>4 Türabsteller, davon unterer besonders tief</li> <li>Butterfach oben, Klappe mit Magnetdichtung</li> </ul>
<b>Frische-system</b>	<ul style="list-style-type: none"> <li>Nutzzinhalte nahe 0° C<sup>4)</sup>: 47 l</li> <li>1 hyperFresh plus Box mit Feuchteregulierung auf Teleskop-schienen – hält Obst und Gemüse bis zu 2x länger frisch</li> <li>1 transparenter Gemüsebehälter mit Feuchteregulierung und Teleskop-Vollauszug</li> <li>1 freshProtect-Box</li> </ul>	<ul style="list-style-type: none"> <li>Nutzzinhalte nahe 0° C<sup>4)</sup>: 35 l</li> <li>1 hyperFresh plus Box mit Feuchteregulierung auf Teleskop-schienen – hält Obst und Gemüse bis zu 2x länger frisch</li> <li>1 transparenter Gemüsebehälter mit Feuchteregulierung und Teleskop-Vollauszug</li> <li>1 freshProtect-Box</li> </ul>
<b>Maße</b> H x B x T	Gerätemaße: 212,5 x 75,6 x 60,8 cm	Gerätemaße: 212,5 x 60,3 x 60,8 cm
<b>Zubehör</b>	1 Eierablage	
<b>Sonder-zubehör</b>	<ul style="list-style-type: none"> <li>FI30Z090, Edelstahl-Tür 30" ohne Griff</li> <li>CI60Z200, Seitliche Zusatzheizung 230 V EU Version</li> <li>CI60Z000, Verbindungssatz zur Side-by-Side-Kombination</li> <li>CI30Z010, Edelstahlsockel 30" für CI30RP02</li> <li>CI10ZH10, Edelstahlgriff einzeln</li> </ul>	<ul style="list-style-type: none"> <li>FI24Z090, Edelstahl-Tür 24" ohne Griff</li> <li>CI60Z200, Seitliche Zusatzheizung 230 V EU Version</li> <li>CI60Z000, Verbindungssatz zur Side-by-Side-Kombination</li> <li>CI24Z010, Edelstahlsockel 24"</li> <li>CI10ZH10, Edelstahlgriff einzeln</li> </ul>
<b>UPE*</b>	€ 9.228,-	€ 8.326,-



Gefrierschrank noFrost  
Nischenmaß: 2134 x 762 x 610 mm

FI30NP32  
Türanschlag links, Flachscharnier-Technik



Gefrierschrank noFrost  
Nischenmaß: 2134 x 610 x 610 mm

FI24NP32  
Türanschlag rechts, Flachscharnier-Technik

<b>studioLine exklusiv</b>	<ul style="list-style-type: none"> <li>Automatischer Eiswürfelbereiter</li> <li>Premium LED-Beleuchtung</li> </ul>	<ul style="list-style-type: none"> <li>Automatischer Eiswürfelbereiter</li> <li>Premium LED-Beleuchtung</li> </ul>
<b>Montage</b> H x B x T	<ul style="list-style-type: none"> <li>Einbau vollintegrierbar</li> <li>Mit Sockelaggregat, Be- u. Entlüftung komplett durch den Sockel</li> <li>Sockelhöhe verstellbar von 10,2 bis 18,1 cm</li> <li>Türöffnungswinkel 115°</li> <li>Nischenmaße: 213,4 x 76,2 x 61,0 cm</li> </ul>	<ul style="list-style-type: none"> <li>Einbau vollintegrierbar</li> <li>Mit Sockelaggregat, Be- u. Entlüftung komplett durch den Sockel</li> <li>Sockelhöhe verstellbar von 10,2 bis 18,1 cm</li> <li>Türöffnungswinkel 115°</li> <li>Nischenmaße: 213,4 x 61,0 x 61,0 cm</li> </ul>
<b>Umwelt/Energie</b>	<ul style="list-style-type: none"> <li>Energie-Effizienzklasse<sup>1)</sup>: F</li> <li>Energie<sup>2)</sup>: 401 kWh</li> <li>Nutzzinhalten gesamt: 445 Liter</li> <li>Geräusch-Wert: 42 dB (A) re 1 pW</li> <li>Geräusch-Effizienzklasse: D</li> <li>Klimaklasse SN-T</li> <li>Anschlusswert: 300 W</li> </ul>	<ul style="list-style-type: none"> <li>Energie-Effizienzklasse<sup>1)</sup>: F</li> <li>Energie<sup>2)</sup>: 355 kWh</li> <li>Nutzzinhalten gesamt: 344 Liter</li> <li>Geräusch-Wert: 42 dB (A) re 1 pW</li> <li>Geräusch-Effizienzklasse: D</li> <li>Klimaklasse SN-T</li> <li>Anschlusswert: 300 W</li> </ul>
<b>Komfort und Sicherheit</b>	<ul style="list-style-type: none"> <li><b>Home Connect: Fernstart und Fernüberwachung</b></li> <li>noFrost – nie wieder abtauen!</li> <li>Elektronische Temperaturregelung, digital ablesbar</li> <li>Spracheinstellung im Display</li> <li>Urlaubsschaltung</li> <li>Energie-Sparschaltung</li> <li>Eco-Modus</li> <li>Akustischer Türalarm</li> <li>Optisches und akustisches Warnsystem bei Temperaturanstieg</li> </ul>	<ul style="list-style-type: none"> <li><b>Home Connect: Fernstart und Fernüberwachung</b></li> <li>noFrost – nie wieder abtauen!</li> <li>Elektronische Temperaturregelung, digital ablesbar</li> <li>Spracheinstellung im Display</li> <li>Urlaubsschaltung</li> <li>Energie-Sparschaltung</li> <li>Eco-Modus</li> <li>Akustischer Türalarm</li> <li>Optisches und akustisches Warnsystem bei Temperaturanstieg</li> </ul>
<b>Gefrierteil</b>	<ul style="list-style-type: none"> <li><b>***</b> Gefrierraum: 445 l</li> <li>Lagerzeit bei Störung: 14 Std.</li> <li>Gefriervermögen: 20 kg in 24 Std.</li> <li>superGefrieren</li> <li>Eiswürfelproduktion ca. 1,7 kg/24 Std., Vorratsbehälter ca. 2,5 kg</li> <li>Festwasseranschluss mit Wasserschlauch 3 m, 3/4 Zoll</li> <li>3 Ablageflächen aus Metall, davon 2 höhenverstellbar</li> <li>2 transparente Gefriergut-Schubladen</li> <li>4 Türabsteller</li> <li>varioZone – für flexible Nutzung des Gefrierraums</li> </ul>	<ul style="list-style-type: none"> <li><b>***</b> Gefrierraum: 344 l</li> <li>Lagerzeit bei Störung: 13 Std.</li> <li>Gefriervermögen: 18 kg in 24 Std.</li> <li>superGefrieren</li> <li>Eiswürfelproduktion ca. 1,5 kg/24 Std., Vorratsbehälter ca. 2,5 kg</li> <li>Festwasseranschluss mit Wasserschlauch 3 m, 3/4 Zoll</li> <li>3 Ablageflächen aus Metall, davon 2 höhenverstellbar</li> <li>2 transparente Gefriergut-Schubladen</li> <li>4 Türabsteller</li> <li>varioZone – für flexible Nutzung des Gefrierraums</li> </ul>
<b>Maße</b> H x B x T	<b>Gerätemaße:</b> 212,5 x 75,6 x 60,8 cm	<b>Gerätemaße:</b> 212,5 x 60,3 x 60,8 cm
<b>Zubehör</b>	Anschlussschlauch für Festwasseranschluss, 3 m, 3/4 Zoll	Anschlussschlauch für Festwasseranschluss, 3 m, 3/4 Zoll
<b>Sonderzubehör</b>	<ul style="list-style-type: none"> <li>FI30Z090 Edelstahltür 30"</li> <li>FI30Z001, Edelstahlsockel 30"</li> <li>CI60ZBL1, Eisbehälter gross</li> <li>CI60Z200, Seitliche Zusatzheizung 230V EU Version</li> <li>CI60Z000, Verbindungssatz zur Side-by-Side-Kombination</li> <li>CI10ZH10, Edelstahlgriff einzeln</li> </ul>	<ul style="list-style-type: none"> <li>FI24Z090 Edelstahltür 24"</li> <li>FI24Z011, Edelstahlsockel 24"</li> <li>CI60ZBL1, Eisbehälter groß</li> <li>CI60Z200, Seitliche Zusatzheizung 230V EU Version</li> <li>CI60Z000, Verbindungssatz zur Side-by-Side-Kombination</li> <li>CI10ZH10, Edelstahlgriff einzeln</li> </ul>
<b>UPE*</b>	€ 9.704,-	€ 8.549,-

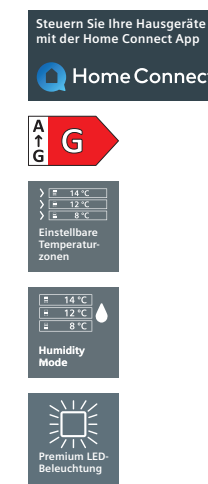

Weinlagerschrank  
Nischenmaß: 2134 x 610 x 610 mm

CI24WP03  
Flachscharnier-Technik

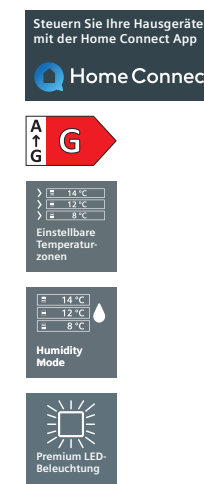

Weinlagerschrank  
Nischenmaß: 2134 x 457 x 610 mm

CI18WP03  
Flachscharnier-Technik

<b>studioLine exklusiv</b>	<ul style="list-style-type: none"> <li>Drei getrennte Temperaturzonen</li> <li>Premium LED-Beleuchtung</li> </ul>	<ul style="list-style-type: none"> <li>Zwei getrennte Temperaturzonen</li> <li>Premium LED-Beleuchtung</li> </ul>
<b>Montage</b> H x B x T	<ul style="list-style-type: none"> <li>Einbau vollintegrierbar</li> <li>Mit Sockelaggregat, Be- u. Entlüftung komplett durch den Sockel</li> <li>Sockelhöhe verstellbar von 10,2 bis 18,1 cm</li> <li>Türöffnungswinkel 115°</li> <li>Türanschlag rechts, wechselbar</li> <li>Nischenmaße: 213,4 x 61,0 x 61,0 cm</li> </ul>	<ul style="list-style-type: none"> <li>Einbau vollintegrierbar</li> <li>Mit Sockelaggregat, Be- u. Entlüftung komplett durch den Sockel</li> <li>Sockelhöhe verstellbar von 10,2 bis 18,1 cm</li> <li>Türöffnungswinkel 115°</li> <li>Türanschlag rechts, wechselbar</li> <li>Nischenmaße: 213,4 x 45,7 x 61,0 cm</li> </ul>
<b>Umwelt/Energie</b>	<ul style="list-style-type: none"> <li>Energie-Effizienzklasse<sup>1)</sup>: G</li> <li>Energie<sup>2)</sup>: 155 kWh</li> <li>Anzahl Standardweinflaschen: 92</li> <li>Geräusch-Wert: 42 dB (A) re 1 pW</li> <li>Geräusch-Effizienzklasse: D</li> <li>Klimaklasse SN-T</li> <li>Anschlusswert: 300 W</li> <li>Dieses Gerät ist ausschließlich zur Lagerung von Wein bestimmt</li> </ul>	<ul style="list-style-type: none"> <li>Energie-Effizienzklasse<sup>1)</sup>: G</li> <li>Energie<sup>2)</sup>: 145 kWh</li> <li>Anzahl Standardweinflaschen: 58</li> <li>Geräusch-Wert: 42 dB (A) re 1 pW</li> <li>Geräusch-Effizienzklasse: D</li> <li>Klimaklasse SN-T</li> <li>Anschlusswert: 300 W</li> <li>Dieses Gerät ist ausschließlich zur Lagerung von Wein bestimmt</li> </ul>
<b>Komfort und Sicherheit</b>	<ul style="list-style-type: none"> <li><b>Home Connect: Fernstart und Fernüberwachung</b></li> <li>Elektronische Temperaturregelung, digital ablesbar</li> <li>3 getrennte Temperaturzonen, unabhängig voneinander regelbar</li> <li>Spracheinstellung im Display</li> <li>Eco-Modus • Urlaubsschaltung • Sabbath-Mode</li> <li>Akustischer Türalarm</li> <li>Glastüre mit UV-Filter</li> <li>Abtau-Automatik im Kühlteil</li> </ul>	<ul style="list-style-type: none"> <li><b>Home Connect: Fernstart und Fernüberwachung</b></li> <li>Elektronische Temperaturregelung, digital ablesbar</li> <li>2 getrennte Temperaturzonen, unabhängig voneinander regelbar von 5 – 18 °C</li> <li>Akustischer Türalarm</li> <li>Glastüre mit UV-Filter</li> </ul>
<b>Weinlagern</b>	<ul style="list-style-type: none"> <li>airFresh-Filter</li> <li>Optimale Kälteverteilung durch Innenventilator</li> <li>8 Flaschenablagen zum Kühlen von max. 92 Euro-Fl. à 0,75 l</li> </ul>	<ul style="list-style-type: none"> <li>airFresh-Filter</li> <li>Optimale Kälteverteilung durch Innenventilator</li> <li>10 Flaschenablagen zum Kühlen von max. 58 Euro-Fl. à 0,75 l</li> </ul>
<b>Maße</b> H x B x T	<b>Gerätemaße:</b> 212,5 x 60,3 x 60,8 cm	<b>Gerätemaße:</b> 212,5 x 45,1 x 60,8 cm
<b>Zubehör</b>		
<b>Sonderzubehör</b>	<ul style="list-style-type: none"> <li>CI24Z010, Edelstahlsockel 24"</li> <li>CI24Z590, Edelstahltürrahmen 24" ohne Griff f. Türanschlag rechts</li> <li>CI24Z690, Edelstahltürrahmen 24" ohne Griff f. Türanschlag links</li> <li>CI10ZH10, Edelstahlgriff einzeln</li> <li>CI60Z000, Verbindungssatz zur Side-by-Side-Kombination</li> <li>CI60Z200, Seitliche Zusatzheizung 230V EU Version</li> <li>CI60Z300, Türschloss</li> </ul>	<ul style="list-style-type: none"> <li>CI18Z000, Edelstahlsockel 18"</li> <li>CI18Z590, Edelstahltürrahmen 18" ohne Griff f. Türanschlag rechts</li> <li>CI18Z690, Edelstahltürrahmen 18" ohne Griff f. Türanschlag links</li> <li>CI10ZH10, Edelstahlgriff einzeln</li> <li>CI60Z000, Verbindungssatz zur Side-by-Side-Kombination</li> <li>CI60Z200, Seitliche Zusatzheizung 230V EU Version</li> <li>CI60Z300, Türschloss</li> </ul>
<b>UPE*</b>	€ 9.122,-	€ 7.742,-

SIEMENS

# Ergänzungssortiment Linie

siemens-home.bsh-group.at

Die Zukunft zieht ein.

[Informationen nur für den Fachhandel](#)

Siemens Hausgeräte



Glaskeramik-Kochfeld autark  
varioInduktion, 90 cm breit

Facette: EX275FXB1E Edelstahl  
Flächenbündig:  
Flachrahmen:

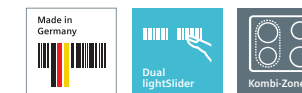
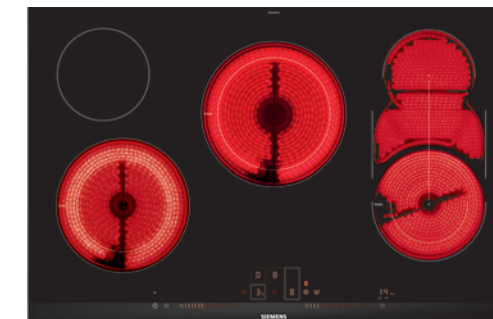

Glaskeramik-Kochfelder autark  
80 cm breit

ET875LMP1D Edelstahl (Abb.)  
ET801LMP1D

	Wertklasse	iQ100	iQ300	iQ500	iQ700	Wertklasse	iQ100	iQ300	iQ500	iQ700
<b>Design</b>	<ul style="list-style-type: none"> <li>Facetten-Design</li> <li>Glaskeramik dekorlos</li> </ul>					<ul style="list-style-type: none"> <li>Facetten-Design (ET875LMP1D)</li> <li>Flächenbündiges Design (ET801LMP1D)</li> <li>Glaskeramik dekorlos</li> <li>Kombinierbar mit Glaskeramik-Kochfeldern im Facetten-Design (nur ET875LMP1D)</li> </ul>				
<b>Ausstattung/ Komfort</b>	<ul style="list-style-type: none"> <li>touchSlider-Bedienung (mono)</li> <li>4 Induktions-Kochzonen</li> <li>2 varioInduktions-Kochzonen</li> <li>Wischschutzfunktion</li> <li>quickStart</li> <li>reStart</li> <li>Timer</li> <li>countDown-Funktion</li> <li>17 Leistungs-Stufen</li> </ul>					<ul style="list-style-type: none"> <li>Dual lightSlider-Bedienung</li> <li>1 Kombi-Zone</li> <li>5 highSpeed-Kochzonen, davon 2 Zweikreis-Kochzonen</li> <li>Wischschutzfunktion</li> <li>reStart</li> <li>Stoppuhr für Kochfeld</li> <li>Digitales Funktionsdisplay</li> <li>17 Leistungs-Stufen</li> <li>Warmhaltefunktion</li> </ul>				
<b>Umwelt und Sicherheit</b>	<ul style="list-style-type: none"> <li>Sicherheitsabschaltung</li> <li>Topferkennung</li> <li>Kindersicherung</li> <li>Hauptschalter</li> <li>2-stufige Restwärmearzeige je Kochzone</li> <li>Energieverbrauchsanzeige</li> <li>powerManagement Funktion</li> </ul>					<ul style="list-style-type: none"> <li>Energieverbrauchsanzeige</li> <li>Sicherheitsabschaltung</li> <li>Kindersicherung</li> <li>Hauptschalter</li> <li>2-stufige Restwärmearzeige je Kochzone</li> </ul>				
<b>Schnelligkeit</b>	<ul style="list-style-type: none"> <li>powerBoost-Funktion für alle Induktions-Kochzonen möglich</li> </ul>					<ul style="list-style-type: none"> <li>powerBoost-Funktion</li> </ul>				
<b>Leistung und Größe</b>	L	21 x 40 cm	3,3 kW (3,7 kW)			VL	21/14,5 cm	2,1/1,2 kW		
	R	21 x 40 cm	3,3 kW (3,7 kW)			HL	14,5 cm	1,2 kW		
						M	23/18 cm	2,4/1,7 kW (3,4 kW)		
						R	37/27/18/12 cm	4,6/3,4/2,0/1,0 kW (2,3 kW)		
<b>Maße<sup>1)</sup> H x B x T</b>	Anschlusskabel (1,10 m) Anschlusswert: 7,4 kW Einbaumaß: 51x880x330 mm Gerätemaß: 51x912x350 mm					Anschlusswert: 11,0 kW ET875LMP1D: Einbaumaß: 45x780x500 mm Gerätemaß: 45x812x520 mm ET801LMP1D: Einbaumaß: 51x780/796x500/516 mm Gerätemaß: 51x792x512 mm Für den Einbau in Stein- oder Granitarbeitsplatten				
<b>Sonder- zubehör</b>	<ul style="list-style-type: none"> <li>HZ390522, Grillplatte € 291,-*</li> <li>HZ390512, Teppan Yaki € 458,-*</li> <li>HZ390090, Wok aus Edelstahl, induktionsgeeignet € 110,-*</li> <li>HZ95E030, 3-teiliges Set bestehend aus 2 Töpfen + 1 Pfanne € 102,-*</li> <li>HZ390011, Bräter aus Edelstahl, induktionsgeeignet € 164,-*</li> </ul>					<ul style="list-style-type: none"> <li>HZ392800, Zwischenboden 80 cm, für Montage über Schublade € 39,-*</li> <li>HZ390522, Grillplatte € 291,-*</li> <li>HZ390512, Teppan Yaki € 458,-*</li> <li>HZ95E030, 3-teiliges Set bestehend aus 2 Töpfen + 1 Pfanne € 102,-*</li> <li>HZ390090, Wok aus Edelstahl, induktionsgeeignet € 110,-*</li> <li>HZ390011, Bräter aus Edelstahl, induktionsgeeignet € 164,-*</li> </ul> Nur für ET875LMP1D: HZ394301, Verbindungsleiste zur Kombination mit Domino-Kochfeldern € 67,-*				
<b>UPE*</b>	Facette:	€ 2.204,-				Facette:	€ 1.423,- ET875LMP1D			
	Flächenbündig:					Flächenbündig:	€ 1.331,- ET801LMP1D			
	Flachrahmen:					Flachrahmen:				

\*Unverbindliche Preisempfehlung des Herstellers inkl. gesetzlicher MwSt. in Euro.

<sup>1)</sup>Technische Zeichnungen zu diesen Geräten finden Sie in „Technische Daten Einbaugeräte 2021“.

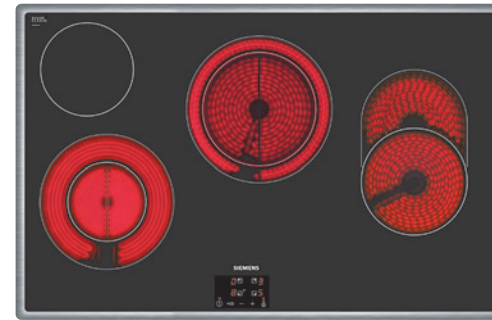

Glaskeramik-Kochfeld autark  
80 cm breit

Facette:  
Flächenbündig:  
Flachrahmen: ET845HH17 Edelstahl

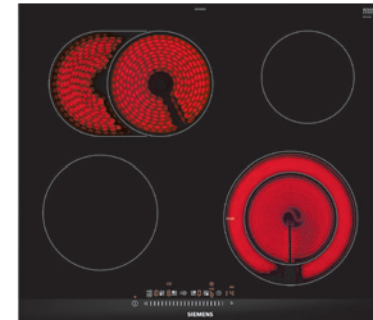

Glaskeramik-Kochfelder  
60 cm breit

ET675FNP1E Edelstahl (Abb.)  
ET601FNP1E



	Werteklasse	iQ100	iQ300	iQ500	iQ700	Werteklasse	iQ100	iQ300	iQ500	iQ700
<b>Design</b>	• Flachrahmen-Design					• Facetten-Design (ET675FNP1E) • Flächenbündiges Design (ET601FNP1E) • Glaskeramik dekorlos • Kombinierbar mit Glaskeramik-Kochfeldern im Facetten-Design (nur ET675FNP1E)				
<b>Ausstattung / Komfort</b>	<ul style="list-style-type: none"> <li>• touchControl-Bedienung</li> <li>• 4 highSpeed-Kochzonen, davon 1 mit zuschaltbarer Bräterzone</li> <li>• 2 Zweikreis-Kochzonen</li> <li>• 17 Leistungs-Stufen</li> <li>• Sensortaste</li> <li>• Digitales Funktionsdisplay</li> </ul>					<ul style="list-style-type: none"> <li>• touchSlider-Bedienung (mono)</li> <li>• 4 highSpeed-Kochzonen, davon 1 mit zuschaltbarer Bräterzone</li> <li>• 1 Zweikreis-Kochzone</li> <li>• Wischschutzfunktion</li> <li>• reStart</li> <li>• Count up Timer</li> <li>• countDown-Funktion</li> <li>• Digitales Funktionsdisplay</li> <li>• 17 Leistungs-Stufen</li> </ul>				
<b>Umwelt und Sicherheit</b>	<ul style="list-style-type: none"> <li>• Kindersicherung</li> <li>• Sicherheitsabschaltung</li> <li>• 2-stufige Restwärmeanzeige je Kochzone</li> <li>• Hauptschalter</li> </ul>					<ul style="list-style-type: none"> <li>• Energieverbrauchsanzeige</li> <li>• Sicherheitsabschaltung</li> <li>• Kindersicherung</li> <li>• Hauptschalter</li> <li>• 2-stufige Restwärmeanzeige je Kochzone</li> </ul>				
<b>Schnelligkeit</b>	• powerBoost-Funktion					• powerBoost-Funktion				
<b>Leistung und Größe</b>	VL 21/12 cm	2,2/0,75 kW				VL 18 cm	2,0 kW			
	HL 14,5 cm	1,2 kW				HL 17/17x26,5 cm	1,8/2,6 kW			
	M 23/18 cm	2,4/1,5 kW				VR 21/14,5 cm	2,1/1,2 kW (3,0 kW)			
	R 17/17x26,5 cm	1,8/2,6 kW				HR 14,5 cm	1,2 kW			
<b>Maße<sup>1)</sup></b> H x B x T	Anschlusswert: 7,4 kW Einbaumaß: 48x780x500 mm Gerätemaß: 48x795x517 mm					Anschlusswert: 8,3 kW ET675FNP1E: Einbaumaß: 45x560x490/500 mm Gerätemaß: 45x602x520 mm ET601FNP1E: Einbaumaß: 51x560/576x500 – 516 mm Gerätemaß: 51x572x512 mm Für den Einbau in Stein- oder Granitarbeitsplatten				
<b>Sonderzubehör</b>	<ul style="list-style-type: none"> <li>• HZ392800, Zwischenboden 80 cm, für Montage über Schublade € 39,-*</li> <li>• HZ390090, Wok aus Edelstahl, induktionsgeeignet € 110,-*</li> </ul>					<ul style="list-style-type: none"> <li>• HZ392617, Zwischenboden 60 cm, für Montage über Schublade € 37,-*</li> <li>• HZ390090, Wok aus Edelstahl, induktionsgeeignet € 110,-*</li> <li>• HZ95E030, 3-teiliges Set bestehend aus 2 Töpfen + 1 Pfanne € 102,-*</li> <li><b>Nur für ET675FNP1E:</b></li> <li>• HZ394301, Verbindungsleiste zur Kombination mit Domino-Kochfeldern € 67,-*</li> </ul>				
<b>UPE*</b>	Facette: Flächenbündig: Flachrahmen: € 942,-					Facette: € 918,- ET675FNP1E Flächenbündig: € 842,- ET601FNP1E Flachrahmen:				

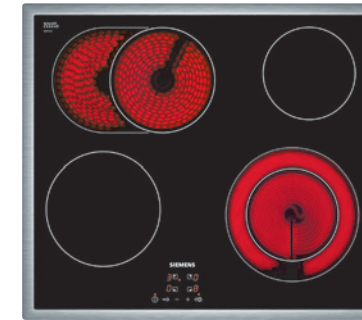

Glaskeramik-Kochfeld  
60 cm breit

Facette:  
Flächenbündig:  
Flachrahmen: ET645HN17E Edelstahl



	Werteklasse	iQ100	iQ300	iQ500	iQ700	Werteklasse	iQ100	iQ300	iQ500	iQ700
<b>Design</b>	• Flachrahmen-Design					• Facetten-Design • Glaskeramik dekorlos • Kombinierbar mit Glaskeramik-Kochfeldern im Facetten-Design				
<b>Ausstattung / Komfort</b>	<ul style="list-style-type: none"> <li>• 1 Zweikreis-Kochzone</li> <li>• 4 highSpeed-Kochzonen, davon 1 mit zuschaltbarer Bräterzone</li> <li>• touchControl-Bedienung</li> <li>• 17 Leistungs-Stufen</li> <li>• Digitales Funktionsdisplay</li> <li>• reStart</li> </ul>					<ul style="list-style-type: none"> <li>• touchSlider-Bedienung (mono)</li> <li>• 2 Induktions-Kochzonen</li> <li>• 1 variolInduktions-Kochzone</li> <li>• powerMove Plus</li> <li>• Wischschutzfunktion</li> <li>• quickStart</li> <li>• reStart</li> <li>• Stoppuhr für Kochfeld</li> <li>• countDown-Funktion</li> </ul>				
<b>Umwelt und Sicherheit</b>	<ul style="list-style-type: none"> <li>• Kindersicherung</li> <li>• Sicherheitsabschaltung</li> <li>• 2-stufige Restwärmeanzeige je Kochzone</li> <li>• Hauptschalter</li> </ul>					<ul style="list-style-type: none"> <li>• Topferkennung</li> <li>• Sicherheitsabschaltung</li> <li>• Kindersicherung</li> <li>• powerManagement Funktion</li> <li>• Hauptschalter</li> <li>• 2-stufige Restwärmeanzeige je Kochzone</li> <li>• Energieverbrauchsanzeige</li> </ul>				
<b>Schnelligkeit</b>	• powerBoost-Funktion					• powerBoost-Funktion für alle Induktions-Kochzonen möglich				
<b>Leistung und Größe</b>	VL 18 cm	2,0 kW				MV 42x20 cm	3,3 kW (3,7 kW)			
	HL 17/17x26,5 cm	1,8/2,6 kW								
	VR 14,5/21 cm	1,0/2,2 kW								
	HR 14,5 cm	1,2 kW								
<b>Maße<sup>1)</sup></b> H x B x T	Anschlusswert: 7,5 kW Einbaumaß: 48x560x490/500 mm Gerätemaß: 48x583x513 mm					Anschlusskabel (1,10 m) Anschlusswert: 3,7 kW Einbaumaß: 51x270x490/500 mm Gerätemaß: 51x302x520 mm				
<b>Sonderzubehör</b>	<ul style="list-style-type: none"> <li>• HZ392617, Zwischenboden 60 cm, für Montage über Schublade € 37,-*</li> <li>• HZ390090, Wok aus Edelstahl, induktionsgeeignet € 110,-*</li> <li>• HZ95E030, 3-teiliges Set bestehend aus 2 Töpfen + 1 Pfanne € 102,-*</li> </ul>					<ul style="list-style-type: none"> <li>• HZ394301, Verbindungsleiste zur Kombination mit Domino-Kochfeldern € 67,-*</li> <li>• HZ390522, Grillplatte € 291,-*</li> <li>• HZ390512, Teppan Yaki € 458,-*</li> <li>• HZ390090, Wok aus Edelstahl, induktionsgeeignet € 110,-*</li> <li>• HZ95E030, 3-teiliges Set bestehend aus 2 Töpfen + 1 Pfanne € 102,-*</li> <li>• HZ390011, Bräter aus Edelstahl, induktionsgeeignet € 164,-*</li> </ul>				
<b>UPE*</b>	Facette: Flächenbündig: Flachrahmen: € 695,-					€ 1.235,-				

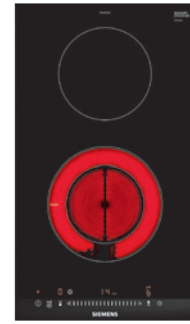

## Domino-Kochfeld autark 30 cm breit

Facette: ET375FFP1E Edelstahl  
Flächenbündig:  
Flachrahmen:

	Wertekl.	iQ100	iQ300	iQ500	iQ700
<b>Design</b>	<ul style="list-style-type: none"> <li>Facetten-Design</li> <li>Glaskeramik dekorlos</li> <li>Kombinierbar mit Glaskeramik-Kochfeldern im Facetten-Design</li> </ul>				
<b>Ausstattung / Komfort</b>	<ul style="list-style-type: none"> <li>touchSlider-Bedienung (mono)</li> <li>2 highSpeed-Kochzonen, davon 1 Zweikreis-Kochzone</li> <li>Wischschutzfunktion</li> <li>reStart</li> <li>Stoppuhr für Kochfeld</li> <li>Count up Timer</li> <li>countDown-Funktion</li> <li>Digitales Funktionsdisplay</li> <li>17 Leistungs-Stufen</li> </ul>				
<b>Umwelt und Sicherheit</b>	<ul style="list-style-type: none"> <li>Energieverbrauchsanzeige</li> <li>Sicherheitsabschaltung</li> <li>Kindersicherung</li> <li>Hauptschalter</li> <li>2-stufige Restwärmeanzeige je Kochzone</li> </ul>				
<b>Schnelligkeit</b>	<ul style="list-style-type: none"> <li>powerBoost-Funktion</li> </ul>				
<b>Leistung und Größe</b>	MV	18/12 cm	2,0/1,0 kW		
	MH	14,5 cm	1,2 kW		
<b>Maße<sup>1)</sup></b> H x B x T	Anschlusskabel (1,00 m) <b>Anschlusswert:</b> 3,5 kW <b>Einbaumaß:</b> 38x270x490/500 mm <b>Gerätemaß:</b> 38x302x520 mm				
<b>Sonderzubehör</b>	<ul style="list-style-type: none"> <li>HZ394301, Verbindungsleiste zur Kombination mit Domino-Kochfeldern</li> <li>HZ390090, Wok aus Edelstahl, induktionsgeeignet</li> </ul>				€ 67,-* € 110,-*
<b>UPE*</b>	€ 674,-				

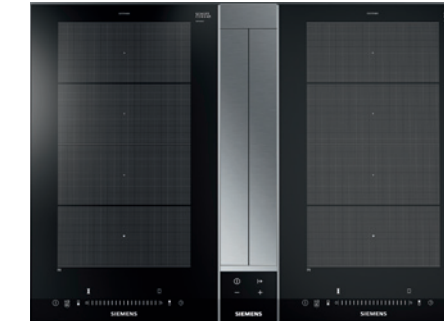

## modulAir-System Tischlüftung, 9 cm breit

Facette: LF16VA570 Edelstahl  
Flächenbündig:  
Flachrahmen:

	Werteklasse	iQ100	iQ300	iQ500	iQ700
<b>Bauform</b>	<ul style="list-style-type: none"> <li>Tischlüftung, 9 cm</li> <li>Zur Kombination mit Kochfeldern im Facetten-Design</li> </ul>				
<b>Betriebsart und Leistung</b>	<ul style="list-style-type: none"> <li>Wahlweise Abluft- oder Umluftbetrieb, für Umluftbetrieb ist ein cleanAir-Umluftmodul (Sonderzubehör) erforderlich</li> <li>Abluftleistung nach EN 61591: max. Normalbetrieb 540 m³/h, Intensivstufe 600 m³/h</li> </ul>				
<b>Komfort</b>	<ul style="list-style-type: none"> <li>Elektronische Steuerung über touchControl-Bedienung</li> <li>3 Leistungsstufen und 1 Intensivstufe</li> <li>Metall-Fettfilter, spülmaschinengeeignet</li> <li>Sättigungsanzeige für Metallfett- und Aktivkohlefilter</li> <li>Intensivstufe mit automatischer Rückstellung</li> <li>Automatischer Gebläsenachlauf 15 Minuten</li> </ul>				
<b>Design</b>	Edelstahl				
<b>Umwelt und Sicherheit</b>	<ul style="list-style-type: none"> <li>Energie-Effizienzklasse: A+***<sup>2)</sup></li> <li>Durchschnittlicher Energieverbrauch: 37,4 kWh/Jahr***</li> <li>Lüfter-Effizienzklasse: A***</li> <li>Fettfilter-Effizienzklasse: C***</li> <li>Geräusch min./max. Normalstufe: 62/67 dB***</li> <li>Energiesparender Betrieb mit iQdrive-Motortechnologie</li> <li>Geräuschwerte nach EN 60704-2-13 bei Abluftbetrieb: Max. Normalstufe: 67 dB(A) re 1 pW, Intensivstufe: 70 dB(A) re 1 pW</li> <li>Domino Gas-Kochfelder mit Wok-Brenner-Konfiguration dürfen nicht kombiniert werden</li> </ul>				
<b>Maße<sup>1)</sup></b> H x B x T	Anschlusskabel (1,30 m) <ul style="list-style-type: none"> <li>Zur Montage im Unterschrank / Sockel</li> </ul> <b>Gerätemaß:</b> 94 x 520 mm <b>Einbaumaß:</b> 900 – 1050 x 543 x 563 – 713 mm <b>Anschlusswert:</b> 145 W				
<b>Sonderzubehör</b>	<ul style="list-style-type: none"> <li>LZ58010, Gas Deflektor</li> <li>LZ58000, Long Life Umluftset</li> </ul>				€ 76,-* € 433,-*
<b>UPE*</b>	€ 2.754,-				

Im Abluftbetrieb darf ein Querschnitt des Abluftstutzens kleiner als 120 mm keinesfalls zum Einsatz kommen, siehe auch „Technische Daten Einbaugeräte 2021“.

<sup>1)</sup> Technische Zeichnungen zu diesen Geräten finden Sie in „Technische Daten Einbaugeräte 2021“.

<sup>2)</sup> Auf einer Energieeffizienzklassen-Skala von A++ bis E.

Die in der Abbildung enthaltenen Kochfelder sind nicht im Lieferumfang inkludiert. Ein Lüfterbaustein ist im Lieferumfang enthalten.



## Deckenlüfter Edelstahl, 90 cm breit

LR97CAQ50 Edelstahl-Prallplatte



## Insel-Esse, 90 cm breit

LF98BIP50 Edelstahl



## Insel-Esse, 90 cm breit

LF97BCP50 Edelstahl

	Werteklasse	iQ100	iQ300	iQ500	iQ700	Werteklasse	iQ100	iQ300	iQ500	iQ700
<b>Bauform</b>	• 90-cm-Deckenlüfter					• 90-cm-Insel-Esse				
<b>Betriebsart und Leistung</b>	<ul style="list-style-type: none"> <li>Wahlweise Abluft- oder Umluftbetrieb, für Umluftbetrieb ist ein cleanAir-Umluftkamin (Sonderzubehör) erforderlich</li> <li>Max. Förderleistung: 798 m³/h</li> <li>Abluftleistung nach EN 61591: max. Normalbetrieb 458 m³/h, Intensivstufe 798 m³/h</li> </ul>					<ul style="list-style-type: none"> <li>Wahlweise Abluft- oder Umluftbetrieb, für Umluftbetrieb ist ein Erstausrüstungspaket oder cleanAirPlus-Umluftmodul (Sonderzubehör) erforderlich</li> <li>Max. Förderleistung: 867 m³/h</li> <li>Lüfterleistung bei Abluftbetrieb nach EN 61591: max. Normalstufe 445 m³/h, Intensivstufe 867 m³/h</li> <li>Umluftleistung: max. Normalbetrieb 313 m³/h, Intensivstufe 391 m³/h</li> </ul>				
<b>Komfort</b>	<ul style="list-style-type: none"> <li><b>Infrarot-Fernbedienung</b></li> <li>Metall-Fettfilter, spülmaschineneeignet</li> <li>Sättigungsanzeige für Metallfett- und Aktivkohlefilter</li> <li>3 Leistungsstufen und 2 Intensivstufen</li> <li>Intervall-Funktion: über Home Connect verfügbar</li> <li>Silence-Funktion: über Home Connect verfügbar</li> <li>Intensivstufe mit automatischer Rückstellung</li> <li>Automatischer Gebläsenachlauf</li> <li>Doppelflutiges Hochleistungsgebläse</li> <li>Reinigungsfreundlicher Innenrahmen in Edelstahl</li> <li><b>Home Connect-fähig über WLAN</b></li> <li><b>cookConnect System</b> (mit passendem Kochfeld)</li> <li><b>Sprachsteuerung über gängige Sprachassistenten möglich</b></li> </ul>					<ul style="list-style-type: none"> <li>Metall-Fettfilter, spülmaschineneeignet</li> <li>Sättigungsanzeige für Metallfett- und Aktivkohlefilter</li> <li>touchControl-Bedienung (3 Leistungsstufen + 2 Intensivstufen) mit Filterwechselanzeige</li> <li>Intensivstufen mit automatischer Rückstellung</li> <li>Automatischer Gebläsenachlauf</li> <li>Boost-Funktion</li> <li>Reinigungsfreundlicher Innenrahmen</li> </ul>				
<b>Design</b>	<ul style="list-style-type: none"> <li><b>Randabsaugung</b></li> <li>softLight</li> <li>Dimm-Funktion</li> <li>Arbeitsplatzbeleuchtung mit <b>4x3 W LED-Modul</b></li> <li>Beleuchtungsstärke: 659 Lux</li> <li>Farbtemperatur: 3500 K</li> </ul>					<ul style="list-style-type: none"> <li>Box-Esse</li> <li>Filterabdeckung aus Edelstahl</li> <li>softLight</li> <li>Dimm-Funktion</li> <li>Arbeitsplatzbeleuchtung mit <b>4x1,5 W LED-Modulen</b></li> <li>Beleuchtungsstärke: 423 Lux</li> <li>Farbtemperatur: 3500 K</li> </ul>				
<b>Umwelt und Sicherheit</b>	<ul style="list-style-type: none"> <li>Energie-Effizienzklasse: A*<sup>2)</sup></li> <li>Durchschnittlicher Energieverbrauch: 34,0 kWh/Jahr*</li> <li>Lüfter-Effizienzklasse: A*</li> <li>Beleuchtungs-Effizienzklasse: A*</li> <li>Fettfilter-Effizienzklasse: E*</li> <li>Geräusch min./max. Normalstufe: 41/56 dB*</li> <li>Geräuschwerte nach EN 60704-2-13 bei Abluftbetrieb: Max. Normalstufe: 56 dB(A) re 1 pW, Intensivstufe: 68 dB(A) re 1 pW</li> <li>Energiesparender Betrieb mit <b>iQdrive</b>-Motortechnologie</li> </ul>					<ul style="list-style-type: none"> <li>Energie-Effizienzklasse: A+<sup>2)</sup></li> <li>Durchschnittlicher Energieverbrauch: 31,6 kWh/Jahr*</li> <li>Lüfter-Effizienzklasse: A*</li> <li>Fettfilter-Effizienzklasse: B*</li> <li>Beleuchtungs-Effizienzklasse: A*</li> <li>Geräusch min./max. Normalstufe: 44/54 dB*</li> <li>Geräuschwerte nach EN 60704-2-13 bei Abluftbetrieb: Max. Normalstufe: 54 dB(A) re 1 pW, Intensivstufe: 69 dB(A) re 1 pW</li> <li>Geräuschwerte bei Umluftbetrieb: max. Normalstufe: 71 dB(A) re 1 pW, Intensivstufe: 74 dB(A) re 1 pW</li> <li>Extrem geräuscharmer Betrieb durch spezielle Geräuschdämmung</li> <li>Energiesparender Betrieb mit <b>iQdrive</b>-Motortechnologie</li> </ul>				
<b>Maße<sup>1)</sup></b> H x B x T	<ul style="list-style-type: none"> <li>Für Deckenmontage über Kochinseln</li> <li>Drehbarer Lüfter, Luftaustritt aus allen vier Seiten möglich</li> <li>Abluftstutzen Ø 150 mm</li> <li><b>Gerätemaß Umluft:</b> 299 x 900 x 500 mm</li> <li><b>Einbaumaß:</b> 299 x 888 x 487 mm</li> <li><b>Anschlusswert:</b> 174 W</li> </ul>					<ul style="list-style-type: none"> <li>Für Deckenmontage über Kochinseln</li> <li>Abluftstutzen Ø 150 mm (Ø 120 mm beiliegend)</li> <li><b>Gerätemaß Abluft:</b> 744 – 924 x 898 x 600 mm</li> <li><b>Gerätemaß Umluft:</b> 744 – 1044 x 898 x 600 mm</li> <li><b>Gerätemaß Umluft mit cleanAir-Umluftkamin:</b> 812 – 1044 x 898 x 600 mm</li> <li><b>Anschlusswert:</b> 166 W</li> </ul>				
<b>Sonderzubehör</b>	<ul style="list-style-type: none"> <li>LZ31XXB16, cleanAirPlus Geruchsfilter (Ersatzbedarf) € 114,-**</li> <li>LZ21CC56, cleanAirPlus-Umluftset (extern), Edelstahl € 617,-**</li> <li>LZ21CC26, cleanAirPlus Umluftset (extern), weiß € 617,-**</li> <li>LZ20JCD50, Long Life Umluftset (extern), Edelstahl € 840,-**</li> <li>LZ20JCD20, Long Life Umluftset (extern), weiß € 840,-**</li> <li>LZ00XXP00, Long Life Geruchsfilter (Ersatzbedarf) € 273,-**</li> </ul>				<ul style="list-style-type: none"> <li>LZ31XXB16, cleanAirPlus Geruchsfilter (Ersatzbedarf) € 114,-**</li> <li>LZ22CXC56, cleanAirPlus Umluftset (extern) € 398,-**</li> <li>LZ22FXD51, Long Life Umluftset (extern) € 640,-**</li> <li>LZ53850, Umluftset € 72,-**</li> <li>LZ53451, Geruchsfilter (Ersatzbedarf) € 55,-**</li> <li>LZ12310, Adapter für Dachschrägen links/rechts € 138,-**</li> <li>LZ12410, Adapter für Dachschrägen vorne/hinten € 138,-**</li> <li>LZ12510, Montageturmverlängerung 500 mm € 120,-**</li> <li>LZ12530, Montageturmverlängerung 1000 mm € 226,-**</li> <li>LZ12285, Kaminverlängerung 1100 mm € 492,-**</li> <li>LZ12385, Kaminverlängerung 1600 mm € 593,-**</li> <li>LZ00XXP00, Long Life Geruchsfilter (Ersatzbedarf) € 273,-**</li> </ul>					
<b>UPE**</b>	€ 2.314,-					€ 1.788,-				

	Werteklasse	iQ100	iQ300	iQ500	iQ700
<b>Bauform</b>	• 90-cm-Insel-Esse				
<b>Betriebsart und Leistung</b>	<ul style="list-style-type: none"> <li>Wahlweise Abluft- oder Umluftbetrieb, für Umluftbetrieb ist ein Erstausrüstungspaket oder cleanAirPlus-Umluftmodul (Sonderzubehör) erforderlich</li> <li>Max. Förderleistung: 726 m³/h</li> <li>Lüfterleistung bei Abluftbetrieb nach EN 61591: max. Normalstufe 443 m³/h, Intensivstufe 726 m³/h</li> <li>Umluftleistung: max. Normalbetrieb 331 m³/h, Intensivstufe 390 m³/h</li> </ul>				
<b>Komfort</b>	<ul style="list-style-type: none"> <li>Metall-Fettfilter, spülmaschineneeignet</li> <li>Sättigungsanzeige für Metallfett- und Aktivkohlefilter</li> <li>touchControl-Bedienung (3 Leistungsstufen + 2 Intensivstufen) mit Filterwechselanzeige</li> <li>Intensivstufen mit automatischer Rückstellung</li> <li>Automatischer Gebläsenachlauf</li> <li>Boost-Funktion</li> <li>Reinigungsfreundlicher Innenrahmen</li> </ul>				
<b>Design</b>	<ul style="list-style-type: none"> <li>Box-Esse</li> <li>softLight</li> <li>Dimm-Funktion</li> <li>Arbeitsplatzbeleuchtung mit <b>4x1,5 W LED-Modulen</b></li> <li>Beleuchtungsstärke: 409 Lux</li> <li>Farbtemperatur: 3500 K</li> </ul>				
<b>Umwelt und Sicherheit</b>	<ul style="list-style-type: none"> <li>Energie-Effizienzklasse: A*<sup>2)</sup></li> <li>Durchschnittlicher Energieverbrauch: 31,7 kWh/Jahr*</li> <li>Lüfter-Effizienzklasse: A*</li> <li>Fettfilter-Effizienzklasse: B*</li> <li>Beleuchtungs-Effizienzklasse: A*</li> <li>Geräusch min./max. Normalstufe: 45/54 dB*</li> <li>Geräuschwerte nach EN 60704-2-13 bei Abluftbetrieb: max. Normalstufe: 54 dB(A) re 1 pW, Intensivstufe: 65 dB(A) re 1 pW</li> <li>Geräuschwerte bei Umluftbetrieb: max. Normalstufe: 71 dB(A) re 1 pW, Intensivstufe: 74 dB(A) re 1 pW</li> <li>Extrem geräuscharmer Betrieb durch spezielle Geräuschdämmung</li> <li>Energiesparender Betrieb mit <b>iQdrive</b>-Motortechnologie</li> </ul>				
<b>Maße<sup>1)</sup></b> H x B x T	<ul style="list-style-type: none"> <li>Für Deckenmontage über Kochinseln</li> <li>Abluftstutzen Ø 150 mm (Ø 120 mm beiliegend)</li> <li><b>Gerätemaß Abluft:</b> 744 – 924 x 898 x 600 mm</li> <li><b>Gerätemaß Umluft:</b> 744 – 1044 x 898 x 600 mm</li> <li><b>Gerätemaß Umluft mit cleanAir-Umluftkamin:</b> 812 – 1044 x 898 x 600 mm</li> <li><b>Mit Rückstauklappe Anschlusswert:</b> 146 W</li> </ul>				
<b>Sonderzubehör</b>	<ul style="list-style-type: none"> <li>LZ31XXB16, cleanAirPlus Geruchsfilter (Ersatzbedarf) € 114,-**</li> <li>LZ22CXC56, cleanAirPlus Umluftset (extern) € 398,-**</li> <li>LZ22FXD51, Long Life Umluftset (extern) € 640,-**</li> <li>LZ53850, Umluftset € 72,-**</li> <li>LZ53451, Geruchsfilter (Ersatzbedarf) € 55,-**</li> <li>LZ12310, Adapter für Dachschrägen links/rechts € 138,-**</li> <li>LZ12410, Adapter für Dachschrägen vorne/hinten € 138,-**</li> <li>LZ12510, Montageturmverlängerung 500 mm € 120,-**</li> <li>LZ12530, Montageturmverlängerung 1000 mm € 226,-**</li> <li>LZ12285, Kaminverlängerung 1100 mm € 492,-**</li> <li>LZ12385, Kaminverlängerung 1600 mm € 593,-**</li> <li>LZ00XXP00, Long Life Geruchsfilter (Ersatzbedarf) € 273,-**</li> </ul>				<ul style="list-style-type: none"> <li>LZ31XXB16, cleanAirPlus Geruchsfilter (Ersatzbedarf) € 114,-**</li> <li>LZ22CXC56, cleanAirPlus Umluftset (extern) € 398,-**</li> <li>LZ22FXD51, Long Life Umluftset (extern) € 640,-**</li> <li>LZ53850, Umluftset € 72,-**</li> <li>LZ53451, Geruchsfilter (Ersatzbedarf) € 55,-**</li> <li>LZ12310, Adapter für Dachschrägen links/rechts € 138,-**</li> <li>LZ12410, Adapter für Dachschrägen vorne/hinten € 138,-**</li> <li>LZ12510, Montageturmverlängerung 500 mm € 120,-**</li> <li>LZ12530, Montageturmverlängerung 1000 mm € 226,-**</li> <li>LZ12285, Kaminverlängerung 1100 mm € 492,-**</li> <li>LZ12385, Kaminverlängerung 1600 mm € 593,-**</li> <li>LZ00XXP00, Long Life Geruchsfilter (Ersatzbedarf) € 273,-**</li> </ul>
<b>UPE**</b>	€ 1.504,-				



## Vertikal-Esse, 60 cm breit

LC67FQP60 Schwarz mit Glasschirm



## Schräg-Esse, 60 cm breit

LC67KIM60 Schwarz mit Glasschirm



## Schräg-Essen, 60 cm breit

LC67KHM60 Schwarz mit Glasschirm

	Werteklasse	iQ100	iQ300	iQ500	iQ700	Randabsaugung	iQ100	iQ300	iQ500	iQ700
<b>Bauform</b>	• 60-cm-Wand-Esse					• 60-cm-Wand-Esse				
<b>Betriebsart und Leistung</b>	<ul style="list-style-type: none"> <li>Wahlweise Abluft- oder Umluftbetrieb, für Umluftbetrieb ist ein Erstaustattungspaket oder ein cleanAir-Umluftset (Sonderzubehör) erforderlich</li> <li>Bei Umluft kaminloser Betrieb möglich</li> <li>Max. Förderleistung: 717 m³/h</li> <li>Max. Lüfterleistung 394 m³/h bei Abluftbetrieb nach EN 61591</li> <li>Lüfterleistung bei Abluftbetrieb nach EN 61591: max. Normalstufe 394 m³/h, Intensivstufe 717 m³/h</li> <li>Umluftleistung: max. Normalbetrieb 294 m³/h, Intensivstufe 527 m³/h</li> <li>PowerBoost Stellung</li> <li>2 Einsaugbereiche: Frontseite und Unterseite</li> </ul>					<ul style="list-style-type: none"> <li>Wahlweise Abluft- oder Umluftbetrieb, für Umluftbetrieb ist ein Erstaustattungspaket oder ein cleanAir-Umluftset (Sonderzubehör) erforderlich</li> <li>Bei Umluft kaminloser Betrieb möglich</li> <li>Max. Förderleistung: 676 m³/h</li> <li>Max. Lüfterleistung 392 m³/h bei Abluftbetrieb nach EN 61591</li> <li>Lüfterleistung bei Abluftbetrieb nach EN 61591: max. Normalstufe 392 m³/h, Intensivstufe 676 m³/h</li> <li>Umluftleistung: max. Normalbetrieb 388 m³/h, Intensivstufe 549 m³/h</li> <li>2 Einsaugbereiche: Frontseite und Unterseite</li> </ul>				
<b>Komfort</b>	<ul style="list-style-type: none"> <li>Metall-Fettfilter, spülmaschinengeeignet</li> <li>Sättigungsanzeige für Metallfett- und Aktivkohlefilter</li> <li>touchControl-Bedienung (3 Leistungsstufen + 2 Intensivstufen)</li> <li>Intensivstufen mit automatischer Rückstellung</li> <li>Automatischer Gebläsenachlauf</li> <li>Boost-Funktion</li> <li>Reinigungsfreundlicher Innenrahmen</li> </ul>					<ul style="list-style-type: none"> <li>Metall-Fettfilter, spülmaschinengeeignet</li> <li>touchControl-Bedienung (3 Leistungsstufen + 1 Intensivstufe) LED-Anzeige</li> <li>Intensivstufen mit automatischer Rückstellung</li> <li>Doppelflutiges Hochleistungsgebläse</li> <li>Reinigungsfreundlicher Innenrahmen</li> </ul>				
<b>Design</b>	<ul style="list-style-type: none"> <li>Vertikales Design</li> <li><b>Randabsaugung</b></li> <li>Filterabdeckung aus Glas</li> <li>Glasscheibe: Klarglas schwarz bedruckt</li> <li>softLight</li> <li>Dimm-Funktion</li> <li>Arbeitsplatzbeleuchtung mit <b>2 x 1,5 W LED-Modul</b></li> <li>Beleuchtungsstärke: 263 Lux</li> <li>Farbtemperatur: 3500 K</li> </ul>					<ul style="list-style-type: none"> <li>Schräg-Esse</li> <li>Flächenbündiges Design</li> <li><b>Randabsaugung</b></li> <li>Filterabdeckung aus Glas</li> <li>Glasscheibe: Klarglas schwarz bedruckt</li> <li>Arbeitsplatzbeleuchtung mit <b>2 x 1,5 W LED-Modul</b></li> <li>Beleuchtungsstärke: 100 Lux</li> <li>Farbtemperatur: 3500 K</li> </ul>				
<b>Umwelt und Sicherheit</b>	<ul style="list-style-type: none"> <li>Energie-Effizienzklasse: A**<sup>2)</sup></li> <li>Durchschnittlicher Energieverbrauch: 37,8 kWh/Jahr*</li> <li>Lüfter-Effizienzklasse: B*</li> <li>Fettfilter-Effizienzklasse: B*</li> <li>Beleuchtungs-Effizienzklasse: A*</li> <li>Geräusch min./max. Normalstufe: 43/57 dB*</li> <li>Geräuschwerte nach EN 60704-2-13 bei Abluftbetrieb: Max. Normalstufe: 57 dB(A) re 1 pW, Intensivstufe: 70 dB(A) re 1 pW</li> <li>Geräuschwerte bei Umluftbetrieb: max. Normalstufe: 60 dB(A) re 1 pW, Intensivstufe: 73 dB(A) re 1 pW</li> <li>Energiesparender Betrieb mit <b>iQdrive</b>-Motortechnologie</li> </ul>					<ul style="list-style-type: none"> <li>Energie-Effizienzklasse: B**<sup>2)</sup></li> <li>Durchschnittlicher Energieverbrauch: 56,5 kWh/Jahr*</li> <li>Lüfter-Effizienzklasse: B*</li> <li>Fettfilter-Effizienzklasse: D*</li> <li>Beleuchtungs-Effizienzklasse: B*</li> <li>Geräusch min./max. Normalstufe: 49/57 dB*</li> <li>Geräuschwerte nach EN 60704-2-13 bei Abluftbetrieb: Max. Normalstufe: 57 dB(A) re 1 pW, Intensivstufe: 67 dB(A) re 1 pW</li> <li>Geräuschwerte bei Umluftbetrieb: max. Normalstufe: 70 dB(A) re 1 pW, Intensivstufe: 80 dB(A) re 1 pW</li> <li>Kondensatormotor</li> </ul>				
<b>Maße<sup>1)</sup></b> H x B x T	<ul style="list-style-type: none"> <li>Für Wandmontage über Kochfeldern</li> <li>Abluftstutzen Ø 150 mm (Ø 120 mm beiliegend)</li> <li><b>Gerätemaß Abluft:</b> 969 – 1239 x 592 x 263 mm</li> <li><b>Gerätemaße Umluft ohne Kamin:</b> 480 x 592 x 263 mm</li> <li><b>Gerätemaße Umluft mit Kamin:</b> 1029 – 1299 x 592 x 263 mm</li> <li><b>Gerätemaß Umluft mit cleanAir-Umluftkamin:</b> 1159 x 592 x 263 mm – Montage auf Außenkanal</li> <li>1229 – 1499 x 592 x 263 mm – Montage auf Innenkanal</li> <li><b>Anschlusswert:</b> 143 W</li> </ul>					<ul style="list-style-type: none"> <li>Für Wandmontage über Kochfeldern</li> <li>Abluftstutzen Ø 150 mm (Ø 120 mm beiliegend)</li> <li><b>Gerätemaß Abluft:</b> 928 – 1198 x 590 x 499 mm</li> <li><b>Gerätemaße Umluft ohne Kamin:</b> 370 x 590 x 499 mm</li> <li><b>Gerätemaße Umluft mit Kamin:</b> 988 – 1258 x 590 x 499 mm</li> <li><b>Gerätemaß Umluft mit cleanAir-Umluftkamin:</b> 1118 x 590 x 499 mm – Montage auf Außenkanal</li> <li>1188 – 1458 x 590 x 499 mm – Montage auf Innenkanal</li> <li><b>Anschlusswert:</b> 263 W</li> </ul>				
<b>Sonderzubehör</b>	<ul style="list-style-type: none"> <li>LZ31XXB16, cleanAirPlus Geruchsfilter (Ersatzbedarf) € 114,-**</li> <li>LZ11AXE61, Kanal Standard, schwarz € 199,-**</li> <li>LZ11AXC56, cleanAirPlus Umluftset (extern) € 258,-**</li> <li>LZ10AXL50, Kanalverlängerung 1500 mm € 326,-**</li> <li>LZ10AXK50, Kanalverlängerung 1000 mm € 270,-**</li> <li>LZ11AFI16, cleanAirPlus Umluftset € 173,-**</li> <li>LZ11AFV16, cleanAirPlus Umluftset (kaminloser Betrieb) € 173,-**</li> <li>LZ10AF500, Long Life Umluftset € 428,-**</li> <li>LZ10AFR00, Long Life Umluftset (kaminloser Betrieb) € 428,-**</li> <li>LZ11AFB16, cleanAirPlus Geruchsfilter (Ersatzbedarf) € 117,-**</li> <li>LZ00XXP00, Long Life Geruchsfilter (Ersatzbedarf) € 273,-**</li> </ul>					<ul style="list-style-type: none"> <li>LZ31XXB16, cleanAirPlus Geruchsfilter (Ersatzbedarf) € 114,-**</li> <li>LZ11AXE61, Kanal Standard, schwarz € 199,-**</li> <li>LZ11AXC56, cleanAirPlus Umluftset (extern) € 258,-**</li> <li>LZ10AXL50, Kanalverlängerung 1500 mm € 326,-**</li> <li>LZ10AXK50, Kanalverlängerung 1000 mm € 270,-**</li> <li>LZ11AKI16, cleanAirPlus Umluftset € 209,-**</li> <li>LZ11AKV16, cleanAirPlus Umluftset (kaminloser Betrieb) € 135,-**</li> <li>LZ10AKS00, Long Life Umluftset € 428,-**</li> <li>LZ10AKR00, Long Life Umluftset (kaminloser Betrieb) € 428,-**</li> <li>LZ11AKB16, cleanAirPlus Geruchsfilter (Ersatzbedarf) € 117,-**</li> <li>LZ00XXP00, Long Life Geruchsfilter (Ersatzbedarf) € 273,-**</li> </ul>				
<b>UPE**</b>	€ 1.744,-					€ 1.255,-				

	Werteklasse	iQ100	iQ300	iQ500	iQ700
<b>Bauform</b>	• 60-cm-Wand-Esse				
<b>Betriebsart und Leistung</b>	<ul style="list-style-type: none"> <li>Wahlweise Abluft- oder Umluftbetrieb, für Umluftbetrieb ist ein Erstaustattungspaket oder ein cleanAir-Umluftset (Sonderzubehör) erforderlich</li> <li>Bei Umluft kaminloser Betrieb möglich</li> <li>Max. Förderleistung: 700 m³/h</li> <li>Max. Lüfterleistung 416 m³/h bei Abluftbetrieb nach EN 61591</li> <li>Lüfterleistung bei Abluftbetrieb nach EN 61591: max. Normalstufe 388 m³/h, Intensivstufe 557 m³/h</li> <li>2 Einsaugbereiche: Frontseite und Unterseite</li> </ul>				
<b>Komfort</b>	<ul style="list-style-type: none"> <li>Metall-Fettfilter, spülmaschinengeeignet</li> <li>touchControl-Bedienung (3 Leistungsstufen + 1 Intensivstufe) LED-Anzeige</li> <li>Intensivstufen mit automatischer Rückstellung</li> <li>Doppelflutiges Hochleistungsgebläse</li> <li>Reinigungsfreundlicher Innenrahmen</li> </ul>				
<b>Design</b>	<ul style="list-style-type: none"> <li>Schräg-Esse</li> <li><b>Randabsaugung</b></li> <li>Filterabdeckung aus Glas</li> <li>Glasscheiben: Klarglas weiß bedruckt (<b>LC67KHM20</b>), Klarglas silber bedruckt (<b>LC67KHM10</b>), Klarglas schwarz bedruckt (<b>LC67KHM60</b>)</li> <li>Arbeitsplatzbeleuchtung mit <b>2 x 1,5 W LED-Modul</b></li> <li>Beleuchtungsstärke: 100 Lux</li> <li>Farbtemperatur: 3500 K</li> </ul>				
<b>Umwelt und Sicherheit</b>	<ul style="list-style-type: none"> <li>Energie-Effizienzklasse: B**<sup>2)</sup></li> <li>Durchschnittlicher Energieverbrauch: 56,6 kWh/Jahr*</li> <li>Lüfter-Effizienzklasse: B*</li> <li>Fettfilter-Effizienzklasse: C*</li> <li>Beleuchtungs-Effizienzklasse: B*</li> <li>Geräusch min./max. Normalstufe: 48/58 dB*</li> <li>Geräuschwerte nach EN 60704-2-13 bei Abluftbetrieb: Max. Normalstufe: 58 dB(A) re 1 pW, Intensivstufe: 67 dB(A) re 1 pW</li> <li>Geräuschwerte bei Umluftbetrieb: max. Normalstufe: 66 dB(A) re 1 pW, Intensivstufe: 75 dB(A) re 1 pW</li> <li>Kondensatormotor</li> </ul>				
<b>Maße<sup>1)</sup></b> H x B x T	<ul style="list-style-type: none"> <li>Für Wandmontage über Kochfeldern</li> <li>Abluftstutzen Ø 150 mm (Ø 120 mm beiliegend)</li> <li><b>Gerätemaß Abluft:</b> 928 – 1198 x 590 x 499 mm</li> <li><b>Gerätemaße Umluft ohne Kamin:</b> 370 x 590 x 499 mm</li> <li><b>Gerätemaße Umluft mit Kamin:</b> 988 – 1258 x 590 x 499 mm</li> <li><b>Gerätemaß Umluft mit cleanAir-Umluftkamin:</b> 1118 x 590 x 499 mm – Montage auf Außenkanal</li> <li>1188 – 1458 x 590 x 499 mm – Montage auf Innenkanal</li> <li><b>Anschlusswert:</b> 263 W</li> </ul>				
<b>Sonderzubehör</b>	<ul style="list-style-type: none"> <li>LZ31XXB16, cleanAirPlus Geruchsfilter (Ersatzbedarf) € 114,-**</li> <li>LZ11AXE61, Kanal Standard, schwarz (nur LC67KHM60) € 199,-**</li> <li>LZ11AXC56, cleanAirPlus Umluftset (extern) € 258,-**</li> <li>LZ10AXL50, Kanalverlängerung 1500 mm € 326,-**</li> <li>LZ10AXK50, Kanalverlängerung 1000 mm € 270,-**</li> <li>LZ11AKI16, cleanAirPlus Umluftset € 209,-**</li> <li>LZ11AKV16, cleanAirPlus Umluftset (kaminloser Betrieb) € 135,-**</li> <li>LZ10AKS00, Long Life Umluftset € 428,-**</li> <li>LZ10AKR00, Long Life Umluftset (kaminloser Betrieb) € 428,-**</li> <li>LZ11AKB16, cleanAirPlus Geruchsfilter (Ersatzbedarf) € 117,-**</li> <li>LZ00XXP00, Long Life Geruchsfilter (Ersatzbedarf) € 273,-**</li> </ul>				
<b>UPE**</b>	€ 1.145,-				



## Box-Esse, 90 cm breit

LC97BHM50 Edelstahl



## Box-Esse, 75 cm breit

LC77BHM50 Edelstahl

	Werteklasse	iQ100	iQ300	iQ500	iQ700	Werteklasse	iQ100	iQ300	iQ500	iQ700
<b>Bauform</b>	• 90-cm-Wand-Esse					• 75-cm-Wand-Esse				
<b>Betriebsart und Leistung</b>	<ul style="list-style-type: none"> <li>Wahlweise Abluft- oder Umluftbetrieb, für Umluftbetrieb ist ein Erstausrüstungspaket oder cleanAirPlus-Umluftmodul (Sonderzubehör) erforderlich</li> <li>Max. Förderleistung: 739 m³/h</li> <li>Abluftleistung nach EN 61591: max. 453 m³/h</li> <li>Lüfterleistung bei Abluftbetrieb nach EN 61591: max. Normalstufe 453 m³/h, Intensivstufe 739 m³/h</li> </ul>					<ul style="list-style-type: none"> <li>Wahlweise Abluft- oder Umluftbetrieb, für Umluftbetrieb ist ein Erstausrüstungspaket oder cleanAirPlus-Umluftmodul (Sonderzubehör) erforderlich</li> <li>Max. Förderleistung: 739 m³/h</li> <li>Abluftleistung nach EN 61591: max. 453 m³/h</li> <li>Lüfterleistung bei Abluftbetrieb nach EN 61591: max. Normalstufe 453 m³/h, Intensivstufe 739 m³/h</li> </ul>				
<b>Komfort</b>	<ul style="list-style-type: none"> <li>Elektronische Steuerung</li> <li>touchControl-Bedienung mit LED-Anzeige</li> <li>touchControl-Bedienung für 3 Leistungsstufen und 1 Intensivstufe</li> <li>Doppelflutiges Hochleistungsgebläse</li> <li>Filterabdeckung aus Edelstahl</li> <li>Metall-Fettfilter, spülmaschinengeeignet</li> <li>Intensivstufen mit automatischer Rückstellung</li> </ul>					<ul style="list-style-type: none"> <li>Elektronische Steuerung</li> <li>touchControl-Bedienung mit LED-Anzeige</li> <li>touchControl-Bedienung für 3 Leistungsstufen und 1 Intensivstufe</li> <li>Doppelflutiges Hochleistungsgebläse</li> <li>Filterabdeckung aus Edelstahl</li> <li>Metall-Fettfilter, spülmaschinengeeignet</li> <li>Intensivstufen mit automatischer Rückstellung</li> </ul>				
<b>Design</b>	<ul style="list-style-type: none"> <li>Box-Esse</li> <li>Arbeitsplatzbeleuchtung mit 2 x 1,5 W LED-Modulen</li> <li>Beleuchtungsstärke: 214 Lux</li> <li>Farbtemperatur: 3500 K</li> </ul>					<ul style="list-style-type: none"> <li>Box-Esse</li> <li>Arbeitsplatzbeleuchtung mit 2 x 1,5 W LED-Modulen</li> <li>Beleuchtungsstärke: 214 Lux</li> <li>Farbtemperatur: 3500 K</li> </ul>				
<b>Umwelt und Sicherheit</b>	<ul style="list-style-type: none"> <li>Energie-Effizienzklasse: B*<sup>2)</sup></li> <li>Durchschnittlicher Energieverbrauch: 62,5 kWh/Jahr*</li> <li>Lüfter-Effizienzklasse: B*</li> <li>Beleuchtungs-Effizienzklasse: A*</li> <li>Fettfilter-Effizienzklasse: B*</li> <li>Geräusch min./max. Normalstufe: 52/65 dB*</li> <li>Geräuschwerte nach EN 60704-2-13 bei Abluftbetrieb: Max. Normalstufe: 65 dB(A) re 1 pW, Intensivstufe: 74 dB(A) re 1 pW</li> </ul>					<ul style="list-style-type: none"> <li>Energie-Effizienzklasse: B*<sup>2)</sup></li> <li>Durchschnittlicher Energieverbrauch: 62,5 kWh/Jahr*</li> <li>Lüfter-Effizienzklasse: B*</li> <li>Beleuchtungs-Effizienzklasse: A*</li> <li>Fettfilter-Effizienzklasse: B*</li> <li>Geräusch min./max. Normalstufe: 52/65 dB*</li> <li>Geräuschwerte nach EN 60704-2-13 bei Abluftbetrieb: Max. Normalstufe: 65 dB(A) re 1 pW, Intensivstufe: 74 dB(A) re 1 pW</li> </ul>				
<b>Maße<sup>1)</sup></b> H x B x T	<ul style="list-style-type: none"> <li>Für Wandmontage über Kochfeldern</li> <li>Abluftstutzen Ø 150 mm (Ø 120 mm beiliegend)</li> <li>Gerätemaß Abluft: 635 – 965 x 900 x 500 mm</li> <li>Gerätemaß Umluft: 635 – 1075 x 900 x 500 mm</li> <li>Gerätemaß Umluft mit cleanAir-Umluftkamin, cleanAir-Umluftmodul, cleanAir-Modul: 703 x 900 x 500 mm – Montage auf Außenkanal</li> <li>833 – 1163 x 900 x 500 mm – Montage auf Innenkanal</li> <li>Mit Rückstauklappe</li> <li>Anschlusswert: 255 W</li> </ul>					<ul style="list-style-type: none"> <li>Für Wandmontage über Kochfeldern</li> <li>Abluftstutzen Ø 150 mm (Ø 120 mm beiliegend)</li> <li>Gerätemaß Abluft: 635 – 965 x 750 x 500 mm</li> <li>Gerätemaß Umluft: 635 – 1075 x 750 x 500 mm</li> <li>Gerätemaß Umluft mit cleanAir-Umluftkamin, cleanAir-Umluftmodul, cleanAir-Modul: 703 x 750 x 500 mm – Montage auf Außenkanal</li> <li>833 – 1163 x 750 x 500 mm – Montage auf Innenkanal</li> <li>Mit Rückstauklappe</li> <li>Anschlusswert: 255 W</li> </ul>				
<b>Sonderzubehör</b>	<ul style="list-style-type: none"> <li>LZ31XXB16, cleanAirPlus Geruchsfilter (Ersatzbedarf) € 114,-**</li> <li>LZ11FXC56, cleanAirPlus Umluftset (extern) € 258,-**</li> <li>LZ11FXD51, Long Life Umluftset (extern) € 510,-**</li> <li>LZ11DXI16, cleanAirPlus Umluftset € 142,-**</li> <li>LZ10DXU00, Umluftset € 71,-**</li> <li>LZ10DXA00, Geruchsfilter (Ersatzbedarf) € 55,-**</li> <li>LZ10FXJ00, Long Life Umluftset € 394,-**</li> <li>LZ00XXP00, Long Life Geruchsfilter (Ersatzbedarf) € 273,-**</li> <li>LZ12250, Kaminverlängerung 1000 mm € 270,-**</li> <li>LZ12350, Kaminverlängerung 1500 mm € 326,-**</li> </ul>		<ul style="list-style-type: none"> <li>LZ31XXB16, cleanAirPlus Geruchsfilter (Ersatzbedarf) € 114,-**</li> <li>LZ11FXC56, cleanAirPlus Umluftset (extern) € 258,-**</li> <li>LZ11FXD51, Long Life Umluftset (extern) € 510,-**</li> <li>LZ11DXI16, cleanAirPlus Umluftset € 142,-**</li> <li>LZ10DXU00, Umluftset € 71,-**</li> <li>LZ10DXA00, Geruchsfilter (Ersatzbedarf) € 55,-**</li> <li>LZ10FXJ00, Long Life Umluftset € 394,-**</li> <li>LZ00XXP00, Long Life Geruchsfilter (Ersatzbedarf) € 273,-**</li> <li>LZ12250, Kaminverlängerung 1000 mm € 270,-**</li> <li>LZ12350, Kaminverlängerung 1500 mm € 326,-**</li> </ul>							
<b>UPE**</b>	€ 831,-					€ 778,-				



## Box-Esse, 60 cm breit

LC67BHM50 Edelstahl



## Flachschirmhaube, 60 cm breit

LI67RA540

	Werteklasse	iQ100	iQ300	iQ500	iQ700	Werteklasse	iQ100	iQ300	iQ500	iQ700
<b>Bauform</b>	• 60-cm-Wand-Esse					• 60-cm-Flachschirmhaube				
<b>Betriebsart und Leistung</b>	<ul style="list-style-type: none"> <li>Wahlweise Abluft- oder Umluftbetrieb, für Umluftbetrieb ist ein Erstausrüstungspaket oder cleanAirPlus-Umluftmodul (Sonderzubehör) erforderlich</li> <li>Max. Förderleistung: 752 m³/h</li> <li>Abluftleistung nach EN 61591: max. 458 m³/h</li> <li>Lüfterleistung bei Abluftbetrieb nach EN 61591: max. Normalstufe 458 m³/h, Intensivstufe 752 m³/h</li> </ul>					<ul style="list-style-type: none"> <li>Wahlweise Abluft- oder Umluftbetrieb, für Umluftbetrieb ist ein Erstausrüstungspaket (Sonderzubehör) erforderlich</li> <li>Abluftleistung nach EN 61591: max. Normalbetrieb 382 m³/h, Intensivstufe 730 m³/h</li> </ul>				
<b>Komfort</b>	<ul style="list-style-type: none"> <li>Elektronische Steuerung</li> <li>touchControl-Bedienung mit LED-Anzeige</li> <li>touchControl-Bedienung für 3 Leistungsstufen und 1 Intensivstufe</li> <li>Doppelflutiges Hochleistungsgebläse</li> <li>Filterabdeckung aus Edelstahl</li> <li>Metall-Fettfilter, spülmaschinengeeignet</li> <li>Intensivstufen mit automatischer Rückstellung</li> </ul>					<ul style="list-style-type: none"> <li>varioControl-Bedienpanel oben oder vorne (mit Sonderzubehör) einsetzbar</li> <li>Elektronische Steuerung mit 4 Tasten und Display</li> <li>Elektronische Steuerung mit Filterwechselanzeige</li> <li>3 Leistungsstufen und 2 Intensivstufen</li> <li>Metall-Fettfilter, spülmaschinengeeignet</li> <li>Sättigungsanzeige für Metallfett- und Aktivkohlefilter</li> <li>Intensivstufen mit automatischer Rückstellung</li> <li>Automatischer Gebläsenachlauf</li> </ul>				
<b>Design</b>	<ul style="list-style-type: none"> <li>Box-Esse</li> <li>Arbeitsplatzbeleuchtung mit 2 x 1,5 W LED-Modulen</li> <li>Beleuchtungsstärke: 242 Lux</li> <li>Farbtemperatur: 3500 K</li> </ul>					<ul style="list-style-type: none"> <li>Arbeitsplatzbeleuchtung mit 2 x 3 W LED-Modulen</li> <li>Beleuchtungsstärke: 680 Lux</li> <li>Farbtemperatur: 3500 K</li> <li>softLight</li> <li>Dimm-Funktion</li> </ul>				
<b>Umwelt und Sicherheit</b>	<ul style="list-style-type: none"> <li>Energie-Effizienzklasse: B*<sup>2)</sup></li> <li>Durchschnittlicher Energieverbrauch: 60,3 kWh/Jahr*</li> <li>Lüfter-Effizienzklasse: B*</li> <li>Beleuchtungs-Effizienzklasse: A*</li> <li>Fettfilter-Effizienzklasse: B*</li> <li>Geräusch min./max. Normalstufe: 52/64 dB*</li> <li>Geräuschwerte nach EN 60704-2-13 bei Abluftbetrieb: Max. Normalstufe: 64 dB(A) re 1 pW, Intensivstufe: 73 dB(A) re 1 pW</li> </ul>					<ul style="list-style-type: none"> <li>Energie-Effizienzklasse: B*<sup>2)</sup></li> <li>Durchschnittlicher Energieverbrauch: 39,2 kWh/Jahr*</li> <li>Lüfter-Effizienzklasse: B*</li> <li>Beleuchtungs-Effizienzklasse: A*</li> <li>Fettfilter-Effizienzklasse: B*</li> <li>Geräusch min./max. Normalstufe: 42/54 dB*</li> <li>Energiesparender Betrieb mit iQdrive-Motortechnologie</li> <li>Geräuschwerte nach EN 60704-3 und EN 60704-2-13 bei Abluftbetrieb: Max. Normalstufe: 54 dB(A) re 1 pW (41 dB(A) re 20 µPa Schalldruck), Intensivstufe: 68 dB(A) re 1 pW (55 dB(A) re 20 µPa Schalldruck)</li> </ul>				
<b>Maße<sup>1)</sup></b> H x B x T	<ul style="list-style-type: none"> <li>Für Wandmontage über Kochfeldern</li> <li>Abluftstutzen Ø 150 mm (Ø 120 mm beiliegend)</li> <li>Gerätemaß Abluft: 635 – 965 x 600 x 500 mm</li> <li>Gerätemaß Umluft: 635 – 1075 x 600 x 500 mm</li> <li>Gerätemaß Umluft mit cleanAir-Umluftkamin, cleanAir-Umluftmodul, cleanAir-Modul: 703 x 600 x 500 mm – Montage auf Außenkanal</li> <li>833 – 1163 x 600 x 500 mm – Montage auf Innenkanal</li> <li>Mit Rückstauklappe</li> <li>Anschlusswert: 255 W</li> </ul>					<ul style="list-style-type: none"> <li>Für Spezial-Hängeschränke, 60 cm</li> <li>Ohne Griffleiste</li> <li>Abluftstutzen Ø 150 mm (Ø 120 mm beiliegend)</li> <li>Gerätemaß Abluft: 426 x 598 x 290 mm</li> <li>Gerätemaß Umluft: 426 x 598 x 290 mm</li> <li>Einbaumaß: 385 x 524 x 290 mm</li> <li>Anschlusswert: 146 W</li> </ul>				
<b>Sonderzubehör</b>	<ul style="list-style-type: none"> <li>LZ31XXB16, cleanAirPlus Geruchsfilter (Ersatzbedarf) € 114,-**</li> <li>LZ11FXC56, cleanAirPlus Umluftset (extern) € 258,-**</li> <li>LZ11FXD51, Long Life Umluftset (extern) € 510,-**</li> <li>LZ11DXI16, cleanAirPlus Umluftset € 142,-**</li> <li>LZ10DXU00, Umluftset € 71,-**</li> <li>LZ10DXA00, Geruchsfilter (Ersatzbedarf) € 55,-**</li> <li>LZ10FXJ00, Long Life Umluftset € 394,-**</li> <li>LZ00XXP00, Long Life Geruchsfilter (Ersatzbedarf) € 273,-**</li> <li>LZ12250, Kaminverlängerung 1000 mm € 270,-**</li> <li>LZ12350, Kaminverlängerung 1500 mm € 326,-**</li> </ul>		<ul style="list-style-type: none"> <li>LZ31XXB16, cleanAirPlus Geruchsfilter (Ersatzbedarf) € 114,-**</li> <li>LZ11FXC56, cleanAirPlus Umluftset (extern) € 258,-**</li> <li>LZ11FXD51, Long Life Umluftset (extern) € 510,-**</li> <li>LZ11DXI16, cleanAirPlus Umluftset € 142,-**</li> <li>LZ10DXU00, Umluftset € 71,-**</li> <li>LZ10DXA00, Geruchsfilter (Ersatzbedarf) € 55,-**</li> <li>LZ10FXJ00, Long Life Umluftset € 394,-**</li> <li>LZ00XXP00, Long Life Geruchsfilter (Ersatzbedarf) € 273,-**</li> <li>LZ12250, Kaminverlängerung 1000 mm € 270,-**</li> <li>LZ12350, Kaminverlängerung 1500 mm € 326,-**</li> </ul>		<ul style="list-style-type: none"> <li>LZ11XB16, cleanAirPlus Aktivkohlefilter (Ersatzbedarf) € 114,-**</li> <li>LZ11XC16, cleanAirPlus-Umluftmodul € 258,-**</li> <li>LZ45650, Aktivfilter/Umluft (Erstausrüstung) € 72,-**</li> <li>LZ45610, Aktivfilter (Ersatzbedarf) € 55,-**</li> <li>LZ46600, Absenkrahmen € 215,-**</li> <li>LZ46520, Griffleiste weiß € 120,-**</li> <li>LZ46550, Griffleiste Edelstahl € 49,-**</li> <li>LZ46560, Griffleiste schwarz € 120,-**</li> <li>LZ46650, Griffleiste Edelstahl für var. Bedienmodul € 61,-**</li> <li>LZ46850, Design-Griffleiste (passend zu iQ700-Reihe) € 181,-**</li> <li>LZ10ITP00, cleanAir-Aktivkohlefilter regenerierbar € 277,-**</li> </ul>					
<b>UPE**</b>	€ 731,-					€ 833,-				





Flachschirmhaube, 60 cm breit

LI67RB531



Flachschirmhaube, 60 cm breit

LI64LB531

	Werteklasse	iQ100	iQ300	iQ500	iQ700	Werteklasse	iQ100	iQ300	iQ500	iQ700
<b>Bauform</b>	• 60-cm-Flachschirmhaube					• 60-cm-Flachschirmhaube				
<b>Betriebsart und Leistung</b>	<ul style="list-style-type: none"> <li>Wahlweise Abluft- oder Umluftbetrieb, für Umluftbetrieb ist ein Erstausrüstungspaket (Sonderzubehör) erforderlich</li> <li>Abluftleistung nach EN 61591: max. Normalbetrieb 399 m³/h, Intensivstufe 728 m³/h</li> </ul>					<ul style="list-style-type: none"> <li>Wahlweise Abluft- oder Umluftbetrieb, für Umluftbetrieb ist ein Erstausrüstungspaket (Sonderzubehör) erforderlich</li> <li>Abluftleistung nach EN 61591: max. Normalbetrieb 271 m³/h, Intensivstufe 405 m³/h</li> </ul>				
<b>Komfort</b>	<ul style="list-style-type: none"> <li>Elektronische Steuerung seitlich</li> <li>Elektronische Steuerung mit LED-Anzeige</li> <li>3 Leistungsstufen und 1 Intensivstufe</li> <li>Metall-Fettfilter, spülmaschinengeeignet</li> <li>Intensivstufen mit automatischer Rückstellung</li> <li>Automatischer Gebläsenachlauf</li> <li>Automatisches Ein- und Ausschalten bei Betätigung des Teleskopauszuges oder durch Hauptschalter</li> </ul>					<ul style="list-style-type: none"> <li>Elektronische Steuerung seitlich</li> <li>Elektronische Steuerung mit LED-Anzeige</li> <li>3 Leistungsstufen und 1 Intensivstufe</li> <li>Metall-Fettfilter, spülmaschinengeeignet</li> <li>Intensivstufen mit automatischer Rückstellung</li> <li>Automatischer Gebläsenachlauf</li> <li>Automatisches Ein- und Ausschalten bei Betätigung des Teleskopauszuges oder durch Hauptschalter</li> </ul>				
<b>Design</b>	<ul style="list-style-type: none"> <li>Arbeitsplatzbeleuchtung mit 2 x 1,5 W LED-Modulen</li> <li>Beleuchtungsstärke: 294 Lux</li> <li>Farbtemperatur: 3500 K</li> </ul>					<ul style="list-style-type: none"> <li>Arbeitsplatzbeleuchtung mit 2 x 1,5 W LED-Modulen</li> <li>Beleuchtungsstärke: 294 Lux</li> <li>Farbtemperatur: 3500 K</li> </ul>				
<b>Umwelt und Sicherheit</b>	<ul style="list-style-type: none"> <li>Energie-Effizienzklasse: A*<sup>2)</sup></li> <li>Durchschnittlicher Energieverbrauch: 37,9 kWh/Jahr*</li> <li>Lüfter-Effizienzklasse: B*</li> <li>Beleuchtungs-Effizienzklasse: A*</li> <li>Fettfilter-Effizienzklasse: B*</li> <li>Geräusch min./max. Normalstufe: 41/53 dB*</li> <li>Energiesparender Betrieb mit iQdrive-Motortechnologie</li> </ul>					<ul style="list-style-type: none"> <li>Energie-Effizienzklasse: A*<sup>2)</sup></li> <li>Durchschnittlicher Energieverbrauch: 22,2 kWh/Jahr*</li> <li>Lüfter-Effizienzklasse: B*</li> <li>Beleuchtungs-Effizienzklasse: A*</li> <li>Fettfilter-Effizienzklasse: C*</li> <li>Geräusch min./max. Normalstufe: 49/62 dB*</li> <li>Energiesparender Betrieb mit iQdrive-Motortechnologie</li> </ul>				
<b>Maße<sup>1)</sup></b> H x B x T	<ul style="list-style-type: none"> <li>Für Spezial-Hängeschränke, 60 cm</li> <li>Ohne Griffleiste (als Sonderzubehör erhältlich)</li> <li>Abluftstutzen Ø 150 mm (Ø 120 mm beiliegend)</li> <li>Gerätemaß Abluft: 426 x 598 x 290 mm</li> <li>Gerätemaß Umluft: 426 x 598 x 290 mm</li> <li>Einbaumaß: 385 x 524 x 290 mm</li> <li>Mit Rückstauklappe</li> <li>Anschlusswert: 144 W</li> </ul>					<ul style="list-style-type: none"> <li>Für Spezial-Hängeschränke, 60 cm</li> <li>Ohne Griffleiste (als Sonderzubehör erhältlich)</li> <li>Abluftstutzen Ø 150 mm (Ø 120 mm beiliegend)</li> <li>Gerätemaß Abluft: 203 x 598 x 290 mm</li> <li>Gerätemaß Umluft: 203 x 598 x 290 mm</li> <li>Einbaumaß: 162 x 526 x 290 mm</li> <li>Mit Rückstauklappe</li> <li>Anschlusswert: 74 W</li> </ul>				
<b>Sonderzubehör</b>	<ul style="list-style-type: none"> <li>LZ45650, Umluftset</li> <li>LZ45610, Geruchsfilter (Ersatzbedarf)</li> <li>LZ46521, Griffleiste weiß</li> <li>LZ46551, Griffleiste Edelstahl</li> <li>LZ46561, Griffleiste schwarz</li> <li>LZ46850, Design-Griffleiste (passend zu iQ700-Reihe)</li> <li>LZ111XC16 Clean Air Plus Umluftset extern</li> <li>LZ111XB16 Clean Air Plus Geruchsfilter (Ersatzbedarf)</li> <li>LZ111TD11 Long Life Umluftset extern</li> <li>LZ101TP00 Long Life Geruchsfilter (Ersatzbedarf)</li> </ul>		<ul style="list-style-type: none"> <li>LZ45450, Umluftset</li> <li>LZ45510, Geruchsfilter (Ersatzbedarf)</li> <li>LZ46521, Griffleiste weiß</li> <li>LZ46551, Griffleiste Edelstahl</li> <li>LZ46561, Griffleiste schwarz</li> <li>LZ46850, Design-Griffleiste (passend zu iQ700-Reihe)</li> </ul>		<ul style="list-style-type: none"> <li>LZ45450, Umluftset</li> <li>LZ45510, Geruchsfilter (Ersatzbedarf)</li> <li>LZ46521, Griffleiste weiß</li> <li>LZ46551, Griffleiste Edelstahl</li> <li>LZ46561, Griffleiste schwarz</li> <li>LZ46850, Design-Griffleiste (passend zu iQ700-Reihe)</li> </ul>		<ul style="list-style-type: none"> <li>LZ45450, Umluftset</li> <li>LZ45510, Geruchsfilter (Ersatzbedarf)</li> <li>LZ46521, Griffleiste weiß</li> <li>LZ46551, Griffleiste Edelstahl</li> <li>LZ46561, Griffleiste schwarz</li> <li>LZ46850, Design-Griffleiste (passend zu iQ700-Reihe)</li> </ul>			
<b>UPE**</b>	€ 660,-					€ 515,-				

\*Gemäß EU-Regulierung Nr. 65/2014.  
 \*\*Unverbindliche Preisempfehlung des Herstellers inkl. gesetzlicher MwSt. in Euro.  
 Im Abluftbetrieb darf ein Querschnitt des Abluftstutzens kleiner als 120 mm keinesfalls zum Einsatz kommen, siehe auch „Technische Daten Einbaugeräte 2021“.  
<sup>1)</sup> Technische Zeichnungen zu diesen Geräten finden Sie in „Technische Daten Einbaugeräte 2021“.  
<sup>2)</sup> Auf einer Energieeffizienzklassen-Skala von A+++ bis D.



Einbau-Großraum-Geschirrspüler, 86,5 cm Gerätehöhe

SX75ZX49CE Blende Schwarz (Abb.)

Einbau-Geschirrspüler, 81,5 cm Gerätehöhe

SN75ZX49CE Blende Schwarz

Einbau-Geschirrspüler, 81,5 cm Gerätehöhe

SN55ZS49CE Blende Edelstahl

	Werteklasse	iQ100	iQ300	iQ500	iQ700	Werteklasse	iQ100	iQ300	iQ500	iQ700
<b>Einbau</b>	• Voll integrierbar					• Integrierbar				
<b>Leistung und Verbrauch</b>	<ul style="list-style-type: none"> <li>Energie-Effizienzklasse<sup>1)</sup>: C</li> <li>Fassungsvermögen: 14 Maßgedecke</li> <li>Programmdauer<sup>2)</sup>: 3h:55min</li> <li>Geräusch-Wert: 42 dB (A) re 1 pW</li> <li>Geräusch im Silence-Programm: 40 dB(A) re 1 pW</li> </ul>					<ul style="list-style-type: none"> <li>Energie-Effizienzklasse<sup>1)</sup>: C</li> <li>Fassungsvermögen: 14 Maßgedecke</li> <li>Programmdauer<sup>2)</sup>: 3h:55min</li> <li>Geräusch-Wert: 42 dB (A) re 1 pW</li> <li>Geräusch im Silence-Programm: 40 dB(A) re 1 pW</li> </ul>				
<b>Programme und Sonderfunktionen</b>	<ul style="list-style-type: none"> <li>8 Progr.: Intensiv 70°C, Auto 45–65°C, Eco 50°C, Silence 50°C, Kurz 60°C, Glas 40°C, Schnell 45°C, Favorit</li> <li>4 Sonderfunktionen: Fernstart, Shine &amp; Dry, intensiveZone, varioSpeed Plus</li> <li>Silence on demand (per App)</li> </ul>					<ul style="list-style-type: none"> <li>8 Progr.: Intensiv 70°C, Auto 45–65°C, Eco 50°C, Silence 50°C, Kurz 60°C, Glas 40°C, Schnell 45°C, Favorit</li> <li>4 Sonderfunktionen: Fernstart, Shine &amp; Dry, intensiveZone, varioSpeed Plus</li> <li>Silence on demand (per App)</li> </ul>				
<b>Spül-/Trocknungstechnologie</b>	<ul style="list-style-type: none"> <li>Zeolith®-Trocknen</li> <li>aquaSensor / Beladungssensor</li> <li>dosierAssistent</li> <li>Reiniger-Automatik</li> </ul>					<ul style="list-style-type: none"> <li>Zeolith®-Trocknen</li> <li>aquaSensor / Beladungssensor</li> <li>dosierAssistent</li> <li>Reiniger-Automatik</li> </ul>				
<b>Sicherheit</b>	<ul style="list-style-type: none"> <li>aquaStop mit lebenslanger Garantie<sup>6)</sup></li> <li>Präzise Glasschutz-Technik</li> </ul>					<ul style="list-style-type: none"> <li>aquaStop mit lebenslanger Garantie<sup>6)</sup></li> <li>Präzise Glasschutz-Technik</li> <li>Tastensperre</li> </ul>				
<b>Komfort</b>	<ul style="list-style-type: none"> <li>Klartext-Bedienblende (englisch)</li> <li>Touch-Bedienung (schwarz)</li> <li>Bedienung von oben</li> <li>flexComfort Korbsystem mit blauen Verstellmarkierungen</li> <li>glassZone</li> <li>varioSchublade</li> <li>emotionLight blau</li> <li>Gläseranlagebügel im Unterkorb</li> <li>Höhenverstellbarer Oberkorb mit rackMatic (3-stufig)</li> <li>Leichtlaufrollen im Oberkorb</li> <li>Komfortrollen im Unterkorb und der 3. Beladungsebene</li> <li>Korbstopper (Rack Stopper) gegen ein Überrollen des Unterkorbes</li> <li>Umklappbare Klappstachelreihen im Oberkorb (2x)</li> <li>Elektronische Restzeit-Anzeige in Minuten</li> <li>Spaltausleuchtung links blau</li> <li>Startzeitvorwahl: 1–24 Stunden</li> <li>Home Connect-fähig über WLAN</li> </ul>					<ul style="list-style-type: none"> <li>Klartext-Bedienblende (englisch)</li> <li>Touch-Bedienung (schwarz)</li> <li>Bedienung von oben</li> <li>flexComfort Korbsystem mit blauen Verstellmarkierungen</li> <li>varioSchublade</li> <li>emotionLight blau</li> <li>Gläseranlagebügel im Unterkorb</li> <li>Höhenverstellbarer Oberkorb mit rackMatic (3-stufig)</li> <li>Leichtlaufrollen im Oberkorb</li> <li>Komfortrollen im Unterkorb und der 3. Beladungsebene</li> <li>Korbstopper (Rack Stopper) gegen ein Überrollen des Unterkorbes</li> <li>Umklappbare Klappstachelreihen im Oberkorb (2)</li> <li>Elektronische Restzeit-Anzeige in Minuten</li> <li>Startzeitvorwahl: 1–24 Stunden</li> <li>Home Connect-fähig über WLAN</li> </ul>				
<b>Maße<sup>1)</sup> H x B x T</b>	Gerätemaß SX: 865 – 925 x 598 x 550 mm (ohne Griff) Gerätemaß SN: 815 – 875 x 598 x 550 mm (ohne Griff)					Gerätemaß: 815 – 875 x 598 x 573 mm				
<b>Montage Anschlusswerte</b>	<ul style="list-style-type: none"> <li>iQdrive</li> <li>Innenbehälter/Boden: Edelstahl/Edelstahl</li> <li>Inkl. Dampfschutz-Blech</li> <li>Salzeinfüllhilfe (Trichter)</li> <li>Anschlusswert: 2,4 kW</li> </ul>					<ul style="list-style-type: none"> <li>iQdrive</li> <li>Innenbehälter/Boden: Edelstahl/Edelstahl</li> <li>Inkl. Dampfschutz-Blech</li> <li>Salzeinfüllhilfe (Trichter)</li> <li>Anschlusswert: 2,4 kW</li> </ul>				
<b>Sonderzubehör</b>	<ul style="list-style-type: none"> <li>Für SX- und SN-Geschirrspüler:</li> <li>SZ73300, Weinglas-Korb</li> <li>SZ73640, Spezialkorb für langstielige Gläser und Bürogeschirr</li> <li>SZ72010, Schlauchverlängerung für getrennten Zu- und Ablauf</li> <li>SZ73100, Variabler Besteckkorb</li> <li>SZ73000, Spülhilfe-Set (Backblechsprühkopf, Flaschenhalter, Zusatzbesteckkorb und Kleinteilehalter)</li> <li>SZ73051EU, Netzkabel mit EU-Stecker, 5 m</li> <li>Für SX75ZX49CE:</li> <li>SZ73015, Verblendungsleisten Edelstahl (86,5 cm)</li> <li>SZ73045, Verblendungsleisten Edelstahl für Hocheinbau (86,5 cm)</li> <li>Für SN75ZX49CE:</li> <li>SZ73005, Verblendungsleisten Edelstahl (81,5 cm)</li> <li>SZ73035, Verblendungsleisten Edelstahl für Hocheinbau (81,5 cm)</li> <li>SZ73056, Vorsatztür Edelstahl (81,5 cm)</li> </ul>					<ul style="list-style-type: none"> <li>SZ73300, Weinglas-Korb</li> <li>SZ73640, Spezialkorb für langstielige Gläser und Bürogeschirr</li> <li>SZ72010, Schlauchverlängerung für getrennten Zu- und Ablauf</li> <li>SZ73100, Variabler Besteckkorb</li> <li>SZ73000, Spülhilfe-Set (Backblechsprühkopf, Flaschenhalter, Zusatzbesteckkorb und Kleinteilehalter)</li> <li>SZ73001, Silberbesteck-Kassette</li> <li>SZ73005, Verblendungsleisten Edelstahl (81,5 cm)</li> <li>SZ73125, Türfront und Sockelblende</li> <li>SZ73035, Verblendungsleisten Edelstahl für Hocheinbau (81,5 cm)</li> <li>SZ73051EU, Netzkabel mit EU-Stecker, 5 m</li> </ul>				
<b>UPE**</b>	€ 1.659,- SX75ZX49CE					€ 1.629,- SN75ZX49CE				

<sup>1)</sup> Auf einer Energie-Effizienzklasse-Skala von A bis G.  
<sup>2)</sup> Energieverbrauch in kWh/100 Betriebszyklen (im Eco-Programm).  
<sup>3)</sup> Wasserverbrauch in Liter/Betriebszyklus (im Eco-Programm).  
<sup>4)</sup> Programmdauer des Eco-Programms.  
<sup>5)</sup> Garantiebedingungen finden Sie unter <https://www.siemens-home.bsh-group.com/de/kundendienst/garantie>.



### Einbau-Großraum-Geschirrspüler, 86,5 cm Gerätehöhe

SX53HS60CE Blende Schwarz (Abb.)

### Einbau-Geschirrspüler, 81,5 cm Gerätehöhe

SN53HS60CE Blende Schwarz

### Einbau-Geschirrspüler, 81,5 cm Gerätehöhe

SN53HS60AE Blende Edelstahl

### Einbau-Geschirrspüler, 45 cm breit

SR55ZS11ME Blende Edelstahl

### Gefrierschrank noFrost Nischenhöhe: 1775 mm

GI81NACFO

	Werteklasse	iQ100	iQ300	iQ500	iQ700	Werteklasse	iQ100	iQ300	iQ500	iQ700
<b>Einbau</b>	• Integrierbar					• Integrierbar				
<b>Leistung und Verbrauch</b>	• Energie-Effizienzklasse <sup>1</sup> : D • Fassungsvermögen: 14 Maßgedecke • Programmdauer <sup>2</sup> : 4h:55min • Geräusch-Wert: 44 dB (A) re 1 pW • Geräusch-Effizienzklasse: B					• Energie-Effizienzklasse <sup>1</sup> : D • Energie <sup>2</sup> / Wasser <sup>3</sup> : 84 kWh / 9,5 Liter • Fassungsvermögen: 13 Maßgedecke • Programmdauer <sup>2</sup> : 4h:55min • Geräusch-Wert: 44 dB (A) re 1 pW • Geräusch-Effizienzklasse: B				
<b>Programme und Sonderfunktionen</b>	• 6 Programme: Intensiv 70°C, Auto 45–65°C, Eco 50°C, 1 Stunde 65°C, Schnell 45°C, Favorit • 4 Sonderfunktionen: Fernstart, intensiveZone, Halbe Beladung, varioSpeed Plus • Maschinenpflegeprogramm • Silence on demand (per App)					• 6 Programme: Intensiv 70°C, Auto 45–65°C, Eco 50°C, 1 Stunde 65°C, Schnell 45°C, Favorit • 4 Sonderfunktionen: Fernstart, intensiveZone, Halbe Beladung, varioSpeed Plus • Maschinenpflegeprogramm • Silence on demand (per App)				
<b>Spül-/Trocknungs-technologie</b>	• aquaSensor / Beladungssensor • dosierAssistent • Wärmetauscher • Reiniger-Automatik					• aquaSensor / Beladungssensor • dosierAssistent • Wärmetauscher • Reiniger-Automatik				
<b>Sicherheit</b>	• aquaStop mit lebenslanger Garantie <sup>5</sup> • Glasschon-System					• aquaStop mit lebenslanger Garantie <sup>5</sup> • Tastensperre • Glasschon-System				
<b>Komfort</b>	• Klartext-Bedienblende (englisch) • varioSchublade • flex Korbsystem • Höhenverstellbarer Oberkorb mit rackMatic (3-stufig) • Komfortrollen im Unterkorb und der 3. Beladungsebene • Korbstopper (Rack Stopper) gegen ein Überrollen des Unterkorbes • Umklappbare Klappstachelreihen im Oberkorb (2) • Umklappbare Klappstachelreihen im Unterkorb (4) • Tassenablagen im Oberkorb (2) • Elektronische Restzeit-Anzeige in Minuten • Startzeitvorwahl: 1–24 Stunden • Home Connect-fähig über WLAN					• Klartext-Bedienblende (englisch) • flex Korbsystem • Höhenverstellbarer Oberkorb mit rackMatic (3-stufig) • Komfortrollen im Unterkorb • Korbstopper (Rack Stopper) gegen ein Überrollen des Unterkorbes • Umklappbare Klappstachelreihen im Oberkorb (2) • Umklappbare Klappstachelreihen im Unterkorb (4) • Besteckablage im Oberkorb • Tassenablagen im Oberkorb (2) • Variabler Besteckkorb im Unterkorb • Elektronische Restzeit-Anzeige in Minuten • Startzeitvorwahl: 1–24 Stunden • Home Connect-fähig über WLAN				
<b>Maße H x B x T Montage Anschluss- werte</b>	<b>Gerätemaß SX:</b> 865–925 x 598 x 573 mm <b>Gerätemaß SN:</b> 815–875 x 598 x 573 mm • iQdrive • Innenbehälter/Boden: Edelstahl/Edelstahl • Inkl. Dampfschutz-Blech • Salzeinfüllhilfe (Trichter) • Anschlusswert: 2,4 kW					<b>Gerätemaß:</b> 815–875 x 598 x 573 mm • iQdrive • Innenbehälter/Boden: Edelstahl/Edelstahl • Inkl. Dampfschutz-Blech • Salzeinfüllhilfe (Trichter) • Anschlusswert: 2,4 kW				
<b>Sonder- zubehör</b>	• SZ73300, Weinglas-Korb • SZ73640, Spezialkorb für langstielige Gläser und Bürogeschirr • SZ72010, Schlauchverlängerung für getrennten Zu- und Ablauf • SZ73010, Klappscharnier für hohe Korpusmaße • SZ73100, Variabler Besteckkorb • SZ73000, Spülhilfe-Set (Backblechsprühkopf, Flaschenhalter, Zusatzbesteckkorb und Kleinteilehalter) • SZ73051EU, Netzkabel mit EU-Stecker, 5 m <b>Für SX53HS60CE:</b> • SZ73015, Verblendungsleisten Edelstahl (86,5 cm) • SZ73045, Verblendungsleisten Edelstahl für Hocheinbau (86,5 cm) <b>Für SN53HS60CE:</b> • SZ73001, Silberbesteck-Kassette • SZ73005, Verblendungsleisten Edelstahl (81,5 cm) • SZ73125, Türfront und Sockelblende • SZ73035, Verblendungsleisten Edelstahl für Hocheinbau (81,5 cm)	€ 26,-* € 38,-* € 47,-* € 116,-* € 26,-* € 26,-* € 21,-*				• SZ73300, Weinglas-Korb • SZ73640, Spezialkorb für langstielige Gläser und Bürogeschirr • SZ72010, Schlauchverlängerung für getrennten Zu- und Ablauf • SZ73010, Klappscharnier für hohe Korpusmaße • SZ73001, Silberbesteck-Kassette • SZ73000, Spülhilfe-Set (Backblechsprühkopf, Flaschenhalter, Zusatzbesteckkorb und Kleinteilehalter) • SZ73005, Verblendungsleisten Edelstahl (81,5 cm) • SZ73125, Türfront und Sockelblende • SZ73051EU, Netzkabel mit EU-Stecker, 5 m	€ 26,-* € 38,-* € 47,-* € 116,-* € 26,-* € 26,-* € 193,-* € 21,-*			
<b>UPE*</b>	€ 1.049,- SX53HS60CE		€ 1.029,- SN53HS60CE			€ 979,-				

	Werteklasse	iQ100	iQ300	iQ500	iQ700
<b>Einbau</b>	• Integrierbar				
<b>Leistung und Verbrauch</b>	• Energie-Effizienzklasse <sup>1</sup> : C • Energie <sup>2</sup> / Wasser <sup>3</sup> : 59 kWh / 9,5 Liter • Fassungsvermögen: 10 Maßgedecke • Programmdauer <sup>2</sup> : 3h:30min • Geräusch-Wert: 43 dB (A) re 1 pW • Geräusch-Effizienzklasse: B				
<b>Programme und Sonderfunktionen</b>	• 6 Programme: Intensiv 70°C, Auto 45–65°C, Eco 50°C, brilliantShine 40°C, Kurz 60°C, Favorit • Vorspülen • 4 Sonderfunktionen: Fernstart, Shine & Dry, intensiveZone, varioSpeed Plus • Maschinenpflegeprogramm • Silence on demand (per App)				
<b>Spül-/Trocknungs-technologie</b>	• Zeolith®-Trocknen • aquaSensor / Beladungssensor • dosierAssistent • Reiniger-Automatik • duoPower-Sprüharme im Oberkorb				
<b>Sicherheit</b>	• aquaStop mit lebenslanger Garantie <sup>5</sup> • Tastensperre • Präzise Glasschutz-Technik				
<b>Komfort</b>	• Klartext-Bedienblende (englisch) • Touch-Bedienung (schwarz) • emotionLight blau • varioSchublade Pro • varioFlex Pro Korbsystem mit blauen Verstellmarkierungen • Gläseranlagebügel im Unterkorb • Höhenverstellbarer Oberkorb mit rackMatic (3-stufig) • Komfortrollen im Unterkorb • Korbstopper (Rack Stopper) gegen ein Überrollen des Unterkorbes • Umklappbare Klappstachelreihen im Oberkorb (3) • Umklappbare Klappstachelreihen im Unterkorb (4) • Tassenablage im Oberkorb • Startzeitvorwahl: 1–24 Stunden • Elektronische Restzeit-Anzeige in Minuten • Home Connect-fähig über WLAN				
<b>Maße H x B x T Montage Anschluss- werte</b>	<b>Gerätemaß:</b> 815–875 x 448 x 573 mm • iQdrive • Innenbehälter/Boden: Edelstahl/Edelstahl • Inkl. Dampfschutz-Blech • Salzeinfüllhilfe (Trichter) • Anschlusswert: 2,4 kW				
<b>Sonder- zubehör</b>	• SZ72010, Schlauchverlängerung für getrennten Zu- und Ablauf • SZ73010, Klappscharnier für hohe Korpusmaße • SZ73000, Spülhilfe-Set (Backblechsprühkopf, Flaschenhalter, Zusatzbesteckkorb und Kleinteilehalter) • SZ73145, Variabler Besteckkorb • SZ73006, Verblendungsleisten Edelstahl (81,5 cm) • SZ73051EU, Netzkabel mit EU-Stecker, 5 m	€ 47,-* € 116,-*			
<b>UPE*</b>	€ 1.269,-				

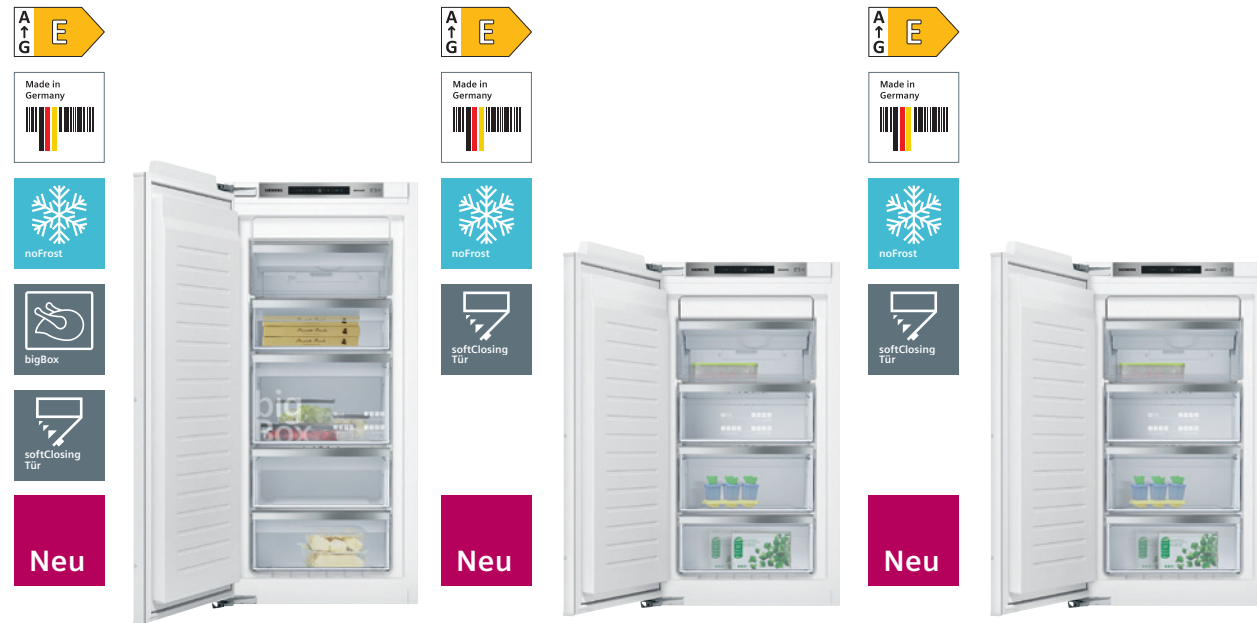

Gefrierschrank noFrost  
Nischenhöhe: 1225 mm  
GI41NACE0

Gefrierschrank noFrost  
Nischenhöhe: 1025 mm  
GI31NACE0

Gefrierschrank noFrost  
Nischenhöhe: 1025 mm  
GI31NACE0

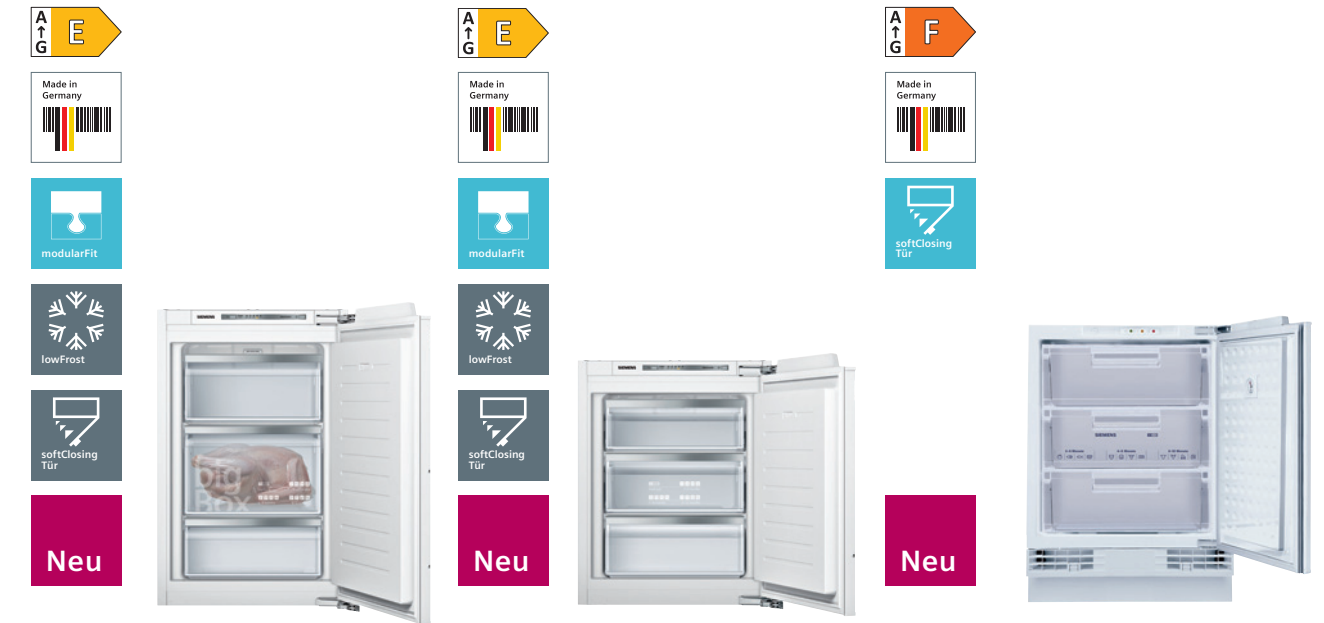

Gefrierschrank  
Nischenhöhe: 880 mm  
GI21VADE0

Gefrierschrank  
Nischenhöhe: 720 mm  
GI11VADE0

Unterbau-Gefrierschrank  
Nischenbreite: 60 cm  
GU15DADF0

	iQ100	iQ300	iQ500	iQ700	iQ100	iQ300	iQ500	iQ700	iQ100	iQ300	iQ500	iQ700
<b>Umwelt/Energie/Montage</b>	<ul style="list-style-type: none"> <li>Energie-Effizienzklasse<sup>1</sup>: E</li> <li>Energie<sup>2,3</sup>: 206 kWh</li> <li>Nutzzinhalte gesamt: 130 Liter</li> <li>Geräusch-Wert: 36 dB (A) re 1 pW</li> <li>Geräusch-Effizienzklasse: C</li> <li>Klimaklasse SN-T</li> <li>Anschlusswert: 120 W</li> <li>Einbau vollintegrierbar</li> <li>Flachscharnier-Technik</li> </ul>				<ul style="list-style-type: none"> <li>Energie-Effizienzklasse<sup>1</sup>: E</li> <li>Energie<sup>2,3</sup>: 173 kWh</li> <li>Nutzzinhalte gesamt: 100 Liter</li> <li>Geräusch-Wert: 37 dB (A) re 1 pW</li> <li>Geräusch-Effizienzklasse: C</li> <li>Klimaklasse SN-T</li> <li>Anschlusswert: 120 W</li> <li>Einbau vollintegrierbar</li> <li>Flachscharnier-Technik</li> </ul>				<ul style="list-style-type: none"> <li>Energie-Effizienzklasse<sup>1</sup>: E</li> <li>Energie<sup>2,3</sup>: 173 kWh</li> <li>Nutzzinhalte gesamt: 100 Liter</li> <li>Geräusch-Wert: 37 dB (A) re 1 pW</li> <li>Geräusch-Effizienzklasse: C</li> <li>Klimaklasse SN-T</li> <li>Anschlusswert: 120 W</li> <li>Einbau vollintegrierbar</li> <li>Flachscharnier-Technik</li> </ul>			
<b>Komfort und Sicherheit</b>	<ul style="list-style-type: none"> <li>softEinzug mit Türdämpfung</li> <li>noFrost – nie wieder abtauen!</li> <li>touchControl-Elektronik – Elektronische Temperaturregelung, digital ablesbar</li> <li>freshSense – Konstante Temperatur durch intelligente Sensortechnik</li> <li>superGefrieren mit Eingefrierautomatik</li> <li>Akustischer Alarm</li> <li>Optische Warnanzeige</li> <li>Türanschlag links, wechselbar</li> </ul>				<ul style="list-style-type: none"> <li>noFrost – nie wieder abtauen!</li> <li>softEinzug mit Türdämpfung</li> <li>touchControl-Elektronik – Elektronische Temperaturregelung, digital ablesbar</li> <li>1 Kompressor / 1 Kreislauf</li> <li>freshSense – Konstante Temperatur durch intelligente Sensortechnik</li> <li>superGefrieren mit Eingefrierautomatik</li> <li>Akustischer Alarm</li> <li>Optische Warnanzeige</li> <li>Türanschlag links, wechselbar</li> </ul>				<ul style="list-style-type: none"> <li>noFrost – nie wieder abtauen!</li> <li>softEinzug mit Türdämpfung</li> <li>touchControl-Elektronik – Elektronische Temperaturregelung, digital ablesbar</li> <li>1 Kompressor / 1 Kreislauf</li> <li>freshSense – Konstante Temperatur durch intelligente Sensortechnik</li> <li>superGefrieren mit Eingefrierautomatik</li> <li>Akustischer Alarm</li> <li>Optische Warnanzeige</li> <li>Türanschlag links, wechselbar</li> </ul>			
<b>Gefrier-teil</b>	<ul style="list-style-type: none"> <li>***-Gefrierfach: 127 l Nutzzinhalte</li> <li>Lagerzeit bei Störung: 23 Std.</li> <li>Gefriervermögen: 20 kg in 24 Std.</li> <li>1 Intensiv-Gefrierfach mit Glasablage und transparenter Klappe</li> <li>4 transparente Gefrierfach-Schubladen, davon 1 bigBox</li> <li>varioZone</li> </ul>				<ul style="list-style-type: none"> <li>***-Gefrierfach: 97 l Nutzzinhalte</li> <li>Lagerzeit bei Störung: 25 Std.</li> <li>Gefriervermögen: 20 kg in 24 Std.</li> <li>varioZone</li> <li>1 Gefrierfach mit transparenter Klappe</li> <li>3 transparente Gefrierfach-Schubladen</li> </ul>				<ul style="list-style-type: none"> <li>***-Gefrierfach: 97 l Nutzzinhalte</li> <li>Lagerzeit bei Störung: 25 Std.</li> <li>Gefriervermögen: 20 kg in 24 Std.</li> <li>varioZone</li> <li>1 Gefrierfach mit transparenter Klappe</li> <li>3 transparente Gefrierfach-Schubladen</li> </ul>			
<b>Maße<sup>3</sup> HxBxT</b>	<ul style="list-style-type: none"> <li>Nischenmaß: 122,5 x 56,0 x 55,0 cm</li> <li>Gerätemaß: 122,1 x 55,8 x 54,5 cm</li> </ul>				<ul style="list-style-type: none"> <li>Nischenmaß: 102,5 x 56,0 x 55,0 cm</li> <li>Gerätemaß: 102,1 x 55,8 x 54,5 cm</li> </ul>				<ul style="list-style-type: none"> <li>Nischenmaß: 102,5 x 56,0 x 55,0 cm</li> <li>Gerätemaß: 102,1 x 55,8 x 54,5 cm</li> </ul>			
<b>Zubehör</b>	1 Eismwürfelschale				1 Eismwürfelschale				1 Eismwürfelschale			
<b>Sonder-zubehör</b>	<ul style="list-style-type: none"> <li>KF40ZAX0 Türfront m. Alu-Dekorrahmen € 85,-**</li> <li>KF40ZSX0 Edelstahl-Türfront € 321,-**</li> </ul>				<ul style="list-style-type: none"> <li>KF30ZAX0 Türfront m. Alu-Dekorrahmen € 74,-**</li> </ul>				<ul style="list-style-type: none"> <li>KF30ZAX0 Türfront m. Alu-Dekorrahmen € 74,-**</li> </ul>			
<b>UPE**</b>	€ 1.149,-				€ 1.049,-				€ 1.049,-			

	iQ100	iQ300	iQ500	iQ700	iQ100	iQ300	iQ500	iQ700	iQ100	iQ300	iQ500	iQ700
<b>Umwelt/Energie/Montage</b>	<ul style="list-style-type: none"> <li>Energie-Effizienzklasse<sup>1</sup>: E</li> <li>Energie<sup>2,3</sup>: 176 kWh</li> <li>Nutzzinhalte gesamt: 96 Liter</li> <li>Geräusch-Wert: 36 dB (A) re 1 pW</li> <li>Geräusch-Effizienzklasse: C</li> <li>Klimaklasse SN-T</li> <li>Anschlusswert: 90 W</li> <li>Einbau vollintegrierbar</li> <li>Flachscharnier-Technik</li> </ul>				<ul style="list-style-type: none"> <li>Energie-Effizienzklasse<sup>1</sup>: E</li> <li>Energie<sup>2,3</sup>: 150 kWh</li> <li>Nutzzinhalte gesamt: 71 Liter</li> <li>Geräusch-Wert: 36 dB (A) re 1 pW</li> <li>Geräusch-Effizienzklasse: C</li> <li>Klimaklasse SN-T</li> <li>Anschlusswert: 90 W</li> <li>Einbau vollintegrierbar</li> <li>Flachscharnier-Technik</li> </ul>				<ul style="list-style-type: none"> <li>Energie-Effizienzklasse<sup>1</sup>: F</li> <li>Energie<sup>2,3</sup>: 207 kWh</li> <li>Nutzzinhalte gesamt: 106 Liter</li> <li>Geräusch-Wert: 38 dB (A) re 1 pW</li> <li>Geräusch-Effizienzklasse: C</li> <li>Klimaklasse SN-ST</li> <li>Anschlusswert: 90 W</li> <li>Integrierbar</li> <li>Flachscharnier-Technik</li> </ul>			
<b>Komfort und Sicherheit</b>	<ul style="list-style-type: none"> <li>softEinzug mit Türdämpfung</li> <li>Elektronische Temperaturregelung, über LED ablesbar</li> <li>freshSense – Konstante Temperatur durch intelligente Sensortechnik</li> <li>superGefrieren mit Eingefrierautomatik</li> <li>Akustischer Alarm</li> <li>Optische Warnanzeige</li> <li>Türanschlag rechts, wechselbar</li> <li>Kombinierbar mit Siemens-Einbau-Kühlgeräten</li> </ul>				<ul style="list-style-type: none"> <li>softEinzug mit Türdämpfung</li> <li>Elektronische Temperaturregelung, über LED ablesbar</li> <li>freshSense – Konstante Temperatur durch intelligente Sensortechnik</li> <li>superGefrieren</li> <li>Akustischer Alarm</li> <li>Optische Warnanzeige</li> <li>Türanschlag rechts, wechselbar</li> <li>Kombinierbar mit Siemens-Einbau-Kühlgeräten</li> </ul>				<ul style="list-style-type: none"> <li>softEinzug mit Türdämpfung</li> <li>Drehwähler für Temperaturregelung</li> <li>Optische und akustische Warnung bei unzulässigem Temperaturanstieg im Gefrierfachteil</li> <li>superGefrieren</li> <li>Türanschlag rechts, wechselbar</li> <li>Kombinierbar zur Kühl-Gefrier-Kombination mit einem integrierbaren Kühlschrank</li> </ul>			
<b>Gefrier-teil</b>	<ul style="list-style-type: none"> <li>***-Gefrierfach: 97 l Nutzzinhalte</li> <li>Gefriervermögen: 8 kg in 24 Std.</li> <li>Lagerzeit bei Störung: 22 Std.</li> <li>lowFrost</li> <li>3 transparente Gefrierfach-Schubladen, davon 1 bigBox</li> </ul>				<ul style="list-style-type: none"> <li>***-Gefrierfach: 72 l Nutzzinhalte</li> <li>Gefriervermögen: 8 kg in 24 Std.</li> <li>Lagerzeit bei Störung: 21 Std.</li> <li>lowFrost</li> <li>3 transparente Gefrierfach-Schubladen</li> </ul>				<ul style="list-style-type: none"> <li>***-Gefrierfach: 98 l Nutzzinhalte</li> <li>Lagerzeit bei Störung: 23 Std.</li> <li>Gefriervermögen: 12 kg in 24 Std.</li> <li>lowFrost</li> <li>3 transparente Gefrierfach-Schubladen</li> </ul>			
<b>Maße<sup>3</sup> HxBxT</b>	<ul style="list-style-type: none"> <li>Nischenmaß: 88,0 x 56,0 x 55,0 cm</li> <li>Gerätemaß: 87,4 x 55,8 x 54,5 cm</li> </ul>				<ul style="list-style-type: none"> <li>Nischenmaß: 72,0 x 56,0 x 55,0 cm</li> <li>Gerätemaß: 71,2 x 55,8 x 54,5 cm</li> </ul>				<ul style="list-style-type: none"> <li>Nischenmaß: 82,0 – 87,0 x 60,0 x 55,0 cm</li> <li>Gerätemaß: 82,0 x 59,8 x 54,8 cm</li> </ul>			
<b>Zubehör</b>	1 Eismwürfelschale				1 Eismwürfelschale				2 Kälteakkus, 1 Eismwürfelschale			
<b>Sonder-zubehör</b>	<ul style="list-style-type: none"> <li>KF20ZAX0 Türfront m. Alu-Dekorrahmen € 74,-**</li> <li>KF20ZSX0 Edelstahl-Türfront € 311,-**</li> </ul>				<ul style="list-style-type: none"> <li>KU20ZSX0 Vorsatztür, Edelstahl € 150,-**</li> <li>KF10ZAX0 Türfront mit Alu-Dekorrahmen € 74,-**</li> </ul>				<ul style="list-style-type: none"> <li>KU20ZSX0 Vorsatztür, Edelstahl € 150,-**</li> <li>KF10ZAX0 Türfront mit Alu-Dekorrahmen € 74,-**</li> </ul>			
<b>UPE**</b>	€ 809,-				€ 789,-				€ 1.029,-			

<sup>1</sup> Auf einer Energie-Effizienzklasse-Skala von A bis G. <sup>2</sup> Energieverbrauch pro Jahr. <sup>3</sup> Damit der deklarierte Energieverbrauch erzielt wird, sind die dem Gerät beigefügten Abstandhalter zu verwenden. Hierdurch vergrößert sich die Gerätetiefe um ca. 3,5 cm. Das Gerät ist ohne Verwendung der Abstandhalter voll funktionsfähig, hat aber einen geringfügig höheren Energieverbrauch.

<sup>4</sup> Technische Zeichnungen zu diesen Geräten finden Sie in „Technische Daten Einbaugeräte 2021“. <sup>\*</sup>Die Temperatur liegt – je nach Umgebungstemperatur – bei + 0,5 °C bis + 3 °C. <sup>\*\*</sup>Unverbindliche Preisempfehlung des Herstellers inkl. gesetzlicher MwSt. in Euro.



**Kühl-Gefrier-Kombination noFrost Nischenhöhe: 1775 mm**  
KI85NADE0

**Kühl-Gefrier-Kombination noFrost Nischenhöhe: 1775 mm**  
KI86NADF0

**Kühl-Gefrier-Kombination noFrost Nischenhöhe: 1775 mm**  
KI86NVFF0

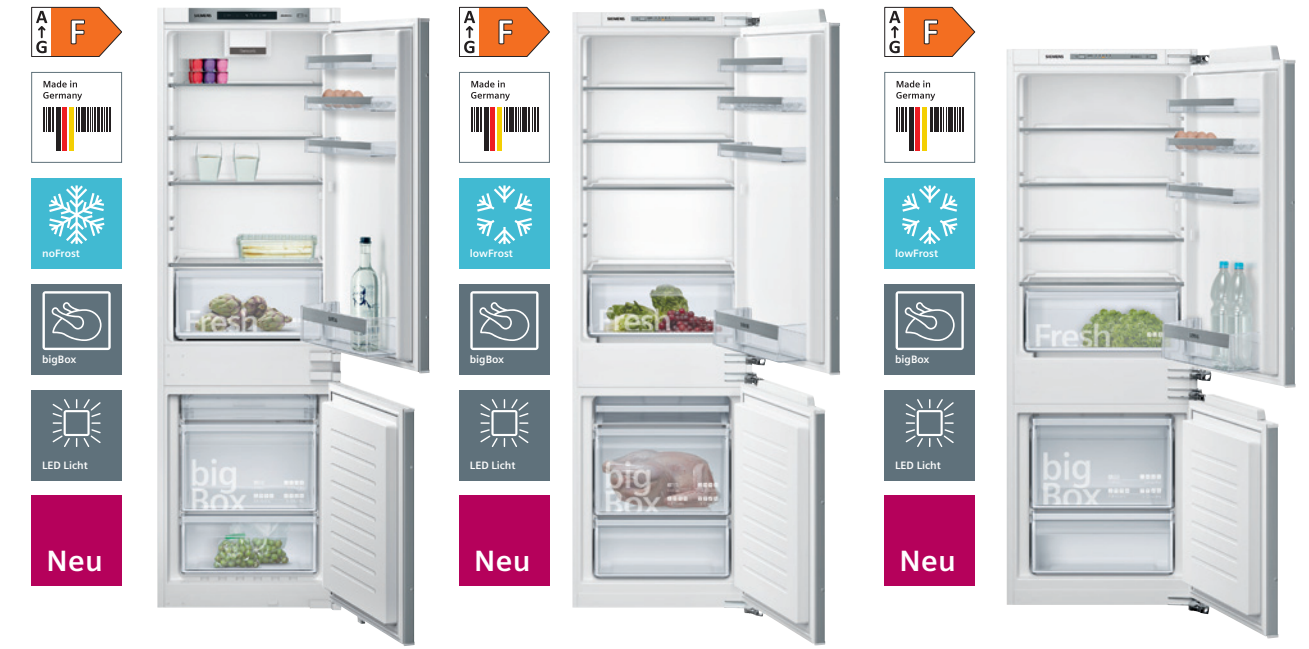

**Kühl-Gefrier-Kombination noFrost Nischenhöhe: 1775 mm**  
KI86NVSF0

**Kühl-Gefrier-Kombination Nischenhöhe: 1775 mm**  
KI86VVF0

**Kühl-Gefrier-Kombination Nischenhöhe: 1580 mm**  
KI77VVF0

	iQ100	iQ300	iQ500	iQ700	iQ100	iQ300	iQ500	iQ700	iQ100	iQ300	iQ500	iQ700
<b>Umwelt/Energie/Montage</b>	<ul style="list-style-type: none"> <li>Energie-Effizienzklasse<sup>1</sup>: E</li> <li>Energie<sup>2,3</sup>: 234 kWh</li> <li>Nutzzinhalte Kühlfächer gesamt: 155 Liter</li> <li>Nutzzinhalte Tiefkühlfächer gesamt: 92 Liter</li> <li>Geräusch-Wert: 39 dB (A) re 1 pW</li> <li>Geräusch-Effizienzklasse: C</li> <li>Klimaklasse SN-ST • Anschlusswert: 90 W</li> <li>Einbau vollintegrierbar</li> <li>Flachscharnier-Technik</li> </ul>				<ul style="list-style-type: none"> <li>Energie-Effizienzklasse<sup>1</sup>: F</li> <li>Energie<sup>2,3</sup>: 248 kWh</li> <li>Nutzzinhalte Kühlfächer gesamt: 187 Liter</li> <li>Nutzzinhalte Tiefkühlfächer gesamt: 67 Liter</li> <li>Geräusch-Wert: 39 dB (A) re 1 pW</li> <li>Geräusch-Effizienzklasse: C</li> <li>Klimaklasse SN-ST • Anschlusswert: 90 W</li> <li>Einbau vollintegrierbar</li> <li>Flachscharnier-Technik</li> </ul>				<ul style="list-style-type: none"> <li>Energie-Effizienzklasse<sup>1</sup>: F</li> <li>Energie<sup>2,3</sup>: 256 kWh</li> <li>Nutzzinhalte Kühlfächer gesamt: 187 Liter</li> <li>Nutzzinhalte Tiefkühlfächer gesamt: 67 Liter</li> <li>Geräusch-Wert: 39 dB (A) re 1 pW</li> <li>Geräusch-Effizienzklasse: C</li> <li>Klimaklasse SN-ST</li> <li>Anschlusswert: 90 W</li> <li>Einbau vollintegrierbar</li> <li>Flachscharnier-Technik</li> </ul>			
<b>Komfort und Sicherheit</b>	<ul style="list-style-type: none"> <li>noFrost – nie wieder abtauen!</li> <li>softEinzug mit Türdämpfung</li> <li>Getrennte Temperaturregelung für Kühl- und Gefrierraum • touchControl-Elektronik – Elektronische Temperaturregelung, exakt digital ablesbar • Optisches und akustisches Warnsystem bei Temperaturanstieg, mit Memory-Funktion • freshSense – Konstante Temperatur durch intelligente Sensortechnik</li> <li>superKühlen • superGefrieren</li> <li>Urlaubsschaltung • Akustischer Türalarm</li> <li>Türanschlag rechts, wechselbar</li> </ul>				<ul style="list-style-type: none"> <li>noFrost – nie wieder abtauen!</li> <li>softEinzug mit Türdämpfung</li> <li>Getrennte Temperaturregelung für Kühl- und Gefrierraum • touchControl-Elektronik – Elektronische Temperaturregelung, exakt digital ablesbar • Optisches und akustisches Warnsystem bei Temperaturanstieg, mit Memory-Funktion • freshSense – Konstante Temperatur durch intelligente Sensortechnik</li> <li>superKühlen • superGefrieren</li> <li>Urlaubsschaltung • Akustischer Türalarm</li> <li>Türanschlag rechts, wechselbar</li> </ul>				<ul style="list-style-type: none"> <li>noFrost – nie wieder abtauen!</li> <li>touchControl-Elektronik – Elektronische Temperaturregelung, digital ablesbar</li> <li>freshSense – Konstante Temperatur durch intelligente Sensortechnik</li> <li>1 Kompressor / 1 Kältekreislauf</li> <li>superGefrieren mit Eingefrierautomatik</li> <li>Türanschlag rechts, wechselbar</li> </ul>			
<b>Kühlteil</b>	<ul style="list-style-type: none"> <li>Kühlraum: 155 l Nutzzinhalte</li> <li>4 Abstellflächen aus Sicherheitsglas (3 höhenverstellbar), davon 1 teilbar mit Parkmöglichkeit im Gerät (varioShelf) – 1 Abstellfläche ausziehbar (easyAccessShelf)</li> <li>3 Türabsteller, davon 1 Butter-/Käsefach</li> <li>LED-Innenbeleuchtung</li> </ul>				<ul style="list-style-type: none"> <li>Kühlraum: 187 l Nutzzinhalte</li> <li>5 Abstellflächen aus Sicherheitsglas (4 höhenverstellbar), davon 1 teilbar mit Parkmöglichkeit im Gerät (varioShelf) – 1 Abstellfläche ausziehbar (easyAccessShelf)</li> <li>5 Türabsteller, davon 1 Butter-/Käsefach</li> <li>LED-Innenbeleuchtung</li> </ul>				<ul style="list-style-type: none"> <li>Kühlraum: 188 l Nutzzinhalte</li> <li>4 Abstellflächen aus Sicherheitsglas, davon 3 höhenverstellbar</li> <li>4 Türabsteller</li> <li>LED-Innenbeleuchtung</li> </ul>			
<b>Frischesystem</b>	<ul style="list-style-type: none"> <li>1 hyperFresh plus Box mit Feuchteregelung – hält Obst und Gemüse bis zu 2x länger frisch</li> </ul>				<ul style="list-style-type: none"> <li>1 hyperFresh plus Box mit Feuchteregelung – hält Obst und Gemüse bis zu 2x länger frisch</li> </ul>				<ul style="list-style-type: none"> <li>1 Fresh Box</li> </ul>			
<b>Gefrierenteil</b>	<ul style="list-style-type: none"> <li>• * ** ** -Gefrierraum: 92 l Nutzzinhalte</li> <li>• Lagerzeit bei Störung: 13 Std.</li> <li>• Gefriervermögen: 9 kg in 24 Std.</li> <li>• varioZone</li> <li>• 4 transparente Gefriergut-Schubladen, davon 1 bigBox</li> </ul>				<ul style="list-style-type: none"> <li>• * ** ** -Gefrierraum: 67 l Nutzzinhalte</li> <li>• Lagerzeit bei Störung: 13 Std.</li> <li>• Gefriervermögen: 8 kg in 24 Std.</li> <li>• varioZone</li> <li>• 3 transparente Gefriergut-Schubladen, davon 1 bigBox</li> </ul>				<ul style="list-style-type: none"> <li>• * ** ** -Gefrierraum: 67 l Nutzzinhalte</li> <li>• Gefriervermögen: 8 kg in 24 Std.</li> <li>• Lagerzeit bei Störung: 13 Std.</li> <li>• varioZone – für flexible Nutzung des Gefrierraums</li> <li>• 3 transparente Gefriergut-Schubladen, davon 1 bigBox</li> </ul>			
<b>Maße<sup>3</sup> H x B x T</b>	<ul style="list-style-type: none"> <li>• Nischenmaß: 177,5 x 56,0 x 55,0 cm</li> <li>• Gerätemaß: 177,2 x 55,8 x 54,5 cm</li> </ul>				<ul style="list-style-type: none"> <li>• Nischenmaß: 177,5 x 56,0 x 55,0 cm</li> <li>• Gerätemaß: 177,2 x 55,8 x 54,5 cm</li> </ul>				<ul style="list-style-type: none"> <li>• Nischenmaß: 177,5 x 56,0 x 55,0 cm</li> <li>• Gerätemaß: 177,2 x 54,1 x 54,5 cm</li> </ul>			
<b>Zubehör</b>	3 Eierablagen, 1 Eiswürfelschale, 1 Flaschenkamm				3 Eierablagen, 1 Eiswürfelschale, 1 Flaschenkamm				3 Eierablagen, 1 Eiswürfelschale			
<b>Sonderzubehör</b>	• KS10Z020 Flaschenablage € 32,-**				• KS10Z020 Flaschenablage € 32,-**				• KS10Z020 Flaschenablage € 32,-**			
<b>UPE**</b>	€ 2.109,-				€ 2.109,-				€ 1.849,-			

	iQ100	iQ300	iQ500	iQ700	iQ100	iQ300	iQ500	iQ700	iQ100	iQ300	iQ500	iQ700
<b>Umwelt/Energie/Montage</b>	<ul style="list-style-type: none"> <li>Energie-Effizienzklasse<sup>1</sup>: F</li> <li>Energie<sup>2,3</sup>: 256 kWh</li> <li>Nutzzinhalte Kühlfächer gesamt: 187 Liter</li> <li>Nutzzinhalte Tiefkühlfächer gesamt: 67 Liter</li> <li>Geräusch-Wert: 39 dB (A) re 1 pW</li> <li>Geräusch-Effizienzklasse: C</li> <li>Klimaklasse SN-ST</li> <li>Anschlusswert: 90 W</li> <li>Einbau vollintegrierbar</li> <li>Schlepptür-Technik</li> </ul>				<ul style="list-style-type: none"> <li>Energie-Effizienzklasse<sup>1</sup>: F</li> <li>Energieverbrauch<sup>1</sup>: 231 kWh/Jahr</li> <li>Nutzzinhalte Kühlfächer gesamt: 267 l</li> <li>Klimaklasse SN-T</li> <li>Anschlusswert: 90 W</li> <li>Geräuschwert: 38 dB(A) re 1 pW</li> <li>Einbau vollintegrierbar</li> <li>Flachscharnier-Technik</li> </ul>				<ul style="list-style-type: none"> <li>Energie-Effizienzklasse<sup>1</sup>: F</li> <li>Energie<sup>2,3</sup>: 241 kWh</li> <li>Nutzzinhalte Kühlfächer gesamt: 168 Liter</li> <li>Nutzzinhalte Tiefkühlfächer gesamt: 63 Liter</li> <li>Geräusch-Wert: 38 dB (A) re 1 pW</li> <li>Geräusch-Effizienzklasse: C</li> <li>Klimaklasse SN-T</li> <li>Anschlusswert: 90 W</li> <li>Einbau vollintegrierbar</li> <li>Flachscharnier-Technik</li> </ul>			
<b>Komfort und Sicherheit</b>	<ul style="list-style-type: none"> <li>noFrost – nie wieder abtauen!</li> <li>touchControl-Elektronik – Elektronische Temperaturregelung, digital ablesbar</li> <li>freshSense – Konstante Temperatur durch intelligente Sensortechnik</li> <li>1 Kompressor / 1 Kältekreislauf</li> <li>superGefrieren mit Eingefrierautomatik</li> <li>Türanschlag rechts, wechselbar</li> </ul>				<ul style="list-style-type: none"> <li>Elektronische Temperaturregelung, über LED ablesbar</li> <li>freshSense – Konstante Temperatur durch intelligente Sensortechnik</li> <li>1 Kompressor / 1 Kältekreislauf</li> <li>superGefrieren</li> <li>Türanschlag rechts, wechselbar</li> </ul>				<ul style="list-style-type: none"> <li>Elektronische Temperaturregelung, über LED ablesbar</li> <li>freshSense – Konstante Temperatur durch intelligente Sensortechnik</li> <li>1 Kompressor / 1 Kältekreislauf</li> <li>superGefrieren</li> <li>Türanschlag rechts, wechselbar</li> </ul>			
<b>Kühlteil</b>	<ul style="list-style-type: none"> <li>Kühlraum: 188 l Nutzzinhalte</li> <li>4 Abstellflächen aus Sicherheitsglas</li> <li>4 Türabsteller</li> <li>LED-Innenbeleuchtung</li> </ul>				<ul style="list-style-type: none"> <li>Kühlraum: 191 l Nutzzinhalte</li> <li>4 Abstellflächen aus Sicherheitsglas</li> <li>4 Türabsteller</li> <li>LED-Innenbeleuchtung</li> </ul>				<ul style="list-style-type: none"> <li>Kühlraum: 169 l Nutzzinhalte</li> <li>4 Abstellflächen aus Sicherheitsglas, davon 3 höhenverstellbar</li> <li>4 Türabsteller</li> <li>LED-Innenbeleuchtung</li> </ul>			
<b>Frischesystem</b>	• 1 Fresh Box				• 1 Fresh Box				• 1 Fresh Box			
<b>Gefrierenteil</b>	<ul style="list-style-type: none"> <li>• * ** ** -Gefrierraum: 67 l Nutzzinhalte</li> <li>• Gefriervermögen: 8 kg in 24 Std.</li> <li>• Lagerzeit bei Störung: 13 Std.</li> <li>• varioZone – für flexible Nutzung des Gefrierraums</li> <li>• 3 transparente Gefriergut-Schubladen, davon 1 bigBox</li> </ul>				<ul style="list-style-type: none"> <li>• * ** ** -Gefrierraum: 76 l Nutzzinhalte</li> <li>• Gefriervermögen: 3,5 kg in 24 Std.</li> <li>• Lagerzeit bei Störung: 24 Std.</li> <li>• varioZone – für flexible Nutzung des Gefrierraums</li> <li>• 3 transparente Gefriergut-Schubladen, davon 1 bigBox</li> </ul>				<ul style="list-style-type: none"> <li>• * ** ** -Gefrierraum: 63 l Nutzzinhalte</li> <li>• Lagerzeit bei Störung: 26 Std.</li> <li>• Gefriervermögen: 3 kg in 24 Std.</li> <li>• lowFrost</li> <li>• varioZone</li> <li>• 2 transparente Gefriergut-Schubladen, davon 1 bigBox</li> </ul>			
<b>Maße<sup>3</sup> H x B x T</b>	<ul style="list-style-type: none"> <li>• Nischenmaß: 177,5 x 56,0 x 55,0 cm</li> <li>• Gerätemaß: 177,2 x 54,1 x 54,5 cm</li> </ul>				<ul style="list-style-type: none"> <li>• Nischenmaß: 177,5 x 56,0 x 55,0 cm</li> <li>• Gerätemaß: 177,2 x 54,1 x 54,5 cm</li> </ul>				<ul style="list-style-type: none"> <li>• Nischenmaß: 158,0 x 56,0 x 55,0 cm</li> <li>• Gerätemaß: 157,8 x 54,1 x 54,5 cm</li> </ul>			
<b>Zubehör</b>	3 Eierablagen, 1 Eiswürfelschale				3 Eierablagen, 1 Eiswürfelschale				3 Eierablagen, 1 Eiswürfelschale			
<b>Sonderzubehör</b>	• KS10Z020 Flaschenablage € 32,-**				• KS10Z020 Flaschenablage € 32,-**				• KS10Z020 Flaschenablage € 32,-**			
<b>UPE**</b>	€ 1.779,-				€ 1.629,-				€ 1.499,-			

<sup>1</sup> Auf einer Energie-Effizienzklasse-Skala von A bis G. <sup>2</sup> Energieverbrauch pro Jahr. <sup>3</sup> Damit der deklarierte Energieverbrauch erzielt wird, sind die dem Gerät beigefügten Abstandhalter zu verwenden. Hierdurch vergrößert sich die Gerätetiefe um ca. 3,5 cm. Das Gerät ist ohne Verwendung der Abstandhalter voll funktionsfähig, hat aber einen geringfügig höheren Energieverbrauch.

<sup>4</sup> Technische Zeichnungen zu diesen Geräten finden Sie in „Technische Daten Einbaugeräte 2021“. <sup>\*</sup>Die Temperatur liegt – je nach Umgebungstemperatur – bei + 0,5 °C bis + 3 °C. <sup>\*\*</sup>Unverbindliche Preisempfehlung des Herstellers inkl. gesetzlicher MwSt. in Euro.



Kühl-Gefrier-Kombination  
Nischenhöhe: 1450 mm  
KI67VVF0



Kühl-Gefrier-Kombination  
Nischenhöhe: 1775 mm  
KI87VNSFO



Kühl-Gefrier-Kombination  
Nischenhöhe: 1775 mm  
KI86VNSFO



Kühlschrank  
Nischenhöhe: 1580 mm  
KI72LADE0



Kühlschrank  
Nischenhöhe: 1025 mm  
KI32LADF0



Kühlschrank  
Nischenhöhe: 1025 mm  
KI20LNFF1

	iQ100	iQ300	iQ500	iQ700	iQ100	iQ300	iQ500	iQ700	iQ100	iQ300	iQ500	iQ700
<b>Umwelt/Energie/Montage</b>	<ul style="list-style-type: none"> <li>Energie-Effizienzklasse<sup>1</sup>: F</li> <li>Energieverbrauch<sup>1</sup>: 199 kWh/Jahr</li> <li>Nutzzinhalte gesamt: 209 l</li> <li>Klimaklasse SN-T</li> <li>Anschlusswert: 90 W</li> <li>Geräuschwert: 38 dB(A) re 1 pW</li> <li>Einbau vollintegrierbar</li> <li>Flachscharnier-Technik</li> </ul>				<ul style="list-style-type: none"> <li>Energie-Effizienzklasse<sup>1</sup>: F</li> <li>Energieverbrauch<sup>1</sup>: 277 kWh/Jahr</li> <li>Nutzzinhalte gesamt: 268 l</li> <li>Klimaklasse SN-ST</li> <li>Anschlusswert: 90 W</li> <li>Geräuschwert: 39 dB(A) re 1 pW</li> <li>Einbau vollintegrierbar</li> <li>Schlepptür-Technik</li> </ul>				<ul style="list-style-type: none"> <li>Energie-Effizienzklasse<sup>1</sup>: F</li> <li>Energieverbrauch<sup>1</sup>: 282 kWh/Jahr</li> <li>Nutzzinhalte gesamt: 265 l</li> <li>Klimaklasse SN-ST</li> <li>Anschlusswert: 90 W</li> <li>Geräuschwert: 39 dB(A) re 1 pW</li> <li>Einbau vollintegrierbar</li> <li>Schlepptür-Technik</li> </ul>			
<b>Komfort und Sicherheit</b>	<ul style="list-style-type: none"> <li>Elektronische Temperaturregelung, über LED ablesbar</li> <li>LowFrost - geringere Eisbildung, schnelleres Abtauen</li> <li>Abtau-Automatik im Kühlteil</li> <li>superGefrieren</li> <li>Türanschlag rechts, wechselbar</li> </ul>				<ul style="list-style-type: none"> <li>Elektronische Temperaturregelung, über LED ablesbar</li> <li>LowFrost - geringere Eisbildung, schnelleres Abtauen</li> <li>superGefrieren</li> <li>Türanschlag rechts, wechselbar</li> </ul>				<ul style="list-style-type: none"> <li>Elektronische Temperaturregelung, über LED ablesbar</li> <li>LowFrost - geringere Eisbildung, schnelleres Abtauen</li> <li>superGefrieren</li> <li>Türanschlag rechts, wechselbar</li> </ul>			
<b>Kühlteil</b>	<ul style="list-style-type: none"> <li>Kühlraum: 157 l Nutzinhalt</li> <li>4 Abstellflächen aus Sicherheitsglas</li> <li>3 Türabsteller</li> <li>LED-Innenbeleuchtung</li> </ul>				<ul style="list-style-type: none"> <li>Kühlraum: 199 l Nutzinhalt</li> <li>5 Abstellflächen aus Sicherheitsglas</li> <li>1 durchgehende Türabsteller, 4 Türabsteller</li> <li>LED-Innenbeleuchtung</li> </ul>				<ul style="list-style-type: none"> <li>Kühlraum: 182 l Nutzinhalt</li> <li>4 Abstellflächen aus Sicherheitsglas</li> <li>1 durchgehende Türabsteller, 3 Türabsteller</li> <li>LED-Innenbeleuchtung</li> </ul>			
<b>Frishesystem</b>	<ul style="list-style-type: none"> <li>1 Fresh Box</li> </ul>				<ul style="list-style-type: none"> <li>1 hyperFresh Schublade</li> </ul>				<ul style="list-style-type: none"> <li>1 hyperFresh Schublade</li> </ul>			
<b>Gefrierenteil</b>	<ul style="list-style-type: none"> <li>***-Gefrierraum: 52 l Nutzinhalt</li> <li>Lagerzeit bei Störung: 22 Std.</li> <li>Gefriervermögen: 2,5 kg in 24 Std.</li> <li>2 transparente Gefriergut-Schubladen, davon 1 bigBox</li> </ul>				<ul style="list-style-type: none"> <li>***-Gefrierraum: 69 l Nutzinhalt</li> <li>Lagerzeit bei Störung: 22 Std.</li> <li>Gefriervermögen: 3 kg in 24 Std.</li> <li>2 transparente Gefriergut-Schubladen, davon 1 bigBox</li> </ul>				<ul style="list-style-type: none"> <li>***-Gefrierraum: 83 l Nutzinhalt</li> <li>Lagerzeit bei Störung: 22 Std.</li> <li>Gefriervermögen: 4 kg in 24 Std.</li> <li>3 transparente Gefriergut-Schubladen, davon 1 bigBox</li> </ul>			
<b>Maße<sup>3</sup> HxBxT</b>	<ul style="list-style-type: none"> <li>Nischenmaß: 145,0 x 56,0 x 55,0 cm</li> <li>Gerätemaß: 145,6 x 54,1 x 54,5 cm</li> </ul>				<ul style="list-style-type: none"> <li>Nischenmaß: 177,5 x 56,0 x 55,0 cm</li> <li>Gerätemaß: 177,2 x 54,1 x 54,5 cm</li> </ul>				<ul style="list-style-type: none"> <li>Nischenmaß: 177,5 x 56,0 x 55,0 cm</li> <li>Gerätemaß: 177,2 x 54,1 x 54,5 cm</li> </ul>			
<b>Zubehör</b>	3 Eierablagen, 1 Eiswürfelschale				3 Eierablagen, 1 Eiswürfelschale				Eierablagen, Eiswürfelschale			
<b>Sonderzubehör</b>	<ul style="list-style-type: none"> <li>KS10Z020 Flaschenablage € 32,-**</li> </ul>				<ul style="list-style-type: none"> <li>KS10Z020 Flaschenablage € 32,-**</li> </ul>				<ul style="list-style-type: none"> <li>KS10Z020 Flaschenablage € 32,-**</li> </ul>			
<b>UPE**</b>	€ 1.398,-				€ 1.440,-				€ 1.440,-			

	iQ100	iQ300	iQ500	iQ700	iQ100	iQ300	iQ500	iQ700	iQ100	iQ300	iQ500	iQ700
<b>Umwelt/Energie/Montage</b>	<ul style="list-style-type: none"> <li>Energie-Effizienzklasse<sup>1</sup>: E</li> <li>Energie<sup>2,3</sup>: 214 kWh</li> <li>Nutzzinhalte Kühlfächer gesamt: 174 Liter</li> <li>Nutzzinhalte Tiefkühlfächer gesamt: 34 Liter</li> <li>Geräusch-Wert: 36 dB (A) re 1 pW</li> <li>Geräusch-Effizienzklasse: C</li> <li>Klimaklasse SN-ST</li> <li>Anschlusswert: 90 W</li> <li>Einbau vollintegrierbar</li> <li>Flachscharnier-Technik</li> </ul>				<ul style="list-style-type: none"> <li>Energie-Effizienzklasse<sup>1</sup>: F</li> <li>Energie<sup>2,3</sup>: 160 kWh</li> <li>Nutzzinhalte Kühlfächer gesamt: 139 Liter</li> <li>Nutzzinhalte Tiefkühlfächer gesamt: 15 Liter</li> <li>Geräusch-Wert: 37 dB (A) re 1 pW</li> <li>Geräusch-Effizienzklasse: C</li> <li>Klimaklasse SN-ST</li> <li>Anschlusswert: 90 W</li> <li>Einbau vollintegrierbar</li> <li>Flachscharnier-Technik</li> </ul>				<ul style="list-style-type: none"> <li>Energie-Effizienzklasse<sup>1</sup>: F</li> <li>Energie<sup>2,3</sup>: 185 kWh</li> <li>Nutzzinhalte Kühlfächer gesamt: 142 Liter</li> <li>Nutzzinhalte Tiefkühlfächer gesamt: 17 Liter</li> <li>Geräusch-Wert: 37 dB (A) re 1 pW</li> <li>Geräusch-Effizienzklasse: C</li> <li>Klimaklasse ST</li> <li>Anschlusswert: 90 W</li> <li>Einbau vollintegrierbar</li> <li>Flachscharnier-Technik</li> </ul>			
<b>Komfort und Sicherheit</b>	<ul style="list-style-type: none"> <li>softEinzug mit Türdämpfung</li> <li>touchControl-Elektronik – Elektronische Temperaturregelung, digital ablesbar</li> <li>freshSense – Konstante Temperatur durch intelligente Sensortechnik</li> <li>Abtau-Automatik im Kühlteil</li> <li>superKühlen</li> <li>Akustischer Türalarm</li> <li>Türanschlag rechts, wechselbar</li> </ul>				<ul style="list-style-type: none"> <li>softEinzug mit Türdämpfung</li> <li>touchControl-Elektronik – Elektronische Temperaturregelung, digital ablesbar</li> <li>freshSense – Konstante Temperatur durch intelligente Sensortechnik</li> <li>Abtau-Automatik im Kühlteil</li> <li>superKühlen</li> <li>Akustischer Türalarm</li> <li>Türanschlag rechts, wechselbar</li> </ul>				<ul style="list-style-type: none"> <li>Elektronische Temperaturregelung, über LED ablesbar</li> <li>Abtau-Automatik im Kühlteil</li> <li>Flaschenablage</li> <li>Türanschlag rechts, wechselbar</li> </ul>			
<b>Kühlteil</b>	<ul style="list-style-type: none"> <li>Kühlraum: 214 l Nutzinhalt</li> <li>4 Abstellflächen aus Sicherheitsglas (3 höhenverstellbar), davon 1 teilbar mit Parkmöglichkeit im Gerät (varioShelf) – 1 Abstellfläche ausziehbar (easyAccessShelf)</li> <li>4 Türabsteller, davon 1 Butter-/Käsefach</li> <li>LED-Innenbeleuchtung</li> </ul>				<ul style="list-style-type: none"> <li>Kühlraum: 139 l Nutzinhalt</li> <li>4 Abstellflächen aus Sicherheitsglas (3 höhenverstellbar), davon 1 teilbar mit Parkmöglichkeit im Gerät (varioShelf) – 1 Abstellfläche ausziehbar (easyAccessShelf)</li> <li>5 Türabsteller, davon 1 Butter-/Käsefach</li> <li>LED-Innenbeleuchtung</li> </ul>				<ul style="list-style-type: none"> <li>Kühlraum: 141 l Nutzinhalt</li> <li>4 Abstellflächen aus Sicherheitsglas, davon 3 höhenverstellbar</li> <li>4 Türabsteller</li> <li>LED-Innenbeleuchtung</li> </ul>			
<b>Frishesystem</b>	<ul style="list-style-type: none"> <li>1 hyperFresh plus Box mit Feuchterege-lung auf Teleskopschienen – hält Obst und Gemüse bis zu 2x länger frisch</li> <li>1 Fresh Box auf Teleskopschienen</li> </ul>				<ul style="list-style-type: none"> <li>1 hyperFresh plus Box mit Feuchterege-lung – hält Obst und Gemüse bis zu 2x länger frisch</li> </ul>				<ul style="list-style-type: none"> <li>1 Fresh Box</li> </ul>			
<b>Gefrier-teil</b>	<ul style="list-style-type: none"> <li>***-Gefrierraum: 34 l Nutzinhalt</li> <li>Lagerzeit bei Störung: 22 Std.</li> <li>Gefriervermögen: 3 kg in 24 Std.</li> <li>1 Gefrierfach mit Klappe</li> <li>1 herausnehmbare Ablage aus Sicherheits-glas</li> <li>Pizza-gerechtes Gefrierfach</li> </ul>				<ul style="list-style-type: none"> <li>***-Gefrierraum: 15 l Nutzinhalt</li> <li>Lagerzeit bei Störung: 13 Std.</li> <li>Gefriervermögen: 2,4 kg in 24 Std.</li> <li>1 Gefrierfach mit Klappe</li> <li>Pizza-gerechtes Gefrierfach</li> </ul>				<ul style="list-style-type: none"> <li>***-Gefrierraum: 17 l Nutzinhalt</li> <li>Lagerzeit bei Störung: 10 Std.</li> <li>Gefriervermögen: 2 kg in 24 Std.</li> <li>1 Gefrierfach mit Klappe</li> <li>Pizza-gerechtes Gefrierfach</li> </ul>			
<b>Maße<sup>3</sup> HxBxT</b>	<ul style="list-style-type: none"> <li>Nischenmaß: 158,0 x 56,0 x 55,0 cm</li> <li>Gerätemaß: 157,7 x 55,8 x 54,5 cm</li> </ul>				<ul style="list-style-type: none"> <li>Nischenmaß: 102,5 x 56,0 x 55,0 cm</li> <li>Gerätemaß: 102,1 x 55,8 x 54,5 cm</li> </ul>				<ul style="list-style-type: none"> <li>Nischenmaß: 102,5 x 56,0 x 55,0 cm</li> <li>Gerätemaß: 102,1 x 54,1 x 54,2 cm</li> </ul>			
<b>Zubehör</b>	2 Eierablagen, 1 Eiswürfelschale				3 Eierablagen, 1 Eiswürfelschale, 1 Flaschenkamm				1 Eierablage, 1 Eiswürfelschale			
<b>Sonderzubehör</b>	<ul style="list-style-type: none"> <li>KS10Z020 Flaschenablage € 32,-**</li> </ul>				<ul style="list-style-type: none"> <li>KS10Z020 Flaschenablage € 32,-**</li> <li>KF30ZAX0 Türfront m. Alu-Dekorrahmen € 74,-**</li> </ul>				<ul style="list-style-type: none"> <li>KF30ZAX0 Türfront m. Alu-Dekorrahmen € 74,-**</li> </ul>			
<b>UPE**</b>	€ 1.499,-				€ 1.049,-				€ 869,-			

<sup>1</sup> Auf einer Energie-Effizienzklasse-Skala von A bis G. <sup>2</sup> Energieverbrauch pro Jahr. <sup>3</sup> Damit der deklarierte Energieverbrauch erzielt wird, sind die dem Gerät beigefügten Abstandhalter zu verwenden. Hierdurch vergrößert sich die Gerätetiefe um ca. 3,5 cm. Das Gerät ist ohne Verwendung der Abstandhalter voll funktionsfähig, hat aber einen geringfügig höheren Energieverbrauch.



Neu



Kühlschrank  
Nischenhöhe: 880 mm  
KI18LNFF2



Neu



Kühlschrank  
Nischenhöhe: 1775 mm  
KI81RADE0



Neu



Kühlschrank  
Nischenhöhe: 1025 mm  
KI20RNFF1



Neu



Kühlschrank  
Nischenhöhe: 880 mm  
KI18RNFF1



Neu



Unterbau-Kühlschrank  
Nischenbreite: 60 cm  
KU15LADF0



Neu







Unterbau-Kühlschrank  
Nischenbreite: 60 cm  
KU15RADF0





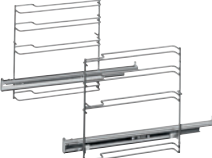
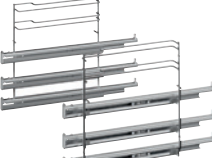
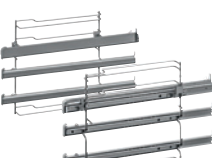
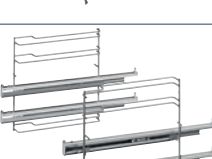
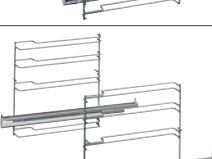

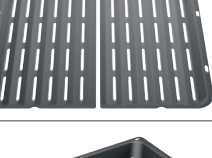
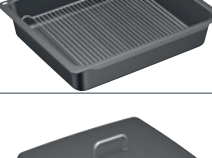

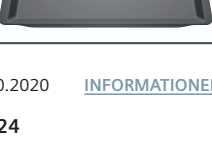
	iQ100	iQ300	iQ500	iQ700	iQ100	iQ300	iQ500	iQ700	iQ100	iQ300	iQ500	iQ700
<b>Umwelt/Energie/Montage</b>	<ul style="list-style-type: none"> <li>Energie-Effizienzklasse<sup>1</sup>: F</li> <li>Energieverbrauch<sup>2</sup>: 150 kWh/Jahr</li> <li>Nutzzinhalte gesamt: 129 l</li> <li>Klimaklasse ST • Anschlusswert: 90 W</li> <li>Geräuschwert: 37 dB(A) re 1 pW</li> <li>Einbau vollintegrierbar</li> <li>Flachscharnier-Technik</li> </ul>				<ul style="list-style-type: none"> <li>Energie-Effizienzklasse<sup>1</sup>: E</li> <li>Energie<sup>2,3</sup>: 115 kWh</li> <li>Nutzzinhalte gesamt: 319 Liter</li> <li>Geräusch-Wert: 37 dB (A) re 1 pW</li> <li>Geräusch-Effizienzklasse: C</li> <li>Klimaklasse SN-T</li> <li>Anschlusswert: 90 W</li> <li>Einbau vollintegrierbar</li> <li>Flachscharnier-Technik</li> </ul>				<ul style="list-style-type: none"> <li>Energie-Effizienzklasse<sup>1</sup>: F</li> <li>Energie<sup>2,3</sup>: 123 kWh</li> <li>Nutzzinhalte gesamt: 181 Liter</li> <li>Geräusch-Wert: 37 dB (A) re 1 pW</li> <li>Geräusch-Effizienzklasse: C</li> <li>Klimaklasse SN-ST</li> <li>Anschlusswert: 90 W</li> <li>Einbau vollintegrierbar</li> <li>Flachscharnier-Technik</li> </ul>			
<b>Komfort und Sicherheit</b>	<ul style="list-style-type: none"> <li>Elektronische Temperaturregelung, über LED ablesbar</li> <li>LowFrost - geringere Eisbildung, schnelleres Abtauen-geringere Eisbildung, schnelleres Abtauen</li> <li>Abtau-Automatik im Kühlteil</li> <li>Türanschlag rechts, wechselbar</li> </ul>				<ul style="list-style-type: none"> <li>softEinzug mit Türdämpfung</li> <li>touchControl-Elektronik – Elektronische Temperaturregelung, digital ablesbar</li> <li>freshSense – Konstante Temperatur durch intelligente Sensortechnik</li> <li>superKühlen</li> <li>Akustischer Türalarm</li> <li>Türanschlag rechts, wechselbar</li> </ul>				<ul style="list-style-type: none"> <li>Drehwähler für Temperaturregelung</li> <li>Abtau-Automatik im Kühlteil</li> <li>1 Kompressor / 1 Kältekreislauf</li> <li>Türanschlag rechts, wechselbar</li> </ul>			
<b>Kühlteil</b>	<ul style="list-style-type: none"> <li>Kühlraum: 112 l Nutzzinhalte</li> <li>3 Abstellflächen aus Sicherheitsglas</li> <li>4 durchgehende Türabsteller</li> <li>LED-Innenbeleuchtung</li> </ul>				<ul style="list-style-type: none"> <li>Kühlraum: 319 l Nutzzinhalte</li> <li>7 Abstellflächen aus Sicherheitsglas (6 höhenverstellbar), davon 1 teilbar mit Parkmöglichkeit im Gerät (varioShelf) – 2 Abstellflächen ausziehbar (easyAccessShelf)</li> <li>Verchromter Flaschenrost</li> <li>6 Türabsteller, davon 1 Butter-/Käsefach</li> <li>LED-Innenbeleuchtung</li> </ul>				<ul style="list-style-type: none"> <li>Kühlraum: 181 l Nutzzinhalte</li> <li>5 Abstellflächen aus Sicherheitsglas, davon 4 höhenverstellbar</li> <li>4 Türabsteller</li> <li>LED-Innenbeleuchtung</li> </ul>			
<b>Frischesystem</b>	<ul style="list-style-type: none"> <li>1 Fresh Box</li> </ul>				<ul style="list-style-type: none"> <li>1 hyperFresh plus Box mit Feuchtregelung auf Teleskopschienen – hält Obst und Gemüse bis zu 2x länger frisch</li> <li>1 Fresh Box auf Teleskopschienen</li> </ul>				<ul style="list-style-type: none"> <li>1 Fresh Box</li> </ul>			
<b>Gefrierfachteil</b>	<ul style="list-style-type: none"> <li>****-Gefrierfachteil: 17 l Nutzzinhalte</li> <li>Lagerzeit bei Störung: 10 Std.</li> <li>Gefriervermögen: 2 kg in 24 Std.</li> <li>1 Gefrierfach mit Klappe</li> </ul>											
<b>Maße<sup>3</sup> H x B x T</b>	<ul style="list-style-type: none"> <li>Nischenmaß: 88,0 x 56,0 x 55,0 cm</li> <li>Gerätemaß: 87,4 x 54,1 x 54,2 cm</li> </ul>				<ul style="list-style-type: none"> <li>Nischenmaß: 177,5 x 56,0 x 55,0 cm</li> <li>Gerätemaß: 177,2 x 55,8 x 54,5 cm</li> </ul>				<ul style="list-style-type: none"> <li>Nischenmaß: 102,5 x 56,0 x 55,0 cm</li> <li>Gerätemaß: 102,1 x 54,1 x 54,2 cm</li> </ul>			
<b>Zubehör</b>	3 Eierablagen, 1 Eiswürfelschale				3 Eierablagen				1 Eierablage			
<b>Sonderzubehör</b>	<ul style="list-style-type: none"> <li>KF20ZSX0 Edelstahl-Türfront € 311,-**</li> <li>KF20ZAX0 Türfront mit Alu-Dekorrahmen € 74,-**</li> </ul>				<ul style="list-style-type: none"> <li>KS10Z020 Flaschenablage € 32,-**</li> </ul>				<ul style="list-style-type: none"> <li>KF30ZAX0 Türfront m. Alu-Dekorrahmen € 74,-**</li> </ul>			
<b>UPE**</b>	€ 759,-				€ 1.619,-				€ 799,-			

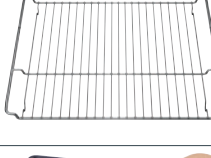
	iQ100	iQ300	iQ500	iQ700	iQ100	iQ300	iQ500	iQ700	iQ100	iQ300	iQ500	iQ700
<b>Umwelt/Energie/Montage</b>	<ul style="list-style-type: none"> <li>Energie-Effizienzklasse<sup>1</sup>: F</li> <li>Energieverbrauch<sup>2</sup>: 150 kWh/Jahr</li> <li>Nutzzinhalte gesamt: 129 l</li> <li>Klimaklasse ST • Anschlusswert: 90 W</li> <li>Geräuschwert: 37 dB(A) re 1 pW</li> <li>Einbau vollintegrierbar</li> <li>Flachscharnier-Technik</li> </ul>				<ul style="list-style-type: none"> <li>Energie-Effizienzklasse<sup>1</sup>: F</li> <li>Energie<sup>2,3</sup>: 140 kWh</li> <li>Nutzzinhalte Tiefkühlfächer gesamt: 131 Liter</li> <li>Geräusch-Wert: 38 dB (A) re 1 pW</li> <li>Geräusch-Effizienzklasse: C</li> <li>Klimaklasse SN-ST</li> <li>Anschlusswert: 90 W</li> <li>Integrierbar</li> <li>Flachscharnier-Technik</li> </ul>				<ul style="list-style-type: none"> <li>Energie-Effizienzklasse<sup>1</sup>: F</li> <li>Energie<sup>2,3</sup>: 114 kWh</li> <li>Nutzzinhalte gesamt: 137 Liter</li> <li>Geräusch-Wert: 38 dB (A) re 1 pW</li> <li>Geräusch-Effizienzklasse: C</li> <li>Klimaklasse SN-ST</li> <li>Anschlusswert: 90 W</li> <li>Integrierbar</li> <li>Flachscharnier-Technik</li> </ul>			
<b>Komfort und Sicherheit</b>	<ul style="list-style-type: none"> <li>Elektronische Temperaturregelung, über LED ablesbar</li> <li>LowFrost - geringere Eisbildung, schnelleres Abtauen-geringere Eisbildung, schnelleres Abtauen</li> <li>Abtau-Automatik im Kühlteil</li> <li>Türanschlag rechts, wechselbar</li> </ul>				<ul style="list-style-type: none"> <li>softEinzug mit Türdämpfung</li> <li>Be- und Entlüftung im Sockelbereich, kein Ausschnitt in der Arbeitsplatte erforderlich</li> <li>Elektronische Temperaturregelung, über LED ablesbar</li> <li>1 Kompressor / 1 Kältekreislauf</li> <li>Abtau-Automatik im Kühlteil</li> <li>Innenausstattung mit Metall-Applikationen</li> <li>Variable Sockelanpassung</li> <li>Höhenverstellbare Füße vorne, hintere Füße von vorne einstellbar</li> <li>Türanschlag rechts, wechselbar</li> </ul>				<ul style="list-style-type: none"> <li>softEinzug mit Türdämpfung</li> <li>Be- und Entlüftung im Sockelbereich, kein Ausschnitt in der Arbeitsplatte erforderlich</li> <li>Drehwähler für Temperaturregelung</li> <li>Abtau-Automatik im Kühlteil</li> <li>Innenausstattung mit Metall-Applikationen</li> <li>Variable Sockelanpassung</li> <li>Höhenverstellbare Füße vorne, hintere Füße von vorne einstellbar</li> <li>Türanschlag rechts, wechselbar</li> </ul>			
<b>Kühlteil</b>	<ul style="list-style-type: none"> <li>Kühlraum: 112 l Nutzzinhalte</li> <li>3 Abstellflächen aus Sicherheitsglas</li> <li>4 durchgehende Türabsteller</li> <li>LED-Innenbeleuchtung</li> </ul>				<ul style="list-style-type: none"> <li>Kühlraum: 108 l Nutzzinhalte</li> <li>2 Abstellflächen aus Sicherheitsglas, davon 1 höhenverstellbar</li> <li>Große Auszugschale</li> <li>1 Flaschenabsteller, 2 Türabsteller</li> <li>Flaschenhalter mit extra tiefem Türabsteller</li> <li>LED-Innenbeleuchtung</li> </ul>				<ul style="list-style-type: none"> <li>Kühlraum: 137 l Nutzzinhalte</li> <li>3 Abstellflächen aus Sicherheitsglas, davon 2 höhenverstellbar</li> <li>Große Auszugschale</li> <li>3 Türabsteller</li> <li>Flaschenhalter mit extra tiefem Türabsteller</li> <li>LED-Innenbeleuchtung</li> </ul>			
<b>Frischesystem</b>	<ul style="list-style-type: none"> <li>1 Fresh Box</li> </ul>				<ul style="list-style-type: none"> <li>1 Fresh Box</li> </ul>				<ul style="list-style-type: none"> <li>1 Fresh Box</li> </ul>			
<b>Gefrierfachteil</b>	<ul style="list-style-type: none"> <li>****-Gefrierfachteil: 17 l Nutzzinhalte</li> <li>Lagerzeit bei Störung: 10 Std.</li> <li>Gefriervermögen: 2 kg in 24 Std.</li> <li>1 Gefrierfach mit Klappe</li> </ul>				<ul style="list-style-type: none"> <li>****-Gefrierfachteil: 15 l Nutzzinhalte</li> <li>Lagerzeit bei Störung: 10 Std.</li> <li>Gefriervermögen: 2 kg in 24 Std.</li> <li>1 Gefrierfach mit Klappe</li> <li>Pizza-gerechtes Gefrierfach</li> </ul>							
<b>Maße<sup>3</sup> H x B x T</b>	<ul style="list-style-type: none"> <li>Nischenmaß: 88,0 x 56,0 x 55,0 cm</li> <li>Gerätemaß: 87,4 x 54,1 x 54,2 cm</li> </ul>				<ul style="list-style-type: none"> <li>Nischenmaß: 82,0 – 87,0 x 60,0 x 55,0 cm</li> <li>Gerätemaß: 82,0 x 59,8 x 54,8 cm</li> </ul>				<ul style="list-style-type: none"> <li>Nischenmaß: 82,0 – 87,0 x 60,0 x 55,0 cm</li> <li>Gerätemaß: 82,0 x 59,8 x 54,8 cm</li> </ul>			
<b>Zubehör</b>	1 Eierablage, 1 Eiswürfelschale, 1 Butterdose				1 Eierablage, 1 Eiswürfelschale				1 Eierablage			
<b>Sonderzubehör</b>	<ul style="list-style-type: none"> <li>KF20ZSX0 Edelstahl-Türfront € 311,-**</li> <li>KF20ZAX0 Türfront mit Alu-Dekorrahmen € 74,-**</li> </ul>				<ul style="list-style-type: none"> <li>KU20ZSX0 Vorsatztür, Edelstahl € 150,-**</li> <li>KF10ZAX0 Türfront mit Alu-Dekorrahmen € 74,-**</li> </ul>				<ul style="list-style-type: none"> <li>KU20ZSX0 Vorsatztür, Edelstahl € 150,-**</li> <li>KF10ZAX0 Türfront mit Alu-Dekorrahmen € 74,-**</li> </ul>			
<b>UPE**</b>	€ 689,-				€ 1.069,-				€ 999,-			

<sup>1</sup> Auf einer Energie-Effizienzklasse-Skala von A bis G. <sup>2</sup> Energieverbrauch pro Jahr. <sup>3</sup> Damit der deklarierte Energieverbrauch erzielt wird, sind die dem Gerät beigefügten Abstandhalter zu verwenden. Hierdurch vergrößert sich die Gerätetiefe um ca. 3,5 cm. Das Gerät ist ohne Verwendung der Abstandhalter voll funktionsfähig, hat aber einen geringfügig höheren Energieverbrauch.

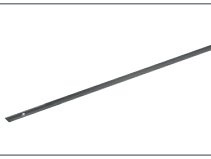
<sup>4</sup> Technische Zeichnungen zu diesen Geräten finden Sie in „Technische Daten Einbaugeräte 2021“. <sup>\*</sup>Die Temperatur liegt – je nach Umgebungstemperatur – bei + 0,5 °C bis + 3 °C. <sup>\*\*</sup>Unverbindliche Preisempfehlung des Herstellers inkl. gesetzlicher MwSt. in Euro.

Sonderzubehör			iQ 700	iQ 700	iQ 700	iQ 700	iQ500
			Einbau-Backöfen	Int. Mikro-welle	Dampf-backöfen	Dampf-garer	Einbau-Backöfen
	<b>Teleskop-Vollauszug 1-fach, 60 cm</b>						
	<b>HZ638D10</b>	€ 84,-			●		
	Mehr Übersicht: Die Vollauszüge lassen sich auf bis zu drei Ebenen ganz vor den Backöfen ziehen – 17 cm mehr als bei herkömmlichen Teleskopauszügen. Die Stopp-Funktion ist ebenfalls integriert.						
	<b>Teleskop-Vollauszug 3-fach</b>						
	<b>HZ638300</b>	€ 186,-	●				●
	Mehr Übersicht: Die Vollauszüge lassen sich auf bis zu drei Ebenen ganz vor den Backöfen ziehen – 17 cm mehr als bei herkömmlichen Teleskopauszügen. Die Stopp-Funktion ist ebenfalls integriert.						
	<b>Teleskopauszug 3-fach, davon 1 varioClip</b>						
	<b>HZ538500</b>	€ 150,-					●
	Komfortabel und sicher: Die Teleskopauszüge rasten dank einer integrierten Stopp-Funktion automatisch auf beiden Seiten ein, so dass sie sich beim Wiedereinsetzen von Backblechen nicht mehr verschieben können. Mithilfe des varioClips ist der obere Auszug flexibel auch für andere Ebenen einsetzbar.						
	<b>Teleskopauszug 2-fach</b>						
	<b>HZ638200</b>	€ 124,-					●
	<b>HZ538200</b>	€ 85,-					●
	Komfortabel und sicher: Die Teleskopauszüge rasten dank einer integrierten Stopp-Funktion automatisch auf beiden Seiten ein, so dass sie sich beim Wiedereinsetzen von Backblechen nicht mehr verschieben können.						
	<b>varioClip-Auszug</b>						
	<b>HZ538000</b>	€ 64,-					●
	Die varioClip-Auszüge bieten ein Maximum an Flexibilität. Dank des schnellen und einfachen Befestigungssystems können Sie die Teleskopauszüge auf jeder Ebene Ihres Backofens anbringen.						
	<b>Backblech emailliert</b>						
	<b>HZ631070, anthrazit</b>	€ 39,-	●	●	●		
	<b>HZ531000, grau</b>	€ 39,-					●
	Emailliertes Backblech für Kuchen und Plätzchen, Brot und Brötchen, Hefezopf und Stollen.						
	<b>Backblech antihafte</b>						
	<b>HZ531010, Keramik</b>	€ 57,-					●
	Für zahlreiche Anwendungen. Durch die Antihafte-Beschichtung muss das Backblech nicht eingefettet werden. Dieses Backblech ist spülmaschinengeeignet.						
	<b>Grillblech</b>						
	<b>HZ625071, emailliert, anthrazit</b>	€ 46,-	●	●	●		●
	Das Grillblech wird flexibel in die Universalpfanne eingesetzt und ist perfekt z. B. für Toast und zum Grillen von Scampi. Zudem dient es als praktischer Spritzschutz.						
	<b>Profi-Pfanne**</b>						
	<b>HZ633070, emailliert, anthrazit</b>	€ 59,-	●	●	●		●
	<b>HZ533000, emailliert, grau</b>	€ 53,-					●
	Extra tiefe Pfanne mit Einlegerost. Ideal für große Braten oder Grillanwendungen in größeren Mengen. Beide Teile können gemeinsam entnommen werden. Inklusive Rezeptbroschüre. Inhalt: 10 l.						
	<b>Deckel für Profi-Pfanne**</b>						
	<b>HZ633001, emailliert, anthrazit</b>	€ 66,-	●	●			●
	<b>HZ333001</b>	€ 43,-					●
	Deckel für schonendes Braten großer Fleischstücke in der Profi-Pfanne. Das Braten mit Deckel verhindert das Verschmutzen des Backofens.						
	<b>Universalpfanne</b>						
	<b>HZ632070, emailliert, anthrazit</b>	€ 42,-	●	●	●		
	<b>HZ532000, emailliert, grau</b>	€ 42,-					●
	Extra tiefes, emailliertes Blech für saftige Kuchen, zum Braten und für Tiefkühl-Gebäck. Ideal zum Auffangen von Fett beim Grillen.						

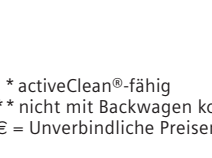
Sonderzubehör			iQ 700	iQ 700	iQ 700	iQ 700	iQ500
			Einbau-Backöfen	Int. Mikro-welle	Dampf-backöfen	Dampf-garer	Einbau-Backöfen
	<b>Universalpfanne antihafte**</b>						
	<b>HZ532010, Keramik</b>	€ 60,-					●
	Die Antihafte-Beschichtung sorgt dafür, dass sich nichts auf der Universalpfanne festsetzt und sich alles ganz leicht vom Blech lösen lässt. Diese Universalpfanne ist spülmaschinengeeignet.						
	<b>Back- und Bratrost</b>						
	<b>HZ634000</b>	€ 36,-	●				●
	<b>HZ634080</b>	€ 36,-		●			
	Für Geschirr, Kuchenformen, Braten, Grillstücke und Tiefkühl-Gebäck. Der Kombirost ist in der Mitte besonders stabil durch enge Abstände der einzelnen Stäbe.						
	<b>Backstein</b>						
	<b>HZ327000</b>	€ 144,-	●	●	●		●
	Keramikbackstein mit Holzschieber. Ideal für das Backen von Brot, Fladenbrot, Pizza und Tiefkühlgerichten. Inklusive Rezeptbroschüre. Maße: 375 x 330 x 25 mm.						
	<b>Pizzaform</b>						
	<b>HZ617000, emailliert, anthrazit</b>	€ 36,-	●	●	●		
	<b>HZ317000, emailliert, grau</b>	€ 36,-					●
	35 cm extra große, innen und außen emaillierte Form für die Zubereitung von Pizza. Höhe: 3 cm.						
	<b>Glaspfanne</b>						
	<b>HZ636000</b>	€ 70,-	●	●	●		●
	Pfanne aus backofengeeignetem Glas. Als Zubereitungs- und Serviergeschirr einsetzbar. Spülmaschinengeeignet.						
	<b>Glasbräter</b>						
	<b>HZ915003</b>	€ 51,-	●	●	●	●	●
	Eignet sich für Braten, Gemüsegerichte und Aufläufe. Inhalt 5,4 l. Deckel als Gratinform verwendbar. Nicht auf Kochfeldern verwendbar. Backofen- und mikrowellengeeignet.						
	<b>Fachbodenverblendung*</b>						
	<b>HZ66X600</b>	€ 36,-	●	●	●	●	●
	Bei Einbau von zwei Backöfen übereinander ist der Fachboden im Küchenmöbel sichtbar. Die schwarze Leiste verblendet den Fachboden zwischen den Geräten. Das Ergebnis: Perfekter Einbau von zwei Geräten.						
	<b>Verblendeleiste für Sockel*</b>						
	<b>HZ66X650</b>	€ 22,-	●	●	●	●	●
	Diese schwarze Leiste verblendet den bei bestimmten Einbauhöhen sichtbaren Montageboden unterhalb der Gerätetür. Bei einer vertikalen Kombination von zwei Geräten kann diese Leiste auch zusätzlich zu HZ66X600 eingesetzt werden.						
	<b>Dampfbehälter ungelocht, Größe S</b>						
	<b>HZ36D613</b>	€ 50,-			●	●	
	Passende Garschale für Siemens Dampfbacköfen. Zum Auffangen für Kondensat oder z.B. als Garschale für Reis.						
	<b>Dampfbehälter gelocht, Größe S</b>						
	<b>HZ36D613G</b>	€ 50,-			●	●	
	Passende Garschale für Siemens Dampfbacköfen. Durch die Löcher gelangt der Dampf besser an das Gargut.						
	<b>Verlängerungskabel 3 m</b>						
	<b>HZG0AS00</b>	€ 21,-	●	●	●	●	●
	Langes Anschlusskabel 3 m, passend für alle Backöfen und Kompaktbacköfen mit Kaltgeräteanschluss.						

	Teppan Yaki	Grillplatte	Edelstahl-Induktions-Bräter
			
<b>Gerätebezeichnung</b>	<b>HZ390512</b> Teppan Yaki	<b>HZ390522</b> Grillplatte	<b>HZ390011</b> Edelstahl-Induktions-Bräter
	€ 458,-	€ 291,-	€ 164,-
	Perfekte Passform und perfekte Ergebnisse. Der Teppan Yaki (Grillplatte) ist speziell für die variolInduktion entwickelt. Hier können Sie eine Vielzahl an Speisen, wie z. B. Fleisch, Fisch oder Gemüse fettarm und vitaminerhaltend garen. Inklusive Bestellkarte für Rezeptbroschüre.	Perfekte Passform und perfekte Ergebnisse. Die Grillplatte ist speziell für die variolInduktion entwickelt worden und optimal für die Zubereitung von Grillgerichten. Inklusive Bestellkarte für Rezeptbroschüre.	Hochwertiger, induktionsgeeigneter Edelstahlbräter mit Glasdeckel. Zum Einsatz im Backofen (bis max. 250 °C) und speziell passend für alle Glaskeramik-Kochfelder mit variolInduktion. Inhalt: 6,5 l. Inklusive Bestellkarte für Rezeptbroschüre.





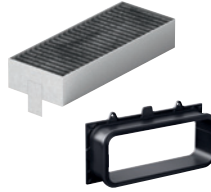
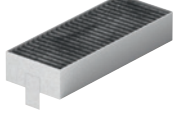
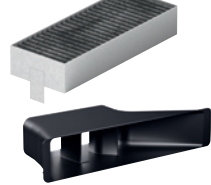
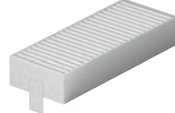

	Systempfannen	Edelstahl-Wok	
			
<b>Gerätebezeichnung</b>	<b>HZ390210</b> , Systempfanne Ø 15 cm	<b>HZ390250</b> , Systempfanne Ø 28 cm	<b>HZ390090</b> Edelstahl-Wok
	€ 79,-	€ 128,-	€ 110,-
	<b>HZ390220</b> , Systempfanne Ø 19 cm		
	€ 91,-		
	<b>HZ390230</b> , Systempfanne Ø 21 cm		
	€ 105,-		
	Für die Kochfelder mit Bratsensor Plus bieten wir Ihnen hochwertige Systempfannen an, die speziell auf den Bratsensor abgestimmt sind.		Dieser Wok ist mit seinem flachen Boden ideal für alle Glaskeramikkochfelder geeignet (auch Induktion). Inklusive Glasdeckel und Abtropfgitter zur Zubereitung asiatischer Gerichte.



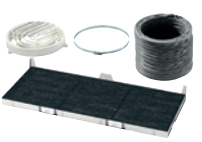
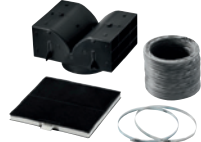

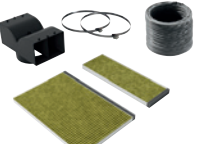

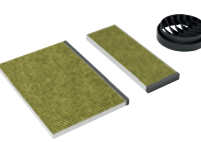
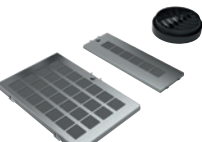
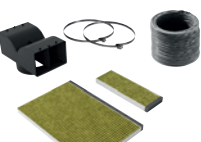
	Induktions-Topfset	Kabelloser Kochsensor Plus
		
<b>Gerätebezeichnung</b>	<b>HZ9SE030</b> , 3-teiliges Set Topf Ø 16 cm mit Deckel, 1,7 l, Topf Ø 20 cm mit Deckel 3,6 l, Pfanne Ø 26 cm	<b>HZ39050</b> Kabelloser Kochsensor Plus
	€ 102,-	€ 172,-
	Für unsere Induktions-Kochfelder bieten wir Ihnen passende Topfsets an.	Für alle Kochfelder mit der Ausstattung Kochsensor Plus bieten wir Ihnen mit dem Kochsensor Plus ein intelligentes System, das Überkochen und Verkochen dank präziser Temperaturkontrolle verhindert.

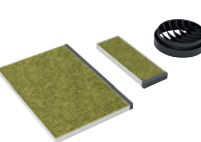
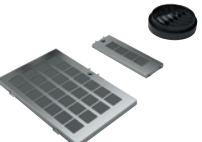
Sonderzubehör			
inductionAir-Systeme			
	<b>HZ9VRUD0</b> , Starter-Set ungeführte Umluft (Plug 'n Play)	€ 209,-	
	EX877LX67E, EX807LX67E ED877FQ25E, ED807FQ25E ED777FQ25E, ED707FQ25E		<b>HZ9VRCR0</b> , Ersatzfilter für Umluftbetrieb
			EX877LX67E, EX807LX67E ED877FQ25E, ED807FQ25E ED777FQ25E, ED707FQ25E
	<b>HZ9VRPD0</b> , Basis-Set (teil-)geführte Umluft	€ 209,-	
	EX877LX67E, EX807LX67E ED877FQ25E, ED807FQ25E ED777FQ25E, ED707FQ25E		<b>HZ9VEDU0</b> , Akustikfilter (Abluft)
			EX877LX67E, EX807LX67E ED877FQ25E, ED807FQ25E ED777FQ25E, ED707FQ25E

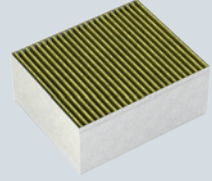
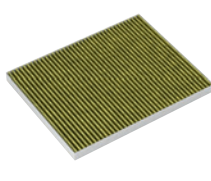
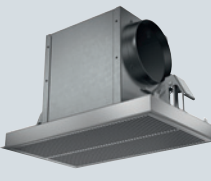
Sonderzubehör			
glassdraftAir-System			
	<b>LZ21WWI17</b> , cleanAir Plus Umluftset	€ 258,-	
	LD98WMM66		<b>LZ21WWJ12</b> , Umluftset, regenerierbar
			LD98WMM66
	<b>LZ21WWB16</b> , cleanAir Plus Geruchsfilter (Ersatzbedarf)	€ 99,-	
	LD98WMM66 LD88WMM66 LD88WMM65		<b>LZ21WWI16</b> , cleanAir Plus Umluftset
			LD88WMM66 LD88WMM65
	<b>LZ21WWJ11</b> , Umluftset, regenerierbar	€ 841,-	
	LD88WMM66 LD88WMM65		

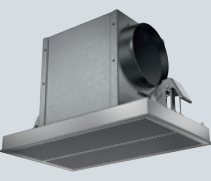

Sonderzubehör Erstausrüstung			
	<b>LZ53850, Umluftset</b> Insel-Essen LF91BUB55 LF98BIR55	€ 72,-	
	<b>LZ53250, Umluftset</b> Box-Essen Edelstahl LC67BIR55	€ 72,-	
	<b>LZ11AFI16, cleanAirPlus Umluftset</b> Vertikal-Essen LC97FVW61S LC97FLR61S	€ 173,-	
	<b>LZ11AFV16, cleanAirPlus Umluftset (kaminloser Betrieb)</b> Vertikal-Essen LC97FVW61S LC97FLR61S	€ 173,-	
	<b>LZ11AKI16, cleanAirPlus Umluftset</b> Schräg-Essen LC91KWW61S LC98KLR61S LC87KIM60S	€ 209,-	
	<b>LZ11AKV16, cleanAirPlus Umluftset (kaminloser Betrieb)</b> Schräg-Essen LC91KWW61S LC98KLR61S LC87KIM60S	€ 135,-	
	<b>LZ45650, Umluftset</b> Flachschirmhauben LI67SA561S LI97SA561S LI97RB531 LI67RB531	€ 72,-	
	<b>LZ53450, Umluftset</b> Box-Essen Edelstahl LC91BUB55 LC97BIR55	€ 72,-	
	<b>LZ10AFS00, Long Life Umluftset</b> Vertikal-Essen LC97FVW61S LC97FLR61S	€ 428,-	
	<b>LZ10AFR00, Long Life Umluftset (kaminloser Betrieb)</b> Vertikal-Essen LC97FVW61S LC97FLR61S	€ 428,-	
	<b>LZ10AKS00, Long Life Umluftset</b> Schräg-Essen LC91KWW61S LC98KLR61S LC87KIM60S	€ 428,-	
	<b>LZ10AKR00, Long Life Umluftset (kaminloser Betrieb)</b> Schräg-Essen LC91KWW61S LC98KLR61S LC87KIM60S	€ 428,-	

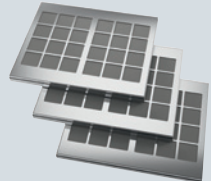
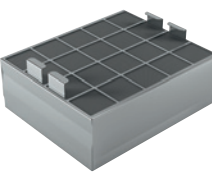
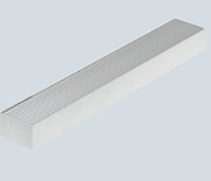
Sonderzubehör Filter und Umluftsets Deckenlüfter					
					
LZ31XXB16, cleanAirPlus Geruchsfilter (Ersatzbedarf)	LZ21JXB16, cleanAirPlus Geruchsfilter (Ersatzbedarf)	LZ21JCC56, cleanAirPlus Umluftset (extern), Edelstahl	LZ21JCC26, cleanAirPlus Umluftset (extern), weiß	LZ20JCD50, Long Life Umluftset (extern), Edelstahl	LZ20JCD20, Long Life Umluftset (extern), weiß
€ 114,-	€ 199,-	€ 617,-	€ 617,-	€ 840,-	€ 840,-
LR29CQS25 LR99CQS25 LR97CBS25	LR18HLT25 LR18HLT65 LR18RPU25 LR16RBQ25	LR29CQS25 LR99CQS25 LR97CBS25	LR29CQS25 LR99CQS25 LR97CBS25	LR29CQS25 LR99CQS25 LR97CBS25	LR29CQS25 LR99CQS25 LR97CBS25
					
LZ21JXC51, cleanAir Umluftset (extern), Edelstahl	LZ21JXC21, cleanAir Umluftset (extern), weiß	LZ20JXP00, Long Life Geruchsfilter (Ersatzbedarf)	LZ00XXP00, Long Life Geruchsfilter (Ersatzbedarf)	LZ21JCB11, cleanAir Geruchsfilter (Ersatzbedarf)	
€ 765,-	€ 765,-	€ 1.276,-	€ 273,-	€ 49,-	
LR96CBS25	LR96CBS25	LR18HLT25 LR18HLT65 LR18RPU25 LR16RBQ25	LR29CQS25 LR99CQS25 LR97CBS25	LR96CBS25	

Sonderzubehör Filter und Umluftsets					
Insel-Essen					
LZ31XXB16, cleanAirPlus Geruchsfilter (Ersatzbedarf)	LZ22CXC56, cleanAirPlus Umluftset (extern)	LZ00XXP00, Long Life Geruchsfilter (Ersatzbedarf)	LZ22FXD51, Long Life Umluftset (extern)		
€ 114,-	€ 389,-	€ 273,-	€ 640,-		
LF91BUV55 LF98BIR55	LF91BUV55 LF98BIR55	LF91BUV55 LF98BIR55	LF91BUV55 LF98BIR55		

Sonderzubehör Filter und Umluftsets					
Wand-Essen / Vertikal-Essen und Schräg-Essen					
LZ11AXC56, cleanAirPlus Umluftset (extern)	LZ31XXB16, cleanAirPlus Geruchsfilter (Ersatzbedarf)	LZ00XXP00, Long Life Geruchsfilter (Ersatzbedarf)	LZ11AFB16, cleanAirPlus Geruchsfilter (Ersatzbedarf)	LZ11AKB16, cleanAirPlus Geruchsfilter (Ersatzbedarf)	
€ 258,-	€ 114,-	€ 273,-	€ 117,-	€ 117,-	
LC97FVW61S LC97FLR61S LC91KWW61S LC98KLR61S LC87KIM60S	LC97FVW61S, LC97FLR61S LC91KWW61S LC98KLR61S LC87KIM60S	LC97FVW61S LC97FLR61S LC91KWW61S LC98KLR61S LC87KIM60S	LC97FVW61S LC97FLR61S	LC87KIM60S LC91KWW61S LC98KLR61S	

Sonderzubehör Filter und Umluftsets					
Wand-Essen / Box-Essen					
LZ12CXC56, cleanAirPlus Umluftset (extern)	LZ11CXI16 cleanAirPlus Umluftset	LZ31XXB16, cleanAirPlus Geruchsfilter (Ersatzbedarf)	LZ53451, Geruchsfilter (Ersatzbedarf)	LZ53251, Geruchsfilter (Ersatzbedarf)	LZ10FXJ05, Long Life Umluftset
€ 258,-	€ 142,-	€ 114,-	€ 55,-	€ 55,-	€ 394,-
LC91BUV55 LC97BIR55 LC67BIR55	LC91BUV55, LC97BIR55 LC67BIR55	LC91BUV55 LC97BIR55 LC67BIR55	LC91BUV55 LC97BIR55	LC67BIR55	LC91BUV55 LC97BIR55 LC67BIR55
LZ00XXP00, Long Life Geruchsfilter (Ersatzbedarf)	LZ12FXD51, Long Life Umluftset (extern)				
€ 273,-	€ 510,-				
LC91BUV55 LC97BIR55 LC67BIR55	LC91BUV55 LC97BIR55 LC67BIR55				

Sonderzubehör Filter und Umluftsets					
Flachschirmhauben					
LZ11XB16, cleanAirPlus Geruchsfilter (Ersatzbedarf)	LZ45610, Geruchsfilter (Ersatzbedarf)	LZ11XC16, cleanAirPlus Umluftset (extern)	LZ10ITP00, Long Life Geruchsfilter (Ersatzbedarf)	LZ11ITD11, Long Life Umluftset (extern)	
€ 114,-	€ 55,-	€ 258,-	€ 277,-	€ 560,-	
LI97SA561S LI67SA561S	LI97SA561S LI67SA561S	LI97SA561S LI67SA561S	LI97SA561S LI67SA561S	LI97SA561S LI67SA561S	

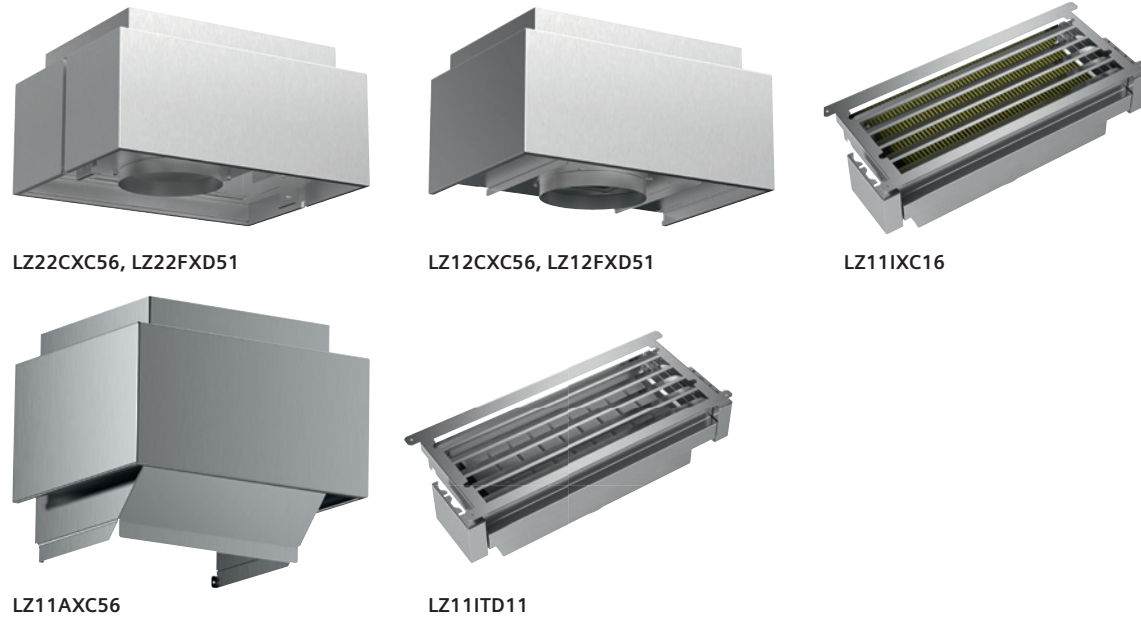

LZ22CXC56, LZ22FXD51

LZ12CXC56, LZ12FXD51

LZ11XC16

LZ11AXC56

LZ11ITD11

## cleanAirPlus Umluftsets

LZ22CXC56 (Abb.) LZ12CXC56 (Abb.) LZ11XC16 (Abb.) LZ11AXC56 (Abb.) LZ11ITD11 (Abb.)







Bauform	• cleanAirPlus Umluftsets
	<p><b>cleanAirPlus Umluftset (extern) LZ22CXC56</b></p> <ul style="list-style-type: none"> <li>• Für Umluftbetrieb</li> <li>• Kombinierbar mit Inselessen</li> <li>• Geruchsreduzierung &gt; 90 %</li> <li>• Lebensdauer des cleanAirPlus-Geruchsfilters mindestens 12 Monate</li> <li>• Anti-Fisch-Funktion: Besondere Imprägnierung gegen Fischgeruch</li> <li>• Anti-Pollen-Funktion: Der Filter hält luftgetragene Pollen zurück und deaktiviert im Filter zurückgehaltene Allergene</li> <li>• Geräuschreduzierung um bis zu 5 dB gegenüber konventionellem Umluftfiltersystem</li> <li>• Verbesserung des Fördervolumens um bis zu 100 m³/h gegenüber konventionellem Umluftfiltersystem</li> <li>• Bestehend aus Filtergehäuse mit Designblende, cleanAirPlus-Aktivkohlefilter, Flexschlauch, 2 Schlauchschellen und Befestigungsmaterial</li> </ul> <p><b>cleanAirPlus Umluftset (extern) LZ12CXC56</b></p> <ul style="list-style-type: none"> <li>• Für Umluftbetrieb</li> <li>• Kombinierbar mit Wandessen</li> <li>• Geruchsreduzierung &gt; 90 %</li> <li>• Lebensdauer des cleanAirPlus-Geruchsfilters mindestens 12 Monate</li> <li>• Anti-Fisch-Funktion: Besondere Imprägnierung gegen Fischgeruch</li> <li>• Anti-Pollen-Funktion: Der Filter hält luftgetragene Pollen zurück und deaktiviert im Filter zurückgehaltene Allergene</li> <li>• Geräuschreduzierung um bis zu 5 dB gegenüber konventionellem Umluftfiltersystem</li> <li>• Verbesserung des Fördervolumens um bis zu 100 m³/h gegenüber konventionellem Umluftfiltersystem</li> <li>• Zur Montage auf dem Außenkanal oder Innenkanal von Wandessen</li> <li>• Bestehend aus Filtergehäuse mit Designblende, cleanAirPlus-Aktivkohlefilter, Flexschlauch, 2 Schlauchschellen und Befestigungsmaterial</li> </ul> <p><b>cleanAirPlus Umluftset (extern) LZ11XC16</b></p> <ul style="list-style-type: none"> <li>• Für Umluftbetrieb</li> <li>• Kombinierbar mit Flachschrühhauben und ausgewählten Lüfterbausteinen</li> <li>• Geruchsreduzierung &gt; 90 %</li> <li>• Lebensdauer des cleanAirPlus-Geruchsfilters mindestens 12 Monate</li> <li>• Anti-Fisch-Funktion: Besondere Imprägnierung gegen Fischgeruch</li> <li>• Anti-Pollen-Funktion: Der Filter hält luftgetragene Pollen zurück und deaktiviert im Filter zurückgehaltene Allergene</li> <li>• Geräuschreduzierung um bis zu 5 dB gegenüber konventionellem Umluftfiltersystem</li> <li>• Verbesserung des Fördervolumens um bis zu 100 m³/h gegenüber konventionellem Umluftfiltersystem</li> <li>• Zur Montage im Oberschrank</li> <li>• Bestehend aus Filtergehäuse mit Designblende, cleanAirPlus-Aktivkohlefilter, Flexschlauch, 2 Schlauchschellen und Befestigungsmaterial</li> </ul> <p><b>cleanAirPlus Umluftset (extern) LZ11AXC56</b></p> <ul style="list-style-type: none"> <li>• Für Umluftbetrieb</li> <li>• Für Dunstabzugshauben im Schräg- und Vertikal-Design</li> <li>• Geruchsreduzierung &gt; 90 %</li> <li>• Lebensdauer des cleanAirPlus-Geruchsfilters mindestens 12 Monate</li> <li>• Anti-Fisch-Funktion: Besondere Imprägnierung gegen Fischgeruch</li> <li>• Anti-Pollen-Funktion: Der Filter hält luftgetragene Pollen zurück und deaktiviert im Filter zurückgehaltene Allergene</li> <li>• Zur Montage auf dem Außenkanal oder Innenkanal von Wandessen</li> <li>• Bestehend aus Filtergehäuse mit Designblende, cleanAirPlus-Aktivkohlefilter, Flexschlauch, 2 Schlauchschellen und Befestigungsmaterial</li> </ul>
UPE*	€ 389,- LZ22CXC56 € 640,- LZ22FXD51 € 258,- LZ12CXC56 € 510,- LZ12FXD51 € 258,- LZ11XC16 € 258,- LZ11AXC56 € 560,- LZ11ITD11



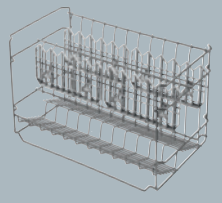

## Für überzeugendes Küchendesign.

Der Absenkrahmen für Flachschrühhauben von Siemens.

Hier geht's zum Produktvideo:  
<http://bit.ly/Absenkrahmen>

Die Absenkrahmen (LZ49600 und LZ46600) sind die schönste optische Lösung für eine Flachschrühhaube, da die Haube im ausgeschalteten Zustand in den Schrank hochgefahren werden kann.

Sonderzubehör	Artikelnummer		
<b>Spezialkorb für langstielige Gläser und Bürogeschirr</b>			
	SZ73640	€ 38,-	Für ausgewählte 60 cm breite Geschirrspüler mit umklappbaren Klappstachelreihen im Unterkorb: Mit diesem Spezialkorb können Sie sowohl langstielige Gläser als auch Kaffeegeschirrtteile sicher und schonend spülen.
<b>Silberbesteck-Kassette</b>			
	SZ73001	€ 26,-	Das Alu-Material der Kassette schützt Ihr kostbares Silberbesteck vor Anlaufen. Einfach die Silberbesteck-Kassette mit dem Tafelsilber in den Besteckkorb stellen.
<b>Variabler Besteckkorb für Siemens Geschirrspüler</b>			
	60 cm Geschirrspüler SZ73100	€ 26,-	
<b>Spülhilfe-Set</b>			
	SZ73000	€ 26,-	<p><b>Flaschenhalter</b> Mit diesem Halter, der in allen Unterkörben von Siemens-Geschirrspülern befestigt werden kann, kippen Ihnen Flaschen und Vasen nicht mehr um.</p> <p><b>Backblechsprühkopf</b> Eine besondere <b>Siemens-Erfindung</b>: Einfach den Oberkorb entnehmen und den Sprühkopf auf die Zulauföffnung setzen. Backbleche, Fettfilter oder übergroße Küchenutensilien können dann gereinigt werden.</p> <p><b>Zusatzbesteckkorb</b> Dieser kleine Korb ist besonders flexibel, denn er lässt sich an jeder Stelle im Oberkorb unterbringen.</p> <p><b>Kleinteilehalter</b> Kleine, leichte Kunststoffteile wie z. B. Trinkbecher oder Deckel werden während des Spülens oftmals durch Wasserstrahlen von ihrem Platz „weggesprüht“. Der neue Halteclip für Kleinteile, am Oberkorb befestigt, fixiert nun diese Teile optimal.</p>
<b>Klappscharnier</b>			
	SZ73010	€ 116,-	Auch bei einer Nischenhöhe von bis zu 92 cm lässt sich so die Tür der voll integrierbaren Geschirrspüler problemlos öffnen: Das Scharnier wird an der Geräte-Unterkante befestigt; auf die Vorderseite wird der untere Teil der geteilten Möbelfront montiert.
<b>Türfront für voll integrierbare Geschirrspüler</b>			
	SZ73056	€ 191,-	Türfront kann als Ersatz bzw. im Austausch für die Originalmöbelfront eines voll integrierbaren Geschirrspülers verwendet werden. Breite 59 cm, Höhe 71,9 cm.
<b>varioSchubladen/Kleinteileschublade</b>			
	SZ36DB04	€ 120,-	varioSchublade für flexComfort Pro Körbe mit Leichtlaufrollen
	SZ36DX02	€ 55,-	varioSchublade für flexComfort Körbe
	SZ34DX04	€ 85,-	varioSchublade für varioFlex Pro Körbe
	SZ36RB04	€ 120,-	Kleinteileschublade

Sonderzubehör	Artikelnummer		
<b>Weinglas-Korb</b>			
	SZ73300	€ 26,-	Wein- und Sektgläser gleichzeitig in einem Geschirrspüler unterbringen: Der neue Weinglas-Korb von Siemens macht das jetzt so einfach wie nie. So fixiert die Spezialhalterung eines Weinglas-Korbs bis zu vier Gläser sicher und komfortabel. Und da insgesamt bis zu vier Weinglas-Körbe im Unterkorb platziert werden können, ergibt das maximal 16 Gläser in nur einem Spülgang.
<b>Verblendsleisten Edelstahl</b>			
	SZ73005 SZ73015	€ 26,- € 35,-	Mit diesem Sonderzubehör können Sie den Spalt zwischen Gerät und Möbelseite formschön und stabil verblenden.
<b>Verblendsleisten Edelstahl für Hocheinbau</b>			
	SZ73035 SZ73045	€ 89,- € 89,-	Mit diesem Sonderzubehör können Sie den Spalt zwischen Gerät und Möbelseite formschön und stabil verblenden.
<b>Verlängerungskabel 5 m</b>			
	SZ73051EU	€ 21,-	
<b>Schlauchverlängerung</b>			
	SZ72010	€ 47,-	

Sonderzubehör für alle Geschirrspüler (siehe auch Angabe bei den jeweiligen Geräten)		60 cm		45 cm
		SX...	SN...	SR...
Art.-Nr.	Sonderzubehör			
SZ73640	Spezialkorb für langstielige Gläser und Bürogeschirr <sup>1)</sup>	●	●	–
SZ73100	Variabler Besteckkorb	●	●	–
SZ73300	Weinglas-Korb	●	●	●
SZ73005	Verblendsleisten Edelstahl (81,5cm) für Geräte mit Edelstahlboden	–	●	●
SZ73035	Verblendsleisten Edelstahl (81,5cm) für Geräte mit Edelstahlboden	–	●	–
SZ73015	Verblendsleisten Edelstahl (86,5cm) für Geräte mit Edelstahlboden	●	–	–
SZ73045	Verblendsleisten Edelstahl (86,5cm) für Geräte mit Edelstahlboden	●	–	–
SZ73010	Klappscharnier für hohe Korpusmaße	●	●	●
SZ72010	Schlauchverlängerung (aquaStop-Verlängerung) für getrennten Zu- und Ablauf (2-m-Schlauch)	●	●	●
SZ73000	Spülhilfe-Set	●	●	●
SZ73001	Silberbesteck-Kassette	●	●	–
SZ73056	Türfront für voll integrierbare Spüler	●	●	–

● Zubehör geeignet für genannte Geschirrspüler <sup>1)</sup> Nur bei Klappstachelreihen im Unterkorb

Sonderzubehör Kältegeräte		
KS10Z020	Flaschenablage	32,- €
KF40ZAX0	Türfront mit Alu-Dekorrahmen	85,- €
KF40ZSX0	Edelstahl-Türfront	321,- €
KF30ZAX0	Türfront mit Alu-Dekorrahmen	74,- €

Sonderzubehör a-Cool Kältegeräte		
CI10Z491	Edelstahl-Stangengriff (3 Stück)	250,- €
CI10Z591	Edelstahl-Stangengriff (2 Stück)	174,- €
CI36Z490	Edelstahl-Türfronten ohne Griffe (3 Stück)	824,- €
CI36Z411	Edelstahl-Sockelblende für CI36TP02	378,- €
CI60Z000	Verbindungssatz zur Side-by-Side-Kombination	121,- €
CI60Z200	Seitliche Zusatzheizung 230 V EU Version	832,- €
FI30Z090	Edelstahl-Tür ohne Griff	625,- €
CI30ZSETB2	Edelstahl-Türblendensatz 30" 2Door, ohne Griffe	835,- €
CI30Z201	Edelstahlsockel 30" für CI30BP02	384,- €
CI30Z010	Edelstahlsockel 30" für CI30RP02	366,- €
CI10ZH10	Edelstahlgriff einzeln	95,- €
FI24Z090	Edelstahl-Türfront ohne Griff	433,- €
CI24Z010	Edelstahlsockel 24"	295,- €
CI24Z590	Edelstahl-Türrahmen 24" ohne Griff für Türanschlag rechts	433,- €
CI24Z690	Edelstahl-Türrahmen 24" ohne Griff für Türanschlag links	433,- €
CI60Z300	Türschloss	232,- €
CI18Z000	Edelstahlsockel 18"	236,- €
CI18Z590	Edelstahl-Türrahmen 18" ohne Griff für Türanschlag rechts	617,- €
CI18Z690	Edelstahl-Türrahmen 18" ohne Griff für Türanschlag links	617,- €
FI30Z001	Edelstahlsockel 30"	326,- €
FI24Z011	Edelstahlsockel 24"	303,- €
CI60ZBL1	Eisbehälter groß	37,- €

# activeClean®? backWagen? bratwaswardasdochgleich? Das Siemens-Techniklexikon.

<p><b>0-9</b></p> <p><b>1h Programm</b></p> <p><b>1h Programm: Schnell 65 °C.</b> Das Alltagsprogramm mit sensationeller Laufzeit. Selbst bei voller Beladung von bis zu 14 Maßgedecken reinigt und trocknet das Programm in nur einer Stunde und ist somit hervorragend für die tägliche Beladung und Verschmutzung aller anfallenden Geschirrtteile geeignet.</p>	<p><b>0-9</b></p> <p><b>70 cm</b></p> <p><b>Gerätebreite</b></p> <p><b>70 cm Breite und Tiefe: Ca. 40% mehr Innenraum.</b> Die neuen Gefriergeräte mit 70 cm Breite gibt es auch mit 70 cm Tiefe. Ca. 40% mehr Inhalt lassen sich so gegenüber 60 cm breiten Geräten bei gleicher Höhe einfrieren.</p>
<p><b>1-7 kg</b></p> <p><b>Beladung</b></p> <p><b>1-7 kg Beladung: Besonders wirkungsvoll, extraschonend.</b> In der Trommel können Sie jetzt bis zu 7 kg Wäsche auf einmal waschen. So passen sogar große Wäschestücke problemlos hinein und können sich in der geräumigen Trommel perfekt entfalten.</p>	<p><b>90° Türöffnungswinkel:</b> <b>Die Siemens Kältegeräte passen an jede Wand.</b> Verschenken Sie keinen Zentimeter Platz mehr. Denn die neuen Kältegeräte von Siemens können Sie jetzt endlich ganz an die Wand stellen. Ganz gleich, ob auf der linken oder rechten Seite Ihrer Küche – dank innovativer Scharniertechnik lassen sich die Schubladen auch bei 90° Türöffnungswinkel herausziehen. Diese ermöglicht besten Bedienkomfort.</p>
<p><b>1-9 kg</b></p> <p><b>Beladung</b></p> <p><b>1-9 kg Beladung softDry Trommel: Besonders sanft und schonend.</b> Beim Trockner garantieren wir mit einer 1-9 kg softDry Trommel die besonders schonende Trocknung auch von empfindlicher Kleidung.</p>	<p><b>A</b></p> <p><b>Ablageflächen aus Eiche</b> Die neuen Weinlagerschränke besitzen vollausziehbare Ebenen aus edlem Eichenholz.</p>
<p><b>1-10 kg</b></p> <p><b>Beladung</b></p> <p><b>1-10 kg Beladung softTrommel: Mehr Platz für Ihre Wäsche.</b> Dank der Beladungskapazitäten von 1-10 kg können Sie jetzt noch mehr Wäsche mit höchster Energieeffizienz in der neuen soft-Trommel waschen.</p>	<p><b>activeClean®</b></p> <p><b>activeClean®: Das Automatiksystem für mühelose Reinigung.</b> Dank activeClean® reinigt sich Ihr Backofen wie von selbst. Entfernen Sie einfach lose Überreste und Ihr Backofen erledigt den Rest: Auf Knopfdruck zerfallen alle Rückstände vom Backen, Braten und Grillen bei hoher Temperatur zu Asche. Wischen Sie die Rückstände mit einem feuchten Tuch aus.</p>
<p><b>3fach Vollauszug</b></p> <p><b>3fach Vollauszug:</b> <b>Einfache und sichere Handhabung von Blechen und Rosten.</b> Beim innovativen 3fach Vollauszug lassen sich die Bleche, Roste und die Universalpfanne auf drei Ebenen leichtgängig vor den Backofen ziehen. Darüber hinaus rasten die Teleskop-Schienen dank einer integrierten Stopp-Funktion automatisch auf beiden Seiten ein, sodass sie sich beim Wiedereinsetzen von Backblechen und Rosten nicht mehr verschieben.</p>	<p><b>activeClean-feste Auszüge</b></p> <p><b>activeClean®-fähige Auszüge:</b> <b>Höchste Qualität. Für höchste Temperaturen.</b> Die spezielle Beschichtung der activeClean®-fähigen Auszüge ist für die hohen Temperaturen optimiert und damit die ideale Ergänzung zu der Selbstreinigungsautomatik activeClean®.</p>
<p><b>4D-Heißluft</b></p> <p><b>4D-Heißluft: Ideale Wärmeverteilung auf bis zu vier Ebenen im gesamten Backofen.</b> Die innovative Technik des Lüftermotors ermöglicht eine optimale Wärmeverteilung im Innenraum des Backofens. Mit dieser größeren Flexibilität gelingen Ihre Gerichte perfekt – egal, welche Ebene Sie verwenden.</p>	<p><b>activeLight</b></p> <p><b>activeLight: Information auf den ersten Blick.</b> Die activeLight-Funktion lässt das Kochen in einem völlig neuen Licht erscheinen. Elegante blaue Lichtleisten geben Ihnen während des Kochens visuelles Feedback. So erkennen Sie sofort, welcher Kochbereich aktiv ist und welche Einstellungen ausgewählt wurden – noch nie war Kochen so intuitiv.</p>
<p><b>45 cm</b></p> <p><b>Gerätetiefe</b></p> <p><b>45 cm-Gerätetiefe-Waschmaschine: Große Leistungen im Kompaktformat.</b> Ein normales Bad bietet oft nicht viel Platz, aber immer noch genug Raum für die nur 45 cm tiefe Waschmaschine von Siemens. Denn sie lässt sich sogar problemlos unter der Waschtischablage platzieren und bietet natürlich die perfekte Technik einer großen.</p>	<p><b>activeSteam technology</b></p> <p><b>activeSteam Technologie: Macht Dampf, wo andere aufhören, entfernt Falten und Gerüche.</b> Gerade nicht waschbare Business-Kleidung hat immer wie frisch gereinigt zu wirken. Zugleich ist ihre Pflege eher aufwändig, da man sie nicht einfach so in der Waschmaschine waschen kann. Ob „Business“ oder „Freizeit“: Die innovativen activeSteam-Dampf/Auffrischen-Programme erleichtern das Auffrischen dieser Kleidung. Einfach das Kleidungsstück in den Trockner geben, das passende Auffrischungsprogramm wählen – und schon werden unangenehme Gerüche aktiv mit Dampf entfernt. <b>Mit Dampf gegen Falten: die Dampf/Trocknen-Programme.</b> Der Luftkondensations-Trockner verfügt dank activeSteam Technologie über zwei Programme zum Trocknen und Glätten mit Dampf: „Pflegeleicht bügelfrei“ und „Baumwolle bügelfrei“. Ideal für große bügelfreie Baumwoll-Wäschestücke wie Bettwäsche, bügelfreie Hemden oder Blusen, die besonders lästig zu bügeln sind. Besonders gute Ergebnisse erzielen Sie, wenn Sie die Wäsche gleich nach dem Waschgang in den zwei „bügelfrei“-Programmen trocknen.</p>
<p><b>5 Jahre</b></p> <p><b>HERSTELLER-GARANTIE</b></p> <p><b>5 Jahre Vollgarantie: 5 Jahre volle Zufriedenheit.</b> Mit der Zufriedenheitsgarantie von Siemens bieten wir Kunden die Möglichkeit, die Herstellergarantie von zwei Jahren um weitere drei Jahre zu verlängern. Einfach und schnell, in wenigen Schritten. Die Garantieverlängerung gilt für alle Hausgeräte von Siemens. Die Anlage eines My Siemens-Accounts sowie die Registrierung des Hausgerätes sind notwendig, um die Verlängerung zu aktivieren.</p>	<p><b>airfreshFilter</b></p> <p><b>airfreshFilter: Bekämpfen Sie aktiv Gerüche im Kühlschrank.</b> Der airfreshFilter neutralisiert Gerüche im Kühlschrank, auch bei intensiv riechenden Lebensmitteln. Unangenehme Stoffe werden absorbiert, die Luft bleibt frisch – und das ohne Filteraustausch, ein Geräteleben lang.</p>
<p><b>Antiflecken-System</b></p> <p><b>Antiflecken-System: Intelligent und automatisch 16 hartnäckige Flecken beseitigen.</b> Jetzt werden Sie 16 der hartnäckigsten Fleckenarten auf Knopfdruck los – ohne chemische oder manuelle Vorbehandlung. Jeder Fleck – ob Tomatensoße, Gras oder Rotwein – ist anders und muss auf spezielle Weise entfernt werden. Sensoren kontrollieren die ideale Wassertemperatur für die Behandlung des Flecks – Durchfluss- und Beladungssensor Plus ermitteln die benötigte Wassermenge für seine vollständigen Entfernung. So werden die 16 hartnäckigsten Fleckenarten automatisch und zuverlässig ausgewaschen.</p>	
<p><b>7,5 L</b></p> <p><b>Wasser</b></p> <p><b>7,5 Liter Wasser: Minimaler Wasserverbrauch, maximale Leistung.</b> Dank des intelligenten Wasserspeichersystems kann das Wasser jetzt das Vielfache seiner Kraft entfalten. So erhalten Sie trotz des enorm niedrigen Wasserverbrauchs von nur 7,5 Litern ein erstklassiges Spülergebnis, und das bei geringem Stromverbrauch.</p>	

















**NEU:**  
Aktionen und Rabatte  
Das lohnt sich –  
für Sie und Ihre Kunden.

**Das neue Siemens  
Handels-Portal auf Tradeplace.**  
Hier dreht sich alles um Ihren Geschäftserfolg.

**3in1: Produkt-, Einkaufs- und  
Marketing-Plattform in Einem.**

Entdecken Sie unser überarbeitetes und optimiertes Siemens Online-Portal auf der Handelsplattform Tradeplace. Es vereint alles, was Sie als unsere Handelspartner für Ihren Erfolg benötigen und **erleichtert** Ihnen ganz erheblich **Ihren Geschäftsalltag**. Denn Tradeplace ist **informativ** – mit allen aktuellen Neuigkeiten und Aktionen von Siemens. Tradeplace ist **effizient** – mit umfassenden Produktinformationen, bequemen Bestellmöglichkeiten und einer Auftragsverfolgung. Und Tradeplace ist **umsatzfördernd** – hier finden Sie alle relevanten Informationen zu unseren verkaufstarken Marketingaktionen und können auch außerhalb der Geschäftszeiten Produkte bestellen oder Ihren eigenen Katalog erstellen – **alles rund um die Uhr**.

Keine Zeit?  
Hier Erklärvideo  
anschauen:

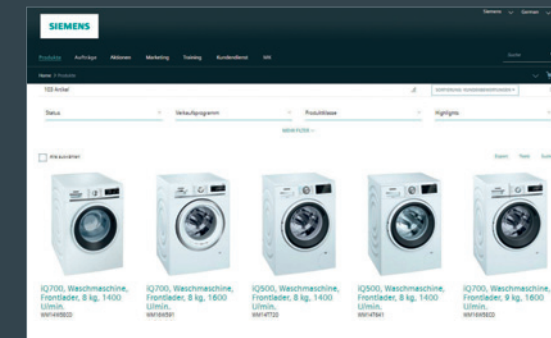

### 1. Ihr Produkt-Portal:

Ihr direkter Zugang zu unserem Online-Produktkatalog: Im Bereich „Produkte“ finden Sie alle Informationen zum Sortiment von Siemens.

- Benutzerfreundlicher Produktkatalog mit intuitiven Produktfiltern und unkomplizierter Produktsuche
- Umfangreiche Produktinformationen
- Vielfältige Download und Export Möglichkeiten
- Zugriff auf Bedienungsanleitungen
- Anzeige von Kundenbewertungen

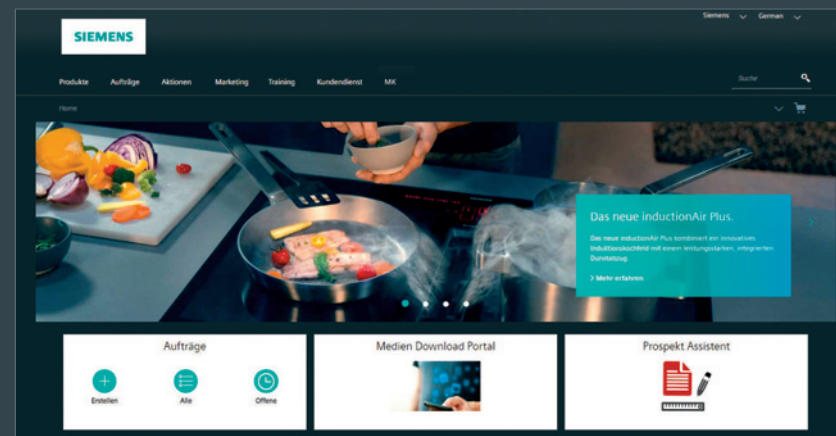

### Alle Vorteile auf einen Blick:

- Unkompliziert und umfassend über Produkte informieren
- Schnell und einfach Produkte bestellen und Bestellungen nachverfolgen
- Umsatzsteigernde Marketing-Aktionen und -Materialien nutzen
- Von exklusiven Angeboten profitieren
- 24 Stunden täglich, 365 Tage im Jahr erreichbar
- Kostenfreie Nutzung

### 2. Ihr professionelles Einkaufs-Portal:

Immer Ihre Geschäfte im Blick: Im Bereich „Aufträge“ können Sie bequem und direkt Siemens Produkte bestellen, Aufträge nachverfolgen und Verfügbarkeiten prüfen.

- Geführte Auftragsanlage bis zum Kaufabschluss
- Preis- und Verfügbarkeitsauskunft mit voraussichtlichem Wiederverfügbarkeitsdatum
- Einfacher Excel-Upload zur Erfassung größerer Aufträge

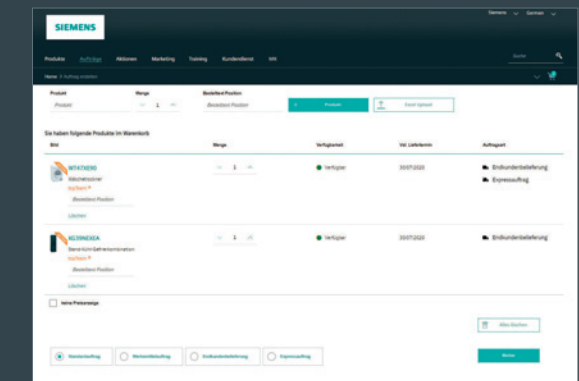

### Ihre Anmeldung bei Tradeplace

Sie können sich wie gewohnt mit Ihren Zugangsdaten auf [www.tradeplace.at](http://www.tradeplace.at) anmelden und gelangen von dort zum neuen Siemens Online-Portal.

Wenn Sie noch keinen Zugang zu unserem Siemens Online-Portal haben, dann registrieren Sie sich unter [tradeplace.at](http://tradeplace.at) in wenigen Schritten:

1. Über „Registrieren“ können Sie mit Ihrer Siemens Kundennummer ein neues Benutzerkonto anlegen > Wählen Sie ganz einfach „Neues Konto“.
2. Im Registrierungsprozess gelangen Sie zur Auswahl der Services > Wählen Sie „ONLINE-PORTAL“. Dieser Service ist kostenlos.

> Jetzt registrieren

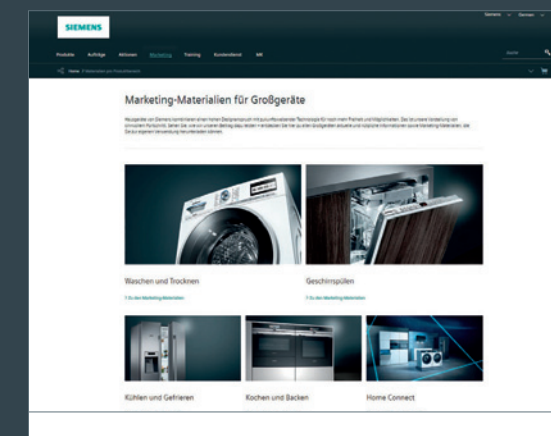
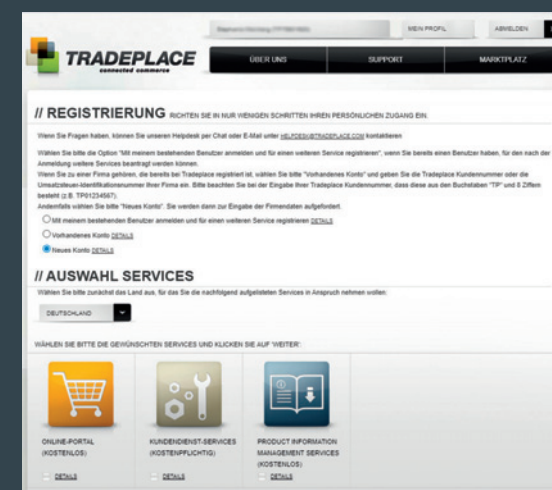

### 3. Ihr Marketing-Portal:

Mehr Aufmerksamkeit, mehr Erfolg: Im Bereich „Marketing“ erhalten Sie alle relevanten Informationen zu unseren umsatzsteigernden Marketingaktionen.

- Download von Marketingmaterialien wie Bilder, Marketingtexte, Maßzeichnungen, Videos, Logos und Broschüren
- Marketing-Pakete für verkaufsfördernde Marketing-Aktionen
- Prospekt-Assistent zur Erstellung von individuellen Verkaufsunterlagen

# Das kommende Energielabel: Gültig ab 01. März 2021

## Das derzeitige Energielabel: Gültig bis 28. Februar 2021

Durch den Einsatz energiesparender Hausgeräte lassen sich sowohl kostbare Ressourcen als auch bares Geld sparen. Deswegen sollte man beim Hausgerätekauf auf niedrige Strom- und Wasserverbrauchswerte achten. Genau über diese informiert seit 1995 das europäische Energielabel mit standardisierten Angaben über die Energie- und Wasserverbrauchswerte von Hausgeräten.

Das seit 2012 in der unten abgebildeten Gestaltung geltende Energielabel informiert Sie, in welcher Effizienzklasse sich das entsprechende Gerät befindet. Zudem erhalten Sie durch sprachneutrale Piktogramme weitere Informationen über das Gerät, wie z.B. den Geräuschwert, Fassungsvermögen, aber auch den Strom- und Wasserverbrauch. Der Stromverbrauch wird auf den Energielabeln für Waschmaschinen und Geschirrspülmaschinen derzeit als Jahresverbrauchswert ausgewiesen. Exemplarisch erläutern wir untenstehend das derzeitige Energielabel für Geschirrspüler.

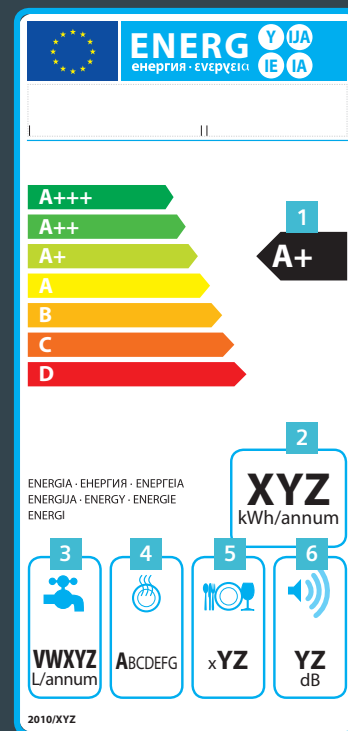

### Beispielhafte Darstellung eines Energielabels für Geschirrspüler.

Das derzeitige Energielabel für Geschirrspüler zeigt drei zusätzliche Effizienzklassen oberhalb sparsamer ist als die Klasse A. Geräte der Klasse A++ verbrauchen bis zu 21% weniger Strom gegenüber der Effizienzklasse A. Der jährliche Energie- wie auch der Wasserverbrauch bezieht sich bei diesem Energielabel auf 280 Standardspülvorgänge pro Jahr.

### Zeichenerklärung.

- 1 Energie-Effizienzklasse
- 2 Energieverbrauch in kWh/Jahr (280 Standardspülgänge/Jahr)
- 3 Wasserverbrauch in Liter/Jahr (280 Standardspülgänge/Jahr)
- 4 Klassifizierung der Trocknungsleistung
- 5 Anzahl der Maßgedecke bei Standardbeladung
- 6 Geräuschemission in Schalleistung (dB(A) re 1 PW)

Die technologische Entwicklung in den letzten Jahren führte zu einer hohen Konzentration an Produkten, die Label mit einem Wert A+ und besser erreichen. Die ursprüngliche Funktion – als Hilfe bei der Kaufentscheidung – war somit in letzter Zeit nicht mehr ganz gegeben. Zudem haben sich weitere Rahmenbedingungen, wie das Nutzerverhalten, verändert. Daher wird es Zeit für eine Anpassung des bestehenden Energielabels. Den Anfang bei den Hausgeräten machen Waschmaschinen, Wäschetrockner, Geschirrspüler, Kühl-/Gefriergeräte und Weinlagergeräte.

Ab dem 1. März 2021 müssen diese Geräte in Geschäften, online etc. mit dem neuen Label ausgezeichnet sein. Da den Geräten schon vor diesem Datum das neue Label beigelegt wird, möchten wir Sie schon jetzt über das zukünftige Energielabel informieren.

Die größte Änderung bei den neuen Energielabeln ist der Wegfall der Plusklassen bei den Energie-Effizienzklassen, wie z. B. A+++ . Die Klassifizierung erfolgt künftig von A bis G. Zudem werden neue Verfahren zur Messung des Energieverbrauchs und zur Bestimmung der Labelklasse angewendet. Diese sollen, so die Vorgabe der EU, „soweit wie möglich der tatsächlichen Nutzung des Produktes Rechnung tragen und das durchschnittliche Verbraucherverhalten widerspiegeln“.

Desweiteren wird z. B. künftig bei Waschmaschinen, Wäschetrocknern und Geschirrspülern der Energieverbrauch nicht mehr pro Jahr angegeben, sondern gewichtet auf 100 Betriebszyklen des jeweiligen Gerätes. Zudem wird für diese Produkte die Laufzeit des zu prüfenden Labelprogramms angegeben. Diese wird bei Waschmaschinen und Wäschetrocknern sogar zeitlich begrenzt und darf eine maximale

Programmlaufzeit nicht überschreiten. Auch ändert sich bei Waschmaschinen und Wäschetrocknern das Prüfprogramm. Dieses findet sich als Programm „Eco 40–60“ auf der Geräteblende wieder.

Bei Geschirrspülern wiederum ändert sich die Zusammensetzung des Maßgedeck-Geschirrs. Aus u. a. diesen Gründen lassen sich die derzeitigen Effizienzklassen nicht direkt in künftige Klassen umrechnen. Zudem können Sie nun direkt über einen QR-Code, der auf dem Energielabel abgebildet ist, weitere Produktinformationen abrufen. Der QR-Code leitet Sie ab dem 01.03.2021 auf eine von der EU betriebene Datenbank weiter. Auf dieser stehen Ihnen die künftigen Datenblätter aller labelpflichtigen Geräte zur Ansicht und zum Download bereit. Der Zugang zur Datenbank ist ebenfalls über das Internet möglich. Weitere Information über das neue Energielabel erhalten Sie unter [siemens-home.bsh-group.com/energylabel](http://siemens-home.bsh-group.com/energylabel)

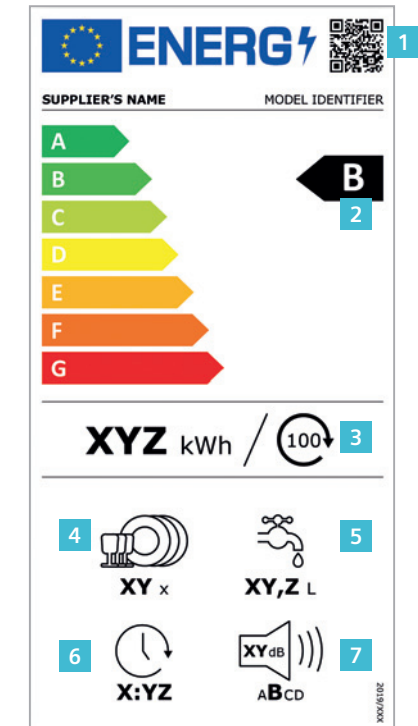

### Beispielhafte Darstellung eines Energielabels für Geschirrspüler.

Die Energie-Effizienzklasse bei Geschirrspülern bezieht sich weiterhin auf das Programm „Eco“. Jedoch wurde der Prüfstandard geändert. U.a. werden nun Becher, Töpfe und Kunststoffgeschirr für die Ermittlung der Trocknungs- und Spüleleistung verwendet, um so das tatsächliche Nutzungsverhalten besser widerzuspiegeln. Neu ist die Angabe der Laufzeit des Eco-Programms, welches besonders umweltschonend ist. Es ist besonders geeignet für normal angeschmutztes Geschirr und das effizienteste Programm in der Kombination „Energie- und Wasserverbrauch“. Wie auch bei den Waschmaschinen und -trocknern bezieht sich der Energieverbrauch künftig auf 100 Spülzyklen.

### Zeichenerklärung.

- 1 QR-Code
- 2 Energie-Effizienzklasse
- 3 Energieverbrauch in kWh/100 Betriebszyklen (im Eco-Programm)
- 4 Anzahl der Standard-Maßgedecke für das Eco-Programm
- 5 Wasserverbrauch in Liter/Betriebszyklus (im Eco-Programm)
- 6 Programmdauer des Programms „Eco“
- 7 Geräuschemission in Schalleistung (dB(A) re 1 PW) sowie Geräuschemissionsklasse

## Erlebnis-Beratung & Kochgenuss in der Stilarena

Die neuesten Siemens Hausgeräte im neuen Schauraum ansehen, ausprobieren und vergleichen.

### Maßgeschneiderte Beratung und jede Menge Inspiration

Das ist das Konzept der kürzlich eröffneten Stilarena, die Ihnen bei der Verwirklichung Ihres Traumes der neuen Küche mit Siemens Geräten zur Seite steht. In entspannter Wohlfühl-Atmosphäre präsentiert Siemens innovative Geräte für Ihren Haushalt und steht mit fachmännischer Beratung zur Seite.

### Siemens cookingShow – die Gerätevorführung

Diese Eventserie wurde für alle ins Leben gerufen, die ihr neues Siemens-Küchengerät besser kennenlernen wollen. Ausgebildete Koch-Promotoren oder Profi-Köche kennen die Geräte und erklären anhand ausgewählter Rezepte, wie Sie Ihren neuen Dampfgarer, Backofen oder Induktionskochfeld optimal nutzen. Während und nach der Kochvorführung laden wir Sie ein, die frischen Köstlichkeiten gemeinsam zu verkosten.

### Siemens cookingClass – der Kochkurs

Bei diesen Events lernen alle Teilnehmer die Tricks und Küchengeheimnisse von Top Köchen und unseren erfahrensten Promotoren kennen. Vom Festtagsmenü bis zum Fischspezial, von Fingerfood bis zum mehrgängigen Feinschmeckermenü mit Weinbegleitung – hier sind Sie mitten im Geschehen und kochen mit, probieren aus, verkosten und genießen. Unsere Spitzenköche stehen Ihnen zu Seite, wenn es heißt: „An die Pfannen, fertig, los!“.

### Trainings und Seminare

Für Ihre Veranstaltungen rund um die Siemens Haushaltsgeräte steht Ihnen der technisch bestens ausgestattete Plenarraum zur Verfügung. Auf rund 65 m2 bietet er Platz für 90 Personen.

**Jetzt Beratungstermin oder Kochevent online unter [www.stilarena.at](http://www.stilarena.at) buchen.**

**Alle Informationen über unseren cookingClub finden Sie unter [www.cooking-club.at](http://www.cooking-club.at)**

**stilarena** Welt der Hausgeräte

### Die Stilarena

Gehen Sie mit uns auf eine Entdeckungsreise durch die innovative Welt der Siemens Hausgeräte und vereinbaren Sie sich einen Termin in der Stilarena in 1100 Wien; die Stilarena ist öffentlich gut erreichbar, ein eigener Parkplatz steht den Gästen zur Verfügung.

Quellenstraße 2a, 1100 Wien  
Tel.: +43 (1) 60575 - 49121

Öffnungszeiten:  
Mo-Di/Do-Fr: 9.00 - 18.00 Uhr  
Mi: geschlossen  
Sa: 9.00 - 12.30 Uhr

## Bei exklusiver Technik ist extra Service inklusive.



### Mehr Beratungsqualität vor und nach dem Kauf: die Siemens Info-Line.

Die Mitarbeiter der Siemens Info-Line beantworten gerne und fachkundig alle Ihre Fragen zu den modernen Hausgeräten von Siemens. Ob vor oder nach dem Kauf – hier erhalten Sie alle Informationen zu unseren Geräten, deren Funktionen, Leistungen und Handhabung. Und für eine persönliche Beratung erwarten Sie unsere Mitarbeiter in unserem Service-Shop.



### Schneller bei Ihnen vor Ort: durch unser flächendeckendes Netz aus Service-Spezialisten.

Mit einem der größten Werkkundendienste Österreichs und einem flächendeckenden Servicenetz mit über 70 eigenen, bestens ausgebildeten Technikern können wir gewährleisten, dass unsere Service-Spezialisten in Reparaturfällen immer schnell direkt bei Ihnen vor Ort sind. Im Regelfall innerhalb von 48 Stunden.



### Gerne für Sie da: der Siemens-Reparaturdienst.

Ihr Siemens-Werkkundendienst ist von Montag bis Sonntag von 7.00 Uhr bis 22.00 Uhr telefonisch für Sie erreichbar. Rufen Sie uns bei einer Störung an Ihrem Siemens-Hausgerät einfach an. Wir vereinbaren gerne einen individuellen Termin mit Ihnen.



### Beispiellose Gerätequalität ist garantiert: die 2 Jahre Herstellergarantie.

Alle Siemens Hausgeräte werden in bester Material- und Verarbeitungsqualität produziert. Dafür stehen wir bei Ihnen im Wort – mit einer Herstellergarantie von zwei Jahren auf jedes einzelne Gerät und auf jede durch den Siemens Werkkundendienst ausgeführte Reparatur, gemäß unserer Garantiebedingungen.



### Zubehör und Ersatzteile in bester Qualität: der Rundum-Service von Siemens.

Niemand kennt Siemens Geräte besser und kann Sie kompetenter über unser umfangreiches Angebot an Zubehör sowie geprüften Reinigungs- und Pflegemitteln beraten als unsere hochqualifizierten Mitarbeiter. Vor allem wenn es um Original-Ersatzteile geht, die auch nach vielen Jahren noch geliefert werden können. Bestellungen nehmen wir jederzeit gerne telefonisch oder online im eShop entgegen.



**Siemens Info-Line Produkt- und Anwenderberatung:  
Telefon 0810 550 522 (Mo - Do: 8.00 - 17.00 Uhr; Fr: 08.00 - 13.00 Uhr)**

**Reparaturservice Terminvereinbarung  
Telefon: 0810 550 522 (7.00 - 22.00 Uhr, 7 Tage die Woche)  
Online: [siemens-home.bsh-group.at/service](http://siemens-home.bsh-group.at/service) (24 Stunden, 7 Tage die Woche)**

Bestell-Nr. Q8ASP00405

Änderungen und Liefermöglichkeiten sowie geringe Farbschwankungen bei Kunststoffteilen vorbehalten.

® Eingetragenes Warenzeichen.

© 2020 BSH Hausgeräte Gesellschaft mbH, Wien.

Die BSH Hausgeräte Gesellschaft mbH ist ein Unternehmen der BSH Gruppe. Die BSH Gruppe ist eine Markenlizenznehmerin der Siemens AG.

Nachdruck, auch auszugsweise,

nur mit Genehmigung des Herausgebers.

Printed in Austria 11/2020 (eupro/Print Alliance, 2540 Bad Vöslau).

[siemens-home.bsh-group.at](http://siemens-home.bsh-group.at)

**Unser Siemens-Partner im Außendienst**

Name \_\_\_\_\_

Mobil \_\_\_\_\_

Telefon \_\_\_\_\_

Fax \_\_\_\_\_

E-Mail \_\_\_\_\_

**Unser Siemens-Partner im Innendienst**

Name \_\_\_\_\_

Mobil \_\_\_\_\_

Telefon \_\_\_\_\_

Fax \_\_\_\_\_

E-Mail \_\_\_\_\_