



Faltbare Prospektständer



Prospektständer



Tisch-Prospektständer



Klapprahmen



Liebe Geschäftspartner,

die **Alu-Prospektständer GmbH**, mit Sitz in Bocholt, ist seit Jahren Ihr Ansprechpartner für die professionelle Unterstützung im Bereich Marketing und Werbung für Ihr Unternehmen. Gegründet wurde die Alu-Prospektständer GmbH 2008 mit einem reinen Onlineauftritt, worauf eine stetige Erweiterung der Lager- und Produktionshallen, sowie der Mitarbeiterzahlen folgte.

Seit 2016 wird das Unternehmen als GmbH geführt. Unsere Timeline bietet Ihnen eine Übersicht der Entwicklung und Erweiterung unseres Unternehmens:



Philosophie

Das erklärte Ziel der Alu-Prospektständer GmbH ist, Ihrem Unternehmen zu einer klar strukturierten, optisch ansprechenden Darstellung der Produkte und Werbematerialien zu verhelfen. Bei der Fülle der Informationsflut, die auf Ihre potenziellen Kunden einfließt, ist es wichtig, sich abzugrenzen und aufzufallen.

Es ist hierbei gleich, ob Sie am Unternehmensstandort, auf Messen oder Tagungen Ihr Unternehmen präsentieren. Unsere geschulten Mitarbeiter erarbeiten für jeden Zweck einen effektiven und individuellen Einsatz der benötigten Marketinginstrumente für Ihren Point of Sale.

Sich von der breiten Masse abzuheben, ist der Grundsatz für jede zielgerichtete Werbemaßnahme. Die Erstellung, Bearbeitung und Produktion von Sonderanfertigungen gehört zu unseren wichtigsten Eckpfeilern und steht für unsere Philosophie, dass Sie als Kunde auf einen Ansprechpartner für alle Lösungen an Ihrem P.O.S. zurückgreifen können.

Individuelle Displaylösungen werden gerne in engem Kontakt mit Ihnen, unseren Grafikern sowie der Produktion entwickelt und in die Tat umgesetzt. Angefangen bei der farblichen Umgestaltung unserer Displays, über die Verwirklichung von Logoflächen bis hin zu speziell angefertigten Displays, bieten wir Ihnen eine Fülle an Möglichkeiten für das Spektrum der Verkaufsförderung am gesamten Point of Sale.

Produkte „Made in Germany“ aus unserer eigenen Fertigung sprechen für eine hohe und langlebige Qualität, welche unverzichtbar für Ihren Erfolg, Ihrer Identität und Ihrem Wiedererkennungswert als Unternehmen sind.

Wir stehen für einen gesunden Wachstum unseres Unternehmens. Die stetige Fortbildung, sowie die Ausbildung unserer Mitarbeiter lässt unser Unternehmen familiär und zukunftsorientiert entwickeln.

Bei uns erwarten Sie langjährige Erfahrung, Service und Flexibilität – alles aus einer Hand!

Allseits hohe Qualität und ein kompetenter Kundenservice sind für uns unerlässlich. Neben diesen Attributen überzeugen wir Sie als Kunden selbstverständlich mit einem fairen Preis-Leistungsverhältnis.

Wir freuen uns, Sie auf den nächsten Seiten von unseren Produkten und Dienstleistungen begeistern zu dürfen.

Referenzen

Unternehmen verschiedenster Branchen gehören zu unserem Kundenstamm und werden durch schnelle und einfache Arbeitsabläufe rundum versorgt.



Inhaltsverzeichnis

Prospektständer	7-24
Faltbare Prospektständer	25-34
Prospektregale	35-44
Wand-Prospekthalter	45-52
Infoständer	53-64
Tisch-Prospekthalter	65-76
Klapprahmen	77-84
Leuchtrahmen	85-92
Kundenstopper	93-106
Garderoben	107-110
Vitrinen	111-118
Bürozubehör	119-138
Zubehör	139-147
Sonstiges	148-150
Sonderseiten	151-160

Bestseller

Weitere Informationen und Produktdetails finden Sie auf den angegebenen Seiten.



S. 8

Prospektständer



S. 26

Faltbare Prospektständer



S. 41

Prospektregale



S. 46

Wand-Prospekthalter



S. 54

Infoständer



S. 66

Tisch-Prospektständer



S. 78

Klapprahmen



S. 86

Leuchtrahmen



S. 94

Kundenstopper



Prospektständer

**BEST
Seller**



Fächer durch mitgelieferte Fächerteiler teilbar

Prospektständer „gebogen“

Gebogener Broschürenaufsteller im Format 7 x DIN A4 oder 14 x DIN-lang oder kombinierbar.

- 7 Fächerteiler (von DIN A4 auf 2 x DIN lang) werden mitgeliefert
- Durch die Bogenform werden die Prospekte direkt wahrgenommen und durch die günstige Platzierung in Griffhöhe wird schnell zugegriffen
- Schwer entflammbar

Die Freifläche kann individuell für Werbebotschaften oder Logos verwendet werden. Gerne übernehmen wir den Druck für Sie. Fragen Sie unser geschultes Personal

Technische Daten:

Farbe:	silber eloxiert, struktur
Material:	Stahl, Metall
Ausführung:	einseitig
Gewicht:	12,7 kg
Fülltiefe je Fach:	3,0 cm
Breite je Fach:	23,0 cm
Maße:	B 32 x T 34 x H 132 cm
Format:	7 x DIN A4 (21,0 x 29,7cm), 14 x DIN lang (10,5 x 21,0cm)
Besonderheit:	durch die gebogene Form ist eine schnelle Prospektentnahme garantiert



169,90 €

bedruckbare Fläche
komplett
Infos: S. 158-159



passende
Taschen finden
Sie auf Seite 140.

Druckbeispiel



**BEST
Seller**



In allen RAL-Farben
erhältlich!

Prospektständer „design“

Der Prospektständer „design“ 4 x DIN A4 ist für die einseitige Präsentation von Infomaterial entwickelt worden. Der obere Bereich eignet sich hervorragend für eine individuelle Personalisierung mittels Druck.

Die Ablagen sind bereits im Preis enthalten.

Technische Daten:

Farbe:	silber strukturiert (RAL9006)
Material:	Stahl, Metall
Ausführung:	einseitig
Gewicht:	11,1 kg
Fülltiefe je Fach:	4 cm
Maße:	B 30 x T 33 x H 164 cm
Format:	4 x DIN A4 Hochformat
Besonderheit:	oberhalb mittels Druck personalisierbar

bedruckbare Fläche

B 23 x H 12 cm
Infos: S. 158-159



149,90 €

Prospektständer „design“

PS-BOD300

149,90 €



Abb. Prospektfach seitlich

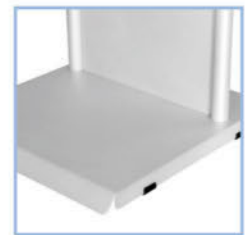

stabiler Standfuß



Druckfläche:
B 23 x H 12 cm



einfaches Aushaken
der Fächer

**BEST
Seller**



In allen RAL-Farben erhältlich!

Prospektständer „variabel“

Dieser Prospektständer ist sowohl als Wand-Display als auch als stationäres Prospektdisplay einsetzbar. Der Ausleger des Ständers ist klappbar, dadurch flexibel, mobil und auch für Messen geeignet. Die untere Freifläche kann zusätzlich mit Ihrem Logo oder Werbeschriftzug personalisiert werden. 8 Prospektfächer aus hochwertigem Acrylglas verleihen dem Ständer zusätzlich eine stilvolle Note.

· inkl. Schrauben und Dübel für das Mauerwerk

Technische Daten:

- Farbe:** silber eloxiert
- Material:** Acrylglas, Metall
- Ausführung:** einseitig für Wand und/oder Boden
- Gewicht:** 11,0 kg
- Fülltiefe je Fach:** 2,0 cm
- Maße:** B 32 x T 42 x H 150 cm
- Format:** 8 x DIN A4 (21,0 x 29,7cm)
- Besonderheit:** als Wand und/oder Standversion geeignet

Prospektständer „variabel“ PS-BOD059 **179,90 €**



179,90 €

bedruckbare Fläche
B 31 x H 19 cm
Infos: S. 158-159

Highlight

Als Wand- oder Standdisplay nutzbar





Prospektständer „ZickZack“

Nur wenig Platz nimmt der Prospektständer ZickZack in Anspruch. Optimal geeignet ist er also, wenn Sie Bedarf an einer Prospektpräsentation in kleineren Räumen haben. Hochwertige Acryl-Ablagen verleihen dem Prospektständer eine exklusive Note, die sich in moderne Raumkonzepte hervorragend eingliedert.

Technische Daten:

Farbe:	silber eloxiert, glasklar
Material:	Acrylglas, Metall
Ausführung:	beidseitig
Gewicht:	8,1 kg
Fülltiefe je Fach:	4,0 cm
Maße:	B 33 x T 33 x H 142 cm
Format:	6 x DIN A4 (21,0 x 29,7cm) oder kleiner
Besonderheit:	sicherer Stand durch robuste Bodenplatte, beidseitige Prospektentnahme möglich

Prospektständer „ZickZack“ PS-BOD054 **159,90 €**



Zeitschriftenständer „ZickZack“

Mit transparenten Acrylglasablagen und doppelten Standrohren für besonders hohe Standfestigkeit.

Technische Daten:

Farbe:	silber eloxiert, glasklar
Material:	Metall, Acrylglas
Ausführung:	doppelseitig
Gewicht:	9,3 kg
Fülltiefe je Fach:	4,0 cm
Maße:	B 33 x T 33 x H 142 cm
Format:	6 x DIN A4 (21,0 x 29,7cm)
Besonderheit:	robuster Stand, beidseitige Prospektentnahme möglich

Zeitschriftenständer „ZickZack“ PS-BOD1246 **169,90 €**



Auch 2-beinig
auf Anfrage
erhältlich

Präsentationsständer „Z-Form“

Der Standhalter in Z-Form für 6 x DIN A4 Formate besticht mit seinen hochwertigen Aluminium-Ablagen und durch sein modernes und elegantes Design.

Die Montage wird durch eine ausgeklügelte Befestigungstechnik erleichtert (Montagematerial liegt der Lieferung bei).

Technische Daten:

Farbe:	silber eloxiert
Material:	Metall, Aluminium
Ausführung:	einseitig
Gewicht:	12,1 kg
Fülltiefe je Fach:	3,5 cm
Maße:	B 30 x T 45 x H 154 cm
Format:	6 x DIN A4 (21,0 x 29,7cm)
Besonderheit:	beidseitige Prospektentnahme möglich

Präsentationsständer „Z-Form“ PS-BOD066 **159,90 €**

**BEST
Seller**

passende Fächer
und Plakattaschen
auf Seite 140.

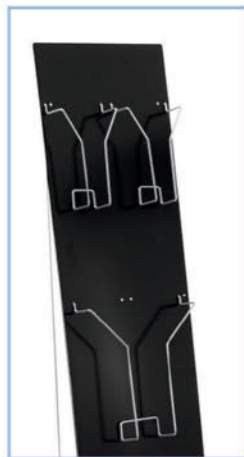

Black-Edition



White-Edition

Infoständer gebogen

Die schmalen Infoständer sind ideale Displays für Informationen und Prospektpräsentationen. Für die Prospektaufnahme stehen vier unterschiedliche Prospektfächer zur Verfügung: Format DIN A4, DIN A5, DIN-lang (Faltprospekte), DIN A6 (jeweils im Hochformat). Die Prospektfächer werden in die Stahlfläche gesteckt, in die kleine Löcher gestanzt sind. Plakattaschen aus PVC haften mittels eingeklebten Magnetleisten. Schriftstücke und Plakate lassen sich in sekundenschnelle wechseln.

Technische Daten:

- Farbe:** alu-silber, schwarz oder weiß
- Material:** Stahl
- Ausführung:** einseitig
- Gewicht:** 7,5 kg (unbestückt)
- Fülltiefe je Fach:** 3,3 cm
- Maße:** B 26 x T 42 x H 165 cm
- Format:** verschiedene Formate kombinierbar
- Besonderheit:** flexibel in der Anordnung und Bestückung der einzelnen Prospektfächer

alu-silber (RAL9006)	PS-INFO07	129,90 €
„Black-Edition“ (RAL9011)	PS-INFO15	139,90 €
„White-Edition“ (RAL 9003)	PS-INFO16	139,90 €



In allen RAL-Farben erhältlich!

Hinweis (gilt für alle Produkte der Seite)

Weiterreichende Informationen und eine Veranschaulichung weiterer Kombinationsmöglichkeiten finden Sie auf Seite 154-155. Hier wird auch das Zubehör präsentiert, um Ihnen die perfekte, individuelle Kombination zu erleichtern.



Infoständer breit

Die breiten Infoständer entsprechen im Aufbau und der Form den oben beschriebenen schmalen Infoständern.

Technische Daten:

- Farbe:** alu-silber, pulverbeschichtet (RAL9006)
- Material:** Stahl
- Ausführung:** einseitig
- Gewicht:** 18,6 kg (unbestückt)
- Fülltiefe je Fach:** 3,3 cm
- Maße:** B 52 x T 46 x H 165 cm
- Format:** verschiedene Formate kombinierbar
- Besonderheit:** flexibel in der Anordnung und Bestückung der einzelnen Prospektfächer

Infoständer breit	PS-INFO08	179,90 €
-------------------	-----------	-----------------



Infosäule rund

Die Infosäulen entsprechen im Aufbau und der Funktion den links beschriebenen Infoständern - sie haben jedoch den Vorteil der doppel-seitigen Nutzung.

Technische Daten:

- Farbe:** alu-silber, pulverbeschichtet (RAL9006)
- Material:** Stahl
- Ausführung:** beidseitig
- Gewicht:** 10,5 kg (unbestückt)
- Fülltiefe je Fach:** 3,3 cm
- Maße:** B 40 x T 25 x H 165 cm
- Format:** verschiedene Formate kombinierbar
- Besonderheit:** flexibel in der Anordnung und Bestückung der einzelnen Prospektfächer und Plakattaschen

Infosäule rund	PS-INF009	179,90 €
----------------	-----------	-----------------



alle Infosäulen sind beidseitig nutzbar

Infosäule breit

Auffälliger Informationsträger aus Stahl. Er ist beidseitig nutzbar und mit Plakattaschen und/oder Prospektfächern ausrüstbar.

Plakattaschen aus PVC (DIN A4, DIN A3 und DIN A2) haften mittels eingeklebtem Magnetband. Für die Propektpräsentation sind Fächer für DIN A4, A5, DIN-lang (1/3 DIN A4) und A6 erhältlich.

Technische Daten:

- Farbe:** silber eloxiert, pulverbeschichtet
- Material:** Stahl
- Ausführung:** beidseitig
- Gewicht:** 15,8 kg (unbestückt)
- Fülltiefe je Fach:** 3,3 cm
- Maße:** B 60 x T 32 x H 165 cm
- Format:** individuell nach Ihren Vorstellungen bestückbar
- Besonderheit:** die Prospektfächer und Plakattaschen können jederzeit flexibel umpositioniert werden

Infosäule breit	PS-INF010	259,90 €
-----------------	-----------	-----------------



Infosäule XXL

Die Infosäule XXL entspricht im Aufbau und der Funktion der oben beschriebenen Infosäulen.

Technische Daten:

- Farbe:** alu-silber, pulverbeschichtet (RAL9006)
- Material:** Stahl
- Ausführung:** beidseitig
- Gewicht:** 24,7 kg (unbestückt)
- Fülltiefe je Fach:** 3,3 cm
- Maße:** B 77 x T 33 x H 185 cm
- Format:** verschiedene Formate kombinierbar
- Besonderheit:** flexibel in der Anordnung und Bestückung der einzelnen Prospektfächer und Infoschilder

Infosäule XXL	PS-INF014	289,90 €
---------------	-----------	-----------------

Gestell auf Anfrage auch in weiß



Flyerständer „ladder“

Besonders edel und stilvoll durch die Kombination aus Metall und Marmor.

8 Fächer für das Format DIN-lang sind bereits im Lieferumfang enthalten.

Weitere Formate auf Anfrage erhältlich.

Technische Daten:

- Farbe:** schwarz, glasklar
- Material:** Marmor, Metall, Polystyrol
- Ausführung:** beidseitig
- Gewicht:** 8,5 kg
- Fülltiefe je Fach:** 3,0 cm
- Maße:** Ø 35 x H 155 cm
- Format:** 8 x DIN lang (10,5 x 21,0 cm)
- Besonderheit:** durchdachte Anordnung der Prospektfächer

Flyerständer „ladder“ PS-BOD062 **129,90 €**

Gestell auf Anfrage auch in schwarz



Prospektsäule „UP“

Der Ständer wird mit 6 Fächern für das Format DIN A4 geliefert. Eine Kombination aus weißem Marmor und einer weißen Standsäule verleihen dem Prospektständer eine besonders stilvolle Note.

Technische Daten:

- Farbe:** weiß, glasklar
- Material:** Marmor, Metall, Polystyrol
- Ausführung:** doppelseitig (kann auch nur einseitig bestückt werden)
- Gewicht:** 13,3 kg
- Fülltiefe je Fach:** 3,2 cm
- Fachmaße:** B 25,5 x H 33,0 cm
- Gesamtmaße:** Ø 35 x H 155 cm
- Format:** 6 x DIN A4 (21,0 x 29,7cm) Hochformat
- Besonderheit:** in Sekunden aufgebaut, echter Marmorfuß

Prospektsäule „UP“ PS-BOD385 **139,90 €**



Drehbarer Prospektständer 7xDIN A4

Prospektständer in drehbarer Ausführung - besonders für Apotheken geeignet.

Drehständer aus alufarben lackiertem Metall mit 7 Ablagen für das A4 Hochformat.

Lieferung erfolgt zerlegt mit einfacher Aufbauanleitung.

Technische Daten:

- Farbe:** silber, chrom
- Material:** Metall
- Ausführung:** doppelseitig
- Gewicht:** 8,6 kg
- Fülltiefe je Fach:** 6 cm
- Maße der Ablage:** 30 x 30 cm
- Gesamtmaße:** Ø 42 x H 170 cm
- Format:** 7 x DIN A4

drehbarer Prospektständer 7xDIN A4 PS-BOD582 **139,90 €**



Fachteiler separat erhältlich (S.144)



Prospektständer „terra“

Die Prospektfächer sind auf der Strebe aus eloxiertem Aluminium befestigt. Die Fußplatte besteht aus silber eloxiertem MDF. Das Design verhindert, dass Einzelblätter aus dem Fach nach vorne fallen.

Technische Daten:

Farbe:	silber, transparent
Material:	Aluminium, Polystyrol, MDF
Ausführung:	einseitig
Gewicht:	7,8 kg
Fülltiefe je Fach:	3 cm
Fachmaße:	B 22 x H 23 cm
Gesamtmaße:	B 25 x T 33 x H 160 cm
Format:	4 x DIN A4 (21 x 29,7 cm)
Besonderheit:	Einzelblattkippschutzfunktion

Prospekt-Ständer „terra“	PS-BOD040	149,90 €
Zubehör: Fachteiler 2er-Set	PS-ZUB004	9,90 €



Beispiel Plakatwerbung



Beispiel Personalisierung durch Siebdruck



Prospektständer „earth“

Der Prospektständer entspricht im Aufbau und der Form des oben beschriebenen Ständers. Dieser hat jedoch den Vorteil der Logofläche im A4-Hochformat, welche beliebig montiert und demontiert werden kann. Die Logofläche besteht aus 3 mm Acrylglas. Die Personalisierung erfolgt mittels Druck oder Plakateinschub.

Technische Daten:

Farbe:	silber, transparent
Material:	Aluminium, Polystyrol, MDF
Ausführung:	einseitig
Gewicht:	8,3 kg
Fülltiefe je Fach:	3 cm
Fachmaße:	B 22 x H 23 cm
Gesamtmaße:	B 25 x T 33 x H 190 cm
Format:	4 x DIN A4 (21 x 29,7 cm)
Besonderheit:	integr. Logofläche

Prospektständer „earth“	PS-BOD626	189,90 €
-------------------------	-----------	-----------------



Prospektsäule „Multi“ 10 DIN A4

Durch einfachste Technik lassen sich die zehn Fächer an dem Standrohr ohne Werkzeug befestigen. Ein schneller und einfacher Aufbau ist garantiert! Dank der doppelseitigen Anordnung der Prospekt- und Katalogfächer kann dieser Ständer überall im Verkaufsraum oder auf Ihrem Messestand platziert werden. Bei der Herstellung des Prospektständers werden nur hochwertigste Materialien verwendet.

Technische Daten:

Farbe:	silber eloxiert, glasklar
Material:	Aluminium, Metall, Acrylglas
Ausführung:	doppelseitig
Gewicht:	9,8 kg
Fülltiefe je Fach:	3,5 cm
Fachmaße:	B 22 x H 25 cm
Gesamtmaße:	B 40 x T 33 x H 150 cm
Format:	10 x DIN A4 (21,0 x 29,7cm) oder kleiner
Besonderheit:	schneller Aufbau, stabiler Fuß

Prospektsäule „Multi“ 10 DIN A4	PS-BOD136	139,90 €
---------------------------------	-----------	-----------------



In allen RAL-Farben erhältlich!



Prospektständer „design“

Der Prospektständer „design“ 4 x DIN A4 ist für die einseitige Präsentation von Infomaterial entwickelt worden. Der obere Bereich eignet sich hervorragend für eine individuelle Personalisierung mittels Druck.

Die Ablagen sind bereits im Preis enthalten.

Technische Daten:

Farbe:	silber strukturiert (RAL9006)
Material:	Stahl, Metall
Ausführung:	einseitig
Gewicht:	11,1 kg
Fülltiefe je Fach:	4 cm
Maße:	B 30 x T 33 x H 164 cm
Format:	4 x DIN A4 Hochformat
Besonderheit:	oberhalb mittels Druck personalisierbar

Prospektständer „design“ PS-BOD300 **149,90 €**



In allen RAL-Farben erhältlich!



Prospektständer „double“

Der obere Bereich eignet sich hervorragend für eine individuelle Personalisierung mittels Druck. Die Ablagen sind bereits im Preis enthalten.

Technische Daten:

Farbe:	silber strukturiert (RAL9006)
Material:	Stahl, Metall
Ausführung:	beidseitig
Gewicht:	14,3 kg
Fülltiefe je Fach:	4 cm
Maße:	B 30 x T 33 x H 164 cm
Format:	4 x DIN A4 Hochformat
Besonderheit:	oberhalb mittels Druck personalisierbar

Prospektständer „double“ PS-BOD870 **179,90 €**



Prospektständer „stair“

Der Prospektständer aus robustem Metall ist so konzipiert, dass dieser viel Volumen an Prospekte und Broschüren aufnehmen kann und trotzdem edel im Design wirkt. Insgesamt 10 Fächer für DIN A4. Mit seinen clever angebrachten Fächern positioniert er Informationsmaterial anschaulich und in greifbarer Höhe des Kunden.

Technische Daten:

Farbe:	silber pulverbeschichtet
Material:	Stahl, Metall
Ausführung:	einseitig
Gewicht:	10,5 kg
Fülltiefe je Fach:	3,5 cm
Maße:	B 30 x T 45 x H 145 cm
Format:	10 x DIN A4 (21,0 x 29,7 cm)
Besonderheit:	durchdachte Anordnung der Prospektfächer ermöglichen eine große Aufnahme an Printmaterial auf engstem Raum

Prospektständer „stair“ PS-BOD067 **149,90 €**



Tasche inklusive



Prospektständer „Poil“

Stabiler Metallständer für die Aufnahme von 7 x DIN A4 Hochformat. Die Fächer sind in der Höhe verstellbar. Einfache Montage!

Technische Daten:

Farbe:	silber, transparent
Material:	Metall, Polystyrol
Ausführung:	einseitig
Gewicht:	6,5 kg
Fülltiefe je Fach:	2,3 cm
Fachmaße:	B 21 x H 22 cm
Gesamtmaße:	B 25 x T 36 x H 115 cm
Format:	7 x DIN A4 (21 x 29,7 cm)
Besonderheit:	faltbar / mobil

Prospektständer „Poil“	PS-BOD725	189,90 €
------------------------	-----------	-----------------



Made in Germany



In allen RAL-Farben erhältlich!



bedruckbare Fläche
B 31 x H 19 cm
Infos: S. 158-159

Prospektständer „variabel“

Dieser Prospektständer ist sowohl als Wand-Display als auch als stationäres Prospektdisplay einsetzbar. Der Ausleger des Ständers ist klappbar, dadurch flexibel, mobil und auch für Messen geeignet. Die untere Freifläche kann zusätzlich mit Ihrem Logo oder Werbeschriftzug personalisiert werden. 8 Prospektfächer aus hochwertigem Acrylglas verleihen dem Ständer zusätzlich eine stilvolle Note.

· inkl. Schrauben und Dübel für das Mauerwerk

Technische Daten:

Farbe:	silber eloxiert
Material:	Acrylglas, Metall
Ausführung:	einseitig für Wand und/oder Boden
Gewicht:	11,0 kg
Fülltiefe je Fach:	2,0 cm
Maße:	B 32 x T 42 x H 150 cm
Format:	8 x DIN A4 (21,0 x 29,7cm)
Besonderheit:	als Wand und/oder Standversion geeignet

Prospektständer „variabel“	PS-BOD059	179,90 €
----------------------------	-----------	-----------------



Made in Germany



bedruckbare Fläche
B 28 x H 13,5 cm
Infos: S. 158-159

bedruckbare Fläche
B 28 x H 44 cm
Infos: S. 158-159

Prospektaufsteller „A4 Edelstahl“

Der Prospektaufsteller zieht alle Blicke auf sich. Er sticht aufgrund seines Materials und der schlicht eleganten metallenen Oberfläche auffällig aus der Menge heraus. Aus rostfreiem Edelstahl in einem sorgfältigen Herstellungsprozess gefertigt, präsentiert dieser unkonventionelle Ständer Unternehmensbroschüren und -prospekte stilvoll und effektiv auf Messeständen oder Büroflächen.

Technische Daten:

Farbe:	gebürstetes Edelstahl (silber)
Material:	Edelstahl
Ausführung:	einseitig
Gewicht:	11,2 kg
Fülltiefe je Fach:	4,0 cm
Maße:	B 35 x T 35 x H 170 cm
Format:	4 x DIN A4 (21,0 x 29,7cm)
Besonderheit:	perfektes Design trifft auf höchste Stabilität, modernes Erscheinungsbild

Prospektaufsteller „A4 Edelstahl“	PS-BOD060	259,90 €
-----------------------------------	-----------	-----------------



Prospektaufsteller „tec“ und „drehbar“

Die Prospektständer bestehen aus 2 Elementen:
 1. dem eigentlichem Ständer und 2. den Prospektfächern.
 In jedem Ständer können bis zu 12 Prospektfächer (bei doppelseitiger Nutzung) eingesetzt werden. Die Prospektfächer nehmen entweder DIN A4-Prospekte oder in Verbindung mit einem Fachteiler DIN-lang Prospekte auf. Des Weiteren besteht die Möglichkeit, die Prospektständer beidseitig, oberhalb mit Plakattaschen im Format A4 zu bestücken.

Technische Daten:

Farbe:	silber, glasklar
Material:	Stahl, Metall, Acrylglas
Ausführung:	einseitig und/oder doppelseitig
Gewicht:	7,5 kg
Fülltiefe je Fach:	6 cm
Fachmaße:	B 22 x H 31 cm
Gesamtmaße:	B 30 x T 40 x H 166 cm
Format:	bis zu 12 x DIN A4 / 24 x DIN-lang (oder kombiniert)
Besonderheit:	individuell bestückbar für A4 und DIN-lang

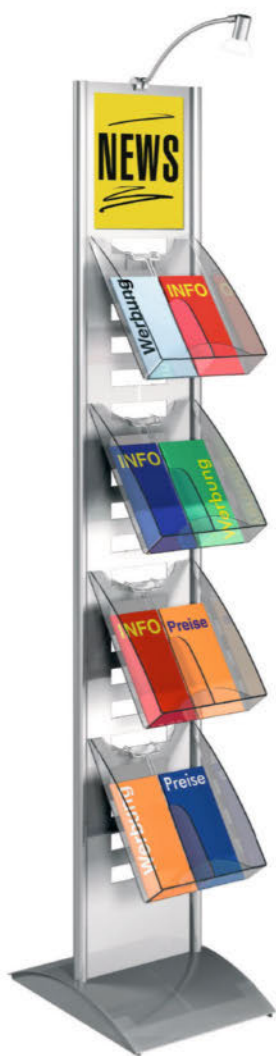

einfaches Einhängen der Fächer



Beidseitig nutzbar



Drehbar

Zubehör



Halogenlampe



Plakattasche



Fachteiler



Acrylfach

Prospektaufsteller „tec“	PS-BOD007	99,90 €
Prospektaufsteller „drehbar“	PS-BOD008	144,90 €
Zubehör: Halogenlampe	PS-ZUB001	54,90 €
Zubehör: Fachteiler	PS-ZUB004	5,90 €
Zubehör: Plakattasche DIN A4	PS-ZUB036	10,90 €
Zubehör: Acrylfach	PS-ZUB028	18,90 €
Zubehör: Topschild	PS-ZUB030	39,90 €



einfaches Verstellen der Fächer



Fülltiefe: 600 Blatt



Prospektständer „Cargo“

Der Prospektständer „Cargo“ besteht aus einem silber eloxierten Aluminium-Vierkant-Standrohr. 6 transparente Acrylglas-Ablagefächer mit einer jeweiligen Fülltiefe von 6 cm bieten viel Platz für die Auslage Ihrer Kataloge und Prospekte.

- silber pulverbeschichteter Standfuß
- die Prospektfächer sind stufenlos höhenverstellbar und können an 4 Seiten angebracht werden

Technische Daten:

Farbe:	silber, glasklar
Material:	Stahl, Aluminium, Acrylglas
Ausführung:	4-seitig
Gewicht:	18,6 kg
Fülltiefe je Fach:	6,0 cm
Fachmaße:	B 23,8 x H 32,0 cm
Gesamtmaße:	Ø 45 x H 180 cm
Format:	6 x DIN A4 (21,0 x 29,7cm) Hochformat
Besonderheit:	flexibel
Auch in Sonderabmessungen erhältlich!	

Prospektständer „Cargo“ PS-BOD302 **199,90 €**

Prospektfächer auf Anfrage in versch. Größen erhältlich.



Extrem stabil durch massiven Standfuß
Maße: 70 x 40 cm

Prospektständer „Air“

Robuster und stabiler Prospektständer; bestehend aus einem ellipsenförmigen Aluminium-Standrohr und glasklaren Prospektfächern aus Acrylglas. Die Fächer sind in der Höhe stufenlos verstellbar. Dieser Aufsteller ist hervorragend für öffentliche Einrichtungen geeignet.

Technische Daten:

Farbe:	silber, glasklar
Material:	Aluminium, Acrylglas, Holz
Ausführung:	einseitig
Gewicht:	14,8 kg
Fülltiefe je Fach:	6 cm
Fachmaße:	B 22 x H 31 cm
Gesamtmaße:	B 70 x T 40 x H 180 cm
Format:	8 x DIN A4 (21 x 29,7 cm)
Besonderheit:	sehr hohe Standfestigkeit

Prospektständer „Air“ PS-BOD621 **299,90 €**

Hinweis

Durch mitgelieferte Fächerteiler lassen sich die Fächer wie folgt aufteilen:

DIN A4
zu 2x DIN Lang

DIN A4 quer
zu 3x DIN Lang
zu 2x DIN A5



Werbeaufsteller stufig

Prospektständer mit verschiedenen Prospektaufnahmen. Ganz auf Ihre Bedürfnisse zugeschnitten. Exclusives Design verleiht den Aufstellern eine stilvolle Note. DIN Formate auch kombinierbar

Technische Daten:

Farbe:	silber pulverbeschichtet, glasklar
Material:	Metall, Acrylglas
Ausführung:	einseitig
Gewicht:	3,9 kg
Fülltiefe je Fach:	3,3 cm
Gesamtmaße:	ca. B 33 x T 33 x H 120 cm
Besonderheit:	unaufdringlicher Prospektständer mit guter Griffhöhe

1. DIN A4 oder 2x DIN Lang , drei Stufen	PS-BOD853	69,90 €
2. DIN A4 oder 2x DIN Lang , vier Stufen	PS-BOD852	74,90 €
3. DIN A4 quer , 2x DIN A5 oder 3x DIN Lang , vier Stufen	PS-BOD851	89,90 €
4. DIN A5 , drei Stufen	PS-BOD855	87,90 €
5. DIN A5 , vier Stufen	PS-BOD856	89,90 €

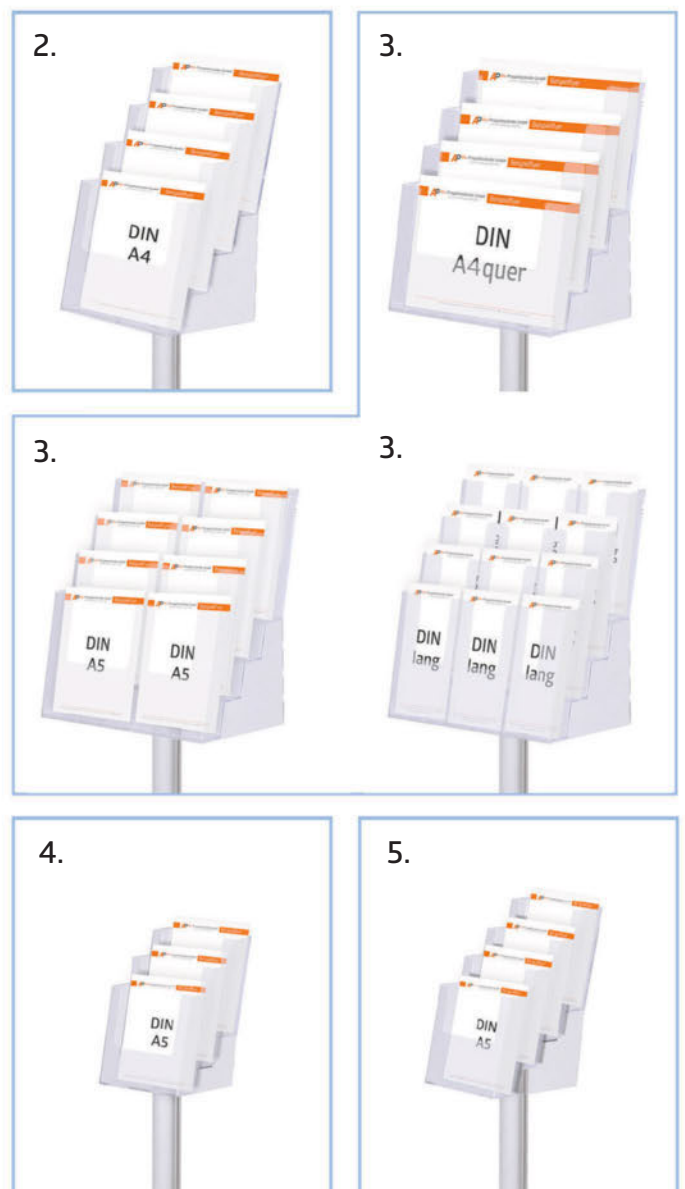



bedruckbare Fläche
Gesamt:
B 25,5 x H 10 cm
Bereich ohne Wölbung:
B 25,5 x H 6 cm
Infos: S. 158-159

Prospektständer „rollbar“

Designorientierter Prospektständer mit ovaler Fußform und Etagen aus hochwertigem Lochblech. Serienmäßig mit Abschlussblende und Beschriftungsfläche. Fahrbar auf 4 Zwillingenlenkrollen mit Feststellbremse.

Technische Daten:

- Farbe:** silber eloxiert
- Material:** Stahl, Metall
- Ausführung:** einseitig
- Gewicht:** 10,6 kg
- Fülltiefe je Fach:** 4,0 cm
- Fachmaße:** B 25 x H 30 cm
- Gesamtmaße:** B 42 x T 34 x H 155 cm
- Format:** 4 x DIN A4 (21,0 x 29,7cm)
- Besonderheit:** Fächer größer als DIN A4, optimal für Mappen geeignet

Prospektständer „rollbar“ PS-BOD002 **189,90 €**

Druckbeispiel



bedruckbare Fläche
Gesamt:
B 65 x H 10 cm
Bereich ohne Wölbung:
B 65 x H 12 cm
Infos: S. 158-159

Prospektregal „auf Rollen“

Das großzügige, rollbare, stabile Prospektregal nimmt bis zu 12 verschiedene Prospekte oder Kataloge im Format DIN A4 auf und bleibt dabei mobil. Serienmäßig mit Abschlussblende und Beschriftungsfläche. Fahrbar auf 4 Zwillingenlenkrollen mit Feststellbremse.

Technische Daten:

- Farbe:** silber eloxiert
- Material:** Stahl, Metall
- Ausführung:** einseitig
- Gewicht:** 19,7 kg
- Fülltiefe je Fach:** 4,0 cm
- Maße:** B 78 x T 34 x H 170 cm
- Format:** 12 x DIN A4 (21,0 x 29,7cm), auch für DIN A3 geeignet
- Besonderheit:** Sehr stabil, aber dennoch mobil, mit großer Beschriftungsfläche

Prospektregal „auf Rollen“ PS-BOD001 **329,90 €**

Druckbeispiel





Made in Germany

bedruckbare Fläche

B 65 x H 7 cm
Infos: S. 158-159



optional mit Rollen

Prospektständer „james“

Für eine übersichtliche und ansprechende Präsentation von Prospekten. Geneigte Stahlkonstruktion mit 4 stabilen Prospektböden aus glasklarem Acrylglas für Prospekte und Kataloge im Format DIN A4. Der Schriftzug „Info“ ist im Lieferumfang enthalten und kann bei Bedarf aufgeklebt werden.

Optional kann der Prospektständer mit Rollen zum bequemen Transport ausgestattet werden.

Technische Daten:

Farbe:	silber eloxiert
Material:	Stahl, Acrylglas
Ausführung:	einseitig
Gewicht:	21,0 kg
Fülltiefe je Fach:	4,0 cm
Maße:	B 80 x T 43 x H 155 cm
Format:	12 x DIN A4 (21,0 x 29,7cm) auch für A3 Prospekte geeignet
Besonderheit:	langlebige, rückwärtsgeneigte Stahl-Konstruktion

Prospektständer „james“	PS-BOD011	359,90 €
Zubehör: Rollenset 4 Stk.	PS-ZUB010	19,90 €



Made in Germany

bedruckbare Fläche

B 35 x H 27 cm
Infos: S. 158-159

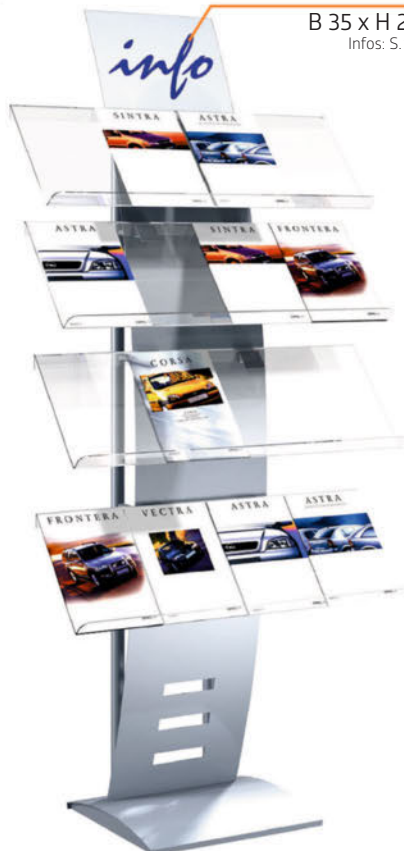

Prospektständer „tec“

Besonders attraktives und stabiles Prospektregal in einem hochwertigem Design. Die gewölbte Konstruktion in transparenter Optik machen diesen Ständer so einzigartig. Der obere Teil kann individuell beschriftet werden. Der Schriftzug „Info“ ist im Lieferumfang enthalten und kann bei Bedarf aufgeklebt werden.

Technische Daten:

Farbe:	silber eloxiert
Material:	Stahl, Acrylglas
Ausführung:	einseitig
Gewicht:	20,0 kg
Fülltiefe je Fach:	4,0 cm
Maße:	B 85 x T 50 x H 190 cm
Format:	16 x DIN A4 (21,0 x 29,7cm), auch für A3 geeignet
Besonderheit:	durch die gebogene Form werden Broschüren schnell entnommen

Prospektständer „tec“	PS-BOD049	369,90 €
-----------------------	-----------	-----------------



Standprospekthalter „farbig“

Dieser moderne Standprospekthalter bringt Farbe ins Spiel. Das Standrohr ist alusilber pulverbeschichtet und kann im oberen Abschluss durch farbige Einsätze (anthrazit, gelb, grün oder rot - alle Farbeinsätze sind bereits im Lieferumfang enthalten) individuell gestaltet werden. Die dekorative ovale Fußplatte in alusilber verdeckt die schwere Steinplatte und verleiht dem Ständer eine sehr gute Standfestigkeit.

Technische Daten:

Farbe:	alusilber
Material:	Stahl, Acrylglas
Ausführung:	einseitig
Gewicht:	11,6 kg
Fülltiefe je Fach:	6 cm
Fachmaße:	B 22 x H 31 cm
Gesamtmaße:	B 42 x T 34 x H 165 cm
Format:	6 x DIN A4 (21 x 29,7 cm)
Besonderheit:	Farbeinsätze können getauscht werden

Standprospekthalter „farbig“ PS-BOD698 **209,90 €**



farbige Einsätze im Lieferumfang enthalten



Prospektständer „switch“

Das stabile Prospektregal, fahrbar auf feststellbaren Rollen, bringt Farbe ins Spiel. Die Standrohre können zur individuellen Farbgestaltung im oberen Abschluss anthrazit, gelb, grün oder rot nuanciert werden. Alle angegebenen Farben sind bereits im Lieferumfang enthalten.

Technische Daten:

Farbe:	alusilber
Material:	Stahl, Metall, Acrylglas
Ausführung:	einseitig
Gewicht:	21 kg
Fülltiefe je Fach:	4,0 cm
Gesamtmaße:	B 78 x T 37,5 x H 165 cm
Format:	12 x DIN A4 (21,0 x 29,7cm)
Besonderheit:	die oberen Abschlüsse können farblich umgestaltet werden

Prospektständer „switch“ PS-BOD699 **329,90 €**



farbige Einsätze im Lieferumfang enthalten

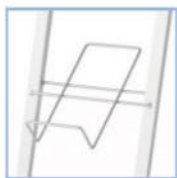

Katalogfach



In allen RAL-Farben erhältlich!



Katalogständer

Ausreichend Platz für Prospekte, Kataloge und Zeitschriften bietet der Katalogständer, der auf vier Ebenen bestückt werden kann. In diesem sehr leicht aufzubauenden Infoständer kommen Drucksachen in DIN A4 Größe hervorragend zur Geltung. Die Besonderheit des Katalogständers ist die überdurchschnittlich große Fülltiefe der einzelnen Fächer, die bei 6 cm liegt. So finden umfangreiche Magazine und Zeitschriften genügend Platz.

Technische Daten:

Farbe:	silber (RAL9006)
Material:	Metall
Ausführung:	einseitig
Gewicht:	8,0 kg
Fülltiefe je Fach:	6,0 cm
Fachmaße:	B 24 x H 36 cm
Maße:	B 27 x T 41 x H 120 cm
Format:	4 x DIN A4 (21,0 x 29,7cm)
Besonderheit:	extragroße Fülltiefe

Katalogständer	PS-KAT128	79,90 €
----------------	-----------	----------------



Katalogablage



Stauraum für einfache Entnahme



Katalogständer mit Ablagefach

Praktischer Ständer zur Anschauung und Verteilung von Katalogen. Die Ablage ermöglicht ein komfortables Blättern. Der Stauraum bietet viel Platz für Ihre Kataloge. Eleganter Katalogständer in Metall-Ausführung mit einer Ablage von 3,5 cm Fülltiefe. Dieser standfeste Katalogständer aus stabilen Metallteilen ist silber pulverbeschichtet. Der Katalogaufsteller besteht aus einem Stück und wird einzeln im Karton geliefert.

Technische Daten:

Farbe:	silber eloxiert
Material:	Stahl, Metall
Ausführung:	einseitig
Gewicht:	9,6 kg
Fülltiefe:	3,5 cm
Ablagenmaße:	B 42 x H 38 cm
Maße:	B 44 x T 37 x H 119 cm
Format:	Katalogablage: DIN A4 (210 x 297 mm Hochformat)
Besonderheit:	Katalogdisplay zur gleichzeitigen Präsentation

Katalogständer mit Ablagefach	PS-KAT129	169,90 €
-------------------------------	-----------	-----------------



Stahlfedern halten das Gegengewicht



variiert mit Kataloggewicht

Katalogaufsteller "flexible"

Hochwertiger Katalogaufsteller in der Farbe schwarz und silber (pulverbeschichtet). Die Höhe des Ablagefaches variiert mit dem Kataloggewicht (Anzahl der Kataloge). Das Ablagefach kann soweit befüllt werden, dass dieses fast bis zum Boden reicht.

Technische Daten:

Farbe:	silber, schwarz (pulverbeschichtet)
Material:	Metall
Ausführung:	einseitig
Gewicht:	11 kg
Fülltiefe je Fach:	variiert mit dem Kataloggewicht
Maße:	B 31 x T 32 x H 110 cm
Format:	für DIN A4 (21,0 x 29,7cm)
Maße der Ablage:	B 22,5 x T 31,2 cm

Katalogaufsteller "flexible"	PS-KAT131	199,90 €
------------------------------	-----------	-----------------



Faltbare Prospektständer



**BEST
Seller**



optional mit DIN A5 quer
Topschild



89,90 €

Koffer
inklusive

Prospektständer faltbar "Koffer"

Klappbarer Prospektständer mit der Aufnahmemöglichkeit von 6 x DIN A4 Prospekte und Kataloge im Hochformat. Geliefert wird dieser inkl. Koffer für einen mühelosen Transport. Zudem schützt er bei Lagerung vor Schmutz und Beschädigung.

Werkzeuglose Montage:

- Koffer öffnen
- Display entnehmen
- auseinanderziehen
- arretieren - fertig

Technische Daten:

- Farbe:** silber eloxiert
- Material:** Aluminium, Acrylglas
- Ausführung:** doppelseitig
- Gewicht:** 7,0 kg
- Fülltiefe je Fach:** 2,3 cm
- Fachmaße:** B 25,5 x H 33,0 cm
- Gesamtmaße:** B 27 x T 35 x H 150 cm
- Format:** 6 x DIN A4 (21,0 x 29,7cm)
- Besonderheit:** in Sekunden aufgebaut, robuster Transportkoffer für leichtes handling

Prospektständer faltbar "Koffer"	PS-B0D045	89,90 €
Zubehör: Topschild	PS-ZUB851	19,90 €



Topschild-Befestigung
durch einfaches Aufstecken

Highlight

Schon nach diesen wenigen Handgriffen steht Ihnen der geräumige, doppelseitige Prospektständer zur Verfügung. Mit einem Gewicht von nur 7 kg lässt sich der Koffer problemlos überall mit hinnehmen. Zwei Schlösser sowie zwei Schlüssel runden den Lieferumfang des klappbaren Prospektständers ab, auf den Sie zwei Jahre lang Garantie haben.



einfacher Aufbau



schnell im Koffer verstaut



Arretierung



Verschluss am Koffer

**TOP
Produkt**
Unsere Empfehlung für Qualität und Design



219,90 €

klappbarer Stufenständer „steel“

Faltprospektständer mit Fächer aus gebürstetem Edelstahl und schwarzer Faltmechanik. Dank der speziellen Beschichtung hinterlassen Fingerabdrücke keinerlei Spuren. Am Frontpanel befindet sich eine A4-Postertasche zur individuellen Personalisierung. Der Aufbau erfolgt werkzeuglos durch einfache Arretierung.

Technische Daten:

Farbe:	schwarz
Material:	Edelstahl, MDF (Fuß)
Ausführung:	einseitig
Gewicht:	8,9 kg
Fülltiefe je Fach:	4 cm
Fachmaße:	B 22,6 x H 33 cm
Gesamtmaße:	B 25 x T 29 x H 155 cm
Format:	4 x DIN A4 (21,0 x 29,7cm)
Besonderheit:	gefertigt aus Edelstahl garantiert eine hohe Lebensdauer

Langlebigkeit wird bei diesem Faltprospektständer garantiert. Wir gewähren Ihnen aus Überzeugung 3 Jahre Garantie.

klappbarer Stufenständer „steel“	PS-FAL016	219,90 €
Zubehör: Transporttasche	PS-ZUB003	24,90 €
Zubehör: Trolley	PS-ZUB012	49,90 €



passende Tasche S. 141



passender Trolley S.143



schnell eingeklappt



einfaches Auf- und Abbauen



Front-Panel für Werbeeinlage

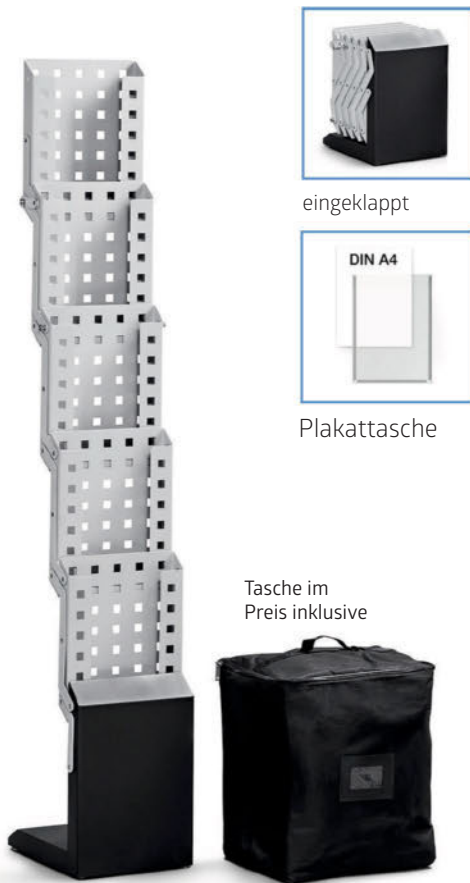

eingeklappt



Plakattasche

Tasche im Preis inklusive

Prospektständer „easy up“

Der Prospektständer besticht durch seinen genialen Aufbaumechanismus. Kein anderer Prospektaufsteller lässt sich so schnell wie der „easy up“ ausziehen. In nur fünf Sekunden ist er einsatzbereit und kann mit Ihrem Informationsmaterial bestückt werden.

Technische Daten:

- Farbe:** schwarz, grau
- Material:** Stahl, Metall
- Ausführung:** einseitig
- Gewicht:** 7 kg
- Fülltiefe je Fach:** 2,5 cm
- Fachmaße:** B 22,6 x H 28,5 cm
- Gesamtmaße:** B 23 x T 29 x H 145 cm
- Format:** 5 x DIN A4 (21 x 29,7 cm)
- Transportrucksack:** B 24 x T 35 x H 30 cm
- Besonderheit:** Lochoptik

Prospektständer „easy up“	PS-FAL115	89,90 €
Zubehör: Plakattasche A4	PS-ZUB036	10,90 €



eingeklappt



passende Tasche auf Seite 142

Faltprospektständer „TC“

Stabiler und designorientierter Faltprospektständer aus solidem und kratzfestem Metall. Er lässt sich auch im befüllten Zustand transportieren. Eine bequeme Entnahme der Prospekte wird durch die stufenförmige Anordnung der Fächer gewährleistet.

Technische Daten:

- Farbe:** silber pulverbeschichtet
- Material:** Stahl, Metall
- Ausführung:** einseitig
- Gewicht:** 6,2 kg
- Fülltiefe je Fach:** 4,3 cm
- Maße:** B 28 x T 30 x H 135 cm
- Format:** 4 x DIN A4 (21,0 x 29,7cm)
- Besonderheit:** auch im befüllten Zustand leicht zu transportieren

Faltprospektständer „TC“	PS-FAL514	189,90 €
Zubehör: Transporttasche	PS-ZUB002	23,90 €



passende Tasche
auf Seite 142

Faltprospektständer „Messe“

Eine Kombination aus Metall und Acrylglas. Dank der praktischen Faltmechanik leicht zu transportieren, auch im befüllten Zustand. Die Fächer wurden so konstruiert, dass eine optimale Auslage der Printmedien erfolgt. Auch für Flyer und DIN-lang Formate geeignet.

Technische Daten:

- Farbe:** alu-silber
- Material:** Stahl, Metall, Acrylglas
- Ausführung:** einseitig
- Gewicht:** 6,1 kg
- Fülltiefe je Fach:** 4 cm
- Fachmaße:** B 23,5 x H 35,7 cm
- Gesamtmaße:** B 26 x T 30 x H 155 cm
- Format:** 4 x DIN A4 (21,0 x 29,7cm) oder 8 x DIN lang (10,5 x 21,0cm) oder kombinierbar
- Besonderheit:** hochwertige Materialien ermöglichen einen Transport im befülltem Zustand

Faltprospektständer „Messe“	PS-BOD009	179,90 €
Zubehör: Transporttasche	PS-ZUB002	23,90 €



eingeklappt



Standfuß



passender Koffer
auf Seite 143

Faltständer „bs“

Heben Sie sich von der Masse ab! Ordnung in Form und Funktion. Auf kleinster Stellfläche bietet der Prospektständer Platz für vier hintereinander angeordnete DIN A4 Prospektschalen.

- Leichte Entnahme der Printmaterialien
- Der stabile Fuß und die clevere Verriegelung an der Rückseite sorgen für die notwendige Standsicherheit
- Die Prospektschalen sind aus bruchstärkerem Polycarbonat

Besonders praktisch: Die Prospektmaterialien bleiben während des Transports in ihren Fächern. So sind sie bestens geschützt und jederzeit wieder einsatzbereit. Die gepolsterte Tasche erleichtert den Transport und bietet optimalen Schutz. Optional auch mit Koffer lieferbar.

Technische Daten:

- Farbe:** alu-silber
- Material:** Aluminium, Acrylglas
- Ausführung:** einseitig
- Gewicht:** 5,0 kg
- Fülltiefe je Fach:** 5,0 cm
- Maße:** B 27 x T 28 x H 157 cm
- Format:** 4 x DIN A4 (21,0 x 29,7cm)
- Besonderheit:** inkl. Transporttasche, Zubehörartikel: Koffer

Faltständer „bs“	PS-FAL619	219,90 €
Zubehör: Transportkoffer	PS-FAL017	89,90 €



Platz für Ihr Logo



Front-Paneel für Werbeeinlage



passende Tasche S.141



passender Trolley S.143



passende Fachteiler finden Sie auf Seite 144.

faltbarer Prospekthalter „update“

Der Prospekthalter „update“ verfügt über ein besonders leichtes Gewicht. Mit seinem zusätzlich kompakten Packmaß sorgt der faltbare Prospekthalter für ein besonders müheloses Handling, daher ist er mobil und ideal für Messen als Messezubehör und PR-Veranstaltungen geeignet. Mühelos wird dieser Stufenständer nach oben hin aufgeklappt und fundiert in wenigen Handgriffen zu einem ultimativem Display

Technische Daten:

Farbe:	alu-silber, glasklar
Material:	Stahl, Polycarbonat, MDF
Ausführung:	einseitig
Gewicht:	5,5 kg
Fülltiefe je Fach:	3,0 cm
Fachmaße:	B 22,0 x H 32,5 cm
Gesamtmaße:	B 25 x T 30 x H 156 cm
Format:	4 x DIN A4 (21,0 x 29,7cm) oder 8 x 1/3 A4 oder kombiniert
Besonderheit:	Fachunterteiler teilen 1 DIN A4 Fach in 2 1/3 DIN A4 Fächer

faltbarer Prospekthalter „update“	PS-BOD023	154,90 €
Zubehör: Transporttasche	PS-ZUB003	24,90 €
Zubehör: Fachteiler 2er Set	PS-ZUB004	9,90 €
Zubehör: Trolley	PS-ZUB012	49,90 €



Fachteiler



eingeklappt



passende Tasche S.141



passender Trolley S.143



passende Fachteiler finden Sie auf Seite 144.

Prospektständer „faltbar A4“

Standfester Faltprospektständer mit Einzelblatt-Kippschutz und frontseitiger Postertasche im A4-Hochformat zur individuellen Personalisierung. Werkzeugloser Aufbau

Technische Daten:

Farbe:	silber eloxiert, glasklar
Material:	Stahl, Polycarbonat, MDF
Ausführung:	einseitig
Gewicht:	5,8 kg
Fülltiefe je Fach:	3,4 cm
Fachmaße:	B 22,0 x H 32,0 cm
Gesamtmaße:	B 25 x T 29 x H 155 cm
Format:	4 x DIN A4 (21,0 x 29,7cm) oder 8 x DIN lang (10,5 x 21,0cm) oder kombinierbar
Besonderheit:	mittels Fachteiler auch für DIN lang anwendbar, Frontseitige Werbefläche im Format A4

Inkl. 2 Jahre Garantie auf Verschleißteile.

Prospektständer „faltbar A4“	PS-BOD022	159,90 €
Zubehör: Transporttasche	PS-ZUB003	24,90 €
Zubehör: Fachteiler 2er Set	PS-ZUB004	9,90 €
Zubehör: Trolley	PS-ZUB012	49,90 €



Arretierung



Front-Panel für Werbeeinlage



eingeklappt

Faltprospektständer in weiß

Zusammenfaltbarer Stufenständer in weiß mit bruchsicheren Prospektfächern aus Polycarbonat inkl. Einzelblatt-Kippschutz für 4 DIN A4 Prospekte oder mittels Fachteiler als Unterteilung auch für DIN Lang Prospekte

Technische Daten:

Farbe:	weiß
Material:	Stahl, MDF, Polycarbonat
Ausführung:	einseitig
Gewicht:	5,8 kg
Fülltiefe je Fach:	3,4 cm
Fachmaße:	B 22,0 x H 32,0 cm
Maße:	B 25 x T 29 x H 155 cm
Format:	4 x DIN A4 (21,0 x 29,7cm) oder 8 x DIN lang (10,5 x 21,0cm)
Besonderheit:	Gänzlich in weiß gehalten für eine stilvolle Prospekt-Präsentation

Faltprospektständer in weiß	PS-FAL017	179,90 €
Zubehör: Transporttasche	PS-ZUB003	24,90 €
Zubehör: Fachteiler 2er Set	PS-ZUB004	9,90 €
Zubehör: Trolley	PS-ZUB012	49,90 €



eingeklappt



passende Tasche S.141

keine Fachteiler erhältlich



Prospektständer „faltbar A5“

Der faltbare Prospektständer für 4 x DIN A5 Hochformat verfügt über einen integrierten Plakathalter für wechselnde Werbebotschaften. Zum Aufbau wird der Prospektständer A5 einfach nach oben geklappt und arretiert. Der Faltprospektständer verfügt zudem über ein kompaktes Packmaß und ein besonders geringes Gewicht. Als Zubehör bieten wir Ihnen eine Transporttasche und einen Trolley - bestmöglicher Schutz gegen Beschädigungen beim Transport.

Technische Daten:

Farbe:	silber eloxiert, glasklar
Material:	Stahl, MDF, Polycarbonat
Ausführung:	einseitig
Gewicht:	4 kg
Fülltiefe je Fach:	3,8 cm
Fachmaße:	B 15,2 x H 22 cm
Bannermaße:	B 14,5 x H 34 cm
Gesamtmaße:	B 22 x T 29 x H 126 cm
Format:	4 x DIN A5 (14,8 x 21,0 cm)
Besonderheit:	Frontseitige Werbefläche

Prospektständer „faltbar A5“	PS-FAL107	169,90 €
------------------------------	-----------	-----------------



eingeklappt



passende Tasche S.142



bedruckbare Fläche
B 45 x H 36,5 cm
Infos: S.158-159

Mobiler Prospektständer „great“

Der „great“ entspricht im Aufbau und der Funktion den links aufgeführten Prospektständer „faltbar A4“. Für die Prospektaufnahme stehen 8 Prospektfächer für DIN A4 oder 16 DIN-lang (oder kombiniert) zur Verfügung. Große Werbefläche zur individuellen Personalisierung.

Technische Daten:

Farbe:	silber, glasklar
Material:	Stahl, Metall, MDF, Polycarbonat
Ausführung:	einseitig
Gewicht:	10,6 kg
Fülltiefe je Fach:	3,4 cm
Fachmaße:	B 22,0 x H 32,0 cm
Gesamtmaße:	B 44,5 x T 33 x H 155 cm
Format:	8 x DIN A4 oder 16 x DIN lang
Besonderheit:	Platz für viel Prospektmaterial, frontseitige Werbefläche

Mobiler Prospektständer „great“	PS-BOD025	229,90 €
Zubehör: Transporttasche	PS-ZUB005	29,90 €



edeles Design



Koffer
inklusive

Prospektständer faltbar „Holz“

Faltständer zur beidseitigen Aufnahmemöglichkeit von 6 DIN A4 Prospekten und Katalogen für den mobilen Einsatz. Inkl. Aluminium-Koffer für einen bequemen Transport.

Technische Daten:

- Material:** Aluminium, Holz
- Ausführung:** doppelseitig
- Format:** 6 Fächer DIN A4
- Maße:** B 26,5 x T 35 x H 146 cm
- Farbe:** silber, Buche
- Gewicht:** ca. 6,5 kg
- Fülltiefe der Ablagen:** ca. 3 cm
- Besonderheit:** inklusive Transportkoffer

Prospektständer faltbar „Holz“ PS-FAL002 **99,90 €**



Schnell verstaut



Verschraubung



Koffer
inklusive

Auch für
12 x DIN A4 Hoch-
format geeignet

Prospektständer faltbar A3

Der Prospektständer entspricht im Aufbau und der Funktion dem Prospektständer faltbar „Koffer“ (PS-BOD045, S.26). Für die Prospektaufnahme stehen 6 Ablagen für das DIN A3 Querformat oder 12 x DIN A4 Hochformat doppelseitig zur Verfügung.

Technische Daten:

- Farbe:** silber eloxiert, glasklar
- Material:** Aluminium, Acrylglas
- Ausführung:** doppelseitig
- Gewicht:** 11,2 kg
- Fülltiefe je Fach:** 3,0 cm
- Fachmaße:** B 46,5 x H 32,0 cm
- Gesamtmaße:** B 47 x T 37 x H 151 cm
- Format:** 6 x DIN A3 (29,7 x 42,0 cm), 12 x DIN A4 (21,0 x 29,7 cm)
- Besonderheit:** in Sekunden aufgebaut, robuster Transportkoffer für leichtes handling
Inkl. 2 Jahre Garantie

Prospektständer faltbar A3 PS-FAL021 **159,90 €**



eingeklappt



Verschluss



faltbarer Prospektständer „coby“ 4A4

Hochwertiger faltbarer Prospektständer für das Format 4 x DIN A4. Das Zusammenspiel aus bruchfestem Acrylglas und dem verchromtem Gestell machen diesen Faltprospektständer exklusiv. Sehr robuste Konstruktion.

Dank des speziellen Designs kann der Prospektständer innerhalb weniger Sekunden werkzeuglos zusammengeklappt werden. Im Lieferumfang ist die Transporttasche bereits enthalten.

Technische Daten:

Farbe:	chrom, glasklar
Material:	Metall, Acrylglas
Ausführung:	einseitig
Gewicht:	5,8 kg
Fülltiefe je Fach:	3 cm
Fachmaße:	B 23,4 x H 35,7 cm
Gesamtmaße:	B 25 x T 29 x H 146 cm
Format:	4 x DIN A4 (21,0 x 29,7cm) oder 8 x DIN lang (10,5 x 21,0 cm) oder kombinierbar
Besonderheit:	in Sekunden aufgestellt

faltbarer Prospektständer „coby“ 4A4 PS-FAL379 **99,90 €**



einfaches Auf- und Abbauen



Verschraubung



Tasche inklusive



Katalogständer „cobra“ faltbar

Katalogständer - faltbar mit 5 cm Fülltiefe je Prospektfach!

Der „cobra“ ist ein Prospektständer, welcher innerhalb von 5 Sekunden ohne Werkzeug einsatzbereit ist. Die sehr robusten und elastischen Polycarbonatschalen verbleiben beim Zusammenfallen in der vertikalen Position, somit können die Prospekte und Kataloge beim Transport in den Prospektständer verweilen. Die im Lieferumfang enthaltene Transporttasche macht den Katalogständer nicht nur mobil, sondern schützt diesen gleichzeitig vor Beschädigungen.

Technische Daten:

Farbe:	silber eloxiert, glasklar
Material:	Aluminium, Metall, Polycarbonat
Ausführung:	einseitig
Gewicht:	6,5 kg
Fülltiefe je Fach:	5,0 cm
Faltmaße:	B 25 x T 39 x H 41 cm
Gesamtmaße:	B 25 x T 39 x H 160 cm
Fachmaße:	B 23 x H 35 cm
Format:	4 x DIN A4 (21,0 x 29,7cm) oder kleiner
Besonderheit:	Werbefläche (B 19 x H 14 cm) für Eigenwerbung mittels Aufkleber oder Plott

Katalogständer „cobra“ faltbar PS-FAL326 **169,90 €**

bedruckbare Fläche

B 19 x H 14 cm

Infos: S.158-159

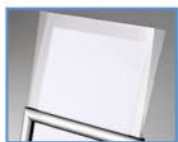

Einschubvorrichtung für Werbeeinlage



stabiler Standfuß



Seitenansicht



In allen RAL-Farben erhältlich!



Projektständer mobil mit Infoschild A4

Neben seiner klaren Designlinie und Mobilität überzeugt der Projektständer Mobil 2x DIN A4 + Poster DIN A4 vor allem durch seine Praktikabilität.

Technische Daten:

Farbe:	silber eloxiert
Material:	Stahl, Metall, Acrylglas
Ausführung:	einseitig
Gewicht:	6,1 kg
Fülltiefe je Fach:	3,2 cm
Ablagenmaße:	B 22,0 x H 31,7 cm
Gesamtmaße:	B 26 x T 40 x H 125 cm
Format:	2 x DIN A4 (21,0 x 29,7cm) + 1 x Poster DIN A4
Besonderheit:	werkzeugloser Auf- und Abbau für eine schnelle Prospekt-Präsentation

Projektständer mobil mit Infoschild A4 PS-BOD057 **89,90 €**



stabiler Standfuß



In allen RAL-Farben erhältlich!



Mobiler Prospektständer „messe“

Klares Design und dennoch mobil - der Messe-Aufsteller Mobil 3 x DIN A4 überzeugt vor allem durch seine Flexibilität! Schneller Auf- und Abbau ganz ohne Werkzeug. In sekundenschnelle wird dieser Prospektständer zu einem ultimativem Informationsdisplay.

Technische Daten:

Farbe:	silber eloxiert
Material:	Stahl, Metall
Ausführung:	einseitig
Gewicht:	6,5 kg
Fülltiefe je Fach:	3,2 cm
Ablagenmaße:	B 22,0 x H 31,7 cm
Gesamtmaße:	B 26 x T 40 x H 125 cm
Format:	3 x DIN A4 (21,0 x 29,7cm)
Besonderheit:	werkzeugloser Auf- und Abbau für eine schnelle Prospekt-Präsentation

Mobiler Prospektständer „messe“ PS-BOD044 **99,90 €**



höhenverstellbare Fächer



Messe Aufsteller „Alu I“ DIN A4

Messe Aufsteller aus Aluminium mit der Auswahl von 1, 2 oder 3 Ablagen für das DIN A4 Hochformat

Mit dem leichten Broschürenhalter für DIN A4 Hochformat präsentieren Sie Ihre Werbebotschaften übersichtlich z.B. als zusätzliche Produktinfo direkt daneben, auf dem Messestand neben dem Exponat, im Geschäft an den Konfektionsregalen, in Schalterhallen kurz vor dem Service Desk oder an Ihrem Info-Point

Die untere Freifläche kann z.B. mit Ihrem Logo bedruckt werden.

1 Fach	B 27 x T 28 x H 90 cm	PS-BOD102	109,00 €
2 Fächer	B 27 x T 28 x H 120 cm	PS-BOD103	119,00 €
3 Fächer	B 27 x T 28 x H 120 cm	PS-BOD104	129,00 €

bedruckbare Fläche

B 22 x H 12 cm

Infos: S. 158-159

AP Alu-Prospektständer GmbH
... und Ihre Werbung hat Erfolg



Prospektregale

**BEST
Seller**

Prospektregal „mobil“

Das mobile Prospektregal ist in 3 Ausführungen erhältlich!

Stabile Konstruktion aus hochwertigen Aluminiumprofilen, alusilberfarben eloxiert. Die Prospektböden aus gelochtem Stahlblech haben jeweils eine Fülltiefe von 4 cm. Mobil durch 4 feststellbare Zwillingenlenkrollen.

Der Schriftzug „Info“ ist bereits im Lieferumfang enthalten und kann bei Bedarf aufgeklebt werden.

Technische Daten:

- Farbe:** silber eloxiert
- Material:** Stahl, Metall
- Ausführung:** einseitig
- Gewicht:** 11,1 kg
- Fülltiefe je Fach:** 4,0 cm
- Format:** DIN A4 (21,0 x 29,7cm)
- Besonderheit:** Fächer größer als DIN A4, optimal für Mappen geeignet

Prospektregal „mobil“ 4xDIN A4 PS-BOD012.4xA4 **139,90 €**



bedruckbare Fläche
B 29 x H 12 cm
Infos: S. 158-159

139,90 €

Maße:
B 42,5 x T 30 x H 160 cm
Gewicht: 11 kg

**BEST
Seller**



bedruckbare Fläche

Gesamt:
B 65 x H 10 cm
Bereich
ohne Wölbung:
B 65 x H 12 cm
Infos: S. 158-159



Prospektregal „auf Rollen“

Das großzügige, rollbare, stabile Prospektregal nimmt bis zu 12 verschiedene Prospekte oder Kataloge im Format DIN A4 auf und bleibt dabei mobil. Serienmäßig mit Abschlussblende und Beschriftungsfläche. Fahrbar auf 4 Zwillingenlenkrollen mit Feststellbremse.

Technische Daten:

Farbe:	silber eloxiert
Material:	Stahl, Metall
Ausführung:	einseitig
Gewicht:	19,7 kg
Fülltiefe je Fach:	4,0 cm
Maße:	B 78 x T 34 x H 170 cm
Format:	12 x DIN A4 (21,0 x 29,7cm), auch für DIN A3 geeignet
Besonderheit:	Sehr stabil, aber dennoch mobil, mit großer Beschriftungsfläche

Prospektregal „auf Rollen“ PS-BOD001 **329,90 €**

329,90 €



Prospektregal „eco“

Stabile Stahl-Konstruktion aus hochwertigen Ovalprofilen mit einer Aufnahme-Kapazität von DIN A4. Die Prospektböden sind aus hochwertigem Acrylglas gefertigt und haben jeweils eine Fülltiefe von 4cm. Mobil durch 4 feststellbare Zwillingsslenkrollen. Es stehen 4 unterschiedliche Regal-Varianten zur Auswahl.

Technische Daten:

Farbe:	silber pulverbeschichtet (RAL9006), glasklar
Material:	Aluminium, Stahl, Acrylglas
Ausführung:	einseitig
Gewicht:	8,6 kg
Fülltiefe je Fach:	4 cm
Format:	DIN A4
Besonderheit:	Individuell mit Druck personalisierbar, Rollen mit Feststellern

1. Prospektregal „eco“ 4xDIN A4	PS-REG581	149,90 €
2. Prospektregal „eco“ 8xDIN A4	PS-REG582	179,90 €
3. Prospektregal „eco“ 12xDIN A4	PS-REG583	209,90 €
4. Prospektregal „eco“ 16xDIN A4	PS-REG584	249,90 €



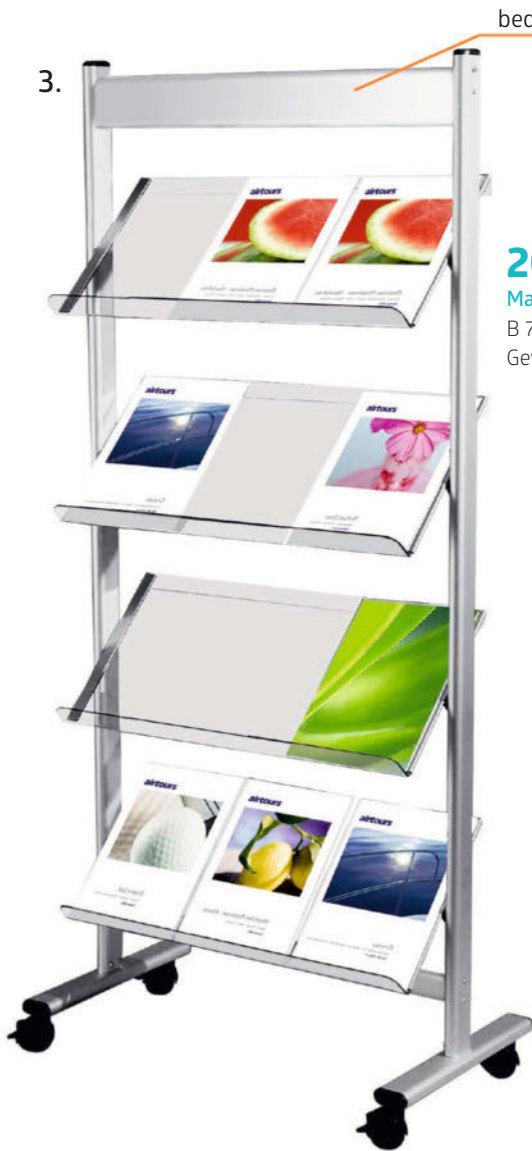

bedruckbare Fläche

B 64 x H 5 cm
Infos: S. 158-159

209,90 €

Maße:

B 71 x T 35 x H 160 cm
Gewicht: 14,3 kg



bedruckbare Fläche

B 84 x H 5 cm
Infos: S. 158-159

249,90 €

Maße:

B 91 x T 35 x H 160 cm
Gewicht: 19,4 kg



Prospektregal „mobil“

Das mobile Prospektregal ist in 3 Ausführungen erhältlich!

Stabile Konstruktion aus hochwertigen Aluminiumprofilen, alusilberfarben eloxiert. Die Prospektböden aus gelochtem Stahlblech haben jeweils eine Fülltiefe von 4 cm. Mobil durch 4 feststellbare Zwillingsslenkrollen.

Der Schriftzug „Info“ ist bereits im Lieferumfang enthalten und kann bei Bedarf aufgeklebt werden.

Technische Daten:

Farbe:	silber eloxiert
Material:	Stahl, Metall
Ausführung:	einseitig
Gewicht:	11,1 kg
Fülltiefe je Fach:	4,0 cm
Format:	DIN A4 (21,0 x 29,7cm)
Besonderheit:	Fächer größer als DIN A4, optimal für Mappen geeignet

1. Prospektregal „mobil“ 4xDIN A4	PS-BOD012.4xA4	139,90 €
2. Prospektregal „mobil“ 12xDIN A4	PS-BOD012.12xA4	289,90 €
3. Prospektregal „mobil“ 16xDIN A4	PS-BOD012.16xA4	329,90 €





bedruckbare Fläche
B 46 x H 10 cm
Infos: S. 158-159

Prospectregal Zeitungsständer

Der Prospektständer eignet sich ideal als Zeitungsständer oder gar als Katalogständer. Dieser bietet Ihnen die Möglichkeit, Prospekte in Übergrößen hervorragend zur Schau zu stellen. Der Schriftzug „Info“ ist im Lieferumfang enthalten und kann bei Bedarf aufgeklebt werden. Alternativ zum „Info“-Schriftzug bieten wir Ihnen auch die Möglichkeit, Ihren eigenen Werbeslogan oder Ihr Firmenlogo mittels Aufkleber zu realisieren.

Technische Daten:

Farbe:	silber pulverbeschichtet
Material:	Stahl, Metall
Ausführung:	einseitig
Gewicht:	15,6 kg
Fülltiefe je Fach:	12,0 cm
Maße:	B 53 x T 35 x H 172 cm
Korbinnenmaß:	B 46,4 x T 31 x H12 cm (hinten offen)
Format:	8 x DIN A4 (21,0 x 29,7cm), 4 x DIN A3 (quer 29,7 x 42,0cm)

Prospectregal Zeitungsständer PS-BOD024 **279,90 €**

bedruckbare Fläche
B 24 x H 12 cm
Infos: S. 158-159



Katalogregal für A4 und Flyer

Das Katalogregal präsentiert Ihre unterschiedlichen Informationsmaterialien ansprechend und übersichtlich. Das Info-Display ist ein absolutes Multitalent. Es verbindet Plakatständer, Flyerhalter und Prospektständer. Übersichtlich präsentiert dieses Info-Display Ihre Plakate, Flyer und Prospekte auf Messen, im Büro oder am Point-of-Sale.

Technische Daten:

Farbe:	silber eloxiert
Material:	Stahl, Metall, Acrylglas
Ausführung:	einseitig
Gewicht:	27,0 kg
Fülltiefe je Fach:	4,0 cm
Maße:	B 77,5 x T 45 x H 180 cm
Format:	8 x DIN A4 (21,0 x 29,7cm), auch für DIN A3 geeignet oder 8 x DIN lang
Besonderheit:	Bestmögliche Stabilität durch hohes Eigengewicht

Katalogregal für A4 und Flyer PS-BOD061 **359,90 €**

bedruckbare Fläche
B 84 x H 5 cm
Infos: S. 158-159



Prospectregal mit Unterschrank

Prospectregal mit hochwertigem Aluminium-Rahmen und vier Prospektböden, die flexibel nutzbar sind. Die stabilen Prospektböden bieten Platz für vier Reihen DIN A4-Material, mehrere Reihen DIN lang oder zwei großformatige Prospekte im Format DIN A3

Technische Daten:

Farbe:	silber eloxiert, grau
Material:	Stahl, Metall, MDF
Ausführung:	einseitig
Gewicht:	41,2 kg
Fülltiefe je Fach:	4,0 cm
Maße:	B 93 x T 35 x H 175 cm
Format:	16 x DIN A4 (21,0 x 29,7cm)
Besonderheit:	inkl. abschließbarem Unterschrank für Ordner, ect.

Prospectregal mit Unterschrank PS-BOD004 **489,90 €**



Prospektregal „Shine“

Neuartiges Prospektregal mit Lochblechböden aus Stahl und Wangen aus Holz. Fahrbar auf 4 Zwillingenlenkrollen. Die Prospektböden haben jeweils eine Fülltiefe von 4 cm.

Zusätzlich erhältlich: Eine Ausführung mit beleuchteten Frontleisten (LED). „Licht zieht Leute an“.

- Ausführungen:** 4 x DIN A4 / 12 x DIN A4
- Farbe:** alusilber
- Maße 4x DIN A4:** B 53 x T 34 x H 155 cm
- Maße 12x DIN A4:** B 78 x T 34 x H 170 cm

1. 4 x DIN A4	PS-BOD635.4xA4	199,90 €
2. 12 x DIN A4	PS-BOD635.12xA4	279,90 €
3. 12 x DIN A4 inkl. LED	PS-BOD635.12xA4LED	399,90 €



Wangenbreite:
oben: 9 cm
unten: 25 cm



LED-Leuchtmittel

2 x LED Lichtband mit 60 LED/m
 Homogene und neutralweiße Lichtverteilung
 Energieeffizienzklasse: A+
 Nennlichtstrom: 1200 Lumen
 Lebensdauer: 50.000 Stunden
 Energieverbrauch: nur 15 kWh/1000 Stunden
 Farbtemperatur: 4500 K
 2 x 7 W
 L = 149,8 cm

Print Prospektschränke

Korpusbauweise mit geschlossenen Einzelfächern. Titelklappen leicht schrägstehend mit 1,7 cm tiefer Auflagekante. Klappen einzeln schwenk- und einschiebbar auf präzisen Führungen. Entnahmeprospekte planliegend für bequemen Zugriff, bei geschlossener Klappe sowohl staub- wie auch lichtgeschützt. Schrankkorpus mit Sichtrückwand und Schiebetürenschrank aus melaminharzbeschichtetem E1-Holzgütespan. Fachböden hochbelastbar und absolut verwindungssteif aus polyesterbeschichtetem Möbelstahl. Titelklappen aus durchgefärbtem Kunststoff. Schiebetürenschranke abschließbar durch Sicherheits-Drehzylinderschloss. Einheitlich lichtgrau RAL 7035. Fachinnenmaße: B 21,5 x T 33 x H 33 cm

1. Prospektschrank 15 x A4	PR-REG796	559,90 €
1. Prospektschrank 20 x A4	PR-REG795	659,90 €
1. Prospektschrank 16 x A4 mit Schiebetürenschrank 1 OH	PR-REG794	689,90 €
1. Prospektschrank 16 x A4 mit Schiebetürenschrank 1 OH	PR-REG793	669,90 €

Univers Klappenregale

Böden 100 cm breit x 30 cm tief. Mit je 4 schwenkbaren Klappen, 23 cm breit und mit transparenter Hartfolien-Abdeckung. Stabile Ganzstahl-Konstruktionen mit 80 kg Bodentragkraft und 400 kg Gesamtbelastung pro Regalfeld. Dauerhafte Polyester-Beschichtung in der Farbe lichtgrau RAL 7035. Einheitlich lichtgrau RAL 7035. Fachinnenmaße: B 21,5 x T 33 x H 33 cm

2. Klappenregale Grundfeld	PR-REG840	610,90 €
2. Klappenregale Anbaufeld	PR-REG841	669,90 €
3. Verschiebbare Fachteiler	PR-REG791	7,80 €

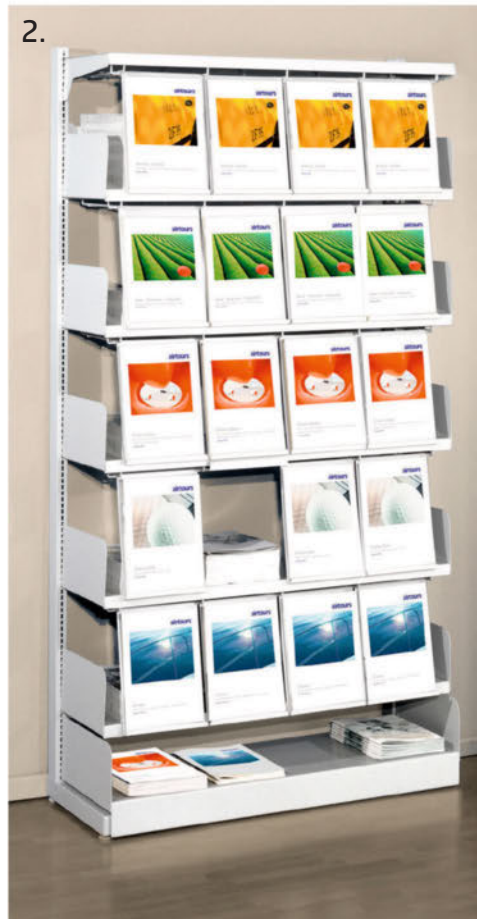

Media Zeitschriftenschränke

Zur Präsentation von Broschüren und Periodika. Für Bibliotheken und Archive. Titelklappen, schräghängend mit Klarsicht-Hartfolienabdeckung für sicheren Halt eines Titelblattes und mit Haltekannte zur übersichtlichen Auslage einer Broschüre. Klappen einzeln schwenk- und einschiebbar. Dahinter abgeschlossene Fächer (B 21,5 x T 33,0 cm) zur Aufbewahrung von Broschüren mit direktem Einzelzugriff. Maße Schrank: B 97,0 x T 42,0 x H 220,0 cm. Schrankkorpus mit Sockelblende aus E1-Gütespan. Kopfblende als Beschriftungsträger. Serienmäßig mit Transparent-Beschriftungsleiste mit auswechselbarem, weißem Beschriftungskarton. Pulverbeschichtete Böden aus Stahl, hochbelastbar. Farbton: lichtgrau RAL 7035. Lieferung zerlegt

Klarsicht-Hartfolienabdeckung gibt Prospekt sicheren und vollflächigen Halt und wertet ihn durch Klarsichtwirkung auf.



Media mit 24 Fächern, Klappen B 22 x H 31 cm, Stapelhöhe 30 cm	PR-REG790	945,90 €
Media mit 48 Fächern, Klappen B 22 x H 15,5 cm, Stapelhöhe 14 cm	PR-REG791	1665,90 €





Wand-Prospekthalter

**BEST
Seller**

inklusive:



18x DIN lang, 9x DIN A4
Prospektfächer

Prospekt-Wandhalter „kombi“

Prospekt-Wandhalter - der „Alleskönner“
Mit praktischem Loch-Steck-System für viele Gestaltungsmöglichkeiten. Die Metall-Grundplatte ist mit kleinen Löchern versehen, in die die verchromten DIN A4 oder DIN-lang Prospekthalter gesteckt werden. Zusammen mit der Grundplatte werden 18 DIN-lang und 9 x DIN A4 Prospekthalter geliefert. Somit haben Sie alle Variationsmöglichkeiten frei nach Ihren Vorstellungen. Bestückungsbeispiele entnehmen Sie bitte den Bildern.

Technische Daten:

- Farbe:** alu-silber
- Material:** Stahl, Metall,
- Ausführung:** einseitig
- Gewicht:** 9,9 kg
- Fülltiefe je Fach:** 3,3 cm
- Maße:** B 75 x T 10 x H 100 cm
- Format:** DIN A4 (21,0 x 29,7cm) & DIN lang (10,5 x 21,0cm)
oder miteinander kombinierbar
- Besonderheit:** individuelle Anordnung verschiedener
Formate möglich

Prospekt-Wandhalter „kombi“ PS-WAN004 **162,90 €**



162,90 €

Highlight

Nach Wunsch kombinierbar:

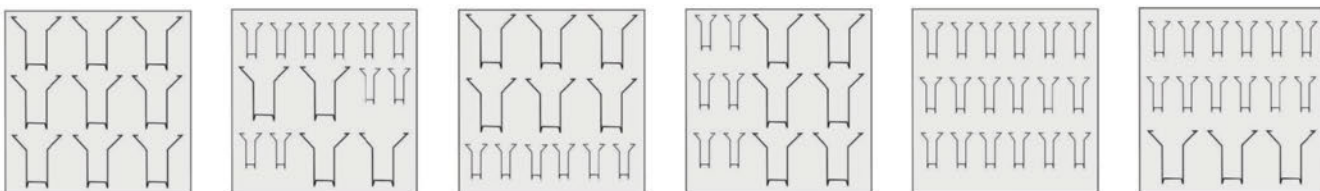



Prospekthalter 8 x A4

Der Wandprospekthalter für 8 x DIN A4 unterstützt auf allen senkrechten Flächen und Wänden gezielt bei der Markenkommunikation. Sein silbernes Design ermöglicht eine weithin sichtbare und zugleich unaufdringliche Form der Informationspräsentation. Er passt sich perfekt seiner Umgebung an und ist äußerst aufmerksamkeitsstark mit nur wenig Platzbedarf.

Technische Daten:

- Format:** 8 x DIN A4
- Maße:** Breite 21,5 x Höhe 137 x T 4 cm
- Farbe:** altsilber
- Gewicht:** 2,0 kg

Prospekthalter 8 x A4	PS-WAN007	39,90 €
-----------------------	-----------	----------------

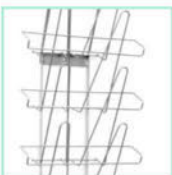

unaufdringliches Design



Einfache und schnelle Entnahme



Zeitschriften-Wandhalter A4 quer / A3 hoch

Prospektaufnahme: 10 x DIN A4 quer oder 10 DIN A3 Hoch

Der Wandprospekthalter unterstützt auf allen senkrechten Flächen und Wänden gezielt bei der Markenkommunikation. Sein silbernes Design ermöglicht eine weithin sichtbare und zugleich unaufdringliche Form der Informationspräsentation. Er gliedert sich wunderbar in seine Umgebung ein.

Technische Daten:

- Format:** 10 x A4 quer / 10 x DIN A3 hoch
- Ablagenfarbe:** silber
- Material:** Metall
- Ausführung:** einseitig
- Maße:** B 30 x H 115 x T 5 cm
- Fülltiefe der Fächer:** 4,5 cm
- Prospektaufnahme:** 10 DIN A4 quer oder 10 x DIN A3 hoch

Zeitschriften-Wandhalter A4 quer / A3 hoch	PS-WAN008	49,90 €
--	-----------	----------------



Wandprospekthalter „four“

Sehr ansprechendes Design für Ihre Prospekte...

Den perfekt designten Wand-Prospekthalter mit 4 Halterungen im DIN lang (Faltprospekt)-Format. Die Metallträgerplatte ist silberfarbig und hochwertig pulverbeschichtet. Mit vier mitgelieferten eleganten Edelstahlhaltern mit Deckkappe wird er an der Wand befestigt.

Technische Daten:

- Farbe:** silber eloxiert
- Material:** Edelstahl, Metall
- Ausführung:** einseitig
- Gewicht:** 1,9 kg
- Fülltiefe je Fach:** 3,3 cm
- Maße:** B 18 x T 6,5 x H 102 cm
- Format:** 4 x DIN lang (10,5 x 21,0cm)
- Besonderheit:** formschöne Edelstahlhalter für die Wandbefestigung

nur für den Innenbereich einsetzbar

Lieferung inklusive Prospektfächer und Edelstahlhalter

Komplett-Preis einschließlich Prospektfächer und Befestigungs-Material (Edelstahlhalter).

Wandprospekthalter „four“	PS-WAN005	46,90 €
---------------------------	-----------	----------------

Wandmagazin „Nova II“

Das Wandmagazin präsentiert Ihre Werbe- und Informationsmaterialien stilvoll und schlicht.

- Wandelement aus pulverbeschichtetem Stahl
- Stahlrahmen
- 6 transparente Prospektfächer aus kratzfestem Acrylglas
- jedes Fach bietet genügend Platz für Prospekte und Flyer im DIN lang Format
- inklusive Befestigungsmaterial
- einfache Reinigung der Ablagen

Technische Daten:

- Farbe:** alu-silber, glasklar
- Material:** Stahl, Kunststoff
- Ausführung:** einseitig
- Gewicht:** 3,6 kg
- Fülltiefe:** 2,0 cm
- Maße:** B 18,5 x H 90 cm
- Format:** 6 x DIN lang
- Besonderheit:** leicht nach vorne geneigte Ablagen erleichtern die Prospektentnahme

Wandmagazin „Nova II“	PS-WAN861	79,90 €
-----------------------	-----------	----------------



Wand-Prospekthalter „sign“

Den perfekt designten Wand-Prospekthalter mit 3 Halterungen im DIN A4 Format.

Technische Daten:

Farbe:	silber eloxiert
Material:	Edelstahl, Metall
Ausführung:	einseitig
Gewicht:	2,9 kg
Fülltiefe je Fach:	3,3 cm
Maße:	B 29 x T 6,5 x H 102 cm
Format:	3 x DIN A4 (21,0 x 29,7cm)
Besonderheit:	formschöne Edelstahlhalter für die Wandbefestigung

- Die 3 Prospekthalterungen für DIN A4 Prospekte bestehen aus zierlichen, praktisch unsichtbaren Edelstahlhaltern. So kommt jeder Ihrer Prospekte stilvoll zur Geltung
- nichts wird vom darunter stehenden Prospekt oder von der Prospektaschenkonstruktion verdeckt, überlappt oder versteckt
- die Metallträgerplatte ist silberfarbig und hochwertig
- pulverbeschichtet
- sie wird mit vier mitgelieferten eleganten Edelstahlhaltern mit Deckkappe an der Wand befestigt



Wand-Prospekthalter „sign“ PS-WAN006 **59,90 €**

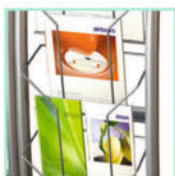

Auch für A5 und DIN lang

bedruckbare Fläche

B 18 x H 9 cm
Infos: S. 158-159



Wandprospekthalter „bow“

Gebogener Wandprospekthalter zur idealen Prospektentnahme. Mit 5 Drahtfächern zur Aufnahme von DIN A4, DIN A5 und Lang DIN Prospekten.

Material:	Rundrohr / Draht
Farbe:	silber ähnl. RAL 9006
Maße:	B 27,5 x H 81 x T 12,0 cm
Fülltiefe:	3,2 cm

Wandprospekthalter „bow“ PS-WAN613 **89,90 €**

Wandmagazin „Nova“

Das Wandmagazin präsentiert Ihre Werbe- und Informationsmaterialien besonders übersichtlich und geordnet

- Wandelement aus pulverbeschichtetem Stahl
- Stahlrahmen
- 5 transparente Prospektfächer aus kratzfestem Acrylglas
- jedes dieser Fächer bietet großzügigen Platz für Prospekte und Flyer im DIN A4 Format
- inklusive Befestigungsmaterial
- einfache Reinigung durch leicht zugängliche Öffnungen in den Fachabdeckungen

Technische Daten:

Farbe:	alu-silber, glasklar
Material:	Stahl, Metall, Acrylglas
Ausführung:	einseitig
Gewicht:	3,4 kg
Fülltiefe je Fach:	2,0 cm
Maße:	B 31 x T 70 x H 90 cm
Format:	5 x DIN A4 (21,0 x 29,7cm)
Besonderheit:	leicht nach vorne geneigte Ablagen erleichtern die Prospektentnahme



Wandmagazin „Nova“ PS-WAN002 **84,90 €**



Hochwertige Acrylscheiben



einfache und bequeme Prospektentnahme



bedruckbare Fläche
B 31 x H 23,3 cm
Infos: S. 158-159

Design-Wandprospekthalter „luxus“

„Luxus“ in seiner schönsten Form...

Der edle Prospekt-Wandhalter „luxus“ mit hochwertigem, leicht nach vorne gewölbtem Metallkorpus und den klaren Prospektablagen aus Acrylglas präsentiert Ihre Prospekte wirklich ansprechend und im äußerst stilvollem Design.

- durchgehende Prospektfächer
- DIN A4, DIN A5 oder DIN Lang Faltprospekte können eingelegt werden
- durch seine Bauart können mehrere Prospekthalter nebeneinander an der Wand zu einem Wandmagazin angeschraubt werden
- der Trägerrücken besteht aus gezogenem Stahl mit seitlichen, angeschweißten Stegen und ist silberfarben pulverbeschichtet
- die Prospekte werden vorne von Acrylscheiben gehalten
- der Metallrücken kann im unteren Bereich für Beschriftungen oder das Firmenlogo genutzt werden
- Druck auf Anfrage

Technische Daten:

Farbe:	alu-silber
Material:	Stahl, Metall, Acrylglas
Ausführung:	einseitig
Gewicht:	3,9 kg
Fülltiefe je Fach:	2,0 cm
Maße:	B 31 x T 10 x H 102 cm
Format:	DIN A4, DIN A5 od. DIN lang (1/3 DIN A4) oder miteinander kombinierbar
Besonderheit:	abstraktes Design zwingt den Kunden zur Prospektentnahme

Design-Wandprospekthalter „luxus“ PS-WAN003 **94,90 €**

bedruckbare Fläche
B 21,5 x H 15,0 cm
Infos: S. 158-159



bedruckbare Fläche
B 21,5 x H 18,5 cm
Infos: S. 158-159

Prospekthalter Wandmontage Edelstahl

Das Wanddisplay besteht im chrom-silbernen Design und einer Kombination aus glasklarem Acylglas und ist zudem rostfrei. Broschüren können in verschiedenen Formaten auf sieben Fächer verteilt werden. Die Acrylscheiben sorgen für Transparenz und Eleganz. Hochwertiges Design und clevere Funktionalität sind die bestechenden Merkmale des Wandprospekthalters.

Technische Daten:

Farbe:	chrom-silber
Material:	Edelstahl
Ausführung:	einseitig
Gewicht:	6,2 kg
Fülltiefe je Fach:	2,2 cm
Maße:	B 30 x T 11 x H 140 cm
Format:	7 x DIN A4 (21,0 x 29,7cm), 14 x DIN lang (10,5 x 21,0cm)
Besonderheit:	aus hochwertigem Edelstahl gefertigt; garantiert eine lange Haltbarkeit

Der Aufkleber „Info“ ist im Lieferumfang enthalten und kann bei Bedarf einfach angebracht werden. Alternativ übernehmen wir kostengünstig die Anbringung Ihres Logos oder Werbeschriftzuges.

Prospekthalter Wandmontage Edelstahl PS-WAN001 **159,90 €**

bedruckbare Fläche
Infos: S. 158-159



Prospektregal „quader“

Prospektdisplay für die Wand 8 x A4 Hochformat od. 4 x A3 Querformat.

- Display für die Wandmontage
- eleganter Ovalprofil-Rahmen mit glasklaren Prospektablagen aus Acryl
- einseitig nutzbar
- Die Lieferung erfolgt demontiert mit einer einfachen Aufbauanleitung und dem benötigten Befestigungsmaterial. Die Prospektablagen werden in einem separaten Karton verpackt.

Druck auf Anfrage

Technische Daten:

Farbe:	alu-silber, glasklar
Material:	Stahl, Acryl
Auführung:	einseitig
Gewicht:	2,4kg
Fülltiefe:	4,0cm
Maße:	B 52 x T 24 x H 150 cm
Format:	8 x DIN A4 / 4 x DIN A3 quer

Prospektregal „quader“ PS-WAN014 **199,90 €**

Prospektregal „silver 11“

Der Prospektständer ist ein stabiler Ständer für Prospekte und Zeitschriften der Sie dabei unterstützt Ordnung zu schaffen, z.B.

- als Zeitschriftenständer im Wartezimmer
- als Prospektständer im Geschäftslokal
- als Auftragsregal in der Werkstatt

Technische Daten:

- Farbe:** alu-silber (RAL9022)
 - Material:** Aluminium, Metall
 - Ausführung:** einseitig
 - Gewicht:** 7,6 kg
 - Fülltiefe je Fach:** ca. 6,0 cm
 - Maße:** B 25,4 x T 10,5 x H 91,5 cm
 - Format:** 11 x DIN A4 Hochformat
 - Besonderheit:** viel Prospektmaterial an geordneter Stelle
- Die Montage der Prospektregale erfolgt an der Wand oder am Boden stehend. Die untere Freifläche kann individuell mit Ihrem Logo oder jegliche Art von Schriftzügen personalisiert werden.



bedruckbare Fläche
Infos: S. 158-159

Prospektregal „silver 11“	PS-WAN078	189,90 €
---------------------------	-----------	-----------------

Prospektregal „silver 20“

Der Prospektständer ist ein stabiler Ständer für Prospekte und Zeitschriften der Sie dabei unterstützt Ordnung zu schaffen, z.B.

- als Zeitschriftenständer im Wartezimmer
- als Prospektständer im Geschäftslokal
- als Auftragsregal in der Werkstatt

Technische Daten:

- Farbe:** alu-silber (RAL9022)
 - Material:** Aluminium, Metall
 - Ausführung:** einseitig
 - Gewicht:** 13,5 kg
 - Fülltiefe je Fach:** ca. 6,0 cm
 - Maße:** B 25,4 x T 10,5 x H 150 cm
 - Format:** 20 x DIN A4 Hochformat
 - Besonderheit:** viel Prospektmaterial an geordneter Stelle
 - Ausführung:** silber pulverbeschichtet (RAL 9022)
- Die Montage der Prospektregale erfolgt an der Wand oder am Boden stehend. Die untere Freifläche kann individuell mit Ihrem Logo oder jegliche Art von Schriftzügen personalisiert werden.



bedruckbare Fläche
Infos: S. 158-159

Prospektregal „silver 20“	PS-WAN140	209,90 €
---------------------------	-----------	-----------------



Infoständer

**BEST
Seller**



In allen RAL-Farben erhältlich!



Im Hoch- und Querformat anwendbar



Infoständer DIN A4 „Classic“

Infoständer im Format DIN A4 Hoch- und/oder Querformat. Der klassische Präsentierer mit praktischem Klapprahmen.

- einfache Klapprahmenteknik wodurch ein sekundenschneller Motivwechsel gewährleistet wird
- der Rahmen ist im Hoch- und im Querformat montierbar
- der massive Bodenfuß macht den Infoständer besonders standfest
- abgerundete Ecken an der Bodenplatte minimieren ein Verletzungsrisiko
- wahlweise im schlichten Gehrungsschnitt oder Chrom-Ecken
- das Plakat wird durch eine 0,7 mm starke Schutzfolie vor Schmutz und Flüssigkeiten geschützt
- 25 mm Profil

Technische Daten:

- Farbe:** alu-silber
- Material:** Stahl, Aluminium
- Ausführung:** einseitig
- Gewicht:** 4,6 kg
- Maße:** B 25 x T 25 x H 100 cm
- Plakat-Format:** DIN A4 Hoch- oder Querformat
- Besonderheit:** kann wahlweise im Hoch- oder Querformat eingesetzt werden

Profile und Bodenplatte bedruckbar!

Ecken im Gehrungsschnitt	PS-INFO51A4G	49,90 €
Chromecken rund	PS-INFO51A4R	49,90 €



Verschraubung, einfacher Umbau zwischen Hoch- und Querformat

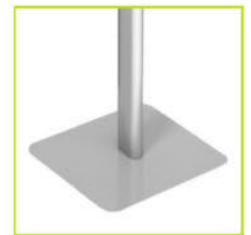

Stabiler Standfuß



auch mit Rundecken aus chrom erhältlich



Querformat

schneller Plakatwechsel

Das Wechseln der Plakate geht schnell von der Hand.



**BEST
Seller**



In allen RAL-Farben erhältlich!



Im Hoch- und Querformat anwendbar



bedruckbare Fläche

Infoständer DIN A3 „base“

Der stilvolle Infoständer A3 informiert Ihre Kunden schnell und übersichtlich.

- klassisches Menüboard für ein DIN A3 Format je nach Bedarf im Hoch- oder Querformat einsetzbar
- dank der altbewährten Klapprahmenteknik wird ein sekunden-schneller Wechsel der Motive, Plakate und Informationen gewährleistet
- wahlweise Rund- oder Gehrungsecken
- der stabile, markante Fuß sorgt für Standfestigkeit, Gewicht: 3,1 kg
- eine UV-beständige, 0,7 mm starke Antireflexfolie verhindert das Ausbleichen der Grafiken und bietet gleichzeitig Schutz vor Flüssigkeiten
- 25 mm Profil

Technische Daten:

Farbe:	alu-silber
Material:	Stahl, Aluminium
Ausführung:	einseitig
Gewicht:	5,6 kg
Plakatformat:	DIN A3 Hochformat / Querformat
Maße:	B 30 x T 30 x H 110 cm
Plakat-Format:	DIN A3 Hoch- oder Querformat
Besonderheit:	kann wahlweise im Hoch- oder Querformat eingesetzt werden

Profile und Bodenplatte bedruckbar!

Ecken im Gehrungsschnitt	PS-INF002A3G	54,90 €
Chromecken rund	PS-INF002A3R	54,90 €



Verschraubung, einfacher Umbau zwischen Hoch- und Querformat

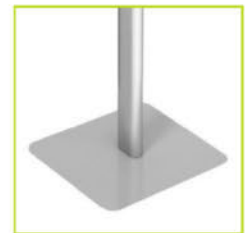

Stabiler Standfuß



auch mit Rundercken aus chrom erhältlich



Querformat

schneller Plakatwechsel

Das Wechseln der Plakate geht schnell von der Hand.





auch mit
Rundecken aus
chrom erhältlich



Im Hoch- und Quer-
format anwendbar

Gebogener Infoständer A4

Stilvoll gebogener Infoständer zum Präsentieren von Menükarten und Preislisten und somit ideal einsetzbar in Restaurants, Gastronomien und Ladenlokalen mit viel Publikumsverkehr.

- Material:** Aluminium, silber eloxiert
- Postergröße:** DIN A4 (21,0 x 29,7 cm)
- Gesamthöhe:** 112 cm
- Gewicht:** 4,8 kg
- Besonderheit:** wahlweise mit Gehrungs- oder Rondoecken, im Hoch- und Querformat montierbar

Ecken im Gehrungsschnitt	PS-INF855A4G	64,90 €
Chromecken rund	PS-INF855A4R	64,90 €



auch mit
Gehrungsschnitt
erhältlich



Im Hoch- und Quer-
format anwendbar

bis 140 cm
ausziehbar

100 cm

Infoständer DIN A4 „höhenverstellbar“

Ein eleganter, höhenverstellbarer Infopräsentier für den Einsatz in Hotel, Autohaus, etc.

- praktischer Klapprahmen aus Aluminium erlaubt den einfachen Austausch des Motivs und kann hinsichtlich Betrachtungswinkel und Formatlage frei justiert werden
- Hoch- oder Querformat
- eine 0,7 mm starke Antireflex-Plakatabdeckung schützt Ihr Plakat im Klapprahmen vor Schmutz und Beschädigung
- das stabile Teleskop-Standbein macht die Gesamthöhe variabel
- ausziehbar bis 140 cm
- universell einsetzbar
- der Fuß aus solidem Stahl sorgt für eine hohe Standfestigkeit des Infopräsentiers

Technische Daten:

- Farbe:** alu-silber
- Material:** Stahl, Aluminium
- Ausführung:** einseitig
- Gewicht:** 7,6 kg
- Maße:** Ø 36 cm x H 100 cm (bis 140 cm ausziehbar)
- Format:** DIN A4 (21,0 x 29,7cm)
- Besonderheit:** kann wahlweise im Hoch- oder Querformat eingesetzt werden und ist in der Höhe sowie im Winkel frei justierbar

Ecken im Gehrungsschnitt	PS-BOD037A4G	79,90 €
Chromecken rund	PS-BOD037A4R	79,90 €



Verschraubung



Seitenansicht

Format DIN A2
auf Anfrage
erhältlich.



Infoständer DIN A3 „zweibeinig“

Infoständer „zweibeinig“ im Format DIN A3 Querformat - der klassische Infopräsentier mit praktischem Klapprahmen.

- dank der einfachen Klapprahmenteknik wird ein sekundenschneller Motivwechsel gewährleistet
- der Rahmen ist im Querformat zu montieren
- durch den äußerst massiven Bodenfuß ist der Infoständer besonders standfest
- die abgerundeten Ecken an der Bodenplatte minimieren ein Verletzungsrisiko
- das Plakat wird durch eine 0,7 mm starke Schutzfolie vor Schmutz und Flüssigkeiten geschützt

Technische Daten:

Farbe:	alu-silber
Material:	Stahl, Aluminium
Ausführung:	einseitig
Gewicht:	6,3 kg
Maße:	B 33 x T 33 x H 111 cm
Format:	DIN A3 (29,7 x 42,0 cm)
Besonderheit:	sekundenschneller Motivwechsel

Infoständer DIN A3 „zweibeinig“	PS-INF003	74,90 €
---------------------------------	-----------	----------------



auch mit
Rundecken aus
chrom erhältlich



auch im
Querformat



Höhe am
Standbein frei
und beidseitig
einstellbar

Auf Anfrage
auch **beidseitig**
bestückt erhältlich!

Im Hoch- und Quer-
format anwendbar



Gebäudewegweiser - Infoständer

Dank des praktischen DIN A3 oder A4 Klapprahmens kann das Motiv schnell und einfach gewechselt werden. Er ist im Hoch- und Querformat montierbar und die Höhe am Standbein frei einstellbar. Der praktische Infoständer ist als Gebäudewegweiser einsetzbar. Unter einer 0,7 mm starken Antireflex-Plakatabdeckung ist Ihr Motiv geschützt. Die Ecken des Klapprahmens sind alternativ im Gehrungsschnitt oder als verchromte Rundecken lieferbar.

Plakatwechsel:	25 mm Klapprahmen DIN A3 oder A4
Formatlage:	im Hochformat und Querformat verwendbar
Gesamthöhe:	150 cm
Standfuß:	silbern beschichtet (42 x 30 cm)
Standbein:	Alu-System-Ovalrohr (silbern eloxiert)

DIN A4 Ecken im Gehrungsschnitt	PS-INF020	89,90 €
DIN A4 Chromecken rund	PS-INF020.1	89,90 €
DIN A3 Ecken im Gehrungsschnitt	PS-INF019	99,90 €
DIN A3 Chromecken rund	PS-INF019.1	99,90 €

Formate sind kombinierbar

Format DIN A3
auf Anfrage
erhältlich.



Infopräsentier „Aluline“

Der Info-Präsentier ist das ideale Informationsdisplay für Eingangsbereiche und als Wegweiser für Messen, Hotels, Autohäuser, etc.

Stand auf einer silberfarbigen Frontplatte, welche auf einem gebogenen Drahtfuß angebracht ist. Eine zusätzliche Ablagefläche dient als weitere Präsentationsmöglichkeit beispielsweise für Infoblätter oder Printmedien jeglicher Art. Der aufmontierte, silberfarbig eloxierte Alu-Klapprahmen mit Gehrungsecken besteht aus 25 mm breiten Aluminium-Klapp-Profilen.

- sekundenschneller Posterwechsel möglich
- elegantes aber dennoch unaufdringliches Lochblech-Design

Technische Daten:

Farbe:	alu-silber
Material:	Stahl, Aluminium
Ausführung:	einseitig
Gewicht:	4,9 kg
Fach-Fülltiefe (front):	4,0 cm
Maße:	B 22 x T 33 x H 90 cm
Format:	DIN A4 hoch (21,0 x 29,7cm)
Besonderheit:	mit zusätzlicher frontseitiger Ablagefläche

DIN A4	PS-B0D050	79,90 €
--------	-----------	----------------



Seitenansicht



Infoaufsteller „show“ A4

Dekorativer Infoaufsteller, erhältlich im Hoch- oder Querformat, preist Ihre Informationen zusätzlich mit einem Infoschild im Format A4 an.

Die Infoschilder sind mit einem seitlichem Einschub versehen, sodass Ihre Werbung schnell ausgetauscht werden kann.

Technische Daten:

Farbe:	alu-silber, glasklar
Material:	Stahl, Aluminium, Acrylglas
Ausführung:	einseitig
Gewicht:	4,3 kg
Fach-Fülltiefe:	10,0 cm
Maße:	B 25 x T 33 x H 127 cm
Format:	DIN A4 (21,0 x 29,7cm)
Besonderheit:	mit zusätzlicher Werbefläche im DIN A4 Format

Infoaufsteller „show“ A4 Hochformat	PS-INF011A4H	89,90 €
Infoaufsteller „show“ A4 Querformat	PS-INF011A4Q	89,90 €



Ringbuchhalter



Platz für Ihr Logo
auf seperater
Logoplatte



Infoständer als Ringbuchhalter

Infoständer mit Ringbuchhalter zum Blättern von DIN A4 Dokumenten. Ideal z.B. für Speisekarten und Preislisten. Bodenplatte und Ablage sind aus stabilem Stahlblech gefertigt – auch für den Außeneinsatz geeignet. Mit aufsetzbarer Logoplatte, die individuell gebrandet werden kann.

Technische Daten:

Farbe:	alusilber
Material:	Metall, Aluminium
Ausführung:	einseitig
Gewicht:	7,6 kg
Gesamtmaße:	B 50 x T 30 x H 110 cm
Format:	2x DIN A4 hoch
Besonderheit:	Logoplatte kann beidseitig bedruckt werden

Infoständer Ringbuchhalter	PS-INF319	99,90 €
Zubehör: Logoplatte	PS-ZUB119	24,90 €



Verschraubung



Aluminium Ablage



Alu-Kante zum
Festhalten der
Unterlagen



Rednerpult „Ellipse“

Das Rednerpult Ellipse bestehend aus einer silber eloxierten Aluminium Ablage, einem silber ellipsenförmigen Ständer und einem Stahlstandfuß. Das Rednerpult besticht durch ein hochwertiges Design sowie durch ausgezeichnete Qualität. Es eignet sich hervorragend für Reden und Präsentationen jeglicher Art.

Technische Daten:

Farbe:	schwarz / silber
Material:	Metall / Stahl
Gewicht:	11,2 kg
Ablage:	3,2 cm
Ablagenmaße:	45 x 32 cm
Gesamtmaße:	45 x H 110 cm
Format:	DIN A3 quer / 2x DIN A4 hoch
Besonderheit:	individuell durch Prospektfächer erweiterbar

Rednerpult „Ellipse“	PS-RED022	209,90 €
----------------------	-----------	-----------------



passende Plakattaschen finden Sie auf Seite 140.

Druckbeispiel



Boden-Wegweiser „neutra“

Bodenaufsteller mit unzähligen Bestückungs- und Gestaltungsmöglichkeiten aus Metall ist ein wahrer Blickfänger. Der Infoständer kann wahlweise mit Plakattaschen im Format A4 Hoch/Quer, A3 Hoch oder einer C-Tasche aus Acrylglas im Format A4 Hoch bestückt werden. Ein individueller Druck ist problemlos umsetzbar.

Technische Daten:

- Farbe:** silber pulverbeschichtet (RAL9006)
- Material:** Metall
- Ausführung:** einseitig
- Gewicht:** 9,3 kg
- Maße:** B 30 x T 35 x H 105 cm
- Besonderheit:** Individuell mit Druck oder Plakattaschen bestückbar

Boden-Wegweiser „neutra“	PS-INF090	89,90 €
Zubehör: Plakattasche A4	PS-ZUB036	10,90 €
Zubehör: Plakattasche A3	PS-ZUB037	24,90 €



Bodenaufsteller mit Infotafel A4 (Klapprahmen)

Der Bodenständer mit einem oberhalb am Ständer angebrachten (verschraubtem) DIN A4 Aluminium-Klapprahmen. Der Alu-Klapprahmen an prominenter Stelle zieht alle Blicke auf sich und kommuniziert Unternehmens- oder Produktinformationen an das gewünschte Publikum.

Technische Daten:

- Farbe:** silber pulverbeschichtet (RAL9006)
- Material:** Metall
- Ausführung:** einseitig
- Gewicht:** 9,9 kg
- Gesamtmaße:** B 30 x T 35 x H 105 cm
- Format Klapprahmen:** DIN A4 Hochformat (21,0 x 29,7cm)
- Besonderheit:** durch den perfekten Blickwinkel werden alle Informationen im Klapprahmen schnell wahrgenommen

Bodenaufsteller mit Infotafel A4 (Klapprahmen)	PS-BOD296	109,90 €
Zubehör: siehe oben		



innovatives Design

Druckbeispiel



Bodenaufsteller mit A4 Prospektfach

Nicht nur als Werbe-Plattform, sondern auch als zukunftsweisender Eyecatcher fällt der Bodenaufsteller ins Auge. Er hebt sich mit seinem innovativen Design von gewöhnlichen Prospektständern ab und besticht zusätzlich mit einer sehr hochwertigen, robusten Verarbeitung.

Technische Daten:

- Farbe:** silber pulverbeschichtet (RAL9006)
- Material:** Metall
- Ausführung:** einseitig
- Gewicht:** 9,9 kg
- Fülltiefe je Fach:** 3,5 cm
- Fachmaße:** B 22,8 x H 33,0 cm
- Gesamtmaße:** B 30 x T 35 x H 105 cm
- Format:** DIN A4 Hochformat (21,0 x 29,7cm)
- Besonderheit:** durch die niedrige Griffhöhe werden die Prospekte schnell entnommen

Bodenaufsteller mit A4 Prospektfach	PS-BOD256	99,90 €
Zubehör: siehe oben		



passende Klapprahmen finde Sie auf Seite 78-79.



4-seitig bestückbar

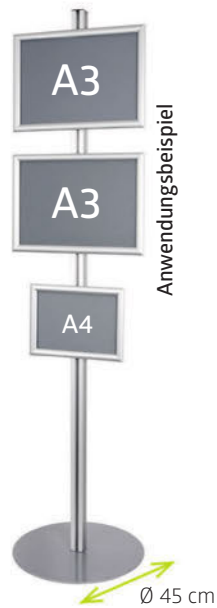

Anwendungsbeispiel

Plakatständer zum Selbst-Bestücken

Der Plakatständer kann individuell mit Klapprahmen im Format DIN A6 bis DIN A0 Hoch- / und Querformat 4-seitig bestückt werden. Klapprahmen im Sonderformat sind auf Anfrage erhältlich. Wir produzieren die Ständerhöhe auch individuell auf Ihre Bedürfnisse zugeschnitten. Der Preis bezieht sich lediglich auf den Ständer.

Technische Daten:

- Farbe:** silber
- Material:** Stahl
- Ausführung:** 4-seitig
- Gewicht:** 14,6 kg
- Gesamtmaße:** Ø 45 x H 180 cm
- Format:** individuell durch Zubehör
- Besonderheit:** hohe Standfestigkeit, 4-seitig mit Klapprahmen in allen Formaten bestückbar

Plakatständer zum Selbst-Bestücken	PL-BOD608	109,90 €
Zubehör: Klapprahmen von A0 - A6 auf den Seiten 78-79		



variable Prospektfächer



4-seitig bestückbar



Optional mit Halogenlampe



Plakatständer „Seismo“

Der Klapprahmen und die Acrylglas-Ablagefächer werden durch eine Halterung in der Nut des Standrohres befestigt und sind stufenlos höhenverstellbar. Der Klapprahmen mit einem silber eloxierten 25 mm Aluminium-Profil ist mit einer Polystyrolrückwand und einer entspiegelten, UV-stabilisierten Abdeckfolie ausgestattet. Durch die vier Nuten des Standrohres können weitere Zubehör- und Erweiterungsartikel auf einfache Art und Weise an allen 4 Seiten befestigt werden. Standfestigkeit erlangt das Display durch den silber ähnl. RAL 9006 pulverbeschichteten Stahl-Standfuß.

- Farbe:** alu-silber
- Material:** Stahl
- Ausführung:** 4-seitig
- Gewicht:** 16,6 kg
- Fülltiefe je Fach:** 6 cm
- Gesamtmaße:** Ø 45 x 180 cm
- Prospektfachformat:** DIN A4 (21,0 x 29,7 cm)
- Einlegeformat:** DIN A1 (59,4 x 84,1 cm)
- Besonderheit:** Die Prospektfächer sind variabel einstellbar

Plakatständer „Seismo“	PS-INF825	199,90 €
Zubehör: Halogenleuchte	PS-INF425	59,90 €



Verschraubung



Zusatz Prospektfach S.145



Infoständer „Makler“

Exposé-Ständer mit einer Gesamthöhe von 180 cm für die Aufnahme von 12 A4 Einzelblätter. Die entspiegelten PVC-U-Taschen sind beidseitig bestückbar und werden durch sog. Supergreifer gehalten. Die Galgen können 4-seitig montiert werden und sind auch in der Höhe individuell einstellbar. Weitere Galgen und PVC-U-Taschen sind auf Anfrage erhältlich.

Technische Daten:

- Farbe:** alu-silber, entspiegeltes PVC
- Material:** Metall, Stahl, PVC
- Ausführung:** einseitig oder beidseitig (beides möglich)
- Gewicht:** 12,9 kg (unbestückt)
- Maße:** Ø 45 cm x H 180 x B 102,5 cm
- Format:** DIN A4 Hochformat (21,0 x 29,7 cm)
- Besonderheit:** schneller Austausch der Printmedien, Galgen sind in der Höhe verstellbar

Infoständer „Makler“	PS-INF629	229,90 €
Zubehör: Prospektfach	PS-ZUB915	23,50 €

**BEST
Seller**



Monitorhalterung

Media-Display „Ipoint“

Prospektständer mit integriertem 33,8 cm TFT-LCD-Display (13,3") zur Wiedergabe Ihrer digitalen Bilder, Videoclips (auch Full HD) und MP3-Musikdateien. Der Ständer ist aufgebaut wie der Prospektständer „gebogen“ (S.8).

Details TFT-LCD-Display:

- digitaler Bilderrahmen im eleganten schwarzen Acryl-Design
- Hochwertiges 33,8 cm (13,3") TFT-LCD-Display mit LED-Backlight-Technik
- Auflösung: 1366 x 768 Pixel (16:9)
- Full HD
- unterstützt laufende Untertitel während der Wiedergabe
- Bilder und Videos können kombiniert abgespielt werden
- Im Video-Modus sind Werbeclips einblendbar
- 4GB interner Speicher
- IR-Fernbedienung und benutzerfreundliche OSD-Bildschirm-Menüführung
- Speicherkartentypen: SD und SDHC, MMC, MS und USB-Speichersticks
- Wiedergabe Videoclips: MPEG 1/2/4, Divx4.0, Divx5.0, MJPEG, AVI, MOV, RMVB
- Wiedergabe Musikdateien: MP3-Format
- integr. Lautsprecher
- USB 2.0
- HDMI-Eingang
- Stromversorgung: über 9V Netzadapter (100-240V)

Technische Daten:

- Farbe:** silber eloxiert
- Material:** Stahl, Metall
- Ausführung:** einseitig
- Gewicht:** 13,8 kg
- Fülltiefe je Fach:** 3 cm
- Maße:** B 32 x T 34 x H 155 cm
- Format:** 7 x DIN A4 (21,0 x 29,7cm), 14 x DIN lang (10,5 x 21,0cm)
- Besonderheit:** durch die gebogene Form ist eine schnelle Prospektentnahme möglich

369,90 €

Media-Display „Ipoint“ PS-DIG516 **369,90 €**



Fächer durch mitgelieferte Fächerteiler teilbar

bedruckbare Fläche
komplett

Infos: S. 158-159

Druckbeispiel



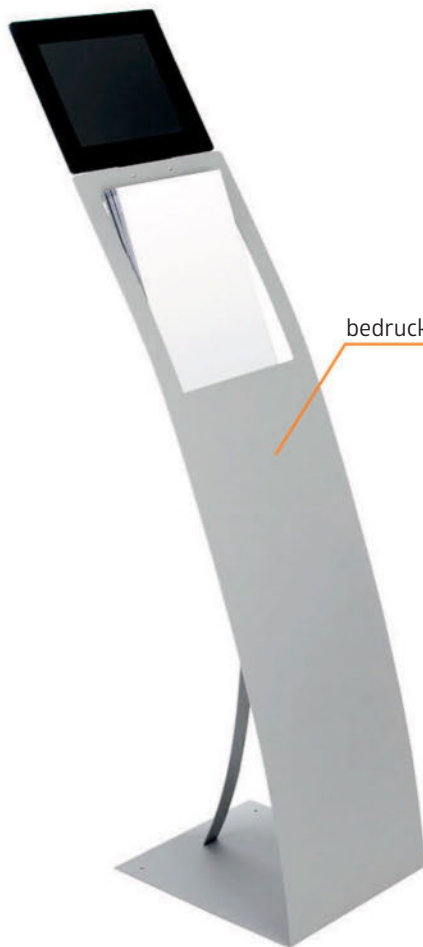

bedruckbare Fläche
komplett
Infos: S. 158-159

Bodenständer „Digitus“

Bodenaufsteller mit integriertem 30,7 cm TFT-LED-Display (12,1") zur Wiedergabe Ihrer digitalen Bilder, Videoclips und MP3-Musikdateien. Der Aufsteller ist aufgebaut wie der Bodenaufsteller mit A4-Prospektfach PS-BOD256 (S.60).

Details TFT-LED-Display:

- digitaler Bilderrahmen im eleganten schwarzen Acryl-Design
- Hochwertiges 30,7 cm (12,1") TFT-LED-Display mit LED-Backlight-Technik
- Auflösung: 800 x 600 Pixel (4:3)
- 4GB interner Speicher
- IR-Fernbedienung und benutzerfreundliche OSD-Bildschirm-Menüführung
- Speicherkartentypen: SD und SDHC, MMC, MS und USB-Speichersticks
- Wiedergabe Videoclips: MPEG 1/2/4, XVID, M-JPEG und AVI, H.264 Format
- Wiedergabe Musikdateien: MP3 und WMA Format
- integer. Lautsprecher
- USB 2.0 und Mini-USB für PC-Anschluss
- Stromversorgung: über 9V Netzadapter (100-240V)

Bodenständer „Digitus“ PS-BOD257 **249,90 €**



Monitorhalterung

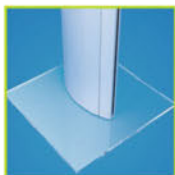

stabiler Standfuß



saubere
Kabelführung



Infoständer digital

Der digitale Infoständer mit einem 10,2" Bildschirm (26 cm) ist als digitaler Infopräsentator verwendbar. Er ist ein speziell für Digital Signage ausgelegtes LCD-Display (10,2") mit besonderen Funktionen und Eigenschaften

- sobald der Infoständer am Stromnetz angeschlossen wird, startet dieser automatisch
- auf Wunsch spielen wir gerne Ihre individuellen Inhalte auf
- silberfarbig eloxiertes Aluminiumgestell
- stabiler Standfuß und Abstandshalter aus klarsichtigem Acrylglas
- Logodruck oder Gravur auf den Blenden auf Anfrage

Anschlüsse:	USB, SD, MMC, MS
Auflösung:	1024 x 600 Pixel
Bedienmenü:	DE, GB, FR, IT, ES, NL, PL
Blende:	Acrylglas
Display:	10,2" LCD-Display
Farbe:	schwarz matt mit klarsichtigem Acrylglas
Features:	automatisches Update mittels USB-Stick
Besonderheit:	1GB interner Speicher

Infoständer digital PS-BOD043 **298,90 €**



Zubehör:
Transporttasche



Zubehör: Fachunter-
teiler für 2xDIN lang



Prospektständer LED Display

Der faltbare Prospektständer ist unsere eigens entwickelte Infosteile. Er ist aufgebaut wie der Prospektständer „faltbar A4“ (S.30) nur mit integriertem Bildschirm.

Details TFT-LED-Display:

- digitaler Bilderrahmen im eleganten schwarzen Acryl-Design
- Hochwertiges 30,7 cm (12,1") TFT-LED-Display mit LED-Backlight-Technik
- Auflösung: 800 x 600 Pixel (4:3)
- 4GB interner Speicher
- IR-Fernbedienung und benutzerfreundliche OSD-Bildschirm-Menüführung
- Speicherkartentypen: SD und SDHC, MMC, MS und USB-Speichersticks
- Wiedergabe Videoclips: MPEG 1/2/4, XVID, M-JPEG und AVI, H.264 Format
- Wiedergabe Musikdateien: MP3 und WMA Format
- integrier. Lautsprecher
- USB 2.0 und Mini-USB für PC-Anschluss
- Stromversorgung: über 9V Netzadapter (100-240V)

Technische Daten:

- Farbe:** silber eloxiert, schwarz
- Material:** Stahl, Metall, Polycarbonat
- Ausführung:** einseitig
- Gewicht:** 8,5 kg
- Fülltiefe je Fach:** 3,4 cm
- Gesamtmaße:** B 25 x T 35 x H 165 cm
- Format:** 4 x DIN A4 (21,0 x 29,7cm), 8 x DIN lang (10,5 x 21,0 cm) oder kombinierbar
- Besonderheit:** Hochwertiger 12,1" (30,7 cm) TFT LED-Bildschirm für die glasklare Wiedergabe von Filmen und Bildern

Prospektständer LED Display	PS-BOD032	389,90 €
Zubehör: Transporttasche	PS-ZUB003	24,90 €
Zubehör: Fachunterteiler für 2xDIN lang	PS-ZUB004	9,90 €



einfaches Auf- und
Abbauen



Monitorhalterung



mit Fernbedienung



Tisch-Prospekthalter

BEST
Seller

L-Ständer

Werbeaufsteller aus Acrylglas für eine anspruchsvolle Anpreisung.

Er eignet sich durch sein transparentes Material ideal zur Präsentation von Preisinformationen, einzelner Infoblätter, Hinweise etc., ohne von Ihrer Werbebotschaft abzulenken. Durch seine leichte Schrägstellung nach hinten eignet er sich besonders zur Präsentation im Schaufenster, auf Ihrem Messestand oder Tischen und Theken.

Das Einzelblatt wird einfach zwischen die doppelseitige Acrylglascheibe geschoben.

Hochformat / DIN A8	PS-ACR816A8H	1,60 €
Querformat / DIN A8	PS-ACR816A8Q	1,60 €
Hochformat / DIN A7	PS-ACR816A7H	1,90 €
Querformat / DIN A7	PS-ACR816A7Q	1,90 €
Hochformat / DIN A6	PS-ACR816A6H	2,90 €
Querformat / DIN A6	PS-ACR816A6Q	2,90 €
Hochformat / DIN A5	PS-ACR816A5H	3,40 €
Querformat / DIN A5	PS-ACR816A5Q	3,40 €
Hochformat / DIN lang (1/3 A4)	PS-ACR816IDH	2,90 €
Querformat / DIN lang (1/3 A4)	PS-ACR816IDQ	2,90 €
Hochformat / DIN A4	PS-ACR816A4H	5,90 €
Querformat / DIN A4	PS-ACR816A4Q	6,90 €
Hochformat / DIN A3	PS-ACR816A3H	12,90 €
Querformat / DIN A3	PS-ACR816A3Q	13,90 €



ab 1,60 €

komplett bedruckbar

Infos: S. 158-159



L-Ständer befüllt (DIN A4)

**BEST
Seller**



Prospekthalter für Flyer (Din lang)

Prospekthalter für Flyer (3x)

Prospekthalter für Flyer mit 3 Fächern nebeneinander aus glasklarem Polystyrol für die freistehende Verwendung als Tischprospektständer für das Format DIN lang (DIN A6, 1/3 von A4).

In diesem Flyerhalter präsentieren Sie Ihr Prospektmaterial übersichtlich und einladend. Dieser formschöne und funktionale Tischaufsteller lenkt die volle Aufmerksamkeit auf den Inhalt und garantiert die optimale Präsentation Ihrer Werbemittel.

freistehender Prospekthalter für Format DIN lang (DIN A6, 1/3 A4) für Tische und Theken aus glasklarem Polystyrol

Ausrichtung: Hochformat

Fülltiefe: 3,2 cm

Prospekthalter für Flyer (3x)

PS-ACR112

6,90 €



komplett bedruckbar

Infos: S.158-159

**BEST
Seller**

ab 2,39 €



Einzelständer „Uni“

Dieser Prospekthalter punktet durch seine hochwertige Verarbeitung sowie durch seine Optik. Mit einem klassischen DIN Format eignet er sich Bestens als Flyerständer für die Präsentation Ihrer Flyer und Prospekte.

freistehender Prospekthalter für diverse DIN Formate für Tische und Theken aus glasklarem Polystyrol

Ausrichtung: Hochformat

Fülltiefe: 3,2 cm

DIN Lang	PS-ACR030	2,39 €
DIN A5	PS-ACR031	3,29 €
DIN A4	PS-ACR032	4,89 €



befüllt (Din Lang)



befüllt (Din A5)



befüllt (Din A4)

komplett bedruckbar

Infos: S. 158-159

ab 2,69 €



Lamellenwand Prospekthalter

Der Prospekthalter ist einsetzbar als Thekendisplay, Wandhalter oder Lamellenwandhalter (kein zusätzlicher Adapter nötig), für überformate geeignet (1 Seite offen). Die integrierte Acrylleiste ermöglicht das Einhängen in Lamellenwand-Systeme. Um ein einheitliches Bild zu gewährleisten, ist der Prospekthalter auch als Tischprospektständer oder Tresenaufsteller anwendbar.

Farbe: glasklar
Material: Polystyrol
Ausführung: Hochformat
Fülltiefe je Fach: 3,2 cm

DIN lang	PS-LAM011	2,69 €
DIN A5	PS-LAM012	3,49 €
DIN A4	PS-LAM013	4,89 €



befüllt (Din Lang)



befüllt (Din A5)



befüllt (Din A4)

Prospekthalter „Mars“ + Visitenkartenfach

Praktische Kombination aus Prospekthalter und Visitenkartenfach (querformat). Ideal für den Einsatz auf Messeständen, P.O.S., im Verkaufsraum etc.

DIN Lang	PS-ACR092	7,45 €
DIN A5	PS-ACR091	11,25 €
DIN A4 (o. Abb.)	PS-ACR089	13,90 €



ab 7,45 €



befüllt (Din Lang)



befüllt (Din A5)

Prospekthalter für Tisch „badi“

Dieses Prospektdisplay besteht durch eine formschöne, hochglänzende und qualitativ hochwertige Verarbeitung. Auf 2 Etagen präsentieren Sie Ihre Prospekte im Format A5 oder DIN lang. Vorhandene Bohrungen ermöglichen eine optionale Wandmontage (nur A5).

DIN lang	PS-ACR040	5,30 €
DIN A5	PS-ACR041	7,90 €



komplett bedruckbar

Infos: S.158-159



befüllt (Din Lang)



befüllt (Din A5)

Prospekthalter 2xDIN A4 / 4xDIN lang

Prospekthalter für das Format DIN A4 (Hochformat) oder mittels Fachteiler für 4xDIN lang aus glasklarem Polystyrol für die freistehende Verwendung als Tischprospekthalter.

In diesem Prospekthalter präsentieren Sie Ihr Prospektmaterial übersichtlich und einladend. Broschüren und Flyer sind griffbereit in 2 übereinanderliegenden Etagen geordnet. Dieser formschöne und funktionale Tischaufsteller lenkt die volle Aufmerksamkeit auf den Inhalt und garantiert die optimale Präsentation Ihrer Werbemittel.

Ausrichtung: Hochformat
Fülltiefe: 3,2 cm

Prospekthalter 2xDIN A4 / 4xDIN lang PS-ACR116 **10,90 €**



befüllt
4 x DIN lang



befüllt
2 x DIN A4



Fachteiler
inklusive

komplett bedruckbar

Infos: S. 158-159

Prospekthalter Hoch / 3 Etagen

Glasklarer Prospekthalter im klassischen DIN Hochformaten mit 3 Etagen (Treppenform) für die stilvolle Präsentation Ihrer Flyer, Prospekte und Broschüren.

Farbe: Transparent
Material: Polystyrol
Fülltiefe: 3,2 cm

DIN lang	PS-ACR019	9,70 €
DIN A5	PS-ACR020	12,80 €
DIN A4	PS-ACR021	16,90 €



befüllt (DIN Lang)



befüllt (DIN A5)

komplett bedruckbar

Infos: S. 158-159

Prospekthalter Hoch / 4 Etagen

Glasklarer Prospekthalter im klassischen DIN A5 Hochformat mit 4 Etagen (Treppenform) für die stilvolle Präsentation Ihrer Flyer, Prospekte und Broschüren. Dieser Prospektständer im DIN A5 Hochformat besteht durch eine formschöne, hochglänzende und qualitativ hochwertige Verarbeitung. Zusätzlich sind Bohrungen für eine optionale Wandmontage vorhanden.

Fülltiefe 3,2 cm

DIN lang	PS-ACR018	8,90 €
DIN A5	PS-ACR068	13,60 €
DIN A4	PS-ACR069	21,50 €



komplett bedruckbar

Infos: S. 158-159



befüllt (DIN Lang)



befüllt (DIN A5)



befüllt (DIN A4)

Acrylglas-Prospektständer „Seine“

Der Acrylglas-Prospektständer ist geeignet für A6 und A7 Flyer im Querformat. Ideal zur Selbstbedienung, im Verkaufs- oder Empfangsraum sowie auf Messen und Veranstaltungen.

Material: Acrylglas
Materialstärke: 3 mm
Farbe: glasklar
Ausrichtung: Querformat
Fülltiefe: 3 cm

Langlebig und Robust da aus echtem Acrylglas gefertigt

A7 Querformat	PS-ACR861_A7	9,90 €
A6 Querformat	PS-ACR861_A6	10,40 €



komplett bedruckbar

Infos: S. 158-159



befüllt (DIN A6)



befüllt (DIN A7)



raffinierte Technik



Ansicht von Unten



Tischaufsteller „Klip“

Der Tischaufsteller Klip verfügt über eine 2 mm Einschubtasche aus Acryl in dem DIN A4, DIN A5 oder Lang DIN Format und einem Fuß aus Aluminium. Dank raffinierter Technik im Fuß lässt sich die Einschubtasche problemlos komplett entnehmen. Dies erleichtert die Bestückung mit einem Einleger. Ein weiter Vorteil ist das geringe Packmaß.

Ihre Werbung wird zwischen das zu einem „U“ gefaltetem Acrylglas geklemmt

- auf Wunsch mit Sieb- oder Digitaldruck
- beidseitig nutzbar
- Besonders als Menükartenhalter geeignet

DIN Lang	PS-ACR930_DLH	5,90 €
DIN A5	PS-ACR930_A5H	6,50 €
DIN A4 (o. Abb.)	PS-ACR930_A4H	9,90 €



befüllt (DIN Lang)



befüllt (DIN A5)

Fuß bedruckbar

auf Wunsch auch graviert
Infos: S. 158-159



raffinierte Technik



Prospekthalter „Silver“ für Theken

2-teiliger Prospekthalter für die Theke oder den Tisch. Der Prospekthalter besteht aus einem Aluminium-Fuß und einer Acryl-Rückwand. Die Frontseite kann individuell mit Ihrem Logo oder Werbeschriftzug bedruckt werden.

Technische Daten:

Farbe:	silber eloxiert
Material:	Acrylglas, Metall
Ausführung:	einseitig
Fülltiefe:	3,5 cm
Format:	DIN A4, DIN A5, DIN A6, Lang DIN
Besonderheit:	2-teilig

DIN A6	PS-TIS075.A6	12,50 €
DIN lang	PS-TIS075.DL	12,90 €
DIN A5	PS-TIS075.A5	14,90 €
DIN A4	PS-TIS075.A4	17,90 €

komplett bedruckbar

Infos: S. 158-159



Fächer durch mitgelieferte Fächerteiler teilbar

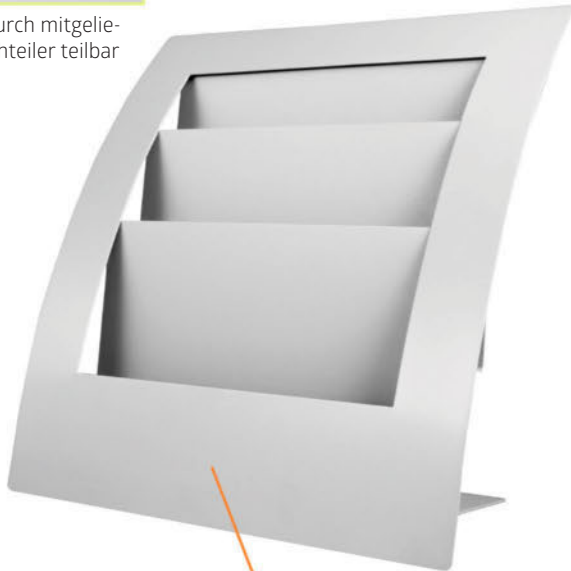

bedruckbare Fläche
komplett

Infos: S. 158-159

Tisch-Prospekthalter „Stair“

Tisch Prospekthalter mit 3 oder 5 Fächern

sehr standsicher und dauerhaft, da der Prospekthalter aus Metall besteht

variabel einsetzbar für die Formate DIN A4, DIN A5 und DIN lang (Faltprospekt)

Farbe: Alusilber (RAL 9006)

Ausführungen: mit 3 oder 5 Fächern

Fülltiefe je Fach: 2,8 cm

Optional kann dieser Thekenaufsteller auf der unteren Freifläche mit Ihrem Logo oder Werbeschriftzug bedruckt werden. Hierzu bieten wir Ihnen einen Siebdruck, Digitaldruck oder eine Logo-Gravur an.

Maße für die Ausführungen:

mit 3 Fächern : B 32 x T 24 x H 32 cm, Gewicht: 3,4 kg

mit 5 Fächern : B 32 x T 24 x H 39 cm, Gewicht: 5,1 kg

3 Fächer	PS-TIS0013F	49,90 €
5 Fächer (o. Abb.)	PS-TIS0015F	55,90 €



inkl. rutschfeste Gummikappen



Tischprospekthalter Stahl „fritz“

Der Tischprospekthalter ist komplett aus Stahl gefertigt. Die Oberfläche ist dank der Pulverbeschichtung kratz- und stoßfest. Je nach Modell kann der Tischaufsteller mit einer DIN A4, DIN A5 oder Lang DIN Bestückung ausgestattet werden. Die hohe Fülltiefe von 4,0 cm bietet Platz für über 400 Blatt. Zusätzliche Gummikappen an den Füßen sorgen für einen festen Stand auf jedem Untergrund. Bei der Produktion haben wir hier besonderen Wert auf hochwertige Materialien und eine saubere Verarbeitung gelegt. So haben Sie auch in Zukunft noch viel Freude an diesem Produkt. Der Halter wird komplett montiert geliefert. Einfach auspacken, bestücken und präsentieren.

Technische Daten:

Farbe: silber (RAL9007)

Material: Stahl

Fülltiefe je Fach: 4,0 cm

Format: DIN A4, DIN A5 und DIN Lang

Besonderheit: hohe Belastbarkeit

1. DIN lang	PS-ACR079DL	16,90 €
2. DIN A5	PS-ACR079A5	17,90 €
3. DIN A4	PS-ACR079A4	19,90 €

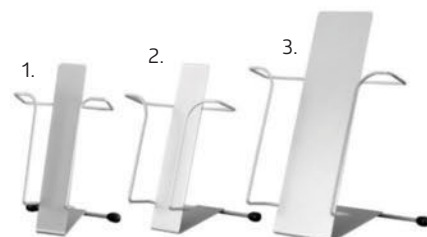

Losbox / Einwurfbox aus Acrylglas

Diese Losbox aus Acrylglas besticht durch das hochwertige Material und die saubere Verarbeitung. Sämtliche Seiten bestehen aus exklusivem, transparentem Acrylglas, das einen Blick in die Box und damit eine Kontrolle des Füllstands ermöglicht. Neben dem optisch ansprechenden Acrylglas garantieren exakt gelaserte Kanten und einwandfrei zusammengefügte Flächen einen attraktiven Anblick. Deshalb eignet sich diese Losbox für alle repräsentativen Zwecke. Dazu zählen Messen und Tage der offenen Tür. Auch Vereinen dienen sie bei Feiern als praktisches Accessoire.

Veranstalter können diese Acrylglasbox zum Beispiel für Gewinnspiele verwenden. Teilnehmer füllen Karten mit ihren persönlichen Daten aus und werfen sie durch den 8 mm breiten und 150 mm langen Einwurfschlitz bequem in den Behälter. Dank des Umfangs von finden Hunderte Teilnahmekarten in ihm Platz. Anschließend lässt sich die Losbox ganz einfach entleeren: Es muss nur der aufliegende Deckel aufgeklappt werden, um die Karten herauszunehmen.



- Optisch schöne Losbox 21x21x21 cm aus Acrylglas
- Transparentes Acryl
- Perfekt für Gewinnspiele
- Auch für Feedback-Postkarten optimal

21x21x21 cm	PS-LOS047	42,80 €
Zubehör: Banderole für Werbeeinleger	PS-LOS061	14,90 €



optional mit Banderole für Werbeeinleger

Losbox / Einwurfbox mit Schloss

Diese Losbox/Einwurfbox gefällt mit ihrer zeitgemäßen Optik. Dafür sorgen das durchsichtige Acrylglas und die bis ins Detail einwandfreie Verarbeitung. Die repräsentative Sammelbox überzeugt zugleich mit ihrer vielfältigen Einsetzbarkeit.

So eignet sie sich für Gewinnspiele oder als Einwurfbehälter für Feedback-Karten. Auch Visitenkarten lassen sich in der Acrylglasbox mit Deckel sammeln. Als Spendenbox leistet dieses hochwertige Produkt ebenfalls wertvolle Dienste. Ob am Messestand, auf dem Verkaufstresen oder in der Besuchshalle: Die attraktive Losbox/Einwurfbox mit Schloss passt überall hin.

Als praktisch erweist sich zudem das Hebelschloss mit zwei Schlüsseln, das sich oben auf dem Deckel befindet. Mit diesem robusten Hebelschloss lässt sich diese sicher verschließen. Niemand kann unberechtigt den Inhalt entfernen oder manipulieren. Dank des Schlosses müssen Verantwortliche die Acrylglasbox auch nicht ständig beaufsichtigen.



20x20x20 cm	PS-LOS048	53,90 €
30x30x30 cm	PS-LOS049	61,90 €
Zubehör: Banderole für Werbeeinleger	PS-LOS061	14,90 €



optional mit Banderole für Werbeeinleger

Auf Anfrage auch
für andere
Formate erhältlich!

Losboxenständer für Losboxen 30x30x30cm

Dieser weiße Losboxenständer für Losboxen 30x30x30cm besteht aus stabilem Metall und wiegt insgesamt 6,5 kg. Die gewichtige Bodenplatte garantiert zusammen mit den sauber verarbeiteten Füßen und der Kopfplatte ein hohes Maß an Standfestigkeit. Klebepunkte und ein Metallrand auf der Präsentationsplatte verhindern zudem ein Herunterrutschen der Losbox.

So können Nutzer eine Losbox in den Maßen 30x30x30 cm in einer Höhe von 95 cm sicher und optimal präsentieren. Zugleich überzeugt der Losboxenständer mit einem innovativen Design. Der in weiß lackierte Ständer gefällt mit seiner schlanken und eleganten Optik. Er verleiht damit jeder Präsentation einer Losbox zu gewerblichen oder privaten Zwecken einen würdigen Rahmen.

- Losboxenständer geeignet für Losboxen mit 30x30x30 cm
- Gesamthöhe des Ständers beträgt praktische 95 cm
- Sicherer Stand dank schwerer Bodenplatte
- Losbox mit Klebepunkten und Rand gesichert
- Schickes Design

30x30x30 cm PS-LOS055 **99,90 €**

Lieferung ohne Losbox

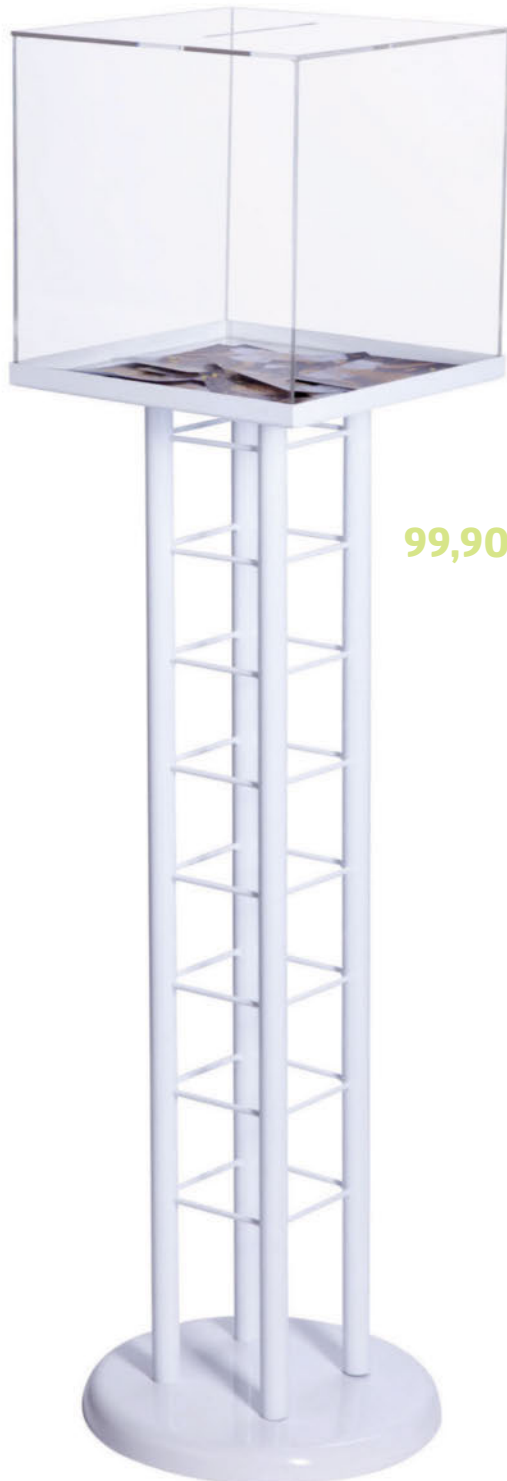

99,90 €



NEU
im Sortiment



befüllt (DIN Lang)



befüllt (DIN A5)



befüllt (Din A4)

Tischaufsteller

Der markante Tischaufsteller im eleganten Aluminium-Design mit einer Fülltiefe von 3,5 cm bietet er reichlich Platz für Ihre Flyer. Optional erhalten Sie auch eine Variante mit erhöhter Rückwand, wodurch Sie zusätzlichen Platz für ein Werbologo oder extra lange Werbeformate erhalten. Bitte anfragen.

Material:	Metall
Oberfläche:	pulverbeschichtet
Farbe:	silber ähnl. RAL 9006
Ausrichtung:	Hochformat
Fülltiefe:	ca. 3,5 cm

DIN Lang	PS-ACR070	17,50 €
DIN A5	PS-ACR073	22,40 €
DIN A4	PS-ACR074	24,90 €



Klapprahmen



auch mit Rundecken aus chrom erhältlich

ab 5,90 €

Standard - Klapprahmen 25 mm

Der ideale Alurahmen in den gängigen DIN Formaten für schnell wechselnde Werbepлакate, Fluchtpläne, Informationen usw. Erhältlich sind diese Klapprahmen mit Gehrungsecken oder mit Rundecken (chrom). Jeder dieser Posterrahmen verfügt über eine äußerst schlagfeste Polystyrol-Rückwand und einer UV-stabilisierten Antireflex-Schutzfolie für den optimalen Plakatschutz. Die silber eloxierten Aluminium-Profile verdecken die Wandmontagebohrungen für eine einfache Montage. Unsere Klemmrahmen sind in allen RAL-Farben, in Edelstahl- oder Holzoptik lieferbar.

- Profil : 25mm Klemmprofil (silbern eloxiert)
- Plakatabdeckung : 0,7mm Antireflexfolie (UV-stabilisiert)
- Rückwand : wetterfest aus Polystyrol
- Lieferung inkl. Schrauben/Dübel

Einfaches Bestücken des Klapprahmens



DIN A5 Ecken im Gehrungsschnitt	AK-KLA005G	5,90 €
DIN A5 Chromecken rund	AK-KLA005R	5,90 €
DIN A4 Ecken im Gehrungsschnitt	AK-KLA004G	6,90 €
DIN A4 Chromecken rund	AK-KLA004R	6,90 €
DIN A3 Ecken im Gehrungsschnitt	AK-KLA003G	8,90 €
DIN A3 Chromecken rund	AK-KLA003R	8,90 €
DIN A2 Ecken im Gehrungsschnitt	AK-KLA002G	12,90 €
DIN A2 Chromecken rund	AK-KLA002R	12,90 €
DIN A1 Ecken im Gehrungsschnitt	AK-KLA001G	18,90 €
DIN A1 Chromecken rund	AK-KLA001R	18,90 €
DIN A0 Ecken im Gehrungsschnitt	AK-KLA100G	36,90 €
DIN A0 Chromecken rund	AK-KLA100R	36,90 €
DIN B2 Ecken im Gehrungsschnitt	AK-KLA0B2G	15,90 €
DIN B2 Chromecken rund	AK-KLA0B2R	15,90 €
DIN B1 Ecken im Gehrungsschnitt	AK-KLA0B1G	24,90 €
DIN B1 Chromecken rund	AK-KLA0B1R	24,90 €



auch mit Rundercken aus chrom erhältlich



ab 9,90 €

Standard - Klapprahmen 32 mm

Der ideale Alurahmen in den gängigen DIN Formaten für schnell wechselnde Werbeplakate, Fluchtpläne, Informationen usw. Erhältlich sind diese Klapprahmen mit Gehrungsecken oder mit Rundercken (chrom).

- äußerst schlagfeste Polystyrol-Rückwand
- UV-stabilisierte, 0,7 mm starke Antireflex-Schutzfolie für den optimalen Plakatschutz
- die silber eloxierten, 32 mm breiten Aluminium-Profile verdecken die Wandmontagebohrungen für eine einfache Montage
- wetterfeste Rückwand aus Polystyrol
- die Klemmrahmen sind in allen RAL-Farben, in Edelstahl- oder Holzoptik lieferbar
- Lieferung inklusive Schrauben und Dübel

Einfaches Bestücken des Klapprahmens



DIN A4 Ecken im Gehrungsschnitt	AK-KLA014G	9,90 €
DIN A4 Chromecken rund	AK-KLA014R	9,90 €
DIN A3 Ecken im Gehrungsschnitt	AK-KLA013G	10,90 €
DIN A3 Chromecken rund	AK-KLA013R	10,90 €
DIN A2 Ecken im Gehrungsschnitt	AK-KLA012G	16,90 €
DIN A2 Chromecken rund	AK-KLA012R	16,90 €
DIN A1 Ecken im Gehrungsschnitt	AK-KLA011G	21,90 €
DIN A1 Chromecken rund	AK-KLA011R	21,90 €
DIN A0 Ecken im Gehrungsschnitt	AK-KLA010G	36,50 €
DIN A0 Chromecken rund	AK-KLA010R	36,50 €
DIN B2 Ecken im Gehrungsschnitt	AK-KLA1B2G	19,90 €
DIN B2 Chromecken rund	AK-KLA1B2R	19,90 €
DIN B1 Ecken im Gehrungsschnitt	AK-KLA1B1G	29,90 €
DIN B1 Chromecken rund	AK-KLA1B1R	29,90 €

ab 9,90 €



Einfaches Bestücken des Sicherheits-Klapprahmens



Sicherheits - Klapprahmen 25 mm

Sicherheits - Klapprahmen in gängigen DIN Formaten mit einer Profilstärke von 25 mm mit fehlender Griffmulde zum Schutz vor unbefugtem Zugriff. Die Sicherheits-Klapprahmen können nur mit dem Hebelwerkzeug geöffnet werden.

- UV-stabilisierende, 0,7 mm starke Antireflexfolie zum Schutz Ihres Plakates
- Rückwand aus Kunststoff
- Montagebohrungen für die Wandbefestigung werden durch die 25mm Profile verdeckt
- Lieferung inkl. Schrauben und Dübel
- das Hebelwerkzeug muss separat bestellt werden

DIN A4	AK-KLS004G	9,90 €
DIN A3	AK-KLS003G	11,90 €
DIN A2	AK-KLS002G	15,90 €
DIN A1	AK-KLS001G	19,90 €
DIN A0	AK-KLS100G	34,90 €
DIN B2	AK-KLS0B2G	17,90 €
DIN B1	AK-KLS0B1G	25,90 €
Zubehör: Hebelwerkzeug	AK-ZUB001	2,90 €



Sicherheits - Klapprahmen 32 mm

Sicherheits - Klapprahmen in gängigen DIN Formaten mit einer Profilstärke von 32 mm mit fehlender Griffmulde zum Schutz vor unbefugtem Zugriff. Die Sicherheits-Klapprahmen können nur mit dem Hebelwerkzeug geöffnet werden.

- UV-stabilisierende, 0,7 mm starke Antireflexfolie zum Schutz Ihres Plakates
- Rückwand aus Kunststoff
- Montagebohrungen für die Wandbefestigung werden durch die 25mm Profile verdeckt
- Lieferung inkl. Schrauben und Dübel
- das Hebelwerkzeug muss separat bestellt werden

Einfaches Bestücken des Sicherheits-Klapprahmens



DIN A4	AK-KLS014G	12,90 €
DIN A3	AK-KLS013G	15,90 €
DIN A2	AK-KLS012G	18,90 €
DIN A1	AK-KLS011G	21,90 €
DIN A0	AK-KLS010G	37,90 €
DIN B2	AK-KLS1B2G	20,90 €
DIN B1	AK-KLS1B1G	28,90 €
Zubehör: Hebelwerkzeug	AK-ZUB001	2,90 €



ab 9,90 €

A4 = 210 x 297 mm

A3 = 297 x 420 mm

A2 = 420 x 594 mm

A1 = 594 x 841 mm

A0 = 841 x 1189 mm

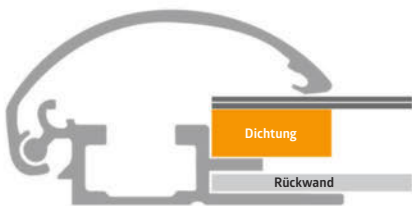

Einfaches Bestücken des wetterfesten Klapprahmens



wetterfester Klapprahmen 32 mm

Der wassergeschützte Klapprahmen für einen maximalen Schutz der Motive im Außenbereich.

- umlaufende Gummidichtung für max. Wasserschutz
- spez. abgedichtete Rückwand gegen Sickernässe
- UV-stabilisierte Antireflex-Plakatabdeckung
- einfacher Plakatwechsel dank Alu-Klapprahmenprofil
- tausendfach bewährt bei Einzelhandel, Kommunen, etc.
- jeder Rahmen einzeln im Karton verpackt
- Lieferung inkl. aller Schrauben + Dübel zur Befestigung

DIN A4	AK-KLW014G	9,90 €
DIN A3	AK-KLW013G	11,90 €
DIN A2	AK-KLW012G	17,90 €
DIN A1	AK-KLW011G	25,90 €
DIN A0	AK-KLW010G	39,90 €
DIN B2	AK-KLW1B2G	22,90 €
DIN B1	AK-KLW1B1G	32,90 €



mit doppelseitigem Klebeband schnell und fest am Fenster befestigt



einfache Montage

Beidseitig nutzbar!

ab 11,90 €

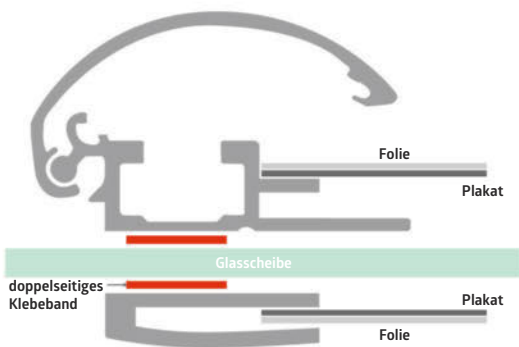

Einfaches Bestücken des Fensterklapprahmens

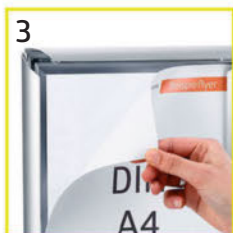

Fensterklapprahmen mit Konterrahmen 25 mm

Selbstklebende Fensterklapprahmen in Formaten von DIN A4 bis DIN A1 - optimal zur Montage an Fenstern, Glastüren, Fahrstuhlwänden und allen anderen ebenen Flächen.

- ein Plakat nach außen präsentierbar, ein zweites nach innen
- perfekter Schutz der Plakate vor Regen und Manipulation
- montierbar an Glas und anderen ebenen, trockenen Flächen
- selbstklebendes Aluminium-Klapprahmenprofil (silbern eloxiert)
- inkl. flachem Alu-Konterprofil zur Verdeckung der Klebestreifen
- verschleißfreie Klemmung dank Federstahleinlagen
- extrarstarke, UV-stabilisierte Antireflexfolie

DIN A4	AK-KLF004G	11,90 €
DIN A3	AK-KLF003G	13,90 €
DIN A2	AK-KLF002G	17,90 €
DIN A1	AK-KLF001G	25,90 €
DIN B2	AK-KLF0B2G	22,90 €
DIN B1	AK-KLF0B1G	29,90 €



In allen RAL-Farben erhältlich!

In allen Größen und Farben erhältlich!

Alle Klapp- und Leuchtrahmen (*Außer Acryl-Leuchtrahmen*) sind in allen Größen (siehe S. 156-157) und RAL-Farben (siehe S. 160) erhältlich. Heben Sie sich mit individuell gefärbten Klapprahmen von der Konkurrenz ab. Auch das Färben der Rahmen in Ihrer Firmenfarbe, gibt den Produkten und Ihrem Unternehmen ein harmonisches Gesamtbild.

Auf Anfrage bedrucken wir die Rahmen auch mit Ihrem Logo oder Slogan. Weitere Informationen dazu finden Sie auf S. 158-159.





Leuchtrahmen

**Modell: Profil 32 mm, Sondermaße,
Farbvarianten auf Anfrage lieferbar.
Verschiedene RAL-Farben verfügbar,
Siebdruck möglich**

LED-Leuchtrahmen einseitig, Profil 25 mm

Bei den LED-Leuchtrahmen handelt es sich um ein qualitativ hochwertiges Produkt. Die Ausleuchtung des Motivs ist besonders gleichmäßig und hell (homogen), sodass neben speziellen Dias- und Backlitefolien auch herkömmliche Plakate verwendet werden können. Über die brillante und gleichmäßige Ausleuchtung der Motive hinaus, überzeugen diese LED-Rahmen besonders durch die enorm lange Lebensdauer der verwendeten Leuchtmittel. Auch ein Auswechseln der LED-Streifen ist möglich, sollte dies zu einem späteren Zeitpunkt einmal nötig sein.

Der umlaufende Klapprahmen aus eloxiertem Aluminium erlaubt den bequemen Austausch der Plakate oder Dia-Folien. Eine transparente Plakatabdeckung schützt diese zusätzlich vor Schmutz oder Beschädigung. Mittels rückseitigen Hakenösen kann der Rahmen an der Wand oder an Seilen, beispielsweise im Schaufenster, aufgehängt werden. Auch eine direkte Verschraubung des LED Leuchtrahmens mit der Wand ist möglich.

Ultraflache LED- Leuchtrahmen mit nur 24 mm Bautiefe.

- Klapprahmenmechanismus für einen einfachen Motivwechsel
- Hoch- und/oder Querformat
- Ausleuchtung: ca. 3000 Lux + homogen bis zur Mitte
- bis zu 60% weniger Energieverbrauch als klassische Leuchtrahmen
- besonders helle und gleichmäßige Ausleuchtung
- Leuchtmittel, wenn später einmal nötig, auswechselbar
- ideal für Backlite-Dias und Poster
- gefertigt unter Verwendung besonders langlebiger LED
- auf Wunsch inkl. Druck Ihres Motivs auf Backlitefolie

DIN A4	PS-LEU001A4	69,90 €
DIN A3	PS-LEU001A3	79,90 €
DIN A2	PS-LEU001A2	129,90 €
DIN A1	PS-LEU001A1	179,90 €
DIN B2	PS-LEU001B2	169,90 €
DIN B1	PS-LEU001B1	259,90 €



In allen RAL-Farben
erhältlich!

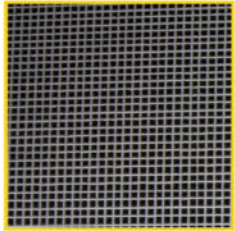

homogene Ausleuchtung

ab 69,90 €



Ein- / Ausschalter



Strom durch mitgelie-
fertes Netzteil



bedruckbarer Rahmen

Einfaches Bestücken des Leuchtrahmens



**Modell: Profil 32 mm, Sondermaße,
Farbvarianten auf Anfrage lieferbar.
Verschiedene RAL-Farben verfügbar,
Siebdruck möglich**

LED-Leuchtrahmen doppelseitig, Profil 25 mm

Dieser doppelseitige LED-Rahmen ist ideal für die hängende Befestigung im Hoch- oder Querformat. Die angenehme Lichttemperatur der LED von 5000K sorgt für eine naturgetreue Wiedergabe ihrer Motive. Gegenüber klassischen Leuchtkästen mit Leuchtstoffröhren liegt die Energieersparnis bei ca. 60%. Doppelseitige LED-Leuchtrahmen eignen sich für eine Aufhängung im Schaufenster, aber auch zur Beschilderung von Wegen und Räumen, von der Decke hängend. Stehende Varianten mit Sockel können auf Wunsch individuell angefertigt werden.

Preiswerte doppelseitige LED-Rahmen - flach, hell, sparsam.

Alle Leuchtrahmen sind ab Werk bereits mit Hakenösen zur vertikalen oder horizontalen Befestigung sowie einem frei justierbaren Seilset zur Deckenabhängung ausgerüstet. Der Motivwechsel geschieht über ein umlaufendes Alu-Klapprahmenprofil in silbern eloxierter Ausführung. Die Profildbreite beträgt bei sämtlichen kompakten Formaten (A4, A3, DIN A2), wie auch bei den größeren Formate DIN A1, lediglich 25mm. Dank der hohen Lichtstärke sind diese Rahmen auch für die Durchleuchtung klassischer Plakate geeignet - wobei die Wirkung einer transparenten Diafolie/Backlitefolie in ihrer Brillanz natürlich unübertroffen bleibt. Auch individuelle Formate unserer LED-Rahmen können angefertigt werden.

Doppelseitiger LED-Rahmen - nur 30mm Bautiefe

- 5000K Lichttemperatur
- Lieferung inkl. frei justierbarer Seile zur Deckenabhängung
- verwendbar im Hoch- und Querformat
- angenehm neutral weiße Lichttemperatur und gleichmäßige Ausleuchtung
- nahezu 60% weniger Energieverbrauch als klassische Leuchtboxen
- enorm lange Lebensdauer der verwendeten LED-Streifen
- mit umlaufendem Klapprahmenprofil für einfachen Motivwechsel
- optimal geeignet für Backlitefolie und Plakate
- auf Wunsch Lieferung inkl. Druck Ihrer Motive auf Backlite-Folie

DIN A4	PS-LEU002A4	79,90 €
DIN A3	PS-LEU002A3	89,90 €
DIN A2	PS-LEU002A2	159,90 €
DIN A1	PS-LEU002A1	199,90 €
DIN B2	PS-LEU002B2	189,90 €
DIN B1	PS-LEU002B1	279,90 €



In allen RAL-Farben
erhältlich!

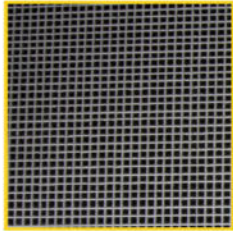

homogene Ausleuchtung

**Beidseitig
nutzbar!**

bedruckbarer Rahmen

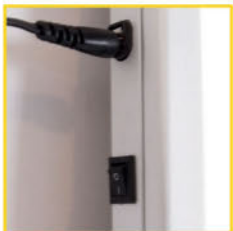

Ein- / Ausschalter



Strom durch mitgelie-
fertes Netzteil



ab 79,90 €

Einfaches Bestücken des Leuchtrahmens



**Modell: Profil 30 mm, Sondermaße,
 Farbvarianten auf Anfrage lieferbar.
 Verschiedene RAL-Farben verfügbar,
 Siebdruck möglich**

LED-Leuchtrahmen wetterfest, Profil 30 mm (Outdoor)

Dieser nur 30 mm flache Leuchtrahmen ist ideal für die Außenwerbung. Auf transluzente DIA-Folien (Backlite) gedruckte Motive erstrahlen dauerhaft hell und in gleichmäßiger Ausleuchtung. Alternativ sind auch einfache Papierplakate einlegbar. Eine umlaufende Gummidichtung und die extrastarke Plakatabdeckung sorgen für den Schutz Ihrer Motive vor Feuchtigkeit.

Da der LED-Rahmen im Niedervoltbereich (12V) betrieben wird, besteht keine Verletzungsgefahr durch hohe Stromspannung. Der Stromverbrauch ist um ca. 60% geringer als bei vergleichbar großen Leuchtkästen mit klassischen Leuchtstoffröhren.

Hochwertige LED - Leuchtrahmen für den Außeneinsatz

- umlaufende Gummidichtung + Plakatabdeckung zum Schutz der Motive vor Regen und Kondenswasser
- geeignet für Backlite-Folien und klassische Papierplakate
- gleichmäßige, helle Ausleuchtung des Motivs
- keine Verletzungsgefahr, da im Niedervoltbereich (12V) betrieben
- mit Kunststoff ausgegossene LED für max. Wasserschutz
- nur 30mm flaches, rostfreies Aluminiumgehäuse mit Klapprahmen
- bis zu 60% weniger Stromverbrauch als bei Leuchtstoffröhren
- indiv. Formate und Farbgebungen sind realisierbar
- auf Wunsch inkl. Druck ihres Motivs auf Backlitefolie

DIN A4	PS-LEU003A4	89,90 €
DIN A3	PS-LEU003A3	99,90 €
DIN A2	PS-LEU003A2	149,90 €
DIN A1	PS-LEU003A1	199,90 €
DIN B2	PS-LEU003B2	189,90 €
DIN B1	PS-LEU003B1	279,90 €



In allen RAL-Farben
erhältlich!

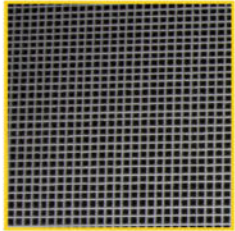

homogene Ausleuchtung

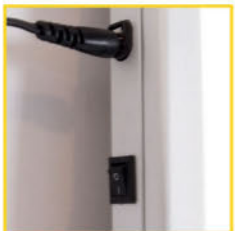

Ein- / Ausschalter



Strom durch mitgelie-
fertes Netzteil



bedruckbarer Rahmen

ab 79,90 €

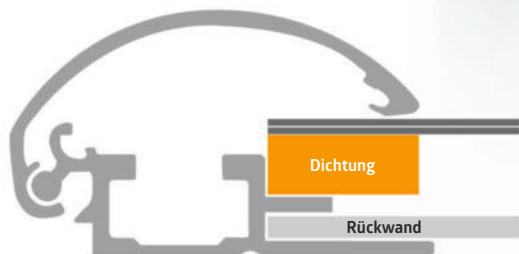

Einfaches Bestücken des Leuchtrahmens



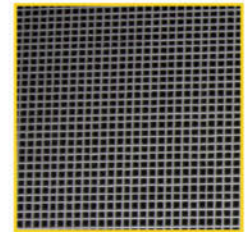

homogene Ausleuchtung



ab 149,90 €

Acryl-LED Leuchtrahmen

Der LED-Leuchtrahmen (Acryl) der Extraklasse
 Je nach Format, werden die beiden das Plakat umschließenden Acrylplatten von vier oder sechs Wandhaltern aus Edelstahl verbunden, die zugleich eine Distanz gegenüber der Wand herstellen. Der Motivwechsel kann bei kompakten Formaten durch eine einzelne Person erfolgen. Bei größeren Formaten empfiehlt es sich, zu zweit zu arbeiten. Rückseitige Kühlrippen aus Aluminium erhöhen die Lebensdauer der LED. Ein ebenfalls rückseitig montierter Schalter erlaubt das bequeme Ein- und Ausschalten. Sämtliche für die Wandmontage der LED-Leuchtrahmen benötigten Materialien werden mitgeliefert.
 Das Produkt überzeugt nicht nur durch seinen günstigen Preis, sondern auch durch die helle und gleichmäßige Ausleuchtung, den geringen Stromverbrauch und die, dank Kühlelementen, an der Rückseite wesentlich verlängerte Lebensdauer der Leuchtmittel.

- nahezu 60% weniger Energieverbrauch als bei Leuchtstoffröhren
- komplett anschlussfertig, inkl. Kabel und Netzteil
- gleichmäßig helle Ausleuchtung bis zur Mitte hin
- passive Kühlung an der Rückseite für längere Lebensdauer der LED
- LED-Leuchtmittel, wenn später einmal nötig, auch auswechselbar
- zur Präsentation von Plakat, Dia oder Backlitfolie
- optional inkl. Druck Ihrer Motive auf Backlit-Folie

DIN A4	PR-LEU004A4	149,90 €
DIN A3	PR-LEU004A3	169,90 €
DIN A2	PR-LEU004A2	199,90 €

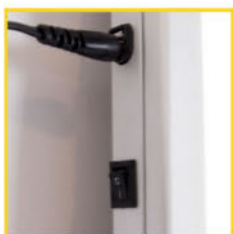

Ein- / Ausschalter



Strom durch mitgeliefertes Netzteil



Kundenstopper

**BEST
Seller**



In allen RAL-Farben erhältlich!

Kundenstopper in Holz-Optik

Der Kundenstopper ist ein Verkaufsschlager unter den Kundenstoppnern und universell im Innen- und Außenbereich einsetzbar.

Technische Daten:

- Motivformat:** DIN A1 (594 x 841 mm)
- Variante:** doppelseitig
- Ausführung:** standard
- Profilbreite:** 32 mm
- Farbe:** Holz-Optik
- Ecken:** Gehrung
- Motivschutz:** UV-stabilisierte Antireflex-Folie
- Rückwand:** stabiles Stahlblech, verzinkt und einseitig beschichtet
- Höhe:** ca. 120 cm
- Gewicht:** ca. 11 kg

Kundenstopper in Holz-Optik	PS-KST018	139,90 €
Zubehör: Schieferlacktafel-Set und Kreidemarker	PS-ZUB220	32,90 €
Zubehör: Prospektkorb z.B. DIN A4 (siehe S. 146)	PS-ZUB011A4	10,90 €



Optional erhältlich:
Schieferlacktafel-Set
und Kreidemarker S.146

**BEST
Seller**

Kundenstopper „Stream“

Der Kundenstopper ermöglicht mit seinem eleganten Stream-Profil eine edle Präsentation Ihrer Motive. Das oben geschlossene Gestell mit seinem runden Abschluss-Profil sowie seine wasserdichte Folientasche schützen die Motive effektiv vor Wind und Wetter.

Technische Daten:

Motivformat:	DIN A1 (594 x 841 mm)
Variante:	doppelseitig
Ausführung:	wasserdicht
Besonderheit:	inkl. fest integrierter Logofläche
Profilbreite:	32 mm
Farbe:	silber eloxiert
Ecken:	Gehrung
Motivschutz:	UV-stabilisierte Antireflex-Folientasche
Rückwand:	stabiles Stahlblech, verzinkt und einseitig beschichtet
Höhe:	ca. 120 cm
Gewicht:	ca. 13 kg

Kundenstopper „Stream“ PS-KST016 **159,90 €**

159,90 €



bedruckbare Fläche
B 64,5 x H 16 cm



sehr stabile
Konstruktion

Einsatzbeispiele





Kundenstopper „Deluxe“

Hartgummimi Holz, beschichtet mit hochwertigem witterungsbeständigem Schutzlack und verstärkten Gelenken. Die beiden Seiten werden mit Komponenten aus Edelstahl befestigt.



Kundenstopper „Deluxe“ Small, B 55 x H 85 cm

Dunkel Braun	KS-DSD029	99,90 €
Teak	KS-DST030	99,90 €
Mahagoni	KS-DSM031	99,90 €
Buche	KS-DSB032	99,90 €





Kundenstopper „Deluxe“ mit Top Schild, B 55 x H 120 cm

Mahagoni	KS-DTM033	119,90 €
Buche	KS-DTB034	119,90 €



Kundenstopper „Deluxe“ Large

Dunkel Braun	B 70 x H 120 cm	KS-DLD035	139,90 €
Teak	B 70 x H 120 cm	KS-DLT036	139,90 €
Mahagoni	B 70 x H 135 cm	KS-DLM037	139,90 €
Buche	B 70 x H 135 cm	KS-DLB038	139,90 €





Kundenstopper „Woody“

Woody Gehwegtafeln - Aus Kiefernholz, beschichtet mit hochwertigem witterungsbeständigem Schutzlack und verstärkten Gelenken. Die beiden Seiten werden mit Komponenten aus Edelstahl befestigt

Kundenstopper „Woody“ Small, B 55 x H 85 cm		
Teak	KS-WST039	159,90 €
Schwarz	KS-WSZ040	159,90 €
Kundenstopper „Woody“ Large, B 70 x H 125 cm		
Teak	KS-WLT044	159,90 €
Schwarz	KS-WLZ045	159,90 €
Mahagoni	KS-WLM046	159,90 €





Kundenstopper „Multi Boards“

Multi-Kreidetafeln - Verbinden und erweitern Sie so viele Tafeln wie Sie möchten. Eine platzsparende Kreidetafel, die Privatsphäre, Lärm und Wind Reduktion bietet. Teilen Sie Bereiche ab und gewährleisten Sie gleichzeitig die optimale Kontrolle von Menschenmengen und Kreide Signage-Lösung.

Kundenstopper „Multi Boards“, B 115 x H 60 x T 2,5 cm

Schwarz	KS-LSZ041	89,90 €
Silber	KS-LSR042	89,90 €
Weiß	KS-LSW043	89,90 €



Highlight

Endlos erweiter- und kombinierbar





Optional mit bedruckbarem Topschild



In allen RAL-Farben erhältlich!



Optional mit Prospektkorb

Kundenstopper „Standard“

Der Kundenstopper ist ein Verkaufsschlager unter den Kundenstoppnern und universell im Innen- und Außenbereich einsetzbar.

Technische Daten:

Motivformat:	DIN A1 (594 x 841 mm)
Variante:	doppelseitig
Ausführung:	standard
Profilbreite:	25 mm
Farbe:	silber eloxiert
Ecken:	Gehrung
Motivschutz:	UV-stabilisierte Antireflex-Folie
Rückwand:	stabiles Stahlblech, verzinkt und einseitig beschichtet
Höhe:	ca. 120 cm
Gewicht:	ca. 11 kg

Kundenstopper „Standard“	PS-KST116	79,90 €
Zubehör: Top-Schild	PS-ZUB320	29,90 €
Zubehör: Prospektkorb DIN A4	PS-ZUB011A4	10,90 €
Zubehör: Prospektkorb DIN A5	PS-ZUB011A5	9,90 €
Zubehör: Prospektkorb DIN Lang	PS-ZUB011DL	8,90 €



In allen RAL-Farben erhältlich

weitere Informationen auf Seite 160.





In allen RAL-Farben erhältlich!

Kundenstopper wetterfest

Der wirklich wassergeschützte Werbeaufsteller - mit aufwendigem Schutzmechanismus gegen wellige und verblichene Plakate. Hochelegant im Design, perfekt verarbeitet und mit patentiertem Poster Protection_Systems (PPS)® gegen Regen und Kondenswasser.

Technische Daten:

Motivformat:	DIN A2, DIN A1 & DIN A0
Variante:	doppelseitig
Ausführung:	wetterfest
Profilbreite:	30 mm
Farbe:	silber eloxiert
Ecken:	Gehrung
Motivschutz:	UV-stabilisierte Antireflex-Folientaschen
Rückwand:	stabiles Stahlblech, verzinkt und beschichtet
Höhe:	A2 = ca. 100 cm, A1 = ca. 120 cm, A0 = ca. 140 cm

Kundenstopper wetterfest DIN A2	PS-KST1814	129,90 €
Kundenstopper wetterfest DIN A1	PS-KST1815	159,90 €
Kundenstopper wetterfest DIN A0	PS-KST1816	189,90 €

ab 129,90 €



schneller Motivwechsel

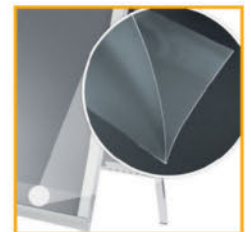

extrastarke Plakatfolie (0,7mm)



sehr stabile Konstruktion



In allen RAL-Farben erhältlich!

Weitere Formate auf Anfrage erhältlich.

bedruckbare Fläche



Werbeständer mit Logo-Platte

Äußerst stabiler Werbeständer in verschiedenen Formaten aus Stahlrohr mit einer doppelseitigen Plakatfläche. Die Plakate werden durch einer nahezu wasserdichten Magnet-Plakatabdeckung gehalten. Optional mit 2 oder 4 Rollen lieferbar. Standardfarbe ist weiss. Alle Farben nach der RAL-Tabelle sind herstellbar.

Technische Daten:

- Motivformat:** DIN A2, DIN A1 & DIN B1
- Variante:** doppelseitig
- Ausführung:** wetterfest
- Farbe:** Standard weiß
- Motivschutz:** UV-stabilisierte Magnetfolien
- Material:** feuerverzinkter Stahl
- Rückwand:** stabiles Stahlblech, verzinkt und beschichtet
- Topschild:** galvanisiert
- Höhe:** A2 = ca. 110 cm, A1 = ca. 141 cm, B1 = ca. 163 cm

DIN A2 ohne Rollen	PS-KST1615	139,90 €
DIN A1 mit Rollen	PS-KST1616m.R.	176,90 €
DIN A1 ohne Rollen	PS-KST1616o.R.	169,90 €
DIN B1 mit Rollen	PS-KST1617m.R.	209,90 €
DIN B1 ohne Rollen	PS-KST1617o.R.	199,90 €

Beispiel



Holz Kundenstopper „Gastro“

Der hochwertige und elegante Gehwegaufsteller besitzt einen breiten, massiven Fichten- Holzrahmen und eine große Kreidetafel-Werbe- fläche. Der Rahmen ist gegen Feuchtigkeit durch einen speziellen Lack versiegelt. Ideal für täglich wechselnde Angebote z.B. in Restaurants, Biergärten, Bäckereien und Eisdielen.

Technische Daten:

- Außenmaß:** 660 x 860 mm
- Sichtmaß:** 600 x 800 mm
- Variante:** doppelseitig
- Ausführung:** Kreidetafel, abwischbar
- Profilbreite:** 50 mm
- Farbe:** Fichtenholz
- Höhe:** ca. 110 cm
- Gewicht:** ca. 9 kg

Holz Kundenstopper „Gastro“	PS-KST025	129,90 €
-----------------------------	-----------	-----------------



schnell eingeklappt



sehr platzsparend



auf Anfrage mit Rondo-Ecken erhältlich.



Kundenstopper DIN A2

Der Kundenstopper ist ein Verkaufsschlager unter den Kundenstoppnern und universell im Innen- und Außenbereich einsetzbar.

Technische Daten:

- Motivformat:** DIN A2 (420 x 594 mm)
- Variante:** doppelseitig
- Ausführung:** standard
- Profilbreite:** 32 mm
- Farbe:** silber eloxiert
- Ecken:** Gehrung
- Motivschutz:** UV-stabilisierte Antireflex-Folien
- Rückwand:** stabiles Stahlblech, verzinkt und einseitig beschichtet
- Höhe:** ca. 100 cm
- Gewicht:** ca. 9 kg

Stahl-Rückwand	PS-KST1029	69,90 €
----------------	------------	----------------

Kundenstopper Classic wetterfest

Der Kundenstopper Classic wetterfest ist ein Verkaufsschlager unter den Kundenstoppnern und universell im Innen- und Außenbereich einsetzbar.

Technische Daten:

- Motivformat:** DIN A1 (594 x 841 mm)
- Variante:** doppelseitig
- Ausführung:** wetterfest
- Profilbreite:** 25 mm
- Farbe:** silber eloxiert
- Ecken:** Gehrung
- Motivschutz:** UV-stabilisierte Antireflex-Folientaschen
- Rückwand:** stabiles Stahlblech, verzinkt und einseitig beschichtet
- Höhe:** ca. 120 cm
- Gewicht:** ca. 14 kg

89,90 €



Chromecken rund	PS-KST003A1R	89,90 €
Ecken im Gehrungsschnitt	PS-KST003A1G	89,90 €





Kundenstopper „mobil“

Der Stahl-Rahmen mit einer hochwertigen Pulverbeschichtung macht den Straßenständer zum echten Hingucker! Besonders praktisch in der Handhabung ist dieser Kundenstopper durch die 2 Rollen und der Klapp-Möglichkeit. Die Plakate werden mit Hilfe von UV-stabilisierter und entspiegelter Antireflex-Folien-Taschen (magnetisch) gehalten.

Technische Daten:

- Motivformat:** DIN A1 (594 x 841 mm)
- Variante:** doppelseitig
- Ausführung:** wetterfest
- Besonderheit:** inkl. fest integrierten Rollen
- Profilbreite:** 40 mm
- Farbe:** silber eloxiert
- Motivschutz:** UV-stabilisierte Magnetfolien
- Rückwand:** stabiles Stahlblech, verzinkt und beschichtet
- Höhe:** ca. 115 cm
- Gewicht:** ca. 11 kg

Kundenstopper „mobil“ PS-KST001 **159,90 €**



Kundenstopper „design“

Der wetterfeste Kundenstopper ermöglicht mit seinem eleganten Profil und der Stahlblech-Optik eine edle Präsentation Ihrer Motive. Das oben geschlossene Gestell mit seinem runden Abschluss-Profil sowie seine wasserdichte Folientasche schützen die Motive effektiv vor Wind und Wetter.

Technische Daten:

- Motivformat:** DIN A1 (594 x 841 mm)
- Variante:** doppelseitig
- Ausführung:** wetterfest
- Besonderheit:** Einfach zu falten und zu tragen
- Profilbreite:** 32 mm
- Farbe:** silber eloxiert
- Ecken:** Rondo
- Motivschutz:** UV-stabilisierte Antireflex-Folientaschen
- Rückwand:** stabiles Stahlblech, verzinkt und beschichtet
- Höhe:** ca. 140 cm
- Gewicht:** ca. 13 kg

Kundenstopper „design“ PS-KST004 **169,90 €**

Plakatständer „short“



Ein exzellentes und harmonisches Erscheinungsbild bietet der silber eloxierte Kundenstopper. Der Einsatz von hochwertigem Aluminium und schweren Fußprofilen sorgen zudem für erhöhte Windbeständigkeit. Somit findet dieses Modell viele Einsatzbereiche wie z.B. vor und im Ladenlokal, in Passagen und Einkaufszentren oder auch als Hinweisschild bei Veranstaltungen und Messen

Technische Daten:

Motivformat:	DIN A1 (594 x 841 mm)
Variante:	doppelseitig
Ausführung:	standard
Profilbreite:	32 mm
Farbe:	silber eloxiert
Ecken:	Gehrung
Motivschutz:	UV-stabilisierte Antireflex-Folien
Höhe:	ca. 120 cm
Gewicht:	ca. 8 kg

Plakatständer „short“	PS-KST068	99,90 €
-----------------------	-----------	----------------



Kundenstopper „Standard“ LED

Auch wenn sich viele Werbeauftragsteller auf den ersten Blick ähneln mögen – die Garantie für eine lange Lebensdauer liegt im Detail. Der silber eloxierte Kundenstopper ist ein unverzichtbarer Werbeträger für alle Angebote und weckt Kaufimpulse direkt am Point of Sale. Der Plakatwechsel lässt sich einfach und sekundenschnell durchführen: Aluminium-Profile aufklappen, Plakat wechseln, zuklappen, fertig!

Technische Daten:

Motivformat:	DIN A1 (594 x 841 mm)
Variante:	doppelseitig
Ausführung:	spritzwassergeschützt
Besonderheit:	LED-Beleuchtung, inkl. 3,5 Meter Kabel
Profilbreite:	32 mm
Farbe:	silber eloxiert
Ecken:	Gehrung
Motivschutz:	UV-stabilisierte Antireflex-Folien
Rückwand:	stabiles Stahlblech, verzinkt und einseitig beschichtet
Höhe:	ca. 120 cm
Gewicht:	ca. 17 kg

Kundenstopper „Standard“ LED	PS-KST369	399,90 €
------------------------------	-----------	-----------------



In allen RAL-Farben erhältlich!



Kundenstopper „Windmaster“

Der Kundenstopper WindMaster® ist für einen dauerhaften Einsatz mit einem befüllbaren Kunststoff-Sockel ausgestattet, dessen platzsparende Form ihn für die Aufstellung in Fußgängerzonen und auf Laufwegen prädestiniert.

Technische Daten:

Motivformat:	DIN A1 (594 x 841 mm)
Variante:	doppelseitig
Ausführung:	wetterfest
Standfestigkeit:	bis Windstärke 10 (100 km/h)
Fuß-Ausführung:	Kunststoff-Sockel, befüllbar
Profil:	Alu-Klemmprofil
Profilbreite:	32 mm
Farbe:	silber eloxiert
Ecken:	Gehrung
Motivschutz:	übergroße UV-stabilisierte Antireflex-Folie, Plakat-klemmschiene und Wasserablaufstanzungen
Rückwand:	stabiles Stahlblech, verzinkt und einseitig beschichtet
Höhe:	ca. 120 cm
Gewicht:	ca. 15 kg

Kundenstopper „Windmaster“ PS-KST014A1 **169,90 €**



Einfaches Wechseln



austausch- und aufladbarer Akku

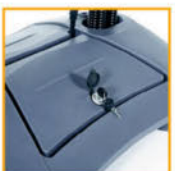

Akku ist sicher verstaut



LED-Kundenstopper „maxilight“

Innovativer LED-Kundenstopper in einem modernem Design – ein echter Eyecatcher! Im Modus umschaltbar von „energiesparend“ in der Nacht, auf „sehr hell“ am Tag. Die leistungsstarke Lithium-Eisenphosphat-Batterie ist unsichtbar im Kunststoff-Fuß verschlossen – eine digitale Anzeige informiert über den Ladezustand der Batterie. Der dekorative, schwarze Passepartoutrahmen aus Polycarbonat ist abschließbar, das Plakat wird mit Klemmen fixiert.

Technische Daten:

Motivformat:	DIN A1 (59,4 x 84,1 cm)
Außenformat:	B 90,7 x T 65,8 x H 122,3 cm
Fußformat:	B 74,0 x H 19,0 x T 63,0 cm
Variante:	doppelseitig
Beleuchtung:	LED's
Ausführung:	Regenwasserfest
Standfestigkeit:	bis Windstärke 10 (100 km/h)
Fuß-Ausführung:	mit Laufrollen für den leichten Transport
Profilbreite:	32 mm
Farbe:	silber eloxiert
Passepartout-Farbe:	schwarz
Fußfarbe:	grau
Gewicht:	ca. 45 kg
Zubehör:	inkl. Akku

LED-Kundenstopper „maxilight“ DIN A1 PS-KST031 **989,90 €**



Garderoben



Garderobe Edelstahl

Edelstahl Wandsystemelemente. Design Garderobe aus Edelstahl mit mattierter Oberfläche. Optional mit Schirmhalter und Kleiderbügel.

Die hier in einem zeitlos elegantem Design eine harmonische Verbindung eingehen. Rahmen und Kleiderbügelstange bestehen aus hochwertigem Edelstahl mit mattierter Oberfläche. Hutböden und Ablageböden aus gehärtetem Sicherheitsglas, belastbar bis 50kg. Der raffinierte Schirmhalter kann rechts oder links angebaut werden.

1. Garderobenelement	GD-GST861	269,90 €
2. Prospektenelement	GD-GST863	429,90 €
3. Regalelement	GD-GST865	429,90 €
4. Abschlusselement	GD-GST850	129,90 €
5. Schirmhalter	GD-GST855	69,90 €
Zubehör: Kleiderbügel alusilber	GD-ZUB001as	29,90 €
Zubehör: Kleiderbügel Chrom	GD-ZUB001cr	29,90 €



Bestellbare Elemente

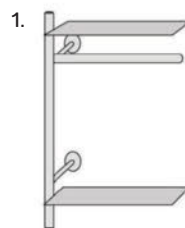

Garderobenelement (B 80 cm)
1 x Kleiderstange
2 x Boden

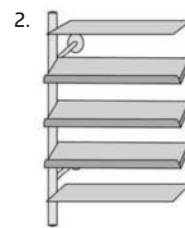

Prospektenelement (B 80 cm)
2 x Boden
3 x Schrägboden

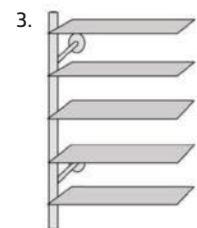

Regalelement (B 80 cm)
5 x Boden



Abschlusselement (B 4,5 cm)

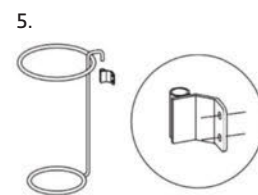

Schirmhalter (H 50 x Ø 30 cm)
mit Tropfmulde



rubinrot



anthrazit



289,90 €

Design Garderobenständer

- Garderobe mit Sichtschutz
- die Garderobe ist freistehend
- der Korpus ist aus Stahl und dient als Sichtschutz
- die Kleiderbügelstange und die Standrohre bestehen aus sehr elegantem, hochglänzendem Chrom
- 5 Chrom-Kleiderbügel sind im Lieferumfang enthalten
- die Maße der Garderobe sind B 60 x T 40 x H 170 cm
- sie passt sich ideal der bestehenden Raumatmosphäre an und verhält sich stilvoll und schlicht als Jacken- und Mantelträger
- weitere Kleiderbügel aus Chrom sind optional als Zubehör erhältlich und unten aufgeführt

Technische Daten:

- Material:** Stahl, pulverbeschichtet, Chrom
Ausführung: Standgarderobe
Gewicht: 18,0 kg
Maße: B 60 x T 40 x H 170 cm
Besonderheit: schlankes Aussehen trifft auf hochmodernes Design

alu-silber	GD-GST005alu-silber	289,90 €
rubinrot	GD-GST005rubinrot	289,90 €
anthrazit	GD-GST005anthrazit	289,90 €
Zubehör: Kleiderbügel Chrom	GD-ZUB001cr	29,90 €



Wandgarderobe „tec“

Sehr Edle und praktische Gaderobe für die perfekte Büro- und Verkaufsraum-Ausstattung. Die Wand-Garderobe ist durchdacht und in hoher Qualität! Mit edler Hutablage aus Sicherheits-Klarglas.

- zum Lieferumfang gehören zu der Wandgarderobe Design und der Hutablage aus Sicherheitsklarglas auch 5 Kleiderbügel und 6 Haken zum Aufhängen von Jacken und Mänteln
- inklusive 5 Kleiderbügel und 6 Haken

Technische Daten:

- Farbe:** alu-silber
Material: Stahl, pulverbeschichtet
Ausführung: Wandgarderobe
Gewicht: 20,0 kg
Maße der Hutablage: B 45 x T30 cm
Maße: B 60 x T 33 x H 170 cm (ohne Bügel)
Besonderheit: schlankes Aussehen trifft auf hochmodernes Design

Wandgarderobe „tec“	GD-GST006	289,90 €
Zubehör: Kleiderbügel alusilber	GD-ZUB001as	29,90 €
Zubehör: Kleiderbügel Chrom	GD-ZUB001cr	29,90 €



Garderobe „Oterma“

Krone drehbar, Fuß mit schwerer Betonfüllung.

Technische Daten:

Farbe: alusilber
Maße: Ø 50 x H 175 cm

Garderobe „Oterma“	GD-GST903	259,90 €
Zubehör: Kleiderbügel alusilber	GD-ZUB001as	29,90 €
Zubehör: Kleiderbügel Chrom	GD-ZUB001cr	29,90 €



Garderobenständer „Arend“

- Moderne Rohrkonstruktion mit insgesamt 8 Haken.
- Schirmhalter mit Abtropfvorrichtung

Technische Daten:

Farbe: alusilber (RAL9006)
Maße: Ø 40 x 175 cm

Garderobenständer „Arend“	GD-GST069	239,90 €
Zubehör: Kleiderbügel alusilber	GD-ZUB001as	29,90 €
Zubehör: Kleiderbügel Chrom	GD-ZUB001cr	29,90 €



Garderobenständer „Montani“

Edle und praktische Garderobe für die perfekte Büro- und Verkaufsraum-Ausstattung. Dieser elegante Garderobenständer ist mit 8 gebogenen Haken ausgestattet. Höchste Standsicherheit wird durch den schweren Fuß mit integrierter Steinplatte gewährleistet.

Technische Daten:

Farbe: RAL 9006, pulverbeschichtet.
Maße: Ø 45 x H 175 cm.
Material: Stahl in alu-silber

Garderobenständer „Montani“	GD-GST125	139,90 €
Zubehör: Kleiderbügel alusilber	GD-ZUB001as	29,90 €
Zubehör: Kleiderbügel Chrom	GD-ZUB001cr	29,90 €



Vitrinen



Wird fertig Montiert geliefert!

Vitrine „Cavallo“ ohne Unterschrank

- umlaufender verstärkter Profilrahmen silber eloxiert, gerundet 30x30 mm
- Nylon-Kunststoff-Eckverbindungen hellgrau
- alle Glasteile aus ESG Sicherheitsglas 5/6 mm
- Glasoberteil in Profilrahmen, Holzboden lichtgrau in Profilrahmen
- optimal staubdicht durch integrierte Gummidichtungen
- auch türseits umlaufende Dichtungslippen
- Glas-Einlageböden aus ESG Sicherheitsglas stufenlos höhenverstellbar
- auf 4 kugelgelagerten Rollen Ø 50 mm - 2 Stück feststellbar
- Dreh-/Schwenktüre(n) aus ESG Sicherheitsglas 6 mm mit Zylinderschloss
- die Lieferung erfolgt vormontiert

Variante 1 52,5 x 42,5 x 184,5 cm (BxTxH) 1 Tür, 4 Fachböden 5 mm	ST-VIT5242	549,90 €
Variante 2 99 x 42,5 x 184,5 cm (BxTxH) 2 Türen, 4 Fachböden 6 mm	ST-VIT9942	749,90 €



Wird fertig Montiert geliefert!

Vitrine „Cavallo“ mit Unterschrank

- umlaufender Profilrahmen mit lichtgrauen Holzfüllelementen
- Unterschrank separat abschließbar - lichte Höhe 46,5 cm

Variante 1 52,5 x 42,5 x 184,5 cm (BxTxH) 1 Tür, 3 Fachböden 5 mm	ST-VIT5252	689,90 €
Variante 2 79 x 42,5 x 184,5 cm (BxTxH) 2 Türen, 3 Fachböden 5 mm	ST-VIT7942	789,90 €
Variante 3 99 x 42,5 x 184,5 cm (BxTxH) 2 Türen, 3 Fachböden 6 mm	ST-VIT9943	889,90 €





Wird fertig
Montiert
geliefert!

Auf Anfrage mit
LED-Streifbe-
leuchtung

Vitrine „Nicola“

- umlaufender Profilrahmen silber eloxiert, quadratisch - 25x25 mm
- Nylon-Kunststoff-Eckverbindungen hellgrau
- alle Glasteile aus ESG Sicherheitsglas 5/6 mm
- Glasoberteil in Profilrahmen, Holzboden lichtgrau in Profilrahmen
- optimal staubdicht durch integrierte Gummidichtungen
- auch türseits umlaufende Dichtungslippen
- Glas-Einlageböden aus ESG Sicherheitsglas
- stufenlos höhenverstellbar
- auf 4 kugelgelagerten Rollen Ø 50 mm - 2 Stück feststellbar
- Dreh-/Schwenktüre(n) aus ESG Sicherheitsglas 6 mm mit Zylinderschloss
- die Lieferung erfolgt vormontiert

Variante 1 41,5 x 41,5 x 183,5 cm (BxTxH) 1 Tür, 4 Fachböden 5 mm	ST-VIT417	389,90 €
Variante 2 51,5 x 41,5 x 183,5 cm (BxTxH) 1 Tür, 4 Fachböden 5 mm	ST-VIT515	419,90 €
Variante 3 78 x 41,5 x 183,5 cm (BxTxH) 2 Türen, 4 Fachböden 5 mm	ST-VIT717	499,90 €
Variante 4 41,5 x 41,5 x 183 cm (BxTxH) 1 Türen, 3 Fachböden 5 mm	ST-VIT3515	519,90 €
Variante 5 41,5 x 41,5 x 183,5 cm (BxTxH) 1 Türen, 3 Fachböden 5 mm	ST-VIT4515	469,90 €
Variante 6 78 x 41,5 x 183 cm (BxTxH) 2 Türen, 3 Fachböden 5 mm	ST-VIT3717	629,90 €





Vitrine „Grankea“

- umlaufender Profilrahmen silber eloxiert, quadratisch oder gerundet 25x25 mm
- Nylon-Kunststoff-Eckverbindungen hellgrau
- alle Glasteile aus ESG Sicherheitsglas 5/6 mm
- Glasoberteil in Profilrahmen, Holzboden lichtgrau in Profilrahmen
- optimal staubdicht durch integrierte Gummidichtungen auch türseits umlaufende Dichtungslippen
- Glas-Einlageböden aus ESG Sicherheitsglas
- stufenlos höhenverstellbar
- Dreh-/Schwenktüre aus ESG Sicherheitsglas mit Zylinderschloss

Variante 1 41,5 x 41,5 x 63,5 cm (BxTxH) 1 Tür, 2 Einlageböden 5 mm	ST-VIT4141	239,90 €
Variante 2 41,5 x 41,5 x 171,5 cm (BxTxH) 1 Tür, 1 Fachböden 5 mm	ST-VIT4142	329,90 €



Vitrine „Panarea“

- 5-seitige Verglasung
- alle Glasteile aus ESG Sicherheitsglas 5/6 mm
- Rollsockel wahlweise in weiss oder schwarz
- Glas-Einlageböden aus ESG Sicherheitsglas
- nicht höhenverstellbar
- auf 4 Rollen
- 2 Schiebetüren aus ESG Sicherheitsglas mit Schloss
- die Lieferung kann nur zerlegt zur Selbstmontage erfolgen

Variante 1 90 x 46 x 182 cm (BxTxH) 2 Türen, 5 Fachböden 5 mm	ST-VIT9046	569,90 €
Variante 2 125 x 46 x 182 cm (BxTxH) 2 Türen, 2 x 5 Fachböden 5 mm, Glasmittelwand	ST-VIT12546	759,90 €



Vitrine „Skopelos“

- wie Baureihe „Nicola“ - Seite 113
- keine Trennwand zwischen den Elementen
- Lieferung zerlegt zur Selbstmontage; Montage auf Anfrage möglich

Fachböden

nicht durchgehend, stufenlose Höhenverstellung je Fach möglich

Unterschrank (nur Variante 2)

umlaufender Profilrahmen mit lichtgrauen Holzfüllelementen
Unterschrank separat abschließbar

Variante 1 231 x 42,5 x 184,5 cm (BxTxH) 3 x 2 Türen, 3 x 4 Fachböden 5 mm	ST-VIT23142	2590,90 €
Variante 2 (mit Unterschrank) 231 x 42,5 x 184,5 cm (BxTxH) 3 x 2 Türen, 3 x 3 Fachböden 5 mm	ST-VIT19542	1999,90 €
Variante 3 155 x 42,5 x 184,5 cm (BxTxH) 3 x 2 Türen, 2 x 4 Fachböden 5 mm	ST-VIT15542	1790,90 €



Wird fertig Montiert geliefert!



Vitrine „Norat“ (mit LED-Streifenbeleuchtung)

- verstärkter umlaufender Profilrahmen silber eloxiert
 - gerundet - 30x30 mm, senkrechte Türprofile 60x60 mm
 - mit LED-Beleuchtung - Nylon-Kunststoff-Eckverbindungen hellgrau
 - alle Glasteile aus ESG Sicherheitsglas 5/6 mm
 - Glasoberteil in Profilrahmen, Holzboden lichtgrau in Profilrahmen
 - optimal staubdicht durch integrierte Gummidichtungen
 - auch türseits umlaufende Dichtungslippen -
 - Glas-Einlageböden aus ESG Sicherheitsglas - stufenlos höhenverstellbar
 - auf 4 kugelgelagerten Rollen Ø 50 mm - 2 Stück feststellbar
 - Variante 2 auf Standfüßen
 - Dreh-/Schwenktüre(n) aus ESG Sicherheitsglas 6 mm mit Zylinderschloss
 - die Lieferung erfolgt vormontiert, sodass nur noch die Fachböden eingelegt werden müssen
- Inkl. leuchtstarker LED-Streifenbeleuchtung in den türseitigen Profilen, senkrecht und nahezu blendfrei

Variante 1 55,5 x 55,5 x 184,5 cm (BxTxH) 1 Tür, 4 Fachböden 5 mm	ST-VIT5555	789,90 €
Variante 2 99 x 23 x 184,5 cm (BxTxH) 2 Türen, 10 Fachböden 6 mm	ST-VIT9923	999,90 €
Variante 3 99 x 45,5 x 184,5 cm (BxTxH) 2 Türen, 4 Fachböden 6 mm	ST-VIT9945	969,90 €



Wird zerlegt geliefert!



Vitrine „Tilos“

Die formschönen und standfesten Vitrinen sind mit 4 höhenverstellbaren Glasböden ausgestattet. Belastung: bis 10 kg/Boden bei verteilter Last. Sämtliche Vitrinen verfügen über abschließbare Türen. Die Fußsteller der Vitrinen sind höhenverstellbar und sorgen somit für einen sicheren Stand. Als Zubehör gibt es ein Beleuchtungsset sowie Zwillingenlenkrollen mit Feststellern.

Variante 1 B 42,5 x T 42,5 x H 180 cm 1 Tür, 4 Fachböden	ST-VIT3760	449,90 €
Variante 2 B 85 x T 42,5 x H 180 cm 1 Tür, 4 Fachböden	ST-VIT3761	579,90 €
Variante 3 Ø 54,5 x H 180 cm 1 Türen, 4 Fachböden	ST-VIT3762	669,90 €
Zubehör: Rollensatz (4 Stück)	PS-ZUB001	19,90 €
Zubehör: Beleuchtung (5 Strahler)	VI-ZUB063	109,90 €



Rollensatz: 4 Zwillingenlenkrollen, alle mit Feststellern



Beleuchtung: 5 Strahler à 20 Watt in Niedervolt-Ausführung, inkl. Trafo und 2 m Zuleitung



1.



Wird zerlegt geliefert!

2.



3.



4.



Vitrine „Comino“

- Ganzglasvitrinen mit gerundeten Glasteilen
- alle Glasteile aus ESG Sicherheitsglas 5/6 mm
- Holzoberteil mit Deckenbeleuchtung
- Holzsockel silbergrau mit aufgelegter Spiegelplatte
- Glas-Einlageböden aus ESG Sicherheitsglas
- stufenlos höhenverstellbar
- auf 4 Rollen
- 1 Dreh-/Schwenktüre aus ESG Sicherheitsglas 6 mm mit Schloss
- die Lieferung kann nur zerlegt zur Selbstmontage erfolgen

Variante 1 Ø 57 x 190 cm (BxTxH) 1 Tür, 4 Fachböden 5 mm 3 Deckenstrahler	ST-VIT57190	949,90 €
Variante 2 65 x 44 x 190 cm (BxTxH) 1 Tür, 4 Fachböden 5 mm 2 Deckenstrahler	ST-VIT6444	919,90 €
Variante 3 97 x 56 x 190 cm (BxTxH) 1 Tür, 4 Fachböden 5 mm 4 Deckenstrahler	ST-VIT9656	1290,90 €
Variante 4 mit Spiegelrückwand 112 x 38 x 190 cm (BxTxH) 1 Tür, 4 Fachböden 5 mm 3 Deckenstrahler	ST-VIT11238	1319,90 €

1.



Wird zerlegt geliefert!

2.



3.



4.



Vitrine „Cabrera“

- Ganzglasvitrine mit gerundeten Glasteilen
- alle Glasteile aus ESG Sicherheitsglas 5/6 mm
- Holzoberteil und Holzunterteil wahlweise in den Farben
- kirschbaum, wengé, Eiche hell (ohne Mehrpreis)
- Holzboden mit aufgelegter Spiegelplatte
- Glas-Einlageböden aus ESG Sicherheitsglas
- stufenlos höhenverstellbar -
- auf 4 regulierbaren Standfüßen
- 1 Dreh-/Schwenktüre aus ESG Sicherheitsglas 6 mm mit Schloss
- die Lieferung kann nur zerlegt zur Selbstmontage erfolgen

Variante 1 Ø 56 x 190 cm (BxTxH) 1 Tür, 4 Fachböden 5 mm	ST-VIT56190	899,90 €
Variante 2 64 x 44 x 190 cm (BxTxH) 1 Tür, 4 Fachböden 5 mm	ST-VIT6445	939,90 €
Variante 3 96 x 56 x 190 cm (BxTxH) 1 Tür, 4 Fachböden 5 mm	ST-VIT9657	1190,90 €
Variante 4 mit Spiegelrückwand 112 x 38 x 190 cm (BxTxH) 1 Tür, 4 Fachböden 5 mm	ST-VIT11239	1260,90 €



Wird zerlegt geliefert!

Vitrine „Santo“

- 5-seitige Verglasung, Holzboden silbergrau
- alle Glasteile aus ESG Sicherheitsglas 5 mm
- Glas-Einlageböden aus ESG Sicherheitsglas
- nicht höhenverstellbar
- auf 4 Rollen
- Dreh-/Schwenktüre(n) aus ESG Sicherheitsglas mit Schloss
- die Lieferung kann nur zerlegt zur Selbstmontage erfolgen
- weitere Holzfarben
- kirschbaumfarbig, wengéfarbig (gegen Mehrpreis)

Variante 1 68 x 68 x 180 cm (BxTxH) 1 Tür, 4 Fachböden 5 mm	ST-VIT6868	619,90 €
Variante 2 40 x 40 x 180 cm (BxTxH) 1 Tür, 4 Fachböden 5 mm	ST-VIT4040	329,90 €
Variante 3 60 x 40 x 180 cm (BxTxH) 1 Tür, 4 Fachböden 5 mm	ST-VIT6040	389,90 €
Variante 4 80 x 40 x 180 cm (BxTxH) 2 Türen, 4 Fachböden 5 mm	ST-VIT8040	459,90 €



Beleuchtung von Vitrinen

Alle Vitrinen können mit Beleuchtungselementen ausgestattet werden. Hier eine kleine Auswahl (weitere Beleuchtungselemente Online):



LED-Beleuchtungssystem mit Fassung S50 - 3,5W LED
Fassung S50 / 3,5W LED
5 Lampen

VI-ZUB3263 **224,90 €**



LED-Etagenbeleuchtung mit 3,5W Power-LEDs
Fassung GU 4 / 3,5W LED
5 Lampen

VI-ZUB500 **179,90 €**



LED-Beleuchtungssystem mit Fassung S35 - 3,5W LED
Fassung S35 / 3,5W LED
5 Lampen

VI-ZUB3253 **179,90 €**



LED-Beleuchtungssystem mit Fassung S50 - 5W LED
Fassung S50 / 5W LED
5 Lampen

VI-ZUB3265 **234,90 €**



LED-Etagenbeleuchtung mit 5W Power-LEDs
Fassung GU 4 / 5W LED
5 Lampen

VI-ZUB510 **189,90 €**



LED-Beleuchtungssystem mit Fassung S35 - 5W LED
Fassung S35 / 5W LED
5 Lampen

VI-ZUB3255 **189,90 €**



LED-Beleuchtungssystem mit Fassung S50 - 6W LED
Fassung S50 / 6W LED
5 Lampen

VI-ZUB3266 **254,90 €**



LED-Etagenbeleuchtung mit 6W Power-LEDs
Fassung GU 5.3 / 6W LED
5 Lampen

VI-ZUB530 **233,90 €**



Halogen-Etagenbeleuchtung mit 20 W Halogenstrahler
Fassung GU 4 / 20W Halogen
5 Lampen

VI-ZUB063 **138,90 €**



Bürozubehör

Büromöbelserie „Finlay“

- Schreibtische mit massivem C-Fuß-Gestell. Unter der Tischplatte befindet sich ein Kabelkanal zur Aufnahme von Steckdosen etc.
- Freiformtisch mit größerer, speziell für Arbeiten am Monitor geformter Tischplatte (195 cm x 80/100 cm x 75 cm).
- Knieraum-Blende als Sichtschutz (Pos. 6) für die Rückseite von Tischen. Sie kann für alle Tische ab einer Breite von 160 cm eingesetzt werden. Farbe: weiß.
- Rollcontainer mit Zentralschloss. Der Rollcontainer hat eine Tiefe von 60 cm. Er verfügt über 3 Schubladen mit Auszugssperren und Selbsteinzug (Pos. 8) oder 1 Schublade und 1 Hängeregistraturauszug mit Auszugssperre (Pos.9). Die obere Schublade ist mit einer verschiebbaren Materialschale für Kleinutensilien ausgestattet. Der Container ist abschließbar.
- Anstell-Container (Pos. 10) vergrößern die Arbeitsfläche. Sie sind von 72-76 cm höhenverstellbar. Die Container sind wahlweise mit einer Deckplatte in Weiß oder Grafit ausgestattet, passend zum Dekor der Tischplatte.
- Regale und Schränke: Die Regale gibt es mit und ohne Rückwand. Sie können sowohl einzeln, als auch aus Kostengründen aneinandergelagert aufgestellt werden (Ersparnis von Seitenwangen). Die Regale mit Rückwand werden zu Schränken, wenn sie mit Vorbautüren versehen werden. Die Türen sind abschließbar und mit Edelstahlgriffen versehen.



Tische und Container

1. Schreibtisch	B120 x T80 x H75 cm	BU-FIN398	199,90 €
2. Schreibtisch	B160 x T80 x H75 cm	BU-FIN406	219,90 €
3. Schreibtisch	B180 x T80 x H75 cm	BU-FIN407	249,90 €
4. Anbautisch	B100 x T60 x H75 cm	BU-FIN408	159,90 €
5. Freiformtisch	B195 x T80/100 x H75 cm	BU-FIN419	339,90 €
6. Knieraum-Blende	B155 x H30 cm	BU-FIN719	99,90 €
7. Tischtrennwand, Holz	B160 x H45 cm	BU-FIN753	159,90 €
8. Rollcontainer	B42 x T60 x H54 cm	BU-FIN647	229,90 €
9. Rollcontainer	B42 x T60 x H54 cm	BU-FIN649	229,90 €
10. Anstell-Container	B42 x T80 x H72 - 76 cm	BU-FIN627	379,90 €

Regale und Schränke (OH = Ordnerhöhe)

11. Sideboards, 2 OH	B80 x T38 x H76 cm	BU-FIN431	149,90 €
12. Einzelregal breit, 5 OH	B80 x T38 x H183 cm	BU-FIN435	219,90 €
13. Einzelregal schmal, 5 OH	B41 x T38 x H183 cm	BU-FIN436	209,90 €
14. Anbauregal breit, 6 OH	B78 x T38 x H183 cm	BU-FIN437	189,90 €
15. Anbauregal schmal, 5 OH	B39 x T38 x H183 cm	BU-FIN438	179,90 €
16. Einzelregal breit, offen, 5 OH	B80 x T38 x H183 cm	BU-FIN434	179,90 €
17. Anbauregal breit, offen, 5 OH	B78 x T38 x H183 cm	BU-FIN432	159,90 €
18. Anbauregal schmal, offen, 5 OH	B39 x T38 x H183 cm	BU-FIN433	159,90 €

Vorbautüren (Set für Regale)

19. 2 OH, Holz, abschließbar		BU-FIN546	99,90 €
20. 2 OH, Glas		BU-FIN556	129,90 €
21. 5 OH, Holz, abschließbar		BU-FIN548	129,90 €





Büromöbelserie „Taylor“

Trendiges Büromöbel-Programm.

- Regale und Schränke. Die Regale sind in Weiß oder Lichtgrau. Sie werden zu Schränken, wenn sie mit Vorbautüren versehen werden. Diese gibt es in Weiß, Lichtgrau, Anthrazit oder Glas. Die Türen sind mit Edelstahlgriffen versehen.
- Schreibtische mit fester Höhe von 75 cm. Unter der Tischplatte befindet sich ein Kabelkanal zur Aufnahme von Steckdosen, etc.
- Container mit einer Tiefe von 80 cm für mehr Stauraum. Die obere Schublade ist jeweils mit einer verschiebbaren Materialschale für Stifte und Kleinutensilien ausgestattet. Gleichzeitig ist der Container abschließbar.

1.-2.



3.



4.



5.



6.



7.



10.



8.



9.



11.



12.



13.



Tische und Container

1. Schreibtisch	B160 x T80 x H75 cm	BU-TAY003	329,90 €
2. Schreibtisch	B180 x T90 x H75 cm	BU-TAY004	359,90 €
3. Anbautisch	B100 x T60 x H75 cm	BU-TAY005	199,90 €
4. Rollcontainer, 3 Schubladen	B42 x T80 x H54 cm	BU-TAY547	299,90 €
5. Rollcontainer, 1 Schublade, 1 Hängeregistratur	B42 x T80 x H54 cm	BU-TAY549	299,90 €

Regale und Schränke (OH = Ordnerhöhe)

6. Wandregal, 1 OH	B74 x T32 x H37 cm	BU-TAY002	149,90 €
7. Sideboard, 2 OH	B80 x T38 x H183 cm	BU-TAY010	149,90 €
8. Einzelregal, 5 OH	B80 x T38 x H183 cm	BU-TAY011	269,90 €
9. Einzelregal, 5 OH	B40 x T38 x H183 cm	BU-TAY012	269,90 €
10. Schublade für Hängeregistratur	B76 x H38 cm	BU-TAY540	109,90 €

Vorbautüren (Set für Regale)

11. Vorbautüren Glas, 2 OH		BU-TAY129	129,90 €
12. Vorbautüren Holz, 2 OH, abschließbar		BU-TAY550	99,90 €
13. Vorbautüren Holz, groß, 5 OH, abschließbar		BU-TAY553	129,90 €



Büromöbelserie „Lovas“

Die Schreibtische gibt es in 2 Ausführungen:

Ausführung 1): Wangen-Gestell aus Holz, mit Glas belegt und mit Edelstahlstreifen versehen. Unter der Tischplatte befindet sich ein Kabelkanal.

Ausführung 2): Wie vor, jedoch Tischplatte höhenverstellbar.

- Rollcontainer mit Zentralschloss. Der Rollcontainer hat eine Tiefe von 80 cm. Er verfügt über 3 Schubladen mit Auszugssperren und Selbsteinzug (Pos. 7) oder 1 Schublade und 1 Hängeregistraturauszug mit Auszugssperre (Pos. 8). Die obere Schublade ist mit einer verschiebbaren Materialschale für Kleinutensilien ausgestattet.
- Der Container ist abschließbar.
- Die Regale sind stets in Weiß. Sie werden zu Schränken, wenn sie mit Vorbautüren versehen werden.
- Diese gibt es in Weiß, Grafit, Anthrazit und Glas. Die Türen sind abschließbar und mit Edelstahlgriffen versehen.

Dekore: Tischplatten und Regalfronten in Weiß, Grafit und Anthrazit.



Tische und Container

1. Schreibtisch	B180 x T90 x H75 cm	BU-LOV588	389,90 €
2. Anbautisch	B100 x T60 x H75 cm	BU-LOV589	229,90 €
3. Schreibtisch	B160 x T90 x H68 – 76 cm	BU-LOV368	429,90 €
4. Schreibtisch	B180 x T90 x H68 – 76 cm	BU-LOV318	459,90 €
5. Anbautisch	B100 x T60 x H68 – 76 cm	BU-LOV319	249,90 €

6. Knierraum-Blende	B155 x H30 cm	BU-LOV155	99,90 €
7. Rollcontainer, 3 Schubladen	B42 x T80 x H54 cm	BU-LOV719	299,90 €
8. Rollcontainer, 1 Schublade, 1 Hängeregistratur	B42 x T80 x H54 cm	BU-LOV559	299,90 €

Regale und Schränke (OH = Ordnerhöhe)

9. Wandregal, 1 OH	B74 x T32 x H37 cm	BU-LOV430	109,90 €
10. Sideboard, 2 OH	B80 x T38 x H76 cm	BU-LOV431	149,90 €
11. Einzelregal, 5 OH	B80 x T38 x H183 cm	BU-LOV435	219,90 €
12. Einzelregal, 5 OH	B41 x T38 x H183 cm	BU-LOV436	209,90 €
13. Schublade für Hängeregistratur	B76 x H38 cm	BU-LOV537	109,90 €

Vorbautüren (Set für Regale)

14. Vorbautüren, 2 OH, Glas	BU-LOV546	99,90 €
15. Vorbautüren, 2 OH, Holz	BU-LOV548	129,90 €
16. Vorbautüren Holz, 5 OH, groß	BU-LOV556	129,90 €



Höhenverstellbar



Büromöbelserie „Cineos“

- **Tische** nach DIN höhenverstellbar von 68 – 82 cm, mit horizontalen Kabelkanälen.
- **Tischverbindungsplatte**, mit Hilfe dieser Platte lassen sich großzügige Arbeitsplätze gestalten.
- **Freiformtisch**: Tisch mit größerer, speziell für Arbeiten am Monitor geformter Tischplatte.
- **Container**: haben eine Tiefe von 80 cm – für mehr Stauraum. Container mit Zentralverschluss und Materialschublade. Ausführung mit 3 Schubladen oder 1 Schublade und 1 Hängeregistratur
- **Schränke**: mit Flügeltüren oder mit platzsparenden Schiebetüren. Die Schränke sind in modularer Bauform konzipiert und deshalb beliebig nebeneinander und übereinander setzbar bis zu einer Höhe von 230 cm (6 Ordnerhöhen). Normalerweise sind Büroschränke nur 80 cm breit. Tec-art hat eine Breite von 100 cm für mehr Stauraum. Die Einlegeböden sind aus Stahl und haben daher eine Tragkraft von 50 kg.
- **Farben**:
 1. **Tische**: Tischgestelle in Alusilber, Tischplatten in Lichtgrau oder in Buche hell.
 2. **Schränke**: komplett in Lichtgrau oder in Alusilber mit Fronten in Buche hell.
 3. **Container**: komplett in Lichtgrau oder in Buche hell.



Tische und Container

1. Schreibtisch Holzdekor	B80 x T80 x H68 – 82 cm	BU-CIN890	199,90 €
2. Schreibtisch Holzdekor	B120 x T80 x H68 – 82 cm	BU-CIN891	239,90 €
3. Schreibtisch Holzdekor	B160 x T80 x H68 – 82 cm	BU-CIN892	259,90 €
4. Tisch-Verbindungsplatte	B85 x T85 x H68 – 82 cm	BU-CIN899	199,90 €
5. Freiformtisch (links)	B195 x T80/100 x H68 – 82 cm	BU-CIN895	339,90 €
6. Freiformtisch (rechts)	B195 x T80/100 x H68 – 82 cm	BU-CIN896	339,90 €
7. Besprechungsansatztisch	B100 x T68 – 82 cm	BU-CIN321	329,90 €
8. Rollcontainer, 3 Schübe	B42 x T80 x H58 cm	BU-CIN047	359,90 €
9. Rollcontainer, 1 Schub, 1 Hängeregistratur		BU-CIN049	359,90 €

Regale und Schränke (OH = Ordnerhöhe)

10. Schiebetürenschränk	B100 x T42 x H82 cm	BU-CIN781	299,90 €
11. Schiebetüren-Aufsatzschränk	B100 x T42 x H74 cm	BU-CIN782	279,90 €
12. Aufsatzschränk ohne Türen	B100 x T42 x H74 cm	BU-CIN784	149,90 €
13. Schiebetürenschränk	B100 x T42 x H156 cm	BU-CIN785	429,90 €
14. Schiebetürenschränk	B100 x T42 x H156 cm	BU-CIN787	299,90 €
15. Flügeltürenschränk	B100 x T42 x H82 cm	BU-CIN381	279,90 €
16. Flügeltürenschränk	B100 x T42 x H82 cm	BU-CIN382	279,90 €
17. Aufsatzschränk	B100 x T42 x H82 cm	BU-CIN784	149,90 €
18. Flügeltürenschränk	B100 x T42 x H156 cm	BU-CIN385	429,90 €
19. Hängeregistraturschränk	B100 x T42 x H82 cm	BU-CIN780	579,90 €





Stellwandsystem im Anbauverfahren

Die Elemente lassen sich linear oder in drei Winkelstellungen (45°, 90°, 135°) in beliebiger Länge und Kombination aufstellen. Es können feste und rollbare Wände erstellt werden. Am Ende der gesamten Wand wird stets eine Abschlussäule montiert.

1. Lochblech-Element	ST-DIS966	229,90 €
2. Whiteboard-Element	ST-DIS967	269,90 €
3.1 Holzwand weiß	ST-DIS964	269,90 €
3.2 Holzwand grün	ST-DIS965	269,90 €
4. Transparent-Element	ST-DIS917	329,90 €
5. Akustik-Element	ST-DIS916	369,90 €
6. Abschlussäule	ST-DIS629	89,90 €
7. Rollensatz (4 Rollen)	PS-ZUB010	19,90 €



Lochblech-Element
B 80 x H 175 cm
al silber

Whiteboard-Element
B 80 x H 175 cm
weiß

Holzwand
B 80 x H 175 cm
weiß, grün

Transparent-Element
B 80 x H 175 cm
transparent

Akustik-Element
B 80 x H 175 cm
weiß

Abschlussäule
H 175 cm
al silber

Rollensatz (4 Rollen)
mit Feststellern
al silber



Zubehör für Lochblech-Element

Das Stellwandsystem ist sehr flexibel. Zusammen mit den Lochblech-Elementen lassen sich sehr viele Einsatzkombinationen erstellen. Für das Lochblech-Element sind folgende Ergänzungen erhältlich:

A. Plakattaschen (siehe S. 140)		ab 10,90 €
B. Schrägboden	ST-ZUB978	39,90 €
C. Prospektfächer (siehe S. 140)		ab 13,10 €
D. Ablageboden mit seitlichen Ordnerstützen	ST-ZUB979	39,90 €
E. Set für Flipchart-Block	ST-ZUB977	19,90 €



Plakattaschen
in div. DIN Formaten



Schrägboden
B 75 x T 31 cm



Prospektfächer
in div. DIN Formaten



Ablageboden mit seitlichen Ordnerstützen
B 80 x H 175 cm

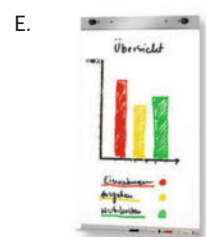

E. Set für Flipchart-Block
B 80 x H 175 cm

Anbau-Theke „Laurine“

Trendiges Büromöbel-Programm.

Bei der Anbautheke Atlantis handelt es sich um eine Stahlkonstruktion, die mit Holzplatten verblendet wird. Laurine ist als Anbautheke konzipiert und besteht aus insgesamt 7 Thekenelementen, die sich zu vielfältigen Thekenarbeitsplätzen zusammenstellen lassen.

Hinter den 110 cm hohen Fronten befindet sich ein vollwertiger Arbeitsplatz mit einer Tiefe von 80 cm und einer Höhe von 75 cm. Die Holzplatten sind mit Melaminharz beschichtet und einer stoßfesten ABS-Kante versehen. Des Weiteren sind die Arbeitsplatten mit Kabeldurchlässen versehen. Der Thekenkörper ist mit dekorativen Glasplatten und Edelstahlstreifen bestückt.

Aus Stabilitätsgründen müssen immer am Anfang und am Ende einer Thekenanlage Seitenblenden (Pos. 8) angebracht werden. Bei Ecktheken (Pos. 7) ist nur eine Seitenblende erforderlich, weil sich auf der anderen Seite bereits eine hohe Seitenblende befindet. Bei Eckkonfigurationen, z.B. wenn eine Ecke (Pos. 7) mit einem Tisch (Pos. 4) verbunden wird, ist ebenfalls nur eine Seitenblende erforderlich. Bei Konfigurationen, die auf der linken und auf der rechten Seite am Ende jeweils eine Ecktheke haben, ist keine Seitenblende erforderlich, da die Seiten links und rechts bereits mit hohen Seitenblenden versehen sind.

Als Zubehör gibt es Taschenablagen und je Thekenvorbau eine LED-Leuchte, die unterhalb der Aufsatzplatte montiert wird. Als Stauraum dient ein Rollcontainer mit drei Schubladen. Auf der Seiten 130-133 haben wir Thekenanlagen als Beispiel abgebildet.

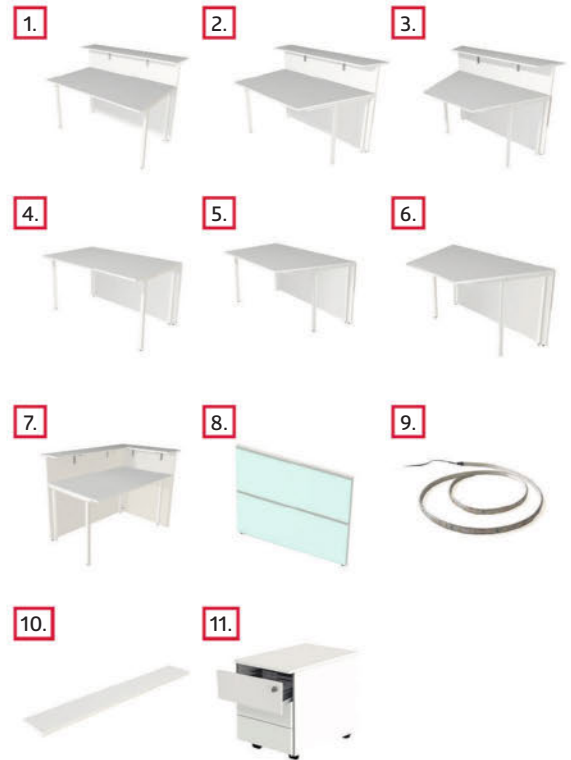

Anbau-Theke „Laurine“

1. Grundtheke 2-seitig gerade	B135 x T92 x H108 cm	ME-THE456	559,90 €
2. Theke 1-seitig schräg	B135 x T92 x H108 cm	ME-THE289	589,90 €
3. Theke 2-seitig schräg	B135 x T92 x H108 cm	ME-THE290	599,90 €
4. Tisch 2-seitig gerade	B135 x T82 x H75 cm	ME-THE394	439,90 €
5. Tisch 1-seitig schräg	B135 x T82 x H75 cm	ME-THE395	469,90 €
6. Tisch 2-seitig schräg	B135 x T82 x H75 cm	ME-THE396	479,90 €
7. Ecktheke (einseitig offen)	B147 x T92 x H108 cm	ME-THE288	809,90 €
8. Seitenblende (pro Element)	je nach Element	ME-THE399	169,90 €
9. LED-Leuchte		ME-THE400	99,90 €
10. Taschenablage in Weiß		ME-THE398	79,90 €
11. Rollcontainer, 3 Schubladen <small>mit Zentralschloss und Materialschale, 60 cm tief, Schubladen mit Auszugssperren</small>	B42 x T60 x H54 cm	ME-THE647	229,90 €

Vorderansicht (Beispiel 1)



Rückansicht (Beispiel 1)



Vorderansicht (Beispiel 2)



Vorderansicht (Beispiel 3)



Vorderansicht (Beispiel 4)



Vorderansicht (Beispiel 5)



Vorderansicht (Beispiel 6)



Vorderansicht (Beispiel 7)

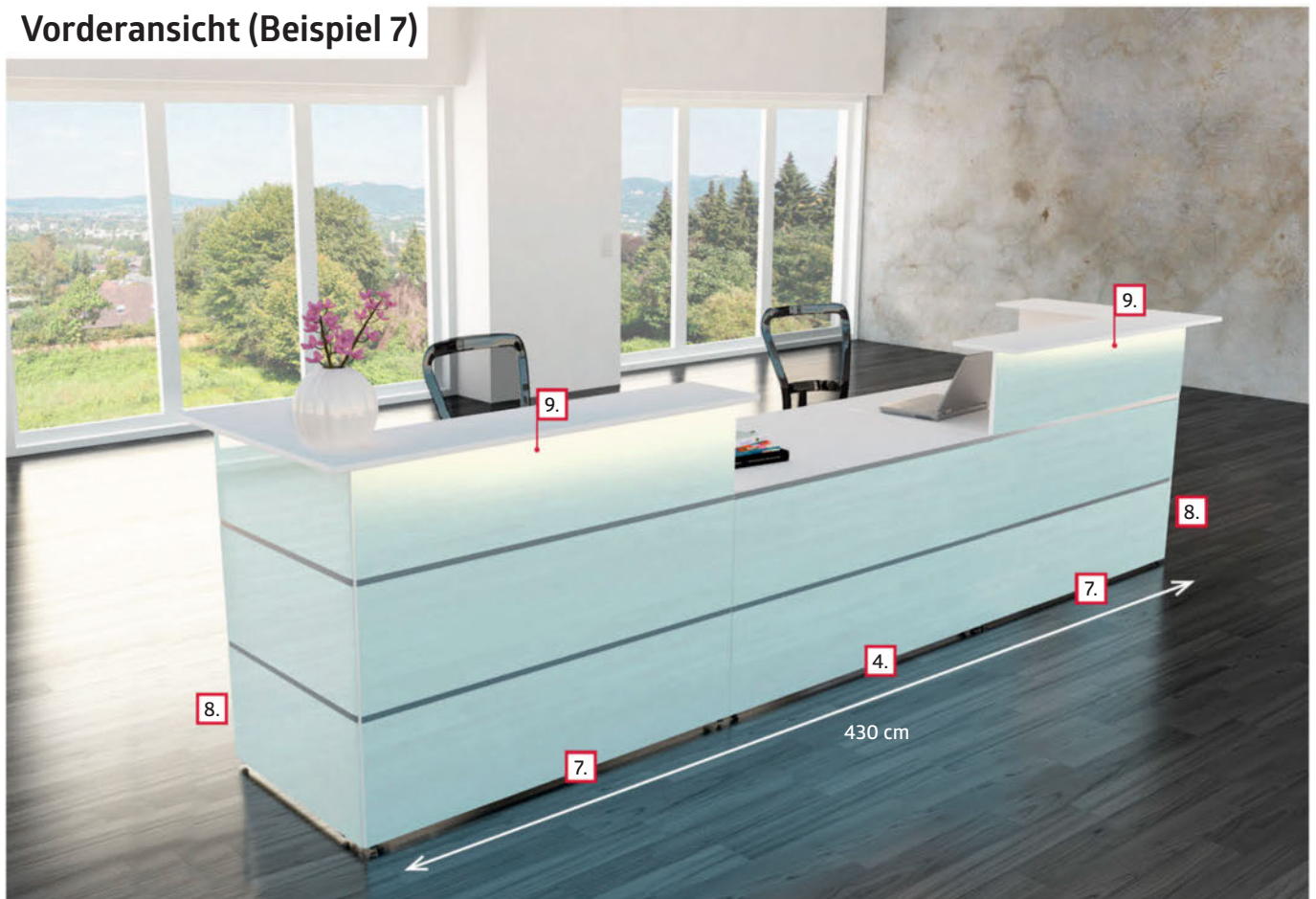

Anbau-Theke „Sandrine“

System-Theke zum attraktiven Preis in 3 Ausführungen:

1. Rund-Theken (1. - 3.)
2. Reihen-Theken (4. - 6.)
3. Eck-Theken (7. - 8.)

Stabile Stahlkonstruktion. Hinter der Thekenfront befindet sich ein vollwertiger Arbeitsplatz. Die Arbeitsplatte der Theke hat eine Tiefe von 65 cm und eine Höhe von 72 cm. Sie ist mit Melaminharz beschichtet und mit stoßfesten ABS-Kanten versehen. Des Weiteren sind Kabeldurchlässe vorhanden. Es gibt zwei Farbkombinationen: entweder Front in Weiß und Ablageplatte in Wenge oder Front in Anthrazit und Ablageplatte in Weiß. Die Farbe der Tischplatten entspricht der Farbe der Ablageplatte.

Als Zubehör gibt es Taschenablagen, die an der Thekenfront eingesetzt werden können. Des Weiteren kann eine LED-Beleuchtung unter der Ablagefläche montiert werden. Außerdem gibt es Prospektfächer für DIN lang und DIN A4. Sie werden in kleine Löcher, die sich an der Frontplatte befinden, gesteckt. Zudem gibt es eine Plakattasche in DIN A1 aus Kunststoff in Kristallglas-Optik.

Als Stauraum gibt es einen Rollcontainer mit 3 Schublen.



Anbau-Theke „Sandrine“		weiß	anthrazit	
1. Grundtheke 45°	B118 x T70 x H115 cm	ME-THE960	ME-THE950	479,90 €
2. Anbautheke 45°	B118 x T70 x H115 cm	ME-THE961	ME-THE951	399,90 €
3. Anbautisch 45°	B126,5 x T80 x H72 cm	ME-THE963	ME-THE953	319,90 €
4. Grundtheke gerade	B116 x T70 x H115 cm	ME-THE965	ME-THE955	449,90 €
5. Anbautheke gerade	B116 x T70 x H115 cm	ME-THE962	ME-THE952	379,90 €
6. Anbautisch gerade	B116 x T80 x H72 cm	ME-THE966	ME-THE956	299,90 €
7. Grundtheke Eck-Element	B116 x T116 x H115 cm	ME-THE964	ME-THE954	779,90 €
8. Anbautheke Eck-Element	B116 x T116 x H115 cm	ME-THE967	ME-THE957	729,90 €
9. Rollcontainer, 3 Schubladen <small>mit Zentralschloss und Materialschale, 60 cm tief</small>	B42 x T60 x H54 cm	ME-THE647		229,90 €
LED-Leiste		ME-THE400		99,90 €
Taschenablagen, rund		ME-THE396		79,90 €
Taschenablagen, gerade		ME-THE395		79,90 €

Zubehör

Passende Bestückungselemente wie Plakattaschen oder Prospektfächer finden Sie auf der Seite 140.



Vorderansicht (Beispiel 1)



Rückansicht (Beispiel 1)



Vorderansicht (Beispiel 2)



Vorderansicht (Beispiel 3)



Kompakt-Theke „Cecilia“

Kompakt-Theke im Anbauverfahren, die jede Konfiguration und Größe einer Theke ermöglicht. Stabile Stahlkonstruktion in Alusilber. Arbeits- und Ablageplatten in Buchedekor. Container 60 cm abschließbar und mit Utensilienfach. Schubladen auf Qualitätsrollenauszügen geführt und mit Auszugssperre versehen. Prospektfächer DIN-lang, DIN A5 und DIN A4 werden in kleine Löcher der Frontplatte gesteckt. Plakattaschen in den gängigen DIN-Formaten aus Kunststoff in Kristallglas-Optik, haftet mittels Magnetleisten. Schriftstücke und Plakate lassen sich in Sekundenschnelle wechseln.

Zubehör

Passende Bestückungselemente wie Plakattaschen oder Prospektfächer finden Sie auf der Seite 140.

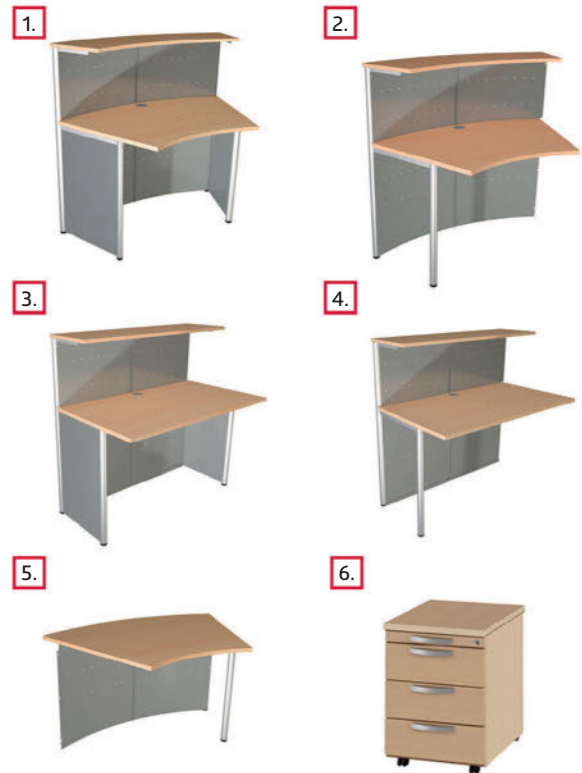

Anbau-Theke „Cecilia“

1. Grundtheke 45°, auch einzeln stellbar	B118 x T70 x H115 cm	ME-THE990	399,90 €
2. Anbautheke 45°	B118 x T70 x H115 cm	ME-THE991	369,90 €
3. Grundtheke gerade, auch einzeln stellbar	B116 x T70 x H115 cm	ME-THE995	369,90 €
4. Anbautheke gerade	B116 x T70 x H115 cm	ME-THE992	339,90 €
5. Anbautisch 45°	B126,5 x T80 x H72 cm	ME-THE993	289,90 €
6. Rollcontainer, 3 Schubladen, 1 Utensilienfach <small>mit Zentralschloss, 60 cm tief, Schubladen mit Auszugssperren</small>	B42 x T60 x H54 cm	ME-THE047	269,90 €

Rückansicht (Beispiel 1)



Vorderansicht (Beispiel 2)



Vorderansicht (Beispiel 3)



Vorderansicht (Beispiel 4)

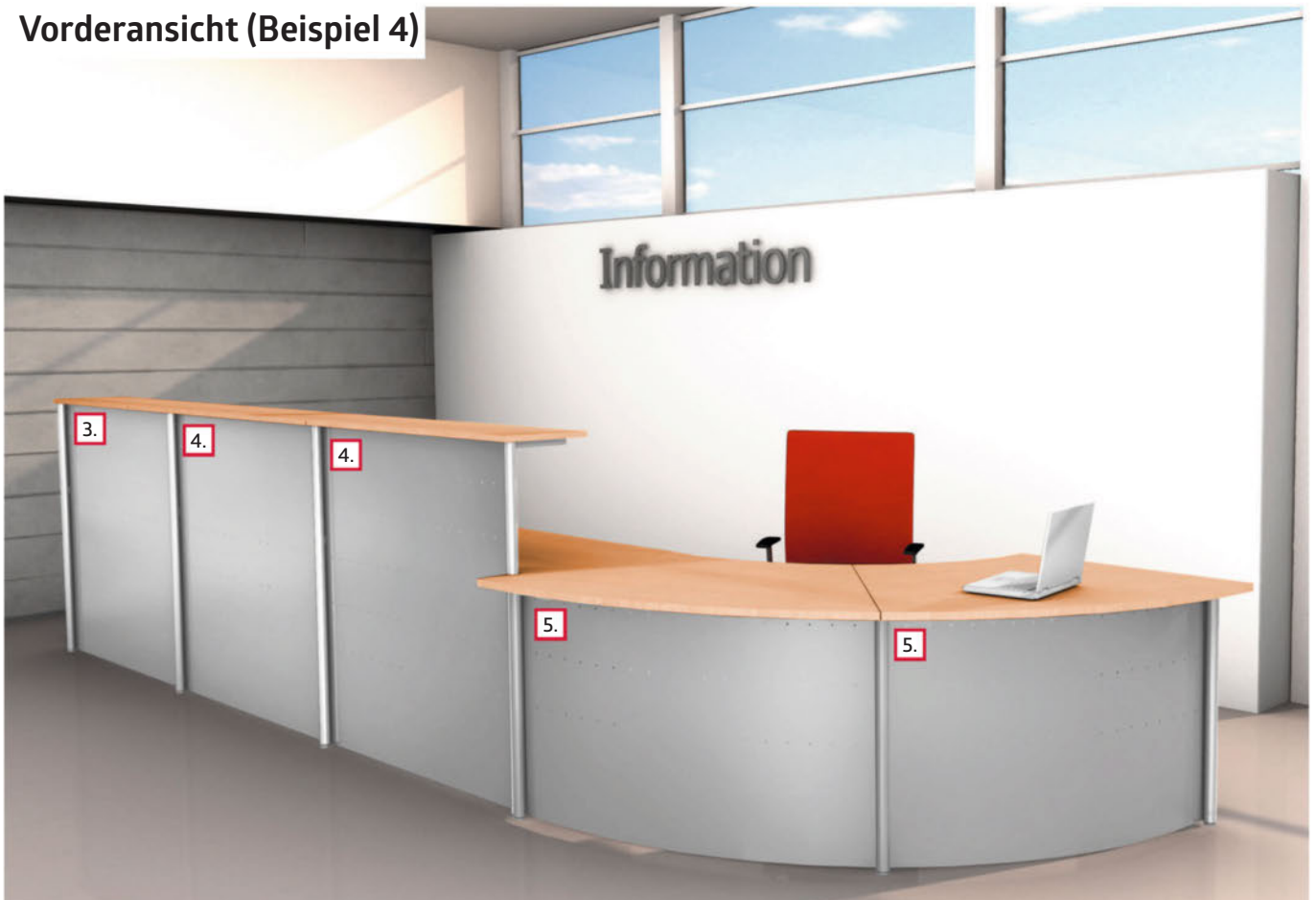

Beratungs-Theke „Leroy“

Großzügiger Arbeitsplatz mit einer Breite von 180 cm, einer Tiefe von 90 cm und einer Höhe von 75 cm. Die Tischplatte ist mit Melaminharz beschichtet und mit stoßfesten ABS-Kanten versehen. Des Weiteren ist ein Kabeldurchlass vorhanden. An der Front befindet sich eine LED-Beleuchtung. Der Thekenvorbau ist flexibel einsetzbar (siehe hierzu auch das nebenstehende Bild). Die Theke ist sehr besucherfreundlich, da die Frontplatte zurückgesetzt ist. Als Stauraum gibt es einen Rollcontainer mit drei Schüben.



Beratungs-Theke „Leroy“	B180 x T92 x H110 cm	ME-THE417	859,90 €
Rollcontainer, 3 Schubladen mit Zentralschloss	B42 x T60 x H54 cm	ME-THE464	229,90 €

Vorderansicht (Beispiel)



Rückansicht



2 Theken kombiniert





Zubehör

2er-Set



Prospectfach

Prospectfächer für die gebogenen Infoständer und konvexen Stahlsäulen, sowie Stellwände und Theken. Die Prospectfächer werden in kaum sichtbare Löcher gesteckt. Durch die verschiedenen Einstanzungen sind Sie in der Anzahl sowie Positionierung der Prospectfächer stets flexibel. Sie können unsere Zubehör-Produkte ständig erweitern. Durch die ergonomische Form der Fächer wird eine optimale Entnahme der Printmaterialien gewährleistet. Das Chrom-Design hebt sich gekonnt aber dezent von den Produkten ab. Der Preis bezieht sich auf 2 Stück.

Technische Daten:

Farbe:	chrom-glänzend
Material:	Stahl
Ausführung:	einseitig
Fülltiefe je Fach:	3,3 cm
Besonderheit:	die Fächer können stets in der Anordnung und Positionierung verändert werden

Prospectfach DIN lang, 2er-Set	PS-ZUB021	13,40 €
Prospectfach DIN A4, 2er-Set	PS-ZUB022	14,20 €
Prospectfach DIN A5, 2er-Set	PS-ZUB023	13,60 €
Prospectfach DIN A6, 2er-Set	PS-ZUB027	12,90 €

Prospectfächer befüllt



Einsetzbar im Hoch- oder Querformat!



schnelles Plakatwechseln



Magnetband

Plakattasche

Plakattaschen aus PVC in Kristallglas-Optik. Die Plakattaschen haften mittels rückseitig angebrachtem Magnetband (umlaufend) an sämtlichen Metalloberflächen. Ein seitlicher Einschub ermöglicht den sekundenschnellen Wechsel Ihrer Werbeschriftzüge und Informationen, so entfällt ein kostenintensiver Siebdruck. Die Plakattaschen können rückstandslos entfernt werden.

Plakatwechsel:

1. Plakattasche öffnen
2. Plakat in innere Führungsleisten schieben
3. Tasche schließen

Technische Daten:

Farbe:	Kristallglas-Optik
Material:	PVC
Ausführung:	einseitig
Besonderheit:	kann flexibel im Hoch- und/oder Querformat auf allen Stahl- und Metallflächen angebracht werden

Plakattasche DIN A4	PS-ZUB036	10,90 €
Plakattasche DIN A3	PS-ZUB037	24,90 €
Plakattasche DIN A2	PS-ZUB038	32,90 €
Plakattasche DIN A1	PS-ZUB040	37,50 €



Rollensatz

Rollensatz, ausgestattet mit Feststellern.

4 Stück/Set

Die Rollen ermöglichen eine schnelle Umpositionierung der Werbeträger

Rollensatz	PS-ZUB010	19,90 €
------------	-----------	----------------



Halogenleuchte

Halogenleuchte (energiesparend; 20W) mit 4 m Stromkabel für eine Standard-Steckdose. Die Halogenleuchte wird mittels Inbusschraube an die Prospekt- und Infoständer montiert. Durch den integrierten Schutz der Befestigung kann diese wieder rückstandsrei entfernt werden. Ebenfalls möglich ist eine beidseitige Montierung. So kann bspw. unser Prospektständer „drehbar“ mit 2 Halogenleuchten bestückt werden.

Inbusschlüssel, Befestigungsmaterial und Leuchtmittel liegen der Lieferung bei.

Halogenleuchte	PS-ZUB001	54,90 €
----------------	-----------	----------------

Transporttasche für faltbare Prospektständer

Transporttasche aus robustem Nylongewebe mit einstellbarem Schultertragegurt und einem 2-Wege-Reißverschluss. Komfortables Tragen durch breite Tragegurte. Die Tasche ermöglicht einen einfachen Transport der faltbaren Prospektständer. Gerade wenn es schnell gehen muss und die Prospekte in den Fächern der Faltprospektständer verweilen, eignet sich unsere Tasche bestens.

Technische Daten:

- Farbe:** blau, schwarz
- Material:** Nylon
- Ausführung:** gepolstert
- Gewicht:** 1,0 kg
- Maße:** B 33 x T 26 x H 52 cm
- Besonderheit:** 2-Wege-Reißverschluss, Schulter-Tragegurt



Transporttasche für faltbare Prospektständer	PS-ZUB003	24,90 €
--	-----------	----------------



Transporttasche für Faltprospektständer „Messe & TC“

Transporttasche aus robustem Nylongewebe mit einem 2-Wege-Reißverschluss. Komfortables Tragen durch breite Tragegurte. Die Tasche ermöglicht einen einfachen Transport der faltbaren Prospektständer „Messe“ und „TC“. Gerade wenn es schnell gehen muss und die Prospekte in den Fächern der Faltprospektständer verweilen, eignet sich unsere Tasche bestens.

Technische Daten:

Farbe:	schwarz
Material:	Nylon
Ausführung:	gepolstert
Gewicht:	1,2 kg
Maße:	B 33 x T 26 x H 50 cm
Besonderheit:	schützt den Faltprospektständer zusätzlich vor Beschädigungen während des Transports



Transporttasche für „Messe & TC“ PS-ZUB002 **24,90 €**



passende Tasche zu
Mobiler Prospektständer
„great“ S.31

Transporttasche für mobiler Prospektständer „great“

Transporttasche aus robustem Nylongewebe mit einstellbarem Schultertragegurt und einem 2-Wege-Reißverschluss. Komfortables Tragen durch breite Tragegurte. Die Tasche ermöglicht einen einfachen Transport unseres mobilen Prospektständers „great“. Gerade wenn es schnell gehen muss und die Prospekte in den Fächern des Faltprospektständes verweilen sollen, eignet sich unsere Tasche bestens.

Technische Daten:

Farbe:	blau, schwarz
Material:	Nylon
Ausführung:	gepolstert
Gewicht:	2,0 kg
Maße:	B 50 x T 33 x H 52 cm
Besonderheit:	2-Wege-Reißverschluss, Schulter-Tragegurt



Transporttasche für Prospektständer „great“ PS-ZUB005 **29,90 €**



Trolley für faltbare Prospektständer

Rollkoffer für den einfachen Transport der faltbaren Prospektständer aus Polyestergerewebe, Leichtschale, stabiler Rahmen, integrierter Teleskopgriff, extra Tragegriff, Aussentasche, Zwei-Wege Reißverschluss, mit Packgurten. Mit unserem Rollkoffer ist der Transport leicht und bequem. Auch ideal für den Transport via Flugzeug geeignet.

Technische Daten:

Farbe: blau
Material: Nylon
Ausführung: gepolstert
Gewicht: 3,0 kg
Maße: B 31 x T 32 x H 54 cm
Besonderheit: bequemer Transport, Teleskopgriff

Trolley für faltbare Prospektständer PS-ZUB012 **49,90 €**



passende tasche zu
Faltständer „bs“ S.29



Koffer für Faltständer „bs“

Leichtschale, stabiler Rahmen, integrierter Teleskopgriff. Mit unserem Koffer ist der Transport leicht und bequem. Auch ideal für den Transport via Flugzeug geeignet.

Koffer für Faltständer „bs“ PS-ZUB017 **89,90 €**



Die Fachteileilen
1 DIN A4 Fach in 2
DIN Lang

2er-Set



Trennt DIN A4 in
2 x DIN Lang

Fachunterteiler für 2xDIN lang (1/3 A4)

Fachunterteilung von einem DIN-A4 Fach in 2 DIN-A6 Fächer (1/3 DIN A4, Flyerformat). Nachrüstbare Unterteilung für 2 Prospekte DIN A6-lang nebeneinander. Die Unterteilung wird in die dafür vorgesehene Auskerbung in den Prospektfächern gesteckt. Sie erhalten die Fachunterteiler als Set zu zwei Stück verpackt.

Technische Daten:

- Farbe:** glasklar
- Material:** Acrylglas
- Format:** für 2 x DIN lang (10,5 x 21,0cm)
- Besonderheit:** Fachtrenner können problemlos entfernt werden

Fachunterteiler für 2xDIN lang (1/3 A4) PS-ZUB004 **9,90 €**

Die Fachteileilen
1 DIN A4 Fach in 2
DIN Lang



Fachteiler für Tisch-Prospektständer

unterteilt 1x DIN A4 in 2x Lang DIN, 2-teilig, verklebt.

Technische Daten:

- Farbe:** glasklar
- Material:** Acrylglas
- Materialstärke::** 3 mm
- Besonderheit:** Fachtrenner teilen 1 DIN A4-Fach in 2 DIN lang Fächer

Fachteiler für Tisch-Prospektständer PS-INF300 **5,90 €**



passendes Acrylfach zu
Prospektaufsteller „tec“
und „drehbar“ S.18



Acryl-Prospektfach für Prospektaufsteller „drehbar“ & Prospektaufsteller „tec“

Prospektfach aus hochwertigem Acrylglas und fest montierter, verchromter Halterung für den Prospektständer „drehbar“ & den Prospektständer „tec“ mit einer Fülltiefe von 6 cm. Die Prospektfächer werden kinderleicht mittels Halterungen am Ständer eingehangen.

Pro Ständerseite können maximal 6 Fächer eingehangen werden. Zusätzlich teilen sog. Fachteiler das A4 Fach in 2 DIN lang (1/3 A4) Fächer. Die Fachteiler bitte ebenfalls separat bestellen.

Acryl-Prospektfach PS-ZUB028 **18,90 €**

Fachteiler für Prospektfach PS-ZUB029 **5,90 €**



Topschild für den Stand-Prospektständer „tec“

Das Topschild wird durch einfaches Aufstecken auf dem Messe-Prospektständer „tec“ (PS-BOD007) befestigt. Beschriftungskosten auf Anfrage.

- Material: Stahl
- Oberfläche: pulverbeschichtet
- Farbe: silber ähnl. RAL 9006
- Beschriftbare Fläche: 23 x 25 cm (B x H)

Topschild	PS-ZUB030	39,90 €
-----------	-----------	----------------



passende tasche zu Mobiler Prospektständer „Makler“ S.61



Prospektfach für den Infoständer „Makler“

Prospektfach DIN A4 Hochformat inkl. Befestigungselement aus silber eloxiertem Aluminium-Profil zur stufenlosen Höhenverstellung an dem Standrohr des Infoständers „Makler“.

Technische Daten:

- Material:** Acrylglas
- Farbe:** glasklar
- Fachformat:** DIN A4 (210 x 297 mm)
- Ausrichtung:** Hochformat
- Fülltiefe:** 6 cm

Prospektfach für den Infoständer „Makler“	PS-ZUB915	23,50 €
---	-----------	----------------

5er-Set



Kleiderbügel (5 Stück)

Kleiderbügel aus Stahl in der Farbe alu-silber oder wahlweise Chrom für sämtliche Garderoben und Garderobenständer

5 Stück im Set

alu-silber	GD-ZUB001as	29,90 €
chrom	GD-ZUB001cr	29,90 €



Prospektkorb für Kundenstopper

- Ausführung: DIN A4, A5 oder DIN lang (1/3 A4)
- geeignet für Kundenstopper mit seitlichen Metall-Traversen
- Farbe: silber
- Material: Draht
- Anzahl der Fächer: 1
- Fülltiefe: 6.5 cm

Prospektkorb DIN A4	PS-ZUB011A4	10,90 €
Prospektkorb DIN A5	PS-ZUB011A5	9,90 €
Prospektkorb DIN Lang	PS-ZUB011DL	8,90 €



Schieferlacktafel A1

Beschreibbare Schieferlacktafel im DIN A1 Format für die Nutzung in Kundenstoppern mit DIN A1 Format.

- schwarze Schieferlack-Tafel
- Format: DIN A1
- VPE: 2 Stück
- inklusive 3 Illumigraphen zum beschriften der Tafel, 15 mm Spitze
- Farben der Illumigraphen: rot, weiß, grün
- Tafel mit feuchtem Tuch abwischbar

Schieferlacktafel-Set A1	PS-ZUB220	32,90 €
--------------------------	-----------	----------------

Abhängeset für Alu-Klapprahmen

- Drahtseil
- Länge: 1,5 m
- inklusive 2 Haken zum Abhängen

Abhängeset für Alu-Klapprahmen	AK-ZUB046	6,90 €
--------------------------------	-----------	---------------



Haken sind höhenverstellbar



Haken in Löcher des Klapprahmes stecken



Stabile Befestigung

Auf Anfrage und Maßangabe auch in Sondermaßen lieferbar



Ersatzfolie Kundenstopper, Klapprahmen, etc.

- Schutzfolie für Kundenstopper, Plakatständer, Klapprahmen etc.
- zum Schutz Ihrer Werbeposter bzw. -motive
- in verschiedenen Formaten erhältlich
- Material: Hart-PVC; Farbe: entspiegelt

Ersatzfolie DIN A4	PS-ERS001A4	0,89 €
Ersatzfolie DIN A3	PS-ERS001A4	1,29 €
Ersatzfolie DIN A2	PS-ERS001A4	2,39 €
Ersatzfolie DIN A1	PS-ERS001A4	5,49 €
Ersatzfolie DIN A0	PS-ERS001A4	15,90 €
Ersatzfolie DIN B2	PS-ERS001A4	5,90 €
Ersatzfolie DIN B1	PS-ERS001A4	10,90 €
Ersatzfolie DIN B0	PS-ERS001A4	14,90 €

Auf Anfrage und Maßangabe auch in anderen DIN-Maßen und Sonderformaten durch Eigenfertigung erhältlich



Magnetstreifen

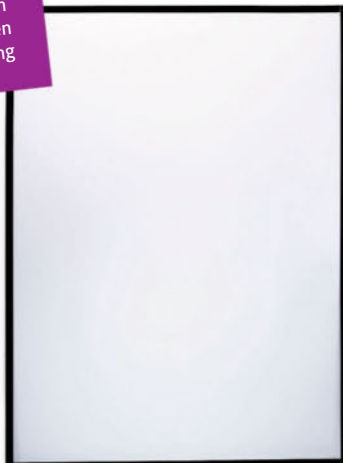

Ersatz-Magnetfolie für Kundenstopper

Ersatzfolie mit umlaufendem Magnetband für alle gängigen Kundenstopper und Gehwegaufsteller.

Die rundumlaufende Leiste ist extrem magnetisch. Besonders robust und wetterbeständig und somit sehr langlebig. Durch das starke Magnet können diese Magnetschutzfolien auch bestens im Aussenbereich eingesetzt werden. Die Anti-Reflexfolie ist UV-stabilisiert.

Ersatz-Magnetfolie DIN A2	KS-ZUB003.A2	14,90 €
Ersatz-Magnetfolie DIN A1	KS-ZUB003.A1	19,90 €
Ersatz-Magnetfolie DIN B2	KS-ZUB003.B2	15,90 €
Ersatz-Magnetfolie DIN B1	KS-ZUB003.B1	18,90 €

Hebelwerkzeug für Sicherheitsklapprahmen 25 / 32 mm

Das Hebelwerkzeug für das simple Öffnen Ihrer Sicherheitsklapprahmen, um den schnellen Plakatwechsel zu garantieren.

Hebelwerkzeug für Sicherheitsklapprahmen	AK-ZUB001	2,90 €
--	-----------	---------------



Öffnen des Klapprahmens nur mit Hebelwerkzeug möglich

Servierwagen

Stabiler Servierwagen für den Messe- sowie Bürobedarf.

- stabile Stahlkonstruktion, verchromt
- 3 Böden
- Rollen mit Feststellern bieten sicheren Stand
- Maße: B 70 x T 40 x H 84 cm



Servierwagen ME-WAG001 **199,90 €**



Etagenwagen

Etagenwagen für 2 Reihen Ordner für den Büro- sowie Messebedarf

- integrierte Tischplatte
- Farbe: Chrom/alu-silber
- Maße: B 70,0 x T 40,0 x H 84,0 cm



Etagenwagen ME-WAG002 **199,90 €**

Mappenwagen

Mappenwagen mit Hängevorrichtungen als Messe- sowie Bürobedarf

- mit 2 ausziehbaren Hängevorrichtungen
- Farbe: Chrom/alu-silber
- Maße: B 81,5 x T 43,5 x H 80,0 cm



Mappenwagen ME-WAG003 **269,90 €**

Messtresen „round“

Hochwertiger Messtresen für einen erfolgsversprechenden Messeauftritt. Die Messtheke ist innerhalb von Sekunden aufgebaut und zudem robust verarbeitet.

Der Trageköcher und die Tragetasche sorgen für einen mühelosen Transport (Im Lieferumfang enthalten)

Thekenmaß: ca. 92 x 80 x 40 cm (HxBxT)

Maße der Kunststoffwand: ca. 90 x 170 cm (HxB)

Lieferumfang:

- 2 ovale Thekenplatten in Ahornoptik, rundum mit Klettband versehen
- 1 graue Kunststoffwand (aus längsverstrebtem Kunststoff gefertigt)
- schwarze Tragetasche und Trageköcher

Messtresen „round“ ME-THE861 **159,90 €**



Rückansicht



Frontansicht



passende Prospektfächer und Taschen auf Seite 140

Platzsparende Messtheke

Der Messecounter ist aufgrund seiner ovalen Form sehr platzsparend.

- pflegeleichte Arbeitsplatte in Buche-Optik
- der Metallkorpus in alu-silber kann optional mit Plakattaschen (DIN A1, DIN A2, DIN A3, DIN A4) und Prospektfächern (DIN lang/DIN A4 mit einer jeweiligen Fülltiefe von 33 mm) ausgestattet werden
- Plakattaschen haften mittels Magnetleisten
- die Prospektfächer werden in kleine, fast unsichtbare Löcher gesteckt, die in die Metallfläche eingestanzt sind
- Maße Messecounter: B 90 x T 43 x H 110 cm

Platzsparende Messtheke ME-THE003 **249,90 €**



Rückansicht

passende Prospektfächer und Taschen auf Seite 140

Großer Messecounter

Besonders großer Messecounter mit rückseitigem Stauraum.

- Maße: B 124 x T 48 x H 110 cm
- Metallkorpus Lochblech in alu-silber
- Holzteile Buchedekor
- der Metallkorpus kann aufgrund der Lochblechausführung mit Plakattaschen (DIN A1) und Prospektfächern (DIN lang/DIN A4 mit einer jeweiligen Fülltiefe von 33 mm) ausgerüstet werden, diese sind optional als Zubehör erhältlich
- die Plakattaschen haften mittels Magnetleisten
- wahlweise ist dieser Messecounter mit Rollen ausrüstbar

Die Messecounter lassen sich auch zu einer Thekenanlage zusammensetzen.

Großer Messecounter ME-THE002 **399,90 €**



Weitere Messe-
artikel online
oder auf Anfrage
erhältlich!



Tasche inkl.



schnelles Plakat-
wechseln



Roll Up

- Roll Up Banner in edlem Design
- beidseitig, hochwertiger 4-Farbdruk in hochauflösender Qualität auf UV-beständiger, Spezialfolie
- inklusive gepolsterter Transporttasche

Roll Up, B 80 x H 200 cm	PS-BAN005	69,90 €
Roll Up, B 85 x H 200 cm	PS-BAN006	74,90 €
Roll Up, B 100 x H 200 cm	PS-BAN007	79,90 €
Roll Up, B 120 x H 200 cm	PS-BAN008	89,90 €
Roll Up, B 150 x H 200 cm	PS-BAN009	119,90 €

Wir bieten Ihnen:

Sonderanfertigung

- Ihr Wunschprodukt
- gefertigt aus dem Material Ihrer Wahl
- in Stückzahl Ihrer Wahl

Druck

- hochwertigen Digitaldruck
- Siebdruck auch bei kleinen Mengen
- Folienbeschriftungen in allen RAL-Tönen
- Großformatdruck für Schaufenster
- Druck auf Sondermaterial

Grafik

- Erstellung von Grafiken für alle Druckmedien
- Datencheck der gelieferten Druckdaten
- Visualisierung von Sonderanfertigungen
- Persönliche Beratung

u.v.m.

Ihr Alu-Prospektständer Team

Service / Sonderseiten



Prospektständer

Prospektständer finden Sie überall dort, wo potenzielle Kunden zu erwarten sind. Hierzu zählen unter anderem der Verkaufsraum zur Verkaufsförderung, das Autohaus oder gar das Rathaus.

Ein ansprechendes aber unaufdringliches Design ist dabei wichtig, um die Prospektständer perfekt in seine Umgebung einzugliedern und seine betrachter nicht abzuschrecken.

Bei uns erwartet Sie hohe Qualität und viele Prospektständermodelle in Sondermaßen. Standardformate sind A4, A5 und DIN lang, sowie DIN A6 im Hoch- oder Querformat.

Wir wissen um die Vielseitigkeit und Flexibilität die ein Prospektständer mitbringen muss und sind deshalb sehr darauf bedacht diese in unserem Sortiment unterzubringen.

Unsere Produkte schaffen Vertrautheit und eine harmonische Atmosphäre an Ihrem Einsatzort und sprechen mit individuellem Werbedruck Ihre Kunden gezielt an, wodurch wir höchste Serviösität gewährleisten.

Des Weiteren unterstützen unsere Produkte, die in Ihrer CI-Farbe gefärbt, sind Ihr Auftreten nach Außen.

Wir bieten Ihnen individuelle Lösungen für die Innen- und Außenanwendung. Nahezu jedes Material wie Metall, Stahl, Holz, Acrylglas sowie Bodenprospektständer aus Aluminium und Kunststoff werden hierbei eingesetzt.

Mit eigenen Produktentwicklungen reagieren wir auf neue Trends – so erweitern und aktualisieren wir stetig unsere bewährten Präsentationssysteme, die u.a. Plakatvitrinen, Informationsvitrinen, Acrylaufsteller sowie Plakatwechselrahmen und Bodenprospektständer umfassen.



Faltbare Prospektständer

Die mobile Version des Prospektständers findet seinen Einsatzort auf Messen und Eventveranstaltungen, sie kann aber auch in Autohäusern und anderen Verkaufsräumen eingesetzt werden. Denn mit wenigen Handgriffen wird aus der flexiblen Einheit ein standfester Prospektständer. Im Handumdrehen werden faltbare Prospektständer auf- bzw. abgebaut und in einer zugehörigend Taschen oder einem Koffer verstaut. Durch die gegebene Flexibilität sind sie sehr beliebt und haben ein sehr gutes Preis-Leistungsverhältnis.

Unsere Prospektständer als Bodenaufsteller verleihen Ihrem Messeauftritt oder Ihrer Unternehmenspräsentation das gewisse Design. Ganz gleich ob auf einem Messestand als Messezubehör, Promotionstand oder am Point of Sale (POS), mit den angebotenen Prospektständern heben Sie sich garantiert von der „Masse“ ab.

Viele unserer Modelle sind ebenfalls durch Druck oder Färbung individuell in Ihr CI integrierbar.



Tisch-Prospekthalter

Tisch-Prospekthalter lassen sich aus Verkaufsräumen nicht mehr wegdenken. Ob auf Verkaufstheken, Theken oder Bürotischen sind z.B. die formschönen Acryl-Prospektständer ein wahrer Eye-Catcher.

Durch unser breitgefächertes Sortiment finden Sie die ideale Lösung zur Aufbewahrung bzw. Präsentation ihrer Flyer und Broschüren, die in jedem Format platz in unseren Produkten finden.

Wir bedrucken Prospekthalter und Prospektständer aus Acrylglas nach Ihren Wünschen und Vorgaben mit Logo, Werbung und jeglichen Schriftzug. Auch Sonderanfertigungen setzen wir schnell und kostengünstig um. Prospekte in verschiedenen Formaten zählen immer noch zu den bewährtesten Kommunikationsmedien am Point of Sale. Mit einem Tischprospektständer setzen Sie Ihre Werbematerialien optimal in Szene. Bei der Präsentation im Theken- und Tresenbereich hinterlassen Ihre Prospekte, Broschüren und Flyer so stets einen professionellen Eindruck und sind immer in Reichweite Ihrer Kunden. Die Tisch-Prospektständer sind in allen Bereichen einsetzbar, für Messen, Show-Rooms, Praxen, Behörden und viele mehr.

Durch ihr perfektes Design sorgen sie dafür, dass Ihre Flyer den Weg zum Kunden finden.



Infoständer

Ganz gleich für welchen Einsatzzweck ein solcher Infoständer benötigt wird, sie passen sich in jede Umgebung an und bleiben dennoch dezent im Hintergrund. Ob Messe, Event, Arztpraxen, Hotels, öffentliche Institutionen, Bundesministerium oder für Autohäuser.

Unsere Infopräsentier sorgen als Wegweiser für Klarheit oder als Informationsträger (auch mit Flyern bestückbar) für die Informationsverbreitung. Erhältlich sind diese in allen gängigen DIN Formaten wie z.B. DIN lang (Faltprospekt), DIN A5 und DIN A4.

Gerne erstellen wir für Sie auch individuelle Präsentier ganz nach Ihrem Wunsch. Nahezu alle Produktvarianten und RAL-Farben sind umsetzbar. Veranschaulichen Sie Ihren potenziellen Kunden Ihre Prospekte und Broschüren in einer besonders eleganten Form. Präsentieren Sie Ihr Produkt auf dem Messestand in einer vom Äußeren her geschmackvollen Umgebung.

So vielfältig wie die Einsatzgebiete, sind auch die von uns angebotenen Produktvariationen, die unsere Kunden immer wieder begeistern.

Ein sehr gefragter Präsentier ist der Info-Ständer „Wegweiser“. Zur Applikation kommt dieser häufig auf dem Messestand, in Eingangshallen oder auf Flughäfen.



Infoständer und -säulen finden Sie auf den Seiten 12-13.

Das Zubehör kann flexibel angeordnet werden!



- 1. Infoständer gebogen (S. 12)* PS-INF007 **129,90 €**
- 2. Infoständer breit (S. 12)* PS-INF008 **179,90 €**

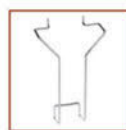

- 4. Prospektfach DIN lang (S. 140)* PS-ZUB021 **13,40 €**
- 5. Prospektfach DIN A4 (S. 140)* PS-ZUB022 **14,20 €**
- 6. Prospektfach DIN A5 (S. 140)* PS-ZUB023 **13,60 €**
- o.Abb. Prospektfach DIN A6 (S. 140)* PS-ZUB027 **12,90 €**



- 3. Plakattasche DIN A4 (S. 140)* PS-ZUB036 **10,90 €**
- o.Abb. Plakattasche DIN A3 (S. 140)* PS-ZUB037 **24,90 €**
- o.Abb. Plakattasche DIN A2 (S. 140)* PS-ZUB038 **32,90 €**
- o.Abb. Plakattasche DIN A1 (S. 140)* PS-ZUB040 **37,50 €**



- 7. Halogenleuchte (S. 141)* PS-ZUB001 **54,90 €**

*weitere Informationen wie z.B. Maße und Ausführung finden Sie auf diesen Seiten

alle Infosäulen sind beidseitig nutzbar



1.	Infosäule rund	(S.13)*	PS-INF009	179,90 €
2.	Infosäule breit	(S.13)*	PS-INF010	259,90 €
3.	Infosäule XXL	(S.13)*	PS-INF010	289,90 €



6.	Prospektfach DIN lang	(S.140)*	PS-ZUB021	13,40 €
7.	Prospektfach DIN A4	(S.140)*	PS-ZUB022	14,20 €
8.	Prospektfach DIN A5	(S.140)*	PS-ZUB023	13,60 €
o.Abb.	Prospektfach DIN A6	(S.140)*	PS-ZUB027	12,90 €



4.	Plakattasche DIN A4	(S.140)*	PS-ZUB036	10,90 €
o.Abb.	Plakattasche DIN A3	(S.140)*	PS-ZUB037	24,90 €
o.Abb.	Plakattasche DIN A2	(S.140)*	PS-ZUB038	32,90 €
5.	Plakattasche DIN A1	(S.140)*	PS-ZUB040	37,50 €



9.	Halogenleuchte	(S.141)*	PS-ZUB001	54,90 €
----	----------------	----------	-----------	---------

*weitere Informationen wie z.B. Maße und Ausführung finden Sie auf diesen Seiten

Um Unseren Kunden das Zurechtfinden bzw. die Entscheidung zu erleichtern, visualisieren wir für Sie die gängigsten DIN Formate:

A0:	1189 x 841 mm	A3:	420 x 297 mm	A5:	210 x 148 mm
A1:	841 x 594 mm	A4:	297 x 210 mm	A6:	148 x 105 mm
A2:	594 x 420 mm	A4 Lang:	210 x 98 mm	A7:	105 x 74 mm

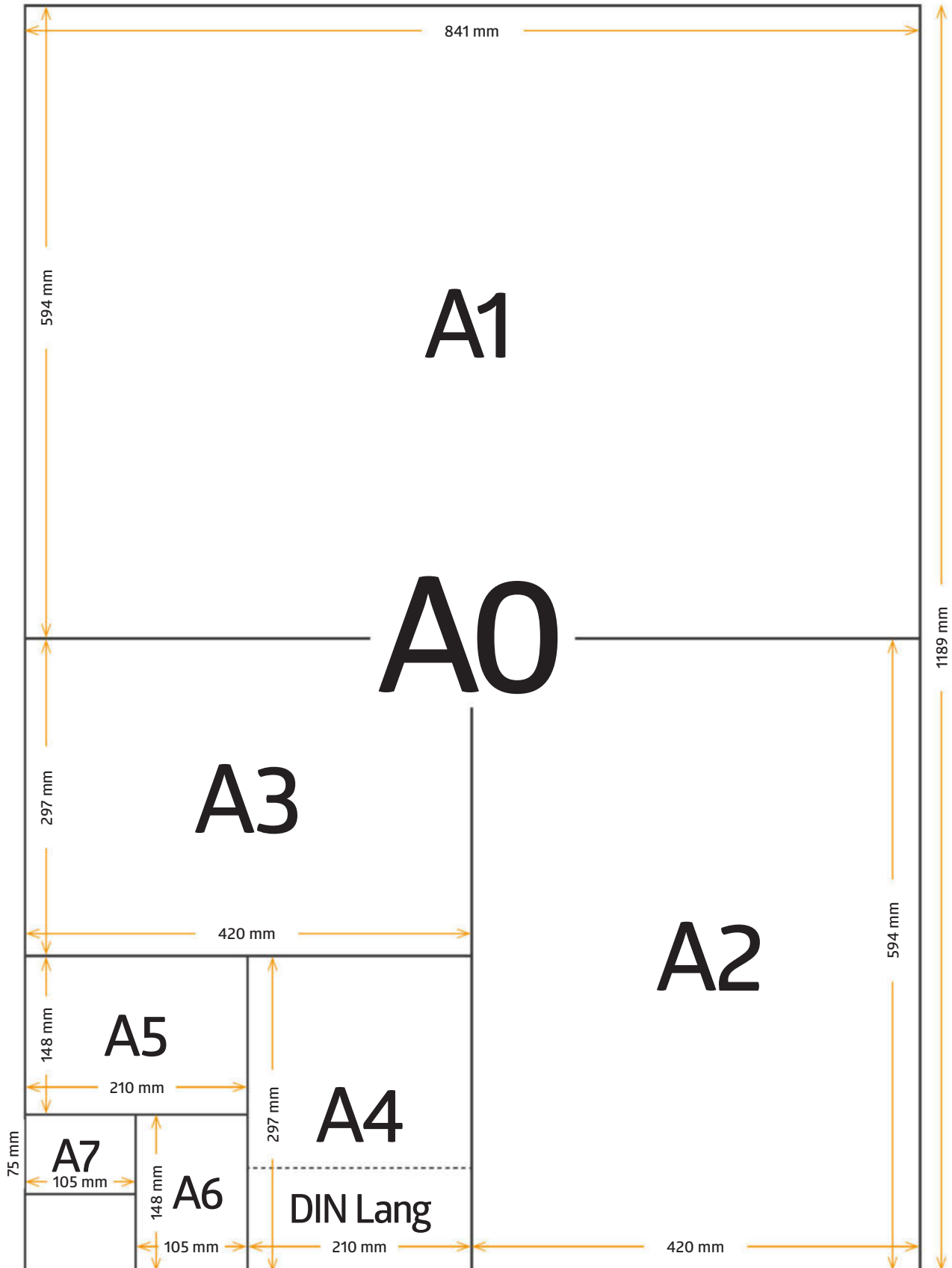

Um Unseren Kunden das Zurechtfinden bzw. die Entscheidung zu erleichtern, visualisieren wir für Sie die gängigsten DIN Formate:

B0: 1414 x 1000 mm	B3: 500 x 353 mm	B6: 176 x 125 mm
B1: 1000 x 707 mm	B4: 353 x 250 mm	B7: 125 x 88 mm
B2: 707 x 500 mm	B5: 250 x 176 mm	

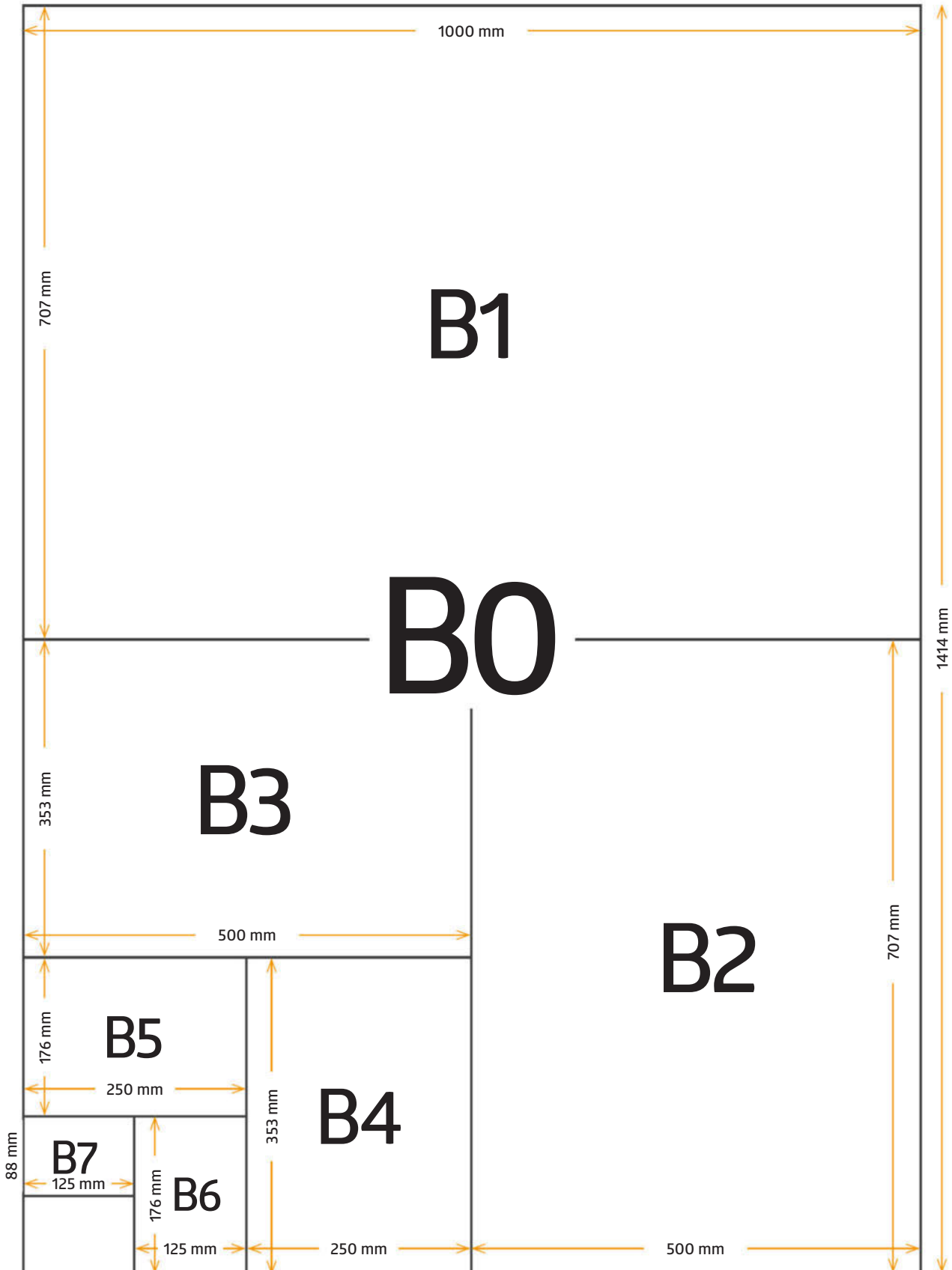



bedruckbare Fläche

Produkte bei denen eine „bedruckbare Fläche“ gekennzeichnet ist, bedrucken wir gerne auf Anfrage mit Ihrem Logo, Slogan etc.

Hinweis - Wichtig!

Bitte beachten Sie, dass wir eine hochauflösende oder vektorisierte Druckdatei (mind. 300dpi) für den Druck benötigen. Unsere Grafikabteilung steht Ihnen bei der Erstellung und Überprüfung gerne zur Seite.

Siebdruck | SK-Folie | Plott | Digitaldruck

Individualisieren Sie Ihr Werbedisplay mit einem Druck oder Plott. Ein Druck auf Ihre Produkte sorgt dabei für eine klare Linie und einen erhöhten Wiedererkennungswert.

Bei dem Druck unterscheiden wir zwischen einem Digitaldruck auf SK-Folie, einem Plott oder dem Siebdruckverfahren:

Siebdruck:

Bei einem Siebdruck werden die Druckfarben durch ein feinmaschiges Gewebe hindurch direkt auf das Produkt aufgebracht. Je Durchgang wird dabei eine neue Farbe aufgetragen. Der Druck ist dabei sehr beständig und kann kaum beschädigt werden.

Geeignet für:
Hohe Stückzahlen (500+)

Digitaldruck:

Bei dem Digitaldruck wird zuerst eine SK-Folie (Selbstklebende Folie) bedruckt. Die Folie wird dann anschließend direkt auf das Produkt geklebt. SK-Folien gibt es in weiß und transparent. Je nach Wunsch kann aus der SK-Folie Ihre gewünschte Form ausgeschnitten werden.

Geeignet für:
Einzelanfertigungen und kleinere Stückzahlen

Plott:

Ähnlich der SK-Folie wird ein Plott auch direkt auf das Produkt geklebt. Aus einer farbigen Folie wird dabei die gewünschte Form oder das Logo ausgeschnitten. Ein zusätzlicher Digitaldruck ist dabei nicht erforderlich. Allerdings sind hier nur einfarbige Flächen möglich. Die Farbintensität ist gegenüber dem Digitaldruck und Siebdruck am höchsten.

Geeignet für:
Einzelanfertigungen und kleinere Stückzahlen

SK-Folie / Plott / Digitaldruck

PS-ZUB6006 **24,50 €**

Beispiele der Umsetzung unseres Druckservice

ab 24,50 €



Bodenaufsteller mit A4 Prospektfach
S. 60



Prospektständer „gebogen“
S. 8



Einzelständer „Uni“
S. 68



Prospektregal „auf Rollen“
S. 37



Prospektwandhalter „Kombi“
S. 46

1

Von der Idee zum fertigen Erzeugnis (Beispiel hier: Sonderanfertigung)

Kunde liefert Idee und druckfähige Daten (an info@alu-prospektstaender.de)

- Farbe, Größe, zu bedruckendes Produkt
- Daten in Druckqualität (Bilder 300 dpi Auflösung oder Logo als Vektordatei)

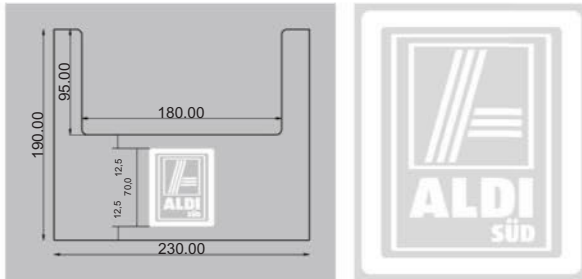

2

Wir prüfen Qualität der angelieferten Daten und bearbeiten den Auftrag

- Aufbereiten der Druckdaten
- Genaues Platzieren des Logos/Druckmotivs

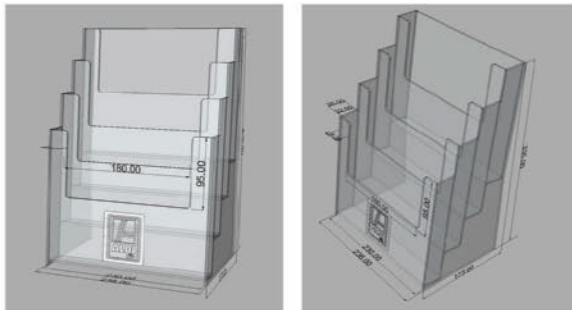

3

Wir drucken Ihr Logo auf das Produkt ...



4

... und liefern das fertige Produkt in der gewünschten Stückzahl an Sie aus.





Produkte, die mit diesem Logo gekennzeichnet sind, können auf Anfrage und kleinem Aufpreis in allen RAL-Tönen produziert werden. So gewährleisten wir Ihnen hohe Individualität und ein Abheben von Ihrer Konkurrenz.

Auf dieser Seite zeigen wir den RAL-Fächer, welcher auch Online als Tabelle gezeigt wird und einige Beispiele, um zu veranschaulichen, wie Ihr Produkt aussehen könnte.

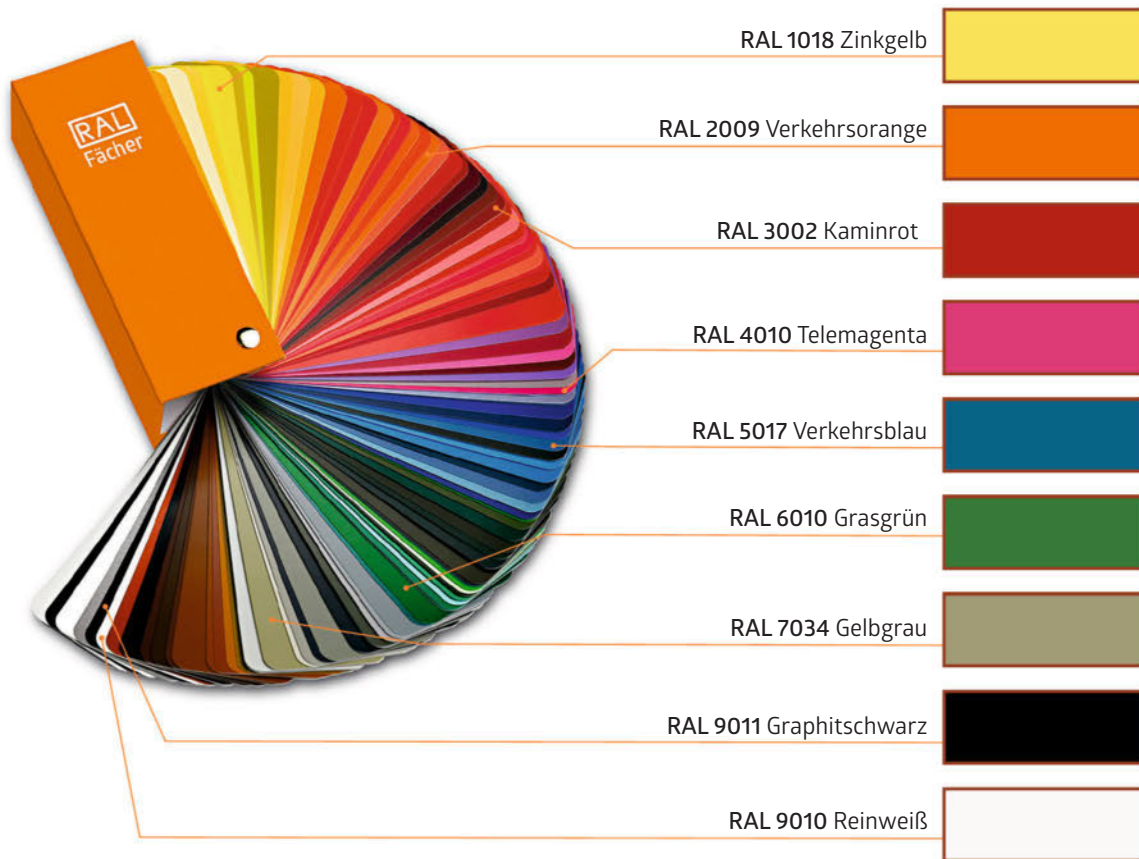

Hier sind vier Beispiele für nach RAL-Fächer gefärbte Produkte anhand des Prospektständers „Black Edition“ von Seite 12.

„Black-Edition“ PS-INF015 **139,90 €**



RAL 9011
Graphitschwarz

RAL 1018
Zinkgelb

RAL 3002
Kaminrot

RAL 5017
Verkehrsblau

RAL 7034
Gelbgrau

Nicht den passenden Kundenstopper gefunden?

Mit unserem „Special Edition“ erwerben Sie ein hochwertiges und sehr auffälliges Produkt, das Blicke auf sich zieht und trotz seiner Größe überall eingesetzt werden kann. Seine integrierten Rollen machen ihn sehr mobil und flexibel.

Durch Personalisierung wie Druck oder RAL-Färbung, kann ein wahres Highlight entstehen, welches der perfekte Repräsentant für Ihr Unternehmen ist.



In allen RAL-Farben erhältlich!



bedruckbare Fläche
komplett
Infos: S. 158-159

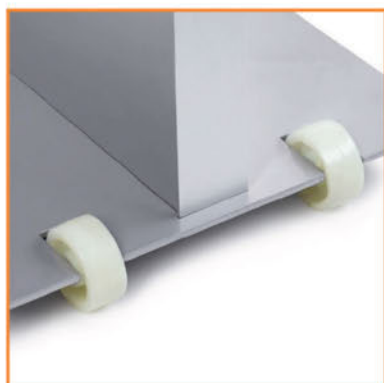

Kundenstopper „Special Edition“

- Einfach beweglich dank integrierter Rollen
- Logofeld
- Doppelseitig
- Format: 594 x 841 mm (DIN A1)

Kundenstopper „Special Edition“ PS-KST594 **Preis auf Anfrage**



Mehr Produkte und Angebote finden Sie auf: www.alu-prospektstaender.de

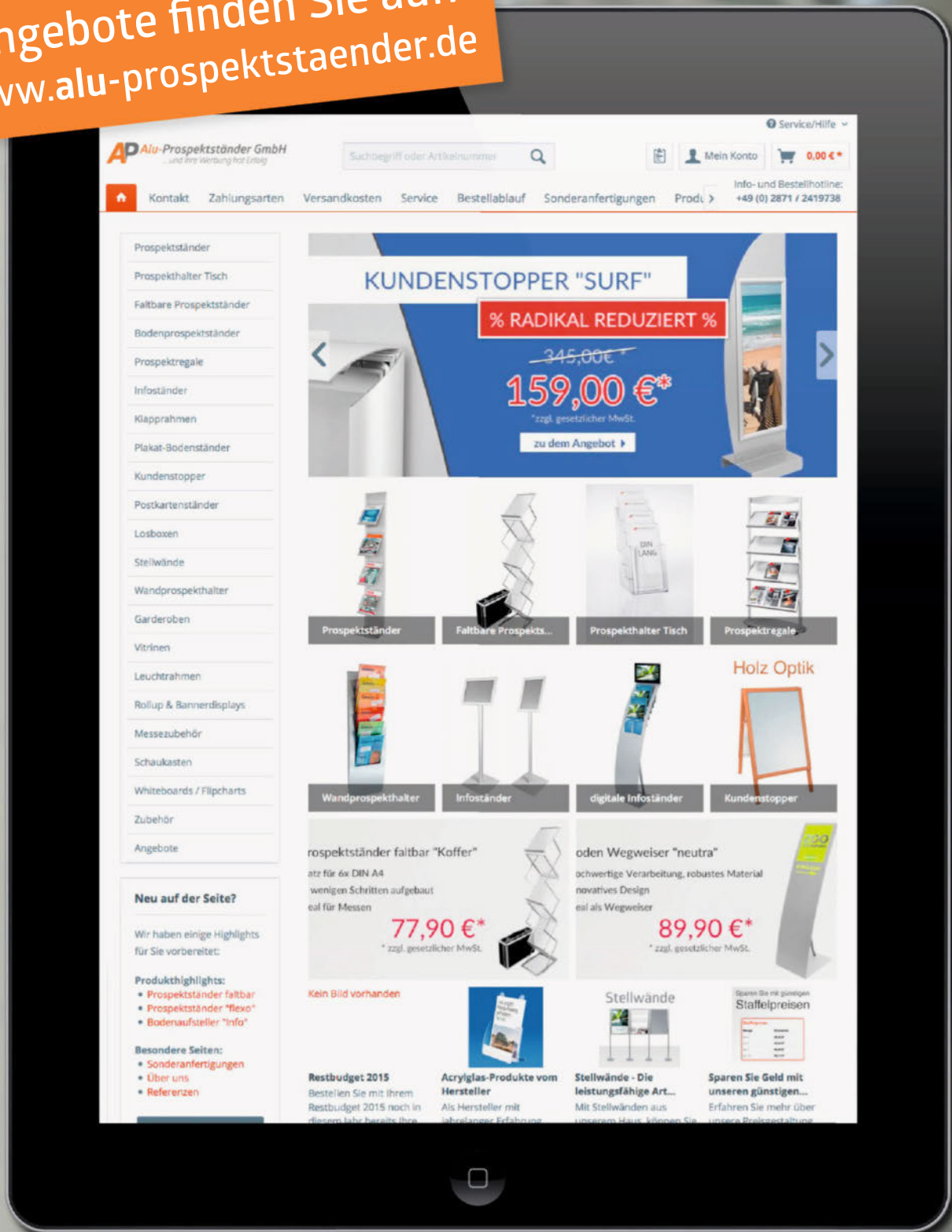

Alle Preise verstehen sich zzgl. Mehrwertsteuer und Versandkosten und ggf. Nachnahmegebühren, wenn nicht anders beschrieben



[alu-prospektstaender.de](http://www.alu-prospektstaender.de)

Unsere Versandpartner sind:



Bestellen Sie bis 12 Uhr und Ihre Ware geht am gleichen Tag noch in den Versand.

Wir versenden weltweit.

Weitere Informationen entnehmen Sie bitte unserer Internetseite.

AP Alu-Prospektständer GmbH
... und Ihre Werbung hat Erfolg

Alu-Prospektständer GmbH

Johannesstraße 6
D-46399 Bocholt

Tel.: + 49 (0) 2871 241 97 40

Fax: + 49 (0) 2871 241 97 39

Email: info@alu-prospektstaender.de
www.alu-prospektstaender.de