

# JUNG AS500® | 55x55mm

## Unterputz Schaltereinsätze VPE 10

• Nennspannung 250V • Krallen-/Schraubbefestigung • UP





	Bezeichnung	Artikelnr.	St.Preis in €	VIP Preis ab 100 Stk.
	506U Wechselschalter	JU506U	7,80	7,32
	505U Serienschalter	JU505U	12,38	11,60
	531U Taster	JU531U	8,80	8,26
	506KOU Kontrollwechsel	JU506KOU	20,26	18,98
	509VU Jalousieschalter	JU264007	26,60	23,92
	507U Kreuzschalter	JU507U	16,58	15,56



Weitere Artikel aus dem JUNG AS500 Programm können Sie bei uns jederzeit anfragen und beziehen



## Rahmen AS 500® VPE 10

• alpinweiß RAL9010 glänzend • Duroplast • horizontal/vertikal • kombinierbar mit allen gängigen 55x55mm Systemen

	Bezeichnung	Artikelnr.	St.Preis in €	VIP Preis ab 100 Stk.
	AS581WW Einfachrahmen	JUAS-581WW	2,36	2,22
	AS582WW Zweifachrahmen	JUAS-582WW	4,00	3,74
	AS583WW Dreifachrahmen	JUAS-583WW	7,12	6,66
	AS584WW Vierfachrahmen	JUAS-584WW	12,28	11,52
	AS585WW Fünffachrahmen	JUAS-585WW	20,24	18,98

## Zwischenrahmen AS 500® VPE 10

• für alle 50x50mm Einbaumodule, zur Integration in Jung AS500 Schalterprogramm  
• alpinweiß RAL9010 glänzend • Duroplast 

	A590ZWW  Zwischenrahmen	JUA-590ZWW	3,16	2,86
---	--	------------	------	------

## Wippen AS 500® VPE 10

• alpinweiß RAL9010 glänzend • Duroplast • 55x55mm

	Bezeichnung	Artikelnr.	St.Preis in €	VIP Preis ab 100 Stk.
	AS591WW Einfachwippe Aus-/Wechsel	JUAS591WW	3,18	2,98
	AS591-5WW Serienwippe	JUAS591-5WW	6,00	5,64
	AS591KO5WW Kontrollwippe mit roter Kalotte	JUAS591KO5WW	5,76	5,18
	AS591-5PWW Jalousiewippe Pfeile grau	JUAS591-5PWW	9,72	8,78





## Kombisteckdose AS 500® VPE 10

• Abd. alpinweiß RAL9010 glänzend • UP-Einsatz • 55x55mm

Bezeichnung	Artikel-Nr.	St.Preis in €	VIP Preis ab 100 Stk.
A1520WW	JUA1520WW	5,42	5,08
A1520KIWW mit erhöhtem Berührungsschutz	JUA-1520KIWW	9,72	8,76

## Zentralscheiben AS 500® VPE 10

• alpinweiß RAL9010 glänzend • Duroplast • 55x55mm • VPE 10

	Bezeichnung	Artikelnr.	St.Preis in €	VIP Preis ab 100 Stk.
	A561PLTVWW TV Abdeckung 2-Loch	JUA561PLTVWW	4,94	4,64
	A561PLSATWW SAT Abdeckung 3-Loch	JUA561PLSATWW	4,94	4,62
	A569PLTWW TAE Abdeckung	JUA569PLTWW	4,94	4,64
	A569-1BF-PLUAWW IAE/UAE 1-fach Abdeckung	JUA569-1BF-PLUAWW	7,04	6,60
	A569-2BF-PLUAWW IAE/UAE 2-fach Abdeckung	JUA569-2BF-PLUAWW	4,90	4,60
	A1540WW Dimmerabdeckung	JU113558	5,76	5,38
	A594-0WW Blindabdeckung inkl. Einsatz	JUA594-0WW	12,40	11,18

**BEKA**



Mit dem Zwischenrahmen JUA590ZWW können Sie alle Einsätze von BEKA 55x55 aus Seite 93 in das JUNG AS500 Programm integrieren!

**i** Mit dem passenden Zwischenrahmen können Sie unsere BEKA Einbaugeräte in beinahe jedes Schalterprogramm integrieren! In 55x55mm Systemmaß Schalterprogrammen wie JUNG AS500®, Busch-balance® SI, uvm. sogar ohne Zwischenrahmen!



passend zu allen gängigen Schalterprogrammen!

sehr geringe Einbautiefe

LED 3-500W

**NEU**

→ dimmer

## LED Universaldimmer RLC

- Leistung LED: 3-250W / HV & elektronische Trafos: 3-500W
- Betrieb: Druck-/Dreh-Dimmer
- Ansteuerung: RLC, Phasenabschnitt
- Dimmbarkeit: 0-100% stufenlos
- 220-240V AC 50/60Hz • Eingangsstrom: 2.07A (240V)
- Anschlussklemmen: 0,75-2,5mm<sup>2</sup> • Schutzart: IP20
- Maße: 84x84x45,5mm • Einbautiefe: ca. 26mm
- Wellenlänge: 18,5mm / Ø 4mm (Adapter auf 6mm inkl.)
- UP Montage in Standard-Schalterdose
- Frontplatte aus Edelstahl (entgratete Kanten!)

Bezeichnung	Artikelnr.	St. Preis in €	VIP Preis ab 10 Stk.
RLC Dimmer	BK65	77,92	69,96

55



Anschluss mit USB Typ A und Typ C

inkl. Einfachrahmen abnehmbar!

**NEU**

→ usb

## Steckdose mit 2xUSB | Typ A+Typ C

- integrierter erhöhter Berührungsschutz • Einbautiefe 32mm
- 1x USB Typ A • 1x USB Typ C • Standby-Verbrauch <0,1W
- 3,4A Ladestrom • 230V Steckdose 16A
- USB-Schnittstellen: 2x (5V \* 3,4A) • Einbautiefe: 32mm
- Smart-IC für optimale Ladeströme • Systemmaß 55x55mm
- elektronischer Kurz- und Überlastschutz
- Montage in Standard 60mm Unterputzdose

Bezeichnung	Artikelnr.	St. Preis in €	VIP Preis ab 10 Stk.
USB Steckdose reinweiß glänzend (ähnl. RAL9010)	BK205858	39,00	35,10

55



Raumthermostat 55x55mm reinweiß



Bewegungsmelder 55x55mm reinweiß

## Raumthermostat mit LED

→ raum

- 55x55mm Systemmaß • reinweiß glänzend (ähnl. RAL9010)
- LED leuchtet wenn die Heizung an ist • Unterputz

Bezeichnung	Artikelnr.	St.Preis in €	VIP Preis ab 10 Stk.
Raumthermostat	BK5511	65,72	59,28

## Bewegungsmelder 3-Draht

→ BWMUP

- LED geeignet • 55x55mm Systemmaß
- reinweiß glänzend (ähnl. RAL9010)
- UP-Montage • 180° Erfassungswinkel • Unterputz
- Reichweite ca. 6m • 3-1000W ohmsche + induktive Last
- Zeit: 4-240sek. einstellbar • Dämmerungswert einstellbar
- Taster-/Schalteranschluss und Parallelschaltung möglich

Bezeichnung	Artikelnr.	St.Preis in €	VIP Preis ab 10 Stk.
Bewegungsmelder	BK55314	91,10	82,20

55



reinweiß



silber-alu



anthrazit



schwarz-matt

**NEU**

→ usb

## Steckdose mit 2x USB | Typ A

- mit integriertem erhöhtem Berührungsschutz • Standby-Verbrauch USB-Ports: 50mW • TÜV Rheinland zertifiziert • Einbautiefe: 40mm • max. Power: 4000W • 250V/AC 50HZ, 16A • Montage in Standard UP-Dose • 2-USB Ports und Steckplatz gleichzeitig nutzbar • Ladestrom der USB-Schnittstellen: 5V/DC max. 2800mA (2100mA wenn beide USB Ports gleichzeitig) • passend zu allen handelsüblichen Schalterprogrammen mit dem Systemmaß 55x55
- Lieferung inkl. Einfachrahmen - abnehmbar

Bezeichnung	Artikelnr.	St. Preis in €	VIP Preis ab 10 Stk.
reinweiß glänzend (ähnl. RAL9010)	BK205728	31,00	27,90
silber alu (ähnl. RAL9006) passend zu GIRA Alu/Silber	BK205759	31,20	28,08
anthrazit (ähnl. RAL7016) passend zu GIRA anthrazit	BK205766	31,20	28,08
schwarz-matt (ähnl. RAL9005)	BK205773	31,20	28,08

# JUNG CD500® | 68x68mm

## Unterputz Schaltereinsätze VPE 10

• Nennspannung 250V • Krallen-/Schraubbefestigung • UP





	Bezeichnung	Artikelnr.	St.Preis in €	VIP Preis ab 100 Stk.
	506U Wechselschalter	JU506U	7,80	7,32
	505U Serienschalter	JU505U	12,38	11,60
	531U Taster	JU531U	8,80	8,26
	506KOU Kontrollwechsel	JU506KOU	20,26	18,98
	509VU Jalousieschalter	JU264007	26,60	23,92
	507U Kreuzschalter	JU507U	16,58	15,56



Weitere Artikel aus dem JUNG CD500 Programm können Sie bei uns jederzeit anfragen und beziehen



## Rahmen CD500® VPE 10

• alpinweiß RAL9010 glänzend • Duroplast • horizontal/vertikal • Innenmaß 68x68mm

	Bezeichnung	Artikelnr.	St.Preis in €	VIP Preis ab 100 Stk.
	CD581WW Einfachrahmen	JU052901	4,06	3,82
	CD582WW Zweifachrahmen	JU054806	8,62	8,08
	CD583WW Dreifachrahmen	JU056404	13,46	12,62
	CD584WW Vierfachrahmen	JU057807	19,68	18,44
	CD585WW Fünffachrahmen	JU059108	34,32	31,70





## Zwischenrahmen CD500® VPE 10

• für Einbaugeräte zur Integration in das JUNG CD500 Programm • alpinweiß RAL9010 glänzend • Themoplast 

	CD590ZWW 50x50mm	JU070608	3,54	3,20
	CD561Z5WW 55x55mm 	JU114159	5,80	5,24

## Wippen CD500® VPE 10

• alpinweiß RAL9010 glänzend • Duroplast • 68x68mm

	Bezeichnung	Artikelnr.	St.Preis in €	VIP Preis ab 100 Stk.
	CD590WW Einfachwippe Aus-/Wechsel	JU070400	7,10	6,64
	CD595WW Serienwippe	JU079106	9,80	9,18
	CD590KOWW Kontrollwippe mit roter Kalotte	JU065505	7,86	7,36
	CD595PWW Jalousiewippe Pfeile grau	JU078802	15,76	14,24





## Kombisteckdose CD500® VPE 10

• Abd. alpinweiß RAL9010 glänzend • UP-Einsatz • 68x68mm

Bezeichnung	Artikel-Nr.	St.Preis in €	VIP Preis ab 100 Stk.
CD1520WW	JU059870	6,36	5,98
CD1520KIWW mit erhöhtem Berührungsschutz	JU065369	13,24	11,96

**BEKA**



Mit dem Zwischenrahmen CD561Z5WW können Sie alle Einsätze von BEKA 55x55 aus Seite 93 in das JUNG CD500 Programm integrieren!

## Zentralscheiben CD500® VPE 10

• alpinweiß RAL9010 glänzend • Duroplast • 68x68mm • VPE 10

	Bezeichnung	Artikelnr.	St.Preis in €	VIP Preis ab 100 Stk.
	CD561SATWW SAT/TV Abdeckung 2-Loch bzw. 3-Loch ausbrechbar	JU470606	6,48	5,86
	CD569TWW TAE Abdeckung	JU050907	6,48	5,86
	CD569-1UAWW IAE/UAE 1-fach Abdeckung	JU681309	6,48	5,86
	CD569-2UAWW IAE/UAE 2-fach Abdeckung	JU682504	6,48	5,86
	CD1540WW Dimmerabdeckung	JU113671	8,16	7,36
	CD594-0WW Blindabdeckung inkl. Einsatz	JU412903	11,86	10,72

# JUNG LS990® | 70x70mm

## Unterputz Schaltereinsätze VPE 10

• Nennspannung 250V • Krallen-/Schraubbefestigung • UP





	Bezeichnung	Artikelnr.	St.Preis in €	VIP Preis ab 100 Stk.
	506U Wechselschalter	JU506U	7,80	7,32
	505U Serienschalter	JU505U	12,38	11,60
	531U Taster	JU531U	8,80	8,26
	506KOU Kontrollwechsel	JU506KOU	20,26	18,98
	509VU Jalousieschalter	JU264007	26,60	23,92
	507U Kreuzschalter	JU507U	16,58	15,56



Weitere Artikel aus dem JUNG CD500 Programm können Sie bei uns jederzeit anfragen und beziehen



## Rahmen LS990® VPE 10

• alpinweiß RAL9010 glänzend • Duroplast • horizontal/vertikal • Innenmaß 70x70mm

	Bezeichnung	Artikelnr.	St.Preis in €	VIP Preis ab 100 Stk.
	LS981WW Einfachrahmen	JU114609	6,34	5,72
	LS982WW Zweifachrahmen	JU117501	8,32	7,52
	LS983WW Dreifachrahmen	JU119901	13,42	12,58
	LS984WW Vierfachrahmen	JU121003	25,86	23,38
	LS985WW Fünffachrahmen	JU121805	36,42	32,92

## Zwischenrahmen LS990® VPE 10

• für Einbaugeräte zur Integration in das JUNG LS990 Programm • alpinweiß RAL9010 glänzend • Duroplast 

	LS961ZWW 50x50mm	JU105706	4,50	4,08
	LS961Z5WW 55x55mm 	JU985018	7,40	6,68



Mit dem Zwischenrahmen LS961Z5WW können Sie alle Einsätze von BEKA 55x55 aus Seite 93 in das JUNG LS990 Programm integrieren!

## Wippen LS990® VPE 10

• alpinweiß RAL9010 glänzend • Duroplast • 70x70mm

	Bezeichnung	Artikelnr.	St.Preis in €	VIP Preis ab 100 Stk.
	LS990WW Einfachwippe Aus-/Wechsel	JU137103	5,92	5,54
	LS995WW Serienwippe	JU143609	11,24	10,16
	LS990KO5WW Kontrollwippe mit roter Kalotte	JU211551	9,18	8,30
	LS995PWW Jalousiewippe Pfeile grau	JU143401	14,12	12,76









## Kombisteckdose LS990® VPE 10

• Abd. alpinweiß RAL9010 glänzend • UP-Einsatz • 70x70mm

Bezeichnung	Artikel-Nr.	St.Preis in €	VIP Preis ab 100 Stk.
LS1520WW	JU062917	7,26	6,82
LS1520KIWW mit erhöhtem Berührungsschutz	JU063020	13,24	11,96

## Zentralscheiben LS990® VPE 10

• alpinweiß RAL9010 glänzend • Duroplast • 70x70mm • VPE 10

	Bezeichnung	Artikelnr.	St.Preis in €	VIP Preis ab 100 Stk.
	LS990TVWW TV Abdeckung 2-Loch	JU136908	8,52	7,68
	LS990SATWW SAT Abdeckung 3-Loch	JU471504	8,72	7,88
	LS969TWW TAE Abdeckung	JU110304	8,72	7,88
	LS969-1UAWW IAE/UA 1fach Abdeckung	JU898707	8,52	7,68
	LS969-2UAWW IAE/UA 2fach Abdeckung	JU899100	8,52	7,68
	LS1940WW Dimmerabdeckung	JU113879	11,52	10,42
	LS994BWW Blindabdeckung inkl. Einsatz	JU081253	13,74	12,42

## Unterputz Schaltereinsätze VPE 10

• Nennspannung 250V • Krallen-/Schraubbefestigung • UP

→ Busch sch	Bezeichnung	Artikelnr.	St. Preis in €	VIP Preis ab 100 Stk.
	2000/6US Wechselschalter	BJ007105	8,90	8,34
	2000/5US Serienschalter	BJ007303	14,10	13,22
	2020/US Taster	BJ045503	10,02	9,40
	8350 Glimmlampe für 2000/... ,2020/...	BJ534007	6,20	5,82
	2000/6USK Kontrollwechsel	BJ010501	23,08	21,64
	2000/4US Jalousieschalter	BJ008706	25,08	23,50
	2020/4US Jalousietaster	BJ046500	25,06	23,50
	2000/6/6US-101 Doppelwechsel	BJ102510	24,58	23,04
	2000/7US Kreuzschalter	BJ007402	18,90	17,72

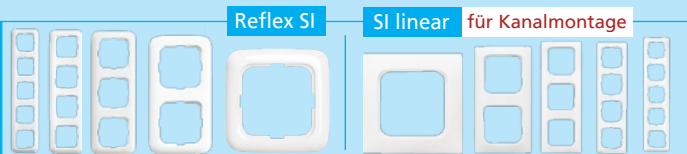

## Rahmen Reflex SI | SI linear VPE 10

• alpinweiß RAL9010 • Reflex SI / SI linear • horizontal/vertikal

→ Busch SI	Bezeichnung	Artikelnr.	St. Preis in €	VIP Preis ab 100 Stk.	
1-fach	Reflex SI	2511-214	BJ099100	2,64	2,48
	SI linear	2511-214K-102	BJ117361	2,64	2,48
2-fach	Reflex SI	2512-214	BJ099209	4,62	4,32
	SI linear	2512-214K-102	BJ117378	4,62	4,32
3-fach	Reflex SI	2513-214	BJ099308	8,08	7,58
	SI linear	2513-214K-102	BJ117385	8,08	7,58
4-fach	Reflex SI	2514-214	BJ099407	14,00	13,14
	SI linear	2514-214K-102	BJ117392	14,00	13,14
5-fach	Reflex SI	2515-214	BJ099506	23,02	21,58
	SI linear	2515-214K-102	BJ117415	23,02	21,58

## Zwischenrahmen SI

→ Busch SI

• für Einbaugeräte 50x50mm zur Integration in Busch Jaeger Reflex SI und Reflex SI linear • alpinweiß RAL9010 glänzend

	1746-214-101 50x50mm		BJ618400	3,06	2,86
--	-------------------------	--	----------	------	------

## Wippen SI

→ Busch SI

VPE 10

• alpinweiß RAL9010 glänzend • Reflex SI / SI linear

	Bezeichnung	Artikelnr.	St. Preis in €	VIP Preis ab 100 Stk.
	2506-214 Einfachwippe Aus-/Wechsel	BJ112601	3,58	3,36
	2505-214 Serienwippe	BJ112809	6,86	6,44
	2509-214 Kontrollwippe mit roter Kalotte	BJ112908	4,86	4,56
	2504-214 Jalousiewippe Pfeile schwarz	BJ075906	9,50	8,90



→ Busch SI

## Kombisteckdose SI

VPE 10

• alpinweiß RAL9010 glänzend • UP-Einsatz • Reflex SI / SI linear

Bezeichnung	Artikel-Nr.	St. Preis in €	VIP Preis ab 100 Stk.
20EUC-214	BJ199404	6,24	5,84
20EUCKS-214 mit erhöhtem Berührungsschutz	BJ208403	8,24	7,72

**BEKA**



Mit dem Zwischenrahmen BJ618400 können Sie alle Einsätze im Systemmaß 50x50mm in das Busch-Jaeger Reflex SI / SI linear integrieren.

## Zentralscheiben SI

→ Busch SI

VPE 10

• alpinweiß RAL9010 glänzend • Reflex SI / SI linear

	Bezeichnung	Artikelnr.	St. Preis in €	VIP Preis ab 100 Stk.
	2531-214 TV-Abdeckung 2-fach	BJ088500	5,62	5,28
	1743-03-214 SAT-Abdeckung 3-Loch	BJ538005	5,62	5,28
	1803-214 IAE/UAE Abd. 1-fach	BJ784907	5,62	5,28
	1803-02-214 IAE/UAE Abd. 2-fach	BJ785003	5,62	5,28
	2539-214 TAE Abdeckung	BJ088708	5,62	5,28
	2115-214 Dimmerabdeckung beleuchtbar (Ring)	BJ375600	15,30	13,80
	2527-214 Blindabdeckung inkl. Einsatz	BJ069202	14,46	13,56







## Unterputz Schaltereinsätze VPE 10

• Nennspannung 250V • Krallen-/Schraubbefestigung • UP

	Bezeichnung	Artikelnr.	St. Preis in €	VIP Preis ab 100 Stk.
	2000/6US Wechselschalter	BJ007105	8,90	8,34
	2000/5US Serienschalter	BJ007303	14,10	13,22
	2020/US Taster	BJ045503	10,02	9,40
	8350 Glimmlampe für 2000/... ,2020/...	BJ534007	6,20	5,82
	2000/6USK Kontrollwechsel	BJ010501	23,08	21,64
	2000/4US Jalousieschalter	BJ008706	25,08	23,50
	2020/4US Jalousietaster	BJ046500	25,06	23,50
	2000/6/6US-101 Doppelwechsel	BJ102510	24,58	23,04
	2000/7US Kreuzschalter	BJ007402	18,90	17,72

## Rahmen Busch-balance® SI VPE 10

• alpinweiß RAL9010 glänzend • horizontal/vertikal • 55x55mm  
• kombinierbar mit allen gängigen 55x55mm Markenprogrammen

	Bezeichnung	Artikelnr.	St. Preis in €	VIP Preis ab 100 Stk.
	1721-914 Einfachrahmen	BJ191460	2,64	2,48
	1722-914 Zweifachrahmen	BJ191514	4,62	4,32
	1723-914 Dreifachrahmen	BJ191545	8,08	7,58
	1724-914 Vierfachrahmen	BJ191590	14,00	13,14
	1725-914 Fünffachrahmen	BJ191941	23,02	21,58

## Zwischenrahmen Busch-balance® SI

• zur Integration von Einbaugeräten 50x50mm • alpinweiß 9010





	1746-914-101 50x50mm	BJ190814	3,06	2,86
--	----------------------	----------	------	------

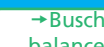

Auf Seite 93 finden Sie passende Einsätze von BEKA für das Systemmaß 55x55mm. Hier benötigen Sie keinen Zwischenrahmen.

## Wippen Busch-balance® SI VPE 10

• alpinweiß RAL9010 glänzend • 55x55mm

	Bezeichnung	Artikelnr.	St. Preis in €	VIP Preis ab 100 Stk.
	2506-914 Einfachwippe Aus-/Wechsel	BJ190210	3,58	3,36
	2505-914 Serienwippe	BJ190326	6,86	6,44
	2509-914 Kontrollwippe mit roter Kalotte	BJ190234	4,86	4,56
	2504-914 Jalousiewippe Pfeile grau	BJ190463	9,50	8,90



 Busch balance

## Kombisteckdose Busch-balance® SI VPE 10

• Abd. alpinweiß RAL9010 glänzend • UP-Einsatz • 55x55mm

Bezeichnung	Artikel-Nr.	St. Preis in €	VIP Preis ab 100 Stk.
20EUC-914	BJ191200	6,24	5,84
20EUCB-914 mit erhöhtem Berührungsschutz	BJ191224	8,24	7,72

## Zentralscheiben Busch-balance® SI VPE 10

• alpinweiß RAL9010 glänzend • 55x55mm

	Bezeichnung	Artikelnr.	St. Preis in €	VIP Preis ab 100 Stk.
	2531-914 TV-Abdeckung 2-fach	BJ190746	5,62	5,28
	1743-03-914 SAT-Abdeckung 3-Loch	BJ190753	5,62	5,28
	1803-914 IAE/UAE Abd. 1fach	BJ190708	5,62	5,28
	1803-02-214 IAE/UAE Abd. 2-fach	BJ190715	5,62	5,28
	2539-914 TAE Abdeckung	BJ190722	5,62	5,28
	2115-914 Dimmerabdeckung beleuchtbar	BJ190678	12,36	11,34
	2527-914 Blindabdeckung inkl. Einsatz	BJ190586	14,46	13,56



Weitere Artikel aus dem gesamten Busch-Jaeger Programm können Sie bei uns jederzeit anfragen und beziehen

## Unterputz Schaltereinsätze VPE 10

• Nennspannung 250V • Krallen-/Schraubbefestigung • UP

→ Busch sch	Bezeichnung	Artikelnr.	St. Preis in €	VIP Preis ab 100 Stk.
	2000/6US Wechselschalter	BJ007105	8,90	8,34
	2000/5US Serienschalter	BJ007303	14,10	13,22
	2020/US Taster	BJ045503	10,02	9,40
	8350 Glimmlampe für 2000/... ,2020/...	BJ534007	6,20	5,82
	2000/6USK Kontrollwechsel	BJ010501	23,08	21,64
	2000/4US Jalousieschalter	BJ008706	25,08	23,50
	2020/4US Jalousietaster	BJ046500	25,06	23,50
	2000/6/6US-101 Doppelwechsel	BJ102510	24,58	23,04
	2000/7US Kreuzschalter	BJ007402	18,90	17,72

## Wippen future® VPE 10

• studioweiß RAL9016 glänzend • 63x63mm

→ Busch future	Bezeichnung	Artikelnr.	St. Preis in €	VIP Preis ab 100 Stk.
	1786-84 Einfachwippe Aus-/Wechsel	BJ995839	5,62	5,28
	1785-84 Serienwippe	BJ995914	8,90	8,34
	1789-84 Kontrollwippe mit roter Kalotte	BJ000168		
	1785 JA-84 Jalousiewippe Pfeile grau	BJ995976	12,62	11,84



→ Busch future

## Kombisteckdose future®

• Abd. studioweiß RAL9016 glänzend • UP-Einsatz • 63x63mm

Bezeichnung	Artikel-Nr.	St. Preis in €	VIP Preis ab 100 Stk.
20 EUC-84	BJ996232	8,10	7,60
20 EUCKS-84 mit erhöhtem Berührungsschutz	BJ996218	10,10	9,48

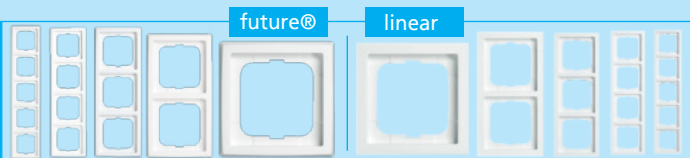

## Rahmen future® / linear VPE 10

• studioweiß RAL9016 glänzend • horizontal/vertikal  
• future®: sanft abgerundet • future® linear: eckig, quadratisch

→ Busch future	Bezeichnung	Artikelnr.	St. Preis in €	VIP Preis ab 100 Stk.
1-fach	future® 1721-184	BJ003893	4,30	4,02
	linear 1721-184K	BJ050750	4,30	4,02
2-fach	future® 1722-184	BJ003916	4,84	4,54
	linear 1722-184K	BJ050767	4,84	4,54
3-fach	future® 1723-184	BJ003930	10,16	9,52
	linear 1723-184K	BJ050774	10,16	9,52
4-fach	future® 1724-184	BJ003985	18,86	17,68
	linear 1724-184K	BJ050781	17,60	16,50
5-fach	future® 1725-184	BJ012550	30,48	28,58
	linear 1725-184K	BJ050798	28,48	26,70

## Zwischenrahmen future® VPE 10

• für Einbaugeräte 55x55mm, Reflex SI oder Busch-balance® SI zur Integration in future®/linear • studioweiß RAL9016 glänzend

	1747-84 55x55mm	BJ112021	9,66	9,06
	1747 BSI-84 Busch-balance® SI	BJ225141	9,52	8,92
	1747 SI-84 Reflex SI / linear	BJ112045	9,52	8,92

## Zentralscheiben future®

→ Busch future

• alpinweiß RAL9010 glänzend • 63x63mm • VPE 10

Bezeichnung	Artikelnr.	St. Preis in €	VIP Preis ab 100 Stk.	
	1743-84 SAT/TV Abd. 2-Loch/3-Loch ausbrechbar	BJ996416	7,80	7,32
	1766-84 TAE Abdeckung	BJ996430	7,80	7,32
	1803-84 IAE/UAE 1-fach Abdeckung	BJ996485	11,28	10,56
	1803-02-84 IAE/UAE 2-fach Abdeckung	BJ996713	11,28	10,56
	6540-84-102 Dimmerabd. beleuchtbar	BJ125434	20,06	18,80
	1742-84 Blindabdeckung inkl. Einsatz	BJ996379	12,26	11,50

**Passend zu Busch-Jaeger solo / carat / future | linear / axcent**

63

passt ohne Zwischenrahmen



① einfach Deckelset austauschen!

**NEU BEKA**

→raum

### Raumthermostate UP 63x63mm

- studioweiß RAL9016
- Deckelset BK9920 in Kombination mit RTR BK761 = RTR komplett für Busch-Jaeger future & future linear

Bezeichnung	Artikelnr.	St.Preis in €	VIP Preis ab 10 Stk.
• Raumthermostat	BK761	60,58	54,64
• Deckelset 63x63 studioweiß	BK9920	19,44	17,52

**Busch-Jaeger future®**

**63x63mm**



**Gerne bieten wir Ihnen auf Anfrage alle weiteren Busch-Jaeger Artikel an**

**NEU**

## Busch-Jaeger Allwetter 44® | Unterputz IP44

→Busch IP44

① Mit dem Zwischenring BJ872406 lassen sich viele Reflex SI Einsätze in das Allwetter 44® integrieren

### Rahmen + Steckdose Allwetter 44®

- alpinweiß RAL9010 glänzend • UP IP44 • 61x61mm • VPE10

Bezeichnung	Artikelnr.	St.Preis in €	VIP Preis ab 100 Stk.
 2101-34 1-fach Rahmen alpinweiß	BJ872802	12,92	12,12
 2102-34 2-fach Rahmen alpinweiß	BJ872901	15,84	14,86
 2103-34 3-fach Rahmen alpinweiß	BJ873007	28,92	27,12
 2118 GK-34 ① Zwischenring mit Deckel für SI	BJ872406	15,00	14,06
 20 EUGK-34-101 Steckdose mit Klappdeckel	BJ172186	20,54	19,26
 20 EUGKB-34-101 Steckdose mit Klappdeckel und erhöhtem Berührungsschutz	BJ172254	24,54	23,02

### Wippen & Blindabd. für Allwetter 44®

- alpinweiß RAL9010 glänzend • UP IP44 • 61x61mm • VPE 10
- Wippen inkl. Einsatz / Schalter • alles inkl. Dichtungsring

Bezeichnung	Artikelnr.	St.Preis in €	VIP Preis ab 100 Stk.
 2106-34 Einfachwippe	BJ869802	12,20	11,44
 2106 N-34 Einfachwippe inkl. Beschriftungsfeld	BJ870303	17,58	16,48
 2105-34 Serienwippe	BJ869901	18,60	17,42
 2107-34 Kontrollwippe inkl. Kalotte rot	BJ870402	13,70	12,86
 2120-34 Kontrollwippe für Wechselsymbol (leer)	BJ870204	12,20	11,44
 2622 KI-101 Wechselsymbol Klingel	BJ871706	1,56	1,46
 2622 LI-101 Wechselsymbol Licht	BJ871508	1,56	1,46
 2138-34 Blindabd.+ Einsatz	BJ871003	16,72	15,68



## AP Schalter IP44

• Busch-Jäger ocean® • Blau/Grün • lichtgrau

	Bezeichnung	Artikelnr.	St. Preis in €	VIP Preis ab 10 Stk.
	2601/6 W-53 Wechselschalter	BJ992470	15,54	14,56
	2601/6 WN-63 Wechselschalter + Beschriftungsfeld	BJ992623	18,56	17,40
	2601/5 W-53 Serienschalter	BJ992531	26,64	24,98
	2621 W-53 Taster	BJ992753	16,82	15,76
	2601/6 SKW-53 Kontrollschalter rote Kalotte	BJ992555	30,02	28,14
	2601/7 W-53 Kreuzschalter	BJ992494	25,80	24,20
	2601/2SKWNH-53 Heizungsschalter rote Kalotte	BJ992609	41,76	39,16



## AP IP44 3fach Schuko-Steckdosen & Kombinationen

• Busch-Jäger ocean® • Blau/Grün • lichtgrau • Klappdeckel



Bild	Bezeichnung	Artikelnr.	St. Preis in €	VIP Preis ab 10 Stk.
1	2601/6/20 EW-53 Kombination Wechsel/Schuko <i>senkrecht</i>	BJ992913	32,84	30,78
2	2601/5/20EW-53-503 Kombination Serie/Schuko <i>senkrecht</i>	BJ047156	47,20	44,26
3	2300/3 EW-53 Schuko-Steckdosen 3fach <i>waagrecht</i>	BJ993293	57,60	54,00
4	2300/3 EWN-53 Schuko-Steckdosen 3fach <i>waagrecht</i> Beschriftungsfelder	BJ993408	64,10	60,10

## AP Steckdosen 1+2fach IP44



• Busch-Jäger ocean® • Blau/Grün • lichtgrau • Klappdeckel

	Bezeichnung	Artikelnr.	St. Preis in €	VIP Preis ab 10 Stk.
	20 EW-53 1fach Schuko	BJ993156	14,34	13,44
	20 EWN-53 1fach Schuko mit Beschriftungsfeld	BJ993170	15,28	14,32
	20 EWSL-53 1fach Schuko abschließbar mit Sicherheitsschloss	BJ993255	61,92	58,06
	20/2 EW-53 2fach Schuko <i>waagrecht</i>	BJ993316	34,00	31,88
	20-02 EW-53 2fach Schuko <i>senkrecht</i>	BJ993347	30,52	28,62
	20/2 EWN-53 2fach Schuko <i>waagrecht</i> mit Beschriftungsfeldern	BJ993385	35,58	33,36
	20-02 EWN-53 2fach Schuko <i>senkrecht</i> mit Beschriftungsfeldern	BJ993361	35,58	33,36

## Steckdosenschloss







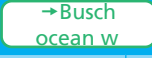

VPE 10

• Passend in allen handelsüblichen UP/AP Schuko-Steckdosen

	Bezeichnung	Artikelnr.	St. Preis in €	VIP Preis ab 10 Stk.
	Keine bestimmte Schließung, Zufallsprinzip	101829	17,14	15,46
	Schließung 1	106089	17,14	15,46
	Schließung 2	106090	17,14	15,46
	Schließung 3	106091	17,14	15,46
	Schließung 4	106092	17,14	15,46
	Schließung 5	106093	17,14	15,46
	Schließung 6	106609	17,14	15,46
	Schließung 7	106610	17,14	15,46
	Schließung 8	106611	17,14	15,46
	Schließung 9	106612	17,14	15,46
	Schließung 10	106613	17,14	15,46

## AP Schalter IP44

• Busch-Jäger ocean® • weiß • lichtgrau

	Bezeichnung	Artikelnr.	St. Preis in €	VIP Preis ab 10 Stk.
	2601/6 W-54 Wechselschalter	BJ083710	16,14	15,12
	2601/6 WN-54 Wechselschalter + Beschriftungsfeld	BJ079478	19,60	18,36
	2601/5 W-54 Serienschalter	BJ079447	27,32	25,62
	2621 W-54 Taster	BJ094754	17,50	16,40
	2601/6 SKW-54 Kontrollschalter rote Kalotte	BJ079454	30,76	28,84
	2601/7 W-54 Kreuzschalter	BJ079430	27,24	25,54
	2601/2SKWNH-54 Heizungsschalter rote Kalotte	BJ079461	44,10	41,34



## AP IP44 3fach Schuko-Steckdosen & Kombinationen

• Busch-Jäger ocean® • weiß • lichtgrau • Klappdeckel



Bild	Bezeichnung	Artikelnr.	St. Preis in €	VIP Preis ab 10 Stk.
1	2601/6/20 EW-54 Kombination Wechsel/Schuko <i>senkrecht</i>	BJ079553	34,16	32,04
2	2601/5/20EW-54-503 Kombination Serie/Schuko <i>senkrecht</i>	BJ095928	49,82	46,70
3	2300/3 EW-54 Schuko-Steckdosen 3fach <i>waagrecht</i>	BJ079669	58,68	55,00
4	2300/3 EWN-54 Schuko-Steckdosen 3fach <i>waagrecht</i> Beschriftungsfelder	BJ095959	68,44	64,16

## Produktinfo

### Universal Steckdosenschloss

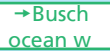

**für alle handelsüblichen Steckdosen passend**

- » Aufputz + Unterputz Steckdosen
- » 10 Schließungen + 1 Zufallsprinzip
- » 2 Schlüssel inklusive
- » auch für Feuchtraum geeignet

Mit dem Universal Steckdosenschloss lassen sich alle Steckdosen, egal ob Aufputz oder Unterputz, **vor Energiediebstahl sichern**.









Das Schloss kann jederzeit nachträglich aufgerüstet werden und lässt sich **schnell und einfach** anbringen.

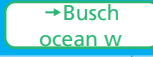

- » **Einfach in die Steckdose**
- » **abschließen**
- » **FERTIG!**

## AP Steckdosen 1+2fach IP44





• Busch-Jäger ocean® • weiß • lichtgrau • Klappdeckel

	Bezeichnung	Artikelnr.	St. Preis in €	VIP Preis ab 10 Stk.
	20 EW-54 1fach Schuko	BJ083727	13,40	12,56
	20 EWN-54 1fach Schuko mit Beschriftungsfeld	BJ079614	15,82	14,82
	20 EWSL-54 1fach Schuko abschließbar mit Sicherheitsschloss	BJ079621	61,92	58,06
	20/2 EW-54 2fach Schuko <i>waagrecht</i>	BJ079652	31,80	29,80
	20-02 EW-54 2fach Schuko <i>senkrecht</i>	BJ079645	31,80	29,80
	20/2 EWN-54 2fach Schuko <i>waagrecht</i> mit Beschriftungsfeldern	BJ095942	36,46	34,18
	20-02 EWN-54 2fach Schuko <i>senkrecht</i> mit Beschriftungsfeldern	BJ095935	37,54	35,20

## Blue Electric Schalter

VPE 10

• Grau • LxBxHxT mm = 78x78x61x54

	Bezeichnung	Artikelnr.	St.Preis in €	VIP Preis ab 10 St.
	Kreuzschalter beleuchtet	Ko5607 56009	29,08	26,24
	Aus-/Wechselschalter beleuchtet	Ko5606 56006	18,28	16,48
	Taster beleuchtet	Ko5614 56001	23,06	20,80
Kontrollschalter	Kontrollschalter beleuchtet	Ko5616 56007	40,78	36,80
	Serienschalter beleuchtet	Ko5605 56003	26,68	24,08
	Heizungshauptschalter beleuchtet	Ko5623 56009	40,78	36,80
	Jalousieschalter	Ko5615 56004	40,78	36,80
	Jalousietaster	Ko5609 56012	40,78	36,80

## Blue Electric Steckdosen

VPE 10

• Grau

	Bezeichnung	Artikelnr.	St.Preis in €	VIP Preis ab 10 St.
	Steckdose mit erhöhtem Berührungs.	Ko1033 56006	15,36	13,86
	Steckdose 2-fach, senkrecht	Ko1314 56008	31,40	28,32
	Steckdose 2-fach, waagrecht	Ko1312 56002	31,40	28,32
	Steckdose 3-fach, waagrecht	Ko1313 56005	62,78	56,64
	Kombi-Schalter/ Steckdose senkrecht	Ko1308 56009	31,40	28,32
	Verbindungsstück grau VPE 2	Ko3273 28049	4,86	4,38

## Blue Electric Abschließbare Steckdosen

VPE 10

• Grau • Mit Sicherheitsschloss



	Bezeichnung	Artikelnr.	St.Preis in €	VIP Preis ab 10 St.
	Schließung 0	Ko1034 56009	51,76	46,70
	Schließung 1	Ko1035 56002	51,76	46,70
	Schließung 2	Ko1036 56005	51,76	46,70
	Schließung 3	Ko1037 56008	51,76	46,70
	Schließung 4	Ko1038 56001	51,76	46,70
	Schließung 5	Ko1039 56004	51,76	46,70
	Schließung 6	Ko1040 56008	51,76	46,70
	Schließung 7	Ko1041 56001	51,76	46,70
	Schließung 8	Ko1042 56004	51,76	46,70
	Schließung 9	Ko1043 56007	51,76	46,70
	Schließung 10	Ko1044 56000	51,76	46,70

## Kopp® IP44 UP

• Arktisweiß • Sockel mit Abdeckung und Dichtung • Unterputz



### UP IP44 Schalter

VPE 1

	Bezeichnung	Artikelnr.	St.Preis in €	VIP Preis ab 10 St.
	Aus-/Wechselschalter inkl. Wippe	Ko6236 02081	23,54	21,24
	Taster inkl. Wippe	Ko6243 02083	25,16	22,70
	Heizungsnotschalter inkl. Wippe	Ko6273 02086	39,76	35,86

### UP IP44 Rahmen + Steckdose

VPE 1

	Bezeichnung	Artikelnr.	St.Preis in €	VIP Preis ab 10 St.
	Steckdose, mit Klappdeckel	Ko1191 02080	19,10	17,24
	Rahmen 1-fach	Ko3023 02071	4,58	4,12
	Rahmen 2-fach	Ko3024 02074	6,58	5,94

## Blue Electric Schalter

VPE 10

• Arktisweiß • LxBxHxT mm = 78x78x61x54

Bezeichnung	Artikelnr.	St.Preis in €	VIP Preis ab 10 St.	→blew
Kreuzschalter beleuchtet	Ko5607 02000	29,08	26,24	
Aus-/Wechselschalter beleuchtet	Ko5606 02007	16,56	14,94	
Taster beleuchtet	Ko5614 02019	23,06	20,80	
Kontrollschalter beleuchtet	Ko5616 02008	40,78	36,80	
Serienschalter beleuchtet	Ko5605 02004	26,68	24,08	
Heizungshauptschalter beleuchtet	Ko5623 02000	40,78	36,80	
Jalousieschalter	Ko5615 02005	40,78	36,80	
Jalousietaster	Ko5609 02013	40,78	36,80	

## Blue Electric Steckdosen

VPE 10

• Arktisweiß

Bezeichnung	Artikelnr.	St.Preis in €	VIP Preis ab 10 St.	→blew
Steckdose mit erhöhtem Berührungs.	Ko1033 02007	15,36	13,86	
Steckdose 2-fach, senkrecht	Ko1314 02009	31,40	28,32	
Steckdose 2-fach, waagrecht	Ko1312 02003	31,40	28,32	
Steckdose 3-fach waagrecht	Ko1313 02006	62,78	56,64	
Kombi-Schalter/ Steckdose senkrecht	Ko1308 02000	31,40	28,32	
Verbindungsstück weiß VPE 2	ko3273 02049	4,86	4,38	



## Produktinfo

### Kopp Blue Electric®

▶ wurde mit dem renommierten PLUS X AWARD 2020/2021 ausgezeichnet!



- ▶▶ ausgezeichnet für besonderen **Bedienkomfort**
- ▶▶ ausgezeichnet für die stimmige **Funktionalität**
- ▶▶ ausgezeichnet für hohe **Qualität & Langlebigkeit**

## Blue Electric Abschließbare Steckdosen

VPE 10

• Arktisweiß • Mit Sicherheitsschloss

Bezeichnung	Artikelnr.	St.Preis in €	VIP Preis ab 10 St.	→blew
Schließung 0	Ko1034 02000	51,76	46,70	
Schließung 1	ko1035 02003	51,76	46,70	
Schließung 2	Ko1036 02006	51,76	46,70	
Schließung 3	ko1037 02009	51,76	46,70	
Schließung 4	ko1038 02002	51,76	46,70	
Schließung 5	ko1039 02005	51,76	46,70	
Schließung 6	ko1040 02009	51,76	46,70	
Schließung 7	ko1041 02002	51,76	46,70	
Schließung 8	ko1042 02005	51,76	46,70	
Schließung 9	ko1043 02008	51,76	46,70	
Schließung 10	ko1044 02001	51,76	46,70	

## Aufputzprogramm Nautic VPE 10

	Bezeichnung	Artikelnr.	St. Preis in €	VIP Preis ab 10 St.
	Aus-/Wechselschalter, • grau	Ko5656 56001	10,32	9,32
	Aus-/Wechselschalter, • arktisweiß	Ko5656 02002	10,92	9,86
	Kreuzschalter, • grau	Ko5657 56004	21,70	19,58
	Kreuzschalter, • arktisweiß	Ko5657 02005	19,02	17,16
	Taster mit Linse, • grau	Ko5663 56003	12,24	11,04
	Taster mit Linse, • arktisweiß	Ko5663 02004	14,08	12,70
	Glimmlampe, Nautic/Blue Electric	Ko3259 00005	8,30	7,48

## Aufputzprogramm Nautic VPE 10

	Bezeichnung	Artikelnr.	St. Preis in €	VIP Preis ab 10 St.
	1-fach, mit erh. Berührungsschutz, • grau	Ko1078 56005	9,04	8,16
	1-fach, mit erh. Berührungsschutz, • arktisweiß	Ko1078 02006	10,16	9,16
	2-fach, senkrecht • grau	Ko1369 56008	16,94	15,28
	2-fach, waagrecht • grau	Ko1370 56002	16,94	15,28
	2-fach, waagrecht • arktisweiß	Ko1370 02003	19,54	17,62
	Kombi-Schalter/Steckdose, senkr. • grau	Ko1385 56008	18,80	16,96
	Kombi-Schalter/Steckdose, senkr. • arktisweiß	Ko1385 02009	20,70	18,68

## Aufputzprogramm Nautic VPE 10

	Bezeichnung	Artikelnr.	St. Preis in €	VIP Preis ab 10 St.
	Kontrollschalter • grau	Ko5666 56002	24,52	22,12
	Kontrollschalter • arktisweiß	Ko5666 02003	28,18	25,42
	Serienschalter • grau	Ko5655 56008	16,56	14,94
	Serienschalter • arktisweiß	Ko5655 02009	18,84	17,00
	Heizungshauptschalter, • grau	Ko5653 56002	26,36	23,78
	Heizungshauptschalter, • arktisweiß	Ko5653 02003	30,28	27,32



►► Zuverlässige Technik

Attraktives Design ◀◀



## AP-Programm Peranova VPE 10

• Mit Beschriftungsfeld • Grau/hellgrau

Bezeichnung	Artikelnr.	St.Preis in €	VIP Preis ab 10 St.	
Kreuzschalter	107468	9,34	8,42	
Wechsel- schalter	107464	6,80	6,12	
Taster	107462	6,52	5,88	
Kontroll- Wechselschalter	107466	13,90	12,54	
Taster beleuchtet	107465	7,74	6,98	
Serienschalter	107463	8,44	7,62	





## AP-Programm Peranova VPE 10

• Mit Beschriftungsfeld • Grau/hellgrau

Bezeichnung	Artikelnr.	St.Preis in €	VIP Preis ab 10 St.	
Heizungs- notschalter	107467	11,60	10,46	
Kombination Wechsel- schalter/ Steckdose mit Kinderschutz senkrecht VPE 5	107461	12,34	11,12	
Glimmlampe	107471	1,80	1,62	
Verbindungs- stutzen	107470	1,00	0,92	

## AP-Programm Peranova VPE 10

• Mit Kinderschutz und Beschriftungsfeld • Grau/hellgrau

Bezeichnung	Artikelnr.	St.Preis in €	VIP Preis ab 10 St.	
Steckdose 1-fach	107458	6,00	5,40	
Steckdose 2-fach senkrecht VPE 5	107459	11,78	10,62	
Steckdose 2-fach waagrecht VPE 5	107460	11,78	10,62	

## AP-Programm Peranova VPE 10

• Mit Kinderschutz und Beschriftungsfeld • Grau/hellgrau

Bezeichnung	Artikelnr.	St.Preis in €	VIP Preis ab 10 St.	
Keine bestimmte Schließung, Zufallsprinzip	107469	32,84	29,62	
Schließung 1	107989	32,84	29,62	
Schließung 2	107990	32,84	29,62	
Schließung 3	107991	32,84	29,62	
Schließung 4	107992	32,84	29,62	
Schließung 5	107993	32,84	29,62	
Schließung 6	107994	32,84	29,62	
Schließung 7	107995	32,84	29,62	
Schließung 8	107996	32,84	29,62	
Schließung 9	107997	32,84	29,62	
Schließung 10	107998	32,84	29,62	

## AP-System 9365 VPE 10

• Steckanschluss				
→9365	Bezeichnung	Artikelnr.	St.Preis in €	VIP Preis ab 10 St.
	Universalschalter Aus/Wechsel	93656	8,80	8,32
	Serienschalter	93655	11,78	11,14
	Kreuzschalter	93657	12,88	12,22
	Kontrollschalter rote Linse, Glimmlampe	93966	19,40	18,40
	Doppelwechselschalter	936566	25,42	22,94
	Universalschalter Beschriftungsfeld	93656B	15,00	13,52
	Ausschalter 2 pl. 0+1	93652	19,28	18,30

## AP-System 9365 VPE 10

• Steckanschluss				
→9365	Bezeichnung	Artikelnr.	St.Preis in €	VIP Preis ab 10 St.
	Taster Schließer E10 Gewinde	9390	11,64	11,02
	Taster Wechsler E10 Gewinde	93906	14,56	13,80
	Taster, rote Linse, Glimmlampe	9390GL	17,60	15,88
	Taster Schließer E10 Gewinde Beschriftungsfeld	9390NB	17,96	16,20
	Taster Wechsler E10 Gewinde Beschriftungsfeld	93906NB	17,22	15,54
	Kontrolltaster rote Linse, Glimmlampe	9390K	17,60	15,88
	Doppeltaster	9390D	25,88	23,34

## AP-System 9365 VPE 10

• Steckanschluss				
→9365	Bezeichnung	Artikelnr.	St.Preis in €	VIP Preis ab 10 St.
	Ausschalter 2 pl. 0+1, rote Linse, Glimmlampe	93962	30,20	28,62
	Heizungsnotschalter 1 pl. Glimmlampe rot, Beschriftung	93961H	22,56	20,34
	Heizungsnotschalter 2 pl. Glimmlampe rot, Beschriftung	93962H	32,62	29,42
	Jalousieschalter/taster 1 pl. Knebel	93291NE01	47,00	42,40
	Jalousieschalter/taster 2 pl. Knebel	9329201	54,56	49,22
	Jalousieschalter Wippe 1 pl.	93241D	18,20	16,42
	Jalousietaster Wippe 1 pl.	93281D	30,82	27,80

## AP-System 9365 VPE 10

• Steckanschluss				
→9365	Bezeichnung	Artikelnr.	St.Preis in €	VIP Preis ab 10 St.
Symbole für Kontrollschalter/-taster				
	Klingel	90KL	0,70	0,64
	Licht	90L	0,70	0,64
	Tür	90T	0,70	0,64
	Neutral	90N	0,70	0,64
	Rot	90R	0,70	0,64
	Lichtsignal 10A 250V E10 Gewinde Glimmlampe	9395ROT	22,56	20,34
	Verbindungsstück	93V	1,44	1,30
	Schieber offen	930	0,84	0,80
	Schieber geschlossen	931	0,84	0,80
	Doppelschieber mit zwei Dichtungsnippel für Kabeleinführung Ø21mm	932	2,38	2,26

## AP-System 9365 Schuko-Steckdosen

VPE 10

• Mit Steckklemme

Bezeichnung	Artikelnr.	St.Preis in €	VIP Preis ab 10 St.	 9365
2 pl. mit Klappdeckel	9320	6,38	6,06	
2 pl. mit Klappdeckel + Beschriftung	9320B	12,76	11,50	
2 pl. mit Klappdeckel, abschließbar (24 verschiedene)	9320AS	42,60	38,42	
2 pl. mit Klappdeckel, abschließbar (gleich)	9320ASG	42,60	38,42	

## AP-System 9365 Schuko-Steckdosen

VPE 10

• Mit Steckklemme • 2-fach waagrecht

Bezeichnung	Artikelnr.	St.Preis in €	VIP Preis ab 10 St.	 9365
2 pl. mit Klappdeckel	9322W	15,98	14,40	
2 pl. mit Klappdeckel + Beschriftung	9322WB	29,62	26,72	
3-fach 2 pl. mit Klappdeckel	9323W	45,66	41,18	

## AP-System 9365 Schuko-Steckdosen

VPE 10



• Mit Steckklemme • 2-fach senkrecht

Bezeichnung	Artikelnr.	St.Preis in €	VIP Preis ab 10 St.	 9365
2 pl. mit Klappdeckel	9322S	15,98	14,40	
2 pl. mit Klappdeckel + Beschriftung	9322SB	29,62	26,72	

## AP-System 9365 Kombinationen

VPE 10

• Mit Steckklemme

Bezeichnung	Artikelnr.	St.Preis in €	VIP Preis ab 10 St.	 9365
2 pl. Schuko- Steckdose + Universal- schalter	93206	15,06	14,28	
Steckdosen Kombipack 10x Schuko- Steckdose 3x Aus-/Wech- selschalter 3x Kombi- steckdos/ Schalter 2x Doppel- steckdose waagrecht	VKP9365	157,90	142,42	



## Funk-Tasteret BPS55

Schalten

Bestehend aus:

- ▶ 1x Smart Home Sensor
- ▶ 1x Smart Home Aktor

**Funktaster F2T55E:**

- dient als Funkschalter
- Einfachwippe
- 2 Signale oben / unten: ein / aus

**Funkaktor FSR61-230V:**

- 1 Schließer potentialfrei 10A 250V AC
- Glühlampen bis 2000W • Standby 0,8W
- Rückfallverzögerung + Ausschaltvorwarnung
- Taster-Dauerlicht zuschaltbar
- verschlüsselter Funk, bidirektionaler Funk und Repeater-Funktion zuschaltbar
- für Einbaumontage 45x45x33mm (LxBxT)
- Versorgungs- und Steuerspannung 230V
- Schaltzustand bleibt bei Stromausfall erhalten bei wiederkehrender Spannungsversorgung wird definiert ausgeschaltet.

Nach der Installation die automatische kurze Synchronisation abwarten, bevor der geschaltete Verbraucher an das Netz gelegt wird. Zusätzlich zum Funk-Steuereingang über eine innenliegende Antenne kann dieser Funkaktor auch mit einem evtl. davor montierten konventionellen Steuertaster örtlich gesteuert werden. Ein Glühlampenstrom ist nicht zugelassen!



## Funk-Tasteret BPB55

Beschattung

Bestehend aus:

- ▶ 1x Smart Home Sensor
- ▶ 1x Smart Home Aktor

**Funktaster F2T55E:**

- dient als Funkschalter
- Einfachwippe mit Pfeildruck
- 2 Signale oben / unten: rauf / runter

**Funkaktor FSB61NP-230V:**

- 1+1 Schließer nicht potentialfrei
- 4A 250V AC • Standby 0,8W
- verschlüsselter Funk, bidirektionaler Funk und Repeater-Funktion zuschaltbar
- für Einbaumontage 45x45x33mm (LxBxT)
- Versorgungs-, Schalt-, Steuerspannung 230V
- Bei Stromausfall wird definiert ausgeschaltet

Zusätzlich zum Funk-Steuereingang über eine innenliegende Antenne kann dieser Funkaktor auch mit einem eventuell davor montierten konventionellen 230V-Steuertaster örtlich gesteuert werden.



→eltako  
funk

### Blisterpack „Schalten“

→eltako  
funk

- Blisterpack Schalten mit Funktaster F2T55E & Funkaktor Stromstoß-Schaltrelais FSR61-230V
- Wippe und Rahmen reinweiß glänzend • Funkaktor: blau
- Einzelmontage 80x80x15mm oder in E-Design55-System

Bezeichnung	Artikelnr.	St. Preis in €	VIP Preis ab 10 St.
Taster Wippe mit Funkaktor	ET317846	201,08	181,40

### Blisterpack „Beschattung/Jalousie“

- Blisterpack Schalten mit Funktaster F2T55E mit Pfeildruck & Funkaktor für Beschattungselemente/Rollladen FSB61NP-230V
- Wippe und Rahmen reinweiß glänzend • Funkaktor: blau
- Einzelmontage 80x80x15mm oder in E-Design55-System

Bezeichnung	Artikelnr.	St. Preis in €	VIP Preis ab 10 St.
Beschattung / Jalousie Wippe mit Funkaktor	ET317822	215,38	194,30

## Funk-Dimmset BPD

Dimmen

Bestehend aus:

- ▶ 1x Smart Home Sensor
- ▶ 1x Smart Home Aktor

**Funktaster F2T55E:**

- dient als Funkschalter
- Einfachwippe
- 2 Signale oben / unten: heller / dunkler

**Funkaktor FUD61NPN-230V:**

- Universaldimmshalter
- Power MOSFET bis 300W • Standby 0,7W
- automatische Lampenerkennung
- Min.Helligkeit + Dimmgeschwindigkeit
- verschlüsselter Funk, bidirektionaler Funk und Repeater-Funktion zuschaltbar
- für Einbaumontage 45x45x33mm (LxBxT)
- dimmbare 230V-LED Lampen und dimmbare ESL zus. abhängig von der Lampenelektronik
- Schaltung im Nulldurchgang mit Soft-Ein und Soft-Aus zur Lampenschonung
- Versorgungs-, Schalt-, Steuerspannung 230V
- Memory-Funktion, speichert die eingestellte Helligkeitsstufe • Kinderzimmer, Schlummer- und Lichtweckerschaltung



### Blisterpack „Dimmen“

→eltako  
funk

- Blisterpack Dimmen mit Funktaster F2T55E & Funkaktor als Universal-Dimmshalter FUD61NPN-230V
- Wippe und Rahmen reinweiß glänzend • Funkaktor: blau
- Einzelmontage 80x80x15mm oder in E-Design55-System

Bezeichnung	Artikelnr.	St. Preis in €	VIP Preis ab 10 St.
Dimmen Wippe mit Funkaktor	ET317839	237,64	214,38

## Produktinfo

- ▶ Zuverlässig ▶ preiswert ▶ komfortabel

Selbstverständlich bieten wir Ihnen gerne auf Anfrage alle weiteren Eltako Produkte an

### Wissenswertes zum Eltako Funksystem:

- ▶ extrem kurze und störungssichere Signale im 868MHz-Band
- ▶ bis zu 100m Reichweite in Hallen
- ▶ weniger Elektromog durch batterie-/leitungslosen Betrieb

### Montagehinweise:

Die Funkaktoren von Eltako dienen der Einbaumontage im Maß L: 45mm, B: 45mm und einer Einbautiefe von 33mm. Anschluss an 230V Spannungsversorgung.

Die Funktaster erzeugen die Energie für Funktelegramme selbst bei Tastendruck, daher funktionieren diese ohne Anschlussleitung und erzeugen keinen Stand-by Verlust.

- ▶ ohne Bohren! Klebefolie inklusive
- ▶ kann auch geschraubt werden

Die Halteplatte der Funktaster kann auf eine ebene Fläche geschraubt oder mit der beiliegenden Klebefolie an die Wand, auf Glas oder auf Möbel geklebt werden. Über einer 55mm-Schaltdose werden die in der Dose vorhandenen Hülsen zur Schraubbefestigung verwendet.

### Batterieloses Funksystem:

Das Eltako Funksystem wird batterieelos betrieben. Die Funkmodule erzeugen ihren Energiebedarf von ca. 50µWs selbst, bei Betätigung des Tasters. Sie benötigen daher keine externe Stromversorgung

auch einzeln

## Funkaktoren „Empfänger“



Nähere Beschreibung siehe auf Seite 108

	Bezeichnung	Artikelnr.	St. Preis in €	VIP Preis ab 10 St.
	Funkaktor „Schalten“ FSR61-230V 1S 10A 250V AC	ET301531	133,24	120,20
	Funkaktor „Beschattung“ FSB61NP-230V 1-1S, 4A 250V AC	ET300213	147,52	133,08
	Funkaktor „Dimmer“ FUD61NPN-230V bis 300W	ET300299	169,76	153,14

## Funk „Handsender“



Batterielos - erzeugt Energie selbst bei Tastendruck

	Bezeichnung	Artikelnr.	St. Preis in €	VIP Preis ab 10 St.
	2-Kanal-Funk Mini-Handsender reinweiß glänzend 0+1 lasergraviert 43x43x16mm	ET303481	77,36	69,78
	8-Kanal-Funk Mini-Handsender reinweiß glänzend 1-8 lasergraviert 45x85x18mm	ET321348	135,28	122,04

## Funktaster „Sender“



Nähere Beschreibung siehe auf Seite 108

	Bezeichnung	Artikelnr.	St. Preis in €	VIP Preis ab 10 St.
	Funktaster 4-Kanal Wippe 1-fach + Serienwippe reinweiß glänzend	ET305799	73,04	65,90
	55x55mm mit Rahmen und Elektronik			
	Wippe 1-fach reinweiß glänzend mit Pfeildruck 55x55mm Beschattung rauf / runter mit Rahmen	ET908624	11,02	9,94
	<i>ohne Elektronik: ET305799 mitbestellen und Wippe auswechseln!</i>			
	Funktaster 4-Kanal Wippe 1-fach + Serienwippe reinweiß glänzend	ET313992	85,20	76,86
	passend zu SI mit Rahmen und Elektronik			



## Wichtige Infos & Tipps zu Reichweiten

Die Feldstärke am Empfänger nimmt mit zunehmenden Abstand vom Sender ab.

Reichweite	Bedingungen
> 30m	Bei sehr guten Voraussetzungen: großer freier Raum, optimale Antennenausführungen und -positionen.
> 20m	Mit Mobiliar und Personen im Raum, durch bis zu 5 Gipskarton-Trockenbauwände oder 2 Ziegel-/Gasbetonwände: für Sender und Empfänger mit guter Antennenausführung und guten Antennenpositionen.
> 10m	Mit Mobiliar und Personen im Raum, durch bis zu 5 Gipskarton-Trockenbauwände oder 2 Ziegel-/Gasbetonwände: für in Wand oder Raumecke verbaute Empfänger. Oder kleiner Empfänger mit interner Antenne. Auch zusammen mit Schalter/Drahtantenne auf/nahe Metall. Oder enger Flur.
Abhängig von Armierung und Antennenausführungen: Senkrecht durch 1-2 Zimmerdecken	
Reichweitenreduktion durch versch. Materialien	Holz, Gips, Glas unbeschichtet, ohne Metall: 0-10% Backstein, Pressspanplatten: 5-35% Beton mit Armierung aus Eisen: 10-90% Metall, Aluminiumkaschierung: s. oben.  Die Reichweite wird reduziert durch: Metalltrennwände, hohle Wände mit Dämmwolle auf Metallfolie, Zwischendecken mit Paneelen aus Metall oder Kohlefaser, Stahlmobiliar oder Glas mit Metallbeschichtung, Montage des Tasters auf Metallwand / Nutzung metallischer Tasterrahmen (typisch 30% Reichweitenverlust)

- » Wenn möglich sollten Signale senkrecht durch das Mauerwerk laufen (Mauernischen sind zu vermeiden)
- » Empfangsantenne oder Empfänger mit integr. Antenne sollten nicht auf der gleichen Wandseite wie der Sender montiert werden
- besser: auf der anschließenden oder gegenüberliegenden Wandfläche. Antennenabstand nach Möglichkeit > 10cm zur Raumecke.
- ideal: zentrale Stelle im Raum
- » Abstand zu anderen Sendern (z.B. WLAN) und hochfrequente Störquellen (Computer-, Audio-, Videoanlagen) sollte > 50cm sein.
- » Bei Problemen mit der Empfangsqualität kann der Einsatz eines Funkverstärkers (Repeater) Abhilfe schaffen
- » zur Komplettabdeckung eines weitläufigen Gebäudes werden typisch zentral platzierte Funk-Gateways zum Automationsbus verwendet. Eine Planung mit 10-12m Reichweitenradius bietet weitreichend Sicherheit.

## Multifunktions-Stromstoßschalter

bis zu 35 Funktaster



### Funktionsdrehschalter oben:

mit dem oberen Drehschalter werden in der Stellung LRN bis zu 35 Funktaster zugeordnet, davon ein oder mehrere Zentralsteuerungstaster. Danach wird die gewünschte Funktion des Multifunktions-Stromstoßschalters gewählt:

- » 2xS = 2-fach STS mit je 1 Schließer
- » 2X = STS mit 2 Schließern
- » WS = STS 1 Schließer und 1 Öffner
- » SS1 = Serienschalter 1+1S mit Schaltfolge 1  
0 - Kontakt 1 - Kontakt 2 - Kontakte 1+2
- » SS2 = Serienschalter 1+1S mit Schaltfolge 2  
0 - Kontakt 1 - Kontakte 1+2 - Kontakt 2

### Funktionsdrehschalter unten:

- » zum Einlernen der Sender

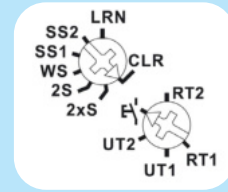

- 1+1 Schließer
- nicht potentialfrei
- 10A 250V AC
- 230V LED Lampen bis 400W
- Glühlampen 2000W
- Standby-Verlust nur 0,8W
- für Einbaumontage: 45x45x13mm

### Anschlussbeispiel

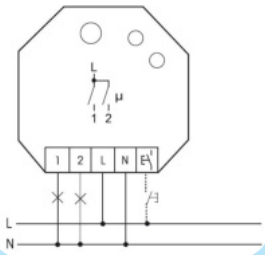

## Funkfaktor FMS61NP-230V

→eltako  
funk

- Verschlüsselter Funk, bidirektionaler Funk und Repeater-Funktion zuschaltbar
  - Versorgungs-, Schalt- und Steuerspannung örtlich 230V • LED Signalanzeige
  - Beim Ausfall der Versorgungsspannung bleibt Schaltzustand erhalten
  - Bei wiederkehrender Versorgungsspannung wird definiert ausgeschaltet
  - Maximalstrom als Summe über beide Kontakte 16A bei 230V
- Zusätzlich zum Funk-Steuereingang über eine innenliegende Antenne kann dieser Multifunktionsstromstoßschalter auch mit einem eventuell davor montierten konventionellen 230 V-Steuertaster örtlich gesteuert werden. In der Funktion 2xS nur der Kontakt 1. Es können verschlüsselte Sensoren eingelernt werden. Es kann bidirektionaler Funk und/oder eine Repeater-Funktion eingeschaltet werden. Jede Zustandsänderung sowie eingegangene Zentralsteuer-Telegramme werden dann mit einem Funk-Telegramm bestätigt. Dieses Funk-Telegramm kann in andere Aktoren und die GFVS-Software eingelernt werden.

### Modernste Hybrid-Technologie:

die verschleißfreie Empfangs- und Auswerteelektronik haben wir mit zwei im Nulldurchgang schaltenden bistabilen Relais kombiniert. Dadurch keine Spulen-Verlustleistung und keine Erwärmung.

Bezeichnung	Artikelnr.	St. Preis in €	VIP Preis ab 10 St.
FMS61NP-230V	ET300268	139,96	126,26

## Funk 2-fach Sendemodul

mit innenliegender Antenne



- Verschlüsselung aktivieren:**
- » Position Schlüssel + 1x tasten
- Verschlüsselung deaktivieren:**
- » Position durchgestrichener Schlüssel + 1x tasten

- Einbaumontage: 45x45x18mm (LxBxT)
- kein Stand-by Verlust

→eltako  
funk

## Funk-2fach-Sendemodul FSM61-UC

- 2-Kanäle: kann damit wie ein Funktaster Funktelegramme in den Eltako Gebädefunk senden
- A1 veranlasst ein Funktelegramm wie „Wippe oben drücken“ eines Funktasters mit einer Wippe & A3 wie „Wippe unten drücken“
- Das Telegramm bei Öffnen der beiden Steuerkontakte ist identisch mit dem von „Funktaster loslassen“
- Es dürfen nicht mehrere Sendemodule gleichzeitig angesteuert werden
- die Universal-Steuerspannung an +An/A2 verarbeitet Steuerbefehle von 8 bis 253V AC oder 10 bis 230 V DC mit einer Länge von min. 0,2 Sek.
- Max. Parallelkapazität der Steuerleitungen bei 230V 5nF = Länge ca. 20m
- werden die Klemmen A1 und A3 mit einer Brücke verbunden, so wird 1x je Minute ein Funktelegramm von A3 gesendet, solange die Steuerspannung anliegt z.B. für Zentralbefehle mit Priorität
- Drehschalter steht im Betrieb auf AUTO

Bezeichnung	Artikelnr.	St. Preis in €	VIP Preis ab 10 St.
FSM61-UC	ET300152	98,02	88,42

## Funk-Lichtfaktor

LED und ESL bis 200W

Glüh- und Halogenlampen bis 1000W



- 1 Schließer
- potentialfrei
- 230V LED Lampen und ESL bis 200W
- 230V Glüh- und Halogenlampen 1000W
- Einbaumontage: 45x51x20mm (LxBxT)
- Stand-by-Verlust nur 0,4W

- » mit der komfortablen Tipp-Technik können bis zu 32 Funk-Universaltaster, Funk-Richtungstaster, Funk-Zentralsteuertaster und Bewegungssensoren eingelernt werden.

## Funk Lichtfaktor FL62-230V

→eltako  
funk

- Stromstoßschalter mit 1 Schließer
- Anschlussklemmen/Steckklemmen 0,2mm<sup>2</sup> bis 2,5mm<sup>2</sup>
- Abstand Steueranschlüsse / Kontakt 6mm
- Versorgungs-, Schalt- und Steuerspannung örtlich 230V
- Beim Ausfall der Versorgungsspannung bleibt die Schaltstellung erh.
- Bei wiederkehrender Versorgungsspannung wird definiert ausgeschaltet
- Bidirektionaler Funk aktivierbar

Zusätzlich zum Funk-Steuereingang über eine innenliegende Antenne kann dieser Funkfaktor auch mit einem eventuell davor montierten konventionellen 230V- Steuertaster örtlich gesteuert werden.

Ein Glühlampenstrom ist nicht zugelassen.

Bezeichnung	Artikelnr.	St. Preis in €	VIP Preis ab 10 St.
FL62-230V	ET319383	89,92	81,12



UP Steckdose mit RCD  
16A / 30mA

**NEU**

→upfi

## FI-Steckdose 16A 30mA IP21

- trockene Innenräume IP21 • mit erhöhtem Berührungsschutz
- Steckdose mit Fehlerstrom-Schutzschalter (RCD)
- 2polige Abschaltung durch Differenzstromschutzeinrichtung
- Prüftaste • Ein-/Ausschalter • Steckklemmen 1,5-2,5mm<sup>2</sup>
- 230V / 50Hz • 16A • 30mA • Vollplatte polarweiß glänzend
- Einzelsteckdosenmontage Unterputz in Standard-Gerätedose
- Thermoplast • 81x81x70mm

Bezeichnung	Artikelnr.	St. Preis in €	VIP Preis ab 10 St.
FI-Steckdose 16A 30mA, IP21	GW95922	147,58	133,12



81x81x81mm



82x81x49,5mm

UP Steckdose mit RCD f. Feuchtraum  
16A / 30mA

**NEU**

→upfi

## FI-Steckdose 16A 30mA IP44

- Feuchtraum IP44 • mit erhöhtem Berührungsschutz
- Klappdeckel-Steckdose mit Fehlerstrom-Schutzschalter (RCD)
- 2polige Abschaltung durch Differenzstromschutzeinrichtung
- Prüftaste • Ein-/Ausschalter • Steckklemmen 1,5-2,5mm<sup>2</sup>
- 230V / 50Hz • 16A • 30mA • Vollplatte polarweiß glänzend
- Einzelsteckdosenmontage UP in Gerätedose mit 60mm Einbaöffnung mit integrierten Befestigungskrallen • Thermoplast

Bezeichnung	Artikelnr.	St. Preis in €	VIP Preis ab 10 St.
FI-Steckdose 16A 30mA IP44 für Feuchtraum	GW95924	148,58	134,04
Aufputzgehäuse für IP44 FI-Steckdose	GW95928	21,46	19,36



→bodo

## Boden-/Wandeinbaudosen

- Schutzkontaktsteckdosen mit erhöhtem Berührungsschutz
- Aufklappbar • Überfahrbar • IP20 • Edelstahl

Bezeichnung	Artikelnr.	St. Preis in €	VIP Preis ab 10 St.
• AußenØ 145x145mm • mit Einbaudose • 120x120x65mm			
2x Schuko pro Modul 90x45 <b>1</b>	105883	136,42	123,08
• Abdeckung rund Ø140mm • mit Einbaudose • 125x125mm			
1x Schuko pro Modul 45x45 <b>2</b>	105886	144,42	130,32
• AußenØ 210x120mm • mit Einbaudose • 200x100x57mm			
2x Schuko + 2x RJ45 pro Modul 67,5x45 <b>3</b>	105885	179,22	161,72
• AußenØ 120x120mm • mit Einbaudose • 100x100x60mm			
1x Schuko + 1x RJ45 pro Modul 67,5x45 <b>4</b>	105884	102,66	92,64

**BEKA**



**NEU**

→usb

## Adapter Steckdose mit 2x USB A

- 3-fach Steckdosenadapter • 2x USB Typ A Ladestelle
- 66x66x87mm • 3 Steckdosen mit 16A / 3680W / 250V Schuko
- USB 5V / 2.4A • CE, RoHs geprüft • EU Standard

Bezeichnung	Artikelnr.	St. Preis in €	VIP Preis ab 10 St.
3x Schuko grau-weiß 2x USB Typ A	BK205803	22,50	20,28

## BEKA 2-fach Trennrelais

Mit dem Trennrelais TDR 2C können Rollladenmotoren in Gruppenanlagen zusammengefasst werden. Es ist sowohl eine Einzelsteuerung über Taster sowie eine Zentralsteuerung möglich. Zusätzlich können auch zentral gesteuerte Untergruppen mit dem TDR 2C realisiert werden.

Bezeichnung	St. Preis in €	VIP Preis ab 10 St.
BK5004	25,12	22,68

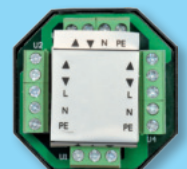

# Dimmer BEKA | Dimmer Eltako

## BEKA

**LED NEU** →dimmer

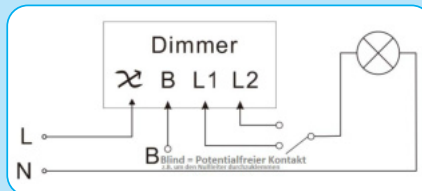

Sehr geringe Einbautiefe nur 26mm

## RLC Universaldimmer



- Sehr geringe Einbautiefe (nur 26mm)
- Druck-/Dreh-Dimmer
- Phasenabschnitt
- 0-100% stufenlos
- IP20
- Memoryfunktion
- Softrastung
- Softstart
- Geräuschlos
- 220-240V AC 50/60Hz
- 84x84x45,5cm
- Wellenlänge: 18,5mm
- Welle 4mm + Adapter auf 6mm beiliegend
- UP-Montage in alle Schalterdosen (auch flache problemlos)
- Frontplatte aus dickem Edelstahl (entgratete Kanten)
- Rückseite aus robustem Polycarbonat / gekennzeichnete Anschlüsse
- Poti-Einstellung für flackerfreies Dimmen
- Im Lieferumfang: Dimmer + Mutter + Wellenadapter

**BESTSELLER**

LED Universaldimmer 3-500W  
Erkennt automatisch die angeschlossene Last!  
Passend für alle gängigen Schalterprogramme!

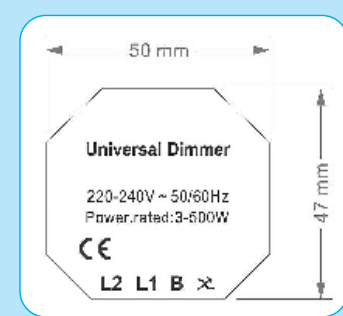
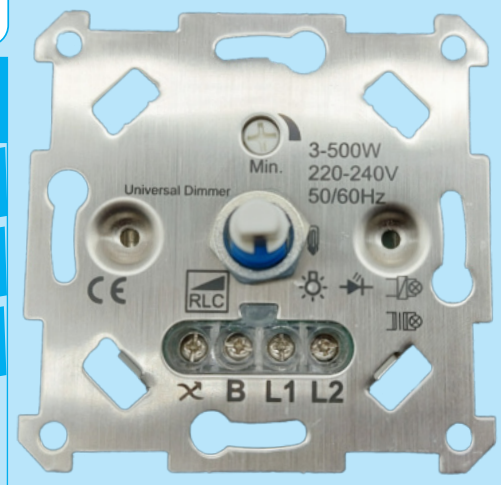

Bezeichnung	Artikelnr.	St.Preis in €	VIP Preis ab 10 Stk.
Universaldimmer RLC	BK65	77,92	69,96



**Eltako ELECTRONICS**

Für den Verteilereinbau 1TE  
EUD12NP-N-UC

Geeignet für:  
 ▶▶ LED  
 ▶▶ dimmbare Sparleuchtmittel

**LED NEU** →eltako

## Universaldimmer 21100806



- 0-400W • 400W ESL für dimmbare Spar-Leuchtmittel, LED
- LED bis max. 100W
- Funktionsdreheschalter • Dimmgeschwindigkeitsregelung
- Reiheneinbaugerät für Montage auf Tragschiene 1TE
- mit Kinderzimmerschaltung • mit Schlummerschaltung
- min. + max. Helligkeitseinstellung

Bezeichnung	Artikelnr.	St.Preis in €	VIP Preis ab 5 St.
Universaldimmer 21100806	ET107843	75,76	68,34

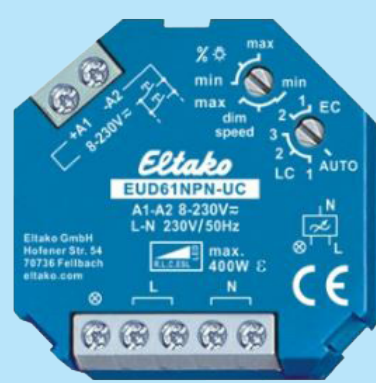

**Eltako ELECTRONICS**

UP-Montage  
EUD61NPN-UC

Geeignet für:  
 ▶▶ LED  
 ▶▶ dimmbare Sparleuchtmittel

**LED NEU** →eltako

## Universaldimmer 61100801



- Unterputzmontage in Schalterdose
- für LED bis max. 100W • 45x45x18mm (LxBxT)
- 400W ESL für dimmbare Spar-Leuchtmittel, LED
- automatische Lampenerkennung • Funktionsdreheschalter
- Mindesthelligkeit & Dimmgeschwindigkeit einstellbar
- Kinderzimmer- und Schlummerschaltung

Bezeichnung	Artikelnr.	St.Preis in €	VIP Preis ab 5 St.
Universaldimmer 61100801	ET107874	70,16	63,28



Für den Verteilereinbau 1TE

Geeignet für:

- » dimmbare LEDs
- » Glühlampen
- » Halogenlampen
- » Energiesparlampen



→dimmer

## LED-/Universal-Dimmer 872110



- Verteilereinbau 17,5 mm • Für Tasteranschluss
- für dimmbare LED-, Glüh-, Halogen-, Energiesparlampen
- 230V LED Phasenanschnitt 4-80W / Phasenabschnitt 4-300W
- 12V mit elekt. Trafo 12V LED 4-300W / 12V Halogen 20-300W
- 230V Glühlampen 10-300W
- Geeignet für Phasenanschnitt- oder Phasenabschnittsteuerung
- Minimaler Dimmwert einstellbar • Speicherfunktion des zuletzt eingestellten Dimmwertes (Memoryfunktion)

Bezeichnung	Artikelnr.	St.Preis in €	VIP Preis ab 5 St.
LED-Dimmer	Pa23384	86,20	77,76

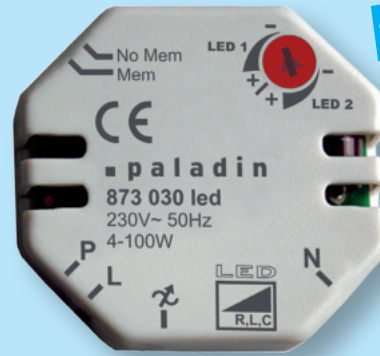

Schaltbar über Taster

Geeignet für:

- » dimmbare LED Lampen
- » dimmbare LED Lampen mit elektronischem Trafo



→dimmer

## Univ.-Tastdimmer 873030



- Für dimmbare LED-Lampen für Phasenanschnittsteuerung oder dimmbare LED-Lampen mit einem elektronischen Transformator für Phasenabschnittsteuerung
- Minimaler Dimmwert einstellbar
- Unterputzmontage
- Mit gängigen Tastern schaltbar
- 4-100W bzw. 4-350W

Bezeichnung	Artikelnr.	St.Preis in €	VIP Preis ab 5 St.
Universaldimmer LED	Pa23138	78,90	71,18



Schaltbar über Taster  
Nicht für LED geeignet

Geeignet für:

- » Glühlampen
- » Halogenlampen
- » elektr. Trafos

→dimmer

## Univ.-Tastdimmer 873010



- Für R, L, C Lasten
- Geeignet für Phasenanschnitt- oder Phasenabschnittsteuerung
- Automatische Erkennung der angeschlossenen Lastenarten
- Geeignet für Glüh- und Halogenlampen
- Auch für elektronische Trafos geeignet
- Mit gängigen Tastern schaltbar
- 15 - 400 W

Bezeichnung	Artikelnr.	St.Preis in €	VIP Preis ab 5 St.
Universaldimmer R,L,C Lasten	Pa23136	61,84	55,78



Speziell für LED-Stripes !



→dimmer  
Stripe

## LED-Dimmer 873040



- Mit Pulsweitenmodulation (PWM), speziell konzipiert zur Steuerung von LED-Streifen (12-48 VDC/bis max. 8 A)
- Minimaler Dimmwert und Geschwindigkeit einstellbar
- Maße: 46x42mm • flache Bauform: 13mm
- Unterputzmontage in Schalterdose hinter einen Taster
- Tasteranschluss möglich
- Speicherfunktion des letzten Dimmwertes
- Einfache Verdrahtung

Bezeichnung	Artikelnr.	St.Preis in €	VIP Preis ab 5 St.
LED-Dimmer	Pa23323	78,90	71,18

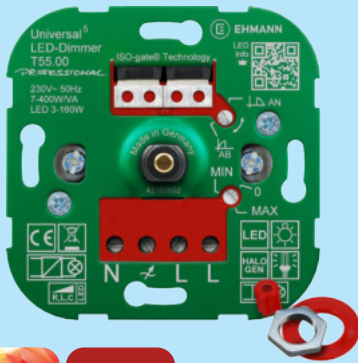

7-400W / VA  
3-160W LED

- Geeignet für:
- » dimmbare LEDs
  - » LED Treiber
  - » Filament-LEDs
  - » Glühlampen
  - » HV-Halogen
  - » NV-Halogen

**LED NEU** →dimmer

## T55.00 LED Universaldimmer



- Drehdimmer mit Druck-Wechsel-Schalter
- automatische Nullleitererkennung
- Ø4mm Welle mit Softraster (+ Ø6mm Wellenadapter + Mutter)
- Min. / Max. Helligkeitsoptimierung für flackerfreies Dimmen
- frei wählbare Einstellung des Dimmprinzips (manuell umschaltbar) • elektr. Kurzschluss/Überlastschutz
- max. Leistungsspektrum und LED Kompatibilität
- 2- oder 3-Draht Anschluss möglich
- absolut geräuschlose Arbeitsweise
- Kein Stand-by Verbrauch durch echten Ein-/Ausschalter
- bei induktiven Lasten zwingend im Phasenanschnitt ohne Nullleiter betreiben! • Übertemperaturschutz
- 71x71x33mm • Schraubklemmen bis 2x2,5mm<sup>2</sup> starr
- passt zu allen handelsüblichen Schalterprogrammen

Bezeichnung	Artikelnr.	St.Preis in €	VIP Preis ab 5 St.
Universaldimmer	T55.00	80,48	72,58

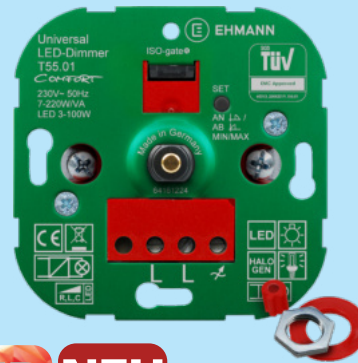

7-220W / VA  
3-100W LED

- Geeignet für:
- » dimmbare LEDs
  - » LED Treiber
  - » Filament-LEDs
  - » Glühlampen
  - » HV-Halogen
  - » NV-Halogen

**LED NEU** →dimmer

## T55.01 LED Universaldimmer



- Drehdimmer mit Druck-Wechsel-Schalter
- Ø4mm Welle mit Softraster (+ Ø6mm Wellenadapter + Mutter)
- Min. / Max. Helligkeitsoptimierung für flackerfreies Dimmen
- frei wählbare Einstellung des Dimmprinzips (manuell umschaltbar)
- elektr. Kurzschluss/Überlastschutz
- max. Leistungsspektrum und LED Kompatibilität
- 2- oder 3-Draht Anschluss möglich
- absolut geräuschlose Arbeitsweise
- Kein Stand-by Verbrauch durch echten Ein-/Ausschalter
- bei induktiven Lasten zwingend im Phasenanschnitt ohne Nullleiter betreiben! • Übertemperaturschutz
- 71x71x33mm • Schraubklemmen bis 2x2,5mm<sup>2</sup> starr
- passt zu allen handelsüblichen Schalterprogrammen

Bezeichnung	Artikelnr.	St.Preis in €	VIP Preis ab 5 St.
Universaldimmer	T55.01	67,72	61,08

Systemmaß  
55x55mm



7-350W / VA  
3-140W LED

- Geeignet für:
- » Filament-LEDs
  - » dimmbare LEDs
  - » LED Treiber
  - » Glühlampen
  - » HV-/NV-Halogen

**LED NEU** →dimmer

## T55.20 LED Univ. Tasterdimmer



- Nebenstellenfähig • Taster als dimmfähige Nebenstellen
- zuverlässiges Dimmen unabhängig vom Hersteller oder Typ der LED
- max. Leistungsspektrum und LED Kompatibilität
- inkl. Tastwippe reinweiß (RAL9010) + Halterahmen (plug&play)
- kompatibel mit allen 55x55mm Schalterprogrammen
- frei wählbare Einstellung des Dimmprinzips (manuell umschaltbar)
- 2- oder 3-Draht Anschluss möglich
- Memoryfunktion: zuletzt eingestellter Helligkeitswert
- Zusatzfunktion: Nachtmodus (Min.Helligkeit) und Max-Modus
- Absolut geräuschlose Arbeitsweise
- Stand-by: <0,5W
- Min. / Max. Helligkeitsoptimierung für flackerfreies Dimmen
- automatische Nullleitererkennung (N-Leiter opt. anschließbar)
- elektr. Kurzschluss/Überlast- und Übertemperaturschutz
- 71x71x33mm • Schraubklemmen bis 2x2,5mm<sup>2</sup> starr

Bezeichnung	Artikelnr.	St.Preis in €	VIP Preis ab 5 St.
Tast-Universaldimmer	T55.20	148,68	134,10

Systemmaß  
55x55mm



Bluetooth® Steuerung  
10-250W / VA  
3-100W LED

- Geeignet für:
- » Filament-LEDs
  - » dimmbare LEDs
  - » LED Treiber
  - » Glühlampen
  - » HV-Halogen

**LED NEU** →dimmer

## T86.20 Bluetooth® Univ.-Dimmer



- smarter Bluetooth® Universal LED-Dimmer
- zuverlässiges Dimmen über Wippenbedienung am Gerät oder über Smartphone bzw. Tablet • Absolut geräuschlos
- kompatibel mit allen 55x55mm Schalterprogrammen
- inkl. Tastwippe reinweiß (RAL9010) + Halterahmen (plug&play)
- Bluetooth® wireless technology 5.0 • große Reichweite
- automatische Vernetzung von mehreren Geräten und Dimmern via Bluetooth®-Mesh (MESHLE App)
- max. Leistungsspektrum und LED Kompatibilität
- **Zusatzfeatures über Bluetooth® einstellbar:**
  - frei wählbare Einstellung des Dimmprinzips
  - Min. / Max. Helligkeitsoptimierung für flackerfreies Dimmen
  - individuelle Konfiguration von Lichtszenarien: mehrere Räume, mehrere Dimmer, mehrere Leuchten
  - frei einstellbares Orientierungslicht am Dimmer
  - versch. Timerfunktionen für Wecker z.B. Wake Up & Sundown-Abwesenheitssimulation, Lichtorgel-/Soundeffekt uvm.

Bezeichnung	Artikelnr.	St.Preis in €	VIP Preis ab 5 St.
Bluetooth-Universaldimmer	T86.20	212,46	191,66

→dimmer



7-110W / VA  
3-35W LED

Geeignet für:

- ▶ dimmbare LED-Lampen
- ▶ HV-/NV-Halogen mit magnetischem Trafo
- ▶ Glühlampen

**LED NEU** →dimmer

### T39.07 Phasenanschnittdimmer

- Drehdimmer mit Druck-Wechsel-Schalter
- Ø4mm Welle mit Softraster (+ Ø6mm Wellenadapter + Mutter)
- Min. Helligkeitsoptimierung für flackerfreies Dimmen
- elektr. Kurzschluss/Überlastschutz/ Übertemperaturschutz
- Kein Stand-by Verbrauch durch echten Ein-/Ausschalter
- 71x71x33mm • Schraubklemmen bis 2x2,5mm<sup>2</sup> starr
- passt zu Schalterprogrammen von BJ, Gira, Berker, Jung, uvm.

Bezeichnung	Artikelnr.	St.Preis in €	VIP Preis ab 5 St.
Phasenanschnittdimmer	T39.07	46,98	42,36



20-250W / VA  
3-85W LED

Geeignet für:

- ▶ dimmbare LED-Lampen
- ▶ HV-/NV-Halogen mit magnetischem Trafo
- ▶ Glühlampen

**LED NEU** →dimmer

### T39.08 Phasenanschnittdimmer

- Drehdimmer mit Druck-Wechsel-Schalter
- Ø4mm Welle mit Softraster (+ Ø6mm Wellenadapter + Mutter)
- Min. Helligkeitsoptimierung für flackerfreies Dimmen
- elektr. Kurzschluss/Überlastschutz/ Übertemperaturschutz
- Kein Stand-by Verbrauch durch echten Ein-/Ausschalter
- 71x71x33mm • Schraubklemmen bis 2x2,5mm<sup>2</sup> starr
- passt zu Schalterprogrammen von BJ, Gira, Berker, Jung, uvm.

Bezeichnung	Artikelnr.	St.Preis in €	VIP Preis ab 5 St.
Phasenanschnittdimmer	T39.08	48,44	43,70



15-150W / VA  
3-50W LED

Geeignet für:

- ▶ dimmbare LED-Lampen
- ▶ dimmbare LED-Treiber
- ▶ HV-/NV-Halogen mit elektronischem Trafo
- ▶ Glühlampen

**LED NEU** →dimmer

### T46.03 Phasenabschnittdimmer

- Drehdimmer mit Druck-Wechsel-Schalter
- Ø4mm Welle mit Softraster (+ Ø6mm Wellenadapter + Mutter)
- Max. Helligkeitsoptimierung für flackerfreies Dimmen
- elektr. Kurzschluss/Überlastschutz/ Übertemperaturschutz
- Kein Stand-by Verbrauch durch echten Ein-/Ausschalter
- 71x71x33mm • Schraubklemmen bis 2x2,5mm<sup>2</sup> starr
- Absolut geräuschlose Arbeitsweise
- passt zu Schalterprogrammen von BJ, Gira, Berker, Jung, uvm.

Bezeichnung	Artikelnr.	St.Preis in €	VIP Preis ab 5 St.
Phasenabschnittdimmer	T46.03	55,30	49,88



15-450W / VA  
5-150W LED

Geeignet für:

- ▶ dimmbare LED-Lampen
- ▶ dimmbare LED-Treiber
- ▶ HV-/NV-Halogen mit elektronischem Trafo
- ▶ Glühlampen

**LED NEU** →dimmer

### T46.08 Phasenabschnittdimmer

- Drehdimmer mit Druck-Wechsel-Schalter
- Ø4mm Welle mit Softraster (+ Ø6mm Wellenadapter + Mutter)
- Min. / Max. Helligkeitsoptimierung für flackerfreies Dimmen
- elektr. Kurzschluss/Überlastschutz/ Übertemperaturschutz
- Kein Stand-by Verbrauch durch echten Ein-/Ausschalter
- 71x71x33mm • Schraubklemmen bis 2x2,5mm<sup>2</sup> starr
- Absolut geräuschlose Arbeitsweise
- passt zu Schalterprogrammen von BJ, Gira, Berker, Jung, uvm.

Bezeichnung	Artikelnr.	St.Preis in €	VIP Preis ab 5 St.
Phasenabschnittdimmer	T46.08	92,68	83,60