



**Anwan.der**<sup>®</sup>  
Elektrofachgroßhandel

... Ihr Erfolg ist unser Ziel!

# Bruttopreis-Katalog 2022

für das Elektrohandwerk

Benc Lichttechnik



Beleuchtung



Leuchtmittel



Bewegungsmelder



Temperaturregler



Schaltermaterial



Verteilerbau



Blitzschutz



Rohr & Leitungen



Brandschutz



CEE-Material



eMobility



SAT, Tel, TV,  
Netzwerk



Montagematerial  
Werkzeuge, uvm.



noch mehr  
entdecken



Ihre Kundennummer

Tägliche Lieferung! Frei Haus ab nur € 99,-

# 20 Jahre Anwander GmbH

- Grußwort an unsere Kunden -

Sehr geehrte Kunden,

auch im Jahr 2022 setzt sich die schwierige Situation in der Elektroindustrie ungebrochen fort. Genau wie Sie, sehen wir uns im Tagesgeschäft mit deutlichen Lieferengpässen und Problemen bei den Lieferketten konfrontiert.

Trotz der aktuellen Widrigkeiten wollen wir Ihnen auch weiterhin ein zuverlässiger Partner sein und passen unser Sortiment daher fortwährend an. Produktknappheiten bei Herstellern federn wir so gut wie möglich durch verschiedene Alternativangebote für Sie ab.

Neu bei uns im Katalog finden Sie die Kategorie eMobility mit einer großen Auswahl an Wallboxen, Ladekabeln, Standsäulen, Steuerungselementen und weiterem Zubehör. Zusätzlich wurde auch unser Standardsortiment an vielen Stellen erweitert.

Daher freuen wir uns, Ihnen unseren Katalog 2022 vorstellen zu dürfen. Wir hoffen, dass sich die ansonsten angespannte Lage in naher Zukunft wieder normalisieren wird und danken für Ihr Verständnis und Vertrauen.

**Euer Anwander Team**

## Preisinformationen 2022

- mit Anwander GmbH erfolgreich durch die Krise -

Auch wir als Großhandel werden teilweise täglich mit empfindlichen Preissteigerungen konfrontiert. Dank unserer guten und langjährigen Beziehungen zu unseren Herstellern und Handelspartnern, können wir einen Großteil der enormen Preissteigerungen für Sie auffangen.

Trotz schwankender Preise wollen wir aber nicht darauf verzichten, Ihnen unser Sortiment in Katalogform zur Verfügung zu stellen. Daher entsprechen die angegebenen Preise dem **Preisstand 04.04.2022 und gelten als unverbindlich.**

**Aktuell gültige und verbindliche Preise können Sie jederzeit in unserem Onlineshop einsehen bzw. abgleichen oder als Angebot bei unserem Team anfragen. Gerne können wir Ihnen die tagesaktuellen Katalogpreise auch als Excel oder Datanorm Datei zur Verfügung stellen.**

Wir arbeiten mit Hochdruck daran, die Preise aus dem Katalog so stabil wie möglich zu halten.

## ▶▶ Kundenvorteilsprogramm / VIP Kunden

Als VIP-Kunde erhalten Sie *immer den niedrigsten Staffelpreis !*

### • Wie kann ich VIP Kunde werden?

Sie werden als VIP Kunde eingestuft, wenn Sie innerhalb eines Jahres mehr als 5.000€ Nettoumsatz erreichen. (Entspricht monatlich ca. 400€)

So erhalten Sie den VIP Status:

- ✓ mehr als 5000€ Nettoumsatz / Jahr
- ✓ Einstufung als VIP auch im Folgejahr

So verlieren Sie den VIP Status:

- ⊘ im 3. Jahr, wenn Nettoumsatz im 2. Jahr <5000€
- ⊘ sofort bei Mahnstufe 2

### • Auf dem Weg zum VIP - ein Beispiel

<b>Januar</b> Umsatz 1250€ • kein VIP	<b>Februar</b> + Umsatz 350€ • kein VIP	<b>März</b> + Umsatz 3401€ = 5001€ • VIP VIP Einstufung im lfd. Jahr, sobald > 5000€	<b>2. Jahr</b> Umsatz < 5000€ zum Jahresende. Bis dahin: • VIP unabhängig vom laufenden Umsatz	<b>3. Jahr</b> Vorjahresumsatz < 5000€ • VIP • kein VIP < 5000€ kein VIP >5000€ weiter VIP
---	---	--	---	---

## ▶▶ Newsletter

*bleiben Sie immer auf dem Laufenden!*

- Tolle Angebote
- Rabatt- und Sonderaktionen
- spannende Produktneuheiten

Kostenfrei und unverbindlich zu unserem Anwender Newsletter anmelden!

### ▶▶ Anmeldungen über:

 [www.anwan.de/newsletter/](http://www.anwan.de/newsletter/)

 [verkauf@anwan.de](mailto:verkauf@anwan.de)

**Jetzt Newsletter abonnieren und 10% **Gutschein** sichern!**

## ▶▶ Versand

*wir bieten MEHR!*

### Eigener Fuhrpark

täglich - Umkreis 150km



### GLS Paketdienst

täglich



### Spedition

täglich



- ▶▶ Lieferungen im Umkreis von 150km übernehmen wir mit unserem eigenen Fuhrpark!  
*Persönlich und garantiert am Tourtag!* Auch direkt an die Baustelle.

## Benc Lichttechnik

14-19

### S. 14-19

- Büro-/Praxisleuchten
- Anbauleuchten
- Wand-/Deckenleuchten



### S. 20-25

- Schienenstrahler
- Schienensystem
- Feuchtraumleuchten



### S. 26-31

- Lichtbandsystem
- Hallenleuchten
- Straßenleuchten



### S. 32-39

- Notbeleuchtung
- Sicherheitsbeleuchtung



## LED Beleuchtung

20-25

### S. 40-44

- Fluter
- Wand-/Deckenleuchten
- Feuchtraumleuchten



### S. 45-47

- LED Umrüstplatinen
- LED Stripes
- LED Profile



### S. 48-53

- Einbaustrahler



### S. 54-55

- Baustellenfassungen
- Beleuchtungszubehör



## Leuchtmittel

26-31

### S. 56-59

- konventionelle Leuchtmittel



### S. 60-65

- Dulux LED
- Subtitube LED Röhren



### S. 66-69

- LED Reflektoren



### S. 70-77

- LED Classics
- LED Speziallampen



## Bewegungsmelder

78-83

### S. 78

- HF Sensor



### S. 79

- AP Bewegungsmelder



### S. 80-81

- UP Bewegungsmelder für Schaltersysteme



### S. 82-83

- NIKO BWM
- NIKO Präsenzmelder



# Inhaltsverzeichnis

## Raumtemperaturregler

84-91

### S. 84-85

- AP Raumthermostate
- UP Raumthermostate für Schaltersysteme



### S. 86

- Raum- und Fußboden-temperaturregler



### S. 87

- Klemmleisten für Heizkreisverteiler



### S. 88-91

- Funktemperaturregler BEKA / SIKU



## Schaltermaterial

92-115

### S. 92-99

- UP Schalterprogramme
- JUNG
- Busch-Jaeger



### S. 100-107

- AP Feuchtraumschalterprogramme



### S. 108-111

- Eltako Funksystem
- UP FI Steckdosen, USB
- Bodendosen, Jalousie



### S. 112-115

- Dimmer



## Verteilerbau

116-135

### S. 116-118

- ABB Modulargeräte
- Eltako Einbaugeräte

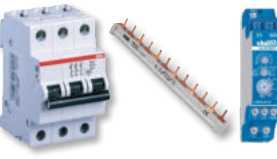

### S. 119-123

- Klemmsteine, Hülsen
- Sicherungsmaterial
- Brücken



### S. 124-126

- Zeitschaltuhren



### S. 127

- Wechselstromzähler
- Drehstromzähler



### S. 128-129

- Zählerschränke Bayernwerk



### S. 130-133

- Feldverteiler
- UP-Verteiler
- AP-Verteiler



### S. 134

- Abzweigkästen



### S. 135

- Stangenrohr
- WAGO Klemmen
- Erdungsmaterial



Mehr LED Beleuchtung finden Sie in unserem aktuellen *Stripes & Spots Katalog*. Gerne können Sie diesen bei unserem Team oder über unsere Homepage anfordern.

## Blitz- und Überspannungsschutz

136-139

### S. 136

- Grobschutz
- Speisepunkt



### S. 137

- Mittelschutz
- Installationsverteiler



### S. 138

- Stromversorgung
- Geräteschutz



### S. 139

- Vorzählerbereich
- PV Überspannungsableiter



## Rohr, Kabel & Leitungen

140-159

### S. 140-143

- Installationskanäle
- Schrumpfen



### S. 144-147

- Objektrohr, Wellrohr
- Kabel
- Muffen



### S. 148-155

- Schalterdosen



### S. 156-159

- Befestigung



## Brandschutz

160-161

### S. 160

- Befestigung, Prüfbuch
- Kohlenmonoxidmelder



### S. 160

- FireAngel Rauchmelder
- Controller Modul



### S. 161

- Ei Electronics Rauchwarnmelder



### S. 161

- Rauchmelder Verfahren B + C



## CEE-Material

162-167

### S. 162

- CEE Steckvorrichtungen



### S. 163

- Wandverteiler



### S. 164-165

- Mobilverteiler
- Kompaktverteiler
- PRCD-S+



### S. 166-167

- AXUM Wandverteiler



## eMobility

**NEU**

168-173

### S. 168-169

- Zappi Wallbox



### S. 170

- Heidelberg Wallbox
- Ladekabel



### S. 171-172

- PCE Wallbox EV11
- PCE Wallbox GLB



### S. 173

- PCE Twinbox GTB
- Ladekabel



## SAT, Telefon, TV, Netzwerktechnik

174-181

### S. 174-177

- SAT-Anlagen
- SAT-Finder
- Zubehör



### S. 178

- Antennentechnik
- Herdanschluss
- Telefonanschluss



### S. 179-180

- Netzwerkschränke
- Wandverteilergehäuse
- Zubehör



### S. 181

- Netzwerkdosen
- RJ45
- Datenkabel



## Montagematerial, Werkzeuge & Mehr

182-197

### S. 182-183

- Klingel
- Abluftsteuerung



### S. 184-185

- Kaffeemaschinen
- Kaffeekapseln
- Zubehör



### S. 186-187

- Batterien
- Akkus

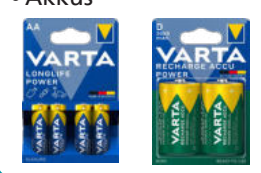

### S. 188

- Schrauben



### S. 189-190

- Kleben
- Beschichten
- Reinigen



### S. 191

- Werkzeugkoffer



### S. 192-196

- Werkzeuge



### S. 197

- Minenstifte



Mehr LED Beleuchtung finden Sie in unserem aktuellen *Stripes & Spots Katalog*. Gerne können Sie diesen bei unserem Team oder über unsere Homepage anfordern.

## Team Büro



**Robert Worschech**

Verkauf / Einkauf

 08638 / 88 55 99-2

 [worschech@anwan.de](mailto:worschech@anwan.de)

### Know-How | Fachbereich:

- Elektro-/Installationsmaterial
- Fachberatung Anschluss, Installation
- Netzwerktechnik
- Zählerschrankanlagen
- Feldverteiler
- Blitz-/Überspannungsschutz
- Schaltermaterial
- Beleuchtungstechnik



**Nicolas Wenger**

Verkauf / RMA

 08638 / 88 55 99-85

 [wenger@anwan.de](mailto:wenger@anwan.de)

### Know-How | Fachbereich:

- Elektro-/Installationsmaterial
- Beleuchtung
- Retourenanmeldung
- Reklamationsmanagement
- Benc-Lichttechnik Angebotserstellung



**Paul Schüler**

Verkauf / Lichtplanung

 08638 / 88 55 99-3

 [schueler@anwan.de](mailto:schueler@anwan.de)

### Know-How | Fachbereich:

- Beleuchtungsplanung
- Lichtberatung
- Vor-Ort-Termine Beleuchtung
- Not-/Sicherheitsbeleuchtung
- Controlling
- Personalmanagement
- administrative Arbeiten



**Sven Keim**

Verkauf

 09872 / 95 69 565

 [keim@anwan.de](mailto:keim@anwan.de)

### Know-How | Fachbereich:

- Elektro-/Installationsmaterial
- Schaltermaterial
- Leuchtmittel
- eMobility
- Außendiensttermine



**Anne Benea**

Buchhaltung

 08638 / 88 55 99-5

 [benea@anwan.de](mailto:benea@anwan.de)

### Know-How | Fachbereich:

- Rechnungsstellung
- Cash Flow
- Rechnungsprüfung
- vorbereitende Buchhaltung



**Simone Schotten**

Verkauf / Marketing

 08638 / 88 55 99-81

 [schotten@anwan.de](mailto:schotten@anwan.de)

### Know-How | Fachbereich:

- Elektro-/Installationsmaterial
- Schaltermaterial
- Kataloge | Werbung | Newsletter
- Onlineshop | Social Media



## Geschäftsleitung

**Günter Anwander**  
**Geschäftsleitung**

☎ 08638 / 88 55 99-0

✉ [anwander@anwan.de](mailto:anwander@anwan.de)



## ►► Unsere Eigenmarken

**Anwan.de**  
Elektrofachgroßhandel

*Wir bieten unseren Kunden individuelle Lösungen und Hausmarken zu einem Top Preis-Leistungsverhältnis an. Den bekannten und großen Markenherstellern stehen wir hier, in vielerlei Hinsicht, in nichts nach. Überzeugen Sie sich selbst von unseren Produkten.*

- Blitzschutz
- Überspannungsschutz
- Stromzähler
- Wandverteiler



- Raumthermostate
- Bewegungsmelder
- USB Steckdosen
- Dimmer

**BEKA**

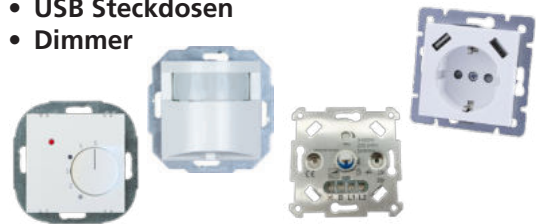

- Betonrohr grau
- Elektroinstallationsrohr schwarz



- LED Beleuchtung
- Beleuchtungstechnik
- Lichtplanung
- Lichtberatung

**Benc Lichttechnik**



# Das können wir Ihnen bieten

- ✓ **Qualitativ hochwertige Produkte „Made in Europe“**
- ✓ **Individuelle, kostenfreie Beratung durch unseren Außendienst direkt vor Ort**

*... von der Aufnahme des Objekts bis zur vorschriftsmäßigen Lichtberechnung inklusive Notbeleuchtung*



*Beispiel einer Lichtberechnung*

- ✓ **Unverbindliches Angebot in Zusammenarbeit mit dem Elektriker**
- ✓ **Amortisationsberechnung**
- ✓ **Verzinsungsübersicht - *Return on Invest***
- ✓ **Finanzierung**
- ✓ **Nach der Umsetzung erhalten Sie ein Zertifikat für praktizierten Umweltschutz**



# Return on Investment - Beispielrechnung

## ROI Return on Investment / Verzinsung

		VERZINSUNG
Investition	18.081 €	
Einsparung / Jahr	5.620 €	
Einsparung ./ Invest / 10 Jahre	38.119 €	211 %
Einsparung ./ Invest / Lebensdauer	94.319 €	522 %
Lebensdauer	20 Jahre	

## KANN MAN SEIN GELD BESSER ANLEGEN?

Finanzierung durch unseren Partner Sparkasse

Investition	18.081 €		
Einsparung / Jahr	5.620 €		
Amortizationszeit / Jahr	3,2		Ohne steuerlichen Vorteil gerechnet!
		Monatsrate	Einsparung
Darlehen 1,5 % Zins*		264,00 €	468,00 €

Somit brauchen Sie KEINE eigenen Mittel aufwenden.

\* abhängig von vorheriger Bonitätsprüfung und Laufzeit.  
Sparkasse kann zustimmen, aber auch ablehnen. Zins kann sich dementsprechend ändern.



# Ein kleiner Auszug unserer Umrüstungen

## Büro- & Praxisleuchten



## Industriehallen & Werkstätten



# Ein kleiner Auszug unserer Umrüstungen

## Showrooms & Verkaufsräume



## Sonstiges



### WEGA II Prisma

622 x 622 x 41 mm (LxBxH)



Typ 1



→wega prisma

### LED Einlegeleuchte

- Keine IR- und UV-Strahlung
- 22W ersetzt bis zu 3x18W • 31W ersetzt bis zu 4x18W
- Gehäuse und Rahmen aus Stahlblech, weiß (RAL 9003)
- Mikroprismatischer Diffusor PMMA • UGR<19
- Inkl. LED, Lebensdauer 50.000 Std./L 80
- Elektronisches Vorschaltgerät • Passives Kühlsystem
- Umgebungstemperatur von -20° bis +35°C

Bezeichnung	Artikelnr.	St.Preis in €	VIP Preis ab 10 St.
22 W/830, 3000 lm netto, Typ 1	BL9991	151,36	136,54
22 W/840, 3100 lm netto, Typ 1	BL9992	151,36	136,54
31 W/830, 4100 lm netto, Typ 1	BL9995	151,36	136,54
31 W/840, 4250 lm netto, Typ 1	BL9996	151,36	136,54
Einbaurahmen	BLK930232	39,54	35,58

▶ Schulungsräume

▶ Büroräume

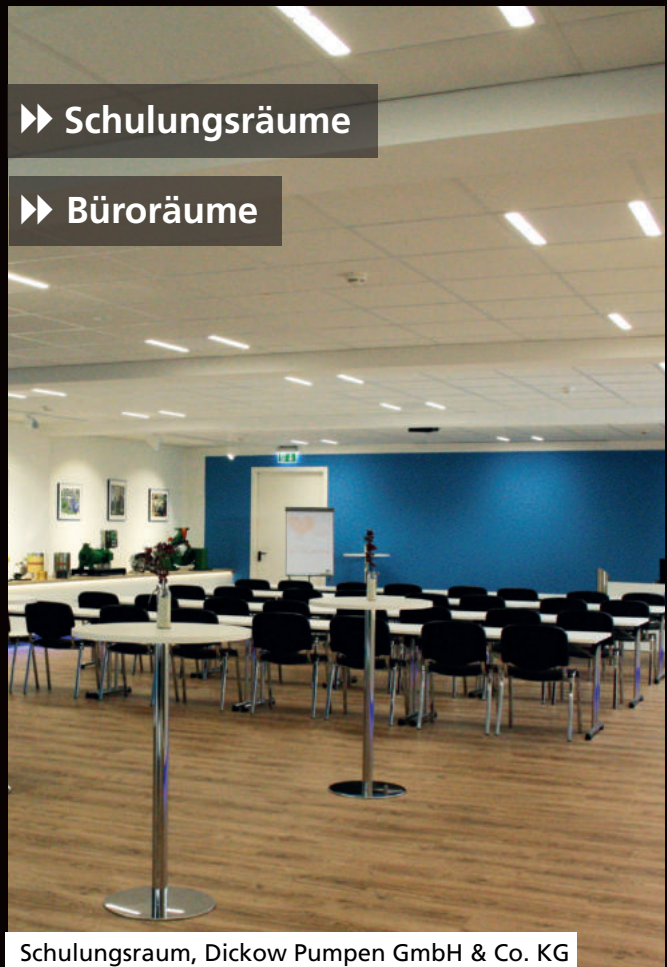

Schulungsraum, Dickow Pumpen GmbH & Co. KG

▶ Fitness-/Trainingsräume



Injoy Waldkraiburg, Fitnessstudio

### MANGA LED

M: 1260 x 120 x 60 mm (LxBxH)  
L: 1560 x 120 x 60 mm (LxBxH)

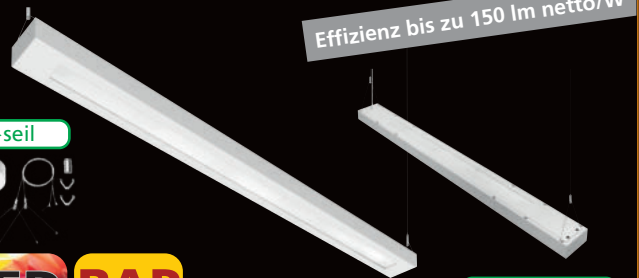

→seil

→manga led i



### LED Bildschirmrasterleuchte

- Leuchtkörper aus Stahlblech, weiß (RAL 9003) • EVG
- Direkt/Indirekter Lichtaustritt • Ersetzt bis zu 2x58W
- Mikroprismatischer Diffusor aus PMMA • UGR<19
- Inkl. LED, Lebensdauer 50.000 Std./L 80 • *exkl. Seilabhängung*

Bezeichnung	Artikelnr.	St.Preis in €	VIP Preis ab 10 St.
<b>M • 1260mm</b>			
39 W/830, 5550 lm netto	BL30263	279,74	252,28
39 W/840, 5800 lm netto	BL30264	279,74	252,28
<b>L • 1560mm</b>			
44 W/830, 6300 lm netto	BL30273	315,76	284,76
44 W/840, 6600 lm netto	BL30274	315,76	284,76
<i>Bitte Seilabhängung immer separat mitbestellen!</i>			St.Preis
1,35m Seilabhängung 2 Stk.+1 Baldachin	BL0227905		14,82

## ZEON LED UGR<19



620 x 620 x 9 mm (LxBxH)

Neutralweiß 4000K

Ultraflach 9 mm

Einbaurahmen

Aufbaurahmen



**LED BAP**

→zeon

### LED Einlege-/Anbauleuchte 34W

- Gleichmäßige & blendfreie Lichtverteilung • 4000lm • 120°
- Gehäuse und Rahmen aus Aluminium, weiß • CRI 80
- Mikroprismatischer Diffusor (UGR<19) aus Polycarbonat (PC)
- LED fest verbaut, Lebensdauer 50.000 Std.
- Elektronisches Vorschaltgerät • Eingangsspannung 230V AC
- Ersetzt bis zu 4x18W
- nicht dimmbar • Umgebungstemperatur -10°C bis +40°C

Bezeichnung	Artikelnr.	St.Preis in €	VIP Preis ab 10 St.
ZEON LED 34W/840	BL644993	78,34	70,66
<b>Zubehör &amp; Ersatzteile</b>			
Einbaurahmen, Metall weiß	BLK930232	39,54	35,58
Aufbaurahmen weiß	BLK930179	39,54	35,58

## ZEON LED UGR<19



620 x 620 x 10 mm (LxBxH)

Kaltweiß 6000K

Ultraflach 10 mm

Einbaurahmen

Aufbaurahmen



**LED BAP**

→zeon

### LED Einlege-/Anbauleuchte 35W

- Gleichmäßige & blendfreie Lichtverteilung • 4150lm • 120°
- Gehäuse und Rahmen aus Aluminium, weiß • CRI 80
- Mikroprismatischer Diffusor (UGR<19) aus Polycarbonat (PC)
- LED fest verbaut, Lebensdauer 50.000 Std.
- Elektronisches Vorschaltgerät • Eingangsspannung 230V AC
- Ersetzt bis zu 4x18W
- nicht dimmbar • Umgebungstemperatur -20°C bis +45°C

Bezeichnung	Artikelnr.	St.Preis in €	VIP Preis ab 10 St.
ZEON LED 35W/860	BL642494	97,86	88,28
<b>Zubehör</b>			
Einbaurahmen, Metall weiß	BLK930232	39,54	35,58
Aufbaurahmen weiß	BLK930179	39,54	35,58

## ZEON LED DALI UGR<19



620 x 620 x 10 mm (LxBxH)

Neutralweiß 4000K

Ultraflach 10 mm

Einbaurahmen

Aufbaurahmen



**LED BAP DALI**

→zeon

### LED Einlege-/Anbauleuchte 35W

- Gleichmäßige & blendfreie Lichtverteilung • 4150lm • 120°
- Gehäuse und Rahmen aus Aluminium, weiß • CRI 80
- Mikroprismatischer Diffusor (UGR<16) aus Polycarbonat (PC)
- LED fest verbaut, Lebensdauer 50.000 Std.
- Elektronisches Vorschaltgerät • Eingangsspannung 230V AC
- Ersetzt bis zu 4x18W
- **DALI dimmbar** • Umgebungstemperatur -20°C bis +45°C

Bezeichnung	Artikelnr.	St.Preis in €	VIP Preis ab 10 St.
ZEON LED 35W/840	BL643194	151,86	137,00
<b>Zubehör</b>			
Einbaurahmen, Metall weiß	BLK930232	39,54	35,58
Aufbaurahmen weiß	BLK930179	39,54	35,58



►► Bildschirmarbeitsplätze

►► Schulen & Kindergärten

Praxis, uvm. ◀◀

## MANGA II LED

Anbauleuchte

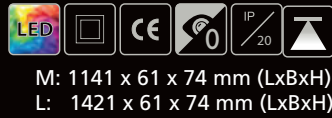

M: 1141 x 61 x 74 mm (LxBxH)  
L: 1421 x 61 x 74 mm (LxBxH)

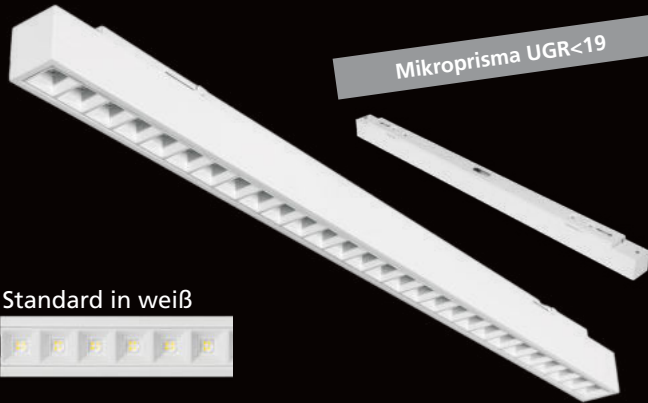

Mikroprisma UGR<19

Standard in weiß



auf Anfrage in schwarz



**LED BAP NEU**

→manga II led

### LED Anbauleuchte Büro/Praxis

- Gehäuse aus Stahlblech • weiß lackiert (RAL9003)
- Linsen & Raster aus Polycarbonat weiß (schwarz auf Anfrage)
- Mikroprisma UGR<19 • Ausstrahlungswinkel 80° • direkt
- EVG - elektronisches Vorschaltgerät • Ra 80
- Lebensdauer: 100.000 Std./L80
- Umgebungstemperatur: -25°C bis +35°C

Bezeichnung	Artikelnr.	St.Preis in €	VIP Preis ab 10 St.
<b>M • 1141mm</b>			
23W/830, 3300 lm	BL645006	217,98	196,64
23W/840, 3450 lm	BL645013	217,98	196,64
31W/830, 4350 lm	BL645020	217,98	196,64
31W/840, 4500 lm	BL645037	217,98	196,64
<b>L • 1421mm</b>			
27W/830, 4100 lm	BL645044	230,46	207,90
27W/840, 4300 lm	BL645051	230,46	207,90
38W/830, 5500 lm	BL645068	230,46	207,90
38W/840, 5800 lm	BL645075	230,46	207,90



►► Bildschirmarbeitsplätze

►► Büroräume

Praxen, uvm. ◀◀

## MANGA II LED

Pendelleuchte



M: 1141 x 61 x 63 mm (LxBxH)  
L: 1421 x 61 x 63 mm (LxBxH)

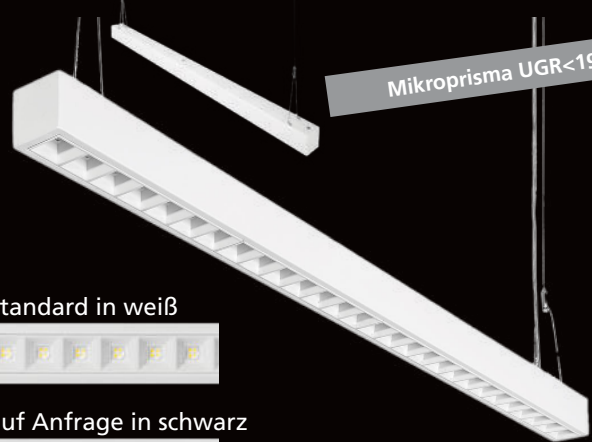

Mikroprisma UGR<19

Standard in weiß



auf Anfrage in schwarz



**LED BAP NEU**

→seil

→manga II led

### LED Pendelleuchte Büro/Praxis

- Gehäuse aus Stahlblech • weiß lackiert (RAL9003)
- Linsen & Raster aus Polycarbonat weiß (schwarz auf Anfrage)
- Mikroprisma UGR<19 • Ausstrahlungswinkel 80° • direkt
- EVG - elektronisches Vorschaltgerät • Ra 80 • 100.000 Std./L80
- Umgebungstemperatur: -25°C bis +35°C • *exkl. Seilabhängung*

Bezeichnung	Artikelnr.	St.Preis in €	VIP Preis ab 10 St.
<b>M • 1141mm</b>			
23W/830, 3300 lm	BL645082	178,44	160,96
23W/840, 3450 lm	BL645099	178,44	160,96
31W/830, 4350 lm	BL645105	178,44	160,96
31W/840, 4500 lm	BL645112	178,44	160,96
<b>L • 1421mm</b>			
27W/830, 4100 lm	BL645129	209,72	189,20
27W/840, 4300 lm	BL645136	209,72	189,20
38W/830, 5500 lm	BL645143	209,72	189,20
38W/840, 5800 lm	BL645150	209,72	189,20
<i>Bitte Seilabhängung immer separat mitbestellen!</i>			St.Preis
1,35m Seilabhängung 2 Stk.+1 Baldachin	BL0227905		14,82



Schulungsräume ◀◀



## RUNDO LED



### Anbau

Ø 300, 420; 125 mm (H)  
Ø 600, 900; 112 mm (H)



→rundo

### LED Anbauleuchte

- Opaler Diffusor • Direkter Lichtaustritt • Leuchtgehäuse aus Stahlblech und Aluminium, silbergrau (RAL 9006)
- Inkl. LED, Lebensdauer ca. 50.000 Std./L70

Bezeichnung	Artikel-nr.	St.Preis in €	VIP Preis ab 10 St.
Ø 300, 21 W/840, 2500 lm brutto	BD95	246,98	222,76
Ø 420, 29 W/840, 4000 lm brutto	BD96	380,08	342,82
Ø 600, 35 W/840, 5200 lm brutto	BD97	717,60	647,24
Ø 900, 70 W/840, 10000 lm brutto	BD98	1015,36	915,82



▶▶ Flure

▶▶ Aufenthaltsräume

Gastro ◀◀

## PALEA



20 W: Ø 300 mm, H 80 mm  
30 W: Ø 400 mm, H 95 mm  
45 W: Ø 500 mm, H 100 mm

*Design Serie*



→palea

### LED Anbauleuchte

- Gehäuse aus Kunststoff, weiß • Silberner Ring (RAL 9006)
- Opaler Diffusor aus Kunststoff (auch seitlicher Lichtaustritt)
- Inkl. LED, Lebensdauer 50.000 Std./L70

Bezeichnung	Artikel-nr.	St.Preis in €	VIP Preis ab 10 St.
20 W/830, 2200 lm netto	BD12	312,54	281,94
30 W/830, 3400 lm netto	BD13	406,84	367,00
45 W/830, 4600 lm netto	BD14	499,36	450,46



▶▶ Beherbergungsstätten

▶▶ Wohnräume

Schlafraum, Berufsbildungswerk Don Bosco

▶▶ Beherbergungsstätten

▶▶ Wohnräume



### TARA

einfach & elegant

TARA zeichnet sich durch hochwertiges dreischichtiges Glas (satiert) mit Drehverschluss & durch ein sehr stabiles Stahlblech Unterteil aus. Die LED Ausführung verfügt über ein integr. SMD LED Modul.



Gastro ◀◀

Esszimmer, Privatperson

### TARA LED



Drehverschluss



Glas opal

LED Dioden von OSRAM

### TARA LED Ø 300/350

→tarap

- (ØxH) 300x95 mm; 350x115 mm • Glas Opal
- 14W ersetzt bis zu 2x18W • 25W ersetzt bis zu 2x26W
- LED Lebensdauer ca. 50.000 Std./L70 • Lumenangaben netto

Bezeichnung	Artikelnr.	St.Preis in €	VIP Preis ab 10 St.
Ø 300 14 W/830, 1050 lm	BL30014WWP	113,06	101,98
Ø 300 14 W/840, 1050 lm	BL30014CWP	113,06	101,98
Ø 350 14 W/830, 1050 lm	BL35014WWP	117,98	106,42
Ø 350 14 W/840, 1050 lm	BL35014CWP	117,98	106,42
Ø 350 25 W/830, 1950 lm	BL35026WWP	157,16	141,78
Ø 350 25 W/840, 1950 lm	BL35026CWP	157,16	141,78
Ersatzgläser			
Ø 300 Ersatzglas LED	BL030011LED	37,76	34,06
Ø 350 Ersatzglas LED	BL035011	48,00	43,30

### TARA E27



Drehverschluss



optional mit Bewegungssensor

Glas opal

### TARA E27

→tara

- 250/300x95 mm; 350x115 mm (ØxH)
- Nur LED-Glühbirnen
- Glas opal
- Keine Halogenleuchtmittel und keine Glühlampen

Bezeichnung	Artikelnr.	St.Preis in €	VIP Preis ab 20 St.
Ø 250 1xE27 max. 60W	BL025060	43,68	39,40
Ø 300 1xE27 max. 75W	BL030075	55,10	46,64
Ø 300 1xE27 max. 60W inkl. HF-Sensor	BL0300BM	85,00	76,68
Ø 350 2xE27 max. 60W	BL035060	81,24	73,28
Ersatzgläser ab 10 St.			
Ø 250 Ersatzglas	BL025011	30,26	27,30
Ø 300 Ersatzglas	BL030011	35,50	32,02
Ø 350 Ersatzglas	BL035011	48,00	43,30

### TARA LED mit 3h Notlicht



Drehverschluss

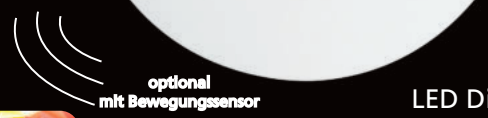

optional mit Bewegungssensor

Glas opal

LED Dioden von OSRAM

### TARA LED Ø 350

→tarap

- (ØxH) 350x115 mm • Glas Opal
- ersetzt bis zu 2x18W
- LED Lebensdauer ca. 50.000 Std./L70 • Lumenangaben netto

Bezeichnung	Artikelnr.	St.Preis in €	VIP Preis ab 10 St.
mit Notlichteinsatz 3h			
14/4 W/830, 1050/300 lm	BL35014WWN3P	221,34	199,66
14/4 W/840, 1050/300 lm	BL35014NWN3P	221,34	199,66
mit Notlichteinsatz 3h und HF-Sensor			
14/4 W/830, 940/300 lm	BL40014WW BMN3P	309,08	278,82
14/4 W/840, 940/300 lm	BL40014CW BMN3P	309,08	278,82
Ersatzgläser			
Ø 350 Ersatzglas	BL035011	48,00	43,30

## TARA P2 HF-Sensor



- ▶ Erfassungsbereich: 360° Decken- oder 180° Wandmontage
- ▶ Reichweite: ca. 2 - 8 m ohne Reflexionen (Deckenmontage)  
ca. 5 - 15 ohne Reflexionen (Wandmontage)
- ▶ Dämmerungsregler: <math>\lt; 3 - 2000 \text{ lx}</math>
- ▶ Zeitregler: ca. 10 s bis 12 min

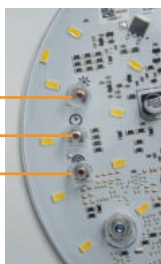

Dämmerungseinstellung

Zeiteinstellung

Reichweite/Empfindlichkeit

## TARA LED mit HF-Sensor



Drehverschluss



optional mit Bewegungssensor



Glas opal

LED Dioden von OSRAM

### TARA LED Ø 300/350

→tarap

- (ØxH) 300x95 mm ; 350x115 mm • Glas Opal
- 14W ersetzt bis zu 2x18W • 25W ersetzt bis zu 2x26W
- LED Lebensdauer ca. 50.000 Std./L70

Bezeichnung	Artikelnr.	St. Preis in €	VIP Preis ab 10 St.
Ø 300 14 W/830, 1050 lm	BL30014WWBMP	170,46	153,76
Ø 300 14 W/840, 1050 lm	BL30014CWBMP	170,46	153,76
Ø 350 14 W/830, 1050 lm	BL35014WWBMP	175,40	158,24
Ø 350 14 W/840, 1050 lm	BL35014CWBMP	175,40	158,24
Ø 350 25 W/830, 1950 lm	BL35026WWBMP	245,76	221,70
Ø 350 25 W/840, 1950 lm	BL35026CWBMP	245,76	221,70
Ersatzgläser			
Ø 300 Ersatzglas	BL030011LED	37,76	34,06
Ø 350 Ersatzglas	BL035011	48,00	43,30

## ANDRA II E27



Bajonettverschluss



optional mit Bewegungssensor



Leuchtenoberteil aus Kunststoff!

### ANDRA II E27

→andra

- Leuchtenunterteil aus Stahlblech, weiß • Opaler Diffusor
- 335x1000 mm; 400x120 mm (ØxH)
- Nur LED-Glühlampen mit max. 15 W oder Energiesparlampen mit max. 23 W (Keine Halogenleuchtmittel und keine Glühlampen)

Bezeichnung	Artikelnr.	St. Preis in €	VIP Preis ab 10 St.
Ø335   1 x E27	BL639470	29,98	27,04
Ø335   1 x E27 inkl. HF-Sensor	BL639494	54,26	50,12
Ø400   2 x E27	BL639487	40,26	36,32
Ø400   2 x E27 inkl. HF-Sensor	BL639500	64,14	57,86
Ersatzgläser			
Ø335 Ersatzhaube	BL639692	16,96	15,30
Ø400 Ersatzhaube	BL639685	21,20	19,12

Flure

Gastro

Aufenthaltsräume



Fitnessraum, Privatperson

## ANDRA II

schlicht & einfach

Die Andra Leuchte eignet sich durch ihre Kunststoffabdeckung für viele Räumlichkeiten. Beispielsweise in Fitness- und Trainingsräumen, Kindergärten, uvm.

NEU

## 3-Phasen-Strahler TRACK 10W | 20W | 30W



inkl. austauschbare Reflektoren\*  
Hohe Farbwiedergabe



inkl. austauschbare Reflektoren\*  
Hohe Farbwiedergabe



**10W:** LxHxØ 145x240x55mm  
**20W:** LxHxØ 160x260x74mm  
**30W:** LxHxØ 200x290x90mm



**10W:** LxHxØ 145x240x55mm  
**20W:** LxHxØ 160x260x74mm  
**30W:** LxHxØ 200x290x90mm



### 3-Phasen-Strahler TRACK weiß

- Gehäuse aus Aluminium
- LED fest verbaut • Netzgerät inkl. / integriert in Leuchte
- Lebensdauer 50.000Std./L80
- Eingangsspannung 220-240V AC / 50-60Hz
- Farbwiedergabe Ra90
- Gehäusefarbe: weiß

Bezeichnung	Artikel-Nr.	St.Preis in €	VIP Preis ab 10 St.
10W, 3000K, 960 lm, weiß	BL692024	57,24	51,62
10W, 4000K, 960 lm, weiß	BL692031	57,24	51,62
20W, 3000K, 2000 lm, weiß	BL692048	90,88	81,96
20W, 4000K, 2000 lm, weiß	BL692055	90,88	81,96
30W, 3000K, 3200 lm, weiß	BL692062	117,82	106,26
30W, 4000K, 3200 lm, weiß	BL692079	117,82	106,26

### \*Inklusive Reflektoren

- jederzeit austauschbar
- Flexibilität im Einsatz
- 12° zur punktuellen Spotbeleuchtung
- 24° zur erweiterten Spotbeleuchtung
- 45° zur flächigeren Beleuchtung



### 3-Phasen-Strahler TRACK schwarz

- Gehäuse aus Aluminium
- LED fest verbaut • Netzgerät inkl. / integriert in Leuchte
- Lebensdauer 50.000Std./L80
- Eingangsspannung 220-240V AC / 50-60Hz
- Farbwiedergabe Ra90
- Gehäusefarbe: schwarz

Bezeichnung	Artikel-Nr.	St.Preis in €	VIP Preis ab 10 St.
10W, 3000K, 960 lm, schwarz	BL692086	57,24	51,62
10W, 4000K, 960 lm, schwarz	BL692093	57,24	51,62
20W, 3000K, 2000 lm, schwarz	BL692109	90,88	81,96
20W, 4000K, 2000 lm, schwarz	BL692116	90,88	81,96
30W, 3000K, 3200 lm, schwarz	BL692123	117,82	106,26
30W, 4000K, 3200 lm, schwarz	BL692130	117,82	106,26

### \*Inklusive Reflektoren

- jederzeit austauschbar
- Flexibilität im Einsatz
- 12° zur punktuellen Spotbeleuchtung
- 24° zur erweiterten Spotbeleuchtung
- 45° zur flächigeren Beleuchtung

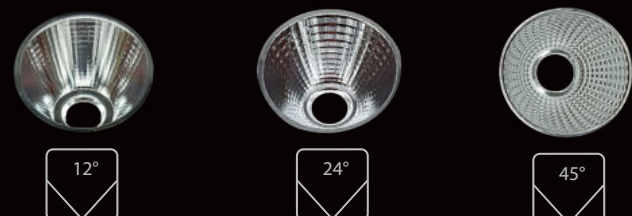

**NEU**

## 3-Phasen-Strahler TRACK 40W | 60W



inkl. austauschbare Reflektoren\*  
Hohe Farbwiedergabe



→track

40W: LxHxØ 168x270x113mm  
60W: LxHxØ 168x281x113mm



inkl. austauschbare Reflektoren\*  
Hohe Farbwiedergabe



→track

40W: LxHxØ 168x270x113mm  
60W: LxHxØ 168x281x113mm



### 3-Phasen-Strahler TRACK weiß

- Gehäuse aus Aluminium
- LED fest verbaut • Netzgerät inkl. / am Gehäuse
- Lebensdauer 50.000Std./L80
- Eingangsspannung 220-240V AC / 50-60Hz
- Farbwiedergabe Ra90
- Gehäusefarbe: weiß

Bezeichnung	Artikel-Nr.	St.Preis in €	VIP Preis ab 10 St.
40W, 3000K, 3800 lm, weiß	BL692147	117,82	106,26
40W, 4000K, 3800 lm, weiß	BL692154	117,82	106,26
60W, 3000K, 5900 lm, weiß	BL692161	151,50	136,62
60W, 4000K, 5900 lm, weiß	BL692178	151,50	136,62

### \*Inklusive Reflektoren

- jederzeit austauschbar
- Flexibilität im Einsatz
- 24° zur erweiterten Spotbeleuchtung
- 38° zur flächigeren Beleuchtung

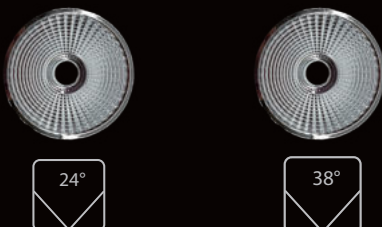

### 3-Phasen-Strahler TRACK schwarz

- Gehäuse aus Aluminium
- LED fest verbaut • Netzgerät inkl. / am Gehäuse
- Lebensdauer 50.000Std./L80
- Eingangsspannung 220-240V AC / 50-60Hz
- Farbwiedergabe Ra90
- Gehäusefarbe: schwarz

Bezeichnung	Artikel-Nr.	St.Preis in €	VIP Preis ab 10 St.
40W, 3000K, 3800 lm, schwarz	BL692185	117,82	106,26
40W, 4000K, 3800 lm, schwarz	BL692192	117,82	106,26
60W, 3000K, 5900 lm, schwarz	BL692208	151,50	136,62
60W, 4000K, 5900 lm, schwarz	BL692215	151,50	136,62

### \*Inklusive Reflektoren

- jederzeit austauschbar
- Flexibilität im Einsatz
- 24° zur erweiterten Spotbeleuchtung
- 38° zur flächigeren Beleuchtung

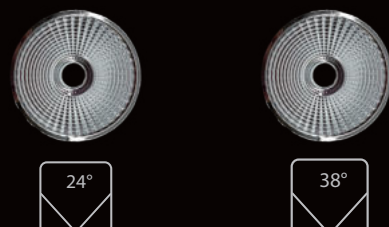



» Ladenflächen

Ausstellungsflächen «

Galerien «

3-Phasenschienensysteme bieten maximale Flexibilität im Einsatz und können oft durch geringen Aufwand verändert werden.  
 Passende 3-Phasen-Strahler finden Sie auch in unserem aktuellen LED Stripes & Spots Katalog

» Warenpräsentation

Museen «

## GLOBAL Track Pro



→schiene

### 3-Phasen Stromschiene Anbau

Bezeichnung	Artikelnr.	St.Preis in €	VIP Preis ab 10 St.
1000 mm	BXTS4100Y	22,74	20,50
2000 mm	BXTS4200Y	45,44	40,98
3000 mm	BXTS4300Y	63,84	57,58
Anbau-Adapter	BGA70-Y	21,16	19,10

Y=Farbe:1=silber; 2=schwarz; 3=weiß

## GLOBAL Track Pro



→schiene

### 3-Phasen Stromschiene Einbau

Bezeichnung	Artikelnr.	St.Preis in €	VIP Preis ab 10 St.
1000 mm	BTSF4100Y	31,60	28,52
2000 mm	BTSF4200Y	63,00	56,82
3000 mm	BTSF4300Y	94,40	85,14
Einbau-Adapter*	BXTSA71-Y	18,80	16,96

Y=Farbe:1=silber; 2=schwarz; 3=weiß \*AB-Adapter notwendig

## GLOBAL Track Pro



L-Verbinder



T-Verbinder



Kreuz-Verbinder

→schiene zubehör

### Verbinder

Bezeichnung	Artikelnr.	St.Preis in €	VIP Preis ab 10 St.
L-Verbinder, links	BXTS34-Y	25,52	23,02
L-Verbinder, rechts	BXTS35-Y	25,52	23,02
Kreuz-Verbinder	BXTS38-Y	43,74	39,52
T-Verbinder, rechts außen	BXTS36-Y	37,18	33,54
T-Verbinder, rechts innen	BXTS40-Y	37,18	33,54
T-Verbinder, links außen	BXTS39-Y	37,18	33,54
T-Verbinder, links innen	BXTS37-Y	37,18	33,54

Y=Farbe:1=silber; 2=schwarz; 3=weiß

## GLOBAL Track Pro



Einstellbare Verbinder



Verbinder

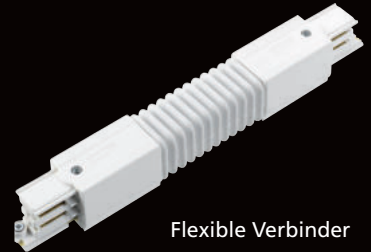

Flexible Verbinder

→schiene zubehör

### Verbinder

Bezeichnung	Artikelnr.	St.Preis in €	VIP Preis ab 10 St.
Verbinder, mitte	BXTS21-Y	6,42	5,80
Einstellbare Verbinder	BXTS24-Y	32,86	29,64
Flexible Verbinder	BXTS23-Y	46,08	41,56

Y=Farbe:1=silber; 2=schwarz; 3=weiß

## GLOBAL Track Pro



Nr. 1



Nr. 3



Nr. 2

→schiene zubehör

### Einspeisung

Bezeichnung	Artikelnr.	St.Preis in €	VIP Preis ab 10 St.
rechts, Nr. 1	BXTS11-Y	8,70	7,84
links, Nr. 1	BXTS12-Y	8,70	7,84

### Mittleinspeisung

Bezeichnung	Artikelnr.	St.Preis in €	VIP Preis ab 10 St.
mitte, Nr. 2	BXTS14-Y	24,38	22,00

### Endkappe

Bezeichnung	Artikelnr.	St.Preis in €	VIP Preis ab 10 St.
rechts/links, Nr. 3	BXTS41-Y	1,46	1,32

Y=Farbe:1=silber; 2=schwarz; 3=weiß

## GLOBAL Track Pro



Nr. 1



Nr. 2

→schiene zubehör

### 3 Phasen Adapter

Bezeichnung	Artikelnr.	St.Preis in €	VIP Preis ab 10 St.
Multiadapter, Track Pro, Pulse Dali, Nr. 1	BGA69-Y	9,92	8,94

### Abhängeseilset

Bezeichnung	Artikelnr.	St.Preis in €	VIP Preis ab 10 St.
Länge 1,5 m, Nr. 2	BSPW12SK-1.5-Y	10,12	9,14
Länge 3 m, Nr. 2	BSPW12SK-3-Y	10,74	9,68
Länge 5 m, Nr. 2	BSPW12SK-5-Y	12,60	11,38

Y=Farbe:1=silber; 2=schwarz; 3=weiß

→aquaplastled

## AQUA PLAST LED Opal



17 W = 596 x 172 x 57 mm (LxBxH)  
40 W = 1196 x 172 x 57 mm (LxBxH)  
50 W = 1496 x 172 x 57 mm (LxBxH)

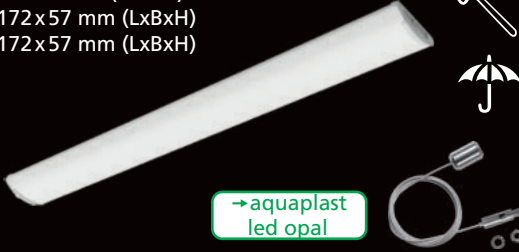

→aquaplast led opal

### LED Wand- & Deckenleuchte

- Gehäuse aus Stahlblech, pulverbeschichtet weiß (RAL 9003)
- Abdeckung aus Polycarbonat, schlagfest • Direkter, breitstrahlender Lichtaustritt • Inkl LED, Lebensdauer 50.000 Std./L80
- Zur Deckenmontage oder Abhängung • Anreihbar • EVG
- **opale Abdeckung**

Bezeichnung	Artikelnr.	St.Preis in €	VIP Preis ab 10 St.
17 W/830, 1350 lm netto	BL117431	147,68	133,20
17 W/840, 1400 lm netto	BL117441	147,68	133,20
40 W/830, 3500 lm netto	BL141431	212,12	191,32
40 W/840, 3650 lm netto	BL141441	212,12	191,32
50 W/830, 4400 lm netto	BL147431	261,66	236,00
50 W/840, 4450 lm netto	BL147441	261,66	236,00
Zubehör →seil			
2er-Seilabhängung	BL32279	21,38	19,30

## AQUA PLAST LED Prisma



17 W = 596 x 172 x 57 mm (LxBxH)  
40 W = 1196 x 172 x 57 mm (LxBxH)  
50 W = 1496 x 172 x 57 mm (LxBxH)

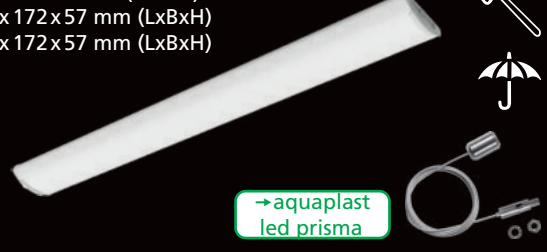

→aquaplast led prisma

### LED Wand- & Deckenleuchte

- Gehäuse aus Stahlblech, pulverbeschichtet weiß (RAL 9003)
- Abdeckung aus Polycarbonat, schlagfest • Direkter, breitstrahlender Lichtaustritt • Inkl LED, Lebensdauer 50.000 Std./L80
- Zur Deckenmontage oder Abhängung • Anreihbar • EVG
- **prismatische Abdeckung**

Bezeichnung	Artikelnr.	St.Preis in €	VIP Preis ab 10 St.
17 W/830, 2250 lm netto	BL117432	138,62	125,02
17 W/840, 2650 lm netto	BL117442	138,62	125,02
40 W/830, 6250 lm netto	BL141432	193,66	174,68
40 W/840, 6600 lm netto	BL141442	193,66	174,68
50 W/830, 7800 lm netto	BL147432	238,68	215,28
50 W/840, 8200 lm netto	BL147442	238,68	215,28
Zubehör →seil			
2er-Seilabhängung	BL32279	21,38	19,30

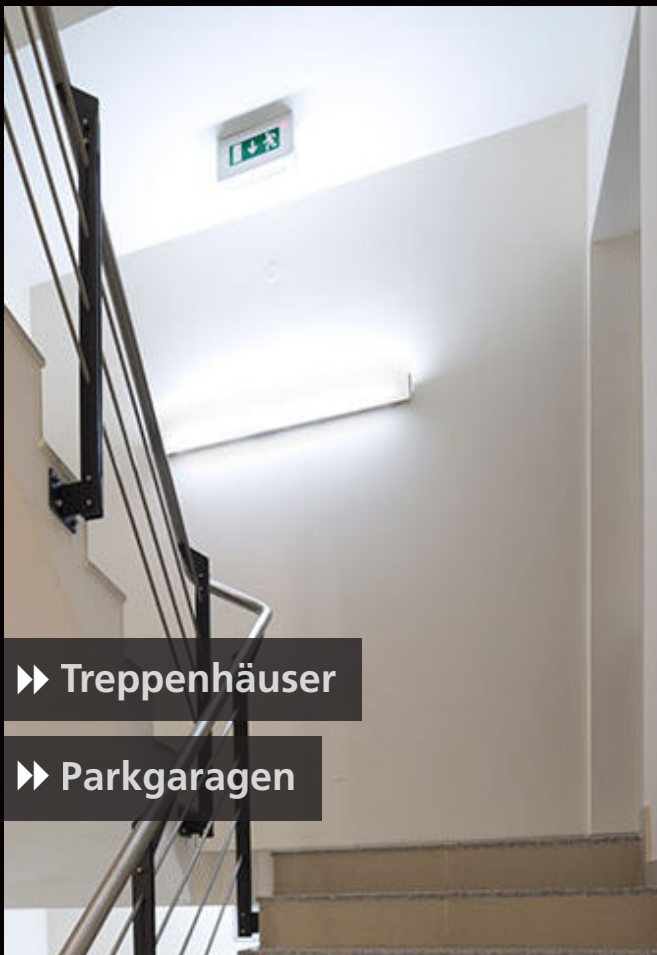

▶▶ Treppenhäuser

▶▶ Parkgaragen



Opal

Prisma

2 verschiedene Abdeckungen

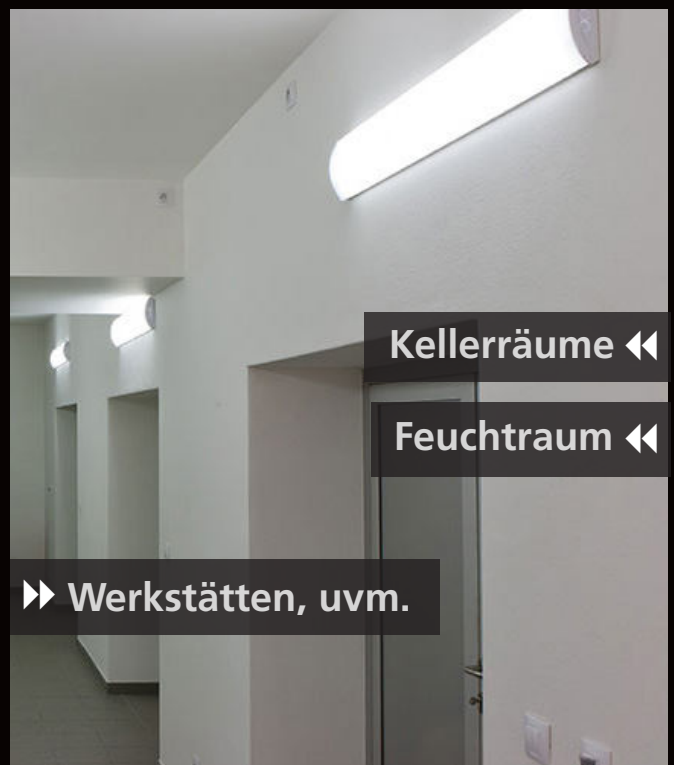

Kellerräume ◀◀

Feuchtraum ◀◀

▶▶ Werkstätten, uvm.



## ISO / ISO LED

Basic Serie



5 W LED



10 W LED



### Ovalarmaturen

→ iso

Bezeichnung	Artikelnr.	St.Preis in €	VIP Preis ab 20 St.
<ul style="list-style-type: none"> <li>• E27 • Leuchtenunterteil aus Kunststoff, weiß</li> <li>• Leuchtenglas mit verzinktem Metallklappbügel (Schutzkorb)</li> </ul>			
Iso 1x max. 60W	ISO60	5,78	5,22
Iso 1x max. 100W	ISO100	8,20	7,42
<b>LED</b>			
<ul style="list-style-type: none"> <li>• Gehäuse aus Kunststoff • Leuchtenwanne aus Glas</li> <li>• Mit verzinkten Metallklappbügeln (leicht abnehmbar)</li> </ul>			
5W/840, 660 lm	ISO5LED	24,52	21,64
<ul style="list-style-type: none"> <li>• Gehäuse aus Bakelit • Leuchtenwanne aus PC • IK10</li> <li>• Mit verzinkten Metallklappbügeln (leicht abnehmbar)</li> </ul>			
10W/840, 1100 lm	ISO10LED	38,84	35,08

→ iso led



## DOBRA

30/40 W = 540x175x60 mm (LxBxH)  
50/67 W = 1040x175x60 mm (LxBxH)



Effizienz bis zu 106 lm netto/W!



### LED Kunststoff- Wand-/ Deckenleuchte

→ dobra led

- Gehäuse aus Stahlblech, weiß (RAL 9003)
- Endkappen aus Kunststoff • Opaler Diffusor aus PC
- EVG • Regulierbarer Lichtstrom (100%/75%)
- Inkl. LED LM, SDCM3, Lebensdauer ca. 50.000 Std./L70

Bezeichnung	Artikelnr.	St.Preis in €	VIP Preis ab 5 St.
30/40 W/830, 3000/4200 lm netto	BL3031	183,42	165,44
30/40 W/840, 3000/4200 lm netto	BL3032	195,66	176,48
50/67 W/830, 5650/6850 lm netto	BL3033	273,58	246,72
50/67 W/840, 5650/6850 lm netto	BL3034	295,30	266,30



Verkaufsraum, Gärtnerei & Floristik Igerl

## SPRINT LSL LED

Moderne und hocheffiziente Lichtlösung für Verkaufsräume, Supermärkte, Lager/Produktionshallen

### Technische Merkmale:

- » Gehäuse aus Stahlblech, weiß RAL 9003
- » Linsen aus PMMA - symmetrisch strahlend
- » Elektronisches Vorschaltgerät inkl.
- » Anbau- oder Pendelmontage
- » Umgebungstemperatur bis -20°C bis +40°C
- » Passives Kühlsystem für optimales Wärme-management » Lange Lebensdauer
- » Keine IR- und UV-Strahlung

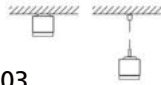

### UGR < 19:

- » nur Typ "mittig strahlend" & "breitstrahlend"

jetzt auch bis 118W!

**Zuverlässigkeit** » weniger Wartungskosten

**Ersparnis** » weniger Energieverbrauch

**Effizienz** » bis zu 151 lm/W

**Langlebigkeit** » 50.000 Std. bzw. 100.000 Std.

**Schnelligkeit** » einfache Montage

**Vertrauen** » 5 Jahre Garantie (nach erfolgreicher Registrierung)

NEU

» Festhallen

» Lager



Festzelt, Unertl (Schuhbeck)



» Produktion

Einzelhandel <<

Industrie <<

Einkaufspassage



## SPRINT LSL LED<sup>9)</sup>

1482 x 69 x 26 mm (LxBxH)

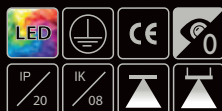

**LED NEU BAP**

→sprint lsl led 1,5

### SPRINT LSL LED Leuchteneinsatz mittig strahlend 53°

• für Bildschirmarbeitsplätze geeignet • UGR<19

Bezeichnung	Artikelnr.	St.Preis in €	VIP Preis ab 10 St.
43W/830 warmweiß, 6000lm	BL644177	175,54	158,36
43W/840 neutralweiß, 6400lm	BL644184	175,54	158,36
61W/830 warmweiß, 8050lm	BL644191	175,54	158,36
61W/840 neutralweiß, 8450lm	BL644207	175,54	158,36
80W/830 warmweiß, 10050lm	BL644214	181,64	163,86
80W/840 neutralweiß, 10550lm	BL644221	181,64	163,86
118W/830 warmweiß, 15450lm	BL644238	204,28	184,28
118W/840 neutralweiß, 16250lm	BL644245	187,82	169,42

## SPRINT LSL LED<sup>9)</sup>

1482 x 69 x 26 mm (LxBxH)



**LED NEU BAP**

→sprint lsl led 1,5

### SPRINT LSL LED Leuchteneinsatz breitstrahlend 80°

• für Bildschirmarbeitsplätze geeignet • UGR<19

Bezeichnung	Artikelnr.	St.Preis in €	VIP Preis ab 10 St.
43W/830 warmweiß, 6000lm	BL644016	187,82	169,40
43W/840 neutralweiß, 6300lm	BL644023	187,82	169,40
61W/830 warmweiß, 8050lm	BL644030	187,82	169,40
61W/840 neutralweiß, 8450lm	BL644047	187,82	169,40
80W/830 warmweiß, 10050lm	BL644054	194,34	175,28
80W/840 neutralweiß, 10550lm	BL644061	194,34	175,28
118W/830 warmweiß, 15450lm	BL644078	218,18	196,78
118W/840 neutralweiß, 16250lm	BL644085	200,56	180,90

## SPRINT LSL LED<sup>9)</sup>

1482 x 69 x 26 mm (LxBxH)

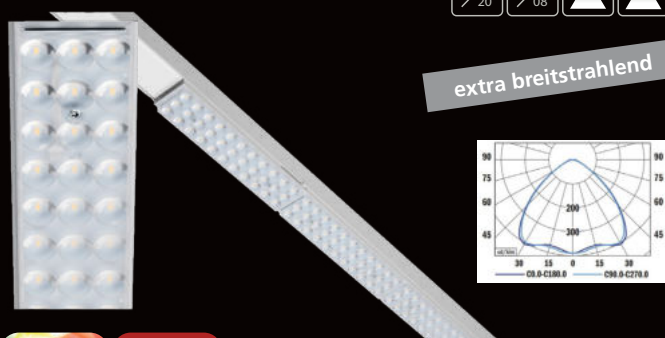

**LED NEU**

→sprint lsl led 1,5

### SPRINT LSL LED Leuchteneinsatz extra breitstrahlend 100°

• ideal für große Flächen

Bezeichnung	Artikelnr.	St.Preis in €	VIP Preis ab 10 St.
43W/830 warmweiß, 6000lm	BL643934	225,24	203,12
43W/840 neutralweiß, 6000lm	BL643941	225,24	203,12
61W/830 warmweiß, 8050lm	BL643958	225,24	203,12
61W/840 neutralweiß, 8450lm	BL643965	225,24	203,12
80W/830 warmweiß, 10050lm	BL643972	232,24	209,44
80W/840 neutralweiß, 10550lm	BL643989	232,24	209,44
118W/830 warmweiß, 15450lm	BL643996	257,60	232,32
118W/840 neutralweiß, 16250lm	BL644009	238,80	215,36

## SPRINT LSL LED<sup>9)</sup>

1482 x 69 x 26 mm (LxBxH)

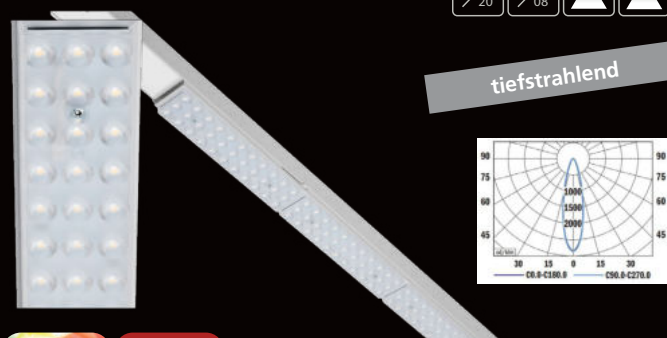

**LED NEU**

→sprint lsl led 1,5

### SPRINT LSL LED Leuchteneinsatz tiefstrahlend 25°

• ideal bei großen Raumhöhen

Bezeichnung	Artikelnr.	St.Preis in €	VIP Preis ab 10 St.
43W/830 warmweiß, 6000lm	BL644092	197,60	178,26
43W/840 neutralweiß, 6300lm	BL644108	197,60	178,26
61W/830 warmweiß, 8050lm	BL644115	197,60	178,26
61W/840 neutralweiß, 8450lm	BL644122	197,60	178,26
80W/830 warmweiß, 10050lm	BL644139	203,74	183,80
80W/840 neutralweiß, 10550lm	BL644146	203,74	183,80
118W/830 warmweiß, 15450lm	BL644153	226,00	203,88
118W/840 neutralweiß, 16250lm	BL644160	209,50	188,98

### SPRINT II/LSL LED - Schnellaufbau, so geht's!

→sprint zubehör



Sehr schnelle Montage durch Quick-Connect-System!

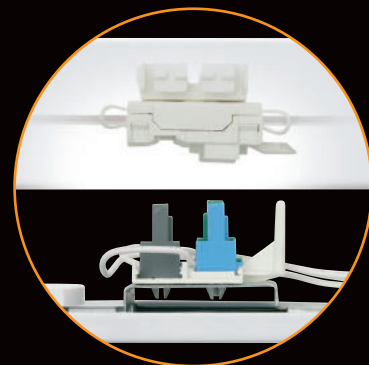

→sprint trag

### 1-14) SPRINT LED Zubehör

- Zubehör für Montage und Verbindung von SPRINT LSL Leuchteneinsätzen
- Gerne planen wir Ihr Projekt mit dem benötigten Zubehör

Bezeichnung	Artikelnr.	St.Preis in €	St.Preis ab 25 St.
1) Endkappen (2 Stk.)	BL009409	2,06	1,86
2) Tragschienen (siehe Tabelle links)			
3) TS-Verbinder	BL009408	5,32	4,80
4) Seilabhängung (1,5 m) mit Zuleitung (0,8 m lang)	BL009433	28,08	25,34
5) Seilabhängung ohne Zuleitung	BL009434	7,30	6,58
6) Kettenhalterung ohne Kette	BL009435	7,00	6,32
7) Knottenkette (Preis/m) (VPE 30 m) 2,5 mm verzinkt, Bruchfestig. ca. 196 kg, Tragfähigk. ca. 196 kg	PM1020101	1,22	1,10
	→kette		
8) Halterung für Direktmontage	BL027	3,12	2,82
9) SPRINT Leuchteneinsatz (siehe Seite 27)			
10) Blindeinheit 1,5	BL0094442	7,96	7,18
11) Stromschieneneinsatz 1,5	BL93	145,72	131,46
12) X-Verbinder		auf Anfrage	
13) L-Verbinder		auf Anfrage	
14) T-Verbinder		auf Anfrage	

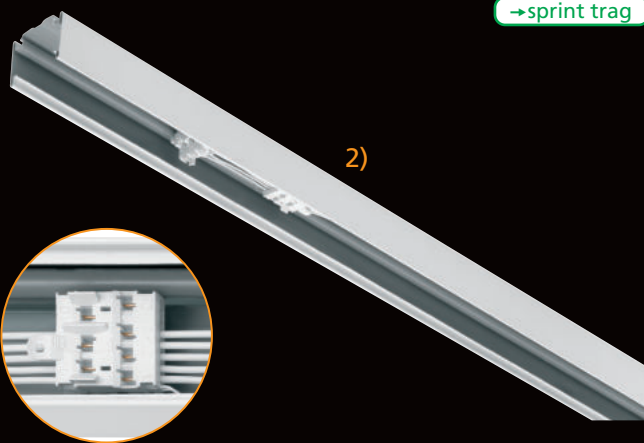

### 2) SPRINT LED Tragschienen

- Stahlblech, weiß lackiert
- Vorverdrahtet
- 5x2,5mm<sup>2</sup> Kabelleitung
- Werkzeuglose Verbindung durch Axial Connector
- 7polige Durchgangsverdrahtung auf Anfrage
- Kreuzmontageschiene auf Wunsch erhältlich

Bezeichnung	Artikelnr.	St.Preis in €	St.Preis ab 25 St.
I = 1484 mm (L) für 1x Leuchteneinsatz	BL0080	35,40	31,92
II = 2968 mm (L) für 2x Leuchteneinsatz	BL0095	60,98	55,00
III = 4451 mm (L) für 3x Leuchteneinsatz	BL0081	85,82	77,42



## DAS SPRINT LED LICHTBANDSYSTEM

Die Entscheidung ein Produkt in einem Supermarkt zu kaufen ist zu ca. 80% emotional und um ca. 20% begründet. Das Licht spielt daher eine wichtige Rolle, da es zum Kauf anregt.

Supermärkte erstrecken sich über eine sehr große Fläche. Etwa 60% der Energie wird durch die allgemeine Beleuchtung verbraucht. Somit ist es essentiell, ein gewisses Maß an homogenem, gleichmäßigem und effizientem Licht zu wählen, um die Navigation und die ausreichende Produktausleuchtung zu gewährleisten, und dabei auch noch Kosten zu sparen.

Die Firma Benc Lichttechnik bietet mit ihrem SPRINT LED System eine Leuchten-Familie an, die speziell für eine optimale horizontale und vertikale Ausleuchtung von großen Flächen (*vor allem im Regal-Bereich*) konzipiert ist.

SPRINT LED ist ein äußerst praktisches und hocheffizientes System, das auf dem Gebiet der linearen Leuchten mit verschiedenen Arten von Rastern und Reflektoren, darunter auch ein doppelter asymmetrischer Reflektor, ausgestattet werden kann.



### Falsch:

! Die durchgehende Beleuchtung, **senkrecht** zu den Gängen, **verschwendet** einen **großen Anteil des Lichts** an die Oberseiten der Regale.

! Diese Anordnung der Beleuchtung verbraucht **viel Energie** und erfordert **mehr Lichtquellen**, um eine ausreichende Beleuchtung zu gewährleisten.



**Dadurch wird eine Energieeinsparung von bis zu 70% erreicht!**

### Richtig:

- Die durchgehende Beleuchtung ist **parallel** zu den Regalen **angeordnet** und mittig über den Gängen positioniert.
- Die Leuchte ist mit **doppelten asymmetrischen Reflektoren** ausgestattet, so dass das Licht auf das Regal und den Boden **ausgerichtet** ist.
- Diese Art bietet einen idealen Grad der vertikalen Beleuchtung.
- **Kein Licht wird verschwendet** und es werden somit **weniger Leuchten benötigt**.

**SPRINT LED** ist in verschiedenen Varianten erhältlich, gezielt angepasst auf die allgemeinen Installationsparameter von Gängen (*installiert 3m über dem Boden - 2,3m breite Gänge - und Regalhöhe 2,3m*).

### Wir empfehlen:

Eine **minimale horizontale Beleuchtungsstärke von 300 Lux am Boden**, die eine angenehme und wirksame Beleuchtung für die Navigation und visuelle Wahrnehmung bietet.

Diese Allgemeinbeleuchtung sollte **nicht genauso hell oder gar heller sein, als die Akzentbeleuchtung**.

Das Verhältnis zur **horizontalen Beleuchtungsstärke** sollte **mindestens 2:1** (*600 Lux Regale/300 Lux Boden*) betragen. Dies bedeutet in der Praxis ein Mindestniveau von **600 Lux** auf senkrechten Flächen.

**Wir empfehlen jedoch, das Verhältnis zu erhöhen um die volle Aufmerksamkeit der Kunden auf die Regale und Displays zu ziehen.**

## SPACE LED



→space



**LED NEU**

### LED Hängeleuchte

- Gehäuse aus Aluminiumdruckguss, schwarz (RAL9005) • CRI 80
- Linsen aus Polycarbonat • Ausstrahlungswinkel 112° • EVG
- inkl. LED • Lebensdauer 100.000 Std./L80 • -40° bis +50°C

Bezeichnung	Artikelnr.	St.Preis in €	VIP Preis ab 10 St.
<b>Größe S (154 x Ø282mm)</b>			
Space LED 71W/840   11.500lm	BL643903	258,18	232,86
Space LED 92W/840   14.300lm	BL643781	266,12	240,04
<b>Größe M (164 x Ø342mm)</b>			
Space LED 112W/840   19.100lm	BL643910	297,90	268,68
Space LED 146W/840   22.500lm	BL643927	305,84	275,86
<b>Größe L (171 x Ø403mm)</b>			
Space LED 165W/840   25.400lm	BL643880	377,32	340,34
Space LED 188W/840   28.350lm	BL643705	376,54	339,62
Space LED 217W/840   31.800lm	BL643866	397,18	358,24

## Zubehör SPACE LED

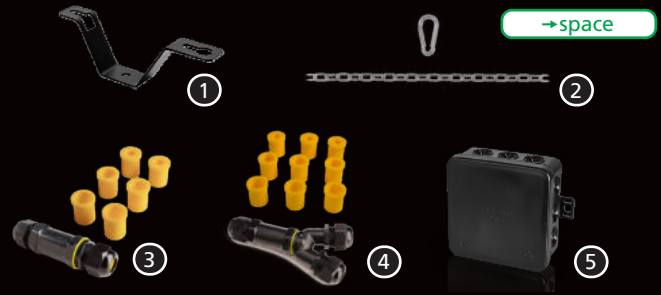

### Zubehör für SPACE LED

Auf Grund produktionsbedingter, kurzer Anschlusskabel empfehlen wir grundsätzlich die Verwendung von u.g. Kabelverbindern und der Abzweigdose. So können Anschlusskabel individuell vor Ort, entsprechend dem Bedarf, sicher und schnell verlängert werden.

Bild	Bezeichnung	Artikelnr.	St.Preis in €
1	Halterung für Deckenbefestigung	BL643873	7,62
2	Kettenaufhängung 1,5m	BL643897	12,18
3	Outdoor Multi Kabelverbinder 1-fach für 2 Kabel →kabelverbinder	BLK930571	17,08
4	Outdoor Multi Kabelverbinder Y für 3 Kabel →kabelverbinder	BLK930573	19,22
5	Abzweigkasten AP FR IP54 85x85x40mm schwarz →abzweig	F7340134	per 100 188,76



▶▶ Hallenbeleuchtung

▶▶ Werkstätten & Garagen

Lagerräume & Hallen ◀◀

→metin

## METIN LED

### Technische Merkmale:

- Gehäuse aus Aluminiumdruckguss, grau RAL 9006
- Abdeckung aus gehärtetem Glas
- Rahmen aus Stahlblech
- Schwenkbarer Zapfen aus Aluminiumdruckguss (+15°/-15° neigbar) • externes Anschlusskabel
- Direkter Lichtaustritt • Ra 70 • EVG Fix
- Inkl. LED, Lebensdauer 100.000 Std./L100
- Lichtfarbe 4000 K (optional 3000 K)
- Umgebungstemperatur -40°C bis +40°C
- Niedriger Stromverbrauch
- Hohe System-Effizienz bis zu 162 lm/W
- Dimm Möglichkeiten:  
intelligent dimming/DALI/1-10 V/  
step dimming (bi-level output)
- ersetzt Natriumdampfentladungslampen bis 400 W

### Zubehör

→metin  
zubehör

Bezeichnung	Artikelnr.	St.Preis in €	VIP Preis ab 10 St.
Wandbefestigung als Mastersatz 15 cm	BL0702	40,76	36,76
Wandbefestigung als Mastersatz für 31 cm	BL07023	44,16	39,82

### 13 verschiedene Lichtverteilungskurven (Standardtype der Linse L01; L02 bis L12, L18)



Gehwege ←

Parkplätze ←

▶▶ offene Außenflächen

Parkplatz, Cinewood

## METIN M

643 x 345 x 85 mm (LxBxH)



### LED Straßenleuchte

→metin m

Bezeichnung	Artikelnr.	St.Preis in €	VIP Preis ab 5 St.
25 W/740, 2950 lm netto 5-8 m Montagehöhe	BL70010	485,98	438,40
35 W/740, 3950 lm netto 5-8 m Montagehöhe	BL70011	485,98	438,40
44 W/740, 4900 lm netto 7-10 m Montagehöhe	BL70012	516,24	465,70
59 W/740, 7350 lm netto 7-10 m Montagehöhe	BL70013	528,78	477,02
71 W/740, 8750 lm netto 7-10 m Montagehöhe	BL70014	528,78	477,02
87 W/740, 10850 lm netto 8-12 m Montagehöhe	BL70015	584,42	527,20
122 W/740, 14250 lm netto 8-12 m Montagehöhe	BL70016	639,86	577,22

## METIN L

922 x 362 x 140mm (LxBxH)

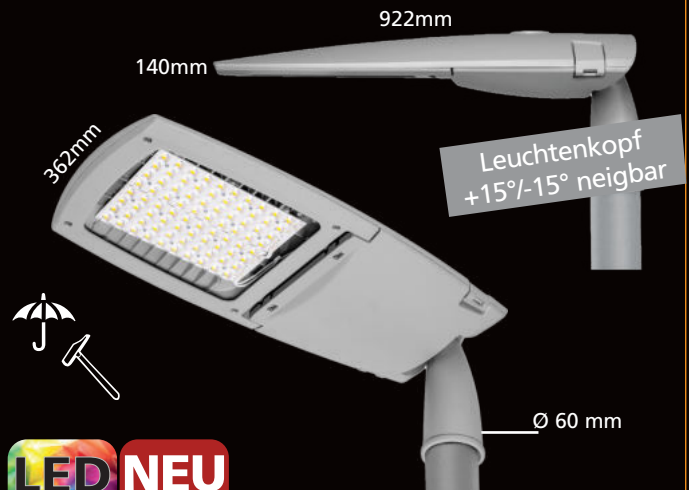

### LED Straßenleuchte

→metin l

• RAL9006

Bezeichnung	Artikelnr.	St.Preis in €	VIP Preis ab 5 St.
115 W/740, 19200 lm netto 8-12 m Montagehöhe	BL644269	637,72	575,28
140 W/740, 22300 lm netto 8-12 m Montagehöhe	BL644276	644,18	581,12
156 W/740, 25250 lm netto 8-12 m Montagehöhe	BL644283	679,60	613,06

Für den Notfall richtig absichern –

## Sicherheitsleuchten und Rettungszeichenleuchten

Licht ist ein fundamentaler Bestandteil unseres Sicherheitsempfindens. Dunkelheit und Orientierungslosigkeit verursachen Angst, welche auch zu Panik führen kann.

Die Unfallgefahr durch Lichtmangel kann die Panik noch erhöhen.

Wegen der hohen Resonanz auf unsere „Gut-zu-wissen“-Seiten und der großen Bedeutung der Notfallbeleuchtung führen wir dieses Thema weiter.

Die **Notbeleuchtung** wird bei Ausfall der Allgemeinbeleuchtung wirksam.

Es wird zwischen **Sicherheitsbeleuchtung** und **Ersatzbeleuchtung** unterschieden.

**Sicherheitsbeleuchtung** Ziel der Sicherheitsbeleuchtung ist, beim Ausfall der allgemeinen Stromversorgung, ein **gefährloses Verlassen eines Raumes oder Gebäudes** zu ermöglichen.

Zum wichtigen Teil der Sicherheitsbeleuchtung gehört die Sicherheitsbeleuchtung der Rettungswege.

In der DIN EN 1838 müssen nach 4.2 bestimmte Stellen **hervorgehoben** werden.

Zur **Ausleuchtung der Rettungswege** werden **Sicherheitsleuchten**, z. B. DEKO EB F, DEKO EB G, DEKO AB F, DEKO AB G, TIFO II LED (für hohe Räume), siehe S. 36 - S. 38, eingesetzt.

Auch Rettungs- und Brandbekämpfungseinrichtungen müssen schnell und sicher zugänglich sein.

- Betriebsdauer min. 1 Std.
- Betriebsdauer in Hochhäusern, Beherbergungsstätten, min. 8 Std

•  $E_{min} \leq 1 \text{ lux}$  •  $E_{max} : E_{min} \geq 40:1$  DIN EN 1818

Die Rettungswege nach DIN EN 1838 beziehen sich immer auf zwei Meter Breite. Das Verhältnis der kleinsten zur größten Beleuchtungsstärke entlang der Mittellinie des Rettungsweges darf 1:40 nicht überschreiten. Die Betriebsdauer der Beleuchtungsstärke für Rettungswege muss mindestens 1 Stunde betragen.

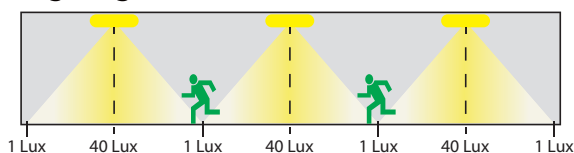

Es ist auch möglich, die Allgemeinbeleuchtung als Sicherheitsbeleuchtung zu nutzen, indem man die Notmodule einbaut. Nachteilig ist aber, dass sie durch ihre Lichtverteilung nicht die erforderliche Gleichmäßigkeit der Rettungsausleuchtung erreichen und im Vergleich zu speziellen LED-Sicherheitsleuchten wesentlich mehr Strom verbrauchen. Zudem wird man durch Änderung an der Leuchte automatisch zum Hersteller und muss diese dementsprechend neu zertifizieren.

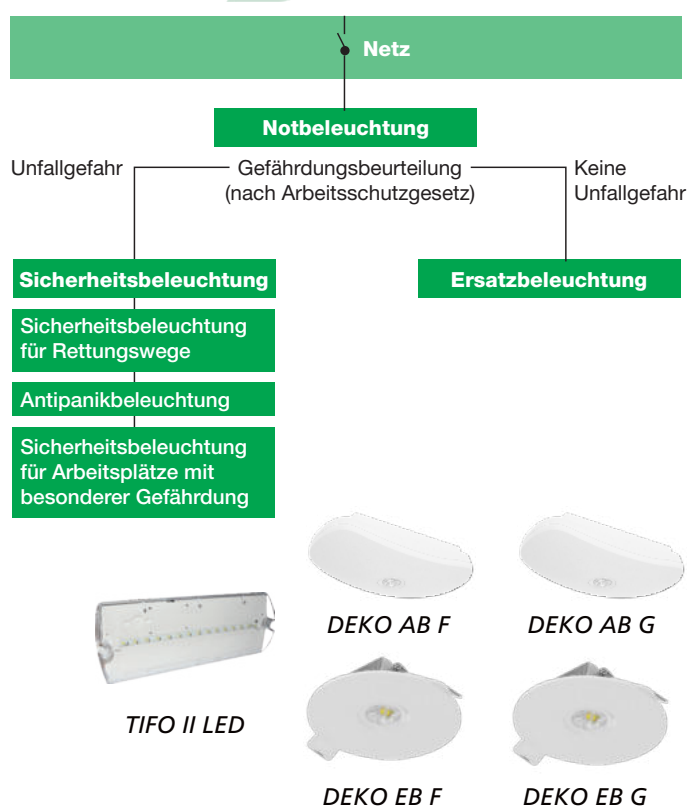
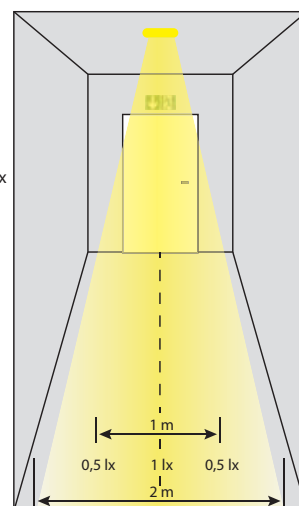

Die Mindestbeleuchtungsstärke der **Sicherheitsbeleuchtung** für Rettungswege beträgt **1 Lux**, gemessen auf der Mittellinie entlang des Rettungsweges.



## Die Sicherheitsleuchten müssen unter anderem angebracht werden:

1. Mindestens 2 Meter über dem Boden
2. An jeder zu benutzenden Ausgangstür
3. Nahe Treppen (max. 2m Abstand), um jede Treppenstufe direkt zu beleuchten
4. Nahe jeder Erste-Hilfe-Stelle (max. 2m Abstand)
5. Nahe jeder Brandbekämpfungsvorrichtung oder Meldeeinrichtung (max. 2m Abstand)
6. Außerhalb des Gebäudes, bis zum sicheren Bereich, nahe jedem letzten Ausgang (max. 2m Abstand)

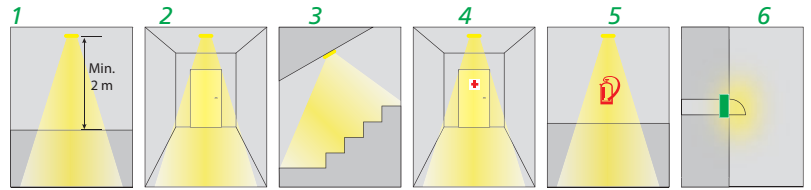

Zur **Kennzeichnung der Rettungswege** und **Notausgänge** werden **Rettungszeichenleuchten** wie KANTO IV, ARKO IV, KELTO IV, LAGO II, siehe S. 34, verwendet.

Achtung! Von jedem Standort eines möglichen Betrachters muss mindestens eine Rettungszeichenleuchte erkennbar sein!

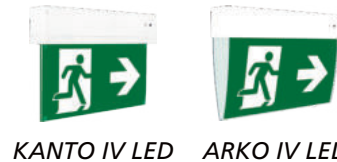

KANTO IV LED ARKO IV LED

Notfallbetriebsdauer umschaltbar von 3h auf 8h  
500 cd/m<sup>2</sup> im Netzbetrieb garantiert



LAGO II LED KELTO IV LED

## Die Rettungszeichenleuchten müssen unter anderem angebracht werden:

1. Bei jeder Richtungsänderung
2. Bei jeder Kreuzung der Gänge/Flure

Zu den wichtigsten Merkmalen der **Rettungszeichenleuchten** gehören: gute Erkennbarkeit, Wirksamkeit, Leuchtdichte und Erkennungsweite, ersichtlich durch folgendes Zeichen:

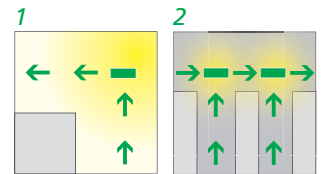

Die Kennzeichnung von Flucht- und Rettungswegen muss nicht nur bei Netzausfall, d. h. im „Notbetrieb der Sicherheitsbeleuchtung“ ihre Funktion erfüllen. Weitaus häufiger kommt ihre Funktion zum Tragen, wenn der Netzstrom nicht gestört ist, also bei Unfällen, Bränden oder anderen Anlässen, wo ein Gebäude schnell zu verlassen oder zu räumen ist.

Die **Rettungszeichenleuchten** müssen in den meisten Fällen in Dauerschaltung betrieben werden!

**Antipanikbeleuchtung** soll die Wahrscheinlichkeit einer Panik verringern und für ausreichende Sichtbedingungen auf Rettungswegen sorgen. Die Anwendung der Antipanikbeleuchtung ist nötig ab 60 m<sup>2</sup>, z. B. Messehallen, Konferenzräume, ohne fest erkennbaren Rettungsweg und wenn größere Menschenmengen, z. B. in Aufzugskabinen, zusammenkommen.

- Die Betriebsdauer min. 1 St.
- $E_{min} \geq 0,5$  Lux (Randbereiche mit einer Breite von 0,5m werden nicht berücksichtigt),
- $E_{max} : E_{min} \leq 40:1$  DIN EN 1838

**Sicherheitsbeleuchtung für Arbeitsplätze mit besonderer Gefährdung** ist erforderlich, um Arbeitsunfälle zu verhindern und einen Arbeitsablauf sicher zu beenden. Bei Arbeitsplätzen wie z. B. Schaltwarten oder Leitstände für Kraftwerke, chemische Betriebe oder steuerungsplätze an Aggregaten usw.

- Die Betriebsdauer für Rettungswege, solange eine Gefährdung besteht
- $E_{min} = 10$  % des für die Aufgabe erforderlichen Wartungswertes, mindestens aber 15 lx
- $E_{max} : E_{min} \leq 10:1$  DIN EN 1838

Man spricht von **Ersatzbeleuchtung**, wenn keine Gefährdung vorliegt, aber die Weiterarbeit notwendig ist, hierfür also auch Licht vorhanden sein muss.

Die **Ersatzbeleuchtung** muss die gleiche Beleuchtungsstärke wie die Allgemeinbeleuchtung haben. Bei geringerer Beleuchtungsstärke darf die Ersatzbeleuchtung nur benutzt werden, um die Arbeit sicher zu beenden. Das Ziel: Produktionsverluste zu vermeiden (z. B. bei sehr teuren Rohstoffen)

## ARKO IV

283,4 x 50 x 186,7 mm (LxBxH)



Erkennungsweite 27 m

\*neu: LiFePO4 Akku

\*neu: stummschaltbar

Verbandskasten

Feuerlöscher



**LED NEU**

→notarko4

### LED Rettungszeichenleuchte

- Wand- und Deckenbefestigung • Gehäuse Kunststoff, weiß
- Inkl. 3 W Power LED, Lebensdauer 50.000 Std. • Autotest Summer
- **Notfallbetriebsdauer umschaltbar von 3h auf 8h** • LiFePO4 Akku
- **500 cd/m<sup>2</sup> im Netzbetrieb garantiert** • Summer deaktivierbar
- Universal-Piktogrammset im Lieferumfang • selbstüberwacht

Bezeichnung	Artikelnr.	St.Preis in €	VIP Preis ab 10 St.
Einzelbatterieleuchte ARKO IV	BLnot1204	140,66	126,88
<b>Zubehör</b> →notzubehör			
Sonderpiktogr. für Feuerlöscher	BLnot1202FL	55,44	50,10
Sonderpiktogr. für Verbandskasten	BLnot1202VK	55,46	50,12
Wandausleger	BLnot02	70,72	63,78
Ballschutzkorb	BLnot2B	129,58	117,10

## KELTO IV

360 x 92 x 125 mm (LxBxH)



Erkennungsweite 16 m

\*neu: LiFePO4 Akku

\*neu: stummschaltbar

Wandausleger



Ballschutzkorb

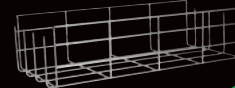

**LED NEU**

→notkelto4

### LED Rettungszeichenleuchte

- Wand- und Deckenbefestigung • Gehäuse Kunststoff, weiß
- Inkl. 3 W Power LED, Lebensdauer 50.000 Std. • Autotest Summer
- **Notfallbetriebsdauer umschaltbar von 3h auf 8h** • LiFePO4 Akku
- **500 cd/m<sup>2</sup> im Netzbetrieb garantiert** • Summer deaktivierbar
- Universal-Piktogrammset im Lieferumfang • selbstüberwacht

Bezeichnung	Artikelnr.	St.Preis in €	VIP Preis ab 10 St.
Einzelbatterieleuchte KELTO IV	BLnot1104	127,38	114,90
<b>Zubehör</b> →notzubehör			
Wandausleger	BLnot02	70,72	63,78
Ballschutzkorb	BLnot2B	129,58	117,10

## KANTO IV

283,4 x 50 x 198 mm (LxBxH)



Erkennungsweite 27 m

\*neu: LiFePO4 Akku

\*neu: stummschaltbar

Wandausleger



Einbaurahmen



**LED NEU**

→notkanto4

### LED Rettungszeichenleuchte

- Wand- und Deckenbefestigung • Gehäuse Kunststoff, weiß
- Inkl. 3 W Power LED, Lebensdauer 50.000 Std. • Autotest Summer
- **Notfallbetriebsdauer umschaltbar von 3h auf 8h** • LiFePO4 Akku
- **500 cd/m<sup>2</sup> im Netzbetrieb garantiert** • Summer deaktivierbar
- Universal-Piktogrammset im Lieferumfang • selbstüberwacht

Bezeichnung	Artikelnr.	St.Preis in €	VIP Preis ab 10 St.
Einzelbatterieleuchte KANTO IV	BLnot304	184,42	166,34
<b>Zubehör</b> →notzubehör			
Wandausleger	BLnot02	70,72	63,78
Einbaurahmen	BLnot2R	50,42	47,98

## LAGO II

356 x 79 x 136 mm (LxBxH)



Erkennungsweite 28 m

selbstüberwacht

Deckenhaube



Ballschutzkorb

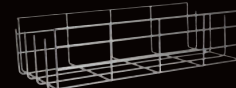

**LED**

→notlago2

### LED Rettungszeichenleuchte

- Wand- und Deckenbefestigung • Leuchtenwanne aus opalem PC
- Inkl. 3 W Power LED, Lebensdauer 50.000 Std. • Selbstüberwacht
- Universal-Piktogrammset im Lieferumfang • Einzelbatterieleuchte

Bezeichnung	Artikelnr.	St.Preis in €	VIP Preis ab 10 St.
LAGO II IP54	BLnot6222	155,50	140,26
Inkl. Umrüstsatz auf IP65	BLnot622265	172,50	155,58
IP65 Inkl. Heizung bis -25°C	BLnot6222A	468,74	422,78
<b>Zubehör</b> →notzubehör			
Deckenhaube	BLnot2DH	39,36	37,46
Ballschutzkorb	BLnot2B	129,58	117,10

**NEU** bei Notleuchten IV

## \* langlebiger LiFePO4 Akku

Die Leuchten sind mit einem LiFePO4 Akku ausgestattet. Dieser bietet viele Vorteile gegenüber der alten Batterie:

- viel längere Lebensdauer
- wartungsfrei
- extrem sicher
- verbesserte Entlade- und Ladeeffizienz

**NEU** bei Notleuchten IV

## \* Summer deaktivierbar



Der Summer kann für 1 Woche stummgeschaltet werden, indem man den Prüftaster (wenn vorh.) für 10 Sek. drückt oder die Netzspannung für 1Min. abschaltet

Der Summer kann mittels Dip-Schalter manuell deaktiviert bzw. aktiviert werden.

Die Leuchten sind mit einem optionalen Summer ausgestattet. Dieser ertönt bei einem Leuchtenfehler in der Funktionsprüfung & läuft jede Stunde für jeweils 1 Min. Das Summersignal erlischt durch Behebung des Fehlers & erneuten erfolgreichem Test.

## EU-Norm EN1838 für Not- und Sicherheitbeleuchtung



Die neue ARKO IV sorgt für die Sichtbarkeit der Sicherheit:

Laut DIN EN 1838 muss

- Jede Erste-Hilfe-Stelle mit mindestens 5 Lux an der Einrichtung beleuchtet werden
- Jede Brandbekämpfungs- und Meldeeinrichtung mit mindestens 5 Lux an der Einrichtung beleuchtet werden

Unsere neue ARKO II erfüllt durch die Möglichkeit zur Ausstattung mit Sonderpiktogrammen diese Vorschrift. Die Rettungszeichenleuchte wird über der jeweiligen Einrichtung angebracht und an der Frontseite mit dem entsprechenden Sonderpiktogrammen versehen. Die Rückseite bleibt frei und spendet somit ausreichend Licht für die Sicherheitseinrichtung.

### DIN EN 1838:2013-10

#### Angewandte Lichttechnik - Notbeleuchtung

##### 4.1.2 Hervorzuhebende Stellen

- Nahe (siehe Anmerkung 1) jeder Erste-Hilfe-Stelle, so dass 5 Lux vertikale Beleuchtungsstärke am Erste-Hilfe-Kasten erreicht werden;
- Nahe (siehe Anmerkung1) jeder Brandbekämpfungs- und Meldeeinrichtung, so dass 5 Lux vertikale Beleuchtungsstärke an den Melde-, den Brandbekämpfungseinrichtungen und der Anzeigen der Brandmeldeanlage erreicht werden;

#### Anmerkung 1:

Im Sinne dieses Abschnittes ist unter „nahe“ üblicherweise ein Abstand von nicht mehr als 2 m in der Horizontalen gemessen zu verstehen.

#### Bestellnummern für Piktogramme:

BLnot1202FL

BLnot1202VK



#### Weitere Piktogramme auf Anfrage:



## Zubehör für KANTO IV, ARKO IV, KELTO IV, LAGO II



Universelle Befestigungen für alle Notleuchten

→notzubehör

### Pendelbefestigung

Set bestehend aus zwei Pendelabhängungen • weiß • Baldachin • 0,5m Länge • inkl. Anschlussklemme • Versorgungsleitung

Bezeichnung	Artikelnr.	St.Preis in €	VIP Preis ab 10 St.
Pendelbefestigung	BLnot8	47,82	45,48



Eingang/Flur, Anwander GmbH

## TIFO II

355 x 79 x 136 mm (LxBxH)



Ballschutzkorb

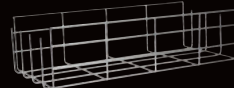

Für hohe Räume bis 7 m Höhe geeignet (8 – 12 m auf Anfrage)

Ersatzakku



Ausführung für Außenbereich (bis -25 °C)



→nottifo2

### LED Sicherheitsleuchte

• Wand- und Deckenbefestigung • Leuchtgehäuse aus Polycarbonat, weiß • Leuchtendiffusor aus Polycarbonat, transparent • Inkl. 3,2 W Power LED • Selbstüberwacht • Notlicht 3 Std.

Bezeichnung	Artikelnr.	St.Preis in €	VIP Preis ab 20 St.
TIFO II IP54	BLnot512	191,88	173,10
Inkl. Umrüstsatz auf IP65	BLnot51265	206,52	196,48
IP65 Inkl. Heizung bis -25°C	BLnot512A	498,30	449,44
Ersatzakku TIFO II	BLnot512EA	113,26	102,36

Zubehör →notzubehör

Ballschutzkorb	BLnot2B	129,58	117,10
----------------	---------	--------	--------

## PRÜFBUCH für Einzelbatterieeleuchten



→notprüfbuch

### Prüfbuch für Einzelbatterieeleuchten

- Für wöchentliche und jährliche manuelle Prüfung
- **Inhalt:** - Gut Zu Wissen:
  - Sicherheits- und Rettungszeichenleuchten
  - Wartung und Prüfung von Einzelbatterieeleuchten
  - Überprüfungsprotokolle

Bezeichnung	ArtikelNr.	St.Preis in €	VIP Preis ab 10 St.
Prüfbuch	BLnotPB	7,98	7,18



Unsere kompletten Rettungszeichen- & Sicherheitsleuchten wurden nach den folgenden Normen gefertigt:

- DIN EN 0711-22-2
- DIN EN 1838
- DIN VDE 0108-Teil 100
- ISO 7000

## Stromkreisbezeichnungsbogen für Einzelbatterieeleuchten

18 selbstklebende Etiketten



→notzubehör

### Stromkreisbezeichnungsbogen

- Zum händischen Eintragen von Unterverteilung, Stromkreis und Leuchtensnummer • 1 Bogen mit 18 selbstklebenden Stromkreisbezeichnungstalern 3-geteilter Kreis • weiß glänzend • rund ausgestanzt auf Bogen

Bezeichnung	ArtikelNr.	St.Preis in €	VIP Preis ab 10 St.
Stromkreisbezeichnungsbogen	BLnot1383	14,84	13,70

## Ersatzakkus

→notakku

Sie wissen nicht welcher Ersatzakku der Richtige für Ihre Notleuchte ist? Zögern Sie nicht sich an unser Team zu wenden.



### Ersatzakkus für Notleuchten

- sehr langlebige LiFePO4 Akkus (s. Seite 35)

Bezeichnung	ArtikelNr.	St.Preis in €	VIP Preis ab 10 St.
Akkustange 3,2V 1,5Ah für Kanto III & IV, Kelto III & IV, Arko III & IV	BLnot617	39,56	35,68
Akkuwürfel 4,8V 0,8Ah für Arko II, Kelto II, Kanto II	BLnot614	36,16	32,60
Akkuwürfel 6,4V 1,0Ah für DEKO AB F und G	BLnot320	63,12	56,94
Akkustange 6,4V 1,0Ah für DEKO EB F und G	BLnot443	63,12	56,94
Akkustange 6,4V 3,0Ah für TIFO II	BLnot512EA	113,26	102,36



## Gut Zu Wissen

### AKKUS – Wartung von Notbeleuchtung

**Haben Sie vor 4 Jahren unsere Notleuchten verkauft? Dann kaufen Sie jetzt neue Akkus!**

Mit Hilfe von Einzelbatterieeleuchten ist es möglich in kleinen und mittleren Objekten eine vorschriftsgemäße und kostengünstige Sicherheitsbeleuchtung zu sichern.

Man kann eine Kabelverlegung mit Funktionserhalt vermeiden und es entsteht kein Bedarf an extra Räumen für die Anlagen.

**Achtung!** Einzelbatteriesysteme sind nicht überall zugelassen, z. B. in Verkaufsstätten.

Um eine optimale Sicherheit zu gewährleisten, müssen die Einzelbatterieeleuchten regelmäßig überprüft und gewartet werden.

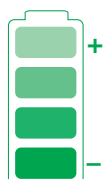

**Es sollten unter anderem alle 4 Jahre die Akkus ausgetauscht werden, ab dem ersten Ladezyklus gerechnet.**

Bitte geben Sie bei Ihrer Anfrage, die genaue Artikelnummer der Notleuchte an!

## DEKO AB F LED für Flächen

192 x 102 x 57 mm (LxBxH)



Speziallinse für Flächen



→notdeko

Antipanikbeleuchtung

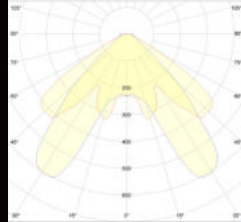

Ersatzakku

→notakku

## DEKO AB G LED für Gänge

192 x 102 x 57 mm (LxBxH)



Speziallinse für Gänge



→notdeko

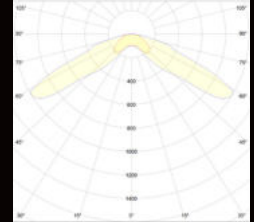

Ersatzakku

→notakku

### LED Sicherheitsleuchte Anbau Fläche

- Anbauleuchte mit spezieller Linse zur Beleuchtung von Flächen und großflächigen Fluchtwegen • mit Anbauplatte einklickbar
- Überwachungsmodul für automatische Funktions- & Betriebsdauertests • 230V AC 50/60Hz • Kunststoff weiß
- Betrieb nach DIN V VDE 0108-100-1 und DIN VDE 711-400
- Zweifarbige LED Statusanzeige • Umgebungstemp. 0 bis +40°C
- integr. Akku mit elektronischer Ladeüberwachung
- 1W LED • 132lm • Bemessungsbetriebsdauer 3 Std.
- dezentral (Einzelbatterie) • LiFePO4 6.4V 1000mA

Bezeichnung	Artikelnr.	St.Preis in €	VIP Preis ab 10 St.
DEKO AB F LED für Flächen	BLnot319	238,12	214,78
Ersatzakku 6,4V 1,0Ah	BLnot320	63,12	56,94

### LED Sicherheitsleuchte Anbau Gänge

- Anbauleuchte mit spezieller Linse zur Beleuchtung von Flucht- und Rettungswegen / Gänge • mit Anbauplatte einklickbar
- Überwachungsmodul für automatische Funktions- & Betriebsdauertests • 230V AC 50/60Hz • Kunststoff weiß
- Betrieb nach DIN V VDE 0108-100-1 und DIN VDE 711-400
- Zweifarbige LED Statusanzeige • Umgebungstemp. 0 bis +40°C
- integr. Akku mit elektronischer Ladeüberwachung
- 1W LED • 132lm • Bemessungsbetriebsdauer 3 Std.
- dezentral (Einzelbatterie) • LiFePO4 6.4V 1000mA

Bezeichnung	Artikelnr.	St.Preis in €	VIP Preis ab 10 St.
DEKO AB G LED für Gänge	BLnot315	238,12	214,78
Ersatzakku 6,4V 1,0Ah	BLnot320	63,12	56,94

## DEKO EB F LED für Flächen

78 x 7 mm (ØxH)  
Einbautiefe: 30mm



Speziallinse für Flächen

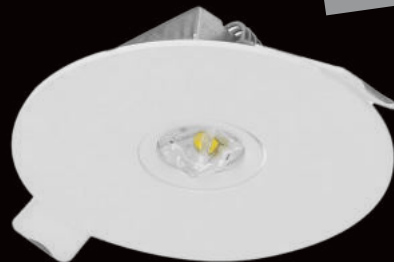

→notdeko

Antipanikbeleuchtung

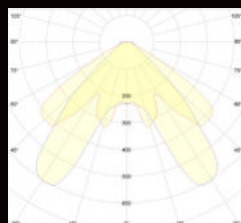

Ersatzakku

→notakku

## DEKO EB G LED für Gänge

78 x 7 mm (ØxH)  
Einbautiefe: 30mm



Speziallinse für Gänge

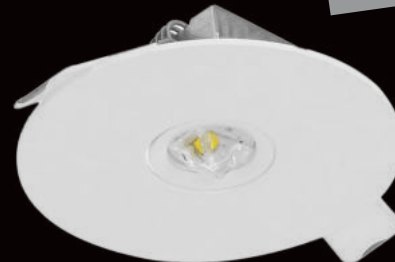

→notdeko



Ersatzakku

→notakku

### LED Sicherheitsleuchte Einbau Fläche

- Einbauleuchte mit spezieller Linse zur Beleuchtung von Flächen und großflächigen Fluchtwegen • Federklemmtechnik
- Überwachungsmodul für automatische Funktions- & Betriebsdauertests • 230V AC 50/60Hz • Stahlblech weiß
- Betrieb nach DIN V VDE 0108-100-1 und DIN VDE 711-400
- Zweifarbige LED Statusanzeige • Umgebungstemp. 0 bis +40°C
- integr. Akku mit elektronischer Ladeüberwachung
- 1W LED • 127lm • Bemessungsbetriebsdauer 3 Std.
- dezentral (Einzelbatterie) • LiFePO4 6.4V 1000mA

Bezeichnung	Artikelnr.	St.Preis in €	VIP Preis ab 10 St.
DEKO EB F LED für Flächen	BLnot441	167,80	151,36
Ersatzakku 6,4V 1,0Ah	BLnot443	63,12	56,94

### LED Sicherheitsleuchte Einbau Gänge

- Einbauleuchte mit spezieller Linse zur Beleuchtung von Rettungs- und Fluchtwegen / Gänge • Federklemmtechnik
- Überwachungsmodul für automatische Funktions- & Betriebsdauertests • 230V AC 50/60Hz • Stahlblech weiß
- Betrieb nach DIN V VDE 0108-100-1 und DIN VDE 711-400
- Zweifarbige LED Statusanzeige • Umgebungstemp. 0 bis +40°C
- integr. Akku mit elektronischer Ladeüberwachung
- 1W LED • 127lm • Bemessungsbetriebsdauer 3 Std.
- dezentral (Einzelbatterie) • LiFePO4 6.4V 1000mA

Bezeichnung	Artikelnr.	St.Preis in €	VIP Preis ab 10 St.
DEKO EB G LED für Gänge	BLnot442	167,80	151,36
Ersatzakku 6,4V 1,0Ah	BLnot443	63,12	56,94

1lx Gut zu wissen

## Ausleuchtung von Rettungswegen (EN 1838 4.2.1)

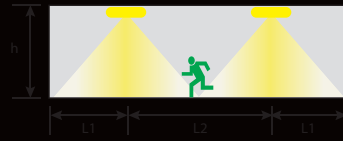
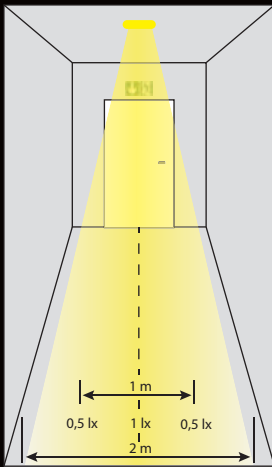

DEKO EB / AB für Gänge

Höhe (m)	L1 (m) 1 lx	L2 (m) 1 lx
2,5	8	15
3,0	8	18
3,5	8	19
4,0	8	20

TIFO II LED

Höhe (m)	L1 (m) 1 lx	L2 (m) 1 lx
4,5	4	11
5,0	4	11
5,5	4	11
6,0	3	12
6,5	3	12
7,0	3	12

0,5lx Gut zu wissen

## Ausleuchtung von offenen Flächen > 60 m<sup>2</sup> Antipanikbeleuchtung (EN 1838)

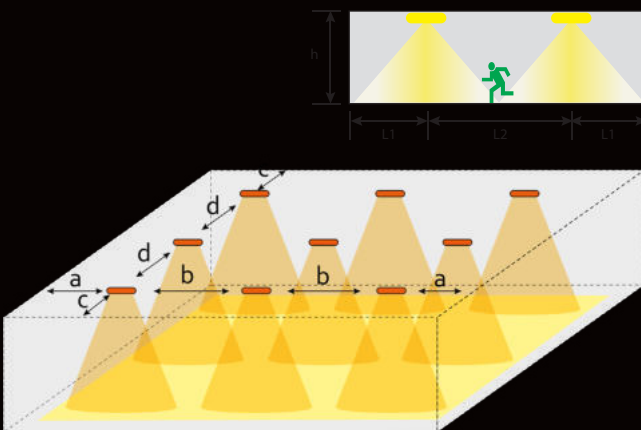

DEKO EB / AB für Flächen

Höhe (m)	L1 (m) 0,5 lx	L2 (m) 0,5 lx
2,5	6	13
3,0	6	13
3,5	6	13
4,0	5	13

TIFO II LED

Höhe (m)	L1 (m) 0,5 lx	L2 (m) 0,5 lx
4,5	5	14
5,0	5	14
5,5	6	15
6,0	6	15
6,5	6	16
7,0	6	16

1lx Gut zu wissen

## Ausleuchtung für Verkaufsflächen (EN 1838)

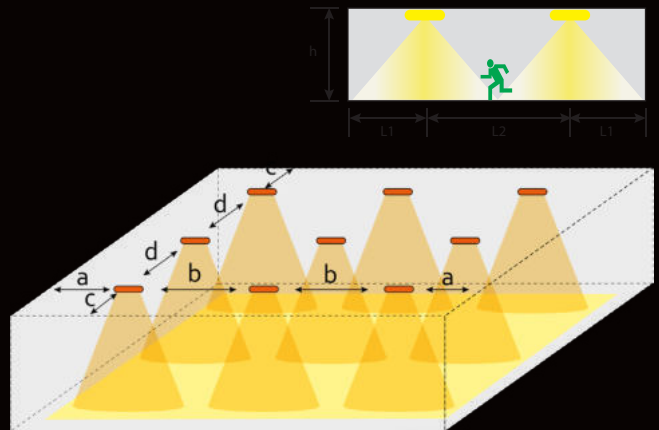

DEKO EB / AB für Flächen

Höhe (m)	L1 (m) 1 lx	L2 (m) 1 lx
2,5	4	11
3,0	4	11
3,5	4	11
4,0	3	11

TIFO II LED

Höhe (m)	L1 (m) 1 lx	L2 (m) 1 lx
4,5	4	11
5,0	4	11
5,5	4	11
6,0	3	12
6,5	3	12
7,0	3	12

## Fluter 20W

156 x 144 x 42 mm (LxBxH)



auch mit Bewegungsmelder

4000K neutralweiß

2400 Lumen



176 x 156 x 55 mm (LxBxH)

LED → fluteros



### LED Fluter 20W | auch inkl. Sensor

- Gehäuse aus Aluminium • schwarz • Glasfront • justierbar
- 1m Kabellänge • integrierter LED-Treiber • nicht dimmbar
- Inkl. LED, Lebensdauer 50.000 Std. • 100° Abstrahlwinkel
- Umgebungstemperatur: -40° bis +70°C • symmetrisch
- andere Lichtfarben auf Anfrage

Fluter inkl. Sensor:

- bedarfsoptimierte Beleuchtung dank flexiblem, programmierbarem Sensor • Einfache Einstellung der Reichweite, Tageslichterkennung und Leuchtdauer • auch Dauerbetrieb möglich
- Erfassungswinkel: 40° bis 160° • Schaltzeit: 10s bis 12min
- Erfassungsbereich: 2-12m • Erfassung Tageslicht von 10-2000lx

Bezeichnung	Artikelnr.	St.Preis in €	VIP Preis ab 5 Stk.
20W / 4000K	OS421011	26,92	24,28
20W / 4000K inkl. Sensor	OS460959	46,82	42,22

## Fluter 30W

177 x 186 x 42 mm (LxBxH)



4000K neutralweiß

3600 Lumen



LED → fluteros



### LED Fluter 30W

- Gehäuse aus Aluminium • schwarz • Glasfront • justierbar
- 1m Kabellänge • integrierter LED-Treiber • nicht dimmbar
- Inkl. LED, Lebensdauer 50.000 Std. • 100° Abstrahlwinkel
- Umgebungstemperatur: -40° bis +70°C • symmetrisch
- andere Lichtfarben auf Anfrage

Bezeichnung	Artikelnr.	St.Preis in €	VIP Preis ab 5 Stk.
30W / 4000K	OS421134	49,32	44,50

## Fluter 50W

218 x 206 x 46 mm (LxBxH)



auch mit Bewegungsmelder

4000K neutralweiß

6000 Lumen



225 x 219 x 59 mm (LxBxH)

LED → fluteros



### LED Fluter 50W | auch inkl. Sensor

- Gehäuse aus Aluminium • schwarz • Glasfront • justierbar
- 1m Kabellänge • integrierter LED-Treiber • nicht dimmbar
- Inkl. LED, Lebensdauer 50.000 Std. • 100° Abstrahlwinkel
- Umgebungstemperatur: -40° bis +70°C • symmetrisch
- andere Lichtfarben auf Anfrage

Fluter inkl. Sensor:

- bedarfsoptimierte Beleuchtung dank flexiblem, programmierbarem Sensor • Einfache Einstellung der Reichweite, Tageslichterkennung und Leuchtdauer • auch Dauerbetrieb möglich
- Erfassungswinkel: 40° bis 160° • Schaltzeit: 10s bis 12min
- Erfassungsbereich: 2-12m • Erfassung Tageslicht von 10-2000lx

Bezeichnung	Artikelnr.	St.Preis in €	VIP Preis ab 5 Stk.
50W / 4000K	OS421264	51,68	46,62
50W / 4000K inkl. Sensor	OS461031	89,84	81,04

## Fluter 65W

268 x 237 x 49 mm (LxBxH)



4000K neutralweiß

8000 Lumen



LED → fluteros



### LED Fluter 65W

- Gehäuse aus Aluminium • schwarz • Glasfront • justierbar
- 1m Kabellänge • integrierter LED-Treiber • nicht dimmbar
- Inkl. LED, Lebensdauer 50.000 Std. • 100° Abstrahlwinkel
- Umgebungstemperatur: -40° bis +70°C • symmetrisch
- andere Lichtfarben auf Anfrage

Bezeichnung	Artikelnr.	St.Preis in €	VIP Preis ab 5 Stk.
65W / 4000K	OS422469	163,54	147,52





## Fluter 80W

335 x 250 x 55 mm (LxBxH)



4000K neutralweiß

10.000 Lumen



→fluteros



### LED Fluter 80W

- Gehäuse aus Aluminium • schwarz • Glasfront • justierbar
- 1m Kabellänge • integrierter LED-Treiber • nicht dimmbar
- Inkl. LED, Lebensdauer 50.000 Std. • 100° Abstrahlwinkel
- Umgebungstemperatur: -40° bis +70°C • symmetrisch
- andere Lichtfarben auf Anfrage

Bezeichnung	Artikelnr.	St.Preis in €	VIP Preis ab 5 Stk.
80W / 4000K	OS422520	167,70	151,46

## Fluter 125W

381 x 290 x 59 mm (LxBxH)



4000K neutralweiß

15.000 Lumen



→fluteros



### LED Fluter 125W

- Gehäuse aus Aluminium • schwarz • Glasfront • justierbar
- 1m Kabellänge • integrierter LED-Treiber • nicht dimmbar
- Inkl. LED, Lebensdauer 50.000 Std. • 100° Abstrahlwinkel
- Umgebungstemperatur: -40° bis +70°C • symmetrisch
- andere Lichtfarben auf Anfrage

Bezeichnung	Artikelnr.	St.Preis in €	VIP Preis ab 5 Stk.
125W / 4000K	OS423701	253,26	228,74

## Fluter 165W

418 x 322 x 60 mm (LxBxH)



4000K neutralweiß

20.000 Lumen



→fluteros



### LED Fluter 165W

- Gehäuse aus Aluminium • schwarz • Glasfront • justierbar
- 1m Kabellänge • integrierter LED-Treiber • nicht dimmbar
- Inkl. LED, Lebensdauer 50.000 Std. • 100° Abstrahlwinkel
- Umgebungstemperatur: -40° bis +70°C • symmetrisch
- andere Lichtfarben auf Anfrage

Bezeichnung	Artikelnr.	St.Preis in €	VIP Preis ab 5 Stk.
165W / 4000K	OS423732	329,52	297,62

## Fluter 200W

454 x 354 x 62 mm (LxBxH)



4000K neutralweiß

25.000 Lumen



→fluteros



### LED Fluter 200W

- Gehäuse aus Aluminium • schwarz • Glasfront • justierbar
- 1m Kabellänge • integrierter LED-Treiber • nicht dimmbar
- Inkl. LED, Lebensdauer 50.000 Std. • 100° Abstrahlwinkel
- Umgebungstemperatur: -40° bis +70°C • symmetrisch
- andere Lichtfarben auf Anfrage

Bezeichnung	Artikelnr.	St.Preis in €	VIP Preis ab 5 Stk.
200W / 4000K	OS423763	540,14	487,26

\* Zudem wird konstruktiv ein unbeabsichtigtes Herausfallen von Bauteilen und Komponenten verhindert  
Ideal für bspw. Schreinerein, landwirtschaftliche Anwesen, uvm.

**NEU**

## SURFACE CIRCULAR

Wand- / und Deckenleuchte

→surface

IP44



sehr homogenes Licht

einfache & schnelle Installation

3 Jahre Garantie

hohe Lichtausbeute



LED	220-240V 50-60Hz	IK 03	30.000 Std.
IP 44	120°		



### Als Wandleuchte



### Als Deckenleuchte



### SURFACE CIRCULAR

- integrierter LED-Treiber
- Gehäuse aus Stahl / PMMA Abdeckung weiß
- nicht dimmbar

Bezeichnung	Artikelnr.	St.Preis in €	VIP Preis ab 10 Stk.
13W, 920lm Ø 250mm x H 91mm 3000K, warmweiß	OS617865	37,76	34,06
13W, 960lm Ø 250mm x H 91mm 4200K, neutralweiß	OS617889	37,76	34,06
18W, 1440lm Ø 350mm x H 115mm 3000K, warmweiß	OS617940	43,50	39,26
18W, 1440lm Ø 350mm x H 115mm 4200K, neutralweiß	OS617964	43,50	39,26
24W, 1920lm Ø 400mm x H 120mm 3000K, warmweiß	OS618022	50,46	45,54
24W, 1920lm Ø 400mm x H 120mm 4200K, neutralweiß	OS618046	50,46	45,54
Ersatzabdeckung für alle Surface Circular Ø 250mm	OS156722	21,12	19,06
Ersatzabdeckung für alle Surface Circular Ø 300mm	OS156807	28,36	25,58
Ersatzabdeckung für alle Surface Circular Ø 400mm	OS156821	36,54	32,96

### SURFACE CIRCULAR SENSOR



- integrierter LED-Treiber • 25lx • 110° • 8m • nicht dimmbar
- Gehäuse aus Stahl / PMMA Abdeckung weiß
- mit eingebautem HF-Sensor: • 5s/1min/3min/10min

Bezeichnung	Artikelnr.	St.Preis in €	VIP Preis ab 10 Stk.
13W, 920lm + HF-Sensor Ø 250mm x H 91mm 3000K, warmweiß	OS617902	68,74	62,02
13W, 960lm + HF-Sensor Ø 250mm x H 91mm 4200K, neutralweiß	OS617926	68,74	62,02
18W, 1440lm + HF-Sensor Ø 350mm x H 115mm 3000K, warmweiß	OS617988	76,56	69,08
18W, 1440lm + HF-Sensor Ø 350mm x H 115mm 4200K, neutralweiß	OS618008	76,56	69,08
24W, 1920lm + HF-Sensor Ø 400mm x H 120mm 3000K, warmweiß	OS618084	81,78	73,80
24W, 1920lm + HF-Sensor Ø 400mm x H 120mm 4200K, neutralweiß	OS618121	81,78	73,80
Ersatzabdeckung für alle Surface Circular Ø 250mm	OS156722	21,12	19,06
Ersatzabdeckung für alle Surface Circular Ø 300mm	OS156807	28,36	25,58
Ersatzabdeckung für alle Surface Circular Ø 400mm	OS156821	36,54	32,96

**NEU**

## ORBIS CCT / DIM

Wand-/ und Deckenleuchte mit Colorswitch

→orbis



mit Farbwechsel und Dimmfunktion  
direkte und indirekte Lichtausstrahlung

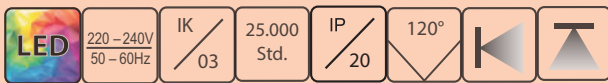

## Wand- und Deckenleuchte



Steuerung wahlweise:  
via Fernbedienung (Orbis Remote)  
oder via Wandschalter (Orbis Click)



oder



### ORBIS REMOTE CCT + DIM

Farbtemperatur & Dimmen  
via Fernbedienung

→orbis remote



- Wand- und Deckenmontage • dimmbar via Fernbedienung
  - fest verbaute LED • externer LED Treiber
  - Umgebungstemperatur: -20°C bis +40°C
  - ca. 12.500 Schaltzyklen
  - nur als Innenbeleuchtung IP20
  - inkl. vollständigem Montage- und Anschlusszubehör
  - fortschrittliche LED-Technologie
  - kreisförmige direkte und indirekte Lichtausstrahlung
  - sehr homogenes Licht • hohe Lichtausbeute
  - einfache und schnelle Installation • Anschluss 3-polig
  - Gehäuse Aluminium silber/ Polycarbonat Abdeckung weiß
- Fernbedienung inklusive - folgende Steuermöglichkeiten:
- Farbtemperatur 2700-6000K (warmweiß bis kaltweiß)
  - Dimmen
  - Timer
  - Memoryfunktion
  - Nachtmodus



### ORBIS CLICK CCT

Farbtemperatur  
via Wandschalter

→orbis click



- Wand- und Deckenmontage • nicht dimmbar
  - fest verbaute LED • externer LED Treiber
  - Umgebungstemperatur: -20°C bis +40°C
  - ca. 12.500 Schaltzyklen
  - nur als Innenbeleuchtung IP20
  - inkl. vollständigem Montage- und Anschlusszubehör
  - fortschrittliche LED-Technologie
  - kreisförmige direkte und indirekte Lichtausstrahlung
  - sehr homogenes Licht • hohe Lichtausbeute
  - einfache und schnelle Installation • Anschluss 3-polig
  - Gehäuse Aluminium silber/ Polycarbonat Abdeckung weiß
- Steuermöglichkeit via Wandschalter
- Farbtemperatur einstellbar in 3 Stufen durch wiederholtes schalten:
    - 2700K warmweiß
    - 4600K neutralweiß
    - 6000K kaltweiß



Bezeichnung	Artikelnr.	St.Preis in €	VIP Preis ab 10 Stk.
17W, 1000lm Ø 310mm x H 85mm 2700K bis 6000K	OS651715	84,86	76,54
25W, 1800lm Ø 410mm x H 88mm 2700K bis 6000K	OS651777	92,58	83,52

Bezeichnung	Artikelnr.	St.Preis in €	VIP Preis ab 10 Stk.
15W, 1000lm Ø 310mm x H 85mm 2700K/4600K/6000K	OS651739	61,70	55,66
24W, 1800lm Ø 410mm x H 88mm 2700K/4600K/6000K	OS651753	69,42	62,62

**NEU**



## DAMP PROOF

Feuchtraumwannenleuchte

IP65

### DAMP PROOF LED

LED fest verbaut



LED	220-240V 50-60Hz	IK 08	IP 65	D	105°
-----	---------------------	----------	----------	---	------

für Industrie, Lager & Werkstätten



## DAMP PROOF

Feuchtraumwannenleuchte

IP65

### DAMP PROOF HOUSING



exklusive Leuchtmittel

G13	220-240V 50-60Hz	IK 08	IP 65
-----	---------------------	----------	----------



für Parkhäuser, Tiefgaragen, uvm.



### DAMP PROOF LED

→dampproof

- integrierter LED-Treiber • LED fest verbaut
- Wand-/Deckenmontage • Gehäuse aus PC • grau • Ra>80
- Umgebungstemperatur: -30°C bis +40°C • D-Kennzeichnung

Bezeichnung	Artikelnr.	St.Preis in €	VIP Preis ab 10 Stk.
DAMP PROOF 1200 18W   4000K   2400lm LxBxH: 1200x82x68mm	OS541047	81,48	73,48
DAMP PROOF 1200 32W   4000K   4400lm LxBxH: 1200x82x68mm	OS541108	108,88	98,22
DAMP PROOF 1500 26W   4000K   3500lm LxBxH: 1500x82x68mm	OS541146	93,44	84,28
DAMP PROOF 1500 46W   4000K   6400lm LxBxH: 1500x82x68mm	OS541207	109,04	98,34
DAMP PROOF 1500 58W   4000K   8000lm LxBxH: 1500x82x68mm	OS541245	159,92	144,24
DAMP PROOF 1500 81W   4000K   11.000lm LxBxH: 1500x82x68mm	OS541283	201,42	181,68



Leuchte mit begrenzter Oberflächentemperatur, geeignet für feuergefährdete Betriebsstätten. Diese sind so konstruiert, dass sich keine brennbaren Stäube oder Fasern in gefährlicher Menge ablagern oder einen Wärmestau verursachen können. Zudem wird unbeabsichtigtes Herausfallen von Bauteilen und Komponenten verhindert.



### DAMP PROOF HOUSING

→dampproof

- vorverdrahtet für die einfache Installation von röhrenförmigen AC-LED-Lampen • robustes Gehäuse aus PC
- grau • Umgebungstemperatur: -30°C bis +45°C
- Anbau-/Deckenmontage
- Schraub-Anschlussklemme

Bezeichnung	Artikelnr.	St.Preis in €	VIP Preis ab 10 Stk.
DAMP PROOF 600 1-fach LxBxH: 651x64x75mm	OS312395	24,30	21,90
DAMP PROOF 600 2-fach LxBxH: 651x103x75mm	OS312418	34,04	30,70
DAMP PROOF 1200 1-fach LxBxH: 1261x64x75mm	OS312432	29,36	26,48
DAMP PROOF 1200 2-fach LxBxH: 1261x103x75mm	OS312456	41,78	37,68
DAMP PROOF 1500 1-fach LxBxH: 1561x64x75mm	OS312470	30,28	27,32
DAMP PROOF 1500 2-fach LxBxH: 1561x103x75mm	OS312494	43,78	39,50

### OSRAM SUBSTITUBE

Unsere Leuchtmittlempfehlung



Advanced UO 23,1W/865 1500mm   3700lm   G13   190°	OS612013	25,18	22,70
Advanced UO 23,1W/840 1500mm   3700lm   G13   190°	OS611993	25,18	22,70

# LED Umrüstsets / LED Umrüstplatinen

Umrüsten war noch nie so einfach

alte Leuchte behalten  
einfach umrüsten

- 1 Alte Fassungen und Anschlüsse entfernen
- 2 LED Umrüstplatine einsetzen
- 3 Platine befestigen und Anschlüsse setzen
- 4 Die Leuchte in neuem LED Licht erstrahlen lassen



## LED Umrüstplatinen



- mit Magnet • inkl. vormontiertem Trafo 330mA
- Temperatur: -20° bis +45° • 120° • IP20 • 3mm Platinenstärke
- in 14W mit HF-Bewegungssensor (Empf./Zeit/Verzögerung per Dip-Schalter einstellbar) • Aluminiumgehäuse weiß
- 110-277 V AC • IP20 • 35000h • flickerfree • Ra 80

→ledplatine	Bezeichnung	E EK	Artikelnr.	St.Preis in €	VIP Preis ab 10 Stk.
	9W ØxH: 130x23mm 1070lm 3000K, warmweiß	E	LS112351	66,64	60,12
	12W ØxH: 160x23mm 1600lm 3000K, warmweiß	D	LS112350	85,90	77,50
	14W mit HF-Sensor ØxH: 160x35mm 1630lm 3000K, warmweiß	D	LS112435	109,72	99,00
	9W ØxH: 130x23mm 1100lm 4200K, neutralweiß	E	LS112412	64,06	57,80
	12W ØxH: 160x23mm 1680lm 4200K, neutralweiß	D	LS112411	82,62	74,54
	14W mit HF-Sensor ØxH: 160x35mm 1800lm 4200K, neutralweiß	D	LS112436	109,72	99,00



ColorSwitch  
2600K/3100K/4000K



**NEU**

→ledplatine

### LED Umrüstplatine ColorSwitch

- 25W • 3200lm • mit Magnet • inkl. externem Trafo • Ø250mm
- Farbtemperatur auf Platine fix einstellbar 2600K/3100K/4000K
- 230V AC • IP20 • Lebensdauer 30000h • 120°
- Ra82 • flickerfrei • Kunststoffgehäuse weiß
- Umgebungstemperatur: -20° bis +45° • Höhe: 25mm

Bezeichnung	Artikelnr.	St.Preis in €	VIP Preis ab 50 Stk.
LED Umrüstplatine ColorSwitch	LS113327	85,46	77,12

## FLEXIBEL BLEIBEN! mit COLOR SWITCH



Color Switch Leuchten bieten ein hohes Maß an Flexibilität. So können Sie sich auch erst nach dem Kauf der Leuchte für eine feste Lichtfarbe entscheiden. Selbstverständlich lässt sich die festgelegte Lichtfarbe jederzeit wieder ändern.

### Neue EU-Effizienzlabel seit 01.09.2021!



- nur noch Spektrum A-G (vorher A+++ bis D)
- „+“-Klassen wurden gestrichen
- für alle Gerätetypen einheitlich
- aussagekräftigere Bemessungsgrundlage
- entfällt für Leuchten mit austauschbaren Leuchtmittel

Nähere Infos finden Sie auf Seite 77

# Flexible LED Stripes 24V DC

## Standard IP20

5000x10x2 mm (LxBxH)



→ stripe 24



### 24 V | Indoor warmweiß & neutralweiß

- selbstklebend • Inkl. Anschlussleitung • dimmbar per PWM
- Ra80 • Schnittstelle nach 100mm/6 LEDs • -20° bis +40°C

Bezeichnung	EKK	Artikelnr.	St.Preis in €	VIP Preis ab 5 Stk.
4,8 W/m, 500lm/m 3000 K warmweiß	E	LS112248	56,22	50,72
4,8 W/m, 500lm/m 4000 K neutralweiß	E	LS112067	56,22	50,72
9,6 W/m, 900lm/m 3000 K warmweiß	F	LS112249	85,90	77,50
9,6 W/m, 950lm/m 4000K neutralweiß	F	LS112060	85,90	77,50
14,4 W/m, 1400lm/m 3000K warmweiß	F	LS112247	117,14	105,70
14,4 W/m, 1450lm/m 4000 K neutralweiß	F	LS111947	117,14	105,70

## Standard IP66

5000x10x3 mm (LxBxH)



→ stripe 24



### 24 V | Outdoor warmweiß & neutralweiß

- selbstklebend • Inkl. Anschlussleitung • dimmbar per PWM
- Ra80 • Schnittstelle nach 50mm/6 LEDs • -20° bis +40°C

Bezeichnung	EKK	Artikelnr.	St.Preis in €	VIP Preis ab 5 Stk.
4,8W/m, 450lm/m 3000K warmweiß	E	LS111906	69,62	62,82
4,8W/m, 450lm/m 4000K neutralweiß	E	LS111907	69,62	62,82
9,6 W/m, 750lm/m 3000 K warmweiß	F	LS111910	100,74	90,90
9,6 W/m, 775lm/m 4000K neutralweiß	F	LS111911	100,74	90,90
14,4 W/m, 1250lm/m 3000 K warmweiß	F	LS111915	124,56	112,40
14,4 W/m, 1300lm/m 4000 K neutralweiß	F	LS111916	124,56	112,40

## RGB | RGB Outdoor

→ stripe 24 rgb

5000x10x2 mm (LxBxH)



Indoor

5000x10x3mm (LxBxH)

Outdoor

Ausstrahlwinkel 120°  
dimmbar



→ controller rgb



### 24 V | RGB & RGB Outdoor

- selbstklebend • inkl. Anschlussleitung • dimmbar per PWM
- Indoor: 0°C bis +40°C • Outdoor: -20°C bis +40°C

Bezeichnung	Artikelnr.	St.Preis in €	VIP Preis ab 5 Stk.
7W/m, RGB Trennstelle: 167mm / 5 LEDs	LS112068	77,04	69,52
13W/m, RGB Trennstelle: 100mm / 6 LEDs	LS111957	124,56	112,40
7,2W/m, RGB, Outdoor Trennstelle: 167mm / 5 LEDs	LS111913	85,90	77,50
13W/m, RGB, Outdoor Trennstelle: 100mm / 6 LEDs	LS111914	124,56	112,40
Color RF-Controller 12/24V +FB +Wandhalterung IP20	BLK843058	112,30	101,08

## RGB + Weiß

5000x10x3 mm (LxBxH)

→ stripe 24 rgbw



High Power

Ausstrahlwinkel 120°  
dimmbar



→ controller rgbw



### 24 V | RGB + Weiß 4in1 Chip

- selbstklebend • inkl. Anschlussleitung • dimmbar per PWM
- Ra86 • Trennstelle: 100mm / 6 LEDs • -20°C bis +40°C

Bezeichnung	Artikelnr.	St.Preis in €	VIP Preis ab 5 Stk.
19W/m, 950lm/m RGB + 2700K warmweiß	LS112714	169,08	152,56
19W/m, 1050lm/m RGB + 6200K kaltweiß	LS112734	169,08	152,56
Color & White RF-Controller 12/24V, mit Fernbedienung und Wandhalterung	BLK843059	117,66	105,90

## LED Netzgeräte 12/24 V

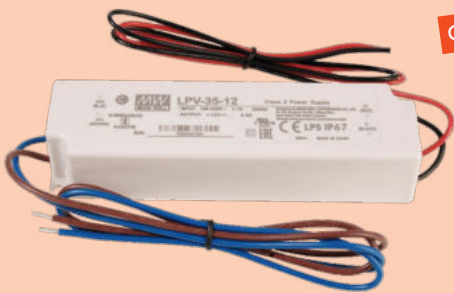

Gehäuse aus Kunststoff

→netz12

→netz24





### Mean Well LED Netzgeräte 12/24 V DC LP-Serie

- Für die Innen- und Außenanwendung
- Schutz gegen Kurzschluss, Überlast und Überspannung
- Widersteht Spannungsspitzen bis 300V AC
- für Primär- und Sekundärseitig eine Zu- bzw. Ableitung

Bezeichnung	Artikelnr.	St.Preis in €	VIP Preis ab 10 Stk.
18W, 12V, 140x30x22 mm	87472	17,58	16,60
18W, 24V, 140x30x22 mm	87482	17,58	16,60
35W, 12V, 148x40x30 mm	87470	34,20	32,34
35W, 24V, 148x40x30 mm	87475	34,20	32,34
60W, 12V, 162x42x32 mm	87471	38,26	36,18
60W, 24V, 162x42x32 mm	87476	38,26	36,18
100W, 12V, 190x52x37 mm	87473	62,98	59,56
100W, 24V, 190x52x37 mm	87477	62,98	59,56

## RF Controller Set's →controller

- Set mit 1x Controller, 1x Fernbedienung, 1x Wandhalterung
- einstellbare Geschwindigkeit • Memory • Master/Slave Funktion
- Leistung 180W bei 12V DC / 360W bei 24V DC / 720W bei 48V DC
- Controllermaß LxBxH: 110 x 52 x 20mm

Bezeichnung	Artikel-nr.	St.Preis in €	VIP Preis ab 5 St.
 SingleColor RF Controller Set <b>einfarbige Steuerung</b> • dimmbar • 4 Effektprogramme	BLK843 056	101,60	91,44
 White RF Controller Set <b>weißdynamische Steuerung</b> • WW+CW einzeln dim. • 9 Effektprogramme	BLK843 057	106,96	96,26
 RGB - Color RF Controller Set <b>RGB Steuerung</b> • R, G, B einzeln dim. • 13 Effektprogramme	BLK843 058	112,30	101,08
 RGBW -Color & White RF Set <b>RGB + Weiß Steuerung</b> • R,G,B + weiß einzeln dimmbar • 13 Effektprogramme	BLK843 059	117,66	105,90

## Aufbau LED-Profil



Rand verschwindet unter der Abdeckung

→aluprofil

### Surf12 Borderless 2m

- Aufbauprofil: 2000 x 16 x 12 mm (LxBxH)
- Material: Aluminium eloxiert
  - Flexbänder bis zu einer max. Breite von 12 mm
  - Anwendungsspezifisch zum Einbau verwendbar

- Abdeckung: 2000 x 16,8 x 4,63 mm (LxBxH)
- Material: Polycarbonat / opal satiniert

Bezeichnung	Artikelnr.	St.Preis in €	VIP Preis ab 10 Stk.
Aufbauprofil	LS112802	18,98	17,12
Abdeckung opal/satiniert	LS112868	10,28	9,26
Endkappe weiß	LS112542	1,86	1,68
Montageklammer Stahlblech chrom	LS112535	1,86	1,68

## Aufbau LED-Profil Flach



Rand verschwindet unter der Abdeckung ultraflach

→aluprofil

### Surf12 Borderless Flat 2m

- Aufbauprofil: 2000 x 16 x 5 mm (LxBxH)
- Material: Aluminium eloxiert
  - Flexbänder bis zu einer max. Breite von 12 mm
  - Anwendungsspezifisch zum Einbau verwendbar

- Abdeckung: 2000 x 16,8 x 4,63 mm (LxBxH)
- Material: Polycarbonat / opal satiniert

Bezeichnung	Artikelnr.	St.Preis in €	VIP Preis ab 10 Stk.
Aufbauprofil ultraflach	LS112785	12,42	11,20
Abdeckung opal/satiniert	LS112868	10,28	9,26
Endkappe weiß	LS112784	1,86	1,68
Montageklammer Stahlblech chrom	LS112535	1,86	1,68

**NEU**



Plug & Play Einbaustrahler steckerfertig

auch als DTW - DimToWarm



## GAIL LED Einbaustrahler COB - Plug & Play

- steckerfertig „Plug & Play“
- Werkzeugloser Tausch der alten Leuchte am VG
- Einbautiefe: 45mm • Lebensdauer 50.000 Std
- für Innenanwendungen IP40
- Gehäuse aus Aluminium Druckguss
- Kunststoffreflektor
- Eingangsspannung: 180-264V AC, 50/60Hz
- inkl. Konstantstrom-Konverter

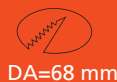

### GAIL LED - On-Off Plug & Play\*

- LED fest verbaut • schwenkbar • rund • 300mA • 718lm
- Leistung: 6W • Ra80 • Ausstrahlungswinkel: 36°
- 3000K warmweiß • Deckenausschnitt: 68mm • Außen Ø 82mm

\* On-Off Plug & Play: nur An und Aus schaltbar  
Der Einbaustrahler ist steckerfertig und nicht dimmbar



Bild	Bezeichnung	Artikelnr.	St.Preis in €	VIP Preis ab 10Stk.
------	-------------	------------	---------------	---------------------

→gail led

#### Einzel

1	weiß, einzeln	ALU57301WW	43,20	38,98
2	schwarz, einzeln	ALU57302WW	43,20	38,98
3	silber, einzeln	ALU57309WW	43,20	38,98

→gail led

#### 3er Set

1	weiß, 3er Set	ALU57331WW	116,20	104,82
2	schwarz, 3er Set	ALU57332WW	116,22	104,82
3	silber, 3er Set	ALU57339WW	116,20	104,82

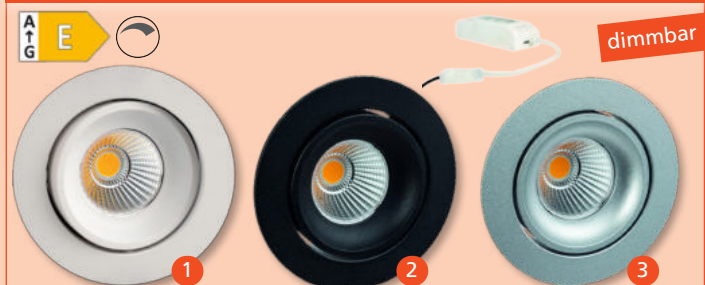

### GAIL LED - Dimmbar Plug & Play\*

- LED fest verbaut • schwenkbar • rund • 300mA • 718lm
- Leistung: 6W • Ra80 • Ausstrahlungswinkel: 36°
- 3000K warmweiß • Deckenausschnitt: 68mm • Außen Ø 82mm

\* Dimmbar Plug & Play: inkl. Konstantstrom-Konverter  
Der Einbaustrahler ist steckerfertig & dimmbar (Phasenabschnitt)

Bild	Bezeichnung	Artikelnr.	St.Preis in €	VIP Preis ab 10 Stk.
------	-------------	------------	---------------	----------------------

→gail led

#### Einzel

1	weiß, einzeln	ALU57301WWD	54,00	48,70
2	schwarz, einzeln	ALU57302WWD	54,00	48,70
3	silber, einzeln	ALU57309WWD	54,00	48,70

→gail led

#### 3er Set

1	weiß, 3er Set	ALU57331WWD	120,74	108,90
2	schwarz, 3er Set	ALU57332WWD	120,74	108,90
3	silber, 3er Set	ALU57339WWD	120,74	108,90



### GAIL LED - DimToWarm\*

- LED fest verbaut • schwenkbar • rund • 300mA • 430lm
- Leistung: 6W • Ra95 • Ausstrahlungswinkel: 36°
- 3000K warmweiß • Deckenausschnitt: 68mm • Außen Ø 82mm

\* DimToWarm: Mittels Dimmer (Phasenabschnitt) kann die Farbtemperatur des Einbaustrahlers verändert werden. inkl. Konverter dimmbar. 3000K warmweiß bis 1800K ultrawarmweiß.

Bild	Bezeichnung	Artikelnr.	St.Preis in €	VIP Preis ab 10 Stk.
------	-------------	------------	---------------	----------------------

→gail led

#### Einzel

1	weiß, einzeln	ALU57301DTW	70,40	63,50
2	schwarz, einzeln	ALU57302DTW	70,40	63,50
3	silber, einzeln	ALU57309DTW	70,40	63,50

→gail led

#### 3er Set

1	weiß, 3er Set	ALU57331DTW	151,04	136,24
2	schwarz, 3er Set	ALU57332DTW	151,04	136,24
3	silber, 3er Set	ALU57339DTW	151,04	136,24



**NEU**

## LARA AC V2 - 230V

jetzt neu mit höherer Leistung!

**IP44**

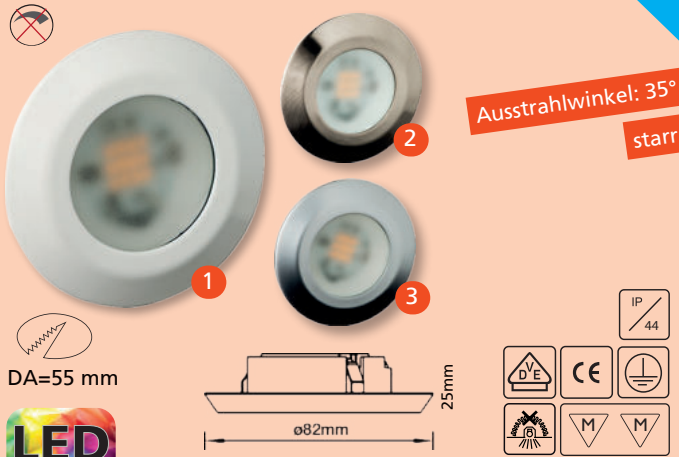

Ausstrahlwinkel: 35°  
starr

### LED-Einbaustrahler IP44 [→lara](#)

- Inkl. SMD LED 5,5W • Warmweiß, 3000 K • CRI 80 • 448lm • 35°
- Einbautiefe: 25mm • Einbau Ø 55mm • Außen Ø 82mm
- Gehäuse: Aluminium-Druckguss • 30.000 Std.
- Matte Leuchtenfläche, Schutzglas
- nicht dimmbar • nicht schwenkbar • 220-240V AC 50/60Hz

Bild	Bezeichnung	Artikelnr.	St.Preis in €	VIP Preis ab 10 Stk.
1	weiß matt	LED54201WW-M	44,06	39,74
2	eisen gebürstet	LED54205WW	44,06	39,74
3	chrom matt	LED54209WW	44,06	39,74

## SANYA AC 230 V

**IP40**



schwenkbar

### LED-Einbaustrahler IP40 [→sanya](#)

- inkl. LED 5,5W • Warmweiß, 3000 K • CRI 80 • 433 lm • 95°
- Einbautiefe: 45mm • Einbau Ø 68mm • Außen Ø 83mm
- Gehäuse: Aluminium Druckguss • 50.000 Std
- Schutzscheibe Kunststoff matt
- nicht dimmbar • schwenkbar • 230V AC 50/60Hz

Bild	Bezeichnung	Artikelnr.	St.Preis in €	VIP Preis ab 10 Stk.
1	weiß-matt	ALU46351WW-M	28,50	25,70
2	eisen gebürstet	ALU46355WW	34,12	30,78

## Edelstahl Wandeinbauleuchten 350 mA

Anschlussfertig für Schalter-/HW-Dosen **Power LED**

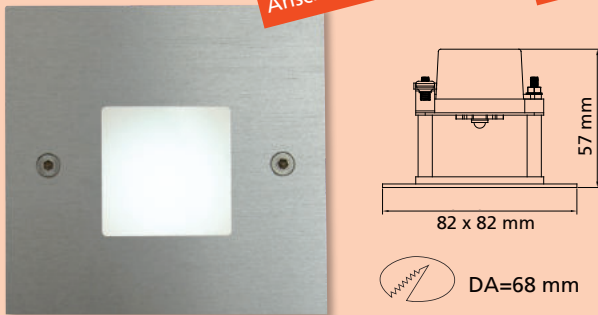

### LED [→ledwand](#) Edelstahl Wandeinbauleuchte

- Netzanschluss mit 1W Power-LED
- LED fest verbaut • 14lm
- Integriertes Power LED 1x1W und Konstantstrom Konverter 350mA
- Anschlussfertig für Schalter- bzw. Hohlwanddosen (nicht im Lieferumfang enthalten)

Bezeichnung	Artikelnr.	St.Preis in €	VIP Preis ab 10 Stk.
Kaltweiß 6500K	59400W	97,30	87,76
Warmweiß 3000K	59400WW	97,30	87,76

## Wandeinbauleuchte 50x50mm für gängige Schalterprogramme mit Zwischenrahmen auch in 55x55mm Schalterprogramm integrierbar **Power LED**

Einbau in UP-Dose mit Markenrahmen

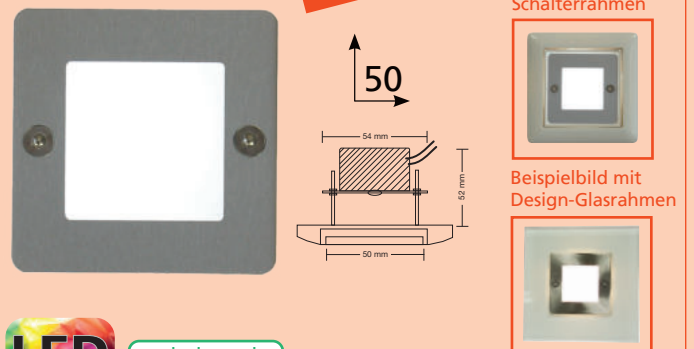

### LED [→ledwand](#) Edelstahl Wandeinbauleuchte

- 14lm • IP20 • Edelstahl Gehäuse • 230V
- Netzanschluss mit 1W Power LED • Einbautiefe: 52mm
- Integriertes Power LED 1x1W und Konstantstrom Konverter 350mA
- Anschlussfertig für Schalter- bzw. Hohlwanddosen (exkl.)
- passt ohne Zwischenrahmen in Schalterprogramme 50x50mm
- mit Zwischenrahmen integrierbar in 55x55mm Schaltersysteme

Bezeichnung	Artikelnr.	St.Preis in €	VIP Preis ab 10 Stk.
Kaltweiß 6500K	59401W	90,70	81,80
Warmweiß 3000K	59401WW	90,70	81,80

## TULKA höhere Schutzart Edelstahl V4A

IP55\*



Socket GX5,3  
Edelstahl

## TULKA Edelstahl V4A



Socket GX5,3  
Edelstahl  
30° schwenkbar

### Einbaustrahler höherer Schutzart V4A Edelstahl

→V4A

→tulka

- Gehäuse und Abdeckring aus V4A-Edelstahl • Leuchtmittel in starrer Position • **exkl. Leuchtmittel** (für Leuchtmittel Ø50mm)
- Leuchtmittelwechsel d. Herausnehmen des Innenrings (Clipverschluss) • Gehärtetes, klares Glas • **exkl. Fassung**
- \* IP55 bei Einbau in geschlossenen Decken

Bild	Bezeichnung	Artikelnr.	St.Preis in €	VIP Preis ab 10 Stk.
1	Edelstahl, rund	R5569V4A	65,58	59,16
2	Edelstahl, eckig	R5566V4A	69,60	62,78
3	Weiß, rund	R55691	65,58	59,16
4	Weiß, eckig	R5566-1	69,60	62,78
i	GU10 Fassung →fassung	55010	2,34	2,10
	Uni-Fassung, G4-GY6,35	55004	0,84	0,78

### Einbaustrahler V4A Edelstahl

→V4A

→tulka

- Auch mit HV-Lampe GU10 zu betreiben • IP20
- Leuchtmittelwechsel: Schwenkringblende abziehbar (Clipver.)
- 30° schwenkbar • ohne Sprengring
- **exkl. Leuchtmittel** (für Leuchtmittel Ø50mm)
- **exkl. Fassung**

Bild	Bezeichnung	Artikelnr.	St.Preis in €	VIP Preis ab 10 Stk.
1	Edelstahl, rund	R5558V4A	50,84	45,86
2	Edelstahl, eckig	R5557V4A	54,08	48,78
3	Weiß, rund	R5558-1	50,84	45,86
4	Weiß, eckig	R5557-1	54,08	48,78
i	GU10 Fassung →fassung	55010	2,34	2,10
	Uni-Fassung, G4-GY6,35	55004	0,84	0,78

## TULKA höhere Schutzart 350mA

IP55\*

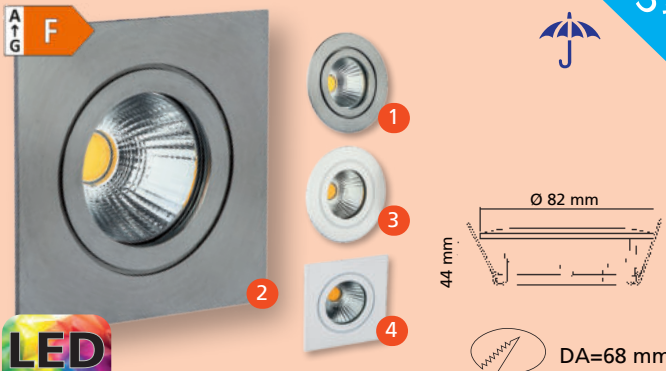

LED

### LED Einbaustrahler höherer Schutzart V4A Edelstahl

→V4A

→tulka

- inkl. LED 8W • Lichtstrom: 738 Lumen • Ra80 • 25°
- Kompakter LED V4A Edelstahl-Einbaustrahler
- \*IP55 mit 55 mm Einbautiefe • Innen- und Außenanwendung
- V4A Edelstahl, Glasreflektor, Schutzglas
- 350 mA • 54.000 Std • **exkl. LED-Konverter**

Bild	Bezeichnung	Artikelnr.	St.Preis in €	VIP Preis ab 10 Stk.
1	Edelstahl, rund 2700K	R5769V4A UWWOK	89,64	80,86
2	Edelstahl, eckig 2700K	R5766V4A UWWOK	92,98	83,86
3	Weiß, rund 2700K	R57691 UWWOK	89,64	80,86
4	Weiß, eckig 2700K	R57661 UWWOK	92,98	83,86

## LED Konverter 350 mA



115 x 39 x 22 mm (L/B/H)  
9W

115 x 45 x 21 mm (L/B/H)  
18W



127 x 44 x 28 mm (L/B/H)  
20W

### Konstantstrom

→netz350

- Eingang: 100~240 V AC
- Ausgang: 2~52 V, 350 mA Konstantstrom
- Input AC: 90~264 V AC, Output DC: 2~52 V, 350 mA

Bild	Bezeichnung	Artikelnr.	St.Preis in €	VIP Preis ab 10 Stk.
1	9 W, 350mA, dimmbar	BLK862202	30,98	27,88
2	18 W, 350 mA	BLK180512	25,64	23,08
3	20 W, 350mA, dimmbar	BLK872644	38,48	34,64

## TALU LED 350 mA



superflach

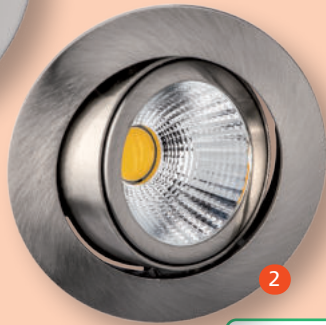
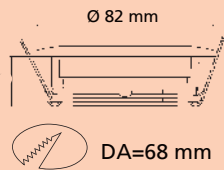

### LED-COB Einbaustrahler TALU

- 8W LED fest verbaut • 30° schwenkbar • Aluminium Druckguss
- Glasreflektor mit Schutzglas • ohne Konverter • 350mA
- Einbautiefe: 40mm • IP20

Bild	Bezeichnung	Artikelnr.	St.Preis in €	VIP Preis ab 10 Stk.
1	weiß 8W/930, 715lm, 40°	ALU57341WWOK	48,92	44,12
2	eisen gebürstet 8W/930, 715lm, 40°	ALU57345WWOK	52,54	47,38

## Feuchtraum



IP44\*

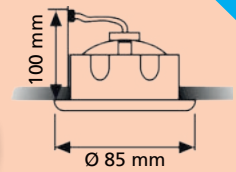

→strahler

### Einbaustrahler Feuchtraum

- MR 16 • GU 5,3 • 12V • 50 W • Mit Dichtring • starr
- exkl. Leuchtmittel • exkl. Fassung
- für Leuchtmittel Ø50mm • Sicherheitsglas matt • blendfrei
- Sichtblende: Alu-Druckguss • Gehäuse Stahlblech
- Frontblende zum Leuchtmittelwechsel komplett abziehbar
- \* IP44 bei Einbau in geschlossenen Decken

Bild	Bezeichnung	Artikelnr.	St.Preis in €	VIP Preis ab 50 Stk.
1	weiß	5588-1	22,32	20,14
2	eisen gebürstet	5588-5	24,38	22,00
i	GU10 Fassung →fassung	55010	2,34	2,10
	Uni-Fassung, G4-GY6,35	55004	0,84	0,78

## LED Glas Downlight inkl. 350 mA Netzteil 6 W

96 x 45 mm (ØxH), ET= 34 mm



→netz350

### LED Einbaudownlight

→downlight

- Inkl. LED, Lebensdauer 30.000 Std. • 435lm
- Aluminium, weiß • Abdeckung aus Glas • Ra 80
- 120° Abstrahlwinkel • Inkl. 350 mA Netzteil • -10° bis +40°C

Bezeichnung	Artikelnr.	St.Preis in €	VIP Preis ab 10 Stk.
6 W, 2700-3000 K, 435 lm	RL015575	51,58	48,78
Netzgerät 9W dimmbar	BLK862202	30,98	27,88

## LED Downlight inkl. 350 mA Netzteil 5 W

80 x 40 mm (ØxH), ET= 23 mm

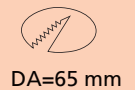
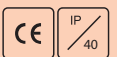

Seitlich indirektes Licht



→netz350

### LED Einbaudownlight

→downlight

- Inkl. LED, Lebensdauer 30.000 Std. • 420lm
- Aluminium, weiß • Abdeckung aus Glas • Ra 80
- 120° Abstrahlwinkel • Inkl. 350 mA Netzteil • -10° bis +40°C

Bezeichnung	Artikelnr.	St.Preis in €	VIP Preis ab 10 Stk.
5 W, 2700-3000 K, 420 lm	RL017988	44,20	41,82
Netzgerät 9W dimmbar	BLK862202	30,98	27,88

**BESTSELLER**



## Einbaustrahler Metall

→metall

- Ohne Sprengring • MR 16 • 30° neigbar
- exkl. Leuchtmittel • exkl. Fassung
- für Leuchtmittel Ø50mm

Bild	Bezeichnung	Artikelnr.	St.Preis in €	VIP Preis ab 50 Stk.
1	weiß-matt	R55111-M	9,22	8,32
2	chrom	5511-4	11,50	10,38
3	eisen gebürstet/V2A-Look	5511-5	11,50	10,38
4	chrom matt/silber	5511-9	13,40	12,08
i	GU10 Fassung →fassung	55010	2,34	2,10
	Uni-Fassung, G4-GY6,35	55004	0,84	0,78



## Einbaustrahler Metall

→metall

- Mit Sprengring • MR 16 • 30° neigbar
- exkl. Leuchtmittel • exkl. Fassung • für Leuchtmittel Ø50mm

Bild	Bezeichnung	Artikelnr.	St.Preis in €	VIP Preis ab 50 Stk.
1	weiß	5505-1	7,50	6,76
2	chrom	5505-4	9,40	8,48
3	eisen gebürstet/V2A-Look	5505-5	9,40	8,48
4	gold matt	5505-8	10,30	9,30
5	chrom matt/silber	5505-9	10,30	9,30
i	GU10 Fassung →fassung	55010	2,34	2,10
	Uni-Fassung, G4-GY6,35	55004	0,84	0,78



## Einbaustrahler Metall

→starr

- MR 16 starr • Mit Sprengring • für Leuchtmittel Ø50mm
- exkl. Leuchtmittel • exkl. Fassung

Bild	Bezeichnung	Artikelnr.	St.Preis in €	VIP Preis ab 50 Stk.
1	weiß	5503-1	3,54	3,20
2	chrom	5503-4	4,40	3,98
3	eisen gebürstet/V2A-Look	5503-5	4,40	3,98
i	GU10 Fassung →fassung	55010	2,34	2,10
	Uni-Fassung, G4-GY6,35	55004	0,84	0,78

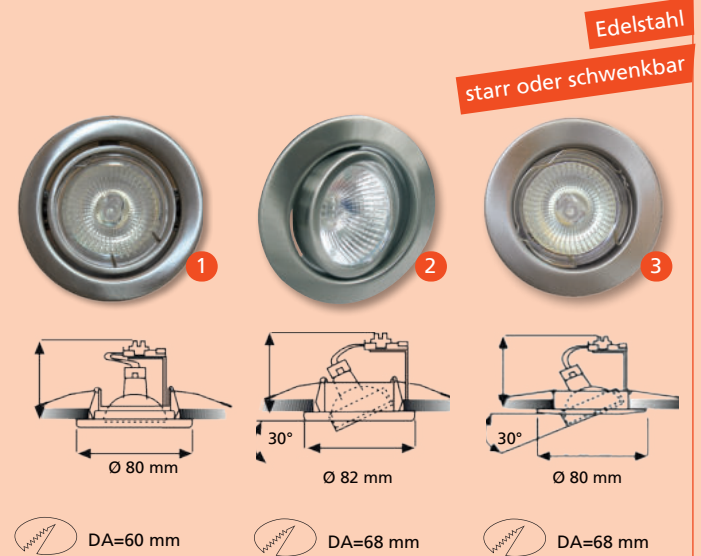

## Einbaustrahler Edelstahl

→edelstahl

- MR 16 • vormontierte Klammern • für Leuchtmittel Ø50mm
- exkl. Leuchtmittel • exkl. Fassung

Bild	Bezeichnung	Artikelnr.	St.Preis in €	VIP Preis ab 50 Stk.
1	starr, mit Sprengring	5508-0	6,36	5,74
2	schwenkbar	5509-0	15,56	14,04
3	schwenkbar, ohne Sprengring	5511-0	16,60	14,98
i	GU10 Fassung →fassung	55010	2,34	2,10
	Uni-Fassung, G4-GY6,35	55004	0,84	0,78



mit vormontierten Klammern  
30° neigbar

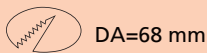
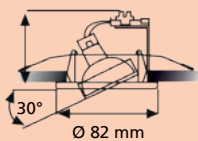

mit Sprengring  
30° neigbar

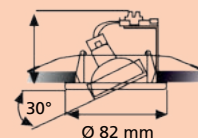

## Druckguss Einbaustrahler

→guss

- MR 16 • Ohne Sprengring • 30° neigbar
- exkl. Leuchtmittel • exkl. Fassung • für Leuchtmittel Ø50mm

Bild	Bezeichnung	Artikel-nr.	St.Preis in €	VIP Preis ab 50 Stk.
1	weiß	5537-1	9,76	8,80
2	chrom	5537-4	12,44	11,22
3	eisen gebürstet/V2A-Look	5537-5	12,44	11,22
4	chrom matt/silber	5537-9	13,08	11,80
i	GU10 Fassung →fassung	55010	2,34	2,10
	Uni-Fassung, G4-GY6,35	55004	0,84	0,78

## Druckguss Einbaustrahler

→guss

- MR 16 • Mit Sprengring • 30° neigbar
- exkl. Leuchtmittel • exkl. Fassung • für Leuchtmittel Ø50mm

Bezeichnung	Artikel-nr.	St.Preis in €	VIP Preis ab 50 Stk.	
1 weiß	5535-1	8,66	7,82	
2 schwarz	5535-2	8,64	7,80	
3 chrom	5535-4	11,58	10,44	
4 eisen gebürstet/V2A-Look	5535-5	11,60	10,46	
5 chrom matt/silber	5535-9	13,88	12,52	
i	GU10 Fassung →fassung	55010	2,34	2,10
	Uni-Fassung, G4-GY6,35	55004	0,84	0,78



mit Sprengring  
starr

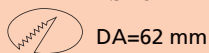
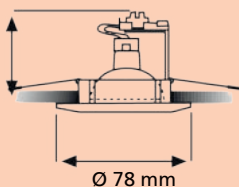

mit vormontierten Klammern  
chrom matt/silber

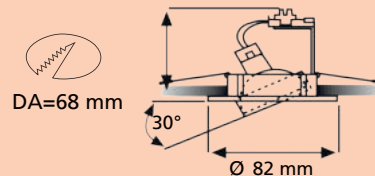

## Druckguss Einbaustrahler

→starr

- M 16 starr • Mit Sprengring • für Leuchtmittel Ø50mm
- exkl. Leuchtmittel • exkl. Fassung

Bild	Bezeichnung	Artikel-nr.	St.Preis in €	VIP Preis ab 50 Stk.
1	weiß	5584-1	7,22	6,52
2	eisen gebürstet/V2A-Look	5584-5	9,62	8,68
3	chrom matt/silber	5584-9	10,70	9,64
i	GU10 Fassung →fassung	55010	2,34	2,10
	Uni-Fassung, G4-GY6,35	55004	0,84	0,78

## Einbaustrahler Druckguss

→guss

- MR 16 • mit Sprengring • 30° neigbar
- exkl. Leuchtmittel • exkl. Fassung • für Leuchtmittel Ø50mm

Bild	Bezeichnung	Artikel-nr.	St.Preis in €	VIP Preis ab 50 Stk.
1	weiß	5539-1	12,72	11,48
2	gold	5539-3	17,16	15,48
3	chrom	5539-4	17,68	15,94
4	eisen gebürstet/V2A-Look	5539-5	17,68	15,94
5	gold matt	5539-8	20,28	18,30
6	chrom matt/silber	5539-9	23,02	20,76
i	GU10 Fassung →fassung	55010	2,34	2,10
	Uni-Fassung, G4-GY6,35	55004	0,84	0,78

# Beleuchtungs- und Einbaustrahler Zubehör

## Leuchtmittlempfehlung für Einbaustrahler



dimmbar

### Parathom® PAR16 | LED | GU10

- unsere Leuchtmittlempfehlung für Rutec Einbaustrahler
- dimmbar • Abstrahlwinkel 36°
- 220-240V AC
- gute Farbwiedergabe Ra90
- Lebensdauer: 25.000 Std.

2700K warmweiß

Bezeichnung	Artikelnr.	St.Preis in €	VIP Preis ab 10 Stk.
3,7W / 230lm Ersatz für 35W EEK: G	<a href="#">→gu1035ledd</a> OS259973	5,68	5,12
4,5W / 350lm Ersatz für 50W EEK: F	<a href="#">→gu1050ledd</a> OS608337	6,10	5,50
8,3W / 550lm Ersatz für 80W EEK: G	<a href="#">→gu1080ledd</a> OS609136	9,84	8,88

## Fassungen für Einbaustrahler

→fassung	Bezeichnung	Artikelnr.	St.Preis in €	VIP Preis ab 50 Stk.
	GU 10 Umrüstsatz Fassung mit Zugentlastung	55003	3,28	3,12
	GU 10 Fassung	55010	2,34	2,10
	Universalfassung, G4-GY6,35	55004	0,84	0,78



## Decken Baldachin

→baldachin

- Kunststoff Abzweig-Baldachin • Ø75mm • Höhe: 25mm

Bezeichnung	Artikelnr.	St.Preis/ 100 in €	VIP Preis ab 50 Stk.
weiß	Ko341817006	109,96	96,20

## Abstandshalter für Hohldecken

Die Neuheit aus dem Bereich der Elektroinstallation/Lichttechnik!  
Zum Einbau in Hohldecken (Trockenbau, Altbau, Neubau)

→abstandshalter	Bezeichnung	Artikelnr.	St.Preis in €	VIP Preis ab 50 Stk.
	Abstandshalter für Hohldecken 80 mm	11508	3,72	3,36

50  
55



passend für 50x50 und 55x55 Programme

→arnold

## Außenlichtschalter für BWM

- mit Zwischenrahmen auch in 55er Programme integrierbar
- Außenlichtschalter für Bewegungsmelder mit 4 Funktionen:
- Dauer-EIN • Dauer-AUS • Automatik • einmalige Aktivierung
- Unterputzinstallation mit Knebelwelle • 3-Leiter-Anschluss
- mit Zentralscheibe 50x50mm & Zwischenrahmen für 55x55mm

Bezeichnung	Artikelnr.	St.Preis in €	VIP Preis ab 10 St.
Außenlichtschalter für Bewegungsmelder	BK55ARNOLD14	80,78	72,86



PRIMO®

→silikon

## Silikonschutzkappen

- Schutzkappe Ø68mm für aktiven Brandschutz in Hohldecken
- Silikon • VPE 10

Bezeichnung	Artikelnr.	St.Preis in €	VIP Preis ab 10 St.
<ul style="list-style-type: none"> <li>• für Halogenstrahler</li> <li>• keine Cool-Beam Leuchtmittel verwenden</li> <li>• max. 35W Leuchtmittel</li> </ul>			
Silikonschutzkappe „P008-D“	PR060148	18,54	16,68
<ul style="list-style-type: none"> <li>• für HV-, LED- und Halogeneinbaustrahler</li> <li>• lässt sich auch nachträglich ausgesprochen einfach einbauen</li> <li>• sorgt für eine längere Haltbarkeit des Leuchtmittels</li> <li>• bei der Montage der Brandschutzkappe kommt es zu keiner Beschädigung der Dampfsperre</li> <li>• schützt vor Überhitzung • hervorragende Brandprävention</li> <li>• 100mm Tiefe</li> </ul>			
Silikonschutzkappe „9068-PRI“	PR060841	23,58	21,22

# Beleuchtungs- und Einbaustrahler Zubehör

## Baustellenfassungen



### Baustellenfassungen

→fassung

- E27 • 2 polig • Mit Zugentlastung

Bild	Bezeichnung	Artikelnr.	St.Preis in €	VIP Preis ab 10 Stk.
1	mit Lüsterklemme, schwarz	0815	1,90	1,72
2	mit Steckklemme, schwarz	0816	2,38	2,16

## Leuchtmittel

ideal für Baustellenfassungen

Unsere Empfehlung



### Leuchtmittel für Baustellenfassung

- E27 Sockel • 9W/827 warmweiß • A60 • 110° • 806 Lumen
- aus Kunststoff • matt • nicht dimmbar
- nicht für Bewegungsmelder geeignet!

→e2760led

Bild	Bezeichnung	Artikelnr.	St.Preis in €	VIP Preis ab 100 Stk.
1	LED 9W/827	LS195052	3,44	3,10

Bild	Bezeichnung	Artikelnr.	St.Preis in €	VIP Preis ab 100 Stk.
2	AGL 70W	ME650346	1,30	1,18

- E27 Sockel • 70W/827 warmweiß • A55
- klar • Halogenleuchtmittel Classic
- dimmbar

→e27100



### Lochsäge HSS Bi-Metall

→lochsäge

- mit variabler Zahnteilung • Bauhöhe ca. 40 – 45 mm.

Bezeichnung	Artikelnr.	St.Preis in €
25 mm	KW1306009	9,72
57 mm z.B. für Halogenlampen	KW1306030	17,18
60 mm, für PG 48	KW1306032	18,08
68 mm z.B. für Hohlwanddosen	KW1306036	20,88
70 mm	KW1306038	21,36
75 mm für ISO 75 und Verteiler	KW1306040	22,04
83 mm für Retto EB	KW1306043	23,58

### Aufnahmeschaft für Lochsäge

- Für HSS Bi-Metall Lochsägen • Mit Sechskant-Aufnahme
- Mit Führungsbohrer Durchmesser 6,35 mm

Bezeichnung	Artikelnr.	St.Preis in €
14 – 30 mm	KW1306092	9,40
32 – 152 mm	KW1306095	19,90

## Hohlwandfräser

mit Feder

Ø 68 mm



### Hohlwandfräser

→fräser

- Gehärtete Fräskrone mit Randversenker und Platinauswerfer
- Schutzverpackung (Blister) transparent
- mit Feder • für Deckenausschnitt 68mm

Bezeichnung	Artikelnr.	St.Preis in €	VIP Preis ab 5 Stk.
68 mm	E0012	73,32	66,12

# Starter, Trafos, Netzteile, Leuchtmittel

LEDVANCE



## Starter

VPE 25/400

Bezeichnung	→starter	Artikelnr.	St.Preis in €	VIP Preis ab 25 St.
ST 151, 4 – 22 W Duo		OS01065	0,80	0,72
ST 111, 4 – 65 W Single		OS01060	0,70	0,64
ST 171, 36 – 65 W Deos (Schnellstarter)		OS01052	3,64	3,28

LEDVANCE



LED geeignet

## Mouse Halotronic NV Trafo

VPE 20

• 12 V • HTM • Phasen- und abschnitt-Dimmer

Bezeichnung	→trafo	Artikelnr.	St.Preis in €	VIP Preis ab 20 St.
HTM 70 VA 108 x 52 x 33 mm 230 – 240 V, 20 – 70 W		OS01773	19,90	17,96
HTM 105 VA 108 x 52 x 33 mm 230 – 240 V, 35 – 105 W		OS01776	21,98	19,82
HTM 150 VA 153 x 54 x 36 mm 230 – 240 V, 50 – 150 W <b>VPE 10</b>		OS01779	35,74	32,24



## Trafos (LED Trafo)

→trafo

VPE 1

• Dimmbar

Bezeichnung	Artikelnr.	St.Preis in €	VIP Preis ab 10 St.
0-50 W 95x41,5x27,5 mm 50 VA; 230 V/12 V	Ix105108	14,84	13,40
0-60 W 95x41,5x27,5 mm 60 VA; 230 V/12 V	Ix105109	15,32	13,82
0-70 W 95x41,5x27,5 mm 70 VA; 230 V/12 V	Ix105110	15,78	14,24
0-105 W 108x44x33 mm 105 VA; 230 V/12 V	Ix105111	19,74	17,80
0-150 W 167x52,5x38,5 mm 150 VA; 230 V/12 V	Ix105112	28,40	25,62
0-210 W 167x52,5x38,5 mm 210 VA; 230 V/12 V	Ix105113	34,26	30,90

## Halogen-Metaldampf lampen

VPE 12

→hqi

LEDVANCE



Bezeichnung	Artikelnr.	St.Preis in €	VIP Preis ab 12 St.
HQI-TS ND 70W, Rx7s	OS01132	17,38	15,68
HQI-TS D 150W, Rx7s	OS01136	16,30	14,72
HQI-TS ND 150W, Rx7s	OS01138	17,38	15,68
HQI-TS WDL 150W, Rx7s	OS01140	17,38	15,68
HQI-TS ND 250W, FC2	OS01147	57,78	52,18
HQI-TS D 250W, FC2	OS01145	57,78	52,18
HQI-E PRO elipsenförmig 250W, E40	OS01142	49,86	45,00
HQI-T PRO röhrenförmig 250W, E40	OS01144	30,08	27,14
HQI-BT PRO röhrenförmig 400W, E40	OS01151	30,08	27,14

## Halogen-Metaldampf lampen

VPE 12

→hci

LEDVANCE



Bezeichnung	Artikelnr.	St.Preis in €	VIP Preis ab 12 St.
HCI-T, G12 70W/942	OS01177	48,50	43,74
HCI-T, G12 150W/942	OS01180	27,50	24,84
HCI-TS, Rx7s 70W/830	OS01188	42,64	38,46
HCI-TS, Rx7s 150W/830	OS01190	25,04	23,78
HCI-TC, G8,5 35W/830	OS01182	46,72	42,14

## Entladungslampe

VPE 12

• Lichtfarbe: 825

→sdwt

PHILIPS



Bezeichnung	Artikelnr.	St.Preis in €	VIP Preis ab 12 St.
SDW-T 100 W PG 12-1	PH734044	79,80	71,98
SDW-TG 50W GX 12-1	PH203236	79,80	71,98
SDW-TG 100W GX 12-1	PH202338	79,80	71,98



# Leuchtmittel Halogen

**PHILIPS**

## Halogen-Metaldampflampen VPE 12

• CDM-T 930 = Elite

→cdm



Bezeichnung	ArtikelNr.	St.Preis in €	VIP Preis ab 12 St.
CDM-T 930, G 12/ 35 W	PH911374	24,32	23,06
CDM-T 830, G 12/ 35 W	PH196972	30,70	27,68
CDM-T 830, G 12/ 70 W	PH196996	27,88	25,14
CDM-T 830, G 12/ 150 W	PH197801	21,74	20,58
CDM-T 942, G 12/ 70 W	PH199270	24,96	23,64
CDM-TD 830, Rx7s/ 70 W	PH197825	24,40	23,20
CDM-TD 942, Rx7s/ 70 W	PH200020	28,90	26,68



**Neue EU-Effizienzlabel seit 01.09.2021!**

- nur noch Spektrum A-G (vorher A+++ bis D)
- „+“-Klassen wurden gestrichen
- für alle Gerätetypen einheitlich

Nähere Infos finden Sie auf Seite 89

**Energiesparend -30%**

## Halopin

VPE 20

- Sockel G9 • 230 V • 2.000 h
- Brilliantes Akzentlicht • Robustes Wendeldesign
- für den Betrieb in offenen Leuchten gemäß IEC 60598-1
- UV-Filter • geringe Wärmeentwicklung
- erfüllt IEC 60432-2 durch integrierte Sicherungsfunktion
- dimmbar • Ra100
- 2700K warmweiß

→halopin eco



Bezeichnung	ArtikelNr.	St.Preis in €	VIP Preis ab 40 St.
20 W	OS66720	2,50	2,26
33 W	os66733	2,50	2,26
48 W	OS66748	2,50	2,26
60 W	OS66760	2,50	2,26

### Anwendungsgebiete:

- Allgemeinbeleuchtung
- Arbeitsplatzbeleuchtung
- Lesebeleuchtung
- Wohnraumbelichtung
- Spiegelbeleuchtung
- Akzentbeleuchtung
- Stimmungsbeleuchtung
- uvm.

**Klassisch**

## Halostar Starlite

VPE 40

- 12 V • Auch in offene Leuchten • 4.000 h
- Brilliantes Akzentlicht • genial kleine Abmessung
- für den Betrieb in offenen Leuchten gemäß IEC 60598-1
- axiale Wendel für optimale Lichtlenkung
- Spezialstifte als Korrosionsschutz
- UV-Filter • enthält kein Quecksilber
- 100% dimmbar • Ra90
- 2700K warmweiß

→halostar



Bezeichnung	ArtikelNr.	St.Preis in €	VIP Preis ab 80 St.
5 W/G4	OS094154	1,54	1,38
10 W/G4	OS094178	1,54	1,38
20 W/G4	OS094215	1,54	1,38
20 W/GY 6, 35	OS094239	1,70	1,52
35 W/GY 6, 35	OS094253	1,70	1,52
50 W/GY 6,35	OS094277	1,70	1,52

**Energiesparend -20%**

## Haloline

VPE 20

• Sockel R7s • 230 V • 2.000 h

→r7s



Bezeichnung	ArtikelNr.	St.Preis in €	VIP Preis ab 40 St.
kurz 48 W, EEK C	OS64688	5,96	5,38
kurz 80 W, EEK D	OS64690	5,96	5,38
kurz 120 W, EEK D	OS64695	5,96	5,38
lang 120 W, EEK D	OS64696	5,96	5,38
lang 160W, EEK C	OS64698	5,96	5,38
lang 230 W, EEK C	OS64701	5,96	5,38
lang 400W, EEK C	os64702	5,96	5,38
lang 1000 W, EEK C VPE 12	OS00384	15,48	13,96

## „T5“ 16mm 3-Banden

VPE 20

- 16 mm Durchm. speziell für EVGs entwickelt
- Farbwiedergabe: 1B, Zündsicher -15°bis +50° • 24.000 h

Bezeichnung	Artikelnr.	St.Preis in €	VIP Preis ab 40 St.	→14W/840 =14840
14 W/FH 840	OS00862	3,58	3,24	
14 W/FH 830	OS00863	3,58	3,24	
14 W/FH 865	OS00864	3,58	3,24	
21 W/FH 840	OS00878	3,58	3,24	
21 W/FH 830	OS00879	3,58	3,24	
21 W/FH 865	OS00877	3,58	3,24	
28 W/FH 840	OS00891	3,58	3,24	
28 W/FH 830	OS00892	3,58	3,24	
28 W/FH 865	OS00890	3,58	3,24	
35 W/FH 840	OS00904	3,58	3,24	
35 W/FH 830	OS00905	3,58	3,24	



## „T 8“ 26 mm 3-Banden

VPE 25

- 26 mm Durchm. speziell für EVGs entwickelt
- Farbwiedergabe: 1B, Zündsicher -15°bis +50° • 24.000 h

Bezeichnung	Artikelnr.	St.Preis in €	VIP Preis ab 50 St.	→18W/840 =18840
8 W/640, T5	OS00849	3,66	3,30	
8 W/840, T5	OS00851	5,38	4,86	
13 W/840, T5	OS00857	5,60	5,06	
15 W/840	OS00799	6,30	5,68	
18 W/830	OS00716	2,96	2,68	
18 W/840	OS00715	2,96	2,68	
18 W/865	OS00714	2,96	2,68	
30 W/830	OS00810	6,30	5,68	
30 W/840	OS00809	6,30	5,68	
36 W/830	OS00729	3,00	2,70	
36 W/840	OS00728	3,00	2,70	
36 W/865	OS00727	3,00	2,70	
38 W/840	OS00817	7,80	7,04	
58 W/830	OS00744	3,42	3,08	
58 W/840	OS00743	3,42	3,08	
58 W/865	OS00742	3,42	3,08	



## „T5“ 16 mm 3-Banden

VPE 20

- 16 mm Durchm. speziell für EVGs entwickelt
- Farbwiedergabe: 1B, Zündsicher -15°bis +50° • 24.000 h

Bezeichnung	Artikelnr.	St.Preis in €	VIP Preis ab 40 St.	→8W/640 =8640
24 W/FQ 827	OS00927	3,66	3,30	
24 W/FQ 830	OS00923	3,66	3,30	
24 W/FQ 840	OS00925	3,66	3,30	
39 W/FQ 827	OS00946	3,66	3,30	
39 W/FQ 830	OS00945	3,66	3,30	
39 W/FQ 865	OS00938	3,66	3,30	
49 W/FQ 830	OS00957	3,66	3,30	
49 W/FQ 840	OS00956	3,66	3,30	
49 W/FQ 865	OS00955	3,66	3,30	
54 W/FQ 827	OS00973	3,66	3,30	
54 W/FQ 830	OS00972	3,66	3,30	
54 W/FQ 840	OS00971	3,66	3,30	
54 W/FQ 865	OS00970	3,66	3,30	
80 W/FQ 830	OS00992	4,24	3,82	
80 W/FQ 840	OS00993	4,24	3,82	
80 W/FQ 865	OS00991	4,24	3,82	





## LUMILUX T5 Ringröhre



VPE 12



- Sockel 2Gx13
- Auch in Lichtfarbe 827 und 865 möglich



Bezeichnung	Artikelnr.	St.Preis in €	VIP Preis ab 24 St.	→t5ring
FC 22W/830 d=225mm	OS01003	23,74	21,40	
FC 22W/840 d=225mm	OS01002	23,74	21,40	
FC 40W/830 d=300mm	OS01007	23,90	21,56	
FC 40W/840 d=300mm	OS01006	23,90	21,56	
FC 55W/830 d=300mm	OS01011	24,88	22,44	
FC 55W/840 d=300mm	OS01010	24,88	22,44	





Dulux D		2-Pin		VPE 10	
• D = VVG					
→d					
Bezeichnung	Artikelnr.	St.Preis in €	VIP Preis ab 20 St.		
	10W/840 G24d1	OS00527	3,58	3,24	
	13W/840 G24d1	OS00533	3,58	3,24	
	18W/840 G24d2	OS00542	3,58	3,24	
	26W/840 G24d3	OS00551	3,58	3,24	
	13W/830 G24d1	OS00534	3,58	3,24	
	18W/830 G24d2	OS00543	3,58	3,24	
	26W/830 G24d3	OS00552	3,58	3,24	
	10W/827 G24d1	OS00526	3,58	3,24	
	18W/827 G24d2	OS00541	3,58	3,24	
	26W/827 G24d3	OS00550	3,58	3,24	

Dulux F		4-Pin		VPE 10	
• 2G10					
→f					
Bezeichnung	Artikelnr.	St.Preis in €	VIP Preis ab 20 St.		
	18 W/830	OS00617	14,34	12,94	
	24 W/830	OS00620	14,34	12,94	
	36 W/830	OS00623	16,36	14,78	
	18 W/840	OS00616	14,34	12,94	
	24 W/840	OS00619	14,34	12,94	
	36 W/840	OS00622	16,36	14,78	
	18 W/827	OS00618	14,34	12,94	

Dulux D/E		4-Pin		VPE 10	
• D/E = EVG					
→de					
Bezeichnung	Artikelnr.	St.Preis in €	VIP Preis ab 20 St.		
	10W/840 G24q1	OS00559	3,58	3,24	
	18W/840 G24q2	OS00565	3,58	3,24	
	26W/840 G24q3	OS00568	3,58	3,24	
	18W/830 G24d2	OS00566	3,58	3,24	
	26W/830 G24d3	OS00569	3,58	3,24	
	18W/865 G24q2	OS10565	3,58	3,24	

Dulux T und T/E				VPE 10	
• T = VVG • T/E = EVG • GX24d • T= 2 Pin, T/E = 4 Pin					
→T   T/E					
Bezeichnung	Artikelnr.	St.Preis in €	VIP Preis ab 20 St.		
	T 18 W/840	OS00576	8,04	7,26	
	T 26 W/840	OS00587	8,04	7,26	
	T/E 18 W/840	OS00582	8,04	7,26	
	T/E 26 W/840	OS00593	8,04	7,26	
	T/E 32 W/840	OS00599	8,04	7,26	
	T/E 42 W/840	OS00605	8,04	7,26	
	T/E 26 W/830	OS00594	8,04	7,26	
	T/E 32 W/830	OS00600	8,04	7,26	
	T/E 42 W/830	OS00606	8,04	7,26	

Dulux L		4-Pin		VPE 10	
• 2G11					
→l					
Bezeichnung	Artikelnr.	St.Preis in €	VIP Preis ab 20 St.		
	18 W/827	OS00485	5,94	5,36	
	18 W/830	OS00489	5,94	5,36	
	18 W/840	OS00483	5,94	5,36	
	24 W/827	OS00492	5,94	5,36	
	24 W/830	OS00491	5,94	5,36	
	24 W/840	OS00490	5,94	5,36	
	36 W/827	OS00501	6,36	5,74	
	36 W/830	OS00500	6,36	5,74	
	36 W/840	OS00499	6,36	5,74	
	55 W/827	OS00517	6,72	6,06	
	55 W/830	OS00516	6,72	6,06	
	55 W/840	OS00514	6,72	6,06	

Dulux S				VPE 10	
• S = VVG • S/E = EVG • 2-Pin • 4-Pin					
→S   S/E					
Bezeichnung	Artikelnr.	St.Preis in €	VIP Preis ab 20 St.		
	9 W/840 2-Pin	OS00462	3,46	3,12	
	11 W/840 2-Pin	OS00469	3,46	3,12	
	7 W/830 2-Pin	OS00459	3,46	3,12	
	9 W/830 2-Pin	OS00466	3,46	3,12	
	7 W/840 G7 4-Pin SE	OS00475	3,46	3,12	
	11 W/840 G7 4-Pin SE	OS00481	3,46	3,12	
	7 W/830 G7 4-Pin SE	OS00476	3,46	3,12	

## Osram Dulux® | D LED 2-Pin

LED-Ersatz für konventionelle DULUX D Lampen  
 • Ø34mm • 230V • 120° • Ra83 • nicht dimmbar • 30.000 Std. • VPE10

Ersatz für	W	Lumen	Socket	Länge mm	Kelvin	EEK	Artikelnr.	St.Preis in €	VIP Preis ab 10 St.
13W	6	600	G24d-1	148	3000	F	OS558106	11,44	10,32
13W	6	660	G24d-1	148	4000	E	OS558182	11,44	10,32
18W	7	700	G24d-2	148	3000	F	OS558328	12,20	11,00
18W	7	770	G24d-2	148	4000	E	OS558502	12,20	11,00
26W	10	990	G24d-3	171	3000	F	OS558564	14,14	12,76
26W	10	1100	G24d-3	171	4000	E	OS558601	14,14	12,76



→ =de led



D

## Osram Dulux® | D/E LED 4-Pin

LED-Ersatz für konventionelle DULUX D/E Lampen  
 • Ø33mm • 230V • 120° • Ra83 • nicht dimmbar • 30.000 Std. • VPE10

Ersatz für	W	Lumen	Socket	Länge mm	Kelvin	EEK	Artikelnr.	St.Preis in €	VIP Preis ab 10 St.
13W	6	600	G24q-1	148	3000	F	OS558663	18,52	16,68
13W	6	660	G24q-1	148	4000	E	OS559103	18,50	16,68
18W	7	700	G24q-2	148	3000	F	OS559127	18,00	16,22
18W	7	770	G24q-2	148	4000	E	OS559158	18,00	16,22
26W	10	990	G24q-3	171	3000	F	OS559172	19,98	18,02
26W	10	1100	G24q-3	171	4000	E	OS559196	19,98	18,02



→ =de led



D/E

## Osram Dulux® | T/E LED 4-Pin

LED-Ersatz für konventionelle DULUX T/E Lampen  
 • Ø45mm • 230V • 130° • Ra83 • nicht dimmbar • 30.000 Std. • VPE10

Ersatz für	W	Lumen	Socket	Länge mm	Kelvin	EEK	Artikelnr.	St.Preis in €	VIP Preis ab 10 St.
18W	7	720	GX24q-2	120	3000	F	OS559349	24,98	22,54
18W	7	800	GX24q-2	120	4000	E	OS559370	25,00	22,54
26W	10	990	GX24q-3	140	3000	F	OS559394	27,12	24,46
26W	10	1100	GX24q-3	140	4000	E	OS559417	27,12	24,46
32W	16	1620	GX24q-3	155	3000	F	OS559431	29,34	26,46
32W	16	1800	GX24q-3	155	4000	E	OS559455	29,34	26,46
42W	20	2025	GX24q-4	165	3000	F	OS559479	31,62	28,52
42W	20	2250	GX24q-4	165	4000	E	OS559493	31,62	28,52



→ =te led



T/E

## Osram Dulux® | S LED 2-Pin

LED-Ersatz für konventionelle DULUX S Lampen  
 • Ø32mm • 230V • 140° • Ra83 • nicht dimmbar • 30.000 Std. • VPE10

Ersatz für	W	Lumen	Socket	Länge mm	Kelvin	EEK	Artikelnr.	St.Preis in €	VIP Preis ab 10 St.
9W	4,5	450	G23	165	3000	F	OS557994	11,12	10,04
9W	4,5	500	G23	165	4000	E	OS558045	11,12	10,04
11W	6	630	G23	234	3000	F	OS558069	11,60	10,46
11W	6	700	G23	234	4000	E	OS558083	11,60	10,46



→ =s led



S

## Osram Dulux® | L LED 4-Pin

LED-Ersatz für ECG & AC (230V Netzspannung)  
 • Ø44mm • 230V • 140° • Ra83 • nicht dimmbar • 30.000 Std. • VPE10

Ersatz für	W	Lumen	Socket	Länge mm	Kelvin	EEK	Artikelnr.	St.Preis in €	VIP Preis ab 10 St.
18W	8	900	2G11	230	3000	E	OS557390	31,42	28,32
18W	8	1000	2G11	230	4000	E	OS557499	31,42	28,32
24W	12	1350	2G11	321	3000	E	OS559219	35,08	31,64
24W	12	1500	2G11	321	4000	E	OS559233	35,08	31,64
36W	18	2070	2G11	417	3000	E	OS557772	35,24	31,78
36W	18	2300	2G11	417	4000	E	OS557833	35,24	31,78
55W	25	2950	2G11	537	3000	E	OS559257	40,84	36,82
55W	25	3250	2G11	537	4000	E	OS559271	40,84	36,82



→ t92led



L

## Osram Dulux® | F LED 4-Pin

LED-Ersatz für CCG & AC (230V Netzspannung)  
 • Ø89mm • 230V • 1430° • Ra83 • nicht dimmbar • 30.000 Std. • VPE10

Ersatz für	W	Lumen	Socket	Länge mm	Kelvin	EEK	Artikelnr.	St.Preis in €	VIP Preis ab 10 St.
36W	20	2250	2G10	222	3000	E	OS559295	29,34	26,46
36W	20	2500	2G10	222	4000	E	OS559318	29,34	26,46



→ t92led



F



G10q

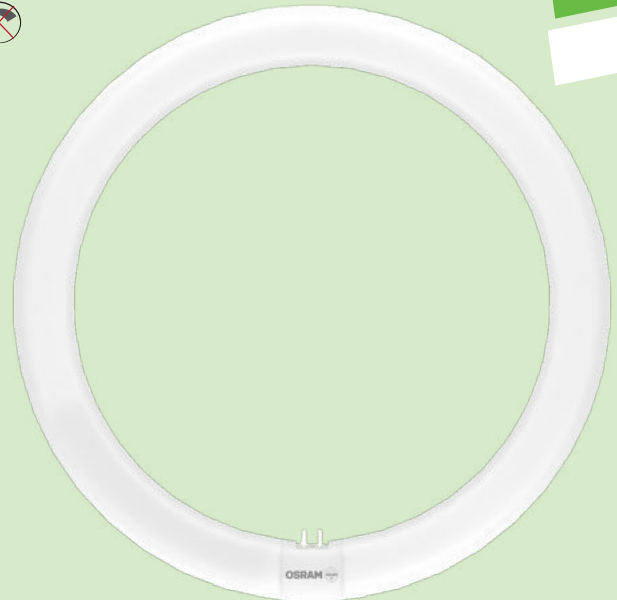

G10q

→ t922led

→ t932led

## SubstiTUBE LED | T9 22W Ersatz

• KVG/VVG • Ø212mm • G10q • 230V • 120° • 1320lm • VPE10

W	Kelvin	Lebensdauer	Ra	EEK	Artikelnr.	St.Preis in €	VIP Preis ab 10 St.
12	4000	✗	30000	80	E OS604612	22,98	20,72
12	6500	✗	30000	80	E OS604650	22,98	20,72

## SubstiTUBE LED | T9 32W Ersatz

• KVG/VVG • Ø300mm • G10q • 230V • 120° • 2200lm • VPE10

W	Kelvin	Lebensdauer	Ra	EEK	Artikelnr.	St.Preis in €	VIP Preis ab 10 St.
20	4000	✗	30000	80	E OS604674	29,08	26,22
20	6500	✗	30000	80	E OS604698	29,08	26,22

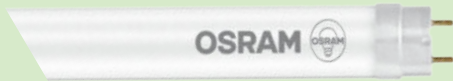

**G13**  
**UO\***

→ 58W/830  
=58830ledkvg

\* maximale Leuchtkraft / max. Lebensdauer (75.000 Std.)

## SubstiTUBE® T8 | Pro Ultra Output

• EM / KVG / VVG / 230V Netzspannung • G13  
• Ø26,7mm • 190° • Ra83 • nicht dimmbar • 75.000 Std. • VPE10

Ersatz für	W	Lumen	Kelvin	EEK	Artikelnr.	St.Preis in €	VIP Preis ab 20 St.
1200mm							
36W	14,9	2340	3000	D	OS612037	25,24	22,76
36W	14,9	2600	4000	C	OS612051	25,24	22,76
36W	14,9	2600	6500	C	OS612075	25,24	22,76
1500mm							
58W	23,4	3690	3000	D	OS612099	31,54	28,44
58W	23,4	4100	4000	C	OS612112	31,54	28,44
58W	23,4	4100	6500	C	OS612136	31,54	28,44

## Produktvorteile SubstiTUBE T8 KVG/VVG

- Kein Durchhängen dank Glasröhre
- Splitterschutz dank spezieller PET-Beschichtung
- Unterstützen bei der Umsetzung der HACCP-Konzepte von der Produktion bis hin zur Warenpräsentation
- sehr hohe Schlagfestigkeit • hohe Lebensdauer
- einfacher, schneller und sicherer Lampenaustausch ohne Umverdrahtung
- Energieeinsparung von bis zu 60% gegenüber T8 Leuchtstofflampe am KVG)
- volle Helligkeit ohne Aufwärmphase, deswegen ideal geeignet in Kombination mit Sensorik
- auch geeignet für Betrieb bei niedrigen Temperaturen
- besonders homogene Ausleuchtung

## Anwendungsgebiete

- Umgebungstemperaturen von -20°C bis +50°C
- Beleuchtung in industriellen Fertigungen
- Verkehrszonen und Korridore
- Lebensmittelindustrie • Supermärkte, Warenhäuser, uvm.
- nicht für den Betrieb mit EVG geeignet!

VDE-zertifiziert nach IEC62776 • flimmerarm nach EU 2019/2020  
• quecksilberfrei und RoHS-konform

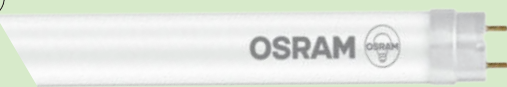

**G13**  
**PRO\***

→ 58W/830  
=58830ledkvg

\* hohe Leuchtkraft / max. Lebensdauer (75.000 Std.)

## SubstiTUBE® T8 | Pro

• EM / KVG / VVG / 230V Netzspannung • G13  
• Ø26,7mm • 190° • Ra83 • nicht dimmbar • 75.000 Std. • VPE10

Ersatz für	W	Lumen	Kelvin	EEK	Artikelnr.	St.Preis in €	VIP Preis ab 20 St.
600mm							
18W	6,7	1100	4000	C	OS612150	16,14	14,56
18W	6,7	1100	6500	C	OS612174	16,14	14,56
1200mm							
36W	12,7	2100	4000	C	OS612273	20,04	18,08
36W	12,7	2100	6500	C	OS612297	20,04	18,08
1500mm							
58W	18,8	3100	4000	C	OS612310	27,36	24,66
58W	18,8	3100	6500	C	OS612334	27,36	24,66

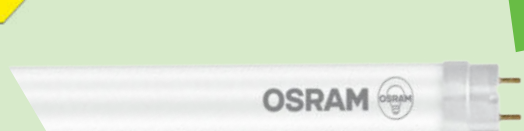

**G13**  
**UO\***

→ 58W/830  
=58830ledkvg

\* max. Leuchtkraft / hohe Lebensdauer (50.000 Std.)

## SubstiTUBE® T8 | Advanced UO

• EM / KVG / VVG / 230V Netzspannung • G13  
• Ø26,7mm • 190° • Ra83 • nicht dimmbar • 50.000 Std. • VPE10

Ersatz für	W	Lumen	Kelvin	EEK	Artikelnr.	St.Preis in €	VIP Preis ab 20 St.
1200mm							
36W	15,6	2250	3000	D	OS611917	19,82	17,88
36W	15,6	2500	4000	C	OS611931	19,82	17,88
36W	15,6	2500	6500	C	OS611955	19,82	17,88
1500mm							
58W	23,1	3330	3000	D	OS611979	25,18	22,70
58W	23,1	3700	4000	C	OS611993	25,18	22,70
58W	23,1	3700	6500	C	OS612013	25,18	22,70

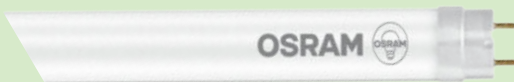

G13

Adv.\*

→58W/830  
=58830ledkvg

\* hohe Leuchtkraft / hohe Lebensdauer (50.000 Std.)

## SubstiTUBE® T8 | Advanced

- EM / KVG / VVG / 230V Netzspannung • G13
- Ø26,7mm • 190° • Ra83 • nicht dimmbar • 50.000 Std. • VPE10

Ersatz für	W	Lumen	Kelvin	E EK	Artikelnr.	St.Preis in €	VIP Preis ab 20 St.
600mm							
18W	7,3	1100	4000	D	OS611795	13,88	12,50
18W	7,3	1100	6500	D	OS611818	13,88	12,50
1200mm							
36W	14	2100	4000	D	OS611832	16,08	14,50
36W	14	2100	6500	D	OS611856	16,08	14,50
1500mm							
58W	20,6	3100	4000	D	OS611870	19,40	17,50
58W	20,6	3100	6500	D	OS611894	19,40	17,50

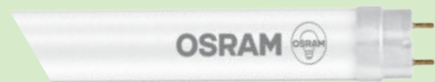

G13

Value\*

→58W/830  
=58830ledkvg

\* gute Leuchtkraft / mittlere Lebensdauer (30.000 Std.)

## SubstiTUBE® T8 | Value

- EM / KVG / VVG / 230V Netzspannung • G13
- Ø26,7mm • 190° • Ra83 • nicht dimmbar • 30.000 Std. • VPE10

Ersatz für	W	Lumen	Kelvin	E EK	Artikelnr.	St.Preis in €	VIP Preis ab 20 St.
600mm							
18W	6,6	720	3000	F	OS611610	6,96	6,26
18W	6,6	800	4000	E	OS611634	6,96	6,26
18W	6,6	800	6500	E	OS611658	6,96	6,26
1200mm							
36W	15	1620	3000	F	OS611672	9,06	8,16
36W	15	1800	4000	E	OS611696	9,06	8,16
36W	15	1800	6500	E	OS611719	9,06	8,16
1500mm							
58W	18,3	1980	3000	F	OS611733	10,98	9,90
58W	18,3	2200	4000	E	OS611757	10,98	9,90
58W	18,3	2200	6500	E	OS611771	10,98	9,90



G13

UO\*

+ EVG

→58W/830  
=58830ledu

\* maximale Leuchtkraft / max. Lebensdauer (60.000 Std.)

## SubstiTUBE® T8 | Universal PRO UO

- für EVG / EM / KVG / VVG / 230V Netzspannung • G13 • Glas
- Ø27,8mm • 190° • Ra83 • nicht dimmbar • 60.000 Std. • VPE10

Ersatz für	W	Lumen	Kelvin	E EK	Artikelnr.	St.Preis in €	VIP Preis ab 20 St.
600mm							
18W	7,5	1000	3000	E	OS546752	30,04	27,08
18W	7,5	1100	4000	D	OS546776	30,04	27,08
18W	7,5	1100	6500	D	OS546790	30,04	27,08
1200mm							
36W	15	2400	4000	C	OS546813	42,66	38,46
36W	15	2400	6500	C	OS546837	42,66	38,46
1500mm							
58W	23	3700	4000	C	OS546851	41,82	37,72
58W	23	3700	6500	C	OS546875	41,82	37,72



G13

Value\*

+ EVG

→58W/830  
=58830ledu

\* gute Leuchtkraft / mittlere Lebensdauer (30.000 Std.)

## SubstiTUBE® T8 | Universal Value

- für EVG / EM / KVG / VVG / 230V Netzspannung • G13 • Glas
- Ø27,8mm • 190° • Ra83 • nicht dimmbar • 30.000 Std. • VPE10

Ersatz für	W	Lumen	Kelvin	E EK	Artikelnr.	St.Preis in €	VIP Preis ab 20 St.
1200mm							
36W	18	1850	3000	F	OS546899	26,30	23,72
36W	18	2000	4000	E	OS546912	26,30	23,72
36W	18	2000	6500	E	OS546936	26,30	23,72
1500mm							
58W	24	2550	3000	F	OS546950	28,82	25,98
58W	24	2800	4000	E	OS546974	28,82	25,98
58W	24	2800	6500	E	OS546998	28,82	25,98



**G13**  
**UO\***  
**EVG**

→ 58W/830  
=58830ledevg

\* maximale Leuchtkraft / max. Lebensdauer (60.000 Std.)

## SubstiTUBE® T8 | HF/EVG PRO UO

• HF / EVG • Betrieb nur mit EVG in Leuchte • G13 • Glas  
• Ø27,8mm • 190° • Ra83 • nicht dimmbar • 60.000 Std. • VPE10

Ersatz für	W	Lumen	Kelvin	EEK	Artikelnr.	St.Preis in €	VIP Preis ab 20 St.
1200mm							
36W	18	1850	3000	F	OS546899	26,30	23,72
36W	18	2000	4000	E	OS546912	26,30	23,72
1500mm							
58W	24	2550	3000	F	OS546950	28,82	25,98
58W	24	2800	4000	E	OS546974	28,82	25,98

## Produktvorteile SubstiTUBE T8 EVG

- einfacher Einbau
- auch geeignet für den Betrieb bei niedrigen Temperaturen
- kein Durchhängen dank Glastechnik
- kompatibel mit vielen handelsüblichen EVGs
- Flimmerarm nach EU 2019/2020
- homogene Ausleuchtung

## Anwendungsgebiete

- Beleuchtung in Umgebungstemperaturen von -20°C bis +45°C
- Korridore, Treppen- und Parkhäuser
- Lagerhäuser, uvm.

## Sicherheitshinweise

- nicht für den Betrieb mit verlustarmen und konventionellen Vorschaltgeräten oder Netzspannung geeignet
- Einsatz in Außenanwendungen in geeigneten Feuchtraumleuchten möglich

VDE-zertifiziert nach IEC62776 • flimmerarm nach EU 2019/2020

- Quecksilberfrei und RoHS-konform



**G13**  
**PRO\***  
**EVG**

→ 58W/830  
=58830ledevg

\* hohe Leuchtkraft / max. Lebensdauer (60.000 Std.)

## SubstiTUBE® T8 | HF/EVG PRO

• HF / EVG • Betrieb nur mit EVG in Leuchte • G13 • Glas  
• Ø27,8mm • 190° • Ra83 • nicht dimmbar • 60.000 Std. • VPE10

Ersatz für	W	Lumen	Kelvin	EEK	Artikelnr.	St.Preis in €	VIP Preis ab 20 St.
600mm							
18W	7,5	1000	3000	E	OS545052	30,26	27,28
18W	7,5	1100	4000	D	OS545090	30,26	27,28
18W	7,5	1100	6500	D	OS545113	30,26	27,28
1200mm							
36W	14	1900	3000	E	OS545137	34,98	31,54
36W	14	2100	4000	D	OS545175	34,98	31,54
36W	14	2100	6500	D	OS545205	34,98	31,54
1500mm							
58W	20	2800	3000	E	OS545229	40,84	36,84
58W	20	3100	4000	D	OS545243	40,84	36,84
58W	20	3100	6500	D	OS545267	40,84	36,84



**G13**  
**Value\***  
**EVG**

→ 58W/830  
=58830ledevg

\* gute Leuchtkraft / mittlere Lebensdauer (30.000 Std.)

## SubstiTUBE® T8 | HF/EVG Value

• HF / EVG • Betrieb nur mit EVG in Leuchte • G13 • Glas  
• Ø27,8mm • 190° • Ra83 • nicht dimmbar • 30.000 Std. • VPE10

Ersatz für	W	Lumen	Kelvin	EEK	Artikelnr.	St.Preis in €	VIP Preis ab 20 St.
600mm							
18W	8	800	4000	F	OS545366	22,56	20,34
18W	8	800	6500	F	OS545380	22,56	20,34





→80W/830  
=80830led

\* extrem hoher Lichtstrom / sehr hohe Lichtausbeute

## SubstiTUBE® T5 | Advanced HO HF

• HF / EVG • Betrieb nur mit EVG in Leuchte • G5 • Glas  
• Ø17mm • 190° • Ra80 • nicht dimmbar • 50.000 Std. • VPE10

Ersatz für	W	Lumen	Kelvin	EEL	Artikelnr.	St.Preis in €	VIP Preis ab 20 St.
1500mm							
80W	37	5050	3000	E	OS542945	49,06	44,24
80W	37	5600	4000	D	OS542969	49,06	44,24
80W	37	5600	6500	D	OS542983	49,06	44,24
1149mm							
54W	26	3600	3000	E	OS543003	44,02	39,70
54W	26	4000	4000	D	OS543027	44,02	39,70
54W	26	4000	6500	D	OS543041	44,02	39,70
1449mm							
49W	26	3600	3000	E	OS543065	40,68	36,70
49W	26	4000	4000	D	OS543089	40,68	36,70
49W	26	4000	6500	D	OS543102	40,68	36,70

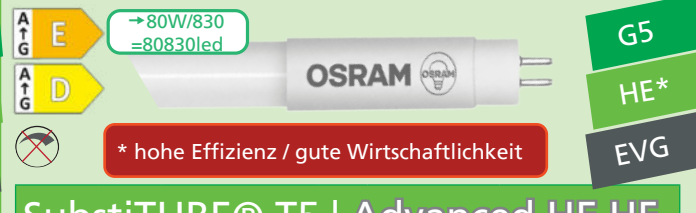

\* hohe Effizienz / gute Wirtschaftlichkeit

## SubstiTUBE® T5 | Advanced HE HF

• HF / EVG • Betrieb nur mit EVG in Leuchte • G5 • Glas  
• Ø17mm • 190° • Ra80 • nicht dimmbar • 50.000 Std. • VPE10

Ersatz für	W	Lumen	Kelvin	EEL	Artikelnr.	St.Preis in €	VIP Preis ab 20 St.
549mm							
14W	7	900	3000	E	OS543300	31,32	28,24
14W	7	1000	4000	D	OS543324	31,32	28,24
14W	7	1000	6500	D	OS543348	31,32	28,24
849mm							
21W	10	1350	3000	E	OS543249	39,20	35,36
21W	10	1500	4000	D	OS543263	39,20	35,36
21W	10	1500	6500	D	OS543287	39,20	35,36
1149mm							
28W	17	2150	3000	E	OS543188	42,04	37,92
28W	17	2400	4000	E	OS543201	42,04	37,92
28W	17	2400	6500	E	OS543225	42,04	37,92
1449mm							
35W	18	2550	3000	E	OS543126	43,86	39,56
35W	18	2800	4000	D	OS543140	43,86	39,56
35W	18	2800	6500	D	OS543164	43,86	39,56



→80W/830  
=80830led

\* extrem hoher Lichtstrom / sehr hohe Lichtausbeute

## SubstiTUBE® T5 | Adv. HO 230V AC

• 230V AC Netzspannung • nicht für EVG geeignet • G5 • Glas  
• Ø16mm • 190° • Ra83 • nicht dimmbar • 50.000 Std. • VPE10

Ersatz für	W	Lumen	Kelvin	EEL	Artikelnr.	St.Preis in €	VIP Preis ab 20 St.
1500mm							
80W	37	5050	3000	D	OS630505	54,76	49,40
80W	37	5600	4000	D	OS543362	54,76	49,40
80W	37	5600	6500	D	OS543386	54,76	49,40
1149mm							
54W	26	3600	3000	D	OS630529	46,48	41,92
54W	26	4000	4000	D	OS543409	46,48	41,92
54W	26	4000	6500	D	OS543423	46,48	41,92
1449mm							
49W	26	3600	3000	D	OS630543	44,04	39,72
49W	26	4000	4000	D	OS543447	44,04	39,72
49W	26	4000	6500	D	OS543461	44,04	39,72



→80W/830  
=80830led

\* hohe Effizienz / gute Wirtschaftlichkeit

## SubstiTUBE® T5 | Adv. HE 230V AC

• 230V AC Netzspannung • nicht für EVG geeignet • G5 • Glas  
• Ø16mm • 190° • Ra83 • nicht dimmbar • 50.000 Std. • VPE10

Ersatz für	W	Lumen	Kelvin	EEL	Artikelnr.	St.Preis in €	VIP Preis ab 20 St.
549mm							
14W	8	1080	3000	D	OS630611	30,52	27,52
14W	8	1200	4000	D	OS543560	30,52	27,52
14W	8	1200	6500	D	OS543584	30,52	27,52
1149mm							
28W	16	2150	3000	D	OS630581	44,04	39,72
28W	16	2400	4000	D	OS543522	44,04	39,72
28W	16	2400	6500	D	OS543546	44,04	39,72
1449mm							
35W	18	2550	3000	D	OS630567	41,86	37,74
35W	18	2800	4000	D	OS543485	41,86	37,74
35W	18	2800	6500	D	OS543508	41,86	37,74



36°  
GU10



## Parathom® PAR16 | 35W Ersatz

• Ø 51mm • GU10 • 230V • 36° • 230lm • VPE10

W	Kelvin	Lebensdauer	Ra	EEK	ArtikelNr.	St.Preis in €	VIP Preis ab 10 St.	
3,4	2700	✓	40000	97	G	OS608399	9,84	8,88
3,4	3000	✓	40000	97	G	OS608375	9,84	8,88
3,4	4000	✓	40000	97	G	OS608351	9,84	8,88
3,4	2700	✓	25000	90	G	OS259973	5,68	5,12
3,4	3000	✓	25000	90	G	OS259959	5,68	5,12
3,4	4000	✓	25000	90	G	OS259874	5,68	5,12
2,6	2700	✗	15000	80	F	OS608214	4,66	4,20
2,6	3000	✗	15000	80	F	OS608191	4,66	4,20
2,6	4000	✗	15000	80	F	OS608177	4,66	4,20



36°  
GU10



## Parathom® PAR16 | 50W Ersatz

• Ø 51mm • GU10 • 230V • 36° • 350lm • VPE10

W	Kelvin	Lebensdauer	Ra	EEK	ArtikelNr.	St.Preis in €	VIP Preis ab 10 St.	
6	2700	✓	40000	97	G	OS608450	9,84	8,88
6	3000	✓	40000	97	G	OS608436	9,84	8,88
6	4000	✓	40000	97	G	OS608412	9,84	8,88
4,5	2700	✓	25000	90	F	OS608337	6,10	5,50
4,5	3000	✓	25000	90	F	OS608290	6,10	5,50
4,5	4000	✓	25000	90	F	OS608252	6,10	5,50
4,3	2700	✗	15000	80	F	OS608153	4,46	4,02
4,3	3000	✗	15000	80	F	OS608115	4,46	4,02
4,3	4000	✗	15000	80	F	OS608078	4,46	4,02



120°  
GU10



## Parathom® PAR16 | 30W Ersatz

• Ø 51mm • GU10 • 230V • 120° • 350lm • VPE10

W	Kelvin	Lebensdauer	Ra	EEK	ArtikelNr.	St.Preis in €	VIP Preis ab 10 St.	
4,3	2700	✗	15000	80	G	OS608030	4,82	4,36
4,3	3000	✗	15000	80	G	OS608016	4,82	4,36
4,3	4000	✗	15000	80	G	OS607996	4,82	4,36



## Parathom® PAR16 | 49W Ersatz

• Ø 51mm • GU10 • 230V • 120° • 620lm • VPE10

W	Kelvin	Lebensdauer	Ra	EEK	ArtikelNr.	St.Preis in €	VIP Preis ab 10 St.	
6,9	2700	✗	15000	80	F	OS608771	7,72	6,96
6,9	3000	✗	15000	80	F	OS608757	7,72	6,96
6,9	4000	✗	15000	80	F	OS608733	7,72	6,96

## Parathom® PAR16 | 51W Ersatz

• Ø 51mm • GU10 • 230V • 120° • 650lm • VPE10

W	Kelvin	Lebensdauer	Ra	EEK	ArtikelNr.	St.Preis in €	VIP Preis ab 10 St.	
7,9	2700	✓	25000	90	G	OS609013	9,84	8,88
7,9	3000	✓	25000	90	G	OS608993	9,84	8,88
7,9	4000	✓	25000	90	G	OS608979	9,84	8,88



36°  
GU10



## Parathom® PAR16 | 80W Ersatz

• Ø 51mm • GU10 • 230V • 36° • 575lm • VPE10

W	Kelvin	Lebensdauer	Ra	EEK	ArtikelNr.	St.Preis in €	VIP Preis ab 10 St.	
9,5	2700	✓	40000	97	G	OS608955	19,72	17,78
9,5	3000	✓	40000	97	G	OS608931	19,72	17,78
9,5	4000	✓	40000	97	G	OS608917	19,72	17,78
8,3	2700	✓	25000	90	G	OS609136	9,84	8,88
8,3	3000	✓	25000	90	G	OS609112	9,84	8,88
8,3	4000	✓	25000	90	G	OS609099	9,84	8,88
6,9	2700	✗	15000	80	F	OS608894	7,04	6,36
6,9	3000	✗	15000	80	F	OS608870	7,04	6,36
6,9	4000	✗	15000	80	F	OS608856	7,04	6,36



60°  
GU10

→ gu1080led  
→ gu1080ledd

## Parathom® PAR16 | 80W Ersatz

• Ø 51mm • GU10 • 230V • 60° • 575lm • VPE10

W	Kelvin	Lebensdauer	Ra	EEK	Artikelnr.	St.Preis in €	VIP Preis ab 10 St.	
8,3	2700	✓	25000	90	G	OS609075	9,84	8,88
8,3	3000	✓	25000	90	G	OS609051	9,84	8,88
8,3	4000	✓	25000	90	G	OS609037	9,84	8,88
6,9	2700	✗	15000	80	F	OS608832	7,72	6,96
6,9	3000	✗	15000	80	F	OS608818	7,72	6,96
6,9	4000	✗	15000	80	F	OS608795	7,72	6,96



dimmbar

36°  
GU10

→ gu10100led  
→ gu10-100ledd

## Parathom® PAR16 | 100W Ersatz

• Ø 51mm • GU10 • 230V • 36° • 750lm • VPE10

W	Kelvin	Lebensdauer	Ra	EEK	Artikelnr.	St.Preis in €	VIP Preis ab 10 St.	
9,6	2700	✓	25000	80	F	OS609198	20,80	18,76
9,6	3000	✓	25000	80	F	OS609174	20,80	18,76
9,6	4000	✓	25000	80	F	OS609150	20,80	18,76
9,6	2700	✗	15000	80	F	OS608719	16,56	14,94
9,6	3000	✗	15000	80	F	OS608696	16,56	14,94
9,6	4000	✗	15000	80	F	OS608672	16,56	14,94



36°  
E27

→ PAR30-75ledd

## Parathom® PAR30 | 75W Ersatz

• Ø 95mm • E27 • 230V • 36° • 633lm • VPE6

W	Kelvin	Lebensdauer	Ra	EEK	Artikelnr.	St.Preis in €	VIP Preis ab 10 St.	
10	2700	✓	25000	90	G	OS264304	19,36	17,46



36°  
5er Pack  
GU10

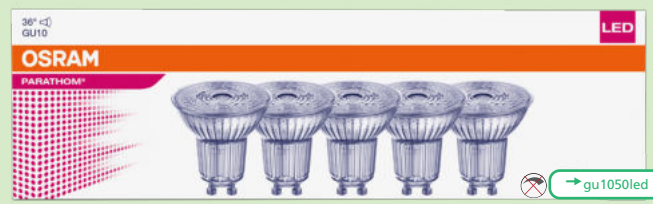

→ gu1050led  
→ gu1050ledd

## Parathom® PAR16 | 5er Boxen

• 50W Ersatz • Ø 51mm • GU10 • 230V • 36° • 350lm • VPE 5/50

W	Kelvin	Lebensdauer	Ra	EEK	Artikelnr.	St.Preis in €	VIP Preis ab 10 St.	
4,5	2700	✓	15000	90	F	OS608313	31,62	28,52
4,5	3000	✓	15000	90	F	OS608276	31,62	28,52
4,5	4000	✓	15000	90	F	OS608238	31,62	28,52
4,3	2700	✗	10000	80	F	OS608139	18,20	16,40
4,3	3000	✗	10000	80	F	OS608092	18,20	16,40
4,3	4000	✗	10000	80	F	OS608054	18,20	16,40



15°  
30°  
E27

→ PAR38-120led  
→ PAR38-120ledd

## Parathom® PAR38 | 120W Ersatz

• Ø 122mm • E27 • 230V • 30° • 1035lm • VPE6

W	Kelvin	Lebensdauer	Ra	EEK	Artikelnr.	St.Preis in €	VIP Preis ab 10 St.	
15,2	2700	✓	25000	80	G	OS264083	26,66	24,04
12	2700	✗	25000	80	F	OS264069	21,06	19,00
12	2700	✗	25000	80	F	OS264106	21,06	19,00



36°  
GU5.3  
12V



## Parathom® MR16 | 20W Ersatz

• Ø 51mm • GU5.3 • 12V NV • 36° • 230lm • VPE10

W	Kelvin	Lebensdauer	Ra	EEL	ArtikelNr.	St.Preis in €	VIP Preis ab 10 St.	
3,6	2700	✓	40000	97	G	OS431652	17,22	15,52
3,6	3000	✓	40000	97	G	OS431638	17,22	15,52
3,6	4000	✓	40000	97	G	OS431614	17,22	15,52
3,4	2700	✓	25000	90	G	OS431577	10,20	9,20
3,4	3000	✓	25000	90	G	OS431553	10,20	9,20
3,4	4000	✓	25000	90	G	OS431539	10,20	9,20
2,6	2700	✗	15000	80	F	OS431379	6,92	6,24
2,6	3000	✗	15000	80	F	OS431355	6,92	6,24
2,6	4000	✗	15000	80	F	OS431317	6,92	6,24



36°  
GU5.3  
12V



## Parathom® MR16 | 35W Ersatz

• Ø 51mm • GU5.3 • 12V NV • 36° • 350lm / Ra97: 355lm • VPE10

W	Kelvin	Lebensdauer	Ra	EEL	ArtikelNr.	St.Preis in €	VIP Preis ab 10 St.	
6,3	2700	✓	40000	97	G	OS609433	21,64	19,52
6,3	3000	✓	40000	97	G	OS609419	21,64	19,52
6,3	4000	✓	40000	97	G	OS609396	21,64	19,52
4,9	2700	✓	25000	90	G	OS431492	10,36	9,34
4,9	3000	✓	25000	90	G	OS431478	10,36	9,34
4,9	4000	✓	25000	90	G	OS431430	10,36	9,34
3,8	2700	✗	15000	80	F	OS431256	6,88	6,20
3,8	3000	✗	15000	80	F	OS431218	6,92	6,24
3,8	4000	✗	15000	80	F	OS431157	6,92	6,24



Ra80  
GU5.3  
12V



## Parathom® MR16 | 43W Ersatz

• Ø 51mm • GU5.3 • 12V NV • 36° • 500lm • VPE10

W	Kelvin	Lebensdauer	Ra	EEL	ArtikelNr.	St.Preis in €	VIP Preis ab 10 St.	
7,8	2700	✗	40000	97	G	OS608030	4,82	4,36
7,8	3000	✗	40000	97	G	OS608016	4,82	4,36
7,8	4000	✗	40000	97	G	OS607996	4,82	4,36

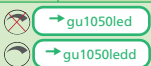

## Parathom® MR16 | 50W Ersatz

• Ø 51mm • GU5.3 • 12V • 36° • 621lm • VPE10

8	2700	✓	25000	90	G	OS609310	15,72	14,18
8	3000	✓	25000	90	G	OS609297	15,72	14,18
8	4000	✓	25000	90	G	OS609273	15,72	14,18
8	2700	✗	15000	80	G	OS609259	11,54	10,40
8	3000	✗	15000	80	G	OS609235	11,54	10,40
8	4000	✗	15000	80	G	OS609211	11,54	10,40



GU4  
12V



## Parathom® MR11 | 20W Ersatz

• Ø 35mm • GU4 • 12V NV • 36° • 184lm • VPE10

W	Kelvin	Lebensdauer	Ra	EEL	ArtikelNr.	St.Preis in €	VIP Preis ab 10 St.	
3,2	2700	✓	25000	90	G	OS636620	9,24	8,34



## Parathom® MR11 | 35W Ersatz

• Ø 35mm • GU4 • 12V • 36° • 345lm / 4000K: 360lm • VPE10

4,5	2700	✓	25000	90	G	OS636644	13,30	12,00
-----	------	---	-------	----	---	----------	-------	-------





24°  
G53  
12V

## Parathom® AR111 | 50W Ersatz

• Ø 111mm • G53 • 12V NV • 24° • 450lm • VPE6 →AR111-50ledd

W	Kelvin	Lebensdauer	Ra	E EK	Artikelnr.	St.Preis in €	VIP Preis ab 6 St.	
7,4	2700	✓	40000	97	G	OS607774	32,70	29,48
7,4	3000	✓	40000	97	G	OS607798	32,70	29,48

## Parathom® AR111 | 75W Ersatz

• Ø 111mm • G53 • 12V NV • 24° • 800lm • VPE6 →AR111-75ledd

W	Kelvin	Lebensdauer	Ra	E EK	Artikelnr.	St.Preis in €	VIP Preis ab 6 St.	
11,7	2700	✓	40000	97	G	OS608559	38,90	35,08
11,7	3000	✓	40000	97	G	OS608573	38,90	35,08
11,7	4000	✓	40000	97	G	OS608597	38,90	35,08

## Parathom® AR111 | 100W Ersatz

• Ø 111mm • G53 • 12V NV • 24° • 950lm • VPE6 →AR111-100ledd

W	Kelvin	Lebensdauer	Ra	E EK	Artikelnr.	St.Preis in €	VIP Preis ab 6 St.	
13,5	2700	✓	40000	97	G	OS608474	40,92	36,90

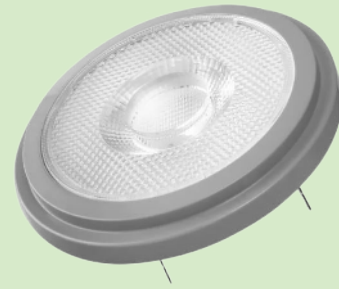

40°  
G53  
12V

## Parathom® AR111 | 50W Ersatz

• Ø 111mm • G53 • 12V NV • 40° • 450lm • VPE6 →AR111-50ledd

W	Kelvin	Lebensdauer	Ra	E EK	Artikelnr.	St.Preis in €	VIP Preis ab 6 St.	
7,4	2700	✓	40000	97	G	OS607736	32,70	29,48
7,4	3000	✓	40000	97	G	OS607750	32,70	29,48

## Parathom® AR111 | 75W Ersatz

• Ø 111mm • G53 • 12V NV • 40° • 800lm • VPE6 →AR111-75ledd

W	Kelvin	Lebensdauer	Ra	E EK	Artikelnr.	St.Preis in €	VIP Preis ab 6 St.	
11,7	2700	✓	40000	97	G	OS608511	38,90	35,08
11,7	3000	✓	40000	97	G	OS608535	38,90	35,08

- Keine UV- und IR-nahen Anteile im Lichtstrahl
- sofort 100% Licht, keine Aufwärmzeit • Stufenloses Dimmen
- geringer Wartungsaufwand durch lange Lebensdauer
- einfacher, schneller & sicherer Tausch ohne Umverdrahtung

## Parathom® R50 | Ø50mm

• 230V • 36° • VPE10

W	Ersetzt	Lumen	Kelvin	Socket	Lebensdauer	Ra	E EK	Artikelnr.	St.Preis in €	VIP Preis ab 10 St.	
1,5	25W	110	2700	E14	✗	15000	80	F	OS607934	6,58	5,94
2,6	40W	210	2700	E14	✗	15000	80	F	OS607859	8,08	7,30
4,3	60W	350	2700	E14	✗	15000	80	F	OS607835	8,64	7,80
5,9	60W	350	2700	E14	✓	25000	90	G	OS607811	10,26	9,26



36°  
E27  
E14

## Parathom® R63 | Ø63mm

• 230V • 36° • VPE10

W	Ersetzt	Lumen	Kelvin	Socket	Lebensdauer	Ra	E EK	Artikelnr.	St.Preis in €	VIP Preis ab 10 St.	
5,9	60W	350	2700	E27	✓	25000	90	G	OS607897	11,80	10,64
2,6	40W	210	2700	E27	✗	15000	80	F	OS607910	11,12	10,02
4,3	60W	350	2700	E27	✗	15000	80	F	OS607873	11,38	10,26



## Parathom® R80 | Ø80mm

• 230V • 36° • VPE10

W	Ersetzt	Lumen	Kelvin	Socket	Lebensdauer	Ra	E EK	Artikelnr.	St.Preis in €	VIP Preis ab 10 St.	
5,9	60W	350	2700	E27	✓	25000	90	G	OS609457	13,44	12,12
9,6	100W	670	2700	E27	✓	25000	80	G	OS607972	14,38	12,96
4,3	60W	350	2700	E27	✗	15000	80	F	OS608658	12,68	11,44
9,1	100W	670	2700	E27	✗	15000	80	G	OS607958	12,98	11,70





## Parathom® Classic E27 | 40W Ersatz

• A40 • Ø 60mm • 230V • 470lm • 300° • E27 • 15000 Std. • VPE 10

W	Kelvin		Optik	Ra	EEK	Artikelnr.	St.Preis in €	VIP Preis ab 10 St.
4	2700	✓	klar	95	E	OS591813	8,80	7,94
4,8	2700	✓	klar	80	F	OS591158 320°	7,80	7,02
4	2700	✗	klar	80	E	OS592131	4,20	3,80
4	4000	✗	klar	80	E	OS591714	4,20	3,80
4,8	2700	✓	matt	80	F	OS591271 320°	7,80	7,02
4	2700	✗	matt	80	E	OS592070	4,20	3,80
4	4000	✗	matt	80	E	OS592056	4,20	3,80

• Klassische Kolbenform



## Parathom® Classic E27 | 60W Ersatz

• A60 • Ø 60mm • 230V • 806lm • 300° • E27 • 15000 Std. • VPE 10

W	Kelvin		Optik	Ra	EEK	Artikelnr.	St.Preis in €	VIP Preis ab 10 St.
7,5	2700	✓	klar	95	F	OS591790	10,04	9,06
6,5	2700	✓	klar	80	E	OS591172	7,14	6,44
6,5	2700	✗	klar	80	E	OS592032	5,58	5,04
6,5	4000	✗	klar	80	E	OS591998	5,58	5,04
6,5	2700	✓	matt	80	E	OS591295	7,14	6,44
6,5	4000	✓	matt	80	E	OS590830	8,02	7,24
6,5	2700	✗	matt	80	E	OS591936	5,58	5,04
6,5	4000	✗	matt	80	E	OS591912	5,58	5,04



## Parathom® Classic E27 | 75W Ersatz

• A75 • Ø60mm • 230V • 1055lm • 300° • E27 • 15000 Std. • VPE10

W	Kelvin		Optik	Ra	EEK	Artikelnr.	St.Preis in €	VIP Preis ab 10 St.
7,5	2700	✓	klar	80	D	OS591097	12,88	11,62
7,5	2700	✗	klar	80	D	OS591677	8,76	7,90
7,5	4000	✗	klar	80	D	OS591639	8,76	7,90
7,5	2700	✓	matt	80	D	OS591110	12,88	11,62
7,5	4000	✓	matt	80	D	OS591059	12,88	11,62
7,5	2700	✗	matt	80	D	OS591592	8,76	7,90
7,5	4000	✗	matt	80	D	OS591578	8,76	7,90



## Parathom® Classic E27 | 100W Ersatz

• A100 • Ø60mm • 230V • 1521lm • 300° • E27 • 15000 Std. • VPE10

W	Kelvin		Optik	Ra	EEK	Artikelnr.	St.Preis in €	VIP Preis ab 10 St.
11	2700	✓	klar	80	D	OS590878	16,16	14,58
11	2700	✗	klar	80	D	OS590311	13,88	12,52
11	4000	✗	klar	80	D	OS591530	13,88	12,52
11	2700	✓	matt	80	D	OS590892	16,16	14,58
11	2700	✗	matt	80	D	OS590199	13,88	12,52

• innovative Filament-Technologie • sofort 100% Licht  
 • einfacher Austausch von Standardglühlampen • ohne UV- / IR



## Parathom® Classic E27|150W Ersatz

• A150 • Ø70mm • 230V • 2452lm • 330° • E27 • 15000 • VPE10

W	Kelvin	Optik	Ra	EEK	Artikelnr.	St.Preis in €	VIP Preis ab 10 St.
18	2700	✓ matt	80	D	OS592179	25,88	23,34
17	2700	✗ matt	80	D	OS591837	20,22	18,22
17	4000	✗ matt	80	D	OS591851	20,22	18,22

## Parathom® Classic E14 | 25W Ersatz

• B25 • Ø 35mm • 230V • 250lm • 300° • E14 • 15000 Std. • VPE 10

W	Kelvin	Optik	Ra	EEK	Artikelnr.	St.Preis in €	VIP Preis ab 10 St.
2,5	2700	✗ klar	80	F	OS590533	3,98	3,60
2,5	2700	✗ matt	80	F	OS590519	3,98	3,60

## Parathom® Classic E27|200W Ersatz

• A200 • Ø95mm • 230V • 3452lm • 320° • E27 • 15000 Std. • VPE4

W	Kelvin	Optik	Ra	EEK	Artikelnr.	St.Preis in €	VIP Preis ab 10 St.
24	2700	✗ matt	80	D	OS619111	37,42	ab 8 St. 33,76
24	4000	✗ matt	80	D	OS619135	37,42	ab 8 St. 33,76

- Klassische Kerzenform • sofort 100% Licht ohne Aufwärmzeit
- innovative Filament-Technologie • ohne UV- / IV-nahe Anteile
- einfacher Austausch von Standardkerzen
- ideal für dekorative Einbauten
- Anwendung im Haushalt oder zur Allgemeinbeleuchtung
- Einsatz im Außenbereich nur in Außenleuchten mit IP65



## Parathom® E14 | 40W Ersatz

• B40 • Ø 35mm • 230V • 470lm • 300° • E14 • 15000 Std. • VPE 10

W	Kelvin	Optik	Ra	EEK	Artikelnr.	St.Preis in €	VIP Preis ab 10 St.
4	2700	✓ klar	95	E	OS591776	8,80	7,94
4,8	2700	✓ klar	80	F	OS591219	6,70	6,04
4	2700	✗ klar	80	E	OS590458	5,42	4,90
4	4000	✗ klar	80	E	OS591493	5,80	5,24
4,8	2700	✓ matt	80	F	OS591257	6,70	6,04
4	2700	✗ matt	80	E	OS590359	5,30	4,78

## Parathom® Classic B40 | E27 Sockel

• B40 • Ø 35mm • 230V • 470lm • 300° • E27 • 15000 Std. • VPE 10

W	Kelvin	Optik	Ra	EEK	Artikelnr.	St.Preis in €	VIP Preis ab 10 St.
4,8	2700	✓ klar	80	E	OS590670	6,70	6,04
4	2700	✗ klar	80	E	OS591479	5,80	5,24

## Parathom® Classic E14 | 60W Ersatz

• B60 • Ø 35mm • 230V • 806lm • 300° • E14 • 15000 Std. • VPE 10

W	Kelvin	Optik	Ra	EEK	Artikelnr.	St.Preis in €	VIP Preis ab 10 St.
5,5	2700	✗ klar	80	D	OS591011	9,46	8,52
5,5	2700	✓ matt	80	D	OS590717	11,54	10,40
5,5	4000	✗ matt	80	D	OS591035	9,26	8,34



## Parathom® Classic E14|Sonderform

• Ø 35mm • 230V • 470lm • 300° • E14 • 15000 Std. • VPE 10

W	Kelvin	Optik	Ra	EEK	Artikelnr.	St.Preis in €	VIP Preis ab 10 St.
4	2700	✗ klar	80	E	OS590250	5,80	5,24
4	2700	✗ klar	80	E	OS590236	5,80	5,24

## Parathom® Classic P15 | 15W Ersatz

• Ø 45mm • Tropfenform • 230V • 136lm • 15.000 Std. • VPE10

W	Lumen	Kelvin	Socket			Optik	Ra	E EK	Artikelnr.	St. Preis in €	VIP Preis ab 10 St.
1,5	136	2700	E27	✗	300°	klar	80	F	OS590557	4,46	4,02

A T G F

→ E2715led



E27

E14

## Parathom® Classic P25 | 25W Ersatz

• Ø 45mm • Tropfenform • 230V • 250lm • 15.000 Std. • VPE10

W	Lumen	Kelvin	Socket			Optik	Ra	E EK	Artikelnr.	St. Preis in €	VIP Preis ab 10 St.
2,5	250	2700	E14	✗	300°	klar	80	F	OS590472	4,28	3,86
2,5	250	2700	E27	✗	300°	klar	80	F	OS590410	4,30	3,88
2,8	250	2700	E14	✓	320°	matt	80	F	OS591134	7,10	6,40
2,8	250	2700	E27	✓	320°	matt	80	F	OS590816	7,10	6,40
2,5	250	2700	E14	✗	300°	matt	80	F	OS590496	4,30	3,88
2,5	250	2700	E27	✗	300°	matt	80	F	OS590212	4,60	4,14

A T G F

= 25ledp

= 25leddp



## Parathom® Classic P40 | 40W Ersatz

• Ø 45mm • Tropfenform • 230V • 470lm • 15.000 Std. • VPE10

W	Lumen	Kelvin	Socket			Optik	Ra	E EK	Artikelnr.	St. Preis in €	VIP Preis ab 10 St.
4	470	2700	E14	✓	300°	klar	95	E	OS591752	8,64	7,80
4,8	470	2700	E14	✓	320°	klar	80	F	OS591196	7,80	7,02
4	470	2700	E27	✓	300°	klar	95	E	OS591738	8,64	7,80
4,8	470	2700	E27	✓	320°	klar	80	F	OS590694	7,80	7,02
4	470	2700	E14	✗	300°	klar	80	E	OS590397	5,30	4,78
4,8	470	2700	E14	✓	320°	matt	80	F	OS591233	7,80	7,04
4,8	470	2700	E27	✓	320°	matt	80	F	OS590779	7,80	7,02
4	470	2700	E14	✗	300°	matt	80	E	OS590335	5,30	4,78
4	470	2700	E27	✗	300°	matt	80	E	OS591356	5,30	4,78

A T G E

A T G F

= 40ledp

= 40leddp



## Parathom® Classic P60 | 60W Ersatz

• Ø 45mm • Tropfenform • 230V • 806lm • 15.000 Std. • VPE10

W	Lumen	Kelvin	Socket			Optik	Ra	E EK	Artikelnr.	St. Preis in €	VIP Preis ab 10 St.
5,5	806	2700	E14	✗	300°	klar	80	D	OS590977	9,22	8,32
5,5	806	2700	E27	✗	300°	klar	80	D	OS590953	8,90	8,02
6,5	806	2700	E14	✓	320°	matt	80	E	OS590731	12,12	10,94
5,5	806	2700	E14	✓	300°	matt	80	D	OS590991	9,22	8,32

A T G D

= 60ledp

= 60leddp



- Klassische Tropfenform • sofort 100% Licht ohne Aufwärmzeit
- innovative Filament-Technologie • ohne UV- / IV-nahe Anteile
- einfacher Austausch von Standardglühlampen
- Ideal für dekorative Einbauten
- Anwendungen im Haushalt und zur Allgemeinbeleuchtung
- Einsatz im Außenbereich in Außenleuchten mit mind. IP65





E27

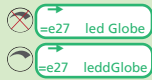

## Parathom® Classic E27 | Globe

• E27 • Globeform • 300° • 230V • 15.000 Std. • klar: VPE10 • matt: VPE6

W	Ersetzt	Lumen	Kelvin	Optik	Ø mm	Ra	EEK	Artikelnr.	St.Preis in €	VIP Preis ab 6 St.
2,5	25W	250	2700	✗ klar	124	80	F	OS590656	10,98	9,90
4	40W	470	2700	✗ klar	124	80	E	OS591455	13,34	12,02
6,5	60W	806	2700	✗ klar	124	80	E	OS591431	14,44	13,02
6,5	60W	806	2700	✗ matt	95	80	E	OS591417	10,44	9,40
7,5	75W	1055	2700	✓ matt	95	80	D	OS590915	15,22	13,72
11	100W	1521	2700	✓ matt	95	80	D	OS590939	20,22	18,22
11	100W	1521	2700	✗ matt	95	80	D	OS590618	13,34	12,02

- Klassische Globeform
- sofort 100% Licht ohne Aufwärmzeit
- innovative LED Filament-Technologie
- sehr geringer Energieverbrauch
- einfacher Austausch von Standard-Glühbirnen
- ideal zur dekorativen Beleuchtungen



E27

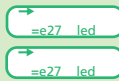

## Parathom® Stick | 60W Ersatz

• 60FR • Ø36mm • 230V • 806lm • 200° • E27 • 15000 Std. • VPE10

W	Kelvin	Optik	Ra	EEK	Artikelnr.	St.Preis in €	VIP Preis ab 10 St.
8	2700	✗ matt	80	F	OS593374	6,30	5,68
8	4000	✗ matt	80	F	OS593312	6,30	5,68

## Parathom® Stick | 75W Ersatz

• 75FR • Ø36mm • 230V • 1050lm • 200° • E27 • 15000Std. • VPE10

W	Kelvin	Optik	Ra	EEK	Artikelnr.	St.Preis in €	VIP Preis ab 10 St.
9	2700	✗ matt	80	E	OS593350	7,62	6,88
9	4000	✗ matt	80	E	OS593336	7,62	6,88

- Klassische Stabform • Länge: 116mm
- überall wo kompakte, effiziente Lampen benötigt werden
- Wohnräume, speziell wenn die Lampe sichtbar ist



RGBW

E27

E14

GU10

## Parathom® Classic A | RGBW

• 60W Ersatz • Ø60mm • 806lm • 200° • E27 • 25000 Std. • VPE4

W	Kelvin	Optik	Ra	EEK	Artikelnr.	St.Preis in €	VIP Preis ab 4 St.
9,7	2700	✓ matt	80	G	OS430754	13,44	12,12

## Parathom® Classic B | RGBW

• 40W Ersatz • Ø37mm • 470lm • 200° • E14 • 25000 Std. • VPE4

W	Kelvin	Optik	Ra	EEK	Artikelnr.	St.Preis in €	VIP Preis ab 4 St.
4,9	2700	✓ matt	80	F	OS430853	14,90	13,44

## Parathom® PAR16 | RGBW

• 25W Ersatz • Ø50mm • 250lm • 120° • GU10 • 25000 Std. • VPE4

W	Kelvin	Optik	Ra	EEK	Artikelnr.	St.Preis in €	VIP Preis ab 4 St.
4,2	2700	✓ matt	80	G	OS445970	14,48	13,06



A T G E

R7s

→ R7s ledd

## LED SLIM LINE | R7s

• Ø 20mm • R7s • 230V • 300° • 2700K • 15.000 Std. • VPE6

W	Ersetzt	Lumen	L mm	Ra	Artikelnr.	St.Preis in €	VIP Preis ab 6 St.
7	60W	806	78	✗	80 OS432710	15,94	14,38
12	100W	1521	118	✗	80 OS432734	22,76	20,52

- besonders kompakte Dimensionen
- geringe Wärmeentwicklung
- in den Längen 78mm und 118mm



A T G E

R7s

→ R7s ledd

## Parathom® DIM LINE | R7s

• Ø 28mm • R7s • 230V • 300° • 2700K • 25.000 Std. • VPE20

W	Ersetzt	Lumen	L mm	Ra	Artikelnr.	St.Preis in €	VIP Preis ab 20 St.
9,5	75W	1055	78	✓	80 OS626935	18,26	16,46
12	100W	1521	78	✓	80 OS626966	32,14	28,98
16	125W	2000	118	✓	80 OS626812	32,50	29,32
19	150W	2452	118	✓	80 OS626782	62,30	56,18

- passt in die meisten R7s Leuchten durch nicht-mittige Sockel
- gute Rundumausleuchtung • geringe Wärmeentwicklung
- in den Längen 78mm und 118mm



A T G E

R7s

→ R7s ledd

## Parathom® LINE | R7s

• Ø29mm • R7s • 230V • 300° • 2700K • 15.000 Std. • VPE20

W	Ersetzt	Lumen	L mm	Ra	Artikelnr.	St.Preis in €	VIP Preis ab 20 St.
6,5	60W	806	78	✗	80 OS653283	12,78	11,52
8,2	75W	1055	78	✗	80 OS653221	17,86	16,12
12	100W	1521	78	✗	80 OS627055	30,06	27,10
13	100W	1521	118	✗	80 OS626874	20,12	18,14
16	125W	2000	118	✗	80 OS626843	28,56	25,76
19	150W	2452	118	✗	80 OS626904	44,34	39,98



A T G F

GY6.35

12V

dimmbar

OS622418:  
300°  
Ø14mm  
→ gy6,3528led  
→ gy6,3540led  
→ gy6,3540ledd

## Parathom® PIN | GY6.35

• Ø18mm • GY6.35 • 12V NV • 320° • 2700K • 15.000 Std. • VPE6: dimmbar • VPE20: nicht dimmbar

W	Ersetzt	Lumen	L mm	Ra	Artikelnr.	St.Preis in €	VIP Preis ab 20 St.
4,5	40W	470	50	✓	80 OS607255	16,66	ab 6 St. 15,02
2,6	28W	300	40	✗	80 OS622418	9,42	8,50
4	40W	470	50	✗	80 OS622357	12,00	10,82

- variabler Einsatz an Gleich- und Wechselspannung möglich
- gute Rundum-Lichtausstrahlung
- ideal für den dekorativen und frei brennenden Einsatz

## Parathom® PIN | G9 Glas

• Ø 16mm • G9 • 230V • 230° • klar • 15.000 Std. • VPE6

W	Ersetzt	Lumen	Kelvin	Länge mm		Ra	E EK	Artikelnr.	St.Preis in €	VIP Preis ab 6 St.
1,8	20W	200	2700	62	✗	80	E	OS574434	7,76	7,00
2,6	30W	300	2700	67	✗	80	E	OS574465	8,90	8,02



→g9



20W Ersatz



30W Ersatz

G9

## Parathom® PIN | G9

• 230V • G9 • 300° • klar • dimmbar: 25000Std/ nicht dimmbar: 15000Std. • VPE20

W	Ersetzt	Lumen	Kelvin	Länge xØmm		Ra	E EK	Artikelnr.	St.Preis in €	VIP Preis ab 20 St.
1,9	20W	200	2700	46x15	✗	80	F	OS625969	6,72	6,06
3	30W	320	2700	52x16	✓	80	F	OS622890	17,04	15,38
2,6	30W	320	2700	47x15	✗	80	E	OS626041	8,56	7,72
2,6	30W	320	4000	47x15	✗	80	E	OS626010	9,32	8,40
4	40W	470	2700	59x18	✓	80	E	OS622265	19,46	17,56
4,2	40W	470	2700	52x19	✗	80	E	OS626072	12,18	10,98
4,2	40W	470	4000	52x19	✗	80	E	OS626102	12,78	11,52
4,8	50W	600	2700	59x18	✗	80	E	OS622234	19,84	17,88
4,8	50W	600	4000	59x18	✗	80	E	OS622203	20,66	18,64

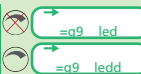

20W Ersatz



30W Ersatz dimmbar



30W Ersatz



40W Ersatz dimmbar 320°



40W Ersatz



50W Ersatz 320°

G9

• LED Alternative zu konventionellen HV-Lampen

• gute Rundum-Lichtausstrahlung

• für stimmungsvolle Lichtakzente

## Parathom® PIN | G4 MICRO

• 12V NV • G4 • 300° • klar • 25.000 Std • 15.000 Std. • VPE6

W	Ersetzt	Lumen	Kelvin	Länge xØmm		Ra	E EK	Artikelnr.	St.Preis in €	VIP Preis ab 6 St.
1	10W	100	2700	30x10	✗	80	F	OS523098	8,74	7,88



→g410led



G4

12V

• extrem kleine Bauform • gute Rundum-Lichtausstrahlung

• variabler Einsatz an Gleich- und Wechselspannung möglich

## Parathom® PIN | G4

• 12V NV • G4 • klar • dimmbar: 25.000 Std • nicht dimmbar: 15.000 Std. • VPE20

W	Ersetzt	Lumen	Kelvin	Länge xØmm		Ra	E EK	Artikelnr.	St.Preis in €	VIP Preis ab 20 St.
0,9	10W	100	2700	33x12	✗	80	F	OS622722	5,62	5,06
2	20W	200	2700	40x15	✓	80	F	OS622388	13,08	11,78
1,8	28W	200	2700	36x13	✗	80	F	OS622692	7,64	6,88
2,6	28W	300	2700	40x14	✗	80	F	OS622449	9,48	8,56



10W Ersatz 320°



20W Ersatz 300°

G4



20W Ersatz dimmbar 320°



28W Ersatz 320°

• ideal für den dekorativen und frei brennenden Einsatz

• gute Rundum-Lichtausstrahlung

• variabler Einsatz an Gleich- und Wechselspannung möglich

• für stimmungsvolle Lichtakzente

• kompatibel mit vielen handelsüblichen elektronischen Vorschaltgeräten

• LED-Alternative zu Niedervolthalogenlampen

ATG E

ATG F

ATG G

5W/12W Ersatz

25W Ersatz

40W/55W Ersatz

E14

ATG E

60W Ersatz

75W Ersatz

B15d

### Special T SLIM | B15d

• Ø18mm • B15d • 230V • 320° • 2700K • 15.000 Std. • VPE4

W	Ersetzt für	Lumen	L mm	Ra	ArtikelNr.	St.Preis in €	VIP Preis ab 4 St.
7	60W	806	90	✗	OS606968	32,44	29,24
9	75W	1055	100	✓	OS607194	44,44	40,08

### Parathom® Special | T26 Filament

• Ø 26mm • E14 • 230V • 15.000 Std. • Ra80 • 300°

W	Ersetzt für	Lumen	Kelvin	VE	EEK	ArtikelNr.	St.Preis in €	VIP Preis ab 20 St.
• Länge: 63mm								
2,2	12W	110	2700	20	G	OS616912	6,34	5,72
1,6	5W	50	2400	6	G	OS432819	6,58	ab 6 St. 5,94
2,8	25W	250	2700	20	F	OS616875	7,80	7,02
2,8	25W	250	6500	20	F	OS616837	8,02	7,24
• Länge: 80mm								
4	40W	470	2700	20	E	OS616790	9,10	8,20
6,5	55W	730	2700	6	E	OS432963	11,42	ab 6 St. 10,30

ATG E

E14

E27

GU10

### Special T SLIM | 60W Ersatz

• 806lm • 230V • 320° • 2700K • 15.000 Std. • VPE6

W	Socket	Ø mm	L mm	Ra	ArtikelNr.	St.Preis in €	VIP Preis ab 6 St.
7	E14	20	92	✓	OS607316	28,20	25,44
7,3	E27	32	90	✓	OS607347	28,20	25,44
7	GU10	20	82	✗	OS607378	28,20	25,44

### LEDinestra® | 25W Ersatz

• L: 300mm • 230V • 200° • dimmbar: 25000Std/ nicht dimmbar: 15000Std. • VPE10

W	Socket	Lumen	Kelvin	Ø mm	Ra	EEK	ArtikelNr.	St.Preis in €	VIP Preis ab 10 St.
3,1	S14s	275	2700	29	✓	F	OS607033	30,02	27,08
3,1	S14d	275	2700	29	✓	F	OS607019	30,02	27,08
3,2	S14d	275	2700	29	✗	F	OS607118	20,76	18,72
3,2	S14s	275	2700	29	✗	F	OS607132	20,76	18,72

ATG F

S14s

S14d

### LEDinestra® | 40W Ersatz

• L: 500mm • 230V • 200° • dimmbar: 25000Std/ nicht dimmbar: 15000Std. • VPE10

W	Socket	Lumen	Kelvin	Ø mm	Ra	EEK	ArtikelNr.	St.Preis in €	VIP Preis ab 10 St.
4,9	S14s	470	2700	29	✓	F	OS607071	35,54	32,04
4,9	S14d	470	2700	29	✓	F	OS607057	35,54	32,04
4,8	S14d	470	2700	29	✗	F	OS607156	27,32	24,64
4,8	S14s	470	2700	29	✗	F	OS607170	27,32	24,64

ATG F

S14s

S14d

### LEDinestra® | 75W Ersatz

• L: 1000mm • 230V • 200° • dimmbar • 25000Std • VPE 5

W	Socket	Lumen	Kelvin	Ø mm	Ra	EEK	ArtikelNr.	St.Preis in €	VIP Preis ab 10 St.
9,9	S14s	1055	2700	29	✓	F	OS607095	72,66	65,54

ATG F

S14s



## Seit dem 01.09.2021 gelten neue Energieeffizienzklassen auch für Leuchten und Leuchtmittel

### Alt:



- von A+++ bis E
- bzw. von A+++ bis D
- je nach Gerätetyp verschieden

### Neu:

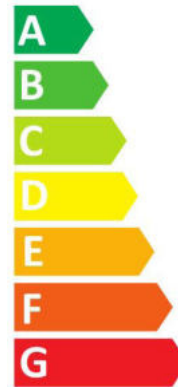

- von A bis G
- „+“-Klassen wurden gestrichen
- für alle Gerätetypen gleich

## Neue Klassifizierung ändert nichts an der Effizienz!

Die neue Richtlinie wurde von der EU-Kommission entsprechend neu und anspruchsvoller gestaltet als zuvor. Leuchten und Leuchtmittel (auch Geräte) die zuvor der Klasse A+++ angehörten, können nicht einfach auf die neue Klasse A umgekennzeichnet werden. Eine neue komplexere Berechnungsformel, welche Verbrauch und Effizienz besser gegenüberstellt, erlaubt die Einteilung in die neue Skala im Bereich A-G. **Wobei A nach aktuellem Stand von keinem Gerät oder von keiner Leuchte erreicht wird.** Bei einigen Geräten werden noch weitere Kriterien wie Geräuschemissionen uvm. miteinbezogen.

In erster Linie soll die Energieeffizienzskala, bereits bei kurzem Blick darauf, Aussage darüber geben, wie ein Geräte bzw. eine Leuchte mit Energie umgeht. Wobei im Gegensatz zu der alten Kennzeichnung B, C, D usw. keine schlechten Effizienzen mehr vermitteln sollen. Alte, konventionelle Leuchtmittel fallen meist grundsätzlich in die Kategorie G, aber auch einige LED-Leuchtmittel sind in diese Bewertung gefallen.

## Darum wurde die Skala geändert:

Einerseits wollte die EU-Kommission damit einheitlich für alle Geräte die selbe Veranschaulichung für den Käufer schaffen. Zuvor gab es nämlich für unterschiedliche Geräte bereits verschiedene Skalen. Kühlschränke z.B. wurden bereits in A+++ zugeteilt, da A++ nicht mehr ausreichend war.

Hersteller haben den Energieverbrauch und die ansprechende grüne +++ Kennzeichnung als Verkaufsargument für Ihre Produkte verwendet. Es wurde kontinuierlich weiterentwickelt, um die Leuchten bzw. Geräte noch sparsamer zu machen und eine höhere Kennzeichnung zu erreichen bzw. damit neue „+“-Kennzeichnungen eingeführt werden müssten. Für den Käufer entstand somit der Eindruck, dass alle Geräte mit sehr niedrigem Energieverbrauch die Klasse A haben und sich nur durch die unterschiedliche Anzahl von +-Zeichen unterscheiden. B und C wurde hierbei bereits als „schlecht“ angesehen. Hier war der eigentliche Zweck der Energieverbrauchskennzeichnung nicht mehr erfüllt, die Einführung der Pluszeichen sorgte für Verwirrung.

Die neue Skala soll diesen Eindruck wieder neu gestalten.

## Gut zu wissen:

Die neue Kennzeichnungspflicht gilt nur für Leuchtmittel und Leuchten mit fest verbauten LEDs. Leuchten, welche exklusive Leuchtmittel angeboten und geliefert werden, entfallen mittlerweile der Kennzeichnungspflicht, da der Käufer sich hier für ein Leuchtmittel seiner Wahl entscheiden kann. Dieses kann jederzeit gewechselt werden.

# Bewegungsmelder



## Licht an! ... bei Bewegung

**Benc Lichttechnik**

220-240V  
50-60Hz IP 20

Für den Einbau in Leuchten oder hinter Decken aus Holz usw.

360° bei Decken- und  
160° bei Wandmontage

LED tauglich



**BESTSELLER**

### BK360 in der TARA Decken- und Wandleuchte



**LED**

**HF Sensor**

→BWMHF

- Maße: 58 x 40,5 x 26mm
- Zeitregler (10 sec bis 12 min), Lichtregler (< 3 bis 2000 Lux),
- Reichweitenregler (Decke: 2-8 m; Wand: 5-15 m)
- 5,8 GHz Schaltleistung
- Max. 200W ESL | LED      Max. 500W ohmsche Last

Bezeichnung	Artikelnr.	St.Preis in €	VIP Preis ab 10 St.
HF Sensor	BK360	39,36	35,42

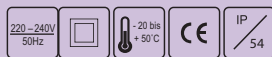

Erfassungswinkel  
240° horizontal

Reichweite ca. 16 m

inkl. Mini-Handsender



optional  
Handsender  
Z25320



## Swiss Garde 4000-240

→ZBWMAP

- Mit intelligenter Kleintier-Unterdrückung
- Minimale Leistungsaufnahme < 0,25 W
- Als Wand- und Deckenmelder mit Unterkriechschutz und Vorhangfunktion
- Dreh- und neigbarer Sensorkopf
- Erfassungsbereich: 240° horizontal, +360° Unterkriechschutz
- Reichweite: ca. 16 m • Montagehöhe: ca. 2 bis 5 m
- Dämmerungsregler: 5-2000 lx (oder aktueller Luxwert per Fernbedienung RC SG 4000 siehe unten)
- Zeitregler: Kurzimpuls (ca. 1 s), ca. 10 s bis 20 min
- 148 x 105 x 85 mm

Bezeichnung	Artikelnr.	St.Preis in €	VIP Preis ab 5 St.
weiß	Z26560	170,78	154,02
schwarz	Z26562	170,80	154,02

## RC SG 4000 - Beschreibung

### Swiss Garde 4000 Ein schlauer Fuchs!

Denn erstmals können Sie bestimmen, ob Katzen, Hunde oder Füchse erfasst werden oder nicht.



Den neuen  
Swiss Garde 4000  
erhalten Sie inklusive  
dem intelligenten  
Mini-Handsender!



= Tiere werden nicht erfasst



= Standarderfassung mit Reichweite ca. 12m



= Erfassungsbereich mit kurzer Nachlaufzeit



Erfassungswinkel 200°

3 Jahre Garantie

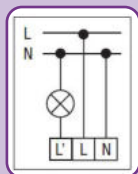

## Infra Garde 200 Max

→ZBWMAP

- Nennspannung: 230 V/50 Hz • 100x100x750mm
- Schaltleistung: 1000W/5 A max. ohmisch (cos φ 1,0), 250VA/1,25A induktiv (cos φ 0,5)
- Reichweite: ca. 11 m frontal, ca. 5,5 m seitlich bei 3 m Höhe
- Lichtregler: ca. 5-1000 Lux
- Zeitregler: Kurzimpuls ca. 1 s (25 s pause), ca. 30 s-15 min
- Timer mit Langzeit-Einstellung für Sparlampen
- Maximale Erfassung mit HK Großlinse und raffinierter Blende
- Integrierte Kurzimpulsfunktion
- Für die Ansteuerung von Zeitrelais, Gongs etc.
- Kabeleinführung von unten und von oben, für eine angenehme und einfache Installation

Bezeichnung	Artikelnr.	St.Preis in €	VIP Preis ab 5 St.
weiß	Z3160	81,26	73,28
schwarz	Z3165	81,26	73,28

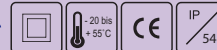

Handsender

→hand

## Swiss Garde 3100 IR

→ZBWMAP

- Für AP- oder UP-Wandmontage mit Unterkriechschutz
- Nennspannung: 230V/50Hz
- Schaltleistung: 2300 W/10A ohmisch (cos φ 1,0), 1150W/5A induktiv (cos φ 0,5)
- Reichweite: ca. 12 m frontal, ca. 6 m seitlich bei 3 m Höhe, Ø 5 m Unterkriechschutz
- Zeitregler: Kurzimpuls (ca. 1s), ca. 10 s bis 20 min.
- Erfassungsbereich: 200° Horizontal + 360° Unterkriechschutz
- Montagehöhe: ca. 2 m - 8 m
- Masse: 86x86x68mm (auf Platte)
- Dämmerungsregler: 5 - 2000 Lux

Bezeichnung	Artikelnr.	St.Preis in €	VIP Preis ab 5 St.
weiß	Z26450	145,22	130,96
Handsender	Z25320	28,48	25,68

## Bewegungsmelder für alle Schaltersysteme

Zeiteinstellung  
ca. 10 sec bis 12 min

230 Volt/50Hz

Erfassungsbereich  
Wandmontage 180°

Erfassungsbereich  
Wandmontage 180°

0-A-I Schalter

3-Draht



SI & 50x50



50x50 & 55x55

### Technische Merkmale:

- ✓ Dämmerung 10-2000 Lux (horizontal)
- ✓ Reichweite 6-10 m
- ✓ Innenmontage IP20I
- ✓ Montagehöhe bis 2,5 m
- ✓ ohmsche & induktive Last
- ✓ Reichweite ca. 6m
- ✓ Dauer-EIN, Automatik Dauer-AUS (0-A-I)
- ✓ Helligkeit einstellbar

### Leistungsfähig und flexibel

Der UP-Bewegungsmelder BEKA mit hoher Reichweite und dichtem Erfassungsnetz eignet sich ideal zur Wandmontage in Schalterhöhe.

Die verschiedenen Abdeckplatten in unterschiedlichen Maßen und Farben ermöglichen es, den Melder in alle gängige Schalterprogramme zu integrieren.

### Lieferumfang

Unter der jeweils angegebenen Bestell-Nr. erhalten Sie wie abgebildet den BEKA Bewegungsmelder-Einsatz inklusive der gewünschten Abdeckung. Diese montieren Sie in die Abdeckrahmen der jeweils angegebenen Hersteller (nicht im Lieferumfang enthalten!).

### Ihre Vorteile

- ✓ Integrierter Kurzimpuls für Treppenlichtautomaten, Gongs etc.
- ✓ Neues Leistungsrelais 1800 W mit hoher EVG-Schaltleistung
- ✓ Voreingestellter Standard
- ✓ Programmierung bleibt bei Stromausfall

SI



### SI Bewegungsmelder

→BWMUP

- Passend zu Schaltersystem:
- BUSCH JAEGER® Duro SI, Reflex SI • KLEIN SI®
- Tastereingang für manuelles Schalten

Bezeichnung	Artikelnr.	St.Preis in €	VIP Preis ab 10 St.
cremeweiß	BK12	79,26	71,48
reinweiß	BK14	101,44	91,52

50

Mit Zwischenrähmchen passend für viele Schaltersysteme



### 50x50 Bewegungsmelder

→BWMUP

- Passend zu Schaltersystem mit dem Systemmaß 50x50mm
- Tastereingang für manuelles Schalten
- KOPP® Europa • VIKO® Karre • Klein® K50 • EGB Karre

Bezeichnung	Artikelnr.	St.Preis in €	VIP Preis ab 10 St.
reinweiß	BK5014	98,32	93,24
silber matt	BK5080	82,96	78,66





**LED**

→BWMUP

## 55x55 Bewegungsmelder UP

- Dauer-EIN, Automatik, Dauer-AUS
- Reichweite: ca. 6m
- 3-Draht-Gerät: Für ohmsche und induktive Last 3-1000W
- 230 V ~50-60 Hz • Verzögerung: ca. 4 bis 240s

Bezeichnung	Artikelnr.	St.Preis in €	VIP Preis ab 10 St.
reinweiß 3-Draht (Ersatz für BK5514)	BK55314	91,10	82,20
RC-Glied für induktive Lasten	BK502140	10,72	10,16

## BK55... Ohne Zwischenrahmen passend zu folgenden Schaltersystemen:

- ✓ BERKER® S.1, B.1, B.3, B.7 Glas, Modul2
- ✓ ELSO JOY®
- ✓ GIRA® Esprit, Event, System 55, E2
- ✓ JUNG® A500, AS500
- ✓ KLEIN® KG, K55
- ✓ KOPP® , HK07
- ✓ MERTEN® M-PLAN
- ✓ OPUS® Fusion, VIVA
- ✓ PEHA Aura
- ✓ Siemens Delta Line
- ✓ Busch-Jäger Balance SI

Sie haben noch Fragen?

Rufen Sie uns an!  
Tel. 0 86 38/88 55 99-0

Wir beraten Sie ausführlich.

## Zwischenrahmen für 50x50mm Bewegungsmelder



Bild	Bezeichnung	Artikelnr.	St.Preis in €	VIP Preis ab 10 St.
1	JUNG A590ZWW alpinweiß für JUNG SERIE A / AS	JUA-590ZWW	3,16	2,86
2	JUNG CD590ZWW alpinweiß für JUNG SERIE CD	JU070608	3,54	3,20
3	JUNG LS961ZWW alpinweiß für JUNG SERIE LS	JU105706	4,50	4,08
4	Busch-Jaeger 1746-214-101 reinweiß für BJ Reflex SI	BJ618400	3,06	2,86
5	Busch-Jaeger 1746-914-101 reinweiß für BJ Balance SI	BJ190814	3,06	2,86
6	Zwischenrahmen 50 auf 55 für Berker S1,B1,B3,B7 Glas, Modul2 Gira Esprit, Event, System55, E2 Elso Joy, Kopp HK07, Peha Aura, Opus Fusion, Viva, Merten M-Plan Siemens Delta Line	K556810 50/04	2,26	2,04



## 50x50 Bewegungsmelder UP

- Dauer-EIN, Automatik, Dauer-AUS • 230 V ~50-60 Hz
- 2-Draht-Gerät • Für ohmsche Last 40-400 W
- 3-Draht-Gerät • Für ohmsche und induktive Last 3-1000W
- Passend zu Schaltersystem mit dem Systemmaß 50x50mm

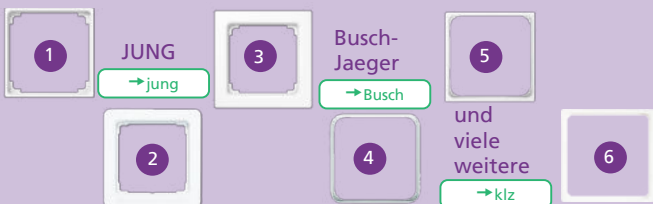
Bezeichnung	Artikelnr.	St.Preis in €	VIP Preis ab 10 St.
reinweiß 2-Draht	BK50214	66,96	60,48
reinweiß 3-Draht	BK50314	101,74	91,94
RC-Glied für induktive Lasten	BK502140	10,72	10,16

Super flaches Design +  
externer Tastereingang

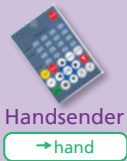

Handsender  
→hand



Erfassungswinkel ca. 360°

3 Jahre Garantie

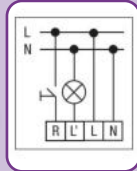

**NEU** Einstellbar nur mit P-IR Fernbedienung  
oder App und Universal RC

## Swiss Garde Hokuspokus →ZBWMUP

- Bohrung/Einbaudurchmesser: 38mm
- Masse: Sensor Ø 44mm (Sichtmaß) / Sensortiefe 43mm (Einbau)
- Nennspannung: 230V/50Hz
- Schaltleistung: 2300 Watt/10A ohmisch (cos φ 1,0), 1150 VA/5A induktiv (cos φ 0,5)
- Bewegung: ca. Ø16m bei 3m Höhe • Montagehöhe: ca. 2-5 m
- **ideal für Montage in Profilschienen oder Nassräumen**
- Zeitregler: Kurzimpuls (ca. 1 s), ca 10 s bis 20 min
- Dämmerungsregler: 5-2000 lux • Externer Taster (ON)

Bezeichnung	Artikelnr.	St.Preis in €	VIP Preis ab 5 St.
Swiss Garde Hokuspokus mit variablem Erfassungsbereich	Z25478	149,50	134,82
Handsender	Z25320	28,48	25,68

↑  
50



Erfassungsbereich:  
180°/10 m

3 Jahre Garantie

Mit Zwischenrähmchen passend  
für viele Schaltersysteme

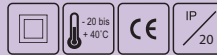
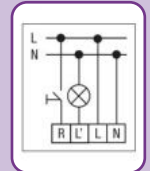

Handsender  
→hand

## Swiss Garde 300 D IR UP →ZBWMUP

- Masse: 80mm x 80mm x 32mm (Sichtmass)
- Innenmaß: 50x50mm / Einbautiefe 40mm / Einbauhöhe: 48mm
- Nennspannung: 230 V / 50 Hz
- Schaltleistung: 2300W/10A ohmisch (cos φ 1,0), 1150W/5A induktiv (cos φ 0,5)
- Montagehöhe: ca. 1 m – 3 m
- Reichweite: ca. 10 m Radius bei 3 m Höhe
- Dämmerungsregler: 5 – 2000 Lux
- Zeitregler: Kurzimpuls (ca. 1 s), ca. 10 s bis 20 min

Bezeichnung	Artikelnr.	St.Preis in €	VIP Preis ab 5 St.
Swiss Garde 300D IR UP	Z25290	113,86	102,68
Handsender	Z25320	28,48	25,68

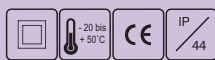

Erfassungswinkel ca. 180°

3 Jahre Garantie



Handsender  
→hand

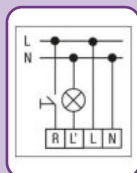

## Swiss Garde 300 WM IR →ZBWMUP

- Nennspannung: 230V/50Hz
- Schaltleistung: 2300 W/10 A ohmisch (cos φ 1,0) 1150 VA/5 A induktiv (cos φ 0,5)
- Reichweite: ca. 10 m Radius bei 3 m Höhe
- Montagehöhe: ca. 1 bis 3 m
- Dämmerungsregler: 5-2000 lx (oder aktueller Luxwert per Fernbedienung)
- Zeitregler: Kurzimpuls (ca. 1 s), ca. 10 s bis 20 min
- Spritzwassergeschützt
- 88x88x35mm (Sichtmass)
- Einbautiefe: 40mm / Einbauhöhe 47mm

Bezeichnung	Artikelnr.	St.Preis in €	VIP Preis ab 5 St.
Swiss Garde 300 WM, weiß	Z25100	116,36	104,94
Handsender	Z25320	28,48	25,68

## Außenbewegungsmelder IP55



180°

Unterputz



Handsender  
→hand

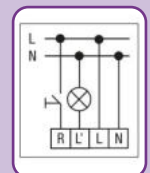

## Swiss Garde 300 D IR IP55 →ZBWMUP

- Aussen-Bewegungsmelder für UP-Wandmontage
- Ideal im Aussenbereich über Türen oder auf Schaltherhöhe
- Nennspannung: 230V/50Hz • Erfassungsbereich: 180°
- Schaltleistung: 2300W/10A ohmisch (cos φ 1,0) • 1150 VA/5A induktiv (cos φ 0,5) • -20 bis +50°C
- Reichweite: ca. 10m Radius bei 3m Höhe
- Montagehöhe: ca. 1-3 m • Dämmerungsregler: 5-2000 lx (oder aktueller Luxwert per Fernbedienung)
- Zeitregler: Kurzimpuls (ca. 1s), ca. 10s bis 20min
- Schutzart: IP55 strahlwassergeschützt, Klasse II, CE
- 88x88x43mm • Einbautiefe: 33mm • Einbauhöhe: 48mm

Bezeichnung	Artikelnr.	St.Preis in €	VIP Preis ab 5 St.
Swiss Garde UP	Z25230	180,88	163,12
Handsender	Z25320	28,48	25,68

Dämmerungsschalter für AP-Wandmontage

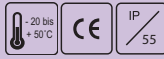

**NEU**

## Dämmerungsschalter

→dämmerung

- integrierter Lichtsensor misst die Helligkeit der Umgebung
- Automatische Einschaltung des Lichts unterhalb einer wählbaren Helligkeitsschwelle • Maße LxBxH: 105x79x35mm
- Timer 2-8h für Einschaltdauer möglich oder permanent Licht ein solange Helligkeitsschwelle unterschritten
- Schaltleistung: 1000W/4,35A (ohmisch); 250VA/1,25A (induktiv)
- Dämmerungsregler: 5-1000lx • Zeitregler: 2 bis 8h oder (D-D)

Bezeichnung	Artikelnr.	St.Preis in €	VIP Preis ab 5 St.
Dämmerungsschalter PC24	Z7520	71,18	64,18

→ZBWM



passend zu:  
Z25340 Z25457

**NEU**

## Federklemmen-Adapter Swiss Guard

- Federklemmen-Adapter für Swiss Guard 360 für abgehängte Decken • weiß • zum Deckeneinbau

Bezeichnung	Artikelnr.	St.Preis in €	VIP Preis ab 5 St.
Federklemmen-Adapter	Z25410	12,12	10,94

Außenbewegungsmelder IP55

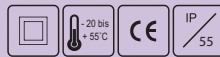

Erfassungswinkel 360°  
Reichweite: max. 30 m

**BESTSELLER**

Handsender  
→hand

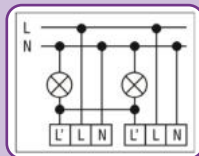

## Swiss Guard 360 Premium

→ZBWMAP

- Aufputz • Version 360° mit extra großem Erfassungsbereich
- Wasserfest für Innen- und Außenmontage • 1-Kanal • 30m
- Maße: Ø125 mm, Höhe: 75 mm
- Nennspannung: 230 V / 50 Hz
- Schaltleistung: 2300W/10A ohmisch (cos φ 1,0) 1150VA/5A induktiv (cos φ 0,5)
- Montagehöhe: ca. 2m-8m • Dämmerungsregler: 5-2000 Lux
- Zeitregler: Kurzimpuls (ca. 1 s), ca. 10 s bis 20 min

Bezeichnung	Artikelnr.	St.Preis in €	VIP Preis ab 5 St.
Swiss Guard Aufputz	Z25050	128,02	115,46
Handsender	Z25320	28,48	25,68



Erfassungswinkel ca. 360°

3 Jahre Garantie



optional für Aufputzmontage  
→ZBWM

Handsender  
→hand

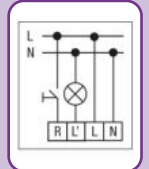

## Swiss Guard 360 Plus RA

→ZBWMUP

- 1-Kanal, 16 m • Dimensionen: ø 105 x 35 mm (Sichtmaß)
- Einbautiefe: 36mm / Einbauhöhe: 48mm
- Nennspannung: 230V/50Hz
- Schaltleistung: 2300 Watt/10A ohmisch (cos φ 1,0) 1150 Watt/5A induktiv (cos φ 0,5)
- Reichweite: ø ca. 14 m bei 3 m Höhe
- Montagehöhe: ca. 2 m – 6 m
- Dämmerungsregler: 5 – 2000 Lux
- Zeitregler: Kurzimpuls ca. 1 s, 10 s bis 20 min
- Auf Anfrage mit Klammern für abgehängte Decken erhältlich!

Bezeichnung	Artikelnr.	St.Preis in €	VIP Preis ab 5 St.
Swiss Guard Plus RA	Z25340	125,34	113,04
AP-Rahmen rund, weiß	Z25420	14,26	12,86
Handsender	Z25320	28,48	25,68



Erfassungswinkel ca. 360°

3 Jahre Garantie



optional für Aufputzmontage  
→ZBWM

Handsender  
→hand

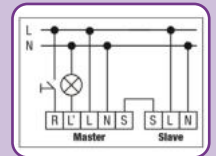

## Swiss Guard 360 Präsenz Master / Slave RA 16 m

→präsenz

- Nennspannung: 230V/50Hz • Ø 105 x 35 mm (Sichtmaß)
- Schaltleistung: 2000 W/max. 8,7 A (cos φ 1,0) 1000 VA/max. 4,35 A induktiv (cos φ 0,5)
- Reichweite: ca. Ø 6 m, ca. Ø 14 m bei 3 m Höhe
- Montagehöhe: ca. 2 bis 6 m
- Dämmerungsregler: 5-2000 lx (oder aktueller Luxwert per Fernbedienung)
- Zeitregler: Kurzimpuls (ca. 1 s), ca. 10 s bis 20 min

Bezeichnung	Artikelnr.	St.Preis in €	VIP Preis ab 5 St.
Swiss Guard Master 16 m	Z25457	149,50	134,82
Swiss Guard Slave 16 m	<b>NEU</b> Z25459	131,00	118,14
AP-Rahmen rund, weiß	Z25420	14,26	12,86
Handsender	Z25320	28,48	25,68



## Elektromech. Raumtemperaturregler für:

- ✓ Flächenschalterrahmen, Fühlerelement: Bimetall Typ 1 C
- ✓ Schaltvermögen bei 230V, Schutzart: IP 30  
Öffner Heizkontakt: 10 (4) A  
Wechsler Heiz-/Kühlkontakt: 5 (2) A
- ✓ Schaltdifferenz: ca. 0,5 K
- ✓ Temperaturabsenkung: ca. 4 K (bei SI, Heizen/Kühlen)
- ✓ Temperaturbereich: +5 – +30 °C
- ✓ Schutzklasse: II nach entsprechender Montage
- ✓ zulässige Luftfeuchtigkeit: max. 95 % rH, nicht kondensierend



55

**BESTSELLER**

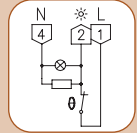

NEU! LED Lampe leuchtet, wenn die Heizung an ist!

Der praktische Thermostatregler OHNE ZWISCHENRING

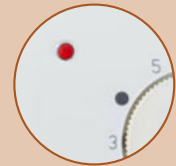
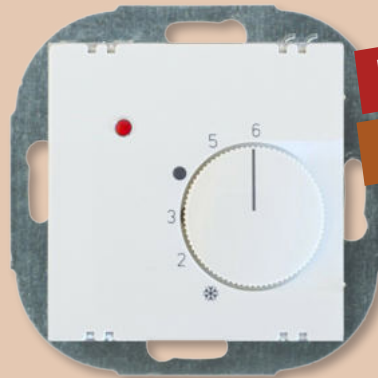

→raum

## Raumthermostate Unterputz 55

- UP-Raumthermostate passend zu allen Schalterprogrammen mit dem Systemmaß 55x55mm, reinweiß ähnl. RAL9010 z.B.: Busch-Jaeger Busch-balance SI, Berker S1 / B1 / B3 / B7, Kopp HK07, Jung A500 / AS500 / ACreation / APlus, Gira System55, Merten M-Plan / M-Star / M-Smart / M-Pure / M-Creativ / 1-M / Ateliere-M, Elso Joy, Klein Balance55
- mit Zwischenrahmen auch in Schalterprogramme wie Busch-Jaeger future / future linear, Jung LS990 / CD500, integrierbar

Bezeichnung	Artikelnr.	St.Preis in €	VIP Preis ab 10 Stk.
• reinweiß glänzend	BK5511	65,72	59,28
• reinweiß matt	BK5521	65,72	59,28

Rechts finden Sie Abdeckungen in Sonderfarben bzw. für andere Schalterprogramme - einfaches Austauschen!

SI

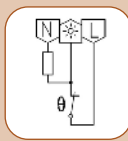

→raum

**NEU**



Zum Beispiel: BK761 in Kombination mit Abdeckung BK9920 = Raumthermostat für Busch-Jäger future linear / solo / axcent / carat

## Raumthermostate UP-Design SI

- Passend für Schalterprogramme B&J Reflex SI/SI-Linear, Klein SI Design / ohne Zwischenrahmen
- reinweiß ähnlich RAL9010 - passend zu B&J -214

Bezeichnung	Artikelnr.	St.Preis in €	VIP Preis ab 10 Stk.
• reinweiß glänzend	BK761	60,58	54,64



## Abdeckungen Sonderfarben-/Maße

- Ohne Fenster für LED-Licht
- In Verbindung mit BK761 - einfach Abdeckung austauschen !

Bezeichnung	Artikelnr.	St.Preis in €	VIP Preis ab 10 Stk.
<b>NEU</b> passend zu B&J® future linear / solo / axcent / carat			
• verkehrs-/studioweiß glänzend	BK9920	19,44	17,52
• anthrazit glänzend	BK9919	20,34	18,34
• alusilber glänzend	BK9918	22,28	20,10
passend zu MERTEN® System M Sonderfarben			
• anthrazit matt	BK9917	20,34	18,34
• aluminium matt	BK9916	22,28	20,10
passend zu BERKER® S.1/B.3/B.7 Sonderfarben			
• anthrazit matt	BK9915	20,34	18,34
• alu matt	BK9914	22,28	20,10
passend zu JUNG® Serie A Sonderfarben			
• anthrazit matt	BK9913	21,48	19,38
• aluminium glänzend	BK9912	22,28	20,10
passend zu GIRA® System 55 Sonderfarben			
• anthrazit matt	BK9911	21,50	19,40
• alu matt	BK9910	22,28	20,10

→raum

55 50



z. B. für Wärmepumpen



→raum

## Raumthermostate UP 50 + 55 mit Schalter Heizen/Kühlen

- Für alle gängigen Schalterprogramme Berker®, B&J®, Gira®, Jung®, Klein®, Merten®, PEHA®

Bezeichnung	Artikelnr.	St.Preis in €	VIP Preis ab 10 Stk.
55x55 mm ohne Zwischenrahmen für 55x55 Schalterprogramme			
• reinweiß glänzend	BK553	86,42	77,94
• reinweiß matt	BK554	86,42	77,94
50x50 mm mit Zwischenrahmen in verschiedene Schalterprogramme integrierbar! S. 81			
• reinweiß glänzend	BK503	82,38	74,30
• cremeweiß glänzend	BK504	82,38	74,30

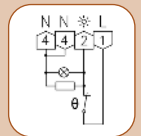

reinweiß mit LED

LED Lampe leuchtet, wenn die Heizung an ist!

Superflach!



studioweiß ohne LED

## Raumthermostat Aufputz

→raum

- Raumtemperaturregler
- 5°C–30°C/0,5 K, Öffner 2 (1) A
- Superflaches Gehäuse 13,9mm
- Deckt auch Hohlwand- und Schalterdosens ab
- BxH: 78x78,5mm

Bezeichnung	Artikelnr.	St.Preis in €	VIP Preis ab 10 Stk.
• reinweiß, beleuchtet	BK1391	32,66	29,44
• studioweiß nicht beleuchtet!	BK1396	33,60	30,30

50

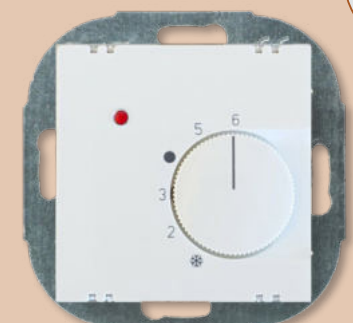

reinweiß mit LED



LED Lampe leuchtet, wenn die Heizung an ist!



studioweiß mit LED

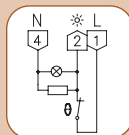

Hohe Schaltleistung

Super günstig!

mit Zwischenrahmen in verschiedene Schalterprogramme integrierbar! siehe Seite 81

→raum

## Raumthermostate Unterputz 50

- Für alle gängigen Schalterprogramme: Berker®, B&J®, Gira®, Jung®, Klein®, Merten®, PEHA®

Bezeichnung	Artikelnr.	St.Preis in €	VIP Preis ab 10 Stk.
• reinweiß glänzend (RAL 9010)	BK5011	60,10	54,20
• studioweiß (RAL 9016) glänzend	BK5016	65,72	59,28

→raum

## Raumthermostat AP-Universal

- Bimetall „Öffner“, Typ 1C
- 10 (4) A, 250 V
- Regelbereich: 5°C bis 30°C (Skala 1...6)
- Maße: 74x74x23 mm (LxBxH)

Bezeichnung	Artikelnr.	St.Preis in €	VIP Preis ab 20 Stk.
• reinweiß	BK239	23,60	21,28

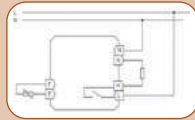

55x55mm



Reflex SI



## Raumthermostat mit beleuchtetem Grafikdisplay

→raum

- Elektronischer Raum- bzw. Fußbodentemperaturregler
- Montage in UP-Dose, in Flächenschalterprogramme adaptierbar
- EIN/AUS Funktion • Frostschutz • Heiz-LED (rot)
- Anzeige: Soll-, Isttemperatur/Datum, Uhrzeit; Soll-, Isttemperatur oder Datum und Uhrzeit • Fühler: NTC intern, extern
- Einstellbereich variiert je nach Verwendung des Reglers als Raumtemperaturregler (5°C - 30°C) oder Fußbodentemperaturregler (10-42°C) • Ausgänge: 1 • Regelbereiche: 1
- Element: Relais • Kontakt: Schließer • Leistung: 2300W
- Inkl. Regler, Abdeckung, ohne Rahmen
- Gemäß DIN EN 60730

Bezeichnung	Artikelnr.	St.Preis in €	VIP Preis ab 10 Stk.
• reinweiß glänzend 55x55	BK2159	209,36	188,86
• reinweiß glänzend Reflex SI	BK2128	209,36	188,86

→raum

## Fußbodentemperaturfühler

- Optionaler, externer Fußbodentemperaturfühler
- Umgebungstemperatur: -5°C - +70°C
- Fühler: NTC
- Anschlusskabel: 4m, PVC

Bezeichnung	Artikelnr.	St.Preis in €	VIP Preis ab 10 Stk.
Fußbodentemperaturfühler	BK8037	37,24	33,60



nur 2 W!  
inkl. Anschlussleitung



→raum

## Thermoelektrischer Stellantrieb

- TS Slimline 230 V 50 Hz Einschaltstrom 1A
- Leistungsaufnahme 2,5W
- Thermischer Stellantrieb auf/zu
- Ventiltyp stromlos geschlossen
- Anschlussleitung 2x0,5mm<sup>2</sup>, 100 cm lang
- Maße: Ø46mm, L: 80,4mm
- Betriebstemperatur 0-50°C
- Schließkraft 90 N

Bezeichnung	Artikelnr.	St.Preis in €	VIP Preis ab 10 Stk.
Stellantrieb	BK5010	19,88	17,94



**BEKA** Heiz- und Klimatechnik für alle Anforderungen

→raum



Auch für Heiz-/Kühlregler mit Heiz-/Kühlschalter!

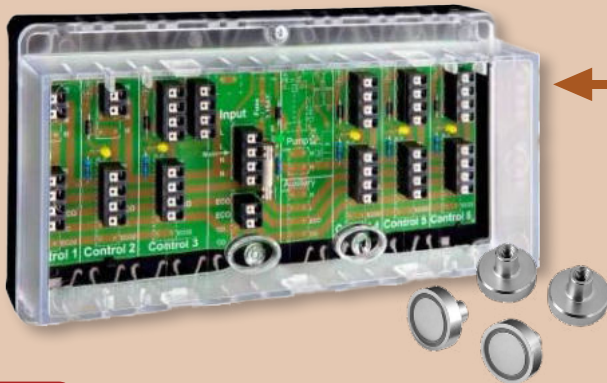

**NEU**

→raum

## Klemmleisten 6-Kanal

- Klemmleiste für bis zu 6 Temperaturregler und max. 12 stromlos geschlossene Stellantriebe
- interne Sicherung sichert ebenfalls Stromkeise der angeschlossenen Regler und Ventilstellantriebe
- Signalisierung der Betriebszustände durch LED
- integrierte Zuentlastung für Anschlussleitungen

Bezeichnung	Artikelnr.	St.Preis in €	VIP Preis ab 5 Stk.
6-Kanal	BK2161	81,40	73,42
Magnetfüße (4 Stk.)	BK32	25,22	22,74

## Schaltbild BK2161

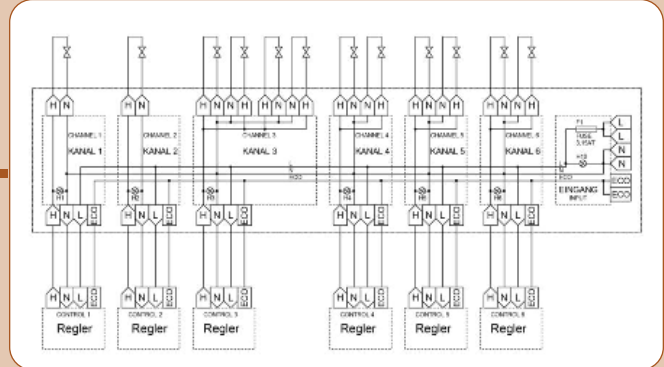

## Schaltbild BK3181

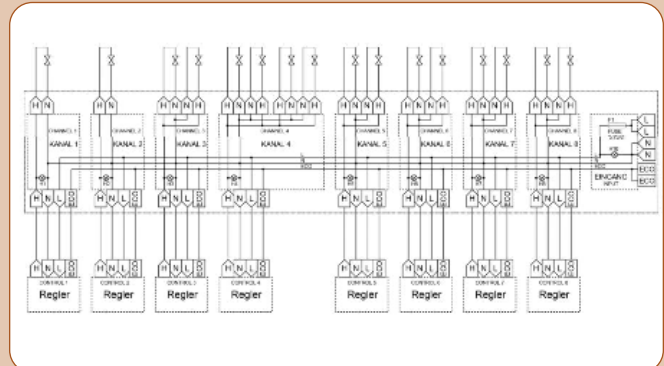

## ⓘ Klemmleisten für Heizkreisverteiler

### ✓ Vorteile der BEKA Klemmleisten

- schnelle & übersichtliche Verdrahtung durch schraubenlose Federsteckklemmen
- komfortable & einfache Montage über Hutschienenmontage (EN 60715) oder Magnetfüße
- hohe Zeit- und Kostenersparnis
- Beschriftungsfelder für die sichere Zuordnung der HK
- Ausführung für 6 oder 8 Raumthermostate
- integrierte Zuentlastung für Anschlussleitungen

Anschluss von bis zu 4 Stellantrieben pro Kanal

Zuentlastung für eingeführte Kabel Kanal



Signalisierung der Betriebszustände durch LED

schnelle & übersichtliche Verdrahtung durch schraubenlose Federsteckklemmen

interne Sicherung auch für angeschlossene RTR und Ventilstellantriebe



Auch für Heiz-/Kühlregler mit Heiz-/Kühlschalter!

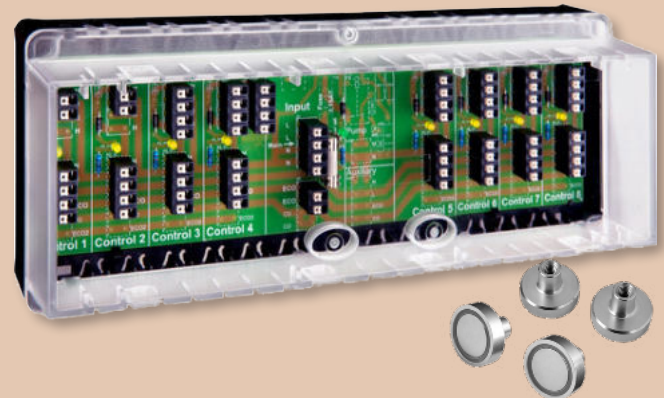

**NEU**

→raum

## Klemmleisten 8-Kanal

- Klemmleiste für bis zu 8 Temperaturregler und max. 14 stromlos geschlossene Stellantriebe
- interne Sicherung sichert ebenfalls Stromkeise der angeschlossenen Regler und Ventilstellantriebe
- Signalisierung der Betriebszustände durch LED
- integrierte Zuentlastung für Anschlussleitungen

Bezeichnung	Artikelnr.	St.Preis in €	VIP Preis ab 5 Stk.
8-Kanal	BK3181	114,78	103,54
Magnetfüße (4 Stk.)	BK32	25,22	22,74

## Heizungssteuerung per Funk einfach & komfortabel



78 x 13,9 x 78,5 mm (LxBxH)



→raum  
funk

### Funk RT mit Sollwertsteller

- Funk-Sender zur Erfassung/Einstellung der Raumtemperatur
- Betriebsspannung: 2 x Micro AAA, 1,5 V, 1.100 mAh
- Umgebungstemperatur: -10 - +50°C • Lagertemperatur: -10 - +50°C
- Montage/Befestigung: direkte Aufputz-/Wandmontage mittels Schrauben oder Klebepads • Fühler: NTC intern
- Einstellbereich: 5-30°C
- Lieferumfang: Gerät, Batterien, Klebepads
- Bedienelemente: Anlerntaste

Bezeichnung	Artikelnr.	St.Preis in €	VIP Preis ab 10 Stk.
• reinweiß glänzend	BK28119	118,92	107,26

## ① Funksteuerung mit BEKA Elementen in der Kurzübersicht

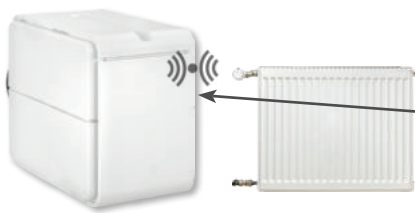

**BK18161 an den Heizkörper**  
... EMPFÄNGER



**BK28119 in den Raum**  
... SENDER Funkthermostat



**BK1150 an Elektrodirektheizungen**  
... EMPFÄNGER



**BK1210 ... 4-Kanal**  
... EMPFÄNGER zur Zentralsteuerung

für Fußbodenheizungen



**BK1208 ... 8-Kanal**  
... EMPFÄNGER zur Zentralsteuerung





48 x 82 x 64 mm (LxBxH)



→raum funk

## Empfänger für Heizkörperventile

- Betriebsspannung: 2x Mignon AA, 1,5V/2.000mAh
- Umgebungstemperatur: 0°C-+50°C
- Lagertemperatur: -20°C-+50°C
- Montage/Befestigung: M30x1,5, mitgelieferte Adapter für Danfoss RA, RAV, RAVL
- Fühler: NTC intern (für Notlaufregelung) • Nennhub: ca. 5mm
- Nennschließkraft: ca. 100N • Regelbereich: 8°C-28°C
- Anzeige: Montagebereitschaft/mechanische Anpassung/Fehler mechanische Anpassung/Verbindungsverlust/Lernmodus
- Bedienelemente: Lerntaste, Installationstaste

Bezeichnung	Artikelnr.	St.Preis in €	VIP Preis ab 10 Stk.
• reinweiß matt	BK18161	142,50	128,54



175 x 55 x 90 mm (LxBxH)



→raum funk

## Funk-Temperaturregler 4-Kanal

- 4-Kanal Funk-Temperaturregler (Empfänger) zur Montage im Heizkreisverteiler, max. 4 Stellantriebe (Stromlos geschlossen) pro Kanal direkt anschließbar • Inkl. Pumpenlogik
- Inkl. Funkempfänger, 4 Schrauben
- Kanalanwahltaste, Lerntaste • Funkfrequenz: 868,3 MHz
- Ausgänge: 5 (4 Räume/Zonen, 1 Pumpe)
- Regelbereich: 5°C-30°C
- Element: 5 Relais • Kontakt: 5 Schließer
- Leistung: 1150 W davon Pumpenausgang: 180 W
- Master-Slave-Betrieb, Mittelwertbildung, Notlaufbetrieb
- Gemäß DIN EN 60950-1 und DIN EN 300220

Bezeichnung	Artikelnr.	St.Preis in €	VIP Preis ab 10 Stk.
• lichtgrau matt	BK1210	323,46	291,80
Magnetfuß (4 St.)	BK24	26,50	23,90



78,3 x 25,5 x 83,4 mm (LxBxH)



→raum funk

## für Elektrodirektheizungen, Aufputz

- Betriebsspannung: 230 VAC, 50 Hz
- Umgebungstemperatur: 0°C-40°C
- Lagertemperatur: -20°C-+70°C
- Elektrischer Anschluss: Schraubklemmen 0,5-2,5 mm<sup>2</sup>
- Montage/Befestigung: Aufputz-/Wandmontage (4-Loch-Befestigung auf UP-Dose)
- Schutzklasse: II für Verbraucher der Schutzklassen I und II
- max. Schaltstrom: 13 (2) A • Max./min. Schaltspannung: 230 VAC, 50 Hz • Schaltleistung: 3000 W
- Schaltelement: Relais • Schaltkontakt: Schließer
- Regelbereich: 5°C-30°C • Anzeige: Installationsmodus/Funktionskontrolle/Verbindungsverlust/Lernmodus
- Bedienelemente: Anlerntaste

Bezeichnung	Artikelnr.	St.Preis in €	VIP Preis ab 10 Stk.
• reinweiß matt	BK1150	154,14	139,02



255 x 75 x 90 mm (LxBxH)

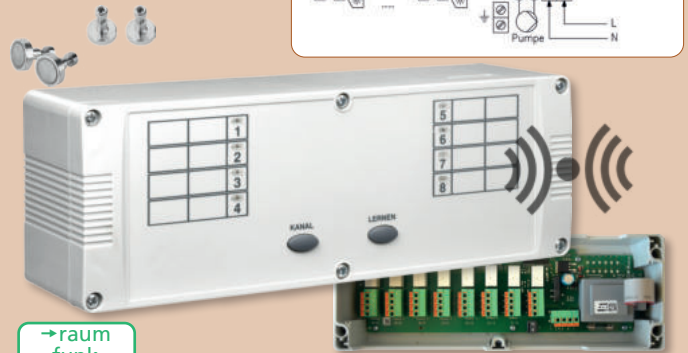

→raum funk

## Funk-Temperaturregler 8-Kanal

- 8-Kanal Funk-Temperaturregler (Empfänger) zur Montage im Heizkreisverteiler, max. 4 Stellantriebe (Stromlos geschlossen) pro Kanal direkt anschließbar • Inkl. Pumpenlogik
- Inkl. Funkempfänger, 4 Schrauben
- Kanalanwahltaste, Lerntaste • Funkfrequenz: 868,3 MHz
- Ausgänge: 9 (8 Räume/Zonen, 1 Pumpe)
- Regelbereich: 5°C-30°C
- Element: 9 Relais • Kontakt: 9 Schließer
- Leistung: 1150 W davon Pumpenausgang: 180 W
- Master-Slave-Betrieb, Mittelwertbildung, Notlaufbetrieb
- Gemäß DIN EN 60950-1 und DIN EN 300220

Bezeichnung	Artikelnr.	St.Preis in €	VIP Preis ab 10 Stk.
• lichtgrau matt	BK1208	402,88	363,44
Magnetfuß (4 St.)	BK24	26,50	23,90

## Funk-Fenstergriff



- steuert Klimaanlage, Heizgeräte
- steuert z.B. Dunstabzüge
- mit Lagesensor
- Ohne Bohren, Ohne Kabel

25 Fenstergriffe auf einem Empfänger vernetzbar!

→BKFunk

### Fenstergriff BK104

- Batterielebensdauer bis zu 20 Jahre • Energiesparend
- Mit einem Sender, einem Fensterstellungssensor und einem Temperaturfühler
- Der Sensor der Fensterstellung arbeitet mit folgenden Anlagen zusammen: System Heizgeräte, System Klimaanlage, System Potentialfreier Wechselkontakt
- Reichweite: Im Gebäude mit Standardwänden ca. 30 m, im Freien bis 300 m
- perfekt für Neuanlagen oder für Altbauanierungen. Integrierbar in vorhanden Anlagen
- Leicht zu montieren
- Norm-Fenstergriff

Bezeichnung	Artikelnr.	St.Preis in €	VIP Preis ab 5 Stk.
• weiß	BK104	50,18	45,28

## Einfache Steuerung von Verbrauchern



### BK104 in Kombination mit BK102

Durch den **potenzialfreien Kontakt** sind viele Anwendungen möglich.

Wie z. B.

- ✓ Dunstabzugssteuerung
- ✓ Ventilatorsteuerung
- ✓ Einbruchmeldeanlagen
- ✓ Fensterüberwachung
- ✓ Klimaanlagesteuerung
- ✓ Überwachungsanlagen
- ✓ Schließanlagen
- ✓ Lüftungsanlage



## Einfache Steuerung von Klimaanlage



### BK104 in Kombination mit BK102

- ✓ Bei Kippen oder Öffnen des Fensters schaltet sich die Klimaanlage sofort aus

## Funk-Empfänger Potentialfreier Kontakt



- steuert viele Verbraucher
- Betrieb bis 16 A möglich
- Wechslerkontakt

Durch den potenzialfreien Kontakt sind viele Anwendungen möglich.

Wie z. B.

- ✓ Dunstabzugssteuerung
- ✓ Ventilatorsteuerung
- ✓ Einbruchmeldeanlagen
- ✓ Fensterüberwachung
- ✓ Klimaanlagesteuerung

(LxBxH) 135 x 38 x 28

→BKFunk

### Funk-Empfänger BK 102

- Kann unter Belastung bis 16 A betrieben werden
- Kabellose Zusammenarbeit mit verschiedenen Sendeanlagen
- Arbeitet mit folgenden Anlagen zusammen: System potentialfreier Wechslerkontakt

Bezeichnung	Artikelnr.	St.Preis in €	VIP Preis ab 5 Stk.
• weiß	BK102	72,28	65,22

**NEU**

## Digitales Funk-Raumthermostat

Zum temperaturabhängigen Schalten von elektrischen Heizsystemen

- mit Wochenprogramm
- Betrieb: Batterie 2xAAA 1,5V (nicht enthalten)
- Reichweite bis zu 35m • 6 Temperaturänderungen pro Tag
- Fensterlüftungskontrolle • Aufputz / Wandmontage
- einfache und flexible Installation ohne Netzanschluss und Kabel
- schnelle Änderung der geforderten Temperatur
- Kindersicherung / Tastensperre
- Frostschutz (3°C) • Funk: bidirektional
- max 12A • 433,92 MHz • Temperaturbereich: 5-39°C
- 81x81x25mm

Bezeichnung	Artikelnr.	St.Preis in €	VIP Preis ab 5 Stk.
Funksender	SIKU50434	113,68	102,56



bis zu 9 Empfänger



**NEU**

+ →raum funk



## Drahtloser Empfänger

schaltet aufgrund der erfassten Daten vom Funk-Raumthermostat die Heizanlage ein bzw. aus

- der Stromverbraucher wird nach der Solltemperatur eingeschaltet
- Unterputzmontage (nicht in der Nähe von Kraftfeldern anbringen)
- nur für Innenräume geeignet IP20 • Reichweite Gebäude bis 35m
- Reichweite im Freien 150m • Kommunikationsart: bidirektional
- Heizung / Verbraucher max. 16A
- 230V/50Hz • 433,92MHz • Relais max. 16A/250VAC
- 49,5x45,5x26mm • Arbeitstemperatur: 0 bis 40°C

Bezeichnung	Artikelnr.	St.Preis in €	VIP Preis ab 5 Stk.
Funkempfänger	SIKU50648	122,98	110,94



# JUNG AS500® | 55x55mm

## Unterputz Schaltereinsätze VPE 10

• Nennspannung 250V • Krallen-/Schraubbefestigung • UP





	Bezeichnung	Artikelnr.	St.Preis in €	VIP Preis ab 100 Stk.
	506U Wechselschalter	JU506U	7,80	7,32
	505U Serienschalter	JU505U	12,38	11,60
	531U Taster	JU531U	8,80	8,26
	506KOU Kontrollwechsel	JU506KOU	20,26	18,98
	509VU Jalousieschalter	JU264007	26,60	23,92
	507U Kreuzschalter	JU507U	16,58	15,56



Weitere Artikel aus dem JUNG AS500 Programm können Sie bei uns jederzeit anfragen und beziehen



## Rahmen AS 500® VPE 10

• alpinweiß RAL9010 glänzend • Duroplast • horizontal/vertikal • kombinierbar mit allen gängigen 55x55mm Systemen

	Bezeichnung	Artikelnr.	St.Preis in €	VIP Preis ab 100 Stk.
	AS581WW Einfachrahmen	JUAS-581WW	2,36	2,22
	AS582WW Zweifachrahmen	JUAS-582WW	4,00	3,74
	AS583WW Dreifachrahmen	JUAS-583WW	7,12	6,66
	AS584WW Vierfachrahmen	JUAS-584WW	12,28	11,52
	AS585WW Fünffachrahmen	JUAS-585WW	20,24	18,98

## Zwischenrahmen AS 500® VPE 10

• für alle 50x50mm Einbaumodule, zur Integration in Jung AS500 Schalterprogramm  
• alpinweiß RAL9010 glänzend • Duroplast 

	A590ZWW  Zwischenrahmen	JUA-590ZWW	3,16	2,86
---	--	------------	------	------

## Wippen AS 500® VPE 10

• alpinweiß RAL9010 glänzend • Duroplast • 55x55mm

	Bezeichnung	Artikelnr.	St.Preis in €	VIP Preis ab 100 Stk.
	AS591WW Einfachwippe Aus-/Wechsel	JUAS591WW	3,18	2,98
	AS591-5WW Serienwippe	JUAS591-5WW	6,00	5,64
	AS591KO5WW Kontrollwippe mit roter Kalotte	JUAS591KO5WW	5,76	5,18
	AS591-5PWW Jalousiewippe Pfeile grau	JUAS591-5PWW	9,72	8,78





## Kombisteckdose AS 500® VPE 10

• Abd. alpinweiß RAL9010 glänzend • UP-Einsatz • 55x55mm

Bezeichnung	Artikel-Nr.	St.Preis in €	VIP Preis ab 100 Stk.
A1520WW	JUA1520WW	5,42	5,08
A1520KIWW mit erhöhtem Berührungsschutz	JUA-1520KIWW	9,72	8,76

## Zentralscheiben AS 500® VPE 10

• alpinweiß RAL9010 glänzend • Duroplast • 55x55mm • VPE 10

	Bezeichnung	Artikelnr.	St.Preis in €	VIP Preis ab 100 Stk.
	A561PLTVWW TV Abdeckung 2-Loch	JUA561PLTVWW	4,94	4,64
	A561PLSATWW SAT Abdeckung 3-Loch	JUA561PLSATWW	4,94	4,62
	A569PLTWW TAE Abdeckung	JUA569PLTWW	4,94	4,64
	A569-1BF-PLUAWW IAE/UAE 1-fach Abdeckung	JUA569-1BF-PLUAWW	7,04	6,60
	A569-2BF-PLUAWW IAE/UAE 2-fach Abdeckung	JUA569-2BF-PLUAWW	4,90	4,60
	A1540WW Dimmerabdeckung	JU113558	5,76	5,38
	A594-0WW Blindabdeckung inkl. Einsatz	JUA594-0WW	12,40	11,18



Mit dem Zwischenrahmen JUA590ZWW können Sie alle Einsätze von BEKA 55x55 aus Seite 93 in das JUNG AS500 Programm integrieren!

**i** Mit dem passenden Zwischenrahmen können Sie unsere BEKA Einbaugeräte in beinahe jedes Schalterprogramm integrieren! In 55x55mm Systemmaß Schalterprogrammen wie JUNG AS500®, Busch-balance® SI, uvm. sogar ohne Zwischenrahmen!



passend zu allen gängigen Schalterprogrammen!

sehr geringe Einbautiefe

LED 3-500W

**NEU**

→ dimmer

## LED Universaldimmer RLC

- Leistung LED: 3-250W / HV & elektronische Trafos: 3-500W
- Betrieb: Druck-/Dreh-Dimmer
- Ansteuerung: RLC, Phasenabschnitt
- Dimmbarkeit: 0-100% stufenlos
- 220-240V AC 50/60Hz • Eingangsstrom: 2.07A (240V)
- Anschlussklemmen: 0,75-2,5mm<sup>2</sup> • Schutzart: IP20
- Maße: 84x84x45,5mm • Einbautiefe: ca. 26mm
- Wellenlänge: 18,5mm / Ø 4mm (Adapter auf 6mm inkl.)
- UP Montage in Standard-Schalterdose
- Frontplatte aus Edelstahl (entgratete Kanten!)

Bezeichnung	Artikelnr.	St. Preis in €	VIP Preis ab 10 Stk.
RLC Dimmer	BK65	77,92	69,96

55



Anschluss mit USB Typ A und Typ C

inkl. Einfachrahmen abnehmbar!

**NEU**

→ usb

## Steckdose mit 2xUSB | Typ A+Typ C

- integrierter erhöhter Berührungsschutz • Einbautiefe 32mm
- 1x USB Typ A • 1x USB Typ C • Standby-Verbrauch <0,1W
- 3,4A Ladestrom • 230V Steckdose 16A
- USB-Schnittstellen: 2x (5V \* 3,4A) • Einbautiefe: 32mm
- Smart-IC für optimale Ladeströme • Systemmaß 55x55mm
- elektronischer Kurz- und Überlastschutz
- Montage in Standard 60mm Unterputzdose

Bezeichnung	Artikelnr.	St. Preis in €	VIP Preis ab 10 Stk.
USB Steckdose reinweiß glänzend (ähnl. RAL9010)	BK205858	39,00	35,10

55



Raumthermostat 55x55mm reinweiß

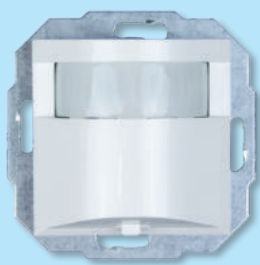

Bewegungsmelder 55x55mm reinweiß

## Raumthermostat mit LED

→ raum

- 55x55mm Systemmaß • reinweiß glänzend (ähnl. RAL9010)
- LED leuchtet wenn die Heizung an ist • Unterputz

Bezeichnung	Artikelnr.	St.Preis in €	VIP Preis ab 10 Stk.
Raumthermostat	BK5511	65,72	59,28

## Bewegungsmelder 3-Draht

→ BWMUP

- LED geeignet • 55x55mm Systemmaß
- reinweiß glänzend (ähnl. RAL9010)
- UP-Montage • 180° Erfassungswinkel • Unterputz
- Reichweite ca. 6m • 3-1000W ohmsche + induktive Last
- Zeit: 4-240sek. einstellbar • Dämmerungswert einstellbar
- Taster-/Schalteranschluss und Parallelschaltung möglich

Bezeichnung	Artikelnr.	St.Preis in €	VIP Preis ab 10 Stk.
Bewegungsmelder	BK55314	91,10	82,20

55



reinweiß



silber-alu



anthrazit



schwarz-matt

**NEU**

→ usb

## Steckdose mit 2x USB | Typ A

- mit integriertem erhöhtem Berührungsschutz • Standby-Verbrauch USB-Ports: 50mW • TÜV Rheinland zertifiziert • Einbautiefe: 40mm • max. Power: 4000W • 250V/AC 50HZ, 16A • Montage in Standard UP-Dose • 2-USB Ports und Steckplatz gleichzeitig nutzbar • Ladestrom der USB-Schnittstellen: 5V/DC max. 2800mA (2100mA wenn beide USB Ports gleichzeitig) • passend zu allen handelsüblichen Schalterprogrammen mit dem Systemmaß 55x55
- Lieferung inkl. Einfachrahmen - abnehmbar

Bezeichnung	Artikelnr.	St. Preis in €	VIP Preis ab 10 Stk.
reinweiß glänzend (ähnl. RAL9010)	BK205728	31,00	27,90
silber alu (ähnl. RAL9006) passend zu GIRA Alu/Silber	BK205759	31,20	28,08
anthrazit (ähnl. RAL7016) passend zu GIRA anthrazit	BK205766	31,20	28,08
schwarz-matt (ähnl. RAL9005)	BK205773	31,20	28,08

# JUNG CD500® | 68x68mm

## Unterputz Schaltereinsätze VPE 10

• Nennspannung 250V • Krallen-/Schraubbefestigung • UP

	Bezeichnung	Artikelnr.	St.Preis in €	VIP Preis ab 100 Stk.
	506U Wechselschalter	JU506U	7,80	7,32
	505U Serienschalter	JU505U	12,38	11,60
	531U Taster	JU531U	8,80	8,26
	506KOU Kontrollwechsel	JU506KOU	20,26	18,98
	509VU Jalousieschalter	JU264007	26,60	23,92
	507U Kreuzschalter	JU507U	16,58	15,56



Weitere Artikel aus dem JUNG CD500 Programm können Sie bei uns jederzeit anfragen und beziehen

## Rahmen CD500® VPE 10

• alpinweiß RAL9010 glänzend • Duroplast • horizontal/vertikal • Innenmaß 68x68mm

	Bezeichnung	Artikelnr.	St.Preis in €	VIP Preis ab 100 Stk.
	CD581WW Einfachrahmen	JU052901	4,06	3,82
	CD582WW Zweifachrahmen	JU054806	8,62	8,08
	CD583WW Dreifachrahmen	JU056404	13,46	12,62
	CD584WW Vierfachrahmen	JU057807	19,68	18,44
	CD585WW Fünffachrahmen	JU059108	34,32	31,70

## Zwischenrahmen CD500® VPE 10

• für Einbaugeräte zur Integration in das JUNG CD500 Programm • alpinweiß RAL9010 glänzend • Themoplast

	CD590ZWW 50x50mm	JU070608	3,54	3,20
	CD561Z5WW 55x55mm	JU114159	5,80	5,24

## Wippen CD500® VPE 10

• alpinweiß RAL9010 glänzend • Duroplast • 68x68mm

	Bezeichnung	Artikelnr.	St.Preis in €	VIP Preis ab 100 Stk.
	CD590WW Einfachwippe Aus-/Wechsel	JU070400	7,10	6,64
	CD595WW Serienwippe	JU079106	9,80	9,18
	CD590KOWW Kontrollwippe mit roter Kalotte	JU065505	7,86	7,36
	CD595PWW Jalousiewippe Pfeile grau	JU078802	15,76	14,24



## Kombisteckdose CD500® VPE 10

• Abd. alpinweiß RAL9010 glänzend • UP-Einsatz • 68x68mm

Bezeichnung	Artikel-Nr.	St.Preis in €	VIP Preis ab 100 Stk.
CD1520WW	JU059870	6,36	5,98
CD1520KIWW mit erhöhtem Berührungsschutz	JU065369	13,24	11,96

**BEKA**



Mit dem Zwischenrahmen CD561Z5WW können Sie alle Einsätze von BEKA 55x55 aus Seite 93 in das JUNG CD500 Programm integrieren!

## Zentralscheiben CD500®

• alpinweiß RAL9010 glänzend • Duroplast • 68x68mm • VPE 10

	Bezeichnung	Artikelnr.	St.Preis in €	VIP Preis ab 100 Stk.
	CD561SATWW SAT/TV Abdeckung 2-Loch bzw. 3-Loch ausbrechbar	JU470606	6,48	5,86
	CD569TWW TAE Abdeckung	JU050907	6,48	5,86
	CD569-1UAWW IAE/UAE 1-fach Abdeckung	JU681309	6,48	5,86
	CD569-2UAWW IAE/UAE 2-fach Abdeckung	JU682504	6,48	5,86
	CD1540WW Dimmerabdeckung	JU113671	8,16	7,36
	CD594-0WW Blindabdeckung inkl. Einsatz	JU412903	11,86	10,72

# JUNG LS990® | 70x70mm

## Unterputz Schaltereinsätze VPE 10

• Nennspannung 250V • Krallen-/Schraubbefestigung • UP





	Bezeichnung	Artikelnr.	St.Preis in €	VIP Preis ab 100 Stk.
	506U Wechselschalter	JU506U	7,80	7,32
	505U Serienschalter	JU505U	12,38	11,60
	531U Taster	JU531U	8,80	8,26
	506KOU Kontrollwechsel	JU506KOU	20,26	18,98
	509VU Jalousieschalter	JU264007	26,60	23,92
	507U Kreuzschalter	JU507U	16,58	15,56



Weitere Artikel aus dem JUNG CD500 Programm können Sie bei uns jederzeit anfragen und beziehen



## Rahmen LS990® VPE 10

• alpinweiß RAL9010 glänzend • Duroplast • horizontal/vertikal • Innenmaß 70x70mm

	Bezeichnung	Artikelnr.	St.Preis in €	VIP Preis ab 100 Stk.
	LS981WW Einfachrahmen	JU114609	6,34	5,72
	LS982WW Zweifachrahmen	JU117501	8,32	7,52
	LS983WW Dreifachrahmen	JU119901	13,42	12,58
	LS984WW Vierfachrahmen	JU121003	25,86	23,38
	LS985WW Fünffachrahmen	JU121805	36,42	32,92

## Zwischenrahmen LS990® VPE 10

• für Einbaugeräte zur Integration in das JUNG LS990 Programm • alpinweiß RAL9010 glänzend • Duroplast 

	LS961ZWW 50x50mm	JU105706	4,50	4,08
	LS961Z5WW 55x55mm 	JU985018	7,40	6,68



Mit dem Zwischenrahmen LS961Z5WW können Sie alle Einsätze von BEKA 55x55 aus Seite 93 in das JUNG LS990 Programm integrieren!

## Wippen LS990® VPE 10

• alpinweiß RAL9010 glänzend • Duroplast • 70x70mm

	Bezeichnung	Artikelnr.	St.Preis in €	VIP Preis ab 100 Stk.
	LS990WW Einfachwippe Aus-/Wechsel	JU137103	5,92	5,54
	LS995WW Serienwippe	JU143609	11,24	10,16
	LS990KO5WW Kontrollwippe mit roter Kalotte	JU211551	9,18	8,30
	LS995PWW Jalousiewippe Pfeile grau	JU143401	14,12	12,76





## Kombisteckdose LS990® VPE 10

• Abd. alpinweiß RAL9010 glänzend • UP-Einsatz • 70x70mm

Bezeichnung	Artikel-Nr.	St.Preis in €	VIP Preis ab 100 Stk.
LS1520WW	JU062917	7,26	6,82
LS1520KIWW mit erhöhtem Berührungsschutz	JU063020	13,24	11,96

## Zentralscheiben LS990® VPE 10

• alpinweiß RAL9010 glänzend • Duroplast • 70x70mm • VPE 10

	Bezeichnung	Artikelnr.	St.Preis in €	VIP Preis ab 100 Stk.
	LS990TVWW TV Abdeckung 2-Loch	JU136908	8,52	7,68
	LS990SATWW SAT Abdeckung 3-Loch	JU471504	8,72	7,88
	LS969TWW TAE Abdeckung	JU110304	8,72	7,88
	LS969-1UAWW IAE/UA 1fach Abdeckung	JU898707	8,52	7,68
	LS969-2UAWW IAE/UA 2fach Abdeckung	JU899100	8,52	7,68
	LS1940WW Dimmerabdeckung	JU113879	11,52	10,42
	LS994BWW Blindabdeckung inkl. Einsatz	JU081253	13,74	12,42

## Unterputz Schaltereinsätze VPE 10

• Nennspannung 250V • Krallen-/Schraubbefestigung • UP

→ Busch sch	Bezeichnung	Artikelnr.	St. Preis in €	VIP Preis ab 100 Stk.
	2000/6US Wechselschalter	BJ007105	8,90	8,34
	2000/5US Serienschalter	BJ007303	14,10	13,22
	2020/US Taster	BJ045503	10,02	9,40
	8350 Glimmlampe für 2000/... ,2020/...	BJ534007	6,20	5,82
	2000/6USK Kontrollwechsel	BJ010501	23,08	21,64
	2000/4US Jalousieschalter	BJ008706	25,08	23,50
	2020/4US Jalousietaster	BJ046500	25,06	23,50
	2000/6/6US-101 Doppelwechsel	BJ102510	24,58	23,04
	2000/7US Kreuzschalter	BJ007402	18,90	17,72

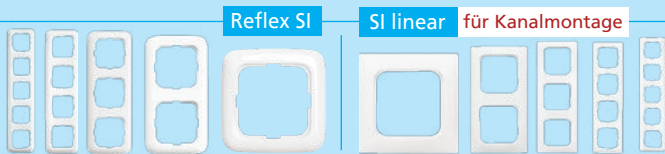

## Rahmen Reflex SI | SI linear VPE 10

• alpinweiß RAL9010 • Reflex SI / SI linear • horizontal/vertikal

→ Busch SI	Bezeichnung	Artikelnr.	St. Preis in €	VIP Preis ab 100 Stk.	
1-fach	Reflex SI	2511-214	BJ099100	2,64	2,48
	SI linear	2511-214K-102	BJ117361	2,64	2,48
2-fach	Reflex SI	2512-214	BJ099209	4,62	4,32
	SI linear	2512-214K-102	BJ117378	4,62	4,32
3-fach	Reflex SI	2513-214	BJ099308	8,08	7,58
	SI linear	2513-214K-102	BJ117385	8,08	7,58
4-fach	Reflex SI	2514-214	BJ099407	14,00	13,14
	SI linear	2514-214K-102	BJ117392	14,00	13,14
5-fach	Reflex SI	2515-214	BJ099506	23,02	21,58
	SI linear	2515-214K-102	BJ117415	23,02	21,58

## Zwischenrahmen SI

→ Busch SI

• für Einbaugeräte 50x50mm zur Integration in Busch Jaeger Reflex SI und Reflex SI linear • alpinweiß RAL9010 glänzend

	1746-214-101 50x50mm		BJ618400	3,06	2,86
--	-------------------------	--	----------	------	------

## Wippen SI

→ Busch SI

VPE 10

• alpinweiß RAL9010 glänzend • Reflex SI / SI linear

	Bezeichnung	Artikelnr.	St. Preis in €	VIP Preis ab 100 Stk.
	2506-214 Einfachwippe Aus-/Wechsel	BJ112601	3,58	3,36
	2505-214 Serienwippe	BJ112809	6,86	6,44
	2509-214 Kontrollwippe mit roter Kalotte	BJ112908	4,86	4,56
	2504-214 Jalousiewippe Pfeile schwarz	BJ075906	9,50	8,90



→ Busch SI

## Kombisteckdose SI

VPE 10

• alpinweiß RAL9010 glänzend • UP-Einsatz • Reflex SI / SI linear

Bezeichnung	Artikel-Nr.	St. Preis in €	VIP Preis ab 100 Stk.
20EUC-214	BJ199404	6,24	5,84
20EUCKS-214 mit erhöhtem Berührungsschutz	BJ208403	8,24	7,72

**BEKA**



Mit dem Zwischenrahmen BJ618400 können Sie alle Einsätze im Systemmaß 50x50mm in das Busch-Jaeger Reflex SI / SI linear integrieren.

## Zentralscheiben SI

→ Busch SI

VPE 10

• alpinweiß RAL9010 glänzend • Reflex SI / SI linear

	Bezeichnung	Artikelnr.	St. Preis in €	VIP Preis ab 100 Stk.
	2531-214 TV-Abdeckung 2-fach	BJ088500	5,62	5,28
	1743-03-214 SAT-Abdeckung 3-Loch	BJ538005	5,62	5,28
	1803-214 IAE/UAE Abd. 1-fach	BJ784907	5,62	5,28
	1803-02-214 IAE/UAE Abd. 2-fach	BJ785003	5,62	5,28
	2539-214 TAE Abdeckung	BJ088708	5,62	5,28
	2115-214 Dimmerabdeckung beleuchtbar (Ring)	BJ375600	15,30	13,80
	2527-214 Blindabdeckung inkl. Einsatz	BJ069202	14,46	13,56







## Unterputz Schaltereinsätze VPE 10

• Nennspannung 250V • Krallen-/Schraubbefestigung • UP

	Bezeichnung	Artikelnr.	St. Preis in €	VIP Preis ab 100 Stk.
	2000/6US Wechselschalter	BJ007105	8,90	8,34
	2000/5US Serienschalter	BJ007303	14,10	13,22
	2020/US Taster	BJ045503	10,02	9,40
	8350 Glimmlampe für 2000/... ,2020/...	BJ534007	6,20	5,82
	2000/6USK Kontrollwechsel	BJ010501	23,08	21,64
	2000/4US Jalousieschalter	BJ008706	25,08	23,50
	2020/4US Jalousietaster	BJ046500	25,06	23,50
	2000/6/6US-101 Doppelwechsel	BJ102510	24,58	23,04
	2000/7US Kreuzschalter	BJ007402	18,90	17,72

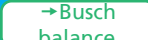

## Rahmen Busch-balance® SI VPE 10

• alpinweiß RAL9010 glänzend • horizontal/vertikal • 55x55mm  
• kombinierbar mit allen gängigen 55x55mm Markenprogrammen

	Bezeichnung	Artikelnr.	St. Preis in €	VIP Preis ab 100 Stk.
	1721-914 Einfachrahmen	BJ191460	2,64	2,48
	1722-914 Zweifachrahmen	BJ191514	4,62	4,32
	1723-914 Dreifachrahmen	BJ191545	8,08	7,58
	1724-914 Vierfachrahmen	BJ191590	14,00	13,14
	1725-914 Fünffachrahmen	BJ191941	23,02	21,58

## Zwischenrahmen Busch-balance® SI

• zur Integration von Einbaugeräten 50x50mm • alpinweiß 9010

	1746-914-101 50x50mm 	BJ190814	3,06	2,86
--	---	----------	------	------





**BEKA**

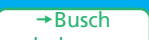

Auf Seite 93 finden Sie passende Einsätze von BEKA für das Systemmaß 55x55mm. Hier benötigen Sie keinen Zwischenrahmen.

## Wippen Busch-balance® SI VPE 10

• alpinweiß RAL9010 glänzend • 55x55mm

	Bezeichnung	Artikelnr.	St. Preis in €	VIP Preis ab 100 Stk.
	2506-914 Einfachwippe Aus-/Wechsel	BJ190210	3,58	3,36
	2505-914 Serienwippe	BJ190326	6,86	6,44
	2509-914 Kontrollwippe mit roter Kalotte	BJ190234	4,86	4,56
	2504-914 Jalousiewippe Pfeile grau	BJ190463	9,50	8,90



 Busch balance



## Kombisteckdose Busch-balance® SI VPE 10

• Abd. alpinweiß RAL9010 glänzend • UP-Einsatz • 55x55mm

Bezeichnung	Artikel-Nr.	St. Preis in €	VIP Preis ab 100 Stk.
20EUC-914	BJ191200	6,24	5,84
20EUCB-914 mit erhöhtem Berührungsschutz	BJ191224	8,24	7,72

## Zentralscheiben Busch-balance® SI VPE 10

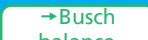
• alpinweiß RAL9010 glänzend • 55x55mm

	Bezeichnung	Artikelnr.	St. Preis in €	VIP Preis ab 100 Stk.
	2531-914 TV-Abdeckung 2-fach	BJ190746	5,62	5,28
	1743-03-914 SAT-Abdeckung 3-Loch	BJ190753	5,62	5,28
	1803-914 IAE/UAE Abd. 1fach	BJ190708	5,62	5,28
	1803-02-214 IAE/UAE Abd. 2-fach	BJ190715	5,62	5,28
	2539-914 TAE Abdeckung	BJ190722	5,62	5,28
	2115-914 Dimmerabdeckung beleuchtbar	BJ190678	12,36	11,34
	2527-914 Blindabdeckung inkl. Einsatz	BJ190586	14,46	13,56



Weitere Artikel aus dem gesamten Busch-Jaeger Programm können Sie bei uns jederzeit anfragen und beziehen

## Unterputz Schaltereinsätze VPE 10

• Nennspannung 250V • Krallen-/Schraubbefestigung • UP

→ Busch sch	Bezeichnung	Artikelnr.	St. Preis in €	VIP Preis ab 100 Stk.
	2000/6US Wechselschalter	BJ007105	8,90	8,34
	2000/5US Serienschalter	BJ007303	14,10	13,22
	2020/US Taster	BJ045503	10,02	9,40
	8350 Glimmlampe für 2000/... ,2020/...	BJ534007	6,20	5,82
	2000/6USK Kontrollwechsel	BJ010501	23,08	21,64
	2000/4US Jalousieschalter	BJ008706	25,08	23,50
	2020/4US Jalousietaster	BJ046500	25,06	23,50
	2000/6/6US-101 Doppelwechsel	BJ102510	24,58	23,04
	2000/7US Kreuzschalter	BJ007402	18,90	17,72

## Wippen future® VPE 10

• studioweiß RAL9016 glänzend • 63x63mm

→ Busch future	Bezeichnung	Artikelnr.	St. Preis in €	VIP Preis ab 100 Stk.
	1786-84 Einfachwippe Aus-/Wechsel	BJ995839	5,62	5,28
	1785-84 Serienwippe	BJ995914	8,90	8,34
	1789-84 Kontrollwippe mit roter Kalotte	BJ000168		
	1785 JA-84 Jalousiewippe Pfeile grau	BJ995976	12,62	11,84



→ Busch future

## Kombistekdose future®

• Abd. studioweiß RAL9016 glänzend • UP-Einsatz • 63x63mm

Bezeichnung	Artikel-Nr.	St. Preis in €	VIP Preis ab 100 Stk.
20 EUC-84	BJ996232	8,10	7,60
20 EUCKS-84 mit erhöhtem Berührungsschutz	BJ996218	10,10	9,48

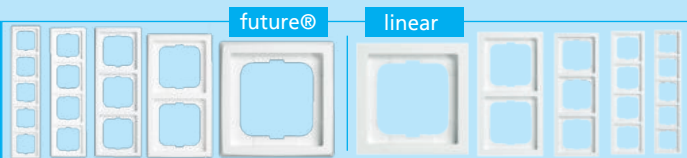

## Rahmen future® / linear VPE 10

• studioweiß RAL9016 glänzend • horizontal/vertikal  
• future®: sanft abgerundet • future® linear: eckig, quadratisch

→ Busch future	Bezeichnung	Artikelnr.	St. Preis in €	VIP Preis ab 100 Stk.
1-fach	future® 1721-184	BJ003893	4,30	4,02
	linear 1721-184K	BJ050750	4,30	4,02
2-fach	future® 1722-184	BJ003916	4,84	4,54
	linear 1722-184K	BJ050767	4,84	4,54
3-fach	future® 1723-184	BJ003930	10,16	9,52
	linear 1723-184K	BJ050774	10,16	9,52
4-fach	future® 1724-184	BJ003985	18,86	17,68
	linear 1724-184K	BJ050781	17,60	16,50
5-fach	future® 1725-184	BJ012550	30,48	28,58
	linear 1725-184K	BJ050798	28,48	26,70

## Zwischenrahmen future® VPE 10

• für Einbaugeräte 55x55mm, Reflex SI oder Busch-balance® SI zur Integration in future®/linear • studioweiß RAL9016 glänzend

	1747-84 55x55mm	BJ112021	9,66	9,06
	1747 BSI-84 Busch-balance® SI	BJ225141	9,52	8,92
	1747 SI-84 Reflex SI / linear	BJ112045	9,52	8,92

## Zentralscheiben future®

→ Busch future

• alpinweiß RAL9010 glänzend • 63x63mm • VPE 10

Bezeichnung	Artikelnr.	St. Preis in €	VIP Preis ab 100 Stk.	
	1743-84 SAT/TV Abd. 2-Loch/3-Loch ausbrechbar	BJ996416	7,80	7,32
	1766-84 TAE Abdeckung	BJ996430	7,80	7,32
	1803-84 IAE/UAE 1-fach Abdeckung	BJ996485	11,28	10,56
	1803-02-84 IAE/UAE 2-fach Abdeckung	BJ996713	11,28	10,56
	6540-84-102 Dimmerabd. beleuchtbar	BJ125434	20,06	18,80
	1742-84 Blindabdeckung inkl. Einsatz	BJ996379	12,26	11,50

**Passend zu Busch-Jaeger solo / carat / future | linear / axcent**

63

passt ohne Zwischenrahmen



① einfach Deckelset austauschen!

**NEU BEKA**

→raum

### Raumthermostate UP 63x63mm

- studioweiß RAL9016
- Deckelset BK9920 in Kombination mit RTR BK761 = RTR komplett für Busch-Jaeger future & future linear

Bezeichnung	Artikelnr.	St.Preis in €	VIP Preis ab 10 Stk.
• Raumthermostat	BK761	60,58	54,64
• Deckelset 63x63 studioweiß	BK9920	19,44	17,52



**Busch-Jaeger future®**

**63x63mm**

**Gerne bieten wir Ihnen auf Anfrage alle weiteren Busch-Jaeger Artikel an**

**NEU**

## Busch-Jaeger Allwetter 44® | Unterputz IP44

→Busch IP44

① Mit dem Zwischenring BJ872406 lassen sich viele Reflex SI Einsätze in das Allwetter 44® integrieren

### Rahmen + Steckdose Allwetter 44®

- alpinweiß RAL9010 glänzend • UP IP44 • 61x61mm • VPE10

Bezeichnung	Artikelnr.	St.Preis in €	VIP Preis ab 100 Stk.
2101-34 1-fach Rahmen alpinweiß	BJ872802	12,92	12,12
2102-34 2-fach Rahmen alpinweiß	BJ872901	15,84	14,86
2103-34 3-fach Rahmen alpinweiß	BJ873007	28,92	27,12
2118 GK-34 ① Zwischenring mit Deckel für SI	BJ872406	15,00	14,06
20 EUGK-34-101 Steckdose mit Klappdeckel	BJ172186	20,54	19,26
20 EUGKB-34-101 Steckdose mit Klappdeckel und erhöhtem Berührungsschutz	BJ172254	24,54	23,02





### Wippen & Blindabd. für Allwetter 44®

- alpinweiß RAL9010 glänzend • UP IP44 • 61x61mm • VPE 10
- Wippen inkl. Einsatz / Schalter • alles inkl. Dichtungsring

Bezeichnung	Artikelnr.	St.Preis in €	VIP Preis ab 100 Stk.
2106-34 Einfachwippe	BJ869802	12,20	11,44
2106 N-34 Einfachwippe inkl. Beschriftungsfeld	BJ870303	17,58	16,48
2105-34 Serienwippe	BJ869901	18,60	17,42
2107-34 Kontrollwippe inkl. Kalotte rot	BJ870402	13,70	12,86
2120-34 Kontrollwippe für Wechselsymbol (leer)	BJ870204	12,20	11,44
2622 KI-101 Wechselsymbol Klingel	BJ871706	1,56	1,46
2622 LI-101 Wechselsymbol Licht	BJ871508	1,56	1,46
2138-34 Blindabd.+ Einsatz	BJ871003	16,72	15,68

## AP Schalter IP44

• Busch-Jäger ocean® • Blau/Grün • lichtgrau

	Bezeichnung	Artikelnr.	St. Preis in €	VIP Preis ab 10 Stk.
	2601/6 W-53 Wechselschalter	BJ992470	15,54	14,56
	2601/6 WN-63 Wechselschalter + Beschriftungsfeld	BJ992623	18,56	17,40
	2601/5 W-53 Serienschalter	BJ992531	26,64	24,98
	2621 W-53 Taster	BJ992753	16,82	15,76
	2601/6 SKW-53 Kontrollschalter rote Kalotte	BJ992555	30,02	28,14
	2601/7 W-53 Kreuzschalter	BJ992494	25,80	24,20
	2601/2SKWNH-53 Heizungsschalter rote Kalotte	BJ992609	41,76	39,16



## AP IP44 3fach Schuko-Steckdosen & Kombinationen

• Busch-Jäger ocean® • Blau/Grün • lichtgrau • Klappdeckel



Bild	Bezeichnung	Artikelnr.	St. Preis in €	VIP Preis ab 10 Stk.
1	2601/6/20 EW-53 Kombination Wechsel/Schuko <i>senkrecht</i>	BJ992913	32,84	30,78
2	2601/5/20EW-53-503 Kombination Serie/Schuko <i>senkrecht</i>	BJ047156	47,20	44,26
3	2300/3 EW-53 Schuko-Steckdosen 3fach <i>waagrecht</i>	BJ993293	57,60	54,00
4	2300/3 EWN-53 Schuko-Steckdosen 3fach <i>waagrecht</i> Beschriftungsfelder	BJ993408	64,10	60,10

## AP Steckdosen 1+2fach IP44



• Busch-Jäger ocean® • Blau/Grün • lichtgrau • Klappdeckel

	Bezeichnung	Artikelnr.	St. Preis in €	VIP Preis ab 10 Stk.
	20 EW-53 1fach Schuko	BJ993156	14,34	13,44
	20 EWN-53 1fach Schuko mit Beschriftungsfeld	BJ993170	15,28	14,32
	20 EWSL-53 1fach Schuko abschließbar mit Sicherheitsschloss	BJ993255	61,92	58,06
	20/2 EW-53 2fach Schuko <i>waagrecht</i>	BJ993316	34,00	31,88
	20-02 EW-53 2fach Schuko <i>senkrecht</i>	BJ993347	30,52	28,62
	20/2 EWN-53 2fach Schuko <i>waagrecht</i> mit Beschriftungsfeldern	BJ993385	35,58	33,36
	20-02 EWN-53 2fach Schuko <i>senkrecht</i> mit Beschriftungsfeldern	BJ993361	35,58	33,36

## Steckdosenschloss







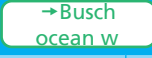

VPE 10

• Passend in allen handelsüblichen UP/AP Schuko-Steckdosen

	Bezeichnung	Artikelnr.	St. Preis in €	VIP Preis ab 10 Stk.
	Keine bestimmte Schließung, Zufallsprinzip	101829	17,14	15,46
	Schließung 1	106089	17,14	15,46
	Schließung 2	106090	17,14	15,46
	Schließung 3	106091	17,14	15,46
	Schließung 4	106092	17,14	15,46
	Schließung 5	106093	17,14	15,46
	Schließung 6	106609	17,14	15,46
	Schließung 7	106610	17,14	15,46
	Schließung 8	106611	17,14	15,46
	Schließung 9	106612	17,14	15,46
	Schließung 10	106613	17,14	15,46

## AP Schalter IP44

• Busch-Jäger ocean® • weiß • lichtgrau

	Bezeichnung	Artikelnr.	St. Preis in €	VIP Preis ab 10 Stk.
	2601/6 W-54 Wechselschalter	BJ083710	16,14	15,12
	2601/6 WN-54 Wechselschalter + Beschriftungsfeld	BJ079478	19,60	18,36
	2601/5 W-54 Serienschalter	BJ079447	27,32	25,62
	2621 W-54 Taster	BJ094754	17,50	16,40
	2601/6 SKW-54 Kontrollschalter rote Kalotte	BJ079454	30,76	28,84
	2601/7 W-54 Kreuzschalter	BJ079430	27,24	25,54
	2601/2SKWNH-54 Heizungsschalter rote Kalotte	BJ079461	44,10	41,34



## AP IP44 3fach Schuko-Steckdosen & Kombinationen

• Busch-Jäger ocean® • weiß • lichtgrau • Klappdeckel



Bild	Bezeichnung	Artikelnr.	St. Preis in €	VIP Preis ab 10 Stk.
1	2601/6/20 EW-54 Kombination Wechsel/Schuko <i>senkrecht</i>	BJ079553	34,16	32,04
2	2601/5/20EW-54-503 Kombination Serie/Schuko <i>senkrecht</i>	BJ095928	49,82	46,70
3	2300/3 EW-54 Schuko-Steckdosen 3fach <i>waagrecht</i>	BJ079669	58,68	55,00
4	2300/3 EWN-54 Schuko-Steckdosen 3fach <i>waagrecht</i> Beschriftungsfelder	BJ095959	68,44	64,16

## Produktinfo

### Universal Steckdosenschloss

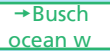
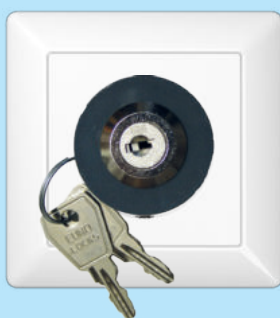

**für alle handelsüblichen Steckdosen passend**

- » Aufputz + Unterputz Steckdosen
- » 10 Schließungen + 1 Zufallsprinzip
- » 2 Schlüssel inklusive
- » auch für Feuchtraum geeignet

Mit dem Universal Steckdosenschloss lassen sich alle Steckdosen, egal ob Aufputz oder Unterputz, **vor Energiediebstahl sichern**.









Das Schloss kann jederzeit nachträglich aufgerüstet werden und lässt sich **schnell und einfach** anbringen.

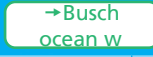

- » **Einfach in die Steckdose**
- » **abschließen**
- » **FERTIG!**

## AP Steckdosen 1+2fach IP44





• Busch-Jäger ocean® • weiß • lichtgrau • Klappdeckel

	Bezeichnung	Artikelnr.	St. Preis in €	VIP Preis ab 10 Stk.
	20 EW-54 1fach Schuko	BJ083727	13,40	12,56
	20 EWN-54 1fach Schuko mit Beschriftungsfeld	BJ079614	15,82	14,82
	20 EWSL-54 1fach Schuko abschließbar mit Sicherheitsschloss	BJ079621	61,92	58,06
	20/2 EW-54 2fach Schuko <i>waagrecht</i>	BJ079652	31,80	29,80
	20-02 EW-54 2fach Schuko <i>senkrecht</i>	BJ079645	31,80	29,80
	20/2 EWN-54 2fach Schuko <i>waagrecht</i> mit Beschriftungsfeldern	BJ095942	36,46	34,18
	20-02 EWN-54 2fach Schuko <i>senkrecht</i> mit Beschriftungsfeldern	BJ095935	37,54	35,20

## Blue Electric Schalter

VPE 10

• Grau • LxBxHxT mm = 78x78x61x54

	Bezeichnung	Artikelnr.	St.Preis in €	VIP Preis ab 10 St.
	Kreuzschalter beleuchtet	Ko5607 56009	29,08	26,24
	Aus-/Wechselschalter beleuchtet	Ko5606 56006	18,28	16,48
	Taster beleuchtet	Ko5614 56001	23,06	20,80
Kontrollschalter	Kontrollschalter beleuchtet	Ko5616 56007	40,78	36,80
	Serienschalter beleuchtet	Ko5605 56003	26,68	24,08
	Heizungshauptschalter beleuchtet	Ko5623 56009	40,78	36,80
	Jalousieschalter	Ko5615 56004	40,78	36,80
	Jalousietaster	Ko5609 56012	40,78	36,80

## Blue Electric Steckdosen

VPE 10



• Grau

	Bezeichnung	Artikelnr.	St.Preis in €	VIP Preis ab 10 St.
	Steckdose mit erhöhtem Berührungs.	Ko1033 56006	15,36	13,86
	Steckdose 2-fach, senkrecht	Ko1314 56008	31,40	28,32
	Steckdose 2-fach, waagrecht	Ko1312 56002	31,40	28,32
	Steckdose 3-fach, waagrecht	Ko1313 56005	62,78	56,64
	Kombi-Schalter/ Steckdose senkrecht	Ko1308 56009	31,40	28,32
	Verbindungsstück grau VPE 2	Ko3273 28049	4,86	4,38

## Blue Electric Abschließbare Steckdosen

VPE 10

• Grau • Mit Sicherheitsschloss



	Bezeichnung	Artikelnr.	St.Preis in €	VIP Preis ab 10 St.
	Schließung 0	Ko1034 56009	51,76	46,70
	Schließung 1	Ko1035 56002	51,76	46,70
	Schließung 2	Ko1036 56005	51,76	46,70
	Schließung 3	Ko1037 56008	51,76	46,70
	Schließung 4	Ko1038 56001	51,76	46,70
	Schließung 5	Ko1039 56004	51,76	46,70
	Schließung 6	Ko1040 56008	51,76	46,70
	Schließung 7	Ko1041 56001	51,76	46,70
	Schließung 8	Ko1042 56004	51,76	46,70
	Schließung 9	Ko1043 56007	51,76	46,70
	Schließung 10	Ko1044 56000	51,76	46,70

## Kopp® IP44 UP

• Arktisweiß • Sockel mit Abdeckung und Dichtung • Unterputz



### UP IP44 Schalter

VPE 1

	Bezeichnung	Artikelnr.	St.Preis in €	VIP Preis ab 10 St.
	Aus-/Wechselschalter inkl. Wippe	Ko6236 02081	23,54	21,24
	Taster inkl. Wippe	Ko6243 02083	25,16	22,70
	Heizungsnotschalter inkl. Wippe	Ko6273 02086	39,76	35,86

### UP IP44 Rahmen + Steckdose



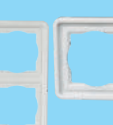





VPE 1

	Bezeichnung	Artikelnr.	St.Preis in €	VIP Preis ab 10 St.
	Steckdose, mit Klappdeckel	Ko1191 02080	19,10	17,24
	Rahmen 1-fach	Ko3023 02071	4,58	4,12
	Rahmen 2-fach	Ko3024 02074	6,58	5,94

## Blue Electric Schalter

VPE 10







• Arktisweiß • LxBxHxT mm = 78x78x61x54

Bezeichnung	Artikelnr.	St.Preis in €	VIP Preis ab 10 St.	→blew
Kreuzschalter beleuchtet	Ko5607 02000	29,08	26,24	       
Aus-/Wechselschalter beleuchtet	Ko5606 02007	16,56	14,94	
Taster beleuchtet	Ko5614 02019	23,06	20,80	
Kontrollschalter beleuchtet	Ko5616 02008	40,78	36,80	
Serienschalter beleuchtet	Ko5605 02004	26,68	24,08	
Heizungshauptschalter beleuchtet	Ko5623 02000	40,78	36,80	
Jalousieschalter	Ko5615 02005	40,78	36,80	
Jalousietaster	Ko5609 02013	40,78	36,80	

## Blue Electric Steckdosen

VPE 10

• Arktisweiß

Bezeichnung	Artikelnr.	St.Preis in €	VIP Preis ab 10 St.	→blew
Steckdose mit erhöhtem Berührungs.	Ko1033 02007	15,36	13,86	     
Steckdose 2-fach, senkrecht	Ko1314 02009	31,40	28,32	
Steckdose 2-fach, waagrecht	Ko1312 02003	31,40	28,32	
Steckdose 3-fach waagrecht	Ko1313 02006	62,78	56,64	
Kombi-Schalter/ Steckdose senkrecht	Ko1308 02000	31,40	28,32	
Verbindungsstück weiß VPE 2	ko3273 02049	4,86	4,38	



## Produktinfo

### Kopp Blue Electric®

▶ wurde mit dem renommierten PLUS X AWARD 2020/2021 ausgezeichnet!



- ▶▶ ausgezeichnet für besonderen **Bedienkomfort**
- ▶▶ ausgezeichnet für die stimmige **Funktionalität**
- ▶▶ ausgezeichnet für hohe **Qualität & Langlebigkeit**

## Blue Electric Abschließbare Steckdosen

VPE 10

• Arktisweiß • Mit Sicherheitsschloss

Bezeichnung	Artikelnr.	St.Preis in €	VIP Preis ab 10 St.	→blew
Schließung 0	Ko1034 02000	51,76	46,70	
Schließung 1	ko1035 02003	51,76	46,70	
Schließung 2	Ko1036 02006	51,76	46,70	
Schließung 3	ko1037 02009	51,76	46,70	
Schließung 4	ko1038 02002	51,76	46,70	
Schließung 5	ko1039 02005	51,76	46,70	
Schließung 6	ko1040 02009	51,76	46,70	
Schließung 7	ko1041 02002	51,76	46,70	
Schließung 8	ko1042 02005	51,76	46,70	
Schließung 9	ko1043 02008	51,76	46,70	
Schließung 10	ko1044 02001	51,76	46,70	

## Aufputzprogramm Nautic VPE 10

	Bezeichnung	Artikelnr.	St. Preis in €	VIP Preis ab 10 St.
	Aus-/Wechselschalter, • grau	Ko5656 56001	10,32	9,32
	Aus-/Wechselschalter, • arktisweiß	Ko5656 02002	10,92	9,86
	Kreuzschalter, • grau	Ko5657 56004	21,70	19,58
	Kreuzschalter, • arktisweiß	Ko5657 02005	19,02	17,16
	Taster mit Linse, • grau	Ko5663 56003	12,24	11,04
	Taster mit Linse, • arktisweiß	Ko5663 02004	14,08	12,70
	Glimmlampe, Nautic/Blue Electric	Ko3259 00005	8,30	7,48

## Aufputzprogramm Nautic VPE 10

	Bezeichnung	Artikelnr.	St. Preis in €	VIP Preis ab 10 St.
	1-fach, mit erh. Berührungsschutz, • grau	Ko1078 56005	9,04	8,16
	1-fach, mit erh. Berührungsschutz, • arktisweiß	Ko1078 02006	10,16	9,16
	2-fach, senkrecht • grau	Ko1369 56008	16,94	15,28
	2-fach, waagrecht • grau	Ko1370 56002	16,94	15,28
	2-fach, waagrecht • arktisweiß	Ko1370 02003	19,54	17,62
	Kombi-Schalter/Steckdose, senkr. • grau	Ko1385 56008	18,80	16,96
	Kombi-Schalter/Steckdose, senkr. • arktisweiß	Ko1385 02009	20,70	18,68

## Aufputzprogramm Nautic VPE 10

	Bezeichnung	Artikelnr.	St. Preis in €	VIP Preis ab 10 St.
	Kontrollschalter • grau	Ko5666 56002	24,52	22,12
	Kontrollschalter • arktisweiß	Ko5666 02003	28,18	25,42
	Serienschalter • grau	Ko5655 56008	16,56	14,94
	Serienschalter • arktisweiß	Ko5655 02009	18,84	17,00
	Heizungshauptschalter, • grau	Ko5653 56002	26,36	23,78
	Heizungshauptschalter, • arktisweiß	Ko5653 02003	30,28	27,32



►► Zuverlässige Technik

Attraktives Design ◀◀





## AP-Programm Peranova VPE 10

• Mit Beschriftungsfeld • Grau/hellgrau

Bezeichnung	Artikelnr.	St.Preis in €	VIP Preis ab 10 St.	
Kreuzschalter	107468	9,34	8,42	
Wechsel- schalter	107464	6,80	6,12	
Taster	107462	6,52	5,88	
Kontroll- Wechselschalter	107466	13,90	12,54	
Taster beleuchtet	107465	7,74	6,98	
Serienschalter	107463	8,44	7,62	



## AP-Programm Peranova VPE 10

• Mit Beschriftungsfeld • Grau/hellgrau

Bezeichnung	Artikelnr.	St.Preis in €	VIP Preis ab 10 St.	
Heizungs- notschalter	107467	11,60	10,46	
Kombination Wechsel- schalter/ Steckdose mit Kinderschutz senkrecht VPE 5	107461	12,34	11,12	
Glimmlampe	107471	1,80	1,62	
Verbindungs- stutzen	107470	1,00	0,92	



## AP-Programm Peranova VPE 10

• Mit Kinderschutz und Beschriftungsfeld • Grau/hellgrau

Bezeichnung	Artikelnr.	St.Preis in €	VIP Preis ab 10 St.	
Steckdose 1-fach	107458	6,00	5,40	
Steckdose 2-fach senkrecht VPE 5	107459	11,78	10,62	
Steckdose 2-fach waagrecht VPE 5	107460	11,78	10,62	

## AP-Programm Peranova VPE 10

• Mit Kinderschutz und Beschriftungsfeld • Grau/hellgrau

Bezeichnung	Artikelnr.	St.Preis in €	VIP Preis ab 10 St.	
Keine bestimmte Schließung, Zufallsprinzip	107469	32,84	29,62	
Schließung 1	107989	32,84	29,62	
Schließung 2	107990	32,84	29,62	
Schließung 3	107991	32,84	29,62	
Schließung 4	107992	32,84	29,62	
Schließung 5	107993	32,84	29,62	
Schließung 6	107994	32,84	29,62	
Schließung 7	107995	32,84	29,62	
Schließung 8	107996	32,84	29,62	
Schließung 9	107997	32,84	29,62	
Schließung 10	107998	32,84	29,62	

## AP-System 9365 VPE 10

• Steckanschluss				
→9365	Bezeichnung	Artikelnr.	St.Preis in €	VIP Preis ab 10 St.
	Universalschalter Aus/Wechsel	93656	8,80	8,32
	Serienschalter	93655	11,78	11,14
	Kreuzschalter	93657	12,88	12,22
	Kontrollschalter rote Linse, Glimmlampe	93966	19,40	18,40
	Doppelwechselschalter	936566	25,42	22,94
	Universalschalter Beschriftungsfeld	93656B	15,00	13,52
	Ausschalter 2 pl. 0+1	93652	19,28	18,30

## AP-System 9365 VPE 10

• Steckanschluss				
→9365	Bezeichnung	Artikelnr.	St.Preis in €	VIP Preis ab 10 St.
	Taster Schließer E10 Gewinde	9390	11,64	11,02
	Taster Wechsler E10 Gewinde	93906	14,56	13,80
	Taster, rote Linse, Glimmlampe	9390GL	17,60	15,88
	Taster Schließer E10 Gewinde Beschriftungsfeld	9390NB	17,96	16,20
	Taster Wechsler E10 Gewinde Beschriftungsfeld	93906NB	17,22	15,54
	Kontrolltaster rote Linse, Glimmlampe	9390K	17,60	15,88
	Doppeltaster	9390D	25,88	23,34

## AP-System 9365 VPE 10

• Steckanschluss				
→9365	Bezeichnung	Artikelnr.	St.Preis in €	VIP Preis ab 10 St.
	Ausschalter 2 pl. 0+1, rote Linse, Glimmlampe	93962	30,20	28,62
	Heizungsnotschalter 1 pl. Glimmlampe rot, Beschriftung	93961H	22,56	20,34
	Heizungsnotschalter 2 pl. Glimmlampe rot, Beschriftung	93962H	32,62	29,42
	Jalousieschalter/taster 1 pl. Knebel	93291NE01	47,00	42,40
	Jalousieschalter/taster 2 pl. Knebel	9329201	54,56	49,22
	Jalousieschalter Wippe 1 pl.	93241D	18,20	16,42
	Jalousietaster Wippe 1 pl.	93281D	30,82	27,80

## AP-System 9365 VPE 10

• Steckanschluss				
→9365	Bezeichnung	Artikelnr.	St.Preis in €	VIP Preis ab 10 St.
Symbole für Kontrollschalter/-taster				
	Klingel	90KL	0,70	0,64
	Licht	90L	0,70	0,64
	Tür	90T	0,70	0,64
	Neutral	90N	0,70	0,64
	Rot	90R	0,70	0,64
	Lichtsignal 10A 250V E10 Gewinde Glimmlampe	9395ROT	22,56	20,34
	Verbindungsstück	93V	1,44	1,30
	Schieber offen	930	0,84	0,80
	Schieber geschlossen	931	0,84	0,80
	Doppelschieber mit zwei Dichtungsnippel für Kabeleinführung Ø21mm	932	2,38	2,26

## AP-System 9365 Schuko-Steckdosen

VPE 10

• Mit Steckklemme

Bezeichnung	Artikelnr.	St.Preis in €	VIP Preis ab 10 St.	 9365
2 pl. mit Klappdeckel	9320	6,38	6,06	
2 pl. mit Klappdeckel + Beschriftung	9320B	12,76	11,50	
2 pl. mit Klappdeckel, abschließbar (24 verschiedene)	9320AS	42,60	38,42	
2 pl. mit Klappdeckel, abschließbar (gleich)	9320ASG	42,60	38,42	

## AP-System 9365 Schuko-Steckdosen

VPE 10

• Mit Steckklemme • 2-fach waagrecht

Bezeichnung	Artikelnr.	St.Preis in €	VIP Preis ab 10 St.	 9365
2 pl. mit Klappdeckel	9322W	15,98	14,40	
2 pl. mit Klappdeckel + Beschriftung	9322WB	29,62	26,72	
3-fach 2 pl. mit Klappdeckel	9323W	45,66	41,18	

## AP-System 9365 Schuko-Steckdosen

VPE 10



• Mit Steckklemme • 2-fach senkrecht

Bezeichnung	Artikelnr.	St.Preis in €	VIP Preis ab 10 St.	 9365
2 pl. mit Klappdeckel	9322S	15,98	14,40	
2 pl. mit Klappdeckel + Beschriftung	9322SB	29,62	26,72	

## AP-System 9365 Kombinationen

VPE 10

• Mit Steckklemme

Bezeichnung	Artikelnr.	St.Preis in €	VIP Preis ab 10 St.	 9365
2 pl. Schuko-Steckdose + Universal-schalter	93206	15,06	14,28	
Steckdosen Kombipack 10x Schuko-Steckdose 3x Aus-/Wechselschalter 3x Kombi-steckdos/Schalter 2x Doppel-steckdose waagrecht	VKP9365	157,90	142,42	

## Funk-Tasteret BPS55

Schalten

Bestehend aus:

- ▶ 1x Smart Home Sensor
- ▶ 1x Smart Home Aktor

**Funktaster F2T55E:**

- dient als Funkschalter
- Einfachwippe
- 2 Signale oben / unten: ein / aus

**Funkaktor FSR61-230V:**

- 1 Schließer potentialfrei 10A 250V AC
- Glühlampen bis 2000W • Standby 0,8W
- Rückfallverzögerung + Ausschaltvorwarnung
- Taster-Dauerlicht zuschaltbar
- verschlüsselter Funk, bidirektionaler Funk und Repeater-Funktion zuschaltbar
- für Einbaumontage 45x45x33mm (LxBxT)
- Versorgungs- und Steuerspannung 230V
- Schaltzustand bleibt bei Stromausfall erhalten bei wiederkehrender Spannungsversorgung wird definiert ausgeschaltet.

Nach der Installation die automatische kurze Synchronisation abwarten, bevor der geschaltete Verbraucher an das Netz gelegt wird. Zusätzlich zum Funk-Steuereingang über eine innenliegende Antenne kann dieser Funkaktor auch mit einem evtl. davor montierten konventionellen Steuertaster örtlich gesteuert werden. Ein Glühlampenstrom ist nicht zugelassen!



## Funk-Tasteret BPB55

Beschattung

Bestehend aus:

- ▶ 1x Smart Home Sensor
- ▶ 1x Smart Home Aktor

**Funktaster F2T55E:**

- dient als Funkschalter
- Einfachwippe mit Pfeildruck
- 2 Signale oben / unten: rauf / runter

**Funkaktor FSB61NP-230V:**

- 1+1 Schließer nicht potentialfrei
- 4A 250V AC • Standby 0,8W
- verschlüsselter Funk, bidirektionaler Funk und Repeater-Funktion zuschaltbar
- für Einbaumontage 45x45x33mm (LxBxT)
- Versorgungs-, Schalt-, Steuerspannung 230V
- Bei Stromausfall wird definiert ausgeschaltet

Zusätzlich zum Funk-Steuereingang über eine innenliegende Antenne kann dieser Funkaktor auch mit einem eventuell davor montierten konventionellen 230V-Steuertaster örtlich gesteuert werden.



→eltako  
funk

### Blisterpack „Schalten“

→eltako  
funk

- Blisterpack Schalten mit Funktaster F2T55E & Funkaktor Stromstoß-Schaltrelais FSR61-230V
- Wippe und Rahmen reinweiß glänzend • Funkaktor: blau
- Einzelmontage 80x80x15mm oder in E-Design55-System

Bezeichnung	Artikelnr.	St. Preis in €	VIP Preis ab 10 St.
Taster Wippe mit Funkaktor	ET317846	201,08	181,40

### Blisterpack „Beschattung/Jalousie“

- Blisterpack Schalten mit Funktaster F2T55E mit Pfeildruck & Funkaktor für Beschattungselemente/Rolläden FSB61NP-230V
- Wippe und Rahmen reinweiß glänzend • Funkaktor: blau
- Einzelmontage 80x80x15mm oder in E-Design55-System

Bezeichnung	Artikelnr.	St. Preis in €	VIP Preis ab 10 St.
Beschattung / Jalousie Wippe mit Funkaktor	ET317822	215,38	194,30

## Funk-Dimmset BPD

Dimmen

Bestehend aus:

- ▶ 1x Smart Home Sensor
- ▶ 1x Smart Home Aktor

**Funktaster F2T55E:**

- dient als Funkschalter
- Einfachwippe
- 2 Signale oben / unten: heller / dunkler

**Funkaktor FUD61NPN-230V:**

- Universaldimmshalter
- Power MOSFET bis 300W • Standby 0,7W
- automatische Lampenerkennung
- Min.Helligkeit + Dimmgeschwindigkeit
- verschlüsselter Funk, bidirektionaler Funk und Repeater-Funktion zuschaltbar
- für Einbaumontage 45x45x33mm (LxBxT)
- dimmbare 230V-LED Lampen und dimmbare ESL zus. abhängig von der Lampenelektronik
- Schaltung im Nulldurchgang mit Soft-Ein und Soft-Aus zur Lampenschonung
- Versorgungs-, Schalt-, Steuerspannung 230V
- Memory-Funktion, speichert die eingestellte Helligkeitsstufe • Kinderzimmer, Schlummer- und Lichtweckerschaltung



### Blisterpack „Dimmen“

→eltako  
funk

- Blisterpack Dimmen mit Funktaster F2T55E & Funkaktor als Universal-Dimmshalter FUD61NPN-230V
- Wippe und Rahmen reinweiß glänzend • Funkaktor: blau
- Einzelmontage 80x80x15mm oder in E-Design55-System

Bezeichnung	Artikelnr.	St. Preis in €	VIP Preis ab 10 St.
Dimmen Wippe mit Funkaktor	ET317839	237,64	214,38

## Produktinfo

- ▶ Zuverlässig ▶ preiswert ▶ komfortabel

Selbstverständlich bieten wir Ihnen gerne auf Anfrage alle weiteren Eltako Produkte an

### Wissenswertes zum Eltako Funksystem:

- ▶ extrem kurze und störungssichere Signale im 868MHz-Band
- ▶ bis zu 100m Reichweite in Hallen
- ▶ weniger Elektromog durch batterie-/leitungslosen Betrieb

### Montagehinweise:

Die Funkaktoren von Eltako dienen der Einbaumontage im Maß L: 45mm, B: 45mm und einer Einbautiefe von 33mm. Anschluss an 230V Spannungsversorgung.

Die Funktaster erzeugen die Energie für Funktelegramme selbst bei Tastendruck, daher funktionieren diese ohne Anschlussleitung und erzeugen keinen Stand-by Verlust.

- ▶ ohne Bohren! Klebefolie inklusive
- ▶ kann auch geschraubt werden

Die Halteplatte der Funktaster kann auf eine ebene Fläche geschraubt oder mit der beiliegenden Klebefolie an die Wand, auf Glas oder auf Möbel geklebt werden. Über einer 55mm-Schaltdose werden die in der Dose vorhandenen Hülsen zur Schraubbefestigung verwendet.

### Batterieloses Funksystem:

Das Eltako Funksystem wird batterieelos betrieben. Die Funkmodule erzeugen ihren Energiebedarf von ca. 50µWs selbst, bei Betätigung des Tasters. Sie benötigen daher keine externe Stromversorgung

auch einzeln

## Funkaktoren „Empfänger“



Nähere Beschreibung siehe auf Seite 108

	Bezeichnung	Artikelnr.	St. Preis in €	VIP Preis ab 10 St.
	Funkaktor „Schalten“ FSR61-230V 1S 10A 250V AC	ET301531	133,24	120,20
	Funkaktor „Beschattung“ FSB61NP-230V 1-1S, 4A 250V AC	ET300213	147,52	133,08
	Funkaktor „Dimmer“ FUD61NPN-230V bis 300W	ET300299	169,76	153,14

## Funk „Handsender“



Batterielos - erzeugt Energie selbst bei Tastendruck

	Bezeichnung	Artikelnr.	St. Preis in €	VIP Preis ab 10 St.
	2-Kanal-Funk Mini-Handsender reinweiß glänzend 0+1 lasergraviert 43x43x16mm	ET303481	77,36	69,78
	8-Kanal-Funk Mini-Handsender reinweiß glänzend 1-8 lasergraviert 45x85x18mm	ET321348	135,28	122,04

## Funktaster „Sender“



Nähere Beschreibung siehe auf Seite 108

	Bezeichnung	Artikelnr.	St. Preis in €	VIP Preis ab 10 St.
	Funktaster 4-Kanal Wippe 1-fach + Serienwippe reinweiß glänzend	ET305799	73,04	65,90
	55x55mm mit Rahmen und Elektronik			
	Wippe 1-fach reinweiß glänzend mit Pfeildruck 55x55mm Beschattung rauf / runter mit Rahmen	ET908624	11,02	9,94
	<i>ohne Elektronik: ET305799 mitbestellen und Wippe auswechseln!</i>			
	Funktaster 4-Kanal Wippe 1-fach + Serienwippe reinweiß glänzend	ET313992	85,20	76,86
	passend zu SI mit Rahmen und Elektronik			



## Wichtige Infos & Tipps zu Reichweiten

Die Feldstärke am Empfänger nimmt mit zunehmenden Abstand vom Sender ab.

Reichweite	Bedingungen
> 30m	Bei sehr guten Voraussetzungen: großer freier Raum, optimale Antennenausführungen und -positionen.
> 20m	Mit Mobiliar und Personen im Raum, durch bis zu 5 Gipskarton-Trockenbauwände oder 2 Ziegel-/Gasbetonwände: für Sender und Empfänger mit guter Antennenausführung und guten Antennenpositionen.
> 10m	Mit Mobiliar und Personen im Raum, durch bis zu 5 Gipskarton-Trockenbauwände oder 2 Ziegel-/Gasbetonwände: für in Wand oder Raumecke verbaute Empfänger. Oder kleiner Empfänger mit interner Antenne. Auch zusammen mit Schalter/Drahtantenne auf/nahe Metall. Oder enger Flur.
Abhängig von Armierung und Antennenausführungen: Senkrecht durch 1-2 Zimmerdecken	
Reichweitenreduktion durch versch. Materialien	Holz, Gips, Glas unbeschichtet, ohne Metall: 0-10% Backstein, Pressspanplatten: 5-35% Beton mit Armierung aus Eisen: 10-90% Metall, Aluminiumkaschierung: s. oben.  Die Reichweite wird reduziert durch: Metalltrennwände, hohle Wände mit Dämmwolle auf Metallfolie, Zwischendecken mit Paneelen aus Metall oder Kohlefaser, Stahlmobiliar oder Glas mit Metallbeschichtung, Montage des Tasters auf Metallwand / Nutzung metallischer Tasterrahmen (typisch 30% Reichweitenverlust)

- » Wenn möglich sollten Signale senkrecht durch das Mauerwerk laufen (Mauernischen sind zu vermeiden)
- » Empfangsantenne oder Empfänger mit integr. Antenne sollten nicht auf der gleichen Wandseite wie der Sender montiert werden
- besser: auf der anschließenden oder gegenüberliegenden Wandfläche. Antennenabstand nach Möglichkeit > 10cm zur Raumecke.
- ideal: zentrale Stelle im Raum
- » Abstand zu anderen Sendern (z.B. WLAN) und hochfrequente Störquellen (Computer-, Audio-, Videoanlagen) sollte > 50cm sein.
- » Bei Problemen mit der Empfangsqualität kann der Einsatz eines Funkverstärkers (Repeater) Abhilfe schaffen
- » zur Komplettabdeckung eines weitläufigen Gebäudes werden typisch zentral platzierte Funk-Gateways zum Automationsbus verwendet. Eine Planung mit 10-12m Reichweitenradius bietet weitreichend Sicherheit.

## Multifunktions-Stromstoßschalter

bis zu 35 Funktaster



### Funktionsdrehschalter oben:

mit dem oberen Drehschalter werden in der Stellung LRN bis zu 35 Funktaster zugeordnet, davon ein oder mehrere Zentralsteuerungstaster. Danach wird die gewünschte Funktion des Multifunktions-Stromstoßschalters gewählt:

- » 2xS = 2-fach STS mit je 1 Schließer
- » 2X = STS mit 2 Schließern
- » WS = STS 1 Schließer und 1 Öffner
- » SS1 = Serienschalter 1+1S mit Schaltfolge 1  
0 - Kontakt 1 - Kontakt 2 - Kontakte 1+2
- » SS2 = Serienschalter 1+1S mit Schaltfolge 2  
0 - Kontakt 1 - Kontakte 1+2 - Kontakt 2

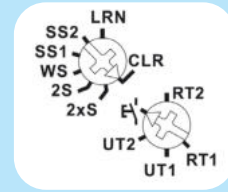

### Funktionsdrehschalter unten:

- » zum Einlernen der Sender

- 1+1 Schließer
- nicht potentialfrei
- 10A 250V AC
- 230V LED Lampen bis 400W
- Glühlampen 2000W
- Standby-Verlust nur 0,8W
- für Einbaumontage: 45x45x13mm

### Anschlussbeispiel

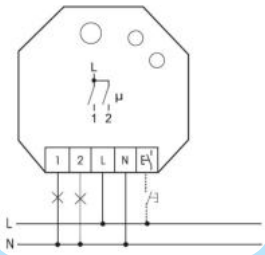

## Funkfaktor FMS61NP-230V

→eltako  
funk

- Verschlüsselter Funk, bidirektionaler Funk und Repeater-Funktion zuschaltbar
  - Versorgungs-, Schalt- und Steuerspannung örtlich 230V • LED Signalanzeige
  - Beim Ausfall der Versorgungsspannung bleibt Schaltzustand erhalten
  - Bei wiederkehrender Versorgungsspannung wird definiert ausgeschaltet
  - Maximalstrom als Summe über beide Kontakte 16A bei 230V
- Zusätzlich zum Funk-Steuereingang über eine innenliegende Antenne kann dieser Multifunktionsstromstoßschalter auch mit einem eventuell davor montierten konventionellen 230 V-Steuertaster örtlich gesteuert werden. In der Funktion 2xS nur der Kontakt 1. Es können verschlüsselte Sensoren eingelernt werden. Es kann bidirektionaler Funk und/oder eine Repeater-Funktion eingeschaltet werden. Jede Zustandsänderung sowie eingegangene Zentralsteuer-Telegramme werden dann mit einem Funk-Telegramm bestätigt. Dieses Funk-Telegramm kann in andere Aktoren und die GFVS-Software eingelernt werden.

### Modernste Hybrid-Technologie:

die verschleißfreie Empfangs- und Auswerteelektronik haben wir mit zwei im Nulldurchgang schaltenden bistabilen Relais kombiniert. Dadurch keine Spulen-Verlustleistung und keine Erwärmung.

Bezeichnung	Artikelnr.	St. Preis in €	VIP Preis ab 10 St.
FMS61NP-230V	ET300268	139,96	126,26

## Funk 2-fach Sendemodul

mit innenliegender Antenne



- Verschlüsselung aktivieren:**
- » Position Schlüssel + 1x tasten
- Verschlüsselung deaktivieren:**
- » Position durchgestrichener Schlüssel + 1x tasten

- Einbaumontage: 45x45x18mm (LxBxT)
- kein Stand-by Verlust

→eltako  
funk

## Funk-2fach-Sendemodul FSM61-UC

- 2-Kanäle: kann damit wie ein Funktaster Funktelegramme in den Eltako Gebädefunk senden
- A1 veranlasst ein Funktelegramm wie „Wippe oben drücken“ eines Funktasters mit einer Wippe + A3 wie „Wippe unten drücken“
- Das Telegramm bei Öffnen der beiden Steuerkontakte ist identisch mit dem von „Funktaster loslassen“
- Es dürfen nicht mehrere Sendemodule gleichzeitig angesteuert werden
- die Universal-Steuerspannung an +An/A2 verarbeitet Steuerbefehle von 8 bis 253V AC oder 10 bis 230 V DC mit einer Länge von min. 0,2 Sek.
- Max. Parallelkapazität der Steuerleitungen bei 230V 5nF = Länge ca. 20m
- werden die Klemmen A1 und A3 mit einer Brücke verbunden, so wird 1x je Minute ein Funktelegramm von A3 gesendet, solange die Steuerspannung anliegt z.B. für Zentralbefehle mit Priorität
- Drehschalter steht im Betrieb auf AUTO

Bezeichnung	Artikelnr.	St. Preis in €	VIP Preis ab 10 St.
FSM61-UC	ET300152	98,02	88,42

## Funk-Lichtfaktor

LED und ESL bis 200W

Glüh- und Halogenlampen bis 1000W



- 1 Schließer
- potentialfrei
- 230V LED Lampen und ESL bis 200W
- 230V Glüh- und Halogenlampen 1000W
- Einbaumontage: 45x51x20mm (LxBxT)
- Stand-by-Verlust nur 0,4W

- » mit der komfortablen Tipp-Technik können bis zu 32 Funk-Universaltaster, Funk-Richtungstaster, Funk-Zentralsteuertaster und Bewegungssensoren eingelernt werden.

## Funk Lichtfaktor FL62-230V

→eltako  
funk

- Stromstoßschalter mit 1 Schließer
- Anschlussklemmen/Steckklemmen 0,2mm<sup>2</sup> bis 2,5mm<sup>2</sup>
- Abstand Steueranschlüsse / Kontakt 6mm
- Versorgungs-, Schalt- und Steuerspannung örtlich 230V
- Beim Ausfall der Versorgungsspannung bleibt die Schaltstellung erh.
- Bei wiederkehrender Versorgungsspannung wird definiert ausgeschaltet
- Bidirektionaler Funk aktivierbar

Zusätzlich zum Funk-Steuereingang über eine innenliegende Antenne kann dieser Funkfaktor auch mit einem eventuell davor montierten konventionellen 230V- Steuertaster örtlich gesteuert werden.

Ein Glühlampenstrom ist nicht zugelassen.

Bezeichnung	Artikelnr.	St. Preis in €	VIP Preis ab 10 St.
FL62-230V	ET319383	89,92	81,12



UP Steckdose mit RCD  
16A / 30mA

**NEU**

→upfi

## FI-Steckdose 16A 30mA IP21

- trockene Innenräume IP21 • mit erhöhtem Berührungsschutz
- Steckdose mit Fehlerstrom-Schutzschalter (RCD)
- 2polige Abschaltung durch Differenzstromschutzeinrichtung
- Prüftaste • Ein-/Ausschalter • Steckklemmen 1,5-2,5mm<sup>2</sup>
- 230V / 50Hz • 16A • 30mA • Vollplatte polarweiß glänzend
- Einzelsteckdosenmontage Unterputz in Standard-Gerätedose
- Thermoplast • 81x81x70mm

Bezeichnung	Artikelnr.	St. Preis in €	VIP Preis ab 10 St.
FI-Steckdose 16A 30mA, IP21	GW95922	147,58	133,12



81x81x81mm



82x81x49,5mm

UP Steckdose mit RCD f. Feuchtraum  
16A / 30mA

**NEU**

→upfi

## FI-Steckdose 16A 30mA IP44

- Feuchtraum IP44 • mit erhöhtem Berührungsschutz
- Klappdeckel-Steckdose mit Fehlerstrom-Schutzschalter (RCD)
- 2polige Abschaltung durch Differenzstromschutzeinrichtung
- Prüftaste • Ein-/Ausschalter • Steckklemmen 1,5-2,5mm<sup>2</sup>
- 230V / 50Hz • 16A • 30mA • Vollplatte polarweiß glänzend
- Einzelsteckdosenmontage UP in Gerätedose mit 60mm Einbaöffnung mit integrierten Befestigungskrallen • Thermoplast

Bezeichnung	Artikelnr.	St. Preis in €	VIP Preis ab 10 St.
FI-Steckdose 16A 30mA IP44 für Feuchtraum	GW95924	148,58	134,04
Aufputzgehäuse für IP44 FI-Steckdose	GW95928	21,46	19,36



→bodo

## Boden-/Wandeinbaudosen

- Schutzkontaktsteckdosen mit erhöhtem Berührungsschutz
- Aufklappbar • Überfahrbar • IP20 • Edelstahl

Bezeichnung	Artikelnr.	St. Preis in €	VIP Preis ab 10 St.
• AußenØ 145x145mm • mit Einbaudose • 120x120x65mm			
2x Schuko pro Modul 90x45 <b>1</b>	105883	136,42	123,08
• Abdeckung rund Ø140mm • mit Einbaudose • 125x125mm			
1x Schuko pro Modul 45x45 <b>2</b>	105886	144,42	130,32
• AußenØ 210x120mm • mit Einbaudose • 200x100x57mm			
2x Schuko + 2x RJ45 pro Modul 67,5x45 <b>3</b>	105885	179,22	161,72
• AußenØ 120x120mm • mit Einbaudose • 100x100x60mm			
1x Schuko + 1x RJ45 pro Modul 67,5x45 <b>4</b>	105884	102,66	92,64

**BEKA**



**NEU**

→usb

## Adapter Steckdose mit 2x USB A

- 3-fach Steckdosenadapter • 2x USB Typ A Ladestelle
- 66x66x87mm • 3 Steckdosen mit 16A / 3680W / 250V Schuko
- USB 5V / 2.4A • CE, RoHs geprüft • EU Standard

Bezeichnung	Artikelnr.	St. Preis in €	VIP Preis ab 10 St.
3x Schuko grau-weiß 2x USB Typ A	BK205803	22,50	20,28

## BEKA 2-fach Trennrelais

Mit dem Trennrelais TDR 2C können Rollladenmotoren in Gruppenanlagen zusammengefasst werden. Es ist sowohl eine Einzelsteuerung über Taster sowie eine Zentralsteuerung möglich. Zusätzlich können auch zentral gesteuerte Untergruppen mit dem TDR 2C realisiert werden.

Bezeichnung	St. Preis in €	VIP Preis ab 10 St.
BK5004	25,12	22,68



## BEKA

**LED NEU** → dimmer

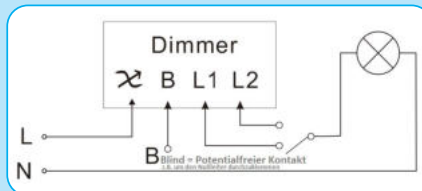

Sehr geringe Einbautiefe nur 26mm

## RLC Universaldimmer



- Sehr geringe Einbautiefe (nur 26mm)
- Druck-/Dreh-Dimmer
- Phasenabschnitt
- 0-100% stufenlos
- IP20
- Memoryfunktion
- Softrastung
- Softstart
- Geräuschlos
- 220-240V AC 50/60Hz
- 84x84x45,5cm
- Wellenlänge: 18,5mm
- Welle 4mm + Adapter auf 6mm beiliegend
- UP-Montage in alle Schalterdosen (auch flache problemlos)
- Frontplatte aus dickem Edelstahl (entgratete Kanten)
- Rückseite aus robustem Polycarbonat / gekennzeichnete Anschlüsse
- Poti-Einstellung für flackerfreies Dimmen
- Im Lieferumfang: Dimmer + Mutter + Wellenadapter

**BESTSELLER**

LED Universaldimmer 3-500W  
Erkennt automatisch die angeschlossene Last!  
Passend für alle gängigen Schalterprogramme!

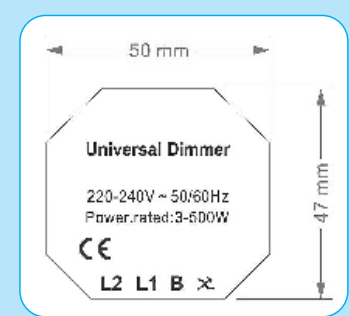
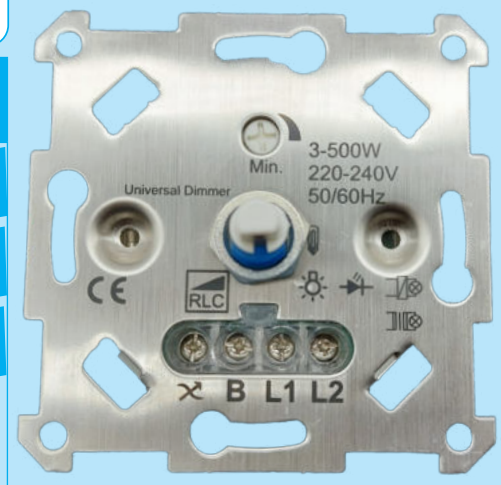

Bezeichnung	Artikelnr.	St.Preis in €	VIP Preis ab 10 Stk.
Universaldimmer RLC	BK65	77,92	69,96

**Eltako**  
ELECTRONICS



Für den Verteilereinbau 1TE  
**EUD12NP-N-UC**

Geeignet für:  
 ▶ LED  
 ▶ dimmbare Sparleuchtmittel

**LED NEU** → eltako

## Universaldimmer 21100806



- 0-400W • 400W ESL für dimmbare Spar-Leuchtmittel, LED
- LED bis max. 100W
- Funktionsdreheschalter • Dimmgeschwindigkeitsregelung
- Reiheneinbaugerät für Montage auf Tragschiene 1TE
- mit Kinderzimmerschaltung • mit Schlummerschaltung
- min. + max. Helligkeitseinstellung

Bezeichnung	Artikelnr.	St.Preis in €	VIP Preis ab 5 St.
Universaldimmer 21100806	ET107843	75,76	68,34

**Eltako**  
ELECTRONICS

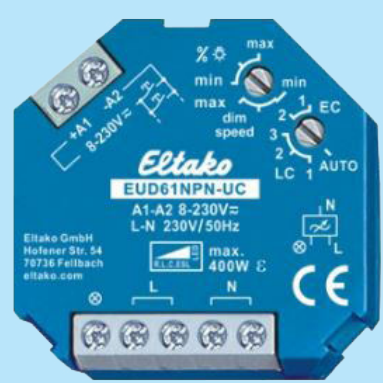

UP-Montage  
**EUD61NPN-UC**

Geeignet für:  
 ▶ LED  
 ▶ dimmbare Sparleuchtmittel

**LED NEU** → eltako

## Universaldimmer 61100801



- Unterputzmontage in Schalterdose
- für LED bis max. 100W • 45x45x18mm (LxBxT)
- 400W ESL für dimmbare Spar-Leuchtmittel, LED
- automatische Lampenerkennung • Funktionsdreheschalter
- Mindesthelligkeit & Dimmgeschwindigkeit einstellbar
- Kinderzimmer- und Schlummerschaltung

Bezeichnung	Artikelnr.	St.Preis in €	VIP Preis ab 5 St.
Universaldimmer 61100801	ET107874	70,16	63,28





Für den Verteilereinbau 1TE

Geeignet für:

- » dimmbare LEDs
- » Glühlampen
- » Halogenlampen
- » Energiesparlampen



→dimmer

## LED-/Universal-Dimmer 872110



- Verteilereinbau 17,5 mm • Für Tasteranschluss
- für dimmbare LED-, Glüh-, Halogen-, Energiesparlampen
- 230V LED Phasenanschnitt 4-80W / Phasenabschnitt 4-300W
- 12V mit elekt. Trafo 12V LED 4-300W / 12V Halogen 20-300W
- 230V Glühlampen 10-300W
- Geeignet für Phasenanschnitt- oder Phasenabschnittsteuerung
- Minimaler Dimmwert einstellbar • Speicherfunktion des zuletzt eingestellten Dimmwertes (Memoryfunktion)

Bezeichnung	Artikelnr.	St.Preis in €	VIP Preis ab 5 St.
LED-Dimmer	Pa23384	86,20	77,76



Schaltbar über Taster

Geeignet für:

- » dimmbare LED Lampen
- » dimmbare LED Lampen mit elektronischem Trafo



→dimmer

## Univ.-Tastdimmer 873030



- Für dimmbare LED-Lampen für Phasenanschnittsteuerung oder dimmbare LED-Lampen mit einem elektronischen Transformator für Phasenabschnittsteuerung
- Minimaler Dimmwert einstellbar
- Unterputzmontage
- Mit gängigen Tastern schaltbar
- 4-100W bzw. 4-350W

Bezeichnung	Artikelnr.	St.Preis in €	VIP Preis ab 5 St.
Universaldimmer LED	Pa23138	78,90	71,18



Schaltbar über Taster  
Nicht für LED geeignet

Geeignet für:

- » Glühlampen
- » Halogenlampen
- » elektr. Trafos

→dimmer

## Univ.-Tastdimmer 873010



- Für R, L, C Lasten
- Geeignet für Phasenanschnitt- oder Phasenabschnittsteuerung
- Automatische Erkennung der angeschlossenen Lastenarten
- Geeignet für Glüh- und Halogenlampen
- Auch für elektronische Trafos geeignet
- Mit gängigen Tastern schaltbar
- 15 - 400 W

Bezeichnung	Artikelnr.	St.Preis in €	VIP Preis ab 5 St.
Universaldimmer R,L,C Lasten	Pa23136	61,84	55,78



Speziell für LED-Stripes !



→dimmer  
Stripe

## LED-Dimmer 873040



- Mit Pulsweitenmodulation (PWM), speziell konzipiert zur Steuerung von LED-Streifen (12-48 VDC/bis max. 8 A)
- Minimaler Dimmwert und Geschwindigkeit einstellbar
- Maße: 46x42mm • flache Bauform: 13mm
- Unterputzmontage in Schalterdose hinter einen Taster
- Tasteranschluss möglich
- Speicherfunktion des letzten Dimmwertes
- Einfache Verdrahtung

Bezeichnung	Artikelnr.	St.Preis in €	VIP Preis ab 5 St.
LED-Dimmer	Pa23323	78,90	71,18

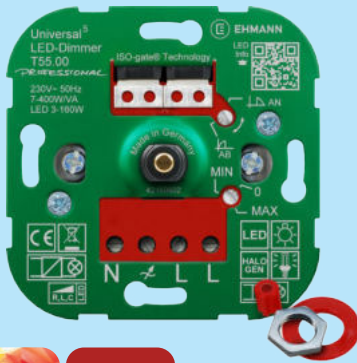

7-400W / VA  
3-160W LED

- Geeignet für:
- » dimmbare LEDs
  - » LED Treiber
  - » Filament-LEDs
  - » Glühlampen
  - » HV-Halogen
  - » NV-Halogen

**LED NEU** →dimmer

## T55.00 LED Universaldimmer

- Drehdimmer mit Druck-Wechsel-Schalter
- automatische Nullleitererkennung
- Ø4mm Welle mit Softraster (+ Ø6mm Wellenadapter + Mutter)
- Min. / Max. Helligkeitsoptimierung für flackerfreies Dimmen
- frei wählbare Einstellung des Dimmprinzips (manuell umschaltbar) • elektr. Kurzschluss/Überlastschutz
- max. Leistungsspektrum und LED Kompatibilität
- 2- oder 3-Draht Anschluss möglich
- absolut geräuschlose Arbeitsweise
- Kein Stand-by Verbrauch durch echten Ein-/Ausschalter
- bei induktiven Lasten zwingend im Phasenanschnitt ohne Nullleiter betreiben! • Übertemperaturschutz
- 71x71x33mm • Schraubklemmen bis 2x2,5mm<sup>2</sup> starr
- passt zu allen handelsüblichen Schalterprogrammen

Bezeichnung	Artikelnr.	St.Preis in €	VIP Preis ab 5 St.
Universaldimmer	T55.00	80,48	72,58

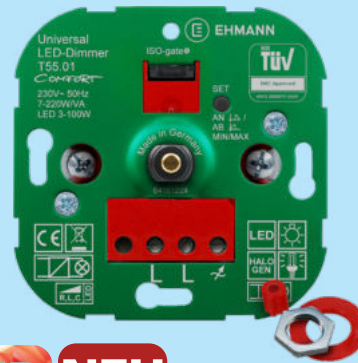

7-220W / VA  
3-100W LED

- Geeignet für:
- » dimmbare LEDs
  - » LED Treiber
  - » Filament-LEDs
  - » Glühlampen
  - » HV-Halogen
  - » NV-Halogen

**LED NEU** →dimmer

## T55.01 LED Universaldimmer

- Drehdimmer mit Druck-Wechsel-Schalter
- Ø4mm Welle mit Softraster (+ Ø6mm Wellenadapter + Mutter)
- Min. / Max. Helligkeitsoptimierung für flackerfreies Dimmen
- frei wählbare Einstellung des Dimmprinzips (manuell umschaltbar)
- elektr. Kurzschluss/Überlastschutz
- max. Leistungsspektrum und LED Kompatibilität
- 2- oder 3-Draht Anschluss möglich
- absolut geräuschlose Arbeitsweise
- Kein Stand-by Verbrauch durch echten Ein-/Ausschalter
- bei induktiven Lasten zwingend im Phasenanschnitt ohne Nullleiter betreiben! • Übertemperaturschutz
- 71x71x33mm • Schraubklemmen bis 2x2,5mm<sup>2</sup> starr
- passt zu allen handelsüblichen Schalterprogrammen

Bezeichnung	Artikelnr.	St.Preis in €	VIP Preis ab 5 St.
Universaldimmer	T55.01	67,72	61,08

Systemmaß 55x55mm

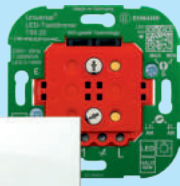

7-350W / VA  
3-140W LED

- Geeignet für:
- » Filament-LEDs
  - » dimmbare LEDs
  - » LED Treiber
  - » Glühlampen
  - » HV-/NV-Halogen

**LED NEU** →dimmer

## T55.20 LED Univ. Tasterdimmer

- Nebenstellenfähig • Taster als dimmfähige Nebenstellen
- zuverlässiges Dimmen unabhängig vom Hersteller oder Typ der LED
- max. Leistungsspektrum und LED Kompatibilität
- inkl. Tastwippe reinweiß (RAL9010) + Halterahmen (plug&play)
- kompatibel mit allen 55x55mm Schalterprogrammen
- frei wählbare Einstellung des Dimmprinzips (manuell umschaltbar)
- 2- oder 3-Draht Anschluss möglich
- Memoryfunktion: zuletzt eingestellter Helligkeitswert
- Zusatzfunktion: Nachtmodus (Min.Helligkeit) und Max-Modus
- Absolut geräuschlose Arbeitsweise
- Stand-by: <0,5W
- Min. / Max. Helligkeitsoptimierung für flackerfreies Dimmen
- automatische Nullleitererkennung (N-Leiter opt. anschließbar)
- elektr. Kurzschluss/Überlast- und Übertemperaturschutz
- 71x71x33mm • Schraubklemmen bis 2x2,5mm<sup>2</sup> starr

Bezeichnung	Artikelnr.	St.Preis in €	VIP Preis ab 5 St.
Tast-Universaldimmer	T55.20	148,68	134,10

Systemmaß 55x55mm



Bluetooth® Steuerung  
10-250W / VA  
3-100W LED

- Geeignet für:
- » Filament-LEDs
  - » dimmbare LEDs
  - » LED Treiber
  - » Glühlampen
  - » HV-Halogen

**LED NEU** →dimmer

## T86.20 Bluetooth® Univ.-Dimmer

- smarter Bluetooth® Universal LED-Dimmer
- zuverlässiges Dimmen über Wippenbedienung am Gerät oder über Smartphone bzw. Tablet • Absolut geräuschlos
- kompatibel mit allen 55x55mm Schalterprogrammen
- inkl. Tastwippe reinweiß (RAL9010) + Halterahmen (plug&play)
- Bluetooth® wireless technology 5.0 • große Reichweite
- automatische Vernetzung von mehreren Geräten und Dimmern via Bluetooth®-Mesh (MESHLE App)
- max. Leistungsspektrum und LED Kompatibilität
- **Zusatzfeatures über Bluetooth einstellbar:**
  - frei wählbare Einstellung des Dimmprinzips
  - Min. / Max. Helligkeitsoptimierung für flackerfreies Dimmen
  - individuelle Konfiguration von Lichtszenarien: mehrere Räume, mehrere Dimmer, mehrere Leuchten
  - frei einstellbares Orientierungslicht am Dimmer
  - versch. Timerfunktionen für Wecker z.B. Wake Up & Sundown-Abwesenheitssimulation, Lichtorgel-/Soundeffekt uvm.

Bezeichnung	Artikelnr.	St.Preis in €	VIP Preis ab 5 St.
Bluetooth-Universaldimmer	T86.20	212,46	191,66

→dimmer



7-110W / VA  
3-35W LED

Geeignet für:

- ▶ dimmbare LED-Lampen
- ▶ HV-/NV-Halogen mit magnetischem Trafo
- ▶ Glühlampen

**LED NEU** →dimmer

## T39.07 Phasenanschnittdimmer



- Drehdimmer mit Druck-Wechsel-Schalter
- Ø4mm Welle mit Softraster (+ Ø6mm Wellenadapter + Mutter)
- Min. Helligkeitsoptimierung für flackerfreies Dimmen
- elektr. Kurzschluss/Überlastschutz/ Übertemperaturschutz
- Kein Stand-by Verbrauch durch echten Ein-/Ausschalter
- 71x71x33mm • Schraubklemmen bis 2x2,5mm<sup>2</sup> starr
- passt zu Schalterprogrammen von BJ, Gira, Berker, Jung, uvm.

Bezeichnung	Artikelnr.	St.Preis in €	VIP Preis ab 5 St.
Phasenanschnittdimmer	T39.07	46,98	42,36



20-250W / VA  
3-85W LED

Geeignet für:

- ▶ dimmbare LED-Lampen
- ▶ HV-/NV-Halogen mit magnetischem Trafo
- ▶ Glühlampen

**LED NEU** →dimmer

## T39.08 Phasenanschnittdimmer



- Drehdimmer mit Druck-Wechsel-Schalter
- Ø4mm Welle mit Softraster (+ Ø6mm Wellenadapter + Mutter)
- Min. Helligkeitsoptimierung für flackerfreies Dimmen
- elektr. Kurzschluss/Überlastschutz/ Übertemperaturschutz
- Kein Stand-by Verbrauch durch echten Ein-/Ausschalter
- 71x71x33mm • Schraubklemmen bis 2x2,5mm<sup>2</sup> starr
- passt zu Schalterprogrammen von BJ, Gira, Berker, Jung, uvm.

Bezeichnung	Artikelnr.	St.Preis in €	VIP Preis ab 5 St.
Phasenanschnittdimmer	T39.08	48,44	43,70



15-150W / VA  
3-50W LED

Geeignet für:

- ▶ dimmbare LED-Lampen
- ▶ dimmbare LED-Treiber
- ▶ HV-/NV-Halogen mit elektronischem Trafo
- ▶ Glühlampen

**LED NEU** →dimmer

## T46.03 Phasenabschnittdimmer



- Drehdimmer mit Druck-Wechsel-Schalter
- Ø4mm Welle mit Softraster (+ Ø6mm Wellenadapter + Mutter)
- Max. Helligkeitsoptimierung für flackerfreies Dimmen
- elektr. Kurzschluss/Überlastschutz/ Übertemperaturschutz
- Kein Stand-by Verbrauch durch echten Ein-/Ausschalter
- 71x71x33mm • Schraubklemmen bis 2x2,5mm<sup>2</sup> starr
- Absolut geräuschlose Arbeitsweise
- passt zu Schalterprogrammen von BJ, Gira, Berker, Jung, uvm.

Bezeichnung	Artikelnr.	St.Preis in €	VIP Preis ab 5 St.
Phasenabschnittdimmer	T46.03	55,30	49,88



15-450W / VA  
5-150W LED

Geeignet für:

- ▶ dimmbare LED-Lampen
- ▶ dimmbare LED-Treiber
- ▶ HV-/NV-Halogen mit elektronischem Trafo
- ▶ Glühlampen

**LED NEU** →dimmer

## T46.08 Phasenabschnittdimmer



- Drehdimmer mit Druck-Wechsel-Schalter
- Ø4mm Welle mit Softraster (+ Ø6mm Wellenadapter + Mutter)
- Min. / Max. Helligkeitsoptimierung für flackerfreies Dimmen
- elektr. Kurzschluss/Überlastschutz/ Übertemperaturschutz
- Kein Stand-by Verbrauch durch echten Ein-/Ausschalter
- 71x71x33mm • Schraubklemmen bis 2x2,5mm<sup>2</sup> starr
- Absolut geräuschlose Arbeitsweise
- passt zu Schalterprogrammen von BJ, Gira, Berker, Jung, uvm.

Bezeichnung	Artikelnr.	St.Preis in €	VIP Preis ab 5 St.
Phasenabschnittdimmer	T46.08	92,68	83,60

## Fehlerstromschutzschalter VPE 1

• 2-polig • RCD

→AFI2	Bezeichnung	Artikelnr.	St.Preis in €	VIP Preis ab 10 St.
	F202A-16/0,01 16 A, 10 mA	A004677	62,18	56,08
	F202A-25/0,03 25 A, 30 mA	A004678	44,82	40,44
	F202A-40/0,03 40 A, 30 mA	A004679	46,20	42,66
	F202A-63/0,03 63 A, 30 mA	A004680	177,54	168,20

• 4-polig • RCD

→AFI4	Bezeichnung	Artikelnr.	St.Preis in €	VIP Preis ab 10 St.
	F204A-25/0,03 25 A, 30 mA	A004694	59,22	53,40
	F204A-40/0,03 40 A, 30 mA	A004695	62,38	56,26
	F204A-40/0,3 40 A, 300mA	A004698	72,64	65,54
	F204A-63/0,03 63 A, 30 mA	A004696	118,58	106,96
	F204A-63/0,3 63 A, 300mA	A004699	128,12	115,58
	F204A-80/0,03 80 A, 30 mA	A04697	292,26	263,60

## FI/LS-Schalter DS201A VPE 1

• B & C - Charakteristik • 1P + N, 6 kA • RCD / MCB

→AFILS	Bezeichnung	Artikelnr.	St.Preis in €	VIP Preis ab 10 St.
	DS201A-B6/0,03 B6 A, 30 mA	A004767	86,08	81,56
	DS201A-B10/0,01 B10 A, 10 mA	A004759	98,68	89,02
	DS201A-B10/0,03 B10 A, 30 mA	A004770	75,06	67,84
	DS201A-B13/0,01 B13 A, 10 mA	A004760	98,68	89,02
	DS201A-B13/0,03 B13 A, 30 mA	A004773	79,50	71,72
	DS201A-B16/0,01 B16 A, 10mA	A004761	83,50	79,08
	DS201A-B16/0,03 B16 A, 30 mA	A004776	68,14	61,44
	DS201A-B20/0,03 B20 A, 30 mA	A004779	72,08	65,02
	DS201A-C16/0,03 C16A, 30 mA	A004775	60,98	59,50

## Hilfsschalter VPE 1

• FI • FI/LS und Automat • 1 Wechsler

→AFIL	Bezeichnung	Artikelnr.	St.Preis in €	VIP Preis ab 10 St.
	S2C-H6R rechts anbaubar	A002837	11,44	10,32

## Phasenschienen + akt. CU VPE 1

• 1-phasig • Nicht ablängbar • 10 mm<sup>2</sup>

→AP1	Bezeichnung	Artikelnr.	St.Preis in €	VIP Preis ab 10 St.
	PS1/2 2 Aut.	A002366	1,16	1,06
	PS1/3 3 Aut.	A002367	1,60	1,52
	PS1/6 6 Aut.	A002368	2,60	2,36
	PS1/9 9 Aut.	A002369	2,66	2,52
	PS1/12 12 Automaten	A002370	5,00	4,52

## Phasenschienen + akt. CU VPE 1

• Ablängbar • 10 mm<sup>2</sup>

→APM	Bezeichnung	Artikelnr.	St.Preis in €	VIP Preis ab 10 St.
	PS1/60 1-phasig, 1m	A002374	20,26	18,30
	PS3/60 3-phasig, 1m	A002408	39,32	35,46
	PS-END 0 1-phasig	A002342	1,08	0,98
	PS-END 3-phasig	A002340	0,68	0,64
	SZ-BSK Berührungsschutzkappe	A002343	1,98	1,80

## Phasenschienen + akt. CU VPE 1

• Sammelschienen für Querverdrahtung für FI/LS • 10 mm<sup>2</sup>

→APN	Bezeichnung	Artikelnr.	St.Preis in €	VIP Preis ab 10 St.
	PS2/12 1P+N	A002388	9,46	8,54
	PS2/58 1P+N 1m	A002390	26,60	25,22
	PS4/12NA grau 3P+N	A002445	14,38	13,64
	PS4/12	A002433	23,48	21,16
	PS4/58N grau 3P+N 1m	A002434	57,54	54,50
	PS-END1 Endstück	A002341	0,80	0,74
	PS2/END Endkappe 3-phasig	A002340	0,68	0,64

## Phasenschienen + akt. CU VPE 1

• 3-phasig • Nicht ablängbar • 10 mm<sup>2</sup>

→AP3	Bezeichnung	Artikelnr.	St.Preis in €	VIP Preis ab 10 St.
	PS3/6 6 Aut.	A002429	5,40	4,88
	PS3/9 9 Aut.	A002413	7,30	6,58
	PS3/12 12 Aut.	A002403	10,10	9,10
	PS3/12FI 1 FI + 8 Autom.	A002415	15,14	13,66

## Leitungsschutzschalter

VPE 10

- B-Charakteristik • 1-polig 6 KA • Abgangseitig • Schraubbar
- MCB

Bezeichnung	Artikelnr.	St.Preis in €	VIP Preis ab 10 St.	→AB1
S201-B 6 A	A002581	7,80	7,04	
S201-B 10 A	A002582	6,36	5,74	
S201-B 13 A	A002583	6,46	5,84	
S201M-B 16 A	A0027100	3,88	ab 60St. 3,50	
S201-B 20 A	A002584	6,74	6,08	
S201-B 25 A	A002585	7,10	6,40	
S201-B 32 A	A002586	7,80	7,04	

**BESTSELLER**

Objektpreise bitte anfragen

## Leitungsschutzschalter

VPE 10

- C-Charakteristik • 1-polig 6 KA • Schraubbar • MCB

Bezeichnung	Artikelnr.	St.Preis in €	VIP Preis ab 10 St.	→AC1
S201-C 6 A	A002853	10,96	10,38	
S201-C 10 A	A002855	12,24	11,04	
S201-C 13 A	A002856	10,00	9,00	
S201-C 16 A	A002859	7,96	7,52	
S201-C 20 A	A002860	8,06	7,62	
S201-C 25 A	A002863	12,76	11,52	
S201-C 32 A	A002870	12,62	11,38	

## Leitungsschutzschalter

VPE 1

- B-Charakteristik • 3-polig 6 KA • Abgangseitig • Schraubbar
- MCB

Bezeichnung	Artikelnr.	St.Preis in €	VIP Preis ab 12 St.	→AB3
S203-B 6 A	A003027	29,68	26,82	
S203-B 10 A	A003030	28,72	25,94	
S203-B 13 A	A003032	32,88	31,16	
S203-B 16 A	A002588	28,60	25,80	
S203-B 20 A	A003037	33,32	29,76	
S203-B 25 A	A003041	28,36	25,66	
S203-B 32 A	A003049	30,36	27,32	
S203-B 40 A	A003055	36,80	33,28	

## Leitungsschutzschalter

VPE 1

- C-Charakteristik • 3-polig 6 KA • Schraubbar • MCB

Bezeichnung	Artikelnr.	St.Preis in €	VIP Preis ab 12 St.	→AC3
S203-C 6 A	A003026	37,04	33,42	
S203-C 10 A	A003029	32,62	29,46	
S203-C 13 A	A003031	37,18	33,54	
S203-C 16 A	A003035	28,56	25,80	
S203-C 20 A	A003036	31,34	28,34	
S203-C 25 A	A003040	32,36	29,12	
S203-C 32 A	A003048	34,84	31,36	
S203-C 40 A	A003054	50,80	45,82	



Schützt vor Fehlerlichtbögen



- ▶ Einfache Querverdrahtung
- ▶ Kombinierbar mit Fehlerstrom-Schutzschalter
- ▶ Kompatibel mit Zubehör aus: System pro M compact®
- ▶ LED-Funktionsüberwachung
- ▶ Schließt Schutzlücke bei seriellen Fehlerlichtbögen

**NEU**

## Brandschutzschalter S-ARC1

VPE 1



- Maximale Sicherheit, einfache Installation • 2TE
- Einfache Installation in bereits vorhandener ABB Phasenschiene von oben oder unten
- Prüftaste zur Überprüfung der korrekten Funktionsweise des Geräts
- Kontinuierlicher interner Selbsttest
- Sichere und schnelle Erkennung von Fehlerlichtbögen
- Der Einsatz von S-ARC1 erfüllt die Anforderungen der Norm DIN VDE 0010-420:2016-02

→ brand-schutzschalter	Bezeichnung	Artikelnr.	St.Preis in €	VIP Preis ab 5 St.
	BS/LS S-ARC1 B10 6kA, 1P+N	A178132	210,06	189,84
	BS/LS S-ARC1 B16 6kA, 1P+N	A178033	214,66	193,98

## NEU Eltako Schaltgeräte

Eltako ELECTRONICS

- für den Verteilereinbau & Einbau Unterputz oder in Schalterdosen

→eltako	Bezeichnung	Artikelnr.	St.Preis in €	VIP Preis ab 10 St.
	Stromstoßschalter S12-100 / 21100030 230V, 1 Schließer, 1TE	ET100479	24,08	21,72
	Stromstoß-Schaltrelais FSR14-2x / 30014002 2 Kanäle, 1+1 S, 1TE 16A/250VAC, potentialfrei, Glühlampe 2000W mit DX-Techn.	ET313718	88,38	79,72
	Stromstoßschalter ES12DX-UC / 21100002 1S, potentialfrei, 1TE 2000W Schaltleistung	ET107959	55,60	50,16
	Universaldimmer EUD12NP-N-UC /21100806 400W ESL für dimmbare Spar-Leuchtmittel (max. 100W), 1TE	ET107843	75,76	68,34
	Stromstoßschalter UP ES 61-UC / 61100501 1S, 10A/250VAC	ET107966	60,40	54,48
	Universaldimmer UP EUD61NPN-UC / 61100801 400W ESL für dimmbar Spar-Leuchtmittel / LED (max. 100W) 45x45x18mm	ET107874	70,16	63,28

## Installationsschütze 2polig VPE 10

• 1 TE

→AS	Bezeichnung	Artikelnr.	St.Preis in €	VIP Preis ab 10 St.
	ESB20-20 2 Schließer	A010265	23,50	21,22
	ESB20-11N-06 1 Schließer 1 Öffner	A010281	26,88	24,26

## Installationsschütze 4polig VPE 5

• 2 PLE • 4-polig

→AS	Bezeichnung	Artikelnr.	St.Preis in €	VIP Preis ab 5 St.
	ESB 25-40N 4S, 25A	A010293	26,04	23,52
	ESB 40-40N 4S, 40A	A010336	80,36	72,50
	ESB 63-40N 4S, 63A	A010345	86,38	77,92

## Ausschalter VPE 10

• AC-230 V / DC-115 V

→AA	Bezeichnung	Artikelnr.	St.Preis in €	VIP Preis ab 10 St.
	E211-10 1S, 16 A	A101960	15,00	13,52

## Hauptschalter VPE 1

• 230 V • 16 A

→Ahaupt	Bezeichnung	Artikelnr.	St.Preis in €	VIP Preis ab 5 St.
	E463/3KB 3S 63 A	A002001	22,34	20,14

## Installationsrelais VPE 1

• 230 V • 16 A

→AR	Bezeichnung	Artikelnr.	St.Preis in €	VIP Preis ab 10 St.
	E297-16-11 1S + 1Ö	A002149	31,22	28,16
	E297-16-10 1 Schließer	A002133	27,18	24,52

## Stromstoßschalter VPE 12

• AC-230 V / DC-115 V • 16 A  
• 1-polig • 1TE Verteilereinbau

→AST	Bezeichnung	Artikelnr.	St.Preis in €	VIP Preis ab 12 St.
	E290-16-10 1 Schließer	A002128	17,84	16,10
	E252-230 2 Schließer	A002135	26,10	23,56

## Treppenlichtzeitschalter VPE 10

• 8 V / 230 V • elektromechanisch • 16A • 1TE  
• Einstellbereich 1-7min • nachschaltbar  
• 3/4-Leiteranschluss  
• Schalter für Dauerlicht  
• Glimmlampenstrom 50mA

→AT	Bezeichnung	Artikelnr.	St.Preis in €	VIP Preis ab 10 St.
	E232-230 1-7 min, 230 V	A002010	39,48	35,60

## ZP Ableiter VPE 10

für Blitzschutzklasse III & IV

**NEU**

• mehrpoliger kompakter Kombiableiter für 3-phasige TT- und TNS-Systeme (3+1 Schaltung) • Überspannungsschutz  
• ausführlichere Beschreibung s. Seite 139

→ZP	Bezeichnung	Artikelnr.	St.Preis in €	VIP Preis ab 10 St.
	7,5kA ohne äußeren Blitzschutz	LE381682	327,48	295,38
	12kA mit äußerem Blitzschutz	LE381681	427,72	385,80

## SH-Schalter HSA | SLS VPE 1

• 3-polig • Für Sammelschienen-Montage

→ASH3	Bezeichnung	Artikelnr.	St.Preis in €	VIP Preis ab 5 St.
	S751/3 E-25 A	A0014951	171,56	155,04
	S751/3 E-35 A	A0014971	176,60	159,60
	S751/3 E-40 A	A0014981	178,44	161,26
	S751/3 E-50 A	A0014991	187,12	169,10
	S751/3 E-63 A	A0015001	178,44	161,26

# Verdrahtungsbrücken/Klemmsteine

## Leitungsbrücken

VPE 50

- 2 x AE (Aderendhülse)
- H07V-K
- Zzgl. tagesaktuellen CU-Preises

Bezeichnung	Artikelnr.	St.Preis in €	VIP Preis ab 50 St.	→bruecken
123 mm 6 qmm	PM1420201	0,48	0,44	
265 mm 6 qmm	PM1420202	0,84	0,76	
350 mm 6 qmm	PM1420203	1,08	0,98	
123 mm 10 qmm VPE 25	PM1420205	1,38	1,24	
265 mm 10 qmm VPE 25	PM1420207	1,96	1,76	
350 mm 10 qmm VPE 25	PM1420208	2,30	2,08	

- 2 x G (Gabel)
- H07V-K
- Zzgl. des tagesaktuellen CU-Preises

123 mm 6 qmm	PM1420101	0,48	0,44	
265 mm 6 qmm	PM1420102	0,84	0,76	
350 mm 6 qmm	PM1420103	1,08	0,98	

## Leitungsbrücken

VPE 25

- 1x Gabel und 1x Aderendhülse • Zzgl. tagesakt. CU-Preises

Bezeichnung	Artikelnr.	St.Preis in €	VIP Preis ab 50 St.	→bruecken
123 mm 6 qmm	108005	0,48	0,44	
265 mm 6 qmm	108006	0,70	0,64	
350 mm 6 qmm	108007	0,88	0,80	
133 mm 10 qmm	108008	0,82	0,74	
265 mm 10 qmm	108009	1,20	1,08	
350 mm 10 qmm	108010	1,50	1,36	

## Hauptleitungs- Abzweigklemmen

VPE 5



- Klemmstein

Bezeichnung	Artikelnr.	St.Preis in €	VIP Preis ab 5 St.	→klemmen
5 x 25 qmm Fingerschutz	PM2080516	19,26	17,36	
4 x 25 qmm Fingerschutz	PM2080427	15,76	14,22	

## Null-/Schutzleiterklemmen

VPE 10

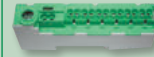
- Für Hutschienen • Allseitig fingersicher • Leiteröffnungen einseitig geschlossen • Steckbar • Schnappmontage auf DIN-Tragschienen • 15 Klemmstellen • 12 St. für max. 2,5 mm<sup>2</sup> • 2 St. für max. 4 mm<sup>2</sup> • 1 St. Schraub-Rahmenklemme bis 25 mm<sup>2</sup>

Bezeichnung	Artikelnr.	St.Preis in €	VIP Preis ab 10 St.	→klemmen
Nullleiterklemme	PM2020251	10,66	9,62	
Schutzleiterklemme	PM2020252	10,66	9,62	
Abzweigklemme	PM2020253	10,66	9,62	

## Hutschienenklemmen

VPE 10

- **Nullleiterklemme** • Allseitig fingersicher
- Leiteröffnungen einseitig geschlossen • Bis 16 mm<sup>2</sup>

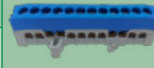
Bezeichnung	Artikelnr.	St.Preis in €	VIP Preis ab 10 St.	→klemmen
7polig	PM2020266	3,42	3,10	
12polig	PM2020269	5,00	4,50	

- **Schutzleiterklemme** • Allseitig fingersicher
- Leiteröffnungen einseitig geschlossen • Bis 16 mm<sup>2</sup>

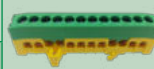
7polig	PM2020267	3,42	3,10	
12polig	PM2020270	5,00	4,50	

## Mini Hauptleitungs- Abzweigklemmen einpolig

VPE 5

- Minimodular anreihbar • Montage horizontal oder vertikal
- Montage auf 35 mm Tragschiene gem. EN60715
- Farbcodierung entsprechend gültigen Aderfarben • U<sub>n</sub>=1000 V

Bezeichnung	Artikelnr.	St.Preis in €	VIP Preis ab 10 St.	→klemmen
grau 25/16 mm <sup>2</sup>	PM2080136	4,30	3,88	
blau 25/16 mm <sup>2</sup>	PM2080137	4,30	3,88	
grün 25/16 mm <sup>2</sup>	PM2080138	4,30	3,88	
braun 25/16 mm <sup>2</sup>	PM2080139	4,30	3,88	
schwarz 25/16 mm <sup>2</sup>	PM2080140	4,30	3,88	
grau 36/25 mm <sup>2</sup>	PM2080141	9,32	8,40	
blau 36/25 mm <sup>2</sup>	PM2080142	9,32	8,40	
grün 36/25 mm <sup>2</sup>	PM2080143	9,32	8,40	
braun 36/25 mm <sup>2</sup>	PM2080144	9,32	8,40	
schwarz 36/25 mm <sup>2</sup>	PM2080145	9,32	8,40	

## Hauptleitungsabzweig- klemmen

VPE 5

→klemmen	Bezeichnung	Artikel- nr.	St.Preis in €	VIP Preis ab 10 St.
• 1 polig				
	grau 25mm <sup>2</sup> /L	107622	3,54	3,20
	blau 25mm <sup>2</sup> /N	107623	3,54	3,20
	grün 25mm <sup>2</sup> /PE	107624	3,54	3,20
	braun 25mm <sup>2</sup> /L	107625	3,54	3,20
	schwarz 25mm <sup>2</sup> /L	107626	3,54	3,20
• 35mm <sup>2</sup> variants				
	grau 35mm <sup>2</sup> /L	107627	6,28	5,66
	blau 35mm <sup>2</sup> /N	107628	6,28	5,66
	grün 35mm <sup>2</sup> /PE	107629	6,28	5,66
	braun 35mm <sup>2</sup> /L	107630	6,28	5,66
	schwarz 35mm <sup>2</sup> /L	107631	6,28	5,66

## Hauptleitungsabzweig- klemmen

VPE 3

→klemmen	Bezeichnung	Artikel- nr.	St.Preis in €	VIP Preis ab 10 St.
• 1 polig • VPE 3				
	grau 70mm <sup>2</sup> /L	107641	19,58	17,66
	blau 70mm <sup>2</sup> /N	107642	19,58	17,66
	grün 70mm <sup>2</sup> /PE	107643	19,58	17,66
	braun 70mm <sup>2</sup> /L	107644	19,58	17,66
	schwarz 70mm <sup>2</sup> /L	107645	19,58	17,66
• 3 polig • VPE 2				
	grau 25mm <sup>2</sup> /3L	107632	12,64	11,40
• 5 polig • VPE 1				
	25mm <sup>2</sup> /PE/N/3L	107634	18,92	17,06
	25mm <sup>2</sup> /PE/3L/N	107635	19,04	17,16

## Hauptleitungsabzweig- klemmen Doppelblock

VPE 2

→klemmen	Bezeichnung	Artikel- nr.	St.Preis in €	VIP Preis ab 10 St.
• 1 polig				
	grau 35mm <sup>2</sup> /L	107636	11,62	10,48
	blau 35mm <sup>2</sup> /N	107637	11,62	10,48
	grün 35mm <sup>2</sup> /PE	107638	11,62	10,48
	braun 35mm <sup>2</sup> /L	107639	11,62	10,48
	schwarz 35mm <sup>2</sup> /L	107640	11,62	10,48

## Phasenschienen für PDB

VPE 1

→klemmen	Bezeichnung	Artikel- nr.	St.Preis in €	VIP Preis ab 10 St.
	160 A, 2 Module	107655	3,36	3,04
	210 A, 2 Module	107657	4,14	3,72
	160 A, 3 Module	107656	4,20	3,78
	210 A, 3 Module	107658	5,26	4,74
	Sammelschienen- abgriff 16mm <sup>2</sup> VPE 12	107743	9,98	9,00

## Unterverteiler-/ Phasenverteilerblock

VPE 3

→klemmen	Bezeichnung	Artikel- nr.	St.Preis in €	VIP Preis ab 10 St.
Unterverteilerblock • VPE 3				
	1 polig L grau 100 A (UVB 100)	107646	9,64	8,70
	1 polig N blau 100 A (UVB 100)	107647	9,64	8,70
	1 polig PE grün 100 A (UVB 100)	107648	9,64	8,70
Phasenverteilerblock • VPE 1				
	160 A (PDB 160)	107653	15,78	14,24
	210 A (PDB 210)	107654	20,38	18,38
	220 A (PVB 160/PDB 220)	107649	34,74	31,32
	270 A (PDB 270)	107652	35,56	32,08
	400 A (PVB 250/PDB 400)	107650	44,52	40,16
	490 A (PVB 400/PDB 490)	107651	51,40	46,36



## Twin-Aderendhülsen

VPE 100

• Isoliert

Bezeichnung	Artikelnr.	Preis/ 1000 St. in €	VIP Preis ab 10 VPE	→ader
0,5 weiß	KW270778	55,20	49,80	
0,75 grau	KW270780	72,82	65,68	
1,0 rot	KW270784	55,22	49,82	
1,5 schwarz	KW270788	55,22	49,82	
2,5 blau	KW270792	66,24	59,76	
6,0 gelb	KW270797	198,66	179,20	
10,0 rot	KW270798	249,02	224,64	

## Aderendhülsen Sortiment

VPE 1

• Verschiedene Ausführungen • Ader-Endhülsen Box

Bezeichnung	Artikelnr.	St.Preis in €	VIP Preis ab 5 St.	→ader
je 50 Stück: 0,5/ 0,75 /1 /1,5/2,5 mm <sup>2</sup>	Ko3544 98018	19,14	17,26	
je 25 Stück: 4/6/10 mm <sup>2</sup> , und 20 St.: 16 mm <sup>2</sup>	Ko3544 99019	20,90	18,86	

## Flachsteckhülse

VPE 100

Bezeichnung	Artikelnr.	Preis/100 St. in €	VIP Preis ab 10 VPE	→flach
• Isoliert • PVC • Rot				
0,5-1,0/2,8x0,5	KW260380	13,64	12,30	
0,5-1,0/2,8x0,8	KW260382	13,64	12,30	
0,5-1,0/6,3x0,8	KW260392	15,68	14,14	
1,5-2,5/6,3x0,8 blau	KW260394	15,98	14,42	
• Vollisoliert				
0,5-1,0/2,8x0,8 Nylon	KW263452	30,32	27,34	
0,5-1,0/4,8x0,8	KW260415	17,34	15,64	
0,5-1,0/6,3x0,8	KW260414	20,24	18,26	
1,5-2,5/6,3x0,8 blau	KW260416	20,30	18,32	

## Flachstecker

VPE 100

• Isoliert • PVC

Bezeichnung	Artikelnr.	Preis/100 St. in €	VIP Preis ab 10 VPE	→flach
0,5-1,0/6,3x0,8 rot	KW260422	14,52	13,10	
1,5-2,5/6,3x0,8 blau	KW260424	14,56	13,14	
4,0-6,0/6,3x0,8 gelb	KW260426	22,34	20,14	

## Aderendhülsen

VPE 500

• Isoliert

Bezeichnung	Artikelnr.	Preis/1000 St. in €	VIP Preis ab 10 VPE	→ader	
0,34 grün	KW270016	29,28	26,42		
0,5 weiß	KW270801	18,18	16,40		
0,75 grau	KW270802	18,18	16,40		
0,75 blau	KW270022	18,18	16,40		
0,75 weiß	KW270722	18,18	16,40		
1,0 rot	KW270805	18,18	16,40		
1,0 gelb	KW270724	18,18	16,40		
1,5 schwarz	KW270807	18,42	16,62		
2,5 blau	KW270811	22,36	20,18		
2,5 grau	KW270030	22,36	20,18		
• VPE 100					
6,0 gelb	KW270818	56,92	51,34		
6,0 grün	KW270038	56,92	51,34		
10,0 rot	KW270822	101,62	91,66		
10,0 rot (länger)	KW270824	110,46	99,64		
10,0 braun	KW270042	101,62	91,66		
16,0 blau	KW270826	143,06	129,06		
16,0 elfenbein	KW270046	143,06	129,06		
25,0 gelb VPE 50	KW270830	242,08	218,38		

## Ringkabelschuh

VPE 100

• Isoliert • PVC

Bezeichnung	Artikelnr.	Preis/100 St. in €	VIP Preis ab 10 VPE	→ring
• Rot				
0,5-1,0 M4	KW260256	10,18	9,18	
0,5-1,0 M5	KW260258	11,52	10,40	
0,5-1,0 M6	KW260260	11,52	10,40	
• Blau				
1,5-2,5 M4	KW260270	10,90	9,82	
1,5-2,5 M5	KW260272	12,76	11,50	
1,5-2,5 M6	KW260274	13,50	12,18	
1,5-2,5 M8	KW260276	16,70	15,06	
• Gelb				
4,0-6,0 M4	KW260284	17,02	15,36	
4,0-6,0 M5	KW260286	18,62	16,80	
4,0-6,0 M6	KW260288	19,64	17,72	
4,0-6,0 M8	KW260290	24,14	21,78	

## Stoßverbinder

VPE 100

• Isoliert • PVC

Bezeichnung	Artikelnr.	Preis/100 St. in €	VIP Preis ab 10 VPE	→stoß
0,5-1,0 rot	KW260350	12,16	10,96	
1,5-2,5 blau	KW260352	12,92	11,66	
4,0-6,0 gelb	KW260354	20,82	18,78	

# Sicherungsmaterial

## Schraubkappen Neozed

• Schraubkappen • Für Normtragschiene 35 mm

→neozed				
	Bezeichnung	Artikelnr.	St. Preis /100 in €	VIP Preis ab 20 St.
	D01 16 A VPE 10	E00016	72,18	65,10
	D02 63A VPE 20	E00012	77,58	69,98

## Schraubkappen Diazed

VPE 20

→diazed				
	Bezeichnung	Artikelnr.	St. Preis /100 in €	VIP Preis ab 20 St.
	D II, KII E 27	E00038	154,24	139,12
	D III, KIII E 33 VPE 30	E00039	185,38	167,20

## Schraubautomaten

VPE 10

• 4,5 KA

→Schraub automat				
	Bezeichnung	Artikelnr.	St. Preis in €	VIP Preis ab VPE
	10 A	KS111S-L10A	23,14	21,94
	16 A	KS111S-L16A	29,86	28,32
	20 A	KS111S-L20A	23,14	21,94
	25 A	KS111S-L25A	27,86	26,44

## Sicherungssockel Neozed

VPE 5

• Element • Für Normtragschiene 35 mm  
• Mit Doppelschraubklemme

→neozed				
	Bezeichnung	Artikelnr.	St. Preis /100 in €	VIP Preis ab VPE
	D01 1 x 16 A	E00019	3,82	3,44
	D02 1 x 63 A, Einseitig	E00018	4,56	4,10

## Sicherungssockel Neozed

VPE 5

• Element • Für Normtragschiene 35 mm

→neozed				
	Bezeichnung	Artikelnr.	St. Preis /100 in €	VIP Preis ab VPE
	D01 3 x 16 A	E00017	10,14	9,14
	D02 3 x 63 A, Beidseitig	E00013	10,82	9,76

## Sicherungssockel Diazed

VPE 5

• Sicherungssockel • 1-polig

→diazed				
	Bezeichnung	Artikelnr.	St. Preis /100 in €	VIP Preis ab VPE
	D II, E 27	E00040	3,90	3,52
	D III, E 33, VPE 10	E00041	5,52	4,98

## Sicherungssockel Diazed

VPE 5

• Sicherungssockel • 3 polig

→neozed				
	Bezeichnung	Artikelnr.	St. Preis /100 in €	VIP Preis ab VPE
	D II, E 27	E00042	14,88	13,42
	D III, E 33, VPE 6	E00043	24,40	22,02

# Sicherungsmaterial

## Schmelzeinsatz Neozed

VPE 10





• D01 E14 • D02 E 18

Bezeichnung	Artikelnr.	St. Preis /100 in €	VIP Preis ab 100 St.	→neozed
D01 6 A grün	E00020	66,54	60,02	
D01 10 A rot	E00021	52,74	47,58	
D01 13 A schwarz	E000221	52,74	47,58	
D01 16 A grau	E00022	52,74	47,58	
D02 20 A blau	E00002	60,18	54,28	
D02 25 A gelb	E00003	60,18	54,28	
D02 35 A schwarz	E00004	65,12	58,76	
D02 50 A weiß	E00005	96,98	87,48	
D02 63 A kupfer	E00006	96,98	87,48	

## Schmelzeinsatz Diazed

VPE 25

• DT II E27 • DT III E33

Bezeichnung	Artikelnr.	St. Preis /100 in €	VIP Preis ab 25 St.	→diazed
DT II, 6 A grün	E00030	66,24	59,74	
DT II, 10 A rot	E00031	46,42	41,94	
DT II, 16 A grau	E00032	46,42	41,94	
DT II, 20 A blau	E00033	49,84	45,04	
DT II, 25 A gelb	E00034	49,84	45,04	
DT III, 35 A schwarz	E00035	92,90	83,94	
DT III, 50 A weiß	E00036	104,80	94,72	
DT III, 63 A kupfer	E00037	104,80	94,72	

## Passhülse Neozed

VPE 50



• D01 E14 • D02 E 18

Bezeichnung	Artikelnr.	St. Preis /100 in €	VIP Preis ab 50 St.	→passhülse
D01 6 A grün	E00023	28,46	25,68	
D01 10 A rot	E00024	28,46	25,68	
D02 16 A grau	E00025	32,02	28,88	
D02 20 A blau	E00026	32,02	28,88	
D02 25 A gelb	E00027	34,26	30,90	
D02 35 A schwarz	E00028	32,02	28,88	
D02 50 A weiß	E00029	32,02	28,88	

## NH-GR 00 / 500 V

VPE 3

• gl-gG VDE mit Kombi-Front-Kennmelder (Stirn- u. Mittenkennmelder)

Bezeichnung	Artikelnr.	St.Preis in €	VIP Preis ab 25 St.	→nh
25 A gelb	E00014	3,70	3,34	
35 A schwarz	E00007	3,70	3,34	
50 A weiß	E00008	3,70	3,34	
63 A kupfer	E00009	3,70	3,34	
80 A silber	E00010	4,36	3,94	
100 A rot	E00011	4,36	3,94	

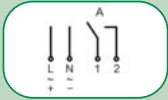

→zeit

## Schaltuhren 111 120/144 120

VPE 1

- Schalter: Schließer
- Glühlampenlast max. 2000 W
- kürzester Schaltabstand 15 Min.
- Maße: 45 x 17,5 x 58 mm
- Verteilereinbau: 35 mm Profilschiene
- Tagesprogramm
- Schmale Bauform 17,5 mm,
- 230 V
- 50–60 Hz
- Unverlierbare Schalttasten
- Übergeordneter Handschalter
- Dauer-EIN/Dauer-AUS/Automatik

Bezeichnung	Artikelnr.	St.Preis in €	VIP Preis ab 5 St.
111 120 ohne Gangreserve, 230 V	Pa01320	39,12	35,30
114 120 mit Gangreserve 70 h	Pa01321	69,24	62,46

Pa22282



→zeit

## Digitale Schaltuhr 170 410/170 420 easy

VPE 1

- 1 Kanal • Tages- und Wochenprogramm
- Jahresprogramm über Zusatzschaltzeiten • 56 Speicherplätze
- 10 Jahre Gangreserve • Kürzester Schaltabstand 1 Min.
- Schaltleistung 16 A je Kanal
- Zusatzschaltzeiten EIN, AUS und Impuls nach Datum/Uhrzeit
- Permanentschaltung nach Datum/Uhrzeit/Ferienprogramm
- Automatische Sommerzeitumstellung
- Betriebsstunden- und Schaltimpulszähler
- NFC Programmierung
- Gesamtes Schaltprogramm des aktuellen Tages auf einen Blick
- Schnelle und intuitive Programmierung
- Programmierbar mit dem Smartphone über NFC (kostenlose Android App)

Bezeichnung	Artikelnr.	St.Preis in €	VIP Preis ab 5 St.
170 410 easy (1 Kanal)	Pa22282	88,60	79,92
170 420 easy (2 Kanäle)	Pa23638	122,84	110,82



→zeit

## Schaltuhren 151 220/154 220

VPE 1

- Schalter: Wechsler Glühlampenlast max. 2000 W
- kürzester Schaltabstand 30 Min • Maße: 45 x 35 x 58 mm
- Verteilereinbau: 35 mm Profilschiene
- Wandaufbau mit Klemmenabdeckung
- plombierbar • 230 V • 50–60 Hz
- Tagesprogramm • Bauform 35 mm
- Unverlierbare Schalttasten
- Übergeordneter Handschalter
- Dauer-EIN/Dauer-AUS/ Automatik

Bezeichnung	Artikelnr.	St.Preis in €	VIP Preis ab 5 St.
151 220 ohne Gangreserve	Pa00519	39,12	35,30
154 220 mit Gangreserve 100 h	Pa00530	78,24	70,58

↑  
50  
→

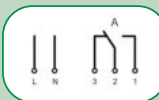

→zeit

## Digitale Schaltuhr 173110 pro

VPE 1

- 6 Jahre Gangreserve
- Tages- und Wochenprogramm
- 46 Speicherplätze
- für Unterputzmontage
- kürzester Schaltabstand 1 Min.
- Maße: 84 x 84 x 10,5 mm
- 230 V • 50–60 Hz
- Permanentschaltung nach Datum/Ferienprogramm
- Schaltleistung 10 A
- 1 Kanal
- Mit Zwischenrahmen passend zu folgenden Schalterprogrammen: Gira® System 55, Berker® S1, B1, B3, B7, Kopp HK07, Jung® A500, Merten® M-Plan, M-Star, M-Smart, ELSO® Joy

Bezeichnung	Artikelnr.	St.Preis in €	VIP Preis ab 5 St.
Unterputz-Schaltuhr	Pa01347	134,00	120,88



**LED**

→zeit

## Digitale Schaltuhr 170 413 easy

VPE 1

- 1 Kanal • Astro-Tages-Programm • Nachtspar-schaltung
- 4 Speicherplätze • 10 Jahre Gangreserve
- Austauschbare Batterie (CR 2032)
- Kürzester Schaltabstand 1 Min. • Schaltleistung 16 A
- Manuelle Permanentschaltung
- Manuelle Schaltungsvorwegnahme
- Auto. Sommerzeitumstellung • Einfache Handhabung
- Beleuchtetes Display • Sicherheit durch PIN-Codierung
- NFC Programmierung • Ges. Schaltprogramm auf einen Blick
- Optimierter Eigenverbrauch: nur 0,2 W im „Standby“-Betrieb
- Großes, übersichtliches und beleuchtetes Display
- Einfache Handhabung • Schnelle, intuitive Programmierung
- Ohne Netzanschluss programmierbar
- Datensicherheit durch E2-PROM
- Programmierbar über NFC mit dem Smartphone (kostenlose Android App)

Bezeichnung	Artikelnr.	St. Preis in €	VIP Preis ab 5 St.
170 413 easy (1 Kanal)	Pa23590	93,10	83,98

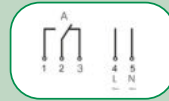

**LED**

→zeit

## Digitale Schaltuhr 170 414 easy

VPE 1

- 1 Kanal • Astro-Tages- und Wochen-Programm • Nachtspar-schaltung
- 56 Speicherplätze • 10 Jahre Gangreserve
- Austauschbare Batterie (CR 2032)
- Kürzester Schaltabstand 1 Min. • Schaltleistung 16 A
- Manuelle Permanentschaltung
- Manuelle Schaltungsvorwegnahme
- Auto. Sommerzeitumstellung • Einfache Handhabung
- Beleuchtetes Display • Sicherheit durch PIN-Codierung
- NFC Programmierung • Ges. Schaltprogramm auf einen Blick
- Optimierter Eigenverbrauch: nur 0,2 W im „Standby“-Betrieb
- Großes, übersichtliches und beleuchtetes Display
- Einfache Handhabung • Schnelle, intuitive Programmierung
- Ohne Netzanschluss programmierbar
- Datensicherheit durch E2-PROM
- Programmierbar über NFC mit dem Smartphone (kostenlose Android App)

Bezeichnung	Artikelnr.	St. Preis in €	VIP Preis ab 5 St.
170 414 easy (1 Kanal)	Pa23639	111,72	100,78



**LED**

→zeit

## Digitale Schaltuhr 173 113 pro astro

VPE 1

- 1 Kanal • Tages- und Wochenprogramm • Astro-Programm
- Nachtspar-schaltung • Extraschaltzeiten • 56 Speicherplätze
- 10 Jahre Gangreserve • Kürzester Schaltabstand 1 Min.
- Schaltleistung 10 A • Permanentschaltung nach Datum / Ferienprogramm • Manuelle Permanentschaltung
- Manuelle Schaltungsvorwegnahme
- Automatische Schaltzeitsortierung beim Auslesen
- Freie Blockprogrammierung • Automatische Sommerzeit-umstellung • Betriebsstunden- und Impuls-zähler
- Sicherheit durch PIN-Codierung
- Mit Zwischenrahmen passend zu folgenden Schalterprogrammen: Gira® System 55, Berker® S1, B1, B3, B7, Kopp HK07, Jung® A500, Merten® M-Plan, M-Star, M-Smart, ELSO® Joy

Bezeichnung	Artikelnr.	St. Preis in €	VIP Preis ab 5 St.
Unterputz-Schaltuhr	Pa23321	162,70	146,78



→zeit

## Digitale Wochenuhr 170 424 easy

VPE 1

- 2 Kanal • Tages- und Wochen-Programm • Astroprogramm
- 56 Speicherplätze • 10 Jahre Gangreserve • Extraschaltzeiten
- Nachtspar-schaltung • kürzester Schaltabstand 1 Min.
- Schaltleistung 16A je Kanal
- austauschbare Batterie (CR 2032)
- Permanentschaltung nach Datum & Uhrzeit / Ferienprogramm
- Man. Permanentschaltung • Man. Schaltungsvorwegnahme
- Automatische Schaltzeitsortierung beim Auslesen und bei der Sommerzeitumstellung • Betriebs- und Schaltimpuls-zähler
- Einfache Handhabung
- beleuchtetes Display
- Sicherheit durch PIN Codierung • NFC Programmierung

Bezeichnung	Artikelnr.	St. Preis in €	VIP Preis ab 5 St.
170 424 easy (2 Kanal)	Pa23640	136,34	122,98

IP 20 230-240V 50-60Hz

→zeit

Smart

2-Kanal

NEU LED

44 20

41,5

Bluetooth

1 2 3 4 L N

## Digitale Wochenuhr mi.puck 2-Kanal Zeitschaltuhr & Rolladensteuerung

- universell einsetzbar • 2 Eingänge • 2 Ausgänge
- per Bluetooth programmierbare Universalsteuerung
- kostenlose App „Save’n carry“ für Programmierung & Bedienung iOS & Android (Schaltzeiten einstellen, uvm.)
- kompakte Bauweise passt in UP-Dose • Maße: 44x41,5x20mm

### Einsatz als Zeitschaltuhr:

- programmierbar als Wochen- und Astrouhr
- 2 Kanäle 230V • Permanentschaltung nach Datum und Uhrzeit
- Ferienprogramm • Ausgangsfunktion abhängig vom Eingangssignal parametrierbar: Wechsel-Funktion zwischen ON / OFF - Timerfunktion (z.B. Treppenlift, Lüftung etc.)

### Einsatz als Rolladensteuerung:

- Programmierbare Betriebsmodi: Automatisch/Halbautomatisch und Ferienbetrieb • Einstellbare Abfahrtdauer
- optionale Sperrzeiten • optionaler Rückfahrimpuls

Bezeichnung	Artikelnr.	St.Preis in €	VIP Preis ab 5 St.
mi.puck	Pa23948	99,22	89,68

230 V 50-60Hz IP 54

→Dämmerung

Einstellbar von 2 bis 2000 Lux

Maße 111 x 83 x 43 mm

Schalthysterie ca. 30% Leistungsaufnahme 6VA

Glühlampenlast max. 1200 W

41,5

1 2 3 4 L N

## Analoger Dämmerungsschalter 922 000 Paladin

- Glühlampen-/Halogenlampenlast max. 1200W
- max. Schaltleistung: 1200W • Kanal: 1 Schließer, 10A 250VAC
- Schaltleistung ohmsche Last: 10A/250V / induktive Last: 2A
- Schaltverzögerung: 20-120sek.
- Umgebungstemperatur: -35...+60°C
- Wandaufbaumontage
- LED Einstellhilfe, verzögerungsfrei
- doppelte Leitungseinführung von unten oder durch Rückwand

Zur Verwendung für folgende Aufgaben vorgesehen:

- Beleuchtungssteuerung für Straßen, Außentreppen, Schau- fenster, Gebäude etc.
- nicht für sicherheitsrelevante Aufgaben wie Fluchttüren etc.

Bezeichnung	Artikelnr.	St.Preis in €	VIP Preis ab 5 St.
Dämmerungsschalter 922 000	Pa01266	60,44	54,52

IP 54 230 V 50-60Hz

→Dämmerung

Einstellbar von 1 bis 50.000 Lux

Einstellbare Helligkeits-Hysterese

Maße 45 x 35 x 58 mm

30 Speicherplätze beleuchtetes Display

1 2 3 4 5 6 7 8 L N

## Digitaler Dämmerungsschalter 972413 pro

- 1 Kanal • Dämmerungsschalter mit Tagesprogramm
- Aus- und Einschaltungen nach Zeit und Dauer (z.B. zur Energieeinsparung) • 10 Jahre Gangreserve
- Kürzester Schaltabstand 1 Min.
- Schaltleistung 16 A
- Bis zu 30 Permanentschaltungen nach Datum
- Manuelle Permanentschaltung und Schaltungsvorwegnahme
- Automatische Schaltzeitsortierung beim Auslesen
- Funktion „Ausschaltwarnung“ • Sicherung durch PIN-Code

Bezeichnung	Artikelnr.	St.Preis in €	VIP Preis ab 5 St.
Dämmerungsschalter mit Tagesprogramm	Pa23049	153,02	138,04

IP 54

→Dämmerung

Zwei Einstellbereiche 1-100/50-1000 Lux

Zeitverzögerung ca. 8 Sek. bei EIN, ca. 40 Sek. bei AUS

1-100 Lux 50-1000

1 2 3 4 L N

## Dämmerungsschalter 923 500 Paladin

- Leuchtstofflampen kompensiert 1300 W
- Halogenlampen 3000 W
- Elektronikteil für Verteilereinbau zur bequemen Einstellung im Schaltschrank
- Separater Lichtfühler für Aufbau- und Einbau-Montage, im Lieferumfang
- Beim Einstellen des gewünschten Luxwertes leuchtet eine Diode auf, wenn der Luxwert der Stärke des momentanen Tageslichtes entspricht, ohne Berücksichtigung der Zeitverzögerung von ca. 20 Sek.

Bezeichnung	Artikelnr.	St.Preis in €	VIP Preis ab 5 St.
923 500 230 V, 50 Hz	Pa01053	81,02	73,10

# Wechsel- & Drehstromzähler

## AXUM



**BESTSELLER**

→zaehler

### Wechselstromzähler 6002 1TE, LC-Display

- Elektronischer Wechselstromzähler 230 V 0,25-5(45) A MID
- Mit 50-Impulsregler nach EN 62053-31, 1000 Imp/kWh
- Für Montage auf Hutschiene nach DIN EN 60715.2001-09

Bezeichnung	Artikelnr.	St.Preis in €	VIP Preis ab 5 St.
0,25-5(45) A MID geeicht 5,2 stellig	AX6002	61,54	55,50

## AXUM



**BESTSELLER**

→zaehler

### Drehstromzähler 6252 4 TE LC-Display

- Elektronischer Drehstromzähler 2x230/400 V 0,25-5(80) A MID
- Mit 50-Impulsregler nach DIN 43864, 1000 Imp/kWh
- Für Montage auf Hutschiene nach DIN EN 60715.2001-09

Bezeichnung	Artikelnr.	St.Preis in €	VIP Preis ab 5 St.
0,25-5(80) A MID geeicht 6,2 stellig	AX6252	162,60	146,66



## Gut Zu Wissen

### Informationen zur MID

Die Eichung eines Stromzählers ist immer dann gesetzlich vorgeschrieben, wenn der Zähler im geschäftlichen Verkehr Verwendung findet. Das heißt es wird nach erfasstem Verbrauch eine Rechnung erstellt.

Dies gilt nicht nur für Energieversorger, sondern genauso für Zwischen- bzw. Unterzähler, über die eine Verrechnung erfolgen soll. So zum Beispiel Zähler für Campingplätze, Kleingartenvereine oder da, wo eine Abrechnung zwischen Mieter und Vermieter angestrebt wird.

Ab dem 30.10.2006 können Hersteller fabrikneuer Geräte auf die Ersteichung verzichten und Zähler mit Konformitätserklärung liefern.

Zähler mit MID Konformitätserklärung sind rechtlich mit den klassisch geeichten Geräten gleichgestellt. Diese Geräte sind in der gesamten EU für Verrechnungszwecke zugelassen. Eine gelbe Eichmarke entfällt hier.

MID Zähler sind wie folgt gekennzeichnet:

CE-Kennzeichnung ↘ Nummer der benannten Stelle ↙



Metrologie-Kennzeichnung

Die Ziffern in dem Rechteck, hier M18, zeigen das Jahr in dem der Zähler konformitätsbewerter (geeicht) wurde. Die Eichgültigkeitsdauer beträgt 8 Jahre. Dieser Zähler, egal ob im Jan. oder Dez. 2018 gekauft, darf bis Ende 2026 für Verrechnungszwecke eingesetzt werden.

**NEU**

### Wechsel- & Drehstromzähler

VPE 1

Bezeichnung	Artikelnr.	St.Preis in €	VIP Preis ab 5 St.	→zaehler
-------------	------------	---------------	--------------------	----------

- Elektr. Wechselstromzähler als 1:1 Ferrarisersatz austauschbar
- MID Konformität - einsetzbar wie geeicht
- Geeignet für Verrechnungszwecke. Nur geeichte Zähler dürfen zu Verrechnungszwecken eingesetzt werden!

Wechselstromzähler 5 (60) A mit Rücklaufsperr	13056003	81,80	73,78	
---	----------	-------	-------	--

**NEU**

- Elektr. Drehstromzähler 0,25-5 (60) A + Rücklaufaufsperr
- Ersatz für Induktionszähler • voll elektronisch mit 6-stelliger LCD-Anzeige • Energiezählwerk mit 2 Tarifregistern (HT/NT)
- Spannungsebene: 1x230V | 3x230/400V • Genauigkeit: 2 PTB
- MID zertifiziert Klasse A • Gehäuse: ISO mit Klemmdeckel
- lageunabhängig montierbar

Vollelekt. Drehstromzähler 0,25-5 (60) A MID geeicht	23056004	147,88	133,40	
--	----------	--------	--------	--

Baubreite 550mm

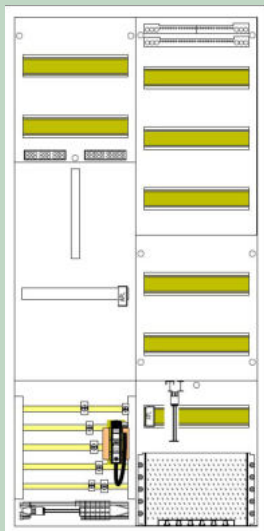

→ schrank

### Zählerschrank 1100 x 550 x 210

- 1 Familienhausschrank
- HxBxT: 1100 x 550 x 210 mm
- ZP Verdrahtung in 10mm<sup>2</sup>
- SpgVers. für APZ Platz LS B6A/25kA
- APL-SE mit Iso-Schlauch • SS-Isolierung • ISO 1500
- Einspeiseklemmen 35mm<sup>2</sup>

Bezeichnung	Artikelnr.	St.Preis in € netto
1 FH Zählerschrank 1100 x 550 x 210	F3245401	828,58

Baubreite 1050mm

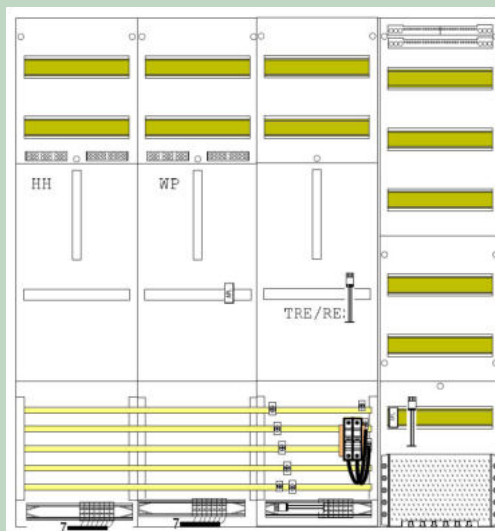

→ schrank

### Zählerschrank 1100 x 1050 x 210

- 1 Familienhausschrank • HxBxT: 1100 x 1050 x 210 mm
- Ein Haushalts-, ein Wärmepumpen- und ein TSG Zählerplatz
- SpgVers. für APZ Platz LS B6A/25kA
- SpgVers. für TSG Platz LS B6A/25kA
- APL-SE mit Iso-Schlauch • SS-Isolierung • ISO 1500
- Einspeiseklemmen 35mm<sup>2</sup> • ZP Verdrahtung in 10mm<sup>2</sup>

Bezeichnung	Artikelnr.	St.Preis in € netto
1 FH Zählerschrank 1100 x 1050 x 210	F3245402	1375,50

Baubreite 1050mm

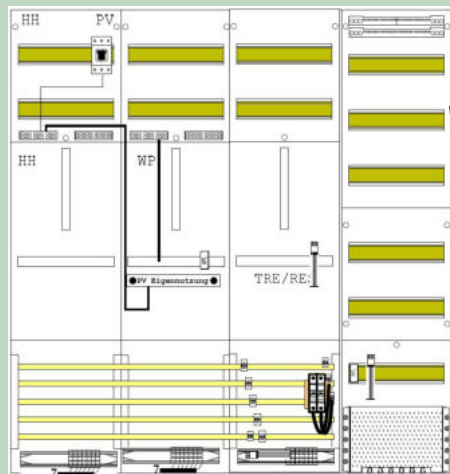

für PV-Anlage mit  
max. Eigenverbrauch

→ schrank

### Zählerschrank 1100 x 1050 x 210 Kaskadenschaltung HH / PV / WP

- 1 Familienhausschrank für PV-Anlagen • mit Plantasche
- HxBxT: 1100 x 1050 x 210 mm • Kaskadenschaltung HH/PV/WP
- Ein Haushalts-, ein Wärmepumpen- und ein TSG Zählerplatz
- SpgVers. für APZ Platz LS B6A/25kA
- SpgVers. für TSG Platz LS B6A/25kA
- APL-SE mit Iso-Schlauch • SS-Isolierung • ISO 1500
- Einspeiseklemmen 35mm<sup>2</sup> • ZP Verdrahtung in 10mm<sup>2</sup>

Bezeichnung	Artikelnr.	St.Preis in € netto
1 FH Zählerschrank PV 1100 x 1050 x 210	F3245403	1577,10

Baubreite 1300mm

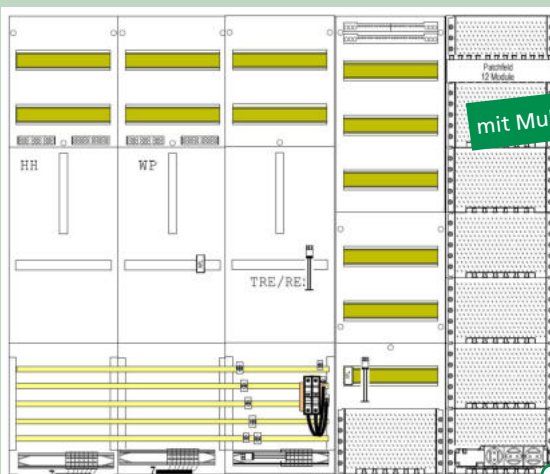

mit Multimediafeld

→ schrank

### Zählerschrank 1100 x 1300 x 210 mit Multimediafeld

- 1 Familienhausschrank • HxBxT: 1100 x 1300 x 210 mm
- Multimediafeld mit 3-fach Steckdose & Patchfeld für 12 Keystone Module
- Ein Haushalts-, ein Wärmepumpen- und ein TSG Zählerplatz
- SpgVers. für APZ Platz LS B6A/25kA & TSG Platz LS B6A/25kA
- APL-SE mit Iso-Schlauch • SS-Isolierung • ISO 1500
- Einspeiseklemmen 35mm<sup>2</sup> • ZP Verdrahtung in 10mm<sup>2</sup>

Bezeichnung	Artikelnr.	St.Preis in € netto
1 FH Zählerschrank 1100 x 1300 x 210	F3245404	1639,98





Baubreite 800mm

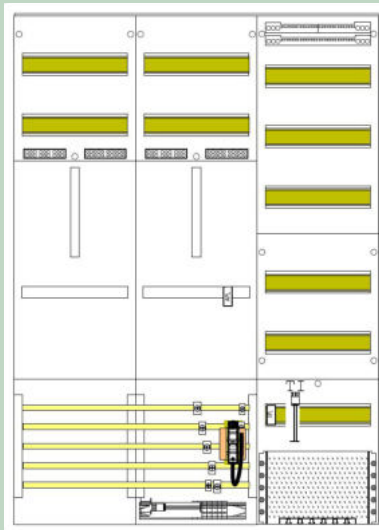

→ schrank

### Zählerschrank 1100 x 800 x 210

- 2 Familienhausschrank • HxBxT: 1100 x 800 x 210 mm
- Zwei Haushaltszählerplätze • mit Plantasche
- ZP Verdrahtung in 10mm<sup>2</sup>
- SpgVers. für APZ Platz LS B6A/25kA
- APL-SE mit Iso-Schlauch • ISO 500 • ISO 1500
- Einspeiseklemmen 35mm<sup>2</sup>

Bezeichnung	Artikelnr.	St.Preis in € netto
2 FH Zählerschrank 1100 x 800 x 210	F3245405	1108,64

Baubreite 1050mm

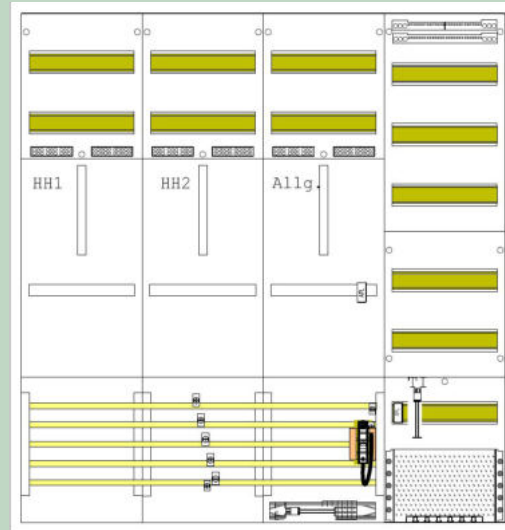

→ schrank

### Zählerschrank 1100 x 1050 x 210

- 2 Familienhausschrank • HxBxT: 1100 x 1050 x 210 mm
- Zwei Haushaltszählerplätze und ein Allgmeinzählerplatz
- mit Plantasche
- SpgVers. für APZ Platz LS B6A/25kA
- APL-SE mit Iso-Schlauch • SS-Isolierung • ISO 1500
- Einspeiseklemmen 35mm<sup>2</sup> • ZP Verdrahtung in 10mm<sup>2</sup>

Bezeichnung	Artikelnr.	St.Preis in € netto
2 FH Zählerschrank 1100 x 1050 x 210	F3245406	1332,88

Baubreite 800mm

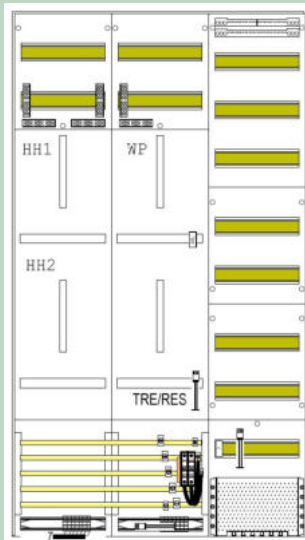

Bauhöhe 1400mm

→ schrank

### Zählerschrank 1400 x 800 x 210

- 2 Familienhausschrank • HxBxT: 1400 x 800 x 210 mm
- Zwei Haushalts-, ein Wärmepumpen und ein TSG Zählerplatz
- SpgVers. für APZ Platz LS B6A/25kA
- SpgVers. für TSG Platz LS B6A/25kA
- APL-SE mit Iso-Schlauch • SS-Isolierung • ISO 1500 • Plantasche
- Einspeiseklemmen 35mm<sup>2</sup> • ZP Verdrahtung in 10mm<sup>2</sup>

Bezeichnung	Artikelnr.	St.Preis in € netto
2 FH Zählerschrank 1400 x 800 x 210	F3245407	1316,12

Baubreite 1050mm

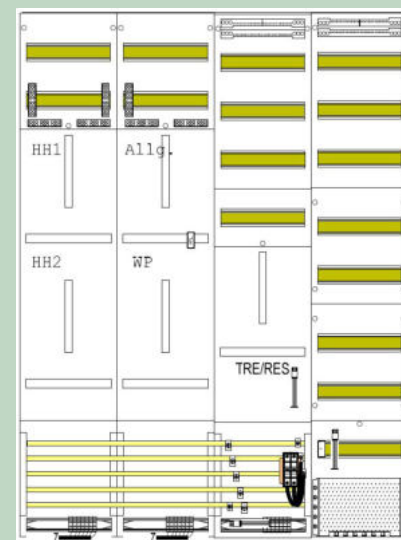

Bauhöhe 1400mm

→ schrank

### Zählerschrank 1400 x 1050 x 210

- 2 Familienhausschrank • HxBxT: 1400 x 1050 x 210 mm
- Zwei Haushalts-, ein Wärmepumpen, ein Allgmein- und ein TSG Zählerplatz • Plantasche
- SpgVers. für APZ Platz LS B6A/25kA & TSG Platz LS B6A/25kA
- APL-SE mit Iso-Schlauch • SS-Isolierung • ISO 1500
- Einspeiseklemmen 35mm<sup>2</sup> • ZP Verdrahtung in 10mm<sup>2</sup>

Bezeichnung	Artikelnr.	St.Preis in € netto
2 FH Zählerschrank 1400 x 1050 x 210	F3245408	1621,52



## Feldverteiler – Stahlblechgehäuse Aufputz mit Tür IP31

- Gehäuse in ansprechendem, modernen Design aus 1 mm starkem, pulverbeschichtetem Stahlblech (weiß, ähnlich RAL 9010) mit innen liegender Profilierung
- Schranktiefe 165 mm
- Großzügige Kabeleinführung an der Unter-, Ober- und Rückseite je Feldbreite, obere- und untere Kabeleinführung mit Durchstoßmembran, dadurch schnelle und einfache Handhabung ohne zusätzliches Werkzeug
- Einzigartiges, herauschiebbares Befestigungssystem, dadurch schnelle und flexible Wandbefestigung
- Alle Abdeckungen mit seitlichen Abschottungen
- Tür ohne Werkzeug herausnehmbar und wahlweise links und rechts anschlagbar
- Großer Türöffnungswinkel
- Ab drei Feldbreiten mit Doppeltür
- Verschiedene Schlossvarianten möglich  
- auch DIN-Zylinderschloß möglich
- Mit Abdeckstreifen für nicht verwendete Bestückungsfelder
- Die eingebauten Verteilerfelder können zum Bestücken und Verdrahten herausgenommen werden
- Kunststoffabdeckungen mit 90° Druck-Dreh-Verschlüssen
- Bundesweit zugelassen

## Ihre Vorteile

Für die intelligente Installationstechnik für gewerbliche, öffentliche Gebäude und natürlich auch für den Wohnungsbau. Gerade wenn es um Großprojekte geht und Zeit und damit Kosten im Vordergrund stehen, können Sie mit f-tronic Feldverteilern FV nur gewinnen.

### Vorteile im Überblick:

- ✓ Gehäuse in ansprechendem Design aus 1 mm starkem, pulverbeschichtetem Stahlblech
- ✓ Einzigartiges, herauschiebbares Befestigungssystem, dadurch schnelle und flexible Wandbefestigung
- ✓ Tür ohne Werkzeug herausnehmbar und wahlweise links oder rechts anschlagbar
- ✓ Großer Türöffnungswinkel
- ✓ Mit Abdeckstreifen und N/PE Steckklemmen im Lieferumfang
- ✓ Absenkbare Hutschienen
- ✓ Großer Verdrahtungsraum hinter den Hutschienen



## Feldverteiler – Stahlblechgehäuse Aufputz mit Tür IP31

Beschreibung siehe oben

Bezeichnung	→feld	Artikelnr.	St.Preis in €	VIP Preis ab 5 St.
1/4 Feld/Reihen 650 x 300 x 165, 48 TE		FV1-4	346,54	312,62
1/5 Feld/Reihen 800 x 300 x 165, 60 TE		FV1-5	362,26	326,78
1/6 Feld/Reihen 950 x 300 x 165, 72 TE		FV1-6	373,74	337,16
2/3 Felder/Reihen 500 x 550 x 165, 72 TE		FV2-3	372,12	335,70
2/4 Felder/Reihen 650 x 550 x 165, 96 TE		FV2-4	378,42	341,38
2/5 Felder/Reihen 800 x 550 x 165, 120 TE		FV2-5	440,96	397,80
2/6 Felder/Reihen 950 x 550 x 165, 144 TE		FV2-6	477,52	430,78
3/4 Felder/Reihen 650 x 800 x 165, 144 TE		FV3-4	589,76	532,02
3/5 Felder/Reihen 800 x 800 x 165, 180 TE		FV3-5	611,90	552,00
3/6 Felder/Reihen 950 x 800 x 165, 216 TE		FV3-6	659,96	595,34
4/5 Felder/Reihen 800 x 1050 x 165, 240 TE		FV4-5	751,82	678,22
4/6 Felder/Reihen 950 x 1050 x 165, 288 TE		FV4-6	793,90	716,18



## Zubehör für Feldverteiler

VPE 1

→feld	Bezeichnung	Artikelnr.	St.Preis in €	VIP Preis ab 5 St.
	Bügelgriff mit Schloß u. 2 Schlüssel passend für FV3-6 und FV4-6	ZSSBG-1	66,86	60,30
	Türschloß u. 2 Schlüssel passend für alle Feldverteiler außer FV3-6 und FV4-6	ZSSBG-N	60,00	54,12

## Abdeckstreifen 12 TE

VPE 1

- Leicht zu brechen • Hochwertiger Kunststoff • Weiß

→ads	Bezeichnung	Artikelnr.	St.Preis in €	VIP Preis ab 5 St.
	Abdeckstreifen weiß	ADS 12 S	192,02	173,44
	Abdeckstreifen grau	ADS 12 GR	266,64	240,84

## Hohlwand & Unterputzverteilungen

VPE 1

• inkl. Rahmen und Tür aus Metall • Mit Steckklemme • IP30

Bezeichnung	Artikelnr.	St.Preis in €	VIP Preis ab 5 St.	→verteilerup
1-reihig, 12+2 Module	F7250012	64,30	58,02	
2-reihig, 24+4 Module	F7250017	71,00	64,04	
3-reihig, 36+6 Module	F7250022	92,08	83,06	
4-reihig, 48+8 Module	F7250028	127,24	114,76	
5-reihig, 60+10 Module	F7250062	180,46	157,90	

## Hohlwand-Set

VPE 1

• für Hohlwand-/Unterputzverteilungen f-tronic

Bezeichnung	Artikelnr.	St.Preis in €	VIP Preis ab 5 St.	→verteilerzu
Hohlwand-anker-Set für Jumboverteiler	F7290079	15,48	13,96	
Montagehalter-Set zur UP-Montage	F7290098	2,92	2,64	

## Zubehör HW/UP Verteiler

VPE 1

Bezeichnung	Artikelnr.	St.Preis in €	VIP Preis ab 5 St.	→verteilerzu
Verbindungs-klammerset 2 St.	F7290107	9,76	8,80	
Mauerkralleset 4 St.	F7290097	1,94	1,76	

## Türschloss TSV

VPE 1

• inkl. 2 Schlüssel • passend zu f-tronic Aufputzverteiler, Hohlwand- und UP-Verteiler, sowie Neptun IP65 Aufputzverteiler

Bezeichnung	Artikelnr.	St.Preis in €	VIP Preis ab 5 St.	→verteilerzu
Türschloss TSV	F7220086	11,66	10,52	

→verteilerup



## Kommunikationsverteiler für UP- & HW-Montage

• Mit Rahmen und Tür aus Stahlblech • IP30 • Mit Patchfeld, Montageplatte und 3-Fach Steckdose inkl. HWA- & Verbindungsklammerset (je 2 Stk.) • serienmäßige 3fach Steckdose mit versetzt angeordneten Steckplätzen • Lüftungsschlitze

Bezeichnung	Artikelnr.	St.Preis in €	VIP Preis ab 5 St.
3-reihig	F7250027	195,12	176,02
4-reihig	F7250033	234,26	211,30
5-reihig	F7250063	329,70	297,38

## Zubehör Kommunikationsverteiler

• passend zu f-tronic Kommunikationsverteilern

Bezeichnung	Artikelnr.	St.Preis in €	VIP Preis ab 5 St.	→verteilerzu
Patchfeld 12xKeystone	F7290116	30,12	27,16	
Patchfeld 6x Keystone 6x Koax	F7290183	79,96	72,14	
Verteiler-verbinderset	F7290174	26,34	23,76	



mit WLAN-Tür

- ▶ Rahmen aus Stahlblech
- ▶ Kunststofffläche innen für WLAN-Signal

**NEU**

→verteilerup

## Kommunikationsverteiler TWIN für UP- & HW-Montage

• 5-reihiges Gehäuse mit 2 bzw. 3 Verteilerreihen und entspr. Kommunikationsfeld • optimale Kombination von Stromkreis- und Kommunikationsverteilung • IP30  
• zwei Verteiler kombiniert in einer platzsparenden Einheit  
• mit WLAN Tür • Lüftungsschlitze in der Tür

Bezeichnung	Artikelnr.	St.Preis in €	VIP Preis ab 5 St.
2-reihig	F7250069	336,06	303,16
3-reihig	F7250070	352,04	317,58



**NEU**

→verteilerap

## Aufputz Kommunikationsverteiler

- integriertes Patchfeld für die Montage von Patch-Modulen
- Kunststofftrageplatte für Hardware Komponenten
- 3-fach-Steckdose • IP30 • Lüftungsschlitze
- Erfüllt alle Anforderungen der DIN 18015-1 bis DIN 18015-4
- inkl. Stahltür (weiß pulverbeschichtet) • plombierbar

Bezeichnung	ArtikelNr.	St.Preis in €	VIP Preis ab 5 St.
3-reihig	F7220087	197,86	178,48
4-reihig	F7220088	222,06	200,32

## Aufputzverteilungen

VPE 1

- Mit Steckklemme 1x PE/N und 1x FI-Klemme
- Türe separat • IP30 • Material: PS
- 400V / 63A • 12+2 TE je Reihe
- plombierbar • Zugentlastungsmöglichkeiten
- viel Platz im oberen und unteren Anschlussraum



Bezeichnung	ArtikelNr.	St.Preis in €	VIP Preis ab 5 St.	→verteilerap
1-reihig, 12+2 Module	F7220044	35,84	32,32	
2-reihig, 24+4 Module	F7220050	42,76	38,58	
3-reihig, 36+6 Module	F7220056	53,86	48,60	
4-reihig, 48+8 Module	F7220061	75,22	67,86	

## Zubehör Kommunikationsverteiler

- passend zu f-tronic Aufputz Kommunikationsverteilern

Bezeichnung	ArtikelNr.	St.Preis in €	VIP Preis ab 5 St.	→verteilerzu
Patchfeld 12xKeystone	F7290116	30,12	27,16	
Patchfeld 6x Keystone 6x Koax	F7290183	79,96	72,14	

## Aufputz Kleinverteiler

VPE 1

- AP-Kleinverteiler • Trockenraum • IP30

Bezeichnung	ArtikelNr.	St.Preis in €	VIP Preis ab 5 St.	→verteilerap
1-reihig für 2 Module	KV 02 K	8,04	7,04	
1-reihig für 4 Module	KV 04 K	10,58	9,24	
1-reihig für 6 Module	KV 06 K	12,74	11,14	

## Türen für AP-Verteiler

VPE 1

Bezeichnung	ArtikelNr.	St.Preis in €	VIP Preis ab 5 St.	→verteilerzu
Metalltür, 1-reihig	F7220046	16,62	15,00	
Metalltür, 2-reihig	F7220052	20,92	18,88	
Metalltür, 3-reihig	F7220058	24,90	22,48	
Metalltür, 4-reihig	F7220063	34,62	31,24	



→verteilerfr



**NEU**

## FR-AP-Verteilung „Neptun“

- 1-4 reihig • IP65 • Belüftungssystem AMS verringert Kondenswasserbildung im Innerern • Hutschienen schnell und einfach per Klicksystem höhenverstellbar • Einführungsflansch ermöglicht werkzeuglose Kabeleinführung

Bezeichnung	Artikelnr.	St.Preis in €	VIP Preis ab 5 St.
1-reihig, Neptun 12	F7270001	90,36	81,52
2-reihig, Neptun 24	F7270002	138,54	124,98
3-reihig, Neptun 36	F7270003	180,06	162,42
4-reihig, Neptun 48	F7270004	252,28	227,58

## Zubehör für „Neptun“

VPE 1

→verteilerzu

Bezeichnung	Artikelnr.	St.Preis in €	VIP Preis ab 5 St.
 Kabelklammer-Set für APV „Neptun“ • 3x Klammer • 3x Adapter • 6x Schrauben	F7290196	16,64	15,02
 Außenbefestigungsset für APV „Neptun“ • 4x Befestigungslasche • 8x Schraube	F7290197	34,04	30,70
 Steckdosenset für APV „Neptun“ • 1x Schuko-Steckdose • 4x Schraube	F7290198	28,62	25,82
 Beispielfoto nach Montage			
 Kabelblende für APV „Neptun“	F7290207	9,18	8,28
 Verbinder für APV „Neptun“ für unbegrenzten Installationsraum	F7290217	19,22	17,34

→verteilerfr



## FR-Aufputzverteilungen

VPE 1

• AP-FR-Kleinverteiler • Feuchtraum IP55

Bezeichnung	Artikelnr.	St.Preis in €	VIP Preis ab 5 St.
1-reihig für 4 Module	KV 04 WD	30,94	27,92
1-reihig für 6 Module	KV 06 WD	43,60	39,32
1-reihig für 10 Module	KV 10 WD	56,04	50,54

## Die FR-Aufputzserie „Neptun“



- » durchgehendes Ober-/Unterteil
- » modernes Design
- » IP65
- » 1-4 reihig
- » integrierte Wasserwaage
- » Tür mit Klick-System

## ✓ Vorteile der Neptun-Serie



### Einführungsflansch

Werkzeuglose Kabeleinführung mit IP65, ohne Ausbrechen. Keine zusätzliche Komponente wie Kabelverschraubung nötig



### Kabelblende

für Optik und Schutz. Im Lieferumfang enthalten. Schützt vor Beschädigung und Schmutz.

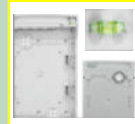

### Befestigung

Integrierte Libelle und umseitige Markierungen der Innenbefestigungspunkte inkl. Bemaßung



### Kabelverschraubung

Stark und stabil bis M50 Ausbrechöffnungen auf Ober- und Unterseite für M32/M50. Seitlich für M20/M25 Saubere Optik gewährleistet



### Belüftungssystem

Air-Membran-System. Zirkulation und Ausgleich der Umgebungsluft & Temperatur gewährleistet. Verringert die Bildung von schädlichem Kondenswasser

### Hutschienenverstellung

schnell und einfach per Klicksystem werkzeuglos.

# Abzweigkästen | Kabelverschraubung





## Abzweigkästen Unterputz VPE 10

→abzweig	Bezeichnung	Artikelnr.	Preis/100 in €	VIP Preis ab 100 St.
	80 x 80 mm	B0117	207,34	187,04
	100 x 100 mm	B0118	219,14	197,68
	160 x 160 mm	B0119	518,30	467,56

## Abzweigkästen AP VPE 10

- Für Feuchträume, IP55
- 12 Einführungen
- Weichplast (Polypropylen HF)



→abzweig	Bezeichnung	Artikelnr.	Preis/100 in €	VIP Preis ab 100 St.
	42 x 89 mm 10 Einführungen + 2 hinten	B0129	83,78	75,56
	75 x 75 mm 7 Einführungen + 4 hinten	B0130	83,94	75,70
	85 x 85 mm 12 Einführungen + 4 hinten	B0131	90,80	81,88
	100 x 100 mm 12 Einführungen + 4 hinten	B0132	156,00	140,68

## Abzweigkästen AP Feuchtraum VPE 10

- Für Feuchtraum



→abzweig	Bezeichnung	Artikelnr.	Preis/100 in €	VIP Preis ab 100 St.
	80 x 43 mm 10 Einführungen	B0401	61,82	55,76
	75 x 75 mm 7 Einführungen	B0402	69,46	62,66
	85 x 85 mm 12 Einführungen	B0403	74,98	67,62
	100 x 100 mm 16 Einführungen	B0404	171,06	154,28
	85 x 85 mm 15 Einführungen bis 5x25mm <sup>2</sup> T: 40mm schwarz, IP54	F7340134	188,76	179,58
	85 x 85 mm 12 Einführungen T: 37mm rot (RAL3028)	B0179	103,64	93,48

NEU

NEU



NEU

## Abzweigkasten AP VPE 5

- lichtgrau (RAL7035) • rechteckig
- 16 Einführungen + 4 hinten
- BxHxT: 130x85x42mm

Bezeichnung	Artikelnr.	Preis/100 in €	VIP Preis ab 100 St.
AP Abzweigkasten 130x85	B0180	171,12	154,34

## Abzweigkästen VPE 1

- Für feuchte Räume

→abzweig	Bezeichnung	Artikelnr.	St.Preis in €	VIP Preis ab 5 St.
	4 mm <sup>2</sup> 80 x 80 mm Höhe 63 mm	FK 110	6,38	5,76
	6 mm <sup>2</sup> 110 x 110 mm Höhe 67 mm	FK 210	11,36	10,24
	16 mm <sup>2</sup> 140 x 140 mm Höhe 79 mm	FK 310	16,60	14,98
	16 mm <sup>2</sup> 180 x 180 mm Höhe 91 mm	FK 410	21,42	19,32

## Lüsterklemmen VPE 10

- VDE • Kunststoff • transparent • 12pol.

→klemmen	Bezeichnung	Artikelnr.	St. Preis/100 in €	VIP Preis ab 1000 St.
	2,5/4 mm <sup>2</sup>	B0141	85,14	80,62
	6 qmm	B0143	76,44	72,36
	10 qmm	B0145	108,32	102,52
	16 qmm	B0147	202,30	191,50

## Kabelverschraubungen VPE 50

- Mit Zugentlastung • PA6.6 • Nylon • Abnahme nur in VPE's

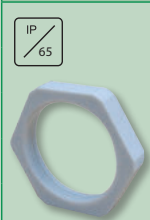
→verschraubung	Bezeichnung	Artikelnr.	Preis/100 in €	VIP Preis ab 100 St.
	M 16	B0013	32,68	29,48
	M 20	B0014	79,56	71,76
	M 25, VPE 20	B0015	110,16	99,36
	M 32, VPE 20	B0016	119,04	107,52
	M 40, VPE 10	B0017	245,96	221,88
	M 16	B0005	11,16	10,08
	M 20	B0006	15,30	13,80
	M 25, VPE 20	B0007	21,42	19,32
	M 32, VPE 20	B0008	24,00	21,60
M 40, VPE 10	B0009	52,08	47,04	

# Stangenrohr | Klemmen | Erdung

## Rohr-Klemmschelle (Quick Schellen)



- Grau (RAL 7035) • Polypropylen (PP) • Halogen- und Silikonfrei
- Einschiebbar in Profilschienen mit 11 mm Schlitzweite
- Montagekorrektur durch Langloch bei Montage mittels Holzschraube 5 oder 6 mm Schlagdübel.

Bezeichnung	Artikel-Nr.	St.Preis/100 St. in €	VIP Preis ab 1000 St. Mix	→schelle
M 16, VPE 100	B0020	12,72	11,48	
M 20, VPE 100	B0021	12,72	11,48	
M 25, VPE 50	B0022	17,62	15,90	
M 32, VPE 50	B0023	25,70	23,18	
M 40, VPE 30	B0024	44,16	39,84	

## Kunststoff-Stangenrohr

- Grau (RAL 7035) • Mittelschweres, starres Rohr
- Temperaturbeständigkeit: -5° bis +60°C • nach DIN EN 61386-1
- Klassifizierung: 3321 • Länge: 2m Stangen • einseitig gemufft

Bezeichnung	Artikelnr.	St.Preis/100 m in €	VIP Preis ab 5 VPE	→rohr
M16, VPE 74	M0060	76,56	69,08	
M20, VPE 48	M0061	103,54	93,42	
M25, VPE48	M0062	140,76	127,02	
M32, VPE 38	M0063	212,10	191,38	
M40, VPE 14	M0064	307,12	277,10	

## Erdungsmaterial

VPE 10

Bezeichnung	Artikelnr.	St.Preis in €	VIP Preis ab 20 St.	→erdung
<ul style="list-style-type: none"> <li>• 7 x 2,5 bis 16 mm<sup>2</sup>; 1 Erdungsband bis 3,5x30 mm; 1 massiver Rundleiter 7-10 mm (Blitzschutz)</li> </ul>				
Potentialausgleichschiene	St00005	7,52	6,78	
Erdungsbandschelle 3,8 - 1 1/2" Rd8, V2A 20cm lang	EBS 1	2,94	2,64	



Perfekt für Prüf- und Testaufbauten

**NEU**

## Wago 2-Leiter-Klemme

VPE 60

- COMPACT Verbindungsklemme • 450V / 32A
- Durchgangverbinder mit Betätigungshebel
- für alle Leiterarten mit Querschnitt 0,2-4mm<sup>2</sup>
- BxHxT: 8,1x8,9x35,5mm

Bezeichnung	→wago	Artikelnr.	St. Preis /100 in €	VIP Preis ab 600 St.
2-Leiter-Klemme		221-2411	55,60	50,16

## Wago Verbindungsklemme



- Transparent • Mit Betätigungshebel,
- Querschnitt: max. 4,0 mm<sup>2</sup>



Bezeichnung	Artikelnr.	St. Preis/100 in €	VIP Preis ab 1000 St.	→wago
2-polig VPE 100	221-412	44,44	40,10	
3-polig VPE 50	221-413	55,26	49,84	
5-polig VPE 25	221-415	88,88	80,18	

## Wago COMPACT-Verbindungs-dosenklemme

VPE 100

- Querschnitt: 0,5 - 2,5 mm<sup>2</sup>

Bezeichnung	Artikelnr.	St. Preis/100 in €	VIP Preis ab 1000 St.	→wago
2-polig weiß	2273-0202	18,48	16,66	
3-polig orange	2273-0203	19,64	17,72	
4-polig rot	2273-0204	24,66	22,24	
5-polig gelb	2273-0205	27,12	24,46	
8-polig, lichtgrau VPE 50	2273-0208	54,12	48,82	

## Wago Leuchtenklemme

VPE 100

- Querschnitt: 0,5 - 2,5 mm<sup>2</sup>
- einsetzbar bis 400V/24A



Bezeichnung	Artikelnr.	St. Preis /100 in €	VIP Preis ab 1000 St.	→wago
Leuchtenklemme 1 x starr/ 1 x flexibel	224-101	26,88	24,26	
Leuchtenklemme 2 x starr/ 1 x flexibel	224-112	31,54	28,46	

## Wago MICRO-Verbindungs-dosenklemme

VPE 100

- Querschnitt: 0,6 - 0,8 mm<sup>2</sup>
- extra kompakte Bauweise
- ideal für kleine Kabelquerschnitte



Bezeichnung	Artikelnr.	St. Preis /100 in €	VIP Preis ab 1000 St.	→wago
4-polig	243-204	26,82	24,20	
8-polig VPE 50	243-208	43,90	39,60	

## TNS-Netz

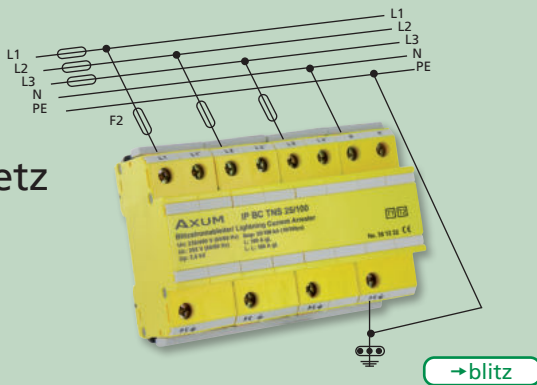

### IP BC TNS

Der 4-polige Kombi-Ableiter Typ 1+2 (B+C) ist eine Komplettlösung für das TNS-System mit 230/400 V.

- Höchste Dauerspannung AC (Uc): 255 V
- Ableitvermögen gesamt bis 100 kA (10/350)
- Ableitvermögen pro Phase 25 kA (10/350)
- Hoher Isolationswiderstand Riso > 10 GΩ
- Schutzpegel bis zu < 2,5 kV
- Auf Basis hermetisch dichter Funkenstrecken; keine Sicherheitsabstände nötig!
- Leckstromfrei
- Optionaler Fernmeldekontakt (FM): Öffner\*

Bezeichnung	Artikelnr.	St. Preis in €	VIP Preis ab 10 St.
IP BC TNS 25/100 <b>BESTSELLER</b>	AX007	414,34	374,24
IP BC TNS 25/100/FM*	AX008	558,96	504,88

## TNC-Netz

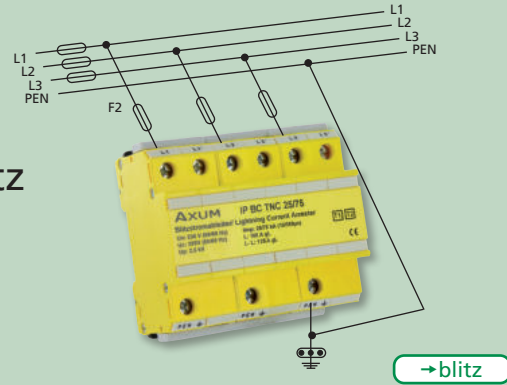

### IP BC TNC

Der 3-polige Kombi-Ableiter Typ 1+2 (B+C) ist eine Komplettlösung für das TNC-System mit 230/400 V.

- Höchste Dauerspannung AC (Uc): 255 V
- Ableitvermögen gesamt bis 75 kA (10/350)
- Ableitvermögen pro Phase 25 kA (10/350)
- Hoher Isolationswiderstand Riso > 10 GΩ
- Schutzpegel bis zu < 2,5 kV
- Auf Basis hermetisch dichter Funkenstrecken; keine Sicherheitsabstände nötig!
- Leckstromfrei
- Optionaler Fernmeldekontakt (FM): Öffner\*

Bezeichnung	Artikelnr.	St. Preis in €	VIP Preis ab 10 St.
IP BC TNC 25/75	AX005	308,72	278,84
IP BC TNC 25/75/FM*	AX006	429,00	387,48

## TT-Netz

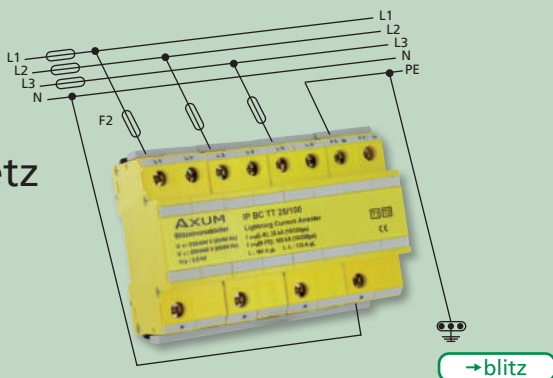

### IP BC TT

Der mehrpolige Kombi-Ableiter Typ 1+2 ist eine Komplettlösung für das TT-System mit 230/400 V und kann nach dem Blitzschutz-zonen-Konzept an den Schnittstellen OA-2 eingesetzt werden.

- Höchste Dauerspannung AC (Uc): 255 V
- Ableitvermögen bis 100 kA (10/350 μs)
- Hoher Isolationswiderstand Riso > 10 GΩ
- Schutzpegel bis zu < 2,5 kV
- Auf Basis hermetisch dichter Funkenstrecken; keine Sicherheitsabstände nötig!
- Leckstromfrei
- Optionaler Fernmeldekontakt (FM): Öffner\*

Bezeichnung	Artikelnr.	St. Preis in €	VIP Preis ab 10 St.
IP BC TT 25/100	AX017	513,88	464,16
IP BC TT 25/100/FM*	AX018	601,22	543,04

## Im Einfamilienhaus

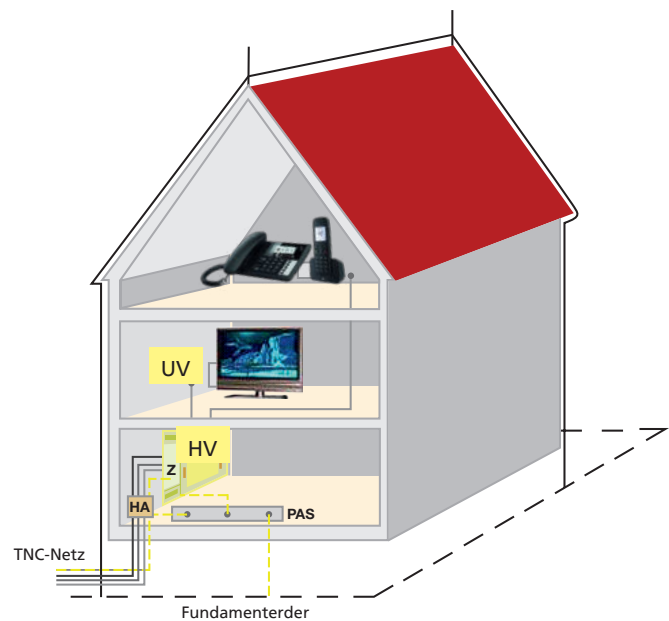

- HA = Hausanschluß
- HV = Hauptverteiler mit FI
- UV = Unterverteiler mit FI
- Z = Zähler
- PAS = Potentialausgleichsschiene





4+0 Schaltung



3+0 Schaltung

→blitz

### EL-Ableiter

Steckbarer Überspannungsableiter Typ 2 in einer 4+0- oder in 3+0-Schaltung

- Höchste Dauerspannung AC: 275 V
- Prüfnormen: IEC 61643-11 / EN 61643-11
- Montage auf 35 mm Hutschiene (EN 60715)
- Optionaler FM-Kontakt: Wechsler\*

Bezeichnung	Artikelnr.	St. Preis in €	VIP Preis ab 10 St.
<b>NEU</b> ELG-T2/4+0-275/FM* <b>jetzt neu:</b> standardmäßig mit Fernmeldekontakt für 3phasige TNS-Systeme	AX0091	144,22	130,26
EL-T2/3+0-275 für dreiphasige TNC-Systeme	AX011	119,86	108,26
EL-T2/3+0-275/FM* für dreiphasige TNC-Systeme	AX012	144,22	130,26

**BESTSELLER**



3+1 Schaltung



1+0 Schaltung

→blitz

### EL-Ableiter

Steckbarer Überspannungsableiter Typ 2 in einer 1+0- oder in 3+1-Schaltung.

- Höchste Dauerspannung AC: 275 V
- Prüfnormen: IEC 61643-11 / EN 61643-11
- Montage auf 35 mm Hutschiene (EN 60715)
- Optionaler FM-Kontakt: Wechsler\*

Bezeichnung	Artikelnr.	St. Preis in €	VIP Preis ab 10 St.
<b>NEU</b> ELG-T2/3+1-275/FM* <b>jetzt neu:</b> standardmäßig mit Fernmeldekontakt für 3phasige TT- & TNS-Systeme	AX0381	197,04	177,98
EL-T2/1+0-275 Einsatz zwischen L und N Leiter	AX013	39,80	35,96
EL-T2/1+0-275/FM* Einsatz zwischen L und N Leiter	AX014	50,00	45,16

**BESTSELLER**

## Im Einfamilienhaus

- HA = Hausanschluß
- HV = Hauptverteiler mit FI
- UV = Unterverteiler mit FI
- Z = Zähler
- PAS = Potentialausgleichsschiene



AX061



IP BC TNC 25/75

TNC-Netz

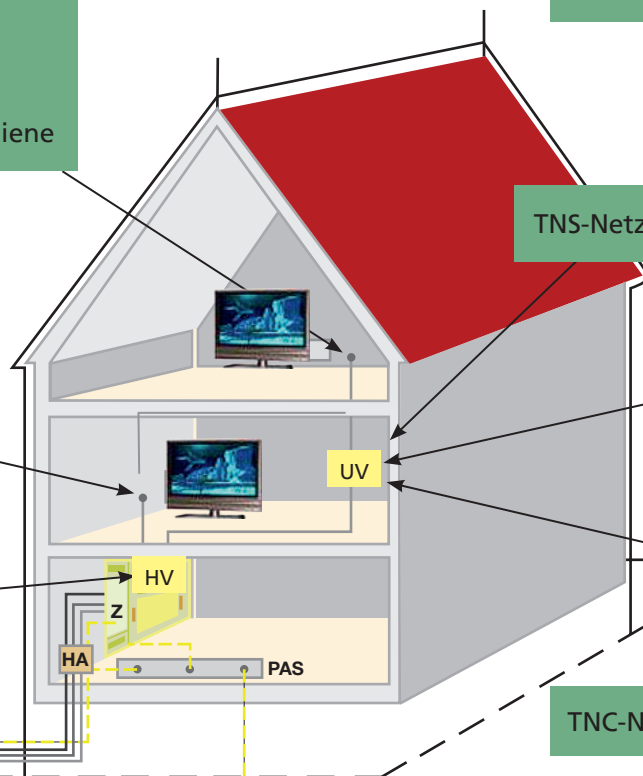

TT-Netz: IP BC TT 25/100, AX017

TNS-Netz: ELG-T2/4+0-275, AX0091



oder



TNC-Netz: EL-T2/3+0-275, AX011

Fundamenterder

für TNC-Netze: IP BC TNC 25/75, Nr. AX005  
für TNS-Netze: IP BC TNS 25/100, Nr. AX007  
für TT-Netze: IP BC TT 25/100, Nr. AX017



→blitz

## AC-Geräteschutz Typ 3

Kombinationsgerät zum Einstecken mit einem Überspannungsschutz von elektrischen und elektronischen Geräten für die Netzspannung 230 V. Der Einsatz erfolgt für analoge und digitale Telefonleitungen und EDV-Netzwerk.

- Vollständige optische Leitungs- & Ableiterüberwachung mit LED
- Schutz von Internet oder ISDN über RJ45-Buchse
- Schutz von Telefon/Fax/Modem über RJ11-Buchse
- Einsetzbar an der Schnittstelle LPZ 2-3
- Prüfnormen: IEC 61643-11/EN 61643-11

Bezeichnung	Artikelnr.	St. Preis in €	VIP Preis ab 10 St.
CPS-F 230/RJ45/RJ11	AX061	32,74	29,54

## AC-Geräteschutz Typ 3

→blitz

Bezeichnung	Artikelnr.	St. Preis in €	VIP Preis ab 10 St.
-------------	------------	----------------	---------------------

Überspannungsableiter für Installationssysteme und Endgeräte mit optischer Defektanzeige (LED).

- Einsetzbar an der Schnittstelle LPZ 1-2 und höher
- Prüfnormen: IEC 61643-11/EN 61643-11
- Längs-/Querspannungsschutz für Verbraucher bis 16 A
- Universeller Einsatz in Kabelkanälen/Wanddosen
- Geeignet zum Schutz von LED-Leuchtmittel



EP-T3/230 KM-10kA	AX195	58,38	52,66
-------------------	-------	-------	-------

Überspannungsableiter für Installationssysteme und Endgeräte mit optischer Defektanzeige (LED).

- Einsetzbar an der Schnittstelle LPZ 1-2 und höher
- Prüfnormen: IEC 61643-11/EN 61643-11
- Längs-/Querspannungsschutz für Verbraucher bis 16 A
- Universeller Einsatz in Kabelkanälen/Wanddosen
- Geeignet zum Schutz von LED-Leuchtmittel
- Zum Schutz vor Feuchtigkeit vergossen



EP-T3/230 KM-10kA-v	AX196	58,82	53,04
---------------------	-------	-------	-------

Zweipoliges Überspannungsschutzgerät für die Nachrüstung von 230 V Unterputz-Steckdosen zum Schutz von elektrischen Geräten.

- Einsetzbar an der Schnittstelle LPZ 1-2 und höher
- Prüfnormen: IEC 61643-11/EN 61643-11
- Überspannungsschutz als Ventilableiter (leckstromfrei) • Akustische Prüfeinrichtung



EP-T3/230 SDU	AX197	70,62	63,68
---------------	-------	-------	-------



## Gut Zu Wissen

### Überspannungsschutz für neue LED-Beleuchtungssysteme

Es hat sich gezeigt, dass die LED-Technologie heutige Beleuchtungssysteme nicht einfach ersetzen kann. Die technische Planung, die Verarbeitung, die Installation, die Wartung und die Nutzung für das Wohlbefinden der Menschen setzen ein grundsätzlich geändertes Herangehen an die neuen Beleuchtungssysteme voraus

Bei diesen Planungen wird oftmals der Überspannungsschutz nicht berücksichtigt. Durch Blitznaheinschläge von mehreren tausend bis zehntausend Volt entstehen Überspannungsschäden, die beim Austausch der LED-Leuchtmittel die Kassen der Kommunen zusätzlich stark belasten.

Das Einsetzen von Überspannungsableitern sollte vorzugsweise in den Lampenköpfen geschehen, weil hier die empfindlichen Funktionseinheiten sitzen: Vorschaltgerät, Steuereinheit, Treiberelektronik, die Leiterplatte mit den LEDs und optionale Sensoren.

Bei bestehender LED-Straßenbeleuchtung kann ein Blitz- und Überspannungsschutz in den Lampenköpfen nachgerüstet werden. Für diesen Fall ist ein Einbau von Überspannungsableitern im Kabelanschlusskasten am Mastfuß (siehe Abb.) empfehlenswert.

Zusätzlich muss der Schrank gegen Überspannungen geschützt werden. Bei der Einspeisung ist ein Blitzstromableiter Typ 1 zu nehmen. Der Schutz der Steuerelektronik im Schrank wird am sichersten durch einen Überspannungsableiter Typ 2 gewährleistet.

Anmerkung: Wird eine Anwendung unter Schutzklasse II-Bedingungen durchgeführt, so muss immer durch zusätzliche Maßnahmen ein Überspannungsschutz zwischen Nullleiter und Gerätemasse/Erde sichergestellt werden. Zum Beispiel durch den Einsatz eines PE-N-Überspannungsableiter im Mastfuß.

### Zum Schutz bestehender LED-Straßenbeleuchtung



AX196

Schutz des Elektronischen Vorschaltgeräts (EVG)



Parkplatz, Cinewood



ohne äußeren Blitzschutz  
einfach aufstecken!  
Einsetzbar für Blitzschutz-  
klasse III und IV

**NEU**

→ZP

## Überspannungsschutz 7,5kA

- Mehrpoliger, kompakter Kombi-Ableiter für 3-phasige TT- und TNS-Systeme (3+1-Schaltung)
- Einsatzort: Hauptverteiler • für 40mm Sammelschiene
- Prüfnormen: IEC 61643-11 / EN 61643-11
- Ableiter auf Basis hermetische dichter, mit Edelgas gefüllter Funkenstrecken • Leckstromfrei
- Hoher Blitzableitstrom von 7,5 kA (10/350 µs) pro Pol
- Optische Überwachungsanzeige
- **Das ist neu:**
- werkzeugloser Anschluss (patentierte Klemmverbindung)
- Typ 1 + Typ 2 + Typ 3 möglich
- Baubreite kleiner passt jetzt auf Sammelschiene zwischen 2x HSA
- Arretierungsclip für Sammelschienenendicke 10mm / ohne Clip für 5mm

Bezeichnung	Artikelnr.	St. Preis in €	VIP Preis ab 10 St.
LT ZP T1+2/3+1-300-7.5kA ohne äußeren Blitzschutz	LE381682	327,48	295,38

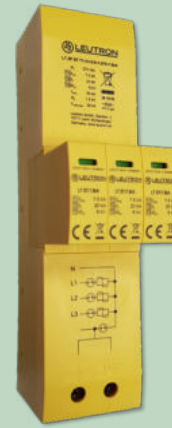

mit äußerem Blitzschutz  
einfach aufstecken!  
Einsetzbar für Blitzschutz-  
klasse III und IV

**NEU**

→ZP

## Überspannungsschutz 12,5kA

- Mehrpoliger, kompakter Kombi-Ableiter für 3-phasige TT- und TNS-Systeme (3+1-Schaltung).
- Einsatzort: Hauptverteiler
- Prüfnormen: IEC 61643-11 / EN 61643-11
- Ableiter auf Basis hermetische dichter, mit Edelgas gefüllter Funkenstrecken • Leckstromfrei
- Hoher Blitzableitstrom von 12,5 kA (10/350 µs) pro Pol
- Optische Überwachungsanzeige
- **Das ist neu:**
- werkzeugloser Anschluss (patentierte Klemmverbindung)
- Typ 1 + Typ 2 + Typ 3 möglich
- Baubreite kleiner passt jetzt auf Sammelschiene zwischen 2x HSA
- Arretierungsclip für Sammelschienenendicke 10mm / ohne Clip für 5mm

Bezeichnung	Artikelnr.	St. Preis in €	VIP Preis ab 10 St.
LT ZP T1+2/3+1-300-12.5kA mit äußerem Blitzschutz	LE381681	427,72	385,80



→blitz

## PV Überspannungsableiter

Dieser Überspannungsableiter Typ 2 dient dem Überspannungsschutz von Gleichspannungsanlagen in der Photovoltaik.

Bei Einsatz in PV-Systemen wird dieses Gerät im Generatoranschlusskasten (GAK) und auf der DC-Seite des Wechselrichters eingesetzt.

Bezeichnung	Artikelnr.	St. Preis in €	VIP Preis ab 10 St.
EnerPro 802Tr Höchste Dauerspannung DC: 880 V	AX033	166,26	149,94
EnerPro 1002Tr Höchste Dauerspannung DC: 1000 V	AX053	204,40	184,34

## Gut zu Wissen!

Bei Gebäuden MIT vorhandenen äußeren Blitzschutzanlagen sowie blitzstromtragfähig geerdeten (16 mm<sup>2</sup>) Dachaufbauten, z.B. SAT-Anlagen und PV-Anlagen, sind gemäß DIN VDE 0185-305 bei Gebäuden der Blitzschutzklasse III und IV, Ableiter mit einem Ableitvermögen von 12,5kA (10/350µs) pro Pol erforderlich.

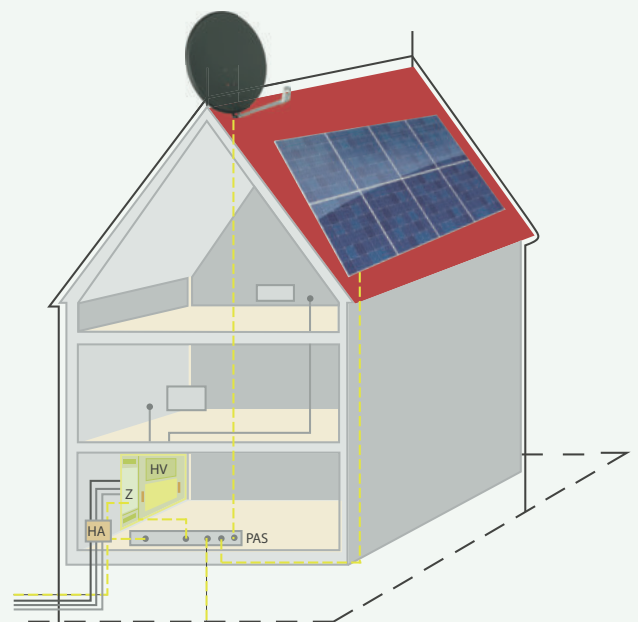



→ck

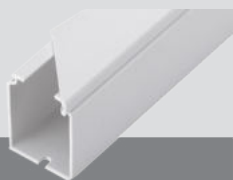

## Mini-Kabelkanäle

Bezeichnung	VPE	Artikelnr.	Preis/m in €	VIP Preis ab VPE
15 x 15mm	140 m	L9005	1,30	1,18
18 x 18mm	96 m	L9009	1,74	1,58
30 x 15mm	70 m	L9015	1,74	1,58
30 x 30mm	50 m	L9035	2,68	2,42
40 x 25mm	48 m	L9025	3,12	2,82

→ck



## Kabelkanäle Bauhöhe 40mm

Bezeichnung	VPE	Artikelnr.	Preis/m in €	VIP Preis ab VPE
40 x 40mm	32 m	L9105	3,80	3,42
60 x 40mm	28 m	L9205	6,32	5,72

### →ck40 Zubehör für Kabelkanal 60x40mm

Außeneck 90°	-	L9215	12,76	11,52
Inneneck 90°	-	L9225	12,76	11,52
Flachwinkel 90°	-	L9245	12,76	11,52
Endstück	-	L9235	3,86	3,50

## 📘 Kabelkanäle von Licatec:

- Material: Hart-PVC
- schwer entflammbar, selbstverlöschend
- Mit Deckel, in reinweiß (RAL 9010)
- Unterteil mit regelmäßiger Bodenlochung (Abstand: 125mm)
- Sicherer und kraftvoller Verschluss

Kanallänge 2m



→ck



## Kabelkanäle Bauhöhe 60mm

- Ab der Größe 60 x 60 mm auch mit Trennsteg zu verwenden

Bezeichnung	VPE	Artikelnr.	Preis/m in €	VIP Preis ab VPE
<b>Bauhöhe 60mm „CK60“</b>				
60 x 60mm	24 m	L9305	9,08	8,20
90 x 60mm	24 m	L9395	11,30	10,22
110 x 60mm	16 m	L9405	14,18	12,80
130 x 60mm	12 m	L9505	19,16	17,30
150 x 60mm	12 m	L9605	25,52	23,04
190 x 60mm	14 m	L9705	28,34	25,60
230 x 60mm	8 m	L9805	40,52	36,60
Trennsteg Kanal	80 m	L9050	3,06	2,76

## Zubehör für CK Bauhöhe 60mm

Bild Bezeichnung Artikelnr. St.Preis/ in € VIP Preis ab 10 St.

### →ckf Flachwinkel für CK60

	90° 60 x 60mm	L9345	13,10	11,82
	90 x 60mm	L9375-1	12,88	11,62
	110 x 60mm	L9445-1	16,34	14,76
	130 x 60mm	L9545	18,82	17,00
	150 x 60mm	L9645	19,16	17,30
	190 x 60mm	L9745-1	19,76	17,84
	230 x 60mm	L9845	25,40	22,94

### →cke Endstücke für CK60

	60 x 60mm	L9335	4,06	3,66
	90 x 60mm	L9385	4,62	4,16
	110 x 60mm	L9435	5,20	4,70
	130 x 60mm	L9535	6,18	5,58
	150 x 60mm	L9635	7,36	6,66
	190 x 60mm	L9735	8,04	7,26
	230 x 60mm	L9835	8,70	7,86

## Zubehör für CK Bauhöhe 60mm

Bild Bezeichnung Artikelnr. St.Preis/ in € VIP Preis ab 5 St.

### →cka Außenecken für CK60

	90° 60 x 60mm	L9315	13,10	11,82
	90 x 60mm	L9355-1	14,76	13,34
	110 x 60mm	L9415	16,34	14,76
	130 x 60mm	L9515-1	18,82	17,00
	150 x 60mm	L9615-1	19,16	17,30
	190 x 60mm	L9715	19,76	17,84
	230 x 60mm	L9815-1	25,40	22,94

### →cki Innenecken für CK60

	90° 60 x 60mm	L9325	13,10	11,82
	90 x 60mm	L9365-1	14,76	13,34
	110 x 60mm	L9425	16,34	14,76
	130 x 60mm	L9525	18,82	17,00
	150 x 60mm	L9625	19,16	17,30
	190 x 60mm	L9725	19,76	17,84
	230 x 60mm	L9825	25,40	22,94



**BESTSELLER**



## BR-Kanal

- Material: Hart-PVC, schwer entflammbar, selbstverlöschend
- reinweiß (RAL 9010) • Kanallänge 2m mit DIN Montageschiene
- Unterteil mit Bodenlochungen (Abstand: 125 mm) und Schutzfolie inkl. Deckel • *Pro m wird empfohlen eine Kabelklammer Art. Nr. L8180 zu montieren*

br	Bezeichnung	Artikelnr.	Preis/m in €	VIP Preis ab VPE
	BR Kanal 130 x 70 VPE 12 m	L8205	26,48	23,92
	BR Kanal 170 x 70 VPE 12 m	L8505	32,02	28,92
	TS 130/170 Trennsteg VPE 80 m	L8830	3,06	2,76

## BR-Kanal Zubehör

- Material: Hart-PVC, schwer entflammbar, selbstverlöschend
- reinweiß (RAL 9010)

br	Bezeichnung	Artikelnr.	St.Preis in €	VIP Preis ab 5 St.
	Außenecke 130 7° verstellbar	L8215	21,46	19,38
	Außenecke 170 7° verstellbar	L8515	23,48	21,20
	Innenecke 130 7° verstellbar	L8225	21,46	19,38
	Innenecke 170 7° verstellbar	L8525	23,48	21,20
	Flachwinkel 130	L8245	21,46	19,38
	Flachwinkel 170	L8545	23,48	21,20
	Endstücke 130	L8235	6,66	6,02
	Endstücke 170	L8535	7,10	6,42
	T-Stück 130	L8255	21,46	19,38
	T-Stück 170	L8555	23,48	21,20
	Kabelkanalklammer 76 mm (pro m 1x empfohlen)	L8180	1,82	ab 10 1,64

• Einbausteckdosen • Einbausteckdosen		St.Preis / 100 in €	VIP Preis ab 10 St.
	Einbaudose 1-fach	E 831	390,68 341,84
	Einbaudose 2-fach	E 834	744,94 671,90
	Einbaudose 3-fach Schuko	L798011	pro Stück 41,26 ab 5 39,24

## Elektroinstallationsdosen & Montageplatten für wärmedämmte Fassaden



KEZ montiert

MDZ montiert



## KEZ - Elektroinstallationsdosen

- 120 x 120 x 200 mm • Material: PP selbstlöschend, halogenfrei
- Temperaturbest.: ab -25 bis +60 °C • Tragfähigkeit: 40 N
- Schneller Zuschnitt möglich, für Dämmstärken 50 – 200 mm

Bezeichnung	dose	Artikelnr.	St.Preis in €	VIP Preis ab 10 St.
Elektrodosen-Set 1-fach		B0150	28,20	25,44
Elektrodosen-Set 2/3-fach		B0152	33,14	29,90

Installation KEZ

1. Der Dosenkörper ist vor der Montage auf die Stärke der Isolierung bzw. Mauerdicke zu kürzen/anzupassen.
2. Mit dem im Lieferumfang enthaltenen Schrauben und Dübel ist der Dosenkörper an der Wand zu befestigen.
3. Das Kabel von hinten in die vorgegebene Lochung durchziehen.
4. Danach wird der Geräteaufsatz auf der Wand mit Hilfe der Schrauben/Dübel je nach Mauertyp befestigt.
5. Nun kann mit der Abschlussmontage begonnen werden.

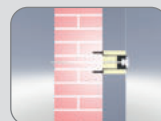

## MDZ - Montageplattenset

- 120 x 120 x 200 mm • Material: PP selbstlöschend, halogenfrei
- Temperaturbest.: ab -25 bis +60 °C • Tragfähigkeit: 40 N
- Schneller Zuschnitt möglich, für Dämmstärken 50 – 200 mm

Bezeichnung	dose	Artikelnr.	St.Preis in €	VIP Preis ab 10 St.
Montageplattenset		B0151	28,20	25,44

Installation MDZ

1. Der Dosenkörper ist vor der Montage auf die Stärke der Isolierung bzw. Mauerdicke zu kürzen/anzupassen.
2. Mit dem im Lieferumfang enthaltenen Schrauben und Dübel ist der Dosenkörper an der Wand zu befestigen.
3. Das Kabel von hinten in die vorgegebene Lochung durchziehen.
4. Danach wird die Geräteplatte auf der Wand mit Hilfe der Schrauben/Dübel je nach Mauertyp befestigt.
5. Nun kann mit der Abschlussmontage begonnen werden.



# Sockelleistenkanäle | Dekorkanäle



## Sockelleistenkanal

→sk

• 2 m Kanallänge • Maße: Höhe 35 x Breite 25 mm

Bezeichnung	VPE	Artikelnr.	St./m Preis in €	VIP Preis ab 10 St. / 10m
Kanal weiß pro Meter	20 m	L3525W	4,04	3,64
Endstück links weiß	10 St	L3524W	3,30	2,96
Endstück rechts weiß	10 St	L3523W	3,40	3,06
Inneneck weiß	10 St	L3522W	3,30	2,96
Außeneck weiß	10 St	L3521W	3,30	2,96
Kanal hell pro Meter	20 m	L3525H	15,28	13,78
Endstück links hell	10 St	L3524H	4,20	3,80
Endstück rechts hell	10 St	L3523H	4,20	3,80
Inneneck hell	10 St	L3522H	4,14	3,74
Außeneck hell	10 St	L3521H	4,20	3,80
Kanal dunkel pro Meter	20 m	L3525D	18,62	16,78
Endstück links dunkel	10 St	L3524D	4,20	3,80
Endstück rechts dunkel	10 St	L3523D	4,20	3,80
Inneneck dunkel	10 St	L3522D	4,14	3,74
Außeneck dunkel	10 St	L3521D	4,20	3,80



Verstecken Sie Ihre Kabel

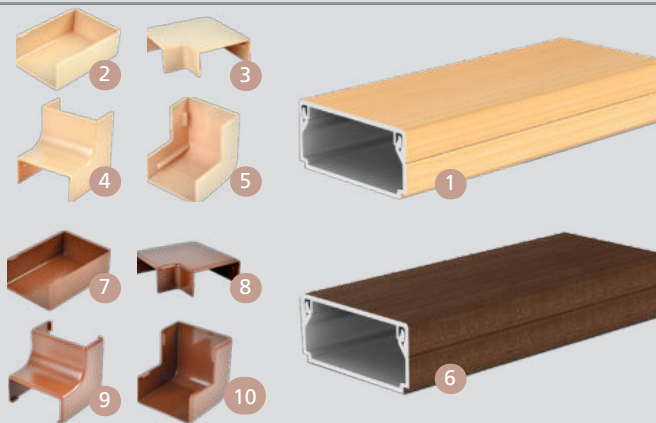
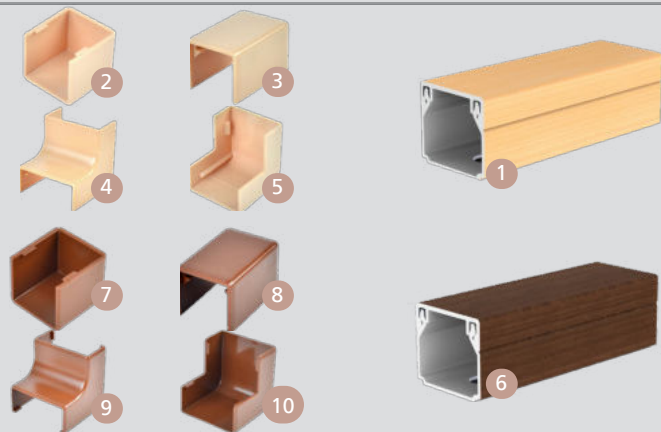

## Dekorkanäle quadratisch

→dk

• Holzoptikkanäle in 20 x 20 mm • Kanallänge: 2 m

Bezeichnung	Bild	VPE	Artikel- nr.	St./m Preis in €	VIP Preis ab 10 St. / 10m
Kanal hell pro Meter	1	48 m	L2020H	13,34	12,02
Endstück hell	2	10 St	L2019H	2,94	2,64
Verbindungsstück hell	3	10 St	L2018H	2,02	1,82
Flachwinkel hell	4	10 St	L2017H	3,40	3,06
Inneneck hell	5	10 St	L2016H	2,48	2,24
Kanal dunkel pro Meter	6	48 m	L2020D	13,34	12,02
Endstück dunkel	7	10 St	L2019D	1,82	1,64
Verbindungsstück dunkel	8	10 St	L2018D	2,02	1,82
Flachwinkel dunkel	9	10 St	L2017D	3,04	2,74
Inneneck dunkel	10	10 St	L2016D	2,48	2,24

## Dekorkanäle rechteckig

→dk

• Holzoptikkanäle in 40 x 20 mm • Kanallänge: 2 m

Bezeichnung	Bild	VPE	Artikel- nr.	St./m Preis in €	VIP Preis ab 10 St. / 10m
Kanal hell pro Meter	1	24 m	L4020H	15,62	14,08
Endstück hell	2	10 St	L4019H	4,24	3,82
Flachwinkel hell	3	10 St	L4018H	3,74	3,38
Inneneck hell	4	10 St	L4017H	4,18	3,76
Außeneck hell	5	10 St	L4016H	3,68	3,32
Kanal dunkel pro Meter	6	24 m	L4020D	15,62	14,08
Endstück dunkel	7	10 St	L4019D	3,78	3,42
Flachwinkel dunkel	8	10 St	L4018D	3,74	3,38
Inneneck dunkel	9	10 St	L4017D	3,74	3,38
Außeneck dunkel	10	10 St	L4016D	3,68	3,32

# Schrumpf- und Gießharz Produkte



## Gel-Kabelgarnitur inkl. Verbinder

VPE 1

- Formschale: einteilig, wiederöffnerbar, schlagfest, fallhemmend
- gefüllt mit Gel: hochisolierend, kennzeichnungsfrei
- Mischen entfällt: einfache Montage • UV- und Wetterresistent
- mit Verbinderblock • aus Polypropylen (PP) und Silikon (SI)

Bezeichnung	Artikelnr.	St.Preis in €	VIP Preis ab 5 St.
Relifix V 31,5, Ø Kabel: 9 - 16 mm, Leiter 3 x 0,5 bis 3x2,5 mm <sup>2</sup>	W9906.G10	16,56	14,94
Relifix V 56, Ø Kabel: 9 - 20 mm, Leiter 3 x 1,5 bis 5x6 mm <sup>2</sup>	W9906.G25	38,36	34,60
Relifix V 516, Ø Kabel: 9 - 22 mm, Leiter 3 x 6 bis 5x16 mm <sup>2</sup>	W9906.G30	50,82	45,84
• 2-Komponenten Gel zum selber vergießen			
PUR-Gießharz, 143l	K9902.B14	25,52	23,02
2K-KH 67, 250 ml	K9902.C14	32,90	29,68



**NEU**

## AP-Verbindungsboxen SET's

- AP Verbindungsboxe IP68 grau • wasserdichte Verbindung
- Set enthält:  
 1x Verbindungsboxe (89x42x37mm bzw. 85x85x37mm)  
 1x Paar Einweghandschuhe  
 1x Gießharz  
 1x Öffnungsschneider für Leitungen und Rohre von M12-M20

Bild	Bezeichnung	Artikel-Nr.	St.Preis in €	VIP Preis ab 5 St.
1	AP-Verbindungsboxe MINIBOX 89x42x37mm	B0181	30,16	27,20
2	AP-Verbindungsboxe BOX 85x85x37mm	B0182	40,32	36,36

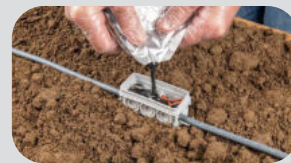

## Friedl Dosenmuffe FDM

VPE 1

- für Fernmelde- und Niederspannungskabel bis 1kV
- einfacher und absolut sicherer Schutz für Telekommunikations- und Elektroanwendungen • Erdsäure- und Korrosionsbeständig
- speziell entwickelt für Verbindungs- und Abzweigspleissungen
- einsetzbar bei Freiluft-, Schacht- und Erdinstallationen
- jederzeit wiederöffnerbar und wiederverwendbar
- absolut dicht gegen Wassereintritt IP68
- geprüft nach neuesten EU-Prüfrichtlinien EN 50.393 : 2006
- Lieferumfang: Muffenkörper, Gummienkappe, Deckel und Zubehör (Messer, Kabelbinder und Gleitmittel)
- **FDM1:** Kabel Ø: 4x 5-14mm  
Gesamtlänge nach Installation: 160mm / Max. Ø 70mm
- **FDM2:** Kabel Ø: 4x 7-25mm  
Gesamtlänge nach Installation: 285mm / Max. Ø 100mm

Bild	Bezeichnung	Artikelnr.	St.Preis in €	VIP Preis ab 10 St.
1	FDM1 „klein“	106487	32,44	29,26
2	FDM2 „groß“	106638	58,82	53,06



## Schrumpfschläuche

VPE 1

- Mittelwandiger Wärmeschrumpfschlauch • geeignet für eine Vielzahl an elektrischen und mechanischen Niederspannungsanwendungen, bei denen es auf geringes Gewicht und große Flexibilität ankommt • hohe Schlag- und Abriebfestigkeit
- dichtet und schützt Kabelverbindungen und -endverschlüsse
- thermoplastische Klebeinnenbeschichtung für vollständige Abdichtung und Isolierung
- Dauereinsatztemperatur: -55°C bis +110°C
- Schrumpftemperatur: min. 120°C
- DIN EN 60684-3-247 • Farbe schwarz
- Material: mittelwandiges vernetztes Polyolefin
- Reparatur v. Kabelmänteln & Schläuchen Nachisolation, uvm.

Bezeichnung	Artikelnr.	St.Preis in €	VIP Preis ab 5 St.
Ø von 12mm – auf Ø 3mm	nk0014	9,58	8,66
Ø von 16mm – auf Ø 5mm	nk0015	12,82	11,60
Ø von 28mm – auf Ø 6mm	nk0016	15,58	14,10
Ø von 40mm – auf Ø 12mm	nk0017	21,58	19,54



Klassifizierung 33232



## Rohr EWM-FR

→ewmg

- Grau • 750 Nm • Klasse 33232
- Für Schüttel-, Rüttel-, Stampfbeton, Estrich, Unterputz, Hohlwände und Zwischendecken sowie Erdreich

Bezeichnung	VPE (m)	Artikelnr.	Preis/100 in €	VIP Preis ab 3 VPE
Easy (M) 20, R=100 m	300	M0011e	95,80	86,44
Easy (M) 20, R=100 m	2800	M0011e		79,84
Easy (M) 25, R=100 m	300	M0012e	131,26	118,44
Easy (M) 25, R=100 m	2400	M0012e		109,38
Easy (M) 32, R=50 m	150	M0013e	204,72	184,72
EN (M) 40, R=25 m	75	M0014	291,76	263,52
EN (M) 50, R=25 m	75	M0015	409,64	370,00
EN (M) 63, R=25 m	50	M0016	549,92	496,70



Klassifizierung 22332



## Rohr MBY-FR

→mbys

- Schwarz • 320 Nm • Klasse 22332
- Elektroinstallationsrohr für die Verlegung auf und unter Putz, in Estrichen sowie in Hohlwänden

Bezeichnung	VPE (m)	Artikelnr.	Preis/100 in €	VIP Preis ab 3 VPE
EN (M) 16, R=100 m	500	M0017e	57,56	51,94
Easy (M) 20, R=100 m	300	M0018e	62,88	56,74
Easy (M) 20, R=100 m	2800	M0018e		52,40
Easy (M) 25, R=100 m	300	M0019e	89,54	80,80
Easy (M) 25, R=100 m	2400	M0019e		74,62
Easy (M) 32, R=50 m	150	M0020e	140,88	127,10
EN (M) 40, R=25 m	75	M0021	211,30	190,66



Klassifizierung 33232

## Wellrohr EWM-FR M20

→ewmg

- Isolierrohr biegsam • 750 Nm • Klasse 33232
- nicht flammausbreitend (mit hochleitfähiger Innenschicht)
- Für Rüttel-, Schüttel-, Stampfbeton, Estrich, Unterputz, Hohlwände, Zwischendecken und Erdreich, EDV, Telekommunikation, Kabelanschluss, Koaxialleitungen, Busnetze, Sicherheitsleitungen, Sprechanlagen usw.

Bezeichnung	VPE (m)	Artikelnr.	Preis/100 in €	VIP Preis ab 3 VPE
Easy (M) 20, R=100 m, weiß	100	MDW11e	95,80	86,44
Easy (M) 20, R=100 m gelb	100	MDG11e	95,80	86,44
Easy (M) 20, R=100 m blau	100	MDB11e	95,80	86,44
Easy (M) 20, R=100 m rot	100	MDR11e	95,80	86,44
Easy (M) 20, R=100 m grün	100	MDGR11e	100,86	91,00



Klassifizierung 33232

## Wellrohr EWM-FR M25

→ewmg

- Isolierrohr biegsam • 750 Nm • Klasse 33232
- nicht flammausbreitend (mit hochleitfähiger Innenschicht)
- Für Rüttel-, Schüttel-, Stampfbeton, Estrich, Unterputz, Hohlwände, Zwischendecken und Erdreich, EDV, Telekommunikation, Kabelanschluss, Koaxialleitungen, Busnetze, Sicherheitsleitungen, Sprechanlagen usw.

Bezeichnung	VPE (m)	Artikelnr.	Preis/100 in €	VIP Preis ab 3 VPE
Easy (M) 25, R=100 m, weiß	100	MDW12e	131,26	118,44
Easy (M) 25, R=100 m gelb	100	MDG12e	131,26	118,44
Easy (M) 25, R=100 m blau	100	MDB12e	131,26	118,44
Easy (M) 25, R=100 m rot	100	MDR12e	131,26	118,44
Easy (M) 25, R=100 m grün	100	MDGR12e	139,72	126,08





Mit Supergleitschicht „easy“\*  
Klassifizierung 33332

## Objektrohr grau

→ewmg

- Grau • 750 Nm (2kg) • Klasse 33332 • -15°C bis + 105°C
- biegsames, flammwidriges Kunststoff-Isolierrohr
- mittlere Druckbeanspruchung
- Für die Verlegung auf und unter Putz, in Schütt-, Rüttel- und Stampfbeton, in Estrichen, in Hohlwänden und Zwischendecken sowie auf Holz. Auch für Erdverlegung geeignet.

Bezeichnung	VPE (m)	Artikelnr.	Preis/100 in €	VIP Preis ab 3 VPE
Easy* (M) 20, R=100 m	400	M11e	80,60	72,74
Easy* (M) 20, R=100 m	4800	M11e		67,18
Easy* (M) 25, R=100 m	300	M12e	110,46	99,66
Easy* (M) 25, R=100 m	2800	M12e		92,04
Easy* (M) 32, R=50 m	150	M13e	172,24	155,44
EN (M) 40, R=25 m	75	M14	245,50	221,76
EN (M) 50, R=25 m	75	M15	344,70	311,36

\* mit hochgleitfähiger Innenschicht „easy“



Mit Supergleitschicht „easy“\*  
Klassifizierung 22332

## Objektrohr schwarz

→mbys

- Schwarz • 320 Nm (1kg) • Klasse 22332 • -15°C bis + 105°C
- biegsames, flammwidriges Kunststoff-Isolierrohr
- leichte Druckbeanspruchung
- Für die Verlegung auf und unter Putz, in Estrichen, in Hohlwänden und Zwischendecken sowie auf Holz.

Bezeichnung	VPE (m)	Artikelnr.	Preis/100 in €	VIP Preis ab 3 VPE
EN (M) 16, R=100 m	500	M17	48,44	43,70
Easy* (M) 20, R= 100 m	400	M18e	52,94	47,78
Easy* (M) 20, R= 100 m	4800	M18e		44,10
Easy* (M) 25, R= 100 m	300	M19e	75,34	68,00
Easy* (M) 25, R= 100 m	2800	M19e		62,80
Easy* (M) 32, R=50 m	150	M20e	118,54	106,94
EN (M) 40, R=25 m	75	M21	177,84	160,46

\* mit hochgleitfähiger Innenschicht „easy“

## Verbindungs-muffen



- Lichtgrau • Klappmuffen mit Zugentlastung

Bezeichnung	Artikelnr.	St.Preis/100 in €	VIP Preis ab 500 St.	→muffen
M 20 VPE 50	B0002	64,74	58,40	
M 25 VPE 40	B0003	72,06 ab 40 St.	65,00 ab 400 St.	

### ⓘ Kennzeichnung & Klassifizierung Installationsrohre

Codestelle ... 1		... 2		... 3		... 4		... 5	
Nr.	Druckfestigkeit	Schlagfestigkeit	min. Temperatur	max Temperatur	Biegsamkeit				
1 =	sehr leicht, 125 N	sehr leicht, 0,5 kg/100 mm	+ 5°C	+ 60°C	Starr				
2 =	leicht, 320 N	leicht, 1,0 kg/100 mm	- 5°C	+ 90°C	Biegsam				
3 =	mittel, 750 N	mittel, 2,0 kg/100 mm	- 15°C	+ 105°C	Biegsam, sich selbst zurückbildend				
4 =	schwer, 1250 N	schwer, 2,0 kg/300 mm	- 25°C	+ 120°C	flexibel				

## Rillenmuffen

VPE 100

- Für flexible Rohre • Natur

Bezeichnung	Artikelnr.	St.Preis/100 in €	VIP Preis ab 1000 St.	→muffen
M 16	B0103	34,38	31,02	
M 20	B0104	41,58	37,56	
M 25	B0105	55,44	49,90	
M 32, VPE 50	B0106	107,96	102,88	
M 40, VPE 25	B0107	206,74	196,44	
M 50, VPE 10	B0108	229,94	218,46	

**NEU**

**f-tronic**

## Rohrverschlussstopfen

VPE 50

- Für alle flexiblen Installationsrohre • luftdicht • nachrüstbar
- Material: TPE-FR • genial, einfach & zuverlässig

Bezeichnung	Artikelnr.	St.Preis/100 in €	VIP Preis ab 100 St.	→stopfen
M 16	F9930014	67,96	61,30	
M 20	F9930015	74,20	66,94	
M 25	F9930016	80,44	72,54	
M 32	F9930017	87,22	78,64	
M 40	F9930018	94,30	85,06	

# Kabel & Leitungen



→nym

## NYM-Mantelleitung

- 50/100 m Bund • 500 m Trommel • CU-Basis 150
- Preise werden zum jeweiligen Tageskupferpreis berechnet

Bezeichnung	VPE (m)	Artikelnr.	VIP-Preis/ 1000 m in €
NYM-J 3 x 1,5 mm <sup>2</sup>	100	FK020006	499,72
NYM-J 3 x 1,5 mm <sup>2</sup>	500	FK020007	444,90
NYM-J 3 x 2,5 mm <sup>2</sup>	100	FK020009	743,46
NYM-J 3 x 2,5 mm <sup>2</sup>	500	XB10010806	661,88
NYM-J 5 x 1,5 mm <sup>2</sup>	100	FK020020	639,72
NYM-J 5 x 1,5 mm <sup>2</sup>	500	FK020021	678,10
NYM-J 5 x 2,5 mm <sup>2</sup>	50	FK020024	1191,00
NYM-J 7 x 1,5 mm <sup>2</sup>	100	FK020028	1170,98
NYM-J 5 x 4,0 mm <sup>2</sup>	50	FK020026	1747,86
NYM-J 5 x 6,0 mm <sup>2</sup>	50	FK020027	2386,76
NYM-J 5 x 10 mm <sup>2</sup>	50	FK020022	3498,16
NYM-J 5 x 16 mm <sup>2</sup>	50	FK020023	6654,02



→kabel

## Transparente Anschlussleitung

- Inkl. CU • Zuschnitte möglich

Bezeichnung	Artikelnr.	VIP-Preis/ 1 m in €
3 x 0,75 mm <sup>2</sup> rund	082733	3,98
5 x 0,75 mm <sup>2</sup> rund	082734	7,96



→h07vu

## Einzugsdraht/PVC-Aderleitung H07VU

- 100 m Bund • CU-Basis 150
- Preise werden zum jeweiligen Tageskupferpreis berechnet

Bezeichnung	VPE (100m) Farbe	Artikelnr.	VIP-Preis/ 1000 m in €
H07V-U 1 x 1,5 mm <sup>2</sup>	schwarz	FK040100	129,78
H07V-U 1 x 1,5 mm <sup>2</sup>	blau	FK040214	129,78
H07V-U 1 x 1,5 mm <sup>2</sup>	gelb/grün	FK040096	129,78
H07V-U 1 x 1,5 mm <sup>2</sup>	braun	FK0400955	129,78
H07V-U 1 x 1,5 mm <sup>2</sup>	violett	FK040101	129,78
H07V-U 1 x 1,5 mm <sup>2</sup>	rot	FK040099	136,66
H07V-U 1 x 1,5 mm <sup>2</sup>	grau	FK040098	129,78
H07V-U 1 x 1,5 mm <sup>2</sup>	weiß	FK040102	129,78
H07V-U 1 x 2,5 mm <sup>2</sup>	schwarz	FK040118	188,96
H07V-U 1 x 2,5 mm <sup>2</sup>	blau	FK040111	188,96
H07V-U 1 x 2,5 mm <sup>2</sup>	gelb/grün	FK040114	188,96
H07V-U 1 x 2,5 mm <sup>2</sup>	braun	FK040112	188,96
H07V-U 1 x 2,5 mm <sup>2</sup>	violett	FK040119	188,96
H07V-U 1 x 2,5 mm <sup>2</sup>	rot	FK040117	188,96
H07V-U 1 x 2,5 mm <sup>2</sup>	grau	FK040116	188,96
H07V-U 1 x 2,5 mm <sup>2</sup>	weiß	FK040120	188,96
H07V-U 1 x 4,0 mm <sup>2</sup>	gelb/grün	FK040122	245,74
H07V-U 1 x 6,0 mm <sup>2</sup>	gelb/grün	FK040126	353,06
H07V-U 1 x 10 mm <sup>2</sup>	gelb/grün	FK040105	698,16
H07V-K 1 x 16 mm <sup>2</sup>	gelb/grün	FK040047	802,16



→h07rnf

## Gummischlauchleitung H07RN-F

- 100 m Bund • CU-Basis 150
- Preise werden zum jeweiligen Tageskupferpreis berechnet

Bezeichnung	VPE (m)	Artikelnr.	VIP-Preis/ 1000 m in €
H07RN-F 3 x 1,5 mm <sup>2</sup>	100	XB40337001	1067,90
H07RN-F 3 x 2,5 mm <sup>2</sup>	100	XB40337101	1225,12
H07RN-F 5 x 1,5 mm <sup>2</sup>	100	XB40339601	1322,00
H07RN-F 5 x 2,5 mm <sup>2</sup>	50	XB40339701	2558,72

# Kabel & Leitungen



→netzwerk

## Datenleitung CAT7 1000 MHz

(CU-Basis 100 + aktueller Kupferpreis)

- Fairline-Verlegekabel für den Tertiärbereich einer strukturierten Verkabelung gem. EN 50173
- Verlegung in Kabelbühnen und Fensterkanälen
- Außenmantel: halogenfreies und flammwidriges Material (FRNC)
- Einzelader: Cu-Draht blank Drahtdurchmesser AWG23/1 Zell-PE Isolierung • als System mit GHMT Zertifikat
- Cu-Geflecht verzinkt • Verseilung: Je zwei Ader zum Paar verseilt
- Gesamtschirm: Paarschirm mit Al-kaschierter Polyesterfolie (Pimf)

Bezeichnung	VPE (m)	Artikelnr.	Preis/1000 m in €	VIP-Preis/1000m in €
LSOH simplex				
S/FTP 4 x 2 x AWG23	100	11384020B	877,92	792,96
S/FTP 4 x 2 x AWG23	200	113840202	952,32	860,16
S/FTP 4 x 2 x AWG23	500	11384020	877,92	792,96
LSOH duplex				
S/FTP 2x 4 x 2 x AWG23	100	11384022B	1755,84	1585,92
S/FTP 2x 4 x 2 x AWG23	500	11384022	1755,84	1585,92



→telefon

## Telefonkabel

- 100/250 m Bund • CU-Basis 100
- Preise werden zum jeweiligen Tageskupferpreis berechnet

Bezeichnung	VPE (m)	Artikelnr.	Preis/1000 m in €	VIP-Preis/1000m in €
J-YSTY 2 x 2 x 0,6 mm <sup>2</sup>	250	FK100003	291,24	276,22
J-YSTY 4 x 2 x 0,6 mm <sup>2</sup>	250	FK100007	389,44	351,26
J-YSTY 6 x 2 x 0,6 mm <sup>2</sup>	100	FK100011	523,38	496,38
J-YSTY 2 x 2 x 0,8 mm <sup>2</sup>	100	FK100004	445,76	402,04
J-YSTY 4 x 2 x 0,8 mm <sup>2</sup>	100	FK100008	767,76	728,14
J-YSTY 6 x 2 x 0,8 mm <sup>2</sup>	100	FK100012	1089,30	1033,12



→koax

## Koaxkabel 100dB 3-fach geschirmt

- 100 m Spule • 500 m Trommel • Inkl. CU
- SAT- und digitaltauglich • Mit meterweiser Bedruckung

Bezeichnung	VPE (m)	Artikelnr.	Preis/1000 m in €	VIP-Preis/1000m in €
KTH99 CCS Spule	100	H028050300	636,84	574,62
KTH99 CCS Trommel	500	H028050330	636,84	574,62



→bus

## Bus-/Eibleitung

- 100 m Bund • CU-Basis 100
- Preise werden zum jeweiligen Tageskupferpreis berechnet

Bezeichnung	VPE (m)	Artikelnr.	Preis/1000 m in €	VIP-Preis/1000m in €
2 x 2 x 0,8 mm <sup>2</sup>	100	FK100396	445,76	402,04



→brand

## Brandmeldekabel

- 100 m Bund • CU-Basis 100
- Preise werden zum jeweiligen Tageskupferpreis berechnet

Bezeichnung	VPE (m)	Artikelnr.	Preis/1000 m in €	VIP-Preis/1000m in €
2 x 2 x 0,8 mm <sup>2</sup>	100	FK100056	445,76	402,04



**NEU**

→abzweig

## Abzweigdose ROT

- Aufputz-Verbindungsdose • rot RAL3028 • 85x85x37mm
- 12 Einführungen • für Feuchtraum geeignet IP55 • VPE 10

Bezeichnung	Artikelnr.	St.Preis in €	VIP Preis ab 100 Stk.
Abzweigdose rot	B0179	103,64	93,48

## Schalterdosen Unterputz

• Mit 4 Schraubdomen

	Bezeichnung	Artikelnr.	St.Preis/ 100 in €	VIP Preis ab VPE
	Schalterdose flach UP VPE 25/300	E 106	22,56	19,74
	Schalterdose tief UP VPE 25/200	E 107	29,86	26,12
	Schalterdose flach UP windicht VPE 25/300	E 106 -2K	117,80	103,08
	Schalterdose tief UP winddicht, VPE 25/200	E 107 -2K	124,90	109,30
	Schalterdose mit seitlichem Klemmraum VPE 10/100	E510	268,56	235,00
	Elektronikdose winddicht E550 VPE 10/80	F7320009	951,24	832,34

## Hohlwanddose IP 30

• Flammwidrig 850 °C nach VDE 0606 • 68 mm

	Bezeichnung	Artikelnr.	St.Preis/ 100 in €	VIP Preis ab VPE
	flach VPE 25/300	E0001	76,20	68,72
	tief VPE 25/225	E0002	86,42	77,94
	winddicht, flach mit Durchstoßmembran VPE 25/300	E 2700	155,82	140,54
	winddicht, tief mit Durchstoßmembran VPE 25/400	E 3700	198,90	179,40
	Hohlwandabzweigkasten E116 inkl. Schraubdeckel, 105x105 mm VPE 1/20	F7350033	368,96	332,78
	Hohlwandabzweigdose E815 inkl. Schraubdeckel, Fräslöcher Ø120mm VPE 1/20	F7350046	429,90	387,82

## Wandleuchtenanschlussdose für Hohlwände

VPE  
20/100

• 35 mm • Mit Deckel

	Bezeichnung	Artikelnr.	St.Preis/ 100 in €	VIP Preis ab 100St.
	Hohlwanddose E134	E0011	210,10	183,84

## UP-Wandauslassdose

VPE  
50/100

• inkl. Deckel • integrierte Ausbrechöffnungen • IP20

	Bezeichnung	Artikelnr.	St.Preis/ 100 in €	VIP Preis ab 100St.
	Schiffchen WAD	B0110	46,12	41,60

## Schallschutz-Hohlwanddose

VPE  
50/100

• 2K Membraneinführung • Fräslöcher Ø68mm • 58mm tief  
• Einbau bis 5-fach-Kombination realisierbar

	Bezeichnung	Artikelnr.	St.Preis/ 100 in €	VIP Preis ab 100St.
	Schallschutz-Hohlwanddose SP3700	F7520001	1600,02	1400,02

## Brandschutzdosen

• Mit Feuerwiderstandsklasse bis EI120 • ETA-erteilt – ohne Dämmwolle EI30 bis EI60, Schallschutz • luftdicht • Fräslöcher 68 mm • Rohreinführung bis 2xM25 • Leitungseinführung bis 4x14,4, DIBt Z-19.21.2283

	Bezeichnung	Artikelnr.	St.Preis/ 100 in €	VIP Preis ab VPE
	Brandschutzdose flach VPE 10/250	F7500042	1869,46	1635,78
	Brandschutzdose tief VPE 10/200	F7500043	1950,82	1759,56

## Hohlwand-Elektronikdose

VPE  
20/100

	Bezeichnung	Artikelnr.	St.Preis/ 100 in €	VIP Preis ab 100St.
	tief mit Durchstoßmembran VPE 10/100	BE5000	1172,26	1057,32

## EDV LAN Dose

VPE  
10/100





	Bezeichnung	Artikelnr.	St.Preis/ 100 in €	VIP Preis ab 100St.
	2k Membran zur leichten Einführung VPE 10/100	F7360051	372,46	335,94

**NEU**

Winddicht

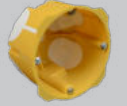
## Winddichte Hohlwanddosen

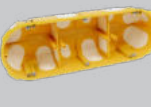
- Leitungen bis 400V • Selbstlöschend bis 30s • Flammwidrig bis 850 °C • Wärmebeständig -5 bis +60 °C • Brandklasse AI-F • PVC bleifrei • Farbe ocker • Stromstärke bis max. 16A • einsetzbar in Hohlwänden • für Niedrigenergie- und Passivhäuser geeignet • Eingangsloch aus elastischem Material • Durchstroßmembrane für Rohre • Montageschrauben mit Dreiganggewinde enthalten • Einsatz von schraublosen Klemmen möglich

Bezeichnung	Artikel-nr.	St.Preis/ 100 in €	VIP Preis ab VPE	→hdosen
Winddichte Hohlwanddose 1-fach VPE 1/110	B0171	238,26	214,90	
Winddichte Hohlwanddose 2-fach VPE 1/40	B0172	349,42	315,16	
Winddichte Hohlwanddose 3-fach VPE 1/30	B0173	504,90	455,40	
Winddichte Hohlwanddose 4-fach VPE 1/25	B0174	805,94	726,92	

## Mehrfach UP-Dosen massiv

- Tiefe: 63mm • Material PP • IP20 • hohe Wandstärke
- flexible Installation durch variable Trennwände

Bezeichnung	Artikelnr.	St.Preis/ 100 in €	VIP Preis ab VPE	→sdosen
2-fach UP20 VPE 10/90	F7310102	346,84	312,84	
3-fach UP30 VPE 5/50	F7310103	555,86	501,36	
4-fach UP40 VPE 5/40	F7310104	764,76	689,78	
5-fach UP50 VPE 5/35	F7310105	904,06	815,42	
Putzdeckel halbrund VPE 50/1000	F7390055	139,28	125,62	
Putzdeckel quadratisch VPE 50/1000	F7390056	139,28	125,62	



## Deckel/Ausgleichsringe

VPE 50/500

Bezeichnung	Artikelnr.	St.Preis/ 100 in €	VIP Preis ab VPE	→dosen
Federdeckel für Dose 60 mm	B0113	20,28	18,32	
Federdeckel für Dose 70 mm	B0114	20,68	18,68	
Universal-Schraubdeckel Ø 92mm für Dose 60-70 mm, inkl. 2 Schrauben	F7390022	58,64	51,30	
Signaldeckel 60 mm	B0111	22,04	20,60	
Signaldeckel 70 mm	B0112	34,46	31,08	
Ausgleichsring, 12 mm	E 130	38,70	33,86	
Ausgleichsring, 24 mm	E 132	60,64	53,06	

## Mehrfach Hohlwanddosen massiv

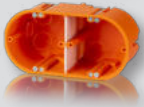
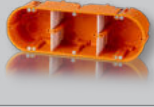
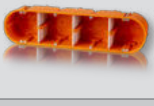
- Tiefe: 63mm • Material PA/6 • IP30 • Flammschutz bis 960°C
- geeignet für Plattenstärke: 3-38mm • variable Trennwände

Bezeichnung	Artikelnr.	St.Preis/ 100 in €	VIP Preis ab VPE	→hdosen
1-fach HW10 68 mm VPE 20/240	F7350061	299,52	270,16	
2-fach HW20 68 mm VPE 10/90	F7350062	564,18	508,86	
3-fach HW30 68 mm VPE 5/50	F7350063	1037,84	936,10	
4-fach HW40 68 mm VPE 5/40	F7350064	1386,14	1250,24	
5-fach HW50 68 mm VPE 5/35	F7350065	1804,04	1627,18	
6-fach HW60 68 mm VPE 1/10	F7350093	2010,92	1813,78	

**BESTSELLER**

Einbautiefe: 85mm  
Absolut betondicht



Ø 60mm  
Öffnung

→ primo

## Membrandose M1 60 „5-in-1“

- 5-in-1-Dose: Geräteverbindungs-, Flügelbeton-, Deckenverbindungs-, Großrohr- und Elektronikdose • Polypropylen (PP)
- Werkzeuglose Rohreinführung M20/M25/M32
- Membrandichtlippe für Sichtbeton • 70% mehr Klemmraum
- kein Rohr abschneiden • SCS-Verbindungstechnik = feste Verbindung und einfache Durchverdrahtung
- 4x Kabeleinführung • Rohreinführung 6x 25mm + 2x 32mm
- anreihbar mit Kombinationsabstand (71mm)
- sichere Zugentlastung durch Rohrgrip
- optionale Flügel: Normabstand 15cm zur Türschalung, zur Befestigung an der Stahlarmierung, Betonüberdeckung 20-60mm

Bezeichnung	ArtikelNr.	St.Preis/ 100 in €	VIP Preis ab 500 St.	
Membrandose M1 60	„P760“	PR064764	472,76	425,48
Flügel für Membrandose	„P761“	PR064641	71,32	64,18

P760



- Variante 1: Frontteil auf Schalung nageln. Die integr. Nagelfixierung im Frontteil ermöglicht eine einfache Montage. Membrandose aufsetzen. Einbautiefe kann durch Aufsteckrahmen beliebig erweitert werden.
- Variante 2: Optionale Flügel auf Membrandose stecken und mit Draht an Stahlarmierung befestigen.

- SCS-Verbindungstechnik - feste Verbindung im Normabstand und einfache Durchverdrahtung.
- Membrane mit einem Cuttermesser öffnen.
- Kabel oder (starre) Rohre M20/M25/M32 einführen. Membrantechnik ermöglicht eine absolut betondichte Einführung.

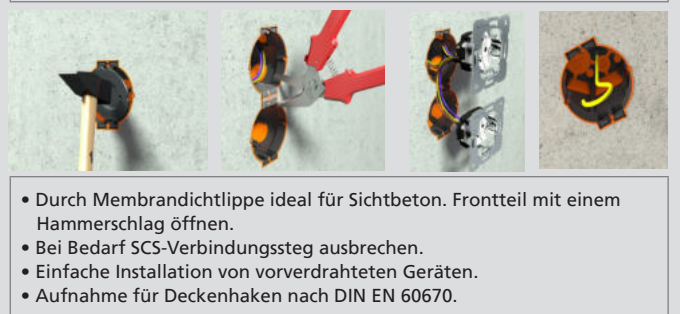

- Durch Membrandichtlippe ideal für Sichtbeton. Frontteil mit einem Hammerschlag öffnen.
- Bei Bedarf SCS-Verbindungssteg ausbrechen.
- Einfache Installation von vorverdrahteten Geräten.
- Aufnahme für Deckenhaken nach DIN EN 60670.

P914

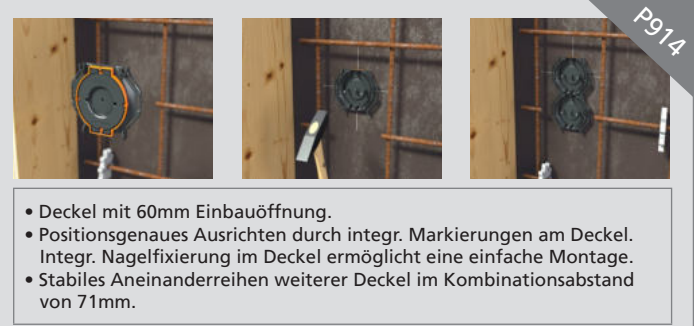

Einbautiefe: 68mm  
Absolut betondicht

Ø 60mm  
Öffnung

→ primo

- Deckel mit 60mm Einbauöffnung.
- Positionsgenaueres Ausrichten durch integr. Markierungen am Deckel. Integr. Nagelfixierung im Deckel ermöglicht eine einfache Montage.
- Stabiles Aneinanderreihen weiterer Deckel im Kombinationsabstand von 71mm.

- SCS-Verbindungstechnik - feste Verbindung im Normabstand und einfache Durchverdrahtung.
- Membrane mit einem Cuttermesser öffnen.
- Werkzeuglose Kombieinführung von Kabeln und Rohren M15-M32. Absolut betondichte Einführungen durch Membrantechnik.



- Montage nach der Betonage. Durch Membrandichtlippe ideal für Sichtbeton geeignet. • Einfaches Öffnen des Deckels durch Hammerschlag.
- Bei Bedarf kann der SCS-Verbindungssteg ausgebrochen werden.
- Einfache Installation von vorverdrahteten Geräten möglich.
- Vorkonfektionierte Leitungen durch Großrohreinführung M32 installierbar.

P914

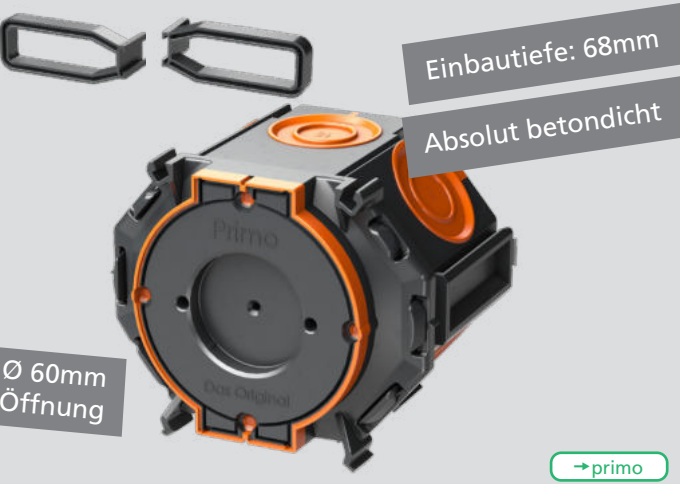

Einbautiefe: 68mm  
Absolut betondicht

Ø 60mm  
Öffnung

→ primo

## Membrandose M2 60 „3-in-1“

- 3-in-1-Dose: Geräteverbindungs-, Flügelbeton-, M32-Großdose
- Werkzeuglose Kombieinführung M15-M32
- keine Nacharbeiten - kein Rohrabschnitt • Polypropylen (PP)
- SCS-Verbindungstechnik = feste Verbindung und einfache Durchverdrahtung • anreihbar im 71mm Normabstand
- Kombi-Einführungen mit Zugentlastung: 6x M20/M25 ohne Zugentlastung: 1x M25/M32, 2x M15
- Einbauöffnung Durchmesser 60mm
- LxBxT: 90x80x68mm
- optionale Flügel: Normabstand 15cm zur Türschalung, zur Befestigung an der Stahlarmierung, Betonüberdeckung 20-60mm

Bezeichnung	ArtikelNr.	St.Preis/ 100 in €	VIP Preis ab 500 St.	
Membrandose M2 60	„P914“	PR065631	411,66	370,50
Flügel für Membrandose	„P761“	PR064641	71,32	64,18



## XL Einbaugehäuse „150“

- werkzeuglose Kombi-Einführung M9-M40
- Membrantechnik • sichere Zugentlastung durch Rohrgrip
- keine Nacharbeiten - kein Rohrabschnitt
- Kabel und Leitungen vor Betonage in Gehäuse einziehbar
- Trittfestigkeit durch stabile Bauform
- zusätzlicher Anschlussraum für elektronische Bauteile
- LxT: 208x120mm • anthrazit-orange
- Einbau Ø Leuchte/Lautsprecher: 0-140mm / max. Tiefe: 108mm
- 25 Einführungen insgesamt
- Kabel-/Rohreinführungen: 4x M9, 5x M11, 2x M14
- Kombieinführungen: 4x M12/M16, 4x M16/M20, 2x M20/M25, 2x M25/M32, 2x M32/M40 (nur in kurzem Trafotunnel)
- Lampenleistung NV/HV/TC max. 50W / LED max. 20W

Bezeichnung	Artikelnr.	St.Preis/ 100 in €	VIP Preis ab 10 Stk.
XL 150 Einbaugehäuse „P870“	PR065044	1399,20	1259,28

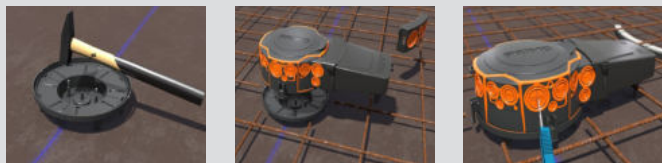

• Variante 1: Frontteil auf Schalung nageln. Die integr. Nagelfixierung im Frontteil ermöglicht eine einfache Montage. Gehäuse auf Frontteil aufsetzen. Zum Ausrichten kann es um 360° gedreht werden. Membraneinführung mit einem Cuttermesser öffnen. Kabel oder (starre) Rohre M9-M40 einführen. Die Membrantechnik gewährt eine absolut betondichte Einführung.



Kabel und Leitungen können schon vor der Betonage eingezogen werden. Abnehmbarer Deckel.

• Variante 2: Optionale Flügel auf Gehäuse stecken und mit Draht an der Stahlarmierung befestigen. Membrane mit einem Cuttermesser öffnen und Kabel oder (starre) Rohre M9-M40 einführen.



Flexible Flügel passen sich der jeweiligen Betondeckung zwischen 20 und 60mm an.

- Die Lüftungsschlitze im Frontteil verhindern Lufteinschlüsse und Nesterbildung bei der Betonage.
- Nach dem Entschalen das Frontteil mit einem Hammerschlag öffnen.
- Beliebige Einbaugeräte wie Leuchten oder Lautsprecher installieren.

## Zubehör für Großdosen

	Bezeichnung	Artikelnr.	St.Preis/ 100 in €	VIP Preis ab ... St.
• Flügel für XL 150 & XL 200 • Normabstand 15cm zu Türschalung • zur Befestigung an der Stahlarmierung				
	Flügel „P761“	PR064641	71,32	ab 50 64,18
• Trafotunnel für XL 150 & XL 200 • zusätzlicher Anschlussraum				
	Trafotunnel „P873“	PR065303	1935,56	ab 10 1742,00
• Frontteil mit Mineralfaserplatte • positionsgenaues Ausrichten durch integrierte Markierungen • integr. Nagelfixierung für einfache Montage • individuelle Ausschnitte				
	Frontteil für XL 150 „P874“	PR065310	2268,52	ab 50 2041,66
	Frontteil für XL 200 „P875“	PR065327	2429,16	ab 32 2186,26
• Verlängerungsring • zusätzlicher Anschlussraum • durch Stecksystem beliebig erweiterbar • feste Verbindung				
	Verlängerungsring für XL 150 „P906“	PR065709	1357,22	ab 100 1221,50
	Verlängerungsring für XL 200 „P907“	PR065716	1984,32	ab 40 1785,88



## XL Einbaugehäuse „200“

- werkzeuglose Kombi-Einführung M9-M40
- Membrantechnik • sichere Zugentlastung durch Rohrgrip
- keine Nacharbeiten - kein Rohrabschnitt
- Kabel und Leitungen vor Betonage in Gehäuse einziehbar
- Trittfestigkeit durch stabile Bauform
- zusätzlicher Anschlussraum für elektronische Bauteile
- LxT: 251x120mm • anthrazit-orange
- Einbau Ø Leuchte/Lautsprecher: 0-185mm / max. Tiefe: 108mm
- 25 Einführungen insgesamt
- Kabel-/Rohreinführungen: 4x M9, 1x M11
- Kombieinführungen: 6x M12/M16, 4x M16/M20, 6x M20/M25, 2x M25/M32, 2x M32/M40 (nur in kurzem Trafotunnel)
- Lampenleistung NV/HV/TC max. 75W / LED max. 35W

Bezeichnung	Artikelnr.	St.Preis/ 100 in €	VIP Preis ab 8 Stk.
XL 200 Einbaugehäuse „P871“	PR064108	2045,68	1841,12

70% mehr Klemmraum  
mit oder ohne Flügel

**BESTSELLER**

Ø 60mm

→ primo

## Betondose 2.0

- Rohreinführung M20/M25/M32 • Montage ohne Gegenlager
  - Einsetzbar als Geräteverbindungs-, Flügelbeton-, oder Elektronikdose • Kunststoff (PP) • Tiefe: 92mm
  - SCS-Verbindungstechnik für feste Verbindung
  - Anreihbar mit einem Kombiabstand von 71mm
  - 2x M32, 4x M20/M25 oder 6x M20/M25 • IP30
  - 4 Schraubdomo auf Vorder- und Rückseite
- Flügelbetondose:
- Für Betondeckungen von 20-60mm
  - Normabstand 15cm zur Türschalung

Bezeichnung	Artikelnr.	St.Preis/ 100 in €	VIP Preis ab 50 Stk.
Betondose „P731“	PR062753	274,88	247,38
Flügelbetondose „P730“	PR062609	400,68	360,62

für M20+M25 Rohre  
Absolut betondicht

→ primo

• Wandmontage: Frontteil auf die Schalung nageln. Integr. Nagelfixierung ermöglicht einfache Montage. Das Frontteil lässt sich durch das Stecksystem fest mit weiteren Tüllen und Krümmern verbinden. Tülle oder Krümmer öffnen und Installationsrohr einklicken. Krümmer auf das Frontteil stecken. Idealer Biegeradius nach DIN.

• Deckenmontage: Frontteil auf die Schalung nageln. Integr. Nagelfixierung ermöglicht eine einfache Montage. Das Frontteil lässt sich durch das Stecksystem fest mit weiteren Tüllen und Krümmern verbinden. Krümmer & Tüllen auf das Frontteil stecken. Ideal für Einbausituationen mit viel Bewehrung.

## End-/Übergangsstülpe M20/M25

- Rohrgrip für sichere Zugentlastung • 2 integr. Schraubdomo
- durch Stecksystem am Frontteil aneinanderreihbar • PP

Bezeichnung	Artikelnr.	St.Preis/ 100 in €	VIP Preis ab 400 Stk.
End-/Übergangsstülpe „P754“	PR062937	139,62	125,66

→ primo

- Kostengünstige Mauerdurchführung
- Einfache Montage • Absolut dicht
- Kann nachträglich montiert werden, auch wenn die Leitungen bereits verlegt wurden • Praktisches Komplettsset

## Hauseinführung

- Für 35mm Bohrloch
- Garantiert Druckwasserdicht bis 1 bar
- Universell einsetzbar für Kabel bis 22mm
- Nachträglich montierbar • keine Kernbohrung nötig
- Verarbeitungszeit 5-8 Minuten
- Geprüfte Aushärtezeit: 20-30 Minuten
- Nur für Betonwände verwendbar
- Nur kaltes Wasser verwenden
- Lieferumfang: Spezialabdichtmörtel, 2 St. Hauseinführungen bestehend aus 2x 2 Hälften, 1 Messbecher

Bezeichnung	Artikelnr.	St.Preis/ in €	VIP Preis ab 10 Stk.
Hauseinführung „PK01“	PR060377	102,46	92,20

Absolut betondicht  
30° Winkel

für M20 M25

für M32 M40

→ primo

## Wand-/Deckenkrümmer M20/M25

- Rohrgrip für sichere Zugentlastung • Kunststoff (Polypropylen)
- 30° Winkel für optimalen Biegeradius nach DIN • Halogenfrei

Bezeichnung	Artikelnr.	St.Preis/ 100 in €	VIP Preis ab 400 Stk.
Wand-/Deckenkrümmer „P419“	PR061046	452,60	407,34

## Wand-/Deckenkrümmer M32/M40

- Rohrgrip für sichere Zugentlastung
- Kunststoff (Polypropylen) • Halogenfrei
- 2 integrierte Schraubdomo
- Durch Stecksystem am Frontteil aneinanderreihbar
- 30° Winkel für optimalen Biegeradius nach DIN

Bezeichnung	Artikelnr.	St.Preis/ 100 in €	VIP Preis ab 400 Stk.
Wand-/Deckenkrümmer „P756“	PR062951	504,36	453,92



inkl. Klebescheibe

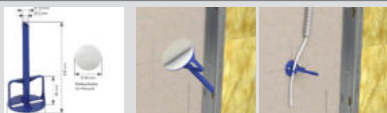

- Klebescheibe auf Leitungsträger kleben und Schutzfolie abziehen.
- Auf Trockenbauwand befestigen und Leitungen oder Rohre durch Bügel führen.



- Angeschragten Dorn durch 2te Gipskartonplatte drücken, ggf. vorher mit Hammer Loch einschlagen.
- Mit Zange bündig zur Wand abwickeln.
- Dosenfräser im Zentrierbohrloch ansetzen und ausfräsen.



- Leitungsträger mit befestigten Kabeln oder Rohr aus der Öffnung ziehen.
- HW-Dose montieren, Einbaugerät oder Steckdose installieren.
- Einfache Deckenmontage zur Leitungsführung: aufkleben und fertig!

→ primo

## Leitungsträger „Pömpel“

- Elektrokabel ohne Suchbohrung finden • Material: PP
- Zentrierbohrloch zum Ausbohren der Dose
- Schnelle Befestigung • 2te Messung auf fertiger Wand entfällt

Bezeichnung	ArtikelNr.	St.Preis/ 100 in €	VIP Preis ab 50 Stk.
Leitungsträger „P001“	PR060063	216,80	195,12



Schnellspannfunktion

integr. Wasserwaagen

→ primo

## Bohrschablone für HW-Dosen

- Holz-, Gipskarton- oder andere Hohlwände • 240x100x60mm
- 2 integrierte Wasserwaagen • Für 5-fach Kombi's geeignet
- Für gerade & präzise Bohrlöcher • Bohrloch nur 1x einmessen

Bezeichnung	ArtikelNr.	St.Preis in €	VIP Preis ab 10 Stk.
Bohrschablone „P102“	PR060223	131,28	118,16

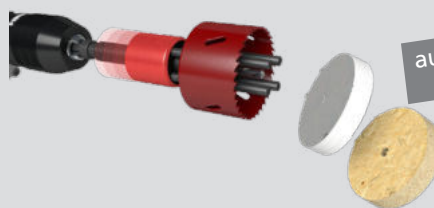

automatischer Auswurf des Bohrkerns

→ primo

## Bohr-Fix Set

- Geeignet für Gipskarton-/Gipsfaserplatten, Holz und Metall
- Einfaches Wechseln der Lochsäge • 1x Aufnahme für Lochsagen ab 38mm bis 127mm • 1x Metall-Lochsäge: Ø68mm
- 1x Zentrierbohrer Ø6,35mm, Länge: 75mm

Bezeichnung	ArtikelNr.	St.Preis in €	VIP Preis ab 10 Stk.
Bohr-Fix Set „P794“	PR063132	303,12	272,80

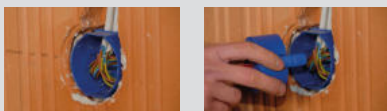

- Unterteil bündig setzen, Kabel oder Rohre einführen.
- Standarddeckel mit ineinandergreifenden Rastzähnen vorsichtig einrasten lassen.

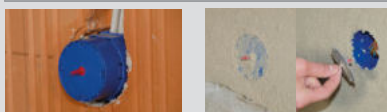

- Deckel ca. 2,5-3cm hervorstehen lassen.
- Der Putzer drückt beim Verputzen den Deckel auf die benötigte Höhe - garantiert putzbündig und VDE konform.
- Putzfeder entfernen und mithilfe des Zentrierbohrlochs Dosenendeckel ausfräsen.

→ primo

## Multidose

- Zur Altbausanierung • Für alle Installationsarten geeignet
- Immer putzbündig • Passt sich an die Putzstärke an
- Zentrierbohrloch zum Ausbohren der Dose • Zahnverrastung
- Kombinierbar / Normabstand 71mm
- Leitungsübergang vollisoliert bei Kombination
- Ø Unterteil: 66mm • Ø Oberteil mit Putzdeckel: 64mm
- Ø Bohrdeckel: 68mm • Ø Dorn innen: 6mm
- Tiefe (verstellbar) von 58mm bis 75mm
- Ausbrechöffnungen für Leitungen und Rohre: 20mm / 25mm
- Für einfache Beplankungen bis 5cm
- 6 Klemmen 1,5mm², 20 Leiter 2,5mm² 5 Klemmen, 15 Leiter

Bezeichnung	ArtikelNr.	St.Preis/ 100 in €	VIP Preis ab 100 Stk.
Multidose „P002“	PR060070	152,88	137,58



→ primo

- Dose ausmessen und Dosenunterteil mit Klebescheibe aufkleben.
- Bohrdeckel befestigen.
- Rohr- oder Kabeleinführungen mit Stanzzange öffnen.
- Rohre oder Kabel einführen.

## Zubehör für Multidose

Bezeichnung	ArtikelNr.	St.Preis/ 100 in €	VIP Preis ab ... St.
Bohrdeckel „P003“ ①	PR060100	152,88	ab 500 137,58
Putzfeder „P004“ ②	PR060094	25,66	ab 5000 23,08
Klebescheibe „P005“ ③	PR060117	55,60	ab 500 50,04

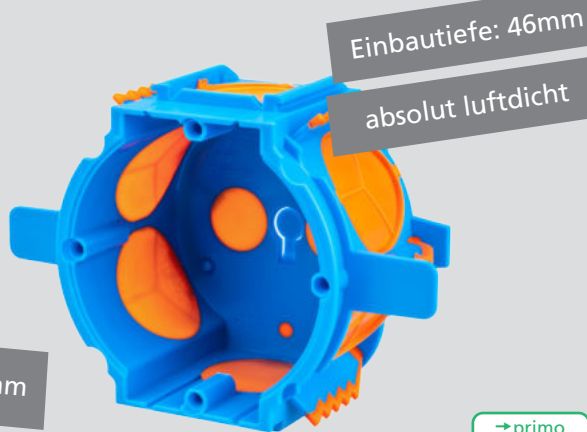

→ primo

## Thermdose THD-45 „46mm“

- Schnellmontage mit Thermoschaum
- Reduzierte Tiefe von 46mm für schmale Wände
- Wärmebrückenfreie Installation nach DIN 18015-5
- Werkzeuglose Rohreinführung M20/M25
- Schallschutz bis 64dB mit Thermoschaum
- Membranrastzähne gleichen unebene Bohrlöcher aus
- Integrierter Putzanschlag garantiert putzbündige Installation
- SCS-Verbindungstechnik = feste Verbindung und einfache Durchverdrahtung • Material: Kunststoff (Polystrol)
- Ø 60mm • IP20 • Kombinationsabstand nach Norm: 71mm
- Vollisolierter Leitungsübergang bei Kombinationen
- 4 Schraubdomme • Rohreinführungen mit Membran: 4x 25mm, 2x 20mm • Kabeleinführung mit Membran 2x 12mm

Bezeichnung	Artikelnr.	St.Preis/ 100 in €	VIP Preis ab 100 Stk.
Thermdose flach „P774“	PR065020	393,54	354,18



- Erste Dose anzeichnen und mit 82mm Bohrkronen ausbohren.
- Bohrschablone einsetzen, befestigen und ausrichten.
- Schlitz mit Fräse neben Bohrungen fräsen, zusätzlich bis kurz vor oder in die Dosenbohrung fräsen.
- Leicht anfeuchten, damit Thermoschaum schneller aufquillt.



- Wird die Wand nicht verputzt, Putzanschlag abbrechen & Dose bündig ins Bohrloch einsetzen.
- Dose mit 71mm Kombinationsabstand fest verbinden & einsetzen.
- Dose einsetzen, Schaum einsprühen = in wenigen Sekunden wärmebrückenfrei und luftdicht installiert.
- Membrane mit Cuttermesser öffnen und Rohre / Kabel einführen.



- Putzdeckel mit der Hand eindrücken, alternativ Putzdeckel mit Bohrkronen ausbohren.
- SCS-Verbindungsstege mit Dosencutter öffnen.
- Ideal für schnelles Durchverdrahten oder den Einbau vorverdrahteter Geräte.



→ primo

## Zubehör für Thermodosen

Bezeichnung	Artikelnr.	St.Preis in €	VIP Preis ab ... St.
Thermoschaum „P717“ 1	PR062739	30,84	ab 12 27,76
Pistole „P719“ 2	PR062470	91,90	ab 10 82,72
Putzdeckel rot • mehrmals verwendbar • Zentrierbohrloch • genormt für alle Schaltdosen		per 100	ab 3000
Univ.-Putzdeckel „P722“ 3	PR062548	43,52	39,18
Unterputz Bohrschablone 82mm • für Ytong, Ziegel, Kalkstein und andere Mauerwerke • zwei integr. Wasserwaagen • für 5-fach Kombinationen geeignet • Schnellspannfunktion			
Bohrschablone „P718“ 4	PR062463	391,28	ab 10 352,14

**BESTSELLER**



→ primo

## Thermdose THD-70 „68mm“

- Schnellmontage mit Thermoschaum
- Wärmebrückenfreie Installation nach DIN 18015-5
- Werkzeuglose Rohreinführung M20/M25
- Schallschutz bis 64dB mit Thermoschaum
- Membranrastzähne gleichen unebene Bohrlöcher aus
- Integrierter Putzanschlag garantiert putzbündige Installation
- SCS-Verbindungstechnik = feste Verbindung und einfache Durchverdrahtung • Material: Kunststoff (Polystrol)
- Ø 60mm • IP20 • Kombinationsabstand nach Norm: 71mm
- Vollisolierter Leitungsübergang bei Kombinationen
- 4 Schraubdomme • Rohreinführungen mit Membran: 4x 25mm, 2x 20mm • Kabeleinführung mit Membran 10x 12mm

Bezeichnung	Artikelnr.	St.Preis/ 100 in €	VIP Preis ab 100 Stk.
Thermdose tief „P726“	PR064757	419,94	377,94

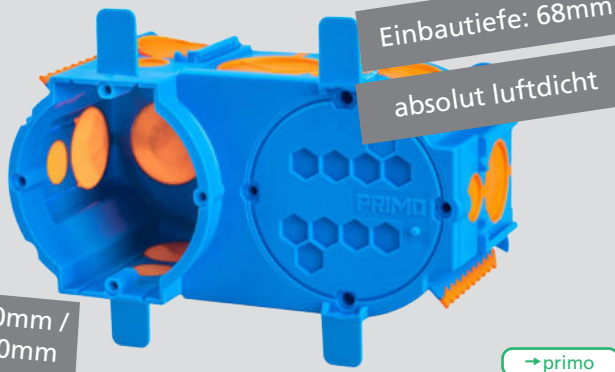

Ø 60mm / 2x60mm

→ primo

## Thermo-Elektronikdose

- Schnellmontage mit Theroschaum • Material: Polystrol
- Größerer Installationsraum für Elektronikbauteile
- Deckel mit zweiter, opt. Öffnung und 71mm Kombi-Abstand
- Optimaler Biegeradius für Daten- und Netzkabel
- Wärmebrückenfreie Installation nach DIN 18015-5
- Werkzeuglose Rohreinführung M20/M25/M32
- Schallschutz bis 64dB mit Theroschaum
- Membranrastzähne gleichen unebene Bohrlöcher aus
- Integrierter Putzschlag garantiert putzbündige Installation
- SCS-Verbindungstechnik = feste Verbindung und einfache Durchverdrahtung
- Ø 60mm • IP20 • Kombinationsabstand nach Norm: 71mm
- Vollisolierter Leitungsübergang bei Kombinationen
- Einführungen seitlich: 8x Kabel M12, 4x M20, 2x M25, 2x M32
- Einführungen von hinten: 2x Kabel M12, 1x M25

Bezeichnung	ArtikelNr.	St.Preis/ 100 in €	VIP Preis ab 100 Stk.
Thermo-Elektronikdose „P775“	PR065037	1426,22	1283,60



P775

- Erste Dose anzeichnen und mit 82mm Bohrkronen ausbohren.
- Schablone einsetzen, befestigen, ausrichten - weitere Löcher bohren.
- Schlitz bis kurz vor Dosenloch fräsen oder Schlitz bis in das Dosenloch fräsen.
- Überstehende Ecken wegstemmen.



- Bohrung anfeuchten, Schaum quillt dadurch noch besser auf.
- Passgenau durch Membranrastzähne.
- Thermodose einschäumen.
- Leitung durch Membrane durchstoßen und einführen.



- Putzdeckel mit der Hand eindrücken oder mit einer Bohrkronen aufbohren.
- Genügend Platz im Inneren für Elektronikbauteile.
- Fertige Installationen.



P773

- Erste Dose anzeichnen und mit 82mm Bohrkronen ausbohren.
- Bohrung anfeuchten, Schaum quillt dadurch noch besser auf.
- Seitliche Laschen der Thermodose abbrechen.



- Dose einschäumen.
- Geräteträger aufstecken und mit 2 Schrauben befestigen.
- Leichtes Auffinden nach dem Verputzen dank der Putzfedern.
- Deckel mit Putzfedern vorsichtig mit Hammer einschlagen.



- Lampenhalterung ohne Dübel durch den Putz verschrauben.
- Schrauben finden im Geräteträger eine Öffnung und Halt.
- Fertige Installation.

Ø 84mm

Große Montagefläche verhindert Schäden am Putz





→ primo

## Geräteträger GET-80

- Einfache Montage ohne aufwändiges Bohren und Dübeln
- Aufsatz für die UP-Dosen der Thermo-Serie, sowie für Betondosen der Membrandosenserie M1
- Große Montagefläche 84mm Durchmesser
- 35mm Öffnung für schmale Gerätesockel
- Verhindert Schäden am Putz
- Weniger Staub, kein Aussaugen
- Material: Kunststoff (PP)
- 4 integrierte Schraubdome

Bezeichnung	ArtikelNr.	St.Preis in €	VIP Preis ab 150 Stk.
Geräteträger „P773“	PR065297	182,24	164,02

## Nagelschellen, (Clip-Schellen, Haft-Clips) VPE 100

	Bezeichnung	Artikelnr.	St.Preis/100 in €	VIP Preis ab 1000 St.
	4 – 7 / 25 mit Nagel	B0071	6,04	5,44
	7 – 11 / 25 mit Nagel	B0073	5,12	4,62
	7 – 11 / 35 mit Nagel	B0078	5,12	4,62
	10 – 14 / 30 mit Nagel	B0076	9,32	8,40

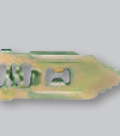

## Gips-Fixx besser als Schneckendübel! VPE 100

• exkl. Schrauben

	Bezeichnung	Artikelnr.	St.Preis/100 in €	VIP Preis ab 1000 St.
	Type L Dübel L: 30 mm für Schraube Ø3,5-4,5mm	B0053	53,68	48,42
	Type XL Dübel L: 45 mm für Schraube Ø4,0-5,0mm	B0054	78,58	70,88

## Nagelscheiben oval VPE 100

• Zur Fixierung von Leitungen und Leerrohren im geschlitzten Mauerwerk • Extra starker Nagel (3,0 mm) x 35mm  
• Durch ovale Bauform in verschiedenen Schlitzbreiten einsetzbar

	Bezeichnung	Artikelnr.	St.Preis/100 in €	VIP Preis ab 1000 St.
	natur 3 x 40	NSO40	9,52	8,58
	natur 3 x 50	NSO50	9,68	8,74
	natur 3 x 60	NSO60	11,32	10,20
	natur 3 x 70	NSO70	12,02	10,84



## Befestigungsclips VPE 100

• Zur Fixierung von Leitungen und Rohre in der Wand

	Bezeichnung	Artikelnr.	St.Preis/100 in €	VIP Preis ab 1000 St.
	F-Clip	F-Clip	22,40	20,24
	für Mauer- schlitze 20-60mm	B0183	21,60	19,40
	Primoclip für Mauer- nuten bis 50mm „P076“	PR060216	20,68	18,60

## Sammelhalter VPE 100 / VPE 50

• Click-Montage! • Nylon, halogenfrei  
• Maße: ohne Nageldübel 8x4 cm, mit Nageldübel 12x6 cm

	Bezeichnung	Artikelnr.	St.Preis/100 in €	VIP Preis ab 2500 St.
ohne Nageldübel				
	KKS-20 für 20 Kabel	B0202	90,72	81,84
	KKS-40 für 40 Kabel	B0204	176,86	159,52
mit Nageldübel				
	KKS-20 für 20 Kabel	B0203	110,46	99,64
	KKS-40 für 40 Kabel	B0205	179,54	161,92

## Kabelklammern VPE 100

• Nylon, halogenfrei • für Kabel 3 x 1,5mm<sup>2</sup>

	Bezeichnung	Artikelnr.	St.Preis/100 in €	VIP Preis ab 1000 St.
	KKB-8 für 8 Kabel	B0081	42,48	38,30
	KKB-16 für 16 Kabel VPE 50	B0082	69,90	63,04
	KKB- 8 für 8 Kabel VPE 200	B0085	62,10	56,02
	KKB-16 für 16 Kabel	B0086	159,98	144,30

## Dosenschrauben VPE 100/1000

• Schlitzschrauben 3,2mm

	Bezeichnung	Artikelnr.	St.Preis/100 in €	VIP Preis -10% oder ab VPE
	15 mm	B0099	5,94	5,30
	25 mm	B0100	8,06	7,20
	40 mm	B0101	10,48	9,36
	Sortimentbox je 100x sortiert 15 mm, 25 mm und 40 mm	B0102	St.Preis/ in € 35,42	VIP Preis ab VPE 31,98

## NEU JETZT auch als Pozidriv PZ1

• PZ1 / Schlitzschrauben 3,2mm

	Bezeichnung	Artikelnr.	St.Preis/100 in €	VIP Preis -10% oder ab VPE
	15 mm	B0175	5,10	4,56
	25 mm	B0176	5,94	5,30
	40 mm	B0177	7,78	6,96
	Sortimentbox je 100x sortiert 15 mm, 25 mm und 40 mm	B0178	St.Preis/ in € 27,46	VIP Preis ab VPE 24,80

## Schlagdübel Total-FIXX

VPE 200

- Ist die neueste Innovation auf dem Gebiet der Befestigung, sowohl in Beton als auch in Gipskartonplatten, Hohlstein und Gasbeton
- Schnelle Verarbeitung durch Durchsteckmontage.

Bezeichnung	Artikelnr.	St.Preis/ 100 in €	VIP Preis ab 1000 St.	→dübel
5 x 30 für Beton + Hohlwand	B0049	13,90	12,54	
6 x 40 für Beton + Hohlwand	B0050	12,80	11,54	

## Gipskarton Schneckendübel

VPE 100

- Für neutrale Schrauben M4 und Holzschrauben 4 mm/5 mm

Bezeichnung	Artikelnr.	St.Preis/ 100 in €	VIP Preis ab 1000 St.	→dübel
Kunststoff L 37,8 mm, für Befestigung in Wärme- dämmungen	B0079	14,32	12,92	
Metall L 31 mm, für leichte Befestigung in der Rigipswand	B0080	32,86	29,64	

## Hakennägel

VPE 250



- Verzinkt 3,0 x 70 mm

Bezeichnung	Artikelnr.	St.Preis/ 100 in €	VIP Preis ab 2500 St.	→haken
Hakennägel	B0057	9,10	8,20	

## Universaldübel



VPE 100

- Halogenfreier Einsatz in Wänden mit Hohlräumen u. Vollbaustoffen • Einsatzbereich -40° bis +70°

Bezeichnung	Artikelnr.	St.Preis/ 100 in €	VIP Preis ab 1000 St.	→dübel
35 mm mit Kragen, Ø 5 mm	B0121	3,48	3,14	
40 mm mit Kragen, Ø 6 mm	B0123	4,96	4,48	
50 mm mit Kragen, Ø 8 mm	B0125	6,46	5,82	
61 mm mit Kragen, Ø 10 mm VPE 50	B0127	8,20	7,78	
35 mm ohne Kragen Ø 5 mm	B0133	2,60	2,48	
40 mm ohne Kragen Ø 6 mm	B0135	4,78	4,30	

## Schlaufendübel

- Stabile Ausführung – auch zur Befestigung in Mauerschlitzen geeignet
- Bohren – Stecken – Fertig • 6 mm Loch

Bezeichnung	Artikelnr.	St.Preis/ 100 in €	VIP Preis ab 1000 St.	→dübel
STS 13 3 – 13 mm z. B. für 1 Kabel NYM-J 3 x 1,5 VPE 100	B0048	16,76	15,12	
STS 28 13 – 28 mm z. B. für 5 Kabel NYM-J 3 x 1,5 VPE 100	B0046	22,06	19,90	
STS 40 28 – 40 mm z. B. für 20 Kabel NYM-J 3 x 1,5 VPE 50	B0047	27,36	24,68	

## Steckhaken

Bezeichnung	Artikelnr.	St.Preis/ 100 in €	VIP Preis ab 1000 St.	→dübel
STD Ø 4-12 mm VPE 200	B0059	20,16	18,18	

## Kabelbinder natur

VPE 100

- PA6! Nylon! Beste Qualität!

Bezeichnung	Artikelnr.	St.Preis/ 100 in €	VIP Preis ab 1000 St.	→kabelbinder
2,5 x 100	W1278 600000	0,82	0,78	
3,5 x 140	W1278 700000	2,60	2,36	
2,5 x 200	W1278 800000	2,80	2,52	
4,5 x 280	W1278 900000	6,20	5,58	
4,5 x 360	W1279 000000	8,60	7,76	

## Kabelbinder schwarz

VPE 100

- PA6! Nylon! • Beste Qualität! • Schwarz • UV-beständig!

Bezeichnung	Artikelnr.	St.Preis/ 100 in €	VIP Preis ab 1000 St.	→kabelbinder
2,5 x 200	W1278 800001	2,80	2,52	
4,5 x 280	W1278 900001	6,20	5,58	
4,5 x 360	W1279 000001	8,60	7,76	

UV-beständig!

## PVC-Isolierband **RENNER** VPE 10

• 10 m lang • 15 mm breit

<b>→isolierband</b>	Bezeichnung	Artikelnr.	St.Preis/ 100 in €	VIP Preis ab 50 St.
	grün / gelb	NK0001	77,88	70,24
	schwarz	NK0002	70,78	63,84
	blau	NK0003	70,78	63,84
	weiß	NK0004	70,78	63,84
	grau	NK0005	70,78	63,84
	rot	NK0006	70,78	63,84

## PVC-Isolierband VPE 10

• 25 m lang • 19 mm breit

<b>→isolierband</b>	Bezeichnung	Artikelnr.	St.Preis/ 100 in €	VIP Preis ab 20 St.
	grün / gelb	NK0013	246,46	222,26
	schwarz	NK0012	232,90	210,04
	braun	NK0011	232,90	210,04
	blau	NK0010	232,90	210,04
	weiß	NK0009	232,90	210,04
	grau	NK0008	232,90	210,04
	rot	NK0007	232,90	210,04

## PVC-Klebeband

**→klebeband** Bezeichnung Artikelnr. St.Preis/  
in € VIP Preis  
ab 36 St.

• 2-farbig • Mit Anwander Logo und Warnhinweis bedruckt  
• Naturkautschuk-Kleber • 66 m x55 mm (LxB) • 36 St./Karton

	PVC-Klebeband	KBA	4,02	3,84
---	---------------	-----	------	------

• 2-farbig • Vorsicht Glas • Naturkautschuk-Kleber  
• 66 m x55 mm (LxB) • 36 St./Karton

	Vorsicht Glas	kb00002	5,48	5,22
---	------------------	---------	------	------

## Meterstab & Bleistift mit Anwander Logo VPE 1

• Weiß • 2-farbig bedruckt mit Anwander Logo • Holz

<b>→werkzeug</b>	Bezeichnung	Artikelnr.	St.Preis/ in €	VIP Preis ab 10 St.
	Meterstab	1123	3,26	3,10
	Bleistift	001130	1,68	1,60

## Montageband 573 VPE 1

• Silbergrau • PVC-frei • Schmiegsam • Spritzwasserabweisend  
• Sehr gute Handeinreißbarkeit • Gute Medienbeständigkeit  
• Hohe Klebekraft • Temperaturbeständig -40°C bis + 80°C  
• Klebekraft auf Stahl > 3,5 N/cm  
• Reißfestigkeit > 30 N/cm  
• 50 mm breit • 50 m lang • 0,18 mm dick  
• Wird für das Abkleben von Rohren und Lüftungsschächten verwendet, sowie zum Befestigen von Folien auf Metall, Kunststoff, Putz und Beton. Kann auch zum Versiegeln vor Feuchtigkeitseinwirkung eingesetzt werden. Außerdem wird es im Automobilbau für die Bandagierung von Kabelsätzen, die Feuchtigkeit und Spritzwasser ausgesetzt sind, verwendet.

**→klebeband** Bezeichnung Artikelnr. St.Preis/  
in € VIP Preis  
ab 24 St.

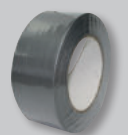
	Montageband	NK0018	7,86	7,10
---	-------------	--------	------	------

## Viskoseklebeband 570 VPE 1

• Hochwertiges, polymerbeschichtetes Viskosegewebe  
• kombiniert mit einem stark haftenden Haftkleber auf Synthesekautschuk-Basis • 19 mm x 25 m • grau

**→klebeband** Bezeichnung Artikelnr. St.Preis/  
in € VIP Preis  
ab 10 St.

	Klebeband	NK0021	8,66	8,18
---	-----------	--------	------	------

## Träger mit Anwander Logo

• Ca. 470 Gramm geballte Power  
• Hochwertiges PPTV und PA  
• Für Säcke bis max. 20 kg  
• Herstellung zu 100% in Deutschland  
• Für den Einsatz in der Lebensmittelindustrie geeignet

**→trag** Bezeichnung Artikelnr. St. Preis in €

Tragehilfe	101301	22,88
------------	--------	-------

Produkte bleiben länger haltbar      Geruchsschutz Staubschutz      Inhalt geht nicht verloren



## Viskosegewebeband 301 VPE 10

- Doppelseitig klebendes Viskosegewebeband mit einem stark haftenden Haftklebstoff auf Kautschuk-Basis
- 45 mm x 25 m • schwarz
- Eignet sich für alle elektrotechnischen Installations- und Reparaturarbeiten

Bezeichnung	Artikelnr.	St.Preis/ in €	VIP Preis ab 10 St.	<a href="#">→klebeband</a>
Klebeband	NK0019	19,34	18,32	

## Gummi-Isolierband 401 VPE 10

- Selbstverschweißender Butylkautschuk
- kombiniert mit einem Interliner
- 19 mm x 5 m • schwarz
- Wird für die Montage von Kabelmuffen und zur Reparatur von beschädigten Kabel- und Leitungsmänteln verwendet. Es eignet sich ebenfalls zum Abdichten von Schläuchen und Leitungen.

Bezeichnung	Artikelnr.	St.Preis/ in €	VIP Preis ab 10 St.	<a href="#">→klebeband</a>
Klebeband	NK0020	4,36	4,16	

## Montagelochband VPE 10

Bezeichnung	Artikelnr.	St.Preis/ in €	VIP Preis ab 5 St.	<a href="#">→lochband</a>
Montage- lochband verzinkt 12mm, 10 m in Kassette	B0035	8,38	7,56	
Montage- lochband verzinkt, kunststoff- besch., 14mm, 10 m	B0036	14,74	13,28	
Montage- band Gewebe- band, 15 mm, 15 m, 250 kg	B0056	4,62	4,16	

## Doppelschelle VPE 100

- Metall • Verzinkt • Extra fest

Bezeichnung	Artikelnr.	St.Preis/ 100 in €	VIP Preis ab 1000 St.	<a href="#">→schelle</a>
M 20 doppellaschig	B0063	40,24	36,30	
M 25 doppellaschig	B0064	47,34	42,70	

## Fixpin VPE 200

- Ohne Gewinde

Bezeichnung	Artikelnr.	St.Preis/ 100 in €	VIP Preis ab 1000 St.	<a href="#">→fixpin</a>
4/14	B0037	6,62	5,98	
4 / 18	B0038	7,40	6,68	
4 / 22	B0039	7,46	6,74	

## Einschlag -/Schraubdübel VPE 100

Bezeichnung	Artikelnr.	St.Preis/ 100 in €	VIP Preis ab 1000 St.	<a href="#">→fixpin</a>
M 6 x 8 x 15 verz.	B0040	10,68	9,64	
M 6 x 8 x 18 verz.	B0041	11,26	10,16	
M 6 x 8 x 25 verz.	B0042	11,94	10,76	

## Setzeisen VPE 10

Bezeichnung	Artikelnr.	St.Preis/ in €	VIP Preis ab 5 St.	<a href="#">→fixpin</a>
mit Hand- schutz für Fixpin	B0044	45,62	41,16	
ohne Hand- schutz für M 6	B0043	16,34	14,74	

## Einzelshelle VPE 100

- Metall • Verzinkt

Bezeichnung	Artikelnr.	St.Preis/ 100 in €	VIP Preis ab 1000 St.	<a href="#">→schelle</a>
M 16 einlaschig VPE 500	B0027	7,84	7,06	
M 20 einlaschig VPE 350	B0029	10,72	9,68	
M 25 einlaschig VPE 150	B0031	27,56	24,60	
M 20, extra stab. Ausf. VPE 200	B0061	20,86	18,82	
M 25, extra stab. Ausf. VPE 150	B0062	22,44	20,24	
M 20 doppellaschig VPE 100	B0030	9,48	8,56	
M 25 doppellaschig VPE 150	B0032	20,52	18,46	

## Befestigung für Rauchmelder



kein Bohren notwendig!

→rauch

### Klebebefestigung Ø10cm

- saubere Befestigungsmethode
- enorme Zeitersparnis
- beidseitig beschichtete Klebe-Schaum-Folie
- leichte Unebenheiten? durch die flexible Struktur kein Problem
- der Untergrund sollte schmutz-, staub-, öl- und fettfrei sein
- tragfähiger Untergrund muss vorhanden sein

Bezeichnung	Artikelnr.	St. Preis in €	VIP Preis ab 10 St.
Klebe pads	ST-Klebe pads	1,54	1,40

## Wartungsbuch für Rauchmelder

mit Gerätepass, Lageplan, uvm.

→rauch



### Wartungsbuch für Rauchmelder

- Gut zu Wissen Seiten • Lageplan
- Gerätepass • Montage und Inbetriebnahme
- Inspektion und Wartung nach DIN 14676

Bezeichnung	Artikelnr.	St. Preis in €	VIP Preis ab 10 St.
Wartungsbuch	RauchWB	8,46	7,62

## Fire Angel Funk Rauchmelder

130 x 45 mm (ØxH)

kombiniertes thermo-optisches Detektionsverfahren



→rauch

### Thermoptek™ Technologie

VPE 10

- Funkschnittstelle zur Aufnahme des Funkmoduls W2
- Fest integrierte, nicht entnehmbare Long-Life-Batterie
- Großer Testknopf mit Alarm-Stop-Taste
- 2 zusätzliche Thermosensoren
- Integrierter, auslesbarer Ereignisspeicher
- Auslesbares Diagnosemodul • RTC/Real - Time Clock
- Mikroprozessor gesteuert, 2-facher Systemspeicher
- Individuelle Seriennummer in jedem Rauchmelder
- Selbstüberwachung mit Störungsanzeige
- Separate gelbe Störungs-LED • Universelle Montageplatte
- lauter Alarmgeber 85dB • VdS anerkannt G 212123
- Zugelassen nach EN 14604 • Einsatzbereich gemäß DIN 14676
- Q-Label zertifiziert gemäß VdS 3131/vfdb 14-01
- CE gemäß Bauproduktenrichtlinie 0832-CPD-1926

Funkmodul mit echter Repeaterfunktion:

- SMART SILENCE: clevere Stummschaltung im Funknetzwerk
- interner Systemcheck alle 3 Sekunden • 868MHz

Bild	Bezeichnung	Artikelnr.	St. Preis in €	VIP Preis ab 10 St.
1	Thermo-optischer Rauchmelder	ST-630DET	52,80	47,62
2	W2 Funkmodul	W2 Funkmodul	63,20	57,02

## Fire Angel Kohlenmonoxidmelder



120 x 70 mm (BxH)

→rauch

### Batteriebetriebender Kohlenmonoxidmelder

VPE 1

- Inkl. fest integrierter Langzeitbatterie
- Elektrochemischer Kohlenmonoxid-Sensor
- Großer Testknopf • Stummschaltung
- Lauter Alarmgeber 85 dB-A
- Maximalwertspeicher für 4 Wochen
- Übersichtliches, multifunktionales LCD-Display
- EN 50291 zertifiziert • 7 Jahre Garantie

Kohlenmonoxid-Auslöseschwellen gemäß EN 50291  
Warnton bei CO-Gehalt in der Luft (=parts per million)  
50 ppm Auslösung nach 60-90 Min.  
100 ppm Auslösung nach 10-40 Min.  
300 ppm Auslösung weniger als 3 Min.

Bezeichnung	Artikelnr.	St. Preis in €	VIP Preis ab 10 St.
Kohlenmonoxidmelder	CO-9DE	66,56	60,04

## Fire Angel Controller Modul



Empfohlen für alle W2-Netzwerke mit mehr als 12 Funkteilnehmern

LED Anzeige für Rauchalarm & CO Alarm

LED Störungsanzeige

90x90x20 mm (BxHxT)

→rauch

### Controller Modul für W2 Funknetzwerke

VPE 1

Das W2 Netzwerk kann mit diesem Controller bequem und einfach geteset werden.

- Schnelle Stummschaltung bei Alarm
- Lokalisierungsfunktion zum Abruf und zur Identifizierung technischer Zustände
- integriertes W2-Funkmodul • 868 MHz mit Repeaterfunktion
- fest integrierte 10-Jahres-Batterie
- modernes, unauffälliges Design
- Test - und Lokalisierungstaste • intuitive Bedienung
- Reorganisation des W2 Funknetzwerkes
- kommuniziert mit allen Produkten der W2 Funkfamilie

Bezeichnung	Artikelnr.	St. Preis in €	VIP Preis ab 10 St.
Controller Modul	W2-WTSL-1EU	82,36	74,30



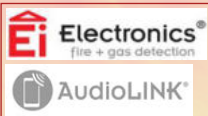

10+1 Jahre Produktlebensdauer  
Einzel oder als 10er Set

5 Jahre Garantie



# i-serie

→ Rauchmelder Ei

**NEU** VdS

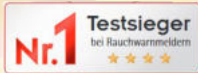

### 3V-Rauchwarnmelder (auch als Set)

- fest verbaute 10-Jahres-Lithiumbatterie (3V) • 115x45mm (ØxH)
- AudioLINK Funktion (Auslesen von Melderinformationen via Smartphone) • Diagnose-Funktion (Fehlerprognose Batteriezustand und Rauchkammer) • Ereignisspeicher 24h- und Langzeit-Memory (Memoryfunktion bezüglich zurückliegender Alarmereignisse) • Demontagesicherung • Großer Test-/Stummschaltknopf (Bedienung ohne Leiter vom Boden aus) • autom. Verschmutzungskompensation • anschwellende Testlautstärke • Silent Standby • Schlafzimmertauglich (kein störendes LED-Blinken) • für den Einbau in Freizeitfahrzeugen geeignet
- Überwachungsbereich bis max. 60m<sup>2</sup>, für Stand-alone Einsatz

Bezeichnung	Artikelnr.	St. / Set Preis in €	VIP Preis ab 10 St./ Set
Ei650i einzeln	Ei4670	46,48	41,92
Ei650i 10er Set	Ei6612	429,00	387,00



Schlafzimmertauglich (kein LED-Blinken)  
Funk vernetzbar mit Funkmodul

5 Jahre Garantie



**NEU**



BxHxT: 60x20x30mm

→ Rauchmelder Ei

### Rauchwarnmelder-Funk vernetzbar

- fest verbaute 10-Jahres-Lithiumbatterie (3V) • 115x45mm (ØxH)
- AudioLINK Funktion (Auslesen von Melderinformationen via Smartphone) • Diagnose-Funktion (Fehlerprognose bzgl. Batteriespannung und Verschmutzungsgrad der Rauchkammer)
- Komfort-Identifikation: schnelles Finden signalgebender Melder
- Ereignisspeicher: Memoryfunktion bzgl. zurückliegender Alarmereignisse
- Großer Test-/Stummschaltknopf (Bedienung ohne Leiter vom Boden aus) • Erweiterte Stummschaltfunktion: manuelle Alarmunterdrückung + 12h Signalunterdrückung bei niedriger Batteriespannung • Reduzierte Testlautstärke • automatische Verschmutzungskompensation • Demontagesicherung

#### Funkmodul:

- Werkzeuglose Montage: Einstecken des Funkmoduls per Hand
- Hauscodierung zur störungsfreien Kommunikation mit allen Systemkomponenten
- Easy-Entry-Funktion: erleichtert die Einbindung neuer Einheiten
- Buddy-Missing-Funktion: zeigt das Entfernen einer Einheit an

Bild	Bezeichnung	Artikelnr.	St. Preis in €	VIP Preis ab 10 St.
1	Ei650iW Rauchmelder	Ei4694	60,92	54,96
2	Ei600MRF Funkmodul	Ei5042	99,52	89,78



Verfahren C \*

Komplette Ferninspektion

5 Jahre Garantie



**NEU**

→ Rauchmelder Ei

### Rauchwarnmelder - Verfahren C

- fest verbaute 10-Jahres-Lithiumbatterie (3V) • 135x65,5mm(ØxH)
- \*Rauchwarnmelder nach dem Streulichtprinzip zur Ferninspektion nach Verfahren C
- 10+1 Jahre Produktlebensdauer • Stand-alone Gerät
- Auslesen von Melderdaten durch integriertes wireless M-Bus Funkmodul (868,95 MHz, unidirektional)
- Kompatibel mit Montagesockel der Modellreihe Ei650
- Großer Test-/Stummschaltknopf Bedienung ohne Leiter vom Boden aus
- Erweiterte Stummschaltfunktion: manuelle Alarmunterdrückung +12h Signalunterdrückung bei niedriger Batteriespannung
- Stummschaltfunktion: bei unerwünschtem Alarm
- Schlafzimmertauglich (kein störendes LED-Blinken)
- Reduzierte Testlautstärke
- autom. Verschmutzungskompensation
- Demontagesicherung (optionale Entnahmesperre schützt vor unbefugtem Entfernen)

Bezeichnung	Artikelnr.	St. Preis in €	VIP Preis ab 10 St.
Ei6500-OMS	Ei7183	92,66	83,60



Verfahren B \*

Teil-Ferninspektion

5 Jahre Garantie



**NEU**

→ Rauchmelder Ei

### Rauchwarnmelder - Verfahren B

- fest verbaute 10-Jahres-Lithiumbatterie (3V)
- 115x50mm (ØxH)
- \*Rauchwarnmelder nach dem Streulichtprinzip zur Ferninspektion nach Verfahren B
- OMS Generation 4 inkl. wM-Bus-Ferninspektionsmodul (Datenauslesung über externes Auslesegerät)
- 10+1 Jahre Produktlebensdauer
- Integrierter Mikroprozessor • Stand-alone Gerät
- Großer Test-/Stummschaltknopf (Bedienung ohne Leiter vom Boden aus)
- Stummschaltfunktion: bei unerwünschtem Alarm
- Schlafzimmertauglich (kein störendes LED-Blinken)
- Reduzierte Testlautstärke
- autom. Verschmutzungskompensation
- Demontagesicherung (optionale Entnahmesperre schützt vor unbefugtem Entfernen)

Bezeichnung	Artikelnr.	St. Preis in €	VIP Preis ab 10 St.
Ei650FA-SC327	Ei9064	80,08	72,24





## Stecker/Kupplung Easy Quick VPE 10

- Zugentlastung und Dichten durch „TWIST“ – Verschraubung
- Montage von Gehäuseober- und -unterteil durch arretierbaren Bajonett-Verschluß
- griffige Gehäuseform
- Kontakte vernickelt

→CEE	Bezeichnung	Artikelnr.	St.Preis in €	VIP Preis -10% oder ab 10 St.
	Stecker 5 x 16 A, rot IP 44 mit Verschraubung!	PCE0001	6,06	5,72
	Stecker 5 x 32 A, rot IP 44 mit Verschraubung!	PCE0002	8,66	8,20
	Kupplung 5 x 16 A, rot IP 44 mit Verschraubung!	PCE0006	8,46	8,04
	Kupplung 5 x 32 A, rot IP 44 mit Verschraubung!	PCE0007	11,10	10,54
	Anbaudose, 5 x 16 A für Kanaleinbau	PCE0021	12,40	11,76



## Wanddosen Easy Quick Aufputz/Unterputz VPE 10

→CEE	Bezeichnung	Artikelnr.	St. Preis in €	VIP Preis ab 10 St.
	Aufputz			
	5 x 16 A	PCE0004	9,50	8,56
	5 x 32 A	PCE0005	12,74	12,08
	Unterputz			
	5 x 16 A	PCE0040	30,60	29,00
	5 x 32 A	PCE0041	51,48	48,84

## COMBO – Dosen VPE 10

- 16A Schuko Steckdose • Anschlußfertig verdrahtet
- Bei 32 A ist die Schutzkontaktsteckdose abgesichert
- Leitungseinführung von oben oder hinten möglich
- Mit Schuko Steckdose

→CEE	Bezeichnung	Artikelnr.	St. Preis in €	VIP Preis ab 10 St.
	Combo-Dose 5 x 16 A	PCE0016	25,64	24,34
	Combo-Dose 5 x 32 A	PCE0017	38,80	35,00



## Stecker/Kupplung Easy Quick VPE 10

- Beschreibung siehe oben

→CEE	Bezeichnung	Artikelnr.	St. Preis in €	VIP Preis ab 10 St.
	Wandgerätestecker, 5 x 16 A	PCE0010	11,66	11,04
	Wandgerätestecker, 5 x 32 A	PCE0011	14,02	13,28



## Phasenwender VPE 10

- Verdrahtete Zugentlastung und Dichten durch „TWIST“ Verschraubung • Rot
- Montage von Gehäuse Ober- und Unterteil durch arretierbaren Bajonettverschluß • Griffige Gehäuseform
- Die Polumschaltung kann von außen einfach mit einem Schraubendreher vorgenommen werden

→CEE	Bezeichnung	Artikelnr.	St. Preis in €	VIP Preis ab 10 St.
	5 x 16 A	PCE0012	16,90	15,98
	5 x 32 A	PCE0013	21,30	20,16

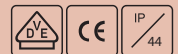





## Mehrfach-Kupplungen VPE 10

→gummi	Bezeichnung	Artikelnr.	St. Preis in €	VIP Preis ab 10 St.
	Dreifach-Hängekupplung	PCE0009	35,54	33,66
	Gummi-Schuko-Stecker	PCE0054	7,44	6,70
	Gummi-Kupplung mit Deckel	PCE0055	9,82	9,32



## Stecker/Kupplung Gummi VPE 10

→gummi	Bezeichnung	Artikelnr.	St. Preis in €	VIP Preis ab 10 St.
	Gummi-Stecker 	PCE0058	3,20	3,00
	Gummi-Kupplung 	PCE0059	5,34	5,04



→CEE

## STROBL 32/5 2x16/5 4xSSD M32ÖoBVu Pc M32oBVu HKL Pc

- Kunstst.-Wandverteiler Modell STROBL
- IP54 520x222x140 10TE
- 1 x M32 Bohrung oben
- 1 x Blindverschraubung M32 unten
- 1 x CEE-Steckdose 32A 5p 400V abgesichert ü. 1xLS 32A 3p C
- 2 x CEE-Steckdose 16A 5p 400V abgesichert ü. 2xLS 16A 3p C
- 4 x SK-Steckdose 16A 250V IP54 abgesichert ü. 4xLS 16A 1p C
- Leitungsschutzschalter Marke PCE VDE
- Verteiler auf HKL-Klemme (max.5x25mm<sup>2</sup>/5x16mm<sup>2</sup>YF!) verdrahtet



Bezeichnung	Artikelnr.	St. Preis in €
Wandverteiler STROBL	PCE9025231	642,44



→CEE

## LOFER7 BV 16/5 2xSSD M25ÖoBVu HKL Pc

- Kunstst.-Wandverteiler Modell LOFER7 IP54 255x204x114 9TE
- 1 x Bohrung M25 oben, 1xBlindverschraubung M25 unten
- 1 x CEE-Steckdose 16A 5p 400V abgesichert ü. 1xLS 16A 3p C
- 2 x SK-Steckdose 16A 250V IP54 abgesichert ü. 2xLS 16A 1p B
- 1 x FI 40A/4/0.03A (TYP A 25AT) über alle Ausgänge
- Leitungsschutzschalter und FI-Schutzschalter Marke PCE VDE
- Verteiler auf HKL-Klemme (max.5x25mm<sup>2</sup>/5x16mm<sup>2</sup>YF!) verdrahtet



Bezeichnung	Artikelnr.	St. Preis in €
Wandverteiler LOFER7	PCE9018112	332,28



→CEE

## STROBL 32/5 16/5 2xSSD M32ÖoBVu H Pc

- Kunstst.-Wandverteiler Modell STROBL
- IP54 520x222x140 10TE
- 1 x M32 Bohrung oben
- 1 x Blindverschraubung M32 unten
- 1 x CEE-Steckdose 32A 5p 400V abgesichert ü. 1xLS 32A 3p C
- 1 x CEE-Steckdose 16A 5p 400V abgesichert ü. 1xLS 16A 3p C
- 2 x SK-Steckdose 16A 250V IP54 abgesichert ü. 2xLS 16A 1p B
- Leitungsschutzschalter Marke PCE VDE
- Verteiler auf HKL-Klemme (max.5x25mm<sup>2</sup>/5x16mm<sup>2</sup>YF!) verdrahtet



Bezeichnung	Artikelnr.	St. Preis in €
Wandverteiler STROBL	PCE9025512	545,44



→CEE

## LECH IV 16/5 2xSSD M25Öo VC Pc

- Kunststoff-Wandverteiler Baureihe LECH IP54 230x130x152
- 1xM25 Gewinde oben
- 2x Durchbrüche M25 unten (verschlossen)
- 1xCee-Steckdose 16A 5p 400V abgesichert ü. 1xLS 16A 3p C
- 2xSK-Steckdose 16A 250V IP54 abgesichert ü. 2xLS 16A 1p B
- Leitungsschutzschalter Marke PCE VDE
- Verteiler auf Vario-Connector 5polig 10mm<sup>2</sup> verdrahtet



Bezeichnung	Artikelnr.	St. Preis in €
Wandverteiler LECH	PCE9605153	189,64



→CEE

## ANIF7 IV 32/5 16/5 3xSSD M32oBVu HKL Pc

- Kunstst.-Wandverteiler Modell ANIF7 IP54 320x222x140 10TE
- 1 x M32 Verschraubung oben (Kabeldurchm. 18-25mm) grau
- 1 x Blindverschraubung M32 unten
- 1 x CEE-Steckdose 32A 5p 400V abgesichert ü. 1xLS 32A 3p C
- 1 x CEE-Steckdose 16A 5p 400V abgesichert ü. 1xLS 16A 3p C
- 3 x SK-Steckdose 16A 250V IP54 abgesichert ü. 3xLS 16A 1p C
- Leitungsschutzschalter Marke PCE VDE
- Verteiler auf HKL-Klemme (max.5x25mm<sup>2</sup>/5x16mm<sup>2</sup>YF!) verdrahtet



Bezeichnung	Artikelnr.	St. Preis in €
Wandverteiler ANIF7	PCE9135551	408,90

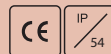

→CEE

## ANIF7 BV 32/5 16/5 3xSSD M32oBVu HKL Pc

- Kunstst.-Wandverteiler Modell ANIF7 IP54 320x222x140 10TE
- 1xM32 Verschraubung oben (Kabeldurchm. 18-25mm) grau
- 1xBlindverschraubung M32 unten
- 1xCee-Steckdose 32A 5p 400V ungesichert
- 1xCee-Steckdose 16A 5p 400V abgesichert ü. 1xLS 16A 3p C
- 3xSK-Steckdose 16A 250V IP54 abgesichert ü. 3xLS 16A 1p C
- 1xFI 63A/4/0.03A (TYP A 40AT) über alle Ausgänge
- Leitungsschutzschalter Marke PCE VDE
- Verteiler auf HKL-Klemme (max.5x25mm<sup>2</sup>/5x16mm<sup>2</sup>YF!) verdrahtet



Bezeichnung	Artikelnr.	St. Preis in €
Wandverteiler ANIF7 mit FI 63A	PCE9135510	435,86



→ CEE

## ANIF4/MURAU/ SCHWAZ

- Kompakte Bauform, Baureihe ANIF4
- 1 x CEE-Dose 32A 5p 400V
- 1 x CEE-Dose 16A 5p 400V
- 4 Schutzkontaktsteckdosen 16A 250V
- 1 LS 16A 3p-C
- 2 LS 16A 1p-B
- 1 FI 63/4/0,03A
- 2m Kabel H07RN-F 5G4 mit CEE-Stecker 32A 5p 400V

Bezeichnung	Artikelnr.	St. Preis in €
Mobilverteiler ANIF4	PCE9134518	384,92



→ CEE

## Baureihe IMST MV 2x16/5 5xSSD 2m5G2,5

- Mobiler Kunststoffverteiler Baureihe IMST IP44 200x197x197
- 1 x CEE-Gerätestecker 16A 5p 400V
- 2 x CEE-Steckdose 16A 5p 400V ungesichert
- 5 x SK-Steckdose 16A 250V IP44 ungesichert
- Verteiler betriebsfertig angeschlossen

Bezeichnung	Artikelnr.	St. Preis in €
Mobilverteiler IMST	PCE9030020	152,22

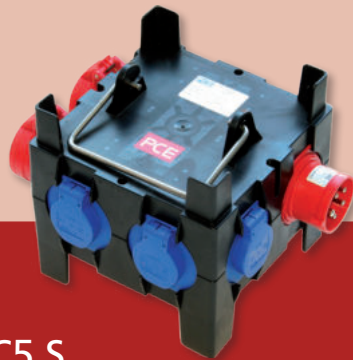

→ CEE

## IMST MV 2x16/5 4xSSD GS16/5 oFI/LS VC5 S

- Kunstst.-Mobilverteiler Modell IMST IP44 200x197x197
- 1 x CEE-Gerätestecker 16A 5p 400V
- 2 x CEE-Steckdose 16A 5p 400V ungesichert
- 4 x SK-Steckdose 16A 250V IP44 ungesichert
- Verteiler steckerfertig verdrahtet

Bezeichnung	Artikelnr.	St. Preis in €
Mobilverteiler Imst	PCE9030010	113,38

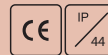

→ CEE

## IMST BV 32/5 16/5 3xSSD 2m5G4 Pc S

- Kunstst.-Mobilverteiler Modell IMST IP44 200x197x197
- 2 m Kabel H07RN-F 5G4mm2 schwarz mit Stecker 32A 5p 400V
- 1 x CEE-Steckdose 32A 5p 400V ungesichert
- 1 x CEE-Steckdose 16A 5p 400V abgesichert ü. 1xLS 16A 3p C
- 3 x SK-Steckdose 16A 250V IP44 abgesichert ü. 1xLS 16A 1p C
- 1 x FI 63A/4/0.03A (TYP A 40AT) über alle Ausgänge
- Leitungsschutzschalter und FI-Schutzschalter Marke PCE VDE
- Verteiler anschlussfertig verdrahtet

Bezeichnung	Artikelnr.	St. Preis in €
Mobilverteiler Imst	PCE9030117	348,50



→ CEE

## Pegasus HV 16/5 3xSSD M25o 4R

- Kunstst.-Hängeverteiler Modell Pegasus
- IP44 140x140x240 OTE rot
- 4xRingschraube oben M8x40 verzinkt
- 1xM25 Verschraubung oben (Kabeldurchm. 13-18mm PG21)
- 1xCEE-Steckdose 16A 5p 400V ungesichert
- 3xSK-Steckdose 16A 250V IP54 ungesichert
- Verteiler auf Vario-Connector 5polig 10qmm verdrahtet

Bezeichnung	Artikelnr.	St. Preis in €
Mobilverteiler Pegasus	PCE9033005	167,70

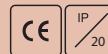

→ CEE

## CEE Diagnose- stecker mit LED Anzeige

- CEE Diagnosestecker mit LED Anzeige 16A oder 32A (5p 6h 400V)Umfangreiche Anzeige- bzw. Diagnosemöglichkeiten:
- Drehfeldanzeige • Phasenüberwachung
  - Nullleiterüberwachung • Schutzleiterüberwachung

Bezeichnung	Artikelnr.	St. Preis in €
16A CEE Diagnosestecker	PCE9434152	79,24
32A CEE Diagnosestecker	PCE9434252	96,24

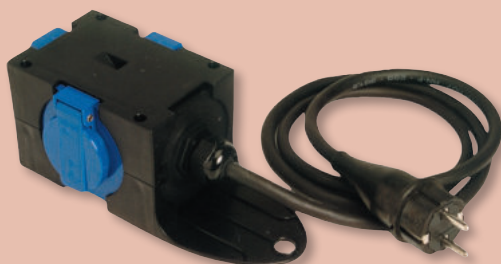
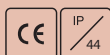

→CEE

## St. Anton 3xSSD 1.5m3G1.5H07St/SSD m.B.

- Mobiler Kunststoffverteiler Typ ST.ANTON neu IP44 mit Bügel
- 1,5m Kabel H07RN-F 3G1,5mm<sup>2</sup> m. VG-Stecker 16A 2p+PE 230V
- 3xSK-Steckdose 16A 250V IP54 ungesichert
- Verteiler betriebsfertig angeschlossen

Bezeichnung	Artikelnr.	St. Preis in €
Mobilverteiler St. Anton	PCE9430409	128,12

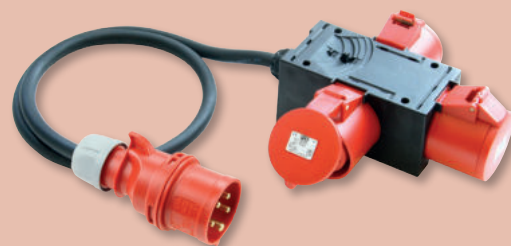

→CEE

## St. Anton 4F 3x32/5 1.5m5G4H0St32/5 o.B

- Mobiler Kunststoffverteiler Typ St.Anton 4f IP44 ohne Bügel
- 1,5m Kabel H07RN-F 5G4mm<sup>2</sup> schwarz mit Stecker 32A 5p 400V
- 3 x CEE-Steckdose 32A 5p 400V ungesichert
- Verteiler betriebsfertig angeschlossen

Bezeichnung	Artikelnr.	St. Preis in €
Mobilverteiler St. Anton	PCE9437113	131,04



→CEE

## St. Anton 3x16/5 GS16/5 m.B

- Mobiler Kunststoffverteiler Typ ST. ANTON neu IP44 mit Bügel
- 1 x CEE-Gerätestecker 16A 5p 400V, Eingang
- 3 x CEE-Steckdose 16A 5p 400V, ungesichert, Ausgang
- Verteiler betriebsfertig angeschlossen

Bezeichnung	Artikelnr.	St. Preis in €
Mobilverteiler St. Anton	PCE9430411	81,50



→CEE

## Reduzier-Steckvorrichtung Kunststoff

- Mobiler Kunststoffverteiler
- 1 x CEE-Gerätestecker 32A 5p 400V, Eingang
- 1 x CEE-Steckdose 16A 5p 400V abgesichert über 1xLS 16A 3p C, Ausgang
- Automaten Fabrikat Eaton ÖVE / VDE
- Verteiler betriebsfertig angeschlossen

Bezeichnung	Artikelnr.	St. Preis in €
Reduzier-Steckvorrichtung	PCE9436422	131,90

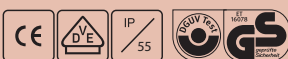

→CEE

## PRCD-S+ Personenschutzschalter

- Inline 16A 250V~; Nennfehlerstrom = 30mA
- Schutzleiterkontakt schaltet vor- bzw. nachteilend
- Anschlussquerschnitt: 1-2,5mm<sup>2</sup>
- Gemäß DIN VDE 0661 DGUV Information 203-006
- (bisher BGI/GUV-I 608)

Bezeichnung	Artikelnr.	St. Preis in €
PRCD-S+ 16A, 230V, 30mA	PCE967011355	232,66



→CEE

## PRCD-S+ Sicherheitsleitung

- 3m H07RN-F 3G1,5
- Mit Personenschutzschalter PRCD-S+ 16A 250V~ 30mA
- Mit montiertem Vollgummistecker und Vollgummikupplung
- bzw. 3-fach Vollgummikupplung 16A 250V~

Bezeichnung	Artikelnr.	St. Preis in €
PRCD-S+ mit Vollgummikupplung	PCE4670001	262,86
PRCD-S+ mit 3-fach- Vollgummikupplung	PCE4670002	276,44

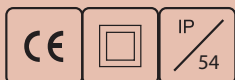

**BESTSELLER**

1x CEE 16A / 1x CEE 32A

1x FI 40A 4pol. 0,03A

4x Schuko



→ceeax

## AXUM Wandverteiler AXW01 CEE 16A + 32A | inkl. FI + LS

- Eingang über Anbauverschraubung M32 oben
- Blindverschraubung M32 unten
- 1x CEE-Dose 32A (5-polig) 400V, ungesichert
- 1x CEE-Dose 16A (5-polig) 400V, abgesichert ü. 1 LS 16A 3-pol
- 4x Schuko-Dosen 230V, abgesichert ü. 2 LS 16A 1-pol C
- 1x FI 40A 4-polig 0,03A über alle Ausgänge
- Maße: 360 x 260 x 127 mm (HxBxT)
- Schutzart IP54

Bezeichnung	Artikelnr.	St. Preis in €	VIP Preis ab 5 St.
Wandverteiler AXW	AXW01	379,32	342,26



2x CEE 16A

1x FI 40A 4pol. 0,03A

4x Schuko

→ceeax

## AXUM Wandverteiler AXW02 CEE 2x 16A | inkl. FI + LS

- Eingang über Anbauverschraubung M32 oben
- Blindverschraubung M32 unten
- 2x CEE-Dose 16A (5-polig) 400V abgesichert über 1 LS 16A 3-pol
- 4x Schuko-Dosen 230V, abgesichert über 2 LS 16A 1-pol C
- 1x FI 40A 4-polig 0,03A über alle Ausgänge
- Maße: 360 x 260 x 127 mm (HxBxT)
- Schutzart IP54

Bezeichnung	Artikelnr.	St. Preis in €	VIP Preis ab 5 St.
Wandverteiler AXW	AXW02	379,32	342,26



1x CEE 16A

1x FI 40A 4pol. 0,03A

2x Schuko



→ceeax

## AXUM Wandverteiler AXW03 CEE 16A | inkl. FI + LS

- Eingang über Anbauverschraubung M25 oben
- Blindverschraubung M25 unten
- 1x CEE-Dose 16A (5-polig) 400V, abgesichert ü. 1 LS 16A 3-pol
- 2x Schuko-Dosen 230V, abgesichert ü. 1 LS 16A 1-pol C
- 1x FI 40A 4-polig 0,03A über alle Ausgänge
- Maße: 284 x 222 x 122 mm (HxBxT)
- Schutzart IP54

Bezeichnung	Artikelnr.	St. Preis in €	VIP Preis ab 5 St.
Wandverteiler AXW	AXW03	313,52	282,88



**NEU**

TYP 2

PV-Überschussladen

kWh - Zähler

FI Typ B

Smart

**BESTSELLER**



3x16A  
11 kW

3x32A  
22 kW

→ Wallbox

## zappi Wallbox

### PV-Wallbox Typ2 (EN 62196)

Von 1,4kW bis 22kW mit Umschaltung von 1 Phase auf 3 Phasen. Nur PV-Überschuss laden oder mit maximaler Geschwindigkeit.

- Lademodus: IEC618 51-1, Mode 3
- Netzanschluss: 1 Phasen 230V oder 3 Phasen 400V bis 32A
- Matrix-Display mit Hintergrundbeleuchtung sowie farbiges LED Logo
- Standby-Verbrauch: 3W
- Fehlerstromschutz laut Norm: 30mA Typ A (EN 61008) + 6mA DC (EN62955)
- Ladestrom: 6-32A einstellbar, autom. regelbar
- Leistung: bis zu 22kW, abhängig vom Fahrzeug
- Gehäuse: ASA weiß/grau
- HxBxT: 439 x 282 x 122 mm
- Kabel 6,5m bzw. ohne Kabel



inkl. 3 Stromsensoren



### 3 Lademodi:

- ▶ Fast: max. Power
- ▶ Eco: Mix + so viel PV-Überschuss wie möglich
- ▶ Eco+: ausschließlich Überschussenergie aus der eignen Solaranlage



## zappi PV T2

→ Wallbox

	Bezeichnung	Artikelnr.	St.Preis in €
	zappi Wallbox weiß mit Kabel	zappi222TW	2505,48
	zappi Wallbox schwarz mit Kabel	zappi222TB	2505,48
	zappi Wallbox weiß ohne Kabel / mit Dose	zappi222UW	2396,10
	zappi Wallbox schwarz ohne Kabel / mit Dose	zappi222UB	2396,10

## Zusätzliche Stromsensoren für eddi, harvi und zappi

→ Wallbox

- Achtung! Bei Bestellung einer zappi sind bereits 3 Stromsensoren im Lieferumfang enthalten
- dient der Erweiterung von eddi, harvi und zappi
- einfache Montage direkt über ein zweidriges Kabel

	Bezeichnung	Artikelnr.	St.Preis in €
	Stromsensor	CT100-16-05	27,43





2-fach

1-fach

## Standfuß für zappi →Wallbox

- super robust • einfach zu montieren • Baustahl lackiert
- 1350x240x240mm • Lieferung exkl. zappi (nur Standfuß!)
- kann freistehend montiert werden
- Integrierte Kabelführung

Bezeichnung	Artikelnr.	St.Preis in €
1-fache Standfuß für 1x zappi	ecStandfußeinfach	1038,18
2-fache Standfuß für 2x zappi	ecStandfußdoppelt	1179,76



Drahtlos-Interface zur Anbindung an harvi 868MHz

Datenspeicher für gesparte Energie

Eingang für Erkennung eines zweiten Stromtarifs

- » optimiert den Eigenverbrauch aus der PV-Anlage
- » steuert einen Heizstab mit bis zu 3,7kW stufenlos
- » weitere Verbraucher können mitgesteuert werden
- » mit Display und Datenlogger zur Kontrolle

## Energiesteuerung PV eddi →Wallbox

- integrierter Leistungssteller: steuert Heizstab mit bis zu 3,7kW
- 3,68kW/16A je Heizelement (je Ausgang, nacheinander geschaltet)
- Integrierter Bypass-Schalter (umgeht eddi und schaltet den Heizstab direkt)
- VariSine™ PWM Technologie
- Lüfterlose Kühlung • Überlast-/Kurzschlusschutz
- eingebaute Zeitschaltuhr für Schnellaufheizung
- opt. Erweiterungsmodul für 2 weitere Lasten mit je 3,7kW
- Wandmontageplatte • Wirkungsrad: 97,5% (typisch)
- 230V / 16A • IP20 • -20°C bis +40°C • EMC- und CE-konform
- BxHxT: 220x205x87mm (ohne Wandmontageplatte) • 4,3kg
- inkl. Stromaufnehmer mit 5m Anschlusskabel + 1 Antenne

Bezeichnung	Artikelnr.	St.Preis in €
eddi PV Energiesteuerung	eddi 16A1P01	1231,80

## Smarter Internet-hub für zappi Wallbox

## harvi - drahtlose Strommessung

Bedient die zappi Wallbox via App

- » einfaches System
- » schnell installiert

spart die Verkabelung mit zappi und eddi



» myenergi App

## Smarter Internet-hub →Wallbox

Bedienen Sie Ihre Zappi Wallbox über die App und spielen Sie Updates auf die Geräte ein über den Hub.

Einfach an Ihr Netzwerk und mittels Adapter an das Stromnetz anstecken. Auch eine Wandmontage ist möglich. Nur im Innenraum montieren bzw. mit geeignetem Gehäuse, mit ausreichendem IP Schutz, im Außenbereich.

BxHxT: 86x86x25,5mm • inkl. Netzteil und Netzwerkkabel

Bezeichnung	Artikelnr.	St.Preis in €
Internethub für zappi	hub	231,58

## harvi Strommesser →Wallbox

- drahtloser Strommesser für die Geräte eddi und zappi
- für alle Strommessaufgaben für die Produkte eddi und zappi
- schnell und genau • Wandmontage möglich • -30°C bis +50°C
- keine Batterien, Akkus oder sonstige Versorgung erforderlich
- passt zu den Stromsensoren die mit zappi und eddi mitgeliefert werden • IP20 • Innenraummontage
- max. 3 Stromsensoren möglich (3-Phasen-Netze = Drehstrom)

BxHxT: 86x86x25,5mm • Funkgesteuert

Bezeichnung	Artikelnr.	St.Preis in €
Strommesser harvi	harvi65A3P	160,16

**NEU**

## Wallbox Home Eco

### Wallbox Home Eco (EN61851-1)

Die Wallbox Home Eco eignet sich für die Installation in Garagen, Carports sowie im Außenbereich.

- Anschluss 230V 1-phasig / 400V 3-phasig
- integrierte Fehlerstromerkennung DC 6mA
- Ladeleistung einstellen: z.B. 2,1kW / 3,7kW / 11 kW
- LED Taster Anzeige: Betriebszustand + Systemreset
- stromsparender Stand-by Modus im Ruhebetrieb
- feste Wandmontage - Plug & Play Lösung
- HxBxT: 386 x 295 x 117 mm
- Nennstrom einstellbar 6A-16A in 2A-Schritten

- » Lädt zuverlässig immer mit max. Geschwindigkeit
- » massives, langlebiges Metallgehäuse (IP54)
- » Ladekabel: 5m inklusive
- » integrierter DC-Fehlerstromsensor

### Wallbox Home Eco

→ Wallbox

Bezeichnung	Artikelnr.	St.Preis in €
 Wallbox Home Eco	HB800017	903,00

TYP 2

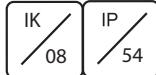

Sicher | Kompakt | Günstig

modernes Design



3x16A  
11 kW



Typ2 - Typ2

enercab



IP 54

**NEU**

→ Ladekabel

### Ladekabel Mode3 Typ2 auf Typ2

- IP54 Fahrzeugstecker • Einsatztemperatur: -30°C bis +50°C
- Fahrzeugseite + Ladeeinheit: Typ 2 nach EN 62196
- Lademodus: IEC 61851-1, Mode 3

Bezeichnung	Artikelnr.	St.Preis in €	VIP Preis ab 10 St.
11kW 3x 16A / AC 3-phasig	EC200010085	362,62	327,12
22kW 3x 32A / AC 3-phasig	EC200010105	403,14	363,68
Kabeltasche mit Tragegriff	Kabeltasche	8,58	7,74

**NEU**

## Wallbox EV11

### Wallbox EV11 Typ2 (EN61851-1/IEC61439-7)

Die EV11 Wallbox garantiert ein unkompliziertes und sicheres Laden von Elektrofahrzeugen bis 11kW Ladeleistung. Zur Wandmontage.

- Anschluss: (230)400V AC, 50Hz, (1)3-phasig
- max. Leistung pro Ladepunkt 11kW (3,7kW 1ph.)
- Ladestrom max. 16A
- Nennanschlussleistung: 11kW
- Absicherung: nicht integriert
- HxBxT: 248 x 337 x 124 mm
- Kunststoffgehäuse • Gehäuseabdeckung Stahl
- » Ladevorgang startet automatisch nach dem Anstecken des E-Fahrzeuges (ohne Autorisierung)
- » wetterfestes, robustes Gehäuse (IP44)
- » integriertes Ladekabel 5m mit Ladekupplung Typ2 und Schutzkappe
- » integrierter DC-Fehlerstromsensor

TYP 2

LED-Statusanzeige

bis zu 11kW Ladeleistung

DC 6mA



### Wallbox EV11

→ Wallbox

	Bezeichnung	Artikelnr.	St.Preis in €
	Wallbox EV11	PCE370100	1068,12



#### Licht blinkt GRÜN

Die Ladestation ist betriebsbereit



#### Licht leuchtet GRÜN

Das Fahrzeug wurde erkannt



#### Licht leuchtet BLAU

Der Ladevorgang läuft



#### Licht leuchtet oder blinkt ROT



Störung



**NEU**

## Wallbox GLB

### Ladestation mit Lastmanagement\* & WLAN

- Stromart AC 1-/3-phasig • Ladeleistung: 3,7-22kW
- Standards IEC 61851-1 61851-22, 61439-7
- Stromzähler intern oder extern (DLM)
- \*in Verbindung mit externem Modbus Stromzähler
- Wallbox BxTxH: 205 x 124 x 422 mm • Kunststoff
- Ladesäulen 1-/2-fach BxTxH: 180 x 100 x 1450 mm



TYP 2

Smart

Ladestrom: 6A - 32A per DIP-Switch einstellbar

3x32A  
22 kW



Wallboxen Zubehör:

### Wallboxen Serie GLB

→ Wallbox

Bezeichnung	ArtikelNr.	St.Preis in €
<b>Ladestation Typ2 mit Verriegelung</b>		
Wallbox GLB 22kW, Ladedose Typ 2 + DC-RCM	PCE353414P	1574,80
Wallbox GLB 22kW, Ladedose Typ 2 + DC-RCM + Zähler	PCE353411P	1960,22
Wallbox GLB 22kW, Ladedose Typ 2 + DC-RCM + FI Typ A	PCE353410P	1710,98

FI Typ A	WLAN	RFID-Reader	Stromzähler	DC-Fehlerstromerkennung (6mA=)	PCE....	PCE...
-	*	*	-	✓	353414P	353419P
-	*	*	✓	✓	353411P	353409P
✓	*	*	-	✓	353410P	353408P

\* optional im Zubehör nachrüstbar (RFID nur in Kombination mit WLAN)  
 ✓ enthalten      - Nachrüstung nicht möglich

### Ladestation Typ2 mit 5m Kabel

Wallbox GLB 22kW, 5m Ladekabel Typ2 + DC-RCM	PCE353419P	1687,64
Wallbox GLB 22kW, 5m Ladekabel Typ2 + DC-RCM + Zähler	PCE353409P	2022,72
Wallbox GLB 22kW, 5m Ladekabel Typ2 + DC-RCM + FI Typ A	PCE353408P	1821,76

### Zubehör für Wallbox GLB + GTB

Zubehör passend zu Wallboxen GLB und Twinboxen GTB  
Bitte jeweilige Tabelle beachten, ob Auf-/Nachrüstung möglich.

→ Ladezubehör	Bezeichnung	ArtikelNr.	St.Preis in €
	RFID-Reader zum Nachrüsten in Verbindung mit WLAN	PCE353131	147,54
	RFID-Karten 1 Pkg. = 5 Stück	PCE107955	8,36
	RFID-Schlüsselanhänger 1 Pkg. = 5 Stück	PCE107956	8,50
	WLAN Modul	PCE353437	424,32
	Digitaler Stromzähler ModBus RS485   65A 3pol. 3TE	PCE108047	314,18
	Wandlerzähler ModBus RS485 400V 5A 3p 3TE MID zertifiziert 3x Stromwandler notwendig!	PCE108740	414,64
	Stromwandler TCB 26-30 250A/5A nach EN 61869-1	PCE4279282	62,58

### Ladesäulen für Wallbox GLB

→ Halterung	Bezeichnung	ArtikelNr.	St.Preis in €
	1-fache Ladesäule Alu eloxiert für 1x Wallbox GLB	PCE61450104	647,56
	2-fache Ladesäule Alu eloxiert für 2x Wallbox GLB	PCE61450108	712,14

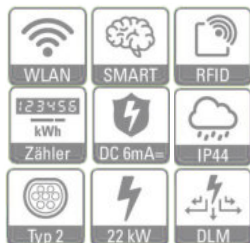

**NEU**

## Power Twinbox GTB

### Doppelte Power-Wallbox mit 2 Ladepunkten

- Stromart AC 1-/3-phasig • Ladeleistung bis 2x22W
  - Standards IEC 61851-1 61851-22, 61439-7
  - Lademodus 3 • Aluminium
  - Wallbox BxTxH: 375 x 208 x 660 mm
  - \*in Verbindung mit externem Modbus Stromzähler
  - fest einstellbarer Ladestrom 6A/10A/13A/16A/20A/25A/32A
  - Absicherung FI Typ A + integrierten DC-RCM
  - Leistungsschutzschalter Typ C 32A 4-polig
- » perfekte Lösung für Zuhause, in Wohngebäuden oder auf Firmenparkplätzen
  - » sicher und platzsparend
  - » dynamisches Lastmanagement\*: Ladestrom wird automatisch an die verfügbare Leistung angepasst
  - » 360° LED-Statusanzeige
  - » anschlussfertig vorinstalliert
  - » Gehäuse absperrrbar

### Twinbox GTB

→ Wallbox

Bezeichnung

Artikelnr.

St.Preis  
in €

### Ladestation Typ2 mit Verriegelung

Twinbox GTB 2x22kW, Ladedose Typ 2 + DC-RCM + FI Typ A

PCE353684

4571,76

Twinbox GTB 2x22kW, Ladedose Typ 2 + DC-RCM + FI Typ A + Stromzähler

PCE353678

5251,68

Twinbox GTB 2x22kW, Ladedose Typ 2 + DC-RCM + FI Typ A + Stromzähler + WLAN

PCE353709

5583,82

### Ladestation Typ2 mit 4m Kabel

Twinbox GTB 2x11, 4m Ladekabel Typ2 + DC-RCM + FI Typ A + Stromzähler

PCE353679

5962,84

Twinbox GTB 2x11, 4m Ladekabel Typ2 + DC-RCM + FI Typ A + Stromzähler + WLAN

PCE353711

6298,88

### Halterungen für Twinbox GTB

→ Halter-  
ung

Bezeichnung

Artikelnr.

St.Preis  
in €



Pfostenhalterung für Rundrohrmontage Ø60mm

PCE353687

96,54



Wandhalterung

PCE353091

113,24

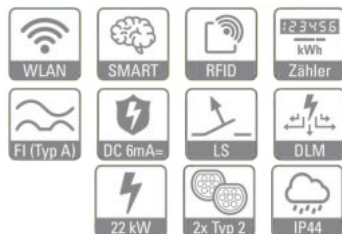

TYP 2

2x11W

Smart

2x22W

4m Kabel  
Typ 2

mit  
Verriegelung

Ladebuchse  
Typ 2



Wallboxen Zubehör (Zubehör auf Seite 156!):



FI Typ A	WLAN	RFID-Reader	Strom-zähler	DC-Fehler-strom-erkennung (6mA=)	PCE....	PCE...
✓	*	*	-	✓	353684	-
✓	*	*	✓	✓	353678	353679
✓	✓	*	✓	✓	353709	353711

\* optional im Zubehör nachrüstbar (RFID nur in Kombination mit WLAN)

✓ enthalten

- Nachrüstung nicht möglich



Typ2 - Typ1



Typ2 - Typ2



für alle genormten  
Ladesäulen und  
Wallboxen

**NEU**



### Ladekabel Mode3

→ Lade-  
kabel

Bezeichnung	Artikelnr.	St.Preis in €
Ladekabel Mode3 Typ2-Typ1 Fahrzeugseite: Typ1   Ladeeinheit: Typ2 7,4kW 32A / AC 1-phasig   Länge 5m	PCE1628028	669,50
Ladekabel Mode3 Typ2-Typ2 Fahrzeugseite + Ladeeinheit Typ2 22kW 32A / AC 3-phasig   Länge: 7,5m	PCE1627692	702,58



## Komplett-Set 75 →sat

- 1 x 75 cm Spiegel Stahl • 1 x 5/8 Multischalter mit Netzteil
- 1 x Quattro LNB mit TOP Wetterschutz • Spiegelfarben: ziegelrot, hellgrau, anthrazit • „Made in Germany“

Bezeichnung	Artikelnr.	St.Preis in €	VIP Preis ab 5 St.
Komplett-Set Satellitenschüssel ziegelrot	SAT101	270,42	243,88
Komplett-Set Satellitenschüssel hellgrau	SAT102	270,42	243,88
Komplett-Set Satellitenschüssel anthrazit	SAT103	270,42	243,88

## Wandhalter ALU →sat

- Rohrdurchmesser 50 mm

Bezeichnung	Artikelnr.	St.Preis in €	VIP Preis ab 5 St.
25 cm	SAT025	19,52	17,62
35 cm	SAT026	21,16	19,08
45 cm	SAT027	22,78	20,56

## Multischalter →sat

- für 2 Satelliten und bis zu 8 Teilnehmern • mit Netzteil

Bezeichnung	Artikelnr.	St.Preis in €	VIP Preis ab 5 St.
Multischalter 5/8	SAT037	114,88	108,96
Multischalter 9/8	SAT147	175,72	158,46

- alle Teilnehmern können unabhängig voneinander die volle Programmvielfalt eines Satelliten nutzen • made in Germany



## Spiegel ALU →sat

- Maße: 80 x 75 cm • Inkl. Halterung

Bezeichnung	Artikelnr.	St.Preis in €	VIP Preis ab 5 St.
Satellitenschüssel rot	SAT140	122,10	110,12
Satellitenschüssel hellgrau	SAT141	122,10	110,12
Satellitenschüssel anthrazit	SAT142	122,10	110,12

## Multifeed Empfänger →sat

- Aluminium-Druckguss
- EASY FIX Einstellung durch die eingepresste Grad-Skala
- Mitgelieferte UV-beständige Kabelbinder verstauen die Antennen-Kabel unter dem LNB-Arm

Bezeichnung	Artikelnr.	St.Preis in €	VIP Preis ab 5 St.
Multischiene	SAT143	28,54	25,74

## Inverto Premium PLL LNB →sat

Mit der neuesten Chipsatz-Technologie und dem Wellleiter-Design bietet dieser LNB optimierte Empfangsmöglichkeiten.

- geringes Phasenrauschen, DVB-S2 (HD und UHD) konform
- sehr geringes Rauschmaß
- geringer Stromverbrauch
- hohe Kreuzpolarisationsunterdrückung
- hohe Frequenzstabilität

Bezeichnung	Artikelnr.	St.Preis in €	VIP Preis ab 5 St.
0,2 dB Single	SAT008	10,98	9,90
0,2 dB Twin	SAT009	30,30	27,32
0,2 dB Quattro, für Multischalter	SAT010	28,50	25,72
0,2 dB, Quad 4er, für 4 Receiver	SAT011	36,20	32,66
0,2 dB Ultra LNB, für 8 Anschlüsse	SAT146	69,26	62,48



## Fensterdurchführung

- Nur max. 0,9 dB Dämpfung bei 2200 MHz
- Mechanisch getestet bis 30000 Fensterschließungen
- Der eingebaute Alukern schützt das Kabel und hält die dem Fensterrahmen angepasste Form • Hochwertige Verarbeitung
- Linear Frequenzgang • Beste Rückflussdämpfung
- Endstücke schraubbar und mit Klebstreifen
- Stärke: 1,6 mm; 30 cm x 5 mm (LxB)
- Kein Bohren mehr!

Bezeichnung	Artikelnr.	St.Preis in €	VIP Preis ab 5 St.	<a href="#">→sat</a>
Fensterdurchführung	SAT148	29,54	26,66	

## Dachsparrenhalter XXL Herkules

- Schnelle Montage • Für Montage zwischen 2 Dachsparren
- Variabler Dachsparrenabstand 55 – 90 cm • Höhe 90 cm
- Ø 48 mm mit Mastkappe • Dachneigung 0-80° stufenlos
- Erdungsschraube • Max. Windlast 1000 Nm

Bezeichnung	Artikelnr.	St.Preis in €	VIP Preis ab 3 St.	<a href="#">→sat</a>
Dachsparrenhalter „Herkules“	SAT055	168,00	151,52	

## Dachsparrenhalter XXL Stabilo

**NEU! Mit Kabeleinführung & verstärkt durch extra dicken Stahl**

- Schnelle Montage • Flexible Anpassung an den Sparren
- Variabler Dachsparrenabstand bis 55-90 cm • Höhe 100 cm
- Ø 48 mm mit Mastkappe • Dachneigung 10° – 90° stufenlos
- Erdungsschraube • Max. Windlast 1000 Nm

Bezeichnung	Artikelnr.	St.Preis in €	VIP Preis ab 3 St.	<a href="#">→sat</a>
Dachsparrenhalter „Stabilo“	SAT095	143,12	129,06	

## Adapter

[→sat](#)

- Passend für alle alten Kathrein-Antennen
- einlegen - zuschrauben - fertig
- aus hochwertigem und faserverstärktem Kunststoff
- schlagfestes UV-beständiges Material
- Edelstahl-Schrauben
- für den Einsatz aller handelsüblichen LNBs mit einem Feed Durchmesser von 40mm
- unverwüstbar • made in Germany

Bezeichnung	Artikelnr.	St.Preis in €	VIP Preis ab 5 St.	<a href="#">→sat</a>
Kathrein-Adapter 69x61x77mm	SAT019	17,54	16,64	

## HD-TV Anschlusskabel

- HDMI Kabel in Industriequalität
- High Speed HDMI™ with Ethernet
- Full-HD und 3D in 1080p
- unterstützt 4K (2160p) mit 50 und 60Hz
- HDMI™ A-Stecker > HDMI™ A-Stecker
- vergoldete Kontakte • 1,5m Kabellänge
- 3-fach geschirmt

Bezeichnung	Artikelnr.	St.Preis in €	VIP Preis ab 10 St.	<a href="#">→sat</a>
HDMI Kabel	SAT013	2,80	2,66	

## Mastschellen und Mastfußschellen

- In stabiler Ausführung

Bezeichnung	Artikelnr.	St.Preis in €	VIP Preis ab 10 St.	<a href="#">→sat</a>
38 – 42 mm	SAT030	2,94	2,66	
48 – 50 mm	SAT031	4,66	4,48	
58 – 60 mm	SAT032	9,76	9,36	
Verzinkte Mastfußschelle bis Ø 60 mm einstellbar	SAT033	7,84	7,48	

## Dachblei

• Leichte und sichere Montage • Universell einsetzbar

	Bezeichnung	Artikelnr.	St.Preis in €	VIP Preis ab 10 St.
	Dachblei	SAT036	66,84	60,28

## PVC Manschette

	Bezeichnung	Artikelnr.	St.Preis in €	VIP Preis ab 10 St.
	PVC Manschette Ø 50 mm	SAT035	3,88	3,68

## Alu Mastkappe

• mit Kabeleinführung 50mm • für Masten mit Ø 48mm - 52mm

	Bezeichnung	Artikelnr.	St.Preis in €	VIP Preis ab 10 St.
	Universal Mastkappe Quick-Install	SAT164	14,64	13,20

## Verbindungsmaterial

	Bezeichnung	Artikelnr.	St.Preis in €	VIP Preis ab 10 St.
	Cabelcon Kompressionszange groß mit 3 Aufsätzen	D16747	138,86	125,28
	Cabelcon Kompressions-F-Stecker CX 7.0	D16751	167,40 per 100	151,20 per 100
	Koax-F-Stecker (schraubbar)	H2805045	0,30	0,26
	Koax-F-Verbinder	H2805047	0,44	0,42
	Schutzkappe für F-Stecker	VS00033	0,76	0,68

## SAT/BK-Verteiler

• Hochwertige SAT-Verteiler mit einem Schirmungsmaß von über 100 dB durch zusätzlich verlötetes Rückenteil  
 • Geringe Durchgangsdämpfung • Hochwertiges Verteilermaterial  
 • Rückkanal tauglich • Massi. Gehäuse Zink-Spritzguss  
 • F-Connector Anschluss • Alle Bauteile mit CE 95  
 • Power Pass an allen Anschlüssen

	Bezeichnung	Artikelnr.	St.Preis in €	VIP Preis ab 10 St.
	2-fach, Dämpfung 4,5 dB	SAT150	7,80	7,02
	3-fach, Dämpfung 7,5 dB	SAT151	9,74	8,80
	4-fach, Dämpfung 9,1 dB	SAT152	7,46	6,74
	6-fach, Dämpfung 14,0 dB	SAT153	11,38	10,26
	8-fach, Dämpfung 15,0 dB	SAT154	13,00	11,74

## Verbindungsmaterial

	Bezeichnung	Artikelnr.	St.Preis in €	VIP Preis ab 10 St.
	Koax Endwiderstand F-Stecker	VS00034	0,44	0,42
	Erdungsblöcke für 5 Anschlüsse	SAT144	5,18	4,88
	Erdungsblöcke für 9 Anschlüsse	SAT145	10,76	10,18
	Überspannungsschutz DLBS 3001	SAT069	6,32	6,02
	Überspannungsschutz DLBS 505	SAT149	19,08	18,10



# SAT-Anlagen



→sat

## SF 4000 BT - Satfinder

- Easy Satfinder mit 8 vorprogrammierten Satelliten (beliebig veränderbar)
- Auswahl des Satelliten durch Knopfdruck. Dadurch wird nur der gewünschte Satellit gefunden. z.B. Astra 19,2° E auswählen und auch nur Astra 19,2° finden!
- Ausschlag der Qualitätsanzeige nur wenn der richtige Satellit gefunden ist. LED-Anzeige für Signalstärke und Qualität.
- Auch ohne App ein vollwertiges Messgerät - Tonsignal (über App abschaltbar) - Über 100 Satelliten aus Liste auswählbar - Die 8 wichtigsten Satelliten vorprogrammiert: (Astra 19,2° E; Hotbird 13° E; Amos 4° W; Sirius 5° E; Türksat 42° E; Eutelsat 16° E; Astra 23,5° E; Astra 28,2° E)

Bezeichnung	Artikelnr.	St.Preis in €	VIP Preis ab 5 St.
Satfinder	SAT155	123,00	116,32



→sat

## Netzteil 18V 1200mA

Das Netzteil besitzt einen mit F-Anschluss und ist somit zu vielen Sat Multischaltern oder Unicable Multischaltern kompatibel.

- Eingangsspannung: 100 - 240 V AC
- Ausgangsspannung: 18 V DC
- Ausgangsstrom: 1200 mA
- Anschluss: F-Stecker





Bezeichnung	Artikelnr.	St.Preis in €	VIP Preis ab 5 St.
Netzteil	SAT156	27,24	24,56

## Anwendungsbeispiel

Auch ohne App ein vollwertiges Messgerät!

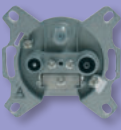



## Koax-Antennendosen

	Bezeichnung	Artikelnr.	St.Preis in €	VIP Preis ab 20 St.
	SAT-Enddose 3 – Loch, class A	H2804992	7,56	6,82
	SAT-Durchgangsdose 3 – Loch, class A, 10dB	H2804990	9,80	8,84
	BK-Enddose 2 – Loch, class A	H2804984	8,16	7,36
	BK-Durchgangsdose 2 – Loch, class A, 10dB	H2804986	7,06	6,72
	Endwiderstand BKA	H280510	0,42	0,38

## Telekommunikation

- Für Telefone und Zusatzgeräte (auch ISDN)
- Mit Zentralscheibe 50 x 50 mm (DIN 49075)
- Passt mit Zwischenrahmen zu Klein®, B+J®, Gira®, Jung®, Merten® und Berker® • VPE 10

	Bezeichnung	Artikelnr.	St.Preis in €	VIP Preis ab 10 St.
	TAE 3 x 6, NFN AP reinweiß	C0417	4,06	3,66
	TAE 3 x 6, NFN UP reinweiß	C0429	5,06	4,56

## Koaxkabel 100 dB

- SAT- und digitaltauglich • Mit meterweiser Bedruckung
- 3-fach geschirmt • Inkl. CU

	Bezeichnung	Artikelnr.	Preis/1000 m in €	VIP Preis ab 1000m
	Spule à 100 m	H02805 0300	636,84	574,62
	Trommel à 500 m	H02805 0330	636,84	574,62

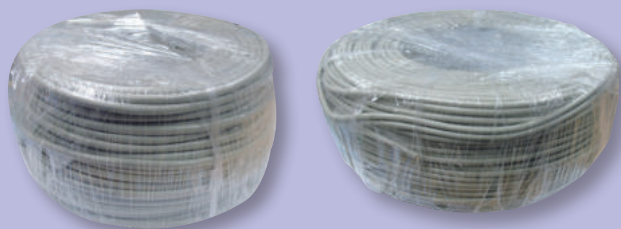





## Telefonleitungen

- CU-Basis 100 • JY (ST) Y

Bezeichnung	Artikelnr.	Preis/1000 m in €	VIP Preis ab 1000 m
2 x 2 x 0,6 mm <sup>2</sup> á 250 m	FK100003	291,24	276,22
4 x 2 x 0,6 mm <sup>2</sup> á 250 m	FK100007	389,44	351,26
6 x 2 x 0,6 mm <sup>2</sup> á 100 m	FK100011	523,38	496,38
2 x 2 x 0,8 mm <sup>2</sup> á 100 m	FK100004	445,76	402,04
4 x 2 x 0,8 mm <sup>2</sup> á 100 m	FK100008	767,76	728,14
6 x 2 x 0,8 mm <sup>2</sup> á 100 m	FK100012	1089,30	1033,12

## Herdanschlussmaterial

- Anschlussdose

	Bezeichnung	Artikelnr.	St.Preis in €	VIP Preis ab 10 St.
	Geräteanschlussdose UP, superflach 5 x 2,5 qmm 85 x 85 x 13	NE0002	2,74	2,48
	Herdanschlussdose AP / UP mit 5 Anschlußkl. 5 x 2,5 qmm 80 x 80 x 22	NE0001	3,10	2,80
	Herdanschlusskabel, Aderendhülsen, 5 x 2,5 qmm, 1,5 m	NE0003	4,64	4,18
	Herdanschlusskabel, Aderendhülsen-Kabelschuhe 5x2,5qmm, 3m,	NE0004	7,32	6,60

## 19" Netzwerkschränke und 19" Serverschränke STL-FAIRLINE IP20

**Fertig vormontiert!**

- Serverschrank zerlegbar • Frontsichttüre mit Glas
- Gestellprofil aus 2,0 mm und Wände 1,0 mm Stahlblech
- Rücktüre und Seitenwände abschließbar
- Schwenkhebel mit Schloss und 3-Punkt Stangenverschluss
- Gekürzt mit einem 3HE Bürstenpanel zur Kabeleinführung
- Drei 19"-Profilschienensätze
- Vorderes und hinteres 19"-Gestell in der Tiefe verstellbar
- Dach angehoben und belüftet • Farbe: RAL 7035
- Vorbereitet für Belüftungseinheit • Nivellierfüße
- Erdungsschiene und Erdungsleitungen • komplett montiert

Bezeichnung	Artikelnr.	St.Preis in €	→netzwerk
Netzwerkschrank 42 HE 1963 x 800 x 800 mm (HxBxT)	NW116	1649,76	
Netzwerkschrank 33 HE 1563 x 600 x 800 mm (HxBxT)	NW117	1491,84	
Netzwerkschrank 24 HE 1163 x 600 x 800 mm (HxBxT)	NW118	1333,92	
Serverschrank 42 HE 1963 x 800 x 1000 mm (HxBxT)	NW119	2190,72	
Serverschrank 24 HE 1163 x 800 x 1000 mm (HxBxT)	NW120	1622,88	

## Wandverteilergehäuse 19"

- Schutzgrad IP 20 gemäß PN 92/E 08106/EN60529/IEC 529
- Zwei verschiebbare verzinkte vertikale Montageleisten mit Perforation für die Befestigung der installierten Komponenten
- Verteilerkonstruktion: gebogene Stahlblechteile
- Türglas: 4 mm starkes Sicherheitsglas
- Für den Einbau von Daten-, Telekommunikationsanlagen und -netzen
- Der Verteilerrahmen und die abnehmbaren Teile sind durch Kupferkabel miteinander verbunden (gelbgrüner Leiter). Diese Leiter müssen während des Einsatzes des Verteilers ständig angeschlossen (Öse) und eingesteckt (Steckkontakt) sein.
- Im oberen, hinteren und unteren Teil des Verteilers befinden sich Kabeldurchführungen, mit heraus brechbaren Blindplatten
- Lieferumfang: 1 Schloss und Schlüssel, 1 Bürstenleiste, 1 Blindabdeckung, Farbe: RAL 7035 (grau)

Bezeichnung	Artikelnr.	St.Preis in €	→netzwerk
6 HE, belastbar bis 20kg 337 x 600 x 400 mm (HxBxT)	NW124	376,32	
10 HE, 20 kg 515 x 600 x 400 mm (HxBxT)	NW125	399,84	
12 HE, belastbar bis 30kg 604 x 600 x 400 mm (HxBxT)	NW126	449,82	
15 HE, belastbar bis 30kg 737 x 600 x 400 mm (HxBxT)	NW127	514,50	
18 HE, belastbar bis 30kg 871 x 600 x 600 mm (HxBxT)	NW128	552,72	

## Zubehör Netzwerktechnik

Bezeichnung Artikelnr. St.Preis in € →netzwerk

Zubehör für Netzwerkschränke und Serverschränke

Luftleistung 330 m³/h Belüftungseinsatz 2-fach	NW149	222,94	
Luftleistung 660m³/h Belüftungseinsatz 4-fach	NW150	332,50	
Sockel 42 HE Schrank 100 x 800 x 800 mm (HxBxT)	NW122	173,32	
Sockel 24/33 HE Schrank 100 x 600 x 800 mm (HxBxT)	NW121	149,84	
Sockel Server-Schrank 100 x 800 x 1000 (HxBxT)	NW123	213,04	

Zubehör f. Netzwerk-, Serverschränke & Wandverteilergehäuse

Lüfter für Wandschrank	NW146	93,88	
Temperaturregler Thermostat für 19" Schränke	NW147	97,34	
19" Kabelführungsleiste 1 HE, mit 5 Bügel	NW338	33,94	
1 Pack Käfigmuttern (50 Stück) mit Schrauben M6 und Scheiben	NW115	37,26	
Kabelführungsbügel für 19"-Gestell 88 x 88 mm, VPE 5	NW155	41,40	
Erdungsset	NW145	31,40	
Kabelabfangschiene Querholm	NW148	20,50	
19"-Gitterboden fest 2 HE Tiefe 250mm	NW135	49,98	
19"-Gitterboden fest 2 HE Tiefe 350mm	NW136	52,92	
19"-Gitterboden ausziehbar 2 HE / Tiefe 355mm	NW137	107,64	
19"-Gitterboden ausziehbar 1 HE Tiefe 500-900mm	NW138	123,50	

## Steckdosenleiste 19"

- Aus Aluminium
- 16A • 3600W
- Mit und ohne Schalter
- Mit und ohne Überspannungsschutz
- Schukosteckdosen um 35° gedreht
- Zuleitung ca. 2 m mit Schukostecker

Netzwerk	Bezeichnung	Artikelnr.	St.Preis in €	VIP Preis ab 10 St.
	8-fach mit Schalter	NW324	113,84	102,68
	8-fach ohne Schalter mit UeSS 6,5kA	NW328	176,26	158,98

## Telefonieverteiler

- Verteiler für analoge und digitale Fernmeldeanwendungen
- 6 Kontakte pro Buchse belegbar (1,2-3,6-4,5)
- Als Festeinbau mit integrierter Frontplatte
- Material: Stahlblech, pulverbeschichtet
- Frontplatte RAL 7035 (lichtgrau)
- Masse 483 x 125 mm (BxT) 1 He

Netzwerk	Bezeichnung	Artikelnr.	St.Preis in €	VIP Preis ab 10 St.
	25 Fach	NW112	58,14	52,44
	50 Fach	NW113	79,56	71,76

NW402

NW401

Netzwerk

## Verteiler BKVR

- Geeignet für 10 Gbit/s-Ethernet
- Erdungsanschlußbolzen für 6 mm-Kabelöse
- Mit geschirmten RJ45-Anschlußbuchsen
- LSA-PLUS-kompatible IDC-Klemmen mit Adernfarbkennzeichnungen für EIA/TIA 568A und B
- Zugentlastungsstelle für jedes einzelne Installationskabel
- Schirmkontaktierungen mit Schraubklemmen
- Gehäuse als Tischgehäuse oder zur Wandmontage geeignet
- Material Gehäuse: Stahlblech
- Pulverbeschichtet
- Farbe Gehäuse: schwarz, ähnlich RAL 9011

Bezeichnung	Artikelnr.	St.Preis in €	VIP Preis ab 10 St.
8-fach Verteiler (Bild 1) CAT6a Tisch/Wand 44 x 111 x 173 mm (HxBxT)	NW401	64,26	57,96
12-Fach Verteiler (Bild 2) CAT6a Tisch/Wand 22 x 220 x 97 mm (HxBxT)	NW402	70,38	63,48

## 19" Patchpanel EA 1GBase-T

- 19" Verteiler 1HE ausziehbar • 24x RJ45 Ports geschirmt • 1HE
- Anschluss über LSA+ kompatible Schneidklemmen • Klasse EA
- Farbcode nach TIA/EIA 568A und B • PoE + IEEE 802.3at • Cat6
- LeiterØ AWG 22-24 • Kabelanfangung mit Kabelbindern
- Schirmanschluss mittels Kontaktschellen verzinnt • RJ45 8(8)
- BxHxT: 483x45x139mm • bis 250MHz

Netzwerk	Bezeichnung	Artikelnr.	St.Preis in €	VIP Preis ab 10 St.
	19" Patchpanel Cat6 Klasse EA 24fach RJ45 8(8) Gehäuse: Stahlblech lichtgrau RAL7035	NW365	223,08	201,24

## Verteilerfeld 19" (Leerfeld) f. RJ45

- STL-Fairline 19" Verteilerfeld für 24xModule • 1 HE
- Leergehäuse mit Kabelabfangung • RAL7035 (Hellgrau)
- IHE Frontplatte mit Portnummerierung
- **dazu unbedingt erforderlich: RJ45 Module NW430 siehe S. 181**

Netzwerk	Bezeichnung	Artikelnr.	St.Preis in €	VIP Preis ab 10 St.
	Verteilerfeld 19" (Leerfeld)	NW107	36,72	33,12



## Anschlussdose (leer) für RJ45

- STL-Fairline Leergehäuse RAL9010 • Tragring
- Mit Zentralplatte 50x50mm • Inkl. Beschriftungsfeld
- Staubschutzkappen & Rahmen 80x80mm • reinweiß RAL9010

Bezeichnung	Artikelnr.	St.Preis in €	VIP Preis ab 10 St.
für 1 RJ45 Modul	NW431	7,34	6,62
für 2 RJ45 Module	NW108	5,54	5,00
Aufputzgehäuse	NW99	9,18	8,28



## RJ45-Modul (Keystone) CAT6A

- 10 Gbit geschirmt • Kontakte Nickel vergoldet • -10°C bis +60°C
- 360° Kontaktierung des Kabelschirms für verbesserten EMV Schutz • Einzugskraft max. 30N • Steckzyklen: 750
- geeignet für PoE/PoE+ • Zugbelastung: 7,7kg Stecker-Buchse
- aus Zink-Druckguss vernickelt / Kontakte Phosphorbronze
- Werkzeugfreier Montageanschluss • 26 x 17 x 32 mm

RJ45-Modul CAT 6A	NW430	7,96	7,18
-------------------	-------	------	------



## Universal Anschlussdose CAT6 Klasse EA

- Geeignet für 10 Gbit/s-Ethernet • Staubschutzkappen
- Hält meßtechnische Anforderungen bis 500 MHz ein
- Geschirmte Zweifachanschlussdose mit Kabelzuführung von hinten aus 4 Richtungen (oben, unten, rechts, links,)
- Zugentlastungsstellen für Kabel mit Kabelschelle
- Obere und untere Montagebügel abnehmbar
- Schirmkontaktierung werkzeugfrei mit Kabelclips
- Separate Potentialanschlussmöglichkeit
- Geschirmte Buchsen gem. ISO/IEC 60603-7-5
- Gehäuse Zinkdruckguss • Maße B x H x T: 69,9 x 69,9 x 38 mm
- Zentralplatte ABS 50 x 50 mm

Bezeichnung	Artikelnr.	St.Preis in €	VIP Preis ab 10 St.
Anschlussdose 8/8 EK-R, CAT6	NW105	22,34	20,14
Aufputzgehäuse für EK-R	NW99	9,18	8,28

## Datenleitung 1000 MHz CAT7

- (CU-Basis 100 + aktueller Kupferpreis) →netzwerk
- Fairline-Verlegekabel für den Tertiärbereich einer strukturierten Verkabelung gem. EN 50173 • orange
- Verlegung in Kabelbühnen und Fensterkanälen
- Außenmantel: halogenfreies und flammwidriges Material (FRNC)
- Einzelader: Cu-Draht blank Drahtdurchmesser AWG23/1
- Zell-PE Isolierung • Als System mit GHMT Zertifikat
- Cu-Geflecht verzinkt • Verseilung: Je zwei Ader zum Paar verseilt
- Gesamtschirm: Paarschirm mit Al-kaschierter Polyesterfolie (Pimf)

Bezeichnung	Artikelnr.	St. Preis /1000 m	VIP Preis ab 1000m
S/FTP 4x2xAWG23 LSOH simplex, 500 m Trommel	11384020	877,92	792,96
S/FTP 4x2xAWG23 LSOH simplex, 200 m Box	113840202	952,32	860,16
S/FTP 4x2xAWG23 LSOH simplex, 100 m Bund	11384020B	877,92	792,96
S/FTP 4x2xAWG23 LSOH duplex, 500 m Trommel	11384022	1755,84	1585,92
S/FTP 4x2xAWG23 LSOH duplex, 100 m Bund	11384022B	1755,84	1585,92

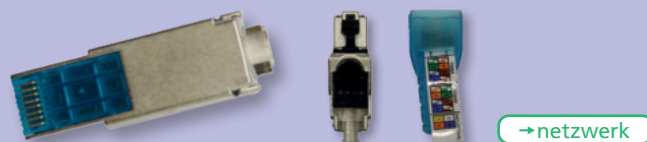

## Feldkonfektionierbarer Stecker

- Ideal zur Versorgung von Endgeräten wie WLAN-Access Points, Security Kameras mit Datenverbindung und Versorgung über PoE und PoE+ • Feldkonfektionierbar • Werkzeugfrei
- Kategorie 6a gem. EN 60603-7-51

Bezeichnung	Artikelnr.	St.Preis in €	VIP Preis ab 10 St.
RJ45-Stecker	NW376	22,34	20,14

## Patchkabel CAT 6A S/FTP PIMF

- Mit Stecker RJ45 • Belegung 1:1 • 10 Gbyte Übertragungsrate
- Kabelmantel halogenfrei • S/FTP Cat.6A AWG 27/7 500MHz

Bezeichnung	Artikelnr.	St.Preis in €	VIP Preis ab 10 St.
grau, 0,5 m	NW165	2,80	2,52
grau, 1,0 m	NW174	3,52	3,16
grau, 2,0 m	NW183	4,88	4,40
grau, 3,0 m	NW192	6,60	5,94
grau, 5,0 m	NW201	9,44	8,50
grau, 10,0 m	NW210	17,60	15,84
grau, 15,0 m	NW218	26,60	23,94

# Gongs, Klingeltrafos, Abluftsteuerung

## Zweiklang-Gongs

VPE 1

	Bezeichnung	Artikelnr.	St.Preis in €	VIP Preis ab 5 St.
	<ul style="list-style-type: none"> <li>• weiß</li> </ul> Zweiklang-Gong elektromechanisch 8V, 1A oder 2A 116x116x40mm	050302N	13,50	12,18
	<ul style="list-style-type: none"> <li>• elfenbeinweiß</li> </ul> Schalmei-Läutwerk 2-Spulen-System 87dB   670mA ges.Stellschraube 8V AC bei 5 Ohm 150x70x30mm	E2610S	27,36	24,68
	<ul style="list-style-type: none"> <li>• weiß</li> </ul> Läutwerk für UP-Montage Einzelschlag 84dB   820mA 8V AC bei 5 Ohm 80x80x10mm	402827	24,74	22,32

## Klingeltrafos

VPE 1

- Geeignet für Wand- und Hutschienenmontage
- Kurzschlussfest • Mit Klemmabdeckung

	Bezeichnung	Artikelnr.	St.Preis in €	VIP Preis ab 5 St.
	1,0 A 8 V	E002411010	20,72	18,72
	8V/2A 12V/1,34A	PST3560	42,14	38,00



**BESTSELLER**



für hellen Untergrund



für dunklen Untergrund z.B. Holzfenster

BxHxT: 60x125x90mm

BxHxT: 60x30x19mm

## Funk-Abluftsteuerung

- Reichweite 50 m • Schaltleistung max. 1800W (8A)
- Mit zusätzlichen Sendeeinheiten aufrüstbar (bis zu 8 St.)
- Kabellose Installation • Sender Batteriebetrieben (inkl.)
- unauffällige Sendereinheit in 2 Farben
- Zwischensteckgerät inkl. erhöhtem Berührungsschutz
- mechanische Umstecksicherung mit Hauptschaltfunktion
- Wahlschalter offen/geschlossen schaltet angeschlossene Geräte wahlweise bei geöffnetem Fenster (für Abluftgeräte) oder geschlossenem Fenster (Klima-/Heizgeräte) ein bzw. aus.
- Testtaster

	Bezeichnung	Artikelnr.	St.Preis in €	VIP Preis ab 5 St.
	PROTECTOR AS-5020	AS5020	155,34	147,16

## Universal-Abluftsteuerung

- Standard Komplet-Set mit Steuerung & Reed-Kontakt
- Reichweite 50 m • Schaltleistung 2200 W
- Steckerfertig für Sofort-Montage
- Zwischenstecker mit integrierter Kindersicherung
- Lieferung: Schaltgerät mit 6m Sensorleitung + Magnetkontakt
- Maße BxHxT: 60x125x90mm

	Bezeichnung	Artikelnr.	St.Preis in €	VIP Preis ab 5 St.
	PROTECTOR AS-4020/2	AS4020/2	56,22	53,26

## Mini-EB-Abluftsteuerung Funk

- FUNK Lichtfunktion der Dunstabzugshaube bleibt erhalten
- Sendeeinheit mit zusätzlichem braunen Gehäuse
- Funk-Reichweite 50 m • Schaltleistung max. 1000W / 5A
- bis zu 8 Sender können verwendet werden
- Komplettsset inkl. Montagmaterial und Batterie
- LED-Status-Anzeige
- Maße BxHxT: Empfänger: 68x52x32mm | Sender: 60x30x15mm

	Bezeichnung	Artikelnr.	St.Preis in €	VIP Preis ab 5 St.
	PROTECTOR AS-6020	AS6020	112,82	106,92

## Rohreinbaulüfter

- Siku 1 L • 100 mm • Kugellager
- EIN/AUS über Kontrollleuchte prüfbar
- für robusten Dauerbetrieb geeignet
- Hochleistung bei Niedergeräusch-Niveau
- Deckenmontage möglich
- Geeignet für Küche, Bäder, WC

Bezeichnung	Artikelnr.	St.Preis in €	VIP Preis ab 5 St.	→abluf
Rohreinbaulüfter	SIKU 27513	48,20	43,48	

## Nachlaufrelais

- Nachlaufzeit ca. 1-11 Min. • IP40 • 6A • 28x40x20mm (BxHxT)
- Für Bad/WC und Ventilatoren
- auch für Stecker-/Schalterdose geeignet

Die Steuerung erfolgt durch einen normalen 2poligen Lichtschalter mit oder ohne Verbindung der Raumbeleuchtung

Vorteil: bei kurzem Betreten bspw. der Toilette, keine Inbetriebnahme durch Anlaufverzögerung

Bezeichnung	Artikelnr.	St.Preis in €	VIP Preis ab 5 St.	→abluf
Nachlaufrelais, Zeitverzögerungsrelais	EMZ 100219	25,32	23,98	

## 100 Quiet

VPE 1

- 158 x 158 x 136mm • Longlife Kugellager • 7,5 W
- Förderleistung 97 m³/h • Antivibrationsdämpfer

Bezeichnung	Artikelnr.	St.Preis in €	VIP Preis ab 5 St.	→abluf
100 Quiet	SIKU 30410	145,28	131,06	

## 100 Quiet TH

VPE 1

- 158 x 158 x 136mm • Longlife Kugellager • 7,5 W
- Förderleistung 97 m³/h • Antivibrationsdämpfer
- Inkl. Ausschaltverzögerungstimer zwischen 2 und 30 min
- Luftfeuchtigkeitssensor mit SchwellwertEinstellung 60-90%

Bezeichnung	Artikelnr.	St.Preis in €	VIP Preis ab 5 St.	→abluf
100 Quiet TH	SIKU 30412	191,34	172,60	

## SV 100

VPE 1

- 159 x 159 x 23mm • Longlife Kugellager
- Förderleistung 98 m³/h

Bezeichnung	Artikelnr.	St.Preis in €	VIP Preis ab 5 St.	→abluf
SV100	SIKU1	65,78	59,34	

## SV 100 T mit Nachlauf

VPE 1

- 159 x 159 x 23mm • Longlife Kugellager
- Förderleistung 98 m³/h • Verzögerung 2 - 30 min

Bezeichnung	Artikelnr.	St.Preis in €	VIP Preis ab 5 St.	→abluf
SV100 T mit Nachlauf	SIKU2	77,94	70,30	

## SV 100 SV mit autom. Verschluss-Klappe

VPE 1

- 165 x 165 x 32mm • Longlife Kugellager
- Förderleistung 98 m³/h

Bezeichnung	Artikelnr.	St.Preis in €	VIP Preis ab 5 St.	→abluf
SV100 SV mit autom. Verschluss-Klappe	SIKU3	87,66	79,08	

## SV 100 SVT Verschluss-Klappe und Nachlauf

VPE 1

- 165 x 165 x 32mm • Longlife Kugellager
- Förderleistung 98 m³/h • Verzögerung 2 - 30 min

Bezeichnung	Artikelnr.	St.Preis in €	VIP Preis ab 5 St.	→abluf
SV100 SVT Verschluss-Klappe und Nachlauf	SIKU4	107,26	96,76	

Vollautomatisch

extra leise



**NEU**

## Cremesso Viva Elegante

→cremesso

- Vollautomatisch für 3 programmierbare Tassengrößen
- Einfache Bedienung und Reinigung
- 0,8 l Wassertank • Pumpendruck: 19 bar

	Bezeichnung	Artikelnr.	St. Preis in €	VIP Preis ab 2 St.
1	Frosted silver	CM275	287,94	259,76
2	Bronze	CM862	287,94	259,76

Vollautomatisch



**NEU**

→cremesso

## Cremesso Professional-Line XL

- Vollautomatisch • max. Leistung 1450W
- 3L Wassertank • 19bar Pumpendruck • 15 sek. Aufheizzeit
- Tassengröße einstellbar • Kapselbehälter: für bis zu 40 Kapseln
- BxHxT: 185 x 340 x 450 mm • 1,4m Kabellänge

	Bezeichnung	Artikelnr.	St. Preis in €	VIP Preis ab 2 St.
	Frosted silver	CM758	244,54	220,60

extra leise



**NEU**

→cremesso

## Cremesso Brava

- NEU: Lungo Grand Taste für 200ml XL Kaffeegenuss, klappbare Tassenabstellfläche, Entkalkungsprogramm und Wasserstandanzeige • XL Wassertank 1,3L • 19bar • Platz für 10-12 Kapseln im Auffangbehälter • 3 programmierbare Tassenfüllmengen • 353x130x252mm • 1450W • zusätzliche Reinigungstaste

	Bezeichnung	Artikelnr.	St. Preis in €	VIP Preis ab 2 St.
1	Graphite Black	CM6323	221,36	199,70
2	Cream White	CM6222	221,36	199,70
3	Glossy Red	CM6302	221,36	199,70

Vollautomatisch



## Cremesso Easy

→cremesso

- Vollautomatisch für 2 programmierbare Tassengrößen
- Einfache Bedienung und Reinigung
- 0,9 l Wassertank • Pumpendruck: 19 bar

	Bezeichnung	Artikelnr.	St. Preis in €	VIP Preis ab 2 St.
1	midnight black	CM691	88,28	79,64
2	heart red / shell white	CM692	88,28	79,64
3	shell white / midnight black	CM694	88,28	79,64

Flüsterleise



## Cremesso Compact One II

→cremesso

- Vorbrühfunktion: Aroma-Entfaltungspause • 1,1L Wassertank
- Pumpendruck: 19bar • ca. 15sek Aufwärmzeit • 1455W
- 3 programmierbare Tasten für Kaffee • Auffangbehälter für 17 Kapseln • LxBxH: 362x252x140mm • 86cm Kabellänge

	Bezeichnung	Artikelnr.	St. Preis in €	VIP Preis ab 2 St.
1	Graphite Black	CM412	207,56	187,24
2	Shiny Silver	CM413	207,56	187,24



# Kaffeemaschinen, Kapseln & Zubehör

## Vollautomatisch



→cremesso

## Cremesso Una Automatic

- Vollautomatisch • 19bar Pumpendruck • 1L Wassertank
- 1450W Leistung • Tassenfüllmenge einstellbar
- Kapselbehälter max. 12 St. • Abschaltautomatik
- abnehmbares / höhenverstellbares Abtropfgitter

Bezeichnung	Artikel-Nr.	St.Preis in €	VIP Preis ab 2 St.
1 Pure White	CM709	178,38	160,92

## Zubehör

Bezeichnung	Artikel-Nr.	St.Preis in €	VIP Preis ab 5 St.
2 Milchschaumer aus Chromstahl	CM301	68,46	61,76
3 Entkalker 2x 250ml	CM334	15,94	14,38
4 Kapsel-Dispenser	CM320	48,10	43,40

## Kaffee Classics

• VPE: 12 Packungen à 16 Kapseln • Preis gilt für 16 Kapseln

Bezeichnung	Artikel-Nr.	Preis € 1 Pkg	ab 12 Pkg	→kaffee
Lungo Crema mild und ausgewogen ■■■□□	CM200	8,84	7,98	
Espresso Classico kräftig und geschmackvoll ■■■□□	CM201	8,84	7,98	
Ristretto Forte kräftig & gehaltvoll ■■■■■	CM202	8,84	7,98	
Lungo Leggero sanft und abgerundet ■□□□□	CM203	8,84	7,98	
Lungo Decaffeinato raffiniert und abgerundet ■■■□□	CM204	8,84	7,98	entkoffeiniert
Espresso Alba kräftig und lebhaft ■■■■□	CM2164	8,84	7,98	

## Bio Kaffee & Kaffee Specials

• VPE: 12 Packungen à 16 Kapseln • die Kapseln bestehen aus nachwachsenden Rohstoffen - **kompostierbar oder Biotonne**

Bezeichnung	Artikel-Nr.	Preis € 1 Pkg	ab 12 Pkg	→kaffee
Lungo Bio Crema nachhaltiger Genuss Lebhaft & Kraftvoll ■■□□□	CM1090	9,64	8,70	
Espresso Bio Classico nachhaltiger Genuss kräftig & geschmackvoll ■■■■□	CM1091	9,64	8,70	
Edizione Italiana Espresso ■■■■□	CM1627	8,84	7,98	
Edizione Italiana Ristretto ■■■■	CM1628	8,84	7,98	
Uganda World's Finest Coffee ■■■□□	CM4767	9,64	8,70	
Dallmayr Crema d'Ora Intensa ausgewogen ■■■■□	CM189	9,64	8,70	
Dallmayr Prodomo hocharomatisch ■■■□□	CM465	9,64	8,70	

## Kaffee Classics & XL Boxen

• VPE: 12 Packungen à 16 Kapseln • Preis gilt für 16 Kapseln

Bezeichnung	Artikel-Nr.	Preis € 1 Pkg	ab 12 Pkg	→kaffee
Espresso Per Macchiato intensiv & kräftig ■■■■■	CM2167	8,84	7,98	
Lungo Fortissimo kräftig & würzig ■■■■□	CM280	8,84	7,98	
Vaniglia Vanillenote elegant & sinnlich ■■□□□	CM293	9,64	8,70	
Caramello Karamellnote süß & verführerisch ■■□□□	CM603	9,64	8,70	
Lungo Crema XL Box   8 Pkg. á 48 Kapseln ■■■■□□	CM1924	22,62	ab 8 Pkg. 20,40	
Espresso Classico XL Box   8 Pkg. á 48 Kapseln ■■■■□□	CM1925	22,62	ab 8 Pkg. 20,40	

NEU

NEU

NEU

NEU

NEU

## Varta Batterien Longlife Power

- Kraftvolle Energie - für energiehungrige Geräte
- Blister • Alkaline

	Bezeichnung	Artikelnr.	St.Preis in €	VIP Preis ab UK/St.
	Micro (AAA) 1200mAh 1,5V VPE 4, UK 40	Va4903-4	0,82	0,74
	Mignon (AA) 2600mAh 1V VPE 4, UK 80	Va4906-4	0,82	0,74
	Baby (C) 7800mAh 1,5V VPE 2, UK 20	Va4914-2	1,86	1,68
	Mono (D) 16500mAh 1,5V VPE 2, UK 20	Va4920-2	2,54	2,30
	E-Block (9V) 550mAh 9V VPE 1, UK 10	Va4922-1	2,82	2,54

## Varta Batterien Professional Electronics

- Blister • Lithium • 1,5V • Leistungsfähige Lithium Zellen für zusätzliche Kapazitäten

	Bezeichnung	Artikelnr.	St.Preis in €	VIP Preis ab UK/St.
	Micro (AAA) 100mAh VPE 4, UK 4	Va6103-4	3,36	3,04
	Mignon (AA) 2900mAh VPE 4, UK 40	Va6106-4	3,36	3,04



## Gut Zu Wissen



Je niedriger die Lagertemperatur, desto geringer ist die Selbstentladung. Batterien sind kühl und trocken in der Originalverpackung zu lagern.

Die Lebensdauer der Akkus kann durch mehrfaches Überladen verkürzt werden.

Alte und neue Batterien sollten Sie niemals im selben Gerät verwenden, da die Batterien auslaufen könnten.

Batterien und Akkus gehören nicht in den haushaltsüblichen Restmüll oder in die Umwelt, da sie umweltschädlich und zudem erneut nutzbare wertvolle Rohstoffe enthalten.

## Varta Akku Recharge

wiederaufladbar

- Kraftvolle Energie für energiehungrige Geräte
- Blister • 1,2V • NiMH • voraufgeladen "ready to use"



	Bezeichnung	Artikelnr.	St.Preis in €	VIP Preis ab UK/St.
	Micro (AAA) 1000 mAh VPE 2, UK 20	VA5703-2	7,04	6,34
	Mignon (AA) 2500 mAh VPE 2, UK 20	VA5716-2	5,70	5,42
	Baby (C) 3000 mAh VPE 2, UK 20	Va56714-2	7,96	7,18
	Mono (D) 3000 mAh VPE 2, UK 20	Va56720-2	7,96	7,18
	E-Block (9V) 170 mAh VPE 1, UK 10	Va56722-1	13,50	12,18

## Varta Spezial-Akku

wiederaufladbar

### NI-MH Professional Phone Power

- Premium Qualität f. analoge & digitale Schnurlostelefone
- Blister • 1,2V • voraufgeladen "ready to use"



	Bezeichnung	Artikelnr.	St.Preis in €	VIP Preis ab UK/St.
	Phone Micro (AAA) 800 mAh VPE 2, UK 20	VaT398-2	5,32	4,80
	Phone Mignon (AA) 1600 mAh VPE 2, UK 20	VaT399-2	5,32	4,80

## Varta Ladegerät Universal

VPE 1

- Kompaktes Tischladegerät für alle Größen
- Gut sichtbare LED-Ladeanzeige (angenehmer blauton)
- Sicherheitsabschaltung - um Überladen zu verhindern
- Lädt 2 oder 4 AA, AAA, C, D oder 1x9V
- Netzteil weltweit einsetzbar (100-240 V) enthalten



	Bezeichnung	Artikelnr.	St.Preis in €	VIP Preis ab 5 St.
	Universal Ladegerät	Va57648	34,18	30,84

## Varta Foto-Batterien Professional Electronics



• Für Sonderanwendungen • Blister • Alkaline

Bezeichnung	Artikelnr.	St.Preis in €	VIP Preis ab 10 St.	→varta sonder
Lady (N) LR1 1,5V 850mAh VPE 1	Va4001	1,86	1,68	
V23GA 12V, 50mAh VPE 1	Va4223	1,56	1,42	

## Varta Rauchmelder-Batterien Professional Electronics



• Blister • 9V • Lithium

Bezeichnung	Artikelnr.	St.Preis in €	VIP Preis ab 10 St.	→varta sonder
E-Block 1200mAh VPE 1	Va6122-1	16,80	15,16	

## Varta Knopfzellen 3V Professional Electronics

VPE 1

• Blister • 3V • Lithium

Bezeichnung	Artikelnr.	St.Preis in €	VIP Preis ab 10 St.	→varta sonder
CR2032 3,2 x 20 mm 230mAh	Va6032	1,28	1,14	
CR2025 2,5 x 20 mm 170mAh	Va6025	1,28	1,14	
CR2016 1,6 x 20 mm 90mAh	Va6016	1,28	1,14	
CR1220 2,0 x 12,5 mm 35mAh	Va6220	1,90	1,70	
CR2430 3,0 x 24,5 mm 280mAh	Va6430	2,02	1,82	
CR2450 5,0 x 4,5 mm 570mAh	Va6450	3,74	3,38	

## Varta Foto-Batterie Professional Electronics



• Unterstützt digitale und analoge Kameras mit höherer Leistung  
• Blister • 3V • Lithium

Bezeichnung	Artikelnr.	St.Preis in €	VIP Preis ab 10 St.	→varta sonder
CR123A 34,5 x 17 mm 1550mAh VPE 1	Va6205	4,14	3,74	

## Panasonic Batterie für Foto, Türschließenanlagen, Rauchmelder



• Fotobatterie • Rauchmelder • ideal auch für Türschließenanlagen  
• hohe Lebensdauer • schnelle Blitzauslösung  
• Unterstützt digitale und analoge Kameras mit höherer Leistung  
• Blister mit je 1 Batterie • Lithium • 27 x 15,6 mm rund  
• Zuverlässig auch bei extremen Temperaturen -20°C bis +65°C

Bezeichnung	Artikelnr.	St.Preis in €	VIP Preis ab 10 St.	→panasonic
Photo- batterie (3V) 850mAh VPE 1/10	PACR2	3,46	3,28	

## Varta Knopfzellen 1,5V Professional Electronics

VPE 1

• Blister • 1,5V • Alkaline

Bezeichnung	Artikelnr.	St.Preis in €	VIP Preis ab 10 St.	→varta sonder
V10GA, 3,1 x 11,6 mm 50mAh	Va4274	0,92	0,82	
V12GA, 4,2 x 11,6 mm 80mAh	Va4278	0,84	0,76	
V13GA, 5,4 x 11,6 mm 125mAh	Va4276	0,84	0,76	

## Universalschrauben Kreuzschlitz

- Verzinkt • Kopf: Phillips-Pozidriv (PZ2)
- Ausführung als Senkkopf - oder Pan Head • Stahl

→schraube k Bezeichnung Artikelnr. St.Preis/ 100 in € VIP Preis ab 1000 St.

### • Senkkopf-Schrauben • VPE 200

	3,5 x 30 mm	B03115	2,66	2,40
	4,0 x 40 mm	B03116	3,94	3,56
	4,5 x 50 mm	B03117	4,94	4,46
	5,0 x 50 mm VPE 100	B03118	7,38	6,66
	5,0 x 60 mm VPE 100	B03119	7,16	6,46

### • Pan Head-Schrauben • VPE 200

	3,5 x 30 mm	B03125	3,34	3,02
	4,0 x 35 mm	B03126	4,14	3,74
	4,0 x 40 mm	B03127	4,50	4,06
	4,5 x 50 mm	B03128	6,34	5,72
	5,0 x 50 mm	B03129	8,40	7,58

VPE 10 Pozidriv - Bits St.Preis/ VPE in € VIP Preis ab 5 VPE

	L: 25 mm	B03155	10,38	9,36
	L: 50 mm	B03156	17,44	15,74
	L: 90 mm	B03157	38,40	34,64
	L: 150 mm	B03158	101,56	91,62

## Universalschrauben Torx Twinspeed

- Doppelspiralgewinde verzinkt • Stahl • Kopf: Torx (Tx)

→schraube tx Bezeichnung Artikelnr. St.Preis/ 100 in € VIP Preis ab 1000 St.

### • Senkkopf-Schrauben • VPE 100

	3,9 x 32 mm, Tx15	B03135	4,26	3,84
	3,9 x 40 mm, Tx15	B03136	4,78	4,30
	4,2 x 50 mm, Tx20	B03137	5,58	5,04
	4,8 x 50 mm, Tx25	B03138	8,50	7,66
	4,8 x 60 mm, Tx25	B03139	10,38	9,36

### • Pan Head-Schrauben • VPE 100

	3,9 x 35 mm, Tx15	B03145	5,34	4,82
	3,9 x 38 mm, Tx15	B03146	5,50	4,96
	4,2 x 50 mm, Tx20	B03147	7,46	6,74
	4,8 x 50 mm, Tx25	B03148	9,18	8,28

VPE 10 Torx - Bits St.Preis/ VPE in € VIP Preis ab 5 VPE

	L: 25 mm, Tx15	B03165	10,90	9,82
	L: 25 mm, Tx20	B03166	11,06	10,46
	L: 25 mm, Tx25	B03167	10,38	9,36



mit Tragegriff

→schraube k

## Sortimentsbox „Pan Head“

VPE 1

- Kreuzschlitz - „Pan Head“ • Kopf: Phillips-Pozidriv (PZ2)
- 1.700 Schrauben im Kunststoffkasten • 420 x 350 x 60 mm
- 200 Stk Universalschraube Pan Head 3,5 x 30mm PZ2
- 200 Stk Universalschraube Pan Head 3,5 x 40mm PZ2
- 200 Stk Universalschraube Pan Head 4,0 x 30mm PZ2
- 200 Stk Universalschraube Pan Head 4,0 x 40mm PZ2
- 200 Stk Universalschraube Pan Head 4,0 x 50mm PZ2
- 200 Stk Universalschraube Pan Head 4,5 x 40mm PZ2
- 200 Stk Universalschraube Pan Head 4,5 x 50mm PZ2
- 100 Stk Universalschraube Pan Head 5,0 x 30mm PZ2
- 100 Stk Universalschraube Pan Head 5,0 x 40mm PZ2
- 100 Stk Universalschraube Pan Head 5,0 x 50mm PZ2
- 1 Stk Bit-Box 17-teilig inkl. Halter

Beschreibung	Artikelnr.	St.Preis/ in €	VIP Preis ab 5 VPE
Sortimentsbox „Pan Head“	B03101	134,10	120,98



mit Tragegriff

→schraube tx

## Sortimentsbox „Mix-Torx“

VPE 1

- Kopf: Senkkopf + Pan Head + Sechskant-Holzschrauben
- 1.475 Schrauben im Kunststoffkasten • 420 x 350 x 60 mm
- 200 Stk TwinSpeed Senkkopf-Schrauben 2,9 x 15 mm Tx10
- 200 Stk TwinSpeed Senkkopf-Schrauben 2,9 x 30 mm Tx10
- 200 Stk TwinSpeed Senkkopf-Schrauben 2,9 x 40 mm Tx10
- 200 Stk TwinSpeed Senkkopf-Schrauben 4,2 x 35 mm Tx20
- 100 Stk TwinSpeed Senkkopf-Schrauben 4,2 x 50 mm Tx20
- 100 Stk TwinSpeed Senkkopf-Schrauben 4,8 x 50 mm Tx25
- 50 Stk TwinSpeed Senkkopf-Schrauben 6,3 x 80 mm Tx30
- 200 Stk TwinSpeed Pan Head Schrauben 3,9 x 30 mm Tx15
- 100 Stk TwinSpeed Pan Head Schrauben 3,9 x 40 mm Tx15
- 50 Stk TwinSpeed Pan Head Schrauben 4,8 x 50 mm Tx25
- 50 Stk Sechskant-Holzschrauben 6 x 40mm
- 25 Stk Sechskant-Holzschrauben 6 x 80mm

Beschreibung	Artikelnr.	St.Preis/ in €	VIP Preis ab 5 VPE
Sortimentsbox „Mix-Torx“	B03102	148,72	134,16

→Reinigen

## Universalreiniger HUPcleanMulti

- Multifunktionaler Reiniger • Beste Sauberkeit bei Öl, Fett und Wachs • Gebäude, Fahrzeuge, Maschine • 500 ml Spraydose
- für Kunststoffoberflächen

Bezeichnung	Artikelnr.	St.Preis/ in €	VIP Preis ab 12 St.	
Universalreiniger	KW170104	18,02	16,26	

## Schaumreiniger HUPclean

- Intensivreiniger mit Aktivschaum für Fenster, Bildschirm und Kunststoffe • Streifenfreie fleckenlose Reinigung • Ergiebig und Hautverträglich • 500 ml Sprühflasche • Glasflächen

Bezeichnung	Artikelnr.	St.Preis/ in €	VIP Preis ab 12 St.	
Schaumreiniger	KW170100	20,02	18,06	

## Reinigungstücher HUPwipe

- Reinigt Maschinen, Geräte & Kunststoffe • Entfernt Flugrost, Fette, Eddingstriche und Nikotin • Für schwerste Verschmutzungen in Industrie und Handwerk • 3 Liter (80 Blatt)

Bezeichnung	Artikelnr.	St.Preis/ in €	VIP Preis ab 12 St.	
Reinigungstücher	KW170118	100,10	90,30	

→Kleben

## 2 Komponenten Epoxidkleber HUPepoxyd

- Erreicht eine extrem hohe Festigkeit • Auch als Vergussmasse geeignet • Universell einsetzbar • 25 ml Kartusche
- Aushärteverfahren: kalt • transparent

Bezeichnung	Artikelnr.	St.Preis/ in €	VIP Preis ab 12 St.	
2 Komponenten Epoxidkleber	KW170222	15,74	14,20	

## 2 Komponenten Flüssigmetall HUPfastMetal

- Reparatur von Stahl und Gusstein • Ausbessern von Fehlbohrungen • Schnell aushärtend • 25 ml Kartusche
- Aushärteverfahren: kalt • nicht transparent

Bezeichnung	Artikelnr.	St.Preis/ in €	VIP Preis ab 12 St.	
2 Komponenten Flüssigmetall	KW170224	17,16	15,48	

## Sekundenkleber HUPsuperglue

- Sekundenkleber auf Cyanacrylat • Klebt Kunststoff- und Metallkombinationen • Niedrig-Viskos • 20 ml Fläschchen
- Aushärteverfahren: kalt • transparent

Bezeichnung	Artikelnr.	St.Preis/ in €	VIP Preis ab 12 St.	
Sekundenkleber	KW170226	15,16	13,68	

## Silikon HUPsilicon

→Kleben

- Für Dehnfugen im Innen- und Außenbereich
- Entspricht DIN 18545 Teil 2 • Dauerelastisch • 310 ml Kartusche
- Alterungs-, witterungs- und UV-beständig

Bezeichnung	Artikelnr.	St.Preis/ in €	VIP Preis ab 12 St.	
Silikon transparent	KW170200	23,74	21,42	
Silikon weiß	KW170202	25,74	23,22	

## Silikon-Spray HUPsil

→spray

- Universal-, Gleit-, und Schmiermittel auf Silikonbasis
- Wasserfest und temperaturbeständig von -30°C bis +200°C
- Antistatisch, antikorrosiv und feuchtigkeitsschützend
- 400 ml Spraydose • für elektrische Anlagen

Bezeichnung	Artikelnr.	St.Preis/ in €	VIP Preis ab 12 St.	
Silikon-Spray	KW170162	15,16	13,68	

## Schnellentfetter HUPdegrease

- Intensive Schnellentfettung • Entfernt Staub, Schmutz, Öl, Fette • Rückstandsfreie schnelle Verdunstung • 500 ml Spray

Bezeichnung	Artikelnr.	St.Preis/ in €	VIP Preis ab 12 St.	
Schnellentfetter	KW170102	14,02	12,64	

→spray

## Rostlöser-Spray HUPrustEx

- Unterwandert und löst äußerst wirksam Rost
- Einsatzbereich: elektrische Anlagen zur Rostlösung
- Konserviert und schützt vor erneutem Rostbefall
- Löst festsitzende Schraubverbindungen • 400 ml Spraydose

Bezeichnung	Artikelnr.	St.Preis/ in €	VIP Preis ab 12 St.	
Rostlöser-Spray	KW170164	14,02	12,64	

## Kabel-Montage-Spray HUPcable

- Leichtes Einziehen von Kabeln • Extreme Reduktion der Reibung • Spart bis zu 50% Zeit und Kraft
- 400 ml Spraydose

Bezeichnung	Artikelnr.	St.Preis/ in €	VIP Preis ab 12 St.	
Kabel-Montage-Spray	KW170174	18,02	16,26	

## Rauchmelder-Testspray HUPdetect

→rauch

- Simuliert direkt den Brandrauch • Ca. 150-200 Testvorgänge
- Schnell und zuverlässig
- 200 ml Spraydose

Bezeichnung	Artikelnr.	St.Preis/ in €	VIP Preis ab 12 St.	
Rauchmelder-Testspray	KW170404	37,18	33,54	

## Handfeger / Besen

<b>→besen</b>	Bezeichnung	Artikelnr.	St.Preis/ in €	VIP Preis ab VPE
	Handfeger Prestige kurz VPE 12	KW393000	7,16	6,46
	Handfeger Prestige lang VPE 12	KW393002	9,72	8,78
	Metallkehrschaufel mit Holzgriff VPE 10	KW393006	11,44	10,32
	Saalbesen 40 cm für glatte Böden VPE 6	KW393010	15,74	14,20
	Saalbesen Elaston 40 cm für groben Schmutz VPE 30	KW393012	15,74	14,20
	Straßenbesen Elaston 40 cm 6/15 Reihen VPE 6	KW393008	15,44	13,94
	Besenstiel 1400 mm VPE 10	KW393004	9,16	8,26

## Bauschutt-/ Müllsack

<b>→sack</b>	Bezeichnung	Artikelnr.	St.Preis/ in €	VIP Preis ab VPE
• 75l • 100 my • 575x1000 mm (Rolle mit 5 Sack) • VPE 40				
	Bauschutt-sack LDPE	KW393018	12,88	11,62
• 120l • 50 my • 700x1100 mm (Rolle mit 10 Sack) • VPE 30				
	Müllsack extra LDPE	KW393020	12,88	11,62

## Planen / Vlies / Stretchfolie

<b>→folien</b>	Bezeichnung	Artikelnr.	St.Preis/ in €	VIP Preis ab VPE
	Abdeckplane Premium 4x12,5 m 12 my VPE 20	KW393026	16,58	14,96
<b>→vlies</b>	MultiVlies 1x10 m rutschhemmend VPE 6	KW393028	47,20	42,58
	PE-Stretchfolie 500 mm x 300 m, 20my VPE 6	VE00011	18,16	17,22

## Staubschutztür

• Ca. 2,20 x 1,20 m

<b>→tür</b>	Bezeichnung	Artikelnr.	St.Preis/ in €	VIP Preis ab 12 St.
	Staubschutztür	KW393032	32,90	29,68

## Steckdosenbürste

• blau

<b>→bürste</b>	Bezeichnung	Artikelnr.	St.Preis/ in €	VIP Preis ab 5 St.
	Steckdosenbürste	107615	8,48	7,64

## Leitersocke

- Passt auf alle gängigen Leiterholme
- Schützt empfindliche Böden
- Gummibelag verhindert das Wegrutschen der Leiter
- Aus verschleißfestem und elastischem Material
- Sehr flexibel und dehnbar von ca. 5,5 cm bis ca. 10 cm

<b>→primo</b>	Artikelnr.	St.Preis/ in €	VIP Preis ab 5 St.
	PR060384	22,86	20,58



# Werkzeugkoffer & Werkzeug-Neuheiten



staub - und wasserdicht



- ▶ bestückt mit 6 Knipex-Werkzeugen
- ▶ insgesamt 24 Marken-Werkzeuge
- ▶ max. Zuladung 25kg
- ▶ 23L Fassungsvermögen

**NEU**

→koffer

## Werkzeugkoffer Elektro „Robust23 Start“

- für härteste Einsatzbedingungen
- flugtauglicher Koffer aus schlagfestem Polypropylen
- optimiert für den mobilen Einsatz
- Werkzeugtafeln aus schmutzabweisenden PP-Hohlkammerplatten mit frei bestückbaren, robusten Werkzeugtaschen
- Bodenschale unterteilbar, mit Aluminiumtrennsteg
- automatisches Druckausgleichsventil
- Temperaturstabil von -30°C bis +80°C
- Vorrichtung für Vorhängeschloss
- Abmessung außen BxHxT: 470 x 370 x 190 mm
- Abmessung innen BxHxT: 437 x 307 x 172 mm

Bezeichnung	Artikelnr.	St.Preis/ in €	VIP Preis ab 10 St.
Robust23 Start	KW7308736	858,76	774,56

▶ insgesamt 49 Steckmöglichkeiten



staub - und wasserdicht



**NEU**

→koffer

## Werkzeugkoffer Elektro „Robust23“ leer

- für härteste Einsatzbedingungen
- flugtauglicher Koffer aus schlagfestem Polypropylen
- automatisches Druckausgleichsventil
- Temperaturstabil von -30°C bis +80°C
- Vorrichtung für Vorhängeschloss
- Dokumentenfach; Werkzeugtafel aus schmutzabweisenden PP-Hohlkammerplatten mit bestückbaren Werkzeugtaschen und -schlaufen
- verschließbare Bodenschale individuell unterteilbar durch Aluminium-Trennstegesystem
- ergonomischer Zweikomponenten-Griff

Bezeichnung	Artikelnr.	St.Preis/ in €	VIP Preis ab 10 St.
Robust23 leer	KW0307759	498,24	449,38

→werkzeug



**NEU**

## Knipex Cutter

- Saubere und exakte Schnitte

Bezeichnung	Artikelnr.	St.Preis/ in €	VIP Preis ab 10St.
<b>BiX Schneider</b> Kunststoffrohre & Dichthülsen • Ø20-50mm schneidet Wandstärken von: 2,4mm unverst. Kunststoffrohre 3,5mm weiche Kunststoffrohre • Tropf/Dichthülsen 2-3mm mit Wandabstand	KW0308731	46,92	42,32
<b>CutiX Universalmesser</b> • ausfahrbare Stabilisierungsschiene • Klingerverriegelung • Klingensicherungsstift aus Stahl • geeignet für 18mm breite Klingensformen: glatt, gewellt, mit Haken • L: 165mm	KW0308753	41,08	37,04
<b>TwistCut Wellrohrschneider</b> • Kunststoffrohre Ø13-23mm • Kunststoffwellrohre bis 2,7mm Wellenprofilbreite • keine Beschädigung innen liegender Kabel & Leitungen • L: 100mm	KW0308228	47,36	42,72



73-teilig

**NEU**

→koffer

## Werkzeugkoffer Elektro „2go E1“

- 73 wichtigste Werkzeuge für Elektroinstallationen mit Produkten von Wera, Jung, KNIPEX, Lyra, Picard, Puk und Stabila • maximale Mobilität
- Wera Kraftform Kompakt Turbo 1 (16-teiliges Griff-/Wechselklingen VDE Set) für 4-fache Schraubgeschwindigkeit und Wera 8100 SA 6 Zyklus Speed Knarrensatz (1/4", 28-teilig)
- Selbstjustierender Maulschlüssel Joker 6004 S für Muttern und Schrauben von 10-13mm bzw. 7/16"-1/2"
- mit Schraubmeißel zum Schrauben, Meißeln und Stemmen
- 4 VDE Schraubendreher, davon 2 mit Edelstahlklinge zur Vermeidung von Femdrost auf Edelstahlobjekten

Bezeichnung	Artikelnr.	St.Preis/ in €	VIP Preis ab 10 St.
Elektro „2go E1“	KW0522127	1471,50	1329,80

# Mess-/Prüfgeräte und Schraubendreher



Sehr einfache Bedienung  
Erfüllt alle deutschen und internationalen Normen für Lichtmessgeräte dieser Art!

**NEU**

## Luxmeter 174 - Luxmessgerät mit hohem Messbereich

→lux

- Min-/Max-/Hold-Funktion • Hintergrundbeleuchtetes Display
- 3 3/4-stellige LCD-Anzeige mit 41 Segment-Balkendiagramm
- wahlweise Messwertanzeige in Lux oder Batterieanzeige
- Abschaltautomatik • Overload Anzeige
- Datenspeicher bis 16.000 Messwerte
- Dient der Messung der Lichtverhältnisse
- Lieferung inkl. Lichtsensor, Software, USB-Kabel, Batterie, Gerätetasche und Bedienungsanleitung
- Messergebnisse in Lux oder FoodCandle (1fc = 10,70 lux)
- ermittelt automatisch den Spitzenwert, wenn dieser Wert mindestens 10µs anhält
- hohe Genauigkeit durch wählbaren Messbereich

Bezeichnung	Artikelnr.	St. Pr. in €
Luxmeter 174	VS14	338,44





Achtung! Es ist aber immer bei einer Luxmessung zu beachten, dass bestimmte Rahmenbedingungen eingehalten werden. So sollten Abstand und Winkel zwischen Luxmeter und zu messendem Objekt möglichst festgelegt werden, um reproduzierbare Ergebnisse zu erzielen.





## Testboy Profi LED

- 12 - 690 V Gleich- und Wechselspannung
- optische Warnung vor lebensbedrohlichen Spannungen ab 35 V
- 0 - 500 kOhm akustische Durchgangsprüfung
- Phasensuche > 100 V AC • Drehfeld
- automatische Last
- 30 mA Fi-Auslösung • Schuko- und CEE-Einhandbedienung
- unverlierbarer Messspitzenschutz • IP 65 • staubdicht
- strahlwassergeschützt • CAT IV 1000 V • TÜV-GS geprüft
- IEC/EN 61243-3

→werkzeug	Bezeichnung	Artikelnr.	St. Pr. in €
	Testboy Profi LED zweipoliger Spannungsprüfer mit Tasche	KW2220024	140,86

→werkzeug	Bezeichnung	Artikelnr.	St. Pr. in €
	Spannungsprüfer Phasenprüfer 120 – 250 V~	SP305	1,22
	Spannungsprüfer einpolig Griff: Kraftform® mit Abrollschutz für 150–250 Volt	KW0500268	13,70
VDE Schraubendreher Lasertip • Klinge: isoliert			
	160i 2,5 x 80 mm (Schlitz)	KW0502722	10,76
	160i 3,5 x 100 mm (Schlitz)	KW0502724	11,66
	160i 10,0 x 200 mm (Schlitz)	KW0502887	28,54
	Lange Ausführung 160i 4,0 x 150 mm (Schlitz)	KW0510543	15,84
	Lange Ausführung 160i 6,5 x 200 mm (Schlitz)	KW0510545	24,30
	162i PHILLIPS PH 1 (Kreuz)	KW0502730	15,46
	162i PHILLIPS PH 2 (Kreuz)	KW0502731	19,24
	165i POZIDRIV® PZ 1 (Kreuz)	KW0502983	16,98
165i POZIDRIV® PZ 2 (Kreuz)	KW0502984	23,42	
	VDE Schraubendreher Lasertip Satz 7-tlg mit Rack Satz bestehend aus: SL 2,5/ SL 3,5/SL 4,0/SI 5,5/ P21/P22 + Spannungsprüfer	KW0504171	65,58

→werkzeug	Bezeichnung	Artikelnr.	St. Pr. in €
	Schraubendrehersatz der Serie 900 Schraubmeißel zum Schrauben, Meißeln, Stemmen; Satz bestehend aus: SL3,5/ SL4,5/ SL5,5/ SL7,0 + Kreuzschlitz, Schraubendreher-Rack zur Wandmontage zusätzlich enthalten	KW0501809	75,96
	VDE Kraftform Kompakt in Gürteltasche 1 Handhalter, 1 Spannungsprüfer, Klingen jew. 154mm lang, Schlitz: 2,5mm/3,5mm/ 4,0mm/ 5,5mm, Kreuzschlitz: PH1/PH2/PZ1/PZ2, PlusMinus Kombiprofil PZ/S 1 und PZ/S 2, TORX: TX 10/ 15/ 20/ 25	KW0516405	101,48
	Kraftform Kompakt W1 Wartung VDE Handhalter: 1 Joker Doppelmaulschlüssel (SW10/13); 8 Hand-/Maschinennüsse SW5,5-13; 1 Universalbithalter; 1 Schraubkralle; 1 Spannungsprüfer	KW0517833	235,82
	VDE Werkzeugsatz 1 x Storchschnabelzange 2616 200 mm 1 x Seitenschneider 7006 160 mm 3 x Schraubendreher Wera: 160i 0,6 x 3,5/160i 1,0 x 5,5 / 162 PH2	KW0304328	189,24











→werkzeug

## Joker Set Maul- und Ringratschenschlüssel

- 4-teilig: Schlüsselweite 10 / 13 / 17 / 19 mm
- Ringratschenschlüssel mit einzigartigem Maul
- Praktische Haltefunktion durch die innovative Metallplatte im Maul: Schrauben und Muttern gehen beim Zuführen ans Bauteil nicht mehr verloren
- Integrierter Endanschlag sorgt für einfaches Aufsetzen und verhindert Abrutschen oder Durchfallen nach unten. Der Daumen wird zum Halten der Mutter nicht mehr benötigt.
- Extraharte und verzahnte Greifplatte im Maul ermöglicht das Aufbringen hoher Drehmomente und vermeidet das Abrutschen zur Seite
- Rückschwenkwinkel von nur 30°
- Ratschenmechanik auf der Ringseite mit Feinverzahnung mit 80 Zähnen
- Hochwertiger Chrom-Molybdän-Stahl
- Nickel-Chrom Beschichtung für hohen Korrosionsschutz

Bezeichnung	Artikelnr.	St. Pr. in €
Joker Set	KW051 6440	153,84









Bezeichnung	Artikelnr.	St. Pr. in €	→werkzeug
Ringmaulschlüssel-Satz 12-tlg. (8, 9, 10, 11, 12, 13, 14, 15, 16, 17, 18, 19 mm)	KW1517 115	59,98	
Doppelmaulschlüssel-Satz 8-tlg. (6 x 7, 8 x 9, 10 x 11, 12 x 13, 14 x 15, 16 x 17, 18 x 19, 20 x 22)	KW1517 119	43,26	
Hex-Plus Winkelschlüsselsatz 9-teilig Praktischer Vollgummiclip für dauerhafte Klemmung der Winkelschlüssel mit Öffnungsmechanismus, SW 1,5; 2; 2,5; 3; 4; 5; 6; 8; 10	KW0503 016	48,94	
Schalterschrankschlüssel TwinKey 10 Profile, 2 Kreuze, 1 Schlüssel ; Multifunktionaler Schlüssel z. B. für Schließungen aus den Bereichen: Gebäudetechnik, Gas- und Wasserversorgung, über Magneten platzsparend verbunden	KW0307 467	54,94	

Bezeichnung	Artikelnr.	St. Pr. in €	→werkzeug
Bit-Check 12 Metal 1 1 Universalhalter mit Edelstahlhülse und starkem Dauermagnet, 11 Bits, zähhart (Z)	KW7424 001	23,52	
<ul style="list-style-type: none"> <li>· 1x899/4/1 K, 1/4"x50</li> <li>· 1xPH 1x25; 1xPH 2x25</li> <li>· 1xPZ 1x25; 1xPZ 2x25</li> <li>· 1xTX 15x25; 1xTX 20x25; 1xTX25x25; 1xTX 30x25</li> <li>· 1x3,0x25; 1x 4,0x25; 1x 5,0x25</li> </ul>			
Bit-Check 30 Metal 1 1 Universalhalter mit Edelstahlhülse, Sprenging und starkem Dauermagnet 29 Bits, zähhart (Z)	KW7434 001	33,64	
<ul style="list-style-type: none"> <li>· 1x899/4/1 K, 1/4"x50</li> <li>· 3xPH 1x25; 3xPH 2x25; 2xPH 3x25</li> <li>· 3xPZ 1x25; 3xPZ 2x25; 3xPZ 3x25</li> <li>· 1xTX 10x25; 1xTX 15x25; 1xTX 20x25; 1xTX 25x25; 1xTX 30x25; 1xTX 40x25</li> <li>· 1x 0,6x4,5x25; 1x 1,0x5,5x25; 1x 1,2x6,5x25</li> <li>· 1x 4,0x25; 1x 5,0x25; 1x 6,0x25</li> </ul>			

Bezeichnung	Artikelnr.	St. Pr. in €	→werkzeug
1/4" Steckschlüsselgarnitur 44-teilig Chrom-Vanadium-Stahl	KW1532 864	163,32	
3/8" Steckschlüsselgarnitur 23-teilig Chrom-Vanadium-Stahl	KW1532 865	168,88	
VDE-Werkzeugkoffer Elektro „Standard“ aus robustem Kunststoff (ABS), stabiler Aluminiumrahmen, integriertes Dokumentenfach, ergonomischer Tragegriff, robuste abschließbare Kippschlösser, zusätzliches Zahlenschloss, abnehmbarer Tragegurt, Belastbarkeit bis 15 kg.	KW0305 229	750,88	
Mit 24 Marken: 4 Zangen, 9 Schraubendreher, Hammer, Faustel, Meißel, Handsäge und weitere Werkzeuge			
Werkzeugkoffer „Basic“ gute Ausstattung mit Bodenschale, Abdeckplatte, 1 Werkzeugtafel einseitig und 1 Werkzeugtafel beidseitig bestückbar	KW0305 690	254,12	

# Werkzeuge

→werkzeug	Bezeichnung	Artikelnr.	St. Pr. in €
	 Flachmeißel mit Handschutz Chrom-Vanadium Lufthärtestahl, flach/oval 300 mm	KW1090 075	24,12
	 Spitzmeißel mit Handschutz Chrom-Vanadium Lufthärtestahl, 8-Kant, 300 mm	KW1090 108	21,14
	 Sicherheits-Schlosserhammer DIN 1041 deutsche Form mit Stielschutzhülle und Hickory-Stiel, 300 g	KW0800 051	23,78
	 Fäustel DIN 6475 mit geschweiftem Esches- stiel, 1250 g	KW0800 109	30,54
	 MeiBelmeister Zwei Funktionen in einem Werkzeug; zum einhänd- igen Stemmen von Schlit- zen usw., Stahlrohrstiel mit 2-Komponenten-Griff; Kopf schwarz lackiert, 600g	KW080 2181	33,64

→werkzeug	Bezeichnung	Artikelnr.	St. Pr. in €
	<b>Mini-Schlange RS 3 Gelb</b> • Zum Kabel einziehen • Glasfaserband 3 mm • Anfangshülse M5 an beiden Enden • Federführungskopf ø 10 mm • Zubehörfach mit folgendem Inhalt: 1 Federführungskopf ø 7 mm: 1 Kabelzieherstrumpf • 1 Gummi-Griffscheibe, 3 Anfangshülsen • 2 Zugösen • 2 Verbindungshülsen • 2-Komponenten-Kleber		
	 Mini-Schlange RS 3 Gelb 30m Ausführung, 320 x 255 x 70 mm	KW1422 701	204,34
	 Ersatzband inkl. Führungskopf	KW1422 704	92,88
	 RPS für Mini-Schlangen	KW1422 763	42,10
	 Einziehspirale Kunststoff, 15 m, beidsei- tig mit angenieteteter Öse	Ko3962 15013	16,94



→werkzeug	Bezeichnung	Artikelnr.	St. Pr. in €
	 Elektriker-Wasserwaage Type 70 Electric Integr. Metallhülsen zum Anzeichnen der Bohrlöcher Gesamtlänge 43 cm	KW1716 135	67,20
	 Pocket Electric Minifomat- Wasserwaage schnelles und sicheres horizontales Ausrichten von UP-Schal- tern - und Steckdosen	KW1717 775	17,36
	Schnurschlaggerät Standard Alu-Druckguß, mit 20 m Schnur	KW0801 715	21,46
	Kreide für Schnurschlaggerät rot 100g, ölfrei, gut haftend, in Plastikflasche mit Einfüllstutzen	KW0801 724	5,86
	Gipsbecher aus Kunststoff, Ø 127mm	KW0802 323	2,06
	Ringpinsel Ø 24 mm	KW0802 173	1,84
	Metallsägebogen (Taschensäge) Profi-Ausführung, mit Blatt, leichte Ausführung in Spitzenqualität für Holz und Metallsägeblätter	KW0801 741	17,62

→werkzeug	Bezeichnung	Artikelnr.	St. Pr. in €
	 VDE Kabelmesser mit Sicherheitsgriff, stabile, feststehende Klinge	KW0303028	28,08
	 Kabelmesser mit Hakenklinge zum Abmanteln & Abisolieren aller gängigen Rundkabel	KW0304313	41,08
	 Elektriker Klappmesser Klinge aus rostfreiem Stahl, 120mm, ergono- misch, praktische Öse <b>NEU</b>	KW0308270	22,42

Steckdosen Abdeckung			
→abdeckung	Bezeichnung	Artikelnr.	St. Preis in €
	weiß	107620W	5,04
	schwarz	107620S	5,04
	grau	107620G	5,04

Steckdosenbürste			
→bürste	Bezeichnung	Artikelnr.	St. Preis in €
	Steckdosenbürste	107615	8,48

# Werkzeuge

Bezeichnung	Artikelnr.	St. Pr. in €	→werkzeug
SDS-plus Hammerbohrer mit patentiertem 4-fach-Stufenprofil und Hartmetallplatte • geringer Verschleiß • sehr hohe Standzeit • Hochleistungsbohrer zum Hammerbohren in Beton, Naturstein und Mauerwerk			
Hammerbohrer 5 x 110 mm	KW3023 436	5,88	
Hammerbohrer 6 x 110 mm	KW3023 438	5,82	
Hammerbohrer 6 x 160 mm	KW3023 451	6,80	
Hammerbohrer 8 x 110 mm	KW3023 443	7,10	
Hammerbohrer 10 x 160 mm	KW3023 459	8,72	
SDS-plus Hammerbohrer Set, 7-teilig 5, 6, 8 x 110mm 6, 8, 10, 12 x 160mm	KW3063 569	57,26	

Bezeichnung	Artikelnr.	St. Pr. in €	→werkzeug
Hohlbohrkronen M16 komplett • Mit SDS-plus Aufnahmeschaft und Zentrierbohrer			
SDS-plus Aufnahme Ø 68 mm	KW1816 021	77,30	
SDS-plus Aufnahme Ø 80 mm	KW1816 018	87,10	
Blechschälbohrer HSS Tenifer • Gratfreies Bohren/Aufreiben von Blechen, Rohren und Profilen			
Gr. 4 – 20 mm	KW1330 702	21,94	
Gr. 4 – 31 mm	KW1330 704	54,02	
Stufenbohrer für Standard mit 1/4" Bit-Aufnahme, 4-20mm	KW0511 763	81,08	

Bezeichnung	Artikelnr.	St. Pr. in €	→werkzeug
Crimpzange für Aderendhülsen Crimpkopf um 360° frei drehbar, mit 8 Rastpositionen, quadratisches Crimpprofil, hoher Kapazitätsbereich von 0,14 bis 16 mm², Vercrimpen von Aderendhülsen aus nahezu jeder Arbeitsposition möglich	KW9753 18	334,62	 <b>KNIPEX</b>
	<b>NEU</b>		
Drahtseilschere für hochfeste Drahtseile bis Ø 4 mm und Kabel bis Ø 6 mm, Kompakte Größe, geringes Gewicht, hohe Leistungsstärke, 20 % leichteres Schneiden durch hochübersetzte Gelenkkonstruktion, Besonders präzise Schneidführung	KW9562 160	62,98	 <b>KNIPEX</b>
	<b>NEU</b>		
Universalschere mit Crimpfunktion für Aderendhülsen Präzisionsschliff mit Mikroverzahnung für einensauberen Schnitt, Crimpstelle zum Verpressen von Aderendhülsen bis Ø 6 mm mit Kunststoff Gürteltasche, Griff mit Mehrkomponenten-Hülle, glasfaservertärkt, Schneiden aus rostfreiem Stahl, Schneidhärte 56 HRC	KW9505 10SB	42,56	 <b>KNIPEX</b>
	<b>NEU</b>		

Bezeichnung	Artikelnr.	St. Pr. in €	→werkzeug
Aderendhülsen-Presszange selbsteinstellend, Vierkantcrimpung für optimale Kontaktflächen, Selbsteinstellung auf die Hülsegröße	KW0303 027	300,78	 <b>KNIPEX</b>
Aderendhülsen-Presszange selbsteinstellend, Vierkantpressung für optimale Kontaktflächen ungeachtet der Positionierung im Klemmanschluß; Auch geeignet für Twin-Aderendhülsen	KW0304 475	324,42	 <b>KNIPEX</b>
MultiCrimp Crimpzange mit auswechselbaren Einsätzen multifunktional mit Schnellwechseleinsätzen, z.B. Kabelschuhe, Verbinders: 0,5 – 6 mm²; Aderendhülsen: 0,25 – 6 mm²; Flachstecker und Flachsteckhülsen: 0,5 – 6 mm²	KW0306 693	513,06	 <b>KNIPEX</b>
Automatische Abisolierzange MultiStrip 10 vollautomatisch, Anpassung an ein-, mehr-, feindrähtige Leiter mit PVC-Isolationen und mehr, keine Feinjustierung notwendig, mit Drahtschneider, Messerblock/Längenschlag auswechselbar	KW0306 014	169,54	 <b>KNIPEX</b>

	Bezeichnung	Artikelnr.	St. Pr. in €
	VDE Abisolierzange mit Stellschraube zum Einstellen auf den gewünschten Draht- oder Litzendurchmesser	KW0302 193	54,50
	VDE Abisolierzange mit Kabelschere StriX zum Einstellen auf den gewünschten Draht- oder Litzendurchmesser	KW0308 131	100,12
	VDE Abisolierzange zum Abmanteln aller gängigen Rund- und Feuchtraumkabel von Ø 8 bis 13 mm (z.B. NYM-Kabel 3x1,5 mm <sup>2</sup> bis 5x2,5 mm <sup>2</sup> )	KW1346 165	81,10
	Universal-Abmantelwerkzeug ErgoStrip · zum schnellen und präzisen Abmanteln und Abisolieren aller gängigen Rund- und Feuchtraumkabel von Ø 8-13 mm, Datenkabel (CAT5 bis CAT7), Twisted-Pair (UTP/STP) und Koaxial-Kabel (4,8 - 7,5 mm) · Durch die konisch zulaufenden Werkzeugenden können auch tiefliegende Kabeleingänge erreicht werden.	KW1695 01SB	71,86

	Bezeichnung	Artikelnr.	St. Pr. in €
	VDE Flachrundzange mit Schneide für Draht, flachrunde Backen, Greifflächen gezahnt	KW0303 380	48,76
	VDE Flachrundzange mit Schneide gebogen für Draht, flach-runde Backen, Greifflächen gezahnt	KW0302 285	66,72
	VDE Spitzkombizange für alle gängigen Installations- und Reparaturarbeiten	KW0826 145	40,94

	Bezeichnung	Artikelnr.	St. Pr. in €
	VDE Seitenschneider für den universellen Gebrauch 140 mm	KW0304 029	50,06
	VDE Seitenschneider für den universellen Gebrauch 160 mm	KW0302 199	54,08
	VDE Seitenschneider für den universellen Gebrauch 180 mm	KW0303 381	57,82
	X-Cut VDE Kompaktseitenschneider extrem hohe Schneidleistung bei geringem Kraftaufwand, durchgestecktes Gelenk, für alle Drahtsorten einschließlich Pianodraht, 2-K Griffhüllen, 160 mm	KW0307 514	81,62
	VDE Kraft-Seitenschneider für den universellen Gebrauch 180 mm	KW0302 298	70,30
	VDE Kraft-Seitenschneider für den universellen Gebrauch 200 mm	KW0303 382	74,56
	VDE Kraft-Seitenschneider für den universellen Gebrauch 250 mm	KW0304 195	95,32

	Bezeichnung	Artikelnr.	St. Pr. in €
	VDE Elektro-Installationszange Präzisionsschneiden für Kabel bis Ø 15mm z.B. NYM-Kabel bis 5x 2,5mm <sup>2</sup> ; crimpen von Aderendhülsen von 0,5 - 2,5 mm <sup>2</sup> ; 1000V, 2-K Griffhüllen	KW0307509	101,78
	VDE Wasserpumpenzange „Alligator“ durchgestecktes Gelenk, selbstklemmend an Rohren und Muttern	KW0303930	66,10
	VDE Kabelschere bis Ø 15 mm/50 mm <sup>2</sup>	KW0303964	84,76
	VDE Kabelschere mit Doppelschneide bis Ø 20 mm/70 mm <sup>2</sup>	KW0302676	107,88
	Elektronic Super Knips ohne Drahthalter, mittelharter Draht bis Ø 1,2 mm <sup>2</sup>	KW0308168	45,52
	VDE Electronics Super Knips Inox 125mm, mittelharter Draht Ø 1mm, weicher Draht Ø 0,2-1,6mm	KW0308409	47,10

# Minenstifte



→pica

## Pica-Dry Bleistift

- Baumarker für professionelle Handwerker
- Seine spezielle Graphitmine ermöglicht Markierungen auf fast allen Oberflächen, egal ob trocken oder feucht, glatt oder rau, staubig oder ölig • Von glatten Flächen feucht abwischbar
- Farbiger Mine: für helle oder dunkle Oberflächen, wasserlöslich oder wasserfest
- Patentierte integrierte Spitzer im Köcherschoner
- Hochwertige Druckmechanik für automatischen Minenvoschub im Edelstahlrohr
- Extrem langlebig und nachhaltig • Mit Staub- und Näscheschutz

Bezeichnung	Artikelnr.	St. Pr. in €
Pica-Dry Automatic Pen, Farbe: •	KW3030	18,40

## Pica-Dry Longlife Ersatzminen

- Minen sind bereits angespitzt
- In einer praktischen und robusten Kunststoffbox
- Rot und Gelb vor Temperaturen über 40°C schützen

Bezeichnung	Artikelnr.	St. Pr. in €
Ersatzminen, wasserlöslich, 8 Stk. Farben: graphit / rot / gelb	KW4020	8,96
Ersatzminen, wasserlöslich, 10 Stk. Farbe: graphit	KW4030	12,76



→pica

## Pica-Ink Permanent-Marker

- Ideal für schwer zugängliche Stellen
- Schreibt praktisch auf fast allen trockenen Oberflächen
- Praktischer Köcherschoner mit Spezial-Clip für perfekte Ein-Hand-Bedienung
- Permanente Tinte, mit Alkohol/Spiritus von glatten Flächen entfernbar
- Selbst nachstellende, patentierte Edelstahl-Teleskopspitze: bis zu 3-fache Schreibleistung durch die volle Nutzung von 7 mm Abrieb-Länge der Faserspitz, anstatt 2 mm
- Spitze kann um 180° gedreht werden, für ein „zweites Leben“

Bezeichnung	Artikelnr.	St. Pr. in €
Pica-Ink Marker, Farbe: schwarz	KW150012	10,50
Pica-Ink Marker, Farbe: rot	KW150036	10,50



NEU

→pica

## Pica- Master-Set Installateur

- Praktisches & kompaktes Markier-Set
- Inhalt:
  - 1x 3030 Pica-Dry Longlife Automatic Pen
  - 1x 4030 Pica-Dry Ersatzminen-Set Wasserstrahlfest, Blau, Weiß, Grün
  - 1x 150/46 Pica-Ink Tieflochmarker, Schwarz
  - 1x 532/52 Pica Classic INSTANT-WHITE Pen

Bezeichnung	Artikelnr.	St. Pr. in €
Pica-Master-Set Installateur	KW55020	89,36

Bezeichnung	Artikelnr.	St. Pr. in €	→werkzeug
-------------	------------	--------------	-----------

Zimmermannsbleistift	001130	1,68	
<ul style="list-style-type: none"> <li>• Holz</li> <li>• 2-farbig mit Anwander Logo bedruckt</li> <li>• Nicht angespitzt</li> </ul>			

Minenbleistift	001128	26,70	
<ul style="list-style-type: none"> <li>• Metall</li> <li>• 2-farbig mit Anwander Logo bedruckt</li> </ul>			

Ersatzminen für Minenbleistift	001129	10,84	
<ul style="list-style-type: none"> <li>• 4x Grau</li> <li>• 1x Rot</li> <li>• 1x Weiß</li> </ul>			

Meterstab	1123	3,26	
<ul style="list-style-type: none"> <li>• Holz</li> <li>• weiß</li> <li>• 2-farbig mit Anwander Logo bedruckt</li> </ul>			

# Liefer- & Zahlungsbedingungen



## AGB - das Wichtigste in Kürze



### Allgemeines

Unsere Verträge kommen ausschließlich mit Unternehmern i.S. d. § 14 BGB oder Gewerbetreibenden zustande. Bei Vertragsabschluss gelten unsere Allgemeinen Geschäftsbedingungen als vereinbart.

Diese finden Sie ausführlich auf der linken Seite oder Sie können unter [www.anwan.de/agb](http://www.anwan.de/agb) abrufen bzw. senden wir Ihnen diese auf Wunsch gerne in Textform zu.



### Lieferung

ab 99,- € Auftragswert frei Haus  
Unter 99,- € zzgl. 7,50€ Versand- und Verpackungsanteil.  
Auslandsfrachten und Überlängen bitte anfragen.



### Warenrücksendungen

Unfreie Warenrücksendungen werden nicht angenommen. Lagerartikel werden mit 20 % Abschlag bei unversehrter Verpackung zurückgenommen. Sonderbestellungen können leider nicht zurückgenommen werden.



### Geschäftszeiten

Fax / E-mail / Onlineshop: 24 Std.  
Telefonzeiten: Mo – Do: 7.00 bis 17.00 Uhr, Fr: 7.00 bis 15.00 Uhr



### Zahlungsbedingungen

nach Bonitätsprüfung  
Inland: Zahlungsziel, innerhalb 14 Tage 2% Skonto / 30 Tage netto  
per Bankeinzug: 3 % Skonto  
per Nachnahme: zzgl. Nachnahmegebühr 7,50 €



### Preise und Angebote

Alle Preise freibleibend netto zzgl. gesetzl. MwSt. Zwischenverkauf und Selbstbelieferung vorbehalten. Veränderungen im Angebot, technische Änderungen, Irrtümer und Liefermöglichkeiten vorbehalten. Entsorgungspauschale ist im Preis enthalten. Bei Artikel mit Metallanteil wird zum Basispreis zusätzlich der Metallanteil berechnet.

Mit dem Erscheinen dieser Ausgabe verlieren alle früheren Ausgaben unserer Preislisten ihre Gültigkeit. Aktuelle Preisänderungen unter: [www.shop.anwan.de](http://www.shop.anwan.de)



### Mängelhaftung

Bei berechtigten Mängelrügen hat der Verkäufer das Recht nach seiner Wahl, die Mängel zu beseitigen oder in angemessener Frist kostenlos Ersatz zu leisten. Zur Mängelbeseitigung hat der Käufer dem Verkäufer die nach möglichem Ermessen erforderliche Zeit und Gelegenheit zu gewähren, insbesondere den beanstandeten Gegenstand oder Muster davon zur Verfügung zu stellen, andernfalls entfällt die Gewährleistung. Erklärt der Verkäufer, dass er Ersatz liefern will, so ist vorher die mangelhafte Sache zurückzugewähren. Durch etwa seitens des Käufers oder Dritter unsachgemäß vorgenommene Änderungen und Instandsetzungsarbeiten an der Ware wird die Haftung für die daraus entstehenden Folgen aufgehoben. Ausdrücklich ausgeschlossen wird der Anspruch auf Schadenersatz und auf Ersatz von vergeblichen Aufwendungen. Die Auswechselkosten im Rahmen eines Umtausches, einer Nachbesserung, einer Nachlieferung bzw. bei einer Rücknahme werden nicht übernommen; bzw. werden komplett ausgeschlossen und gehen auf Lasten des Käufers über.



### Impressum

Anwander GmbH • Geretsriederstr. 18 • 84478 Waldkraiburg  
verkauf@anwan.de • Tel. 0 86 38/88 55 99-0 • Fax 0 86 38/88 55 99-9  
Geschäftsführer: Günter Anwander • HRB 17391 Traunstein

# Allgemeine Geschäftsbedingungen seit dem 6.5.2021

## 1. Gültigkeit

Diese Bedingungen sind nur zur Verwendung im Geschäftsverkehr gegenüber Unternehmern bestimmt. Sie gelten für alle Verträge, Lieferungen und sonstige Leistungen, einschließlich Beratungsleistungen, sofern sie nicht mit der ausdrücklichen Zustimmung des Verkäufers abgeändert oder ausgeschlossen werden. Nach dem einmaligen Einbeziehen in den Vertragsabschluss gelten diese Bedingungen auch für alle zukünftigen Verträge, selbst wenn im Einzelfall nicht ausdrücklich darauf Bezug genommen wird. Es gelten ausschließlich diese Allgemeinen Verkaufsbedingungen. Abweichende Bedingungen des Käufers, die der Verkäufer nicht ausdrücklich anerkennt, sind für den Verkäufer unverbindlich, auch wenn er ihnen nicht ausdrücklich widerspricht. Änderungen und Ergänzungen erfolgen durch die Geschäftsführung. Mündliche Vereinbarungen oder Erklärungen anderer Personen, die hierzu von dem Verkäufer nicht besonders bevollmächtigt sind, sind nur wirksam, wenn sie schriftlich von der Geschäftsführung des Verkäufers bestätigt werden.

## 2. Angebot und Vertragsabschluss

Angebote sind stets freibleibend. Die zum Angebot gehörenden Unterlagen, wie z.B. Katalog, oder Prospekte sowie Abbildungen, Zeichnungen und Maßangaben sind, soweit nicht anders vereinbart, nur annähernde Beschreibungen. Optische und technische Änderungen durch die Hersteller und Druck- bzw. Schreibfehler bleiben vorbehalten. Soweit Verkaufsstellen oder Handelsvertreter mündlich von diesen Bedingungen abweichende Nebenabreden treffen oder Zusicherungen abgeben, die über die gewöhnliche Beschaffenheit des Liefergegenstandes hinausgehen, bedürfen diese stets der schriftlichen Bestätigung des Geschäftsführers des Verkäufers. Die mündliche, schriftliche oder in Textform beim Verkäufer eingehende Bestellung des Käufers ist ein verbindliches Angebot zum Abschluss eines Kaufvertrages. Bei Bestellungen auf Grund von uns herausgegebenen Unterlagen (Katalog, Internetseite, Prospekte etc.) nehmen wir das Angebot zum Abschluss des Kaufvertrages in der Regel mündlich oder konkludent durch Bereitstellen der Ware zur Auslieferung an. Bei Sonderbestellungen und Bestellungen von Waren, die auf Wunsch des Käufers konfektioniert werden, kommt ein wirksamer Vertrag erst durch die in Textform gefasste Auftragsbestätigung des Verkäufers zustande.

## 3. Änderungen

wegen Störungen in der Sphäre des Verkäufers: Der Verkäufer übernimmt kein Beschaffungsrisiko. Er ist berechtigt, vom Vertrag zurückzutreten, soweit er trotz des vorherigen Abschlusses eines entsprechenden Einkaufsvertrages seinerseits den Liefergegenstand nicht erhält; die Verantwortlichkeit des Verkäufers für Vorsatz oder Fahrlässigkeit bleibt unberührt. Der Verkäufer wird den Käufer unverzüglich über die nicht rechtzeitige Verfügbarkeit des Liefergegenstandes informieren und, wenn er zurücktreten will, das Rücktrittsrecht unverzüglich ausüben; der Verkäufer wird dem Käufer im Falle des Rücktritts die entsprechende Gegenleistung unverzüglich erstatten. Wegen Störungen in der Sphäre des Käufers: Der Verkäufer ist berechtigt nach Vertragschluss und vor Auslieferung der Ware nach seiner Wahl vom Käufer die Leistung zum Zug oder eine angemessene Sicherheitsleistung zu verlangen, wenn dem Verkäufer nachträglich bekannt wird, dass beim Käufer bereits zum Zeitpunkt des Vertragsschlusses Zweifel an der Kreditwürdigkeit bestanden und diese Zweifel bis zur Auslieferung fortbestehen. Verweigert der Käufer die Leistung zum Zug oder die geforderte Sicherheitsleistung, ist der Verkäufer berechtigt, vom Vertrag ganz oder teilweise zurückzutreten.

4. Lieferbedingungen Mündliche oder in Textform angegebene Liefertermine sind stets unverbindlich. Verbindliche Liefertermine können mündlich nur durch den Geschäftsführer des Verkäufers oder durch einen von ihm schriftlich Bevollmächtigten erklärt werden. Verbindliche Liefertermine in Textform müssen den ausdrücklichen Zusatz „verbindlich“ enthalten. Abrufaufträge sind in Textform zu erteilen. Teillieferungen sind in zumutbarem Umfang zulässig. Befindet sich der Verkäufer in Lieferverzögerung, so kann der Käufer aus diesem Grund nur dann vom Vertrag zurücktreten, wenn er dem Verkäufer erfolglos eine angemessene Nachfrist zur Lieferung gesetzt hat. Angemessen ist in der Regel eine Frist von 5 Wochen. Verbindliche oder wirksam gesetzte Lieferfristen sowie Nachfristen verlängern sich angemessen bei höherer Gewalt und allen unvorhergesehenen, nach Vertragsabschluss eingetretenen Hindernissen, die der Verkäufer nicht zu vertreten hat, soweit solche Hindernisse nachweislich auf die Lieferung des verkauften Gegenstandes von erheblichem Einfluss sind. Dies gilt auch dann, wenn diese Umstände bei den Lieferanten des Verkäufers und deren Unterprioritäten eintreten. Beginn und Ende derartiger Hindernisse teilt der Verkäufer dem Käufer baldmöglichst mit. Sobald sich der Käufer mit einer Zahlung aus dieser oder einer anderen Lieferung in Verzug befindet, ist der Verkäufer berechtigt, jede weitere Lieferung oder Teillieferung zurückzuhalten, bis sämtliche offene Rechnungen aus der Geschäftsbeziehung beglichen sind.

## 5. Versand und Gefahrübergang

Die Lieferung erfolgt ab Werk bzw. ab Lager und auf Gefahr des Käufers. Mündlich abweichende Vereinbarungen hiervon sind mit dem Geschäftsführer oder einem von ihm schriftlich Bevollmächtigten zu treffen. Versandweg und -mittel sind, wenn nicht anders vereinbart der Wahl des Verkäufers überlassen. Die Ware wird auf Wunsch und Kosten des Käufers versichert. Der Käufer ist verpflichtet einen Transportschaden an der Ware unverzüglich nach Eintreffen, also in der Regel innerhalb von 24 Stunden während des ordnungsgemäßen Geschäftsgangs dem Verkäufer unter Darlegung des Schadensbildes in Textform formlos mitzuteilen. Zeigt der Käufer einen Transportschaden verspätet an, so kann er gegen den Verkäufer selbst keine Ansprüche aus dem erlittenen Schaden (z.B. wegen unzureichender Verpackung) geltend machen, es sei denn, der Verkäufer haftet wegen Vorsatzes oder wegen schuldhafter Verletzung von Leben, Körper oder Gesundheit unbeschränkt. Etwaige Ansprüche gegen den Versicherer bleiben hiervon unberührt. Wird der Versand auf Wunsch oder aus Verschulden des Käufers verzögert, so lagert die Ware auf Kosten und Gefahr des Käufers in diesem Fall steht die Anzeige der Versandbereitschaft dem Versand gleich. Die Gefahr geht mit der Übergabe der Ware, auch bei Rücksendungen, an einen Spediteur oder Frachtführer, spätestens jedoch mit dem Verlassen des Lagers, auf den Käufer über.

## 6. Preise und Zahlung

Die Preise verstehen sich netto zzgl. der MwSt. in der jeweiligen gesetzlichen Höhe in EURO. Die Zahlung ist sofort nachdem der Verkäufer seine Leistung erbracht hat zur Zahlung fällig. Der Verkäufer ist berechtigt, seine Forderungen aus Lieferungen und Leistungen gegen Käufer im Rahmen des Factoring abzutreten. Sämtliche Zahlungen sind mit schuldbeitragsfreiender Wirkung ausschließlich an die Bankverbindungen der Coface Finanz GmbH, Isaac-Fulda-Allee 1, 55124 Mainz, zu leisten, an die wir unsere gegenwärtigen und künftigen Ansprüche aus unserer Geschäftsverbindung abgetreten haben. Befindet sich der Käufer uns gegenüber mit irgendwelchen Zahlungsverpflichtungen im Verzug, so werden alle bestehenden Forderungen sofort fällig. Ein in der Rechnung angegebenes Zahlungsziel schiebt die Fälligkeit nicht hinaus. Bei Zahlungen auf Rechnung innerhalb von 14 Tagen darf ein Skontobetrag in Höhe von 2% vom Rechnungsbetrag abgezogen werden. Erteilt der Käufer bei Vertragsabschluss eine Bankeinzugsermächtigung, zieht der Verkäufer bzw. dessen Factor den Rechnungsbetrag abzüglich eines Skontos in Höhe von 3% innerhalb 14 Tage nach Übergabe der Ware ein. Bei Zahlungszielüberschreitungen können Skontoabzüge nicht anerkannt werden. Skonti werden nicht gewährt, wenn sich der Käufer mit der Bezahlung früherer Lieferungen im Rückstand befindet. Ist Nachnahme vereinbart, hat der Käufer die jeweils erforderliche Nachnahmegebühr (derzeit 7,50 €) zu tragen. Guthaben aus Gutschriften werden nicht in bar ausbezahlt, sondern mit Warenlieferungen verrechnet. Die Aufrechnung mit etwaigen nicht anerkannten oder nicht rechtskräftig festgestellter Gegenansprüche des Käufers ist ausgeschlossen. Zahlungen dürfen an Angestellte des Verkäufers nur erfolgen, wenn diese eine gültige Inkasso-Vollmacht vorweisen.

## 7. Eigentumsvorbehalt

Kontokorrent: Der Verkäufer behält sich das Eigentum an der Ware vor, bis seine sämtlichen Forderungen gegen den Käufer aus der Geschäftsverbindung einschließlich der künftig entstehenden Forderungen auch aus gleichzeitig oder später abgeschlossenen Verträgen beglichen sind. Dies gilt auch dann, wenn einzelne oder sämtliche Forderungen des Verkäufers in eine laufende Rechnung aufgenommen wurden und der Saldo gezogen und anerkannt ist. Herausgabe: Bei Verletzung wichtiger Vertragspflichten, insbesondere bei Zahlungsverzug, ist der Verkäufer zur Rücknahme der Ware nach Rücktritt berechtigt, und ist der Käufer zur Herausgabe verpflichtet. Der Käufer hat zu diesem Zweck dem Verkäufer auch zwecks Sicherstellung der Waren letzterem oder seinem Beauftragten unwiderruflich das Betreten der Räume zu gestatten, in denen sich die Waren des Verkäufers befinden. Bis zur Herausgabe hat der Käufer die unter Eigentum oder Miteigentum des Verkäufers stehenden Waren für diesen getrennt von anderen Waren zu lagern, als Eigentum (Miteigentum) des Verkäufers zu kennzeichnen, sich jeder Verfügung darüber zu enthalten und dem Verkäufer ein Verzeichnis dessen Eigentums (Miteigentums) zu übergeben. Der Verkäufer ist nach Rücknahme berechtigt die Ware freihändig ohne vorherige Fristsetzung zu verkaufen oder versteigern zu lassen. Die Zurücknahme der Vorbehaltsware erfolgt zu dem erzielten Erlös höchstens jedoch zu den vereinbarten Lieferpreisen. Weitergehende Ansprüche auf Schadenersatz, insbesondere entgangenen Gewinn, bleiben vorbehalten. Versicherung: Der Käufer ist verpflichtet die Ware gegen Feuer- und Diebstahlgefahr zu versichern und dem Verkäufer auf Verlangen den Abschluss der Versicherung nachzuweisen. Alle Ansprüche an den Versicherer aus diesem Verträge hinsichtlich der unter Eigentumsvorbehalt gelieferten Waren gelten als an den Verkäufer abgetreten. Pfändungen und Eingriffe Dritter Bei Pfändungen oder sonstigen Eingriffen Dritter hat der Käufer den Verkäufer mittels Übersendung eines Pfändungs-Protokolls sowie einer eidesstattlichen Versicherung über die Identität des gepfändeten Gegenstandes schriftlich zu benachrichtigen.

Weiterveräußerung Der Käufer ist berechtigt die Ware im ordentlichen Geschäftsgang weiterzuveräußern unter der Voraussetzung, dass die Forderungen aus dem Weiterverkauf wie folgt auf den Verkäufer übergehen: Der Käufer tritt dem Verkäufer bereits jetzt alle Forderungen mit sämtlichen Nebenrechten ab, die ihm aus der Weiterveräußerung gegen den Abnehmer oder gegen Dritte erwachsen, und zwar gleichgültig, ob die Vorbehaltsware ohne oder nach Verarbeitung weiterverkauft wird. Der Verkäufer nimmt die Abtretung an. Zur Einziehung dieser Forderungen ist der Käufer auch nach der Abtretung ermächtigt. Der Verkäufer verpflichtet sich, die Forderungen nicht einzuziehen, so lange der Käufer seinen Zahlungsverpflichtungen ordnungsgemäß nachkommt. Auf Verlangen des Verkäufers ist der Käufer verpflichtet, die Abtretung seinen Kunden bekanntzugeben und ihm die zur Geltendmachung seiner Rechte gegen seinen Kunden erforderlichen Auskünfte zu geben sowie die notwendigen Unterlagen auszuhandigen. Weiterverarbeitung, Vermischung und Verbindung Wird die Ware zusammen mit anderen Waren, die dem Verkäufer nicht gehören, weiterverkauft, so gilt die Forderung des Käufers gegen den Abnehmer in Höhe des zwischen Verkäufer und Käufer vereinbarten Lieferpreises als abgetreten. Bei- und Verarbeitung der Vorbehaltswaren erfolgen für den Verkäufer als Hersteller im Sinne von § 950 BGB, ohne diesen zu verpflichten. Die verarbeitete Ware gilt als Vorbehaltsware im Sinne dieser Bedingungen. Wird die Vorbehaltsware mit anderen, dem Verkäufer nicht gehörenden Gegenständen verarbeitet, oder trennbar vermischt, so erwirbt der Verkäufer das Miteigentum an der neuen Sache im Verhältnis des Rechnungswertes der Vorbehaltsware zum Rechnungswert der anderen, verwendeten Waren zum Zeitpunkt der Verarbeitung oder Vermischung. Die so entstandenen Miteigentumsrechte gelten als Vorbehaltsware im Sinne dieser Bedingungen. Werden die Waren des Verkäufers mit anderen beweglichen Gegenständen zu einer einheitlichen Sache verbunden oder vermischt, und ist die andere Sache als Hauptsache anzusehen, so gilt als vereinbart, dass der Käufer dem Verkäufer anteilmäßig Miteigentum überträgt, soweit die Hauptsache ihm gehört. Für die durch die Verarbeitung und die Verbindung sowie Vermischung entstehende Sache gilt im übrigen das Gleiche wie für die Vorbehaltsware. Wird die Vorbehaltsware in das Grundstück eines Dritten oder sonst wie eingebaut, so tritt der Käufer den jeweils erstrangigen Teil seiner Werklohnforderung oder seiner Forderung aus sonstigen Rechtsgründen in Höhe des Rechnungswertes des Verkäufers für die Vorbehaltsware an diesen im Voraus ab. Der Verkäufer nimmt die Abtretung an. Freigabe der Sicherheiten Der Verkäufer verpflichtet sich, die ihm zustehenden Sicherheiten insoweit freizugeben, als ihr Wert die zu sichernden Forderungen, soweit diese noch nicht beglichen sind, um mehr als 25% übersteigt.

## 8. Umtausch und Rücknahme auf Kulanz

In gesondert vereinbarten Fällen kann der Käufer mit dem Verkäufer ein Umtauschrecht oder die Rücknahme von ordnungsgemäß und mangelfrei gelieferter Ware vereinbaren. Der Umtausch oder die Rücknahme kann nur mit dem Geschäftsführer des Verkäufers oder einem von ihm schriftlich Bevollmächtigten vereinbart werden und wird nur unter der Voraussetzung gewährt, dass der Käufer die Kosten des Umtauschs bzw. der Rücknahme (Transportkosten und Bearbeitungsgebühr in anfallender Höhe) trägt. Im Falle des Umtauschs wird die neue Ware frühestens nach Eintreffen und Überprüfen der alten Ware ausgeliefert. Stellt der Verkäufer nach Eintreffen der Ware unverzüglich, also in der Regel innerhalb von 24 Stunden während des ordnungsgemäßen Geschäftsgangs Beschädigungen an dieser fest, kann er den Umtausch oder die Rücknahme verweigern. Der Käufer hat dann die Ware auf seine Kosten wieder abzuholen und zu bezahlen. Im Falle der ordnungsgemäßen Rückgabe der Ware hat der Käufer keinen Anspruch auf Rückzahlung des Kaufpreises oder Freistellung von der Forderung in Höhe des Rechnungsbetrages, sondern nur einen Anspruch auf Ausstellung einer Gutschrift in Höhe der Forderung abzüglich der Kosten der Rücknahme (Transportkosten und Bearbeitungsgebühr). Die Auswechsellasten im Rahmen eines Umtauschs, einer Nachbesserung, einer Nachlieferung bzw. bei einer Rücknahme werden nicht übernommen; bzw. werden komplett ausgeschlossen und gehen auf Lasten des Käufers über.

## 9. Garantie und Mängelhaftung

Herstellergarantie Der Verkäufer selbst gibt keine Garantie auf die von ihm an den Käufer gelieferten Waren. Sofern der Hersteller Garantien einräumt, gibt der Verkäufer diese unverändert unter den der Ware beigefügten Garantiebedingungen des Herstellers weiter, ohne hieraus selbst verpflichtet zu sein. Abweichungen für die Garantieübernahme gelten nur, wenn sie schriftlich vereinbart sind. Gewährleistung des Verkäufers Der Verkäufer beschränkt die gesetzliche Gewährleistungsfrist für die von ihm gelieferte Ware auf 12 Monate ab Übergabe der Ware. Der Käufer hat die empfangene Ware unverzüglich, also in der Regel innerhalb von 24 Stunden während des ordnungsgemäßen Geschäftsgangs auf Menge und Beschaffenheit zu untersuchen. Die Untersuchungsfrist umfasst auch die technische Prüfung der Funktionsfähigkeit, soweit dies dem Käufer zumutbar ist. Ist dem Käufer die Prüfung der technischen Funktionsfähigkeit nicht unverzüglich zuzumuten, so hat er die Prüfung vorzunehmen bevor er die Ware verarbeitet, vermischt, ein- oder umbaut.

Offensichtliche Mängel hat der Käufer unverzüglich nach Eintreffen der Ware durch eine Mitteilung an den Verkäufer zu rügen. Verdeckte Mängel hat der Käufer unverzüglich nach Feststellung durch Mitteilung an den Verkäufer zu rügen. Verspätete Rügen von offensichtlichen, festgestellten oder ohne Fahrlässigkeit erkennbaren Mängeln entbinden den Verkäufer von seiner Gewährleistungspflicht. Der Käufer ist nicht berechtigt, die Ware, bei der er einen Mangel geltend macht, unaufgefordert an den Verkäufer zurückzusenden. Erfolgt die Rücksendung auf Verlangen des Verkäufers, so ist der Lieferschein (Packzettel) der Sendung beizufügen. Ergibt sich bei einer Rücksendung von Waren, dass die Beanstandung zu Unrecht erfolgt ist, so ist der Verkäufer berechtigt, nicht nur die Kosten für den Versand, sondern auch eine angemessene Vergütung für die Prüfung der Waren zu berechnen. Bei berechtigten Mängelrügen hat der Verkäufer das Recht nach seiner Wahl, die Mängel zu beseitigen oder in angemessener Frist kostenlos Ersatz zu leisten. Zur Mängelbeseitigung hat der Käufer dem Verkäufer die nach möglichem Ermessen erforderliche Zeit und Gelegenheit zu gewähren, insbesondere den beanstandeten Gegenstand oder Muster davon zur Verfügung zu stellen, andernfalls entfällt die Gewährleistung. Erklärt der Käufer, dass er Ersatz liefern will, so ist vorher die mangelfahe Sache zurückzugewähren. Durch etwa seitens des Käufers oder Dritter unsachgemäß vorgenommene Änderungen und Instandsetzungsarbeiten an der Ware wird die Haftung für die daraus entstehenden Folgen aufgehoben. Ausdrücklich ausgeschlossen wird der Anspruch auf Schadenersatz und auf Ersatz von vergeblichen Aufwendungen. Der Käufer hat das Recht vom Vertrag zurückzutreten oder Minderung des Kaufpreises zu verlangen, wenn die Nacherfüllungsversuche des Verkäufers zweimal erfolglos bleiben, oder der Verkäufer die Nacherfüllung verweigert. Im Falle des Rücktritts kann der Verkäufer vom Käufer Nutzungserschädigung nach §§ 346, 347 BGB verlangen.

## 10. Haftung des Verkäufers

In Fällen der Verletzung von Leben, Körper oder Gesundheit und nach dem Produkthaftungsgesetz, sowie wenn wir oder unsere Erfüllungsgehilfen oder Vertreter vorsätzlich eine Pflicht verletzt haben, haften wir unbeschränkt nach den gesetzlichen Bestimmungen. In allen anderen Fällen beschränkt sich unsere Haftung auf den vertragstypischen und vorhersehbaren Schaden. Soweit uns, unseren Erfüllungsgehilfen oder Vertretern nur leicht fahrlässige Pflichtverletzung vorwerfbar ist, haften wir nur bei Verletzung wesentlicher Vertragspflichten für den vertragstypischen und vorhersehbaren Schaden. Die Haftung für Schäden durch die Ware an anderen Rechtsgütern des Käufers, z.B. Schäden an anderen Sachen, oder Aufwendungsersatzansprüche sind ganz ausgeschlossen, es sei denn, es gilt Satz 1 oder es ist uns, unseren Erfüllungsgehilfen oder Vertretern grobe Fahrlässigkeit vorwerfbar. Im Falle einer Inanspruchnahme des Verkäufers aus Mängelhaftung nach Ziffer 8 oder wegen einer Pflichtverletzung nach den vorstehenden Regelungen in Ziffer 9, ist ein Mitschulden des Kunden angemessen zu berücksichtigen. Eine Änderung der Beweislast zum Nachteil des Kunden ist mit den vorstehenden Regelungen nicht verbunden.

## 11. Erfüllungsort, Gerichtsstand, anzuwendendes Recht

Ist der Käufer Kaufmann im Sinne des HGB, eine juristische Person des öffentlichen Rechts oder ein öffentlich-rechtliches Sondervermögen, gilt unser Firmensitz (Hauptniederlassung Waldkraiburg) als Erfüllungsort und Gerichtsstand bei allen sich aus dem Vertragsverhältnis ergebenden Streitigkeiten als vereinbart. Der Verkäufer ist berechtigt, am Hauptsitz des Käufers zu klagen. Im Falle der Abtretung der Forderungen durch den Verkäufer im Rahmen des Factoring, hat auch der Factor das Wahlrecht unter diesen beiden Gerichtsständen. Das Vertragsverhältnis unterliegt für beide Teile ausschließlich dem deutschen Recht unter Ausschluss des UN-Kaufrechts.

## 12. ODR-Verordnung

Zur außergerichtlichen Beilegung von verbraucherrechtlichen Streitigkeiten betreffend vertragliche Verpflichtungen, die aus Online-Kaufverträgen erwachsen, hat die Europäische Union eine Online-Plattform („OS-Plattform“) eingerichtet, an die Sie sich voraussichtlich ab dem 15. Februar 2016 wenden können. Die Plattform finden Sie unter <https://ec.europa.eu/consumers/odr/>. Unsere Emailadresse lautet: [verkauf@anwan.de](mailto:verkauf@anwan.de)

Stand: 06.05.2021



**Anwan.der**  
Elektrofachgroßhandel

... Ihr Erfolg ist unser Ziel!

Verkauf Zentrale/Süd

Tel. 0 86 38/88 55 99-0

Fax 0 86 38/88 55 99-9

Verkauf Mitte Süd

Tel. 0 98 72/956 956-5

Fax 0 98 72/956 956-8

Verkauf West

Tel. 0 26 89/95 83 63

Fax 0 26 89/95 83 91



08638/88 55 99-0



verkauf@anwan.de



Geretsrieder Str. 18, 84478 Waldkraiburg

Neuheiten  
& Bestseller



TRACK Strahler



DEKO Sicherheitsleuchten

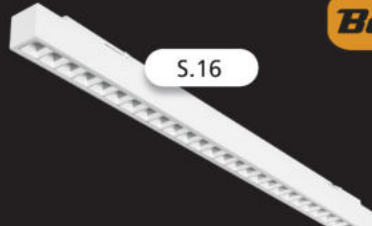

MANGA II LED

**Benc Lichttechnik**



ZEON LED

Neuheiten  
& Bestseller



55x55 BWM UP



USB Steckdosen



LED Dimmer



USB Adapter

**BEKA**

Neuheiten  
& Bestseller



Stromzähler



Wandverteiler



Überspannungsschutz

**AXUM**  
Blitzschutz

Neuheiten  
& Bestseller



Objektrohr Kl. 22332



Objektrohr Kl. 33332

**ANKER**



www.anwan.de



www.shop.anwan.de



www.facebook.com/AnwanderGmbH