



Fachversand für Praxis und Klinik



Tausende Artikel vorrätig.
Großes Team, viel Know-how, immer für Sie da.



Beratung mit Herz und Verstand



Wir beraten Sie telefonisch.
Unser Außendienst besucht Sie aber auch
gerne in Ihrer Praxis.



Gebührenfrei anrufen aus
dem deutschen Festnetz:
0800 - 83 93 93 0

Zimeda Deutschland

Zimeda GmbH & Co.KG
Dr.-Emil-Brichta-Str. 3
94036 Passau

Öffnungszeiten telefonische
Auftragsannahme:
Mo. - Do. 07:30 - 17:00 h
Fr. 07:30 - 15:30 h

Tel: +49 - 851 - 95 97 30
Fax: +49 - 851 - 95 97 398
Fax: +49 - 851 - 95 97 399
E-Mail: info@zimeda.eu
www.zimeda.eu

Zimeda Österreich

Zimeda GmbH & Co.KG
Dietzendorfer Straße 1
4092 Esternberg

Öffnungszeiten telefonische
Auftragsannahme:
Mo. - Do. 07:30 - 17:00 h
Fr. 07:30 - 15:30 h

Tel: +43 - 7714 - 20 20 2
Fax: +43 - 7714 - 20 20 215
E-Mail: info@zimeda.eu
www.zimeda.eu

Es gelten unsere allgemeinen Verkaufs- und Lieferbedingungen, die wir Ihnen auf Wunsch gerne zusenden. Irrtum und Druckfehler vorbehalten.
Alle Preisangaben zuzügl. der ges. MwSt. Ab € 90,- (bzw. 120 € / Österreich) Netto-Warenwert liefern wir frei Haus.



Praxiseinrichtungen



- Individuell geplante Praxiseinrichtungen für Neugründungen oder Umbauten
- Prozess-Management
- Helle Köpfe und versierte Handwerker
- Eigenleistungen möglich

Service für Medizin- und Rehathechnik



Stefanie Liepold und Franz Steinleitner
Medizintechnik-Service



- Herstellerunabhängige Prüfung, Wartung und Reparatur vor Ort oder in unserem Service-Zentrum Passau
- Leihgeräte für die Zeit der Reparatur
- Wir erinnern Sie an die nächste technische Prüfung

Wir beraten Sie gerne:

in Österreich: +43 - 7714 - 20 20 2

in Deutschland: +49 - 851 - 95 97 30



Zimeda-Team Medizintechnik

Martin
Knödseder

Vertriebsleiter

Gabriela
Jauernig

Medizintechnik
Vertrieb
Innendienst

Jan
Wiederer

Medizintechnik
Vertrieb
Außendienst

Teresa
Heitzmann

Medizintechnik
Vertrieb
Innendienst

Ramona
Scheiben-
zuber

Medizintechnik
Service und
Vertrieb
Innendienst

Bernhard
Hien

Leitung
Medizintechnik



Zimeda-Team Ärztebedarf

Irina
Schneider

Ärztebedarf
Vertrieb
Innendienst

Sabine
Lemke

Ärztebedarf
Vertrieb
Innendienst

Brigitte
Aschenbrenner

Ärztebedarf
Vertrieb
Innendienst

Nicole
Stolper

Ärztebedarf
Vertrieb
Innendienst

Peter
Sagner

Ärztebedarf
Vertrieb
Innendienst



Seite 10 – 51

Praxishygiene



OP- & Untersuchungshandschuhe
Desinfektions- & Reinigungsmittel für Haut, Flächen & Instrumente
Spender & Instrumentenwannen
Alles für die Praxis gemäß TRBA 250
Papierhandtücher, Liegenrollen
Entsorgung
Hygiene im OP

Seite 52 – 59

Injektion/Infusion



Setzen Sie auf Sicherheit – Sicherheitskanülen gemäß TRBA 250
Spritzen & Kanülen
Insulin- & Tuberkulinspritzen
Infusionsgeräte
Weiteres Zubehör wie Verschlussstopfen, Heidelberger Verlängerung

Seite 60 – 84

Labor



Alles von A – Z
Alkoholtupfer – Zählkammern

Seite 85 – 107

Diagnostik



Blutdruckmessgeräte
Stethoskope
Reflexhämmer
Diagnostikinstrumente
Hörtestgeräte
Sehtestgeräte, Sehprobentafeln, LEA-Teste
Alles rund ums Messen & Wiegen
Fieberthermometer
Batterien

Seite 108 – 122

Notfall / Überwachung



Notfalltaschen & -koffer
Beatmung
Absaugpumpen
Verbandschränke & -koffer
Patientenüberwachung

Seite 123 – 159

Medizintechnik



Defibrillatoren
EKG-Geräte & Zubehör
Spirometriegeräte
Sonografie & Zubehör
HF-Chirurgie
OP-Leuchten
Röntgen
Physikalische Therapie

Seite 160 – 193

Instrumente / Sterilisation



Einmalinstrumente
Scheren, Pinzetten, Spekula – alles was Sie in der täglichen Praxis benötigen
Schalen & Tablett für Ihre Instrumente
Reinigungs- & Desinfektionsautomaten
Ultraschallreinigung
Sterilisation & Prozessdokumentation

Seite 194 – 243

Praxiseinrichtung



Liegen, Hocker & Stühle in großer Auswahl
Untersuchungs- & Behandlungsstühle
Praxistextilien & Lagerungshilfen
Infusionsständer
Raumteilung
Wagen für jeden Praxisbereich
Kartei- & Flügeltüreschränke
Alles für die Patientenorganisation
Arztaschen

Seite 244 – 247

IGeL – Individuelle Gesundheitsleistungen / Naturheilkunde



Akupunktur
Schmerztherapie
Therapie- & Untersuchungsgeräte

Seite 248 – 291

Sprechstundenbedarf



Eigenmarke COM-TeX®
Binden
Pflaster
Moderne Wundversorgung (S. 277 – 285)
Nahtmaterial
Verbandschienen usw.



Lokal erfolgreich.
Im Verbund
unschlagbar.

Qualität



- Ausgewählte Qualitätsprodukte

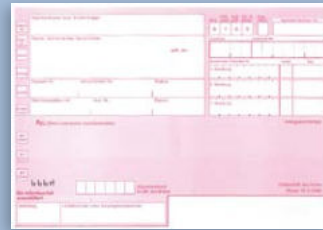

- Sprechstundenbedarf:
Wir übernehmen für Sie die Abrechnung

360°

Kundennähe + Beratung

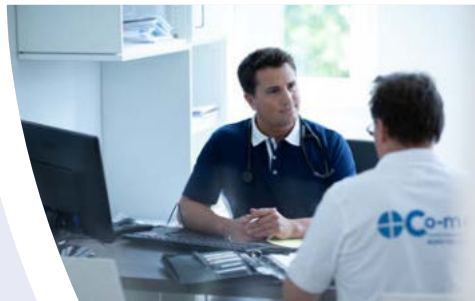

- Planung und Einrichtung Ihrer Praxis
- Günstige Finanzierungsmöglichkeiten

- Medizinische Fortbildungen und Schulungen
- Hygienemanagement
- Praxisbegehungen
- Erstellung individueller Hygienepläne



Mehr als 200 Markenlieferanten schätzen die Kompetenz eines ortsnahen Fachhandels. Als leistungsstarke Kooperation medizintechnischer Fachgeschäfte ist die Co-med der größte Fachhandelsverbund und Partner von mehr als 100.000 Praxen.

Service



- Ortsnaher technischer Service/Wartungen
- Sicherheits-/Messtechnische Kontrollen
- Leihgeräte
- Sonden-Reparatur
- MTK-/STK-Prüfungen
- Einweisung nach MPG



360°

Ihren kompetenten Co-med Fachhändler finden Sie über 50 mal in ganz Deutschland. Auch in Ihrer Nähe.
Alles über die Co-med unter www.co-med.de

- Verbundeigenes Logistikzentrum
- Mehr als 20.000 Produkte
- Direktlieferung in die Praxis



Vollversorgung



CORONA **Schutzartikel**

Aufgrund der Corona-Krise kann es zu Lieferengpässen und Preisänderungen bei bestimmten Produkten kommen.

Betroffen davon sind: Desinfektionsmittel, Schutzbekleidung (Handschuhe, Mundschutz, Schutzkittel usw.)

Fragen Sie aktuelle Tagespreise an oder besuchen Sie unseren Webshop.

www.co-med.de

Praxisbedarf und Medizintechnik zeitsparend und komfortabel online bestellen.

Alles für Ihre Praxis!

Top-Produkte & umfassende Serviceleistungen für einen effizienten Praxisbetrieb.

Jetzt informieren & anfragen



Technischer Service und Medizinprodukte-Einweisung direkt vor Ort



Versandkostenfreie Lieferung ab 90,- EUR*



Entdecken Sie passendes Zubehör

- Optionales und notwendiges Zubehör direkt am Artikel



Buchen Sie unsere Serviceleistungen

- Einweisung, STK, MTK, Geräteeinrichtung, Hygieneberatung & mehr im Online-Shop buchbar

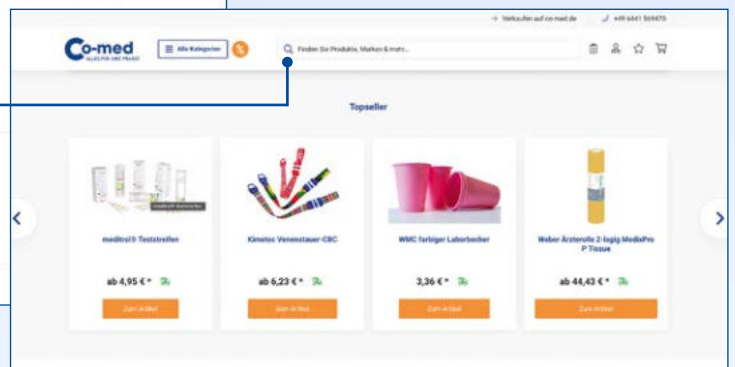
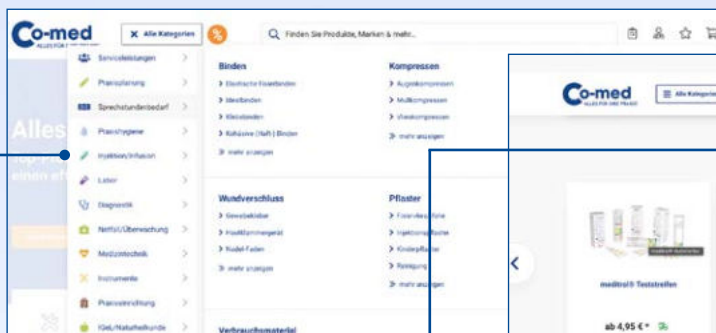

Filtern Sie nach Ihren Suchkriterien

- Schnell relevante Suchergebnisse mit Filtern (z. B. steril)

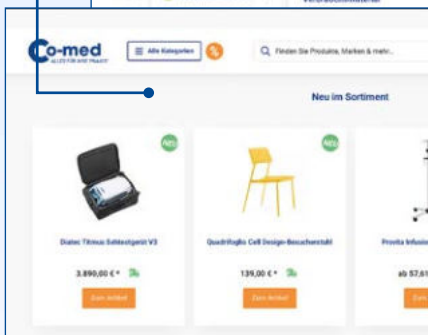

In unserem Online-Shop mit über 20.000 Artikeln ermöglichen wir Ihnen einen komfortablen Praxiseinkauf.

Das bedeutet für Sie: Noch einfacher und schneller bestellen bei gleichzeitiger Optimierung Ihres Bestellprozesses.

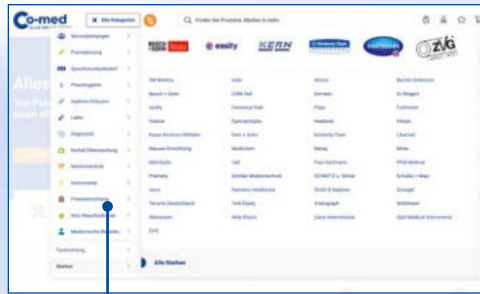

Auch online steht der persönliche Service der Co-med Fachhändler an erster Stelle.

Mit unseren Serviceleistungen rund um Medizinprodukte und Medizintechnik sorgen wir für Ihren effizienten Praxisbetrieb. Informieren Sie sich hier:

www.co-med.de/unsere-serviceleistungen/



Umfassende Produktauswahl

- Stetig wachsendes Sortiment
- Topseller, aktuelle Aktionsangebote und Neuheiten auf einen Blick

Besuchen Sie auch unsere Markenshops:

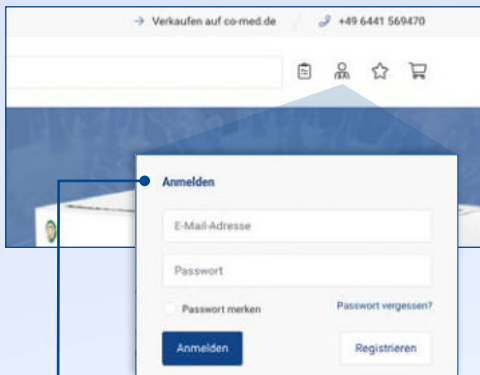

Aktuell informiert:

- Blog mit aktuellen Themen rund um die Praxis



Profitieren Sie von kundenindividuellen Rabatten

- In Ihrem Kundenkonto können exklusive Rabatte für Sie hinterlegt werden



Kontrollieren Sie Bestellungen

- Einfache Einrichtung von Budgetlimits und Bestellgenehmigungsprozessen für Ihr Personal



Praktische Funktionen für Ihr effizientes Bestellmanagement

- Bestelllisten
- Terminbestellung
- Schnellbestellung
- Sammelbestellung

COM-TeX®



AB € **1,85**

COM-TeX® Einweg-Becher

- Aus Polypropylen
- Inhalt: 200 ml

Packung mit 100 Stück

Best.-Nr. 122628 € 2,15

ab 30 Packungen **Packung nur € 1,85**

Zubehör

Klarsicht-Deckel für 200-ml-Becher

Packung mit 100 Stück

Best.-Nr. 154396 € 6,40



COM-TeX Venenstauer

- Stauschlauch für die einhändige Anwendung
- Unterstützt die schnelle Blutentnahme
- Robuste Verarbeitung
- Länge: 42 – 45 cm

€ **4,95**
Best.-Nr. 124312

meditrol®



AB € **4,95**

Teststreifen-Reihe

	Anzahl	Best.-Nr.	€
meditrol-3 PROTECT*	50 Streifen	116089	4,95
meditrol-6 PROTECT	50 Streifen	120549	8,65
meditrol-10 + Leuko PROTECT	100 Streifen	153067	16,90

Einmalkanülen STERICAN®

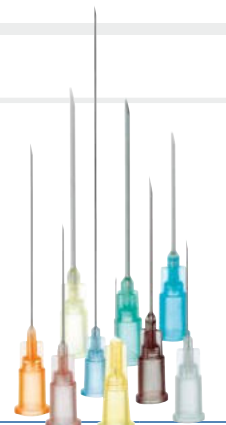

Standard-/Pravaz-Größen

Nr.	Farb-code	Gauge x Länge (")	Ø x Länge mm	Indikation	Best.-Nr.
1	gelb	20 x 1½	0,90 x 40	i.v. für dickfl. Lösungen, i.m.	115118
2	grün	21 x 1½	0,80 x 40	i.v., für große Mengen, i.m., für wässrige Lösungen	115119
12	schwarz	22 x ¼	0,70 x 30	i.v., i.m.	115120
14	blau	23 x ¼	0,60 x 30	i.v., i.m., Kleinmengen	115121
16	blau	23 x 1	0,60 x 25	i.v., i.m., Kleinmengen	115122
17	lila	24 x 1	0,55 x 25	i.v., s.c., Handvene Pädiatrie	115123
18	braun	26 x 1	0,45 x 25	i.v., s.c., Handvene Pädiatrie	115124
20	grau	27 x ¾	0,40 x 20	i.v., s.c.	115125

Packung mit 100 Stück

€ 1,85

Injekt® Luer Einmalspritzen, 2-teilig



AB € **2,45**

Packung mit 100 Stück

Größe	Best.-Nr.	100 Stk. €
2 ml	115101	2,45
5 ml	115102	3,75
10 ml	115103	5,65
20 ml	115104	8,25

Schützen Sie sich und Ihre Patienten!



Medlance® plus Safety-Lanzette

- Zum Einmal-Gebrauch
- Ultrascharfe Nadel für schmerzarme Punktion
- Leichte Handhabung

Packung mit 200 Stück

Größe	Einstichtiefe	Best.-Nr.	€
Lite, 25G	1,5 mm	113273	19,50
Universal, 21G	1,8 mm	113293	19,50



Nitril® Viola

- Schutzhandschuh nach PSA
 - Mikrogeraut
 - Puder- und latexfrei, unsteril
- Packung mit 100 Stück

Größe	Best.-Nr.	€
XS	112868	5,55
S	112869	5,55
M	112870	5,55
L	112871	5,55
XL	112872	5,55



**Gentle Skin® compact+
Latex-Untersuchungshandschuhe**

- Mikrogeraut
 - Elastisch und reißfest
 - Puderfrei, unsteril
- Packung mit 100 Stück

Größe	Best.-Nr.	€
XS	124085	5,85
S	115637	5,85
M	121582	5,85
L	121581	5,85
XL	124086	5,85



Vinyl 2000 PF

- Glatte Oberfläche
 - Puder- und latexfrei, unsteril
- Packung mit 100 Stück

Größe	Best.-Nr.	€
XS	158542	3,75
S	157548	3,75
M	157547	3,75
L	157546	3,75
XL	157549	3,75



Einmal-Überschuhe

- Mit Gummizug
 - Farbe: Blau
 - Maße: 15 x 41 cm
- Packung mit 100 Stück
Best.-Nr. 125760

€ 3,95



**Suavel® Protect
OP-Gesichtsmaske**

- Nach EN 14683
- Mit elastischen Ohrschlaufen
- 3-lagig, unsteril
- Farbe: blau

Packung mit 50 Stück
Best.-Nr. 124709

€ 3,95



COM-TeX® Falthandtücher

- 1-lagig Natur, 2-lagig Zellstoff hochweiß
- Maße: 25 x 23 cm

Ausführung	Anzahl	Best.-Nr.	€
1-lagig, Z-Falz	20 x 250 Blatt (5000 Blatt)	122627	22,95
2-lagig, V-Falz	20 x 160 Blatt (3200 Blatt)	122626	29,95



COM-TeX® Liegenpapier Tissue 2-lagig

- Weiß, ungebleicht
 - 100 % Recyclingmaterial
 - 50 m pro Rolle, auf 38 cm perforiert
- Karton mit 9 Rollen

Größe	Best.-Nr.	€
39 cm	172313	29,90
50 cm	172314	38,85
55 cm	172315	43,90
59 cm	172316	45,90
450 m Papier		ab 29,90



Hygiene Hände •



• Hygiene Hände • Hygiene Hände • Hygiene

COM-TeX® Armhebelspender

- Für 500- und 1000-ml-Euroflaschen
- Flexible Dosiermenge
- Bequeme Installation
- Lieferung inkl. einer 1-Liter-Leerflasche, Wandhalterung

Best.-Nr. 114956 € 37,79



Armhebelspender

- Wahlweise für 500- und 1000-ml-Euroflaschen
- Mit integrierter, abnehmbarer Tropfschale
- 3 verschiedene Volumina einstellbar
- Mit austauschbarer Kunststoffpumpe
- Inkl. Befestigungsmaterial und Wandhalterung
- Farbe: weiß



Ausführung	Best.-Nr.	€
Für 500-ml-Euroflaschen	120919	32,18
Für 1000-ml-Euroflaschen	120931	33,00
Einwegpumpe für 500 ml	121835	5,90
Einwegpumpe für 1000 ml	121836	5,90

Gleich mitbestellen:

Abtropfschale

- Abnehmbar

Best.-Nr. 114957 € 14,90



Hygiene Fläche • Hygiene Fläche • Hygiene Fläche



Alkoholfrei

1 Flow Wipes free (alkoholfrei)

- Aldehyd-, phenol- und parfümfrei
- Wirkungsspektrum: bakterizid inkl. MRSA, levurozid, begrenzt viruzid gem. RKI/DVV (inkl. HBV, HIV, HCV, BVDV, Vaccinia-Viren), Papova-/Polyoma-, Rota-Viren

AB € 5,95

2 Flow Wipes sensitive (alkoholisch)

- Streifenfreie Anwendung und besonders materialschonend
- Wirkungsspektrum: bakterizid inkl. MRSA, levurozid, tuberkulozid, begrenzt viruzid PLUS gem. RKI/DVV (inkl. HBV, HIV, HCV, BVDV, Vaccinia, Grippe-Viren), Rota-, Adeno-, Noro-Viren (MNV)

Flow Wipes (20 × 22 cm)	Inhalt	Best.-Nr.	€
free	80 Tücher	120951	5,95
sensitive	80 Tücher	120950	6,95



Hygiene Hände • Hygiene Hände • Hygiene Hände



Händedesinfektion

- Parfümfrei
- Sporenfrei gefiltert
- Alkoholisch, hautverträglich
- Besonders geeignet für allergieempfindliche Personen, da frei von kumulierenden Langzeitwirkstoffen oder sonstigen Zusatzstoffen
- Wirkungsspektrum: bakterizid inkl. MRSA, tuberkulozid, levurozid, begrenzt viruzid gem. RKI/DVV (inkl. HBV, HIV, HCV, BVDV, Vaccinia-Viren), Rota-, Noro-Viren (MNV)

Inhalt	Best.-Nr.	€
500-ml-Flasche	112482	4,95
1-Liter-Flasche	112483	7,25
5-Liter-Kanister	112484	27,55

Ariel Formula Pro+

- Desinfektionspulvervollwaschmittel mit sehr guten Reinigungsergebnissen schon bei 40 °C
- Für alle Wasserhärten und Waschmaschinentypen
- Phosphatfreie Formulierung
- VAH-gelistet
- Dezentler Frischduft

Packung mit 13 kg

Best.-Nr. 119788 € 85,04



Einweg Wischmop Fast Wish

- Einfach und schnell einsetzbar
- Kostengünstig und effizient in der Reinigung
- Mit reinigungsaktivem Profil zur optimalen Schmutzlösung
- Gute Flüssigkeitsaufnahme und gutes Schmutzmitnahmevermögen
- Geringes Gewicht, platzsparend, leicht auswaschbar und leicht auszuwringen
- Einsetzbar auf allen glatten Bodenbelägen
- Zum einmaligen Gebrauch bestimmt
- Farbe: gelb / blau
- Maße: 40 cm (B)
- Passend für alle marktüblichen 40-er Klapphalter



Best.-Nr. 122858

ab 25 Stück

€ 0,85

Stück nur € 0,72

Weitere Waschmittel finden Sie auf Seite 25.

COM-TeX® Ultraschall Kontakt-Gel

- Formaldehydfrei und hautfreundlich
- Beste Ankopplungswerte
- Geringe Austrocknung
- Hergestellt auf Wasserbasis



Inhalt	Best.-Nr.	€
250 ml	119499	2,51
500 ml	119500	3,23
1-Liter-Flasche	119512	3,47
5-Liter-Cubitainer	119513	9,35
5-Liter Kanister	119514	8,63
10-Liter-Kanister	119515	16,47

AB € 2,51

Abfüllhilfen finden Sie auf Seite 148.

COM-TeX® EKG-Elektroden Kontakt-Spray

- Besonders gut geeignet für Sauganlagen
- In der praktischen 250-ml-Pumpsprayflasche oder als 5-Liter-Nachfüll-Kanister erhältlich

COM-TeX®



AB € 2,50

Inhalt	Best.-Nr.	€
250-ml-Flasche	110313	2,50
5-Liter-Kanister	110314	9,95
Abfüllhahn für 5-Liter-Kanister	114190	4,25

Einweg-Ohrtrichter

- Aus Kunststoff (Polycarbonat)
- Biokompatibel (ohne Schadstoffe)
- Farbe: grau
- Kompatibel mit HEINE Alpha/Beta/mini 2000 + F.O./mini 3000 + F.O., KaWe Piccolight/Combilight F.O.30/ Eurolight F.O. 30, Riester RI-Mini



Spenderbox mit 250 Stück

Größe	Best.-Nr.	€
2,5 mm	127639	10,57
4,0 mm	127641	9,74



COM-TeX Diagnostikleuchte

- Zum Ausleuchten des Mund-Rachen-Raumes
- Farbe: weiß
- Inkl. 2 Batterien AAA

Best.-Nr. 124311 € 4,70

Einmalinstrumente sparen Zeit und Geld

Ein Set

NUR € 1,60



Fadenzieh-Set

Bestehend aus:

- 1 × Mullkompresse 5 × 5 cm, 8-fach
- 1 × Pinzette anatomisch, gerade, 11,5 cm, Metall
- 1 × Fadenziehmesser mit Handgriff

Packung mit 15 Sets

Best.-Nr. 118676

€ 24,00

Sturzsicher aus 1,00 m Höhe



clinicus II

Das unverwüsthliche Hand-Blutdruckmessgerät für Klinik und Praxis

- Überdrucksicheres Manometer mit großer Skala Ø 60 mm
- Seitlicher Schlauchanschluss
- Klett-Manschette
- Lieferung im Etui mit Reißverschluss

Mit Standard-Manschette (Armumfang 22 – 32 cm)

Best.-Nr. 157873 € 31,15

Mit XL-Manschette (Armumfang 33 – 41 cm)

Best.-Nr. 157874 € 33,95

Viele weitere Einmal-Instrumente und -Sets finden Sie ab Seite 160.



Praxishygiene

- OP- & Untersuchungshandschuhe
- Desinfektions- & Reinigungsmittel für Haut, Flächen & Instrumente
- Spender & Instrumentenwannen
- Alles für die Praxis gemäß TRBA 250
- Papierhandtücher, Liegenrollen
- Entsorgung
- Hygiene im OP

Praxis-Tipp

Individuelle OP-Sets

Wir stellen Ihnen individuelle OP-Sets nach Ihren Wünschen und Anforderungen zusammen.

Dosierpumpe

Dosierpumpen nach jedem Flaschenwechsel reinigen und desinfizieren. Einfacher ist ein Wechsel der Dosierpumpe.



Desinfektionsmittel

Desinfektionsmittel sicher verwenden. Vor Gebrauch stets Kennzeichnung und Produktinformationen lesen.

CORONA Schutzartikel

Aufgrund der Corona-Krise kann es zu Lieferengpässen und Preisänderungen bei bestimmten Produkten kommen.

Betroffen davon sind: Desinfektionsmittel, Schutzbekleidung (Handschuhe, Mundschutz, Schutzkittel usw.)

Fragen Sie aktuelle Tagespreise an oder besuchen Sie unseren Webshop.

Corona-Schutz in der Praxis

Alle Produkte zu diesem Thema finden Sie auch in unserem Onlineshop!





Untersuchungshandschuhe

Nitril



Nitril® NextGen®

- Mikrogeraut
- Puder- und latexfrei
- Unsteril

Packung mit 100 Stück

Größe	Best.-Nr.	€
XS	112863	5,95
S	112864	5,95
M	112865	5,95
L	112866	5,95
XL	117975	5,95



Nitril® 3000

- Schutzhandschuh nach PSA
- Mikrogeraut
- Puder- und latexfrei, unsteril

Packung mit 100 Stück

Größe	Best.-Nr.	€
S	114891	5,65
M	115634	5,65
L	115635	5,65
XL	115636	5,65



Nitril® Viola

- Schutzhandschuh nach PSA
- Mikrogeraut
- Puder- und latexfrei, unsteril

Packung mit 100 Stück

Größe	Best.-Nr.	€
XS	112868	5,55
S	112869	5,55
M	112870	5,55
L	112871	5,55
XL	112872	5,55

Vinyl



Vinyl 2000 PF

- Glatte Oberfläche
- Puder- und latexfrei, unsteril

Packung mit 100 Stück

Größe	Best.-Nr.	€
XS	158542	3,75
S	157548	3,75
M	157547	3,75
L	157546	3,75
XL	157549	3,75

Latex



Gentle Skin® sensitive

- Schutzhandschuh nach PSA
- Mikrogeraut
- Elastisch und reißfest
- Puderfrei, proteinarm, unsteril

Packung mit 100 Stück

Größe	Best.-Nr.	€
XS	159857	6,90
S	159858	6,90
M	159859	6,90
L	158254	6,90
XL	159860	6,90



Gentle Skin® compact+

- Mikrogeraut
- Elastisch und reißfest
- Puderfrei, unsteril

Packung mit 100 Stück

Größe	Best.-Nr.	€
XS	124085	5,85
S	115637	5,85
M	121582	5,85
L	121581	5,85
XL	124086	5,85

Latex



OP-Handschuhe

Gentle Skin® Superior OP™

- Anatomische Passform
- Mikrogeraut an den Fingern
- Mit Rollrand
- Links- und rechtshändig
- Paarweise verpackt
- Puderfrei, steril

Packung mit 50 Paar

Größe	Best.-Nr.	€
5,5	127524	29,25
6,0	127525	29,25
6,5	127526	29,25
7,0	127527	29,25
7,5	127528	29,25
8,0	127529	29,25
8,5	127530	29,25
9,0	127531	29,25



€ 29,25





PE-Handschuhe

- Gehämmert
 - Beidhändig tragbar
 - Frei von allergieauslösenden Proteinen
- Packung mit 100 Stück



Größe	Best.-Nr.	€
Damen	126296	1,05
Herren	126297	1,05

Untersuchungs-Fingerlinge

Aus Latex, unsteril, puderfrei
Packung mit 100 Stück

Größe	Best.-Nr.	€
3	152901	1,35
4	152821	1,35
5	153880	1,35

Die bunte Welt der Handschuhe – Pearl ColorLine



Farbe	Größe			€
	S 6-7	M 7-8	L 8-9	
white	116595	116596	116597	7,95
pink	116616	116617	116618	7,95
violet	116600	116612	116613	7,95
red	116633	116634	116635	7,95
opal	116620	116621	116622	7,95
blue	122220	122221	122222	7,95
orange	128354	128355	128356	7,95

Farbe	Größe			€
	S 6-7	M 7-8	L 8-9	
saphir	116624	116625	116626	7,95
cobalt	121538	121536	122209	7,95
mint	116638	116639	116640	7,95
black	116590	116591	116592	7,95
green	123594	122941	123595	7,95
magenta	123512	123513	123514	7,95
yellow	123587	123588	123589	7,95

Nitril-Untersuchungshandschuhe

- Unsteril, puder- und latexfrei
 - Mikrogeraute Fingerspitzen
 - Mit Rollrand
 - Nach EN 455, T.1-4 und EN 374
 - AQL 1,5
- Packung mit 100 Stück



DRACULA

Der Universalhalter für Spenderboxen

- Durch den federnden Spannschieber ist die Aufnahme unterschiedlichster, marktüblicher Boxen-Größen möglich
- Befestigung mit Selbstklebestreifen

Best.-Nr. 153450 € 4,95



fix Handschuhspender

- Die einfachste Lösung Ordnung zu schaffen
- Ausführung aus hochwertigem Edelstahl
- Oberfläche matt gebürstet

fix 75 passend für Spenderkarton mit den Maßen: ca. 250 x max. 132 x max. 75 mm (L x B x H)
Best.-Nr. 158914 € 24,50

fix 90 passend für Spenderkarton mit den Maßen: ca. 250 x max. 132 x max. 90 mm (L x B x H)
Best.-Nr. 158915 € 24,80



trio Handschuhspender

- Schafft Übersicht und bietet eine einfache Bestückung der Spenderkartons für die Größen S, M und L
- Ausführung aus hochwertigem Edelstahl
- Oberfläche matt gebürstet

trio passend für Spenderkartons mit den Maßen: ca. 250 x 130 x max. 90 mm (L x B x H)
Best.-Nr. 156490 € 39,90

trio passend für Spenderkartons mit den Maßen: ca. 215 x 120 x 75 mm (L x B x H)
Best.-Nr. 120043 € 39,90



Latex-Handschuhe



OP-Handschuhe

— Puderfrei



1

1 Vasco® OP Sensitive

Sterile OP-Handschuhe

- Puderfrei
- Sehr gute Hautverträglichkeit
- Anatomische Passform
- Mit Rollrand
- Innenbeschichtet für leichteres Anziehen
- AQL 0,65

Packung mit 40 Paar

Größe	Best.-Nr.	€
6,0	125145	32,90
6,5	125146	32,90
7,0	125147	32,90
7,5	125148	32,90
8,0	125149	32,90
8,5	125150	32,90



2

2 Vasco® OP Powdered

Sterile OP-Handschuhe

- Leicht gepudert
- Hohe Griffsensitivität
- Innen beschichtet für leichtes Anziehen
- Gute Hautverträglichkeit
- Anatomische Passform
- Mit Rollrand
- AQL 0,65

Packung mit 50 Paar

Größe	Best.-Nr.	€
6,0	125139	34,90
6,5	125140	34,90
7,0	125141	34,90
7,5	125142	34,90
8,0	125143	34,90
8,5	125144	34,90

Untersuchungshandschuhe

— Puderfrei



Manufix® Sensitive

Untersuchungshandschuhe

- Puderfrei
- Mikrorauhe Oberfläche
- Mit Rollrand, passend links und rechts

Packung mit 100 Stück

Größe	Best.-Nr.	€
S klein	125125	8,95
M mittel	125126	8,95
L groß	125127	8,95



Vasco® Powdered

Untersuchungshandschuhe

- Gepudert
- Mit Rollrand, passend links und rechts

Packung mit 100 Stück

Größe	Best.-Nr.	€
S klein	125128	6,75
M mittel	125129	6,75
L groß	125130	6,75

— Puderfrei



Vasco® Sensitive

Untersuchungshandschuhe

- Puderfrei
- Mit Innenbeschichtung
- Mit Rollrand, passend links und rechts

Packung mit 100 Stück

Größe	Best.-Nr.	€
S klein	125660	6,95
M mittel	125661	6,95
L groß	125662	6,95

! Alle B. Braun Untersuchungshandschuhe entsprechen EN 455 sowie EN 420 und PSA -Verordnung (EU) 2016/425 (Kat. II) und sind getestet nach EN 374 sowie auf B. Braun Desinfektionsmittel. Gepuderte Latexhandschuhe entsprechen nicht der TRBA 250.



Latexfreie-Handschuhe

OP-Handschuhe



Alle Handschuhe puderfrei

Vasco® OP Free

Sterile OP-Handschuhe

- Nach MDD93/42/EWG, EN 455
- Schutzhandschuhe nach PSA-Verordnung (EU) 2016/425 (Kata. III), EN 420, EN 374 (Typ B)
- Aus synthetischem Polyisopren
- Puderfrei
- Latexfreie Polymer-Innenbeschichtung
- AQL 0,65

Packung mit 40 Paar

Größe	Best.-Nr.	€
6,0	157679	183,75
6,5	157680	183,75
7,0	157681	183,75
7,5	157682	183,75
8,0	157683	183,75
8,5	157684	183,75

Untersuchungshandschuhe

1 Vasco® Vinyl Powder-free

Untersuchungshandschuhe

- Vinyl
- Passend links und rechts
- Gutes Tastempfinden, mit Rollrand
- Latex- und puderfrei
- Einsetzbar in latexfreien Notfallsets
- Entspricht DIN EN 455 sowie PSA -Verordnung (EU) 2016/425 (Kat. III), Kat. I
- Frei von DOP/DEHP (Diocetyl-Phthalat/Diethylhexyl-Phthalat)

Packung mit 100 Stück

Größe	Best.-Nr.	€
S klein	151363	4,15
M mittel	151364	4,15
L groß	151365	4,15



2 Manuplast®

PE-Handschuhe aus Polyethylen

- Passend links und rechts
- Latex- und puderfrei

Packung mit 100 Stück

Größe	Best.-Nr.	€
klein	125137	1,45
groß	125138	1,45
ab 10 Packungen einer Größe	Packung nur 1,25	



3 Vasco® Guard

Untersuchungshandschuhe

- Nitril, latex- und puderfrei
- Mit leicht erhöhter Wandstärke
- Sehr gute Hautverträglichkeit
- Blau – gut geeignet als Indikatorhandschuh mit zweitem hellem Handschuh
- Sehr gute Beständigkeit gegen Chemikalien

Packung mit 100 Stück

Größe	Best.-Nr.	€
S klein	151892	13,25
M mittel	151893	13,25
L groß	151894	13,25

4 + 5 Vasco® Nitril white/light

Untersuchungshandschuhe

- Nitril
- Latex- und Puderfrei
- Hohe Griff-Sensitivität
- Mikro-angeraute Finger-Oberfläche für sicheren Griff

4 Vasco® Nitril white

- Farbe: weiß

Packung mit 100 Stück

Größe	Best.-Nr.	€
XS extra klein	112623	8,25
S klein	112624	8,25
M mittel	112625	8,25
L groß	112626	8,25
XL extra groß	112627	8,25



5 Vasco® Nitril light

- Farbe: lavendel

Packung mit 100 Stück

Größe	Best.-Nr.	€
XS extra klein	110808	8,15
S klein	110809	8,15
M mittel	110810	8,15
L groß	110811	8,15
XL extra groß	110812	8,15

6 Vasco® Guard long

Untersuchungshandschuhe

- Nitril, latex- und puderfrei
- Mit erhöhter Wandstärke
- Mit längerer Stulpe (290 mm) und Rollrand
- Mikro-angeraute Finger Oberfläche
- Sehr gute Beständigkeit gegen Chemikalien
- Farbe: blau

Packung mit 100 Stück

Größe	Best.-Nr.	€
XS extra klein	114430	13,65
S klein	114431	13,65
M mittel	114432	13,65
L groß	114433	13,65
XL extra groß	114434	13,65



Nitril-Untersuchungshandschuhe



100 Stück

€ 14,95



Packung mit 200 Stück

Größe	Best.-Nr.	€
XS	114270	14,95
S	114271	14,95
M	114272	14,95
L	114273	14,95
XL	114274	14,95

Peha-soft® nitril white

Untersuchungshandschuhe unsteril, weiß

- Nitril
- Puder- und latexfrei
- Besonders hohes Tastempfinden

Alle Handschuhe puderfrei

Geprüft als Medizinprodukt nach DIN EN 455 und als Persönliche Schutzausrüstung nach DIN EN 374.



Packung mit 150 Stück

Größe	Best.-Nr.	€
XS	110698	11,85
S	110699	11,85
M	110701	11,85
L	110702	11,85
XL	110703	11,85

Peha-soft® nitrile fino

Untersuchungshandschuhe, unsteril, blau

- Puder- und latexfrei
- Angenehmes, weiches Material
- Geprüft nach DIN EN 455



Packung mit 100 Stück

Peha-soft® nitrile pf

Untersuchungshandschuhe, unsteril, blau

- Puder- und latexfrei
- Schutz gegen Keime und Viren
- Beständig gegen viele Chemikalien, z. B. Desinfektionsmittel
- Geprüft nach DIN EN 455, EN 374

Größe	Best.-Nr.	€
XS	110751	10,35
S	110752	10,35
M	110753	10,35
L	110754	10,35
XL	110755	10,35



Peha-soft® nitrile guard

Schutzhandschuhe mit langer Stulpe, unsteril, blau

- Puder- und latexfrei
- Handschuhlänge: 290 mm
- Beständig gegen viele Chemikalien, z. B. Desinfektionsmittel
- Geprüft nach DIN EN 455, EN 374

Packung mit 100 Stück

Größe	Best.-Nr.	€
S	110757	14,35
M	110758	14,35
L	110759	14,35



Packung mit 50 Paar

Peha-soft® nitrile

Untersuchungshandschuhe, steril

- Puder- und latexfrei
- Rechts und links zu tragen
- Paarweise eingesiegelt

Größe	Best.-Nr.	€
S	114941	24,25
M	114942	24,25
L	114943	24,25

Latex-Untersuchungs- und OP-Handschuhe



Peha-taft LATEX

OP-Handschuhe, steril, puderfrei

- Sehr gutes Tastempfinden
- Hochelastisch und reißfest
- Ermüdungsfreier Sitz durch anatomische Passform
- Mit Polymer-Innenbeschichtung
- Geprüft nach DIN EN 455, EN 374

Packung mit 50 Paar

Größe	Best.-Nr.	€
6	118525	41,95
6,5	118526	41,95
7	118527	41,95
7,5	118528	41,95
8	118529	41,95
8,5	118530	41,95

Peha-soft, powderfree

Untersuchungshandschuhe, unsteril

- Hochelastisch, deshalb besonders reißfest und sicher
- Hervorragende Passform
- Ausgezeichnetes Tastempfinden
- Links und rechts zu tragen

Packung mit 100 Stück

Größe	Best.-Nr.	€
S	113403	7,35
M	113792	7,35
L	113793	7,35
XL	159575	7,35



Hautdesinfektion

- Parfümfrei
- Sporenfrei gefiltert
- Alkoholisch
- Hautdesinfektion vor Injektionen, Punktionen, Blutentnahmen, Katheterisierungen
- Hautverträglich, da frei von kumulierenden Langzeitwirkstoffen oder sonstigen Zusatzstoffen
- Wirkungsspektrum: bakterizid inkl. MRSA, tuberkulozid, levurozid, begrenzt viruzid gem. RKI/DVV (inkl. HBV, HIV, HCV, BVDV, Vaccinia-Viren), Rota-, Noro-Viren (MNV)



Inhalt	Best.-Nr.	€
250-ml-Sprühflasche	112291	5,85
500-ml-Flasche	112292	5,20
1-Liter-Flasche	112293	9,80
5-Liter-Kanister	112294	44,15



medichem Haut-Desinfektion 2-Propanol 70 % (v/v)
Zusammensetzung: Arzneilich wirksame Bestandteile: 100 g Lösung enthalten: 63,1 g 2-Propanol Sonstige Bestandteile: gereinigtes Wasser **Art der Anwendung:** Zum Auftragen auf die Haut und zur Bereitung von Umschlägen. **Anwendungsgebiete:** Hygienische und chirurgische Händedesinfektion, Hautdesinfektion vor einfachen Injektionen und Punktionen peripherer Gefäße, Hautdesinfektion vor Operationen und vor Punktionen von Gelenken, Desinfektion talgdrüsenreicher Haut; Kühlmuschläge. **Gegenanzeigen:** Ist nicht zur Desinfektion offener Wunden geeignet. **Nebenwirkungen:** Beim Einreiben der Haut können Rötungen und leichtes Brennen auftreten. **Warnhinweise:** Leicht entzündlich! Von Zündquellen fern halten! Dicht verschlossen lagern. Bei Verschütten der Lösung sind unverzüglich Maßnahmen gegen Brand und Explosion zu treffen. Geeignete Maßnahmen sind z. B. das Aufnehmen der verschütteten Flüssigkeit und das Verdünnen mit Wasser, das Lüften des Raumes sowie das Beseitigen von Zündquellen. **Hinweise:** Die Zeitangaben sind Mindestzeiten. Je nach zusätzlichen Erschwernissen (z. B. feuchte Haut, Verschmutzung der Haut, Risiko des Eingriffs) sind die Einwirkzeiten zu verlängern. Wirkt nicht sporenabtötend und ist daher für die Aufbewahrung steriler Instrumente nicht geeignet. Ein etwaiges Umfüllen darf nur unter aseptischen Bedingungen (Sterilbank) erfolgen. **Pharmazeutischer Unternehmer:** Dr. Schumacher GmbH, 34323 Malstfeld, Tel. 05664-94960

Händedesinfektion

- Parfümfrei
- Sporenfrei gefiltert
- Alkoholisch, hautverträglich
- Besonders geeignet für allergieempfindliche Personen, da frei von kumulierenden Langzeitwirkstoffen oder sonstigen Zusatzstoffen
- Wirkungsspektrum: bakterizid inkl. MRSA, tuberkulozid, levurozid, begrenzt viruzid gem. RKI/DVV (inkl. HBV, HIV, HCV, BVDV, Vaccinia-Viren), Rota-, Noro-Viren (MNV)



Inhalt	Best.-Nr.	€
500-ml-Flasche	112482	4,95
1-Liter-Flasche	112483	7,25
5-Liter-Kanister	112484	27,55



medichem Hände-Desinfektion 2-Propanol 70% (v/v)
Zusammensetzung: Arzneilich wirksame Bestandteile: 100 g Lösung enthalten: 63,1 g 2-Propanol Sonstige Bestandteile: gereinigtes Wasser **Art der Anwendung:** Zum Auftragen auf die Haut und zur Bereitung von Umschlägen. **Anwendungsgebiete:** Hygienische und chirurgische Händedesinfektion, Hautdesinfektion vor einfachen Injektionen und Punktionen peripherer Gefäße, Hautdesinfektion vor Operationen und vor Punktionen von Gelenken, Desinfektion talgdrüsenreicher Haut; Kühlmuschläge. **Gegenanzeigen:** Ist nicht zur Desinfektion offener Wunden geeignet. **Nebenwirkungen:** Beim Einreiben der Haut können Rötungen und leichtes Brennen auftreten. **Warnhinweise:** Leicht entzündlich! Von Zündquellen fern halten! Dicht verschlossen lagern. Bei Verschütten der Lösung sind unverzüglich Maßnahmen gegen Brand und Explosion zu treffen. Geeignete Maßnahmen sind z. B. das Aufnehmen der verschütteten Flüssigkeit und das Verdünnen mit Wasser, das Lüften des Raumes sowie das Beseitigen von Zündquellen. **Hinweise:** Die Zeitangaben sind Mindestzeiten. Je nach zusätzlichen Erschwernissen (z. B. feuchte Haut, Verschmutzung der Haut, Risiko des Eingriffs) sind die Einwirkzeiten zu verlängern. Wirkt nicht sporenabtötend und ist daher für die Aufbewahrung steriler Instrumente nicht geeignet. Ein etwaiges Umfüllen darf nur unter aseptischen Bedingungen (Sterilbank) erfolgen. **Pharmazeutischer Unternehmer:** Dr. Schumacher GmbH, 34323 Malstfeld, Tel. 05664-94960

Händedesinfektion extra

Alkoholisches Händedesinfektionsmittel zum Einreiben in die Haut

- Begrenzt viruzid PLUS in 30 Sekunden
- Zur Anwendung auf der Haut
- Parfümfrei und für sensible Haut empfohlen
- Besonders hautverträglich
- Hautpflege- und Hautschutzwirkung
- Umfassendes Wirkungsspektrum: tuberkulozid, mykobakterizid, begrenzt viruzid PLUS, bakterizid, levurozid
- Biozidprodukte vorsichtig verwenden und vor Gebrauch Etikett und Produktinformationen lesen



Inhalt	Best.-Nr.	€
500-ml-Flasche	124824	4,95
1-Liter-Flasche	126424	7,65
5-Liter-Kanister	126426	29,85

Waschlotion sensitive

- Für empfindliche Haut
- Parfüm- und farbstofffrei
- Mit Allantoin, Rückfetter und Glycerin
- Mild reinigend und pH-neutral



Inhalt	Best.-Nr.	€
500-ml-Flasche	126427	2,45
1-Liter-Flasche	126428	3,35
5-Liter-Kanister	126429	15,90

ventisan cream Pflegecreme

- Zur täglichen Pflege strapazierter Haut
- Panthenol fördert die Regeneration der Hautzellen und schützt vor dem Austrocknen
- Glycerin bewahrt die Hautfeuchtigkeit und schützt vor äußeren Einflüssen
- Mandelöl wirkt reizlindernd
- Sehr ergiebig, leicht verteilbar und zieht schnell ein

Tube mit 100 ml

Best.-Nr. 123610

€ 3,45



ventisan protect Hautschutzcreme

- Vorbeugender Schutz der Hände vor der Nutzung von Reinigungs- und Desinfektionsmitteln
- gem. Hautschutzplan vor Arbeitsbeginn, nach Pausen sowie vor der Arbeit mit Wasser zu verwenden

Tube mit 80 ml

Best.-Nr. 123609

€ 3,65





Hygiene Fläche • Hygiene Fläche • Hygiene Fläche • Hygiene Fläche



Flow Wipes sensitive

Alkoholische Desinfektionstücher zur Schnelldesinfektion von nichtinvasiven Medizinprodukten sowie Flächen aller Art im patientennahen Umfeld

- Streifenfreie Anwendung und besonders materialschonend
- Wirkungsspektrum: bakterizid inkl. MRSA, levurozid, tuberkulozid, begrenzt viruzid PLUS gem. RKI/DVV (inkl. HBV, HIV, HCV, BVDV, Vaccinia-Viren), Rota-, Adeno-, Noro-Viren (MNV)
- Tuchmaß: 20 x 22 cm

Packung mit 80 Tüchern
Best.-Nr. 120950

€ 6,95



Alkoholfrei

Flow Wipes free

Alkoholfreie Desinfektionstücher zur Schnell-desinfektion von nichtinvasiven Medizinprodukten sowie Flächen aller Art

- Aldehyd-, phenol- und parfümfrei
- Wirkungsspektrum: bakterizid inkl. MRSA, levurozid, begrenzt viruzid gem. RKI/DVV (inkl. HBV, HIV, HCV, BVDV, Vaccinia-Viren), Papova-/Polyoma-, Rota-Viren
- Tuchmaß: 20 x 22 cm

Packung mit 80 Tüchern
Best.-Nr. 120951

€ 5,95



Alkoholfrei

Schnell-Desinfektionstücher

- Desinfektion und Reinigung von alkoholempfindlichem medizinischem Inventar, nichtinvasiven Medizinprodukten sowie Flächen aller Art
- Basierend auf quartären Ammoniumverbindungen
- Aldehyd-, phenol- und parfümfrei
- Wirkungsspektrum: bakterizid inkl. MRSA, levurozid, begrenzt viruzid gem. RKI/DVV (inkl. HBV, HIV, HCV, BVDV, Vaccinia-Viren), Papova-/Polyoma-, Rota-Viren
- Tuchmaß: 20 x 14 cm

Inhalt	Best.-Nr.	€
Dose mit 100 Tüchern	115578	8,65
Nachfüllpackung mit 100 Tüchern	115579	7,45

Alkoholfrei

Inventarwischtücher

- Aldehyd- und phenolfrei
- Gebrauchsfertige Desinfektionstücher zur Desinfektion und Reinigung von alkoholempfindlichen, nichtinvasiven Medizinprodukten sowie Flächen aller Art
- Basierend auf quartären Ammoniumverbindungen
- Wirkungsspektrum: bakterizid inkl. MRSA, levurozid, begrenzt viruzid gem. RKI/DVV (inkl. HBV, HIV, HCV, BVDV, Vaccinia-Viren), Papova-/Polyoma-, Rota-Viren
- Praktisch verpackt im Siegelrandbeutel zur direkten Anwendung

Die Einzelteile	Best.-Nr.	€
Spenderbox allein	156572	8,95
Tücherrolle fertig getränkt (70 Tücher)	112165	19,95

Das Startset

Lieferumfang:

1 Spenderbox mit fertig getränkter Tücherrolle
Rolle mit 70 Tüchern (24 x 24 cm)

Best.-Nr. 112430

€ 26,50

Für die Verwendung selbst angesetzter Desinfektionslösung (pro Tücherrolle 1,2 Liter)

Packung mit 3 ungetränkten Tücherrollen

Best.-Nr. 156573

€ 29,95

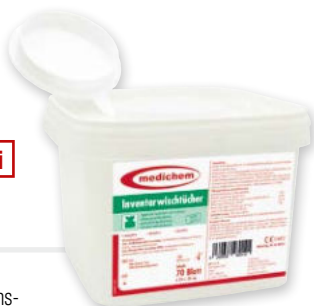

Alkoholfrei

Desinfektionsschaum

- Aerosolfreie Schnelldesinfektion von Flächen
- Geeignet für Acrylglas
- Alkoholfreies, gebrauchsfertiges Desinfektionsmittel zur Desinfektion und Reinigung von alkoholempfindlichem medizinischem Inventar, nichtinvasiven Medizinprodukten sowie Flächen aller Art
- Basierend auf quartären Ammoniumverbindungen
- Aldehyd-, phenol- und parfümfrei
- Wirkungsspektrum: bakterizid inkl. MRSA, levurozid, begrenzt viruzid gem. RKI/DVV (inkl. HBV, HIV, HCV, BVDV, Vaccinia-Viren), Papova-/Polyoma-, Rota-Viren

Inhalt	Best.-Nr.	€
1-Liter-Flasche	157665	8,65
Schaumsprühkopf	114959	3,95
5-Liter-Kanister	115359	34,55



Spezialwischtücher

- Empfohlen zum Einsatz mit Desinfektionsschaum
- Sehr weiches Material
- Schwach saugend, reib- und rubbelfest

Inhalt	Best.-Nr.	€
Packung mit 50 Tüchern	158704	3,10
Karton mit 16 x 50 Tüchern	157829	39,95



Hygiene Fläche • Hygiene Fläche • Hygiene Fläche • Hygiene Fläche



Alkoholfrei

+ Begrenzt viruzid plus



Flächen-Wischdesinfektion Neutral

- Gute Reinigungskraft
- Alkohol- und parfümfrei
- **Konzentrat** zur Desinfektion und Reinigung von alkoholempfindlichem medizinischem Inventar, nichtinvasiven Medizinprodukten sowie Flächen aller Art
- Basierend auf quartären Ammoniumverbindungen
- Aldehyd- und phenolfrei
- Besitzt eine gute Reinigungskraft bei geringer Toxizität
- Wirkungsspektrum: bakterizid inkl. MRSA, levurozid, begrenzt viruzid gem. RKI/DVV (inkl. HBV, HIV, HCV, BVDV, Vaccinia-Viren), Papova-/Polyoma-, Rota-Viren

Inhalt	Best.-Nr.	€
1-Liter-Flasche	126431	14,75
5-Liter-Kanister	125691	39,99

Schnelldesinfektion plus

- **Wirksam ab 30 Sek. und rückstandsfrei**
- Gebrauchsfertige, aldehydfreie Schnelldesinfektion auf Basis von Ethanol
- Angenehm, frischer Duft
- Wirkungsspektrum: bakterizid inkl. MRSA, tuberkulozid, levurozid, begrenzt viruzid plus (inkl. HBV, HIV, HCV, BVDV, Vaccinia-Viren), Rota-, Adeno-, Noro-Viren (gem. 14476)

Typ plus	Best.-Nr.	€
500-ml-Flasche (ohne Sprühkopf)	122294	5,45
1-Liter-Flasche (ohne Sprühkopf)	122295	8,25
5-Liter-Kanister	122296	33,99

Typ plus lemon	Best.-Nr.	€
250-ml-Sprühflasche	122297	4,25
1-Liter-Flasche (ohne Sprühkopf)	122298	8,95
5-Liter-Kanister	122299	32,99



Hygiene Instrumente • Hygiene Instrumente • Hygiene Instrumente • Hygiene Instrumente • Hygiene Instrumente

Instrumentendesinfektion ID Kombi

- **Stark reinigungsaktiv**
- **Ultraschallbad geeignet**
- Materialschonend auf Basis von Alkylaminen
- Aldehyd- und phenolfrei
- 1 %-ige Lösung für 60 Min. Einwirkzeit
- Wirkungsspektrum: bakterizid inkl. MRSA, tuberkulozid, levurozid, begrenzt viruzid gem. RKI/DVV (inkl. HBV, HIV, HCV, BVDV, Vaccinia-Viren)

Inhalt	Best.-Nr.	€
2-Liter-Flasche	158896	34,99
5-Liter-Kanister	112011	59,99



Touchless Spender

- Für 500-ml und 1000-ml-Euroflaschen flüssige Desinfektionsmittel oder Seife
- Aus schlagfestem Kunststoff
- 4 verschiedene Volumina einstellbar
- Farbe: weiß
- Lieferung inkl. Tropfschale, Befestigungsmaterial und 4 x AA Batterien

Touchless Spender	Best.-Nr.	€
Für 500-ml-Flaschen	121453	135,00
Für 1000-ml-Flaschen	120917	140,00
Jetpumpe für 500-ml-Flaschen	122169	5,60
Jetpumpe für 1000-ml-Flaschen	122208	5,60



Bodenständer

- Für touchless und manuelle Spender (Lieferung ohne Spender)
 - Aus chemikalienresistentem Acrylglas
 - Höhe: 1,50 m
 - Inkl. anschraubbarer Verstärkung mit Schrauben
- Best.-Nr. 120918 € 195,00**





Hygiene Fläche • Hygiene Fläche • Hygiene Fläche • Hygiene



NEU!

Bacillo® 30 Sensitive

Leistungsstarke und schonende Flächendesinfektion

- Optimale Wirksamkeit auch gegen Coronaviren, begrenzt viruzid (inkl. HBV, HIV, HCV), begrenzt viruzid PLUS, bakterizid, levurozid, noroviruswirksam in 2 Minuten, tuberkulozid und mykobakterizid in 3 Minuten
- Sehr gute Materialverträglichkeit und geeignet für Displays, Tastaturen, Mobiltelefone, Tablets und empfindliche nicht invasive Medizinprodukte
- Anwenderfreundlich, weil farbstoff- und parfümfrei und auch ohne Handschuhe verwendbar

Größe	Inhalt	Best.-Nr.	€
18 x 20 cm	24 Tücher	126819	3,65
18 x 20 cm	80 Tücher	116644	6,65
25 x 38 cm (XXL)	40 Tücher	123299	7,95

Alkoholfrei



Mikrobac® Tissues

- Farbstoff- und parfümfrei
- Sehr gute Materialverträglichkeit
- Wirkungseintritt bereits nach 30 Sek.
- Gute Benetzung und Reinigung
- Bakterizid/levurozid, begrenzt viruzid (inkl. HBV, HIV, HCV), Polyomavirus, Rotavirus, Norovirus
- Einfache und sichere Entnahme einzelner Tücher aus wiederverschließbarer Verpackung
- Tuchmaß: 18 x 20 cm

Packung mit 80 Tüchern

Best.-Nr. 160337

€ 6,85

Alkoholfrei



Mikrobac® Tissues XXL

Die Tücher für die großen Flächen – bis 2 m²

- Farbstoff- und parfümfrei
- Sehr gute Materialverträglichkeit
- Wirkungseintritt bereits nach 30 Sek.
- Gute Benetzung und Reinigung
- Bakterizid/levurozid, begrenzt viruzid (inkl. HBV, HIV, HCV), Polyomavirus, Rotavirus, Norovirus
- Einfache und sichere Entnahme einzelner Tücher aus wiederverschließbarer Verpackung
- Tuchmaß: 38 x 25 cm

Packung mit 40 Tüchern

Best.-Nr. 117983

€ 7,65

BODE X-Wipes

Universell einsetzbar für maximale Sicherheit bei der täglichen Flächendesinfektion

- Keine Aufbereitung bei Einsatz der Vliesrollen im Folienbeutel (inkl. 1 Entnahme-Rund und Deckelverschluss)
- Hochwertiges, reißfestes PET-Vlies garantiert optimale Wirkstoffabgabe
- Standzeit der Gebrauchslösung bis zu 28 Tage
- Geprüft mit HARTMANN Desinfektionsmitteln



Spenderbox (leer) mit Farbcode

Ausführung	Best.-Nr.	€
blau	156580	9,85
rot	156581	9,85
grün	156582	9,85

Vliesrolle

Rolle mit 90 Tüchern (ohne Desinfektionslösung)

Best.-Nr. 156579

€ 8,95

BODE X-Wipes Safety Pack

Universell einsetzbares Einweg-Vliestuchspender-System für höchste Hygienesicherheit

- Keine Aufbereitung erforderlich
- Für alle flüssigen Flächen-Desinfektionsmittel von HARTMANN
- Gute Standfestigkeit
- Standzeit der Gebrauchslösung bis zu 28 Tage

Packung mit 90 Tüchern (ohne Desinfektionslösung)

Best.-Nr. 119399

€ 11,95



HARTMANN



Hygiene Fläche



Instrumente



Hygiene Haut & Hände

Bacillol® AF

Aldehydfreies, alkoholisches
Flächen-Schnell-Desinfektionsmittel

- Wirkungseintritt nach 30 Sekunden
- Wirkungsspektrum: bakterizid (inkl. Salmonellen und Listerien), fungizid, tuberkulozid, mykobakterizid begrenzt viruzid (inkl. HBV, HIV, HCV), Adeno-, Papova-, Rotavirus
- Rückstandsfreie Austrocknung

Inhalt	Best.-Nr.	€
500-ml-Flasche	153391	3,95
1-Liter-Flasche	153392	6,85
5-Liter-Kanister	153393	31,80

Sprühkopf

- Für 500-ml- und 1000-ml-Flaschen

Best.-Nr. 125951

€ 4,70



Bacillol® 30 Sensitive Foam

Gebrauchsfertiges
Flächen-Schnell-Desinfektionsmittel

- Anwendung als Sprühschaum
- Mit neuer verbesserter Formel
- Deutlich kürzere Einwirkzeit
- Haut- und materialschonende Rezeptur mit geringem Tensidgehalt
- Wirkungsspektrum: bakterizid, levurozid, mykobakterizid, begrenzt viruzid, begrenzt viruzid PLUS

Inhalt	Best.-Nr.	€
750-ml-Sprühflasche	126820	6,45
5-Liter-Kanister	114145	38,75



Kohrsolin® FF

Formaldehydfreier
Flächen-Desinfektionsreiniger
für alle abwaschbaren Flächen und Gegenstände

- Gute Materialverträglichkeit
- Wirkungsspektrum: bakterizid, fungizid, tuberkulozid, begrenzt viruzid (inkl. HBV, HIV, HCV), Rotavirus, viruzid

Inhalt	Best.-Nr.	€
40-ml-Dosierbeutel 125 Stück	128189	45,95
5-Liter-Kanister	128190	35,85



Bodedex® forte

- Flüssigreiner für Instrumente
- Selbsttätig reinigend
- Kompatibel mit Korsolex® extra

Inhalt	Best.-Nr.	€
2-Liter-Flasche	152770	17,70
5-Liter-Kanister	152887	38,65



Korsolex® extra

Aldehydisches Desinfektionsmittel
für thermolabile und thermostabile Instrumente

- Hervorragende Materialverträglichkeit
- Wirkungsspektrum: bakterizid, fungizid, tuberkulozid, mykobakterizid, levurozid, viruzid

Inhalt	Best.-Nr.	€
2-Liter-Flasche	152850	43,80
5-Liter-Kanister	152882	80,45



Weitere BODE Desinfektionsmittel auf Anfrage erhältlich.



Passende Instrumentenwannen und Dosierhilfen auf Seiten 36 und 37. Kostenlos anfordern: Dosiertabelle

Baktolin® sensitive

Milde und pflegende
Waschlotion für eine
sanfte Reinigung

- Schonende Reinigung durch rückfettende und pflegende Substanzen
- Hautneutraler ph-Wert
- Enthält hautmilde Tenside
- Dezent parfümiert



Inhalt	Best.-Nr.	€
500-ml-Flasche	116095	2,45
1-Liter-Flasche	116101	4,45

Baktolan® protect+ pure

Schützende und regenerierende
Wasser-in-Öl-in-Wasser-Emulsion

- Für rissige, stark beanspruchte Haut
- Schutz vor wasserlöslichen Schadstoffen
- Unterstützung der Hautregeneration
- Stärkung der Hautbarriere
- Sehr gute Hautverträglichkeit
- Parfüm-, silikon- und farbstofffrei
- Wirkt okklusionsbedingten Irritationen unter dem Handschuh entgegen
- Wirtschaftlich im Gebrauch



Inhalt	Best.-Nr.	€
100-ml-Tube	115700	6,15
350-ml-Flasche	118766	8,90

Baktolan® lotion

Feuchtigkeitsspendende
Pflege für normale Haut
Flasche mit 350 ml

Best.-Nr. 154689

€ 4,15



Hygiene-Tower

Flexibel einsetzbare Desinfek-
tionssäule aus Edelstahl

- Robuste und kippstabile Konstruktion
- Pulverbeschichtete Edelstahlsäule
- Maße: Fuß ca. 45,5 x 45,5 cm / Höhe 140 cm
- Gewicht: 15,3 kg

Lieferung ohne Spender

Best.-Nr. 118776

€ 385,00



BODE-Eurospender 1 plus

- Für Montage am Hygiene-Tower
- Mit langem Armhebel ca. 21,5 cm
- Für marktübliche 350-/500-ml-Flaschen
- Lieferung inkl. Befestigungsmaterial

Best.-Nr. 117838

€ 65,50



Hygiene Haut & Hände · Hygiene Haut & Hände



Haut



Sterillium® Virugard

**Hochwirksames viruzides
Hände-Desinfektionsmittel**

- Bakterizid, fungizid, tuberkulozid, levurozid, viruzid PLUS (inkl. HBV, HIV, HCV), viruzid. Wirksam gegen Herpes simplex-, Adeno-, Polyoma-, Polio- und Rotavirus
- Besonders wirksam gegen behüllte und unbehüllte Viren
- RKI (AIB)-gelistet

Inhalt	Best.-Nr.	€
100-ml-Flasche	155184	1,89
500-ml-Flasche	172280	5,15
1-Liter-Flasche	172281	8,75

Sterillium®
Hände-Desinfektionsmittel zum Einreiben

- Propanolische Wirkstoffbasis
- Sehr gute Hautverträglichkeit durch rückfettende Substanzen, auch bei Langzeitanwendung
- Umfassendes Wirkungsspektrum: bakterizid, levurozid, tuberkulozid, begrenzt viruzid (inkl. HBV, HIV, HCV), Herpes-, Influenza A-, SARS-Virus, Adeno-, Polyoma- und Rotavirus, mykobakterizid

Inhalt	Best.-Nr.	€
100-ml-Flasche	125045	1,55
500-ml-Flasche	125047	3,85
1-Liter-Flasche	125048	6,95
5-Liter-Kanister	125049	33,45

Sterillium® classic pure

**Farbstoff- und parfümfrees
Hände-Desinfektionsmittel**

- Ausgezeichnete Verträglichkeit, auch bei Langzeitanwendung
- Erhöht die Hautfeuchtigkeit und ist besonders für sensible Haut geeignet
- Bakterizid, levurozid, tuberkulozid, mykobakterizid, begrenzt viruzid, Adeno-, Polyoma- und Rotavirus
- RKI (A/begrenzt viruzid) gelistet

Inhalt	Best.-Nr.	€
100-ml-Flasche	119392	1,40
500-ml-Flasche	119393	3,75
1-Liter-Flasche	119394	6,85
5-Liter-Kanister	119395	32,95

Sterillium Virugard: *Wirkstoff:* Ethanol. **Zusammensetzung:** 100 g Lösung enthalten: *Wirkstoff:* Ethanol 99 % 95,0 g. *Sonstige Bestandteile:* Butan-2-on, Glycerol, Tetradecan-1-ol, Benzin. **Anwendungsgebiete:** Hygienische und chirurgische Händedesinfektion. **Gegenanzeigen:** Nicht auf Schleimhäuten anwenden. Nicht in unmittelbarer Nähe der Augen oder offener Wunden anwenden. Überempfindlichkeit gegen Inhaltsstoffe. Nebenwirkungen: Selten treten leichte, diffuse Hautirritationen oder allergische Reaktionen auf. In solchen Fällen wird empfohlen, die allgemeine Hautpflege zu intensivieren. **Warnhinweise:** Nicht in Kontakt mit offenen Flammen bringen. Nicht in der Nähe von Zündquellen verwenden. Flasche nach Gebrauch verschließen. Flammpunkt nach DIN 51755: 0 °C. Leicht entzündlich. Elektrostatische Aufladung vermeiden. Mit alkoholnassen Händen nichts berühren. Nach Verschütten des Desinfektionsmittels sind folgende Maßnahmen zu treffen: Sofortiges Aufnehmen der Flüssigkeit, Verdünnen mit viel Wasser, Lüften des Raumes sowie das Beseitigen von Zündquellen. Nicht rauchen. Ein etwaiges Umfüllen darf nur unter aseptischen Bedingungen (Sterilbank) erfolgen. BODE Chemie GmbH · Melanchthonstraße 27 · 22525 Hamburg

Sterillium: *Wirkstoffe:* Propan-2-ol, Propan-1-ol, Mecetroniumethylsulfat. **Zusammensetzung:** 100 g Lösung enthalten: *Wirkstoffe:* Propan-2-ol 45,0 g, Propan-1-ol 30,0 g, Mecetroniumethylsulfat 0,2 g. *Sonstige Bestandteile:* Glycerol 85 %, Tetradecan-1-ol, Duftstoffe, Patentblau V 85 %, Gereinigtes Wasser. **Anwendungsgebiete:** Zur hygienischen und chirurgischen Händedesinfektion. Zur Hautdesinfektion vor Injektionen und Punktionen. **Gegenanzeigen:** Für die Desinfektion von Schleimhäuten nicht geeignet. Nicht in unmittelbarer Nähe der Augen oder offener Wunden anwenden. Überempfindlichkeit (Allergie) gegen einen der Inhaltsstoffe. **Nebenwirkungen:** Gelegentlich kann eine leichte Trockenheit oder Reizung der Haut auftreten. In solchen Fällen wird empfohlen, die allgemeine Hautpflege zu intensivieren. Allergische Reaktionen sind selten. **Warnhinweise:** Sterillium soll nicht bei Neu- und Frühgeborenen angewendet werden. Erst nach Auftrocknung elektrische Geräte benutzen. Nicht in Kontakt mit offenen Flammen bringen. Auch nicht in der Nähe von Zündquellen verwenden. Flammpunkt 23 °C, entzündlich. Bei bestimmungsgemäßer Verwendung des Präparates ist mit Brand- und Explosionsgefahren nicht zu rechnen. Nach Verschütten des Desinfektionsmittels sind folgende Maßnahmen zu treffen: sofortiges Aufnehmen der Flüssigkeit, Verdünnen mit viel Wasser, Lüften des Raumes sowie das Beseitigen von Zündquellen. Nicht rauchen. Im Brandfall mit Wasser, Löschpulver, Schaum oder CO₂ löschen. Ein etwaiges Umfüllen darf nur unter aseptischen Bedingungen (Sterilbank) erfolgen. BODE Chemie GmbH · Melanchthonstraße 27 · 22525 Hamburg

Sterillium classic pure: *Wirkstoffe:* Propan-2-ol, Propan-1-ol, Mecetroniumethylsulfat. **Zusammensetzung:** 100 g Lösung enthalten: *Wirkstoffe:* Propan-2-ol 45,0 g, Propan-1-ol 30,0 g, Mecetroniumethylsulfat 0,2 g. *Sonstige Bestandteile:* Glycerol 85 %, Tetradecan-1-ol, Gereinigtes Wasser. **Anwendungsgebiete:** Zur hygienischen und chirurgischen Händedesinfektion. Zur Hautdesinfektion vor Injektionen und Punktionen. **Gegenanzeigen:** Für die Desinfektion von Schleimhäuten nicht geeignet. Nicht in unmittelbarer Nähe der Augen oder offener Wunden anwenden. Überempfindlichkeit (Allergie) gegen einen der Wirkstoffe oder der sonstigen Bestandteile. **Nebenwirkungen:** Gelegentlich kann eine leichte Trockenheit oder Reizung der Haut auftreten. In solchen Fällen wird empfohlen, die allgemeine Hautpflege zu intensivieren. Allergische Reaktionen sind selten. **Warnhinweise:** Die Händedesinfektion dient der gezielten Vermeidung einer Infektionsübertragung z. B. in der Krankenpflege. Sterillium classic pure soll nicht bei Neu- und Frühgeborenen angewendet werden. Die Anwendung bei Säuglingen und Kleinkindern soll erst nach ärztlicher Rücksprache erfolgen. Ein Kontakt der Lösung mit den Augen muss vermieden werden. Wenn die Augen mit der Lösung in Berührung gekommen sind, sind sie bei geöffnetem Lidspalt mehrere Minuten mit fließendem Wasser zu spülen. Ein Umfüllen von einem Behälter in ein anderes soll vermieden werden um eine Kontamination der Lösung zu vermeiden. Wenn Umfüllen unvermeidbar ist, darf es nur unter aseptischen Bedingungen (z. B. Benutzung von sterilen Behältnissen unter Laminar Air Flow) erfolgen. Erst nach Auftrocknung elektrische Geräte benutzen. Nicht in Kontakt mit offenen Flammen bringen. Auch nicht in der Nähe von Zündquellen verwenden. Flammpunkt 23 °C, entzündlich. Bei bestimmungsgemäßer Verwendung des Präparates ist mit Brand- und Explosionsgefahren nicht zu rechnen. Nach Verschütten des Desinfektionsmittels sind folgende Maßnahmen zu treffen: sofortiges Aufnehmen der Flüssigkeit, Verdünnen mit viel Wasser, Lüften des Raumes sowie das Beseitigen von Zündquellen. Nicht rauchen. Im Brandfall mit Wasser, Löschpulver, Schaum oder CO₂ löschen. BODE Chemie GmbH · Melanchthonstraße 27 · 22525 Hamburg

Cutasept® F

**Haut-Antiseptikum zur Hautdesinfektion
vor Blutentnahmen und Injektionen**

- Schnelle und umfassende Wirksamkeit
- Kurze Einwirkzeit von 2 min.
- Gut hautverträglich
- Bakterizid, (inkl. MRSA), levurozid, tuberkulozid, begrenzt viruzid (inkl. HBV, HIV, HCV), wirksam gegen Rotavirus



Inhalt	Best.-Nr.	€
250-ml-Flasche	125962	7,87
1-Liter-Flasche	125964	13,59
5-Liter-Kanister	125965	58,60

Cutasept F: *Wirkstoff:* Propan-2-ol. **Zusammensetzung:** 100 g Lösung enthalten: *Wirkstoff:* Propan-2-ol 63,0 g, entspricht 72 Vol.%. *Sonstige Bestandteile:* Benzalkoniumchlorid, Gereinigtes Wasser. **Anwendungsgebiete:** Hautdesinfektion vor Punktionen, Injektionen und operativen Eingriffen. Chirurgische und hygienische Händedesinfektion. **Gegenanzeigen:** Nicht in unmittelbarer Nähe der Augen anwenden. Unverträglichkeit gegenüber Inhaltsstoffen. Bei sachgemäßem Gebrauch kann Cutasept F während der Schwangerschaft und Stillzeit verwendet werden. **Nebenwirkungen:** Leichte, diffuse Hautreizungen sind häufig. Kontakallergische Reaktionen können auftreten. **Warnhinweise:** Für die Behandlung von Säuglingen und Kleinkindern liegen keine ausreichenden Erfahrungen vor. Die Anwendung darf in diesen Fällen nur nach besonders strenger Indikationsstellung und unter ärztlicher Aufsicht erfolgen. Benzalkoniumchlorid kann Hautreizungen hervorrufen. Keine Hautbenutzung unter Blutleermanschetten. Bei Inzisionsfolien vollständige Auftrocknung abwarten. Erst nach Auftrocknung elektrische Geräte benutzen. Ansammlungen auf Patientenliegefläche vermeiden. Nicht in Kontakt mit offenen Flammen bringen. Von Zündquellen fernhalten. Bei bestimmungsgemäßer Verwendung des Präparates ist mit Brand- und Explosionsgefahren nicht zu rechnen. Bei Kontakt der Lösung mit den Augen sollten die geöffneten Augen für einige Minuten mit fließendem Wasser gewaschen werden. Nach Verschütten des Desinfektionsmittels sind folgende Maßnahmen zu treffen: Sofortiges Aufnehmen der Flüssigkeit, Verdünnen mit viel Wasser, Lüften des Raumes sowie das Beseitigen von Zündquellen. Flammpunkt nach DIN 51755: 21 °C. Entzündlich. Ein etwaiges Umfüllen darf nur unter aseptischen Bedingungen (Sterilbank) erfolgen. BODE Chemie GmbH · Melanchthonstraße 27 · 22525 Hamburg



Für alle Produkte der RHEOSEPT®-Serie gilt:

- Schnelle und breite Wirksamkeit
- Exzellent bakterizid, levurozid und begrenzt viruzid wirksam (inkl. HIV, HBV, HCV, Influenza, SARS-CoV-2)
- Wirksam gegen Grippe, Noro, SARS-CoV-2 und MRSA
- Hautfreundlich mit Dermatest „sehr gut“
- RKI-gelistet (RHEOSEPT – Hände- und Hautdesinfektion)
- VAH-gelistet



Hygiene Haut & Hände

RHEOSEPT®-HD gel

Hygienegel zur Händedesinfektion

- Gel-Qualität – kein Tropfen
- Einfaches Auftragen auf die Haut ohne zu zerfließen
- Mit feuchtigkeitsspendendem Wirkkomplex und Panthenol
- Angenehm im Duft
- Biozidprodukte vorsichtig verwenden und vor Gebrauch Etikett und Produktinformationen lesen



Inhalt	Best.-Nr.	€
100-ml-Kittelflasche	125803	3,19
500-ml-Euroflasche	125817	6,09
500-ml-Pumpflasche	125804	6,45

RHEOSEPT®-Händedesinfektion

Alkoholische Händedesinfektion für den medizinischen Bereich

- Hygienisches und chirurgisches Händedesinfektionsmittel
- Ideale Pflege durch „Aurückfettungssystem“



AB € 2,12

Inhalt	Best.-Nr.	€
100-ml-Kittelflasche	124723	2,12
500-ml-Euroflasche	124725	6,17
1-Liter-Euroflasche	124726	11,79



RHEOSEPT-Hautdesinfektion

Alkoholisches Hautdesinfektionsmittel

- Hautdesinfektionen vor Injektionen und Punktionen
- Hygienisches und chirurgisches Händedesinfektionsmittel

**250-ml-Sprayflasche
Best.-Nr. 124724**



€ 6,13



Hygiene Fläche • Hygiene Fläche • Hygiene Fläche • Hygiene Fläche

RHEOSEPT®



RHEOSEPT®-WD plus

- Anwendungsfertige Schnelldesinfektion, alkoholfrei, aldehydfrei
- Mit bester Reinigungswirkung und angenehmem Duft
- Auch als Schaum einsetzbar
- Extrem schnelle bakterizide und levurozide Wirksamkeit
- Wirksam gegen Influenza, Noro, SARS-CoV-2 und MRSA
- Hautfreundlich mit Dermatest „sehr gut“
- VAH- gelistet

Inhalt	Best.-Nr.	€
1-Liter-Sprühflasche	124903	7,15
Schaumsprühkopf	127608	3,14
5-Liter-Kanister	124904	33,80



RHEOSEPT®-FD plus

- Aldehydfreies Flächendesinfektionsmittel als Hochkonzentrat
- Mit bester Reinigungswirkung und breitem Wirkungsspektrum
- Hochwirtschaftlich durch geringe Anwendungskonzentrationen
- Exzellente bakterizide, levurozide und begrenzt viruzide Wirksamkeiten bei optimalen Anwendungseigenschaften
- Wirksam gegen Influenza, Noro, SARS-CoV-2 und MRSA
- VAH- gelistet

Inhalt	Best.-Nr.	€
1-Liter-Sprühflasche	124890	16,60
5-Liter-Kanister	124891	68,10



RHEOSEPT®-Hände- und Hautdesinfektion / RHEOSEPT®-Hautdesinfektion

Zusammensetzung: 100 g Lösung enthalten als arzneilich wirksamen Bestandteil: 2-Propanol 63,1 g. Sonstiger Bestand- teil: Gereinigtes Wasser.
Anwendungsgebiete: Hygienische und chirurgische Händedesinfektion, Hautdesinfektion vor einfachen Injektionen und Punktionen peripherer Gefäße, Hautdesinfektion vor Operationen und vor Punktionen von Gelenken, Desinfektion talgdrüsenreicher Haut. **Gegenanzeigen:** RHEOSEPT®-Händedesinfektion ist nicht zur Desinfektion offener Wunden geeignet. Wechselwirkungen mit anderen Mitteln: Keine bekannt. **Nebenwirkungen:** Beim Einreiben der Haut mit RHEOSEPT®- Händedesinfektion können Rötungen und leichtes Brennen auftreten. Bitte teilen Sie dem Arzt oder Apotheker jede Nebenwirkung mit, die hier nicht aufgeführt ist. **Warnhinweise:** Leicht entzündlich! Von Zündquellen fernhalten! Dicht verschlossen lagern. Bei Verschütten der Lösung sind unverzüglich Maßnahmen gegen Brand und Explosion zu treffen. Geeignete Maßnahmen sind z. B. das Aufnehmen der verschütteten Flüssigkeit und das Verdünnen mit Wasser, das Lüften des Raumes sowie das Beseitigen von Zündquellen. **Dosierungsanleitung und Art der Anwendung:** Zur hygienischen Händedesinfektion werden die Hände mit der Lösung eingerieben und 30 Sekunden lang feucht gehalten. Zur chirurgischen Händedesinfektion werden Hände und Unterarme mit der Lösung eingerieben und 5 Minuten lang feucht gehalten. Zur Desinfektion vor einfachen Injektionen und Punktionen peripherer Gefäße wird die Haut mit der Lösung sorg- fältig abgerieben und 15 Sekunden lang feucht gehalten. Zur Desinfektion vor Operationen und vor Punktionen von Gelenken wird die Haut mit der Lösung sorgfältig abgerieben und 1 Minute lang feucht gehalten. Zur Desinfektion von talgdrüsenreicher Haut wird die Haut mit der Lösung sorgfältig abgerieben und 10 Minuten lang feucht gehalten. Hinweise: Die Zeitangaben sind Mindestzeiten. Je nach zusätzlichen Erschwerissen (z. B. feuchte Haut, Verschmutzung der Haut, Risiko des Eingriffs) sind die Einwirkzeiten zu verlängern. RHEOSEPT®-Händedesinfektion wirkt nicht sporenabtötend und ist daher für die Aufbewahrung steriler Instrumente und Spritzen nicht geeignet. Das Verfallsdatum dieses Arzneimittels ist auf dem Etikett aufgedruckt. Verwenden Sie das Arzneimittel nicht mehr nach diesem Datum! Desinfektionsmittel für die Anwendung durch Angehörige eines Heilberufes oder speziell eingewiesene Personen. Arzneimittel für Kinder unzugänglich aufbewahren.



RHEOSEPT®-WD plus Wipes

Flächendesinfektion auf höchstem Niveau

- Anwendungsfertige Schnelldesinfektion, alkoholfrei
- Getränktes Desinfektionstuch in zwei verschiedenen Größen
- Bis zu 3 m² Desinfektionsfläche
- Mehr Sicherheit durch Remanenzeffekt
- Aldehyd- und phenolfrei, bereits wirksam ab 1 Minute
- Schonend für medizinisches Material
- CE-zertifiziertes Medizinprodukt

Größe	Inhalt	Best.-Nr.	€
18 x 20 cm	30 Tücher	124727	3,77
27 x 29 cm	48 Tücher	124728	6,98



RHEOSEPT®-SD plus

- Anwendungsfertige, alkoholische Schnelldesinfektion
- Schnelle bakterizide, tuberkulozide und begrenzt viruzide Wirksamkeit
- Aldehydfrei, ohne Deckparfüm
- Schnelle rückstandsfreie Trocknung
- Hautfreundlich mit Dermatest „sehr gut“
- VAH- gelistet

Inhalt	Best.-Nr.	€
1-Liter-Sprühflasche	124900	9,95
Sprühkopf	125112	2,79
5-Liter-Kanister	124901	30,58





Skinman™ soft

- Für die hygienische Händedesinfektion
- Verbindet hautschonende Händedesinfektion und Hautpflege
- Wirksam gegen Bakterien (inkl. TB) und Hefen, begrenzt viruzid gem. RKI-Empfehlung 01/2004 (inkl. HIV, HBV und HCV) und wirksam gegen Rotaviren
- RKI-gelistet (A)



Inhalt	Best.-Nr.	€
100-ml-Flasche	113398	1,99
500-ml-Flasche	188285	4,25
1-Liter-Flasche	184606	8,15
5-Liter-Kanister	113299	39,95

Autoderm™ Extra

- Zur Hautantiseptik vor Operationen, Injektionen, Punktionen, Impfungen, Blutentnahmen und bei Verbandwechsel
- Wirksam gegen Bakterien, Hefen und Viren einschließlich Trichophyton mentagrophytes
- Farbstoff- und iodfrei



Inhalt	Best.-Nr.	€
350-ml-Flasche	127482	12,21
5-Liter-Kanister	127509	56,97

i **Autoderm™ Extra** Lösung zur Anwendung auf der Haut. **Zusammensetzung:** 100 g Autoderm™ Extra Lösung enthalten: **Wirkstoffe:** 46 g Ethanol (96 % MEK-vergällt), 27 g 2-Propanol, 1 g Benzylalkohol. Sonstige Bestandteile: Wasserstoffperoxid-Lösung 30 %, gereinigtes Wasser. **Anwendungsgebiete:** Zur präoperativen Hautantiseptik. Zur Hautantiseptik vor Injektionen, Punktionen, Impfungen, Blutentnahmen und bei Verbandwechsel. **Gegenanzeigen:** Nicht für die Antiseptik großflächiger, offener Wunden geeignet. Nicht für die Antiseptik von Schleimhäuten geeignet. Nicht in unmittelbarer Nähe der Augen anwenden. Unverträglichkeit gegen die Inhaltsstoffe. **Nebenwirkungen:** Bisher keine bekannt. **Warnhinweise:** Leicht entzündlich. Nicht in Flammen sprühen. Flammpunkt (n. DIN 51755): 21 °C. Anwendungsdauer und Sicherheitsregel beachten; vor Anwendung elektrischer Geräte, Produkt antrocknen lassen; Vorsicht bei alkoholempfindlichen Oberflächen; vor Durchführung eines enzymatischen Glucose-Nachweises Produkt mind. 1 Minute antrocknen lassen. Kontakt mit den Augen unbedingt vermeiden. Bei versehentlichem Kontakt des Arzneimittels mit den Augen sofort mit viel Wasser (auch unter den Augenlidern) mindestens 15 Minuten spülen. Auf Kontaktlinsen prüfen und falls vorhanden entfernen. Ärztliche Hilfe hinzuziehen, wenn die gesundheitlichen Beeinträchtigungen anhalten oder schwerwiegend sind. Vor Anwendung elektrischer Geräte Produkt antrocknen lassen. Vorsicht bei alkoholempfindlichen Oberflächen. Zu Risiken und Nebenwirkungen lesen Sie die Packungsbeilage und fragen Sie Ihren Arzt oder Apotheker. **Stand:** 11/2021
Ecolab Deutschland GmbH, Ecolab-Allee 1, 40789 Monheim am Rhein.

i **Skinman™ soft** Lösung zur Anwendung auf der Haut. **Zusammensetzung:** 100 g Skinman™ soft enthalten: Wirkstoffe: 60 g 2-Propanol, 0,15 g Benzalkoniumchlorid, 0,1 g Undecylensäure. Sonstige Bestandteile: Tetradecan-1-ol, Glycerol 85 %, gereinigtes Wasser. **Anwendungsgebiete:** Zur hygienischen Händedesinfektion. **Gegenanzeigen:** Nicht für die Antiseptik von Schleimhäuten geeignet. Nicht in unmittelbarer Nähe der Augen anwenden. Darf nicht angewendet werden, wenn eine Überempfindlichkeit gegen 2-Propanol, Benzalkoniumchlorid, Undecylensäure oder einen der sonstigen Bestandteile besteht. **Nebenwirkungen:** Benzalkoniumchlorid kann Hautreizungen hervorrufen. Kontaktreaktionen sind möglich. **Warnhinweise:** Entzündlich! Nicht in Flammen sprühen. Flammpunkt (n. DIN 51755): 22 °C. Kontakt mit den Augen unbedingt vermeiden. Bei versehentlichem Kontakt des Arzneimittels mit den Augen sofort mit viel Wasser (auch unter den Augenlidern) mindestens 15 Minuten spülen. Auf Kontaktlinsen prüfen und falls vorhanden entfernen. Ärztliche Hilfe hinzuziehen, wenn die gesundheitlichen Beeinträchtigungen anhalten oder schwerwiegend sind. Art der Anwendung und Sicherheitsregeln beachten. Vor Anwendung elektrischer Geräte Produkt antrocknen lassen. Vorsicht bei alkoholempfindlichen Oberflächen. Zu Risiken und Nebenwirkungen lesen Sie die Packungsbeilage und fragen Sie Ihren Arzt oder Apotheker. **Stand:** 11/2021
Ecolab Deutschland GmbH, Ecolab-Allee 1, 40789 Monheim am Rhein.



Skinman™ Soft Protect FF

- Für die hygienische und chirurgische Händedesinfektion
- Viruzid wirksam in nur 30 Sekunden
- Hautverträglich durch spezielle Pflegeformel (mit Vitamin E, Glycerin, Panthenol)
- Farb- und duftstofffrei
- Wirkungsspektrum: begrenzt viruzid (inkl. HIV, HBV, HCV), bakterizid, levurozid, tuberkulozid, mykobakterizid, viruzid (Noro- und Rotaviren)
- Biozidprodukte vorsichtig verwenden und vor Gebrauch Etikett und Produktinformationen lesen

Inhalt	Best.-Nr.	€
500-ml-Spenderflasche	124986	6,95
1-Liter-Spenderflasche	124987	11,50
5-Liter-Kanister	124988	55,00

Silonda™ Care

- Wasser-in-Öl-Emulsion
- Zur Regeneration der Haut
- Pflegt mit Glycerin und Vitamin E



Inhalt	Best.-Nr.	€
100-ml-Tube	126772	6,45
500-ml-Flasche	126773	10,95

Dermados™ Wandspender

- Zur wirtschaftlichen Applikation für Händedesinfektion sowie Wasch- und Pflegeelotion
- Universell einsetzbar, funktionssicher und formschön
- Abschließbar



Ausführung	Best.-Nr.	€
Wandspender S für 500-ml-Flaschen	125377	97,65
Befestigungskit (ohne Bohrung)	120418	13,15
Wandspender L für 1-Liter-Flaschen	125378	104,50
Befestigungskit (ohne Bohrung)	120420	13,15



Skinman™ complete pure

- Viruzides Händedesinfektionsmittel
- Besonders hautverträglich und frei von Farb- und Duftstoffen
- Breites Wirkungsspektrum gegenüber Bakterien (inkl. TB) und Hefen sowie behüllten und unbehüllten Viren. Nach der RKI-Empfehlung 1/2004 ist es begrenzt viruzid wirksam (inkl. HIV, HBV und HCV) begrenzt viruzid plus und viruzid (inkl. Noro-, Rota- und Parvoviren)
- RKI-gelistet

Inhalt	Best.-Nr.	€
100-ml-Flasche	119414	2,40
500-ml-Flasche	119415	6,75
1-Liter-Flasche	119416	9,95

i **Skinman™ complete pure** 96 % (v/v) Lösung zur Anwendung auf der Haut. **Zusammensetzung:** 100 g Lösung enthalten: Wirkstoff: 95,7 g denaturierten Ethanol 96 % v/v (entsprechend 89,0 g Ethanol). Sonstige Bestandteile: Vergällungsmittel Butan-2-on (1 % v/v); Macrogol-6-Glycerolcaprylocaprat, Milchsäure (90 %), gereinigtes Wasser. **Anwendungsgebiete:** Skinman™ complete pure ist ein alkoholisches Desinfektionsmittel für die hygienische und chirurgische Händedesinfektion für Erwachsene und Kinder ab 12 Jahren, welches gegen Bakterien (einschließlich Mykobakterien), Hefepilze und Viren wirkt. **Gegenanzeigen:** Nicht bei Überempfindlichkeit (Allergie) gegen denaturierten Ethanol (96 %) oder einen der sonstigen Bestandteile anwenden. **Nebenwirkungen:** Selten kann Skinman™ complete pure Hautirritationen wie Rötungen und Brennen sowie Kontaktallergien auslösen. Alkoholhaltige Händedesinfektionsmittel können die Haut austrocknen und Hautirritationen, besonders bei geringer Luftfeuchtigkeit (z.B. im Winter), hervorrufen. **Warnhinweise:** Nicht in der Nähe der Augen, auf verletzter Haut oder auf Schleimhäuten anwenden. Spülen Sie bei unbeabsichtigtem Kontakt mit den Augen oder Schleimhäuten sofort mit viel Wasser (im Falle der Augen auch unter den Augenlidern). Suchen Sie bei anhaltender Reizung einen Arzt auf. Nur äußerlich anwenden. Bei versehentlicher Einnahme sollten Sie unverzüglich ärztlichen Rat einholen. Leicht entzündlich (Brand- und Explosionsgefahr!). Nach Verschütten größere Mengen von Skinman™ complete sind sofort folgende Vorsichtsmaßnahmen zu treffen: Aufnehmen der Flüssigkeit, Verdünnen mit viel Wasser, Lüften des Raumes sowie das Beseitigen von Zündquellen. Vor der Anwendung elektrischer Geräte die Lösung an den Händen vollständig antrocknen lassen. Vorsicht bei der Anwendung auf alkoholempfindlichen Oberflächen. Ein etwaiges Umfüllen darf nur unter aseptischen Bedingungen (Sterilbank) erfolgen. Zu Risiken und Nebenwirkungen lesen Sie die Packungsbeilage und fragen Sie Ihren Arzt oder Apotheker. **Stand:** 10/2019
Ecolab Deutschland GmbH, Ecolab-Allee 1, 40789 Monheim am Rhein.

Silonda™ sensitive

- Öl-in-Wasser-Emulsion
- Parfümfreie Pflege speziell für Personen mit empfindlicher Haut
- Enthält pflegende Öle, die den Feuchtigkeits- und Fettgehalt der Haut regulieren



Inhalt	Best.-Nr.	€
500-ml-Flasche	126844	11,50
500-ml-Pumpflasche	128311	12,95





Hygiene Fläche • Hygiene



Incidin™ Liquid

- Aldehydfreies Schnelldesinfektionsmittel für alkoholbeständige Medizinprodukte und Flächen aller Art
- Kurze Einwirkzeit
- Wirksam gegen Bakterien (inkl. MRSA und TB) und Hefen, begrenzt viruzid gem. RKI-Empfehlung 01/2004 begrenzt viruzid plus und wirksam gegen Adeno-, Papova-, Rota- sowie murine Noroviren



Inhalt	Best.-Nr.	€
600-ml-Flasche	120422	11,90
1-Liter-Flasche	172271	11,50
5-Liter-Kanister	172272	59,95



**Incidin™ OxyFoam / Incidin™ OxyWipe
Incidin™ OxyFoam S / Incidin™ OxyWipe S**

- Hi-Speed H₂O₂ Desinfektions- und Reinigungsschaumspray
- Exzellente Materialverträglichkeit
- Alkohol-, aldehyd- und QAV-frei
- Wirksam gegen Bakterien sowie einem breiten Spektrum viraler (Durchfall-) Erreger, bakterizid, levurozid, mykobakterizid, fungizid, begrenzt viruzid gem. RKI-Empfehlung 01/2004 (DWW 2008)
- „S“ besonders geeignet im Einsatz gegen Sporenbildner
- Tuchmaß: 20 x 20 cm, XL: 25 x 37 cm
- Sprühflaschen inkl. Sprühkopf
- Wirksamkeit praxisnah nach neuer EN 16615 getestet



Ausführung	Inhalt	Best.-Nr.	€
Incidin™ OxyFoam	750-ml-Flasche	120421	9,70
Incidin™ OxyFoam S	750-ml-Flasche	119735	17,95
Incidin™ OxyFoam S	5-Liter-Kanister	120954	55,80
Incidin™ OxyWipe	100 Tücher	120436	13,95
Incidin™ OxyWipe XL	50 Tücher	122244	14,30
Incidin™ OxyWipe S	100 Tücher	119760	20,55
Incidin™ OxyWipe S XL	50 Tücher	122245	21,25

Incidin™ Wipes FlexPack

- Aus hochwertigem trockenem, fusselfreiem Vliestuch zur kombinierten Anwendung mit ausgewählten Ecolab Flächendesinfektionsmitteln der Incidin™ Produktreihe
- Deckel mit farbiger Kappe (wahlweise grün, rot oder blau)
- Mit komfortablem Tragegriff
- Tuchmaß: 20 x 38 cm
- Tuchrolle mit 99 Tüchern



Hygiene Instrumente

Sekusept™ PLUS

- Leistungsstarke Desinfektion für medizinische Instrumente aus Metall, Kunststoff, Glas
- Aldehydfrei, mit patentiertem Wirkstoff Glucoprotamin®
- Wirksam gegen Bakterien (inkl. TB) und Hefen, begrenzt viruzid gem. RKI-Empfehlung 01/2004 (DWW 2008)
- RKI-gelistet (A)



Inhalt	Best.-Nr.	€
2-Liter-Flasche	113434	51,70
6-Liter-Kanister	184533	199,00

Sekusept™ aktiv

- Leistungsstarke Komplettlösung für die aktive Reinigung und wirksame Desinfektion von medizinischen Instrumenten und Endoskopen
- Umfassendes Wirkspektrum (inkl. Bakterien, Sporen, Hefen und Viren)
- Materialverträglichkeit gegenüber allen gängigen Materialien geprüft und bestätigt
- RKI-gelistet (A,B)
- Viruzid gem. RKI-Empfehlung 01/2004 (DWW 2008)

6-kg-Eimer
€ 155,95

Inhalt	Best.-Nr.	€
1,5-kg-Eimer	157134	59,90
6-kg-Eimer	153671	155,95



Sekusept™ MultiEnzyme

- Leistungsstarker Enzymreiniger zur RKI-konformen Vorreinigung medizinischer Instrumente und flexibler Endoskope
- Enzymkombination aus Proteasen, Amylase und Lipase

Inhalt	Best.-Nr.	€
2-Liter-Flasche	125092	49,95
6-Liter-Flasche	159550	139,00



Desinfektionswaschmittel Eltra™ 40 Extra

- Für die desinfizierende 40 °C Wäsche von weißen und farbigen Textilien aus reiner Baumwolle, Mischgewebe und Synthetik sowie Feinwäsche und Wolle (nicht geeignet für Seide; empfindliche Farben können sich im Verlauf wiederholter Wäschen aufhellen)
- Gelistet für die chemothermische Wäschedesinfektion bei 40 °C nach VAH (bei Einhaltung der angegebenen Verfahrensparameter)
- Für alle Waschmaschinen und Wasserhärtebereiche geeignet

Eimer mit 8,3 kg
Best.-Nr. 119050

€ 109,95



Sani-Cloth™ Active

- Tücher zur Schnelldesinfektion von alkoholempfindlichen Flächen und Instrumenten mit besonders kurzen Einwirkzeiten
- Aldehydfrei, sehr breites Wirkungsspektrum gegen Bakterien, Pilze und Viren, viruzid und wirksam gegen Noroviren

Inhalt	Tuchmaß (cm)	Best.-Nr.	€
Dose mit 125 Tüchern	13 x 22	110655	7,95
Dose mit 200 Tüchern	20 x 22	118178	16,40
Eimer mit 225 Tüchern	24,5 x 30	118179	31,15



Packung mit 6 Rollen

Farbe	Best.-Nr.	€
blau	122259	85,95
grün	122260	85,95
rot	122261	85,95





1 gigasept® pearls

Aktivsauerstoff basiertes Instrumentendesinfektionsmittel zur manuellen Reinigung und Desinfektion

- Herausragende Reinigungsleistung durch Multi-Enzymformel in Kombination mit neutralem pH-Wert und leistungsstarken Tensiden
- Anwendersicher und staubfrei durch Perlenstruktur

Inhalt	Best.-Nr.	€
1,5-kg-Dose	118982	64,50
6,0-kg-Eimer	118983	219,00



2 gigazyme® X-tra

- Multienzymatischer Hochleistungsreiniger zur manuellen Reinigung von Endoskopen und chirurgischen Instrumenten
- Mikrobiologische Wirksamkeit für einen aktiven Personal- und Umgebungsschutz
- Bakterizid, levurozid und begrenzt viruzid
- Geeignet für die Anwendung im Ultraschallbad
- Sehr gute Materialverträglichkeit

Inhalt	Best.-Nr.	€
2-Liter-Praxisflasche	116771	28,95
5-Liter-Sparkanister	116772	69,55

3 gigasept® instru AF

- Aldehydfreies Desinfektions- und Reinigungspräparat für chirurgische Instrumente, Anästhesiezubehör usw.
- Aldehydfrei mit angenehmem frischem Duft
- Sehr gute Reinigungsleistung
- Umfassende mikrobiologische Wirksamkeit
- Verkürzte Einwirkzeit im Ultraschallbad
- Standzeit von 7 Tagen, wenn die Anwendungslösung ausschließlich zur Desinfektion vorher gereinigter Instrumente eingesetzt wird



Inhalt	Best.-Nr.	€
2-Liter-Praxisflasche	156113	49,90
5-Liter-Sparkanister	156114	84,90

4 gigasept® FF (neu)

- Ein auf Bernsteinsäuredialdehyd basierendes Präparat für die manuelle Desinfektion von chirurgischen und empfindlichen medizinischen Instrumenten
- Mykobakterizid, viruzid, tuberkulozid, sporizid, fungizid
- Formaldehydfrei, hervorragende Materialverträglichkeit
- Standzeit der Gebrauchslösung bis zu 7 Tage



Inhalt	Best.-Nr.	€
2-Liter-Praxisflasche	158809	93,90
5-Liter-Sparkanister	158810	199,95



+ Panthenol

5 sensiva® regeneration cream

- Intensive Pflege und Regeneration für beanspruchte und angegriffene Haut
- Gut verteilbar
- Farbstoff- und parfümfrei
- Dermatologisch geprüft

Inhalt	Best.-Nr.	€
50-ml-Tube	158369	4,05

6 sensiva® wash lotion

- Hautfreundliche farbstoff-, parfüm- und wollwachsfree Waschlotion
- Seifenfreie Waschlotion auf Basis hautverträglicher Tenside
- Schont die Haut
- Dermatologisch geprüft

Inhalt	Best.-Nr.	€
500-ml-Flasche	158796	2,25
1-Liter-Flasche	159987	3,20
1-Liter-Euroflasche	158371	3,45



+ Allantoin

+ Jojoba

7 sensiva® protective emulsion

- Farbstoff- und parfümfreie Schutz-Lotion für die normale Haut
- Leichte Pflege und Schutz, Schutzlotion (gem. TRGS 401)
- Gut verteilbar, zieht schnell ein
- Dermatologisch geprüft

Inhalt	Best.-Nr.	€
150-ml-Taschenflasche	153864	3,15
500-ml-Spenderflasche	158798	6,65

8 sensiva® protective cream

- Besonders hautverträgliche, farbstoff- und parfümfreie Schutzcreme (gem. TRGS 401)
- Stärkt die natürliche Hautbarriere
- Dermatologisch geprüft

Inhalt	Best.-Nr.	€
100-ml-Tube	118495	4,15



Hygiene Hände • Hygiene Hände • Hygiene Hände • Hygiene Hände



schülke →



Das innovative hyclick®-System

- Flasche und Pumpe: fest verbunden
- Schneller Flaschenwechsel mit nur einem Click
- Optimaler Schutz gegen Kontamination

Individuell
zusammenstellbar

hyclick®

- „Non-Removal“-Verschluss verhindert die Wiederverwendung der Pumpe
- Minimaler Reinigungsaufwand dank abgerundetem Design
- Verstellbarer Dosierhub: ca. 1,5 oder 3 ml
- Einfache Montage auch auf gängigen Wandhalteplatten
- Für 500- und 1000-ml hyclick®-Flaschen
- Inkl. Auffangschale



Produkt	Inhalt	Best.-Nr.	€
desderman® Händedesinfektion	500 ml	120447	4,45
desderman® Händedesinfektion	1000 ml	120451	9,95
desmanol® pure Händedesinfektion	500 ml	125090	7,95
desmanol® pure Händedesinfektion	1000 ml	125091	12,95
esemtan® wash lotion	500 ml	119939	5,65
esemtan® wash lotion	1000 ml	119938	7,90
sensiva® wash lotion	500 ml	119943	4,20
sensiva® wash lotion	1000 ml	119942	4,90
desmanol® care Händedesinfektion	500 ml	122242	7,95
desmanol® care Händedesinfektion	1000 ml	122241	9,95
hyclick® Spender für 1000 ml		119945	24,50
hyclick® Spender Vario für 500 / 1000 ml		119944	24,95



1 desderman®

- Breites Wirkspektrum inklusive viruzid gemäß EN 14476
- Gute Hautverträglichkeit und ein angenehmes Hautgefühl dank bewährtem Rückfettersystem
- Frei von remanenten Wirkstoffen
- RKI-Liste gemäß §18 IfSG
- Arzneimittel

Inhalt	Best.-Nr.	€
100-ml-Kittelflasche	128320	1,95
500-ml-Flasche	127177	4,45
1-Liter-Flasche	128252	7,95

desderman®
78,2 g/100 g Lösung zur Anwendung auf der Haut
Wirkstoff: Ethanol 96 % (v/v). **Zusammensetzung:** 100 g Lösung enthalten 78,2 g Ethanol 96 % (v/v). **Sonstige Bestandteile:** Butan-2-on, Isopropylmyristat (Ph.Eur.), (Hexadecyl/octadecyl)(2-ethylhexanoat), Povidon K 30, Sorbitol-Lösung 70 % (kristallisierend) (Ph.Eur.), 2-Propanol (Ph.Eur.), gereinigtes Wasser. **Anwendungsgebiete:** Alkoholisches Desinfektionsmittel zur hygienischen und chirurgischen Händedesinfektion. **Gegenanzeigen:** Allergie gegenüber Ethanol oder einem der sonstigen Bestandteile. **Nebenwirkungen:** Selten: Hautreizungen wie Rötungen und Brennen, Kontaktallergien. Alkoholhaltige Desinfektionsmittel können die Haut austrocknen und Hautreizungen verursachen, insbesondere wenn die Luftfeuchtigkeit niedrig ist (z. B. im Winter). Stand 08/20 Schülke & Mayr GmbH, D-22840 Norderstedt, Tel. +49 40 52100-0, info@schuelke.com

2 desmanol® pure

- Breites Wirkspektrum inklusive begrenzt viruzid PLUS gemäß EN 14476
- Hautpflege-Formel mit ProPanthenol-Komplex
- Pflegeeffekt klinisch bestätigt
- Frei von remanenten Wirkstoffen
- Biozidprodukt BAuA-Reg.-Nr. N-56258

Inhalt	Best.-Nr.	€
100-ml-Flasche	124695	3,10
500-ml-Spenderflasche	125094	4,55
1-Liter-Flasche	125095	9,95
1-Liter-Euroflasche	125096	9,95
5-Liter-Kanister	124832	39,95



4 desmanol® care

- Breites Wirkspektrum inklusive begrenzt viruzid PLUS gemäß EN 14476
- Hautpflege-Formel mit ProPanthenol-Komplex
- Pflegeeffekt klinisch bestätigt (gem. Anwendungs- und Hautverträglichkeitsstudie (DermaTronnier, 2017))
- Frei von remanenten Wirkstoffen
- RKI-Liste gemäß §18 IfSG
- Arzneimittel

Inhalt	Best.-Nr.	€
100-ml-Flasche	122237	2,25
500-ml-Flasche	122238	5,45
1-Liter-Flasche	122239	8,45
1-Liter-Euroflasche	122240	8,45

desmanol® care
700 mg/g + 99 mg/g, Lösung **Wirkstoffe:** Propan-2-ol, Ethanol 96 % **Zusammensetzung:** 100 g Lösung enthalten 70,0 g Propan-2-ol, 9,9 g Ethanol 96 % **Sonstige Bestandteile:** gereinigtes Wasser, Tetradecan-1-ol, Cetylstearylalkohol (Ph. Eur.), Sorbitol-Lösung 70 % (kristallisierend) (Ph. Eur.), Dexpanthenol, Methyläthylketon **Anwendungsgebiete:** Hygienische und chirurgische Händedesinfektion **Gegenanzeigen:** desmanol® care ist zur Desinfektion offener Wunden, für die Antiseptikum von Schleimhäuten und zur Anwendung in unmittelbarer Umgebung des Auges nicht geeignet. Nicht anwenden bei bekannter Überempfindlichkeit gegen einen der Bestandteile. **Nebenwirkungen:** Beim Einreiben der Haut mit desmanol® care können Rötungen und leichtes Brennen auftreten. Auch allergische Reaktionen (z. B. Kontaktexzeme) sind möglich. **Warnhinweise:** desmanol® care enthält Cetylstearylalkohol. Stand 07/17 Schülke & Mayr GmbH, D-22840 Norderstedt, Tel. +49 40 52100-0, info@schuelke.com

3 esemtan® wash lotion

- Seifenfreie Waschlotion mit hautverträglichem Tensid
- Schont die Haut und reinigt mild
- Mit dezentem Duft
- Dermatologisch geprüft

Inhalt	Best.-Nr.	€
500-ml-Spenderflasche	158799	3,80
1-Liter-Spenderflasche	113443	5,70
1-Liter-Euroflasche	114947	5,70
5-Liter-Kanister	113492	26,35





1 kodan® Tinktur forte – farblos und gefärbt

- Gebrauchsfertiges alkoholisches, hautverträgliches Hautantiseptikum
- Mind. 24 Std. Langzeitwirkung
- Breites antiseptisches Wirkungsspektrum (bakterizid inkl. Mykobakterien und MRSA, fungizid, begrenzt viruzid inkl. HIV, HBV, HCV, HSV)
- Schneller Wirkungseintritt (15 Sek. vor Injektionen, 2 Min. Einwirkzeit bei talgdrüsenreicher Haut)

Inhalt	Best.-Nr.	€
250-ml-Flasche mit Pumpe, farblos	125201	6,14
1-Liter-Flasche, farblos	117956	13,35
1-Liter-Flasche, gefärbt	116068	17,13

i kodan® Tinktur Forte farblos
Wirkstoffe: 2-Propanol (Ph.Eur.), 1-Propanol (Ph.Eur.), Biphenyl-2-ol. **Zusammensetzung:** 100 g Lösung enthalten 45,0 g 2-Propanol (Ph.Eur.), 10,0 g 1-Propanol (Ph.Eur.), 0,20 g Biphenyl-2-ol. **Sonstige Bestandteile:** Wasserstoffperoxid-Lösung 30 % (Ph.Eur.), gereinigtes Wasser. **Anwendungsgebiete:** Hautdesinfektion vor operativen Eingriffen, Katheterisierungen, Blut- und Liquorentnahmen, Injektionen, Punktionen, Exzisionen, Kanülierungen, Biopsien u. a., zur Nahtversorgung, sowie zur Unterstützung allgemein-hygienischer Maßnahmen im Rahmen der Vorbeugung von Hautpilzkrankungen. Falls kein spezielles Händedesinfektionsmittel zur Verfügung steht, kann kodan® Tinktur forte farblos auch zur hygienischen Händedesinfektion eingesetzt werden. **Gegenanzeigen:** Nicht zur chirurgischen Händedesinfektion verwenden. Überempfindlichkeit gegenüber den Wirkstoffen oder einem der sonstigen Bestandteile. **Nebenwirkungen:** Hautirritationen wie Rötung, Brennen und Trockenheit können insbesondere bei häufiger Anwendung auftreten. In seltenen Fällen sind kontaktallergische Reaktionen möglich. Stand 01/22

i kodan® Tinktur Forte gefärbt
Wirkstoffe: 2-Propanol (Ph. Eur.), 1-Propanol (Ph. Eur.), Biphenyl-2-ol. **Zusammensetzung:** 100 g Lösung enthalten 45,0 g 2-Propanol (Ph. Eur.), 10,0 g 1-Propanol (Ph. Eur.), 0,20 g Biphenyl-2-ol. **Sonstige Bestandteile:** Chinolingelb, Gelborange S, Brillantschwarz BN, Wasserstoffperoxid-Lösung 30 % (Ph. Eur.), gereinigtes Wasser. **Anwendungsgebiete:** Hautdesinfektion vor operativen Eingriffen, Katheterisierungen, Blut- und Liquorentnahmen, Injektionen, Punktionen, Exzisionen, Kanülierungen, Biopsien u. a., zur Nahtversorgung, sowie zur Unterstützung allgemein-hygienischer Maßnahmen im Rahmen der Vorbeugung von Hautpilzkrankungen. **Gegenanzeigen:** Überempfindlichkeit gegenüber den Wirkstoffen oder einem der sonstigen Bestandteile. **Nebenwirkungen:** Hautirritationen wie Rötung, Brennen und Trockenheit können insbesondere bei häufiger Anwendung auftreten. In seltenen Fällen sind kontaktallergische Reaktionen möglich. Stand 04/20
 Schülke & Mayr GmbH, D-22840 Norderstedt, Tel. +49 40 52100-666, info@schuelke.com



2 octenisept® Wund-Desinfektion

- Antiseptikum zur Behandlung von akuten Wunden
- Desinfektion akuter und chronischer Wunden
- Schützt aktiv vor einer Infektion
- Schmerzfrei anzuwenden
- Schneller Wirkeintritt
- Farblos

Inhalt	Best.-Nr.	€
50-ml-Sprühflasche	116295	4,64

i octenisept® Wund-Desinfektion
Wirkstoffe: Octenidindihydrochlorid, Phenoxyethanol (Ph. Eur.). **Zusammensetzung:** 100 g Lösung enthalten: 0,1 g Octenidindihydrochlorid, 2,0 g Phenoxyethanol (Ph. Eur.). **Sonstige Bestandteile:** 2-[(3-Kokostettsäureamidopropyl)dimethylazaniumyl]acetat, Natrium-D-gluconat, Glycerol 85 %, Natriumchlorid, Natriumhydroxid, gereinigtes Wasser. **Anwendungsgebiete:** Antiseptikum zur wiederholten, zeitlich begrenzten unterstützenden antiseptischen Wundbehandlung. **Gegenanzeigen:** Überempfindlichkeit (Allergie) gegenüber den arzneilich wirksamen Bestandteilen oder einem der sonstigen Bestandteile. Das Arzneimittel soll nicht zu Spülungen in der Bauchhöhle (z.B. intraoperativ) und in der Harnblase sowie nicht am Trommelfell angewendet werden. **Nebenwirkungen:** Als subjektives Symptom kann in seltenen Fällen ein vorübergehendes Brennen auftreten. Sehr selten sind kontaktallergische Reaktionen, wie z.B. eine vorübergehende Rötung an der behandelten Stelle möglich. Stand 03/20
 Schülke & Mayr GmbH, D-22840 Norderstedt, Tel. +49 40 52100-666, info@schuelke.com



3 octeniderm® – farblos

- Farbloses Hautantiseptikum mit einer Remanenzwirkung von mindestens 48 Stunden
- Breites antiseptisches Wirkungsspektrum (bakterizid inkl. Mykobakterien und MRSA, fungizid, „begrenzt viruzid“** inkl. HIV, HBV, HCV, HSV)
- Schneller Wirkungseintritt

Inhalt	Best.-Nr.	€
250-ml-Flasche mit Überkopfsprühpumpe	182077	8,43
1-Liter-Flasche	182078	19,22

i octeniderm® farblos
Wirkstoffe: Octenidindihydrochlorid, 1-Propanol (Ph.Eur.), 2-Propanol (Ph.Eur.). **Zusammensetzung:** 100 g Lösung enthalten: 0,1 g Octenidindihydrochlorid, 30,0 g 1-Propanol (Ph.Eur.), 45,0 g 2-Propanol (Ph. Eur.). **Sonstiger Bestandteil:** gereinigtes Wasser. **Anwendungsgebiete:** Hautdesinfektion vor operativen Eingriffen, Katheterisierung von Blutgefäßen, Blut- und Liquorentnahmen, Injektionen, Punktionen, Exzisionen, Kanülierungen, Biopsien sowie zur Nahtversorgung. Falls kein spezielles Händedesinfektionsmittel zur Verfügung steht, kann octeniderm® farblos auch zur hygienischen und chirurgischen Händedesinfektion verwendet werden. **Gegenanzeigen:** Überempfindlichkeit gegenüber den arzneilich wirksamen Bestandteilen oder einem der sonstigen Bestandteile. **Nebenwirkungen:** Bei häufiger Anwendung kann es zu Hautirritationen wie Rötungen, Brennen und Juckreiz kommen. Auch allergische Reaktionen (z.B. Kontaktekzeme) sind möglich. Stand 03/18
 Schülke & Mayr GmbH, D-22840 Norderstedt, Tel. +49 40 52100-666, info@schuelke.com



4 schülke wipes

- Feuchttuchspender für den Einsatz von schülke Flächendesinfektionsmittel
- Umfassend einsetzbar
- Einfache Handhabung
- Standzeit mit angesetzter Lösung bis zu 28 Tage
- Flusenfrei auf der Oberfläche
- Tuchmaß: 30 x 30 cm

Ausführung	Best.-Nr.	€
Spendereimer 100/111 (leer)	158868	9,85
Tücherrolle (6 x 100 Tücher)	158869	57,55
Tücherrolle (6 x 111 Tücher)	118501	48,95



5 schülke wipes safe & easy bagless system

- safe – Kontaminationsrisiko wird durch die einmalige Nutzung minimiert
- easy – Handling ist sehr einfach
- Ohne Desinfektionslösung
- Einmal-Feuchttuchspender zur Ausbringung von Flächendesinfektionsmittel für Bereiche mit besonderem Infektionsrisiko
- Tuchmaß: 30 x 24 cm

Feuchttuchspender mit 6 x 130 Tüchern
 Best.-Nr. 119016

€ 87,45





Hygiene Fläche • Hygiene Fläche • Hygiene Fläche • Hygiene Fläche

1 mikroqid® PAA wipes

- Sporizide Wischtücher auf Basis von Peressigsäure zur Desinfektion von Medizinprodukten (z. B. TEE-Sonden, Endovaginalsonden) und Flächen
- Großes Tuchformat: 20 × 30 cm
- Sehr schnelle und breite Wirksamkeit (Bakterien, Pilze, Viren z. B. HIV, HBV, Noro), TB
- Biozidprodukt BAuA-Reg.-Nr. N-50007 (PT2), N-50008 (PT4)

Dose mit 50 Tüchern

Best.-Nr. 116773 € 29,95

2 quartamon® med

- Flüssiges Desinfektionskonzentrat auf Basis quartärer Ammoniumverbindungen
- Breite Wirksamkeit (bakterizid, levurozid, begrenzt viruzid), Rota-Virus
- Aldehydfrei, frischer Geruch
- Besonders gute Reinigungsleistung
- Biozidprodukt BAuA-Reg.-Nr. N-16954, N-16954

Inhalt	Best.-Nr.	€
2-Liter-Praxisflasche	113945	28,60
5-Liter-Sparkanister	113908	58,75

3 mikroqid® universal wipes premium / premium maxi

- Gering alkoholische Tücher zur Desinfektion von Medizinprodukten und Flächen aller Art
- Schnelle Wirksamkeit (Noro in 30 Sek.)
- Gute Materialverträglichkeit (z. B. Tablets)
- Hervorragende Reinigungsleistung
- Nach 4-Felder-Test geprüft
- Biozidprodukt BAuA-Reg.-Nr. N-63300 (PT2), N-63301 (PT4)

Größe	Inhalt	Best.-Nr.	€
20 × 20 cm	100 Tücher	119738	10,95
25 × 25 cm	80 Tücher	120446	11,95

4 mikroqid® sensitive wipes Jumbo /

5 premium / premium maxi

- Gebrauchsfertiges Produkt zur Reinigung und Desinfektion besonders von alkoholempfindlichen und sensiblen Medizinprodukten
- Schnell und gut wirksam gegen Bakterien, Hefen, „begrenzt viruzid“* (inkl. HBV, HIV, HCV), Rota-Virus
- VAH-gelistet
- Tuchmaße: Jumbo und premium 20 × 20 cm, maxi 25 × 25 cm

Inhalt	Best.-Nr.	€
4 Spenderdose mit 200 Tüchern	158291	12,85
Nachfüllpackung mit 200 Tüchern	158882	11,30
5 premium Softpack mit 50 Tüchern	112463	5,95
premium maxi Softpack mit 80 Tüchern	122198	11,95

6 mikroqid® AF wipes / Jumbo / premium

- Gebrauchsfertige, mit alkoholischer Wirkstofflösung getränkte Desinfektionstücher
- Schnelle Abtrocknung, aldehydfrei
- Sehr breit wirksam innerhalb kürzester Zeit (Bakterien, begrenzt viruzid PLUS und begrenzt viruzid*)
- Tuchmaße: 14 × 18 cm, Jumbo 20 × 27 cm, premium 20 × 20 cm
- Biozidprodukt BAuA-Reg.-Nr. N-40580, N-40580, N-40580, N-40580

Inhalt	Best.-Nr.	€
Spenderdose mit 150 Tüchern	128184	7,15
Nachfüllpackung mit 150 Tüchern	128185	6,65
Jumbo-Dose mit 220 Tüchern	153862	12,85
Nachfüllpackung mit 220 Tüchern	153863	12,50
premium Softpack mit 50 Tüchern	112538	5,45

7 mikroqid® sensitive liquid

- Gebrauchsfertiges Produkt zur Reinigung und Desinfektion besonders von alkoholempfindlichen und sensiblen Medizinprodukten
- Schnell und gut wirksam gegen Bakterien, Hefen, „begrenzt viruzid“* (inkl. HBV, HIV, HCV), Rota-Virus

Inhalt	Best.-Nr.	€
1-Liter-Flasche	158290	15,65
Sprühpumpe	160363	5,95

8 mikroqid® universal liquid

- Gering alkoholische Gebrauchslösung zur Schnelldesinfektion von Medizinprodukten und anderen Flächen
- Gute Materialverträglichkeit (z. B. Tablets)
- Schnelle Wirksamkeit (Noro 30 Sek.)
- Bakterizid, levurozid, begrenzt viruzid (inkl. HIV, HBV und HCV), Adeno-, Noro-, Rotavirus, Polyoma SV40
- Biozidprodukt BAuA-Reg.-Nr. N-67593

Inhalt	Best.-Nr.	€
1-Liter-Flasche	120055	10,45
5-Liter-Kanister	120456	42,95

9 mikroqid® AF liquid

- Gebrauchslösung zur Schnelldesinfektion von Medizinprodukten und anderen Flächen auf Basis von Alkoholen
- Rückstandsfrei
- Aldehydfrei
- Sehr breit wirksam innerhalb kürzester Zeit (Bakterien, fungizid, begrenzt viruzid gemäß RKI-Empfehlung)
- Biozidprodukt BauA-Reg.-Nr. N-40579

Inhalt	Best.-Nr.	€
Sprühdeseinfektion für kleine Oberflächen		
250-ml-Pumpsprayflasche	113770	4,95
1-Liter-Flasche	188264	11,90
10-Liter-Sparkanister	113303	83,45

10 kodan® (N) wipes

- Alkoholische, gebrauchsfertige Schnelldesinfektion von Flächen außer Medizinprodukten
- Sehr breit wirksam innerhalb kürzester Zeit
- Für den Toilettenbereich und Wickelaufgaben geeignet
- Biozidprodukt BAuA-Reg.-Nr. N-76918

Inhalt	Best.-Nr.	€
Spenderdose mit 90 Tüchern	123484	8,35
Nachfüllpackung mit 90 Tüchern	123485	6,45



Alkoholfrei

Alkoholfrei





Softasept® N, farblos

- Alkoholische Hautdesinfektion vor Injektionen, Punktionen und operativen Eingriffen
- Praxisgerechte Einwirkzeit ab 15 Sek.
- Langzeitwirkung bis zu 24 Stunden
- Trocknet sehr schnell ab
- Wirkt gegen Bakterien (inkl. TbB und MRSA) und Pilze, begrenzt viruzid (inkl. HBV, HCV, HIV) und wirksam gegen Polio- und Rotaviren



Inhalt	Best.-Nr.	€
250-ml-Handsprühflasche	113582	7,10
1-Liter-Dosierflasche	113584	12,85
5-Liter-Kanister	125035	55,34



Softasept® N / Softasept® N gefärbt
Zusammensetzung: 100 g Lösung enthalten: **Wirkstoffe:** Ethanol (100%) 74,1 g, 2-Propanol (Ph. Eur.) 10,0 g
 Sonstige Bestandteile: Gereinigtes Wasser (Softasept® N gefärbt zusätzlich Povidon K 30, Citronensäure, Farbstoffe
 Gelborange S (E 110) und Azorubin (E 122)) **Anwendungsgebiete:** Hautdesinfektion vor operativen Eingriffen,
 Punktionen und Injektionen Gegenanzeigen Überempfindlichkeit (Allergie) gegenüber Ethanol, 2-Propanol oder (nur
 Softasept® N gefärbt) einem der sonstigen Bestandteile. Softasept® N ist nicht für die Antiseptik von Schleimhäuten
 und zur Anwendung in unmittelbarer Umgebung der Augen geeignet. **Warnhinweise:** Leichtentzündlich. Behälter
 dicht geschlossen halten. Von Zündquellen fernhalten. - Nicht rauchen! Nicht in offene Flamme sprühen! Nicht in
 die Augen bringen. Nicht auf verletzter Haut oder auf Schleimhäuten anwenden. Nur zum äußerlichen Gebrauch
 bestimmt. 14 °C Flammpunkt nach DIN 51755. **Nebenwirkungen:** Insbesondere bei häufiger Anwendung kann es
 zu Hautirritationen wie Rötung und Brennen kommen. Auch sind Kontaktallergien möglich. **Stand der Information:**
 03/2015 **Pharmazeutischer Unternehmer:** B. Braun Melsungen AG 34209 Melsungen



Braunoderm®

- Hautdesinfektion mit einer Kombination aus Alkohol und PVP-Iod vor operativen Eingriffen und Punktionen
- Gute farbliche Kennzeichnung des desinfizierten Hautareals
- Kurze Einwirkzeit ab 15 Sek.
- Wirkt gegen Bakterien (inkl. TbB und MRSA), Pilze und inaktiviert viele Viren, z. B. Vaccinia- und Polioviren



Inhalt	Best.-Nr.	€
250-ml-Handsprühflasche	113557	7,10
1-Liter-Varioflasche	125037	12,85
5-Liter-Kanister	125038	55,34



Braunoderm® / Braunoderm® nachgefärbt
Zusammensetzung: 100 g Lösung enthalten: **Wirkstoffe:** 2-Propanol (Ph. Eur.) 50,0 g, Povidon-Iod mit 10 %
 verfügbarem Iod (mittleres Molekulargewicht von Povidon etwa 40.000) 1,0 g **Sonstige Bestandteile:** Gereinigtes
 Wasser, Kaliumiodid (0,4 g, Stabilisator), Natriumdihydrogenphosphat (Braunoderm® nachgefärbt zusätzlich:
 Farbstoffe E 110, E 124, E 151) **Anwendungsgebiete:** Zur Desinfektion der Haut vor operativen Eingriffen,
 Injektionen, Punktionen, Katheterisierungen, Blutentnahmen, Impfungen. **Gegenanzeigen:** • Hyperthyreose oder
 eine andere manifeste Schilddrüsenerkrankung. • Dermatitis herpetiformis Duhring. • Planung oder Durchführung
 einer Radioiodtherapie (bis zum Abschluss der Behandlung). • Überempfindlichkeit gegenüber Iod, 2-Propanol oder
 einen anderen Bestandteil des Arzneimittels. **Warnhinweise:** Entzündlich. Behälter dicht geschlossen halten. Von
 Zündquellen fernhalten. - Nicht rauchen! Nicht in die Augen bringen. Nicht auf verletzter Haut oder auf Schleimhäuten
 anwenden. Nur zur äußerlichen Anwendung. 21-22°C Flammpunkt nach DIN 51755. Nicht über 25 °C lagern.
Nebenwirkungen: Sehr selten: Überempfindlichkeitsreaktionen der Haut, z. B. kontaktallergische Reaktionen vom
 Spättyp, die sich in Form von Jucken, Rötung, Bläschen o. ä. äußern können. **Sehr selten:** Akute Reaktionen des
 Immunsystems (anaphylaktische Reaktionen) unter Beteiligung anderer Organe (z. B. Haut, Atemwege, Kreislauf).
 Gelegentlich: lokale, alkoholbedingte Austrocknungs- und Reizerscheinungen der Haut (Rötung, Spannung, Juckreiz).
Stand der Information: 01/2021
Pharmazeutischer Unternehmer: B. Braun Melsungen AG D-34209 Melsungen



Softaskin®

- Waschlotion für normale bis sensible Haut
- Reinigt gründlich und schonend
- Frei von Mikroplastik, Paraben und Farbstoffen
- Ausgestattet mit hochwertigen Tensiden, biologisch abbaubar
- Dermatologisch getestet
- Leichter und angenehmer Duft

Inhalt	Best.-Nr.	€
100-ml-Kittelflasche	126792	1,45
500-ml-Spenderflasche	126793	3,85
1-Liter-Spenderflasche	126794	5,55
5-Liter-Kanister	126795	23,25

Softaskin® pure

- Allergenarme Waschlotion
- Schonende Reinigung speziell für besonders sensible und beanspruchte Haut
- Frei von Mikroplastik, Paraben, Farbstoffen und Parfüm
- Ausgestattet mit hochwertigen Tensiden, biologisch abbaubar
- Dermatologisch getestet

Inhalt	Best.-Nr.	€
100-ml-Kittelflasche	126796	1,45
500-ml-Spenderflasche	126797	3,85
1-Liter-Spenderflasche	126798	6,25



Trixo®-lind

- Pflegeiod für normale und sensible Haut
- Kamillenwirkstoff Bisabolol beruhigt die Haut
- Kokosöl spendet Feuchtigkeit und bildet eine Schutzschicht
- Rückfetter stärken den natürlichen Schutzmantel und beugen Austrocknung und Reizung der Haut vor
- Sehr gute dermatologische Testergebnisse - mit Dermatest-Label "Excellent"
- Frei von Mikroplastik, Silikonen und Parfüm
- Angenehm dezent parfümiert

Inhalt	Best.-Nr.	€
100-ml-Tube	127470	2,85
500-ml-Flasche	127471	7,10

Trixo®-lind pure

- Schützt und pflegt die besonders strapazierte und empfindliche Haut
- Kamillenwirkstoff Bisabolol beruhigt die Haut
- Kokosöl spendet Feuchtigkeit und bildet eine Schutzschicht
- Rückfetter stärken den natürlichen Schutzmantel und beugen Austrocknung und Reizung der Haut vor
- Sehr gute dermatologische Testergebnisse - mit Dermatest-Label „Excellent“
- Frei von Parfüm, Mikroplastik, Silikonen und Parafin

Inhalt	Best.-Nr.	€
100-ml-Tube	127473	3,25
500-ml-Flasche	127474	8,15





Hygiene Haut & Hände · Hygiene Haut & Hände · Hygiene Haut &



Softa-Man® Visco Rub

- Händedesinfektionsmittel mit gelförmiger Konsistenz
- Frei von Zusatzwirkstoffen
- Dermatologisch getestet
- Desinfektion und Pflege in einem
- Wirkungsspektrum: Bakterien (inkl. TbB und MRSA), Pilze sowie begrenzt viruzid (inkl. HBV, HCV, HIV) und wirksam gegen Rota-, Influenza- und Noroviren
- VAH-gelistet und in der IHO-Desinfektionsmittelliste

Inhalt	Best.-Nr.	€
100-ml-Kittelflasche	158286	1,75
500-ml-Spenderflasche	158287	5,85
1-Liter-Spenderflasche	158288	9,35
5-Liter-Kanister	158289	39,95

Softa-Man® acute

- Händedesinfektionsmittel umfassend viruzid in nur 2 x 30 Sek.
- Frei von Zusatzwirkstoffen
- Dermatologisch getestet
- Wirkt gegen Bakterien (inkl. TbB und MRSA) und Pilze, viruzid (behüllte und unbehüllte Viren)
- VAH- und RKI-gelistet (Wirkungsbereich A und B) und in der IHO-Desinfektionsmittelliste

Inhalt	Best.-Nr.	€
100-ml-Kittelflasche	158187	1,75
500-ml-Spenderflasche	158188	6,45
1-Liter-Spenderflasche	158189	10,25

Softa-Man®

- Händedesinfektionsmittel für normale bis trockene Haut
- Frei von Zusatzwirkstoffen
- Allergenarm parfümiert
- Wirkt gegen Bakterien (inkl. TbB und MRSA) und Pilze, begrenzt viruzid PLUS (behüllte Viren plus Adeno-, Noro- u. Rotaviren)
- VAH- und RKI-gelistet (Wirkungsbereich A) und in der IHO-Desinfektionsmittelliste

Inhalt	Best.-Nr.	€
100-ml-Kittelflasche	113558	1,70
500-ml-Spenderflasche	113559	4,99
1-Liter-Spenderflasche	113560	7,95
5-Liter-Kanister	125020	36,90

i Softa-Man® ViscoRub
Zusammensetzung: 100 ml Lösung enthält: **Wirkstoffe:** Ethanol (100%) 45 g, 1-Propanol (Ph. Eur.) 18 g **Sonstige Bestandteile:** Gereinigtes Wasser, Butan-2-on, Glycerol, Isopropylmyristat (Ph. Eur.), (Hexadecyl, octadecyl)bis(2-ethylhexanoat), Octyldodecanol (Ph. Eur.), Edetol, Acrylate (C10-30 Alkylacrylat-Crosspolymer), (+)-alpha-Bisabolol.
Anwendungsgebiete: Hygienische und chirurgische Händedesinfektion
Gegenanzeigen: Überempfindlichkeit (Allergie) gegenüber Ethanol oder 1-Propanol oder einen der sonstigen Bestandteile von Softa-Man® ViscoRub. **Nebenwirkungen:** Kontaktallergie. Hautirritationen wie Rötung und Brennen insbesondere bei häufiger Anwendung. **Warnhinweise:** Entzündlich. Behälter dicht geschlossen halten. Von Zündquellen fernhalten. – Nicht rauchen! Nicht in die Augen bringen. Nicht auf verletzter Haut oder auf Schleimhäuten anwenden. Nur zur äußerlichen Anwendung. 52,3 Gew.% Ethanol, 20,9 Gew.% 1-Propanol 21 °C Flammpunkt nach DIN 51 755 **Stand der Information:** 10/2020 **Pharmazeutischer Unternehmer:** B. Braun Melsungen AG 34209 Melsungen

i Softa-Man® acute
Zusammensetzung: 100 ml Lösung enthält: **Wirkstoffe:** Ethanol (100%) 45 g, 1-Propanol (Ph. Eur.) 18 g **Sonstige Bestandteile:** Gereinigtes Wasser, Macrogol 4000, Butan-2-on, Octyldodecanol (Ph. Eur.), Glycerol, Phosphorsäure 85 %. **Anwendungsgebiete:** Hygienische und chirurgische Händedesinfektion **Gegenanzeigen:** Überempfindlichkeit (Allergie) gegenüber Ethanol oder 1-Propanol oder einen der sonstigen Bestandteile. **Nebenwirkungen:** Insbesondere bei häufiger Anwendung kann es zu Hautirritationen wie Rötung und Brennen kommen. Auch sind Kontaktallergien möglich. **Warnhinweise:** Entzündlich. Behälter dicht geschlossen halten. Von Zündquellen fernhalten – Nicht rauchen! Nicht in die Augen bringen. Nicht auf verletzter Haut oder auf Schleimhäuten anwenden. Nur zur äußerlichen Anwendung. 21 °C Flammpunkt nach DIN 51 755 **Stand der Information:** 05/2015 **Pharmazeutischer Unternehmer:** B. Braun Melsungen AG 34209 Melsungen

i Softa-Man®
Zusammensetzung: 100 ml Lösung enthält: **Wirkstoffe:** Ethanol (100%) 45 g, 1-Propanol (Ph. Eur.) 18 g **Sonstige Bestandteile:** Gereinigtes Wasser, Diisopropyladipat, Macrogol-6-glycerolcaprylocaprat (Ph.Eur.), Dexpantenol, (+)-alpha-Bisabolol, Geruchsstoffe (3-Methyl-4-(2,6,6-trimethylcyclohex-2-en-1-yl)but-3-en-2-on, Benzylalkohol, Benzylbenzoat, Benzyl(2-hydroxybenzoat), Citral, Citronellol, Cumarin, D-Limonen, Eugenol, Farnesol, Geraniol, 2-Benzylidenacetal, Isoeugenol, Linalool, Eichenmoos), Allantoin. **Anwendungsgebiete:** Hygienische und chirurgische Händedesinfektion. **Gegenanzeigen:** Überempfindlichkeit (Allergie) gegenüber Ethanol oder 1-Propanol oder einen der sonstigen Bestandteile. **Nebenwirkungen:** Kontaktallergie. Hautirritationen wie Rötung und Brennen insbesondere bei häufiger Anwendung. **Warnhinweise:** Entzündlich. Behälter dicht geschlossen halten. Von Zündquellen fernhalten. - Nicht rauchen! Nicht in die Augen bringen. Nicht auf verletzter Haut oder auf Schleimhäuten anwenden. Nur zur äußerlichen Anwendung. 21-22 °C Flammpunkt nach DIN 51 755 **Stand der Information:** 04/2021 **Pharmazeutischer Unternehmer:** B. Braun Melsungen AG 34209 Melsungen



Hygiene Fläche · Hygiene Fläche · Hygiene Fläche · Hygiene Fläche · Hygiene Fläche



Hexaquart® XL

- Aldehydfreies Konzentrat zur Flächendesinfektion
- Gute Materialverträglichkeit für Fußboden und Inventar
- Wirkt gegen Bakterien (inkl. MRSA und Mykobakterien) und Pilze (levurozid), begrenzt viruzid PLUS (behüllte Viren plus, Adeno-, Noro- und Rotaviren)
- Kurze Einwirkzeiten gem. DGHM / VAH: 2,0 % - 5 Minuten, 1,0 % - 15 Minuten

Inhalt	Best.-Nr.	€
1-Liter-Flasche	123597	14,15
5-Liter-Kanister	123598	61,00



Melsept® SF

- Formaldehydfrei
- Keine Klebeeefekte auf Oberflächen
- Wirkt gegen Bakterien inkl. MRSA, TbB, Pilze, begrenzt viruzid (inkl. HBV, HCV, HIV) und viruzid (inkl. Polioviren)
- Wirtschaftlich: ab 0,5 % bei 60 Minuten Einwirkzeit

Inhalt	Best.-Nr.	€
1-Liter-Flasche	113580	8,65
5-Liter-Kanister	125016	38,85





Hygiene Fläche • Hygiene Fläche • Hygiene Fläche • Hygiene Fläche



Meliseptol® NEW FORMULA

- Gebrauchsfertiges, alkoholisches Desinfektionsmittel zum Sprühen und Wischen, vollkommen aldehydfrei und ohne weitere Zusatzwirkstoffe
- Wirkt gegen Bakterien (inkl. MRSA, TbB und Mykobakterien) und Pilze (levurozid), begrenzt viruzid PLUS (behüllte Viren plus, Adeno-, Noro- und Rotaviren)
- Einwirkzeit: 1 Minute
- In der Desinfektionsmittelliste

Inhalt	Best.-Nr.	€
250-ml-Sprühflasche	119012	4,45
1-Liter-Flasche	119013	9,45
1-Liter-Handsprühflasche ohne Sprühkopf	119014	9,25
5-Liter-Kanister	119015	34,65

Meliseptol® rapid

- Gebrauchsfertiges Schnelldesinfektionsmittel zum Versprühen oder Wischen kleiner Flächen
- Einwirkzeit ab 1 Minute
- Aldehydfrei
- Bakterizid (inkl. MRSA, TbB), fungizid (inkl. Schimmelpilze), begrenzt viruzid PLUS (behüllte Viren plus Adeno-, Noro- und Rotaviren) und wirksam gegen Polioviren

Inhalt	Best.-Nr.	€
250-ml-Handsprühflasche	152174	4,55
250-ml-Dosierflasche	152176	4,45
1-Liter-Sprühflasche ohne Sprühkopf	152175	9,50
5-Liter-Kanister	152177	34,95
Sprühkopf	182171	3,50

Meliseptol® Foam pure

Für alkoholempfindliche Flächen

- Schaum mit geringem Alkoholgehalt (17%)
- Parfümfrei
- Bakterizid inkl. TbB und MRSA, levurozid, begrenzt viruzid (inkl. HBV, HCV, HIV) und wirksam gegen Rota-, Polyoma-, Noro- und aviäre Influenzaviren
- Sehr gute Materialverträglichkeit bei alkoholempfindlichen Materialien (z. B. Kunststoffoberflächen medizinischer Geräte, Acrylglas, Untersuchungsliegen und Ultraschallköpfe)
- Einwirkzeit ab 1 Minute

Inhalt	Best.-Nr.	€
750-ml-Flasche	159540	8,65
5-Liter-Kanister	159541	37,50

Alkoholfrei

Meliseptol® Wipes ultra

Alkoholfreie, viruzide Desinfektionstücher

- Zur abschließenden Desinfektion von Ultraschallsonden geeignet
- Bakterizid und levurozid
- Viruzid gem. RKI-Empfehlung (inkl. Polio-, Adeno-, Polymaviren sowie HBV, HCV, HIV und Influenzaviren)
- Einwirkzeit: 2 Minuten
- Tuchmaß: 14 x 20 cm

Dose mit 100 Tüchern

Best.-Nr. 119771

€ 11,90



Meliseptol® HBV-Tücher

- Für die schnelle Wischdesinfektion kleiner Flächen
- Hygienische Einzelentnahme
- Getränkt mit Meliseptol® rapid Flüssigkeit
- Einwirkzeit ab 1 Minute
- Tuchmaß: 13,5 x 22 cm

Inhalt	Best.-Nr.	€
Dose mit 100 Tüchern	125009	5,60
Nachfüllpack mit 100 Tüchern	125010	4,65



B. Braun Wipes

Vliestuchspendersystem zum Befüllen mit Desinfektionsmittellösung

- Bequeme Entnahme der einzeln abreißbaren B. Braun Wipes
- Wiederverschließbarer Deckel schützt vor Kontamination und Verdunsten der Lösung
- Sehr weiche, saugfähige und fusselfreie Tücher die den Desinfektionswirkstoff sicher an die zu desinfizierende Fläche abgeben
- Sparsam im Verbrauch von Tüchern und Anwendungslösung
- Mit B. Braun Flächendesinfektionsmitteln geprüft



Ausführung	Best.-Nr.	€
Spendersystem groß (leer)	158819	17,95
Spendersystem klein (leer)	118361	7,65
Vliesrolle mit 100 Tüchern (19 x 36 cm)	158820	18,45
Vliesrolle ECO mit 120 Tüchern (19 x 36 cm)	118287	10,55
Vliesrolle mini ECO mit 60 Tüchern (15 x 20 cm)	118362	4,95

Meliseptol® Wipes sensitive

- Weiche, gebrauchsfertige Tücher
- Zur Schnelldesinfektion von alkoholempfindlichen Oberflächen
- Getränkt mit Meliseptol® Foam pure
- Aldehyd- und aminfrei, farbstoff- und parfümfrei
- Bakterizid (inkl. MRSA, TbB), levurozid, begrenzt viruzid (inkl. HBV, HCV, HIV)
- Wirksam gegen Rota-, Noro-, Polyoma-/Papillomaviren



Ausführung	Maße	Inhalt	Best.-Nr.	€
Dose	15,2 x 20 cm	60 Tücher	112734	9,65
Nachfüllpackung		60 Tücher	112735	6,35
Flow Pack 100	18 x 20 cm	100 Tücher	120443	10,45
Flow Pack XL	24 x 30 cm	42 Tücher	120442	8,75



Hygiene Instrumente • Hygiene Instrumente • Hygiene Instrumente • Hygiene Instrumente



Helipur®

- Zur Desinfektion und Reinigung von Instrumenten und Laborgeräten aus Metall, Glas und Keramik
- Wirkungsspektrum: Bakterien inkl. MRSA, TbB und Mykobakterien, Pilze, begrenzt viruzid (inkl. HBV, HCV, HIV), wirksam gegen Polyma- und Adenoviren
- Wirtschaftlich: 1,5 % bei 60 Minuten Einwirkzeit
- Anwendungskonzentration gem. DGHM/VAH: 1,5 % – 1 h/ 1,5 % – 15 Min./ 3 % – 5 Min.

Geeignet für flexible Endoskope

Helipur® H plus N

- Formaldehydfreies Konzentrat zur Desinfektion von thermolabilen Materialien (Ultraschallbad geeignet)
- Breites Wirkungsspektrum: bakterizid inkl. MRSA, TbB und Mykobakterien, Pilze
- (levurozid), begrenzt viruzid (inkl. HBV, HVC, HIV) und viruzid
- Anwendungskonzentration gem. DGHM/VAH: 1 % – 1 h/ 1 % – 30 Min./ 1,5 % – 15 Min.

Stabimed® fresh

- Schnelle Desinfektion und Reinigung von chirurgischem Instrumentarium, starren Endoskopen und anderen thermolabilen Materialien (Ultraschallbad geeignet)
- Wirkt gegen Bakterien (inkl. MRSA und TbB), Pilze (levurozid), begrenzt viruzid (inkl. HBV, HCV, HIV), wirksam gegen Polyoma- und Adenoviren
- Sehr wirtschaftlich: 0,5 % / 15 Min., 1,0 % / 5 Min.

Stabimed® ultra

- Pulver zur Hochleistungsdesinfektion von thermolabilen und thermostabilen Materialien (auch zur desinfizierenden Vorreinigung, Ultraschallbad geeignet)
- Umfassendes Wirkungsspektrum: Bakterien (inkl. MRSA, Mykobakterien (TbB), Pilze und Sporen (Bacillus subtilis, Bacillus cereus, Clostridium difficile), begrenzt viruzid (inkl. HBV, HCV, HIV) und viruzid
- Konzentration / Einwirkzeit max. 2 % – 15 Min. bei vollständigem Wirkungsspektrum

Inhalt	Best.-Nr.	€
1-Liter-Dosierflasche	113579	13,15
5-Liter-Kanister	125002	54,95

Inhalt	Best.-Nr.	€
1-Liter-Dosierflasche	113578	16,85
5-Liter-Kanister	113425	71,25

Inhalt	Best.-Nr.	€
1-Liter-Dosierflasche	119315	28,45
5-Liter-Kanister	120292	95,35

Inhalt	Best.-Nr.	€
4-kg-Eimer	122236	120,95

Prozessmedien für die maschinelle Instrumentenaufbereitung



1 Helimatic®

Cleaner enzymatic NF

- Flüssiger Enzymreiniger zur Aufbereitung von flexiblen Endoskopen und chirurgischen Instrumenten
- Hervorragendes Reinigungsvermögen speziell gegenüber Blut- und Eiweißverschmutzungen
- pH-neutral und sehr materialschonend

5-Liter-Kanister

Best.-Nr. 160666 € 41,75

2 Helimatic® Cleaner alkaline

- Alkalischer Flüssigreiniger mit spezieller Tensidkomponente
- Löst das ganze Spektrum der organischen Verschmutzungen
- Anwendungsdosierung 0,3 bis 0,8 %

5-Liter-Kanister

Best.-Nr. 158965 € 29,90

3 Helimatic® Neutralizer C

- Flüssiges Neutralisationsmittel
- Für die Neutralisation nach dem Einsatz von Helimatic® Cleaner alkaline
- Auf Basis von Zitronensäure
- Phosphat- und tensidfrei
- Anwendungsdosierung 0,05 bis 0,3 %

5-Liter-Kanister

Best.-Nr. 158966 € 35,90

4 Helimatic® Rinse neutral NF

- Flüssiges Klarspülmittel
- Für eine zeitsparende, fleckenfreie Trocknung, tox. unbedenklich
- Einsatz im letzten Spülgang in Konz. zwischen 0,05 % und 0,2 %.

5-Liter-Kanister

Best.-Nr. 158967 € 47,85

5 Helimatic® Cleaner MA

- Mildalkalischer Flüssigreiniger auf Basis von Alkalien, Tensiden und Enzymen
- Entfernt hervorragend angetrocknete und denaturierte Blutrückstände
- Mit Korrosionsinhibitoren
- Phosphat- und silikatfrei

5-Liter-Kanister

Best.-Nr. 120374 € 39,85

Das neodisher endo® Programm speziell zur Aufbereitung von flexiblen Endoskopen und endoskopischen Zusatzinstrumenten von allen führenden Herstellern.



neodisher endo® CLEAN
neodisher endo® MED
neodisher endo® DIS active

neodisher endo® CLEAN

neodisher endo® SEPT GA
neodisher endo® SEPT PAC

neodisher endo® DIS active



neodisher endo® CLEAN – Flüssigkonzentrat

Reinigungsmittel für die maschinelle und manuelle Aufbereitung in Reinigungs- und Desinfektionsgeräten sowie im Tauch- bzw. Ultraschallbad

- Auf Basis von Alkalitätsspendern, Enzymen und Tensiden
- Entfernt schonend und zuverlässig Rückstände von angetrocknetem und denaturiertem Blut
- Bereits bei niedrigen Temperaturen wirksam
- Bei manueller Vorreinigung ist vor dem maschinellen Aufbereitungsschritt kein Abspülen der Reinigerlösung erforderlich

Inhalt	Best.-Nr.	€
5-Liter-Kanister	118557	47,30
10-Liter-Kanister	118558	89,65
20-Liter-Kanister	118559	167,85

neodisher endo® MED – Flüssigkonzentrat

Reinigungs- und Desinfektionsmittel zur manuellen Vorbehandlung von flexiblen Endoskopen

- Bakterizid, levurozid, begrenzt viruzid (1,0 %, 15 min, 20 °C)
- Zur desinfizierenden Vorreinigung von flexiblen Endoskopen und endoskopischem Zusatzinstrumentarium im Tauch- oder Ultraschallbad vor der maschinellen Aufbereitung
- Sehr gute Reinigungswirkung, nicht proteinfixierend
- Ausgezeichnete Materialverträglichkeit
- Frei von Aldehyden und Alkylaminen
- Kompatibel mit aldehyd- und peressigsäurehaltigen Desinfektionsmitteln
- VAH-gelistet und in der IHO-Desinfektionsmittelliste eingetragen

Inhalt	Best.-Nr.	€
1-Liter Flasche	120445	18,30
5-Liter-Kanister	120444	82,45



neodisher endo® DIS active – Granulat

Reinigungs- und Desinfektionsmittel zur manuellen Aufbereitung von flexiblen Endoskopen

- Als Desinfektionsmittel bakterizid, mykobakterizid, fungizid, viruzid, sporizid gegen C. difficile
- Bei kombinierter Reinigung und Desinfektion können nicht alle Wirkungsspektren abgedeckt werden
- Gute Reinigungsleistung, nicht proteinfixierend
- pH-neutral, angenehmer Geruch (parfümfrei), gute Löslichkeit
- Sehr gute Materialverträglichkeit
- Auf Basis von Peressigsäure, frei von Aldehyden und quartären Ammoniumverbindungen (QAV)
- VAH-gelistet und in der IHO-Desinfektionsmittelliste eingetragen

Inhalt	Best.-Nr.	€
25 x 100-Gramm-Beutel	115810	102,95
2-kg-Eimer	115811	69,95
8-kg-Eimer	118561	248,70

neodisher endo® SEPT GA – Flüssigkonzentrat

Desinfektionsmittel für Reinigungs- und Desinfektionsgeräte

- Bakterizid, mykobakterizid, fungizid, viruzid
- Im Verfahren mit neodisher endo® CLEAN wirksam gegen Sporen von Clostridium difficile
- Besonders anwenderfreundlich durch geruchsarme Formulierung
- Sehr gute Materialverträglichkeit
- Auf Basis von Glutaraldehyd, frei von Formaldehyd und quartären Ammoniumverbindungen (QAV)
- In der IHO-Desinfektionsmittelliste eingetragen

Inhalt	Best.-Nr.	€
5-Liter-Kanister	118562	70,85
10-Liter-Kanister	118563	137,95
20-Liter-Kanister	118564	264,60



neodisher® PreStop

Korrosionsschutz zum Aufsprühen auf chirurgische Instrumente direkt nach der Anwendung im OP

- Sprühschaum gegen Lochkorrosion auf Edelstahlinstrumenten, die durch anhaftende Rückstände von Blut oder physiologischer Kochsalzlösung entstehen kann
- Selbsttätige Vorreinigung bereits im OP
- Geeignet für chirurgische Instrumente inkl. MIC-Instrumente
- Eloxiiertes Aluminium ist auf Eignung vorzuprüfen
- Verhindert das Antrocknen von OP-Rückständen durch Feuchthalten der Instrumente
- Erleichtert die nachfolgende Reinigung
- Hemmt das Wachstum von Mikroorganismen auf dem Instrumentarium während der Kontaktzeit (bakteriostatisch)

Inhalt	Best.-Nr.	€
750-ml-Flasche	122993	30,90
Sprühkopf	127215	3,65



Prozesschemie für die maschinelle Instrumentenaufbereitung



neodisher® Z

Saures Neutralisationsmittel
– Flüssigkonzentrat

- Frei von Tensiden und Phosphaten
- Zur Neutralisation verschleppter Alkalireste
- Auf Basis organischer Säuren, materialschonend

5-Liter-Kanister

Best.-Nr. 110194

€ 47,30



neodisher® N

Saures Neutralisationsmittel
– Flüssigkonzentrat

- Frei von Tensiden, auf Basis von Phosphorsäure
- Zur Neutralisation verschleppter Alkalireste
- Kalk oder andere säurelösliche Rückstände werden entfernt
- Leicht abspülbar

5-Liter-Kanister

Best.-Nr. 156780

€ 53,95



neodisher® MediClean forte

Alkalischer Universalreiniger
– Flüssigkonzentrat

- Enthält Alkalitätsspender, Enzyme und Tenside
- Exzellente Materialschonung, universell einsetzbar
- Rückstände von angetrocknetem und denaturiertem Blut werden zuverlässig entfernt
- Eine Wiederablagerung von Proteinrückständen wird vermieden

5-Liter-Kanister

Best.-Nr. 159484

€ 44,95



neodisher® MediKlar

Nachspülmittel
– Flüssigkonzentrat

- Für die schnelle und fleckenfreie Trocknung bei der maschinellen Aufbereitung von chirurgischen Instrumenten inkl. Augeninstrumenten, Anästhesie-Utensilien, flexiblen Endoskopen, Instrumentencontainern und Implantaten
- Verkürzt die Trocknungszeit signifikant

5-Liter-Kanister

Best.-Nr. 112457

€ 40,95

NEU!



neodisher® MediClean advanced Hochkonzentrat

- Für die maschinelle Reinigung von thermostabilen und thermolabilen Instrumenten, inklusive MIC- und Mikrowerkzeugen, Dentalinstrumenten, Anästhesie-Utensilien, Containern und anderen medizintechnischen Utensilien
- Für die manuelle Reinigung von thermostabilen und thermolabilen Instrumenten im Tauch- oder Ultraschallbad
- Mit besonders starker Reinigungsleistung bei geringem Produktbedarf aufgrund der einzigartigen Formulierung auf Basis von Alkalitätsspendern, Tensiden, Komplexbildnern und Enzymen
- Entfernt zuverlässig Rückstände von angetrocknetem und denaturiertem Blut, Protein, Fett, Schleim, Sekret und Knochenmehl
- Entfernt stumpfe Beläge und sorgt somit langfristig für eine optimale Haptik des Instrumentariums
- Reduktion von Biofilmen wurde in Anlehnung an ISO/TS 15883-5:2005 geprüft und bestätigt
- Nachhaltigkeit durch Ressourcenschonung
- Exzellente Materialverträglichkeit und damit materialschonend

Inhalt	Best.-Nr.	€
2-Liter-Flasche	127341	49,00
5-Liter-Kanister	127339	125,00
5-Liter-Eurokanister	127340	125,00
10-Liter-Kanister	127338	239,00

AB € 49,-



neodisher® Septo Fin

Reinigungs- und Desinfektionsmittel
– Flüssigkonzentrat

- Zum Einsatz im Tauchbad
- Auf Basis von Aldehyden, frei von Formaldehyd und Glyoxal
- Wirkungsspektrum: bakterizid, fungizid, mykobakterizid, viruzid, sporizid gegen C. difficile
- Sehr gute Materialverträglichkeit
- VAH-gelistet und in der IHO-Desinfektionsmittelliste eingetragen, ÖGHMP-gelistet

5-Liter-Kanister

Best.-Nr. 120457

€ 91,75



neodisher® Septo PreClean

Reinigungs- und Desinfektionsmittel
– Flüssigkonzentrat

- Für die manuelle Reinigung und Desinfektion vor der maschinellen Aufbereitung sowie für die Nassentsorgung über längere Zeiträume, z. B. über Nacht oder über das Wochenende
- Auf Basis von Aminen
- Wirkungsspektrum: bakterizid, levurozid, begrenzt viruzid (1 %, 15 min, 20 °C)
- Mit guter Reinigungswirkung und ausgezeichneter Materialverträglichkeit
- Nicht proteinfixierend
- Frei von Aldehyden und quartären Ammoniumverbindungen
- VAH-gelistet und in der IHO-Desinfektionsmittelliste eingetragen

5-Liter-Kanister

Best.-Nr. 116834

€ 67,55



neodisher® Septo Plus

Reinigungs- und Desinfektionsmittel – Flüssigkonzentrat

- Für die manuelle Reinigung und Desinfektion von thermostabilen und thermolabilen Instrumenten sowie für die desinfizierende Vorreinigung im Tauch- bzw. Ultraschallbad vor der maschinellen Aufbereitung
- Auf Basis von quartären Ammoniumverbindungen
- Sehr gute Reinigungswirkung, nicht proteinfixierend
- Ausgezeichnete Materialverträglichkeit
- Frei von Aldehyden und Aminen
- Kompatibel mit aldehyd- und peressigsäurehaltigen Desinfektionsmitteln
- VAH-gelistet und in der IHO-Desinfektionsmittelliste eingetragen
- Wirkungsspektrum: bakterizid, levurozid, begrenzt viruzid

5-Liter-Kanister

Best.-Nr. 122582

€ 96,25



neoform® wipex RTF

- Einweg-Vliestuchspendersystem für den Einsatz von Flächendesinfektionsmitteln
- Auch für Hochrisikobereiche wie z. B. Neonatologie oder Hämatonkologie gemäß VAH1-Empfehlung geeignet
- Vielseitig einsetzbar
- Kompatibel mit einer breiten Auswahl an Dr. Weigert Flächendesinfektionsmitteln, im 4-Felder-Test belegt (EN 16615)
- Kunststoffeimer inkl. Vliestuchrolle mit 115 Tüchern

Eimer mit 115 Tüchern

Best.-Nr. 126337

€ 13,15



neoform® Classic*

Desinfektionsreiniger – Flüssigkonzentrat

- Zur täglichen, kombinierten Flächenreinigung und -desinfektion im Wischverfahren auf abwaschbaren Oberflächen von Medizinprodukten, medizinischem Inventar und anderen Oberflächen
- Gute Reinigungsleistung, sehr gute Materialverträglichkeit
- Schlierenfreie Flächendesinfektionsreinigung
- Kurze Einwirkzeiten
- Wirkungsspektrum: bakterizid, levurozid, tuberkulozid, begrenzt viruzid, begrenzt viruzid PLUS, wirksam gegen Rotaviren
- VAH-gelistet und in der IHO-Desinfektionsmittelliste
- Auch zur Anwendung im Dr. Weigert Tuchspendersystem neoform® wipex RTF geeignet

Inhalt	Best.-Nr.	€
2-Liter-Flasche	125050	30,35
5-Liter-Kanister	125042	70,85



neoform® Rapid*

Schnelldesinfektionsmittel – Gebrauchsfertige Lösung

- Alkoholische Lösung zur Desinfektion von Flächen
- Einsatz im Wischverfahren
- Wirkungsspektrum: bakterizid, levurozid, fungizid, tuberkulozid, begrenzt viruzid, begrenzt viruzid PLUS, wirksam gegen Rotaviren
- VAH-gelistet und in der IHO-Desinfektionsmittelliste
- Biozidprodukte vorsichtig verwenden und vor Gebrauch Etikett und Produktinformation lesen

750-ml-Flasche

Best.-Nr. 126350

€ 12,10



Instrumentenwannen

- Mit Siebeinsatz und Deckel

Inhalt	Maße mm (L x B x H)	Best.-Nr.	€
1 bis zu 2 Liter	325 x 176 x 150	125043	69,08
2 bis zu 4 Liter (Deckel mit Einwurfschlitz)	345 x 215 x 125	112298	59,91
3 bis zu 5 Liter (speziell für schmale, lange Instrumente)	550 x 200 x 120	125582	62,73
4 bis zu 10 Liter	390 x 290 x 170	125583	71,35



2



4

Handwaschbürste

- Autoklavierbar
- Best.-Nr. 135079 € 5,02
- Mit Nagelbürste
- Best.-Nr. 156673 € 7,07





Dosier- und Applikationshilfen



Für medichem Produkte der Seiten 17–19

- 1 Dosierflasche** für einfaches exaktes Dosieren ohne Flüssigkeitsverluste, vermeidet Hautkontakt mit Konzentraten und ätzenden Flüssigkeiten, 1 Liter/Kammer 60 ml
Best.-Nr. 183236 € 5,80
- 2 Kanisterhahn** für 5-Liter-Kanister
Best.-Nr. 114192 € 4,25
- 3 Kanisterdosierpumpe** für 2- und 5-Liter-Kanister, 30 ml Hub
Best.-Nr. 183260 € 6,50
- 4 Handsprühkopf** für 1-Liter-Keulenflasche
Best.-Nr. 183275 € 3,60
- 5 Handsprühkopf** für 500-ml-Keulenflasche
Best.-Nr. 112433 € 3,60
- 6 Handpumpe** für 500-ml und 1-Liter-Euroflaschen, eckig
Best.-Nr. 151026 € 3,99
- 7 Kanisterschlüssel** für 2- und 5-Liter-Kanister
Best.-Nr. 158818 € 6,60



Für Hartmann Produkte der Seiten 21–22

- 1 Universal-Sprühkopf** für 500- und 1000-ml-Flaschen
Best.-Nr. 125951 € 4,82
- 2 Kanisterhahn** für 5-Liter-Kanister
Best.-Nr. 114192 € 4,25



Für B. Braun Produkte der Seiten 30–32



- 1 Dosierpumpe** mit Rückschlagventil für 500-ml-Flaschen Best.-Nr. 159627 € 3,92
für 1000-ml-Flaschen Best.-Nr. 159628 € 3,92
- 2 Dosierer** für 1000-ml-Flaschen, Dosierschritte 5, 10, 15 und 20 ml
Best.-Nr. 113588 € 2,92
- 3 Auslaufhahn** für 5- und 10-Liter-Kanister DIN 51
Best.-Nr. 122806 € 11,16
- 4 Sprühkopf rot** für 1000-ml-Handsprühflasche Meliseptol®
Best.-Nr. 182171 € 3,91
- 5 Dosierpumpe** für 5- und 10-Liter-Kanister DIN 51, 15 ml Hub
Best.-Nr. 122804 € 11,16
20 ml Hub Best.-Nr. 122805 € 11,16

Für schülke Produkte der Seiten 26–29



- 1 Dosierpumpe** für 500-ml- und 1-Liter-Wasch- und Cremelotion mit 2 Steigrohren (passt nicht auf Euroflaschen)
Best.-Nr. 159653 € 4,47
- 2 Standard-Sprühkopf** für 500- und 1000-ml-Flaschen alkoholische Sprühdeseinfektion
Best.-Nr. 160363 € 6,67
- 3 Kanisterdosierer** für 5- und 10-Liter-Kanister, 20 ml Hub
Best.-Nr. 113372 € 10,96
- 4 Kanisterhahn** für 5- und 10-Liter-Kanister
Best.-Nr. 114192 € 4,25
- 5 Flaschendosierer** für 2-Liter-Flaschen
Best.-Nr. 170491 € 4,49

Kontaktloses Hygienekonzept



Sensorspender IT AW EURO-2

- Berührungslose Ausgabe
- 100 %ige Gebindeentleerung
- **Keine mikrobielle Kontamination** des Pumpenkopfs
- Für über 1.250 verschiedene Verbrauchsmittel verwendbar
- Über 150.000 Ausgabehübe mit einem Batterie-Set
- Gleichbleibende Ausgabemenge von ca. 1,55 – 1,65 ml (optional auch 0,7 oder 1,1 ml)
- Nahezu keine Wiederaufbereitung notwendig
- Geschlossenes Gehäuse gewährleistet Diebstahl- und Manipulationsschutz
- Sichtfenster zur Erkennung von Anbruch-, Ablaufdatum sowie des aktuellen Füllstands
- Auffangschalen Set aus Edelstahl mit Halterung, Spritzschutz und Auffangschale (optional)
- Farbe: weiß (Farben grün, rot, gelb, blau, orange, schwarz optional)



Lieferumfang:

Spendersystem, Adapterset, Universal Schlauchdosierpumpe, Ein- und Ausdrehhilfe, **keimarme** Flaschenbelüftung, Batterie-Set

Ausführung	Best.-Nr.	€
IT 500 AW EURO-2 bis 500-ml-Flaschen	123996	198,70
IT 1000 AW EURO-2 bis 1000-ml-Flaschen	123995	198,70

Zubehör	Best.-Nr.	€
Auffangschalen Set für IT 500	123998	39,00
Auffangschalen Set für IT 1000	123997	39,00



Schranksysteme

Die Schranksysteme von Infratronic Solution lassen sich individuell anpassen und vereinen entspanntes Arbeiten und funktionalen Nutzen. Durch das innovative Befestigungssystem sind alle Ausstattungselemente frei platzierbar. Genau nach Ihren Wünschen lassen sich so individuelle Arbeitsplätze einrichten. Kombinieren Sie die Applikationshilfen und Ablagen nach Ihren Bedürfnissen und lassen Sie sich ein Schranksystem von Ihrem Co-med Fachhändler zusammenstellen.

Unzählige Einsatzmöglichkeiten des IT AW EURO-2 dank optionaler Sonderfunktionen

- Einwirkzeiten-Kontrolle
- Zutrittskontrolle
- Sicherheitsfunktion, wahlweise auch mit Timer
- Mehrfachausgabe usw.

Lieferumfang:

Spendersystem, Ein- und Ausdrehhilfe

Benötigtes Zubehör für Betrieb:

Flaschenadapter-Gesamtpaket, Batterie-Set

Sensorspender mit Einzelausgabe und Einwirkzeiten-Kontrolle

- Countdown startet nach Start des Spendevorgangs
- Nach Ablauf z. B. 30 Sek. ertönt Signal

Ausführung	Best.-Nr.	€
IT 500 AW EURO-2 bis 500-ml-Flaschen	126332	221,00
IT 1000 AW EURO-2 bis 1000-ml-Flaschen	126331	221,00

Sensorspender mit Mehrfachausgabe

- Schnelle Mehrfachausgabe (z. B. 3 ml / Sek.)

Ausführung	Best.-Nr.	€
IT 500 AW EURO-2 bis 500-ml-Flaschen	126334	221,00
IT 1000 AW EURO-2 bis 1000-ml-Flaschen	126333	221,00

Notwendiges Zubehör	Best.-Nr.	€
Flaschenadapter Gesamtpaket	126335	24,80
Batterie-Set für Sensorspender	126336	5,20



Infra Hygiene Station

Berührungslose Hygienestation gemäß KRINKO Empfehlungen für den Eingangsbereich

- Station für Sensorspender der IT 1000 EURO-2 Serie (**ohne Sensorspender**)
- Ausführung mit Standfuß (optional mit Rollen, zur Wandmontage, mit Multimediaanzeige uvm.)
- Pulverbeschichteter Stahl, Farbe anthrazit
- Kein Acrylglas, wird somit nicht blind
- Maße inkl. Grundplatte: 450 x 1.600 x 450 mm (B x H x T)
- Station nur mit Spender erhältlich

Lieferumfang:

Station mit Standfuß, Hygieneschild, Edelstahl Auffangschale inkl. Spritzschutz (ohne Sensorspender, ohne Verbrauchsmittel, ohne Stromversorgung)

Ausführung	Best.-Nr.	€
Infra Hygiene Station mit Standfuß	124200	267,50

Preisbeispiel:

Hygienestation mit Sensorspender IT 1000 AW EURO-2 (inkl. Adapterset, Universal Schlauchdosierpumpe, Ein- und Ausdrehhilfe, keimarme Flaschenbelüftung, Batterieset und 1 Liter VAH-gelistete Desinfektion zur Erstausrüstung) **€ 466,20**



Viele Kombinationen und Farben möglich. Lassen Sie sich von Ihrem Co-med Fachhändler beraten.





Armhebel-Wandspender plus

- Alugehäuse (autoklavierbar) mit Kunststoffpumpe (Frontentnahme)
- Dosierung einstellbar: 0,75 / 1,0 / 1,5 ml
- Flexible Dichtungskappe gegen Verdunstung
- Austauschbare Clips (Desinfektion / Waschlotion)
- Für handelsübliche Flaschen



Touchless-Spender

- Berührungslose Bedienung
- Alugehäuse mit Edelstahlpumpe (Frontentnahme)
- Dosierung einstellbar: 0,75 / 1,0 / 1,5 ml
- 4-stufige Batteriestandsanzeige (Notbügel für Batterieleerstand)
- Für handelsübliche 1-Liter-Flaschen
- Flaschendichtung mit flexiblem Vario-Adapter
- Lieferung inkl. Auffangschale

Best.-Nr. 120793 € 219,01



Einwegpumpe

Erfüllt die KRINKO-Empfehlung „Händehygiene“

- Kunststoffpumpe zur einmaligen Anwendung im Wandspender plus
- Einfacher Austausch bei jedem Flaschenwechsel
- Keine Aufbereitung der Pumpe
- Hygienisch einzeln verpackt
- Feste Dosiermenge: 1,5 ml
- Nicht spülmaschinengeeignet oder autoklavierbar



Ausführung	Best.-Nr.	€
500-ml	114931	54,98
1 Liter	114930	54,98



Schalenhalter mit Schale

- Zum einfachen Hängen über den Wandspender plus
- Mit herausnehmbarer Schale

Für Spender mit 500-ml-Flaschen
Best.-Nr. 157674 € 35,50

Für Spender mit 1-Liter-Flaschen
Best.-Nr. 157675 € 34,50

Ausführung	Best.-Nr.	€
Für 500-ml-Flaschen	124718	3,96
Für 1000-ml-Flaschen	124821	3,96

HAEBERLE



Hygieneeinheit

- Schlankes Design – auch für enge Räume geeignet
- Leicht zu transportieren und trotzdem extrem standsicher
- Hochwertiges, zeitloses Design – repräsentativ für Ihre Räumlichkeiten
- Robust und langlebig – auf Dauer niedrige Kosten
- Mit Hinweisschild zur korrekten Hände-Desinfektion oder Halter für Spenderboxen
- Einfache Montage
- Maße Hygieneeinheit 1 + 2/4: 500 × 400 × 1488/1748 mm (L × B × H)
- Lieferung erfolgt ohne Desinfektionsmittel

1 Hygieneeinheit 1

1 Seifen- und Desinfektionsmittelspender 1000 ml,
1 Hinweisschild zur Händedesinfektion

Best.-Nr. 126324 € 455,00

2 Hygieneeinheit 2

1 Seifen- und Desinfektionsmittelspender 1000 ml,
1 Halter für Spenderbox aus Edelstahl

Best.-Nr. 126326 € 472,00

3 Hygieneeinheit 4

1 Sensor-Desinfektionsmittelspender 1000 ml,
1 Hinweisschild zur Händedesinfektion

Best.-Nr. 126327 € 426,00



TRESORO Desinfektionssäule mit extrem robustem Edelstahlspender

- Säule aus Konstruktionsstahl anthrazit-grau (ähnlich RAL 7021)
- Gefälliges, schlankes und unauffälliges Design
- Höchste Stabilität und Standsicherheit
- Glatte Oberflächen zur einfachen Desinfektion
- Resistenz der Oberfläche gegen hochkonzentrierte Alkohole
- Inkl. magnetischer Edelstahl-Abtropfschale (150 mm) und Haltearm
- Maße Säule: 120 × 30 × 1.200 mm (B × T × H)
- Maße Bodenplatte: 250 × 330 × 9 mm (B × T × H)
- **Mit Edelstahl-Spender** für 1000 ml Flaschen
- Austauschbare Kunststoff-Dosierpumpe (1,5 Hub)
- Inkl. 1000 ml Standard-Leerflasche
- Abschließbar mit Zylinderschloss
- Frontklappe mit Sichtfenster zur Füllstandskontrolle



Fahrbarkeit auf Anfrage

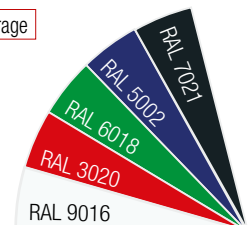

Farbe	Best.-Nr.	€
RAL 5002 – blau	125709	399,00
RAL 6018 – grün	125710	399,00
RAL 3020 – rot	125711	399,00
RAL 9016 – weiß	125712	399,00
RAL 7021 – anthrazit	124998	399,00
Edelstahlspender einzeln inkl. Wandmontageset	124999	179,00



Passende Spender



Falhandtuchspender

- Kunststoff, weiß
 - Maße: 28 × 37,5 × 13,7 cm (B × H × T)
- Best.-Nr. 157443 € 33,03



Falhandtuchspender

- Geeignet für alle Falhandtücher (ca. 200 Blatt)
 - Edelstahl, gebürstet
 - Mit Zylinderschloss
 - Maße: 26,5 × 20,5 × 12 cm (B × H × T)
- Best.-Nr. 158367 € 64,50

Faltarten

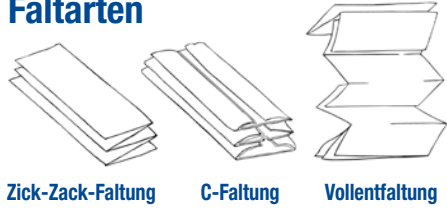

Falhandtücher, Krepp, natur, 1-lagig

25 × 23 cm, Zick-Zack-Faltung
 Karton mit 4600 Tüchern
 (unterverpackt 20 × 230 Tücher)
 Best.-Nr. 125580 € 28,62

Falhandtücher, Krepp, grün, 1-lagig

25 × 23 cm, Zick-Zack-Faltung
 Karton mit 5000 Tüchern
 (unterverpackt 20 × 250 Tücher)
 Best.-Nr. 153368 € 29,26

Falhandtücher, Tissue, grün, 2-lagig

22 × 25 cm, Zick-Zack-Faltung
 Karton mit 3195 Tüchern
 (unterverpackt 15 × 213 Tücher)
 Best.-Nr. 153728 € 49,50

Falhandtücher, Tissue, weiß, 2-lagig

25 × 33 cm, Lagen-Faltung (C-Faltung)
 Karton mit 3040 Tüchern
 (unterverpackt 20 × 152 Tücher)
 Best.-Nr. 125579 € 52,57

Falhandtücher, Tissue, weiß, 2-lagig Kleinformat

20,5 × 24 cm, Zick-Zack-Faltung
 Karton mit 3750 Tüchern
 (unterverpackt 25 × 150 Tücher)
 Best.-Nr. 124103 € 42,16

Falhandtücher, Tissue, hochweiß, 2-lagig

25 × 33 cm, Lagen-Faltung (C-Faltung)
 Karton mit 3072 Tüchern
 (unterverpackt 24 × 128 Tücher)
 Best.-Nr. 125577 € 51,14

Falhandtücher, Tissue, hochweiß, 2-lagig

24 × 24 cm, Vollentfaltung
 Karton mit 3750 Tüchern
 (unterverpackt 25 × 150 Tücher)
 Best.-Nr. 125578 € 50,57

Falhandtücher, Tissue, hochweiß, 2-lagig

22 × 42 cm, Vollentfaltung
 Karton mit 2400 Tüchern
 (unterverpackt 20 × 120 Tücher)
 Best.-Nr. 172298 € 73,57

Falhandtücher, Tissue, hochweiß, 2-lagig

22 × 32 cm, Vollentfaltung
 Karton mit 3200 Tüchern
 (unterverpackt 20 × 160 Tücher)
 Best.-Nr. 172297 € 72,98

Für jede Anwendung das richtige Tuch

Multitex Wipes Premium Tücher

- 100 % PET
- Kompatibilität mit Desinfektionsmitteln entsprechend VAH-Vorgabe bestätigt
- Maße: 30 × 36 cm

Karton mit 400 Tüchern
 (unterverpackt 10 × 40 Tücher)
 Best.-Nr. 124104 € 36,75

Multizell® Mehrzwecktücher

- Saugstarke, fusselarme und nassfeste Tücher
- Maße: 27 × 33 cm

Karton mit 1000 Tüchern
 (unterverpackt 20 × 50 Tücher)

Ausführung	Best.-Nr.	€
3-lagig	153276	26,64
4-lagig	120441	28,67

zetBox® Labor- und Hygienetücher

- Saugstarke, ultrasofte Tücher für sensible Anwendungsbereiche
 - 2-lagige, weiß
 - Maße: 21 × 22 cm,
- Box mit 150 Tüchern
 Best.-Nr. 172296
 ab 30 Boxen

€ 1,90
 Box nur € 1,69



Polytex® Nasswisch Tuch

- Saugstarke, fusselarme, wischfeste Tücher
- 100% Polypropylen, blau
- Lösungsmittelbeständig und auswaschbar
- Maße: 40 × 42 cm

Karton mit 420 Tüchern
 (unterverpackt 12 × 35 Tücher)
 Best.-Nr. 154050

€ 57,03

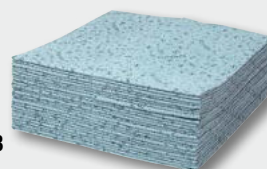

COM-teX®

COM-teX®
FAIRPREIS
und Top-Qualität



COM-TeX® Falthandtücher

- 1-lagig natur
- 2-lagig Zellstoff hochweiß
- Maße: 25 × 23 cm

Ausführung	Anzahl	Best.-Nr.	€
1-lagig, Z-Falz	20 × 250 Blatt (5000 Blatt)	122627	22,95
2-lagig, V-Falz	20 × 160 Blatt (3200 Blatt)	122626	29,95

AB € **22,95**



900 Meter Papier

AB € **44,85**

Fripa nova-line Medizinalrolle

- 1-lagig aus 100 % Zellstoff mit Volumenprägung
- Äußerst strapazierfähig, reiß- und nassfest
- Rollen einzeln in Folie gepackt
- **100 m pro Rolle**, auf 38 cm perforiert

Packung mit 9 Rollen

Rollenbreite	Best.-Nr.	€
39 cm	118449	44,85
50 cm	118450	57,65
55 cm	118451	60,79
59 cm	118452	65,28

1 Universal-Papierrollenhalter

Für Papierrollen von 39–60 cm Breite

Best.-Nr. 112824 € 56,50



9 Rollen

AB € **29,90**

COM-TeX® Liegenpapier Krepp, 2-lagig

- Volumengeprägte, stabile Qualität
- Weiß, ungebleicht
- 100 % Recyclingmaterial
- **100 m pro Rolle**, auf 38 cm perforiert

Karton mit 6 Rollen

Rollenbreite	Best.-Nr.	€
39 cm	125570	39,90
50 cm	125571	53,40
55 cm	125572	56,70
59 cm	125573	58,90
600 m Papier		ab 39,90

COM-TeX® Liegenpapier Tissue, 2-lagig

- Weiß, ungebleicht
- 100 % Recyclingmaterial
- **50 m pro Rolle**, auf 38 cm perforiert

Karton mit 9 Rollen

Rollenbreite	Best.-Nr.	€
39 cm	172313	29,90
50 cm	172314	38,85
55 cm	172315	43,90
59 cm	172316	45,90
450 m Papier		ab 29,90

Liegenpapier Tissue, 3-lagig

- Weiß, ungebleicht
- 100 % Recyclingmaterial
- **50 m pro Rolle**, auf 38 cm perforiert

Karton mit 6 Rollen

Rollenbreite	Best.-Nr.	€
39 cm	184372	42,09
50 cm	184373	50,80
59 cm	184374	59,44
300 m Papier		ab 42,09

MedixPro P Ärzterollen aus Tissue

- 2-lagiger Papierzellstoff
- Perforation: je 50 cm (100 Stück pro Rolle)
- Länge: 50 m

Packung mit 6 Rollen

Breite	gelb	blau	lila	€
50 cm	119115	119113	119114	51,66
60 cm	119118	119116	119117	66,63



MedixPro Schutzunterlagen

- Medizinische, wasserdichte Schutzunterlagen
- Drei-Schicht-Laminat Blätter (zwei Lagen Hygienepapier, eine Folienschicht)
- Höchste Saugfähigkeit und Wasserbeständigkeit
- Einzeln entnehmbar aus der praktischen Box
- Maße: 33 × 48 cm

Packung mit 80 Stück

Farbe	Best.-Nr.	€	Farbe	Best.-Nr.	€
aprikose	122838	6,73	limette	122842	6,73
blau	122839	6,73	rosa	122843	6,73
gelb	122840	6,73	weiß	122844	6,73
grün	122841	6,73	lila	122845	6,73





Scott® Essential™ Handtücher – Klein/Interfold

1-lagig, 21 × 20 cm, weiß
Karton mit 5100 Tüchern
Best.-Nr. 124100

€ 90,09



Scott® CONTROL™ Falthandtücher – Medium/Interfold

1-lagig, 31,8 × 22 cm, weiße Tücher
Karton mit 3180 Tüchern
Best.-Nr. 119412

€ 90,35



Aquarius™ Handtuchspender

Maße: 15,9 × 28,7 × 14,2 cm (H × B × T).
Für alle Kleenex® u. Scott® Handtücher (außer Scott® Slimfold Handtücher)
Best.-Nr. 114977

€ 41,29



Kleenex® Ultra™ Handtücher – Klein/Interfold

2-lagig, 21,5 × 21,0 cm, hochweiß
Karton mit 2790 Tüchern
Best.-Nr. 112431

€ 70,24

Kleenex® Ultra™ Handtücher – Medium/Interfold

2-lagig, 21,5 × 31,5 cm, hochweiß
Karton mit 1860 Tüchern
Best.-Nr. 113162

€ 81,51



Kleenex® Ultra™ Falthandtücher – Medium/Interfold

3-lagig, 21,5 × 31,5 cm, weiß
Intelligente Faltung für Einzelblattausgabe
Karton mit 1440 Tüchern
Best.-Nr. 124101

€ 86,81



Kimtech Science™ Labor- und Präzisionstücher

- Fusselarm, saugfähig, weich, chemisch neutral
- Für sensible Oberflächen (Linsen, Objektträger)

Kimtech Science™ Labortücher

2-lagig, Tuchformat 20,5 × 20 cm, weiß

Box mit 200 Tüchern
Best.-Nr. 119048

€ 6,33

Kimtech Science™ Präzisionswischtücher

- 2-lagig, Tuchformat 21 × 20 cm, weiß

Box mit 100 Tüchern
Best.-Nr. 119026

€ 3,50

Kimtech Science™ Präzisionstücher Groß

1-lagig, Tuchformat 31 × 28,5 cm, weiß

Box mit 198 Tüchern
Best.-Nr. 154736

€ 22,55

Ärztrollen

Scott® Extra™ Ärztrollen

- Hochwertiges 2-lagiges Tissue, weiß
- Länge: ca. 50 m
- Alle 38 cm perforiert (59 cm breit alle 37 cm)
- 6 Rollen im Beutel (59 cm breite Rollen im Karton)

Rollenbreite	Best.-Nr.	€
51,0 cm	125920	149,00
59,0 cm	125921	170,94

Scott® Essential™ Ärztrollen

- 1-lagig weiß
- Länge: ca. 76 m
- Alle 38 cm perforiert (59 cm breit alle 37 cm)
- 6 Rollen im Beutel (59 cm breite Rollen im Karton)

Rollenbreite	Best.-Nr.	€
38,5 cm	172229	117,50
50,0 cm	172230	146,92
59,0 cm	172231	175,94





Die Spenderserie von Kimberly-Clark Professional™

Innovativ. Hygienisch. Stimmig.

Alle Spender aus schlagfestem Kunststoff – Die Spenderhauben verdecken komplett die Rückplatten



Aquarius™ Handtuchspender

- Für Formathandtücher – Interfold (Breite 21,5 cm)
- Maße: 39,9 × 26,5 × 14,0 cm (H × B × T)

Best.-Nr. 114798 € 117,91



Aquarius™ Spender

- Für 1 Liter Waschlotion von Kimberly Clark
- Maße: 23,5 × 11,6 × 11,4 cm (H × B × T)

Best.-Nr. 114800 € 37,80



Aquarius™ Toilettenpapierspender

- Für zwei Kleinrollen
- Maße: 18 × 29,8 × 12,8 cm (L × B × H)

Best.-Nr. 127609 € 89,25



Aquarius™ Abfallbehälter

- Aus schlagfestem Kunststoff
- Inkl. Wandbefestigung
- Inhalt: 43 Liter
- Maße: 56,9 × 42,2 × 29 cm (H × B × T)

Best.-Nr. 114975 € 61,81



Slimroll™ Handtücher

- 1-lagig, weiß
- Besonders saugfähig dank Airflex™ Material
- Schlanke Rolle für kleine Waschräume
- Mit Scott® Markenprägung
- Tuchmaß: 19,8 × 25 cm
- Länge: 165 m

Packung mit 6 Rollen
Best.-Nr. 124632 € 75,93



Kleenex® Sanfte Waschlotion

- Transparent, unparfümiert
- Kartusche mit 1 Liter

Packung mit 6 Stück
Best.-Nr. 152355 € 100,35



Kleenex® 350 Toilet Tissue

- 3-lagig, superhochweiß
- Rolle mit 350 Blatt

Packung mit 36 Rollen
Best.-Nr. 158534 € 64,50



Scott® Control™ Standard-Toilettenpapierrollen

- 3-lagig, weiß
- Rolle mit 350 Blatt

Packung mit 6 × 6 Rollen
Best.-Nr. 121477 € 49,45



Kimtech™ Wisch-/Pflegetücher

- 32 × 38 cm, weiß
- Packung mit 50 Stück
Best.-Nr. 125156 € 17,44



WypAll® X70 Reinigungstücher

- Mehrfach verwendbar
- Saugstark und reißfest durch Hydroknit™-Technologie
- Maße: 30,5 × 31,8 cm (L × B)

Karton mit 12 × 76 Tücher
Best.-Nr. 185429 € 223,97



WypAll® L40 Wischtücher

- Einweg Wischtücher
- 1-lagig, weiß
- Gefaltet
- Maße: 31,5 × 33 cm (L × B)

Karton mit 18 × 56 Tücher
Best.-Nr. 153588 € 191,84



Papierhandtücher

Ausführung	Maße (cm)	Falz	Inhalt	Best.-Nr.	€
Fripa Papierhandtücher 1-lagig					
1 Fripa Plus naturrell, 100 % recycelt	25 x 23 cm	V-Falz	5000 Tücher	125527	23,95
	25 x 33 cm	C-Falz	3600 Tücher	127334	26,85
2 Fripa Verde grün eingefärbt, 100 % recycelt	25 x 23 cm	V-Falz	5000 Tücher	113526	29,95
	25 x 33 cm	C-Falz	3600 Tücher	127543	28,85
3 Fripa Ideal hochweiß	25 x 23 cm	V-Falz	5000 Tücher	125528	41,95
	25 x 33 cm	C-Falz	3600 Tücher	127465	49,95

Fripa Papierhandtücher 2-lagig mit Dekorprägung

4 Fripa Comfort hochweiß	25 x 23 cm	V-Falz	3200 Tücher	127335	46,25
5 Fripa Eco weiß	25 x 23 cm	V-Falz	3200 Tücher	127336	36,95
6 Fripa Comfort hochweiß	25 x 33 cm	C-Falz	3072 Tücher	155296	59,95



Fripa Handtuch- und Seifenspender



7 Fripa Handtuchspender, Metall

Weiß, Maße: 27 x 35 x 13 cm (B x H x T)
Best.-Nr. 125531 € 48,20

8 Fripa Handtuchspender, Kunststoff

Weiß, Maße: 31,5 x 39 x 15,7 cm (B x H x T)
Best.-Nr. 122290 € 43,10

9 Fripa Seifenspender, Kunststoff

Wiederbefüllbarer Spender ca. 1 Liter Inhalt
Weiß, Maße: 12,8 x 26,6 x 12,9 cm (B x H x T)
Best.-Nr. 122304 € 49,65

Fripa Seifencreme (o. Abb.)

Standard 10 Liter
Best.-Nr. 183616 € 26,70

Hygienebeutel (o. Abb.)

- Für Damenbinden
- Weiß mit blauem Druck
- Maße: 10,5 x 4,5 x 28 cm

Karton mit 1000 Stück
Best.-Nr. 152093 € 25,75

Hygienebeutelhalter (o. Abb.)

Maße: 13 x 38 x 5,5 cm
Best.-Nr. 154341 € 8,29

Medizinalrollen



10 Fripa-med „basic-line“, 1-lagig, weiß

Medizinalrollen in Recycling-Qualität, perforiert auf 38 cm, Rollenlänge: 50 Meter
Karton mit 9 Rollen

Rollenbreite	Best.-Nr.	€
39 cm	125981	36,95
50 cm	125983	43,20
55 cm	125984	46,90
59 cm	125985	51,20

11 Fripa-med „classic-line“, 1-lagig, hochweiß

Medizinalrollen aus 100 % Frischzellstoff, weiche Qualität, perforiert auf 38 cm, Rollenlänge: 50 Meter
Karton mit 9 Rollen

Rollenbreite	Best.-Nr.	€
39 cm	125159	42,15
50 cm	125161	47,95
55 cm	125162	51,95
59 cm	125163	56,40

12 Fripa-med „secura-line“, hochweiß

Medizinalrollen beschichtet, **speziell für Gynäkologen, Urologen, Chirurgen**, 1 Lage hochwertiges Tissue + 1 Lage PE-Beschichtung, perforiert auf 38 cm, Rollenlänge: 50 Meter

Karton mit 6 Rollen

Rollenbreite	Best.-Nr.	€
39 cm	110890	45,90
50 cm	110891	54,00
55 cm	112440	65,20
59 cm	110892	71,85



Fripa Basic Tissue Toilettenpapier

- Aus 100 % Recycling
- Weiß mit Dekorprägung
- Rolle mit 250 Blatt (10 x 12 cm)

Packung mit 8 Rollen

Ausführung	Best.-Nr.	€
2-lagig	158363	3,20
3-lagig	153949	4,55



Fripa Edina® Tissue-Toilettenpapier

- Aus hochweißem Tissue (100 % Zellstoff)
- 3-lagig mit Dekorprägung
- Rolle mit 250 Blatt (9,4 x 11 cm)

Packung mit 8 Rollen

Best.-Nr. 122289 € 4,20



Fripa Wischfix

- Reißfeste, saugstarke, hochweiße Haushaltstücher aus 100 % Zellstoff
- 3-lagig mit Saugprägung
- Rolle mit 51 Blatt (26 x 24 cm)

Packung mit 4 Rollen

Best.-Nr. 128203 € 4,30



Fripa Easy Tissue-Haushaltstücher

- Hochweiße Wischtücher aus 100 % Zellstoff
- 3-lagig mit Saugprägung
- Rolle mit 45 Blatt (23 x 21,5 cm)

Packung mit 4 Rollen

Best.-Nr. 112486 € 3,85

HAEBERLE

Picco Novo Abfall- und Wäschesammler

- Superstabiles, fest verschweißtes Stahlgestell mit federnden Holmen für sicheren Halt
- Elegante Ausführung aus rostfreiem Edelstahl
- Rutschsicherung durch Rutsch-Stop
- Besonders hygienische Bodenkonstruktion ohne Schmutzkecken
- Lenkrollen Ø 50 mm mit integriertem Fadenschutz



Picco Novo 60/I Set

- Maße: 360 × 360 × 829 mm (B × T × H)

Lieferumfang:

- 1 Halterung für Plastik- oder Gewebesack,
- 1 Rolle mit 25 Säcken (60 - 70 Liter),
- 1 Tretvorrichtung, 1 Deckel signalweiß,
- 4 Doppellenkrollen

Best.-Nr. 126328 € 381,00



Picco Novo 120/I Set

- Maße: 450 × 360 × 830 mm (B × T × H)

Lieferumfang:

- 1 Halterung für Plastik- oder Gewebesack,
- 1 Deckel signalweiß, 1 Tretvorrichtung,
- 4 Doppellenkrollen

Best.-Nr. 126329 € 441,00



CAPBOY MAXI BASE

- Material außen: Hochwertiges Stahlblech pulverbeschichtet
- Material Einsatz: Stahlblech feuerverzinkt
- Inhalt: 22 Liter, Maße: 300 × 640 mm (Außen-Ø × H)

Farbe	Best.-Nr.	€
neusilber	156571	78,10
weiß	158669	78,10

Abfalleimer

- Mit 13 Liter Einsatz
- Pedalbedienung
- Edelstahl
- Maße: 30 × 42,5 cm (Ø × H)

Best.-Nr. 157878 € 56,80



Handtuchsammlerkorb für Abfallbeutel 70 Liter

Metall, weiß lackiert

Großes Modell (H × B × T): 63 × 41 × 25,5 cm

Best.-Nr. 128056 € 28,75

1 80 Liter, weiß, 305 + 305 × 850

Karton mit 9 Rollen, Rolle mit 40 Beuteln

Best.-Nr. 160226 € 30,46



Handtuchsammlerkorb für Abfallbeutel 30 Liter

Metall, weiß lackiert

Kleines Modell (H × B × T): 35,5 × 28,5 × 19 cm

Best.-Nr. 128057 € 21,06

2 30 Liter, grau, 300 + 240 × 580 × 0,016 mm, Karton mit 20 Rollen, Rolle mit 50 Beuteln

Best.-Nr. 125637 € 18,10

30 Liter, weiß, 260/240 × 600 mm,

Packung mit 100 Stück

Best.-Nr. 151204 € 9,70



Abfallbeutel

3 15 Liter, grau, 240 + 210 × 520 × 0,016 mm,

Karton mit 20 Rollen

Rolle mit 50 Beuteln

Best.-Nr. 125636 € 16,40

4 30 Liter, blau, 480 × 650 × 0,05 mm,

Karton mit 500 Beuteln

Best.-Nr. 125638 € 38,50

5 70 Liter, blau, 575 × 1000 × 0,05 mm,

Karton mit 250 Beuteln

Best.-Nr. 125640 € 35,50

Müllbeutel (o. Abb.)

60 Liter, blau, 575 × 900 × 0,05 mm

Karton mit 500 Beuteln

Best.-Nr. 125639 € 71,20

Müllbeutel (o. Abb.)

120 Liter, blau, 700 × 1100 × 0,05 mm

Karton mit 250 Beuteln

Best.-Nr. 125641 € 36,70



Abfallbeutel Extrufix

Einzelrollen, Rolle mit 48 Beuteln zu 15 Liter

Best.-Nr. 182811 € 3,80

Einzelrollen, Rolle mit 24 Beuteln zu 30 Liter

Best.-Nr. 182399 € 2,70

COM-TeX

COM-TeX Kanülenentsorgungsbox

- Fest verschließbarer Deckel
- Zum sicheren Entsorgen von Kanülen, Spritzen und Skalpellklingen sowie spitzen und scharfen Gegenständen
- Nach ISO 23907
- Maße: 18 x 14,5/11 cm (H x Ø oben/unten)
- Fassungsvermögen: 2 Liter

Best.-Nr. 124360

ab 96 Stück

€ 0,99

Stück nur € 0,92



COM-TeX[®]
FAIRPREIS
und Top-Qualität

HAEBERLE

Sicherer, farbiger, vielseitiger.

Entsorgungsboxen Medi-Müll

- Sichere, hygienische Entsorgung gebrauchter Kanülen, Skalpelle usw.
- Fest verschließbarer Deckel
- Mit Tages- und Endverschluss und Abziehvorrichtung
- Neues Etikettendesign lässt die max. Füllstandshöhe einfach erkennen
- Öffnung oval, kann vergrößert werden
- Aus Polypropylen

Packung mit 1 Stück

Fassungsvermögen	Maße	Best.-Nr.	€
	H x Ø (Deckel / Boden)		
0,5 Liter	162 x 89 / 57 mm	127613	1,33
	H x Deckel (B x T) x Ø Boden		
1,5 Liter	125 x (179 x 176) x 112 mm	127614	2,11
2,5 Liter	197 x (179 x 176) x 112 mm	127615	2,56



B BRAUN
SHARING EXPERTISE

Medibox[®] Entsorgungsbehälter
Damit gehen Sie auf Nummer sicher!

Anwendervideo und weitere Produktinformationen



Füllmenge / Max. Füllvolumen	Maße (L x B x H) Deckel (L x B) Boden	Anzahl	Best.-Nr.	€
0,8 / 0,67 Liter	9,8 x 9,8 x 18 cm Ø 7,5 cm	18 Stück	124597	37,75
2,4 / 2,0 Liter	15,1 x 15,1 x 20 cm 11,0 x 11,0 cm	1 Stück	122724	1,95
4,7 / 3,9 Liter	19,0 x 19,0 x 20,5 cm 15,0 x 15,0 cm	1 Stück	122725	2,80
5,7 / 4,8 Liter	19,0 x 19,0 x 25,7 cm 13,9 x 13,9 cm	1 Stück	122726	3,30
6,8 / 5,7 Liter	16,7 x 16,7 x 50 cm Ø 11 cm	1 Stück	123034	4,40
9,1 / 7,7 Liter	21,5 x 21,5 x 32,5 cm 17 x 17 cm	1 Stück	123016	5,60



Medibox[®]

- Bruchbeständig, durchdringfest und standfest bei bestimmungsgemäßem Gebrauch gemäß der Vorgaben der DIN EN ISO 23907
- Für die Entsorgung von Kanülen mit Luer- oder Luer-Lock-Ansatz
- Große Öffnung für die Entsorgung medizinischer Instrumente
- Temporär und permanent endverschließbar
- Endverschluss ist hör- und fühlbar
- Kennzeichnung des maximalen Füllstandes auf dem Deckel bzw. direkt auf der Box
- Autoklavierbar bei 134° für bis zu 18 Minuten
- Erfüllt die Anforderungen an Abfallbehältnisse gemäß TRBA 250

Für große Mengen!



Kanülen-Entsorgungsboxen

- Aus Copolymer-Polypropylen
- Autoklavierbar bis 134 °C
- Auslauf- und geruchsicher zu verschließen
- Zum sicheren Entsorgen von Kanülen, Spritzen, Skalpellklingen sowie weiteren spitzen und scharfen Gegenständen
- Die Behälter erfüllen die Anforderungen von TRBA 250 und UN
- Zertifiziert nach ISO 23907

Inhalt	Maße (H x Ø)	Best.-Nr.	€
5 Liter	175 x 184 mm	157242	3,40
7 Liter	180 x 250 mm	115687	4,70
12 Liter	300 x 250 mm	115688	5,65



Multi-Safe twin plus 2000

- Runder Entsorgungsbehälter aus Polypropylen mit Kunststoffetikett
- Zur Entsorgung von spitzen und scharfen Gegenständen
- Mit ovaler Öffnung
- Mit Abzieh- und Abdreihilfe
- Fassungsvermögen: 2 Liter
- Maße: Höhe 161 mm, Deckel 179 x 176 mm (L x B), Boden Ø 112 mm

Best.-Nr. 123605

€ 1,25



Auffang- / Brechbeutel

- Einmal-Brechbeutel bei Übelkeit, Erbrechen, Reisekrankheit usw.
- Farbe: weiß
- Set mit Spuckbeutel und Verschlussring

Packung mit 50 Stück

Best.-Nr. 122215

€ 12,70

Zubehör

Spender für Auffangbeutel

Größe	Maße in cm (H x B x T)	Best.-Nr.	€
M – ca. 30 Beutel	22 x 13 x 14	122216	23,40
XL – ca. 65 Beutel	47 x 13 x 14	122217	39,95



Spender

- Für Hauben, Masken usw.
- Mit 3 Innenbehältern, mit neutralen Schildern zur Beschriftung
- Gehäuse weiß, Innenbehälter transparent
- Maße: 242 x 600 x 163 mm (H x B x T)

Best.-Nr. 183496

€ 44,95



UniFlex – schützt Ihre Tastatur

- Aus thermoplastischem Polyurethan
- Verwendbar bis 3 Monate oder bis sich die Folie gelb verfärbt
- Reinigung im aufgezogenen Zustand mit Wischdesinfektion (ausschließlich mit Isopropyl-Alkohol, 70 %)
- Maße: 400 x 500 mm, Stärke 0,025 mm

Packung mit 1 Stück

Best.-Nr. 113634

€ 8,01

Die Schutzkleidung gemäß TRBA 250 zum Umgang mit Desinfektionsmitteln auf einen Blick

gemäß
TRBA 250

CORONA - Schutzartikel
Tagespreise abfragen

**SolidSafety Chem L
Chemikalien-
Schutzhandschuh**

- Nach EN 388 und EN 374
- Aus Naturlatex mit Baumwoll-velourisierung innen
- Ausgezeichneter Tragekomfort
- Sehr gute Griffsicherheit, auch bei feuchten oder öligen Gegenständen
- Lebensmittelgeeignet
- Für Haushalts-, Industrie-, Reinigungs- und Lebensmittelbereiche
- Gute chemische Beständigkeit (Typ B) und exzellente Flexibilität
- Farbe: Gelb
- Länge: 30 cm

Packung mit 1 Paar

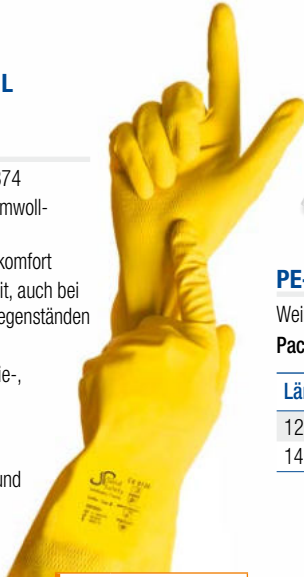

€ 1,60



PE-Einmal-Schürzen

Weiß, gehämmert, 80 cm breit
Packung mit 100 Stück

Länge	Best.-Nr.	€
125 cm	160381	12,50
140 cm	151891	12,50



Dosierflasche

- Für einfaches exaktes Dosieren ohne Flüssigkeitsverluste
 - Vermeidet Hautkontakt mit Konzentraten und ätzenden Flüssigkeiten
 - 1 Liter/Kammer 60 ml
- Best.-Nr. 183236 € 5,80**

Kimberly-Clark
PROFESSIONAL



KleenGuard® V 30 Nemesis™ Schutzbrille

- Bieten Schutz und hohen Tragekomfort
- Rutschhemmende Bügel und Trageband
- Gesichtsformgerechtes Design
- Sicherheit EN166:2001 1F
- Stoßfestigkeit EN166:2001 Stufe F
- Optische Klarheit EN166:2001 Klasse 1

Ausführung	Anzahl	Best.-Nr.	€
IR/UV 3 Filter grün	12 Stück	124623	84,10
VL Antibeschlag	1 Stück	114639	6,16

Größe	Best.-Nr.	€
S	123560	1,60
M	123561	1,60
L	123562	1,60
XL	123563	1,60

Für die perfekte Bodenwischpflege

SPRINT-Plus Halter

- Geringes Haltergewicht mit stabilem Gelenk
- Große Auflagefläche
- Patentierte Tritt-Taste mit Clips für Tuchbefestigung am Halter
- Zum Einsatz in der klassischen Unterhaltsreinigung oder auch zur desinfizierenden Reinigung
- 40 cm breit



SPRINT-Mop Basic (Genäht)

- Bewährte Standardqualität mit guter Wasser- und Schmutzaufnahme
- 40 cm Schlinge/Franse



TWIX-Teleskopstiel

- Aus korrosionsbeständigem Aluminium
- Längenverstellbar auf die gewünschte Körpergröße
- Sehr ergonomisch
- Für alle Wischsysteme verwendbar
- Maße: 90 – 165 x 2,35 cm (L x Ø)

Das Startpaket Bodenpflege

1 x TWIX-Teleskopstiel
1 x SPRINT-Plus Halter
10 x SPRINT-Mop vorgewaschen
Best.-Nr. 156492 € 103,00

Zum Nachbestellen:

Sprint-Mop, einzeln
Best.-Nr. 156800 € 6,40



€ 135,60

Best.-Nr. 156491

**Einweg Wischmop
Fast Wish**

- Einfach und schnell einsetzbar
 - Kostengünstig und effizient in der Reinigung
 - Mit reinigungsaktivem Profil zur optimalen Schmutzlösung
 - Gute Flüssigkeitsaufnahme und gutes Schmutzmitnahmevermögen
 - Geringes Gewicht, platzsparend, leicht auswaschbar und leicht auszuwringen
 - Einsetzbar auf allen glatten Bodenbelägen
 - Zum einmaligen Gebrauch bestimmt
 - Farbe: gelb / blau
 - Maße: 40 cm (B)
 - **Passend für alle marktüblichen 40-er Klapphalter**
- Best.-Nr. 122858 € 0,85**
ab 25 Stück Stück € 0,72

**Nasswischwagen
Aqua**

- Komplett mit VK4 Presse, gelb
- Mit schwenkbarer Deichsel
- Gut manövrierfähig
- Aus hochwertigem Kunststoff
- Stabil und schlagfest
- Reinigungsmittelbeständig
- Integrierter Spritzschutz
- Lenkrollen Ø 75 mm
- Leichtes Transportieren
- 2 x 17-Liter-Eimer, rot und blau, mit Presseinlage
- Maße: 104 x 40 x 85 cm (L x B x H)



Einmal-Überschuhe

- Mit Gummizug
 - Farbe: Blau
 - Maße: 15 x 41 cm
- Packung mit 100 Stück
Best.-Nr. 125760

€ 3,95



Einmal-Schutzkittel

- Aus Polypropylen, volllaminiert mit Polyethylen
- Universalgröße
- Mit Bündchen am Kragen und den Ärmeln
- Farbe: blau
- Länge: 139 cm

Packung mit 10 Stück
Best.-Nr. 125060

€ 17,95

**Suavel® Protect
OP-Gesichtsmaske**

- Nach EN 14683
- Mit elastischen Ohrschlaufen
- 3-lagig, unsteril
- Farbe: blau

Packung mit 50 Stück
Best.-Nr. 124709

€ 3,95



NEU!

NEU!

**Profil Plus Einweg
OP-Mundschutz**

- Unsteril, MD Produkt
- 3-faches, glasfaserfreies Filtermedium, Typ II R
- Eingearbeiteter Nasenbügel, nickelfrei
- Runde, hautfreundliche und latexfreie Gummibänder
- Maße: 175 x 95 mm (L x B)

Packung mit 50 Stück



Farbe	Best.-Nr.	€
pink	124564	7,35
violett	124565	7,35
blau	127579	7,35
grün	127627	7,35
limette	127628	7,35
orange	127629	7,35
weiß	127630	7,35
gelb	127631	7,35
grau	127632	7,35
schwarz	127633	7,35

Einmal-Mundschutz (o. Abb.)

- Mit Nasenbügel
- 3-lagig
- Zum Binden

Farbe	Anzahl	Best.-Nr.	€
blau	50 Stück	159711	6,45
grün	50 Stück	159710	6,45

PE-Einmal-Schürzen

Weiß, gehämmert, 80 cm breit,
Packung mit 100 Stück



Länge	Best.-Nr.	€
125 cm	160381	12,50
140 cm	151891	12,50



1

2

1 Besucher-Einweghauben

Weiß, Packung mit 200 Stück
Best.-Nr. 160379

€ 8,95

2 Einmal PE-Lätzchen

Weiß, mit Auffang, gehämmert, 41 x 61 cm
Packung mit 100 Stück
Best.-Nr. 152304

€ 9,60

**Happy Kids Kinder
Patientenserviette**

- Hoch absorbierendes Tissue/PE
- Weiss mit Bärenaufdruck (pink/hellblau)
- Maße: 33 x 35 cm

Packung mit 50 Stück
Best.-Nr. 113598



Happy Kids Mundschutz

- 3-lagig
- Weiß mit Bärendruck

Packung mit 50 Stück

€ 2,05

Best.-Nr. 113554

€ 9,95



Barretthaube

- Bouffant-Caps
- Maße: Ø 52 cm

Beutel mit 100 Stück

Farbe	Best.-Nr.	€
grün	158064	7,65
blau	118460	7,65



Erweitern Sie Ihre Komfortzone.



Die Foliadress® gown OP-Mäntel von HARTMANN.

roter Halsausschnitt
= **verstärkter OP-Mantel**

grüner Halsausschnitt
= **unverstärkter OP-Mantel**

Einschlag aus weißem und weichem **SMS** (Spunbond-Meltblown-Spunbond) **Material** (DIN EN 868-2-konform)

Mit dem zum Patent angemeldeten **Combitape®-Verschlussystem**

Geschmeidigere und längere Bündchen

Weichere und weiße Mantelinnenseite zur besseren Unterscheidung zwischen Innen- und Außenseite

Einzeln steril verpackt

Standard (unverstärkt)

Größe	Länge	Anzahl	Best.-Nr.	€
M	115 cm	36	119431	99,95
L	125 cm	32	119432	94,95
XL	140 cm	32	119433	94,95
XXL	155 cm	32	119434	94,95

Reinforced (verstärkt)

Größe	Länge	Anzahl	Best.-Nr.	€
M	115 cm	36	119435	111,85
L	125 cm	32	119436	108,95
XL	140 cm	28	119437	131,95
XXL	155 cm	28	119438	131,95

Basic (unverstärkt)

Ohne Combitape®, OP-Bindekittel, Rückenpartie mit Bändern verschließbar

Größe	Länge	Anzahl	Best.-Nr.	€
L	125 cm	36	119429	93,85
XL	140 cm	36	119430	93,85

Foliadress® Suit

- 2-teilige Einmal-OP-Bereichskleidung (EN 13795, Teil 1-3)
- Flüssigkeitsabweisender, atmungsaktiver Vliesstoff
- Hoher Widerstand gegen Durchfeuchtung und Keimdurchwanderung
- Abriebfest und fusselfarm
- Set besteht aus: Kasack mit V-Ausschnitt, kurzen Ärmeln und Tasche, gerade geschnittene Hose mit Bindeband im Bund
- Paarweise verpackt
- In 2 Farben

Packung mit 50 Stück

	grün	blau	
Größe	Best.-Nr.	Best.-Nr.	€
small	157628	157633	96,85
medium	157629	157634	96,85
large	157630	157635	96,85
X-large	157631	157636	96,85
XX-large	157632	157637	96,85



Foliadress® mask Protect Senso

- Aus besonders weicher und leichter Materialkombination
- Mit ultraschallverschweißten Bändern
- Für sehr sensible Haut
- Farbe: blau

Packung mit 50 Stück
Best.-Nr. 158229

€ 5,65



Foliadress® mask Protect Perfect

- Mit ultraschallverschweißten Bändern
- Für normal empfindliche Haut
- Farbe: blau

Packung mit 50 Stück
Best.-Nr. 158228

€ 5,65



Foliadress® mask Comfort Anti-fogging

- Speziell für Brillenträger
- Spezielles Anti-Beschlagband über dem Nasenrücken schützt vor Beschlagen von Brillengläsern
- Farbe: grün

Packung mit 50 Stück
Best.-Nr. 158225

€ 9,65



Foliadress® cap Comfort Universal

- Universelle Baretthaube mit umlaufendem Gummizug
- Besonders leicht
- Auch als Kopfbedeckung für Patienten geeignet

Packung mit 100 Stück

Farbe	Best.-Nr.	€
weiß	180218	10,35
grün	180219	10,35



Foliadress® cap Comfort Form

- Mit ausgeformter Nackenpartie und Gummizug
- Auch für längeres Haar
- Farbe: aqua

Packung mit 100 Stück
Best.-Nr. 180217

€ 21,85



Foliadress® cap Comfort Astro

- Helmform mit langen Kinnbändern
- Vollschutz auch im Halsbereich
- Farbe: aqua

Packung mit 100 Stück
Best.-Nr. 180214

€ 28,45

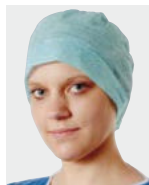

Foliadress® cap Comfort Rondo Plus

- Runde Form mit Gummizug im Nacken
- Bedeckt Kurzhaar-Schnitte sicher bis in den Nacken
- Auch für längeres Haar geeignet
- Farbe: aqua

Packung mit 100 Stück
Best.-Nr. 158233

€ 22,85



Zuverlässige Keimreduzierung im OP

Eine ambulante OP ist meist Routine.

Das verbesserte Material dafür ist ein Fortschritt.

HARTMANN Foliodrape® Protect Abdecktücher – Speziell für ambulante Eingriffe

Foliodrape® Wund-Set Standard

- 1 Abdecktuch, 75 × 90 cm
- 1 Lochtuch, 45 × 75 cm, Lochgröße Ø 7 cm
- 8 ES-Kompressen steril, 7,5 × 7,5 cm
- 6 Schlinggazetupfer steril, Nr. 3 pflaumengroß

Packung mit 22 Sets
Best.-Nr. 156660

€ 49,75



Foliodrape® Protect Knie-/ Arthroskopie-Set III

- 1 Einschlagtuch, 140 × 190 cm
- 1 Instrumententischbezug, 80 × 145 cm
- 1 Stockinette Protect, 35 × 55 cm
- 1 OP-Klebestreifen, 10 × 50 cm
- 1 Kamerakabelbezug, 13 × 250 cm
- 1 Zellstofftuch, 30 × 33 cm
- 1 Extremitätentuch Protect mit Manschette, 225 × 320 cm und Klettband, OP-Ausschnitt 5 × 7 cm (zentral)

Packung mit 7 Sets
Best.-Nr. 126215

€ 167,00

Foliodrape® Protect Hand-Fuß-Set

- Aus leistungsstarkem Zweischichtmaterial
- 1 Tischabdeckung, verstärkt, 140 × 160 cm
- 1 Extremitätentuch mit elastischer Manschette, 150 × 200 cm

Packung mit 11 Sets
Best.-Nr. 110243

€ 89,95



Foliodrape® Protect Basis-Set ambu

- 1 Tischabdecktuch, 100 × 150 cm
- 2 Abdecktücher, selbstklebend, 170 × 175 cm
- 2 Abdecktücher, selbstklebend, 75 × 90 cm

Packung mit 10 Sets
Best.-Nr. 157638

€ 82,95

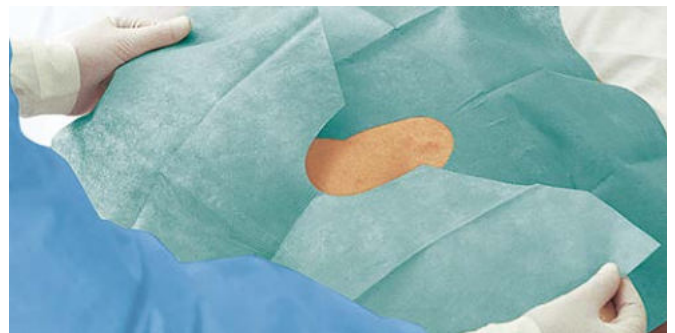

Foliodrape® Protect Extremitätentuch

- Aus Zweischichtmaterial mit verstärkten Zonen
- Mit Lochausschnitt in der elastischen, gut abdichtenden Manschette
- Undurchlässig für Feuchtigkeit und Keime
- Abriebfest und äußerst fusselfarm
- Gut drapierfähig
- Maße: 120 × 150 cm, Ø 3 cm
- Einzeln, steril verpackt

Packung mit 23 Stück
Best.-Nr. 126033

€ 115,00

Foliodrape® Protect 2-lagig

- Einzeln steril verpackt

Bezeichnung	Größe (cm)	Anzahl	Best.-Nr.	€
Abdecktücher	45 × 75	65 Stück	157307	23,45
Abdecktücher	75 × 90	35 Stück	157308	15,95
Abdecktücher, selbstklebend	45 × 75	60 Stück	157309	28,95
Abdecktücher, selbstklebend	75 × 90	40 Stück	157310	32,45
Lochtücher	45 × 75	65 Stück	157311	29,95
Lochtücher	75 × 90	40 Stück	157312	25,75
Lochtücher, selbstklebend, 2-teilig	45 × 75	65 Stück	157313	58,95
Lochtücher, selbstklebend, 2-teilig	75 × 90	40 Stück	157314	35,55



Injektion / Infusion

**Setzen Sie auf Sicherheit –
Sicherheitskanülen gemäß
TRBA 250**

- Spritzen & Kanülen,
Insulin- & Tuberkulinspritzen
- Infusionsgeräte
- Weiteres Zubehör wie
Verschlussstopfen,
Heidelberger Verlängerung

Praxis-Tipp

Personalschutz bei der Blutentnahme

Hygienische Händedesinfektion,
Tragen von Einmal-Handschuhen,
Wischdesinfektion von Kissen oder
Armlehnen der Blutentnahmestühle.

Lagerung

Spritzen und Kanülen immer
trocken und spritzwassergeschützt
in Schütten, Schubladen usw.
aufbewahren.

TRBA 250

Entsorgen Sie Kanülen nur in
dafür vorgesehene Behältnisse/
Entsorgungsboxen.

Verwendung von Spikes

Spikes mit dem entleerten
Behältnis entsorgen und für einen
neuen Behälter auch einen neuen
Spike verwenden.

Notfallkoffer/-taschen

Kontrollieren Sie regelmäßig das
Ablaufdatum von Spritzen und
Kanülen.

Alle Preise
können sich innerhalb
der Kataloglaufzeit ändern!



Bitte fragen Sie Ihren
Co-med Fachhändler oder
besuchen Sie unseren
Onlineshop.



**Injekt® Luer
Einmalspritzen**

- 2-teilig
- Latex- und PVC-frei
- Nach EN ISO 7886-1
- Sicherer Kolbenstopp, problemloses Aufziehen bis zum Maximalvolumen
- Silikonölfrei

Packung mit 100 Stück

Größe	Best.-Nr.	100 Stk. €
2 ml	115101	2,45
5 ml	115102	3,75
10 ml	115103	5,65
20 ml	115104	8,25



AB € **2,45**

— Latex- / PVC-frei

Einmalkanülen STERICAN®

Standard-/Pravaz-Größen

- Nach EN ISO 7864
- Mit transparentem Luer-Lock-Ansatz aus Polypropylen
- Leichtere Identifikation durch farbcodierten Konus nach EN ISO 6009
- Kanülenrohr aus Chrom-Nickelstahl mit extrem glatter Oberfläche und feindosierter Silikonbeschichtung
- 3-fach Facettenschliff für schmerzarme Punktion
- Latex- und PVC-frei

Packung mit 100 Stück

— Latex- / PVC-frei

Nr.	Farbcode	Gauge × Länge (")	Ø × Länge mm	Indikation	Best.-Nr.
1	gelb	20 × 1½	0,90 × 40	i.v. für dickfl. Lösungen, i.m.	115118
2	grün	21 × 1½	0,80 × 40	i.v., für große Mengen, i.m., für wässrige Lösungen	115119
12	schwarz	22 × 1¼	0,70 × 30	i.v., i.m.	115120
14	blau	23 × 1¼	0,60 × 30	i.v., i.m., Kleinmengen	115121
16	blau	23 × 1	0,60 × 25	i.v., i.m., Kleinmengen	115122
17	lila	24 × 1	0,55 × 25	i.v., s.c, Handvene Pädiatrie	115123
18	braun	26 × 1	0,45 × 25	i.v., s.c, Handvene Pädiatrie	115124
20	grau	27 × ¾	0,40 × 20	i.v., s.c.	115125

Packung mit 100 Stück € 1,85





— Latex- / PVC-frei

Omnifix® Wund- und Blasenspritzen

Mit Katheteransatz, Inhalt 50/60 ml
Abgabereinheit: 100 Stück
Best.-Nr. 115114

Stück € 1,07

Omnifix® Einmalspritze

- Nach EN ISO 7886-1
- 3-teilig
- Spritze aus Polypropylen
- Mit leichtgängigem Kolbenstopfen aus synthetischem Kautschuk für die Dosierung kleiner Einheiten und für langsames Aufziehen und Injizieren
- Sicherer Kolbenstopp
- Problemloses Aufziehen bis zum Maximalvolumen
- Mit doppeltem Dichtungsring
- Innen silikonisiert

Packung mit 100 Stück

Inhalt	Ausführung	Best.-Nr.	€
3 ml	Luer	159168	5,15
5 ml	Luer	115107	6,99
10 ml	Luer	115108	9,99
20 ml	Luer	115109	16,55
3 ml	Luer Lock	160361	16,95
5 ml	Luer Lock	111041	21,55
10 ml	Luer Lock	115239	24,95
20 ml	Luer Lock	151890	54,95



— Latex- / PVC-frei

Sterican®-Kanülen, Sondergrößen

Packung mit 100 Stück

Sondergröße	Farbcode	Gauge × Länge (")	Ø × Länge mm	Indikation	Best.-Nr.	€
	grau	27 × ½	0,40 × 12	Insulin	115126	4,90
	braun	26 × ½	0,45 × 12	Insulin	115127	4,90
	orange	25 × 5/8	0,50 × 16	Heparin, Tuberkulin	115128	5,15
	elfenbein	19 × 1¼	1,10 × 30	Blutentnahme	115129	5,15
	elfenbein	19 × 1½	1,10 × 40	Blutentnahme, Verödungstherapie, Kurzschliff	115130	5,15
	grün	21 × 2	0,80 × 50	Intramuskulär, Kurzschliff	115131	5,15
	elfenbein	19 × 2	1,10 × 50	Intramuskulär	115132	5,15
	blau	23 × 2 3/8	0,60 × 60	Neuraltherapie	115133	6,50
	gelb	20 × 2 3/4	0,90 × 70	Tief-Intramuskulär	115134	6,55
	rosa	18 × 1½	1,20 × 40	Blutentnahme, Verödungstherapie, Kurzschliff	115135	5,15
	grau	27 × 1	0,40 × 25	Nervenbereich-Anästhesie	115136	6,95
	grau	27 × 1½	0,40 × 40	Ober-/Unterkiefer Leitungs-Anästhesie	115137	6,95
	orange	25 × 1	0,50 × 25	Infiltrations-Anästhesie/ Oberkiefer- u. Frontzahnbereich	115138	6,95
	orange	25 × 1½	0,50 × 40	Ober-/Unterkiefer, Leitungs-Anästhesie	115139	6,95

Insulin-Spritzen mit integrierter Kanüle

Packung mit 100 Stück

- 1** Omnican® 20, (U-40-Insulin), 0,5 ml / 20 I.U., mit Kanüle 0,30 × 8 mm
Best.-Nr. 115115 € 25,05
- 2** Omnican® 40, (U-40-Insulin), 1,0 ml / 40 I.U., mit Kanüle 0,30 × 12 mm
Best.-Nr. 126991 € 25,00
- 3** Omnican® 50, (U-100-Insulin), 0,5 ml / 50 I.U., mit Kanüle 0,30 × 8 mm
Best.-Nr. 126992 € 28,40

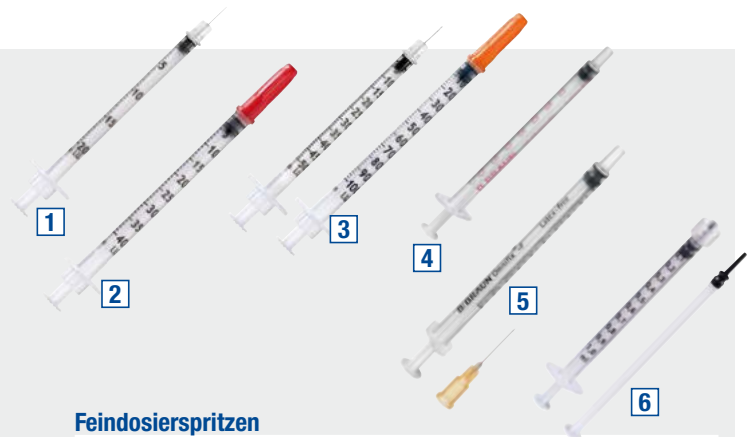

Insulin-Spritzen für aufsteckbare Kanülen

Packung mit 100 Stück

- 4** Omnifix® 40 Solo (U-40-Insulin), 1,0 ml / 40 I.U., ohne Kanüle
Best.-Nr. 115110 € 12,20

Feindosierspritzen

Packung mit 100 Stück

- 5** Omnifix®-F Duo, 1 ml, Graduierung 0,01 ml, mit beigelegter Kanüle 0,50 × 16 mm
Best.-Nr. 155464 € 23,85
- 6** Omnifix®-F Solo, 1 ml, Graduierung 0,01 ml, Luer-Lock, ohne Kanüle mit integriertem Spardorn für minimales Restvolumen
Best.-Nr. 123143 € 91,80

Für mehr Sicherheit

Sterican® Safety

Einmalkanülen mit Sicherheitsmechanismus

- Einmalkanülen mit Sicherheitsmechanismus erfüllen die Anforderungen an sichere Instrumente gemäß TRBA 250, Absatz 4.2.5
- Einfache, intuitive Handhabung
- Aktivierung des Sicherheitsmechanismus wird fühl-, sicht- und hörbar bestätigt
- Sicherheitsmechanismus kann unmittelbar nach Gebrauch einhändig ausgelöst werden und umschließt die Kanüle irreversibel
- Unkomplizierte Entsorgung in Kanülen-Abwurfbehälter
- Kompatibel mit Luer-Steck und Luer-Lock Spritzenansätzen
- Katheteransatz aus Polypropylen

Packung mit 100 Stück

Farbcode Gauge	Außen-Ø mm	Stichlänge (mm) / inch	Kanülen- Schutzschild	Best.-Nr.	€
30	0,30	13 / ½	kurz	122931	14,95
27	0,40	13 / ½	kurz	122856	14,95
26	0,45	13 / ½	kurz	122898	14,95
25	0,50	16 / 5/8	kurz	122932	14,95
25	0,50	25 / 1	lang	122916	14,95
25	0,50	40 / 1 ½	lang	123159	14,95
24	0,55	25 / 1	lang	124032	14,95
23	0,60	25 / 1	lang	122933	14,95
23	0,60	30 / 1 ¼	lang	124033	14,95
23	0,60	40 / 1 ½	lang	123160	14,95
22	0,70	25 / 1	lang	124034	14,95
22	0,70	30 / 1 ¼	lang	124035	14,95
22	0,70	40 / 1 ½	lang	122808	14,95
21	0,80	25 / 1	lang	123161	14,95
21	0,80	30 / 1 ¼	lang	124036	14,95
21	0,80	40 / 1 ½	lang	122902	14,95
20	0,90	25 / 1	lang	123162	14,95
20	0,90	40 / 1 ½	lang	122857	14,95
19	1,10	40 / 1 ½	lang	122934	14,95
18	1,20	25 / 1	lang	124037	14,95
18	1,20	40 / 1 ½	lang	122935	14,95



Introcan Safety® 3

Sicherheitsvenenverweilkanüle mit integrierter Membran

- Schneller zweiter Blutrückfluss im Katheter
- Integriertes Septum reduziert die Gefahr von Blutaustritten

Abgabereinheit: 50 Stück

Farbcode Gauge	Ø × Länge mm	Best.-Nr.	Stück €
24	0,7 × 19	123907	1,97
22	0,9 × 25	123906	1,97
20	1,1 × 25	123905	1,97
20	1,1 × 32	123904	1,97
20	1,1 × 50	124535	1,97
18	1,3 × 32	123903	1,97
18	1,3 × 45	123902	1,97
16	1,7 × 32	123901	1,97
16	1,7 × 50	123900	1,97
14	2,2 × 32	123899	1,97
14	2,2 × 50	123898	1,97

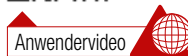

Vasofix® Safety

Sicherheits-Venenverweilkanülen mit integriertem Zuspritzport

Abgabereinheit: 50 Stück



Farbcode	Gauge	Ø × Länge mm	Best.-Nr.	Best.-Nr.
			Vasofix® Safety Braunülen	Mandrins
22	22	0,9 × 25	154415	183827
20	20	1,1 × 33	154416	115231
18	18	1,3 × 33	110066	-
18	18	1,3 × 45	154417	115165
17	17	1,5 × 45	110068	183829
16	16	1,7 × 50	110072	115167
14	14	2,2 × 50	110076	-
Stück €			1,68	0,48

Venofix® Safety

Sicherheits-Venenpunktionsbesteck zur kurzzeitigen Injektion, Infusion, Transfusion und Blutentnahme

- Mit einhändig zu aktivierendem, transparentem Sicherheitsmechanismus
- Ein akustisches „Klicken“ bestätigt die irreversible Aktivierung des Sicherheitsmechanismus
- Punktionskanüle aus Chrom-Nickel-Stahl mit 3-Facetten-Schliff für einen reduzierten Punktionschmerz
- Silikonisierte Kanüle für einen reduzierten Kraftaufwand beim Einstich und Vorschieben
- Große, weiche Flügel mit ineinandergreifenden Mulden für einfaches Halten
- Knickstabiler, transparenter PVC-Schlauch der Länge 30 cm (G21 auch in 18 cm auf Anfrage)
- Farbcodierte Flügel gemäß DIN EN ISO 6009 mit Größenkennzeichnung

- Latex- und DEHP- frei
- Lock-Ansatz, Verschlusskonus Lock

Abgabereinheit: 50 Stück

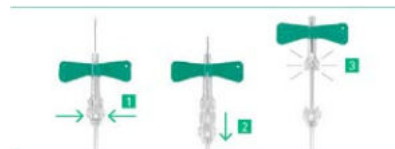

Aktiver Sicherheitsmechanismus

- 1 Drücken Sie beide Seiten des Gehäuses zusammen
- 2 Ziehen Sie das Gehäuse zurück bis ein hörbarer Klick erfolgt und der Sicherheitsmechanismus irreversibel aktiviert ist



— Latex- / DEHP-frei

Farbcode	Gauge	Ø × Länge mm	Durchfluss ml/min.	Best.-Nr.	Stk. €
orange	25	0,50 × 19	5,90	128211	0,76
blau	23	0,65 × 19	14,30	128212	0,76
grün	21	0,80 × 19	32,40	128213	0,76
elfenbein	19	1,10 × 19	60,20	128214	0,76



Infusionsgerät INTRAFIX® AIR P

Infusionsgerät mit Belüftung für Druck- und Schwerkraftinfusionen

- Scharfer Einstichdorn: leichtes Einstechen
- Bakteriendichte Belüftung
- Meshfilter der Größe 15 µm in der Tropfkammer zum Schutz vor groben Partikeln
- Druckbeständig 2 bar
- Lock-Ansatz
- Schlauchlänge: 150 cm

Abgabereinheit: 100 Stück

Best.-Nr. 112656 Stück € 1,13

Latex- / DEHP-frei



Venofix®

Venenpunktsbesteck zur kurzzeitigen Injektion, Infusion, Transfusion und Blutentnahme

- Venenpunktkanüle aus Chrom-Nickel-Stahl mit 3-Facetten-Schliff für einen reduzierten Punktionsschmerz
- Knickstabiler, transparenter PVC-Schlauch, Länge 30 cm
- Latex- und DEHP-frei
- Lock-Ansatz, Verschlusskonus Lock
- Silikonisierte Kanüle für einen reduzierten Kraftaufwand beim Einstich und Vorschieben
- Große, weiche Flügel mit ineinander greifenden Mulden für einfaches Halten
- Farbcodierte Flügel gemäß DIN EN ISO 6009 mit Größenkennzeichnung

Abgabereinheit: 50 Stück

Farbcode	Gauge	Ø × Länge mm	Best.-Nr.	Stück €
orange	25	0,50 × 19	128219	0,53
blau	23	0,65 × 19	128218	0,53
grün	21	0,80 × 19	128217	0,53
beige	19	1,10 × 19	128216	0,53



INTRAFIX® Primeline

Standard-Infusionsgeräte für Druck- und Schwerkraftinfusionen

- Scharfer Einstichdorn: leichtes Einstechen
- Bakteriendichte Belüftung
- Meshfilter der Größe 15 µm in der Tropfkammer zum Schutz vor groben Partikeln
- Druckbeständig 2 bar
- Lock-Ansatz
- Schlauchlänge: 180 cm

Abgabereinheit: 100 Stück

Latex- / DEHP-frei

Ausführung	Best.-Nr.	Stück €
1 Standard	155454	1,16
2 Mit nadelbasiertem Zuspritzport	114958	1,48

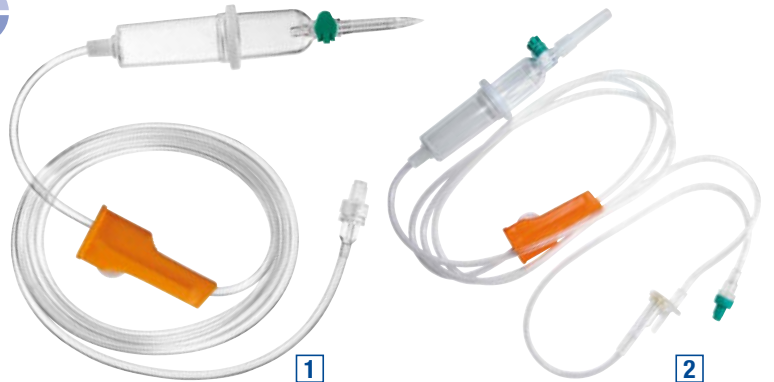

INTRAFIX® SafeSet

Spezielle Infusionsgeräte mit Belüftung für Druck- und Schwerkraftinfusionen

- AirStop: Schützt vor Eindringen von Luft in die Infusionsleitung
- PrimeStop: Ermöglicht das automatische Entlüften der Leitung und verhindert das Austreten von Flüssigkeit
- Zeit- und kostensparend durch problemloses Umstecken bei kompatiblen Lösungen
- Erhöhte Sicherheit bei Parallelinfusionen durch Verwendung des SafeSet mit Rückschlagventil (kein Rückfluss der Lösung in die Schwerkraftleitung)
- AirStop-Membran in der Tropfkammer: Partikelretention mit einer Filtereffizienz > 80 % für Partikel der Größe 3 µm
- Druckbeständig 2 bar
- Lock-Ansatz

Latex- / DEHP-frei

Ausführung	Schlauchlänge	Best.-Nr.	Stück €
Standard	180 cm	156625	1,20
B.C.V. (mit Rückschlagventil)	180 cm	158500	1,67
3 Y-N.F. (mit Y-Ventil Safeflow)	210 cm	112346	2,33
4 3-W.S.C. (mit Dreivegehahn Discifix® C)	220 cm + 15 cm	112347	2,33

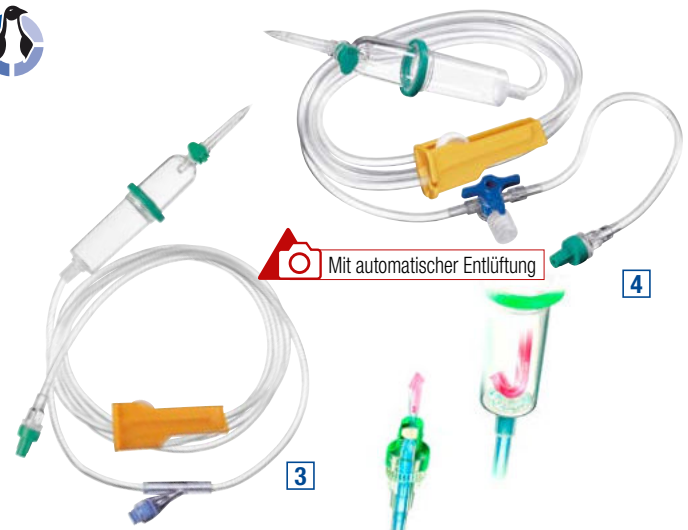

Mit automatischer Entlüftung

PPS-Blutentnahmegesetz

komplett mit Venenpunktkanüle (Strauss), Verbindungsleitung und Flaschenanschlusskanüle, steril, pyrogenfrei

Packung mit 100 Stück

Ø Kanüle	Flaschenkanüle	Stichlänge	Best.-Nr.	€
1,5 mm	2,0 mm	43 mm	159560	229,10
1,8 mm	2,0 mm	43 mm	159561	264,90

mit Rollenklemme

Ø Kanüle	Flaschenkanüle	Stichlänge	Best.-Nr.	€
1,8 mm	2,0 mm	43 mm	159562	277,90



! Wir führen das gesamte Programm von B. Braun.

Vakuumflasche

Für Sauerstoff-Ozon-Therapie, Transfusion und Aderlass

Standard mit 250 ml Inhalt, Packung mit 10 Stück
Best.-Nr. 120860 € 34,10
ab 10 Packungen Packung nur € 32,10

500 ml Inhalt, Packung mit 10 Stück
Best.-Nr. 120861 € 49,45
ab 10 Packungen Packung nur € 47,70



Der Mini-Spike® 2 hält auch über Kopf dicht!



Mini-Spike® / Mini-Spike® 2

Ein Spike für alle Fälle

- Zusätzlicher Kontaminationsschutz
- Kein manueller Druckausgleich nötig
- Luftblasenfreies Aufziehen
- Aufziehen in rascher Folge
- Einfaches Dosieren
- Luer-Steck oder Luer-Lock Spritzen
- Mit Standard- oder Mikrospritze

Abgabereinheit: 50 Stück



	Belüftungsfilter	Partikelfilter	Best.-Nr.	Stück €
1 Mini-Spike®				
Grün	0,45 µm	ohne	188218	1,46
Grün mit Mikrospritze	0,45 µm	ohne	153052	1,63
Blau	0,45 µm	5 µm	115187	2,04
Blau mit Mikrospritze	0,45 µm	5 µm	153053	2,22
Rot - Chemo	0,20 µm	5 µm	183390	4,19
Rot - Chemo mit Mikrospritze	0,20 µm	ohne	153054	4,46
2 Mini-Spike® 2 mit Safeflow-Ventil				
Grün	0,45 µm	ohne	118255	3,20
Blau	0,45 µm	5 µm	118256	3,70
Rot - Chemo	0,20 µm	5 µm	118257	4,75



Verschlussstopfen

Ausführung	Inhalt	Best.-Nr.	€
3 Combi-Stopper, blau *	100 Stück	151178	22,50
4 Stopper-Verschlussknoten, weiß *	100 Stück	115185	23,25
5 IN-Stopper, gelb, latexfrei *	100 Stück	115183	30,00
6 Safsite® Sicherheitskonnektor (für Medikamentengabe, Blutentnahme, Applikation von Infusionslösungen)	50 Stück	157879	62,00
7 Safeflow® Membranventil, blau (für nadelfreien Zugang zu Infusionssystemen, PVC-, DEHP-, latexfrei)	50 Stück	160183	81,20



Discofix® Dreivegehaahn

Mehrwegehahnsystem für Infusionstherapie und Monitoring

- Geeignet für alle in der Infusionstechnik eingesetzten Druckinfusionssysteme
- Durchflussbohrungen für unverfälschte Druckwerte
- Axial und radial bewegliche Überwurfmutter für sichere, schnelle Konnektion
- Mit und ohne Schlauch (10 cm)

Abgabereinheit: 50 Stück

— Latex- / PVC-frei

Ausführung	Best.-Nr.	Stück €
blau	182389	1,35
rot	184147	1,35
blau mit Schlauch (10 cm)	114302	1,65



Heidelberger Verlängerungen *

- Mit Luer-Lock-Ansatz

Abgabereinheit: 100 Stück

Länge	Best.-Nr.	Stück €
30 cm	113875	1,24
75 cm	182779	0,94
140 cm	183038	1,00

Halbstumpfe Aufziehkanülen

- Gauge: 18
- Maße: Außen-Ø 1,2 mm

Der Kanülen schliff reduziert:

- das Risiko von Ausstanzungen bei der Entnahme von Lösungen und Medikamenten aus Druckstechflaschen
- die Gefahr von Nadelstichverletzungen durch den halbstumpfen Anschliff

Packung mit 100 Stück



Kanüle	Stichlänge	Farbcode	Filter	Best.-Nr.	€
Sterican® Mix	40 mm	rot	–	119397	13,40
Sol-M™ Blunt Fill Needle	38 mm	rot/flieder	5 µm	119398	56,50



Alle Produkte dieser Seite

— Latex- / PVC-frei



BD Discardit™ II Spritzen mit Luer-Ansatz

- Zweiteilige Standard-Einmalspritze mit Luer-Ansatz
- Gut lesbar durch glasklaren Spritzenzylinder
- Einzeln steril verpackt

Ausführung	Packung mit	Best.-Nr.	€
2 ml, zentrisch unterteilt in 0,1 ml	100 Stück	115250	2,85
5 ml, exzentrisch unterteilt in 0,2 ml	100 Stück	115251	3,79
10 ml, exzentrisch unterteilt in 0,5 ml	100 Stück	115252	5,88
20 ml, exzentrisch unterteilt in 1,0 ml	80 Stück	115253	6,53



BD Eclipse™

Sicherheitsinjektionskanülen *

- Integrierter Kanülenschutzschild mit Einrastmechanismus zur Vermeidung von Nadelstichverletzungen
- Einzeln steril verpackt

Packung mit 100 Stück

Farbcode	Gauge × Länge (")	Ø × Länge mm	Best.-Nr.	€
gelb	30 × ½	0,3 × 13	159936	
grau	27 × ½	0,4 × 13	159937	
grau	27 × ¾	0,4 × 19	113163	
grau	27 × 1 ½	0,4 × 40	113164	
orange	25 × ⅝	0,5 × 16	157259	
orange	25 × 1	0,5 × 25	113178	
blau	23 × 1	0,6 × 25	157260	
blau	23 × 1 ¼	0,6 × 30	113182	
schwarz	22 × 1 ¼	0,7 × 30	113225	
grün	21 × 1	0,8 × 25	159938	
grün	21 × 1 ½	0,8 × 40	157261	
gelb	20 × 1	0,9 × 25	159939	
gelb	20 × 1 ½	0,9 × 40	160349	
				€ 15,65

BD™ Blunt Fill Sicherheitsaufziehkanülen *

- Mit stumpfem Kanülenanschnitt zur Vermeidung von Ausstanzungen
- Mit und ohne 5-Mikrometer-Filter erhältlich
- Einzeln steril verpackt

Packung mit 100 Stück



Ausführung	Farbcode	Gauge × Länge (")	Ø × Länge mm	Best.-Nr.	€
ohne Filter	rot	18 G 1 1/2	1,2 × 40	154430	26,25
mit 5 µm Filter	flieder	18 G 1 1/2	1,2 × 40	115594	49,90

BD™ GU 3-teilige Spritze

- 1 ml mit BD Luer-Ansatz, zentrisch
- Unterteilt in 0,01 ml
- Gummistopfen mit Spardorn
- Reduziertes Totraumvolumen
- Steril

Packung mit 100 Stück

Best.-Nr. 127651



€ 19,95

BD Plastipak™ Spritzen mit Luer- / BD Luer-Lok™-Ansatz

- Dreiteilige Einmalspritzen mit Luer- oder BD Luer-Lok™-Ansatz
- Mit fest schließendem doppeltem Dichtungsring
- Einzeln steril verpackt



BD Plastipak™ Spritzen mit Luer-Ansatz

Ausführung	Packung mit	Best.-Nr.	€
20 ml, exzentrisch unterteilt in 1,0 ml	120 Stück	172582	36,55
30 ml, exzentrisch unterteilt in 1,0 ml	60 Stück	153972	28,35
50/60 ml, exzentrisch unterteilt in 1,0 ml	60 Stück	188137	33,25

BD Plastipak™ Spritzen mit Luer-Lok™-Ansatz

Ausführung	Packung mit	Best.-Nr.	€
1 ml, zentrisch unterteilt in 0,01 ml	100 Stück	156405	89,00
3 ml, zentrisch unterteilt in 0,1 ml	200 Stück	110978	27,60
5 ml, zentrisch unterteilt in 0,2 ml	125 Stück	110977	26,25
10 ml, zentrisch unterteilt in 0,2 ml	100 Stück	115256	24,60
20 ml, zentrisch unterteilt in 1,0 ml	120 Stück	113256	46,30
30 ml, zentrisch unterteilt in 1,0 ml	60 Stück	113469	30,80
50/60 ml, zentrisch unterteilt in 1,0 ml	60 Stück	188052	39,10

BD Microlance™ Injektionskanülen

- Mit dreifachem Facettenschliff
- Mit farbkodiertem, kombiniertem Luer- / BD Luer-Lok™-Ansatz
- Einzeln steril verpackt, Einmalgebrauch, latexfrei, PVC-frei

Packung mit 100 Stück



Nr.	Farbcode	Ø × Länge mm	Best.-Nr.	€
1	gelb	0,90 × 40	115266	1,75
2	grün	0,80 × 40	115267	1,75
12	schwarz	0,70 × 30	115268	1,75
14	blau	0,60 × 30	115269	1,75
16	blau	0,60 × 25	115270	1,75
17	lila	0,55 × 25	115271	1,75
18	orange	0,50 × 25	115272	1,75
20	grau	0,40 × 19	115273	1,75
ab 50 Packungen				Packung nur € 1,60



Sicherheitsprodukte von TERUMO zum Schutz vor Nadelstichverletzungen



TERUMO Sicherheitsprodukte

- Mit integriertem Sicherheitsmechanismus
- Beim Herausziehen der Nadel wird der integrierte Schutz automatisch aktiviert
- Einfache Ein-Hand-Bedienung
- Irreversibler Schutz



Surshield® Versatus™-WP

- Farbkodierte Sicherheits-Venenverweilkanüle
- Innen liegende Nadel und röntgentransparenter Katheter (Polyurethan) mit medizinischem Silikon überzogen
- Leichte Befestigung durch Flügel
- Transparenter Luer-Ansatz

Packung mit 50 Stück

Farbcode	Gauge	Ø × Länge mm	Best.-Nr.	€
gelb	24	0,74 × 19	158119	70,00
blau	22	0,90 × 25	158118	70,00
rosa	20	1,00 × 32	158117	70,00
grün	18	1,30 × 32	158116	70,00
weiß	17	1,50 × 45	158114	70,00
grau	16	1,75 × 45	158113	70,00



Agani Safety

- Dünnwandige Sicherheitskanüle mit hohem Durchfluss
- Scharfer Schliff für schmerzarmes Einstechen
- Mit Farbcodierung

Packung mit 100 Stück

Farbcode	Gauge × Länge (")	Ø × Länge mm	Best.-Nr.	€
gelb	20 × 1 ½	0,9 × 38	126377	12,80
grün	21 × 1 ½	0,8 × 38	126379	12,80
schwarz	22 × 1	0,7 × 25	126381	12,80
schwarz	22 × 1 ½	0,7 × 38	126382	12,80
orange	25 × 5/8	0,5 × 16	126386	12,80
orange	25 × 1	0,5 × 25	126389	12,80
orange	25 × 1 ½	0,5 × 38	126391	12,80
braun	26 × ½	0,45 × 13	126393	12,80
grau	27 × ½	0,4 × 13	126394	12,80



Surflo® Sicherheits-Perfusionsbesteck

- Mit Luer-Lock-Ansatz
- Farbkodierte Flügel aus Polypropylen

Packung mit 50 Stück

Farbcode	Gauge (× ¼")	Ø mm	Best.-Nr.	€
rosa	18	1,20	158060	36,00
beige	19	1,10	158061	36,00
grün	21	0,80	157870	36,00
schwarz	22	0,70	158062	36,00
blau	23	0,60	157871	36,00
orange	25	0,50	158063	36,00

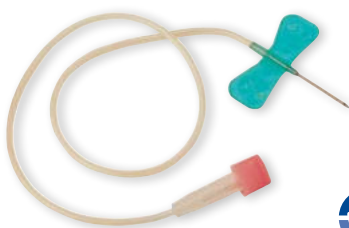

Surflo® Perfusionsbesteck

- Farbcodierte Flügel
- Schlauchlänge: 30 cm
- Transparenter Schlauch
- Nadellänge: 19 mm
- Luer-Lock-Ansatz
- Einzeln steril verpackt

Packung mit 50 Stück

Farbcode	Gauge (× ¼")	Ø mm	Best.-Nr.	€
orange	25	0,50	115203	22,50
hellblau	23	0,60	115204	22,50
schwarz	22	0,70	115205	22,50
grün	21	0,80	115206	22,50
beige	19	1,10	115207	22,50



€ 2,95

TERUMO Agani™ Injektionskanüle

- Produkt der Klasse II nach MDD 93/42/EEC
- Lancet Point Schliff für schmerzarme Punktion
- Mit transparentem Luer-Lock-Ansatz aus Polypropylen
- Farbcodierte Ansätze nach EN ISO 6009
- Silikonbeschichtung der Kanüle für sanftes Vordringen der Kanüle
- Enthält keine PVC- und latexhaltigen Komponenten

Packung mit 100 Stück

Nr.	Farbcode	Gauge × Länge (")	Ø × Länge mm	Best.-Nr.
1	gelb	20 × 1 ½	0,90 × 38	116985
2	grün	21 × 1 ½	0,80 × 38	116986
12	schwarz	22 × ¼	0,70 × 32	116987
14	blau	23 × ¼	0,60 × 32	116988
16	blau	23 × 1	0,60 × 25	116989
17	violett	24 × 1	0,55 × 25	116990
18	braun	26 × 1 7/8	0,45 × 23	116991
20	grau	27 × 1 ¾	0,40 × 19	116992





Labor

Alles von A-Z

- Alkoholtupfer-Zählkammern



Alle Preise
können sich innerhalb
der Kataloglaufzeit ändern!



Bitte fragen Sie Ihren
Co-med Fachhändler oder
besuchen Sie unseren
Onlineshop.



1 HandyStep® S Mehrfachdispenser

- Direktverdrängungsprinzip mit PD-Tips sorgt auch bei flüssigen Medien mit hoher Viskosität, hoher Dichte oder hohem Dampfdruck für höchste Präzision
- Erhöhte Chemikalienbeständigkeit durch innovative Kunststoffe
- Leichte Spitzenankopplung – PD-Tip wird jetzt von unten gerade eingesetzt
- Volumenbereich von 2 µl bis 5 ml bis zu 49 Dosierschritte
- Geeignet für den Einsatz mit PD-Tips und PD-Tips II von BRAND, Encode™-Tips, Repet-Tips, Combitips®, Combitips® plus und anderen kompatiblen Dispensertips."
- Gewicht: nur 108 g

Best.-Nr. 126404 € 231,50

2 Pipettierhelfer micro

Für Einmalmikropipetten und andere kleinvolumige Pipetten bis 1 ml (z. B. Blutmischpipetten) mit einem Schaftdurchmesser < 5,5 mm

Best.-Nr. 188250 € 48,10

Zubehör

Ersatz-Saugsystem

Packung mit 3 Stück

Best.-Nr. 182755 € 36,00

3 Pipettierhelfer micro-classic

- Für Einmalmikropipetten und andere kleinvolumige Pipetten bis 1 ml (z. B. Blutmischpipetten) mit einem Schaftdurchmesser < 5,5 mm
- Adapter nach links und rechts drehbar
- Komfort durch ergonomische Form

Best.-Nr. 184693 € 52,50

Zubehör

Ersatzadapter mit Silikon-Saugschlauch

Packung mit 3 Stück

Best.-Nr. 113422 € 13,95

4 + 5 Transferpette® S, Typ Fix und Variabel

- Effizientes Arbeiten bei kleinen und großen Volumina
- Kurzer Hubweg für entspanntes Pipettieren
- Einhandbedienung für Rechts- und Linkshänder
- Mit Easy Calibration Technik für Justieren ohne Werkzeug
- Universeller Spitzenaufnahmekonus
- Komplett autoklavierbar bei 121 °C (2 bar)
- Color Code am Volumeneinstellrad, -verstellschutz, Schaft
- Leichtes Wechseln der Spitzen
- Schlanker Schaft für schmale Gefäße



6 Pipettenspitzen

- Hochwertige Polypropylentypen, frei von DiHEMDA und Oleamid
- Graduierung zur schnellen Volumenkontrolle
- Autoklavierbar bei 121 °C (2 bar), nach DIN EN 285
- Lose verpackt in wiederverschließbarem Beutel
- Unsteril

Volumen µl	Anzahl	Best.-Nr.	€
0,5 – 20	2000	116259	65,00
2 – 200	1000	116260	22,80
50 – 1000	1000	184003	25,50

4 Typ Fix

Volumen µl	Best.-Nr.	€
10	158961	155,00
20	157573	155,00
25	158962	155,00
50	157574	155,00
100	157575	155,00
200	157576	155,00
500	157577	155,00
1000	157578	155,00

5 Typ Variabel mit Volumenverstellschutz

Volumen µl	Best.-Nr.	€
0,5 – 10	126402	273,00
2,0 – 20	126400	273,00
10 – 100	126398	273,00
20 – 200	126397	273,00
100 – 1000	126396	273,00

7 PD-Tips II Dispensertips

- Kompatibel mit verschiedenen Dosiersystemen
- Entsprechen den Anforderungen der ISO 8655
- Gefertigt aus hochwertigen Ausgangsmaterialien (Zylinder: PP / Kolben: PE-HD)
- PD-Tips II sind nicht autoklavierbar
- Lose verpackt
- Lieferung inkl. Chargenzertifikat

Packung mit 100 Stück

Ausführung	Best.-Nr.	€
0,50 ml	116266	74,50
1,25 ml	113068	74,50
2,50 ml	113069	74,50
5,00 ml	113070	74,50
10,00 ml	126403	74,50
12,50 ml	113071	74,50

COM-teX® überzeugt mit einer breiten Auswahl an preisgünstigen Produkten in hoher Qualität!

Profitieren Sie von unserem umfangreichen Sortiment, welches wir immer wieder mit neuen Produkten ergänzen.

Sie sparen am Preis, aber nicht an der Qualität!

Auch im Bereich Sprechstundenbedarf erweitern wir ständig unsere günstige Eigenmarke. Schauen Sie doch gleich mal auf den Seiten 262 bis 266 nach.





S-Monovette®

Das moderne Blutentnahmesystem

- Ein System – 2 Techniken
- Geeignet für alle Venenverhältnisse (Aspirations- oder Vakuumtechnik)
- Optimale Probenqualität
- Wirtschaftlich und sicher

Packung mit 50 Stück, steril

	Serum	EDTA	BSG
Inhalt	Best.-Nr.	€	Best.-Nr. € Best.-Nr. €
7,5 ml	172199	9,50	
5,5 ml	172200	9,50	
4,5 ml	172201	9,50	
2,7 ml			172202 9,20
2,0 ml			172203 10,55



Membran-Adapter

z. B. für die Verwendung mit Blutgassystemen, einzeln steril verpackt,

Packung mit 100 Stück

Best.-Nr. 188029

€ 8,90



Safety-Kanüle für S-Monovette®

Packung mit 50 Stück, steril

Farbcode	Größe	Best.-Nr.	€
gelb	20 G × 1½", Nr. 1	155959	19,25
grün	21 G × 1½", Nr. 2	155960	19,25
schwarz	22 G × 1½"	155961	19,25



Kanüle für S-Monovette®

Packung mit 100 Stück, steril

Farbcode	Größe	Best.-Nr.	€
gelb	20 G × 1½", Nr. 1	188033	20,75
grün	21 G × 1½", Nr. 2	188034	20,75



Multi-Adapter

z. B. für Katheter, Butterfly usw., einzeln steril verpackt, Packung mit 100 Stück

Best.-Nr. 188030

€ 22,40

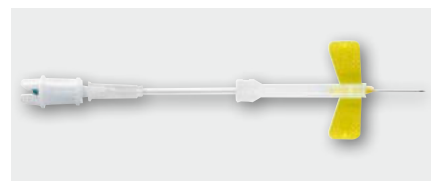

Safety-Multifly®-Kanüle

Schlauchlänge: 80 mm, Packung mit 120 Stück

Farbcode	Größe	Best.-Nr.	€
gelb	Ø 0,9 × 19 mm	156353	88,40
grün	Ø 0,8 × 19 mm	156354	88,40
blau	Ø 0,6 × 19 mm	156356	88,40

Schlauchlänge: 200 mm, Packung mit 120 Stück

Farbcode	Größe	Best.-Nr.	€
gelb	Ø 0,9 × 19 mm	156358	89,95
grün	Ø 0,8 × 19 mm	156359	89,95
blau	Ø 0,6 × 19 mm	156360	89,95



S-Sedivette® 3,5 ml

- Geschlossenes BSG-System
- Mit Papieretikett
- BSG/Citrat-Puffer (1 : 5)
- Maße: 130 × 8 mm
- Farbe: violett EU-Code

Packung mit 50 Stück

Best.-Nr. 188028

€ 16,90

BSG-Ständer

- Mit Graduierung für 10 Messplätze
- Für S-Sedivette

Best.-Nr. 188044

€ 35,10

Natriumcitrat 3,13 %

- Lösung zur Verhinderung der Blutgerinnung
- Zur Katheterblockung in der Dialyse

Glasflasche mit 100 ml

Best.-Nr. 155053

€ 5,50



BD SEDITAINER™ System

Für die Blutsenkung ohne Blutsenkungspipetten

Das Blut wird direkt in das BD SEDITAINER™-Röhrchen entnommen, 8- bis 10-mal geschwenkt und in den BD SEDITAINER™-Ständer gestellt. Die Blutsenkungsreaktion findet im BD SEDITAINER™-Röhrchen statt.

BD Seditainer™ Röhrchen

- Farbcode: schwarz
- Maße: 120 × 10 mm (L × Ø)
- Füllmenge: 5,0 ml

Packung mit 100 Stück

Best.-Nr. 120113

€ 41,20

BD Seditainer™ Senkungsständer

- Tischmodell

Best.-Nr. 120157

€ 32,00



COM-TeX Venenstauer

- Stauschlauch für die einhändige Anwendung
- Unterstützt die schnelle Blutentnahme
- Robuste Verarbeitung
- Länge: 42 – 45 cm

€ 4,95

Best.-Nr. 124312

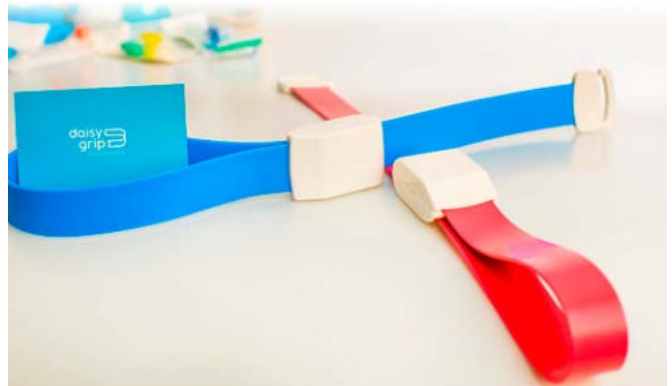

Setzen Sie mit dem daisygrip auf Hygiene und nachhaltige Kostensenkung!

Made in Germany

daisygrip

Wischdesinfizierbarer Venenstauer nach DIN SPEC 13259

- Intuitiver, selbstfindender Magnetverschluss (Einhandbedienung)
- Hautfreundliches und langlebiges Material (Silikon)
- Aufbereitung durch Wischdesinfektion zwischen Patienten

Farbe	Best.-Nr.	€
blau	123053	24,95
rot	128307	24,95

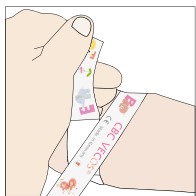

1



Made in Germany



1 CBC VECOS® Einweg-Venenstauer

Latex-, DEHP- und Silikonfrei

- Verringert das Risiko von nosokomialen Infektionen
- Samtweiches Vlies bietet besten Kornfort für den Patienten
- Einfache Handhabung mit Mikroklett
- Farbe: brombeer, kids multicolor

Maße (L x B)	Anzahl	Best.-Nr.	€
50 x 3,0 cm	125 Stück	118464	85,00
65 x 3,5 cm	100 Stück	118465	85,00
Kids 50 x 3,0 cm	125 Stück	126167	85,00

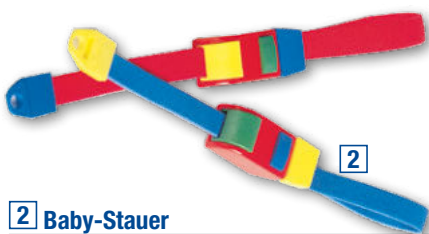

2

2 Baby-Stauer

Farbe	Best.-Nr.	€
blau	152224	10,25
rot	152225	10,25



3

4

5

CBC CLASSIC Venenstauer

- Metall- und latexfrei

Farbe	Best.-Nr.	€
3 Edelweiß rot	118466	8,25
4 Designer	120804	8,25
5 Barcode blau	159917	8,25

NEU!



6

AUTO-KLAVIERBAR

6 CBC NUCOS

- Sterilisierbar bei 134°C
- Geeignet für Wischdesinfektion
- MRT-tauglich
- Silikonband mit transparentem Gehäuse
- Kein Quetschen der Haut
- Langlebiges Material

Best.-Nr. 127467

€ 35,00



Die neue Generation der Safety-Lanzette

- Sicherheit für Anwender und Patient
- Anwenderfreundliche Handhabung durch geriffelte abgeflachte Oberfläche und zielgenaue Punktion
- Geringes Schmerzempfinden durch ultrascharfe, silikonierte Klingen und 3-fach geschliffene Nadelspitzen
- Exakt vorbestimmte Einstichtiefe
- In praktischer Spenderbox

Packung mit 200 Stück

Größe	Einstichtiefe	Best.-Nr.	€
Mini, 28G	1,6 mm	160329	27,04
Normal, 21G	1,8 mm	157880	27,04
Extra, 18G	1,8 mm	157881	27,04
Super, Klinge 1,5 mm	1,6 mm	110896	30,17
Neonatal, Klinge 1,5 mm	1,2 mm	110897	30,17



Solofix® Safety

So einfach. So sicher. Erfüllt die TRBA 250

Einmallanzette zur Kapillarblutentnahme mit automatischem Sicherheitsmechanismus

- Intuitives, einfaches Handling
- Vorgespannter Sicherheitsmechanismus
- Automatischer irreversibler Nadelrückzug
- Schmerzarme Punktion
- Gleichbleibender Punktionserfolg

Packung mit 200 Stück

Größe	Farbe	Einstichtiefe	Best.-Nr.	€
Fine, 25 G	blau	1,5 mm	160327	29,08
Universal, 21 G	rot	1,8 mm	158860	29,08
Neonat, Klinge 0,8 mm	gelb	2,0 mm	160328	32,45



Universal-Lanzette Glucolanz

- Lanzette für fast alle gängigen Stechhilfen

Packung mit 200 Stück

Best.-Nr. 187051

€ 19,50



Alkoholtupfer

- Einzel verpackt
- Fertig getränkt

Packung mit 100 Stück

Best.-Nr. 127552

€ 2,45



Quickpad Tupferspender

- Tupfer in Isopropanol getränkt
- Nach Gebrauch als Kanülensammler zu verwenden

Spender mit 150 Tupfern

Best.-Nr. 187880

€ 3,95



Alcohol Pads *

- Einzel verpackte Tupfer mit 70 %igem Isopropylalkohol
- Größe: 65 x 30 mm

Packung mit 100 Stück

Best.-Nr. 128247

€ 3,78



Quickpad

Stoff- oder Indikationsgruppe: Desinfektionsmittel / Antiseptikum **Anwendungsgebiete:** Zur Desinfektion der Haut vor Injektionen **Gegenanzeigen:** Nicht anwenden: bei Überempfindlichkeit gegen 2-Propanol (Isopropylalkohol) zur Hautdesinfektion vor Eingriffen, die eine größere Eröffnung erfordern als eine Injektion zur Antiseptik offener Wunden, zur Schleimhautantiseptik, insbesondere am Auge zur Hautdesinfektion bei Frühgeborenen. **Warnhinweise und Vorsichtsmaßnahmen für die Anwendung:** keine Anwendung auf Schleimhäuten, insbesondere dem Auge. Was müssen Sie in Schwangerschaft und Stillzeit beachten? Bei sachgemäßem Gebrauch kann QUICKPAD® während der Schwangerschaft und Stillzeit verwendet werden. **Wechselwirkungen mit anderen Mitteln:** Keine bekannt. **Dosierungsanleitung und Art der Anwendung:** Zur Desinfektion/Antiseptik die betroffene Hautfläche mit QUICKPAD® abreiben und trocknen lassen. Als Mindesteinwirkzeit sind 15 s einzuhalten. **Dauer der Anwendung:** QUICKPAD® kann ohne zeitliche Begrenzung angewendet werden. **Nebenwirkungen:** Bei Hauteinreibungen mit 2-Propanol (Ph.Eur.) 70 % (V/V) können in sehr seltenen Fällen (dies entspricht weniger als 1 von 10.000 Behandelten) Hautrötungen und leichtes Brennen auftreten. **Meldung von Nebenwirkungen:** Wenn Sie Nebenwirkungen bemerken, wenden Sie sich an Ihren Arzt oder Apotheker oder medizinisches Fachpersonal. Dies gilt auch für Nebenwirkungen, die nicht in dieser Packungsbeilage angegeben sind. Sie können Nebenwirkungen auch direkt dem Bundesinstitut für Arzneimittel und Medizinprodukte, Abt. Pharmakovigilanz, Kurt-Georg-Kiesinger-Allee 3, D-53175 Bonn, Website: www.bfarm.de anzeigen. **Indem Sie Nebenwirkungen melden, können Sie dazu beitragen, dass mehr Informationen über die Sicherheit dieses Arzneimittels zur Verfügung gestellt werden.** Hinweise und Angaben zur Haltbarkeit des Arzneimittels: Das Verfallsdatum dieser Packung ist auf dem Kunststoffbehälter angegeben. Verwenden Sie diese Packung nicht mehr nach diesem Datum! Haltbarkeit nach Anbruch: 6 Monate. Lagerungshinweise: Vor Feuer schützen! Letzten Tupfer nicht aufbewahren, mögliches Eintrocknen. Dose gut verschlossen halten. Arzneimittel für Kinder unzugänglich aufbewahren. **Zusammensetzung:** 1 Kunststoffbehälter mit 150 getränkten Tupfern enthält pro Tupfer: Arzneilich wirksamer Bestandteil: 2-Propanol (Ph.Eur.) 70% (V/V); 0,41 g Sonstige Bestandteile: Vlies tupfer aus Polypropylen; 0,12 g Pharmazeutischer Unternehmer und Hersteller: HOLTSCHE Medizinprodukte GmbH, In den Faltern 13, D-65232 Taunusstein



KaWe Liquimed Tupferbefuecher

- Aus blauem, transparentem Kunststoff
- Für Desinfektionslösungen auf alkoholischer Basis
- Einhandbedienung
- Rutschfeste Standfläche
- Maße: 10 x 7,5 cm (Ø x H)
- Inhalt: 100 ccm

Best.-Nr. 114426

€ 23,95



Abrechenbarer Sprechstundenbedarf



* In einigen Regionen nicht als Sprechstundenbedarf abrechenbar.

UVP Co-med zzgl. Mehrwertsteuer, alle Preise freibleibend.

Harn-Analysesystem



Clinitek Status® +

Hardiagnostik noch einfacher und zuverlässiger
Halbautomatische Auswertung der Harnteststreifen und Kassettentests:

Multistix 5, Multistix 8 SG, Multistix 10 SG, Clinitek Mikroalbumin, Hema-Combistix, Clintest hCG-Kassetten für Schwangerschaftsnachweise

- Komfortable und einfache Bedienung
- Automatische Kalibration
- Anzeige der Ergebnisse auf großem Touchscreen
- Dokumentation über eingebauten Drucker
- Schnittstelle für PC
- Speicher für 200 Patientendaten und Ergebnisse
- Maße: 15,8 × 17,1 × 27,2 cm (H × B × T)
- Gewicht: 1,66 kg

Best.-Nr. 156347 € 599,00

Druckerpapier für Clinitek Status

(5 Rollen), selbstklebend

Best.-Nr. 156363 € 45,15

Papier für Thermodrucker zu Clinitek Status 50 und 100

(5 Rollen)

Best.-Nr. 157558 € 43,20

Teststreifen	Anzahl	Best.-Nr.	€
Multistix® 10 SG	100 Stück	120405	29,95
Multistix® 8 SG	100 Stück	120406	28,50
Multistix® 5	50 Stück	113377	16,90
Multistix® 10 visuell	5 × 50 Stück	154748	99,95
Microalbustix®	25 Stück	151136	31,25
Clinitek® Microalbumin 2	25 Stück	116241	33,60
Clinitek® Microalbumin 9	25 Stück	159588	49,70
Clintest hCG	25 Stück	155736	56,90
Hema-Combistix	50 Stück	120410	13,95
Chek-Stix ComboPack (Qualitätskontrolle für Siemens Urinteststreifen)	2 × 25 Stück	117409	56,90
Keto-Diastix®	50 Stück	120413	10,95



Weitere Urinteststreifen finden Sie auf Seite 68 und 75.



Wir liefern alle Teststreifen von Siemens.

Urobox Harnprobenbehälter

- Frei von harnwegspathogenen Keimen
- Laborgerecht mit dicht schließendem Schraubverschluss
- Polystyrol glasklar

Packung mit 10 Stück

Best.-Nr. 120336 € 6,55

Packung mit 100 Stück, lose

Best.-Nr. 120337 € 53,95



COM-TeX
FAIRPREIS
 und Top-Qualität



Urinbecher mit Schnappdeckel

Packung mit 500 Stück
 Best.-Nr. 128425 € 41,95

Urinbecher, allein

- Ohne Schnappdeckel

Packung mit 1000 Stück
 Best.-Nr. 172371 € 37,10

Schnappdeckel, allein

- Mit Tülle, rot

Packung mit 1000 Stück
 Best.-Nr. 172372 € 25,65

Urinbecher mit Schraubdeckel

Packung mit 500 Stück
 Best.-Nr. 128426 € 57,95

Urinbecher, allein

- Ohne Schraubdeckel

Packung mit 1000 Stück
 Best.-Nr. 172369 € 56,50

Schraubdeckel, allein

- Farbe: grün

Packung mit 1000 Stück
 Best.-Nr. 172370 € 42,40



AB € **1,85**

COM-TeX® Einweg-Becher

- Aus Polypropylen
- Inhalt: 200 ml

Packung mit 100 Stück
 Best.-Nr. 122628 € 2,15
 ab 30 Packungen **Packung nur € 1,85**

Zubehör

Klarsicht-Deckel für 200-ml-Becher
 Packung mit 100 Stück
 Best.-Nr. 154396 € 6,40

Mundspül-/Laborbecher

- Weiß
- Inhalt: 150 ml

Packung mit 100 Stück
 Best.-Nr. 128309 € 2,99



Happy Kids Mundspülbecher

- Weiß mit Bärchendruck
- Aus Polypropylen
- Mit abgerundetem Rand
- Inhalt: 180 ml
- Maße: ca. 85 x 70 mm (H x Außen Ø)

Packung mit 50 Stück
 Best.-Nr. 113540 € 1,10

Farbige Laborbecher

- Aus Polypropylen
- Abgerundeter Rand
- Füllmenge: ca. 180 ml

Packung mit 100 Stück

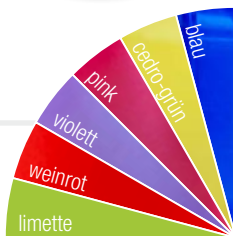

Farbe	Best.-Nr.	€
blau	123441	3,35
limette	123462	3,35
pink	123463	3,35
violett	123464	3,35
weinrot	123465	3,35
cedro-grün	123467	3,35
ab 30 Packungen einer Farbe		Packung nur € 2,20



Becherspender

Für 90 – 150 ml Becher
 mit Trinkrand Ø 57 – 73 mm

- Transparent mit Flip-Deckel
- Röhrenlänge: 40,6 cm
- Lieferung inkl. Vorrichtung zur Wandmontage

Best.-Nr. 112529 € 45,95



Urinflasche für Sammelurin

- Kunststoff
- Graduiert
- Inhalt: 2 Liter

Best.-Nr. 120332 € 3,40



Mechanischer Kurzzeitmesser

- 60 Minuten
- Quadratisch
- Farbe: weiß

Best.-Nr. 128054

€ 6,50



Digitaler Kurzzeitmesser

- Mit Stoppuhr und Uhr
- Große LCD-Anzeige, 6-stellig
- Kurzzeitmesser bis 99 Std., 59 Min., 59 Sek. mit Signal
- 2 unabhängige Timerzeiten
- Digitalstoppuhr und Normalzeit
- Mit Magnet, Ständer und Befestigungsklammer
- Inkl. Batterie AA

Best.-Nr. 123238

€ 19,95

Erfüllen die Anforderungen der DIN EN ISO 15197:2015



Alle Preise können sich innerhalb der Kataloglaufzeit ändern!

€

Bitte fragen Sie Ihren Co-med Fachhändler oder besuchen Sie unseren Onlineshop.



CONTOUR® NEXT ONE Set

Im Umgang mit Diabetes ein echter Lichtblick.

- Einfache Bedienung und beleuchtetes Display
- Hohe Messgenauigkeit und automatisches Codieren
- Nur 0,6 µl Probenvolumen und 5 Sekunden Messzeit
- SmartLIGHT Farbsignal gibt direktes Feedback zum Messwert
- Intelligente Nachfülloption (60 Sek.) hilft Teststreifen sparen
- Speichert 800 Messwerte mit Datum, Uhrzeit und Mahlzeitenmarkierung
- Zielwertabgleich, Tagebuchfunktion und Hypowarnung in der CONTOUR® DIABETES App
- Bluetooth Datenübertragung

Lieferumfang:

Blutzuckermessgerät im Etui, Bedienungsanleitung, Kurzbedienungsanleitung, Stechhilfe, 10 farbige MICROLET® Lanzetten, 10 Sensoren, Blutzuckertagebuch

Ausführung	Best.-Nr.	€
mg/dl	120197	9,95
mmol/l	120198	9,95

CONTOUR®XT Set

- Großes Display mit gut ablesbaren Zahlen
- Robustes Gehäuse und sofort messbereit
- Hohe Messgenauigkeit und automatisches Codieren
- Nur 0,6 µl Probenvolumen und 5 Sekunden Messzeit
- Intelligente Nachfülloption (bis zu 30 Sek.) hilft Teststreifen sparen
- Speichert 480 Messwerte mit Datum, Uhrzeit und Mahlzeitenmarkierung
- Datenübertragung mittels USB-Kabel

Lieferumfang:

Blutzuckermessgerät im Etui, 5 Sensoren, Bedienungsanleitung, Kurzbedienungsanleitung, Stechhilfe, 5 farbige Lanzetten, Blutzuckertagebuch, Garantiekarte

Ausführung	Best.-Nr.	€
mg/dl	114604	9,95
mmol/l	120460	9,95

Blutzuckerteststreifen

Roche	Anzahl	Best.-Nr.	€
Accu-Chek Aviva	50 Stück	156233	29,90
Accutrend Cholesterol	25 Stück	120863	37,50
Accu-Chek Mobile Testkassette	50 Stück	159852	32,50

Ascensia / Bayer	Anzahl	Best.-Nr.	€
Contour NEXT-Sensoren	50 Stück	114443	26,35

Gemar Lactate Scout	Anzahl	Best.-Nr.	€
Big Pack 24+ (Haltbarkeit 12 Mo.)	24 Stück	292650	79,30
Big Pack 72+ (Haltbarkeit 12 Mo.)	72 Stück	293554	194,30

meditrol®



AB € 4,95



Welche Parameter benötigen Sie?
Wählen Sie Ihren Teststreifen!

Mit Ascorbinsäureschutz für Blut- und Glukosetestfeld

	Ascorbinsäure	Glucose	Protein	pH	Nitrit	Blut	Keton	Urobilinogen	Bilirubin	Leukozyten	spez. Gewicht
meditrol 3 PROTECT*	●	●	●								
meditrol 6 PROTECT	●	●	●	●	●	●					
meditrol 10 + L PROTECT	●	●	●	●	●	●	●	●	●	●	●

Der günstige Schwangerschaftstest



€ 9,80
Best.-Nr. 159083

meditrol® hCG

- hCG-Urin-Schnelltest
 - Hochempfindlich (25 mIU/ml)
 - Einfache Handhabung
- Packung mit 25 Teststreifen

Teststreifen-Reihe

	Anzahl	Best.-Nr.	€
meditrol-3 PROTECT*	50 Streifen	116089	4,95
meditrol-6 PROTECT	50 Streifen	120549	8,65
meditrol-10 + Leuko PROTECT	100 Streifen	153067	16,90



CombiScreen® mALB / CREA

Zur Erkennung von Mikroalbuminurie

- Basiert auf Verhältnis Albumin / Kreatinin
- Genaue Angabe der Albumin-Konzentration aus Spontanurin (Morgenurin)
- Ergebnis nach 60 Sek.
- Verhältnis direkt aus Tabelle des Etiketts ablesbar
- Auch auf dem Urialyzer® 100 Pro auswertbar

Packung mit 25 Tests

Best.-Nr. 122246

€ 23,85

Die Bundesärztekammer hat die Rili-BÄK 2008 erweitert und sieht künftig im Richtlinienteil B2 auch für alle qualitativen laboratoriumsmedizinischen Untersuchungen eine interne und externe Qualitätssicherung vor.



CombiScreen® Nitrit PLUS

- Screening von Harnwegsinfektionen, wenn diese durch nitritbildende Bakterien verursacht wurden
- Testergebnis bereits nach 60 Sekunden
- Klarer Farbumschlag
- Etikett mit hochwertigem Echtfarbdruk

Packung mit 50 Tests

Best.-Nr. 127503

€ 6,95



Kontroll-Urin für Teststreifen

- Gebrauchsfertiger Humanurin
- 2 Konzentrationsbereiche
- Anwendung wie eine Patientenprobe
- Zur visuellen und automatischen Auswertung geeignet

Werte für folgende Teststreifen-Parameter:

Blut, Urobilinogen, Bilirubin, Protein, Leukozyten, Nitrit, Glucose, Keton, pH, spez. Gewicht, Ascorbinsäure, Mikroalbumin, Creatinin, hCG

Angaben für viele verschiedene

Teststreifenfabrikate:

medichem (meditrol), Roche, Siemens, Analyticon u.a.

Packung mit 2 x 15 ml Level 1 + 2

Best.-Nr. 116947

€ 51,50



Die günstige Alternative für die allgemeine Diagnostik

Inkl. Kapillaren + Pipetten



FOB – Immunologischer Stuhltest

- Schnelltest für den qualitativen Nachweis von menschlichem Hämoglobin in **Stuhlproben**
- Dieser immunochromatographische Test arbeitet auf der Basis von anti-human Hämoglobin Antikörpern

Packung mit 15 Testkassetten

Inkl. Probenröhrchen und Patientenzubehör (Stuhlfänger, Patienteninformation, Transporttütchen)

Best.-Nr. 155716

€ 23,75



meditrol®-CrP (C-reaktives Protein)

Schnelltest für den semiquantitativen Nachweis des Entzündungsmarkers CrP in Vollblut-, Kapillarblut-, Plasma- und Serumproben

- Drei Sensitivitäten in einem Test (10/40/80 µg/ml)
- Auswertung bereits nach 5 Minuten

Packung mit 10 Teststreifen

Inkl. Röhrchen mit Puffer, Lanzetten, Kapillaren, 1 Holder, 1 Anleitung

Best.-Nr. 118812

€ 20,55



Troponin I (cTnI)

Schnelltest für den qualitativen Nachweis von kardialem Troponin I im Vollblut, Serum oder Plasma, Lagerung bei Raumtemperatur

Packung mit 5 Testkassetten

Inkl. Pipetten, Kapillaren und Lanzetten

Best.-Nr. 156757

€ 18,85

Packung mit 10 Testkassetten

Inkl. Pipetten, Kapillaren und Lanzetten

Best.-Nr. 112481

€ 31,35



Streptokokken A-Schnelltest

Qualitative Bestimmung von Strep-A-Antigenen
Probenmaterial: Rachenabstrich, Ergebnis nach wenigen Minuten, hohe Sensitivität und Spezifität

Packung mit 20 Teststreifen

Inkl. 1 Fl. Reagenz 1, 1 Fl. Reagenz 2, 20 Abstrichtupfer, 20 Extraktionsgefäße, 1 Fl. Positiv-Kontrolle

Best.-Nr. 116278

€ 26,25



Micro-Albumin

Semi-quantitativer Schnelltest zum Nachweis der Albuminkonzentration im Urin

- Lagerung bei Raumtemperatur
- Anzeige ab 20 – 100 µg/l

Packung mit 20 Teststreifen

Best.-Nr. 159084

€ 16,85



D-Dimer Schnelltest

- Zum Nachweis von D-Dimer aus Plasma oder Vollblut
- Lagerung bei Raumtemperatur

Packung mit 5 Testkassetten

Inkl. Pipetten und Lanzetten

Best.-Nr. 115089

€ 29,50

Packung mit 10 Testkassetten

Inkl. Pipetten und Lanzetten

Best.-Nr. 115672

€ 48,90



NADAL® Gonorrhoea Test

- Schneller chromatographischer Immunoassay für den qualitativen Nachweis des Gonorrhoe-Antigens in Sekretproben aus dem urogenitalen System
- Hilfsmittel bei der Diagnose einer Gonokokkeninfektion

Packung mit 10 Testkassetten inkl. Zubehör

Best.-Nr. 127621

€ 33,50



NADAL® Syphilis Test

- Schneller visueller Immunoassay für den qualitativen Nachweis von IgM- und IgG-Antikörpern gegen Treponema pallidum (T. pallidum) in humanem Vollblut-, Serum- oder Plasmaproben

Packung mit 20 Testkassetten inkl. Zubehör

Best.-Nr. 127635

€ 42,50



dedicio® StrepB Schnelltest

- Schneller, visueller Immunoassay für den qualitativen, präsumptiven Nachweis von Gruppe B-Streptokokken-Antigenen (GBS) in Proben aus Vaginal- oder Rektalabstrichen
- Auch Ohr- oder Rachenabstriche von Neugeborenen, direkt nach der Geburt, können verwendet werden

Packung mit 20 Testkassetten inkl. Zubehör

Best.-Nr. 119822

€ 58,95



dedicio® Chlamydia Schnelltest

- Schneller visueller Immunoassay für den qualitativen Nachweis von Chlamydia trachomatis in Zervixabstrichen bei Frauen, sowie Harnröhrenabstrichen und Urinproben bei Männern

Packung mit 20 Testkassetten inkl. Zubehör

Best.-Nr. 115059

€ 36,95



dedicio® StrepA Schnelltest

- Schneller visueller Immunoassay für den qualitativen, präsumptiven Nachweis von Streptokokken-Antigenen der Gruppe A (Strep A) in humanen Rachenabstrichproben

Packung mit 20 Testkassetten inkl. Zubehör

Best.-Nr. 120062

€ 27,50



dedicio® BCA/ Hb Schnelltest

- Einfacher immunochromatographischer Ein-Schritt-Schnelltest zum schnellen und qualitativen Nachweis von humanem Komplement-Faktor-H-verwandten Protein (hCFHrp, auch bezeichnet als Blasen-tumorantigen (bladder cancer antigen, BCA)) und Hämoglobin (Hb) im Urin

Packung mit 10 Testkassetten inkl. Zubehör

Best.-Nr. 119823

€ 143,00

NADAL PSA Test

- Schneller, visueller Immunoassay für den semiquantitativen vorläufigen Nachweis von prostataspezifischem Antigen (PSA) in humanen Serum-, Plasma- oder Vollblutproben mit dem Cut-off von 4 ng/ml
- Test erfasst das Gesamt-PSA (total PSA = tPSA)
- Hilfsmittel bei der Diagnose von Prostatakrebs, da erhöhte PSA-Konzentrationen häufig auf ein erhöhtes Risiko für Prostatakarzinome hinweisen

Packung mit 20 Testkassetten inkl. Zubehör

Best.-Nr. 123283

€ 68,35





NADAL® Hb/Hp Complex Test

- Visueller, immunochromatographischer Doppel-Schnelltest für den qualitativen Nachweis von Hämoglobin und Hämoglobin-Haptoglobin- Komplexen in humanen Stuhlproben

Packung mit 25 Testkassetten inkl. Zubehör

Best.-Nr. 124147

€ 89,90



NADAL® Mononucleosis Test

- Schneller, chromatographischer Immunoassay für den qualitativen Nachweis von heterophilen Antikörpern gegen Epstein-Barr-Virus (EBV) in humanem Vollblut, Serum oder Plasma
- Hilfsmittel bei der Diagnose einer infektiösen Mononukleose (IM) bestimmt und nur für den professionellen Gebrauch

Packung mit 20 Testkassetten inkl. Zubehör

Best.-Nr. 127636

€ 45,95

NADAL® Borreliosis Ag Test

- Membranbasierter Immunoassay zum schnellen und direkten Nachweis von Borrelien-Antigenen (B. garinii, B. afzelii, B. burgdorferi sensu stricto und B. spielmanii) in der Zecke
- Ausschließlich für die Untersuchung kleiner bis mittelgroßer Zecken (≤ 8 mm)

Packung mit 5 Testkassetten inkl. Zubehör

Best.-Nr. 127637

€ 46,95



dedicio H.pylori Ab

- Schneller, visueller Immunoassay für den qualitativen Nachweis von spezifischen IgG gegen Helicobacter pylori (H. pylori) in humanem Vollblut-, Serum- oder Plasmaproben

Packung mit 20 Testkassetten inkl. Zubehör

Best.-Nr. 126338

€ 41,25

Drug-Screen® Multi Schnelltests

- Kompetitiver Immunoassays zur qualitativen Bestimmung verschiedener Drogen und Drogenmetaboliten im humanen Urin
- Als Hilfsmittel zur Überprüfung eines Medikamenten-/Drogenmissbrauchs bzw. zur Überwachung von therapeutischen Maßnahmen
- In-vitro Diagnostika und nur für den professionellen Gebrauch vorgesehen

Packung mit 25 Multi-Kassetten inkl. Zubehör

5 Parameter: AMP/BZD/COC/MOR/THC

Best.-Nr. 124148

€ 57,25

6 Parameter: AMP/BZD/COC/MOR/MTD/THC

Best.-Nr. 120187

€ 81,50

7 Parameter: AMP/BUP/BZD/COC/MOR/MTD/THC

Best.-Nr. 124149

€ 79,95



dedicio® FOB II Schnelltests

- Visueller Immunoassay für den qualitativen Nachweis von humanem Hämoglobin in Stuhlproben
- Zur Unterstützung bei der Diagnose von Pathologien im unteren Magen-Darm-Trakt

Packung mit 20 Testkassetten inkl. Zubehör

Best.-Nr. 120761

€ 35,50



NADAL® Influenza A/B Test

- Schneller, chromatographischer Immunoassay für den qualitativen Nachweis von Influenzavirus Typ A- und Typ B -Antigenen (Nukleoproteinen), die aus nasalen/nasopharyngealen Abstrichen und nasalen Spülflüssigkeiten/Aspiraten extrahiert werden
- Schnelle Differenzialdiagnose von Influenzavirus A- und B-Infektionen

Packung mit 10 Testkassetten inkl. Zubehör

Best.-Nr. 124590

€ 109,00



NADAL® RSV Test

- Immunochromatographischer invitro Test für die schnelle und qualitative Bestimmung des Antigens (F Protein) des Respiratory Syncytial Virus aus Abstrichen (Nase, Nasopharyngeal), Nasopharyngealspülwasser oder Überstand von Kulturen

Packung mit 20 Teststreifen inkl. Zubehör

Best.-Nr. 126981

€ 139,00



AFIAS-1 Analysegerät

- Zur Bestimmung verschiedenster Parameter direkt in der Praxis
- Schnelle Testergebnisse in Laborqualität
- Sofortige Einleitung der richtigen Behandlung

Lieferumfang:

AFIAS-1 Gerät , 1 Kassette System Check, 1 ID Chip, Netzteil, 1 Papier, 1 Codekarte SD, Gebrauchsanweisung

Best.-Nr. 123335 € 2.490,00

Zubehör	Inhalt	Best.-Nr.	€
Tn-I Plus Test	24 Stück	123336	179,90
NT-proBNP Test	24 Stück	123337	359,90
D-Dimer Test	24 Stück	123338	179,90
CK-MB Test	24 Stück	123339	179,90
Myoglobin Test	24 Stück	123340	179,90
PSA Test	24 Stück	123341	189,90
Boditech D-Dimer Kontrollkit	2 Fläschchen	123342	28,80
Boditech Cardiac Kontrollkit	2 Fläschchen	123343	28,80



Clover A1c® Starterkit

- IVD-Gerät zur Messung von Hämoglobin A1c mithilfe der gängigen Boronat-Affinitäts-Methode
- Analyse aus kapillarem und venösem Vollblut
- Geringes Probenmaterial notwendig

Starterkit bestehend aus:

1 CLOVER A1c® Messgerät, 40 Testkassetten,
1 Prüfkassette für die tägliche Messung,
1 Packung Kontrollmaterial

Best.-Nr. 122313 € 578,00

Zubehör	Best.-Nr.	€
Testkassette (10 Stück)	122314	38,70
Prüfkassette (1 Stück)	122315	16,00



Colibri® Reader

- Qualitative und quantitative Analyse verschiedener Parameter
- Schnelle sowie präzise Ergebnisse
- Preisgünstige Lösung für jede Arztpraxis

Starterkit bestehend aus:

1 Colibri® Reader, 100 CrP Tests, 40 Strep A Tests, Kontrollen und Datenkabel

Best.-Nr. 122306 € 582,00

Zubehör	Best.-Nr.	€
CrP (20 Testkassetten)	122307	53,00
Strep A (20 Testkassetten)	122308	25,95
RSV (20 Testkassetten)	122311	235,85

Patientennahes Diabetesmanagement – HbA1c Messungen direkt in Ihrer Praxis



4µL Blut mit Blutkollektor aufnehmen



Blutkollektor in die Quo-Test Kartusche einfügen



Kartusche im Analyzer platzieren
Anzeige in ca. 3:50 Minuten

Quo-Test® HbA1c Point Of Care Analyzer

Patientenfreundlich

- Schmerzarme Blutentnahme durch geringes Probenvolumen (4 µL)
- Kurze Wartezeit, Messergebnis in ca. 3:50 Min.

Praxisfreundlich

- Sichere Ergebnisse, werden durch das einfache Handling garantiert: In nur 3 Schritten zum Ergebnis
- Ergebnisse nach DCCT (%), IFCC (mmol/L)
- Anbindung an Praxissoftware möglich

Geringer Zeitaufwand für Service und QM

- Wartungsfrei
- Benötigt nur die einfache RiilBÄK (Unit Use Reagenzien)
- Keine Ringversuchspflicht

Best.-Nr. 120488

€ 1.649,00

Zubehör

Quo-Test A1c Reagenz-Kit

- Box mit 15 Kartuschen und Blutkollektoren

Packung mit 1 Box

Best.-Nr. 120489

€ 43,85

Quo-Test Quality Control Set

- Qualitätskontrollset für die wöchentliche Kontrolle
- Gefriergetrocknet
- Level 1 + 2 (je 2 × 0,25 ml)

Packung mit 1 Quality Control Set

Best.-Nr. 120490

€ 86,00

Mobiles INR-Messsystem für den professionellen Einsatz. System für patientennahes Gerinnungsmanagement.

microINR

Der lebenswichtige Prozess der Blutgerinnung kann mittels moderner Gerinnungsdiagnostik in allen Phasen kontrolliert, überwacht und analysiert werden. Die von der WHO empfohlene INR-Bestimmung als Basisdiagnostik – bei Antikoagulationstherapien. Professionelle Point of Care Diagnostik: schnell, einfach und sicher.

- Ergebnis in weniger als 2 Minuten aus nur 3µl Vollblut
- Klein, handlich und einfach in der Bedienung
- Direkte Blutprobenentnahme ab Punktionsstelle
- Präzise Messung dank einem Reagenz-ISI-Wert von 1,0
- Keine Eichung notwendig
- Qualitätskontrollen laufen bei jeder Messung mit

Lieferumfang:

Gerät, Tragetasche, Ladegerät, USB-Kabel, Anleitung für Datenextraktionssoftware

Best.-Nr. 119535

€ 599,00

microINR LINK mit Bluetooth

Best.-Nr. 126804

€ 649,00

AB € **599,-**

Zubehör

microINR Testchips

Packung mit 25 Stück

Best.-Nr. 119440

€ 69,90

microINR Easy Control

5 × 2 ml Kontrollplasma, 5 × 2 ml Calciumlösung, 5 × Kapillartropfer

Best.-Nr. 123962

€ 81,90



Axonlab Ihre Hämatologie-Lösungen

connecting ideas

4. Gerätegeneration – bestens bewährt

HORIBA Microsemi CRP – Hämatologie + CRP-Messung aus 1 Röhrchen in nur 4 Minuten

Mit seiner einzigartigen Kombination von Blutbild mit 3-Part-Vordifferenzierung und CRP-Messung haben Sie eine ideale Plausibilitätskontrolle, um virale und bakterielle Infektionen noch besser, schneller und zuverlässiger zu unterscheiden.

- Bis zu 60 Proben pro Stunde (nur Blutbild) 19 Parameter aus nur 18 µl Vollblut für Blutbild inkl. CRP (10 µl ohne CRP)
 - Barcode-Erfassung von Patienten-ID, Reagenzienchargen und CRP Faktoren
 - Voll integriertes Datenmanagement mit farbigem Touchscreen, netzwerkfähig
- Arztpraxis
 ■ Labor / Klinik
 ■ POC



Preise auf Anfrage.
 Ihr Co-med Fachhändler steht Ihnen gerne zur Verfügung

HORIBA Yumizen H500

Wahres 6-DIFF Hämatogramm aus nur 2 Reagenzien

- 50 Tests / Stunde – 27 Parameter aus nur 20 µl Vollblut
- Anwenderfreundliches 3 Reagenzien-Konzept
- Intuitive Menüführung und minimales Anwendertraining
- Komplett integriertes Datenmanagement mit farbigem Touchscreen, netzwerkfähig
- Einfacher Upload von neuen QK-Zielwerten mittels USB-Stick

Optional auch mit Auto-Ladevorrichtung verfügbar.

■ Arztpraxis
 ■ Labor / Klinik



HORIBA ABX Pentra XLR – Hämatologieanalyzer mit 5-Part-Differenzierung und Retikulozytenbestimmung

Kostengünstige Retikulozytenanalyse auch bei wenigen Proben! Kompakt, hocheffizient und bestens bewährte Technologie.

- 80 Proben pro Stunde – 35 Parameter aus nur 53 µl EDTA-Vollblut
- Auto-Ladevorrichtung mit hoher Kapazität – 100 Röhrchen
- Voll integrierte Datenverwaltungssoftware mit farbigem Touchscreen, netzwerkfähig

■ Arztpraxis
 ■ Labor / Klinik



HORIBA ABX Micros ES 60 – mit bewährter ABX-Technologie

Die Weiterentwicklung des Micros 60 Analysengerätes mit 3-Part-Vordifferenzierung.

- Bis zu 60 Proben pro Stunde – 18 Parameter aus nur 10 µl Vollblut
- Integrierter Barcodeleser und Drucker
- Closed- oder Open-Tube Version
- Komplett integriertes Datenmanagement mit farbigem Touchscreen, netzwerkfähig

Optional: Einzigartige Packversion (Horiba Patent) – alle Reagenzien und Abfallbehälter in einem Pack seitlich im Gerät integriert.

■ Arztpraxis
 ■ Labor / Klinik
 ■ POC



Spotchem EZ SP-4430

- Schnell – Vollautomatische Analyse von bis zu 9 Parametern gleichzeitig
- Vielseitig – Einzeltests und preiswerte Diagnoseblöcke
- Handlich – Einfache Bedienungsführung und kompakte Gerätegröße
- Praktisch – Integrierte Mikrozentrifuge für Vollblut
- Bequem – Analysen aus Vollblut, Serum und Plasma
- Sicher – Kalibration mittels Magnetstreifen ohne Reagenzienverbrauch
- Maße: 33,8 × 20,3 × 16,7 cm
- Gewicht: 5,4 kg

Unser Starterpaket beinhaltet:

- Gerät EZ SP-4430,
- 1 × Einzelparameter Ihrer Wahl (25 Stück),
- 500 Pipettenspitzen,
- 100 Zentrifugengefäße für Vollblutanalyse

Best.-Nr. 122911

€ 6.100,00



Mit Covid-19 Ag + IgG/IgM/Ag Tests

Exdia TRF Analyzer Plus

Immunoassay Multimarker am Point of Care

- Tragbarer, leichter (nur 1,6 kg) und zuverlässiger Immunoassay Analyser
- 7" Farb-LCD-Touchscreen mit intuitivem User Interface
- Mehrere Tests parallel durchführbar
- Für EDTA oder Heparin Vollblut/Plasma geeignet
- Fortschrittliche bildgestützte Time-Resolved-Fluorescence Technologie
- Hohe Empfindlichkeit durch verbessertes Signal-Rausch-Verhältnis
- Mit eingebautem Akku
- Maße: 210 × 182 × 275 mm

Best.-Nr. 126859

€ 1.495,00

Testkit	Anzahl	Best.-Nr.	€
Troponin I	10 Stück	126879	59,00
NT-proBNP	10 Stück	126880	89,00
D-Dimer	10 Stück	126881	59,00
iFOB	20 Stück	126882	45,00
PCT	20 Stück	126884	198,00
β-HCG	20 Stück	126885	50,00
Influenza A+B	20 Stück	126886	118,00
COVID-19 Ag	20 Stück	126889	114,00
COVID-19 IgG/IgM	20 Stück	126891	159,00
SOB = Troponin/D-Dimer/NT-pro BNP (SOB-Shortness of Breath)	10 Stück	128308	190,00

Einzelparameter – Wählen Sie Ihren Wunschparameter zum Starterpaket aus!

Albumin, ALT/GTP, Aik. Phosphatase (ALP), Amylase, AST/GOT, Calcium, CK, Creatinin, Fructosamin, GGT, Glucose, Magnesium, HDL, LDH, Phosphat, Triglyceride, T-Bilirubin, T-Cholesterin, T-Protein, Harnsäure, Harnstoff

Multi-Parameter (auf Anfrage):

- Leber: Albumin/ALT/GTP/AST/GOT/LDH/T-Bilirubin/T-Protein
- Panel-1: ALT/GTP/AST/GOT/Glucose/T-Bilirubin/T-Cholesterin/Harnstoff
- Kenshin: ALT/GTP/AST/GOT/GGT/HDL/T-Cholesterin/Triglyceride
- Niere: Albumin/Creatinin/T-Protein/Harnsäure/Harnstoff
- Panel-V: ALP/ALT/GTP/Creatinin/Glucose/T-Protein/Harnstoff



NobiStrip Expert

- Feste Kunststoffstreifen mit voneinander getrennten Reagenzfeldern
- Hohe Ascorbinsäure-Resistenz
- Für den semiquantitativen Nachweis folgender Analyten im Urin (Liste auf der Dose): Spezifisches Gewicht, pH, Leukozyten, Nitrit, Protein, Glukose, Ketone, Urobilinogen, Bilirubin und Blut
- Optisch ablesbar oder mit optionalem Analysegerät Mission® U500 auszuwerten

Packung mit 100 Teststreifen

Best.-Nr. 124176

€ 16,90



Hitado BTastat

- Wichtiger Baustein der nicht-invasiven Diagnostik zur Früherkennung von Harnblasentumoren
- Immunchromatografischer Schnelltest zum Nachweis des Blasen tumor-Antigens im Urin mit Hilfe monoklonaler Antikörper durch Farbreaktion
- NUR drei Tropfen Urin für die Testdurchführung notwendig

Packung mit 10 Testkassetten inkl. Zubehör

Best.-Nr. 124177

€ 132,00



Hitado hcg combo

- Zum qualitativen Nachweis des Schwangerschaftshormons hCG in Serum- und Urinproben
- Nachweisgrenze bei 25 mIU/mL

Packung mit 25 Teststreifen

Best.-Nr. 124175

€ 17,90



Combur Test®

- Weitgehender Schutz vor falsch-negativen Ergebnissen durch Vitamin C bei Blut und Glukose
- Testergebnis bereits nach 1–2 Minuten auch bei geringfügigen pathologischen Veränderungen im Urin

Urinteststreifen	Anzahl	Best.-Nr.	€
Combur3-Test®	50 Stück	151974	8,90
Combur3-Test® E	50 Stück	151951	11,90
Combur4-Test® N	50 Stück	120419	11,95
Combur5-Test® HC	10 Stück	155560	5,60
Combur6-Test®	50 Stück	151940	17,50
Combur9-Test®	50 Stück	120424	16,90
Combur10-Test®	100 Stück	182907	29,95
Micral-Test®	30 Stück	182163	40,95



Zubehör für CoaguChek®-Geräte

Zubehör	Anzahl	Best.-Nr.	€
für CoaguChek® Pro II System			
PT Test	2 × 24 Stück	119862	174,00
aPTT Test	2 × 24 Stück	119863	259,00
PT Controls	4 × 1 ml	119864	21,50
aPTT Controls	4 × 1 ml	119865	35,00
für CoaguChek® XS Plus / XS Pro System			
XS PT Test (ohne PZN-Nr.)	2 × 24 Stück	119388	165,64
XS PT Test (mit PZN-Nr.)	2 × 24 Stück	156535	169,00
XS PT Controls	4 × 1 ml	159579	21,25



Uricult® / Uricult® plus

- Bestimmung von pathogenen Keimen im Harn
- Praktisches Transportmedium
- Schnelle und einfache Bestimmung in Praxis und Klinik
- Nährbodenträger mit CLED- und MacConkey-Agar / Uricult® plus zusätzl. mit Enterokokken-Agar

Packung mit 10 Tests

Ausführung	Best.-Nr.	€
Uricult®	195300	9,25
Uricult® plus	120636	11,50



TROP T® Sensitive

- Für die qualitative Bestimmung von Troponin T
- Schnelltest für den Nachweis von kardialen Troponin T im Blut

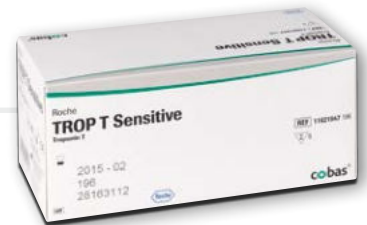

Anzahl	Best.-Nr.	€
5 Stück inkl. Pipetten	184689	49,00
10 Stück ohne Pipetten	111062	89,00
Cardiac Pipettes (150 µl)		
20 Stück	153453	18,45



Ein Unternehmen der Sysmex Gruppe



Hitado CRP 10-60

- Schneller chromatographischer Immunoassay für den semiquantitativen Nachweis von CRP (C-reaktives Protein) in Vollblut, Serum oder Plasma

Packung mit 10 Testkassetten inkl. Zubehör

Best.-Nr. 124174 € 29,90



Hitado Troponin I

- Immunchromatographischer Schnelltest für die qualitative Bestimmung von kardialen Troponin I (cTnI) in humanem Serum, Plasma und Vollblut

Packung mit 5 Testkassetten inkl. Zubehör

Best.-Nr. 124171 € 19,65

Packung mit 10 Testkassetten inkl. Zubehör

Best.-Nr. 124172 € 33,95



Hitado D-Dimer

- Schnelltest zum qualitativen Nachweis von D-Dimer in Vollblut und Plasma

Packung mit 5 Testkassetten inkl. Zubehör

Best.-Nr. 124173 € 24,15

Eurolyser CUBE-S Analyser

- Laborphotometer für Blutanalysen am Point-of-Care
- Breites Testportfolio erhältlich (ASO, CRP, hs CRP, Cystatin C - GFR, D-Dimer, iFOB, Ferritin, Homocystein, HbA1c, Lipoprotein, Microalbumin, PT-INR, Troponin I)
- Für z. B. Analysen des Entzündungsstatus, Thrombosedagnostik, Untersuchung des kardiologischen Risikos, des Diabetes Status
- Testergebnisse in wenigen Minuten
- Präzise Resultate
- Einfache Handhabung

Best.-Nr. 124075

€ 2.190,00



Zubehör

Test Kit	Anzahl	Best.-Nr.	€
CRP	32 Tests int. Kapillare	124133	83,20
Tropinin I	6 Tests	124134	54,00
D-Dimer	6 Tests	124135	37,45
HbA1c	24 Tests	124136	86,40
CRP	32 Tests	126407	80,00
hsCRP	32 Tests	126408	97,50
Cystatin C	32 Tests	126411	256,00
Ferritin	32 Tests	126412	299,00
INR (PT)	32 Tests	126413	85,00
FOB	32 Tests	126415	146,20
FOB Collector	32 Tests	126416	35,36

Kontrollen	Anzahl	Best.-Nr.	€
CRP (low/high)	2 × 2 ml	124139	119,00
Tropinin (decision level)	1 × 1 ml	124140	98,00
D-Dimer (low/high)	2 × 1 ml	124141	119,00
HbA1c (decision level)	1 × 0,25 ml	124142	32,00
hsCRP (decision level)	1 × 1 ml	126417	119,00
Lipoprotein (a)	2 × 1 ml	126418	198,00
Cystatin C (low/high)	2 × 1 ml	126419	138,00
Ferritin (decision level)	2 × 1 ml	124909	119,80
INR (PT) (low/high)	2 × 1 ml	126420	119,00
ASO (decision level)	1 × 1 ml	126422	45,00
FOB (low/high)	2 × 2 ml	126423	158,00

VHC Reader

- Quantitative Bestimmung des gesamt 25-Hydroxy-Vitamin D (Vitamin D kann einem schweren Krankheitsverlauf entgegenwirken)
- Quantitative Titerbestimmung der COVID-19 neutralisierenden Antikörper (quantitativer Point-of-Care-Test zur Überwachung von neutralisierenden Antikörpern im Langzeitverlauf)
- Genaue und verlässliche Messergebnisse in 15 Minuten
- Speicher für max. 100 Messergebnisse
- Nur 10 µl Kapillarblut aus der Fingerbeere
- Messergebnis nach 15 Minuten verfügbar
- Keine Ringversuche, Wartungen oder Kontrollen
- Gut ablesbares LCD-Display
- Stromversorgung über Batterien oder USB-Datenkabel (optional)
- Maße: 41 × 40 × 41 cm
- Gewicht: 40 g

Best.-Nr. 127342

€ 449,00



NEU!

Quantitative Bestimmung von Vitamin D und COVID-19 neutralisierenden Antikörpern (NAb)



Zubehör

Teststreifen	Anzahl	Best.-Nr.	€
Vitamin D	25 Stück	127343	396,00
TestNow COVID-19 Nab	25 Stück	127344	396,00

Zuverlässige Ergebnisse direkt am Point-of-Care



HemoCue® Glucose 201 RT System

- Für das Screening, Monitoring und die Diagnose von Diabetes mellitus
- Einzeln verpackte Mikroküvetten helfen Kontaminationen zu vermeiden
- Werksseitig dauerhaft kalibrierte Analyser, die nicht nachkalibriert werden müssen
- Tragbar, Batterie betrieben
- Probenmaterial: kapillares, venöses oder arterielles Vollblut
- Messbereich:
Plasma-äquivalente Werte: 0 – 31 mmol/L (0 – 560 mg/dL)
Vollblutwerte: 0 – 27,8 mmol/L (0 – 500 mg/dL)
- Probenvolumen: < 4 µL
- Messergebnis in ca. 1 Minute
- Maße: 160 × 85 × 43 mm
- Gewicht: ca. 350 g

Ausführung	Best.-Nr.	€
Glucose 201 RT mmol/L	294519	730,00
Glucose 201 RT mg/dL	294518	730,00
Zubehör	Best.-Nr.	€
Microcuvettes 4 × 25 Stück	294520	80,00
Kontrollhämolysat Glucotrol 2 × 1 ml		
Level 1	294047	37,50
Level 2	294048	21,90
Level 3	294049	21,90
Level 4	294050	21,90

HemoCue® HbA1c 501 System

- Vollautomatischer Boronat-Affinitäts-Assay zur Bestimmung der HbA1c Konzentration im Vollblut
- Nur wenige, einfache Schritte unterstützt durch klare Display-Anweisungen
- All-in-one, einzeln verpackte Kartuschen-Kits
- Interferenzfreie Messmethode ohne Beeinflussung durch Hämoglobinvarianten
- IFCC und NGSP zertifiziert
- Werkseitige Kalibrierung des Analyzers, keine anderweitige Nachkalibrierung notwendig
- Probenmaterial: kapillares oder venöses Vollblut (4 µL)
- Messbereich 20 – 130 mmol/mol (IFCC), 4,0 – 14,0 % (NGSP)
- Messergebnisse in 5 Minuten
- Maße: 198 × 217 × 136 mm
- Gewicht: 1,6 kg

Ausführung	Best.-Nr.	€
HbA1c 501	126274	1.200,00
Zubehör	Best.-Nr.	€
Test Cartridges 1 × 10 Stück	126275	34,00
Monthly Check Cartridges 1 × 6 Stück	126277	55,95
Daily Check Cartridge 1 Stück	126278	9,95
Kontrolllösung 10 × 0,1 ml		
Level 1	126279	124,00
Level 2	126280	124,00
Level 3	126281	124,00
Barcode Scanner 1 Stück	126282	259,00

HemoCue® Hb 801 System

- Hb-Bestimmung in weniger als 1 Sekunde
- Bestimmung der Absorption des Vollbluts am isosbestischen Punkt von Hb/HbO₂
- Leicht zu reinigen
- Großes Display mit Symbolen zur unkomplizierten Kontrolle von Abläufen und Ergebnissen
- „Let-go-grip“ – die Mikroküvette muss während der Messung nicht festgehalten werden
- Integrierter Selbsttest
- Probenmaterial: kapillares oder venöses Vollblut (10 µL)
- Messbereich: 1,0 – 25,6 g/dL (10 – 256 g/L, 0,62 – 15,9 mmol/L)
- Maße: 143 × 87 × 45 mm
- Gewicht: < 250 g



Zubehör

HemoCue Reiniger

- Reinigungsstäbchen zum Reinigen der HemoCue-Geräte

Packung mit 5 Stück

Best.-Nr. 294266

€ 12,00

Ausführung	Best.-Nr.	€
Hb 801 System g/dL	126269	670,00
Hb 801 System mmol/L	126270	670,00
Zubehör	Best.-Nr.	€
Microcuvettes 4 × 50 Stück	126271	140,00
QC Hemotrol Duo normal 2 × 1 ml	126272	21,85
QC Hemotrol Duo High 2 × 1 ml	126273	21,85





QuikRead go® Multi-Analysegerät

- Einfache Anwendung mit intuitiver Benutzeroberfläche
- Automatische Testerkennung mit integrierter Haltbarkeitsüberprüfung und interner Speicherung von Testergebnissen
- Kalibrations – und wartungsfrei (von Ringversuchen befreit)
- Automatisches Multiparametersystem, dass schnell und zuverlässig Ergebnisse in Großlaborqualität generiert

Lieferumfang:

Gerät, Netzteil, Netzkabel, Qualitätszertifikat, Bedienungsanleitung

Best.-Nr. 127670

€ 1.219,00



Gerät als Akkuversion auf Anfrage!



Testkits	Best.-Nr.	€
CRP		
Kit (50 Tests inkl. Kapillaren-20 µl und Stifte)	127672	119,00
Blue Kontrolllösung 1 ml (für wöchentliche Kontrollmessung)	127674	19,00
wrCRP + Hb		
Kit (50 Tests inkl. Kapillaren-10 µl und Stifte)	127673	142,00
Blue Kontrolllösung 1 ml (für wöchentliche Kontrollmessung)	127674	19,00
Hb-Kontrolllösung 1 ml (für wöchentliche Kontrollmessung)	127675	26,50
CRP + Hb		
Kit (50 Tests inkl. Kapillaren-20 µl und Stifte)	127676	119,00
Blue Kontrolllösung 1 ml (für wöchentliche Kontrollmessung)	127674	19,00
Hb-Kontrolllösung 1 ml (1 × pro Woche)	127677	26,50
easy CRP		
Kit (50 Tests inkl. Sample Collector-10 µl)	127678	144,00
Blue Kontrolllösung 1 ml (für wöchentliche Kontrollmessung)	127674	19,00
Strep A		
Kit (50 Tests inkl. Kontrollen und Abstrichtupfern)	127680	107,14
iFOBT		
Kit (50 Tests inkl. Kapillaren und Stifte)	127682	87,50
Probennehmer und Stuhlfänger (50 Stück)	127683	49,90
Kontrolllösung 0,8 ml (1 × pro Woche)	127684	19,95
HbA1c		
Kit (25 Tests inkl. Sample Collectors)	127685	87,40
Control Set 2 Level (2 × 0,5 ml)	127686	110,00

Zubehör

1 QuikRead go® Workstation

- Zum sicheren Transport oder sicherem Abstellen von Reagenzien und Kapillaren während der Messung
- Deckel auch als Standfuß verwendbar

Best.-Nr. 127671

€ 12,50

2 Etikettendrucker

- Inkl. Strom- und USB-Kabel

Best.-Nr. 128233

€ 365,00

Etiketten

1 Rolle mit 1.667 Etiketten

Best.-Nr. 128237

€ 72,00

3 Barcodereader mit Ständer

Best.-Nr. 127687

€ 139,00



Microvette® CB 300 Sarstedt

- Einfache Entnahmetechnik
- Entnahmegefäß gleichzeitig Zentrifugiergefäß
- Präpariert für alle gängigen Untersuchungen

Lithium-Heparin

Beutel mit 100 Stück

Best.-Nr. 120822

€ 20,20

Kalium-EDTA

Beutel mit 100 Stück

Best.-Nr. 120823

€ 22,40

Mikro-Proben-Entnahme und
Aufbereitung in einem System



Preiswerte Küvettentests für Miniphotometer



€ 25,95

Küvettentests

- Fertigtests für alle Miniphotometer Dr. Lange, Bayer Compur, Diaglobal
- Bestimmung der Parameter im Blut

Ausführung	Bestimmung	Inhalt	Best.-Nr.	€
Rund	HB	40 Tests	116274	25,95
Rund	Ery	40 Tests	116275	25,95
Vierkant	HB	8 × 5 Tests	116276	25,95
Kontrollen (im Blut im Normalbereich)				
	HB-Konzentration	5 × 1 ml	156684	39,50
	Erythrocytenbestimmung	5 × 1 ml	156328	39,50

Thermocult Bakterienbrutbox

- Fest eingestellte Temperatur 35 ± 2 °C
- Eingebautes Kontrollthermometer
- 2 Kontrollleuchten für Thermostat-Funktion
- Verdeckte Justierschraube für Temperaturänderung
- Seit vielen Jahren tausendfach bewährt, robust und solide
- Maße (L × B × H): außen 30 × 17 × 15 cm
innen 21 × 14,5 × 11 cm

Best.-Nr. 120635

€ 246,00

Zubehör

Einlegeboden

Best.-Nr. 120749

€ 29,35

Spezialbeschichtung schützt vor Fingerabdrücken und Kratzern.



Medikamentenkühlschränke ab Seite 232.



Maxima-Minima-Thermometer

- Elektronisch
- Für Innen- und Außentemperatur
- Zum Hängen oder Stellen
- Wasserdichter Außenfühler
- Anzeige von - 50 °C bis + 70 °C
- Inkl. Batterie 1,5 V AA

Best.-Nr. 157329

€ 16,70



Große Leistung für das kleine Labor



EBA 200

Kleinzentrifuge inkl. 8-fachem Winkelrotor

- Max. RPM: 6.000 min⁻¹ | 8.000 min⁻¹
- Max. RCF: 3.461 | 6.153
- Max. Kapazität: 8 × 15 ml
- Impuls-Taste für kurze Zentrifugationsschritte
- Beleuchtetes Display mit Anzeige aller relevanten Parameter
- Mit Unwuchtabstimmung, Notentriegelung und Deckelfallsicherung

Best.-Nr. 116965

€ 945,00

EBA 270

Kleinzentrifuge inkl. 6-fachem Ausschwingrotor

- Max. RPM: 4.000 min⁻¹
- Max. RCF: 2.254
- Max. Kapazität: 6 × 15 ml
- Impuls-Taste für kurze Zentrifugationsschritte
- Display mit Anzeige aller relevanten Parameter
- Mit Unwuchtabstimmung, Notentriegelung und Deckelfallsicherung
- Horizontale Trennschicht durch 90 ° Ausschwingrotor

Best.-Nr. 294594

€ 1.273,00

ROTOFIX 32 A

Tischzentrifuge mit der Wahl zwischen 9 Rotoren

- Max. RPM: 6.000 min⁻¹
- Max. RCF: 4.226
- Max. Kapazität: 4 × 100 ml | 6 × 94 ml
- Impulstaste für kurze Zentrifugationsschritte
- Display mit Anzeige aller relevanten Parameter
- Unwuchtabstimmung, Notentriegelung und Deckelfallsicherung
- Automatische Rotorerkennung

Best.-Nr. 290928

€ 2.051,00

Zubehör für ROTOFIX 32 A

Freischwingende Rotoren	Größe	Anzahl	Best.-Nr.	Stück €
Ausschwingrotor	4 × 100 ml	1	293073	364,00
Gehänge für 293073 für div. Blutabnahmegefäße	max. 7 ml	max. 4 St.	293074	69,00
Ausschwingrotor	12 × 15 ml	1	290930	235,00
Gehänge für 290930	15 ml	max. 12 St.	291045	29,00



Weitere Rotoren und Zubehör auf Anfrage!

Winkelrotoren

Artikel	Best.-Nr.	Stück €
12 × 15 ml	290933	367,00

Die Durchlichtmikroskope von Kern für Arztpraxis und Labor

AB
€ **310,-**

Das elegante, dynamische und eindrucksvolle KERN Mikroskop für Ihre Arztpraxis

- Stufenlos, einstellbare LED-Beleuchtung (3W – OBE, 1W – OBT)
- Achromatisch
- Objektive im Lieferumfang enthalten: 4x / 10x / 40x / 100x
- Okulare HWF 10x / Ø 18 mm mit hohem Blickpunkt für Brillenträger
- 360° rotierbarer Butterfly Tubus (nur OBT 105, 106)

Modell	Tubus	Best.-Nr.	€
1 OBT 105	monokular	126177	310,00
2 OBT 106	binokular	126178	390,00
3 OBE 131	monokular	126179	540,00
4 OBE 132	binokular	126180	640,00
5 OBE 134	monokular	126181	750,00



3



4



5

Zubehör

Dunkelfeldeinsatz
Best.-Nr. 118993

€ 95,00

Der Vielseitige Laborhelfer in der Gynäkologie und Urologie

- Stufenlos einstellbare 3W LED Beleuchtung
- Infinity optisches System mit Infinity E-Plan Objektive im Lieferumfang
- Okulare HWF 10x / Ø20 mm mit hohem Blickpunkt für Brillenträger
- Objektive (OBL 127, 137): 4x / 10x / 40x / 100x
- OBL 156 Phasenkontrastmikroskop mit Objektiven 4x / 10x PH / 40x PH / 100x

Modell	Tubus	Best.-Nr.	€
6 OBL 127	binokular	126182	990,00
7 OBL 137	trinokular	126184	1.100,00
8 OBL 156	trinokular	127634	1.660,00

AB
€ **990,-**



6



7



8

Zubehör

OBBA-A 1422 Dunkelfeldkondensator

Best.-Nr. 119494 € 250,00

Polarisationseinheit

Best.-Nr. 119489 € 290,00

C-Mount Kameras für KERN-Mikroskope

- CMOS-Technik, in Verbindung mit USB-Schnittstelle für schnelle und klare Darstellung
- Auch für anspruchsvollere Applikationen z. B. Dunkelfeld, im Phasenkontrast, bei Fluoreszenz-Anwendungen
- Unterstützende Betriebssysteme: Win XP, Vista 7, 8, 10
- C-Mount-Adapter für KERN-Mikroskop separat bestellen

Modell	Auflösung	USB	Sensorgroße	FPS*	Best.-Nr.	€
ODC 825	5,1 MP	2.0	1 / 2,5"	6,8 – 55	120468	420,00
ODC 831	3,1 MP	3.0	1 / 3"	27,3 – 53,3	120469	550,00
ODC 832	5,1 MP	3.0	1 / 2,5"	14,2 – 101,2	120470	580,00

* Frames per Second

Lieferumfang:

Kamera, mehrsprachige KERN Software Microscope VIS, USB-Kabel, diverse Okularadapter, Objektmikrometer zur Kalibrierung der Software

Zubehör

OBBA-A 1139

C-Mount Adapter für OBE 134

Best.-Nr. 119496 € 110,00

OBBA-A 1514

C-Mount Adapter für OBF/OBL

Best.-Nr. 119497 € 130,00



Universell einsetzbare Labormikroskope



1

Abb. zeigt Trinokular-Tubus.

1 medicus pro B - Das Arztmikroskop für Hämatologie und Pathologie (Hellfeld)

- Stativ mit 5-fach Objektivrevolver
- Weißlicht-LED 3 W, einstellbare Farbtemperatur (3.000 – 5.600 K), mit Light Memory und LED-Anzeige
- Binokular Tubus, Siedentopf-Typ, 30°
- Okulare: PL 10x/20 (Brille)
- Planachromatische Objektive 4x/0,10; 10x/0,25; 40x/0,65; 100x/1,25 (Öl)
- Vergrößerung: 40x – 1000x
- Kreuztisch: 150 × 162 mm
- Kondensator: NA1,25, mit Schlitz für Phasenkontrast- und Dunkelfeld-Schieber

Best.-Nr. 124897 € 1.090,00

2 medicus pro Myko Fluoreszenzmikroskop (Hellfeld, Auflicht-Fluoreszenz)

Wie medicus pro B

Mit innovativem LED-Fluoreszenzilluminator

- Einsatzgebiet: Dermatologie, Allergologie
- Sichere Diagnose durch hohen Kontrast und hohe Auflösung
- Eigenes Färbemittel Mykoval
- Schneller Nachweis: Keine Kultivierung nötig
- Einfaches Umschalten zwischen Hellfeld und Fluoreszenz am Illuminator

Best.-Nr. 124898 € 2.980,00



2

Pleurosigma Kontrast Pleurosigma Dunkelfeld Epithelzellen

medicus pro PH-B - Das Arztmikroskop für Hämatologie, Urologie, Gynäkologie und Dermatologie (Hellfeld, Phasenkontrast)

- Stativ mit 5-fach Objektivrevolver
- Binokular-Tubus, Siedentopf-Typ
- Okulare: WF 10x20
- Objektive Plan 4x, PH 20x, PH 40x, Plan 100x
- Vergrößerung: 40x – 1000x
- Kreuztisch: 150 × 162 mm
- Kondensator: NA 1,25 mit Aperturblende und Phasenkontrast-Schieber
- Beleuchtung: Weißlicht-LED (3W) mit einstellbarer Farbtemperatur
- „Light-Memory“-Funktion

Best.-Nr. 220833 € 1.550,00



Zubehör

LED- Fluoreszenzilluminator für medicus pro Myko

- Einfache Nachrüstung bestehender medicus pro
- Anregungswellenlänge: 365 nm (UV-LED)
- Filtersatz UV2 für Mykoval
- Regelbare Lichtintensität
- Filtersatz ausschwenkbar zum Umschalten zwischen Hellfeld und Fluoreszenz
- UV-Schutzfilter
- Verbindungskabel zum medicus pro (kein eigenes Netzteil)

Best.-Nr. 124899 € 2.100,00

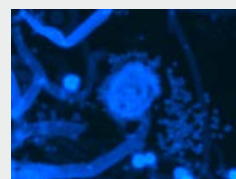

Objektträger und Deckgläser

1 Objektträger

- Vorgereinigt und gebrauchsfertig
- DIN ISO 8037/1
- Maße: 76 × 26 × 1 mm

Packung mit 50 Stück

a ohne Mattrand

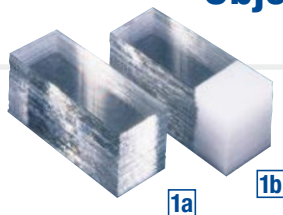

1a

1b

Best.-Nr.	Packung	Bei Abnahme v. Pckg.	
183727	1 bis 9	10 bis 19	ab 20
	€ 1,95	€ 1,85	nur € 1,75

b mit beidseitigem Mattrand

Best.-Nr.	Packung	Bei Abnahme v. Pckg.	
126638	1 bis 9	10 bis 19	ab 20
	€ 2,60	€ 2,50	nur € 2,40

2 Deckgläser

- Frei von Schlieren und Blasen
- Borosilikatglas D 263®
- DIN ISO 8255

a geschliffen

Packung mit 10 Stück



2a

für Zählkammern	Best.-Nr.	€
20 × 26 mm	120238	9,70

b ungeschliffen (o. Abb.)

Packung mit 100 Stück

für Mikroskopie	Best.-Nr.	Packung	ab 10 Pckg.
18 × 18 mm	120240	€ 1,75	€ 1,40
60 × 24 mm	183157	€ 6,40	€ 5,70

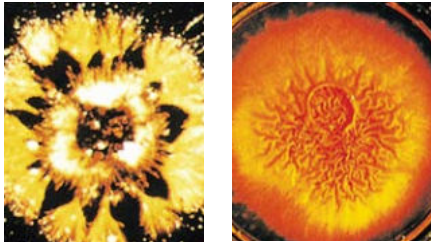

Fertignährböden

Ausführung	Anzahl	Best.-Nr.	€
Candida-Selektivagar nach Nickerson	20 Stück	116890	14,90
Sabouraud 2 %-Glucose-Agar	20 Stück	118647	14,90
Müller-Hinton-Agar	20 Stück	118674	14,90
Selektivagar für pathogene Pilze	20 Stück	116865	14,90
Pilzagar nach Kimmig	20 Stück	118673	14,90
Dermatophyten-Agar nach Taplin	20 Stück	118672	16,90
Mac-Conkey-Agar	20 Stück	118675	14,90



Zählkammern

- Mit doppeltem Teilnetz



Thoma
Best.-Nr. 120230
€ 37,75



Neubauer
Best.-Nr. 120232
€ 37,75



Fuchs-Rosenthal
Best.-Nr. 184082
€ 46,45

Testsimplerts®

Gebrauchsfertige, farb-beschichtete Objektträger für das Differentialblutbild, die Spermatozoenfärbung, die Urin-, Karzinom- und Liquor-Zytologie

Packung mit 50 Stück

Best.-Nr. 182150

€ 109,00



pH-Indikatorstäbchen

- Zur halbquantitativen Bestimmung im Human-Urin
- pH 4,0 bis 7,0

Packung mit 100 Stück

Best.-Nr. 116087

€ 16,95



Ultra-Stop

- Steril
- Durchstechflasche
- Inhalt: 30 ml

Best.-Nr. 110728

- Unsteril
- Tropfflasche
- Inhalt: 25 ml

Best.-Nr. 110181

€ 11,50

€ 9,79



Laborwasser

- Nach DAB 10
- Hochreines, sterilfiltriertes Laborwasser
- Vollentsalzt
- Bidestilliert
- Inhalt: 10 Liter
- NICHT steril

Best.-Nr. 120751

€ 10,70



PARAFILM® M

Verschlussfolie, Maße: 10 cm x 38 m (B x L)

Packung mit 1 Stück

Best.-Nr. 120221

€ 36,25



Destilliertes Wasser

- Nach DIN 43530 und VDE 0510
- Durch Umkehrosiose demineralisiert
- Frei von gelösten Stoffen
- Für alle Anwendungen bei denen reines Wasser benötigt wird
- Keine Rückstände beim Verdunsten
- Keine Verkalkung der Geräte
- Keine Wechselwirkungen von gelösten Stoffen
- Leitfähigkeit: < 10 µS/cm
- NICHT steril

Inhalt	Best.-Nr.	€
1 Liter	182945	2,10
5 Liter	118665	3,90



Doppelt destilliertes Wasser

- Doppelt destilliertes Wasser
- Durch Umkehrosiose und nachgeschaltete Mischbetanlage demineralisiert
- Frei von gelösten Stoffen
- Für alle Anwendungen bei denen reinstes Wasser benötigt wird
- Nach DIN EN 285, DIN 43530, ISO 3696(II) und VDE 0510
- Keine Rückstände beim Verdunsten
- Keine Verkalkung der Geräte
- Keine Wechselwirkungen von gelösten Stoffen
- Leitfähigkeit: < 1 µS/cm
- NICHT steril

Inhalt	Best.-Nr.	€
1 Liter	187228	2,65
5 Liter	118666	5,25
10 Liter	183744	9,50



Tropfflasche

- Aus Braunglas zum Schutz empfindlicher Flüssigkeiten
- Mit Gewinde DIN 18



Pipettenmontur

- Schraubkappe aus PP
- Saughütchen in blau (optional auch in rot lieferbar) aus TPE
- Glaspipette aus AR-Glas®

Abgabereinheit: 1 Stück

Ausführung	Best.-Nr.	€/100 Stück
Tropfflasche		
10 ml	155366	19,95
100 ml	127644	44,95
Pipettenmontur für Flasche		
10 ml	127645	47,85
20 ml	127646	47,85
30 ml	155367	49,25
50 ml	127647	48,70
100 ml	127648	51,25

1 Reagenzgläser

AR-Glas®, starkwandig, runder Boden, glatter Rand, ca. 160 × 16 mm

Packung mit 100 Stück

Best.-Nr. 120218 € 17,50

Größe 75 × 12 mm

Packung mit 200 Stück

Best.-Nr. 120003 € 23,30

2 Einmal-Reagenz- und Zentrifugenröhrchen

(o. Abb.) Aus Polystyrol, Zentrifugenröhrchen mit rundem Boden, 100 × Ø 16 mm

Packung mit 2000 Stück

Best.-Nr. 120205 € 58,50

Sedimentröhrchen konisch 105 × Ø 16 mm

Packung mit 2000 Stück

Best.-Nr. 120206 € 65,65

Coagulometer-Röhrchen, 4 ml, 12/55

Packung mit 240 Stück

Best.-Nr. 120913 € 5,40

3 Zentrifugengläser aus AR-Glas®

Zylindrisch, kurzkonischer Spitzboden, glatter Rand, 98 × 17 mm, Vol. 15 ml, ungraduier

Packung mit 100 Stück

Best.-Nr. 120223 € 33,40

Zylindrisch, runder Boden, glatter Rand, besonders kräftige Ausführung, 98 × 17 mm, Vol. 10 – 15 ml, ungraduier

Packung mit 100 Stück

Best.-Nr. 120224 € 29,45

4 Messzylinder AR®-Sodaglas

Hohe Form

- Mit Plastik-Sechskantfuß und Ausguss

Inhalt	Unterteilung	Best.-Nr.	€
50 ml	1,0 ml	120244	6,50
100 ml	1,0 ml	120245	8,25

5 Kunststoff-Messzylinder

Klasse A, PMP, glasklar, Autoklavierbar bei 121°C, DE-M gekennzeichnet, inkl. Chargenzertifikat

Inhalt	Unterteilung	Best.-Nr.	€
50 ml	1,0 ml	128046	14,20
100 ml	1,0 ml	128047	21,90

6



6 Petrischale mit Deckel

- Aus Glas
- Erhitzbar bis 60 °C

Größe Ø × H	Best.-Nr.	€
6 × 1,5 cm	120535	2,20
8 × 1,5 cm	120536	2,30
10 × 2,0 cm	120537	3,50



1

8



9



10



3



11



12



4

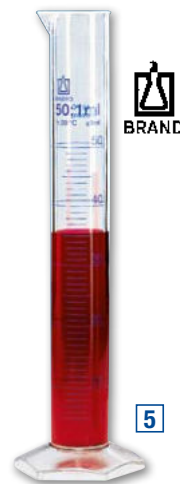

5



7 Glasklare Einmal-Petrischalen

(O. Abb.). Aus Polystyrol, Deckel Ø 94 mm, dicke Qualität, ohne Nocken, Höhe ca. 16 mm

Packung mit 20 Stück

Best.-Nr. 120214 € 2,35

ab 24 Packungen

Packung nur € 2,25

8 Reagenzglas-Bürste

- Vorn mit Wollbüschel
- Für Gläser Ø 16 – 20 mm

Best.-Nr. 120220 € 2,50

9 Einmal-Reaktionsgefäße

Polypropylen, weiß, transparent, mit Membrandeckel
Füllvolumen ca. 1,5 ml

Packung mit 1000 Stück

Best.-Nr. 128201 € 13,10

10 Sapphire Pipettenspitzen

- Aus medizinischem Polypropylen
- Unsteril
- Farbe: natur

Ausführung	Best.-Nr.	€
200 µl	127232	10,65
1000 µl	127123	11,35

Beutel mit 1000 Stück

11 Reagenzglas-Gestell aus Plexiglas®

Mit Bezifferung an jeder Bohrung

Größe	Best.-Nr.	€
für 6 Gläser bis 18 mm Ø	120513	14,45
für 12 Gläser bis 18 mm Ø	120514	17,50

12 Reagenzglas-Gestell aus Draht

Mit weißem Plastiküberzug für Reagenz- und Zentrifugengläser bis 8 cm × 17 mm (H × Ø)

Größe	Best.-Nr.	€
für 12 Gläser (3 × 4)	120517	27,55
für 24 Gläser (4 × 6)	120518	27,45

13 Standzylinder

Zur Aufbewahrung von Instrumenten, Thermometern usw., aus Edelstahl

Größe Ø × H	Best.-Nr.	€
3 × 9 cm	153252	15,70
5 × 13 cm	153253	19,70



13





Diagnostik

- Blutdruckmessgeräte
- Stethoskope
- Reflexhämmer
- Diagnostikinstrumente
- Hörtestgeräte
- Sehtestgeräte, Sehprobentafeln, LEA-Teste
- Fieberthermometer
- Alles rund ums Messen & Wiegen
- Batterien

Praxis-Tipp

Batterieentsorgung

Gesetzliche Verpflichtung zur Rückgabe gebrauchter Batterien.

Batterien dürfen nicht über den normalen Hausmüll entsorgt werden. Dafür steht das Zeichen der durchgekreuzten Mülltonne auf den Batterien. Als Endverbraucher sind Sie zur Rückgabe gebrauchter Batterien nach der Batterieabgabeverordnung gesetzlich verpflichtet. Altbatterien können an einer kommunalen Sammelstelle oder im Handel vor Ort entsorgt werden. Bei der Überschreitung der Grenzwerte von eingesetzten Schadstoffen muss dies auf der Batterie ausgewiesen sein.

Bedeutung der Symbole auf den Batterien:

Pb (Batt. enthält mehr als 0,004 Masseprozent Blei)

Cd (Batt. enthält mehr als 0,002 Masseprozent Cadmium)

Hg (Batt. enthält mehr als 0,0005 Masseprozent Quecksilber)

Mess- und Eichgesetz

In Arztpraxen müssen alle medizinischen Waagen geeicht sein.



Mess- und Eichgesetz § 1 Abs. 2 Nr. 3

In Arztpraxen dürfen nur geeichte Waagen verwendet werden, welche im Bereich der Heilkunde Anwendung finden. Verwenden Sie ungeeichte Waagen kann dies mit einem Bußgeld bis zu € 50.000 geahndet werden. Wer neue oder erneuerte Messgeräte verwendet, hat diese der nach Landesrecht zuständigen Behörde spätestens 6 Wochen nach Inbetriebnahme anzuzeigen – §32 MessEG. Die Anzeigepflicht betrifft ausschließlich neue oder erneuerte Messgeräte, die ab dem 01.01.2015 in Betrieb genommen wurden bzw. werden.



Carat professional

- Standfestes Tischgerät mit praktischer Manschetten-Ablage
- Einfache und sichere Einknopfbedienung
- Intelligente Aufpumpautomatik ohne Nachpumpen
- Große 3-Werte-Anzeige
- Anzeige von Herzrhythmusstörungen zum Erkennen von z. B. Vorhofflimmern
- Letzte Messung wird automatisch gespeichert
- Inklusive 3 Manschetten für Oberarmumfänge 16 – 48 cm
- Inklusive Netzteil und Batterien

Best.-Nr. 157872

€ 159,00

clinicus II

Das unverwüsthliche Hand-Blutdruckmessgerät für Klinik und Praxis

- Mit Shock-Protection
- Überdrucksicheres Manometer mit großer Skala Ø 60 mm
- Seitlicher Schlauchanschluss
- Klett-Manschette
- Lieferung im Etui mit Reißverschluss

Mit Standard-Manschette (Armumfang 22 – 32 cm)

Best.-Nr. 157873 € 31,15

Mit XL-Manschette (Armumfang 33 – 41 cm)

Best.-Nr. 157874 € 33,95



shock protected
Sturzsicher aus 1,00 m Höhe



1 classic

Das klassische Blutdruckmessgerät

- Skala: Ø 60 mm
- Hochwertiges Ablassventil
- Elegantes Metallgehäuse
- Überdrucksicheres Manometer
- Komplett mit Kletten- oder Hakenmanschette im Reißverschlusssetui

Mit Klett-Manschette (Armumfang 22 – 32 cm)

Best.-Nr. 172251 € 58,70

Mit Hakenmanschette (Armumfang 22 – 32 cm)

Best.-Nr. 172252 € 61,85



1



2 classico

wie Modell classic, jedoch Metallteile zum Teil schwarz

Mit Klett-Manschette (Armumfang 22 – 32 cm)

Best.-Nr. 172362 € 41,45

Mit Hakenmanschette (Armumfang 22 – 32 cm)

Best.-Nr. 172363 € 43,95



2

3 clinicus II

Mit bunter Kindermanschette (Armumfang 14 – 21 cm)

Best.-Nr. 172551 € 33,45



3

kleiner. leichter. leiser.

BOSCH
+SOHN **boso**
boso TM-2450
24-Stunden-Blutdruckmessgerät

- Einfache Bedienung, präzise Messung und schnelle, übersichtliche Auswertung
- Intuitive Bedienung
- Einstellen individueller Intervallzeiten sowie Beginn und Ende von Tag-/Nachtmodus
- Mit voreingestelltem Automatikprogramm
- Frequenz der Blutdruckmessung anpassbar
- Standardmäßig in der Wachphase alle 15 Minuten, in der Schlafphase alle 30 Minuten
- Oszillometrische Messmethode
- Angenehmes Tragen dank optimierter Tasche mit Trageriemen und Gurt

Lieferumfang:

boso TM-2450, Transport-Koffer, Akku-Ladegerät, 2 × Akku-Sätze mit je 2 Akkus (ein Satz bereits im Gerät eingelegt), 2 Manschetten (Gr. M 20 – 31 cm, Gr. L 28 – 38 cm), Hüfttasche, Software boso profil-manager XD, USB-Verbindungskabel, Gebrauchsanweisung

Best.-Nr. 125873
€ 1.095,00

boso TM-2450 Zweitgerät ohne Software
Lieferumfang:

boso TM-2450, Transport-Koffer, Akku Ladegerät, 2 × Akku-Sätze mit je 2 Akkus (ein Satz bereits im Gerät eingelegt), 2 Manschetten (Gr. M 20 – 31 cm, Gr. L 28 – 38 cm), Hüfttasche, Gebrauchsanweisung

Best.-Nr. 125886
€ 1.075,00

Zubehör für boso TM-2450	Best.-Nr.	€
Manschette Gr. M (20 – 31 cm)	127143	107,50
Schutzbezug Gr. M	127145	36,95
Manschette Gr. L (28 – 38 cm)	127144	107,50
Schutzbezug Gr. L	127147	36,95
Manschette Gr. XL (36 – 50 cm)	125887	107,50
Schutzbezug Gr. XL	127149	35,95
Hüfttasche	127142	22,25

Zubehör für boso TM-2430 PC 2	Best.-Nr.	€
Manschette Erwachsene – Standard	151506	108,75
Schutzbezug dazu, waschbar (10 Stück)	151354	37,35
Manschette Erwachsene – starke Oberarme	151505	108,75
Schutzbezug dazu, waschbar (10 Stück)	151385	37,35
Manschette Kinder und dünne Oberarme Erw.	151507	108,75
Hüfttasche mit Trageriemen	121079	21,90



Lieferpauschale, Aufstellung, Installation, Inbetriebnahme und Produkteinweisung werden separat berechnet.

medicus exclusive
Das Premium-Blutdruckmessgerät – individuell einstellbar

- Intelligente Aufpumpautomatik für eine Messung ohne Nachpumpen
- Bewegungssensor verhindert falsche Messergebnisse
- Großes Display mit 3-Werte-Anzeige
- Zuschaltbare Sprachausgabe (5-sprachig) mit Lautstärkeregelung
- Speicher für 90 Messwerte mit Datum und Uhrzeit – Monatsüberblick bei drei Messungen/Tag, zusätzlicher Gastmodus
- Anzeige von Herzrhythmusstörungen zum Erkennen von z. B. Vorhofflimmern
- Blutdruckbewertungsskala nach WHO

- Mittelwertfunktion für die Beurteilung des Blutdrucks nach WHO
- Tri-Check-Funktion – automatische, dreimalige serielle Messung und Mittelwertbildung
- Kinder- und XL-Manschette anschließbar
- Mit hochwertigem Etui, Batterien, Universalmanschette (Armumfang 22 – 42 cm)

Best.-Nr. 115815
€ 69,65
Zubehör
XL-Manschette (Armumfang 32 – 48 cm)
Best.-Nr. 183002
€ 24,50

medicus uno
Das ideale Gerät für das kleine Budget.

- Intelligente Aufpumpautomatik für schonendes Aufpumpen ohne Nachpumpen
- Große 3-Werte-Anzeige
- Anzeige von Herzrhythmusstörungen zum Erkennen von z. B. Vorhofflimmern
- Speicherung der letzten Messung
- Optionales Netzteil und XL-Manschette anschließbar
- Mit Batterien, Blutdruckpass, Standardmanschette (Armumfang 22 – 32 cm)
- 3 Jahre Garantie

Best.-Nr. 154576
€ 45,85
Zubehör
XL-Manschette (Armumfang 32 – 48 cm)
Best.-Nr. 117057
€ 26,50
Netzgerät für digitale Blutdruckmessgeräte
Best.-Nr. 110080
€ 19,50

ergoscan 24-Stunden-Blutdruckmessgerät*

- Eine speziell entwickelte Messtechnik sorgt für eine zuverlässige Artefaktunterdrückung
- Oszillometrische Arbeitsweise
- Schnelle und sichere Datenübertragung durch intuitiv zu bedienende Windows®-Software
- Einfache Rekorderprogrammierung
- Integrierte Patientendatenbank
- Grafische und tabellarische Darstellung der Systole, Diastole und Herzfrequenz
- Einbindung in Praxis-EDV-System durch GDT-Schnittstelle
- Integrierte Tag-Nacht-Taste
- Klinisch validiert gemäß BHS Protokoll
- Maße: 10,5 x 8,0 x 2,7 cm (L x B x H)
- Gewicht: 190 g (mit Batterien)

Lieferumfang:

Aufnahmerekorder ergoscan, Standardmanschette, Tragetasche (Gürtel), Software-CD, USB-Anschlusskabel, Ladegerät inkl. 4 NiMH-Akkus, Dokumentation

Best.-Nr. 114934 € 1.085,00



Zubehör

Blutdruckmanschette Standard

(Armumfang 24 – 32 cm, Breite 13 cm)

Best.-Nr. 114936 € 140,00

Blutdruckmanschette XL

(Armumfang 32 – 42 cm, Breite 15,5 cm)

Best.-Nr. 114937 € 154,00

ergoscan Zusatzrekorder

Lieferumfang:

Aufnahmerekorder ergoscan, Standardmanschette, Tragetasche (Gürtel)

Best.-Nr. 114935 € 975,00



 * Lieferpauschale, Aufstellung, Installation, Inbetriebnahme und Produkteinweisung werden separat berechnet.

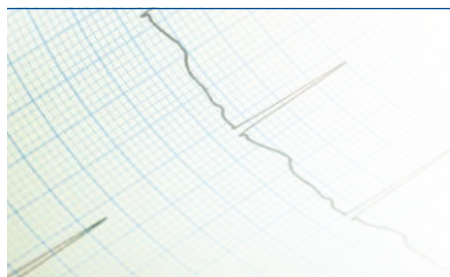

Einweg-Vlies-Tragetasche

- Tragetasche zu Langzeit-EKG und -Blutdruck-Recorder
- Aus weißem Vlies mit blauem Zugband
- Maße: 18 x 13 cm
- Kordel: 70 cm lang

Packung mit 50 Stück

Best.-Nr. 123054 € 46,50



Blutdruckmessgerät und Stethoskop im Set

- Innovative Messtechnik für exakte Messergebnisse
- Konstante II in 2-Schlauchversion
- Skalendurchmesser: Ø 50 mm
- Stethoskop: Ø 45 mm (in passender Farbe)

Farbe	Best.-Nr.
schwarz	152686
burgund	114929
rot	152689
grün	152688
blau	152687

€ 39,90



Praxis-Tipp

Sie haben einen Artikel nicht gefunden?

Wir führen ein umfangreiches Produktsortiment von vielen verschiedenen Lieferanten. Fragen Sie Ihren ortsnahen Co-med Fachhändler.

Alle Preise können sich innerhalb der Kataloglaufzeit ändern!



Bitte fragen Sie Ihren Co-med Fachhändler oder besuchen Sie unseren Onlineshop.



HEINE mini-c

- Sichere Augenuntersuchung dank getesteter photobiologischer Sicherheit
- Komfortabel und ergonomisch
- Natürliche Farben und praktisch unbegrenzte Lebensdauer der LED^{HD}
- Automatische Abschaltung in der Tasche Halteclip mit Ein- / Ausschalter
- 20.000 Schaltzyklen garantiert
- Austauschbare Batterien (Größe: AAA)

Best.-Nr. 126367

€ 49,00



HEINE GAMMA G5

- Blutdruckmessgerät mit einzigartigem Druckmesssystem mit Drehventil
- Gehäuse aus schlagfestem Kunststoff (Polyamid) mit stoßabsorbierendem Anti-Rutschbelag
- Latexfrei
- Skalendurchmesser: Ø 56 mm
- Hochwertige 1-Schlauchmanschette mit Klettverschluss für Erwachsene

Best.-Nr. 126368

€ 74,40



HEINE GAMMA 3.2 Acoustic Stethoscope

- Kombiniertes Doppelkopfgehäuse mit zwei verschiedenen Frequenzbereichen,
- Trichter mit konisch zulaufender Schallkammeröffnung
- Umschaltbar von Membran- auf Trichterfunktion
- Einkanal-Schlauchsystem mit hervorragender Schallweiterleitung
- Qualitätsmembrane Ø 44 mm
- Trichtergröße Ø 30mm

Best.-Nr. 126369

€ 54,80

**einfach und effizient –
einfach effizient**

**mulimed – otoscillo® professional
Gehörgangspülgerät**

- Mit Einmaldüsen – lt. EU – Empfehlung
- Automatische Rücklaufsperrung direkt hinter der Einmaldüse – zur Vermeidung der Kontamination des Gerätes mit Spülwasser aus dem Gehörgang
- Immer die richtige Spülwassertemperatur mit der otoscillo® Temperatur-Test-Card
- Pulsierender Spülstrahl mittels Kolbenpumpe
- Spritzschutzplatte durchsichtig, aufsteckbar
- Robuster Wasserschlauch – im Gegenlicht durchsichtig zur Hygienekontrolle
- Abnehmbarer Wasserbehälter mit Deckel und Automatikventil zum Wassertransport
- 2 Jahre Garantie – praxisbewährt seit vielen Jahren

mulimed – otoscillo® professional
komplett mit 100 Stück Einmaldüsen



€ 299,-
Best.-Nr. 114108

Bisherige otoscillo® nachrüstbar!

Das professional-System ist geeignet zur Nachrüstung aller bisherigen otoscillo®-Geräte. Aufsatz einfach auf den Handgriff aufstecken.

Nachrüstsatz bestehend aus:

1 Aufsatz für Handgriff mit automatischer Rücklaufsperrung, 1 Spritzschuttteller für Einmaldüsen, 100 Einmaldüsen

Best.-Nr. 114110

€ 69,00

Zubehör

Einmaldüsen

- Rein verpackt – nicht steril

Packung mit 100 Stück

Best.-Nr. 114109

€ 38,00



Die HEINE Dermatoskope!



- Extrem scharfe Abbildung mit neuem achromatischen HEINE Optiksystem
- 10-fache Vergrößerung
- Hervorragende Farbtreue aufgrund LED^{HD}
- Helligkeit in 3 Lichtstärken
- Autoklavierbare Kontaktscheibe mit Skala
- Digitale Dokumentation mit dem HEINE DERManager
- Polarisiertes und nicht-polarisiertes Licht
- Schnelles Wechseln von Kontakt- zu kontaktloser Untersuchung

Lieferumfang:

Dermatoskop, Kontaktscheibe mit Skala, USB-Kabel mit med. zugelassenem Steckernetzteil, Etui

 Weiteres Zubehör auf Anfrage: Adapterschale für iPhone® und Universal Smartphone Connector, kleine Kontaktscheibe usw.



HEINE DELTA 30

- Größtes Sichtfeld mit echten 30 mm (Linse 32 mm)
- Ergonomische Handhabung durch abgewinkeltes Produktdesign

Best.-Nr. 124169

€ 1.322,70



Zubehör

Ladestation für DELTA 30

Best.-Nr. 125086

€ 197,50



HEINE DELTAone

- Sichtfeld von echten 21 mm (Linse 22 mm)
- Passt in jede Kitteltasche

Farbe	Best.-Nr.	€
Standard Edition (schwarz-silber)	124170	936,60
White Edition (weiß-silber)	125085	980,70



HEINE mini 3000® Dermatoskop

- XHL- oder wartungsfreie LED^{HD} Beleuchtung
- 10-fache Vergrößerung mit fokussierbarer Optik
- Randscharfes und verzerrungsfreies Bild
- Instrumentenkopf aus Metall

Lieferumfang:

mini 3000 Dermatoskop mit Kontaktscheibe auf Batteriegriff, Batterien

Inkl. Farbatlas

Ausführung LED	Best.-Nr.	€
Ohne Skala	114807	321,00
Mit Skala	114809	348,00
Im Reißverschlusssetui		
Ohne Skala	114811	363,00
Mit Skala	118386	389,00

Ausführung XHL	Best.-Nr.	€
Ohne Skalenmarkierung	157672	285,00
Mit Skalenmarkierung	112693	311,00



HEINE DELTA® 20T Dermatoskop

- Hochwertige Bilder und diagnostische Flexibilität
- „Toggle“-Funktion ermöglicht polarisierte und nicht-polarisierte Beleuchtung
- 10- bis 16-fache Vergrößerung
- LED^{HD} Beleuchtung
- Optimale Helligkeit und realitätsgetreue Farben
- Digitale Dokumentation möglich mit optionalem Fotoadapter (Fotoadapter für Canon und Nikon auf Anfrage)

Lieferumfang:

DELTA 20T Dermatoskop Aufsatz, Kontaktscheibe mit Skala, Ladegriff

Ausführung mit	Best.-Nr.	€
BETA 4 USB-Ladegriff ohne Hartschalenetui	124534	1.234,00
BETA 4 USB-Ladegriff im Hartschalenetui	119850	1.299,00
Dermatoskop-Kopf ohne Griff und Zubehör	118967	1.044,00





HEINE QUALITY
LED HQ
LED IN HEINE QUALITÄT.

HEINE Otoskope – Das Beste in Leistung und Qualität

Im Set mit Griff günstiger!



1 HEINE BETA® 200/400 LED F.O. Otoskop

- LED^{HQ}-Beleuchtung stufenlos dimmbar
- Hohe Tiefenschärfe
- Mehrfach vergütete Präzisionslinse
- Fest eingebautes, schwenkbare Sichtfenster
- Fiber Optik Beleuchtung
- Ganz-Metallgehäuse

Lieferumfang:

Otoskop auf Ladegriff mit je 10 Einweg-Tips Ø 4,0 mm, USB-Ladegriff mit Steckernetzteil inkl. USB-Kabel oder 4 NT Ladegriff mit NT 4 Tisch-Ladegerät

Ausführung	Best.-Nr.	€
BETA 200 mit 3-facher Vergrößerung		
Mit USB Ladegriff	124166	459,00
Mit 4 NT Ladegriff	124167	632,00
BETA 400 mit 4,2-facher Vergrößerung		
Mit USB Ladegriff	124164	501,00
Mit 4 NT Ladegriff	124165	678,00

HEINE BETA® 200/400 Otoskop-Köpfe

Ausführung	Best.-Nr.	€
BETA 200 Kopf mit 3-facher Vergrößerung		
XHL 2,5 V	110144	165,00
XHL 3,5 V	110437	169,00
LEDHQ	119471	234,00
BETA 400 Kopf mit 4,2-facher Vergrößerung		
XHL 2,5 V	118227	205,00
XHL 3,5 V	118228	209,00
LEDHQ	119472	275,00



2 HEINE mini 3000® Otoskop / F.O. Otoskop / LED F.O. Otoskop

- Kopfstück innen schwarz, eliminiert Reflexe
- Mit XHL- oder LED^{HQ}-Beleuchtung, doppelt so hell wie herkömmliche XHL-Beleuchtung
- 20.000 Ein-/Ausschaltzyklen garantiert
- 3-fache Vergrößerung
- Griffgehäuse Chromlegierung/veredelter Kunststoff

Lieferumfang:

mini 3000 Otoskop auf Batteriegriff mit je 10 Einweg-Tips Ø 4,0 mm, Batterien

	Direkt. Beleuchtung	F.O.	LED F.O.
Farbe	Best.-Nr.	Best.-Nr.	Best.-Nr.
schwarz	157668	158174	114803
blau	157669	158612	114804
€	88,85	136,00	179,00



	BETA 400 F.O./F.O. LED ^{HQ}	BETA 200 F.O./F.O. LED ^{HQ}	mini 3000 F.O.	mini 3000 LED F.O.	mini 3000
Gehäusekonstruktion					
Metall	x	x			
Polykarbonat			x	x	x
Sichtfenster					
Glas	x	x			
Acryl			x	x	x
3x Vergrößerung		x	x	x	x
4,2x Vergrößerung	x				
Beleuchtung					
LED ^{HQ} F.O.	x*	x*		x	
XHL F.O.	x	x	x		
XHL Direkt					x
Stromversorgung					
2,5V Batterie	x*	x*	x	x	x
2,5V Ladebatterie			x	x	x
3,5V Ladebatterie	x	x			
Tips					
Dauergebrauchs-Tips	x	x	x	x	x
Allspec® Einweg-Tips	x	x	x	x	x

* Volle Funktionsfähigkeit der LED Version wird mit den aktuellen BETA Ladegriffen und den EN 100 / EN 200 Wandtransformatoren gewährleistet.

Jetzt aus recyceltem Material



Für BETA 200 / 400, K 180, mini 3000 / F.O., mini 2000 / F.O.

3 HEINE All-Spec® Einweg-Tips

- Für den Einmalgebrauch
- Fester Sitz
- Original HEINE-Design
- Ohne scharfe Kanten

Packung	Ø 2,5 mm für Kinder	Ø 4 mm für Erwachsene	€
50 Stück	110820	110821	3,67
250 Stück	123024	123506	20,00
1000 Stück	110151	110152	73,40



Für BETA 100, K 100 und OP-Otoskop

4 HEINE UniSpec® Einweg-Trichter

- Für den Einmalgebrauch
- Fester Sitz
- Original HEINE-Design
- Ohne scharfe Kanten

Packung	Ø 2,5 mm für Kinder	Ø 4 mm für Erwachsene	€
50 Stück	110822	110823	4,50
1000 Stück	110161	110162	87,50



5 Dauergebrauchs-Tips

- Aus schlagfestem SANALON S Kunststoff mit glatter Oberfläche
- Anatomiegerechte Form
- Feste Verriegelung

Durchmesser	Best.-Nr.	€
2,4 mm	110147	4,10
3,0 mm	110148	4,10
4,0 mm	110149	4,10
5,0 mm	110150	4,10
kompletter Satz Tips (Ø 2,4 – 5,0 mm)	183790	16,40



1 HEINE BETA® 200 / HEINE BETA® 200M2

Ophthalmoskop-Kopf

- Asphärisches optisches System – eliminiert Lichtreflexe
- LED^{HO}- oder XHL-Beleuchtung (BETA 200 M2 nur XHL-Beleuchtung)
- Kein Streulicht durch tiefliegendes vergütetes Einblickfenster
- Stufenlose Dimmbarkeit
- Staubdichtes Gehäuse
- Stoßresistent durch Aluminium-Trägerelement
- 6 Leuchtfeldblenden mit separat zuschaltbarem Interferenz-Rotfrei-Filter
- **BETA® 200 M2** mit Fixationssternblende ohne Polarkoordinaten und Punktblende anstelle kleiner Kreisblende



Ausführung	Best.-Nr.	€
BETA 200 3,5 V	110434	317,00
BETA 200 LED ^{HO}	119473	385,00
BETA 200M2 3,5 V	159297	358,00
BETA 200 LED ^{HO} mit BETA 4 USB-Ladegriff	123234	648,00

HEINE QUALITY



2 HEINE mini 3000® / LED Ophthalmoskop

- XHL- oder LED^{HO}-Beleuchtung: optimale Helligkeit, keine Überblendung, sehr gute Farbtreue auch bei Rottönen
- LED mit nahezu unbegrenzter Lebensdauer
- Klares, randscharfes Bild mit minimalen Reflexen
- 5 verschiedene Blenden

Lieferumfang:

mini 3000 Ophthalmoskop auf Batteriegriff, Batterien

	XHL-Xenon	LED
Farbe	Best.-Nr.	Best.-Nr.
schwarz	157670	114805
blau	157671	114806
€	164,00	216,00

Für jeden Griff das richtige Ladegerät

3 HEINE® NT 4 Tisch-Ladegerät

- Zwei getrennte Ladeköcher für 2 Griffe
- Automatischer Ladevorgang
- Überladeschutz
- Ladeanzeige
- Mit entsprechenden Adaptern oder Reduziersätzen für alle BETA 4 NT und BETA 4 SLIM NT Ladegriffe

NT 4 Tisch-Ladegerät ohne Griff

inkl. Adapter für BETA 4 NT Ladegriff

Für BETA 4 SLIM NT Ladegriff Reduziersatz erforderlich

Best.-Nr. 119477 € 249,00

Reduziersatz

(2 Stück) für BETA 4 SLIM NT Ladegriffe und F.O. 4 SLIM NT Laryngoskop-Ladegriffe

Best.-Nr. 159842 € 10,90

4 BETA 4 NT Ladegriff für NT 4 Tisch-Ladegerät 3,5 V

- Tiefentladeschutz
- Schnelle Ladezeit und Ladeanzeige
- Helligkeitseinstellung
- Ready-to-use Funktion

Ladegriff kompl.

inkl. Li-ion Ladebatterie und BETA 4 NT Bodeneinheit

Best.-Nr. 119474 € 192,00



5 BETA 4 USB Li-ion Ladegriff 3,5 V

- Tiefentladeschutz
- Schnelle Ladezeit und Ladeanzeige
- Helligkeitseinstellung
- Höchste Sicherheit zum Schutz von Griff und Anwender vor Defekten

Ladegriff kompl.

inkl. Li-ion Ladebatterie, BETA 4 USB Bodeneinheit, USB Kabel mit med. zugelassenem Steckernetzteil, Griffablage

Best.-Nr. 119475 € 262,00



6 HEINE BETA® Batteriegriff 2,5 V

- Maße: 145 x Ø 30 mm
- Lieferung ohne Batterien (benötigt werden 2 Stück Best.-Nr. 118974)

Best.-Nr. 110765 € 74,00



7 HEINE mini3000® Batteriegriff

- Halteclip mit integriertem Ein-/Ausschalter
- Farbe: schwarz
- Lieferung mit 2 Batterien (Größe AA)

Best.-Nr. 158628 € 36,30



8 HEINE BETA® Ladebatterien

- NiMH Ladebatterie a) für BETA NT Griff
- Li-Ion Ladebatterie b) für BETA L, BETA 4 NT und BETA 4 USB Griffe



Batterie 3,5 V	Best.-Nr.	€
a) NiMH	156626	74,00
b) Li-ion L	159837	82,00

HEINE XHL® Leistungsstarke Xenon Halogenlampen

Otосkope	Spannung	Socket-Nr.	Best.-Nr.	€
alpha*, alpha+* F.O., BETA 100, K100, mini 2000* F.O., Operations Otoskop	2,5 V	037	110214	18,20
alpha+* F.O., BETA 100, K100, Operations Otoskop	3,5 V	049	110223	25,40
K180, BETA 200, BETA 400	3,5 V	078	183507	28,50
mini 2000*, minilux*	2,5 V	056	110218	18,10
mini 3000 F.O.	2,5 V	105	158968	22,60
mini 3000	2,5 V	110	157853	22,60

HNO Instrumente	Spannung	Socket-Nr.	Best.-Nr.	€
alpha*/alpha+* Spatelhalter, mini 3000 Spatelhalter, mini* Spatelhalter, Spatelhalter (BETA)	2,5 V	037	110214	18,20
alpha+* Spatelhalter, Spatelhalter (BETA)	3,5 V	049	110223	25,40





1 KaWe EUROLIGHT C10

- Metall-Batterie-/Ladegriff
- Rheostat, dimmbar
- 3-fache Lupenvergrößerung
- Vakuum-Lampe 2,5 V
- Umstellung auf Ladebatterie möglich

Lieferumfang:

Gerät mit Griff (ohne Batterien, benötigt werden 2 Stück), jeweils
10 Einmal-Ohrtrichter Ø 2,5 mm und
4,0 mm, Tasche

Best.-Nr. 187220



€ 66,95

1



2



3

2 KaWe COMBILIGHT C10 Otoskop mit Kunststoffkopf

- Schraubverschluss
- Vakuum-Lampe 2,5 V
- Metall-Batterie-/Ladegriff C
- Rheostat dimmbar
- 3 Dauer-Ohrtrichter Ø 2,5 / 3,5 / 4,5 mm
- Umstellung auf Ladebatterie möglich
- Mit Tasche

Best.-Nr. 159931

€ 58,40

3 KaWe COMBILIGHT F.O.30 LED

- Clic-Verschluss
- LED-Lampe
- Beleuchtungsstärke ca. 16.000 Lux / 17 mm
- Lebensdauer LED-Lampe ca. 50.000 h
- Metall-Batteriegriff C
- Nur Batteriebetrieb möglich

Lieferumfang:

Gerät mit Batteriegriff (ohne Batterien, benötigt werden 2 Stück), Einweg-Ohrtrichter 10 x Ø 2,5 mm, 10 x Ø 4 mm, Tasche

Best.-Nr. 112546

€ 111,00



Zubehör

Einmalohrtrichter für EUROLIGHT C10, COMBILIGHT C10

- Farbe: schwarz

Gesteckt verpackt

Lose geschüttet

Packung mit 100 Stück

Packung mit 1000 Stück

Größe Ø	Best.-Nr.	€	Best.-Nr.	€
2,5 mm	152370	6,75	186166	54,40
4,0 mm	152371	6,75	184111	54,40



4

4 KaWe EUROLIGHT F.O.30 LED 3,5 V

- Metall-Ladegriff C mit Clic-Verschluss
- LED high power-Lampe 3,5V
- Inkl. Ladebatterie (nur in Verbindung mit Ladestation KaWe MedCharge 4000 verwendbar)

Lieferumfang:

Gerät mit Ladegriff, Ladebatterie 3,5 V, jeweils 10 Einmal-Ohrtrichter Ø 2,5 mm und 4,0 mm, Tasche

Best.-Nr. 124152

€ 228,00



Zubehör

Ladebatterie 2,5V

Best.-Nr. 128113 € 55,10



5

Ophthalmoskope

5 KaWe EUROLIGHT E35 LED

- Metall-Batteriegriff C mit Clic-Verschluss
- 2,5 LED-Lampe (50.000 h)
- Farbtemperatur: 5.500 K
- Farbwiedergabeindex: ca. >80
- Präzisionsoptik
- Mit Korrektionslinsenrad stufenweise von +35 bis -36 Dioptrien, 1-stufig, 71 Linsen
- Schattenfreie Untersuchung des Augenhintergrundes
- 5 Blenden
- Nur Batteriebetrieb möglich

Best.-Nr. 118469

€ 421,00



6

6 KaWe EUROLIGHT E10

- Metall-Batterie-/Ladegriff C mit Schraubverschluss
- Vakuum-Lampe 2,5V
- Rheostat dimmbar
- Mit Korrektionslinsenrad mit 18 Korrektionslinsen (+20 bis -20 dpt)
- 1 Blende
- Umstellung auf Ladebatterie möglich

Lieferumfang:

Gerät mit Griff (ohne Batterien, benötigt werden 2 Stück), Tasche

Best.-Nr. 124153

€ 96,50

7 KaWe EUROLIGHT E36

- Metall-Ladegriff C mit Clic-Verschluss
- Leistungsstarke Xenon/Halogen Lampe 3,5 V
- Rheostat dimmbar
- Mit 18 Korrektionslinsen (+20 bis -20 dpt)
- Inkl. Ladebatterie (nur in Verbindung mit Ladestation KaWe MedCharge 4000 verwendbar)

Lieferumfang:

Gerät mit Ladegriff, Ladebatterie 3,5V, Tasche

Best.-Nr. 124154

€ 220,00

Weitere Informationen zum MedCharge 4000 finden Sie auf Seite 116.

KaWe PICCOLIGHT C / F.O. LED 2,5 V

LED mit neuer KaWeLED

- Die Augen-Sicherheit ist nach IEC 62471 zertifiziert
- Natürliches warm-weißes Licht
- Beleuchtungsstärke ca. 8.000 Lux bei einem Abstand von 17 mm
- Farbtemperatur ca. 3000 Kelvin
- Farbwiedergabeindex von > 94
- Lebensdauer der Lampe ca. 30.000 Stunden
- Stoßsicher und energiesparend

Standardbeleuchtung

- Mit Vakuum-Lampe

Lieferumfang:

Gerät mit Batteriegriff AA (ohne Batterien, benötigt werden 2 Stück), Einwegohrtrichter 10 x Ø 2,5 mm, 10 x Ø 4,0 mm, Tasche

Farbe	PICCOLIGHT C Vakuum-Lampe	PICCOLIGHT F.O. LED
night	118082	160698
sky	110905	110676
stone	110906	110677
€	51,65	72,00
Ersatzlampe	156717	127535
€	6,90	23,30

AB € **51,65**

Zubehör

Für PICCOLIGHT (C, F.O., LED), EUROLIGHT F.O., COMBILIGHT F.O.

Einmal-Ohrtrichter

- Farbe: anthrazit
- Lose geschüttet

Packung mit 1000 Stück

Größe Ø	Best.-Nr.	€
2,5 mm	186164	46,00
4,0 mm	186165	46,00

Dauerohrtrichter

- Wiederverwendbar
- Autoklavierbar bis 134 °C
- Farbe: schwarz
- Gesteckt verpackt

Packung mit 10 Stück

Größe Ø	Best.-Nr.	€
2,5 mm	152261	17,00
4,0 mm	152262	17,00

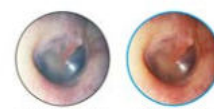

KaWe PICCOLIGHT C / E50 2,5V

Otoskop-Kopf

- PICCOLIGHT C mit Vakuum-Lampe
- Standardbeleuchtung
- Mit 3-facher Lupenvergrößerung von 17 mm

Ophthalmoskop-Kopf

- PICCOLIGHT E50 mit Vakuum-Lampe
- 1 Blende
- Mit Korrektionslinsenrad stufenweise von +20 bis -20 Dioptrien
- Asphärische Präzisionsoptik

Batteriegriff

- Ohne Batterien, benötigt werden 2 Stück

Farbe	Best.-Nr.	€
night	127536	127,00
sky	127537	127,00
stone	127538	127,00



KaWe PICCOLIGHT D Dermatoskop

- Vakuum-Lampe
- 10-fache Vergrößerung
- Fokuseinstellung -6 bis +3,5 dpt
- Gleichmäßige, intensive Ausleuchtung
- Kunststoff-Batteriegriff schwarz

Lieferumfang:

Gerät mit Batteriegriff (ohne Batterien, benötigt werden 2 Stück), Tasche

Best.-Nr. 154187 € 188,00



In die KaWe EUROLIGHT und KaWe COMBILIGHT passen 2 Batterien Baby LR 14 **Best.-Nr. 118974**. In die KaWe PICCOLIGHT passen 2 Batterien Mignon LR 6 **Best.-Nr. 118663**. Weitere Batterien auf Seite 105. **Alle Instrumente mit Batteriegriff sind ohne Batterien.**



3M™ Littmann® Classic III



- Hohe akustische Empfindlichkeit
- Dual Frequency Membranen auf beiden Seiten (pädiatrische Seite lässt sich zu einem offenen Trichter umwandeln)
- Einteilige Membran mit neuer glatter Oberfläche für eine leichte Reinigung
- Schlauch aus neuem, widerstandsfähigen Material
- Neues präzisionsgefertigtes Bruststück
- Gesamtlänge: 69 cm
- Membran Erwachsene/Kinder: Ø 43 mm/33 mm
- Gewicht: 150 g
- 5 Jahre Garantie

Farbe	Best.-Nr.	€
schwarz	118475	93,95
marineblau	118476	93,95
burgund	118477	93,95

3M™ Littmann® Cardiology IV™



- Dual Frequency Membran auf beiden Seiten
- Einstellen der Frequenzbereiche durch Ändern der Andruckstärke des Bruststücks
- Schlauchmaterial mit verbesserter Resistenz gegen Hautöle und Alkohol
- Ohne natürliches Kautschuklatex und Weichmacher
- Individuell einstellbare Ohrbügel
- Ohrhaken mit weicher Versiegelung
- Gesamtlänge: 69 cm , Membran Ø 33/43 mm
- Gewicht: 177 g (Bruststück 87 g)
- 7 Jahre Garantie

Farbe	Best.-Nr.	€
schwarz	120461	179,00
pflaume	121461	179,00
marineblau	121459	179,00
dunkelgrün	121460	179,00

3M™ Littmann® Classic II Kinder- und Säuglingsstethoskop

Speziell für die kleinen Patienten

- Kombiniertes Bruststück mit traditioneller Membran und Trichter mit patientenfreundlichem Kälteschutzring
- Leistungsstarkes Einschlauchsystem
- Ausgezeichnete akustische Abdichtung
- Bequeme Passform dank Soft-Ohrhaken (latexfrei)
- Individuelle Anpassung der Ohrbügel
- Gesamtlänge: 71 cm
- Kinderstethoskop Trichter: Ø 25 mm
- Säuglingsstethoskop Trichter: Ø 19 mm
- 3 Jahre Garantie



1 Kinderstethoskop

Farbe	Best.-Nr.	€
rot	110828	86,75
karibikblau	153153	86,75
himbeerrot	153152	86,75

2 Säuglingsstethoskop

Farbe	Best.-Nr.	€
rot	110827	86,75
schwarz	110835	86,75



ERKA proof S Stethoskop-Hygienschutz

- Klebefolie für handelsübliche Stethoskope
- Schutz des Bruststückes
- Keine Beeinträchtigung der Auskultation
- Reduzierung von Kreuzkontamination
- Nachweislich effektive Keimbarriere

Packung mit 500 Stück

Best.-Nr. 124642

€ 28,70



Flachstethoskop

- Schlauch aus weichem PVC
- Dehnbare Ohrbügel
- Membran: Ø 43 mm

Farbe	Best.-Nr.	€
schwarz	111070	3,95
blau	158755	3,95
grün	158752	3,95
rot	158773	3,95
gelb	158775	3,95



€ 3,95



€ 8,95
Best.-Nr. 111071

Doppelkopfstethoskop

- Schlauch aus weichem PVC in schwarz
- Dehnbare Ohrbügel
- Schneller Wechsel von Membran auf Trichter
- Antikälteschutzring am Trichter
- Membran: Ø 43 mm
- Trichter: Ø 30 mm

RAPPAPORT

- Mit Doppelbruststück
- Austauschbare Trichteransätze in 3 Größen
- Doppelschlauch mit schweren Ohrbügeln
- Lieferung inkl. 2 Paar Ersatzohröfen (klein und groß) und 2 Ersatzmembranen (klein und groß)

Best.-Nr. 157856

€ 9,95



Eventuelle Farbabweichungen sind drucktechnisch bedingt.
UVP Co-med zzgl. Mehrwertsteuer, alle Preise freibleibend.

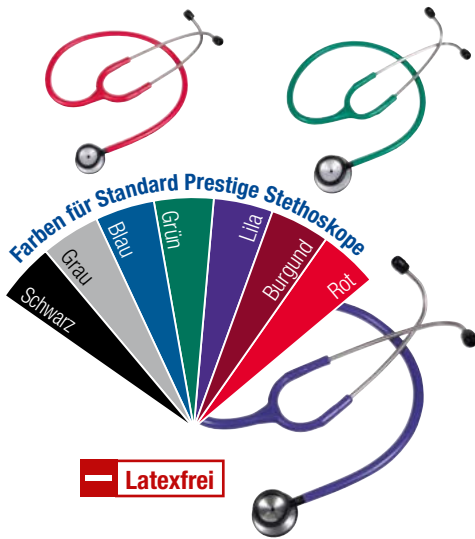

— Latexfrei

Standard Prestige Stethoskope

- Doppelkopf-Stethoskope, umschaltbar
- Edelstahl oder Aluminium
- Latexfrei
- Mit einfacher Positionierungshilfe
- Schlauchlänge: 56 cm
- Membran Erwachsene / Kinder: Ø 47 mm / 35 mm

AB € 25,70

Prestige light Stethoskop aus Aluminium

Lieferumfang:

Stethoskop, 1 Paar Ersatz-Ohroliven, steckbar, Ersatz-Membran

Ausführung	Farbe	Best.-Nr.	€
Erwachsene	schwarz	114047	28,10
	blau	114048	28,10
	grau	114049	28,10
	grün	121436	28,10
	lila	121437	28,10
Kinder	rot	119142	25,70
	blau	119143	25,70
	grau	119935	25,70
	grün	121439	25,70
	lila	121440	25,70

AB € 43,90

Prestige Stethoskop aus Edelstahl

Lieferumfang:

Stethoskop, 2 Paar Ersatz-Ohroliven, Ersatz-Membran, Namensschild

Ausführung	Farbe	Best.-Nr.	€
Erwachsene	schwarz	187025	46,60
	burgund	187026	46,60
	blau	128104	46,60
	grün	121373	46,60
	lila	121374	46,60
Kinder	grau	121375	46,60
	blau	187023	43,90
	burgund	187024	43,90
	grün	121377	43,90
	lila	121378	43,90
	grau	121379	43,90

1 + 2 COLORSCOP

- Hochsensible, glasfaserverstärkte Membrane
- Keine Verwechslungsgefahr, da verschiedene Farben

1 KaWe COLORSCOP Plano

Mit extra flachem Schalltrichter

Farbe	Best.-Nr.	€
rot	110101	11,95
schwarz	110105	11,95
blau	110102	11,95
grün	110107	11,95
gelb	110103	11,95
lila	110036	11,95
türkis	187000	11,95
pink	187001	11,95

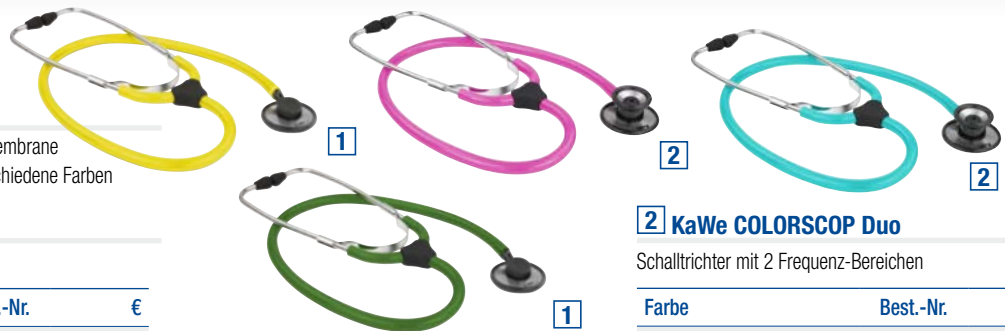

2 KaWe COLORSCOP Duo

Schalltrichter mit 2 Frequenz-Bereichen

Farbe	Best.-Nr.	€
rot	110108	14,90
schwarz	110112	14,90
blau	110109	14,90
grün	110114	14,90
gelb	110110	14,90
lila	110038	14,90
türkis	187002	14,90
pink	187003	14,90



— Latexfrei

PLANET AIR

- Brillante Akustik (kompletter Frequenzbereich)
- Freischwingende Hochleistungsmembran (Ø ca. 42 mm)
- Weiche Ohroliven
- Gesamtlänge: ca. 72 cm
- Gewicht: 184 g

Best.-Nr. 122317 € 110,00



SCAN ME



— Latexfrei

RAPPORT BLACK LINE

Das bewährte Rapport-Stethoskop jetzt in eleganter Black Line-Variante.

- Umschaltbares Doppelkopf-Stethoskop
- Membran: Ø ca. 40 mm
- Gesamtlänge: ca. 72 cm
- Gewicht: 216 g

Best.-Nr. 121793 € 23,10

Pinard-Stethoskop

- Aus Buchenholz
- Ideal Für Hebammen



Größe L x Ø	Gewicht	Best.-Nr.	€
17 x 4,4 cm	45 g	117262	11,50
33 x 4,6 cm (holländisches Modell)	65 g	114417	18,95

Sehtestgeräte



Sehtestgerät Titmus V3

- Für Vorschulkinder bis zum Jugendlichen
- 6 E-Haken pro Visusstufe einzeln einblendbar
- Mit Farbtest, Phorie, Stereo, Zahlen und Landoltringen,
- Inklusive digitaler Fernbedienung, +1,5 dpt. Linse und Rollenkoffer

Best.-Nr. 126366 € 3.890,00

Geringes Gewicht – ideal für unterwegs.

Flexibel in der Anwendung – manuell oder über PC.



Visiolite Master

Fernbedienung

- Für Sehtests nach G25, G26 und FEV, Kontrastsehen, Perimeter mit bis zu 64 Leuchtpunkten, Dämmerungssehen
- Sehabstand 60 und 80 cm für G37 fest integriert
- Amslerstest
- Höhenverstellbar
- 2 Einblickstufen
- Geringes Gewicht: nur 4,8 kg

Lieferumfang:

Gerät, Fernbedienung, Software, spezieller Rollenkoffer

Best.-Nr. 124180 € 5.150,00

Visiolite Master GT

wie Visiolite Master zusätzlich mit Blendempfindlichkeitsprüfung

Best.-Nr. 124181 € 5.450,00



1

1 Audiometer MA 25*

- Schnelles Siebttestaudiometer mit 11 Frequenzen
- Klein, handlich und dank Batteriebetrieb überall einsetzbar
- Inkl. Transporttasche

Best.-Nr. 294315 € 1.240,00

Audiometer MA 25

Inkl. Patientenantworttaste und externem Netzteil

Best.-Nr. 122324 € 1.340,00

Audiometer MA 25e

wie MA 25, zusätzlich mit automatischer Audiometrie nach Hughson-Westlake, MAICO Sessions Tonaudiometriesoftware

Best.-Nr. 123486 € 1.590,00

Zubehör

Tonaudiogrammblock 5 x 50 Blatt

Best.-Nr. 123668 € 22,50



2

2 Audiometer MA 28*

- Screening Audiometer für Luftleitung mit 11 Frequenzen mit integriertem Zubehörkoffer
- Inkl. MAICO Sessions Tonaudiometriesoftware
- Vertäubungsgeräuschen und automatische Audiometrie
- Inkl. Kopfhörer mit Schallschutzkappen, Netzteil, Patientenantworttaste

Best.-Nr. 124508 € 1.690,00

Audiometer MA 28 KL*

wie MA 28, zusätzlich mit Knochenleitungshörer

Best.-Nr. 124509 € 1.990,00



3

3 PC Audiometer MA 33*

- PC-Screening Audiometer
- Netzunabhängig
- USB-Anschluss für PC- / Notebookanbindung
- 10 Frequenzen
- Einbindbar in Praxis-EDV
- Inkl. Luftleitungshörer mit Schallschutzkappen DD65 und Tasche, automatische Audiometrie

Lieferumfang:

Gerät, Luftleitungshörer mit DD65, Patientenantworttaste, Tonaudiometrie-Software, USB-Kabel, Tasche

Best.-Nr. 123392 € 1.690,00

MA 33 KL

wie MA 33, zusätzlich mit Knochenleitungshörer für Hörschwellenmessungen in Luft- und Knochenleitung nach G20

Best.-Nr. 123393 € 1.950,00

Zubehör	Best.-Nr.	€
Pilotentest-Modul (inkl. 35 Sprachen)	123394	420,00
Gehörschutz-Modul	123395	370,00
Lärmprogramm	123396	480,00



4

4 Piloten-Hörtest DD65*

- Spielerischer Hörtest für Kinder ab 3 Jahren
- Tonaudiometrie mit 10 Frequenzen für ältere Kinder
- Standardmäßig mit 15 Sprachen inkl. deutsch

Best.-Nr. 123402 € 2.190,00

Piloten-Hörtest DD65

• zusätzlich mit MAICO Sessions Tonaudiometriesoftware

Best.-Nr. 124510 € 2.490,00

Zubehör	Best.-Nr.	€
Patientenantworttaste	294494	50,00
Auswerteblock 5 x 50 Blatt	292064	22,50



Lieferpauschale, Aufstellung, Installation, Inbetriebnahme und Produkteinweisung werden separat berechnet.

RaceCar-Modelle mit integriertem spielerischem Messablauf für Kinder!



1

1 touchTymp RaceCar MI 24 mit und ohne Drucker

- Impedanzmessgerät mit großer Touchscreen-Oberfläche
- Inkl. Stapediusreflexmessung
- Messsonde mit integrierten Sondenleuchten

touchTymp RaceCar MI 26 mit und ohne Drucker

wie touchTymp RaceCar MI 24 zusätzlich mit:

- Tonaudiometrie über Luftleitung mit 11 Frequenzen
- Kopfhörer, Patientenantworttaste

Ausführung touchTymp RaceCar	Best.-Nr.	€
MI 24 ohne Drucker	124514	3.790,00
MI 24 mit Drucker	124515	3.990,00
MI 26 ohne Drucker	124595	4.290,00
MI 26 mit Drucker	124596	4.490,00

touchTymp ohne RaceCar	Best.-Nr.	€
MI 24 ohne Drucker	124512	3.490,00
MI 24 mit Drucker	124513	3.690,00
MI 26 ohne RaceCar auf Anfrage!		

Zubehör	Best.-Nr.	€
Hochtympanometrie (mit 1000 Hz für Kleinkinder)	120465	690,00

Mit schneller Impedanzmessung



2 easyTymp

Lieferumfang:

Handgerät mit Ladekabel, ohne Stapediusreflex, ohne Basisstation

Best.-Nr. 118689 € 2.090,00

3 easyTymp mit Basisstation

Lieferumfang:

Handgerät mit Basisstation und integrierter Ohrstöpselbox, Tasche, Kalibriervolumen, Ladekabel, 2 Akkus, MAICO Sessions Tympanometriesoftware, Stapediusreflexmessung

Best.-Nr. 124511 € 3.190,00

Optionales Zubehör	Best.-Nr.	€
Externer Drucker MPT II	123060	290,00
Externe Sonde (Länge: 35 cm)	294735	368,00
Hochtympanometrie (1000 Hz)	113015	690,00

Zubehör

Für easyTymp, touchTymp EROSCAN

Bezeichnung	Anzahl	Best. Nr.	€
Einmal-Ohrstöpsel			
3 mm grün	25 Stück	123657	14,00
3 – 5 mm rot	25 Stück	123659	14,00
8 mm mushroom, gelb	25 Stück	123661	14,00
9 mm mushroom, grün	25 Stück	123663	14,00
10 mm mushroom, rot	25 Stück	123665	14,00

Weitere Größen auf Anfrage!

Einmal-Sondenspitzen für EROSCAN

Einmal-Sondenspitzen	100 Stück	123667	22,50
----------------------	-----------	--------	-------

Thermopapier

touchTymp, 110 mm (B)	5 Rollen	115785	20,00
easyTymp, EROSCAN	5 Rollen	123669	20,00



4 EROSCAN TEOAE / DPOAE Screener

- Mit Farbdisplay zum direkten Ablesen der Ergebnisse
- Zur schnellen objektiven Erkennung von Hörstörungen vom Neugeborenen bis zum Erwachsenen auf Basis:
TEOAE – der transitorischen evozierten otoakustischen Emissionen
DPOAE – der Distorsionsprodukte der otoakustischen Emissionen
- Inkl. Software zur Einbindung in Praxis EDV



4

Ausführung	je 4 Frequenzbereiche	Best.-Nr.	€
TEOAE ohne Drucker	1500 – 4000 Hz	122318	3.590,00
TEOAE mit Drucker	1500 – 4000 Hz	122319	3.690,00
DPOAE ohne Drucker	2000 – 5000 Hz	122320	3.490,00
DPOAE mit Drucker	2000 – 5000 Hz	122321	3.690,00

EROSCAN Screener Combo

- TEOAE und DPOAE kombiniert

Ausführung	Best.-Nr.	€
ohne Drucker	122322	4.990,00
mit Drucker	122323	5.190,00

Lizenz für OtoAccess Datenbank zur MAICO Sessions Software

- **NUR** für Stand-alone-Anwendung und **NICHT** erforderlich bei Einbindung in die Praxissoftware
- Für MA 25e, MA 28, Piloten-Hörtest, easyTymp, touchTymp MI 24/26

Lizenz	Best.-Nr.	€
1 Lizenz	124518	150,00
2 Lizenzen	124519	250,00



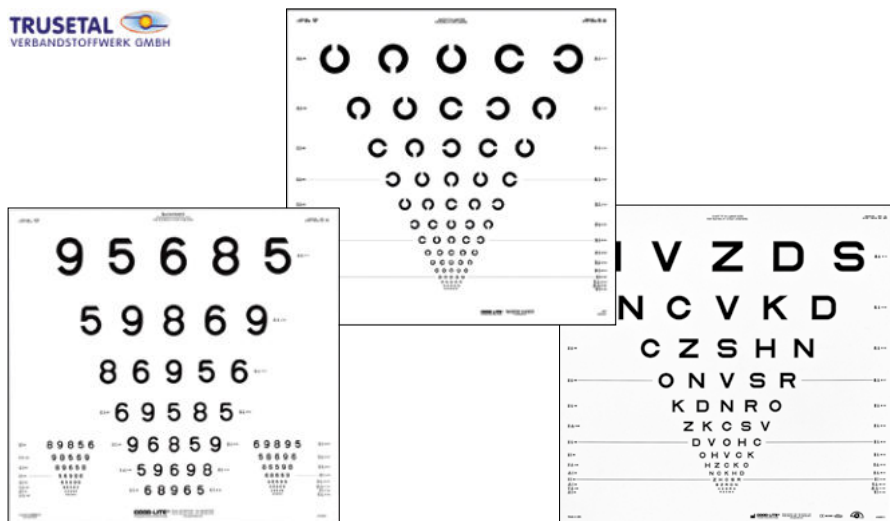

ETDRS-Tafeln (Early Treatment of Diabetic Retinopathy)

- Für die standardisierte Sehschärfenbestimmung bei Patienten mit Netzhauterkrankungen aller Art (z.B. bei diabetischer Retinopathie)
- Entsprechen den aktuellen internationalen Empfehlungen zur Prüfung der Sehschärfe
- Erleichtern deutlich die fachübergreifende Vergleichbarkeit der Sehtestergebnisse
- Sehzeichen in proportionalem Abstand (LogMAR)
- Visus: von 0.1 bis 2.0
- Testabstand: 4 m
- Tafel-Größen: 62 × 65 cm

Ausführung	Best.-Nr.	€
Buchstaben	112318	98,67
Zahlen	112319	98,67
Landoltringe	112320	98,67

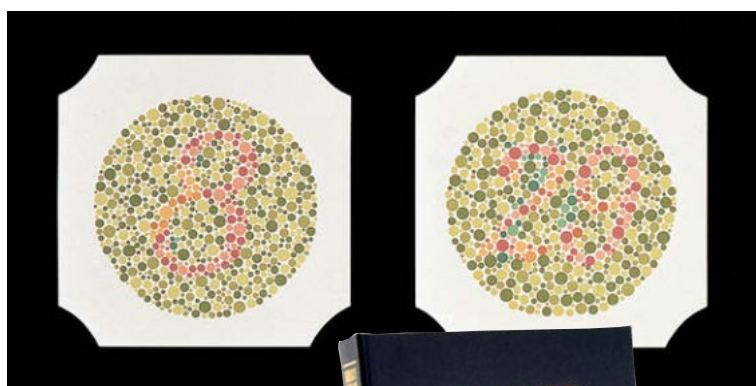

Ishihara Farbtest

- Klassischer Ishihara-Farbtest zur schnellen Rot/Grün-Farbsinnprüfung
- Buchformat mit 38 Tafeln

Best.-Nr. 112321 € 226,00

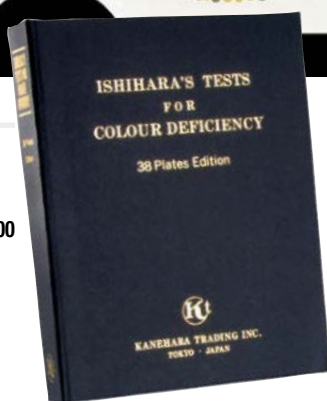

LEA-Kontrast-Ringbuch

Für die Prüfung des Kontrastsehens unter Tageslichtbedingungen

- 6 Seiten mit Zahlen
- In Abstufungen: 25 %, 10 %, 5 %, 2,5 % und 1,25 % (1 m)
- Maße: 8,25 × 22,9 cm

Best.-Nr. 112721 € 139,75



Farbtafel nach Velhagen

- Zahlreiche Farbtafeln (36 Abb.)
- E-Haken-Tafeln sowie drei neue Tafeln speziell für Kinder und Personen, die nicht die Landessprache sprechen
- Bilderkarte zum Zeigen der erkannten Zeichen
- Neuer Dokumentationsbogen zur schnellen Datenerfassung
- Wire-O-Bindung zur leichteren Handhabung

Best.-Nr. 112322 € 46,72



TITMUS-Fliege

- Fliege, Ringe, Tiere
- Inkl. Polarisationsbrille

Best.-Nr. 112326 € 258,00



1

2

1 Stereotest LEA™ „Fliege“

Stereotest mit Fliege, Ringen und LEA™-Symbolen von 4.800" bis 20", mit rückseitiger Legende und Polarisationsbrille

Best.-Nr. 159992 € 265,00

2 Stereotest LEA™ „Schmetterling“

Stereotest mit Schmetterling, Ringen und LEA™-Symbolen, inkl. Polarisationsbrille

Best.-Nr. 159993 € 265,00

3 LANG-STEREOTEST® I-R

3 Objekte, geeignet zum Stereo-Screening ab ca. 12. Lebensmonat, revidierte Edition

Best.-Nr. 127664 € 339,00

4 Stereotest LANG-Test II

4 Objekte, mit einem auch monokular erkennbaren Objekt

Best.-Nr. 160262 € 166,77

5 Fernvisus LEA™ Symbole Falltafel

10 Linien
Visus: 0.1 bis 1.25 (3 m)
Größe: 40,6 × 40,6 cm

Best.-Nr. 112328 € 73,28

6 Fernvisus LEA™ Symbole / EH Wandtafel mit 15 Linien

Beidseitig bedruckt, inkl. Antworttafel
Visus: 0.2 bis 2.5 (3 m)
Größe: 43 × 53,4 cm

Best.-Nr. 159997 € 82,50

7 Fernvisus LEA™ Einzelringbuch

Mit Antworttafel
Visus: 0.1 bis 2.5 (3 m)
Größe: 12,7 × 12,7 cm

Ausführung	Best.-Nr.	€
Mit Symbolen	159995	71,50
Mit Zahlen	112485	71,50



3



4

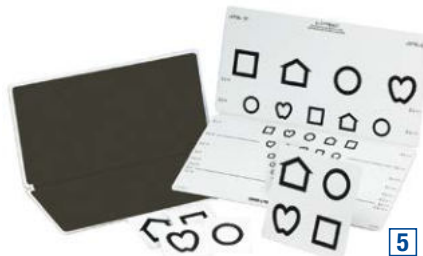

5

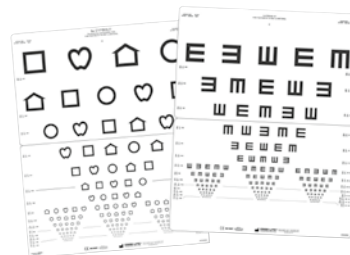

6

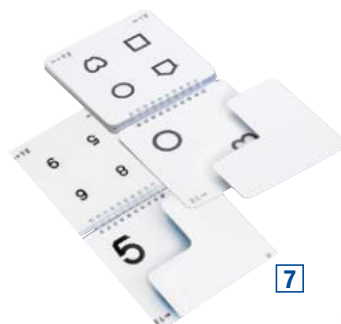

7

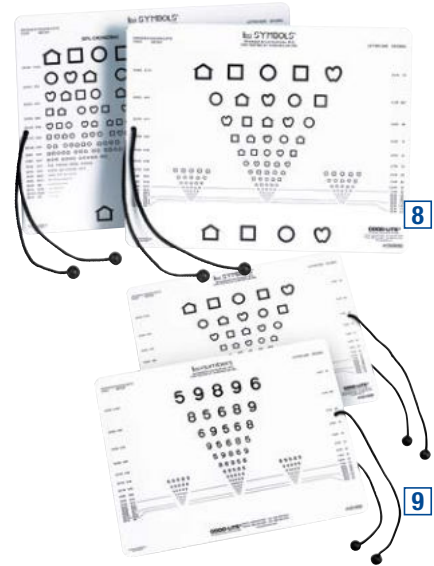

8

9

8 + 9 Nahtest LEA™ Karten

- Mit Kordel
- Beidseitig bedruckt
- Visus: 0.05 bis 2.0 (40 cm)
- Größe: 20,3 × 25,4 cm
- Inkl. Antwortkarten

Ausführung	Best.-Nr.	€
Symbole	159999	42,34
Symbole / Zahlen	160000	42,34

10 Nahlesetafel

- In modernem Schriftbild, Texte mit Zahlen
- Beidseitig bedruckt
- Mit Abstandskordel

Visus: 0.063 bis 1.25 (40 cm)

Größe: 38 × 25 cm

Best.-Nr. 112327
€ 44,00

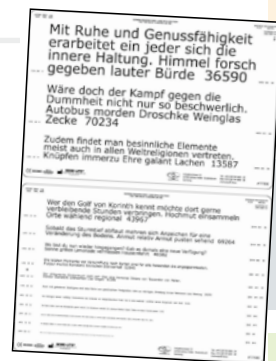

10





seca 336 III

Säuglingswaage mit flacher Wiegemulde und optionalem Messstab

- Messen und Wiegen in einem Schritt möglich dank optionalem Längenmessstab
- Flache Konstruktion zum einfachen Verstauen in Schubladen
- Großer Funktionsumfang: TARA, BMIF, HOLD, Auto-HOLD und einstellbare Dämpfung
- Großes hinterleuchtetes LCD-Display
- Batteriebetrieb (Netzgerät seca 447 optional)
- Messstab optional
- Tragkraft: 20 kg (5 g < 10 kg > 10 g)
- Maße: 650 × 110 × 308 mm (B × H × T)
- Gewicht: 3,4 kg

Best.-Nr. 291892

€ 667,00

inkl. Eichgebühr



seca 384

Mobile Säuglingswaage und Flachwaage für Kleinkinder in Einem

- Immer passend: Säuglinge im Liegen wiegen und Kleinkinder im Stehen
- Kompakt, robust und leicht: ideal für den mobilen Einsatz
- Großer Funktionsumfang: TARA, HOLD und Breast-Milk-Intake-Funktion
- Mit Libelle und Nivellierfüßen für eine perfekte waagerechte Aufstellung
- Batteriebetrieb
- Tragkraft: 20 kg (10 g < 10 kg > 20 g)
- Gesamtmaße: 552 × 164 × 364 mm (B × H × T)
- Gewicht: 2,8 kg

Best.-Nr. 294369

€ 385,00

inkl. Eichgebühr

Zubehör

seca 232 n Messstab

Analoger Messstab für Säuglingswaage seca 336

- Leichtes Ablesen von Messergebnissen durch farbliche Markierung
- Inklusive Kopf- und Fußanschlag
- Abriebfeste Skala durch hochwertiges Siebdruckverfahren
- Messbereich: 35 – 80 cm
- Teilung: 1 mm
- Maße: 877 × 92 × 266 mm (B × H × T)
- Gewicht: 1,2 kg

Best.-Nr. 128319

€ 155,00

* Für funkfähige seca-Waagen können Sie die Garantie von 2 auf 4 Jahre verlängern und nach 4 Jahren weitere 4 Jahre Garantie erhalten, nachdem die Waage kostengünstig geeicht wurde.



seca 878 dr III

Flachwaage mit individualisierbarem, optionalem Namensschild

- Doppeldisplay: Ermöglicht das Ablesen für Arzt und Patient gleichzeitig
- Nivellierfüße für hohe Standsicherheit
- Im Stehen bedienbar dank Fußtasten
- Mutter-Kind-Funktion für das problemlose Wiegen von Kleinkindern
- Tragkraft: 200 kg (100 g < 150 kg > 200 g)
- Maße: 321 × 60 × 361 mm (B × H × T)
- Gewicht: 4,1 kg

Best.-Nr. 119930

€ 329,00

inkl. Eichgebühr



Gehen Sie auf www.seca.com/doctorscale, geben Sie einen Text Ihrer Wahl ein und erhalten Sie in wenigen Tagen Ihr individualisiertes Namensschild (gegen Aufpreis).

EMR

 Abb. zeigt optionalen Messstab seca 220



1 **seca 704** 

Integrationsfähige Allround-Säulenwaage

- Extrem robuste, hochpräzise seca Wägetechnologie mit 300 kg Tragkraft
- Großer Funktionsumfang: BMI, Pre-TARA, HOLD, Auto-HOLD, Mutter/Kind-Funktion, 3-stufige Dämpfung
- Erweiterbar zur Messstation mit optionalem Größenmessstab seca 220
- Optional: Pandabär ermöglicht einfaches Messen und Wiegen von Kindern
- Batteriebetrieb (Netzgerät seca 447 optional)
- Tragkraft: 300 kg (50 g < 150 kg > 100 g)
- Maße: 360 × 930 × 520 mm (B × H × T)
- Gewicht: 14,9 kg

Best.-Nr. 293051

€ 899,00
inkl. Eichgebühr

2 **seca 799** 

Flexible elektronische Säulenwaage

- Besonders robuste und kompakte Säulenwaage
- Mit BMI-Funktion, TARA und HOLD
- Robuste Wiegeplattform aus Stahl
- Mit Transportrollen: leicht, wendig, einfach transportierbar
- Erweiterbar zur Messstation mit optionalem Größenmessstab seca 220
- Batterie- oder Netzbetrieb (Netzgerät seca 447 optional)
- Mit automatischer Abschaltautomatik
- Tragkraft: 200 kg (100 g < 150 kg > 200 g)
- Maße: 294 × 831 × 417 mm (B × H × T)
- Gewicht: 6,3 kg

Best.-Nr. 294643

€ 495,00
inkl. Eichgebühr

Zubehör

seca 220 Messstab

- Für seca 704, 799
- Leichtes Ablesen durch seitliche Bedruckung
- Abriebfeste Skala
- Messbereich: 60 – 200 cm

Best.-Nr. 210280

€ 99,00

seca 447 Netzgerät

- Für seca 336, 704, 799, 878

Best.-Nr. 281481

€ 62,00

seca 459

Pandabär „Bao Bao“ für seca Messstationen und Säulenwaagen

- Mit dem freundlichen Pandabären macht Kindern der Messvorgang mehr Spaß
- Lange Haltbarkeit durch hochwertiges DIBOND®-Material und leicht zu reinigen
- Passend für seca Scale-up Line, seca 704 und seca 287
- Maße: 380 × 760 × 44 mm (B × H × T)
- Gewicht: 0,50 kg

Best.-Nr. 128332

€ 149,00



1 MPE Personenwaage mit Stativ III

- Hinterleuchtetes LCD-Display
- Praktische Zweitanzeige an der Waagerrückseite
- Mit und ohne integrierten Messstab (880 – 2050 mm)
- Sicheres und rutschfreies Aufstellen durch höhenverstellbare GummifüÙe
- Vibrationen werden ausgefiltert, daher auch für unruhig stehende Patienten geeignet
- Data-Hold, BMI und Mutter-Kind-Funktion
- Datenschnittstelle RS-232
- 2 Transportrollen
- Maße Trittfläche: 365 × 360 × 80 mm (B × T × H)
- Maße gesamt: 365 × 570 × 2134 mm (B × T × H) mit ausgefahrenem Messstab
- Maße gesamt: 365 × 570 × 1030 mm (B × T × H) ohne Messstab
- Tragkraft: 250 kg
- Gewicht: ca. 12 kg
- Batteriebetrieb, Netzgerät optional

MPE ohne Messstab

Best.-Nr. 123130 € 515,00
inkl. Eichkosten

MPE mit Messstab

Best.-Nr. 123131 € 555,00
inkl. Eichkosten

Zubehör

Schnittstellenkabel RS-232

Best.-Nr. 117699 Stück € 50,00



2

2 MPD Step-on Personenwaage III

Einfach antippen, aufstellen, ablesen

- Hinterleuchtetes LCD-Display
- Robuste Ausführung für den täglichen Gebrauch
- Sicheres und rutschfreies Aufstellen durch höhenverstellbare GummifüÙe
- Große Trittfläche mit rutschfreier und abriebfester Oberfläche
- Maße Trittfläche: 365 × 360 × 80 mm (B × T × H)
- Tragkraft: 250 kg
- Gewicht: ca. 10 kg
- Netzbetrieb (Akku optional)

Best.-Nr. 117697 € 375,00
inkl. Eichkosten



3

3 MPC Personenwaage XXL III

- Mit extra großer Wägeplatte
- Großes hinterleuchtetes LCD-Display
- Stabiler Haltegriff zum Transport
- Auswerte- / Ablesegerät vielseitig positionierbar (Kabellänge: 150 cm)
- Durch Tastendruck kann für 5 Sekunden die Anzeige um 1 Stelle erhöht werden
- HOLD, Mutter-Kind-, BMI-Funktion
- Maße Wägeplatte: 400 × 500 × 120 mm / Anzeigergerät: 200 × 130 × 60 mm (B × T × H)
- Tragkraft: 300 kg
- Gewicht: 10 kg
- Netzbetrieb (Akku optional)

Best.-Nr. 122336 € 699,00
inkl. Eichkosten

4 MSF 200 Mechanischer Größenmessstab

- Robustes Aluminium-Profil
- Zur Wandmontage (inkl. Montagematerial)
- Messbereich: 600 – 2050 mm
- Teilung: 1 mm
- Maße Gesamt: 60 × 330 × 1630 mm (B × T × H)
- Gewicht: ca. 0,7 kg

Best.-Nr. 117693 € 99,00

Zubehör

Akku

Für MBC, MPD, MPC, MPE

Best.-Nr. 118851 € 59,00

Netzgerät

Für MBC, MPD, MPC, MPE

Best.-Nr. 123164 € 49,00



MBC Babywaage (III)

- Große, ergonomisch optimierte Liegefläche zum sicheren Wiegen von Säuglingen
- Mit Differenzfunktion zur Berechnung der Gewichtszunahme vor und nach der Nahrungsaufnahme
- Sicheres und rutschfreies Aufstellen durch höhenverstellbare GummifüÙe
- Data-Hold Funktion, ideal für unruhige Babys
- Maße Liegefläche: 600 x 280 x 55 mm (B x T x H)
- Maße Gesamt: 600 x 407 x 120 mm (B x T x H)
- Tragkraft: max. 15 kg oder max. 20 kg
- Teilung: Modell 15 kg = 0,002 kg < 6 kg > 0,005 kg / Modell 20 kg = 0,01 kg
- Gewicht: ca. 5,5 kg
- Batteriebetrieb, Netzgerät optional

Tragkraft	Best.-Nr.	€
max. 15 kg	123128	299,00
max. 20 kg	123129	299,00

inkl. Eichkosten

Zubehör

Mechanischer Größenmessstab

- Zum Befestigen an der Waage
- Messbereich: 80 cm
- Teilung: 1 mm

Best.-Nr. 117716 € 149,00

Netzgerät

Für MBC, MPD, MPC, MPE

Best.-Nr. 123164 € 51,00



Varta Akkuladegerät Universal Charger

- Verwendung für Produkt: AA, AAA, C, D, 9 V Block
- Mit Timerfunktion
- 3 LEDs signalisieren den Ladestatus
- Ladezeit des Akkus: 5 h
- Netzspannung: 100 – 240 V
- Bauart der Batterie: Nickel-Metallhydrid

Best.-Nr. 123277

€ 30,59



Weitere Batteriesorten und Sonderpreise für Großmengen auf Anfrage.



max. 15 kg



MBA Babywaage (III)

- Aus Kunststoff ohne Ecken und Kanten
- Integrierte AUTO-OFF Funktion, Data-Hold-Funktion
- Sehr gut ablesbares LCD-Display (H 25 mm)
- Wahlweise mit WLAN zur kabellosen Datenübertragung zu PC, Tablet oder Smartphone
- Maße Safe-Guard-Liegefläche: 600 x 260 (B x T)
- Maße Gesamt: 600 x 360 x 141 mm (B x T x H)
- Tragkraft: 15 kg
- Gewicht: ca. 4 kg
- Batteriebetrieb (Batterien inkl.), Netzbetrieb optional

Mit Größenmessstab (optional)

Ausführung	Best.-Nr.	Preis inkl. Eichgebühr €
MBA	126008	483,00
MBA mit WLAN-Schnittstelle	126009	569,00

Zubehör	Best.-Nr.	€
Größenmessstab	126010	120,00
Netzgerät	126011	86,00



Beste Markenfabrikate für Ihre Geräte

Beleuchtung	Spannung	Best.-Nr.	Abgabeeinheit	Stück €
1 AAA-Micro/LR03	1,5 V	118467	10 Stück	0,66
2 AA-Mignon/LR6	1,5 V	118663	4 Stück	0,51
3 Baby/LR14	1,5 V	118974	20 Stück	1,06
4 Mono/LR20	1,5 V	119615	20 Stück	1,70
5 E-Block/6LR61	9,0 V	119616	20 Stück	2,50

Knopfzellen (o. Abb.)

CR 2032
Für Thermoscan PRO3000, IRT 3520, Glucometer Elite/Ascensia, Omnitest Sensor

3 Volt
Best.-Nr. 116126 Stück € 3,19

CR 2450
Für Accutrend Sensor

3 Volt
Best.-Nr. 116155 Stück € 3,70

Akkus

- Modernste Nickel-Metall-Technologie
- 0 % Cadmium, geringe Umweltbelastung
- Bis zu 1000-mal wiederaufladbar



Typ	Spannung	Best.-Nr.	€
1 AAA-Micro 1,1 Ah	1,2 V	112464	3,35
2 AA-Mignon 2,3 Ah	1,2 V	112465	3,60
3 AA-Mignon 2,7 Ah	1,2 V	112466	5,95
4 C-Baby 3,5 Ah	1,2 V	112467	8,20
5 D-Mono 7,0 Ah	1,2 V	110616	12,45
6 9V-Block 0,16 Ah	9 V	112468	11,35
7 9V-Block 0,25 Ah	9 V	112469	8,80



COM-TeX®



COM-TeX Diagnostikleuchte

- Zum Ausleuchten des Mund-Rachen-Raumes
- Farbe: weiß
- Inkl. 2 Batterien AAA

Best.-Nr. 124311

€ 4,70



KaWe PERSON-CHECK

- Einfache Montage
- Leichte Bedienung
- Hohe Stabilität
- Leichtes Ablesen der Körpergröße
- Absolute Funktionalität bei allen Größen bis 2,10 m
- Inkl. Befestigungsschraube und Dübel

Best.-Nr. 110405

€ 19,00



Bandmaß

- Kunststoffgehäuse
- Verschwindet auf Knopfdruck
- Länge: 150 cm

Best.-Nr. 110742

€ 5,50



Winkelmesser

- Kunststoff, transparent
- Länge: 21 cm

Best.-Nr. 110264

€ 8,60



KaWe med. lux Pen

- Gemäß IEC 62471 für Augenuntersuchungen geeignet
- Mit Druckschalter; Dauerlichtfunktion
- Glatte Oberfläche; aus Metall, eloxiert
- Inkl. auswechselbaren Batterien 1,5 V Micro (Typ AAA)
- LED Farbtemperatur 3.200 Kelvin
- LED Lebensdauer 50.000 h bei üblicher Verwendung (Intervall) bis 10.000 h bei Dauerlicht
- Helligkeit ca. 3.000 Lux, gemessen bei 10 cm Entfernung
- Länge: ca. 14 cm

Farbe	Best.-Nr.	€
schwarz	127328	9,95
silber	127329	9,95
rot	127330	9,95
blau	127331	9,95
violett	127332	9,95
grün	127333	9,95



CLIPLIGHT LED

- Für Augenuntersuchungen geeignet nach DIN EN 62471
- Metallgehäuse, eloxiert
- Lichtstärke: ca. 26.000 Lux / 30 mm
- Länge: ca. 13 cm
- Inkl. Batterien 1,5 V Micro (Typ AAA)

Farbe	Best.-Nr.	€
rot	122339	9,30
schwarz	121794	9,30
gelb	122340	9,30
lila	122341	9,30
blau	122342	9,30
grau	122343	9,30



Neurologischer Reflexhammer

Nach Buck mit Pinsel und Nadel

- 1 Mit Kunststoffgriff (80 g)

Best.-Nr. 110020

€ 19,95

- 2 Mit Metallstiel (100 g)

Best.-Nr. 110710

€ 21,00

Troemner-Hammer

- 3 Mit Metallstiel, Pinsel und Nadel, leicht (160 g) Schweres Modell (200 g), o. Abb.

Best.-Nr. 110031

€ 29,65

Best.-Nr. 110095

€ 29,95

- 4 Mit Kunststoffstiel und Pinsel, schwarz, (170 g)

Best.-Nr. 110708

€ 26,40

5 Varioflex Kombinationshammer

- Nach Fassbender, mit Nervennadel und Pinsel
- Massiver Griff mit cm-Einteilung,
- Länge: ca. 22 cm, Gewicht: ca. 150 g

Best.-Nr. 110021

€ 37,95

6 Witroe-Hammer

Mit Pinsel und Nadel, Gewicht: 195 g

Best.-Nr. 110711

€ 27,95

7 Colorflex Reflex- und Perkussionshammer

- Mit neurologischer Tastspitze
- Gewicht: 100 g
- Maße: ca. 22 cm lang

Farbe	Best.-Nr.	€
blau	110028	25,40
schwarz	110030	25,40
grau	119426	25,40

Infrarot-Thermometer



bosotherm diagnostic

- Kontaktlose Messung an der Stirn in nur 1 Sekunde
- Großes Leuchtdisplay
- Alarmsignal bei Fieber
- Für Körper- und Oberflächentemperaturen
- Speicher für 30 Messwerte
- Lieferung inkl. Aufbewahrungstasche und Batterien
- 2 Jahre Garantie
- MTK-tauglich

€ 35,95

Best.-Nr. 119976



bosotherm medical

- Sichere Messung im Ohr in nur 1 Sekunde
- Leuchtdisplay
- Alarmsignal bei Fieber
- Für Körper- und Oberflächentemperaturen
- Speicher zeigt beim Einschalten letzten Messwert an – Indiz für steigendes oder fallendes Fieber
- Inklusive Sicherheits-Box mit 20 Ohrtips und Batterien
- 2 Jahre Garantie
- MTK-tauglich

Best.-Nr. 154523

€ 29,90

Zubehör

Hygieneschutzhüllen
Packung mit 40 Stück
Best.-Nr. 154524

€ 7,90



Braun ThermoScan® Pro 6000 mit kleiner Basiseinheit

- Großes LCD-Display mit Hintergrundbeleuchtung
- Vorgewärmte Sondenspitze unterstützt präzise Messung
- Grün leuchtendes LED signalisiert ExacTemp Positionierungsfeedback für Sondenspitze
- Messdauer: 2 – 3 Sek.
- Messbereich: 20 – 42,2 °C
- Automatische Abschaltung ca. 10 Sek. nach der letzten Messung
- Weitere Funktionen: Puls-Timer, Speicheraufruf und C/F-Umrechnungstaste
- **3 Jahre Garantie**
- MTK-tauglich

Lieferumfang:

Gerät, 20 Einweg-Ohrtips, Basiseinheit klein für 1 Schachtel Sondenschutzhüllen, 20 Sondenschutzhüllen
2 x AA Mignon Batterien

Best.-Nr. 119766

€ 184,00



Zubehör

Einmal-Ohrtips
(auch passend für ThermoScan® Pro 4000)
Packung mit 200 Stück
Best.-Nr. 119767

€ 11,05

Für den Privatbereich

Braun ThermoScan® 7 mit Age Precision®

Ohr-Thermometer mit altersabhängiger Temperaturanzeige

- Patentierte vorgewärmte Messspitze zur Sicherstellung höchster Genauigkeit
- ExacTemp® Technologie bestätigt in Sekunden die sichere Positionierung und damit ein genaues Messergebnis
- Neues patentiertes, farbcodiertes Age Precision® Display
- Hilft dabei, die Temperatur für alle Altersgruppen richtig zu interpretieren

Lieferumfang:

Gerät, 20 Einweg-Ohrtips, 2 x AA Batterien, Aufbewahrungsbox

Best.-Nr. 118417

€ 59,50

Zubehör

Einweg-Ohrtips
• Für hygienische und präzise Messung
Packung mit 40 Stück
Best.-Nr. 118487

€ 12,50



bosotherm – Präzises Fiebermessen

BOSCH
+SOHN **boso**

bosotherm basic

- Speicher für den letzten Messwert
- 100 % wasserdicht
- Praktisches Klarsichtetui

Best.-Nr. 158900

€ 2,95



bosotherm flex

- Antiallergische Goldbeschichtung
- Flexible Spitze für sanftes Messen
- Schnelle rektale Fiebermessung in nur 10 Sek.
- 100 % wasserdicht
- Speicher für den letzten Messwert
- Praktisches Klarsichtetui

Best.-Nr. 159033

€ 5,95



SOFT TEMP-Digital-Thermometerhüllen

- Für elektronische Thermometer
- Mit Gleitmittel (erleichtert rektale Messungen)

Packung mit 1000 Stück

Best.-Nr. 155021

€ 27,50



Einmal-Thermometerhüllen

SOFT TEMP für
Glas-Fieberthermometer
• Ohne Gleitmittel

Packung mit 1000 Stück

Best.-Nr. 116168

€ 22,50

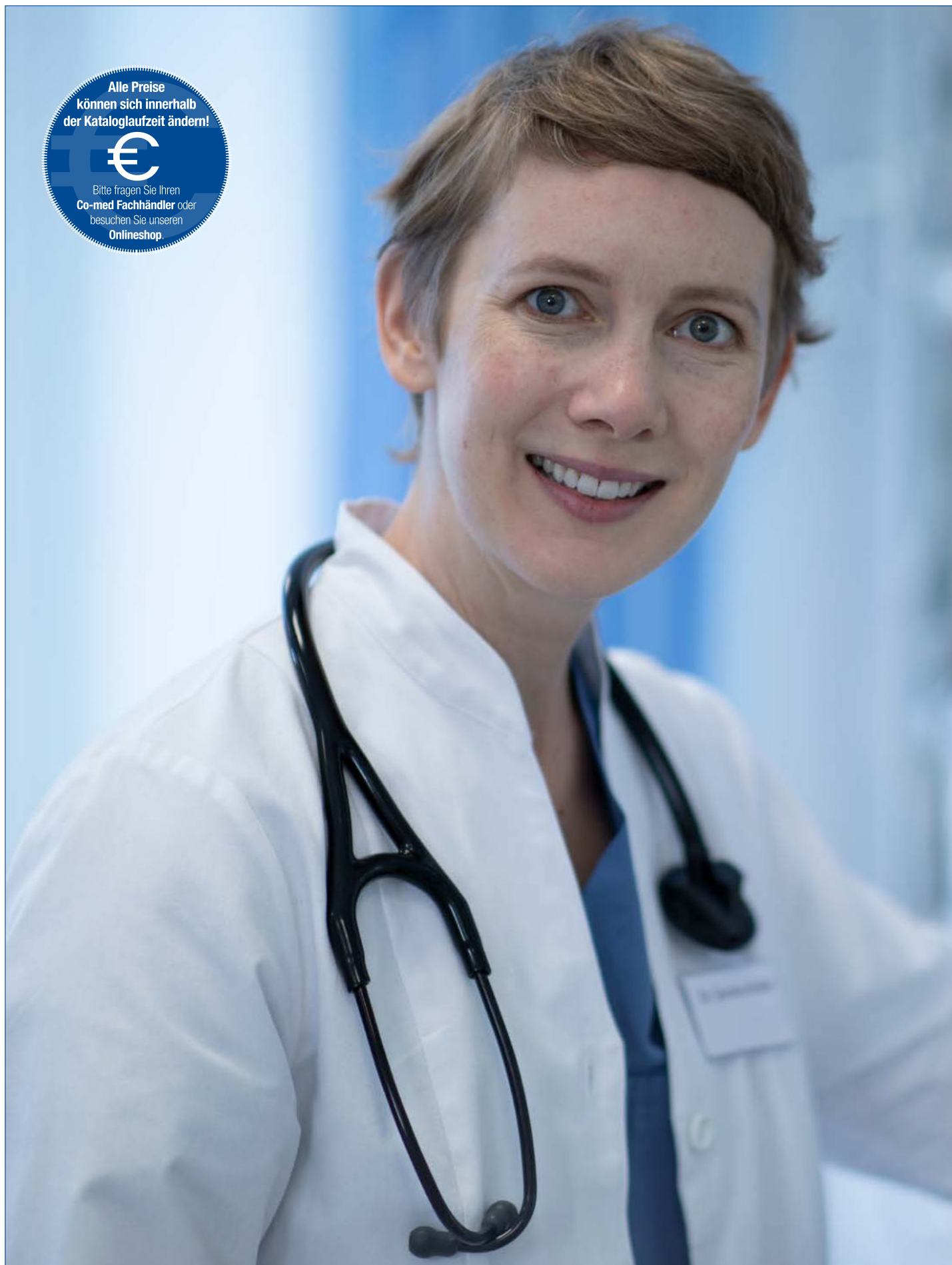



Notfall / Überwachung

- Notfalltaschen & -koffer
- Beatmung
- Absaugpumpen
- Verbandschränke & -koffer
- Patientenüberwachung

Praxis-Tipp

Sauerstoff

Medizinischer Sauerstoff unterliegt dem Arzneimittelgesetz.

Bitte beachten Sie das auf der Flasche aufgebrachte Verfallsdatum.



ULMER KOFFER I, leer

Best.-Nr. 281648

€ 656,00

ULMER KOFFER I, mit Ausstattung „Light“

Best.-Nr. 235006

€ 1.647,00

Ulmer KOFFER I, leer:

Lieferumfang:

Aluminiumkoffer mit Kunststoffeinsätzen, 3 variablen Trennstegen Space-Chip, 2 Haltern für Oropharyngealtuben und 2 Ampullenleisten mit je 26 Ampullenplätzen. Maße: 52,6 × 40,0 × 17,0 cm

ULMER KOFFER Basis mit Grundausstattung

Lieferumfang:

- ULMER KOFFER Basis, leer,
- Sauerstoffgerät: Sauerstoffflasche 0,3 l × 200 bar gefüllt, OXYWAY Fix I Druckminderer für Sauerstoff fest eingestellt auf 4,5 bar, Abgabe 4 l O₂/min, Anschlussstülle mit Überwurfmutter UNF 9/16", Atemschlauch 2 m lang
- Flaschenspanngurt
- Inhalationsmaske mit Atembeutel und Verbindungsschlauch
- COMBIBAG Beatmungsbeutel für Erwachsene und Kinder
- Set Beatmungsmasken mit aufblasbarem Wulst aus Silikon
- Set Oropharyngealtuben (nach Guedel) für Erwachsene, Jugendliche, Kinder, Kleinkinder und Säuglinge
- Set Nasopharyngealtuben (nach Wendl) (Ch 26, Ch 30)

Best.-Nr. 235306

€ 1.237,00

ULMER KOFFER Basis, leer

Lieferumfang:

Aluminiumkoffer mit Halterungen und Einsätzen zur Aufnahme aller empf. Geräte und Materialien, sowie Ampullenleisten für 21 Ampullen.

Maße: 42,8 × 33,2 × 18,5 cm

Best.-Nr. 235344

€ 510,00



 Achtung: Nicht alle in den Koffern abgebildeten Artikel sind in der Ausstattung enthalten.



Ausstattung „Light“

bestehend aus:

- Sauerstoffgerät: Sauerstoffflasche 0,8 l × 200 bar gefüllt, OXYWAY Fine Druckminderer für Sauerstoff, stufenlos dosierbar, Betriebsbereich 3 – 15 l/min, Abgang nach unten, Atemschlauch 2 m lang, Winkelanschlussstülle UNF 9/16" (auch mit 2 l Sauerstoffflasche erhältlich)
- 2 Spanngurte für O₂-Flaschen
- COMBIBAG Beatmungsbeutel für Erwachsene und Kinder, und Sauerstoff-Reservoir
- Set Beatmungsmasken mit aufblasbarem Wulst aus Silikon
- Set Oropharyngealtuben (nach Guedel) für Erwachsene, Jugendliche, Kinder, Kleinkinder und Säuglinge
- Set Nasopharyngealtuben (nach Wendl) (Ch 26, Ch 30)
- Handabsaugpumpe
- Set Einweg-Absaugkatheter (Ch. 06/Ø 2 mm, Ch. 10/Ø 3 mm, Ch. 12/Ø 4 mm)



COMBIBAG Mehrweg-Beatmungsbeutel für Kinder und Erwachsene

Sie brauchen nur die Maske zu wechseln, der Beutel bleibt, da für Erwachsene und Kinder geeignet.

- Demandfähig
- Ohne Masken, 2 verschiedene Maskengrößen lieferbar
- 2-Stufen-Sicherheitsventil
- Griffig und dauerelastisch
- Problemlose Sauerstoffzufuhr
- Erfüllt die Sicherheitsnorm ISO 10651-4

Best.-Nr. 235011 € 222,00



COMBIBAG Mehrweg-Klarsichtmasken

Masken mit aufblasbarem Wulst aus hautverträglichem Silikon

Ausführung	Größe	Best.-Nr.	€
Für Erwachsene	5	235012	52,00
Für Kinder und Jugendliche	3	235013	52,00
Sauerstoffreservoir (o. Abb.)		235333	38,00
PEEP-Ventil (o. Abb.)		235017	110,00



Sauerstoffgerät – 2 Liter

Lieferumfang:

Sauerstoff-Flasche 2 l × 200 bar (gefüllt), OXYWAY Fine I Druckminderer stufenlos dosierbar, Betriebsbereich 3 – 15 l/min, Atemschlauch (2 m), Winkelanschlussstülle UNF 9/16"

Best.-Nr. 294654 € 364,00

Sauerstoffgerät – 0,8 Liter

Lieferumfang:

Sauerstoffflasche 0,8 l (gefüllt), Druckminderer OXYWAY Fine I (3 – 15 l/min), Einweg Sauerstoff-Schlauch (1,8 m), Winkelanschlussstülle UNF 9/16"

Best.-Nr. 290994 € 339,00



OXYWAY Fast I – Druckminderer für Sauerstoff

- Hochdruck-Handanschluss G 3/4
- 30 mm Anschlussbolzen, rechts
- Drehbares Inhaltsmanometer
- Durchflussausgang (1 – 15 l/min), unten, UNF 9/16
- Rastend dosierbar in den Stufen 1, 2, 3, 4, 5, 6, 9, 12, 15 l/min
- Anschlussstülle (Best.-Nr. 294189) bitte extra bestellen

Best.-Nr. 119319 € 206,00



OXYWAY Fine I – Druckminderer für Sauerstoff

- Hochdruck-Handanschluss G3/4
- 30 mm Anschlussbolzen, rechts
- Inhalts- und Mengenmanometer
- Stufenlos dosierbar
- Betriebsbereich 3 – 15 l/min (0,5 – 4,5 bar)
- Durchflussausgang (3 – 15 l/min), unten, UNF 9/16"
- Anschlussstülle (Best.-Nr. 294168) bitte extra bestellen

Best.-Nr. 281581 € 167,00

Sauerstoff-Flasche – 10 Liter

- 10 l × 200 bar (gefüllt)
- Mit Glockenkappe und Halsring
- Mit Integralboden

Best.-Nr. 281597 € 309,00

Sauerstoff-Flasche – 2 Liter

- 2,0 l × 200 bar (gefüllt)

Best.-Nr. 250012 € 168,00

Sauerstoff-Flasche – 0,8 Liter

- 0,8 l × 200 bar (gefüllt)

Best.-Nr. 281596 € 145,00

Aluminium-Sauerstoff-Leichtflasche – 2 Liter

- 2,0 l × 200 bar (gefüllt)

Best.-Nr. 294655 € 288,00

Gerade Anschlussstülle für Schlauchanschluss

- Ø 6 mm
- UNF 9/16"

Best.-Nr. 294168 € 14,45

Winkelanschlussstülle für Schlauchanschluss

- Neue Version mit Überwurfmutter
- Abgewinkelt 90° • Ø 6 mm • UNF 9/16"

Best.-Nr. 294189 € 16,70

Inhalationsmaske mit Schlauch

Best.-Nr. 281575 € 3,35



Sauerstoffflasche aus Aluminium

- 1,8-Liter-Flasche
- 360 Liter bei 200 bar
- Gewicht **mit Restdruckventil** gefüllt: ca. 3,3 kg

Best.-Nr. 294665

€ 129,00

Made in Germany

provita
medical

Sauerstoffflaschenständer

- Für 10 Liter O₂-Flaschen
- Mit Zurring zum leichten und sicheren Befestigen der Flaschen
- Doppelaufrolle Ø 50mm, 2 x gebremst und elektrisch leitfähig
- Farbe: weiß, pulverbeschichtet
- Maße: 880 × 635 mm (H × Ø)
- Tragkraft: 20 kg

Best.-Nr. 283035

€ 129,00

GCC Healthcare®

Flaschenfahrgestell

- Kippsicher und stabil
- Pflegeleicht mit geschützter Flaschenfußhalterung
- Rollen Ø 75 mm (antistatisch)

Best.-Nr. 122213

€ 312,00



Sauerstoffflasche aus Stahl (o. Abb.)

- 2 Liter (gefüllt)
- Mit Restdruckventil

Best.-Nr. 292212

€ 109,00

Druckminderer für Sauerstoffflaschen

1 MediSelect® kurz

- Kompakte Bauform für 0,8- und 2-Liter-Flaschen für Einsatz in Koffer, Tasche usw.
- Selbstzentrierendes Flow-Einstellhandrad mit 2 Ablesefenstern (gilt auch für MediSelect® lang)

2 MediSelect® lang

- Lange Bauform für 10-Liter-Flaschen
- 360° drehbares Manometer und schwenkbarer Flowausgang
- Flow einstellbar von 0 – 25 l/min

3 MediReg®

- Platzsparendes Notfallkoffer-Manometer
- 360° drehbares Manometer
- Flow fest eingestellt 4 l/min

Artikel	Best.-Nr.	€
1 Mediselect 25 O ₂ , D, KL mit kurzem Anschlussbolzen G3/4, 9/16	293763	165,00
2 Mediselect 25 O ₂ , D mit langem Anschlussbolzen G3/4, 9/16	294755	165,00
3 Medireg 4 O ₂ , D mit fixem Flow 4 Liter G3/4, 3/8	116522	124,00

10 Jahre
WARTUNGSFREI

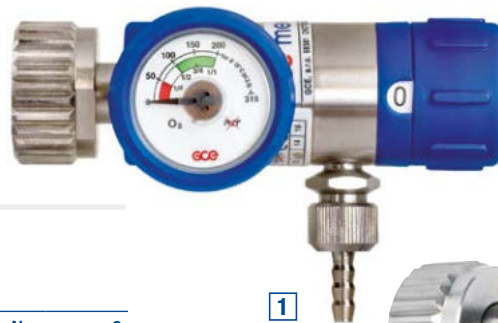

1

2

3

Aluminium-Notfallkoffer komplett

- Maße: ca. 52,6 × 36,2 × 20 cm (L × B × H)
- Gewicht: ca. 13,5 kg (gefüllt lt. Beschreibung)
- Angegebener Inhalt ohne Medikamente

Best.-Nr. 123547

€ 895,00

Inhalt

Reanimation

- 1-Liter- Sauerstoffflasche: Fülldruck 200 bar / med. O2
- 1 Präzisionsdruckminderer, einstellbar: 0,1 – 15 l / min
- 1 Beatmungsbeutel mit Patientenventil, 1.600 ml (Erw. / Kinder), Einweg
- 2 Beatmungsmasken Gr. 3, 5
- 1 Sauerstoffreservoir und -schlauch

Inhalation

- 1 Inhalationsmaske mit Sparbeutel

Intubation

- 3 Larynx tuben Gr. 3, 4, 5 (disposable)
- 1 Blockerspritze

Diagnose

- 1 Blutdruck-Oberarmmessgerät, manuell
- 1 Diagnostikleuchte

Infusion

- 1 Einhandstaubinde
- 1 Desinfektionsspray 50 ml
- Je 3 Venenverweilkanülen G20 (rosa) und G22 (blau)
- 4 Fixierpflaster für Venenverweilkanülen
- 1 Kanülenabwurfbox
- 1 Infusionsbesteck
- 1 Rolle Seidenpflaster
- Je 5 Einmalspritzen 2 ml, 5 ml und 3 Stück 10 ml
- Je 5 Einmalkanülen G1 (gelb) und G14 (blau)
- 1 Paar Schutzhandschuhe Gr. L

Notfallinstrumente

- 3 Guedeltuben Gr. 2, 3, 4
- Je 1 Kleiderschere, Rettungsdecke und Sofort-Kälte-Kompresse (im Verbandmittelsortiment enthalten)

Verbandmittel

- 1 Verbandmittelsortiment nach DIN 13 157 (gemäß UVV)

Absaugung

- 1 Handabsaugpumpe manuell mit Zubehör (3 Absaugkatheter CH14, CH28, CH26 / 1 Behälter mit Deckel, 300 ml)
- Fingertip für Absaugschläuche



 Abbildung ähnlich

Notfallrucksack Polyester-Nylon

- Strapazierfähiges Polyester-Nylon Material
- Unterseite aus abwaschbarem Planenmaterial schützt vor Nässe und Schmutz
- 2 geteilte Hauptfächer mit robustem Reißverschluss
- 5 farb-kodierte Modultaschen mit Klarsichtfenster, davon 2 Stück mit Haftklettstreifen zum Einkletten in den Rucksack
- 1 Außentasche z. B. für Defibrillator, Intubationsbedarf oder Pulsoximetrie
- Gelbe Reflexstreifen



Notfalltaschen Polyester-Nylon



- Strapazierfähiges Polyester-Nylon Material
- Mit vielseitigen Fächern
- 1 Hauptfach mit fester (medium) oder variabler (large) Inneneinteilung
- 2 Seitenfächer mit robusten Reißverschlüssen
- Tragegriff mit Klettverschluss
- 1 Schultergurt
- Gelbe Reflexstreifen

Ausführungen Planenversion



- Wasser- und schmutzabweisendes Polyester-Nylon Material mit Planenüberzug
- Leichtere Reinigung nach dem Einsatz
- Robuster und langlebiger als Polyester-Nylon Material

Notfalltaschen und Rucksäcke, leer

Ausführung (Leergewicht)	Maße (B × H × T)	Best.-Nr.	€
Polyester-Nylon-Tasche medium (1000 g / 18 Liter)	43 × 25 × 27 cm	122438	45,00
Polyester-Nylon-Tasche large (1600 g / 28 Liter)	52 × 32 × 32 cm	119991	65,00
Planen-Tasche large (2700 g / 28 Liter) 	52 × 32 × 32 cm	122439	89,00
Polyester-Nylon-Rucksack (2000 g / 23 Liter)	36 × 47 × 26 cm	122440	65,00
Planen-Rucksack (3000 g / 23 Liter) 	36 × 47 × 26 cm	122441	89,00



Ambu



Ambu® Mark IV

- Beatmungsbeutel mit bewährtem Doppelkammerprinzip
- Autoklavierbar bis 134 °C (einschl. Reservoirbeutel)
- Inkl. Sauerstoffreservoir und Silikon-Gesichtsmaske
- Latexfrei

Ausführung	Best.-Nr.	€
Für Erwachsene mit Maske Gr. 5	128300	262,50
Für Babys mit Maske Gr. 0A	293161	231,00



Ambu® SPUR II Einweg-Beatmungsbeutel

Mit Einmembran-Patientenventil, Einweg-Gesichtsmaske, Einweg-O₂-Reservoir und -Schlauch, mit Demand Ventilanschluss

Ausführung	Maske	Best.-Nr.	€
für Erwachsene	Erwachsene, mittel	120076	19,90
für Kinder	Kleinkinder	294332	19,90
für Neugeborene	Neugeborene ohne Demand Ventilanschluss	294333	19,90

1 AER0bag®

Silikon-Beatmungsbeutel-Set

- Latexfrei
- Desinfizierbar, autoklavierbar bis 134 °C
- Sehr robust
- Drehbarer Patientenanschlusskonus
- Anschlüsse nach ISO 5356
- Beatmungsbeutel Volumen: 1500 ml

Lieferumfang:

Beatmungsbeutel und -masken aus Silikon Gr. 3 und 5, O₂-Sicherheitsschlauch 2 m, Reservoirbeutel aus PVC

Best.-Nr. 124279 € 83,00



Latexfrei

1

Co-med
BESTPREIS
für Markenqualität

AB € 1,05



3

3 Sauerstoffbrille

Best.-Nr. 292594 Stück € 1,30
bei Abnahme von 100 Stück **Stück nur € 1,05**

AB € 1,75



2

2 Sauerstoffmaske (PVC-frei)

Best.-Nr. 293717 Stück € 2,05
bei Abnahme von 40 Stück **Stück nur € 1,75**

Sauerstoffmaske (mit PVC)

Best.-Nr. 292598 Stück € 3,90
bei Abnahme von 20 Stück **Stück nur € 3,50**
bei Abnahme von 50 Stück **Stück nur € 3,00**

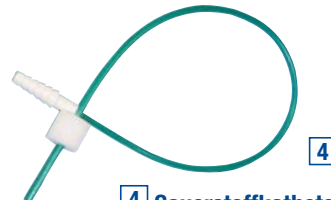

4

AB € 0,55

4 Sauerstoffkatheter

Mit beweglicher Schaumstoffronde
Abgabereinheit: 100 Stück
Best.-Nr. 294458 Stück € 0,65

Mit fester Schaumstoffronde
Abgabereinheit: 100 Stück
Best.-Nr. 294459 Stück € 0,55



5

5 Inhalations-Set

- Universell einsetzbares Inhalationsset für fast alle gängigen Inhaliergeräte
- Mit Maske und Schlauch 2,10 m

Ausführung	Best.-Nr.	€
Set für Erwachsene	121850	3,15
Set für Kinder	292805	3,15





Einmal-Guedeltuben-Set

- Unsteril und farbcodiert
- Größe: 000 – 5
- Lieferung im Polybeutel

Packung mit 8 Stück

Best.-Nr. 127533 € 11,50

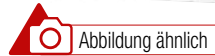

Einteilige Guedel-Tuben

- Mit integriertem Beißblock
- Weiche Gummispitze
- Klare Farbcodierung

Größe	Farbe	Best.-Nr.	Stk. €
000	hellgrün	123544	0,55
00	blau	123543	0,55
0	grau	123542	0,55
1	weiß	159663	0,55
2	grün	159664	0,55
3	orange	159665	0,55
4	rot	159666	0,55
5	lila	123278	0,55

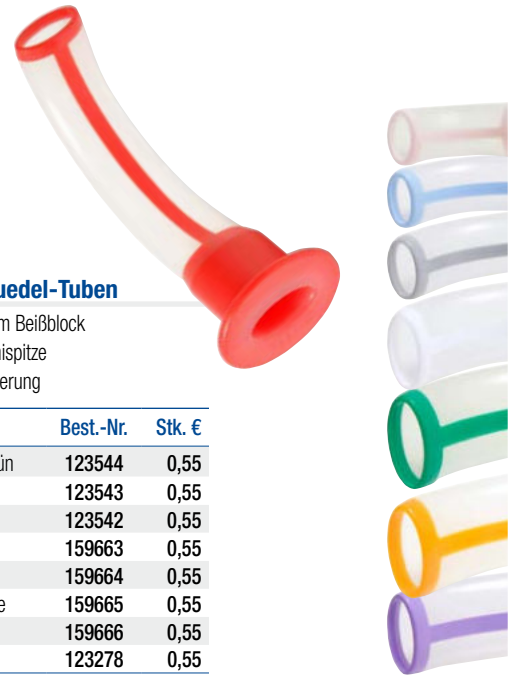

LTS-D Notfall-Set

Die 2. Generation supraglottischer Atemwegshilfen

- Neue großvolumige Niederdruckcuffs
- Mit Drainagekanal (als neuer Standard in internationalen Richtlinien empfohlen)
- Farbkodiert

Farbe	Größe	Gewicht	Ch	Best.-Nr.	Stk. €
transparent	0 Neugeborene	< 5 kg	10	121774	18,25
weiß	1 Babys	5 – 12 kg	10	121775	18,25
grün	2 Kinder	12 – 25 kg	16	121642	18,25
orange	2,5 Kinder	125 – 150 cm	16	121643	18,25
gelb	3 Erwachsene	< 155 cm	18	112564	18,25
rot	4 Erwachsene	155 – 180 cm	18	110621	18,25
violett	5 Erwachsene	> 180 cm	18	110841	18,25



Einmal-Trachealtuben

Abgabereinheit: 10 Stück

Größe	Best.-Nr.	Stk. €
3,5 mm Ch. 16	151756	ohne Ballon für Kinder 5,90
4,0 mm Ch. 18	151757	ohne Ballon für Kinder 5,90
4,5 mm Ch. 20	151758	ohne Ballon für Kinder 5,90

Größe	Best.-Nr.	Größe	Best.-Nr.	Stk. €
5,0 mm Ch. 22	112606	7,5 mm Ch. 32	112611	2,95
5,5 mm Ch. 24	112607	8,0 mm Ch. 34	112612	2,95
6,0 mm Ch. 26	112608	8,5 mm Ch. 36	112613	2,95
6,5 mm Ch. 28	112609	9,0 mm Ch. 38	112614	2,95
7,0 mm Ch. 30	112610	9,5 mm Ch. 40	112615	2,95



Einführungsmandrin

Abgabereinheit: 1 Stück

Größe	Best.-Nr.	Stk. €
Gr. 1, für Trachealtuben Ch. 16–20, Länge: 40 cm	135069	11,80
Gr. 2, für Trachealtuben Ch. 22–26, Länge: 45 cm	135070	11,80
Gr. 3, für Trachealtuben ab Ch. 28, Länge: 50 cm	135071	11,80



1 WL-Einmal-Laryngoskop-Spatel Metall, Macintosh, mit LED-Lampe

- Unsteril
- Für konventionelle Batteriegriffe
- Geeignet für den Notfallbereich
- Leistungsstarke LED mit weißer, homogener Ausleuchtung
- Beleuchtungsstärke an der Spatelspitze: > ca. 6.000 Lux / bei 2,5 V

Packung mit 1 Stück

Größe	Best.-Nr.	€
2	114050	5,60
3	114051	5,60
4	114052	5,60

€ 5,60



IMMER sicher durch EINMAL-Instrumente

2 Macintosh F.O. Einmal-Spatel

- Unsteril
- Acryllichtleiter sorgt für optimale Lichttransmission
- Beleuchtungsstärke: > 10.800 Lux / 3,5 V
- Lichtleiter: Ø 5,4–5,7 mm
- Keine Infektionsübertragung
- Umweltfreundlich/recyclebarer Kunststoff (Polycarbonat)

Packung mit 1 Stück

Größe	Best.-Nr.	€
2	114461	5,55
3	155937	5,55
4	155938	5,55

3 Einmal-Batteriegriff 2,5 V

- Kunststoff recyclebar
- Ergonomischer Griff
- Leichtes Eigengewicht
- Kompatibel nach DIN ISO 7376
- Maße: Ø 30 mm

Packung mit 1 Stück

Größe	Best.-Nr.	€
Konventionell	118499	8,40
F.O. LED	119182	11,10

Neueste LED Technologie – ein Leuchtmittel genügt!

- LED Lampe 3,5 V
- Lebensdauer: ca. 50.000 h
- Beleuchtungsstärke: 18.000 Lux
- 5 Jahre Garantie auf LED-Leuchtmittel

4 F.O. Ladegriff mit LED high power 3,5 V

- Kompatibel nach DIN ISO 7376
- Lampenhülse aus Metall, dadurch schnelle Entnahme der Lampe für Sterilisationsvorgang
- Leichtes Eigengewicht, da keine Kapsel oder Innenhülse
- Inkl. Akku (Betriebsdauer ca. 3 Stunden)
- Aufladbar nur in Verbindung mit KaWe MedCharge 4000
- Maße: Ø 28 mm

Best.-Nr. 115600 € 206,70

Zubehör	Best.-Nr.	€
Ersatzlampe	115601	62,50
Ersatz-Akku	115602	58,30

5 KaWe MedCharge 4000

- Ladestation für die Metallgriffe der KaWe EUROLIGHT-, KaWe COMBLIGHT- und Laryngoskop-Linie in kleiner (AA) und mittlerer (C) Ausführung, ausgenommen der Economy- und Stecker-Ladegriffe
- Mit Überladeschutz
- Dank Microcontrol-System wird Akkutyp und Ladezustand erkannt und individuell angepasst
- Integrierte, automatische Abschaltung

Lieferumfang:

MedCharge-Gerät, Netzstecker ALL in ONE EU 100-240 V, 50-60 Hz, 2 Adapterhülsen für Griffe (AA), Wandhalter

Best.-Nr. 114460 € 171,70



6 Batteriegriffe für Fiber Optik-Spatel

Größe	Ø	Best.-Nr.	€
groß	32 mm	135212	71,00
mittel	28 mm	135213	66,80

7 KaWe MEGALIGHT Macintosh Spatel mit integrierter Fiber Optik

- Aus Edelstahl
- Nicht reflektierend (matt)
- Nach DIN ISO 7376

Größe	Best.-Nr.	€
3	116360	92,20
4	116361	92,20

8 Macintosh Spatel

- Mit auswechselbarer Fiber-Optik

Größe	Maße	Best.-Nr.	€
2	112 × 19 mm	135203	67,80
3	130 × 22 mm	135204	67,80
4	155 × 25 mm	135205	67,80
5	175 × 23 mm	135206	67,80

Zubehör

Xenon-Lampe 2,5 V

- Für alle F.O. Batteriegriffe

Best.-Nr. 156032

€ 15,40





Auto-Dachschild

- 2 x 21 Watt/Blinklicht
 - Mit Spiralkabel und Stecker für Zigarettenanzünder 12 V
 - Haftung durch Ringmagnete
 - Grundfarbe weiß, Schrift rot
- Best.-Nr. 128117** **€ 114,00**

Auto-Haftplakette

- Mit Gummisauger

Ausführung	Best.-Nr.	€
Arzt	152054	3,80
Arzt im Dienst	152055	3,80



Wund- und Augenspray

- Schnelle und einfache Bedienung mit einer Hand
- Ermöglicht sicheres, wirksames und präzises Sprühen
- Mehrfach verwendbar und trotzdem steril
- 0,9 % Natriumchloridlösung
- Haltbarkeit: 3 Jahre
- Gesamtsprühzeit bei voller Dose: ca. 15 Minuten

Best.-Nr. 122345 **€ 20,50**



Augenspülflasche

- Gefüllt mit physiologischer NaCl Lsg ph 7,5, steril
- Inhalt: 500 ml
- Augennaß mit Staubschutzkappe

Packung mit 2 Stück
Best.-Nr. 156029 **€ 39,00**

Wandhalter

Best.-Nr. 156030 **€ 14,95**



Augenspülflasche

- Mobile Augenspülflasche aus Kunststoff im Taschenformat
- Gefüllt mit 200 ml steriler NaCl Lösung 0,9 %

Best.-Nr. 292575 **€ 13,30**



Rettings- / Notfallschere

- Schneidet auch Glas und Leder
- Länge: 24 cm

Best.-Nr. 294596 **€ 68,00**

€ 1,40
Best.-Nr. 127047



Rettingsschere

- Polyesterfolie (gold/silber)
- Schutz vor Auskühlung und als Hitzeschutz einsetzbar
- Im PE-Beutel
- Maße: 160 x 210 cm



SAM®-SPLINT Universalschiene

- Gerollt
- Einfach in der Anwendung
- Zur Schienung von Extremitäten
- Weich ohne zusätzliche Polsterung
- Wasser- und blutabweisend
- Geringer Platzbedarf
- Temperaturstabil
- Maße: 11 x 91 cm

Best.-Nr. 294241 **€ 14,90**



1

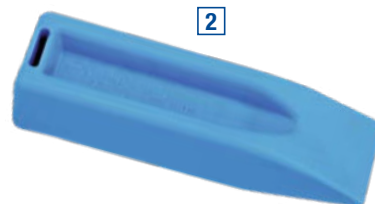

2

1 Intubationszange nach Magill

• Für Erwachsene, 25 cm
Best.-Nr. 188259 **€ 15,90**

• Für Kinder, 20 cm
Best.-Nr. 188258 **€ 13,90**

2 Mundkeil

• Aus Weichgummi
Best.-Nr. 135047 **€ 9,50**



ACCUVAC Pro

- Hohe Saugleistung von ca. 34 l/min bei -0,8 bar (am Geräteeingang)
- Moderner Lithium-Ionen Akku mit langer Reichweite: mehr als 60 min
- Vier vordefinierte Saugstufen – frei wählbar
- Automatische Funktionskontrolle mit schneller optischer und akustischer Rückmeldung
- Sichere Sekretaufnahme durch Einweg-Absaugbeutel Serres® mit integriertem Bakterienfilter
- Robustes Gehäuse aus stoßsicheren Materialien
- Kippsicher durch niedrigen Schwerpunkt

Lieferumfang:

ACCUVAC Pro mit Einwegbehältersystem, Vakuumschlauch, je 1 × Einweg-Absaugbeutel und -schlauch, Bedienungsanleitung

Best.-Nr. 124547

€ 1.167,00

Zubehör für Lite und Pro	Best.-Nr.	€
Wandhalterung zur direkten Wandmontage, inkl. Montageset	114029	60,50
Netz- und Ladegerät für 100 V bis 240 V	120495	186,00
Schutztasche	120496	164,00
Tragegurt	120501	48,15
Einweg-Absaugbeutel Serres® 1000 ml (32 Stück)	124545	198,00
Einweg-Absaugschlauch mit Fingertip (50 Stück)	124546	169,00



Weiteres Zubehör auf Anfrage!



Lieferpauschale, Aufstellung, Installation, Inbetriebnahme und Produkteinweisung werden separat berechnet.



ACCUVAC Lite

- Hohe Saugleistung von ca. 26 l/min bei -0,8 bar (am Geräteeingang)
- Unterdruckregulierung bis -0,8 bar durch leicht bedienbaren Vakuumregler
- Unterdruck am Manometer ablesbar
- Sichere Sekretaufnahme durch Einweg-Absaugbeutel Serres® mit integriertem Bakterienfilter

Lieferumfang:

ACCUVAC Lite mit Einwegbehältersystem, Vakuumschlauch, je 1 × Einweg-Absaugbeutel und -schlauch, Bedienungsanleitung

Best.-Nr. 120494

€ 781,50



VBM Handabsaugpumpe

Für die schnelle Absaugung von Flüssigkeiten aus Mund- und Nasenbereich von Erwachsenen und Kindern in Notfallsituationen

- Effektiv und leistungsstark
- Kostengünstige Alternative zu elektrischen und fußbetriebenen Geräten
- Leicht und tragbar
- Einfache Bedienung – Maximale Leistung
- Einmalbehälter für Erwachsene und Kinder
- Weiche und atraumatische Absaugkatheter
- Ventil verhindert den Rückfluss von Flüssigkeiten zum Patienten
- Mit 15 mm I.D. Anschluss

Lieferumfang:

Handabsaugpumpe, 2 Einmalbehälter (Kinder 50 ml, Erwachsene 250 ml), 3 Absaugkatheter (klein Ch. 14, mittel Ch. 28, groß Ch. 36)

Best.-Nr. 159549

€ 61,50



Fingertip

- Für intermittierendes Absaugen
- Trichteransatz Ch. 14
- Einzeln steril verpackt

Packung mit 100 Stück

Best.-Nr. 183053

€ 69,95

Absaugschlauch aus Silikon

Dampfsterilisierbar

Länge	Best.-Nr.	€
1,00 m	291509	6,15
1,30 m	292149	7,45



Einmal-Absaugkatheter

- Mit zentraler Öffnung
- Länge: 52 cm

Größe	Farbe	Abgabereinheit	Best.-Nr.	€
Ch. 8	blau	1000 Stück	135033	550,00
Ch. 10	schwarz	1000 Stück	135034	550,00
Ch. 12	weiß	800 Stück	135035	440,00
Ch. 14	grün (seitl. Auge, 60 cm)	800 Stück	125809	440,00
Ch. 16	orange	800 Stück	135037	440,00
Ch. 18	rot	800 Stück	135038	440,00

ATMOS Chirurgiesauger

Leistungsstarke Absauggeräte für chirurgische Eingriffe in der Praxis und in Praxiskliniken

Die universellen Chirurgiesauger aus dem Hause ATMOS sind Ihr verlässlicher Partner bei vielen chirurgischen Anwendungen: Allgemeinchirurgie, Orthopädische Chirurgie, Gefäßchirurgie, Ästhetisch-Plastischen-Chirurgie, Mund-Kiefer-Gesichtschirurgie, Viszeralchirurgie



ATMOS C 361

Saugleistung:	36 ± 4 l/min
Vakuum:	Fein regelbar von 0 bis -91 kPa
Größe:	tragbar: 330 × 240 × 360 mm (H × B × T) fahrbar: 900 × 410 × 450 mm (H × B × T)
Gewicht:	tragbar: 6,3 kg fahrbar: 10,5 kg
Lautstärke:	< 50 dB (A) @ 1 m (ISO 7779)

Gerät	Best.-Nr.	€
Tragbar		
ATMOS C 361 tragbar mit Normschiene	120666	1.614,90
ATMOS C 361 mit Praxispaket 1,5 l	120668	1.732,50
ATMOS C 361 mit Praxispaket 3 l	294285	1.858,50
Fahrbar		
ATMOS C 361 fahrbar mit Normschiene	120670	2.108,40
ATMOS C 361 fahrbar mit Praxispaket 1,5 l	120671	2.320,50
ATMOS C 361 fahrbar mit Praxispaket 3,0 l	120674	2.446,50



ATMOS C 451

Saugleistung:	45 l/min +3/-5 l/min
Vakuum:	Fein regelbar von 0 bis -91 kPa
Größe:	tragbar: 330 × 240 × 360 mm (H × B × T) fahrbar: 1010 × 360 × 440 mm (H × B × T)
Gewicht:	tragbar: 6,7 kg fahrbar: 14,3 kg
Lautstärke:	< 48 dB (A) @ 1 m (ISO 7779)

Gerät	Best.-Nr.	€
Tragbar		
ATMOS C 451 tragbar mit Normschiene	120675	1.963,50
ATMOS C 451 mit Praxispaket 1,5 l	120677	2.257,50
ATMOS C 451 mit Praxispaket 3 l	120682	2.310,00
Fahrbar		
ATMOS C 451 fahrbar mit Normschiene	120683	2.829,75
ATMOS C 451 fahrbar mit 2 × 3 l Behältern	120734	3.297,00
ATMOS C 451 fahrbar mit 2 × 5 l Behältern	120692	3.360,00



ATMOS Record 55

Saugleistung:	55 ± 3 l/min
Vakuum:	Fein regelbar von 0 bis -98 kPa
Größe:	940 × 500 × 390 mm (H × B × T)
Gewicht:	24 kg
Lautstärke:	39 dB (A) @ 1 m (ISO 7779)

Gerät	Best.-Nr.	€
Fahrbar		
ATMOS Record 55 mit Normschiene	120693	3.963,75
ATMOS Record 55 DDS (2 × 3 l Behälter)	120694	4.567,50
ATMOS Record 55 DDS (2 × 5 l Behälter)	120695	4.683,00

Zubehör und Verbrauchsmaterial	Best.-Nr.	€
Fußschalter	120696	93,97
Fußregler set	120697	682,50
Mehrwegabsaugsystem		
DDS-Sekretbehälter, Kunststoff 1,5 l, autoklavierbar	120053	92,92
DDS-Sekretbehälter, Kunststoff 3 l, autoklavierbar	120698	128,10
DDS-Sekretbehälter, Kunststoff 5 l, autoklavierbar	120699	208,95
DDS-Behälterdeckel, Komplett-Set	120700	208,95
Saugschlauch, Silikon, Ø 6 mm, L = 2 m, 1 Stück	118426	19,95
Saugschlauch, Silikon, Ø 10 mm, L = 2 m, 1 Stück	293567	28,35
Bakterienfilter für ATMOS DDS-Sekretbehälter, 10 Stück	293564	32,45

Zubehör und Verbrauchsmaterial	Best.-Nr.	€
Einwegabsaugsystem		
Umschaltventil	120701	127,16
Schienenklammer für Geräteträger, Kunststoff	120702	39,59
Serres®-Aufnahmebehälter 2 l	120703	34,13
Serres®-Aufnahmebehälter 3 l	120704	39,38
Serres®-Absaugbeutel 2 l mit Geliemittel, 22 Stück	120705	134,40
Serres®-Absaugbeutel 3 l mit Geliemittel, 20 Stück	120706	135,45
Saugschlauch, Einmalartikel, Ø 6 mm, L = 2,10 m, 50 Stück	120707	111,83
Hydrophober Bakterien- und Virenfilter, Ø 11 mm	292591	18,90
Hydrophober Bakterien- und Virenfilter, Ø 8 mm	291859	16,80

ATMOS Notfallsauger

Absauggeräte für Notfallsituationen in der niedergelassenen Praxis

Gerät	Best.-Nr.	€
ATMOS E 341 Battery/ DDS	118498	1.188,60
ATMOS E 341 Battery/ Serres®	120708	1.104,60
ATMOS E 341 Battery/ Medi-Vac®	120709	1.188,60

Saugleistung:	34 l/min ± 4 l/min
Vakuum:	über vordefinierte Stufen: -0,1 bar, -0,2 bar, -0,5 bar und -0,8 bar, elektronisch geregelt
Abmessung:	370 × 277 × 146 mm
Gewicht:	3,65 kg (ohne Behälter)
Akkubetrieb:	60 Minuten





Alle Preise können sich innerhalb der Kataloglaufzeit ändern!

€

Bitte fragen Sie Ihren Co-med Fachhändler oder besuchen Sie unseren Onlineshop



1



2



2

Die neue X-Serie von Edan

- Ergonomischer Patientenmonitor mit 8"/10,1" Touch-Farbdisplay
- Ohne lauten Lüfter
- Drehknopf und wasserdichte Tasten
- 3/5-Kanal-EKG mit Arrhythmie-Erkennung (optional auch 6/12-Kanal)
- Schnelle Blutdruckmessung, anpassbar an Patiententyp
- Stabile SpO₂-Werte durch Anti-Bewegung-Algorithmus
- Großer Speicher für Daten, Trend und Alarm
- Akkulaufzeit über 8 Stunden
- Gewicht: X8 2,4 kg / X10 2,8 kg

Lieferumfang:

Patientenmonitor, 3/5-Kanal-EKG-Kabel, Blutdruckmanschette, SpO₂-Sensor, Temperatur-Sensor, Akku (2550 mAh)

Ausführung		Best.-Nr.	€
1	X8 Patientenmonitor 8" Monitor	124267	1.799,00
2	X10 Patientenmonitor 10" Monitor	124268	1.999,00

Zubehör	Best.-Nr.	€
Thermodrucker	124269	290,00
EDAN CO ₂ Kapnograph	124270	890,00
6/12-lead-EKG-Funktion mit Zubehör	124271	390,00
2-IBP-Funktion mit Zubehör (nur für X10)	124272	450,00

STK, MTK und DGUV V3

STK = Sicherheitstechnische Kontrolle

MTK = Messtechnische Kontrolle

DGUV V3 = Prüfung der Sicherheit elektrischer Anlagen und Betriebsmittel

Seit dem 1. Januar 2017 gilt eine neue Medizin-Betreiberverordnung (MP-betreibV). Informieren Sie sich bei Ihrem ortsnahen Co-med Fachhändler über die Änderungen und fordern Sie ein unverbindliches Angebot an.

Dies betrifft z. B. folgende Geräte:

- Blutdruckmessgeräte
- EKG-Geräte
- Überwachungsmonitore
- Fetalmonitore
- Ultraschallgeräte

UNSER TECHNISCHER SERVICE = IHR SICHERES PLUS!

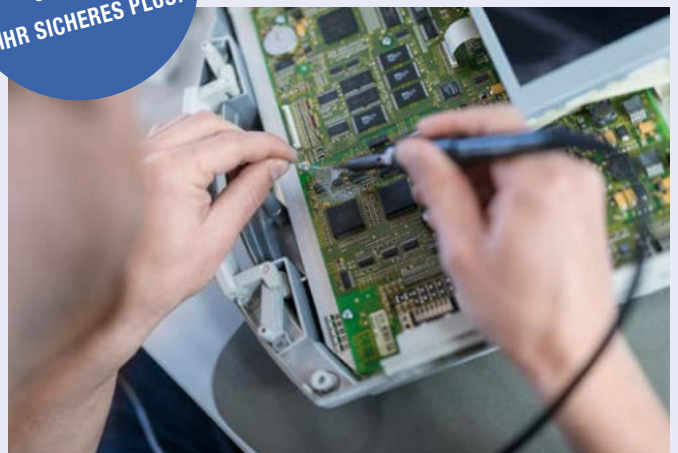

Lieferpauschale, Aufstellung, Installation, Inbetriebnahme und Produkteinweisung werden separat berechnet.

UVP Co-med zzgl. Mehrwertsteuer, alle Preise freibleibend.

Hochklassige Touchscreen Überwachungsmonitore

S10 / S12

- TFT Voll-Touchdisplay Überwachungsmonitor
- 27 verschiedene Arten der Arrhythmie-Analyse
- Bis zu 3 Wellen (EKG, SpO₂, Atmung)
- Kategorisierte Alarme (3 Prioritätsstufen)
- Visueller Alarm und Herzfrequenzen
- Early Warning Score (EWS) – zur Einschätzung der Dringlichkeit medizinischer Maßnahmen
- Glasgow Coma Scale (GCS)
- Überwachung der Atemwege bei Neonaten
- Trendspeicher 180 Stunden
- Zentrale Überwachungs-Software für bis zu 66 Monitore (optional)
- 4 Stunden Akku-Laufzeit / bis zu 8 Stunden (optional) erweiterbar
- Drip Monitor (Durchflusszähler Infusion)
- Maße S10: 288 × 236 × 168 mm (B × H × T)
- Maße S12: 320 × 262 × 175 mm (B × H × T)
- Gewicht: ca. 4 kg

Lieferumfang:

Monitor, 1 × 5-adriges Patientenkabel, 10 × Einwegelektroden, 1 × NIBP-Schlauch (3 m), 1 × Manschette für Erw., wiederverwendbar, 1 × SpO₂-Sensor-Verlängerungskabel (2 m), 1 × SpO₂-Sensor für Erw., wiederverwendbar, 1 × Thermodrucker, 1 × Rolle Druckerpapier

S12 – optionale Erweiterungsmöglichkeiten:

ETCO₂, IBP (Invasive Blutdruckmessung)



Monitor	Best.-Nr.	€
S10 / 10,4"	126012	1.599,00
S12 / 12,1"	126013	1.899,00

Zubehör	Best.-Nr.	€
Rollstativ	126014	299,00
Central Monitoring System Software	126016	1.499,00
Halterung für Drägerschiene	126015	149,00
Wandhalterung	126017	249,00
Temperatursonde Haut	126018	69,00
Druckerpapier (10 Rollen)	126030	35,00



Finger-Pulsoximeter premium MX-220

- 2-farbiges OLED-Display zur Anzeige von Sauerstoffsättigung (SpO₂), Pulsrate (PR) und Pulsintensität (Balkenanzeige, Plethysmogramm)
- Mit 10 Helligkeitsstufen und 6 Anzeigemöglichkeiten
- Messbereich SpO₂: 70 – 100 % (±2 %)
- Messbereich Puls: 30 – 235 Schläge/Min. (±2 %)
- Geeignet für Erwachsene und Kinder
- Geringer Stromverbrauch
- Automatische Abschaltung nach 8 Sek.
- Batteriezustandsanzeige – Lebensdauer ca. 30 Std. im Betrieb
- Maße: 5,8 × 3,2 × 3,4 cm (L × B × H)
- Gewicht: ca. 50 g inkl. Batterien

Lieferumfang:

MX-200, Batterien (2 × Typ AAA), Trageschleife und Gebrauchsanweisung

Best.-Nr. 120534



€ 55,00

Pulsoximeter

- LED-Display zur Anzeige der Sauerstoffsättigung (SpO₂), Puls (OR) und Pulsintensität (Balkenanzeige)
- Messbereich SpO₂: 70 – 100 % (+/- 1 %)
- Messbereich Puls: 25 – 250 Schläge/Minute (+/- 1 Schlag)
- Abschaltautomatik nach 16 Sek.
- Batterieanzeige (bis zu 20 Betriebsstunden)
- Für Patienten von 3 – 99 Jahre

Lieferumfang:

Gerät, Batterien (2 × AAA Micro), Trageschleife, Gebrauchsanweisung

Best.-Nr. 126856



€ 29,95



Die Auswahlkriterien für das Füllsortiment

DIN 13157:

- Für Verwaltung und Handel bis 50 Beschäftigte
- Herstellung und Verarbeitungsbetriebe bis 20 und Baustellen bis 10 Beschäftigte

DIN 13169:

- Verwaltungs- und Handelsbetriebe mit mehr als 50 Beschäftigten
- Herstellungs- und Verarbeitungsbetriebe mit mehr als 20 Beschäftigten, ab 100 Beschäftigten ein weiterer Verbandkasten mit Füllung nach DIN 13169
- Baustellen mit mehr als 10 Beschäftigten, ab 50 Beschäftigten ein weiterer Verbandkasten mit Füllung nach DIN 13169



1 + 2

Erste-Hilfe-Koffer ultraBOX

- Koffergehäuse aus schlagfestem ABS-Kunststoff
- 2 gleich große Kofferschalen mit umlaufender Gummidichtung
- 2 Klemmverschlüsse
- Eingelassener Traggriff
- Variable Inhalt-Trennstangen
- Mit Wandhalterung und 90° Arretierung
- Farbe: orange

1 ultraBOX „BASIC“

- Füllung nach DIN 13157
- Sehr leicht
- Maße: 285 × 215 × 120 mm
- Gewicht: 1,5 kg

Best.-Nr. 127044

€ 56,00

2 ultraBOX „SELECT“

- Füllung nach DIN 13169
- Mit 2 Plexiglasscheiben
- Maße: 445 × 340 × 150 mm
- Gewicht: 4,5 kg

Best.-Nr. 127041

€ 135,50

3 ultraBAG MEDICAL Erste-Hilfe-Tasche

- Schwarze Notfalltasche ohne Inhalt
- Variable Inneneinteilung
- Mit längenverstellbaren Trageriemen
- Maße: 240 × 280 × 400 mm (B × H × L)

Best.-Nr. 126351

€ 65,90



3



4



5



6

4 Verbandschrank ultraCASE „010“

- Aus Stahlblech, eintürig
- Türverschluss mittels Sicherheitsschloss
- Mit verstellbarem Zwischenboden
- Farbe: weiß, einbrennlackiert
- Maße: 350 × 280 × 130 mm (H × B × T)
- Gewicht: ca. 4 kg

Schrank ohne Inhalt

Best.-Nr. 151789

€ 64,90

5 Verbandschrank ultraCASE „012“

- Aus Stahlblech, eintürig
- Türverschluss mittels Sicherheitsschloss
- Mit vier Fächern und fester Inneneinteilung
- Farbe: weiß, einbrennlackiert
- Maße: 350 × 280 × 150 mm (H × B × T)
- Gewicht: ca. 4,5 kg

Schrank ohne Inhalt

Best.-Nr. 151791

€ 71,50

6 Betriebsverbandkasten ultraWORKS II

- Aus ABS inkl. Wandhalterung
- Inhalt nach DIN 13157
- Farbe: grau
- Maße: 250 × 170 × 80 mm

Best.-Nr. 112804

€ 19,95

6 + 7 Krankentragen ultraSTRETCHER

- Gestell aus robustem Aluminium
- Bezug aus hochwertigem Chemiefasergewebe
- 2 verstellbare Gurte mit Schnellverschluss



7

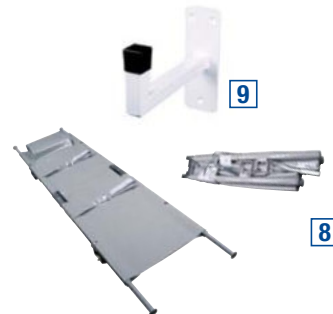

8

7 ultraSTRETCHER „0350“

- Gemäß DIN 13024 N
- 1 × längs klappbar
- Gewicht: 7,2 kg / Belastbarkeit: max. 200 kg
- Maße gebrauchsfertig: 2310 × 550 × 140 mm
- Maße zusammengelegt: 1910 × 140 × 140 mm

Artikel	Best.-Nr.	€
4 Gleitfüße	112808	164,00
2 Gleitfüße, 2 Rollenfüße	112809	192,00
4 Rollenfüße	112810	197,00

8 ultraSTRETCHER „0710“

- Gemäß DIN 13024 K
- 2 × klappbar
- Gewicht: 8,0 kg / Belastbarkeit: max. 250 kg
- Maße gebrauchsfertig: 2310 × 550 × 160 mm
- Maße zusammengelegt: 1010 × 190 × 140 mm

Artikel	Best.-Nr.	€
4 Gleitfüße	112812	210,00
2 Gleitfüße, 2 Rollenfüße	112813	214,00
4 Rollenfüße	112814	223,00

9 Zubehör Wandhalterung (beschichtet) 188289 58,00

10 Schutzhülle ultraSTRETCHER BAG I

- Mit Reißverschluss und Tragegriff
- Gewicht: 0,5 kg
- Maße: 2000 × 300 mm

Best.-Nr. 112811

€ 32,50

11 Schutzhülle ultraSTRETCHER BAG II

- Mit Reißverschluss und Tragegriff
- Gewicht: 0,3 kg
- Maße: 1200 × 330 mm

Best.-Nr. 112815

€ 29,95



10

11



12 ultraKEY S Schlüsselmappe

- Aufbewahrungsmappe für 15 Schlüssel
- Aus robustem, abwaschbarem Cordura-Material
- Jeder Schlüssel über Klicksystem abnehmbar
- Maße: 200 × 80 × 290 mm (B × H × L)

Best.-Nr. 126353

€ 49,50

Ersatzfüllungen für Erste-Hilfe-Koffer und Verbandschrank

ultraFILLING 13157

- 44-teilig

Best.-Nr. 110888

€ 9,95

ultraFILLING 13169

- 126-teilig

Best.-Nr. 183905

€ 19,95



Medizintechnik

- Defibrillatoren
- EKG-Geräte & Zubehör
- Spirometrieeräte
- Sonografie & Zubehör
- HF-Chirurgie
- OP-Leuchten
- Röntgen
- Physikalische Therapie

Alle Preise
können sich innerhalb
der Kataloglaufzeit ändern!



Bitte fragen Sie Ihren
Co-med Fachhändler oder
besuchen Sie unseren
Onlineshop.

SCHILLER

Ergometrieklassiker vom Marktführer

1 Cardiovit CS-104 Ergo-Paket OFFICE plus

bestehend aus:

Software CS-104 Ruhe EKG, Software EXEC Expert zu CS-104, Cardiovit FT-1 „M“ USB, Kommunikations-Lizenz, Patientenkabel (Flat) 10-adr. Banane, Registrierpapier zu FT-1 BPA-frei, Einmal-TAB-Elektroden (100 Stück), Clip-Adapter, med. Netzteil, Anschlusskabel 1,8 m USB, Sana Bike 500, Steuerkabel 9 pol. Sana Bike, SEMA3 Office System 2 User

Best.-Nr. 124541 € 7.650,00

2 FlexCart+ „PC“-Ergoset

bestehend aus:

FlexCart+ „PC“, Kaltgeräte-Kabel 0,5 m und Verlängerung, Sauganlage DT-80 T Ext. 1,3 m, All-in-One PC 23,8“, Adapterkabel für SA, Funk-Desktop-Tastatur, MPG-Netzteil, USB zu RS-232 Adapter zu All-in-one PC

Best.-Nr. 124542 € 5.600,00



Einfachste Bedienung! Modernste Technik! Leicht und kompakt!

Cardiovit FT-1

Tablet EKG mit eingebautem PC

- Ultraleichtes EKG-Tablet (nur ca. 1 kg)
- 8"-Multi-Touchscreen
- Integrierter Thermodrucker
- Speicher für bis zu 300 EKGs
- ETM-Interpretationsalgorithmus (optional)
- CCAA zu STEMI-Erkennung (optional)
- Akkubetrieb
- Einfachste Integration in Praxis-Systeme
- GDT-Anbindung
- LAN, WLAN und USB Schnittstelle
- Maße: 230 x 160 x 30mm

Lieferumfang:

Gerät, 1 x Patientenkabel 10-adrig Banane Flat, EKG-Papier, 100 Einmal-TAB-Elektroden, 10 Clip-Adapter, med. Netzteil

Best.-Nr. 119498 € 2.890,00

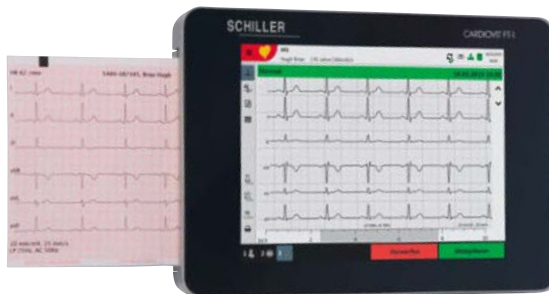

Zubehör	Best.-Nr.	€
Software ETM (Interpretationsprogramm inkl. Sportler-Interpretation)	122471	550,00
Papier (1 Faltlage)	121293	8,00

SPIROVIT SP-1 G2

- Portables Spirometer mit Ultraschall-Technologie
- Ultraschalltechnologie: kalibrierungsfrei, keine Aufwärmzeit, keine beweglichen Teile
- Echtzeit-Anzeige
- Zahlreiche Messwerte inkl. Interpretation (FVC, VC und MVV, zusätzlich sind auch Prä- und Post-Messungen möglich)

Lieferumfang:

Spirovit SP-1 G2, 1 x SpiroScout SP+, 50 x Einmal-Atemrohr ScoutTube, 1 x Nasenklammer Plastik, 1 x Staubschutzhülle, 1 x EKG-Papier, USB-Kabel zu SP-1 G2

Best.-Nr. 127661 € 2.490,00



SpiroScout SP plus

Spirometrie – Ultraschallbasierend

- Kein Atemwiderstand für höchsten Patientenkomfort
- Große Auswahl an Sollwerten (GLI, Z-Score)
- Sehr hohe Genauigkeit bei tiefen Flussraten
- Wartungs- und kalibrationsfrei
- Keine Reinigung nötig

Best.-Nr. 123895 € 1.790,00

Zubehör	Inhalt	Best.-Nr.	€
Einmal-Mundstück	50 Stück	123920	69,50

EKG-Innovationen

Einfachheit und höchste Qualität vereint

Cardiovit AT-1 G2

- Kompakter Elektrokardiograph für 12 simultane Ableitungen
- Hochauflösender Farbbildschirm zur Signalkontrolle
- Einfachste Bedienung
- Netz- und Akkubetrieb
- Integrierter 3-Kanal-Thermokammdrucker
- EKG-Vermessung
- EKG-Interpretationssoftware ETM (optional)

Lieferumfang:

Gerät, Netzkabel, 1 × Registrierpapier, 1 Patientenkabel 10-adrig, 4 Klammerelektroden, 6 Brustwandaugelektroden

Best.-Nr. 120899

€ 1.290,00



Zubehör

Papier

- Maße: 70 × 80 mm × 25 m

Packung mit 25 Faltlagen

Best.-Nr. 122560

€ 130,00



Langzeit-RR BR-102+

- Einzigartig: Auskultatorische Messmethode mit oszillometrischem Backup
- OLED-Farbdisplay
- 2-Tasten-Bedienung
- Messdauer 24 oder 48 Stunden
- Für Screening, Behandlungssteuerung und Überwachung
- Flash-Speicher für bis zu 400 Messungen
- USB Schnittstelle für Datenübertragung
- Sprachaufzeichnung für Patientendaten
- Inkl. Software Darwin 2
- GDT-Schnittstelle optional

Best.-Nr. 118732

€ 1.700,00

Langzeit-EKG medilog® AR DARWIN2 OFFICE Paket

- Ereignisübersicht
- Musterklassen (QRS Templates)
- Herzfrequenzvariabilität im Zeitbereich
- Vollausschrieb (Full-Disclosure-EKG)
- ST-, QT- und Schrittmacher-Analyse
- Reportmanagement
- Pure ECG®
- medilog® DARWIN2 OFFICE Software
- Spritzwasserfest (IP22) und extrem leicht
- Abtastrate 32000 Hz
- Inkl. SPM Lizenz
- Bluetooth Schnittstelle für PC-gestützte EKG-Kontrolle, GDT-Schnittstelle optional

Best.-Nr. 123636

€ 4.690,00



SCHILLER

FRED PA-1 vollautomatischer Defibrillator

- Schaltet sich automatisch beim Öffnen ein
- Schnelles Analysesystem und sofortige Schockabgabe möglich
- Optimierung auf klare Schritte: 1-2-3
- Vorangeschlossene, sofort zugängliche Elektroden
- Regelmäßige automatische Selbsttests
- Nicht verstandene Sprachanweisungen können über „REPEAT“ wiederholt werden
- Klare Anzeige des Funktionsstatus
- Datenspeicherung von bis zu 2 Stunden, inkl. 500 Ereignissen
- 10 Jahre Geräte-Garantie
- Batterielebensdauer ca. 6 Jahre
- Sehr leicht
- Auch als Halbautomat erhältlich

Lieferumfang:

Gerät FRED PA-1, 6 Jahres Batterie, 1 Paar Defi-Elektroden Erw. vorkonnetiert RFID, Notfallkit

Best.-Nr. 122798 € 1.119,00

 Geräte einweisungs-pflichtig nach MPG

Zubehör	Best.-Nr.	€
Free CPR (Rückmeldung über die Frequenz der Herzdruckmassage)	123545	300,00
Defi-Elektroden Erwachsene (1 Paar)	292690	47,00
Defi-Elektroden Kinder (1 Paar)	292691	68,00
Defi-Elektroden Erw. vorkonnetiert RFID (1 Paar)	124544	68,00
Lithiumbatterie	127404	208,00



10 Jahre
GERÄTEGARANTIE



Defibrillator FRED easyport plus

- Farbbildschirm mit automatischer Helligkeitsanpassungsfunktion
- Automatische Selbsttests
- Metronomfunktion
- Intuitiver Kindermodus
- HLW-Feedback in Echtzeit (optional)
- Datenübertragung via GSM (optional), Bluetooth oder USB

Lieferumfang:

FRED easyport plus FIRST, 1 Paar Defi-Elektroden Erw. vorkonnetiert RFID, 1 x Geräteschutz-/Zubehörtasche, 2 x Lithium-Metall Batterie

Best.-Nr. 124543 € 1.990,00

Zubehör	Best.-Nr.	€
Defi-Elektroden Erw. vorkonnetiert RFID (1 Paar)	124544	68,00
Defi-Elektroden Erw. (1 Paar)	292690	47,00
Defi-Elektroden Kinder (1 Paar)	292691	68,00
Lithium-Batterie	125084	157,00



Der kleinste Defibrillator der Welt!

 nur 490 g



FRED easyport – AED für die Arzttasche

- Externer Defibrillator (Halbautomat)
- Hochauflösender LCD-Bildschirm (EKG-Monitor)
- Gepulste Biphas – besonders effizienter Schock
- Extrem kurze Schockerholung
- Maße: 133 x 126 x 35 mm (T x B x H)
- Gewicht: nur 490 g inkl. Batterie

Lieferumfang:

Gerät, 1 Paar Defi-Elektroden, 1 x Tragetasche, 2 x Batterie, 1 x Mini-SD-Card, 1 x Bedienungsanleitung

Best.-Nr. 292689 € 1.990,00

Zubehör	Best.-Nr.	€
Defi-Elektroden Erwachsene (1 Paar)	292690	47,00
Defi-Elektroden Kinder (1 Paar)	292691	68,00
Lithiumbatterie	115373	156,00

 Wandschränke auch mit Alarm und Warnleuchte auf Anfrage.



Für den Bereich Kardiologie, Sportmedizin und Rehabilitation

SCHILLER



€ 2.620,-

Best.-Nr. 120900

Sitz-Ergometer Sana Bike 500

- Niedrigster Einstieg
- Belastungsbereich 20 bis 500 Watt
- Automatische Belastungssteuerung
- Drehzahlunabhängige Belastung
- Blutdruckmessung optional



Sitz-Ergometer Sana Bike 1000

- Belastungsbereich 20 bis 999 Watt
- Automatische Belastungssteuerung
- Patientengewicht bis 160 kg
- Drehzahlunabhängige Belastung

Best.-Nr. 120858 € 3.425,00



Sitz-Ergometer Sana Bike 1000 BP

wie Sana Bike 1000, jedoch zusätzlich:

- Integrierte Blutdruckmessung
- SpO₂ Messung optional
- Elektr. Sitzhöhenverstellung optional

Best.-Nr. 120867 € 5.200,00



1 Halbliege-Ergometer

- Neigung einstellbar 0° – 45°
- Sattelhöhe und Kopfstütze stufenlos einstellbar über Fernbedienung
- Blutdruckmessung optional
- Automatische Computersteuerung über galvanisch getrennte RS-232 Schnittstelle
- Patientengewicht bis max. 160 kg
- Drehzahlunabhängige Belastung

Sana Couch 1000

Best.-Nr. 120885 € 6.935,00

Sana Couch 1000 BP (mit Blutdruck)

Best.-Nr. 120891 € 8.710,00

2 Stress-Echo-Halbliege-Ergometer

- Zusätzliche stufenlose Drehung um 45° der Liegefläche nach links für Ultraschallaufnahme

Sana Cardio 1000

Best.-Nr. 120892 € 9.740,00

Sana Cardio 1000 BP (mit Blutdruck)

Best.-Nr. 120898 € 11.515,00



Anspruchsvoll. Multifunktional. Unvergleichbar.



Optionen

Blutdruckmessung	
Best.-Nr. 118509	€ 1.645,00
Bluetooth-Schnittstelle	
Best.-Nr. 118510	€ 126,00
WLAN-Schnittstelle	
Best.-Nr. 118511	€ 265,00



ergoselect 4 M

- Weiter, offener Durchstieg
- Extrem leiser Antrieb (spezielle 2-stufige Riementechologie)
- Bedieneinheit M (Fernsteuer-Betrieb durch PC-EKG, EKG)
- Patientengewicht: 160 kg (200 kg optional)
- 6 – 1000 Watt
- Schnittstellen: RS-232, USB

Best.-Nr. 118508

€ 3.545,00

Optionen ergoselect 4 und 5

Bedieneinheit P

- 10 Ergonomieprogramme
- Manueller Betrieb

Best.-Nr. 118512

€ 285,00



Bedieneinheit Farb-Touch

- 10 Ergonomieprogramme (frei programmierbar)
- 10 Trainings-/Testprogramme
- Manueller Betrieb

Best.-Nr. 118513

€ 445,00



Sattelhöhen-Verstellung mit Gasdruckfeder

Best.-Nr. 118514

€ 285,00



Sattelhöhen-Verstellung mit Motor

Best.-Nr. 118515

€ 485,00



Lenkerhöhen-Verstellung mit Motor

Best.-Nr. 118516

€ 485,00

ergoselect 5 M

- Leistung 6 – 1000 Watt
- Bedieneinheit M (Fernsteuer-Betrieb durch PC-EKG, EKG)
- Hohe Standfestigkeit (Aluminium-Plattform)
- Nahezu lautlos durch spezielle Riementechologie
- Patientengewicht: 160 kg (200 kg optional)
- Schnittstellen: RS-232, USB

Best.-Nr. 118517

€ 3.745,00

ergoselect 1

- Tiefer Durchstieg
- Sitzhöhenverstellung für Körpergröße 120 cm bis 210 cm
- Lenkerverstellung (Schwenkbereich 360°)
- Belastung 6–450 Watt
- Basis-Steuerkopf mit 10 Ergometrieprogrammen
- Universelle Schnittstellen zu EKG und PC-EKG
- Patientengewicht 160 kg (max.)



€ 2.845,-

Best.-Nr. 122600



ergoselect 10 M

- Schwingungsfreie, stabile Liegenkonstruktion
- Patientengewicht: 200 kg
- Stufenlose Liegeverstellung (kippen) 0° – 45° mit Motor
- Funktion als Belastungs-Ergometer und Untersuchungsliege
- Motorsteuerung über Fernbedienung
- Niedrige Aufstiegshöhe
- Liegenfläche: 200 × 65 cm (L × B)
- Fernsteuer-Betrieb durch PC-EKG, EKG
- Schnittstellen: RS-232, USB

Best.-Nr. 122390

€ 9.645,00

Optionen

Blutdruckmessung

Best.-Nr. 292226

€ 1.645,00



ergoselect 12 M

- Schwingungsfreie, stabile Liegenkonstruktion
- Patientengewicht: 200 kg
- Kipp- und neigbar 0° – 45° für dynamische Stressechokardiographie
- Funktion als Stressecho- und Untersuchungsliege
- Motorsteuerung über Fernbedienung
- 3-fach programmierbare Liegeposition
- Niedrige Aufstiegshöhe
- Liegenfläche: 200 × 65 cm (L × B)
- Fernsteuer-Betrieb durch PC-EKG, EKG
- Schnittstellen: RS-232, USB

Best.-Nr. 120545

€ 12.765,00

Optionen

Blutdruckmessung

Best.-Nr. 292226

€ 1.645,00



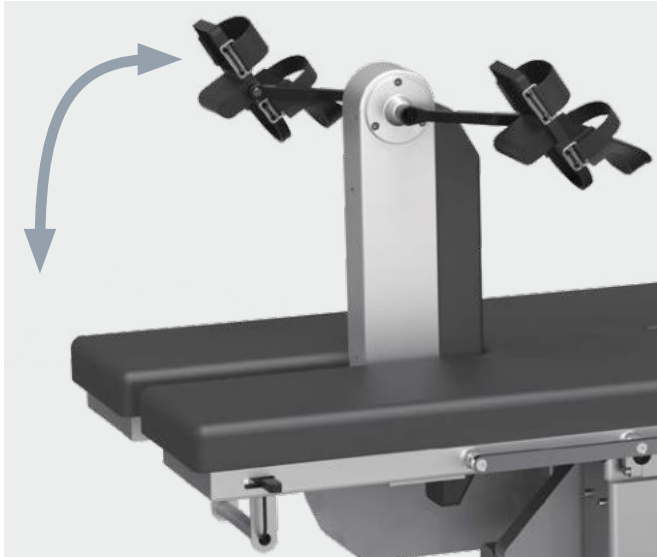

ergoselect 8/10/12 – abklappbare Ergometrieinheit



ergoselect 10/12 – als Untersuchungsliege

Qualität und bewährte Technik



ergoselect 1200 P

- Duale, stufenlose Liegeverstellung 0° – 45° mit Motor (kippen und neigen)
- Komfortable Motorsteuerung mit Speicher
- Verstellbare Schulterstützen und Kopfteil
- Liegenbreite 50 cm
- Universelle Schnittstellen zu EKG und PC-EKG

Best.-Nr. 292869 € 9.285,00

Optionen

Blutdruckmessung

Best.-Nr. 292226 € 1.645,00

Beinauflagen (Paar)

Best.-Nr. 292870 € 485,00

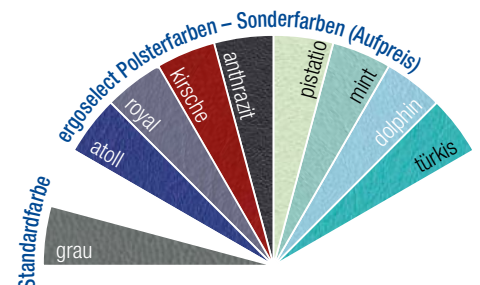

Wir machen Diagnostik smarter!

SmartScript^{mobile} EKG ist ein vollständiges EKG-Gerät, bestehend aus einem Mobilgerät, einer App für Android-Smartphone/-Tablets, einem Bluetooth® EKG-Modul und der zugehörigen PC-Software.

SmartScript^{mobile} EKG-Paket „Ready to Go“

- Zum Aufzeichnen, Speichern und Anzeigen von Ruhe- und Rhythmus-EKGs
- Grenzenlose EKG-Diagnostik – EKGs aufzeichnen wo und wann immer Sie wollen – innerhalb und außerhalb der Praxis, z. B. bei Hausbesuchen
- Befundung und Ausdruck am PC
- EDV/GDT-Synchronisation über WLAN oder Bluetooth (manuell oder vollautomatisch)
- Aufrüstbar zum PC-EKG-Gerät

Lieferumfang:

SmartScript^{mobile}-App für Android ab V4.0, SmartScript-EKG-Modul (Bluetooth®), Tablet-PC (Android), PC-Software SmartView, Patientenkabel, 30 Klebeelektroden



€ 2.290,-
Best.-Nr. 116846

First Class PC-EKG-Systeme

SmartScript

Das leistungsstarke USB-EKG auch für Ihren PC

- 12-Kanal Bildschirmanzeige/Online-Datenaufzeichnung aller wichtigen Informationen
- Leichte Bedienung – EKG mit nur wenigen Mausklicks
- Individuelles Anpassen der EKG-Funktion an den Praxisablauf
- Anbindung an alle gängigen Praxis-EDV-Systeme via optionaler GDT/BDT-Schnittstelle
- Praktischer PDF-Export der Protokolle als PDF
- Optionale Ansteuerung von Laufband- und Fahrradergometern verschiedener Hersteller
- PC-Paket optional erhältlich

Best.-Nr. 292777 € 2.199,00

SmartScript – USB Ruhe-EKG-Paket Classic

- USB-Ruhe-EKG mit Vermessung und Interpretation, Patientenkabel

Best.-Nr. 117807 € 2.970,00

SmartScript – USB Ruhe-EKG-Paket Comfort

- wie Ruhe-EKG Classic mit zusätzlicher Netzwerk- und GDT-Anbindung

Best.-Nr. 117809 € 3.490,00



 Software-Erweiterungen (EKG-Interpretation, Vektordarstellung, ...) für SmartScript und SmartScript^{mobile} auf Anfrage erhältlich.

PC-Paket

PC-Anlage nach MPG (QuadCore Prozessor), 500 GB HDD, 4096 MB RAM, DVD-Brenner, 24"-Display, Laserdrucker s/w (inkl. Trenntrafo nach IEC 601-1)

USB – Best.-Nr. 293038 € 2.225,00

Notwendiges Zubehör

- Wenn keine Sauganlage vorhanden ist

Patientenkabel 10-adrig mit Bananenstecker	Best.-Nr.	€
200 cm (Standard)	293041	189,00



Alle Pakete gegen Aufpreis als Bluetooth®-Variante erhältlich. (bei Bestellung angeben)



- Digitale Bluetooth®-Technologie für exzellente Signalqualität
- Mehr Bewegungsfreiheit und Komfort
- Niedrige Betriebskosten, da kein MPG-PC oder Trenntrafo nach IEC 601-1 erforderlich
- Betrieb unter Windows XP SP2, Windows Vista, Win 7/8/10
- Kompatibel mit SmartScript^{mobile}-App für Android-Geräte



First Class Ergometrie-Lösungen für Ihre digitale Praxis

AB € **3.490,-**



All-in-one-PC auf Anfrage.

SmartScript USB – PC-Ergometriemessplatz

- Leistungsstarke SmartScript-PC-Ergometrie
- Variable Ansteuerung vieler Ergometer und Laufbänder
- Stufen- und Rampentest
- Abspeicherung aller Rohdaten
- Verlustfreie Echtzeit-Datenkompression
- Individuelles Anpassen der EKG-Funktionen an den Praxisablauf
- Echtzeit-Erfassung/Darstellung der EKG-Signale
- Anbindung an alle gängigen Praxis-EDV-Systeme via GDT/BDT-Schnittstelle
- Option SmartWatch für bequeme Online-Überwachung im Netzwerk
- Option Interpretation

Ergometrie-Paket Classic:

12-Kanal Ergometrie-Software mit Ruhe- und Rhythmus-Option und EKG-Vermessung, Netzwerk, GDT-Schnittstelle

Best.-Nr. 293036 € 3.490,00

Ergometrie-Paket Comfort:

wie Ergometrie-Paket Classic inklusive Fahrradergometer SmartBike 500

Best.-Nr. 294159 € 6.040,00

Ergometrie-Paket Comfort Plus:

wie Ergometrie-Paket Comfort inklusive Sauganlage Strässlé DT-80T und SmartDesk PC-Arbeitsstisch (80 x 50 x 120 cm)

Best.-Nr. 293833 € 8.540,00

Best.-Nr. 121369 € 8.340,00

(mit SmartRack Steharbeitsstisch)

Paket Comfort / Comfort Plus auch mit Fahrradergometer SmartBike 500 mit automatischer Blutdruckmessung gegen Aufpreis lieferbar.

PC-Paket

PC-Anlage nach MPG (QuadCore Prozessor), 500 GB HDD, 4096 MB RAM, DVD-Brenner, 24"-Display, Laserdrucker s/w (inkl. Trenntrafo nach IEC 601-1)

USB – Best.-Nr. 293038 € 2.225,00

Notwendiges Zubehör

- Wenn keine Sauganlage vorhanden ist

Patientenkabel 10-adrig mit Bananenstecker	Best.-Nr.	€
200 cm (Standard)	293041	237,00



Alle Pakete gegen Aufpreis als Bluetooth®-Variante erhältlich. (bei Bestellung angeben)

SmartBike 500

Fahrradergometer mit flüsterleisem Antrieb

- Hohe Standfestigkeit, belastbar bis 160 kg
- Extrabreiter, bequemer Durchstieg
- Einfache Sattelhöhenverstellung
- Hochauflösendes, beleuchtetes Grafikdisplay
- Hochwertiger Riemenantrieb
- PC-Schnittstelle, wahlweise seriell oder Bluetooth® (optional)
- 20 – 400 W (999 W optional)

Best.-Nr. 119739

€ 2.620,00



Optionen	Best.-Nr.	€
999 Watt	121351	130,00
Automatische Blutdruckmessung	121353	1.745,00

SmartHolter24 Unsere Langzeit-EKG-Lösung

SmartHolter24 – Digitales Langzeit-EKG

Das Langzeit-EKG für höchste Ansprüche an Technik und IT-Vernetzung

- 2 moderne Aufnahmerekorder verfügbar (SmartHolter24-Rekorder und SmartHolter24 Kobold)
- 3-Kanal EKG-Aufzeichnung
- Aussagekräftige EKG-Protokolle
- Zugang zu allen gängigen Praxis-EDV-Systemen via optionaler GDT-Schnittstelle
- Stromversorgung: nur eine Mignon-Zelle (Typ AA) oder integrierter Akku
- Optional: verlängerte Aufzeichnungszeit (48 h / 72 h)



 Abb. ähnlich



SmartHolter24 Kobold

Digitaler, sehr kleiner (55 × 45 × 17 mm) und leichter 3-Kanal Langzeit-EKG-Rekorder, 72 Std. Aufnahmedauer, integrierter Li-Ion-Akku, Befestigung auf Elektrode möglich (2-adr. Patientenkabel erforderlich), inkl. SD-Karte, Tragetasche und 3-adrigem Patientenkabel

Best.-Nr. 118726 (ohne Software) € 1.190,00

SmartHolter24-Rekorder

Digitaler Langzeit-EKG-Rekorder mit Patientenkabel (5-adrig), Tragetasche mit Hüftgurt, SD-Karte 2GB, Batterie 1,5 V AA/LR6, CF-Card-Lesegerät

Best.-Nr. 293029 (ohne Software) € 1.490,00

SmartHolter24 – Softwarepaket

- Komfortable Digital-Werkzeuge mit vielfältigen Funktionen zur schnellen Validierung
 - HRV-Analyse tabellarisch und grafisch (Histogramm, Trends, Powerspektrum, Poincaré-Plot), ST-Analyse
 - 3-Kanal QT-Analyse
 - Praktischer PDF-Export und eMail-Versand der Protokolle
- Automatisch berechnete Parameter:
VES, SVES, Couplets, SV-Tach, Bigeminus, ST-Analyse, Pause, Patienten-Ereignisse, Bradykardie, Tachykardie, HF-Variabilität, HFmax, HFmin

Softwarepaket ohne Rekorder

Best.-Nr. 293030 € 4.190,00

Digitales Langzeit-EKG + Softwarepaket = Unsere Langzeit-EKG Paket-Lösungen

Softwarepaket mit SmartHolter24 Kobold

Best.-Nr. 118725 € 4.890,00

Softwarepaket mit SmartHolter24-Rekorder

Best.-Nr. 118206 € 5.090,00



SmartHolterWeb-Lösung für Auswertegemeinschaften

Internetbasierter Datentransfer zwischen Zuweiser und Auswerter. Dadurch entfällt der Postversand von Speichermedien, was zu einer erheblichen Zeit- und Kostenersparnis führt. Einfachste Handhabung und verschlüsselte Datenübertragung machen SmartHolterWeb zur zuverlässigen Lösung für Auswertegemeinschaften.

SmartHolterWeb Software für Zuweiser

(ohne Rekorder)
Best.-Nr. 115719 € 350,00

Zuweiserpaket mit Software und Rekorder

SmartHolter24 Kobold
Best.-Nr. 117971 € 1.490,00

Zuweiserpaket mit Software und

SmartHolter24-Rekorder
Best.-Nr. 117813 € 1.790,00



Die ECGs von Nihon Kohden

- 12-Kanal LCD-Farb-Display, mit Herzfrequenz und Artefakt-Anzeige
- Vermessung und Interpretation im Ruhe-EKG
- Manuelle und automatische Aufzeichnung
- Integrierte alphanumerische Tastatur
- Integriertes SD-Laufwerk
- USB-Schnittstellen, LAN-Schnittstelle, WLAN-Funktion (optional)
- Netz-/Akkubetrieb
- Alarm-Hilfs-Funktion (Elektrodenüberwachung)
- Bis zu 20-stellige ID

- Arbeitsliste aus Datenbank Polaris.One (optional) übernehmen
- Direktdruck via Netzwerkdrucker möglich
- Vorschaufunktion
- DICOM Ausgang
- PDF-Daten auf SD-Karte speicherbar

Lieferumfang:

Gerät, Batterie, 1x Papier, Patientenkabel, Extremitäten-Klammern, Brustwand-Elektroden



cardiofax™

ECG-3350K/SETBASIS und ECG-3350K/SETWIFI

12-Kanal-EKG (18-Kanal optional)

- 8"-Display, klappbar
- DIN-A4-Ausschrieb
- Thermokammschreiber 210 mm
- USB-Anschluss für Scanner
- SETWIFI mit WLAN-Funktion
- Speicher für 800 EKGs intern
- PDF-Daten auf USB-Stick speicherbar
- Webbrowserfunktion

Modell	Best.-Nr.	€
ECG-335K/SETBASIS	126705	3.150,00
ECG-3350K/SETWIFI	126706	3.350,00

cardiofax S

ECG-2250-103D

12-Kanal-EKG mit 3/6 Kanal Ausdruck

- 7"-Diplay, angewinkelt
- Thermokammschreiber 110 mm
- Analogausgang für Kontrollmonitor
- WLAN-Funktion (optional)
- Speicher für 400 EKGs intern

Best.-Nr. 126704



€ 2.290,00

cardiolife AED

! Einweisungspflichtig nach MPG

AED-3100

Automatischer externer Defibrillator

- Kontinuierliche VF-Analyse
- Schnelle Analyse – schnelles Laden (vom Einschalten bis zur Entladung nur max. 15 Sek.)
- Täglicher Selbsttest zur Prüfung von Batterie, Pads und Schaltkreis
- Einfache Dreischrittbedienung mit Sprachanweisung
- Einfaches Umschalten für den Einsatz bei Kindern
- Einwegpads für Erwachsene und Kinder
- Status-Anzeige (Grün/Rot), Schocktaste
- Kapazität: 200 Entladungen oder 7,5 Std. Überwachung
- Batterie-Lebensdauer im Standby: 4 Jahre
- Schutzgrad gegen Eindringen von Wasser IP66
- Maße: 206 x 252 x 97 mm (B x T x H)
- Gewicht: 2,3 kg mit Batterie und Pads

Lieferumfang:

Gerät, 4-Jahres Batterie, 1 Paar AED

Best.-Nr. 119948

€ 1.450,00

Zubehör	Best.-Nr.	€
Defi-Elektroden Kinder/Erw. (1 Paar)	120458	79,00
Batterie	120945	275,00



Auch mit Ergometer-Paket



SE-12 Express

12-Kanal-EKG

- 12,1" faltbarer Farb-Touchscreen
- Eingebaute Glasgow-Interpretation
- Farbkodierte Signalqualitätsanzeige
- Abtastrate 16000 Hz, Bandbreite 0,01 Hz bis 300 Hz
- Alphanumerische Tastatur
- Speicher für 800 EKGs
- Datenübertragung auf PC per LAN/RS-232
- EKG-Bericht im PDF-Format in DIN A4 (100 Blatt), Lithium-Akku (5000 mAh)

Lieferumfang:

SE-12 Express, Patientenkabel, 6 x Saug-/4 x Klammer-Elektrode für Erwachsene, 1 x Packung EKG-Papier DIN A4 (100 Blatt), Lithium-Akku (5000 mAh)

Ausführung	Best.-Nr.	€
SE-12 Express Standard	124258	2.899,00
SE-12 Express mit Ergometrie-Paket	124259	3.999,00
Zubehör		
Datenmanagement-Software	124260	650,00
EKG-Papier DIN A4 (100 Blatt)	124261	16,00

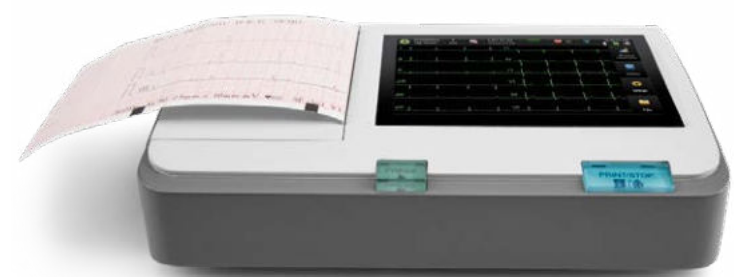

SE-301

3-Kanal-EKG

- 5" hochauflösender Farb-Touchscreen
- Simultane 12-Kanal-Erfassung, wählbare Druckansichten
- Farbkodierte Signalqualitätsanzeige
- Abtastrate 16000 Hz, Bandbreite 0,01 Hz bis 300 Hz
- Ein-Tasten-Bedienung
- Automatische Messung und Interpretation, auch per Glasgow (optional)
- Speicher für 500 EKGs, erweiterbar per USB/Micro-SD
- EKG-Bericht im PDF-Format
- Gewicht: ca. 1 kg

Lieferumfang:

SE-301 mit oder ohne Glasgow-Interpretation, Patientenkabel, 6 x Saug-/4 x Klammer-Elektrode für Erwachsene, 1 x Rolle EKG-Papier (80 mm x 20 m), Lithium-Akku (2500 mAh)

Ausführung	Best.-Nr.	€
SE-301	124262	999,00
SE-301 mit Glasgow-Interpretation	124263	1.099,00
Zubehör		
Datenmanagement-Software	124260	650,00
EKG-Papier 1 Rolle (80 mm x 20 m)	124264	12,50



Defibrillator iPAD CU-SP1

- Detaillierte Sprachanweisungen führen Schritt für Schritt durch den gesamten Rettungsprozess
- Automatische Lautstärkenanpassung
- Übersichtliche LCD-Statusanzeige (Funktion-, Batterie und Elektrodenstatus)
- Artefakte und CPR Erkennung
- Integrierter Kinder- und Erwachsenenmodus (**keine extra Elektroden**)
- Tägliche, wöchentliche und monatliche Selbsttest
- Vorkonnetzte Elektroden
- Datenübertragung via SD Karte oder Infrarotschnittstelle
- Maße: 260 × 256 × 69,5 mm (B × L × H)
- Gewicht: 2,4 kg (einschließlich Batterie und Elektroden)
- Schutzklasse IP55
- **8 Jahre Garantie auf das Gerät**

Lieferumfang:

iPAD CU-SP1, Tragetasche, Longlife Batterie (Standby 5 Jahre), Defibrillationselektroden (1 Paar)

Ausführung	Best.-Nr.	€
1 Halbautomat	123566	1.150,00
2 Vollautomat	123306	1.150,00

€ 1.150,-



Defibrillator iPAD CU-SP2 „Jedermann“

- Halbautomat
- Einsatzverlaufkontrolle durch hochauflösendes Farb-Display
- Anzeige von Vitalparametern und EKG des Patienten
- Audiovisuelle Instruktionen
- Konfigurierbare, biphasische Energieabgabe
- Integrierter Kinder- und Erwachsenenmodus (keine extra Elektroden)
- Datenübertragung via SD-Karte oder Infrarotschnittstelle
- EKG-Monitoring durch Bluetooth Patientenmodul (optional)
- Bluetooth Drucker SP2 (optional)
- Maße: 260 × 256 × 69,5 mm (B × L × H)
- Gewicht: 2,4 kg inkl. Batterie
- Schutzklasse IP55
- **8 Jahre Garantie auf das Gerät**

Lieferumfang:

iPAD CU-SP2, Geräetasche, Longlife Batterie (Standby 5 Jahre), Defibrillationselektroden (1 Paar)

Best.-Nr. 124235 € 1.790,00



Zubehör

Ausführung	Best.-Nr.	€
Defi-Elektroden Erw.	120716	59,00
Defi-Elektroden Kinder	120723	109,00
Batterie	120715	189,00
Akku iPAD	120712	360,00
3 Wandschrank	120732	170,00
4 Wandschrank mit Alarm nur für SP1	120733	245,00
Hinweisaufkleber (148 × 148 mm)	124882	4,00
Nasen-/Winkelhinweisschild (20 × 20 cm)	124883	24,90
Defi-Safe-Set: (2 Paar Einweghandschuhe, 1 × Kleiderschere, 1 × Einmal-Rasierer, 2 Alkohol-Reinigungspads, 1 Verbandtuch, Beatmungstücher mit FFP3-Filter)	124884	14,25



Wandschrank

- Mit Alarm und Signal
- Maße: 38 × 38 × 20 cm (H × B × T)

Best.-Nr. 121465 € 135,00

Elektroden-Sauganlagen für jede Räumlichkeit



DT BASIC T

Die Kompakte für den speziellen Einsatz mit Klebeelektroden

- Leistungsfähiges und platzsparendes Tragarmsystem
- Tragarm stufenlos von 84 auf 132 cm ausziehbar
- Arretierendes Gelenk bewegt sich vertikal in einem Radius von 150°
- Gedämpfter horizontaler Schwenkradius 360°

Bestehend aus:

Tragarm Basic T, 1 × Patientenkabel mit Verteiler Basic T, 1 × Elektrodenkabelsatz DT Basic 6/4, 1 × Tischhalterung, Elektroden Distanzhalter 2 × 2-er, 2 × 3-er

Best.-Nr. 118733 € 1.279,00

Saug4T / DT-80T

- Zum Anklebmen an Tischen, Arbeitsplatten usw.
- Hoher Bedienkomfort durch Einhandbedienung
- Tragarm mit großer Reichweite (Schwenkbereich ca. 315°, 120/240 cm)

Bestehend aus:

6 × Vakuumelektrode 1 m und 4 × 1,3 m

Tragarm, Vakuumeinheit mit Bedienteil und Halter, Tischhalterung, Netz-kabel, 250 ml Elektroden-spray, inkl. Elektroden-Distanzhalter 2 × 2-er, 2 × 3-er

Best.-Nr. 118489 € 2.105,00



Saug2T / DT-100T

Bewährtes Tischmodell

- Zum Anklebmen an Tischen, Arbeitsplatten usw.

Bestehend aus:

6 × Vakuumelektrode 1 m und 4 × 1,3 m

Tragarm, Vakuumeinheit, Bedienteil mit Halter, Tischhalterung, Netz-kabel, 250 ml Elektroden-spray, inkl. Elektroden-Distanzhalter 2 × 2-er, 2 × 3-er

Best.-Nr. 117539 € 2.479,00



Spirometrie – Einfach & Sicher

Die einzige Spirometrie-Lösung ohne Kalibrierung und Wartung dank TrueFlow™ Technologie

1 EasyOne Air

EasyOne Air kann sowohl als PC-Spirometer, als auch im stand-alone Modus betrieben werden und liefert jederzeit zuverlässige und genaue Daten für eine präzise Diagnose.

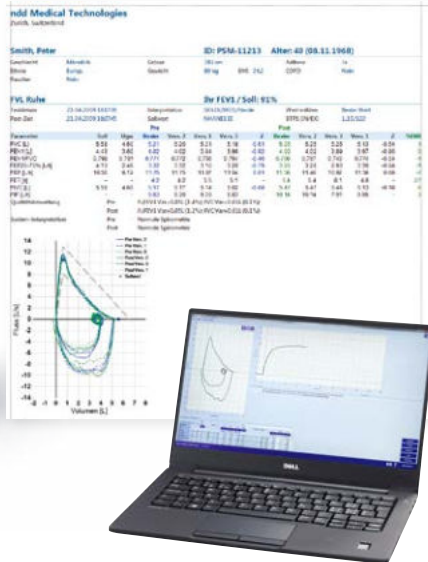

Bluetooth™

TrueFlow bedeutet eine genaue und robuste Flussmessung, ohne dass während der gesamten Lebensdauer eine Kalibrierung durch den Benutzer erforderlich ist.

TrueFlow^{n d d}
makes the difference

- Sichere und einfache Bedienung dank farbigem Touch Screen
- Flexible Anwendung, konsistente Ergebnisse, unabhängig vom Einsatzort
- Datenaustausch via Bluetooth und USB
- Schnelle und wartungsfreie Spirometrie mit zuverlässigen Ergebnissen ohne Kalibrierung
- EasyOne Connect Software ohne zusätzliche Lizenzkosten
- Nicht nur kompatibel, sondern auch 100% abgestimmt mit dem original EasyOne Filter

Lieferumfang:

EasyOne Air, Cradle, Software EasyOne Connect, 4 Stück EasyOne FlowTubes, Nasenklemme, Kabel, Netzteil, Gebrauchsanweisung

Best.-Nr. 120762

€ 2.041,00

2 Easy on-PC

Die PC-basierte Lösung

- Schnelle und wartungsfreie Spirometrie mit zuverlässigen Ergebnissen ohne Kalibrierung
- EasyOne Connect Software ohne zusätzliche Lizenzkosten
- Nicht nur kompatibel, sondern auch 100% abgestimmt mit dem original EasyOne Filter

Laptop ist nicht im Lieferumfang enthalten.

Lieferumfang:

Easy on-PC, Software EasyOne Connect, Nasenklemme, 4 Stück Spiretten, Kabel, Netzteil, Gebrauchsanweisung

Best.-Nr. 293943

€ 1.368,00



EasyOne Filter

- Weltweit der einzige Filter optimal abgestimmt auf Easy on-PC und EasyOne Air
- Garantiert höchste Messgenauigkeit (ATS/ERS Standard 2019)
- Passt direkt auf Spirette / EasyOne FlowTube
- Die sichere und kostengünstige Lösung vom Hersteller



Zubehör	Anzahl	Best.-Nr.	€
EasyOne FlowTube	50 Stück	120763	72,00
EasyOne FlowTube	200 Stück	120764	261,00
EasyOne FlowTube	500 Stück	128299	454,00
EasyOne Filter FT	100 Stück	126786	141,00
Spirette Standard	50 Stück	291638	72,00
Spirette Standard	200 Stück	293979	261,00
Spirette Standard	500 Stück	114234	454,00
EasyOne Filter SP	100 Stück	126785	141,00

Ultra-hygienisch dank n d d's Mundstück und Filter

Schutz vor Kreuzkontaminationen und die Reinigung der Messgeräte auf ein Minimum reduziert. Die n d d Filterlösung bietet zusätzlicher Schutz für den Anwender dank Double-Protection.

EasyOne Connect

Plattform zur Verbindung aller n d d Geräte in einer Software – ohne zusätzliche Lizenz!

- Test-Qualität und Auswertung
- Software/Filterlösung: Software optimal angepasst auf den original EasyOne Filter! Mit EasyOne Connect und EasyOne Filter vermeiden Sie Messfehler im vgl. zu Messungen mit Fremdfiltern.
- Referenzwertstudien und GLI Sollwerten
- Intelligente Kinderanimation für In- und Expiration



Kinderanimation





Vitalograph Spirometer

Optimale Hygiene & niedrige Folgekosten

Spirotrac 6
Software um
12-Kanal-EKG
erweiterbar

Neues Vitalograph Pneumotrac™

Das PC-Spirometer für die schnelle, einfache und exakte Spirometrie in Praxis und Klinik – direkt auf Ihrem PC, Laptop oder Tablet

- Geringe Testkosten pro Patient durch hochwertigen, wiederverwendbaren Messkopf vom Typ „Fleisch Pneumotachograph“ und günstige Filter
- Erfüllung der Experten-Empfehlungen in Bezug auf Hygiene durch BVF™ Bakterien-Viren-Filter und damit Sicherheit für Patienten und Personal auch in Zeiten von Covid-19
- Erleichterte Testdurchführung und Befundung (GLI, Z-Score, LLN, %Soll) durch neue Spirotrac® 6 Software mit Animationen und Interpretationen

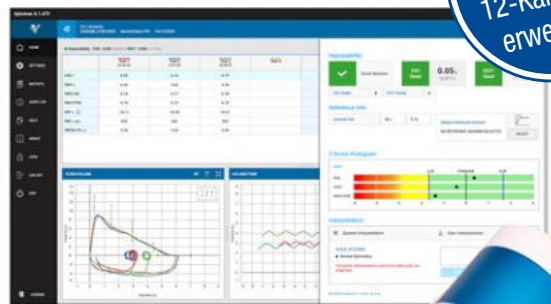

Vitalograph BVF™ Filter Technology	Optimale Hygiene	Niedrige Folgekosten

- Messgenauigkeit, Spirometrieberichte und Feedbacks zur Testqualität gemäß ATS/ERS-2019 Spirometrie-Standard
- Einfache Anbindung an Ihre Praxissoftware via GDT oder HL7
- Netzwerklizenz für 5 Messarbeitsplätze inklusive
- 5 Jahre Garantie nach kostenloser Produktregistrierung

Best.-Nr. 126342

€ 1.390,00

Neues Vitalograph ALPHA™ Connect

Das einfach zu bedienende All-in-One-Spirometer mit Touchscreen und integriertem Thermodrucker zur Verwendung mit und ohne PC

- Geringe Testkosten pro Patient durch hochwertigen, wiederverwendbaren Messkopf vom Typ „Fleisch Pneumotachograph“ und günstige Filter
- Erfüllung der Experten-Empfehlungen in Bezug auf Hygiene durch BVF™ Bakterien-Viren-Filter und damit Sicherheit für Patienten und Personal auch in Zeiten von Covid-19
- Optimierte Arbeitsabläufe durch kabellosen Datenaustausch mit Ihrer Praxissoftware über die mitgelieferte Vitalograph Connect Software (Patientendaten, Messergebnisse, Interpretationen, PDF-Berichte mit Kurven)
- Intuitive Benutzerführung für die kinderleichte Testdurchführung gemäß aktuellem ATS/ERS-2019 Spirometrie-Standard
- Mit Akku für den mobilen Einsatz auf Hausbesuchen oder in Kliniken
- 5 Jahre Garantie nach kostenloser Produktregistrierung

5 Jahre Garantie
auf alle
Vitalograph
Spirometer



Best.-Nr. 126343

€ 1.890,00

Neues Vitalograph micro™

Eines der besten Spirometer unter den Günstigen

- Produkt-Update mit neuem Design, neuem Display und neuer Device Studio Software
- Preiswertes Einstiegsmodell vom Marktführer für die Allgemein- und Arbeitsmedizin
- Geringe Testkosten pro Patient durch hochwertigen, wiederverwendbaren Messkopf vom Typ „Fleisch Pneumotachograph“ und günstige Filter
- Erfüllung der Experten-Empfehlungen in Bezug auf Hygiene durch BVF™ Bakterien-Viren-Filter und damit Sicherheit für Patienten und Personal auch in Zeiten von Covid-19
- Intuitive Bedienung über Touchscreen für die einfache Testdurchführung mit exakter Messgenauigkeit gemäß ATS/ERS-2019 Spirometrie-Standard
- 5 Jahre Garantie nach kostenloser Produktregistrierung

€ 590,-
Best.-Nr. 118992



Bakterien-Viren-Filter BVF™

Schützen Patient, Personal und Gerät vor Bakterien und Viren (inklusive SARS-CoV-2)

- Optimale Hygiene-Lösung für Ihr Praxis-QM-System
- Auch geeignet für Einmal-Turbinen und Einmal-Flusssensoren wie z. B. die ndd-Spirette

Best.-Nr. 290977 (Pckg. mit 50 Stück)

€ 49,00

Zubehör und Verbrauchsmaterial für alle Vitalograph Spirometer	Best.-Nr.	€
Kalibrationspumpe 3 Liter Optional; ermöglicht Dokumentation der Genauigkeit vor Ort für Praxis-QM	293244	340,00
Nasenklappen; angenehm zu tragen, sparen Zeit und Geld; Packung mit 200 Stück	182384	89,00
Vitalograph Papier schützt Drucker vor Ausbrennen und Reparaturen		
Thermodruckerpapier für neues ALPHA Connect, Packung mit 10 Rollen	126344	78,00
Thermodruckerpapier für ALPHA IV, Touch; Packung mit 5 Rollen	291685	39,00

ECO-BVF™ Set mit Nasenklammer

Mit ovaler Mundsektion und Beißkante

- Praktisches Set aus Filter und Nasenklammer im Polybeutel

Best.-Nr. 126818 (Pckg. mit 75 Sets)

€ 81,00



Vitalograph EKG – Die handliche 12-Kanal-Lösung mit Bluetooth

Neues Vitalograph BT12 EKG

Die Bluetooth-Lösung für schnelle, genaue und zuverlässige Ruhe-EKG-Messungen direkt auf Ihrem PC, Laptop oder Tablet.

- Schnelle und einfache Echtzeitauswertungen mit 10-Sekunden-Testoption
- Sofortiges Feedback für den Anwender zum korrekten Elektrodenkontakt für fehlerfreie Aufzeichnungen
- Drahtlose Bluetooth-Verbindung liefert saubere EKG-Daten mit reduzierten Artefakten und vermeidet so unnötige EKG-Wiederholungen
- Automatische Messungen mit Interpretation (Glasgow-Algorithmus) und Analyse helfen bei der zuverlässigen Diagnostik
- Berechnung der Herzfrequenz mit akustischem und visuellem Signal unterstützt bei der Beurteilung
- Automatischer Austausch von Patientendaten und Testergebnissen mit der Praxissoftware über GDT erspart das Kopieren und Scannen von EKG-Berichten
- Netzwerklizenz für 5 Messarbeitsplätze inklusive
- 5 Jahre Garantie nach kostenloser Produktregistrierung



Ideal für alle Besitzer eines Vitalograph PC-Spirometers mit Spirotrac Software

Das EKG wird einfach als Erweiterung in Ihrer vorhandenen Spirotrac Spirometrie-Software freigeschaltet.

Sie zahlen nur für die neue Hardware und profitieren von vielen Vorteilen.

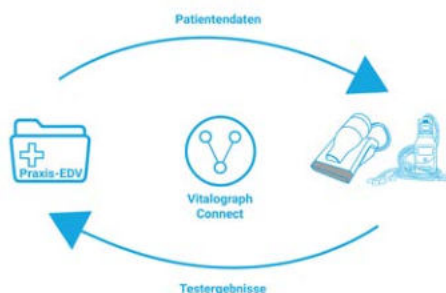

Vitalograph BT12 Ruhe-EKG mit Spirotrac 6 Software
Best.-Nr. 126345 € 1.550,00

Vitalograph BT12 ohne Software als Erweiterung für ein vorhandenes Spirometer mit Spirotrac Software
Best.-Nr. 126347 € 1.250,00

Zubehör	Best.-Nr.	€
Einmal-EKG-Elektroden (30 Stück)	126349	9,00

Ihre Vorteile durch die Spirotrac® Software

- Eine Benutzeroberfläche für EKG und Spirometrie
- Eine Einbindung in die Praxissoftware
- Ein kompetenter Ansprechpartner für alles
- Volle Flexibilität – Sie können auch mit dem EKG starten und später die Spirometrie ergänzen
- Preisvorteil bei vorhandenem Spirometer mit Spirotrac Software, z. B. Vitalograph Pneumotrac

Ambu® BlueSensor / WhiteSensor EKG-Elektroden



Nassgel	Festgel
<ul style="list-style-type: none"> • Optimaler Hautkontakt • Geringer Übergangswiderstand • Exzellente Signalqualität • Stabile Leitfähigkeit 	<ul style="list-style-type: none"> • Guter Hautkontakt • Gute Signaleigenschaften • Besonders hautschonend • Repositionierbar (gilt nicht für alle Elektroden)

Ambu® BlueSensor

- Dezentrierter Anschluss
- Kein Anpressdruck beim Anbringen der EKG-Kabel
- Erhalt einer intakten Klebefläche
- Mehr Komfort und Bewegungsfreiheit für den Patienten

Ambu® WhiteSensor

- Große Produktvielfalt
- Schnelle Anwendung, da leicht und schnell zu öffnende Elektrodentüte und einfache Handhabung
- Stabile Signalqualität für zuverlässige EKG-Ableitung für eine sichere Patientenüberwachung



Ausführung	Anschluss	Geltyp	Anwendung	Maße mm	Anzahl	Best.-Nr.	€
1 VL-00-S	Druckknopf	Nassgel	Langzeit Erw.	72,0 × 68,0	25 Stück	188216	8,95
2 R-00-A	Banane	Nassgel	Ergometrie	57,0 × 48,0	25 Stück	294524	9,40
3 SP-00-S	Druckknopf	Nassgel	Kurzzeit Erw.	42,5 × 38,0	50 Stück	294215	14,95
4 4500M	Druckknopf	Nassgel	Kurzzeit Erw.	50,0 × 48,0	30 Stück	127505	6,55
5 WS-00-S	Druckknopf	Festgel	Kurzzeit Erw.	36,0 × 40,0	50 Stück	127506	7,15
6 4570M	Druckknopf	Nassgel	Kurzzeit Päd.	38,0 × 60,0	30 Stück	127507	4,85



COM-TeX® Einmal-Elektroden

- PE-Schaumstoff
- Latex- und PVC-frei
- Mit Festgel vorgeliert
- Für Extremitäten- und Thorax-Ableitungen

Packung mit 30 Stück

AB € **2,17**

COM-TeX®
FAIRPREIS
und Top-Qualität



Ausführung	Maße (Ø)	Best.-Nr.	€
Druckknopfanschluss	45 mm	154876	2,48
ab 10 Packungen <i>Packung nur 2,17</i>			
Bananenstecker 4 mm	45 mm	154878	4,55
Druckknopfanschluss, universell einsetzbar	40 mm	154877	4,03
Druckknopfanschluss, Kinder	30 mm	158543	4,04

GE-Brustwand-Saugelektrode

- An Bananenstecker anschließbar
- Kontakfläche Silber-Silberchlorid

Best.-Nr. 140320 € 35,47



3M™ Red Dot™ EKG-Elektrode

- Gute elektrische Eigenschaften
- Aus Schaumstoff
- Maße: 3,5 × 4 cm

Packung mit 50 Stück
Best.-Nr. 125039 € 13,95



Plattenelektrode

- Zur Befestigung mit Elektrodengürtel
- Doppelt versilbert
- Maße: Ø 30 mm

Best.-Nr. 112786 € 20,00



3M™ Red Dot™ Soft Cloth Überwachungselektrode 2231

- Mit Solid Gel und Lasche
- Maße: 5,1 × 5,5 cm

Packung mit 50 Stück
Best.-Nr. 126341 € 27,07



Nihon Kohden Brustwand Saugelektrode

- Vernickelt mit grauem Gummiball
- Maße: Ø 20 mm, für 4 mm Bananenstecker

Best.-Nr. 294541 € 9,90



EKG Einmal-Elektrode für Langzeit-EKG

- Aus Vlies
- Maße: Ø 55 mm

Packung mit 60 Stück
Best.-Nr. 123974 € 9,45



Tab-Elektrode für Ruhe-EKG

- Mit Clear-Gel
- Verbindung mit unten angebotenem Adapter
- Maße: 2,1 × 3,4 cm

Packung mit 100 Stück
Best.-Nr. 157008 € 9,14



EKG Schaumstoff-Elektrode

- Geeignet für Kinder
- Mit Festgel vorgeliert
- Bananenstecker
- Maße: 4 mm × Ø 30 mm

Packung mit 50 Stück
Best.-Nr. 125883 € 4,75

Adapterstecker

- Für Bananenstecker
- Packung mit 10 Stück
Best.-Nr. 114428 € 39,54





AB € **2,50**

COM-TeX® EKG-Elektroden Kontakt-Spray

- Besonders gut geeignet für Sauganlagen
- In der praktischen 250-ml-Pumpsprayflasche oder als 5-Liter-Nachfüll-Kanister erhältlich

Inhalt	Best.-Nr.	€
250-ml-Flasche	110313	2,50
5-Liter-Kanister	110314	9,95
Abfüllhahn für 5-Liter-Kanister	114190	4,25

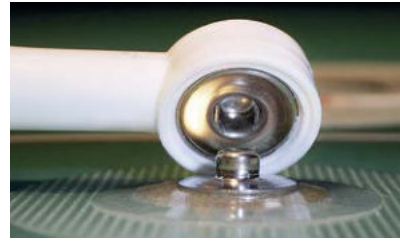

Druckknopf-Adapter

- Verbindung Bananenstecker zum Druckknopf der Einmal-Klebelektrode
- Farbe: weiß

Best.-Nr. 140309 € 8,75



1

1 GE-Elektroden-Creme

Flasche mit 250 ml

Best.-Nr. 294037 € 11,90

ab 4 Flaschen **Flasche nur € 11,40**



2

2 Spectra Elektrodengel

Tube mit 250 g

Best.-Nr. 184302 € 3,98

ab 12 Tuben **Tube nur € 3,59**



3

3 SONOGEL Hautreinigungsgel

Tube mit 100 g

Best.-Nr. 151025 € 10,90



Signa Elektroden-Spray

- Hervorragend leitfähig
- Hypoallergen

Inhalt	Best.-Nr.	€
250-ml-Pumpsprayflasche	140322	4,11
3,8-Liter-Nachfüll-Kanister	183615	30,44



Extremitäten-Klammerelektrode

- Mit 4 mm Bananenstecker
- Ag/AgCl
- 4-er Satz
- Mit Farbcodierung (schwarz, rot, gelb, grün)

Ausführung	Best.-Nr.	€
Set Erwachsene	124573	58,80
Set Kinder	124574	58,80



4



5



6

Gummispannband

4 Für Extremitäten

Loch-Schlitz-Reihe, Maße: 45 x 3 cm

Best.-Nr. 140374 € 4,25

5 Für Brustwand

1 Lochreihe, Maße: 135 x 3,2 cm

Best.-Nr. 140375 € 11,30

6 5 Lochreihen, Maße: 135 x 7 cm

Best.-Nr. 140301 € 26,49

Befestigungsknopf

Best.-Nr. 140302 € 2,24

Für Siemens-EKG

	Maße	Blatt	Inhalt	Best.-Nr.	€
Cardiostat 31 S	104 × 100 mm	300 Bl.	10 Faltl.	140131	2,85 / Faltl.
Sicard 440	148 mm × 25 m		1 Rolle	140132	3,50 / Stk.

Für Schiller-EKG BPS-freies Thermopapier

	Maße	Blatt	Inhalt	Best.-Nr.	€
AT-1 G2	80 × 70 mm	314 Bl.	20 Faltl.	124964	89,00 / Pack.
AT-1/SP-1	90 × 90 mm	290 Bl.	20 Faltl.	124965	77,40 / Pack.
AT-10/SP-10	210 × 140 mm	158 Bl.	10 Faltl.	124973	65,00 / Pack.
AT-10+/AT-110	210 × 140 mm	158 Bl.	10 Faltl.	124975	62,00 / Pack.
AT-102/ AT-102+/AT-102 G2	210 × 280 mm	100 Bl.	10 Faltl.	124968	88,00 / Pack.
AT-2/AT-170/CS-200	210 × 280 mm	180 Bl.	10 Faltl.	124967	115,65 / Pack.
AT-3	70 × 100 mm	200 Bl.	20 Faltl.	124962	48,00 / Pack.
AT-4/AT-104	90 × 90 mm	176 Bl.	20 Faltl.	124966	71,00 / Pack.
AT-5	135 × 140 mm	108 Bl.	20 Faltl.	124969	95,00 / Pack.
AT-6/AT-6/3/SP-200	145 × 100 mm	260 Bl.	10 Faltl.	124977	53,00 / Pack.
CS-6/12	210 × 150 mm	400 Bl.	5 Faltl.	124972	115,25 / Pack.
MS-2010/MS-2007	114 × 95 mm	154 Bl.	20 Faltl.	124970	157,00 / Pack.
MS 2015	210 × 140 mm	180 Bl.	10 Faltl.	124971	96,50 / Pack.

Für Hörmann-Geräte

	Maße	Blatt	Inhalt	Best.-Nr.	€
Bioset 3500	110 mm × 25 m		1 Rolle	183476	3,30 / Stk.
Bioset 3600 / 3700	110 × 100 mm	180 Bl.	10 Faltl.	188164	2,85 / Faltl.
Spiroset 3000	110 × 100 mm	180 Bl.	10 Faltl.	188164	2,85 / Faltl.

Für GE Medical (Hellige)-EKG

	Maße	Blatt	Inhalt	Best.-Nr.	€
CardioSmart/ Mac 1200	210 × 295 mm	150 Bl.	10 Faltl.	184197	9,30 / Faltl.
EK 53/56	130 × 135 mm	370 Bl.	10 Faltl.	172375	44,30 / Pack.
Mac 400/600	80 × 90 mm	280 Bl.	10 Faltl.	158982	3,90 / Faltl.
MicroSmart/ Mac 500	90 × 90 mm	360 Bl.	10 Faltl.	113847	3,90 / Faltl.

Für Bosch-Dimeq-EKG

	Maße	Blatt	Inhalt	Best.-Nr.	€
503B/N	135 mm × 30 m		1 Rolle	140105	4,40 / Stk.
503V/D	120 mm × 30 m		1 Rolle	172361	4,85 / Stk.
506D/DS	145 mm × 60 m		1 Rolle	140106	7,00 / Stk.
603/606	130 × 135 mm	370 Bl.	10 Faltl.	172375	44,00 / Pack.

Für Nihon-Kohden-EKG

	Maße	Blatt	Inhalt	Best.-Nr.	€
9010/9020/ 9022/1250/ 2250	110 × 140 mm	150 Bl.	5 Faltl.	151379	3,95 / Faltl.
9110/9130/ 9132/1350/ 2350	210 × 140 mm	210 Bl.	5 Faltl.	151558	8,15 / Faltl.
9620	63 mm × 30 m		1 Rolle	154683	3,35 / Stk.
Cardiofax 3/ 2150	63 mm × 30 m		1 Rolle	140180	2,63 / Stk.

Für Mindray-EKG

	Maße	Blatt	Inhalt	Best.-Nr.	€
DECG-03A	80 mm × 20 m		1 Rolle	113053	3,10 / Stk.
R12 Beneheart	210 × 295 mm	100 Bl.	10 Faltl.	118288	92,15 / Pack.

Für Edan-EKG

	Maße	Blatt	Inhalt	Best.-Nr.	€
SE 3/300	80 mm × 20 m		1 Rolle	113053	3,00 / Stk.

Für Medical Econet-EKG

	Maße	Blatt	Inhalt	Best.-Nr.	€
Cardio-M-Plus	210 mm × 30 m		1 Rolle	115054	5,75 / Stk.

Für Cardioline/Cardiette-EKG

	Maße	Blatt	Inhalt	Best.-Nr.	€
100 Series	100 mm × 20 m		25 Rollen	124336	106,50 / Pack.

Für Fukuda/Fukuda Denshi-EKG

	Maße	Blatt	Inhalt	Best.-Nr.	€
063F50-H03	63 × 100 mm	500 Bl.	10 Faltl.	183473	6,30 / Faltl.
FCP-11 / OP-110 TE	63 mm × 25 m		1 Rolle	140180	2,63 / Stk.
FCP-145	145 mm × 30 m		1 Rolle	140907	5,80 / Stk.
FCP-15 / FX 7102 OP-119 TE	63 mm × 25 m		1 Rolle	140908	2,65 / Stk.
FX 7202	110 × 140 mm	145 Bl.	10 Faltl.	154047	5,95 / Faltl.

Für Cardisuny-EKG

	Maße	Blatt	Inhalt	Best.-Nr.	€
IC 501 AX /BX/DX	63 × 100 mm	500 Bl.	10 Faltl.	183473	6,30 / Faltl.

Für Custo-EKG

	Maße	Blatt	Inhalt	Best.-Nr.	€
Custo-Med	210 × 150 mm	250 Bl.	10 Faltl.	140743	8,60 / Faltl.

Für Kalamed-EKG

	Maße	Inhalt	Best.-Nr.	€
KES 601/601T	112 mm × 27,5 m	1 Rolle	124357	3,95

Für CTG-Geräte

	Maße	Blatt	Inhalt	Best.-Nr.	€
HP 1350/1351 A	150 × 100 mm	150 Bl.	10 Faltl.	140529	3,60 / Faltl.
HP 8040A/8041A	152 × 100 mm	150 Bl.	10 Faltl.	140174	2,86 / Faltl.
Kranzbühler FetaCare	150 × 100 mm	150 Bl.	10 Faltl.	187963	5,30 / Faltl.
Kranzbühler Fetacontrol 2/4	120 × 100 mm	150 Bl.	10 Faltl.	140530	3,50 / Faltl.
Oxford Team / Team Duo	143 × 150 mm	300 Bl.	10 Faltl.	113850	10,40 / Faltl.
4305 BAO/DAO	152 × 90 mm	160 Bl.	10 Faltl.	157197	3,30 / Faltl.
Bionet FC 700	216 mm × 20 m		10 Rollen	294101	6,40 / Stk.
Bistos BT 350 FS-151-90-80 R01	149 × 90 mm	160 Bl.	10 Faltl.	160161	4,10 / Faltl.
Bionet FC 1400	151 mm × 25 m		1 Rolle	294102	6,55 / Stk.
CTG 7	150 × 100 mm	150 Bl.	5 Faltl.	118644	22,80 / Pack



Sie erhalten bei Abnahme von 20 Rollen oder Faltlagen 5 % Mengenrabatt.

Für Hellige-Spirometer

	Maße	Inhalt	Best.-Nr.	€
Pappmundstücke	59 × 30/26 mm	100 Stück	140161	11,25 / Pack.
Pappmundstücke mit Atemfilter	60 × 30/28 mm	100 Stück	281226	57,70 / Pack.

Für Vitalograph-Spirometer

	Maße	Inhalt	Best.-Nr.	€
Alpha	110 mm × 30 m	5 Rollen	140912	5,35 / Stk.
Pappmundstücke	66 × 30,3/28,3 mm	100 Stück	140171	10,30 / Pack.

Für Fukuda-Spirometer

	Maße	Inhalt	Best.-Nr.	€
3000/K50U	110 mm × 25 m	10 Rollen	184356	3,85 / Stk.

Für Schiller-Spirometer

	Maße	Blatt	Inhalt	Best.-Nr.	€
SP 200/260	145 × 100 mm	260 Bl.	10 Fallt.	124977	53,50 / Pack.
SP 10	210 × 140 mm	158 Bl.	10 Fallt.	124973	65,25 / Pack.
Pappmundst. SP20/30	66 × 30/28 mm		100 Stück	113481	14,50 / Pack.
Pappmundst. SP100/200	75 × 26,5/24 mm		100 Stück	140548	10,75 / Pack.
Plastikmundst. SP150/250	75 × 27/24 mm		10 Stück	292769	22,00 / Pack.

Für Dego-Spirometer

	Maße	Inhalt	Best.-Nr.	€
Spiromed 250/250R	112 mm × 25 m	5 Rollen	140164	2,50 / Stk.

Für Elmed-Spirometer FLC 1000

	Maße	Inhalt	Best.-Nr.	€
Flowcheck	110 mm × 30 m	10 Rollen	140181	2,90 / Stk.
Pappmundst. mit Atemfilter	∅ 30 mm	100 Stück	281226	57,70 / Pack.

Für Custo-Spirometer

	Maße	Inhalt	Best.-Nr.	€
Pappmundst. Custovit M	60 × 31,5/29 mm	100 Stück	117407	14,20 / Pack.

Für Jäger-Spirometer

	Maße	Inhalt	Best.-Nr.	€
Flowscreen/Flowmate	110 mm × 30 m	1 Rolle	140181	2,90 / Stk.
Mundstücke Plastik	55 × 33/30 mm	25 Stück	281293	9,45 / Pack.
Bakterien-Viren-Filter, weiß		50 Stück	294137	51,00 / Pack.

Bakterien-Viren-Filter schützen Patient, Helferin und Gerät vor Kontamination

Bakterien-Viren-Filter, blau

Für Vitalograph, Micro Medical, MIR, Cosmed, Vistec und nnd Spirette

ECO-Bakterien-Viren-Filter und Set, transparent

Für Jaeger/CareFusion/Vyair/Vyntus, Custo (Vit M, Spiro Mobile), MESA

Ausführung	Anzahl	Best.-Nr.	€
BVF, blau	50 Stück	290977	49,00
ECO-BVF, transparent	75 Stück	124917	66,00
ECO-BVF mit Nasenklemme	75 Sets	124918	73,50

Nasenklemmen

Kunststoff

Packung mit 5 Stück
Best.-Nr. 115056

€ 6,25

Schaumstoffpads für Nasenklemmen

Packung mit 100 Stück
Best.-Nr. 115057

€ 13,70

1 Descogen I - Granulat

Desinfektion von Sieben, Plastik-Mundstücken, Tachographen

Dose mit 1 kg
Best.-Nr. 294326

€ 40,55

2 Orange Solvent

Spezialreiniger für Medizinprodukte

Flasche mit 500 ml
Best.-Nr. 124224

€ 23,30

3 Descoton Extra

• Zur Desinfektion von Sieben, Plastik-Mundstücken, Tachographen

Dosierflasche mit 1 Liter
Best.-Nr. 118284

€ 31,20



In unserem Katalog sind die gängigsten Registrierpapiere aufgeführt. Weiteres Papier liefern wir gerne auf Anfrage.





Zubehör für EKG-Geräte/ SpO₂ Sensoren

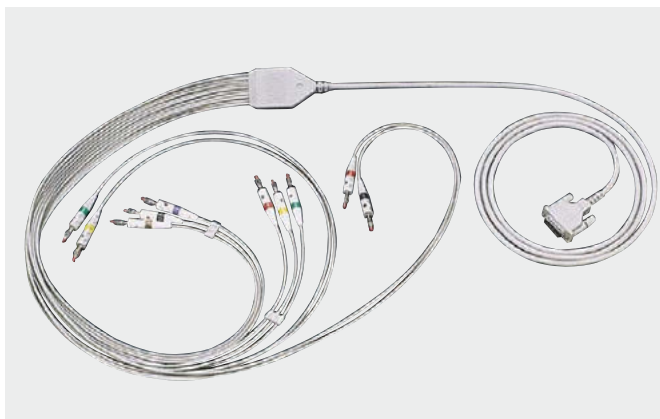

Ruhe-EKG/Belastungs-EKG

Komplettkabel (10-adrig), mit vergossener Weiche und 4 mm Banane



Klammer-/ Druckknopf-ausführung und andere Hersteller auf Anfrage

Hersteller	Gerätetyp	Best.-Nr.	€
Cardioline	Cardiette arv/adv-Serie, Excel-Serie	294455	125,00
Bosch/Dimeq	EK 501, 503, 506, 601, 603, 606	291027	133,00
Welch Allyn	PRO EKG	117468	265,60
Custo med	Custo card	291034	135,00
GE/Hellige	MAC 1200 / MAC 1600 / MAC 2000	121363	119,50
GE/Hellige	EK-Serie ab EK 36, CardioSmart, CardioSys	291034	135,00
MESA	CARDIAX	291035	190,00
Nihon Kohden	CardioFax Serie – EKG 8000/9000 Serie	293847	126,00
Fukuda Denshi	FX-, FCP-Serie, Alpha 500/600	115005	149,00
Schiller	AT 1, AT 2, AT 2 plus, AT 4, AT 104, MS2015	291038	125,00
Schiller	AT 100, AT 3, AT 5, AT 6, AT 10, AT 60	294455	125,00
Siemens	Sicard 440-740, 803, Cardiostat 3T-701-703	291034	135,00
Philips/HP	Pagewriter 100, 200, 200i, 300pi	292186	168,00



SpO₂ Sensoren als Fingerclip (groß/klein), SoftTip, Wrapsensor



Auch erhältlich als Y-, Ohr- und Einmallsensor.

Andere Hersteller auf Anfrage

Typ	Kabellänge	Best.-Nr.	€
1 Nellcor Oxisensor	90 cm	294070	49,00
2 Nellcor Oxisensor	90 cm	294071	95,00
Nellcor Oxisensor	90 cm	294076	116,00
3 Philips Ref. M1191B	200 cm	121355	85,00
Philips Ref. M1191BL	300 cm	121356	95,00
4 Nellcor Oxisensor	90 cm	127665	126,00
5 Nellcor Oxisensor	90 cm	127666	100,00

Langzeit-EKG/Komplettkabel 5-adrig, Druckknopf-ausführung

Andere Hersteller auf Anfrage

custo-med	Custo Flash (V3), Custo Screen	291011	77,15
Schiller	MT 101(4-adrig) Original	121485	147,00
Schiller	medilog AR-4+, AR-12+, FD-5+	119320	142,00

Praxis-Tipp

„Kleine Stecker-Kunde“ für Reizstromzubehör

Bananen-Stecker S

4 mm



Bananen-Buchse B

4 mm



Bananen-Stecker SK

kaschiert 4 mm



Zubehör Physikalische Therapie



Schwämme

- Rundlinge ohne Löcher

Packung mit 1 Stück

Größe	Best.-Nr.	€
Ø 60 mm 23 mm stark	145301	1,76
Ø 88 mm 23 mm stark	145302	2,60
Ø 100 mm 23 mm stark	145145	2,85



Schwammtaschen

Packung mit 1 Stück

innen	außen	Best.-Nr.	€
70 × 45 mm	80 × 65 mm	145176	3,85
80 × 60 mm	90 × 80 mm	145177	4,20
85 × 70 mm	95 × 90 mm	145178	4,20
100 × 65 mm	110 × 85 mm	145181	4,75
115 × 75 mm	125 × 95 mm	145184	4,45



Bitte geben Sie bei Bestellungen von Schwämmen unbedingt die Plattengröße Ihrer Elektrode mit an, da die Schwämme beim Trocknen kleiner werden.



Originalzubehör finden Sie bei den jeweiligen Geräten der Hersteller!

UVP Co-med zzgl. Mehrwertsteuer, alle Preise freibleibend.

VINNO A5

Mobilgerät

- 15,6" LED Monitor
- 2 Schallkopfanschlüsse
- Gestochen scharfe Bilder
- Intuitive Bedienung
- Automatische Bild- und Parameteroptimierung (One-Key-Optimierung)
- Benutzerdefinierte Konfiguration
- Automatische Messprogramme und voreingestellte Arbeitsschritte
- Gerätewagen (Toona Cart) optional
- Gewicht: 6,8 kg

Paket I: Convex

Vinno A5 + Convexsonde A2-5C

Best.-Nr. 124326 € 5.990,00

Paket II: Linear

Vinno A5 + Linearsonde A4-12L

Best.-Nr. 124327 € 6.290,00

Paket III: Convex + Linear

Vinno A5 + Convexsonde A2-5C + Linearsonde A4-12L

Best.-Nr. 124328 € 7.850,00

Zubehör

Trolley A5

Best.-Nr. 124329 € 1.350,00



VINNO Q Ultraschallsonde

- Wasser- und staubdichte Sonden
- Eignen sich perfekt für den Außeneinsatz
- Panoramaaufnahmen (optional)
- Lernsoftware (Professionelles, umfassendes und integriertes Tutorial für Einsteiger)
- Automatische Messung (Automatische IMT-Messung, automatische NT-Messung, automatische Blasenvolumenmessung und automatische PW-Kurvenmessung)
- Vergleichende Scanvorgänge und Biopsiehilfe
- Verbesserte Nadelvisualisierung (optional)
- Automatische Optimierung
- Trapezoidmodus
- Verlustfreie Vollbild-Darstellung
- Kombination aus einem Windows Tablet (optional) mit der VINNO Q Ultraschallsonde
- Gewicht: 340 g



Ausführung	Best.-Nr.	€
VINNO Q5-3C (convex)	126609	3.590,00
VINNO Q5-7L (linear – 40 mm breit)	126607	3.950,00
VINNO Q5-2P (Phased Array)	126608	4.500,00

Wisonic Navi Ultraschallgerät

- Speziell für den Bereich der Anästhesie
- 19"-Touchscreen
- Auf einer Holo™-Plattform aufgebaut
- Nutzung eines 64-Strahl-Processors
- Bildwiederholungsrate bis zu 5000 Bilder / Sekunde
- Beste Detailbildqualität und hervorragende Auflösung
- Ausgezeichnete Nadelerkennung dank intelligenter wiNeedle-Funktion

Paket I: Convex

Navi + Convexsonde C5-1B

Best.-Nr. 127667 Preis auf Anfrage

Paket II: Linear

Navi + Linearsonde L15-4B

Best.-Nr. 127668 Preis auf Anfrage

Paket III: Convex + Linear

Navi + Convexsonde C5-1B + Linerasonde L15-4B

Best.-Nr.127669 Preis auf Anfrage



wisonic
Your needs we care



Für weitere Gerätekonfigurationen und Zubehörteile fragen Sie Ihren ortsnahe Co-med Fachhändler.



myMIDES kabellose Ultraschallsonden – für mobile Sofort-Diagnosen vor Ort

Schnelle Untersuchungsergebnisse können Leben retten. Mit den kabellosen myMides WLAN-Sonden sind Sie in der Diagnostik nahezu ortsunabhängig und können eine Sofort-Diagnose vor Ort stellen. Nur die Sonde und ein Smartphone oder Tablet sind nötig.

Die Vorteile:

- Einstiegsmodelle mit bestem Preis-Leistungs-Verhältnis
- Farb-Ultraschall für optimale Bildgebung
- Sofortdiagnosen vor Ort
- Schnelle Verlaufskontrolle wie z. B. bei erhöhtem Aufkommen von Covid-Patienten



- B-Mode
- B/M-Mode
- Farbdoppler
- Powerdoppler
- PW (Pulsewave)



myMIDES C3cs Convex-Sonde

- Bildschirmmodus: B, B/M, color/PW/PDI
- Frequenz: 7,5 – 10 MHz
- Einsatzbereich: Abdomen, Lunge
- Tiefe: 200 mm
- Abmessungen: 155 × 65 × 20 mm
- Gewicht: 200 g

Best.-Nr. 127616

€ 3.290,00



myMIDES L7cs Linear-Sonde

- Bildschirmmodus: B, B/M, color/PW/PDI
- Frequenz: 7,5 – 10 MHz
- Einsatzgebiet: Carotis, Schilddrüse, Brust, oberflächennahe Strukturen, Gefäße, Nerven, MSK
- Tiefe: 20 – 55 mm
- Abmessungen: 155 × 65 × 20 mm
- Gewicht: 200 g

Best.-Nr. 127617

€ 3.290,00



myMIDES L10c Linear-Sonde

- Bildschirmmodus: B, B/M, color/PW/PDI
- Frequenz: 10 – 14 MHz
- Einsatzgebiet: Gefäße, Nerven, MSK
- Tiefe: 20 – 55 mm
- Abmessungen: 155 × 65 × 20 mm
- Gewicht: 250 g

Best.-Nr. 127618

€ 3.290,00

myMIDES MC3 Microconvex-Sonde

- Bildschirmmodus: B, B/M
- Frequenz: 3,5 – 5 MHz
- Einsatzgebiet: Gefäße, Schädel, Bauchraum von Kindern
- Tiefe: 100 – 280 mm
- Abmessungen: 155 × 65 × 20 mm
- Gewicht: 250 g

Best.-Nr. 127619

€ 3.290,00



myMIDES V7 Vaginalsonde

- Bildschirmmodus: B, B/M, PW/PDI
- Frequenz: 6,5 MHz / 8 MHz
- Tiefe: 40|60|80|100 mm
- Abmessungen: 270 × 60 × 20 mm
- Gewicht: 250 g

Best.-Nr. 127620

3.290,00



Alle Sonden haben eine Akkukapazität von 4 Stunden und sind mit Wireless Charging Board und USB-Charger ausgestattet.

125.000 reparierte Sonden

Wir bei MIDES sind 2022 ganz besonders stolz: Seit 1995 haben wir über 125.000 Ultraschall-Sonden repariert!

Was haben Sie davon? Ganz einfach: in all den Jahren haben unsere Kunden weltweit 200 Millionen Euro gespart im Vergleich zum Kauf einer neuen Sonde – und so ganz nebenbei wurden 700 Tonnen Elektroschrott vermieden.

Mit Sondenreparatur können auch Sie durchschnittlich 60 % der Kosten einsparen.

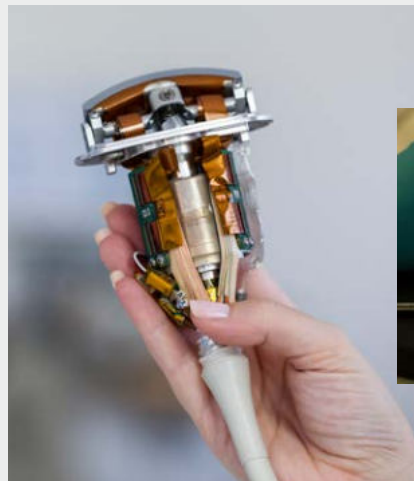

700 Tonnen weniger Elektroschrott

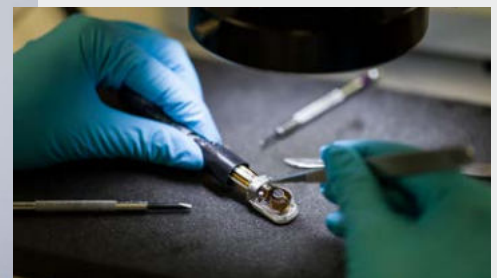

200 Millionen Euro Einsparungen

Original Mitsubishi-Papier

Ausführung	Maße	Best.-Nr.	Stück €
K 61 B (Standard)	110 mm x 20 m	140167	9,25
ab 12 Rollen			Rolle nur € 7,60
K 65 HM (mehr Graustufen)	110 mm x 20 m	140930	18,70
KP 91 HG-CE	110 mm x 18 m	158879	20,85
KP 95 HG Packung mit 5 Rollen	110 mm x 18 m	115055	20,85



Sony S/W Video-Printer UP-X898 MD

- Digitaler Drucker
- Hohe Bildauflösung
- Verschiedene Druckmodi
- Gammfunktion
- Passende Papiere: UPP-110 S/HD/HG/HA

Best.-Nr. 293160

€ 799,00



Original Sony-Papier

Ausführung	Maße	Best.-Nr.	Stück €
UPP 84 S Packung mit 10 Rollen	84 mm x 13,5 m	140554	9,45
UPP 84 HG Packung mit 10 Rollen	84 mm x 12,5 m	116950	19,50
UPP-110 S (Standard)	110 mm x 20,0 m	140168	10,40
ab 10 Rollen			Rolle nur € 9,40
UPP-110 HD (High Definition)	110 mm x 20 m	140551	20,85
UPP-110 HG (High Glossy)	110 mm x 18 m	152996	20,85
UPP-110 HA (hochauflösend)	110 mm x 18 m	187998	20,85
UPC-21 L + 4 Farbbandkassetten (200 Blatt)	Format A6	155627	166,50

Medizinische Kondome

Kondome

- Trocken
- Im PE-Beutel, in der Deckel-Box oder einzeln eingeschiegelt



PE-Beutel

Maße (Ø)	Inhalt	Best.-Nr.	€
34 mm	144 Stück	127014	8,80
28 mm	144 Stück	156381	8,30
18 mm	144 Stück	111111	8,65
VYTEX Hypoallergenic Latex (weniger antigene Proteine)			
34 mm	144 Stück	111329	9,95
28 mm	144 Stück	111332	11,25
18 mm	144 Stück	111333	10,30

Deckel-Box

Maße (Ø)	Inhalt	Best.-Nr.	€
34 mm	200 Stück	152028	13,55
28 mm	200 Stück	111126	13,55
Keimreduziert			
34 mm	100 Stück	116270	7,95
28 mm	100 Stück	111159	7,95
Einzeln eingeschiegelt			
34 mm	100 Stück	156380	10,40
28 mm	100 Stück	111160	10,40

COM-TeX® Ultraschall Kontakt-Gel

- Formaldehydfrei und hautfreundlich
- Beste Ankopplungswerte
- Geringe Austrocknung
- Hergestellt auf Wasserbasis

AB € **2,51**



Inhalt	Best.-Nr.	€
250 ml	119499	2,51
500 ml	119500	3,23
1-Liter-Flasche	119512	3,47
5-Liter-Cubitainer	119513	9,35
5-Liter Kanister	119514	8,63
10-Liter-Kanister	119515	16,47
Zubehör		
Pumpdosierer 5-Liter-Kanister	140922	11,92
Pumpdosierer 10-Liter-Kanister	151296	11,91
Abfüllhahn für 5-Liter-Kanister	114190	6,47
Abfüllhahn für Cubitainer	172364	4,40



SONOGEL Ultraschallgel

- Schleimhautverträglich
- Für die Gynäkologie geeignet
- 5- und 10-Liter-Cubitainer jeweils mit 250-ml-Leerflasche

Inhalt	Best.-Nr.	€
250-ml-Flasche	113397	2,75
850-ml-Flasche	151115	4,50
5-Liter-Cubitainer	113436	15,50
10-Liter-Cubitainer	152910	26,90
Pumpenset (für 10-Liter-Cubitainer)	157895	33,00



Aquasonic Ultraschallgel

Inhalt	Best.-Nr.	€
20-ml-Beutel, steril	140658	Stk. 1,79
Abgabereinheit: 48 Stück		
250-ml-Flasche	140316	3,45
5-Liter-Cubitainer	140317	19,95



ECHOSON Ultraschallgel

- Besonders hautfreundlich
- Beste Ankopplungswerte

Inhalt	Best.-Nr.	€
250-ml-Flasche	170483	2,55
5-Liter-Kanister (o. Abb.)	116407	9,90
10-Liter-Kanister	155964	16,50
Pumpdosierer (für 5- und 10-Liter-Kanister)	151459	11,90



SD3 Ultraschall-Taschendoppler

- Kompaktes Design mit einfacher Einhandbedienung
- Plug-and-Play
- OLED-Bildschirm mit Echtzeit-FHR-Display
- Echtzeitüberwachung
- Aufnahme und Wiedergabe mit Audiowiedergabe und numerischer Anzeige
- Normale AA-Batterien für einfachen Austausch (mit Batterieanzeige)
- Eingebauter Li-Ion-Akku sorgt für lange Arbeitszeit
- Einzigartiges Ladestation-Design
- 2 MHz-Sonde mit tiefer Penetration für spätere Schwangerschaft und größere Patienten
- 3 MHz-Sonde erkennt den fetalen Herzschlag bereits nach 9 Wochen (optional)
- 4/5/8 MHz-Sonde zur Blutflussdetektion (optional)
- Alle Sonden sind wasserdicht und austauschbar

Lieferumfang:

SD 3 Taschendoppler, Tragetasche

Best.-Nr. 123500

€ 149,00

Zubehör

Sonden	Best.-Nr.	€
2 MHz	123501	89,00
3 MHz	123502	89,00
4 MHz	123503	89,00
5 MHz	123504	89,00
8 MHz	123505	89,00

! Lieferung ohne Sonde!
Bitte die gewünschte Sonde separat bestellen.

PAVK-Früherkennung mit dem boso ABI-system 100

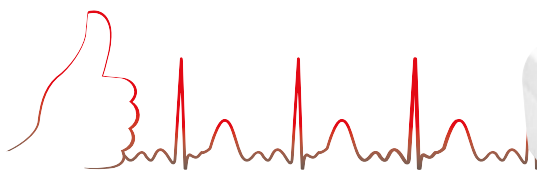

Entscheidend

Der Knöchel-Arm-Index

Der Knöchel-Arm-Index (engl.: ABI | Ankle Brachial Index) besitzt die größte Aussagekraft zur Vorhersage von Herzinfarkt, Schlaganfall und Mortalität.

Ergänzend

Die Pulswellengeschwindigkeit

Die Pulswellengeschwindigkeit (engl.: PWV | Pulse Wave Velocity) ergänzt die Diagnose einer PAVK und ist ein Maß für die arterielle Gefäßsteifigkeit.

Überragend

Das boso ABI-system

Das boso ABI-system bietet im Vergleich zur bisherigen Ultraschall-Dopplermethode ganz entscheidende Vorteile für Arzt und Patienten.

1. Früherkennung und Routine-Check
2. Präzision und Zeitersparnis
3. Delegation und Wirtschaftlichkeit (Untersuchung kann von Arzthelferin durchgeführt werden)
4. Software und Gesundheitsstatus (ermittelte Werte werden automatisch dem ausgewählten Patienten zugeordnet)

Informativ

Die Auswertung

Die leistungsfähige Software berechnet präzise den ABI – sowohl links als auch rechts.

Validiert

Die klinische Studie

Das boso ABI-system wurde im Vergleich zur Doppler-assistierten ABI-Bestimmung erfolgreich klinisch validiert.

Wirtschaftlich

Die Abrechnung

Das boso ABI-system lohnt sich nicht nur für die Patienten. Die ABI-Messung in Anlehnung an GOÄ Ziffer 643 (Periphere Arterien- bzw. Venendruck- und/oder Strömungsmessungen). Die empfohlene IGeL-Gebühr liegt zwischen € 12,59 bis € 17,49. Die PWV-Messung in Anlehnung an GOÄ Ziffer 637 (Pulswellenlaufzeitbestimmung). Hier liegt die empfohlene IGeL-Gebühr sogar zwischen € 13,23 bis € 23,82.

Nützlich

Das Patientenmarketing

Das Patientenmarketing ist nicht zu unterschätzen, wenn es darum geht, auf die ABI-Messung als IGeL-Angebot aufmerksam zu machen.

Lieferumfang:

1 Messgerät, 2 Nylon-Armmanschetten (Armumfang 22–42 cm), inkl. Schlauch, 2 Nylon-Beinmanschetten (Beinumfang 18–38 cm) inkl. Schlauch, 1 Netzgerät, 1 USB-Verbindungskabel, 1 CD mit profilmanger XD-Software

ABI-system 100

(ohne Pulswellenmessung)

Best.-Nr. 293788

€ 2.095,00

ABI-system 100 PWV

(mit Pulswellenmessung)

Best.-Nr. 115356

€ 2.795,00

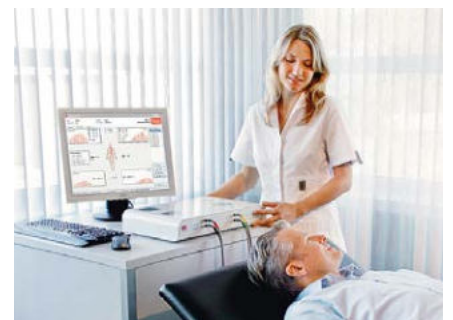

HUNTLEIGH

Etabliert in Klinik und Praxis

dopplex® DMX

Bidirektionaler Gefäßdoppler

- Mit innovativer DDNR (Dynamic Digital Noise Reduction) Technologie
- Verringert Rauschen des Signals auf absolutes Minimum
- Interner Speicher für Dopplerkurven und Audiosignale
- Speicher kann mit SD Karte erweitert werden (vorbereitet für Vascular Reporter Software)
- Datenübertragung aus Speicher an PC
- Inkl. Farbdisplay zur Kurvenanzeige
- Signalverarbeitung auf Spektralanalyse-Basis, Live Kurven -Darstellung auf PC (Software DR5 erforderlich)
- Verschiedene Sonden erhältlich (separat bestellen)
- Auch als wiederaufladbare Variante inkl. medical grade Ladegerät lieferbar

Ausführung	Best.-Nr.	€
Standard	119460	972,00
Wiederaufladbar	119461	1.052,50



dopplex® D900

Unidirektionaler Gefäßdoppler

- Klare Tonsignale des Blutflusses
- Auto-Abschaltung und aktive Geräuschverminderung
- Alle Sonden anschließbar (separat bestellen)
- Lieferung inkl. Kopfhörer und Tragetasche

Best.-Nr. 240461 € 373,00



dopplex® Vascular Reporter Software

- Echtzeitdarstellung der Kurven auf dem PC
- Inkl. GDT Interface, Spektralanalyse, Download der Dopplerkurven des dopplex®-DMX
- Speicherung des Doppler-Audio-Signals und der Untersuchungsergebnisse
- Unterstützte Betriebssysteme: Win10
- Lieferung inkl. Verbindungskabel und Handbuch
- Für dopplex® DMX und DMX-R

Best.-Nr. 122567 € 771,20

Sonden für DMX / D900

Die VPX Sonden ersetzen die bisherigen VP-HS Sonden. Die neuen Sonden sind rückwärtskompatibel und passen auch auf die älteren MD2 / D900 / MD200 / RD2 Dopplermodelle.

Ausführung	Best.-Nr.	€
VP4xs 4 MHz	119462	547,70
VP5xs 5 MHz	119463	547,70
VP8xs 8 MHz	119464	547,70
VP10xs 10 MHz	119465	547,70
EZ8xs 8 MHz	119466	651,90

Papierlose CTG Aufzeichnung und Archivierung auf Klinikniveau

Team3A Twins Bundle inkl. Fetalcare Software

- Widebeam Ultraschalltechnologie mit erweitertem Schallkegel für hervorragende Ableitung der fetalen Herzfrequenz auch bei hohem BMI
- Intuitiv mit symbolgesteuertem Touchscreen
- Große numerische Darstellung der Herzfrequenz – auch aus der Entfernung leicht ablesbar
- Integrierte Patientendatenbank
- Archivierung als PDF-Datei
- GDT-Schnittstelle für Praxissoftware optional

Lieferumfang:

Team3A Twins CTG mit Aktogramm, 2 x 1MHz US-Sonden und Tokosonde, FetalCare3 Lizenz für 2 CTG Geräte (Installationszubehör und Installation nicht enthalten), USB- und RS232-Schnittstelle, Drucker

Best.-Nr. 127662 € 5.448,80



Zubehör	Best.-Nr.	€
GDT Schnittstelle	127663	202,00
Registrierpapier, 20 Faltbücher	294564	183,20

Überwachung für Mutter und Baby

F3 Fetalmonitor ohne Zwillingsfunktion

Bidirektionaler Doppler

- 5,6" klappbarer Bildschirm
- Große farbige, numerische und grafische Anzeige
- Überlappungsüberprüfung der Signale, um Zwillinge-FHR zu trennen
- 60 Stunden Backup-Speicher für lückenlose Überwachung
- USB-Port ermöglicht Speichererweiterung
- Eingebauter Thermodrucker
- Schnelles Drucken gespeicherter Spuren
- Langlebiger Lithium-Ionen-Akku garantiert die Mobilität
- Standardkonfiguration: FHR, TOCO, MFM, AFM

Lieferumfang:

F3 Fetalmonitor, 1 × FHR-Sonde, 1 × TOCO-Sonde, 2 × Bauchgurt, 1 × Event Marker, 250 g Gel, 3 × Papier Faltridge (90 × 152 mm/150 Blatt), 1 × Lithium-Ionen-Akku, 1 × Bedienungsanleitung

Best.-Nr. 118904 € 1.899,00



Software CNS-Lite

- Echtzeit- und Offline-Datenübertragung zum PC
- Verbindung über RS232 oder LAN
- GDT-Schnittstelle zur Einbindung in die Praxissoftware
- Überwachungskurven bis zu 24 Stunden für jede Untersuchung speicherbar
- Anmerkungen und Kommentare möglich
- Bericht im PDF- und JPG-Format exportieren
- Windows 10-Kompatibilität
- Optional erweiterbar auf bis zu 6 CTGs

Zubehör	Anzahl	Best.-Nr.	€
Rollständer MT-503	1 Stück	123497	490,00
Software CNS-Lite	1 Stück	123499	650,00
Papier Faltridge (100 × 150 mm/150 Blatt)	3 Stück	123731	12,50
FHR-Sonde zur Nachrüstung des Singlegerätes	1 Stück	123495	390,00

F3 Fetalmonitor mit Zwillingsfunktion

zusätzlich mit zweiter FHR-Sonde und 3 × Bauchgurt

Best.-Nr. 123494 € 2.199,00



Smartdop 45

Bidirektionaler Doppler

- Mit LCD Display und eingebautem Drucker
- Alle standardmäßigen numerischen und Patientendaten sind abrufbar
- Einfache Moduseinstellung über LCD Menü und Scroll-Taste
- Speicher über 30 Wellenformen
- USB Computer Interface (für Smart-V-Link)
- Netz-/Akkubetrieb
- Maße: 115 × 210 × 60 mm (B × T × H)
- Gewicht: 1,5 kg

Best.-Nr. 294109-XXX € 1.700,00

Mit PPG-Sonde

Best.-Nr. 122572 € 2.060,00



Bidop 7 mit 8 MHz-Sonde

Bidirektionaler Taschendoppler mit Farb-LCD-Anzeige

- Anzeige von Realzeit-Wellenformen und numerischen Daten
- Verbessertes Sound mit hoher Empfindlichkeit und breiterem Dopplerspektrum
- Snap-Lock Anschluss für einfaches Verbinden und Trennen der Sonde
- USB Computer Interface für Smart-V-Link (FFT)
- Spezielle Rauschunterdrückung

Best.-Nr. 123239 € 1.630,00



ES-100VX

Taschendoppler

- Handlich, hohe Sensitivität
- Abschaltautomatik
- Batteriebetrieb 9 V ca. 3 Stunden
- Maße: 75 × 140 × 25 mm (B × T × H)
- Gewicht: 270 g

Best.-Nr. 294591-XXX € 420,00



Bidop ES-100V3

Bidirektionaler Taschendoppler

- Mit LCD Display und Abschaltautomatik
- USB Computer Interface für Smart-V-Link
- Frequenzanalyse (FFT) über Smart-V-Link Software
- GDT zu Smart-V-Link optional
- Maße: 75 × 140 × 25 mm (B × T × H)
- Gewicht: 350 g

Best.-Nr. 294110-XXX € 930,00

Mit PPG-Sonde

Best.-Nr. 118889 € 1.280,00

Lieferung der Geräte mit einer Sonde.

Bitte bei Bestellung die Nummer der Sonde in der Best.-Nr. anstatt -XXX eintragen.
2 MHz = 002, 4 MHz = 004, 5 MHz = 005, 8 MHz = 008, 10 MHz = 010



FC 1400 Fetalmonitor

- Anzeige der Herzfrequenz 1 und 2, sowie Uteruskontraktion
- Separate Aufzeichnung der Kindsbewegung (Fetal Movement)
- Großes 4,3" Farbdisplay
- Einfach zu lesender Ausdruck im A5 Format / CTG Analyse

Lieferumfang:

FC 1400 Fetalmonitor, 1 x US-Sonde (Zwillingsmonitor mit 2 x US-Sonde), 1 x UC-Sonde, 1 x Event Marker, 1 x CTG Gurtset (3 Stk.), 1 x Thermopapier (151 mm x 30 m), 1 x Gel, 1 x Netzkabel

Single Monitor Best.-Nr. 128306 € 1.099,00
Zwillingsmonitor Best.-Nr. 294099 € 2.199,00

Zubehör	Best.-Nr.	€
Toko-Sonde für FC 700	115580	199,00
Thermopapier für FC 700	294101	5,80
Thermopapier für FC 1400	294102	5,95

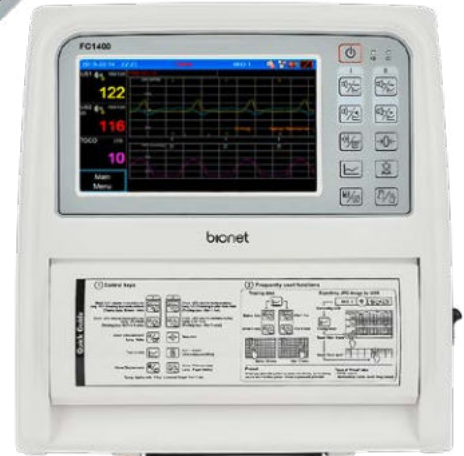

STK, MTK und DGUV V3

UNSER TECHNISCHER SERVICE = IHR SICHERES PLUS!

- STK = Sicherheitstechnische Kontrolle**
- MTK = Messtechnische Kontrolle**
- DGUV V3 = Prüfung der Sicherheit elektrischer Anlagen und Betriebsmittel**

Seit dem 1. Januar 2017 gilt eine neue Medizin-Betreiberverordnung (MP-betreibV). Informieren Sie sich bei Ihrem ortsnahen Co-med Fachhändler über die Änderungen und fordern Sie ein unverbindliches Angebot an.

Dies betrifft z. B. folgende Geräte:

- Blutdruckmessgeräte
- EKG-Geräte
- Überwachungsmonitore
- Fetalmonitore
- Ultraschallgeräte





★★★★
★★★★★
★★★★★
★★★★★ S Produktempfehlung hinsichtlich Lichtleistung, Funktion und Design.

Untersuchungsleuchten

Ausführung	Beleuchtungsstärke in Lux	Best.-Nr.	€
Modell VISIANO 20 LED , 2 Farbtemperaturen 3500/4500 K, 4 Dimmstufen, 360° Turnoverachse			
20-2 C T1 Deckenmodell ★★★★★	1 60.000/0,5 m	123180	1.569,00
20-2 P TX Pinmodell (Zapfen) ★★★★★	2 60.000/0,5 m	123181	972,00
Modell VISIANO 10			
10-1 P S10 Pinmodell (Zapfen) LED, schaltbar mit Handgriff ★★★★★	3 50.000/0,5 m	123182	542,00
Modell HALUX N50 LED , 3 Farbtemperaturen 4400/3800/3300 K, 5 Dimmstufen			
N50-3 P FX Pinmodell (Zapfen), federentlasteter Arm, reinweiß ★★★★★	4 50.000/0,5 m	124236	666,00
Modell HALUX N30 LED , 4400 K, stufenlos dimmbar			
N30-1 P SV Pinmodell (Zapfen) ★★★	5 30.000/0,5 m	127659	352,00

Klein-OP-Leuchte

Ausführung	Beleuchtungsstärke in Lux	Best.-Nr.	€
Modell TRIANGO 100 LED , 3 Farbtemperaturen für individuelles Kontrastsehen 3700 K/4300 K/4700 K, 4 Dimmstufen, fokussierbar, Beleuchtungsfeld Ø 18 cm			
100-3 C Deckenmodell ★★★★★S	100.000/1 m	123177	3.896,00
100-3 W Wandmodell ★★★★★S	100.000/1 m	123178	3.896,00
100-3 F Stativmodell ★★★★★S	100.000/1 m	123179	4.204,00
Modell TRIANGO 80 LED , LED, stufenlos dimmbar, Farbtemperatur 4500 K			
TRIANGO 80-1 C Deckenmodell ★★★★★	7 80.000/1 m	127656	2.581,00
TRIANGO 80-1 W Wandmodell ★★★★★	80.000/1 m	127657	2.581,00
TRIANGO 80-1 F Stativmodell ★★★★★	8 80.000/1 m	127658	2.659,00

! Auch in den Versionen T100-1 (4.300 K) und T 100-1 Fokus (mit fokussierbarem Lichtfeld) oder T100 C Duo (Duo Armsystem) erhältlich.

Lupenleuchten

Ausführung	Beleuchtungsstärke in Lux	Best.-Nr.	€
Modell OPTICLUX HAND , Akku, stufenlos dimmbar, 6500 K, 3,5 dpt., CRI>95, kratzfeste Kunststofflinse, Ladeteil, Schutzhülle			
10-1 DL Handlupenleuchte ★★★★★	9 8.000/0,15 m	126650	766,00
10-2 UV Handlupenleuchte inkl. Wood-Licht ★★★★★	9 8.000/0,15 m	126651	901,00

Zubehör

Modell	Best.-Nr.	€
Deckenmodell		
Zwischendecken-Adapter max. Länge 93 cm	123191	410,00
Pinmodell (Zapfen)		
Tischklemme	123192	25,00
Schienenbefestigung	123193	50,00
Wandhalter reinweiß	123194	33,00
Wandhalter aus Alu	123195	90,00
Verlängerungsarm (nur in Kombination mit Wandhalter Alu, reinweiß)	123196	99,00
Rollstativ ohne Teleskop	123197	188,00

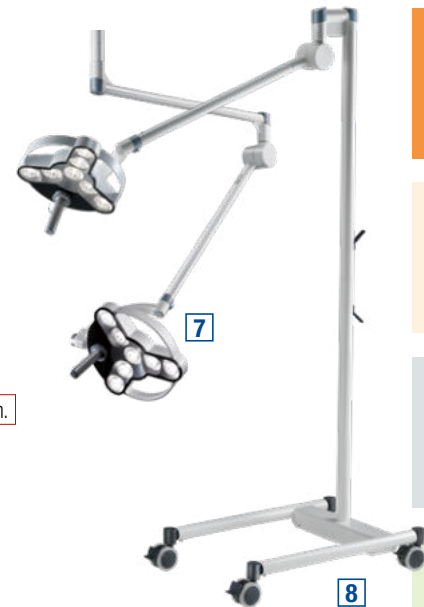



Mit
"Duo-Fokus"
System

Mach LED 150 FP

AB € **2.973,-**

Operationsleuchten

Modell	Ausführung	Best.-Nr.	€
Mach LED 2sc, 115.000 Lux / 1 m, 21 LED's	Stativmodell inkl. Netzteil	294602	7.727,00
	Wandmodell ohne Netzteil	1 294603	4.978,00
Mach LED 150 FP, 130.000 Lux / 1 m, 26 LED's	Stativmodell, Swing-Stativ, 4-Fuß, inkl. Netzteil	2 119468	3.228,00
	Wandmodell an Swing-Arm, inkl. Netzteil	122580	2.973,00
	Deckenmodell RH bis 3 m*, Federarm, inkl. Netzteil	3 126136	3.281,00
Mach LED 300 DF SC, 160.000 Lux / 1 m, 36 LED's	Stativmodell, 4-Fuß	126168	6.758,00
	Wandmodell ohne Netzteil	126169	4.199,00
	Deckenmodell ohne Netzteil für RH unter 2,80 m	4 126170	4.827,00
	Deckenmodell ohne Netzteil für RH 2,81 – 3,00 m	126171	4.827,00
Mach LED 300 MC, 160.000 Lux / 1 m, 36 LED's	Stativmodell inkl. Netzteil	126172	7.484,00
	Wandmodell ohne Netzteil	126173	4.926,00
	Deckenmodell ohne Netzteil für RH unter 2,80 m	126174	5.553,00
	Deckenmodell ohne Netzteil für RH 2,81 – 3,00 m	126175	5.553,00
Zubehör	Netzteil 190 W 230 V am Flansch montiert für LED2- und 300 DF-Deckenmodelle	114383	408,00
	Netzteil 100 VA 230 V im Wandlager montiert für LED 2sc, LED 300DF	294605	374,00
	*) Deckenverankerungsring (300 mm) für alle Deckenmodelle erforderlich. Aufpreis für abweichende Raumhöhe auf Anfrage	255256	89,00



DAHLHAUSEN®



Sterilbezug für OP-Lampengriff

- Zeit- und kostensparend zur herkömmlichen Aufbereitung
- Latexfrei
- Passt auf alle gängigen OP-Lampengriffe
- **Premium-Sterilbezug** in Zusammenarbeit mit Dr. Mach entwickelt (3 Reihen verschieden langer Zahnreihen stufenweise angeordnet)

Packung mit 50 Stück

Ausführung	Länge	Best.-Nr.	€
Standard (einstufig verzahnt)	12 cm	121690	39,50
Premium (dreistufig verzahnt)	15 cm	124115	51,50





Mach LED 115

AB € 897,-

Untersuchungsleuchten

Alle Leuchten dieser Seite werden inkl. Netzteil geliefert.

Modell	Ausführung	Best.-Nr.	€
Mach LED 115, 60.000 Lux / 0,5 m, 7 LED's	Stativmodell mit Einhandhöhenverstellung, 5-Fuß-Stativ	1 114998	897,00
	Wandmodell	114999	908,00
Mach LED 120, 40.000 Lux / 1 m, 12 LED's	Stativmodell Swing-Stativ, 4-Fuß	2 294804	1.452,00
	Stativmodell mit Kurzarmgelenk, 5-Fuß-Stativ	294803	1.156,00
	Wandmodell, Swingarm	294805	1.342,00
	Deckenmodell für RH bis 3 m, Swingarm*)	294806	1.652,00
Mach LED 120 F, 50.000 Lux / 1 m, 12 LED's	Stativmodell Swing-Stativ, 4-Fuß	3 294607	1.578,00
	Stativmodell mit Kurzarmgelenk, 5-Fuß-Stativ	294606	1.282,00
	Wandmodell, Swingarm	294608	1.468,00
	Deckenmodell für RH bis 3 m, Swingarm*)	4 294609	1.778,00
Mach LED 130, 60.000 Lux / 1 m, 19 LED's	Stativmodell Swing-Stativ, 4-Fuß	5 294407	1.861,00
	Stativmodell mit Kurzarmgelenk, 5-Fuß-Stativ	294406	1.565,00
	Wandmodell, Swingarm	294408	1.750,00
	Deckenmodell für RH bis 3 m Swingarm*)	294409	2.060,00
Mach LED 130 F, 70.000 Lux / 1 m, 19 LED's	Stativmodell Swing-Stativ, 4-Fuß	6 294411	2.060,00
	Stativmodell mit Kurzarmgelenk, 5-Fuß-Stativ	294410	1.764,00
	Wandmodell, Swingarm	294412	1.950,00
	Deckenmodell für RH bis 3 m Swingarm*)	294413	2.260,00
Mach LED 130 Plus, 100.000 Lux / 1 m, 19 LED's	Stativmodell Swing-Stativ, 4-Fuß	118358	1.861,00
	Wandmodell, Swingarm	7 118359	1.750,00
	Deckenmodell für RH bis 3 m Swingarm*)	8 118360	2.060,00
	*) Deckenverankerungsring (300 mm) für alle Deckenmodelle erforderlich Aufpreis für abweichende Raumhöhe auf Anfrage	255256	89,00





**ERBE VIO® 50 C und VIO® 100 C –
Das Kompaktgerät für die chirurgische Praxis**

- Die Modellreihe C deckt bei optimalem Preis-Leistungsverhältnis alle Anforderungen der ambulanten Facharztpraxis ab
- Mit monopolarer Schneiden sowie mono- und bipolarem Koagulieren
- Speicherung individueller Programme
- AUTO START beim VIO 100 C bietet zusätzliche Sicherheit und zusätzlichen Komfort in der Anwendung

Folgende VIO-Modi stehen zur Verfügung

- AUTO CUT – Bedarfsgerecht automatisch geregelte Schnittqualität durch Spannungsregelung
- DRY CUT – Die Kombination von Spannungsregelung und modulierten Stromformen erzeugt einen HF-chirurgischen Schnitt mit außergewöhnlichen Hämostase-Eigenschaften bei minimaler Rauchentwicklung
- SOFT COAG – Die neue, schnelle Soft-Koagulation unterstützt von der Leistungs-dosierung Koagulation ohne Karbonisation und nahezu ohne Ankleben der Elektroden
- FORCED COAG – Schnelles und effektives Arbeiten bei allen Anforderungen der Standard-Koagulation
- BIPOLAR SOFT COAG – Die bipolare Koagulation. Durch die Wahl niedriger Spannungen wird das Ankleben des Instruments und die Gewebekarbonisation erheblich reduziert.

Technische Daten:

Max. CUT-Leistung **VIO 50 C** 50 Watt an 500 Ohm
 Max. COAG-Leistung **VIO 50 C** 50 Watt an 100 Ohm
 Max. CUT-Leistung **VIO 100 C** 100 Watt an 500 Ohm
 Max. COAG-Leistung **VIO 100 C** 80 Watt an 100 Ohm
 Maße: 280 x 135 x 300 mm (B x H x T), Gewicht: 4 kg

ERBE VIO® 50 C Best.-Nr. 294320 € 2.229,00
ERBE VIO® 100 C Best.-Nr. 294319 € 2.675,00

Zubehör HF-Chirurgiegeräte VIO und ICC

Artikel	Best.-Nr.	€
Elektrodengriff mit 2 Tasten, VIO, ICC, ACC, Standard/International ohne Anschlusskabel	287250	89,50
Monopolar Kabel, VIO, ICC, ACC, Standard, 4 m, für Elektrodenhandgriff Best.-Nr. 287250	292606	58,00
Einpedal-Fußschalter VIO C, mit Anschlusskabel 5 m	294323	170,00
Messerelektrode, gerade, 1,5 x 17 mm, Länge 40 mm, Packung mit 5 Stück	294802	35,00
Kugelelektrode, gerade, Ø 2 mm, Länge 40 mm, Packung mit 5 Stück	294712	35,00
Kugelelektrode, gerade, Ø 4 mm, Länge 40 mm, Packung mit 5 Stück	294589	38,00
Drahtschlingenelektrode, gerade, Ø 6 mm, Länge 40 mm, Packung mit 5 Stück	281715	35,00
Drahtschlingenelektrode, gerade, Ø 12 mm, Länge 40 mm, Packung mit 5 Stück	294756	35,00
Bandschlingenelektrode, gerade, Ø 12 mm, Länge 40 mm, Packung mit 5 Stück	294763	62,00



1 Nussy®

Mehr Sicherheit durch Equipotenzialring

- Richtungsunabhängig, applizierbar
- Hohe Stromdichten, partielle Erwärmung wird vermieden
- Für Erwachsene und Kinder

Artikel	Best.-Nr.	€
1 ERBE Nussy Omega, zweigeteilt, (85+23) cm ² , ohne Anschlusskabel (Packung mit 50 Stück)	292180	57,00
2 ERBE NussyPlate 170, zweigeteilt, Kontaktfläche 168 cm ² , ohne Anschlusskabel (Packung mit 50 Stück)	287265	68,00
Neutralelektroden-Kabel, Standard, 4 m, für Neutral-elektroden mit Kontaktzunge, Länge 4 m (o. Abb.)	292592	59,00

Bipolare Koagulationspinzetten

Geräte



Spitz

Fein/Stumpf

Größe	Best.-Nr.	€	Größe	Best.-Nr.	€
10,5 cm, spitz, Spitze 0,2 mm	291692	189,00	10,5 cm, fein, Spitze 0,5 mm	291693	185,00
16,5 cm, spitz, Spitze 0,2 mm	291696	194,00	16,5 cm, stumpf, Spitze 1 mm	291697	189,00
19,0 cm, spitz, Spitze 0,2 mm	291702	196,00	19,0 cm, stumpf, Spitze 1 mm	293587	162,00
-	-	-	22,5 cm, stumpf, Spitze 1 mm	291707	185,00

Abgewinkelt



Spitz

Fein/Stumpf

Größe	Best.-Nr.	€	Größe	Best.-Nr.	€
10,5 cm, spitz, Spitze 0,2 mm	291694	195,00	10,5 cm, fein, Spitze 0,5 mm	291695	190,00
16,5 cm, spitz, Spitze 0,2 mm	291698	215,00	16,5 cm, stumpf, Spitze 1 mm	291699	205,00
-	-	-	19,0 cm, stumpf, Spitze 1 mm	291704	198,00
-	-	-	22,5 cm, fein, Spitze 0,7 mm, kurz abgewinkelt	291708	271,00

Bajonett



Spitz/Fein

Stumpf

Größe	Best.-Nr.	€	Größe	Best.-Nr.	€
16,5 cm, spitz, Spitze 0,2 mm	291700	219,00	16,5 cm, Spitze 1 mm	291701	208,00
19,0 cm, spitz, Spitze 0,2 mm	291705	224,00	19,0 cm, Spitze 1 mm	291706	219,00
23,0 cm, fein, Spitze 0,7 mm	291709	275,00	23,0 cm, Spitze 1,2 mm	291710	274,00
25,0 cm, fein, Spitze 1,2 mm	291711	287,00	25,0 cm, Spitze 1 mm	291712	287,00

Bipolar Kabel

VIO, ICC, ACC, für bipolare Pinzetten, Länge: 4 m

Best.-Nr. 292610 € 51,15



Einmal-Zubehör

Preiswertes kompatibles Zubehör für alle gängigen Geräte.
Pinzetten und Elektroden universell einsetzbar, Handgriffe wie angeben.

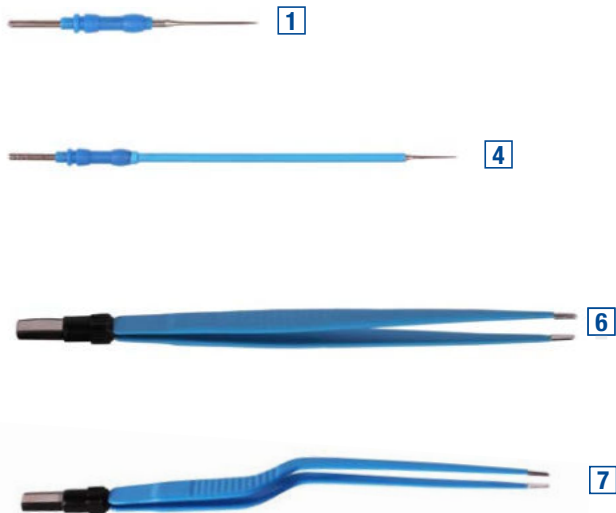









Beschreibung	Anzahl	Best.-Nr.	€
Elektrodenschaft 2,4 mm			
1 Nadelelektrode 0,8 × 20 mm	50 Stück	123117	120,00
2 Kugelelektrode Ø 4 mm	50 Stück	123118	120,00
3 Messerelektrode 2,5 × 12 × 145 (L) mm	50 Stück	123119	261,00
4 Nadelelektrode 0,8 × 12 × 140 (L) mm	50 Stück	123120	261,00
5 Kugelelektrode 4 × 1490 mm (Ø × L)	50 Stück	123121	261,00
6 Bipolare Pinzette, gerade, 200 mm	20 Stück	123122	310,00
7 Bipolare Pinzette, bajonett, 200 mm	20 Stück	123123	310,00

Beschreibung	Anzahl	Best.-Nr.	€
Elektrodenschaft 4 mm			
8 Messerelektrode 3,3, × 25 × 55 (L) mm	50 Stück	124239	132,50
9 Nadelelektrode 0,8 × 20 × 55 (L) mm	50 Stück	124240	132,50
10 Kugelelektrode 4 × 55 mm (Ø × L)	50 Stück	124241	132,50
11 Drahtschlingenelektrode 10 × 55 mm (Ø × L)	50 Stück	124242	132,50

 Handgriffe und weitere Elektroden auf Anfrage!

Mehrweg-Zubehör

Beschreibung	Best.-Nr.	€
Messerelektrode 3,3 × 25 mm (Packung mit 5 Stück) 	293705	40,85
Nadelelektrode Ø 0,8 mm (Packung mit 5 Stück) 	293707	40,85
Kugelelektrode Ø 4 mm (Packung mit 5 Stück) 	293708	40,80
Drahtschlingenelektrode Ø 10 mm (Packung mit 5 Stück) 	294170	40,85

Beschreibung	Best.-Nr.	€
Pinzette 110 mm, 0,5 mm 	293779	134,33
Pinzette 165 mm, 1 mm 	293710	148,82
Pinzettenkabel 3 m für ERBE 	293780	48,68
Pinzettenkabel 3 m für Aesculap, Martin 	293959	48,68

Recomed 12 – 200 P

Mikrowellen-Therapiegerät mit Programmspeicher, Impuls und kontinuierlich

- Einfache Handhabung
- Prozessorgesteuert
- HF-Nennleistung 200/25 Watt
- 1200 Watt/Impulsbetrieb
- Konstante Dosierung
- Automatische Strahlererkennung
- Automatische Schutzfunktion für Patient, Gerät und gegen Fehlbedienung
- Servicefreundlicher Aufbau
- Hoher Sicherheitsstandard
- Gehäusefarbe: grau-weiß RAL 9002

Inkl. Standardzubehör

(Muldenstrahler, Haltearm, HF-Kabel, Drahtbrille)

€ 4.155,-
Best.-Nr. 245112



Zubehör zum Nachbestellen	Best.-Nr.	€
Muldenstrahler	245115	364,00
Rundfeldstrahler Ø 160 mm	245116	316,00
Kleinfeldstrahler Ø 65 mm (HNO)	245117	297,00
Haltearm	245113	454,00
HF-Kabel	245114	370,50
Drahtbrille	245118	16,50



2 in 1
= Gleich- und Pulsstrom



SwiSto3 – Iontophorese-Set zur Therapie der Hyperhidrosis

Die 3. Generation von KaWe, neueste Technologie und Erfahrung in der Herstellung seit mehr als 20 Jahren.

- Grafik-LCD-Modul mit Hintergrundbeleuchtung
- Einfache Bedienung mit leichter Menüführung
- Spritzwassergeschützte Folientastatur
- Li-Ion Akku-Betrieb mit Ladefunktion durch Ladestecker
- Akkubetriebenes Gerät mit einem Ladezyklus bis zu 10 Behandlungen bei voller Leistung je 20 Minuten
- Timerfunktion und Abschaltautomatik, sleep modus
- Mit Ladestecker EU/US/GB Version
- Ausführung gemäß IEC 60601-1 Ausgabe 3
- Maße: 110 × 84 × 120 mm (B × H × L)
- Gewicht: **nur** 360 g

Lieferumfang:

1 Iontophoresegerät, 1 Ladestecker, 2 Behandlungswannen, 2 Elektroden-Platten mit Sicherheitsstecker, 2 Schaumstoffauflagen

Best.-Nr. 115623

€ 399,00

Zubehör

Flächenelektroden mit Schwammtaschen

- Zur Achselerschweißbehandlung

Packung mit 1 Paar

Best.-Nr. 115624

€ 66,00



Frontschürze F

Entspricht DIN EN 61331-3 (IEC 61331-3:2014) bzw. RÖV und ist nach PSA geprüft.

- Für den Anwender
- Innenmaterial: SupraLight – leichtes Bleigummimaterial
- Außenmaterial: SupraTex – weiches, flexibles Textilmaterial
- Bleiwert: 0,35 mm SK* 2, Bleiwert: 0,50 mm SK* 3, Rücken Bleiwert: 0,25 mm SK* 1
- Klettenband mit Stretchband über Kreuz auf Hüfte zu schließen

Lieferung in Farbe royalblau (Standard)

Größe	Bleiwert	Länge	Best.-Nr.	€
small	0,35	100 cm	118002	360,00
small	0,50	100 cm	118003	386,00
medium	0,35	110 cm	118004	391,00
medium	0,50	110 cm	118005	452,00
large	0,35	130 cm	118012	477,00
large	0,50	130 cm	118013	538,00

small = Hüftbreite 60 cm, Schulterbreite 40 cm
 medium = Hüftbreite 60 cm, Schulterbreite 49 cm
 large = Hüftbreite 75 cm, Schulterbreite 53 cm



Wandaufhänger WHSP

- Für 4 Halbschürzen
- Mit Hüftspannbügel
- Maße Grundplatte: 275 x 190 mm

Best.-Nr. 121118 € 112,00



Wandaufhänger WM

- Für 1 Frontschürze
- Schürze gleitet von der Schulter auf die Tragbügel
- Maße: Grundplatte: 275 x 150 mm

Best.-Nr. 159085 € 125,00



Ovarial-Protector für weibliche Patienten

- Für Aufnahmen im Stehen
- Elastischer Hüftgurt (120 cm) mit Klettenpunkt zum Befestigen des Ovarial-Protectors
- Material: SupraNorm
- Bleiwert: 1,0 mm SK* 4

Kompletter Satz mit 3 Größen: **Small** unter 9 Jahren rot, **Medium** von 9 – 14 Jahren grün, **Large** über 15 Jahre blau

Best.-Nr. 159058 € 159,00



Halbschürze Modell SN Hsp 10

- Patientenschutz im Gonadenbereich
- Bei Röntgenuntersuchungen des Thorax und des oberen Abdomenbereiches
- Innenmaterial: SupraNorm – Bleigummimaterial
- Aussenmaterial: SupraTex – weiches, flexibles Textilmaterial
- Bleiwert: 0,50 mm SK* 3
- Mit Hüftspannbügel (Standard) für leichtes An- bzw. Ablegen

Größe	Farbe	Best.-Nr.	€
Größe 1 für Kinder, 30 x 30 cm	royalblau	121112	99,00
Größe 2 für Erw., 37 x 45 cm	royalblau	121115	112,00



 Weitere Röntgen-Strahlenschutz-Produkte und Zubehör auf Anfrage

 Röntgenschutz-Kleidung in weiteren Farben lieferbar.



L und R am Kettchen

Buchstaben rund, Material Messing verchromt, Schrifthöhe 16 mm

Best.-Nr. 121111 € 22,85

Aufbelichtungs-Buchstaben

Plexiglas, 3 mm stark, Schrifthöhe 15 mm

Größe	Best.-Nr.	€
L in gelb	121108	4,35
R in rot	121109	4,35

* SK = Schutzklasse nach DIN EN61331-1:2016



Instrumente / Sterilisation

- Einmalinstrumente
- Scheren, Pinzetten, Spekula – alles was Sie in der täglichen Praxis benötigen
- Schalen & Tablett für Ihre Instrumente
- Reinigungs- & Desinfektionsautomaten
- Ultraschallreinigung
- Sterilisation & Prozessdokumentation





Praxis-Tipp

Individuelle Einmal-Sets

Wir stellen Ihnen auch individuelle Sets mit Einmal-Instrumenten nach Ihren Wünschen zusammen.

Einmal-Instrumente

Die sterile Einzelpackung gewährleistet jederzeit einen perfekten hygienischen und funktionellen Einsatz.



Wirtschaftlich, einfach, sicher.

Saubermann.

Jederzeit einsatzbereit, hygienisch und sicher. Sterile Einmalinstrumente von Fuhrmann sorgen für einen zuverlässigen Schutz von Anwendern und Patienten.

Mit sterilen Einmalinstrumenten von Fuhrmann entscheiden Sie sich für eine optimale Versorgungsqualität. Profitieren Sie von den hygienischen Vorteilen und senken Sie aktiv das Infektionsrisiko! Direkt einsatzbereit, leicht zu nutzen, jederzeit steril und funktionsfähig – so können Sie Ihre täglichen Aufgaben und Behandlungen hygienisch einwandfrei und komfortabel durchführen. Und mehr noch: über 92 % des recyclingfähigen Stahls werden über die reguläre Abfallentsorgung in den Wertstoffkreislauf zurückgeführt.

Einfach eine saubere Sache – für eine sichere Patientenversorgung!

Jetzt Vorteile entdecken!
Video schauen und gleich Ihr persönliches Gratis-Musterpaket bestellen.



www.fuhrmann.de/co-med

Für den Praxisalltag - Bestseller



Für Ihr Fachgebiet – Spezialinstrumentarium



Ihre Vorteile:

- Jederzeit verfügbar
- Zuverlässige Hygiene
- Wiederaufbereitung entfällt
- Weniger Dokumentation
- Zeit und Kosten sparen
- Rückführung in den Wertstoffkreislauf



Für noch mehr Präzision – die Feinen



Stück
€ 3,45

11



Stück
€ 2,50

12



Stück
€ 3,40

13



Stück
€ 2,95

14

Bezeichnung	Inhalt	Best.-Nr.	€
Pinzetten			
Micro-Adson-Pinzette, anatomisch, 12 cm	25 Stück	123363	57,50
1 Adson-Pinzette, anatomisch, 12 cm	25 Stück	122758	50,75
Standard-Pinzette, anatomisch, schmal, 11,5 cm	25 Stück	119524	50,75
Standard-Pinzette, anatomisch, schmal, 14,5 cm	25 Stück	123359	50,75
Semken-Pinzette, anatomisch, fein, 13 cm	25 Stück	123364	50,75
2 Standard-Pinzette, anatomisch, 14,5 cm	25 Stück	119525	50,75
3 Splitterpinzette, 11,5 cm	25 Stück	119526	50,75
11 DeBakey-Pinzette, atraumatisch, 15 cm	25 Stück	123362	86,25
7 Jansen-Pinzette, anatomisch, bajonett, 16 cm	25 Stück	126805	66,25
12 Micro-Adson-Pinzette, chirurgisch, 12 cm	25 Stück	123366	62,50
Adson-Pinzette, chirurgisch, 12 cm	25 Stück	122759	66,25
Semken-Pinzette, chirurgisch, fein, 13 cm	25 Stück	123360	50,75
Standard-Pinzette, chirurgisch, mittelbreit, 14,5 cm	25 Stück	123361	50,75
Standard-Pinzette, chirurgisch, 14,5 cm	25 Stück	119527	50,75
Nadelhalter			
13 Halsey-Nadelhalter, 13 cm	25 Stück	123367	85,00
4 Mayo-Hegar-Nadelhalter, 14 cm	25 Stück	119530	63,75
Scheren			
5 Irisschere, spitz/spitz, gerade, fein, 11 cm	25 Stück	119521	65,75
Irisschere, spitz/spitz, gebogen, 11 cm	25 Stück	122822	65,75
Präparierschere, stumpf/stumpf, gebogen, 11,5 cm	25 Stück	123369	65,75
Metzenbaum-Schere, stumpf/stumpf, gerade, 14,5 cm	25 Stück	123370	65,75
Metzenbaum-Schere, stumpf/stumpf, gebogen, 14,5 cm	25 Stück	123371	65,75
Chirurgische Schere, stumpf/spitz, gerade, 14,5 cm	25 Stück	119523	65,75
Chirurgische Schere, stumpf/spitz, gebogen, 14,5 cm	25 Stück	123372	65,75
Chirurgische Schere, spitz/spitz, gerade, 14 cm	25 Stück	119522	65,75
6 Verbandsschere nach Lister, 14 cm	20 Stück	119770	73,00
Nagelschere, gebogen, 9 cm	25 Stück	124229	62,50
Klemmen			
Micro-Mosquito-Klemme, anatomisch, gerade, 12,5 cm	25 Stück	123381	73,75
Mosquito-Klemme, anatomisch, gebogen, fein, 12,5 cm	25 Stück	123375	85,00
Pean-Klemme, anatomisch, gerade, 14 cm	25 Stück	123377	78,75
Pean-Klemme, anatomisch, gerade, 18 cm	20 Stück	123378	99,80
Micro-Mosquito-Klemme, chirurgisch, gerade, 12,5 cm	25 Stück	123382	73,75
14 Micro-Mosquito-Klemme, chirurgisch, gebogen, 12,5 cm	25 Stück	123383	73,75
Kocher-Klemme, chirurgisch, gerade, 14 cm	25 Stück	123380	78,75
Backhaus-Tuchklemme, stumpf, gebogen, 11,5 cm	25 Stück	124230	118,75
Backhaus-Tuchklemme, scharf, gebogen, 11 cm	25 Stück	124231	118,75
Ergänzungen			
10 Wundhaken-Kombination, Senn-Miller, 16,5 cm	25 Stück	123385	133,75
Scharfe-Löffel-Kombination, groß, 17 cm	25 Stück	119529	103,75
9 Scharfe-Löffel-Kombination, klein, 16 cm	25 Stück	123388	77,50
Lidhaken nach Desmarres, 16 cm	25 Stück	123386	83,75
8 Klammerentferner	20 Stück	123387	57,00
Wundküretten nach Fox, 2,5 mm	25 Stück	123389	77,50
Wundküretten nach Fox, 3,3 mm	25 Stück	123390	77,50
Weitlaner-Wundspreizer, stumpf, 13 cm	8 Stück	124232	116,80
Weitlaner-Wundspreizer, scharf, 13 cm	8 Stück	124233	116,80
Kristeller-Spekulum, 2-teilig, 11 × 2,7 cm	10 Stück	124234	112,00



MEINSET

„Mein sicherer Alltags-Helfer.“

Ideal zur Durchführung von kleinen OPs und Routine-Behandlungen.

Sparen Sie Zeit und Kosten im Praxisalltag

Mit **MEINSET** von Fuhrmann können Sie Ihre täglichen Abläufe deutlich einfacher und effizienter gestalten. Jedes Set enthält alle sterilen Einmalprodukte, die Sie für die effektive Behandlung Ihrer Patienten benötigen. Sie profitieren von einer schnelleren Vor- und Nachbereitung sowie weniger Dokumentation. **Das spart wertvolle Zeit und Kosten.**

MEINSET ist Ihre clevere Set-Lösung für den täglichen Einsatz in Praxis, Pflege und beim ambulanten Operieren. **Hygienisch, praktisch, sicher!**



1 Set
€ 2,42



1 Set
€ 7,02



1 Set
€ 8,24



Abwasch-Set

Bestehend aus:

- 1 × Schutzunterlage 60 × 60 cm
- 1 × Kunststoffschale 500 ml
- 5 × Schlinggazetupfer 30 × 40 cm
- 1 × Klemme mit runder Spitze, Kunststoff, 19 cm, blau

Packung mit 10 Sets

Best.-Nr. 123639

€ 24,20

Naht-Set

Bestehend aus:

- 1 × Schutzunterlage 60 × 60 cm, 2-lagig; 1 × Kunststoffschale 500 ml;
- 1 × Kunststoffbecher 120 ml; 3 × Schlinggazetupfer 20 × 20 cm;
- 2 × Mullkompressen 10 × 10 cm, 12-fach; 1 × Mayo-Hegar-Nadelhalter, 14 cm;
- 1 × Adson-Pinzette, chirurgisch, fein, 12 cm; 1 × Schere chirurgisch, stumpf/spitz, gebogen, 14,5 cm

Packung mit 15 Sets

Best.-Nr. 118670

€ 105,30

ZUR ERGÄNZUNG EMPFOHLEN

Bezeichnung	Inhalt	Best.-Nr.	€
Mosquito-Klemme, anatomisch, gebogen, fein, 12,5 cm	25 Stück	123375	85,00
Lidhaken nach Desmarres, 16 cm	25 Stück	123386	83,75

Naht-Set 2

Bestehend aus:

- 1 × Adson-Pinzette chirurgisch, fein, 12 cm ; 1 × Irisschere chirurgisch, spitz/spitz, gerade, fein, 11 cm; 1 × Halsey-Nadelhalter, 13 cm;
- 5 × Schlinggazetupfer 20 × 20 cm; 5 × Mullkompressen 7,5 × 7,5 cm, 8-fach; 1 × Lochtuch selbstklebend, 50 × 60 cm, Loch: 6 × 8 cm, 2-lagig;
- 1 × Schutzunterlage 60 × 60 cm, 2-lagig; 1 × Kunststoffschale 500 ml

Packung mit 15 Sets

Best.-Nr. 127660

€ 123,60

Fadenzieh-Set

Bestehend aus:

- 1 × Mullkompresse 5 × 5 cm, 8-fach
- 1 × Pinzette anatomisch, gerade, 11,5 cm
- 1 × Fadenziehmesser mit Kunststoff-Handgriff

Packung mit 15 Sets

Best.-Nr. 118676

€ 24,00

1 Set

NUR € 1,60



MEINSET



Mit Anwendern erdacht, für Anwender gemacht.

EIN Set – VIELE Vorteile:

- Alle Komponenten in einem Set
- Sichere Hygiene
- Arbeitsabläufe vereinfachen
- Zeit & Kosten sparen
- Prozesse optimieren

Chirurgisches Set

Bestehend aus:

1 × Metzenbaum-Schere, stumpf/stumpf, gebogen, 14,5 cm; 1 × Halsted-Mosquito-Klemme, anatomisch, gebogen, 13 cm; 1 × Irisschere, spitz/spitz, gerade, fein, 11 cm; 1 × Adson-Pinzette, chirurgisch, fein, 12 cm; 1 × Halsey-Nadelhalter, 13 cm; 1 × Einmalskalpell mit Kunststoffgriff, Fig. 15; 5 × Vlieskompressen 7,5 × 7,5 cm, 4-fach; 1 × Lochtuch, selbstklebend 50 × 60 cm, Loch: 6 × 8 cm, 2-lagig; 1 × Schutzunterlage 60 × 60 cm, 2-lagig; 1 × Kunststoffschale 500 ml

Packung mit 15 Sets

Best.-Nr. 123640

€ 156,75

ZUR ERGÄNZUNG EMPFOHLEN

Bezeichnung	Inhalt	Best.-Nr.	€
Weitlaner-Wundspreizer, scharf, 13 cm	8 Stück	124233	116,80
Micro-Adson-Pinzette, anatomisch, Maulbreite 0,88 mm, 12 cm	25 Stück	123363	57,50

Dermatologie-Set

Bestehend aus:

1 × Mayo-Hegar-Nadelhalter, 14 cm; 1 × Adson-Pinzette, chirurgisch, fein, 12 cm; 1 × Einmalskalpell mit Kunststoffgriff, Fig. 15; 1 × Lochtuch 45 × 75 cm, Loch: 6 cm, 2-lagig; 1 × Abdecktuch 45 × 75 cm, 2-lagig

Packung mit 15 Sets

Best.-Nr. 123641

€ 87,00

ZUR ERGÄNZUNG EMPFOHLEN

Bezeichnung	Inhalt	Best.-Nr.	€
Micro-Mosquito-Klemme, chirurgisch, gerade, 12,5 cm	25 Stück	123382	73,75
Präparierschere, stumpf/stumpf, gebogen, 11,5 cm	25 Stück	123369	65,75

1 Set
€ 10,45

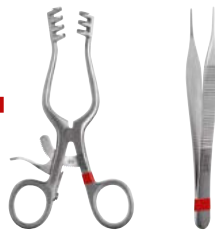

1 Set
€ 5,80

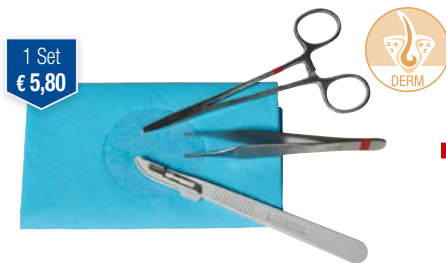

1 Set
€ 19,25



Vasektomie-Set

Bestehend aus:

1 × Kunststoffschale, 500 ml; 1 × Pinzette chirurgisch, 12 cm, nach Adson; 1 × Schere Metzenbaum, chirurgisch, stumpf/stumpf, gebogen, 14,5 cm; 1 × Mayo-Hegar Nadelhalter, 14 cm; 2 × Backhaus-Tuchklemme, scharf, 11 cm; 2 × Halsted-Mosquito-Klemme, gebogen 13 cm; 1 × Lochtuch, 45 × 75 cm, 2-lagig, 1 × Schutzunterlage, 60 × 60 cm, 2-lagig

Packung mit 15 Sets

Best.-Nr. 126769

€ 288,75

Einmal-Sets & -Instrumente für die Gynäkologie ab Seite 176.



Peha®-instruments

Einmal-Instrumente von HARTMANN



Stück
€ 2,48

1

Stück
€ 2,60

2

Stück
€ 2,60

3



Stück
€ 2,59

4

Stück
€ 2,52

5

Stück
€ 4,70

6



Stück
€ 1,96

Stück
€ 1,96

Stück
€ 1,96

Stück
€ 2,26

Stück
€ 1,92

Stück
€ 3,96

Stück
€ 2,39

- Einweg-Instrumente aus mattem, gebürstetem Stahl, der nicht reflektiert
- Hochwertige Qualität
- Sterile Einzelpackungen gewährleisten jederzeit einen perfekten hygienischen und funktionellen Einsatz
- Schnelle Unterscheidung zu Mehrweg durch eindeutige Peha Colour Lock® Sicherheitsmarkierung
- Im praktischen Dispenser, alles immer griffbereit
- Keine aufwendige Wiederaufbereitung
- Kreuzkontamination ausgeschlossen
- 5 Jahre steril lagerfähig

Packung mit 25 Stück



Bezeichnung	Best.-Nr.	€
1 Chir. Schere, sp/st, gerade, 14,5 cm	112791	61,95
2 Chir. Schere, sp/sp, gerade, 13,0 cm	112572	64,95
3 Metzenbaum-Schere, gebogen, 14,5 cm	114680	64,95
4 Iris-Schere, gerade, 11,5 cm	110643	64,85
5 Iris-Schere, gebogen, 11,5 cm	112792	62,95
6 Micro-Federschere, 11,0 cm (Packung mit 15 Stück)	116085	65,95
7 Standard-Pinzette, chir., gerade, 14,0 cm	112793	48,95
8 Anat. Pinzette, standard, gerade, 14,0 cm	112573	48,95
9 Adson-Pinzette, anat., gerade, 12,0 cm	110644	48,95
10 Adson-Pinzette, chir., gerade, 12,0 cm	114739	56,45
11 Splitterpinzette, gerade, 9,0 cm	112578	47,95
12 De Bakey Pinzette, atraumatisch, 15,5 cm	114738	98,95
13 Micro-Adson-Pinzette, chir., 12,0 cm	114473	59,65
14 Micro-Mosquito-Klemme, anat., gerade, 12,5 cm	114737	71,95
15 Mayo-Hegar-Nadelhalter, 12,0 cm	112794	58,90
16 Mayo-Hegar-Nadelhalter, 14,0 cm	114736	61,45
17 Scharfe-Löffel-Kombination, 16,5 cm	112795	73,45



Stück
€ 2,88

Stück
€ 2,46

Stück
€ 2,36

Stück
€ 2,94



SUSI® Chirurgische Einmal-Instrumente

- Immer verfügbar
- Klare Kostenzuordnung möglich
- Ohne Nebenkosten
- Einfache Entsorgung
- 5 Jahre sterile Haltbarkeit

Bezeichnung	Anzahl	Best.-Nr.	€
1 SUSI Feine Schere, sp/sp, gerade, 110 mm	20 Stück	158548	34,50
2 SUSI Chirurgische Schere, sp/st, gerade, 145 mm	20 Stück	158559	29,90
3 SUSI Anatomische Pinzette, Adson, 120 mm	20 Stück	158550	34,70
4 SUSI Chirurgische Pinzette, Adson, 1 : 2 Zähne, 120 mm	20 Stück	158551	33,90
5 SUSI Anatomische Pinzette, 145 mm	20 Stück	158552	27,50
6 SUSI Chirurgische Pinzette, 1 : 2 Zähne, 145 mm	20 Stück	158553	27,50
7 SUSI Verbandsschere, gebogen, 140 mm	20 Stück	121343	54,00
8 SUSI Tupferzange, gebogen, 200 mm	20 Stück	160038	45,50
9 SUSI Schlauch- und Universalklemme, 165 mm	20 Stück	121350	63,00
10 SUSI Nabelschnurschere blau, 160 mm	20 Stück	121345	105,00
11 SUSI Nabelschnurschere rosa, 160 mm	20 Stück	121344	105,00
12 SUSI Scharfer Löffel, 215 mm	20 Stück	160048	56,20



Sicherheitsskalpell

- Mit Kohlenstoffstahl Klinge
- Transparenter Klingenschutz
- Einhandbedienung
- Führung für Präzisionsschnitt
- Mit Lineal in cm und inch

Packung mit 10 Stück

Figur	Best.-Nr.	€
10	114536	14,50
11	114537	14,50
12	114538	14,50
15	114540	14,50
20	114545	14,50

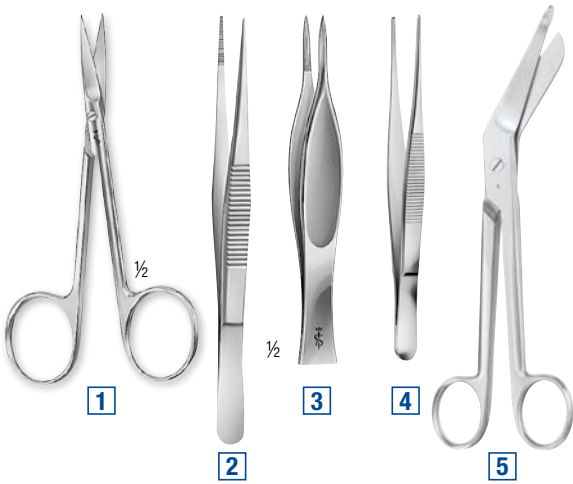

3 Feilchenfeld Splitterpinzetten

Figur	Länge	Best.-Nr.	€
BD964 R	95 mm	152508	12,70
BD965 R	115 mm	152509	13,20

4 Chir. Pinzette

BD537R, mittelbreit, 145 mm
Best.-Nr. 160325 € 12,70

5 Verbandsschere

BC863R, Lister, 200 mm
Best.-Nr. 160058 € 43,10

1 Feine Schere

spitz-spitz, 110 mm

Figur	Best.-Nr.	€
gerade BC110 R	291823	25,40
gebogen BC111 R	291824	26,80

2 Anatomische Pinzette

mittelbreit

Figur	Länge	Best.-Nr.	€
BD025 R	130 mm	160323	11,00
BD027 R	145 mm	160324	12,40

Container für z. B. Vacuclaven

Bezeichnung	Maße	Best.-Nr.	€
Container mit Deckelperforation JN295	312 x 190 x 92 mm	120852	207,00
Siebkorb mit Deckel für JN295	274 x 172 x 60 mm	120853	189,45
Kennzeichnungsschild mit Beschriftung, 1 Stk.	50 x 18 mm	120854	3,15

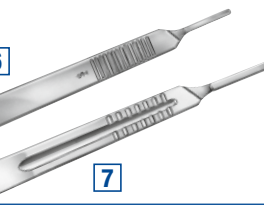

Skalpellklingengriff

Figur	Best.-Nr.	€
6 BB073 R No. 3	153947	8,95
7 BB084 R No. 4	294330	8,95

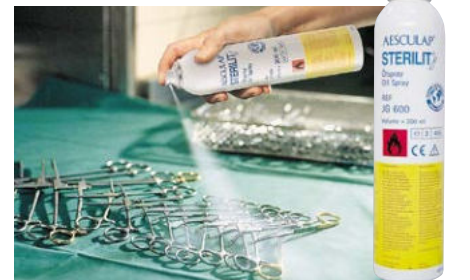

Sterilit® JG600

- Zur Instrumentenpflege vor der Sterilisation
- Sterilisierbar und dampfdurchlässig

Dose mit 300 ml
Best.-Nr. 292736

€ 13,95



Einmal-Instrumente – die kostengünstige Alternative

Die Vorteile für Ihre Praxis

- Gutes Preis-Leistungs-Verhältnis
- Eindeutige Identifikation durch farbliche Kennzeichnung
- Sicherer Schutz
- Immer verfügbar
- Einfache Anwendung
- Leichte Entnahme
- In Originalverpackung 5 Jahre haltbar

NEU!

Umfassendes Sortiment ophthalmologischer Instrumente!



1 Stück
€ 1,47



2 Stück
€ 1,40



3 Stück
€ 1,47



4 Stück
€ 1,42



5 Stück
€ 1,36



6 Stück
€ 1,48



7 Stück
€ 1,56



8 Stück
€ 1,56



9 Stück
€ 1,56



10 Stück
€ 1,56



11 Stück
€ 1,56



12 Stück
€ 2,08



13 Stück
€ 2,11



14 Stück
€ 2,18



15 Stück
€ 3,23

Bezeichnung	Anzahl	Best.-Nr.	€
1 Pinzette, chirurgisch, 14,5 cm	20 Stück	118820	29,40
2 Pinzette, anatomisch, 13 cm	20 Stück	118750	28,00
3 Splitterpinzette, Feilchenfeld, 9,5 cm	25 Stück	118808	36,80
4 Adson Pinzette, chirurgisch, 12 cm	25 Stück	118809	35,50
5 Adson Pinzette, anatomisch, 12 cm	25 Stück	118821	33,95
6 Klammerentferner, 9,5 cm	50 Stück	118880	74,00
7 Chirurgische Schere, gerade, spitz/spitz, 14,5 cm	25 Stück	118752	38,95
8 Chirurgische Schere, gerade, spitz/stumpf, 14,5 cm	25 Stück	118753	38,95
9 Chirurgische Schere, gerade, stumpf/stumpf, 14,5 cm	25 Stück	118987	38,95
10 Irisschere, gerade, 11 cm	25 Stück	118754	38,95
11 Iris- und Fadenschere, gebogen, spitz/spitz, 13 cm	25 Stück	118823	38,95
12 Verbandsschere, 14 cm	25 Stück	118869	51,95
13 Mayo-Hegar Nadelhalter, gerade, 12 cm	25 Stück	118748	52,75
14 Mayo-Hegar Nadelhalter, gerade, 15 cm	25 Stück	118749	54,50
15 Scharfer Löffel, 16 cm	25 Stück	118818	80,75



NEU!

NEU!



Einmal-Skalpelle Präzisa Plus

- Rostfreie Edelstahl-Klinge
- Ultraschallverschweißte Sicherheitsklingenthalterung
- Ergonomischer ABS-Handgriff mit Griffmulde
- Klingenschutz mit cm-Einteilung
- Einzeln steril verpackt

Packung mit 10 Stück

Figur	Best.-Nr.	€
10	122876	4,95
11	122877	4,95
12	122878	4,95
15	122879	4,95
18	122880	4,95
19	122881	4,95
20	122882	4,95
21	122883	4,95
22	122884	4,95
23	122885	4,95
24	122886	4,95

Einmal-Skalpellklingen Präzisa Plus

- Aus rostfreiem Edelstahl
- Mit Präzisionsschliff
- Figur 10 bis 15 passend für Griff Nr. 3
- Figur 18 bis 24 passend für Griff Nr. 4
- Einzeln steril verpackt

Packung mit 100 Stück

Figur	Best.-Nr.	€
10	123330	17,95
11	122888	17,95
12	122889	17,95
15	122890	17,95
18	122891	17,95
19	122892	17,95
20	122893	17,95
21	122894	17,95
22	122895	17,95
23	122896	17,95
24	122897	17,95



Einmalpinzetten

Einzeln steril verpackt
 Packung mit 50 Stück
 Best.-Nr. 158608

€ 8,90



Steriles Fadenziehset

Bestehend aus: einfacher Pinzette, Fadenziehmesser, Tupfer

Abgabereinheit: 66 Sets

Best.-Nr. 183936

Set € 1,50



Kling-Ex

Skalpellklingenabnehmer, sterilisierbar, rostfrei, für alle Klingformen

Best.-Nr. 159430

€ 9,95

Chirurgische Scheren

1 gerade, spitz/stumpf

Länge	Best.-Nr.	€
13,0 cm	159107	15,40
14,5 cm	159097	15,70
16,5 cm	159135	18,85

2 gebogen, spitz/stumpf

13,0 cm	159226	16,30
14,5 cm	159143	16,75
16,5 cm	159227	20,50

3 gerade, stumpf/stumpf

13,0 cm	159228	16,75
14,5 cm	159145	16,95

4 gebogen, stumpf/stumpf

13,0 cm	159230	16,95
14,5 cm	159146	17,60

5 gerade, spitz/spitz

13,0 cm	159108	16,75
14,5 cm	159100	16,95
16,5 cm	159232	20,50

6 gebogen, spitz/spitz

13,0 cm	159122	16,75
14,5 cm	159144	17,60
16,5 cm	159233	21,50

7 Graziile Form, gerade, spitz/spitz

14,5 cm	159368	21,50
---------	--------	-------

8 Graziile Form, gebogen, spitz/spitz

14,5 cm	159369	22,55
---------	--------	-------

9 Ligaturschere Spencer

gerade

9 cm	159239	24,65
11 cm	159236	26,90

10 Iris-Fadenschere Standard

- spitz/spitz
- Länge: 11,5 cm

Ausführung	Best.-Nr.	€
gerade	159086	17,30
gebogen	112657	17,65

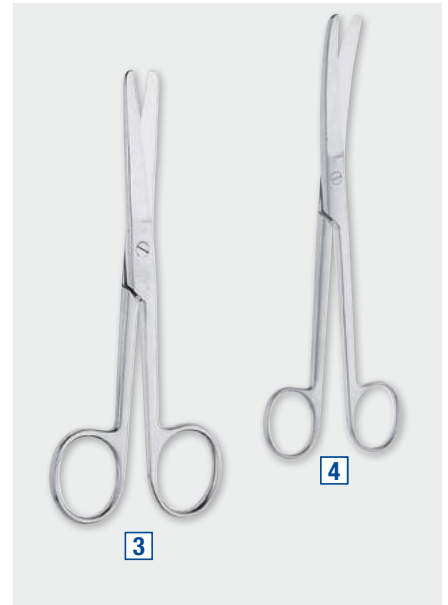



Metzenbaum-Scheren

1 gerade, stumpf/stumpf, fein

Länge	Best.-Nr.	€
14,0 cm	159237	30,20
18,0 cm	159149	36,20



2 gebogen, stumpf/stumpf, fein

14,0 cm	159139	30,95
18,0 cm	159238	37,80

3 gerade, stumpf/stumpf

14,0 cm	159147	27,60
18,0 cm	159234	28,85

4 gebogen, stumpf/stumpf

14,0 cm	159148	27,95
18,0 cm	159235	29,90



5 + 6 Fadenziehmesser

Einzel steril verpackt, **Packung mit 100 Stück**

5 12 cm	130810	38,30
6 ca. 6,5 cm	127522	12,50

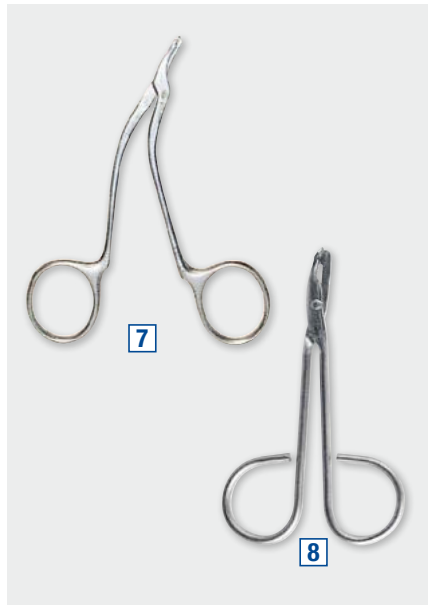

7 Klammer-Entfernungszange

- Universell einsetzbar
- Rostfrei
- Länge: 11 cm

Best.-Nr. 159429 € 49,25

8 Hautklammerentferner

- Unsteril
- Wiederverwendbar
- Länge: 10,5 cm

Best.-Nr. 159378 € 37,70

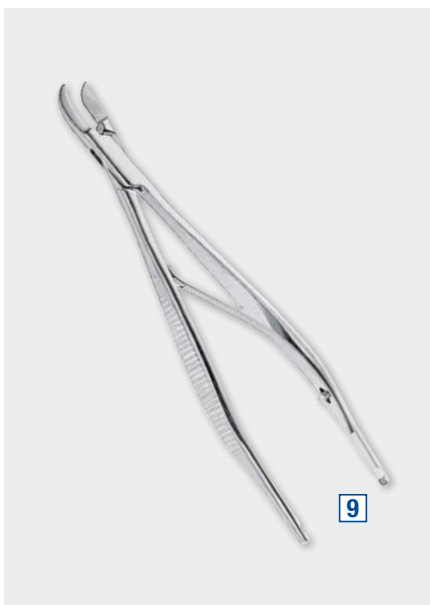

9 Klammeranlege- und Entfernungszange

- Nach Michel
- Länge: 12 cm

Best.-Nr. 159241 € 36,45



10 Zeckenfix

- Aus Edelstahl/Kunststoff, sterilisierbar
- Mit Spezialschliff, ermöglicht besseres Greifen

Best.-Nr. 184890 € 6,50



11 Zeckenpinzette

- Aus Edelstahl, sterilisierbar
- Länge: 10,5 cm, gekreuzt

Best.-Nr. 152876 € 13,45



Pinzetten – Anatomisch

1 Anatomische Form, Standard

Länge	Best.-Nr.	€
11,5 cm	159093	6,45
13,0 cm	159243	6,80
14,5 cm	159087	7,05
16,0 cm	159128	7,60

2 Anatomische Form, fein

13,0 cm	159095	6,80
14,5 cm	159121	7,30
16,0 cm	159244	8,10

Pinzetten – Chirurgisch

3 Chirurgische Form, Standard (1:2 Zähne)

11,5 cm	159137	6,80
13,0 cm	159111	7,05
14,5 cm	159096	7,60
16,0 cm	159245	8,35

4 Chirurgische Form, fein (1:2 Zähne)

12,5 cm	159242	9,25
15,5 cm	159246	9,95

Adson-Pinzette

5 Chirurgische Form (1:2 Zähne)

12 cm	159115	11,25
-------	--------	-------

6 Anatomische Form

12 cm	159105	9,95
-------	--------	------

7 Pinzetten – Chirurgisch (2:3 Zähne)

11,5 cm	159247	8,90
13,0 cm	159248	9,15
14,0 cm	159249	9,25

Splitterpinzetten

8 Feilchenfeld

9,0 cm	159089	8,90
11,5 cm	159092	10,45

9 Extra feine Splitterpinzette, gerade

12 cm	159109	9,95
gebogen (o. Abb.)	159251	11,95
11,5 cm		

10 Ohr- und Nasenpinzette Lucae

14 cm	159252	17,55
-------	--------	-------

11 Atraumatische Pinzette, 2,8 mm Breite

16 cm	158665	62,45
-------	--------	-------

12 Cilienpinzette

9 cm	159117	9,15
------	--------	------

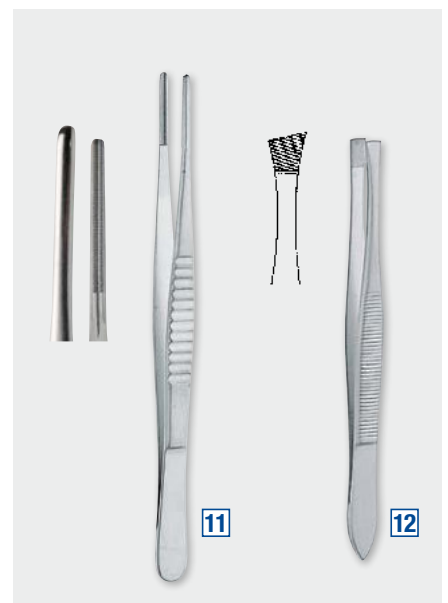
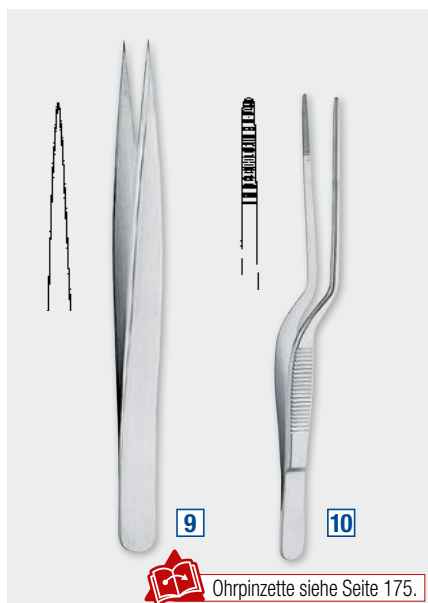
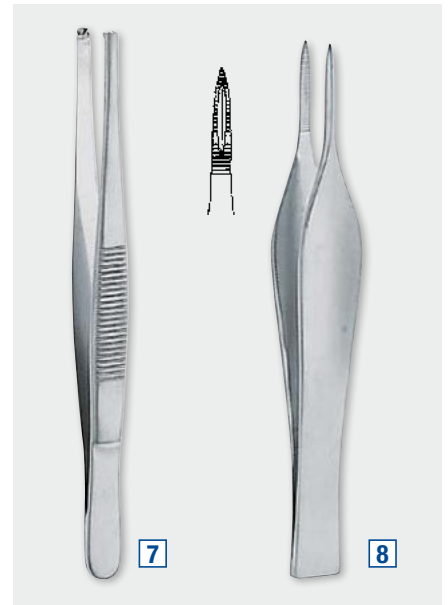
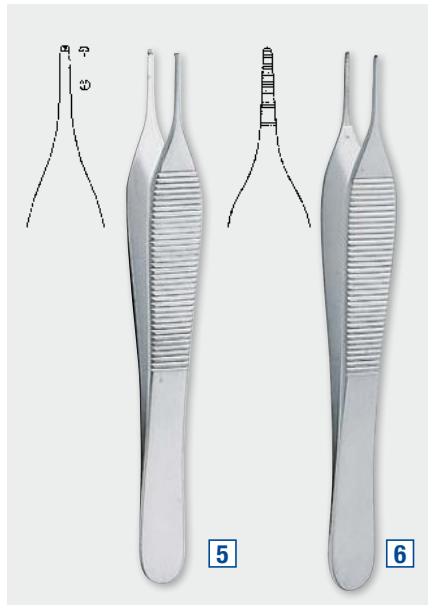
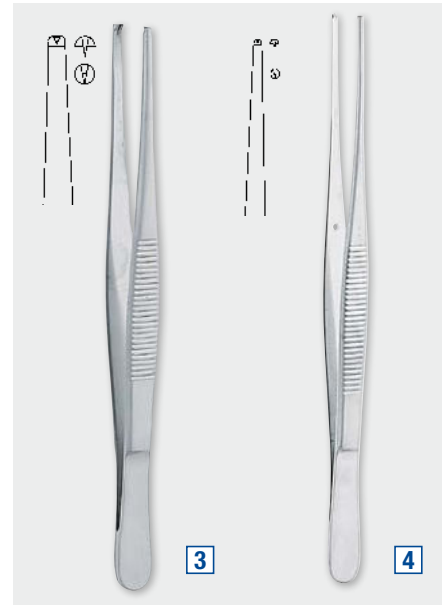
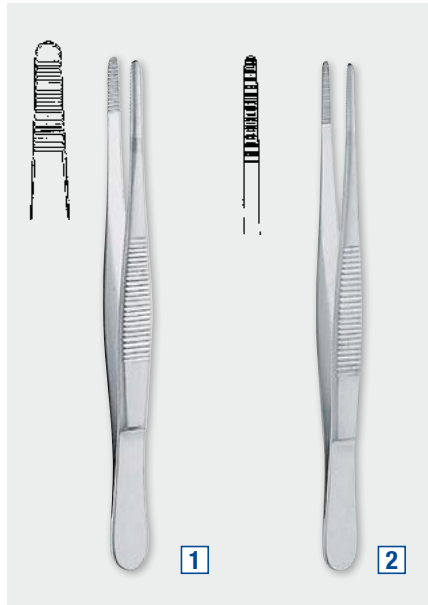

Ohrpinzette siehe Seite 175.

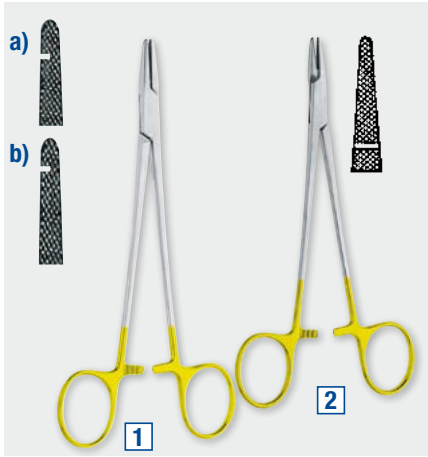

Nadelhalter mit Hartmetalleinlagen

1 Mayo-Hegar

Länge	Best.-Nr.	€
a) 16 cm	159133	53,95
b) 18 cm	159254	56,40

Feiner Nadelhalter mit Hartmetalleinlagen

2 Crile-Wood

Länge	Best.-Nr.	€
15 cm	159255	61,15



5 Tuchklemmen Backhaus

Länge	Best.-Nr.	€
9 cm	159266	13,35
11 cm	159267	14,40

6 Kocher Klemme

Gerade, (1:2 Zähne)

Länge	Best.-Nr.	€
14 cm	159268	20,45
16 cm	159269	22,95



Nadelhalter ohne Hartmetalleinlagen

3 Mayo-Hegar

Länge	Best.-Nr.	€
16 cm	159112	23,60
18 cm	159099	25,70

4 Olsen-Hegar, Nadelhalter mit Schere

Länge	Best.-Nr.	€
14 cm	159256	56,40



Pean Klemme

7 Gerade

Länge	Best.-Nr.	€
14 cm	159125	19,95
16 cm	159270	22,55

8 Gebogen

Länge	Best.-Nr.	€
14 cm	159271	19,95
16 cm	159272	23,35



Arterienklemmen

9 Baby-Mosquito

Gerade ohne Zähne

Länge	Best.-Nr.	€
9 cm	159273	26,50

10 Gebogen ohne Zähne

Länge	Best.-Nr.	€
9 cm	159274	27,80

11 Halstead-Mosquito

Gerade ohne Zähne

Länge	Best.-Nr.	€
12,5 cm	159275	16,70

12 Gebogen ohne Zähne

Länge	Best.-Nr.	€
12,5 cm	159276	18,85

13 Gerade mit Zähnen

Länge	Best.-Nr.	€
12,5 cm	159277	18,85

14 Gebogen mit Zähnen

Länge	Best.-Nr.	€
12,5 cm	159278	19,95



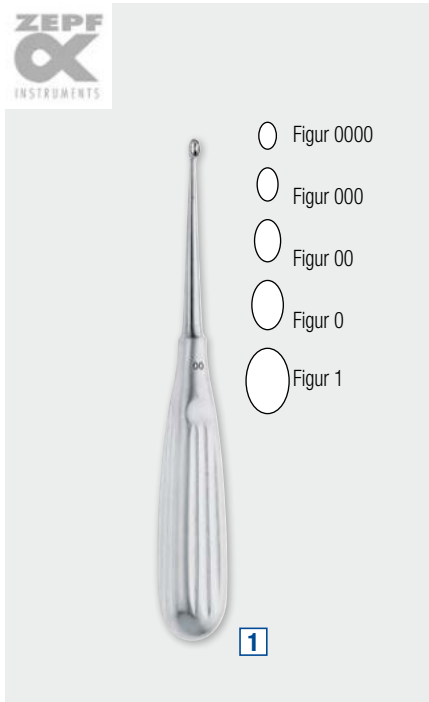

- Figur 0000
- Figur 000
- Figur 00
- Figur 0
- Figur 1

1

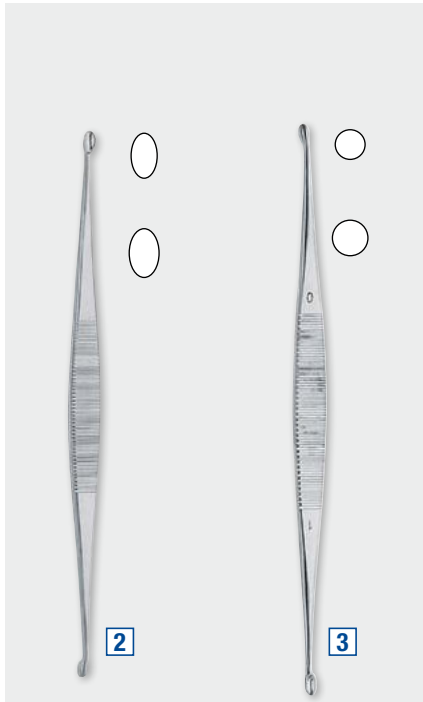

2

3

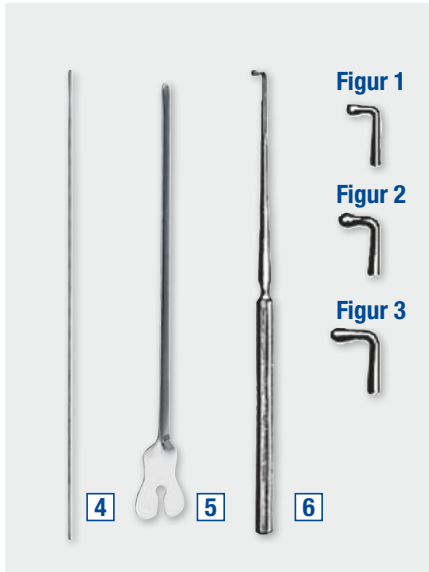

Figur 1

Figur 2

Figur 3

4

5

6

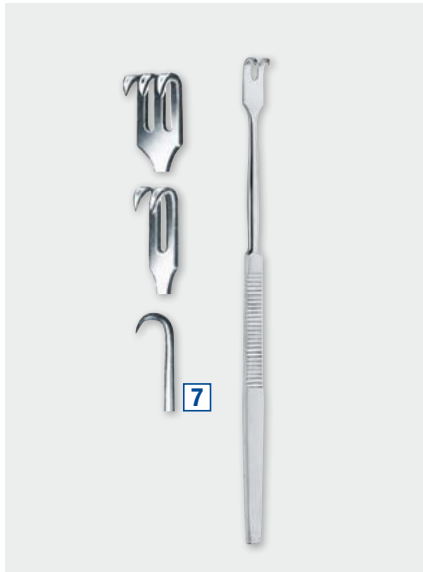

7



8



9

10

1 Scharfer Löffel

Volkmann

Form	Best.-Nr.	€
0000	159279	33,50
000	159280	33,50
00	159129	33,50
0	159281	33,50
1	159282	33,50

2 Williger – ovale Form

Länge	Best.-Nr.	€
13,5 cm	159124	25,95

3 Martini – runde Form

Länge	Best.-Nr.	€
13,5 cm	159283	25,95

4 Knopfsonden Länge: 14,5 cm, doppelendig

Knopf	Best.-Nr.	€
1,0 mm	159130	3,40
1,5 mm	159106	3,40
2,0 mm	159534	3,40

5 Hohlsonde

Länge	Best.-Nr.	€
14,5 cm	159284	5,15

6 Knopfhäkchen Lucae, Länge: 14 cm

Figur	Best.-Nr.	€
1	159285	16,70
2	159286	16,70
3	159287	16,70

Wundhäkchen

7 scharfe Häkchen, Länge: 16 cm

Haken	Best.-Nr.	€
1	159288	19,85
2	159289	23,35
3	159290	29,10

8 Nagelschere

Gerade, Länge: 10 cm	159295	15,20
Gebogen (o. Abb.), Länge: 10 cm	159120	16,20

Nagelzange

9 Turnbull, mit Pufferfeder

13,5 cm	159127	20,45
---------	--------	-------

10 Kopfschneider

14 cm	159296	37,70
-------	--------	-------



Ohr- und Nasenpinzette siehe Seite 172.

1 Fingerringsäge

- Länge: 17 cm

Best.-Nr. 155891

€ 22,65

3 Stimmgabel Rydel-Seiffer

- Mit Fuß und abnehmbaren Dämpfern C 64/C128

Best.-Nr. 130157

€ 79,10

5 Ohrkürette

- Nach Langenbeck
- Länge: 13 cm, stumpfe Form

Best.-Nr. 159309

€ 29,95

2 Stimmgabel

- Mit Fuß, Kammerton A1 440 Hz

Best.-Nr. 159306

€ 31,40

4 Ohrpinzetten

Troeltsch

Länge	Best.-Nr.	€
12 cm	159136	16,95
15 cm	159308	24,90

6 Watteträger

- Nach Farrell
- Länge: 16,5 cm, Gewinde: Ø 1,1 mm

Best.-Nr. 159138

€ 6,80



7

7 Gips- und Kleiderschere

Nach Bruns, gezahnt, Länge: 23 cm

Best.-Nr. 159323

€ 61,85



8

8 Verbandschere

Nach Lister

Länge	Best.-Nr.	€
14 cm	159091	15,20
18 cm	159094	18,85
20 cm	159118	23,65



10

9 + 10 Synthetic Cast Cutter

- Mit ergonomisch abgewinkeltem Daumenring

Ausführung	Länge	Best.-Nr.	€
9 stumpf	19 cm	292581	40,85
10 spitz	18 cm	292582	40,85



1 Set
€ 12,25

IUP-Einmal-Set

Bestehend aus:

- 1 × Uterussonde, graduert in cm, starr, gebogen, 33 cm
- 1 × Kugelzange nach Schröder, 25 cm
- 1 × Metzenbaum-Schere, stumpf/stumpf, gerade, 23 cm
- 1 × Pinzette anatomisch, mittelbreit, 25 cm
- 1 × Abdecktuch 75 × 90 cm, 2-lagig

Packung mit 10 Sets

Best.-Nr. 122874

€ 122,50



1 Set
€ 9,29

Einmal-Entbindungs-Set

Bestehend aus:

- 1 × Episiotomie-Schere nach Braun-Stadler, 14,5 cm
- 1 × Mayo-Hegar Nadelhalter, 14 cm
- 1 × Pean-Klemme, gerade, 14 cm
- 2 × Nabelschnurklemme, blau
- 2 × Mullkompressen 10 × 20 cm, 12-fach
- 10 × Schlinggazetupfer 30 × 40 cm
- 1 × Wöchnerinnenvorlage 9 × 34 cm
- 1 × Kunststoffschale 500 ml
- 1 × Abdecktuch 75 × 90 cm, 2-lagig

Packung mit 10 Sets

Best.-Nr. 123644

€ 92,90

Kristeller-Einmal-Spekulum

- 2-teilig
- Länge: 11 × 2,7 cm

Packung mit 10 Stück

Best.-Nr. 124234

€ 112,00



Nabelschnurschere

- Gebogen
- Länge: 16 cm

Packung mit 20 Stück

Best.-Nr. 124247

€ 67,00



Einmal-Vaginal-Spekula

- Transparent
 - Farbcodierter Dorn aus Polyethylen
 - Nicht länger als 60 Minuten verwenden
 - EO sterilisiert
 - Einzeln in Folie eingeschiegelt
- Packung mit 100 Stück

Farbe	Best.-Nr.	€
XXS (yellow)	119713	41,95
XS (white)	119714	41,95
S (blue)	119715	41,95
M (red)	119716	41,95
L (green)	119717	41,95



MEDESIGN
Dietramszell · Dubai · München

Gyn-Lys Gleitgel

- Speziell entwickeltes medizinisches Gleitgel für vaginale Untersuchungen
- Sehr gute Hautverträglichkeit durch angepassten pH-Wert 3,8–4,1
- Ölfrei, daher keine Verfälschung zytologischer Abstriche
- Ohne chemische Konservierungsstoffe
- Wasserlöslich



Inhalt	Best.-Nr.	€
250-ml-Flasche	187565	11,95
500-ml-Spenderflasche inkl. Spenderpumpe	119537	17,80
1-Liter-Flasche	187634	21,40



Medex Cytobrush

- Zur Zellgewinnung aus dem Endozervikalbereich
- Standard und GT (Gentle Touch, mit Führungskügelchen an der Spitze zur Perforationsvermeidung)
- Unsteril

Packung mit 100 Stück

Ausführung	Best.-Nr.	€
1 Standard	157898	14,50
2 GT	119544	14,95



Cyto Spray Fixative

- Alkoholhaltiges Fixierungsspray für die Zytologie
- Schnelle, einwandfreie Fixierung von Zellabstrichen

Inhalt	Best.-Nr.	€
100-ml-Sprayflasche	128002	10,95
1-Liter-Nachfüllflasche	128003	73,95

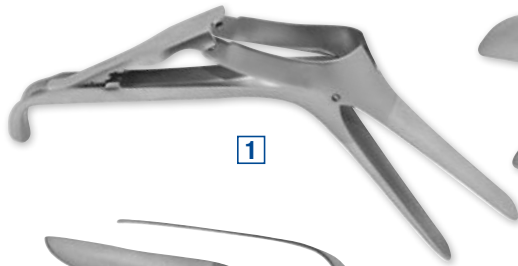

1



3



4

2

Cusco Spekula „Virgo“ für Jungfrauen

(o. Abb.)
Größe: Fig. 0,75 × 17 mm
Best.-Nr. 130497

€ 42,50

1 Scheiden-Spekula

Semm, selbsthaltend, Einhandmodell

Größe	Figur	Best.-Nr	€
100 × 17–20 mm	2	159327	36,65
100 × 25–30 mm	3	159331	36,65

2 Scheiden-Spekula

Kristeller, langes Modell,
Satz mit oberem und unterem Blatt

Größe	Best.-Nr.	€
105 × 18 mm (110 × 14 mm)	159332	52,75
105 × 21 mm (115 × 17 mm)	159333	52,75
110 × 27 mm (115 × 23 mm)	159328	52,75
110 × 30 mm (115 × 26 mm)	159334	52,75
110 × 36 mm (115 × 32 mm)	159335	52,75

3 Scheiden-Spekula nach Cusco

Standard

Größe	Figur	Best.-Nr	€
75 × 17 mm	0	159336	37,70
75 × 32 mm	1	159337	37,70
85 × 35 mm	2	159329	37,70
100 × 35 mm	3	159338	37,70

4 Scheiden-Spekula nach Cusco

Schweizer Modell

Größe	Figur	Best.-Nr	€
90 × 23–25 mm	1	159339	47,75
100 × 25–27 mm	2	159330	47,75
110 × 27–30 mm	3	159340	47,75



1

2

1 Biopsiezange

- Eppendorf
- Länge: 20 cm

Best.-Nr. 159428

€ 255,00

2 Kornzangen

Gross-Maier mit Sperre, gerade

Länge	Best.-Nr.	€
20,0 cm	159395	33,30
26,5 cm	159134	33,85

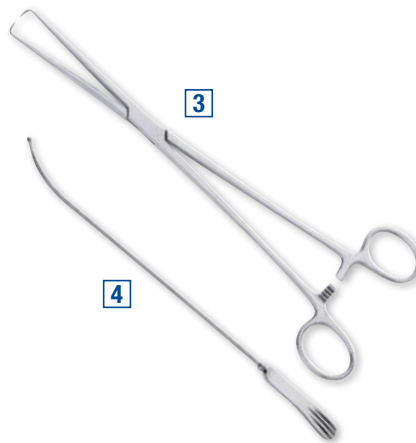

3

4

3 Hakenzange (Kugelzange)

Schröder, gerade

Länge	Best.-Nr.	€
25,0 cm	159398	33,50

4 Uterussonde

- Nach Sims
- Länge: 32 cm, mit cm-Graduierung

Ausführung	Best.-Nr.	€
starr	159341	18,60
biegsam	159342	23,95



5

5 Uteruskürette

- Nach Recamier
- Scharfe, starre Ausführung (Figur XL)
- Maße: 00 × 31 cm

Best.-Nr. 159399

€ 43,95



6

6 Uterus-Dilatator

- Nach Hegar
- Länge: 18,5 cm mit konischer Spitze

Größe Ø	Best.-Nr.	€
1 mm	159409	6,55
2 mm	159410	6,55
3 mm	159411	6,55
4 mm	159412	6,55
5 mm	159413	6,55
1,5 mm	159419	7,85
2,5 mm	159420	7,85
3,5 mm	159421	7,85
4,5 mm	159433	7,85
5,5 mm	159422	7,85



1 Ganzmetall-Ohrspritze

- Mit Rückflussteller
- Je 1 x Kanülenaufsatz konisch und olivenförmig
- Dreiringgriff

Größe	Best.-Nr.	€
75 ml	113390	89,95
100 ml	113391	89,95



2 Kehlkopfspiegel ohne Griff

- Aus beständigem Rhodium

Größe Ø	Best.-Nr.	€
10 mm	126775	8,30
16 mm	126777	8,30
20 mm	126778	8,30
24 mm	126779	8,30

3 Verlängerungsschraubgriff

Für Kehlkopfspiegel

Best.-Nr. 159315

€ 9,90

Proktologie



HEINE UniSpec® Einmalgebrauchs-Tuben

- Einmalgebrauch – keine Infektionsübertragung
- Keine Reinigung notwendig – Zeitgewinn
- Physiologisch einwandfreier, körperfreundlicher Kunststoff
- Lichttransmission durch Tubuswand
- Distaler, ringförmiger Lichtaustritt
- Helle, homogene Ausleuchtung des Beleuchtungsfeldes
- Graduierung/Markierung auf Tubus-Innenseite

Packung mit 25 Stück

Größe	Best.-Nr.	€
85 x 20 mm	110788	50,60
130 x 20 mm	110787	69,95
250 x 20 mm	110205	94,00



Kopfstück für HEINE UniSpec® Tuben

- Fiberglas-Ringbeleuchtung
- Schwenklupe 1,5x
- Schwenkbares Verschlussfenster
- Rostfreier Stahl
- Zum Anschluss an HEINE Lichtleitkabel oder BETA 3,5 V Griff (siehe Seite 93) mit Beleuchtungsadapter

Best.-Nr. 110199

€ 327,00

Zubehör

Beleuchtungsadapter für BETA 3,5V Griff

Best.-Nr. 187116

€ 67,00

HEINE QUALITY
MADE IN GERMANY



Hämorrhoidal Ligatur

- Komplett mit 100 Ligatur-Ringen

Best.-Nr. 118681

€ 184,75

— Latexfrei

Ligatur Gummi Ringe

- Elastisch und latexfrei
- Verwendbar mit allen Hämorrhoidal Ligaturen

Packung mit 100 Stück

Best.-Nr. 121755

€ 36,65

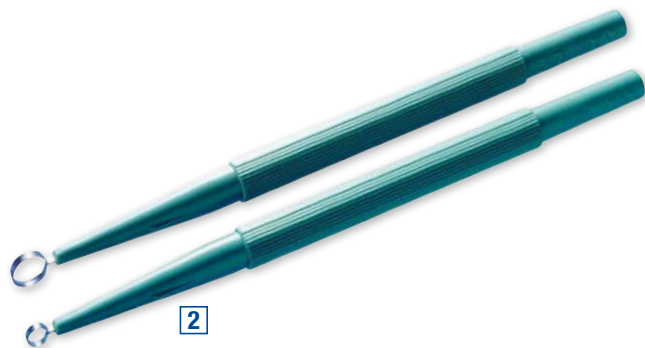
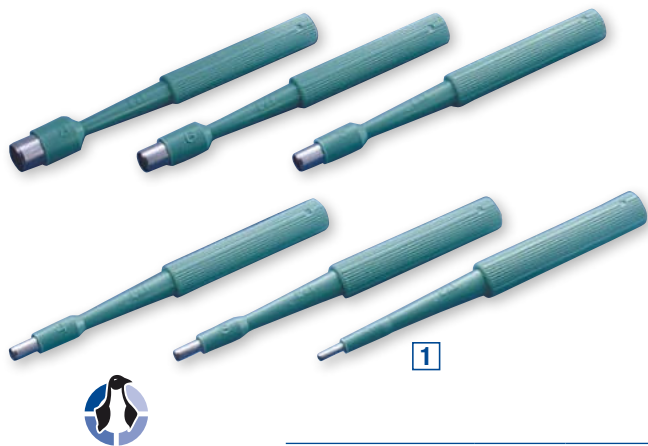

1 Biopsie-Hautstanzen

- Nahtlose scharfe Schnittkante aus Edelstahl
 - Geriffelter Handgriff für sicheren Halt
 - Einzeln steril verpackt
- Packung mit 20 Stück**

Größe Ø	Best.-Nr.	€
2 mm	187625	67,46
3 mm	187626	67,46
4 mm	187627	67,46
5 mm	187628	67,46
6 mm	187629	67,46
8 mm	187630	67,46

2 Hautkürette

- Einseitig geschliffene Schnittkante aus Edelstahl
 - Einzeln steril verpackt
 - Einwegprodukt
- Packung mit 20 Stück**

Größe Ø	Best.-Nr.	€
4 mm	158577	41,40
7 mm	158578	41,40



3 Allergie-Test-Lanzetten

- Steril, mit kurzer Spitze
- Packung mit 200 Stück**

€ 10,40
Best.-Nr. 116470

Die REDON-Wunddrainage für die Praxis

Einmal-Redonflasche*

- 4 Mini QUICKY** (o. Abb.)
- Mit Verbindungsschlauch und Aufhänger
- Größe: 200 ml

Abgabereinheit: 20 Stück
Best.-Nr. 115410 **Stück € 3,70**



5 Redonflasche flach

- Mit Verbindungsschlauch, Drain und Aufhänger
- Perforation 14
- Größe: 450 ml

Abgabereinheit: 20 Stück

Größe Ø	Best.-Nr.	Stk. €
Ch. 12	128365	7,30

6 Redon-Drain*

- Länge: 50 cm, kreuzperforiert auf 7 cm
 - Doppelt verpackt, steril
- Abgabereinheit: 50 Stück**

Größe Ø	Best.-Nr.	Stk. €
Ch. 8	127057	0,50
Ch. 10	127058	0,50
Ch. 12	127059	0,50
Ch. 14	127060	0,55

7 Einmal-Redon-Saugbalg „Piccolo“ H

- Komplet mit Drain und Führungsnadel
 - Inhalt: 30 ml
 - Perforation: 7 cm
- Abgabereinheit: 40 Stück**

Größe Ø	Best.-Nr.	Stk. €
Ch. 6	187975	4,85
Ch. 8	187976	4,85





Einweg-Schalen: praktisch und sicher!

Sterile Kunststoffschalen zur Einmalnutzung

- Zur Aufnahme von Flüssigkeiten, med. Verbrauchsmaterial, Gewebe bei Probeentnahmen usw.
- Sterile Sicherheit von bis zu 3 Jahren
- Sofort einsatzbereit und vielseitig anwendbar
- Praktische Peel-Verpackung
- Kunststoff, rund, graduirt

Ausführung	Anzahl	Best.-Nr.	€
120 ml, transparent, einfach steril	10 Stück	122381	5,00
250 ml, blau, doppelt steril	50 Stück	122382	70,50
250 ml, blau, einfach steril	60 Stück	122383	49,20

Weitere Einmal-Schalen auf Anfrage.



Einmal-Pappnierschale

- Zur Aufnahme von Körperausscheidungen oder kleineren Abfällen
- Nicht in sterilen Behandlungseinheiten verwendbar

Anzahl	Best.-Nr.	€
50 Stück	118860	5,45
300 Stück	127384	21,35



Einmal-Nierenschale

- Aus umweltfreundlichem Polypropylen
- Länge: 23 cm

Packung mit 100 Stück
Best.-Nr. 120128

€ 25,95



Lösungsschale

- Aus Edelstahl, matt

Maße (L x B x H)	Inhalt	Best.-Nr.	€
8 x 3,5 cm	0,1 Liter	153258	3,14
9 x 5,5 cm	0,2 Liter	153259	4,27
10 x 6,5 cm	0,3 Liter	153260	5,00
12 x 7,0 cm	0,4 Liter	153261	4,95



Nierenschale aus Edelstahl

- Rostfrei, glänzend
- Inhalt: 0,5 Liter
- Maße: 25 x 3,9 cm (L x H)

Best.-Nr. 156263

€ 3,85



Instrumententablett

- Aus weißem Melamin
- Hitzebeständig bis 80 °C

Maße (L x B x H)	Best.-Nr.	€
ca. 19 x 15 x 2 cm	120340	5,50
ca. 27 x 21 x 2 cm	120341	8,25
ca. 36 x 24 x 2 cm	120342	10,95
ca. 43 x 28 x 2 cm	120343	17,65



Instrumentenschale aus Glas

- Glasschale, hitzebeständig bis 180 °C
- Edelstahldeckel mit Dichtung und Beschwerung (nicht sterilisierbar)
- Mit Deckel

Maße (L x B x H)	Best.-Nr.	€
17,0 x 9 x 4,5 cm	120350	47,95
20,0 x 10 x 5,0 cm	120351	51,27
22,0 x 15 x 5,5 cm	120352	59,61
27,5 x 15 x 6,0 cm	120353	82,75



Instrumentenschale

- Aus rostfreiem Edelstahl
- Mit Knopfüberfalldeckel
- Hitzebeständig bis 180°C

Maße (L x B x H)	Best.-Nr.	€
16 x 10 x 3 cm	153255	35,95
20 x 10 x 5 cm	183288	40,58
22 x 15 x 5 cm	183951	52,20
26 x 15 x 5 cm	153256	48,60
30 x 20 x 5 cm	153257	55,55



Instrumentenschale

- Aus weißem Melamin
- Hitzebeständig bis 80 °C

Maße (L x B x H)	Best.-Nr.	€
ca. 19 x 15 x 4,0 cm	120358	6,55
ca. 29 x 16 x 3,5 cm	120359	7,90
ca. 29 x 16 x 6,0 cm	120360	10,78
ca. 35 x 25 x 4,0 cm	120361	13,65
ca. 35 x 25 x 10,0 cm	120362	17,77



SONOREX DIGITEC Ultraschallbäder zur Reinigung und chemischen Desinfektion

Edelstahl-Schwingwanne und sprühwassergeschütztes Edelstahlgehäuse

Gerät ohne Heizung

- Für die Reinigung und chemische Desinfektion
- Instrumentendesinfektion und Reinigung mit Ultraschall in 5 Minuten
- Abmessungen der Einhängkörbe beachten
- Reinigungsgut nicht auf den Wanneboden legen!



1

! Nur mit Einhängkorb verwenden!

SONOREX DIGITEC DT 514 / DT 514 H

Hochleistungs-Ultraschallreinigungsgesät

Schwingwanne innen 325 × 300 × 150 mm (L × B × T), Inhalt 13,5 Liter, Füllmenge 9,5 Liter, Ultraschall-Spitzenleistung: 860 W, Ultraschall-Nennleistung 215 W

1 DT 514

Best.-Nr. 119551 € 1.955,00

DT 514 H, mit Heizung 20–80 °C einstellbarer Temperaturbereich

Best.-Nr. 119552 € 2.288,00

Zubehör für DT 514/DT 514 H	Best.-Nr.	€
Einhängkorb K 14, 275 × 245 × 50 mm	230864	229,00
Deckel D 514	119553	80,00

Gerät mit Heizung

- Für die Reinigung und chemische Desinfektion
- Für die Grundreinigung von Instrumenten
- Größe und Menge der Reinigungsobjekte bestimmen die Schwingwannengröße
- Reinigungsgut nicht auf den Wanneboden legen!



3 SONOREX DIGITEC DT 156

Langes Bad für Instrumente bis 45 cm Länge und starre Endoskope ohne Optik

Schwingwanne innen 500 × 140 × 100 mm (L × B × T), Inhalt 6,0 Liter, Füllmenge 4,0 Liter, Ultraschall-Spitzenleistung: 640 W, Ultraschall-Nennleistung 160 W

DT 156 Best.-Nr. 293089 € 1.364,00

Zubehör für DT 156	Best.-Nr.	€
Einhängkorb K 6 L, 460 × 100 × 50 mm	230853	234,00
Deckel D 156	293430	81,15
Silikon-Noppenmatte SM 6	230854	170,00

2 SONOREX DIGITEC DT 100 / DT 100 H (o. Abb.)

Standardgeräte für Instrumente bis 20 cm Länge

Schwingwanne innen 240 × 140 × 100 mm (L × B × T), Inhalt 3,0 Liter, Füllmenge 2,0 Liter, Ultraschall-Spitzenleistung: 320 W, Ultraschall-Nennleistung 80 W

DT 100

Best.-Nr. 293087 € 759,00

DT 100 H, mit Heizung 20–80 °C einstellbarer Temperaturbereich

Best.-Nr. 293088 € 913,00

Zubehör für DT 100/DT 100 H	Best.-Nr.	€
Einhängkorb K 3 C, 200 × 110 × 40 mm	292568	73,00
Einhängwanne KW 3, 195 × 115 × 88 mm	291940	89,15
Deckel D 100	292567	46,00
Silikon-Noppenmatte SM 3	291942	112,00

Desinfektions- und Reinigungspräparate für die Anwendung im Ultraschallbad – Konzentrate

STAMMOPUR DR 8

VAH-zertifiziert.

Instrumenten-Desinfektion und Intensiv-Reinigung

- Konzentrat zur manuellen, chemischen Desinfektion und desinfizierenden, nicht-fixierenden Intensiv-Reinigung allgemeiner, chirurgischer, invasiver und nicht-invasiver medizinischer Instrumente und Zubehör
- Anwendung im Ultraschallbad: 2 % – 5 min (bakterizid, levurozid, begrenzt viruzid inkl. H5N1)

2-Liter-Griff-Flasche

Best.-Nr. 151739 € 95,00

5-Liter-Kanister

Best.-Nr. 151740 € 197,00

STAMMOPUR R

Instrumenten-Reiniger

- Konzentrat zur manuellen Reinigung und Vorreinigung allgemeiner, chirurgischer, invasiver und nicht-invasiver medizinischer Instrumente, Zubehör und Komponenten von Medizinprodukten
- Anwendung im Ultraschallbad: 2 % – 3–10 min., 20–60 °C

2-Liter-Griff-Flasche

Best.-Nr. 187863 € 33,00

5-Liter-Kanister

Best.-Nr. 187864 € 69,00

STAMMOPUR GR

Instrumenten-Grundreiniger

- Konzentrat zur manuellen Grundreinigung von medizinischen Instrumenten, Zubehör und Komponenten von Medizinprodukten
- Nicht geeignet für säureempfindliche Materialien wie Leichtmetalle und bei beschädigter Verchromung
- Anwendung nur in Einhängwanne
- Anwendung im Ultraschallbad: 5 % – 3–10 min. 50–60 °C

2-Liter-Griff-Flasche

Best.-Nr. 153068 € 51,00

5-Liter-Kanister

Best.-Nr. 153069 € 106,00



Gemacht für Großes: Der große Klein-Autoklav!

Vacuclave® 550

- **Herausragende Kapazität:** XL-Kammerkonzept für bis zu 25 kg auf 16 Tabletts oder 10 MELAstore Boxen
- **Beeindruckende Geschwindigkeit:** Rekordbetriebszeiten durch patentierte Doppelkammer-Technologie in nur 12 min. (ohne Trocknung)
- **Patentierte Wärmerückgewinnung:** Reduzierung des Energieverbrauchs und der Wärmeabgabe in den Aufbereitungsraum, da mit der patentierten Recovery Technologie die Hitze des verbrauchten Dampfes zur Erzeugung neuen Dampfes eingesetzt wird
- **100 % Zuverlässigkeit, 0 % Kühlwasser:** Coolify verbindet eine hocheffiziente Luftkühlung mit einer smarten Temperaturüberwachung
- **Intelligente Trocknung:** DRYtelligence für optimale Trocknungsergebnisse und eine gleichzeitige Verkürzung der Trocknungszeit um bis zu 80 %
- **Kompromissloser Komfort:** Intuitive Bedienung wie bei Ihrem Smartphone durch das extragroße Smart-Touch Display
- **Lückenlose Dokumentation:** Dokumentation und Freigabe mit ProControl direkt am Gerät ohne extra Software
- **Top-Energieeffizienz:** Power Safe versetzt Heizung und Display zwischen den Sterilisationszyklen in einen Energiesparmodus
- Maße: 63,6 × 59,0 × 71,5 cm (B × H × T), Kesselgröße: 38 × 45 cm (Ø × L), Kesselvolumen: 53 Liter

Best.-Nr. 127391

€ 16.860,00

NEU!



Verschiedene Ausstattungsvarianten möglich:



- Halterung Basic für bis zu 16 Tabletts



- Beladungsauszug für bis zu 10 MELAstore® Boxen



- Beladungsauszug mit Halterung Comfort für bis zu 16 Tabletts

MELAtherm® 10

- Aktive Trocknung
- Aufnahme der Prozessmedien und des Dosiermoduls im Gerät
- Integrierte Dokumentations-Schnittstellen
- Praxisoptimierte Aufbereitungs-Kammer

MELAtherm® 10 Evolution zusätzlich neue und einzigartige Innovationen

- Großes Smart-Touch Display mit Videofunktion
- Chargenfreigabe ProControl
- AquaBoost Technologie
- MELAconnect Schnittstelle

AB € 8.995,-

AB € 9.995,-

Beispiele für MELAtherm® Ausstattungspakete



Chirurgie

(auch für Dermatologie und Orthopädie)

bestehend aus:

MELAtherm®10 DTA inkl. CF-Card, Basiskorb mit Injektorschiene und 11 Blindschrauben, Flexkorb 6, 2 × Flexkorb 3 (Hohlkörperadaptionierung auf Anfrage)

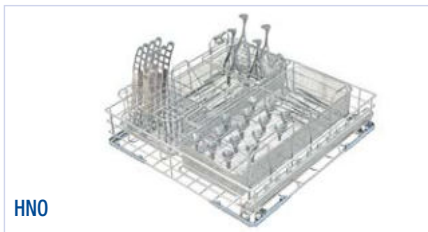

HNO

bestehend aus:

MELAtherm®10 DTA inkl. CF-Card, Basiskorb mit Injektorschiene und 11 Blindschrauben, Flexkorb 3, Flexkorb 2, Instrumentenkorb kompakt, Ohrtrichter-Aufsatz für Flexkorb 2, Aufsatz für Flexkorb, mit Klammern (Hohlkörperadaptionierung auf Anfrage)



Gynäkologie

bestehend aus:

MELAtherm®10 DTA inkl. CF-Card, Basiskorb ohne Injektorschiene, Flexkorb 6, 2 × Flexkorb Spekula

Geräte auch als DTB-Variante mit 230 Volt-Anschluss erhältlich!



MELAtherm® 10 Evolution mit optionaler Edelstahlabdeckung



Mit der kostenlosen MELAconnect App können Sie den Gerätestatus Ihres MELAtherm®10 Evolution bequem von jedem Ort in Ihrer Praxis abrufen. Dokumentenverwaltung, Seal Check Funktion und Fehlerbehebungs-Tool bieten weitere Vorteile für einen noch effizienteren Workflow.



Prozessmedien für die MELAG Thermodesinfektoren

MEtherm® 50 Reiniger

- Mildalkalisch, enzymatisch
- Besondere Reinigungsleistung durch Enzyme und Tenside
- Frei von Silikaten
- Minimierung der Entstehung von Belägen

5-Liter-Kanister

Best.-Nr. 122301 € 78,00

MEtherm® 55 Neutralisator C

- Auf Zitronensäurebasis
- Nach der alkalischen Reinigung einzusetzen
- Beugt Ablagerungen auf Instrumenten vor
- Besonders materialverträglich

5-Liter-Kanister

Best.-Nr. 122338 € 59,00



MEtherm® 56 Neutralisator P

- Auf Phosphorsäurebasis
- Speziell für die Fachbereiche Gynäkologie, HNO und Chirurgie
- Löst zuverlässig Ablagerungen wie Kalk

5-Liter-Kanister

Best.-Nr. 122337 € 70,00

MEtherm® 61 Klarspüler

- pH-neutral und besonders gut materialverträglich
- Zur fleckenfreien Reinigung und Trocknung
- Belagsbildung an Instrumenten und in der Waschkammer werden vermieden

940-ml-Flasche

Best.-Nr. 123628 € 24,00

Unser Paketpreis komplett

€ 5.499,-

Best.-Nr. 294417

Paket: Euroklav® 23 VS+

Euroklav® 23 VS+ inkl. 3 Tablett:

- Klasse S Autoklav als kostengünstige Alternative für Praxen, die wegen der verwendeten Instrumente und Verpackungsart keinen „Klasse B“-Autoklaven benötigen
- Für längere Instrumente geeignet
- Maße Kessel: 25 x 45 cm (Ø x L)
Volumen: 22 Liter

MELAflash CF-Card-Printer:

- Für die sichere und einfache Dokumentation



MELAflash CF-Card-Printer

Euroklav® 23 VS+
+ MELAflash
+ 3 Tablett

Die MELAG-Klassiker im Paket



Abb. zeigt 5 Tablett

Paket: Vacuklav® 23 B+

Noch schneller – mit „Schnell-B“ Programm für verpackte Instrumente (30 min. ohne Trocknung, 40 min. mit Trocknung)

Noch komfortabler – Dokumentation mit MELAflash CF-Card-Printer, mit dem Drucker MELAprint 44, mit der MELAnet Box über das Netzwerk oder mit MELAtrace möglich

Vacuklav® 23 B+ inkl. 3 Tablett:

- Der Standard für alle operierenden Praxen. Große Instrumentenmengen, Textilien und Instrumente mit Hohlkörpern können sicher und schnell sterilisiert werden
- Maße Kessel: 25 x 45 cm (Ø x L), Volumen: 22 Liter

MELAflash CF-Card-Printer:

- Für die sichere und einfache Dokumentation

MELAcontrol PRO

- Helix-Dauerprüfkörper nach EN867-5
- Prüfkörper mit 40 Indikatoren



Unser Paketpreis komplett

€ 7.994,-

Best.-Nr. 123428

Vacuklav® 23 B+
+ MELAflash
+ 3 Tablett
+ MELAcontrol PRO



MELAflash CF-Card-Printer





Premium-Klasse Evolution

Paket: Vacuklav® 44 B+ Evolution

- Rekordbetriebszeiten von nur 10 min. für unverpackte und 20 min. für verpackte Instrumente jeweils inkl. fraktioniertem Vor-Vakuum und Trocknung
- Im Universalprogramm können sogar bis zu 9 kg verpackte Instrumente in nur 30 min. sterilisiert werden, aufgrund der innovativen und patentierten Doppelmantel-Technologie und der damit verbundenen schnellen Bereitstellung von Satteldampf
- Integrierte Chargenfreigabe am XXL-Colour-Touch Display
- DRYtelligence ermöglicht eine Reduktion der Trocknungszeit um bis zu 80 %
- Jetzt bis zu 8 Tablett für die optimale Ausnutzung der Beladungskapazität
- Maße Gehäuse außen: 46 x 50/56 x 68 cm (B x H/inkl. Display x T)
- Maße Kessel: 25 x 45 cm (Ø x L), Volumen: 23,8 Liter

MELAdem® 40 – Wasseraufbereitung

- Zum Herstellen von demineralisiertem Wasser
- Wasser wird automatisch eingespeist

Unser Paketpreis komplett
€ 10.459,-
 Best.-Nr. 123430



Mit MELAconnect den Gerätestatus und Programmfortschritt Ihres Vacuklav®44 B+ Evolution mobil per App abrufen.

Chamber Protect Kesselreinigungsset

- Kraftvoller Reiniger mit 50 fusselfreien Tüchern und 1 Mikrofasertuch
- Besonders materialschonend für Kessel und Dichtungen
- Durch umfangreiche Materialverträglichkeitstests geprüft
- Ideal abgestimmt auf alle MELAG Autoklaven



Best.-Nr. 126770

€ 35,00

Vacuklav® 44 B+ Evolution

- + MELAdem® 40 inkl. Wasserabzweig
- + 3 Tablett
- + MELAflash CF-Card
- + Kartenlesegerät für MELAflash
- + MELAcontrol PRO

Der Schnellste seiner Klasse! Schnell · Sicher · Sparsam

Cliniclave® 45 – Der schnelle Groß-Autoklav für Praxis und Klinik

Besonders schnelle Betriebszeiten + hohe Beladungskapazität + intuitives Bedienkonzept
 = Entscheidender Baustein der Instrumentenaufbereitung

- Patentierte Technologie einer doppelwandigen Sterilisierkammer ermöglicht schnelle Betriebszeiten
- Sterilisierkammer mit Gleitschiene zur einfachen Be- und Entladung
- Extragroßes Colour-Touch-Display zur intuitiven Bedienung und schnellen Programmwahl hilft Fehler zu vermeiden
- Integrierte Software zur Dokumentation, Freigabe und Rückverfolgung
- Geringer Strom- und Wasserverbrauch
- Beladungsmenge: 40 kg unverpackte, 35 kg verpackte Instrumente sowie bis zu 7 kg Textilien
- Kesselvolumen: 1 Sterilisiereinheit (30 x 30 x 60 cm), 105 Liter
- Maße Tischgerät: 65 x 91 x 88 cm (B x H x T)
- Maße mit Unterschrank: 65 x 160 x 88 cm (B x H x T)
- **Inkl. Unterschrank**
- Auch als Durchreiche-Autoklav und 2-STE-Version erhältlich

Cliniclave® 45

(Türanschlag links)

Best.-Nr. 116873

€ 35.117,00

Cliniclave® 45

(Türanschlag rechts)

Best.-Nr. 117599

€ 35.117,00



Zubehör

MELAdem®56

Wasseraufbereitungs-Anlage

Best.-Nr. 117601



€ 2.061,00

Instrumententablett, Alu

31 x 58 x 5 cm (B x T x H)

Best.-Nr. 122392

€ 188,00

Instrumententablett

29 x 19 cm (B x T)

für Aufnahmegestell Best.-Nr. 117615

Best.-Nr. 114402

€ 74,00

Aufnahmegestell

für 4 Tablett oder 2 Körbe (Gerät fasst ein Gestell)

Best.-Nr. 117602

€ 223,00

Instrumentenkorb, Edelstahl

27 x 57 x 13 cm (B x T x H)

Best.-Nr. 290769

€ 246,00

Wasserstopp (Leckwassermelder)

Best.-Nr. 292551

€ 217,00



Lieferpauschale, Aufstellung, Installation, Inbetriebnahme und Produkteinweisung werden separat berechnet.

UVP Co-med zzgl. Mehrwertsteuer, alle Preise freibleibend.



MELAstore® Trays

Waschtrays für die maschinelle Aufbereitung



- Deutliche Zeitersparnis bei der Beladung und der Entnahme der Instrumente aus einem MELAtherm
- Sehr hohe Qualität bei der Aufbereitung durch Standardisierung und Dokumentation
- Fixierung der Instrumente in Stegen aus Silikon zum sicheren Transport
- Schutz des Praxispersonals vor Verletzungen und der Instrumente vor Beschädigungen



MELAstore-Box 100 mit zwei MELAstore-Trays 50



MELAstore-Box 100 mit einem MELAstore-Tray 100

Für MELAstore wurde die Beladungskapazität von MELAtherm und Vacuklav erhöht.

MELAtherm – 12 x MELAstore-Trays 100 (für je 14 Instrumente) oder 24 MELAstore-Trays 50
 Vacuklav – 4 x MELAstore-Boxen 100



MELAstore® Verschlussplomben

- Zum sicheren Plombieren der MELAstore-Boxen
 - Wahlweise mit und ohne Behandlungsindikator
- Packung mit 100 Stück

Ausführung	Maße (L x B x H)	Best.-Nr.	€
MELAstore-Tray 50	18,0 x 11,8 x 3,0 cm	119556	140,00
MELAstore-Tray 100	27,5 x 17,6 x 3,0 cm	119557	189,00
MELAstore-Tray 200	27,5 x 17,6 x 4,3 cm	119558	216,00
MELAstore-Box 100	31,2 x 19,0 x 4,6 cm	119559	241,00
MELAstore-Box 200	31,2 x 19,0 x 6,5 cm	119560	253,00

Ausführung	Best.-Nr.	€
Ohne Indikator	119583	18,00
Mit Indikator	119584	21,00

Wasser-Aufbereitung

Hochwertiges demineralisiertes Wasser für Ihre Praxis

- Sichert die Aufbereitungsqualität
- Optimale Werterhaltung der Aufbereitungsgeräte und Instrumente

Ausführung	Best.-Nr.	€
1 MELAdem® 40 Ionen-austauscher inkl. 2 Mischbettharz-Patronen	292918	498,00
Mischbettharz (2 Patronen) zu MELAdem®40	292919	63,00
2 MELAdem® 47 Umkehr-Osmose-Anlage inkl. Vorratsbehälter, Entnahmehahn und Installationsset	290770	1.563,00
3 MELAjet® Sprühpistole	291047	142,00
4 MELAdem® 53 Ionen-Austauscher, 2 Container, gefüllt je 20 Liter, 24 x 57 cm (Ø x H)	294399	1.681,00
5 MELAdem® 53C Ionen-Austauscher, 2 Container, gefüllt je 15 Liter, 24 x 45 cm (Ø x H)	124248	1.629,00

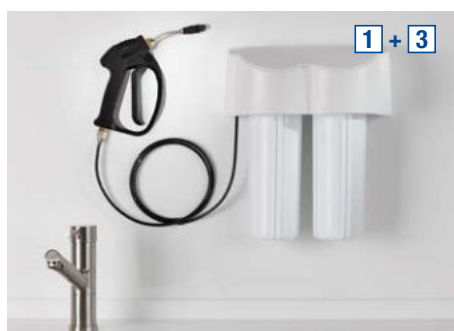



Nach RKI validierbar

€ 1.404,-
Best.-Nr. 116738

MELAseal® 200 validierbares Siegelgerät

- Rechtssicherheit durch Erfüllung der Anforderungen der EN ISO 11607-2
- Seal Check Funktion
- Integrierte Benutzerverwaltung
- Energiespar- und standby-Funktion
- Uhr- und Kalenderfunktion
- Platzsparend durch kompakte Abmessungen
- Intuitive Bedienung mit 4-Tasten-Konzept
- Inkl. speziellem, hochwertigem 8 GB USB-Stick zur Speicherung der Prozessparameter
- Maße Gerät: 41,5 x 15 x 24 cm (B x H x T)



MELAseal® 100+ (o. Abb.)

- Nicht validierbar
- Kompaktes Foliensiegelgerät
- Akustische und optische Alarmfunktion
- Kurze Aufheiz- und Siegelzeit
- Siegelnahtbreite: 10 mm
- Maße Gerät: 41,5 x 15 x 24 cm (B x H x T)

Best.-Nr. 294462 € 813,00

Zubehör für MELAseal 100+/200

Artikel	Best.-Nr.	€
1 Rollenhalter „standard“	294463	88,00
2 Rollenhalter „komfort“	292209	139,00
3 Rollenhalter „Deluxe“	118385	366,00



Nach RKI validierbar



MELAseal® Pro – Validierbares Durchlaufsiegelgerät

- Für Praxen, die größere Mengen an Verpackungen versiegeln und den Prozess dokumentieren müssen
- Validierbar nach EN ISO 11607-2
- Energiesparfunktion
- Serielle Schnittstelle zur Dokumentation mit MELAflash, MELAprint 44 oder MELAtrace

Best.-Nr. 294401 € 2.562,00

Zubehör	Best.-Nr.	€
4 Arbeitstisch „komfort“	115335	644,00
5 Arbeitstisch „standard“	114437	268,00
6 Rollenhalter Zur Wandmontage mit Abschneidevorrichtung	294404	524,00
Fuß für Rollenhalter (zum Aufstellen des Rollenhalters auf der Tischplatte)	294405	31,00

Siegelprozesse prüfen und kontrollieren



MELAcontrol® Ink Test

- Tintentest zur Kontrolle der Siegelnaht
- Tintenbeutel mit einschweißen und danach Tinte aus dem Beutel herausdrücken
- Unregelmäßigkeiten, Fehlstellen oder Kanäle werden schnell sichtbar

Packung mit 30 Beuteln

Best.-Nr. 123223 € 48,00

MELAcontrol® seal check

- Zur routinemäßigen Funktionsprüfung von Siegelgeräten
- Kontrolle der Siegeltemperatur, verschlissene Schweißschienen oder mangelnder Anpressdruck

Packung mit 100 Teststreifen

Best.-Nr. 294163 € 60,00



MELAfol® Klarsicht-Sterilisierverpackung nach EN 868-5

Rollen + Beutel für Autoklav

Größe	Best.-Nr.	€
Rolle 5 cm x 200 Meter	225096	57,00
Rolle 7,5 cm x 200 Meter	225097	68,00
Rolle 10 cm x 200 Meter	225098	82,00
Rolle 15 cm x 200 Meter	225099	110,00
Rolle 20 cm x 200 Meter	225100	136,00
Rolle 25 cm x 200 Meter	225101	169,00
Beutel 5 cm x 25 cm 1000 Beutel	225108	68,00
Beutel 7,5 cm x 25 cm 1000 Beutel	225109	84,00
Beutel 10 cm x 25 cm 1000 Beutel	225110	101,00
Beutel 20 cm x 50 cm 100 Beutel (mit Seitenfalte)	292552	119,00



Prozess-Dokumentation

1 MELAtrace® / 2 MELAtrace® PRO

Software für die Dokumentation und Freigabe

- Erfüllt die Forderungen nach einer vollständigen Dokumentation
- Intuitive Bedienung, sicher und papierlos
- Verknüpfung aller Arbeitsschritte
- Chargenfreigabe mit nur wenigen Klicks
- Vollständige und sichere Archivierung aller Prozessschritte
- Fälschungssicheres Aufbereitungsprotokoll als PDF
- Zur Dokumentation und Rückverfolgung (MELAtrace®) und zusätzlich Beladungsverwaltung (MELAtrace® PRO)
- Ohne fortlaufende Lizenz- oder Signaturgebühren



1



2

Software	Best.-Nr.	€
1 MELAtrace® ohne Beladungsverwaltung	123973	702,00
2 MELAtrace® Pro mit Beladungsverwaltung	116739	1.058,00

3 MELAprint® 60

Barcode-Etikettendrucker

- Etikettendruck nach Freigabe des Sterilguts
- Etikett enthält alle relevanten Informationen zur Freigabe
- Inkl. Netzkabel, Netzkabel (1,5 m), 1 Rolle Etiketten

Best.-Nr. 117620 € 916,00



3



4

4 MELAprint® 44

Protokolldrucker

- Dokumentation und Archivierung der Prozessprotokolle
- Netzwerkadapter zum Anschluss an Premium-Plus-Klasse Autoklaven, Cliniclave 45-Serie oder MELAtherm (optional)
- Inkl. Netzteil, seriellern Datenkabel, Farbband, Papierrolle

Best.-Nr. 122393 € 682,00



5



6

5 MELAflash® / 6 MELAnet® Box

Automatische, zeitsparende Dokumentation

- Zum Anschluss (MELAflash) oder zur Netzwerkeinbindung (MELAnet) aller Autoklaven der Profi- und S-Klasse, MELAquick 12+
- MELAflash zusätzlich zum Anschluss an MELAseal Pro



7

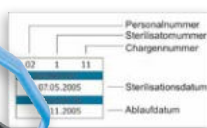

Artikel Best.-Nr. €

5 MELAflash CF-Card-Printer inkl. CF-Card, Kartenlesegerät 293509 704,00

6 MELAnet Box Inkl. Netzteil, Netzkabel 2 m, RS232-Kabel 294138 697,00

7 MELAdoc

- Etikettendrucker für Sterilisierverpackungen
- Selbstklebende Etiketten zur Kennzeichnung der Freigabe
- Dokumentationsblätter erleichtern zusätzlich die Dokumentation und Freigabe (optional)

Best.-Nr. 292953 € 502,00



8



9

10

8 MELAcontrol

Chargenkontroll-System

- Helix-Prüfkörper nach EN 867-5
- Sichere Bewertung des Sterilisationsprozesses von Autoklaven „Klasse B“ sowie Cliniclave 45-Serie
- Inkl. 1 Prüfkörper (Helix), 250 Indikatorstreifen

Best.-Nr. 292912 € 201,00

Zubehör	Inhalt	Best.-Nr.	€
Etikettenrolle zu MELAprint® 60 mit je 1.000 Etiketten	6 Stück	294697	197,00
9 Netzwerkadapter zu MELAprint® 44 inkl. Kabel 1,5 m	1 Stück	293508	322,00
Ersatzrollen zu MELAdoc mit je 750 Etiketten und 1 Farbwalze	6 Stück	292954	65,00
10 Dokumentationsblätter zu MELAdoc Block mit je 100 Blatt	10 Stück	293137	90,00



Sterilisierbehälter nach EN 868-8

- Boden und Deckel perforiert
- Mit Einweg-Papierfilter ausgestattet
- 100 Einmal-Papierfilter im Lieferumfang enthalten

Typ	Maße (L × B × H)	Best.-Nr.	€
15 K	18 × 12 × 4,5 cm	225074	187,00
15 M	35 × 12 × 4,5 cm	225075	248,00
15 G	35 × 12 × 8,0 cm	225076	271,00
17 K	20 × 14 × 5,0 cm	225077	198,00
17 M	41 × 14 × 5,0 cm	225078	278,00
17 G	41 × 14 × 9,0 cm	225079	283,00
23 M	42 × 16 × 6,0 cm	225081	322,00
23 G	42 × 16 × 12,0 cm	225082	339,00
28 M	32 × 16 × 6,0 cm	292553	271,00
28 G	32 × 16 × 12,0 cm	292554	316,00

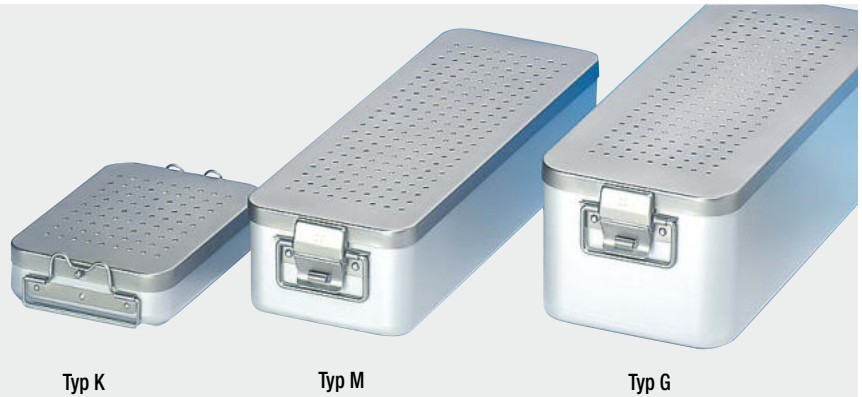

Einmal-Papierfilter für MELAG Sterilisierbehälter

Packung mit 100 Stück

Einmal-Papierfilter	Best.-Nr.	€
Für Sterilisierbehälter 15K	293454	29,00
Für Sterilisierbehälter 15M/15G	293455	29,00
Für Sterilisierbehälter 17K	293456	29,00

Einmal-Papierfilter	Best.-Nr.	€
Für Sterilisierbehälter 17M/17G	293457	29,00
Für Sterilisierbehälter 23M/23G	293458	29,00
Für Sterilisierbehälter 28M/28G	293459	29,00



Transportbox für Instrumente

- Aus hochwertigem, transparentem Material
- Luft- und wasserdicht, dank Sicherheitsverschluss und der speziellen Silikon-Doppelkammer-Dichtung
- Mit und ohne Ablaufgitter
- Thermostabil bis 110 °C, aber nicht autoklavierbar

Ausführung	Liter	Größe H × B × T (mm)	Best.-Nr.	€
Mit Ablaufgitter	3,4 Liter	118 × 152 × 297	115586	10,95
Mit Ablaufgitter	3,9 Liter	84 × 230 × 295	115585	13,50
Ohne Ablaufgitter, mit Deckel und Tragegriffen	16 Liter	212 × 274 × 361	115587	26,80



Kleebänder

Mit Dampf-Indikator

	Breite	Länge	Best.-Nr.	€
1	19 mm	50 m	125301	3,15
2	25 mm	50 m	125302	6,15

Mit Heißluft-Indikator (o. Abb.)

	19 mm	50 m	183817	16,90
--	-------	------	--------	-------

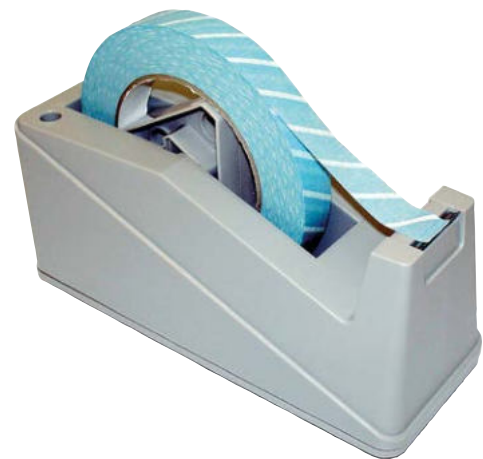

Tischabroller

- Für Indikatorklebeband bis 25 mm Breite

Best.-Nr. 112388

€ 13,50

1 Lupenleuchte

- Tischleuchte mit Gelenkarm
- Mit 12 Watt Leuchtstoffring / 230 Volt
- Ø 90 mm Linse mit 3 und 12 Dioptrien
- 1,75- und 4-fache Vergrößerung
- Ein-/ Ausschalter im Standfuß
- Echtglaslinse
- Klappbare Abdeckung zum Schutz der Linse

Best.-Nr. 119150

€ 51,85



2 Gesichtsschutz-Set

- Hervorragende Transparenz
- Keine Verzerrung des Blickfeldes
- Entspiegelt und antistatisch
- Mit Antibeslag-Eigenschaften ausgerüstet
- Kratzfest und sicher (bruchfest, splitterfrei)
- Visier wird beidseitig durch Adhäsionsfolie (inkl. Ablösehilfe) geschützt
- Leicht und ergonomisch

Lieferumfang:

Gestell, 10 Foliensätze

Best.-Nr. 123752

99,00

3 Reinigungsbürste

- Doppelseitig mit Nylonborsten für Pinzetten
- Länge: 17,5 cm
- Maße: Bürstenkopf 3,5 x 1 cm und 2,5 x 0,5 cm

Packung mit 2 Stück

Best.-Nr. 112454

€ 12,95

4 Instrumentenreinigungsbürste

- Für die gründliche und schonende Reinigung chirurgischer Instrumente
- Extraharte Kunststoffborsten
- Länge: 17 cm
- Kunststoff: blau
- Hitzebeständig bis 134 °C

Packung mit 1 Stück

Best.-Nr. 130811

€ 3,85

5 Hitzeschutzhandschuh

- Aus Silikon, latexfrei
- Für die Entnahme von heißem Sterilgut
- Oberfläche strukturiert
- Waschbar im RDT Automaten
- Farbe: hellblau
- Länge: 35 cm
- Einsatzbereich -40 °C bis 240 °C

Packung mit 1 Stück

Best.-Nr. 112450

€ 16,45



6 Instrumenten-Ölspray

- Für Dampfsterilisation geeignet

Dose mit 500 ml

Best.-Nr. 115743

€ 9,65



Wasseraufbereitung

Ionenaustauscher Express

Der maßgeschneiderte, bundesweite Service für jeden Anwender einer Ionenaustauscher-Patrone.

- Schnell, zuverlässig und bequem
- Regeneration **aller** Patronenfabrikate
- Kein lästiger Versand- und Transportaufwand
- Keine Wartezeiten

Zentrale Regeneration: Kosten senken, Nachhaltigkeit erhöhen

Die größte und leistungsstärkste Regenerierstation in Kontinentaleuropa regeneriert Ihre Harze.

Durch die Umkehrung des Beladungsvorganges mit geeigneten Regeneriermitteln werden die Ionenaustauscherharze wieder zur Demineralisierung einsatzfähig gemacht. Dies spart Kosten und Ressourcen.

- Ökologisch und ökonomisch
- Spezialisierte Qualitätssicherung und Zertifizierung
- Kompetenzzentrum für Ionenaustauschertechnologie

Unser Service: so einfach geht es

Ein Anruf bei Ihrem Fachhändler vor Ort genügt und der Ionenaustauscher Express Service ist in Kürze bei Ihnen, um die verbrauchten Ionenaustauscher-Harze gegen regenerierte auszutauschen.

Der Service-Mitarbeiter nimmt Ihnen alles ab, bis hin zum Wiederanschießen der Patrone. Gerne übernehmen wir auch weitere Servicearbeiten an Ihrer Wasseraufbereitungsanlage.



STERIKING® WIPAK

Steriking® ist eine Marke der Wipak-Gruppe mit Hauptsitz in Finnland.

Heißsiegelbare flache Rollen

- Zum Verpacken von einzelnen Artikeln, kleineren Sets und Instrumentensets, Wäschepaketen
- Einhaltung der internationalen Normen
- Sichtkontrolle der Siegelnaht auf Unversehrtheit
- Faserfreies Aufreißen zur aseptischen Bereitstellung
- Siegelnahtfestigkeit verhindert Bersten im Autoklaven
- Sicherer Aufdruck

Rolle mit 200 m

Breite	Best.-Nr.	€
5 cm	156448	16,85
7,5 cm	153613	18,95
10 cm	113830	21,40
12,5 cm	125960	29,95
15 cm	184258	30,85
20 cm	183065	46,45
25 cm	115014	57,50
30 cm	125954	79,85



Rollen mit Seitenfalte

Rolle mit 100 m

Maße	Best.-Nr.	€
200 x 55 cm	183066	33,70
250 x 65 cm	188267	53,30
300 x 80 cm	126566	55,35



Steriking® Daily Control DCG2 Testpaket

- Ein Routinetest des Typs Bowie & Dick für Vorkammer-Sterilisatoren gemäß EN 285 und EN13060.
- Ein neues Design in kompakter, versiegelter Spezialpapierhülle.
- Entspricht ISO 11140-1 und ISO 11140-4

Packung mit 20 Testpaketen

Best.-Nr. 126567

€ 83,50

- Produktionsrückverfolgbarkeit bei jeder Verpackung
- Prozessindikatoren zur Unterscheidung zwischen verarbeiteten und unverarbeiteten Produkten (Dampf-, Ethylenoxid-, Formaldehydgas)
- Speziell entwickelte Materialien zur Gewährleistung von Keimfreiheit und mechanischer Festigkeit (9-lagige Multi-X9-/Verbundfolie)



Sterilisationsmarker

- Wasserfest und wärmebeständig
- Zur dauerhaften Beschriftung von Sterilisierverpackungen
- Für alle Sterilisationsverfahren sowie RDGs geeignet

Packung mit 10 Stück

Farbe / Spitze	Best.-Nr.	€
schwarz / 0,75 mm	125961	25,30
rot / 0,75 mm	125966	25,30
blau / 0,75 mm	125967	25,30
schwarz / 1,00 mm	125968	25,30



Steriking® HX400 Helix-Test

- Erfüllt EN 867-5 und ISO 11140-1
- Ideales PCD-Testset für die Worst Case Simulation im Dampfsterilisator.
- Geeignet für "Klasse-B" - Autoklaven

Packung mit 1 PCD und 400 Teststreifen

Best.-Nr. 126568

€ 93,00



Steriking® AC6 Indikatorstreifen

- Klasse 6 emulierende Indikatoren für die Dampfsterilisation
- Erfüllt ISO 11140-1:2015 (Klasse 6)
- Geeignet für Dampf-Sterilisation mit einer Dauer von 3,5 Minuten bei 134 °C oder 15 Minuten bei 121 °C

Packung enthält 250 Teststreifen

Best.-Nr. 126569

€ 22,65



Steriking® Steri-Tapes

Packung mit 1 Stück

Ausführung	Best.-Nr.	€
Abroller	126570	12,50
ohne Indikator 19 mm x 50 m	125305	1,85
ohne Indikator 25 mm x 50 m	125306	2,55
mit Dampfndikator 19 mm x 50 m	126571	3,70
mit Dampfndikator 25 mm x 50 m	126572	4,85
mit Heißluftndikator 19 mm x 50 m	125304	15,40

Den richtigen Indikator finden – leicht gemacht!

Aufbereitungs-Verfahren/-schritt	Art der Prüfung + Prüffrequenz	Geeignete Methoden (Prüfmittel/Produkte)
1 Reinigungskontrollen für MP		
Prüfung der Reinigungswirkung in Reinigungs- und Desinfektions-Geräten (RDG)	Reinigungswirkung kontinuierlich prüfen (täglich)	Reinigungsindikatoren mit geeigneter Testanschmutzung (z. B. Wash-Checks)
1a Prüfung der Reinigungswirkung im Inneren von Hohlkörpern	Reinigungswirkung kontinuierlich prüfen (täglich)	Reinigungsindikatoren mit geeigneter Testanschmutzung in MIC-Prüfkörpern (MIC) (z. B. Wash-Checks H)
Prüfung der Funktionsweise und Reinigungswirkung in Ultraschall-Bädern	Funktion periodisch + Reinigungswirkung kontinuierlich prüfen	Reinigungsindikatoren mit geeigneter Testanschmutzung (z. B. Wash-Checks U)
Proteinnachweisverfahren		Routinetauglicher und in der Handhabung einfacher sowie sofort + sicher ablesbarer Proteintest (z. B. Wash-Checks Pro)
Nachweis von Proteinrückständen an zugänglichen Oberflächen von Medizinprodukten (MP)	Periodische Prüfung gemäß einer festgelegten Arbeitsanweisung	
1b Nachweis von Proteinrückständen an schwer zugänglichen Innen-Flächen von Hohlkörper-MP (Abstrichtiefe bis 15 cm)	Periodische Prüfung gemäß einer festgelegten Arbeitsanweisung	Routinetauglicher und in der Handhabung einfacher sowie sofort + sicher ablesbarer Proteintest mit extralangem Tupfer (z. B. Wash-Checks Pro L)
Spez. für Endoskope: Nachweis von Proteinrückständen in Endoskopkanälen von bis zu 2,4 m Länge (Tupferlänge 2,5 m)	Periodische Prüfung gemäß einer festgelegten Arbeitsanweisung	Routinetauglicher und in der Handhabung einfacher sowie sofort + sicher ablesbarer Proteintest mit 2,5 Meter langem Tupfer (z. B. Wash-Checks Pro E Plus)
2 Sterilisation mit feuchter Hitze (Dampfsterilisation)		
2a Geräte ohne fraktioniertes Vakuum (Achtung: Nicht geeignet für kritische MP)	Kontinuierliche Prüfung ob MP bereits sterilisiert wurde (alle Sterilgüter) Kontinuierliche Prüfung auf Sterilisierwirkung im Sterilgut (alle Sterilgüter) Kontinuierliche Prüfung der Funktion des Sterilisators (täglich vor Betriebsaufnahme) Kontinuierliche Prüfung ob MP bereits sterilisiert wurde (alle Sterilgüter)	Prozessindikatoren auf Indikatorband oder Klebeetikett Chemioindikatoren mind. Typ 5 (z. B. Control D oder Sterigage) Bowie&Dick-Test (z. B. BD-Control, BD-Control Kit, 3M Comply) Prozessindikatoren auf Indikatorband oder Klebeetikett
2b Geräte mit fraktioniertem Vakuum (Typ B Sterilisatoren)	Kontinuierliche Prüfung mit Hohlkörperprüfmodell sofern Hohlkörperinstrumente sterilisiert werden (EN 867-5) alternativ, jedoch nur wenn keine Hohlkörperinstrumente sterilisiert werden: Kontinuierliche Prüfung auf Sterilisierwirkung im Sterilgut (alle Sterilgüter)	geeignetes PCD (= Process Challenge Device) mit dafür optimierten Chemoindikatoren (z. B. SterilControl II oder MELAcontrol®) Chemioindikatoren mind. Typ 5 (z. B. Control D oder Sterigage)
3 Dokumentation	Kontinuierlich, es müssen alle prozessrelevanten Schritte dokumentiert werden	Gestaltung nach eigener Wahl entsprechend den internen Vorschriften/Regelungen

Chemische Indikatorsysteme zur Sterilisationskontrolle

Sterilisationskontrolle (Dampfsterilisation)

Bowie-Dick-Test (nur Typ B Sterilisatoren) **BD-Control** oder **BD-Control Kit**
Chargenkontrolle (Hohlkörper, nur Typ B Sterilisatoren) **SterilControl II**



1 + 2 + 3

1 BD-Control Bowie-Dick-Test

Gebrauchsfertiges Einmaltestpaket (DIN EN ISO 11140-4, DIN EN 867-5) für Vakuum-Autoklaven (**Typ B Autoklaven**)
Packung mit 30 Einmaltestpaketen (Typ 2 / DIN EN ISO 11140-1)
Best.-Nr. 156687 € 108,57

2 BD-Control Kit Bowie-Dick-Test

(alternativ zu BD-Control)
Mehrfach verwendbares Testsystem (DIN EN ISO 11140-4, DIN EN 867-5) für Vakuum-Autoklaven (**Typ B Autoklaven**), anwendbar nur mit BD-Testpakethalter – Best.-Nr. 156689
Packung mit 30 Indikatorbögen + 2 je 15 mal verwendbaren Testpaketen = 30 Bowie-Dick-Teste (Typ 2 / DIN EN ISO 11140-1)
Best.-Nr. 156688 € 42,55

3 BD-Testpakethalter

Vorrichtung aus Edelstahl zur Aufnahme des **BD-Control Kit Bowie-Dick-Tests** Best.-Nr. 156688
Best.-Nr. 156689 € 257,00

4 SterilControl-PCD II

Wartungsfreier Edelstahl-Prüfkörper (PCD = Process Challenge Device) für das Chargen-Überwachungs-System **SterilControl II** zur Überprüfung der **gesamten Beladung** in Typ B-Autoklaven
Best.-Nr. 157761 € 288,43

5 SterilControl II Chargen-Überwachungs-System

Indikatorsystem Typ 2 / EN ISO 11140-1 für die Chargen-Überwachung der **gesamten Beladung** in Typ B-Autoklaven, anwendbar nur mit **SterilControl-PCD II**, Best.-Nr. 157761
Packung mit 100 Indikatorstreifen **Best.-Nr. 158522 € 89,10**
Packung mit 300 Indikatorstreifen **Best.-Nr. 157760 € 199,31**

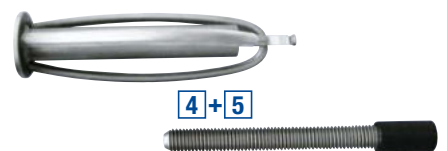

4 + 5



Seal Check

Testsystem und Funktionskontrolle von Siegelprozessen eines Durchlauf-Siegelgerätes nach DIN EN ISO 11607-2

- Einfache Handhabung und Dokumentation
- Einhaltung der RKI Richtlinien
- Überprüfung offener Siegelnähte und Kanalbildung

Packung mit 100 Stück

Best.-Nr. 118842

€ 29,80

Class 5 Steam Integrator

Klasse 5 Dampf-Integratoren beurteilen die drei kritischen Parameter der Dampfsterilisation ZEIT – TEMPERATUR – SATTDAMPF im Inneren der Verpackung

- Einfache Handhabung und Dokumentation
- Wird gemäß den Richtlinien des Robert-Koch-Institutes zur Chargenkontrolle empfohlen

Packung mit 100 Teststreifen

Best.-Nr. 119368

€ 26,50



Bowie & Dick Einmaltest

Gebrauchsfertiges, schwermetalldreies Einmaltestprodukt für die tägliche Überwachung von Dampfsterilisatoren mit fraktioniertem Vorvakuum. (Typ B Autoklaven)

- Einfache Handhabung und Dokumentation
- Handhabungssicher
- Eindeutiger Farbumschlag

Packung mit 28 Stück

Best.-Nr. 118843

€ 69,75



Wash-Check Einwegtest (RDG)

Chemisches Testsystem zur Überprüfung der Reinigungsleistung von Reinigungs- und Desinfektionsgeräten (RDG)

- Einfache Handhabung und Auswertung
- Einhaltung der RKI Richtlinien

Packung mit 100 Indikatorstreifen

Best.-Nr. 122604

€ 125,00



Wash-Check Halterung

- Für Wash-Check-Indikatoren von Medi-Pack
- Prüfleiste
- Aus rostfreiem Edelstahl

Packung mit 1 Stück

Best.-Nr. 122605

€ 35,00



Helix Test

- Mit Indikatorstreifen und Rezeptakel
- Dampfdurchdringungstest für Hohlkörper
- Sterilisationsprozess-Kontrolltest Klasse B Autoklaven
- Selbstklebender Indikatorstreifen zur Dokumentation
- Einfache Beurteilung des Ergebnisses
- Farbumschlag des Indikators von Gelb nach Dunkelbraun

Anzahl	Best.-Nr.	€
100 Indikatoren	119563	49,00
250 Indikatoren	118844	64,90
400 Indikatoren	118845	96,00



Bowie-Dick-Einmaltestpaket

- Einfachste Handhabung des Dampfdurchdringungstests
- DIN EN ISO 11140-4
- Zur täglichen Funktionskontrolle und Qualitätssicherung
- Verfärbung bei vollständiger Dampfdurchdringung
- Ohne Schwermetalle oder giftige Stoffe

Packung mit 40 Stück

Best.-Nr. 123279

€ 115,00



stericlin® BMS 1200 Batch Monitoring System

- Chargenüberwachungssystem nach Anforderungen der DIN EN 867-5
- Für die Chargenkontrolle der Sterilisation mit Beladung
- Prüfkörper ist unbegrenzt wiederverwendbar
- Verfärbung bei vollständiger Dampfdurchdringung
- Ohne Schwermetalle oder giftige Stoffe

Ausführung	Best.-Nr.	€
Starterkit (Prüfkörper, 2 Schraubkapseln, 50 Indikatorstreifen)	127654	71,50
Indikatorstreifen (50 Stück, 1 Schraubkapsel)	127655	18,20

stericlin® Klarsichtbeutel und Klarsichtschläuche (Papier/Folie)

Das universelle Verpackungssystem für die Sterilisation

- Nahezu alle leichten und mittelschweren Instrumente und Sets können hiermit verpackt werden
- Sterilisationsfestes 70 g/m² starkes Kraftpapier, wirksame Barriere gegen Keime
- Durchlässig für Luft, Dampf und Sterilisiergase
- Die drei Indikatoren für STEAM-, EO- und FORM-Sterilisation sind außerhalb des Füllbereichs aufgedruckt
- Qualität „Made in Germany“ (EN 868, ISO 11607)

Packung mit 1 Rolle

Größe	Best.-Nr.	€
5,0 cm × 200 m	293801	13,80
7,5 cm × 200 m	292635	18,70
10,0 cm × 200 m	292636	21,00
12,5 cm × 200 m	293803	26,70
15,0 cm × 200 m	292637	31,00
20,0 cm × 200 m	292638	42,00
25,0 cm × 200 m	292639	53,50

Packung mit 100 Stück

Größe	Best.-Nr.	€
100 × 200 mm	294648	3,90
100 × 250 mm	292543	4,30
150 × 270 mm	294650	6,30
220 × 350 mm	294651	10,60
250 × 400 mm	294652	13,80
270 × 450 mm	294653	16,90

Kunststoffkanülen

Einweg-Reinigungsbürsten für Endoskope



Kunststoffkanülen

- Zur chirurgisch-invasiven Irrigation, Applikation und Aspiration sowie zur nicht-invasiven Anwendung bestimmt
- Klasse IIa Produkt zur chirurgisch-invasiven Anwendung zugelassen
- Biegsam bis 45°
- DEHP- und latexfrei
- Steril verpackt

Packung mit 24 Stück

Gesamt-L x Arbeits-L x Ø	Best.-Nr.	€
50 x 28 x 0,9 mm	126573	23,65
70 x 48 x 0,9 mm	126574	24,95
103 x 81 x 1,0 mm	126575	26,40



Größere Verpackungseinheiten auf Anfrage!

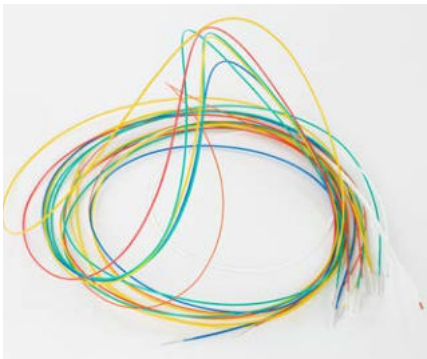

Einweg-Reinigungsbürsten für Endoskope

- Zur manuellen Vorreinigung von flexiblen Endoskopen
- Mit einem Kunststoffkugelkopf und mittelharten Nylonborsten
- Kein Verkratzen der empfindlichen Kanäle

Bürstenkopf Ø x L (mm)	Farbe	Anzahl Stück	Best.-Nr.	€
2,0 x 1000	gelb	50	126584	52,50
3,0 x 1000	weiß	50	126585	52,50
2,5 x 2300	rot	50	126586	64,50
3,0 x 2300	blau	50	126589	52,50
5,0 x 2300	rot	50	126600	52,50
6,0 x 2300	grün	50	126602	52,50
3,0 + 5,0 x 2300	gelb	50	126603	64,50
5,5 x 2300	türkis	50	126604	52,50
5,0 x 2650 mit 280 mm Pfeifenreiniger	gelb	50	126605	64,50
5,2/11 x 156 Ventilreinigungsbürste	rot	100	126606	77,00

Reinigungsindikatoren und -tests



TOSI® Prüfkörper (RDG)

- Testanschmutzung mit Korrelation zu Humanblut
- Visuelles Ergebnis durch transparente Abdeckung
- Spalt simuliert Gelenke chirurgischer Instrumente
- Clips für eine schnelle und reproduzierbare Befestigung
- Unterscheidung von chemischen und mechanischen Reinigungsproblemen

Packung mit 12 Stück

Best.-Nr. 126639

€ 47,50



TOSI®-LumCheck (RDG's, Ultraschallreinigungsgesetz)

- Luer-Lock Anschluss zur einfachen Befestigung
- Testanschmutzung mit Korrelation zu Humanblut
- Zerlegbarer Prüfkörper für die visuelle Kontrolle
- Prüfkörper simuliert ein Hohlkörperinstrument

Ausführung	Best.-Nr.	€
Prüfkörper	126640	71,45
Teststreifen (25 Stück)	126642	71,45

TOSI®-FlexiCheck (RDG-E's)

- Luer-Lock Anschluss zur einfachen Befestigung
- TOSI®-FlexiCheck simuliert einen Endoskopkanal
- Zwei separate Testanschmutzungen um die Ablösung von Blut und Polysacchariden zu testen
- Sofortiges Ergebnis durch visuelle Kontrolle

Ausführung	Best.-Nr.	€
Prüfkörper	126641	105,00
Teststreifen (25 Stück)	126643	109,90



SonoCheck

- Überprüfung der Ultraschallenergie
- Gebrauchsfertiger Test mit sofortigem Ergebnis
- Farbwechsel von grün nach gelb
- Einfacher Gebrauch (Einmalprodukt)

Packung mit 30 Stück

Best.-Nr. 126582

€ 81,50



Pyromol-Test / Pyromol-E-Test

- Einfach zu handhabendes Test Kit
- Schneller Nachweis unlöslicher Proteinrückstände
- Blaufärbung bedeutet eine Kontamination des getesteten Instruments oder im getesteten Kanal
- Nachweis ab 1 µg Protein
- Keine Fehlinterpretation durch Glutaraldehyd oder Peressigsäure
- Pyromol-E-Test Länge 2,3 m

Ausführung	Anzahl	Best.-Nr.	€
Pyromol-Test	20 Stück	126644	99,00
Pyromol-E-Test Ø 1,7 mm	6 Stück	126645	58,00
Pyromol-E-Test Ø 2,8 mm	6 Stück	126647	58,00
Pyromol-E-Test Ø 3,8 mm	6 Stück	126649	58,00
Pyromol-E-Test Ø 5,0 mm	6 Stück	126662	58,00



Wir geben Ihnen eine Vor-Stellung ...

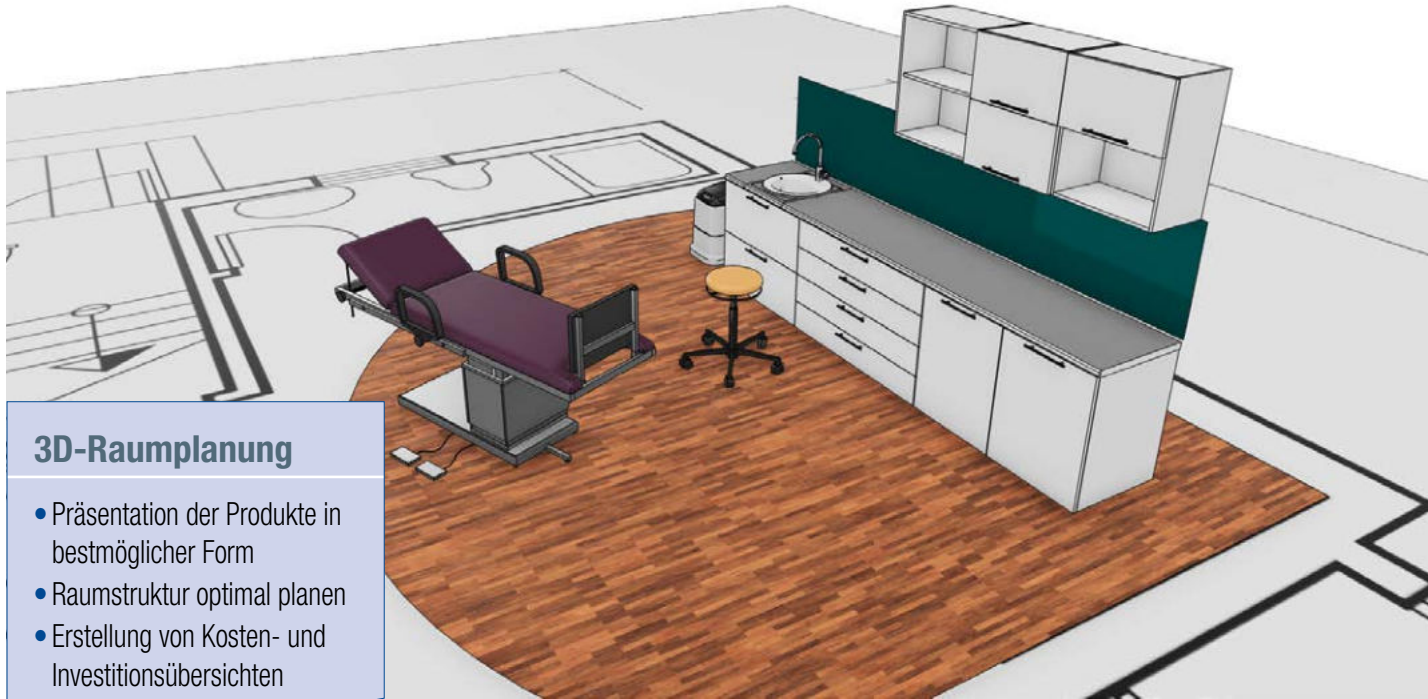

3D-Raumplanung

- Präsentation der Produkte in bestmöglicher Form
- Raumstruktur optimal planen
- Erstellung von Kosten- und Investitionsübersichten

Beratung vor Ort

- Augmented Reality – Produkte virtuell in realer Umgebung in Ihrer Praxis konfigurieren und ansehen
- Interaktive Produkt-konfiguration in Echtzeit
- Erstellen von Artikellisten für mehr Kostentransparenz bereits bei der Planung

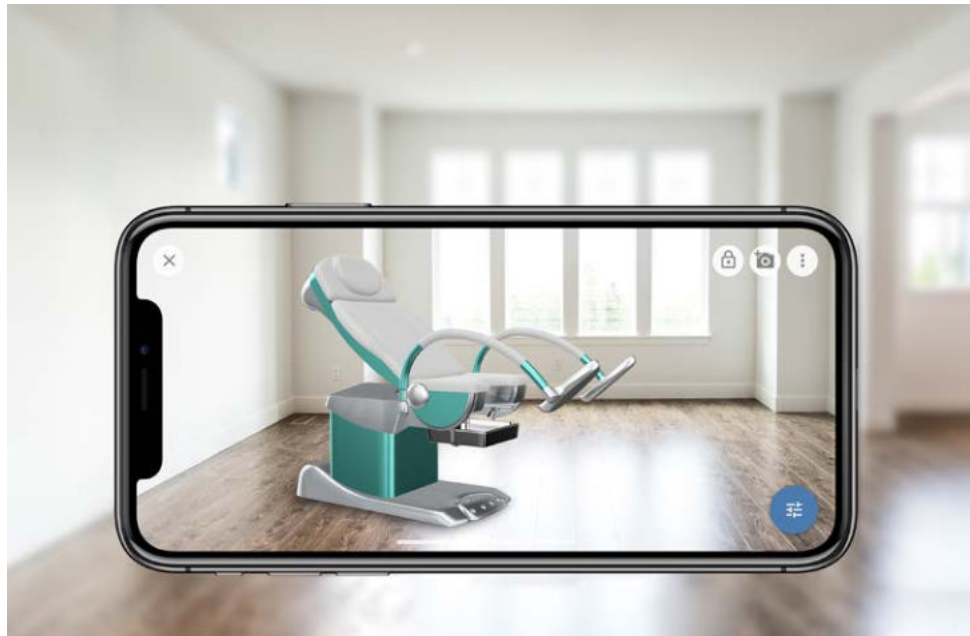



Praxiseinrichtung

- Liegen, Hocker & Stühle in großer Auswahl
- Untersuchungs- & Behandlungsstühle
- Praxistextilien & Lagerungshilfen
- Infusionsständer
- Raumteilung
- Wagen für jeden Praxisbereich
- Kartei- & Flügeltürenschränke
- Praxisschilder
- Alles für die Patientenorganisation
- Arzttaschen

Möbeln Sie Ihre Praxis auf
und erleben Sie
die Einrichtung
vor dem Einkauf!

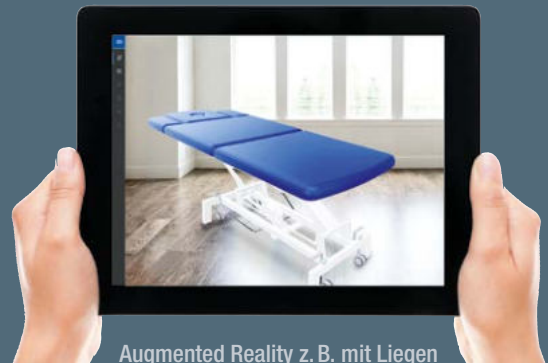

Augmented Reality z. B. mit Liegen



SENSA i® – Maximale Flexibilität und Funktionalität

Die neue SENS*A* i® setzt neue Maßstäbe im Bereich der Konfiguration, der Sicherheit sowie des Komforts und der Benutzerfreundlichkeit. Sie zeichnet sich durch die bewährte LiKAMED Qualität und ein ansprechendes Design mit vollständiger Flexibilität aus. Neben der hohen Produktqualität wurde ein besonderes Augenmerk auf den Komfort für Patienten und Anwender gerichtet, was sich in der großen Auswahl an konfigurierbaren Ausstattungsvarianten widerspiegelt.



AB € **1.952,-**

SENSA i®

- 3 bis 5 leise Antriebe
- Flexible Armstützen für jeden Anwendungsbereich
- Große Auswahl an komfortablen Polsterungen und Farbkonzepten
- Mehrere Verkleidungsvarianten
- Fußstütze manuell oder elektrisch verstellbar
- Mehrere Rollenvarianten mit verschiedenen Funktionen, Arretierungen und Bodenfreiheiten
- Potentialausgleich
- Maße: 229 × 87 cm (Gesamt-L × B)
- Maximale Belastbarkeit: 250 kg



Design und Funktionalität in Vollendung

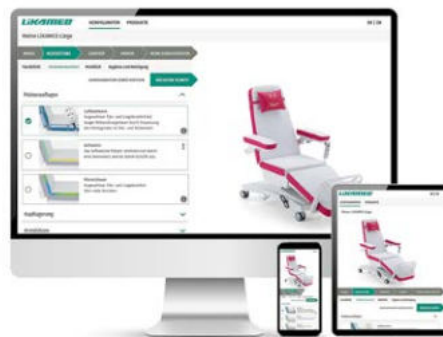

konfigurator.likamed.de/konfigurator/

Konfigurieren Sie Ihre SENS*A* i® Liege und lassen Sie sich umfassend von Ihrem Co-med Fachhändler beraten, welche Konfiguration für Ihren Bedarf passend und sinnvoll ist und wählen Sie aus den vielen Farbkombinationen die Farben passend zu Ihren Praxisräumen.



Stufenlose motorische Einstellung von der Sitz-, Komfort- und Bettposition bis in die Schocklagen- oder Trendelenburgposition

Mehr Komfort für Ihre Patienten

Polsterauflagen

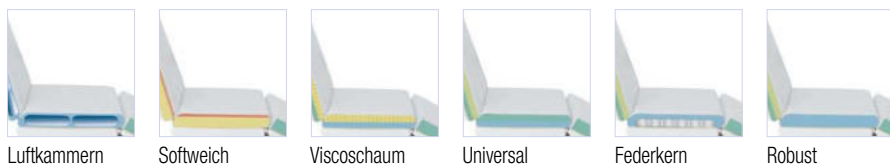

Luftkammern

Softweich

Viscoschaum

Universal

Federkern

Robust

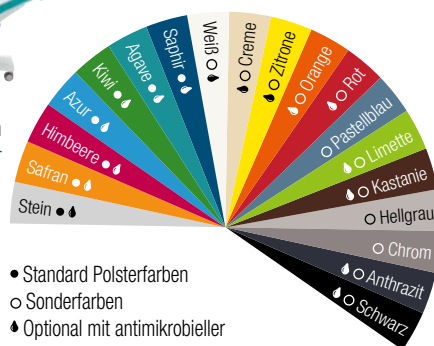

- Standard Polsterfarben
- Sonderfarben
- ◆ Optional mit antimikrobieller Oberfläche möglich



Sonderfarben gegen Aufpreis

DT1 und ST1 – Beistelltische

- Höhenverstellung von 84 – 98 cm
- Großes abnehmbares Tablett (ST1 und DT1)
- Schwenkbare Tablett (DT1)
- Stapelbehälter
- Stellfläche: 42 × 66 cm
- Maximale Belastung: 25 kg

- 1 DT1 Best.-Nr. 117821
- 2 ST1 Best.-Nr. 117820

€ 482,00
€ 434,00



Zubehör (optional)

- Halterung für Monitor
- Flaschenhalterung
- Deckel für Stapelbehälter



1



2

Eventuelle Farbabweichungen sind drucktechnisch bedingt.
UVP Co-med zzgl. Mehrwertsteuer, alle Preise freibleibend.



Lieferpauschale, Aufstellung, Installation, Inbetriebnahme und Produkteinweisung werden separat berechnet.

SENSA® Flex – geringer Platzbedarf, hoher Komfort

Die SENSA® Flex benötigt nur wenig Platz – bietet aber zugleich hohe Stabilität und Kippsicherheit und ist zusätzlich TÜV-zertifiziert. Die Therapieliege überzeugt durch eine stufenlose, motorische Positionseinstellung. Der einfache Ein- und Ausstieg von vorne wird durch die niedrige Einstiegshöhe patientenfreundlich ermöglicht und durch das verstellbare Fußteil und die vorhandene Sitzteilneigung vereinfacht. Die Vielseitigkeit und Wirtschaftlichkeit, der hohe Patientenkomfort, mit dem sich auch mehrstündige Behandlungen entspannt bewältigen lassen, zeichnen die SENSA® Flex aus.

- Rücken-, Sitz- und Fußteilmotor (A3, A4)
- Zusätzlicher elektrischer Höhenhub (A4) (21 cm)
- Rollen 7,5 cm mit Einzelarretierung (A3)
- Rollen 10 cm mit Zentralarretierung (A4)
- Komfortables, weiches Polster
- Maße: 199 × 85 cm (Gesamt-L × B)
- Maximale Belastung: 200 kg

Zubehör und Optionen

- Varianten der Armstützenauflage
- Verschiedene Rollengrößen und Arretierungsmöglichkeiten
- Infusionsstange und Halterung
- Papierrollenhalter, Potentialausgleichskabel
- Schiebegriff, Handschalterhalterung
- Lordosenstütze, Akku, viele Sonderfarben



Stufenlos motorische Einstellung von der Sitz-, Komfort- und Bettposition bis in die Schocklagen- oder Trendelenburgposition

SENSA® FLEX A3
Best.-Nr. 119564

€ 2.161,00



SENSA® FLEX A4 ZA
Best.-Nr. 120842

€ 2.715,00



Handschalter A3



SALSA® A1 – kompakt und funktionsgerecht

Das Basismodell der SALSA®-Serie bietet preis- und leistungsgerechten Komfort, vor allem die stufenlos motorische Einstellung von der Sitz- über die Komfort- bis in die Schocklagenposition. Intuitiv geführt durch die Tasten des Handschalters mit vorgewählten Grundeinstellungen, findet sich sofort die gewünschte Position. Patientenkomfort, Ergonomie und Sicherheit zeigen sich auch in den weichen, geformten Armstützen, die hochklapp- und schwenkbar beste Bedingungen für Zugang und Lagerung bieten.

- Rollen 7,5 cm mit Einzelarretierung
- Komfortables, weiches Polster
- Maße: 200 × 81 cm (Gesamt-L × B)
- Maximale Belastung: 200 kg

Zubehör und Optionen

- Varianten der Armstützenauflage
- Verschiedene Rollengrößen
- Papierrollenhalter, Potentialausgleichskabel
- Schiebegriff, Handschalterhalterung
- Lordosenstütze, Fußstütze, Nackenrolle
- Viele Sonderfarben



Stufenlos motorische Einstellung von der Sitz- über die Komfort- in die Schocklagenposition

Best.-Nr. 118540

€ 1.540,00



Handschalter

Abbildung zeigt Zusatzoptionen



SEMA – funktional und kompakt

Die kompakte Konstruktion der SEMA-Liege bietet mit der Polsterauflage aus 2-lagigem Sandwichschaum, den weichen, schwenk- und hochklappbaren Armstützen und den arretierbaren Lenkrollen die essentiellen Funktionen für den Behandlungsalltag. Für Komfort und Sicherheit sorgen der einfache Fronteinstieg und der unkomplizierte manuelle Handtaster für die stufenlose Verstellbarkeit von der Sitz- über die Komfort- bis in die Trendelenburgposition.

- Rollen 7,5 cm mit Einzelarretierung
- 2-lagige universelle Polsterauflage
- Maße: 191 × 81 cm (Gesamt L × B)
- Maximale Belastung: 165 kg

Zubehör und Optionen

- Varianten der Armstützenauflage
- Papierrollenhalter
- Fußstütze
- Nackenrolle
- Potentialausgleichskabel



Stufenlose manuelle Verstellung von Sitz- über die Komfort- in die Trendelenburgposition

Best.-Nr. 127653

€ 1.094,00



Handtaster

Abbildung zeigt Zusatzoptionen





Multifunktionelle Untersuchungs- und Behandlungsliege Modell 6070-04E

- Liegefläche 5-teilig
- Feststehend (Fahrbarkeit optional)
- Untergestell silber pulverbeschichtet, Hubsäule aus eloxiertem Aluminium, silberfarbig
- Elektromotorische Höhenverstellung ohne Seitenversatz Iotech 580 – 980 mm, Bedienung durch einen Fußschalter (optional Handschalter)
- **Integrierte Sicherheitseinrichtung nach BfArM: Motor mit Doppeltippaktivierung**
- Kopfteil stufenlos durch Gasdruckfeder von -30° bis +35° verstellbar, mit Nasenschlitz und Füllpolster
- Rückenteil stufenlos durch Gasdruckfedern von -15° bis +70° verstellbar
- Fußteil 2-teilig: jedes Beinteil individuell stufenlos durch Gasdruckfeder von -50° bis +50° verstellbar
- Polsterstärke: 60 mm
- Hygiene-Ausstattung: u. a. Polsterunterseite komplett mit Kunstleder bezogen, Scharnierabdeckung aus identischem Bezugsmaterial
- Maße: 2.040 × 700 mm, Kopfteil 360 mm, Rückenteil 570 mm, Sitzteil 460 mm, Beinteile 650 × 320 mm (L × B)
- Max. Belastbarkeit: 220 kg

Best.-Nr. 126635

€ 5.313,00

Elegante Untersuchungs- und Behandlungsliege Modell 6000-04E

- Liegefläche 2-teilig
- Feststehend (Fahrbarkeit optional)
- Untergestell silber pulverbeschichtet, Hubsäule aus eloxiertem Aluminium, silberfarbig
- Elektromotorische Höhenverstellung ohne Seitenversatz Iotech 580 – 980 mm, Bedienung durch einen Fußschalter (optional Handschalter)
- **Integrierte Sicherheitseinrichtung nach BfArM: Motor mit Doppeltippaktivierung**
- Fußteil fest

- Kopfteil (550 mm) stufenlos durch Gasdruckfeder von -35° bis +45° verstellbar
- Polsterstärke: 60 mm
- Hygiene-Ausstattung: u.a. Polsterunterseite komplett mit Kunstleder bezogen, Scharnierabdeckung aus identischem Bezugsmaterial
- Maße: 1.950 × 700 mm (L × B), optional Breite 800 mm
- Max. Belastbarkeit: 250 kg

Best.-Nr. 126636

€ 3.392,00



C-Bogen geeignete Untersuchungs- und Behandlungsliege Modell 6100-04E

- Liegefläche 2-teilig (optional 1-teilig)
- Fahrbar auf zentral feststellbaren Doppelrollen Ø 100 mm
- Untergestell silber pulverbeschichtet, Hubsäule aus eloxiertem Aluminium, silberfarbig
- Elektromotorische Höhenverstellung ohne Seitenversatz Iotech 620 – 1.020 mm, Bedienung durch einen Fußschalter (fixiert am Kopfende) und einen Handschalter
- **Integrierte Sicherheitseinrichtung nach BfArM: Motor mit Doppeltippaktivierung**
- Kopfteil (420 mm) stufenlos durch Gasdruckfeder von -30° bis +40° verstellbar
- Fußteil fest
- C-Bogen geeignet: Polsterträgerahmen mit großer Freifläche im Brust- und Beckenbereich 1.000 × 690 mm (L × B)
- Polsterstärke: 70 mm
- Hygiene-Ausstattung: u. a. Polsterunterseite komplett mit Kunstleder bezogen, Scharnierabdeckung aus identischem Bezugsmaterial
- Maße: 2.000 × 800 mm (L × B)
- Max. Belastbarkeit: 200 kg

Best.-Nr. 126637

€ 4.848,00

skai® – Toronto EN

- Reiß- und kratzfest, langlebig
- Pflegeleicht durch innovative Reinigungsmöglichkeiten, hohe Desinfektionsmittelbeständigkeit
- Abriebfest DIN EN ISO 5470-2: 300.000 Martindale invers
- Öl- und fettbeständig
- Schweiß-, urin- und blutbeständig
- Latex- und phthalatfrei
- Vegan, nachhaltig
- Flammschutz DIN EN 1021-1+2, BS 5852 IS-0+1, MVSS302

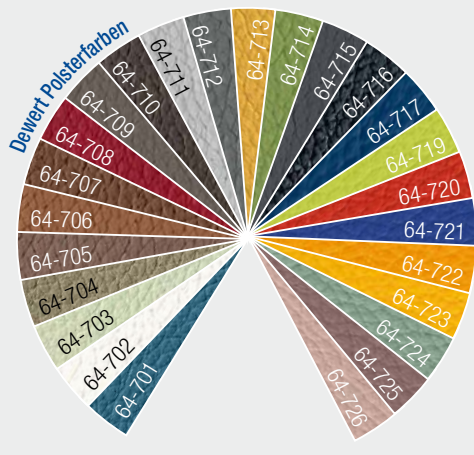

Bitte bei Bestellung die gewünschte Farbe angeben.

Eventuelle Farbabweichungen sind drucktechnisch bedingt.
UVP Co-med zzgl. Mehrwertsteuer, alle Preise freibleibend.



Serie DX1 – Bewährtes einfach weitergedacht.



Alle Liegen dieser Seite
max. 225 kg



Behandlungs- und Therapieliegen Serie DX1

- Gestell pulverbeschichtet und feststehend (Fahrbarkeit optional)
- Elektromotorische oder hydraulische Höhenverstellung ohne Seitenversatz
- Integrierte Sicherheitseinrichtung nach BfArM: Motor mit Doppeltippaktivierung und Freilauf
- Kopfteillänge 550 mm (Modell 1000, 1050) mit Nasenschlitz und Füllpolster, 750 mm (Modell 1030) in Design-Halbrund-Form (ohne Nasenschlitz und Füllpolster)
- Durch Gasdruckfeder stufenlos verstellbar: Kopfteil (550 mm) von -35° bis +40°; Kopfteil (750 mm) positiv bis +75° (Sitzposition); bei 3-teiliger Ausführung Fußteil positiv bis +50°
- Hygiene-Ausstattung: u. a. Polsterunterseite komplett mit Kunstleder bezogen, Scharnierabdeckung aus identischem Bezugsmaterial
- Maße: 1.950 × 700 mm (L × B)
- Max. Belastbarkeit: 225 kg

Weitere Ausstattungsoptionen auf Anfrage, z. B.

- Fahrbarkeit auf 4 Doppel-Rollen, Ø 100 mm, zentral feststellbar, 1 Rolle mit Richtungsfeststeller
- Papierrollenhalter
- Fußbetätigungsstangen mit Sicherheitsverstellrichtung (Stange treten = Liege fährt hoch, Stange anheben = Liege fährt runter)
- Entfall Nasenschlitz



Bitte bei Bestellung die gewünschte Polsterfarbe angeben.

AB € 1.783,-

Abbildungen der Seite zeigen zum Teil Zusatzoptionen



Modell	1000E (2-teilig)	1000/H (2-teilig)	1030E (2-teilig)	1030/H (2-teilig)	1050E (3-teilig)	1050/H (3-teilig)
Höhenverstellung	elektromotorisch (480 – 920 mm)	hydraulisch (470 – 920 mm)	elektromotorisch (520 – 960 mm)	hydraulisch (510 – 960 mm)	elektromotorisch (500 – 940 mm)	hydraulisch (490 – 940 mm)
Gestell	Best.-Nr.	Best.-Nr.	Best.-Nr.	Best.-Nr.	Best.-Nr.	Best.-Nr.
weiß (RAL 9010)	126611	118574	126615	126618	126622	119723
weißaluminium (RAL 9006)	126612	126614	126616	126619	126623	126634
graualuminium (RAL 9007)	126613	118575	126617	126620	126624	119724
€	1.891,00	1.783,00	2.117,00	2.009,00	2.314,00	2.207,00

Transport- und Aufwachliege Serie DX1

- Gestell pulverbeschichtet
- Fahrbar auf 4 Doppel-Rollen, Ø 100 mm, zentral feststellbar, 1 Rolle mit Richtungsfeststeller
- Hydraulische Höhenverstellung ohne Seitenversatz
- Durch Gasdruckfeder stufenlos verstellbar: Kopfteil (550 mm) positiv bis +65°; Kopfteil (750 mm) positiv bis +75° (Sitzposition); bei 3-teiliger Ausführung Fußteil positiv bis +50°
- Schiebegriffe an Kopf- und Fußteil, RAL 9006 pulverbeschichtet
- 2 Seitengitter seitlich unter Polsterniveau absenkbar, RAL 9006 pulverbeschichtet, Länge: 820 mm
- 4 Wandabweisräder, Ø 200 mm
- Liegenpolster in halbsoft-Ausführung, Polsterstärke 70 mm
- Hygiene-Ausstattung: u. a. Polsterunterseite komplett mit Kunstleder bezogen, Scharnierabdeckung aus identischem Bezugsmaterial
- Maße der Liegefläche / gesamt: 1.950 × 700 mm / 2.060 × 780 mm (L × B)
- Max. Belastbarkeit: 225 kg



Modell	1 1090/H (2-teilig)	2 1093/H (2-teilig)	3 1095/H (2-teilig)
Höhenverstellung	(500 – 950 mm)	(540 – 990 mm)	(520 – 970 mm)
Gestell	Best.-Nr.	Best.-Nr.	Best.-Nr.
weiß (RAL 9010)	123294	126627	123296
weißaluminium (RAL 9006)	126626	126628	126631
graualuminium (RAL 9007)	123295	126629	123297
€	3.158,00	3.289,00	3.579,00

Eventuelle Farbabweichungen sind drucktechnisch bedingt.
UVP Co-med zzgl. Mehrwertsteuer,
alle Preise freibleibend.



Lieferpauschale, Aufstellung, Installation, Inbetriebnahme und Produkteinweisung werden separat berechnet.

Für beide Seiten gilt:

Preis inklusive gesetzlich vorgeschriebener Sperrbox.



Auch mit 4 Motoren



sita Variationsliege

Liege für Infusions- und Transfusionstherapie / Blutabnahme

- Mechanisch verstellbare Rückenlehne und Beinauflage
- Separate und stufenlose Verstellung von der Sitz- bis zur Liegeposition mittels Gasdruckfeder
- Inkl. verschiebbarer Nackenrolle
- Mit gepolsterten Armauflagen
- Untergestell aus beschichtetem Stahl
- 4 einzelgebremste, feststellbare Doppelrollen Ø 10 cm
- Maße Sitzfläche: 50 x 55 x 49 cm (B x H x T)
- Maße Gesamt: 63 x 126 x 82 cm (B x H x T)
- Liegefläche: 185 cm
- Max. Belastbarkeit: 220 kg
- Ausführung mit premium-Polster Aufpreis € 135,00



Ausführung	Best.-Nr.	€
ohne Rollen	171077	1.085,00
mit Rollen	171078	1.195,00

Zubehör

Artikel	Best.-Nr.	€
Infusionsstange mit Halter	120990	215,00
Schutzfolie für Beinauflage	120991	55,00
Blutabnahme Armauflage (für die Montage der Armauflage an der sita sind notwendig: Halter und Normschiene)	185066	195,00
Halter (1 Stück)	185067	97,00
Normschiene (1 Paar)	112731	139,00



Multiline Next IT

Liege für Infusions- und Transfusionstherapie

- Mit 3 oder 4 Motoren für stufenlose Verstellung von Rücken-, Sitz- und Beinteil (sehr schnelle und leise Motoren)
- Trendelenburglagerung / Schocklagerung
- Rückenteilverstellung -5° bis 78°, Neigung Beinteil bis 90°
- Komfortable Polsterung (7,5 cm) mit wenig Nähten
- Modell 4 Motoren Höhenverstellung 54–75 cm
- Doppel-Lenkenrollen Ø 10 cm
- Stellfläche als Stuhl: 110 x 78 cm / Liege: 196 x 78 cm
- Liegefläche: 192 x 78 x 54 cm (L x B x H-Einstieg)
- Max. Belastbarkeit: 220 kg

Ausführung	Best.-Nr.	€
ohne Zentralarretierung	121011	2.190,00
mit Zentralarretierung	121012	2.450,00
mit 4 Motoren – mit Zentralarretierung und ausklappbaren Fußstützen	123248	3.040,00

Zubehör

Artikel	Best.-Nr.	€
Nackenrolle	122614	51,00
Infusionsstangenhalter	121027	135,00
Infusionsstange	121058	100,00
Schiebegriff mit Papierrollenhalter	121059	118,00
Schonbezug für Beinteil	121060	60,00
Fuß-/Notschalter	121414	145,00

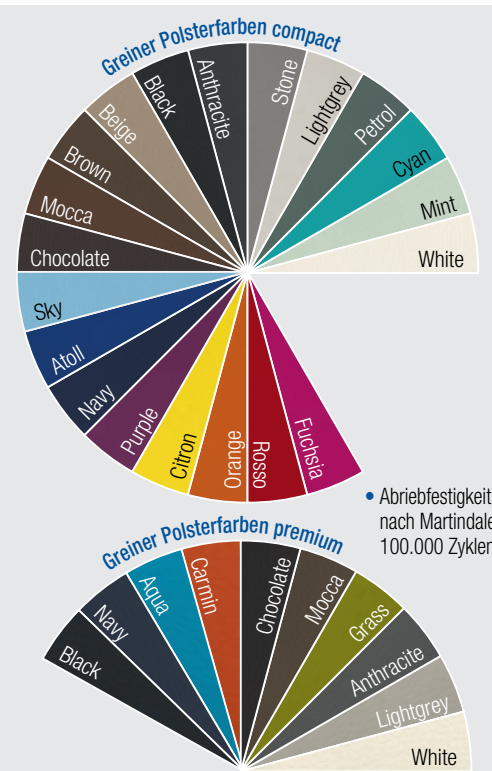

• Abriebfestigkeit nach Martindale 100.000 Zyklen

- Super weich und zugleich strapazierfähig
- Abriebfestigkeit nach Martindale > 300.000 Zyklen

Aufpreis € 93,00 für Multiline und carryLine (andere Modelle abweichend)

Aufpreis € 19,00 für Arbeitshocker

- In Kombination mit druckentlastenden Federn für lange Liegezeiten

Aufpreis € 140,00

Eventuelle Farbabweichungen sind drucktechnisch bedingt.
UVP Co-med zzgl. Mehrwertsteuer, alle Preise freibleibend.



Arbeitshocker

- Gepolsterter Sitz (7,5 cm) lt. Farbkarte oder aus Integralschaum (8,5 cm) schwarz
- Mit 360° Ringauslösung oder Fußauslösung
- Sitz: Ø 36 cm oder Ø 40 cm
- Fußkreuz aus poliertem Aluminium
- Leichtlaufrollen (Ø 50 mm) mit Stoppfunktion bei Belastungswechsel
- Zentralarretierung optional (bei Ringauslösung und ohne Fußring)
- Anatomisch geformtes Polster möglich
- In unterschiedlichen Sitzhöhen

Ausführung	Sitzhöhe	Best.-Nr.	€
Arbeitshocker			
1 Ringauslösung	46 – 58 cm	124362	195,00
2 Ringauslösung	54 – 73 cm	124363	195,00

Arbeitshocker mit Halbmondrücken, verstellbar, Polsterfarbe Sitz und Rückenlehne individuell kombinierbar

Ringauslösung	47 – 59 cm	128234	429,00
3 Fußring	54 – 73 cm	128235	471,00

OP-Hocker elektrisch leitfähig, Fußauslösung

ohne Rückenlehne	51 – 71 cm	123807	579,00
Rückenlehne Halbmond	51 – 71 cm	128236	753,00

Sitzpolster Integralschaum, schwarz

4 Ringauslösung	46 – 58 cm	124634	221,00
4 Ringauslösung	54 – 73 cm	124635	221,00
Fußring	54 – 73 cm	124636	263,00
5 Rückenlehne Halbmond, Fußring		125097	460,00



Vorteile des Integralschaums (PUR)

- Hoher Sitzkomfort
- Hohes Sitzklima
- Frei von Nähten
- Strapazierfähig

Blutabnahmestuhl serie 22

- Mit hydraulischer Pumpsäule (Ø 8,5 cm)
- Mit runder Bodenplatte oder einem poliertem Fußkreuz (je Ø 85 cm)
- Fußkreuz wahlweise mit Bodengleitern oder Doppelrollen (Ø 5,0 cm) mit Zentralfeststeller
- Halterung links und rechts für Blutabnahme-Armauflage (zweite Armauflage optional)
- Vielseitig einstellbare Armauflage aus schwarzem Integralschaum
- Alle Stahlteile verchromt
- Maße Sitzfläche: 50 × 47 – 66 × 47 cm (B × H × T)
- Maße Gesamt: 60 × 85 – 104 × 66 cm (B × H × T)
- Gewicht: 18 – 21 kg
- Max. Belastbarkeit: 130 kg
- Ausführung mit premium-Polster Aufpreis € 60,00



Ausführung	Best.-Nr.	€
mit Gleitern	122906	960,00
mit Rollen und Bremse	122907	1.050,00
mit Bodenplatte rund	122908	1.080,00

Zubehör	Best.-Nr.	€
Zweite Armauflage (Aufpreis premium-Polster € 13,00)	185066	195,00
Nackenrolle höhenverstellbar	124254	81,00
Kopfhalterschloss für Nackenrolle (zur Montage der Nackenrolle notwendig)	124255	22,00

Hygienesäule H.U.G.O.

Armhebelspender

- Hygienesäule aus Holz mit Armhebelspender
- Für alle handelsüblichen 500-ml-Spenderflaschen
- Oberfläche der Säule einfach und schnell abwischbar
- Desinfektionsmittelbeständig
- Mit praktischer Auffangschale aus Edelstahl
- Austauschbare Pumpe
- Einfacher Wechsel der Flaschen
- Kein Aufbau notwendig
- Maße: 135 × 35 × 25 cm (H × B × T)
- Gewicht: 11,9 kg

Best.-Nr. 125733

€ 325,00



AB € **475,-**

 max. 225 kg



Paket „groß“

(zur Selbstmontage)

Liege + Hocker + Wagen

- Hocker und Wagen serienmäßig mit weichen Rollen für harte Böden

Best.-Nr. 112488-XXX € 675,00

Paket „klein“

(zur Selbstmontage)

Liege + Hocker

- Hocker serienmäßig mit weichen Rollen für harte Böden

Best.-Nr. 112489-XXX € 475,00

1 Untersuchungs- liege

- Polster: 2-teilig, Stärke: 50 mm
- Polster mit Sicherheitsabstand zum Rahmen
- Gestell Vierkantrrohr, weißaluminium RAL 9006
- Nivellierfüße
- Kopfteilverstellung +40°
- Sichere Arbeitslast: 225 kg
- Maße: 1950 × 650 × 680 mm (L × B × H)

Best.-Nr. 112490-XXX € 319,00

Zubehör

Papierrollenhalter

- Für Papierrollen bis 500 mm Breite

Best.-Nr. 160156 € 35,00

2 Drehhocker

- Sitz kunstlederbezogen
- 5-strahliger Kunststoff-Fuß schwarz, Säule verchromt
- Gebremste Doppelrollen (weiche Rollen für harte Böden)
- Höhenverstellbar durch Gasfeder 500–690 mm
- Handringauslöser
- Sichere Arbeitslast: 135 kg

Best.-Nr. 112493-XXX € 186,00

3 Vielzweckwagen

- Tischplatte, Einlegeboden und Schubladenblende kunststoffurniert, weiß
- Bügelgriff für Schublade in grauweiß 9002
- 1 Schublade – Nicht mit weiteren Schubladen nachrüstbar!
- 4 Doppelrollen, Ø 75 mm (weiche Rollen für harte Böden)
- Gestell Vierkantrrohr, weißaluminium RAL 9006
- Maße: 580 × 750 × 450 mm (B × H × T)

Best.-Nr. 112492 € 249,00



EKG-Liege

- Polster: 2-teilig, Stärke 70 mm
- Polster mit Sicherheitsabstand zum Rahmen
- Gestell Vierkantrrohr, weißaluminium RAL 9006
- Fußpaare mit Querverstrebung
- Nivellierfüße
- Kopfteilverstellung + 40°
- Sichere Arbeitslast: 225 kg
- Maße: 1950 × 800 × 680 mm (L × B × H)

Best.-Nr. 112491-XXX € 559,00

Zubehör

Papierrollenhalter Für 800 mm breite Liegen Best.-Nr. 160162 € 35,00



Blutentnahmestuhl

- Sitz, Rücken und Armlehnen kunstlederbezogen **schwarz**
- Gestell Vierkantrrohr, weißaluminium RAL 9006
- Sichere Arbeitslast: 225 kg
- Maße: 645 × 865 × 455 mm (B × H × T)

Best.-Nr. 160683 € 379,00



Strapazierfähig, elastisch, mit glatter Oberfläche



Bitte bei Bestellung Polster-Farbnr. an die Best.-Nr. anhängen. Bestell-Bsp. EKG-Liege mit Polster weiß Best.-Nr. 112491-101

Eventuelle Farbabweichungen sind drucktechnisch bedingt.
UVP Co-med zzgl. Mehrwertsteuer, alle Preise freibleibend.



Untersuchungs- und EKG-Liege

- Zweiteilige Liegefläche
- Kopfteil per Raster verstellbar
- Rahmen und FüÙe kunststoffbeschichtet
- Maße: 1900 x 650 / 800 x 650 mm (L x B x H)
- Belastung bis 150 kg

Liege 650 mm breit

Gestell	Best.-Nr.	€
reinweiß RAL 9010	112392-XXX	320,00
weißaluminium RAL 9006	112394-XXX	320,00
lichtgrau RAL 7035	112393-XXX	320,00
Papierrollenhalter	112395	61,40

Liege 800 mm breit

Gestell	Best.-Nr.	€
reinweiß RAL 9010	112396-XXX	436,00
weißaluminium RAL 9006	112398-XXX	436,00
lichtgrau RAL 7035	112397-XXX	436,00
Papierrollenhalter	112399	71,85



Universalliege hydraulisch höhenverstellbar

- 2-teiliges Polster, Polsterstärke: 64 mm
- Stufenlose Kopfteilverstellung per Klemmstangenmechanismus
- Hydraulische Höhenverstellung von 500 – 980 mm ohne Seitenversatz per Fußpedal
- Gestell lackiert in 3 Farben
- Belastung bis 200 kg
- Maße: 1900 x 650 x 500 – 980 mm (L x B x H)

Gestell	Best.-Nr.	€
reinweiß RAL 9010	160504-XXX	2.499,00
weißaluminium RAL 9006	160508-XXX	2.499,00
lichtgrau RAL 7035	160512-XXX	2.499,00

Zubehör

Zentralverstellung

- 4 Doppelrollen Ø 125 mm
- Alle Rollen miteinander verbunden
- Je 1 Tritthebel am Kopf- und Fußende

Best.-Nr. 128227

€ 676,85



Echo-Kardiographieliege

- 2-teiliges Polster mit eingearbeitetem Ausschnitt
- Durch den Polstereinsatz (im Lieferumfang enthalten) wird diese im Handumdrehen zur Universalliege
- Kopfteil stufenlos positiv (+40°) über Klemmstangenmechanismus verstellbar
- Gestell lackiert in 3 Farben
- Polsterhöhe: 64 mm
- Maße: 1900 x 650 x 650 mm (L x B x H)
- Maße Ausschnitt: ca. 315 x 250 mm (L x B)
- Belastung bis 200 kg

Gestell	Best.-Nr.	€
reinweiß RAL 9010	115546-XXX	1.053,00
weißaluminium RAL 9006	115547-XXX	1.053,00
lichtgrau RAL 7035	115548-XXX	1.053,00



AGA-POWER-MAT Multifunktionsstisch

Verstellmöglichkeiten:

- Rückenteilverstellung +45° / -20°
- Trendelenburg 20°
- Antitrendelenburg 8°
- Sitzteilverstellung +40° / -10°
- Elektromotorische Höhenverstellung 800 – 1100 mm
- Kopfteilverstellung +30° / -30°
- Beinauflagenverstellung 0° / -90°
- Polster elektrisch leitfähig (schwarz)
- Belastung bis 150 kg

Mit einem kunststoffbeschichteten Stahlrohrgestell (ohne Abb.)

Best.-Nr. 153773 € 5.821,00

Mit Edelstahlgestell und einer Edelstahlsockelabdeckung

Best.-Nr. 153774 € 8.129,00

Zubehör (optional)

Zentralverstellung, Fußschalter und Papierrollenhalter

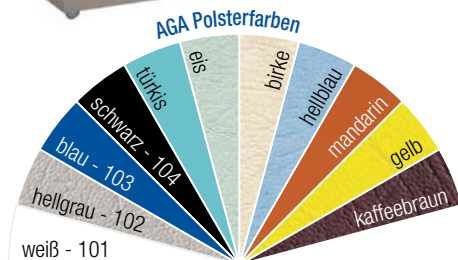

Weitere Polsterfarben auf Anfrage.

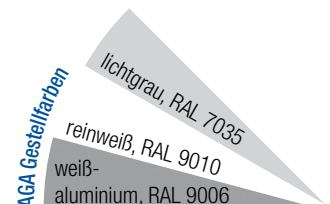

Bitte bei Bestellung Polster-Farbnr. an die Best.-Nr. anhängen. Bestell-Bsp. Universalliege Gestell lichtgrau mit Polster blau Best.-Nr. 160512-103

Schwerlastliegen – XXL-Liegen

- Kopfverstellung stufenlos +40°
- Polster: 64 mm
- Maße: 1900/2000 × 800 × 650 mm (Standard-/Sonderlänge × B × H)
- Höhenverstellbare Modelle in Standardlänge



 Inkl. Papierrollenhalterstange



XXL-Ausführungen



max. 300 kg

Standardlänge (1900 mm)

Gestell	Best.-Nr.	€
reinweiß RAL 9010	160496-XXX	1.056,00
weißaluminium RAL 9006	160497-XXX	1.056,00
lichtgrau RAL 7035	160498-XXX	1.056,00

Sonderlänge (2000 mm)

Gestell	Best.-Nr.	€
reinweiß RAL 9010	160499-XXX	1.236,00
weißaluminium RAL 9006	160501-XXX	1.236,00
lichtgrau RAL 7035	160502-XXX	1.236,00

Hydraulisch höhenverstellbar (650 – 850 mm)

Gestell	Best.-Nr.	€
reinweiß RAL 9010	118568-XXX	2.843,00
weißaluminium RAL 9006	118569-XXX	2.843,00
lichtgrau RAL 7035	118570-XXX	2.843,00

Elektromotorisch höhenverstellbar (650 – 850 mm)

Gestell	Best.-Nr.	€
reinweiß RAL 9010	118571-XXX	2.881,00
weißaluminium RAL 9006	118572-XXX	2.881,00
lichtgrau RAL 7035	118573-XXX	2.881,00



Blutentnahmestuhl

- Gestell aus Flachovalstahlrohrprofil lackiert lichtgrau RAL 7035 (auf Wunsch auch in weißaluminium RAL 9006 oder reinweiß RAL 9010)
- Rücken-, Sitzteile und Armauflagen gepolstert
- Maße Sitzteil: 625 × 455 mm (B × T)
- Sitzhöhe: 500 mm
- Abstand zwischen Armlehnen: ca. 620 mm

Best.-Nr. 114815-XXX € 684,00



Wandklappliege

- Füße einzeln voneinander ausklappbar und mit Einklickschutz gegen ungewolltes Einklappen gesichert
- Inkl. einer mehrfach verstärkten Wandbefestigung (Länge inkl. Wandbefestigung 2014 mm)
- 800 mm breite Liegen sind in der Höhe von 900 mm ausgelegt
- Liegenlänge: 1900 mm
- Kopfteil: 500 mm
- Belastung bei richtiger Montage: bis 200 kg
- Liege 650 mm breit in den Höhen 700, 750 und 800 mm erhältlich (Bitte bei Bestellung angeben!)

Liege 650 mm breit

Gestell	Best.-Nr.	€
reinweiß RAL 9010	113727-XXX	1.094,00
weißaluminium RAL 9006	113791-XXX	1.094,00
lichtgrau RAL 7035	113789-XXX	1.094,00

Liege 800 mm breit

Gestell	Best.-Nr.	€
reinweiß RAL 9010	113880-XXX	1.233,00
weißaluminium RAL 9006	113883-XXX	1.233,00
lichtgrau RAL 7035	113882-XXX	1.233,00

Blutentnahmestuhl

- Gestell aus Flachovalstahlrohrprofilen lackiert in weißaluminium RAL 9006 (auf Wunsch auch in lichtgrau RAL 7035 oder reinweiß RAL 9010)
- Rücken-, Sitzteile und Armauflagen gepolstert
- Sitzhöhe: ca. 500 mm
- Abstand zwischen den Armlehnen ca. 450 mm
- Belastbarkeit bis 150 kg

Best.-Nr. 159195-XXX € 348,00



Instrumentenzureichtisch

- Mit 3 elektrisch, leitfähigen Rädern, davon 2 feststellbar
- Gestell aus CrNi-Stahl
- Maße der Platte: 600 × 400 mm
- Stufenlose Höhenverstellung von 840 bis 1435 mm
- Seitliche Aufkantung ca. 15 mm

Best.-Nr. 160559 € 554,00



 Bitte nicht vergessen! Bei Bestellung Farb-Nr. für Polster an Best.-Nr. anhängen. AGA Polsterfarben Seite 203.

Eventuelle Farbabweichungen sind drucktechnisch bedingt.
UVP Co-med zzgl. Mehrwertsteuer, alle Preise freibleibend.



Lieferpauschale, Aufstellung, Installation, Inbetriebnahme und Produkteinweisung werden separat berechnet.

AGA-POWER-LIFT Röntgentisch

- Röntgenstrahlendurchlässige PE-Regenerat-Trägerplatten (15 mm)
- Fußgestell der Röntgentische serienmäßig mit Bodenausgleichsschrauben
- Zwischen den Antrieben keine Metallteile
- Elektromotorische Höhenverstellung per Handschalter (mit Höhen- und Neigungsverstellung auf Anfrage)
- Kopfteil der 2-teiligen Ausführung per Raster verstellbar (Kopfteil standardmäßig auf der rechten Seite)
- Bereich des Kopfteils und der Übergang zur Liegefläche nur bedingt röntgenfähig (Scharniere)
- Hubsäulen aus eloxiertem Leichtmetall
- Gestell lackiert in 3 Farben
- Höhenverstellung: 550 – 800 mm
- Maße: 1900 × 650 mm (L × B)
- Max Belastbarkeit 150 kg
- Gewicht: 90 kg



Zubehör

Zentralverstellung

- 4 Doppelrollen Ø 125 mm
- Alle Rollen miteinander verbunden
- Je 1 Tritthebel am Kopf- und Fußende

Best.-Nr. 128227

€ 676,85

Polsterauflage

- Mit Klettverschlüssen
- Farbe: schwarz (weitere Farben auf Anfrage)
- Maße: 1900 × 650 × 40 mm (H × B)

Best.-Nr. 128312

€ 217,90

Gestell	Best.-Nr. 1-teilig	€	Best.-Nr. 2-teilig	€
lichtgrau RAL 7035	128221	3.517,00	128224	3.851,00
weißaluminium RAL 9006	128222	3.517,00	128225	3.851,00
reinweiß RAL 9010	128223	3.517,00	128226	3.851,00



OP-Hocker

- Mit 5-armigem, poliertem Aluminium Fußkreuz (Ø 610 mm)
- Serienmäßig mit weichen, gebremsten, elektrisch leitfähigen Doppelrollen für harten Boden
- Sitzpolster: Ø 380 mm
- Polsterstärke: 75 mm
- Polster schwarz aus elektrisch leitfähigem Kunstleder (Baumwoll- / Polyester-Mischgewirke, Beschichtung aus 100 % PVC-Compound)
- Belastbarkeit: 140 kg

Ausführung	Höhenverstellung	Best.-Nr.	€
Fußring	460 – 580 mm	128228	657,00
Handhebel	430 – 550 mm	128229	368,00
Handhebel	520 – 700 mm	128230	395,00

OP-Drehstühle

- Mit 5-armigem, poliertem Aluminium Fußkreuz (Ø 610 mm)
- Serienmäßig mit weichen, gebremsten, elektrisch leitfähigen Doppelrollen für harten Boden
- Sitzpolster: Ø 380 mm mit leichter Neigung (3°) zur Rückenlehne
- Polsterstärke: Sitz 75 mm / Rückenlehne 45 mm
- Rückenlehne neigbar und um 160 mm höhenverstellbar
- Polster schwarz aus elektrisch leitfähigem Kunstleder (Baumwoll- / Polyester-Mischgewirke, Beschichtung aus 100 % PVC-Compound)
- Belastbarkeit: 140 kg

Ausführung	Höhenverstellung	Best.-Nr.	€
Fußring	490 – 610 mm	128231	747,00
Handhebel	460 – 580 mm	128232	459,00





Innovative Ideen für moderne Medizintechnik

Seit über 90 Jahren entwickelt die Firma SCHMITZ u. Söhne Ideen, konzipiert und produziert erfolgreich marktgerechte Produkte, die durch Funktionalität, Qualität und Design mit einem Plus an Sicherheit und Komfort überzeugen. Zuverlässiger Partner im Markt ist der medizintechnische Fachhandel.

€ 426,-



SCHMITZ Polsterfarben Seite 208.

1 Untersuchungsliege

- Polster: 2-teilig, Stärke: 50 mm (comfort Polster gegen Aufpreis € 45,00)
- Polster mit Sicherheitsabstand zum Rahmen
- Nivellierfüße
- Kopfteilverstellung +40°
- Sichere Arbeitslast: 225 kg
- Maße: 1950 × 650 × 680 mm (L × B × H)

Gestell	Best.-Nr.	Classic-Polster
RAL 9006	116868-XXX	€ 426,00
RAL 9007	160448-XXX	€ 426,00

Zubehör

Papierrollenhalter

- Für Papierrollen bis 500 mm Breite

Best.-Nr. 160156 € 35,00

Zur Reinigung, Desinfektion und Pflege des Liegenpolsters empfehlen wir geprüfte Produkte.

Untersuchungsliege und Gerätetisch mit Gestell aus Vierkantrohr pulverbeschichtet in weiteren RAL-Farben lieferbar.

2 medi-net Vielzwecktisch

- 1 Schublade mit kugelgelagerten, schwarz verzinkten Präzisions-schienen, Tischplatte, Einlegeboden und Schubladenblende kunststoffurniert, perlweiß 60, 4 Doppelrollen, Ø 75 mm
- Mit 2 weiteren Schubladen nachrüstbar
- Maße: 580 × 750 × 450 mm (B × H × T)

Gestell RAL 9002 Best.-Nr. 160100 € 270,00

Gestell RAL 9007 Best.-Nr. 160670 € 270,00

3 Drehhocker

- 5-strahliger Kunststoff-Fuß schwarz
- Mit gebremsten Doppelrollen
- Höhenverstellung durch anatomic-Lift-Gasfeder
- Handringauslöser
- Säule verchromt
- Sitz kunstlederbezogen (comfort Polster gegen Aufpreis € 14,00)
- Sichere Arbeitslast: 135 kg

Hocker mit weichen Rollen für harte Böden

Best.-Nr. 116701-XXX € 243,00

Bitte bei Bestellung die Polster-Farbnr. an die Best.-Nr. anhängen.
Bestell.-Bsp. Untersuchungsliege mit classic Polster weiß Best.-Nr. 116868-101

Eventuelle Farbabweichungen sind drucktechnisch bedingt.
UVP Co-med zzgl. Mehrwertsteuer, alle Preise freibleibend.



Lieferpauschale, Aufstellung, Installation, Inbetriebnahme und Produkteinweisung werden separat berechnet.



Alle Liegen
auch mit comfort
Polster gegen
Aufpreis!
Untersuchungsliege € 45,00
EKG- und Aufwachliege
€ 58,00

 Alle Liegen max. 225 kg



varimed® Untersuchungsliege

Maße: 1950 × 650 × 680 mm (L × B × H), **Polsterstärke:** 70 mm,
Polster: 2-teilig, Nivellierfüße, sichere Arbeitslast: 225 kg

Gestell	Best.-Nr.	Classic-Polster
RAL 9006	116869-XXX	€ 497,00
RAL 9007	160454-XXX	€ 497,00
verchromt	159351-XXX	€ 626,00

Zubehör

Papierrollenhalter für Papierrollen bis 500 mm Breite

Best.-Nr. 160156 € 35,00

Alle Liegen sind mit einem Gestell aus Vierkantrrohr pulverbeschichtet (RAL 9006 weißaluminium oder RAL 9007 graualuminium) oder verchromt.



Weitere RAL-Farben auf Anfrage.

varimed® EKG-Untersuchungsliege

Maße: 1950 × 800 × 680 mm (L × B × H), **Polsterstärke:** 70 mm, **Polster:** 2-teilig, einschlagbare Fußpaare mit Querstrebe, Nivellierfüße, sichere Arbeitslast: 225 kg

Gestell	Best.-Nr.	Classic-Polster
RAL 9006	116870-XXX	€ 801,00
RAL 9007	160457-XXX	€ 801,00
verchromt	160159-XXX	€ 951,00

Zubehör

Papierrollenhalter für 800 mm breite Liegen

Best.-Nr. 160162 € 35,00

varimed® Fahrbare Aufwachliege

Maße: 1950 × 650 × 680/830 mm (L × B × H), Breite mit 2 Seitengittern 830 mm, **Polsterstärke:** 70 mm, Polster 2-teilig, mit durchgehendem Bezug, mit Quer- und Längsstrebe, 4 Lenkrollen Ø 125 mm davon 2 mit Totalfeststellern, elektrisch leitend, 1 Rolle mit Richtungsfeststeller, mit Wandabweisern 150 mm, Kopfteilverstellung +40°, 2 Seitengitter mit Befestigungsstücken, verchromt, absenkbar bis auf Polsterhöhe sichere Arbeitslast: 225 kg

Höhe inkl. Rollen	Gestell	Best.-Nr.	Classic-Polster
830 mm	verchromt	116871-XXX	€ 1.506,00
680 mm	verchromt	160481-XXX	€ 1.506,00

Zubehör

Ablagekorb zum Einhängen für Patientenutensilien

- Aus Edelstahl
- Maße: 520 × 490 × 140 mm

Best.-Nr. 160491 € 356,00

 Bitte bei Bestellung Polster-Farbnr. an die Best.-Nr. anhängen.
Bestell.-Bsp. Untersuchungsliege RAL 9006 mit classic Polster silbergrau Best.-Nr. 116869-102.





Für diese Seite gilt:
Preis inklusive gesetzlich
vorgeschriebener Sperrbox.

Untersuchungs- und Behandlungsliege

- Höhenverstellung von 500–920 mm (hydraulisch über Fußpumpenhebel oder elektromotorisch über Fuß- oder Handbedienung)
- Kopfteil über Gasfeder von -20° bis +40° verstellbar
- Polster 2-teilig: 70 mm (comfort Polster gegen Aufpreis € 51,00)
- Gestell pulverbeschichtet (RAL 9002 grauweiß, RAL 9007 grau aluminium, RAL 9006 weißaluminium)
- Unterteilabdeckung aus Kunststoff, silbergrau
- 4 Nivellierfüße, nicht elektrisch leitfähig
- Sichere Arbeitslast: 225 kg
- Maße: 1950 × 650 × 500–920 mm (L × B × H)

Hydraulisch höhenverstellbar über Fußpumpenhebel

Gestell	Best.-Nr.	classic Polster
RAL 9002	112501-XXX	€ 1.949,00
RAL 9007	112502-XXX	€ 1.949,00
RAL 9006	112503-XXX	€ 1.949,00

Elektromotorisch höhenverstellbar über Fußbedienung mit Anschlusskabel 2,4 m mit Steckernetzteil

(Handbedienung ohne Mehrpreis lieferbar)

Gestell	Best.-Nr.	classic Polster
RAL 9002	112504-XXX	€ 2.030,00
RAL 9007	112505-XXX	€ 2.030,00
RAL 9006	112506-XXX	€ 2.030,00

Zubehör

Papierrollenhalter

- Für Papierrolle bis 590 mm Breite (auch für Universal-Untersuchungsliege)

Best.-Nr. 153783 € 105,00

Fahrbarkeit

- 4 geschlossene Doppelrollen Ø 100 mm
- 2 davon elektrisch leitend
- Zentralfeststellung je Achse
- 1 Rolle mit Richtungsfeststeller

Best.-Nr. 114005 € 326,00

Nasenschlitz im Kopfteil

Best.-Nr. 114006 € 106,00

Seitengitter

- Länge: 990 mm
- Unter Liegenflächenniveau versenkbar
- Pulverbeschichtet weißaluminium RAL 9006

Best.-Nr. 114230 Paar € 832,00



Ausführung mit Seitengitter, Aufnahme für Fußbedienung und Fahrbarkeit (optional)

- **Großer Höhenverstellbereich**
- Bei Verstellung kein Versatz des Oberteiles
- Beinfreiheit durch ausgeformtes Unterteil



max. 225 kg

AB € 1.949,-

Auch in 800 mm Breite erhältlich!

SCHMITZ Polsterfarben

comfort Polster

(gegen Aufpreis – modellabhängig)

Hohe Elastizität und Biegsamkeit für hohen Sitz- und Liegekomfort, mit glatter Oberfläche und antimikrobieller Eigenschaft.

classic Polster

Strapazierfähig, elastisch, mit glatter Oberfläche

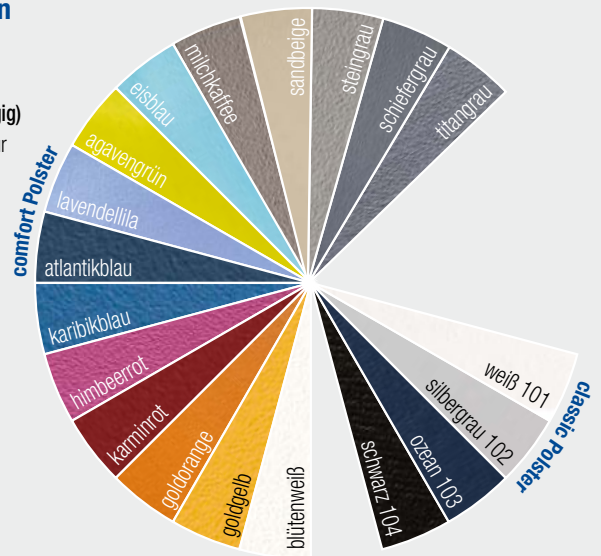

Lackierungen

Sie haben viele Möglichkeiten Ihre Einrichtung ganz nach Ihrem Geschmack zu gestalten. Kombinieren Sie die Polsterfarben mit der großen Auswahl an Lackierungen.



Farbig passende Schutzunterlagen finden Sie auf Seite 41.



Schmitz-Farbkarte für Lackierungen bitte anfordern.

Eventuelle Farbabweichungen sind drucktechnisch bedingt.
UVP Co-med zzgl. Mehrwertsteuer, alle Preise freibleibend.





medi-matic® Serie 115

Untersuchungs- und Behandlungsstuhl



Abbildung zeigt 154987 (Variante C) mit 154988 (Fußstützen) und 154993 (Kopfpolster)

 SCHMITZ-Farbkarte für Lackierungen bitte anfordern.

 SCHMITZ Polsterfarben Seite 208.

Zubehör

Fußstützen inkl. Schutzüberzüge

Mit integriertem, pulverbeschichteten Handgriffbügel, schwenk- und feststellbar

Best.-Nr. 154988 **Paar € 1.704,00**

Schutzüberzüge

Aus durchsichtigem Kunststoff, für Fußstützplatten

Best.-Nr. 154996 **Paar € 42,00**

Beinhalter nach Göpel

Mit integriertem, pulverbeschichteten Handgriffbügel, Kunstlederbezug für Handgriffbügel nach Farbkarte, aufgezoogenes Integralschaumpolster in silbergrau, mit Festschnallgurten, Stange aus Chromnickelstahl 18/10

Best.-Nr. 154989 **Paar € 1.961,00**

Kolposkophalterung

Für Systeme Kaps, Zeiss, Leisegang und Leica

Best.-Nr. 160662 **€ 680,00**

Beinplatte

(siehe Abbildung)

Herausziehbar, im Sitzrahmen integriert, mit Polster aus Integralschaum, grau, sichere Arbeitslast: 50 kg

Best.-Nr. 154990 **€ 1.151,00**

Beinplatte

Einsteckbar, gepolstert, Kunstlederbezug nach Farbkarte, sichere Arbeitslast: 50 kg

Best.-Nr. 154991 **€ 725,00**

Kopfpolster

Kunstlederbezug nach Farbkarte

Best.-Nr. 154993 **€ 145,00**

Aufnahmeplatte mit Haltearm

Dreh- und schwenkbar, z. B. für Instrumente und Geräte
Stellfläche: 309 × 285 mm, max. Belastung 10 kg

Best.-Nr. 157868 **€ 656,00**



Fußstützen schwenk- und feststellbar



Beinhalter nach Göpel



Beinplatte herausziehbar

Für die Gynäkologie, Urologie/Urodynamik

- Elegantes und anspruchsvolles Design
- Bei Variante C elektromotorische Fußstützenverstellung
- Höhe, Beckenhochlagerung und Rückenteil elektrisch verstellbar
- Verstellung in Untersuchungsposition in wenigen Sekunden
- Niedrige Ausgangshöhe für bequemes und sicheres Platznehmen ohne Fußauftritt
- Geschlossene, glatte Flächen für optimale Reinigung und Hygiene
- Besonderer Komfort: regelbare Sitzheizung (**optional** bei Variante B und C)
- Beinlagerungssysteme einfach abnehmbar, vorteilhaft für Rollstuhl-Patienten und bei Patientenumlagerung
- Viele Farben für attraktive Farbgestaltung
- **Sichere Arbeitslast: 200 kg**

Serienmäßige Ausstattung:

Sitz-, Rücken- und Kopfteil körperbetont gepolstert, Sekrethschale aus Kunststoff, ausziehbar, Magazin für Papierrolle, Fernbedienung mit Fußschalter, Bodenplatte mit 4 Nivellierschrauben, Kunststoff silbergrau, Teleskopverkleidung, Sitz- und Rückenrahmen pulverbeschichtet nach Farbkarte. Sitzpolster abnehmbar für optimale Reinigung und problemlosen Austausch. Anschlusskabel 3,00 m mit Netzstecker (auf Wunsch auch vorbereitet für Festanschluss / Bodenanschluss). Anschluss: 230 V, 50 Hz, max. 0,45 kW.
Nettogewicht ohne Zubehör: ca. 155–164 kg.

Variante A (115.7150.1)

Untersuchungs- und Behandlungsstuhl, Beckenhochlagerung, Rückenverstellung und Höhenverstellung (600–900 mm), elektromotorisch, Aufstiegshöhe 550 mm

Best.-Nr. 154985 **€ 7.095,00**

Variante B (115.7250.1)

Wie Variante A, zusätzlich Memory-Funktion für 8 Speicherpositionen, Steuerung über Fernbedienung mittels Grafikdisplay

Best.-Nr. 154986 **€ 8.715,00**

Variante C (115.7550.1)

Wie Variante B, zusätzlich: vorbereitet für elektromotorisch verstellbares Beinlagerungssystem

Best.-Nr. 154987 **€ 9.628,00**

Bitte unbedingt beachten! Beinlagerungssysteme extra bestellen.

Zubehör für Variante B und C:

Sitzheizung

Ein- bzw. Ausschalten über Handbedienung. Mittlere Leistungsaufnahme ca. 20 Watt, regelbare Temperaturanzeige über Display an der Stuhlverkleidung.

Best.-Nr. 157869 **€ 755,00**

2 Steckdosen gemäß EN 60601-1 für Variante B und C

Eine davon schaltbar über Handbedienung (Nachrüstung nicht möglich)

Best.-Nr. 157949 **€ 253,00**

 Zur Reinigung, Desinfektion und Pflege des Liegenpolsters empfehlen wir geprüfte Produkte.

Mit weiterem Spezialzubehör ist dieser Untersuchungsstuhl auch für die Urologie und Urodynamik einsetzbar.





arco – Funktionalität, hoher Komfort und innovative Technik



Serienmäßige Ausstattung

- Sitz-, Rücken- und Kopfteilpolster ergonomisch gepolstert
- Sekretschale aus Chromnickelstahl, im Kunststoffrahmen, in fester Position pendelnd gelagert, herausnehmbar, 325 × 175 × 65 mm (B × L × H), 2,5 Liter Volumen
- Magazin zur Aufnahme von 400 oder max. 500 mm breiten Papierrollen, max. Ø 140 mm, Papier abrollbar über Rückenlehne und Sitzpolster oder nur über Sitzpolster
- Mit Fußbedienung, Bodenplatte mit 4 Nivellierschrauben, Kunststoffverkleidung silber
- Rahmen pulverbeschichtet und Polsterbezug jeweils nach Farbkarte
- Mit Beinlagerungsaufnahme, Fußstützen oder Beinhalter nach Göpel mit integriertem Handgriff können schnell entnommen oder einzeln waagrecht geschwenkt werden
- Sichere Arbeitslast: 250 kg

arco 100

- Beckenhochlagerung elektromotorisch
- Rückenteil im feststehenden Winkel (50°) mit dem Sitzteil verbunden
- Sitzhöhe durch Beckenhochlagerung verstellbar (550 – 1000 mm)
- Verstellfunktion über Fußbedienung

Best.-Nr. 122366 € 3.578,00



arco 100 M

Ausführung wie arco 100 zusätzlich:

- Memory-Funktion für 2 Positionen
- Verstell- und Memory-Funktion über Hand- und Fußbedienung

Best.-Nr. 122367 € 4.644,00

arco 200 M

- Memory-Funktion für 4 Positionen
- Beckenhochlagerung und optionale Fußstützen elektromotorisch verstellbar
- Rückenteil im feststehenden Winkel (50°) mit dem Sitzteil verbunden
- Sitzhöhe durch Beckenhochlagerung verstellbar (550 – 1000 mm)
- Verstell- und Memory-Funktion über Hand- und Fußbedienung

Best.-Nr. 122368 € 5.823,00



Schmitz Polsterfarben Seite 208.
Schmitz-Farbkarte für Lackierungen bitte anfordern.



Weitere Ausstattungsvarianten sind lieferbar. Lassen Sie sich von Ihrem Co-med Fachhändler ausführlich beraten!



Zubehör



Umfangreiches Zubehör auf Anfrage

Artikel	Best.-Nr.	€
1 Fußstützen (Paar)	122369	1.614,00
2 Beinhalter nach Göpel mit integriertem Handgriff (Paar)	122370	1.851,00
3 Kopfpolster	122372	183,00
4 Schutzbezüge für Fußstützplatten (Paar)	122373	42,00
Kolposkophalterung (Leisegang, Leica, Kaps, Zeiss)	122371	614,00

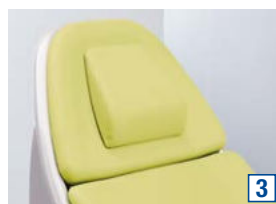

4



Mehr Funktionen! Höchster Qualitätsstandard! Neues Design!



Unser Komplettangebot für Ihr Untersuchungszimmer!

GYN-Paket 1

Best.-Nr. 114147

NUR € 9.751,-

Bestehend aus	€
arco Untersuchungs- und Behandlungsstuhl (für weitere Ausstattung siehe gegenüberliegende Seite)	3.578,00
1 Entsorgungsmodul	613,00
2 Ver- und Entsorgungsmodul	3.535,00
3 Versorgungsmodul	1.371,00
4 Untersuchungssitz	1.167,00
Gesamt	10.264,00
Unser Paketpreis	nur 9.751,00

Schmitz Polsterfarben Seite 208.
Schmitz-Farbkarte für Lackierungen bitte anfordern.

GYN-Paket 2

Best.-Nr. 114148

NUR € 8.944,-

Bestehend aus	€
arco Untersuchungs- und Behandlungsstuhl (für weitere Ausstattung siehe gegenüberliegende Seite)	3.578,00
1 Entsorgungsmodul	613,00
2 Ver- und Entsorgungsmodul	3.535,00
3 Versorgungsmodul	1.371,00
5 Drehhocker	317,00
Gesamt	9.414,00
Unser Paketpreis	nur 8.944,00

Bitte bei Einzelbestellung von Nr. 4 und 5 die gewünschte Polsterfarbe angeben.

Einzelmodule für Ihre bestehende Einrichtung zur Auswahl!

1 Entsorgungsmodul

- Fahrbar mit 4 Kunststoffdoppelrollen Ø 50 mm
- Kunststoffgehäuse aus ABS, silbergrau
- Deckel aus Kunststoff, schwarz
- Elektrisches Öffnen durch Sensortechnik
- Oberteil abnehmbar, Behälter herausnehmbar
- Inhalt: 20 Liter
- Maße: 365 × 565 × 465 mm (B × H × T)

Best.-Nr. 114017

€ 613,00

- Siebeinsatz für ca. 15 Spekula
- 8 Liter Kunststoffbehälter
- Maße: 625 × 995 × 530 mm (B × H × T)
- Zusätzliche Vorwärmung in der Schublade Typ 6 D möglich

Best.-Nr. 114018

€ 3.535,00

3 Versorgungsmodul

- 4 Schubladen Typ 6 D
- Maße: 625 × 760 × 530 mm (B × H × T)
- Zusätzliche Vorwärmung in beiden oberen Schubladen Typ 6 D möglich

Best.-Nr. 114020

€ 1.371,00

Vorwärmung für Schublade Typ 6 D

- Temperatureinstellung und -überwachung über Display
- Einstellbar bis max. 40 Grad
- Für Instrumente z. B. Spekula
- Kabel mit Netzstecker ca. 5 m lang

Best.-Nr. 114019

€ 985,00

4 Untersuchungssitz

- Spezialpolstersitz mit Kunstlederbezug comfort-Polster
- Gasfederhöhenverstellung: 490–690 mm
- Fußringauslösung
- 5-Fußkreuz pulverbeschichtet grau aluminium RAL 9007
- Elektrisch leitende Doppelrollen aus Kunststoff Ø 50 mm für glatte Böden
- Umlaufender schwarzer Stoßschutz

Best.-Nr. 114021-XXX

€ 1.167,00

5 Drehhocker

- 5-strahliger Aluminium-Fuß poliert
- Säule verchromt
- Gebremste Doppelrollen für glatte Böden
- Höhenverstellung durch anatomic-Lift-Gasfeder
- Handringauslösung
- Sitz kunstlederbezogen comfort-Polster

Best.-Nr. 114022-XXX

€ 317,00





arco-matic® – Die neue Generation gynäkologischer Untersuchungsstühle



max. 250 kg

Flachlagerung mit Beinplatte möglich

arco-matic® 200 M Serienmäßige Ausstattung

- Untersuchungs- und Behandlungsstuhl mit Memory-Funktion für 4 Positionen
- Beckenhochlagerung und Rückenteilverstellung elektromotorisch
- Sitzhöhe durch Beckenhochlagerung verstellbar von 550 bis 1000 mm
- Aktivierung der Verstell- und Memory-Funktionen über Hand- und Fußbedienung
- Ergonomisch gepolstert
- Sekretschale aus Chromnickelstahl pendelnd gelagert (325 × 175 × 65 mm / B × L × H), 2,5 Liter
- Magazin für Papierrollen (400–500 × 140 mm / B × Ø), abrollbar über Rückenlehne und Sitzpolster oder nur Sitzpolster
- Bodenplatte mit 4 Nivellierschrauben
- Kunststoffverkleidung silber
- Sichere Arbeitslast: 250 kg

Best.-Nr. 123057

€ 7.743,00

arco-matic® 300 M

Ausführung wie arco-matic® 200 M zusätzlich

- Elektromotorische Verstellung der optionalen Fußstützen

Best.-Nr. 123240

€ 8.381,00

Weitere Ausstattungsvarianten sind lieferbar. Lassen Sie sich von Ihrem Co-med Fachhändler ausführlich beraten!

Zubehör

Artikel	Best.-Nr.	€
1 Beinplatte im Sitzrahmen integriert, herausziehbar, Auflage aus Soft-Touch-Kunststoff (TPE), grau, sichere Arbeitslast 50 kg, Polstermaße: 480 × 30 × 373 mm (B × H × L)	123599	1.000,00
2 Fußstützen (Paar)	123058	1.566,00
3 Beinhalter nach Göpel mit integriertem Handgriff (Paar)	123249	1.822,00
4 Kopfpolster	122372	183,00
Schutzbezüge für Fußstützplatten (Paar)	122373	42,00
Kolposkophalterung (Leisegang, Leica, Kaps, Zeiss)	123241	605,00



Flachlagerung mit optionaler Beinplatte

1



Abb. zeigt optionale Zusatzausstattung

2

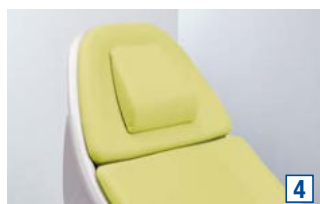

4



3



vidan®2 – Das Full-HD Videokoloskop

Präzise, lichtstark, komfortabel:
Das weltweit erste integrierte Videokoloskop mit Full-HD und 21,5 Zoll Monitor

Die innovative Hightech- Ergänzung für gynäkologische Untersuchungsstühle von SCHMITZ der Serie medi-matic® (Variante B+C).

Ergonomische Sitzhaltung

- Untersuchungen mit vidan®2 können in einer ergonomisch optimalen und nicht ermüdenden Sitzposition erfolgen, wodurch die Arbeit des Arztes erleichtert wird

Diagnosesicherheit

- Hochaufgelöste Bilder und Videos in Full-HD Qualität
- Schwenkbarer 21,5 Zoll Monitor für eine großformatige Bildwiedergabe sowie exakte Darstellung des Untersuchungsbereiches
- Integrierte, leistungsstarke Leuchte mit extra starkem, zuschaltbarem Untersuchungslicht
- Grünlicht und zusätzlicher elektronischer Grünfilter zur besseren Gewebedarstellung bei Abstrichen

Platz- und Zeitersparnis

- Automatische Fokussierung sowie zwei frei definierbare Vergrößerungen auf Tastendruck
- Schnelle und einfache Dokumentation der Untersuchungsbefunde durch eine Foto- und Videofunktionstaste
- Übersichtliche Anordnung aller Bedienelemente (Ein-/Ausschalttaste, Fokussierabstand, Bild/Video Speichertaste, Bildausschnitte vergrößern oder verkleinern, 6-fach/15-fach Vergrößerung, Bild einfrieren, Grünlicht/-filter, Weißlicht, Stufen 0 – 2)
- Frei schwenkbar, so dass das Gerät platzsparend geparkt werden kann
- Die im Lieferumfang enthaltene SCHMITZ-Software ermöglicht über eine Netzwerkanbindung die Speicherung von Bildern und Videos und das Anlegen von Verzeichnissen auf dem PC. Zusätzlich lassen viele Arztinformationssysteme eine Übernahme der Bilddaten und Videos auch in die Patientenakte zu.



Autofokus – Bei einem Arbeitsabstand von 250–330 mm erfolgt eine automatische Fokussierung unabhängig vom Zoomfaktor

vidan®2

SCHMITZ



! Untersuchungen mit dem vidan®2 fallen in Deutschland unter die abrechnungsfähige Abklärungskolposkopie!

Videokoloskop vidan®2 integriert

- Autarkes System mit integriertem Rechner und 21,5" Touchscreen Monitor
- Videokoloskop auf frei positionierbarem Schwenkarm, aus Patientensicht rechts montiert, mit LED Beleuchtung (Monitorarm standardmäßig aus Sicht der Patientin in linksseitiger Ausführung)
- Monitor dreh-, neig- und schwenkbar (Monitorarm mit 160° Schwenkbereich)
- Monitorarm pulverbeschichtet in Stuhlfarbe
- Videokoloskop mit Schwenkarm in RAL 9006 weißaluminium lackiert
- Monitor in grau/anthrazit mit zusätzlicher Bild/Video-Speichertaste auf der Fußbedienung
- Mit Netzwerkschnittstelle, HDMI- und USB-Eingang
- Inklusive vorinstallierter SCHMITZ vidan®2 Software zur Betrachtung und Archivierung

Best.-Nr. 123250 € 16.632,00

Das integrierte Videokoloskop vidan®2 113.0007.0 ist lieferbar mit dem Kauf eines medi-matic® Untersuchungsstuhles 115.7250.1 oder 115.7550.1.

Videokoloskop vidan®2 mobil

wie vidan®2 zusätzlich mit:

- Rollstativ mit 5 feststellbaren Rollen (Ø 100 mm) zur flexiblen Positionierung
- Monitor in 3 Höhenstufen feststellbar
- WLAN

Best.-Nr. 124851 € 19.255,00



Konnektivitätspakete

- Zur Erweiterung der Anschlussmöglichkeiten des vidan®2
- Paket enthält einen zusätzlichen HDMI-Eingang und -Ausgang
- Für vidan®2 mobil NICHT nachrüstbar

Ausführung	Best.-Nr.	€
vidan®2 integriert	123251	313,00
vidan®2 mobil (nicht nachrüstbar)	124852	1.698,00





Leicht und wendig! Orts- und energieunabhängig operieren!

OPX mobilis 200® Operationstisch

Technische Daten:

Gesamtlänge ohne Kopfplatte	1780 mm
Gesamtlänge mit Kopfplatte	2130 mm
Breite der Liegefläche	540 mm
Gesamtbreite	590 mm
Fußabdeckung (Länge × Breite)	1120 × 580 mm
Durchmesser der Doppelrollen	125 mm
Höhenverstellung	690–1050 mm
Trendelenburg	30°
Gegentrendelenburg	30°
Rückenteil	+75°/-50°
Sichere Arbeitslast	185 kg
Bei Horizontallagerung max. belastbar bis	250 kg

OPX mobilis 200®

(ohne Kopf- und Beinplatte)

Best.-Nr. 154028 € 10.183,00

Zubehör	Best.-Nr.	€
Beinplatte einteilig	154081	1.315,00
Beinplatte geteilt (wie Abbildung)	154080	1.877,00
Kopfplatte neigbar (wie Abbildung)	154078	901,00
Kopfplatte zweifach verstellbar	154079	1.047,00

Aufnahme für Röntgenkassetten, röntgenfähige Tischplatte

Abnehmbare weiche SAF-Polster, druckentlastend, flüssigkeitsundurchlässig, elektrisch leitend

Minimale Fugen zwischen den Polstern, keine Quetschgefahr



Vorwählhebel für Hoch-/Tief- und Trendelenburg-/Gegentrendelenburgbewegung

Rückenteilverstellung mit Gasfederunterstützung und integriertem Sicherheitsmechanismus

Leicht zu reinigende, geschlossene Oberflächen

4 extrem leichtlaufende Doppelrollen, schwenkbar, davon 2 Rollen elektrisch leitend, mit Abdeckung als Flüssigkeitsschutz

Pedal für Zentralfeststellung der Rollen

Pumpenhebel für Hoch-/Tief- und Trendelenburg-/Gegentrendelenburgbewegung

Hygienischer Verschluss auch an der Unterseite der Fußkonstruktion mittels einer Bodenwanne



Viele weitere Modelle und weiteres Zubehör auf Anfrage!



DIAMOND – Der OP-Tisch für Komfort und Zuverlässigkeit in der Chirurgie! Lassen Sie sich ein individuelles Angebot erstellen!



1



2



3



4

1 Hand- und Armlagerungstisch

Tischplatte aus CrNiStahl 18/10, röntgenstrahldurchlässig, nach allen Seiten neigbar über Kugelgelenk, Höhenverstellung: 650–950 mm, 4 feststellbare Lenkrollen Ø 75 mm, sichere Arbeitslast: 40 kg

Best.-Nr. 159222 € 1.483,00

Zubehör

Polsterauflage

Elektrisch leitfähig, strahlendurchlässig, abnehmbar
Maße: 450 × 450 × 30 mm

Best.-Nr. 159223 € 276,00

2 OP-Hocker

5-Fußkreuz aus CrNiStahl 18/10, mit elektrisch leitenden Doppelrollen, Sitzronde Ø 350 mm, aufgepolstert, mit elektrisch leitendem Bezug, Höhenverstellung über Gewindespindel aus CrNiStahl, Höhenverstellung: 485–655 mm

Best.-Nr. 160526 € 420,00

3 Instrumentenzureichtisch

Gestell und Tischplatte aus CrNiStahl 18/10, Tischplatte 600 × 400 mm, Höhenverstellung: 900–1320 mm, Kunststoff-Doppelrollen Ø 50 mm, elektrisch leitend, rostfrei, sichere Arbeitslast: 12 kg

Best.-Nr. 160529 € 1.008,00

4 Instrumentenzureichtisch

Wie oben, jedoch mit Fußpumpe, Höhenverstellung: 950–1350 mm, Tischplatte (700 × 500 mm) abnehmbar, drehbar und in jeder Position fixierbar

Best.-Nr. 160997 € 2.390,00

Eventuelle Farbabweichungen sind drucktechnisch bedingt.
UVP Co-med zzgl. Mehrwertsteuer, alle Preise freibleibend.



Lieferpauschale, Aufstellung, Installation, Inbetriebnahme und Produkteinweisung werden separat berechnet.

NEU!

Universal-Operationstisch DIAMOND® 40 K

- Mit elektrohydraulischer Verstellung über optionale Handbedienung für die 4 Tischfunktionen: Hoch/Tief, Lateral, Trendelenburg/Gegentrendelenburg, Rückenteil
- Zusätzliche Verstellmöglichkeiten dieser Funktionen über abnehmbare optionale Notbedienung (elektrohydraulisch) sowie Notbedienhandräder und Fußpumpe (hydraulisch)
- Wahlweise mit oder ohne Gyn.-Aussparung
- Wiederaufladbare Akkus
- Integriertes Ladegerät mit Netzkabel
- Fahrbar auf 4 Doppelrollen, zentral feststellbar, davon 2 Rollen elektrisch leitend
- Eine der 4 Doppelrollen ist richtungsfeststellbar
- Maße Liegefläche inkl. Kopf- und Beinplatte: 1960 × 550 mm (L × B)
- Sichere Arbeitslast: 454 kg

Ohne Kopf- und Beinplatte, Rückenteilverlängerung sowie Handbedienung

Best.-Nr. 128102 € 27.032,00



Zubehör

Notbedienung DIAMOND® 40

- Abnehmbare, kabelgebundene Handbedienung zur Verstellung aller Tischfunktionen analog zur Hand-/Fußbedienung
- An der Tischsäule befestigt

Best.-Nr. 128205 € 1.099,00

Fünfte Richtungsrolle

- Zusätzliche gefederte 5. Richtungsrolle für DIAMOND® Modelle
- Zuschaltbar über beidseitiges Fußpedal, nicht nachrüstbar
- Hierfür entfällt die richtungsfeststellbare Rolle

Best.-Nr. 128206 € 614,00



Rückenteilverlängerung, starr

- Zur Adaption am kurzen Rückenteil, Länge 280 mm

Best.-Nr. 128207 € 1.299,00



Abb. ähnlich.

Handbedienung, Kabel

- Für DIAMOND® 40 Modelle
- Ohne Verstellfunktion für elektrisches Beinplattengelenk
- Kunststoffgehäuse, abgedichtet gegen Eindringen von Flüssigkeit
- Kabelgebunden
- Beleuchtetes TFT-Display mit Anzeige für alle Statusinformationen des Tisches

Best.-Nr. 128204 € 779,00



Kopfplatte

- Zweifach verstellbar
- Polsterneigung selbstständig einrastend
- Mit integriertem Gewichtsausgleich über Gasfeder
- Abnehmbar
- Maße: 700 mm (L)

Best.-Nr. 128208 € 1.616,00



Beinplatte

- Geteilt, abklappbar, spreizbar über Rastmechanismus
- Abgedichtet gegen Eindringen von Flüssigkeiten
- Mit integriertem Gewichtsausgleich über Gasfeder
- Abnehmbar, mit Tragegriffen
- Wahlweise auch ohne Gyn.-Aussparung
- Maße: 700 mm (L)

Best.-Nr. 128209 € 2.213,00



Beinhalter UniLeg (Paar)

- Höhenverstellbar und spreizbar vom Fußende
- Mit Gasfederunterstützung
- Kunststoffschale mit Polster für Fuß und Unterschenkel
- In alle Positionen einstellbar
- Mit integrierter Seitenschienenaufnahme, ohne Peroneusschutz

Best.-Nr. 128210 € 5.510,00



Setzen Sie auch in der Gynäkologie auf Einmal-Instrumente!

Der größte Vorteil der Einweginstrumente liegt in der Sicherheit für den Patienten.

Die Vorteile der Einmal-Instrumente auf einen Blick

Einmal-Instrumente stehen stets steril und einsatzbereit zur Verfügung, bei einer sterilen Haltbarkeit von mehreren Jahren.

- Zuverlässige Sauberkeit und Sterilität
- Kein Risiko von Kreuzkontaminationen oder Infektionsübertragung
- Immer gleichbleibend gute Funktionalität und gleichbleibend gutes Handling
- Keine hohen Aufbereitungskosten



 Gynäkologische Einmal-Instrumente finden Sie auf der Seite 176.

Videokolposkop ViCo S HD

Das Kolposkop vereint eine hochauflösende Full-HD Videokamera mit einer integrierten LED-Beleuchtung zu einem kompakten Echtzeit-Videogerät für den Gynäkologen. Die HD-Qualität garantiert brillante Bilder mit mehr Bilddetail in höchster Auflösung für die sichere Diagnose und die optimale Befunddokumentation.

Bildauflösung:	1920 (H) × 1080 (V) Bildpunkte
Bildformat:	16:9
Videostandard:	bis 1080p / 60
Vergrößerungen:	Zoom bis 120 × (Optisches Zoom System 10 ×, Digitales Zoom System 12 ×)
Arbeitsabstand:	250 – 350 mm
Beleuchtung:	Superheller LED-Ring, 5800 K
Filter:	Elektronischer Grünfilter
Fokussierung:	Automatisch oder manuell



Ausführung (ohne Monitor)	Best.-Nr.	€
1 auf Rollstativ	121433	7.290,00
2 Zur Adaption an Gyn-Stuhl (o. Abb.)	121434	7.290,00

Stereokolposkope SOM 42 und SOM 52



Das Stereokolposkop kombiniert eine hervorragende Beleuchtung, leichte und exakte Positionierbarkeit und eine sehr gute optische Leistung mit einem Baukastensystem, dass die nachträgliche Adaption von Zubehör jederzeit problemlos ermöglicht.

- Ergonomisches Design gestattet ermüdungsfreies Arbeiten
- Brillantes, dreidimensionales Bild mit hoher Schärfentiefe für hohe Erfolgsquoten in der Diagnose

Regelbare Beleuchtung:	Koaxiale Kaltlichtbeleuchtung 15 V/150 – alle Versionen mit betriebsbereiter Ersatzlampe und Grünfilter (LED Beleuchtung optional)
Arbeitsabstand/ Objektive:	300 mm
Binokulartubus:	Geradtubus f = 125 mm oder Schrägtubus f = 125 mm
Okulare:	Weitwinkel Brillenträgerokulare 20 × V
Vergrößerung:	3-stufiger Vergrößerungswechsler, (5-stufiger Vergrößerungswechsler optional)
Dokumentationszubehör:	Auf Anfrage gegen Aufpreis

3 SOM 42

Zur Montage am Gyn-Stuhl
Best.-Nr. 117842 € 6.118,00

4 SOM 52

Auf Rollstativ
Best.-Nr. 117843 € 6.542,00

 Bei Befestigung des Stativs an Untersuchungsstühlen bitte den Namen des Stuhlherstellers und des Stuhltyps mit Seriennummer angeben. Eine entsprechende Kolposkophalterung ist erforderlich. Fragen Sie Ihren Fachhändler.

Eventuelle Farbabweichungen sind drucktechnisch bedingt.
 UVP Co-med zzgl. Mehrwertsteuer, alle Preise freibleibend.





1 Infusionsständer

- Aus verchromtem Stahl
- Doppelaufrollen, Ø 50 mm (2 Rollen elektrisch leitfähig nach EN 12528 mit Feststellern, 3 Rollen normal)
- Sicherheits-Flaschenkreuz, 2 kg pro Haken belastbar
- Höhenverstellbar
- Mit Abtropfglas

€ 53,25
Best.-Nr. 160186



2 Infusionsständer mit Beschwerung

- Zur Aufnahme von Perfusoren und Infusomaten geeignet
- Rostfreier Edelstahl (Ø 25 / 18 mm)

Best.-Nr. 155592 € 119,00

3 Infusionsflaschenhalter

- Aus rostfreiem Edelstahl
- Passend für Infusionsflaschen bis 1000 ml

Best.-Nr. 183394 € 9,50



ISS-Wandstativ Niro

- Edelstahl poliert (Ø 25 / 18 mm)
- Schraubhöhenverstellung: gerade ca. 540 – 845 mm, gebogen ca. 730 – 1040 mm
- Ausladung gebogen 200 mm
- Flaschenkreuz: gerade 2 Haken, gebogen 4 Haken
- Belastung: 2 kg pro Haken

Lieferumfang: Wandstativ, 2 Wandhalter schwarz (ohne Schrauben – Innensechskantschrauben M6), Flaschenkreuz, Abtropfglas, Glashalter

4 Gerade

Best.-Nr. 112385 € 75,00

5 Gebogen

Best.-Nr. 112386 € 93,00



Infusionsständer

- Beschichtetes Außenrohr
- Schraub-Höhenverstellung von 1350 bis 2150 mm
- Sicherheitsflaschenkreuz aus Kunststoff
- Fußkreuz Ø 635 mm ohne Beschwerung
- Zuladung pro Haken 2 kg
- Gesamtzuladung: 9,5 kg
- Doppelaufrollen Ø 50 mm, elektrisch leitfähig und gebremst nach EN 12528
- Mit sterilisierbarem Abtropfglas

Farbe	Best.-Nr.	€
verkehrsgrün	126357	58,00
melonengelb	126359	58,00
verkehrsrot	126360	58,00
perlweiß	126361	58,00
ultramarinblau	126362	58,00

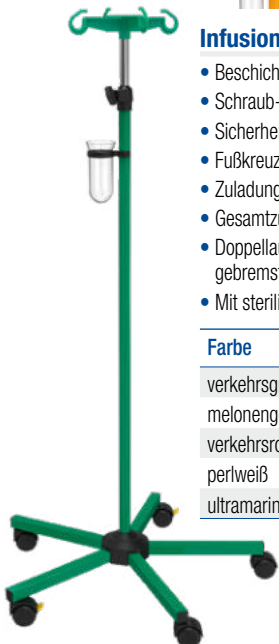

Edelstahl-Infusionsständer

- Rostfreier Edelstahl mit blauen Kunststoffteilen
- Schraub-Höhenverstellung von 1350 bis 2150 mm
- Sicherheitsflaschenkreuz aus Kunststoff
- Fußkreuz Ø 635 mm ohne Beschwerung
- Zuladung pro Haken 2 kg
- Gesamtzuladung: 9,5 kg
- Doppelaufrollen Ø 50 mm, elektrisch leitfähig und gebremst nach EN 12528
- Mit sterilisierbarem Abtropfglas

Best.-Nr. 126363 € 78,00



Empfangstheke Z2

- Einladende Empfangstheke in 4 Grundfarben aus Melamin
- Arbeitsplatte und Abschlussseite aus beschichteter 30 mm Holzspanplatte
- Frontplatte 25 mm
- Empfangsablage auch in Lackierung erhältlich (alle RAL-Farben möglich)

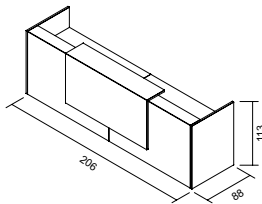
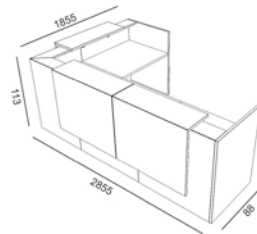
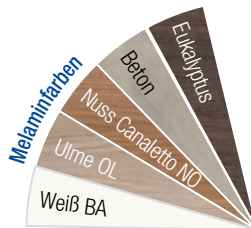

Modell Z2C04

in Melamin NO
(wie abgebildet) € 1.522,00

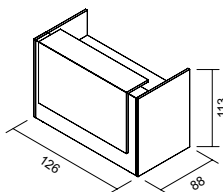

Modell Z2C71

Beleuchtung optional
(sonst wie abgebildet) € 1.112,00



Modell Z2C37

Beleuchtung optional
(sonst wie abgebildet) € 4.848,00

Lackierung in allen RAL-Farben
gegen Aufpreis möglich.



Partition Wall

M1

Einschalige monolitische Glaswand, Aluprofil 100 x 40 mm, (akustisches) ESG oder VSG Glas in verschiedenen Stärken, Schalldämmung bis 38 dB*

M2

Doppelschalige Monolitische Glaswand, Aluprofil 100 x 40 mm, (akustisches) ESG oder VSG Glas in verschiedenen Stärken, Schalldämmung bis 44 dB*

M3

Einschalige monolitische Glaswand, Aluprofil 55 x 40 mm, (akustisches) ESG oder VSG Glas in verschiedenen Stärken, Schalldämmung bis 38 dB*

P1

Trennwandsystem (Holz, Melamin, Glas oder Stoff), raumhoch, mit höchstem Designanspruch, patentiert, Schalldämmung bis 50 dB*

S1

Schrankwandsystem (mit Holz, Melamin, Glas oder Lederfronten), raumhoch, Schalldämmung bis 48 dB*

XCHANGE

Professionelles und modulares zertifiziertes „Raum im Raum“ System, inkl. Beleuchtung, Belüftung und Entlüftung

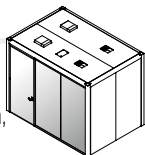

* nach UNI EN ISO 10140-2:2010

Clue Kunststoffstuhl

- Sitzschale aus Polypropylen
- Gestell Stuhl: verchromt, Lackierung in alufarben, weiß, dunkelgrau / 3-Sitzer: Lackierung alufarben, dunkelgrau

Ausführung	Best.-Nr.	€
Stuhl	122385	135,00
3-Sitzer	122386	716,00



Bitte bei Bestellung die gewünschte Farbe angeben.



Eventuelle Farbabweichungen sind drucktechnisch bedingt.
UVP Co-med zzgl. Mehrwertsteuer, alle Preise freibleibend.



Lieferpauschale, Aufstellung, Installation, Inbetriebnahme und Produkteinweisung werden separat berechnet.



Alle Stühle dieser Seite
max. 110 kg

Drehstühle



Okay Drehstuhl

- Ergonomischer Stuhl mit viel Sitzkomfort
- Stuhlkörper schwarz mit gepolsterter Rückenlehne
- Inkl. Höhenverstellung, Synchronmechanik, Lendenwirbelstütze und 1-D-Armlehne

Best.-Nr. 122384 € 387,00

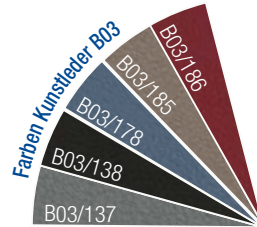

Oxygen Drehstuhl

- Ergonomischer Bürostuhl mit gepolsterter Sitz- und Rückenlehne (Farbe bitte angeben)
- Stuhlkörper schwarz
- Synchronmechanik
- Verstellbare Lordosenstütze und Sitztiefenverstellung
- Höhenverstellbar 43 – 56 cm, Gesamthöhe 111 – 124 cm
- Maße Sitz: 49 × 49 cm (B × T)
- Schwarzes 5-Sternfußkreuz (Ø 70 cm)
- Verstellbare 3D-Armlehnen
- Rollen für Hartböden Ø 6,5 cm

Best.-Nr. 126577 € 562,00



Diade Rock Drehstuhl

- Ergonomischer Bürostuhl mit gepolstertem Sitz und grauer oder schwarzer Netzrückenlehne (Farbe für beides bitte angeben)
- Stuhlkörper schwarz
- Synchronmechanik
- Verstellbare gepolsterte Lordosenstütze
- Höhenverstellbar 43 – 55 cm, Gesamthöhe 103 – 115 cm
- Maße Sitz: 54 × 38 cm (B × T)
- Schwarzes 5-Sternfußkreuz (Ø 70 cm)
- Verstellbare 1D-Armlehnen
- Rollen für Hartböden Ø 6,5 cm

Best.-Nr. 126578 € 508,00



Weitere Farben auf Anfrage.

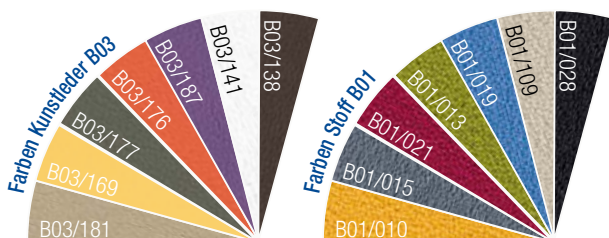

Besucherstühle



Cell Designstuhl

- Stapelbarer Objektstuhl mit 4-Fußgestell
- Sitz und Rückenlehne aus 3D-Polypropylen-Gitter
- Farben: weiß, gold, rot, blau, grau, schwarz (bei Bestellung bitte angeben)
- Metallgestell farbgleich mit Sitz- und Rückenlehne
- Maße: 51,5 × 83 cm (B × H)
- Maße Sitz: 43 × 46 cm (B × T)

Best.-Nr. 126579 € 156,00

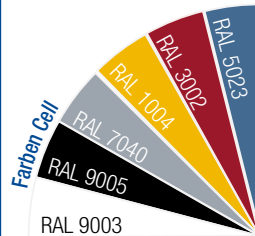

Close Polypropylen-Stuhl

- Sitz und Rückenlehne aus Polypropylen in weiß, rot, grau, schwarz (Farbe bitte angeben)
- Sitz gepolstert (Farbe bitte angeben)
- Armlehnen optional
- 4-Fuß- oder Kufengestell verchromt (optional mit Filzgleitern)
- Maße: 57 × 85 cm (B × H)
- Maße mit Kufengestell: 57,5 × 86 cm (B × H)
- Maße Sitz: 44 × 43,5 × 43 cm (H × T × B)
- Auf Anfrage mit Verbindern erhältlich

Abb. zeigen Modelle mit Armlehne (optional)



Ausführung	Best.-Nr.	€
Mit 4-Fußgestell	126781	208,00
Mit Kufengestell	126782	234,00

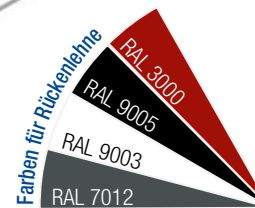



Stapelstuhl

- Gestell 4-Fuß schwarz, voll gepolstert
- Freischwinger chrom mit NetZRücken schwarz und Sitz gepolstert (STG 30 optional gegen Aufpreis)
- Mit und ohne Armlehne
- Maße: 83 × 59 × 56 cm (H × B mit Armlehne × T)
- Maße Sitz: 47 × 44 × 45 cm (H × B × T)



max. 120 kg

Ausführung	Best.-Nr.	Stück €
4-Fußgestell schwarz, voll gepolstert		
Ohne Armlehne	126300	189,00
Mit Armlehne	126302	235,00
Freischwinger chrom mit NetZRücken		
Ohne Armlehne	126303	255,00
Mit Armlehne	126304	279,00

Diese Modelle:
Mindestabnahme 2 Stück



Stapelstuhl

- Gestell chrom
- Kunststoffschale mit hohem Sitzkomfort mit und ohne Polster in weiß oder graublau (STG 30 optional gegen Aufpreis)
- Mit und ohne Armlehne
- Maße: 80,5 × 55 × 53 cm (H × B mit Armlehne × T)
- Maße Sitz: 46 × 42 × 42 cm (H × B × T)

Ausführung	Best.-Nr.	€
Sitzschale weiß		
Ohne Armlehne	126305	189,00
Mit Armlehne	126306	189,00
Sitzschale weiß mit Polster		
Ohne Armlehne	126307	194,00
Mit Armlehne	126308	225,00

Ausführung	Best.-Nr.	€
Sitzschale graublau		
Ohne Armlehne	126309	189,00
Mit Armlehne	126311	189,00
Sitzschale graublau mit Polster		
Ohne Armlehne	126312	194,00
Mit Armlehne	126313	225,00

Netz-Drehstuhl

- Niedriger NetZRücken schwarz
- Extra stark gepolsterte Sitzfläche (Preis mit Polster STG 30)
- Synchronmechanik mit individueller Gewichtseinstellung
- Höhenverstellbare Lordosenstütze
- Kunststoff-Fußkreuz und Gasfeder schwarz
- Stufenlose Höhenverstellung (47 – 58 cm)

- Rollen für harte Böden
- Armlehnen höhenverstellbar (optional auch als 3D-Armlehnen)



Ausführung	Best.-Nr.	€
Ohne Armlehnen	127546	275,00
Mit Armlehne	127547	315,00



Mayer Polsterfarben

Kunstleder Finca

- Äußerst strapazierfähig und robust
- Schmutzabweisend, desinfizierbar, hygienisch und leicht zu reinigen
- 100 % Polyesterstrick mit Beschichtung aus 100 % Vinyl
- Oeko-Tex® Standard Klasse I
- Scheuertouren nach Martindale > 50.000

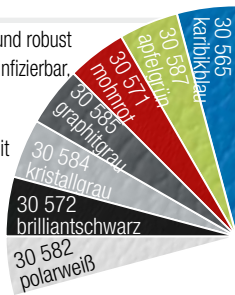

Stoffgruppe STG 30

Stoffgruppe 30 für Stapelstühle gegen Aufpreis!

Stoff Carissima

- Hochleistungsfähiges modernes Kreppgewebe
- 100 % recycelter Polyester
- Scheuertouren nach Martindale ≥ 100.000
- 10 Jahre Garantie

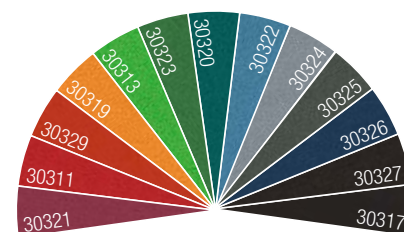

Stoff Cosma

- Pflegefreundlicher und strapazierfähiger Möbelstoff
- 100 % Polyester

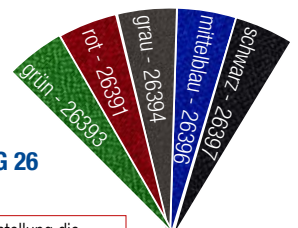

Stoffgruppe STG 26

Bitte bei Bestellung die gewünschte Farbe angeben.

Eventuelle Farbabweichungen sind drucktechnisch bedingt.
UVP Co-med zzgl. Mehrwertsteuer, alle Preise freibleibend.



Lieferpauschale, Aufstellung, Installation, Inbetriebnahme und Produkteinweisung werden separat berechnet.

Maße und Einstellungen

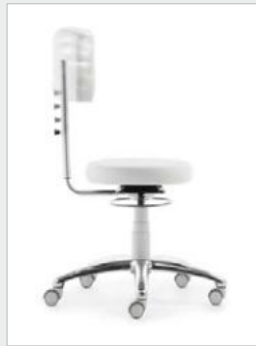

Funktionsdrehstuhl

- Sitz und Rücken gepolstert
- Stufenlose Sitzhöhenverstellung durch Sicherheitslift per Ringauslösung
- Rücken-Rasterverstellung (4-fach ab Oberkante Sitz – 28/30/32/34 cm)
- In der ERGO-Ausführung mit 3-D-Sitzkomfort für drei-dimensionales Sitzen
- Gestell lichtgrau
- Alu-Fußkreuz poliert
- Mit Hartbodenrollen
- Polster Kunstleder Finca STG 30 (desinfizierbar)

Ausführung	Sitzhöhe	Best.-Nr.	€
Normal	44 – 56 cm	124337	279,00
ERGO	47 – 59 cm	124338	344,00

Funktionsdrehhocker 1294

- Sitz mit Rückenbügel
- Hebelauslöser
- Alu-Fußkreuz (Ø 61 cm)
- Hartbodenrollen mit Chromblende
- Mit und ohne 3D-Sitzkomfort
- Polster Kunstleder Finca STG 30 (desinfizierbar)



Ausführung	Sitzhöhe	Best.-Nr.	€
Ohne 3D	53,0 – 72,5 cm	124398	222,00
Mit 3D	53,0 – 72,5 cm	124340	281,00



Funktionsdrehhocker

- Rückenlehne / Armauflage 360° drehbar
- Ringauslöser
- Stufenlose Höhenverstellung durch Chrom-Gasfeder (42,5 – 52,5 cm),
- Ringauslösung
- Alu-Fußkreuz (Ø 61 cm)
- Mit weichen Chrom-Rollen für harte Böden
- Sitz und Rücken gepolstert
- Polster Kunstleder Finca STG 30 (desinfizierbar)

Best.-Nr. 127544 € 339,00

Maße und Einstellungen



Drehstuhl

- Standard-Mechanik
- Gestell lichtgrau
- Rücken in Höhe und Neigung variabel verstellbar
- Sitz und Rücken gepolstert
- Polster Kunstleder Finca STG 30 (desinfizierbar)
- Stufenlose Höhenverstellung durch Gasfeder (41 – 52 cm)
- Großes Alu-Fußkreuz (Ø 61 cm)
- Mit weichen Rollen für harte Böden mit Chromblende

Best.-Nr. 127545 € 295,00

Alle Stühle dieser Seite
max. 120 kg

Mayer Polsterfarben für Kunstleder Finca Seite 220.

Bitte bei Bestellung die gewünschte Polsterfarbe angeben.

Funktionsdrehhocker 1290 / 1296

- Mit Teller- oder Maxi-Teller-Sitz
- Ringauslöser
- Alu-Fußkreuz (Ø 52 cm)
- Hartbodenrollen mit Chromblende
- Polster Kunstleder Finca STG 30 (desinfizierbar)



Ausführung	Sitzhöhe	Best.-Nr.	€
1 Tellersitz	53,0 – 72,5 cm	124395	221,00
2 Maxi-Teller	53,0 – 72,5 cm	124341	227,00

2 STÜCK € 106,00

Kabinenhocker

- Stahlrohrgestell: Ø 20 mm, verchromt
- Polster Kunstleder Finca STG 30
- Sitz: Ø 33 cm, Polsterstärke: 30 mm
- Sitzhöhe: 48 cm



Bezug	Best.-Nr.	€
polarweiß	126835	106,00
brilliantsschwarz	126836	106,00
kristallgrau	126837	106,00
graphitgrau	126838	106,00
mohnrot	126839	106,00
apfelgrün	126840	106,00
karibikblau	126841	106,00

Farbe	Liegenbezug 65 × 195 cm für Standardliege	Liegenbezug 80 × 200 cm für EKG- u. Dialyseliege
weiß	190201	190301
graphit	112370	112372
gelb	190206	190306
royalblau	190207	190307
bordeaux	190208	190308
brombeer	190213	190313
jade	190218	190318
terra	190270	190370
marine	190227	190327
apfelgrün	190257	190357
türkisblau	117663	117667
mint	190202	190302
Stück €	19,95*	22,75**

Material: Frottee-Stretch, 75 % BW, 25 % Polyester, Pflege: Maschinenwäsche bunt 60 °C, weiß 95 °C, trocknergeeignet, bügelfrei, farbecht

* ab 4 Stück € 19,15, ** ab 4 Stück € 21,65

Lassen Sie Ihre Patienten nicht im Kalten liegen

Mikroflausch-Decke „Memphis“

- 100 % Polyester (Mikrofaser)
- 4-seitig breit gesäumt
- Flauschig und angenehm wärmend
- Waschbar (auch farbig) bis 95 °C (ohne Weichspüler)
- Trocknergeeignet
- Maße: 150 × 200 cm



Farbe	Best.-Nr.	€	Farbe	Best.-Nr.	€
creme	119585	19,95	taupe	119593	19,95
beere	120982	19,95	grün	119594	19,95
marineblau	119590	19,95	anthrazit	119597	19,95
petrol	119592	19,95			



Liegenbezug

- Mit PU-Beschichtung und Rundum-Gummizug
- Waschbar bei 95 °C (nicht mit Bleich- oder Desinfektionswaschmittel, ohne Weichspüler)
- Abwischbar mit Desinfektionsmittel (Haut- und Hände- oder Kunststoffdesinfektionsmittel)
- Maße: 65–80 × 200 cm

Best.-Nr. 122930

€ 26,95

Kissenbezug

- Mit einseitiger PU-Beschichtung
- Atmungsaktiv
- Wasserdicht, blut- und undurchlässig
- Bakterien- und virendicht
- Wischdesinfizierbar
- Waschbar bei 95 °C
- PVC-frei

Maße	Best.-Nr.	€
40 × 40 cm	122928	9,95
80 × 80 cm	122929	27,50



Kissen ohne Bezug

40 × 40 cm, Füllung: 100 % rhombisch geschnittene PU-Stäbchen, waschbar bis 95 °C, trocknergeeignet

Best.-Nr. 157866

€ 8,40



Gummispanner

Für den besseren Sitz im Gelenkbereich einer Untersuchungs- oder Liege, längenverstellbar

Best.-Nr. 157867

€ 3,99



Weitere Farben, Ausführungen und Zubehör auf Anfrage.



Fußmatte / Liegenauflage

- Oberflächenveredelt – gut desinfizierbar, XXL-Version einseitig strukturiert
- Gute Formbeständigkeit
- Material Farben und XXL: Vinylschaum, flächenbehandelt (Bakterien und Pilze können sich nicht entwickeln durch den aktiven bioziden Wirkstoff Pyrihionzink)
- Material Klarsicht: Flexibles Vinyl

Farbe	Maße (B × T × H)	Best.-Nr.	€
grau	60 × 40 × 0,6 cm	159375	16,90
blau	60 × 40 × 0,6 cm	159376	16,90
grün	60 × 40 × 0,6 cm	159377	16,90
schwarz	60 × 40 × 0,6 cm	159364	16,90
Klarsicht	60 × 40 × 0,2 cm	154230	13,50
Klarsicht XXL	80 × 60 × 0,2 cm	117690	27,50

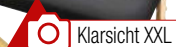

Klarsicht XXL

Eventuelle Farbabweichungen sind drucktechnisch bedingt.
UVP Co-med zzgl. Mehrwertsteuer, alle Preise freibleibend.



Lieferpauschale, Aufstellung, Installation, Inbetriebnahme und Produkteinweisung werden separat berechnet.



AB € 16,54

Nacken- und Knierolle

- PU beschichtet

Maße	Best.-Nr.	€
40 × Ø 13 cm	123227	20,25
50 × Ø 15 cm	123228	23,56



Injektionskissen

- Aus Schaumstoff mit abwaschbarem, elfenbeinweißem PVC-Bezug

Maße (L × B × H)	Best.-Nr.	€
30 × 15 × 7,5 / 4,0 cm	172352	16,54
45 × 15 × 8,0 / 4,0 cm	172351	17,73



AB € 30,02

Halbrolle

- Mit weißem Kunstlederbezug

Maße (L × B × H)	Best.-Nr.	€
40 × 15 × 7,5 cm	172354	30,02
40 × 22 × 11,0 cm	182639	43,48



Beinhochlagerungskeil

- Mit weißem Kunstlederbezug

Maße einfache Breite (L × B × H)	Best.-Nr.	€
60 × 22 × 18 cm	172356	75,50
Maße doppelte Breite (L × B × H)	Best.-Nr.	€
60 × 44 × 18 cm	172357	122,06



Nacken- und Knierolle

- Kunstlederbezug mit Reißverschluss
- Abwaschbar
- Maße: 50 × 15 cm

Farbe	Best.-Nr.	€
türkis	124390	33,82
weiß	124391	33,82
rot	124392	33,82
dunkelblau	124393	33,82
schwarz	124394	33,82



Nackenkissen

- Farbe: weiß
- Maße: 40 × 18 × 10 cm

Best.-Nr. 172350 € 29,25



Viele weitere Lagerungshilfen sind lieferbar! Fragen Sie Ihren Co-med Fachhändler.



Gehstützenhalterung

- Für eine sichere Aufbewahrung von Gehstützen
- Mit leichtem Druck werden Gehstützen fixiert und gesichert
- Zur festen Montage an der Wand
- Inkl. Montagematerial (Dübel und Schrauben)

Best.-Nr. 123247

€ 41,40

Praxen und Gesundheitszentren
individuell, maßgeschneidert, ganzheitlich entwickelt und realisiert

Unsere Konzepte sind geprägt durch eine individuell geplante Architektur unter Berücksichtigung sämtlicher organisatorischer und funktionaler Praxisabläufe, die Entwicklung individueller Einrichtungslösungen und den Einsatz modernster Technik für die Medizin von heute.

Wir sorgen für Ihre komplette, praxisorientierte und fachlich versierte Planung, denn wir sind uns stets im Klaren darüber, dass jede Investition und deren effektiver Nutzen entscheidend für die Entwicklung und den Erfolg Ihrer zukünftigen Praxis ist.

Unter Berücksichtigung aller aktuellen medizinischen und gesetzlichen Standards bieten wir für Gesundheitsprojekte viele neue und verbesserte Lösungen und Konzepte, die dafür sorgen, dass die Planung und Realisierung erheblich einfacher und trotzdem wirtschaftlich ist.

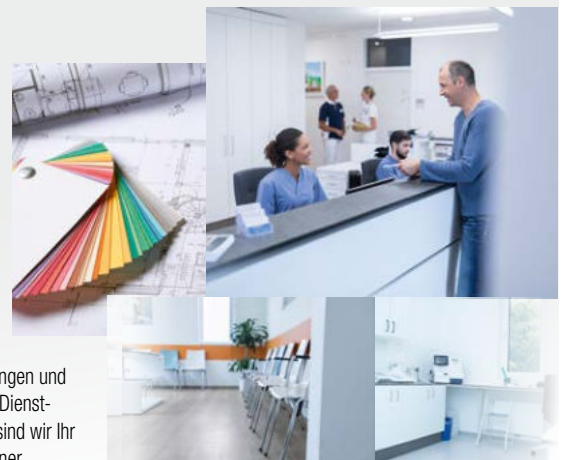

Mit innovativen Lösungen und richtungsweisenden Dienstleistungsangeboten sind wir Ihr leistungsstarker Partner.

Planung und Organisation, Praxisumbauten und Neuvorhaben

Eventuelle Farbabweichungen sind drucktechnisch bedingt.
UVP Co-med zzgl. Mehrwertsteuer,
alle Preise freibleibend.



Lieferpauschale, Aufstellung, Installation, Inbetriebnahme und Produkteinweisung werden separat berechnet.



1 RLP-Leichtparavent

Sicherer Stand – Leichte Handhabung

- Eloxierte Aluminium-Designprofile
- Mit staph CHEK®-Gewebe
- Farbauswahl auch flügelweise möglich – bitte bei Bestellung separat angeben
- Höhe: 165 cm

2 RBP Butterfly Paravent

- 3-flügelig (mittig auf Doppel-Querfuß zentriert)
- Beidseitig um 360° drehbare Flügel
- Faltparavent aus eloxiertem Alu-Designprofil
- Maße: 45/50/45 x 165 cm (Flügel B x H)
- Auch mit Trevira® CS-Bespannung (Aufpreis € 24,00)



RLP/C Standfuß

- Zur Stabilisierung des RLP-Leichtparavents ¹ bei gestreckter Aufstellung
- Zur Aufnahme mehrerer RLP-Leichtparavents (max. 4 pro Fuß)
- Glasfaserverstärktes Polyamid
- Maße: 8 x 15 x 30 cm (H x B x T)
- Gewicht: 1,3 kg

Best.-Nr. 117656

€ 43,00

Ausführung (offene Breite)	Gewicht	weiß	beige	hellblau	gelb	mint	€
1 RBP Leichtparavent							
2-flügelig, 100 cm	3,8 kg	160407	128060	151814	151815	154033	222,00
3-flügelig, 150 cm	5,7 kg	160408	128061	151816	151817	154034	311,00
4-flügelig, 200 cm	7,6 kg	160409	128062	151818	151819	154035	389,00
5-flügelig, 250 cm	9,5 kg	128064	128063	151820	151821	154036	443,00
2 RBP Butterfly Paravent							
3-flügelig, 140 cm	8,9 kg	117657	117658	117659	117660	117661	370,00

Der RLP-Leichtparavent ¹ ist auch mit Trevira® CS-Bespannung lieferbar – Farben siehe unten

Ausführung offene Breite	Best.-Nr.	€
2-flügelig, 100 cm	156430-XXX	238,00
3-flügelig, 150 cm	156431-XXX	335,00
4-flügelig, 200 cm	156432-XXX	421,00
5-flügelig, 250 cm	156433-XXX	483,00

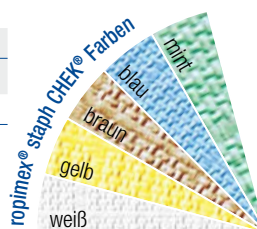

- Antibakteriell, schwer entflammbar, selbstverlöschend, antistatisch und langlebig
- Einfach abwisch- und desinfizierbar

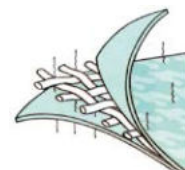

Bitte bei Bestellung die Farb-Nr. an die Best.-Nr. anhängen. Bestell-Bsp. Paravent 3 Flügel mit Trevira® CS in hellblau Best.-Nr. 156431-006.



RTS-Teleskope

Die Abschirmung, die nur da ist, wenn sie gebraucht wird. Nach Gebrauch einfach zusammenschieben und zur Wand drehen. Oder herausnehmen und an einen anderen Platz setzen, wo zuvor eine weitere Halterung installiert wurde.

Ein Einheit (wie abgebildet) besteht aus:

- 1 RTS Teleskop seitlich schwenkbar
- 2 WH 95 Wandhalter
- 3 TCS Vorhang (ohne Vorhangringe)

1 Teleskop RTS

Seitlich schwenkbar inkl. Vorhangringe, RTS 1.5 Teleskop, max. Auszug 150 cm, Standard Silber-Eloxal

Best.-Nr. 160405

€ 178,00

RTS 2.1 Teleskop, max. Auszug 210 cm Standard Silber-Eloxal

Best.-Nr. 160406

€ 187,00

2 WH 95 Wandhalter einzeln, zum wechseln

Einsatz des Teleskops mit Vorhang, aus Alu-Druckguss weiß

Best.-Nr. 187956

€ 53,00

3 TCS Vorhänge

Höhe: 175 cm, Trevira® CS Bioactive, waschbar, schwer entflammbar, antimikrobiell, mit Ösen für Vorhangringe, ohne Zubehör

Max. Auszug	Farbe	Best.-Nr.	€
Für Teleskopschiene RTS 1.5			
170 cm	weiß	187961	78,00
170 cm	hellblau	151802	78,00
170 cm	blau	151810	78,00
170 cm	orange	151808	78,00
170 cm	pfirsich	151806	78,00
170 cm	grün	151804	78,00
170 cm	violett	155889	78,00
170 cm	champagner	159141	78,00
170 cm	gelb	152247	78,00
170 cm	grau	118734	78,00
Für Teleskopschiene RTS 2.1			
230 cm	weiß	187962	84,00
230 cm	hellblau	151803	84,00
230 cm	blau	151811	84,00
230 cm	orange	151809	84,00
230 cm	pfirsich	151807	84,00
230 cm	grün	151805	84,00
230 cm	violett	156033	84,00
230 cm	champagner	159142	84,00
230 cm	gelb	152248	84,00
230 cm	grau	118735	84,00

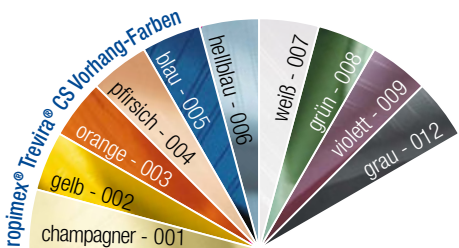

- Langlebig, lichtdurchlässig, nicht durchsichtig
- Bei 60 °C waschbar mit Desinfektionsmittel

Bitte beachten Sie: Einzelne bestellte Vorhänge werden ohne Ringe geliefert. Für Vorhänge mit der Breite 170 cm werden 13 Ringe, für die Breite 230 cm 17 Ringe benötigt. **Vorhangring Standard Best.-Nr. 156437 Stück € 0,65**

Teleskopsysteme in vielen weiteren Längen und Varianten, auch Kabinenlösungen, lieferbar. **Einmal-Vorhänge auf Anfrage.** Eine individuelle Beratung und Planungsunterstützung erhalten Sie durch Ihren Co-med Fachhändler.

Eventuelle Farbabweichungen sind drucktechnisch bedingt.

UVP Co-med zzgl. Mehrwertsteuer, alle Preise freibleibend.



Lieferpauschale, Aufstellung, Installation, Inbetriebnahme und Produkteinweisung werden separat berechnet.



Monsters

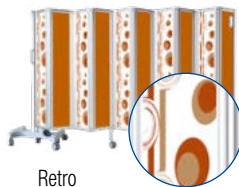

Retro



Flowers



Ginkgo



Vollfläche

ropimex®: Die Faltewand

Die Faltewand: Wandmontiert

Maximale Stabilität, minimaler Platzbedarf

- Blickdichtes aber lichtdurchlässiges Polycarbonat
- Platzsparend faltbar und in Sekundenschnelle einsatzbereit
- Verschiedene Höhen zur Auswahl, Flügelbreite 30 cm
- Blickdichte Scharniere, Flügeldrehungen bis 360° möglich
- Konstruktionsteile aus eloxiertem Aluminium und Polycarbonat
- Leicht zu reinigen, desinfektionsmittelbeständig
- Absolut stabil, stoßfest und langlebig
- Linker oder rechter Wandanschlag (bei Bestellung mit Design angeben)
- Lieferung inkl. Wandbefestigung und Rollen
- Weitere Höhen und Ausführungen (9- und 10-flügelig) lieferbar
- Standardfarbe weiß, transluzent



Die Faltewand: Fahrbar

Besticht durch ihre Anpassungs- und Wandlungsfähigkeit

- Aufstellen, auseinanderziehen, nach Gebrauch zusammenfallen und wegrollen
- Leicht zu reinigen
- Oberflächen aus Aluminium und kratzfestem Polycarbonat
- Intelligenter Anhebemechanismus hält die Flügel während des Fahrens sicher zusammen
- Linker oder rechter Anschlag des Fahrgestells (bei Bestellung mit Design angeben)

Die Faltewände sind gegen Aufpreis in 9 Farben und 5 Design-Varianten lieferbar.
Standardfarbe: weiß, transluzent

Design:

- Folierung einseitig (Motiv Retro und Flowers jeweils in 5 Farben, Ginkgo in 4 Farben)
- Flügelweise kombinierbar mit Vollfläche

Aufpreis pro Flügel

€ 34,00

Vollfläche:

- Folierung beidseitig
- Durchgängig oder flügelweise belegbar

Aufpreis pro Flügel

€ 31,00

Ausführung (Höhe 165 cm)	Wandmontiert			Fahrbar	
	offene Breite	Best.-Nr.	€	Best.-Nr. Faltewand + Fahrgestell	€
3-flügelig	90 cm	160594	320,00	160594 + 115477	620,00
4-flügelig	120 cm	160596	422,00	160596 + 115477	722,00
5-flügelig	150 cm	160597	522,00	160597 + 115477	822,00
6-flügelig	180 cm	160604	625,00	160604 + 115477	925,00
7-flügelig	210 cm	160605	725,00	160605 + 115477	1.025,00
8-flügelig	240 cm	160606	827,00	160606 + 115477	1.127,00

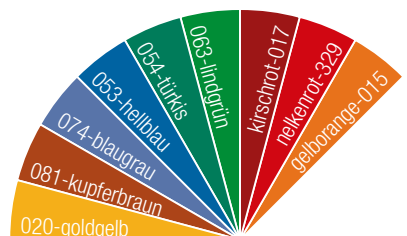

Eventuelle Farbabweichungen sind drucktechnisch bedingt.

UVP Co-med zzgl. Mehrwertsteuer, alle Preise freibleibend.



Lieferpauschale, Aufstellung, Installation, Inbetriebnahme und Produkteinweisung werden separat berechnet.

Das neue Sicht- und Schallschutzprogramm



DIVI smart® Akustik-Stellwand

- Schallabsorberklasse C – ideal für den Empfangsbereich
- Aus 100 % PET-Fasern (Öko-Tex Standard 100 zertifiziert)
- Schwerentflammbar nach DIN EN 13501-1
- Mit umlaufender ABS-Kante
- Sehr leicht
- Einfach erweiterbar mit optionalem Linienverbinder
- Als Raumteiler oder Abtrennung von Wartebereichen
- Standardfarbe grau
- Zum Aufstellen einer Stellwand werden 2 Stellfüße benötigt (separat zu bestellen siehe Zubehör)

Größe (B × H × T)	Best.-Nr.	€
900 × 1800 × 25	124427	194,00
1200 × 1800 × 25	124428	256,00

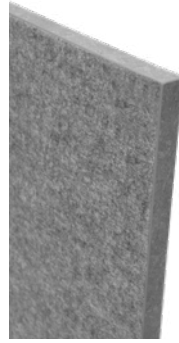

Zubehör

DIVI smart® Stellfuß

- Für eine Stellwand werden 2 Stellfüße benötigt
- Für zwei nebeneinander stehende Stellwände werden 3 Füße benötigt
- Je Stellwand mehr, auch ein Stellfuß mehr
- Aus Stahlblech
- Pulverbeschichtet grau
- Gewicht: 3,6 kg
- Maße: 400 × 160 × 150 mm (B × H × T)

Packung mit 1 Stück

Best.-Nr. 124429

€ 32,00

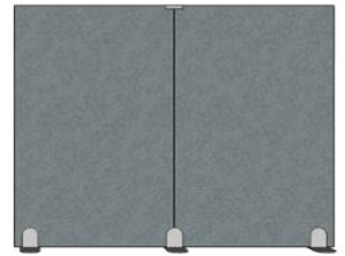
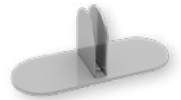

DSMLV Linienverbinder

- Zum Aneinanderreihen von 2 oder mehr Stellwänden
- Edelstahl gebürstet

Packung mit 1 Stück

Best.-Nr. 124430

€ 6,50

DSMEV Eckverbinder

- Zum Aneinanderreihen von 2 Stellwänden über Eck
- Edelstahl gebürstet

Packung mit 1 Stück

Best.-Nr. 124431

€ 7,50



DIVI smart® Paravent

- Freistehende Paravents 3- oder 5-flügelig
- Blickdichte 360° Scharniere
- Höhe: 1800 mm
- Standardfarbe grau



DIVI smart® Paravent geschlossen

Ausführung	Maße (B × T)	Best.-Nr.	€
3-flügelig	1500 × 19 mm	124432	369,00
5-flügelig	2500 × 19 mm	124433	616,00

Eventuelle Farbabweichungen sind drucktechnisch bedingt.
UVP Co-med zzgl. Mehrwertsteuer, alle Preise freibleibend.



Lieferpauschale, Aufstellung, Installation, Inbetriebnahme und Produkteinweisung werden separat berechnet.

ergocar – Qualität „Made in Germany“

Vielseitig. Komfortabel. Außergewöhnlich.



ergocar Gerätewagensystem

- Elegantes Design
- Hochwertige Aluminiumkonstruktion
- Modular ausbaufähig
- Pulverbeschichtete Oberflächen
- Hohe Standfestigkeit
- Ablageböden im Raster verstellbar
- Zentralsäule mit aufklappbaren, verschliessbaren Abdeckungen (beidseitig)
- Halterungen für 1 oder 2 TFT-Monitore
- Integrierbare Steckdosenleisten mit Zentralschalter
- Trenntransformatoren mit versch. Leistungen
- Befestigung für alle marktgängigen Sauganlagen (z. B. Strässle, Quickels)
- Farbvarianten erhältlich

ergocar basic

- Gesamthöhe 94 cm
- 4 Rollen, 2 feststellbar
- 1 Ablageboden mit Griff
- Maße: 60 × 60 × 94 cm (B × T × H)
- Gewicht: ca. 45 kg

Best.-Nr. 118521

€ 645,00

Mit Schublade und zusätzlichem Ablageboden (wie Abb.)

Best.-Nr. 118522

€ 915,00

ergocar PC

- Beidseitige Kabelkanäle
- TFT-Halterung (VESA)
- Gesamthöhe 119 cm
- 4 Rollen, 2 feststellbar
- 1 Ablageboden mit Griff und Mauspad
- 1 Druckerboden
- 6-fach Steckdosenleiste mit Zentralschalter
- Maße: 60 × 60 × 119 cm (B × T × H)
- Gewicht: ca. 51 kg

Best.-Nr. 118523

€ 1.098,00



Spritzen- und Kanülenspender

- Übereinander kombinierbar
- Mit Schildern zur Beschriftung
- Farbe: Gehäuse weiß, Innenbehälter transparent

AB € 19,45

Ausführung	H × B × T (in mm)*	Best.-Nr.	€
3 Innenbehälter	242 × 600 × 163	183496	44,95
4 Innenbehälter	207 × 600 × 168	183497	34,60
5 Innenbehälter	164 × 600 × 133	183498	28,00
6 Innenbehälter	113 × 600 × 91	183499	19,45

*Gesamtaußenmaß des Spenders



Fahrbarer Schrankwagen

- 2 Schubkästen
- Farbe: melaminbeschichtet weiß
- Maße: 600 × 540 × 550 mm (B × H × T)

Best.-Nr. 156708

€ 421,00

HAEBERLE

Spendersysteme PicBox®

- Kunststoffgehäuse, grauweiß
- 3 große transparente Schütten, Spritzenspender
- 5 kleine transparente Schütten, Kanülenspender
- First-in-First-out-System und Staubschutz nach DIN 58953
- Nur PicBox® Plus: KOMBI-Set mit Tupferspender, Tupferbefeuchter und Zusatzbehälter



1



2

Ausführung	Maße (B × T × H)	Wandmodell		08/16 Variocar inkl. Konsolenträger	
		Best.-Nr.	€	Best.-Nr.	€
1 Injektionsset PicBox®	60 × 22 × 41 cm	160579	229,00	151074	292,00
2 Injektionsset PicBox® Plus	72,5 × 23,5 × 41 cm	160578	360,00	156544	428,00





Lieferung der Wagen erfolgt im Karton zur Selbstmontage!

08/16® Regal- und Basiswagen

- 4 Wagenbreiten: 34 / 49 / 60 / 90 cm
- 5 Wagenhöhen: 52 / 70,5 / 73,2 / 80,5 / 83,2 cm
- Stabiles Fahrgestell aus Vierkantstahrohrbügeln in weiß, kunststoffbeschichtet
- Leichtlauf-Doppellenkrollen



Tiefe 45 cm Best.-Nr.	€	Tiefe 45 cm Best.-Nr.	€	Tiefe 26 cm Best.-Nr.	€	Tiefe 45 cm Best.-Nr.	€	Tiefe 45 cm Best.-Nr.	€
153743	265,00	156541	265,00	186163	277,00	156542	299,00	156543	411,00

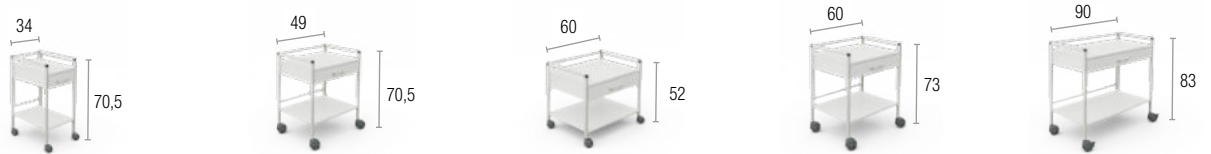

Anzahl Schubladen	Best.-Nr.	€	Best.-Nr.	€	Best.-Nr.	€	Best.-Nr.	€	Best.-Nr.	€
1	155007	276,00	156536	276,00	183695	295,00	160101	274,00	156539	549,00
2	-	-	156537	385,00	118118	385,00	118116	385,00	128082	717,00
3	-	-	156538	465,00	118119	466,00	118117	465,00	128085	879,00
4	-	-	-	-	-	-	156540	590,00	-	-

variocar Regal- und Basiswagen

- 3 Wagenbreiten: 49 / 60 / 90 cm / Wagentiefe je 45,1 cm
- 6 Wagenhöhen: 51,8 / 70,3 / 73,3 / 80,3 / 83,3 / 87 cm
- Stabile Vierkantbügel mit Rastersystem, Fahrgestell verchromt
- Qualitäts-Leichtlaufrollen, Doppellenkrollen



Regalwagen	Tiefe 45,1 cm Best.-Nr.	€	Tiefe 45,1 cm Best.-Nr.	€	Tiefe 45,1 cm Best.-Nr.	€
	151692	354,00	127699	392,00	127700	568,00

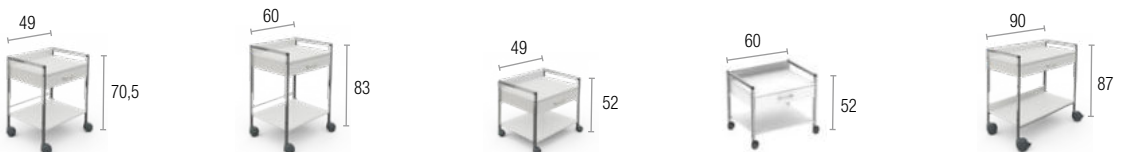

Basiswagen

Anzahl Schubladen	Best.-Nr.	€	Best.-Nr.	€	Best.-Nr.	€	Best.-Nr.	€	Best.-Nr.	€
1	127701	366,00	160116	403,00	127709	382,00	128079	403,00	128080	731,00
2	127702	462,00	127705	509,00	128039	477,00	160122	501,00	-	-
3	127703	573,00	127706	598,00	128078	590,00	160125	593,00	-	-
4	127704	668,00	127707	697,00	-	-	-	-	-	-
5	-	-	127708	791,00	-	-	-	-	-	-

Eventuelle Farbabweichungen sind drucktechnisch bedingt.
UVP Co-med zzgl. Mehrwertsteuer, alle Preise freibleibend.



Lieferpauschale, Aufstellung, Installation, Inbetriebnahme und Produkteinweisung werden separat berechnet.

fuego
Gerätewagensystem
Leichtlast

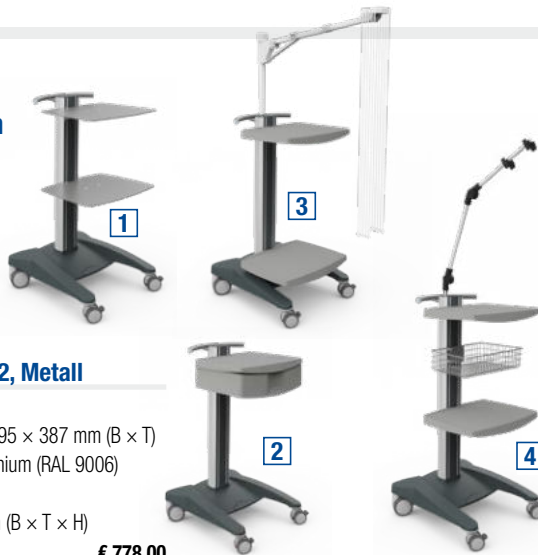

1 fuego Basiswagen 2, Metall

- 1 Trägerprofil (H 800 mm)
 - 2 Ablageplatten aus Metall, 495 × 387 mm (B × T)
 - Pulverbeschichtet, weißaluminium (RAL 9006)
 - fuego Fahrgestell
 - Maße: 545 × 572 × 987 mm (B × T × H)
- Best.-Nr. 122379-XXX € 778,00**

Alle Wagen-Modelle sind optional auch mit integrierter Steckdosenleiste lieferbar.

Haerberle Dekorfarben für fuego und bravo

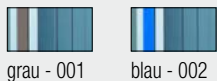

fuego-Fahrgestell

- 4 Doppellenk-Rollen mit 2 Feststellern und Wandabweisern
- Rollen Ø: vorn 75 mm, hinten 100 mm
- Gesamttraglast: 60 kg

Bitte bei Bestellung die Dekorfarbnr. an die Best.-Nr. anhängen.
Bestell-Bsp. fuego Gerätewagen ER 1, ABS in Dekor blau: Best.-Nr. 117702 - 002

2 fuego Basiswagen 1 mit Schublade – ABS

HAEBERLE

- 1 Trägerprofil (H 800 mm)
- 1 Ablageplatte ABS Kunststoff, 500 × 390 mm (B × T)
- 1 Schublade ABS Kunststoff
- fuego Fahrgestell
- Maße: 545 × 572 × 987 mm (B × T × H)

Best.-Nr. 117700-XXX

€ 874,00

3 fuego Gerätewagen EK 2, ABS

- 1 POAG-Pin
- 1 Trägerprofil (H 800 mm)
- 1 Aufnahme für eine KISS-Sauganlage
- 2 Ablageplatten ABS Kunststoff
- fuego Fahrgestell
- Maße: 545 × 572 × 1062 mm (B × T × H)

Best.-Nr. 126315-XXX

€ 1.024,00

4 fuego Gerätewagen ER 1, ABS

- 1 POAG-Pin
- 1 Trägerprofil (H 950 mm)
- 2 Ablageplatten ABS Kunststoff, 500 × 290 mm (B × T)
- 1 Ablagekorb vorn, 418 / 374 × 268 × 100 mm (B1 / B2 × T × H)
- 1 Kabel- und Schlauchhalter aus Aluminium, Ausladung ca. 950 mm
- fuego Fahrgestell
- Maße: 545 × 572 × 1137 mm (B × T × H)

Best.-Nr. 117702-XXX

€ 1.138,00

bravo Gerätewagensystem Leichtlast

- Leicht und klein mit supermobilem Fahrgestell
- Fahrgestell mit 4 Qualitäts-Leichtlauf-/Doppellenkrollen Ø 75 mm, 2 feststellbar, mit Wandabweisern
- Zweigeteiltes Aluminium-Trägerprofil (H 780 mm) mit je 2 Dekorstreifen vorne und hinten sowie praktischen Kabelkanälen
- Für diverse Kleingeräte
- 1 Ziehgriff
- 1 Ausschnitt hinten für Kabelführung

5 bravo® Basiswagen 2

- 1 Ablageplatte 3 aus Metall, 444 × 400 mm (B × T)
- 2 seitliche Schiebegriffe, basaltgrau (RAL 7012)
- Maße: 575 × 575 × 985 mm (B × T × H)

6 bravo® Basiswagen 5

- 1 Ablageplatte aus Metall oben, 280 × 400 mm (B × T)
- 1 Ablageplatte mit Schale: Ablageplatte aus Metall, 324 × 240 mm (B × T), Schale aus Polycarbonat für Zubehör, ausziehbar, weiß
- Maße: 575 × 575 × 985 mm (B × T × H)

7 bravo® Basiswagen 6

- 1 Ablageplatte 1 aus Metall, 500 × 390 mm (B × T)
- Maße: 575 × 575 × 985 mm (B × T × H)

8 bravo® Tablet-Wagen 3

- 1 Ablageplatte aus Metall, 500 × 390 mm (B × T)
- 1 Tablethalter mit Flexwelle, sichere Fixierung eines Tablets/iPads (10" bis 15"), max. Tablet-Dicke 12 mm, Traglast bis ca. 1,5 kg
- Maße: 575 × 575 × 1330 mm (B × T × H)

9 bravo® Tablet-Wagen 4

- Trägerprofil 900 mm hoch
- 1 Tablethalter mit Flexwelle, sichere Fixierung eines Tablets/iPads (10" bis 15"), max. Tablet-Dicke 12 mm, Traglast bis ca. 1,5 kg
- Umlaufender Quad-Schiebegriff, Aluminium pulverbeschichtet (RAL 9006) auch als Normschiene für Zubehör nutzbar, Traglast bis ca. 5 kg
- 1 Ablagekorb vorn am Trägerprofil, Traglast bis ca. 5 kg, homogene Beladung
- Maße: 575 × 575 × ca. 1450 mm mit Tablethalter (ohne 1105 mm) (B × T × H)



Modell	Best.-Nr.	€
5 Basiswagen 2	126317-XXX	465,00
6 Basiswagen 5	122380-XXX	656,00
7 Basiswagen 6	123255-XXX	475,00
8 Tablet-Wagen 3	127693-XXX	795,00
9 Tablet-Wagen 4	127692-XXX	795,00

Weiteres Zubehör wie z. B. Drahtkorb, Steckdosenleiste, Normprofilschiene, größere Rollen auf Anfrage.

doppio Basis- und Gerätewagen

- 4 elegante Alu-Trägerprofile mit Kabelkanälen und zur Aufnahme von Zubehör
- Schubladen mit abgerundeten Softkanten
- Qualitäts-Leichtlauf- Doppellenkrollen
- 2 Trägerprofile (H 566 mm), 2 Ablageplatten, 1 Schublade mit Schubladengriff (H 96 mm)
- Gerätewagen 1 mit 2 Trägerprofilen (H 950 mm), 3 Ablageplatten, 1 Quertraverse, 2 Feststellrollen
- Kraftvolles Fahrgestell mit 4 Rollen Ø 100 mm, mit Wandabweisern
- Bis zu 4 Schubladen können bei den Basiswagenmodellen eingebaut werden



Weiteres Zubehör auf Anfrage



Maße in cm (B × T × H)	565 x 563 x 793		715 x 563 x 793		565 x 571 x 1177	
	Best.-Nr.	€	Best.-Nr.	€	Best.-Nr.	€
Dekorfarbe grau	124945	729,00	124947	768,00	128427	893,00
Dekorfarbe blau	124946	729,00	124948	768,00	126322	893,00
Zubehör						
Schiebegriff, Polyamid, grau (1 Stück)	124955	57,00				

Eventuelle Farbabweichungen sind drucktechnisch bedingt.
UVP Co-med zzgl. Mehrwertsteuer,
alle Preise freibleibend.



Lieferpauschale, Aufstellung, Installation, Inbetriebnahme und Produkteinweisung werden separat berechnet.



Tausend Karten – keine fehlt!

Karteischränk

- Für Kartei DIN A5 quer
- Auszüge mit geschlossenem Boden
- Hochwertige Kugelführung
- Doppel-Auszugssperre
- Zentralverriegelung per Dreh-Zylinderschloss mit Wechselkern
- Selbstklebende Beschriftungsleiste
- Inkl. 2 Schwingstützen pro Karteibahn
- Mit Höhenausgleichsschrauben ausgestattet
- Belastung je Auszug: **bis 70 kg**

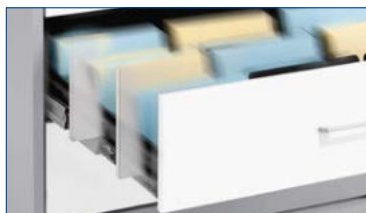

Neueste Technik: Selbsteinzug und Dämpfung

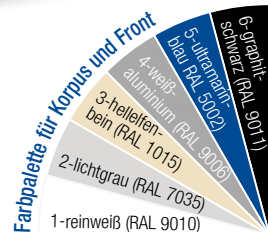

	6 Schubladen zweibahnig – je Schublade 2 Bahnen DIN A5 quer	6 Schubladen dreibahnig – je Schublade 3 Bahnen DIN A5 quer
Breite × Tiefe × Höhe	552 × 600 × 1350 mm	800 × 600 × 1350 mm
Karteischränk mit Griffleiste		
Best.-Nr.	156651-XXX	157857-XXX
€	961,00	1.242,00
mit Selbsteinzug und Dämpfung		
Best.-Nr.	156652-XXX	157858-XXX
€	1.182,00	1.486,00
Karteischränk mit Bügelleiste		
Best.-Nr.	156645-XXX	157861-XXX
€	1.036,00	1.258,00
mit Selbsteinzug und Dämpfung		
Best.-Nr.	156646-XXX	157862-XXX
€	1.278,00	1.576,00

Bitte bei Bestellung die Farbnummer an die Best.-Nr. anhängen.
 1. Ziffer entspricht der Korpuslackierung
 2. Ziffer ist immer „0“
 3. Ziffer entspricht der Frontlackierung
 Bestell-Bsp. Karteischränk in reinweiß Best.-Nr. 156651-101 in Korpus lichtgrau und Front blau Best.-Nr. 156651-205

Weitere Farben auf Anfrage.



Medikamentenschränk

- Stahlkorpus mit hochwertiger Pulverbeschichtung reinweiß RAL 9010, Rückwand bildet Rücksprung zur Aufnahme von Rückwandverkleidungen
- 1 oder 2 Flügeltüren mit Glasausschnitt
- Sichtfenster aus 4 mm Einscheiben-Sicherheitsglas (ESG)
- Sicherer Dreiriegelverschluss mit Drehzylinderschloss, inkl. 2 Schlüssel
- Höhenausgleichsschrauben
- 4 Fachböden aus 5 mm Einscheiben-Sicherheitsglas (ESG), im Raster von 25 mm höhenverstellbar
- Fachbodenbelastung 40 kg g. v. L.

Farbe: Reinweiß RAL9010	Maße (H × B × T)	Best.-Nr.	€
1 Medikamentenschränk 1-türig	1956 × 600 × 432 mm	160608	846,00
2 Medikamentenschränk 2-türig	1956 × 800 × 432 mm	160609	1.128,00



Eventuelle Farbabweichungen sind drucktechnisch bedingt.
 UVP Co-med zzgl. Mehrwertsteuer, alle Preise freibleibend.

Ihr Systembaustein für mehr Hygiene & Übersicht

Ideales Standard-Rastermaß 50 × 50 × 23 cm (H × B × T)



1 IMS-F Injektionsmaterialspender

- First-in / First-out Prinzip
- Staubschutz durch Acrylglas-Pendeltüren (gem. DIN 58953)
- 3 Spritzen-Fächer oben, 3 Kanülen-Fächer unten
- Je 1 Fach für Verbrauchsmaterial
- Herausziehbarer Tabelaerboden

Best.-Nr. 116426 € 369,00

2 AZS-E Eckschrank

Das clevere Verbindungselement

- Ecklösung für optimal Raumnutzung
- Hochwertige Acrylglastüren mit Magneten

Best.-Nr. 157824

€ 349,00

3 AMP Ampullenspendler

- Für kleinste Materialien (z. B. 300 – 400 Ampullen)
- Mit Beschriftungsleiste
- 10 Schübe mit verstellbaren Unterteilungen

Best.-Nr. 160823

€ 353,00

4 VMS Verbandmaterialspender

- Für 5 Sorten Pflaster (3 mit Abscheider – mit Berührungsschutz, Einhandbedienung), 4 Größen Binden, Tupfer und Kompressen
- 1 Fach für Scheren

Best.-Nr. 160819

€ 427,00



AZS-G Allzweckspender abschließbar

- Mit abschließbaren Türen
- Auch als Wertfach verwendbar
- Mit 2 flexiblen Böden

Best.-Nr. 158673

€ 287,00



IMS Injektionsmaterialspender mit Kippschütten

- Mit 2 Schütten mit 3 und 6 Fächern (3 × 2 Fächer hintereinander)
- 2 Fächer für z. B. Tupfer und Flaschen
- Herausziehbarer Tabelaerboden

Best.-Nr. 160817

€ 369,00



AZS Allzweckschrank

- Staubschutz durch hochwertige Acrylglas-Scheiben
- Individuelle Platzeinteilung durch flexible Böden

Best.-Nr. 160831

€ 287,00

WMS Wagner Medikamentenschrank mit Tresor

- Mit abschließbaren Türen mit Doppelbartschloss (Sicherheitsgruppe B)
- Separate Tresorsicherung an der Wand
- Tresor Innenmaß: 16,4 × 23 × 11 cm (H × B × T)

Best.-Nr. 116428

€ 579,00



IMS-SA Injektionsmaterialspender

- Mit 2 Kippschütten (3- und 6-fach unterteilt)
- Ideal zur Montage über Behandlungsliegen
- Maße: 100 × 27 × 22,5 cm (B × H × T)

Best.-Nr. 160429

€ 366,00

Alle Schränke in weiß.

Wagner Dekore

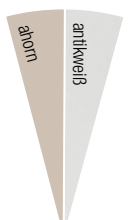

Weitere Dekorfarben auf Anfrage.



Liegenunterschrank LU1 / LU2 in weiß

LU1 = 1 Modul mit 2 Flügeltüren + 1 Modul mit 2 Schubkästen, Maße: 52 × 171 × 60 cm (H × B × T)

Best.-Nr. 153336

€ 887,00



LU2 = 1 Modul mit 1 Flügeltür + 1 Modul mit 2 Schubkästen, Maße: 52 × 128 × 60 cm (H × B × T)

Best.-Nr. 153339

€ 887,00



Vor Bestellung die Liegenhöhe prüfen. Lieferung ohne Liege.



Medikamenten- und Verbandmaterialschränk

Ideal zur Lagerung von Sterilgut, Medikamenten und Verbandmaterialien. Abschließbare Türen verhindern unbefugten Zugriff auf Medikamente und andere Wertsachen. Das Unterteil mit Schüben eignet sich insbesondere zur kontaminationsarmen Aufbewahrung von Instrumenten.

Ober- und Unterteile sind FREI kombinierbar

- Oberfläche Kunststoff weiß
- Alle Türen mit Weitwinkelbändern
- Maße: 180 × 90 × 48 cm (H × B × T)

Oberteil

Variante Glas:

- Mit abschließbaren Glastüren und 3 Glaseinlegeböden

Variante Holz:

- Mit abschließbaren Holztüren, zusätzlich abschließbarem Wertfach und 4 Türschalen

Unterteil

Variante Modulkorb:

- Tabellarauszug, 2 Iso-Modulkörbe und 2 Einlegeböden

Variante Schübe:

- 5 Schubladen: 1 Schublade 7 cm, 1 Schublade 12 cm und 3 Schubladen 19 cm

Variante Kühlschrank:

- Für den Einbau eines Kühlschranks Modell DS 301 H Best.-Nr. 294191 (Seite 244) vorgesehen, bitte separat bestellen



1

2

Ausführung

Oberteil / Unterteil	Best.-Nr.	€
1 Glas / Modulkorb	114007	1.324,00
Holz / Modulkorb	114008	1.324,00
2 Holz / Schubladen	114009	1.416,00
Glas / Schubladen	114010	1.416,00
3 Glas / Modul für Kühlschrank	117786	2.138,00
Holz / Modul für Kühlschrank	117787	2.138,00



Sonderanfertigungen mit Tresor oder Farben auf Anfrage!



Schränk mit optionalem Kühlschrank

3



Sichere Lagerung von Medikamenten und Impfstoffen nach DIN 13277 bei max. Temperaturkonstanz

- Ein- und unterbaufähige Geräte
- Temperatureinstellung +2° bis +15°C
- Mit optischem und akustischem Alarmsignal bei Temperaturabweichung und Stromausfall
- Bei Stromausfall bleibt die Überwachungseinheit/ Datenaufzeichnung bis zu 30 Std. durch einen Akku in Betrieb
- PRO ACTIVE Steuerung: Permanente, proaktive Überwachung der Leistungsdaten und Alarmierung bei Abweichungen (MED 100 / 288)
- Datendokumentation auslesbar über USB-Schnittstelle, mittels USB-Stick und kostenloser Software KIRSCH DATANET (MED 100 / 288)



Weitere Modelle auf Anfrage!



KIRSCH MED 100 PRO ACTIVE

- Innenausstattung: 3 Schubfächer und 1 Rost, pro Schubfach ein verstellbarer Längs- und sechs verstellbare Querteiler
- Kühlinhalt: 95 Liter
- Außenmaße: 54 × 54 × 82 cm (B × T × H)

Best.-Nr. 126564

€ 2.595,00

KIRSCH MED 288 PRO ACTIVE

- Innenausstattung: 5 Schubfächer, pro Schubfach zwei verstellbare Längs- und neun verstellbare Querteiler
- Kühlinhalt: 280 Liter
- Außenmaße: 67 × 75 × 132 cm (B × T × H)

Best.-Nr. 119618

€ 3.062,00



KIRSCH ESSENTIAL MED 125

- Innenausstattung: 3 Schubfächer und 1 Rost, pro Schubfach ein verstellbarer Längs- und sechs verstellbare Querteiler
- Kühlinhalt: 120 Liter
- Außenmaße: 54 × 53,5 × 81 cm (B × T × H)

Best.-Nr. 294158

€ 2.114,00



Lieferpauschale, Aufstellung, Installation, Inbetriebnahme und Produkteinweisung werden separat berechnet.

Die sichere Lagerung von Medikamenten und Impfstoffen bei gleichbleibenden Temperaturen.

Medikamenten-/ Impfstoffkühlschränke von Dometic – die kompaktesten Modelle am Markt!

HC 302 / HC 502 HC 302 DIN / HC 502 DIN

Die ideale Lösung zur sicheren Lagerung von Impfstoffen, Insulin und anderen wärmeempfindlichen Medikamenten bei einer Temperatur zwischen 2 °C und 8 °C.

Mit Kompressortechnik

- Leistungsstarke und energieeffiziente Kompressorkühlung
- In der Tür integriertes, beleuchtetes Digitalthermometer
- **Wertspeicher (Min./Max.)**
- 3 hochwertige, rollengelagerte Metallschubladen mit transparenter Kunststofffront (3/4 Auszug) zur übersichtlichen Lagerung
- **Türalarm bei offenstehender Tür nach 20 Sekunden**
- LED-Innenbeleuchtung
- Türschloss zur sicheren Aufbewahrung
- Hohe Schubladenfronten zum Schutz vor Wärmeeintritt
- Manuelle Abtauung nahezu nicht mehr notwendig
- Gehäusefarbe: weiß
- Temperaturbereich: 2–8 °C (nicht einstellbar)
- Türanschlag rechts – nicht wechselbar

Zusatzausstattung der DIN-Geräte (entspricht DIN 58345):

- **Optisches und akustisches Signal bei Temperatur Über-/ Unterschreitung**
- **Optisches und akustisches Signal bei Stromausfall für mind. 12 Stunden**
- Potentialfreier Kontakt



	Modell 302	Modell 502
Bruttovolumen (Liter)	33	49
Nettovolumen (Liter)	29	43
Energieverbrauch (kWh/24h)	0,42	0,44
Abmessungen (H x B x T) mm	580 x 422 x 450	592 x 486 x 494
HC 302	HC 302	HC 502
Best.-Nr.	120056	120057
Preis €	872,00	989,00
	HC 302 DIN	HC 502 DIN
Best.-Nr.	120030	120031
Preis €	1.164,00	1.279,00

DS 301 H / DS 601 H

- **Nicht nach DIN 58345**
- Zur Lagerung von Impfstoffen, Insulin und anderen wärmeempfindlichen Medikamenten zwischen 2 °C und 8 °C
- Digitalthermometer mit Wertspeicher (min/max)
- LED Innenbeleuchtung
- Akustisches Warnsignal, wenn die Tür länger als 20 Sekunden geöffnet ist
- Konstantes Temperaturniveau dank integriertem Lüfter
- Manuelle Abtauung nahezu nicht mehr notwendig, da der Lüfter eine optimale Luftzirkulation an den Kühlrippen ermöglicht
- Türschloss zur sicheren Aufbewahrung
- Vibrationsfreie und **lautlose Absorberkühlung**

1 Modell DS 301 H

Maße: 580 x 422 x 393 mm (H x B x T)
Bruttovolumen: 28 Liter

Best.-Nr. 294191 € 735,00

2 Modell DS 601 H

Maße: 592 x 486 x 494 mm (H x B x T)
Bruttovolumen: 53 Liter

Best.-Nr. 294192 € 885,00



tempmate.®-M1

Mehrweg-Temperaturlogger

- Mit automatischer PDF-Auswertung
- Eingebauter USB-Anschluss (keine Kabel oder Lesegeräte zur Auswertung notwendig)
- Kompakt, Schutzklasse IP67 (wasserdicht)
- LCD-Anzeige für alle relevanten Daten auf Knopfdruck
- Kostenlose Software zum individuellen Konfigurieren verfügbar

- Mit Validierungszertifikat
- Messbereich: -30 °C - +70 °C
- Aufzeichnungszeit vom Anwender einstellbar (bis 12 Monate)
- Bis zu 5 Alarmgrenzen einstellbar
- Datenspeicher für 32.000 Aufzeichnungen

Best.-Nr. 120063

€ 52,95



Kühlgeräte zur Medikamenten- und Impfstofflagerung

Sicherheit nach DIN 58345 mit Liebherr-Kühlgeräten

- Einhaltung einer Betriebstemperatur von +2 °C bis +8 °C
- Einsetzbar in Umgebungstemperaturen von +10 °C bis +35 °C
- Geräuschemission von unter 60 dB(A)
- Optische und akustische Warnvorrichtung für Hoch- und Tieftemperaturalarm
- Vorbereitung zur Aufzeichnung der Betriebstemperatur
- Optischer und akustischer Netzausfall-Alarm für mind. 12 h (Stromausfall-Alarm)
- Sicherheitsthermostat zur Vermeidung von Temperaturen unter +2 °C
- Mechanische Belastungsfähigkeit der Einbauten mind. 100 kg/m²
- Abschließbare Tür



Modell Modelle H63 mit Schubfächern	Bruttinhalt	Außenmaße B × T × H mm	Best.-Nr.	€
1 MKUv 1610-23	142 Liter	601 × 618 × 820	126159	1.499,00
MKUv 1613-22 mit Isolierglastür	152 Liter	601 × 618 × 820	126157	1.680,00
MKv 3910-23	361 Liter	601 × 618 × 1840	126161	1.981,00
2 MKv 3913-22 mit Isolierglastür	386 Liter	601 × 618 × 1840	126160	2.179,00
MKUv 1610-23.H63	142 Liter	601 × 618 × 820	126653	1.925,00
3 MKUv 1613-22.H63 mit Isolierglastür	152 Liter	601 × 618 × 820	126654	2.065,00
4 MKv 3910-23.H63	361 Liter	601 × 618 × 1840	126656	3.099,00
MKv 3913-22.H63 mit Isolierglastür	386 Liter	601 × 618 × 1840	126657	3.285,00

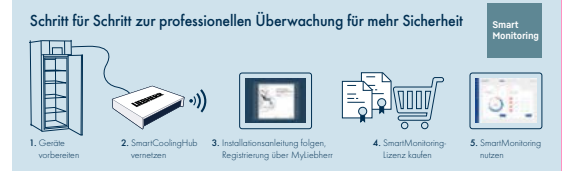

SmartMonitoring – Optimaler Warenschutz und erhöhte Sicherheit für Ihre Prozesse

- Zuverlässige Vernetzungskomponenten
- Einsatz von Cloud-Diensten ermöglichen jederzeit den Abruf und die Auswertung der Messwerte und Betriebsdaten
- Umgehende Information bei Grenzwertverletzungen

 Sie sind interessiert an der SmartMonitoring-Lösung? Fragen Sie Ihren ortsnahe Co-med Fachhändler.



Nur 2700 g

DIE ANDERE

- Aus hochwertigem Polymousse-Gewebe
- Tiefer Bodeneinsatz
- 4 schmale Einsätze seitlich ausziehbar
- Variabel Fächereinteilung
- 2 große Außentaschen, zusätzliches Innenfach für Papiere
- 2 Ampulleneinsätze für 46 Ampullen
- Maße: 40 × 36 × 24 cm (L × B × H)

Tasche in blau

AB € **265,-**



Tasche ohne Schultergurte

(für Gurte vorbereitet), schwarz

Best.-Nr. 158917 € 265,00

Ohne Schultergurte

Farbe	Best.-Nr.	€
rot	116363	326,00
schwarz	151463	326,00

Mit Schultergurten (Auf dem Rücken zu tragen)

Farbe	Best.-Nr.	€
rot	116365	369,00
schwarz	151464	369,00

Zubehör

Schultergurte (Paar), blau

Best.-Nr. 158920 € 42,00



MediBoxen

- Handlich und robust
- Zur Unterbringung des kleinen oder großen Ampullenvorrats
- Passen für fast jeden Rucksack oder auch Jackentaschen
- Kleine Ausführung zum Transport der BTM geeignet
- Aus Kunststoff und mit Gummileiste für Ampullen

Ausführung	Maße (L × B × T)	Best.-Nr.	€
1 MediBox I für max. 7 (kleine) Ampullen	8,2 × 10,1 × 3,2 cm	123537	26,00
2 MediBox II für max. 18 (kleine) Ampullen	11,6 × 12,0 × 4,0 cm	123538	36,00
3 MediBox III für max. 36 (kleine) Ampullen	19,7 × 12,0 × 4,5 cm	123539	46,00
4 MediBox IV für max. 45 (kleine) Ampullen und 4 flexible Schlaufen	25,5 × 12,0 × 5,9 cm	123540	56,00

 Das Angebot der abgebildeten Taschen und MediBoxen gilt generell ohne Inhalt!

Eventuelle Farbabweichungen sind drucktechnisch bedingt.
UVP Co-med zzgl. Mehrwertsteuer,
alle Preise freibleibend.



Nur 3900 g



Nur 1800/2100 g



Nur 4100 g

NOVA

- Aus kratzfestem, echtem Leder oder Lederimitat (Skailan)
- Auf formstabile Kunststoff ABS-Schalen gearbeitet
- Optimaler Kantenschutz durch eingearbeitete Kunststoff-Keder
- Mit hochwertigem Reißverschluss
- Transparente Abdeckplatten mit Magnetverschlüssen erlauben Sicht auf Tascheninhalt
- Individuell verstellbare Einteilung
- 3 Ampulleneinsätze für 60 Ampullen
- Sehr große, geräumige Vortasche
- Doppelgriff
- Maße: 46 × 18 × 33 cm (L × B × H)

Material, Farbe	Best.-Nr.	€
Leder, schwarz	135228	491,00
Leder, braun	135229	491,00
Leder, bordeaux	135230	491,00
Skailan, schwarz	135231	382,00
Skailan, braun	135232	382,00
Skailan, bordeaux	135233	382,00
Mit Trolley	Best.-Nr.	€
Leder, schwarz	112495	545,00
Skailan, schwarz	112496	448,00

MEDI-LIGHT

- Aus kratzfestem, echtem Leder oder Polymousse-Gewebe
- Mit stabilem Metallbügel
- Mit 1 oder 2 geräumigen Vortaschen
- Auswaschbare, gefütterte Innentasche
- Variable, herausnehmbare Fächereinteilung
- Maße: 44 × 25 × 25 cm (L × B × H)

Leder 1 Vortasche

Farbe	Best.-Nr.	€
schwarz	135235	319,00
braun	135236	319,00
bordeaux	135237	319,00

Leder 2 Vortaschen

Farbe	Best.-Nr.	€
schwarz	154699	346,00
braun	154700	346,00
bordeaux	154713	346,00

Polymousse-Gewebe schwarz

Ausführung	Best.-Nr.	€
1 Vortasche	135238	199,00
2 Vortasche	154714	219,00

CONZERTINA

Ein besonders geräumiges Modell

- Aus kratzfestem, echtem Leder oder Lederimitat (Skailan)
- Tasche und Innenteil öffnen und schließen gleichzeitig
- Sicherheit durch integriertes Metallschloss: öffnet auf Fingerdruck, verriegelt automatisch
- Stabiler Aluminiumbügel
- Variable Fächereinteilung mit Dokumentenfach
- 2 Ampulleneinsätze aus Schaum für 46 Ampullen
- Doppelgriff
- Bodenfach: 17 cm (H)
- Maße: 43 × 21 × 32 cm (L × B × H)

Material, Farbe	Best.-Nr.	€
Leder, schwarz	135081	612,00
Leder, braun	135082	612,00
Leder, bordeaux	135083	612,00
Skailan, schwarz	135084	503,00
Skailan, braun	135440	503,00
Skailan, bordeaux	135085	503,00

 Auch mit 12 cm hohem Bodenfach lieferbar. Preise auf Anfrage.



 Das Angebot der abgebildeten Taschen gilt generell ohne Inhalt!



BOLLMANN



1900/1400 g



Nur 2000 g



Nur 1500 g



PRACTICUS

- Aus kratzfestem, echtem Leder oder leichtem Polymousse-Gewebe
- Moderne Besuchstasche mit stabilem Aluminium-Bügel
- Mit abschließbarem Bügelschloss
- Auswaschbares Futter
- Große Innentasche
- Variable, herausnehmbare Fächereinteilung
- Lederhandgriff
- Maße: 45 x 20 x 22 cm (L x B x H)

Farbe	Best.-Nr.	€
schwarz	187477	324,00
bordeaux	187478	324,00
braun	114695	324,00

Polymousse-Gewebe

Farbe	Best.-Nr.	€
blau	128040	214,00
schwarz	151462	214,00

MEDICARE XL

Großes Volumen – Geringes Gewicht

- Aus strapazierfähigem Polymousse-Gewebe
- Verstellbarer, abnehmbarer Schulterriemen
- 1 große Außentasche
- 2 sehr geräumige, mit ABS-Kunststoffschalen verstärkten Taschenhälften
- Eine Taschenhälfte mit variabler Fächereinteilung
- 3 Ampulleneinsätze für 60 Ampullen
- Transparente Abdeckplatte mit Magnetverschluss
- Andere Taschenhälfte mit 4 herausnehmbaren Klarsichtboxen mit Klettbandhalterung
- Rundum-Kantenschutz
- Maße: 46 x 33 x 17 cm (L x B x H)

Farbe	Best.-Nr.	€
schwarz	117653	326,00
blau	117654	326,00
rot	117655	326,00

ASSISTA

- Aus kratzfestem, echtem Leder
- Mit wertvollem, stabilem Maulbügel-Verschluss
- Auswaschbares Futter
- 2 Innentaschen mit variabler, herausnehmbarer Fächereinteilung
- Mit Lederhandgriff
- Maße: 40 x 23 x 18 cm (L x B x H)

Farbe	Best.-Nr.	€
schwarz	154531	449,00
braun	154532	449,00
bordeaux	154533	449,00



Auch in Höhe 23 cm erhältlich.



Nur 2700 g



Das Angebot der abgebildeten Taschen gilt generell ohne Inhalt!

Eventuelle Farbabweichungen sind drucktechnisch bedingt.
 UVP Co-med zzgl. Mehrwertsteuer,
 alle Preise freibleibend.

DURASOL
Arzttaschen
MADE IN GERMANY



Nylon

1



Echt Leder

1

1 RUSTICANA – Der Klassiker

Ordnung pur in schönster Form.

- Aus hochwertigem Echtleder (Rind oder Wasserbüffel) oder Nylongewebe
- Große Öffnung mit Randverstärkung
- Innenausstattung: 6-fach unterteilter, herausnehmbarer Gitternetz-Seiteneinsatz, 1 großes Innenfach, herausnehmbarer Bodeneinsatz mit variabler Facheinteilung durch stabiles Kunststoff-Steckschieber-System
- Mit Reißverschluss-Vortasche oder zusätzlich mit zweiter Klettverschluss-Vortasche
- Mit mobilem Ampullenspender
- Doppelschloss-System aus ABS-Kunststoff
- Ergonomischer Doppelhandgriff

Großformat Leergewicht:	Leder 2100 g / Nylon 1750 g		Leder 2350 g / Nylon 1950 g	
	43 × 21 × 27 cm (L × B × H)	mit 1 Vortasche	€	mit 2 Vortaschen
Feinrindleder, hellbraun	135250	439,00	151054	479,00
Feinrindleder, schwarz	135251	439,00	151055	479,00
Feinrindleder, bordeaux	135252	439,00	151056	479,00
Feinrindleder, braun	115705	439,00	115706	479,00
Büffelleider, braun	135353	439,00	151057	479,00
Nylongewebe, schwarz	135254	279,00	151058	309,00

Kleinformat Leergewicht:	Leder 1850 g / Nylon 1550 g		Leder 2050 g / Nylon 1750 g	
	38 × 21 × 27 cm (L × B × H)	mit 1 Vortasche	€	mit 2 Vortaschen
Feinrindleder, hellbraun	135255	389,00	151059	409,00
Feinrindleder, schwarz	135256	389,00	151060	409,00
Feinrindleder, bordeaux	135257	389,00	151061	409,00
Feinrindleder, braun	115707	389,00	115708	409,00
Büffelleider, braun	135258	389,00	151062	409,00
Nylongewebe, schwarz	135259	255,00	151063	279,00



NEU!

Blau in Tex-Material



Nur 3300 g

2

Nur 3700 g

3

2 + 3 IDEAL – Der Robuste

Besonders hart im Nehmen

- Hochschlagfeste Kunststofftechnologie aus ABS mit Kunstleder- oder Echtlederbesatz
- Freizugänglicher Innenteil
- Innenausstattung: 12 herausnehmbare Ampulleneinsätze für 144 Ampullen, Boden und Deckeleinsatz mit variabler Facheinteilung durch stabiles Kunststoff-Steckschieber-System
- Doppelschloss-System aus ABS-Kunststoff
- Ergonomischer Doppelhandgriff
- Maße: großes Modell 44 × 24 × 29 cm (L × B × H), Bodenfachtiefe 18 cm
kleines Modell 44 × 24 × 22 cm (L × B × H), Bodenfachtiefe 11 cm

2 Großes Modell	Best.-Nr.	€	3 Kleines Modell	Best.-Nr.	€
Skaibesatz, schwarz	135098	419,00	Skaibesatz, schwarz	135106	395,00
Skaibesatz, grau	135099	419,00	Skaibesatz, grau	135107	395,00
Skaibesatz, bordeaux	135100	419,00	Skaibesatz, bordeaux	135108	395,00
Skaibesatz, braun	135101	419,00	Skaibesatz, braun	135109	395,00
Skaibesatz, orange	156605	419,00	Skaibesatz, orange	115709	395,00
Texbesatz, blau	127172	419,00	Texbesatz, blau	127173	395,00
Feinrindleder, schwarz	135102	509,00	Feinrindleder, schwarz	135110	479,00
Feinrindleder, grau	135103	509,00	Feinrindleder, grau	135111	479,00
Feinrindleder, bordeaux	135104	509,00	Feinrindleder, bordeaux	135112	479,00

4 PRIMUS – Liebhaber-Stück

Traditionelle Arzttasche

- Aufwendig verarbeitet
- Innenausstattung: 2 große Innenfächer, herausnehmbarer Bodeneinsatz mit variabler Fächereinteilung durch stabiles Kunststoff-Steckschieber-System
- Reißverschluss-Vortasche mit Dehnfalte
- Inkl. mobilem Ampullenspender
- Maße: 37 × 20 × 19 cm (L × B × H)



4

Nur 1550 g

Ausführung	Best.-Nr.	€
Feinrindleder, schwarz	135497	329,00
Feinrindleder, bordeaux	135498	329,00
Büffelleider, braun	115844	329,00

Das Angebot der abgebildeten Taschen gilt generell ohne Inhalt!



RUSTICANA – Der Klassiker in neuen Farben

Großformat

43 x 21 x 27 cm (L x B x H) mit 2 Vortaschen	Best.-Nr.	€
Feinrindleder, orange	121399	479,00
Feinrindleder, gelb	121398	479,00
Feinrindleder, elfenbein	121400	479,00
Feinrindleder, schlamm	121413	479,00
Feinrindleder, blaugrau	127170	479,00
Feinrindleder, ultramarin blau	127171	479,00



DURASOL
Arzttaschen
MADE IN GERMANY



Rusticana Cross – Der Klassiker als Special Edition!

- Aus hochwertigem Feinrindleder
- Aufwendige Verarbeitung, besonders bei den Nähten
- Große Öffnung mit Randverstärkung für mehr Stabilität im geöffneten Zustand
- Innenausstattung: 6-fach unterteilter, herausnehmbarer Gitternetz-Seiteneinsatz, 1 großes Innenfach, herausnehmbarer Bodeneinsatz mit variabler Facheinteilung durch stabiles Kunststoff-Steckschieber-System
- Mit Reißverschluss-Vortasche, wahlweise mit zusätzlicher Klettverschluss-Vortasche
- Leichtgängige Scharniertechnik
- Doppelschloss-System aus ABS-Kunststoff
- Ergonomisch geformter Doppelhandgriff
- Inkl. mobilem Ampullenspender
- Maße: 43 x 21 x 27 cm (L x B x H)



Ausführung	Farbe	Best.-Nr.	€
1 1 Vortasche	rot	118638	439,00
2 1 Vortasche	grün	118639	439,00
3 2 Vortaschen	rot	118640	479,00
4 2 Vortaschen	grün	118641	479,00



Rezept-Brieftasche

- Aus Kalbleder
- 10 Einzelfächer für Formulare und Rezepte
- Je 5 Fächer DIN A6 und DIN A5
- Maße: 12 x 2 x 19 cm (L x B x H)

Farbe	Best.-Nr.	€
schwarz	187479	119,00
bordeaux	187480	119,00
braun	187481	119,00



Rezepttasche

- Aus Kalbleder
- 9 Einzelfächer für Formulare und Karteikarten bis DIN A5
- Kleine Einschubfächer für Visiten- oder Terminkarten
- Maße: 18,5 x 2 x 24,5 cm (L x B x H)

Farbe	Best.-Nr.	€
schwarz	135450	143,00
bordeaux	135451	143,00
braun	135452	143,00



Fächermappe

- Aus Kalbleder
- 10 Klarsichttaschen (austauschbar) für Formulare und Karteikarten
- Mit Magnetverschluss

Farbe	Best.-Nr.	€
schwarz	135459	159,00
bordeaux	135460	159,00
braun	135461	159,00

Das Angebot der abgebildeten Taschen gilt generell ohne Inhalt!

Ampullarium – Sehr kompakt

- Für 42 Ampullen
- Bruchsichere Lagerung in Schaumstoff
- Außenmaterial: Skailan
- Maße: 21 x 13 x 5 cm (L x B x H)

Farbe	Best.-Nr.	€
schwarz	135248	41,00
braun	135444	41,00
bordeaux	135249	41,00



Fächermappe

- Aus strapazierfähigem, leicht zu reinigendem Polymousse-Gewebe
- 11 Fächer für DIN A5 Formulare
- Inkl. Schreibblock und Kugelschreiber
- Maße: 20 x 25,5 cm (L x B)

Farbe	Best.-Nr.	€
schwarz	152300	99,00
blau	152301	99,00

Auch für DIN A4 lieferbar!



BOLLMANN
German quality since 1892



Professionelles Zeitmanagement by MED+ORG



Terminplaner mit 4 Tagesspalten

Lieferung inkl. Kunststoffhüllen, Jahresübersicht und Werkzeugkästchen mit Bleistift und Radiergummi, Urlaubsplaner

	Best.-Nr.	€
Januar – Dezember 2023, 60.005.23	127164	174,90
Januar – Juni 2023, 60.005.23.1	127539	96,90
Juli – Dezember 2023, 60.005.23.3	127540	96,90



Terminplaner mit 6 Tagesspalten

Lieferung inkl. 2 Kunststoffhüllen, Jahresübersicht und Werkzeugkästchen mit Bleistift und Radiergummi, Urlaubsplaner

	Best.-Nr.	€
Januar – Dezember 2023, 60.006.23	127496	195,90
Januar – Juni 2023, 60.006.23.1	127541	105,90
Juli – Dezember 2023, 60.006.23.3	127542	105,90

Wichtige Maße der Terminplaner!

Für die 4- und 6-spaltige Ausführung:

Buch geschlossen: 27 cm breit, 32 cm hoch
 Buch aufgeschlagen: 55 cm breit, 32 cm hoch

Spaltenbreiten:

4-spaltige Ausführung: 54 mm
 6-spaltige Ausführung: 36 mm

Zeiteinteilung im 15-Minuten-Takt

4-spaltige Ausführung: 7.30 Uhr bis 19.15 Uhr
 6-spaltige Ausführung: 7.00 Uhr bis 21.00 Uhr



Denken Sie rechtzeitig an Ihre Terminplaner für die Folgejahre und fragen Sie diese bei Ihrem ortsnahen Fachhändler an.



Terminbuch

- Für 1- und 2-Personen-Praxen
- Extra große Lochung
- Robuste und edle Verarbeitung
- Neutral ohne Datum
- Mit 1 oder 2 Terminalspalten
- 52 Wochen von Mo – Sa (7 – 21 Uhr, Sa bis 15 Uhr)
- 15-Minuten-Takt (20-Minuten-Takt auf Anfrage)
- Pro Woche mit Notizenspalte
- Inkl. 10 Notiz- und 5 Telefonregister-Seiten

Für 1-Personen-Praxis

- 1 Spalte pro Tag
- Maße Spalte: 55 x 5,5 mm (B x H)
- Maße: geschlossen 21 x 30 cm, offen 41 x 30 cm (B x H)

Best.-Nr. 116582 € 45,90

Für 2-Personen-Praxis

- 2 Spalten pro Tag
- Maße Spalten: 38 x 5,5 mm (B x H)
- Maße: geschlossen 27 x 30 cm, offen 53 x 30 cm (B x H)

Best.-Nr. 116584 € 45,90



Adressfeld-Aufkleber

Für alle Karteitaschen, selbstklebend, 2 St. pro Blatt, für Einzelbeschriftung im EDV-Drucker, für KVK, 60.173

Packung mit 1000 Stück

Best.-Nr. 182654 € 46,90

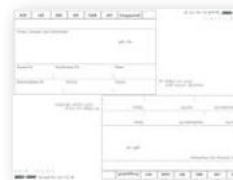

Wie links nebenstehend, für Mehrschachtdrucker und Einzelbeschriftung, 60.173 M

Packung mit 500 Stück

Best.-Nr. 155771 € 49,90



Blanko für EDV als Lochrandetikett, endlos, selbstklebend, 61.100

Packung mit 3000 Stück

Best.-Nr. 156143 € 39,90

Alt-Archivkarton

- Für DIN A5-Formate
- Weiß, stabile Ausführung mit Deckel
- Außenmaße (L x B x H) 420 x 238 x 167 mm

60.156.25, Packung mit 25 Stück
 Best.-Nr. 154881 € 89,90

60.156.50, Packung mit 50 Stück
 Best.-Nr. 165310 € 149,90





AB € 29,90

ALPHAnorm Karteitasche

DIN A5 quer, Computerkarton 180 g, weiß holzfrei, extra zäh, 2 x quer auf A5 gefaltet, plan verpackt

Packung mit 1000 Stück

Ausführung		Best.-Nr.	€
60.105	Facharzt/Allgemeinarzt	182663	169,90
60.113	Augenarzt	182664	169,90
60.114	HNO-Arzt	182665	169,90
60.115	Gynäkologe	182666	169,90
60.125	Pädiater	182667	169,90
60.105 A	Standard	182668	169,90
60.119	Tierarzt	165115	169,90
60.112	Heilpraktiker	165116	169,90
60.165	EKG	183284	169,90

Ausführung wie oben, Packung mit 100 Stück		Best.-Nr.	€
60.112 H	Heilpraktiker	116409	29,90
60.116 H	Psychotherapeut	116410	29,90

ALPHAnorm Abheftstreifen

Für ALPHAnorm-System und DIN A4-Mappen, selbstklebend zum Einkleben in jede Karteitasche 60.010

Packung mit 100 Stück

Best.-Nr. 165903 € 21,90



Signalkarten

DIN A5 quer, farbige Kunststoff-Folie

Packung mit 100 Stück

Farbe	Best.-Nr.	€
rot, 60.315, mit seittl. TAB 20 mm	165129	34,90
gelb, 60.325, mit seittl. TAB 20 mm	165130	34,90
grün, 60.345, mit seittl. TAB 10 mm	165131	34,90
blau, 60.355, mit seittl. TAB 10 mm	165132	34,90
sortiert in 4 Farben, 60.305	153413	34,90



Einlegeblatt

Mit Linierung wie Karteitassen 182664, 182666, 182667, 182668, weiß, Zeilenabstand 8 mm, 60.160 A

Packung mit 500 Stück
Best.-Nr. 165904 € 57,90



ALPHAnorm Karteitasche

DIN A4 quer, Computerkarton 280 g, weiß, 3 x genutet, mit Schlitz für Reiter; 60.204 Standard

Packung mit 100 Stück

Best.-Nr. 165902 € 139,90



ALPHAsafe Karteikarte

DIN A5 quer, PlanoScript 160 g satiniert, weiß, 1 x genutet, plan verpackt. Nur in Verbindung mit Karteihülle 165121, Blitzabhefter 165360 oder Abhefter 165903 verwenden!

Packung mit 500 Stück

Ausführung	Best.-Nr.	€
20.100 Standard	182658	79,90
20.105 Facharzt	182659	79,90
20.115 Gynäkologie	182660	79,90
20.125 Pädiater	182661	79,90



Behandlungsverlauf Einlegeblatt

Für alle Karteitassen mit gleicher Linierung wie 182663, 182665, weiß, Zeilenabstand 6 mm, 60.160

Packung mit 1000 Stück
Best.-Nr. 165127 € 79,90

Alles für den Bürobereich



1 Kopierpapier A4, 80 g, weiß, gehobene Qualität

Karton mit 5 × 500 Blatt
Best.-Nr. 110941 € 27,15

2 Kopierpapier A4, 80 g, weiß, Standardqualität

Karton mit 5 × 500 Blatt
Best.-Nr. 111014 € 23,60

3 Leitz Bürolocher

- Lochleistung max. 30 Blatt
- Lochdurchmesser: 8 mm
- Farbe: grau

Best.-Nr. 110942 € 11,00

4 Leitz Heftgerät

- Heftleistung max. 30 Blatt
- Ladekapazität: 100 Heftklammern 24/6, 140 Heftklammern 26/6
- Farbe: grau

Best.-Nr. 110944 € 15,25

5 Heftklammern 24/6, verzinkt

Packung mit 1000 Stück
Best.-Nr. 110545 € 0,45

6 Heftklammerentferner

Best.-Nr. 110970 € 0,85

7 Leitz Ordner

- Farbe: schwarz

Größe	Best.-Nr.	€
7 5,2 cm breit	110537	5,25
8 8,0 cm breit	110536	5,00

8 Leitz Rückenschilder

- Farbe: weiß

Packung mit 10 Stück

Größe	Best.-Nr.	€
breit/kurz	110945	3,10
8 schmal/lang	110946	3,15

9 Register A4, Plastik, 20-teilig, A–Z

Best.-Nr. 110947 € 1,70

10 Register A4, Plastik, 1–12

Best.-Nr. 110948 € 1,60

11 Register A4, Plastik, 1–31

Best.-Nr. 110949 € 1,95

12 Register A4, Papier, A–Z

Best.-Nr. 110969 € 1,85

13 Büroklammern, spitze Form, verzinkt, 26 mm

Packung mit 1000 Stück
Best.-Nr. 110529 € 1,90

14 Büroklammern, spitze Form, verzinkt, 32 mm

Packung mit 1000 Stück
Best.-Nr. 110950 € 2,05

15 Haftnotizen

- Block mit 100 Haftnotizen

Packung mit 12 Blöcken

Größe	Best.-Nr.	€
38 × 51 mm	110951	3,60
76 × 76 mm	110952	5,40
100 × 75 mm	110953	8,40
127 × 76 mm	110954	10,65

16 Büroschere

- Edelstahl mit Plastikgriff
- Länge: 21 cm

Best.-Nr. 115574 € 3,50





1 Soennecken Klebefilm, 15 mm x 10 m

Packung mit 10 Rollen
Best.-Nr. 110532 € 3,10

2 Pritt Klebestift

- Ohne Lösungsmittel
- Gewicht: 22 g

Best.-Nr. 110975 € 2,20

3 Ablagekorb, weiß

Best.-Nr. 110955 € 2,50

4 Prospekthüllen A4

Packung mit 100 Stück
Best.-Nr. 110956 € 3,35

5 Papierkorb

- Kunststoff, schwarz
- Inhalt: 18 Liter

Best.-Nr. 110958 € 3,20

6 Edding Permanent Marker 3000

- Strichstärke ca. 1,5–3,0 mm
- Rundspitze

Farbe	Best.-Nr.	€
schwarz	110959	2,55
rot	111343	2,55
grün	111344	2,55
blau	111365	2,55

7 Soennecken Kugelschreiber Nr. 25

- Mine blau

Best.-Nr. 110960 € 0,45

8 Soennecken Textmarker

Farbe	Best.-Nr.	€
rot	110961	0,50
gelb	111373	0,50
grün	111453	0,50
orange	111457	0,50
blau	111470	0,50

9 Faber-Castell Bleistift HB

Best.-Nr. 110968 € 0,65

10 Faber-Castell Radierer

- Für Blei- und Bunstift, Tinte
- Kombiradierer rot/blau
- Kautschuk

Best.-Nr. 110966 € 0,70

11 Bleistiftspitzer, Metall

Best.-Nr. 110967 € 0,70

12 Tipp-Ex Rapid, Flasche mit 25 ml

Best.-Nr. 110971 € 2,25

13 Stempelfarbe

- Ohne Öl
- Farbe: schwarz

Flasche mit 25 ml
Best.-Nr. 110972 € 1,70



14 UniFlex – Schützt Ihre Tastatur

- Aus thermoplastischem Polyurethan
- Verwendbar bis 3 Monate oder bis es sich gelblich verfärbt
- Reinigung im aufgezogenen Zustand mit Wischdesinfektion (ausschließlich mit Isopropyl-Alkohol, 70 %)
- Maße: 400 x 500 mm, Stärke 0,025 mm

Packung mit 1 Stück
Best.-Nr. 113634 € 8,01

15 Versandtaschen C4 braun, selbstklebend

Maße: 229 x 324 mm
 Packung mit 250 Stück

Ausführung	Best.-Nr.	€
ohne Fenster	110519	19,30
mit Fenster	110516	19,70

16 Briefumschlag C6 weiß, selbstklebend

Maße: 114 x 162 mm
 Packung mit 25 Stück

Ausführung	Best.-Nr.	€
ohne Fenster	114252	1,10
mit Fenster	114254	1,90

17 Briefumschlag DL weiß, selbstklebend

Maße: 110 x 220 mm
 Packung mit 25 Stück

Ausführung	Best.-Nr.	€
ohne Fenster	114251	0,95
mit Fenster	114253	1,10



Eventuelle Farbabweichungen sind drucktechnisch bedingt.
 UVP Co-med zzgl. Mehrwertsteuer,
 alle Preise freibleibend.



IGeL – Individuelle Gesundheits- leistungen/ Naturheilkunde

- Akupunktur
- Schmerztherapie
- Therapie- & Untersuchungsgeräte

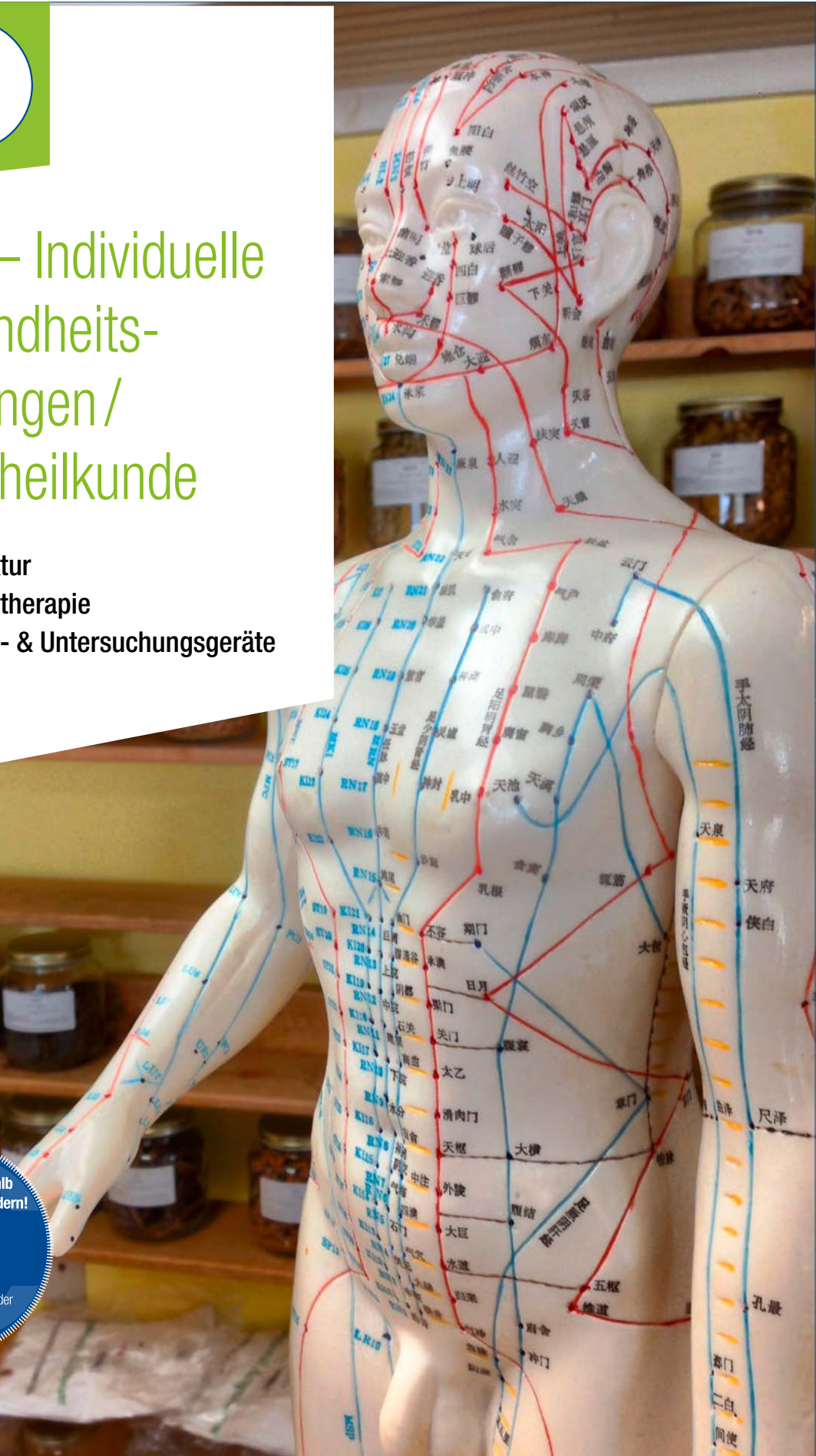

Alle Preise
können sich innerhalb
der Kataloglaufzeit ändern!

€

Bitte fragen Sie Ihren
Co-med Fachhändler oder
besuchen Sie unseren
Onlineshop

Die richtige Entscheidung für den Patienten

TeWa Einmalnadeln

- Aus hochwertigem, medizinischem Edelstahl
- Mit guter Hautverträglichkeit
- Mit hoher Bruchfestigkeit
- **Mit Silikonbeschichtung**
- Schmerzarmes Einstechen

Packung mit 100 Stück

Kunststoffgriff ohne Führungsröhrchen

Größe (mm)	Farbe	Best.-Nr.	€
0,20 x 15	blau	293016	4,76
0,25 x 40	lila	293017	4,76
0,30 x 30	gelb	293018	4,76



SEIRIN® – Qualität schafft Vertrauen

1 B-Typ: Die Beliebteste

3-fach poliert, Silikon beschichtet, Standardnadel

Packung mit 100 Stück

Größe (mm)	Farbe	Best.-Nr.	€
0,20 x 15	blau	245240	9,95
0,25 x 30	violett	118581	9,95
0,25 x 40	purpur	245241	9,95
0,30 x 30	braun	245242	9,95
0,30 x 50	braun	245243	9,95
0,35 x 50	schwarz	245244	9,95

2 J-Typ: Die unvergleichlich Sanfte

3-fach poliert, Silikon beschichtet, mit Führöhrchen

Packung mit 100 Stück

Größe (mm)	Farbe	Best.-Nr.	€
0,16 x 15	rot	118582	10,60
0,12 x 30	dunkelgrün	118583	10,60
0,16 x 30	rot	245247	10,60
0,20 x 30	blau	119520	10,60
0,25 x 30	violett	115868	10,60
0,30 x 30	braun	118585	10,60
0,25 x 40	violett	245248	10,60
0,30 x 50	braun	245249	10,60

Elektrischer Punktsuchstift Silberbauer Typ PS3

- Optische und akustische Anzeige
- Batteriebetrieb
- Maße: 14 x 1,5 cm (L x Ø)
- Gewicht: 60 g (inkl. Batterie)
- 3 Jahre Garantie

Lieferumfang:

Punktsucher PS3, 1 x gefederte Sonde (vergoldet),
1 x starre Sonde (Messing), 1 x Ring zur Schalldämpfung
bzw. Lautstärkeregelung, 1 x Lithium Batterie,
1 x Kunststoff-Schutzkästchen, 1 x Gebrauchsanweisung

Best.-Nr. 118352

€ 173,00

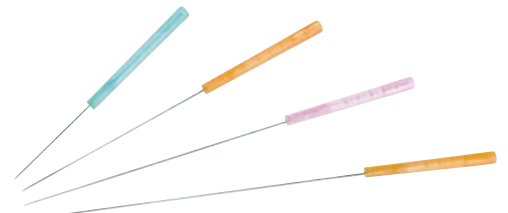

1

AB € 9,95



2

3 NEW PYONEX: Die sanfte Dauernadel

- Farblich codiert
- Kleine Größen für Kinder und schmerzempfindliche Patienten
- Mit atmungsaktivem Pflaster

Packung mit 100 Stück

Größe (mm)	Farbe	Best.-Nr.	€
0,11 x 0,30	orange	294592	17,30
0,15 x 0,60	gelb	293096	17,30
0,17 x 0,90	grün	293097	17,30
0,20 x 1,20	blau	293098	17,30
0,20 x 1,50	pink	293099	17,30



3



100 Stück
AB € 3,49



Akupunkturnadel

- Silikonisiert mit Kunststoffgriff
- Ohne Führungsröhrchen
- Nadeln einzeln in Blisterkammer, 5 Nadeln pro Blister

Packung mit 100 Stück

Größe (mm)	Farbe	Best.-Nr.	€
0,20 × 15	blau	119531	3,75
0,30 × 30	braun	119532	3,75
0,30 × 50	braun	122173	3,75
ab 10 Packungen		Packung nur € 3,49	

Ohrmodell

- Aus hochwertigem Silikon
- Zum Erlernen und Üben der Ohrakupunktur
- Maße: 9 cm (Ohrmuschel in Originalgröße)

Ausführung	Best.-Nr.	€
links	122251	10,93
rechts	122252	10,93



Moxazigarren, pur

Auch für Nadel-Moxa geeignet

Packung mit 10 Stück

Best.-Nr. 292120

€ 9,35

SPORTS-TEX

- Wasserfest, elastisch (130 – 140 %)
- Kein Ablösen der Ränder und kein Spannungsverlust, auch bei längerer Tragezeit
- Extrem belastbar, High-Quality Baumwolle
- Sehr hautfreundlich, Acrylatkleber der neuesten Generation
- Allergenfrei
- Größe: 5 m × 5 cm

Packung mit 1 Stück

Farbe	Best.-Nr.	€
haut	114034	7,90
blau	114035	7,90
gelb	114036	7,90
grün	114037	7,90
pink	114038	7,90
schwarz	114039	7,90
ab 10 Rollen auch sortiert	Rolle nur € 6,80	

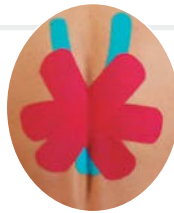

Gitterpflaster zur Crosstherapie

- Für die Schmerztherapie
- Latexfrei
- Wasserfest und luftdurchlässig
- Hautschonend

Typ	Größe	Anzahl	Best.-Nr.	€
A	2,0 × 2,5 cm	180 Stück	159078	9,90
B	3,0 × 4,0 cm	120 Stück	159079	9,90
C	4,0 × 5,0 cm	40 Stück	159080	9,90



Schröpfköpfe, mundgeblasen, ohne Olive, ohne Ball

Größe	Größe Ø	Best.-Nr.	€
1	ca. 2,5 cm	183967	5,23
2	ca. 3,5 cm	153347	5,62
3	ca. 4,4 cm	153348	6,02
4	ca. 5,0 cm	153349	7,23
5	ca. 6,5 cm	183749	8,60

Schröpfköpfe, mundgeblasen, mit Olive und Ball

Größe	Größe Ø	Best.-Nr.	€
1	ca. 2,5 cm	153350	10,56
2	ca. 3,5 cm	153351	12,12
3	ca. 4,4 cm	153352	12,45
4	ca. 5,0 cm	153353	13,20
5	ca. 6,5 cm	153354	15,27



NonDolens® Schröpfset

- Mit 19 Gläsern in verschiedenen Größen
- Gläser aus widerstandsfähigem Polycarbonat

Lieferumfang:

19 Gläser (13 × XL Ø 5 cm, 1 × L Ø 4,5 cm, 2 × M Ø 3,9 cm, 2 × S Ø 3,3 cm, 1 × XS Ø 2,6 cm), 1 Akupressur-Einsätze, 1 Handpumpe, 1 Verlängerungskabel

Best.-Nr. 118921

€ 59,00



Lichttherapie zur Behandlung von SAD und Schlafstörungen

medilight® home

Für mehr Flexibilität

- Kompakt und einfach zu bedienen

Best.-Nr. 290253 € 423,00



Technische Daten:

- Tageslichtähnlich
- UV-Anteil wird durch die Frontscheibe herausgefiltert

Modell	medilight® DL 272	medilight® home
Maße (H x B x T)	680 x 470 x 220 mm	500 x 310 x 200 mm
Leuchtfläche (H x B)	540 x 420 mm	400 x 250 mm
Gewicht	7,3 kg	3,3 kg
Anzahl Leuchten	8 Stück mit je 15 Watt	2 Stück mit je 36 Watt
Farbtemperatur	6500 K	5400 K
Beleuchtungsstärke in Lux	10.000 / 32 cm	10.000 / 25 cm
	2.500 / 83 cm	2.500 / 64 cm
Mittlere Leuchtdichte	ca. 8500 cd/m ²	ca. 8500 cd/m ²
Cirkadianer Wirkungsfaktor	1,05	0,98
Leistungsaufnahme	144 Watt	65 Watt



medilight® DL 272

Für die Arztpraxis

- Mit höchster Qualität und Leistungsfähigkeit
- Betriebsstundenzähler für Anzeige der Restlebensdauer der Leuchtmittel
- Zeitschaltuhr von 0 – 20 Min.

Best.-Nr. 290483 € 1.018,00



Kälte-Sofort-Kompresse

- Innenbeutel zerdrücken und kurz schütteln

Anwendungsgebiete:

Akute Schmerzen, Sportverletzungen, Prellungen

Größe	Gewicht	Anzahl	Best.-Nr.	€
15 x 21 cm	270 g	10 Stück	155942	10,52

Mehrfach-Kalt-Warm-Kompressen

Mikrowellengeeignet

Anwendungsgebiete:

Heiß: Rückenschmerzen, Rheuma, Hexenschuss, Muskelkater usw.

Kalt: Prellungen, Zahnschmerzen, Fieber, Arthritis usw.

Größe	Anzahl	Best.-Nr.	€
13 x 14 cm	1 Stück	128007	1,02
12 x 29 cm	1 Stück	128008	1,21
16 x 26 cm	1 Stück	128009	1,54
21 x 38 cm	1 Stück	128010	3,34
30 x 40 cm	1 Stück	128011	4,18



bosotherm 5100

- Zur Anregung der Durchblutung und Muskelentspannung
- Intensiv-Infrarotlampe
- 3-stufiger, elektrischer Timer
- Automatische Abschaltfunktion nach Ablauf der eingestellten Timer-Stufe
- Ergonomisch geformt für eine bequeme Handhabung
- Rutschfester Standfuß
- Verstellbarer Schirm: 5 Neigungsstufen
- Leistung: 150 W
- 3 Jahre Garantie

Best.-Nr. 124504 € 44,90





Abrechenbarer Sprechstundenbedarf

**Nur Rezept ausfüllen und an uns senden. Wir rechnen dann direkt mit den Krankenkassen ab.
Ohne Extrakosten für Sie!**

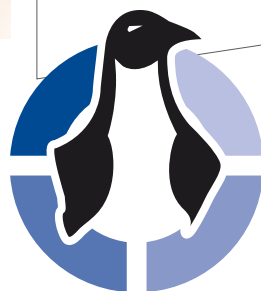

Binden, Pflaster und viele andere Produkte von führenden Herstellern

Achten Sie auf dieses Zeichen!

Hier finden Sie abrechenbaren Sprechstundenbedarf.

Alle Katalogpreise für Sprechstundenbedarf richten sich generell nach den aktuellen Apothekeneinkaufspreislisten der Hersteller und werden bei Veränderungen entsprechend angepasst.

Bitte beachten Sie Ihre regionalen Verordnungsmöglichkeiten!

So wird es gemacht:

- | | | |
|--|--|---|
| 1 Kassenziffer eintragen | 4 Betriebsstättennummer eintragen | 7 Artikelbeschreibung: Name des Produktes, Größe (cm, ml usw.), Packungsinhalt, gelieferte Menge |
| 2 Krankenkasse eintragen | 5 Arztnummer eintragen | 8 Unterschrift des Arztes / der Ärztin |
| 3 Sprechstundenbedarf eintragen | 6 Ausstellungsdatum des Rezeptes | 9 Praxisstempel auf der Rückseite |

Wir rechnen zu den gültigen Vertragspreisen ab!



Moderne Wundversorgung

Produkte dazu finden Sie auf den
Seiten 277 – 285

Praxis-Tipp

Abrechnung in der Wundversorgung

Die meisten Verbandstoffe und Produkte für die Wundversorgung werden als Sprechstundenbedarf abgerechnet.

Besondere Aufmerksamkeit ist bei der Abrechnung von Material bei sehr schwieriger Wundversorgung geboten: Hierfür gelten sehr viele unterschiedliche Abrechnungskriterien.

Ihr Co-med Fachhändler hilft Ihnen gern bei der Abrechnung!

Bitte beachten Sie Ihre regionalen Verordnungsmöglichkeiten!

The form is a standard German medical prescription form (Muster 16) with the following numbered callouts:

- 1**: Krankenkasse bzw. Kostenträger
- 2**: Name, Vorname des Versicherten
- 3**: Kassennr., Versicherten-Nr., Status
- 4**: Betriebsstätten-Nr.
- 5**: Arzt-Nr.
- 6**: Datum
- 7**: Rp. (Bitte Leerräume durchstreichen)
- 8**: Hilfs-Verf.-Art (checkboxes 6, 7, 8, 9)
- 9**: Vertragsarztstempel
- 10**: Unterschrift des Arztes (Muster 16 (7.2008))

So wird es gemacht:

- 1** Krankenkasse bzw. Kostenträger einsetzen
- 2** Sprechstundenbedarf eintragen
- 3** Kassennummer eintragen
- 4** Betriebsstättennummer eintragen
- 5** Arztnummer eintragen
- 6** Ausstellungsdatum
- 7** Artikel, Größe, Menge, max. 3 Artikel pro Rezept eintragen
- 8** „9“ ankreuzen für Sprechstundenbedarf
- 9** Praxisstempel
- 10** Unterschrift des Arztes/der Ärztin

Wir rechnen zu den gültigen Vertragspreisen ab!



Wundschnellverband STERIL

- Wundschnellverband mit Wundkomresse
- Sehr flexibel für idealen Sitz auch an Gelenkwunden
- Atmungsaktiv, wasserdampfdurchlässig und rundum klebende Auflage



Größe	Farbe	Anzahl	Best.-Nr.	€
5,0 × 7,2 cm	2,5 × 3,5 cm	50 Stück	111843	9,83
10,0 × 6,0 cm	5,0 × 3,0 cm	50 Stück	122258	41,50
10,0 × 8,0 cm	5,0 × 4,0 cm	50 Stück	111903	39,10
10,0 × 10,0 cm	5,0 × 5,0 cm	50 Stück	115588	41,30
10,0 × 15,0 cm	5,0 × 10,0 cm	50 Stück	111904	54,60
10,0 × 20,0 cm	5,0 × 15,0 cm	50 Stück	111905	80,90

**Wundschnellverband STERIL
Transparent**

- Wundschnellverband mit Wundkomresse
- Sehr flexibel für idealen Sitz auch an Gelenkwunden
- Atmungsaktiv, wasserdampfdurchlässig und rundum klebende Auflage
- Wasserabweisender PU-Film schützt die Wunde vor Feuchtigkeit und ist zum Duschen geeignet



Größe	Komresse	Anzahl	Best.-Nr.	€
5,0 × 7,2 cm	2,5 × 3,5 cm	50 Stück	117541	24,40
10,0 × 10,0 cm	4,5 × 5,0 cm	50 Stück	117542	47,30
10,0 × 15,0 cm	4,5 × 10,0 cm	50 Stück	117543	51,50

COM-TeX® Kidstripe Kinderpflaster

- Hautfreundliches, wasserabweisendes Polyethylenfolie-Injektionspflaster mit Acrylat-Kleber
- Einzeln versiegelt in der praktischen Spenderbox
- Gemischt in 2 Größen (12 Stück Größe: 72 × 19 mm, 8 Stück Größe 63 × 19 mm)

Packung mit 20 Stück
Best.-Nr. 117544

€ 2,00



COM-TeX® Zellstofftupfer

- Aus hochgebleichtem Zellstoff nach DAB
- Glatte, fusselarme Oberfläche
- Hohe Aufsauggeschwindigkeit, großes Aufsaugvolumen
- Saubere Perforierung garantiert leichtes Abtrennen
- Größe: 5 × 4 cm

Beutel mit 2 × 500 Stück
Best.-Nr. 154005

€ 5,55

Box*

- Passend für eine Rolle Zellstofftupfer
- Best.-Nr. 115355 € 18,25



! Achtung! In einigen Regionen nicht als Sprechstundenbedarf abrechenbar!



COM-TeX® Injektionspflaster

- Beige: wasserabweisendes Trägermaterial mit Acrylatkleber
- Weiß: Anschmiegsames, weiches Trägermaterial aus non-woven Vlies mit Acrylatkleber
- Platzsparend geschüttelt in der praktischen Spenderbox oder auf Rolle zum einfachen, einzelnen Abreißen

Größe	Anzahl	Best.-Nr.	€
10 × 40 mm	400 Stück	154006	9,10
20 × 60 mm	200 Stück	154007	7,95

COM-TeX® Stripe Sensitive auf der Rolle, weiß

Größe	Anzahl	Best.-Nr.	€
20 × 40 mm	250 Stück	116729	14,50



Mullkompressen

- 17-fädig, DIN 14079
- 100 % Baumwolle
- ES = eingeschlagene Schnittkanten
- 8-fach gelegt

Steril

Eingesiegelt zu 2 Stück
AP Packung mit 25 × 2 Stück

Größe	Best.-Nr.	€
5,0 × 5,0 cm	153975	4,00
7,5 × 7,5 cm	153976	4,70
10,0 × 10,0 cm	153977	6,20

Unsteril

Packung mit 100 Stück

Größe	Best.-Nr.	€
5,0 × 5,0 cm	153978	2,70
7,5 × 7,5 cm	153979	4,10
10,0 × 10,0 cm	153980	5,90



COM-TEX® Pore

- Unelastisches, weißes Vlies
- Längs und quer reißbar
- Atmungsaktiv, wasserdampfdurchlässig und leicht mit Kugelschreiber zu beschriften
- Länge: 5 m

Größe	Anzahl	Best.-Nr.	€
1,25 cm	18 Stück	117537	25,90
2,50 cm	12 Stück	117549	29,00
5,00 cm	6 Stück	117550	26,50

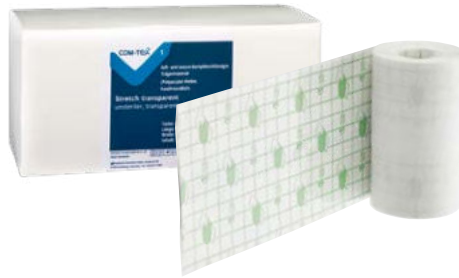

COM-TEX® Stretch Transparent

- Vollflächig klebendes, weiches und flexibles, transparentes Fixierpflaster
- Zum Duschen geeignet
- Mit hautfreundlichem Acrylatkleber
- Länge: 10 m

Packung mit 1 Stück

Größe	Best.-Nr.	€
5 cm	117545	9,70
10 cm	117546	17,15
15 cm	117547	24,75

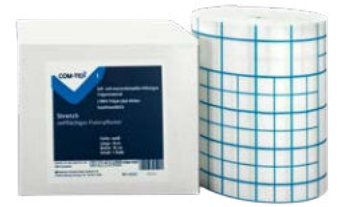

COM-TEX® Stretch

- Vollflächig klebendes, weiches und flexibles Fixierpflaster aus weißem Vlies
- Mit hautfreundlichem Hotmelt-Kleber
- Länge: 10 m

Packung mit 1 Stück

Größe	Best.-Nr.	€
5 cm	115100	8,20
10 cm	115157	14,35
15 cm	115158	20,60
20 cm	115159	25,90

COM-TEX® Rollenpflaster Auf Kunststoffspule, daher „kernspin“ geeignet



COM-TEX® Silk

- Rollenpflaster aus weißer Kunstseide
- Leicht reißbar, mit hautfreundlichem Hotmelt-Kleber
- Länge: 5 m

Größe	Anzahl	Best.-Nr.	€
1,25 cm	18 Stück	157778	24,75
2,50 cm	12 Stück	157779	29,55
5,00 cm	6 Stück	157780	27,80



COM-TEX® Fixierpflaster

- Transparente, vorperforierte Polyethylenfolie
- Besonders leicht quer, längs und mittig reißbar
- Mit hautfreundlichem Hotmelt-Kleber
- Länge: 5 m

Größe	Anzahl	Best.-Nr.	€
1,25 cm	18 Stück	155914	24,75
2,50 cm	12 Stück	155915	23,20
5,00 cm	6 Stück	155916	22,60



COM-TEX® Derm

- Rollenpflaster aus braunem Taftgewebe
- Reißbar, mit Zinkoxid-Hotmelt-Kleber
- Passt nicht in den Pflasterabroller (siehe Seite 250)
- Länge: 5 m

Größe	Anzahl	Best.-Nr.	€
1,25 cm	18 Stück	157775	21,10
2,50 cm	12 Stück	157776	23,20
5,00 cm	6 Stück	157777	22,00

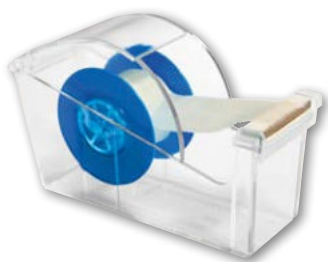

Pflasterabroller*

- Für Rollenpflaster der Größe 2,5 cm x 9,5 m geeignet
- Vor Nutzung Spule der Pflasterrolle entfernen
- Klebefläche unten zur Fixierung
- Aus transparentem Kunststoff

Best.-Nr. 117515

€ 6,95

COM-TEX® Plast auf der Rolle

- Wundschnellverband aus weißem Vlies
- Wundkomresse mit Polyesternetz, um das Verkleben mit der Wunde zu vermeiden
- Länge: 5 m

Packung mit 1 Stück



Größe	Best.-Nr.	€
4 cm	115197	8,20
6 cm	115198	10,30
8 cm	115199	12,00

COM-TEX® Med auf der Rolle

- Wundschnellverband aus hautfarbenem Wetlaid-Vlies
- Wundkomresse mit Polyesternetz, um das Verkleben mit der Wunde zu vermeiden
- Länge: 5 m

Packung mit 1 Stück



Größe	Best.-Nr.	€
4 cm	115194	5,70
6 cm	115195	6,90
8 cm	115196	8,40



COM-TeX®



COM-TeX® Mullbinden „glatt“ und „gekreppt“

- Zum Fixieren von Salbenverbänden und Kompressen aller Art
- Sehr gut luftdurchlässiges und anschmiegsames Gewebe
- Länge: 4 m gedehnt
- Lose im Karton



Elastische Mullfixierbinde mit gekreppter Struktur „Krepp“

Packung mit 20 Stück

Packung mit 100 Stück

Größe	Best.-Nr.	€
4 cm	153989	7,10
6 cm	153990	7,90
8 cm	153991	8,75
10 cm	153992	10,60
12 cm	153993	14,80

Größe	Best.-Nr.	€
6 cm	153994	37,45
8 cm	153995	40,55
10 cm	153996	50,95

Elastische Mullfixierbinde mit feiner Struktur „Glatt“

Packung mit 20 Stück

Packung mit 100 Stück

Größe	Best.-Nr.	€
4 cm	153997	6,85
6 cm	153998	7,80
8 cm	153999	8,50
10 cm	154000	10,70
12 cm	154001	14,80

Größe	Best.-Nr.	€
6 cm	154002	36,60
8 cm	154003	41,20
10 cm	154004	50,10

COM-TeX® Haftbinden

Kohäsive elastische Fixierbinden

- Mit feiner oder gekreppter Struktur
- Universeller Einsatzbereich
- Sehr wirtschaftlich, da nur wenige Bindetouren benötigt werden
- Haftet dank mikropunkteller Latexbeschichtung nur auf sich selbst und nicht auf Haut und Haaren
- Länge: 20 m gedehnt

Packung mit 1 Stück



1 Weiß



Die Bunten auch in 4 cm Breite!

2 Die Bunten

Größe	Glatte Struktur		Gekreppte Struktur	
	Best.-Nr.	€	Best.-Nr.	€
4 cm	157787	6,65	157791	6,70
6 cm	157788	7,20	157792	7,20
8 cm	157789	8,30	157793	8,30
10 cm	157790	9,15	157794	9,15

Größe	Ausführung	Best.-Nr.						€
		rot	blau	gelb	grün	schwarz	lila	
6 cm	glatt	157795	157796	157797	157798	115328	115330	8,30
	gekreppt	157799	157800	157801	157802	111912	111913	8,30
8 cm	glatt	157803	157804	157805	157806	115331	115332	9,30
	gekreppt	157807	157808	157809	157810	111914	111915	9,30
10 cm	glatt	157811	157812	157813	157814	115333	115334	10,35
	gekreppt	157815	157816	157817	157818	111916	111917	10,35



COM-TeX® Tape

- Unelastisches, strapazierfähiges Gewebe
- Leicht längs und quer reißbar
- Zink-Oxid-Kautschuk-Kleber
- Länge: 10 m

Farbe	Breite	Anzahl	Best.-Nr.	€
weiß	2,50 cm	18 Stück	157781	59,70
weiß	3,75 cm	12 Stück	157783	56,90
weiß	5,00 cm	6 Stück	155919	47,75
blau	3,75 cm	12 Stück	157785	60,65
rot	3,75 cm	12 Stück	157786	60,65

**COM-TeX® Dur****Kompressionsbinde mit sehr kurzem Zug**

- Dauerelastisch und hautfreundlich
- Behält ihre Elastizität auch nach mehrmaligem Waschen und längerem Tragen
- Mit Verbandklammern
- Länge: 5 m gedehnt (Dehnbarkeit ca. 40 %)

Packung mit 10 Stück

Größe	Best.-Nr.	€
8 cm	115238	82,15
10 cm	115246	101,90
12 cm	115247	131,00

COM-TeX® Lan**Kompressionsbinde mit kurzem Zug**

- Hautfreundlich, da aus 100 % Baumwolle
- Behält ihre Elastizität auch nach mehrmaligem Waschen und längerem Tragen
- Mit Verbandklammern
- Länge: 5 m gedehnt (Dehnbarkeit ca. 80 %)

Packung mit 10 Stück

Größe	Best.-Nr.	€
6 cm	115248	47,85
8 cm	115249	57,20
10 cm	115257	70,70
12 cm	115258	81,10

COM-TeX® Lan Haft**Kohäsive Kompressionsbinde mit kurzem Zug**

- Hautfreundlich, da aus 100 % Baumwolle
- Gute Haftung und rutschfester Sitz dank der mikropunktuellen Latexbeschichtung
- Keine Verbandklammern nötig
- Länge: 5 m gedehnt (Dehnbarkeit ca. 50 %)

Packung mit 1 Stück

Größe	Best.-Nr.	€
8 cm	115262	9,25
10 cm	115279	10,90

COM-TeX® Soft**Synthetische Polsterbinde**

- Aus 100 % Polyesterfasern, ungebleicht
- Mechanisch vernadelt, nicht verklebt, ohne Zusatz von chem. Bindemitteln
- Gut luftdurchlässig und aufgrund der glatten Oberflächenstruktur faltenfrei anlegbar
- Länge: ca. 3 m



Größe	Anzahl	Best.-Nr.	€	Anzahl	Best.-Nr.	€
6 cm	12 Stück	115295	11,85	108 Stück	115315	89,85
8 cm	12 Stück	115296	15,60	72 Stück	115316	74,90
10 cm	12 Stück	115297	20,00	72 Stück	115324	97,35
12 cm	12 Stück	115298	24,35	36 Stück	115325	58,00
15 cm	12 Stück	115299	29,95	36 Stück	115327	71,15

AB € 13,30**COM-TeX® IDEAL****Elastische Idealbinde**

- Dauerelastisch und strapazierfähig
- Dichtes Gewebe, gut luftdurchlässig und sehr hautverträglich durch hohen Baumwollanteil (67 %)
- 100 % dehnbar
- Farbe: weiß

Packung mit 10 Stück

Größe	Best.-Nr.	€
4 cm × 5 m	111906	13,30
6 cm × 5 m	111907	18,70
8 cm × 5 m	111908	23,55
10 cm × 5 m	111909	30,40
12 cm × 5 m	111910	37,85
15 cm × 5 m	111911	47,40

**COM-TeX® Pretape**

- Hauchdünne Schaumstoffbinde
- Unter starre Verbände (Tape- und Klebebinden)
- Offenporiger PU-Schaum
- Hohe Wirtschaftlichkeit
- Farbe: gelb
- Maße: 6,5 cm × 27 m

Packung mit 10 Stück**Best.-Nr. 155923****€ 30,60****COM-TeX® Coolaris****Kühlender, leichter Stützverband ohne Alkohol**

- Binde kühlt sehr angenehm während des Trockenvorgangs (2 bis 4 Std.)
- Längselastisches und leicht modellierbares Mullbindengewebe in einer Hydrocolloidmatrix aus Alginat und einer Dispersion von Zinkoxid
- Einfaches, faltenfreies Anlegen in einem Zug
- Einzel im Alubeutel versiegelt

Packung mit 10 Stück

Größe	Best.-Nr.	€
6 cm × 5 m	115591	83,15
8 cm × 5 m	115592	109,15

**Achtung! In einigen Regionen nicht als Sprechstundenbedarf abrechenbar!**

COM-TeX®



COM-TeX® Fix Synthetik

Elastischer Netzschlauchverband

- Für schnelle und einfache Verbandwechsel
- Länge: 25 m gedehnt

Packung mit 1 Stück

Größe	Best.-Nr.	€
A/1 – Finger, Arm, Fuß	115188	18,40
A – Fuß, Knie, Kopf	115189	28,10
B – Kopf, Arm, Fuß, Kinderrumpf	115190	42,60
C – Bein, mittlerer Rumpf	115191	76,90
D – Rumpf	115192	82,20
E – großer Rumpf	115193	92,35



COM-TeX® Fix Baumwolle

Elastischer Netzschlauchverband

- Für schnelle und einfache Verbandwechsel
- Mit hohem Baumwollanteil
- Länge: 25 m gedehnt

Packung mit 1 Stück

Größe	Best.-Nr.	€
A/1 – Finger	115090	21,60
A – Arm, Hand, Fuß	115091	33,10
B – Fuß, Knie, Kopf	115092	50,40
C – Arm, Fuß, Kinderrumpf	115093	90,50
D – Bein, mittlerer Rumpf	115094	97,80
E – Rumpf	115095	108,70



COM-TeX® Tube

Trikotschlauchverband

- Nahtlos gewirkter Schlauchverband
- 100% Baumwolle
- Länge: 20 m

Packung mit 1 Stück

Größe	Best.-Nr.	€
1 – Fingerverbände	115160	5,10
2 – große Fingerverbände	115161	7,20
3 – Handverbände	115162	8,20
4 – Armverbände	115163	8,95
5 – Kinder-, Kopfverbände	115164	11,35
6 – Kopf, Knie, Oberschenkel	115166	13,40
6a – Knie, Oberschenkel	115169	18,10
7 – Körperverbände, Rumpf	115171	19,65
8 – große Körperverbände, großer Rumpf	115180	23,20



COM-TeX® Tubiquick

Elastischer Schlauchverband

- Nahtlos gewirkter Schlauchverband mit farblicher Größenkennzeichnung
- Gutes Rückstellverhalten, dauerelastisch
- Länge: 10 m gedehnt

Packung mit 1 Stück

Farbe	Größe	Best.-Nr.	€
rot	1 – kleine Gliedmaßen	115096	15,50
grün	2 – mittlere Gliedmaßen	115097	20,30
blau	3 – große Gliedmaßen	115098	23,80
gelb	4 – sehr große Gliedmaßen	115099	40,35
beige	5 – Rumpf	115357	51,00

COM-TeX® Frottée

Dauerelastischer Frottée-Polsterschlauch

- Unterzug (Polsterung) für Castverbände aller Art
- Hautfreundlich (93 % BW), atmungsaktiv, röntgendurchlässig und wasserabweisend
- Länge: 5 m

Packung mit 1 Stück

Größe	gedehnt bis	Best.-Nr.	€
4,0 cm	28 cm (max.)	153984	36,30
6,0 cm	33 cm (max.)	153985	41,50
8,0 cm	36 cm (max.)	153986	44,45
10,0 cm	38 cm (max.)	153987	45,40
12,0 cm	45 cm (max.)	153988	47,20





Wundverschluss & Rollenpflaster



3M™ Steri-Strip™ – Das Original

- Sekretdurchlässig
- Hohe Zugfestigkeit durch Rayonfäden – daher kein Nachdehnen
- Exakte Wundrandadaption auf einer Ebene und breitflächige Zugverteilung

Größe	Anzahl	Best.-Nr.	€
3 × 75 mm	12 × 5 Streifen	180497	51,48
6 × 75 mm	12 × 3 Streifen	180498	51,48
6 × 100 mm	12 × 10 Streifen	180500	69,12
12 × 100 mm	12 × 6 Streifen	180501	69,12
25 × 125 mm	25 × 4 Streifen	151336	245,50

3M™ Steri-Strip™ Blendtone – Das Chamäleon

- Mikroporöses Kunstseidenmaterial
- Besonders atmungsaktiv und sekretdurchlässig
- Dünn und unauffällig
- Besonders für die plastische und kosmetische Chirurgie geeignet



Größe	Anzahl je Umschlag	Best.-Nr.	€
6 × 75 mm	50 × 3 Streifen	121120	174,50
12 × 100 mm	50 × 6 Streifen	121122	244,00

Immobilisation



Auch in Farben erhältlich.



3M™ Scotchcast™ Soft Cast

Semi-rigider Kunststoffstützverband auf Fibreglasbasis

Packung mit 10 Stück

Farbe	Größe	Best.-Nr.	€
weiß	2,5 cm × 1,8 m	180690	83,70
weiß	5,1 cm × 3,6 m	180691	207,70
weiß	7,6 cm × 3,6 m	180692	233,00
weiß	10,1 cm × 3,6 m	180693	282,30
weiß	12,7 cm × 3,6 m	180694	320,10

3M™ Scotchcast™ Plus

Rigider Kunststoffstützverband auf Fibreglasbasis, weiß

Packung mit 10 Stück



Größe	Best.-Nr.	€
2,5 cm × 1,8 m	180698	88,00
5,1 cm × 3,6 m	180455	207,70
7,6 cm × 3,6 m	180456	233,00
10,1 cm × 3,6 m	180457	282,30
12,7 cm × 3,6 m	180458	320,10



In weiteren Farben erhältlich.



Die schnelle Schiene von der Rolle



3M™ Scotchcast™ Quick Step Roll Splint

- Beidseitig gepolsterte Schiene
- Angenehmes Polstermaterial mit fusselfreier Oberfläche
- Atmungsaktiver Filz auf beiden Seiten
- Mit 7-lagigem Scotchcast-Kern

Größe	Anzahl	Best.-Nr.	€
5,1 cm × 4,5 m	1 Rolle	119172	174,69
7,6 cm × 4,5 m	1 Rolle	119173	212,90
10,1 cm × 4,5 m	1 Rolle	119174	251,11
12,7 cm × 4,5 m	1 Rolle	119175	316,22

3M™ Micropore™ S

- Silikonbeschichtetes Pflaster
- Hautschonend ablösbar
- Konstante Klebkraft
- Größe: 2,5 cm × 5 m

Packung mit 12 Stück
Best.-Nr. 114454

€ 150,48



Rollenpflaster

1 Leukoplast®

Rollenpflaster aus Zellwollgewebe, hautfarben, für normale Haut
Anstaltspackung, **ohne Schutzring**

Größe	Anzahl	Best.-Nr.	€
1,25 cm × 5,0 m	24 Stück	175252	65,52
2,50 cm × 5,0 m	12 Stück	175253	48,24
5,00 cm × 5,0 m	6 Stück	175254	44,76
1,25 cm × 9,2 m	24 Stück	175917	78,24
2,50 cm × 9,2 m	12 Stück	175918	78,36
5,00 cm × 9,2 m	6 Stück	175606	77,18

2 Leukoplast® skin sensitive

Rollenpflaster aus Acetatgewebe für besonders empfindliche Haut, **ohne Schutzring**

Größe	Anzahl	Best.-Nr.	€
2,50 cm × 2,6 m	12 Stück	123723	63,96

3 Leukosilk®

Rollenpflaster aus weißem Acetatgewebe für empfindliche Haut, **Anstaltspackung, ohne Schutzring**

Größe	Anzahl	Best.-Nr.	€
1,25 cm × 5,0 m	24 Stück	175258	75,84
2,50 cm × 5,0 m	12 Stück	175259	64,08
5,00 cm × 5,0 m	6 Stück	175260	58,98
1,25 cm × 9,2 m	24 Stück	175936	84,72
2,50 cm × 9,2 m	12 Stück	175937	83,64
5,00 cm × 9,2 m	6 Stück	175938	83,40

4 Leukopor®

Rollenpflaster aus Vliesstoff für sehr empfindliche Haut
Anstaltspackung, ohne Schutzring

Größe	Anzahl	Best.-Nr.	€
1,25 cm × 5,0 m	24 Stück	175261	72,48
2,50 cm × 5,0 m	12 Stück	175262	61,44
5,00 cm × 5,0 m	6 Stück	175263	56,04
1,25 cm × 9,2 m	24 Stück	175929	74,64
2,50 cm × 9,2 m	12 Stück	175930	74,76
5,00 cm × 9,2 m	6 Stück	175266	74,58



Wundschnellverband

5 Leukomed® skin sensitive

- Für besonders fragile und empfindliche Haut
- Hautfreundliche und atraumatische Entfernung
- Bedeckt und schützt oberflächliche Wunden
- Absorbiert Blut und Wundflüssigkeit
- Atmungsaktiv und flexibel, auf Silikonbasis
- Sichere Fixierung, aber mehrfach repositionierbar

Größe	Anzahl	Best.-Nr.	€
7,2 × 5 cm	5 Stück	127367	7,75
10,0 × 8 cm	5 Stück	127368	19,75
15,0 × 8 cm	5 Stück	127369	25,20
25,0 × 10 cm	5 Stück	127370	44,20
7,2 × 5 cm	20 Stück	127363	30,20
10,0 × 8 cm	20 Stück	127364	78,00
15,0 × 8 cm	20 Stück	127365	99,60
25,0 × 10 cm	20 Stück	127366	174,20

6 Leukomed®

Steriler Wundverband mit saugfähiger Wundauflage
Packung mit 50 Stück

Größe	Wundauflage	Best.-Nr.	€
7,2 × 5 cm	3,8 × 2,8 cm	156663	29,47
8,0 × 10 cm	4,0 × 6,0 cm	156664	76,17
8,0 × 15 cm	4,0 × 11,0 cm	156675	97,33
10 × 20 cm	5,0 × 16,0 cm	156669	129,41
10 × 25 cm	5,0 × 20,0 cm	156670	179,47
10 × 30 cm	5,0 × 25,0 cm	156676	241,88

7 Leukomed® T plus

Wasser- und keimdicht mit stark saugfähiger Wundauflage
Packung mit 50 Stück

Größe	Wundauflage	Best.-Nr.	€
7,2 × 5 cm	3,8 × 2,8 cm	156665	48,80
8,0 × 10 cm	4,0 × 6,0 cm	156671	81,32
8,0 × 15 cm	4,0 × 11,0 cm	156672	97,61
10,0 × 20 cm	5,0 × 16,0 cm	120079	132,06
10,0 × 25 cm	5,0 × 20,0 cm	156666	160,17
10,0 × 30 cm	5,0 × 25,0 cm	126285	220,95
10,0 × 35 cm	5,0 × 30,0 cm	126286	257,83

8 Leukoplast® Soft

Injektionspflaster

Besonders hautfreundlich durch Acrylat-Klebmasse, rundum klebend, **Packung mit 100 Pflastern**

Größe	Best.-Nr.	€
1,9 × 4,0 cm	180823	11,36

9 Leukoplast® Soft

Hypoallergenes Wundpflaster für empfindliche Haut, querelastisches, hautfarbenes Polyamidvlies, hypoallergene Acrylat-Klebmasse, ausgezeichnete Hautverträglichkeit
Meterware, Packung mit 1 Stück

Größe	Best.-Nr.	€
4 cm × 5 m	175240	15,63
6 cm × 5 m	175241	20,37
8 cm × 5 m	122453	24,65

10 Leukomed® Control

- Bei nicht bis schwach exsudierenden Akutwunden
- Besonders geeignet zur Wundinspektion bei erhöhtem Infektionsrisiko, da vollständig transparent
- Keimdicht
- Wasserfest mit hoher Wasserdampfdurchlässigkeit
- Extradünn und elastisch für angenehmen Tragekomfort
- Einzeln steril eingeschleibt

Größe	Anzahl	Best.-Nr.	€
5 × 7 cm	10 Stück	119578	38,65
7 × 10 cm	10 Stück	119579	75,00
8 × 15 cm	10 Stück	119580	124,60
10 × 24 cm	5 Stück	119581	120,60
10 × 35 cm	5 Stück	119582	172,50



Das bewährte kryochirurgische System zur Behandlung von Warzen und gutartigen Hautläsionen.

Histofreezer®

- Einfache Handhabung
- 3 Jahre haltbar
- Hohe Wirtschaftlichkeit und hohe Patientenakzeptanz

Packung mit 2 Dosen je 80 ml und 52 / 60 Applikatoren

Größe	Inhalt	Best.-Nr.	€
small	60 Applikatoren (2 mm)	184007	222,84
medium	52 Applikatoren (5 mm)	153669	185,69



Vollflächige Fixierung

1 Fixomull® stretch

Luftdurchlässiges Klebvlies zur vollflächigen Verbandfixierung, **Packung mit 1 Stück**

Größe	Best.-Nr.	€
10 cm × 2 m	152143	11,24
15 cm × 2 m	183475	13,17

Anstaltspackung

Größe	Best.-Nr.	€
5 cm × 10 m	175924	19,64
10 cm × 10 m	175925	32,00
15 cm × 10 m	175926	47,69
20 cm × 10 m	175927	65,00
30 cm × 10 m	175648	93,06

2 Fixomull® transparent

Wasser- und keimdichte Klebefolie
Packung mit 1 Stück

Größe	Best.-Nr.	€
5 cm × 10 m	156373	31,15
10 cm × 10 m	156200	57,62
15 cm × 10 m	156317	85,56

3 Fixomull® skin sensitive

Luftdurchlässiges Klebvlies zur vollflächigen Fixierung für besonders empfindliche Haut, **Packung mit 1 Stück**

Größe	Best.-Nr.	€
5 cm × 5 m	121360	26,53
10 cm × 5 m	121361	51,48
15 cm × 5 m	121362	76,68
10 cm × 2 m	121359	22,42

Wundverschluss

4 Leukosan® Strip – Wundnahtstreifen

- Zum atraumatischen Hautverschluss kleiner Wunden und Inzisionen
- Verringertes Risiko von Hautmazerationen
- Lässt Feuchtigkeit durch
- Strips zu mehreren auf Applikationskarte
- Steril eingeschiegelt
- Latexfrei
- Farbe: weiß und hautfarben

Größe	Anzahl	Best.-Nr.	€
Weiß			
6 × 38 mm	10 × 6 Strips	159027	27,71
6 × 75 mm	10 × 3 Strips	159028	26,97
6 × 100 mm	10 × 10 Strips	159029	68,22
12 × 100 mm	10 × 6 Strips	159030	55,70
Hautfarben			
6 × 38 mm	50 × 6 Strips	118270	98,72
6 × 75 mm	50 × 3 Strips	118271	114,13
12 × 100 mm	50 × 6 Strips	118272	219,64

Schlauchverbände

5 Elastofix®

Der hochelastische Netzschlauch zur Fixierung von Wundauflagen, **Anstaltspackung**

Größe A = für kleine Extremitäten und Finger
Größe B = für große Extremitäten und kleine Köpfe
Größe C = für kleinen und mittleren Rumpf und große Köpfe
Größe D = für großen Rumpf

Größe	Best.-Nr.	€
A – 25 m gedehnt	175382	61,11
B – 25 m gedehnt	175383	93,12
C – 25 m gedehnt	175384	167,56
D – 25 m gedehnt	175385	187,68

6 Tricofix®

Der elastische Schlauchverband, **Packung mit 1 Stück**

Größe	Best.-Nr.	€
A/1: Finger und Zehen		
1,5 cm × 20 m	175387	13,58
B/2: Finger, Zehen und geschiente Finger		
2,5 cm × 20 m	175388	14,56
C/3: Hand und Kinderarme		
4 cm × 20 m	175389	17,57
D/5: Hand-, Arm-, Fuß- u. Unterschenkel Erwachsener		
6 cm × 20 m	175390	19,68
E/6: Oberschenkel und kleine Köpfe		
8 cm × 20 m	175391	22,26
F/7: Oberschenkel und große Köpfe		
10 cm × 20 m	175392	25,42
G/9: starke Oberschenkel und Kinderrümpfe		
12 cm × 20 m	175393	29,51
K: für kleine Rümpfe		
16 cm × 10 m	175394	53,93
L: für große Rümpfe wie Mamma- Hüft- und Höschchenverband		
21 cm × 10 m	175395	59,32

7 Tricofix® Fingerverband

Gebrauchsfertig, **Packung mit 50 Stück**
Best.-Nr. 175386 € 30,72

8 Delta Terry-Net™

Frotteeschlauch aus Baumwolle
Packung mit 1 Stück

Größe	Best.-Nr.	€
5,0 cm × 13,5 m	153225	166,22
7,5 cm × 13,5 m	153226	174,68
10,0 cm × 13,5 m	153227	200,05
12,5 cm × 13,5 m	153228	208,95
15,2 cm × 13,5 m	153229	254,05

9 Delta Terry-Net™

Frotteeschlauch mit Daumeneinschluss
Packung mit 10 Stück

Größe	Best.-Nr.	€
5,0 × 38 cm	153236	83,72
5,0 × 46 cm	153237	88,94
7,6 × 38 cm	153238	88,94
7,6 × 46 cm	153239	94,53



1



2



3



5



6



4



9

Elastische Binden

1 Idealbinde

Anstaltspackungen, für Sprechstunden- und Klinikbedarf, lose, ohne Verbandklammern,

Packung mit 10 Stück

Größe	Best.-Nr.	€
4 cm × 5 m gedehnt	175919	45,20
6 cm × 5 m gedehnt	175920	45,40
8 cm × 5 m gedehnt	175921	57,50
10 cm × 5 m gedehnt	175922	74,00
12 cm × 5 m gedehnt	175923	92,80

2 Idealbinde Color blau

Lose, mit Verbandklammern,

Packung mit 10 Stück

Größe	Best.-Nr.	€
6 cm × 5 m gedehnt	153000	45,20
8 cm × 5 m gedehnt	152908	57,20
10 cm × 5 m gedehnt	153001	73,40

3 Unihaft

Kohäsive Idealbinde, mit Latex-Beschichtung, weiß

Anstaltspackung, Großrolle

Größe	Best.-Nr.	€
6 cm × 10 m gedehnt	175699	10,98
8 cm × 10 m gedehnt	175700	14,23
10 cm × 10 m gedehnt	175701	17,65
12 cm × 10 m gedehnt	175702	21,71

4 Uniflex® Universal

Für Stütz-, Entlastungsverbände und zur Fixierung, hautfreundlich, luftdurchlässig, weiß, lose

Packung mit 10 Stück

Größe	Best.-Nr.	€
6 cm × 5 m gedehnt	175685	34,50
8 cm × 5 m gedehnt	175686	44,50
10 cm × 5 m gedehnt	175687	57,10
12 cm × 5 m gedehnt	175688	70,20

5 Uniflex® color

Dauerelastische Universalbinde für Stütz- und Entlastungsverbände und zur Fixierung, luftdurchlässiges Gewebe mit hohem Baumwollanteil (63 %)

Packung mit 10 Stück, lose

Farbe	Größe	Best.-Nr.	€
blau	6 cm × 5 m gedehnt	117318	34,50
blau	8 cm × 5 m gedehnt	117319	44,50
blau	10 cm × 5 m gedehnt	128148	57,10
grün	6 cm × 5 m gedehnt	128149	34,50
grün	8 cm × 5 m gedehnt	128150	44,50
grün	10 cm × 5 m gedehnt	128157	57,10
rot	8 cm × 5 m gedehnt	128159	44,50
rot	10 cm × 5 m gedehnt	128160	57,10

Klebebinden

6 Tricoplast®

Längs- und querelastische Klebebinde, Acrylat-Klebmasse, hautfreundlich

Anstaltspackung mit 12 Stück, lose

Größe	Best.-Nr.	€
6 cm × 2,5 m gedehnt	180826	216,00
8 cm × 2,5 m gedehnt	180827	269,52
10 cm × 2,5 m gedehnt	180828	329,16

7 Acrylastic®

Elastische Klebebinde, Acrylat-Klebmasse, hautfreundlich

Anstaltspackung mit 12 Stück, lose

Größe	Best.-Nr.	€
6 cm × 2,5 m gedehnt	180829	168,00
8 cm × 2,5 m gedehnt	180830	205,80
10 cm × 2,5 m gedehnt	180831	255,60

Tapeverbände

8 Leukotape® classic color

Farbige unelastische Klebebinde, Zinkoxid-Kautschuk-Kleber

Packung mit 12 Stück, lose

Farbe	Größe	Best.-Nr.	€
blau	3,75 cm × 10 m	180832	133,32
rot	3,75 cm × 10 m	180833	133,32
gelb	3,75 cm × 10 m	180834	133,32
grün	3,75 cm × 10 m	113264	133,32
schwarz	3,75 cm × 10 m	152424	133,32

Polsterbinden & -material

9 Artiflex®

Hochgebauchte Polsterbinde aus synthetischen Fasern, Binden lose im Karton

Größe	Anzahl	Best.-Nr.	€
6 cm × 3 m	50 Stück	175374	138,30
10 cm × 3 m	30 Stück	175375	122,29
15 cm × 3 m	20 Stück	175376	117,62
20 cm × 3 m	15 Stück	175377	128,33

10 Delta-rol®

Synthetische Polsterwattebinde

Packung mit 12 Stück

Größe	Best.-Nr.	€
5,0 cm × 2,75 m	180538	23,29
7,5 cm × 2,75 m	180539	27,62
10,0 cm × 2,75 m	180540	41,50
15,0 cm × 2,75 m	180541	60,47

11 Specialist®

Polsterwattebinde mit hohem Baumwollanteil, aus 50 % Baumwolle und 50 % Acrylfaser

Größe	Anzahl	Best.-Nr.	€
5,0 cm × 3,6 m	24 Stück	180532	68,65
7,6 cm × 3,6 m	12 Stück	180529	51,37
10,1 cm × 3,6 m	12 Stück	180530	62,49
15,2 cm × 3,6 m	6 Stück	180531	41,51



Fixierbinden

1 Elastomull®

Elastische Fixierbinde, weiß
Anstaltspackung ohne Zellglas

Größe	Anzahl	Best.-Nr.	€
4 cm × 4 m gedehnt	20 Stück	175271	17,60
6 cm × 4 m gedehnt	20 Stück	175272	17,60
8 cm × 4 m gedehnt	20 Stück	175273	18,00
10 cm × 4 m gedehnt	20 Stück	175274	25,20
12 cm × 4 m gedehnt	20 Stück	175275	38,00
4 cm × 4 m gedehnt	50 Stück	118195	40,00
6 cm × 4 m gedehnt	100 Stück	175276	77,00
8 cm × 4 m gedehnt	100 Stück	175277	79,00
10 cm × 4 m gedehnt	50 Stück	175278	51,00

2 Elastomull® haft weiß

Anstaltspackung

Größe	Anzahl	Best.-Nr.	€
6 cm × 20 m gedehnt	6 Stück	113595	89,70
8 cm × 20 m gedehnt	6 Stück	113596	104,58
10 cm × 20 m gedehnt	6 Stück	113597	116,22

3 Elastomull® haft color

Kohäsive, elastische Fixierbinde,
Packung mit 1 Stück

Farbe	Größe	Best.-Nr.	€
blau	6 cm × 20 m gedehnt	152810	16,32
blau	8 cm × 20 m gedehnt	152906	18,91
blau	10 cm × 20 m gedehnt	152998	21,16
rot	6 cm × 20 m gedehnt	152811	16,32
rot	8 cm × 20 m gedehnt	152907	18,91
rot	10 cm × 20 m gedehnt	152999	21,16

4 Gazofix® Color

Kohäsive, elastische Fixierbinde
20 m gedehnt
Anstaltspackung mit 6 Stück

Farbe	Größe	Best.-Nr.	€
blau	6 cm	116473	93,36
blau	8 cm	116474	106,50
gelb	6 cm	116475	93,36
gelb	8 cm	116476	106,50
grün	6 cm	124404	93,36
grün	8 cm	124405	106,50
pink	6 cm	116477	93,36
pink	8 cm	116478	106,50

Kompressionsbinden

5 Comprilan®

Textilelastische Kurzzugbinde zur Kompressionstherapie,
ca. 90 % Längsdehnung

Packung mit 10 Stück, lose

Größe	Best.-Nr.	€
6 cm × 5 m gedehnt	175713	87,50
8 cm × 5 m gedehnt	175714	111,70
10 cm × 5 m gedehnt	175715	140,10
12 cm × 5 m gedehnt	175716	151,10

Zink-Gel-Binden

6 Gelocast® elastic

Zink-Gel-Binde für phlebologische und orthopädische
Versorgung

Größe	Anzahl	Best.-Nr.	€
8 cm × 7 m	10 Stück	116148	149,00
8 cm × 10 m	10 Stück	116149	152,00
10 cm × 7 m	10 Stück	116150	154,40
10 cm × 10 m	10 Stück	116151	196,90

7 Gelostretch®

Zink-Gel-Binde, längs- und querdehnbar

Packung mit 10 Stück, lose

Größe	Best.-Nr.	€
8 cm × 7 m gedehnt	180825	149,90
10 cm × 5 m gedehnt	175939	128,00
10 cm × 7 m gedehnt	175940	153,80
10 cm × 10 m gedehnt	175941	198,00



1



2



3

— Auch latexfrei!



4



5



7



Polsterbinden & -material

1 Delta-Dry® Softliner

- Wasserfestes, latexfreies, weiches Gewebe
- Hohe Wasserdampfdurchlässigkeit verhindert Hautmazerationen, Juckreiz und Gerüche
- Kurze Trocknungszeit dank einzigartigem Drainage-Effekt
- Nur ein Material für eine optimale Polsterung nötig

Packung mit 1 Stück

Größe	Best.-Nr.	€
2,5 cm × 10 m	115666	128,27
5,0 cm × 10 m	115667	143,16
7,5 cm × 10 m	115670	160,40
10,0 cm × 10 m	115671	174,65
12,5 cm × 10 m	115668	195,95



Fertigschienensysteme

2 Dynacast® Prelude

Synthetisches Schienensystem aus Glasfaser, beschichtet mit Polyurethanharz und weicher, beidseitig aufgebrachteter Polypropylen-Polsterung

- Einfache und schnelle Applikation
- Maßgenau und kosteneffektiv durch individuellen Zuschnitt
- Sauberes Arbeiten beim Anlegen/Abnehmen
- Kurze Behandlungsdauer und frühe Belastbarkeit
- Stabil, leicht und haltbar,

Packung mit 1 Stück

Größe (Meterware)	Best.-Nr.	€
2,5 cm × 4,6 m	184666	229,18
5,0 cm × 4,6 m	184667	275,06
7,5 cm × 4,6 m	184668	336,23
10,0 cm × 4,6 m	184669	389,43
12,5 cm × 4,6 m	184670	488,89
15,0 cm × 4,6 m	184671	641,71
20,0 cm × 2,3 m	153004	427,82

Synthetische Stützverbände*

3 Delta-Cast® Soft

Synthetischer semirigider Stützverband glasfaserfrei
Packung mit 10 Stück (Mischpackung mit je 2 Rollen blau, rot, schwarz, Bärenkatze, Herzmotiv)

Farbe	Größe	Best.-Nr.	€
blau	2,5 cm × 1,8 m	126289	165,91
blau	5,0 cm × 3,6 m	114872	306,13
blau	7,5 cm × 3,6 m	114890	344,34
blau	10,0 cm × 3,6 m	115658	414,97
gemischt	5,0 cm × 3,6 m	126193	306,13
gemischt	7,5 cm × 3,6 m	126194	344,34



4 Delta-Cast® Prints

Stabiler Polyester-Stützverband mit Muster
Packung mit 10 Stück
 (Mischpackung mit je 2 Rollen Pastel, Bärenkatzen, Fußballmotiv, Camouflage, Pink Camouflage)

Muster	Größe	Best.-Nr.	€
Pastel	5,0 cm × 3,6 m	126291	279,01
Dinosaurier	5,0 cm × 3,6 m	121177	279,01
Pastel	7,5 cm × 3,6 m	121178	312,48
Bärenkatzen	5,0 cm × 3,6 m	159060	279,01
Bärenkatzen	7,5 cm × 3,6 m	159061	312,48
gemischt	5,0 cm × 3,6 m	126195	279,01
gemischt	7,5 cm × 3,6 m	126196	312,48

5 Delta-Cast® Elite

Stabiler Polyester-Stützverband, glasfaserfrei
Packung mit 10 Stück (Mischpackung mit je 2 Rollen dunkelblau, hellblau, rot, lila, pink)

Farbe	Größe	Best.-Nr.	€
weiß	2,5 cm × 1,8 m	156674	144,06
weiß	5,0 cm × 3,6 m	172503	263,38
weiß	7,5 cm × 3,6 m	172504	292,64
weiß	10,0 cm × 3,6 m	172505	356,38
weiß	12,5 cm × 3,6 m	172506	403,32
blau	5,0 cm × 3,6 m	172510	263,38
blau	7,5 cm × 3,6 m	172511	292,64
blau	10,0 cm × 3,6 m	172512	356,38
gemischt	5,0 cm × 3,6 m	126197	263,38
gemischt	7,5 cm × 3,6 m	126198	292,64
gemischt	10,0 cm × 3,6 m	126200	356,38



6 Delta-Cast® Conformable

Synthetische Stützverbände Polyester
Packung mit 10 Stück (Mischpackung mit je 2 Rollen dunkelblau, schwarz, rot, lila, pink)

Farbe	Größe	Best.-Nr.	€
weiß	2,5 cm × 1,8 m	154786	156,92
weiß	5,0 cm × 3,6 m	175569	291,70
weiß	7,5 cm × 3,6 m	175570	324,27
weiß	10,0 cm × 3,6 m	175571	403,57
weiß	12,5 cm × 3,6 m	175572	448,59
blau	5,0 cm × 3,6 m	180552	291,70
blau	7,5 cm × 3,6 m	180553	324,27
blau	10,0 cm × 3,6 m	180554	403,57
schwarz	5,0 cm × 3,6 m	154694	291,70
schwarz	7,5 cm × 3,6 m	154695	324,27
schwarz	10,0 cm × 3,6 m	155656	403,57
gemischt	5,0 cm × 3,6 m	122507	291,70
gemischt	7,5 cm × 3,6 m	126203	324,70
gemischt	10,0 cm × 3,6 m	126204	403,57



* In weiteren Farben/Motiven und als Mischpackung (eine Packung mit verschiedenen Farben/Motiven) lieferbar.



Mulltupfer FES-TUPF

- Dreieckige Hüthenform
- Optimale Saugfähigkeit durch spezielle FESMED-Faltung
- Schnelles Absaugen aller Arten Wundflüssigkeit durch die Ecken
- Alternativer Einsatz als kleines Wundkissen
- Eine Vielzahl anderer Größen und Abpackungen erhältlich

Größe	Anzahl	Best.-Nr.	€
unsteril			
Nr. 9 haselnussgroß	300 Stück	184331	19,45
Nr. 12 walnussgroß	500 Stück	183339	38,51
Nr. 15 pflaumengroß	500 Stück	183340	43,83
steril			
Nr. 12 walnussgroß	20 × 1 Stück	124383	10,85
Nr. 12 walnussgroß	50 × 2 Stück	117849	35,92
Nr. 15 pflaumengroß	20 × 1 Stück	118422	11,81
Nr. 15 pflaumengroß	2 × 30 Stück	123256	13,29



Zellstofftupfer FES-ZELL

- 12-lagig
- Unsteril
- Hohe Saugleistung
- Weich und abriebfest
- Zur äußeren Wundversorgung und zur Hautreinigung vor Injektionen
- Auch geeignet für den Laborbereich
- Maße: 4 × 5 cm

Packung mit 100 Stück
Best.-Nr. 124387

€ 1,75



Verbandzellstoffzuschnitte

- Hochgebleicht
- Aus miteinander verfilzten Zellulosefäserchen
- Mehrere übereinanderliegende, gekreppte Einzellagen
- TCF (total chlorfrei gebleicht)
- Weich und abriebfest

Größe	Anzahl	Best.-Nr.	€
40 × 60 cm	5 kg	113292	33,62
20 × 20 cm	10 kg	183337	78,68
20 × 30 cm	5 kg	184221	38,21

! Achtung! In einigen Regionen nicht als Sprechstundenbedarf abrechenbar!

Wir rechnen Ihre Rezepte mit den Krankenkassen ab!

Bitte beachten Sie Ihre regionalen Verordnungsmöglichkeiten!



Wir rechnen zu den gültigen Vertragspreisen ab!



Warzen eiskalt entfernen

Kryotherapie mit dem Askina® Skin Freeze *

Vorteile für Sie und Ihre Patienten

- Hohe Sicherheit in der Anwendung
- Therapieerfolg ohne apparative Investitionen
- Schonende und effektive Behandlung für hohe Patientenzufriedenheit – unblutig und schmerzarm

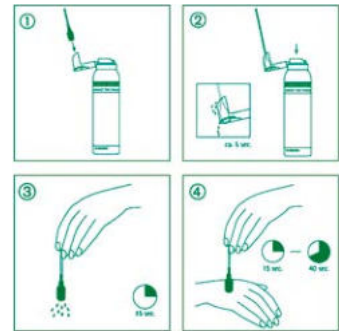

Inhalt	Best.-Nr.	€
Set mit 150 ml Dose und 50 Applikatoren, Ø 5 mm	157950	130,68
Set mit 150 ml Dose und 50 Applikatoren, Ø 2 mm	158359	130,68

Der Patient wird durch diese unblutige und schmerzarme Behandlungsmethode kaum belastet. Die Gefahr der Narbenbildung ist minimal.



Mit einer Dose können ca. 20 Patienten mit je 3 Warzenbehandlungen erfolgen (ca. 60 bis 70 Anwendungen) Beispielhafte Berechnung Angaben ohne Gewährleistung

Abrechnungsbeispiel nach EBM

1. Sitzung	Lebensjahre d. Patienten	bis zum 4.	5.–18.	19.–54.	55.–75.	ab 76.
• 0300	Ordinationskomplex	236	150	122	157	210
• 02300	Kleiner operativer Eingriff	57	57	57	57	57
2. Sitzung	Lebensjahre d. Patienten	bis zum 4.	5.–18.	19.–54.	55.–75.	ab 76.
02300	Kleiner operativer Eingriff	57	57	57	57	57
3. Sitzung	Lebensjahre d. Patienten	bis zum 4.	5.–18.	19.–54.	55.–75.	ab 76.
02300	Kleiner operativer Eingriff	57	57	57	57	57
Summe Punkte		407	321	293	328	381

Orientierungspunktwert Stand 01.01.2016: 10,4361 Cent.

Fixierverbände / Schlitzkomresse

1 Askina® Soft I.V.*

Askina® Soft Clear I.V. – Transparent

- Ermöglicht eine leichte und sichere Fixierung von Kanülen und Kathetern
- Hoher Tragekomfort durch elastisches Vliesmaterial oder transparent und undurchlässig für Flüssigkeiten und Bakterien
- Infektionsschutz durch saugfähige Komresse
- Extra-Tupfer zur Unterpolsterung des Kanülenkörpers

Indikationen:

Leichte und sichere Fixierung von Kanülen und Kathetern

Packung mit 50 Stück

Größe	Ausführung	Best.-Nr.	€
a) 6 x 8 cm	Vlies	151119	80,16
b) 6 x 8 cm	Transparent	118603	88,17



2 Askina® Fix

Hypoallergenes Fixiervlies

- Selbstklebendes, atmungsaktives Vlies
- Hohe Formadaption und Elastizität
- Ohne Bewegungseinschränkung können Gelenke verbunden werden
- Leichte Fixierung durch geteilte Schutzfolie

Größe	Anzahl	Best.-Nr.	€
5 cm x 10 m	1 Stück	187708	15,97
10 cm x 10 m	1 Stück	187709	27,53
15 cm x 10 m	1 Stück	187710	38,30
20 cm x 10 m	1 Stück	187711	49,86

3 Askina® Pad S steril

- Zur Wundversorgung von Kathetern (Drainagen, PEGSonden, suprapubischen Blasendrainagen, Infusionskathetern) sowie Draht- und Nagelextensionen,
- Nichthaftende, saugstarke Schlitzkomresse

Größe	Anzahl	Best.-Nr.	€
5,0 x 5,0 cm	30 Stück	151401	16,16
7,5 x 7,5 cm	30 Stück	151402	19,54





Wundverbände

1 Askina® Soft steril

Hypoallergener Wundverband

- Elastischer Wundverband aus atmungsaktivem Vliesstoff
- Mit hypoallergener Polyacrylat-Kleberbeschichtung
- Wundauflage mit microfeinem Gitternetz

Größe	Anzahl	Best.-Nr.	€
5 × 7,5 cm	50 Stück	116025	31,50
9 × 5,0 cm	50 Stück	187725	35,23
9 × 10,0 cm	50 Stück	187726	76,35
9 × 15,0 cm	40 Stück	187727	83,27
9 × 20,0 cm	30 Stück	187728	73,72

2 Askina® Soft unsteril

Hypoallergener, unsteriler Wundverband

- Atmungsaktives, elastisches Vliessträgermaterial
- Keine Hautirritationen durch hautfreundlichen Polyacrylat-Kleber
- Lange Verweildauer auf der Wunde durch hohe Saugkraft der Wundauflage

Größe	Anzahl	Best.-Nr.	€
4 cm × 5 m	1 Stück	187734	13,57
6 cm × 5 m	1 Stück	187735	17,50
8 cm × 5 m	1 Stück	187736	21,11

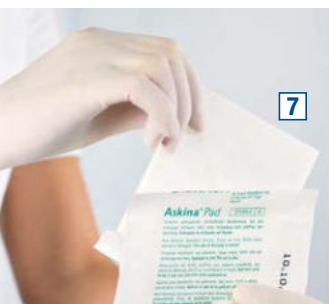

3 Askina® Injektionspflaster

Hypoallergener Wundverband

- Für normale und sensible Haut
- Anschmiegsam mit hautfreundlichem kolophonium- und kolophoniumderivatfreiem Polyacrylatkleber
- Keine Wundverklebung
- Maße: 2 × 4 cm

Packung mit 250 Stück

Best.-Nr. 115353

€ 17,62

Mull-/Zellstoffprodukte

4 Askina® Brauncel® Zellstofftupfer

Größe	Anzahl	Best.-Nr.	€
4 × 5 cm	1 Rolle mit 500 Tupfern	112647	4,84
Brauncel® Box*		115170	21,59

5 Askina® Cel Zellstoff

Größe	Anzahl	Best.-Nr.	€
hochgebleicht in Lagen*	15 kg	175100	144,14
Rolle 36 cm breit	1 kg	175101	20,92
ungebleicht in Lagen**	15 kg	180971	99,36

6 Askina® Verbandmull

- Reines Naturprodukt, 100 % Baumwolle
- 100 % chlorfrei gebleicht
- Frei von optischen Aufhellern

Breite 10 cm

Größe	Anzahl	Best.-Nr.	€
2 m Rolle	1 Stück	182899	6,37
5 m Rolle	1 Stück	182957	14,81
10 m Rolle	1 Stück	175097	28,51
20 m Rolle	Beutel mit 2 Stück	175098	90,79



6



9

Wundauflagen & Tupfer

7 Askina® Pad

- Nichthaftende, saugstarke, sterile Wundauflage
- Mit wundseitig, perforierter Folie vermeidet Verkleben mit der Wunde
- Polstert die Wunde und beschleunigt den Heilungsprozess

Größe	Anzahl	Best.-Nr.	€
5 × 5 cm	100 Stück	187738	30,23
10 × 10 cm	100 Stück	187740	48,95
20 × 10 cm	100 Stück	187741	90,00



8

8 Askina® Mullkompressen

- Aus Verbandmull mit eingeschl. Schnittkanten
- 100 % Baumwolle und chlorfrei gebleicht

Größe	Anzahl	Best.-Nr.	€
Rezeptur-Packung – steril – 8-fach			
5,0 × 5,0 cm	5 × 2 Stück	175833	2,13
7,5 × 7,5 cm	5 × 2 Stück	175834	2,27
10,0 × 10,0 cm	5 × 2 Stück	175835	2,82
10,0 × 20,0 cm	5 × 2 Stück	175836	5,15
Sprechstunden-Packung – steril – 8-fach			
5,0 × 5,0 cm	25 × 2 Stück	175079	5,75
7,5 × 7,5 cm	25 × 2 Stück	175080	6,55
10,0 × 10,0 cm	25 × 2 Stück	175081	8,75
10,0 × 20,0 cm	25 × 2 Stück	175837	15,85
unsteril – 8-fach			
5,0 × 5,0 cm	100 Stück	175082	3,85
7,5 × 7,5 cm	100 Stück	175083	5,87
10,0 × 10,0 cm	100 Stück	175084	8,45
unsteril – 12-fach			
7,5 × 7,5 cm	100 Stück	180001	8,75
10,0 × 10,0 cm	100 Stück	180002	13,21
10,0 × 20,0 cm	100 Stück	183154	31,64

9 Askina® Schlinggazetupfer

- Zur Blutstillung, Wundreinigung und Hautdesinfektion
- 20-fädiger Verbandmull nach DIN 61630 – VM 20, Ph. Eur.
- 100 % Baumwolle ohne Röntgenkontrastfaden

Größe	Anzahl	Best.-Nr.	€
pflaumengroß, steril	4 Stück	180650	1,72
pflaumengroß, steril	20 Stück	180651	6,85
pflaumengroß, unsteril	2 × 500 Stück	180652	80,16
walnussgroß, unsteril	1 × 1000 Stück	180653	59,71





1 Askina® Elast fine

- Einfache, schnelle Applikationen auch an schwierigen Körperstellen (z. B. Gelenke)
- Kein Verrutschen der Binde
- Die Gelenkbeweglichkeit bleibt erhalten, die Blutzirkulation wird nicht behindert

Größe	Anzahl	Best.-Nr.	€
4 cm × 4 m	20 Stück	175085	13,46
6 cm × 4 m	20 Stück	175086	14,14
8 cm × 4 m	20 Stück	175087	15,65
10 cm × 4 m	20 Stück	175088	19,10
12 cm × 4 m	20 Stück	175089	26,61
6 cm × 4 m	100 Stück	175090	69,38
8 cm × 4 m	100 Stück	175091	76,23
10 cm × 4 m	50 Stück	175092	47,72

2 Askina® Ideal

- Hautfreundliche Kurzzugbinde mit 100 % Baumwolle (DIN 61632)
- Mit Schlingkante, nicht ausfransend
- Saugt Körperflüssigkeit (Schweiß) auf
- Durch Waschen und spannungsfreies Trocknen kann der Dehnungsverlust wieder regeneriert werden

Größe	Anzahl	Best.-Nr.	€
6 cm × 5 m	10 Stück	175102	39,22
8 cm × 5 m	10 Stück	175103	50,17
10 cm × 5 m	10 Stück	175104	64,31
12 cm × 5 m	10 Stück	175105	81,13

3 Askina® Kohäsive Fixierbinde

Ungebleicht, 40 % Baumwolle, 30 % Viskose, 30 % Polyamid

Vorteil für den Patienten:

Sehr hautfreundlich durch hohen Baumwollanteil und ungebleichte, luftige Webstruktur, ausgezeichneter Sitz auch an viel bewegten Körperteilen durch rutschfreie Haftung

Größe	Anzahl	Best.-Nr.	€
6 cm × 20 m	1 Stück	180646	13,77
8 cm × 20 m	1 Stück	180647	15,65
10 cm × 20 m	1 Stück	180648	17,68



3

4 Askina® Elast

Grobe, hochelastische Fixierbinde, webkantig, 70 Viskose, 30 % Polyamid, weiß

Lose, Packung mit 20 Stück

Größe	Best.-Nr.	€
4 cm × 4 m	180614	12,06
6 cm × 4 m	180615	12,73
8 cm × 4 m	180616	14,08
10 cm × 4 m	180617	17,13

Lose, Packung mit 50 Stück

Größe	Best.-Nr.	€
10 cm × 4 m	180621	41,98

Lose, Packung mit 100 Stück

Größe	Best.-Nr.	€
6 cm × 4 m	180619	62,23
8 cm × 4 m	180620	68,77

5 Askina® Universalbinde

Dauerelastisch, ungebleicht, webkantig, 66 % Baumwolle, 33 % Polyamid, 1 % Elasthan

Lose, Packung mit 10 Stück

Größe	Best.-Nr.	€
6 cm × 5 m	180630	31,21
8 cm × 5 m	180631	40,38
10 cm × 5 m	180632	51,14
12 cm × 5 m	180633	62,28



4



1



2



3

5

Fingerverbände

6 Finger Bob® Fingerschnellverband

Anzahl	Best.-Nr.	€
50 Stück bunt	182700	27,29
6 Stück weiß	153396	5,51
6 Stück bunt	113728	6,85

7 Finger Bob® large

Anzahl	Best.-Nr.	€
25 Stück	116269	22,14



6

7



Kompressionsverbände

1 Askina® Forte

Die kohäsive Kurzzugbinde
Komfort in der Kompressionstherapie

Material:

- 100 % Baumwolle
- Mit mikropunkteller Natur-Latex-Beschichtung

Eigenschaften:

- Kohäsive Kurzzugbinde
- Hautfarben
- Sterilisierbar
- Dehnungsverhalten: ca. 50 % längselastisch

Anwendung:

Kompressionsverbände bei venösen und lymphatischen Erkrankungen, Stütz- und Entlastungsverbände, für Verbände mit hohem Arbeitsdruck und niedrigem Ruhedruck

Größe	Anzahl	Best.-Nr.	€
8 cm × 4,5 m	10 Stück	187756	165,25
10 cm × 4,5 m	10 Stück	187757	202,95



1

2 Askina® Kurzzugbinde

- Dehnungsverhalten ≥ 90 % längselastisch
- Luftdurchlässig
- 100 % Baumwolle, sterilisierbar
- Hautfarben
- Länge: 5 m

Packung mit 10 Stück

Größe	Best.-Nr.	€
6 cm	115340	84,55
8 cm	115341	101,93
10 cm	115342	127,01
12 cm	115343	136,80



2



Stütz- & Fixierverbände

3 Askina® Tape

... auch in Farbe – für gute Laune beim Patienten

Material:

- Wasserabweisend imprägniertes Viskosegewebe
- Stabil haftender Zinkoxyd-Kautschukkleber

Eigenschaften:

- Unelastisch und zugfest
- Quer und längs reißbar
- Luftdurchlässig und atmungsaktiv
- Hypoallergene Kleberkomposition
- In weiß (ungebleicht) und grün erhältlich

Anwendung:

Funktionelle Verbände bei Verletzungen und Erkrankungen am Bewegungsapparat, prophylaktischer Schutz und Unterstützung der Gelenke im Hochleistungs- und Breitensport

Rolle mit 10 m

Farbe	Größe	Anzahl	Best.-Nr.	€
weiß	2,5 cm einzeln verpackt	1 Stück	187758	6,92
weiß	3,8 cm einzeln verpackt	1 Stück	187759	12,23
weiß	5,0 cm einzeln verpackt	1 Stück	187760	16,76
weiß	3,8 cm Sprechstundenverpackung	12 Stück	187761	129,59
grün	3,8 cm einzeln verpackt	1 Stück	187762	12,23
grün	3,8 cm Sprechstundenverpackung	12 Stück	187763	129,59



3

4 Askina® Haft Color

- Fixierbinde nach DIN 61634 mit Webkante für leichte Stützverbände und zum Aufwickeln von Schienen
- Kohäsiv, auf sich selbst haftend
- 40 % Baumwolle, 60 % Polyamid
- ca. 75 % längselastisch
- Länge gedehnt

Packung mit 1 Stück

Farbe	Größe	Best.-Nr.	€
blau	6 cm × 20 m	187742	14,81
blau	8 cm × 20 m	187743	16,89



4

Sortimentsbox

- 10 Rollen in 5 verschiedenen Farben
- Maße: 8 cm × 4 m

Best.-Nr. 111103 € 43,86



5 Askina® Zinkleimbinde

- Zur universellen Verwendung als Fixier-, Stütz-, Entlastungs- und leichter Kompressionsverband
- Dehnungsverhalten 60 % +/- 15 % längselastisch
- Enthält Zinkleimmasse

Packung mit 10 Stück

Größe	Best.-Nr.	€
8 cm × 7 m	115336	121,20
10 cm × 5 m	115337	108,85
10 cm × 7 m	115338	131,55



5



1 ES-Kompressen

Mullkompressen aus Verbandmull, EN 14079, 17-fädig, mit eingeschlagenen Schnittkanten (= ES)
Steril eingeschiegelt
8-fach, Anstaltspackung mit 25 x 2 Stück

Größe	Best.-Nr.	€
5,0 x 5,0 cm	175476	5,16
7,5 x 7,5 cm	175477	5,88
10,0 x 10,0 cm	175478	7,95
10,0 x 20,0 cm	180032	14,40

Unsteril 8-fach, Anstaltspackung mit 100 Stück

Größe	Best.-Nr.	€
5,0 x 5,0 cm	175479	3,51
7,5 x 7,5 cm	175480	5,35
10,0 x 10,0 cm	175481	7,76

Unsteril 12-fach, Anstaltspackung mit 100 Stück

Größe	Best.-Nr.	€
5,0 x 5,0 cm	175482	4,77
7,5 x 7,5 cm	175483	7,84
10,0 x 10,0 cm	175484	12,22
10,0 x 12,5 cm	113776	18,47
10,0 x 20,0 cm	175485	28,35

Unsteril 16-fach, Anstaltspackung mit 100 Stück

Größe	Best.-Nr.	€
5,0 x 5,0 cm	175486	6,33
7,5 x 7,5 cm	175487	10,45
10,0 x 10,0 cm	175488	18,18
10,0 x 12,5 cm	184687	23,44

2 Pur-Zellin®-Box*

- Tupfer lassen sich einfach und hygienisch entnehmen
- Kontaminationsgeschützte Aufbewahrung

Packung mit 1 Stück

Best.-Nr. 175494 € 32,60

3 Pur-Zellin®

Zellstofftupfer von der Rolle, aus hochgebleichtem Verbandzellstoff, Rollen zu 500 Stück je 4 x 5 cm

OP-Packung mit 1 Stück

Unsteril Best.-Nr. 112317 € 3,87

Steril Best.-Nr. 111945 € 4,27



Watte

- Zick-Zack Lagen

Packung mit 400 g

Best.-Nr. 183870 € 7,46



4 Omnifix® elastic

Hypoallergenes Fixiervlies zur vollflächigen Verbandfixierung mit synthetischem Kautschuk-Kleber, einzeln in Faltschachteln, 10 m lang

Größe	Anzahl	Best.-Nr.	€
2,5 cm	OP 2 Stück	153798	16,96
5,0 cm	OP 1 Stück	151309	16,03
10 cm	OP 1 Stück	151304	27,22
15 cm	OP 1 Stück	151315	38,94

5 Peha® Schlitzkompressen

Aus Verbandmull, EN 14079, 17-fädig, 12-fach, steril, zu 2 Stück eingeschiegelt

Größe	Anzahl	Best.-Nr.	€
7,5 x 7,5 cm	OP 25 x 2	175489	17,26
10 x 10 cm	OP 20 x 2	175490	17,69

6 Verbandmull ZZ

EN 14079, 20-fädig, in Zickzack-Lagen, 8-fach auf 10 cm Breite gelegt

Größe	Anzahl	Best.-Nr.	€
10 m	OP 1 Stück	175979	24,99
40 m	OP 1 Stück	175980	80,13



7 Zetuvit®

- Hochsaugfähige Komresse mit Vliesumhüllung
- Steril, einzeln eingeschiegelt

Größe	Anzahl	Best.-Nr.	€
10,0 x 10,0 cm	OP 25 Stück	182041	20,50
10,0 x 20,0 cm	OP 25 Stück	182042	28,59
13,5 x 25,0 cm	OP 10 Stück	153836	15,36
20,0 x 20,0 cm	OP 15 Stück	117428	35,68

Unsteril

Größe	Anzahl	Best.-Nr.	€
10,0 x 10,0 cm	AP 30 Stück	182448	10,46
10,0 x 20,0 cm	AP 30 Stück	183376	14,99
13,5 x 25,0 cm	AP 30 Stück	153837	22,28
20,0 x 20,0 cm	AP 30 Stück	184306	26,63

8 Zetuvit® Plus

- Mit Superabsorberkern, besonders saugfähig, weich und polsternd
- Für stark exsudierende Wunden
- Steril, einzeln eingeschiegelt

Größe	Anzahl	Best.-Nr.	€
10 x 10 cm	10 Stück	158406	43,21
10 x 20 cm	10 Stück	158407	71,57
15 x 20 cm	10 Stück	122401	104,25
20 x 25 cm	10 Stück	158408	154,12
20 x 40 cm	10 Stück	121684	284,60

9 Pagasling®

Schlinggazetupfer aus Verbandmull, EN 14079, 20-fädig Steril

Größe	Anzahl	Best.-Nr.	€
pflaumengroß	20 x 4 Stück	175495	28,73
	20 x 5 Stück	175496	30,74
eigroß	18 x 10 Stück	175498	81,50
extragroß	18 x 10 Stück	175499	179,24

Unsteril

Größe	Anzahl	Best.-Nr.	€
haselnussgroß	AP 1000 Stück	175502	42,86
walnussgroß	AP 1000 Stück	175503	53,34
pflaumengroß	AP 2 x 500 Stück	175504	72,84
eigroß	AP 4 x 250 Stück	175505	127,18



**1 Omnisilk®**

Hypoallergenes Fixierpflaster aus Kunstseide mit synth. Kautschuk-Kleber auf Kunststoffspulen
Länge: 5 m, mit Sprengring

Größe	Anzahl	Best.-Nr.	€
1,25 cm	OP 1 Stück	120190	2,79
2,50 cm	OP 1 Stück	180021	4,65
5,00 cm	OP 1 Stück	180117	8,34

Länge: 9,2 m

Größe	Anzahl	Best.-Nr.	€
1,25 cm	AP 1 Stück	180052	3,06
2,50 cm	AP 1 Stück	120435	5,28
5,00 cm	AP 1 Stück	120453	10,86

2 Cosmopor® Steril

Selbstklebender Wundverband aus weichem Trägervlies mit Wundkissen aus 100 % Baumwollwatte und nicht verklebendem Micro-Netz als wundnahe Abdeckung, gute Saugkraft und Polsterwirkung
Steril, einzeln eingeschiegelt

Größe	Anzahl	Best.-Nr.	€
7,2 × 5 cm	OP 50 Stück	182192	24,13
10,0 × 6 cm	OP 25 Stück	182451	27,80
15,0 × 6 cm	OP 25 Stück	183017	30,67
10,0 × 8 cm	OP 25 Stück	182804	31,32
15,0 × 8 cm	OP 25 Stück	183018	40,18
20,0 × 8 cm	OP 25 Stück	183020	47,09
20,0 × 10 cm	OP 25 Stück	183019	48,86

3 Omniplast®

Fixierpflaster aus textilem Gewebe auf Kunststoffspulen, synth. Kautschuk-Kleber
Länge: 5 m, mit Sprengring

Größe	Anzahl	Best.-Nr.	€
1,25 cm	OP 1 Spule	180024	2,38
2,50 cm	OP 1 Spule	126829	3,57
5,00 cm	OP 6 Spulen	122117	40,06

Länge: 9,2 m

Größe	Anzahl	Best.-Nr.	€
1,25 cm	AP 1 Spule	120186	2,81
2,50 cm	AP 1 Spule	120054	5,45
5,00 cm	AP 1 Spule	122803	10,68

4 Hydrofilm®

Selbsthaftender Transparentverband aus keim- und wasserdichter semipermeabler Polyurethan-Folie
Steril, einzeln eingeschiegelt

Größe	Anzahl	Best.-Nr.	€
6 × 7,0 cm	10 Stück	158907	15,85
6 × 7,0 cm	100 Stück	160252	151,03
10 × 12,5 cm	10 Stück	112959	32,49
10 × 12,5 cm	100 Stück	112960	314,93
10 × 15,0 cm	10 Stück	159559	33,69
10 × 15,0 cm	50 Stück	159812	158,42
15 × 20,0 cm	10 Stück	160253	64,64
15 × 20,0 cm	50 Stück	112961	311,67
15 × 20,0 cm	50 Stück	112961	311,67

5 Hydrofilm® Plus

– Mit zentralem Wundkissen Steril, einzeln eingeschiegelt

Größe	Anzahl	Best.-Nr.	€
5 × 7,2 cm	5 Stück	160257	4,11
5 × 7,2 cm	50 Stück	151948	40,84
9 × 10,0 cm	5 Stück	112962	7,00
9 × 10,0 cm	50 Stück	158881	69,81
9 × 15,0 cm	5 Stück	112963	8,12
9 × 15,0 cm	25 Stück	160760	40,63
10 × 12,0 cm	25 Stück	112964	39,29
10 × 20,0 cm	5 Stück	112965	11,38
10 × 20,0 cm	25 Stück	112966	53,93

6 Hydrofilm® roll

Packung mit 1 Rolle

Größe	Best.-Nr.	€
10 cm × 2 m	112967	12,39
5 cm × 10 m	112968	24,86
10 cm × 10 m	112969	44,96
15 cm × 10 m	112970	68,53

7 Omnitape®

Stark klebendes Pflasterband, unelastisch, sehr zugfest, leicht reißbar, auf Kunststoffspulen, weiß

Packung mit 1 Stück

Größe	Best.-Nr.	€
2,00 cm × 10 m	180656	5,90
3,75 cm × 10 m	183009	10,55
5,00 cm × 10 m	180657	14,45

8 Rolta® soft

Besonders weiche Synthetik-Wattebinden, aus nicht saugenden, gekräuselten Polyesterfasern, 3 m lang, einzeln banderoliert

In Faltschachteln

Größe	Anzahl	Best.-Nr.	€
6 cm	OP 6 Stück	180178	14,10
10 cm	OP 6 Stück	183073	21,69
15 cm	OP 4 Stück	180658	21,00

Anstaltspackung

Größe	Anzahl	Best.-Nr.	€
6 cm	AP 50 Stück	175556	96,78
10 cm	AP 30 Stück	175557	96,07
15 cm	AP 20 Stück	175558	91,30



1



2



3

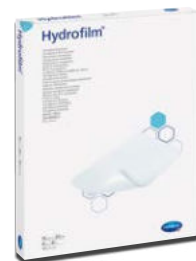

4



5



6



7



8



1 Peha-haft®

Kohäsive, elastische Fixierbinde mit luftdurchlässiger und hautfreundlicher Gewebestruktur, kein Verkleben mit Haut, Haaren oder Kleidung 43% Viskose, 37% Baumwolle, 20% Polyamid

Länge: 4 m gedehnt

Größe	Anzahl	Best.-Nr.	€
4 cm	OP 1 Stück	112350	2,72
6 cm	OP 1 Stück	126766	2,88
10 cm	OP 1 Stück	112353	3,83
12 cm	OP 1 Stück	112354	4,61

Länge: 21 m gedehnt

Größe	Anzahl	Best.-Nr.	€
4 cm	AP 1 Stück	112355	12,03
6 cm	AP 1 Stück	127186	13,23
8 cm	AP 1 Stück	127185	15,10
10 cm	AP 1 Stück	127179	16,54
12 cm	AP 1 Stück	127181	20,32

lose im Karton

Größe	Anzahl	Best.-Nr.	€
6 cm	AP 8 Stück	112360	103,19
8 cm	AP 8 Stück	112361	117,19
10 cm	AP 8 Stück	112362	125,82

2 Peha-haft® Color

Länge: 20 m gedehnt

Farbe	Größe	Anzahl	Best.-Nr.	€
rot	6 cm	AP 1 Stück	157903	12,84
rot	8 cm	AP 1 Stück	157904	14,69
rot	10 cm	AP 1 Stück	157905	17,29
blau	6 cm	AP 1 Stück	127167	12,96
blau	8 cm	AP 1 Stück	127168	14,82
blau	10 cm	AP 1 Stück	157908	16,96

3 Peha-crepp®

Superelastische Fixierbinden mit hohem Anteil an Naturfasern, gekräuselte Webstruktur, Dehnbarkeit ca. 160%, ohne Umschlagtouren schnell und einfach anzulegen, zuverlässiger und rutschfester Sitz, sterilisierbar

Länge: 4 m gedehnt, compact verpackt

Größe	Anzahl	Best.-Nr.	€
6 cm	AP 100 Stück	180078	60,58
8 cm	AP 100 Stück	183404	68,42
10 cm	AP 100 Stück	180080	85,89

lose in Kartons

Größe	Anzahl	Best.-Nr.	€
4 cm	AP 20 Stück	183452	13,10
6 cm	AP 20 Stück	113906	13,98
8 cm	AP 20 Stück	113916	15,58
10 cm	AP 20 Stück	180013	17,54
12 cm	AP 20 Stück	183480	26,29



4

4 Stülpa®-Fertigverbände

Nahtlos gestrickter Schlauchverband, gebrauchsfertig, abgemessen, abgebunden und gerollt, für Fingerverbände, Gr. 1

Packung mit 50 Stück

Best.-Nr. 175529

€ 21,95

5 Peha®-Lastotel®

Hochelastische Fixierbinden, Kettfäden aus gekräuseltem Polyamid und Schussfäden aus hautfreundlichen hydrophilen Fasern, Dehnbarkeit ca. 140 %

Länge: 4 m gedehnt, Compact verpackt, weiß

Größe	Anzahl	Best.-Nr.	€
6 cm	AP 100 Stück	180039	61,68
8 cm	AP 100 Stück	180040	67,94
10 cm	AP 100 Stück	180041	81,86

lose in Kartons, weiß

Größe	Anzahl	Best.-Nr.	€
4 cm	AP 20 Stück	180038	12,14
6 cm	AP 20 Stück	180008	12,48
8 cm	AP 20 Stück	180009	13,90
10 cm	AP 20 Stück	180010	16,69
12 cm	AP 20 Stück	180056	23,28

6 Stülpa®-fix

Hochelastischer Netzschlauchverband mit hohem Baumwollanteil, Länge: 25 m gedehnt

Größe Erw. / Kinder	Best.-Nr.	€
1 Finger / Finger, Hände	175517	32,08
2 mehrere Finger / Hände, Arme, Beine, Füße	175518	47,75
3 Hände, Arme / Kopf	175519	73,63
4 Beine, Füße / Torso	175520	132,49
5 Kopf	175521	145,96
6 Torso	175522	159,11

7 Stülpa®

Nahtlos gestrickte Schlauchverbände, auf Rollen, zum Selbstanfertigen der Verbände, Rollen mit 15 m

Gr. 0 R - 1,5 cm breit für Kinderfinger- und Zehenverbände

Gr. 1 R - 2,5 cm breit für Fingerverbände

Gr. 2 R - 6 cm breit für Arm-, Kinderfuß- und Kinderbeinverbände

Gr. 3 R - 8 cm breit für Fuß-, Bein-, Kinderkopf-, Hand- und Achselhöhlenverbände

Gr. 4 R - 10 cm breit für Kopf-, Bein-, Achselhöhlenverbände und Gesichtsmasken

Gr. 5 R - 12 cm breit für Kinderrumpf- und Streckverbände, Kopf-, Oberschenkel- und Achselhöhlenverbände

Größe	Anzahl	Best.-Nr.	€
0 R	OP 1 Stück	175523	7,68
1 R	OP 1 Stück	175524	10,64
2 R	OP 1 Stück	175525	12,53
3 R	OP 1 Stück	175526	16,04
4 R	OP 1 Stück	175527	19,33
5 R	OP 1 Stück	175528	24,96



1

3

4

5

6

7



5

1 Varolast® Plus

Extra feuchte, gebrauchsfertige Zinkleimbinden mit sämig weichem, gleichmäßig hohem Zinkleimaufrag, in Längsrichtung dehnbar, dadurch ohne Einschneiden und Abschneiden problemlos zu applizieren, gut hautverträglich

Einzeln in Faltschachteln

Größe	Anzahl	Best.-Nr.	€
8 cm x 5 m	OP 1 Stück	110884	11,70
10 cm x 7 m	OP 1 Stück	122601	13,25
10 cm x 10 m	OP 1 Stück	114014	16,98

Einzeln verpackt

Größe	Anzahl	Best.-Nr.	€
8 cm x 5 m	AP 16 Stück	154123	161,02
10 cm x 7 m	AP 20 Stück	158721	241,68
10 cm x 10 m	AP 20 Stück	154550	321,09

2 Idealast®-haft

Kohäsive, dauerelastische Idealbinden mit kurzem Zug, Dehnbarkeit ca. 90%, für mittelkräftige Kompression

Einzeln in Faltschachteln

Länge: 4 m gedehnt

Größe	Anzahl	Best.-Nr.	€
6 cm	OP 1 Stück	180161	5,00
8 cm	OP 1 Stück	180162	6,21
10 cm	OP 1 Stück	180163	7,39
12 cm	OP 1 Stück	180164	8,58

Länge: 10 m gedehnt

Größe	Anzahl	Best.-Nr.	€
6 cm	AP 1 Stück	180074	9,99
8 cm	AP 1 Stück	180075	12,63
10 cm	AP 1 Stück	180076	15,38
12 cm	AP 1 Stück	180077	18,90

3 Idealast®

Dauerelastische Idealbinden mit kurzem Zug, Dehnbarkeit ca. 80%, für mittelkräftige Kompression

Länge: 5 m gedehnt, lose in Kartons

weiß, ohne Verbandklammern

Größe	Anzahl	Best.-Nr.	€
6 cm	AP 10 Stück	180587	34,48
8 cm	AP 10 Stück	180588	41,92
10 cm	AP 10 Stück	180589	47,73

4 Pütter-haft

Kohäsive, dauerelastische Kurzzugbinde, Dehnbarkeit ca. 60%, für starke Kompression, hautfarben

Einzeln in Faltschachteln

Länge: 5 m gedehnt

Größe	Anzahl	Best.-Nr.	€
6 cm	OP 1 Stück	180029	13,50
8 cm	OP 1 Stück	180030	16,17
10 cm	OP 1 Stück	180031	19,25
12 cm	OP 1 Stück	180159	23,68

Länge: 7 m gedehnt

Größe	Anzahl	Best.-Nr.	€
20 cm	OP 1 Stück	180160	49,76

5 Idealbinden

Klassische, textilelastische Binden DIN 61632-IB-S – schlingkantig, mit kurzem Zug, Dehnbarkeit ca. 90%, für starke Kompression, Länge: 5 m gedehnt

Lose in Kartons, ohne Verbandklammern

Größe	Anzahl	Best.-Nr.	€
6 cm	AP 10 Stück	152983	34,37
8 cm	AP 10 Stück	180069	45,08
10 cm	AP 10 Stück	153038	58,06
12 cm	AP 10 Stück	153811	74,28

Einzeln verpackt, mit Verbandklammern

Größe	Anzahl	Best.-Nr.	€
20 cm	OP 1 Stück	180157	12,66
30 cm	OP 1 Stück	180158	19,12

6 PütterFlex

- Besonders dünne, bi-elastische Kurzzugbinde
- Hautfarben
- Für sehr starke Kompression
- Mit Verbandklammern
- Länge: 5 m gedehnt
- Einzeln in Faltschachtel oder 10 Stück lose im Karton

Größe	Anzahl	Best.-Nr.	€
8 cm	1 Stück	112954	10,80
10 cm	1 Stück	112955	13,32
8 cm	10 Stück	112956	98,88
10 cm	10 Stück	112957	123,47

PütterFlex Duo

Größe	Anzahl	Best.-Nr.	€
10 cm	2 Stück	112958	24,80

7 Pütter-Verband®

Textilelastische, kräftige Kurzzugbinde, hautfarben, **Länge: 5 m gedehnt, 2 Binden in einer Faltschachtel, mit 4 Verbandklammern**

Größe	Anzahl	Best.-Nr.	€
10 cm	1 Beutel	182020	23,81
1 Binde 8 cm + 1 Binde 10 cm	1 Beutel	159215	21,65



1



2



7

Postoperative Wund- & Transparentverbände

CUTIPLAST™ PLUS STERIL

Anschmiegsamer aufnahmefähiger Vliesstoffverband zur Versorgung postoperativer Wunden – steril

- Weich und anschmiegsam
- Atmungsaktiv
- Hautfreundlicher Polyacrylatkleber
- Sicherer Halt auch an schwierigen Körperstellen
- Entwickelt, um das Verkleben mit der Wunde zu minimieren



Wundverband	Wundauflage	Anzahl	Best.-Nr.	€
7,0 × 5,0 cm	4,0 × 2,5 cm	110 Stück	114740	68,74
10,0 × 7,8 cm	5,3 × 4,5 cm	55 Stück	114741	85,32
15,0 × 7,8 cm	11,0 × 4,0 cm	55 Stück	114742	112,95
19,8 × 10,0 cm	15,5 × 5,3 cm	55 Stück	115399	146,87
24,8 × 10,0 cm	20,0 × 5,3 cm	55 Stück	115400	189,69
29,8 × 10,0 cm	25,0 × 5,3 cm	55 Stück	114917	257,49
7,0 × 5,0 cm	4,0 × 2,5 cm	5 Stück	153104	3,57
10,0 × 7,8 cm	5,3 × 4,5 cm	5 Stück	153105	8,60

OPSITE™ POST-OP

Folienverband mit Wundkissen zur Versorgung postoperativer und akuter Wunden – steril

- Bakterien- und wasserundurchlässige Folie ermöglicht Duschen
- Besonders hohe Wasserdampfdurchlässigkeit vermindert das Mazerationsrisiko
- Hochabsorptionsfähiges Wundkissen
- Wundauflage mit Verklebungsschutz
- Rasterförmiger Kleberauftrag für schmerzarmen Verbandwechsel
- Hautfreundlicher Polyacrylatkleber



Größe	Wundauflage	Anzahl	Best.-Nr.	€
6,5 × 5,0 cm	4,0 × 2,5 cm	100 Stück	172193	86,86
9,5 × 8,5 cm	7,3 × 3,7 cm	20 Stück	172194	31,58
12,0 × 10,0 cm	7,5 × 5,8 cm	10 Stück	153097	17,34
15,5 × 8,5 cm	12,0 × 3,7 cm	20 Stück	172195	37,79
20,0 × 10,0 cm	15,0 × 5,5 cm	20 Stück	153098	54,14
25,0 × 10,0 cm	20,0 × 5,7 cm	20 Stück	153099	58,10
30,0 × 10,0 cm	25,0 × 5,7 cm	20 Stück	153100	80,94
35,0 × 10,0 cm	30,0 × 5,7 cm	20 Stück	153101	97,12
6,5 × 5,0 cm	4,0 × 2,5 cm	6 × 5 Stück	153866	37,69
9,5 × 8,5 cm	7,3 × 3,7 cm	6 × 5 Stück	153867	60,57

OPSITE™ POST-OP VISIBLE

Wasser- und bakteriendichter, atmungsaktiver Folienverband mit wabenförmigem Schaumstoffwundkissen und einer transparenten Folie zur Versorgung postoperativer Wunden – steril

- Wabenförmiges Schaumstoffwundkissen ermöglicht ständige Wundkontrolle ohne Verbandwechsel
- Wasserdampfdurchlässigkeit vermindert Mazerationsrisiko
- Anpassungsfähig, transparent und duschfest
- Rasterförmiger Kleberauftrag für schmerzarmen Verbandwechsel



Wundverband	Wundauflage	Anzahl	Best.-Nr.	€
15 × 10 cm	10 × 5,5 cm	20 Stück	159888	131,26
20 × 10 cm	15 × 5,5 cm	20 Stück	159889	152,64
25 × 10 cm	20 × 5,5 cm	20 Stück	159891	164,07



OPSITE™ FLEXIGRID OPSITE™ FLEXIFIX

Wasserdichter, transparenter

Wundverband aus Polyurethanfolie mit Applikationshilfe zur Wundversorgung, Fixierung von Wundauflagen oder als Hautschutz – steril

- Atmungsaktiv, bakterien- und wasserundurchlässig
- Zuverlässige Haftung bei hautschonenden Klebeeigenschaften
- Minimiert Reibung und Scherkräfte

OPSITE™ FLEXIGRID – steril

Größe	Anzahl	Best.-Nr.	€
6 × 7 cm	100 Stück	113009	214,31
10 × 12 cm	50 Stück	113008	229,00
10 × 12 cm	10 Stück	113007	46,30
15 × 20 cm	10 Stück	113010	88,02
12 × 25 cm	20 Stück	113011	134,62
6 × 7 cm	6 × 5 Stück	153868	70,10

OPSITE™ FLEXIFIX – zur sicheren Fixierung von Primärverbänden oder als Hautschutz – unsteril

Größe	Anzahl	Best.-Nr.	€
5 cm × 10 m	1 Stück	151034	30,50
10 cm × 10 m	1 Stück	152853	56,56
15 cm × 10 m	1 Stück	152854	84,00



OPSITE™ FLEXIFIX GENTLE

Unsterile, sanft haftende, transparente Fixierfolie mit Silikon-Beschichtung zur Fixierung von Primärverbänden, zur Zusatzfixierung von Tuben oder als Hautschutz – unsteril

- Atmungsaktiv, bakterien- und wasserundurchlässig
- Reibungsarme Oberflächenstruktur minimiert Reibung und Scherkräfte
- Minimiert das Risiko von Trauma beim Verbandwechsel durch sanft haftende Silikonbeschichtung
- Ökonomisch im Gebrauch, da individuell zuschneidbar
- Für empfindliche Haut geeignet

Größe	Anzahl	Best.-Nr.	€
2,5 cm × 5 m	1 Stück	118604	41,63
5,0 cm × 5 m	1 Stück	118605	73,98
10,0 cm × 5 m	1 Stück	118425	104,56

Wunddistanzgitter



CUTICERIN™

Acetatgewebe mit neutraler, Eucerit®-haltiger*, hydrophober Salbenbeschichtung für flächige, sezernierende Wunden – steril

- Verklebungsarme Salbenkompresse
- Reduziert Schmerzen während des Verbandwechsels
- Luft- und exsudatdurchlässig

Größe	Anzahl	Best.-Nr.	€
7,5 × 7,5 cm	10 Stück	175766	44,58
7,5 × 20,0 cm	10 Stück	175767	65,12
7,5 × 7,5 cm	50 Stück	175768	216,96
7,5 × 20,0 cm	50 Stück	175769	306,21
20,0 × 40,0 cm	25 Stück	153106	597,60

*Eucerit ist ein eingetragenes Warenzeichen der Beiersdorf AG.



JELONET™

Paraffinbeschichtete Baumwollgaze für oberflächliche, sezernierende Wunden – steril

- Ungehindertes Abfließen des Exsudats in einen Sekundärverband möglich
- Schützt und minimiert das Verkleben mit der Wundfläche durch Beschichtung aus Weichparaffin

Größe	Anzahl	Best.-Nr.	€
5 × 5 cm	50 Stück	113138	68,21
10 × 10 cm	10 Stück	113139	16,24
10 × 10 cm	100 Stück	113140	159,44
10 × 40 cm	10 Stück	113141	49,65
10 cm × 7 m	1 Stück	111113	27,49
15 cm × 2 m	12 Stück	153095	222,07

Wundverschluss



LEUKOSTRIP™

Sterile Wundnahtstreifen aus elastischem Polyamidgewebe

- Kann zum Wundverschluss beitragen, indem es vor Zugkräften schützt
- Zuverlässige Klebkraft
- Reduziert die Narbenbildung
- Atmungsaktiv und wasserdampfdurchlässig

Größe	Anzahl Faltschachteln	Best.-Nr.	€
38 × 4,0 mm	10 Stück mit je 8 Streifen	113409	50,39
76 × 6,4 mm	10 Stück mit je 3 Streifen	175246	39,55
102 × 6,4 mm	10 Stück mit je 5 Streifen	113828	44,70
102 × 13,0 mm	10 Stück mit je 6 Streifen	175247	78,50

Größe	Anzahl Nahtmaterialboxen	Best.-Nr.	€
38 × 4,0 mm	50 Stück mit je 8 Streifen	175780	189,28
76 × 6,4 mm	50 Stück mit je 3 Streifen	175781	158,54
102 × 6,4 mm	50 Stück mit je 5 Streifen	175782	172,78
102 × 13,0 mm	50 Stück mit je 6 Streifen	175783	304,90
102 × 26,0 mm	25 Stück mit je 4 Streifen	175784	189,03

Sonstige Verbände



CUTIFIX™ STRETCH

Hautfreundliches Klebevlies von der Rolle zur vollflächigen Verbandfixierung – unsteril

- Keine Bewegungseinschränkung an Gelenken
- Anschmiegsam, flexibel und individuell zuschneidbar
- Luft- und wasserdampfdurchlässig

Größe	Anzahl	Best.-Nr.	€
5 cm × 10 m	1 Stück	157836	17,73
10 cm × 10 m	1 Stück	157837	31,80
15 cm × 10 m	1 Stück	157838	44,31



Klassische Wundversorgung

1 DROP® med

- Mit lösungsmittelfreiem, hypoallergenem Hotmelt-Kleber
- Wundpad mit 0.5 % Chlorhexidindigluconat

Packung mit 50 Stück

Größe	Best.-Nr.	€
5,0 × 7 cm	156552	27,90
10,0 × 6 cm	158718	44,07
10,0 × 8 cm	156554	63,87
10,0 × 12 cm	156556	70,20
10,5 × 15 cm	158719	77,80
10,5 × 20 cm	158513	97,62
10,5 × 25 cm	158729	115,66
10,5 × 30 cm	158730	132,98

2 STERIBLOCK® DIA

- Kompressionspflaster mit Superabsorber
- Sicherer Wundverband nach: Blutentnahmen, Infusionen, Injektionen, Shuntpunktionen, Portpunktionen, Impfungen
- Sicherer Wundverband bei Marcumarpatienten und kleinen Wunden
- Gut geeignet bei Pergamenthaut
- Schmerzarm ablösbar
- Einzeln, steril eingeschweißt

Packung mit 100 Stück

Farbe	Größe	Best.-Nr.	€
weiß	86 × 25 mm	156545	31,55
beige	95 × 28 mm	158516	31,55

3 STERIBLOCK® veno steril

- Steriles, einzeln eingeschweißtes Spezialpflaster
- Zur Fixierung von Venenverweil- und Butterfly-Kanülen sowie Drainagen
- Weiches, luftiges Vlies mit zentralem Wundkissen und ausgestanzter Schlitzung
- Hoher Tragekomfort
- Mit hypoallergenem Hotmelt-Kleber
- Maße: 6 × 8 cm

Packung mit 50 Stück

Best.-Nr. 121259

€ 55,86

4 CUTIFLEX® MED

Steriler Foliverband

- Folie mit hoher Atmungsaktivität
- Mit Trägerfolie für einfaches Aufkleben
- Schützt vor Schmutz, Wasser und Bakterien
- Wundpad mit 0,5 % Chlorhexidindigluconat
- Wasserfest beim Duschen und bedingt wasserfest beim Baden und Schwimmen
- 550 % quer- und längselastisch

Größe	Anzahl	Best.-Nr.	€
5,0 × 7,0 cm	50 Stück	126808	35,80
6,0 × 10,0 cm	50 Stück	126809	49,57
8,0 × 10,0 cm	50 Stück	126811	59,99
10,0 × 12,0 cm	50 Stück	126812	73,88
10,5 × 15,0 cm	50 Stück	126813	83,98
10,5 × 20,0 cm	50 Stück	126814	101,72

Die wirtschaftliche Lösung!

5 TRUGLUE®

Steriler Wund-/Hautkleber

- Herausragende Anwenderfreundlichkeit und Patientenakzeptanz
- Sekundenschnelles Fixieren, auch bei unter Spannung stehenden Wunden
- Auch auf Schleimhäuten einsetzbar, z.B. in der Mundhöhle oder im äußeren Genitalbereich
- Nach dem Aushärten ist die Wunde wasserfest und belastbar
- Dosette mit je 0,3 ml



Anzahl	Best.-Nr.	€
5 Dosetten	159019	52,57
10 Dosetten	159020	87,70
25 Dosetten	159021	187,56

6 STERIGRAP®

- Steriler Wundnahtstreifen in Knochenform aus unelastischem Trägervlies
- Für nahtfreien Wundverschluss oder zur Entlastung von Nähten
- Mit lösungsmittelfreiem, hypoallergenem Hotmelt-Kleber

Packung mit 5 Stück

Größe	Wundkontakt	Best.-Nr.	€
32 × 8 mm	10 Stück	127233	5,99
70 × 13 mm	5 Stück	159018	4,57
75 × 3 mm	10 Stück	128359	5,60
75 × 3 mm	15 Stück	128358	7,96
75 × 6 mm	6 Stück	128360	5,70
75 × 6 mm	12 Stück	128361	9,93
100 × 6 mm	10 Stück	128362	6,05
100 × 12 mm	6 Stück	128363	6,18



7 SALVADITO®

Finger-Fertigverband

- Weich gepolstert, mit integrierter steriler Komresse
- Hygienische Handhabung bei maximalem Rundumschutz
- Universalgröße in Einzelpackung

Anzahl	Best.-Nr.	€
2 Stück	118613	4,80
10 Stück	124388	19,18



**1 DROP® 3D / QUADRA® 3D**

- Buntes, einzeln eingeschweißtes Pflaster
- Mit saugstarker Wundauflage
- Kein Verkleben mit der Wunde
- Hypoallergener Hot-Melt-Kleber besonders für empfindliche Kinderhaut
- Jede Packung mit zwei unterschiedlichen Motiven
- Mit 3D-Oberflächenstruktur

Ausführung	Anzahl	Best.-Nr.	€
DROP® 3D Größe: 5 × 7 cm			
Boys & Girls	50 Stück	159878	27,90
QUADRA® 3D			
Größe: gemischt 7,8 × 2,0 cm und 7,8 × 2,6 cm			
Girls	20 Stück	121288	2,75
Boys	20 Stück	121287	2,75

**2 INJECTION color****Injektionspflaster von der Rolle**

- Luftdurchlässig aus weichem Baumwollvlies
- Hypoallergener Hot-Melt-Kleber
- Rundum klebend
- Maße: 39 × 18 mm

Spenderbox mit 100 Stück

Farbe	Best.-Nr.	€
weiß	112982	9,40
Marienkäfer	124018	9,40
SPOOKY (leuchtet im Dunkeln)	121656	9,40



**Phantasie
trocknet
Kindertränen!**

**4 MAXI® color****Wundschnellverband**

- Maximal verträglich
- Weich und luftig
- Von der Rolle zuschneidbar
- Maße: 4 cm × 5 m

Packung mit 1 Stück

Farbe	Best.-Nr.	€
Fische	114723	13,40
Monster (leuchtet im Dunkeln)	122224	13,40

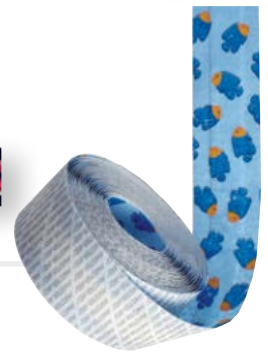
**3 QUADRA®MED und CUTIFLEX®**

- Schnelle und sichere Versorgung kleiner Wunden
- Geeignet nach Muttermal- und Warzenentfernung, Lasereingriffen usw.
- Schnell und einfach von der Rolle abzureißen
- Luftiges Vlies oder atmungsaktive Folie
- Faltenfreie Fixierung durch 2 Trägerfolien
- CUTIFLEX® ist wasserfest
- Mit lösungsmittelfreiem, hypoallergenem Hotmelt-Kleber
- Praktisch für kleine chirurgische Eingriffe

Vliespflaster	Größe	Anzahl	Best.-Nr.	€
QUADRA® MED ROUND	Ø 25 mm	150 Stück	156548	23,70
QUADRA® MED SQUARE	38 × 38 mm	100 Stück	154486	21,80

Folienpflaster	Größe	Anzahl	Best.-Nr.	€
CUTIFLEX® ROUND	Ø 25 mm	150 Stück	156549	24,90
CUTIFLEX® SQUARE	38 × 38 mm	100 Stück	156550	22,18

**NEU!****5 idra®care Garza**

- Sterile Gitternetzgarze zur feuchten Wundversorgung
- Baumwollnetz beschichtet mit Glycerol und 0,1 % Hyaluronsäure
- Einsatz bei Verbrennungen 2. Grades, chronischen Wunden und Verletzungen
- Verhindert Verkleben von Verbänden mit der Wunde
- Unterstützt die Granulation und Epithelbildung
- Maße: 10 × 10 cm

Packung mit 10 Stück**Best.-Nr. 128352****€ 14,25**



Beiersdorf

Hansaplast® SOFT

- Besonders hautfreundlich
- Anschmiegsam, querelastisch und luftdurchlässig
- Zur schnellen Versorgung aller Arten kleinerer Wunden und Verletzungen

Größe	Anzahl	Best.-Nr.	€
Standard			
4,0 cm × 5 m	1 Rolle	123980	13,33
6,0 cm × 5 m	1 Rolle	123613	17,33
8,0 cm × 5 m	1 Rolle	123981	20,94
Injektionspflaster			
1,9 cm × 4 cm	100 Stück	123614	9,84
Strips			
7,2 cm × 1,9 cm	100 Stück	123982	12,81
7,2 cm × 3,0 cm	100 Stück	123983	19,62



Hansaplast® KIDS

Die Hansaplast Kinderpflaster zeigen die Lieblingscharaktere der Kinder und sind für alle kleineren Wunden bzw. Verletzungen geeignet. Sie schützen Kinderwunden vor Schmutz und Bakterien.

- Farben für Kinder ungefährlich
- Nicht verklebende Wundauflage schützt und polstert die Wunde
- Sichere Klebkraft verhindert ein Verrutschen
- Schmerzfrei zu entfernen und hautfreundlich
- Größe: 1,9 × 7,2 cm

Packung mit 100 Strips

Best.-Nr. 123615

€ 9,70



Hansaplast® Vollflächige Fixierung

- Zur Fixierung von Wundauflagen und Kompressen
- Besonders flexibel und dehnbar
- Atmungsaktiv
- Hautverträglichkeit dermatologisch bestätigt
- Maße: 10 cm × 10 cm

Packung mit 1 Rolle

Best.-Nr. 123984

€ 24,94

Hansapor Steril

- Steriler Wundverband für postoperative Wunden
- Verklebt nicht mit der Wunde
- Atmungsaktives Material
- Zeichnet sich durch seinen sicheren Halt aus
- Besonders geeignet für empfindliche Haut
- Hautverträglichkeit ist dermatologisch bestätigt



Größe	Anzahl	Best.-Nr.	€
6 × 7 cm	3 Stück	121552	1,72
6 × 7 cm	25 Stück	124453	12,10
6 × 7 cm	100 Stück	123616	46,00
8 × 10 cm	3 Stück	124454	3,65
8 × 10 cm	25 Stück	124455	25,88
8 × 10 cm	100 Stück	123617	90,00
10 × 15 cm	3 Stück	124456	5,22
10 × 15 cm	25 Stück	124457	37,44
10 × 20 cm	3 Stück	124459	9,80
10 × 20 cm	25 Stück	124460	54,59



Hansaplast® Universal

- Wasser- und schmutzabweisend
- Widerstandsfähiges Material

Größe	Anzahl	Best.-Nr.	€
Injektionspflaster			
4 × 1,9 cm	100 Stück	124437	9,18
Strips			
2,3 × 2,3 cm	250 Stück	124439	21,46
3,0 × 7,2 cm	100 Stück	124440	15,01
1,9 × 7,2 cm	100 Stück	124441	9,74

Hansaplast® CLASSIC

- Qualitativ hochwertige Pflaster für die schnelle Versorgung von Schürfwunden sowie kleineren Schnitt- und Stichverletzungen
- Atmungsaktives Material
- Extra starke Klebkraft

Größe	Anzahl	Best.-Nr.	€
4 cm × 5 m	1 Rolle	123611	8,13
6 cm × 5 m	1 Rolle	123612	10,15
8 cm × 5 m	1 Rolle	123979	13,76



Hansaplast® SENSITIVE

- Besonders hautfreundliches und hypoallergenes Material (dermatologisch bestätigt)
- Schmerzlos zu entfernen
- Für Diabetiker geeignet

Größe	Anzahl	Best.-Nr.	€
4 cm × 5 m	1 Stück	124000	13,24
6 cm × 5 m	1 Stück	124001	15,82
8 cm × 5 m	1 Stück	124002	19,64

Injektionspflaster

4,0 × 1,9 cm	100 Stück	124003	9,75
--------------	-----------	--------	------



Hansaplast® ELASTIC

- Speziell für Gelenke und viel bewegte Körperstellen
- Atmungsaktives und hautfreundliches Material

Größe	Anzahl	Best.-Nr.	€
Meterware			
4 cm × 5 m	1 Stück	124442	12,18
6 cm × 5 m	1 Stück	124443	15,25
8 cm × 5 m	1 Stück	124444	18,53
Fingerstrips			
12 × 1,9 cm	100 Stück	124445	16,05
18 × 2,0 cm	100 Stück	124446	20,52
Fingerkuppenpflaster			
5 × 4,4 cm	50 Stück	124447	16,03

Sterile Komresse

- Zur Reinigung und zum Schutz von Wunden
- Absorbierend und atmungsaktiv
- Geschlossene Ränder, eingeschlagene Schnittkanten ohne lockere Fäden
- Größe: 10 × 10 cm

Packung mit 25 × 2 Stück

Best.-Nr. 124452

€ 5,93





Schienen

1 Fix-Verbandschienen*

Verbandschiene weich und elastisch, Überzug Polyethylen, Aluminium-Kern, röntgenfähig

Maße	Best.-Nr.	€
15 × 3 cm	130614	3,60
20 × 3 cm	130615	3,70
20 × 5 cm	117035	5,20
40 × 5 cm	130620	7,40
40 × 7 cm	183251	8,50
40 × 9 cm	130622	12,00
60 × 11 cm	130625	18,60



1



2

2 Aluminium Fingerschiene*

Gepolstert, Länge: 48 cm

Breite	Best.-Nr.	€
13 mm	151484	5,30
18 mm	151485	5,30
25 mm	117023	5,30



3 Aluminium-Fingerverbände*

Rolle mit 3 m, mit Polster

Breite	Best.-Nr.	€
15 mm	130627	26,80
19 mm	130628	26,80
25 mm	130629	26,80

4 Stack Knopfloch-Fingerschiene

Für Finger-Mittelgelenk, hautfarben

Größe	Best.-Nr.	€
1	151979	20,80
2	151980	20,80
3	156152	20,80
4	159610	20,80
5	159609	20,80
6	112671	20,80



3



4

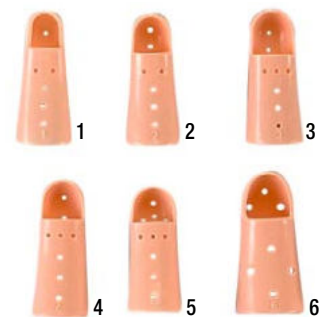

7

5 Böhler-Fingerschienen

Die Alu-Schiene ist röntgenfähig und individuell anpassbar. Sie eignet sich dort, wo der Finger etwas gestreckt werden soll, weil der durch die Einkerbung bzw. Öse gezogene Verband nicht abrutschen kann.

Böhler-Fingerschiene, je 23 cm	Best.-Nr.	€
a rund	111019	8,00
b mit Kerbe	157834	9,00
c mit Öse	157835	9,00



a



b



c

6 Cramer-Schienen*

Flach

Breite	Best.-Nr.	€
30 × 2 cm	111072	7,80
30 × 6 cm	153820	3,70
40 × 8 cm	152057	3,90



6

7 Stack Fingerschienen

Zur Fixation des Finger-Endgelenkes, aus Kunststoff weiß oder hautfarben

Größe	weiß	hautfarben	€
1	130633	153465	5,40
2	130634	153466	5,40
3	130635	113686	5,40
4	130636	152537	5,40
5	130637	153467	5,40
6	130638	153468	5,40



Sondergrößen auf Anfrage.





COM-TeX



Achten Sie auf Ländervereinbarungen! Fragen Sie ggf. bei der Kasse nach.

Watteträger & Mundspatel



1

1 Watteträger

Größe	Anzahl	Best.-Nr.	€
150 x 3 mm spitz/stumpf	100 Stück	155063	1,73
150 x 3 mm stumpf	100 Stück	155060	1,68
200 x 3 mm spitz/stumpf	100 Stück	155064	2,13
200 x 3 mm stumpf	100 Stück	155058	1,96
250 x 3 mm stumpf	100 Stück	155061	2,66
300 x 3 mm stumpf	100 Stück	155062	2,96

2 Holz-Mundspatel für Kinder

- Maße: 115 x 10 mm (L x B)

Packung mit 100 Stück

Best.-Nr. 114085 € 2,34



2

3 COM-TeX® Zungenspatel

- Standard-Ausführung aus Holz
- Länge: 150 mm

Packung mit 100 Stück

Best.-Nr. 120920 € 1,15



3

4 Kunststoff-Mundspatel

- Standard-Ausführung
- Länge: 150 mm

Packung mit 100 Stück

Best.-Nr. 120721 € 4,78



5 Holz-Mundspatel

Ausführung	Länge	Anzahl	Best.-Nr.	€
steril*	150 mm	100 Stück	122994	21,33
keimreduziert	150 mm	50 Stück	155655	3,30



6

6 Wattestäbchen

Holz wattestäbchen, mit kleinem Kopf

Größe (L x Ø Kopf)	Anzahl	Best.-Nr.	€
a 150 x 2,2 mm	100 Stück	128384	2,94
b 230 x 5,0 mm	10 x 10 Stück	128394	2,26

Holz wattestäbchen, mit großem Kopf (10 mm)

Größe (L)	Anzahl	Best.-Nr.	€
c 200 mm	50 Stück	155059	3,01
150 mm	50 Stück	152813	1,70

Kunststoff wattestäbchen, mit großem Kopf (10 mm)

Größe (L)	Anzahl	Best.-Nr.	€
d 150 mm	50 Stück	157947	2,50



7

7 Watteträger

- Steril
- Mit kleinem Kopf
- Aus Birkenholz
- Kopf Verbandwatte (100 % Baumwolle)

Größe	Anzahl	Best.-Nr.	€
150 x 5 mm	100 Stück	127463	8,18





Moderne Wundversorgung

Die moderne Wundversorgung bietet besonders bei chronischen Wunden viele Vorteile

- Sie verkürzt die Heilungsdauer
- Schafft eine verbesserte Lebensqualität für die Betroffenen
- Senkt die Kosten



Welche Verordnungsmöglichkeiten gibt es?

Grundsätzlich gilt:

Moderne Wundversorgungsprodukte sind nach § 31 SGB V als Verbandmittel in der gesetzlichen Krankenversicherung verordnungsfähig und fallen ins Arzneimittelbudget.

Was ist dabei zu beachten?

Verordnungsfähig sind moderne Wundversorgungsprodukte in der Regel im Rahmen von Einzelverordnungen pro Patient.

Je nach KV-Gebiet sind sie aber auch als Sprechstundenbedarf einsetzbar.

Dabei ist zu beachten, dass Sprechstundenbedarf nur der Sofort- und Notfallversorgung dient und für mehr als einen Patienten verwendet wird.

Nahezu jede Sprechstundenbedarf-Vereinbarung verfügt über eine sogenannte Anlage 1. Dort sind alle Produktgruppen aufgeführt, die als Sprechstundenbedarf verordnungsfähig sind.

Bei Unklarheiten bezüglich der jeweiligen Regelung für Ihre Region wenden Sie sich bitte an Ihre KV.



Keine Wunde gleicht der anderen, aber jede Wunde braucht optimale Bedingungen, um heilen zu können.



Hydroaktive Wundversorgung: Wundbettvorbereitung und Exsudatmanagement

Die Versorgung einer schlecht heilenden Wunde ist eine komplexe Herausforderung. Einerseits gilt es, Barrieren im Wundbett zu reduzieren, die die Wundheilung erschweren – andererseits müssen unterschiedliche Exsudatmengen beherrscht werden.

Effektives Débridement bei Nekrosen und Fibrinbelägen

Nekrosen beeinträchtigen die Wundheilung und behindern die Beurteilung von Größe und Tiefe der Wunde. Darum ist die effektive Auflösung von Nekrosen ein wichtiger Bestandteil der Wundbettvorbereitung. Das autolytische Débridement reinigt die Wunde gewebeschonend von Nekrosen und Fibrinbelägen.

Keimreduktion: Unentbehrlich bei infizierten, kolonisierten Wunden

Kritische Kolonisation und Wundinfektion stellen eine ernst zu nehmende Barriere für den Heilungsprozess dar. Antimikrobielle Wundauflagen verringern die Keimzahl in der Wunde. Vorzugsweise sollte auf Substanzen verzichtet werden, die die Wundheilung beeinträchtigen oder die Entwicklung bakterieller Resistenzen fördern.

Individuelles Exsudatmanagement für jede Wunde

Exsudierende Wunden erfordern ein professionelles Exsudatmanagement. Hydroaktive Wundauflagen fördern den natürlichen Wundheilungsprozess durch Aufrechterhaltung eines idealen feuchten Wundmilieus. Atraumatische Schaumverbände schützen die empfindliche Haut und das neu gebildete Epithel.

Die richtige Fixierung für jede Wunde – Zuverlässig und hautschonend zugleich

Gerade bei schlecht heilenden Wunden gilt es, Wundauflagen exakt und sicher auf der Wunde zu fixieren. Gleichzeitig muss die Wundumgebungshaut geschont und der Entwicklung von Hautirritationen vorgebeugt werden.



Auf den nächsten Seiten finden Sie mehr Produkte zu diesem Thema!



Keimreduzierende Wundauflagen



1 Cutimed® Sorbact®

Infektionsmanagement mit rein physikalischem Wirkprinzip

- Entfernt Bakterien und Pilze, ohne zusätzliche Endotoxine freizusetzen
- Indiziert für infizierte oder infektionsgefährdete Wunden unterschiedlicher Genese
- Sicher erstattungsfähig in der Verordnung durch einzigartige DACC-Beschichtung

Kompressen

Größe	Anzahl	Best.-Nr.	€
4 x 6 cm	42 Stück	118239	187,00
7 x 9 cm	42 Stück	118225	467,71

Tamponade

Größe	Anzahl	Best.-Nr.	€
2 x 50 cm	12 Stück	124380	202,25
2 x 50 cm	24 Stück	117987	337,09
5 x 200 cm	12 Stück	118721	444,12

2 Cutimed® Sorbact® Gel

- Mit Hydrogel imprägnierte Komresse aus Acetatfasern mit bakterienbindender Beschichtung
- Reinigt die Wunden von Belägen und nekrotischem Gewebe
- Sorbact-Technologie bindet Keime rein physikalisch

Größe	Anzahl	Best.-Nr.	€
7,5 x 7,5 cm	12 Stück	118236	166,51
7,5 x 15,0 cm	12 Stück	118127	210,04
15,0 x 20,0 cm	6 Stück	124379	255,10

Superabsorber

3 Cutimed® Sorbion®

- Superabsorber mit hoher Exsudataufnahmekapazität und Retentionsleistung (auch unter Kompression)
- Breitflächiger Wundkontakt, gut verträglich
- Vermeidet Klumpenbildung im Verband
- Hülle mit Expansionsrand für hohe Reißfestigkeit

Größe	Anzahl	Best.-Nr.	€
Cutimed® Sorbion® Sachet Extra			
5,0 x 5,0 cm	5 Stück	119636	25,47
7,5 x 7,5 cm	5 Stück	119637	31,01
10,0 x 10,0 cm	5 Stück	119638	32,93
20,0 x 10,0 cm	5 Stück	119639	55,01
20,0 x 20,0 cm	5 Stück	119640	108,42
20,0 x 30,0 cm	5 Stück	126294	162,04

Größe	Anzahl	Best.-Nr.	€
Cutimed® Sorbion® Sachet S			
7,5 x 7,5 cm	12 Stück	119623	54,41
7,5 x 7,5 cm	24 Stück	119624	107,51
12,0 x 5,0 cm	12 Stück	119625	56,04
10,0 x 10,0 cm	12 Stück	119626	55,16
20,0 x 10,0 cm	12 Stück	119627	97,53
15,0 x 15,0 cm	12 Stück	119628	109,76
15,0 x 15,0 cm	24 Stück	119629	215,82
20,0 x 20,0 cm	12 Stück	119630	190,83
20,0 x 20,0 cm	24 Stück	119631	375,37
20,0 x 30,0 cm	12 Stück	126292	285,14
20,0 x 30,0 cm	24 Stück	126293	560,39
Cutimed® Sorbion® Sachet XL			
45,0 x 25,0 cm	6 Stück	119632	263,52
45,0 x 25,0 cm	12 Stück	119633	521,77
Cutimed® Sorbion® Sachet Multi Star			
Ø 8 cm	10 Stück	119634	103,88
Ø 14 cm	10 Stück	119635	153,07
Cutimed® Sorbion® Sachet S Drainage			
10,0 x 10,0 cm	25 Stück	119641	162,05

Silikonschaumverbände

4 Cutimed® Siltec®

- Hochabsorbierender Silikonschaumverband, für alle Wundphasen geeignet
- Leistungsstarkes, vertikales Exsudatmanagement
- Sanft haftend, auch für empfindliche Haut geeignet

Größe	Anzahl	Best.-Nr.	€
Cutimed® Siltec® – 5 mm dick			
5 x 6 cm	12 Stück	118301	96,96
10 x 10 cm	12 Stück	118302	119,73
15 x 15 cm	12 Stück	118304	294,95
10 x 20 cm	12 Stück	118303	252,59
20 x 20 cm	6 Stück	118305	253,26
Cutimed® Siltec® L – 3 mm dünn			
5 x 6 cm	12 Stück	118310	67,14
10 x 10 cm	12 Stück	118311	127,60
15 x 15 cm	12 Stück	118312	289,73
Cutimed® Siltec® B – mit Hafttrand			
7,5 x 7,5 cm	12 Stück	118313	113,83
10,0 x 10,0 cm	12 Stück	118323	118,03
10,0 x 22,5 cm	12 Stück	118314	256,03
12,5 x 12,5 cm	12 Stück	118315	174,55
15,0 x 15,0 cm	12 Stück	118316	277,55
17,5 x 17,5 cm	6 Stück	118317	189,20
22,5 x 22,5 cm	6 Stück	118318	304,13

5 Cutimed® Siltec® Heel

- Anatomisch geformte Wundauflage mit extra-dickem Polyurethanschaum
- Für schwache bis starke Exsudatmengen
- Mit 2 zusätzlichen Fixierstreifen für leichte Applikation

Größe	Anzahl	Best.-Nr.	€
16 x 24 cm (Plus Heel)	5 Stück	159867	142,16
16 x 24 cm (Heel 3D)	6 Stück	118319	200,83

6 Cutimed® Gelling Fiber



- Feucht haltender, gelbildender Faserverband
- Leistungsstarkes, vertikales Exsudatmanagement mit hoher Retentionsleistung – auch unter Kompression
- Schließt Exsudat und Bakterien ein
- Passt sich gut dem Wundbett an durch minimales Schrumpfen
- Lässt sich ohne Rückstände in einem Stück entfernen
- Fördert die Wundheilung

Größe	Anzahl	Best.-Nr.	€
5 x 5 cm	10 Stück	127486	40,00
10 x 10 cm	10 Stück	127489	145,00
15 x 15 cm	5 Stück	127490	145,00
2 x 45 cm	5 Stück	127491	105,50

Hydropolymerverband

7 Cutimed® HydroControl

Zur Behandlung von trockenen und wenig bis mäßig exsudierenden chronischen und sekundär heilenden Wunden.

Feuchtigkeitsregulierender, absorbierender Wundverband mit 4-fach Strategie

- Stimulation der Wunde und Unterstützung des autolytischen Debridements
- Exzellentes Exsudatmanagement
- Perfekte Feuchtigkeitsbalance
- Dünn, selbsthaftend und zuschneidbar

Größe	Anzahl	Best.-Nr.	€
4,5 x 4,5 cm	10 Stück	119619	56,53
7,5 x 7,5 cm	10 Stück	119620	85,16
10,0 x 10,0 cm	10 Stück	119621	148,25
15,0 x 15,0 cm	5 Stück	119622	177,41



3



6



5



7



1 Grassolind®

- Wirkstofffreie Salbenkompressen
- Steril, einzeln eingeschiegelt

Größe	Anzahl	Best.-Nr.	€
5 × 5 cm	OP 10 Stück	153838	11,59
7,5 × 10 cm	OP 10 Stück	184326	13,86
10 × 10 cm	OP 10 Stück	113779	16,00
5 × 5 cm	AP 50 Stück	153839	52,48
7,5 × 10 cm	AP 50 Stück	113650	59,69
10 × 20 cm	AP 30 Stück	153840	72,31

2 Atrauman®

- Wirkstofffreie Salbenkompressen aus hydrophobem Polyesterüll
- Steril, einzeln eingeschiegelt

Größe	Anzahl	Best.-Nr.	€
5 × 5 cm	OP 10 Stück	117181	19,01
7,5 × 10 cm	OP 10 Stück	113529	27,67
5 × 5 cm	AP 50 Stück	153835	80,58
7,5 × 10 cm	AP 50 Stück	154052	105,04
10 × 20 cm	AP 30 Stück	117175	150,12

3 Atrauman® Ag

- Silberhaltige Salbenkompressen mit antibakteriellen Eigenschaften
- Steril, einzeln eingeschiegelt

Größe	Anzahl	Best.-Nr.	€
5 × 5 cm	AP 10 Stück	156289	64,26
10 × 10 cm	AP 10 Stück	156291	103,32
10 × 20 cm	AP 10 Stück	156293	323,45

4 HydroClean®

Reinigen und aktivieren.

- Aktive Wundreinigung durch Saug-Spül-Mechanismus, wirksames autolytisches Débridement
- Bis zu 3 Tage effektive Wirkung
- Keine Kontraindikationen und somit für alle Wunden einsetzbar
- Wasserdichte Deckfolie
- Mit hohem Gehalt an Ringerlösung
- Nicht verklebende Silikon-Wundkontaktschicht
- Absorbiert und bindet Nekrosen, Fibrin, Exsudat und Bakterien sicher im Wundkissen
- Einzeln steril verpackt

Packung mit 10 Stück

Größe	Best.-Nr.	€
Ø 4,0 cm	119642	111,42
Ø 5,5 cm	119643	113,64
4,0 × 8,0 cm	122413	122,59
7,5 × 7,5 cm	113780	153,64
10 × 10 cm	119645	174,46
cavity		
Ø 4,0 cm	119646	108,56
7,5 × 7,5 cm	119647	146,40

5 HydroTac®

Schützen und fördern.

- Schneller epithelialer Wundverschluss durch AquaClear Technologie
- Gel auf der Wundseite gibt je nach Bedarf Feuchtigkeit an die Wunde ab
- Erhöhte Wachstumsfaktorenaktivität für schnelle Epithelisierung
- Verweildauer mehrere Tage für ausreichende Wundruhe
- Hoher Tragekomfort durch weichen Schaumkörper

Größe	Anzahl	Best.-Nr.	€
Ø 6 cm	10 Stück	112946	78,53
10 × 10 cm	10 Stück	112948	101,50
10 × 20 cm	10 Stück	122188	197,91

6 HydroTac® comfort

- Mit umlaufender, hypoallergener Klebefolie
- Steril einzeln eingeschiegelt

Größe	Anzahl	Best.-Nr.	€
8,0 × 8,0 cm	10 Stück	112950	81,06
12,5 × 12,5 cm	10 Stück	112952	140,99
15,0 × 20,0 cm	10 Stück	122411	263,42
20,0 × 20,0 cm	10 Stück	122412	374,28

7 Hydrocoll®

- Saugende Hydrokolloid-Verbände zur feuchten Wundbehandlung; selbsthaftend, steril, einzeln eingeschiegelt

Größe	Anzahl	Best.-Nr.	€
5 × 5 cm	OP 10 Stück	153848	57,78
7,5 × 7,5 cm	OP 10 Stück	153849	88,69
10 × 10 cm	OP 10 Stück	188153	93,56
15 × 15 cm	OP 5 Stück	153850	113,21
20 × 20 cm	OP 5 Stück	153851	188,15

8 Hydrosorb® Gel

- Zur feuchten Wundbehandlung bei oberflächlichen und tiefen Wunden mit geringer Exsudation
- Sichere Dosierung durch die Spritzmechanik
- Schmerzärmer Verbandwechsel
- Mit allen Wundauflagen kombinierbar
- Steril in Spritzen

Größe	Anzahl	Best.-Nr.	€
8 g	5 Stück	158472	45,51
15 g	10 Stück	157955	111,07

9 HydroTac® transparent comfort

- Sterile Wundauflage mit einem hautfreundlichen umlaufenden Kleberand auf Polyacrylbasis. Zur Fixierung dieses Verbands sind keine weiteren Materialien erforderlich

Größe	Anzahl	Best.-Nr.	€
6,5 × 10,0 cm	10 Stück	125752	65,55
8,0 × 8,0 cm	10 Stück	125749	104,34
10,0 × 20,0 cm	10 Stück	125751	158,46
12,5 × 12,5 cm	10 Stück	125750	135,23





Schaumverbände ohne Silber

1 ALLEVYN™ Life



Der anpassungsfähige Allrounder: vielseitiger und zuverlässiger Silikon-schaumverband mit Haftrand für die Versorgung von Wunden mit mäßiger bis starker Exsudation – steril

- Geeignet für ebene und schwierige Körperstellen durch einzigartiges Kleeblattdesign
- Sanfte Haftung und schmerzbarer Verbandswechsel dank Silikon-Gel-Beschichtung
- Besonders sichere Haftung durch XL-Haftrand
- Mehrschichtiger Aufbau dämpft Druck- und Stoßwirkungen von außen ab, damit der Patient sich gut geschützt fühlt
- Verbandsliegezeit bis zu 7 Tage
- Duschfest

Packung mit 10 Stück

Wundverband	Wundauflage	Best.-Nr.	€
10,3 × 10,3 cm	5,1 × 5,1 cm	115386	115,29
12,9 × 12,9 cm	7,6 × 7,6 cm	115387	140,09
15,4 × 15,4 cm	10,2 × 10,2 cm	115388	232,07
21,0 × 21,0 cm	15,4 × 15,4 cm	115389	352,98



2 ALLEVYN™ Life Heel



Spezialform für den Fersenbereich

- Maße: 25,0 × 25,2 cm (Wundauflage 20 × 20,2 cm)

Packung mit 5 Stück

Best.-Nr. 117719 € 206,99



3 ALLEVYN™ Life Sacrum



Spezialform für den Sakralbereich

Packung mit 10 Stück

Wundverband	Wundauflage	Best.-Nr.	€
small 17,2 × 17,5 cm	12,4 × 8,5 cm	117717	444,02
large 21,6 × 23,0 cm	17,0 × 12,3 cm	117718	503,73



4 ALLEVYN™ GENTLE

Der Anschmiegsame, sanft haftende Silikon-Schaumverband für die Versorgung von Wunden mit mäßiger bis starker Exsudation. Die sanfte Haftung erleichtert die Sekundärfixierung – steril.

- Ohne Haftrand
- Sekundärfixierung notwendig
- Mit Silikon-Wundkontaktschicht
- Reduziert Trauma und Schmerzen beim Verbandswechsel
- Weich und anschmiegsam, zuschneidbar
- Verbandsliegezeit bis zu 7 Tage
- Für empfindliche und intakte Umgebungshaut geeignet



Größe	Anzahl	Best.-Nr.	€
5,0 × 5,0 cm	5 Stück	159890	44,40
10,0 × 10,0 cm	5 Stück	159892	63,26
10,0 × 20,0 cm	5 Stück	159893	115,47
15,0 × 15,0 cm	5 Stück	159894	129,80
20,0 × 20,0 cm	5 Stück	159895	224,63

5 ALLEVYN™ Gentle Border



Sanft haftender Silikon-Schaumverband für die Versorgung von Wunden mit mäßiger bis starker Exsudation – steril

- Sanfter Halt und schmerzbarer Verbandswechsel dank Silikonbeschichtung
- Duschfest, weich und dehnbar
- Hält ohne Sekundärfixierung



Wundverband	Wundauflage	Anzahl	Best.-Nr.	€
7,5 × 7,5 cm	5,0 × 5,0 cm	5 Stück	159896	51,99
10,0 × 10,0 cm	7,5 × 7,5 cm	5 Stück	159897	60,51
12,5 × 12,5 cm	10,0 × 10,0 cm	5 Stück	159898	97,00
17,5 × 17,5 cm	15,0 × 15,0 cm	5 Stück	159899	161,84
10,0 × 20,0 cm	7,2 × 17,2 cm	5 Stück	112927	147,60
10,0 × 30,0 cm	6,5 × 26,5 cm	10 Stück	122570	344,04

6 ALLEVYN™ Gentle Border Sacrum



Spezialform für den Sakralbereich

- Maße: 16,8 × 17,1 cm (Wundauflage 8,5 × 12,5 cm)

Packung mit 5 Stück

Best.-Nr. 112925 € 202,12



7 ALLEVYN™ Gentle Border Heel



Spezialform für den Fersenbereich

- Maße: 23,0 × 23,2 cm (Wundauflage 20 × 20,2 cm)

Packung mit 5 Stück

Best.-Nr. 159900 € 199,40



8 ALLEVYN™ Gentle Border Multisite



Spezialform für konturierte Körperstellen

(z. B. Knie, Ferse, Schulter usw.)

- Maße: 17,1 × 17,9 cm (Wundauflage 11,6 × 12,3 cm)

Packung mit 5 Stück

Best.-Nr. 112926 € 204,34



9 ALLEVYN™ Gentle Border Lite



Dünnere, sanft haftende Silikon-Schaumverband für die Versorgung von Wunden mit leichter bis mäßiger Exsudation – steril

- Anschmiegsam und flexibel dank 2 mm dünnem Schaum
- Mit Haftrand
- Hält ohne Sekundärfixierung
- Vollflächige Silikonbeschichtung für sanften Halt



Wundverband	Wundauflage	Anzahl	Best.-Nr.	€
5,0 × 5,0 cm	3,0 × 3,0 cm	10 Stück	114041	29,67
7,5 × 7,5 cm	5,0 × 5,0 cm	10 Stück	114042	70,23
10,0 × 10,0 cm	7,5 × 7,5 cm	10 Stück	114043	100,28
5,5 × 12,0 cm	3,0 × 9,5 cm	10 Stück	114044	78,02
8,0 × 15,0 cm	5,5 × 12,5 cm	10 Stück	114045	126,89
15,0 × 15,0 cm	12,5 × 12,5 cm	10 Stück	114046	194,59



1 ALLEVYN™ Schaumverband nicht haftend



Nicht haftender Wundverband aus Polyurethanschaum für die Versorgung von Wunden mit mäßiger bis starker Exsudation – steril

- Zuschneidbar
- Reduziert Trauma und Schmerzen beim Verbandwechsel
- Verbandszeit bis zu 7 Tage
- Fixierung notwendig, z. B. mit OPSITE™ FLEXIFIX



Größe	Anzahl	Best.-Nr.	€
4,5 × 5,5 cm	12 Stück	114903	100,87
9,0 × 11,0 cm	12 Stück	115395	144,23
9,0 × 21,0 cm	12 Stück	115396	263,67
14,0 × 16,0 cm	12 Stück	115358	297,03
19,0 × 21,0 cm	12 Stück	115397	511,61

2 ALLEVYN™ Schaumverband

Ferse nicht haftend



Spezialform für den Fersenbereich

- Maße: 10,5 × 13,5 cm

Packung mit 7 Stück

Best.-Nr. 115398

€ 277,90



3 ALLEVYN™ Schaumverband haftend



Haftender Wundverband aus Polyurethanschaum für die Versorgung von Wunden mit mäßiger bis starker Exsudation – steril

- Mit Hafttrand
- Keine Sekundärfixierung notwendig
- Hautfreundlicher Polyacrylatkleber für hohe Haftkraft
- Duschfest



Wundverband	Wundauflage	Anzahl	Best.-Nr.	€
7 × 8 cm	5 × 5 cm	12 Stück	115390	109,15
12 × 13 cm	10 × 10 cm	12 Stück	115391	215,30
13 × 22 cm	10 × 20 cm	12 Stück	115392	336,13
17 × 18 cm	15 × 15 cm	12 Stück	115393	350,25
22 × 23 cm	20 × 20 cm	12 Stück	115394	676,86

4 ALLEVYN™ Sacrum



Spezialform für den Sakralbereich -steril

- Ideal zur Dekubitusversorgung



Größe	Wundauflage	Anzahl	Best.-Nr.	€
17 × 17 cm	13,5 × 13,2 cm	10 Stück	152434	441,51
22 × 22 cm	18,0 × 18,0 cm	10 Stück	151035	494,94

Gelierender Wundfüller

5 DURAFIBER



- Schnell und hochabsorbierender, gelbildender Faserverband
- Einfach in einem Stück entfernbar
- Steril



Größe	Anzahl	Best.-Nr.	€
5 × 5 cm	10 Stück	119679	49,13
10 × 10 cm	10 Stück	119680	176,52
15 × 15 cm	5 Stück	119681	176,60
4 × 10 cm	5 Stück	119682	34,65
4 × 20 cm	5 Stück	119683	66,95
10 × 12 cm	10 Stück	119684	185,86

Verbände mit Silber für infizierte Wunden

6 ALLEVYN™ Ag Gentle Border



Sanft haftender Silikon-Schaumverband mit Silber für die Versorgung von Wunden mit mäßiger bis starker Exsudation – steril

- Kontinuierliche, effektive antimikrobielle Wirkung bis zu 7 Tage gegen ein breites Spektrum an Erregern
- Vollflächige Silikonbeschichtung für sanften Halt
- Verbandszeit bis zu 7 Tagen



Wundverband	Wundauflage	Anzahl	Best.-Nr.	€
7,5 × 7,5 cm	5,0 × 5,0 cm	10 Stück	119690	142,85
10,0 × 10,0 cm	7,5 × 7,5 cm	10 Stück	119691	226,79
12,5 × 12,5 cm	10,0 × 10,0 cm	10 Stück	119692	292,89
17,5 × 17,5 cm	15,0 × 15,0 cm	10 Stück	119693	540,46

7 ACTICOAT™ FLEX 3

Antimikrobielle Wundauflage mit Silber zur Versorgung infizierter oder infektionsgefährdeter akuter und chronischer Wunden

- Bakterizide, langanhaltende Wirkung schon nach 30 Minuten
- Breites Wirkspektrum auch gegen antibiotikaresistente Bakterien inklusive MRSA, VRE
- Schnelle Wirkungsentfaltung durch hochdosiertes Silber
- Als Tamponade geeignet



Wundverband	Anzahl	Best.-Nr.	€
5 × 5 cm	5 Stück	121392	68,70
4 × 15 cm	5 Stück	121393	130,37
10 × 10 cm	5 Stück	121394	164,69
10 × 10 cm	12 Stück	121395	395,15
10 × 20 cm	12 Stück	121396	654,86

8 ALLEVYN™ Silber



Nicht haftender Wundverband aus Polyurethanschaum mit Silber für infektionsgefährdete und infizierte Wunden mit mäßiger bis starker Exsudation – steril

- Hohe Absorptionsfähigkeit
- Bis zu 7 Tage effektive Wirkung gegen ein breites Spektrum von Bakterien, inkl. MRSA (in Vitro)
- Anschmiegsam und zuschneidbar



Größe	Anzahl	Best.-Nr.	€
4,5 × 5,5 cm	12 Stück	121388	145,03
9,0 × 11 cm	12 Stück	121389	237,05
14 × 16 cm	12 Stück	121390	512,00
19 × 21 cm	12 Stück	121391	788,23

9 ALLEVYN™ Silber Schaumverband haftend



Haftender Wundverband aus Polyurethanschaum mit Silber für infektionsgefährdete und infizierte Wunden mit mäßiger bis starker Exsudation – steril

- Mit Hafttrand
- Keine Sekundärfixierung notwendig
- Hautfreundlicher Polyacrylatkleber für hohe Haftkraft
- Bakterien- und wasserdichter, atmungsaktiver Topfilm
- Bis zu 7 Tage wirksam gegen ein breites Spektrum von Erregern, inkl. MRSA (in Vitro)



Wundverband	Wundauflage	Best.-Nr.	€
7,0 × 8,0 cm	5,0 × 5,0 cm	116541	156,49
9,5 × 11,0 cm	7,5 × 7,5 cm	115409	235,52
12,0 × 13,0 cm	10,0 × 10,0 cm	123081	318,89
17,0 × 18,0 cm	15,0 × 15,0 cm	123082	582,61



Hautschutz



3M™ Cavilon™ Advanced Skin Protectant

- Hochleistungsfähiger Hautschutz zum Bedecken und für Schutz und Therapie intakter und geschädigter Haut

Inhalt	Anzahl	Best.-Nr.	€
0,7 ml Applikator	4 × 4 Stück	127698	157,28
0,7 ml Applikator	20 Stück	126435	196,60
2,7 ml Applikator	4 Stück	124920	65,08
2,7 ml Applikator	20 Stück	124919	325,40



3M™ Cavilon™ Reizfreier Hautschutz

- Schutz und Therapie intakter und geschädigter Haut

Inhalt	Anzahl	Best.-Nr.	€
1 ml Applikator	5 Stück	126437	12,00
1 ml Applikator	25 Stück	126436	32,75
3 ml Applikator	25 Stück	126438	63,50
28 ml Sprühflasche	1 Stück	126439	21,09
28 ml Sprühflasche	12 Stück	126440	249,00



3M™ Cavilon™ Langzeit-Hautschutz-Creme

- Schutz und Pflege intakter und geschädigter Haut

Inhalt	Anzahl	Best.-Nr.	€
2 g Beutel	20 Stück	126443	27,80
28 g Tube	12 Stück	126441	125,88
92 g Tube	12 Stück	126442	273,24

Wundreinigung

3M™ Kerrasol™

- Zur effektiven Wundreinigung auf Wasser- und Salzbasis



Inhalt	Anzahl	Best.-Nr.	€
75 ml Spray	1 Stück	126444	7,42
250 ml Wundspüllösung	1 Stück	126447	12,02
1 Liter Wundspüllösung	6 Stück	126445	143,10

Antimikrobielle Wundauflagen

3M™ Silvercel™ Non-Adherent

- Silberhaltige antimikrobielle Hydroalginat-Wundauflagen mit EasyLIFT Präzisionsfilmentechnologie



Inhalt	Anzahl	Best.-Nr.	€
5,0 cm × 5,0 cm	10 Stück	126460	42,40
10,0 cm × 20,0 cm	5 Stück	126457	137,80
11,0 cm × 11,0 cm	10 Stück	126459	135,70
2,5 cm × 30,5 cm	5 Stück	126461	100,70

3M™ Actisorb™ Silver 220

- Aktivkohlewundaufgabe mit Silber

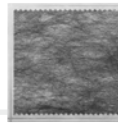

Inhalt	Anzahl	Best.-Nr.	€
9,6 cm × 6,5 cm	10 Stück	126464	81,60
10,5 cm × 10,5 cm	10 Stück	126462	107,30
19,0 cm × 10,5 cm	10 Stück	126463	243,80

3M™ Actisorb™ Silberfrei

- Aktivkohlewundaufgabe



Inhalt	Anzahl	Best.-Nr.	€
9,6 cm × 6,5 cm	10 Stück	126468	70,60
10,5 cm × 10,5 cm	10 Stück	126467	90,80
19,0 cm × 10,5 cm	10 Stück	126466	184,90

3M™ Promogran Prisma™

- Protease-modulierende Matrix aus Kollagen/ORC/Silber



Inhalt	Anzahl	Best.-Nr.	€
28 cm ²	10 Stück	126470	162,50
123 cm ²	10 Stück	126469	410,20

3M™ Promogran steril

- Protease-modulierende Matrix aus Kollagen/ORC

Größe	Anzahl	Best.-Nr.	€
28 cm ²	5 Stück	126480	80,40
28 cm ²	10 Stück	126481	140,60
123 cm ²	5 Stück	126478	204,30
123 cm ²	10 Stück	126479	371,00

Wunddistanzgitter

3M™ Adaptic™ Touch

- Nichthaftende Silikonwundkontaktschicht



Größe	Anzahl	Best.-Nr.	€
7,6 × 5 cm	10 Stück	126485	159,60
7,6 × 11 cm	10 Stück	126484	33,90
12,7 × 15 cm	10 Stück	126486	159,00
20,0 × 32 cm	5 Stück	126482	49,70

Exsudatmanagement

Zur Befeuchtung der Wunde



3M™ Kerralite Cool™

- Feuchtigkeitsausgleichende Hydrogelwundaufgabe mit pro-ionic Technologie

Größe	Anzahl	Best.-Nr.	€
5,0 × 5,0 cm	5 Stück	126503	47,55
12,0 × 8,5 cm	5 Stück	126500	78,40
18,0 × 12,5 cm	5 Stück	126502	120,95

3M™ Kerralite Cool™ Border

- Feuchtigkeitsausgleichende Hydrogelwundaufgabe mit pro-ionic Technologie



Packung mit 5 Stück

Größe	Wundaufgabe	Best.-Nr.	€
8 × 8 cm	5,2 × 5,2 cm	126506	60,75
11 × 11 cm	7,3 × 7,3 cm	126504	75,40
15 × 15 cm	11,4 × 11,7 cm	126505	113,60

3M™ Kerrasol™ Wundgel

- Wundspray zur effektiven Wundreinigung auf Wasser- und Salzbasis



Inhalt	Anzahl	Best.-Nr.	€
20 g Tube	1 Stück	126507	15,61



3M™ Kerrasol™ Wundsprügel

- Wundsprügel zur antimikrobiellen Befeuchtung



Inhalt	Anzahl	Best.-Nr.	€
75 ml	1 Stück	126508	22,26

Für schwach exsudierende Wunden



3M™ Tegaderm™ Absorbent

- Transparenter, absorbierender Hydroaktivverband

Größe	Wundaufgabe	Anzahl	Best.-Nr.	€
9,5 × 7,6 cm	3,8 × 5,7 cm	10 Stück	126509	74,20
11,1 × 12,7 cm	6,0 × 7,6 cm	10 Stück	126511	127,20
14,9 × 15,2 cm	10,1 × 10,1 cm	10 Stück	126512	196,10
14,2 × 15,8 cm	8,5 × 10,7 cm	10 Stück	126513	196,10
20,0 × 20,3 cm	14,9 × 15,2 cm	10 Stück	126514	371,00

Für mäßig exsudierende Wunden



3M™ Tegaderm™ Silicone Foam Border

- Silikon-Schaumverband Border, mit Hafrtrand

Größe	Anzahl	Best.-Nr.	€
5,0 × 5,0 cm, quadratisch	10 Stück	126515	58,30
7,5 × 7,5 cm, quadratisch	10 Stück	126516	74,20
10,0 × 10,0 cm, quadratisch	10 Stück	126517	95,40
15,0 × 15,0 cm, quadratisch	10 Stück	126518	185,50
16,5 × 16,5 cm, Ferse / Ellbogen	5 Stück	126519	132,80
15,0 × 17,0 cm, sakral, klein	10 Stück	126520	294,00
18,5 × 22,0 cm, sakral, groß	5 Stück	126522	182,30

3M™ Tegaderm™ Silicone Foam Non-Bordered

- Silikon-Schaumverband, ohne Hafrtrand



Größe	Anzahl	Best.-Nr.	€
10,0 × 10,8 cm, quadratisch	10 Stück	126523	100,00
15,0 × 15,0 cm, quadratisch	10 Stück	126524	205,30

3M™ Tegaderm™ Foam Adhesive

- Schaumverband mit Kleberand



Größe	Wundaufgabe	Anzahl	Best.-Nr.	€
6,9 × 6,9 cm, Kleeblattform	2,5 × 2,5 cm	10 Stück	126532	79,30
7,0 × 7,6 cm, oval	3,1 × 3,8 cm	10 Stück	126531	79,30
8,8 × 8,8 cm, quadratisch	5,5 × 5,5 cm	10 Stück	126526	90,10
10,0 × 11,0 cm, oval	6,0 × 7,6 cm	10 Stück	126527	119,50
14,3 × 14,3 cm, quadratisch	10,0 × 10,0 cm	10 Stück	126528	159,30
15,6 × 14,3 cm, oval	10,0 × 11,0 cm	5 Stück	126529	132,50
22,2 × 19,0 cm, oval	14,0 × 17,1 cm	5 Stück	127500	206,70
13,9 cm, rund	7,6 × 7,6 cm	5 Stück	126534	127,95

3M™ Tegaderm™ Foam

- Schaumverband nicht selbstklebend



Größe	Anzahl	Best.-Nr.	€
5,0 × 5,0 cm, quadratisch	10 Stück	126535	68,90
10,0 × 10,0 cm, quadratisch	10 Stück	126536	97,80
10,0 × 20,0 cm, rechteckig	5 Stück	126537	92,75
20,0 × 20,0 cm, quadratisch	5 Stück	126538	174,90
8,8 × 8,8 cm, geschlitzt mit Loch	10 Stück	126539	100,70

3M™ Kerracel™

- Gel-bildende Wundaufgabe aus Fasermaterial



Größe	Anzahl	Best.-Nr.	€
10,0 × 10,0 cm	10 Stück	126540	137,80
15,0 × 15,0 cm	5 Stück	126541	137,80
2,5 × 45,0 cm	5 Stück	126542	100,70
5,0 × 5,0 cm	10 Stück	126543	37,10

Für stark exsudierende Wunden

3M™ Kerramax Care™

- Superabsorbierende Wundaufgabe mit Exu-safe™ - Technologie



Größe	Anzahl	Best.-Nr.	€
5,0 × 5,0 cm	10 Stück	126557	28,60
6,0 × 8,5 cm	10 Stück	126559	38,20
10,0 × 10,0 cm	10 Stück	126544	47,10
10,0 × 10,0 cm	50 Stück	126545	203,50
10,0 × 22,0 cm	10 Stück	126547	73,40
10,0 × 22,0 cm	50 Stück	126549	302,50
20,0 × 22,0 cm	10 Stück	126550	143,10
20,0 × 22,0 cm	30 Stück	126551	371,40
20,0 × 30,0 cm	10 Stück	126553	186,00
20,0 × 30,0 cm	30 Stück	126554	572,40
20,0 × 50,0 cm	10 Stück	126556	286,20



Schaumverband ohne Haftrand



Mepilex® XT

- Für leicht bis mittelstark exsudierende und chronische Wunden in allen Heilungsstadien z. B. Bein, Fuß- und Druckgeschwüre
- Dank der wundseitigen Kanäle werden alle Arten Exsudat effektiv aufgenommen



Größe	Anzahl	Best.-Nr.	€
5 x 5 cm	5 Stück	119299	41,00
10 x 10 cm	5 Stück	118740	58,50
10 x 20 cm	5 Stück	118741	106,50
15 x 15 cm	5 Stück	118742	122,50
20 x 20 cm	5 Stück	118743	205,00
20 x 50 cm	2 Stück	119773	213,00

Schaumverband mit Haftrand



Mepilex® Border Flex

- Flexibler Kompletverband mit Flex-Cuts Technologie mit Superabsorber für stark exsudierende Wunden
- Für jede Art von Exsudat geeignet
- Zur Behandlung von exsudierenden Wunden wie Dekubitalzera, diabetischen Fußzera, Bein- und Fußzera, traumatischen Wunden und anderen sekundär heilenden Wunden
- Extrem anpassungsfähig, auch an schwierigen Körperstellen

Größe	Anzahl	Best.-Nr.	€
7,5 x 7,5 cm	10 Stück	122595	86,00
10,0 x 10,0 cm	10 Stück	122596	108,00
12,5 x 12,5 cm	10 Stück	122597	181,00
15,0 x 15,0 cm	10 Stück	122598	205,00
15,0 x 20,0 cm	10 Stück	122599	280,00
7,8 x 10,0 cm, oval	5 Stück	124082	53,00
13,0 x 16,0 cm, oval	5 Stück	124321	109,50
15,0 x 19,0 cm, oval	5 Stück	126800	142,50

Silikontüll / Wunddistanzgitter



Mepitel® One Spender

- Transparenter Silikontüll, einseitig mit Safetac Technologie beschichtete, sterile Wundauflage
- Zur Behandlung schmerzhafter Wunden und Wunden mit empfindlicher Haut, wie z. B. Verbrennungen, Schürfwunden, Platz- und Risswunden sowie chronischen Wunden
- Bis zu 14 Tagen Liegedauer

Größe	Anzahl	Best.-Nr.	€
6 x 7 cm	70 Stück	126716	245,00
9 x 10 cm	70 Stück	126717	350,00



Mepilex® Border Flex Lite

- Für schwach exsudierende Wunden
- 360° Flex Technologie für optimale Haftung und Anpassungsfähigkeit
- Exsudat-Kontroll-Punkte zur Beobachtung und Kontrolle der Exsudatausbreitung
- Gleichmäßige Exsudatverteilung über eine große Oberfläche
- 4-lagiger Aufbau absorbiert und leitet Exsudat vom Wundbett weg
- Safetac® schützt das neu entstandene Gewebe und gewährt eine ungestörte Wundheilung

Größe	Anzahl	Best.-Nr.	€
4,0 x 5,0 cm	10 Stück	126711	31,00
5,0 x 12,5 cm	5 Stück	126712	39,75
7,5 x 7,5 cm	5 Stück	126713	37,00
10,0 x 10,0 cm	5 Stück	126714	51,00
15,0 x 15,0 cm	5 Stück	126715	99,00

Superabsorber



Mextra® Superabsorbent

- Superabsorbierender Verband mit einem flüssigkeitsabweisenden Deckvlies, einem Kern bestehend aus superabsorbierenden Partikeln und einer Wundkontaktschicht aus Vlies
- Ideal als Sekundärverband in Kombination mit Mepitel® One

Packung mit 10 Stück

Größe	Best.-Nr.	€
12,5 x 12,5 cm	117740	53,00
12,5 x 17,5 cm	117741	77,00
12,5 x 22,5 cm	117742	80,00
17,5 x 22,5 cm	117743	132,00
22,5 x 27,5 cm	117744	174,00
22,5 x 32,5 cm	117745	222,00
22,5 x 42,5 cm	122442	338,00

Fixierung



Tubifast™ 2-Way Stretch™

- Elastischer längs- und querdehnbarer Schlauchverband
- Zur Sicherung von Primärverbänden
- Fixiert zuverlässig ohne zusätzliche Hilfsmittel, engt dabei aber nicht ein und verursacht auch keine Kompression

Länge: 10 m

Packung mit 1 Rolle

Farbe	Größe	Best.-Nr.	€
rot	3,50 cm	117733	21,40
grün	5,00 cm	116761	27,95
blau	7,50 cm	116762	31,50
gelb	10,75 cm	116754	53,60
violett	20,00 cm	117734	70,20

Länge: 1 m

Packung mit 12 Stück

Farbe	Größe	Best.-Nr.	€
rot	3,50 cm	117735	39,60
grün	5,00 cm	117736	51,60
blau	7,50 cm	117737	56,40
gelb	10,75 cm	117738	86,40
violett	20,00 cm	117739	109,20



Wundreinigung

1 Prontosan® Wundspülung – Der erste Schritt zur Wundheilung

Sterile, gebrauchsfertige Wundspülung

- Spülung, Reinigung und Feuchthalten von Wunden und Wundverbänden
- Für langfristigen Gebrauch
- Entfernt und verhindert die Neubildung von Biofilm



Inhalt	Anzahl	Best.-Nr.	€
40 ml Patronen	24 Stück	118628	80,87
350 ml Spritzflasche	1 Stück	156134	11,91
1000 ml Spritzflasche	1 Stück	112622	33,13

2 Prontosan® Wound Gel / Wound Gel X

Steriles Hydrogel zur Befeuchtung und Reinigung

- Reinigung, Dekontamination und Befeuchtung von Wunden
- Für langfristigen Gebrauch
- Entfernt Wundbeläge inkl. Biofilm und verhindert die Neubildung
- Reduzierung der Keimverschleppung und des Wundgeruchs
- In 2 Konsistenzen, als dünnflüssiges Gel oder mit hoher Viskosität (X)



Inhalt	Best.-Nr.	€
30-ml-Flasche	157176	17,46
Wound Gel X		
50-g-Tube	115862	26,90
250-g-Tube	118619	117,17

3 Askina® Sorb Wundauflage

- Flexible und formstabile Alginat-Wundauflage mit Carboxymethylcellulose
- Passt sich optimal den Konturen der Wunde an
- Hohe Absorptionskapazität und gutes Retentionsvermögen
- Ermöglicht einen atraumatischen, schmerzarmen Verbandwechsel
- Indikationen: Dekubitus, Ulcus cruris, Diabetisches Fußulcus, Spalthautentnahmestellen, traumatische Wunden, Abschürfungen, Verbrennungen bis Grad 2, chirurgische Wunden



Größe	Anzahl	Best.-Nr.	€
6 x 6 cm	10 Stück	158384	32,49
10 x 10 cm	3 Stück	158385	25,62
10 x 10 cm	10 Stück	158386	85,39
15 x 15 cm	10 Stück	158388	144,79
Tamponade			
2,7 x 34 cm	3 Stück	158382	37,13

Silikon-Wundauflagen



4 Askina® DresSil

Der silikonbeschichtete Schaumstoffverband

- Atmungsaktiver, hochabsorbierender und silikonbeschichteter Polyurethanschaum für ein sehr gutes Exsudatmanagement und atraumatische Verbandwechsel

Größe	Anzahl	Best.-Nr.	€
5 x 7 cm	10 Stück	110625	81,73
10 x 10 cm	10 Stück	110632	108,35
15 x 15 cm	10 Stück	110628	220,69
10 x 20 cm	10 Stück	110630	200,16
20 x 20 cm	5 Stück	110631	184,76

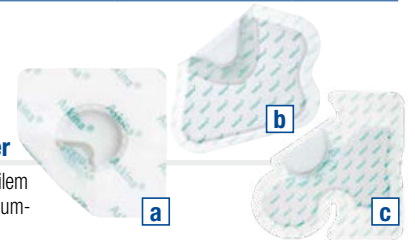

5 Askina® DresSil Border

- Sterile Wundauflage aus hydrophilem Schaum-material mit Silikon und umlaufendem Fixierband

Größe	Anzahl	Best.-Nr.	€
a 6,0 x 6,0 cm mini	10 Stück	118620	63,94
7,5 x 7,5 cm	10 Stück	112973	78,52
10,0 x 10,0 cm	10 Stück	112975	108,17
10,0 x 20,0 cm	10 Stück	119758	241,18
15,0 x 15,0 cm	10 Stück	112977	206,72
15,0 x 20,0 cm	10 Stück	112979	274,98
20,0 x 20,0 cm	5 Stück	112980	183,33
b 16,0 x 17,5 cm Sacrum	5 Stück	112981	124,83
c 22,0 x 21,6 cm Heel	5 Stück	118621	158,20

Schaumstoff-Wundauflagen



6 Askina® Foam

- Saugstarke Schaumstoff-Wundauflage bei starker Exsudation
- Schnelle effektive Exsudataufnahme
- Für Wunden mit mäßig bis starker Exsudation

Größe	Anzahl	Best.-Nr.	€
5 x 7 cm	10 Stück	158374	88,21
10 x 10 cm	10 Stück	158376	117,61

7 Askina® Heel

- Einzigartiger, anatomisch geformter Fersenverband aus saugfähigem Polyurethan-Schaum für gleichzeitigen Schutz des Innen- und Außenknöchels

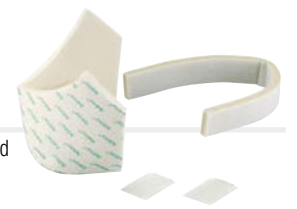

Größe	Anzahl	Best.-Nr.	€
225 cm ²	5 Stück	156561	167,76



Weitere Produkte von B. Braun zur Sanierung von Wunden auf Anfrage.



Ethicon – Erstklassiger Hautverschluss



Die Hautnadel, bei der jeder Einstich wie der erste ist!

Ob beim ersten oder zwanzigsten Stich:

Mit den MULTIPASS Hautnadeln haben Sie die absolute Kontrolle und nutzen alle Vorteile einer hochwertigen Präzisionsnadel

- Sichere Penetration und Nadelplatzierung
- Sanfter und verlässlicher Hautverschluss
- Konsistentere Nadelstiche bei minimalem Aufwand
- Verbunden mit dem Faden, dem Chirurgen vertrauen

Ethicon PLUS Nahtmaterial

Unser effektiver Beitrag für Ihr Hygienemanagement



1. Antiseptisch beschichtet

Antiseptikum schützt den Faden vor bakterieller Besiedlung

2. Breites Einsatzgebiet

Einsetzbar bei verschiedenen Operationen und Patientengruppen

3. Sicherheit für Patienten

Zusätzlicher Schutz vor Infektionen für mehr Patientensicherheit



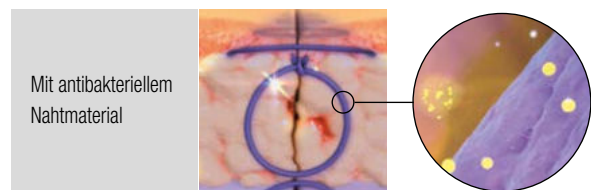
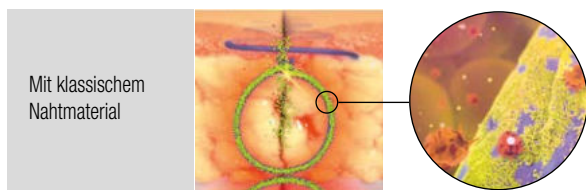

Das PLUS Prinzip



Um ein klassisches Nahtmaterial kann sich ein Biofilm bilden, der schädliche Bakterien vor der Körperabwehr schützt. Die so geschützten Bakterien können dann das Nahtmaterial nutzen, um tiefer in das Gewebe einzudringen. Die Idee hinter antibakteriellem Nahtmaterial ist die Bildung dieses Biofilms zu verhindern und so Infektionen vorzubeugen.



Nadelübersicht

Nadelbezeichnung	Nahtmaterial	Nadel	USP	metric	Länge (m)	Anzahl	Best.-Nr.	€
3/8-Kreis schneidende Nadeln mit Präzisionsspitze								
 PS-3 16	Monocryl PLUS ungefärbt monofil	PS3 MULTIP	4/0	1,5	0,70	12	123012	151,59
	Prolene blau monofil	PS3 PRIME	4/0	1,5	0,45	36	127069	232,12
	Prolene blau monofil	PS3 MULTIP	5/0	1	0,75	36	123083	421,61
	Monocryl PLUS ungefärbt monofil	PS3 MULTIP	5/0	1	0,70	36	123084	459,51
	PDS PLUS violett monofil	PS3 MULTIP	5/0	1	0,45	36	123085	483,19
	PDS PLUS ungefärbt monofil	PS3 MULTIP	5/0	1	0,45	36	123086	483,19
	Prolene blau monofil	PS3 MULTIP	6/0	0,7	0,75	36	123087	431,08
 PS-2 19	Prolene blau monofil	PS2 MULTIP	2/0	2,5	0,45	36	114751	407,40
	Monocryl PLUS ungefärbt monofil	PS2 MULTIP	3/0	2	0,45	36	123090	447,66
	Vicryl rapide ungefärbt gefl.	PS2 MULTIP	3/0	2	0,45	36	123091	419,24
	PDS PLUS ungefärbt monofil	PS2 MULTIP	3/0	2	0,45	36	123092	476,09
	Prolene blau monofil	PS2 PRIME	3/0	3	0,75	36	114208	367,13
	Vicryl rapide ungefärbt gefl.	PS2 PRIME	3/0	3	0,45	36	155141	371,87
	Monocryl PLUS ungefärbt monofil	PS2 MULTIP	4/0	1,5	0,45	36	123094	450,03
	PDS PLUS ungefärbt monofil	PS2 MULTIP	4/0	1,5	0,45	36	123095	478,46
	PDS PLUS violett monofil	PS2 PRIME	4/0	1,5	0,45	36	123097	431,08
	Prolene blau monofil	PS2 MULTIP	5/0	1	0,45	36	155740	369,50
	Monocryl PLUS ungefärbt monofil	PS2 MULTIP	5/0	1	0,70	36	123098	459,51
1/2-Kreis flache Rundkörpennadeln								
 RB1 plus 17	Vicryl PLUS violett gefl.	RB1 PLUS	3/0	2	0,70	36	119778	253,44
	Vicryl PLUS violett gefl.	RB1 PLUS	4/0	1,5	0,70	36	121476	255,81
	Vicryl PLUS violett gefl.	RB1 PLUS	5/0	1	0,70	36	123099	260,55
 SH1 plus 22	Vicryl PLUS violett gefl.	SH1 PLUS	2/0	2,5	0,70	36	121855	251,07
	Vicryl PLUS violett gefl.	SH1 PLUS	3/0	2	0,70	36	160659	253,44
 SH plus 26	Vicryl PLUS violett gefl.	SH PLUS	2/0	2,5	0,70	36	160309	251,07
	Vicryl PLUS violett gefl.	SH PLUS	3/0	2	0,90	36	123100	258,18
	Vicryl PLUS violett gefl.	SH PLUS	3/0	2	0,70	36	115727	253,44
	Vicryl PLUS violett gefl.	SH PLUS VB	4/0	1,5	0,75	36	123101	303,18

Hautkleber



Dermabond Advanced

- Einmaliges präzises Auftragen
- Flexibel und stark
- Kosmetisch schön
- Hohe Patientenzufriedenheit

Inhalt	Anzahl	Best.-Nr.	€
Ampulle mit 0,7 ml	6 Ampullen	115606	251,71
	12 Ampullen	115607	503,95



B. BRAUN
SHARING EXPERTISE

Resorbierbar

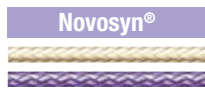

Poly(glycolid-co-l-lactid 90/10), mittelfristig reißfest, mittelfristig resorbierbar



Glykonat, kurzfristig reißfest, kurzfristig resorbierbar

Nicht resorbierbar



Polypropylen und Polyethylen



Polyamid 6



Polyester (PET), nicht resorbierbar

3/8-Kreis schneidende Nadeln

Nadelbezeichnung	Nahtmaterial	USP	metric	Länge (cm)	Anzahl	Best.-Nr.	€
DS 12	PremiCron®	4/0	1,5	45	36	159940	333,70
	Monosyn® Quick	6/0	0,7	45	36	111919	336,20
	Monosyn® Quick	5/0	1,0	45	36	111920	336,20
	Novosyn®	6/0	0,7	45	36	111935	411,00
	Novosyn®	5/0	1,0	45	36	111936	411,00
	Optilene®	5/0	1,0	45	36	121280	191,30
DS 16	Dafilon®	5/0	1,0	45	36	113208	135,30
	Dafilon®	4/0	1,5	45	36	126660	135,30
	Monosyn® Quick	5/0	1,0	45	36	111928	336,20
	Novosyn®	5/0	1,0	45	36	111937	286,50
	Novosyn®	4/0	1,5	45	36	111938	286,50
	Optilene®	5/0	1,0	45	36	121281	191,80
DS 19	PremiCron®	4/0	1,5	45	36	159941	305,10
	PremiCron®	3/0	2,0	45	36	159942	305,10
	Dafilon®	4/0	1,5	45	36	113214	135,30
	Monosyn® Quick	3/0	2,0	45	36	111929	283,10
	Monosyn® Quick	4/0	1,5	70	36	111930	336,20
	Novosyn®	3/0	2,0	45	36	111939	286,50
	Novosyn®	4/0	1,5	70	36	111940	286,50
	Optilene®	4/0	1,5	75	36	121282	191,30
DS 24	Optilene®	3/0	2,0	75	36	121283	191,30
	PremiCron®	2/0	3,0	75	36	159943	333,40
	Monosyn® Quick	3/0	2,0	70	36	111931	336,20
	Monosyn® Quick	2/0	3,0	70	36	111932	336,20
	Novosyn®	4/0	1,5	70	36	111941	286,50
	Optilene®	3/0	2,0	75	36	121284	191,30
DS 30	PremiCron®	1	4,0	75	36	159944	333,40
	Optilene®	2/0	3,0	75	36	121285	191,40

3/8-Kreis schneidende Nadeln mit Mikrogravur und Mikrospitze*

Nadelbezeichnung	Nahtmaterial	USP	metric	Länge (cm)	Anzahl	Best.-Nr.	€
DGMP 11	Monosyn® Quick	6/0	0,7	45	36	121264	550,00
	Dafilon® blau	5/0	1,0	45	36	121265	268,90
	Optilene®	6/0	0,7	45	36	121266	318,80
DGMP 13	Monosyn® Quick ungefärbt	5/0	1,0	45	36	121267	518,90
	Dafilon® blau	5/0	1,0	45	36	121268	268,90
	Optilene®	5/0	1,0	45	36	121269	326,30
DGMP 16	Monosyn® Quick ungefärbt	4/0	1,5	45	36	121270	518,90
	Dafilon® blau	4/0	1,5	45	36	121271	268,90
	Optilene®	4/0	1,5	45	36	121272	362,30
DGMP 19	Monosyn® Quick ungefärbt	3/0	2,0	70	36	121273	607,70
	Dafilon® blau	3/0	2,0	75	36	121274	268,90
	Optilene®	4/0	1,5	75	36	121275	326,30
DGMP 24	Monosyn® Quick ungefärbt	3/0	2,0	45	36	121276	550,00
	Dafilon® blau	3/0	2,0	75	36	121277	268,90
	Optilene®	4/0	1,5	75	36	121278	326,30

* Auszug, weitere Nadel-Faden-Kombinationen auf Anfrage

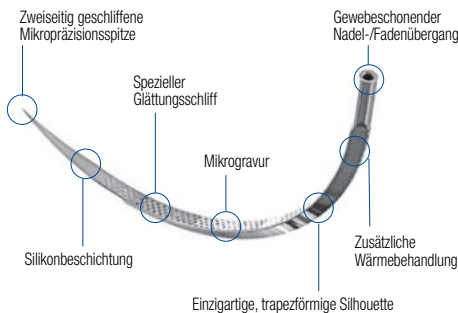

DermaSlide® Premium Hautnadel

- Mit exklusiver Golfballtechnologie
- Verfügbar für: Monosyn® Quick, Optilene®, Dafilon®
- Sauberer Durchgang
- Stabiler Halt im Nadelhalter
- Hervorragend für Intrakutanähte
- Weniger Kraftaufwand



Ballonkatheter



1 Ballonkatheter

BRILLANT COMFORT CARE aus SILKOMED
Nach Tiemann, 1 Auge

100 % Silikon, steril, ca. 41 cm, mit vorgefüllter Spritze
(10 ml/10% Glycerinlösung)

Größe	Best.-Nr.	€
Ch. 12	155638	19,84
Ch. 14	155639	19,84
Ch. 16	155640	19,84
Ch. 18	155641	19,84
Ch. 20	155642	19,84
Ch. 22	155643	19,84
Ch. 24	155644	19,84

2 Ballonkatheter

BRILLANT COMFORT CARE aus SILKOMED
Zylindrisch, 2 Augen, volle Spitze

100 % Silikon, steril, ca. 41 cm, Füllvolumen Ballon 10 ml,
mit vorgefüllter Spritze (10 ml/10 % Glycerinlösung)

Größe	Best.-Nr.	€
Ch. 12	155631	16,79
Ch. 14	155632	16,79
Ch. 16	155633	16,79
Ch. 18	155634	16,79
Ch. 20	155635	16,79
Ch. 22	155636	16,79
Ch. 24	155637	16,79



3 Ballonkatheter

Ballonkatheter RUSCH-GOLD aus Silkolatex
Zylindrisch, 2 Augen, 5–15 ml

Zweiläufig, mit Trichter und Spezialventil, steril, 40 cm

Originalkarton: 10 Stück
Abgabereinheit: 1 Stück

Größe	Best.-Nr.	€
Ch. 12	175183	2,52
Ch. 14	175184	2,52
Ch. 16	175185	2,52
Ch. 18	175186	2,52
Ch. 20	175187	2,52
Ch. 22	175188	2,52
Ch. 24	175189	2,52

4 Ballonkatheter

Ballonkatheter RUSCH-GOLD aus Silkolatex
Nach Tiemann, 1 Auge, 5–15 ml

Zweiläufig, mit Trichter und Spezialventil, steril, 40 cm

Originalkarton: 10 Stück
Abgabereinheit: 1 Stück

Größe	Best.-Nr.	€
Ch. 12	175190	7,99
Ch. 14	175191	7,99
Ch. 16	175192	7,99
Ch. 18	175193	7,99
Ch. 20	175194	7,99
Ch. 22	175195	7,99
Ch. 24	175196	7,99



5 SUPRAFLEX®-Wechselset

Steril, zur suprapubischen Harnblasendrainage,
Spiralmandrin aus Edelstahl, teflonbeschichtet, mit flexibler
Sicherheitsspitze und markierter rigider Spitze, ca. 100 cm
lang. Ballonkatheter aus SILKOMED® (100% Silikon),
Normkatheterstopfen, Fixierpflaster

Abgabereinheit: 5 Stück

Größe	Best.-Nr.	Stk. €
Ch. 12	186142	40,94
Ch. 14	186143	43,28
Ch. 16	186144	43,64



6 Standard-Katheter-Set Typ DK CE 0124

Steril, Einsatz der Komponenten nur im urologischen Bereich

Abgabereinheit: 50 Stück

Best.-Nr. 151828

Stück € 7,40



octenisept® Wund-Desinfektion

Zusammensetzung: 100 g Lösung enthalten: Arzneilich wirksame Bestandteile: Octenidindihydrochlorid 0,1 g, Phenoxyethanol (Ph. Eur.) 2,0 g, Sonstige Bestandteile: 2-(3-Kokosfettsäureamidopropyl)dimethylazaniumylacetat, Natrium-D-gluconat, Glycerol 85 %, Natriumchlorid, Natriumhydroxid, gereinigtes Wasser. **Anwendungsgebiete:** Zur wiederholten, zeitlich begrenzten unterstützenden antiseptischen Wundbehandlung. **Gegenanzeigen:** Überempfindlichkeit gegenüber den arzneilich wirksamen Bestandteilen oder einem der sonstigen Bestandteile. octenisept® Wund-Desinfektion sollte nicht zu Spülungen in der Bauchhöhle (z. B. intraoperativ) und der Harnblase und nicht am Trommelfell angewendet werden. **Nebenwirkungen:** Als subjektives Symptom kann in seltenen Fällen ein vorübergehendes Brennen auftreten. In Einzelfällen sind kontaktallergische Reaktionen wie z. B. eine vorübergehende Rötung an der behandelten Stelle möglich. Sollten Sie andere als die hier beschriebenen Nebenwirkungen bei sich feststellen, teilen Sie diese bitte Ihrem Arzt oder Apotheker mit. **Warnhinweise und Vorsichtsmaßnahmen für die Anwendung:** Um möglichen Gewebeschädigungen vorzubeugen, darf das Präparat nicht unter Druck ins Gewebe eingebracht bzw. injiziert werden. Bei Wundkavitäten muss ein Abfluss jederzeit gewährleistet sein (z. B. Drainage, Lasche). octenisept® Wund-Desinfektion nicht in größeren Mengen verschlucken oder in den Blutkreislauf, z. B. durch versehentliche Injektion, gelangen lassen. Die Anwendung von octenisept® Wund-Desinfektion im Auge ist zu vermeiden. Bei versehentlichem Augenkontakt sofort mit viel Wasser spülen. Pharmazeutischer Unternehmer und Hersteller: Schülke & Mayr GmbH, D-22840 Norderstedt, Tel. +49 40 52100-0, info@schuelke.com)





Infusionslösungen

Isotone Kochsalz-Lösung 0,9% B. Braun

Inhalt	Verpackung	Best.-Nr.	€
10 x 500 ml	Ecoflac® plus	128139	17,16



Isotone Kochsalz-Lösung 0,9% B. Braun Infusionslösung
Zusammensetzung: 1000 ml Infusionslösung enthalten: Natriumchlorid 9,0 g; Elektrolyte: Natrium 154 mmol/l, Chlorid 154 mmol/l. **Anwendungsgebiete:** Flüssigkeits- und Elektrolytsubstitution bei hypochlörämischer Alkalose; Chloridverluste; Kurzfristiger intravasaler Volumenersatz; Hypotone Dehydratation oder isotone Dehydratation; Trägerlösung für Elektrolytkonzentrate und kompatible Medikamente; Extern zur Wundbehandlung und zur Befeuchtung von Tüchern und Verbänden. **Gegenanzeigen:** Isotone Kochsalz-Lösung 0,9 % Braun darf nicht angewendet werden bei Hyperhydratation; schwerer Hyponatriämie; schwerer Hyperchlorämie. **Nebenwirkung:** Bei vorschriftsmäßiger Anwendung keine bekannt. Stand der Informationen: Februar 2016, Apothekenpflichtig, Pharmazeutischer Unternehmer: B. Braun Melsungen AG, Carl-Braun-Straße 1, 34209 Melsungen.

Ringer-Infusionslösung B. Braun

Inhalt	Verpackung	Best.-Nr.	€
10 x 500 ml	Ecoflac® plus	113898	29,31



Ringer-Infusionslösung B. Braun
Zusammensetzung: 1000 ml Infusionslösung enthalten: Natriumchlorid 8,60 g, Kaliumchlorid 0,30 g, Calciumchlorid-Dihydrat 0,33 g, Elektrolyte: Natrium 147 mmol/l, Kalium 4,0 mmol/l, Calcium 2,2 mmol/l, Chlorid 156 mmol/l. **Anwendungsgebiete:** Flüssigkeits- und Elektrolytsubstitution bei hypochlörämischer Alkalose; Chloridverluste; Kurzfristiger intravasaler Volumenersatz; Isotone Dehydratation; Hypotone Dehydratation; Trägerlösung für kompatible Elektrolytkonzentrate und Medikamente. **Gegenanzeigen:** Ringer-Infusionslösung B. Braun darf nicht angewendet werden bei: Hyperhydratationszuständen. **Nebenwirkungen:** Nebenwirkungen können als Symptome von Überdosierung auftreten. Bei der Anwendung kann es zu Hyperchlorämie kommen. Durch die Art der Anwendung verursachte Fieberreaktionen, Infektionen an der Injektionsstelle, lokale Schmerzen und Reaktionen, Venenreizung, von der Injektionsstelle ausgehende venöse Thrombosen oder Entzündungen, Extravasation. Unerwünschte Wirkungen können auch durch der Lösung zugesetzte Arzneimittel ausgelöst werden. Deren Wahrscheinlichkeit hängt von der Art des zugesetzten Arzneimittels ab. Stand der Informationen: 07.2014, Apothekenpflichtig, Pharmazeutischer Unternehmer: B. Braun Melsungen AG, Carl-Braun-Straße 1, 34212 Melsungen.

Ringer-Lactat nach Hartmann B. Braun

Inhalt	Verpackung	Best.-Nr.	€
10 x 500 ml	Ecoflac® plus	113914	41,79



Ringer-Lactat nach Hartmann B. Braun, Infusionslösung
Zusammensetzung: 1000 ml Lösung enthalten: Natriumchlorid 6,00 g, Natriumlactat-Lösung (50 % w/w) 6,24 g (entspricht Natriumlactat, 3,12 g), Kaliumchlorid, 0,40 g, Calciumchloriddihydrat 0,27 g. Elektrolytkonzentrationen: Natrium 131 mmol/l, Kalium 5,4 mmol/l, Calcium 1,8 mmol/l, Chlorid 112 mmol/l, Lactat 28 mmol/l. **Anwendungsgebiete:** Flüssigkeits- und Elektrolytersatz bei ausgeglichener Säuren-Basen-Haushalt sowie bei leichter Azidose, Isotone und hypotone Dehydratation, Kurzfristiger intravasaler Volumenersatz, Trägerlösung für kompatible Elektrolytkonzentrate und Arzneimittel. **Gegenanzeigen:** Einschränkung der Lactatverwertung bei Hyperlaktatämie, Hyperhydratation. Diese Lösung ist nicht zur Behandlung einer schweren metabolischen Azidose angezeigt. **Nebenwirkungen:** Stoffwechsel- und Ernährungsstörungen: Nicht bekannt; Im Krankenhaus erworbene Hyponatriämie; Erkrankungen des Nervensystems: Nicht bekannt; Hyponatriämische Enzephalopathie; Im Krankenhaus erworbene Hyponatriämie kann aufgrund der Entwicklung einer akuten hyponatriämischen Enzephalopathie zu irreversiblen Hirnschädigungen und zum Tod führen. Meldung des Verdachts auf Nebenwirkungen: Die Meldung des Verdachts auf Nebenwirkungen nach der Zulassung ist von großer Wichtigkeit. Sie ermöglicht eine kontinuierliche Überwachung des Nutzen-Risiko-Verhältnisses des Arzneimittels. Angehörige von Gesundheitsberufen sind aufgefordert, jeden Verdachtsfall einer Nebenwirkung dem Bundesinstitut für Arzneimittel und Medizinprodukte, Abt. Pharmakovigilanz, Kurt-Georg-Kiesinger-Allee 3, D-53175 Bonn, Website: www.bfarm.de anzuzeigen. Stand der Informationen: Januar 2018 Pharmazeutischer Unternehmer B. Braun Melsungen AG, Carl-Braun-Straße 1, 34212 Melsungen.

Sterofundin® ISO

Balancierte Vollelektrolytlösung

Inhalt	Verpackung	Best.-Nr.	€
10 x 500 ml	Ecoflac® plus	117891	38,00



Sterofundin ISO Infusionslösung
Zusammensetzung: 1000 ml Sterofundin ISO Infusionslösung enthalten: Natriumchlorid 6,80 g, Kaliumchlorid 0,30 g, Magnesiumchlorid-Hexahydrat 0,20 g, Calciumchlorid-Dihydrat 0,37 g, Natriumacetat-Trihydrat 3,27 g, Äpfelsäure (DAB) 0,67 g, Elektrolytkonzentrationen: Na+ 145,0 mmol/l, K+ 4,0 mmol/l, Mg2+ 1,0 mmol/l, Ca2+ 2,5 mmol/l, Cl- 127,0 mmol/l, Acetat- 24,0 mmol/l, Malat2- 5,0 mmol/l. Sonstiger Bestandteil mit bekannter Wirkung: 1000 ml Sterofundin ISO enthalten 0,2 g Natriumhydroxid (0,115 g Natrium). **Anwendungsgebiete:** Substitution extrazellulärer Flüssigkeit bei isotoner Dehydratation und bei bestehender oder drohender Azidose. **Gegenanzeigen:** Sterofundin ISO darf nicht angewendet werden bei: Hypervolämie; Schwerer Stauungs-Herzinsuffizienz; Schwerer Niereninsuffizienz mit Oligo oder Anurie; Schwere generalisierten Ödemen; Hyperkaliämie; Hypercalciämie; Metabolischer Alkalose. **Nebenwirkung:** Nebenwirkungen können als Symptome von Überdosierung auftreten. Über gelegentlich auftretenden Fälle von Überempfindlichkeitsreaktionen in Form von Urtikaria wurde im Zusammenhang mit der intravenösen Gabe von Magnesiumsalzen berichtet. Über seltene Fälle von paralytischem Ileus wurde nach intravenöser Gabe von Magnesiumsulfat berichtet, obwohl oral eingenommene Magnesiumsalze die Darmperistaltik anregen. Unerwünschte Wirkungen wie Fieberreaktionen, Infektionen an der Injektionsstelle, lokale Schmerzen oder Reaktionen, Venenreizung, von der Injektionsstelle ausgehende venöse Thrombosen oder Entzündungen können durch die Art der Anwendung verursacht werden. Unerwünschte Wirkungen können auch durch der Lösung zugesetzte Arzneimittel ausgelöst werden. Deren Wahrscheinlichkeit hängt von der Art des zugesetzten Arzneimittels ab. Stand der Informationen: Dezember 2014, Apothekenpflichtig, Pharmazeutischer Unternehmer: B. Braun Melsungen AG, Carl-Braun-Straße 1, 34209 Melsungen.



Ecoflac® plus mit Twincap

Ecoflac® plus mit Twincap

- Mit zwei keimfreien und wiederabdichtenden Ports
- DEHP-/PVC- und Latexfrei





Ein Beutel – Zwei Alternativen

Der Ecobag® Click-Beutel
ist universell einsetzbar

Ecobag® Click
Click-Anschluss

Ecoclick®
Überleitsystem

herkömmlicher
Spike-Anschluss

Ecospike®
Überleitsystem



Überleitsysteme Ecoclick® mit Click-Konnektor

Abgabereinheit: 25 Stück

Ausführung	Anzahl	Best.-Nr.	Stk. €
1 Nr. 1, 1-läufig für intra- und postoperative Blasenspülung	1 Stück	151879	4,17
2 Arthros Nr. 1, 1-läufig für Arthroskopie	1 Stück	153244	4,17

Überleitsysteme Ecospike® mit Einstechdorn

Abgabereinheit: 25 Stück

Ausführung	Best.-Nr.	Stk. €
3 Nr. 1, 1-läufig für intra- und postoperative Blasenspülung	155474	4,17
4 Nr. 2, TUR-Zwillingsgerät für intra- und postoperative Blasenspülung	155434	5,83
5 Arthros Nr. 1, 1-läufig für Arthroskopie	113877	4,17
6 Arthros Nr. 2, 1-läufig für Arthroskopie mit Luer-Lock Ansatz	155471	3,31

Intra- & postoperative Spüllösungen



* Kein rezeptierbarer Sprechstundenbedarf! Fragen Sie ggf. bei der Kasse nach.



NaCl 0,9 % B. Braun

• Endotoxinfrei und steril

Ecobag® Click	Best.-Nr.	€
4 × 3000 ml	172540	30,75
2 × 5000 ml	121204	25,25



Ringer B. Braun

• Endotoxinfrei und steril
1000 ml Lösung enthalten:
Natriumchlorid
Kaliumchlorid
Calciumchlorid 2H₂O

8,60 g
0,30 g
0,33 g

Ecobag® Click	Best.-Nr.	€
4 × 3000 ml	111040	42,63
2 × 5000 ml	172543	33,92

1. Allgemeines

- 1.1. Die nachstehenden Vertragsbestimmungen (AGB) gelten für sämtliche auf Basis des gedruckten Co-med Katalogs zwischen dem Kunden (nachfolgend KUNDE) und dem Anbieter (nachfolgend: VERKÄUFER) abgeschlossenen Kaufverträge über Waren.
- 1.2. VERKÄUFER ist der jeweilige CO-MED-Fachhändler, der für den KUNDEN zuständig ist. Die Co-med GmbH & Co. KG, Hochstraße 1, 66265 Heusweiler (nachfolgend: CO-MED) als Herausgeberin des Co-med Katalogs wird nicht selbst Vertragspartner der auf Basis des Katalogs und dieser AGB geschlossenen Verträge.
- 1.3. Konkrete Informationen zum jeweiligen VERKÄUFER sind auf der jeweiligen Titelseite des Co-med Katalogs aufgedruckt.
- 1.4. Diese AGB richten sich ausschließlich an KUNDEN die Unternehmer im Sinne des § 14 BGB sind. Bestellungen von Verbrauchern i.S.d. § 13 BGB werden nicht entgegengenommen. Der KUNDE bestätigt mit seiner Bestellung, dass er die Leistung im geschäftlichen Kontext, d.h. als Unternehmen bestellt.
- 1.5. Die in diesen AGB aufgeführten Rechte und Pflichten gelten unabhängig von der Art und Weise der Finanzierung des Kaufpreises, selbst wenn der VERKÄUFER den KUNDEN bei der Erlangung einer Finanzierung unterstützt oder diese sonst vermittelt hat.
- 1.6. Diese AGB gelten nicht für Leistungen, die über die Online-Plattform www.co-med.de bestellt werden.
- 1.7. Abweichende allgemeine Geschäftsbedingungen des KUNDEN erkennt der VERKÄUFER nicht an, es sei denn, der VERKÄUFER hätte diesen ausdrücklich und schriftlich zugestimmt.

2. Vertragsschluss

- 2.1. Gegenstand dieser AGB ist die Bestellung und Abwicklung von Bestellungen bzgl. der in dem Co-med Katalog angebotenen Waren und sonstigen Leistungen abseits des Online-Marktplatzes co-med.de oder anderer Online-Vertriebskanäle des VERKÄUFERS.
- 2.2. Die Darstellung der Leistungen des VERKÄUFERS im Co-med Katalog, in sonstigen Produktbeschreibungen, Flyern, Katalogen, Preislisten, Aussagen etc. sowie ggf. im Angebot und dessen Anlagen stellt lediglich eine unverbindliche Aufforderung an den KUNDEN zur Bestellung dar. Der KUNDE gibt durch die Bestellung ein verbindliches Angebot zum Vertragsabschluss über die entsprechenden Waren / Leistungen des VERKÄUFERS ab. Der VERKÄUFER wird das Angebot des KUNDEN nach Prüfung durch gesonderte Annahmeerklärung oder durch Übersendung der Ware annehmen. Erst mit dieser gesonderten Annahmeerklärung bzw. mit Übersendung der bestellten Waren / Erbringung der Leistung kommt der Vertrag zu Stande. Die Rechnungsstellung steht einer Annahmeerklärung gleich. Weder der Co-med Katalog noch sonstige Produktinformationen stellen Angebote des VERKÄUFERS dar.
- 2.3. Produktbeschreibungen, Darstellungen, Aussagen, etc. des VERKÄUFERS sind Leistungsbeschreibungen, jedoch keine Garantien. Eine Garantie bedarf einer gesonderten schriftlichen Erklärung durch die Geschäftsleitung oder einem sonstigen Vertretungsberechtigten des VERKÄUFERS.
- 2.4. Der KUNDE kann eine Bestellerrklärung, beispielsweise durch Übersendung des Auftragsformulars, per E-Mail, Fax, Brief oder telefonisch usw., gegenüber dem VERKÄUFER oder CO-MED abgeben.
- 2.5. Verträge bzgl. der platzierten Bestellungen kommen ausschließlich zwischen dem KUNDEN und dem VERKÄUFER zustande, nicht zwischen den KUNDEN und CO-MED.
- 2.6. Die Vertragssprache ist deutsch.

3. Preise und Versandkosten

- 3.1. Alle Preisangaben, insbesondere solche im Katalog oder in sonstigen Preislisten, gelten für eine Lieferung ab Herstellerwerk bzw. ab Lager und verstehen sich ohne Umsatzsteuer. Die entsprechenden Tagespreise und deren Übereinstimmung mit den Angaben in Produktbeschreibungen, Flyern, Katalogen, Preislisten, Aussagen etc. sowie ggf. im Angebot und dessen Anlagen können auch bei dem VERKÄUFER vor einer Bestellung tagesaktuell nachgefragt werden. Abweichende Preise gelten nur bei ausdrücklicher und schriftlicher Zustimmung durch den VERKÄUFER.
- 3.2. Der KUNDE trägt die Umsatzsteuer in der gesetzlich vorgeschriebenen Höhe am Tag der Ausführung der Lieferung; etwaige nachträgliche gesetzliche Änderungen werden entsprechend der gesetzlichen Regelung nachbelastet oder rückvergütet.
- 3.3. Im Einzelfall können bei grenzüberschreitenden Lieferungen weitere Steuern (z. B. im Fall eines innergemeinschaftlichen Erwerbs) und/oder Abgaben (z. B. Zölle) anfallen, die vom KUNDEN zu zahlen sind.
- 3.4. Beim Kauf von Waren trägt der KUNDE die Kosten des Transportes. Nähere Informationen zu den Versandkosten sind auf der Internetseite: <https://www.co-med.de/versand-und-lieferkonditionen/> abrufbar. Wünscht der KUNDE ausdrücklich eine Transportversicherung, wird der VERKÄUFER eine solche auf Kosten des KUNDEN abschließen.
- 3.5. Gebrauchte, restentleerte Verpackungen, die von solchen Waren stammen, die der VERKÄUFER an den KUNDEN geliefert hat, können von den KUNDEN ausschließlich am Geschäftssitz des Logistikdienstleisters: Co-med GmbH & Co. KG, Hochstraße 1, 66265 Heusweiler, Deutschland oder am Geschäftssitz des VERKÄUFERS bzw. an einer zentralen Annahmestelle abgegeben werden.

4. Zahlungsbedingungen

- 4.1. Die VERKÄUFER akzeptieren nur die angebotenen Zahlungsmethoden. Der KUNDE wählt die von ihm bevorzugte Zahlungsart unter den zur Verfügung stehenden Zahlungsmethoden selbst aus.
- 4.2. Bei Zahlung auf Rechnung ist der vollständige Betrag am zehnten Arbeitstag nach Rechnungsdatum ohne jeden Abzug zur Zahlung fällig.
- 4.3. Der VERKÄUFER behält sich das Recht vor, bei Verträgen mit einer vereinbarten Lieferzeit von mehr als 3 Monaten die Preise entsprechend den nach diesem Zeitpunkt eingetretenen Kostenänderungen, insbesondere aufgrund von Tarifverträgen oder Materialpreisänderungen der VERKÄUFERS in dem Maße zu erhöhen, wie seine Kosten gestiegen sind. Dem KUNDEN bleibt der Beweis des Gegenteils vorbehalten. In gleicher Weise und im gleichen Umfang ist der VERKÄUFER beim Eintritt von Kostensenkungen verpflichtet, den Kaufpreis entsprechend herabzusetzen.

- 4.4. Der VERKÄUFER wird eine entsprechende Änderung des Preises mindestens vier Wochen im Voraus schriftlich dem KUNDEN bekannt geben. Dem KUNDEN steht dann ein Kündigungs- oder Rücktrittsrecht für den Zeitpunkt des Wirksamwerdens der Preisänderung zu.
- 4.5. Der Abzug von Skonto bedarf besonderer schriftlicher Vereinbarung.

5. Zahlungsverzug, Aufrechnung

- 5.1. Im Falle des Verzugs ist der KUNDE zur Zahlung der gesetzlichen Verzugszinsen im unternehmerischen Geschäftsverkehr verpflichtet. Die Geltendmachung weiteren Schadensersatzes bleibt dem VERKÄUFER vorbehalten. Die gesetzlichen Regelungen bzgl. der Folgen des Zahlungsverzuges bleiben unberührt.
- 5.2. Die Aufrechnung durch den KUNDEN ist nur zulässig, soweit seine behauptete Gegenforderung unbestritten, rechtskräftig festgestellt, oder ein über diese Forderung geführter gerichtlicher Rechtsstreit entscheidungsreif ist. Gleiches gilt für die Geltendmachung von Zurückbehaltungsrechten. Von dem Aufrechnungsverbot sowie dem Verbot der Geltendmachung von Zurückbehaltungsrechten sind die Gegenansprüche des KUNDEN, die auf der mangelhaften und/oder nicht vollständigen Erbringung der jeweiligen vertraglichen Leistungen des VERKÄUFERS beruhen, ausgenommen.

6. Liefer- und Versandbedingungen / Rückgabe von Verpackungen

- 6.1. Der VERKÄUFER ist berechtigt, den Versand der Ware, inkl. der Art der Versendung (insbesondere Transportunternehmen, Versandweg, Verpackung) im Auf-trag des KUNDEN gem. § 315 BGB an die in der Bestellung vom KUNDEN mitgeteilte Lieferanschrift zu bestimmen, falls der KUNDE dem VERKÄUFER keine Vorgaben bzgl. des Versands in Textform unterbreitet.
 - 6.2. Die Angabe von Lieferfristen durch den VERKÄUFER erfolgt unverbindlich. Sofern der VERKÄUFER verbindliche Lieferfristen, die gesondert bestätigt wurden, aus Gründen, die der VERKÄUFER nicht zu vertreten hat, nicht einhalten kann (Nichtverfügbarkeit der Leistung), wird der VERKÄUFER den KUNDEN hierüber unverzüglich informieren und gleichzeitig die voraussichtliche, neue Lieferfrist mitteilen. Ist die Leistung auch innerhalb der neuen Lieferfrist nicht verfügbar, ist der VERKÄUFER berechtigt, ganz oder teilweise vom Vertrag zurückzutreten. Eine bereits erbrachte Gegenleistung des KUNDEN wird der VERKÄUFER unverzüglich erstatten. Als Fall der Nichtverfügbarkeit der Leistung in diesem Sinne gilt insbesondere die nicht rechtzeitige Selbstbelieferung durch die Zulieferer des VERKÄUFERS, wenn der VERKÄUFER ein kongruentes Deckungsgeschäft abgeschlossen hat und weder den VERKÄUFER noch dessen Zulieferer ein Verschulden trifft und auch nicht nur ein vorübergehendes Leistungshindernis auf Seiten des Zulieferers des VERKÄUFERS besteht.
 - 6.3. Bestellungen können nur von KUNDEN mit Sitz im Europäischen Wirtschaftsraum aufgegeben werden. Die Lieferung erfolgt nur nach Deutschland sowie in die auf co-med.de angebotenen Länder. Bei Lieferverzögerungen wird der VERKÄUFER den KUNDEN umgehend informieren.
 - 6.4. Der Eintritt von Lieferverzug des VERKÄUFERS bestimmt sich nach den gesetzlichen Vorschriften. In jedem Fall ist aber eine Mahnung durch den KUNDEN vorab erforderlich.
 - 6.5. Die Gefahr des zufälligen Untergangs und der zufälligen Verschlechterung der Ware geht spätestens mit der Übergabe der Ware auf den KUNDEN über. Beim Versandkauf geht jedoch die Gefahr des zufälligen Untergangs und der zufälligen Verschlechterung der Ware sowie die Verzögerungsgefahr bereits mit Auslieferung der Ware an den Spediteur, den Frachtführer oder der sonst zur Ausführung der Versendung bestimmten Person oder Anstalt auf den KUNDEN über. Soweit eine Abnahme vereinbart ist, ist diese für den Gefahrübergang maßgebend. Auch im Übrigen gelten für eine vereinbarte Abnahme die gesetzlichen Vorschriften des Werkvertragsrechts entsprechend. Der Übergabe bzw. Abnahme steht es gleich, wenn der KUNDE sich in Verzug der Annahme befindet.
 - 6.6. Kommt der KUNDE in Annahmeverzug, unterlässt er eine Mitwirkungshandlung oder verzögert sich die Lieferung aus anderen, vom KUNDEN zu vertretenden Gründen, so ist der VERKÄUFER berechtigt, Ersatz des hieraus entstehenden Schadens einschließlich Mehraufwendungen (z. B. Lagerkosten) zu verlangen.
 - 6.7. Sofern eine durch den KUNDEN bestellte Ware oder eine sonstige Leistung nicht lieferbar / verfügbar sein sollte, wird der VERKÄUFER dies als Rückstand führen und wenn verfügbar an den KUNDEN ausliefern bzw. die sonstige Leistung erbringen. Eine automatische Streichung von Rückständen erfolgt durch den VERKÄUFER nach 6 Monaten. Die ursprüngliche Bestellung des KUNDEN ist bezogen auf den Rückstand ab diesem Zeitpunkt als gegenstandslos anzusehen.
 - 6.8. Die Rechte des KUNDEN aus Ziffer 10 dieser AGB und die gesetzlichen Rechte des VERKÄUFERS bei einem Ausschluss der Leistungspflicht (z. B. aufgrund Unmöglichkeit oder Unzumutbarkeit der Leistung und/oder Nacherfüllung) bleiben unberührt. Sendet der Beförderer den Kaufgegenstand an den VERKÄUFER zurück, da eine Zustellung beim KUNDEN nicht möglich war, trägt der KUNDE die Kosten für einen erneuten Versand, wenn die Anlieferung bei dem KUNDEN an einem Werktag zwischen 08:00 und 18:00 Uhr MEZ erfolgte, es sei denn der KUNDE hätte den VERKÄUFER vorab auf eine Nichterreichbarkeit zum jeweiligen Lieferzeitpunkt explizit hingewiesen.
 - 6.9. Gebrauchte, restentleerte Verpackungen, die von solchen Waren stammen, die der VERKÄUFER an den KUNDEN geliefert hat, können von den KUNDEN ausschließlich am Geschäftssitz des Logistikdienstleisters: Co-med GmbH & Co. KG, Hochstraße 1, 66265 Heusweiler, Deutschland oder am Geschäftssitz des VERKÄUFERS bzw. an einer zentralen Annahmestelle abgegeben werden.
- ## 7. Freiwillige Rücknahme / Sonderanfertigungen
- 7.1. Ein Recht des KUNDEN auf Rückgabe oder Umtausch der Ware / der Leistung besteht abseits gesetzlich geregelter Fälle nicht.
 - 7.2. Bestellte und ordnungsgemäß gelieferte Ware kann außerhalb der gesetzlichen Fälle (z. B. Gewährleistung, Rücktritt, etc.) nur nach vorheriger Zustimmung des VERKÄUFERS an diesen zurückgegeben werden (sog. Freiwillige Rücknahme).
 - 7.3. Die Ware muss im Rahmen einer freiwilligen Rücknahme in der unbeschädigten Originalverpackung und in einwandfreiem Zustand sein und jeweils mit dem VERKÄUFER im Einzelfall vereinbart werden.
 - 7.4. Die Kosten der Rückgabe im Rahmen der freiwilligen Rücknahme trägt der KUNDE, es sei denn dies wird abweichend zwischen dem KUNDEN und dem VERKÄUFER vereinbart.

7.5. Steril verpackte Produkte, Sonderanfertigungen und Kühlware sind generell von freiwilliger Rücknahme oder Umtausch ausgeschlossen.

7.6. Möbel werden auftragsbezogen gefertigt und gelten als Sonderanfertigung.

8. Eigentumsvorbehalt

8.1. Der VERKÄUFER behält sich das Eigentum an den verkauften Sachen bis zum Eingang aller bereits zum Zeitpunkt dieses Vertragsschlusses entstandenen Forderungen, einschließlich aller Forderungen aus Anschlussaufträgen, Nachbestellungen, Ersatzteilbestellungen vor. Der VERKÄUFER ist bei Zahlungsverzug des KUNDEN berechtigt, die Kaufsache in ihren Besitz zurückzunehmen. In der Zurücknahme der Kaufsache durch den VERKÄUFER liegt ein Rücktritt vom Vertrag. Der jeweilige VERKÄUFER ist nach Rücknahme der Kaufsache zu deren Verwertung befugt, der Verwertungserlös ist auf die Verbindlichkeiten des KUNDEN – abzüglich angemessener Verwertungskosten – anzurechnen.

8.2. Bei Pfändungen oder sonstigen Eingriffen Dritter hat der KUNDE den VERKÄUFER unverzüglich schriftlich zu benachrichtigen, damit dieser Klage gemäß § 771 ZPO erheben kann. Soweit der Dritte nicht in der Lage ist, dem VERKÄUFER die gerichtlichen und außergerichtlichen Kosten einer Klage gemäß § 771 ZPO zu erstatten, haftet der KUNDE für die dem VERKÄUFER entstandenen Ausfälle.

8.3. Der KUNDE ist berechtigt, die Kaufsache im ordentlichen Geschäftsgang weiter zu verkaufen; er tritt dem VERKÄUFER jedoch bereits jetzt alle Forderungen in Höhe des Faktura-Endbetrages (einschließlich MwSt.) seiner Forderung ab, die ihm aus der Weiterveräußerung gegen seine Abnehmer oder Dritte erwachsen, und zwar unabhängig davon, ob die Kaufsache ohne oder nach Verarbeitung weiterverkauft worden ist. Zur Einziehung dieser Forderung bleibt der KUNDE auch nach der Abtretung ermächtigt. Die Befugnis des VERKÄUFERS, die Forderung selbst einzuziehen, bleibt hiervon unberührt. Der VERKÄUFER verpflichtet sich jedoch, die Forderung nicht einzuziehen, solange der KUNDE seinen Zahlungsverpflichtungen aus den vereinnahmten Erlösen nachkommt, nicht in Zahlungsverzug gerät und insbesondere kein Antrag auf Eröffnung eines Vergleichs- oder Insolvenzverfahrens gestellt ist oder Zahlungseinstellung vorliegt. Ist aber dies der Fall, so kann der VERKÄUFER verlangen, dass der KUNDE ihm die abgetretenen Forderungen und deren Schuldner bekannt gibt, alle zum Einzug erforderlichen Angaben macht, die dazugehörigen Unterlagen aushändigt und den Schuldnern (Dritten) die Abtretung mitteilt.

8.4. Die Verarbeitung oder Umbildung der Kaufsache durch den KUNDEN wird stets für den VERKÄUFER vorgenommen. Wird die Kaufsache mit anderen, dem VERKÄUFER nicht gehörenden Gegenständen verarbeitet, so erwirbt dieser das Miteigentum an der neuen Sache im Verhältnis des Wertes der Kaufsache (Faktura-Endbetrag, einschließlich MwSt.) zu den anderen verarbeiteten Gegenständen zur Zeit der Verarbeitung. Für die durch Verarbeitung entstehende Sache gilt im Übrigen das Gleiche wie für die unter Vorbehalt gelieferte Kaufsache.

8.5. Wird die Kaufsache mit anderen, dem VERKÄUFER nicht gehörenden Gegenständen untrennbar vermischt, so erwirbt der VERKÄUFER Miteigentum an der neuen Sache im Verhältnis des Wertes der Kaufsache (Faktura-Endbetrag, einschließlich MwSt.) zu den anderen vermischten Gegenständen zum Zeitpunkt der Vermischung. Erfolgt die Vermischung in der Weise, dass die Sache des KUNDEN als Hauptsache anzusehen ist, so gilt als vereinbart, dass der KUNDE dem VERKÄUFER anteilmäßig Miteigentum überträgt. Der KUNDE verwahrt das so entstandene Alleineigentum oder Miteigentum für den VERKÄUFER.

8.6. Der KUNDE tritt dem VERKÄUFER auch die Forderung zur Sicherung der Forderungen des VERKÄUFERS gegen den KUNDEN ab, die durch die Verbindung von Kaufsachen mit einem Grundstück gegen einen Dritten erwachsen.

8.7. Übersteigt der realisierbare Wert der Sicherheiten der Forderungen aller VERKÄUFER zusammen um mehr als 10 %, wird der VERKÄUFER auf Verlangen des KUNDEN Sicherheiten nach Wahl des VERKÄUFERS freigeben.

9. Gewährleistung/Mängelhaftung/Rügepflicht bei Warenlieferungen

9.1. Die Rechte des KUNDEN bei Sach- und Rechtsmängeln richten sich nach den gesetzlichen Bestimmungen, soweit im nachfolgenden nichts anderes bestimmt ist. In allen Fällen unberührt bleiben die gesetzlichen Sondervorschriften bei Endlieferung der Ware an einen Verbraucher (Lieferantenregress gem. §§ 478, 479 BGB), soweit diese anwendbar sind.

9.2. Die Verjährungsfrist für Mängelansprüche bei Kaufverträgen beträgt 12 Monate, gerechnet ab Gefahrenübergang auf den KUNDEN.

9.3. Grundlage der Mängelhaftung des VERKÄUFERS ist vor allem die vertraglich über die Beschaffenheit der Ware getroffene Vereinbarung. Soweit nicht gesondert vereinbart, besteht keine Verpflichtung des VERKÄUFERS, bestellte Ware vor Ort bei dem KUNDEN zu montieren, weshalb die Regelungen des § 434 Abs. 4 BGB nur für die Fälle gelten, in denen eine Montage explizit vertraglich vereinbart worden ist. Als Vereinbarung über die Beschaffenheit der Ware im Sinne des § 434 Abs. 2 S. 1 Nr. 1 BGB gelten die Produktbeschreibungen in dem Co-med Katalog, in Flyern, in Preislisten oder in sonstigen Werbeaussagen (auch ggf. des Herstellers) sowie ggf. in einem Angebot und dessen Anlagen enthaltene Beschaffenheitsbeschreibungen die dem KUNDEN vor seiner Bestellung zugänglich waren oder die in gleicher Weise wie diese AGB in den Vertrag einbezogen wurden. Die Vereinbarung ersetzt die objektiven Anforderungen im Sinne des § 434 Abs. 3 BGB.

9.4. Soweit die Beschaffenheit nicht vereinbart wurde, ist nach der gesetzlichen Regelung zu beurteilen, ob ein Mangel vorliegt oder nicht (§ 434 Abs. 2 Nr. 2 und Nr. 3 BGB i.V.m. § 434 Abs. 3 BGB). Mängelansprüche des KUNDEN setzen voraus, dass dieser die Leistung unverzüglich nach Erhalt auf erkennbare Mängel untersucht und dem VERKÄUFER nicht verdeckte Mängel unverzüglich schriftlich (E-Mail, Brief oder FAX) anzeigt. Als unverzüglich gilt die Anzeige, wenn sie innerhalb von zwei Wochen nach Erhalt der Leistung erfolgt, wobei zur Fristwahrung die rechtzeitige Absendung der Anzeige genügt. Versäumt der KUNDE die ordnungsgemäße Untersuchung und/oder Mängelanzeige, ist die Haftung des VERKÄUFERS für den betreffenden Mangel ausgeschlossen.

9.5. Ist die gelieferte Sache mangelhaft, kann der VERKÄUFER zunächst wählen, ob Nacherfüllung durch Beseitigung des Mangels (Nachbesserung) oder durch Lieferung einer mangelfreien Sache (Ersatzlieferung) geleistet wird. Das Recht des jeweiligen VERKÄUFERS, die Nacherfüllung unter den gesetzlichen Voraussetzungen zu verweigern, bleibt unberührt. Der VERKÄUFER ist berechtigt, die geschuldete Nacherfüllung davon abhängig zu machen, dass der KUNDE den

fälligen Kaufpreis bezahlt. Der KUNDE ist jedoch berechtigt, einen im Verhältnis zum Mangel angemessenen Teil des Kaufpreises zurückzubehalten.

9.6. Der VERKÄUFER erstattet die zum Zweck der Prüfung und Nacherfüllung erforderlichen Aufwendungen, insbesondere Transport-, Wege-, Arbeits- und Materialkosten sowie ggf. Ausbau- und Einbaukosten nach Maßgabe der gesetzlichen Regelungen, wenn tatsächlich ein Mangel vorliegt. Liegt kein Mangel vor, kann der VERKÄUFER vom KUNDEN die aus dem unberechtigten Verlangen, einen Mangel zu beseitigen, entstandenen Kosten (insbesondere Prüf- und Transportkosten) ersetzt verlangen, es sei denn, die fehlende Mangelhaftigkeit war für den KUNDEN nicht erkennbar.

9.7. Der KUNDE hat dem VERKÄUFER die zur geschuldeten Nacherfüllung erforderliche Zeit und Gelegenheit zu geben, insbesondere die beanstandete Ware zu Prüfungszwecken zu übergeben. Im Falle der Ersatzlieferung hat der KUNDE die mangelhafte Sache nach den gesetzlichen Vorschriften an den VERKÄUFER zurückzugeben. Die Nacherfüllung beinhaltet weder den Ausbau der mangelhaften Sache noch den erneuten Einbau, wenn der VERKÄUFER ursprünglich nicht zum Einbau verpflichtet war.

9.8. Wenn die Nacherfüllung fehlgeschlagen ist oder eine für die Nacherfüllung vom KUNDEN zu setzende angemessene Frist erfolglos abgelaufen oder nach den gesetzlichen Vorschriften entbehrlich ist, kann der KUNDE vom Kaufvertrag zurücktreten oder den Kaufpreis mindern. Bei einem unerheblichen Mangel besteht jedoch kein Rücktrittsrecht.

9.9. Ansprüche des KUNDEN auf Schadensersatz bzw. Ersatz vergeblicher Aufwendungen bestehen nur nach Maßgabe von Ziffer 10 dieser AGB und sind im Übrigen ausgeschlossen.

10. Haftung

10.1. Die Ansprüche des KUNDEN auf Schadensersatz oder Ersatz vergeblicher Aufwendungen gegen den VERKÄUFER richten sich ohne Rücksicht auf die Rechtsnatur des Anspruchs nach diesen Bestimmungen.

10.2. Die Haftung des VERKÄUFERS ist – gleich aus welchem Rechtsgrund – ausgeschlossen, es sei denn die Schadensursache beruht auf Vorsatz und/oder grober Fahrlässigkeit des in Anspruch genommenen VERKÄUFERS, seiner Mitarbeiter, seiner Vertreter oder seiner Erfüllungsgehilfen. Soweit die Haftung des VERKÄUFERS ausgeschlossen oder beschränkt ist, gilt dies auch für die persönliche Haftung von Arbeitnehmern, Vertretern oder Erfüllungsgehilfen des VERKÄUFERS.

10.3. Für Schäden aus der Verletzung des Lebens, des Körpers oder der Gesundheit, die auf einer vorsätzlichen, grob fahrlässigen oder fahrlässigen Pflichtverletzung durch den VERKÄUFER oder eines gesetzlichen Vertreters oder Erfüllungsgehilfen des VERKÄUFERS beruhen, haftet der VERKÄUFER nach den gesetzlichen Bestimmungen.

10.4. Sofern der VERKÄUFER zumindest fahrlässig eine wesentliche Vertragspflicht, also eine Pflicht, deren Einhaltung für die Erreichung des Vertragszwecks von besonderer Bedeutung ist (wesentliche Vertragspflicht bzw. Kardinalpflicht) verletzt, ist die Haftung auf den typischerweise entstehenden Schaden, also auf solche Schäden, mit deren Entstehung im Rahmen des Vertrages typischerweise gerechnet werden muss, beschränkt. Eine wesentliche Vertrags- oder Kardinalpflicht im vorgenannten Sinne ist eine solche, deren Erfüllung die ordnungsgemäße Durchführung dieses Vertrages überhaupt erst ermöglicht und auf deren Einhaltung der KUNDE regelmäßig vertraut und vertrauen darf.

10.5. Die Haftung des VERKÄUFERS nach dem Produkthaftungsgesetz bleibt unberührt (§ 14 ProdHG).

11. Verjährung

11.1. Die Verjährungsfrist für Mängelansprüche beträgt 12 Monate, gerechnet ab Gefahrübergang. Dies gilt nicht, soweit es sich um den Verkauf einer Sache handelt, die üblicherweise für ein Bauwerk verwendet wird und den jeweiligen Mangel verursacht hat. In diesem Fall gelten die gesetzlichen Verjährungsfristen.

11.2. In allen Fällen unberührt bleiben die gesetzlichen Sondervorschriften bei Endlieferung der Ware an einen Verbraucher (Lieferantenregress gem. §§ 478, 479 BGB).

12. Datenspeicherung und Datenschutz

12.1. Zum Zwecke der Bestellabwicklung werden personenbezogene Daten des KUNDEN bzw. der betroffenen Mitarbeiter des KUNDEN elektronisch gespeichert und für die Zwecke der Geschäftsbeziehung entsprechend den gesetzlichen Vorschriften verarbeitet. Ergänzend gelten die datenschutzrechtlichen Bestimmungen des VERKÄUFERS.

13. Schlussbestimmungen

13.1. Der Co-med Katalog ist urheberrechtlich geschützt. Jede Verwertung, Vervielfältigung von Text- und Bildmaterial ist ohne ausdrückliche Zustimmung nicht zulässig. Dies gilt insbesondere für Vervielfältigung, Verarbeitung und Einspeicherung bzw. Verarbeitung in elektronischen Systemen. Jede widerrechtliche Verwendung von Text-, Bild- und Produktmaterial wird umgehend nach Feststellung rechtlich verfolgt.

13.2. Es gilt das Recht der Bundesrepublik Deutschland unter Ausschluss des UN-Kaufrechts.

13.3. Sofern zwischen dem VERKÄUFER und dem KUNDEN keine abweichenden Vereinbarungen getroffen worden sind, ist Erfüllungsort der Geschäftssitz des VERKÄUFERS.

13.4. Ist der KUNDE Kaufmann, juristische Person des öffentlichen Rechts oder öffentlich-rechtliches Sondervermögen, ist ausschließlicher Gerichtsstand für alle Streitigkeiten aus diesem Vertrag der Geschäftssitz des VERKÄUFERS. Dasselbe gilt, wenn der KUNDE Unternehmer ist und keinen allgemeinen Gerichtsstand in Deutschland hat oder Wohnsitz oder gewöhnlicher Aufenthalt im Zeitpunkt der Klageerhebung nicht bekannt ist. Die Befugnis des VERKÄUFERS, auch das Gericht an einem anderen gesetzlichen Gerichtsstand anzurufen, bleibt hiervon unberührt.



CORONA  **Schutzartikel**

Aufgrund der Corona-Krise kann es zu Lieferengpässen und Preisänderungen bei bestimmten Produkten kommen.
 Betroffen davon sind: Desinfektionsmittel, Schutzbekleidung (Handschuhe, Mundschutz, Schutzhittel usw.)
 Fragen Sie aktuelle Tagespreise an oder besuchen Sie unseren Webshop.

A

Abdecktücher	51
Abfallbeutel/-eimer/-sampler	43, 45 - 47
Abheftstreifen	241
ABI-System	149
Ablagekorb	243
Absaugkatheter	118
Absaugpumpen	118, 119
Acrylic® Klebebinde	258
Adressfeldaufkleber	240
Adson-Pinzette	163, 166, 168, 172
Ärztrollen COM-TEX	41, 42, 44
Aesculap-Instrumente	167
Akkus	105
Aktendulli	241
Aktenschränke	231, 230
Aktivkohleverbände	282
Akupunktur & Zubehör	245, 246
Akupunkturnadeln	245, 246
Alkohol-Pads & -Tupfer	64
Allergie-Test-Lanzetten	179
Alleyn™ Wundverbände	280, 281
Alt-Archiv-Karton	240
Aluminium-Fingerschiene & -verbände	275
Ampullarium	235, 239
Ampullenspender	231, 235, 239
Analysegeräte Labor	65, 72 - 74, 76 - 78
Antibeschlagmittel	83
Antiseptikum	22, 28
App SmartScript EKG	131
Applikationshilfen	37
Aqua Bi-Dest Laborwasser	83
Aquasonic Ultraschallgel	148
Arbeitsmedizin	98 - 101, 117, 122
Armhebelspender COM-TEX	8, 27, 39
Arterienklemmen	173
Artiflex® Verbände	258
Arzttaschen	235 - 239

Askina® Produkte	262 - 265, 285
Aspirationsspike	57
Atrauman® & -Ag Kompressen	279
Audiometer	98, 99
Auffangbeutel	47
Aufwach-Liege	199, 207
Aufziehkanülen	57, 58
Augenwasch-/spülfflasche	117
Auto-Dachschild/-Haftplakette	117
Autoklaven Pakete	182 - 184

B

Babywaage	102, 105
Bacillo® AF Flächen-desinfektion	21
Bakterienbrutbox	79
Baktolan®/Baktolin® Wasch- & Pflegelotion	21
Ballonkatheter	289
Batterien & Ladegerät	91, 93, 105, 116
Batteriegriffe	93, 116
Beatmungsbeutel	111, 114
Becherspender	66
Behandlungsliege	196 - 200, 203, 204, 206 - 208
Behandlungsstühle	209 - 213
Behandlungsverlauf Einlegeblatt	241
Beiersdorf Verbandstoffe	274
Beinhochlagerungskeil	223
Beistelltische	196
Beistellwagen	202, 206, 227 - 229
Beta-Otoskop/-Ophthalmoskop/-Ladegriff	92, 93
Bezüge f. Liegen usw.	222
Bi-Dest Laborwasser	83
Biopsiezangen	177
Biopsie-Hautstanzen	179
Bipolpinzetten	156, 157
Blasenkrebs Schnelltest	70, 75
Bleistift & -spitzer	243

Bluetooth EKG	131, 132, 139
Blutdruckmessgeräte	86 - 90, 125, 149
Blutentnahmegerate & -systeme	56, 62
Blutentnahmestuhl	196, 197, 200 - 202, 204
Blutlanzetten	6, 64
Blutsenkung	62
Blutzuckermessgeräte	67, 73, 77
Blutzuckerteststreifen	67
Bodedex® forte	21
Bodenpflegeset	48
Böhler-Fingerschiene	275
Borreliose Test	71
Bowie & Dick Test	190 - 192
Braunoderm®	30
B. Braun Verbandstoffe	262 - 265, 285
Brechbeutel	47
Briefumschläge	243
Brustwand-Elektroden	140
Brutbox	79
BTA-Schnelltest	70, 75
Büromaterial	242, 243
Büroklammern	242
Bürolocher	242
Büroschere	242
Bürostühle	219, 220
Bürsten	36, 84, 176, 189, 193

C

Cast Verbände	255, 260
Chargen-Kontrollsystem	187, 190 - 193
Chirurgiegeräte	156, 157
Chirurgiesauger	119
Chirurgische Scheren	163, 166 - 168, 170
Chlamydia Test	70
Cilienpinzette	172
Cliniclave Gerät & Zubehör	184



COM-teX
EKG-Elektroden Kontakt-Spray
finden Sie auf Seite 9

Combigag Beatmungsbeutel	111	Dispensertips	61	Einmal-Vlies-Tragtasche (Langzeit- Blutdruckmessung/-EKG)	88
Comprilan® Binden	259	Doppler	149 - 151	Einmal-Wischmop	48
Container für Sterilisation	167, 185, 188	dopplex® Geräte	150	Einmal-Zentrifugenröhrchen	84
Cosmopor Wundverband	267	Dosierhilfen & -pumpen	37, 39	Einweg-Becher COM-teX	66
Covid Testgeräte	74, 76	Drehhocker	201, 202, 205, 206, 211, 214, 221	Einwegbekleidung	49, 50
Cramer-Schienen	275	Drehstühle	201, 219 - 221	EKG-Geräte & Zubehör	124, 125, 131 - 136, 139 - 142, 144
CTG Geräte	150 - 152	Dreiwegehahn	57	EKG-Kabel	144
CRP Test	69, 76	Drogenteste	71	EKG-Kontaktcreme/-spray COM-teX	141
Cutasept® F Antiseptikum	22	Druckknopf-Adapter	141	EKG-Registrierpapier	142
Cuti Wundauflagen	270, 271	Druckminderer f. Sauerstoffgeräte	111, 112	EKG-Untersuchungsliegen	202, 203, 207
Cytobrush & -spray	176	Dynacast® Schienensystem	260	EKG-Zubehör	139 - 142, 144
D		E		Elastofix® Netzschlauch	257
D-Dimer Test	69, 76	Echo-Kardiographieliege	203	Elastomull® Binden	259
De Bakey Pinzette	163, 166	Edding Permanent Marker	243	Elektroden COM-teX	139, 140 , 141
Decken	117, 222	Einführungsmandrin	115	Elektrodencreme	141
Deckgläser	82	Einlegeblätter	241	Elektrodensauganlagen	136
Defibrillatoren & Zubehör	126, 134, 136	Einmal-Handschuhe	12 - 16, 48	Elektrotherapiegerät	158
Delta-Cast® Stützverbände	260	Einmal-Handtücher COM-teX	40, 41 , 42 - 44	Empfangstheke	218
Dermabond Hautkleber	287	Einmal-Instrumente & -Sets	162 - 168, 176	Endotrachealtuben	115
Dermatoskop/-Kopf	91, 95	Einmal-Kanülen	53 - 55, 57 - 59, 62	Entsorgungsboxen & -module COM-teX	46 , 47, 211
Descogen / Descoton Reinigungspulver	143	Einmal-Petrischalen	84	Ergometer	127 - 130, 132
desderman® / desmano® Händedesinfektion	27	Einmalpinzetten	163, 166 - 169	Ergometrie-Messplatz	124, 132
Desinfektionsmittel & Zubehör	8, 17 - 39, 143	Einmal-Reagenzgläser & -Reaktionsgefäße	84	Ersatzlampen für Heine-Instrumente	93
Desinfektionsmittelspender COM-teX	8 , 19, 21, 24, 27, 38, 39, 201	Einmal-Reinigungsbürsten	193	Erste-Hilfe-Koffer / -Taschen	110, 113, 122
Desinfektionsschaum	18, 25, 32	Einmal-Schalen	180	esemtan® Waschlotion	27
Desinfektionstücher	18, 20, 23, 25, 28, 29, 32, 36	Einmal-Schürzen & -Schutzlätzchen	48, 49	ES-Kompressen	266
Desinfektionswaschmittel	8, 25	Einmal-Skalpelle	167, 169	essity Verbandstoffe	256 - 260
Desinfektoren	182	Einmal-Spatel	116	Euroklav Gerät & Zubehör	183, 185, 187, 188
Destilliertes Wasser	83	Einmal-Spekula	176	Extrufix Abfallbeutel	45
Diagnostikkleuchte COM-teX	90, 106	Einmal-Spritzen	53, 54, 58	F	
Diagnostik-Set	88	Einmal-Stethoskopschutz	96	Fadenziehmesser	171
Dilatatoren	177	Einmal-Überschuhe	49	Fadenziehset	164, 169
Discardit II Einmalspritzen	58	Einmal-Urinbecher	66	Fächermappen	239
Discifix® Dreiwegehahn	57	Einmal-Venenstauer	63		



COM-TEK
bunte Haftbinden finden
Sie auf Seite 252

Fahrbare Liegen	196 - 200, 207, 208	Gefäßdoppler	150, 151	Handschuhe	12 - 16, 48, 189
Fahrgestell für O ₂ -Flaschen	112	Gehstützenhalterung	223	Handschuhspender	13
Falorthandtücher COM-TEK	40, 41, 42, 44	Gelocast® /-stretch® Zink-Gel-Binde	259	Handtücher COM-TEK	40, 41, 42 - 44
Faltwand	225	Gerätewagen	202, 206, 227 - 229	Handtuchsammlkörbe	45
Farbtafeln	100, 101	Gerichtungsmessung	73, 76	Handtuchspender	40, 42 - 44
Fasszange	177	Gesichtsmasken	49, 50, 111, 114	Handwaschbürste	36
Federschere	166	Gesichtsschutz	189	Hansaplast/-por Produkte	274
Fersenverband	278, 280, 281, 285	Gewebekleber	272, 287	Harnanalysegerät	65
Fertignährböden	75, 83	gigasept® Instrumentenreiniger	26	Harnblasen-Drainage	289
Fetal-Geräte	149 - 152	gigazyme® X-tra Instrumentendesinfektion	26	Harnprobenbehälter	65
Fieberthermometer & -hüllen	107	Gipsinstrumente	175	Hartmann Verbandstoffe	266 - 269, 279
Finger Bob® Fingerverband	264	Gitterpflaster	246	Hautantiseptikum	22, 28
Finger-Fertigverband	272	Glaszylinder	84	Haut- & Händehygiene	17, 21 - 24, 26 - 28, 30, 31, 43, 44
Fingerlinge	13	Gleitmittel	176	Hautklammerentferner	168, 171
Fingerringe	175	Glukose-Messgerät	67, 73, 77	Hautkleber	272, 287
Fingerpulsometer	121	Gonorrhoea Test	70	Hautreinigungsgel	141
Fingerschienen	275	Grassolid® Kompressen	279	Hautschutz-Emulsion	17, 26, 282
Fingerschnellverband	264, 272, 274	Guedel-Tuben	115	Hautschweiß-Therapiegerät	158
Fingersensoren	144	Gummispannband	141	Hautstanzen	179
Fingertip für Absaugkatheter	118	Gynäkologischer Arbeitsplatz	211, 213	Hautverschlussstreifen	255, 257, 271, 272
Fingerverbände COM-TEK	254, 257, 268, 272, 275	Gynäkologische Instrumente/-Sets	176, 177	HbA1c Messgerät	72, 73, 77, 78
Fixierbinden COM-TEK	252, 253, 259, 264, 265, 268, 269	Gynäkologische Untersuchungs- & Behandlungsstühle	209 - 213	HB-HP Schnelltest	71
Fixierkompressen	262	Gyn-Einmal Set	176	HBV-Tücher	32
Fixierpflaster COM-TEK	251, 257, 267, 270 - 274	Gyn-Einmal-Spekula	176	hCG Schwangerschaftstest	68, 75
Fixierverband für Kanülen	262	Gyn-Lys Gleitmittel	176	Heftgerät/-klammern/-entferner	242
Fixomull® Verbandfixierung	257			Heftpflaster COM-TEK	252, 253, 256, 263, 274
Fix-Verbandschienen	275			Heidelberger Verlängerung	57
Flächenreinigung & -desinfektion	18 - 21, 23, 28, 29, 31, 32, 36	H		HEINE Optotechnik Instrumente	91 - 93
FOB Stuhltest	69, 71	Haftbinden COM-TEK	252, 258, 265, 268	Helimatic® Reinigungsmittel	33
Foliensiegelgerät & Zubehör	186, 190, 192	Haftnotizen	242	Helipur®/H plus N Reiniger	33
Formularmappen	239	Haftplakette	117	Helix-Test	190, 192
		Hakenzangen	177	HemoCue® Geräte	77
		Halbrolle	223	Herzinfarkttest	69, 75, 76
		Hämorrhoidal-Ligatoren, Gummiringe	178	Hexaquant® Reiniger	31
		Handabsaugpumpe	118	HF-Chirurgiegeräte & Zubehör	156, 157
		Handoperationstische	214	Histofreezer®	256

G

Gazewundverband 273



 Pulsoximeter finden Sie auf Seite 121

Nackenrollen	223	OP-Gesichtsmasken	49, 50	Pflasterabroller	251	
Nadelhalter	163, 166, 168, 173	OP-Handschuhe	12, 14, 16	Pflasterlöser	143	
Nagelausreißzange	174	OP-Hauben	49, 50	Pflegecreme /-lotion	17, 21, 24, 26, 30	
Nagelscheren & -zangen	163, 174	OP-Hocker	205, 214	Physikalische Therapie (Zubehör)	144	
Nahleseprobe	100, 101	OP-Lampen und Zubehör	153, 154	PicBox® Haeberle	227	
Nährböden	75, 83	OP-Tische	214, 215	PICCOLIGHT® Otoskope	95	
Nahtmaterial/-Sets	286 - 288	OP-Tücher	51	Pinard-Stethoskop	97	
Nasswischtücher	40	Ophthalmoskope	93 - 95	Pinzetten	163, 166 - 169, 171, 172, 175	
Natriumcitrat	62	OPSITE™ Produkte	270	Pipetten/-spitzen	84	
neodisher Produkte	34, 35	Orange Solvent Pflasterentferner	143	Pipettiersysteme	61	
Netzverbände COM-teX	254, 257, 268	Ordner	242	Plattenelektroden	140	
Nierenschalen	180	Otoskope	92, 94, 95	Polarisationsbrille	100	
Nitril-Handschuhe	12, 13, 15, 16	P			Polsterbinden COM-teX	253, 258, 260
Notfall-Ausrüstung	110 - 122	Papier (EKG, Spirometrie, Videoprinter)	142, 143, 147	Polsterschlauch COM-teX	254, 257	
Notfall-Dachschild	117	Papierfilter für Sterilisierbehälter	188	Polsterwatte	258, 260	
Notfallkoffer	110, 113	Papierhandtücher & Spender COM-teX	40, 41,	Praxisseinrichtungen	ab Seite 194	
Notfall Rucksack	113		42 - 44	Praxistextilien	222	
Notfall-Sauger	118, 119	Papierkorb	243	Pritt Klebestift	243	
Notfallschere	117	Papierrollenhalter	41, 200, 202, 206 - 208	Proktologische Instrumente	178	
Notfalltaschen	113	Paraffinverbände	271	Prospekthüllen	243	
O						
Objektträger	82	Paravent	224 - 226	Protein-Test	193	
octeniderm®/-sept® Antiseptikum	28	paVK-Messgerät	149	Prüftest	190 - 193	
Ölspray	167, 189	PC-EKG	124, 131 - 133	PSA-Schnelltest	70	
Ohrkürette	175	Peanklemmen	163, 173	Pütter-Flex Verband	269	
Ohrpinzetten	172, 175	Peep-Ventil	111	Pulsoximeter & Zubehör	121, 144	
Ohrspritze	178	PE-Handschuhe	13, 15	Punktsuchstift f. Akupunktur	245	
Ohrspülgerät	90	Peha-Binden	268	Pur-Zellin®/-Box	266	
Ohrtips/-trichter	9, 92, 94, 95	Peha-Handschuhe	16	Q		
Omnifix® elastic Fixiervlies	266	Perfusionsbestecke	55, 56, 59	quartamon® med Desinfektionsmittel	29	
Omnifix®-Spritzen	54	Permanent Marker	243	R		
Omniplast®/-silk®/-tape® Pflaster	267	Personen-Messgerät	106	Radierer	243	
Onkologie-Liegen	196, 197, 200	Personenwaagen	102 - 105	Reagenzgläser & -bürste	84	
OP-Abdeckungen	51	Petrischalen	84	Reagenzglas-Gestelle	84	
OP-Bekleidung	49, 50	Pflaster COM-teX	246, 250, 251, 255 - 257,			
			263, 267, 272 - 274			



Reaktionsgefäß	84	Saugelektrodensysteme für EKG	136	sensiva® Produkte	26
Redon Produkte & Zubehör	179	Säuglingsstethoskope	96	Sensoren für Pulsoximeter	144
Reflexhämmer	106	Saugsystem f. Mikropipettierhelfer	61	Sensormülleimer / -spender	19, 38, 39, 45, 201
Regalwagen	228	Schallschutz	226	Sicherheits-Kanülen, -Perfusionsbesteck, -Venenverweilkatheter	55, 58, 59, 62
Register	242	Scharfe Löffel	163, 166 - 168, 174	Sicherheitslanzetten	6, 64
Registrierpapiere	142, 143	Schaumreiniger	18, 25, 32	Signalkarten	241
Reinigungsbürsten	36, 84, 189, 193	Schaumseife	43	Silberhaltige Verbände	279, 281, 282
Reinigungspulver	25, 26, 33, 34, 143	Schaumstoffverband COM-teX	253, 278, 280, 281, 283 - 285	Silikon Rollenpflaster COM-teX	251, 255
Reinigungstücher	18, 20, 25, 28, 29, 32, 36	Scheren	117, 163, 166 - 168, 170, 171, 174 - 176, 242	Silikon-Venenstauer	63
Reizstrom-Therapiegeräte & Zubehör	158	Schienen	117, 255, 260, 275	Silikon-Verbände	278, 280, 284, 285
Rettungsdecke	117	Schlauchverbände COM-teX	254, 257, 268, 284	Silonda™ Produkte	24
Rettungsschere	117	Schlinggazetupfer	263	Skalpelle / -griffe / -klingen	167, 169
Rezeptbrieftasche	239	Schlitzkompressen	262, 266	Skalpellingensabnehmer	169
Ringer-Lösung	290, 291	Schmerztherapiegeräte	158	Skinman™ Produkte	24
Rollenpflaster COM-teX	251, 255, 256, 267, 273, 274	Schränke	230 - 232	SmartScript EKG App	131
Rolta® Wattebinde	267	Schrankwagen	227	smith&nephew Verbandstoffe	270, 271, 280, 281
Röntgentisch	205	Schröpfungläser	247	Softa-Man®/Softaskin® Händereinigung/ -desinfektion	30, 31
Röntgenzubehör	159	Schröpf-Set mit Pumpe	247	Softasept® N Hautdesinfektion	30
Rotlichtstrahler	247	Schürzen	48, 49	Sonden	145, 146, 149 - 152, 174, 177
RSV Schnelltest	71	Schutzbrille	48	SonoCheck Test	193
Rückenschilder für Ordner	242	Schutzfolie für Tastatur	47, 243	Sonografiegerät & Zubehör	145 - 148
Rückflusssperre	57	Schutzhandschuhe	48, 189	Spatel	116, 276
Rüsch Produkte	289	Schutzhüllen für Fieberthermometer	107	Spatel Kaltlicht	116
		Schutzplätzchen	49	Spectra Elektrodengel	141
		Schutzunterlagen	41	Spekula	163, 176, 177
S		Schwämme f. Physikalische Therapie	144	Spender COM-teX	8, 13, 19, 21, 24, 27, 38 - 40, 42 - 44, 47, 66, 227, 250, 263, 266
S-Sedivette® BSG-System	62	Schwangerschaftstest	68, 75	Spezialliegen	196 - 200
Safety-Kanülen, -Perfusionsbesteck, -Venenverweilkatheter	55, 58, 59, 62	Schwesternhauben	49, 50	Spirometer & Zubehör	124, 137, 138, 143
Safety-Lanzetten	6, 64	Schwingstühle	220	Splitterpinzetten	163, 166 - 168, 172
Salbenkompressen	271, 279	Scotchcast™ Verbände	255	Sprechstundenbedarf	ab Seite 248
SAM-Splint Schiene	117	Seditainer™ System	62	Spreiz-Spekula	177
Sauerstoffbrille/-katheter/-maske	114	Sehproben-Tafeln	100, 101	Spritzen	53, 54, 58, 178
Sauerstoffflasche & Zubehör	111, 112, 114	Sehtestgerät	98	Spritzenspender	227, 231
Sauerstoff-Reservoir	111	SEIRIN® Akupunkturnadeln	245	Spuckbeutel	47
		Sekusept™ Produkte	25		



		T			U	
Spüllflasche	117	Tablet-EKG		124	Überschuhe	49
Spüllösungen & Zubehör	290, 291	Tape-Verband COM-teX	246, 252 , 258, 265		Überwachungsmonitore	120, 121
Stabimed® Desinfektionsmittel	33	Taschen	113, 235 - 239		Uhren	67
Stack-Fingerschienen	275	Taschendoppler	149 - 152		Uhrmacherpinzette	172
Ständer für		Tastaturschutzfolie	47, 243		Ultraschallgel COM-teX	148
Desinfektionsmittelspender	19, 21, 38, 39, 201	Teleskop-Vorhangsysteme	224		Ultraschallgerät	145, 150 - 152
Stammopur Ultraschallreiniger	181	Temperaturlogger	233		Ultraschall-Reinigungsgeräte & Tests	181, 193
Standzylinder	84	Terminbücher & -planer	240		Uniflex®-/Unihaf® Binden	258
Stauer COM-teX	6 , 63	Testsimplets	83		UniSpec® Einmal-Tuben	178
Stempelfarbe	243	Teststreifen	65, 67, 68 - 71, 75, 76		Universal-Armhebelspender COM-teX	8 , 24, 39
Sterican® Kanülen	53	Textmarker	243		Universalhalter für Spenderboxen	13
Steril-Container	167, 185, 188	Theken (Empfang)	218		Unterschranke	227
Sterilisationskontrolle & -dokumentation	187, 188, 190 - 193	Therapieliegen	196 - 200		Untersuchungsfingerlinge	13
Sterilisationsgeräte & Zubehör	182 - 185, 187, 188, 190 - 193	Thermodesinfektor	182		Untersuchungshandschuhe	12 - 16
Sterilisationsmarker	190	Thermocult-Brutbox	79		Untersuchungsleuchten	153 - 155
Sterilisierbehälter	167, 185, 188	Thermometer	79, 107		Untersuchungsliegen	202 - 204, 206 - 208
Sterilisationstests	187, 190 - 193	Thermometerhüllen	107		Untersuchungsstühle	209 - 213
Sterilisierverpackung	186, 190, 192	Tipp-Ex	243		Uricult® Nährboden	75
Sterillium® Händedesinfektion	22	Toilettenpapier	43, 44		Urinbecher & -flasche	66
Sterofundin® Lösung	290	Trachealtuben	115		Urindrainage-System	289
Stethoskope	88 - 90, 96, 97	Transparentverband COM-teX	250 , 256, 262, 267, 270		Urintestgerät	65
Stethoskop-Hygienschutz	96	Transportbox für Instrumente	188		Urinteststreifen	65, 68, 75
Stimmgabeln	175	Transportliege	199, 207		Uterus-Dilatator & -kürette	177
Streptokokken Schnelltest	69, 70	Traversenbank	218			
Stressecho-Liege-Ergometer	127, 129, 130	Trennwandsystem	218, 224 - 226			
Stühle	201, 202, 204, 209 - 213, 218 - 221	Tret-Abfalleimer	45		V	
Stuhltest	69, 71	Tricofix® Verbände	257		Vacuklav Pakete	183, 184
Stülpa® Verband	268	Tricoplast® Binde	258		Vakuumflaschen	56
Stützverbände COM-teX	253 , 255, 260, 265	Trixo® lind Hautlotion	30		Varolast® Binde	269
SUPRAFLEX® Wechselsatz	289	Troemner-Hammer	106		Venenstauer COM-teX	6 , 63
Syphilis Test	70	Tropfflasche	83		Venenverweilkanülen & -katheter	55, 56, 59
		Troponin Schnelltest	69, 75, 76		Venofix® Perfusionsbesteck	56
		Tuchklemmen	173		Verbandkasten / -schränke	122
		Tupfer COM-teX	64, 250 , 261, 263, 266		Verbandmull	263, 266
		Tupferspender / -befeuchter	64, 250, 266		Verbandschere	167, 168, 175
		Tympanometer	99		Verbandschienen	275



Z

Verbandstoffe COM-TE^X	ab Seite 250 - 274,	Zählkammern	83
	278 - 285	Zangen	117, 163, 167, 171, 174, 177
Versandtasche	243	Zeckenpinzetten	171
Verschlussfolie	83	Zellstoff	261, 263
Verschlussstopfen	57	Zellstofftupfer COM-TE^X	250, 261, 263, 266
Videoprinter/-papier	147	Zentrifugen & Zubehör	80
Vinyl-Handschuhe	12, 15	Zentrifugengläser & -röhrchen	84
VIO® HF-Chirurgiegeräte	156	Zetuvit® Kompressen	266
Vorhänge & Vorhangsysteme	224	Zink-Gel-Binden	259
		Zinkleimbinden	265, 269

W

Waagen	102 - 105
Wärmelampen & -strahler	247
Wagen	202, 206, 227 - 229
Wandklappliege	204
Warm-Kalt-Kompressen	247
Wartezimmerstühle	218 - 220
Waschlotion	17, 21, 26, 27, 30, 43, 44
Waschmittel	8, 25
Wasseraufbereitung	185, 189
Watte & Wattebinden	258, 260, 266, 267
Wattestäbchen	276
Watteträger	175, 276
Wecker	67
Wehenschreiber	150 - 152
Winkelmesser	106
Wischtücher	18, 20, 25, 29, 32, 40, 43, 44
Wisch-Set	48
Witroe-Hammer	106
Wundauflagen	263, 270 - 273, 278 - 285
Wundhäkchen	174
Wund- und Augenspray	117, 282, 283
Wundspreizer	163
Wundverschlussstreifen	255, 257, 271, 272
Wunddesinfektion	22, 28
Wundreinigung/-spülung	282, 283, 285

Impressum

Herausgeber Katalog:

Co-med GmbH & Co. KG
Hochstraße 1
66265 Heusweiler

Telefon: 06806 – 30 88 2 – 0

Telefax: 06806 – 30 88 2 – 130

E-Mail: marketing@co-med.de

Vertreten durch:

Co-med Verwaltungs- und Beteiligungs-GmbH
Geschäftsführer: C. Thomas Maier, Dr. Michael Ebener
Registergericht: Amtsgericht Saarbrücken
Registernummer: HRB 18421

Registereintrag:

Eingetragen im Handelsregister
Registergericht: Amtsgericht Saarbrücken
Registernummer: HRA 10841

Umsatzsteuer-ID:

Umsatzsteuer-Identifikationsnummer
nach §27a Umsatzsteuergesetz:
DE 182239214



