



19"-Schranksystem TiRAX

ab Seite 11



19"-Schranksystem NETcell

ab Seite 65



Offene 19"-Gestelle

ab Seite 83



Wand-/Standverteiler VARi IT

ab Seite 97



Wandgehäusesysteme

ab Seite 111



Klimatechnik

ab Seite 129



Stromverteilung

ab Seite 137



Schranküberwachung

ab Seite 155



Kabelmanagement

ab Seite 163



Verteilertechnik

ab Seite 169



Zubehör

ab Seite 177



Weitere Produkte der apra-gruppe finden Sie auf www.apra.de



VARi 2000

DIE REVOLUTION IN DER WANDGEHÄUSETECHNIK

Das patentgeschützte Wandgehäuse ermöglicht Ihnen die optisch ansprechende und raumsparende Gehäuselösung für Ihre Netzwerkverkabelung.

Die Prägnanz dieser Gehäuse liegt in der Konstruktion, die 19"-Ebene senkrecht an die Wand zu legen, sodass die Geräte-Einbautiefe nicht in den Raum hineinragt.

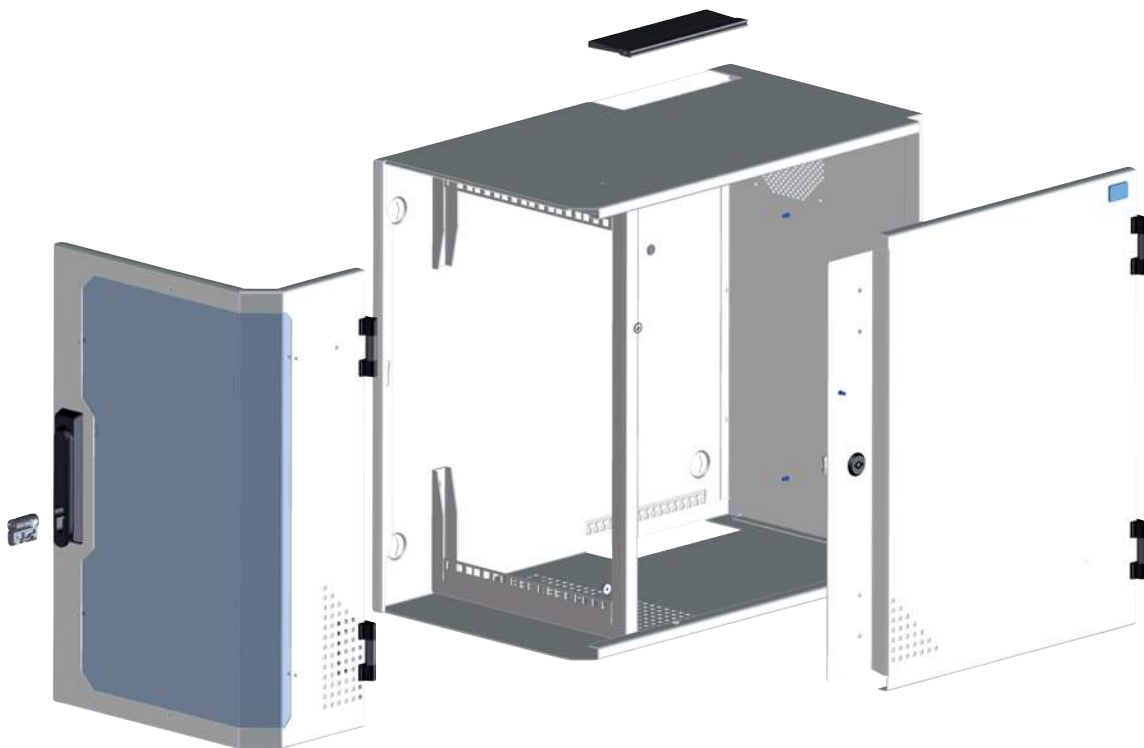

VARi 2000 Highlights

elegantes Design

senkrechte 19"-Ebene

platzsparend durch den geringen Aufbau von der Wand gegenüber Standardwandgehäusen

Installation auch in einer Zimmerecke oder Wandnische bei voller Zugänglichkeit ins Gehäuseinnere

mit dem 180°-Scharnier kann das VARi 2000 auch in Raumecken bei voller 19"-Öffnung installiert werden

kombiniertes Wegklappen der Front und Seitentür (Profilhalbzylinderschließung möglich)

getrennte Zugangsberechtigungen für Front- und Seitentür für 6 HE und 12 HE-Version

einfache Klimatisierungsmöglichkeiten

Kabeleinführung mit integrierter Zugentlastung von oben und unten möglich

Einbaumaße nach IEC 60297-3-100



Schwenkebel-
verschluss ab 6 HE



getönte Sichttür

VARI 2000

elegantes Design
senkrechte 19"-Ebene
geringer Wandaufbau



VARI 2000 4 HE



VARI 2000 mit geteilter Front und Seitentür



180° Öffnungswinkel



platzsparend mit ein-
flügeliger Tür (4 HE / 6 HE)



19"-Wandgehäuse VARI 2000

Anwendung:

Einsatz als platzsparendes Wandgehäuse
z. B. für die Netzwerkverkabelung

Aufbau:

robuste punktgeschweißte und pulverbeschichtete Stahlblechkonstruktion

Material:

Stahlblech, Kunststoff

Oberfläche:

RAL 7035 lichtgrau

Lieferform:

montiert (kompl. mit Erdung)

Norm:

Einbaumaße nach IEC 60297-3-100

Abmessungen:

Maße siehe Bestelldaten

H / B / T:

Außenabmessungen

h / b / t:

nutzbare Einbaumaße

E / F:

Wandbefestigungsmaße

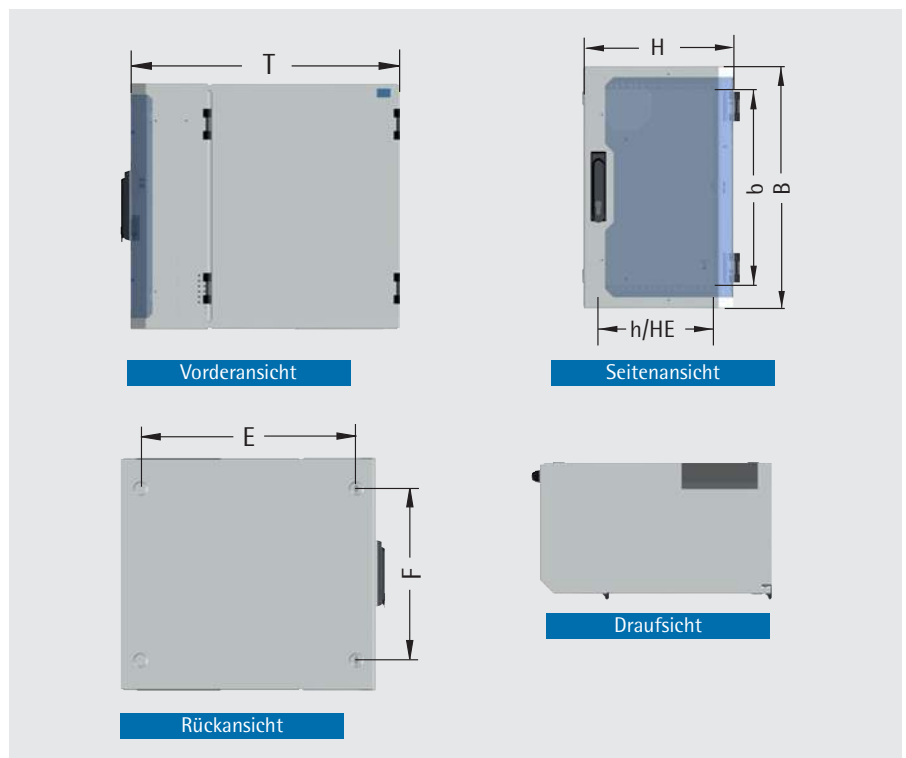
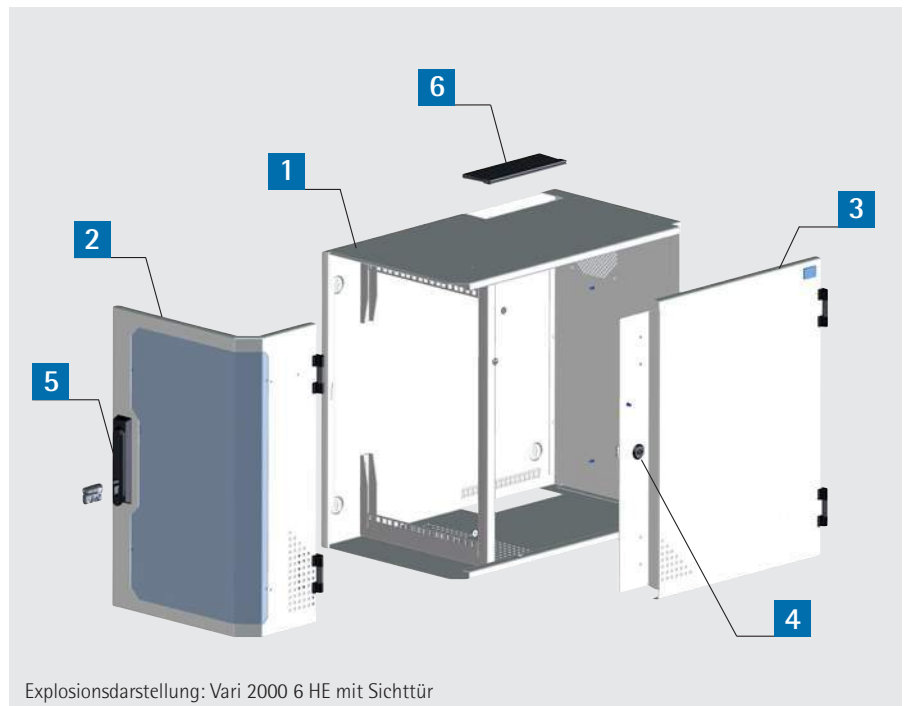

Lieferumfang

Pos.	4 HE	6 HE	12 HE	Bezeichnung
1	1	1	1	Gehäusechassis
2	1	1	1	Tür mit Acrylglas-scheibe / Stahlblechtür
3	-	1	1	Tür, geschlossen
4	-	1	1	Schwenkhebelverschluss
5	2	2	4	Abdichtbürste, B = 210 mm
6	1	1	1	Montagematerial

Bei dem 12 HE-Wandgehäuse sind die beiden 19"-Befestigungsebenen à 6 HE untereinander angeordnet. Die Gehäusehöhe H bleibt dadurch gering.

Bezeichnung	Eigenschaft	Abmessungen (H x B x T) mm	nutzbare Einbaumaße (h x b x t) mm	Befestigungsmaße (E x F) mm	Bestell-Nr.
VARI 2000 4 HE	Gehäuse mit einflügeliger Tür	230 x 506 x 536	177 x 450 x 383	410 x 360	213-031-00
VARI 2000 6 HE		360 x 557 x 636	267 x 450 x 475	510,5 x 408,5	213-032-60
VARI 2000 6 HE	Gehäuse mit zweigeteilter Tür	360 x 557 x 636	267 x 450 x 475	510,5 x 408,5	213-032-00
VARI 2000 12 HE		360 x 1103 x 636	267 x 2x450 x 475	510,5 x 954,5	213-034-00



Montageplatte



- Montageplatte für Rückwand
- dient zur Befestigung von Anschlussdosen oder sonstigem Zubehör

Oberfläche:
verzinkt

Bestell-Nr.

213-030-20

Steckdosenleiste



- Schutzkontakt-Steckdosenleiste 3-fach mit Überspannungsschutz
- Netzkabel (2,0 m) mit Schutzkontaktstecker
- Befestigung an der Rückwand des Gehäuses
- Länge: 335 mm

Bestell-Nr.

591-200-00

"Plug & play"-Modul



- temperaturgesteuerter Lüfter
- Schutzkontakt-Steckdosenleiste 3-fach mit Überspannungsschutz
- Verteilerdose
- Netzkabel (2,0 m) mit Schutzkontaktstecker
- Schutzleiterset

Bestell-Nr.

213-030-41

19"-Fachboden 1 HE, senkrecht



- zur Aufnahme von **nicht 19"-fähigen** Komponenten
- Tiefe = 250 mm

Oberfläche:
RAL 7035 lichtgrau

Bestell-Nr.

213-030-22

19"-Kabelführungspanel 1 HE



- mit 4 Kabelführungsbügeln aus Metall
- zur geordneten und horizontalen Kabelführung in der 19"-Ebene
- inkl. Montagematerial

Oberfläche:
RAL 7035 lichtgrau

Bestell-Nr.

213-145-41

Profilhalbzylinder



- für Gehäusegrößen 6 HE und 12 HE (zweiflüglige Variante)
- zum nachträglichen Umrüsten auf schließbare Türen
- inkl. 2 Schlüssel
- Zylinder nach DIN 18252 (EN 1303)

Bestell-Nr.

676-062



Vorreiber für Profilhalbzylinder



- zur Aufnahme von Profilhalbzylinder nach DIN 18252 (EN 1303)
- zum nachträglichen Umrüsten auf Profilhalbzylinderschließung bei der Variante mit einflügeliger Tür (4 / 6 HE)
- L = 40 mm

Bestell-Nr.

676-110-01

Knebelvorreiber



- für Profilschlüsselverschluss bei **einflügeliger** Türausführung der 4 HE / 6 HE Variante

Bestell-Nr.

676-197

19"-Schraubenset M5 (50-fach)

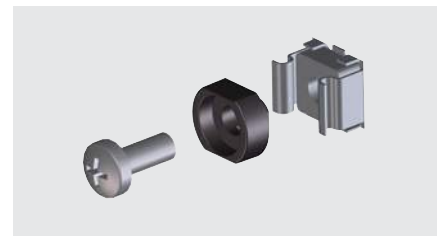

- erforderlich zum Einbau von 19"-Komponenten in Schränke oder Gehäuse
- bestehend aus:
 - 50 Linsenschrauben M 5 x 12
 - 50 Käfigmuttern M 5 - 8
 - 50 Rosetten für Linsenschraube M 5 / M 6, normgerecht abgeflacht

Bestell-Nr.

630-991

19"-Fachboden 1 HE "NETshelf"

- flexible Einsetzbarkeit in allen 19"-Schrank- und Gehäusesystemen
- schnelle, werkzeuglose Montage
- kompakte Bauform
- ansprechendes Design dank abgerundeter Frontfläche
- nur eine 19"-Ebene zur Montage erforderlich
- jederzeit demontier- und wieder einsetzbar
- Gewichtsersparnis im Vergleich zu herkömmlichen Metall-Fachböden
- passive Belüftung durch perforierte Ablagefläche
- Aussparungen in der Ablagefläche ermöglichen die Fixierung der Systemkomponenten mit Klettband (Klettband im Zubehör erhältlich)

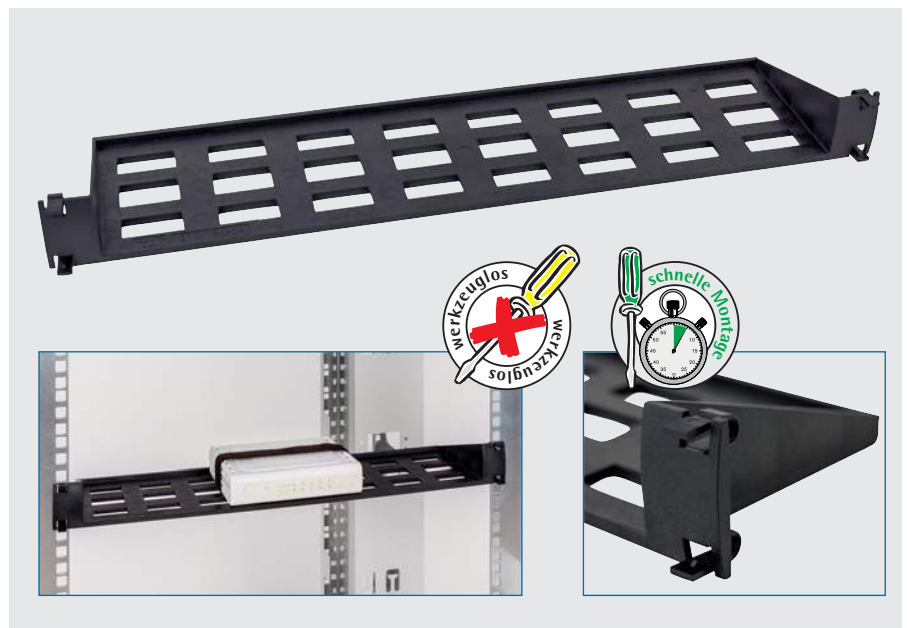

Material:

Kunststoff schwarz, halogenfrei, UL94 V-1

Tragfähigkeit:

1 kg (Flächenlast)

Abmessungen (H x B x T):

1 HE (44 mm) x 19" (482,6 mm) x 116 mm

Stellfläche (b x t):

425 x 110 mm

Bestell-Nr.

213-156-54

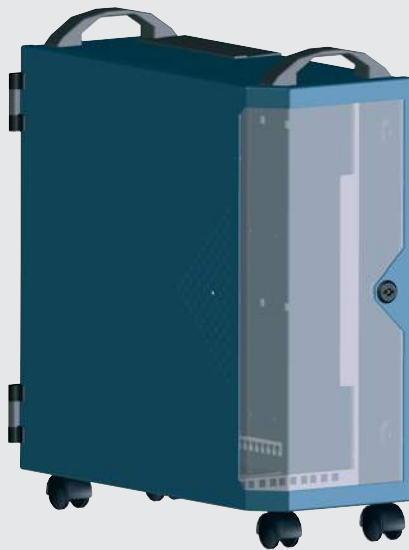

Gehäuse für Small Office / Home Office

- einsetzbar als Wand-/ Stand- und Rollgehäuse
- Basis VARI 2000, 4 HE
- mit aktiver Lüftung erweiterbar - plug & play



Wandgehäuse für das Industrieumfeld (IP 54)

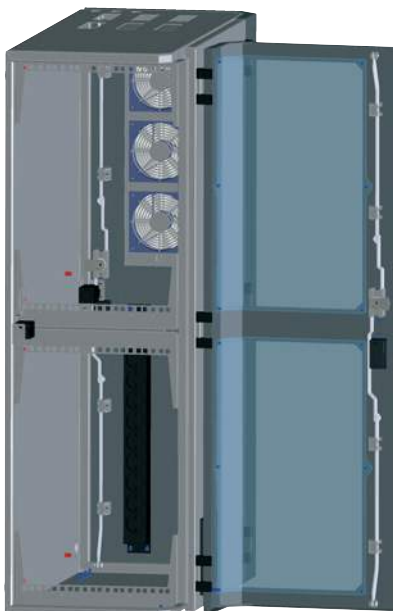

- Basis VARI Industry 12 HE (2 x 6 HE)
- modifiziert für die Aufnahme von aktiver und passiver Netzwerktechnik
- Auslieferung als plug & play-Lösung



VARI Industry 2.0

WANDGEHÄUSETECHNIK FÜR EXTREME BEDINGUNGEN

Das optisch markante und ansprechende Gehäuse eignet sich hervorragend für den Einsatz als kompakte Schaltschranklösung oder die Netzwerkverkabelung in rauhern Umgebungen. Die hohe Schutzart IP 54 und der stabile Aufbau des Gehäuses schützen Ihre Einbauten optimal vor Staub, Feuchtigkeit oder mechanischen Einflüssen.

Durch die senkrechte Anordnung der 19"-Befestigungsebene bleibt die Gehäusehöhe gering. Die vordere und hintere Tür sowie die abnehmbare Frontabdeckung gewähren eine optimale Zugänglichkeit. Oben und unten angebrachte Kabelflanschplatten ermöglichen die Kabeleinführung ins Gehäuse.

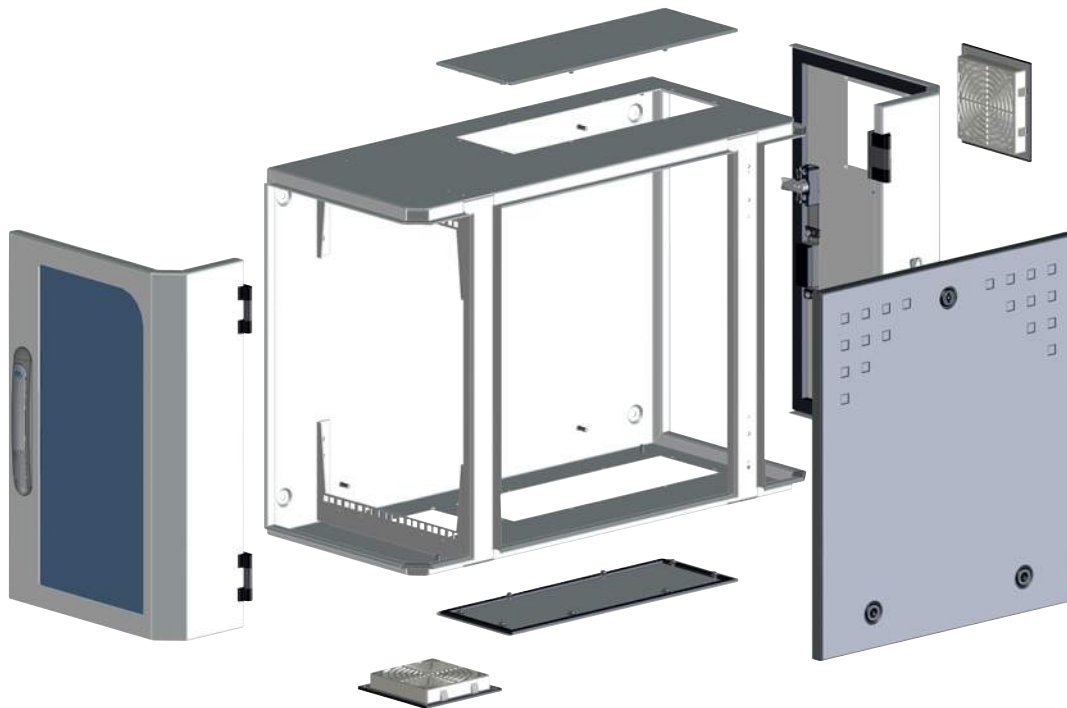

VARI Industry Highlights

zweifarbiges Design

senkrechte 19"-Ebene

platzsparend im Vergleich zu Standardwandgehäusen durch den geringen Aufbau von der Wand

Front- und Rücktür mit 180° Scharnier versehen: kann auch in Raumecken bei voller 19"-Öffnung installiert werden

Profilhalbzylinderschließung möglich

Schutzart IP 54

Klimatisierungsmöglichkeiten über Lüfter oder Klimagerät

Kabeleinführung von oben und unten möglich

Einbaumaße nach IEC 60297-3-100



zweifarbigen Design

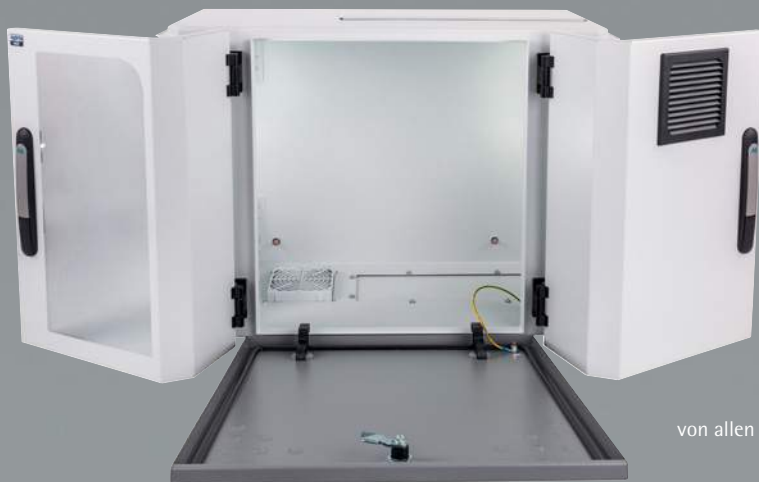

von allen Seiten zugänglich



VARiindustry

zweifarbigen Design
von allen Seiten zugänglich
senkrechte 19"-Ebene



Schwenkebelverschluss





VARI Industry

Anwendung:

Einsatz als Wandgehäuse bei engen Platzverhältnissen und widrigen Umweltbedingungen wie hoher Feuchtigkeit und Staubbelastung

Aufbau:

robuste punktgeschweißte und pulverbeschichtete Stahlblechkonstruktion

Oberfläche:

RAL 7035 lichtgrau / RAL 7037 staubgrau

Tragfähigkeit:

70 kg (statisch)

Schutzart:

IP 54

Lieferform:

montiert

Norm:

Einbaumaße nach IEC 60297-3-100

Abmessungen:

Maße siehe Bestelldaten

H / B / T:

Außenabmessungen

h / b / t:

nutzbare Einbaumaße

E / F:

Wandbefestigungsmaße

Lieferumfang

Pos.	St.	Bezeichnung
1	1	Gehäusechassis
2	1	Tür mit Plexiglasscheibe
3	1	Tür mit Lüfterdurchbruch
4	1	Frontabdeckung, abnehmbar
5	2	Schwenkhebelverschlüsse mit Tiptasten-Öffnung
6	2	Kabelflanschplatten
7	2	Austrittsfilter IP 54, für Lüfter 119 x 119 mm
	1	Montagematerial

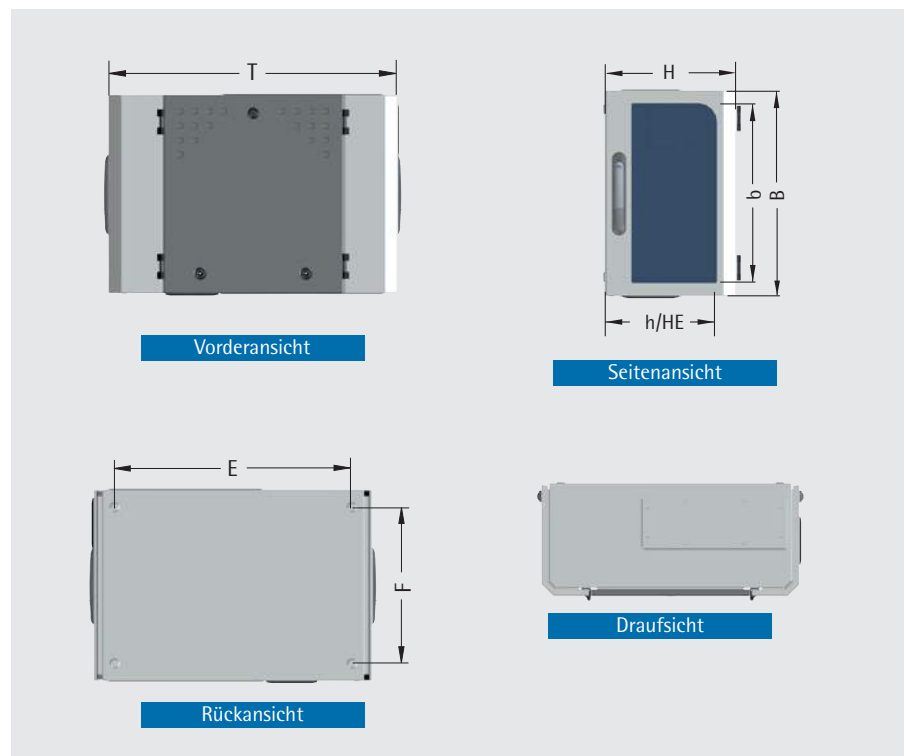
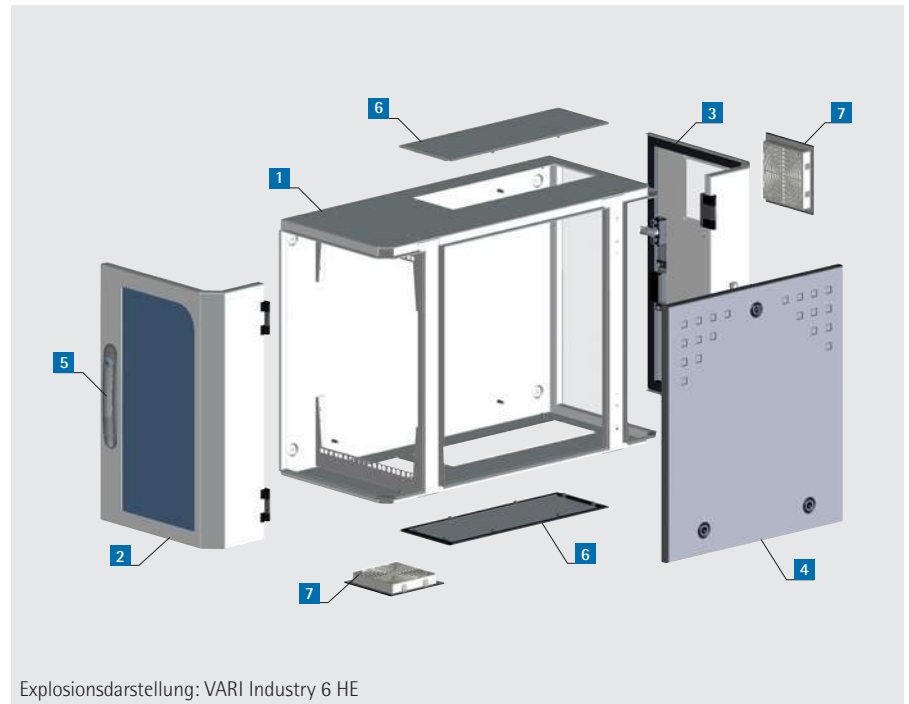

Bezeichnung	Abmessungen (H x B x T) mm	nutzbare Einbaumaße (h x b x t) mm	Befestigungsmaße (E x F) mm	Bestell-Nr.
VARI Industry 4 HE	275 x 560 x 840	177 x 449 x 650	680 x 450	306-040-80
VARI Industry 6 HE	365 x 560 x 840	267 x 449 x 650	680 x 450	306-060-80



VARI Industry "cool box" 6 HE

- klimatisiertes Wandgehäuse für Industrieumgebungen
- 380 W Kühlgerät auf der abnehmbaren Frontabdeckung montierbar

Oberfläche:

RAL 7035 lichtgrau / RAL 7037 staubgrau

Abmessungen (H x B x T):

522 mm x 560 mm x 840 mm

Schutzart:

IP 54

Lieferform:

vorbereitet zur Montage des Kühlgerätes (beigestellt)



Konfigurationsbeispiel · Foto entspricht nicht der Standard-Farbgebung

Bestell-Nr.
306-060-20



Steckdosenleiste



- Schutzkontakt-Steckdosenleiste 3-fach mit Überspannungsschutz
- Netzkabel (2,0 m) mit Schutzkontaktstecker
- Befestigung an der Rückwand des Gehäuses
- Länge: 335 mm

Bestell-Nr.
591-200-00

"Plug & play"-Modul



- temperaturgesteuerter Lüfter
- Schutzkontakt-Steckdosenleiste 3-fach mit Überspannungsschutz
- Verteilerdose
- Netzkabel (2,0 m) mit Schutzkontaktstecker
- Schutzleiterset

Bestell-Nr.
213-030-41

Montageplatte

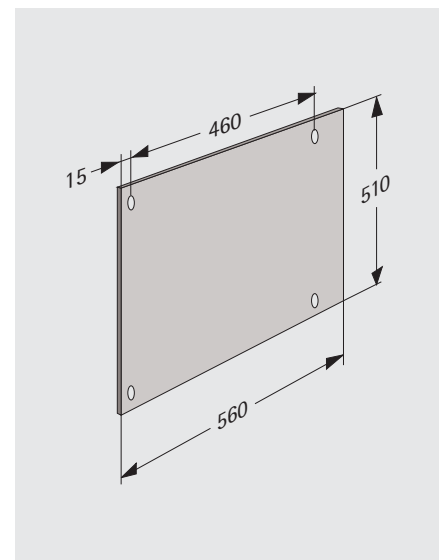

- zum Befestigen von Komponenten
- inkl. Montagematerial

Oberfläche:
verzinkt

Bestell-Nr.
306-060-70

Lüfterset

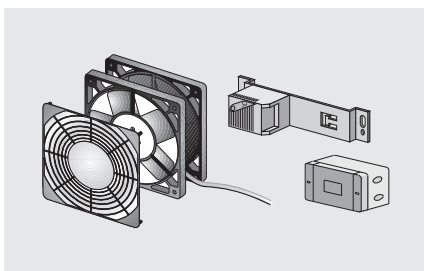

- Lüfterset, bestehend aus:
- Lüfter 230 V, 160 m³/h, 41 dB(A)
 - Lüfterschutzgitter
 - Anschlussdose
 - Thermostat 0-60 °C

Lieferform:
Bausatz mit Montagematerial

Bestell-Nr.
306-060-15

Knebelvorreiber



- für Profilschlüsselverschluss der Frontabdeckung

Bestell-Nr.
676-197

Profilhalbzylinder 45°

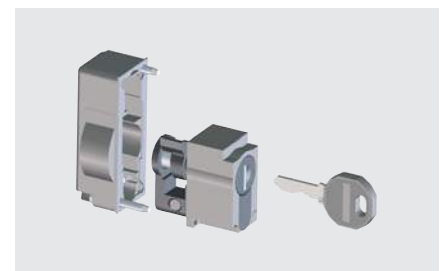

- Profilhalbzylinder mit Schließung EK 333 für Schwenkhebelverschluss
- zum nachträglichen Umrüsten auf abschließbare Türen mit Schlüssel

Bestell-Nr.
676-316-00



Abdeckplatte mit Multi-Kabeldurchführung



- zur Montage auf den Breakouts im Dach- bzw. Bodenbereich
- Multi - Kabeldurchführungsmodul zur Installation verschiedener Kabeldurchmesser (IP54) (s. Tabelle)
- inkl. Montagematerial

Anzahl	Kabel-Ø
2	3,5 - 11 mm
5	10 - 14 mm
12	14 - 18 mm
5	14 - 22 mm
1	14 - 35 mm

Bezeichnung	Bestell-Nr.
Abdeckplatte Typ 1	501-002-70

Anzahl	Kabel-Ø
50	7 - 13 mm
1	15 - 25 mm

Bezeichnung	Bestell-Nr.
Abdeckplatte Typ 2	501-002-75

Material:

Abdeckplatte: Stahlblech

Kabelmodul: metallverstärkte Polymermischung UL94 V-0

Oberfläche:

Abdeckplatte: RAL 7035 lichtgrau

Klettband "Universal"



- zur schnellen Fixierung von **nicht 19"-fähigen** Komponenten
- Länge: 300 mm, Breite: 20 mm
- Back to back-Befestigung
- Set = 10 Stück

Material:

Kunststoff, schwarz

Bestell-Nr.
671-122-08

Schraubenset M 5 / M 6 (50-fach)

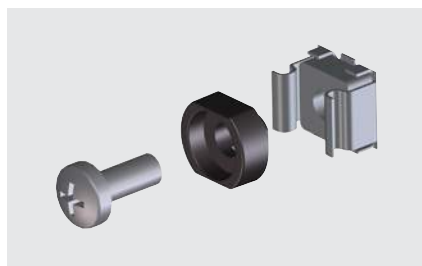

- erforderlich zum Einbau von 19"-Komponenten in Schränke oder Gehäuse
- bestehend aus:
 - 50 Linsenschrauben M 5 x 12 / M 6 x 16
 - 50 Käfigmuttern M 5 - 8 / M 6 - 8
 - 50 Rosetten für Linsenschraube M 5 / M 6, normgerecht abgeflacht

Bezeichnung	Bestell-Nr.
M 5	630-991
M 6	630-994

19"-Potentialausgleichschiene 1 HE

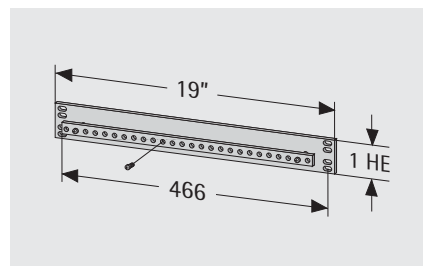

- zur 19"- oder Schrankgestellmontage
- Anschlussmöglichkeiten: 27 x M 5
- Schienenquerschnitt: 50 mm²

Material:

Stahlblech, Kupfer

Bestell-Nr.
640-028-00



optiRACK

Mit dem optiRACK Wand-/Standgehäuse sind Netzwerkinstallationen denkbar einfach, da die abnehmbare Tür und die abnehmbaren Seitenwände eine optimale Zugänglichkeit ins Gehäuseinnere ermöglichen. Es kann also im offenen Gestell verkabelt werden. Die Optik wird durch das zweifarbige Design und die gerundete Frontkante stark aufgewertet. Das Designprofil wird standardmäßig in RAL 5014 (taubenblau) geliefert, kann auf Wunsch aber auch in anderen RAL-Farben geliefert werden.

- Schutzart IP 20
- optisch ansprechende Gehäuselösung
- optimale Zugänglichkeit
- mit wenigen Handgriffen aufbaubar
- Farbleiste kann als thematische Codierung verwendet werden; durch Verwendung von Leisten in Firmenfarbe kann die „Corporate Identity“ auch in der Netzwerkinstallation Ausdruck finden

Anwendung:

Einsatz als platzsparendes Wandgehäuse z. B. für die Netzwerkverkabelung

Material:

Stahlblech

Oberfläche:

Gehäuse: RAL 7035 lichtgrau

Designprofil: RAL 5014 taubenblau

Lieferform:

Flatpack (zerlegt)

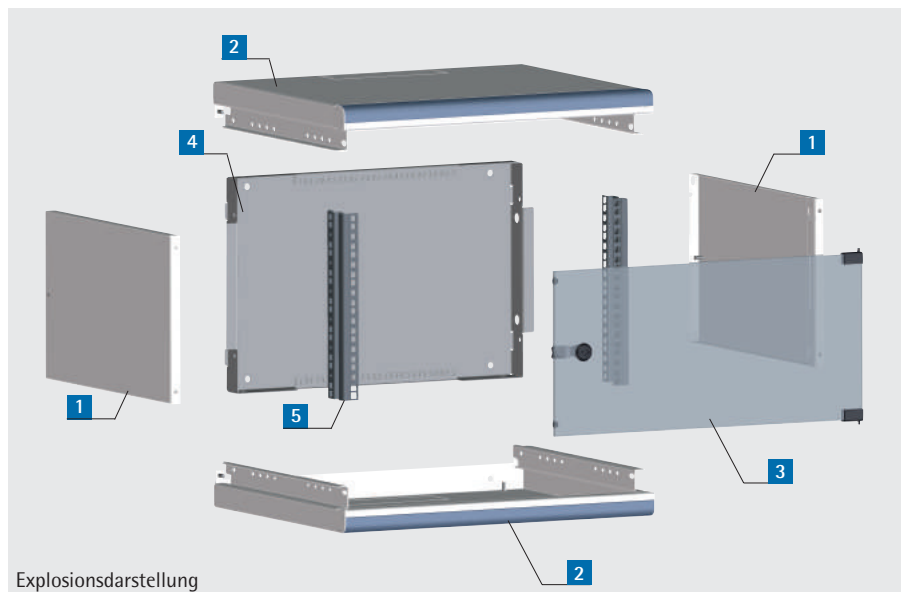
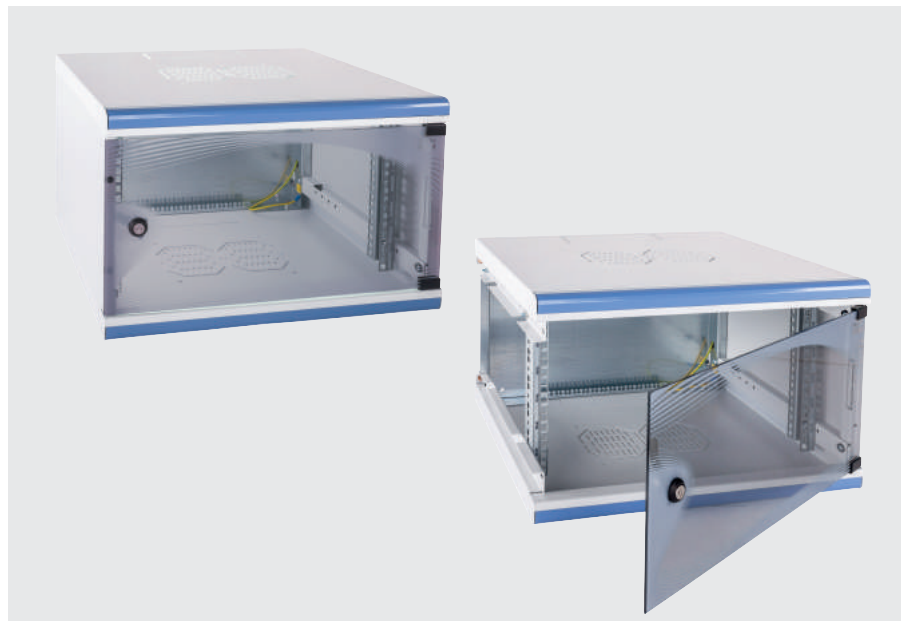

Lieferumfang

Pos.	St.	Bezeichnung
1	2	Seitenwände
2	2	Kopf-/Bodenbleche mit vorgestanzten Durchbrüchen zur Kabeleinführung
3	1	Sichttür mit 180°-Scharnier (Profil-Schließung EK 333)
4	1	Rückwand
5	2	19"-Rasterholme, in der Tiefe individuell verstellbar
	1	Potentialausgleichsset
	1	Kabeleinführungsbürste

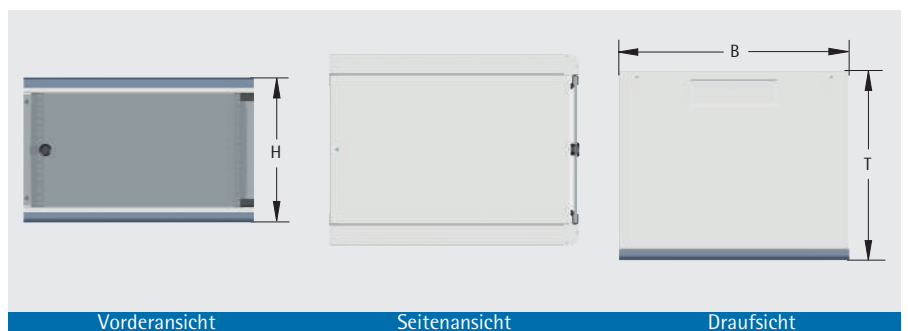

Bezeichnung	Außenabmessungen (H x B x T) mm	Bestell-Nr.
optiRack 6 HE	345 x 550 x 450	350-002-06
optiRack 9 HE	480 x 550 x 450	350-002-09
optiRack 12 HE	612 x 550 x 450	350-002-12
optiRack 15 HE	745 x 550 x 450	350-002-15



optiRACK "silent"

- schallgedämmtes Gehäuse mit Sichttür
- abnehmbare Seitenwände
- 19"-Ausbau 12 HE tiefenvariabel

In zwei Versionen erhältlich:

Version 1 „passiv“:

mit Lüftungsgitter (ohne Lüfter zur passiven Entlüftung des Gehäuses vorbereitet)

Version 2 „aktiv“:

mit drehzahlregelmäßigem Lüfter zur aktiven Entlüftung des Gehäuses vorbereitet (Lüfter: 12 VDC, 150 m³/h freiblasend, 37 dB(A))

Material:

Stahlblech

Oberfläche:

Gehäuse: RAL 7035 lichtgrau

Designprofil: RAL 5014 taubenblau

(andere Farben auf Anfrage)

Abmessungen (H x B x T):

12 HE (615 mm) x 550 x 600 mm

Lieferform:

montiert



Abb.: Version 2 "aktiv"

Bezeichnung	Bestell-Nr.
Version 1 "passiv"	350-001-60
Version 2 "aktiv"	350-001-61

19"-Rasterholm

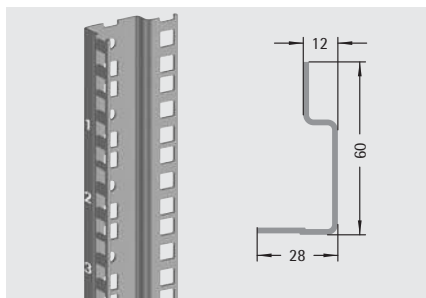

- mit HE-Beschriftung
- Höhe: 12 HE

Material:

Stahlblech, verzinkt

Gleitschiene, einhängbar

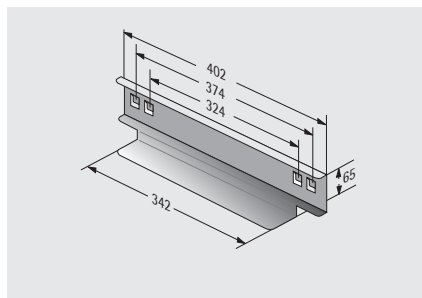

- wird in die 19"-Rasterholme **eingehängt**
- zur Auflage von schweren 19"-Einschüben
- zwei 19"-Ebenen sind erforderlich

Material:

Stahlblech 1,5 mm, verzinkt

Tragfähigkeit:

50 kg

19"-Fachboden 2 HE, Festmontage

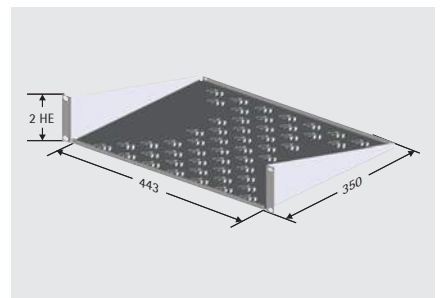

- einfache Montage am 19"-Raster (nur eine 19"-Ebene erforderlich)
- belüftet

Material:

Stahlblech

Oberfläche:

RAL 7035 lichtgrau

Tragfähigkeit:

15 kg (Flächenlast/statisch)

Abmessungen (H x B x T):

2 HE (88 mm) x 19" (482,6 mm) x 350 mm

Stellfläche (b x t):

443 x 350 mm

Bestell-Nr.
316-120-12

Bestell-Nr.
316-544-00

Bestell-Nr.
315-810-20



LAN-Kleinverteiler

- kompakt dimensioniertes Gehäuse
- Trennung von Patchraum und Kabeleinführungsbereich durch zwei abschließbare Türen mit unterschiedlichen Schließsystemen
- modularer Verteilerfeldrahmen, welcher bis zu vier Teilfrontplatten 3 HE / 8 TE aufnehmen kann
- eignet sich für die gemischte Datenstecker montage (Gf-/Cu-Hybridbestückung)
- aktive Komponenten wie z.B. MiniHUBs können problemlos integriert werden
- Kabeleinführung mit Bürstendichtung oben und unten
- Kabeleinführung im Patchraum über max. 4 M 20-Verschraubungen

Material:

Stahlblech

Oberfläche:

RAL 7035 lichtgrau

Abmessungen (H x B x T):

405 mm x 100 mm x 330 mm
(max. Einbautiefe t: 250 mm)

Lieferform:

montiert

Auf Anfrage erhalten Sie individuell nach Ihren Vorgaben gefertigte Frontplatten!

Lieferumfang

Pos.	St.	Bezeichnung
1	1	Gehäusechassis
2	2	Türen mit unterschiedlichen Schließsystemen
3	2	Bürstendichtungen
4	1	Verteilerfeldrahmen

Bestell-Nr.
213-020-15

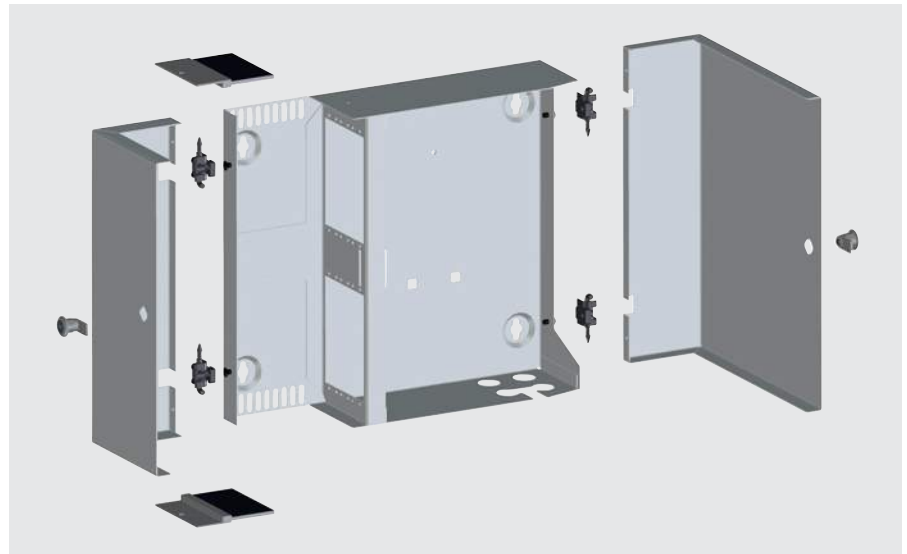

Gf-Teilfrontplatten 3 HE, 8 TE



Abb. zeigt 12 x ST

- zur Bestückung des unkonfektionierten Gf-Kleinverteilers
- Teilfrontplatten sind durchnummeriert bedruckt
- max. 4 Teilfrontplatten können in den LAN-Kleinverteiler eingebaut werden

Material: Aluminium 2,5 mm

Oberfläche: eloxiert

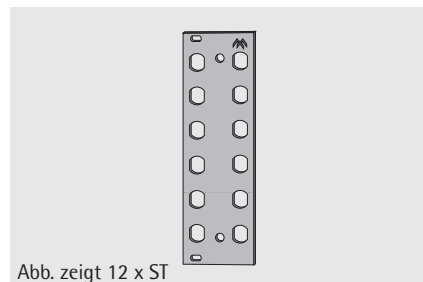
Frontplatten für andere Steckverbinder auf Anfrage!

Bezeichnung	Bestell-Nr.
Frontplatte 12 x ST	213-308-01
Frontplatte 12 x SC (6 x SC-Duplex)	213-308-02
Blindplatte 3 HE, 8 TE	243-308-00

CAT.6A, 6-fach/12-fach



Abb. zeigt 12 x RJ45

- geschirmtes CAT.6A-Verteilerfeld
- 6-fach RJ 45 (3 HE / 8 TE) bzw. 12-fach RJ 45 (3 HE / 10 TE)
- Metallgehäuse mit großen niederohmig verzinkten Auflageflächen
- LSA-Plus-Anschluss technik
- beschriftete Aluminium-Frontplatte

Oberfläche:

Frontplatte: eloxiert

Gehäuse: verzinkt

Bezeichnung	Bestell-Nr.
6-fach Verteilerfeld	213-503-10
12-fach Verteilerfeld	213-503-30



Weitere Zubehörteile für unsere Wandgehäuse finden Sie hier:

✓ Stromverteilung

Steckdosenleisten und andere Stromversorgungskomponenten finden Sie ab Seite 137.



✓ Kabelmanagement

Passende Kabelführungslösungen wie Kabelbügel, Rangierfelder usw. finden Sie ab Seite 163.

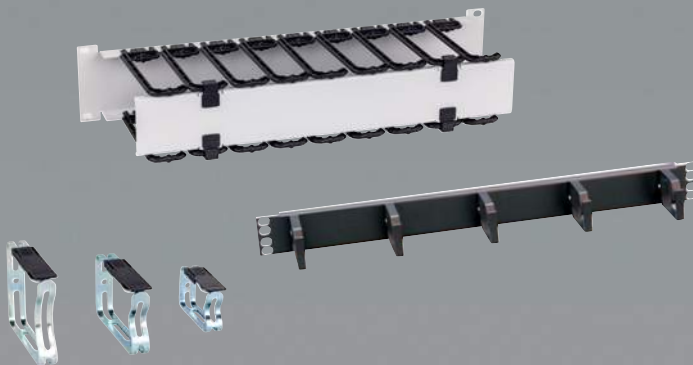

✓ Verteilertechnik

Hutschienenlösungen, Modultechnik, Spleissboxen und Verteilerfelder finden Sie ab Seite 169.



✓ allgemeines Zubehör

Fachböden, Blindplatten, Gleitschienen und weitere nützliche Zubehörteile finden Sie ab Seite 177.

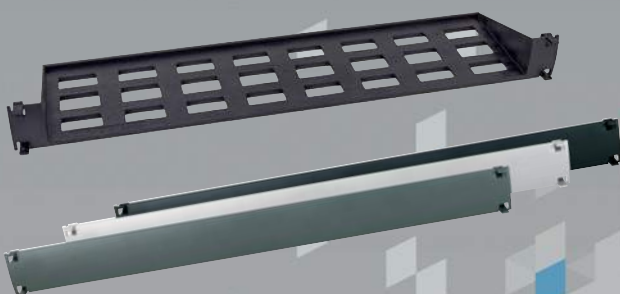



Für Ihre Notizen

Wichtige Notizen:

Fragen an den Vertrieb:
