

PHILIPS

LED-Leuchten



Von Gestern oder für Morgen?

Alles auf einen Blick **LED-Leuchten**

Unsere Kompaktübersicht für jede Anwendung.

Stand 03/2023

**ECHE
PROFIS
ECHE
QUALITÄT**



BEG Bundesförderung für effiziente Gebäude

Was Wer Wie

Was wird gefördert?

- Der Leuchtentausch inklusive Umfeldmaßnahmen, z.B. Baustelleneinrichtung, Materialkosten, Installation, Deinstallation und Entsorgung (Lampen für den Einbau in Bestandsleuchten sind nicht förderfähig)
- Steuerungen z.B. für Tageslicht und/oder Präsenz inklusive aller Komponenten
- Komponenten für ein Energiemanagementsystem einschließlich Inbetriebnahme und Maßnahmen zur Anlagenoptimierung
- Fachplanung- und Baubegleitung

Wer wird gefördert?

- Unternehmen (ohne Bundesbeteiligungen)
- gemeinnützige Organisationen einschließlich Kirchen
- Antragsberechtigt sind Eigentümer, Pächter oder Mieter des Gebäudes sowie Energiedienstleister (Contracting)
- Sonstige juristische Personen

Wie wird gefördert?

- Förderzeitraum: 01.01.2021 bis 31.12.2030
- Der Fördersatz beträgt für Einzelmaßnahmen 15% und für Baubegleitung 50%
- Ab dem 28.07.2022 über die Kreditanstalt für Wiederaufbau (KfW) als Zuschuss für Kommunen (P-Nr. 464) oder als Darlehen mit Tilgungszuschuss (P-Nr. 263) für Neubau, Kauf, Sanierung zum Effizienzgebäude
- Das Förderprogramm unterliegt nicht dem EU-Beihilferecht

Welche Voraussetzungen müssen erfüllt werden?

- Das Gebäude muss mindestens 5 Jahre alt sein und beheizt werden. Die geförderte Anlage ist mindestens 10 Jahre zu nutzen.
- Es ist ein Effizienzexperte (nach Expertenliste) einzubinden
- Das Investitionsvolumen beträgt mindestens 2.000 Euro (netto)
- Einhaltung der technischen Mindestanforderungen
 - d.h. die Systemlichtausbeute beträgt (Leuchtenlichtausbeute) mindestens:
 - 140 Lumen je Watt bei LED Lichtbandleuchten
 - 120 Lumen je Watt bei allen anderen LED Beleuchtungssystemen
- Der Lichtstromerhalt für LED-Leuchten muss mindestens L80 bei 50.000 Betriebsstunden betragen

Antragstellung

- Vor Vorhabenbeginn (d.h. Abschluss eines Liefer- oder Leistungsvertrags) durch einen Energieeffizienzexperten
- Bewilligungszeitraum nach Zuwendungsbescheid 24 Monate
- Maximal 24 Monate Verlängerung
- Der Energieeffizienzexperte ist unabhängig zu beauftragen
- Planungs- und Beratungsleistungen dürfen vor Antragstellung erbracht werden

Wir unterstützen Sie gern:

- Projektberatung
- Analyse Ihres Sanierungspotentials
- Nennung eines Effizienzexperten
- Prüfung der Förderfähigkeit
- Erarbeitung von Lösungsvorschlägen

Weitere Informationen finden Sie hier.

Ihr Ansprechpartner:

Kai Nitschke
Signify GmbH
Mobil: + 49 171 3080 267
E-Mail: Kai.Nitschke@signify.com



BAnz AT 30.12.2020 B2.pdf
(bundesanzeiger.de)



BAFA - Sanierung
Nichtwohngebäude



energie-effizienz-experten.de



Unser Ziel ist es, das außerordentliche Potenzial von Licht zu nutzen, um für ein angenehmeres Leben und eine bessere Welt zu sorgen



CO₂-Neutral
Bereits seit 2020

Signify ist **Weltmarktführer für Beleuchtung** und bietet Geschäftskunden und Privathaushalten gleichermaßen hochwertige, energieeffiziente Produkte, Systeme und Dienstleistungen rund um das Thema Licht.

Seit mehr als 125 Jahren sind wir Vorreiter in Sachen Beleuchtung und der Impulsgeber für viele Innovationen. 3D-gedruckte Leuchten, Datenübertragung über LiFi oder menschenzentriertes Licht mit NatureConnect sind dafür einige Beispiele.

In 2018 ist Philips Lighting zu **Signify** umfirmiert worden. Die Wahl unseres Firmennamens Signify ist klarer Ausdruck unserer strategischen Vision und ergibt sich aus der Erkenntnis und dem Bestreben, dass Licht eine neue Bedeutung erhält und eine signifikante Rolle bei der Bewältigung der Herausforderungen der Menschheit trägt.

Gut für Sie, gut für den Planeten

Mehr Nachhaltigkeit dank Kreislaufwirtschaft

Unser Ziel ist es, das außergewöhnliche Potenzial des Lichts für eine hellere Zukunft und eine bessere Welt zu erschließen. Die Weiterentwicklung der Kreislaufwirtschaft ist dafür ein guter Anfang. Unsere Produkte, Dienstleistungen und Systeme für die Kreislaufwirtschaft können dazu beitragen, die Umweltbelastung zu reduzieren und gleichzeitig mit Beleuchtung mehr zu erreichen.



Produkte

- Leuchten und Komponenten enthalten erneuerbare Materialien
- Hoher Wirkungsgrad und lange Lebensdauer
- Produkte sind einfach zu warten, zu reparieren, aufzurüsten und zu ersetzen



Services

- Servicepakete gewährleisten nachhaltige Investitionen und Betrieb
- Maßgeschneiderte Beleuchtungslösungen im Einklang mit klaren Leistungsindikatoren
- Umfassen alles von Planung und Bau bis hin zu Betrieb und Wartung



Systeme (Interact)

- Intelligente Beleuchtungssysteme können einen großen Einfluss auf die Umweltleistung Ihrer Beleuchtung haben
- Optimieren Sie Energieeinsparungen mit dem Energie-Dashboard-Fernüberwachung von Beleuchtungsanlagen

Unsere globalen Marken

PHILIPS

interact

Mehr über uns, unsere Marken und Ihre Vorteile:
www.signify.com

Auf jedes Watt kommt es an - **Senken** Sie Ihre **Energiekosten**



Bei fast täglich steigenden Strompreisen kommt es auf jedes eingesparte Watt an, welches gar nicht erst erzeugt werden muss. **LED Leuchten sind im Vergleich zu konventionellen Leuchten um bis zu 70 % effizienter**, bei gleicher oder höherer Lichtqualität und reduzieren Ihre Energiekosten nachhaltig.

Ihre Stromkostensparnis pro Jahr für jedes eingesparte Watt Leistung:

Die Tabelle zeigt die Stromkostensparnis pro Watt in Abhängigkeit von Betriebsdauer und Preis pro kWh. Multiplizieren Sie einfach die eingesparte Leistung in Watt mit dem Wert aus der Tabelle und Sie erhalten die Stromkostensparnis für ihre LED Leuchte pro Jahr.

		Stromkosten pro kWh in ct							
		0.25ct	0.30ct	0.35ct	0.40ct	0.45ct	0.50ct	0.55ct	0.60ct
Betriebsstunden p.a.	1.000h	0.25€	0.30€	0.35€	0.40€	0.45€	0.50€	0.55€	0.60€
	2.000h	0.50€	0.60€	0.70€	0.80€	0.90€	1.00€	1.10€	1.20€
	2.500h	0.63€	0.75€	0.88€	1.00€	1.13€	1.25€	1.38€	1.50€
	3.000h	0.75€	0.90€	1.05€	1.20€	1.35€	1.50€	1.65€	1.80€
	4.000h	1.00€	1.20€	1.40€	1.60€	1.80€	2.00€	2.20€	2.40€
	5.000h	1.25€	1.50€	1.75€	2.00€	2.25€	2.50€	2.75€	3.00€
	6.000h	1.50€	1.80€	2.10€	2.40€	2.70€	3.00€	3.30€	3.60€
	7.000h	1.75€	2.10€	2.45€	2.80€	3.15€	3.50€	3.85€	4.20€
	8.000h	2.00€	2.40€	2.80€	3.20€	3.60€	4.00€	4.40€	4.80€

Drei Beispiele von LED Leuchten zeigen, wie hoch die jährliche Einsparung an Stromkosten sein kann.

Ihren persönlichen Einsparwert erhalten Sie bei Vorliegen der lichttechnischen und energetischen Daten. Gerne führen wir für Sie eine individuelle Einsparberechnung durch. Beachten Sie bitte, dass es abhängig vom eingesetzten Produkt zu unterschiedlichen Nutzungsdauern kommt. Wir beraten Sie bei der Produktauswahl - sprechen Sie ihren Vertriebspartner einfach an!













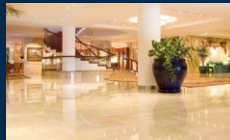
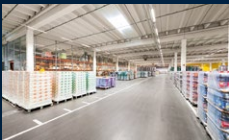

Einleuchte	Konv. Einleuchte	CoreLine Panel	Ledinaire Panel
	4x18W T8 mit VVG	RC133V G5 36S/840 PSU W62L62 OC	RC066B LED34S/840 PSU W62L62 OC
Systemleistung	88 W	28.5 W	34 W
Stromverbrauch/Jahr	352 kWh	114 kWh	136 kWh
Stromkosten/Jahr	141 EUR	46 EUR	54 EUR
Ersparnis Stromkosten/Jahr*		95 EUR	86 EUR

Feuchtraumleuchte	Konv. Feuchtraumleuchte	CoreLine	Ledinaire
	2x58W T8 mit VVG	WT120C G2 LED57S/840 PSU PCO L1500	WT060C LED56S/840 PSU L1500
Systemleistung	133 W	42.9 W	46 W
Stromverbrauch/Jahr	532 kWh	172 kWh	184 kWh
Stromkosten/Jahr	213 EUR	69 EUR	74 EUR
Ersparnis Stromkosten/Jahr*		144 EUR	139 EUR

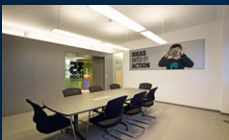
Lichtbandleuchte	Konv. Lichtbandleuchte	Maxos Fusion HE	Maxos LED Industry
	2x49W T5 mit EVG	LL515X 61S/840 PSD WB 7 HE	4MX850 491 LED66S/840 PSD WB
Systemleistung	108 W	37 W	41 W
Stromverbrauch/Jahr	432 kWh	148 kWh	164 kWh
Stromkosten/Jahr	173 EUR	59 EUR	66 EUR
Ersparnis Stromkosten/Jahr*		114 EUR	107 EUR

*Annahme: 4.000h Betriebsdauer p.a. und Strompreis 0,40 ct/kWh

Inhalt

Produkt	Seite	Produkt	Seite
Interact Pro 	9 Vernetzte Beleuchtung interact ready.	Downlights 	85 + GreenSpace PerfectFit CoreLine Ledinaire
Hallenleuchten 	27 + GentleSpace + CoreLine CoreLine Value Ledinaire	Slim Downlights 	90 Coreline Slim Ledinaire Slim MultiColour
Feuchtraumleuchten 	32 + Pacific LED WT490C + CoreLine + CoreLine Rohrleuchte Ledinaire Ledinaire Leergehäuse für T8-LEDtube-Lampen	Einbaustrahler 	93 + GreenSpace Accent CoreLine Ledinaire
Lichtbandsysteme 	40 + Maxos fusion + Maxos LED Industry + CoreLine	Stromschienenstrahler 	98 + StoreFit CoreLine
Einlege- und Einbauleuchten 	49 + SmartBalance Gen2 + PowerBalance + FlexBlend + SlimBlend Gen2 + TrueLine + CoreLine Panel Ledinaire Panel	Dekorative Pendelleuchten 	101 CustomCreate BA Serie
Pendel- und Anbauleuchten 	60 + TrueLine + FlexBlend + SmartBalance FastSet + CoreLine Ledinaire	Scheinwerfer 	103 OptiVision ClearFlood CoreLine Tempo Ledinaire Mini Ledinaire Maxi
Stehleuchten 	70 + SmartBalance + SmartBalance Gen2	Straßenleuchten 	110 LumiStreet Gen2 ClearWay Gen2
Wand- und Deckenleuchten 	76 CoreLine Ledinaire IP44 IK03 Ledinaire IP65 IK08	UV-C Desinfektion 	113 Luftdesinfektion Oberflächendesinfektion Oberflächendesinfektion Gegenstände
Lichtleisten 	82 CoreLine Ledinaire	<p>+ Förderfähige Leuchten nach BEG. Bitte überprüfen Sie jedes gewünschte Einzelprodukt, ob es förderfähig ist. In einigen Fällen erfüllen nicht alle Produkte einer Familie die Förderkriterien. Weitere Informationen finden Sie auf Seite 1.</p>	

SlimBlend Gen2

Flächiges Licht – brilliant und hocheffizient

- Einlegeleuchten mit brilliant leuchtender Lichtfläche
- Für Moduldecken: quadratische (Modul 600 und 625) und Langfeld-Einlegeleuchten (Modul 600)
- Mit Farbwiedergabe $R_a \geq 90$ für exzellente Lichtqualität und Komfort
- BAP-taugliche MXO-Micro-Hexagonaloptik
- Hocheffizient: Bis zu 137 lm/W
- Optional mit integrierter, vernetzter Lichtregelung Interact Pro
- Optional mit Zubehör zur Einbau-, Anbau- und direkt strahlenden Pendelleuchte umrüstbar
- 5 Jahre Garantie

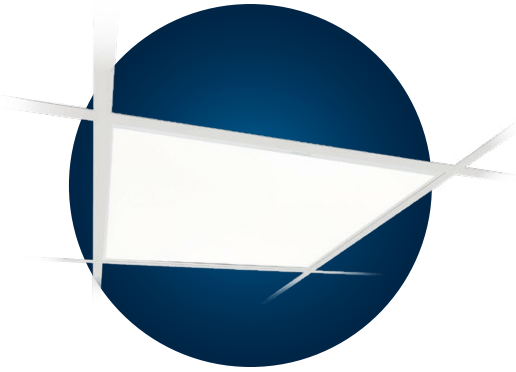

SmartBalance Stehleuchte Gen2 – Lieferbar ab Mai 2023

Design und Effizienz in optimiertem Einklang – mit bewährtem, gerundetem Leuchtenkopf und NEU: mit eckigem Leuchtenkopf

- Integriert sich hervorragend in jedes Büro
- Mit Farbwiedergabe $R_a \geq 90$ für exzellente Lichtqualität und Komfort
- Direkt-indirekt strahlendes Licht zur optimalen Beleuchtung von Einzel- und Doppelarbeitsplätzen
- 12.500 und NEU: 14.000 und 15.000 lm
- Höchsteffizient: Bis zu 139 lm/W
- Einfache Bedienung: manuell oder manuell und integrierte automatische Lichtregelung ActiLume für weitere Energieeinsparungen und erhöhten Komfort
- Weiß, silbergrau oder schwarz lackiert
- Mit Rechteck- oder NEU: U-förmigem Standfuß
- 5 Jahre Garantie

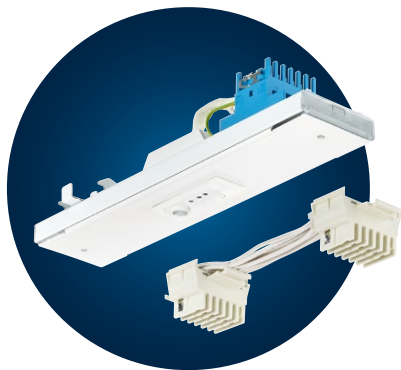

Maxos fusion Interact Pro Sensor für niedrige Höhen

Mit diesem Sensor werden Installationshöhen bis zu 4 Meter ermöglicht

- Ermöglicht Steuerung von Maxos fusion Lichtbändern mit Bewegungs- und Tageslichterkennung per Funk
- Rechteckiger Erfassungsbereich, dessen Größe von der Installationshöhe des Sensors abhängt

OptiVision LED gen3.5 – Upgrade

Für die Flächen- und Sportplatzbeleuchtung hat ein neues Zeitalter begonnen.

- NEU: Höherer Systemlichtstrom (bis zu 223.000 lm)
- NEU: Längere Lebensdauer (100.000 L94)
- NEU: Verbesserte Effizienz (bis zu 157 lm/W)





Signify Webinare Blender oder **Lichtgestalt?**

Seien Sie dabei und erfahren Sie in unseren unterhaltsamen Webinaren alles über Themen, die Sie weiterbringen. Wir freuen uns auf Sie und beantworten Ihre **Fragen live!**

Besser Lernen mit der Signify Lighting Academy

Sie möchten immer auf dem aktuellsten Stand der Beleuchtungstechnik sein? Ideen erhalten, um sich weiterzuentwickeln und sich einen Wissens- und Kompetenzvorsprung erschaffen?

Dann sind Sie in unserer Signify Lighting Academy genau richtig. In der SLA finden Sie Lerninhalte, die sich für Ihre Aufgabengebiete maßschneidern lassen und jederzeit abrufbar sind.

Alle Webinare finden Sie auch auf LiSA!



Wir sind Signify, der Weltmarktführer für Beleuchtung.

Unsere Marken:

PHILIPS

interact

LED-Leuchten für jede Herausforderung

PHILIPS

Interact Ready

Intelligente Sanierung - Vernetzte, kabellose Steuerung

- Perfektes Zusammenspiel: Interact Pro App mit Interact Ready Leuchten und Lampen
- Einfache Installation und Einrichtung
- Weiterverwendung vorhandener 3x 1,5 mm² Leitungen

PHILIPS

Spezifikation

Die beste Lösung für den Kunden: Individualität für jedes Projekt

- Beste Lichtqualität
- Längste Lebensdauer
- Maximale Effizienz
- 5 Jahre Garantie + optionale Verlängerung

PHILIPS

CoreLine

Der Standard: Einfach zu installieren und innovativ

- Innovativ
- Einfach zu installieren
- Hochwertig
- 5 Jahre Garantie

PHILIPS

Ledinaire

Der Preisknaller: ideal als LED-Einstiegssortiment

- Bewährt
- Zuverlässig
- Günstig
- 3 Jahre Garantie



LiSA liebt Licht

Lighting Service Area (LiSA): Ihre Licht- und Projektplanung

Vom Produkt bis zum Projekt - mit LiSA finden Sie alle relevanten Produktinformationen und können Projekte mit Leuchten, Lampen und Lichtsteuerung planen.

Entdecken Sie:

- Eine vielfältige und flexible Produktsuche mit diversen Filterfunktionen
- Produktdaten wie Datenblätter, EEL, Ausschreibungstexte, Produktfotos, Abmessungsskizzen und Montageanleitungen
- Das Download Center mit unseren Produktbroschüren, Videos und ergänzenden technischen Informationen
- Die unkomplizierte Schnellplanung für Ihr ausgewähltes Produkt mit dem FastCalc Schnellplanungstool
- Unser aktuelles Angebot an Webinaren & Trainings
- Informationen rund um smartes Licht für smarte Unternehmen mit Interact Pro

Hier geht's direkt zu LiSA:
www.philips.com/lisa

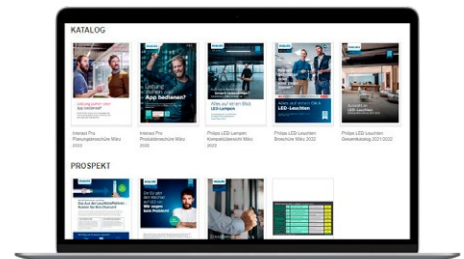

Download Center

LiSA kann noch mehr:

- LiSA ermöglicht eine optimale Projektkoordination – einfach, übersichtlich und effizient
- Individualisierbare Outputs im Downloadbereich des Projektes, z.B. eine Projektpräsentation (PPT) passend für Ihre Bedürfnisse
- Alle Projekt- und Produktdaten anschaulich in einer Projektmappe als PDF-Datei oder auch als Stückliste in Excel verfügbar



zum Download Center



zur Produktauswahl

¹⁾ Ersatz für angegebenes herkömmliches Äquivalent: Hochdruck-Entladungslampen (HID), CDM-Lampen (CDM), Hochdruck-Quecksilberdampflampen (HPL), Leuchtstofflampen Ø 26 mm (T8), Leuchtstofflampen Ø 16 mm (T5), Kompaktleuchtstofflampen (KLL), Halogenlampen (Halogen),

²⁾ Leuchten-Lichtstrom in Lumen (lm)

³⁾ Leuchten-Leistung in Watt (W)

⁴⁾ Leuchten-Lichtausbeute in Lumen pro Watt (lm/W)

⁵⁾ Mittlere Nutzlebensdauer (L_{xx}) in Stunden (h) bei Umgebungstemperatur T_a 25 °C. Hinweis: Die L-Werte können innerhalb einer Produktfamilie variieren. Bitte im entsprechenden Datenblatt den individuellen L-Wert feststellen.

⁶⁾ Ähnlichste Farbtemperatur in Kelvin (K)

⁷⁾ Durchgangsverdrahtung (DV) – bei Decken- und Wandleuchten: Weiterverdrahtung

⁸⁾ Dimmbarkeit: DALI, 1-10 V, Phasen- und Phasenabschnittsdimmer

⁹⁾ >99,99% (Log 4) ist bezogen auf die Desinfektionswirkung in einem standardisierten Raum oder einer definierten Oberfläche und ist in der Praxis abhängig von der Anwendung und verwendeten Dosis. Geräte zur Luftdesinfektion haben keine Wirkung auf Keime auf Oberflächen. Geräte zur Oberflächendesinfektion haben keine Wirkung auf Keime in der Raumluft. Nicht alle Geräteversionen wurden mit dem echten SARS-CoV-2 Virus getestet – die Effizienz wurde in diesen Fällen mit Hilfe eines mathematischen Modells berechnet.

Garantiebedingungen finden Sie unter www.philips.de/gewahrleistung • www.philips.at/gewahrleistung • www.philips.ch/gewahrleistung

Interact Ready Beleuchtung

Leitung ziehen oder **App bedienen?**

Echte Profis setzen auf automatisiertes und funkvernetztes Licht von **Philips** und vertrauen auf **Interact Pro**.

**ECHTE
PROFIS
ECHTE
QUALITÄT**

**interact
ready.**





Flexibilität und Zukunftssicherheit für jede Anwendung

Setzen Sie auf Interact Pro und erfüllen Sie bestehende und zukünftige Anforderung an die **automatisierte Beleuchtung**

- **Ideal für Sanierung und Neubau**
Keine zusätzlichen (DALI-) Steuerleitungen notwendig
- **Schnelle Installation**
Nach der Montage der Leuchten und des Zubehörs in wenigen Klicks betriebsbereit
- **Perfekt für jede Projektgröße**
keine Einschränkung bei der Anzahl der Lichtpunkte
- **Hohe Flexibilität**
Anpassung des Systems jederzeit möglich
- **Keine zusätzlichen Gebühren**
Systemkonfiguration über kostenlose Interact Pro App
- **Keine Einwahl ins lokale IT-Netzwerk des Kunden erforderlich**
Inbetriebnahme über Handy-App und Bluetooth (für Anlagen mit Interact Pro ohne Gateway)

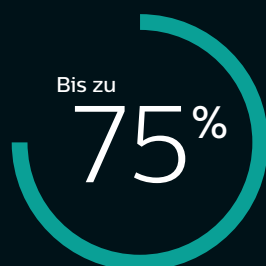

Energieeinsparung

Bis zu 75 % Energieeinsparung durch hocheffiziente LED-Leuchten gegenüber herkömmlichen Beleuchtungsanlagen.



Automatisierung

Zusätzlich bis zu 38 % Energieeinsparung durch den Einsatz von Lichtsteuerungen, die das Licht automatisch in Abhängigkeit von Präsenz und Tageslicht Dimmen und Schalten.

Licht + App = Los!

Echte Profis sind in drei Schritten ready für automatisiertes Licht

Wählen und installieren Sie Philips Interact Pro Ready Produkte.



Leuchten, Lampen und Zubehör

interact
ready.

Wählen

1

Laden Sie die kostenfreie Interact Pro App herunter!

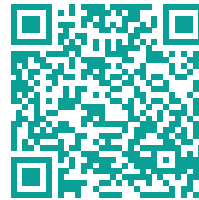
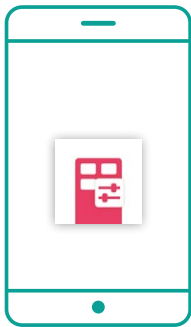

Laden

2

Verbinden Sie die Beleuchtung mit der App.

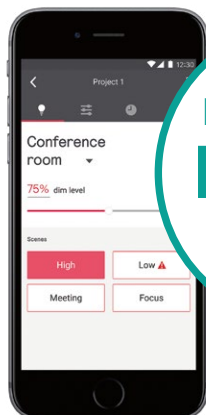

Interact Pro
Ready
To Go!

Verbinden

3



Darf es ein bisschen **mehr sein?**

Ein System, das mit den Anforderungen wächst

Das smarte Beleuchtungssystem Interact Pro erfüllt flexibel die unterschiedlichsten Projektanforderungen. Es kann jederzeit an Änderungen im Projekt angepasst werden, heute oder in Zukunft.

Je nach Anforderung und gewünschten Funktionalitäten kann aus zwei Interact Pro Angeboten gewählt werden: **Interact Pro ohne Gateway** oder **Interact Pro mit Gateway**.

Interact Pro **ohne** Gateway

Bietet automatisiertes Licht mit optionaler manueller Bedienbarkeit.

- Die Inbetriebnahme erfolgt über die Interact Pro App mit Bluetooth und ohne Einwahl ins lokale IT-Netz des Kunden.

Interact Pro **mit** Gateway

Bietet automatisiertes Licht mit optionaler manueller Bedienbarkeit und zusätzliche Funktionalitäten, die zur weiteren Flexibilität, höheren Nutzerfreundlichkeit und Kostenoptimierung beitragen.

- Die Inbetriebnahme erfolgt über die Interact Pro App mit Einwahl ins lokale IT-Netz des Kunden.
- Das Praktische: Ein Upgrade auf Interact Pro mit Gateway ist jederzeit auch zu einem späteren Zeitpunkt möglich.



Ohne Gateway	Mit Gateway
✓	✓
✓	✓
✓	✓
✓	✓
✓	✓
	✓
	✓
	✓
	✓
	✓
	✓

Bewegungsabhängiges Schalten
Tageslichtabhängiges Regeln und Schalten
Manuelles Schalten und Dimmen mit Funkschaltern
Erstellung individueller Lichtszenen
App-Steuerung durch Besitzer*in der Anlage (gesamte Anlage)
App-Steuerung durch autorisierte Mitarbeiter*innen (freigeschaltete Anlage)
Nutzerverwaltung
Zeit-Schaltpläne zur Lichtsteuerung
Dashboard über Webbrowser (auch Off-Site) für <ul style="list-style-type: none"> • Energiemonitoring • (Fehler)diagnose • Projektokumentation • Höherer Nutzungskomfort • Feature Update/Upgrade
Fernsteuerung für App und Dashboard (Off-site)



CoreLine Interact Pro Ready Leuchten sind mit funkvernetzten Betriebsgeräten (WIA) ohne integrierte Sensoren ausgestattet. WIA-Betriebsgeräte sind gleichspannungsgerecht und flimmerfrei. Für zusätzlichen Komfort und Energieeinsparung sind externe, zusätzliche Funk-Präsenz- oder Bewegungsmelder für automatisiertes Licht und/oder Funkschalter für manuelle Steuerung erforderlich. Zubehör siehe Seiten 25 und 26.

Die Leuchten werden nur über 2- bzw. 3-polige Netzklemmen angeschlossen. Zusätzliche (DALI-) Steuerleitungen sind nicht erforderlich. Alle CoreLine-WIA-Produkte haben 5 Jahre Garantie.

CoreLine Panel



- Flache quadratische und Langfeldleuchte (nur Modul 600) für Deckensysteme mit sichtbaren Tragprofilen
- Mit umlaufendem Aluminiumrahmen, weiß lackiert (ähnlich RAL 9003)
- Hocheffizient: bis zu 125 lm/W
- BAP-tauglich konform EN12464-1: L65: 3.000 cd/m² und UGR_r 19 (OC)
- Mit QuickConnector für sehr schnelle Montage, zur Weiterverdrahtung geeignet
- Zubehör für CoreLine Panel WIA: siehe Seite 58
- Hinweis: Der Anbaurahmen kann nicht in Verbindung mit dem CoreLine Panel WIA eingesetzt werden.
- Detailliertere Informationen finden Sie auf der Produktseite dieser Leuchte

Technische Daten

Produktbezeichnung	Ersatz für T5/T8 ¹	lm ²	W ³	lm/W ⁴	h ⁵ (L80)	K ⁶	UGR _r	Dimmbar ⁸	L x B x H mm	Bestell-Nr. EOC	IP20 deckenseitig; IP44 raumseitig IK03			CE	30
											□	□	□		
Einlegeleuchte, quadratisch, Modul 625; Interact Pro Ready, BAP-tauglich, dimmbar, Bluetooth und ZigBee-funkvernetzt (WIA); UGR_r 19 (OC)															
RC133V G5 34S/830 WIA W62L62 OC	4 x 14/18 W	3.400	28,5	120	50.000	3.000	19	Ja	620 x 620 x 70	953 697 00					
RC133V G5 36S/840 WIA W62L62 OC		3.600	28,5	125	50.000	4.000	19	Ja	620 x 620 x 70	953 703 00					
Einlegeleuchte, quadratisch, Modul 600; Interact Pro Ready, BAP-tauglich, dimmbar, Bluetooth und ZigBee-funkvernetzt (WIA); UGR_r 19 (OC)															
RC132V G5 34S/830 WIA W60L60 OC	4 x 14/18 W	3.400	28,5	120	50.000	3.000	19	Ja	595 x 595 x 70	953 666 00					
RC132V G5 36S/840 WIA W60L60 OC		3.600	28,5	125	50.000	4.000	19	Ja	595 x 595 x 70	953 673 00					
Einlegeleuchte, Langfeld, Modul 600; Interact Pro Ready, BAP-tauglich, dimmbar, Bluetooth und ZigBee-funkvernetzt (WIA); UGR_r 19 (OC)															
RC132V G5 36S/840 WIA W30L120 OC	1 x 28/36/54 W	3.600	28,5	125	50.000	4.000	19	Ja	1.195 x 295 x 70	953 710 00					

CoreLine Anbauleuchte



- Kompakte LED-Anbauleuchte
- Hocheffizient: bis zu 142 lm/W
- Mit BAP-tauglicher Optik (OC): konform EN12464-1: L65 3000 cd/m² und UGR_r 19
- Mit Microprismenoptik aus Polycarbonat
- Leuchtgehäuse aus weiß lackiertem Stahlblech (ähnlich RAL 9016)
- Mit QuickConnector-Steckanschlussklemme, zur Weiterverdrahtung geeignet
- Detailliertere Informationen finden Sie auf der Produktseite dieser Leuchte

Technische Daten

Produktbezeichnung	Ersatz für T5/T8 ¹	lm ²	W ³	lm/W ⁴	h ⁵ (L80)	K ⁶	UGR _r	Dimmbar ⁸	L x B x H mm	Bestell-Nr. EOC	IP20 IK03			CE	30
											□	□	□		
Anbauleuchte, Interact Pro Ready, BAP-tauglich (OC), dimmbar, Bluetooth und ZigBee-funkvernetzt (WIA), Länge: 1.200 mm (L120) oder 1.430 mm (L150)															
SM136V 40S/830 WIA W20L120 OC	1/2 x 36/28 W	4.000	31	129	50.000	3.000	19	Ja	1.200 x 200 x 69	515 062 00					
SM136V 43S/840 WIA W20L120 OC	1/2 x 36/28 W	4.300	31	139	50.000	4.000	19	Ja	1.200 x 200 x 69	515 079 00					
SM136V 40S/830 WIA W20L150 OC	1 x 58/49 W	4.000	31	129	50.000	3.000	19	Ja	1.430 x 200 x 69	515 086 00					
SM136V 43S/840 WIA W20L150 OC	1 x 58/49 W	4.300	31	139	50.000	4.000	19	Ja	1.430 x 200 x 69	515 093 00					



CoreLine Wand- und Deckenleuchte



- Runde, vandalismussichere Leuchte für den Innen- und Außenbereich
- Leistungsstarke Lichtpakete: 2.000 und 3.400 lm für viele Anwendungen
- Opale Abdeckung für gleichmäßiges Licht
- Hocheffizient: bis zu 100 lm/W
- Einfache und schnelle Montage, mit Weiterverdrahtungsmöglichkeit
- Umfangreiches Zubehör: verschiedene DecoRinge
- Detailliertere Informationen finden Sie auf der Produktseite dieser Leuchte

Technische Daten

Produktbezeichnung	Ersatz für KLL ¹	lm ²	W ³	lm/W ⁴	h ⁵ (L80)	K ⁶	DV ⁷	Dimmbar ⁸	Ø x H mm	Bestell-Nr. EOC
rund, Ø = 390 mm, Interact Pro Ready, dimmbar, Bluetooth und ZigBee-funkvernetzt (WIA); Gehäusefarbe weiß (WH)										
WL140V LED20S/830 WIA WH	2 x 26 W	2.100	22	95	50.000	3.000	3-pol.	Ja	390 x 85	978 600 00
WL140V LED20S/840 WIA WH		2.200	22	100	50.000	4.000	3-pol.	Ja	390 x 85	978 617 00
WL140V LED34S/830 WIA WH	2 x 36 W	3.350	35,5	94	50.000	3.000	3-pol.	Ja	390 x 85	978 624 00
WL140V LED34S/840 WIA WH		3.400	35,5	96	50.000	4.000	3-pol.	Ja	390 x 85	978 631 00

CoreLine Lichtleiste



- LED-Lichtleiste für Decken- und Wandanbaumontage
- Leuchtgehäuse aus weiß lackiertem Stahlblech
- opale Abdeckung aus Polycarbonat mit homogenem Lichtbild
- Hocheffizient: bis zu 141 lm/W
- Mit Steckanschlussklemme und vorbereitet für Durchgangsverdrahtung
- Sehr einfache und schnelle Montage dank 2-Punkt-Befestigung
- Einsetzbar als Einzelleuchte oder durch Aneinanderreihen als Lichtband
- Detaillierte Informationen finden Sie auf der Produktseite dieser Leuchte

Technische Daten

Produktbezeichnung	Ersatz für KLL ¹	lm ²	W ³	lm/W ⁴	h ⁵ (L80)	K ⁶	DV ⁷	Dimmbar ⁸	L x B x H mm	Bestell-Nr. EOC
LED-Lichtleiste, Interact Pro Ready, dimmbar, Bluetooth und ZigBee-funkvernetzt (WIA); Gehäusefarbe weiß (WH)										
BN126C LED41S/840 WIA L1200	1 / 2 x 36 W	4.100	34	121	50.000	4.000	-	Ja	1135 x 65 x 65	100 435 00
BN126C LED60S/830 WIA L1200	2 x 36 W	6.000	54	111	50.000	3.000	-	Ja	1135 x 65 x 65	100 633 00
BN126C LED64S/840 WIA L1200	2 x 36 W	6.400	54	119	50.000	4.000	-	Ja	1135 x 65 x 65	100 220 00
BN126C LED52S/840 WIA L1500	1 / 2 x 58 W	5.200	37	141	50.000	4.000	-	Ja	1450 x 65 x 65	100 442 00
BN126C LED74S/830 WIA L1500	2 x 58 W	7.400	64	116	50.000	3.000	-	Ja	1450 x 65 x 65	102 293 00
BN126C LED80S/840 WIA L1500	2 x 58 W	8.000	64	125	50.000	4.000	-	Ja	1450 x 65 x 65	100 268 00



CoreLine Downlight



- Kompaktes LED-Downlight
- Passt in vorhandene Installationen mit Standard-Deckenausschnitt 200 bis 205 mm
- Mit weißem Reflektor
- Satinierte Lichtaustrittsöffnung für komfortables, gleichmäßiges Licht
- In warmweißer (3.000 K) und neutralweißer (4.000 K) Lichtfarbe
- Hocheffizient: 107 lm/W
- Einfache und schnelle Montage dank Schnellsteckverbindung am Betriebsgerät
- Detailliertere Informationen finden Sie auf der Produktseite dieser Leuchte

Technische Daten

Produktbezeichnung	Ersatz für KLL ¹	lm ²	W ³	lm/W ⁴	h ⁵ (L70)	K ⁶	DV ⁷	Dimmbar ⁸	Ø mm	Ø x H mm	Bestell-Nr. EOC
Downlight, Interact Pro Ready, mit externem Betriebsgerät, dimmbar, ZigBee-funkvernetzt (WIA-E), mit weißem Reflektor (WR)											
DN140B LED20S/830 WIA-E WR	2 x 26 W	2.200	20,5	107	50.000	3.000	ja	Ja	200	216 x 108	976 255 00
DN140B LED20S/840 WIA-E WR		2.200	20,5	107	50.000	4.000	ja	Ja	200	216 x 108	976 279 00

CoreLine Slim Downlight



- Ultra-flaches LED Downlight für 155 oder 205 mm Deckenausschnitt
- Ideal bei wenig Platz in der Zwischendecke
- 1.000/2.000 lm in warmweißer (3.000 K) oder neutralweißer (4.000 K) Lichtfarbe
- Flache, satinierte Unterseite für angenehmes Licht
- Sehr effizient mit 100 lm/W
- Detailliertere Informationen finden Sie auf der Produktseite dieser Leuchte

Technische Daten

Produktbezeichnung	Ersatz für KLL ¹	lm ²	W ³	lm/W ⁴	h ⁵ (L70)	K ⁶	DV ⁷	Dimmbar ⁸	Ø mm	Ø x H mm	Bestell-Nr. EOC
Slim Downlight, Interact Pro Ready, mit externem Betriebsgerät, dimmbar, ZigBee-funkvernetzt (WIA-E)											
DN145B LED10S/830 WIA-E WH	2 x 18 W	1.100	11	100	50.000	3.000	-	Ja	152-157	166 x 31	976 385 99
DN145B LED10S/840 WIA-E WH		1.100	11	100	50.000	4.000	-	Ja	152-157	166 x 31	976 408 99
DN145B LED20S/830 WIA-E WH	2 x 26 W	2.100	21	100	50.000	3.000	-	Ja	203-208	217 x 31	976 422 99
DN145B LED20S/840 WIA-E WH		2.100	21	100	50.000	4.000	-	Ja	203-208	217 x 31	976 446 99

CoreLine Einbaustrahler



- Flexibles Konzept aus LED-Modul und Rahmen für viele Kombinationsmöglichkeiten von Lichtstrom, Lichtfarbe und Rahmentyp. Auch eine spätere Design-Änderung ist möglich.
- Zwei Größen für Deckenausschnitte von 68 mm und 78 mm
- Bis zu 115 Lumen pro Watt
- Lichtfarben 3.000 K und 4.000 K
- Detailliertere Informationen finden Sie auf der Produktseite dieser Leuchte

Technische Daten

Produktbezeichnung	Ersatz für KLL ¹	lm ²	W ³	lm/W ⁴	h ⁵ (L70)	K ⁶	Ausstrahlwinkel	Dimmbar ⁸	Ø mm	Ø x H mm	Bestell-Nr. EOC
Einbaustrahler, rund, Deckenausschnitt 78 mm, schwenkbar, Interact Pro Ready, dimmbar, Bluetooth und ZigBee-funkvernetzt (WIA); Set aus Leuchtenmodul und Einbaurahmen											
RS151B LED12-WB-/830 D78 WIA P16 WH	> 50 W	1.300	12	108	50.000	3.000	36°	Ja	78	95 x 60	548 220 99
RS151B LED12-WB-/840 D78 WIA P16 WH		1.380	12	115	50.000	4.000	36°	Ja	78	95 x 60	548 237 99
Einbaustrahler, rund, Deckenausschnitt 68 mm, schwenkbar, Interact Pro Ready, dimmbar, Bluetooth und ZigBee-funkvernetzt (WIA); Set aus Leuchtenmodul und Einbaurahmen											
RS156B LED12-WB-/830 D68 WIA P16 WH	> 50 W	1.300	12	108	50.000	3.000	36°	Ja	68	85 x 62	940 932 99
RS156B LED12-WB-/840 D68 WIA P16 WH		1.380	12	115	50.000	4.000	36°	Ja	68	85 x 62	940 949 99



Die nachfolgenden Interact Pro Ready Einlege- und Einbauleuchten sind mit regelbarem SensorReady-Betriebsgerät (SRD oder SEIA) und integriertem, funkvernetztem Multi-Sensor (U4 / IA4) für eine automatisierte tageslichtabhängige und bewegungsaktivierte Regelung und Schaltung ausgeführt. SRD-Betriebsgeräte sind gleichspannungsgesiegt und flimmerfrei. SEIA-Betriebsgeräte sind gleichspannungs- und notlichtgeeignet und flimmerfrei. Für zusätzliche manuelle Steuerung, Komfort und Energieeinsparung sind Funkschalter oder Funk-Bewegungsmelder zur Vergrößerung des Erfassungsbereiches verfügbar – Zubehör siehe Seite 25.

Die Leuchten werden nur über 3-polige Steckanschlussklemmen angeschlossen. Zusätzliche (DALI-) Steuerleitungen sind nicht erforderlich. Alle Leuchten mit SRD U4 / SRD IA4 / SEIA IA4 haben 5 Jahre Garantie. Zusätzlich zu den aufgeführten (vernummert) Produkten sind weitere Produktausführungen konfigurierbar. Ihr Signify-Partner berät Sie gern.

PowerBalance



- Höchsteffiziente, BAP-taugliche LED-Einlegeleuchte (bis zu 140 lm/W)
- Quadratische und Langfeldleuchten für Deckenmodul 625 mm
- SmartPyramid-Optik aus weißem Spezialkunststoff (ähnlich RAL 9016)
- Mit Farbwiedergabe $R_a \geq 90$ für exzellente Lichtqualität
- Mit Steckanschlussklemme, zur Weiterverdrahtung geeignet
- Auch als Einbauleuchten für gesägte Decken (PCV) und für Decken mit verdeckten Tragprofilen (CPC) verfügbar
- Detailliertere Informationen finden Sie auf der Produktseite dieser Leuchte

Technische Daten

Produktbezeichnung	Ersatz für T5/T8 ¹	lm ²	W ³	lm/W ⁴	h ⁵ (L90)	K ⁶	UGR _r	Dimmbar ⁸	L x B x H mm	Bestell-Nr. EOC	IP20 deckenseitig; IP40 raumseitig		IK02	CE	05
											IP20 deckenseitig; IP40 raumseitig				
Einlegeleuchte, quadratisch, Modul 625; Interact Pro Ready, BAP-tauglich, dimmbares SensorReady-Betriebsgerät (SRD) und Multi-Sensor (U4), ZigBee-funkvernetz, mit Steckanschlussklemme (PIP)															
RC463B LED28S/940 SRD W62L62 VPC U4 PIP	3 x 14/18 W	2.800	20	140	50.000	4.000	16	Ja	622 x 622 x 86	980 337 00					
RC463B LED34S/940 SRD W62L62 VPC U4 PIP	4 x 14/18 W	3.400	24,5	139	50.000	4.000	16	Ja	622 x 622 x 86	980 344 00					
RC463B LED40S/940 SRD W62L62 VPC U4 PIP	4 x 14/18 W	4.000	28,5	140	50.000	4.000	16	Ja	622 x 622 x 86	980 351 00					
RC463B LED60S/940 SRD W62L62 VPC U4 PIP	4 x 14/18 W	6.000	44,5	135	50.000	4.000	19	Ja	622 x 622 x 86	980 368 00					
Einlegeleuchte, Langfeld, Modul 625; Interact Pro Ready, BAP-tauglich, dimmbares SensorReady-Betriebsgerät (SRD) und Multi-Sensor (IA4), ZigBee-funkvernetz, mit Steckanschlussklemme (PIP)															
RC463B LED34S/940 SRD W31L125 VPC IA4PIP		3.400	24,5	139	50.000	4.000	16	Ja	1.247 x 310 x 79	980 481 00					
RC463B LED40S/940 SRD W31L125 VPC IA4PIP	2 x 28/36 W	4.000	28,5	140	50.000	4.000	16	Ja	1.247 x 310 x 79	980 498 00					
RC463B LED60S/940 SRD W31L125 VPC IA4PIP		6.000	44,5	135	50.000	4.000	19	Ja	1.247 x 310 x 79	980 504 00					
Einlegeleuchte, quadratisch, Modul 625; Interact Pro Ready, mit Lichtfarbveränderung TunableWhite (TW9), BAP-tauglich, dimmbares SensorReady-Betriebsgerät (SIA) und Multi-Sensor (U4), ZigBee-funkvernetz, mit Steckanschlussklemme (PIP)															

Hinweis: Leuchten mit Lichtfarbveränderung TunableWhite (TW9) sind ab Herbst 2023 lieferbar.



SlimBlend Gen2



- Hocheffiziente, BAP-taugliche LED-Einlegeleuchte (bis zu 137 lm/W)
- Quadratische (Modul 600 und 625 mm) und Langfeldleuchten
- Mit MXO-Micro-Hexagonaloptik für eine brillante Lichtfläche
- Mit Steckanschluss-QuickConnector für sehr schnelle Montage, zur Weiterverdrahtung geeignet
- Optionales Zubehör zum Einbau in gesägten Decken, Deckensystemen mit verdeckten Tragprofilen, zum Deckenanbau und zum Abhängen als direkt strahlende Pendelleuchte
- Detailliertere Informationen finden Sie auf der Produktseite dieser Leuchte

Technische Daten

Produktbezeichnung	Ersatz für T5/T8 ¹	lm ²	W ³	lm/W ⁴	h ⁵ (L90)	K ⁶	UGR _r	Dimmbar ⁸	L x B x H mm	Bestell-Nr. EOC	
Einlegeleuchte, quadratisch, Modul 625; Interact Pro Ready, BAP-tauglich, dimmbares SensorInteractReady-Betriebsgerät, gleichspannungs- und notlichtgeeignet (SEIA) und Multi-Sensor (IA4), Bluetooth- und ZigBee-funkvernetz											
RC332V 36S/930 SEIA W62L62 MXO IA4	NEU	4 x 14/18 W	3.600	27,0	133	50.000	3.000	19	Ja	620 x 620 x 43	014 831 00
RC332V 36S/940 SEIA W62L62 MXO IA4	NEU		3.700	27,0	137	50.000	4.000	19	Ja	620 x 620 x 43	014 848 00
RC332V 42S/930 SEIA W62L62 MXO IA4	NEU		4.200	31,5	133	50.000	3.000	19	Ja	620 x 620 x 43	014 855 00
RC332V 42S/940 SEIA W62L62 MXO IA4	NEU		4.300	31,5	137	50.000	4.000	19	Ja	620 x 620 x 43	014 862 00
Einlegeleuchte, quadratisch, Modul 600; Interact Pro Ready, BAP-tauglich, dimmbares SensorInteractReady-Betriebsgerät, gleichspannungs- und notlichtgeeignet (SEIA) und Multi-Sensor (IA4), Bluetooth- und ZigBee-funkvernetz											
RC330V 36S/940 SEIA W60L60 MXO IA4	NEU	4 x 14/18 W	3.700	27,0	137	50.000	4.000	19	Ja	595 x 595 x 43	014 695 00
RC330V 42S/940 SEIA W60L60 MXO IA4	NEU		4.300	31,5	137	50.000	4.000	19	Ja	595 x 595 x 43	014 725 00
Einlegeleuchte, Langfeld, Modul 600; Interact Pro Ready, BAP-tauglich, dimmbares SensorInteractReady-Betriebsgerät, gleichspannungs- und notlichtgeeignet (SEIA) und Multi-Sensor (IA4), Bluetooth- und ZigBee-funkvernetz											
RC330V 36S/940 SEIA W30L120 MXO IA4	NEU	2 x 28/36 W	3.600	26,5	136	50.000	4.000	19	Ja	1195 x 295 x 43	014 947 00
RC330V 42S/930 SEIA W30L120 MXO IA4	NEU		4.000	31,0	129	50.000	3.000	19	Ja	1195 x 295 x 43	014 961 00
RC330V 42S/940 SEIA W30L120 MXO IA4	NEU		4.200	31,0	135	50.000	4.000	19	Ja	1195 x 295 x 43	014 978 00

Hinweis: Leuchten mit Lichtfarbveränderung TunableWhite (TW9) sind ab Herbst 2023 lieferbar.

FlexBlend



- Hocheffiziente, BAP-taugliche LED-Einlegeleuchte (bis zu 140 lm/W)
- Quadratische und Langfeldleuchten für Deckenmodul 625 mm
- Mit BAP-tauglicher Optik PCS: brillante Optik mit höchster Effizienz oder mit BAP-tauglicher Microlinsen-Komfortoptik MLO mit hoher Effizienz
- Mit Farbwiedergabe R_a ≥ 90 für exzellente Lichtqualität
- Mit Steckanschlussklemme, zur Weiterverdrahtung geeignet
- Auch als Einbauleuchten für gesägte Decken (PCV) und für Decken mit verdeckten Tragprofilen (CPC) verfügbar
- Detailliertere Informationen finden Sie auf der Produktseite dieser Leuchte

Technische Daten

Produktbezeichnung	Ersatz für T5/T8 ¹	lm ²	W ³	lm/W ⁴	h ⁵ (L80)	K ⁶	UGR _r	Dimmbar ⁸	L x B x H mm	Bestell-Nr. EOC
Einlegeleuchte, quadratisch, Modul 625; Interact Pro Ready, PCS-Optik oder Microlinsenoptik (MLO), beide BAP-tauglich, dimmbares SensorReady-Betriebsgerät (SRD) und Multi-Sensor (U4), ZigBee-funkvernetz, mit Steckanschlussklemme										
RC342B LED28S/940 SRD W62L62 VPC PCS U4	3 x 14/18 W	2.800	20	140	50.000	4.000	19	Ja	622 x 622 x 79	708 341 00
RC342B LED36S/940 SRD W62L62 VPC PCS U4	4 x 14/18 W	3.600	25,5	141	50.000	4.000	19	Ja	622 x 622 x 79	708 372 00
RC342B LED42S/940 SRD W62L62 VPC PCS U4	4 x 14/18 W	4.200	30	140	50.000	4.000	19	Ja	622 x 622 x 79	708 402 00
RC342B LED28S/940 SRD W62L62 VPC MLO U4	3 x 14/18 W	2.800	28	100	50.000	4.000	19	Ja	622 x 622 x 79	708 334 00
RC342B LED36S/940 SRD W62L62 VPC MLO U4	4 x 14/18 W	3.600	37	97	50.000	4.000	19	Ja	622 x 622 x 79	708 365 00
RC342B LED42S/940 SRD W62L62 VPC MLO U4	4 x 14/18 W	4.200	44,5	95	50.000	4.000	19	Ja	622 x 622 x 79	708 396 00
Einlegeleuchte, Langfeld, Modul 625; Interact Pro Ready, PCS-Optik oder Microlinsenoptik (MLO), beide BAP-tauglich, dimmbares SensorReady-Betriebsgerät (SRD) und Multi-Sensor (U4), ZigBee-funkvernetz, mit Steckanschlussklemme										
RC342B LED36S/940 SRD W31L125 VPC PCS U4	2 x 28/36 W	3.600	25,5	141	50.000	4.000	19	Ja	1.247 x 310 x 77	708 358 00
RC342B LED42S/940 SRD W31L125 VPC PCS U4		4.200	30	140	50.000	4.000	19	Ja	1.247 x 310 x 77	708 389 00



TrueLine



- Sehr schlanke, höchsteffiziente, BAP-taugliche LED-Einbauleuchte (143 lm/W)
- Leuchtengehäuse aus Stahlblech, weiß lackiert (ähnlich RAL9003)
- Mit satiniertes Optik für komfortables Licht
- Mit Farbwiedergabe $R_a \geq 90$ für exzellente Lichtqualität
- Einbauleuchte zur Montage in gesägten Decken (PCV)
- Auch als Lichtbandleuchte RC532B lieferbar
- Detailliertere Informationen finden Sie auf der Produktseite dieser Leuchte

Technische Daten

Produktbezeichnung	Ersatz für T5/T8 ¹	lm ²	W ³	lm/W ⁴	h ⁵ (L85)	K ⁶	UGR _r	Dimmbar ⁸	L x B x H mm	Bestell-Nr. EOC
Einbauleuchte, Interact Pro Ready, BAP-tauglich, satinierte Optik, dimmbares SensorReady-Betriebsgerät (SRD) und Multi-Sensor (U4), ZigBee-funkvernetzt, mit Steckanschlussklemme (PI3)										
RC530B LED43S/940 SRD W8L145 PCV U4 PI3	1 x 49/80 W/2 x 35 W	4.300	30	143	50.000	4.000	19	Ja	1.432 x 75 x 136	971 622 00



Die nachfolgenden Interact Pro Ready Pendel- und Anbauleuchten sind mit regelbarem SensorReady-Betriebsgerät (SRD) und integriertem, funkvernetztem Multi-Sensor (U4 / IA4) für eine automatisierte tageslichtabhängige und bewegungsaktivierte Regelung und Schaltung ausgeführt. SRD-Betriebsgeräte sind gleichspannungsgesiegt und flimmerfrei. Für zusätzliche manuelle Steuerung, Komfort und Energieeinsparung sind Funkschalter oder Funk-Bewegungsmelder zur Vergrößerung des Erfassungsbereiches verfügbar – Zubehör siehe Seite 25. Die Leuchten werden nur über 3-polige Steckanschlussklemmen angeschlossen. Zusätzliche (DALI-) Steuerleitungen sind nicht erforderlich. Alle Leuchten mit SRD U4 / SRD IA4 haben 5 Jahre Garantie. Zusätzlich zu den aufgeführten (vernummert) Produkten sind weitere Produktausführungen konfigurierbar. Ihr Signify-Partner berät Sie gern.

TrueLine



- Sehr schlanke, höchsteffiziente, BAP-taugliche LED-Pendel- und Anbauleuchte (bis zu 151 lm/W)
- Leuchtengehäuse aus Aluminium, natureloxiert
- Mit satinierte Optik für komfortables Licht
- Mit Farbwiedergabe $R_a \geq 90$ für exzellente Lichtqualität
- Pendelleuchten werden mit Abhängenzubehör und elektrischer Anschlussleitung geliefert
- Detailliertere Informationen finden Sie auf der Produktseite dieser Leuchte

Technische Daten

Produktbezeichnung	Ersatz für T5/T8 ¹	lm ²	W ³	lm/W ⁴	h ⁵ (L85)	K ⁶	UGR _r	Dimmbar ⁸	L x B x H mm	Bestell-Nr. EOC
Pendelleuchte, direkt-indirekt strahlend (65%-35%), Interact Pro Ready, BAP-tauglich, satinierte Optik, mit dimmbarem SensorReady-Betriebsgerät (SRD) und Multi-Sensor (U4), ZigBee-funkvernetzt, Gehäuse: Aluminium natureloxiert										
SP532P LED47S/940 SRD U4 PI3 SM2L1450ALU	1 x 58/49 W	4.700	34	138	50.000	4.000	16	Ja	1.449 x 55 x 88	972 575 00
SP532P LED66S/940 SRD U4 PI3 SM2L1450ALU	1 x 80 W	6.600	47,5	139	50.000	4.000	16	Ja	1.449 x 55 x 88	972 636 00
Anbauleuchte, Interact Pro Ready, BAP-tauglich, satinierte Optik, mit dimmbarem SensorReady-Betriebsgerät (SRD) und Multi-Sensor (U4), ZigBee-funkvernetzt, Gehäuse: Aluminium natureloxiert										
SM530C LED31S/940 SRD U4 PI3 L1450 ALU	1 x 58/49 W	3.100	21,5	144	50.000	4.000	19	Ja	1.449 x 55 x 88	972 094 00
SM530C LED43S/940 SRD U4 PI3 L1450 ALU		4.300	30,5	141	50.000	4.000	19	Ja	1.449 x 55 x 88	972 179 00

Hinweis: Leuchten mit Lichtfarbveränderung TunableWhite (TW9) sind ab Herbst 2023 lieferbar.



FlexBlend



- Höchsteffiziente, BAP-taugliche LED-Pendel- und Anbauleuchte (bis zu 140 lm/W)
- Mit BAP-tauglicher Optik PCS: brillante Optik mit höchster Effizienz oder mit BAP-tauglicher Microlinsen-Komfortoptik MLO mit hoher Effizienz
- Mit Farbwiedergabe $R_a \geq 90$ für exzellente Lichtqualität
- Leuchtgehäuse aus vorlackiertem Stahlblech, weiß (ähnlich RAL 9003)
- Pendelleuchten werden mit Abhängezubehör und elektrischer Anschlussleitung geliefert
- Detailliertere Informationen finden Sie auf der Produktseite dieser Leuchte

Technische Daten

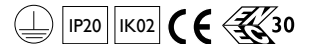

Produktbezeichnung	Ersatz für T5/T8 ¹	lm ²	W ³	lm/W ⁴	h ⁵ (L80)	K ⁶	UGR _n	Dimmbar ⁸	L x B x H mm	Bestell-Nr. EOC
Pendelleuchte, direkt-indirekt strahlend, Interact Pro Ready, PCS-Optik oder Microlinsenoptik (MLO), beide BAP-tauglich, mit dimmbarem SensorReady-Betriebsgerät (SRD) und Multi-Sensor (U4), ZigBee-funkvernetzt, Gehäuse: weiß (WH)										
SP342P 45S/940 SRD PCS U4 SMT L150 WH	1 x 49/58 W	4.500	35	129	50.000	4.000	≤ 19	Ja	1.470 x 200 x 73	708 181 00
SP342P 60S/940 SRD PCS U4 SMT L150 WH	1 x 80 W	6.000	46,5	129	50.000	4.000	≤ 19	Ja	1.470 x 200 x 73	708 174 00
SP342P 45S/940 SRD MLO U4 SMT L150 WH	1 x 49/58 W	4.500	42,5	106	50.000	4.000	≤ 19	Ja	1.470 x 200 x 73	708 105 00
Anbauleuchte, Interact Pro Ready, PCS-Optik oder Microlinsenoptik (MLO), beide BAP-tauglich, mit dimmbarem SensorReady-Betriebsgerät (SRD) und Multi-Sensor (U4), ZigBee-funkvernetzt, Gehäuse: weiß (WH)										
SM340C 36S/940 SRD PCS U4 L120 WH	1 x 54 W	3.600	26,5	136	50.000	4.000	19	Ja	1.200 x 200 x 73	708 167 00
SM340C 42S/940 SRD PCS U4 L120 WH	1 x 54 W	4.200	32	131	50.000	4.000	19	Ja	1.200 x 200 x 73	708 150 00
SM340C 35S/940 SRD PCS U4 L150 WH	1 x 49/58 W	3.500	25	140	50.000	4.000	19	Ja	1.470 x 200 x 73	708 143 00
SM340C 45S/940 SRD PCS U4 L150 WH	1 x 49/58 W	4.500	32,5	138	50.000	4.000	19	Ja	1.470 x 200 x 73	708 136 00
SM340C 52S/940 SRD PCS U4 L150 WH	1/2 x 49/58 W	5.200	39	133	50.000	4.000	19	Ja	1.470 x 200 x 73	708 129 00
SM340C 45S/940 SRD MLO U4 L150 WH	1 x 49/58 W	4.500	43	105	50.000	4.000	19	Ja	1.470 x 200 x 73	708 112 00



Die nachfolgenden Interact Pro Ready Lichtbandsysteme verfügen über ein regelbares SensorReady/Interact-Betriebsgerät (SIA) und müssen mit einer funkvernetzten Sensoreinheit (H4 / IA4) kombiniert werden.

- 1 Sensoreinheit für je 4 Lichtträger/Lichtbandeinheiten, steuerbar mit der Interact Pro App über Bluetooth
- Zwei Sensoren zur Auswahl für alle Montagehöhen bis zu 16 Metern
- Sensor erfasst Bewegung und Tageslicht und ermöglicht so eine automatisierte Schaltung und Regelung der Lichtbänder

Maxos fusion Lichtbandsystem



Das flexibelste und effizienteste LED-Lichtbandsystem, das eine freie Positionierung der Lichtträger in der Tragschiene ermöglicht.

- Zwei Lichtträgerlängen: 2,3 m & 1,15 m.
- Bis zu 180 lm/W und mittlere Nutzlebensdauer (L85) von 100.000 Stunden
- Breite Palette an Optiken, um für jede Anforderung die optimale Lichtverteilung zu finden für maximale Ersparnisse bei gleichzeitig optimalem Sehkomfort

Technische Daten

Produktbezeichnung	lm ²	W ³	lm/W ⁴	h ⁵ (L80)	K ⁶	DV	Dimmbar ⁸	L x B x H mm	Bestell-Nr. EOC
LED-Lichtträger hocheffizient, SensorReady/InterAct, 2.276 mm Länge (Standardlänge)									
LL523X LED62S/840 SIA WB 7 WH HE	6.200	35	180	100.000	4.000	7-pol.	funk	2.276 x 80 x 15	737 808 00
LL523X LED100S/840 SIA MB 7 WH HE	10.000	57	177	100.000	4.000	7-pol.	funk	2.276 x 80 x 15	737 730 00
LL523X LED100S/840 SIA WB 7 WH HE	10.000	57	177	100.000	4.000	7-pol.	funk	2.276 x 80 x 15	737 747 00
LL523X LED123S/840 SIA NB 7 WH HE	12.300	72	171	100.000	4.000	7-pol.	funk	2.276 x 80 x 15	737 754 00
LL523X LED123S/840 SIA MB 7 WH HE	12.300	72	171	100.000	4.000	7-pol.	funk	2.276 x 80 x 15	737 761 00
LL523X LED123S/840 SIA WB 7 WH HE	12.300	72	171	100.000	4.000	7-pol.	funk	2.276 x 80 x 15	737 778 00
LL523X LED160S/840 SIA NB 7 WH HE	16.000	97	165	100.000	4.000	7-pol.	funk	2.276 x 80 x 15	737 785 00
LL523X LED160S/840 SIA MB 7 WH HE	16.000	97	165	100.000	4.000	7-pol.	funk	2.276 x 80 x 15	737 792 00
LED-Lichtträger, SensorReady/InterAct, 1.138 mm Länge (Ergänzungslänge zum Auffüllen eines Lichtbandes)									
LL512X LED31S/840 SIA WB 7 WH HE	3.100	18	172	100.000	4.000	7-pol.	funk	1.138 x 80 x 15	737 921 00
LL512X LED50S/840 SIA WB 7 WH HE	5.000	29	172	100.000	4.000	7-pol.	funk	1.138 x 80 x 15	737 853 00
LL512X LED61S/840 SIA NB 7 WH HE	6.100	37	165	100.000	4.000	7-pol.	funk	1.138 x 80 x 15	737 860 00
LL512X LED61S/840 SIA MB 7 WH HE	6.100	37	165	100.000	4.000	7-pol.	funk	1.138 x 80 x 15	737 877 00
LL512X LED61S/840 SIA WB 7 WH HE	6.100	37	165	100.000	4.000	7-pol.	funk	1.138 x 80 x 15	737 884 00
LL512X LED80S/840 SIA NB 7 WH HE	8.000	50	160	100.000	4.000	7-pol.	funk	1.138 x 80 x 15	737 891 00
LL512X LED80S/840 SIA MB 7 WH HE	8.000	50	160	100.000	4.000	7-pol.	funk	1.138 x 80 x 15	737 907 00
Sensoren für Lichtbänder									
LL500E H4 WH	Interact Pro Sensor für Höhen von 4- 16 m, weiß - zur Kombination mit Lichtträgern mit SIA-Betriebsgerät, 1 Sensor je 4 Lichtträger								625 129 00
LL500E IA4 WH	Interact Pro Sensor für Höhen bis 4 m, weiß - zur Kombination mit Lichtträgern mit SIA-Betriebsgerät, 1 Sensor je 4 Lichtträger								771 499 00

Weitere Komponenten wie Tragschienen, Einspeisung und Abhänger finden Sie auf der Produktseite (Seite 40).

Leuchten, Sensorplanung und Verhalten

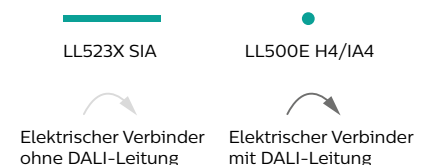
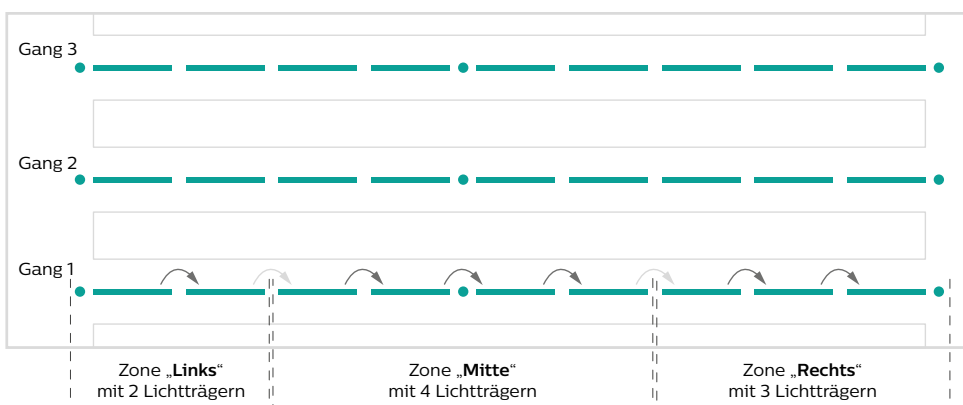

WICHTIG:

Achten Sie darauf, dass an einem Sensor LL500E bis zu vier Lichtträger angeschlossen werden können. Daher muss die DALI-Leitung an den gekennzeichneten Verbindungen getrennt werden. Verwenden Sie für Interact Pro immer SIA-Lichtband-Einsätze. Der Sensor ist nicht kompatibel mit herkömmlichen DALI (PSD) Einsätzen.



CoreLine Lichtbandsystem Gen2



- Integriertes Lichtbandsystem: Tragschiene mit Kupplung und LED-Lichtträger bilden eine Einheit. Jeder Einheit liegen ein Abhänger für Seilabhängung und eine Abdeckung für den Kupplungsbereich bei. Alles in einer Verpackung. Schnell und einfach installiert.
- Höchsteffizient: bis zu 161 lm/W
- Zwei Leuchtenlängen: Standardlänge 3,40 m (LL234X) und Ergänzungslänge 1,70 m (LL217X) in weiß (RAL9003)
- Breitstrahlende (WB) oder engstrahlende (NB) Linsenoptik
- Optional stehen eine Blindeinheit und halb bestückte (HB) Lichtträger sowie weitere Abhänger für unterschiedliche Montagearten zur Verfügung

Technische Daten

Produktbezeichnung	Ersatz für HID	lm ²	W ³	lm/W ⁴	h ⁵ (L80)	K ⁶	DV	Dimmbar ⁸	L x B x H mm	Bestell-Nr. EOC	
3,40 m Länge (Standardlänge), mit breitstrahlender (WB) und engstrahlender (NB) Optik											
LL234X 90S/840 1xSIA WB 7x1.5	1 x 58 W	9.000	56	161	50.000	4.000	7-pol.	funk	3400 x 81 x 50	737 952 00	
LL234X 160S/840 1xSIA WB 7x1.5	2 x 58 W	16.000	100	160	50.000	4.000	7-pol.	funk	3400 x 81 x 50	737 969 00	
LL234X 90S/840 1xSIA NB 7x1.5	1 x 58 W	9.000	56	161	50.000	4.000	7-pol.	funk	3400 x 81 x 50	737 976 00	
LL234X 160S/840 1xSIA NB 7x1.5	2 x 58 W	16.000	100	160	50.000	4.000	7-pol.	funk	3400 x 81 x 50	737 983 00	
1,70 m Länge (Ergänzungslänge - zum Auffüllen eines Lichtbandes auf die gewünschte Gesamtlänge), mit breitstrahlender (WB) und engstrahlender (NB) Optik											
LL217X 45S/840 1xSIA WB 7x1.5	1 x 58 W	4.500	28	161	50.000	4.000	7-pol.	funk	1700 x 81 x 50	737 990 00	
LL217X 80S/840 1xSIA WB 7x1.5	2 x 58 W	8.000	50	160	50.000	4.000	7-pol.	funk	1700 x 81 x 50	738 003 00	
LL217X 45S/840 1xSIA NB 7x1.5	1 x 58 W	4.500	28	161	50.000	4.000	7-pol.	funk	1700 x 81 x 50	738 010 00	
LL217X 80S/840 1xSIA NB 7x1.5	2 x 58 W	8.000	50	160	50.000	4.000	7-pol.	funk	1700 x 81 x 50	738 027 00	
3,40m Länge mit halb LED-Einheit & halb Blindabdeckung mit breitstrahlender (WB) und engstrahlender (NB) Optik											
LL234X 45S/840 1xSIA HB WB 7x1.5	1 x 58 W	4.500	28	161	50.000	4.000	7-pol.	funk	3400 x 81 x 50	738 034 00	
LL234X 80S/840 1xSIA HB WB 7x1.5	2 x 58 W	8.000	50	160	50.000	4.000	7-pol.	funk	3400 x 81 x 50	738 041 00	
LL234X 45S/840 1xSIA HB NB 7x1.5	1 x 58 W	4.500	28	161	50.000	4.000	7-pol.	funk	3400 x 81 x 50	738 058 00	
LL234X 80S/840 1xSIA HB NB 7x1.5	2 x 58 W	8.000	50	160	50.000	4.000	7-pol.	funk	3400 x 81 x 50	738 065 00	
Sensoren für Lichtbänder											
LL200E H4 7x2.5 WH	CoreLine Lichtband Gen2 Interact Pro Sensor für 4m-16m Höhe, weiß - zur Kombination mit Lichtträgern mit SIA-Betriebsgerät, 1 Sensor je 4 Lichtträger.									625 143 00	

Weitere Komponenten wie Einspeisung und Abhänger finden Sie auf der Produktseite (Seite 46).

Leuchten, Sensorplanung und Verhalten

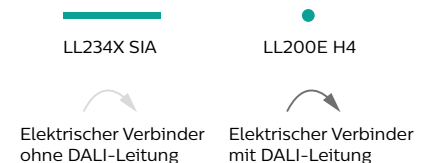
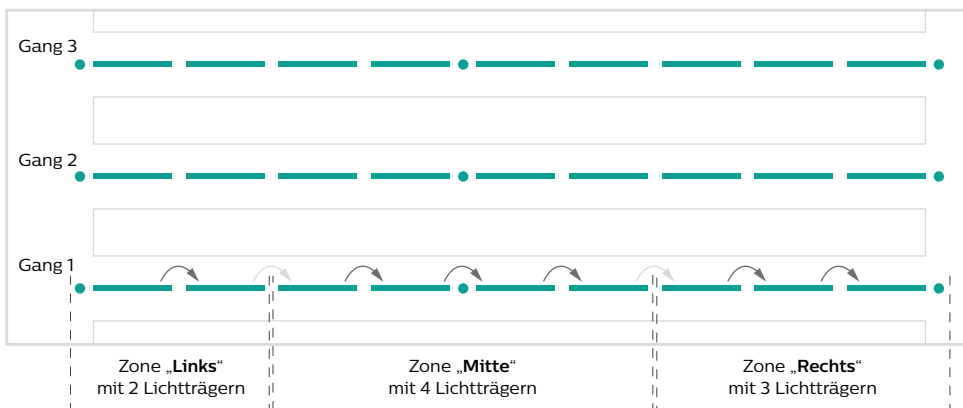

WICHTIG:

Achten Sie darauf, dass an einem Sensor LL200E bis zu vier Lichtträger angeschlossen werden können. Daher muss die DALI-Leitung an den gekennzeichneten Verbindungen getrennt werden. Verwenden Sie für Interact Pro immer SIA-Lichtband-Einsätze. Der Sensor ist nicht kompatibel mit herkömmlichen DALI (PSD) Einsätzen.



Die nachfolgenden Interact Pro Ready Hallenleuchten sind mit regelbarem SensorReady-(InterAct)-Betriebsgerät (SIA) und integriertem, funkvernetztem Präsenzmelder (H4) für eine automatisierte tageslichtabhängige und bewegungsaktivierte Regelung und Schaltung für Montagehöhen zwischen 4 m und 16 m ausgeführt. SRD und SIA-Betriebsgeräte sind gleichspannungsgesegnet und flimmerfrei. Für zusätzliche manuelle Steuerung, Komfort und Energieeinsparung sind Funkschalter oder Funk-Bewegungsmelder zur Vergrößerung des Erfassungsbereiches verfügbar – Zubehör siehe Seiten 25.

Die Leuchten werden nur über 3-polige IP65-Anschlussstecker angeschlossen. Zusätzliche (DALI-) Steuerleitungen sind nicht erforderlich. Alle Leuchten mit SRD H4 / SIA H4 haben 5 Jahre Garantie.

GentleSpace



- Flache, kompakte und leichte LED-Hallenleuchte aus Aluminium, mit Glasabdeckung
- Leistungsstarke Lichtpakete: 13.000, 17.000, 25.000 und 35.000 lm
- Breitstrahlende Optik für optimale Ausleuchtung großer Flächen
- Bis zu 156 lm/W; Hocheffizienzausführung (HE): bis zu 173 lm/W
- Optimales Wärmemanagement ermöglicht extrem hohe Mittlere Nutzlebensdauer: (L80): 100.000 Stunden
- Einfache und schnelle Montage mit Seilabhängung, werkzeuglos und stufenlos höhenverstellbar (im Lieferumfang enthalten), inkl. elektrischem IP65-Anschluss
- Detailliertere Informationen finden Sie auf der Produktseite dieser Leuchte

Technische Daten

Produktbezeichnung	Ersatz für HID	lm ²	W ³	lm/W ⁴	h ⁵ (L80)	K ⁶	DV ⁷	Dimmbar ⁸	Ø x H mm	Bestell-Nr. EOC
Hallenleuchte, Interact Pro Ready, mit dimmbarem SensorReady-InterAct-Betriebsgerät (SIA) und Präsenzmelder (H4), Bluetooth und ZigBee-funkvernetztes und breitstrahlender Optik (WB), mit Glasabdeckung (GC), Gehäuse: silber										
BY480X LED130S/840 SIA WB GC SI H4	250 W HPL	13.000	84	154	100.000	4.000	-	Ja	580 x 410 x 100	981 099 00
BY480X LED170S/840 SIA WB GC SI H4	400 W HPL / 250 W HPI	17.000	120	141	100.000	4.000	-	Ja	580 x 410 x 100	981 143 00
BY481X LED250S/840 SIA WB GC SI H4	400 W HPI / 250 W SON	25.000	162	154	100.000	4.000	-	Ja	716 x 490 x 110	981 150 00
BY481X LED350S/840 SIA WB GC SI H4	400 W HPI am SON-VG / 400 W SON	35.000	232	150	100.000	4.000	-	Ja	716 x 490 x 110	983 413 00
Hallenleuchte, Interact Pro Ready, mit dimmbarem SensorReady-InterAct-Betriebsgerät (SIA) und Präsenzmelder (H4), Bluetooth und ZigBee-funkvernetztes und breitstrahlender Optik (WB), mit Glasabdeckung (GC), Hocheffizienzausführung (HE), Gehäuse: silber										
BY480X LED130S/840 SIA HE WB GC SI H4	250 W HPL	13.000	75	173	100.000	4.000	-	Ja	580 x 410 x 100	981 211 00
BY480X LED170S/840 SIA HE WB GC SI H4	400 W HPL / 250 W HPI	17.000	98	173	100.000	4.000	-	Ja	580 x 410 x 100	981 228 00
BY481X LED250S/840 SIA HE WB GC SI H4	400 W HPI / 250 W SON	25.000	144	173	100.000	4.000	-	Ja	716 x 490 x 110	981 235 00
BY481X LED350S/840 SIA HE WB GC SI H4	400 W HPI am SON-VG / 400 W SON	32.500	206	157	100.000	4.000	-	Ja	716 x 490 x 110	012 837 00

Hinweis: Zusätzlich zu den aufgeführten (vernummert) Produkten sind weitere Produktausführungen (z.B. mit tiefstrahlender (NB), tief-breitstrahlender Optik (MB) oder Hochregallageroptik (HRO) konfigurierbar. Ihr Signify-Partner berät Sie gern.

CoreLine Hallenleuchte



- Runde, kompakte LED-Hallenleuchte aus Aluminium, mit Polycarbonatabdeckung
- Leistungsstarke Lichtpakete: 10.500, 20.000, 25.000 und 30.000 lm für viele Anwendungen
- Tiefstrahlende (NB) und Breitstrahlende Optik (WB)
- Hocheffizient: 151 lm/W
- Mittlere Nutzlebensdauer (L85): 50.000 Stunden
- Einfache und schnelle Montage mit Zwei-Punkt-Montagebügel für Seil- oder Kettenabhängung (im Lieferumfang enthalten), inkl. elektrischem IP65-Anschluss
- Detailliertere Informationen finden Sie auf der Produktseite dieser Leuchte

Technische Daten

Produktbezeichnung	Ersatz für HID ¹	lm ²	W ³	lm/W ⁴	K ⁶	DV ⁷	Dimmbar ⁸	L x B x H mm	Bestell-Nr. EOC
Hallenleuchte, Interact Pro Ready, mit dimmbarem SensorReady-InterAct-Betriebsgerät (SIA) und Präsenzmelder (H4), Bluetooth und ZigBee-funkvernetztes, mit tiefstrahlender (NB) oder breitstrahlender Optik (WB)									
BY122X G5 LED105S/840 SIA NB H4	250 W HPL	10.500	72	146	4.000	-	Ja	530 x 393 x 99	955 905 00
BY122X G5 LED200S/840 SIA NB H4	400 W HPL / 250 W HPI	20.000	133	150	4.000	-	Ja	530 x 393 x 99	955 912 00
BY122X G5 LED250S/840 SIA NB H4	400 W HPI / 250 W SON	25.000	166	151	4.000	-	Ja	530 x 393 x 126	955 929 00
BY122X G5 LED300S/840 SIA NB H4	400 W HPI am SON-VG / SON 400 W/ HPL-N 700 W	30.000	203	148	4.000	-	Ja	530 x 393 x 126	955 936 00
BY122X G5 LED105S/840 SIA WB H4	250 W HPL	10.500	72	146	4.000	-	Ja	530 x 393 x 99	955 943 00
BY122X G5 LED200S/840 SIA WB H4	400 W HPL / 250 W HPI	20.000	133	150	4.000	-	Ja	530 x 393 x 99	955 950 00
BY122X G5 LED250S/840 SIA WB H4	400 W HPI / 250 W SON	25.000	166	151	4.000	-	Ja	530 x 393 x 126	956 049 00
BY122X G5 LED300S/840 SIA WB H4	400 W HPI am SON-VG / SON 400 W/ HPL-N 700 W	30.000	203	148	4.000	-	Ja	530 x 393 x 126	956 056 00



Die nachfolgenden Interact Pro Ready Feuchtraumleuchten Pacific LED sind mit regelbarem SensorReady-(InterAct)-Betriebsgerät (SIA) und integriertem Bluetooth- und ZigBee-Funk-Dimmaktor (IA9) ausgeführt. CoreLine Interact Pro Ready Feuchtraumleuchten sind mit funkvernetzten Betriebsgeräten (WIA) ohne integrierte Sensoren ausgestattet. SIA- und WIA-Betriebsgeräte sind gleichspannungsgerecht und flimmerfrei. Für optimalen Komfort und Energieeinsparung sind externe, zusätzliche Funk-Präsenz- oder Bewegungsmelder für automatisiertes Licht und/oder Funkschalter für manuelle Steuerung erforderlich. Zubehör siehe Seite 25. Die Leuchten werden nur über 3-polige Netzklemmen angeschlossen. Zusätzliche (DALI-) Steuerleitungen sind nicht erforderlich. Alle Feuchtraumleuchten Interact Pro Ready haben 5 Jahre Garantie.

Pacific LED



- Robuste, kompakte Feuchtraumleuchte aus Polycarbonat
- Nur eine (auch chemisch resistente) Leuchtentypen für viele Anwendungen: einfachere Auswahl und Planung im Projektfall
- Höchste Effizienz: bis zu 165 lm/W
- 2 Leuchten-Längen (1.200 mm und 1.800 mm)
- 6 Lichtstropakete bis zu 15.000 lm
- 3 optimierte Optiken für unterschiedliche Anwendungen, WB teilweise auch für Bildschirmarbeitsplätze geeignet
- Mit Steckanschlussklemme, auch mit Durchgangsverdrahtung
- Detailliertere Informationen finden Sie auf der Produktseite dieser Leuchte

Technische Daten

Produktbezeichnung	Ersatz für TL-D ¹	lm ²	W ³	lm/W ⁴	h ⁵ (L80)	K ⁶	DV ⁷	Dimmbar ⁸	L x B x H mm	Bestell-Nr. EOC
Feuchtraumleuchte, Interact Pro Ready, mit dimmbarem SensorReady-Interact-Betriebsgerät (SIA), mit Bluetooth- und ZigBee-Funk-Dimmaktor (IA9), mit breitstrahlender Optik (WB) und Steckanschlussklemme (PI5)										
WT490C LED64S/840 SIA WB IA9 PI5 L1200	1/2 x 58 W / 1/2 x 49 W / 1 x 80 W	6.400	40	160	100.000	4.000	-	Ja	1248 x 96 x 80	625 761 00
WT490C LED80S/840 SIA WB IA9 PI5 L1200	2 x 58 W / 2 x 49 W / 1 x 80 W	8.000	51	157	100.000	4.000	-	Ja	1248 x 96 x 80	625 778 00
WT490C LED80S/840 SIA WB IA9 PI5 L1800		8.000	48,5	165	100.000	4.000	-	Ja	1810 x 96 x 80	625 785 00
Feuchtraumleuchte, mit satiniertes, prismatischer Abdeckung; Interact Pro Ready, funkvernetzt (WIA)										
WT120C G2 LED40S/840 WIA L1200	2 x 36 W/1 x 58 W	4.000	26	154		4.000	Opt.*	Funk	1.215 x 80 x 76	975 760 00
WT120C G2 LED65S/840 WIA L1500	2 x 58 W/2 x 49 W	6.500	45,5	143		4.000	Opt.*	Funk	1.515 x 80 x 76	975 784 00

Hinweis: Zusätzlich zu den aufgeführten (vernummert) Produkten sind weitere Produktausführungen (z.B. mit sehr breitstrahlender Optik (VWB), tiefstrahlender Hochregallager-Optik (NB-HRO), Warmweiß (/830), vielen Lichtstropaketen und mit Durchgangsverdrahtung konfigurierbar. Ihr Signify-Partner berät Sie gern.
* Optional bei jedem Produkt möglich (siehe Hinweise Montageanleitung)

CoreLine Feuchtraumleuchte Gen2



- Robuste, industrietaugliche LED-Feuchtraumleuchte
- Satinierte prismatische Abdeckung für höchste Effizienz und optimierte Lichtverteilung
- Bis zu 154 Lumen pro Watt
- Im Lieferumfang enthalten: Decken-Montagebügel, Triangel-Bügel zur Pendelmontage,
- Anti-Vandalismus-Schrauben, Kabelverschraubung und Würgenippel.
- Detailliertere Informationen finden Sie auf der Produktseite dieser Leuchte

Technische Daten

Produktbezeichnung	Ersatz für TL-D ¹	lm ²	W ³	lm/W ⁴	h ⁵ (L80)	K ⁶	DV ⁷	Dimmbar ⁸	L x B x H mm	Bestell-Nr. EOC
Feuchtraumleuchte, mit satiniertes, prismatischer Abdeckung; Interact Pro Ready, dimmbar, Bluetooth und ZigBee-funkvernetzt (WIA)										
WT120C G2 LED40S/840 WIA L1200	2 x 36 W/1 x 58 W	4.000	26	154	50.000	4.000	Opt.*	Ja	1.215 x 80 x 76	975 760 00
WT120C G2 LED65S/840 WIA L1500	2 x 58 W/2 x 49 W	6.500	45,5	143	50.000	4.000	Opt.*	Ja	1.515 x 80 x 76	975 784 00
WT120C G2 LED80S/840 WIA L1500	NEU 2 x 58 W / 2 x 49 W / 2 x 80 W	8.000	61	131	50.000	4.000	Opt.*	Ja	1.515 x 80 x 76	965 348 00

Hinweis: Leuchten WT120C G2 WIA mit Lichtfarbe /865 auf Anfrage verfügbar (LED40S L1200 und LED60S L1500).

Um eine Beleuchtungsanlage mit Interact Pro effizient und komfortabel zu betreiben, können optional verschiedene Zubehörkomponenten ergänzt werden. Funkschalter erlauben ein manuelles Bedienen, Funk-Präsenzmelder ermöglichen als Ergänzung zu den CoreLine-Leuchten mit WIA-Technologie automatisches Licht mit bewegungsaktivierter und tageslichtabhängiger Regelung und Schaltung. Funk-Bewegungsmelder ermöglichen automatisches An- und Ausschalten. Infrarot-Fernbedienungen und das Gateway zum Upgrade auf Interact Pro mit Gateway runden das Zubehörangebot ab.

Funkschalter



- Vielseitige Funkschalter für manuelles Bedienen der Interact Pro Beleuchtungsanlage
- Mit einer Wippe oder Doppelwippe
- Zeitloses Design
- Batterie- und netzloser Betrieb dank ZigBee Green Power-Technologie
- Vielseitige Montagemöglichkeiten: auf bestehende Unterputzsteckdosen aufsetzbar, direkt auf die Wand mittels Schrauben oder doppelseitigem Klebepad (Klebepad im Lieferumfang enthalten)

Produktbezeichnung	Produktbeschreibung	Abb.	Bestell-Nr. EOC
UID8470/10 ZGP Switch Dim 2B	2-Taster-Funkschalter (1 Wippe), EIN/AUS/Dimmen, ZigBee GreenPower (batterie- und netzloser Betrieb)	1	273 771 00
UID8480/10 ZGP Switch Dim 4B	4-Taster-Funkschalter (Doppelwippe), EIN/AUS/Dimmen/Szenen, ZigBee GreenPower (batterie- und netzloser Betrieb)	2	273 801 00

Funk-Bewegungs- und Präsenzmelder, IP42 - für Innenräume



- **Funk-Bewegungsmelder** für Deckenanbaumontage, IP42, batteriebetrieben, mit 8-Jahresbatterie (austauschbar), Montagehöhe: bis zu 4 m
Für CoreLine-WIA-Leuchten und als Ergänzungs-Bewegungsmelder für SRD U4 / SRD IA4 / SEIA IA4-Leuchten und SIA H4-Leuchten
- **Funk-Präsenzmelder** (Tageslicht- und Bewegungssensor) für Deckenanbaumontage, IP42, batteriebetrieben, mit 8-Jahresbatterie (austauschbar), Montagehöhe: bis zu 4 m
- nur in Verbindung mit CoreLine WIA-Leuchten

Produktbezeichnung	Produktbeschreibung	Abb.	Bestell-Nr. EOC
OCC SENSOR IA CM IP42 WH	Funk-Bewegungsmelder für Deckenanbaumontage, IP42, batteriebetrieben, mit 8-Jahresbatterie (austauschbar), Montagehöhe: bis zu 4 m	3	777 527 00
OCC-DL SENSOR IA CM IP42 WH	Funk-Präsenzmelder (Tageslicht- und Bewegungssensor) für Deckenanbaumontage, IP42, batteriebetrieben, mit 8-Jahresbatterie (austauschbar), Montagehöhe: bis zu 4 m (nur in Verbindung mit CoreLine WIA-Leuchten)	4	777 541 00

Funk-Bewegungs- und Präsenzmelder, IP65 - für Innenräume in Industrie, Lagerhallen und Parkgaragen



- **Funk-Bewegungsmelder** für Deckenanbaumontage, IP65, batteriebetrieben, mit 10-Jahresbatterie (austauschbar), Montagehöhe: bis zu 8 m
Für CoreLine-WIA-Leuchten und als Ergänzungs-Bewegungsmelder für SRD U4 / SRD IA4 / SEIA IA4-Leuchten und SRD H4 / SIA H4-Leuchten
- **Funk-Präsenzmelder** (Tageslicht- und Bewegungssensor) für Deckenanbaumontage, IP65, batteriebetrieben, mit 10-Jahresbatterie (austauschbar), Montagehöhe: bis zu 8 m
- nur in Verbindung mit CoreLine WIA-Leuchten und Pacific LED SIA IA9

Produktbezeichnung	Produktbeschreibung	Abb.	Bestell-Nr. EOC
LCN3110/05 OCC SENSOR IA CM IP65 WH	Funk-Bewegungsmelder für Deckenanbaumontage, IP65, batteriebetrieben, mit 10-Jahresbatterie (austauschbar), Montagehöhe: bis zu 8 m	5	745 424 00
LCN3120/05 OCC-DL SENSOR IA CM IP65 WH	Funk-Präsenzmelder (Tageslicht- und Bewegungssensor) für Deckenanbaumontage, IP65, batteriebetrieben, mit 10-Jahresbatterie (austauschbar), Montagehöhe: bis zu 8 m (nur in Verbindung mit CoreLine WIA-Leuchten und Pacific LED SIA IA9)	6	745 455 00

Infrarot-Fernbedienungen



- Die Infrarot-Fernbedienungen IRT9015 und IRT9090 können optional zusätzlich zur Interact Pro App für eine noch schnellere Inbetriebnahme von Leuchten mit integriertem Sensor U4, IA4 und H4 eingesetzt werden.
- Ein optimaler Einsatz der Infrarot-Fernbedienungen ist bei Montagehöhen der Leuchten bis zu 16 m gewährleistet.

Produktbezeichnung	Produktbeschreibung	Abb.	Bestell-Nr. EOC
Infrarot-Fernbedienungen (optional: zusätzlich zur Interact Pro App für noch schnellere Inbetriebnahme von Leuchten mit integriertem Sensor U4 / IA4 und H4)			
IRT9015/00 InterAct Retrofit	Infrarot-Fernbedienung zur Inbetriebnahme von Interact Pro (empfohlen) - optional: zusätzlich zur Interact Pro App für noch schnellere Inbetriebnahme von Leuchten mit integriertem Sensor U4 / IA4 und H4	7	827 598 00
IRT9090/01 Extended IR Programming Tool	Infrarot-Fernbedienung zur Inbetriebnahme von Interact Pro und ActiLume-Systemen - optional: zusätzlich zur Interact Pro App für noch schnellere Inbetriebnahme von Leuchten mit integriertem Sensor U4 / IA4 und H4	8	747 635 00

Gateway



- Das Gateway LCN1840/05 ermöglicht die Ausführung des Systems Interact Pro mit Gateway
- Es ermöglicht zusätzliche Funktionalitäten, die zur weiteren Flexibilität, höheren Nutzerfreundlichkeit und Kostenoptimierung beitragen. Übersicht der zusätzlichen Funktionalitäten: siehe Seite 12.
- Die Inbetriebnahme erfolgt über die Interact Pro App mit Einwahl ins lokale IT-Netz des Kunden

Produktbezeichnung	Produktbeschreibung	Abb.	Bestell-Nr. EOC
Gateway			
LCN1840/05 Interact Pro wireless gateway	Optionales IP-Gateway zum Upgrade auf Interact Pro mit Gateway (Advanced) für zusätzliche Funktionalitäten (z.B. Energiemonitoring, Fernsteuerung, Fehlerdiagnose)	9	775 790 00

Besuchen Sie das Interact Pro Portal für weitere Dokumentation: <https://sme.interact-lighting.com>
 Oder wenden Sie sich an unsere technische Hotline: Tel. 00800/ 7445 4775* Montag-Freitag 9 - 18 Uhr
 *kostenlos aus dem deutschen Festnetz



Hallenleuchten



GentleSpace Gen3

Hocheffiziente LED-Hallenleuchte im modernen, flachen Design – ideal für Neubau und Sanierung

- Effizienz von bis zu 156 lm/W, HE-Ausführungen bis zu 174 lm/W
- Mittlere Nutzlebensdauer (L80): 100.000 Stunden
- Vier Optiken (eng-, mittelbreit- und breitstrahlend und verstellbar (NBA))
- Einfache Installation mit Seilabhangung (optional mit Montagebugel)
- DALI-regelbar (PSD), auch Interact Pro Ready – fur funkvernetztes, regelbares Licht (SIA H4)
- 4.000 und 6.500 Kelvin (5.000 Kelvin auf Anfrage)
- Ausfuhungen fur sehr hohe Umgebungstemperaturen, Einsatz in Schwimmbadern, ballwurfsicher und fur explosionsgefahrdete Bereiche
- 5 Jahre Garantie



CoreLine Hallenleuchte Gen5

Kompakte, leichte und robuste LED-Hallenleuchte – ideal als preiswerter 1:1 Ersatz in der Sanierung oder im Neubau

- Effizienz von bis zu 159 lm/W
- Mittlere Nutzlebensdauer (L85): 50.000 Stunden
- Zwei Optiken (tief- und breitstrahlend)
- 4.000 K
- Schaltbar (PSU), DALI-regelbar (PSD), auch Interact Pro Ready – fur funkvernetztes, regelbares Licht (SIA H4)
- Einfacher elektrischer Anschluss und schnelle Montage durch Ein-Punkt-Montagehaken
- Garantie 5 Jahre



CoreLine Hallenleuchte Value

Kompakte und robuste LED-Hallenleuchte mit hervorragendem Preis-Leistungsverhaltnis

- Mittlere Nutzlebensdauer: (L70): 50.000 Stunden
- Drei Baugroen mit drei Lichtstrompaketen
- Hohe Effizienz: bis zu 136 lm/W
- 4.000 K (/840); Schaltbar (PSU)
- Einfacher elektrischer Anschluss und schnelle Montage durch Ein-Punkt-Montagehaken
- Mit optionalem Aluminiumreflektor zur Verbesserung der Blendungsbegrenzung



Ledinaire Hallenleuchte Gen2

Kompakte LED Hallenleuchte fur die Allgemeinbeleuchtung

- Effizienz von bis zu 122 lm/W
- Mittlere Nutzlebensdauer (L70): 35.000 Stunden
- 4.000 Kelvin
- Schaltbar
- 3 Jahre Garantie



GentleSpace Gen3



Nutzlebensdauer⁵
100.000 h (L80)

5 Jahre
Garantie

Produktbeschreibung

- Flache und leichte LED-Hallenleuchte aus Aluminium, mit Glasabdeckung (GC)
- Hocheffizient mit bis zu 156 Lumen pro Watt, HochEffizienzausführung (HE) optional mit bis zu 174 lm/W und Mittlerer Nutzlebensdauer von 100.000 h (L85)

Vorteile

- 4 Lichtstrompakete von 13.000 bis 35.000 lm und zwei Baugrößen
- Breit- (WB) und mittelbreitstrahlende (MB) Optik mit bester Entblendung sowie drei weitere Optiken auf Anfrage
- Eine verstellbare Optik, bei der man den Ausstrahlungswinkel zwischen eng-, mittelbreit- und breitstrahlend verstellen kann (NBA)
- Ideal geeignet für eine Reduktion der Leuchtenanzahl bzw. für eine möglichst geringe Leuchtenanzahl im Neubau dank hoher Lichtstrompakete von bis zu 35.000 Lumen
- Mit elektronischem, DALI-regelbarem Betriebsgerät (PSD)
- Inkl. Triangelseilabhängung oder optional mit Montagebügel (BR).

Anwendungen

- Industrie- und Lagerhallen, auch für Feuchtraum- anwendungen (Schutzart IP65, Schlagfestigkeit IK07)

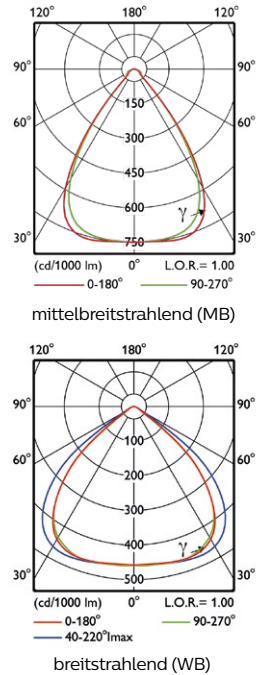

Große Lichtaustrittsfläche für geringe Blendung



GentleSpace mit Montagebügel (BR): Zur einfachen Montage wird der verstellbare Montagebügel vorab an der Decke befestigt und die Leuchte anschließend eingehängt.

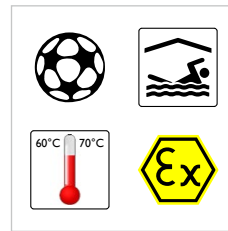

GentleSpace auch verfügbar in:
Ballwurfsicher für Sportanwendungen (BP)
Für Schwimmbäder (SWP)
Für sehr hohe Umgebungstemperaturen (XT)
Für explosionsgefährdete Bereiche (ATEX 2/22)



Montageanleitung mit Abmessungen und Gewichten

Technische Daten

Produktbezeichnung	Ersatz für HID ¹	lm ²	W ³	lm/W ⁴	K ⁵	DV ⁶	Dimmbar ⁷	L x B x H mm	Bestell-Nr. EOC
Dimmbar, breitstrahlend mit Seilabhängung									
BY480P LED130S/840 PSD WB GC SI	250 W HPL	13.000	84	155	4.000	-	DALI	460 x 410 x 80	407 339 00
BY480P LED170S/840 PSD WB GC SI	400 W HPL/250 W HPI	17.000	110	155	4.000	-	DALI	460 x 410 x 80	407 360 00
BY481P LED250S/840 PSD WB GC SI	400 W HPI/250 W SON	25.000	160	156	4.000	-	DALI	600 x 490 x 87	407 308 00
BY481P LED350S/840 PSD WB GC SI	400 W SON	35.000	230	152	4.000	-	DALI	600 x 490 x 87	407 438 00
Dimmbar, mittelbreitstrahlend mit Seilabhängung									
BY480P LED130S/840 PSD MB GC SI	250 W HPL	13.000	84	155	4.000	-	DALI	460 x 410 x 80	407 384 00
BY480P LED170S/840 PSD MB GC SI	400 W HPL/250 W HPI	17.000	110	155	4.000	-	DALI	460 x 410 x 80	407 452 00
BY481P LED250S/840 PSD MB GC SI	400 W HPI/250 W SON	25.000	160	156	4.000	-	DALI	600 x 490 x 87	407 315 00
BY481P LED350S/840 PSD MB GC SI	400 W SON	35.000	230	152	4.000	-	DALI	600 x 490 x 87	407 322 00
Dimmbar, verstellbare Optik (NB/MB/WB) mit Seilabhängung									
BY480P LED130S/840 PSD NBA GC SI	250 W HPL	13.000	84	155	4.000	-	DALI	460 x 410 x 80	414 634 00
BY480P LED170S/840 PSD NBA GC SI	400 W HPL/250 W HPI	17.000	110	155	4.000	-	DALI	460 x 410 x 80	414 641 00
BY481P LED250S/840 PSD NBA GC SI	400 W HPI/250 W SON	25.000	160	156	4.000	-	DALI	600 x 490 x 87	414 658 00
BY481P LED350S/840 PSD NBA GC SI	400 W SON	35.000	230	152	4.000	-	DALI	600 x 490 x 87	414 665 00

Optional auf Anfrage:

- Version mit Konstantlichtstrom (CLO)
- 6.500 K (als Standard lieferbar); 5.000 K (auf individuelle Anfrage)
- 3 weitere Optiken: NB (engstrahlend), HRO (Hochregaloptik), XNB (extrem tiefstrahlend)
- HochEffizienz (HE) -Ausführungen für 4.000 K verfügbar (bis zu 174 lm/W)
- Xtreme Version für Umgebungstemperaturen von +60° (LED170S und LED350S)/+70°C (LED130S und LED250S)
- Für zentrales Notbeleuchtungsnetzwerk (PSED)
- Montagebügel (BR) als Alternative zur Seilabhängung der abgebildeten Standardleuchten auch als Ersatzteil auf Anfrage (BY480A BA SI - 414 399 00; BY481A BA SI - 414 412 00)
- Ausführungen für den Einsatz in Schwimmbädern (SWP), Sporthallen (ballwurfsicher) und explosionsgefährdeten Bereichen (ATEX)
- Mit Optikabdeckung aus Polycarbonat (PC) für den Einsatz in der Lebensmittelindustrie (erfüllt damit die Anforderungen gemäß IFS/HACCP)
- Interact Pro Ready für funkvernetztes, automatisiertes Licht (SIA H4) - ausgewählte Versionen siehe Seite 22



CoreLine Hallenleuchte Gen5



Produktbeschreibung

- Kompakte und robuste, rotationssymmetrische LED-Hallenleuchte aus Aluminium mit tief- oder breitstrahlender kreisförmiger Linsenoptik aus Polycarbonat
- Drei Baugrößen mit vier Lichtstropaketen bis zu 30.000 lm
- Hohe Effizienz: bis zu 159 lm/W
- Neutralweißes (4.000 K) oder tageslichtweißes (6.500 K) Licht
- Mit schaltbarem (PSU) oder regelbarem DALI-Betriebsgerät (PSD), PSD-Betriebsgerät ist gleichspannungsgerecht
- Mit Montagehaken und elektrischem IP65-Anschluss
- Zubehör: Montagebügel

Vorteile

- Kompakte LED-Hallenleuchte für einfache Handhabung
- Geringes Gewicht: nur 1,9 – 5,5 kg
- Gute Entblendung aufgrund hochpräziser Linsenoptik
- Schnelle Montage mit Ein-Punkt-Aufhängung
- Erfüllt die Anforderungen gemäß IFS/HACCP für die Lebensmittelindustrie

Anwendungen

- Industrie- und Lagerhallen, auch für Feuchtraumanwendungen

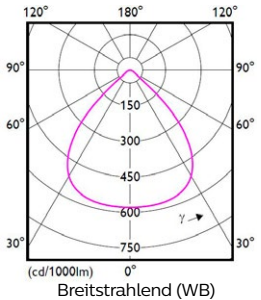
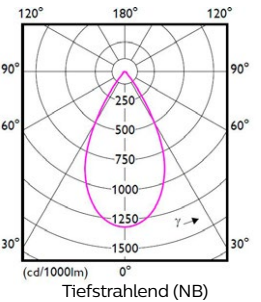

Nutzlebensdauer⁵
50.000 h (L85)

interact
ready.

5 Jahre
Garantie



Integrierte Kühlrippen (Optimales Wärmemanagement): Lange Lebensdauer. Einfacher elektrischer IP65-Anschluss: PSU/SIA H4: 1 Kabel; PSD: 2 Kabel.



PSU/PSD: mit Montagehaken

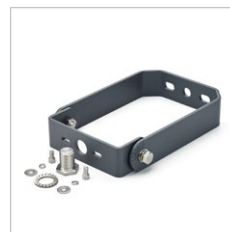

Optionales Zubehör: Montagebügel



CoreLine Hallenleuchte G5 auch als Interact Pro Ready Version lieferbar.



Montageanleitung mit Abmessungen und Gewichten

Technische Daten

Produktbezeichnung	Ersatz für HID ¹	lm ²	W ³	lm/W ⁴	K ⁶	DV ⁷	Dimmbar ⁸	Ø x H mm	Bestell-Nr. EOC
LED-Hallenleuchte, schaltbar (PSU), tiefstrahlend (NB) oder breitstrahlend (WB), neutralweiß 4.000 K (/840) oder tageslichtweiß 6.500 K (/865)									
BY120P G5 LED105S/840 PSU NB	250 W HPL	10.500	67	157	4.000	-	-	290 x 90	955 660 00
BY120P G5 LED105S/840 PSU WB		10.500	67	157	4.000	-	-	290 x 90	955 677 00
BY121P G5 LED200S/840 PSU NB	400 W HPL / 250 W HPI	20.000	126	159	4.000	-	-	330 x 99	955 684 00
BY121P G5 LED200S/840 PSU WB		20.000	126	159	4.000	-	-	330 x 99	955 691 00
BY122P G5 LED250S/840 PSU NB	400 W HPI / 250 W SON	25.000	157	159	4.000	-	-	393 x 99	955 820 00
BY122P G5 LED250S/840 PSU WB		25.000	157	159	4.000	-	-	393 x 99	955 837 00
BY122P G5 LED300S/840 PSU NB	400 W HPI am SON-VG / SON 400 W / HPL-N 700 W	30.000	192	156	4.000	-	-	393 x 99	956 001 00
BY122P G5 LED300S/840 PSU WB		30.000	192	156	4.000	-	-	393 x 99	956 018 00
BY120P G5 LED105S/865 PSU NB	250 W HPL	10.500	67	157	6.500	-	-	290 x 90	955 745 00
BY120P G5 LED105S/865 PSU WB		10.500	67	157	6.500	-	-	290 x 90	955 752 00
BY121P G5 LED200S/865 PSU NB	400 W HPL / 250 W HPI	20.000	126	159	6.500	-	-	330 x 99	955 769 00
BY121P G5 LED200S/865 PSU WB		20.000	126	159	6.500	-	-	330 x 99	955 776 00
BY122P G5 LED250S/865 PSU NB	400 W HPI / 250 W SON	25.000	157	159	6.500	-	-	393 x 99	955 844 00
BY122P G5 LED250S/865 PSU WB		25.000	157	159	6.500	-	-	393 x 99	955 851 00
LED-Hallenleuchte, DALI-regelbar (PSD), tiefstrahlend (NB) oder breitstrahlend (WB), neutralweiß 4.000 K (/840) oder tageslichtweiß 6.500 K (/865)									
BY121P G5 LED105S/840 PSD NB	250 W HPL	10.500	72	146	4.000	-	DALI	330 x 99	955 707 00
BY121P G5 LED105S/840 PSD WB		10.500	72	146	4.000	-	DALI	330 x 99	955 714 00
BY121P G5 LED200S/840 PSD NB	400 W HPL / 250 W HPI	20.000	134	149	4.000	-	DALI	330 x 99	955 721 00
BY121P G5 LED200S/840 PSD WB		20.000	134	149	4.000	-	DALI	330 x 99	955 738 00
BY122P G5 LED250S/840 PSD NB	400 W HPI / 250 W SON	25.000	168	149	4.000	-	DALI	393 x 126	955 868 00
BY122P G5 LED250S/840 PSD WB		25.000	168	149	4.000	-	DALI	393 x 126	955 875 00
BY122P G5 LED300S/840 PSD NB	400 W HPI am SON-VG / SON 400 W / HPL-N 700 W	30.000	205	146	4.000	-	DALI	393 x 126	956 025 00
BY122P G5 LED300S/840 PSD WB		30.000	205	146	4.000	-	DALI	393 x 126	956 032 00
BY121P G5 LED105S/865 PSD NB	250 W HPL	10.500	72	146	6.500	-	DALI	330 x 99	955 783 00
BY121P G5 LED105S/865 PSD WB		10.500	72	146	6.500	-	DALI	330 x 99	955 790 00
BY121P G5 LED200S/865 PSD NB	400 W HPL / 250 W HPI	20.000	134	149	6.500	-	DALI	330 x 99	955 806 00
BY121P G5 LED200S/865 PSD WB		20.000	134	149	6.500	-	DALI	330 x 99	955 813 00
BY122P G5 LED250S/865 PSD NB	400 W HPI / 250 W SON	25.000	168	149	6.500	-	DALI	393 x 126	955 882 00
BY122P G5 LED250S/865 PSD WB		25.000	168	149	6.500	-	DALI	393 x 126	955 899 00
Zubehör									
BY121Z G5 BR L200	Montagebügel für alle CoreLine Hallenleuchten Gen5								341 866 00



interact ready.

Montageanleitung mit Abmessungen und Gewichten



Technische Daten

Produktbezeichnung	Ersatz für HID ¹	lm ²	W ³	lm/W ⁴	K ⁶	DV ⁷	Dimmbar ⁸	L x B x H mm	Bestell-Nr. EOC
Hallenleuchte, Interact Pro Ready, mit dimmbarem SensorReady-InterAct-Betriebsgerät (SIA) und Präsenzmelder (H4), Bluetooth und ZigBee-funkvernetzt, mit tiefstrahlender (NB) oder breitstrahlender Optik (WB)									
BY122X G5 LED105S/840 SIA NB H4	250 W HPL	10.500	72	146	4.000	-	Ja	530 x 393 x 99	955 905 00
BY122X G5 LED200S/840 SIA NB H4	400 W HPL / 250 W HPI	20.000	133	150	4.000	-	Ja	530 x 393 x 99	955 912 00
BY122X G5 LED250S/840 SIA NB H4	400 W HPI / 250 W SON	25.000	166	151	4.000	-	Ja	530 x 393 x 126	955 929 00
BY122X G5 LED300S/840 SIA NB H4	400 W HPI am SON-VG / SON 400 W/ HPL-N 700 W	30.000	203	148	4.000	-	Ja	530 x 393 x 126	955 936 00
BY122X G5 LED105S/840 SIA WB H4	250 W HPL	10.500	72	146	4.000	-	Ja	530 x 393 x 99	955 943 00
BY122X G5 LED200S/840 SIA WB H4	400 W HPL / 250 W HPI	20.000	133	150	4.000	-	Ja	530 x 393 x 99	955 950 00
BY122X G5 LED250S/840 SIA WB H4	400 W HPI / 250 W SON	25.000	166	151	4.000	-	Ja	530 x 393 x 126	956 049 00
BY122X G5 LED300S/840 SIA WB H4	400 W HPI am SON-VG / SON 400 W/ HPL-N 700 W	30.000	203	148	4.000	-	Ja	530 x 393 x 126	956 056 00



CoreLine Hallenleuchte Value



Produktbeschreibung

- Kompakte, rotationssymmetrische LED-Hallenleuchte mit breitstrahlender Ringoptik
- Drei Baugrößen mit drei Lichtstrompaketen
- Hohe Effizienz: bis zu 136 lm/W
- Neutralweißes Licht (4.000 K)
- Gehäuse aus Aluminium und Optik aus Polycarbonat
- Mit schaltbarem Betriebsgerät
- Mit Montagehaken und IP65-Anschlussklemme
- Zubehör: Montagebügel und Aluminiumreflektor zur Verbesserung der Blendungsbegrenzung auf UGR_R 22

Vorteile

- Kompakte und robuste LED-Hallenleuchte
- Geringes Gewicht: nur 1,9 – 3 kg
- Einfacher elektrischer Anschluss
- Schnelle Montage mit Ein-Punkt-Aufhängung

Anwendungen

- Industrie- und Lagerhallen, auch für Feuchtraumanwendungen

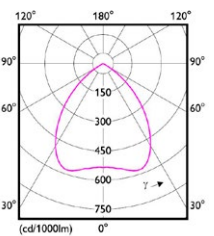
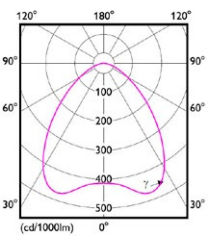

Nutzlebensdauer⁵
50.000 h (L70)

5 Jahre
Garantie



Integrierte Kühlrippen für ein optimales Wärmemanagement. Einfacher elektrischer IP65-Anschluss



Mit Montagehaken zur einfachen Einpunkt-Befestigung. Optional steht ein Montagebügel zur Verfügung.



Zubehör: Aluminiumreflektor zur Verbesserung der Blendungsbegrenzung auf UGR_R 22



Zubehör: optionaler Montagebügel



Montageanleitung mit Abmessungen und Gewichten

Technische Daten

Produktbezeichnung	Ersatz für HID ¹	lm ²	W ³	lm/W ⁴	K ⁶	DV ⁷	Dimmbar ⁸	Ø x H mm	Bestell-Nr. EOC
LED-Hallenleuchte, schaltbar (PSU), breitstrahlend (WB)									
BY100P LED100S/840 PSU WB	250 W HPL	10.500	77	136	4.000	-	nein	278 x 89	542 983 00
BY101P LED200S/840 PSU WB	400 W HPL / 250 W HPI	20.500	154	133	4.000	-	nein	305 x 99	529 212 00
BY102P LED260S/840 PSU WB	400 W HPI / 250 W SON	25.500	187	136	4.000	-	nein	358 x 99	529 229 00
Zubehör									
BY100Z BR L215	Montagebügel für BY100P, BY101P und BY102P							-	545 878 99
BY101Z ALU	Aluminiumreflektor für BY100P (10.500 lm) und BY101P (20.500 lm), für verbesserte Blendungsbegrenzung UGR _R : 22							474 x 141	545 830 99
BY102Z ALU	Aluminiumreflektor für BY102P (25.500 lm), für verbesserte Blendungsbegrenzung UGR _R : 22							543 x 153	545 847 99



Ledinaire Hallenleuchte Gen2



Produktbeschreibung

- Kompakte, rotationssymmetrische LED-Hallenleuchte mit breitstrahlender Lichtverteilung (WB) und schaltbarem, elektronischen Betriebsgerät (PSU)
- Effizienz von bis zu 122 lm/W
- Mit neutralweißer Lichtfarbe (4.000 K)

Vorteile

- LED-Hallenleuchte in kompaktem Design in zwei Baugrößen
- Gleichmäßiges, diffuses Licht
- Geringes Gewicht von 1,5 und 2,7 kg
- Rotationssymmetrisch mit Einpunktaufhängung

Anwendungen

- Industrie- und Lagerhallen, auch für Feuchtraumanwendungen

Nutzlebensdauer⁵
35.000 h (L70)

3 Jahre
Garantie



Integrierte Kühlrippen für ein optimales Wärmemanagement. Einfacher elektrischer Anschluss.



Glatte Stirnseite und geschlossene Montage-Ringöse



Zubehör: Aluminiumreflektor für die Verbesserung der Entblendung



Montageanleitung mit Abmessungen und Gewichten

Technische Daten

Produktbezeichnung	Ersatz für HID ¹	lm ²	W ³	lm/W ⁴	K ⁶	DV ⁷	Dimmbar ⁸	Ø x H mm	Bestell-Nr. EOC
LED-Hallenleuchte, schaltbar (PSU), breitstrahlend (WB)									
BY020P G2 LED105S/840 PSU WB GR	250 W HPL	10.500	94	112	4.000	-	-	273 x 93	524 057 00
BY021P G2 LED205S/840 PSU WB GR	400 W HPL/250 W HPI	20.500	168	122	4.000	-	-	355 x 93	524 040 00
Zubehör									
BY020Z G2 ALU	Aluminiumreflektor für BY020P G2 (10.500 lm) - zur Verbesserung der Entblendung							382 x 156	530 171 99
BY021Z G2 ALU	Aluminiumreflektor für BY021P G2 (20.500 lm) - zur Verbesserung der Entblendung							480 x 194	530 164 99



Pacific LED

Neues Design, noch vielseitiger einsetzbar, noch effizienter, noch langlebiger, höchste Lichtqualität

- Robuste, kompakte Feuchtraumleuchte aus Polycarbonat für viele Anwendungen
- Höchsteffizient: bis zu 165 lm/W
- Mittlere Nutzlebensdauer (L80/L90): 100.000 Stunden
- 4 Längen und insgesamt 7 Lichtstrompakete bis 15.000 lm
- Optimierte Optiken für unterschiedliche Anwendungen, teilweise auch für Bildschirmarbeitsplätze in der Industrie geeignet
- Schaltbar und DALI-regelbar, auch Interact Pro Ready - für funkvernetztes, regelbares Licht (SIA IA9)
- Einfache und flexible Montage und schneller elektrischer Anschluss, auch mit Durchgangsverdrahtung
- 5 Jahre Garantie
- Anwendung: Werkstätten, Industriehallen und Lagerbereiche, Lebensmittelindustrie, Parkgaragen, überdeckte Vordachbeleuchtung

BEST

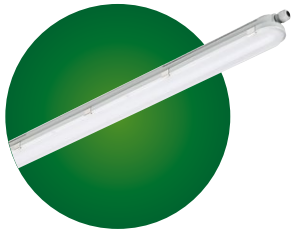

CoreLine Feuchtraumleuchte

Der Allrounder - Einfache Installation bei bester Performance in Effizienz und Lichtqualität

- Bis zu 133 Lumen pro Watt
- Mittlere Nutzlebensdauer (L80): 50.000 Stunden
- Schaltbar (PSU), DALI-regelbar (PSD), schaltbar mit Bewegungssensor (PSU MDU), auch Interact Pro Ready - für funkvernetztes, regelbares Licht (WIA)
- 5 Jahre Garantie
- Anwendungen: Werkstätten, Industriehallen und Lagerbereiche, Parkgaragen, Vordachbeleuchtung

BETTER



CoreLine Feuchtraum-Rohrleuchte

Schlanke, robuste, röhrenförmige LED-Feuchtraumleuchte für vielseitigen und flexiblen Einsatz

- Leuchtenkörper aus ammoniakbeständigem PMMA: auch für die Tierhaltung geeignet
- Hocheffizient: Bis zu 139 lm/W
- Mittlere Nutzlebensdauer (L80): 50.000 Stunden
- Schaltbar (PSU)
- Flexible Montage - horizontal flexibel positionierbare Montageschellen und Lichtabstrahlrichtung stufenlos drehbar einstellbar
- Garantie 5 Jahre
- Anwendungen: Tierhaltung und Landwirtschaft, Industrie- und Lagerhallen in der Lebensmittel- und (chemischen) Industrie, Vordachbeleuchtung

GOOD



Ledinaire Feuchtraumleuchte

Bestes PreisLeistungsverhältnis im LED Einstiegsbereich

- Bis zu 125 Lumen pro Watt
- Mittlere Nutzlebensdauer (L70): 50.000 Stunden
- Schaltbar (PSU)
- 3 Jahre Garantie
- Anwendungen: Überdachte Parkplätze, Industriehallen (Deckenhöhe von bis zu 4 m), Kühlräume



Ledinaire Feuchtraumleuchte, Leergehäuse für T8 LEDtube-Lampen

Für T8-LEDtube-Lampen ihrer Wahl

- Für ein oder zwei T8-LEDtube-Lampen
- Zwei Leuchtenlängen: 1.275 und 1.580 mm
- Einfache und schnelle Montage
- 3 Jahre Garantie
- Anwendungen: Nebenräume, Überdachte Parkplätze



Pacific LED WT490C



Produktbeschreibung

- Robuste, kompakte Feuchtraumleuchte aus Polycarbonat
- Nur eine (auch chemisch resistente) Leuchtentype für viele Anwendungen: einfachere Auswahl und Planung im Projektfall
- Höchste Effizienz: bis zu 165 lm/W
- 4 Leuchten-Längen (700, 1.200, 1.600 mm, optional: 1.800 mm)
- 7 Lichtstropakete bis zu 15.000 lm
- 3 optimierte Optiken für unterschiedliche Anwendungen
- Optik WB teilweise auch für Bildschirmarbeitsplätze geeignet
- Mit schaltbarem oder DALI-regelbarem Betriebsgerät, beide gleichspannungsgerecht und flimmerfrei, auch Interact Pro Ready Ausführungen
- Mit Schnellsteckanschluss, auch mit Durchgangsverdrahtung

Vorteile

- Eine Leuchte für unterschiedlichste industrielle Anwendungen
- Höchste Lichtausbeuten für maximale Energieeinsparung
- Längste Nutzlebensdauer: wartungsarm
- Flexible Montage – Decken- und Wandmontage mit horizontal flexiblen Montageabständen
- Einfacher und schneller elektrischer Anschluss
- Erfüllt die Anforderungen gemäß IFS/HACCP für die Lebensmittelindustrie

Anwendungen

- Werkstätten, Industriehallen und Lagerbereiche, Lebensmittelindustrie, Parkgaragen, überdeckte Vordachbeleuchtung
- **Neu:** Leuchten für erweiterten Umgebungstemperaturbereich: -35 °C bis 60 °C (WT495C) und ATEX 2/22-Leuchten (WT492C)

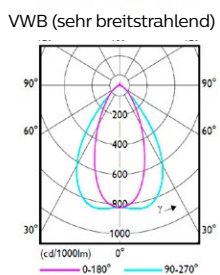
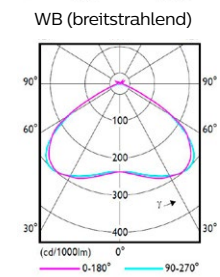
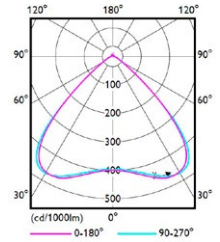

Nutzlebensdauer⁵
100.000 h (L80/L90)

5 Jahre
Garantie

interact
ready.



Robuste, kompakte Feuchtraumleuchte mit IP66 und IK08 für viele Anwendungen



Einfache und flexible Montage: Deckenbügel horizontal an viele Montageabstände anpassbar



Einfacher und schneller elektrischer Anschluss (WA7)



Zubehör: Set mit Spezialschrauben und -muttern für vertikale / horizontale Wandmontage oder als Leuchten-Diebstahlschutz (für 10 Leuchten)



Montageanleitung mit Abmessungen und Gewichten

Technische Daten

Produktbezeichnung	Ersatz für T8 / T5 ¹	lm ²	W ³	lm/W ⁴	h ⁵ (L80)	K ⁶	DV ⁷	Dimmbar ⁸	L x B x H mm	Bestell-Nr. EOC
Feuchtraumleuchte, mit breitstrahlender (WB), sehr breitstrahlender (VWB) oder tiefstrahlender (Hochregallager-) Optik (NB-HRO), schaltbar (PSU), mit Schnellsteckanschluss (WA7), ohne oder mit 3-phasier Durchgangsverdrahtung (TW3), Länge: 700 mm (L700) oder 1.200 mm (L1200)										
WT490C LED23S/840 PSU WB PI5 L700	2 x 18 W	2.300	15,2	151	100.000	4.000	-	-	686 x 96 x 80	623 521 00
WT490C LED42S/840 PSU WB WA7 L1200	2 x 36 W 1 x 58 W 1 x 49 W	4.200	25,5	165	100.000	4.000	-	-	1.248 x 96 x 80	626 720 00
WT490C LED42S/840 PSU WB TW3 WA7 L1200		4.200	25,5	165	100.000	4.000	5-pol.	-	1.278 x 96 x 80	626 744 00
WT490C LED42S/840 PSU VWB WA7 L1200		4.200	25,5	165	100.000	4.000	-	-	1.248 x 96 x 80	626 737 00
WT490C LED42S/840 PSU VWB TW3 WA7 L1200		4.200	25,5	165	100.000	4.000	5-pol.	-	1.278 x 96 x 80	626 751 00
WT490C LED64S/840 PSU WB WA7 L1200	1/2 x 58 W 1/2 x 49 W 1 x 80 W	6.400	40	160	100.000	4.000	-	-	1.248 x 96 x 80	623 125 00
WT490C LED64S/840 PSU WB TW3 WA7 L1200		6.400	40	160	100.000	4.000	5-pol.	-	1.278 x 96 x 80	623 149 00
WT490C LED64S/840 PSU VWB WA7 L1200		6.400	40	160	100.000	4.000	-	-	1.248 x 96 x 80	623 200 00
WT490C LED64S/840 PSU VWB TW3 WA7 L1200		6.400	40	160	100.000	4.000	5-pol.	-	1.278 x 96 x 80	Konfigurator
WT490C LED64S/840 PSU NB-HRO WA7 L1200		6.400	40	160	100.000	4.000	-	-	1.248 x 96 x 80	109 988 00
WT490C LED64S/840 PSU NB-HRO TW3 WA7 L1200		6.400	40	160	100.000	4.000	5-pol.	-	1.278 x 96 x 80	626 805 00
WT490C LED80S/840 PSU WB WA7 L1200	2 x 58 W 2 x 49 W 1 x 80 W	8.000	51	157	100.000	4.000	-	-	1.248 x 96 x 80	623 248 00
WT490C LED80S/840 PSU WB TW3 WA7 L1200		8.000	51	157	100.000	4.000	5-pol.	-	1.278 x 96 x 80	623 255 00
WT490C LED80S/840 PSU VWB WA7 L1200		8.000	51	157	100.000	4.000	-	-	1.248 x 96 x 80	623 309 00
WT490C LED80S/840 PSU VWB TW3 WA7 L1200		8.000	51	157	100.000	4.000	5-pol.	-	1.278 x 96 x 80	Konfigurator
WT490C LED80S/840 PSU NB-HRO WA7 L1200		8.000	51	157	100.000	4.000	-	-	1.248 x 96 x 80	623 224 00
WT490C LED80S/840 PSU NB-HRO TW3 WA7 L1200		8.000	51	157	100.000	4.000	5-pol.	-	1.278 x 96 x 80	626 829 00
WT490C LED100S/840 PSU WB WA7 L1200		2 x 80 W	10.000	65	154	100.000	4.000	-	-	1.248 x 96 x 80



Pacific LED WT490C

Technische Daten

Produktbezeichnung	Ersatz für T8 / T5 ¹	lm ²	W ³	lm/W ⁴	h ⁵ (L80)	K ⁶	DV ⁷	Dimmbar ⁸	L x B x H mm	Bestell-Nr. EOC
Feuchtraumleuchte, mit breitstrahlender (WB), sehr breitstrahlender (VWB) oder tiefstrahlender (Hochregallager-) Optik (NB-HRO), DALI-regelbar (PSD), mit Schnellsteckanschluss (WA7), ohne oder mit 3-phasiger Durchgangsverdrahtung (TW3), Länge: 700 mm (L700) oder 1.200 mm (L1200)										
WT490C LED23S/840 PSD WB PI5 L700	2 x 18 W	2.300	14,4	160	100.000	4.000	-	DALI	686 x 96 x 80	109 582 00
WT490C LED42S/840 PSD WB WA7 L1200	2 x 36 W 1 x 58 W 1 x 49 W	4.200	26	162	100.000	4.000	-	DALI	1.248 x 96 x 80	626 768 00
WT490C LED42S/840 PSD WB TW3 WA7 L1200		4.200	26	162	100.000	4.000	7-pol.	DALI	1.278 x 96 x 80	626 782 00
WT490C LED42S/840 PSD VWB WA7 L1200		4.200	26	162	100.000	4.000	-	DALI	1.248 x 96 x 80	626 775 00
WT490C LED42S/840 PSD VWB TW3 WA7 L1200	1/2 x 58 W 1/2 x 49 W 1 x 80 W	4.200	26	162	100.000	4.000	7-pol.	DALI	1.278 x 96 x 80	626 799 00
WT490C LED64S/840 PSD WB WA7 L1200		6.400	39,5	162	100.000	4.000	-	DALI	1.248 x 96 x 80	623 170 00
WT490C LED64S/840 PSD WB TW3 WA7 L1200		6.400	39,5	162	100.000	4.000	7-pol.	DALI	1.278 x 96 x 80	623 187 00
WT490C LED64S/840 PSD VWB WA7 L1200		6.400	39,5	162	100.000	4.000	-	DALI	1.248 x 96 x 80	623 217 00
WT490C LED64S/840 PSD VWB TW3 WA7 L1200		6.400	39,5	162	100.000	4.000	7-pol.	DALI	1.278 x 96 x 80	Konfigurator
WT490C LED64S/840 PSD NB-HRO WA7 L1200		6.400	39,5	162	100.000	4.000	-	DALI	1.248 x 96 x 80	109 995 00
WT490C LED64S/840 PSD NB-HRO TW3 WA7 L1200	2 x 58 W 2 x 49 W 1 x 80 W	6.400	39,5	162	100.000	4.000	7-pol.	DALI	1.278 x 96 x 80	626 812 00
WT490C LED80S/840 PSD WB WA7 L1200		8.000	51	157	100.000	4.000	-	DALI	1.248 x 96 x 80	623 279 00
WT490C LED80S/840 PSD WB TW3 WA7 L1200		8.000	51	157	100.000	4.000	7-pol.	DALI	1.278 x 96 x 80	623 286 00
WT490C LED80S/840 PSD VWB WA7 L1200		8.000	51	157	100.000	4.000	-	DALI	1.248 x 96 x 80	623 316 00
WT490C LED80S/840 PSD VWB TW3 WA7 L1200		8.000	51	157	100.000	4.000	7-pol.	DALI	1.278 x 96 x 80	Konfigurator
WT490C LED80S/840 PSD NB-HRO WA7 L1200		8.000	51	157	100.000	4.000	-	DALI	1.248 x 96 x 80	623 231 00
WT490C LED80S/840 PSD NB-HRO TW3 WA7 L1200		8.000	51	157	100.000	4.000	7-pol.	DALI	1.278 x 96 x 80	626 836 00
WT490C LED100S/840 PSD WB WA7 L1200		2 x 80 W	10.000	66	152	100.000	4.000	-	DALI	1.248 x 96 x 80
Zubehör										
WT470Z SCREW-VP SET (10PCS)	Set Spezialschrauben und -muttern für 10 Leuchten; Erforderlich bei vertikaler oder horizontaler Wandmontage oder als Leuchten-Diebstahlschutz									385 098 00
WT470Z CH (10PCS)	Montageöse mit Montagehaken – 10 Stück; für 5 Leuchten. Die Montageöse wird mit dem Montagebügel verschraubt.									041 214 00

Optional standardmäßig lieferbar:

- Leuchtenlänge L1800 mm mit 8.000, 10.000, 12.000 und 15.000 lm; Warmweiß 3.000 K (/830) und Tageslichtweiß (/865); integrierte Notlichtakkus 3 Stunden (ELx3); Leuchten für Notlichtanlagen mit Zentralbatterie (PSED). Leuchte für erweiterten Umgebungstemperaturbereich: -35 °C bis 60 °C (WT495C) und Leuchten für explosionsgefährdete Bereiche ATEX 2/22 (WT492C)
- NEU: Komplett opale Leuchte mit Deckenaufhellung (PCO) lieferbar.

Pacific LED WT490C - Sanierungsleuchte L1600



Produktbeschreibung

- Robuste, kompakte Feuchtraumleuchte aus Polycarbonat
- speziell zur Sanierung bestehender Anlagen mit Leuchten mit Leuchtenlänge ca. 1.500 - 1.600 mm
- Mit LED-Lichtmaschine der L1200-Version im Gehäuse L1600
- 3 Lichtstrompakete bis zu 8.000 lm (3.500 lm ab Herbst 2022)
- 3 optimierte Optiken (WB, VWB, NB-HRO) für unterschiedliche Anwendungen, WB teilweise auch für Bildschirmarbeitsplätze geeignet
- Weiteres: siehe Pacific LED WT490C – Seite 33

Vorteile

- Siehe Pacific LED WT490C – Seite 33
- Einfacher Austausch vorhandener Leuchten in Länge ca. 1.500 - 1.600 mm – häufig unter Weiterverwendung vorhandener elektrischer Kabel und Bohrlöcher

Anwendungen

- Siehe Pacific LED WT490C – Seite 33

Technische Daten

Produktbezeichnung	Ersatz für T8 / T5 ¹	lm ²	W ³	lm/W ⁴	h ⁵ (L80)	K ⁶	DV ⁷	Dimmbar ⁸	L x B x H mm	Bestell-Nr. EOC
Sanierungs-Feuchtraumleuchte, mit breitstrahlender Optik (WB), schaltbar (PSU), mit Schnellsteckanschluss (WA7), ohne oder mit 3-phasiger Durchgangsverdrahtung (TW3), Länge: 1.600 mm (L1600)										
WT490C LED64S/840 PSU WB WA7 L1600	1/2 x 58 W /	6.400	40	160	100.000	4.000	-	-	1.628 x 96 x 80	624 832 00
WT490C LED64S/840 PSU WB TW3 WA7 L1600	1/2 x 49 W / 1 x 80 W	6.400	40	160	100.000	4.000	5-pol.	-	1.654 x 96 x 80	624 825 00
WT490C LED80S/840 PSU WB WA7 L1600	2 x 58 W /	8.000	51	157	100.000	4.000	-	-	1.628 x 96 x 80	624 849 00
WT490C LED80S/840 PSU WB TW3 WA7 L1600	2 x 49 W / 1 x 80 W	8.000	51	157	100.000	4.000	5-pol.	-	1.654 x 96 x 80	624 863 00
Sanierungs-Feuchtraumleuchte, mit breitstrahlender Optik (WB), DALI-regelbar (PSD), mit Schnellsteckanschluss (WA7), Länge: 1.600 mm (L1600)										
WT490C LED64S/840 PSD WB WA7 L1600	1/2x58W/1/2x49W/1x80W	6.400	39,5	162	100.000	4.000	-	-	1.628 x 96 x 80	624 818 00
WT490C LED80S/840 PSD WB WA7 L1600	2x58W/2x49W/1x80W	8.000	51	157	100.000	4.000	-	-	1.628 x 96 x 80	624 856 00

Hinweis: Weitere Ausführungen sind konfigurierbar. Ihr Signify-Partner berät Sie gern.

Bitte die Hinweise auf Seite 8 beachten



CoreLine Feuchtraumleuchte



Nutzlebensdauer⁵
50.000 h (L80)

5 Jahre
Garantie

interact
ready.

Produktbeschreibung

- Robuste und industrietaugliche Feuchtraumleuchte mit integrierter LED-Technik
- Bis zu 133 Lumen pro Watt

Vorteile

- Opal-prismatische Abdeckung PCO (Ausführung PSU) für eine sehr breitstrahlende Lichtverteilung mit Deckenaufhellung, ohne sichtbare LEDs
- Satinierte prismatische Abdeckung (Ausführung PSD und PSU MDU) für höchste Effizienz
- Erfüllt die Anforderungen gemäß IFS/HACCP für die Lebensmittelindustrie
- Alle Modelle sind gleichspannungsgesiegt
- Optional: schaltbare Ausführung mit integriertem HF-Bewegungssensor (PSU MDU)

Anwendungen

- Werkstätten, Industriehallen und Lagerbereiche, Parkgaragen, Vordachbeleuchtung

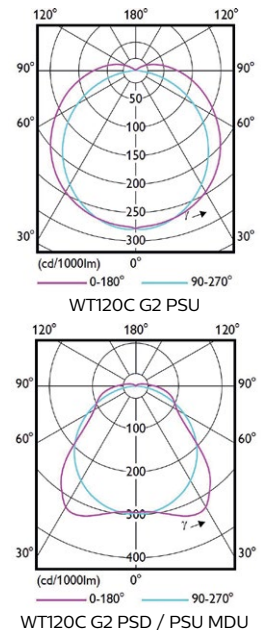

Leicht zu schließende/öffnende Edelstahlclips. Satinierte Abdeckung, glatte Außenseite für einfaches Reinigen.

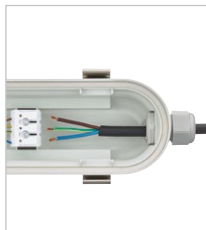

Steckanschlussklemme – geeignet zur Durchgangsverdrahtung.



Besonders weit verschiebbare Halteclips aus Edelstahl, um vorhandene Bohrlöcher nutzen zu können. Anti-Vandalismusbefestigung möglich.



Montageanleitung mit Abmessungen und Gewichten (PSU)



Montageanleitung mit Abmessungen und Gewichten (PSD und WIA)



Montageanleitung mit Abmessungen und Gewichten (PSU MDU)

Technische Daten

Produktbezeichnung	Ersatz für TL-D ¹	lm ²	W ³	lm/W ⁴	K ⁶	DV ⁷	Dimmbar ⁸	L x B x H mm	Bestell-Nr. EOC
Feuchtraumleuchte, mit opal-prismatischer Abdeckung (PCO), schaltbar (PSU)									
WT120C G2 LED18S/840 PSU PCO L600	2 x 18 W	1.800	15	120	4.000	Opt.*	–	665 x 80 x 76	349 763 99
WT120C G2 LED25S/840 PSU PCO L1200	1 x 36 W	2.500	20	122	4.000	Opt.*	–	1.215 x 80 x 76	349 770 99
WT120C G2 LED37S/840 PSU PCO L1200	2 x 36 W/1 x 58 W	3.700	28,6	129	4.000	Opt.*	–	1.215 x 80 x 76	349 794 99
WT120C G2 LED31S/840 PSU PCO L1500	1 x 58 W	3.100	24,3	128	4.000	Opt.*	–	1.515 x 80 x 76	349 787 99
WT120C G2 LED57S/840 PSU PCO L1500	2 x 58 W/2 x 49 W	5.700	42,9	133	4.000	Opt.*	–	1.515 x 80 x 76	349 800 99
WT120C G2 LED75S/840 PSU PCO L1500	2 x 80 W	7.500	57,1	131	4.000	Opt.*	–	1.515 x 80 x 76	349 817 99
Feuchtraumleuchte, mit satinierte, prismatischer Abdeckung, DALI-regelbar (PSD)									
WT120C G2 LED19S/840 PSD L600	2 x 18 W	1.900	16	119	4.000	Opt.*	DALI	665 x 80 x 76	883 068 00
WT120C G2 LED27S/840 PSD L1200	1 x 36 W	2.700	22	123	4.000	Opt.*	DALI	1.215 x 80 x 76	883 075 00
WT120C G2 LED40S/840 PSD L1200	2 x 36 W/1 x 58 W	4.000	30	133	4.000	Opt.*	DALI	1.215 x 80 x 76	883 099 00
WT120C G2 LED34S/840 PSD L1500	1 x 58 W	3.400	25,5	133	4.000	Opt.*	DALI	1.515 x 80 x 76	883 082 00
WT120C G2 LED60S/840 PSD L1500	2 x 58 W/2 x 49 W	6.000	45	133	4.000	Opt.*	DALI	1.515 x 80 x 76	883 105 00
WT120C G2 LED80S/840 PSD L1500	2 x 80 W	8.000	61	131	4.000	Opt.*	DALI	1.515 x 80 x 76	409 296 00

* Optional bei jedem Produkt möglich (siehe Hinweise Montageanleitung)

Hinweis: Wenn die Kombination von schaltbaren Leuchten mit dimmbaren (PSD) oder Leuchten mit integriertem Notlichtakku (ELB3) gewünscht ist, sind die schaltbaren Leuchten auf Anfrage auch mit satinierte, prismatischer Abdeckung erhältlich, um eine einheitliche Beleuchtung sicherzustellen.



Im Lieferumfang enthalten:
Decken-Montagebügel,
Triangel-Bügel zur Pendelmontage,
Anti-Vandalismus-Schrauben, Kabelverschraubung und Würgenippel.



CoreLine Feuchtraumleuchte mit Bewegungssensor

Technische Daten

Produktbezeichnung	Ersatz für TL-D ¹	lm ²	W ³	lm/W ⁴	K ⁶	DV ⁷	Dimmbar ⁸	L x B x H mm	Bestell-Nr. EOC
Feuchtraumleuchte, mit satiniertes, prismatischer Abdeckung, schaltbar (PSU), mit integriertem HF-Bewegungssensor (MDU)									
WT120C G2 LED19S/840 PSU MDU L600	2 x 18 W	1.900	16	119	4.000	Opt.*	-	665 x 80 x 76	962 449 00
WT120C G2 LED27S/840 PSU MDU L1200	1 x 36 W	2.700	22	123	4.000	Opt.*	-	1215 x 80 x 76	962 487 00
WT120C G2 LED40S/840 PSU MDU L1200	2 x 36 W / 1 x 58 W	3.400	25,5	133	4.000	Opt.*	-	1215 x 80 x 76	962 562 00
WT120C G2 LED34S/840 PSU MDU L1500	1 x 58 W / 1 x 49 W	4.000	30	133	4.000	Opt.*	-	1515 x 80 x 76	962 678 00
WT120C G2 LED60S/840 PSU MDU L1500	2 x 58 W / 2 x 49 W	6.000	45	133	4.000	Opt.*	-	1515 x 80 x 76	962 753 00
WT120C G2 LED80S/840 PSU MDU L1500	2 x 80 W	8.000	61	131	4.000	Opt.*	-	1515 x 80 x 76	962 869 00



CoreLine Feuchtraum-Rohrleuchte



Produktbeschreibung

- Schlanke, robuste, röhrenförmige LED-Feuchtraumleuchte aus PMMA, ammoniakbeständig
- Zwei Leuchtenlängen mit drei Lichtstrompaketen
- Hohe Effizienz: bis zu 139 lm/W
- Neutralweißes Licht (4.000 K)
- Breitstrahlende Opaloptik, stufenlos drehbar
- Mit schaltbaren Betriebsgerät, gleichspannungsgesiegt
- Mit Durchgangsverdrahtung und Steckanschlussklemmen
- Zwei flexible Montageschellen
- Zubehör: Seil- und Ketten-Abhängesets

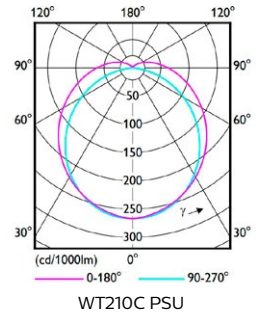

Vorteile

- Schnelle Montage mit horizontal flexibel positionierbaren Montageschellen
- Flexible Montageabstände – bestehende Bohrlöcher oder bauliche Hindernisse können berücksichtigt werden
- Lichtabstrahlrichtung kann stufenlos drehbar eingestellt werden
- Elektrische Steckanschlussklemmen, von außen zugänglich
- Staubablagerungen werden durch runde Bauform weitestgehend vermieden.
- Reinigung kann auch mit Hochdruckreiniger mit heißem Wasser erfolgen (IP69K)
- Erfüllt die Anforderungen gemäß IFS/HACCP für die Lebensmittelindustrie

Anwendungen

- Tierhaltung und Landwirtschaft, Industrie- und Lagerhallen in der Lebensmittel- und (chemischen) Industrie, Vordachbeleuchtung

Nutzlebensdauer⁵
50.000 h (L80)

5 Jahre
Garantie



CoreLine Feuchtraum-Rohrleuchten aus PMMA sind hervorragend für die Beleuchtung in der Tierhaltung und Landwirtschaft geeignet.



Flexible Montage – horizontal justierbar und drehbar zur Anpassung der Lichtabstrahlrichtung. Einfacher elektrischer Steckanschluss.



CoreLine Feuchtraum-Rohrleuchten können mit optionalem Zubehör auch abgedoppelt werden



Zubehör:
Seilabhängung – stufenlos und werkzeuglos einstellbar, max. Pendellänge 1 m
Kettenabhängung – max. Pendellänge 1 m



Montageanleitung mit Abmessungen und Gewichten

Technische Daten

Produktbezeichnung	Ersatz für TL-D ¹	lm ²	W ³	lm/W ⁴	K ⁶	DV ⁷	Dimmbar ⁸	L x B x H mm	Bestell-Nr. EOC
Feuchtraumleuchte, mit opalem Rohr aus PMMA, schaltbar (PSU), mit Durchgangsverdrahtung (TW1)									
WT210C LED50S/840 PSU TW1 PMMA L1200	NEU 2 x 36 W	5.000	39	128	4.000	3-pol.	–	1.340 x 78 x 77	947 351 99
WT210C LED39S/840 PSU TW1 PMMA L1500	NEU 1 x 58 W / 1 x 49 W	3.900	28	139	4.000	3-pol.	–	1.640 x 78 x 77	953 857 99
WT210C LED70S/840 PSU TW1 PMMA L1500	NEU 2 x 58 W / 2 x 49 W	7.000	54	130	4.000	3-pol.	–	1.640 x 78 x 77	947 368 99
Zubehör									
WT210Z SW2	NEU	Seil-Abhängeset für Innenräume; werkzeuglos, stufenlos höhenverstellbar, max. Pendellänge: 1 m							956 100 99
WT210Z SC	NEU	Ketten-Abhängeset für Innenräume und überdeckten Außenbereich; max. Pendellänge: 1 m							956 117 99

⁵Schutzarten: IP67 (DIN EN 60529), IP69K (ISO 20653:2013)



Ledinaire Feuchtraumleuchte



Nutzlebensdauer⁵
50.000 h (L70)

3 Jahre
Garantie



TW1: zur Weiterverdrahtung geeignet



Anschlussklemme ohne DV für werkzeuglose Montage. Typen mit DV haben einen 3-poligen Anschluss

Produktbeschreibung

- Markenqualität zum günstigen Preis
- Bis zu 125 Lumen pro Watt

Vorteile

- Einfach zu montieren
- Diffuses, komfortables Licht mit Deckenaufhellung
- Montagehalterung kann über die gesamte Länge der Leuchte positioniert werden
- Optional mit Durchgangsverdrahtung (TW1)
- Werkzeuglose Montage

Anwendungen

- Überdachte Parkplätze, Industriehallen (Deckenhöhe von bis zu 4 m), Kühlräume



Montageanleitung mit Abmessungen und Gewichten

Technische Daten

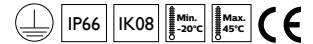

Produktbezeichnung	Ersatz für T8 ¹	lm ²	W ³	lm/W ⁴	K ⁷	DV ⁸	Dimmbar ⁹	L x B x H mm	Bestell-Nr. EOC
Schaltbar									
WT060C LED18S/840 PSU L600	2 x 18 W	1.800	15	120	4.000	–	–	611 x 69 x 59	360 072 99
WT060C LED25S/840 PSU L1200	1 x 36 W	2.500	20	125	4.000	–	–	1.201 x 69 x 59	362 915 99
WT060C LED25S/840 PSU TW1 L1200		2.500	20	125	4.000	3-pol.	–	1.258 x 69 x 59	362 922 99
WT060C LED36S/840 PSU L1200	2 x 36 W	3.600	30	120	4.000	–	–	1.201 x 69 x 59	360 096 99
WT060C LED36S/840 PSU TW1 L1200		3.600	30	120	4.000	3-pol.	–	1.258 x 69 x 59	360 102 99
WT060C LED34S/840 PSU L1500	1 x 58 W	3.400	28	121	4.000	–	–	1.501 x 69 x 59	362 939 99
WT060C LED34S/840 PSU TW1 L1500		3.400	28	121	4.000	3-pol.	–	1.558 x 69 x 59	362 946 99
WT060C LED56S/840 PSU L1500	2 x 58 W/ 2 x 49 W	5.600	46	122	4.000	–	–	1.501 x 69 x 59	360 119 99
WT060C LED56S/840 PSU TW1 L1500		5.600	46	122	4.000	3-pol.	–	1.558 x 69 x 59	360 126 99



Ledinaire Feuchtraumleuchte, Leergehäuse für T8-LEDtubes



Produktbeschreibung

- Robuste Feuchtraumleuchte für ein oder zwei T8-LEDtube-Lampen
- Für Lampen zum direkten Betrieb an 230 V AC
- Mit G13 Fassung
- Zwei Leuchtenlängen: 1.275 und 1.580 mm
- Leuchtengehäuse aus Polycarbonat
- Klare, prismatische Abdeckung aus Polycarbonat
- Mit Edelstahlverschlüssen

Vorteile

- Einfache und schnelle Montage
- Flexible Montage durch horizontal verschiebbare Montagebügel
- Große Auswahl an T8-LEDtube-Lampen
- Hohe Betriebssicherheit dank integrierter Feinsicherung

Anwendungen

- Industrieräume (Deckenhöhe bis zu 4 m), Werkstätten, Nebenräume, Überdachte Parkplätze

3 Jahre
Garantie



Sicherer Halt der Abdeckung mit Edelstahlverschlüssen



Horizontal verschiebbare Montagebügel für maximale Flexibilität



Montageanleitung mit Abmessungen und Gewichten

Technische Daten

Produktbezeichnung	Ersatz für T5/T8 ¹	lm ²	Ähnlichste Farbtemperatur (K)	L x B x H mm	Bestell-Nr. EOC
Feuchtraumleuchte, Leergehäuse für T8-LEDtube-Lampen mit Sockel G13, direkt an 230 V					
WT050C 1xTLED L1200	1 x 36 W	abhängig von der verwendeten T8-LEDtube-Lampe	4.000	1.275 x 70 x 84	366 029 99
WT050C 2xTLED L1200	2 x 36 W	abhängig von der verwendeten T8-LEDtube-Lampe	4.000	1.275 x 95 x 84	366 036 99
WT050C 1xTLED L1500	1 x 58 W	abhängig von der verwendeten T8-LEDtube-Lampe	4.000	1.580 x 70 x 84	366 043 99
WT050C 2xTLED L1500	2 x 58 W	abhängig von der verwendeten T8-LEDtube-Lampe	4.000	1.580 x 95 x 84	366 050 99

Empfehlung: Philips T8-LEDtube-Lampen für direkten 230V AC-Betrieb:



MASTER LEDtube Value
1500mm UO 23W 840 T8 Glas
Bestell-Nr.: 316 881 00
1200mm UO 15,5W 840 T8 Glas
Bestell-Nr.: 316 829 0



CorePro LEDtube
1500mm 20W 840 T8 Glas
Bestell-Nr.: 459 816 00
1200mm 14,5W 840 T8 Glas
Bestell-Nr.: 448 070 00

	Länge (mm)	Länge wie T8/TLD	Nennleistung (W)	Lichtstrom (lm)	Nutzlebensdauer (L70/B50) (h)	Ähnlichste Farbtemperatur (K)
MASTER LEDtube Value UO	1500	58	23	3.700	60.000	4.000
	1200	36	15,5	2.500	60.000	4.000
CorePro LEDtube	1500	58	20	2.200	30.000	4.000
	1200	36	15,5	1.800	30.000	4.000



Lichtbandsysteme

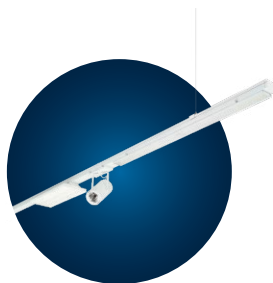

Maxos fusion

Das flexibelste und effizienteste LED-Lichtbandsystem

- Erhöhte Einsparpotenziale durch optimale Optiken und freie Positionierung der Lichtträger möglich
- Zusätzliche Leuchten wie Strahler und Flächenleuchten können flexibel eingebunden werden
- Auch als IP54 Version verfügbar
- Auch als 13-polige Version für zentrale Notbeleuchtungsanlagen verfügbar
- Bis zu 180 Lumen pro Watt
- Mittlere Nutzlebensdauer (L85): 100.000 Stunden
- Lichtfarbe: 4.000 Kelvin sowie 3.000, 5.000 und 6.500 Kelvin auf Anfrage
- DALI-regelbar (PSD) und für Interact Pro (SIA)
- 5 Jahre Garantie



Maxos LED Industry

Bewährtes und robustes LED-Lichtbandsystem

- Bis zu 169 Lumen pro Watt
- Mittlere Nutzlebensdauer (L80): 100.000 Stunden
- 4.000 Kelvin
- DALI-regelbar (PSD)
- Auch als Sanierungslichtträger für Maxos konventionell
- 5 Jahre Garantie



CoreLine Lichtbandsystem Gen2

Günstiges LED-Lichtbandsystem - schnell und einfach installiert

- Schnelle Montage durch Lichtträger und Tragschiene in einer Einheit
- Systemlänge 3,4 m und 1,7 m
- Bis zu 161 lm/W
- Mittlere Nutzlebensdauer (L85): 50.000 Stunden
- 4.000 Kelvin
- Schaltbar (PSU), DALI-regelbar (PSD) und für Interact Pro (SIA)
- 5 Jahre Garantie





Maxos fusion



Nutzlebensdauer⁵
100.000 h (L85)

5 Jahre
Garantie

interact
ready.

Produktbeschreibung

- Das flexibelste und effizienteste LED-Lichtbandsystem, das eine freie Positionierung der Lichtträger in der Tragschiene ermöglicht.
- Drei Lichtträger Längen: 2,3 m & 1,15 m sowie eine 1,5 m lange Einheit, bei der der LED bestückte/leuchtende Teil 1,15 m beträgt. An den Enden dieses Lichtträgers sind jeweils 180 mm Blindabdeckung.
- Bis zu 180 lm/W und mittlere Nutzlebensdauer (L85) von 100.000 Stunden
- DALI-regelbar (PSD) oder für Interact Pro (SIA)

Vorteile

- Breite Palette an Optiken, um für jede Anforderung die optimale Lichtverteilung zu finden für maximale Ersparnisse bei gleichzeitig optimalem Sehkomfort
- Bei Bedarf spritzwassergeschützt (IP54) und als 13-polige Version zur Steuerung von Notbeleuchtung verfügbar
- Erfüllt die Anforderungen gemäß IFS/HACCP für die Lebensmittelindustrie
- Ausgezeichnete Lichtqualität

Anwendungen

- Industrie- und Lagerhallen sowie Lebensmitteleinzelhandel



Montageanleitung
Lichtträger inkl. Maße



Montageanleitung
Tragschiene inkl. Maße

Empfohlene Optiken für Flächen*

Beleuchtungsstärke (lx)	Lichtpunkthöhe (m)				
	3	6	9	12	15
750	WB	MB	MB	NB	NB
500	WB	MB	MB	NB	NB
300	WB	WB	MB	MB	NB
200	WB PCO	WB	WB	MB	NB

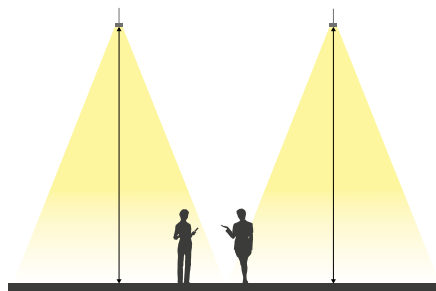

Lichtverteilung

Um für jede Anforderung die optimale Lichtverteilung zu gewährleisten, bietet Maxos fusion Ihnen eine breite Palette an Optiken. Ganz egal, ob Sie Produktionsbereiche oder Lagerflächen beleuchten – Ihre Mitarbeiter profitieren von einem perfekten Sehkomfort.

Empfohlene Optiken für Hochregallager*

Beleuchtungsstärke (lx)	Lichtpunkthöhe (m)			
	3	6	9	12
300	WB	MB	NB	NB
200	WB	MB	NB	NB
150	WB	MB	NB	NB

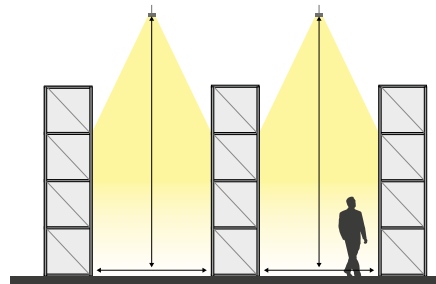

*Abhängig von der Raumgröße.

Definition der Optiken

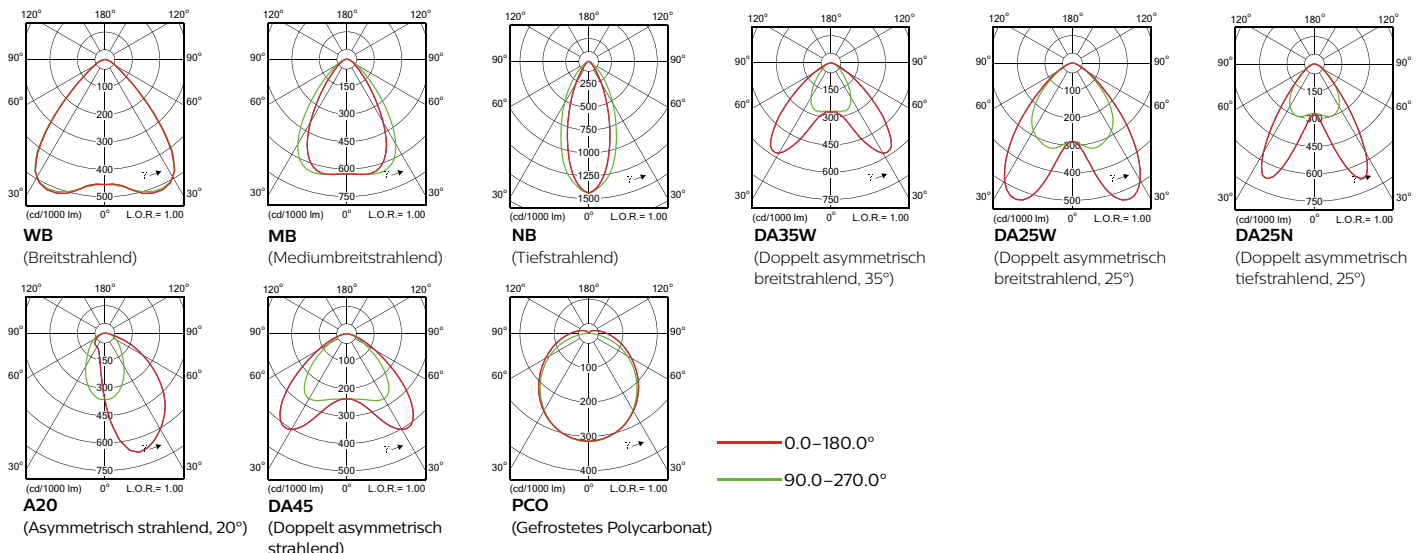



Maxos fusion

Technische Daten

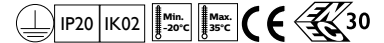

Produktbezeichnung	lm ²	W ³	lm/W ⁴	K ⁶	DV ⁷	Dimmbar ⁸	L x B x H mm	Bestell-Nr. EOC
LED-Lichtträger hocheffizient, dimmbar, 2.276 mm Länge (Standardlänge)								
LL523X LED62S/840 PSD MB 7 WH HE	6.200	35	180	4.000	7-pol.	DALI	2.276 x 80 x 15	737 556 00
LL523X LED62S/840 PSD WB 7 WH HE	6.200	35	180	4.000	7-pol.	DALI	2.276 x 80 x 15	737 563 00
LL523X LED100S/840 PSD MB 7 WH HE	10.000	57	177	4.000	7-pol.	DALI	2.276 x 80 x 15	737 570 00
LL523X LED100S/840 PSD WB 7 WH HE	10.000	57	177	4.000	7-pol.	DALI	2.276 x 80 x 15	737 587 00
LL523X LED123S/840 PSD NB 7 WH HE	12.300	72	171	4.000	7-pol.	DALI	2.276 x 80 x 15	737 594 00
LL523X LED123S/840 PSD MB 7 WH HE	12.300	72	171	4.000	7-pol.	DALI	2.276 x 80 x 15	737 600 00
LL523X LED123S/840 PSD WB 7 WH HE	12.300	72	171	4.000	7-pol.	DALI	2.276 x 80 x 15	737 617 00
LL523X LED160S/840 PSD NB 7 WH HE	16.000	97	165	4.000	7-pol.	DALI	2.276 x 80 x 15	737 624 00
LL523X LED160S/840 PSD MB 7 WH HE	16.000	97	165	4.000	7-pol.	DALI	2.276 x 80 x 15	737 631 00
LED-Lichtträger hocheffizient, dimmbar, 1.138 mm Länge (Ergänzungslänge zum Auffüllen eines Lichtbandes)								
LL512X LED31S/840 PSD MB 7 WH HE	3.100	18	172	4.000	7-pol.	DALI	1.138 x 80 x 15	737 648 00
LL512X LED31S/840 PSD WB 7 WH HE	3.100	18	172	4.000	7-pol.	DALI	1.138 x 80 x 15	737 655 00
LL512X LED50S/840 PSD MB 7 WH HE	5.000	29	172	4.000	7-pol.	DALI	1.138 x 80 x 15	737 662 00
LL512X LED50S/840 PSD WB 7 WH HE	5.000	29	172	4.000	7-pol.	DALI	1.138 x 80 x 15	737 679 00
LL512X LED61S/840 PSD NB 7 WH HE	6.100	37	165	4.000	7-pol.	DALI	1.138 x 80 x 15	737 686 00
LL512X LED61S/840 PSD MB 7 WH HE	6.100	37	165	4.000	7-pol.	DALI	1.138 x 80 x 15	737 693 00
LL512X LED61S/840 PSD WB 7 WH HE	6.100	37	165	4.000	7-pol.	DALI	1.138 x 80 x 15	737 709 00
LL512X LED80S/840 PSD NB 7 WH HE	8.000	50	160	4.000	7-pol.	DALI	1.138 x 80 x 15	737 716 00
LL512X LED80S/840 PSD MB 7 WH HE	8.000	50	160	4.000	7-pol.	DALI	1.138 x 80 x 15	737 723 00
LED-Lichtträger hocheffizient, dimmbar, 1.500 mm (Belegung: 180mm Blind - 1.138 mm LED, 180 mm Blind)								
LL515X 61S/840 PSD NB 7 HE WH	6.100	37	165	4.000	7-pol.	DALI	1.500 x 80 x 15	748 613 99
LL515X 61S/840 PSD MB 7 HE WH	6.100	37	165	4.000	7-pol.	DALI	1.500 x 80 x 15	748 590 99
LL515X 61S/840 PSD WB 7 HE WH	6.100	37	165	4.000	7-pol.	DALI	1.500 x 80 x 15	748 576 99
LL515X 80S/840 PSD NB 7 HE WH	8.000	50	160	4.000	7-pol.	DALI	1.500 x 80 x 15	748 620 99
LL515X 80S/840 PSD MB 7 HE WH	8.000	50	160	4.000	7-pol.	DALI	1.500 x 80 x 15	748 606 99
LL515X 80S/840 PSD WB 7 HE WH	8.000	50	160	4.000	7-pol.	DALI	1.500 x 80 x 15	748 583 99
LED-Lichtträger hocheffizient, SensorReady/InterAct, 2.276 mm Länge (Standardlänge)								
LL523X LED62S/840 SIA WB 7 WH HE	6.200	35	180	4.000	7-pol.	funk	2.276 x 80 x 15	737 808 00
LL523X LED100S/840 SIA MB 7 WH HE	10.000	57	177	4.000	7-pol.	funk	2.276 x 80 x 15	737 730 00
LL523X LED100S/840 SIA NB 7 WH HE	10.000	57	177	4.000	7-pol.	funk	2.276 x 80 x 15	737 747 00
LL523X LED123S/840 SIA NB 7 WH HE	12.300	72	171	4.000	7-pol.	funk	2.276 x 80 x 15	737 754 00
LL523X LED123S/840 SIA MB 7 WH HE	12.300	72	171	4.000	7-pol.	funk	2.276 x 80 x 15	737 761 00
LL523X LED123S/840 SIA WB 7 WH HE	12.300	72	171	4.000	7-pol.	funk	2.276 x 80 x 15	737 778 00
LL523X LED160S/840 SIA NB 7 WH HE	16.000	97	165	4.000	7-pol.	funk	2.276 x 80 x 15	737 785 00
LL523X LED160S/840 SIA MB 7 WH HE	16.000	97	165	4.000	7-pol.	funk	2.276 x 80 x 15	737 792 00
LED-Lichtträger, SensorReady/InterAct, 1.138 mm Länge (Ergänzungslänge zum Auffüllen eines Lichtbandes)								
LL512X LED31S/840 SIA WB 7 WH HE	3.100	18	172	4.000	7-pol.	funk	1.138 x 80 x 15	737 921 00
LL512X LED50S/840 SIA WB 7 WH HE	5.000	29	172	4.000	7-pol.	funk	1.138 x 80 x 15	737 853 00
LL512X LED61S/840 SIA NB 7 WH HE	6.100	37	165	4.000	7-pol.	funk	1.138 x 80 x 15	737 860 00
LL512X LED61S/840 SIA MB 7 WH HE	6.100	37	165	4.000	7-pol.	funk	1.138 x 80 x 15	737 877 00
LL512X LED61S/840 SIA WB 7 WH HE	6.100	37	165	4.000	7-pol.	funk	1.138 x 80 x 15	737 884 00
LL512X LED80S/840 SIA NB 7 WH HE	8.000	50	160	4.000	7-pol.	funk	1.138 x 80 x 15	737 891 00
LL512X LED80S/840 SIA MB 7 WH HE	8.000	50	160	4.000	7-pol.	funk	1.138 x 80 x 15	737 907 00
Tragschienen. Fix formatting LED-Lichtträger hocheffizient, dimmbar, 1.500 mm (Belegung: 180mm Blind - 1.138 mm LED, 180 mm Blind)								
LL512T 4x2.5+2x1.5 WH	Tragschiene 1-längig, IP20, Systemlänge 1.138 mm, inkl. Innenkupplung, Stromführungssystem 7-adrig, 4 x 2,5 mm ² & 2 x 1,5 mm ² + PE						1.138 x 62 x 41	627 901 99
LL523T 4x2.5+2x1.5 WH	Tragschiene 2-längig, IP20, Systemlänge 2.276 mm, inkl. Innenkupplung, Stromführungssystem 7-adrig, 4 x 2,5 mm ² & 2 x 1,5 mm ² + PE						2.276 x 62 x 41	768 345 99
LL546T 4x2.5+2x1.5 WH	Tragschiene 4-längig, IP20, Systemlänge 2.276 mm, inkl. Innenkupplung, Stromführungssystem 7-adrig, 4 x 2,5 mm ² & 2 x 1,5 mm ² + PE						4.552 x 62 x 41	768 352 99
Zubehör elektrischer Anschluss und Blindabdeckung								
LL500Z 2xEP CU WH	2 x Endkappe für Tragschiene, inkl. elektr. Einspeisung							374 443 99
LL500Z CM L400 WH	Mitteleinspeisung mit 3 Kabeleinführungen, L = 400 mm							383 193 00
LL500Z CM L595 WH	Mitteleinspeisung mit 6 Kabeleinführungen, L = 595 mm							383 261 00
LL500Z BC L2300 WH	Blindabdeckung aus Kunststoff, L = 2.300 mm							383 544 00
LL500E H4 WH	Interact Pro Sensor für Höhen von 4- 16 m, weiß - zur Kombination mit Lichtträgern mit SIA-Betriebsgerät, 1 Sensor je 4 Lichtträger							625 129 00
LL500E IA4 WH	NEU	Interact Pro Sensor für Höhen bis 4 m, weiß - zur Kombination mit Lichtträgern mit SIA-Betriebsgerät, 1 Sensor je 4 Lichtträger						771 499 00
Zubehör Pendelmontage								
LL500Z CPE WH	Außenkupplung							383 292 00
LL500Z CB-CH WH	Abhänger für Kette, verstellbar							374 603 99
LL500Z MB-SW2 L5000 WH	Seilabhänger, stufenlos verstellbar, inkl. Seil 5.000 mm							374 573 99
LL500Z MB-SW WH	Seilabhänger, stufenlos verstellbar, ohne Seil							374 511 99
LL500Z SW2 L1250	Stahlseil 2 mm, L = 1.250 mm, für MB-SW							374 764 99
LL500Z SW2 L3000	Stahlseil 2 mm, L = 3.000 mm, für MB-SW							374 771 99
LL500Z SW2 L5000	Stahlseil 2 mm, L = 5.000 mm, für MB-SW							374 788 99
Zubehör Deckenmontage								
LL500Z PB WH	Abhänger mit Caddy-Clip zur Montage an Deckenrastern ("Odenwalddecken")							374 542 99
LL500Z SMB WH	Abhänger zur direkten Deckenmontage mit Schrauben							374 481 99



Maxos fusion

Die folgende Abbildung vermittelt Ihnen einen Überblick über das Maxos fusion Lichtbandsystem und seiner Komponenten.

Konfigurieren Sie Maxos fusion für Ihr Projekt online!

Maxos fusion Configurator 

Abhänger

In Weiß (WH), Silber (SI) und Schwarz (BK)

(Empfohlener Abhängeabstand: 3,5 m, bei Caddyclips max. 1,5 m)



CPE:
Außenkupplung (nur bei abgependelter Montage)



CB-CH:
Abhänger für Kette



MB-SW:
Seilabhänger



SW:
Stahlseil



PB:
Abhänger mit Caddyclip

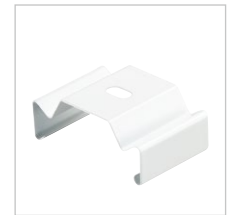

SMB:
Abhänger für direkte Deckenmontage

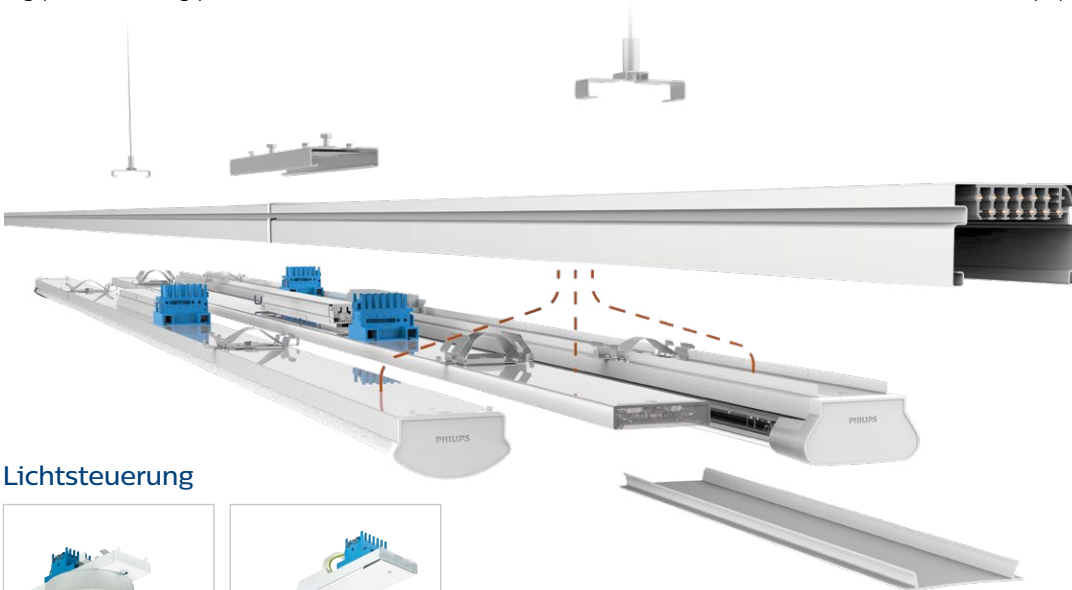

Tragschienen

In Weiß (WH), Silber (SI) und Schwarz (BK)



7-polig: 4 x 2,5 mm² + 2 x 1,5 mm² + PE



13-polig: 12 x 2,5 mm² + PE

Lichtsteuerung



LL500E H4 WH
Interact Pro Sensor
(4-16 m Installationshöhe)

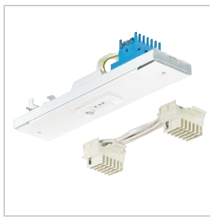

LL500E IA4 WH
Interact Pro Sensor
(<4 m Installationshöhe)

Lichtträger

In Weiß (WH), Silber (SI) und Schwarz (BK)



Linsenoptik



1,5 m Version mit 1,15 m Linsenoptik und je 180 mm Blindabdeckungen an den Enden



PCO-Optik

Zubehör

Einspeisung und Blindabdeckung



2xEP CU:
Starter-Kit



BC WH:
Blindabdeckung



CM WH:
Mitteleinspeisung



Maxos LED Industry



Nutzlebensdauer⁵
100.000 h (L80)

5 Jahre
Garantie

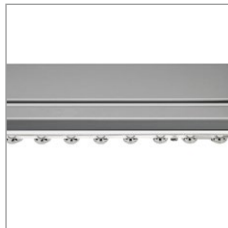

Produktbeschreibung

- Hocheffizientes LED-Lichtbandsystem mit bis zu 169 lm/W
- DALI-regelbar (PSD)
- Auch als Sanierungslichtträger für Maxos konventionell
- Auch mit VLC Betriebsgerät verfügbar (Visible Light Communiation) für eine lichtbasierte Navigation in Gebäuden

Vorteile

- Exzellente Sanierungslösung für herkömmliche Lichtbänder
- Für nahezu jede Anwendung geeignet dank Baukastensystem aus Tragschiene, Lichtbandeinsatz und umfangreichem Zubehör
- Ideal insb. auch für bestehende, konventionelle Maxos T8 Lichtbänder – Einfaches Aufrüsten mit dem Sanierungslichtträger
- Auch ideal im Neubau dank hocheffizientem System
- Erfüllt die Anforderungen gemäß IFS/HACCP für die Lebensmittelindustrie

Anwendungen

- Industrie- und Lagerhallen sowie Lebensmittel Einzelhandel

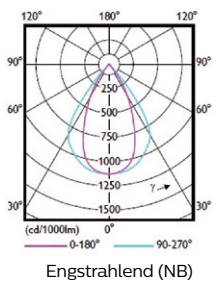
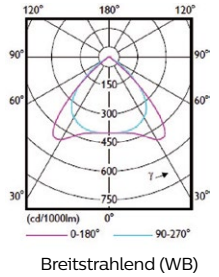

Montageanleitung
Lichtträger



Montageanleitung
Tragschiene

Technische Daten

Produktbezeichnung	Ersatz für T5 ¹	lm ²	W ³	lm/W ⁴	K ⁶	DV ⁷	Dimmbar ⁸	L x B x H mm	Bestell-Nr. EOC
LED-Lichtträger, dimmbar									
4MX850 491 LED40S/840 PSD NB WH	1 x 49 W	4.000	24	166	4.000	7-pol.	DALI	1.478 x 83 x 70	661 664 99
4MX850 491 LED40S/840 PSD WB WH		4.000	24	166	4.000	7-pol.	DALI	1.478 x 83 x 70	661 688 99
4MX850 491 LED66S/840 PSD NB WH	1 x 80 W	6.600	39	169	4.000	7-pol.	DALI	1.478 x 83 x 70	666 034 99
4MX850 491 LED66S/840 PSD WB WH		6.600	39	169	4.000	7-pol.	DALI	1.478 x 83 x 70	666 027 99
4MX850 491 LED80S/840 PSD NB WH	2 x 49 W	8.000	48	166	4.000	7-pol.	DALI	1.478 x 83 x 70	672 813 99
4MX850 491 LED80S/840 PSD WB WH		8.000	48	166	4.000	7-pol.	DALI	1.478 x 83 x 70	672 820 99
Tragschienen									
4MX656 491 7x2.5 WH	Tragschiene, 1-längig, Länge 49 W, 7 x 2,5 mm ² , weiß							1.479	583 645 99
4MX656 492 7x2.5 WH	Tragschiene, 2-längig, Länge 49 W, 7 x 2,5 mm ² , weiß							2.958	583 652 99
4MX656 493 7x2.5 WH	Tragschiene, 3-längig, Länge 49 W, 7 x 2,5 mm ² , weiß							4.473	583 669 99

Beispielkonfiguration

- Lichtband 10-längig durchgängig:
 2 x Tragschiene 2-längig
 2 x Tragschiene 3-längig
 10 x Lichtträger
 3 x Kupplung (Außenkupplung bei Pendelmontage/Innenkupplung bei direkter Deckenmontage)
 1 x Set aus Einspeiser und Endkappen
 4 x Abhänger (Abhängeabstand 3,75 m)



Maxos LED Industry Sanierungslichtträger

Technische Daten

Produktbezeichnung	Ersatz für T8 ¹	lm ²	W ³	lm/W ⁴	K ⁶	DV ⁷	Dimmbar ⁸	L x B x H mm	Bestell-Nr. EOC
Sanierungs-LED-Lichtband zur 1:1 Sanierung von bestehenden Anlagen mit Maxos TL-D 58 W-Lichtträgern (kein weiteres Zubehör benötigt)									
4MX850 581 LED40S/840 PSD NB WH	1 x 58 W	4.000	24	166	4.000	7-pol.	DALI	1.528 x 83 x 70	661 701 99
4MX850 581 LED55S/840 PSD NB WH		5.500	32,5	169	4.000	7-pol.	DALI	1.528 x 83 x 70	661 220 99
4MX850 581 LED66S/840 PSD NB WH	2 x 58 W	6.600	39	169	4.000	7-pol.	DALI	1.528 x 83 x 70	666 966 99
4MX850 581 LED80S/840 PSD NB WH		8.000	48	166	4.000	7-pol.	DALI	1.528 x 83 x 70	876 411 99
4MX850 581 LED40S/840 PSD WB WH	1 x 58 W	4.000	24	166	4.000	7-pol.	DALI	1.528 x 83 x 70	661 718 99
4MX850 581 LED55S/840 PSD WB WH		5.500	32,5	169	4.000	7-pol.	DALI	1.528 x 83 x 70	661 244 99
4MX850 581 LED66S/840 PSD WB WH	2 x 58 W	6.600	39	169	4.000	7-pol.	DALI	1.528 x 83 x 70	666 959 99
4MX850 581 LED80S/840 PSD WB WH		8.000	48	166	4.000	7-pol.	DALI	1.528 x 83 x 70	876 435 99

Hinweis: Maxos LED-Lichtträger 4MX850 491 können ebenfalls als Sanierungslichtträger zur 1:1 Sanierung von bestehenden Anlagen mit Maxos TL5 35 W/49 W/80W-Lichtträgern eingesetzt werden (kein weiteres Zubehör benötigt).

Maxos LED Industry Zubehör

Produktbezeichnung	Beschreibung	Bestell-Nr. EOC
Zubehör elektrischer Anschluss und Blindabdeckung		
9MX056 EP WH SET	Set: 1 x Einspeiser/Anschlussklemme und 2 x Endkappe für Tragschiene	108 244 00
9MX056 EC7	Einspeiser/Anschlussklemme einzeln	131 792 00
9MX056 EA7	Ausspeiser einzeln	135 462 00
9MX056 BC49 WH	Blindabdeckung 1.478 mm für 49 W-Länge	601 578 99
Zubehör Pendelmontage		
9MX056 CP WH	Außenkupplung für Tragschiene bei Pendelmontage	108 077 00
9MX056 CBA WH	Abhänger für Kette, verstellbar	217 540 00
9MX056 CB-WH	Abhänger für Kette	556 786 99
9MX056 MB-SW WH	Seilabhänger ohne Seil	662 807 99
9MX056 MB-SW L1250 WH	Seilabhänger mit Seil, Länge: 1.250 mm	259 212 00
9MX056 MB-SW L3000 WH	Seilabhänger mit Seil, Länge: 3.000 mm	258 673 00
Zubehör Deckenmontage		
9MX056 CPI	Innenkupplung für Tragschiene bei Deckenmontage	108 091 00
9MX056 PB WH	Abhänger mit Caddy-Clip zur Montage an Deckenrastern ("Odenwaldecken")	674 558 99
9MX056 MB WH	Abhänger zur direkten Deckenmontage mit Schrauben	661 886 99



EP WH SET
Einspeiser/Anschlussklemme und zwei Endkappen



EC7
Einspeiser/Anschlussklemme



EA7
Ausspeiser einzeln



BC 49 WH
Blindabdeckung



CP WH
Außenkupplung für Tragschiene



CBA WH
Abhänger für Kette, verstellbar



CB WH
Abhänger für Kette



MB-SW WH
Seilabhänger ohne Seil



MB-SW L1250 WH
Seilabhänger mit Seil



CPI
Innenkupplung für Tragschiene



PB WH
Abhänger mit Caddy-Clip



MB WH
Abhänger zur direkten Deckenmontage



CoreLine Lichtbandsystem Gen2



Produktbeschreibung

- Integriertes Lichtbandsystem: Tragschiene mit Kupplung und LED-Lichtträger bilden eine Einheit. Jeder Einheit liegen ein Abhänger für Seilabhängung und eine Abdeckung für den Kupplungsbereich bei. Alles in einer Verpackung.
- Höchsteffizient: bis zu 161 lm/W
- Zwei Leuchtenlängen: Standardlänge 3,40 m (LL234X) und Ergänzungslänge 1,70 m (LL217X) in weiß (RAL9003)
- Breitstrahlende (WB) oder engstrahlende (NB) Linsenoptik
- Mit schaltbarem (PSU), DALI-regelbarem (PSD) oder Betriebsgerät für Interact Pro (SIA), alle gleichspannungsgesiegt
- Optional stehen eine Blindeinheit und halb bestückte (HB) Lichtträger sowie weitere Abhänger für unterschiedliche Montagearten zur Verfügung.
- Auch als Einzelleuchte (BV) in 1,70 m Länge lieferbar, z.B. für Werkbankbeleuchtung. Den Einzelleuchten liegen zwei Abhänger für die direkte Deckenmontage bei.
- Es können Einheiten mit je zwei Strahlern für Akzentbeleuchtung integriert werden.

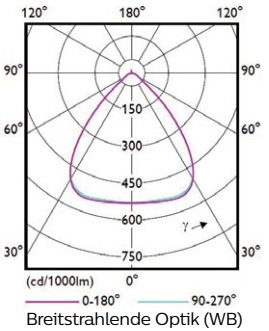

Nutzlebensdauer⁵
50.000 h (L85)

5 Jahre
Garantie

interact
ready.

Vorteile

- Schnelle und einfache Montage durch vormontierte Einheiten
- Nur drei Bestellnummern sind im Idealfall für die Erstellung eines Lichtbandes erforderlich: gewünschte Lichtbandeinheiten, ein StarterSet mit allem Zubehör und vorkonfektionierte Stahlseile

Anwendungen

- Industriehallen, Lagerhallen, Werkstätten, Verkaufsräume



Lichtbandeinheit mit Abhänger für Seilabhängung



Integrierte Kupplung – mechanisch und elektrisch



Pro Lichtband ist ein StarterSet für den elektrischen Anschluss erforderlich, inkl. Seilabhänger und Endkappen für das Lichtband.



Stahlseil mit Kausche für Seilabhängung in drei Längen verfügbar



Montageanleitung mit Abmessungen und Gewichten

Technische Daten

Produktbezeichnung	Ersatz für T8 ¹	lm ²	W ³	lm/W ⁴	K ⁶	DV ⁷	Dimmbar ⁸	L x B x H mm	Bestell-Nr. EOC
3,40 m Länge (Standardlänge), mit breitstrahlender (WB) und engstrahlender (NB) Optik									
LL234X 90S/840 2X PSU WB 5x1.5		9.000	56	161	4.000	5-pol.	–	3.400 x 81 x 50	617 926 00
LL234X 90S/840 1X PSD WB 7x1.5	1 x 58 W	9.000	56	161	4.000	7-pol.	DALI	3.400 x 81 x 50	617 933 00
LL234X 90S/840 1xSIA WB 7x1.5		9.000	56	161	4.000	7-pol.	funk	3.400 x 81 x 50	737 952 00
LL234X 160S/840 2X PSU WB 5x1.5		16.000	100	160	4.000	5-pol.	–	3.400 x 81 x 50	108 158 00
LL234X 160S/840 1X PSD WB 7x1.5	2 x 58 W	16.000	100	160	4.000	7-pol.	DALI	3.400 x 81 x 50	199 217 00
LL234X 160S/840 1xSIA WB 7x1.5		16.000	100	160	4.000	7-pol.	funk	3.400 x 81 x 50	737 969 00
LL234X 90S/840 2x PSU NB 5x1.5		9.000	56	161	4.000	5-pol.	–	3.400 x 81 x 50	622 937 00
LL234X 90S/840 1x PSD NB 7x1.5	1 x 58 W	9.000	56	161	4.000	7-pol.	DALI	3.400 x 81 x 50	633 766 00
LL234X 90S/840 1xSIA NB 7x1.5		9.000	56	161	4.000	7-pol.	funk	3.400 x 81 x 50	737 976 00
LL234X 160S/840 2x PSU NB 5x1.5		16.000	100	160	4.000	5-pol.	–	3.400 x 81 x 50	199 330 00
LL234X 160S/840 1x PSD NB 7x1.5	2 x 58 W	16.000	100	160	4.000	7-pol.	DALI	3.400 x 81 x 50	633 780 00
LL234X 160S/840 1xSIA NB 7x1.5		16.000	100	160	4.000	7-pol.	funk	3.400 x 81 x 50	737 983 00
1,70 m Länge (Ergänzungslänge - zum Auffüllen eines Lichtbandes auf die gewünschte Gesamtlänge), mit breitstrahlender Optik (WB)									
LL217X 45S/840 1X PSU WB 5x1.5		4.500	28	161	4.000	5-pol.	–	1.700 x 81 x 50	617 940 00
LL217X 45S/840 1X PSD WB 7x1.5	1 x 58 W	4.500	28	161	4.000	7-pol.	DALI	1.700 x 81 x 50	617 957 00
LL217X 45S/840 1xSIA WB 7x1.5		4.500	28	161	4.000	7-pol.	funk	1.700 x 81 x 50	737 990 00
LL217X 80S/840 1X PSU WB 5x1.5		8.000	50	160	4.000	5-pol.	–	1.700 x 81 x 50	107 946 00
LL217X 80S/840 1X PSD WB 7x1.5	2 x 58 W	8.000	50	160	4.000	7-pol.	DALI	1.700 x 81 x 50	107 755 00
LL217X 80S/840 1xSIA WB 7x1.5		8.000	50	160	4.000	7-pol.	funk	1.700 x 81 x 50	738 003 00
LL217X 45S/840 1x PSU NB 5x1.5		4.500	28	161	4.000	5-pol.	–	1.700 x 81 x 50	633 797 00
LL217X 45S/840 1x PSD NB 7x1.5	1 x 58 W	4.500	28	161	4.000	7-pol.	DALI	1.700 x 81 x 50	633 803 00
LL217X 45S/840 1xSIA NB 7x1.5		4.500	28	161	4.000	7-pol.	funk	1.700 x 81 x 50	738 010 00
LL217X 80S/840 1x PSU NB 5x1.5		8.000	50	160	4.000	5-pol.	–	1.700 x 81 x 50	199 347 00
LL217X 80S/840 1x PSD NB 7x1.5	2 x 58 W	8.000	50	160	4.000	7-pol.	DALI	1.700 x 81 x 50	633 827 00
LL217X 80S/840 1xSIA NB 7x1.5		8.000	50	160	4.000	7-pol.	funk	1.700 x 81 x 50	738 027 00



CoreLine Lichtbandsystem Gen2

Technische Daten

Produktbezeichnung	Ersatz für T8 ¹	lm ²	W ³	lm/W ⁴	K ⁶	DV ⁷	Dimmbar ⁸	L x B x H mm	Bestell-Nr. EOC
3,40m Länge mit halb LED-Einheit & halb Blindabdeckung mit breitstrahlender (WB) und engstrahlender (NB) Optik									
LL234X 45S/840 1x PSU HB WB 5x1.5		4.500	28	161	4.000	5-pol.	-	3.400 x 81 x 50	633 674 00
LL234X 45S/840 1x PSD HB WB 7x1.5	1 x 58 W	4.500	28	161	4.000	7-pol.	DALI	3.400 x 81 x 50	633 681 00
LL234X 45S/840 1xSIA HB WB 7x1.5		4.500	28	161	4.000	7-pol.	funk	3.400 x 81 x 50	738 034 00
LL234X 80S/840 1x PSU HB WB 5x1.5		8.000	50	160	4.000	5-pol.	-	3.400 x 81 x 50	633 698 00
LL234X 80S/840 1x PSD HB WB 7x1.5	2 x 58 W	8.000	50	160	4.000	7-pol.	DALI	3.400 x 81 x 50	633 704 00
LL234X 80S/840 1xSIA HB WB 7x1.5		8.000	50	160	4.000	7-pol.	funk	3.400 x 81 x 50	738 041 00
LL234X 45S/840 1x PSU HB NB 5x1.5		4.500	28	161	4.000	5-pol.	-	3.400 x 81 x 50	633 711 00
LL234X 45S/840 1x PSD HB NB 7x1.5	1 x 58 W	4.500	28	161	4.000	7-pol.	DALI	3.400 x 81 x 50	633 728 00
LL234X 45S/840 1xSIA HB NB 7x1.5		4.500	28	161	4.000	7-pol.	funk	3.400 x 81 x 50	738 058 00
LL234X 80S/840 1x PSU HB NB 5x1.5		8.000	50	160	4.000	5-pol.	-	3.400 x 81 x 50	633 735 00
LL234X 80S/840 1x PSD HB NB 7x1.5	2 x 58 W	8.000	50	160	4.000	7-pol.	DALI	3.400 x 81 x 50	633 742 00
LL234X 80S/840 1xSIA HB NB 7x1.5		8.000	50	160	4.000	7-pol.	funk	3.400 x 81 x 50	738 065 00
Zubehör (Starterset und Abhänge-Stahlseil sind erforderlich)									
LL200Z MB-SW 2xEP CU7 WH	StarterSet/Anschlussset für PSU-/PSD-Lichtband (wird zwingend für jedes Lichtbandsystem 1 x benötigt)								108 196 00
LL200Z SW2-1250	Abhänge-Stahlseil mit Kausche, Ø 2 mm, Länge 1,25 m								188 587 99
LL200Z SW2-3000	Abhänge-Stahlseil mit Kausche, Ø 2 mm, Länge 3,00 m								188 594 99
LL200Z SW2-5000	Abhänge-Stahlseil mit Kausche, Ø 2 mm, Länge 5,00 m								188 600 99
Optionales Zubehör									
LL200Z CB WH (5PCS)	Abhänger für Kettenabhängung, weiß, 5 Stück								188 556 99
LL200Z SMB WH (5PCS)	Abhänger für direkte Deckenbefestigung, weiß, 5 Stück								188 563 99
LL200Z MB-SW WH (2PCS)	Abhänger für Seilabhängung für ggf. zusätzliche Abhängepunkte, 2 Stück								188 549 99
LL200Z EC7-M-F (5PCS)	Ersatz-Einspeiser/Ausspeiser im Set (Stecker-Buchse), 7-polig, für PSU/PSD Lichtband, 5 Stück								188 525 99
LL217X 7x1.5 BC	Lichtband-Blindeinheit für PSU/PSD (1,7 m Länge); mit 7-poliger Durchgangsverdrahtung								108 462 00
LL200E H4 7x2.5 WH	Interact Pro Sensor für hohen Höhen, 7-adrig, weiß - zur Kombination mit Lichtbandeinheiten mit SIA-Betriebsgerät, 1 Sensor je 4 Lichtbandeinheiten								625 143 00
Strahler (schaltbar, mittelbreitstrahlend) zur Integration in das Lichtband									
LL200Z SPO EC-F 7x2.5 L550 WH	Einheit für zwei Strahler, Länge: 550 mm, weiß, 7-adrig, 2,5 mm ² (immer erforderlich, um Strahler zu integrieren)								
ST210Y 27S/840 PSU MB WH	2 x 2.900	48	123	4.000	-	-	-	-	982 805 00
ST210Y 39S/840 PSU MB WH	2 x 4.000	75	108	4.000	-	-	-	-	982 874 00

Übersicht aller Zubehörteile



LL200Z MB-SW 2xEP CU7 WH StarterSet



LL200Z MB-SW WH (2PCS) Abhänger für Seilabhängung für ggf. zusätzliche Abhängepunkte, 2 Stück



LL200Z SW2-1250/3000/5000 Abhänge-Stahlseil mit Kausche, 1,25/3/5 m



LL200Z CB WH (5PCS) Kettenabhängung, 5 Stück



LL200Z SMB WH (5PCS) Abhänger für direkte Deckenbefestigung, 5 Stück

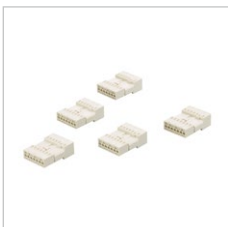

LL200Z EC7-M-F (5PCS) Ersatz-Einspeiser/ Ausspeiser im Set (Stecker-Buchse), 7-polig, für PSU/PSD Lichtband, 5 Stück



LL217X 7x1.5 BC Lichtband-Blindeinheit für PSU/ PSD (1,7 m Länge); mit 7-adriger Durchgangsverdrahtung



LL200Z SPO EC-F 7x2.5 L550 WH Einheit für zwei Strahler



ST210Y StoreFit für Strahlereinheit



ST210Y Rückseite zum Anschließen an Strahlereinheit

Optional auf Anfrage:

- Warmweiße LED, 3.000 K (/830)
- Kaltweiße LED, 6.500 K (/865)
- Mittelbreitstrahlend (MB)
- Sehr breitstrahlend (VWB)
- Doppelt Asymmetrisch (DA25)
- Asymmetrisch (A20)
- Opale Linsenoptik (O)
- Lichtbandeinheiten mit integriertem Notlichtakku
- 9-adrige Durchgangsverdrahtung bei Lichtbandeinheiten mit integriertem Notlichtakku
- StarterSet für 9-adriges Lichtbandsystem
- Lichtband-Einzelleuchten auch in Länge 3,40 m (LL234X BV)
- Abhänger zur Befestigung an Deckensystemen mit sichtbaren Tragprofilen (CaddyClips)
- Weitere Strahler



LL200E H4 7x2.5 WH Interact Pro Sensor



CoreLine Lichtbandsystem Gen2 - Einzelleuchte



Lichtband-Einzelleuchte mit zwei Abhängern für direkte Deckenmontage (im Lieferumfang enthalten)



Optionales Zubehör: Abhänger für Seilabhängung LL200Z MB-SW WH (2PCS)



Optionales Zubehör: Stahlseil mit Kausche für Seilabhängung in drei Längen verfügbar



Montageanleitung mit Abmessungen und Gewichten

Technische Daten

Produktbezeichnung	Ersatz für T8 ¹	lm ²	W ³	lm/W ⁴	K ⁶	DV ⁷	Dimmbar ⁸	L x B x H mm	Bestell-Nr. EOC
LED-Lichtband, Einzelleuchte (BV), 1,70 m Länge, mit breitstrahlender (WB) oder opaler (O) Optik									
LL217X LED45S/840 1X PSU BV WB	1 x 58 W	4.500	28	161	4.000	-	-	1.714 x 81 x 50	617 964 00
LL217X LED45S/840 1X PSD BV WB		4.500	28	161	4.000	-	DALI	1.714 x 81 x 50	617 971 00
LL217X LED45S/840 1X PSU BV O		4.500	28	161	4.000	-	-	1.714 x 81 x 50	617 988 00
LL217X LED45S/840 1X PSD BV O		4.500	28	161	4.000	-	DALI	1.714 x 81 x 50	617 995 00
LL217X LED80S/840 1X PSU BV WB	2 x 58 W	8.000	50	160	4.000	-	-	1.714 x 81 x 50	618 008 00
LL217X LED80S/840 1X PSD BV WB		8.000	50	160	4.000	-	DALI	1.714 x 81 x 50	107 564 00
LL217X LED80S/840 1X PSU BV O		8.000	50	160	4.000	-	-	1.714 x 81 x 50	618 015 00
LL217X LED80S/840 1X PSD BV O		8.000	50	160	4.000	-	DALI	1.714 x 81 x 50	618 022 00
Optionales Zubehör									
LL200Z MB-SW WH (2PCS)	Abhänger für Seilabhängung für ggf. zusätzliche Abhängepunkte, 2 Stück								188 549 99
LL200Z SW2-1250	Abhänge-Stahlseil mit Kausche, Ø 2 mm, Länge 1,25 m								188 587 99
LL200Z SW2-3000	Abhänge-Stahlseil mit Kausche, Ø 2 mm, Länge 3,00 m								188 594 99
LL200Z SW2-5000	Abhänge-Stahlseil mit Kausche, Ø 2 mm, Länge 5,00 m								188 600 99



Einlege- und Einbauleuchten

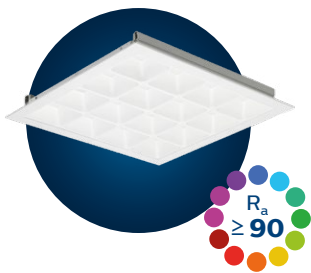

PowerBalance

Höchste Effizienz für viele Anwendungen

- Quadratische und Langfeld-Einlege- und Einbauleuchten für 625 und 600 mm Moduldecken und gesägte Decken
- Mit Farbwiedergabe $R_a \geq 90$ für exzellente Lichtqualität und Komfort
- BAP-taugliche OLC-SmartPyramidoptik für höchste Lichtqualität
- Bis zu 140 lm/W
- Schnelle und einfache Montage
- Optional mit integrierter, vernetzter Lichtregelung Interact Pro
- 5 Jahre Garantie



SlimBlend Gen2

Flächiges Licht – brilliant und hocheffizient

- Einlegeleuchten mit brilliant leuchtender Lichtfläche
- Für Moduldecken: quadratische (Modul 600 und 625) und Langfeld-Einlegeleuchten (Modul 600)
- Mit Farbwiedergabe $R_a \geq 90$ für exzellente Lichtqualität und Komfort
- BAP-taugliche MXO-Micro-Hexagonaloptik
- Bis zu 137 lm/W
- Optional mit integrierter, vernetzter Lichtregelung Interact Pro
- Optional mit Zubehör zur Einbau-, Anbau- und direkt strahlenden Pendelleuchte umrüstbar
- 5 Jahre Garantie



FlexBlend

Effizientes Licht – brilliant und komfortabel

- Effizientes Licht – brilliant und komfortabel
- Quadratische und Langfeld-Einlegeleuchten für 625 mm Moduldecken
- Mit Farbwiedergabe $R_a \geq 90$ für exzellente Lichtqualität und Komfort
- BAP-taugliche Microprismenoptik für höchste Effizienz
- Bis zu 144 lm/W
- Optional mit integrierter, vernetzter Lichtregelung Interact Pro
- Schnelle und einfache Montage
- 5 Jahre Garantie



TrueLine

Schlank und höchst effizient

- Einbauleuchten (75 mm schlank) – im Lichtband mit optisch durchlaufendem Licht
- Mit Farbwiedergabe $R_a \geq 90$ für exzellente Lichtqualität und Komfort
- BAP-taugliche, opale und asymmetrische Optiken
- Bis zu 141 lm/W
- Einzelleuchten und Lichtbandleuchten
- Optional mit integrierter, vernetzter Lichtregelung Interact Pro
- 5 Jahre Garantie

BEST

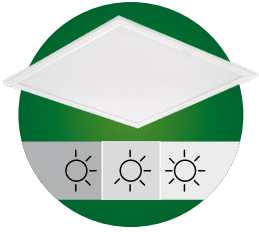

CoreLine Panel MultiLumen

3-fach flächiges Licht in einer Leuchte

- Quadratische Einlegeleuchten für 625 mm und 600 mm Moduldecken
- MultiLumen 3in1 – einfaches Umschalten an der Leuchte ermöglicht 3 Lichtstropfpakete
- BAP-taugliche Optik (OC)
- Jetzt auch in Lichtfarbe /865 - 6.500 K (tageslichtweiß)
- Bis zu 126 lm/W
- Einfache und sehr schnelle Montage mit QuickConnector
- Optionales Zubehör für Deckeneinbau, Deckenanbau und mit Abhängeset zur direkt strahlenden Pendelleuchte umrüstbar
- 5 Jahre Garantie

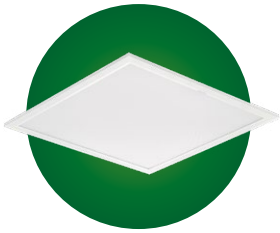

CoreLine Panel

Flach und flächiges Licht – BAP-tauglich und opal

- Quadratische und Langfeld-Einlegeleuchten für 625 mm und 600 mm Moduldecken (Langfeld nur 300 x 1200 mm)
- BAP-taugliche (OC) und opale (NOC) Optiken
- Jetzt auch in Lichtfarbe /865 - 6.500 K (tageslichtweiß)
- Bis zu 125 lm/W
- Einfache und sehr schnelle Montage mit QuickConnector
- Optionales Zubehör für Deckeneinbau, Deckenanbau und mit Abhängeset zur direkt strahlenden Pendelleuchte umrüstbar
- Optional mit integrierter, vernetzter Lichtregelung Interact Pro
- 5 Jahre Garantie

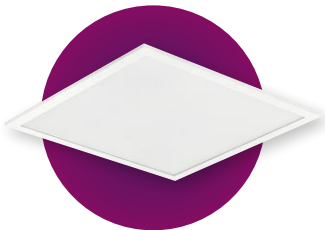

Ledinaire Panel

Günstiges, BAP-taugliches Licht

- Quadratische Einlegeleuchte für 625 mm Moduldecken
- Mikrop Prismatische OC-Optik für BAP-taugliches Licht
- 100 lm/W
- Einfache Montage
- 3 Jahre Garantie

BETTER

GOOD



PowerBalance



Produktbeschreibung

- Höchsteffiziente, BAP-taugliche LED-Einlege- und Einbauleuchte (bis zu 140 lm/W)
- Mit Farbwiedergabe $R_a \geq 90$ für exzellente Lichtqualität und Komfort
- Quadratische und Langfeldleuchten (Modul 600 mm und 625 mm)
- SmartPyramid-Optik aus weißem Spezialkunststoff (ähnlich RAL 9016)
- Mit regelbarem DALI-Betriebsgerät (gleichspannungsg geeignet)
- Mit Steckanschlussklemme, zur Weiterverdrahtung geeignet

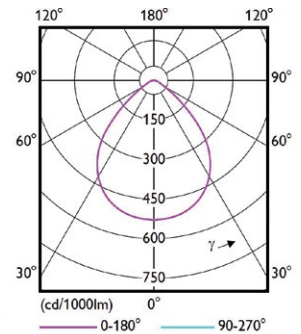

Nutzlebensdauer⁵
50.000 h (L90)



5 Jahre
Garantie

interact
ready.

Vorteile

- Bis zu 72 % Energieeinsparung gegenüber herkömmlichen Leuchten
- SmartPyramid-Optik für komfortables, BAP-taugliches Licht, konform EN12464-1
- Einlegeleuchte für Deckensysteme mit sichtbaren Tragprofilen (VPC), Einbauleuchte für Deckensysteme mit verdeckten Tragprofilen und für gesägte Decken (CPC)

Anwendungen

- Büro- und Besprechungsräume, Flure, Verkaufsräume, Unterrichtsräume



Quadratische Einlege- (VPC) und Einbauleuchten (CPC)



Langfeld-Einlege- (VPC) und Einbauleuchten (CPC)

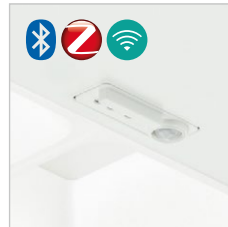

Optional mit integrierter Lichtregelung Interact Pro (SRD U4)



SmartPyramid-Optik für höchste Effizienz und Lichtkomfort



Montageanleitung mit Abmessungen und Gewichten

Technische Daten

Produktbezeichnung	Ersatz für T5/T8 ¹	lm ²	W ³	lm/W ⁴	K ⁶	UGR _r	Dimmbar ⁸	L x B x H mm	Bestell-Nr. EOC	IP20 deckenseitig; IP40 raumseitig		IK02	CE	05
										IK02	IK05			
Einlegeleuchte, quadratisch, Modul 625, mit regelbarem DALI-Betriebsgerät (PSD)														
RC463B LED28S/940 PSD W62L62 VPC PIP	3 x 14/18 W	2.800	20	140	4.000	16	DALI	622 x 622 x 86	966 041 00					
RC463B LED28S/930 PSD W62L62 VPC PIP		2.800	21,5	130	3.000	16	DALI	622 x 622 x 86	966 768 00					
RC463B LED34S/940 PSD W62L62 VPC PIP	4 x 14/18 W	3.400	24,5	139	4.000	16	DALI	622 x 622 x 86	966 058 00					
RC463B LED34S/930 PSD W62L62 VPC PIP		3.400	26	131	3.000	16	DALI	622 x 622 x 86	966 065 00					
RC463B LED40S/940 PSD W62L62 VPC PIP		4.000	28,5	140	4.000	16	DALI	622 x 622 x 86	964 849 00					
RC463B LED40S/930 PSD W62L62 VPC PIP		4.000	30	133	3.000	16	DALI	622 x 622 x 86	966 072 00					
Einlegeleuchte, Langfeld, Modul 625, mit regelbarem DALI-Betriebsgerät (PSD)														
RC463B LED34S/940 PSD W31L125 VPC PIP	2 x 28/36 W	3.400	24,5	139	4.000	16	DALI	1.247 x 310 x 79	966 812 00					
RC463B LED34S/930 PSD W31L125 VPC PIP		3.400	26	131	3.000	16	DALI	1.247 x 310 x 79	966 102 00					
RC463B LED40S/940 PSD W31L125 VPC PIP		4.000	28,5	140	4.000	16	DALI	1.247 x 310 x 79	966 119 00					
RC463B LED40S/930 PSD W31L125 VPC PIP		4.000	30	133	3.000	16	DALI	1.247 x 310 x 79	966 126 00					
Einbauleuchte, quadratisch, Modul 625, mit regelbarem DALI-Betriebsgerät (PSD)														
RC463B LED34S/940 PSD W62L62 CPC PIP	4 x 14/18 W	3.400	24,5	139	4.000	16	DALI	622 x 622 x 86	966 133 00					
RC463B LED34S/930 PSD W62L62 CPC PIP		3.400	26	131	3.000	16	DALI	622 x 622 x 86	966 775 00					
RC463B LED40S/940 PSD W62L62 CPC PIP		4.000	28,5	140	4.000	16	DALI	622 x 622 x 86	966 140 00					
RC463B LED40S/930 PSD W62L62 CPC PIP		4.000	30	133	3.000	16	DALI	622 x 622 x 86	966 782 00					
Einbauleuchte, Langfeld, Modul 625, mit regelbarem DALI-Betriebsgerät (PSD)														
RC463B LED34S/940 PSD W31L125 CPC PIP	2 x 28/36 W	3.400	24,5	139	4.000	16	DALI	1.247 x 310 x 79	966 157 00					
RC463B LED40S/940 PSD W31L125 CPC PIP		4.000	28,5	140	4.000	16	DALI	1.247 x 310 x 79	964 429 00					

Lieferung mit Staubschutzfolie und Steckanschlussklemme, zur Weiterverdrahtung geeignet.
Hinweis: Auf Anfrage sind auch BAP-taugliche PowerBalance mit 6.000 lm erhältlich.

Optional auf Anfrage:

- Leuchten für das Deckenmodul 600 mm (RC461B)
- Mit Wieland-Steckanschluss

- Interact Pro Ready für funkvernetztes, automatisiertes Licht (SRD U4/IA4) - ausgewählte Versionen siehe Seite 16.



SlimBlend Gen2

Produktbeschreibung

- Hocheffiziente, BAP-taugliche LED-Einlegeleuchte (bis zu 137 lm/W)
- Mit Farbwiedergabe $R_a \geq 90$ für exzellente Lichtqualität und Komfort
- Quadratische und Langfeldleuchten (Modul 600 mm und 625 mm)
- Mit MXO-Micro-Hexagonaloptik für eine brillante Lichtfläche
- Leuchtenrahmen aus Aluminium und Gehäuse aus Stahlblech, beides weiß lackiert (ähnlich RAL9003)
- Mit regelbarem DALI-Betriebsgerät, Standard (PSD) oder notlichtgeeignet (DEIA) und regelbar, mit integriertem Funk-Präsenzmelder zu Integration in Interact Pro
- Mit Steckanschluss-QuickConnector für sehr schnelle Montage, zur Weiterverdrahtung geeignet

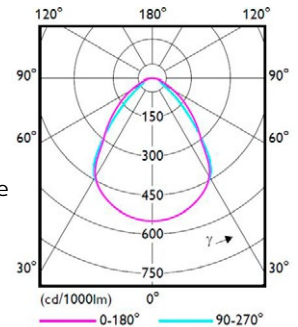

Nutzlebensdauer⁵
50.000 h (L80)



5 Jahre
Garantie



Vorteile

- Besonders brillante Lichtfläche für angenehmes und komfortables Licht
- Bis zu 68 % Energieeinsparung gegenüber herkömmlichen Leuchten
- MXO-Micro-Hexagonaloptik für brillantes, BAP-taugliches Licht, konform EN12464-1
- Optionales Zubehör zum Einbau in gesägten Decken, Deckensystemen mit verdeckten Tragprofilen, zum Deckenanbau und zum Abhängen als direkt strahlende Pendelleuchte

Anwendungen

- Büro- und Besprechungsräume, Flure, Verkaufsräume, Unterrichtsräume

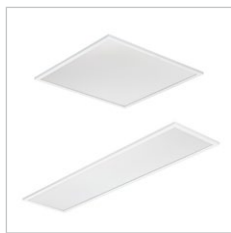

SlimBlend Gen2 als quadratische Leuchte im Modul 600 und 625 und als Langfeldleuchte im Modul 600 verfügbar



Brillante MXO-Micro-Hexagonaloptik für komfortables Licht bei höchster Effizienz



Optional mit integrierter Lichtregelung Interact Pro mit Funk-Multisensor IA4



Der QuickConnector mit Steckanschlussklemme, zur Weiterverdrahtung geeignet, ermöglicht eine besonders einfache und schnelle Montage. Erst Kabel ohne Leuchte anschließen, dann Buchse und Stecker einfach zusammenklicken - fertig.



Montageanleitung mit Abmessungen und Gewichten

Technische Daten

Produktbezeichnung	Ersatz für T5/T8 ¹	lm ²	W ³	lm/W ⁴	K ⁶	UGR _r	Dimmbar ⁸	L x B x H mm	Bestell-Nr. EOC	
Einlegeleuchte, quadratisch, Modul 625, BAP-tauglich, mit regelbarem DALI-Betriebsgerät (PSD)										
RC332V 36S/930 PSD W62L62 MXO	NEU	3.600	27,0	133	3.000	19	DALI	620 x 620 x 43	014 749 00	
RC332V 36S/940 PSD W62L62 MXO	NEU	3.700	27,0	137	4.000	19	DALI	620 x 620 x 43	014 756 00	
RC332V 42S/930 PSD W62L62 MXO	NEU	4.200	31,5	133	3.000	19	DALI	620 x 620 x 43	014 763 00	
RC332V 42S/940 PSD W62L62 MXO	NEU	4.300	31,5	137	4.000	19	DALI	620 x 620 x 43	014 770 00	
Einlegeleuchte, quadratisch, Modul 625, BAP-tauglich, mit regelbarem DALI-Betriebsgerät, gleichspannungs- und notlichtgeeignet (DEIA)										
RC332V 36S/940 DEIA W62L62 MXO	NEU	4 x 14/18 W	3.700	27,0	137	4.000	19	DALI	620 x 620 x 43	014 787 00
Einlegeleuchte, quadratisch, Modul 600, BAP-tauglich, mit regelbarem DALI-Betriebsgerät (PSD)										
RC330V 36S/940 PSD W60L60 MXO	NEU	4 x 14/18 W	3.700	27,0	137	4.000	19	DALI	595 x 595 x 43	014 640 00
RC330V 42S/940 PSD W60L60 MXO	NEU	4 x 14/18 W	4.300	31,5	137	4.000	19	DALI	595 x 595 x 43	014 664 00
Einlegeleuchte, Langfeld, Modul 600, BAP-tauglich, mit regelbarem DALI-Betriebsgerät (PSD)										
RC330V 36S/940 PSD W30L120 MXO	NEU	3.600	26,5	136	4.000	19	DALI	1195 x 295 x 43	014 886 00	
RC330V 42S/930 PSD W30L120 MXO	NEU	2 x 28/36 W	4.000	31,0	129	3.000	19	DALI	1195 x 295 x 43	014 916 00
RC330V 42S/940 PSD W30L120 MXO	NEU	4.200	31,0	135	4.000	19	DALI	1195 x 295 x 43	014 909 00	
Einlegeleuchte, quadratisch, Modul 625; Interact Pro Ready, BAP-tauglich, dimmbares SensorInteractReady-Betriebsgerät, gleichspannungs- und notlichtgeeignet (SEIA) und Multi-Sensor (IA4), Bluetooth- und ZigBee-funkvernetzt										
RC332V 36S/930 SEIA W62L62 MXO IA4	NEU	3.600	27,0	133	3.000	19	Ja	620 x 620 x 43	014 831 00	
RC332V 36S/940 SEIA W62L62 MXO IA4	NEU	3.700	27,0	137	4.000	19	Ja	620 x 620 x 43	014 848 00	
RC332V 42S/930 SEIA W62L62 MXO IA4	NEU	4.200	31,5	133	3.000	19	Ja	620 x 620 x 43	014 855 00	
RC332V 42S/940 SEIA W62L62 MXO IA4	NEU	4.300	31,5	137	4.000	19	Ja	620 x 620 x 43	014 862 00	

Optional auf Anfrage:

- Mit integrierter automatischer Lichtregelung Interact Pro Ready für funkvernetztes, automatisiertes Licht (SRD IA4) - ausgewählte Versionen siehe Seite 14.



SlimBlend Gen2

Technische Daten

Produktbezeichnung	Ersatz für T5/T8 ¹	lm ²	W ³	lm/W ⁴	K ⁶	UGR _r	Dimmbar ⁸	L x B x H mm	Bestell-Nr. EOC
Einlegeleuchte, quadratisch, Modul 600; Interact Pro Ready, BAP-tauglich, dimmbares SensorInteractReady-Betriebsgerät, gleichspannungs- und notlichtgeeignet (SEIA) und Multi-Sensor (IA4), Bluetooth- und ZigBee-funkvernetzt									
RC330V 36S/940 SEIA W60L60 MXO IA4	NEU	3.700	27,0	137	4.000	19	Ja	595 x 595 x 43	014 695 00
RC330V 42S/940 SEIA W60L60 MXO IA4	NEU	4.300	31,5	137	4.000	19	Ja	595 x 595 x 43	014 725 00
Einlegeleuchte, Langfeld, Modul 600; Interact Pro Ready, BAP-tauglich, dimmbares SensorInteractReady-Betriebsgerät, gleichspannungs- und notlichtgeeignet (SEIA) und Multi-Sensor (IA4), Bluetooth- und ZigBee-funkvernetzt									
RC330V 36S/940 SEIA W30L120 MXO IA4	NEU	3.600	26,5	136	4.000	19	Ja	1195 x 295 x 43	014 947 00
RC330V 42S/930 SEIA W30L120 MXO IA4	NEU	4.000	31,0	129	3.000	19	Ja	1195 x 295 x 43	014 961 00
RC330V 42S/940 SEIA W30L120 MXO IA4	NEU	4.200	31,0	135	4.000	19	Ja	1195 x 295 x 43	014 978 00

SlimBlend Gen2 Zubehör



Einbaumontage
Alle SlimBlend Gen2 können mit optionalen Einbauklemmen einfach und schnell in gesägte Decken eingebaut werden.



Einbaumontage
Alle SlimBlend Gen2 können mit optionalen Montagewinkeln einfach in Deckensysteme mit verdeckten Tragprofilen eingebaut werden.



Anbaumontage
Alle SlimBlend Gen2 können mit einem optionalen Anbaurahmen aus weiß lackiertem Aluminium (ähnlich RAL 9016), der schnell und einfach zusammengesteckt wird, auch an vielen Decken befestigt werden. Die dadurch entstandene Anbauleuchte hat eine Höhe von nur 52 mm.



Pendelmontage
Alle SlimBlend Gen2 können mit einem optionalen Abhängeset auch als direkt-strahlende Pendelleuchten eingesetzt werden. Werkzeuglos, stufenlos höhenverstellbar.

RC330Z SMB-PLC

Deckenausschnitt	A (mm)	B (mm)
W62L62	605	605
W60L60	580	580
W30L120	1.180	280

RC330Z SMB-CPC

RC332Z SMB W62L62 **RC330Z SMB W60L60**
RC330Z SMB W30L120

	A (mm)	B (mm)	C (mm)	D (mm)
W62L62	637	637	327	601,5
W60L60	612	612	332	576,5
W30L120	1.212	312	632	276,5

RC330Z SME-3 WH
RC330Z SME-4 WH

Technische Daten

Produktbezeichnung	Beschreibung	Bestell-Nr. EOC
Klemmen für Einbau in gesägte Decken – Set mit 4 Klemmen für eine Leuchte		
RC330Z SMB-PLC	NEU Einbauklemmen	958 807 99
Montagewinkel für Einbau in Deckensysteme mit verdeckten Tragprofilen – Set mit 4 Montagewinkel für eine Leuchte		
RC330Z SMB-CPC	NEU Einbau-Montagewinkel	011 380 00
Anbaurahmen aus Aluminium, weiß lackiert (ähnlich RAL 9003)		
RC332Z SMB W62L62	NEU Anbaurahmen für alle W62L62 Versionen	958 784 99
RC330Z SMB W60L60	NEU Anbaurahmen für alle W60L60 Versionen	958 777 99
RC330Z SMB W30L120	NEU Anbaurahmen für alle W30L120 Versionen	958 791 99
Einzel-Seilabhängung mit Deckenbaldachin inkl. Anschlusskabel; werkzeuglose, stufenlose Höhenverstellung; max. Abhänglänge: 1,50 m		
RC330Z SME-3 WH	NEU Einzel-Seil-Abhängeset für Interact Pro Ready (SEIA und WIA) SlimBlend Gen2	958 814 99
RC330Z SME-4 WH	NEU Einzel-Seil-Abhängeset für DALI-regelbare (PSD und DEIA) SlimBlend Gen2	958 821 99



FlexBlend

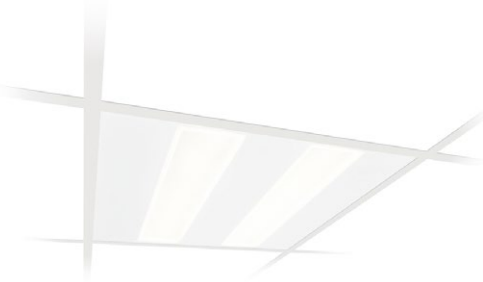

Produktbeschreibung

- LED-Einlegeleuchten, quadratisch und Langfeld, für das Deckenmodul 625
- Farbwiedergabeindex $R_a \geq 90$ für exzellente Lichtqualität und Komfort
- Höchsteffizient: bis zu 144 lm/W
- BAP-taugliche Optik PCS: brillante Optik mit höchster Effizienz; Optional auch: BAP-taugliche MLO-Komfortoptik mit hoher Effizienz und opale Optik O für dekorative Anwendungen
- Leuchtengehäuse aus vorlackiertem Stahlblech, weiß (ähnlich RAL 9003)
- Mit regelbarem DALI-Betriebsgerät (gleichspannungsgerecht und flimmerfrei)
- Optional mit integrierter automatischer Lichtregelung Interact Pro Ready für funkvernetztes, automatisiertes Licht (SRD U4)

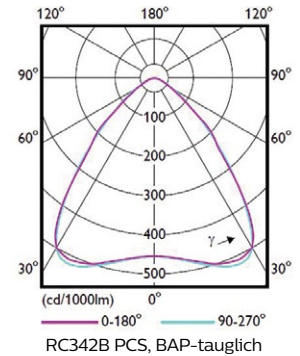

Nutzlebensdauer⁵
50.000 h (L85/L90)



5 Jahre
Garantie

interact
ready.

Vorteile

- Sehr energiesparend und schnelle Montage
- Bis zu 72 % Energieeinsparung gegenüber herkömmlichen Leuchten
- BAP-taugliche Optiken für brillantes Licht, konform EN12464-1

Anwendungen

- Büro- und Besprechungsräume, Eingangsbereiche, Flure, Verkaufsräume, Unterrichtsräume



Quadratische Einlegeleuchte (VPC) für Deckenmodul 625



Langfeld Einlegeleuchte (VPC) für Deckenmodul 625

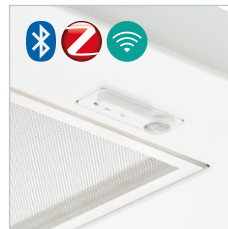

Optional mit integrierter Lichtregelung Interact Pro Ready (SRD U4)



Brilliante, BAP-taugliche PCS-Optik für höchste Effizienz



Montageanleitung mit Abmessungen und Gewichten

Technische Daten

Produktbezeichnung	Ersatz für T5/T8 ¹	lm ²	W ³	lm/W ⁴	K ⁶	UGR _r	Dimmbar ⁸	L x B x H mm	Bestell-Nr. EOC	IP20 deckenseitig; IP54 raumseitig IK02		
Einlegeleuchte, quadratisch, Modul 625, BAP-tauglich (PCS), mit regelbarem DALI-Betriebsgerät (PSD)												
RC342B LED28S/940 PSD W62L62 VPC PCS PIP	3 x 14/18 W	2.800	20	140	4.000	19	DALI	622 x 622 x 79	104 198 00			
RC342B LED36S/940 PSD W62L62 VPC PCS PIP	4 x 14/18 W	3.600	25	144	4.000	19	DALI	622 x 622 x 79	104 204 00			
RC342B LED42S/940 PSD W62L62 VPC PCS PIP	4 x 14/18 W	4.200	30	140	4.000	19	DALI	622 x 622 x 79	104 211 00			
Einlegeleuchte, Langfeld, Modul 625, BAP-tauglich (PCS), mit regelbarem DALI-Betriebsgerät (PSD)												
RC342B LED28S/940 PSD W31L125 VPC PCS PI	1 x 28/36 W	2.800	20	140	4.000	19	DALI	1.247 x 310 x 77	104 228 00			
RC342B LED36S/940 PSD W31L125 VPC PCS PI	2 x 28/36 W	3.600	25	144	4.000	19	DALI	1.247 x 310 x 77	104 235 00			
RC342B LED42S/940 PSD W31L125 VPC PCS PI	2 x 28/36 W	4.200	30	140	4.000	19	DALI	1.247 x 310 x 77	104 242 00			

Lieferung mit Staubschutzfolie und Steckanschlussklemme, zur Weiterverdrahtung geeignet.

Optional auf Anfrage:

- Leuchten für das Deckenmodul 600 (RC340B)
- BAP-taugliche Microlinsen-Komfortoptik (MLO) und opale Optik (O)
- Einbauleuchten für Deckensysteme mit verdeckten Tragprofilen (CPC) oder für Gesägte Decken (PCV)
- Lichtfarbe /830 – warmweiß 3.000 K
- Mit Wieland-Steckanschluss
- Mit integriertem Notlichtakku (ELx3)
- Interact Pro Ready für funkvernetztes, automatisiertes Licht (SRD U4) - ausgewählte Versionen siehe Seite 17.



TrueLine



Produktbeschreibung

- Höchsteffiziente LED-Einbauleuchte (bis zu 141 lm/W)
- BAP-taugliche, opale und asymmetrische Optiken
- Mit Farbwiedergabe $R_a \geq 90$ für exzellente Lichtqualität und Komfort
- Leuchtgehäuse aus weißem Stahlblech, weiß lackiert (ähnlich RAL9003)
- Einzel- oder Lichtbandleuchten
- Mit regelbarem DALI-Betriebsgerät (gleichspannungsg geeignet)
- Mit Steckanschlussklemme, zur Weiterverdrahtung geeignet

Vorteile

- Schlanke Lichtlinien – mit durchlaufender Optik bei Lichtbändern
- Bis zu 77% Energieeinsparung gegenüber herkömmlichen Leuchten
- BAP-taugliche, satinierte Optik für komfortables Licht, konform EN12464-1
- Einbauleuchte für gesägte Decken (PCV)

Anwendungen

- Büro- und Besprechungsräume, Flure, Verkaufsräume, Unterrichtsräume

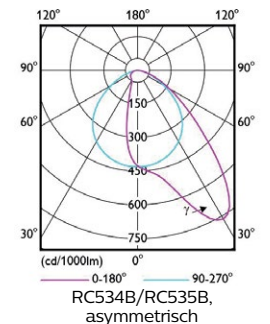
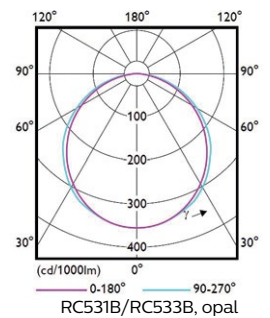
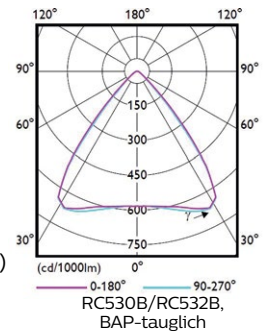

Nutzlebensdauer⁵
50.000 h (L85 /L90)



5 Jahre
Garantie

interact
ready.



Einzeilleuchte



Lichtbandleuchte



Kopfstücke für
Lichtbandleuchten



Montageanleitung mit
Abmessungen und Gewichten

Technische Daten

Produktbezeichnung	Ersatz für T5/T8 ¹	lm ²	W ³	lm/W ⁴	K ⁶	UGR _R	Dimmbar ⁹	L x B x H mm	Bestell-Nr. EOC
Einbauleuchte, bildschirmarbeitsplatztauglich, satiniert, mit DALI-regelbarem, elektronischen Betriebsgerät (PSD), mit Steckanschlussklemme (PI5)									
RC530B LED19S/940 PSD W8L141 PCV PI5	1 x 35 W	1.900	14	136	4.000	19	DALI	1.432 x 75 x 136	971 479 00
RC530B LED31S/940 PSD W8L141 PCV PI5	1 x 35/1 x 49 W	3.100	22	141	4.000	19	DALI	1.432 x 75 x 136	971 493 00
RC530B LED43S/940 PSD W8L141 PCV PI5	1 x 49/80 W/2 x 35 W	4.300	30,5	141	4.000	19	DALI	1.432 x 75 x 136	971 592 00
RC530B LED50S/940 PSD W8L141 PCV PI5	2 x 49/2 x 35 W	5.000	36	139	4.000	19	DALI	1.432 x 75 x 136	971 653 00
Lichtband-Einbauleuchte, bildschirmarbeitsplatztauglich, satiniert, mit DALI-regelbarem, elektronischen Betriebsgerät (PSD), mit Steckanschlussklemme (PI5)									
RC532B LED19S/940 PSD W8L141 PCV PI5	1 x 35/1 x 49 W	1.900	14	136	4.000	19	DALI	1.408 x 75 x 136	971 820 00
RC532B LED31S/940 PSD W8L141 PCV PI5	1 x 35/1 x 49 W	3.100	22	141	4.000	19	DALI	1.408 x 75 x 136	971 868 00
RC532B LED43S/940 PSD W8L141 PCV PI5	1 x 49/80 W/2 x 35 W	4.300	30,5	141	4.000	19	DALI	1.408 x 75 x 136	971 882 00
Einbauleuchte, opal, mit DALI-regelbarem, elektronischen Betriebsgerät (PSD), mit Steckanschlussklemme (PI5)									
RC531B LED19S/940 PSD W8L141 PCV PI5	1 x 35 W	1.900	17,8	107	4.000	22	DALI	1.432 x 75 x 136	971 745 00
RC531B LED31S/940 PSD W8L141 PCV PI5	1 x 49 W	3.100	29	107	4.000	22	DALI	1.432 x 75 x 136	971 783 00
Lichtband-Einbauleuchte, opal, mit DALI-regelbarem, elektronischen Betriebsgerät (PSD), mit Steckanschlussklemme (PI5)									
RC533B LED19S/940 PSD W8L141 PCV PI5	1 x 35 W	1.900	17,8	107	4.000	22	DALI	1.408 x 75 x 136	971 943 00
RC533B LED31S/940 PSD W8L141 PCV PI5	1 x 49 W	3.100	29	107	4.000	22	DALI	1.408 x 75 x 136	971 974 00
Einbauleuchte, asymmetrisch strahlend, satiniert, mit DALI-regelbarem, elektronischen Betriebsgerät (PSD), mit Steckanschlussklemme (PI5)									
RC534B LED43S/940 PSD W8L141 PCV PI5	1 x 35/1 x 49 W	4.300	32,5	132	4.000	-	DALI	1.432 x 75 x 136	972 001 00
RC534B LED50S/940 PSD W8L141 PCV PI5	1 x 49 W	5.000	38,5	130	4.000	-	DALI	1.432 x 75 x 136	972 018 00
Lichtband-Einbauleuchte, asymmetrisch strahlend, satiniert, mit DALI-regelbarem, elektronischen Betriebsgerät (PSD), mit Steckanschlussklemme (PI5)									
RC535B LED43S/940 PSD W8L141 PCV PI5	1 x 35/1 x 49 W	4.300	32,5	132	4.000	-	DALI	1.408 x 75 x 136	972 025 00
RC535B LED50S/940 PSD W8L141 PCV PI5	1 x 49 W	5.000	38,5	130	4.000	-	DALI	1.408 x 75 x 136	972 032 00
Zubehör									
RC530Z EP WH	Kopfstücke für Lichtbandleuchten (Set mit 2 Stück), Weiß RAL9003; für RC532B, RC533B, RC535B								874 806 00
ZZS400 OCR OPTICAL COVER REMOVER	Lanyard mit Saugnapf zum Öffnen der Optik								984 695 99



Optional auf Anfrage:

- Alle TrueLine Einbauleuchten auch mit einer Länge von 1.130 mm, Lichtfarbe/830 (3.000 K)
- Interact Pro Ready für funkvernetztes, automatisiertes Licht (SRD U4) - ausgewählte Versionen siehe Seite 17.



CoreLine Panel MultiLumen



		
2.900 lm	3.400 lm	4.000 lm
3.100 lm	3.600 lm	4.300 lm
3.100 lm	3.600 lm	4.300 lm

Nutzlebensdauer⁵
50.000 h (L80)

5 Jahre
Garantie

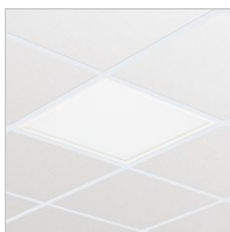

Einfache Einlegemontage
in Deckensysteme mit
sichtbaren Tragprofilen



CoreLine Panel OC mit breit-
strahlender, BAP-tauglicher
Opal-MicroOptik aus PMMA.
Konform EN12464-1:
L65 < 3.000 cd/m² und
UGR_r19



Mit innovativer MultiLumen-
Technologie 3in1: Drei
Lichtströme in jeder
Leuchte, flexibel für jede
Anwendung

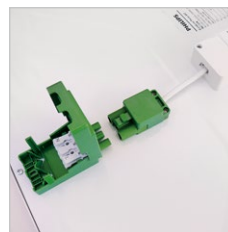

Der vorverdrahtete QuickConnector,
zur Weiterverdrahtung geeignet,
ermöglicht eine besonders einfache
und schnelle Montage. Erst Kabel
ohne Leuchte anschließen, dann Buchse
und Stecker einfach zusammenklicken - fertig.



RC132V G5/RC133V G5
Montageanleitung mit
Abmessungen und
Gewichten, inklusive Zubehör

Produktbeschreibung

- Flache quadratische Einlegeleuchte für Deckensysteme mit sichtbaren Tragprofilen
- MultiLumen 3in1 – einfaches Umschalten ermöglicht 3 Lichtstrompakete in einer Leuchte
- Mit umlaufendem Aluminiumrahmen, weiß lackiert (ähnlich RAL 9003)
- Hocheffizient: bis zu 126 lm/W
- Mit BAP-tauglicher Optik (OC), konform EN12464-1: L65 ≤ 3.000 cd/m² und UGR_r 19
- Mit MultiLumen-Betriebsgerät 3in1, schaltbar (PSU) und DALI-regelbar (PSD), beide flimmerfrei
- Mit zwei am Betriebsgerät integrierten Minischaltern für das Einstellen der 3 Lichtstrompakete
- Mit QuickConnector für sehr schnelle Montage, zur Weiterverdrahtung geeignet

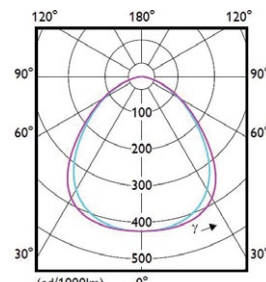

Vorteile

- Flächiges, angenehmes und komfortables Licht
- 1 Leuchte für verschiedene Anwendungen
- Sehr flexibel, vor Ort ist der Lichtstrom einfach einstellbar
- Bis zu 66% Energieeinsparung gegenüber herkömmlichen Leuchten
- Optionales Zubehör für Deckeneinbau, -anbau und Pendelmontage

Anwendungen

- Büroräume, Flure, Nebenräume, Empfangs- und Besprechungsbereiche, Verkaufsräume, Hotels, Gesundheitswesen, Altenheime

Technische Daten

Produktbezeichnung	Ersatz für T5/T8 ¹	lm ²	W ³	lm/W ⁴	K ⁶	UGR _r	L x B x H mm	Bestell-Nr. EOC
Einlegeleuchte, MultiLumen, quadratisch, Modul 625, BAP-tauglich, mit schaltbarem Betriebsgerät (PSU), UGR_r 19 (OC), integrierte Minischalter für 3-fach-Lichtstromveränderung								
RC133V G5 29_34_40S/830 PSU W62L62 OC	4 x 14/18 W	2.900/3.400/4.000	24,5/28,5/34,5	118/120/116	3.000	19	620 x 620 x 62	950 320 00
RC133V G5 31_36_43S/840 PSU W62L62 OC		3.100/3.600/4.300	24,5/28,5/34,5	125/126/125	4.000	19	620 x 620 x 62	950 337 00
RC133V G5 31_36_43S/865 PSU W62L62 OC		3.100/3.600/4.300	24,5/28,5/34,5	125/126/125	6.500	19	620 x 620 x 62	950 344 00
Einlegeleuchte, MultiLumen, quadratisch, Modul 625, BAP-tauglich, mit DALI-regelbarem Betriebsgerät (PSD), UGR_r 19 (OC), integrierte Minischalter für 3-fach-Lichtstromveränderung								
RC133V G5 29_34_40S/830 PSD W62L62 OC	4 x 14/18 W	2.900/3.400/4.000	24,5/28,5/34,5	118/120/116	3.000	19	620 x 620 x 67	950 382 00
RC133V G5 31_36_43S/840 PSD W62L62 OC		3.100/3.600/4.300	24,5/28,5/34,5	125/126/125	4.000	19	620 x 620 x 67	950 399 00
Einlegeleuchte, MultiLumen, quadratisch, Modul 600, BAP-tauglich, mit schaltbarem Betriebsgerät (PSU), UGR_r 19 (OC), integrierte Minischalter für 3-fach-Lichtstromveränderung								
RC132V G5 29_34_40S/830 PSU W60L60 OC	4 x 14/18 W	2.900/3.400/4.000	24,5/28,5/34,5	118/120/116	3.000	19	595 x 595 x 62	950 306 00
RC132V G5 31_36_43S/840 PSU W60L60 OC		3.100/3.600/4.300	24,5/28,5/34,5	125/126/125	4.000	19	595 x 595 x 62	950 313 00
Einlegeleuchte, MultiLumen, quadratisch, Modul 600, BAP-tauglich, mit DALI-regelbarem Betriebsgerät (PSD), UGR_r 19 (OC), integrierte Minischalter für 3-fach-Lichtstromveränderung								
RC132V G5 31_36_43S/840 PSD W60L60 OC	4 x 14/18 W	3.100/3.600/4.300	24,5/28,5/34,5	125/126/125	4.000	19	1.195 x 295 x 67	950 375 00



CoreLine Panel



Produktbeschreibung

- Fläche quadratische und Langfeldleuchte (nur Modul 600) für Deckensysteme mit sichtbaren Tragprofilen
- Mit umlaufendem Aluminiumrahmen, weiß lackiert (ähnlich RAL 9003)
- Hocheffizient: bis zu 125 lm/W
- Zwei Ausführungen: OC – BAP-tauglich konform EN12464-1: $L65 \leq 3.000 \text{ cd/m}^2$ und $UGR_R 19$ und NOC – opal: $UGR_R 22$
- Mit schaltbarem (PSU), DALI-regelbarem (PSD) oder gleichspannungs- und notlichtgeeignetem DALI-regelbarem Betriebsgerät (PSED) - flimmerfrei
- Mit QuickConnector für sehr schnelle Montage, zur Weiterverdrahtung geeignet

Vorteile

- Flächiges, angenehmes und komfortables Licht
- Bis zu 66% Energieeinsparung gegenüber herkömmlichen Leuchten
- BAP-taugliches CoreLine Panel OC: mit optimierter, breitstrahlender Lichtverteilung für Büros
- Optionales Zubehör für Deckeneinbau, -anbau und Pendelmontage

Anwendungen

- Büroräume, Flure, Nebenräume, Empfangs- und Besprechungs-bereiche, Verkaufsräume, Showrooms, Hotels, Gesundheitswesen, Altenheime

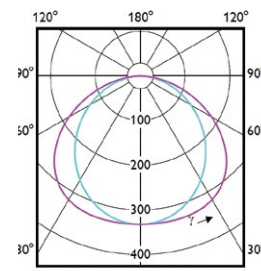

RC132V G5/RC133V G5 NOC

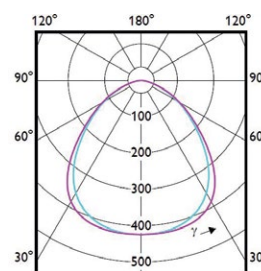

RC132V G5 / RC133V G5 OC, BAP-tauglich

Nutzlebensdauer⁵
50.000 h (L80)

5 Jahre
Garantie

interact
ready.

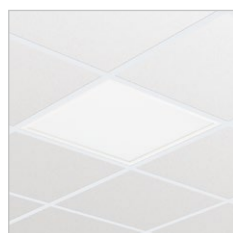

Einfache Einlegemontage in Deckensysteme mit sichtbaren Tragprofilen



CoreLine Panel OC mit breitstrahlender, BAP-tauglicher Opal-MicroOptik aus PMMA. Konform EN12464-1: $L65 < 3.000 \text{ cd/m}^2$ und $UGR_R 19$

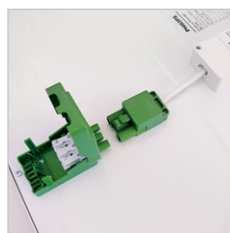

Der vorverdrahtete QuickConnector, zur Weiterverdrahtung geeignet, ermöglicht eine besonders einfache und schnelle Montage. Erst Kabel ohne Leuchte anschließen, dann Buchse und Stecker einfach zusammenklicken - fertig.



RC132V G5/RC133V G5 Montageanleitung mit Abmessungen und Gewichten, inklusive Zubehör (PSU, PSD, WIA)



RC132V G5/RC133V G5 Montageanleitung mit Abmessungen und Gewichten, inklusive Zubehör (PSED)

Technische Daten

Produktbezeichnung	Ersatz für T5/T8 ¹	lm ²	W ³	lm/W ⁴	K ⁶	UGR _R	Dimmbar ⁵	L x B x H mm	Bestell-Nr. EOC	IP20 deckenseitig; IP44 raumseitig IK03 CE		
Einlegeleuchte, quadratisch, Modul 625, opal, mit schaltbarem Betriebsgerät (PSU), UGR_R 22 (NOC)												
RC133V G5 34S/830 PSU W62L62 NOC	4 x 14/18 W	3.400	28,5	120	3.000	22	–	620 x 620 x 61	950 016 00			
RC133V G5 36S/840 PSU W62L62 NOC		3.600	28,5	125	4.000	22	–	620 x 620 x 61	950 023 00			
Einlegeleuchte, quadratisch, Modul 600, opal, mit schaltbarem Betriebsgerät (PSU), UGR_R 22 (NOC)												
RC132V G5 34S/830 PSU W60L60 NOC	4 x 14/18 W	3.400	28,5	120	3.000	22	–	595 x 595 x 61	949 997 00			
RC132V G5 36S/840 PSU W60L60 NOC		3.600	28,5	125	4.000	22	–	595 x 595 x 61	950 009 00			
Einlegeleuchte, quadratisch, Modul 625, BAP-tauglich, mit schaltbarem (PSU) oder regelbarem DALI-Betriebsgerät (PSD), UGR_R 19 (OC)												
RC133V G5 36S/840 PSU W62L62 OC	4 x 14/18 W	3.600	28,5	125	4.000	19	–	620 x 620 x 62	950 061 00			
RC133V G5 36S/840 PSD W62L62 OC		3.600	28,5	125	4.000	19	DALI	620 x 620 x 67	950 115 00			
Einlegeleuchte, quadratisch, Modul 625, BAP-tauglich, mit regelbarem DALI-Betriebsgerät, geeignet für Gleichspannungs-Notlichtbetrieb (PSED), UGR_R 19 (OC)												
RC133V G5 34S/830 PSED W62L62 OC	4 x 14/18 W	3.400	30	113	3.000	19	DALI	620 x 620 x 73	013 773 00			
RC133V G5 36S/840 PSED W62L62 OC		3.600	30	120	4.000	19	DALI	620 x 620 x 73	013 766 00			
RC133V G5 43S/865 PSED W62L62 OC		4.300	37	116	6.500	19	DALI	620 x 620 x 73	013 995 00			
Einlegeleuchte, quadratisch, Modul 600, BAP-tauglich, mit schaltbarem (PSU) oder regelbarem DALI-Betriebsgerät (PSD), UGR_R 19 (OC)												
RC132V G5 34S/830 PSU W60L60 OC	4 x 14/18 W	3.400	28,5	120	3.000	19	–	595 x 595 x 62	950 047 00			
RC132V G5 36S/840 PSU W60L60 OC		3.600	28,5	125	4.000	19	–	595 x 595 x 62	950 054 00			
RC132V G5 34S/830 PSD W60L60 OC		3.400	28,5	120	3.000	19	DALI	595 x 595 x 67	950 085 00			
RC132V G5 36S/840 PSD W60L60 OC		3.600	28,5	125	4.000	19	DALI	595 x 595 x 67	950 092 00			
Einlegeleuchte, Langfeld, Modul 600, BAP-tauglich, mit schaltbarem (PSU) oder regelbarem DALI-Betriebsgerät (PSD), UGR_R 19 (OC)												
RC132V G5 36S/840 PSU W30L120 OC	1 x 28/36/54 W	3.600	28,5	125	4.000	19	–	1195 x 295 x 62	950 078 00			
RC132V G5 34S/830 PSD W30L120 OC		3.400	28,5	120	3.000	19	DALI	1195 x 295 x 67	950 122 00			
RC132V G5 36S/840 PSD W30L120 OC		3.600	28,5	125	4.000	19	DALI	1195 x 295 x 67	950 139 00			

interact
ready.



CoreLine Panel

Technische Daten

Produktbezeichnung	Ersatz für T5/T8 ¹	lm ²	W ³	lm/W ⁴	K ⁶	UGR _r	Dimmbar ⁸	L x B x H mm	Bestell-Nr. EOC
Einlegeleuchte, quadratisch, Modul 625; Interact Pro Ready, BAP-tauglich, dimmbar, Bluetooth und ZigBee-funkvernetzt (WIA); UGR_r 19 (OC)									
RC133V G5 34S/830 WIA W62L62 OC	4 x 14/18 W	3.400	28,5	120	3.000	19	Ja	620 x 620 x 70	953 697 00
RC133V G5 36S/840 WIA W62L62 OC		3.600	28,5	125	4.000	19	Ja	620 x 620 x 70	953 703 00
Einlegeleuchte, quadratisch, Modul 600; Interact Pro Ready, BAP-tauglich, dimmbar, Bluetooth und ZigBee-funkvernetzt (WIA); UGR_r 19 (OC)									
RC132V G5 34S/830 WIA W60L60 OC	4 x 14/18 W	3.400	28,5	120	3.000	19	Ja	595 x 595 x 70	953 666 00
RC132V G5 36S/840 WIA W60L60 OC		3.600	28,5	125	4.000	19	Ja	595 x 595 x 70	953 673 00
Einlegeleuchte, Langfeld, Modul 600; Interact Pro Ready, BAP-tauglich, dimmbar, Bluetooth und ZigBee-funkvernetzt (WIA); UGR_r 19 (OC)									
RC132V G5 36S/840 WIA W30L120 OC	1 x 28/36/54 W	3.600	28,5	125	4.000	19	Ja	1.195 x 295 x 70	953 710 00

CoreLine Panel Zubehör



Einbaumontage
Alle CoreLine Panel G5 können mit optionalen Einbauklemmen einfach und schnell in gesägte Decken eingebaut werden.



Anbaumontage
Alle CoreLine Panel G5 können mit einem optionalen Anbaurahmen aus weiß lackiertem Aluminium (ähnlich RAL 9003), der schnell und einfach zusammengesteckt wird, auch an vielen Decken befestigt werden. Die dadurch entstandene Anbauleuchte hat eine Höhe von 76 mm.



Pendelmontage
Alle CoreLine Panel G5 können mit einem optionalen Abhängeset auch als direktstrahlende Pendelleuchten eingesetzt werden. Werkzeuglos, stufenlos höhenverstellbar.

RC132Z G5 SMB-PLC

Deckenausschnitt	A (mm)	B (mm)
W62L62	580	580
W60L60	580	580
W30L120	1.180	280

RC133Z G5 SMB W62L62
RC132Z G5 SMB W30L120
RC132Z G5 SMB W60L60

RC132Z G5 SME-3 WH
RC132Z G5 SME-4 WH

Technische Daten

Produktbezeichnung	Beschreibung	Bestell-Nr. EOC
Einbauklemmen für gesägte Decken – VPE 4 Stück, pro Leuchte werden 4 Klemmen benötigt		
RC132Z G5 SMB-PLC	Einbauklemmen	954 038 99
Anbaurahmen aus Aluminium, weiß lackiert (ähnlich RAL 9016)		
RC133Z G5 SMB W62L62	Anbaurahmen für W62L62 Version PSU und PSD, nicht für Ausführung WIA	953 987 99
RC132Z G5 SMB W60L60	Anbaurahmen für W60L60 Version PSU und PSD, nicht für Ausführung WIA	953 970 99
RC132Z G5 SMB W30L120	Anbaurahmen für W30L120 Version PSU und PSD, nicht für Ausführung WIA	953 994 99
Triangel-Seilabhängung mit Deckenbaldachin inkl. Anschlusskabel; werkzeuglose, stufenlose Höhenverstellung; max. Abhängelänge: 1,50 m		
RC132Z G5 SME-3 WH	Triangel-Seil-Abhängeset für schaltbare (PSU) oder Interact Pro Ready (WIA) CoreLine Panel G5	954 076 99
RC132Z G5 SME-4 WH	Triangel-Seil-Abhängeset für dimmbare (PSD oder PSED) CoreLine Panel G5	954 083 99



Ledinaire Panel



Produktbeschreibung

- Flache, gleichmäßig leuchtende LED-Einlegeleuchte mit umlaufendem Aluminiumrahmen, weiß lackiert (ähnlich RAL 9003)
- Quadratische Ausführung für Deckensysteme mit sichtbaren Tragprofilen im Modul 625
- Sehr effizient: 100 lm/W
- Mit mikroprismatischer Optik OC (Office Compliant = BAP-tauglich)
- Konform EN12464-1: L65 < 3.000 cd/m² und UGR_R 19
- Mit schaltbarem (PSU) oder DALI-regelbarem (PSD) elektronischem Betriebsgerät
- Mit Steckanschlussklemme, zur Weiterverdrahtung geeignet

Vorteile

- Professionelle, robuste Produktqualität mit hoher Zuverlässigkeit
- Komfortables, gleichmäßiges Licht – BAP-tauglich für Büroanwendungen
- Bis zu 61% Energieeinsparung gegenüber herkömmlichen Leuchten

Anwendungen

- Büroräume, Empfangs- und Besprechungsbereiche, Verkaufsräume, Flure, Nebenräume, Hotels, Altenheime

Nutzlebensdauer⁵
35.000 h (L80)

3 Jahre
Garantie

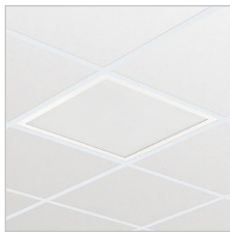

Einfache Einlegemontage in Deckensysteme mit sichtbaren Tragprofilen im Modul 625 mm



Mit Steckanschlussklemme, zur Weiterverdrahtung geeignet



Ledinaire Panel OC mit BAP-tauglicher Mikroprismenoptik. Konform EN12464-1: L65 < 3.000 cd/m² und UGR_R 19



Montageanleitung mit Abmessungen und Gewichten

Technische Daten

Produktbezeichnung	Ersatz für T5/T8 ¹	lm ²	W ³	lm/W ⁴	K ⁶	UGR _R	Dimmbar ⁸	L x B x H mm	Bestell-Nr. EOC
Einlegeleuchte, BAP-tauglich, quadratisch, Modul 625, mit schaltbarem (PSU) oder DALI-regelbarem (PSD), elektronischem Betriebsgerät, UGR _R 19 (OC)									
RC066B LED34S/840 PSU W62L62 OC		3.400	34	100	4.000	19	–	620 x 620 x 35	365 589 99
RC066B LED34S/830 PSU W62L62 OC	4 x 14/18 W	3.400	34	100	3.000	19	–	620 x 620 x 35	938 144 99
RC066B LED34S/840 PSD W62L62 OC		3.400	34	100	4.000	19	DALI	620 x 620 x 35	938 151 99
Zubehör									
RC007Z SMB-PLC	NEU	Einbauklemmen für gesägte Decken – VPE 4 Stück, pro Leuchte werden 4 Klemmen benötigt.							347 165 99
RC133Z G5 SMB W62L62		Decken-Anbaurahmen aus Aluminium, weiß lackiert, für W62L62 Version PSU und PSD							953 987 99



Pendel- und Anbauleuchten

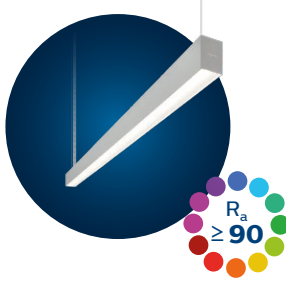

TrueLine Pendel- und Anbauleuchte

Elegant, schlank und höchst effizient

- Leuchtenfamilie (55 mm schlank) aus natureloxiertem oder weiß lackiertem Aluminium
- Mit Farbwiedergabe $R_a \geq 90$ für exzellente Lichtqualität und Komfort
- BAP-taugliche, opale und asymmetrische Optiken
- Bis zu 141 lm/W
- Einzelleuchten und Lichtbandleuchten sowie doppelhängige Leuchten
- Optional mit integrierter, vernetzter Lichtregelung Interact Pro
- 5 Jahre Garantie

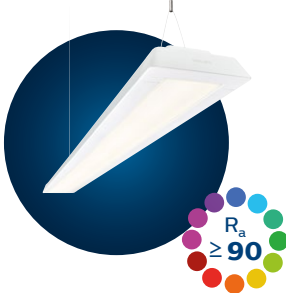

FlexBlend Pendel- und Anbauleuchte

Effizientes Licht – brilliant und komfortabel

- Leuchtenfamilie mit Einzel- und Lichtbandleuchten
- BAP-taugliche und opale Optiken
- Bis zu 140 lm/W
- Farbwiedergabe $R_a \geq 90$ für exzellente Lichtqualität
- Gehäusefarben: weiß, silbergrau und schwarz
- Optional mit integrierter, vernetzter Lichtregelung Interact Pro
- 5 Jahre Garantie





SmartBalance Pendel- und Anbauleuchte Flächiges Licht mit innovativer Formsprache

- Mit brilliant leuchtender Lichtfläche
- Mit Farbwiedergabe $R_a \geq 90$ für exzellente Lichtqualität und Komfort
- BAP-taugliche OLC-Microlinsenoptik, fast randlos ins Gehäuse eingefasst
- Bis zu 127 lm/W
- Minimalistisches Leuchtengehäuse aus Spezialkunststoff
- 5 Jahre Garantie



FastSet Anbauleuchte Kompakter IP44-Allrounder – schnell installiert

- Leuchte in drei Längen für vielseitige Montagearten
- Auch für Anwendungen, die eine erhöhte Schutzart erfordern
- Opal-prismatische Abdeckung mit leichtem Indirektanteil
- Bis zu 120 lm/W
- Auch als Lichtbandleuchte (mit integrierter Durchgangsverdrahtung) einsetzbar
- 5 Jahre Garantie



CoreLine Anbauleuchte Funktionales Licht – MultiLumen und schnell montiert

- Kompakte Leuchte für viele Anwendungsgebiete
- MultiLumen 3 in 1: Drei Lichtströme in jeder Leuchte, flexibel für jede Anwendung
- Microprismenoptik für komfortables Licht in Büroräumen (BAP-tauglich) und in Nebenräumen
- Bis zu 142 lm/W
- Einfache und schnelle Montage mit QuickConnector
- 5 Jahre Garantie



Ledinaire Anbauleuchte Günstiges, funktionales BAP-taugliches Licht

- BAP-taugliche Optik für Büroanwendungen
- Opale Optik für gleichmäßiges Licht
- Einfache Montage
- 100 lm/W
- 3 Jahre Garantie



TrueLine Pendelleuchte



Produktbeschreibung

- Sehr schlanke direkt- (indirekt) strahlende LED-Pendelleuchten
- Mit Farbwiedergabe $R_a \geq 90$ für exzellente Lichtqualität und Komfort
- Höchsteffizient: bis zu 138 lm/W
- Satinierte BAP-taugliche, opale und asymmetrische Optiken
- Leuchtgehäuse aus Aluminium, natureloxiert oder weiß lackiert (ähnlich RAL 9003)
- Zwei Leuchtenlängen: 1.130 und 1.410 mm
- Einzel- oder Lichtbandleuchten
- Mit regelbarem DALI-Betriebsgerät (flimmerfrei und gleichspannungsgerecht)
- Optional mit integrierter, vernetzter automatischer Lichtregelung Interact Pro (bewegungsaktivierte und tageslichtabhängige Lichtregelung und -schaltung)

Vorteile

- Sehr schlanke Lichtlinien – mit durchlaufender Optik bei Lichtbändern
- Bis zu 65% Energieeinsparung gegenüber herkömmlichen Leuchten
- BAP-taugliche, satinierte Optik für komfortables Licht, konform EN12464-1
- Leistungsstarke BAP-taugliche Versionen: bis zu 7.700 lm

Anwendungen

- Büro- und Besprechungsräume, Eingangsbereiche, Flure, Verkaufsräume, Unterrichtsräume

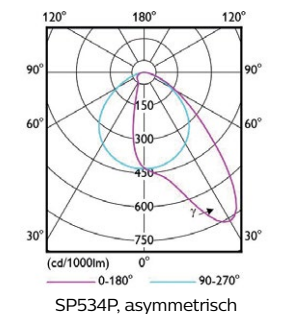
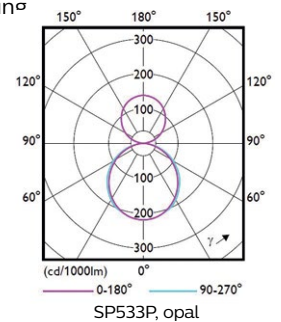
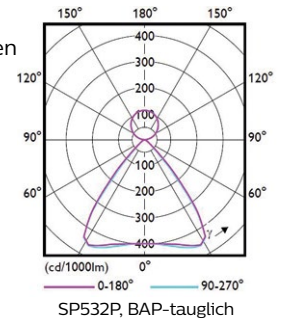

Nutzlebensdauer⁵
50.000 h (L90)



5 Jahre
Garantie



Optional auch in weiß lackiert (ähnlich RAL 9003) und opaler Optik



Optional mit integrierter Lichtregelung Interact Pro



Lichtbandleuchten mit optisch durchlaufendem Licht



Montageanleitung mit Abmessungen und Gewichten

Technische Daten

Produktbezeichnung	Ersatz für T5/T8 ¹	lm ²	W ³	lm/W ⁴	K ⁶	UGR _R	Dimmbar ⁸	L x B x H mm	Bestell-Nr. EOC
Pendelleuchte, direkt-indirekt strahlend (70%-30%), BAP-taugliche Optik, satiniert, mit regelbarem DALI-Betriebsgerät (PSD), Länge 1,13 m, Gehäuse: Aluminium natureloxiert									
SP532P LED21S/940 PSD PI5 SM2 L1130 ALU	1 x 28 W	2.100	16,4	132	4.000	16	DALI	1.130 x 55 x 88	972 391 00
SP532P LED36S/940 PSD PI5 SM2 L1130 ALU	2 x 28/1 x 54 W	3.600	26,5	136	4.000	16	DALI	1.130 x 55 x 88	972 506 00
SP532P LED49S/940 PSD PI5 SM2 L1130 ALU	4.900	36,5	136	4.000	16	DALI	1.130 x 55 x 88	972 599 00	
SP532P LED58S/940 PSD PI5 SM2 L1130 ALU	2 x 54 W	5.800	44	131	4.000	16	DALI	1.130 x 55 x 88	972 605 00
Pendelleuchte, direkt-indirekt strahlend (65%-35%), BAP-taugliche Optik, satiniert, mit regelbarem DALI-Betriebsgerät (PSD), Länge 1,41 m, Gehäuse: Aluminium natureloxiert									
SP532P LED29S/940 PSD PI5 SM2 L1410 ALU	1 x 35 W	2.900	21	138	4.000	16	DALI	1.409 x 55 x 88	972 452 00
SP532P LED47S/940 PSD PI5 SM2 L1410 ALU	1 x 58/49 W	4.700	34	138	4.000	16	DALI	1.409 x 55 x 88	972 544 00
SP532P LED66S/940 PSD PI5 SM2 L1410 ALU	1 x 80 W	6.600	48	138	4.000	16	DALI	1.409 x 55 x 88	972 612 00
SP532P LED77S/940 PSD PI5 SM2 L1410 ALU	2 x 58/49 W	7.700	57	135	4.000	16	DALI	1.409 x 55 x 88	972 650 00
Pendelleuchte, direkt-indirekt strahlend (60%-40%), opale Optik, mit regelbarem DALI-Betriebsgerät (PSD), Länge 1,41 m, Gehäuse: Aluminium natureloxiert									
SP533P LED33S/940 PSD PI5 SM2 L1410 ALU	1 x 35/1 x 49 W	3.300	28	118	4.000	22	DALI	1.409 x 55 x 88	972 698 00
SP533P LED54S/940 PSD PI5 SM2 L1410 ALU	1 x 49-80/2 x 35 W	5.400	46,5	116	4.000	22	DALI	1.409 x 55 x 88	972 711 00
Pendelleuchte, direkt strahlend, asymmetrische Optik, satiniert, mit regelbarem DALI-Betriebsgerät (PSD), Länge 1,41 m, Gehäuse: Aluminium natureloxiert									
SP534P LED50S/940 PSD PI5 SM2 L1410 ALU	1 x 49 W	5.000	38,5	130	4.000	-	DALI	1.409 x 55 x 88	972 766 00
Pendelleuchte, direkt-indirekt strahlend (65%-35%), BAP-taugliche Optik, satiniert, mit regelbarem DALI-Betriebsgerät (PSD), Lichtband-Eingangsluchte (LE1), Lichtband-Folgeleuchte (LF1) oder Lichtband-Folgeleuchte mit elektrischem Einspeisekabel (LF2), Gehäuse: Aluminium natureloxiert									
SP532P LED29S/940 PSD LE1 PI5SM2L1410ALU	2.900	21	138	4.000	16	DALI	1.408 x 55 x 88	972 407 00	
SP532P LED29S/940 PSD LF1 PI5SM2L1410ALU	1 x 35 W	2.900	21	138	4.000	16	DALI	1.406 x 55 x 88	972 414 00
SP532P LED29S/940 PSD LF2 PI5 SM2L1410AL	2.900	21	138	4.000	16	DALI	1.406 x 55 x 88	972 421 00	
SP532P LED47S/940 PSD LE1 PI5 SM2L1410AL	4.700	34	138	4.000	16	DALI	1.408 x 55 x 88	972 520 00	
SP532P LED47S/940 PSD LF1 PI5 SM2L1410AL	1 x 58 W/1 x 49 W	4.700	34	138	4.000	16	DALI	1.406 x 55 x 88	972 537 00
Pendelleuchte, direkt-indirekt strahlend (65%-35%), BAP-taugliche Optik, satiniert, mit regelbarem DALI-Betriebsgerät (PSD), Länge 1,41 m, Gehäuse: Aluminium weiß lackiert									
SP532P LED29S/940 PSD PI5 SM2 L1410 WH	1 x 35 W	2.900	21	138	4.000	16	DALI	1.409 x 55 x 88	972 469 00
SP532P LED47S/940 PSD PI5 SM2 L1410 WH	1 x 58 W/1 x 49 W	4.700	34	138	4.000	16	DALI	1.409 x 55 x 88	972 568 00
SP532P LED66S/940 PSD PI5 SM2 L1410 WH	1 x 80 W	6.600	48	138	4.000	16	DALI	1.409 x 55 x 88	972 629 00

Hinweis: Lieferung mit Einzel-Seilabhängung (SM2) mit Deckenbaldachin, elektr. Anschlussklemmen und deckenseitig einer Edelstahl-Hülse, inkl. elektr. Anschlusskabel

Bitte die Hinweise auf Seite 8 beachten



TrueLine Anbauleuchte



Nutzlebensdauer⁵
50.000 h (L90)



5 Jahre
Garantie

interact
ready.



Optional auch in weiß
lackiert (ähnlich RAL 9003)
und opaler Optik



Optional mit integrierter
Lichtregelung Interact Pro
(SRD U4)



Lichtbandleuchten mit
optisch durchlaufendem
Licht



Montageanleitung mit
Abmessungen und Gewichten

Produktbeschreibung

- Sehr schlanke LED-Anbauleuchten (55 mm)
- Mit Farbwiedergabe $R_a \geq 90$ für exzellente Lichtqualität und Komfort
- Höchsteffizient: bis zu 141 lm/W
- Satinierte BAP-taugliche, opale und asymmetrische Optiken
- Leuchtgehäuse aus Aluminium, natureloxiert oder weiß lackiert (ähnlich RAL 9003)
- Zwei Leuchtenlängen: 1.130 und 1.410 mm
- Einzel- oder Lichtbandleuchten
- Mit regelbarem DALI-Betriebsgerät (flimmerfrei und gleichspannungsgesiegt)
- Optional mit integrierter, vernetzter automatischer Lichtregelung Interact Pro (bewegungsaktivierte und tageslichtabhängige Lichtregelung und -schaltung)

Vorteile

- Sehr schlanke Lichtlinien – mit durchlaufender Optik bei Lichtbändern
- Bis zu 65% Energieeinsparung gegenüber herkömmlichen Leuchten
- BAP-taugliche, satinierte Optik für komfortables Licht, konform EN12464-1
- Leistungsstarke BAP-taugliche Versionen: bis zu 5.000 lm

Anwendungen

- Büro- und Besprechungsräume, Eingangsbereiche, Flure, Verkaufsräume, Unterrichtsräume

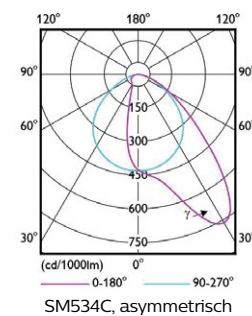
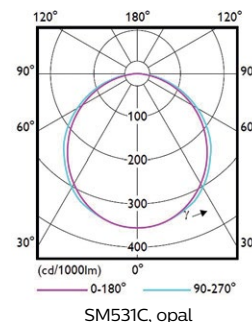
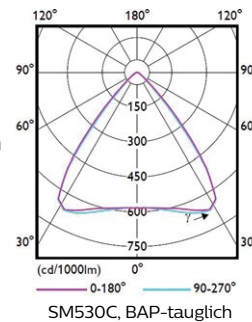

Technische Daten

Produktbezeichnung	Ersatz für T5/T8 ¹	lm ²	W ³	lm/W ⁴	K ⁶	UGR _R	Dimmbar ⁸	L x B x H mm	Bestell-Nr. EOC
Anbauleuchte, BAP-taugliche Optik, satiniert, mit regelbarem DALI-Betriebsgerät (PSD), Länge 1,41 m, Gehäuse: Aluminium natureloxiert									
SM530C LED19S/940 PSD PI5 L1410 ALU	1 x 35 W	1.900	14	136	4.000	19	DALI	1.409 x 55 x 93	972 049 00
SM530C LED31S/940 PSD PI5 L1410 ALU	1 x 58/49 W	3.100	22	141	4.000	19	DALI	1.409 x 55 x 93	972 063 00
SM530C LED43S/940 PSD PI5 L1410 ALU	1 x 58/49 W	4.300	30,5	141	4.000	19	DALI	1.409 x 55 x 93	972 155 00
SM530C LED50S/940 PSD PI5 L1410 ALU	1/2 x 58/49 W	5.000	36	139	4.000	19	DALI	1.409 x 55 x 93	972 186 00
Anbauleuchte, BAP-taugliche Optik, mit regelbarem DALI-Betriebsgerät (PSD), Länge 1,41 m, Gehäuse: Aluminium weiß lackiert									
SM530C LED19S/940 PSD PI5 L1410 WH	1 x 35 W	1.900	14	136	4.000	19	DALI	1.409 x 55 x 93	972 056 00
SM530C LED31S/940 PSD PI5 L1410 WH	1 x 58/49 W	3.100	22	141	4.000	19	DALI	1.409 x 55 x 93	972 087 00
SM530C LED43S/940 PSD PI5 L1410 WH	1 x 58/49 W	4.300	30,5	141	4.000	19	DALI	1.409 x 55 x 93	972 162 00
SM530C LED50S/940 PSD PI5 L1410 WH	1/2 x 58/49 W	5.000	36	139	4.000	19	DALI	1.409 x 55 x 93	972 193 00
Anbauleuchte, opale Optik, mit regelbarem DALI-Betriebsgerät (PSD), Länge 1,41 m, Gehäuse: Aluminium natureloxiert									
SM531C LED19S/940 PSD PI5 L1410 ALU	1 x 35 W	1.900	17,8	107	4.000	25	DALI	1.409 x 55 x 93	972 223 00
SM531C LED19S/930 PSD PI5 L1410 ALU	1 x 35 W	1.900	18,6	102	3.000	25	DALI	1.409 x 55 x 93	972 209 00
Anbauleuchte, opale Optik, mit regelbarem DALI-Betriebsgerät (PSD), Länge 1,41 m, Gehäuse: Aluminium weiß lackiert									
SM531C LED19S/940 PSD PI5 L1410 WH	1 x 35 W	1.900	17,8	107	4.000	25	DALI	1.409 x 55 x 93	972 230 00
SM531C LED19S/930 PSD PI5 L1410 WH	1 x 35 W	1.900	18,6	102	3.000	25	DALI	1.409 x 55 x 93	972 216 00
Anbauleuchte, asymmetrische Optik, mit regelbarem DALI-Betriebsgerät (PSD), Länge 1,41 m, Gehäuse: Aluminium natureloxiert									
SM534C LED50S/940 PSD PI5 L1410 ALU	1/2 x 58/49 W	5.000	38,5	130	4.000	-	DALI	1.409 x 55 x 93	972 254 00
Zubehör für Pendel- und Anbauleuchten									
ZZS400 OCR OPTICAL COVER REMOVER	Lanyard mit Saugnapf zum Öffnen der Optik								984 695 99

Optional auf Anfrage für Pendel- und Anbauleuchten:

- Leuchtenlänge 1.130 mm (L1130)
- Doppellängige Leuchten (2,25 m und 2,81 m) mit jeweils nur zwei Befestigungspunkten
- Alle Leuchten auch als Lichtbandausführung (LE1 und LF1)
- Warmweiße Lichtfarbe 3.000 K (/930)
- Interact Pro Ready für funkvernetztes, automatisiertes Licht (SRD U4) - ausgewählte Versionen siehe Seite 17.



FlexBlend Pendelleuchten



Produktbeschreibung

- Direkt-indirekt strahlende LED-Pendelleuchten
- Farbwiedergabe $R_a \geq 90$ für exzellente Lichtqualität und Komfort
- Höchsteffizient: bis zu 135 lm/W
- BAP-taugliche Optik PCS: brillante Optik mit höchster Effizienz
Optional auch: BAP-taugliche MLO-Komfortoptik mit hoher Effizienz und opale Optik O für dekorative Anwendungen
- Leuchtgehäuse aus vorlackiertem Stahlblech, weiß (ähnlich RAL 9003)
- Zwei Leuchtenlängen: 1.200 und 1.470 mm
- Einzelleuchte; optional Lichtbandleuchten mit Kupplungsstücken
- Mit regelbarem DALI-Betriebsgerät (flimmerfrei und gleichspannungsgesiegt)
- Optional mit integrierter, vernetzter automatischer Lichtregelung Interact Pro (bewegungsaktivierte und tageslichtabhängige Lichtregelung und -schaltung)

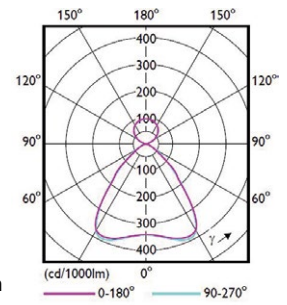

SP342P, PCS, BAP-tauglich

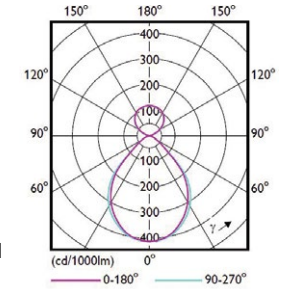

Optional: SP342P, MLO, BAP-tauglich

Nutzlebensdauer⁵
50.000 h (L85/L90)



5 Jahre
Garantie

interact
ready.

Vorteile

- Modernes Design und sehr energiesparend
- 1,47 m-Leuchte auch als Sanierungsleuchte für herkömmliche 1,50 m TL-D 58 W-Leuchten einsetzbar, mit extra horizontaler Montageflexibilität
- BAP-taugliche Optiken für brillantes Licht, konform EN12464-1
- Leistungsstarke BAP-taugliche Versionen: bis zu 7.000 lm

Anwendungen

- Büro- und Besprechungsräume, Eingangsbereiche, Flure, Verkaufsräume, Unterrichtsräume



Auch in silbergrau (ähnlich RAL 9006) lieferbar



Auch in schwarz (ähnlich RAL 9004) lieferbar

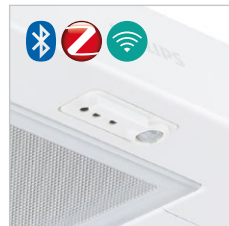

Optional mit integrierter Lichtregelung Interact Pro (SRD U4)



Montageanleitung mit Abmessungen und Gewichten

Technische Daten

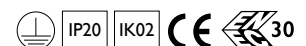

Produktbezeichnung	Ersatz für T5/T8 ¹	lm ²	W ³	lm/W ⁴	K ⁶	UGR _r	Dimmbar ⁸	L x B x H mm	Bestell-Nr. EOC
Pendelleuchte, direkt-indirekt strahlend, BAP-taugliche Optik, PCS, mit regelbarem DALI-Betriebsgerät (PSD), Länge: 1,20 m, Gehäuse: weiß (WH)									
SP342P 36S/940 PSD PCS SMT L120 WH	1 x 54 W	3.600	27	133	4.000	≤ 19	DALI	1.200 x 200 x 73	182 806 00
SP342P 48S/940 PSD PCS SMT L120 WH	1/2 x 54 W	4.800	36	133	4.000	≤ 19	DALI	1.200 x 200 x 73	103 917 00
SP342P 52S/940 PSD PCS SMT L120 WH	1/2 x 54 W	5.200	40	130	4.000	≤ 19	DALI	1.200 x 200 x 73	auf Anfrage
Pendelleuchte, direkt-indirekt strahlend, BAP-taugliche Optik, PCS, mit regelbarem DALI-Betriebsgerät (PSD), Länge: 1,20 m, Gehäuse: silbergrau (SI)									
SP342P 48S/940 PSD PCS SMT L120 SI	1/2 x 54 W	4.800	36	133	4.000	≤ 19	DALI	1.200 x 200 x 73	auf Anfrage
SP342P 52S/940 PSD PCS SMT L120 SI	1/2 x 54 W	5.200	40	130	4.000	≤ 19	DALI	1.200 x 200 x 73	auf Anfrage
Pendelleuchte, direkt-indirekt strahlend, BAP-taugliche Optik, PCS, mit regelbarem DALI-Betriebsgerät (PSD), Länge: 1,20 m, Gehäuse: schwarz (BK)									
SP342P 48S/940 PSD PCS SMT L120 BK	1/2 x 54 W	4.800	36	133	4.000	≤ 19	DALI	1.200 x 200 x 73	auf Anfrage
Pendelleuchte, direkt-indirekt strahlend, BAP-taugliche Optik, PCS, mit regelbarem DALI-Betriebsgerät (PSD), Länge: 1,47 m, Gehäuse: weiß (WH)									
SP342P 45S/940 PSD PCS SMT L150 WH	1 x 49/58 W	4.500	35	129	4.000	≤ 19	DALI	1.470 x 200 x 73	103 658 00
SP342P 60S/940 PSD PCS SMT L150 WH	1 x 80 W	6.000	46,5	129	4.000	≤ 19	DALI	1.470 x 200 x 73	182 943 00
SP342P 70S/940 PSD PCS SMT L150 WH	2 x 49/58 W	7.000	52	135	4.000	≤ 19	DALI	1.470 x 200 x 73	182 950 00
Pendelleuchte, direkt-indirekt strahlend, BAP-taugliche Optik, PCS, mit regelbarem DALI-Betriebsgerät (PSD), Länge: 1,47 m, Gehäuse: silbergrau (SI)									
SP342P 45S/940 PSD PCS SMT L150 SI	1 x 49/58 W	4.500	35	129	4.000	≤ 19	DALI	1.470 x 200 x 73	103 665 00
SP342P 60S/940 PSD PCS SMT L150 SI	1 x 80 W	6.000	46,5	129	4.000	≤ 19	DALI	1.470 x 200 x 73	183 032 00
SP342P 70S/940 PSD PCS SMT L150 SI	2 x 49/58 W	7.000	52	135	4.000	≤ 19	DALI	1.470 x 200 x 73	auf Anfrage
Pendelleuchte, direkt-indirekt strahlend, BAP-taugliche Optik, PCS, mit regelbarem DALI-Betriebsgerät (PSD), Länge: 1,47 m, Gehäuse: schwarz (BK)									
SP342P 45S/940 PSD PCS SMT L150 BK	1 x 49/58 W	4.500	35	129	4.000	≤ 19	DALI	1.470 x 200 x 73	103 672 00

Lieferung mit Triangel-Seilabhängung (SMT), stufenlos, werkzeuglos höhenverstellbar, mit Deckenbaldachin, elektr. Anschlussklemmen und deckenseitig einer Edelstahl-Montagehülse, inkl. elektr. Anschlusskabel, Abhängelänge max. 1,50 m

Optional auf Anfrage:

- Lichtfarbe /830 – warmweiß 3.000 K, Lichtbandleuchten, Kupplungsstücke und Endstücke; integrierte Lichtregelung Interact Pro Ready für funkvernetztes, automatisiertes Licht (SRD U4) – ausgewählte Versionen siehe Seite 19.



FlexBlend Anbauleuchten



Produktbeschreibung

- LED-Anbauleuchten im modernen Design
- Farbwiedergabe $R_a \geq 90$ für exzellente Lichtqualität und Komfort
- Höchsteffizienz: bis zu 140 lm/W
- BAP-taugliche Optik PCS: brillante Optik mit höchster Effizienz
Optional auch: BAP-taugliche MLO-Komfortoptik mit hoher Effizienz und opale Optik O für dekorative Anwendungen
- Leuchtgehäuse aus vorlackiertem Stahlblech, weiß (ähnlich RAL 9003)
- Zwei Leuchtenlängen: 1.200 und 1.470 mm
- Einzeleuchte; optional Lichtbandleuchten mit Kupplungsstücken
- Mit regelbarem DALI-Betriebsgerät (flimmerfrei und gleichspannungsgesiegt)
- Optional mit integrierter, vernetzter automatischer Lichtregelung Interact Pro (bewegungsaktivierte und tageslichtabhängige Lichtregelung und -schaltung)

Vorteile

- Modernes Design und sehr energiesparend
- 1,47 m-Leuchte auch als Sanierungsleuchte für herkömmliche 1,50 m TL-D 58 W-Leuchten einsetzbar, mit extra horizontaler Montageflexibilität
- BAP-taugliche Optiken für brillantes Licht, konform EN12464-1
- Leistungsstarke BAP-taugliche Versionen: bis zu 5.200 lm

Anwendungen

- Büro- und Besprechungsräume, Eingangsbereiche, Flure, Verkaufsräume, Unterrichtsräume

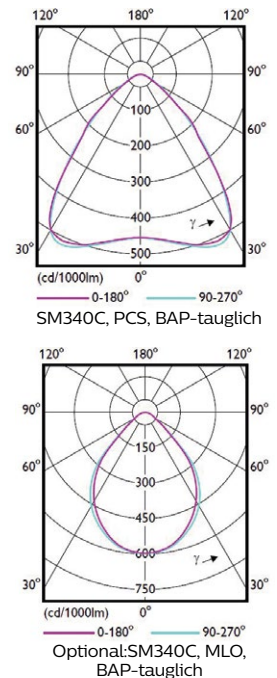

Nutzlebensdauer⁵
50.000 h (L85/L90)



interact
ready.

5 Jahre
Garantie



Auch in silbergrau (ähnlich RAL 9006) lieferbar



Auch in schwarz (ähnlich RAL 9004) lieferbar



Optional mit integrierter Lichtregelung Interact Pro (SRD U4)



Montageanleitung mit Abmessungen und Gewichten

Technische Daten

Produktbezeichnung	Ersatz für T5/T8 ¹	lm ²	W ³	lm/W ⁴	K ⁶	UGR _r	Dimmbar ⁸	L x B x H mm	Bestell-Nr. EOC
Anbauleuchte, BAP-taugliche Optik, PCS, mit regelbarem DALI-Betriebsgerät (PSD), Länge: 1,20 m, Gehäuse: weiß (WH)									
SM340C 28S/940 PSD PCS L120 WH	1 x 28/36 W	2.800	20,5	137	4.000	19	DALI	1.200 x 200 x 73	182 288 00
SM340C 36S/940 PSD PCS L120 WH	1 x 54 W	3.600	26,5	136	4.000	19	DALI	1.200 x 200 x 73	103 955 00
SM340C 42S/940 PSD PCS L120 WH	1 x 54 W	4.200	32	131	4.000	19	DALI	1.200 x 200 x 73	103 962 00
Anbauleuchte, BAP-taugliche Optik, PCS, mit regelbarem DALI-Betriebsgerät (PSD), Länge: 1,20 m, Gehäuse: silbergrau (SI)									
SM340C 28S/940 PSD PCS L120 SI	1 x 28/36 W	2.800	20,5	137	4.000	19	DALI	1.200 x 200 x 73	182 363 00
SM340C 36S/940 PSD PCS L120 SI	1 x 54 W	3.600	26,5	136	4.000	19	DALI	1.200 x 200 x 73	182 370 00
Anbauleuchte, BAP-taugliche Optik, PCS, mit regelbarem DALI-Betriebsgerät (PSD), Länge: 1,20 m, Gehäuse: schwarz (BK)									
SM340C 21S/940 PSD PCS L120 BK	1 x 28/36 W	2.100	16	131	4.000	19	DALI	1.200 x 200 x 73	105 324 00
Anbauleuchte, BAP-taugliche Optik, PCS, mit regelbarem DALI-Betriebsgerät (PSD), Länge: 1,47 m, Gehäuse: weiß (WH)									
SM340C 35S/940 PSD PCS L150 WH	1 x 49/58 W	3.500	25	140	4.000	19	DALI	1.470 x 200 x 73	103 610 00
SM340C 45S/940 PSD PCS L150 WH	1 x 49/58 W	4.500	32,5	138	4.000	19	DALI	1.470 x 200 x 73	182 417 00
SM340C 52S/940 PSD PCS L150 WH	1/2 x 49/58 W	5.200	39	133	4.000	19	DALI	1.470 x 200 x 73	182 424 00
Anbauleuchte, BAP-taugliche Optik, PCS, mit regelbarem DALI-Betriebsgerät (PSD), Länge: 1,47 m, Gehäuse: silbergrau (SI)									
SM340C 35S/940 PSD PCS L150 SI	1 x 49/58 W	3.500	25	140	4.000	19	DALI	1.470 x 200 x 73	103 627 00
SM340C 45S/940 PSD PCS L150 SI	1 x 49/58 W	4.500	32,5	138	4.000	19	DALI	1.470 x 200 x 73	182 509 00
SM340C 52S/940 PSD PCS L150 SI	1/2 x 49/58 W	5.200	39	133	4.000	19	DALI	1.470 x 200 x 73	182 516 00
Anbauleuchte, BAP-taugliche Optik, PCS, mit regelbarem DALI-Betriebsgerät (PSD), Länge: 1,47 m, Gehäuse: schwarz (BK)									
SM340C 35S/940 PSD PCS L150 BK	1 x 49/58 W	3.500	25	140	4.000	19	DALI	1.470 x 200 x 73	103 634 00

Optional auf Anfrage

- Interact Pro Ready für funkvernetztes, automatisiertes Licht (SRD U4) - ausgewählte Versionen siehe Seite 19.



SmartBalance Pendel- und Anbauleuchte



Produktbeschreibung

- Flächige, flache LED-Pendel- und Anbauleuchten
- Mit Farbwiedergabe $R_a \geq 90$ für exzellente Lichtqualität und Komfort
- Hocheffizient: bis zu 127 lm/W
- Mit BAP-tauglicher OLC-Microlinsenoptik aus PMMA
- Leuchtgehäuse aus weißem Polycarbonat (ähnlich RAL9016)
- Mit regelbarem DALI-Betriebsgerät (flimmerfrei und gleichspannungsgerecht)

Vorteile

- Brilliante Lichtfläche mit sanftem Lichtübergang zur Decke
- Bis zu 53% Energieeinsparung gegenüber herkömmlichen Leuchten
- OLC-Microlinsenoptik für komfortables, BAP-taugliches Licht, konform EN12464-1

Anwendungen

- Büro- und Besprechungsräume, Flure, Verkaufsräume, Unterrichtsräume

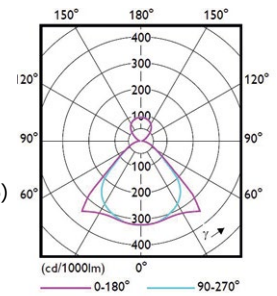

SP482P, direkt-indirekt

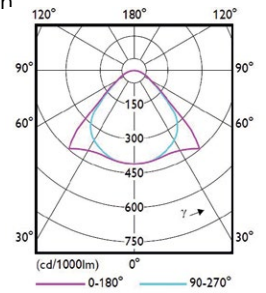

SM480C, Anbau

Nutzlebensdauer⁵
50.000 h (L85)



5 Jahre
Garantie



SmartBalance,
Anbauleuchte



Brilliante
OLC-Microlinsenoptik
für hohen Lichtkomfort



Optionales Kupplungsstück
für bis zu drei
Pendelleuchten.



Pendelleuchte
Montageanleitung mit
Abmessungen und Gewichten



Anbauleuchte
Montageanleitung mit
Abmessungen und Gewichten

Technische Daten

Produktbezeichnung	Ersatz für T5/T8 ¹	lm ²	W ³	lm/W ⁴	K ⁶	UGR _r	Dimm- bar ⁸	L x B x H mm	Bestell-Nr. EOC
Pendelleuchte, direkt-indirekt strahlend (70%-30%), BAP-tauglich, OLC-Microlinsenoptik, mit regelbarem DALI-Betriebsgerät (PSD)									
SP482P LED40S/930 PSD ACC-MLO SM2		4.000	34,5	116	3.000	19	DALI	1.340 x 240 x 50	966 300 00
SP482P LED40S/940 PSD ACC-MLO SM2 WH	1 x 54 W	4.000	33	121	4.000	19	DALI	1.340 x 240 x 50	964 900 00
SP482P LED50S/930 PSD ACC-MLO SM2	1 x 49 W	5.000	42	119	3.000	19	DALI	1.340 x 240 x 50	966 959 00
SP482P LED50S/940 PSD ACC-MLO SM2		5.000	39,5	127	4.000	19	DALI	1.340 x 240 x 50	966 942 00
Zubehör für Pendelleuchte									
SP480Z CP WH	Kupplungsstück zur Verbindung von bis zu 3 Leuchten in weiß (ähnlich RAL 9016)								265 030 00
Anbauleuchte, BAP-tauglich, OLC-Microlinsenoptik, mit regelbarem DALI-Betriebsgerät (PSD)									
SM480C LED35S/930 PSD ACC-MLO WH		3.500	29,5	119	3.000	19	DALI	1.340 x 240 x 52	964 856 00
SM480C LED35S/940 PSD ACC-MLO WH	1 x 54 W	3.500	28,5	123	4.000	19	DALI	1.340 x 240 x 52	966 874 00
SM480C LED40S/930 PSD ACC-MLO WH	1 x 49 W	4.000	34,5	116	3.000	19	DALI	1.340 x 240 x 52	966 201 00
SM480C LED40S/940 PSD ACC-MLO WH		4.000	33	121	4.000	19	DALI	1.340 x 240 x 52	966 218 00

Hinweis: Lieferung der Pendelleuchte mit Einzel-Seilabhängung, elektrischem Anschlusskabel und Deckenbaldachin, max. Pendellänge: 1,50 m, werkzeuglos höhenverstellbar.



FastSet Anbauleuchte



Nutzlebensdauer⁵
50.000 h (L80)

5 Jahre
Garantie



FastSet Anbauleuchte mit gewölbter opal-prismatischer Abdeckung.



FastSet Anbauleuchten sind auch zur Wandmontage geeignet-horizontale oder vertikal.

Nachfolger ab Herbst 2023 verfügbar.

Produktbeschreibung

- Kompakte, flächig leuchtende staub- und feuchtigkeitsgeschützte IP44-LED-Anbauleuchte
- Hocheffizient: bis zu 120 lm/W
- Mit gewölbter, opal-prismatischer Abdeckung aus Polycarbonat
- Drei Leuchtenlängen: 602 und 1.160 mm
- Leistungsstark: bis zu 4.800 lm
- Leuchtengehäuse aus Stahlblech, weiß lackiert (ähnlich RAL 9003) und Endkappen aus weißem Polycarbonat
- Mit schaltbarem Betriebsgerät
- Mit Steckanschlussklemme, zur Weiterverdrahtung geeignet
- Mit Durchgangsverdrahtung, 3-phasig

Vorteile

- Komfortables, breitstrahlendes, gleichmäßiges Licht – mit Deckenaufhellung
- Bis zu 59% Energieeinsparung gegenüber herkömmlichen Leuchten
- Einfache und schnelle Montage an Decken und Wänden; Wandmontage horizontal oder vertikal
- Zur Anwendung als Einzelleuchte oder als Lichtbandleuchte – Kopf an Kopf

Anwendungen

- Flure, Treppenhäuser, Nebenräume, Archive, kleine Lagerbereiche, Werkstätten

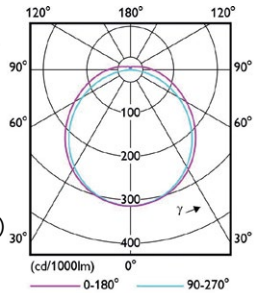

Montageanleitung mit Abmessungen und Gewichten

Technische Daten

Produktbezeichnung	Ersatz für T5/T8 ¹	lm ²	W ³	lm/W ⁴	K ⁶	DV ⁷	Dimmbar ⁸	L x B x H mm	Bestell-Nr. EOC
schaltbar (PSU), mit 3-phasiger Durchgangsverdrahtung (TW3)									
SM150C LED24S/840 PSU TW3 PI5 L602	2 x 18/14 W	2.400	20	120	4.000	ja	-	602 x 160 x 61	381 233 99
SM150C LED24S/830 PSU TW3 PI5 L602	2 x 18/14 W	2.400	20	120	3.000	ja	-	602 x 160 x 61	381 240 99
SM150C LED48S/830 PSU TW3 PI5 L1160	2 x 36/28 W	4.800	45	107	3.000	ja	-	1.160 x 160 x 61	381 264 99



CoreLine Anbauleuchte



Produktbeschreibung

- Kompakte LED-Anbauleuchte
- Hocheffizient: bis zu 142 lm/W
- Zwei Ausführungen: BAP-tauglich konform EN12464-1: L65 3000 cd/m² und UGR_R 19 (OC) und nicht BAP-tauglich (NOC)
- Mit Microprismenoptiken aus Polycarbonat
- Leuchtgehäuse aus weiß lackiertem Stahlblech (ähnlich RAL 9016)
- Mit MultiLumen-Betriebsgerät 3in1, schaltbar (PSU) und DALI-regelbar (PSD), beide sind flimmerfrei
- Mit QuickConnector-Steckanschlussklemme, zur Weiterverdrahtung geeignet
- Mit optionalem Abhängeset für Pendelmontage

Vorteile

- Microprismenoptik für komfortables Licht
- Bis zu 68% Energieeinsparung gegenüber herkömmlichen Leuchten
- Einfache und schnelle Anbaumontage

Anwendungen

- Büroräume, Flure, Treppenhäuser, Nebenräume, Verkaufsräume und Wartebereiche

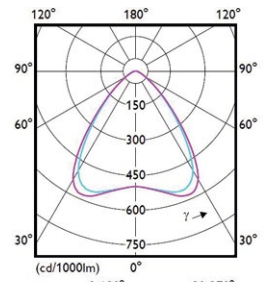

SM136V OC, BAP-tauglich

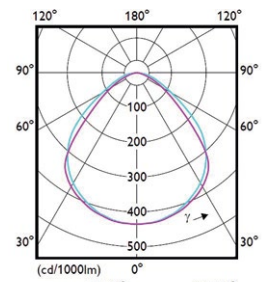

SM136V NOC

Nutzlebensdauer⁵
50.000 h (L80)

5 Jahre
Garantie

interact
ready.



CoreLine Anbauleuchte SM136V mit einteiliger Microprismenoptik



Mit innovativer MultiLumen-Technologie 3in1: Drei Lichtströme in jeder Leuchte, flexibel für jede Anwendung



Einfache Montage und Anschluss mit QuickConnector. Viel Platz für das Kabel.



Montageanleitung mit Abmessungen und Gewichten

Technische Daten

Produktbezeichnung	Ersatz für T5/T8 ¹	lm ²	W ³	lm/W ⁴	K ⁵	UGR _R	D ⁶	L x B x H mm	Bestell-Nr. EOC
Anbauleuchte, BAP-tauglich (OC), MultiLumen, mit schaltbarem (PSU) oder DALI-regelbarem (PSD) MultiLumen-Betriebsgerät, Länge: 1.200 mm									
SM136V 31S_37S_43S/840 PSU W20L120 OC	1/2 x 36/28 W	3.100/3.700/4.300	22/26/31	141/142/139	4.000	19	-	1.200 x 200 x 69	512 320 00
SM136V 28S_34S_40S/830 PSD W20L120 OC	1/2 x 36/28 W	2.800/3.400/4.000	22/26/31	127/131/129	3.000	19	DALI	1.200 x 200 x 69	512 344 00
SM136V 31S_37S_43S/840 PSD W20L120 OC	1/2 x 36/28 W	3.100/3.700/4.300	22/26/31	141/142/139	4.000	19	DALI	1.200 x 200 x 69	512 351 00
Anbauleuchte, BAP-tauglich (OC), MultiLumen, mit schaltbarem (PSU) oder DALI-regelbarem (PSD) MultiLumen-Betriebsgerät, Länge: 1.430 mm									
SM136V 31S_37S_43S/840 PSU W20L150 OC	1 x 58/49 W	3.100/3.700/4.300	22/26/31	141/142/139	4.000	19	-	1.430 x 200 x 69	512 382 00
SM136V 28S_34S_40S/830 PSD W20L150 OC	1 x 58/49 W	2.800/3.400/4.000	22/26/31	127/131/129	3.000	19	DALI	1.430 x 200 x 69	512 399 00
SM136V 31S_37S_43S/840 PSD W20L150 OC	1 x 58/49 W	3.100/3.700/4.300	22/26/31	141/142/139	4.000	19	DALI	1.430 x 200 x 69	512 405 00
Anbauleuchte, nicht BAP-tauglich (NOC), MultiLumen, mit schaltbarem (PSU) oder DALI-regelbarem (PSD) MultiLumen-Betriebsgerät, Länge: 1.200 mm									
SM136V 28S_34S_40S/830 PSU W20L120 NOC	1/2 x 36/28 W	2.800/3.400/4.000	22/26/31	127/131/129	3.000	25	-	1.200 x 200 x 69	512 306 00
SM136V 31S_37S_43S/840 PSU W20L120 NOC	1/2 x 36/28 W	3.100/3.700/4.300	22/26/31	141/142/139	4.000	25	-	1.200 x 200 x 69	512 313 00
SM136V 31S_37S_43S/840 PSD W20L120 NOC	1/2 x 36/28 W	3.100/3.700/4.300	22/26/31	141/142/139	4.000	25	DALI	1.200 x 200 x 69	512 337 00
Anbauleuchte, nicht BAP-tauglich (NOC), MultiLumen, mit schaltbarem (PSU) MultiLumen-Betriebsgerät, Länge: 1.430 mm									
SM136V 28S_34S_40S/830 PSU W20L150 NOC	1 x 58/49 W	2.800/3.400/4.000	22/26/31	127/131/129	3.000	25	-	1.430 x 200 x 69	512 368 00
SM136V 31S_37S_43S/840 PSU W20L150 NOC	1 x 58/49 W	3.100/3.700/4.300	22/26/31	141/142/139	4.000	25	-	1.430 x 200 x 69	512 375 00
Anbauleuchte, Interact Pro Ready, BAP-tauglich (OC), dimmbar, Bluetooth, ZigBee-funkvernetz (WIA), Länge: 1.200 mm (L120) oder 1.430 mm (L150)									
SM136V 40S/830 WIA W20L120 OC	1/2 x 36/28 W	4.000	31	129	3.000	19	ja	1.200 x 200 x 69	515 062 00
SM136V 43S/840 WIA W20L120 OC	1/2 x 36/28 W	4.300	31	139	4.000	19	ja	1.200 x 200 x 69	515 079 00
SM136V 40S/830 WIA W20L150 OC	1 x 58/49 W	4.000	31	129	3.000	19	ja	1.430 x 200 x 69	515 086 00
SM136V 43S/840 WIA W20L150 OC	1 x 58/49 W	4.300	31	139	4.000	19	ja	1.430 x 200 x 69	515 093 00
Abhängezubehör, Triangel-Seilabhängung inkl. Anschlusskabel; werkzeuggeste, stufenlose Höhenverstellung; max. Abhängelänge: 1,50 m									
SM136Z SME-3 WH	NEU	Triangel-Seil-Abhängeset für schaltbare (PSU) oder Interact Pro Ready (WIA) SM136V							931 619 99
SM136Z SME-4 WH	NEU	Triangel-Seil-Abhängeset für dimmbare (PSD) SM136V							958 128 99

Hinweis: Interact Pro Ready für funkvernetztes, automatisiertes Licht (WIA) - ausgewählte Versionen siehe Seite 13.
Optional: Mit integriertem Notlichttakku (ELx3)



Ledinaire Anbauleuchte



Nutzlebensdauer⁵
35.000 h (L80)

3 Jahre
Garantie

Produktbeschreibung

- Kompakte, BAP-taugliche LED-Anbauleuchte
- Sehr effizient: 100 lm/W
- Mit satinierter, BAP-tauglicher Optik konform EN12464-1 (UGR_R 19; L65 < 3.000 cd/m²)
- Leuchtgehäuse Stahlblech, weiß lackiert (ähnlich RAL 9003)
- Mit schaltbarem Betriebsgerät (nicht gleichspannungsgesiegt)
- Mit Steckanschlussklemme

Vorteile

- Professionelle, robuste Produktqualität mit hoher Zuverlässigkeit
- Komfortables, entblendetes gleichmäßiges Licht
- Bis zu 57% Energieeinsparung gegenüber herkömmlichen Leuchten

Anwendungen

- Büroräume, Bildschirmarbeitsplätze
- Flure, Treppenhäuser, Nebenräume, Empfangs- und Besprechungsbereiche, Verkaufsräume, Hotels, Altenheime



Ledinaire Anbauleuchte SM060C mit satinierter, BAP-tauglicher Optik



Ledinaire Anbauleuchte SM060C wird einfach und schnell montiert und über eine Steckanschlussklemme elektrisch angeschlossen.



Montageanleitung mit Abmessungen und Gewichten

Technische Daten

Produktbezeichnung	Ersatz für T5/T8 ¹	lm ²	W ³	lm/W ⁴	K ⁶	Dimmbar ⁸	L x B x H mm	Bestell-Nr. EOC
mit BAP-tauglicher Optik (OC), schaltbar (PSU) SM060C LED34S/840 PSU W20L120 OC	1 x 36-58 W	3.400	34	100	4.000	-	1.200 x 200 x 53	350 394 00





Stehleuchten



SmartBalance Stehleuchte Design und Effizienz im Einklang

- Integriert sich hervorragend in jedes Büro
- Mit Farbwiedergabe $R_a \geq 90$ für exzellente Lichtqualität und Komfort
- Optimales direkt-indirekt strahlendes Licht zur komfortablen Beleuchtung von Einzel- und Doppelarbeitsplätzen
- Höchsteffizient: Bis zu 132 lm/W
- Einfache Bedienung: manuell oder manuell und integrierte automatische Lichtregelung ActiLume für weitere Energieeinsparungen und erhöhten Komfort
- 5 Jahre Garantie



SmartBalance Stehleuchte Gen2

Design und Effizienz im Einklang – in gerundeter Bauform

- Integriert sich hervorragend in jedes Büro
- Mit Farbwiedergabe $R_a \geq 90$ für exzellente Lichtqualität und Komfort
- Direkt-indirekt strahlendes Licht zur optimalen Beleuchtung von Einzel- und Doppelarbeitsplätzen
- 12.500, 14.000 und 15.000 lm
- Höchsteffizient: Bis zu 139 lm/W
- Einfache Bedienung: manuell oder manuell und integrierte automatische Lichtregelung ActiLume für weitere Energieeinsparungen und erhöhten Komfort
- Weiß, silbergrau oder schwarz lackiert
- Mit Rechteck- oder U-förmigem Standfuß
- 5 Jahre Garantie
- Lieferbar ab Mai 2023



SmartBalance Stehleuchte Gen2

Design und Effizienz im Einklang – in eckiger Bauform

- Integriert sich hervorragend in jedes Büro
- Mit Farbwiedergabe $R_a \geq 90$ für exzellente Lichtqualität und Komfort
- Direkt-indirekt strahlendes Licht zur optimalen Beleuchtung von Einzel- und Doppelarbeitsplätzen
- 12.500, 14.000 und 15.000 lm
- Höchsteffizient: Bis zu 139 lm/W
- Einfache Bedienung: manuell oder manuell und integrierte automatische Lichtregelung ActiLume für weitere Energieeinsparungen und erhöhten Komfort
- Weiß, silbergrau oder schwarz lackiert
- Mit Rechteck- oder U-förmigem Standfuß
- 5 Jahre Garantie
- Lieferbar ab Mai 2023





SmartBalance Stehleuchte



Produktbeschreibung

- LED-Stehleuchte mit direkt-indirekter Lichtverteilung (14%-86%)
- Mit Farbwiedergabe $R_a \geq 90$ für exzellente Lichtqualität und Komfort
- Höchsteffizient: bis zu 132 lm/W
- Mit brillianter BAP-tauglicher OLC-Microlinsenoptik aus PMMA
- Zwei Ausführungen
 - Mit integrierter automatischer Lichtregelung ActiLume und Taste (bewegungsaktivierte und tageslichtabhängige Lichtregelung und -schaltung, manuell bedienbar über Taster im Gestänge)
 - Mit integriertem Doppel-Taster im Gestänge (manuelle Bedienung, separates Dimmen und Schalten des Direkt- und Indirektlichtes)
- Leuchtgehäuse und Gestänge: Aluminium; Leuchtenfuß aus Stahl, alles weiß lackiert (ähnlich RAL 9003)
- Mit regelbarem DALI-Betriebsgerät (flimmerfrei)
- Mit Netzanschlusskabel und Schuko-Stecker oder Schweizer Stecker

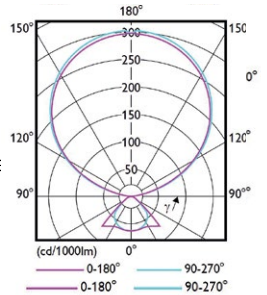

Nutzlebensdauer⁵
50.000 h (L85)

5 Jahre Garantie



Vorteile

- Eine Leuchte kann sowohl einen Einzel- als auch einen Doppelarbeitsplatz normkonform beleuchten
- Bis zu 63% Energieeinsparung gegenüber herkömmlichen Leuchten
- Hervorragende Lichtqualität – sehr gute Farbwiedergabe und bildschirmtaugliche Entblendung: konform EN12464-1 ($L65 < 3000 \text{ cd/m}^2$ und $UGR_R 16$)
- Das elegante Design integriert sich hervorragend in jedes Büro
- Nutzerfreundliche Bedienung: sowohl automatisch als auch manuell

Anwendungen

- Büro- und Besprechungsräume



Ausführung SW - Taster zum separaten Dimmen des Direkt- und Indirektanteils



Ausführung ACL-Taster zum gemeinsamen Dimmen des Direkt- und Indirektanteils



Standardfuß aller SmartBalance Stehleuchten



Optional in silbergrau oder schwarz lackiert, auch mit U-Fuß



Montageanleitung mit Abmessungen und Gewichten

Technische Daten

Produktbezeichnung	Ersatz für KLL ¹	lm ²	W ³	lm/W ⁴	K ⁶	UGR _R	Dimmbar ⁸	L x B x H mm	Bestell-Nr. EOC
SmartBalance Stehleuchten mit Schuko-Stecker									
direkt-indirekt strahlend (16%-84%), mit OLC-Microlinsenoptik, mit Taster zum separaten Dimmen und Schalten des Direkt- und Indirektlichtes (SW)									
FS484F LED120S/930 PSD-T SW WH P	bis zu 4 x 55 W	12.000	95	126	3.000	13	DALI	700 x 250 x 2.000	974 725 00
FS484F LED125S/940 PSD-T SW WH P		12.500	95	132	4.000	13	DALI	700 x 250 x 2.000	974 763 00
direkt-indirekt strahlend (16%-84%), mit OLC-Microlinsenoptik, mit integrierter Lichtregelung ActiLume (ACL) und Taster zum manuellen Dimmen und Schalten (Direkt- und Indirektlicht zusammen)									
FS484F LED120S/930 PSD-T ACL WH P	bis zu 4 x 55 W	12.000	96	125	3.000	13	DALI	700 x 250 x 2.000	974 749 00
FS484F LED125S/940 PSD-T ACL WH P		12.500	96	130	4.000	13	DALI	700 x 250 x 2.000	974 787 00
SmartBalance Stehleuchten mit Schweizer Stecker (CCH)									
direkt-indirekt strahlend (16%-84%), mit OLC-Microlinsenoptik, mit Taster zum separaten Dimmen und Schalten des Direkt- und Indirektlichtes (SW)									
FS484F LED120S/930 PSD-T SW CCH WH P	bis zu 4 x 55 W	12.000	95	126	3.000	13	DALI	700 x 250 x 2.000	974 732 00
FS484F LED125S/940 PSD-T SW CCH WH P		12.500	95	132	4.000	13	DALI	700 x 250 x 2.000	974 770 00
direkt-indirekt strahlend (16%-84%), mit OLC-Microlinsenoptik, mit integrierter Lichtregelung ActiLume (ACL) und Taster zum manuellen Dimmen und Schalten (Direkt- und Indirektlicht zusammen)									
FS484F LED120S/930 PSD-T ACL CCH WH P	bis zu 4 x 55 W	12.000	96	125	3.000	13	DALI	700 x 250 x 2.000	974 756 00
FS484F LED125S/940 PSD-T ACL CCH WH P		12.500	96	130	4.000	13	DALI	700 x 250 x 2.000	974 794 00

Optional auf Anfrage:

- SmartBalance Stehleuchten in silbergrau (ähnlich RAL7040) oder schwarz lackiert (ähnlich RAL 9004) und mit U-Fuß



SmartBalance Stehleuchte Gen2



Nutzlebensdauer⁵
50.000 h (L85)

5 Jahre
Garantie



Lieferbar ab
Mai 2023

Produktbeschreibung

- LED-Stehleuchte mit **Leuchtenkopf in gerundeter Bauform** mit direkt-indirekter Lichtverteilung
- Mit Farbwiedergabe $R_a \geq 90$ für exzellente Lichtqualität und Komfort
- Höchsteffizient: bis zu 139 lm/W
- Mit brillianter BAP-tauglicher OLC-Microlinsenoptik aus PMMA
- Zwei Ausführungen
 - Mit integrierter automatischer Lichtregelung ActiLume und Taster (bewegungsaktivierte und tageslichtabhängige Lichtregelung und -schaltung, manuell bedienbar über Taster im Gestänge)
 - Mit integriertem Doppel-Taster im Gestänge (manuelle Bedienung, separates Dimmen und Schalten des Direkt- und Indirektlichtes)
- Leuchtgehäuse und Gestänge: Aluminium; Leuchtenfuß aus Stahl
- Weiß (RAL 9003), silbergrau (RAL 9006) oder schwarz (RAL 9004) lackiert
- Mit rechteckigem oder U-förmigem Standfuß
- Mit regelbarem DALI-Betriebsgerät (flimmerfrei)
- Mit Netzanschlusskabel und Schukostecker oder Schweizer Stecker

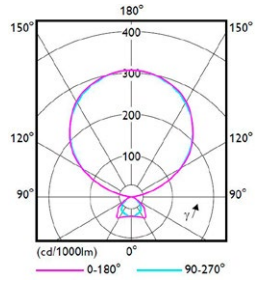

Vorteile

- Eine Leuchte kann sowohl einen Einzel- als auch einen Doppelarbeitsplatz normkonform beleuchten
- Bis zu 66 % Energieeinsparung gegenüber herkömmlichen Leuchten
- Hervorragende Lichtqualität – sehr gute Farbwiedergabe und bildschirmtaugliche Entblendung: konform EN12464-1 ($L65 < 3000 \text{ cd/m}^2$ und $UGR_R 13$)
- Das elegante Design integriert sich hervorragend in jedes Büro
- Nutzerfreundliche Bedienung: sowohl automatisch als auch manuell

Anwendungen

- Büro- und Besprechungsräume



Ausführung BSWD – Taster zum separaten Dimmen und Schalten des Direkt- und Indirektlichtes



Ausführung ACL – Taster zum gemeinsamen Dimmen und Schalten des Direkt- und Indirektlichtes



Leuchten mit rechteckigem Standfuß (REC)



Leuchten mit U-förmigem Standfuß (U)



Montageanleitung mit Abmessungen und Gewichten

Technische Daten

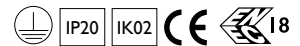

Produktbezeichnung	Ersatz für KLL ¹	lm ²	W ³	lm/W ⁴	K ⁶	UGR _R	Dimmbar ⁸	L x B x H mm	Bestell-Nr. EOC	
SmartBalance Stehleuchten mit gerundetem Leuchtenkopf; mit Schukostecker										
direkt-indirekt strahlend, mit OLC-Microlinsenoptik, mit Taster zum separaten Dimmen und Schalten des Direkt- und Indirektlichtes (BSWD), mit rechteckigem (REC) oder U-förmigem Standfuß (U); weiß lackiert (WH)										
FS485F 125S/930 PSD-T BSWD REC WH	NEU	12.500	97,0	129	3.000	13	DALI	700 x 250 x 2.000	585 003 00	
FS485F 125S/940 PSD-T BSWD REC WH	NEU	12.500	90,0	139	4.000	13	DALI	700 x 250 x 2.000	011 199 00	
FS485F 150S/940 PSD-T BSWD REC WH	NEU	bis zu 4 x 55 W	15.000	110,0	136	4.000	13	DALI	700 x 250 x 2.000	585 591 00
FS485F 150S/930 PSD-T BSWD U WH	NEU	15.000	118,0	127	3.000	13	DALI	700 x 250 x 2.000	585 027 00	
FS485F 150S/940 PSD-T BSWD U WH	NEU	15.000	110,0	136	4.000	13	DALI	700 x 250 x 2.000	585 010 00	
direkt-indirekt strahlend, mit OLC-Microlinsenoptik, mit integrierter Lichtregelung ActiLume (ACL) und Taster zum manuellen Dimmen und Schalten (Direkt- und Indirektlicht zusammen), mit rechteckigem (REC) oder U-förmigem Standfuß (U); weiß (WH), silbergrau (SI) oder schwarz (BK) lackiert										
FS485F 125S/940 PSD-T ACL REC WH	NEU	12.500	90,0	139	4.000	13	DALI	700 x 250 x 2.000	585 034 00	
FS485F 150S/940 PSD-T ACL REC WH	NEU	15.000	110,0	136	4.000	13	DALI	700 x 250 x 2.000	585 041 00	
FS485F 125S/930 PSD-T ACL U WH	NEU	12.500	97,0	129	3.000	13	DALI	700 x 250 x 2.000	585 690 00	
FS485F 125S/940 PSD-T ACL U WH	NEU	12.500	90,0	139	4.000	13	DALI	700 x 250 x 2.000	585 683 00	
FS485F 150S/930 PSD-T ACL U WH	NEU	15.000	118,0	127	3.000	13	DALI	700 x 250 x 2.000	585 089 00	
FS485F 150S/940 PSD-T ACL U WH	NEU	bis zu 4 x 55 W	15.000	110,0	136	4.000	13	DALI	700 x 250 x 2.000	585 072 00
FS485F 125S/940 PSD-T ACL REC SI	NEU	12.500	90,0	139	4.000	13	DALI	700 x 250 x 2.000	585 782 00	
FS485F 125S/940 PSD-T ACL U SI	NEU	12.500	90,0	139	4.000	13	DALI	700 x 250 x 2.000	585 096 00	
FS485F 150S/940 PSD-T ACL U SI	NEU	15.000	110,0	136	4.000	13	DALI	700 x 250 x 2.000	585 102 00	
FS485F 125S/940 PSD-T ACL U BK	NEU	12.500	90,0	139	4.000	13	DALI	700 x 250 x 2.000	585 119 00	
FS485F 150S/940 PSD-T ACL U BK	NEU	15.000	110,0	136	4.000	13	DALI	700 x 250 x 2.000	585 126 00	



SmartBalance Stehleuchte Gen2

Technische Daten

Produktbezeichnung	Ersatz für KLL ¹	lm ²	W ³	lm/W ⁴	K ⁶	UGR _R	Dimmbar ⁵	L x B x H mm	Bestell-Nr. EOC		
SmartBalance Stehleuchten mit gerundetem Leuchtenkopf; mit Schweizer Stecker (CCH)											
direkt-indirekt strahlend, mit OLC-Microlinsenoptik, mit Taster zum separaten Dimmen und Schalten des Direkt- und Indirektlichtes (BSWD), mit rechteckigem (REC) oder U-förmigem Standfuß (U); weiß lackiert (WH)											
FS485F 125S/930 PSD-T BSWD REC WH CCH	NEU	12.500	97,0	129	3.000	13	DALI	700 x 250 x 2.000	585 621 00		
FS485F 125S/940 PSD-T BSWD REC WH CCH	NEU	bis zu 4 x 55 W		12.500	90,0	139	4.000	13	DALI	700 x 250 x 2.000	585 614 00
FS485F 150S/940 PSD-T BSWD U WH CCH	NEU	15.000	90,0	139	4.000	13	DALI	700 x 250 x 2.000	585 584 00		
direkt-indirekt strahlend, mit OLC-Microlinsenoptik, mit integrierter Lichtregelung ActiLume (ACL) und Taster zum manuellen Dimmen und Schalten (Direkt- und Indirektlicht zusammen), mit rechteckigem (REC) oder U-förmigem Standfuß (U); weiß (WH), silbergrau (SI) oder schwarz (BK) lackiert											
FS485F 125S/940 PSD-T ACL REC WH CCH	NEU	12.500	90,0	139	4.000	13	DALI	700 x 250 x 2.000	585 768 00		
FS485F 125S/930 PSD-T ACL U WH CCH	NEU	12.500	97,0	129	3.000	13	DALI	700 x 250 x 2.000	585 065 00		
FS485F 125S/940 PSD-T ACL U WH CCH	NEU	12.500	90,0	139	4.000	13	DALI	700 x 250 x 2.000	585 058 00		
FS485F 150S/940 PSD-T ACL U WH CCH	NEU	bis zu 4 x 55 W		15.000	110,0	136	4.000	13	DALI	700 x 250 x 2.000	585 638 00
FS485F 125S/940 PSD-T ACL REC SI CCH	NEU	12.500	90,0	139	4.000	13	DALI	700 x 250 x 2.000	585 775 00		
FS485F 125S/940 PSD-T ACL U SI CCH	NEU	12.500	90,0	139	4.000	13	DALI	700 x 250 x 2.000	585 645 00		
FS485F 125S/940 PSD-T ACL U BK CCH	NEU	12.500	90,0	139	4.000	13	DALI	700 x 250 x 2.000	585 669 00		

Optional auf Anfrage:

- SmartBalance Gen2 Stehleuchten auch mit 14.000 lm lieferbar.



SmartBalance Stehleuchte Gen2 FS485F mit gerundetem Leuchtenkopf, ActiLume (PSD-T ACL) und U-Fuß (U), weiß lackiert (WH)

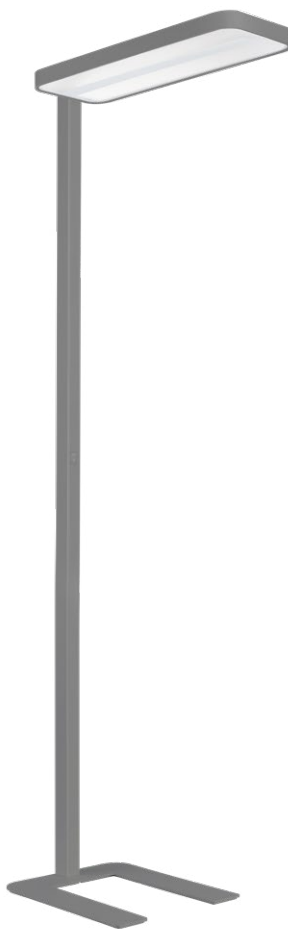

SmartBalance Stehleuchte Gen2 FS485F mit gerundetem Leuchtenkopf, direkt-indirektes Licht getrennt schalt- und dimmbar (PSD-T BSWD) und U-Fuß (U), silbergrau lackiert (SI)

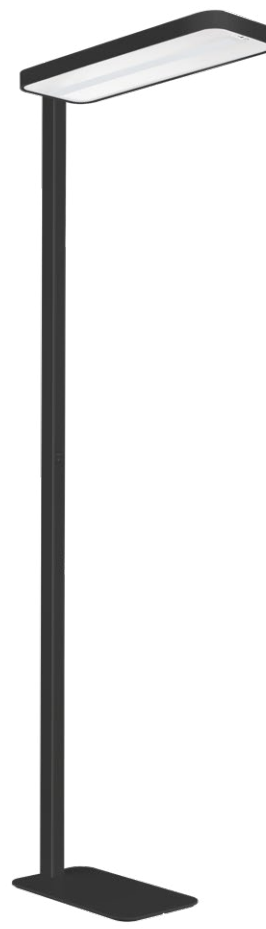

SmartBalance Stehleuchte Gen2 FS485F mit gerundetem Leuchtenkopf, ActiLume (PSD-T ACL) und Rechteck-Fuß (REC), schwarz lackiert (BK)



SmartBalance Stehleuchte Gen2



Produktbeschreibung

- LED-Stehleuchte mit Leuchtenkopf in eckiger Bauform mit direkt-indirekter Lichtverteilung
- Mit Farbwiedergabe $R_a \geq 90$ für exzellente Lichtqualität und Komfort
- Höchsteffizient: bis zu 139 lm/W
- Mit brillianter BAP-tauglicher OLC-Microlinsenoptik aus PMMA
- Zwei Ausführungen
 - Mit integrierter automatischer Lichtregelung ActiLume und Taster (bewegungsaktivierte und tageslichtabhängige Lichtregelung und -schaltung, manuell bedienbar über Taster im Gestänge)
 - Mit integriertem Doppel-Taster im Gestänge (manuelle Bedienung, separates Dimmen und Schalten des Direkt- und Indirektlichtes)
- Leuchtengehäuse und Gestänge: Aluminium; Leuchtenfuß aus Stahl
- Weiß (RAL 9003), silbergrau (RAL 9006) oder schwarz (RAL 9004) lackiert
- Mit rechteckigem oder U-förmigem Standfuß
- Mit regelbarem DALI-Betriebsgerät (flimmerfrei)
- Mit Netzanschlusskabel und Schukostecker oder Schweizer Stecker

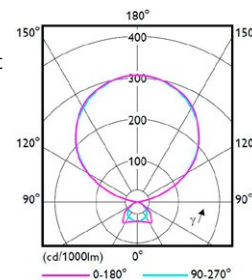

Vorteile

- Eine Leuchte kann sowohl einen Einzel- als auch einen Doppelarbeitsplatz normkonform beleuchten
- Bis zu 66 % Energieeinsparung gegenüber herkömmlichen Leuchten
- Hervorragende Lichtqualität – sehr gute Farbwiedergabe und bildschirmtaugliche Entblendung: konform EN12464-1 ($L65 < 3000 \text{ cd/m}^2$ und $UGR_R 13$)
- Das elegante Design integriert sich hervorragend in jedes Büro
- Nutzerfreundliche Bedienung: sowohl automatisch als auch manuell

Anwendungen

- Büro- und Besprechungsräume

Nutzlebensdauer⁵
50.000 h (L85)



Lieferbar ab
Mai 2023

5 Jahre
Garantie



Ausführung BSWD – Taster zum separaten Dimmen und Schalten des Direkt- und Indirektlichtes



Ausführung ACL – Taster zum gemeinsamen Dimmen und Schalten des Direkt- und Indirektlichtes



Leuchten mit rechteckigem Standfuß (REC)



Leuchten mit U-förmigem Standfuß (U)



Montageanleitung mit Abmessungen und Gewichten

Technische Daten

Produktbezeichnung	Ersatz für KLL ¹	lm ²	W ³	lm/W ⁴	K ⁶	UGR _R	Dimmbar ⁸	L x B x H mm	Bestell-Nr. EOC	
SmartBalance Stehleuchten mit eckigem Leuchtenkopf; mit Schukostecker										
direkt-indirekt strahlend, mit OLC-Microlinsenoptik, mit Taster zum separaten Dimmen und Schalten des Direkt- und Indirektlichtes (BSWD), mit rechteckigem (REC) oder U-förmigem Standfuß (U); weiß lackiert (WH)										
FS486F 125S/930 PSD-T BSWD REC WH	NEU	bis zu 4 x 55 W	12.500	97,0	129	3.000	13	DALI	700 x 250 x 2.000	585 225 00
FS486F 125S/940 PSD-T BSWD REC WH	NEU		12.500	90,0	139	4.000	13	DALI	700 x 250 x 2.000	585 218 00
FS486F 125S/930 PSD-T BSWD U WH	NEU		12.500	97,0	129	3.000	13	DALI	700 x 250 x 2.000	585 249 00
FS486F 125S/940 PSD-T BSWD U WH	NEU		12.500	90,0	139	4.000	13	DALI	700 x 250 x 2.000	585 232 00
direkt-indirekt strahlend, mit OLC-Microlinsenoptik, mit integrierter Lichtregelung ActiLume (ACL) und Taster zum manuellen Dimmen und Schalten (Direkt- und Indirektlicht zusammen), mit rechteckigem (REC) oder U-förmigem Standfuß (U); weiß (WH), silbergrau (SI) oder schwarz (BK) lackiert										
FS486F 125S/930 PSD-T ACL U WH	NEU	bis zu 4 x 55 W	12.500	97,0	129	3.000	13	DALI	700 x 250 x 2.000	585 713 00
FS486F 125S/940 PSD-T ACL U WH	NEU		12.500	90,0	139	4.000	13	DALI	700 x 250 x 2.000	585 706 00
FS486F 150S/930 PSD-T ACL U WH	NEU		15.000	118,0	127	3.000	13	DALI	700 x 250 x 2.000	585 164 00
FS486F 150S/940 PSD-T ACL U WH	NEU		15.000	110,0	136	4.000	13	DALI	700 x 250 x 2.000	585 157 00
FS486F 125S/940 PSD-T ACL U SI	NEU		12.500	90,0	139	4.000	13	DALI	700 x 250 x 2.000	585 171 00
FS486F 150S/940 PSD-T ACL U SI	NEU		15.000	110,0	136	4.000	13	DALI	700 x 250 x 2.000	585 188 00
FS486F 125S/940 PSD-T ACL U BK	NEU		12.500	90,0	139	4.000	13	DALI	700 x 250 x 2.000	585 195 00
FS486F 150S/940 PSD-T ACL U BK	NEU		15.000	110,0	136	4.000	13	DALI	700 x 250 x 2.000	585 201 00



SmartBalance Stehleuchte Gen2

Technische Daten

Produktbezeichnung	Ersatz für KLL ¹	lm ²	W ³	lm/W ⁴	K ⁶	UGR _R	Dimmbar ⁵	L x B x H mm	Bestell-Nr. EOC
SmartBalance Stehleuchten mit eckigem Leuchtenkopf; mit Schweizer Stecker (CCH)									
direkt-indirekt strahlend, mit OLC-Microlinsenoptik, mit Taster zum separaten Dimmen und Schalten des Direkt- und Indirektlichtes (BSWD), mit rechteckigem (REC) oder U-förmigem Standfuß (U); weiß lackiert (WH)									
FS486F 150S/940 PSD-T BSWD REC WH CCH	NEU bis zu 4 x 55 W	15.000	110,0	136	4.000	13	DALI	700 x 250 x 2.000	585 607 00
direkt-indirekt strahlend, mit OLC-Microlinsenoptik, mit integrierter Lichtregelung ActiLume (ACL) und Taster zum manuellen Dimmen und Schalten (Direkt- und Indirektlicht zusammen), mit rechteckigem (REC) oder U-förmigem Standfuß (U); weiß (WH), silbergrau (SI) oder schwarz (BK) lackiert									
FS486F 125S/930 PSD-T ACL U WH CCH	NEU	12.500	97,0	129	3.000	13	DALI	700 x 250 x 2.000	585 140 00
FS486F 125S/940 PSD-T ACL U WH CCH	NEU	12.500	90,0	139	4.000	13	DALI	700 x 250 x 2.000	585 133 00
FS486F 150S/940 PSD-T ACL REC WH CCH	NEU bis zu 4 x 55 W	15.000	110,0	136	4.000	13	DALI	700 x 250 x 2.000	585 256 00
FS486F 125S/940 PSD-T ACL U SI CCH	NEU	12.500	90,0	139	4.000	13	DALI	700 x 250 x 2.000	585 652 00
FS486F 125S/940 PSD-T ACL U BK CCH	NEU	12.500	90,0	139	4.000	13	DALI	700 x 250 x 2.000	585 676 00

Optional auf Anfrage:

- SmartBalance Gen2 Stehleuchten auch mit 14.000 lm lieferbar.



SmartBalance Stehleuchte Gen2 FS486F mit kantig-eckigem Leuchtenkopf, ActiLume (PSD-T ACL) und U-Fuß (U), weiß lackiert (WH)

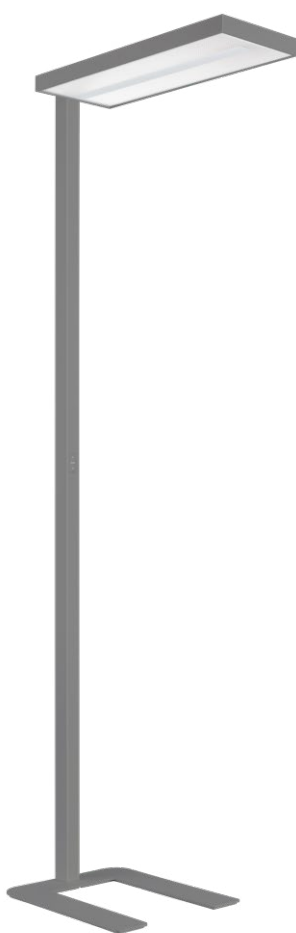

SmartBalance Stehleuchte Gen2 FS486F mit kantig-eckigem Leuchtenkopf, direkt-indirektes Licht getrennt schalt- und dimmbar (PSD-T BSWD) und U-Fuß (U), silbergrau lackiert (SI)

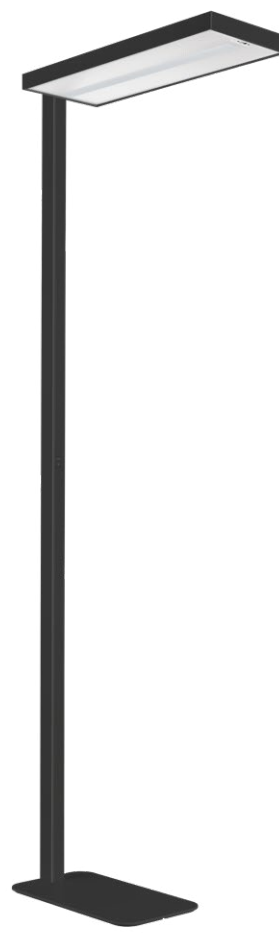

SmartBalance Stehleuchte Gen2 FS486F mit kantig-eckigem Leuchtenkopf, ActiLume (PSD-T ACL) und Rechteck-Fuß (REC), schwarz lackiert (BK)

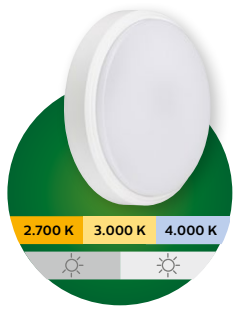

CoreLine Wand- und Deckenleuchte MultiColour/ MultiLumen

Vandalismussicheres Licht für den Innen- und Außenbereich

- Runde, vandalismussichere Leuchte mit einem Durchmesser (390 mm) für alle Leistungsstufen
- Leistungsstarke Lichtpakete bis 3.400 lm für viele Anwendungen
- MultiColour/MultiLumen: 6 Lichtvarianten in 1 Leuchte - einfaches Umschalten ermöglicht 3 Lichtfarben und jeweils 2 Lichtstrompakete
- Opale Abdeckung mit Indirektanteil zur Aufhellung von Wand oder Decke
- 100 lm/W
- Einfache und schnelle Montage, mit Weiterverdrahtungsmöglichkeit
- Umfangreiches Zubehör: DecoRinge und DecoRinge mit Halb-Abdeckung
- 5 Jahre Garantie



CoreLine Wand- und Deckenleuchte

Vandalismussicheres Licht für den Innen- und Außenbereich

- Runde, vandalismussichere Leuchte mit einem Durchmesser (390 mm) für alle Leistungsstufen
- Leistungsstarke Lichtpakete bis 3.400 lm für viele Anwendungen
- Opale Abdeckung mit Indirektanteil zur Aufhellung von Wand oder Decke
- Bis zu 113 lm/W
- Einfache und schnelle Montage, mit Weiterverdrahtungsmöglichkeit
- Optional mit unsichtbar integriertem HF-Bewegungsmelder, schaltbar oder dimmbar, erhältlich
- Optional als funkvernetzte Leuchte Interact Pro Ready erhältlich
- Umfangreiches Zubehör: DecoRinge und DecoRinge mit Halb-Abdeckung
- 5 Jahre Garantie



Ledinaire Wand- und Deckenleuchte IP44 IK03

Günstiges, flächiges Licht – rundum

- Zwei runde Bauformen mit Durchmesser 285 mm und 345 mm
- Opale Abdeckung, rundum leuchtend für gleichmäßiges Licht
- Einfache Montage, mit Weiterverdrahtungsmöglichkeit
- Bis zu 100 lm/W
- Optional mit unsichtbar integriertem HF-Bewegungsmelder erhältlich
- 3 Jahre Garantie



Ledinaire Wand- und Deckenleuchte IP65 IK08

Vandalismussicheres Licht für den Innen- und Außenbereich

- Kompakte runde Leuchte mit Durchmesser 285 mm (1.100 und 1.700 lm)
- Vandalismussichere Ausführung, auch für anspruchsvolle Anwendungen
- Opale Abdeckung für gleichmäßiges Licht
- Einfache Montage, mit Weiterverdrahtungsmöglichkeit
- Bis zu 100 lm/W
- Optional mit unsichtbar integriertem HF-Bewegungsmelder (mit SafetyDim-Funktion)
- 3 Jahre Garantie

BETTER

GOOD



CoreLine Wand- und Deckenleuchte MultiColour / MultiLumen



Produktbeschreibung

- Runde, vandalismussichere LED-Wand- und Deckenleuchte mit opaler Abdeckung für die Innen- und Außenbeleuchtung
- MultiColour/MultiLumen: 6 Lichtvarianten in 1 Leuchte - einfaches Umschalten ermöglicht 3 Lichtfarben und jeweils 2 Lichtstrompakete
 - ➔ MultiColour: 3 Lichtfarben in einer Leuchte (2.700 K, 3.000 K und 4.000 K)
 - ➔ MultiLumen: 2 Lichtstrompakete in einer Leuchte (1.200 lm / 2.000 lm und 2.000 lm / 3.400 lm)
- Hohe Schutzart IP65 und hohe Schlagfestigkeit IK10
- Eine Baugröße: Durchmesser 390 mm
- Sehr effizient: bis zu 100 lm/W
- Gehäuse und Abdeckung aus weißem Polycarbonat – ähnlich RAL 9003
- Mit schaltbaren Betriebsgerät
- Mit Steckanschlussklemme, zur Weiterverdrahtung geeignet
- Zubehör: DecoRinge und DecoRinge mit Halb-Abdeckung der leuchtenden Fläche

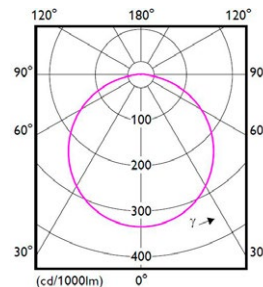

2.700 K	3.000 K	4.000 K
1.200 lm	2.000 lm	
2.000 lm	3.400 lm	

Vorteile

- Vielseitig und robust, vandalismusresistent
- Komfortables, gleichmäßiges Licht mit Wand- und Deckenaufhellung
- Eine Leuchte mit 6 Lichtvarianten: hohe Flexibilität und immer das passende Produkt für viele Anwendungen
- Bis zu 82 % Energieeinsparung gegenüber herkömmlichen Leuchten
- Einfache und schnelle Montage
- Die DecoRinge ermöglichen silbergraue und schwarze Leuchten

Anwendungen

- Flure, Treppenhäuser, Durchgänge, Hauseingänge, Nebenräume, Außenbeleuchtung



Nutzlebensdauer⁵
50.000 h (L80)

5 Jahre
Garantie



CoreLine WL140V kann vielseitig als Wand- oder Deckenleuchte im Innen- und Außenbereich eingesetzt werden.

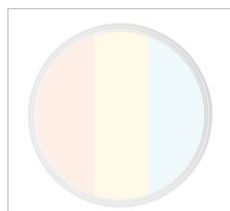

Drei Lichtfarben (2.700-3.000-4.000 K) und jeweils zwei Lichtstrompakete sind in einer Leuchte vereint.



Mit zwei Minischaltern wird die Lichtfarbe und der Lichtstrom anwendungsbezogen vor Ort einfach eingestellt.



Einfacher elektrischer Steckanschluss. Zur Weiterverdrahtung geeignet.



Montageanleitung mit Abmessungen und Gewichten

Technische Daten

Produktbezeichnung	Ersatz für KLL ¹	lm ²	W ³	lm/W ⁴	K ⁶	DV ⁷	Dimmbar ⁸	Ø x H mm	Bestell-Nr. EOC
rund, Ø = 390 mm, MultiColour/MultiLumen, schaltbar (PSU), Gehäusefarbe weiß (WH)									
WL140V LED12_20S/827_830_840 PSU WH	2 x 18 W 2 x 26 W	1.200 2.000	12 20	100	2.700 3.000 4.000	3-pol.	-	390 x 85	528 796 99
WL140V LED20_34S/827_830_840 PSU WH	2 x 26 W 2 x 36 W	2.000 3.400	20 34	100	2.700 3.000 4.000	3-pol.	-	390 x 85	528 802 99



CoreLine Wand- und Deckenleuchte



Produktbeschreibung

- Runde, vandalismussichere LED-Wand- und Deckenleuchte mit opaler Abdeckung für die Innen- und Außenbeleuchtung
- Hohe Schutzart IP65 und hohe Schlagfestigkeit IK10
- Eine Baugröße: Durchmesser 390 mm
- Sehr effizient: bis zu 113 lm/W
- Gehäuse und Abdeckung aus weißem Polycarbonat – ähnlich RAL 9003
- Mit schaltbarem oder regelbarem DALI-Betriebsgerät (PSED ist gleichspannungsgesegnet)
- Interact Pro Ready (WIA) für automatisiertes, funkvernetztes Licht
- Mit Steckanschlussklemme, zur Weiterverdrahtung geeignet
- Optional mit unsichtbar integriertem HF-Bewegungsmelder, schaltbar (PSU MDU) mit zusätzlicher SafetyDim-Funktionalität oder regelbar (PSR MDU) für funkvernetztes Licht für zusätzliche Energieeinsparung, Komfort und Sicherheit.
- Optional mit integriertem 3-Stunden-Notlichtakku (ELB3)
- Zubehör: DecoRinge und DecoRinge mit Halb-Abdeckung der leuchtenden Fläche

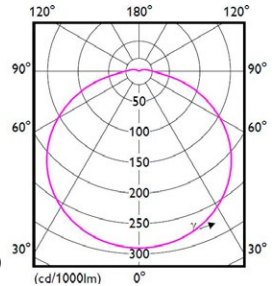

Nutzlebensdauer⁵
50.000 h (L80)

5 Jahre
Garantie

interact
ready.

Vorteile

- Vielseitig und robust, vandalismusresistent
- Komfortables, gleichmäßiges Licht mit Wand- und Deckenaufhellung
- Bis zu 85 % Energieeinsparung gegenüber herkömmlichen Leuchten
- Einfache und schnelle Montage
- Die DecoRinge ermöglichen silbergraue und schwarze Leuchten

Anwendungen

- Flure, Treppenhäuser, Durchgänge, Hauseingänge, Nebenräume, Außenbeleuchtung



CoreLine WL140V kann vielseitig als Wand- oder Deckenleuchte im Innen- und Außenbereich eingesetzt werden.



Optional mit integriertem HF-Bewegungsmelder, schaltbar (PSU MSU), regelbar mit Funkvernetzung (PSR MDU) oder Interact Pro Ready (WIA) für automatisiertes, funkvernetztes Licht.



Einfacher elektrischer Steckanschluss. Zur Weiterverdrahtung geeignet.



Montageanleitung mit Abmessungen, Gewichten und Infos zu den Bewegungsmeldern

Technische Daten

Produktbezeichnung	Ersatz für KLL ¹	lm ²	W ³	lm/W ⁴	K ⁶	DV ⁷	Dimmbar ⁸	Ø x H mm	Bestell-Nr. EOC
rund, Ø = 390 mm, schaltbar (PSU), Gehäusefarbe weiß (WH)									
WL140V LED12S/830 PSU WH	2 x 18 W	1.275	12	106	3.000	3-pol.	-	390 x 85	528 710 99
WL140V LED12S/840 PSU WH		1.350	12	113	4.000	3-pol.	-	390 x 85	528 727 99
WL140V LED20S/830 PSU WH	2 x 26 W	2.100	20	105	3.000	3-pol.	-	390 x 85	528 734 99
WL140V LED20S/840 PSU WH		2.200	20	110	4.000	3-pol.	-	390 x 85	528 741 99
WL140V LED34S/830 PSU WH	2 x 36 W	3.400	32	106	3.000	3-pol.	-	390 x 85	528 758 99
WL140V LED34S/840 PSU WH		3.550	32	111	4.000	3-pol.	-	390 x 85	528 765 99
rund, Ø = 390 mm, DALI-regelbar, gleichspannungsgesegnet (PSED), Gehäusefarbe weiß (WH)									
WL140V LED12S/830 PSED WH	2 x 18 W	1.200	13,2	91	3.000	5-pol.	-	390 x 85	978 488 00
WL140V LED12S/840 PSED WH		1.250	13,2	95	4.000	5-pol.	-	390 x 85	978 495 00
WL140V LED20S/830 PSED WH	2 x 26 W	2.100	22	95	3.000	5-pol.	-	390 x 85	978 525 00
WL140V LED20S/840 PSED WH		2.200	22	100	4.000	5-pol.	-	390 x 85	978 532 00
WL140V LED34S/830 PSED WH	2 x 36 W	3.350	35,5	94	3.000	5-pol.	-	390 x 85	978 563 00
WL140V LED34S/840 PSED WH		3.400	35,5	96	4.000	5-pol.	-	390 x 85	978 570 00
rund, Ø = 390 mm, schaltbar (PSU), mit integriertem HF-Bewegungsmelder mit SafetyDim (MDU), Gehäusefarbe weiß (WH)									
WL140V LED20S/830 PSU MDU WH	2 x 18 W	1.850	19	97	3.000	3-pol.	-	390 x 85	528 772 99
WL140V LED20S/840 PSU MDU WH		1.950	19	103	4.000	3-pol.	-	390 x 85	528 789 99
rund, Ø = 390 mm, 1-10V-regelbar (PSR), mit integriertem, funkvernetztem HF-Bewegungsmelder (MDU), Gehäusefarbe weiß (WH)									
WL140V LED12S/830 PSR MDU WH	2 x 18 W	1.200	12	100	3.000	5-pol.	-	390 x 85	530 829 99
WL140V LED12S/840 PSR MDU WH		1.250	12	104	4.000	5-pol.	-	390 x 85	530 836 99
WL140V LED20S/830 PSR MDU WH	2 x 26 W	2.100	23	91	3.000	5-pol.	-	390 x 85	530 843 99
WL140V LED20S/840 PSR MDU WH		2.200	23	96	4.000	5-pol.	-	390 x 85	530 850 99
WL140V LED34S/830 PSR MDU WH	2 x 36 W	2.950	30	98	3.000	5-pol.	-	390 x 85	530 867 99
WL140V LED34S/840 PSR MDU WH		3.100	30	103	4.000	5-pol.	-	390 x 85	530 874 99
rund, Ø = 390 mm, mit regelbarem DALI-Betriebsgerät, gleichspannungsgesegnet (PSED), mit Notlicht-Akku (3h) Gehäusefarbe weiß (WH)									
WL140V LED20S/830 PSED ELB3 WH	2 x 26 W	2.100	25	84	3.000	5-pol.	-	390 x 85	978 686 00
WL140V LED20S/840 PSED ELB3 WH		2.200	25	88	4.000	5-pol.	-	390 x 85	978 693 00
WL140V LED34S/830 PSED ELB3 WH	2 x 36 W	3.350	38,5	87	3.000	5-pol.	-	390 x 85	978 723 00
WL140V LED34S/840 PSED ELB3 WH		3.400	38,5	88	4.000	5-pol.	-	390 x 85	978 730 00

Technische Daten

interact ready.

Produktbezeichnung	Ersatz für KLL ¹	lm ²	W ³	lm/W ⁴	K ⁶	DV ⁷	Dimmbar ⁸	Ø x H mm	Bestell-Nr. EOC
rund, Ø = 390 mm, Interact Pro Ready, dimmbar, Bluetooth und ZigBee-funkvernetzt (WIA); Gehäusefarbe weiß (WH)									
WL140V LED20S/830 WIA WH	2 x 26 W	2.100	22	95	3.000	3-pol.	Ja	390 x 85	978 600 00
WL140V LED20S/840 WIA WH		2.200	22	100	4.000	3-pol.	Ja	390 x 85	978 617 00
WL140V LED34S/830 WIA WH	2 x 36 W	3.350	35,5	94	3.000	3-pol.	Ja	390 x 85	978 624 00
WL140V LED34S/840 WIA WH		3.400	35,5	96	4.000	3-pol.	Ja	390 x 85	978 631 00

CoreLine Wand- und Deckenleuchte Zubehör



DecoRinge

Alle CoreLine Wand- und Deckenleuchten WL140V werden standardmäßig mit einem weißen DecoRing geliefert, der gleichzeitig das Erscheinungsbild der Leuchte in dieser Farbe prägt. Alternativ können als Zubehör und im Austausch DecoRinge aus Polycarbonat in Silbergrau (GR) oder Schwarz (BK) angewendet und so die Leuchte in eine silbergrau oder schwarze Leuchte verändert werden.



DecoRinge mit Halb-Abdeckung

Alle CoreLine Wand- und Deckenleuchten WL140V werden standardmäßig mit einem weißen DecoRing geliefert, der gleichzeitig das Erscheinungsbild der Leuchte in dieser Farbe prägt. Alternativ können als Zubehör und im Austausch DecoRinge mit Halb-Abdeckung aus Polycarbonat in Weiß (WH), Silbergrau (GR) oder Schwarz (BK) angewendet und so die Leuchte in eine weiße, silbergrau oder schwarze Leuchte verändert werden, bei der der obere Teil der Lichtfläche abgedeckt wird.



WL140Z Deco Ring GR
DecoRing, Silbergrau
(ähnlich RAL 9006)

WL140Z Deco Ring BK
DecoRing, Schwarz
(ähnlich RAL 9004)



WL140Z Half-moon Ring WH
DecoRing mit Halb-
Abdeckung, Weiß
(ähnlich RAL 9003)

WL140Z Half-moon Ring GR
DecoRing mit Halb-
Abdeckung, Silbergrau
(ähnlich RAL 9006)

WL140Z Half-moon Ring BK
DecoRing mit Halb-
Abdeckung, Schwarz
(ähnlich RAL 9004)

Technische Daten

Produktbezeichnung	Ersatz für KLL ¹	lm ²	W ³	lm/W ⁴	K ⁶	DV ⁷	Dimmbar ⁸	Ø x H mm	Bestell-Nr. EOC
Zubehör (Die Zubehör-DecoRinge können nachträglich anstatt des standardmäßig mitgelieferten weißen DecoRings eingesetzt werden)									
WL140Z Deco Ring GR	DecoRing, silbergrau (ähnlich RAL9006)								535 633 99
WL140Z Deco Ring BK	DecoRing, schwarz (ähnlich RAL9004)								535 626 99
WL140Z Half-moon Ring WH	DecoRing mit integrierter Halb-Abdeckung, weiß (ähnlich RAL9003)								535 640 99
WL140Z Half-moon Ring GR	DecoRing mit integrierter Halb-Abdeckung, silbergrau (ähnlich RAL9006)								535 664 99
WL140Z Half-moon Ring BK	DecoRing mit integrierter Halb-Abdeckung, schwarz (ähnlich RAL9004)								535 657 99



Ledinaire Wand- und Deckenleuchte IP44 IK03



Produktbeschreibung

- Flache, runde LED-Wand- und Deckenleuchte mit opaler, rundum leuchtender Abdeckung und erhöhter Schutzart IP44
- Zwei Baugrößen: Durchmesser 285 und 345 mm
- Sehr effizient: bis zu 100 lm/W
- Gehäuse aus weißem Kunststoff, Abdeckung: PMMA
- Mit schaltbarem Betriebsgerät
- Mit Steckanschlussklemme, zur Weiterverdrahtung geeignet
- Optional mit unsichtbar integriertem HF-Bewegungsmelder, schaltbar (PSU MDU) mit zusätzlicher SafetyDim-Funktionalität für zusätzliche Energieeinsparung, Komfort und Sicherheit

Vorteile

- Professionelle, robuste Produktqualität mit hoher Zuverlässigkeit
- Modernes, unaufdringliches Design
- Komfortables, gleichmäßiges Licht mit Wand- und Deckenaufhellung
- Bis zu 82% Energieeinsparung gegenüber herkömmlichen Leuchten
- Einfache und schnelle Montage

Anwendungen

- Flure, Treppenhäuser und Nebenräume

Nutzlebensdauer⁵
35.000 h (L80)

3 Jahre
Garantie



Leuchten mit Ø=285 mm.
(1.100 lm)



Leuchten mit Ø=345 mm.
(1.700 lm)



Ausführung mit 1.700 lm auch
mit unsichtbar integriertem
HF-Bewegungsmelder (MDU)



Montageanleitung
mit Abmessungen und
Gewichten

Technische Daten

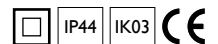

Produktbezeichnung	Ersatz für KLL ¹	lm ²	W ³	lm/W ⁴	K ⁶	DV ⁷	Dimmbar ⁸	Ø x H mm	Bestell-Nr. EOC
rund, Ø = 285 mm, schaltbar (PSU), Gehäusefarbe weiß (WH)									
WLO60V LED11S/830 PSU II WH		1.100	11	100	3.000	3-pol.	–	285 x 88	960 091 99
WLO60V LED11S/840 PSU II WH	2 x 18 W	1.100	11	100	4.000	3-pol.	–	285 x 88	960 107 99
rund, Ø = 345 mm, schaltbar (PSU), Gehäusefarbe weiß (WH)									
WLO60V LED17S/830 PSU II WH		1.700	17	100	3.000	3-pol.	–	345 x 97	960 114 99
WLO60V LED17S/840 PSU II WH	2 x 26 W	1.700	17	100	4.000	3-pol.	–	345 x 97	960 121 99
rund, Ø = 345 mm, schaltbar (PSU), mit integriertem HF-Bewegungsmelder (MDU), Gehäusefarbe weiß (WH)									
WLO60V LED17S/830 PSU MDU II WH		1.700	19	89	3.000	3-pol.	–	345 x 97	959 903 99
WLO60V LED17S/840 PSU MDU II WH	2 x 26 W	1.700	19	89	4.000	3-pol.	–	345 x 97	959 910 99



Ledinaire Wand- und Deckenleuchte IP65 IK08



Produktbeschreibung

- Flache, runde, vandalismussichere LED-Wand- und Deckenleuchte für die Innen- und Außenbeleuchtung mit opaler, Abdeckung und hoher Schutzart IP65 und hoher Schlagfestigkeit IK08
- Eine Baugröße: Durchmesser 285 mm
- Sehr effizient: bis zu 100 lm/W
- Gehäuse aus weißem Polycarbonat, Abdeckung: Polycarbonat
- Mit schaltbarem Betriebsgerät
- Mit Steckanschlussklemme, zur Weiterverdrahtung geeignet
- Optional mit unsichtbar integriertem HF-Bewegungsmelder, schaltbar (PSU MDU) mit zusätzlicher SafetyDim-Funktionalität für zusätzliche Energieeinsparung, Komfort und Sicherheit.

Vorteile

- Professionelle, robuste Produktqualität, vandalismusresistent, mit hoher Zuverlässigkeit
- Modernes, unaufdringliches Design
- Komfortables, gleichmäßiges Licht mit Wand- und Deckenaufhellung
- Bis zu 82 % Energieeinsparung gegenüber herkömmlichen Leuchten
- Einfache und schnelle Montage
- Optionaler Bewegungsmelder mit zuschaltbarer SafetyDim-Funktionalität: während der Stand-By-Zeit nach der Nachlaufzeit, dimmt die Leuchte bei eingeschalteter SafetyDim-Funktion automatisch auf 10% oder 25% Nennlichtstrom – zusätzliches Licht für erhöhtes Sicherheitsempfinden

Anwendungen

- Flure, Treppenhäuser und Nebenräume, Außenbeleuchtung

Nutzlebensdauer⁵
35.000 h (L80)

3 Jahre
Garantie



Leuchten-Ø = 285 mm.
1.100 und 1.700 lm



Vandalismussichere
Verschraubung der
Abdeckung inklusive
Designkappen



Einfache Wand- oder
Deckenmontage. Zur
Weiterverdrahtung geeignet.



Leuchten mit 1.700 lm auch
mit unsichtbar integriertem
HF-Bewegungsmelder mit
SafetyDim (PSU MDU)



Montageanleitung
mit Abmessungen und
Gewichten

Technische Daten

Produktbezeichnung	Ersatz für KLL ¹	lm ²	W ³	lm/W ⁴	K ⁶	DV ⁷	 Dimm- bar ⁸	Ø x H mm	Bestell-Nr. EOC
rund, Ø = 285 mm, schaltbar (PSU), Gehäusefarbe weiß (WH)									
WL070V LED11S/830 PSU II WH	2 x 18 W	1.100	11	100	3.000	3-pol.	-	285 x 64	522 664 99
WL070V LED11S/840 PSU II WH		1.100	11	100	4.000	3-pol.	-	285 x 64	522 671 99
WL070V LED17S/830 PSU II WH	2 x 26 W	1.700	17	100	3.000	3-pol.	-	285 x 64	522 688 99
WL070V LED17S/840 PSU II WH		1.700	17	100	4.000	3-pol.	-	285 x 64	522 695 99
rund, Ø = 285 mm, schaltbar (PSU), mit integriertem HF-Bewegungsmelder mit SafetyDim (MDU), Gehäusefarbe weiß (WH)									
WL070V LED17S/830 PSU MDU II WH	2 x 26 W	1.700	19	89	3.000	3-pol.	-	285 x 64	522 701 99
WL070V LED17S/840 PSU MDU II WH		1.700	19	89	4.000	3-pol.	-	285 x 64	522 718 99



Lichtleisten



CoreLine Lichtleiste

Einfach und schnell zu installieren

- Mittlere Nutzlebensdauer (L80): 50.000 Stunden
- Bis zu 139 Lumen pro Watt
- 1:1- Ersatz für 600 mm/1.200 mm/1.500 mm und 1.800 mm Lichtleisten
- Einfach zu montieren dank 2-Punkt-Befestigung
- Durchgangsverdrahtung mit lückenlosem Verbinden der Leuchten möglich
- Abhängen möglich
- 5 Jahre Garantie



Ledinaire Lichtleiste

Preisgünstige Lichtleiste in vielen Längen

- Mittlere Nutzlebensdauer (L70): 35.000 Stunden
- Bis zu 104 Lumen pro Watt
- Einfach zu montieren
- Durchgangsverdrahtung einfach über Steckanschluss möglich
- 3 Jahre Garantie
- Als starres oder flexibles Lichtband einsetzbar





CoreLine Lichtleiste



Produktbeschreibung

- LED-Lichtleiste für Decken- und Wandanbaumontage
- Leuchtgehäuse aus weiß lackiertem Stahlblech; opale Abdeckung aus Polycarbonat mit homogenem Lichtbild
- Hocheffizient: bis zu 139 lm/W
- Mit schaltbaren (PSU) und DALI-regelbaren (PSD) Betriebsgeräten, PSD ist gleichspannungsgerecht, und mit integriertem Notlichttakku (ELB3)
- Mit Steckanschlussklemme und vorbereitet für Durchgangsverdrahtung
- Mit optionalem Abhängeset für Pendelmontage

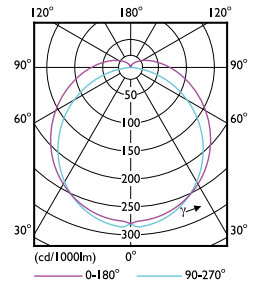

Vorteile

- Sehr einfache und schnelle Montage dank 2-Punkt-Befestigung mit Einspeisung zentral von oben und stirnseitig möglich
- Einsetzbar als Einzelleuchte oder durch Aneinanderreihen als Lichtband
- Leuchten können mit Schnellverbindern lückenlos aneinandergereiht werden



Montageanleitung (PSU) mit Abmessungen und Gewichten

Nutzlebensdauer⁵
50.000 h (L80)

5 Jahre
Garantie

interact
ready.

Anwendungen

- Nebenräume, Flure, Kantinen, Voutenbeleuchtung



Die neue 2-Punktbefestigung sorgt für eine noch schnellere Montage.



Lückenlose Verbindung mit Schnellverbinder ermöglicht ein durchgehendes Lichtband.



Seilabhangung (1 m) als Zubehor erhaltlich: BN126Z SC (EOC: 365 749 99)



Montageanleitung (PSD und ELB3) mit Abmessungen und Gewichten



Montageanleitung (PSU ELB3) mit Abmessungen und Gewichten

Technische Daten

Produktbezeichnung	Ersatz für T8 ¹	lm ²	W ³	lm/W ⁴	K ⁶	DV ⁷	Dimmbar ⁸	IP20	IK04	Min. -20°C	Max. 40°C	CE	25	Bestell-Nr. EOC
Lichtleiste, mit schaltbarem Betriebsgerat (PSU), Lange: 600 mm														
BN126C LED20S/830 PSU L600	NEU													
BN126C LED22S/840 PSU L600	NEU	2 x 18 W	2.200	17	118	3.000	-	nein		600 x 65 x 65				948 754 99
Lichtleiste, mit schaltbarem Betriebsgerat (PSU), Lange: 1.135 mm														
BN126C LED23S/830 PSU L1200	NEU		2.300	18	128	3.000	-	nein		1.135 x 65 x 65				948 778 99
BN126C LED25S/840 PSU L1200	NEU		2.500	18	139	4.000	-	nein		1.135 x 65 x 65				948 761 99
BN126C LED38S/830 PSU L1200	NEU	1/2 x 36 W	3.800	31	123	3.000	-	nein		1.135 x 65 x 65				948 792 99
BN126C LED41S/840 PSU L1200	NEU		4.100	31	132	4.000	-	nein		1.135 x 65 x 65				948 785 99
BN126C LED60S/830 PSU L1200	NEU	2 x 36 W	6.000	49	122	3.000	-	nein		1.135 x 65 x 65				948 815 99
BN126C LED64S/840 PSU L1200	NEU		6.400	49	131	4.000	-	nein		1.135 x 65 x 65				948 808 99
Lichtleiste, mit schaltbarem Betriebsgerat (PSU), Lange: 1.450 mm														
BN126C LED32S/830 PSU L1500	NEU	1 x 58 W	3.200	25,5	125	3.000	-	nein		1.450 x 65 x 65				948 839 99
BN126C LED35S/840 PSU L1500	NEU		3.500	25,5	137	4.000	-	nein		1.450 x 65 x 65				948 822 99
BN126C LED48S/830 PSU L1500	NEU	1/2 x 58 W	4.800	40	120	3.000	-	nein		1.450 x 65 x 65				948 853 99
BN126C LED52S/840 PSU L1500	NEU		5.200	40	130	4.000	-	nein		1.450 x 65 x 65				948 846 99
BN126C LED74S/830 PSU L1500	NEU	2 x 58 W	7.400	59	125	3.000	-	nein		1.450 x 65 x 65				948 877 99
BN126C LED80S/840 PSU L1500	NEU		8.000	59	136	4.000	-	nein		1.450 x 65 x 65				948 860 99
Lichtleiste, mit schaltbarem Betriebsgerat (PSU), Lange: 1.750 mm														
BN126C LED60S/830 PSU L1800	NEU		6.000	49	122	3.000	-	nein		1.750 x 65 x 65				948 891 99
BN126C LED64S/840 PSU L1800	NEU		6.400	49	131	4.000	-	nein		1.750 x 65 x 65				948 884 99
BN126C LED94S/830 PSU L1800	NEU		9.400	75	125	3.000	-	nein		1.750 x 65 x 65				948 914 99
BN126C LED100S/840 PSU L1800	NEU		10.000	75	133	4.000	-	nein		1.750 x 65 x 65				948 907 99
Lichtleiste, mit DALI-regelbarem Betriebsgerat (PSD), Lange: 1.135 mm und 1.450 mm														
BN126C LED41S/840 PSD L1200	NEU	1/2 x 36 W	4.100	34	121	4.000	-	ja		1.135 x 65 x 65				100 640 00
BN126C LED64S/840 PSD L1200	NEU	2 x 36 W	6.400	54	119	4.000	-	ja		1.135 x 65 x 65				100 664 00
BN126C LED52S/840 PSD L1500	NEU	1/2 x 58 W	5.200	43	121	4.000	-	ja		1.450 x 65 x 65				100 657 00
BN126C LED80S/840 PSD L1500	NEU	2 x 58 W	8.000	63	127	4.000	-	ja		1.450 x 65 x 65				100 671 00
Lichtleiste, mit schaltbarem Betriebsgerat (PSU). Notlichttakku fur 3 Stunden (ELB3). Lange: 1.135 mm und 1.450 mm														
BN126C LED41S/840 PSU ELB3 L1200	NEU	1/2 x 36 W	4.100	39	105	4.000	-	nein		1.135 x 65 x 65				100 213 00
BN126C LED52S/840 PSU ELB3 L1500	NEU	1/2 x 58 W	5.200	45	116	4.000	-	nein		1.450 x 65 x 65				100 244 00
BN126C LED80S/840 PSU ELB3 L1500	NEU	2 x 58 W	8.000	64	125	4.000	-	nein		1.450 x 65 x 65				100 459 00
Zubehor														
BN126Z SC		Seil-Abhangeset, werkzeuolos, stufenlos hohenverstellbar; max. Pendellange: 1 m												365 749 99

Hinweis: Interact Pro Ready fur funkvernetztes, automatisiertes Licht (WIA) - ausgewahlte Versionen siehe Seite 14.

Bitte die Hinweise auf Seite 8 beachten



Ledinaire Lichtleiste



Nutzlebensdauer⁵
35.000 h (L70)

3 Jahre
Garantie

Produktbeschreibung

- Schmale LED-Lichtleiste in fünf Längen: ca. 300, 600, 900, 1.200 und 1.500 mm
- Einzelleuchte, auch als Lichtband zu verwenden
- Mit integrierter Durchgangsverdrahtung
- Opale Abdeckung aus Polycarbonat
- Sehr effizient: bis zu 104 lm/W

Vorteile

- Durch die fünf Längen vielseitig einsetzbar
- Opale Abdeckung aus Polycarbonat für gleichmäßiges Licht, mit Wand- und Deckenaufhellung
- Keine sichtbaren LEDs
- Auch als Lichtband zu verwenden, mit starrer oder flexibler Verbindung
- Einfache Montage

Anwendungen

- Nebenräume, Flure, Kantinen, Voutenbeleuchtung



Die Ledinaire Lichtleiste hat eine integrierte Durchgangsverdrahtung und kann als Einzel- oder Lichtbandleuchte verwendet werden. eingesetzt werden.



Die Ledinaire Lichtleiste hat einen integrierten Stecker und Buchse für eine starre Lichtbandverbindung.



Die Ledinaire Lichtleiste kann mit dem mitgelieferten Verbindungskabel flexibel weiterverbunden werden.



Lieferumfang: mit Montagebügel, flexiblem Verbindungskabel (26,5 cm) und Anschlusskabel mit Buchse
Optional als Zubehör: flexibler Verbinder mit Länge 60 cm



Montageanleitung mit Abmessungen und Gewichten

Technische Daten

Produktbezeichnung	Ersatz für T8/T5 ¹	lm ²	W ³	lm/W ⁴	K ⁶	DV ⁷	Dimmbar ⁸	IP20 IK02	Min. -20°C Max. 35°C	CE	L x B x H mm	Bestell-Nr. EOC
Schaltbar												
BN021C LED5S/840 L300	1 x 8 W	500	5	100	4.000	ja	-				326 x 28 x 36	527 843 99
BN021C LED5S/830 L300		480	5	96	3.000	ja	-				326 x 28 x 36	527 850 99
BN021C LED10S/840 L600	1 x 18 W	1.000	10	100	4.000	ja	-				586 x 28 x 36	527 867 99
BN021C LED10S/830 L600		940	10	94	3.000	ja	-				586 x 28 x 36	527 874 99
BN021C LED15S/840 L900	1 x 30 W	1.500	15	100	4.000	ja	-				886 x 28 x 36	527 881 99
BN021C LED14S/830 L900		1.450	15	97	3.000	ja	-				886 x 28 x 36	527 898 99
BN021C LED20S/840 L1200	1 x 36 W	2.000	20	100	4.000	ja	-				1.186 x 28 x 36	527 904 99
BN021C LED19S/830 L1200		1.900	20	95	3.000	ja	-				1.186 x 28 x 36	527 911 99
BN021C LED25S/840 L1500	1 x 35 W TL-5	2.500	24	104	4.000	ja	-				1.486 x 28 x 36	527 928 99
BN021C LED24S/830 L1500		2.400	24	100	3.000	ja	-				1.486 x 28 x 36	527 935 99

Downlights

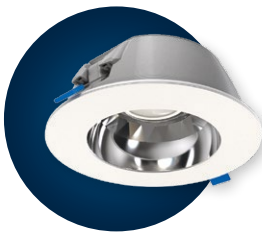

GreenSpace PerfectFit Downlight

Passend für jeden Deckenausschnitt von 150 - 280 mm durch 3D-Drucktechnik

- Bis zu 131 Lumen pro Watt
- Mittlere Nutzlebensdauer (L80): 50.000 Stunden
- Schaltbar (PSU-E), DALI-regelbar (PSD-E) oder für Interact Pro funkvernetzt (WIA-E)
- Bildschirmarbeitsplatztaugliche Version
- Gleichspannungsgesiegt
- 5 Jahre Garantie



CoreLine Downlight

Einfach und schnell zu installieren

- Bis zu 115 Lumen pro Watt
- Mittlere Nutzlebensdauer (L70): 50.000 Stunden
- Schaltbar oder DALI-regelbar
- Integriertes Betriebsgerät
- Einfache und schnelle Montage durch Schnellsteckverbindung
- 5 Jahre Garantie



Ledinaire Downlight

Der preisgünstige Wechsel auf LED

- Bis zu 100 Lumen pro Watt
- Mittlere Nutzlebensdauer (L70): 35.000 Stunden
- Schaltbar
- Verbessertes optisches Design
- 3 Jahre Garantie





GreenSpace PerfectFit Downlight



Produktbeschreibung

- Passend für jeden Deckenausschnitt von 150 - 280 mm. Größen in 5 mm Schritten.
- Externes Betriebsgerät, schaltbar, DALI-regelbar oder für Interact Pro funkvernetzt
- Mit Hochglanz-Reflektor (bis 245 mm Deckenausschnitt) oder weißem gedruckten Reflektor (ab 250 mm Deckenausschnitt)
- Versionen für Bildschirmarbeitsplätze mit UGR_r19 verfügbar
- In warmweißer (3.000 K) und neutralweißer (4.000 K) Lichtfarbe

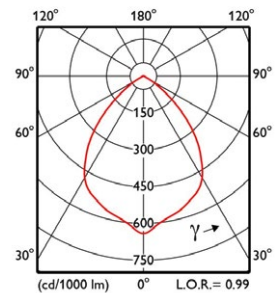

Vorteile

- Schnellere Installation - 100% passgenau - keine Adapterringe nötig
- Ansprechendes Design und keine Adapterringe mit Farbunterschieden an der Decke
- Bis zu 65 % Energieeinsparung gegenüber konventionellen Leuchten
- Auch als Bildschirmarbeitsplatztaugliche Version verfügbar
- Geeignet zur Durchgangsverdrahtung
- Gleichspannungsgesiegt
- DN460/470 ENEC zertifiziert

Anwendungen

- Flure und Verkehrsflächen, Treppenhäuser
- Wartezimmer, Empfangsbereiche, Einzelhandel
- Sanitärbereiche
- Büros



Montageanleitung mit Abmessungen und Gewichten

Nutzlebensdauer⁵
50.000 h (L80)

5 Jahre
Garantie

interact
ready.

Verfügbar mit weißem, grauem und schwarzem Ring

Technische Daten

Produktbezeichnung	Ersatz für KLL ¹	lm ²	W ³	lm/W ⁴	K ⁶	Dimmbar ⁸	IP20	IK02	Min. +10°C / Max. 40°C	CE	Bestell-Nr. EOC
Schaltbar, 3.000 K											
DN460B LED11S/830 PSU-E C WH P	2 x 18 W	1.100	9,8	112	3.000	-	150	166 x 77			793 197 00
DN470B LED20S/830 PSU-E C WH P	2 x 26 W	2.100	16,8	125	3.000	-	200	216 x 94			793 272 00
Schaltbar, 4.000 K											
DN460B LED11S/840 PSU-E C WH P	2 x 18 W	1.125	9,8	115	4.000	-	150-154	166 x 77			793 203 00
TC TT155 11S/840 PSU-E WH		1.125	9,8	115	4.000	-	155-159	175 x 77			563 971 00
TC TT160 11S/840 PSU-E WH		1.125	9,8	115	4.000	-	160-164	180 x 77			563 988 00
TC TT165 11S/840 PSU-E WH		1.125	9,8	115	4.000	-	165-169	185 x 77			563 995 00
TC TT170 11S/840 PSU-E WH		1.125	9,8	115	4.000	-	170-174	190 x 77			564 008 00
TC TT175 11S/840 PSU-E WH		1.125	9,8	115	4.000	-	175-179	195 x 77			959 982 00
TC TT180 11S/840 PSU-E WH		1.125	9,8	115	4.000	-	180-184	200 x 77			564 015 00
TC TT185 11S/840 PSU-E WH		1.125	9,8	115	4.000	-	185-189	205 x 77			564 022 00
TC TT190 11S/840 PSU-E WH		1.125	9,8	115	4.000	-	190-194	210 x 77			564 039 00
TC TT195 11S/840 PSU-E WH		1.125	9,8	115	4.000	-	195-199	215 x 77			564 046 00
DN470B LED20S/840 PSU-E C WH P	2 x 26 W	2.200	16,8	131	4.000	-	200-204	216 x 94			793 289 00
TC TT205 20S/840 PSU-E WH		2.200	16,8	131	4.000	-	205-209	225 x 94			564 053 00
TC TT210 20S/840 PSU-E WH		2.200	16,8	131	4.000	-	210-214	230 x 94			564 060 00
TC TT215 20S/840 PSU-E WH		2.200	16,8	131	4.000	-	215-219	235 x 94			564 077 00
TC TT220 20S/840 PSU-E WH		2.200	16,8	131	4.000	-	220-224	240 x 94			564 084 00
TC TT225 20S/840 PSU-E WH		2.200	16,8	131	4.000	-	225-229	245 x 94			564 091 00
TC TT230 20S/840 PSU-E WH		2.200	16,8	131	4.000	-	230-234	250 x 94			564 107 00
TC TT235 20S/840 PSU-E WH		2.200	16,8	131	4.000	-	235-239	255 x 94			564 114 00
TC TT240 20S/840 PSU-E WH		2.200	16,8	131	4.000	-	240-244	260 x 94			564 121 00
TC TT245 20S/840 PSU-E WH		2.200	16,8	131	4.000	-	245-249	265 x 94			564 138 00
TC TT250 30S/840 PSU-E WR WH	3 x 26 W / 2 x 32 W	2.950	23,5	118	4.000	-	250-254	270 x 94			591 271 00
TC TT255 30S/840 PSU-E WR WH		2.950	23,5	118	4.000	-	255-259	275 x 94			595 484 00
TC TT260 30S/840 PSU-E WR WH		2.950	23,5	118	4.000	-	260-264	280 x 94			597 068 00
TC TT265 30S/840 PSU-E WR WH		2.950	23,5	118	4.000	-	265-269	285 x 94			596 924 00
TC TT270 30S/840 PSU-E WR WH		2.950	23,5	118	4.000	-	270-274	290 x 94			591 707 00
TC TT275 30S/840 PSU-E WR WH		2.950	23,5	118	4.000	-	275-279	295 x 94			596 931 00
TC TT280 30S/840 PSU-E WR WH		2.950	23,5	118	4.000	-	280-284	300 x 94			583 221 00



GreenSpace PerfectFit Downlight



Ab Deckenausschnitt
250 mm mit weißem
Reflektor



Entblendering für
bildschirmarbeitspla-
tztaugliche Version mit
UGR_R19



Bildschirmarbeitspla-
tztaugliche Version (UGR_R19 /
mit Entblendering)







Optional mit klarer
Abdeckung (PCC) für
IP54 Schutzart



Optional mit opaler
Abdeckung (PCO) für
IP54 Schutzart

Technische Daten

Produktbezeichnung	Ersatz für KLL ¹	lm ²	W ³	lm/W ⁴	K ⁶	Dimmbar ⁵	 IP20	 IK02	 Min. +10°C	 Max. 40°C	 	Bestell-Nr. EOC
Schaltbar, UGR_R 19 (OC)												
DN461B LED11S/830 PSU-E C WH P	2 x 18 W	1.050	9,8	107	3.000	-	150					793 234 00
DN461B LED11S/840 PSU-E C WH P		1.100	9,8	112	4.000	-	150					793 241 00
DN471B LED20S/830 PSU-E C WH P	2 x 26 W	2.025	16,8	121	3.000	-	200					793 319 00
DN471B LED20S/840 PSU-E C WH P		2.100	16,8	125	4.000	-	200					793 326 00
Dimmbar												
DN460B LED11S/830 PSD-E C WH P	2 x 18 W	1.100	9	122	3.000	DALI	150					013 032 00
DN460B LED11S/840 PSD-E C WH P		1.125	9	125	4.000	DALI	150					013 049 00
DN470B LED20S/830 PSD-E C WH P	2 x 26 W	2.100	16,8	125	3.000	DALI	200					012 905 00
DN470B LED20S/840 PSD-E C WH P		2.200	16,8	131	4.000	DALI	200					013 070 00
Dimmbar, UGR_R 19 (OC)												
DN461B LED11S/830 PSD-E C WH P	2 x 18 W	1.050	9	117	3.000	DALI	150					013 056 00
DN461B LED11S/840 PSD-E C WH P		1.100	9	122	4.000	DALI	150					013 063 00
DN471B LED20S/830 PSD-E C WH P	2 x 26 W	2.025	16,8	121	3.000	DALI	200					013 094 00
DN471B LED20S/840 PSD-E C WH P		2.100	16,8	125	4.000	DALI	200					013 100 00

Optional auf Anfrage:

- Leuchtenlichtstrom: bis zu 4.000 lm
- Mit Interact-ready Betriebsgerät
- Mit Notlichtbatterie
- Mit Wieland-Steckverbindung
- Reflektor in weiß
- Ringfarbe in grau oder schwarz
- Schutzart IP54 durch Abdeckung aus PC
- Mit Kabel in Klasse B2Ca
- Anbaudownlight zur Deckenmontage oder Montage an der 3-Phasen Stromschiene

Die aufgelisteten Leuchten, sind nur ein Auswahl. Entdecken Sie alle Größen, Farben und Optionen des GreenSpace PerfectFit Downlights unter:

<https://www.tailored.lighting.philips.com/de/TT-Series/default.aspx>

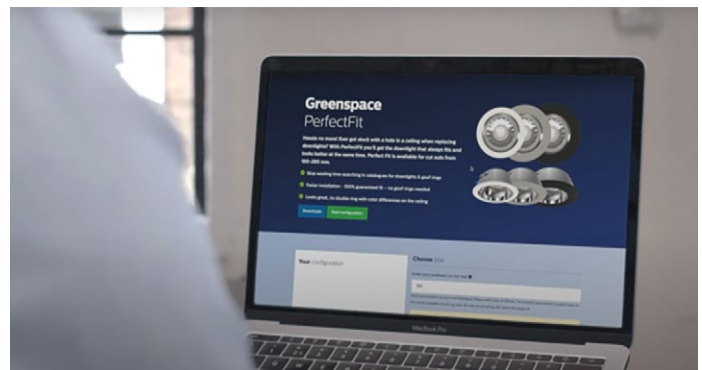



CoreLine Downlight



Produktbeschreibung

- Integriertes schaltbares oder externes DALI-regelbares Betriebsgerät. Auch mit Interact Pro Betriebsgeräten für Funkvernetzung (Steuerung über App).
- Passt in vorhandene Installationen mit den Standard-Deckenausschnitten 150 mm und 200 mm
- Mit weißem Reflektor
- Satinierte Lichtaustrittsöffnung für komfortables, gleichmäßiges Licht
- In warmweißer (3.000 K) und neutralweißer (4.000 K) Lichtfarbe

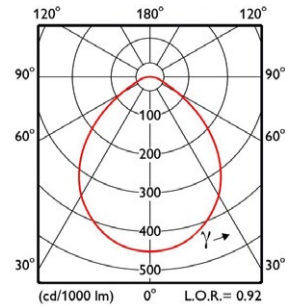

Vorteile

- Bis zu 63% Energieeinsparung gegenüber konventionellen Leuchten
- Einfache und schnelle Montage dank Schnellsteckverbindung und Weiterverdrahtungsmöglichkeit
- Optional mit IP54 Schutz auch für Sanitärbereiche geeignet

Anwendungen

- Flure und Verkehrsflächen, Treppenhäuser
- Wartezimmer, Empfangsbereiche
- Einzelhandel
- Sanitärbereiche

Nutzlebensdauer⁵
50.000 h (L70)

5 Jahre
Garantie

interact
ready.



Downlight DN140B,
Ausführung: Mini



Downlight DN140B,
Compact Ausführung: IP54
mit klarem Schutzglas



Einfache Montage mit
zwei Federklemmen



Einfacher elektrischer Anschluss
über eine integrierte, von außen
zugängliche Steckanschlussklemme,
zur Weiterverdrahtung geeignet (PI6)



Montageanleitung mit
Abmessungen und
Gewichten

Technische Daten

Produktbezeichnung	Ersatz für KLL ¹	lm ²	W ³	lm/W ⁴	K ⁶	DV ⁷	Dimmbar ⁸		Ø x H mm	Bestell-Nr. EOC
Schaltbar										
DN140B LED10S/830 PSU WR PI6	2 x 18 W	1.100	9,5	116	3.000	ja	–	150	162 x 97	325 804 00
DN140B LED10S/840 PSU WR PI6		1.100	9,5	116	4.000	ja	–	150	162 x 97	325 811 00
DN140B LED10S/830 PSU WR IP54 PI6		1.100	9,5	116	3.000	ja	–	150	162 x 100	325 965 00
DN140B LED10S/840 PSU WR IP54 PI6		1.100	9,5	116	4.000	ja	–	150	162 x 100	325 972 00
DN140B LED20S/830 PSU WR PI6	2 x 26 W	2.200	19	116	3.000	ja	–	200	216 x 105	325 842 00
DN140B LED20S/840 PSU WR PI6		2.200	19	116	4.000	ja	–	200	216 x 105	325 859 00
DN140B LED20S/830 PSU WR IP54 PI6		2.200	19	116	3.000	ja	–	200	216 x 108	326 009 00
DN140B LED20S/840 PSU WR IP54 PI6		2.200	19	116	4.000	ja	–	200	216 x 108	326 016 00
DALI-regelbar										
DN140B LED10S/830 PSD-E WR	2 x 18 W	1.100	11,5	96	3.000	ja	DALI	150	162 x 97	325 828 00
DN140B LED10S/840 PSD-E WR		1.100	11,5	96	4.000	ja	DALI	150	162 x 97	325 835 00
DN140B LED20S/830 PSD-E WR	2 x 26 W	2.200	20,5	107	3.000	ja	DALI	200	216 x 105	325 866 00
DN140B LED20S/840 PSD-E WR		2.200	20,5	107	4.000	ja	DALI	200	216 x 105	325 873 00
Interact Ready										
DN140B LED20S/830 WIA-E WR	2 x 26 W	2.200	20,5	107	3.000	ja	Funk	200	216 x 108	976 255 00
DN140B LED20S/840 WIA-E WR		2.200	20,5	107	4.000	ja	Funk	200	216 x 108	976 279 00

Optional auf Anfrage:

- Mit IP54 Schutz und DALI-regelbar in Kombination



Ledinaire Downlight



Produktbeschreibung

- Passt in vorhandene Installationen mit den Standard-Deckenausschnitten 150 mm und 200 mm
- Facettenreflektor in modernem Design
- 1.200 und 2.400 lm bei bis zu 100 lm/W
- Raumseitiger IP54 Schutz

Vorteile

- Zurückversetzte Lichtquelle für hohen Sehkomfort
- Kompaktes Design mit externem flickerfreiem Betriebsgerät
- Anschlussbox für einfache Installation
- Preisgünstigster Wechsel auf LED
- Hohe Energieeinsparung von über 50 % gegenüber konventionellen Leuchten

Anwendungen

- Flure und Verkehrsflächen, Treppenhäuser
- Wartezimmer, Empfangsbereiche

Nutzlebensdauer⁵
35.000 h (L70)

3 Jahre
Garantie



Einfache Montage mit zwei Federklammern



Externes flickerfreies Betriebsgerät für einfache Installation



Montageanleitung mit Abmessungen und Gewichten

Technische Daten

Produktbezeichnung	Ersatz für KLL ¹	lm ²	W ³	lm/W ⁴	K ⁶	Dimmbar ⁸	Ø mm	Ø x H mm	Bestell-Nr. EOC	IP54 raumseitig IP20 deckenseitig IK02 		
										IP54	IP20	IK02
Schaltbar												
DN070B LED12/830 12W 220-240V D150 RD EU	2 x 18 W	1.200	12	100	3.000	-	150	170 x 82	353 985 00			
DN070B LED12/840 12W 220-240V D150 RD EU		1.200	12	100	4.000	-	150	170 x 82	354 005 00			
DN070B LED24/830 24W 220-240V D200 RD EU	2 x 26 W	2.400	24	100	3.000	-	200	225 x 100	354 029 00			
DN070B LED24/840 24W 220-240V D200 RD EU		2.400	24	100	4.000	-	200	225 x 100	354 043 00			

Slim Downlights



CoreLine Slim Downlight

Superflacher LED-Ersatz für konventionelle Downlights

- Bis zu 100 Lumen pro Watt
- Mittlere Nutzlebensdauer (L70): 50.000 Stunden
- Mit Schutzart IP44
- Superflach mit 28 mm deckenseitiger Höhe
- Schaltbar, DALI-regelbar oder Interact Ready
- Einfache Reinigung durch glatte und geschlossene Oberfläche
- 5 Jahre Garantie



Ledinaire Slim Downlight MultiColour

Preisgünstiger und flacher LED-Ersatz für konventionelle Downlights (runde Einbauversionen)

- Mit Lichtfarbenschalter an der Leuchte für flexible Einsatzmöglichkeiten
- Ringe in Schwarz und Silber als Zubehör für neue Designs
- Bis zu 105 Lumen pro Watt
- Mittlere Nutzlebensdauer (L70): 35.000 Stunden
- Integriertes Betriebsgerät
- 3 Jahre Garantie





CoreLine Slim Downlight



Produktbeschreibung

- Drei Baugrößen mit drei Lichtstrompaketen:
 - Micro mit 650 lm (2 x 10 W-Ersatz),
 - Mini mit 1.100 lm (2 x 18 W-Ersatz) und
 - Compact mit 2.100 lm (2 x 26 W-Ersatz)
- Inklusive Betriebsgerät:
 - Einbauversion: externes, schaltbares, elektronisches Betriebsgerät
 - Anbauversion: integriertes schaltbares, elektronisches Betriebsgerät
- In warmweißer (3.000 K) und neutralweißer (4.000 K) Lichtfarbe

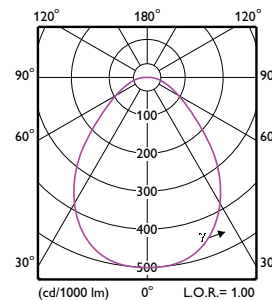

Vorteile

- Bis zu 69% Energieeinsparung gegenüber konventionellen Leuchten
- Durch die ultraflache Bauform (31 mm) besonders für Decken mit wenig Platz in der Deckenkonstruktion geeignet
- Mit zusätzlicher Anschlussbox auch für Durchverdrahtung geeignet
- Passt in Deckenausschnitte von 70, 155 oder 205 mm
- Einfache Reinigung durch glatte, geschlossene Oberfläche
- Mit raumseitigem IP44 Schutz auch für Sanitärbereiche geeignet

Anwendungen

- Flure und Verkehrsflächen, Treppenhäuser
- Wartezimmer, Empfangsbereiche
- Einzelhandel
- Sanitärbereiche



Montageanleitung (PSU) mit Abmessungen und Gewichten



Montageanleitung (PSD & IA1) mit Abmessungen und Gewichten

Nutzlebensdauer⁵
50.000 h (L70)

5 Jahre
Garantie

interact
ready.



Einfache Montage dank stabiler Federklappen. Geringe Einbauhöhe von nur 28 mm



Einbauvariante 1.100 und 2.100 lm: mit Steckanschlussklemme für einfache Montage



Anbauleuchte für Deckenmontage geeignet. Mit opaler PMMA Oberfläche.



Einfache Anbaumontage mittels Montagebügel. Mit Schraubanschlussklemme.

Technische Daten

Produktbezeichnung	Ersatz für KLL ¹	lm ²	W ³	lm/W ⁴	K ⁶	DV ⁷	Dimmbar ⁸	Ø mm	Ø x H mm	Bestell-Nr. EOC	IP44 raumseitig		IP20 deckenseitig		IK02	CE
											IP44	IP20	IP44	IP20		
Einbauvariante, schaltbar																
DN145B LED6S/830 PSU II WH	50 W Halogen	650	6,5	100	3.000	-	-	68-73	85 x 31	339 450 99						
DN145B LED6S/840 PSU II WH		650	6,5	100	4.000	-	-	68-73	85 x 31	339 467 99						
DN145B LED10S/830 PSU II WH	2 x 18 W	1.100	11	100	3.000	ja	-	152-157	166 x 28	339 474 99						
DN145B LED10S/840 PSU II WH		1.100	11	100	4.000	ja	-	152-157	166 x 28	339 481 99						
DN145B LED20S/830 PSU II WH	2 x 26 W	2.100	21	100	3.000	ja	-	203-208	217 x 28	339 498 99						
DN145B LED20S/840 PSU II WH		2.100	21	100	4.000	ja	-	203-208	217 x 28	339 504 99						
Einbauvariante, DALI-regelbar																
DN145B LED10S/830 PSD-E II WH	2 x 18 W	1.100	13	85	3.000	ja	ja	152-157	166 x 31	961 008 99						
DN145B LED10S/840 PSD-E II WH		1.100	13	85	4.000	ja	ja	152-157	166 x 31	961 015 99						
DN145B LED20S/830 PSD-E II WH	2 x 26 W	2.100	22,5	93	3.000	ja	ja	203-208	217 x 31	961 022 99						
DN145B LED20S/840 PSD-E II WH		2.100	22,5	93	4.000	ja	ja	203-208	217 x 31	961 039 99						
Anbauvariante, schaltbar																
DN145C LED10S/830 PSU II WH	2 x 18 W	1.100	11	100	3.000	-	-	Anbau	171 x 50	339 511 99						
DN145C LED10S/840 PSU II WH		1.100	11	100	4.000	-	-	Anbau	171 x 50	339 528 99						
DN145C LED20S/830 PSU II WH	2 x 26 W	2.100	21	100	3.000	-	-	Anbau	222 x 50	339 535 99						
DN145C LED20S/840 PSU II WH		2.100	21	100	4.000	-	-	Anbau	222 x 50	339 542 99						
Interact Ready																
DN145B LED10S/830 WIA-E WH	2 x 18 W	1.100	11	100	3.000	-	Funk	152-157	166 x 31	976 385 99						
DN145B LED10S/840 WIA-E WH		1.100	11	100	4.000	-	Funk	152-157	166 x 31	976 408 99						
DN145B LED20S/830 WIA-E WH	2 x 26 W	2.100	21	100	3.000	-	Funk	203-208	217 x 31	976 422 99						
DN145B LED20S/840 WIA-E WH		2.100	21	100	4.000	-	Funk	203-208	217 x 31	976 446 99						



Ledinaire Slim Downlight MultiColour



Produktbeschreibung

- Zwei runde Baugrößen als Ein- und Anbauversion
- Einbauversion mit 150 und 200 mm Deckenausschnitt
- Auch als quadratische Einbauversion
- Integriertes Betriebsgerät

Vorteile

- Runde Einbauversion mit Lichtfarbenschalter (3.000/4.000/6.500 K) für Wahl der Lichtfarbe in der Anwendung und weniger Lagerplätze
- Ringe in Schwarz und Silber als Zubehör für leichte Änderung des Designs
- Preisgünstiger 1:1 LED-Ersatz für konventionelle Downlights
- Durch die flache Bauform (45 mm) auch für Decken mit wenig Platz in der Deckenkonstruktion geeignet
- Steckanschlussklemme für schnelle und einfache Installation

Anwendungen

- Flure und Verkehrsflächen, Treppenhäuser
- Wartezimmer, Empfangsbereiche

Nutzlebensdauer⁵
35.000 h (L70)

3 Jahre
Garantie

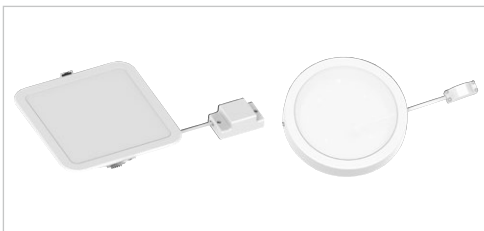

Auch als quadratische Version und Anbauversion.
Alle Versionen mit Steckanschlussklemme

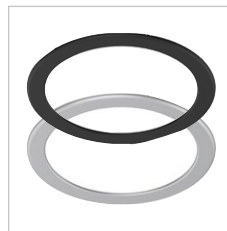

Schwarzer oder Silberner
Ring als Zubehör



Montageanleitung mit
Abmessungen und
Gewichten für MultiColour
Einbaubvariante

Technische Daten



Produktbezeichnung	Ersatz für KLL ¹	lm ²	W ³	lm/W ⁴	K ⁶	Dimmbar ⁸	Ø mm	L x B x H mm	Bestell-Nr. EOC
Einbauvariante, rund, schaltbar, MultiColour									
DN065B G4 LED12/CCT 12W 220-240V D150 RD	2 x 18 W	1.200	12,0	100	3.000/4.000/6.500	-	150-155	175 x 175 x 45	446 4438 00
DN065B G4 LED20/CCT 19W 220-240V D200 RD	2 x 26 W	2.000	19,0	105	3.000/4.000/6.500	-	200-205	225 x 225 x 45	446 4452 00
Anbauvariante, rund, schaltbar									
DN065C G4 LED12/830 12W 220-240V 6-D175	2 x 18 W	1.200	12,0	100	3.000	-	n/a	175 x 175 x 40	446 4476 00
DN065C G4 LED12/840 12W 220-240V 6-D175		1.200	12,0	105	4.000	-	n/a	175 x 175 x 40	446 4490 00
DN065C G4 LED20/830 19W 220-240V 8-D225	2 x 26 W	2.000	19,0	105	3.000	-	n/a	225 x 225 x 40	446 4513 00
DN065C G4 LED20/840 19W 220-240V 8-D225		2.000	19,0	105	4.000	-	n/a	225 x 225 x 40	446 4537 00
Einbauvariante, quadratisch, schaltbar									
DN065B G4 LED12/830 12W 220-240V L150 SQ	2 x 18 W	1.200	12,0	100	3.000	-	150-155	175 x 175 x 39	446 4391 00
DN065B G4 LED12/840 12W 220-240V L150 SQ		1.200	12,0	100	4.000	-	150-155	175 x 175 x 39	446 4414 00
Dekorringe									
DN065B G4 Trim Accessory D150 BK	Dekorring für Ledinaire Slim Downlight 150 mm, Schwarz								446 4414 00
DN065B G4 Trim Accessory D200 BK	Dekorring für Ledinaire Slim Downlight 200 mm, Schwarz								918 5654 00
DN065B G4 Trim Accessory D150 SI	Dekorring für Ledinaire Slim Downlight 150 mm, Silber								919 0115 00
DN065B G4 Trim Accessory D200 SI	Dekorring für Ledinaire Slim Downlight 200 mm, Silber								919 0139 00



Einbaustrahler



GreenSpace Accent Einbaustrahler

Perfekter LED-Ersatz für konventionelle CDM-Leuchten

- Bis zu 125 Lumen pro Watt
- Mittlere Nutzlebensdauer (L80): 50.000 Stunden
- Herausschwenkbarer oder kardanisch schwenkbarer LED-Einbaustrahler für einen Deckenausschnitt von 175 mm
- Hohe Lichtqualität und Effizienz durch Verwendung von PerfectAccent Reflektoren
- 5 Jahre Garantie



CoreLine Einbaustrahler

Brilliante und flexible LED-Lösung

- Flexibles Konzept aus LED-Modul und Rahmen für viele Kombinationsmöglichkeiten von Lichtstrom, Lichtfarbe und Rahmentyp. Auch eine spätere Design-Änderung ist möglich.
- Zwei Größen für Deckenausschnitte von 68 mm und 78 mm
- Bis zu 115 Lumen pro Watt
- Dimmbar mit den gängigen Phasen- und Abschnittsdimmern, mit DALI oder funkvernetzt für Interact Pro



Ledinaire Einbaustrahler

Kostengünstiger LED-Einbaustrahler

- Bis zu 92 Lumen pro Watt
- Mittlere Nutzlebensdauer (L70): 35.000 Stunden
- Mit integriertem Betriebsgerät und Anschlussbox für Durchgangsverdrahtung
- Dimmbar und kompatibel mit den meisten Phasenanschnittsdimmern
- 3 Jahre Garantie





GreenSpace Accent Einbaustrahler



Produktbeschreibung

- Klares und robustes Design mit kompakten Abmessungen und aus hochwertigem Aluminium
- In kardanisch schwenkbar und herauschwenkbar
- **Kardanische Version:** 30° schwenkbar in alle Richtungen mit zwei Ringen
- **Heraus-schwenkbare Version:** Bis zu 60° herauschwenkbar
- Erhältlich mit unterschiedlichen Lichtstrompaketen und Ausstrahlwinkeln

Vorteile

- Kurze Amortisationszeit im Vergleich zu CDM-Systemen dank hoher Systemeffizienz und zusätzlicher Einsparung von Wartungskosten durch bis zu 4 x längere Lebensdauer als Entladungslampen
- Hervorragende Lichtqualität und Effizienz dank Philips PerfectAccent Reflektoren und Schutzscheibe
- Sehr geringe Abmessungen, daher geeignet für Zwischendecken mit nur 10 cm Höhe
- ENEC zertifiziert

Anwendungen

- Akzentbeleuchtung in Büros oder Empfangsbereichen, im Lebensmitteleinzelhandel oder Modegeschäften



Montageanleitung (herauschwenkbar) mit Abmessungen und Gewichten

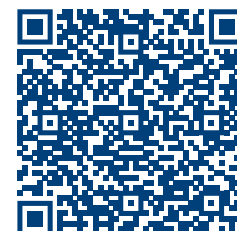

Montageanleitung (kardanisch schwenkbar) mit Abmessungen und Gewichten

Nutzlebensdauer⁵
50.000 h (L80)

5 Jahre
Garantie



RS342B:
Heraus-schwenkbar bis 60°
- dadurch Akzentuierung von höher positionierten Objekten möglich



Mit hochwertiger Schutz-scheibe – schützt LED und Reflektor vor Staub und Fingerabdrücken für stabile Qualität und Effizienz



RS343B – durch 2 Ringe sehr flexibel in alle Richtungen kardanisch schwenkbar

Technische Daten

Produktbezeichnung	Ersatz für CDM ¹	lm ²	W ³	lm/W ⁴	K ⁶	Ausstrahlwinkel	Dimmbar ⁸	 Ø mm	Ø x H mm	Bestell-Nr. EOC
Heraus-schwenkbar, weiß										
RS342B 17S/830 PSU-E WB CP WH	20 W	1.700	14,4	118	3.000	36°	–	175	190 x 135	977 788 00
RS342B 17S/840 PSU-E WB CP WH		1.800	14,4	125	4.000	36°	–	175	190 x 135	977 801 00
RS342B 27S/830 PSU-E WB CP WH	35 W	2.700	23,5	115	3.000	36°	–	175	190 x 135	977 870 00
RS342B 39S/827 PSU-E WB CP WH		3.750	31,5	119	2.700	36°	–	175	190 x 135	977 948 00
RS342B 39S/840 PSU-E WB CP WH	70 W	3.800	31,5	120	4.000	36°	–	175	190 x 135	977 962 00
Kardanisch schwenkbar, weiß										
RS343B 17S/830 PSU-E WB CP WH	20 W	1.700	14,4	118	3.000	36°	–	175	193 x 249	977 993 00
RS343B 17S/840 PSU-E WB CP WH		1.800	14,4	125	4.000	36°	–	175	193 x 249	978 006 00
RS343B 27S/830 PSU-E WB CP WH	35 W	2.700	23,5	115	3.000	36°	–	175	193 x 249	978 051 00
RS343B 39S/830 PSU-E WB CP WH		3.800	31,5	120	3.000	36°	–	175	193 x 249	978 143 00
RS343B 39S/840 PSU-E WB CP WH	70 W	3.800	31,5	120	4.000	36°	–	175	193 x 249	978 150 00

Optional auf Anfrage:

- Leuchtenlichtstrom bis 4.900 lm

- Mit DALI-Betriebsgerät
- Wieland-Steckverbindung

- Spezielle Lichtfarben für den Lebensmittel- oder Modebereich
- Gehäusefarben auch in silber (RAL 9006) oder schwarz (RAL 9004)



CoreLine Einbaustrahler



Produktbeschreibung

- Zwei Deckenausschnittgrößen für Neubau oder Sanierung: 78 & 68 mm
- Baukastenlösung: Leuchtenmodul (RS150/155Z MODULE) und Einbaurahmen (RS150/155Z CFRM) können individuell kombiniert werden
- Sets (RS151/156B), fertige Kombination von Leuchtenmodul und Einbaurahmen
- dimmbar mit Phasen- und Phasenabschnittsdimmer oder funkvernetzt für Interact Pro (steuerbar per App)
- Rahmenfarben Weiß, matt (ähnlich RAL 9010), gebürstetes Aluminium, hochglänzend lackiert (ähnlich RAL 7048) oder Schwarz. Rahmen 20° schwenkbar.
- Mit LEDs in warmweißer (2.700 K oder 3.000 K) und neutralweißer (4.000 K) Lichtfarbe und sehr guter Farbwiedergabe (R_a 85)
- Die Rahmen können auch zu einem späteren Zeitpunkt getauscht werden, so dass ein neues Deckendesign möglich ist.

Vorteile

- Sehr flexibel im Design durch einfachen Austausch der Rahmen
- Mit hohem raumseitigen IP Schutz: IP44 in der schwenkbaren Version, IP65 in der starren Version. Als Modul/Rahmen einzeln bestellbar oder als Set – dadurch vielseitig einsetzbar
- Einfache Montage durch Steckanschlussklemmen
- Zur Weiterverdrahtung geeignet

Anwendungen

- Akzent- und Allgemeinbeleuchtung in: Hotels, Restaurants und Cafés, kleinen Modegeschäften, oder repräsentativen Bereichen in Bürogebäuden, Arztpraxen oder Krankenhäusern und Sanitärbereichen

Nutzlebensdauer⁵
50.000 h (L70)

5 Jahre
Garantie



Leuchtenmodul
(RS150/155Z MODULE)
600 / 900 lm



Rahmen rund schwenkbar
für IP 44 raumseitig (RS150/
155Z CFRM RND ADJUST)
in Weiß, Alu und Schwarz



Rahmen rund starr für IP65
raumseitig (RS150/155Z
CFRM RND FIX) in Weiß,
Alu und Schwarz



Montageanleitung mit
Abmessungen und Gewichten
für RS150/151B PSR



Montageanleitung mit
Abmessungen und Gewichten
für RS155/156B PSR

Technische Daten Deckenausschnitt 78 mm

Produktbezeichnung	Ersatz für Halogen ¹	lm ²	W ³	lm/W ⁴	K ⁵	Ausstrahlwinkel	Dimmbar ⁸	Ø mm	Ø x H mm	Bestell-Nr. EOC
Sets aus Leuchtenmodul & Einbaurahmen										
rund, schwenkbar, dimmbar über Phasenanschnitt										
RS151B LED6-WB-/830 D78 PSR PI6 WH	50 W	750	7,2	104	3.000	36°	ja	78	95 x 60	548 114 99
RS151B LED6-WB-/840 D78 PSR PI6 WH	50 W	800	7,2	110	4.000	36°	ja	78	95 x 60	548 138 99
RS151B LED6-WB-/830 D78 PSR PI6 ALU	50 W	750	7,2	104	3.000	36°	ja	78	95 x 60	548 121 99
rund, schwenkbar, Interact Pro ready, funkvernetzt, dimmbar										
RS151B LED12-WB-/830 D78 WIA PI6 WH	> 50 W	1.300	12	108	3.000	36°	ja	78	95 x 60	548 220 99
RS151B LED12-WB-/840 D78 WIA PI6 WH	> 50 W	1.380	12	115	4.000	36°	ja	78	95 x 60	548 237 99
Baukasten aus Leuchtenmodul & Einbaurahmen										
Leuchtenmodule (es wird zusätzlich ein Einbaurahmen benötigt)										
RS150Z MODULE LED6-WB-/827 D78 PSR	50 W	720	7,2	100	2.700	36°	ja	78		548 329 99
RS150Z MODULE LED6-WB-/830 D78 PSR	50 W	750	7,2	104	3.000	36°	ja	78		548 336 99
RS150Z MODULE LED6-WB-/840 D78 PSR	50 W	800	7,2	110	4.000	36°	ja	78		548 343 99
RS150Z MODULE LED9-WB-/830 D78 PSR	> 50 W	1.000	10,2	98	3.000	36°	ja	78		548 350 99
RS150Z MODULE LED9-WB-/840 D78 PSR	> 50 W	1.080	10,2	105	4.000	36°	ja	78		548 367 99
Einbaurahmen rund (es wird zusätzlich ein Leuchtenmodul benötigt)										
RS150Z CFRM RND-FIX D78 WH								78	95	938 441 99
RS150Z CFRM RND-FIX D78 ALU								78	95	938 465 99
RS150Z CFRM RND-FIX D78 BK								78	95	938 458 99
RS150Z CFRM RND-ADJUST D80 WH								78	95	938 472 99
RS150Z CFRM RND-ADJUST D80 ALU								78	95	938 489 99
RS150Z CFRM RND-ADJUST D80 BK								78	95	938 496 99



Optional auf Anfrage:

- DALI-dimmbar
- Lichtstrom 1.200 für PSR Ausführung

- Eckige Einbaurahmen für 78 mm Deckenausschnitt in Weiß und Alu.
- Einbaurahmen für Betoneinbaudosen, z.B. HaloX



CoreLine Einbaustrahler

Technische Daten		Deckenausschnitt 68 mm									IP44	IK02	
Produktbezeichnung	Ersatz für Halogen ¹	lm ²	W ³	lm/W ⁴	K ⁵	Ausstrahlwinkel	Dimmbar ⁸	 Ø mm	Ø x H mm	Bestell-Nr. EOC			
Sets aus Leuchtenmodul & Einbaurahmen													
rund, schwenkbar, dimmbar über Phasenanschnitt													
RS156B LED6-WB-/830 D68 PSR PI6 WH	50 W	750	7,2	104	3.000	36°	ja	68	85 x 62	940 796 99			
RS156B LED6-WB-/840 D68 PSR PI6 WH	50 W	800	7,2	110	4.000	36°	ja	68	85 x 62	940 819 99			
RS156B LED6-WB-/830 D68 PSR PI6 ALU	50 W	750	7,2	104	3.000	36°	ja	68	85 x 62	940 802 99			
rund, schwenkbar, Interact Pro ready, funkvernetzt, dimmbar													
RS156B LED12-WB-/830 D68 WIA PI6 WH	> 50 W	1.300	12	108	3.000	36°	ja	68	85 x 62	940 932 99			
RS156B LED12-WB-/840 D68 WIA PI6 WH	> 50 W	1.380	12	115	4.000	36°	ja	68	85 x 62	940 949 99			
Baukasten aus Leuchtenmodul & Einbaurahmen													
Leuchtenmodule (es wird zusätzlich ein Einbaurahmen benötigt)													
RS155Z MODULE LED6-WB-/827 D68 PSR	50 W	720	7,2	100	2.700	36°	ja	68		941 069 99			
RS155Z MODULE LED6-WB-/830 D68 PSR	50 W	750	7,2	104	3.000	36°	ja	68		941 076 99			
RS155Z MODULE LED6-WB-/840 D68 PSR	50 W	800	7,2	110	4.000	36°	ja	68		941 083 99			
RS155Z MODULE LED9-WB-/830 D68 PSR	> 50 W	1.000	10,2	98	3.000	36°	ja	68		941 090 99			
RS155Z MODULE LED9-WB-/840 D68 PSR	> 50 W	1.080	10,2	105	4.000	36°	ja	68		941 106 99			
Einbaurahmen rund (es wird zusätzlich ein Leuchtenmodul benötigt)													
RS150Z CFRM RND-FIX D68 WH	rund, starr, weiß							68	85	941 113 99			
RS150Z CFRM RND-FIX D68 ALU	rund, starr, alu							68	85	941 137 99			
RS150Z CFRM RND-FIX D68 BK	rund, starr, schwarz							68	85	941 120 99			
RS150Z CFRM RND-ADJUST D70 WH	rund, schwenkbar, weiß							68	85	941 144 99			
RS150Z CFRM RND-ADJUST D70 ALU	rund, schwenkbar, alu							68	85	941 151 99			
RS150Z CFRM RND-ADJUST D70 BK	rund, schwenkbar, schwarz							68	85	941 168 99			



Ledinaire Einbaustrahler



Produktbeschreibung

- LED-Einbaustrahler für einen Standard-Deckenausschnitt von 68 mm
- In schwenkbarer Ausführung
- In warmweißer (3.000 K) oder neutralweißer (4.000 K) Lichtfarbe
- Integriertes, regelbares Betriebsgerät, dimmbar an den meisten Phasenanschnittsdimmern

Vorteile

- Externe Anschlussbox für schnelle Installation. Auch für Durchgangsverdrahtung geeignet
- Attraktives Erscheinungsbild dank eines Halogen-ähnlichen facettierten Reflektors und eines hochwertigen Aluminium-Ringes
- Die schnelle und günstige Möglichkeit um von 50 W-NV-Halogenleuchten auf LED-Leuchten umzusteigen – mit Standard-Deckenausschnitt von 68 mm
- Geeignet für den Einsatz in gedämmten Hohldecken – keine zusätzlichen Abstandshalter notwendig

Anwendungen

- Akzent- und Allgemeinbeleuchtung in: Hotels, Restaurants und Cafes, kleinen Modegeschäften, oder repräsentativen Bereichen in Bürogebäuden, Arztpraxen oder Krankenhäusern

Nutzlebensdauer⁵
35.000 h (L70)

3 Jahre
Garantie



Attraktives Erscheinungsbild, dank Halogen-Reflektoroptik und Aluminium-Ring







Einfache Durchgangsverdrahtung dank externer Anschlussbox



Montageanleitung mit Abmessungen und Gewichten

Technische Daten

Produktbezeichnung	Ersatz für Halogen ¹	lm ²	W ³	lm/W ⁴	K ⁶	Ausstrahlwinkel	Dimmbar ⁸	 Ø mm	 IP20  IK02 	Bestell-Nr. EOC	
Schwenkbar, weiß											
RS061B G2 LDNR LED5-36/830 WH TW	50 W	500	6	83	3.000	36°	ja	68	80 x 52	331.075.00	
RS061B G2 LDNR LED5-36/840 WH TW		500	6	92	4.000	36°	ja	68	80 x 52	331.099.00	



Stromschienenstrahler



StoreFit Stromschienenstrahler Schlichtes Design durch kleinen konischen Leuchtenkopf

- Bis zu 127 Lumen pro Watt
- Mittlere Nutzlebensdauer (L80): 50.000 Stunden
- Mit neuem hochwertigem Perfect Accent Reflektor für optimale Farbhomogenität und Effizienz
- Auch als funkvernetzte Version zur Einbindung in Interact Pro
- 5 Jahre Garantie



CoreLine Stromschienenstrahler Kompaktes und modernes Design

- Bis zu 111 Lumen pro Watt
- Mittlere Nutzlebensdauer (L70): 50.000 Stunden
- Hohe Lichtqualität durch professionelle Linsenoptik
- 5 Jahre Garantie





StoreFit Stromschienenstrahler



Produktbeschreibung

- Moderner LED 3-Phasen Stromschienenstrahler mit GA69 Universaladapter
- Lichtfarben: warmweiß 3.000 K, neutralweiß 4.000 K mit sehr guter Farbwiedergabe $R_a > 80$
- Lichtstrom: 2.700 Lumen (Ersatz für bis zu 35 W CDM Elite), und 3.900 lm (50 W CDM Elite)
- Gehäuse aus schwarzem oder weißem Aluminium
- Hohe Effizienz von bis zu 127 lm/W
- Mit in den Adapter integriertes, elektronisches Xitanium Betriebsgerät. Entweder schaltbar (PSU) oder funkvernetzt für Interact Pro (WIA).
- Mit GA69-Universaladapter- kompatibel mit gängigen 3-Phasen Stromschienen (z.B. Global/Nordic Aluminium, Erco, Eutrac)

Vorteile

- Optimale Lichtqualität dank hochwertigem PerfectAccent Reflektor mit Aluminiumbeschichtung
- Schwenkbereich: 90° vertikal und 340° horizontal für hohe Flexibilität im Shop
- Zeitgemäßes und elegantes Design: Integriertes Betriebsgerät ohne Treiberbox
- Konischer Leuchtenkopf, unterstreicht eine moderne Shop-Architektur

Anwendungen

- Verkaufsräume, repräsentative Bürogebäude, Museen

Nutzlebensdauer⁵
50.000 h (L80)

5 Jahre
Garantie

interact
ready.



Gehäusefarbe weiß
(RAL9003)



Konischer Leuchtenkopf für
ein zierliches Design



90° schwenkbar und 340°
drehbar für mehr Flexibilität



Montageanleitung mit
Abmessungen und
Gewichten

Technische Daten

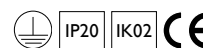

Produktbezeichnung	Ersatz für CDM Elite ¹	lm ²	W ³	lm/W ⁴	K ⁶	Ausstrahlwinkel	Dimmbar ⁸	L x Ø mm	Bestell-Nr. EOC
schaltbar, 3.000 K									
ST210T 27S/830 PSU WB WH	35 W	2.700	22	122	3.000	30°	–	110 x 83	982 614 00
ST210T 27S/830 PSU WB BK		2.700	22	122	3.000	30°	–	110 x 83	982 638 00
ST210T 39S/830 PSU WB WH	50 W	3.900	34,5	113	3.000	30°	–	110 x 83	982 652 00
ST210T 39S/830 PSU WB BK		3.900	34,5	113	3.000	30°	–	110 x 83	982 676 00
schaltbar, 4.000 K									
ST210T 27S/840 PSU WB WH	35 W	2.800	22	127	4.000	30°	–	110 x 83	982 690 00
ST210T 27S/840 PSU WB BK		2.800	22	127	4.000	30°	–	110 x 83	982 713 00
ST210T 39S/840 PSU WB WH	50 W	4.100	37,5	109	4.000	30°	–	110 x 83	982 737 00
ST210T 39S/840 PSU WB BK		4.100	37,5	109	4.000	30°	–	110 x 83	982 751 00
Interact Ready, funkvernetzt, 3.000 K									
ST210T 27S/830 WIA WB BK	35 W	2.700	22	122	3.000	30°	funk	110 x 83	011 892 00
ST210T 39S/830 WIA WB WH		3.900	34,5	113	3.000	30°	funk	110 x 83	011 915 00
ST210T 39S/830 WIA WB BK	50 W	3.900	34,5	113	3.000	30°	funk	110 x 83	011 939 00
Interact Ready, funkvernetzt, 4.000 K									
ST210T 27S/840 WIA WB WH	35 W	2.800	22	127	4.000	30°	funk	110 x 83	011 953 00
ST210T 27S/840 WIA WB BK		2.800	22	127	4.000	30°	funk	110 x 83	011 977 00
ST210T 39S/840 WIA WB WH	50 W	4.100	37,5	109	4.000	30°	funk	110 x 83	011 991 00
ST210T 39S/840 WIA WB BK		4.100	37,5	109	4.000	30°	funk	110 x 83	011 137 00

Optional auf Anfrage:

- Warmweiß CRI 90 (3.000 K)

- Auch in engstrahlend, mittelbreitstrahlend und sehr breitstrahlend verfügbar



CoreLine Stromschienenstrahler Gen2



Produktbeschreibung

- Kompakter LED 3-Phasen Stromschienenstrahler im modernen Design
- Lichtfarben: warmweiß 3.000 K, neutralweiß 4.000 K mit exzellenter Farbwiedergabe $R_a \geq 90$
- Lichtstrom: 3.000 Lumen (Ersatz für bis zu 35 W CDM)
- Schwenkbereich: 60° vertikal und 355° horizontal für vielfältige Beleuchtungsmöglichkeiten
- Gehäuse aus schwarzem oder weißem Aluminium
- Ausstrahlungswinkel: 25° oder 38°
- Mit in die Leuchte integriertem, schaltbarem, elektronischem Betriebsgerät
- Passive Kühltechnologie
- Mit GA69-Universaladapter- kompatibel mit gängigen 3-Phasen Stromschienen (z.B. Global/Nordic Aluminium, Erco, Eutrac)

Vorteile

- Unauffälliges Design: Integriertes Betriebsgerät – keine Treiberbox
- Kompakte Abmessungen für einen modernen Verkaufsraum
- Hohe Lichtqualität durch professionelle Linsenoptik
- Reduzierte Blendung für ein angenehmes Lichterlebnis
- Energieeffizient mit bis zu 111 lm/W

Anwendungen

- Verkaufsräume, repräsentative Bürogebäude, Museen

Nutzlebensdauer⁵
50.000 h (L70)

5 Jahre
Garantie



Professionelle Linsenoptik für optimale Farbhomogenität; Reduzierte Blendung



Mit passiver Kühlung



In weiß (RAL 9003) und schwarz (RAL 9004) erhältlich



Montageanleitung mit Abmessungen und Gewichten

Technische Daten

Produktbezeichnung	Ersatz für CDM ¹	lm ²	W ³	lm/W ⁴	Ausstrahlwinkel ⁵	K ⁶	Dimmbar ⁸	L x Ø mm	Bestell-Nr. EOC
schaltbar, mittelbreitstrahlend									
ST151T LED30S/930 MB WH	CDM 35W	3.000	30	100	25°	3.000	–	196 x 80	528 574 99
ST151T LED30S/940 MB WH		3.000	27	111	25°	4.000	–	196 x 80	528 581 99
ST151T LED30S/930 MB BK		3.000	30	100	25°	3.000	–	196 x 80	528 550 99
ST151T LED30S/940 MB BK		3.000	27	111	25°	4.000	–	196 x 80	528 567 99
schaltbar, breitstrahlend									
ST151T LED30S/930 WB WH	CDM 35W	3.000	30	100	38°	3.000	–	196 x 80	528 611 99
ST151T LED30S/940 WB WH		3.000	27	111	38°	4.000	–	196 x 80	528 628 99
ST151T LED30S/930 WB BK		3.000	30	100	38°	3.000	–	196 x 80	528 598 99
ST151T LED30S/940 WB BK		3.000	27	111	38°	4.000	–	196 x 80	528 604 99

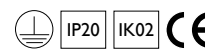



Dekorative Pendelleuchten



CustomCreate Pendelleuchte

Dekoratives Highlight auch bei hohen Decken

- Mit bis zu 8000 lm auch für hohe Decken geeignet
- Mittlere Nutzlebensdauer (L80): 50.000 Stunden
- DALI-regelbar
- Durch geringes Gewicht einfache Installation ohne Sicherungsseil
- 5 Jahre Garantie



Pendelleuchte BA Serie

Die Designleuchte fürs Büro

- Mit einem Leuchtenlichtstrom von 2.700 lm
- Bildschirmarbeitsplatztauglich
- Mit exzellenter Farbwiedergabe $R_a \geq 90$
- Mittlere Nutzlebensdauer (L80): 50.000 Stunden
- DALI-regelbar
- 5 Jahre Garantie

BEST



Pendelleuchten hergestellt im 3D Druckverfahren

Nutzlebensdauer
50.000 h (L80)

5 Jahre
Garantie

- Gehäuse aus Polycarbonat, mit professionellem LED Modul
- Mit Deckenbaldachin

Pendelleuchte CustomCreate



Produktbeschreibung

- Leuchtenlichtstrom: 4.900 lm / 8.000 lm
- In Warmweiß (3.000 K)
- DALI-regelbar
- Mit ENEC Zertifizierung

Vorteile

- Dekorative Leuchte auch für hohe Decken
- Einfache Installation: Durch geringes Gewicht kein Sicherungsseil notwendig
- Optional mit anderen Spezifikationen bestellbar: Leuchtenlichtstrom 1.700, 2.700, 3.900 lm
Große Vielfalt an Standard Lichtfarben, sowie FreshFood und Fashion Lichtfarben

Pendelleuchte BA Serie

Produktbeschreibung

- Leuchtenlichtstrom: 2.700
- Mit innerem weißen Reflektor für UGR 19
- PremiumWhite 930: Warmweiß (3.000 K), $R_a > 90$
- DALI-regelbar
- Mit ENEC Zertifizierung





Vorteile

- Dekorative Leuchte auch für Bildschirmarbeitsplätze (UGR 19)
- Exzellente Lichtqualität mit Farbwiedergabe $R_a > 90$
- Optional mit Leuchtenlichtstrom 1.000, 2.200 lm
- Große Vielfalt an Standard Lichtfarben, sowie FreshFood und Fashion Lichtfarben



Konfigurator für BA Serie

Technische Daten

Produktbezeichnung	lm ²	W ³	lm/W ⁴	K ⁶	Ausstrahlwinkel	UGR _r	Dimmbar ⁸	Gehäusefarbe	 IP20	 IK02	 CE		L x H mm	Bestell-Nr. EOC
CustomCreate														
PT520C LED49S/830 PSD-VLC VWB BELL CL	4.855	49,5	98	3.000	sehr breitstrahlend	22	DALI	Transparent					500 x 455	943 691 00
PT520C LED80S/830 PSD BELL CL	7.997	71	113	3.000	diffus	22	DALI	Transparent					500 x 455	944 902 00
BA Serie														
TC BA-L S 27S/PW930 PSD-VLC WR BK T102	2.700	29	92	3.000	breitstrahlend	19	DALI	schwarz					415 x 390	949 587 00
TC BA-L S 27S/PW930 PSED WR WH401 T102	2.700	29	92	3.000	breitstrahlend	19	DALI	weiß					415 x 390	949 822 00

Diese Leuchten können optional auch in diesen Farben hergestellt werden:

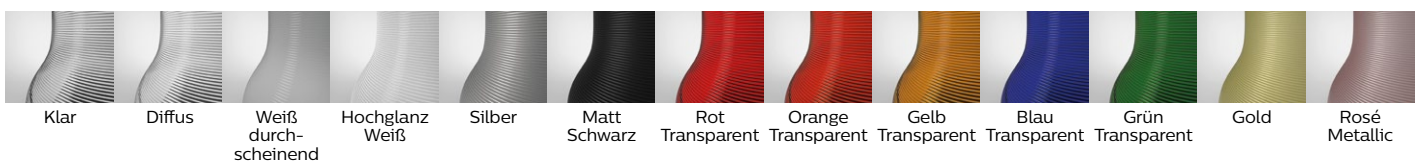

Weitere Optionen auf www.tailored.lighting.philips.com/de

Scheinwerfer



OptiVision Scheinwerfer Modernste Flächen- und Sportplatzbeleuchtung

- Bis zu 157 Lumen pro Watt
- Systemlichtstrom von 95.000 bis zu 223.000 Lumen
- Mittlere Nutzlebensdauer (L94): 100.000 Stunden
- Symmetrisch oder asymmetrisch strahlende Optiken
- 5 Jahre Garantie



ClearFlood Scheinwerfer Effiziente LED-Lösung für Flächenbeleuchtung

- Bis zu 160 Lumen pro Watt
- Systemlichtstrom von 12.300 bis zu 70.000 Lumen
- Mittlere Nutzlebensdauer (L90): 100.000 Stunden
- Symmetrisch oder asymmetrisch strahlende Optiken
- 5 Jahre Garantie



CoreLine Tempo Scheinwerfer Kompakt und effizient

- Bis zu 144 Lumen pro Watt
- Systemlichtstrom von 4.200 bis 41.300 Lumen
- Mittlere Nutzlebensdauer (L80): bis zu 100.000 Stunden
- Symmetrisch oder asymmetrisch strahlende Optik
- Kompaktes, robustes und sehr flaches Leuchtgehäuse
- 5 Jahre Garantie



Ledinaire Scheinwerfer Gen3 Effizient, zuverlässig, kompakt

- Bis zu 120 Lumen pro Watt
- Systemlichtstrom von 1.100 bis 24.000 Lumen
- Mittlere Nutzlebensdauer (L70): 50.000 Stunden
- Symmetrisch oder asymmetrisch strahlende Optik
- Mit Bewegungs- und Tageslichtsensor erhältlich
- 3 Jahre Garantie





OptiVision LED Gen3.5



Nutzlebensdauer⁵
100.000 h (L94)

5 Jahre
Garantie

Produktbeschreibung

- Ersatz für traditionelle HID Scheinwerfer bis 2.000 W
- Hocheffizientes optisches System mit symmetrischen oder asymmetrischen Lichtverteilungen
- Weitere Energieeinsparungsmöglichkeit durch zusätzliche Steuerung und Dimmung
- Einfache Montage und Wartung dank externem Betriebsgerät und geringem Gewicht

Vorteile

- Hocheffiziente Optiken und Zubehör (Zielfernrohr/LO Blendschutzraster) für eine optimale Streulichtkontrolle und Vermeidung von Lichtverschmutzung
- Eine optionale Systemsteuerung ermöglicht zusätzliche Energieeinsparungen (auch nachträglich realisierbar)
- Minimierung der Wartungskosten und des Energieverbrauchs dank langlebiger LEDs und optimiertem Wärmemanagement des Scheinwerfers sowie des zuverlässigen externen IP66-Betriebsgerätes

Anwendungen

- Flutlichtbeleuchtung für den Sportbereich, Logistikbereiche, Industriegebiete, Parkbereiche



BVP528: Ausführung mit 3 LED-Modulen



BVP518: Ausführung mit 2 LED-Modulen



Optionale Befestigung des Betriebsgerät auf dem Montagebügel (HGB)



Einstellhilfe inkl. Zielfernrohr für eine normgerechte Beleuchtung**



Internes Blendschutzraster LO

Technische Daten



Produktbezeichnung	Ersatz für Hochdruck-Entladungslampe ¹	lm ²	W ³	lm/W ⁴	K ⁶	Dimmbar ⁸	L x B x H mm	Bestell-Nr. EOC
Asymmetrische Optik, DALI dimmbar, Ballwurfsicher gemäß VDE 0710-13								
BVP528 2590/740 BV A35-WB D9 T35 OUT LO*	NEU 2.000W	181.300	1.500	121	4.000	DALI	737 x 695 x 128	553 279 00
BVP528 2590/740 BV A35-NB D9 T35 OUT LO*	NEU 2.000W	152.800	1.500	102	4.000	DALI	737 x 695 x 128	553 255 00
BVP518 1720/740 BV A35-WB D9 T35 OUT LO*	NEU 1.000W	120.400	1.010	119	4.000	DALI	538 x 695 x 118	553 255 00
BVP528 2470/730 BV A35-WB D9 T35 OUT LO*	NEU 2.000W	167.900	1.500	112	3.000	DALI	737 x 695 x 128	553 323 00
BVP528 2470/730 BV A35-NB D9 T35 OUT LO*	NEU 2.000W	140.800	1.500	94	3.000	DALI	737 x 695 x 128	553 316 00
BVP518 1650/730 BV A35-WB D9 T35 OUT LO*	NEU 1.000W	112.200	1.000	112	3.000	DALI	538 x 695 x 118	553 224 00
BVP528 2590/740 BV A65-WB D9 T35 OUT	NEU 2.000W	196.800	1.500	131	4.000	DALI	737 x 695 x 128	553 330 00
BVP518 1720/740 BV A65-WB D9 T35 OUT	NEU 1.000W	130.700	1.010	129	4.000	DALI	538 x 695 x 118	553 248 00
Zubehör								
ZVP417 Einstellhilfe**	Einstellhilfe inkl. Zielfernrohr für normgerechte Beleuchtung							877 637 00
HGB Bausatz	Bausatz zur optionalen Befestigung des externen Betriebsgerätes am Montagebügel							895 006 00

* BMU förderfähig

** Einstellhilfe & Zielfernrohr abweichend von Abbildung

BV: Externes Betriebsgerät beigelegt - Montage bis zu einer Entfernung von 200m zum Scheinwerfer möglich

HGB: Betriebsgeräte am Montagebügel befestigt

LO: Ausführung für optimale Kontrolle und Begrenzung des Streulichts gemäß LAI

Optional auf Anfrage:

- 5.700 K
- Weitere Lichtstrompakete
- Konstantlichtstrom
- Diverse Optiken
- Lichtsteuerung



Musteranlage: 6 Masten (16 m), 75 lux

Eckmaste im Bereich Eckfahne

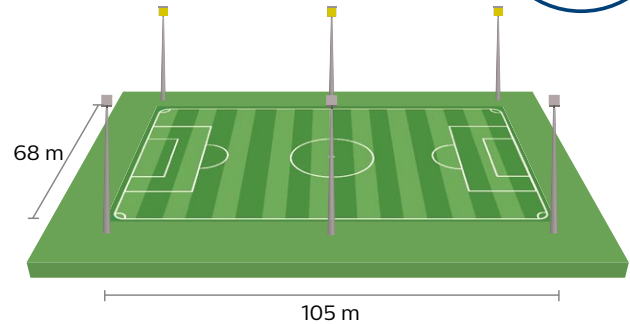

Distanz Wohnbebauung bis Seitenlinie zur Einhaltung der Blendung nach LAI ($k < 64$)

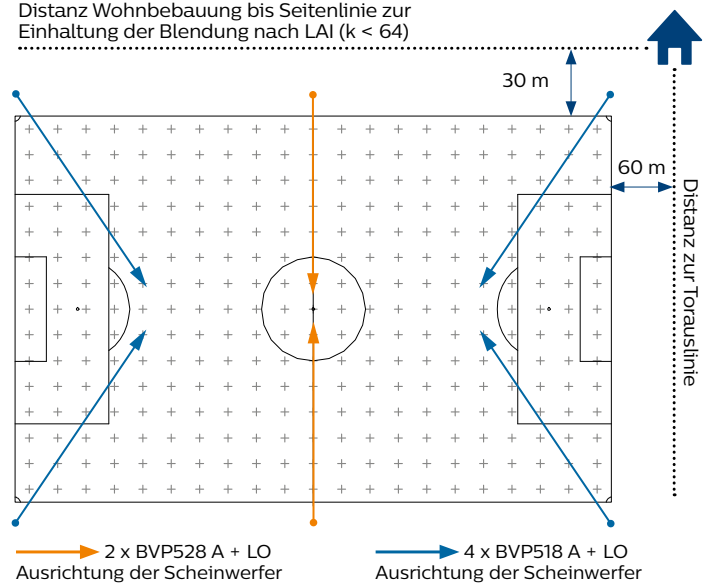

Technische Daten

Masten	6 Stk., Höhe: 16 m
Scheinwerfer	4 x OptiVison LED Gen3.5, 1010W 2 x OptiVison LED Gen3.5, 1500 W
Produktbezeichnung ¹⁾	4 x BVP518 100K 1xLED1720/740 A + LO 2 x BVP528 100K 1xLED2590/740 A + LO
Anlagensystemleistung	7 kW
Eh mittel	> 75 Lux nach EN 12193
Emin/Emittel	> 0,5
Farbwiedergabe R_a	> 70
Blendung GR max	55
Licht oberhalb 90° ULOR	0%
Wartungsfaktor MF	0,9

1) Die Lichtberechnung inkl. Optikauswahl und Ausrichtkoordinaten wird bei Auftragserteilung bereitgestellt.

Der optimale Scheinwerfer auch für eng bebaute Wohngebiete

- Nur sechs Scheinwerfer rücken die Spieler ins richtige Licht „zur Freude der Zuschauer“
- Einhaltung der Blendungsbegrenzung nach LAI Schrift²⁾ und ÖN O1052 durch exakte Lichtverteilung bei minimalem Streulicht. Kann mit dem Blendschutzraster (LO) auch in Wohngebieten eingesetzt werden
- Optimal für Renovierungen geeignet und sowohl in 230V als auch 400V Anlagen einsetzbar.
- Durch den Einsatz von internen Blendschutzrastern sind externe Abschirmungen, die die Windlast erhöhen, überflüssig
- Sofortiges Licht durch LED kann auch in den Spielpausen in den Zeiten zwischen den Trainings reduziert werden
- Minimierung der Unterhaltskosten und des Ausfallrisikos Dank langlebiger und effizienter LEDs

2) Hinweise zur Messung, Beurteilung und Minderung von Lichtimmissionen der Bund/Länder-Arbeitsgemeinschaft für Immissionsschutz (LAI) Beschluss der LAI vom 13.09.2012

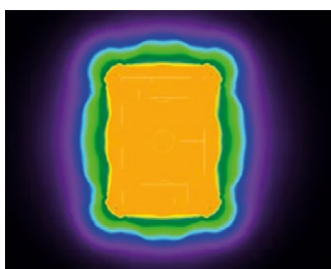

Standard: Beleuchtung eines Sportplatzes mit normalen Scheinwerfern ohne Streulichtbegrenzung

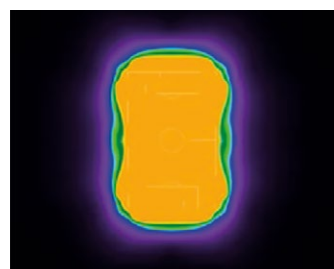

LO: Beleuchtung eines Sportplatzes mit Scheinwerfern mit Streulichtbegrenzung (LO)

Steuerung Perfect Play Basis für einfaches Energiesparen & Dimmen (BMU förderfähig)

- Einfache Installation der Steuerkomponenten im Schaltschrank
- Dimmen der Beleuchtung per Knopfdruck auf zum Beispiel 50 %
- Keine Installation zusätzlicher Leitungen vom Schaltschrank zum Mast/Scheinwerfer notwendig
- Dank LED-Technologie und Lichtsteuerung werden CO2 sowie Energie- und Wartungskosten reduziert
- Einfaches Upgrade auf Premium Variante (Interaktive Steuerung per Tablet oder Smartphone) über zertifizierte Partner möglich

* Abhängig von Platz- und Mastgeometrie



ClearFlood



Nutzlebensdauer⁵
100.000 h (L90)

5 Jahre
Garantie

Produktbeschreibung

- Optimale Anpassung an die Projektanforderungen durch eine breite Auswahl an Optiken
- Entwickelt für 1:1-Ersatz von konventionellen Scheinwerfern mit Hochdruck-Entladungslampen bis 1000 W
- Einfache Installation und simples Wartungskonzept

Vorteile

- Minimale Wartungskosten durch langlebige LED
- Kurze Amortisationszeit
- Diverse Steuerungsoptionen gewährleisten eine intelligente Beleuchtung mit höherer Effizienz
- Kompatibel mit PerfectPlay-Beleuchtungssystem

Anwendungen

- Flughäfen und Hafenanlagen
- Industrie- und Logistikflächen
- Sportanlagen



Die ClearFlood BVP650 verfügt über einen Zugang zum Geräteraum (Treiber) und LED-Modul



ClearFlood Large BVP651 verfügt über einen getrennten Zugang zum Geräteraum (Treiber) und LED-Modul



Winkelskala für eine einfache Montage



Montageanleitung BVP650 mit Abmessungen und Gewichten



Montageanleitung BVP651 mit Abmessungen und Gewichten

Technische Daten

Produktbezeichnung	Ersatz für Hochdruck-Entladungslampe ¹	lm ²	W ³	lm/W ⁴	K ⁶	L x B x H mm	Bestell-Nr. EOC
Symmetrische Optik (S)							
BVP650 LED140-4S/740 S ALU PSU	bis zu 150 W/140 W	12.542	87	144	4.000	562 x 580 x 95	090 319 00
BVP650 LED240-4S/740 S ALU PSU	bis zu 250 W	21.182	147	144	4.000	562 x 580 x 95	090 364 00
BVP650 LED340-4S/740 S ALU PSU	bis zu 250 W	29.406	220	133	4.000	562 x 580 x 95	090 418 00
BVP651 LED450-4S/740 S ALU PSU	bis zu 400 W	39.150	275	142	4.000	817 x 597 x 80	107 758 00
BVP651 LED500-4S/740 S ALU PSU	bis zu 2 x 400 W	43.000	310	139	4.000	817 x 597 x 80	107 826 00
BVP651 LED550-4S/740 S ALU PSU	bis zu 400 W	48.160	350	140	4.000	817 x 597 x 80	107 895 00
BVP651 LED600-4S/740 S ALU PSU	bis zu 1.000 W	51.600	383	136	4.000	817 x 597 x 80	107 963 00
BVP651 LED650-4S/740 S ALU PSU	bis zu 1.000 W	56.100	418	134	4.000	817 x 597 x 80	108 038 00
BVP651 LED700-4S/740 S ALU PSU	bis zu 1.000 W	59.500	455	131	4.000	817 x 597 x 80	108 106 00
BVP651 LED750-4S/740 S ALU PSU	bis zu 1.000 W	63.840	500	129	4.000	817 x 597 x 80	112 813 00
BVP651 LED800-4S/740 S ALU PSU	bis zu 1.000 W	67.200	540	124	4.000	817 x 597 x 80	889 760 00
Asymmetrische Optik (OFA52)							
BVP650 LED140-4S/740 OFA52 ALU PSU	bis zu 150 W/140 W	12.347	87	141	4.000	562 x 580 x 95	090 463 00
BVP650 LED240-4S/740 OFA52 ALU PSU	bis zu 250 W	20.853	147	142	4.000	562 x 580 x 95	090 517 00
BVP650 LED340-4S/740 OFA52 ALU PSU	bis zu 250 W	28.950	220	131	4.000	562 x 580 x 95	090 562 00
BVP651 LED450-4S/740 OFA52 ALU PSU	bis zu 400 W	38.700	275	141	4.000	817 x 597 x 80	107 765 00
BVP651 LED500-4S/740 OFA52 ALU PSU	bis zu 2 x 400 W	42.500	310	137	4.000	817 x 597 x 80	107 833 00
BVP651 LED550-4S/740 OFA52 ALU PSU	bis zu 400 W	47.600	350	138	4.000	817 x 597 x 80	107 901 00
BVP651 LED600-4S/740 OFA52 ALU PSU	bis zu 1.000 W	51.000	383	134	4.000	817 x 597 x 80	107 970 00
BVP651 LED650-4S/740 OFA52 ALU PSU	bis zu 1.000 W	55.440	418	132	4.000	817 x 597 x 80	108 045 00
BVP651 LED700-4S/740 OFA52 ALU PSU	bis zu 1.000 W	58.800	455	129	4.000	817 x 597 x 80	108 113 00
BVP651 LED750-4S/740 OFA52 ALU PSU	bis zu 1.000 W	63.080	500	127	4.000	817 x 597 x 80	112 820 00
BVP651 LED800-4S/740 OFA52 ALU PSU	bis zu 1.000 W	66.400	540	123	4.000	817 x 597 x 80	889 753 00

Optional auf Anfrage:

- 3.000 oder 5.700
- Individuelle Lichtstrompakete
- Konstantlichtstrom
- Diverse Optiken
- Diverse Steuerungsoptionen (DALI, LineSwitch, etc)
- Meerwasserbeständige MSP Lackierung
- Ballwurfsicherheit
- Diverse Gehäusefarben



CoreLine Tempo



Produktbeschreibung

- Entwickelt für 1:1-Ersatz von konventionellen Scheinwerfern mit Hochdruck-Entladungslampen bis 400 W
- Lichtstrompakete von 4.200 bis 41.280 Lumen
- Kompaktes, robustes und sehr flaches Leuchtengehäuse

Vorteile

- Sehr hohe Energieeinsparungen im Vergleich zu konventionellen Lichtlösungen
- Vorinstalliertes Anschlusskabel (1 m) mit Kabelverbinder für eine einfache Installation
- Hocheffizient: Bis zu 144 lm/W Leuchten- Lichtausbeute

Anwendungen

- Freiflächen und Sportanlagen
- Industriefläche und Ladezonen
- Gebäudefassaden
- Werbetafeln



Montageanleitung BVP110 inkl. Maße und Gewichte

Nutzlebensdauer⁵
75.000/100.000 h (L80)

5 Jahre
Garantie



Robustes und sehr flaches Gehäuse mit passiver Kühlung für optimales Thermomanagement und lange Lebensdauer.

Einfacher elektrischer Anschluss mit außenliegendem Kabelverbinder (IP68)



Montageanleitung BVP125 inkl. Maße und Gewichte



Montageanleitung BVP130 inkl. Maße und Gewichte



Montageanleitung BVP140 inkl. Maße und Gewichte

Technische Daten

Produktbezeichnung	BVP110:		BVP125/130:				BVP140:		
	Ersatz für Hochdruck-Entladungslampe ¹	lm ²	W ³	lm/W ⁴	h ⁵ (L80)	K ⁶	L x B x H mm	Bestell-Nr. EOC	
Symmetrische Optik (S)									
BVP110 LED42/NW S	bis zu 70 W	4.200	38	111	75.000	4.000	285 x 254 x 52	306 360 00	
BVP125 LED80-4S/730 S	bis zu 150 W	8.000	72	114	75.000	3.000	389 x 265 x 67	905 217 00	
BVP125 LED80-4S/740 S	bis zu 150 W	8.000	66	124	75.000	4.000	389 x 265 x 67	455 903 00	
BVP125 LED120-4S/730 S	bis zu 250 W	12.000	106	116	75.000	3.000	389 x 265 x 67	905 194 00	
BVP125 LED120-4S/740 S	bis zu 250 W	12.000	98	126	75.000	4.000	389 x 265 x 67	455 897 00	
BVP130 LED160-4S/730 S	bis zu 250 W	16.000	136	121	75.000	3.000	486 x 389 x 40	905 255 00	
BVP130 LED160-4S/740 S	bis zu 250 W	16.000	126	130	75.000	4.000	486 x 389 x 40	096 441 00	
BVP130 LED210-4S/730 S	bis zu 400 W	20.500	170	121	75.000	3.000	486 x 389 x 40	905 248 00	
BVP130 LED210-4S/740 S	bis zu 400 W	21.000	164	130	75.000	4.000	486 x 389 x 40	096 434 00	
BVP130 LED260-4S/730 S	bis zu 400 W	26.000	240	110	75.000	3.000	486 x 389 x 40	905 231 00	
BVP130 LED260-4S/740 S	bis zu 400 W	26.000	220	120	75.000	4.000	486 x 389 x 40	096 427 00	
BVP140 LED360-4S 31K3/730 S*	bis zu 400 W	31.300	245	128	100.000	3.000	627 x 560 x 70	905 309 00	
BVP140 LED360-4S 31K3/740 S*	bis zu 400 W	31.300	225	139	100.000	4.000	627 x 560 x 70	872 847 00	
BVP140 LED420-4S 36K1/730 S*	bis zu 400 W	36.100	275	131	100.000	3.000	627 x 560 x 70	905 293 00	
BVP140 LED420-4S 36K1/740 S*	bis zu 400 W	36.100	250	144	100.000	4.000	627 x 560 x 70	872 830 00	
BVP140 LED450-4S 38K7/730 S*	bis zu 400 W	38.700	295	131	100.000	3.000	627 x 560 x 70	905 286 00	
BVP140 LED480-4S 41K3/740 S*	bis zu 400 W	41.280	295	140	100.000	4.000	627 x 560 x 70	872 823 00	

* Type BVP140 abweichend von Abbildung

Optional auf Anfrage:

- DALI

Technische Daten

Produktbezeichnung	Ersatz für Hochdruck-Entladungslampe ¹	lm ²	W ³	lm/W ⁴	h ⁵ (L80)	K ⁶	L x B x H mm	Bestell-Nr. EOC
Asymmetrische Optik (A)								
BVP110 LED42/NW A	bis zu 70 W	4.200	38	111	75.000	4.000	285 x 254 x 52	306 353 00
BVP125 LED80-4S/730 A	bis zu 150 W	8.000	72	114	75.000	3.000	389 x 265 x 67	905 187 00
BVP125 LED80-4S/740 A	bis zu 150 W	8.000	66	124	75.000	4.000	389 x 265 x 67	455 880 00
BVP125 LED120-4S/730 A	bis zu 250 W	12.000	106	116	75.000	3.000	389 x 265 x 67	905 156 00
BVP125 LED120-4S/740 A	bis zu 250 W	12.000	98	126	75.000	4.000	389 x 265 x 67	455 873 00
BVP130 LED160-4S/730 A	bis zu 250 W	16.000	136	121	75.000	3.000	486 x 389 x 40	905 200 00
BVP130 LED160-4S/740 A	bis zu 250 W	16.000	126	130	75.000	4.000	486 x 389 x 40	096 410 00
BVP130 LED205-4S/730 A	bis zu 400 W	20.500	170	121	75.000	3.000	486 x 389 x 40	905 163 00
BVP130 LED210-4S/740 A	bis zu 400 W	21.000	164	130	75.000	4.000	486 x 389 x 40	096 403 00
BVP130 LED260-4S/730 A	bis zu 400 W	26.000	240	110	75.000	3.000	486 x 389 x 40	905 170 00
BVP130 LED260-4S/740 A	bis zu 400 W	26.000	220	120	75.000	4.000	486 x 389 x 40	096 397 00
BVP140 LED360-4S 30K6/730 A*	bis zu 400 W	30.600	245	125	100.000	3.000	627 x 560 x 70	905 279 00
BVP140 LED360-4S 30K6/740 A*	bis zu 400 W	30.600	225	136	100.000	4.000	627 x 560 x 70	872 809 00
BVP140 LED420-4S 35K3/730 A*	bis zu 400 W	35.280	275	128	100.000	3.000	627 x 560 x 70	905 262 00
BVP140 LED420-4S 35K3/740 A*	bis zu 400 W	35.280	250	141	100.000	4.000	627 x 560 x 70	872 793 00
BVP140 LED450-4S 37K8/730 A*	bis zu 400 W	37.800	295	128	100.000	3.000	627 x 560 x 70	905 224 00
BVP140 LED480-4S 40K3/740 A*	bis zu 400 W	40.320	295	137	100.000	4.000	627 x 560 x 70	872 786 00

* Type BVP140 abweichend von Abbildung



Ledinaire Scheinwerfer Gen3



Nutzlebensdauer⁵
50.000 h (L70)

3 Jahre
Garantie

Produktbeschreibung

- Kompaktes und robustes Aluminium-Gehäuse mit Echtglasabdeckung
- Lichtstrompakete von 1.100 bis 24.000 Lumen
- Symmetrische oder asymmetrische Lichtverteilung
- LEDs in neutralweißer (4.000 K) oder warmweißer (3.000 K) Lichtfarbe und guter Farbwiedergabe (R_a ≥90)
- Ausführung mit beweglichem Bewegungs- und Tageslichtsensor (MDU)

Vorteile

- Sehr Energieeffizient mit bis zu 120 lm/W
- Geringes Montagegewicht und hochwertige Verarbeitung
- Vorinstalliertes Anschlusskabel für eine einfache Installation (1m: 10 bis 50W / 2m: 70 bis 200W)

Anwendungen

- Freiflächen, Sportanlagen und Industrieflächen
- Gebäudefassaden und Parkplätze Baustellen



Montageanleitung
BVP164/165 SWB
inkl. Maße und Gewichte



Ledinaire Ausführung mit beweglichem Bewegungs- und Tageslichtsensor (MDU)



Ledinaire Ausführung mit asymmetrischer Optik (AWB)



Zubehör: Erdspeiß



Montageanleitung
BVP164/165 AWB inkl.
Maße und Gewichte



Montageanleitung
BVP164 MDU
inkl. Maße und Gewichte

Technische Daten

Produktbezeichnung	Ersatz für	lm ²	BVP164:				BVP165:			
			W ³	lm/W ⁴	K ⁶	L x B x H mm	Bestell-Nr. EOC			
Symmetrische Optik (SWB)										
BVP164 LED11/830 PSU 10W SWB CE	bis zu 100W (Halogen)	1.100	10	110	3.000	111 x 64 x 25,5	533 646 99			
BVP164 LED12/840 PSU 10W SWB CE	bis zu 100W (Halogen)	1.200	10	120	4.000	111 x 64 x 25,5	533 561 99			
BVP164 LED22/830 PSU 20W SWB CE	bis zu 250W (Halogen)	2.200	20	110	3.000	130 x 82 x 25,5	533 639 99			
BVP164 LED24/840 PSU 20W SWB CE	bis zu 250W (Halogen)	2.400	20	120	4.000	130 x 82 x 25,5	533 554 99			
BVP164 LED33/830 PSU 30W SWB CE	bis zu 300W (Halogen)	3.300	30	110	3.000	182 x 117 x 25,5	533 622 99			
BVP164 LED36/840 PSU 30W SWB CE	bis zu 300W (Halogen)	3.600	30	120	4.000	182 x 117 x 25,5	533 547 99			
BVP164 LED55/830 PSU 50W SWB CE	bis zu 400W (Halogen)	5.500	50	110	3.000	232 x 150 x 26	533 615 99			
BVP164 LED60/840 PSU 50W SWB CE	bis zu 400W (Halogen)	6.000	50	120	4.000	232 x 150 x 26	533 530 99			
BVP164 LED77/830 PSU 70W SWB CE	bis zu 550W (Halogen)	7.700	70	110	3.000	284 x 175 x 27	533 608 99			
BVP164 LED84/840 PSU 70W SWB CE	bis zu 550W (Halogen)	8.400	70	120	4.000	284 x 175 x 27	533 523 99			
BVP165 LED110/830 PSU 100W SWB CE	bis zu 125 W (HPI)	11.000	100	110	3.000	312 x 185 x 32,5	533 592 99			
BVP165 LED120/840 PSU 100W SWB CE	bis zu 250 W (HPI)	12.000	100	120	4.000	312 x 185 x 32,5	533 516 99			
BVP165 LED165/830 PSU 150W SWB CE	bis zu 250 W (HPI)	16.500	150	110	3.000	409 x 242 x 32,5	533 585 99			
BVP165 LED180/840 PSU 150W SWB CE	bis zu 250 W (HPI)	18.000	150	120	4.000	409 x 242 x 32,5	533 509 99			
BVP165 LED220/830 PSU 200W SWB CE	bis zu 400 W (HPI)	22.000	200	110	3.000	482 x 296 x 35,7	533 578 99			
BVP165 LED240/840 PSU 200W SWB CE	bis zu 400 W (HPI)	24.000	200	120	4.000	482 x 296 x 35,7	533 493 99			
Symmetrische Optik (SWB), flexibel einstellbarer Bewegungs- und Tageslichtsensor (MDU)										
BVP164 LED11/830 PSU 10W SWB MDU CE	bis zu 100W (Halogen)	1.100	10	110	3.000	155 x 64 x 52	534 827 99			
BVP164 LED12/840 PSU 10W SWB MDU CE	bis zu 100W (Halogen)	1.200	10	120	4.000	155 x 64 x 52	534 810 99			
BVP164 LED22/830 PSU 20W SWB MDU CE	bis zu 250W (Halogen)	2.200	20	110	3.000	172 x 82 x 52	534 803 99			
BVP164 LED24/840 PSU 20W SWB MDU CE	bis zu 250W (Halogen)	2.400	20	120	4.000	172 x 82 x 52	534 797 99			
BVP164 LED33/830 PSU 30W SWB MDU CE	bis zu 300W (Halogen)	3.300	30	110	3.000	220 x 117 x 53	534 780 99			
BVP164 LED36/840 PSU 30W SWB MDU CE	bis zu 300W (Halogen)	3.600	30	120	4.000	220 x 117 x 53	534 773 99			
BVP164 LED55/830 PSU 50W SWB MDU CE	bis zu 400W (Halogen)	5.500	50	110	3.000	263 x 150 x 53	534 766 99			
BVP164 LED60/840 PSU 50W SWB MDU CE	bis zu 400W (Halogen)	6.000	50	120	4.000	263 x 150 x 53	534 759 99			
BVP164 LED77/830 PSU 70W SWB MDU CE	bis zu 550W (Halogen)	7.700	70	110	3.000	293 x 175 x 53	534 742 99			
BVP164 LED84/840 PSU 70W SWB MDU CE	bis zu 550W (Halogen)	8.400	70	120	4.000	293 x 175 x 53	534 735 99			
Asymmetrische Optik (AWB)										
BVP164 LED70/830 PSU 70W AWB CE	bis zu 125 W (HPI)	7.000	70	100	3.000	312 x 185 x 32,5	536 333 99			
BVP164 LED73/840 PSU 70W AWB CE	bis zu 125 W (HPI)	7.350	70	105	4.000	312 x 185 x 32,5	534 964 99			
BVP165 LED100/830 PSU 100W AWB CE	bis zu 125 W (HPI)	10.000	100	100	3.000	409 x 242 x 32,5	536 326 99			
BVP165 LED105/840 PSU 100W AWB CE	bis zu 125 W (HPI)	10.500	100	105	4.000	409 x 242 x 32,5	534 957 99			
BVP165 LED150/830 PSU 150W AWB CE	bis zu 250 W (HPI)	15.000	150	100	3.000	409 x 242 x 32,5	536 319 99			
BVP165 LED157/840 PSU 150W AWB CE	bis zu 250 W (HPI)	15.700	150	105	4.000	409 x 242 x 32,5	534 940 99			
BVP165 LED200/830 PSU 200W AWB CE	bis zu 400 W (HPI)	20.000	200	100	3.000	482 x 296 x 35,7	536 302 99			
BVP165 LED210/840 PSU 200W AWB CE	bis zu 400 W (HPI)	21.000	200	105	4.000	482 x 296 x 35,7	534 933 99			
Zubehör										
ZVP164 SPK 160mm M4	Erdspieß für BVP164 10W, 20W & 30W					38 x 160	929 937 99			
ZVP164 SPK 160mm M6	Erdspieß für BVP164 50W & 70W					38 x 160	929 944 99			
ZVP165 SPK 265mm M8	Erdspieß für BVP165 100W					60 x 265	929 951 99			
ZVP165 SPK 265mm M10	Erdspieß für BVP164 150W & 200W					60 x 265	929 968 99			



Straßenleuchten



LumiStreet Gen2

Die effizienteste und langlebigste LED-Straßenleuchte

- Bis zu 150 Lumen pro Watt
- Mittlere Nutzlebensdauer (L90): 100.000 Stunden
- Hohe Schutzart und Schlagfestigkeit
- Universeller Mastadapter: Aufsatz- und Ansatzmontage am Zopfmaß 48-76 mm
- Homogene Lichtverteilung durch Mehrfachüberlagerungsoptik
- 5 Jahre Garantie



ClearWay Gen2

Einfach zu installieren und mit langer Lebensdauer

- Bis zu 150 Lumen pro Watt
- Mittlere Nutzlebensdauer (L80): 100.000 Stunden
- Universeller Mastadapter: Aufsatz- und Ansatzmontage am Zopfmaß 48-76mm
- Homogene Lichtverteilung durch Mehrfachüberlagerungsoptik
- Verstellbarer Neigungswinkel
- 5 Jahre Garantie





LumiStreet Gen2



Nutzlebensdauer⁵
100.000 h (L90)

5 Jahre
Garantie



Produktbeschreibung

- Die effizienteste und langlebigste LED-Straßenleuchte
- Bis zu 150 Lumen pro Watt
- Kompaktes und flaches Gehäuse bestehend aus Aluminiumdruckguss und gehärtetem Flachglas
- Geräteraumabdeckung aus Aluminium

Vorteile

- Universeller Mastadapter für einfache Aufsatz- und Ansatzmontage am Zopfmaß 48-76 mm
- Mehrfachüberlagerungsoptik für eine sehr homogene Lichtverteilung
- Hohe Schutzart mit IP66 und Schlagfestigkeit mit IK09 für erhöhte Robustheit





Anwendungen

- Haupt- und Nebenstraßen, Rad und Fußwege, Parkplätze
- Werkstraßen und Industrieanlagen



Montageanleitung
BGP291/292 inkl.
Maße und Gewichte

Technische Daten

Produktbezeichnung	Ersatz für HPL ¹	lm ²	W ³	lm/W ⁴	K ⁵	Für Mastzopf-durchmesser	L x B x H mm	Bestell-Nr. EOC	   		
BGP291 LED25-4S/740 II DM11 48/76S POLE	80W	2.200	16	136	4.000	48-76	472 x 234 x 95	125 629 00			
BGP291 LED35-4S/740 II DM11 48/76S POLE	125W	3.150	22	142	4.000	48-76	472 x 234 x 95	125 636 00			
BGP292 LED70-4S/740 II DM11 48/76S POLE	250W	6.230	43	145	4.000	48-76	573 x 234 x 95	125 643 00			
BGP292 LED120-4S/740 II DM11 48/76S POLE	400W	10.440	75	139	4.000	48-76	573 x 234 x 95	125 650 00			



ClearWay Gen2



Nutzlebensdauer⁵
100.000 h (L80)

5 Jahre
Garantie



Produktbeschreibung

- Einfach zu installieren und mit langer Nutzlebensdauer
- Bis zu 150 Lumen pro Watt
- Kompaktes und flaches Gehäuse bestehend aus Aluminiumdruckguss und gehärtetem Flachglas

Vorteile

- Universeller Mastadapter für einfache Aufsatz- und Ansatzmontage am Zopfmaß 48-76 mm
- Einfache Neigungsverstellung ohne Öffnen der Abdeckung
- Mehrfachüberlagerungsoptik für eine sehr homogene Lichtverteilung
- Hohe Schutzart mit IP66 und Schlagfestigkeit mit IK08 für erhöhte Robustheit

Anwendungen

- Haupt- und Nebenstraßen, Rad- und Fußwege
- Parkplätze, Werkstraßen und Industrieanlagen



Montageanleitung
BGP307 inkl.
Maße und Gewichte

Technische Daten

Produktbezeichnung	Ersatz für HPL ¹	lm ²	W ³	lm/W ⁴	K ⁶	Für Mastzopf-durchmesser	L x B x H mm	Bestell-Nr. EOC
BGP307 LED18-4S/740 I DM11 48/76S	80 W	1.584	12	132	4.000	48-76	526 x 326 x 109	996 294 00
BGP307 LED35-4S/740 I DM11 48/76S	125 W	3.080	22	140	4.000	48-76	526 x 326 x 109	996 300 00
BGP307 LED69-4S/740 I DM11 48/76S	250 W	6.160	41	150	4.000	48-76	526 x 326 x 109	996 317 00
BGP307 LED120-4S/740 I DM11 48/76S	400 W	10.200	74	138	4.000	48-76	526 x 326 x 109	996 324 00
Parkplatzversion								
BGP307 LED69-4S/740 II DX10 D11 48/76S	bis 250W	5.900	41	143	4.000	48-76	526 x 326 x 109	119 970 00

Parkplatzversion:

Für Ein- und Mehrreihige Parkplätze: Masthöhe 6m, Mastabstand 27,5m (alle 11 Parkplätze eine Leuchte)
Beleuchtungsstärke Emittel >= 10lx*, Gleichmäßigkeit Uo >= 0,25

Dimmung auf 50% über zusätzlich Steuerphase möglich. Inklusive 6m Anschlussleitung.

*laut DIN EN 12464-2 mit der Ref 5.9.2 mit einer mittleren Beleuchtungsstärke von Em von 10 lux (Uo 0,25, RGL 50 und R_a 20)
für mittleres Verkehrsaufkommen, z.B. Parkplätze von Warenhäusern, Bürogebäuden, Fabriken, Sportanlagen und Mehrzweckhallen



Effektive und einfache Luftdesinfektion für Ihre Räumlichkeiten

Die Corona-Pandemie stellt uns alle vor große Herausforderungen. Wir wissen inzwischen, dass wir das Infektionsgeschehen mit umfassenden Hygienekonzepten positiv beeinflussen können.

Auch das Umweltbundesamt sieht UV-C-Licht als geeignete Technologie, Krankheitserreger in der Raumluft zu inaktivieren.²

Seit über 35 Jahren sind Philips Produkte wegweisend auf dem Gebiet der professionellen UV-C-Technologie zur Desinfektion. Im Zuge der Pandemie haben wir unser Portfolio erweitert. Einfach, effektiv sowie leicht zu installieren und zu warten ist unser mobiles

Modell UVCA200, welches sich so perfekt für die Anwendung in Kindergärten und Kitas eignet. Es ist dank seiner Rollen frei beweglich, per intuitivem Touch-Display steuerbar und verfügt über drei verschiedene Leistungsstufen, die einen leisen Betrieb ermöglichen. Der Einsatz der Luftreiniger hat sich bereits in vielen Schulen, beispielsweise in München oder Augsburg, bewährt.

Möchten Sie mehr wissen?

Mehr Informationen zum Thema UVC und Desinfektion mit Philips-Lösungen finden Sie im Internet.



Ihre Vorteile

- Labortests¹ bestätigen eine mikrobiologische Reduktion von $\geq 95\%$ nach 1 Stunde in 80 m³ Raumluft
- Luftdurchsatz von bis zu 600 m³/h
- Sichere und zuverlässige Deaktivierung von SARS-CoV-2 und Grippeviren
- Leiser Betrieb im Unterricht < 40 dB(A)³
- Anschluss per Plug-and-Play an herkömmliche Steckdose
- Einfache Wartung, keine teuren Filterwechsel nötig

Wie viele Geräte benötige ich?

Pro 30 m² Grundfläche wird ein Gerät benötigt. Bei größeren Flächen können sich mehrere Geräte ergänzen.

Was genau kann UV-C-Licht?

UV-C-Licht wird künstlich erzeugt und bezeichnet die kurzwellige Form von ultravioletem Licht. Es kann Viren, Bakterien und Keime inaktivieren, indem es die DNA und/oder RNA von Mikro-organismen beschädigt und dadurch unschädlich macht.

Sie wird bereits seit mehr als 40 Jahren in großem Stil eingesetzt – und das mit beträchtlichem Erfolg: Alle bislang getesteten Bakterien und Viren sprechen auf eine UV-C-Desinfektion an.

1. Philips UV-C-Technologie zur Raumluftdesinfektion in Laboren mit einer Zulassung für biologische Arbeitsstoffe der Risikogruppe 3 untersucht. Weitere Informationen unter: www.luftreiniger.signify-data.com/
 2. Statement IRK "Lüftung, Lüftungsanlagen und mobile Luftreiniger an Schulen" aktualisiert am 05.01.2022: www.umweltbundesamt.de/themen/gesundheitsumwelteinfluesse-auf-den-menschen/innenraumluft/
 3. Abhängig von der Position und Anzahl der Geräte sowie Richtung, Entfernung, Lüfterstufe, Raumgeometrie und -eigenschaften.

Mit UV-C Luftreinigungsgeräten gegen Viren - Luftdesinfektion durch UV-C für Ihr Hygienekonzept!



Sorgen Sie ab sofort für ein bakterien- und virenfrees Umfeld in Innenräumen – wissenschaftlich bewiesen. Setzen Sie auf den Marktführer Philips mit mehr als 35 Jahren UV-C Erfahrung

Mobiles Luftreinigungsgerät UVCA200 Standgerät mit Rollen

UV-C Licht wirkt nachweislich gegen alle getesteten Viren und Bakterien

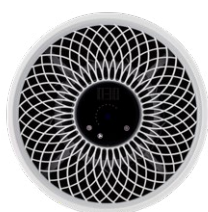

Ansicht von oben mit Touchdisplay

Raumfläche bei bis 2,7 m Deckenhöhe	Anzahl UV-C Geräte
30 m ²	1
60 m ²	2

Produktbeschreibung

Setzen Sie auf effektive Virenbekämpfung mit UV-C Licht zur Luftreinigung anstelle von Geräten mit Filtern. Die Raumluft wird angesaugt und im Gerät mit speziellem UV-C Licht bestrahlt - damit werden Keime, Viren, Bakterien und Sporen unschädlich gemacht! Reduziert nach 1 Stunde $\geq 95\%$ Coronaviren & sonstige Keime/Viren.

Vorteile

- Für professionelle Luftdesinfektions-Anwendungen geeignet – Labortests bestätigen mikrobiologische Reduktion von $\geq 95\%$ nach 1 h Betrieb - die saubere Luft tritt an der Oberseite des Gerätes aus
- Flüsterleiser Betrieb <35 dBA gemäß ASR 3.7 „Lärm“
- Einfach zu bedienen dank Touch-Display oben am Gerät
- Mobil durch Rollen, keine Installation notwendig
- Drei Leistungsstufen für verschiedene Lüftergeschwindigkeiten
- Timer-Einstellungen: Nachlauf 30/60/120 Min. oder Dauer AN
- Sicherer Betrieb inkl. Kindersicherung, keine Ozon-Emissionen
- Elegantes Design, robustes Gehäuse aus Polycarbonat in Weiß
- Sofort aufstellbereit mit 1,5m Anschlusskabel mit Euro-Stecker

Anwendungen

- Praxen, Büro- und Besprechungsräume, Friseursalons, Gastronomie, Kiosk/Shops/Boutiquen, Schulen und Kindergärten, Wartebereiche, Mitarbeiterräume, medizinische Einrichtungen uvm.
- Empfehlung: Ein Gerät pro 30m² Raumgröße (empf. Raumvolumen 80m³)

UV-C Licht im Vergleich zu HEPA-Filtern:

- Wartungsfrei bis zum Lampenwechsel - keine HEPA-Filter notwendig

Auch nach Covid eine sinnvolle Anwendung für reine Luft: wirkt gegen eine Vielzahl von Keimen Bakterien & Viren wie bspw. Grippe

Produktbezeichnung	Bereits eingebautes Leuchtmittel	Leistung [W]	Nutzlebensdauer [h]	Lautstärke (min/max) [dB-A]	Volumenstrom [m ³ /h]	L x B x H [mm]	Philips Art.Nr.
UVCA200 EU 4xPL-L 18W/TUV HFP	4x Philips TUV PL-L18W	120	9.000	29-65	bis 600	360 x 360 x 790	531 017 00



Desinfektion der Luft



Deckenmontage SM355x



Wandmontage WL34xW



UV-C Active Air SM310C



UVCA200



Technische Daten

Produktbezeichnung	Beschreibung	Effizienz gegen SARS-CoV-2 ⁹	Lüfter/ m ³ /Std	Lampe(n)	Systemleistung	L x B x H mm	Bestell-Nr. EOC
Luftdesinfektion							
SM355B 4xTUV PLS 9W HFM	Deckeneinbau, 600er Modul	Bis zu 50 eACH	Nein / -	4 x 9 W TUV	38 W	595 x 595 x 155	965 003 00
SM355B 4xTUV PLS 9W HFM MR62	Deckeneinbau 625er Modul	Bis zu 50 eACH	Nein / -	4 x 9 W TUV	38 W	620 x 620 x 155	965 010 00
SM355C 4x TUV PLS 9W HFM SMB	Anbau	Bis zu 50 eACH	Nein / -	4 x 9 W TUV	38 W	595 x 595 x 214	965 041 00
SM355P 4x TUV PLS 9W HFM SM4	Pendel	Bis zu 50 eACH	Nein / -	4 x 9 W TUV	38 W	500 x 500 x 123	965 034 00
WL345W 1xTUV T5 25W HFS	Wand	Bis zu 50 eACH	Nein / -	1 x 25 W TUV	30 W	533 x 185 x 140	904 459 00
WL346W 1xTUV T5 25W HFS	Wand, High Output	Bis zu 50 eACH	Nein / -	1 x 25 W TUV	30 W	533 x 185 x 140	636 650 47
SM310C 2xTUV PLL 60W HFS	Wand- und Deckenanbau	Bis zu 2 eACH	Ja / 120	2 x 60 W TUV	160 W	407 x 535 x 189	796 525 00
UVCA200 EU 4xPL-L 18W/TUV HFP	Mobiles Standgerät	Bis zu 2 eACH	Ja / 600	4 x 18 W TUV	120 W	360 x 360 x 790	531 017 00



Desinfektion von Oberflächen



TMS030 - ohne Reflektor



TMS030 - mit Reflektor



TMS031 - Mit Sensor

Technische Daten

Produktbezeichnung	Beschreibung	Effizienz gegen SARS-CoV-2 ⁹	Bewegungsmelder	Lampe(n)	Systemleistung	L x B x H mm	Bestell-Nr. EOC
Oberflächendesinfektion							
TMS031 1xTUV T8 36W HFP Sensor	Anbau, mit Bewegungssensor	> 99,99% (Log4)	1	1 x 36 W TUV	36 W	1.320 x 128 x 120	527 140 00
TMS030 1xTUV T8 18W HFP	Anbau	> 99,99% (Log4)	Nein	1 x 18 W TUV	36 W	614 x 56 x 96	109 179 00
TMS030 2xTUV T8 18W HFP	Anbau	> 99,99% (Log4)	Nein	2 x 18 W TUV	36 W	614 x 131 x 85	109 186 00
TMS030 1xTUV T8 36W HFP	Anbau	> 99,99% (Log4)	Nein	1 x 36 W TUV	36 W	1.224 x 56 x 96	109 155 00
TMS030 2xTUV T8 36W HFP	Anbau	> 99,99% (Log4)	Nein	2 x 36 W TUV	36 W	1.224 x 131 x 85	109 162 00
TMS030 1xTUV T8 18W HFP R	Anbau, Reflektor	> 99,99% (Log4)	Nein	1 x 18 W TUV	36 W	614 x 181 x 93	109 216 00
TMS030 2xTUV T8 18W HFP R	Anbau, Reflektor	> 99,99% (Log4)	Nein	2 x 18 W TUV	36 W	614 x 181 x 93	109 223 00
TMS030 1xTUV T8 36W HFP R	Anbau, Reflektor	> 99,99% (Log4)	Nein	1 x 36 W TUV	36 W	1.224 x 181 x 93	109 193 00
TMS030 2xTUV T8 36W HFP R	Anbau, Reflektor	> 99,99% (Log4)	Nein	2 x 36 W TUV	36 W	1.224 x 131 x 85	109 209 00
PDUVCC-10	Steuerungssystem für TMS030	-	10	-	-	-	891 124 00
PDUVCC-20	Steuerungssystem für TMS030	-	20	-	-	-	891 148 00
PDUVCC-30	Steuerungssystem für TMS030	-	30	-	-	-	891 162 00



Desinfektion von Gegenständen



BioShift - Klein



BioShift - Groß



UVCC200

Technische Daten

Produktbezeichnung	Beschreibung	Effizienz gegen SARS-CoV-2 ⁹	Display	Lampe(n)	Systemleistung	L x B x H mm	Bestell-Nr. EOC
Oberflächendesinfektion von Gegenständen							
Bioshift Small Pass Through	Schleuse, 2 Türen	> 99,99% (Log4)	Ja, Touch	4 x 20 W TUV	80 W	530 x 495 x 495	036 420 00
Bioshift Large Pass Through	Schleuse, 2 Türen	> 99,99% (Log4)	Ja, Touch	18 x 40 W TUV	720 W	762 x 1.180 x 1.828	036 444 00
UVCC200 EU 5xTL Mini 16 W / TUV HFP	Kammer, 1 Tür	> 99,99% (Log4)	Nein	5 x 16 W TUV	80 W	560 x 560 x 660	522 176 00



**Reden Sie
Klartext mit uns!**

MACHEN SIE MIT!

QR Code scannen, Fragen beantworten und zum Dank eine kleine Überraschung von Signify erhalten!

Wir geben uns viel Mühe
unsere Kataloge so hilfreich und passend auf
Ihre Bedürfnisse zu erstellen wie möglich.

Sie finden, wir könnten etwas besser machen?
Oder wir sollten etwas auf jeden Fall beibehalten?

Dann machen Sie mir und sagen Sie uns Ihre Meinung! So geht's:

- 1 Scannen Sie den QR Code mit Ihrem Smartphone
- 2 Füllen Sie die 3 Fragen aus
- 3 Optional: Hinterlassen Sie uns Ihre Adressdaten und wir bedanken uns mit einer kleinen Überraschung bei Ihnen!



Vielen Dank für Ihre Unterstützung und
herzliche Grüße aus Hamburg!

*Ihr Signify
Marketing Team*



Sprechen Sie Klartext mit uns und sagen Sie Ihre Meinung zu dieser Broschüre. Es erwartet Sie eine kleine Überraschung als Dankeschön!

Seite 117

© 2023 Signify GmbH. Alle Rechte vorbehalten. Die hierin enthaltenen Informationen können ohne Ankündigung geändert werden. Signify übernimmt keinerlei Zusicherung oder Gewährleistungen für die Richtigkeit und Vollständigkeit der hierin enthaltenen Informationen und kann nicht für daraus resultierende Handlungen haftbar gemacht werden. Die in diesem Dokument enthaltenen Informationen sind nicht als Angebot zu verstehen und sind kein Teil eines Angebots oder Vertrags, außer wenn anders mit Signify vereinbart. Alle Warenzeichen sind Eigentum von Signify Holding oder ihrer jeweiligen Inhaber.

WM-Nr. 5802
Stand 03/2023

www.signify.com

www.philips.de/lighting
www.philips.at/lighting
www.philips.ch/lighting