

Living Space®



Sicherheit mit Komfort Busch-Wächter®



Mit



Sicherheit
ein gutes Gefühl.



Tag und Nacht hellwach.
Busch-Wächter®.



Busch-Wächter®. Diese innovativen und hochwertigen optischen Bewegungsmelder von Busch-Jaeger machen das Leben einfach komfortabler. Sie sind wachsam, hilfreich, effizient. Und managen automatisch viele Aufgaben in allen Gebäudebereichen. Innen und außen. Wenn es um Sicherheit geht, wissen sie, wann Licht gebraucht wird. Und auch andere Funktionen, wie etwa Heizung und Klimaanlage, können intelligent und zuverlässig in die Steuerung eingebunden werden. Busch-Wächter® sind die einzigartige Kombination aus Design, Sicherheit, Effizienz und Komfort.

Inhalt



01 Design

Busch-Wächter® – die neue Optik 10

Porträt: Stararchitekt Hadi Teherani 12

02 Sicherheit

Sicherheit für das ganze Haus 16

03 Effizienz / Komfort

Immer da, wenn man sie braucht 20

04 Outdoor

Busch-MasterLight®	24
Busch-Wächter® 70/110 MasterLINE	28
Busch-Wächter® 220/280 MasterLINE	30
Busch-Wächter® 220 MasterLINE premium	32
Busch-Wächter® 220 WaveLINE	34
Busch-Wächter® 220 MasterLINE KNX	36
Busch-Wächter® 220 MasterLINE KNX premium	38

05 Indoor

Busch-Komfortschalter®	42
Busch-Komfortschalter® – Design und Einstellungen	44
Busch-Wächter® 180 UP Sensoren	46

06 Gewerbelösungen

Effizienz am Arbeitsplatz	50
Busch-Wächter® Präsenz-Melder	52
Busch-Wächter® in öffentlichen Gebäuden	54
Busch-Wächter® 220 MasterLINE select	56

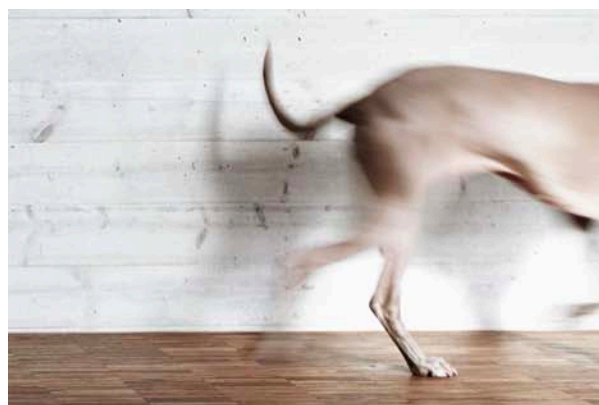
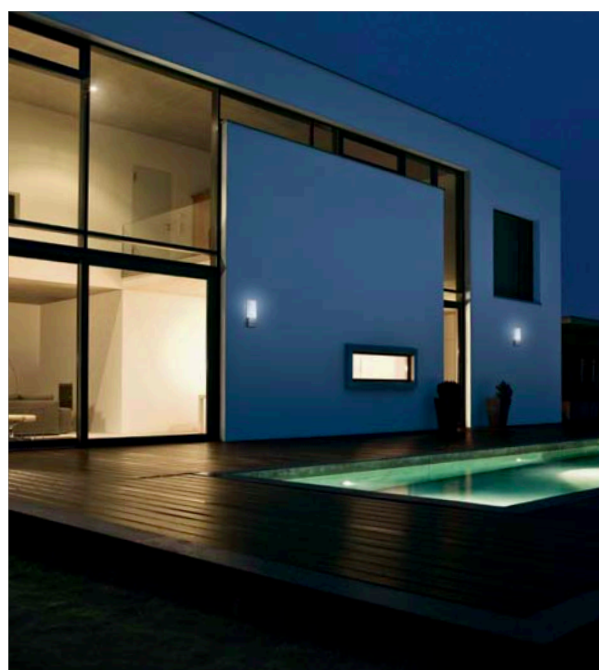

07 Sortiment

Funktionalität und Montage	60
Komfortable Bedienung	62
Sortiment	64
Technische Details	66



01

Design

Optisch einfach perfekt. Busch-Wächter®.



reddot design award
winner 2012

Wer individuelle Lebensräume niveauvoll gestalten will, stellt auch an die Details höchste Ansprüche. Fortschrittliche Technik muss deshalb auch in Form und Farbe überzeugen. Die innovativen Bewegungsmelder von Busch-Jaeger sind die intelligente Kombination aus zukunftsweisenden Komfortfunktionen und inspirierendem Design. Sie faszinieren den Betrachter mit moderner, gradliniger Gestaltung und bereichern jedes Architekturkonzept.

designed by
lehmann



Wegweisende Technik. Kunstvoll inszeniert.



designed by
Hadi Teherani

Innovative Produkte. Sie optisch anspruchsvoll zu inszenieren, ist eine Kunst für sich. Deshalb freuen wir uns, dass wir für die Gestaltung der exklusiven Busch-Wächter® einen Experten von Weltrang gewinnen konnten: Hadi Teherani. Der Stararchitekt hat aus diesen zukunftsweisenden Bewegungsmeldern unvergleichliche Kunstwerke geschaffen. Und eindrucksvoll bewiesen, dass anspruchsvolle Technik und aufregendes Design perfekt harmonieren.



Für die Besten nur der Beste.

Der international renommierte Stararchitekt Hadi Teherani ist berühmt für sein innovatives und emotionales Produkt- und Interiordesign. Sein besonderes Markenzeichen: ein extrem hoher Anspruch – an sich und seine Objekte. Sein einzigartiges Talent für spektakuläre Gestaltung hat er bei der Entwicklung von Büromöbeln, Sanitärobjekten, Boden- und Wandbelägen, Shops, Messeständen, einem Fernsehstudio und dem legendären Busch-iceLight® immer wieder eindrucksvoll unter Beweis gestellt. Ein einzigartiger Stil, der perfekt mit Produkten wie Busch-Wächter®, Busch-MasterLight®, Busch-Welcome® und Busch-priOn® harmoniert.

Internationales Design-Niveau.

Diesmal hat Hadi Teherani seine Kompetenz und Kreativität eingesetzt, um die faszinierenden Busch-Wächter® zu schaffen. Sein Konzept der klaren Linien passt perfekt zu der Philosophie von Busch-Jaeger. Die konsequente Reduktion auf das Wesentliche hat zu dem deutlich flacheren Korpus geführt. Die innovativen Geräte überzeugen in den Farben weiß, anthrazit, braun und silber metallic. Und integrieren sich harmonisch auch in das anspruchsvollste Architekturkonzept.



02

Sicherheit



Immer wachsam, absolut zuverlässig. Busch-Wächter®.

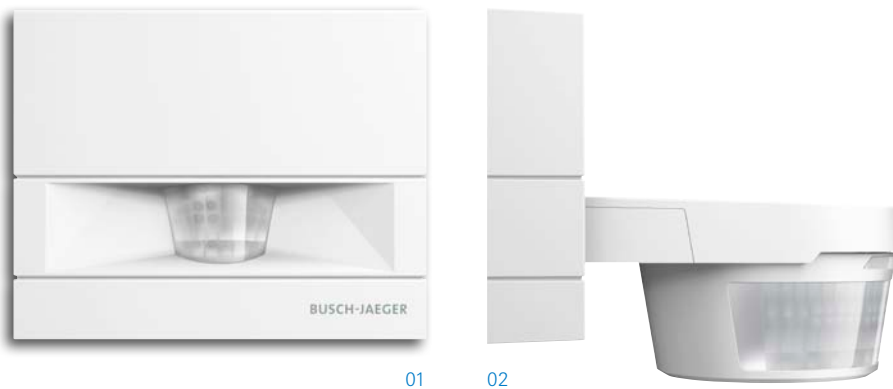

01

02

Lebensqualität braucht Sicherheit. Ob im Privathaus oder im gewerblichen Bereich. Busch-Wächter® sind die perfekten Partner für ein sicheres Gefühl. Die Serien Busch-Wächter® 70/110 MasterLINE und Busch-Wächter® 220/280 MasterLINE überzeugen mit Intelligenz, Eleganz und Zuverlässigkeit. Man hat eine große Auswahl an verschiedenen Modellen für die unterschiedlichsten Anforderungen. Ob im Außen- oder Innenbereich, ob für Reihenhäuser oder Industrieanlagen – Busch-Wächter® wachen Tag und Nacht souverän über die Sicherheit.

01 Busch-Wächter® 70 MasterLINE

02 Busch-Wächter® 220 MasterLINE



So schön kann Sicherheit sein.

Busch-Wächter® sehen nicht nur gut aus. Sie überzeugen auch mit ihrem Inneren. Hochwertige, intelligente Technik gibt der Sicherheit eine neue Dimension. Und sorgt innen und außen für ein sicheres Gefühl. Den intelligenten Bewegungsmeldern von Busch-Jaeger entgeht nichts. Sie reagieren sofort, wenn sie gebraucht werden. Sie erkennen zum

Beispiel genau, wann Licht ein- oder ausgeschaltet werden muss, und sind ein zuverlässiger Wegweiser im Dunkeln. Diese hochwertigen Erfassungssysteme garantieren eine lückenlose Überwachung in jedem Bereich. Sie sorgen für einen ruhigen Schlaf, schlagen Langfinger in die Flucht und schalten das Licht ein und aus, wenn man in Urlaub ist.

03

Effizienz
und Komfort





Immer da, wenn man sie braucht. Bei geringem Verbrauch.

Alles unter Kontrolle. Mit den innovativen Bewegungsmeldern von Busch-Jaeger für den Innenbereich ist man nie allein. Wie ein guter Geist sind sie immer zur Stelle, wenn man sie braucht. Sie schalten zuverlässig das Licht ein, wenn zum Beispiel der Nachwuchs nachts auf Entdeckungsreise geht. Busch-Wächter® meistern solche Situationen souverän. Zudem sparen sie durch intelligente Technik Energiekosten. Ist es nicht beruhigend, dass es im Haus noch jemanden gibt, der auf alles ein Auge hat?



01 Busch-Wächter® 180 UP Standard

02 Busch-Wächter® 180 UP Komfort

Wachsam und immer hilfsbereit.

Busch-Wächter® 180 UP sind ganz schön helle, denn sie denken mit und wissen, wann Licht benötigt wird. Gerade in Bereichen wie Treppenhaus, Diele und Keller, in denen man sich meist nur kurz aufhält, ist eine komfortable, automatische Lichtschaltung sehr hilfreich. So leuchtet das Licht nur, wenn es gebraucht wird. Und das wirkt sich positiv auf die Energiekosten aus. Busch-Wächter® 180 UP spüren die Körperwärme einer Person, die den Raum betritt, und leuchten dann sicher den Weg. Und sie achten auf die Effizienz. Sie dimmen das Licht und schalten es aus, wenn es nicht benötigt wird.

Zudem passen sie perfekt in den Wohnbereich. Denn Unterputz-Bewegungsmelder müssen sich dort harmonisch in die Lichtschalterkombination einfügen und trotzdem zuverlässig alles erfassen. Deshalb sind sie nicht zu flach, weil sie sonst aus physikalischen Gründen einiges des Leistungsspektrums einbüßen würden. Und sie ragen nicht zu weit heraus, damit sie nicht klobig und unästhetisch wirken. Trotz dieser Forderungen bieten die Busch-Wächter® 180 UP eine Reichweite von bis zu 10 m zu jeder Seite und 15 m frontal. Das macht sie zu echten Allround-Talenten.







04

Outdoor

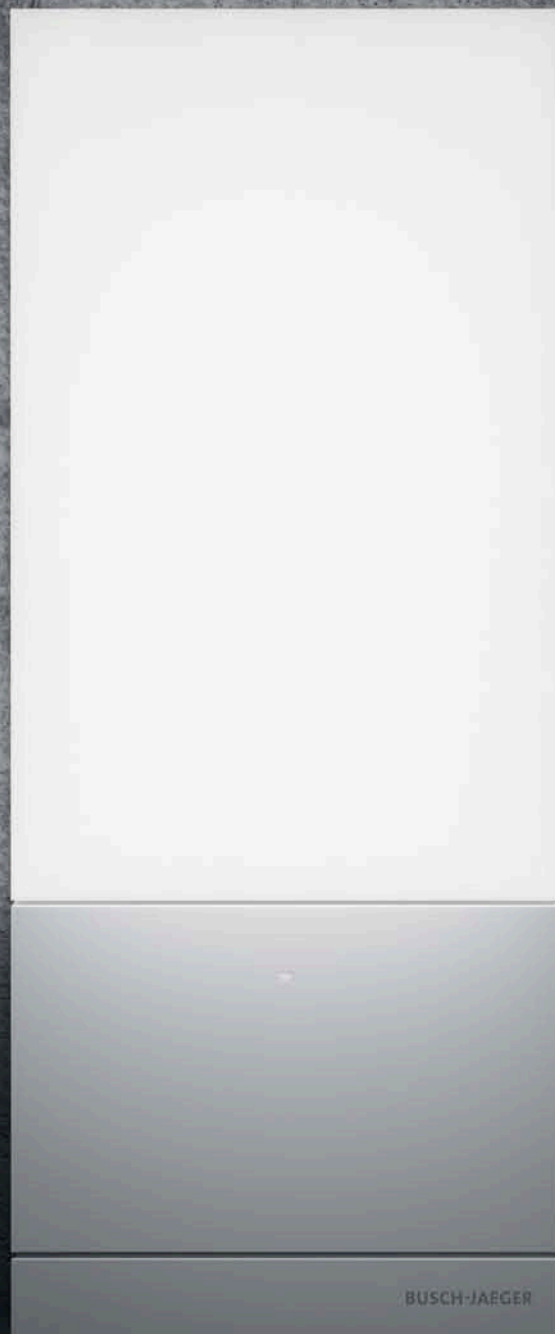

designed by

J. Schwan

- » Moderne Ästhetik
- » Souveräner Wegweiser
- » Innovative LED-Technologie

Zeichen der Zeit. Busch-MasterLight®.

Modernität, Sicherheit und Eleganz. Das Busch-MasterLight® ist weit mehr als nur ein Licht an der Eingangstür. Es ist die moderne und ästhetische Möglichkeit, Farbe zu bekennen. Diese innovative Leuchte unterstreicht den individuellen Stil des Hauses und ist die perfekte Ergänzung zu den neuen Busch-Wächtern®. Es weist Besuchern sicher den Weg. Und ist durch innovative LED-Technologie mit 16 verschiedenen Farben wandelbarer und effizienter als jede andere Leuchte.

Klare, elegante Optik.

Das Busch-MasterLight® überzeugt durch ästhetisches, inspirierendes Design. Und den weißen transluzenten Lichtkörper mit speziell entwickeltem Lichtleiter für gleichmäßige Lichtverteilung. Dazu ist diese schlanke, flach auf der Wand aufbauende LED-Leuchte nur ganze 33 mm tief. Sie passt deshalb perfekt zur neuen Busch-Wächter® Generation und zur Außenstation der Busch-Welcome® Serie. So ist auch vor der Haustür ein einheitliches Design garantiert.

Das Busch-MasterLight® präsentiert sich in den Farben weiß, anthrazit, braun und silber metallic. So passt sich diese Leuchte in Verbindung mit ihrer klaren Form harmonisch an alle denkbaren Fassadenfarben an. Und lässt sich auch bei unebenem Mauerwerk präzise montieren. Dank Niveausausgleich, einer speziellen Weichkomponente an der Rückseite der Wandanschlussdose.

Vorbildliche Effizienz.

Das Busch-MasterLight® ist besonders wirtschaftlich durch die innovative LED-Technologie mit neun LED-Leuchten. Sie sorgen für minimalen Stromverbrauch bei gleichzeitig hoher Leuchtkraft. Die LED-Lichtleistung von neun Watt entspricht in etwa einer 40 Watt Glühlampe. Somit ist eine gute Ausleuchtung des Hauseingangsbereiches bei Montage in Nähe der Tür garantiert. Bei einsetzender Dämmerung schaltet sich das LED-Licht mit circa 15 Prozent des maximalen Helligkeitswertes ein. Ebenso lässt sich die Helligkeit automatisch auf 100 Prozent schalten. Wenn zum Beispiel ein Busch-Wächter® eine Person erkennt, die sich dem Haus nähert.



Einleuchtend anders.

Beim Busch-MasterLight® können 16 unterschiedliche Farben eingestellt werden. Zum Beispiel passend zur Fassade oder als besonderer Akzent. Ermöglicht wird das durch die verschiedenfarbigen LEDs. Das Busch-MasterLight® verwendet fünf weiße und vier in der Farbe regulierbare LEDs. Das Mischen von weißem, rotem, grünem und blauem Licht ergibt dann neue Farbtöne. Neben der Energieeffizienz ein weiterer Vorteil der innovativen LED-Technologie.

Hausnummer inklusive.

Die Hausnummer kann schon von weitem gut gesehen werden. Sie kann ganz einfach auf der Leuchtfläche mit selbstklebenden und zum Design passenden Ziffern und Buchstaben angebracht werden.

Genau und gerade.

Das Busch-MasterLight® besitzt eine 3-Punkt-Rückwand aus Aluminium. Und kann so auch bei unebenem Mauerwerk präzise montiert werden. Die gewünschte Lichtfarbe kann über den Nebeneinstelleneingang im Haus mittels Taster eingestellt werden. Er dient gleichzeitig als Panikschalter, um die rot-weiß-blinkende Notrufsignalisierung zu aktivieren. Außerdem kann man mit dem Taster bei Bedarf das Licht sofort auf die volle Intensität von 100 Prozent schalten sowie die Farben einstellen.

- » Modernes Design
- » Lichtfarben einstellbar
- » Dämmerungslicht
- » Notrufsignal

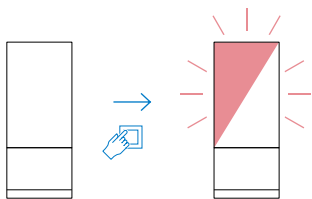

Alarmfunktion.

Per Drücken auf den Nebenstellentaster kann die Alarmfunktion aktiviert werden. Die Leuchte blinkt in diesem Fall rot und weiß. So wird Nachbarn, Passanten und dem Rettungsdienst unübersehbar der Ort eines Notfalls signalisiert. Auch ohne dass Rettungskräfte um die Funktion wissen, werden sie auf jeden Fall auf das Blinklicht aufmerksam. Sie erkennen die aufgeklebte Hausnummer und finden schnell den richtigen Weg. Ein erneuter Tastendruck löscht die Alarmfunktion.

Persönlicher Geschmack entscheidet.

Das Busch-MasterLight®. Animiert zum Spiel mit Farben und strahlt auf Wunsch immer neu. 16 unterschiedliche Farbtöne stehen zur Wahl, die man nach Lust und Laune variieren kann. So kann der Eingangsbereich immer wieder stimmungsvoll inszeniert werden.

Ideal für Reihenhäuser. Busch-Wächter® 70 / 110 MasterLINE.



Sicher ist sicher. Die beiden Modelle Busch-Wächter® 70 MasterLINE und Busch-Wächter® 110 MasterLINE sind Bewegungsmelder mit reduziertem Erfassungsbereich. Dadurch eignen sie sich perfekt für den Einsatz bei schmalen Reihenhäusern. So wird verhindert, dass sich bei einem geringen Abstand zwischen Haus und Bürgersteig durch vorbeigehende Personen ständig das Licht einschaltet. Oder bei Bewegung auf dem Nachbargrundstück. Sie bieten eine homogene Reichweite von zwölf Metern nach vorne und vier Metern zu jeder Seite. Vier Erfassungsebenen sorgen für eine präzise Erfassung auch bei frontaler Annäherung.

Busch-Wächter® 70/110 MasterLINE.

- » Modernes Design
- » Speziell für Reihenhäuser
- » Reduzierter Erfassungsbereich
- » Hochwertiges Schaltrelais
- » Fernbedienbar und fernparametrierbar
(nur Busch-Wächter® 110 MasterLINE)



© Paul Warchol

Farbe passend zur Fassade.

Die Modelle Busch-Wächter® 70/110 MasterLINE sind in zeitgemäßen Farben erhältlich – weiß, braun, anthrazit und silber metallic. Für ein harmonisches Zusammenspiel mit jedem architektonischen Stil.

Leichte und schnelle Montage.

Durch einfaches Aufrasten ist der Bewegungsmelder gut auf der Anschlussdose positionierbar. Und kann durch zusätzliche Verschraubmöglichkeit gegen Demontage geschützt werden. Durch universelle Kabelzuführungsmöglichkeiten sind die Geräte für alle Installationsarten geeignet. Der Leitungsanschluss erfolgt erst nach Montage des Geräteunterteils.

Bequem einstellbar.

Die Reichweite beim Busch-Wächter® 70/110 MasterLINE beträgt 12 m nach vorne und 4 m zu jeder Seite. Wichtige Funktionen beim Busch-Wächter® 110 MasterLINE wie Dauerlicht Ein, Dauer Aus, Anwesenheitssimulation, Speicherung der Helligkeitsschaltswelle sind einfach und besonders komfortabel über den IR-Handsender zu bedienen. Bei beiden Modellen können die Funktionen auch direkt am Gerät eingestellt werden. Die praktische Zustandsanzeige am Gerät informiert zum Beispiel über den Dauer Aus-Status des Busch-Wächter®. Die LED befindet sich hinter der Linse und ist auch von weitem gut zu erkennen. Praktisch: Nachlaufzeit und Helligkeitsschaltswelle können voneinander getrennt eingestellt werden.

Informationen zur Fernbedienung auf Seite 62–63.

Alles sicher unter Kontrolle.

Busch-Wächter®

220 / 280 MasterLINE.

Design und Funktion. Durch die moderne, pure Optik passen sich diese innovativen Bewegungsmelder jedem Ambiente an. Optimal für größere Grundstücke und freistehende Häuser. Dazu überzeugen sie mit eleganten, zeitgemäßen Farben: weiß, anthrazit, braun und silber metallic. Besonders bemerkenswert ist die leichte, zeitsparende Montage durch einfaches Aufrasten auf die Anschlussdose. Außerdem sind beide Modelle mit dem praktischen IR-Handsender fernbedienbar.



01 Busch-Wächter® 220 MasterLINE

02 Busch-Wächter® 280 MasterLINE

Rundum sicher.

Der Erfassungsbereich liegt bei 220°/280° und die Reichweite beträgt 16 m zu allen Seiten. Vier Erfassungsebenen, keine Erfassungslücken, Erfassung zweier Hausseiten mit Hilfe des Eckadapters (nur Busch-Wächter® 280 MasterLINE). Inklusiv Boden- und Rückfeldüberwachung, Unterkriechschutz und Einschaltung des Lichts beim Heraustreten aus der Tür. Im Gegensatz zum Busch-Wächter® 220 MasterLINE bietet der Busch-Wächter® 280 MasterLINE eine breitere Linse und einen größeren Erfassungswinkel von 280°. Alle Lasten anschließbar, max. 3.680 W/VA.

Funktionsvielfalt und einfache Bedienung.

Die Modelle sind – wie alle Busch-Wächter® – leicht zu bedienen. Zudem bieten sie interessante Funktionen wie Betriebsart, Dämmerungseinstellung, Nachlaufzeit und Kurzzeitimpuls. Dazu hält die automatische Reichweitenstabilisierung bei unterschiedlichen äußeren Bedingungen die Reichweite immer konstant. Busch-Wächter® 220/280 MasterLINE überzeugen mit automatischer Störunterdrückung und Anwesenheitssimulation – ideal für die Urlaubszeit. Weiterer Vorteil: noch mehr Sicherheit durch Demontageerschwerern.



Busch-Wächter® 220 MasterLINE, inkl. IR-Handsender.

Der praktische – im Lieferumfang enthaltene – IR-Handsender dieses vielseitigen Bewegungsmelders macht Sicherheit noch komfortabler. Mit ihm steuert man Funktionen wie Dauerlicht Ein, Dauer Aus oder vorzeitiges Rückkehren von Dauerlicht in die Betriebsart, die vorher aktiv war. Mit ihm kann man die Anwesenheitssimulation aktivieren bzw. deaktivieren und den momentanen Helligkeitswert als Helligkeitsschaltswelle speichern. Am Gerät selbst schaltet man Funktionen wie Betriebsart Dämmerungseinstellung, Ausschaltverzögerung und Kurzzeitimpuls zur Ansteuerung von Treppenhaus-Zeitschaltern. Auch optisch ist dieses Modell ein besonderer Hingucker. Es überrascht mit einer extravaganen dunklen Linse.

Informationen zur Fernbedienung auf Seite 62–63.

Busch-Wächter® 220 MasterLINE.

- » Für freistehende Häuser
- » Erfassungs- und Betriebsartenanzeige
- » Erfassungsbereich 220°, 16m zu allen Seiten
- » Fernbedienbar und fernparametrierbar
- » Demontageerschweris

Busch-Wächter® 280 MasterLINE.

- » Für die Überwachung von zwei Hausseiten
- » Erfassungs- und Betriebsartenanzeige
- » Erfassungsbereich 280°, 16m zu allen Seiten
- » Fernbedienbar und fernparametrierbar
- » Demontageerschweris

Exklusive Sicherheit. Busch-Wächter® 220 MasterLINE premium.

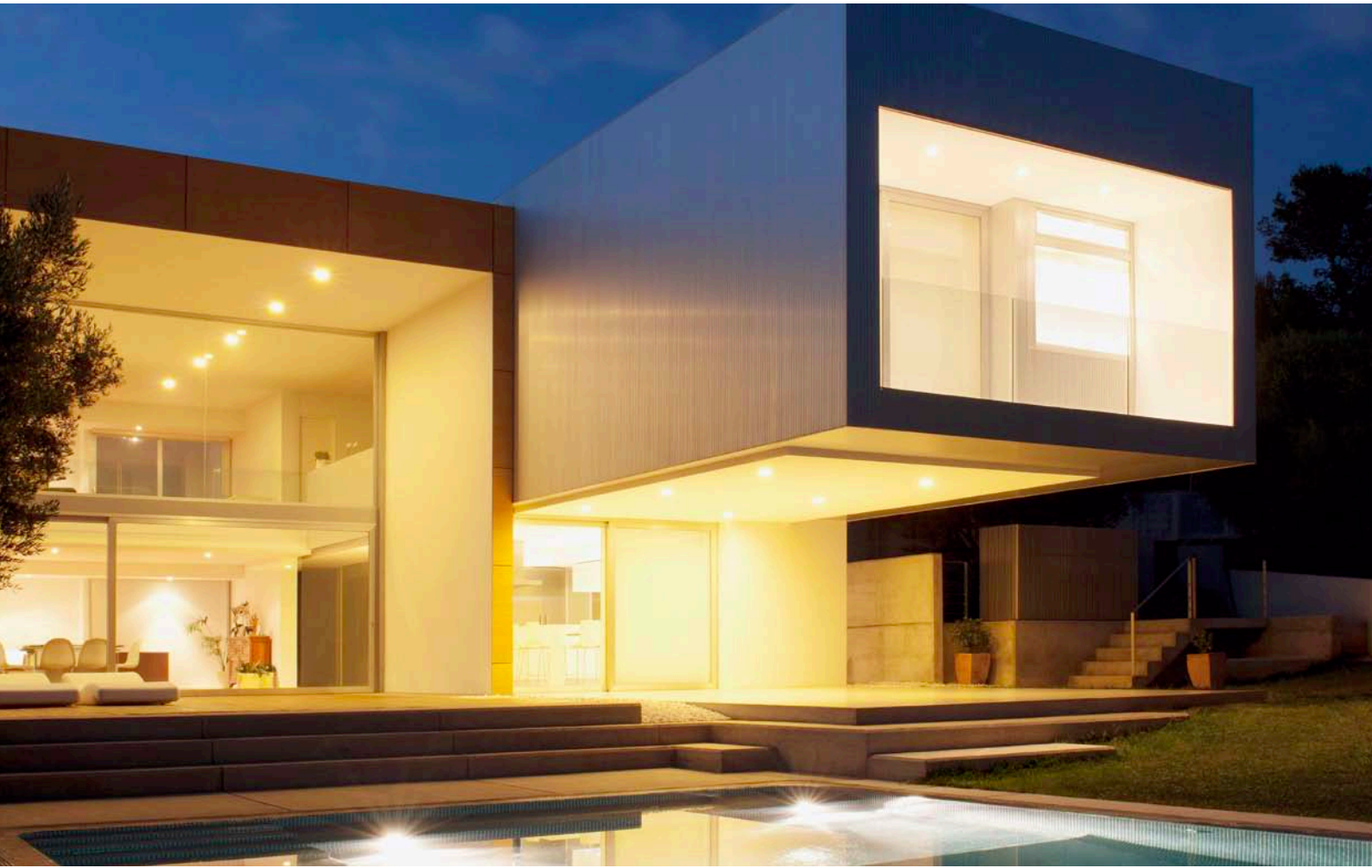

Hochwertige Technik. Prämiertes Design. Der Busch-Wächter® 220 MasterLINE premium überzeugt durch komfortable Funktionen. Dauerlicht Ein, Dauer Aus, Anwesenheitssimulation und Speicherung der Helligkeitsschaltswelle lassen sich einfach am Gerät aktivieren oder mit dem komfortablen IR-Handsender bedienen. Zusätzlich bietet er einen 2-Zonen-Betrieb und einen zweiten Schaltausgang. Ein erstklassiger Bewegungsmelder passend zu hochwertiger Architektur.

- » Für anspruchsvolle Architektur
- » Erfassungs- und Betriebsartenanzeige
- » Fernbedienbar und fernparametrierbar
- » Demontageerschwerbar
- » Zusätzlicher, potentialfreier Schaltkontakt
- » Integrierter Dämmerungsschalter
- » 2-Zonen-Betrieb



Schnelle und sichere Installation.

Die Montage ist besonders einfach durch Aufrasten auf die Anschlussdose. Außerdem kann das Gerät durch zusätzliche Verschraubmöglichkeit gegen direkte Demontage geschützt werden. Es ist kompatibel mit den Befestigungslöchern aller bisherigen Busch-Wächter® Modelle und bietet eine Wandanschlussdose mit Niveaueausgleich. Hinzu kommen universelle Kabelzuführungsmöglichkeiten. Außerdem sind 230 V Geräte oder Kleinverbraucher (zum Beispiel 12 V Geräte) über den zusätzlichen, potentialfreien Kontakt problemlos anschließbar.



Komfort auf Knopfdruck.

Der praktische IR-Handsender erspart unnötige Wege. Mit ihm können alle wichtigen Funktionen von jeder Stelle des Hauses komfortabel eingestellt und geregelt werden.

Informationen zur Fernbedienung auf Seite 62 – 63.

Optisch und technisch wegweisend.

Beim Busch-Wächter® 220 MasterLINE premium kann unabhängig von der Bewegung der zweite Schaltausgang als Dämmerungsschalter eingesetzt werden. So wird die Haustür- oder Ambiente-Beleuchtung entsprechend den Sonnenauf- und -untergangszeiten bei Dämmerung ein- und dann bei ausreichender Helligkeit morgens wieder ausgeschaltet. Sogar jahreszeitlich untypische Dämmerungen, wie sie durch extrem schlechtes Wetter entstehen können, werden systembedingt automatisch berücksichtigt. Darüber hinaus kann man den zweiten Schaltausgang mit einer Zeitschaltuhr kombinieren, um nachts, beispielsweise zwischen 1.00 Uhr und 5.00 Uhr, die Beleuchtung zeitweise auszuschalten. Alternativ kann auch eine Kamera am zweiten Schaltausgang angeschlossen werden. Geht ein Besucher

besonders nah ans Haus, schaltet sich der zweite Ausgang ein und man könnte die Aufzeichnung einer Außenkamera starten. Ein besonderer Sicherheitsaspekt ist der 2-Zonen-Betrieb. Bei Annäherung wird erst die Weg- und bei weiterer Annäherung die Eingangsbeleuchtung eingeschaltet. Beim Entfernen vom Objekt funktioniert das umgekehrt. Es kann auch eine gleichzeitige Einschaltung beider Beleuchtungen ausgewählt werden.

Vier Erfassungsebenen sorgen für die perfekte Überwachung in allen Situationen. Einstellmöglichkeiten wie zum Beispiel Unterkriechschutz und Einschaltung beim Heraus-treten aus der Tür. Der Erfassungsbereich liegt bei 220° und die Reichweite beträgt 16m zu allen Seiten.

Extra flexibel. Busch-Wächter® 220 WaveLINE.

- » Für unübersichtliche Grundstücke
- » Kabellos nachrüsten
- » Funkübertragung für ideale Platzierung im Erfassungsbereich
- » Erfassungs- und Statusanzeige
- » Batteriebetrieben für leitungsunabhängige Montage



Dezent und intelligent. Durch die Verteilung der Sensor- und Aktorfunktion auf zwei Geräte eröffnen sich ganz neue Anwendungsmöglichkeiten. Der Sensor lässt sich an beliebiger Stelle installieren – genau da, wo er den besten Überblick hat. Und dabei ist er so sparsam, dass seine Hochleistungsbatterien bis zu zehn Jahre halten. Bei einer Bewegung funkt er das Einschaltsignal an den Einbauaktor, der zum Beispiel in einer tiefen Unterputzdose sogar unter einem Taster Platz findet. Besonders interessant: Da dieser sehr flexible Bewegungsmelder mit Batterien arbeitet und deshalb ohne Kabel auskommt, lässt er sich jederzeit problemlos und einfach nachrüsten.



01



02



01 LED-Anzeige WaveLINE

02 Einbauempfänger WaveLINE

Variabel und wachsam.

Der Erfassungsbereich liegt bei 220° und die Reichweite beträgt 16 m zu allen Seiten. Mehrere Busch-Wächter® 220 WaveLINE können einem einzigen Aktor zugeordnet werden. So lassen sich selbst verwinkelte oder hügelige Areale lückenlos überwachen. Das Gerät arbeitet im Batteriebetrieb ohne Verkabelung. Dadurch werden ganz neue Anwendungsmöglichkeiten erschlossen. Der Sensor lässt sich an jeder denkbaren Stelle anbringen.

Die Batterieprüfung erfolgt am Gerät. Das Senden eines Low-Batterie-Telegramms ist möglich. Erkennt er Bewegung, dann funkt er das Einschaltssignal an den Einbauaktor. Durch die kabellose Ausführung des Busch-Wächter® 220 WaveLINE ist neben der optimalen Installation für einen komplexen Erfassungsbereich auch eine Nachrüstung möglich, was mit einem kabelgebundenen Gerät nicht machbar wäre.

- » Zwei Bewegungskanäle für Abend / Nacht
- » KNX-basiert
- » Bis zu drei Schaltschwellen in der Dämmerung
- » Präzise Erfassung bei frontaler Annäherung

Besonders komfortabel. Busch-Wächter® 220 MasterLINE KNX.



Die neue Qualität der Sicherheit. Der Busch-Wächter® 220 MasterLINE KNX zeigt, was Bewegungsmelder alles können müssen. Intelligente Technik verbindet sich mit modernem, ästhetischem Design. Mit diesem technisch hochwertigen Aufputz-Gerät lassen sich Licht, Jalousien, Heizung und viele weitere Bereiche moderner Gebäudetechnik bedienen, überwachen und miteinander verbinden.

Design und Komfort.

Der Busch-Wächter® 220 MasterLINE KNX ist ein KNX-Bus-basiertes Installationsgerät für die Hausvernetzung. Er überzeugt durch komfortable Bedienung und das Powertool zur Vereinfachung der Geräteparametrierung. Denn nur die wichtigsten Parameter werden angezeigt, die anderen können bei Bedarf aktiviert werden. Gute Erfassung auch in der Dämmerung. Der Dämmerungsschalter wird nicht durch andere Beleuchtung beeinflusst.

Ihm entgeht nichts.

Der Erfassungsbereich liegt bei 220° und die Reichweite beträgt 16 m zu allen Seiten. Keine Erfassungslücken, homogener, großer Erfassungsbereich. Vier Erfassungsebenen mit präziser Erfassung auch bei frontaler Annäherung. Zusätzliche Boden- und Rückfeldüberwachung. Auch bei unterschiedlichen äußeren Bedingungen hält

der Busch-Wächter® 220 MasterLINE KNX die Reichweite konstant. Und die automatische Störunterdrückung dient zur Vermeidung von ungewollten Einschaltungen. Zum Beispiel, wenn sich ein Baum im Wind bewegt und die Blätter rascheln. Ein wichtiges Detail, damit bei Stürmen nicht dauernd der Bewegungsmelder ausgelöst wird.

Einfache Installation und Bedienung.

Der Busch-Wächter® 220 MasterLINE KNX bietet Einstellmöglichkeiten wie den Dämmerungsschalter, Unterkriechschutz und Einschaltung beim Heraustreten aus der Tür, hat zwei Bewegungskanäle für abends und nachts und ist sehr flexibel einzusetzen. Die Wandanschlussdose hat einen Niveauausgleich für unebene Wände sowie sechs Kabeleinführungen.

Technik auf höchstem Niveau. Busch-Wächter® 220 MasterLINE KNX premium.



Noch mehr Komfort. Durch die Bus-basierte KNX-Technik. Mit vier Bewegungskanälen für Tag, Abend und Nacht. Dämmerungs- und Helligkeitsschalter mit bis zu drei Schaltschwellen. Er bietet zehn Logikfunktionen, um komplexe Szenarien zu realisieren. In Verbindung mit dem Busch-ComfortPanel® kann das gesamte Haus gesteuert werden – sogar per Fernbedienung.



Überall alles unter Kontrolle.

Der praktische IR-Handsender KNX macht den Komfort rundum perfekt. Mit ihm hat man von jeder Stelle aus souverän alle Funktionen im Griff und kann zuverlässig und schnell für optimale Bedingungen sorgen. Das spart lästige Wege und gibt dem Erlebnis von moderner Wohnkultur auf höchstem Niveau eine neue Dimension.

Informationen zur Fernbedienung auf Seite 62 – 63.



Manager des Hauses.

Die neuen Busch-ComfortPanel® 9 und 12.1 sind die multifunktionale Schaltzentrale für das ganze Haus. Diese perfekte Komfortsteuerung macht alles noch leichter bedienbar und ist gleichzeitig die moderne Videoinnenstation für das Busch-Welcome® System. Über das große, übersichtliche Display lassen sich Licht, Wärme, Klimaanlage, Jalousie, Sicherheit, Entertainment, Information und die Sprechanlage ganz einfach kontrollieren und steuern. In einzelnen Räumen genauso wie im kompletten Gebäude. Verfügbar ab 2013.

- » Vier Bewegungskanäle
- » KNX-basiert
- » Dämmerungs- und Helligkeitsschalter
- » Zehn Logikfunktionen
- » Temperatursensor mit bis zu drei Schaltschwellen
- » Fernbedienbar

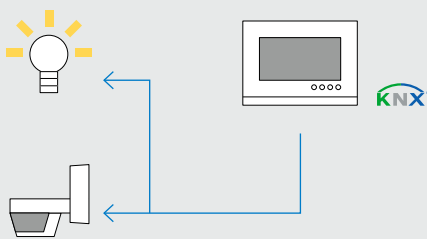

Information aus erster Hand.

In Verbindung mit dem Busch-ComfortPanel® machen die Busch-Wächter® den Alltag noch komfortabler und sicherer. Sie wachen zuverlässig innen und außen – selbst die kleinste Bewegung entgeht ihnen nicht. Wenn zum Beispiel eine Person im Überwachungsbereich erscheint, sendet der Busch-Wächter® 220 MasterLINE KNX premium diese Information blitzschnell an das Busch-ComfortPanel®. So ist man schon im Bilde, bevor es an der Tür klingelt.

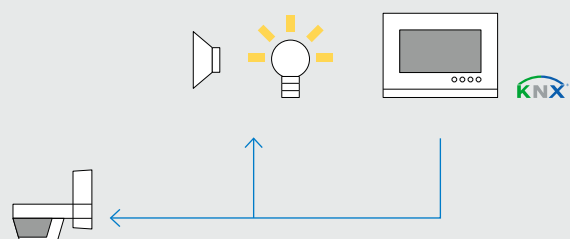

Zusätzliche Sicherheit.

Eine weitere Möglichkeit, die Sicherheit zu optimieren, bietet ein zusätzlich ansteuerbarer Schaltausgang. Sobald die Sicherheitszone des Hauses betreten wird, wird zusätzlich zum Einschalten des Lichts ein optisches oder akustisches Alarmsignal ausgelöst. So ist man immer gleich zweifach informiert, wenn jemand am Haus ist, der dort nichts zu suchen hat.



Mehr Mobilität. Mehr Flexibilität.
Die mobile Fernbedienung für das ganze Haus. Busch-ComfortTouch App. Für Smartphones und Tablets. Verfügbar ab April 2013.



05

Indoor



Die perfekte Unterstützung. Busch-Komfortschalter®.

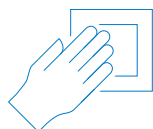

Funktional und schön. Der elegante Busch-Komfortschalter® lässt sich bedienen wie ein ganz normaler Lichtschalter, ohne die Automatik zu beeinflussen. Er bietet aber interessante Funktionen, die es in dieser Kombination in einem Gerät dieser Art bisher nicht gab. Er lässt sich berührungslos, manuell oder zeitgesteuert schalten. Der Busch-Komfortschalter® zeigt, was Technik heute können muss. Bei einem sehr guten Preis-Leistungs-Verhältnis.

Immer eine überzeugende Lösung.

Die Busch-Komfortschalter® bieten verschiedene Komfortstufen für jeden Anspruch. Sie können zum Beispiel komplett automatisch eingesetzt werden. Sie schalten dann selbständig das Licht ein und aus, wenn Bewegung registriert wird. Und die halbautomatische Version lässt das Licht so lange an, bis man es manuell wieder löscht.

Immer zur richtigen Zeit.

Busch-Komfortschalter® arbeiten auch perfekt als Zeitautomat. In dieser Variante wird das Licht per Tastendruck eingeschaltet und nach einer programmierten Zeit wieder ausgeschaltet, wenn keine Bewegung mehr registriert wird. Natürlich lassen sie sich auch wie ein normaler Lichtschalter einsetzen, der nur auf manuelle Bedienung reagiert.

Informativ und formschön.

Der integrierte Sensor fällt durch seine extrem flache Bauweise nicht ins Auge. Und eine LED in der Linse sagt jedem, der den Raum betritt oder verlässt, dass man den Lichtschalter manuell betätigen muss. Praktisch. Die LED ist gleichzeitig Orientierungslicht und damit ein sicherer Wegweiser im Dunkeln. Neben ihren technischen Qualitäten sind Busch-Komfortschalter® auch noch einfach schön. Ihr Design überzeugt durch gradlinige, zeitlose Eleganz und passt zu jedem Wohnkonzept. In fast allen Schalterserien von Busch-Jaeger erhältlich.

Immer alles im Blick.

Der Busch-Komfortschalter® sieht einfach alles. Kein Wunder bei einem Erfassungsbereich von 5 m frontal und 3 m seitlich.

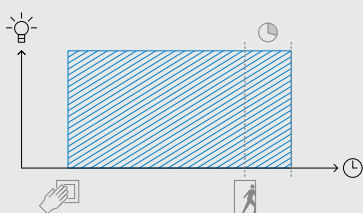

Time-Komfort.

Von Hand an-, aber automatisch ausschalten.

Für Treppenhäuser als Treppenlichtzeitschalter. Man kommt ins Haus, das Licht brennt noch, weil kurz vorher jemand durch den Flur ging. Doch nach ein paar Schritten ist es plötzlich dunkel, weil die eingestellte Zeit abgelaufen ist. Die innovativen Busch-Wächter® vermeiden zuverlässig diese manchmal gefährlichen Situationen. Sie registrieren wieder, dass eine Person im Flur ist, und starten die gewählte Nachlaufzeit erneut.

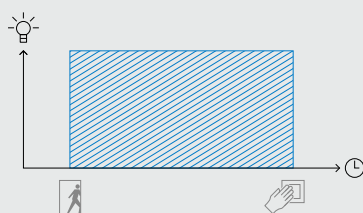

Medium-Komfort.

Automatisch an-, aber von Hand ausschalten.

Für verwinkelte Keller oder Arbeitszimmer. Busch-Komfortschalter® sorgen automatisch für Licht – sie lassen es aber eingeschaltet, solange man es braucht. Bewegt man sich nicht oder verlässt man vorübergehend den Erfassungsbereich, bleibt das Licht eingeschaltet. So kann man in aller Ruhe alles erledigen und selbst bestimmen, wann es wieder dunkel sein soll.

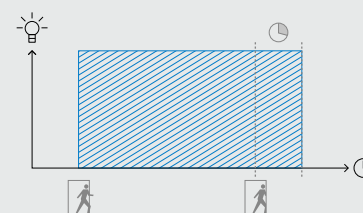

Max-Komfort.

Nie mehr von Hand schalten.

Für Durchgangsräume wie Flur, Keller, Toilette. Das Licht wird automatisch eingeschaltet, wenn jemand den Erfassungsbereich betritt. Wie lange es leuchtet, ist zwischen ein bis zehn Minuten wählbar. Besonders sicher: Geht eine Person erneut durch den Erfassungsbereich, startet die Timer-Einstellung wieder von vorne. Auch die Helligkeitsschwelle, ab der sich das Licht einschaltet, lässt sich den Gegebenheiten anpassen. Damit bleibt man frei und flexibel – auch wenn sich die Lichtverhältnisse ändern. Zudem können Busch-Komfortschalter® Relais-Einsätze parallel geschaltet werden.

Eleganz und Intelligenz. Busch-Komfortschalter®.

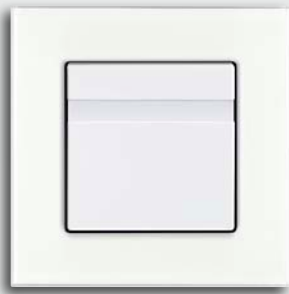

01



02

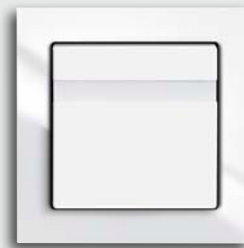

03



04



05

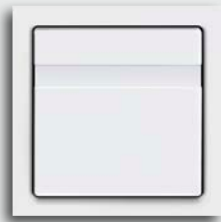

06



07



08

01 Busch-Komfortschalter®, Schalterserie carat®

02 Busch-Komfortschalter®, Schalterserie solo®

03 Busch-Komfortschalter®, Schalterserie **Busch-axcent**®

04 Busch-Komfortschalter®, Schalterserie alpha

05 Busch-Komfortschalter®, Schalterserie **pur edelstahl**

06 Busch-Komfortschalter®, Schalterserie future® linear

07 Busch-Komfortschalter®, Schalterserie Reflex SI Linear

08 Busch-Komfortschalter®, Schalterserie Reflex SI



Intelligenter Sensor.

Eine LED in der Linse zeigt jedem, der den Raum betritt oder verlässt, dass der Schalter manuell betätigt werden muss. Die LED dient gleichzeitig als Orientierungslicht, damit der Schalter im Dunkeln schnell und sicher gefunden wird.

2-Leiter-Einsatz ohne Relais.

Je nach Lastart kann der 2-Leiter-Einsatz unter allen Installationsbedingungen eingesetzt werden, auch wenn keine Neutralleiter in der UP-Dose vorhanden sind. Allerdings können nicht alle Lampenarten geschaltet werden. Energiesparlampen, Leuchtstofflampen und LED-Leuchtmittel können beispielsweise nicht damit geschaltet werden. Die Belastungsgrenze des 2-Leiter-Einsatzes liegt bei 300 W/VA.

Relais-Einsatz.

Zum Schalten universeller Lasten bis zu 2.300 W/VA. Eignet sich auch ideal für Leuchtstoff- und Energiesparlampen. Somit ist der Busch-Komfortschalter® jetzt für alle Lastarten geeignet und nahezu überall einsetzbar.



09



10

09 Busch-Komfortschalter® Einsatz, 2-Leiter-Anschluss

10 Busch-Komfortschalter® Einsatz, 3-Leiter-Anschluss

Komfort ist eine Sache der Einstellung.

Die Busch-Komfortschalter® machen das Leben einfacher und schöner. Ihre vielen Einstellmöglichkeiten erfüllen jeden Wunsch für eine perfekte Lichtsteuerung. Und sorgen so ganz automatisch für Komfort, Sicherheit und Effizienz im ganzen Haus.



Macht Licht, wenn man es will.

Mit dem Stellrad legt man fest, bei welcher Helligkeits- oder Dämmerungssituation das Gerät reagieren soll. Je weiter das Potentiometer in Richtung Mond gedreht wird, desto dunkler muss es sein, damit der Busch-Komfortschalter® reagiert. Er schaltet deshalb auch immer seltener ein, je dunkler man ihn einstellt. Soll sich der Busch-Komfortschalter® gar nicht automatisch einschalten – auch nicht bei absoluter Dämmerung, dreht man den Schalter über den Mond hinweg. Er kann nun manuell eingeschaltet werden.

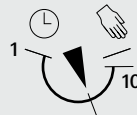

Löscht Licht, wenn man es will.

Über dieses Potentiometer wird die Nachlaufzeit bzw. Ausschaltverzögerung in Minuten nach der letzten Bewegungserfassung definiert. Reicht die maximale Ausschaltverzögerung von zehn Minuten nicht aus, kann bis auf das Symbol Hand gedreht werden. Das bedeutet, dass die Beleuchtung jetzt manuell ausgeschaltet werden muss.

Flexibel in der Anwendung.

Durch den intelligenten Nebenstelleneingang sind sie in fast alle Wechsel- und Kreuzschaltungen integrierbar. Es müssen lediglich die verbleibenden Kreuz- und Wechselschalter gegen Taster getauscht werden. Für den Nebenstellenbetrieb können die vorhandenen Leitungen der Kreuz- oder Wechselschaltung genutzt werden. Der 2-Draht-Einsatz ist für die Nachrüstung sehr gut geeignet. Und der Relais-Einsatz ermöglicht den Anschluss von universellen Lasten. Vorbildlich. Egal, welche Funktion bevorzugt wird – die Busch-Komfortschalter® präsentieren sich wie ein normaler Lichtschalter und sind genauso leicht zu bedienen.

Hände frei für das Wichtige. Busch-Wächter® 180 UP.

Die praktische Haushaltshilfe. Die Busch-Wächter® 180 UP sind die idealen Bewegungsmelder für Treppenhaus, Diele und große, unübersichtliche Räume. Sie reagieren, sobald sie Körperwärme registrieren. Und lassen niemanden im Dunkeln stehen.



01

02

01 Busch-Wächter® 180 UP Standard

02 Busch-Wächter® 180 UP Komfort

Die optimale Form.

Ein Unterputz-Bewegungsmelder muss sich harmonisch in die Umgebung einfügen und gleichzeitig seine Erfassungsaufgabe zuverlässig erfüllen. Deshalb sind die Busch-Wächter® 180 UP Standard und Busch-Wächter® 180 UP Komfort optimal konstruiert. Nicht zu flach und nicht zu hoch. So entgeht ihnen nichts. Der Busch-Wächter® 180 UP Standard ist im Design der Schalterserie Reflex SI Linear erhältlich. Der Busch-Wächter® 180 UP Komfort hingegen ist in fast allen Schalterserien von Busch-Jaeger erhältlich. Zusätzlich verfügt er über einen komfortablen Schiebescalter, um die Lichtsteuerung individuell einzustellen.

Alles unter Kontrolle.

Die Busch-Wächter® 180 UP bieten einen großen Wirkungsbereich, insbesondere bei frontaler Annäherung. Sobald jemand durch die Tür geht, wird der Schaltvorgang ausgelöst. Beim Verlassen schalten sie automatisch wieder aus. Der Erfassungswinkel beträgt 180° und reicht seitlich bis zur Wand. Trotz seiner kompakten Maße wird eine Reichweite von 12 m frontal und je nach Modell von 5 bis 8 m seitlich erreicht. Je nach Raumverhältnissen ist der Anschluss eines zusätzlichen Bewegungsmelders zu

empfehlen, der als Nebenstelle angeschlossen wird. Zum Beispiel, wenn ein Bereich betreten wird, der nicht im Erfassungsbereich liegt.

Intelligente Kombination.

Der Busch-Wächter® 180 UP Komfort in Verbindung mit dem Busch-Dimmer® schaltet das Licht nicht schlagartig aus, sondern fährt es innerhalb von 60 Sekunden langsam herunter. Abschaltverzögerungszeit und Dämmerungswert lassen sich flexibel einstellen, bis zu 30 Minuten frei wählbar.

Drei Linsen für jede Überwachungssituation.

Die Busch-Wächter® Modelle verfügen je nach Ausführung und Einsatzzweck über drei verschiedene Linsen: Selectlinse, Multilinse und Kombilinse. Bei der Selectlinse werden zum Beispiel Haustiere im unteren Bereich nicht erfasst, die Multilinse erkennt auch Personen, die sich auf einer Treppe befinden und die Kombilinse erfasst jeden Winkel des Überwachungsbereichs.

Informationen zu den Linsen auf Seite 80–81.

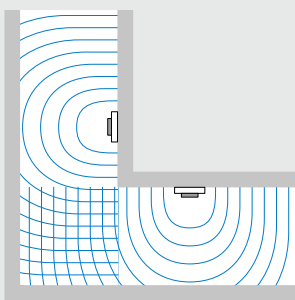

Anwendung als Haupt- und Nebengerät.

Wird mehr als nur ein Bewegungsmelder für die Erfassung benötigt, lassen sich über Nebenstelleneinsätze zusätzliche Bewegungsmelder anschließen. Das ist zum Beispiel bei verwinkelten Kellern oder L-förmigen Fluren eine sinnvolle Lösung.

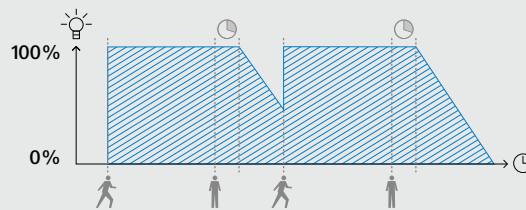

Licht in jedem Fall.

Der Busch-Wächter® 180 UP Komfort schaltet das Licht nicht schlagartig aus, sondern dimmt es – in Verbindung mit einem Busch-Dimmer® – innerhalb von 60 Sekunden langsam herunter. Sobald er keine Bewegung mehr erkannt hat und die eingestellte Nachlaufzeit abgelaufen ist. Durch diese Ausschaltwarnung steht man nicht sofort im Dunkeln, sondern hat die Gelegenheit, sich in den Erfassungsbereich zu bewegen, der dann wieder auf 100 Prozent der Helligkeit schaltet.

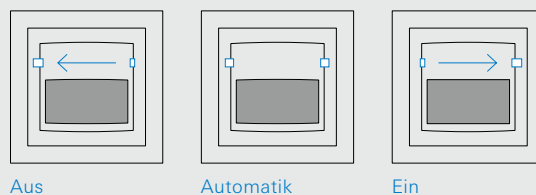

Schiebeschalter.

Dauerlicht, gar kein Licht oder Automatikbetrieb ist über den Schiebeschalter vom Busch-Wächter® 180 UP Komfort ganz individuell wählbar.



06

Gewerbe-
lösungen



Ein guter Mitarbeiter. Zuverlässig und effizient.



Mit Innovation Kosten sparen. Beleuchtungs-, aber auch Heizungssysteme und Klimaanlage lassen sich durch Präsenz-Melder intelligent und effektiv steuern. Die Auswahl des richtigen Modells ist dabei abhängig von Deckenhöhe, Raumgröße, Einbausituation und Art der zu erfassenden Bewegung. Denn in Fluren, die ständig benutzt werden, gibt es etwas andere Erfassungssituationen als in Büros, in denen manchmal nur die Finger auf der Tastatur bewegt werden.

01 Busch-Wächter® Präsenz tech

02 Busch-Wächter® Präsenz tech BasicLINE Corridor

03 Busch-Wächter® Präsenz tech BasicLINE

04 Busch-Wächter® Präsenz tech BasicLINE mini



Effizienz am Arbeitsplatz. Busch-Wächter® Präsenz tech.

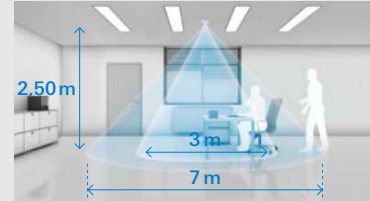
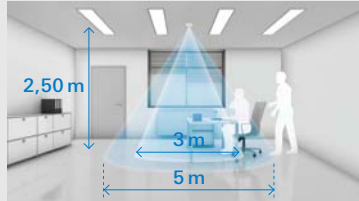

Produkte	Busch-Wächter® Präsenz tech BasicLINE mini	Busch-Wächter® Präsenz tech BasicLINE
Artikelnummer	6811 EB	6814 U
Glühlampen	2.000 W	2.000 W
Halogenlast und Leuchtstofflampe	max. 1.000 W/VA ³	max. 1.000 W/VA ³
Kompakt-Leuchtstofflampe	7 W – 400 W	7 W – 400 W
IR-Fernbedienung ⁴	–	–
Externer Tastereingang	–	X
Detektion-LED ¹	X	X
Betriebsart ⁵	A	A/HA
Erfassungsbereich ²	5 m	7 m ¹⁰
Max. Montagehöhe	5 m	4 m
Schutzklasse	IP 20	IP 40
Empfindlichkeit innerer Kegel ⁸	hoch	hoch
Empfindlichkeit äußerer Kegel ⁸	mittel	mittel
Deckenmontage ohne VDE box	X	X
Aufputz-Gehäuse	–	–
Empfohlene Zonen gemäß EnEV	15, 16, 17	15, 16, 17, 19

Die idealen Manager. Für Großraumbüros, Tiefgaragen oder dunkle Flure. Busch-Wächter® Präsenz tech steuern Beleuchtungs-, aber auch Heizungs-, Lüftungssysteme und Klimaanlage perfekt. Und das besonders effizient. Sie werden bei der geringsten Bewegung aktiv. Ergebnis: Angeschlossene Verbraucher stehen immer dann zur Verfügung, wenn man sie benötigt. Ohne dass individuelle Nutzungsgewohnheiten oder Arbeitsabläufe vorher definiert werden müssen.

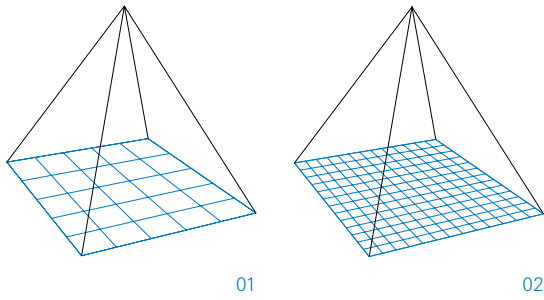

Besser geht es nicht.

Das aus vier Sensoren und Spiegeln bestehende Erfassungssystem ist herkömmlichen Bewegungsmeldern weit überlegen. Schon die kleinste Bewegung wird zuverlässig registriert und löst eine Reaktion aus.

01 Erfassungssystem herkömmlicher Bewegungsmelder

02 Erfassungssystem Busch-Wächter®

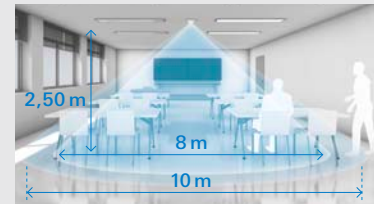
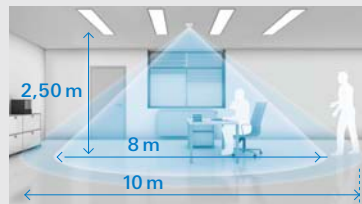
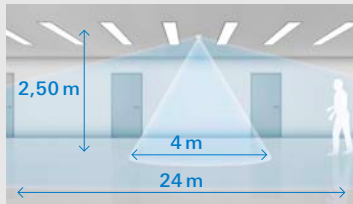

Busch-Wächter® Präsenz tech BasicLINE Corridor

Busch-Wächter® Präsenz tech Busch-Wächter® Präsenz tech DualLINE

Busch-Wächter® Präsenz tech KNX Busch-Wächter® Präsenz tech DualLINE KNX

6818 U	6813-101 / 6813/11-xx	6131/10 / 6131/11
2.000 W	max. 2.300 W ⁷	–
max. 1.000 W/VA ³	max. 2.300 W/VA ⁷	–
7 W – 400 W	7 W – 500 W / max. 20 Stück ⁷	–
6843	6010-25	– / 6010-25*
X	X ⁶	–
X	–	–
A	A/HA	A, ZA, HA, M
24 m	8 m	8 m
3 m	8 m	8 m
IP 40/54 ⁹	IP 20	IP 20
hoch	sehr hoch	sehr hoch
mittel	hoch	hoch
X	–	–
IP 54 mit AP-Gehäuse (6888)	IP 20 (6885-xxx)	IP 20 (6885-xxx)
19, 32 mit AP-Gehäuse (IP 54)	1 bis 42 (Konstantlichtregelung kann integriert werden)	1 bis 42 (Konstantlichtregelung ist in 6131/11 integriert)

¹ Nur im Testmodus

² Erfassungsbereich (2,50 m Montagehöhe)

³ CFL 7 W – 400 W

⁴ IR-Fernbedienung separat zu bestellen

⁵ A = Automatikmodus, M = manueller Modus, ZA = Zeitautomatik, HA = Halbauswahl

⁶ Mit folgenden Unterputz-Einsätzen: 6401 U-102 (2.300 W/VA, 3-Leiter-Anschlusstechnik) / 6402 U (2.300 W/VA, 3-Draht) 6804 U-101 (60 – 420 W/VA, 2-Leiter-Anschlusstechnik) / 6593 U (60 – 420 W/VA Universaldimmer) und 6550 U-101 (700 W/VA, 1 – 10 V DC, max. 50 mA DC für EVG)

⁷ Abhängig vom Unterputz-Einsatz 6401 U-102 (2.300 W/VA, 3-Leiter-Anschlusstechnik) / 6402 U (2.300 W/VA, 3-Leiter-Anschlusstechnik) / 6812 U-101 (700 W/VA 3-Leiter-Anschlusstechnik) / 6804 U-101 (60 – 420 W/VA, 2-Leiter-Anschlusstechnik) / 6593 U (60 – 420 W/VA Universaldimmer) und 6550 U-101 (700 W/VA, 1 – 10 V DC, max. 50 mA DC für EVG)

⁸ Empfindlichkeit der Erfassung: sehr hoch = Handbewegung, hoch = Armbewegung, mittel = Schrittbewegung

⁹ In Verwendung mit Aufputz-Gehäuse 6888, * Busch-Wächter® Präsenz tech DualLINE

¹⁰ Physikalisch bedingt ist die Erfassungsbereich bei zentraler Annäherung geringer

Licht, wenn man es braucht. Und umgekehrt.



Beleuchtung, die mitdenkt. In Büros, Hotels oder öffentlichen Gebäuden muss Licht zuverlässig und sicher funktionieren. Aber nur, wenn es auch wirklich gebraucht wird. Unnötig eingeschaltetes Licht bedeutet zusätzlichen Energieverbrauch. Die intelligenten Busch-Wächter® regeln diese Aufgabe in allen Bereichen souverän und besonders wirtschaftlich.

01 Busch-Komfortschalter®

02 Busch-Wächter® 180 UP Komfort

03 Busch-Wächter® 180 UP Allwetter



Der Busch-Komfortschalter®.

Der Busch-Komfortschalter® lässt sich bedienen wie ein ganz normaler Lichtschalter. Er bietet unterschiedliche Komfortstufen und dadurch vielfältige Möglichkeiten der individuellen Lichtsteuerung. Er lässt sich berührungslos, manuell oder zeitgesteuert schalten. Der Busch-Komfortschalter® kann vollautomatisch eingesetzt werden. Wenn eine Person registriert wird, schaltet er Licht ein.

Busch-Wächter® 180 UP Komfort.

Dauerlicht, gar kein Licht oder Automatikbetrieb ist über den Schiebeschalter direkt am Gerät ganz individuell wählbar. Optional kann der Schiebeschalter mit einer rückseitigen Schraube auf Automatikbetrieb gestellt und gegen unbefugtes Schalten arretiert werden.

Busch-Wächter® 180 UP Allwetter.

Gerade in Feuchträumen wie Industrieküche oder Tiefgarage sind sie eine praktische Hilfe. Sie schalten das Licht automatisch ein und aus. Und weil es hier beispielsweise bei Reinigungsarbeiten schnell sehr nass werden kann, sind die Busch-Wächter® 180 UP Allwetter spritzwassergeschützt. So funktionieren sie immer und sind nicht nur schön, sondern auch besonders sicher.

Damit das Geschäft läuft. Busch-Wächter® 220 MasterLINE select.



01

02

01 Busch-Wächter® 220 MasterLINE select, Seitenansicht

02 Busch-Wächter® 220 MasterLINE select, Unteransicht

Klug und wachsam. Durch die schmale, scheibenförmige Überwachungszone ist der Busch-Wächter® 220 MasterLINE select besonders interessant für Anwendungen im gewerblichen Bereich. Der Erfassungsbereich liegt bei 220° und die Reichweite beträgt 16 Meter zu allen Seiten. Bei entsprechender Einbauhöhe bietet er zusätzlich einen vom Boden etwa einen Meter hohen Bereich, in dem keine Erfassung erfolgt. Nähert sich allerdings eine Person, reagiert er sofort. Dazu bietet er Funktionen wie Dauerlicht Ein, Dauer Aus, Anwesenheitssimulation oder Speicherung der Helligkeitsschaltswelle, die über den IR-Handsender de-/aktivierbar sind. Für Wand- und Deckenmontage geeignet.

- » Für gewerbliche Anlagen
- » Scheibenförmige Erfassungsebene
- » Erfassungs- und Betriebsartenanzeige
- » Fernbedienbar und fernparametrierbar
- » Demontageerschwerfnis
- » Vorhangfunktion aufgrund der Erfassungscharakteristik

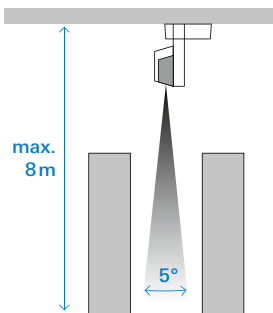

Punktgenaue Überwachung.

Die Deckenmontage eignet sich vor allem für die genaue Überwachung von Lagerdurchgängen und Parkplätzen. Der Erfassungsbereich arbeitet dann wie ein Vorhang. Er ist auch ideal für private Gebäude auf dem Land, wo sich Wildtiere frei bewegen. Sie kommen dem Haus gewöhnlich nicht so nah, dass sie in den Erfassungsvorhang hineinlaufen. So werden Fehlschaltungen verhindert.

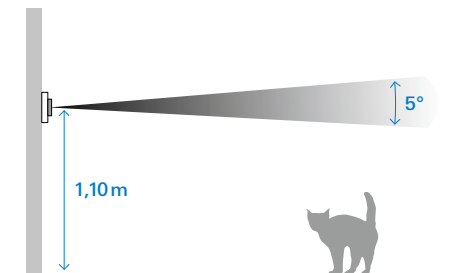

Sieht alles. Außer Kleintiere.

Der perfekte Partner für die komfortable Innenüberwachung. Bei einer Installationshöhe von 1,10 m mit horizontaler Ausrichtung werden Kleintiere vom Busch-Wächter® 180 UP nicht erfasst.

07

Sortiment

designed by
felici



Überall einfach installiert. Busch-Wächter®.

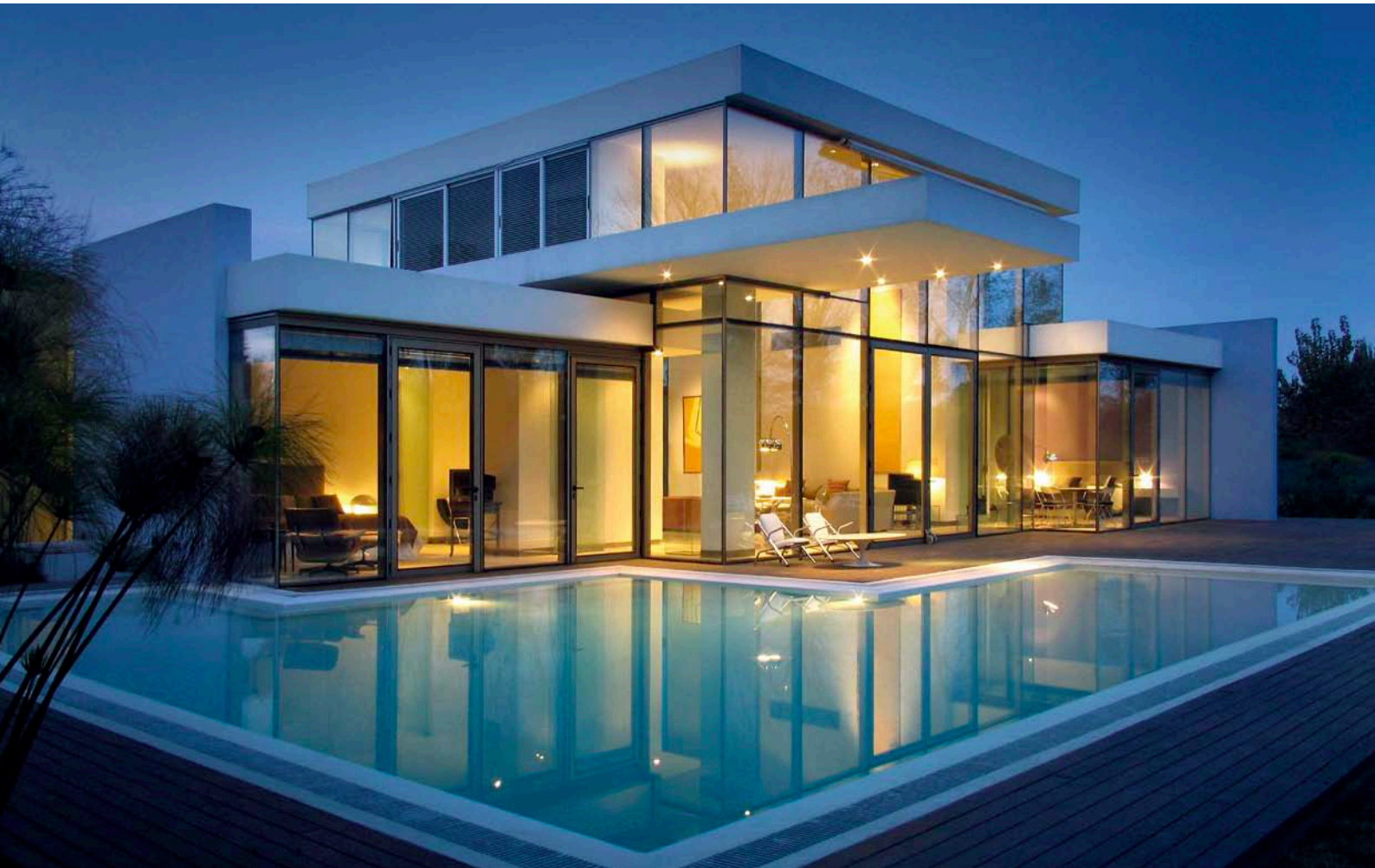

01



02

01 Busch-Wächter® 70/110 MasterLINE

02 Busch-Wächter® 220/280 MasterLINE

Ein Busch-Wächter® sieht einfach alles. Möglich machen das die präzisen Einstellmöglichkeiten der Reichweite durch Drehen, Schwenken oder eine teilweise Abdeckung der Linse. Das gilt für alle Busch-Wächter® 220/280 MasterLINE. So kann das Erfassungsbild exakt in die gewünschte Richtung justiert werden. Die Montagehöhe von 2,50m garantiert eine optimale Funktion des Bewegungsmelders. Einfache, zeitsparende Montage auf der Anschlussdose – durch praktischen Aufrastverschluss. Präzise Installation auch bei unebenem Mauerwerk durch Weichkomponente an der Rückseite der Wandanschlussdose. Befestigungsloch kompatibel mit allen bisherigen Modellen. Anschluss über vier Steckklemmen mit entsprechenden Befestigungstaschen. Und beim drahtlosen Busch-Wächter® 220 WaveLINE müssen noch nicht einmal Kabel verlegt werden.

Kein Gebäude gleicht dem anderen.

Bei modernen Wohnstilen mit vielen Glasfronten und baulichen Extravaganzen gibt es oft nur begrenzte Möglichkeiten zur fachgerechten Installation. Die Busch-Wächter® Bewegungsmelder von Busch-Jaeger sind höchst flexibel und lassen sich auch unter schwierigen Bedingungen optimal montieren.

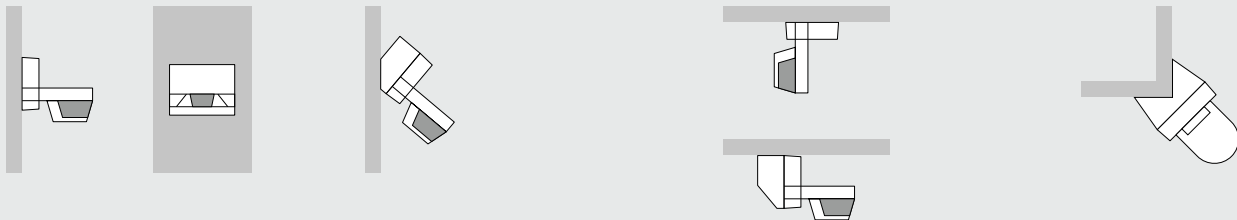

Wandmontage.

Die klassische Installation.

Die Bewegungsmelder von Busch-Wächter® lassen sich einfach und schnell installieren. Zum Beispiel in der klassischen Position an einer Wand. Eine der häufigsten Montage-Situationen.

Wandmontage mit Gefälle.

Jede Aufgabe souverän gelöst.

Busch-Wächter® sind echte Alleskönner. Selbst bei einer komplizierten Einbausituation – wie zum Beispiel bei einem Gebäude auf einem Hügel oder mit Gefälle – kann der Bewegungsmelder mit dem Eckadapter so angebracht und justiert werden, dass er beste Erfassungsmöglichkeiten bietet.

Deckenmontage.

Alles Gute kommt von oben.

Wenn der Busch-Wächter® an der Decke installiert werden soll, gibt es zwei Varianten. Von unten für einen weiten Erfassungsbereich. Oder mit dem Eckadapter, der es ermöglicht, das Gerät in die gewünschte Position zu bringen.

Eckmontage.

Um die Ecke denken.

Ein Busch-Wächter® nimmt jede Herausforderung an. Dank eines Erfassungsbereichs von bis zu 280° sind auch schwierigste Überwachungsaufgaben ein Kinderspiel. In Kombination mit einem speziellen Eckadapter lässt er sich schnell und problemlos an Gebäudeecken installieren.

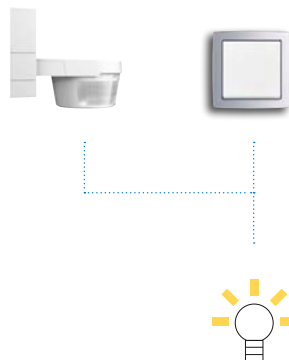

Einfach praktisch. Der Nebenstellenbetrieb.

Wenn zum Beispiel ein Ausgang nicht im Erfassungsbereich des Bewegungsmelders liegt, ist der Nebenstellen-Taster eine sinnvolle Lösung. Mit ihm kann man beim Verlassen des Raumes die Beleuchtung von Hand einschalten. Personen, die sich aus der anderen Richtung nähern, werden vom Bewegungsmelder erfasst, und die Beleuchtung schaltet sich automatisch ein.

Mühe los schalten und verwalten. Von jedem Ort.

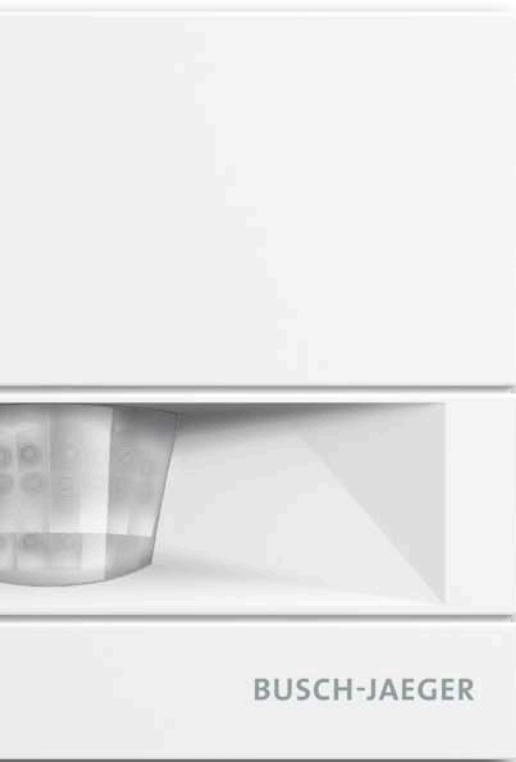

Kontrolle per Sender.

Der IR-Handsender macht den Tagesablauf komfortabel. Denn er ermöglicht schnellen Zugriff von jedem Platz im Haus. Bei vielen Modellen* für den Außenbereich sind die praktischen Fernbedienungen von Busch-Jaeger optional erhältlich. Damit lässt sich zum Beispiel Dauerlicht Ein, Dauer Aus oder eine Anwesenheitssimulation komfortabel aktivieren. Ebenfalls ermöglichen sie das Speichern der Helligkeitsschaltswelle. So hat man alles bequem im Griff.



* Bei dem Busch-Wächter® 220 MasterLINE, weiß, Linse anthrazit ist der IR-Handsender im Lieferumfang enthalten. Bei dem Busch-Wächter® 220 MasterLINE KNX premium der IR-Handsender KNX. Für die weiteren Modelle sind diese optional erhältlich.



IR-Service-Handsender.

Der IR-Service-Handsender ist speziell für die Inbetriebnahme der Busch-Wächter® Bewegungsmelder beim Kunden entwickelt worden. Er hilft dem Elektroinstallateur, alle Funktionen, Testbetrieb und die Einstellung des Ansprechverhaltens bequem fernzusteuern und einzustellen.



IR-Handsender.

Mit dem IR-Handsender hat man Sicherheit und Komfort immer zuverlässig im Griff. Die Funktionen und Einstellungen können bequem ohne Leiter oder Elektroinstallateur vorgenommen werden.



IR-Handsender KNX.

Diese intelligente Fernbedienung verfügt über sieben frei belegbare Tasten. Damit können im Außenbereich beliebige KNX-Funktionen für die Hausvernetzung bequem gesteuert werden.

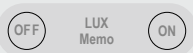

Helligkeitsschaltswelle.

Off. Löscht die über den Handsender gespeicherte Helligkeitsschaltswelle und aktiviert die Einstellung des Helligkeitspotentiometers am Gerät.

On. Speichert den momentanen Helligkeitswert als Helligkeitsschaltswelle im Gerät.



Anwesenheitssimulation.

Off. Deaktivierung der Anwesenheitssimulation. Es wird zu der Betriebsart, die vor der Aktivierung der Anwesenheitssimulation aktiv war, zurückgekehrt.

On. Aktivierung der Anwesenheitssimulation. Lichteinschaltung bei Dämmerung. Umschaltung in den Automatikbetrieb um circa 22.30 Uhr. So wird während des Urlaubs der Eindruck erweckt, das Gebäude sei bewohnt.

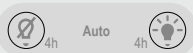

Dauerlicht.

Dauer Aus. Der Bewegungsmelder wird für vier Stunden deaktiviert und kehrt automatisch in die vorherige Betriebsart zurück. Sehr komfortabel, zum Beispiel bei einer Gartenparty.

Auto. Vorzeitiges Zurückkehren von Dauerlicht in die Betriebsart, die vor dem Drücken der Dauer Aus oder Dauerlicht Ein Taste aktiv war.

Dauerlicht Ein. Der Bewegungsmelder wird für vier Stunden aktiviert, auch wenn man sich länger außerhalb des Erfassungsbereiches aufhält und Licht benötigt. Danach kehrt er automatisch in die vorherige Betriebsart zurück.



Alles in einer Hand.

Der IR-Handsender KNX hat sieben neutrale Tasten, die nach Absprache mit dem Bauherrn vom Elektroinstallateur programmiert werden. Sie können mit wächterbasierenden oder frei definierbaren Funktionen belegt werden. Zum Beispiel, um bei Freigabe der Beleuchtung auch den Springbrunnen einzuschalten. Oder für die Freigabe verschiedener Lichtgruppen im Garten, die über den Bewegungsmelder eingeschaltet werden sollen (Wegbeleuchtung, Akzentbeleuchtung etc.).

Alle Handsender sind kodiert und müssen bei der Erstinbetriebnahme auf den Busch-Wächter® angelernt werden. Diese Kodierung (16 Bit, entspricht 65.536 möglichen Varianten) verhindert eine versehentliche oder mutwillige Beeinflussung von Bewegungsmeldern in der Umgebung.

Formen und Farben. Die Sortimentsübersicht.



01

02

03

04

01 Busch-MasterLight®, weiß

02 Busch-MasterLight®, anthrazit

03 Busch-MasterLight®, braun

04 Busch-MasterLight®, silber metallic



05

06

07

08

05 Busch-Wächter® 70 / 110 MasterLINE, weiß

06 Busch-Wächter® 70 / 110 MasterLINE, anthrazit

07 Busch-Wächter® 70 / 110 MasterLINE, braun

08 Busch-Wächter® 70 / 110 MasterLINE, silber metallic



09

10

11

12

13

09 Busch-Wächter® 220 MasterLINE, weiß*

10 Busch-Wächter® 220 MasterLINE, anthrazit*

11 Busch-Wächter® 220 MasterLINE, braun*

12 Busch-Wächter® 220 MasterLINE, silber metallic*

13 Busch-Wächter® 220 MasterLINE, weiß, Linse anthrazit, inkl. IR-Handsender



14

15

16

17

14 Busch-Wächter® 280 MasterLINE, weiß

15 Busch-Wächter® 280 MasterLINE, anthrazit

16 Busch-Wächter® 280 MasterLINE, braun

17 Busch-Wächter® 280 MasterLINE, silber metallic

* Gilt für die Modelle Busch-Wächter® 220 MasterLINE, Busch-Wächter® 220 MasterLINE premium, Busch-Wächter® 220 WaveLINE, Busch-Wächter® 220 MasterLINE KNX, Busch-Wächter® 220 MasterLINE KNX premium und Busch-Wächter® 220 MasterLINE select.



18 19 20



21 22 23 24 25



26 27 28 29



30 31 32

18 Busch-Komfortschalter^{®**}

19 Busch-Wächter[®] 180 UP Standard

20 Busch-Wächter[®] 180 UP Komfort^{**}

21 Busch-Wächter[®] 180 UP Allwetter, alpinweiß

22 Busch-Wächter[®] 180 UP Allwetter, weiß

23 Busch-Wächter[®] 180 UP Allwetter, anthrazit

24 Busch-Wächter[®] 180 UP Allwetter, braun

25 Busch-Wächter[®] 180 UP Allwetter, alusilber

26 Busch-Wächter[®] Präsenz tech

27 Busch-Wächter[®] Präsenz tech BasicLINE Corridor

28 Busch-Wächter[®] Präsenz tech BasicLINE

29 Busch-Wächter[®] Präsenz tech BasicLINE mini

30 IR-Service-Handsender

31 IR-Handsender

32 IR-Handsender KNX

^{**}Erhältlich in fast allen Schalterserien.

Sicher und komfortabel. Intelligente Technik im Detail.



Busch-MasterLight®

Funktionen

- » Design, passend zur neuen Busch-Wächter® Generation und zur Außenstation der Busch-Welcome® Türkommunikation
- » Auf der Wand flach aufbauende (33 mm) LED-Leuchte
- » Leuchtkörper weiß transluzent
- » Homogene Lichtverteilung mit großer Leuchtfläche durch einen speziell entwickelten Lichtleiter
- » Der Hauseingang wird mit dieser Grundbeleuchtung hervorgehoben
- » Die eigene Hausnummer kann auf der Leuchtfläche mit den mitgelieferten und auf die Leuchte abgestimmten, selbstklebenden Ziffern und Buchstaben angebracht werden
- » Die Hausnummer ist auch für Ortsfremde erkennbar und gut ablesbar
- » Zur Fassadenfarbe immer das passende Gerät vorhanden
- » Direkter Leitungsanschluss am Gerät (Schraubklemmen)
- » Dämmerungsabhängige Türeingangsbeleuchtung. Bei einsetzender Dämmerung schaltet sich das LED-Licht mit ca. 15% des maximalen Helligkeitswertes (ca. 1,2 W) ein
- » Individuelle Einstellung des Dämmerungswertes, an dem das Licht automatisch eingeschaltet wird
- » Über einen Nebenstelleneingang, zum Beispiel in Kombination mit einem Busch-Wächter®, kann das Licht auf 100% Helligkeit geschaltet werden, wenn sich eine Person dem Haus nähert
- » LED-Lichtleistung 9 W (entspricht einer 40 W Glühlampe)
- » Energieeinsparung durch innovative LED-Technologie mit neun LEDs
- » 16 unterschiedliche Leuchtenfarben
- » Farben können auch direkt am Gerät eingestellt werden
- » Zusätzlicher Nebenstelleneingang aktiviert auch die Alarmfunktion
- » In weiß, anthrazit, braun und silber metallic

Busch-Wächter® 70 MasterLINE



Funktionen

- » Ideal für Reihenhäuser
- » Erfassungsbereich 12 m nach vorne und 4 m zu jeder Seite
- » Mit vier Erfassungsebenen, präzise Erfassung auch bei frontaler Annäherung
- » Auf der Wand flach aufbauender Bewegungsmelder bei hoher Erfassungsqualität
- » Gerät kann durch zusätzliche Verschraubmöglichkeit gegen direkte Demontage geschützt werden
- » Wandanschlussdose mit Niveaueausgleich, d. h. Weichkomponente an der Rückseite der Wandanschlussdose
- » Zustandsanzeige informiert am Gerät über den jeweiligen Betriebsmodus
- » Signalisierung der Erfassung zur leichteren Inbetriebnahme oder zu Diagnostikzwecken
- » Möglichkeit zum Durchschalten zu weiteren Verbrauchern
- » Mit Nahfeldüberwachung, Einschaltung beim Heraus-treten aus der Tür
- » Automatische Reichweitenstabilisierung
- » Automatische Störunterdrückung
- » Alle Lasten anschließbar, max. 1.400 W/VA (6 AX)
- » In weiß, anthrazit, braun und silber metallic

Busch-Wächter® 110 MasterLINE



Zusätzliche Funktionen zum Modell Busch-Wächter® 70 MasterLINE

- » Fernbedienbar
- » Wichtige Funktionen wie Dauerlicht Ein, Dauer Aus, Anwesenheitssimulation, Speicherung der Helligkeitsschaltswelle sind ohne Einstellung am Gerät über IR-Handsender de-/aktivierbar
- » Energieeinsparung. Der Zeitpunkt der Zwangsabschaltung ist abhängig von der eingestellten Nachlaufzeit, jedoch max. 90 min
- » Nachlaufzeit und Helligkeitsschaltswelle voneinander getrennt einstellbar
- » Alle Lasten anschließbar, max. 2.300 W/VA (10 AX)

Busch-Wächter® 220 MasterLINE



Funktionen

- » Ideal für freistehende Häuser
- » Erfassungsbereich 220°, 16m zu allen Seiten
- » Mit vier Erfassungsebenen
- » Gerät kann durch zusätzliche Verschraubmöglichkeit gegen direkte Demontage geschützt werden
- » Befestigungsloch kompatibel mit allen bisherigen Busch-Wächter® Modellen
- » Wichtige Funktionen wie Dauerlicht Ein, Dauer Aus, Anwesenheitssimulation, Speicherung der Helligkeitsschaltswelle sind ohne Einstellung am Gerät über IR-Handsender de-/aktivierbar
- » Fernbedienbar und fernparametrierbar, weitere Einstellungen/Funktionen sind jetzt über IR-Service-Handsender ab-/zuschaltbar
- » Energieeinsparung. Der Zeitpunkt der Zwangsabschaltung ist abhängig von der eingestellten Nachlaufzeit, max. 90 min
- » Signalisierung der Erfassung zur leichteren Inbetriebnahme oder zu Diagnostikzwecken
- » Leichtes, klemmfreies Unterbringen des Leitungsgutes
- » Keine Erfassungslücken, homogener, großer Erfassungsbereich
- » Boden- und Rückfeldüberwachung
- » Als Unterkriechschutz und Einschaltung beim Heraus-treten aus der Tür
- » Automatische Reichweitenstabilisierung. Bei unterschiedlichen äußeren Bedingungen hält der Busch-Wächter® die Reichweite konstant
- » Automatische Störunterdrückung
- » Anwesenheitssimulation (zum Beispiel in der Urlaubszeit). Bei Anbruch der Dämmerung wird auf Dauerlicht geschaltet und nach ca. 22.30 Uhr auf Wächterfunktion.
- » Alle Lasten anschließbar, max. 3.680 W/VA
- » In weiß, anthrazit, braun und silber metallic, auch in weiß mit anthrazit-farbener Linse erhältlich

Busch-Wächter® 280 MasterLINE



Zusätzliche Funktionen zum Modell Busch-Wächter® 220 MasterLINE

- » Erfassungsbereich 280°, 16 m zu allen Seiten
- » Erfassung zweier Hausseiten mit Hilfe des Eckadapters
- » In weiß, anthrazit, braun und silber metallic

Busch-Wächter® 220 MasterLINE premium



Zusätzliche Funktionen zum Modell Busch-Wächter® 220 MasterLINE

- » Potentialfreier Betriebsmodus (230 V Geräte oder Kleinverbraucher, zum Beispiel 12 V Geräte)
- » 2-Zonen-Betrieb
- » Dämmerungsschalterbetrieb: Unabhängig von Bewegung kann der zweite Schaltausgang als Dämmerungsschalter konfiguriert werden
- » Zweite Erfassungsebene 1 m zu allen Seiten sowie zweiter Schaltausgang (erst die Wegbeleuchtung, dann die Hauseingangsbeleuchtung)
- » In weiß, anthrazit, braun und silber metallic

Busch-Wächter® 220 WaveLINE



Zusätzliche Funktionen zum Modell Busch-Wächter® 220 MasterLINE

- » Flächendeckende Überwachung (mit und ohne vorhandene Einschaltung)
- » Nachrüstung bei vorhandener Einschaltung
- » Reduzierung der Montageaufwendungen
- » Die Kommunikation zwischen Sensor und Aktor erfolgt drahtlos über HF (Hochfrequenz)
- » Weichkomponenten-Absorber zum Ausgleich unebener Wände
- » Verwendung von gebräuchlichen Mignonzellen
- » Keine Betriebsspannungsversorgung am Überwachungsbereich vorhanden
- » Batteriebetrieben für leitungsunabhängige Montage. Kann auch dort eingesetzt werden, wo keine Netzspannung zur Verfügung steht
- » Aus Gründen hoher Batterielebensdauer, nicht fernbedienbar
- » 5 bzw. 10 Jahre Batterielebensdauer (je nach verwendetem Batterietyp)
- » Möglichkeit der Batterieprüfung, Anzeige über LED am Gerät
- » Low-Batterie-Telegramm zur Auswertung an entsprechenden Anzeige-/Meldeeinheiten
- » Funkübertragung für die ideale Platzierung zum Erfassungsbereich
- » Flächendeckende Überwachung. Kombinationen aus mehreren Sensoren sind möglich.
- » Nachrüstung bei vorhandener Dauerlichtschaltung
- » Reduzierung der Montageaufwendungen, da keine Leitungsverlegung notwendig
- » Unterkriechschutz im Erfassungsbereich
- » Mikroprozessor-Auswertung
- » Blendsicherheit
- » Testfunktion (automatischer Übergang in Standard nach 10 min)
- » Beliebige Lasttypen
- » In weiß, anthrazit, braun und silber metallic

Busch-Wächter® 220 MasterLINE select



Zusätzliche Funktionen zum Modell Busch-Wächter® 220 MasterLINE

- » Mit einer Erfassungsebene
- » Erfassung mit Tierschneise
- » Keine Boden- und keine Rückfeldüberwachung
- » In weiß, anthrazit, braun und silber metallic

Busch-Wächter® 220 MasterLINE KNX



Zusätzliche Funktionen zum Modell Busch-Wächter® 220 MasterLINE

- » Wandanschlussdose mit Niveauausgleich
- » Sechs Kabeleinführungen
- » Parametrierung über Powertool
- » Vereinfachung der Geräteparametrierung.
Nur die wichtigsten Parameter werden angezeigt,
der Rest muss aktiviert werden
- » Mit zwei Bewegungskanälen, zum Beispiel für unterschiedliche Einstellungen für abends und nachts
- » Gleiche Parametriermöglichkeiten wie der UP-Wächter® KNX
- » Viele Einstellmöglichkeiten, flexibel einzusetzen
- » Ein Dämmerungsschalter mit bis zu drei Schaltschwellen, gute Erfassung in der Dämmerung
- » Dämmerungsschalter wird nicht beeinflusst durch andere Beleuchtung innerhalb des Systems
- » Zustandsanzeige am Gerät für den jeweiligen Betriebsmodus
- » In weiß und silber metallic

Busch-Wächter® 220 MasterLINE KNX premium



Zusätzliche Funktionen zum Modell Busch-Wächter® 220 MasterLINE KNX

- » Mit vier Bewegungskanälen, zum Beispiel für unterschiedliche Einstellungen für abends und nachts
- » Ein Dämmerungs-/Helligkeitsschalter mit bis zu drei Schaltschwellen, gute Erfassung in der Dämmerung
- » Temperatursensor mit bis zu drei Schaltschwellen
- » Zehn Logikfunktionen, um komplexe Funktionen zu realisieren
- » Programmierbare, codierte IR-Fernbedienung mit sieben Kanälen
- » Von der Terrasse aus die Pumpe steuern, die Beleuchtung einschalten, die Markise runterfahren oder das Garagentor öffnen

Busch-Komfortschalter®



Funktionen

- » Wirkt wie ein Lichtschalter
- » Einstellbare Betriebsart: Halbautomatikbetrieb, automatisches Einschalten, manuelles Ausschalten
- » Einstellbare Betriebsart: Zeitautomatik, manuelles Einschalten, automatisches (zeit- und bewegungsgesteuertes) Ausschalten
- » Einstellbare Betriebsart: Automatikbetrieb, automatisches (bewegungsgesteuertes) Ein- und Ausschalten
- » Funktion Tastschalter jederzeit möglich
- » Erfassung mit Tierschneise
- » Erfassungsbereich: frontal 5 m, seitlich 3 m
- » Öffnungswinkel: 170°
- » In allen Schalterserien von Busch-Jaeger erhältlich (außer Decento® und impuls)

Busch-Wächter® 180 UP Standard / Komfort



Funktionen

- » Zum automatischen Schalten von Verbrauchern in Abhängigkeit von Bewegung und Helligkeit
- » Zur Erfassung mit Tierschneise
- » Für Relais-Einsatz 6401 U-102, 6402 U und 6812 U-101
- » Für MOS-Fet-Einsatz 6804 U-101
- » Für LED-Dimmer-Einsatz 6524 U
- » Für Dimmer-Einsatz 6593 U
- » Für Nebenstelleneinsatz 6805 U
- » Überwachungsdichte: 18 Sektoren mit 72 Schaltsegmenten
- » Abschaltverzögerung: 80 s
- » Schutzart Sensor: IP 20
- » Erfassungsbereich: frontal 12 m, seitlich 8 m
- » Helligkeitsgrenzwert: 5 Lux bis Tagbetrieb
- » Öffnungswinkel: 180°
- » Montagehöhe: 0,80 m – 1,20 m
- » Erhältlich in der Schalterserie Reflex SI Linear

Zusätzliche Funktionen für den Busch-Wächter® 180 UP Komfort

- » Zum automatischen Schalten von Verbrauchern in Abhängigkeit von Bewegung und Helligkeit
- » Zur Erfassung mit Tierschneise
- » Mit integriertem Umschalter für Aus/Automatik/Ein (arretierbar)
- » Softauslauf: In Kombination mit dem 6593 U (Betriebsart: Soft-Aus) wird die Beleuchtung innerhalb 60 s heruntergedimmt und abgeschaltet
- » Abschaltverzögerung: 10 s – 30 min oder Kurzzeitimpuls 1 s einstellbar
- » In allen Schalterserien von Busch-Jaeger erhältlich (außer Decento® und impuls)

Busch-Wächter® 180 UP Allwetter



Funktionen

- » Attraktives, zeitgemäßes Design
- » Für den Einsatz im Außenbereich
- » Zum automatischen Schalten von Verbrauchern in Abhängigkeit von Bewegung und Helligkeit
- » Mit drei Erfassungsebenen zur Erfassung bis zum Erdboden
- » IP 44 in Verbindung mit Rahmen Allwetter 44®
- » Erfassungsbereich: frontal 15 m, seitlich 10 m
- » Öffnungswinkel: 180°
- » In alpinweiß, weiß, anthrazit, braun und alusilber

Busch-Wächter® Präsenz tech



Funktionen

- » Zum helligkeits- und bewegungsabhängigen Schalten und Dimmen von Beleuchtungen
- » Erfassungsbereich (bei 2,50 m Montagehöhe) kreisförmig, 8 m Durchmesser
- » Zur Konstantlichtregelung in Kombination mit Dimmer-Einsatz 6593 U oder 6550 U-101
- » Zur Heizungs-/Klima-/Lüftungsregelung in Kombination mit Serieneinsatz 6402 U
- » Für Relais-Einsatz 6401 U-102, 6402 U und 6812 U-101
- » Für MOS-Fet-Einsatz 6804 U-101
- » Für Nebenstelleneinsatz 6805 U
- » Fernbedienbar über IR-Handsender 6010-25
- » Intelligente Einschaltverzögerung
- » Überwachungsdichte: 72 Sektoren mit 640 Schaltsegmenten
- » Ausschaltverzögerung: ca. 10 s – 30 min oder Kurzzeitimpuls 1 s einstellbar
- » Öffnungswinkel: 360°
- » Helligkeitsgrenzwert: 5 Lux – 1.000 Lux
- » Schutzart: Gerät IP 20
- » Empfohlene Zonen gemäß EnEV: 1 bis 42 (Konstantlichtregelung kann integriert werden)

Busch-Wächter® Präsenz tech BasicLINE Corridor



Funktionen

- » Zum Helligkeits- und bewegungsabhängigen Schalten von Beleuchtungen
- » Zusätzliche Ein-/Ausschaltmöglichkeit über Tastereingang
- » Erfassungsbereich (bei 2,50 m Montagehöhe) kreisförmig, bis zu 24 m Durchmesser
- » Helligkeitsunabhängiger Testbetrieb zur Auswertung des Erfassungsbereichs
- » Erfassungsanzeige in Testbetrieb
- » Montagemöglichkeit in Kombination mit Einbau- und Gerätedosen
- » Deckeneinbaumontage über beiliegende Staubschutzdose
- » Einstellelemente frontseitig zugänglich
- » Automatische Durchgangserkennung, Empfindlichkeitsanpassung
- » Überwachungsdichte: 215 Sektoren mit 860 Schaltsegmenten
- » Ausschaltverzögerung: ca. 10 s – 30 min oder Kurzzeitimpuls einstellbar
- » Fernbedienbar
- » Verwendung im Außenbereich durch Kombination mit Aufputz-Gehäuse 6888
- » Öffnungswinkel: 360°
- » Helligkeitsgrenzwert: 10 Lux – 2.000 Lux
- » Empfohlene Zonen gemäß EnEV: 19, 32 mit AP-Gehäuse (IP 54)

Busch-Wächter® Präsenz tech BasicLINE



Funktionen

- » Zum Helligkeits- und bewegungsabhängigen Schalten von Beleuchtungen
- » Zusätzliche Ein-/Ausschaltmöglichkeit über Tastereingang
- » Erfassungsbereich (bei 2,50 m Montagehöhe) kreisförmig, bis zu 7 m Durchmesser
- » Helligkeitsunabhängiger Testbetrieb zur Auswertung des Erfassungsbereichs
- » Erfassungsanzeige im Testbetrieb
- » Montagemöglichkeit in Kombination mit Einbau- und Gerätedosen
- » Deckeneinbaumontage über integrierte Federbügel
- » Einstellelemente frontseitig zugänglich
- » Anpassung des Erfassungsbereiches über beiliegende Maskierungselemente möglich
- » Für halb- und vollautomatischen Betrieb
- » Geringe Aufbauhöhe (31 mm)
- » Überwachungsdichte: 32 Sektoren mit 128 Schaltsegmenten
- » Ausschaltverzögerung: ca. 5 s – 30 min oder Kurzzeitimpuls einstellbar
- » Öffnungswinkel: 360°
- » Helligkeitsgrenzwert: 10 Lux – 2.000 Lux
- » Empfohlene Zonen gemäß EnEV: 15, 16, 17, 19

Busch-Wächter® Präsenz tech BasicLINE mini



Funktionen

- » Zum Helligkeits- und bewegungsabhängigen Schalten von Beleuchtungen
- » Erfassungsbereich (bei 3 m Montagehöhe) kreisförmig, bis zu 6 m Durchmesser
- » Helligkeitsunabhängiger Testbetrieb zur Auswertung des Erfassungsbereichs
- » Erfassungsanzeige im Testbetrieb
- » Deckeneinbaumontage über integrierte Federbügel
- » Geringe Aufbauhöhe durch separates Sensor-/Aktor-Konzept
- » Überwachungsdichte: 19 Sektoren mit 76 Schaltsegmenten
- » Ausschaltverzögerung: ca. 1 min – 15 min oder Kurzzeitimpuls einstellbar
- » Öffnungswinkel: 360°
- » Helligkeitsgrenzwert: 10 Lux – 1.000 Lux, Tagbetrieb
- » Empfohlene Zonen gemäß EnEV: 15, 16, 17

IR-Service-Handsender



Funktionen

- » Speziell für die Inbetriebnahme der Busch-Wächter® Bewegungsmelder beim Kunden entwickelt
- » Er hilft dem Elektroinstallateur, alle Funktionen, Testbetrieb und die Einstellung des Ansprechverhaltens bequem fernzusteuern und einzustellen
- » Anzeige von aktuell im Handsender gespeicherten Werten/Einstellungen
- » Nachlaufzeit, Helligkeitsschwelle und Empfindlichkeit wählbar
- » Dynamische Zwangsabschaltung
- » 2-Zonen-Betrieb
- » Synchronbetrieb
- » Dämmerungsschalterbetrieb (nur Busch-Wächter® 220 MasterLINE premium)

Die Vorteile auf einen Blick



IR-Handsender

Funktionen

- » Mit dem IR-Handsender hat man Sicherheit und Komfort immer zuverlässig im Griff
- » Die Funktionen und Einstellungen können bequem von allen Stellen im Haus aus gesteuert werden
- » Helligkeitsschaltswelle
- » Anwesenheitssimulation
- » Dauerlicht



IR-Handsender KNX

Funktionen

- » Der IR-Handsender KNX hat sieben neutrale Tasten, die nach Absprache mit dem Bauherrn vom Elektroinstallateur programmiert werden
- » Sie können mit wächterbasierenden oder frei definierbaren Funktionen belegt werden
- » Damit können im Außenbereich beliebige KNX-Funktionen für die Hausvernetzung bequem gesteuert werden. Zum Beispiel, um bei Freigabe der Beleuchtung auch den Springbrunnen einzuschalten. Oder für die Freigabe verschiedener Lichtgruppen im Garten, die über den Bewegungsmelder eingeschaltet werden sollen (Wegbeleuchtung, Akzentbeleuchtung etc.).
- » Modernes Design, passend zum Busch-Wächter® 220 MasterLINE KNX premium
- » Vier Bewegungskanäle
- » Dämmerungs-/Helligkeitskanal mit drei Schaltschwellen
- » Temperaturkanal mit drei Schaltschwellen
- » Zehn Logikfunktionen
- » Dämmerungsschalter
- » Kunstlichtberechnung

Erfassungsbereiche außen. Immer alles unter Kontrolle.

Für jede Anforderung gibt es den passenden Busch-Wächter®.

Es gibt viele unterschiedliche Überwachungssituationen. Ob Reihenhäuser, verwinkelte Grundstücke, Treppenhäuser oder Industrieanlagen. Busch-Wächter® erfüllen jeden Wunsch für eine perfekte Sicherheit.

Busch-Wächter®
70 MasterLINE.

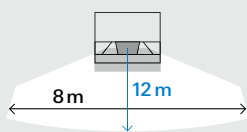

Busch-Wächter® 220 MasterLINE,
Busch-Wächter® 220 WaveLINE,
Busch-Wächter® 220 MasterLINE KNX und
Busch-Wächter® 220 MasterLINE KNX premium.

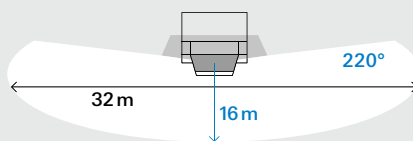

Busch-Wächter® 280 MasterLINE.

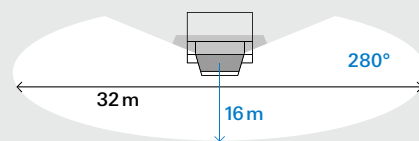

Busch-Wächter®
110 MasterLINE.

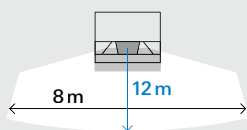

Busch-Wächter® 220 MasterLINE premium.

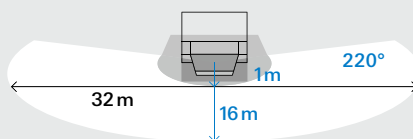

Busch-Wächter® 220 MasterLINE select.

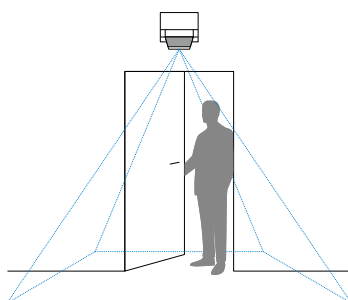
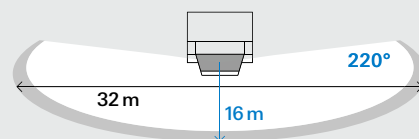

Technik, die vorausdenkt.

Busch-Wächter® überzeugen mit intelligenten Erfassungsbereichen. Und geben den Aspekten Sicherheit und Komfort eine neue Qualität. Ein typisches Komfortmerkmal ist die praktische Rückfeldüberwachung. Beim Heraustreten aus dem Haus schaltet er automatisch das Licht im Außenbereich ein. So tritt man aus dem beleuchteten Flur nicht in die Dunkelheit, sondern wird auch vor der Tür von beruhigendem Licht erwartet.

Alleskönner im Überblick. Für den Außenbereich.

Technische Daten.



Produkte	Busch-Wächter® 70 MasterLINE	Busch-Wächter® 110 MasterLINE	Busch-Wächter® 220 MasterLINE	Busch-Wächter® 280 MasterLINE
Artikelnummer	6854 AGM-xxx	6855 AGM-xxx	6847 AGM-xxx, 6847/8 AGM-204, 6847/11 AGM-xxx	6867 AGM-xxx
Erfassungsbereich	–	–	220°	280°
Erfassungsebenen	4	4	4	4
Unterkriechschutz im Erfassungsbereich	X	X	X	X
Reichweite ³	12 m frontal, 4 m seitlich	12 m frontal, 4 m seitlich	16 m frontal, 16 m seitlich	16 m frontal, 16 m seitlich
Erfassungskontrolle über LED	X	X	X	X
Lichteinschaltung über Öffnertaster	X	X	X	X
Schaltausgänge	1× potentialgebunden	1× potentialgebunden	1× potentialgebunden	1× potentialgebunden
Rückfelderfassung	–	–	X	X
Fernbedienbar über IR-Handsender, 6841-101	–	X	X	X
Fernparametrierbarer IR-Service-Handsender, 6842-101	–	X	X	X
Anwesenheitssimulation über IR-Handsender	–	X	X	X
Dauerlichtschaltung (4 Std.) über IR-Handsender	–	X	X	X
Dauer Aus (4 Std.) über IR-Handsender	–	X	X	–
Ausschaltverzögerung	1/3/5 min	10 s–30 min	10 s–30 min	10 s–30 min
Empfohlene Montageart	Schraubklemmen	Schraubklemmen	Wago-Steckklemmen	Wago-Steckklemmen
Dämmerungssensor	3/15 Lux/∞ (Tagbetrieb)	3 Lux/∞ (Tagbetrieb)	0,5–300 Lux/∞ (Tagbetrieb)	0,5–300 Lux/∞ (Tagbetrieb)
Montagehöhe	2,50 m	2,50 m	2,50 m	2,50 m
Maße (H × B × T)	100 × 125 × 33 mm	100 × 125 × 33 mm	115 × 125 × 141 mm	115 × 125 × 141 mm
Beliebige Lasttypen	X	X	X	X
Geeignet für Wand- und Deckenmontage ²	X/–	X/–	X/X	X
Zusatzfunktionen	–	–	–	–

¹ Abhängig vom verwendeten Schaltaktor.

² Montageortabhängig ist ggf. die Verwendung des Deckenadapters 6868-xxx notwendig.

³ Bei einer Montagehöhe von 2,50 m.



**Busch-Wächter®
220 MasterLINE
premium**

**Busch-Wächter®
220 WaveLINE**

**Busch-Wächter®
220 MasterLINE select**

**Busch-Wächter®
220 MasterLINE KNX**

**Busch-Wächter®
220 MasterLINE
KNX premium**

6848 AGM-xxx

6747 AGM-xxx

6847 AGS-xxx

6179/01-xxx

6179/02-xxx

220°

220°

220°

220°

220°

4

4

1

4

4

–

X

X

X

X

16 m frontal, 16 m seitlich

16 m frontal, 16 m seitlich

16 m frontal, 16 m seitlich

16 m frontal, 16 m seitlich

16 m frontal, 16 m seitlich

X

–

X

–

–

X

–

X

KNX

KNX

1x potentialgebunden
1x potentialfrei

–¹

1x potentialgebunden

2 Bewegungskanäle

4 Bewegungskanäle

X

X

–

X

X

X

–

X

–

mit 6179

X

–

X

–

–

X

–

X

–

–

X

–

X

–

–

X

–

X

X

X

10 s – 30 min

10 s – 30 min¹

10 s – 30 min

10 s – 18 Std.

10 s – 18 Std.

Wago-Steckklemmen

Integriertes Batteriefach

Wago-Steckklemmen

Steckklemmen für KNX

Steckklemmen für KNX

0,5 – 300 Lux / ∞ (Tagbetrieb)

0,5 – 300 Lux / ∞ (Tagbetrieb)

0,5 – 300 Lux / ∞ (Tagbetrieb)

1 – 1.000 Lux

1 – 80.000 Lux

2,50 m

2,50 m

1,10 m – 1,50 m oder 2,50 m

2,50 m

2,50 m

115 x 125 x 141 mm

115 x 125 x 141 mm

115 x 125 x 141 mm

115 x 125 x 141 mm

115 x 125 x 141 mm

X

–

X

–

–

X

X

X

X

X

–

–

–

3x Dämmerungsschwelle

3x Dämmerungs- /
Helligkeitsschwelle
3x Temperaturschwelle
10x Logikfunktionen

Überwachung für jede Anforderung. Erfassungsebenen innen.

Jeder Raum ist anders.

Ganz gleich, welche Anforderung man an die optimale und effiziente Überwachung eines Innenbereichs hat: Busch-Jaeger hat immer eine überzeugende Lösung. Ob mit dem Busch-Komfortschalter® oder den unterschiedlichen Linsen für die Busch-Wächter® 180 UP – alles wird sicher und komfortabel überwacht.

Busch-Komfortschalter®.

Wirkt wie ein Lichtschalter, erfasst aber einen Bereich von frontal 5 m und seitlich 3 m.

Erfassungsebenen.

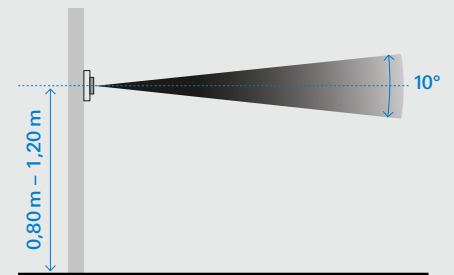

Erfassungsbereiche.

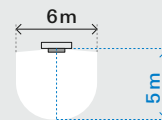

Montagehöhe von 0,80 m bis 1,20 m.

Selectlinse.

Überwacht einen Bereich oberhalb von circa 1,20 m. Kleintiere werden deshalb nicht erfasst.

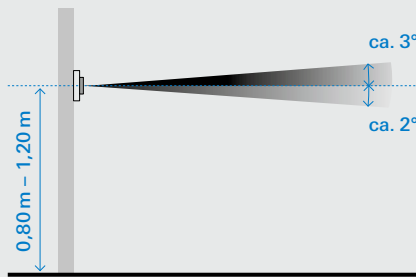

Multilinse.

Aufgrund des Erfassungsbereiches werden auch Personen auf einer Treppe erkannt.

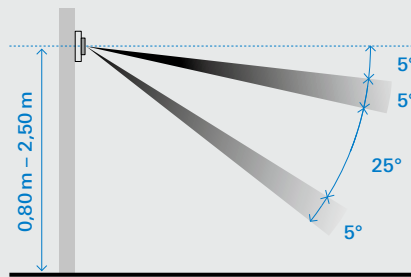

Kombilinse.

Größtmögliche Erfassung des gesamten zu überwachenden Bereiches.

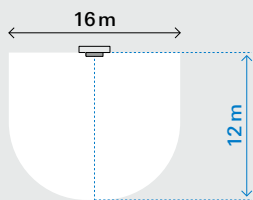
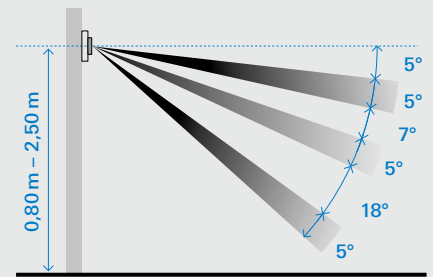

Montagehöhe von 0,80 m bis 1,20 m.

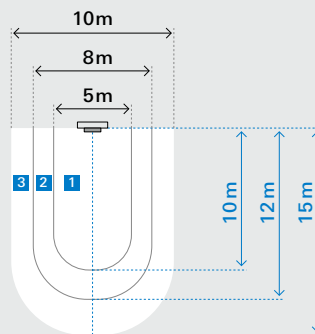

3 Montagehöhe von 1,20 m.
2 Montagehöhe von 2 m.
1 Montagehöhe von 2,50 m.

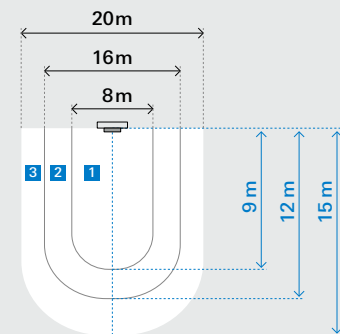

3 Montagehöhe von 1,20 m.
2 Montagehöhe von 2 m.
1 Montagehöhe von 2,50 m.

Funktionsvielfalt auf einen Blick. Für den Innenbereich.

Technische Daten.



Produkte	Busch-Wächter® Sensor Standard	Busch-Wächter® Sensor Komfort	Busch-Wächter® Sensor 180 UP Allwetter mit Kombilinse	Busch-Wächter® Präsenz tech ¹	Busch-Wächter® Präsenz tech DualLINE ¹
Artikelnummer	6810-21x	6800-xxx-104 (M)	6800-3x-102C	6813-xxx-101	6913/11-xxx
Universal-Relais-Einsatz, 6401 U-102	X	X	X (außen nur 6401 U-102 einsetzen, frostsicher bis -25° C)	X	X (wahlweise Halb-/ Vollautomatikbetrieb)
Universal-Serieneinsatz, 6402 U	X (Ausgang 2 ein-/ ausschaltverzögert zu Ausgang 1)	X (Ausgang 2 ein-/ ausschaltverzögert zu Ausgang 1)		X (Heizungs-, Klima-, Lüftungsfunktion)	X (zur Steuerung von zwei unabhängigen Lichtbändern, wahlweise Halb-/Voll- automatikbetrieb)
Relais-Einsatz, 6812 U-101	X	X		X	X (nur Vollautomatik- betrieb)
MOS-Fet-Einsatz, 6804 U-101	X	X		X	X (wahlweise Halb-/ Vollautomatikbetrieb)
Nebenstelleneinsatz, 6805 U	X	X		X	X
Universal-Zentral- Dimmer-Einsatz, 6593 U	X	X (Betriebsart Soft-Aus: Herrunterdimmen/Ab- schalten innerhalb der letzten Minute/Aus- schaltvorwarnung)		X (Konstantlichtregelung)	X (Konstantlichtregelung, wahlweise Halb-/Voll- automatikbetrieb)
Memory-Taststeuergerät, 6550 U-101	X	X		X (Konstantlichtregelung)	X (Konstantlichtregelung, wahlweise Halb-/Voll- automatikbetrieb)

¹ Optional fernbedienbar mit IR-Handsender 6010-25.

Sortimentsbroschüre



Busch-Jaeger Elektro GmbH

Ein Unternehmen
der ABB-Gruppe
Freisenbergstraße 2
58513 Lüdenscheid

www.BUSCH-JAEGER.de
info.bje@de.abb.com

Zentraler Vertriebsservice:
NEU Tel.: 02351 956-1600
NEU Fax: 02351 956-1700

Busch-Jaeger Produkte gibt es beim Elektroinstallateur