

# Beckmann

Ihr Spezialist für  
Gartenartikel und Gewächshäuser

Alle Infos ab Seite 40

Unser neues Modell  
**BOTANIS**<sup>®</sup>

Bewährte

über

50  
JAHRE

Beckmann

Qualität



## Unser Online-Shop: [www.beckmann.de](http://www.beckmann.de)

Schauen Sie gleich rein und überzeugen Sie sich vom modernen, klaren Look unseres Online-Shops: hervorragende Übersicht, schnelle Navigation, große Auswahl. Klicken Sie sich benutzerfreundlich durch unser Gesamtsortiment, durch alle Produktgruppen sowie passendes Zubehör und profitieren Sie von optimaler Vergleichbarkeit unserer Artikel. Dank der komfortablen Suchfunktion finden Sie Ihre Favoriten mit nur wenigen Klicks. Informieren Sie sich anhand der vielen tausend positiven Kundenbewertungen, die für unsere Firma und unsere Produkte abgegeben wurden, und genießen Sie den unkomplizierten Bestellvorgang.

Unser Online-Shop ist selbstverständlich für alle mobilen Geräte optimiert – so können Sie auch von unterwegs aus unsere Webseite besuchen.



## Unser Service für Sie

**Wir kümmern  
uns persönlich  
um Ihr Anliegen**

Haben Sie spezielle Fragen oder Wünsche?  
Wenden Sie sich bitte direkt an uns.

**Technische Fachberatung:**

Tel. 0 75 22 - 97 45 200

**Kundenbetreuung:**

Tel. 0 75 22 - 97 45 300

**Per E-Mail:**

[service@beckmann.de](mailto:service@beckmann.de)

Alle Artikel aus diesem Katalog können Sie bestellen:

**Per Telefon:** 0 75 22 - 97 45 100

**Per Telefax:** 0 75 22 - 97 45 150

**Online:** [www.beckmann.de](http://www.beckmann.de)



Transparenz ist uns wichtig, wir berechnen keine versteckten Frachtkosten. Der Versandkostenanteil beträgt immer nur € 6,95 – auch wenn Sie ein großes Gewächshaus bestellen.

## Unsere Qualität



In unserem Katalog finden Sie eine große Auswahl an hochwertigen Gartenartikeln. Damit es Ihnen besonders leicht fällt, die von Beckmann selbst hergestellten Produkte auf einen Blick zu erkennen, haben wir diese mit dem Beckmann-Qualitätssiegel gekennzeichnet.

Mit diesem Siegel garantieren wir Ihnen, dass die so ausgezeichneten Produkte einzig und allein von uns selbst direkt vor Ort in Wangen im Allgäu gefertigt werden – sie entstehen also in solider deutscher Wertarbeit! Alle Beckmann-Produkte erfüllen somit im besonderen Maße die hohen Qualitätserwartungen, die Sie – als Kunde – an Erzeugnisse „Made in Germany“ haben dürfen.





Liebe Gartenfreunde,

herzlich willkommen in unserem Jahreskatalog 2024!

Seit über 50 Jahren bieten wir Ihnen ausgereifte Qualität in Sortiment und Service. Bei uns finden Sie viele hochwertige Gewächshaus-Modelle in mehr als 90 verschiedenen Größen, sowie ein beeindruckendes Sortiment an Früh- und Hochbeeten, Regenfässern, Schutzdächern für Pflanzen, Terrassen-Überdachungen, Kompostern, Beeteinfassungen, Solar-Leuchten und vieles mehr.

Vertrauen Sie bei der Auswahl der Produkte für Ihr Garten-Vorhaben auf uns, den Spezialisten. Denn höchste Qualität und bester Service machen Beckmann deutschlandweit zum bedeutendsten Hersteller von Kleingewächshäusern und einem der führenden Versandhäuser für Gartenartikel.

Wir kümmern uns gerne und persönlich um Ihre Fragen!

In 2024 lohnt sich ein Besuch in Wangen für Sie doppelt. Es erwarten Sie unser schöner Ausstellungsgarten und die Landesgartenschau, auf der wir auch großflächig als Premiumpartner vertreten sind.

Ihr Thomas und Emilio Beckmann und das gesamte Beckmann-Team wünschen Ihnen viel Freude beim Blättern durch unsere Produktwelt und eine ertragreiche Gartensaison 2024!

Thomas Beckmann

Emilio Beckmann

## Unser Beckmann-Gartenratgeber und Newsletter

In unserem **Beckmann-Gartenratgeber** haben wir für Sie spannende Themen rund um den Garten zusammengestellt. Hier erfahren Sie mehr über praktische Tipps und Tricks – egal ob Anzucht oder Gärtnern im Gewächshaus – wir geben unser über Jahrzehnte aufgebautes Wissen gerne an Sie weiter und gewähren wertvolle Einblicke in die optimale Nutzung von Gewächshaus & Co. Der Ratgeber wird in regelmäßigen Abständen durch weitere interessante Themen ergänzt und erweitert. Er ist ganz einfach über unsere Webseite zu erreichen.

Damit Sie keine Neuigkeiten mehr verpassen abonnieren Sie am besten direkt unseren **Newsletter**. So erfahren Sie als erste von neuen Ratgeberartikeln, Produktneuheiten und besonderen Angeboten.



► Newsletter

QR-Code scannen, zum Newsletter anmelden und keine Neuigkeiten mehr verpassen



# Unser Unternehmen in Wangen im Allgäu



## ► Firmenportrait



Zum Betrachten des Films den QR-Code per Smartphone mit einer entsprechenden App scannen. Oder schauen Sie sich den Film auf unserer Website an unter: [www.beckmann.de](http://www.beckmann.de)



Im malerischen Wangen im Allgäu sind auf mehr als 16.000 m<sup>2</sup> über 70 Mitarbeiter in den Bereichen Produktion, Kundencenter, Verwaltung und Versand für Sie im Einsatz. Unsere gesamte Produktentwicklung und Fertigung liegt dabei in den Händen erfahrener Fachkräfte: von der Idee über die Ausarbeitung mit praxisgerechten Langzeittests bis hin zur Serienproduktion.



## Herzlich Willkommen b



**Freundliche  
und kompetente  
Beratung**





**Besuchen Sie unseren  
großen Ausstellungsgarten**



**WANGEN IM ALLGÄU  
LANDESGARTEN  
SCHAU 2024**

26.04. – 06.10.2024

[WWW.LGSWANGEN2024.DE](http://WWW.LGSWANGEN2024.DE)

## Unser Sortiment

### **Gewächs- und Anlehnhäuser ab Seite 8**

#### **Gewächshaus-Zubehör**

Abdeckprofile, zusätzliche Fenster und Türen, automatische Fenster- und Türöffner, Rankhilfhalter, Tische und Regale **ab Seite 60**

sowie

Schattier- und Schutznetz, Schattierung, Umluftventilator, digitales Thermometer, Ranknetz, Leimtafel, rotierende Waschbürste, Wärmespeicher BETA SOLAR, Luftpolsterfolie, Heizkanone, Dual-Digital-Thermostat, Gebläseheizung, Gasheizung **ab Seite 84**

#### **Hochbeete und Hochteiche**

Lärchenholz-Hochbeet, Wachstumsbeet, Schnecken-Barriere, Noppenfolie, Hochpflanzkasten, Hochbeet „Ernteglück“, automatische Hochbeet-Bewässerung, Hochbeet-Dünger, Hochbeet auf Rädern, variables Hochbeet und Hochbeet-Pyramide, Wellmetall-Hochbeet, Hochbeet Typ Allgäu, Hochbeet „Erntewunder“, Hochbeet „Kräuterparadies“, Hochteiche **ab Seite 64**

#### **Schutzdach für Pflanzen Seite 73**

#### **Beeteinfassungen**

Beetpfähle, Beetumrandung, Spezial-Rabattenzaun, Terrassen- und Wegplatte, Alu-, Metall- und Kunststoffbeeteinfassungen, Rasenkanten **ab Seite 74**

#### **Frühbeete Typ Allgäu**

Modell FSH, FTH, 1, 2, 3 und 4 **ab Seite 76**

#### **Aussaats und Anzucht**

Aussaats- und Anzuchtstaus Typ Allgäu, Pflanz-Tunnel, variable Beetableckung, Spezial-Aussaatschale, Aussaat-Station, Gartenvlies, elektrische Heizplatten und -matten, Anzuchtkästen, Eckverbindungen **ab Seite 80**

#### **Schädlings-Abwehr**

Wühlmaus-Scheuche, Ultraschall-Hunde- und Katzenschreck, Gartenkatze, Wühlmaus-Jäger, Solar-Wühlmausschreck, Schneckenzaun, Schneckenbarriere, Spezial-Schneckenfalle, Indoor-Mäuseschreck, Premium-Katzenschreck **ab Seite 88**

#### **Pflanzgefäße und Rankhilfen**

Ranknetz mit Teleskopgestell, Tomaten-Turm, Kräuterbox, Pflanzkasten „Urban Style“, Holzpflanzkasten mit Spalier, Pflanzkübel und -fässer, Tomaten-Rankhilfe, Pflanzen-Aufzuchturm **Seite 90**

#### **Rosenbögen, Obelisken und Baumbank**

Metall-, Holz- und Kunststoff-Rosenbögen, Obelisken, Baumbank **ab Seite 92**

### **Terrassen-Überdachungen**

Alu-Terrassen-Überdachungen Modell „Trend“ und „Exklusiv“ **ab Seite 94**

### **Aluminium-Carport und -Terrassendach Seite 99**

**Kaminholz-Lager und Pflanztische**  
Kaminholz-Lager aus Alu, Kaminholz-Regal, Ampel-Aufzug, Regaltisch, klappbarer Pflanztisch, Leitermatte, Gärtnerisch **ab Seite 100**

### **Regenwasser sammeln**

Beckmann-Regenfässer, Deckel und Schutzhüllen, Filtersammler, Füllautomaten, Bauernbrunnen, Regentonnen, Gartenfass, Säulentank, Regen- und Gartentank, Makrotropfschlauch **ab Seite 102**

### **Solar-Leuchten und Solar-Geräte**

Solarblumen, Gartenfackel, Wegleuchte, Standleuchte, Pendelleuchte, Steckleuchte, Umluftventilator, Pollerleuchte, Solar-Seil, Hängelaterne, Solarkugeln, Teichfilter, Teichbelüfter, Teichpumpen **ab Seite 108**

### **Diverse Garten- und Hausprodukte**

Garten- und Freizeitbox, Sonnenfänger-Blumen, Gartenschuhe, Sonnensegel, Schmelzlicht, Betonfeuer, Regenbogen-Glaskugel, Solar-Riesenthermometer, Laufsteg, Gartensteg, Wunder-Rasen, Thermoflamm, Kübelkarren, Gartenschnur, Regenschutz für Balkonkästen, Erdbeer-Reifen, Beetplatten, Dachrinnen-reiniger **ab Seite 112**

### **Komposter**

Kompostsilo, Metall-Komposter, Feinkompostierer, Thermokomposter, Trommel-Komposter, Lattenkomposter, Bio-Quick-Komposter **ab Seite 116**

### **Tierbehaltungen**

Schildkröten-Häuser, Igel-Schutzhaus, Wildbienen-Haus, Nisthöhlen, Hummelburg und -haus, Bienen- und Insekten-Hotel, Keramik-Blumen, Vogeltränke **ab Seite 118**

### **Diverse Garten- und Hausprodukte**

Stegdoppelplatten und Aluminiumprofile, Mülltonnenbox **Seite 120**

### **Gartengerätehaus Seite 121**

### **Diverse Garten- und Hausprodukte**

Pferdemist-Naturdünger, Pflanzglocke, Pflanzenhut, Gartenrollbank, Anzuchtglocke, Gartensieb, Schutzring, Rollsitz, Knieschoner, Pflanzenhelfer „BioMyc Vital“, Aquaring, Bewässerungsring, Bewässerungskranz, Garten-Kraftschere, Multi-Schleif-Set **ab Seite 122**

**ei Beckmann**





Typ Allplanta,  
Modell ALP2

„Unser Gewächshaus hat schon viele Bewunderer in unseren Garten gezogen. Wir sind überzeugt, die richtige Wahl getroffen zu haben und das Gemüse wächst und wächst. Wir würden uns wieder für ein Allplanta entscheiden.“

S. und R. Fleschutz, Bad Wörishofen

Typ Allplanta,  
Modell ALP1

„Von dem Gewächshaus bin ich sehr begeistert. Es ist nicht nur schön, sondern auch sehr stabil und hat hier im Norden schon den einen oder anderen Sturm gut ausgehalten.“

A. Rimpp, Hannover

Typ Allplanta,  
Modell ALP2

„Nachdem ich zum ersten Mal ein Gewächshaus habe und Erfahrung fehlte, bin ich sehr stolz darüber, was ich schon ernten durfte und vor allem die Menge an Gemüse. Meine Nachbarn schauen regelmäßig vorbei und beneiden mich um das schöne Gemüse.“

G. Trinkl, Friedberg

Typ Allplanta,  
Modell ALPUR2

„Wir wohnen im Allgäu auf 850 m Höhe. Den ersten Winter hat es mit Bravour überstanden und hier haben wir wirklich Schnee. Unser Gewächshaus möchten wir nicht mehr missen und sind damit super glücklich.“

D. Schmidt, Buchenberg

Typ Solanum,  
Modell SOLM26

„Wenn ein kleiner Garten mit einer Größe von nur 10 m<sup>2</sup> nach „Größerem“ strebt und sich in beengter Lage behaupten will, dann ist ein Beckmann-Gewächshaus die perfekte Lösung. Mit diesem hochwertigen Produkt haben wir sehr viel Freude!“

H. Kniep, Mönchweiler

Typ Allgäu,  
Modell A8

„Wir sind absolut begeistert von unserem Gewächshaus. Es hat alles bestens geklappt von A-Z. Die E-Mails wurden immer sehr schnell beantwortet. Wir hatten noch nie so schönes und zartes Gemüse. Einfach genial.“

N. und J. Egger, Schweiz

Typ Solanum,  
Modell SOLM25

„Wir haben im Frühjahr Ihr Ausstellungsgelände besichtigt und uns war sofort klar, dass es ein Beckmann-Gewächshaus sein wird. Zuhause angekommen wurde dann der Katalog studiert und das passende Modell ausgesucht. Der Zusammenbau hat richtig Spaß gemacht, da alle Teile perfekt zusammengepasst haben und alle Kleinteile mitgeliefert worden sind. Das Aufstellen zu zweit war gut machbar. Wir ernten jetzt wunderbare Tomaten, Gurken, Wassermelonen und Physalis, auch Salat und Kräuter gedeihen prächtig. Die Qualität und Stabilität hat mich voll überzeugt und auch der Service und die kompetente Beratung und Betreuung per Telefon war super.“

M. Schäffler, Peiting

Typ Allgäu,  
Modell A10

„Das Gewächshaus ist ein Hin- und hergucken in meinem kleinen Garten. Ich habe es für mich als Rückzugsort umfunktioniert, so kann ich hier, auch bei Wind und Wetter, gemütliche Stunden verbringen. Ihre Firma werde ich sehr gerne weiterempfehlen, denn qualitativ ist es ein tolles Gewächshaus und der Kundenservice ist super.“

A. Krüger, Bordesholm

Typ Solanum,  
Modell SOLM26

„Seit Wochen ernten wir schon Gurken, Salat und Tomaten... mit großem Erfolg. Gerade in diesen Zeiten bietet ein solches Gewächshaus die Perspektive für eine ressourcenschonende, umweltbewusste und gesunde Selbstversorgung.“

D. Maggio, Billigheim

Typ Allgäu,  
Modell U6

„Nachdem bei uns im Schwarzwald ohne Gewächshaus maximal die Cocktailtomaten im Herbst reif wurden, freuen wir uns jetzt riesig, dass mit dem Beckmann-Gewächshaus bereits Anfang Juli die ersten Tomaten rot sind! Es ist schön kompakt und passt genau in unseren Stadtgarten.“

T. Trautmann, Freudenstadt

Typ Plantarium,  
Modell PLAN1

„Mit der Qualität und der gesamten Struktur des Gewächshauses bin ich wirklich sehr zufrieden. Dies wurde mir auch von Pflanzen- und Gartenfreunden bestätigt, die das Gewächshaus bei mir gesehen haben und bisher nur die einfache „Gartencenter-Qualität“ kannten. Wirklich ein gutes Produkt aus Ihrem Hause.“

W. Lauer, Frankfurt am Main

Typ Allgäu,  
Modell B11

„Unser Garten ist unser Stolz und das Gewächshaus ist unsere Krone.“

P. und U. Boguslawski, Stendal



# Unsere Kunden lieben ihr Bio-Gemüse aus eigenem Anbau

Im Garten ein eigenes Beckmann-Gewächshaus zu bewirtschaften ist eine feine Sache: Es bedeutet, das ganze Jahr über zu gärtnern, egal ob man gesundes, preiswertes Bio-Gemüse ziehen will oder exotische Pflanzen und Blumen. Immer mehr Verbraucher entscheiden sich angesichts der zunehmenden Launen des Wetters sowie der vielen Meldungen über belastetes Gemüse für den Kauf eines Beckmann-Gewächshauses.

Um die Ernte nicht durch Starkregen, Hagel und Temperaturstürze zu gefährden oder dem Feinstaub aus Verkehr und Heizungen, Pflanzenschutzmitteln sowie Gülleausbringungen auszusetzen, bauen sie sich selbst biologisch einwandfreies Gemüse in einem Beckmann-Gewächshaus an. Dies ist nicht nur sehr gesund, sondern auch viel günstiger als teure Alternativen aus dem Bioladen und dem Supermarkt.

## Täglich gesundes Bio-Gemüse ernten im eigenen Beckmann-Gewächshaus

Man muss sich über Spritzrückstände usw. keine Gedanken machen, denn hier hat es jeder selbst in der Hand, wie viel Chemie er beim Düngen und Pflegen verwendet. Wir und viele unserer Kunden haben die besten Erfahrungen mit biologischem Anbau gemacht: Gute Komposterde sowie zusätzliche Nährstoffzufuhr der Pflanzen durch biologische Düngung garantieren ein gesundes, kräftiges Wachstum, unterstützt durch die günstigen Wachstumsbedingungen im Gewächshaus.

Ein Beckmann-Gewächshaus ist nicht nur ein Vitaminspender rund ums Jahr, sondern garantiert auch hohe Erträge: bis zu 2 ½ Zentner Erntemenge allein von den Hauptkulturen Tomaten, Gurken und Paprika innerhalb von nur 5 Monaten aus einem z. B. 10 m<sup>2</sup> großen Beckmann-Gewächshaus. Nicht eingerechnet die Vor- und Nachkulturen von Kopfsalat, Radieschen, Kohlrabi, Blumenkohl, Spinat, Sellerie, Lauch, Endivien, Chicorée, Bohnen, Feldsalat, Winterkopfsalat, Möhren, Porree und natürlich sämtliche Küchenkräuter. Auch lassen sich Möhren, Sellerie samt Laub, Porree und schwarzer Winterrettich (alles im Herbst aus dem Freiland hereingeholt), in Erde eingeschlagen, im ungeheizten Gewächshaus überwintern. Wer sein Gewächshaus frostfrei hält, hat einen idealen Ort für die Überwinterung seiner Kübel- und Balkonpflanzen. Kurzum: Ein Kleingewächshaus zu besitzen ist weder eine Geld- noch eine Platzfrage. Auch die Kultur darin erfordert keine überdurchschnittlichen gärtnerischen Kenntnisse.

Die ideale Gewächshaus-Größe richtet sich natürlich nach den persönlichen Bedürfnissen und dem Platz, der im Garten zur Verfügung steht. Wenn im Gewächshaus das Gemüse für die ganze Familie heranwachsen soll, ist es ratsam, sich für ein nicht zu kleines Modell zu entscheiden.



### Zitat aus der ARD-Ratgebersendung „Heim + Garten“

„... außerdem ist der Gewächshaus-Gärtner immer seiner Zeit eine Nasenlänge voraus: Wenn die anderen noch vom Frühling träumen und ungeduldig darauf warten, dass sie endlich loslegen können, dann bin ich schon längst so weit in meinem Gewächshaus, kann aussäen und habe – wenn es draußen noch stürmt und schneit – blühende Geranien.“



### Zitat aus der Fernsehsendung „Das Jahr im Garten“

„Der Vorsprung und die Qualität gegenüber Freilandkulturen sind nicht zu übersehen: Zu Beginn des Jahres, wenn all die zarten und leckeren Sachen noch teuer sind, kann man sich schon selbst versorgen.“



## So finden Sie Ihr Traum-Gewächshaus

Der Gewächshauskauf ist meist eine Entscheidung fürs Leben. Daher sollten Sie unbedingt auf die Qualität der eingesetzten Materialien achten. Die von uns verwendeten Profile bestehen aus hochfestem Aluminium, was im Vergleich zu Kunststoff oder Holz eine hohe Standfestigkeit und eine deutlich längere Lebensdauer garantiert. Ein weiterer Vorteil: mit einer Einbrennlackierung können Sie sich Ihr Traum-Gewächshaus in Ihrer Wunsch-Farbe liefern lassen und dieses so zu etwas ganz Besonderem machen.

### Glas oder Stegplatten – was ist die richtige Verglasung für meine Bedürfnisse?

Von der richtigen Wahl der Verglasung hängt auch der zu bestimmende Gewächshaus-Typ ab. Daher sollten Sie sich zunächst einmal Gedanken machen, wie Sie Ihr Gewächshaus nutzen möchten.

Kommt für Sie der Einsatz in den Wintermonaten – beispielsweise zum Anbau von Wintergemüse, zur Anzucht oder zur Überwinterung von Kübelpflanzen – in Frage, dann sollten Sie eine wärmedämmende Verglasung aus 10 oder 16 mm starken Stegplatten bevorzugen. Die Typen Botanis® und Solanum® Pro bieten hierbei eine gute Basis – die Modelle der Allplanta®-Serie sowie der exklusive Typ Plantarium sorgen durch ihre hochisolierende Verglasung für eine noch ressourcenschonendere Nutzung.

Wer sein Gewächshaus vorrangig von Frühling bis Herbst nutzen möchte, für den ist eine dünnere Verglasung ausreichend – auch hier profitieren Sie vom positiven Treibhauseffekt. Besonders bewährt haben sich dafür die 6 mm starken Polycarbonat-Stegdoppelplatten. Ob Sie sich dabei für den modernen Typ Solanum® oder für unseren Klassiker Typ Allgäu entscheiden, ist vorrangig eine Frage der Optik. Auch der Wunsch nach einer uneingeschränkten Sicht ins Gewächshausinnere führt zu unserem Klassiker, den wir mit verschiedenen Verglasungen anbieten.

### Gesundes Gemüse für die ganze Familie – wie groß sollte mein Gewächshaus sein?

Für den Anbau von Gemüse, Kräutern und Salaten hat sich bei einer vierköpfigen Familie eine Gewächshausgröße von 8 – 12 m<sup>2</sup> bewährt. Sie sollten das Gewächshaus aber tendenziell etwas größer wählen – denn wer erst einmal die Lust am Gärtnern verspürt hat und mit Erfolg leckeres Bio-Gemüse erntet, wird schnell Neues ausprobieren und die vielfältigen Möglichkeiten eines Gewächshauses auch nutzen wollen.

Achten Sie außerdem auf eine ausreichende Seitenhöhe. Insbesondere hochrankende Pflanzen wie Tomaten und Gurken brauchen den Platz. Darüber hinaus ermöglicht es Ihnen, mit Hilfe von Tischen und Regalen, auf mehreren Ebenen zu gärtnern.

### Licht und Schatten – wo ist der richtige Standort für mein Gewächshaus?

Berücksichtigen Sie bei der Standortwahl unbedingt die Beschattung durch Bäume oder durch Ihr Wohnhaus. Von Herbst bis Frühjahr steht die Sonne flacher und die wenigen Sonnenstunden sollten optimal genutzt werden – eine Ausrichtung in Ost-West-Richtung hat sich dabei bewährt. Achten Sie außerdem darauf, das Gewächshaus möglichst nah zum Wohnhaus aufzustellen – kurze Wege sind insbesondere bei schlechtem Wetter von Vorteil und Sie behalten Ihr Gewächshaus stets im Blick. Prüfen Sie abschließend, ob das zuvor gewählte Gewächshausmodell am gewünschten Standort Platz findet – es sollte dabei von allen Seiten ungehindert zugänglich sein.

Weitere nützliche Tipps rund um den Gewächshauskauf und zu den Nutzungsmöglichkeiten finden Sie in unserem Ratgeber: [www.beckmann.de/gewaechshaus\\_1x1](http://www.beckmann.de/gewaechshaus_1x1)



Pflanzenhaus – Nutzfläche von 1,2 bis 2,2 m<sup>2</sup>

ab Seite 10

ab **424.95**



In 2 Größen, mit 6 mm Stegdoppelplatten/16 mm Stegdreifachplatten Typ „Longlife-Plus“

Typ Allgäu – Nutzfläche von 1,6 bis 46,1 m<sup>2</sup>

ab Seite 16

ab **849,-**



Gewächshäuser in 23 Größen Anlehnhäuser in 12 Größen  
Mit 6 mm Stegdoppelplatten Typ „Longlife-Plus“ oder Gartenglas

Typ Botanis® – Nutzfläche von 7,8 bis 19,3 m<sup>2</sup>

ab Seite 40

ab **2999,-**



**NEUES  
MODELL**

Lieferbar ab März 2024

Gewächshäuser in 4 Größen  
Mit 10 mm Stegdoppelplatten Typ „Longlife-Plus“



Typ GB – Nutzfläche von 1,9 bis 5,1 m<sup>2</sup>

ab Seite 12

ab **524.95**



In 3 Größen, mit 6 mm Stegdoppelplatten Typ „Longlife-Plus“



Typ Solanum® – Nutzfläche von 5,0 bis 16,3 m<sup>2</sup>

ab Seite 34

ab **1919.-**



**NEUES  
MODELL**  
Solanum® Pro

**Das Beste,  
was Ihren Pflanzen  
passieren kann!**

Gewächshäuser in 10 Größen  
Mit 6 mm und 10 mm Stegdoppelplatten Typ „Longlife-Plus“

Typ Allplanta® – Nutzfläche von 3,3 bis 18,5 m<sup>2</sup>

ab Seite 44

ab **1999.-**



Gewächshäuser in 12 Größen **Anlehnhäuser** in 16 Größen  
Mit 16 mm Stegdreifachplatten Typ „Longlife-Plus“, Anlehnhäuser wahlweise mit Sicherheitsglas

Typ Plantarium – Nutzfläche von 8,6 bis 26,0 m<sup>2</sup>

ab Seite 56

ab **5879.-**



Gewächshäuser der **EXTRAKLASSE** in 12 Größen  
Mit 16 mm Stegdreifachplatten Typ „Longlife-Plus“/16 mm PLEXIGLAS Resist Stegdoppelplatten



# Pflanzenhaus Modell 1 und 2 – Typ Allgäu

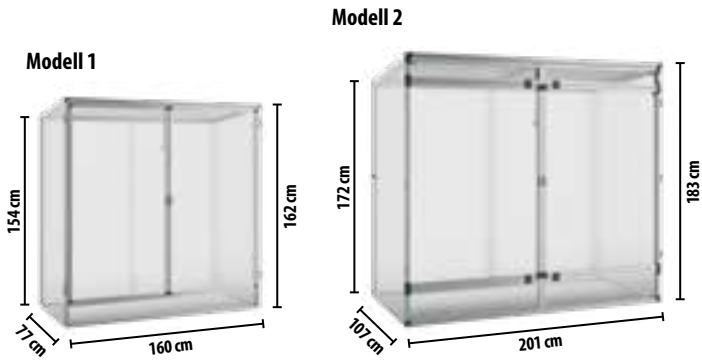

**BESTSELLER**

ab **424,95**



**10 Jahre Garantie**  
auf Alurahmen und Konstruktion

**10 Jahre Garantie**  
auf 6-mm-/16-mm-Stegplatten



**Hier gedeiht es prächtig**

Die Türen können bei beiden Modellen um 270° nach hinten geklappt werden.

**Pflanzenhaus Typ Allgäu** – für alle Wetter und alle Plätze, ob im Garten oder Schrebergarten, auf der Terrasse oder dem Balkon: Hier finden Pflanzen von der Anzucht bis zur Ernte ein angenehmes Klima. Dafür sorgen die 6 bzw. 16 mm starken, wärmedämmenden, beidseitig UV-geschützten Stegplatten in „Longlife-Plus“-Qualität mit 10-jähriger Garantie und die hervorragende Belüftung: Das Dach kann manuell in verschiedenen Stellungen geöffnet werden oder entsprechend der jeweiligen Temperatur über einen automatischen Fensteröffner.

Die sehr weit zu öffnenden Türen (bis zur Seitenwand = 270°) können im Sommer auch ausgehängt werden. Im Frühjahr können auf dem Boden erster Salat und Radieschen wachsen, während auf einem Regaltisch (S. 101) oder einem Anzuchtregal (gehören nicht zum Lieferumfang) viele weitere Pflänzchen Platz finden. Die Konstruktion des Pflanzenhauses besteht aus hochfesten, korrosionsbeständigen Aluminiumprofilen in der Qualität der bewährten Allgäu-Gewächshäuser. Das Pflanzenhaus ist leicht zu montieren und wird einschließlich Bodenverankerungen geliefert.



Modell 1 mit Unterbeet

Pflanzenhaus Modell 1	Maße	Best.-Nr.	Preise in €	Pflanzenhaus Modell 2	Maße	Best.-Nr.	Preise in €
Verglasung mit 6 mm starken Stegdoppelplatten.	B/T: 160/77 cm, Fläche 1,2 m <sup>2</sup> , H vorne/hinten: 162/154 cm	PLH	424,95	Extrem geräumig. Mit besonders kräftig dimensionierten Aluminiumprofilen und Verglasung mit hochwärmedämmenden, 16 mm starken Stegdreifachplatten.	B/T: 201/107 cm, Fläche 2,2 m <sup>2</sup> , H vorne/hinten: 183/172 cm	PLP	1049,95
<b>Automatischer Fensteröffner</b> Für Modell 1 (siehe Seite 61)	–	ÖH/ÖHG/ ÖHA	56,95	<b>Automatischer Fensteröffner</b> Für Modell 2 (siehe Seite 61)	–	AFS/AFT/ AFU	169,95
<b>Unterbeet aus Lärchenholz</b> Für Modell 1	B/T/H: 161/77/28 cm	PLHUB	154,95	<b>Unterbeet aus Lärchenholz</b> Für Modell 2	B/T/H: 201/107/28 cm	PLPUB	199,95





Modell 2 mit Unterbeet



Modell 1 mit 6-mm-starken Stegdoppelplatten



**Noch attraktiver  
mit dem Unterbeet**

Modell 2 mit 16-mm-starken Stegdoppelplatten



PLPUB

PLHUB

Mit dem **Unterbeet aus Lärchenholz** wird das Pflanzenhaus zum perfekten Ort für Kübelpflanzen: Die Höhe gibt zusätzlichen Raum nach oben und die attraktive Holzwandung lässt unansehnliche Kübel optisch verschwinden. Aus massiven, gehobelten, 2,8 cm starken Lärchendielen mit stabilen Eckwinkeln aus Aluminium. Das widerstandsfähige Lärchenholz

ist jahrelang haltbar auch ohne Anwendung von Holzschutzmitteln. Bei Wind und Wetter bekommt es nach und nach seine typische silbergraue Patina (wer den Farbton des frisch verarbeiteten Lärchenholzes erhalten möchte, kann dies mit einem Lärchenholz Pflegemittel erreichen). Einschließlich Befestigungsmaterial. Ohne Boden.



# Gewächshaus Typ GB

Größe 1

Größe 2

Größe 3

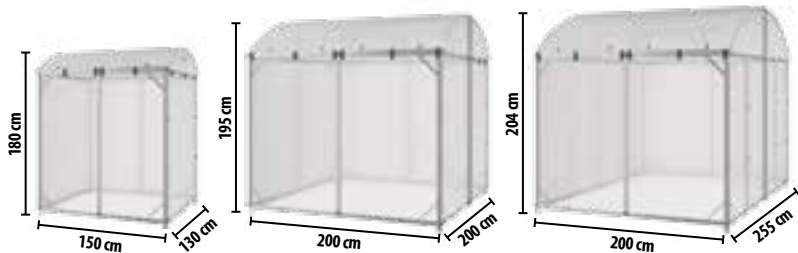

ab **524,95**



**10 Jahre Garantie**  
auf Alurahmen und Konstruktion

**10 Jahre Garantie**  
auf 6-mm-Stegdoppelplatten



## Kleiner Garten – große Möglichkeiten

Das Gewächshaus Typ GB gibt es in 3 Größen: mit 1,9 m<sup>2</sup>, 4 m<sup>2</sup> und 5,1 m<sup>2</sup> Grundfläche. Das Besondere ist die im Hinblick auf die Nutzung vielseitige Konstruktion:

- Beide Längsseiten haben Doppeltüren, die das Gewächshaus in ganzer Länge verschließen
- Die Türen lassen sich leicht aufchieben. So kann das Gewächshaus von beiden Seiten betreten, bewirtschaftet und belüftet werden
- Die Türen lassen sich ganz aushängen. Eine willkommene Eigenschaft im Sommer, die vor allem Tomaten sehr schätzen, denn Luftbewegung sorgt für Bestäubung und damit für reichen Fruchtansatz. Gleichzeitig bieten Dach und Giebel ein wärmeres Klima sowie Schutz vor Regen und Hagel
- Die Türen lassen sich nach oben klappen, dadurch wird der Schutzraum für Pflanzen auf jeder Seite um 1,5 m erweitert, so wächst Größe 1 auf 4,3 m Breite, Größe 2 auf 5 m Breite und Größe 3 auf 5,55 m Breite. Hierzu wird lediglich der Aufstellrahmen benötigt (pro Seite 1 Stück)

Die Konstruktion besteht aus hochfestem Aluminium, die Verglasung aus 6 mm starken, beidseitig UV-geschützten Stegdoppelplatten in „Longlife-Plus“-Qualität (siehe Seite 17). Die Gewächshäuser Typ GB benötigen kein Fundament. Die Verankerung im Boden erfolgt

Größe 2 mit optionalem Aufstellrahmen

durch anschraubbare Erdanker (werden mitgeliefert) an den 4 Eckstützen. Auf beiden Giebelseiten lässt sich ein Hängetisch oder ein Hängeregal anbringen (siehe Seite 63 unten). Die Gewächshäuser Typ GB in Größe 1 und Größe 2 haben auf einer Seite ein manuell zu öffnendes Rundbogenfenster.

Auch Kübel- und Zimmerpflanzen, die es im Sommer gern luftig haben, aber Landregen nicht vertragen, schätzen den trockenen Platz unterm Dach.

Modell	Maße				Bestell-Nr.	Preise in €	
	Länge	Tiefe	Höhe	Fläche			
Größe 1	150 cm	130 cm	180 cm	1,9 m <sup>2</sup>	GBA	524,95	
Größe 2	200 cm	200 cm	195 cm	4,0 m <sup>2</sup>	GBH	799,95	
Größe 3	200 cm	255 cm	204 cm	5,1 m <sup>2</sup>	GBM	929,95	
<b>Aufstellrahmen für Größe 1</b>						GBB	69,95
<b>Aufstellrahmen für Größe 2 + 3</b>						GBL	79,95





Bei allen Größen sind die Türen aushängbar



Größe 1 Mit 2 Aufstellrahmen (separat erhältlich)



Größe 2 Laufsteg siehe Seite 114



Größe 3

**R. Ullmann aus Hauzenberg schreibt uns:**

Noch mehr unter:  
[www.beckmann.de/kundenzuschriften](http://www.beckmann.de/kundenzuschriften)

„Das Gewächshaus Modell GB macht mir solche Freude, dass ich mich genötigt fühle, es Ihnen mitzuteilen. Besonders die Tomaten gedeihen prächtig. Ein Prachtexemplar wog 320g!“



Gleich bestellen: unter [www.beckmann.de](http://www.beckmann.de) oder unter **07522-9745100**



# Konstruktions- und Qualitätsmerkmale der Gewächs- und Anlehnhäuser Typ Allgäu, Solanum®, Botanis®, Allplanta® und Plantarium



Die Abbildung links soll keine Anregung zur speziellen körperlichen Ertüchtigung fürs Gärtnern im Gewächshaus sein: **Wir möchten Ihnen damit nur beweisen, wie stabil unsere Beckmann-Gewächshäuser sind.**

Sie können wählen zwischen 5 verschiedenen Gewächshaus-Typen, 15 unterschiedlichen Gewächshaus-Modellen sowie insgesamt 89 verschiedenen Gewächshaus-Größen mit Nutzflächen zwischen 1,6 m<sup>2</sup> bis 46,1 m<sup>2</sup>.

Beachten Sie auch überall die großzügigen Seiten- und Firsthöhen.

Sämtliche Gewächshaus-Modelle der Typen Solanum®, Botanis®, Allplanta®, Plantarium und die U- und A-Modelle vom Typ Allgäu sind ausgezeichnet mit dem „Bauart geprüft“-Zeichen vom TÜV SÜD, München.

## Leichter Aufbau, Schritt für Schritt

Bei allen Gewächshaus-Modellen handelt es sich um Bausätze. Die mitgelieferte ausführliche Aufbauanleitung – mit vielen Illustrationen – ermöglicht es Ihnen, den Aufbau problemlos selbst vorzunehmen. Spezialwerkzeuge sind nicht erforderlich. Wenn Sie das Gewächshaus nicht selbst aufbauen möchten, übernimmt eine unserer Partnerfirmen gern die Montage für Sie. Fragen Sie uns.



### 1. Fundament

Eine ebene Fläche wird geschaffen. Die Anker des Aluminiumfundaments werden in die vorbereiteten Erdlöcher gesenkt und einbetoniert.



### 2. Seitenwände/Giebel

Die Seitenwände und die Giebel werden vormontiert und auf dem Fundament verschraubt.



### 3. Dach

Das Firstprofil wird auf die Giebel montiert, die Dachsparren werden passgenau verschraubt.



### 4. Fenster/Türen

Die Fenster und Türen werden vormontiert und eingesetzt.



### 5. Verglasung

Die Aluminiumprofile werden mit den passgenau zugeschnittenen Scheiben ausgerüstet. Fertig!

## Was bedeutet „vom TÜV geprüft“?

Das Gewächshaus wurde nicht nur sicherheitstechnisch kontrolliert, sondern es wurden bei ihm auch die Gebrauchstauglichkeit, die Lebensdauer sowie besonders herausragende Qualitätsmerkmale geprüft. In unserem Fall sind dies:

- der **leichte Aufbau**
- die **große Sicherheit** gegen Lasten (z. B. entspricht die geprüfte Windbelastung der Windstärke 11 = orkanartiger Sturm)
- die **Korrosionsbeständigkeit** der Aluminiumprofile
- die **Dichtheit** des Gewächshauses
- die **Stabilität** des Gewächshauses



## Konstruktion:

Die Beckmann-Gewächs- und -Anlehnhäuser sind nach den neuesten Erkenntnissen der Technik und des Gartenbaus hergestellt. Die präzise Herstellung und Fertigung sämtlicher Bauteile gewährleisten einen leichten Aufbau und die hohe Stabilität. Beckmann-Gewächshäuser haben sich bei unzähligen Kunden über viele Jahre bewährt.

## Statik:

Die Stabilität ist wesentlich höher als von den deutschen Vorschriften für Lastannahmen DIN 11535 gefordert.

## Wie kommt das Gewächshaus bei Ihnen an?

Die Aluminiumprofile sind exakt gesägt und sorgfältig bearbeitet. Die Verglasung ist passgenau zugeschnitten. Alle Teile werden sicher und stabil verpackt geliefert.



Die Lieferung erfolgt frei Bordsteinkante. Versandkostenanteil siehe Seite 2.



# Fundamente für die Gewächs- und Anlehnhäuser Typ Allgäu, Solanum® und Allplanta®

Damit Ihr Gewächs- oder Anlehnhaus auch bei orkanartigen Winden fest mit dem Boden verankert bleibt, und auch große Schneelasten sicher aufgenommen werden können, ist ein robustes und dauerhaftes Fundament zwingend erforderlich. Sie haben die Wahl zwischen dem **Fundamentrahmen** für Punktfundamente und dem **Basisprofilrahmen** für den Einsatz auf Streifenfundamenten, Randsteinen oder Betonflächen. Beide aus hochfestem, beständigem Aluminium.

## Fundamentrahmen



Wenn Ihr Gewächs- oder Anlehnhaus auf einer ebenerdigen Fläche stehen soll und noch keine bestehenden Fundamente vorhanden sind, ist der Fundamentrahmen genau das Richtige für Sie!

Dank des stark dimensionierten Querschnitts kann der Fundamentrahmen auch stärkste Kräfte aufnehmen ohne sich zu verbiegen oder zu verformen und garantiert somit eine stabile und dauerhafte Basis für Ihr Gewächs- oder Anlehnhaus. Dank der integrierten Schnecksperre sind Ihre Pflanzen zudem stets hervorragend vor gefräßigen Besuchern geschützt.

Der Fundamentrahmen ist schnell und einfach zu montieren. Der notwendige Zeit- und Materialaufwand für die Punktfundamente fällt gering aus und kann ohne den Einsatz schwerer Gerätschaften erfolgen.

Mit Hilfe von in Baufachmärkten erhältlichen Fertigbetonmischungen gehen die Arbeiten zur Herstellung der Punktfundamente leicht von der Hand. Als Schalung für die Punktfundamente eignen sich z. B. Abwasserrohre oder einfache Schalungen aus Holz.

Durch den optionalen Einsatz von Styrodur-Platten unter dem Fundamentrahmen können Sie Ihr Gewächs- oder Anlehnhaus zusätzlich wärmedämmen und Bodenfrost entgegenwirken.

Der Fundamentrahmen wird mit allen Verbindungsteilen und Verankerungen geliefert. Eine detaillierte Anleitung zur Herstellung der passenden Punktfundamente für Ihr Gewächs- oder Anlehnhaus kann vor der Lieferung gerne bei uns angefordert werden.

### Aufbau-Schema Fundamentrahmen



#### Schritt 1

Die ca. 80 cm tiefen Löcher ausheben und gewünschte Schalung einsetzen



#### Schritt 2

Fundamentrahmen zusammenschrauben und Verankerungen in der Schalung ausrichten



#### Schritt 3

Verankerungen des Fundamentrahmens einbetonieren



#### Schritt 4

Das Gewächs- oder Anlehnhaus auf dem Fundamentrahmen montieren

## Basisprofilrahmen



Wenn Sie Ihr Gewächs- oder Anlehnhaus auf einem Betonstreifenfundament, auf einem gemauerten Streifenfundament oder auf einer Bodenplatte errichten wollen, so empfehlen wir Ihnen die Verwendung des Basisprofilrahmens. Dieser eignet sich ebenfalls hervorragend, wenn Sie Ihr Gewächs- oder Anlehnhaus auf einem leicht abschüssigen Gelände aufstellen wollen.

Durch den Einsatz eines Streifenfundamentes sind Ihre Pflanzen zudem stets vor gefräßigen Nagetieren wie z. B. Wühlmäusen geschützt.

Aufgrund der erhöhten Auflagefläche auf dem Fundament kommt der Basisprofilrahmen mit einer geringeren Profilhöhe aus – dies

ermöglicht Ihnen ein noch leichteres Betreten Ihres Gewächs- oder Anlehnhauses.

Als Fundament für den Basisprofilrahmen eignen sich sowohl Streifenfundamente aus Beton, als auch z. B. einbetonierte Rand- oder Klinkersteine.

Die Montage des Basisprofilrahmens ist einfach und schnell.

Der Basisprofilrahmen wird mit allen Verbindungsteilen geliefert. Eine detaillierte Anleitung zur Herstellung des passenden Streifenfundamentes für Ihr Gewächs- oder Anlehnhaus kann vor der Lieferung gerne bei uns angefordert werden.

### Aufbau-Schema Basisprofilrahmen



#### Schritt 1

Graben für das Streifenfundament ausheben (ca. 80 cm Tiefe und mind. 13 cm Breite erforderlich)



#### Schritt 2

Herstellen eines waagerechten Streifenfundamentes durch betonieren des Grabens bzw. einbetonieren der Randsteine



#### Schritt 3

Basisprofilrahmen zusammenschrauben, ausrichten und auf dem Streifenfundament verschrauben



#### Schritt 4

Montage des Gewächs- oder Anlehnhauses auf dem Basisprofilrahmen





Modell A10, Glas D

Die **Gewächs- und Anlehnhäuser Typ Allgäu** wurden bei uns entwickelt auf der Grundlage unserer langen Erfahrung im Gewächshaus-Bau und unter Berücksichtigung der kalten, schneereichen Winter im Allgäu.

Sämtliche Modelle bestehen aus hochfestem, korrosionsbeständigem Aluminium, das allen Umwelteinflüssen standhält. **Auf die Aluminiumprofile gewähren wir 20 Jahre Garantie.**

Alle Modelle sind auch mit grüner (RAL 6005) oder anthrazitfarbener (RAL 7016) Einbrennlackierung lieferbar, das Anlehnhaus Modell W auch in weißer (RAL 9010) Einbrennlackierung. Bei der **Einbrennlackierung** handelt es sich um eine dauerhafte Oberflächenveredelung. Alle Gewächshaus-Modelle (außer Modell U) und Anlehnhaus-Modelle sind auf Wunsch auch in jeder anderen RAL-Farbe (keine Perlfarben) lieferbar. Preis auf Anfrage. (Der Preis ist höher als bei den serienmäßig verfügbaren RAL-Farben.)

Ein überzeugender Vorteil: Alle Allgäu-Gewächshäuser haben eine **Halbtür** (Bild 1). Sie kann in der oberen Hälfte in verschiedenen Lüftungsstellungen geöffnet werden (diese Funktion kann auch ein automatischer Türöffner ausüben, siehe

Seite 61), während der untere Teil geschlossen bleibt. So ist für eine hervorragende Belüftung gesorgt, wobei die Pflanzen vor Zugluft geschützt sind. Außerdem werden auf diese Weise nicht nur Hund und Katze, sondern auch Schnecken ausgesperrt.

Die **Tür** ist so breit, dass mühelos Mist oder Kompost mit der Schubkarre ins Gewächshaus befördert werden können (Bild 2) (lichte Weite 72 cm, Modell C und D 145 cm). Die Tür kann wahlweise rechts oder links angeschlagen werden. Beim Modell U ist die Tür serienmäßig rechts angeschlagen, ein Linksanschlag ist jedoch möglich. Preis auf Anfrage.

Die Türen aller Gewächshaus-Modelle sind durch ein formschönes **Sicherheitsschloss** von innen und außen abschließbar (Bild 3).

Mehrere serienmäßig zugehörige Dachfenster sowie die Halbtür sorgen für optimale **Belüftung**. Die Fenster können über eine Lüftungsstange in verschiedenen Stellungen geöffnet werden (Bild 4). Sie lassen sich auch mit automatischen Fensteröffnern ausstatten (siehe Seite 61).

Sonderanfertigungen sind bei allen Gewächshäusern (außer Modell U) und bei allen Anlehnhäusern möglich.



Bild 1



Bild 3



# Typ Allgäu



**20 Jahre Garantie**  
auf Alurahmen und Konstruktion

**10 Jahre Garantie**  
auf 6-mm-Stegdoppelplatten



**A** Gartenblankglas

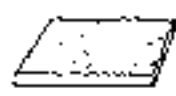

**B** Nörpelglas



**C** Kombinationsverglasung

## Verglasung:

Die Verglasung erfolgt kittlos mit 1-teiligen Scheiben, die Befestigung des Glases mit rostfreien Edelstahlklammern. Für zuverlässige Abdichtung sorgt eine 2-lippige, fest im Aluminiumprofil verankerte Spezialgummidichtung aus EPDM. Die kittlose Verglasung ermöglicht das problemlose Auswechseln einer Glasscheibe. Die Glasfeldbreite beträgt 62 cm. Wählen Sie zwischen den Glasausführungen:

**A: Gartenblankglas**  
3 mm stark: bietet den größtmöglichen Lichteinfall und einen ungehinderten Blick in das Gewächshaus.

**B: Nörpelglas**  
4 mm stark: bricht die Lichtstrahlen und schafft dadurch eine für die Pflanzen günstige diffuse Lichtstreuung.

**C: Kombinationsverglasung**  
(senkrechte Flächen A, Dach B): gewährt ungehinderten Einblick und Ausblick durch die senkrechten Flächen (Glas A) sowie Lichtbrechung im Dach (Glas B).

Die Gläser A, B und C werden aus technischen Gründen separat angeliefert.



**D: Isolierverglasung mit Stegdoppelplatten Typ „Longlife-Plus“**  
6 mm stark: aus bruch- und hagelfestem Polycarbonat mit **10-jähriger Garantie**, spart gegenüber der Einfachverglasung einen erheblichen Teil der Heizkosten und macht eine Schattierung überflüssig. Die Isolierverglasung bietet auf Grund ihrer **beidseitig UV-geschützten Oberfläche** gegenüber herkömmlichen Stegdoppelplatten folgende Vorteile: längere Haltbarkeit, erhöhte Hagelbeständigkeit und auch nach jahrelanger Freibewitterung hohe Lichtdurchlässigkeit. Bei den meisten Gewächshaus- und Anlehnhaus-Modellen Typ Allgäu ist auch eine weitere **Kombinationsverglasung** lieferbar: Dach in Stegdoppelplatten D, senkrechte Flächen in Gartenblankglas A. Preis auf Anfrage.

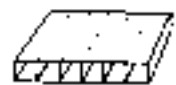

**D** Isolierverglasung (Stegdoppelplatte)



Bild 2



Bild 4



## Dachbelastung:

Unsere Gewächshäuser wurden mit einer Dachbelastung von 50 kg/m<sup>2</sup> geprüft. Diese Belastung verursacht kein Durchbiegen der Dachkonstruktion oder Brechen der Glasscheiben. Das Bild vermittelt im Detail die außerordentliche Stabilität des Firstprofils.

## Dacheckverbindungen:

Sie bestehen alle aus kräftigen Zinkdruckgussteilen, die die Montage leicht machen und zur hervorragenden Dichtheit des Gewächshauses beitragen. Qualität bis ins Detail: Sämtliche Schrauben bestehen aus Edelstahl (nicht rostend).

## Dachrinne:

Dank großem Querschnitt der serienmäßigen Dachrinnen kann viel Regenwasser aufgefangen werden. In jede Dachrinne ist ein Ablaufstutzen eingebaut, an den ein 3/4-Zoll-Gartenschlauch angeschlossen werden kann.



# Gewächshaus Typ Allgäu – Modell U

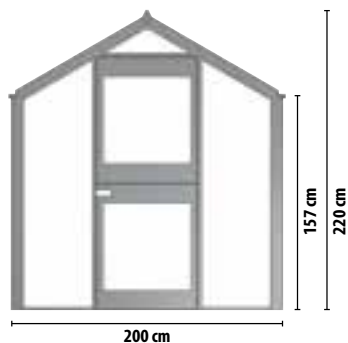

**BESTSELLER**

ab **1099,-**



**20 Jahre Garantie**  
auf Alurahmen und Konstruktion

**10 Jahre Garantie**  
auf 6-mm-Stegdoppelplatten

Spezielle Informationen zu Konstruktions- und Qualitätsmerkmalen auf Seite 14 – 17.



Serienmäßig in Alu natur

Alternativ in den Farben

Grün (RAL 6005)

Anthrazit (RAL 7016)

Gewächshaus-Zubehör auf den Seiten 60 – 63 und 84 – 87.

**Ideal für den kleinen Garten**



Modell U5

Die Grundstücksgrößen städtischer Siedlungen lassen oft nicht viel Spielraum für die Anlage eines Gemüsegartens. Um die hierfür verfügbaren, wenigen Quadratmeter besonders effektiv zu nutzen, gibt es nun das innovative **Modell U** für urbane Gartenfreunde. Es wurde speziell für die urbane Nutzung entwickelt und ist gekennzeichnet durch eine Breite von lediglich 200 cm bei gleichzeitig großer Seitenhöhe von 157 cm. So können sich auf geringer Grundfläche Tomaten, Gurken, etc. prächtig entfalten. Aber auch für die Überwinterung von Kübelpflanzen ist das Modell U somit bestens geeignet. Außerdem passt dieses „Stadtmodell“ auch in kleinere Nischen und kann so besonders leicht nahe am Haus platziert werden. Der Vorteil liegt auf der Hand: Die Pflege und Ernte der Gewächshauspflanzen kann ohne lange Wege erfolgen – auch bei schlechterem Wetter ein unschätzbare Vorteil. Modell U ist ausschließlich lieferbar mit Glas D (6 mm Stegdoppelplatten).

Modell	Maße						Preise in €							
	Bestell-Nr.	Länge cm	Breite cm	Fläche m <sup>2</sup>	Seitenhöhe ohne Fundament cm	Firsthöhe ohne Fundament cm	Anzahl Dachfenster, serienmäßig	Gewächshaus Alu natur mit Glas D	Fundamentrahmen Alu natur	Basisprofilrahmen Alu natur	Abdeckprofil-Set	Isolier-Set mit Luftpolsterfolie	Einbrennlackierung Gewächshaus	Grün oder Anthrazit für Fundamentrahmen
U3	134	200	2,7	157	220	2	1099,-	215,-	119,-	152,-	117,-	299,-	99,-	62,-
U4	196	200	3,9	157	220	2	1327,-	256,-	145,-	178,-	131,-	355,-	125,-	74,-
U5	257	200	5,1	157	220	2	1525,-	299,-	172,-	204,-	143,-	410,-	150,-	87,-
U6	319	200	6,4	157	220	4	1869,-	337,-	198,-	230,-	154,-	525,-	176,-	99,-
U8	381	200	7,6	157	220	4	2244,-	377,-	225,-	256,-	166,-	610,-	200,-	113,-





R. Mann, Biebergemünd, Modell U5



H. Woeßner, Frickenhausen, Modell U6



C. Bachmaier, Feldkirchen, Modell U6



Modell U3



M. Gruber, Bad Birnbach, Modell U8



W. Keller, Villingen-Schwenningen, Modell U5



M. Hösle, Rottenburg, Modell U4

**H. Woeßner aus Frickenhausen schreibt uns:**

„Das neue Gewächshaus ist zwar kleiner, passt aber haargenau auf den windgeschützten Platz. Und da diese Gegend von sehr sehr vielen Schnecken bewohnt wird, bin ich überglücklich über den im Fundament integrierten Schneckenzaun. Bislang konnten nur ganz wenige diesen überwinden. Hoffentlich habt ihr euch diese geniale Idee patentieren lassen.“

Noch mehr unter:  
[www.beckmann.de/kundenzuschriften](http://www.beckmann.de/kundenzuschriften)



# Gewächshaus Typ Allgäu – Modell A

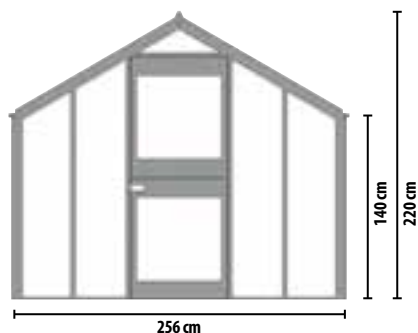

**BESTSELLER**

ab **1379,-**



**20 Jahre Garantie**  
auf Alurahmen und Konstruktion

**10 Jahre Garantie**  
auf 6-mm-Stegdoppelplatten

Spezielle Informationen zu Konstruktions- und Qualitätsmerkmalen auf Seite 14 – 17.



Serienmäßig in Alu natur

Alternativ in den Farben

Grün (RAL 6005)

Anthrazit (RAL 7016)

Sonderfarben auf Anfrage

Gewächshaus-Zubehör auf den Seiten 60 – 63 und 84 – 87.



**Modell A** ist mit seiner Breite von 256 cm und einer Firsthöhe von 220 cm der beliebte Allrounder unserer Gewächshäuser. Alle A-Modelle wurden vom TÜV-Süddeutschland geprüft. Sie zeichnen sich durch leichten Aufbau, hohe Lastsicherheit, Korrosionsbeständigkeit, Dichtheit und Stabilität aus. Das Treibhausklima im Ge-

wächshaus erlaubt eine wesentlich raschere Anbaufolge als im Freiland. Die Temperatur ist auch bei bedecktem Himmel viel höher als draußen und selbst bei Regenwetter fühlen sich Pflanzen und Gärtner wohl. Während man im Freiland 1- bis 2-mal erntet, kommt man im Beckmann-Gewächshaus auf 5 Ernten im Jahr.

**Ein Paradies für Bio-Gemüse**

Modell A8, Glas D

Modell Bestell-Nr.	Maße						Preise in €									
	Länge cm	Breite cm	Fläche m <sup>2</sup>	Seitenhöhe ohne Fundament cm	Firsthöhe ohne Fundament cm	Anzahl Dachfenster, serienmäßig	Gewächshaus Alu natur mit Glas A, B oder C		Fundamentrahmen Alu natur	Basisprofilrahmen Alu natur	Abdeckprofil-Set	Isolier-Set mit Luftpolsterfolie	Einbrennlackierung Grün oder Anthrazit für Gewächshaus	Fundamentrahmen	Basisprofilrahmen	
A5	196	256	5,0	140	220	2	1753,-	1379,-	269,-	159,-	191,-	142,-	489,-	139,-	87,-	
A7	257	256	6,6	140	220	2	2126,-	1677,-	309,-	184,-	216,-	153,-	560,-	162,-	100,-	
A8	319	256	8,2	140	220	4	2543,-	2064,-	349,-	211,-	241,-	166,-	668,-	188,-	113,-	
A10	381	256	9,8	140	220	4	2847,-	2325,-	395,-	238,-	267,-	177,-	739,-	214,-	125,-	
A13	504	256	12,9	140	220	8	3754,-	3149,-	477,-	293,-	318,-	202,-	938,-	263,-	151,-	





Modell A10, Glas D



Blick ins Modell A13, Glas B

„Das Gewächshaus hat eine hervorragende Materialqualität sowie eine geniale Bauweise und Passgenauigkeit der einzelnen Elemente. Es ist der Hingucker auf unserem Grundstück, neidvolle Blicke der Nachbarn eingeschlossen. Diese wurden dafür auch bereits mit Salatgurken entschädigt. Das Gewächshaus steht da, als hätte es dort schon immer seinen Platz gehabt. Es passt sich super in Mutter Natur ein. Wir werden Ihre Firma immer weiterempfehlen.“ Familie Drews, Neustrelitz

„Zu allererst möchten wir uns herzlichst bedanken. Gewächshaus, Kompostierer sowie Hochbeet sind in vollem Einsatz, und das mit bestem Erfolg. Alles ist perfekt, einwandfreie Qualität. Von Anfang an – von der Beratung bis hin zur Auslieferung – sind wir begeistert. Sollte es doch einmal ein Problem gegeben haben, so wurde dies schnell von der Firma Beckmann geklärt und behoben.“ A. Sporn und R. Krieger, Ruhpolding

„Ein Beckmann-Gewächshaus zu haben, ist für mich die Erfüllung eines Traumes. Es ist sehr hochwertig und ein Schmuckstück in unserem Garten. Schon Anfang Juni haben wir die ersten Tomaten und Gurken geerntet und der Segen hält immer noch an. Ich verbringe sehr viel Zeit in meinem Traumhaus und möchte mich zum Schluss nochmal für den tollen Kundenservice beim Aufbau bedanken.“ H. Ausfelder, Kösching

„Mit meinem Gewächshaus Modell Allgäu A5 bin ich bis zum heutigen Tag mehr als zufrieden und fühle mich immer wieder bestätigt, die Fa. Beckmann gewählt zu haben. Auch Ihrem Zubehör vertraue ich voll, das wären z. B. Beeteinfassung, LED-Strahler, Ranknetz, Innenbeleuchtung, Regal und Pflanztisch. Ich werde auch in Zukunft, wenn es rund um den Garten geht, voll auf die Fa. Beckmann bauen und Sie bestens weiterempfehlen.“ K.-P. Karl, Neustadt



K.-P. Karl, Neustadt, Modell A5, Glas D



P. und B. Mittenentzwei, Zwickau, Modell A7, Glas D



M. Kaspar, Herbolzheim, Modell A8, Glas D

**M. Sperer aus Wittislingen schreibt uns:**

Noch mehr unter:  
[www.beckmann.de/  
kundenzuschriften](http://www.beckmann.de/kundenzuschriften)

„Wir sind total begeistert und zufrieden! Es hat sich wirklich gelohnt, ein stabiles und qualitativ hochwertiges Gewächshaus zu kaufen. Unsere Freude ist übergroß, da wir das ganze Jahr über ernten. Nochmals herzlichen Dank auch für die stets freundliche Beratung.“



# Gewächshaus Typ Allgäu – Modell A



**BESTSELLER**

ab **1379,-**

✉ „Nachdem unser altes Foliengewächshaus „Marke Eigenbau“ nicht mehr nutzbar war, mussten wir uns überlegen, welches Gewächshaus angeschafft werden soll. Wir haben daraufhin einige Gewächshäuser in Bezug auf Qualität und Preis gründlich miteinander verglichen und sind bei der Fa. Beckmann gelandet (Allgäu A10): Stabilität, Passgenauigkeit und Service sind einmalig. Nach der ersten Ernte sind wir restlos begeistert, der üppige Wuchs der Tomaten-, Gurken- und Paprikapflanzen erbrachte uns eine super Ernte. Von 3 Tomaten- und 5 Gurkenpflanzen hatten wir weit über 200 Gurken und etliche Kilo Tomaten, und dabei ist die Ernte noch lange nicht abgeschlossen. Von Nachbarn und Bekannten wurden wir schon mehrfach auf unser Gewächshaus angesprochen. Wir können es nur weiterempfehlen und haben den Kauf noch keinen Tag bereut.“  
Fam. Maiser, Weissenhorn

✉ „Dieses Jahr habe ich mir einen lang gehegten Wunsch erfüllt und Ihr schönes Gewächshaus bestellt. Dieses steht nun fest und solide und passt mit seiner schönen grünen Farbe wunderbar zum Garten (mein Traumhaus!). Schon der Aufbau samt Fundament machte auch meinem Mann und Sohn große Freude. Im Frühjahr ernteten wir unglaublich große Salatköpfe und jetzt im Sommer gibt es schmackhafte Tomaten und Gurken in Hülle und Fülle - das alles ganz ohne Chemie! Vielen Dank auch für die freundliche Beratung beim Kauf des Gewächshauses.“  
T. Ruhdorfer, Münsing



Dr. R. Heise, Barsinghausen, Modell A8, Glas D



D. Ehmann, Insel Fehmarn, Modell A13, Glas D



H. und R. Olfen, Weiler-Simmerberg, Modell A5, Glas D



R. und G. Abel, Kraftsried, Modell A8, Glas D



A. Matzenmiller, Wilhelmsdorf, Modell A10, Glas D





D. Reepschläger, Herbrechtingen, Modell A7, Glas C



R. Frassl, Schrems, Österreich, Modell A10, Glas D, Sonderanfertigung



R. Schreier, Edling, Modell A13, Glas D



G. Braune, Glauchau, Modell A10, Glas D, Sonderanfertigung



L. Schober, Kreuth, Modell A13, Glas D + A



W. Engemann, Warburg, Modell A8, Glas D + A, Sonderanfertigung



# Gewächshaus Typ Allgäu – Modell S

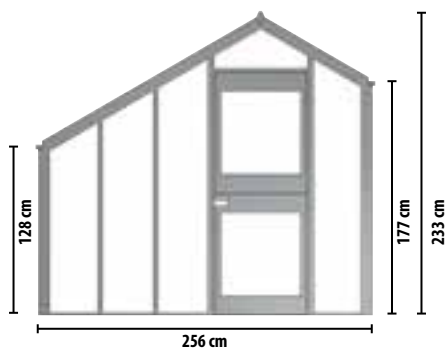

**BESTSELLER**

ab **2179,-**



**20 Jahre Garantie**  
auf Alurahmen und Konstruktion

**10 Jahre Garantie**  
auf 6-mm-Stegdoppelplatten

Spezielle Informationen zu Konstruktions- und Qualitätsmerkmalen auf Seite 14 – 17.

Serienmäßig in Alu natur

Alternativ in den Farben

Grün (RAL 6005)

Anthrazit (RAL 7016)

Sonderfarben auf Anfrage

Gewächshaus-Zubehör auf den Seiten 60 – 63 und 84 – 87.

**Formschön  
und funktional**



**Modell S** hat durch das tief herabgezogene Glasdach eine optimale Ausrichtung zur Sonne und damit eine große Ausbeute an Sonnenlicht und Wärme. Seine besondere Bauart ermöglicht es, mit der höher gezogenen Seitenwand in die Nähe des Hauses zu rücken – ein nicht zu übersehender Vorteil bei einem kleinen Garten –, außerdem wächst einem das Gemüse sozusagen in die Küche. Die 1,77 m hohe Seitenwand erlaubt es, z. B. Pflanzen am Spalier zu ziehen oder große Kübelpflanzen aufzustellen.

Modell S ist serienmäßig mit Seitenwandfenstern ausgestattet.

F. Hackeneis, Bad Windsheim, Modell S100, Glas D

Modell Bestell-Nr.	Maße						Preise in €										
	Länge cm	Breite cm	Fläche m <sup>2</sup>	Seitenhöhe ohne Fundament niedrig cm	Seitenhöhe ohne Fundament hoch cm	Firsthöhe ohne Fundament cm	Anzahl Fenster serienmäßig		Gewächshaus Alu natur mit Glas A, B oder C D		Fundament- rahmen Alu natur	Basisprofil- rahmen Alu natur	Abdeck- profil- Set	Isolier-Set mit Luft- polster- folie	Einbrennlackierung Grün oder Anthrazit für		
							Dach- fenster	Seitenwand- fenster							Gewächs- haus	Fundament- rahmen	Basisprofil- rahmen
S80	319	256	8,2	128	177	233	2	2	2742,-	2179,-	349,-	211,-	255,-	177,-	695,-	188,-	113,-
S100	381	256	9,8	128	177	233	2	2	3085,-	2488,-	395,-	238,-	279,-	189,-	776,-	214,-	125,-
S130	504	256	12,9	128	177	233	4	4	3983,-	3277,-	477,-	293,-	328,-	213,-	1010,-	263,-	151,-





J. Pfistner, Gaggenau, Modell S100, Glas B, Sonderanfertigung



E. Niggs, Mels, Schweiz, Modell S130, Glas D



E. Roth, Deißlingen, Modell S100, Glas D + A



F. Obereisenbacher, Reischach, Modell S80, Glas D



M. und E. Jaeckel, Loxstedt, Modell S100, Glas D



A. Klein, Stuttgart, Modell S100, Glas D + A



D. Brandes, Bad Oldesloe, Modell S130, Sonderverglasung

**E. und W. Roth aus Deißlingen schreiben uns:**

Noch mehr unter:  
[www.beckmann.de/kundenzuschriften](http://www.beckmann.de/kundenzuschriften)

„Wir nutzen das Modell S nicht nur als Gewächshaus, sondern auch als Wintergartenersatz bzw. Sitzplatz bei kühlerem Wetter. Von Ihrem bzw. unserem Gewächshaus sind wir vollauf begeistert. Auch der Aufbau verlief reibungslos und wir sind von der Qualität Ihres gelieferten Produkts sehr überzeugt. Sehr häufig wurden wir schon auf unser neues ‚Schmuckstück‘ angesprochen und haben immer sehr gern Ihre Adresse weitergegeben.“



# Gewächshaus Typ Allgäu – Modell B

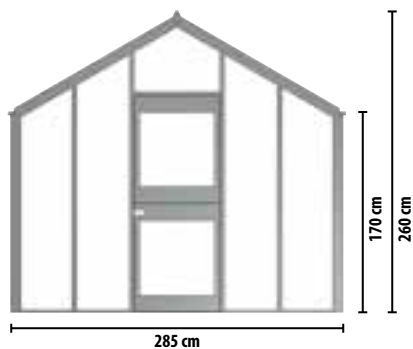

**BESTSELLER**

ab **2369,-**



**20 Jahre Garantie**  
auf Alurahmen und Konstruktion

**10 Jahre Garantie**  
auf 6-mm-Stegdoppelplatten

Spezielle Informationen zu Konstruktions- und Qualitätsmerkmalen auf Seite 14 – 17.

Serienmäßig in Alu natur

Alternativ in den Farben

Grün (RAL 6005)

Anthrazit (RAL 7016)

Sonderfarben auf Anfrage

Gewächshaus-Zubehör auf den Seiten 60 – 63 und 84 – 87.

**Viel Platz für Gemüse und Kübelpflanzen**

Im **Modell B** ist nicht nur Platz für üppige Gemüseernten, sondern hier halten im Herbst – wenn das letzte Gemüse abgeerntet ist – auch Kübelpflanzen wie Oleander, Agave, Yucca, Hibiskus und Banane zur Überwinterung Einzug ins Gewächshaus. Die Seitenhöhe von 1,70 m und die Firsthöhe von 2,60 m geben auch den Pflanzen Raum, die einem schon über den Kopf gewachsen sind.



M. Kreuzer, Schrozberg, Modell B9, Glas B

Modell Bestell-Nr.	Maße						Preise in €								
	Länge cm	Breite cm	Fläche m <sup>2</sup>	Seitenhöhe ohne Fundament cm	Firsthöhe ohne Fundament cm	Anzahl Dachfenster, serienmäßig	Gewächshaus Alu natur mit Glas		Fundamentrahmen Alu natur	Basisprofilrahmen Alu natur	Abdeckprofil-Set	Isolier-Set mit Luftpolsterfolie	Einbrennlackierung Grün oder Anthrazit für		
							A, B oder C	D					Gewächshaus	Fundamentrahmen	Basisprofilrahmen
B9	319	285	9,1	170	260	4	2940,-	2369,-	364,-	223,-	268,-	189,-	744,-	201,-	125,-
B11	381	285	10,9	170	260	6	3514,-	2844,-	404,-	250,-	307,-	213,-	867,-	226,-	139,-
B15	504	285	14,4	170	260	8	4547,-	3699,-	486,-	304,-	382,-	260,-	1113,-	276,-	162,-





Modell B11, Glas D, mit grünen Abdeckprofilen



Beckmann-Regenfässer auf Seite 102/103

F. Dieling, Südbrookmerland, Modell B15, Glas D



C. Hall, Bräunlingen, Modell B15, Glas D



W. Krämer, Dresden, Modell B11, Glas D



Modell B11, Glas D + A



M. Berger, Essen, Modell B11, Glas A



G. Illmann, Nümbrecht, Modell B11, Glas C

**C. Hall aus Bräunlingen schreibt uns:**

Noch mehr unter: [www.beckmann.de/kundenzuschriften](http://www.beckmann.de/kundenzuschriften)

„Zum 70. Geburtstag habe ich mir meinen Traum vom Beckmann-Gewächshaus erfüllt. Bereits im Frühjahr konnten wir köstlichen Salat und Radieschen ernten. Von unserer ersten Tomaternte diesen Sommer sind wir mehr als begeistert. Auch unsere Enkelin (Bild oben) ist täglich zu Gast im Gewächshaus, um von den leckeren Tomaten zu naschen“



# Gewächshaus Typ Allgäu – Modell C

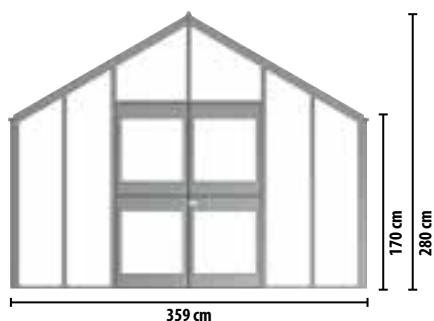

ab **4179,-**

**20 Jahre Garantie**  
auf Alurahmen und Konstruktion

**10 Jahre Garantie**  
auf 6-mm-Stegdoppelplatten

Spezielle Informationen zu Konstruktions- und Qualitätsmerkmalen auf Seite 14 – 17.

Serienmäßig in Alu natur

Alternativ in den Farben

Grün (RAL 6005)

Anthrazit (RAL 7016)

Sonderfarben auf Anfrage

Gewächshaus-Zubehör auf den Seiten 60 – 63 und 84 – 87.

**Großzügige  
Geräumigkeit**



H.-J. Jennerich, Waren/  
Müritz, Modell C27, Glas C

Großzügige Geräumigkeit zeichnet **Modell C** aus. Neben Tomaten und Gurken, die bis unters Dach wachsen, haben exotische Pflanzen hier ein helles, warmes Zuhause. Kübelpflanzen können ideal überwintern. Großzügigkeit bietet auch die 2-flügelige Tür (lichte Weite 145 cm), dabei ist 1 Flügel als Halbtür ausgeführt. Zusätzlich kann in die hintere Giebelseite eine Doppeltür eingebaut werden (siehe Seite 60). Auch Seitenwandfenster (siehe Seite 60) sind eine sinnvolle Ergänzung der umfangreichen serienmäßigen Ausstattung. Pflegeleicht wird das Gewächshaus, wenn ein Teil der Fenster und die obere Hälfte der Halbtür mit automatischen Öffnern ausgestattet werden (siehe Seite 61).



U. Messmer, Lindau, Modell C14, Glas D



Fam. Jama, Extertal, Modell C36, Glas B

„Unser wunderschönes Gewächshaus bringt uns jährlich reiche Ernten an Tomaten, Gurken und Paprika. Nicht nur wir sind vom Gewächshaus begeistert, auch Nachbarn und Spaziergänger fragen beim Vorbeigehen an, ob sie mal einen Blick hineinwerfen dürfen. Wir sind mit Ihrem Produkt sehr zufrieden.“ (Abb. links)

Modell	Maße						Preise in €								
	Bestell-Nr.	Länge cm	Breite cm	Fläche m <sup>2</sup>	Seitenhöhe ohne Fundament cm	Firsthöhe ohne Fundament cm	Anzahl Dachfenster, serienmäßig	Gewächshaus Alu natur mit Glas A, B oder C		Fundamentrahmen Alu natur	Basisprofilrahmen Alu natur	Abdeckprofil-Set	Isolier-Set mit Luftpolsterfolie	Einbrennlackierung Grün oder Anthrazit für	
								Gewächshaus	D				Gewächshaus	Fundamentrahmen	Basisprofilrahmen
C14	381	359	13,7	170	280	6	5466,-	4179,-	457,-	276,-	369,-	237,-	1079,-	250,-	150,-
C18	504	359	18,1	170	280	8	6710,-	5150,-	539,-	331,-	470,-	308,-	1288,-	300,-	175,-
C27	753	359	27,0	170	280	12	8698,-	6744,-	699,-	436,-	675,-	451,-	1707,-	402,-	226,-
C36	1000	359	35,9	170	280	16	10590,-	8292,-	864,-	543,-	879,-	593,-	2124,-	502,-	276,-



# Gewächshaus Typ Allgäu – Modell D

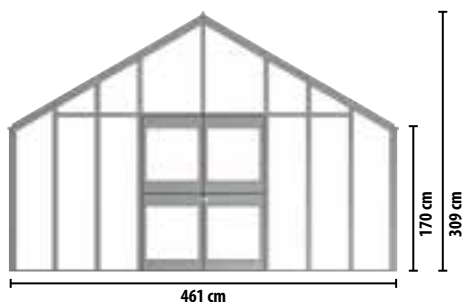

ab **7349,-**

**20 Jahre Garantie**  
auf Alurahmen und Konstruktion

**10 Jahre Garantie**  
auf 6-mm-Stegdoppelplatten

Spezielle Informationen zu Konstruktions- und Qualitätsmerkmalen auf Seite 14 – 17.

Serienmäßig in Alu natur

Alternativ in den Farben

Grün (RAL 6005)

Anthrazit (RAL 7016)

Sonderfarben auf Anfrage

Gewächshaus-Zubehör auf den Seiten 60 – 63 und 84 – 87.



**H. Fassbender schreibt uns:**

Noch mehr unter: [www.beckmann.de/kundenzuschriften](http://www.beckmann.de/kundenzuschriften)

„Perfekte Logistik sowie Qualität, Stabilität und die besondere Ästhetik zeichnen Ihre hochwertigen Produkte aus. Die Bewunderung ist der beste Beweis. Ebenso die Kompetenz der Kundenbetreuung verdient Dank und Anerkennung. Bei Beckmann ist der Kunde eben noch König.“

L. Schillinger, Attenhofen, Modell D46, Glas D

Beinahe unbegrenzte Möglichkeiten bietet **Modell D**. Hier ist Raum für intensives Gärtnern: für Gemüse und Blumen, für Anzucht und große Kübelpflanzen. Unabhängig von den Jahreszeiten, auch wenn es regnet und stürmt, fühlen sich Pflanzen und Gärtner wohl im Schutz des Gewächshauses: Hier kann man sich selbst im Winter seinem liebsten Hobby, dem Gärtnern, widmen. Zwischen Feigenbaum und Bananenstaude ranken üppig Gurken und Melonen.

**Zu jedem Modell D gehören serienmäßig auf beiden Giebelseiten eine 2-flügelige Tür (von der jeweils 1 Flügel als Halbtür ausgeführt ist) und die in der Tabelle angegebene Anzahl großer Fenster.**



H. Sulzer, Leutkirch, Modell D46, Glas B



Modell D34, Glas C

Modell Bestell-Nr.	Maße						Preise in €								
	Länge cm	Breite cm	Fläche m <sup>2</sup>	Seitenhöhe ohne Fundament cm	Firsthöhe ohne Fundament cm	Anzahl Dachfenster, serienmäßig	Gewächshaus Alu natur mit Glas A, B oder C		Fundament- rahmen Alu natur	Basisprofil- rahmen Alu natur	Abdeck- profil- Set	Isolier-Set mit Luft- polsterfolie	Einbrennlackierung Grün oder Anthrazit für		
							Gewächs- haus	D					Gewächs- haus	Fundament- rahmen	Basisprofil- rahmen
D23	504	461	23,2	170	309	8	9308,-	7349,-	594,-	370,-	548,-	414,-	1906,-	338,-	188,-
D34	753	461	34,7	170	309	12	11815,-	9190,-	755,-	474,-	753,-	576,-	2474,-	427,-	239,-
D46	1000	461	46,1	170	309	16	14047,-	11035,-	916,-	582,-	957,-	748,-	3045,-	516,-	288,-



# Anlehn- und Balkon-Gewächshaus Typ Allgäu

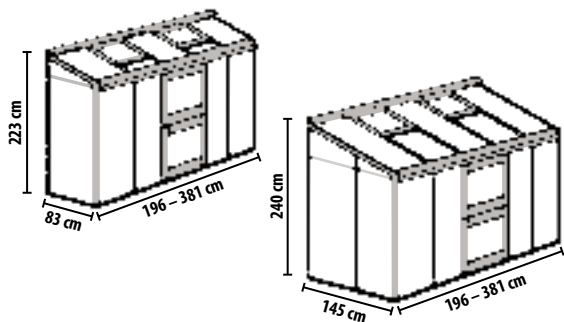

ab **849,-**



**20 Jahre Garantie**  
auf Alurahmen und Konstruktion

**10 Jahre Garantie**  
auf 6-mm-Stegdoppelplatten

Spezielle Informationen zu  
Konstruktions- und Qualitäts-  
merkmalen auf Seite 14 – 17.

Serienmäßig in Alu natur

Alternativ in den Farben

Grün (RAL 6005)

Anthrazit (RAL 7016)

Sonderfarben auf Anfrage

Gewächshaus-Zubehör auf den  
Seiten 60 – 63 und 84 – 87.



Gartenschuhe siehe Seite 112

Modell BUT6 + DTD

Das **Anlehn- und Balkon-Gewächshaus Typ Allgäu** ist Anzuchtplatz für Blumen, Gemüse und Kräuter, Kinderstube für alle Balkonblumen bis zu den Eiseiligen, Sommerquartier für Zimmerpflanzen und sicherer Hort für wärmeliebendes Gemüse wie z. B. Tomaten, Paprika und Gurken. In Kästen gedeihen Salate, Radieschen, Küchenkräuter oder Erdbeeren.

In der kalten Jahreszeit ist ein Anlehn- und Balkon-Gewächshaus ideal zum Überwintern von Kübelpflanzen. Es ist problemlos an einer Haus- und Garagenwand oder auch an der

Gartenhütte aufstellbar.

Das Anlehn- und Balkon-Gewächshaus Typ Allgäu wird aus den gleichen stabilen Aluminiumprofilen wie die Beckmann-Gewächshäuser Typ Allgäu hergestellt und ist verglast mit 6 mm starken, beidseitig UV-geschützten Stegdoppelplatten in „Longlife-Plus“-Qualität (S. 17). Hoher Isolierwert und große Lichtdurchlässigkeit schaffen ideale Bedingungen für Pflanzen. Tische und Regale (S. 62 und 63) bieten Stellflächen und Arbeitsplatz.

Serienmäßig hat jedes Modell eine 1-flügelige

Halbtür von 72 cm Breite, die in der Vorderseite oder Giebelseite eingebaut werden kann. Die Halbtür kann in der oberen Hälfte in verschiedenen Lüftungsstellungen geöffnet werden, während der untere Teil geschlossen bleibt. Wahlweise kann in der Vorderseite eine Doppeltür (145 cm breit) eingebaut werden, dabei ist 1 Flügel als Halbtür ausgeführt. Jede Tür ist durch ein formschönes Schloss abschließbar. Die Lüftungsfenster (Anzahl siehe Tabelle) können in mehreren Stufen geöffnet werden. Der Einbau eines automatischen Tür- und Fensteröffners (S. 61) ist möglich.

Das gute Aussehen und der Isolierwert lassen sich bei den Modellen BUT5 bis BUT8 noch steigern durch weiße, anthrazitfarbene oder grüne Abdeckprofile (S. 60).

Die Anlehn-Gewächshäuser können mit einem Heizlüfter (S. 87) beheizt werden. Jedes Anlehn- und Balkon-Gewächshaus wird serienmäßig mit Basisprofil geliefert (S. 15). Eine Rückwand gehört nicht zum Lieferumfang. Ausführung auch mit grüner (RAL 6005) oder anthrazitfarbener (RAL 7016) Einbrennlackierung. Der Aufbau ist anhand einer gut verständlichen Anleitung einfach.





I. Eiche, Kleines Wiesental, Modell BUT7



J. Martin, Trossingen, Modell BUT2 + DTE



Modell BUT8 + DTE



M. Lengauer, Weng im Innkreis, Österreich, Modell BUT8



J. Suhre, Nordstemmen, Modell BUT1

**E. Bentz aus Kassel schreibt uns:**

Noch mehr unter:  
[www.beckmann.de/kundenzuschriften](http://www.beckmann.de/kundenzuschriften)

„Meine Entscheidung, ein Gewächshaus bei Ihnen zu kaufen, war die beste, die ich hatte. Alles ist besser gewachsen (fast gewuchert), als ich es mir vorgestellt habe. Der kleine Platz den ich zur Verfügung hatte, ist nun optimal ausgenutzt. Danke!“

Modell	Maße						Preise in €				Zusausstattung		
	Bestell-Nr.	Länge cm	Tiefe cm	Fläche m <sup>2</sup>	Vordere Höhe cm	Firsthöhe cm	Anzahl Dachfenster serienmäßig	Anlehnhaus Alu natur mit 6-mm-Stegdoppelplatten „Longlife-Plus“	Einbrennlackierung Grün oder Anthrazit für Anlehn- und Balkon-Gewächshaus	Isolier-Set mit Luftpolsterfolie	Abdeckprofil-Set	Tür	Bestell-Nr.
BUT1	196	83	1,6	196	223	1	849,-	275,-	59,-	-	Doppeltür anstelle Halbtür	DTE	235,-
BUT2	257	83	2,1	196	223	1	955,-	314,-	70,-	-	Einbrennlackierung Grün oder Anthrazit		76,-
BUT3	319	83	2,6	196	223	2	1167,-	387,-	82,-	-	Zusätzliche Doppeltür	DTD	444,-
BUT4	381	83	3,1	196	223	2	1299,-	434,-	94,-	-	Einbrennlackierung Grün oder Anthrazit		153,-
BUT5	196	145	2,8	196	240	1	1113,-	356,-	82,-	126,-	Zusätzliche 1-flügelige Tür	ETZ	235,-
BUT6	257	145	3,7	196	240	1	1264,-	418,-	94,-	140,-	Einbrennlackierung Grün oder Anthrazit		76,-
BUT7	319	145	4,6	196	240	2	1496,-	507,-	105,-	152,-	<b>Tisch</b> einschließlich 2 Füßen		
BUT8	381	145	5,5	196	240	2	1645,-	572,-	116,-	166,-	Maße (L/B): 76/50 cm	TNAB	67,95
											Maße (L/B): 100/50 cm	TNA1	76,95
											<b>Regal</b> einschließlich 2 Konsolen		
											Maße (L/B): 76/25 cm	RNAB	59,95
											Maße (L/B): 100/25 cm	RNA1	67,95



# Anlehnhaus Typ Allgäu – Modell W

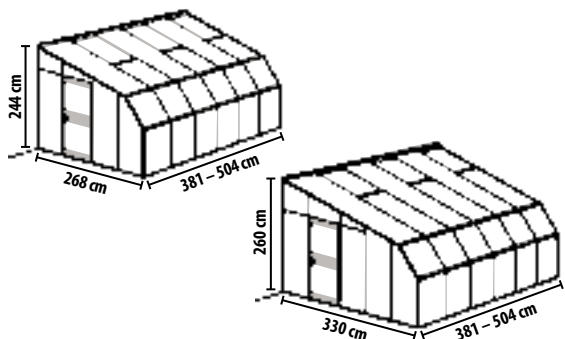

ab **2889,-**

**20 Jahre Garantie**  
auf Alurahmen und Konstruktion

**10 Jahre Garantie**  
auf 6-mm-Stegdoppelplatten

Spezielle Informationen zu Konstruktions- und Qualitätsmerkmalen auf Seite 14 – 17.

Gewächshaus-Zubehör auf den Seiten 60 – 63 und 84 – 87.

Serienmäßig in Alu natur

Alternativ in den Farben

Grün (RAL 6005)

Anthrazit (RAL 7016)

Weiß (RAL 9010)

Sonderfarben auf Anfrage.

**Ihr Platz an  
der Sonne**

**Anlehnhaus Modell W**, eine ideale Verbindung vielfältiger Nutzungsmöglichkeiten: Gewächshaus, grünes Wohnzimmer und Speicher für Sonnenwärme. Aus hochfestem, korrosionsbeständigem Aluminium, das auch mit weißer, anthrazitfarbener oder grüner Einbrennlackierung geliefert werden kann. Auf Wunsch sind alle RAL-Farben (keine Perlfarben) möglich (Preis auf Anfrage).

Man kann zwischen 4 Standardgrößen wählen, darüber hinaus sind auf Wunsch auch Sonderabmessungen möglich sowie Sicherheitsglas lieferbar (Preis auf Anfrage). Serienmäßig hat das Modell W eine 1-teilige Tür von 72 cm Breite, die in die rechte oder linke Giebelseite eingebaut werden kann. Wahlweise kann anstelle der 1-flügeligen Tür eine breite Doppeltür (145 cm) eingebaut werden (Aufpreis € 235,-; Weiß, Anthrazit oder Grün einbrennlackiert plus € 76,-).

Es besteht die Möglichkeit, die zweite Giebelseite mit einer zusätzlichen Tür auszustatten: zusätzliche einfache Tür € 235,- (Weiß, Anthrazit oder Grün einbrennlackiert plus € 76,-), zusätzliche Doppeltür € 444,- (Weiß, Anthrazit oder Grün einbrennlackiert plus € 153,-).

Jedes Modell hat serienmäßig große Lüftungsfenster, die sich bequem von Hand oder mit einem automatischen Fensteröffner öffnen lassen (S. 61). Details über die Verglasungsarten lesen Sie bitte auf Seite 17.

Wird das Anlehnhaus im Wesentlichen als Gewächshaus genutzt, so kann es mit Gewächshaus-Zubehör ausgestattet werden (ab S. 60). Das gute Aussehen vom Modell W lässt sich noch steigern durch weiße, anthrazitfarbene oder grüne Abdeckprofile für die Aluminiumsprossen und Eckprofile (S. 60).



Modell W4, Glas A mit Doppeltür

Modell Bestell-Nr.	Maße					Preise in €									
	Länge cm	Tiefe cm	Fläche m <sup>2</sup>	Seitenhöhe ohne Fundament cm	Firsthöhe ohne Fundament cm	Anzahl Dachfenster, serienmäßig	Anlehnhaus Alu natur mit Glas		Fundament- rahmen Alu natur	Basisprofil- rahmen Alu natur	Abdeck- profil- Set	Isolier-Set mit Luft- polsterfolie	Einbrennlackierung Anlehn- haus	Fundament- rahmen	Basisprofil- rahmen
							A, B oder C	D					Grün, Anthrazit oder Weiß für		
W1	381	268	10,2	180	244	3	3549,-	2889,-	392,-	238,-	241,-	213,-	949,-	213,-	125,-
W2	504	268	13,5	180	244	4	4368,-	3517,-	431,-	263,-	279,-	237,-	1147,-	239,-	136,-
W3	381	330	12,5	180	260	3	4368,-	3517,-	431,-	263,-	279,-	237,-	1147,-	239,-	136,-
W4	504	330	16,6	180	260	4	5259,-	4270,-	470,-	289,-	305,-	272,-	1395,-	264,-	149,-





B. Opitz, Cottbus



H.-H. Giebel, Dortmund-Sölde



H. Behrens, Wennigsen



M. Göhl, Aalen



Fam. Gräßler, Dresden

**M. und R. Kolmer aus Erbach schreiben uns:**

Noch mehr unter:  
[www.beckmann.de/  
kundenzuschriften](http://www.beckmann.de/kundenzuschriften)

„Jetzt haben wir immer Sommer! In unserem zweiten Wohnzimmer, das wir seit letztem Herbst von Ihnen haben, verbringen wir unsere meiste Zeit. Durch das Beheizen mit einem Gasofen war es vor allem im Winter ein ‚wirklicher‘ Wintergarten. Wir haben dort sogar Weihnachten gefeiert. Im Herbst und Frühjahr genießen wir jeden Sonnenstrahl und unsere Pflanzen freuen sich auch, dass sie endlich ein Plätzchen zum Überwintern bekommen haben. Warum haben wir das nicht schon früher gemacht?“





Modell SOLM25

Basis für die Entwicklung der **Gewächshäuser Typ Solanum®** war unser über Jahrzehnte gesammeltes Know-how in Konstruktion, Technik und Design. Jede auch noch so kleine Einzelheit ist genau durchdacht und wird bei der Produktion präzise ausgeführt.

Die hochwertigen, nach neuesten technischen Erkenntnissen konstruierten Aluminiumprofile sind korrosionsbeständig, hochfest und halten allen Umwelteinflüssen stand. Die Stabilität der Konstruktion ist wesentlich höher, als nach den deutschen Vorschriften für Lastannahmen nach DIN 11535 gefordert wird.

Der TÜV Süddeutschland hat das Gewächshaus Typ Solanum® ausführlichen Tests unterzogen und sämtliche Größen mit dem

„Bauart geprüft“-Zeichen ausgezeichnet. Zusätzlich sind alle Gewächshaus-Größen statisch geprüft.

**Auf die Aluminiumprofile gewähren wir 20 Jahre Garantie.**

Das Gewächshaus Typ Solanum® ist lieferbar in den Ausführungen Alu Natur sowie wahlweise mit grüner (RAL 6005) oder anthrazitfarbener (RAL 7016) **Einbrennlackierung**. Alle RAL-Farben (keine Perlfarben) sind auf Wunsch möglich (Preis auf Anfrage).

Die Verglasung besteht aus wärmedämmenden, bruch- und hagelfesten Stegdoppelplatten aus Polycarbonat. Die von uns gelieferte „Longlife-Plus“-Qualität mit beidseitig UV-geschützter Oberfläche bietet gegenüber herkömmlichen Stegdoppelplatten

folgende Vorteile: längere Haltbarkeit, erhöhte Hagelbeständigkeit und eine (auch nach jahrelanger Freibewitterung) hohe Lichtdurchlässigkeit. Beim Solanum® Modell Classic beträgt die Stärke der Stegdoppelplatten 6 mm, beim Solanum® Modell Pro beachtliche 10 mm.

**Auf die Stegdoppelplatten gewähren wir 10 Jahre Garantie.**

Alle Dichtungen bestehen aus EPDM-Gummi: Garant für höchste Dichtigkeit und lange Lebensdauer. Alle Schrauben sind aus rostfreiem Edelstahl. Die gut verständliche Anleitung ermöglicht einen einfachen und problemlosen Aufbau.

Innenliegende Schraubnuten in nahezu allen Aluminiumprofilen machen das Anbringen von Zubehör einfach.





**20 Jahre Garantie**  
auf Alurahmen und Konstruktion

**10 Jahre Garantie**  
auf 6- und 10-mm-Stegdoppelplatten



Serienmäßig zugehörige **Dachfenster** sowie die **Halbtür** sorgen für hervorragende Belüftung. Die Dachfenster und der obere Flügel der Halbtür können über eine Lüftungsstange in verschiedenen Stellungen geöffnet oder mit einem automatischen Fensteröffner (S. 61) ausgerüstet werden.



Die Halbtür ist mit einem hochwertigen **Zylinderschloss** ausgerüstet. Serienmäßig ist die Tür rechts angeschlagen, Linksanschlag ist aber möglich (Preis auf Anfrage).



Elegante **Eckprofile** unterstreichen das gelungene Design. Die breiten **Dachrinnen** können viel Regenwasser auffangen und sind mit einem Ablaufstutzen versehen, an den ein 3/4-Zoll-Gartenschlauch angeschlossen werden kann.



Das kräftige **Firstprofil** trägt zur außerordentlichen Stabilität des Gewächshauses bei.



**Giebel-Ausstellfenster**  
(Sonderausstattung)

Für jede Gewächshaus-Größe gibt es das passende dickwandige Aluminiumfundament oder -basisprofil (Beschreibung siehe S. 15).

Jedes Gewächshaus Typ Solanum® kann mit dem Einbau eines Ausstellfensters für den Hintergiebel (siehe rechts), weiteren Dachfenstern, einer zusätzlichen Halbtür, Tischen und Regalen (S. 62/63) sowie anderem Gewächshaus-Zubehör (ab S. 61) individualisiert werden. Sonderanfertigungen sind auf Wunsch möglich.



**Verglasung** aus wärmedämmenden, bruch- und hagelfesten Stegdoppelplatten aus Polycarbonat in „Longlife-Plus“-Qualität mit beidseitig UV-geschützter Oberfläche. Beim Solanum® Modell Classic beträgt die Stärke der Stegdoppelplatten 6 mm, beim Solanum® Modell Pro beachtliche 10 mm.



# Gewächshaus Typ Solanum® – Modell Classic

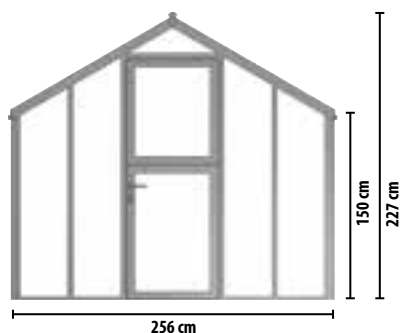

**BESTSELLER**

ab **1919,-**



**20 Jahre Garantie**  
auf Alurahmen und Konstruktion

**10 Jahre Garantie**  
auf 6-mm-Stegdoppelplatten

Spezielle Informationen zu Konstruktions- und Qualitätsmerkmalen auf Seite 14–15 und 34–35.



Serienmäßig in Alu natur

Alternativ in den Farben

Grün (RAL 6005)

Anthrazit (RAL 7016)

Sonderfarben auf Anfrage

Gewächshaus-Zubehör auf den Seiten 61–63 und 84–87.

## Zeitloses Design in Ihrem Garten

Mit dem **Gewächshaus Typ Solanum® Modell Classic** lassen wir den Wunschtraum vieler Hobbygärtner Wirklichkeit werden: ein neu entwickeltes Gewächshaus der gehobenen Mittelklasse, welches den Pflanzen beste Wachstumsbedingungen bietet und durch sein ansprechendes, zeitloses Design ein besonderes Schmuckstück im Garten und am Haus ist! Beim Solanum® verbinden sich Erfahrung mit Tradition: Hier haben wir unser gesamtes – über Jahrzehnte gesammeltes – Know-how in Konstruktion, Technik und Design einfließen lassen. Das intensive Treibhausklima im Solanum® erlaubt eine wesentlich raschere Anbaufolge als im Freiland. Die Temperatur ist auch bei bedecktem Himmel deutlich höher als draußen. Während man im Freiland 1- bis 2-mal erntet, kommt man im Solanum® auf 5 Ernten im Jahr. Mit seiner Breite von 256 cm und einer Länge zwischen 196 cm und 504 cm hat das Solanum® ideale Abmessungen für die meisten Gemüsegärten. Seine Seitenwandhöhe von 150 cm und die Firsthöhe von 227 cm geben den Pflanzen großzügig den Raum, der für gesundes Pflanzenwachstum notwendig ist und üppige Ernten gewährleistet. Die Glasfeldbreite beträgt 62 cm.

Die stabile, große Tür (lichte Abmessung H/B 189/72 cm) ist als Halbtür ausgeführt: Die obere Hälfte kann in verschiedenen Lüftungsstellungen geöffnet werden, während der untere Teil geschlossen bleibt. So ist für hervorragende Belüftung gesorgt, wobei die Pflanzen vor Zugluft geschützt sind. Darüber hinaus werden auf diese Weise nicht nur Schnecken ausgesperrt, sondern auch Hund und Katze bleiben draußen.



Modell SOLM26

Modell	Maße						Preise in €						
	Bestell-Nr.	Länge cm	Breite cm	Fläche m <sup>2</sup>	Seitenhöhe ohne Fundament cm	Firsthöhe ohne Fundament cm	Anzahl Dachfenster, serienmäßig	Gewächshaus Alu natur mit 6-mm-Stegdoppelplatten „Longlife-Plus“	Fundamentrahmen Aluminium	Basisprofilrahmen Aluminium	Isolier-Set mit Luftpolsterfolie	Einbrennlackierung Grün oder Anthrazit für Gewächshaus	Fundamentrahmen
SOLM23	196	256	5,0	150	227	2	1919,-	269,-	159,-	146,-	660,-	139,-	87,-
SOLM24	257	256	6,6	150	227	2	2190,-	309,-	184,-	164,-	718,-	162,-	100,-
SOLM25	319	256	8,2	150	227	4	2595,-	349,-	211,-	182,-	804,-	188,-	113,-
SOLM26	381	256	9,8	150	227	4	2874,-	395,-	238,-	199,-	870,-	214,-	125,-
SOLM28	504	256	12,9	150	227	8	3829,-	477,-	293,-	234,-	1075,-	263,-	151,-





S. Baiz, Rettenberg, Modell SOLM25



S. Baumgartner, Fischbachau, Modell SOLM28



M. Finkzeller, Meckenbeuren, Modell SOLM24



Modell SOLM25



E. Stieve-Brüggemann, Bad Essen, Modell SOLM24



C. Wiemann, Gütersloh, Modell SOLM24



Modell SOLM25 mit zusätzlichem Giebfenster

Zusatzausstattung		
<b>Tür</b>	Best.-Nr.	Preise in €
Zusätzliche Halbtür (H/B 189/72 cm)	SOLZT	359,-
Einbrennlackierung Grün oder Anthrazit		105,-
<b>Fenster</b>	Best.-Nr.	Preise in €
Zusätzliches Dachfenster (L/B 61/61 cm)	SOLDF	109,-
Einbrennlackierung Grün oder Anthrazit		34,-
Giebel-Ausstellfenster (L/B 61/77 cm))	SOLGAF	159,-
Einbrennlackierung Grün oder Anthrazit		46,-

✉ „Ich bin von dem Solanum total begeistert und habe in meiner ersten Gewächshausseason sehr viele Tomaten und Gurken geerntet. Es bereitet mir viel Freude und es gibt keinen Tag, an dem ich nicht in mein „grünes“ Gewächshäuschen gehe! Ich habe bereits auch schon viele Wintersalate gesetzt, die sehr gut wachsen und gedeihen. Vielen Dank. Die Beckmann Gewächshäuser sind echt klasse und von sehr guter Qualität! Da lohnt es sich ein wenig mehr Geld in die Hand zu nehmen und auf den Kauf im Baumarkt zu verzichten!!!“  
S. Anderson, Pfullendorf

H. und N. Müller aus Sinnatal-Weiperz schreiben uns:  
 „Mit dem sehr stabilen, soliden Solanum sind wir sehr zufrieden, von unserer ersten Tomatenernte sind wir regelrecht überwältigt. Ihre Mitarbeiter waren immer außerordentlich freundlich, hilfsbereit und zuvorkommend und haben mich sehr gut beraten.“  
 Noch mehr unter: [www.beckmann.de/kundenzuschriften](http://www.beckmann.de/kundenzuschriften)



# Gewächshaus Typ Solanum® – Modell Pro

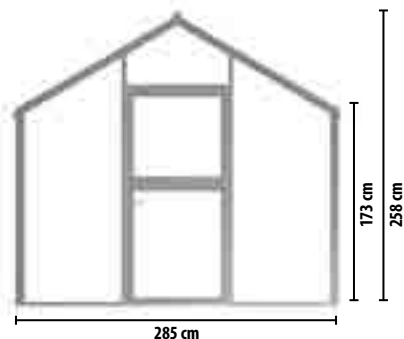

**20 Jahre Garantie**  
auf Alurahmen und Konstruktion

**10 Jahre Garantie**  
auf 10-mm-Stegdoppelplatten

Spezielle Informationen zu Konstruktions- und Qualitätsmerkmalen auf Seite 14–15 und 34–35.



Serienmäßig in Alu natur

Alternativ in den Farben

Grün (RAL 6005)

Anthrazit (RAL 7016)

Sonderfarben auf Anfrage

Gewächshaus-Zubehör auf den Seiten 61–63 und 84–87.

**Großzügige  
Seitenwandhöhe –  
Reiche Ernte!**

Das neue Gewächshaus **Typ Solanum® Modell Pro** ist die perfekte Mischung der seit Jahren bewährten Gewächshäuser Typ Solanum® Modell Classic und Typ Allplanta.

Anstelle der 6 mm starken Stegdoppelplatten, welche beim Solanum Modell Classic Verwendung finden, haben diese beim Solanum® Modell Pro eine Stärke von 10 mm. Ausführung in gewohnter „Longlife Plus“-Qualität mit beidseitig UV-geschützter Oberfläche.

Mit einer Breite von 285 cm und Längen zwischen 290 und 572 cm finden besonders viele Pflanzen im Gewächshaus Platz. Insbesondere hochwachsende Pflanzen wie beispielsweise Stabtomaten freuen sich über die großzügige Seitenwandhöhe von 173 cm und können sich voll entfalten.

Der Zutritt ins Gewächshaus ist dank der üppig bemessenen Halbtür (lichte Abmessung H/B: 189/89 cm) sogar mit Schubkarre sehr komfortabel möglich. Praktisch: Die obere Türhälfte kann in verschiedenen Lüftungsstellungen geöffnet werden, während der untere Teil geschlossen bleibt.

Die im Vergleich zum Solanum® Modell Classic um 10 cm größere Glasfeldbreite verleiht dem Gewächshaus einen noch eleganteren Look und ist Garant für besonders viel Sonnenlicht im Inneren des Gewächshauses.

Dank der großen, serienmäßigen Dachfenster ist auch an besonders heißen Sommertagen für ausreichend Luftaustausch im Gewächshaus gesorgt.



Modell	Maße						Preise in €						
	Bestell-Nr.	Länge cm	Breite cm	Fläche m²	Seitenhöhe ohne Fundament cm	Firsthöhe ohne Fundament cm	Anzahl Dachfenster, serienmäßig	Gewächshaus Alu natur mit 10-mm-Stegdoppelplatten „Longlife-Plus“	Fundamentrahmen Aluminium	Basisprofilrahmen Aluminium	Isolier-Set mit Luftpolsterfolie	Einbrennlackierung Grün oder Anthrazit für Gewächshaus	Fundamentrahmen
SOLL44	292	285	8,3	173	258	2	2749,-	349,-	211,-	179,-	879,-	188,-	113,-
SOLL45	362	285	10,3	173	258	4	3385,-	395,-	238,-	207,-	1055,-	214,-	125,-
SOLL46	432	285	12,3	173	258	4	3944,-	440,-	271,-	235,-	1174,-	245,-	143,-
SOLL47	503	285	14,3	173	258	6	4583,-	486,-	304,-	263,-	1370,-	276,-	162,-
SOLL48	573	285	16,3	173	258	8	5249,-	532,-	337,-	291,-	1565,-	307,-	180,-





Modell SOLL47

**NEUES  
MODELL**



Modell SOLL45



Modell SOLL47



Modell SOLL47

**Zusatzausstattung**

Tür	Best.-Nr.	Preise in €
Zusätzliche Halbtür (H/B 189/89 cm)	SOLLZT	394,-
Einbrennlackierung Grün oder Anthrazit		119,-
Fenster	Best.-Nr.	Preise in €
Zusätzliches Dachfenster (L/B 70/70 cm)	SOLLDF	130,-
Einbrennlackierung Grün oder Anthrazit		40,-
Giebel-Ausstellfenster (L/B 70/91 cm)	SOLLGAF	182,-
Einbrennlackierung Grün oder Anthrazit		53,-



**NEUES  
MODELL**

Lieferbar ab März 2024



► Typ Botanis®

QR-Code scannen,  
und Produktvideo  
anschauen



Modell B0TM24

Mit unserem neuen **Gewächshaus Typ Botanis® Modell Classic** heißen wir Sie zu einer neuen Ära des Gärtnerns willkommen! Hier trifft Innovation auf Tradition. Angelehnt an das Design der ersten Beckmann-Gewächshäuser vor 50 Jahren, vereint das Gewächshaus Typ Botanis® neusten technologischen Fortschritt mit einem modernen, ästhetischen Erscheinungsbild.

Herzstück des Gewächshauses sind die rundum stufenlos aufschiebenden Seitenelemente. Diese ermöglichen es, auch an heißen Sommertagen ausreichend Frischluft und Luftzirkulation in das Innere des Gewächshauses zu leiten. Besonders praktisch: Die großzügigen Beetflächen lassen sich beim Typ Botanis® auch von Außen bestellen – so gelingt der Anbau von frischem Gemüse

noch bequemer und effizienter und eröffnet neue Möglichkeiten der Beetgestaltung.

Alle Profile sind nach neusten technischen Erkenntnissen konstruiert, korrosionsbeständig und äußerst stabil. Dies bestätigt auch der TÜV Süddeutschland, der das Gewächshaus Typ Botanis® ausführlichen Tests unterzogen und alle Größen mit dem „Bauart geprüft“-Zeichen ausgezeichnet hat. Die Stabilität der Konstruktion ist wesentlich höher, als nach den deutschen Vorschriften für Lastannahmen nach DIN 11535 gefordert wird.

**Auf die Aluminiumprofile gewähren wir 20 Jahre Garantie.** Das Gewächshaus Typ Botanis® ist lieferbar in den Ausführungen Alu Natur, sowie wahlweise mit grüner (RAL 6005) oder anthra-

zitfarbener (RAL 7016) Einbrennlackierung. Alle RAL-Farben sind auf Wunsch möglich (Preis auf Anfrage).

Die Verglasung besteht aus stark wärmedämmenden, bruch- und hagelfesten 10 mm starken Stegdoppelplatten aus Polycarbonat. Die von uns gelieferte „Longlife-Plus“-Qualität mit beidseitig UV-geschützter Oberfläche bietet auch nach vielen Jahren intensiver Umwelteinflüsse noch eine außergewöhnlich hohe Lichtdurchlässigkeit.

**Auf die Stegdoppelplatten gewähren wir 10 Jahre Garantie.** Alle Dichtungen bestehen aus EPDM-Gummi: Garant für höchste Dichtigkeit und lange Lebensdauer. Alle Schrauben sind aus





**20 Jahre Garantie**  
auf Alurahmen und Konstruktion

**10 Jahre Garantie**  
auf 10-mm-Stegdoppelplatten



Die serienmäßige **Halbtür** mit hochwertigem, abschließbarem **Zylinderschloss** ermöglicht auch bei geschlossener unterer Türhälfte eine hervorragende Belüftung des Gewächshauses bei gleichzeitigem Schutz vor unbetenen Gästen. Serienmäßig ist die Tür rechts angeschlagen, Linksanschlag ist aber möglich (Preis auf Anfrage).



Alle **Seitenelemente** lassen sich manuell aufschieben. Sie können zudem dank der mitgelieferten Feststellraster an beliebiger Stelle arretiert werden. Unsere aufschiebbarer Seitenelemente ermöglichen nicht nur den noch bequemeren Anbau von Ihrem Gemüse, sondern tragen an heißen Sommertagen in geöffneter Stellung maßgeblich zum optimalen Temperaturhaushalt im Gewächshaus bei.



Alle Häuser enthalten bereits ab Werk ein großzügiges **Giebel-Ausstellfenster** (H/B: 70/91 cm). Die aus Edelstahl gefertigte Firstabdeckung ist nicht nur ein optischer Hingucker, sondern auch Garant für die hervorragende Stabilität des Gewächshauses.

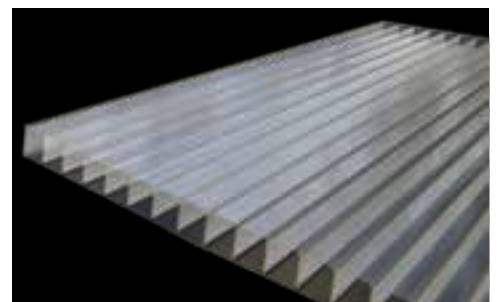

**Verglasung** aus stark wärmedämmenden und bruchfesten 10 mm starken Polycarbonat-Stegdoppelplatten in „**Longlife-Plus**“-Qualität mit beidseitig UV-geschützter Oberfläche.

rostfreiem Edelstahl. Dank der verständlichen Anleitung ist ein problemloser Aufbau des Gewächshauses gewährleistet.

**Das Gewächshaus Typ Botanis® wird inklusive Basisprofilrahmen geliefert.**

Alle Gewächshäuser der Modellreihe Botanis® werden serienmäßig mit einem speziellen Basisprofilrahmen zur sturmsicheren Montage auf Streifenfundamenten ausgeliefert. Informationen zur Montage eines zusätzlichen Fundamentrahmens aus Aluminium erhalten Sie auf Anfrage.



# Gewächshaus Typ Botanis® – Modell Classic

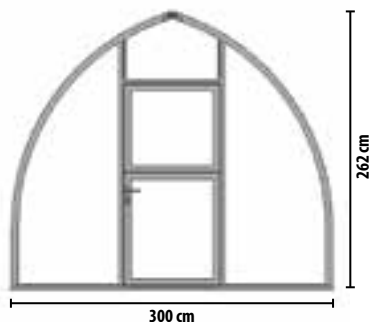

**20 Jahre Garantie**  
auf Alurahmen und Konstruktion

**10 Jahre Garantie**  
auf 10-mm-Stegdoppelplatten

Spezielle Informationen zu Konstruktions- und Qualitätsmerkmalen auf Seite 14 und 40 – 41.



Serienmäßig in Alu natur

Alternativ in den Farben

Grün (RAL 6005)

Anthrazit (RAL 7016)

Sonderfarben auf Anfrage

Gewächshaus-Zubehör auf den Seiten 61 – 63 und 84 – 87.

**Ein Klassiker in neuem Gewand**

**NEUES MODELL**

Lieferbar ab März 2024

Die **neuen Gewächshäuser Typ Botanis®** bieten dank der stufenlos zu öffnenden Seitenelemente (lichte Öffnungshöhe ca. 150 cm) nicht nur grenzenlose Anbaumöglichkeiten, sondern gewährleisten dank der großflächigen Belüftungsmöglichkeiten auch an besonders heißen Sommertagen optimale Wachstumsbedingungen für die Pflanzen.

Doch auch bei geschlossenen Seitenelementen überzeugt die neue Baureihe: Die 125 cm breiten Glasfelder lassen extra viel Sonnenlicht herein und verleihen dem Gewächshaus zugleich ein modernes und attraktives Design.

Mit einer Breite von 300 cm und einer Länge zwischen 260 cm und 642 cm bieten die Gewächshäuser Typ Botanis® Modell Classic dank der eleganten, gebogenen Bauart ein außergewöhnlich großzügiges Raumgefühl. Die üppigen Innenabmessungen des Gewächshauses gewährleisten ausreichend Platz für geräumige Beetflächen und einen breiten, komfortablen Mittelgang. Das Innere der Gewächshäuser ist über die stabile Halbtür (lichte Abmessung H/B: 189/89 cm) jederzeit bequem zu erreichen.



Modell Bestell-Nr.	Maße				Preise in €					
	Länge cm	Breite cm	Fläche m <sup>2</sup>	Firsthöhe ohne Fundament cm	Gewächshaus Alu natur mit 10-mm-Stegdoppelplatten „Longlife-Plus“	Fundament- rahmen Aluminium	Isolier-Set mit Luft- polsterfolie	Einbrennlackierung Grün oder Anthrazit für		
					Gewächs- haus	Fundament- rahmen				
BOTM22	260	300	7,8	262	2999,-	339,-	185,-	979,-	179,-	
BOTM23	387	300	11,6	262	3988,-	425,-	236,-	1185,-	230,-	
BOTM24	514	300	15,4	262	4984,-	512,-	287,-	1392,-	278,-	
BOTM25	642	300	19,3	262	5995,-	598,-	338,-	1598,-	329,-	





Modell BÖTM22



Modell BÖTM24



Serienmäßiges Giebel-Ausstellfenster



Eröffnet ganz neue Möglichkeiten: Beetzugang von Außen



Modell BÖTM23

**Zusatzausstattung**

Tür	Best.-Nr.	Preise in €
Zusätzliche Halbtür (H/B: 189/89 cm)	BÖTMZT	394,-
Einbrennlackierung Grün oder Anthrazit		119,-



# Konstruktions- und Qualitätsmerkmale der Gewächs- und Anlehnhäuser



Modell ALP2, Alu natur

Die **Gewächs- und Anlehnhäuser Typ Allplanta®** bestehen durch ihre hochwertigen Eigenschaften in vielerlei Hinsicht: Ob Konstruktion, Fertigungsmaterialien, Funktionalität, Design, Haltbarkeit oder Aufbau – alle Details sind sorgfältig geplant, durchdacht und ausgeführt.

Die hochfesten – nach neuesten technischen Erkenntnissen konstruierten – Aluminiumprofile gewährleisten jahrzehntelange Haltbarkeit. Die Stabilität ist wesentlich höher, als nach den deutschen Vorschriften für Lastannahmen nach DIN 11535 gefordert wird.

Der TÜV Süddeutschland hat das Gewächshaus Allplanta®

ausführlichen Tests unterzogen und sämtliche Größen mit dem „Bauart geprüft“-Zeichen ausgezeichnet. Zusätzlich sind alle Gewächshaus- und Anlehnhaus-Größen statisch geprüft.

**Auf die Aluminiumprofile gewähren wir 20 Jahre Garantie.** Alle Modelle sind lieferbar in den Ausführungen Alu Natur sowie wahlweise mit grüner (RAL 6005) oder anthrazitfarbener (RAL 7016) **Einbrennlackierung**. Alle RAL-Töne (keine Perlfarben) sind auf Wunsch möglich (Preis auf Anfrage).

Die Verglasung besteht aus hochwärmedämmenden und bruchfesten 16 mm starken Polycarbonat-Stegdreifachplatten. Die von uns verwendete „Longlife-Plus“-Qualität mit beid-

seitig UV-geschützter Oberfläche hat auch nach jahrelanger Freibewitterung noch eine besonders hohe Lichtdurchlässigkeit und hält praktisch jedem Hagel stand.

**Auf die Stegdreifachplatten gewähren wir 10 Jahre Garantie.**

Alle Dichtungen bestehen aus EPDM-Gummi: Garant für höchste Dichtigkeit und lange Lebensdauer. Alle Schrauben sind aus rostfreiem Edelstahl. Die gut verständliche Anleitung ermöglicht einen einfachen und problemlosen Aufbau.

Innenliegende Schraubennuten in nahezu allen Aluminiumprofilen machen das Anbringen von Zubehör einfach.





**20 Jahre Garantie**  
auf Alurahmen und Konstruktion

**10 Jahre Garantie**  
auf 16-mm-Stegdreifachplatten



Die **großflächigen Dachfenster** (0,8 m<sup>2</sup>) mit besonders großer Öffnungsweite (55 cm) sorgen für optimale Belüftung. Sie können über eine praktische Lüftungsstange in verschiedenen Stellungen geöffnet oder mit einem automatischen Fensteröffner (S. 61) ausgerüstet werden.



Die **breiten Dachrinnen** verfügen über einen großen Querschnitt zum Auffangen von viel Regenwasser. An jede kann über einen eingebauten Ablaufstutzen ein ¾-Zoll-Gartenschlauch angeschlossen werden.



**Firstunterzüge** und **hochfeste Seitenverstärkungen** perfektionieren die Widerstandsfähigkeit gegen Schnee- und Windlasten.



Die Halbtür ist mit einem hochwertigen Zylinder-schloss ausgerüstet. Serienmäßig ist die Tür rechts angeschlagen, ein Linksanschlag ist aber möglich (Preis auf Anfrage).



Elegante **abgerundete Eckprofile** unterstreichen das eindrucksvolle Design.



Das **großzügig dimensionierte** Dachfirstprofil garantiert hohe Stabilität.

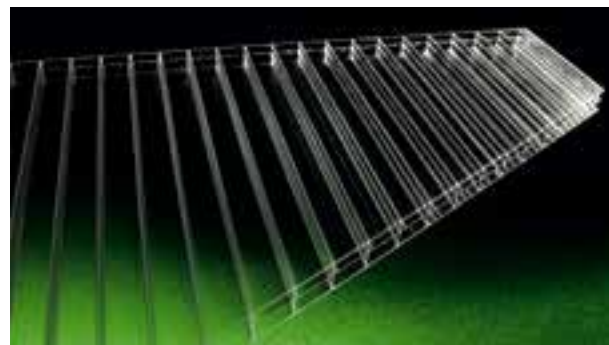

**Verglasung** aus hochwärmedämmenden und bruchfesten 16 mm starken Polycarbonat-**Stegdreifachplatten** in „Longlife-Plus“-Qualität mit beidseitig UV-geschützter Oberfläche.

Für jede Gewächs- und Anlehnhaus-Größe gibt es das passende dickwandige Aluminiumfundament oder -basisprofil (Beschreibung siehe Seite 15).

Jedes Allplanta®-Modell kann mit dem Einbau von weiteren Dachfenstern, Seitenwandfenstern, Tischen und Regalen (S. 63) sowie anderem Gewächshaus-Zubehör (ab S. 61) individualisiert werden.

Beim Gewächshaus sind eine zusätzliche Halbtür (bei den Modellen ALP5 bis ALP8 auch eine Doppeltür) sowie ein Ausstellfenster für den Hintergiebel erhältlich. Sonderanfertigungen sind auf Wunsch möglich.



Ein **Ausstellfenster** für den Hintergiebel (s. Abbildungen links), **Seitenwandfenster** sowie **zusätzliche Dachfenster** sind als Sonderausstattung erhältlich. Die Öffnungsweite beträgt bei allen Fenstern beachtliche 55 cm.



# Gewächshaus Typ Allplanta® – Modell Urban

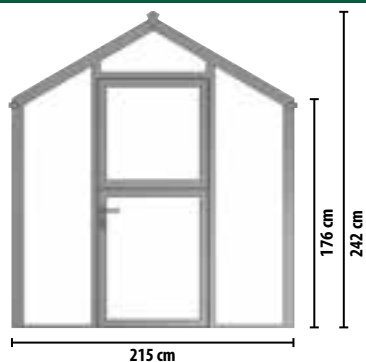

**BESTSELLER**

ab **2469,-**



**20 Jahre Garantie**  
auf Alurahmen und Konstruktion

**10 Jahre Garantie**  
auf 16-mm-Stegdreifachplatten

Spezielle Informationen zu Konstruktions- und Qualitätsmerkmalen auf Seite 14 – 15 und 44 – 45.



Serienmäßig in Alu natur

Alternativ in den Farben

Grün (RAL 6005)

Anthrazit (RAL 7016)

Sonderfarben auf Anfrage

Gewächshaus-Zubehör auf den Seiten 61 – 63 und 84 – 87.

**Passt in jeden Garten**



Modell ALPUR1

Modell ALPUR1

Das **Gewächshaus Typ Allplanta® Modell Urban** vereint alle etablierten Eigenschaften der Classic-Modelle, findet aber darüber hinaus dank seiner geringeren Grundfläche auch in kleineren Gärten Platz. Die großen Glasfelder mit 100 cm Breite lassen viel Licht ins Gewächshaus und prägen das attraktive Design – der perfekte Platz für anspruchsvolles Gärtnern.

Mit seiner Breite von 215 cm ist es schmäler als die Modelle der Classic-Serie, die große Seitenhöhe von 176 cm lässt aber Tomaten und Gurken viel Raum, um sich prachtvoll entfalten zu können. Ein wesentlicher Vorteil des Modells Urban ist außerdem, dass es durch seine kompakte Bauweise näher am Wohnhaus aufgestellt werden kann: Nur ein paar Schritte, und man kann ernten – frischeres Gemüse gibt es nicht! Die stabile, große Tür (lichte Abmessung H/B: 190/81 cm) ist als Halbtür ausgeführt: Die obere Hälfte kann in verschiedenen Lüftungsstellungen geöffnet werden, während der untere Teil geschlossen bleibt. So ist für hervorragende Belüftung gesorgt, wobei die Pflanzen vor Zugluft geschützt sind. Darüber hinaus werden auf diese Weise nicht nur Schnecken ausgesperrt, sondern auch Hund und Katze bleiben draußen.

Modell	Maße						Preise in €						
Bestell-Nr.	Länge cm	Breite cm	Fläche m <sup>2</sup>	Seitenhöhe ohne Fundament cm	Firsthöhe ohne Fundament cm	Anzahl Dachfenster, serienmäßig	Gewächshaus Alu natur mit 16-mm-Stegdreifachplatten „Longlife-Plus“	Fundamentrahmen Alu natur	Basisprofilrahmen Alu natur	Isolier-Set mit Luftpolsterfolie	Einbrennlackierung Grün oder Anthrazit für Gewächshaus	Fundamentrahmen	Basisprofilrahmen
ALPUR1	211	215	4,6	176	242	1	2469,-	256,-	145,-	167,-	710,-	125,-	74,-
ALPUR2	310	215	6,7	176	242	1	2994,-	324,-	185,-	190,-	855,-	162,-	99,-
ALPUR3	409	215	8,8	176	242	2	3636,-	391,-	224,-	213,-	1058,-	201,-	125,-
ALPUR4	508	215	10,9	176	242	3	4274,-	457,-	263,-	236,-	1235,-	239,-	150,-





M. Stephan, Dresden, Modell ALPUR2



Modell ALPUR2

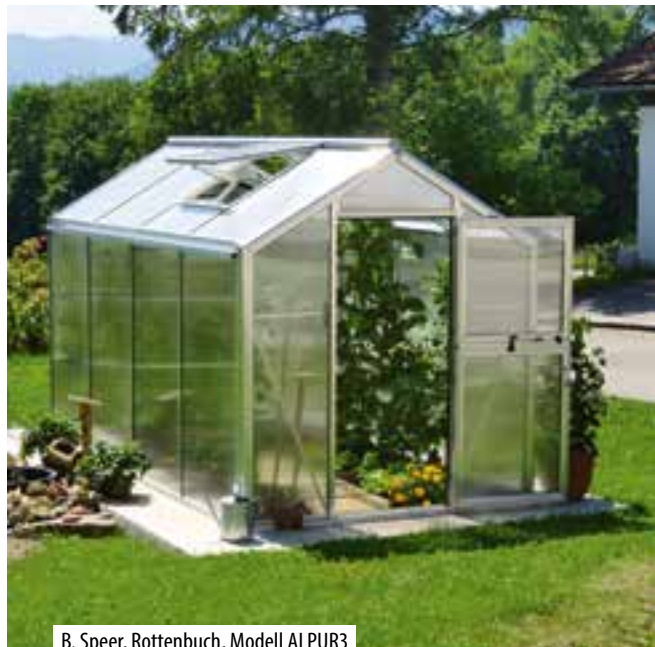

B. Speer, Rottenbuch, Modell ALPUR3



B. Weiß, Dietenheim, Modell ALPUR2



M. Haak-Ruf, Owingen, Modell ALPUR4

**K. Goldmann aus Cottbus schreibt uns:**  
 Noch mehr unter: [www.beckmann.de/kundenzuschriften](http://www.beckmann.de/kundenzuschriften)  
 „Wir sind sehr glücklich mit unserem tollen Gewächshaus Allplanta, der Ertrag ist riesig. Der Aufbau war super leicht und hat Spaß gemacht. Wir sind vollends zufrieden und begeistert!“

**Zusatzausstattung für Typ Allplanta Modell Urban**

Tür	Best.-Nr.	Preis in €	Einbrennlackierung	Preis in €
Zusätzliche Halbtür (H/B 190/81 cm)	ALPZT	429,-	Grün oder Anthrazit	133,-
Fenster	Best.-Nr.	Preis in €	Einbrennlackierung	Preis in €
Zusätzl. Dachfenster (L/B 80/98 cm)	ALPDF	157,-	Grün oder Anthrazit	49,-
Seitenwandfenster (L/B 80/98 cm)	ALPSWF	199,-	Grün oder Anthrazit	59,-
Giebel-Ausstellfenster (L/B 80/88 cm)	ALPGAF	199,-	Grün oder Anthrazit	59,-

„Durch ihr Gewächshaus habe ich mir einen Traum erfüllen können. Ich freue mich jeden Abend auf die reichhaltige Ernte. Bei ihrem Gewächshaus stimmt einfach das Preis-Leistungsverhältnis. Von der Beratung bis zur Lieferung, alles perfekt durchdacht! Ich bin richtig begeistert!“ S. Kraus, Dillingen

mit einem großen Ertrag! Wir haben das Gewächshaus auch schon mit Erfolg weiter empfohlen. Unser Nachbar hat jetzt das Gleiche.“ T. und S. Borer, Hemmiken

„Wir danken der Firma Beckmann nochmals für die super Ware und das hochpräzise Material. Es macht richtig Freude und die Pflanzen danken es uns

„Unser Gewächshaus integriert sich – durch seine geringe Breite – ausgezeichnet in unsere Hanglage. Gut, dass es das Modell Allplanta nun in dieser Ausführung gibt.“ Familie Karisch, Sebnitz



# Gewächshaus Typ Allplanta® – Modell Classic

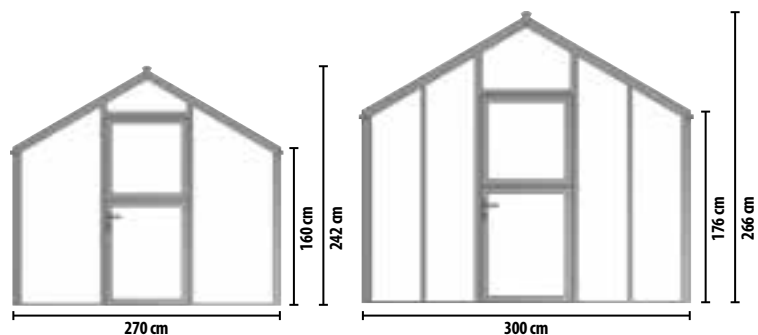

ab **3369,-**

**20 Jahre Garantie**  
auf Alurahmen und Konstruktion

**10 Jahre Garantie**  
auf 16-mm-Stegdreifachplatten

Spezielle Informationen zu Konstruktions- und Qualitätsmerkmalen auf Seite 14 – 15 und 44 – 45.



T. Käß, Kirchweiler, Modell ALP2

Regentonne „Country“ Größe 2 siehe S. 106

Das Gewächshaus **Typ Allplanta® Modell Classic** erfüllt alle Wünsche, die Sie an ein erstklassiges Gewächshaus haben! Es ermöglicht Ihnen hochwertiges Gärtnern in einer neuen Dimension: modern, anspruchsvoll und repräsentativ. Hier stellt sich der gärtnerische Erfolg schon fast von allein ein.

Die großzügigen Seiten- und Firsthöhen des Gewächshauses Allplanta® geben den Pflanzen viel Raum zum prächtigen Gedeihen. Die komfortablen Breiten von 270 und 300 cm bieten Platz für stattliche Beete und einen bequemen Mittelgang. Die großen Glasfeldbreiten von 100 cm lassen viel Licht ins Ge-

wächshaus und prägen das attraktive Design. Die stabile, große Tür (lichte Abmessung H/B 190/81 cm) ist als Halbtür ausgeführt: Die obere Hälfte kann in verschiedenen Lüftungsstellungen geöffnet werden, während der untere Teil geschlossen bleibt. So ist für eine hervorragende Belüftung gesorgt,

wobei die Pflanzen vor Zugluft geschützt sind. Darüber hinaus werden auf diese Weise nicht nur Schnecken ausgesperrt, sondern auch Hund und Katze bleiben draußen.

Wahlweise gibt es für die Modelle ALP5 bis ALP8 eine 166 cm breite Doppeltür, hierbei ist 1 Flügel als Halbtür ausgeführt.

Modell	Maße						Preise in €						
	Bestell-Nr.	Länge cm	Breite cm	Fläche m²	Seitenhöhe ohne Fundament cm	Firsthöhe ohne Fundament cm	Anzahl Dachfenster, serienmäßig	Gewächshaus Alu natur mit 16-mm-Stegdreifachplatten „Longlife-Plus“	Fundamentrahmen Alu natur	Basisprofilrahmen Alu natur	Isolier-Set mit Luftpolsterfolie	Einbrennlackierung Grün oder Anthrazit für Gewächshaus	Fundamentrahmen
ALP1	310	270	8,4	160	242	1	3369,-	349,-	212,-	189,-	915,-	188,-	113,-
ALP2	409	270	11,0	160	242	2	3999,-	419,-	251,-	214,-	1125,-	226,-	139,-
ALP3	508	270	13,7	160	242	3	4627,-	486,-	290,-	238,-	1337,-	276,-	162,-
ALP4	606	270	16,4	160	242	4	5222,-	589,-	369,-	262,-	1530,-	302,-	188,-
ALP5	310	300	9,3	176	266	2	3974,-	379,-	226,-	200,-	1125,-	201,-	113,-
ALP6	409	300	12,3	176	266	4	4819,-	447,-	265,-	236,-	1366,-	239,-	139,-
ALP7	508	300	15,2	176	266	4	5615,-	515,-	304,-	272,-	1555,-	276,-	162,-
ALP8	606	300	18,2	176	266	6	6490,-	619,-	383,-	308,-	1800,-	314,-	188,-



Serienmäßig in Alu natur

Alternativ in den Farben

Grün (RAL 6005)

Anthrazit (RAL 7016)

Sonderfarben auf Anfrage

Gewächshaus-Zubehör auf den  
Seiten 61 – 63 und 84 – 87.



Modell ALP8 mit Doppeltür  
anstelle 1-flügeliger Tür



H. Pfahl, Merkers, Modell ALP7



S. Schambeck, Roding, Modell  
ALP1, Sonderanfertigung

**Großzügig  
dimensionierte  
Profile – hohe  
Stabilität**



D. Wächter, Leinefeld-Worbis, Modell ALP6  
mit Doppeltür anstelle 1-flügeliger Tür



B. und J. Weckl, Fahrenzhausen,  
Modell ALP2, Sonderverglasung

**Zusatzausstattung**

Tür	Best.-Nr.	Preise in €	Fenster	Best.-Nr.	Preise in €
Zusätzliche Halbtür (H/B 190/81 cm)	ALPZT	429,-	Zusätzliches Dachfenster (L/B 80/98 cm)	ALPDF	157,-
Einbrennlackierung Grün oder Anthrazit		133,-	Einbrennlackierung Grün oder Anthrazit		49,-
Doppeltür anstelle Halbtür (H/B 190/166 cm) (nur für die Modelle ALP5 bis ALP8)	ALPDZAZT	379,-	Seitenwandfenster (L/B 80/98 cm)	ALPSWF	199,-
Einbrennlackierung Grün oder Anthrazit		121,-	Einbrennlackierung Grün oder Anthrazit		59,-
Zusätzliche Doppeltür (H/B 190/166 cm) (nur für die Modelle ALP5 bis ALP8)	ALPDT	819,-	Giebel-Ausstellfenster (L/B 80/88 cm)	ALPGAF	199,-
Einbrennlackierung Grün oder Anthrazit		255,-	Einbrennlackierung Grün oder Anthrazit		59,-

S. Spettel aus Buch,  
Österreich, schreibt uns:

Noch mehr unter:  
[www.beckmann.de/  
kundenzuschriften](http://www.beckmann.de/kundenzuschriften)

„Wir sind überglücklich und stolz,  
das Gewächshaus ALP2 unser Eigen  
nennen zu dürfen. Eine der besten  
Entscheidungen in unserem  
Leben!“



# Gewächshaus Typ Allplanta® – Modell Classic



ab **3369,-**

Modell ALP1 mit grüner Einbrennlackierung und Basisprofilrahmen



F. Pfister, Reichelshof, Modell ALP6 mit Doppeltür anstelle 1-flügeliger Tür



L. Schmid, Moosburg, Modell ALP4, Sonderanfertigung



„Mit unserem Gewächshaus ALP2 sind wir super zufrieden, der Aufbau war sehr gut beschrieben und ist auch gut gelungen. Mit unserer Ernte sind wir glücklich und vor allem macht es Spaß, jedes Jahr ‚Neues‘ auszuprobieren.“  
S. und A. Schermer, Fischbachau

„Ich bin mit meinem Allplanta sehr zufrieden. In der Nachbarschaft haben die letzten Stürme dazu geführt, dass die Einzelteile von „preiswerten“ Gewächshäusern zusammengesucht wurden. Meins hat nicht einmal gewackelt. Anbei noch ein Bild von einer Ochsenherz-Tomate vom letzten August (Bild rechts). Ich hatte sie im Gewächshaus und sie war trotz der Größe sehr aromatisch!“  
W. Dümer, Waldshut-Tiengen

„Durch ausbleibende Ernten in den vergangenen Jahren, entschlossen wir uns zum Kauf eines Gewächshauses Ihrer Firma. Wie von Ihnen im Katalog angepriesen, blieb der Ernteerfolg nicht aus und besteht weiterhin fort. Schon beim Aufbau waren wir von der Maßhaltigkeit und ausführlichen Aufbaubeschreibung beeindruckt. Zudem stand uns Ihr freundliches Service-Team während des Aufbaus immer mit Rat zur Seite. Die Familie und Freunde sind von dem Ernteerfolg begeistert. Wir haben schon weiteren Interessenten und Freunden ihr Gewächshaus weiterempfohlen. Es ist für uns und unseren Garten eine große Bereicherung und ein schöner Blickfang!“  
U. Süßmuth, Oelsnitz

„Seit 6 Monaten besitzen wir ein Allplanta-2-Gewächshaus und sind begeistert! Was wir in dieser kurzen Zeit bereits geerntet haben ... einfach nur genial! Wie schnell alles wächst und gedeiht, ist wirklich erstaunlich! Es lohnt sich auf jeden Fall, etwas mehr Geld auszugeben, denn die Qualität dieses Gewächshauses ist einmalig. Dies können wir bezeugen, da wir in den Jahren zuvor schon andere Möglichkeiten aus Baumärkten versucht haben. An dieser Stelle möchten wir uns für die sehr gute Zusammenarbeit, für die prompte, unkomplizierte Lieferung sowie für die guten Beratungen und Hinweise zum Selbstaufbau bedanken. Wir wünschen Ihnen weiterhin viel Erfolg und viele zufriedene Kunden. Beckmann-Gewächshäuser werden wir immer weiterempfehlen!“  
W. und P. Lipp, Wolfenbüttel

„Die ausführliche Aufbauanleitung unseres Allplantas machte die Montage zum Vergnügen und ließ beim Richtfest berechtigten Besitzerstolz aufkommen. Anlass für ein herzliches Wort des Dankes an die Firma Beckmann. Meine Frau und ich sind sehr froh darüber, uns nicht auf ein billiges Baumarktprodukt eingelassen zu haben, denn nun ziert ein sichtbar wertvolles Schmuckstück unseren Garten.“  
G.-G. Begerow, Schwäbisch Gmünd-Lindach



S. Hens, Müllenbach, Modell ALP8 mit Doppeltür anstelle 1-flügeliger Tür

K.-G. Rehn aus Kaufering schreibt uns:

Noch mehr unter:  
[www.beckmann.de/kundenzuschriften](http://www.beckmann.de/kundenzuschriften)

„Ein Traum ging mit diesem Haus in Erfüllung. Der Aufbauplan war sehr gut. Ich bin höchst zufrieden, auch mit der heurigen Ernte.“





Modell ALP2



G. Geitner, Hohenpolding, Modell ALP3



K. und J. Koch-Sappl, Siegsdorf, Modell ALP4



S. Gommlich, Moritzburg, Modell ALP3, Sonderverglasung



S. Viellechner, Weyarn, Modell ALP4



D. Gerblinger, Mittenwald, Modell ALP6



W. Baum, Ettringen, Modell ALP2



# Anlehnhaus Typ Allplanta®

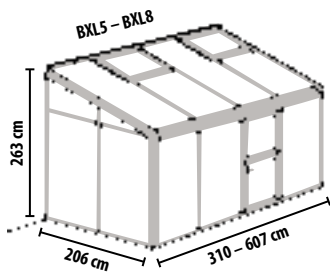
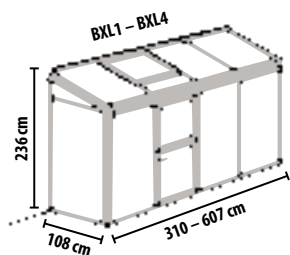

**20 Jahre Garantie**  
auf Alurahmen und Konstruktion

**10 Jahre Garantie**  
auf 16-mm-Stegdreifachplatten

Spezielle Informationen zu Konstruktions- und Qualitätsmerkmalen auf Seite 14 – 15 und 44 – 45.

Gewächshaus-Zubehör auf den Seiten 61 – 63 und 84 – 87.

## Allgemeine Merkmale für alle Modelle des Anlehnhauses Allplanta® (BXL1 bis BXL16)

Das Anlehn- und Balkon-Gewächshaus Typ Allplanta® ist die ideale Verbindung vielfältiger Nutzungsmöglichkeiten: grünes Wohnzimmer und Speicher für Sonnenwärme, Gewächs- und Anzuchtthaus, Überwinterungsquartier für Kübelpflanzen. Hier können sich Menschen und Pflanzen geborgen fühlen, selbst wenn draußen die Frühjahrs- oder Herbststürme toben – ebenso bei tagelangem Landregen und heftigen Sommergewittern.

Beeindruckende Glasfeldbreiten von 100 cm lassen viel Licht herein und prägen das attraktive Design. Die großzügige Traufen- und Firsthöhe gibt Mensch und Pflanzen viel Raum, die großflächigen Dachfenster sorgen für optimale Belüftung.

Das Anlehn- und Balkon-Gewächshaus Typ Allplanta® wird aus eleganten und hochfesten Aluminiumprofilen hergestellt, deren Basis die der bewährten Beckmann Gewächshäuser Typ Allplanta® entspricht (ab S. 44). Es ist lieferbar in den Ausführungen Alu natur, Grün (RAL 6005), Anthrazit (RAL 7016) oder Weiß (RAL 9010) einbrennlackiert und erhältlich in 4 Tiefen und jeweils 4 Längen.

Die serienmäßige Regenrinne ist mit einem Fallrohr ausgestattet. Das Anlehn- und Balkon-Gewächshaus kann mit dem Einbau von Seitenwandfenstern in Vorder- und Giebelseite, Tischen und Regalen (S. 63) sowie weiterem Gewächshauszubehör (ab S. 61) individualisiert werden. Die in vielen der Aluminiumprofile integrierten Schraubennuten machen das Anbringen des Zubehörs einfach.

Für jedes Modell gibt es den passenden Fundament- oder Basisprofilrahmen aus Aluminium (S. 15). Die gut verständliche Anleitung ermöglicht einen einfachen und problemlosen Aufbau. Alle Modelle sind statisch geprüft.

Eine Rückwand gehört nicht zum Lieferumfang. Sonderanfertigungen und Sonderfarben sind auf Wunsch möglich (Preis auf Anfrage).



Modell BXL6 mit zusätzlicher Doppeltür und Basisprofil

**J. und U. Rabold aus Mehla schreiben uns:**

Noch mehr unter:  
[www.beckmann.de/kundenzuschriften](http://www.beckmann.de/kundenzuschriften)

„Wir sind mit unserem Anlehnhaus Allplanta BXL2 und Gewächshaus Allplanta ALPUR2 sehr zufrieden. Schon mit der Anlieferung, dem Aufbau und der perfekten Beschreibung, der Qualität der Teile sowie der Wertigkeit des Materials. Die Gewächshäuser werden für den Anbau von Salat, Gurken, Tomaten und Paprika genutzt. Der Ernteerfolg ist überragend. Mit Beckmann Gewächshäusern wird einem der Erfolg leicht gemacht!“ (s. Abb. rechts)

Modell	Maße					Preise in €							
	Bestell-Nr.	Länge cm	Tiefe cm	Fläche m²	Vordere Höhe ohne Fundament cm	Firsthöhe ohne Fundament cm	Anzahl Dachfenster, serienmäßig	Anlehnhaus Alu natur mit 16-mm-Stegdreifachplatten „Longlife-Plus“	Fundamentrahmen Alu natur	Basisprofilrahmen Alu natur	Isolier-Set mit Luftpolsterfolie	Einbrennlackierung Grün, Anthrazit oder Weiß für Anlehnhaus	Fundamentrahmen
BXL1	310	108	3,3	203	236	1	1999,-	202,-	118,-	131,-	527,-	99,-	62,-
BXL2	409	108	4,4	203	236	1	2334,-	243,-	145,-	154,-	635,-	125,-	74,-
BXL3	508	108	5,5	203	236	2	2838,-	282,-	171,-	177,-	767,-	150,-	88,-
BXL4	607	108	6,5	203	236	2	3320,-	363,-	238,-	200,-	868,-	176,-	99,-
BXL5	310	206	6,4	203	263	1	2645,-	268,-	158,-	166,-	641,-	139,-	88,-
BXL6	409	206	8,4	203	263	2	3253,-	309,-	185,-	200,-	792,-	162,-	99,-
BXL7	508	206	10,5	203	263	2	3737,-	350,-	211,-	237,-	911,-	188,-	113,-
BXL8	607	206	12,5	203	263	3	4398,-	431,-	277,-	272,-	1054,-	214,-	125,-



**Besondere technische Merkmale der Modelle BXL1 bis BXL8**

Die Verglasung erfolgt mit hochwärmedämmenden, 16 mm starken, beidseitig UV-geschützten Stegdreifachplatten in „Longlife-Plus“-Qualität (S. 45). Serienmäßig verfügen die Modelle BXL1 bis BXL8 über eine 1-flügelige Halbtür von 88 cm Breite. Hierbei kann die obere Hälfte in verschiedenen Lüftungsstellungen geöffnet werden, während der untere Teil geschlossen bleibt. Die Halbtür kann in der Vorder- oder Giebelseite eingebaut werden und ist mit einem hochwertigen Zylinderschloss ausgerüstet. Wahlweise kann bei den Modellen ab 409 cm Länge eine 187 cm breite Doppeltür in der Vorderseite eingebaut werden, hierbei ist ein Flügel als Halbtür ausgeführt. Die Dachfenster können über eine Hebestange in mehreren Stufen geöffnet werden, der Einbau von automatischen Fensteröffnern (S. 61) ist möglich.

Serienmäßig in Alu natur

Alternativ in den Farben

Grün (RAL 6005)

Anthrazit (RAL 7016)

Weiß (RAL 9010)

Sonderfarben auf Anfrage.



E. Großsteinbeck, Heiligenhaus, Modell BXL7



Blick ins Modell BXL6



R. Timme, Bergen, Modell BXL7 mit zusätzlichem Seitenwandfenster



J. + B. Rabold, Mehla, Modell BXL2

**Zusatzausstattung für BXL1 bis BXL8**

Tür	Best.-Nr.	Preis in €	Einbrennlackierung	Preis in €
Zusätzl. Halbtür (H/B 190/88 cm)	BXLZT	429,-	Grün, Anthrazit oder Weiß	133,-
Doppeltür anstatt Halbtür (H/B 190/187 cm)	BXLAT	379,-	Grün, Anthrazit oder Weiß	121,-
Zusätzl. Doppeltür (H/B 190/187 cm)	BXLDT	819,-	Grün, Anthrazit oder Weiß	255,-
Fenster	Best.-Nr.	Preis in €	Einbrennlackierung	Preis in €
Zusätzliches Dachfenster (L/B 80/98 cm)	BXLDF	157,-	Grün, Anthrazit oder Weiß	49,-
Seitenwandfenster (L/B 80/98 cm)	BXLSWF	199,-	Grün, Anthrazit oder Weiß	59,-



# Anlehnhaus Typ Allplanta®

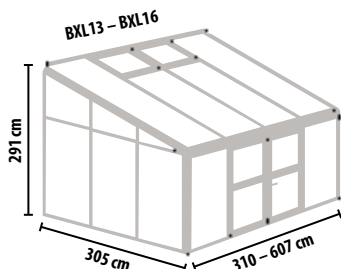
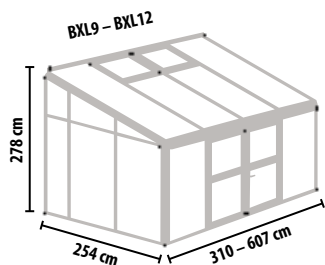

ab **3299,-**

**20 Jahre Garantie**  
auf Alurahmen und Konstruktion

**10 Jahre Garantie**  
auf 16-mm-Stegdreifachplatten

Spezielle Informationen zu Konstruktions- und Qualitätsmerkmalen auf Seite 14 – 15 und 44 – 45.

Gewächshaus-Zubehör auf den Seiten 61 – 63 und 84 – 87.



Modell BXL15 mit Kombinationsverglasung, zusätzlichem Dachfenster und Basisprofil, alles Anthrazit einbrennlackiert

Modell Bestell-Nr.	Maße			Preise in €										
	Länge cm	Tiefe cm	Fläche m <sup>2</sup>	Vordere Höhe ohne Fundament cm	Firsthöhe ohne Fundament cm	Anzahl Dachfenster, serienmäßig	Anlehnhaus Alu natur mit 16-mm-Stegdreifachplatten „Longlife-Plus“	Anlehnhaus mit Kombinationsverglasung in Stegdreifachplatten/Sicherheitsglas	Fundamentrahmen Alu natur	Basisprofilrahmen Alu natur	Isolier-Set mit Luftpolsterfolie	Einbrennlackierung Grün, Anthrazit oder Weiß für Anlehnhaus, Fundamentrahmen, Basisprofilrahmen		
BXL9	310	254	7,9	203	278	1	3299,-	4385,-	309,-	185,-	200,-	820,-	163,-	101,-
BXL10	409	254	10,4	203	278	2	4338,-	5652,-	350,-	211,-	237,-	993,-	189,-	113,-
BXL11	508	254	12,9	203	278	2	4934,-	6382,-	391,-	238,-	272,-	1124,-	214,-	126,-
BXL12	607	254	15,4	203	278	3	5680,-	7362,-	470,-	303,-	308,-	1284,-	239,-	137,-
BXL13	310	305	9,5	203	291	1	3688,-	4855,-	350,-	211,-	249,-	886,-	189,-	113,-
BXL14	409	305	12,5	203	291	2	4739,-	6239,-	391,-	238,-	297,-	1058,-	214,-	126,-
BXL15	508	305	15,5	203	291	2	5437,-	7114,-	431,-	263,-	344,-	1190,-	239,-	137,-
BXL16	607	305	18,5	203	291	3	6295,-	8150,-	512,-	330,-	390,-	1341,-	263,-	149,-



**Besondere technische Merkmale der Modelle BXL9 bis BXL16**

Serienmäßig in Alu natur

Alternativ in den Farben

Grün (RAL 6005)

Anthrazit (RAL 7016)

Weiß (RAL 9010)

Sonderfarben auf Anfrage.

Die Verglasung erfolgt wahlweise mit hochwärmedämmenden, 16 mm starken, beidseitig UV-geschützten Stegdreifachplatten in „Longlife-Plus“-Qualität (S. 45) für das gesamte Anlehnhaus oder aber als Kombinationsverglasung: Senkrechte Scheiben in 4 mm starkem, transparentem Sicherheitsglas (ESG) – für einen uneingeschränkten Blick nach draußen –, Dachscheiben in hochwärmedämmenden, 16 mm starken, beidseitig UV-geschützten Stegdreifachplatten in „Longlife-Plus“-Qualität (S. 45). Sicherheitsglas ist gehärtetes Blankglas, das nicht scharfkantig splittert, falls es zerbrechen sollte.

Die Modelle BXL9 und BXL13 verfügen serienmäßig über eine durchgehende, 1-flügelige Tür von 88 cm Breite in der Vorderseite, alle anderen Modelle werden

mit einer 187 cm breiten Doppeltür für die Vorderseite geliefert. Wahlweise kann auf den Giebelseiten zusätzlich eine durchgehende, 1-flügelige Tür von 88 cm Breite eingebaut werden. Alle Türen sind mit einem hochwertigen Zylinder-schloss ausgerüstet.

Die Dachfenster können über einen Teleskop-Spindeltrieb stufenlos geöffnet werden, eine komfortable Handkurbel wird mitgeliefert. Der Einbau von automatischen Fensteröffnern (S. 61) ist möglich.

**Allgemeine Merkmale für alle Anlehnhaus-Modelle Typ Allplanta® finden Sie auf Seite 52.**



T. Sievern, Wurster Nordseeküste, Modell BXL11



M. Weggerle, Eningen, Modell BXL15



Modell BXL10 mit Kombinationsverglasung, zusätzlicher 1-flügeliger Tür und Basisprofil, alles Weiß einbrennlackiert

**Zusatzausstattung für Modell BXL9 bis BXL16**

Tür	Best.-Nr.	Preise in €	Einbrennlackierung	Preise in €
Zusätzliche 1-flügelige Tür (H/B 190/88 cm)	BXLET	369,-	Grün, Anthrazit oder Weiß	114,-
Fenster	Best.-Nr.	Preise in €	Einbrennlackierung	Preise in €
Zusätzliches Dachfenster (L/B 80/98 cm)	BXLDFS	209,-	Grün, Anthrazit oder Weiß	49,-
Seitenwandfenster (L/B 80/98 cm)	BXLSWF	199,-	Grün, Anthrazit oder Weiß	59,-



M. Gögelein, Feuchtwangen, Modell BXL16



# Gewächshaus der EXTRAKLASSE: Typ Plantarium

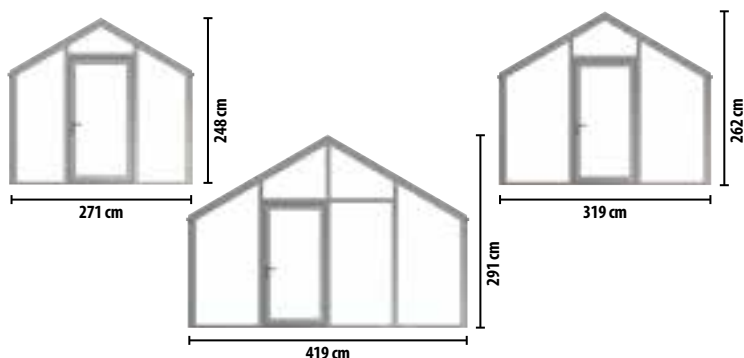

ab **5879,-**



**20 Jahre Garantie**  
auf Alurahmen und Konstruktion

**10 Jahre Garantie**  
auf 16-mm-Stegdoppel-/dreifachplatten

Spezielle Informationen zu Konstruktions- und Qualitätsmerkmalen auf Seite 14 – 15 und 55  
Gewächshaus-Zubehör auf den Seiten 61 – 63 und 84 – 87.



Im **Beckmann-Plantarium** lässt sich der Traum vom ewigen Frühling erfüllen. Ob man sich hingebungsvoll der Zucht und Pflege wertvoller Kulturen wie z. B. Sukkulenten oder Epiphyten zuwenden möchte oder ob Wünsche nach süßen exotischen Früchten und zarten Gemüse befriedigt werden wollen: Ein Beckmann-Plantarium bietet den geschützten Freiraum, den nicht nur alle Pflanzen so schätzen, sondern auch der Pflanzenliebhaber, welcher sich hier seiner Passion widmen kann, losgelöst von den Jahreszeiten – auch wenn es regnet oder schneit.

Im transparenten Raum des Beckmann-Plantariums ist der Sommer zu Hause: Die 16 mm starken PLEXIGLAS® Resist Stegdoppelplatten sind außerordentlich robust und lassen viel Licht herein, so dass sich Pflanzen üppiger entwickeln und Blüten ihre Farbenpracht voll entfalten. Angenehme Feuchte beflügelt das Zellwachstum. Wohlig temperierte Wärme bringt die Pflanzen rasch zum Treiben und Erblühen. Hier genießen sie permanenten Schutz vor Kälte, Zugluft und Wetter.

Jedes Beckmann-Plantarium ist eine statisch grundsolide, hochfeste Aluminiumkonstruktion, vom TÜV Süddeutschland nach strengsten Maßstäben geprüft. Beckmann verbürgt sich mit seinem guten Namen für Perfektion bis ins Detail.

**Eine 10-Jahres-Garantie auf die gesamte Verglasung sowie 20 Jahre Garantie auf die komplette Aluminiumarchitektur sind selbstverständlich.**

Die Verglasung mit 16 mm starken PLEXIGLAS® Resist Stegdoppelplatten hält nahezu jedem Hagel stand und lässt mehr Licht herein als herkömmliche Stegdoppelplatten, so dass sich Ihre wertvollen Pflanzen selbst in der tristen Jahreszeit aufs Prächtigeste entfalten können. Und damit herabtropfendes Kondenswasser vermieden wird, ist das eingesetzte PLEXI-GLAS® auf der Innenseite mit einer speziellen NO-DROP-Beschichtung versehen und zusätzlich mit einer Anti-Algen-Beschichtung ausgerüstet.

Wahlweise liefern wir als Verglasung auch hochisolierende, bruchfeste 16 mm starke Polycarbonat-Stegdreifachplatten in „Longlife-Plus“-Qualität mit beidseitig UV-geschützter Oberfläche. Die besonders breiten Glasfelder (101 cm bei beiden Verglasungsarten) bestechen schon von weitem durch ihre ansprechende Optik.



I. Huber, Aßling, Modell PLAN11, Sonderanfertigung

Modell	Maße						Preise in €					Zusatzausstattung			
	Bestell-Nr.	Länge cm	Breite cm	Fläche m²	Seitenhöhe ohne Fundament cm	Firsthöhe ohne Fundament cm	Anzahl Dachfenster, serienmäßig	Haus Alu natur		Fundamentrahmen Aluminium	Einbrennlackierung in jeder RAL-Farbe für Gewächshaus Fundamentrahmen		Tür	Best.-Nr.	Preise in €
							mit 16-mm-Stegdreifachplatten „Longlife-Plus“	mit 16-mm- PLEXIGLAS® Resist Stegdoppelplatten							
PLAN1	319	271	8,6	170	248	1	5879,-	6599,-	749,-	1476,-	338,-	Halbtür anstelle serienmäßiger 1-flügeliger Tür (H/B 191/90 cm)	PLANAHT	259,-	
PLAN2	419	271	11,4	170	248	2	7281,-	8180,-	886,-	1822,-	377,-	Einbrennlackierung in jeder RAL-Farbe		51,-	
PLAN3	520	271	14,1	170	248	2	7978,-	8942,-	1022,-	2037,-	439,-	Zusätzliche 1-flügelige Tür (H/B 191/90 cm)	PLANZT	798,-	
PLAN4	621	271	16,8	170	248	2	8964,-	10088,-	1199,-	2341,-	488,-	Einbrennlackierung in jeder RAL-Farbe		141,-	
PLAN5	319	319	10,2	170	262	2	7092,-	7910,-	830,-	1560,-	353,-	Zusätzliche Halbtür (H/B 191/90 cm)	PLANZHT	1055,-	
PLAN6	419	319	13,4	170	262	2	8015,-	8961,-	966,-	1897,-	415,-	Einbrennlackierung in jeder RAL-Farbe		191,-	
PLAN7	520	319	16,6	170	262	2	8866,-	9962,-	1100,-	2116,-	465,-	<b>Fenster</b>	<b>Best.-Nr.</b>	<b>Preise in €</b>	
PLAN8	621	319	19,8	170	262	4	10729,-	11946,-	1279,-	2435,-	529,-	Zusätzliches Dachfenster (L/B 98/98 cm)	PLANDF	580,-	
PLAN9	319	419	13,4	170	291	2	8215,-	9235,-	980,-	1822,-	415,-	Einbrennlackierung in jeder RAL-Farbe		89,-	
PLAN10	419	419	17,6	170	291	2	9308,-	10512,-	1118,-	2182,-	465,-	Seitenwandfenster (L/B 98/98 cm)	PLANSWF	649,-	
PLAN11	520	419	21,8	170	291	2	10339,-	11719,-	1254,-	2397,-	516,-	Einbrennlackierung in jeder RAL-Farbe		95,-	
PLAN12	621	419	26,0	170	291	4	12335,-	13994,-	1429,-	2764,-	578,-				



## Konstruktions- und Qualitätsmerkmale der Gewächshäuser Typ Plantarium

Serienmäßig in Alu natur

Alternativ in jeder RAL-Farbe (keine Perlfarben)



K. Mann, Stuttgart, Modell PLAN8, Sonderanfertigung

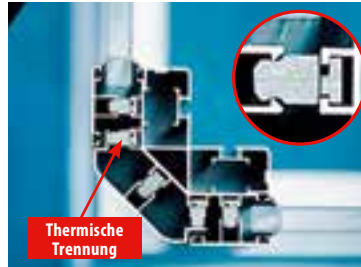

### Perfekte Wärmedämmung durch thermisch getrennte Aluminiumprofile

Alle Profile sind thermisch getrennt. Das hält die Heizkosten vorbildlich niedrig: Kälte kann nicht überspringen, Frost bleibt „vor der Tür“. Alle Dichtungen bestehen aus EPDM-Gummi: Garant für höchste Dichtigkeit und lange Lebensdauer. Abgerundete Profile und geschickt platzierte, überwiegend unsichtbare Verschraubungen (aus Edelstahl) tragen zur vollendeten Form des Beckmann-Plantariums bei. Schraubnuten in allen Profilen erleichtern die Befestigung von Zubehör. Alles passt perfekt zusammen, und die Farbe fügt sich harmonisch in die Umgebung ein.

**Sie wählen die Farbe Ihres Gewächshauses Typ Plantarium: Profile entweder in Alu natur oder einbrennlackiert in jeder RAL-Farbe (keine Perlfarben).**



Serienmäßig: Große Dachfenster mit je 1 m<sup>2</sup> Fläche sorgen für beste Belüftung (automatischer Fensteröffner = Zubehör). Schädlingen und Pilzen wird der Nährboden so von vornherein entzogen.



16-mm-Polycarbonat-Stegdreifachplatten „Longlife-Plus“



16-mm-PLEXIGLAS® Resist Stegdoppelplatten



Serienmäßig: 2 große Dachrinnen mit Ablaufrohr

M. Flaig aus Hardt schreibt uns:

Noch mehr unter:  
[www.beckmann.de/kundenzuschriften](http://www.beckmann.de/kundenzuschriften)

„Unser Plantarium kommt wirklich sehr gut zur Geltung an dem ausgesuchten Platz und wird immer wieder von vorbeiradelnden und -laufenden Passanten bewundert. Es gedeiht alles wunderbar im Gewächshaus und wir sind wirklich sehr glücklich mit dieser Errungenschaft.“



M. und I. ILL, Uhldingen, Modell PLAN6, Sonderanfertigung

### Bitte treten Sie ein!

Die extrabreite Tür (lichte Weite 90 cm) ist so bemessen, dass Sie das Plantarium auch mit einer Schubkarre bequem betreten können, sie ist zudem mit einem hochwertigen Zylinderschloss ausgerüstet. Wahlweise kann die Tür als Halbtür ausgeführt werden: Hierbei lässt sich die obere Hälfte in verschiedenen Lüftungsstellungen öffnen, während der untere Teil geschlossen bleibt (Aufpreis € 259,-, Einbrennlackierung plus € 51,-). Zweckmäßiges Zubehör zur individuellen Ausstattung des Plantariums sind: Kultur-Tische, automatische Fensteröffner, Heizung, automatische Bewässerungsanlage, Solarenergie-Wärmespeicher. Dieses und vieles mehr finden Sie unter Gewächshaus-Zubehör auf den Seiten 61–63 und 84–87.

### Aufbau des Gewächshauses Typ Plantarium

Das Gewächshaus Typ Plantarium ist so konstruiert, dass Sie es anhand einer klar gegliederten, gut verständlichen Aufbauanleitung selbst errichten können. Wenn Sie das Gewächshaus nicht selbst aufbauen möchten, übernimmt eine unserer Partnerfirmen gern die Montage für Sie. Fragen Sie uns. Wichtige Voraussetzung ist ein stabiles Fundament, z. B. ein gemauerter bzw. betonierter waagerechter Untergrund. Oder – noch besser – ein spezieller, extrastark dimensionierter Aluminiumfundamentrahmen (siehe Abb. Seite 56); dieser ist 12 cm hoch und braucht lediglich Punktfundamente.



# Gewächshaus der EXTRAKLASSE: Typ Plantarium



ab **5879,-**



H. + B. Locher, Bad Saulgau, Modell PLAN12

✉ „Hurra, unser Plantarium steht! Noch rechtzeitig, bevor bei uns im Berggebiet (1250 m ü. M.) der erste Schnee gefallen ist. Ich möchte dabei ganz besonders Ihren Mitarbeitern ein großes Dankeschön sagen für die aufmerksame und kompetente Bedienung. Konstruktion und Fertigung des Plantariums sind einmalig. Die Montageanleitung ist derart gut verständlich, dass es mir möglich war, allein mit meiner Frau das Gewächshaus zu montieren. Die einzelnen Teile sind in ihrer Konstruktion sehr gut durchdacht, die Gehrungen der Profile sind auf den Millimeter genau gefräst – es war eine richtige Freude, so zu arbeiten. Ich musste kein einziges Detail beanstanden, und bei der Lieferung hat kein Teil oder Zubehör gefehlt. Ich kann Ihnen zu dieser Leistung nur gratulieren.“  
Eugen Auchter, Obersaxen, Schweiz



H.-G. Deubel, Uffenheim, Modell PLAN11, Sonderanfertigung

✉ „Ich bedanke mich nochmals ganz herzlich für die unkomplizierte Abwicklung meines Auftrags und die kompetente Beratung bei meiner Sonderanfertigung. Es war auch kein Problem, das Gewächshaus dank der hervorragenden Passform und der guten Beschreibung mit insgesamt 3 Personen innerhalb von 3 bis 4 Tagen aufzurichten. Zwischenzeitlich genieße ich neben den „üblichen Verdächtigen“ wie Tomaten oder Gurken auch bereits Zuckermelonen und andere Exoten in Hülle und Fülle. Die Pflanzen wollen jetzt im August bereits zu den automatischen Stellfenstern hinauswachsen! Meine anderen Exoten wie Papaya, Granatapfel oder Zitrone werden hoffentlich dank der Heizung frostfrei den Winter überstehen.“  
H.-G. Deubel, Uffenheim



M. Reinsch, Berlin, Modell PLAN5, Sonderanfertigung

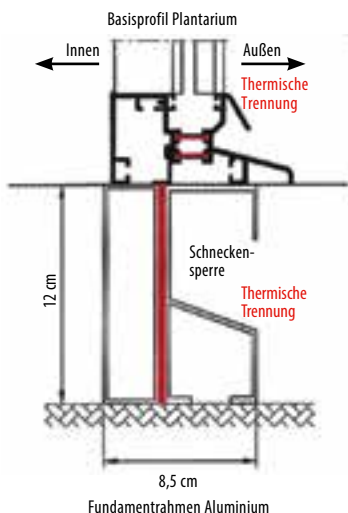

I. Huber, Aßling, Modell PLAN11, Sonderanfertigung





F. Zimmermann, Greifswald, Modell PLAN7



U. Günter, St. Georgen, Modell PLAN2



G. Osl, Bregenz, Österreich, Modell PLAN9, Sonderanfertigung



Modell PLAN6



T. Witzke, Bottendorf, Modell PLAN10, Sonderanfertigung

**C. Düsing aus Leutkirch im Allgäu schreibt uns:**

Noch mehr unter:  
[www.beckmann.de/kundenzuschriften](http://www.beckmann.de/kundenzuschriften)

„Das Gewächshaus (PLAN3) wurde im Spätsommer aufgestellt, der Aufbau war mit der mitgelieferten Aufbauanleitung kinderleicht zu bewerkstelligen. Alles hat perfekt zusammengepasst, großes Lob für Konstruktion und Fertigung! Das Gewächshaus haben wir über eine Fernwärmeleitung an die Zentralheizung des Wohnhauses angeschlossen. Somit kann eine ganzjährige Nutzung erfolgen. Die Kosten für die Beheizung sind dank der thermisch getrennten Profile und Stegdoppelplatten sehr überschaubar!“



# Zubehör für alle Gewächs- und Anlehnhäuser Typ Allgäu

## Abdeckprofil (beseitigt Kältebrücken)

Der Isolierwert und das gute Aussehen eines Gewächshauses lassen sich noch steigern durch wärmedämmende (und damit zusätzlich heizkostensparende) weiße, grüne (ähnlich RAL 6005) oder anthrazitfarbene (ähnlich RAL 7016) Abdeckprofile für die Aluminiumsprossen und Eckprofile. Die Abdeckprofile lassen sich auch nachträglich problemlos am Gewächshaus anbringen und sind geeignet für alle Verglasungsarten. Preise für das Abdeckprofil-Set (Bestell-Nr. PRO + Farbangabe) siehe entsprechende Spalte der jeweiligen Gewächshaus- bzw. Anlehnhaus-Preistabelle.



Modell A8 mit Stegdoppelplatten und weißen Abdeckprofilen

## Halbtür und Doppeltür für Typ Allgäu

Alle Gewächshaus-Modelle (außer Modell U) können – auch nachträglich – zusätzlich mit einer zweiten Tür ausgestattet werden. (Die Preise verstehen sich mit Einbauteilen, ohne Verglasung).

<b>Halbtür</b> 183 x 72 cm für Modell A, B und S Einbrennlackierung grün oder anthrazit	Bestell-Nr. ZT	€ 235,- € 76,-
<b>Doppeltür</b> (1 Flügel als Halbtür) 183 x 145 cm für Modell C Einbrennlackierung grün oder anthrazit	Bestell-Nr. CT	€ 444,- € 153,-

## Seitenwand- und Dachfenster für Typ Allgäu

Jedes Gewächshaus (außer Modell U) kann zusätzlich zu den serienmäßig mitgelieferten Dachfenstern mit weiteren Dach- und Seitenwandfenstern ausgestattet werden (auch nachträglich). Die maximal mögliche Gesamtzahl der Fenster entnehmen Sie der nebenstehenden Tabelle. (Bei einer Nachrüstung verstehen sich die Preise ohne Verglasung).

Für Modell	A5 A7	A8 S80	A10 S100	A13 S130	B9	B11	B15	C14	C18	C27	C36	D23	D34	D46
<b>Seitenwandfenster</b>	2	4	6	8	4	6	8	6	8	10	14	8	10	14
<b>Dachfenster</b>	4	6	6	8	6	6	8	6	8	12	16	8	12	16

Seitenwandfenster 60 x 60 cm mit Einbauteilen Einbrennlackierung grün oder anthrazit	Bestell-Nr. SWF	€ 91,- € 25,-
Dachfenster 60 x 60 cm mit Einbauteilen Einbrennlackierung grün oder anthrazit	Bestell-Nr. DF	€ 79,- € 25,-

## Zwischenwand für Typ Allgäu

Die meisten Gewächshaus-Modelle können mit einer Zwischenwand ausgestattet werden (auch nachträglich), die eine Unterteilung des Gewächshauses in 2 Klimazonen (Warm-/Kalthaus) ermöglicht. Jede Zwischenwand wird mit Tür geliefert (Modell A, S und B = Halbtür, Modell C und D = Doppeltür, davon 1 Flügel als Halbtür ausgeführt).

Für Modell	Mit Glas A oder B	Mit Glas D	Fundament	Einbrennlackierung für	
				Zwischenwand	Fundament
<b>A</b>	€ 792,-	€ 640,-	€ 139,-	€ 141,-	€ 75,-
<b>S</b>	€ 835,-	€ 679,-	€ 139,-	€ 154,-	€ 75,-
<b>B</b>	€ 956,-	€ 781,-	€ 167,-	€ 179,-	€ 88,-
<b>C</b>	€ 1512,-	€ 1242,-	€ 195,-	€ 281,-	€ 102,-
<b>D</b>	€ 1872,-	€ 1532,-	€ 252,-	€ 383,-	€ 126,-

## Verlängerung für Typ Allgäu

Die meisten Gewächshaus-Modelle können um mehrere Gewächshaus-Felder verlängert werden. Die Länge eines Verlängerungsfeldes beträgt ca. 62 cm. Preis für 1 Verlängerungsfeld.

Für Modell	Mit Glas A, B oder C	Mit Glas D	Einbrennlackierung	Aluminiumfundament-Verlängerung
<b>A</b>	€ 548,-	€ 436,-	€ 127,-	Für alle Modelle für 1 Verlängerungsfeld (ca. 62 cm) € 69,-
<b>S</b>	€ 604,-	€ 487,-	€ 141,-	
<b>B</b>	€ 678,-	€ 538,-	€ 166,-	Einbrennlackierung grün oder anthrazit € 25,-
<b>C</b>	€ 807,-	€ 640,-	€ 191,-	
<b>D</b>	€ 957,-	€ 767,-	€ 231,-	

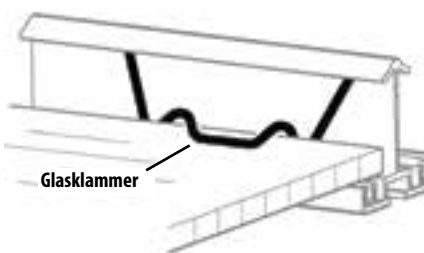

## Glasklammern

Aus Edelstahl zum Befestigen von Glasscheiben und Stegdoppelplatten bis 6 mm Stärke in Beckmann-Gewächs- und Anlehnhäusern Typ Allgäu. 25er-Packung. Bestell-Nr. GK25 € 6,50



# Automatische Fensteröffner für alle Gewächshaus-Typen



**Beckmann**  
Qualitätsiegel

**BESTSELLER**

ab **51.95**

- Für Typ Allgäu
- Für Typ Solanum®
- Für Typ Botanis®



**BESTSELLER**

nur **169.95**

- Für Typ Allplanta®
- Für Typ Plantarium

## Automatischer Öffner für Typ Allgäu, Solanum® und Botanis®

Der automatische Öffner arbeitet selbsttätig (ohne Stromanschluss) mit Sonnenenergie. Zuverlässig öffnet und schließt er – entsprechend der jeweiligen Temperatur – stufenlos das Dachfenster (Typ Allgäu und Solanum®), das Seitenwandfenster, Giebel-Ausstellfenster sowie die Tür (Typ Allgäu, Solanum® und Botanis®).

### Automatischer Öffner für Dachfenster (max. Hebekraft 7 kg) für Typ Allgäu und Solanum®:

Alu natur	Bestell-Nr. ÖF	€ 51,95
Grün (RAL 6005)	Bestell-Nr. ÖFG	€ 57,95
Anthrazit (RAL 7016)	Bestell-Nr. ÖFA	€ 57,95

### Automatischer Öffner für Seitenwandfenster, Giebel-

### Ausstellfenster sowie Tür für Typ Allgäu, Solanum® und Botanis®:

Alu natur	Bestell-Nr. ÖH	€ 56,95
Grün (RAL 6005)	Bestell-Nr. ÖHG	€ 62,95
Anthrazit (RAL 7016)	Bestell-Nr. ÖHA	€ 62,95



## Automatischer Fensteröffner für Typ Allplanta®, Plantarium und Pflanzenhaus Modell 2

Der automatische Fensteröffner ist besonders stabil und hat eine extrem hohe Hebekraft von 30 kg. Er arbeitet selbsttätig (ohne Stromanschluss) mit Sonnenenergie. Zuverlässig öffnet und schließt

er das Dachfenster stufenlos entsprechend der jeweiligen Gewächshaus-Innentemperatur.

Die Öffnungstemperatur ist einstellbar.

Auch verwendbar für Seitenwand- und Giebel-Ausstellfenster.

Weiß (RAL 9010)	Bestell-Nr. AFS	€ 169,95
Grün (RAL 6005)	Bestell-Nr. AFT	€ 169,95
Anthrazit (RAL 7016)	Bestell-Nr. AFU	€ 169,95



# Praktische Halterungs-Helfer für alle Gewächshaus-Typen



**Beckmann**  
Qualitätsiegel

**BESTSELLER**

nur **15.95**

5er-Set

## Rankhilfhalter

Hier können Holz- und Bambusstangen oder Rohre bis Ø 40 mm eingelegt werden. So lassen sich Gurken und Tomaten an beliebiger Stelle an Schnüren aufleiten. Aus stabilem Aluminium, einschließlich Edelstahl-Schmalkopfschrauben M6 x 16 und Muttern, ohne Stange. Zum Befestigen in den Schraubkanälen der Gewächshaus-Profile. 5er-Set.

Bestell-Nr. RHH

€ 15,95



ab **5.95**

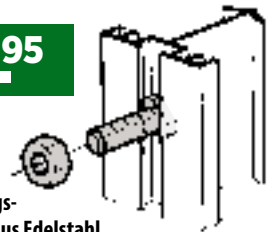

## Befestigungsschrauben aus Edelstahl

Schmalkopfschrauben können nachträglich an allen Innenprofilen Ihres Gewächshauses angebracht werden. An den Schrauben können Sie dann Verschiedenes befestigen. 10er-Packung einschließlich Muttern.

16 mm lang	Bestell-Nr. M6	€ 5,95
30 mm lang	Bestell-Nr. M630	€ 6,95

**BESTSELLER**

nur **9.95**



## Rostfreie Aufhängeösen

Mit hoher Tragfähigkeit, einschließlich Schmalkopfschrauben M6x16 und Kontermuttern. Sie können nachträglich an allen Innenprofilen Ihres Gewächshauses angebracht werden. 5er-Packung.

Bestell-Nr. MR

€ 9,95



# Praktische Tische und Regale zum Erweitern Ihres Gewächshauses

Wer erst richtig mit der Gewächshaus-Gärtnerei angefangen hat, kann nie genug Platz haben für all die Anzuchtschalen mit der Frühjahrssaat, für Pikierkistchen, Blumentöpfe usw. Und schließlich braucht man im Gewächshaus auch eine Arbeits- und Ablagefläche.

Die Gewächshaus- und Kultur-Tische und -Regale erschließen zusätzliche Wachstumsebenen. Sie sind besonders gut geeignet zur Anzucht von Pflanzen, zum Abstellen von Saatkisten, als Sommerplatz für Kakteen und Zimmerpflanzen, als Arbeitsplatz und Ablagefläche. Ein wesentlicher Punkt dabei ist, dass sozusagen in der „oberen Etage“ Blumen herangezogen werden können, während unten das Gemüse wächst. Die Gewächshaus- und Kultur-Tische und -Regale bestehen aus stabilen, hochfesten und korrosionsbeständigen Aluminiumrahmen und vollverzinkten Stahlgittern. Das Gitter (Maschenweite 2,5 x 2,5 cm) hat nicht nur eine hohe Lichtdurchlässigkeit (ca. 80 %), sondern ermöglicht auch eine gute Wärme- und Luftzirkulation. Jeweils erhältlich in 2 Längen: 100 cm und 200 cm.



**Optimale Raumausnutzung**

Für Typ Allgäu      Für Typ Solanum®

ab **65.95**



## Gewächshaus-Tische und -Regale

Jeder 100-cm-Tisch wird mit 2 Füßen geliefert, jeder 200-cm-Tisch mit 3 Füßen, jedes Regal mit 2 Konsolen. Die Tische sind 78 cm hoch. Maximale Belastung Regal/ Tisch: 30 kg. Die Befestigung an den Gewächshaus-Profilen erfolgt durch mitgelieferte Haltetaschen. Das Gitter (Maschenweite 2,5 x 2,5 cm) hat nicht nur eine hohe Lichtdurchlässigkeit (ca. 80 %), sondern ermöglicht auch eine gute Wärme- und Luftzirkulation.

Für alle Gewächshäuser Typ Allgäu und Solanum® (einschl. Füßen und Konsolen)	Best.-Nr.	Preise in €
Tisch (L/B: 100/50 cm)	TNA1	73,95
Regal (L/B: 100/25 cm)	RNA1	65,95
Tisch (L/B: 200/50 cm)	TNA2	119,95
Regal (L/B: 200/25 cm)	RNA2	107,95

## Gitter-Regal

Aus verzinktem Stahl mit 2 Aluminiumkonsolen. Es kann an jeder Seiten- oder Giebelwand mit den Längsstegen nach oben (wie abgebildet) oder nach unten gerichtet montiert werden. B/T: 99/19 cm, Maschenweite 2,5 x 2,5 cm.

Für alle Gewächshäuser Typ Allgäu und Solanum® geeignet.

Bestell-Nr. GRT  
€ 33,95



## Utensilien-Regal

Geschickter Aufbewahrungsort für vielerlei Gewächshaus- und Gartenhilfsmittel. Wird platzsparend an der Giebelseite des Gewächshauses aufgehängt. Die Regalkörbe können in verschiedenen Höhen eingehängt werden. Aus kunststoffummanteltem Stahl. Inkl. 4 Körben (je 40 x 15 cm). Höhe 84 cm.

Bestell-Nr. HRU € 38,95





# Noch mehr Platz für Ihre Pflanzen



Sehr hochwertig

ab **129.95**

### Kultur-Tische und -Regale

Besonders hochwertige und stabile Ausführung mit 6 cm hohem, elegantem Aluminiumrahmen. Jeder Tisch hat 4 Aluminiumfüße, jedes Regal wird mit 2 Aluminium-Konsolen geliefert. Das Gitter (Maschenweite 2,5 x 2,5 cm) hat nicht nur eine hohe Lichtdurchlässigkeit (ca. 80 %), sondern ermöglicht auch eine gute Wärme- und Luftzirkulation. Die Tische sind 83 cm hoch. Maximale Belastung je Tisch 50 kg, je Regal 30 kg. Leichter Zusammenbau.

Tisch für alle Gewächshäuser Typ Allgäu, Solanum®, Botanis®, Allplanta® und Plantarium	Best.-Nr.	Preis in €
Größe 1 (L/B: 99/60 cm)	TSD	164,95
Größe 2 (L/B: 199/60 cm)	TSB	224,95
Regal für alle Gewächshäuser Typ Allgäu, Solanum®, Allplanta® und Plantarium	Best.-Nr.	Preis in €
Größe 1 (L/B: 99/40 cm)	RLD	129,95
Größe 2 (L/B: 199/40 cm)	RLA	176,95

Für Typ Allgäu

Für Typ Solanum®

Für Typ Botanis®

Für Typ Allplanta®

Für Typ Plantarium

### Hängetisch- Hängeregale

Praktische, einfache Ausführung aus Stahlgitter mit strapazierfähiger, UV-beständiger Kunststoffummantelung. Kann bei Bedarf einfach nach unten geklappt werden. Farbe Weiß oder Dunkelgrün. Einschließlich Befestigungsmaterial.



Klappbar

ab **49.95**

### Regal-Konsole

Im Gewächshaus kann man nie genug Abstellmöglichkeiten haben: Diese stabile Regal-Konsole aus feuerverzinktem Stahl mit einer Auflagebreite von 25 cm ist geeignet für Regale aller Art. Lieferung einschließlich Schalkopfschrauben.

Bestell-Nr. RK € 13,95

nur **13.95**



Für alle Gewächshäuser Typ Allgäu, Solanum®, Allplanta® und Plantarium	Best.-Nr.	Preis in €
Hängetisch in Weiß (L/B: 121/38 cm)	HRT	54,95
Hängetisch in Grün (L/B: 121/38 cm)	HRZ	54,95
Hängeregale in Weiß (L/B: 121/28 cm)	HRR	49,95
Hängeregale in Grün (L/B: 121/28 cm)	HRS	49,95



# Lärchenholz-Hochbeet und Wachstumsbeet

Lärchenholz-Hochbeet



Wachstumsbeet



**BESTSELLER**

ab **119,95**



Die **Lärchenholz-Hochbeete** und **Wachstumsbeete** bieten nicht nur hervorragende Bedingungen für den Anbau von Gemüse, Kräutern und Blumen, mit ihnen schafft man auch schöne, individuell gestaltete Plätze im Garten, auf der Terrasse oder an der Einfahrt. Man ist unabhängig von Bodenqualität und Beschaffenheit des Untergrundes: Der Holzrahmen kann überall dort aufgestellt werden wo er Freude bereitet und wird einfach mit guter Erde (Wachstumsbeet) oder verschiedenen Naturmaterialien (Hochbeet) befüllt. Das kräftige, unbehandelte und widerstandsfähige Lärchenholz ist umweltfreundlich und lange haltbar. Die massiven und gehobelten Dielen sind mit Nut und Feder versehen und 2,8 cm stark. Stabile Eckwinkel aus Aluminium runden die gefällige Optik ab. Leichter Aufbau. (Lieferung ohne Boden).

Die **Schnecken-Barriere** schützt Ihr Beet zuverlässig und dauerhaft vor lästigen Schnecken und ist zugleich attraktiver und stabiler Abschluss der oberen Bretter. Aus unverwüstem Aluminium mit grünen Kunststoffabdeckungen für die Ecken. Inkl. Befestigungsmaterial. B/H: 6/3 cm. Nicht für die Verwendung mit den Frühbeeten geeignet.

Wird ein **Frühbeet Typ Allgäu** (S. 76/77) auf das Wachstumsbeet/Hochbeet aufgesetzt, so kann schon besonders frühzeitig im Jahr mit dem Anbau begonnen werden.

Die Frühbeete (auch inkl. Verlängerung) lassen sich mit einem **Halterungs-Set** exakt und schnell auf den Wachstumsbeeten/Hochbeeten befestigen.

**BESTSELLER**

ab **47,95**



**Hochwertig, attraktiv und beständig**

G. Schneider, Aichhalden, Lärchenholz-Hochbeet Größe 2 mit Schnecken-Barriere

Lärchenholz-Hochbeet	Inhalt	Maße (L/B/H)	Best.-Nr.	Preis in €
<b>Größe 1</b>	655 l	121/75/82 cm	KRK	334,95
Passende Schnecken-Barriere			KRC	47,95
<b>Größe 2</b>	1350 l	200/91/82 cm	KRL	529,95
Passende Schnecken-Barriere			KRB	69,95
Passendes Frühbeet Typ Allgäu, Modell 1 mit Verlängerung (Seite 76/77)			FS1 + FS1V	259,90
Passendes Halterungs-Set			KRLHS	16,95

Wachstumsbeet	Inhalt	Maße (L/B/H)	Best.-Nr.	Preis in €
<b>Größe 1</b>	225 l	101/91/28 cm	KRD	119,95
Passende Schnecken-Barriere			KRA	49,95
Passendes Frühbeet Typ Allgäu, Modell 1 (Seite 76/77)			FS1	139,95
Passendes Halterungs-Set			KRLHS	16,95
<b>Größe 2</b>	460 l	200/91/28 cm	KRF	184,95
Passende Schnecken-Barriere			KRB	69,95
Passendes Frühbeet Typ Allgäu, Modell 1 mit Verlängerung (Seite 76/77)			FS1 + FS1V	259,90
Passendes Halterungs-Set			KRLHS	16,95



## Gut zu wissen

Alle Beete dieser Doppelseite sind aus Lärchenholz gefertigt. Dieses langsam gewachsene, widerstandsfähige Holz ist jahrelang haltbar, auch ohne Anwendung von Holzschutzmitteln. Bei Wind und Wetter bekommt es nach und nach seine typische silbergraue Patina (wer den Farbton des frisch verarbeiteten Lärchenholzes erhalten möchte, kann dies mit einem Lärchenholz-Pflegemittel erreichen).



## Noch langlebiger mit Noppenfolie

Die **Noppenfolie** schützt die Holzdielen Ihres Hochbeets zuverlässig vor direktem Kontakt mit dem Erdreich und vor unliebsamer Staunässe. Dank der besonderen Oberflächenstruktur wird Wasser einfach nach unten abgeleitet, ohne dass es in Kontakt mit den umliegenden Holzplanken gelangt. Dank der großzügigen Abmessungen kann neben den Wänden auch der Boden des Hochbeets mit Noppenfolie ausgekleidet werden – so ist das Gemüse jederzeit vor Nagetieren geschützt. Aus 100 % recyceltem und umweltfreundlichem Kunststoff, frei von Weichmachern, grundwasserunbedenklich und verrottungsfest. Leicht zuzuschneiden. B/L: 1 x 9,5 m.

Bestell-Nr. KRN

€ 24,95 (m<sup>2</sup> = € 2,63)



nur **24.95**

Lärchenholz-Hochbeet Größe 2 mit Frühbeet Typ Allgäu Modell 1 inkl. Verlängerung



Lärchenholz-Hochbeet Größe 1



Wachstumsbeet Größe 1



+ Frühbeet Typ Allgäu Modell 1

## Ideal für Gemüse, Kräuter und Blumen



Wachstumsbeet Größe 2



+ Frühbeet Typ Allgäu Modell 1 inkl. Verlängerung



## Hochpflanzkasten und Hochteich

Terrassen-  
Überdachungen  
ab Seite 94

# Trendstark und edel

Beckmann-Regenfässer  
ab Seite 102

**BESTSELLER**

nur **279.95**

Mit **Hochpflanzkasten** und **Hochteich** lassen sich im Garten und auf der Terrasse geschützte und gemütliche, wertige und schöne Plätze verwirklichen. Der edle Materialmix aus unbehandeltem, solidem Lärchenholz und anthrazitfarbenen Aluminiumprofilen in Kombination mit dem modernen und zugleich klassischen Design sorgt für eine angenehme und entspannte Atmosphäre und schafft Urlaubsflair.

Mit hohen Gewächsen oder Gräsern wird der

Hochpflanzkasten zur grünen Trennwand und bietet idealen Sichtschutz vor neugierigen Blicken. Darin gepflanzte aromatische, duftende Kräuter wie Lavendel, Rosmarin oder Salbei sorgen für mediterranes Ambiente.

Mit dem Hochteich lässt sich auf kleinem Raum ein ansprechendes und beschauliches Wasser-Paradies schaffen.

Hochpflanzkasten und Hochteich bestehen aus massiven, lange haltbaren, gehobelten, 2,8 cm

starken Lärchendielen – die mit Nut und Feder versehen sind – sowie starken, anthrazitfarbenen beschichteten Aluminiumeckwinkeln.

Beide Modelle werden als Bausatz geliefert und sind leicht zu montieren.

**Hochpflanzkasten:** Inhalt 90 l (oberhalb des Zwischenbodens). L/B/H: 121/25/82 cm.

Bestell-Nr. KRG € 279,95

**Hochteich:** Inhalt 325 l. L/B/H: 121/75/42 cm.

Bestell-Nr. KRH € 279,95



Hochpflanzkasten



Der **Hochpflanzkasten** wird einschließlich Zwischenboden und Vlies, welches Pflanzbereich und Holz voneinander trennt, geliefert. Der Boden ist offen.

Hochteich



Der **Hochteich** wird mit passgenauem Einsatz aus schwarzer Teichfolie sowie mit anthrazitfarbenen Aluminiumwinkeln für den Abschluss der oberen Holzdielen geliefert.

## Balkon- und Terrassen-Hochbeet „Erntegluck“



**BESTSELLER**

nur **189.95**

„Erntegluck“ mit Hochbeetdach



„Erntegluck“ mit Frühbeet  
Typ Allgäu Modell FSH



Das **Balkon- und Terrassen-Hochbeet „Erntegluck“** aus hochwertigem Lärchenholz mit Beinen aus Aluminium ist durch sein ansprechendes, zeitloses Design ein ganz besonderes Schmuckstück am Haus und im Garten! Es bietet den Pflanzen ideale Bedingungen und liefert hohe Erträge. Aus massiven, gehobelten, 2,8 cm starken Lärchendielen sowie stabilen Aluminiumeckwinkeln. Einschließlich Vlies, das Pflanzbereich und Holz voneinander trennt. Inhalt 118 l. B/T/H: 98/55/82 cm.

Bestell-Nr. KRT € 189,95

Das **Hochbeetdach** gewährt den Pflanzen Schutz und lässt sie noch besser gedeihen. Aus 6 mm starker „Longlife-Plus“-Stegdoppelplatte mit Einfassung und Haltern aus hochwertigen Aluminiumprofilen. B/T: 97/62 cm, H vorne 60 cm, H hinten 44 cm. Best.-Nr. KRTDA € 59,95

Wer besonders frühzeitig im Jahr mit dem Anbau von Gemüse und Kräutern beginnen möchte, kann ein **Frühbeet Typ Allgäu Modell FSH** (siehe Seite 76/77) auf das Hochbeet aufsetzen. Entsprechendes Befestigungsmaterial ist enthalten. Best.-Nr. FSH € 119,95





**BESTSELLER**

nur **69.95**

**Solar-Bewässerungssystem**

Das praktische **Solar-Bewässerungssystem** versorgt Hoch- und Gemüsebeet sowie Topf- und Kübelpflanzen selbsttätig mit Wasser – akkugestützt und unabhängig vom Stromnetz. Per Solarstrom bewässert das System die Pflanzen morgens und abends über individuell positionierbare Tropfer. Die Dauer eines Bewässerungszyklus ist zwischen 30 Sekunden und 12 Minuten in sechs Stufen einstellbar. Angesaugt wird das Wasser durch einen Zulaufschlauch mit Filter aus einem Regenfass oder Eimer. Einschließlich Solarmodul (14 x 10 cm) mit 2 m Kabel, integriertem Akku, 5 m Zulaufschlauch, 15 Tropfern und Pumpen-Trockenlaufschutz. Gehäuse-Abmessungen B/T/H: 20/7/18 cm. Bestell-Nr. BFP € 69,95

€ 69,95

**Urlaub genießen  
statt selbst zu gießen**

**Hochbeet- & Gemüsedünger**



nur **11.50**

Der **Hochbeet- & Gemüsedünger** ist optimal abgestimmt auf die Bedürfnisse von Gemüsepflanzen und Kräutern in Hochbeeten. Er stärkt das Wachstum der Pflanzen und fördert durch einen hohen Kaliumanteil den Ertrag und den Geschmack der Ernte. Zusätzlich erhöht er die Widerstandsfähigkeit der Pflanzen gegen Trockenheit, Krankheiten und andere Stressfaktoren. Natürliche Sofortwirkung und bis zu 100 Tage zuverlässige Langzeitwirkung. Geeignet für den ökologischen Anbau. Unbedenklich für Mensch und Tier. Solider, feuchtigkeitsbeständiger und wiederverschließbarer Beutel, Inhalt 1,75 kg. Reicht für bis zu 35 m<sup>2</sup>. Bestell-Nr. NDD € 11,50 (1 kg = € 6,57)

€ 11,50

(1 kg = € 6,57)

**Gut zu wissen**

Betrifft alle Produkte dieser Doppelseite, die aus Lärchenholz gefertigt sind. Dieses langsam gewachsene, widerstandsfähige Holz ist jahrelang haltbar, auch ohne Anwendung von Holzschutzmitteln. Bei Wind und Wetter bekommt es nach und nach seine typische silbergraue Patina (wer den Farbton des frisch verarbeiteten Lärchenholzes erhalten möchte, kann dies mit einem Lärchenholzpflegemittel erreichen).

**Hochbeet auf Rädern**



nur **199.95**

Das **Hochbeet auf Rädern** ermöglicht es, frische, aromatische Kräuter, knackige Salate und wohlriechende Blumen stets da zu haben, wo man sich gerade befindet. Die edle Ausführung aus massivem, imprägniertem Nadelholz macht es zum idealen Begleiter bei Mahlzeiten auf der Terrasse und beim Barbecue. Einschließlich starker, maßgeschneiderter Auskleidungsfolie, die Pflanzbereich und Holz voneinander trennt, sowie Drainageschlauch zur Verhinderung von Staunässe. L/B/H: 100/70/90 cm, Inhalt 128 l. Bestell-Nr. HER € 199,95

**Hochbeet-Bewässerung**



**4er-Set**

nur **52.95**

Mit der automatischen **Hochbeet-Bewässerung** bekommen die Pflanzen immer genau dann die richtige Menge Wasser, wenn sie es benötigen. Einfach Tonkegel in die Erde stecken und Becheraufsatz mit Wasser befüllen, fertig. Der Bewässerungs-Tonkegel wurde speziell so entwickelt, dass er das Wasser dosiert und zielgerichtet an die Pflanzenwurzeln abgibt, sobald der Boden im Hochbeet zu trocken beginnt. Der 2,5 Liter große Becheraufsatz mit Füllstandsanzeige gewährleistet präzise Bewässerung für bis zu 14 Tage. Der Deckel mit einer Öffnung für Regenwasser verhindert, dass herabfallendes Laub und Äste in den Becher gelangen können. Hochwertige Ausführung, ideal für Hochbeete, Pflanzgefäße, Blumenkästen und im Gewächshaus. H/Ø: 42/18 cm. **4er-Set**. Bestell-Nr. BFM € 52,95

€ 52,95



# Variables Hochbeet

## Mögliche Formen und Abmessungen Hochbeet

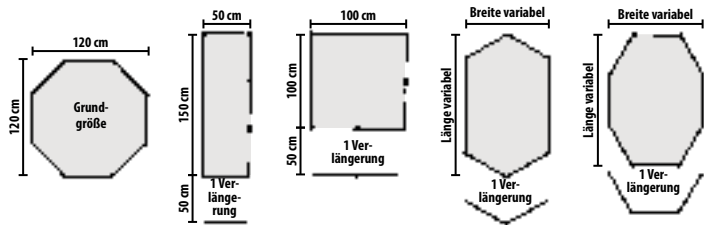

**BESTSELLER**

ab **74,95**

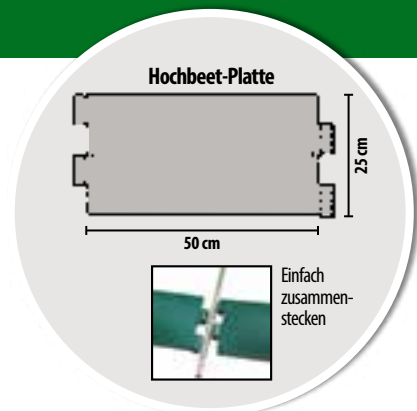

### Variables Hochbeet

- Für Höchstserträge (unabhängig von schlechtem Untergrund und nassen Gärten)
- Fürs Gewächshaus: durch Wärme und Kohlendioxid-Entwicklung besonders gutes Wachstum aller Pflanzen
- Variabel in Länge und Breite, passt in jedes Gartenbeet und Gewächshaus

### Allgemeine Qualitäts-Merkmale

Die Platten der Variablen Hochbeete und der Hochbeet-Pyramide bestehen aus speziellem witterungsbeständigen, robusten und recyclebaren PE-Kunststoff (L/H: 50/25 cm) mit langer Lebensdauer. In jeder Wandungsplatte sind 2 Pflanzlöcher vorgesehen, die bei Bedarf geöffnet werden können, um hier Samen zu legen oder etwas zu pflanzen. So können aus der Wandung heraus z. B. Gurken oder Kürbisse oder auch Kräuter und Blumen wachsen. Verbunden werden die Platten mit verzinkten Stahlrohren, hohe Stabilität und Standfestigkeit sind somit garantiert.

Mit der Grundgröße 1 (8 Platten, Hochbeet-Höhe 25 cm), der Grundgröße 2 (16 Platten, Hochbeet-Höhe 25 cm + 25 cm = 50 cm) sowie der Grundgröße 3 (24 Platten, Hochbeet-Höhe 25 cm + 25 cm + 25 cm = 75 cm) können beliebige Beetformen hergestellt werden, je nachdem, wie die Platten im Grundriss angeordnet werden (siehe Skizzen oben).

Die 3 Grundgrößen können mit beliebig vielen Verlängerungen erweitert werden und werden einschließlich der passenden verzinkten Stahlrohre geliefert. Der Zusammenbau ist einfach.

**Die Grundgrößen 1 und 2 können bis auf 75 cm Höhe aufgestockt werden** (auch nachträglich): Dazu wird eine Aufstockung in der gewünschten Größe (siehe Tabelle) benötigt.



Schutzdach für Pflanzen Modell 1 Größe 2 siehe S. 73

Laufsteg siehe S. 114

Grundgröße 3 mit 2 Verlängerungen

**Form variabel und beliebig erweiterbar**



Grundgröße 3

**Passt in jedes Gewächshaus und auf jedes Beet**



Grundgröße 1



Grundgröße 2



**Rückenschonend**

Grundgröße 2 mit 1 Verlängerung

Variables Hochbeet	Höhe cm	Anzahl Platten	Anzahl Stahlrohre	Braun Best.-Nr.	Grün Best.-Nr.	Anthrazit Best.-Nr.	Preise in €
<b>Grundgröße 1</b>	25	8	8	BCL	BCM	BMA	74,95
Verlängerung Grundgröße 1	25	2	2	BCO	BCP	BMB	19,95
<b>Grundgröße 2</b>	50	16	8	BCB	BCA	BMC	144,95
Verlängerung Grundgröße 2	50	4	2	BCX	BCV	BMD	39,95
<b>Grundgröße 3</b>	75	24	8	BMS	BMO	BML	199,95
Verlängerung Grundgröße 3	75	6	2	BMT	BMP	BMM	59,95
<b>Aufstockung</b>	25	8	8	BCF	BCE	BME	74,95
Verlängerung Aufstockung	25	2	2	BCS	BCR	BMF	19,95



### Multifunktions-Hochbeet



Besonders vielseitig

KS31

KS31 + KS31E



Erweiterungsgröße  
250 l

Erweiterungsgröße  
250 l

Grundgröße  
550 l

ab **89,95**

Das **Multifunktions-Hochbeet** eignet sich nicht nur bestens zum Gemüseanbau sondern kann auch hervorragend zur Kompostgewinnung, als Sandkasten, Kleintiergehege, Kräutergarten oder Lagerbehältnis verwendet werden. Die vielseitige Nutzbarkeit wird durch den leichten sowie schnellen Auf- und Abbau unterstützt.

Attraktive und robuste 6-Eck-Ausführung aus stabilem, witterungsbeständigem anthrazitschwarzem Recycling-Kunststoff. Lange Lebensdauer. Die Grundgröße kann um 1 oder 2 Erweiterungsgrößen aufgestockt werden.

**Grundgröße 550 l:** Ø/H: 130/50 cm  
Bestell-Nr. KS31 € 89,95

**Erweiterungsgröße 250 l:** Ø/H: 130/25 cm  
Bestell-Nr. KS31E € 59,95

Die **Hochbeet-Pyramide** ist ein Blickfang im Garten, mit viel Platz für Kräuter, Blumen und Gemüse. Jede Ebene ist bequem erreichbar beim Säen, Pflanzen und Ernten. Die Wandung besteht aus 24 Hochbeet-Platten (siehe Seite 68) von je 50 cm Länge und 25 cm Höhe. Verzinkte Stahlrohre verbinden die Elemente und verankern sie im Boden. Die Elemente werden wie in der Abbildung und den Skizzen gezeigt angeordnet. Es ergeben sich 3 Ebenen von 25, 50 und 75 cm Höhe.

**Braun** Bestell-Nr. BCZ € 199,95  
**Grün** Bestell-Nr. BCY € 199,95  
**Anthrazit** Bestell-Nr. BMG € 199,95

### Mögliche Formen und Abmessungen Hochbeet-Pyramide

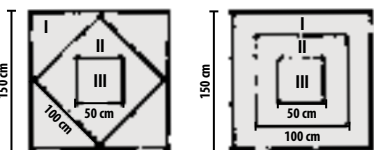

Höhe  
Ebene I: 25 cm, Ebene II: 50 cm, Ebene III: 75 cm

### Wellmetall-Hochbeet „Profi“



**Aufstellbar  
in 8 Formvariationen**

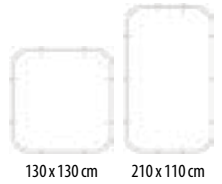

130 x 130 cm 210 x 110 cm

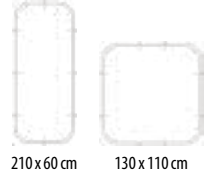

210 x 60 cm 130 x 110 cm

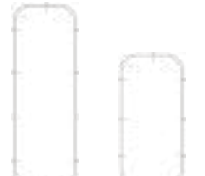

260 x 60 cm 185 x 60 cm

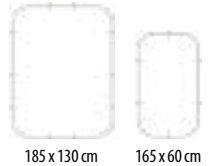

185 x 130 cm 165 x 60 cm

In 2 Farben

nur **349,95**

Anthrazit

Das **Wellmetall-Hochbeet „Profi“** überzeugt nicht nur durch seine große, variable Fläche und seine ertragssteigernde sowie rückschonende Höhe, sondern auch durch das attraktive Design. Die Möglichkeit, es in 8 verschiedenen dekorativen und praktischen Formvariationen aufzubauen, garantiert, dass es sich harmonisch in jede Gartensituation einfügt. Die Wandung besteht aus hochwertigem, spezialbeschichtetem und robustem Wellmetall – für lange Haltbarkeit. Leichter Aufbau. Höhe 74 cm, L/B: siehe Skizzen rechts.

**Hell-Beige:** Bestell-Nr. BRM € 349,95 **Anthrazit:** Bestell-Nr. BRO € 349,95



Hell-Beige

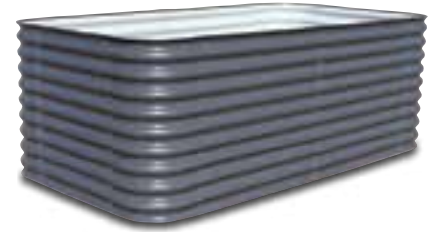

### Hochbeet-Pyramide



Anthrazit

nur **199,95**



# Hochbeet Typ Allgäu

Hochbeet



Erweiterungs-Set

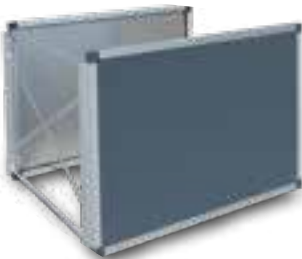

**BESTSELLER**

ab **399,95**



Hochbeet Typ Allgäu mit Frühbeet Modell FTHA (siehe S. 78)

Das **Hochbeet Typ Allgäu** ermöglicht üppige Ernten von gesundem Biogemüse und ist optisch ein Highlight im Garten. Seine Konstruktion aus hochfesten, korrosionsbeständigen Aluminiumprofilen in der Qualität der bewährten Allgäu-Gewächshäuser in Verbindung mit den robusten Aluminium-Verbundplatten gewährleistet absolute Stabilität, garantiert Langlebigkeit und macht das Hochbeet pflegeleicht. Die Hochbeet-Höhe von 75 cm erlaubt ergonomisches, aufrechtes Arbeiten. Das Hochbeet Typ Allgäu kann mit einem oder mehreren Erweiterungs-Sets beliebig vergrößert werden. Schneller und leichter Aufbau. (Lieferung ohne Boden).

**Hochbeet Typ Allgäu:**

Inhalt 775 l, L/B/H: 101/107/75 cm.  
Bestell-Nr. HTA € 399,95

**Erweiterungs-Set:**

Inhalt 745 l, L/B/H: 101/107/75 cm.  
Bestell-Nr. HTAV € 239,95

Wer besonders frühzeitig im Jahr mit dem Anbau von Gemüse und Kräutern beginnen möchte, kann ein Frühbeet Typ Allgäu (siehe Seite 78/79) auf das Hochbeet aufsetzen. Durch die Schichtung der verschiedenen Füllmaterialien des Hochbeets entsteht Wärme, die dann dem isolierten Schutzraum des Frühbeets von unten zugeführt wird und die Pflanzen besonders gut gedeihen lässt.

Auf das Hochbeet Typ Allgäu passt das Frühbeet Typ Allgäu Modell FTH, auf das Erweiterungs-Set die entsprechende Verlängerung. Die benötigten Befestigungselemente werden beim Hochbeet mitgeliefert.

Hochbeet Typ Allgäu mit 1 Erweiterungs-Set und 1 Frühbeet Modell FTHA (siehe Seite 78)



Hochbeet Typ Allgäu mit 1 Erweiterungs-Set



R. Göbel, Erfurt,  
1x HTA, 5x HTAV,  
1x FTHA, 5x FTHAV

**Sehr hochwertig,  
trendstark und beliebig erweiterbar**



# Hochbeet „Erntewunder“

Größe 1



**DAS BESONDERE ANGEBOT**  
siehe auch Katalog-Rücktitel

ab **319.95**



Größe 1, Alu natur,  
mit Frühbeet Typ  
Allgäu Modell 1



Hergestellt aus 20 mm starken Aluplanken ist das **Hochbeet „Erntewunder“** nahezu unverwundlich und äußerst pflegeleicht. Auch nach vielen Jahren im Einsatz behält es sein attraktives und modernes Design. Die ergonomisch vorteilhafte Arbeitshöhe von 75,5 cm ermöglicht dabei Gärtnern ohne große Mühen.

Ein weiterer überzeugender Vorteil: Dank der integrierten Schnecken-sperre ist Ihr Gemüse stets vor gefährlichen Kriechtieren bestens geschützt.

Alle Hochbeete können mit den Frühbeeten Typ Allgäu Modell 1 (Größe 2 auch mit Verlängerung) (S. 76/77) und den Pflanzenschutz-dächern Modell 1, Größe 1 bzw. 2 (S. 73) kombiniert werden (Befestigungsmaterial für beides liegt dem Hochbeet bei) – so beginnt die neue Gartensaison sogar noch früher und Ihre Pflanzen sind noch besser geschützt.

Einfacher und schneller Aufbau. Mehr Bilder auf der Katalog-rückseite.

Sparen Sie mit uns: Nur dieses Jahr ist das Hochbeet „Erntewunder“ mit dem Schutzdach für Pflanzen im Set zu einem besonders günstigen Preis erhältlich, siehe Tabellen.

Größe 1 (L 101 x B 91 x H 75,5 cm)	Alu natur	Anthrazit	Grün
Bestell-Nr.	HAC	HAE	HAG
Preise in €	319,95	369,95	
Passendes Frühbeet Typ Allgäu Modell 1 (S. 76/77)	Best.-Nr. FS1		139,95 €

Set: Größe 1 mit Schutzdach für Pflanzen PSN1 (siehe Seite 73)			
Bestell-Nr.	HAC-PSN1	HAE-PSN1	HAG-PSN1
Set-Preise in €	nur 399,90	nur 444,90	
<b>Sie sparen</b>	<b>20,- €</b>	<b>25,- €</b>	



In 2 Größen und 3 Farben

Mit integrierter Schnecken-sperre

Größe 2, grün, mit Schutzdach  
für Pflanzen Modell 1, Größe 2

Größe 2 (L 201 x B 91 x H 75,5 cm)	Alu natur	Anthrazit	Grün
Bestell-Nr.	HAD	HAF	HAH
Preise in €	499,95	579,95	
Frühbeet Typ Allgäu Modell 1 mit Verlängerung (S. 76/77)	Best.-Nr. FS1 + FS1V		259,90 €

Set: Größe 2 mit Schutzdach für Pflanzen PSN2 (siehe Seite 73)			
Bestell-Nr.	HAD-PSN2	HAF-PSN2	HAH-PSN2
Set-Preise in €	nur 619,90	nur 689,90	
<b>Sie sparen</b>	<b>40,- €</b>	<b>50,- €</b>	

Das **Balkon- und Terrassen-Hochbeet „Kräuterparadies“** ist der ideale Aufzuchtplatz für Kräuter und Salate. Dekorativ und nützlich kann es da aufgestellt werden, wo man Nähe und Duft der Kräuter am meisten schätzt. Aus stabilem, langlebigem, beschichtetem Aluminium mit Boden aus unverwundlicher Polycarbonat-Steg-dreifachplatte.

Einschließlich Vlies zum Einlegen in den Pflanzbereich. Schneller und leichter Aufbau. Inhalt 53 l. B/T/H: 80/40/81 cm.

**Dunkelgrün (RAL6005)**  
Best.-Nr. KRY € 109,95

**Anthrazit (RAL7016)**  
Best.-Nr. KRZ € 109,95



Anthrazit

Ein Schmuckstück  
für alle Plätze



In 2 Farben



Dunkelgrün

nur **109.95**



# Hochteiche und Hochbeete

In 7 attraktiven Größen:

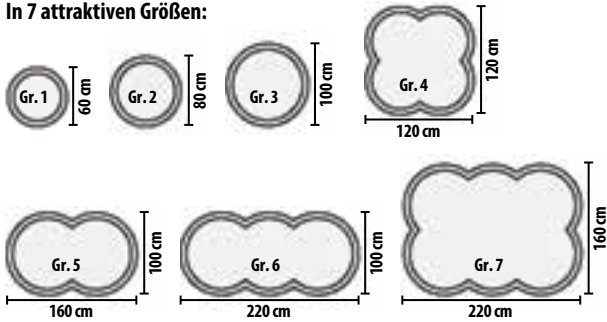

ab **59,95**



Hochteich Größe 3



Hochbeet Größe 6



**Formschöner Blickfang  
in Ihrem Garten**

**Von 75 bis 1360 Liter  
Aus beständigem Lärchenholz**

Hochteich Größe 6



Hochteich Größe 7



Hochbeet Größe 4



Hochteich Größe 5

**Hochbeete und Hochteiche** setzen nicht nur im Garten und Vorgarten lebendige Akzente und lockern strenge Rasenflächen oder auch Gemüsebeete reizvoll auf, sondern sie verschönern auch Terrasse, Balkon, Dachgarten, Hof und Einfahrt. Da keinerlei mühevollte Vorarbeit notwendig ist (keine Ausschachtung), kann der Standort jederzeit neu gewählt werden. Nach dem Prinzip der Beckmann-Regenfässer konstruiert (siehe Seite 102/103), bestehen sie aus gehobelten, stabilen Lärchenholzleisten, die durch – unsichtbar verlaufende – Drahtseile miteinander verbunden sind. Je nach Größe und Form des Hochbeetes bzw. Hochteiches tragen starke feuerverzinkte Stahlelemente (von außen unsichtbar) zur Stabilität bei.

Beim **Hochbeet** ist der Boden offen, nur die Wände werden auf der Innenseite mit schadstofffreier Polyethylenfolie (wird serienmäßig mitgeliefert) verkleidet.

Beim **Hochteich** liefern wir die passende Teichfolie einschließlich Befestigungsmaterial mit. Die Teichfolie ist 0,5 mm stark, aus schadstofffreiem Polyethylen gefertigt, mit 15 Jahren Garantie auf UV-, Verrottungs-, Frost- und Wurzelbeständigkeit. Hochbeet und Hochteich werden als Bausatz geliefert und sind einfach zu montieren.

Modell	Maße				Hochbeet		Hochteich	
	Länge	Breite	Höhe	Inhalt	Best.-Nr.	Preise in €	Best.-Nr.	Preise in €
<b>Größe 1</b>	Ø 60 cm		29 cm	75 l	HBL1	59,95	HBL1TE	64,95
<b>Größe 2</b>	Ø 80 cm		29 cm	130 l	HBL2	77,95	HBL2TE	77,95
<b>Größe 3</b>	Ø 100 cm		44 cm	320 l	HBL3	124,95	HBL3TE	124,95
<b>Größe 4</b>	120 cm	120 cm	44 cm	530 l	HBL4	227,95	HBL4TE	246,95
<b>Größe 5</b>	160 cm	100 cm	44 cm	560 l	HBL5	199,95	HBL5TE	217,95
<b>Größe 6</b>	220 cm	100 cm	44 cm	860 l	HBL6	254,95	HBL6TE	294,95
<b>Größe 7</b>	220 cm	160 cm	44 cm	1360 l	HBL7	364,95	HBL7TE	399,95



# Schutzdach für Pflanzen



Modell 1

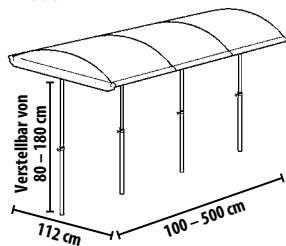

Modell 2

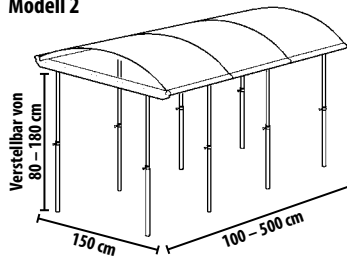

**BESTSELLER**

ab **99,95**



Modell 1 – Größe 3

**In 2 Ausführungen und je 5 Längen**

**Frühere Reife –  
reichere Ernte**



Gartenschuhe  
siehe Seite 112

Modell 2 – Größe 2

Laufsteg  
siehe Seite 114

**W. Leib aus ABlar  
schreibt uns:**

Noch mehr unter:  
[www.beckmann.de/  
kundenzuschriften](http://www.beckmann.de/kundenzuschriften)

„Im Frühjahr habe ich das Schutzdach für Pflanzen von Ihnen bezogen. Die Montage war dank Ihrer übersichtlich dargestellten Aufbauanleitung wirklich sehr einfach und kann mühelos von einer Person durchgeführt werden. Inzwischen hat das Schutzdach zwei heftige Stürme schadlos überstanden. Seit Jahren plädiere ich in meinen Vorträgen als Gartenfachmann für den überdachten Tomatenanbau. Der Vorteil ist, dass auch nach heftigen Regengüssen die Tomaten oder auch andere Pflanzen schnell wieder abtrocknen und somit die Sporen der gefürchteten Kraut- und Braunfäule keine Chancen haben sich niederzulassen. Ich möchte Ihnen zu diesem Produkt gratulieren.“

Das **Schutzdach für Pflanzen** schützt Tomaten, Paprika, Zucchini, Gurken, aber auch Salat, Bohnen usw. vor Regen und Hagel und lässt die Früchte schneller reifen. Auch Erdbeeren, Himbeeren, Brombeeren, Johannis- und Stachelbeeren, Weinreben, Kiwi usw. finden Schutz unter dem Dach. **Die Höheneinstellung kann problemlos dem Pflanzenwachstum angepasst werden: von 80 bis 180 cm.**

Das Schutzdach selbst ist in bruch- und hagelfesten, beidseitig UV-geschützten, 6 mm starken Stegdoppelplatten in „Longlife-Plus“-Qualität ausgeführt. Die Stand- und Teleskoprohre sowie die Dachträger sind aus hochfestem, rostfreiem Aluminium. Die Breite des Schutzdaches von Modell 1 beträgt 112 cm, die von Modell 2 beträgt 150 cm.

	Modell 1 – Breite 112 cm		
	Länge	Best.-Nr.	Preise in €
<b>Größe 1</b>	100 cm	PSN1	99,95
<b>Größe 2</b>	200 cm	PSN2	159,95
<b>Größe 3</b>	300 cm	PSN3	219,95
<b>Größe 4</b>	400 cm	PSN4	279,95
<b>Größe 5</b>	500 cm	PSN5	339,95

	Modell 2 – Breite 150 cm		
	Länge	Best.-Nr.	Preise in €
<b>Größe 1</b>	100 cm	PSR1	149,95
<b>Größe 2</b>	200 cm	PSR2	239,95
<b>Größe 3</b>	300 cm	PSR3	329,95
<b>Größe 4</b>	400 cm	PSR4	419,95
<b>Größe 5</b>	500 cm	PSR5	499,95

Gleich bestellen: unter [www.beckmann.de](http://www.beckmann.de) oder unter **07522-9745100**



# Zaun, Terrassenbelag und Beeteinfassungen

## Beetpfähle



nur **49.<sup>95</sup>**



**Beetpfähle** aus robustem, dickwandigem, langlebigem dunkelbraunem Kunststoff. Die perfekte Einfassung für Beete und Rabatten von beliebiger Form und Größe. Die Pfähle werden mit dem

offenen Ende in die Erde gesteckt (das obere Ende ist geschlossen) und zu einem festen Verbund ineinander gehakt. H/B: 30/9 cm. **1 Packung à 32 Pfähle**, Gesamtlänge 290 cm Best.-Nr. RAF € 49,95

## Beetumrandung



ab **36.<sup>95</sup>**



Die **Beetumrandung** lässt sich in jede beliebige Form bringen, trennt Beete von Rasen und Weg, mit ihr lassen sich attraktive Kräuterecken bilden und vieles mehr. Die Einzelelemente können sowohl längs als auch quer ineinandergesteckt werden. Aus stabilem braunem Kunststoff mit scharfer Unterkante. Einfach mit dem Gummihammer in die Erde schlagen. L/H: 32/13,5 cm pro Element.

**1 Packung à 20 Elemente**, Gesamtlänge 6,4 m Bestell-Nr. CRH € 36,95  
**1 Packung à 40 Elemente**, Gesamtlänge 12,8 m Bestell-Nr. CRM € 69,95

## Spezial-Rabattenzaun

**Der Zaun, der jede Kurve nimmt**



In 2 Höhen

**Spezial-Rabattenzaun** – der erste Metallzaun, der problemlos jede Kurve nimmt. Aus den biegsamen Elementen kann in kurzer Zeit ein Zaun aufgestellt werden. Hochwertige Ausführung aus verzinktem und anschließend schwarz beschichtetem Eisen. Jedes Element wird mühelos mittels 4 integrierter Fixierstäbe verankert. Attraktives Design, vielseitig einsetzbar, beliebig verlängerbar. Länge je Element 114 cm.

**Höhe 55 cm:** 1 Element  
Bestell-Nr. BKH € 49,95  
**Höhe 80 cm:** 1 Element  
Bestell-Nr. BKM € 69,95



**BESTSELLER**  
ab **49.<sup>95</sup>**

## Terrassen- und Wegplatte



**Aus alt wird neu – schnell und einfach**



5 Jahre Garantie

**BESTSELLER**

nur **8.<sup>95</sup>**

Die attraktive **Terrassen- und Wegplatte** aus hochfestem und doch leichtem Verbundwerkstoff ist die perfekte Alternative zu schweren, aufwendig zu verlegenden Beton- und Natursteinplatten. Ideal als Terrassen- und Balkonbelag, für Gartenwege, Schwimmbadränder, Fußpfade oder als Mittelweg im Gewächshaus. Durch das spezielle Stecksystem lassen sich die Platten einfach und zuverlässig miteinander verbinden und können ohne Werkzeug verlegt werden. Rutschfest, wetter- und UV-beständig, frostsicher, hoch belastbar, sehr robust und pflegeleicht. In ansprechendem Cotto-Farbtönen. 100 % recyclebar. L/B/H: 40/40/4,5 cm, Gewicht 2,1 kg, 5 Jahre Garantie. 1 Stück.  
Bestell-Nr. GYZ € 8,95 (m<sup>2</sup> = € 55,94)





**5 Jahre Garantie  
In 2 Höhen**

**Alu-Einfassung**

Mit der dekorativen **Alu-Einfassung** lassen sich schnell und mühelos selbst geschwungene Beetränder sauber von Rasen und Weg trennen, ohne dass gesonderte Kurvenelemente benötigt werden. Die spezielle biegsame Ausführung ermöglicht dabei einen genau der Beetform angepassten Verlauf. Die einzelnen Elemente können leicht miteinander verbunden werden. Hochwertige, rostfreie und hochfeste Ausführung aus massivem Aluminium mit verstärkter gerundeter Oberkante und in attraktiver Optik. Endlos verlängerbar, unbegrenzte Haltbarkeit. L/H: 118/13 cm bzw. 118/20 cm. Höhe 2 ist durch seine größere Wandstärke noch stabiler. 5 Jahre Garantie.



Frühbeete  
ab Seite 76

**BESTSELLER**

ab **39.95**

**Hochwertig, attraktiv und unverwüchlich**

Alu-Einfassung	Höhe 1: 13 cm		Höhe 2: 20 cm	
	Best.-Nr.	Preis in €	Best.-Nr.	Preis in €
<b>3er-Set</b> für Gesamtlänge 354 cm	BKZ	39,95	BKX	68,95
<b>6er-Set</b> für Gesamtlänge 708 cm	BKZ2	74,95	BKX2	129,95

**Metall-Einfassung**



nur **27.95**

Mit der praktischen **Metall-Einfassung** begrenzen Sie blitzschnell jede Form von Beeten, Rabatten und Wegen in Ihrem Garten. Die einzelnen Elemente können leicht miteinander verbunden werden (gerade oder winkelig von 0° bis 90°). Aus feuerverzinktem, witterungsbeständigem und biegbarem Metallblech, mit gebördelter oberer Kante. Wird einfach in die Erde gesteckt. L/H: 118/13 cm.

**1 Packung à 3 Elemente**, Gesamtlänge 345 cm

Bestell-Nr. BKO

€ 27,95



**Beetkante mit Fahrspur**

**BESTSELLER**

nur **16.95**



Durch die **Beetkante mit Fahrspur** lassen sich mühelos auch geschwungene Beetränder von Rasen und Weg trennen, ohne dass zusätzliche Kurvenelemente benötigt werden. Die spezielle, flexible Ausführung ermöglicht dabei einen genau der Beetform angepassten Verlauf. Aus robustem, witterungs- und UV-beständigem Kunststoff, in dezentem Grün. Ideal auch als Abgrenzung rund um Bäume. L/B: 50/5 cm, sichtbare Höhe 3,5 cm, Einstecktiefe 11 cm.

**6er-Set für Gesamtlänge 300 cm**, einschließlich 14 Ankerknägeln und 2 Eckstücken für 90°-Winkel.

Bestell-Nr. FMF

€ 16,95



# Frühbeete Typ Allgäu – Modell FSH, 1 und 2

Modell FSH



Modell 1



Modell 2



**Hier startet das  
Gartenjahr noch früher**

Passt aufs Wachstumsbeet Größe 1, siehe Seite 64/65

Modell 1

Die **Frühbeete Typ Allgäu Modell FSH, 1 und 2** sind gefertigt in der Qualität der bewährten Allgäu-Gewächshäuser. Die stabilen Profile bestehen aus korrosionsbeständigem Aluminium, die 6 mm starken, beidseitig UV-geschützten Stegdoppelplatten in „Longlife-Plus“-Qualität (10 Jahre Garantie) sind hagel- und bruchfest. Hoher Isolierwert und große Lichtdurchlässigkeit schaffen ideale Bedingungen für Ihre Pflanzen. In mehreren Stellungen zu öffnende Fenster garantieren bestes

Wachstumsklima. Bei Bedarf können die Fenster auch komplett abgenommen werden. Serienmäßige Erdanker sorgen für Standfestigkeit. Jedes Frühbeet-Fenster kann mit einem **automatischen Fensteröffner** ausgestattet werden: Er öffnet und schließt das Fenster selbsttätig durch Solarenergie entsprechend der jeweiligen Temperatur. Das Frühbeet Typ Allgäu **Modell 2** bietet – bedingt durch sein Satteldach – einen besonders guten Lichteinfall und durch seine Tiefe von

120 cm reichlich Platz für Pflanzen. Da sich das „Dach“ des Frühbeets von beiden Seiten öffnen lässt, kann komfortabel gesät und gepflanzt, gejätet und geerntet werden. Die Frühbeete Modell 1 und Modell 2 können beliebig verlängert werden. Einfacher Zusammenbau.

Frühbeet	Maße	Bestell-Nr.	Preis in €
<b>Modell FSH</b>	B/T: 98/55 cm	FSH	119,95
<b>Modell 1</b>	B/T: 100/90 cm	FS1	139,95
Verlängerung für Modell 1	B: 100 cm	FS1V	119,95
<b>Modell 2</b>	B/T: 100/120 cm	FS2	189,95
Verlängerung für Modell 2	B: 100 cm	FS2V	149,95
<b>Automatischer Öffner</b> für Frühbeet oder Verlängerung (s. S. 61)		ÖG	51,95



**BESTSELLER**

ab **119,95**



**10 Jahre Garantie**  
auf Alurahmen und Konstruktion

**10 Jahre Garantie**  
auf 6-mm-Stegdoppelplatten



Modell 1 mit Verlängerung



Passt aufs Lärchenholz-Hochbeet Größe 2, siehe Seite 64/65

Modell 1 mit Verlängerung



Modell 2



Passt aufs Hochbeet „Ernteg Glück“, siehe Seite 66

Modell FSH



Modell 2 mit Verlängerung



# Frühbeete Typ Allgäu – Modell FTH, 3 und 4

Modell FTH



Modell 3



Modell 4

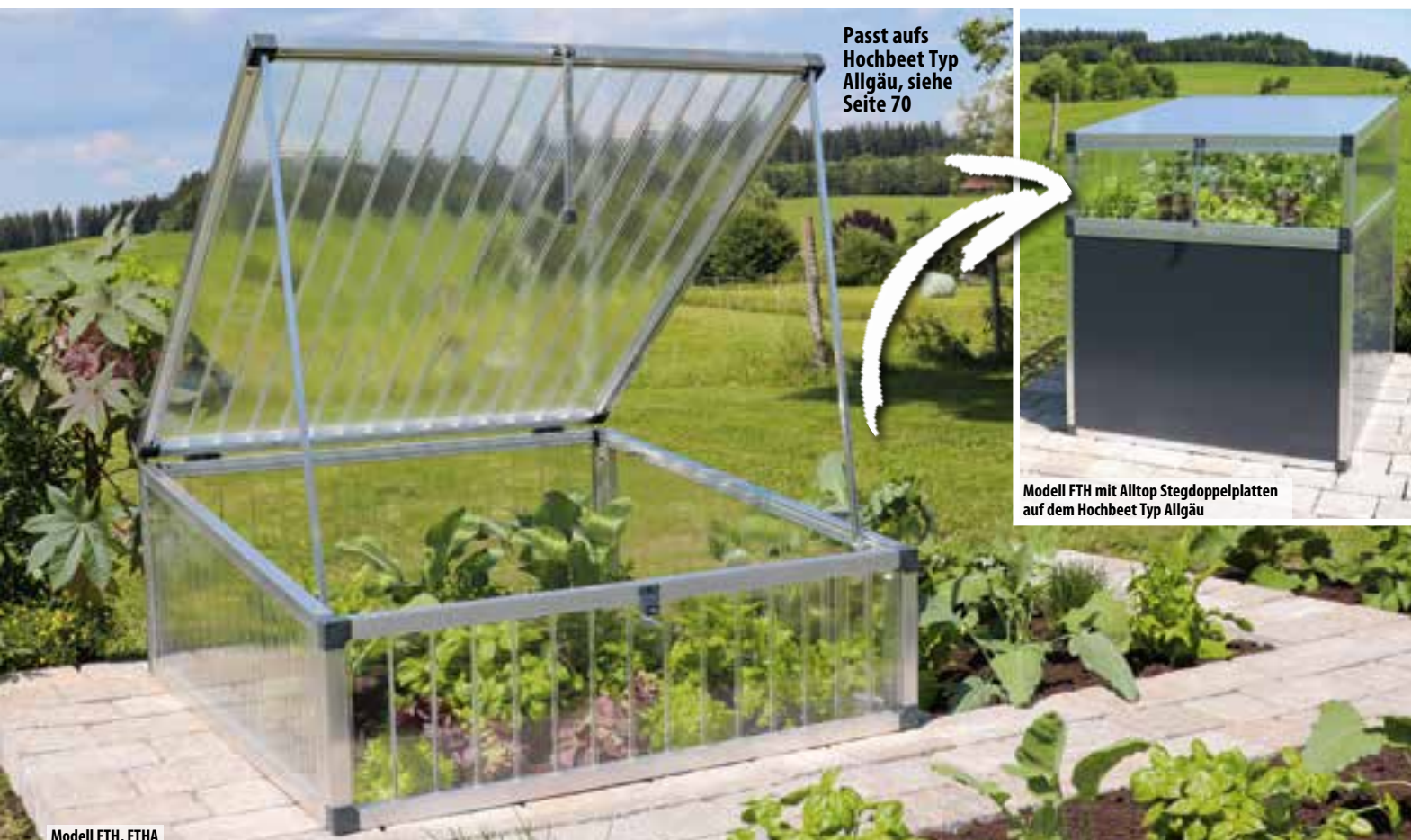

Passt aufs Hochbeet Typ Allgäu, siehe Seite 70

Modell FTH mit Alltop Stegdoppelplatten auf dem Hochbeet Typ Allgäu

Modell FTH, FTHA

Besonders stabile, dickwandige und formschöne Aluminiumprofile mit 20-jähriger Garantie sowie die hochwärmedämmende 16 mm starke Verglasung mit 10-jähriger Garantie zeichnen die **Frühbeete Typ Allgäu Modell FTH, 3 und 4** aus. Abgerundete Kunststoffecken und -verbindungsstücke sorgen für einfachen Aufbau, Erdanker für Standfestigkeit und das in mehreren Stufen verstellbare Fensterhebeprofil garantiert optimale Belüftung. Durch zusätzliche integrierte Öffnungsstäbe lässt sich jedes Fenster weit aufstellen: So kann man bequem arbeiten (Öffnungshöhe Modell FTH + Modell 3 = 82 cm, Modell 4 = 56 cm). Die besondere Höhe der Frühbeet-Modelle 3 und 4 gestattet nicht nur als Folgekultur nach Frühgemüse den Anbau höherer Pflanzen, sondern schafft auch einen großen Luftraum, der beste Wachstumsbedingungen garantiert. Die Verglasung gibt es wahlweise mit hochisolierenden 16 mm starken, bruch- und hagelfesten Polycarbonat-Stegdreifachplatten in „Longlife-Plus“-Qualität mit beidseitig UV-geschützter Oberfläche

oder mit 16 mm starken, hochtransparenten, UV-durchlässigen PLEXI-GLAS® Alltop Stegdoppelplatten. Diese Verglasung lässt weit mehr Licht herein als herkömmliche Doppelverglasungen.

Jedes Frühbeet-Fenster kann mit einem **automatischen Fensteröffner** ausgestattet werden: Er öffnet und schließt das Fenster selbstständig durch Solarenergie entsprechend der jeweiligen Temperatur.

Das Frühbeet Typ Allgäu **Modell 4** bietet – bedingt durch sein Satteldach – einen besonders guten Lichteinfall und durch seine Tiefe von 136 cm reichlich Platz für Pflanzen. Da sich das „Dach“ des Frühbeets von beiden Seiten öffnen lässt, kann komfortabel gesät und gepflanzt, gejätet und geerntet werden. Alle 3 Frühbeet-Modelle können beliebig verlängert werden. Einfacher Zusammenbau.

Frühbeet	Maße	Mit 16-mm-Polycarbonat-Stegdreifachplatten „Longlife-Plus“		Mit 16-mm-PLEXIGLAS® Alltop Stegdoppelplatten	
		Bestell-Nr.	Preise in €	Bestell-Nr.	Preise in €
<b>Modell FTH</b>	B/T: 101/107 cm, H vorne: 33 cm, H hinten: 44 cm	FTHP	299,95	FTHA	419,95
Verlängerung für Modell FTH	B: 101 cm	FTHPV	239,95	FTHAV	329,95
<b>Modell 3, Größe 1</b>	B/T: 101/107 cm, H vorne: 50 cm, H hinten: 61 cm	FT3G1P	339,95	FT3G1A	479,95
Verlängerung für Modell 3, Größe 1	B: 101 cm	FT3VG1P	274,95	FT3VG1A	394,95
<b>Modell 3, Größe 2</b>	B/T: 123/107 cm, H vorne: 50 cm, H hinten: 61 cm	FT3	374,95		–
Verlängerung für Modell 3, Größe 2	B: 123 cm	FT3V	299,95		–
<b>Modell 4, Größe 1</b>	B/T: 101/136 cm, H vorne: 50 cm, H mittig: 57 cm	FT4G1P	409,95	FT4G1A	624,95
Verlängerung für Modell 4, Größe 1	B: 101 cm	FT4VG1P	349,95	FT4VG1A	514,95
<b>Modell 4, Größe 2</b>	B/T: 123/136 cm, H vorne: 50 cm, H mittig: 57 cm	FT4	474,95		–
Verlängerung für Modell 4, Größe 2	B: 123 cm	FT4V	399,95		–
<b>Automatischer Öffner</b> für Frühbeet oder Verlängerung (siehe Seite 61)				ÖG	51,95



**BESTSELLER**

ab **299,95**



**20 Jahre Garantie**  
auf Alurahmen und Konstruktion

**10 Jahre Garantie**  
auf 16-mm-Stegplatten



Modell 3, Größe 2, FT3



**Beliebig verlängerbar**

Modell 3, Größe 2, FT3 + FT3V



Modell 3, Größe 1, FT3G1A



Modell 4, Größe 2, FT4 + FT4V



Modell 4, Größe 1, FT4G1A



Modell 4, Größe 2, FT4



# Aussaat- und Anzuchthaus Typ Allgäu

Größe 1



Größe 2



Größe 3



**BESTSELLER**

ab **214,95**



**10 Jahre Garantie**  
auf Alurahmen und Konstruktion

**10 Jahre Garantie**  
auf 6-mm-Stegdoppelplatten

► Anzuchthaus

QR-Code scannen,  
und Produktvideo  
anschauen



**Hier  
beginnt  
der Frühling**

Mit vielen praktischen Saatschalen



Größe 1

Das **Aussaat- und Anzuchthaus Typ Allgäu** ist ideal zum Aussäen, zur Vermehrung und zur Pflanzenanzucht. Ob am Haus, auf der Terrasse, dem Balkon oder im Gewächshaus. Die hochfesten, korrosionsbeständigen Aluminiumprofile sind verglast mit isolierenden, 6 mm starken, beidseitig UV-geschützten Stegdoppelplatten in „Longlife-Plus“-Qualität mit 10-jähriger Garantie. Die sehr weit zu öffnenden Türen (bis zur Seitenwand = 270°) und das stufenlos zu öffnende Dach sorgen für beste Belüftung. Die Ebenen mit den Saatschalen können in

verschiedenen Höhen fixiert werden. 1 bzw. 2 Einlegeböden aus transparenter Stegdoppelplatte ermöglichen die variable Anordnung von kleinen Töpfen. Der Einbau eines automatischen Fensteröffners (S. 61) ist möglich. Sehr hochwertige Ausführung. Lieferung einschließlich Saatschalen und Rückwand. Leichte Montage.

Gartenschuhe  
siehe  
Seite 112



Größe 3

Modell	Maße (B x T x H)	Saatschalen	Einlegeböden	Bestell-Nr.	Preis in €
Größe 1	63 x 44 x 106 cm	6	1	AUL	214,95
Größe 2	87 x 44 x 106 cm	9	1	AUM	269,95
Größe 3	87 x 44 x 140 cm	12	2	AUP	349,95
Automatischer Fensteröffner für das Dach (S. 61)				ÖF	51,95



**Beliebig verlängerbar  
und sehr  
robust**



**BESTSELLER**

ab **28.95**

Größe 2, links mit Endstück, rechts ohne

Integrierte Abtropflöcher sorgen für sanfte Bewässerung.

**5 Jahre Garantie  
In 2 Größen erhältlich**



Größe 1 mit Endstück



Größe 2



Endstück  
**2er-Set**

Der **Pflanz-Tunnel** in 2 Größen bietet das richtige Kleinklima für optimales Wachstum und schützt die Pflanzen gleichzeitig vor Frost, Wind, Hagel und Austrocknung. Die in das Dach integrierten Mulden mit Abtropflöchern sorgen bei Regen für sanfte Bewässerung, bei Trockenheit wird über die Mulden einfach mit der Gießkanne oder dem Schlauch gegossen. Es können beliebig viele Tunnelelemente aneinandergereiht werden, wobei zum Verschluss der Giebelsei-

ten immer nur ein 2er-Set Endstücke benötigt wird. Durch seine größeren Abmessungen und den aufklapp- und abnehmbaren Deckel eignet sich Größe 2 nicht nur für Frühjahrskulturen, sondern auch für höhere, wärmeliebende Pflanzen wie Paprika oder Buschtomaten. Aus unverwüthlichem dickwandigem Kunststoff, jahrelang haltbar. Im Handumdrehen aufgebaut. 5 Jahre Garantie.

Größe 1, Maße (L x B x H): 105 x 39 x 30 cm	Best.-Nr.	Preis in €
<b>1 Stück</b>	MVA	28,95
<b>2 Stück (Sie sparen € 4,-)</b>	MVA-2	53,90
<b>3 Stück (Sie sparen € 7,-)</b>	MVA-3	79,85
<b>2er-Set Endstücke (Größe 1)</b>	MVC	9,95

Größe 2, Maße (L x B x H): 79 x 59 x 50 cm	Best.-Nr.	Preis in €
<b>1 Stück</b>	MVF	43,95
<b>2 Stück (Sie sparen € 6,-)</b>	MVF-2	81,90
<b>3 Stück (Sie sparen € 11,-)</b>	MVF-3	120,85
<b>2er-Set Endstücke (Größe 2)</b>	MVH	16,95

**Tunnel-Heringe, 10er-Set**

Spezielle, sehr stabile Kunststoffausführung zur Verankerung und Belüftung der Tunnel. Passend für Größe 1 und 2. Länge 25 cm. Reichen für 1 bis 2 Tunnelelemente.  
Bestell-Nr. MVL € 8,95



**10er-Set**



# Aussaat und Anzucht

## Variable Beetabdeckung



**Beliebig verlängerbar**  
**Ideal fürs Gewächshaus**

Die **variable Beetabdeckung** ist hervorragend geeignet zum Schutz von frühen, besonders empfindlichen Kulturen im Gewächshaus und von Pflanzen im Freiland. Die Breite ist einstellbar von 80 bis 150 cm, die Höhe von 40 bis 60 cm. Die Grundgröße besteht aus 4 Bögen aus nichtrostendem Federstahl mit Verbindungen für 1,5 m Beetlänge sowie 1,5 x 10 m Gartenvlies (ausreichend für 4 m Beetlänge). Gartenvlies siehe unten.

<b>Grundgröße</b>	Bestell-Nr. VAB	€ 36,95
<b>Erweiterungs-Bogen</b>	Bestell-Nr. VAW	€ 8,95

## Spezial-Aussaatschale



Bei der **Spezial-Aussaatschale** sorgen Klarsichthaube, Kapillarmatte und integrierter Wasserspeicher für zügiges Wachstum und kräftige Wurzeln der Pflanzen. Über die Kapillarmatte erhalten die 24 Aussaatzellen optimal dosierte Bewässerung, der großzügige Wasserspeicher reicht bis zu 7 Tage. Jahrelang verwendbare, hochwertige Ausführung, nicht vergleichbar mit handelsüblichen Saatschalen. L/B/H: 38/23/16 cm. Best.-Nr. GAY € 13,95

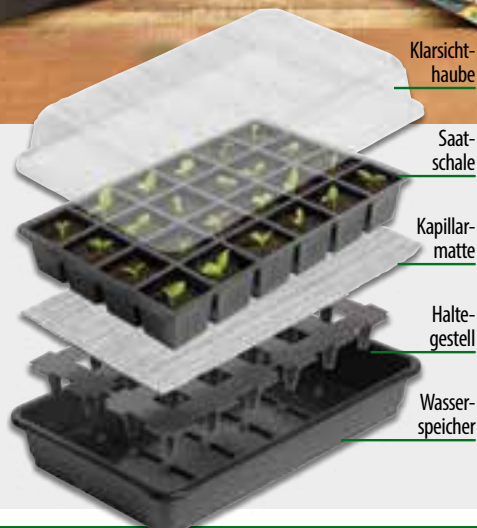

**BESTSELLER**

nur **13.95**

Breite einstellbar von 80 bis 150 cm  
Höhe einstellbar von 40 bis 60 cm

**BESTSELLER**  
nur **36.95**



## Aussaat-Station

nur **21.95**

Die **Aussaat-Station** ermöglicht die unkomplizierte Anzucht von bis zu 49 Einzel-Pflanzen aus Saatkörnern. Wenn die Sämlinge ausgewachsen sind, lassen sie sich samt Wurzelballen einfach und schonend von unten herausdrücken. Mit integrierter Bewässerungswanne und Klarsichthaube mit regulierbarer Belüftung. Kompakte Ausführung aus robustem Kunststoff, jahrelang verwendbar. Lieferung ohne Erde. L/B/H: 23/20/16 cm. Bestell-Nr. UPZ € 21,95

## Gartenvlies



nur **6.95**

**Gartenvlies** – dank der Wärmespeicherung frühere Ernte und höhere Erträge. Schützt vor Frost und negativen Klimaeinflüssen sowie vor Vogelfraß und Schnecken. Gute Licht-, Wasser- und Luftdurchlässigkeit, dadurch gutes Mikroklima. Größe 1,5 x 10 m. Best.-Nr. FPV € 6,95 (m<sup>2</sup> = € 0,46)

## Fix-on-Folienhalter

– Kunststofferringe für die windsichere und praktische Befestigung von Vliesen, Pflanzhüten, Folien und Netzen. Länge 13 cm, 20er-Pack. Best.-Nr. FPX € 3,95



nur **3.95**



## Elektrische Heizmatte



3 Jahre Garantie

ab **139,95**

Die **elektrische Heizmatte** ist ideal für Pflanzenaufzucht und Stecklingsvermehrung. Sie gibt die Wärme direkt an die Pflanzenwurzeln ab und schafft damit beste Wachstumsbedingungen. Anwendung auf dem Gewächshaus- Tisch oder direkt auf der Erde. Die gewünschte Temperatur wird über den feinfühligsten Thermostat eingestellt. Einstellbereich von 0 °C bis 40 °C. Strapazierfähige, hochwertige und steckerfertige Ausführung. Zuleitung ca. 1,3 m, mit Bodenfühler. 3 Jahre Garantie.

	Maße L x B	Leistung	Bestell-Nr.	Preis in €
<b>Größe 1</b>	75 x 40 cm	65 W	BGG	139,95
<b>Größe 2</b>	120 x 40 cm	85 W	BGH	159,95
<b>Größe 3</b>	200 x 40 cm	157 W	BGM	189,95
<b>Größe 5</b>	120 x 60 cm	140 W	BGS	189,95
<b>Größe 6</b>	200 x 60 cm	263 W	BGT	229,95

## Elektrische Heizplatte



ab **37,95**

Die **elektrische Heizplatte** spendet die milde Wärme für Keimlinge oder Jungpflanzen, die diese für gutes Gedeihen benötigen. Sie wird einfach unter die Aussaatschale gelegt. Durch gleichmäßige Keimtemperatur ausgezeichnete Keimergebnisse. Absolut wasserdicht, geringer Stromverbrauch.

	Maße L x B	Leistung	Bestell-Nr.	Preis in €
<b>Größe 1</b>	55 x 11,5 cm	10 W	PL1	37,95
<b>Größe 2</b>	25 x 35 cm	15 W	PL2	42,95
<b>Größe 3</b>	30 x 50 cm	30 W	PL3	56,95
<b>Größe 4</b>	30 x 70 cm	35 W	PL4	62,95
<b>Größe 5</b>	45 x 65 cm	40 W	PL5	82,95

Elektrisch beheizte Anzuchtkästen bieten das optimale Kleinklima, das Samen, Keimlinge und Jungpflanzen benötigen, denn die integrierten energiesparenden Heizungen sorgen für gleichmäßige Wärmeverteilung. Alle 3 Modelle bestehen aus stabilem Kunststoff, haben schlagfeste transparente Abdeckhauben mit fein abstimmbarer Belüftung und werden mit steckerfertigem Anschlusskabel geliefert.

## Anzuchtkasten Modell A



Mit 7 Saatschalen

**BESTSELLER**

nur **49,95**

**Anzuchtkasten, Modell A:** mit 7 kleinen Saatschalen, die je 2 kleine Löcher im Boden haben, so dass einfach über die Wanne bewässert werden kann. Ideal auch für die Fensterbank. Dauerheizung mit 13 W. Schalenmaße L/B/H: 16/9,5/12 cm. Gesamtgröße L/B/H: 76/19/15 cm. Bestell-Nr. GAL € 49,95

## Spezial-Anzuchtkasten



**BESTSELLER**

ab **239,95**

Der **Spezial-Anzuchtkasten** bietet viel Platz und ist auch für höhere Pflanzen hervorragend geeignet. Sein besonders feinfühligster Thermostat ermöglicht die präzise Einstellung der gewünschten Temperatur zwischen 5 °C und 30 °C. Das integrierte Display zeigt sowohl die Ist- als auch die Solltemperatur an. Die Höhe des Kastens kann dem Pflanzenwachstum angepasst werden, da sie in 2 Stufen variabel ist. Sehr robuste Ausführung.

### Größe 1:

B/T/H: 56/55/39 cm.  
Heizleistung 50 W,  
für bis zu 6 Saatschalen  
Bestell-Nr. BLM € 239,95

### Größe 2:

B/T/H: 111/58/39 cm.  
Heizleistung 100 W,  
für bis zu 12 Saatschalen  
Bestell-Nr. BLO € 329,95



Größe 1

## Anzuchtkasten Modell D



nur **99,95**

**Anzuchtkasten, Modell D:** thermostatgesteuertes Modell mit 3 großen Saatschalen. Die Temperatur wird automatisch auf 18 bis 20 °C gehalten. Mit 2 Kontrollleuchten für Heizbetrieb und Stromversorgung. Jede Anzuchtschale hat einige kleine Löcher im Boden, so dass einfach über die Wanne bewässert werden kann. Heizleistung 50 W. Schalenmaße L/B/H: 37/22/18 cm. Gesamtgröße L/B/H: 81/41/21 cm. Bestell-Nr. GAP € 99,95

## Eckverbindungen



**BESTSELLER**

nur **9,95**

Die **Eckverbindungen** lassen sich – ergänzt durch Dachlatten (24 x 48 mm) plus Vlies oder Folie – schnell als einfaches Frühbeet in benötigter Größe aufstellen, das man bei schlechter Witterung auch nachträglich über empfindliche Frühjahrskulturen stellen kann. Aus stabilem, wetterbeständigem Kunststoff. Farbe Grün. Höhe 40 cm. 1 Set (= 4 Ecken) Bestell-Nr. EUG € 9,95

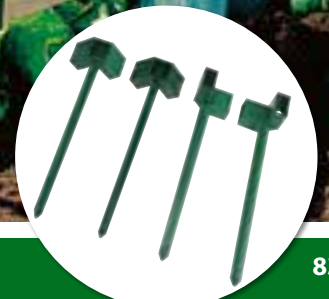



# Zubehör für alle Gewächshäuser

## Schattier- und Schutznetz



- Schattiernetz
- Hitzeschutznetz
- Hagelschutznetz
- Erntenetz



## Optimaler Schutz

**BESTSELLER**  
nur **44.95**

Das **Schattier- und Schutznetz** wird über das zu schützende Objekt (Gewächshaus oder Gartenkulturen) gespannt, so dass die Sonne dieses nicht aufheizen und der Hagel daran abgleiten kann. Als Erntenetz kann es auf dem Boden ausgelegt werden. Es ist 3 x 5 m groß und besteht aus PE-Gewebe. Die Schattierwirkung beträgt 60 %. Einschließlich 10 m Spannschnur sowie 24 Spannhaken. Bestell-Nr. VMF nur € 44,95

## Schattierung



**BESTSELLER**  
ab **29.95**

B. Holtmann, Geldern, Modell A10

**Schattierung für Gewächshäuser:** Die Schattiermatten mindern im Sommer die Sonneneinstrahlung in das Gewächshaus um 55 % und verhindern ein Verbrennen der Pflanzen. Ein weiterer Vorteil der Schattierung: Sie schirmt ab gegen Hagel und Überhitzung. Die Schattiermatten bestehen aus wetterfestem grünem Kunststoff. Die Breitseiten der Matten weisen Ösen auf zur einfachen und schnellen Befestigung. Die Länge reicht aus, um das Dach und die Sonnenseite komplett und die der Sonne abgewandte Seite teilweise zu schattieren.

Länge und Breite der Matten sowie die je Gewächshaus-Modell max. mögliche Stückzahl siehe Tabelle.



## Solar-Umluftventilator



**BESTSELLER**  
nur **99.95**



Inkl. Solar-modul

Bewegte Luft begünstigt Wachstum und Gesundheit der Pflanzen. **Solar-Umluftventilator** mit separatem Solar-modul, 20 x 19 cm, Kabellänge 4,5 m, Ventilator-Ø 15 cm,

Luftfördevolumen max. 144 m<sup>3</sup>/Std. Ausführliche Beschreibung siehe Seite 109. Bestell-Nr. SYR nur € 99,95

## Digitales Thermometer



nur **16.95**

Das **digitale Maxima-Minima-Thermometer** zeigt sowohl die aktuelle Temperatur als auch die Höchst- und Tiefsttemperatur seit der letzten Rückstellung an. Es ist für innen und außen gleichermaßen gut geeignet. Wetterfeste Ausführung mit Messbereich von -20 °C bis +70 °C. Ideal für Gewächshaus, Wintergarten, Terrasse und Wohnung. Optisch ansprechende Ausführung zum Hängen oder Stellen. Lieferung einschließlich Batterie. Einfache Bedienung. B/T/H: 8/3/15 cm.

Bestell-Nr. THN € 16,95

## Typ Allgäu und Typ Solanum\*

Für Modell	U3	U4 A5 SOLM23	U5 A7 SOLM24 SOLL44	U6 A8 S80	B9 SOLM25 SOLL45	U8 A10 S100	B11 SOLM26 SOLL46	SOLL47	A13 S130 B15	SOLM28 SOLL48	C14	C18	C27	C36	D23	D34	D46	Best.-Nr.	Preis € je Stück
Matte 0,6 x 5,5 m	2	3	4	5	5	6	6	7	8	8	-	-	-	-	-	-	-	SA	29,95
Matte 0,6 x 7 m	-	-	-	-	-	-	-	-	-	-	6	8	12	16	8	12	16	SC	35,95

## Typ Allplanta- und Typ Plantarium

Für Modell	ALPUR1	ALPUR2 ALP1 PLAN1	ALPUR3 ALP2 PLAN2	ALPUR4 ALP3 PLAN3	ALP4 PLAN4	ALP5 PLAN5	ALP6 PLAN6	ALP7 PLAN7	ALP8 PLAN8	PLAN9	PLAN10	PLAN11	PLAN12	Best.-Nr.	Preis € je Stück
Matte 0,94 x 6 m	2	3	4	5	6	3	4	5	6	-	-	-	-	AFL	47,95
Matte 0,94x7,4m	-	-	-	-	-	-	-	-	-	3	4	5	6	AFM	57,95



**Ranknetz**



**BESTSELLER**  
nur **12.95**

Das **Ranknetz** eignet sich hervorragend, um Gurken, Melonen, Bohnen, Wicklen usw. im Gewächshaus hochranken zu lassen. Aus hochwertigem Polyethylen. Größe 2 x 2,5 m, Maschenweite 50 mm, dunkelgrün. Bestell-Nr. RAN € 12,95

**Rotierende Waschbürste**



**Mühelose Reinigung**

**Rotierende Waschbürste** für die Reinigung von Gewächshaus, Wintergarten, Fenster, Auto usw. Großartig für Schnellreinigung ohne Mühe. Der interne Borstenkörper dreht sich allein durch Wasserkraft. Es entsteht ein starker Wirbel, der von selbst ohne Mühe und Spritzer wäscht und reinigt. Aus stabilem Kunststoff mit 2-teiligem Verlängerungsrohr, Absperrventil und separater Wasserteile. Anschluss für alle marktüblichen Stecksysteme, Länge: 160 cm. Bestell-Nr. RWB € 39,95

**Zusätzliches Verlängerungsrohr** für die rotierende Waschbürste, Länge: 56 cm. (Maximal 2 Verlängerungen möglich). Bestell-Nr. RWBVL € 7,95

**Leimtafel**



**10er-Packung**  
nur **5.95**

Die gelbe Farbe der **Leimtafel** lockt Weiße Fliegen, Miniierfliegen, Möhrenfliegen, Thripse u. a. an. Der Kleber fängt die Schädlinge. Die Leimtafel wird zwischen die Pflanzen gehängt. H/B: 25/10 cm. 10er-Packung. Bestell-Nr. LTA € 5,95

**BESTSELLER**  
nur **39.95**



**Thermo-Hygrometer**



**nur 16.95**

Das elektronische **Maxima-Minima-Thermo-Hygrometer** zeigt die aktuellen und speichert die höchsten und niedrigsten Temperatur- und Luftfeuchtigkeitswerte. Messbereich von -10 °C bis +60 °C und 10 % bis 99% relative Luftfeuchtigkeit. Ideal für Gewächshaus, Wohnung und Wintergarten. Zum Stellen und Hängen, einschließlich Batterie. Bestell-Nr. THH € 16,95

**Umluftventilator**



**3 Jahre Garantie**  
nur **169.95**

Der **Hochleistungs-Umluftventilator** sorgt für eine bessere Temperaturverteilung im Gewächshaus. Durch die bewegte Luft wird die Luftfeuchtigkeit zwischen den Kulturen vermindert, und Wachstum, Gesundheit sowie die Befruchtung bei selbstbestäubenden Pflanzen (z. B. Tomaten) werden gefördert. Leises Gebläse (Stromverbrauch nur 31 W/Std.) mit hoher Luftleistung (460 m³/Std.). Gehäuse aus rostfreiem Edelstahl. Einschließlich 1,4 m Zuleitung, Aufhängeketten und Schrauben. L/Ø: 21/22 cm. 3 Jahre Garantie. Bestell-Nr. BGU € 169,95



## Wärmespeicher BETA SOLAR



**Wärmespeicher BETA SOLAR** sind Frostschutz- und Vegetationsheizung für Gewächshäuser, Frühbeete und Folientunnel. Jeder, der ein Gewächshaus, ein Frühbeet oder einen Folientunnel bewirtschaftet, weiß, wie schnell sich darin am Tage bei Sonneneinstrahlung (aber auch bei bedecktem Himmel) die Luft erwärmt. Diese kostenlos entstehende Wärme wird von BETA SOLAR gespeichert und in der Nacht wieder abgegeben. Auf diese Weise entsteht der preiswerteste Sonnenkollektor. So können auch bei spärlicher Sonneneinstrahlung, z. B. im zeitigen Frühjahr, beachtenswerte Wärmeanteile im Wasser der Schläuche gespeichert werden. Die aufgeheizten Wärmespeicher wirken auch in den kühleren Nächten während des Sommers als Vegetationsheizung. Tomaten, Gurken, Paprika, Melonen und andere wärmehungrigen Pflanzen bleibt so der nächtliche Kälteschock erspart.

**Wärmespeicher BETA SOLAR** bestehen aus schwarzen Polyethylenschläuchen von 7 cm Durchmesser. Sie werden mit Wasser gefüllt und liegen in einem Abstand von ca. 20 cm auf den Beeten. Ein besonderer Vorteil von BETA SOLAR: Hiermit wird die Wärme auch an die Erde abgegeben, so dass der Wurzelbereich der Pflanzen erwärmt wird. Ein weiteres Plus: Die Taubildung unter den Blättern wird reduziert bzw. verhindert und dem Entstehen einer Pilzkrankung so vorgebeugt. Die in BETA SOLAR gespeicherte Energie entspricht bei einer Erwärmung der Wärmespeicher auf z. B. 40 °C mehr als 1 kWh je m<sup>2</sup> Beetfläche. Einem Gewächshaus von z. B. 10 m<sup>2</sup> Beetfläche stehen also für die Erwärmung in der Nacht mehr als **10 kWh kostenlose Wärmeenergie** zur Verfügung. Wärmespeicher BETA SOLAR lassen sich problemlos auch nach-

träglich zwischen die Pflanzreihen bereits beplanter Beete legen. Wärmespeicher-Schläuche BETA SOLAR werden entsprechend der jeweiligen Beetlänge zugeschnitten. Ermitteln Sie einfach anhand der Beetlänge und -breite die benötigte Menge (Abstand zwischen den Schläuchen ca. 20 cm, der übliche Pflanzabstand kann also eingehalten werden).

**Länge 1:** 6,25 m Wärmespeicher-Schlauch, einschließlich 10 Schlauchverschlüsse für maximal 5 Einzelschläuche Best.-Nr. BSF € 8,95

**Länge 2:** 12,5 m Wärmespeicher-Schlauch, einschließlich 20 Schlauchverschlüsse für maximal 10 Einzelschläuche Best.-Nr. BSK € 15,95

**Länge 3:** 25 m Wärmespeicher-Schlauch, einschließlich 20 Schlauchverschlüsse für maximal 10 Einzelschläuche Best.-Nr. BS € 29,95



### Gut zu wissen

Für den erfahrenen Gewächshausgärtner: Mehr Wärme für die Nacht, noch frühere Ernten, noch volleres Aroma.



**BESTSELLER**

ab **8.95**

**Solarspeicher  
Geschenkte Energie**



Zitat aus der ARD-Ratgeberseendung „Heim + Garten“

„... getestet: Selbst wenn es draußen noch schneit, kann man jetzt in einem isolierten Gewächshaus, Frühbeet oder auch Pflanzen-Tunnel Sonnenerwärme einfangen. Dazu braucht man diesen schwarzen Polyethylenschlauch. Ob Frühling, Sommer oder bedeckter Himmel, die Tageswärme wird im Wasser der Schläuche gespeichert und nachts an den noch frostgefährdeten Boden abgegeben. Das Wasser wirkt sozusagen wie eine Heizung, d. h. Wassertemperaturen von 34 °C und mehr können somit das Wachstum der Pflanzen beschleunigen, während draußen die Bodentemperatur z. B. noch -2 °C beträgt.“

## Luftpolsterfolie



Mit der **Luftpolsterfolie** können Sie bei relativ geringen Heizkosten viel früher mit dem Anpflanzen beginnen und bis in den Spätherbst z. B. Tomaten, Gurken oder Paprika länger kultivieren und ernten. Sie besteht aus 3 Lagen UV-stabilisierter Folie, die Luftpolster von 30 mm Durchmesser und 8 mm Stärke bilden. Im Sommer ist es ratsam, die Luftpolsterfolie wieder aus dem Gewächshaus zu entfernen. Die Luftpolsterfolie wird in einer Breite von 2 m und einer Mindestlänge von 5 m geliefert. Die maximale Länge beträgt 15 m.

**1 Laufmeter (= 2 m<sup>2</sup>) Luftpolsterfolie**

Bestell-Nr. IF € 8,40  
(1 m<sup>2</sup> = € 4,20)

### Isolierung der Gewächshäuser Typ Allgäu, Solanum und Allplanta

Wir liefern die UV-stabilisierte Luftpolsterfolie für jedes Gewächshaus als Komplett-Set einschließlich Befestigungsclips und Spezialklebestreifen. Das Gewächshaus ist damit nicht nur schnell isoliert, sondern es werden auch alle Aluminiumsprossen und -stege überdeckt. Preise siehe entsprechende Spalte der jeweiligen Gewächshaus-Preistabelle.

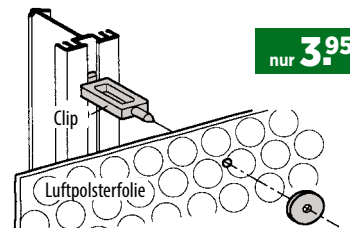

nur **3.95**

**Befestigungs-Clips** zur problemlosen Anbringung von Luftpolsterfolien im Gewächshaus. Wird einfach in Profilvernut eingesetzt. Mit Scheiben. Aus Kunststoff. 20er-Packung. Bestell-Nr. BC € 3,95



**BESTSELLER**

Laufmeter  
(= 2 m<sup>2</sup>)  
nur **8.40**



nur **12.95**

**Spezialklebestreifen** – damit warme Gewächshausluft nicht entweichen kann, ist es empfehlenswert, die Bahnen der Luftpolsterfolie mit dem Spezialklebestreifen zu verbinden. Länge 66 m, Breite 10 cm. Bestell-Nr. KL € 12,95



## Hochleistungs-Heizkanone



**BESTSELLER**  
nur **319.95**

### 3 Funktionseinstellungen:

- Heizwendeln und Lüfter schalten thermostatabhängig gleichzeitig an und aus
- Heizwendeln werden thermostatisch an- und ausgeschaltet, Lüfter läuft im Dauerlauf
- Nur Lüfterstufe für Sommerbetrieb (Dauerlauf, Stromverbrauch nur 53 W/Std.)

## 3 Jahre Garantie



Die **Hochleistungs-Heizkanone** bietet auf Grund ihrer beträchtlichen Heiz- und Luftleistung besonders hohen Komfort. Zur optimalen Anpassung an die Witterungsbedingungen können 3 Heizleistungen eingestellt werden: 1000, 1800 und 2800 W.

Verfügt über feinfühliges, stufenlos einstellbares Thermostat mit Regelbereich von 0 °C bis 26 °C. Das leise Gebläse hat die hohe Luftleistung von 460 m³/Std. Hochwertige Ausführung zum Aufstellen oder Aufhängen im Gewächshaus mit Gehäuse aus nichtrostendem Edelstahl. Einschließlich 2 m Zuleitung, Standfüßen und Ketten-Aufhänge-Set. Heizkontrollleuchte, einfache Bedienung. L/B/H: 41/22/33 cm. 3 Jahre Garantie. Bestell-Nr. BGO € 319,95

## Dual-Digital-Thermostat



**Für Winter und Sommer**  
nur **69.95**

Der **Dual-Digital-Thermostat** dient mit seinen beiden Funktionen der präzisen, komfortablen und einfachen Temperaturregelung von Heizungen, Heizkabeln, Heizplatten, Lüftern, Ventilatoren usw.

- Funktion 1: für Heizung im Winter
- Funktion 2: für Lüfter im Sommer

Großer Einstellbereich von 0 °C bis 40 °C. Robustes digitales Display. Steckerfertige Ausführung mit 1 m Anschluss- und 2,8 m Sensorkabel sowie integrierter Schukosteckdose. Warnleuchte bei Über- oder Unterschreiten der eingestellten Temperatur. Maximale Steuerleistung: 3000 W.

B/T/H: 8/4/15 cm.

Bestell-Nr. BIZ

€ 69,95

Die **Gewächshaus-Gebläseheizung** verbindet robuste Technik und hohe Luftleistung (163 m³/Std.) mit kompakten Abmessungen und ansprechendem Design. Hochwertige Ausführung mit Edelstahl-Kunststoff-Gehäuse, stabilem Standfuß und praktischem Tragegriff. 2 kW Heizleistung sowie Lüfterstufe für den Sommerbetrieb. Thermostat stufenlos einstellbar von ca. 5 °C bis 45 °C, Kontrolllampe, 1,9 m Zuleitung. B/T/H: 28/20/32 cm. Bestell-Nr. BGD € 129,95

nur **129.95**

## Gewächshaus-Gebläseheizung



## Gasheizung



Größe 1

### 3 Jahre Garantie

ab **349.95**

Die propangasbetriebene **Gewächshaus-Gasheizung** schafft beste Voraussetzungen zur Pflanzenaufzucht oder -überwinterung im Gewächshaus. Sie arbeitet überaus kostengünstig und effizient, denn bei der Verbrennung werden über 99 % der Energie in Wärme umgewandelt. Sparsam auch durch schaltgenauen, stufenlos regulierbaren Thermostat mit Nullabschaltung. Regelbereich von 0 °C bis 25 °C. Kein Strom- bzw. Schornsteinanschluss notwendig (nicht für Orchideen geeignet). Gehäuse aus rostfreiem Edelstahl. Einschließlich Anschlussschlauch, Druckregler und Sauerstoff-Mangel-Sicherung. 3 Jahre Garantie.

**Größe 1:** 2,5 kW Heizleistung, B/T/H: 26/26/38 cm, Verbrauch max. 0,19 kg/Std.

Bestell-Nr. GOE

€ 349,95

**Größe 2:** 4,5 kW Heizleistung, B/T/H: 36/26/41 cm, Verbrauch max. 0,35 kg/Std.

Bestell-Nr. GOH

€ 399,95



# Schädlings-Abwehr

## Wühlmaus-Scheuche



**Nützlich, wirksam und dekorativ**

**BESTSELLER**  
ab **79.95**

In 2 Farben  
**Beckmann**  
Qualitätssiegel

Die **Wühlmaus-Scheuche** ist ein verlässlicher Wühlmausvertreiber und gleichzeitig eine Zierde im Garten. Schon beim kleinsten Windhauch dreht sich der Windkreisel. Ein Klöppel im Standrohr schlägt dabei gegen die Wandung: Die dadurch im Boden erzeugten Schallwellen vertreiben zuverlässig die Wühlmäuse. Wartungsfrei, benötigt keinen Strom und arbeitet auch bei hohem Schnee, wenn die Wühlmäuse besonders aktiv sind. Standrohr und Drehachse bestehen aus rostfreiem Aluminium, die vier Flügel aus witterungsbeständigem Kunststoff.

	Mit gelben Flügeln	Mit anthrazit-farbenen Flügeln	Preise in €
<b>Größe 1</b> (Ø/H: 46/156 cm) Wirkungsbereich ca. 800 m <sup>2</sup>	Bestell-Nr. WKA	Bestell-Nr. WKD	79,95
<b>Größe 2</b> (Ø/H: 50/200 cm) Wirkungsbereich ca. 1500 m <sup>2</sup>	Bestell-Nr. WKB	Bestell-Nr. WKE	99,95

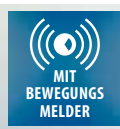

## Ultraschall-Hunde-und-Katzen-Schreck



Der **Ultraschall-Hunde-und-Katzen-Schreck** mit Bewegungsmelder hält zuverlässig Hunde und Katzen aus dem Garten fern. Er arbeitet mit wechselnden hohen Frequenzen, die für den Menschen nicht hörbar sind, von den Tieren aber als unangenehm empfunden werden und sie effektiv abschrecken. Das Signal wird nur eingeschaltet, wenn sich Tiere in der Nähe befinden, das schont die Batterien und sorgt für eine lange Lebensdauer. Reichweite ca. 7 m. Zur problemlosen Befestigung an Mauern, Zäunen oder Holzpfählen. Aus robustem Kunststoff. Lieferung ohne Batterien. B/T/H: 14/5/8 cm. Bestell-Nr. XTA € 29,95

**BESTSELLER**  
nur **29.95**

## Wühlmaus-Jäger

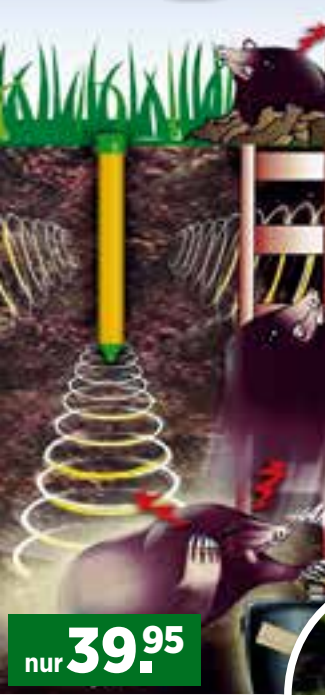
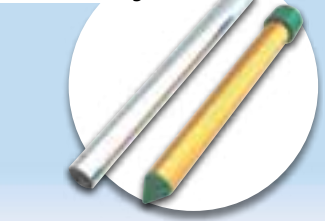

nur **39.95**

Der **Wühlmaus-Jäger** verjagt nicht nur Wühlmäuse, sondern auch Maulwürfe, Wanderratten und Marder, ohne diese zu verletzen (kein Einfluss auf Haustiere). Wirkungsweise: Alle 15 Sekunden vibriert das Gerät 2 Sekunden lang. Die Töne und Vibrationen werden in seismische Wellen umgewandelt. Einsetzbar für bis zu 1200 m<sup>2</sup>. Arbeitet mit aufladbaren oder normalen Batterien (2 – 4 Monate). Wasserdicht. Einschließlich Führungsrohr für schnelles Einsetzen in die Erde. L/Ø: 36/4 cm. Best.-Nr. EXIT € 39,95

## Gartenkatze



nur **5.95**

„Schleich dich!“, sagt die **Gartenkatze** mit ihren funkelnden Augen allen, die in Ihren Garten eindringen wollen. Das können freche Vögel sein, die sich an der keimenden Saat, an Kirschen und Beeren vergreifen wollen, aber auch die Haustiere Ihres Nachbarn, die mit ihrem Kot Ihren Garten verschmutzen. Aus schwarz lackiertem Metall mit funkelnden Murmelaugen. L/H: 36/18 cm. Bestell-Nr. TME € 5,95

## Solar-Wühlmausschreck



nur **19.95**

**Wühlmausschreck** mit umweltfreundlichem Solarbetrieb. Wirkt auch gegen Spitzmäuse und Feldmäuse. Das Gerät sendet alle 50 Sekunden einen Signalton und/oder Vibrationen aus, was für die in der Erde lebenden Tiere eine akute Gefahr signalisiert und sie zur Flucht bewegt. Um einen Gewöhnungseffekt zu vermeiden variieren Signalton und Vibrationen täglich. Der eingebaute Hochleistungsakku wird bei Sonnenschein aufgeladen und gewährleistet eine Funktionsdauer von vielen Stunden ohne Nachladung, so dass das Gerät auch nachts in Funktion bleibt. Wirksam auf bis zu 750 m<sup>2</sup> Fläche. Solide Ausführung, Gesamthöhe 35 cm. Bestell-Nr. SYZ € 19,95



**Gegen Schnecken ist endlich ein Zaun gewachsen**



Schneckenzaun

Beckmann  
Qualitätsiegel

**BESTSELLER**

ab **22.95**



Schneckenbarriere

nur **14.95**

**Schneckenbarriere:** schützt Ihr Beet vor lästigen Schnecken und ist gleichzeitig eine attraktive Beeteinfassung. Die vielen Zapfen am oberen Rand der Barriere verhindern, dass die Schnecken diese überwinden. Aus grünem, robustem, wetterbeständigem Kunststoff, beliebig verlängerbar. L/H je Element: 50/18 cm. 4er-Packung für Gesamtlänge 200 cm. Bestell-Nr.GEX € 14,95

Schnecken nehmen fast alle Hindernisse: Sogar scharfkantige und spitze Sperren werden von ihnen mühelos überwunden. Wer hat nicht schon einmal fassungslos vor einem – über Nacht von ihnen „abgeweideten“ – Beet gestanden! Ausführliche Versuche haben gezeigt, dass der **Schneckenzaun** jedoch für die Schnecken eine unüberwindliche Hürde darstellt. Auf unseren Versuchsbeeten wuchsen Salate und sogar deren Lieblingspeise Tagetes prächtig, von Schnecken unbehelligt! Der Schneckenzaun besteht aus hochwertigem, feinmaschigen Edelstahl-Drahtgewebe von 25 cm Höhe. Er wird aufgerollt einschließlich Eckelementen geliefert. Mehrere Zäune können miteinander verbunden werden.

**Schneckenzaun, Länge 400 cm**, einschließlich 4er-Set Eckelemente. Bestell-Nr. SZE4 € 22,95

**Schneckenzaun, Länge 800 cm**, einschließlich 4er-Set Eckelemente. Bestell-Nr. SZE8 € 36,95

**Aus hochwertigem Edelstahl**



**Spezial-Schneckenfalle**

„Die Schneckenfallen haben zu 100% den gewünschten Erfolg gebracht. Ein Schnapsglas voll Bier einfüllen, den Rest erledigen die Schnecken allein. Ich habe 2 Schneckenfallen im Beet stehen und benötige seitdem kein Schneckenkom mehr. Die Leerung erfolgt je nach Inhalt, d. h., wenn ca. 20 bis 25 Schnecken im Behälter sind.“ G. Steckroth, Denkingen

Beckmann  
Qualitätsiegel

**BESTSELLER**

nur **11.95**

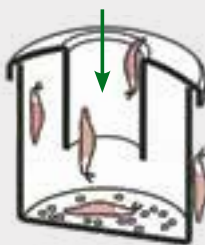

**2er-Set**



Die **Spezial-Schneckenfalle** ist die zuverlässige Methode, Schnecken giffrei loszuwerden. Als Lockmittel genügen feuchte Brotstückchen oder ein Schnapsglas voll Bier. Die spezielle Bauart macht es unmöglich, dass die Schnecken wieder entweichen können. Zum Entleeren wird das Oberteil einfach abgenommen. Aus stabilem, hochwertigem Kunststoff. Umweltfreundlich und vollkommen ungefährlich für andere Tiere. Ø/H: 12/14 cm. **2er-Set** Bestell-Nr. WKF € 11,95

Der **Indoor-Mäuseschreck** ist eine moderne und tiergerechte Lösung zum Vertreiben von Mäusen. Er sendet alle 8 Sekunden hochfrequente Ultraschalltöne aus, welche für den Menschen nicht wahrnehmbar sind. Mäuse und Ratten werden so auf eine schonende Art und Weise aus Garage, Keller oder Gartenhaus vertrieben und eine Wiederansiedlung der Tiere verhindert. Der Indoor-Mäuseschreck wirkt auf einer Fläche von ca. 100 m<sup>2</sup> und wird mit einer Batterie betrieben (nicht im Lieferumfang enthalten).



Die Befestigung erfolgt an der Wand oder auf dem Boden. Ø/H 10,5/3 cm. Best.-Nr. CRX € 27,95

**Indoor-Mäuseschreck**



nur **27.95**

**Premium-Katzenschreck**



MIT BEWEGUNGS MELDER

Der **Premium-Katzenschreck** wurde nach neusten technischen Erkenntnissen entwickelt – die Wirkung ist wissenschaftlich bestätigt. Für Menschen nicht hörbar, arbeitet das mit einem Bewegungsmelder ausgestattete, wetterfeste Gerät in einem Frequenzbereich der lediglich von Katzen als störend empfunden wird. Auf diese Weise ist gewährleistet, dass andere Kleintiere wie z. B. Igel oder Hunde, nicht vergrämt werden. Dank der großen Reichweite von ca. 12 m und einem Wirkungswinkel von 100 Grad, schützt der

Premium-Katzenschreck eine Fläche von bis zu 125 m<sup>2</sup>. Einfache Wand- oder Bodenmontage möglich. Lieferumfang inkl. Erdspieß. Ohne Batterien. B/T/H: 12/6/20 cm. Bestell-Nr. CRW € 69,95



nur **69.95**



# Pflanzgefäße und Rankhilfen

**Ranknetz mit Teleskopgestell**, z. B. für Stangenbohnen und rankende Blumen. Schön und praktisch für viele Jahre. Im Frühjahr ist es rasch aufgestellt und genauso schnell nach der Ernte im Herbst abgebaut. Material: stabile verzinkte Stahlrohre. Ranknetz aus dunkelgrünem Polyethylen. Maschenweite 5 x 5 cm. Ranknetzgröße 120 x 450 cm. Höhe stufenlos einstellbar zwischen 120 und 225 cm. Mit 4 Erdankern. Best.-Nr. RTKN € 69,95

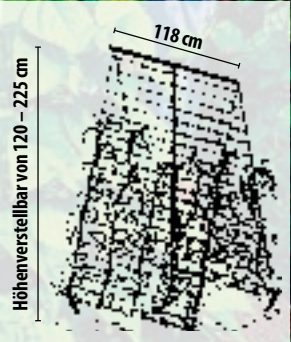

## Ranknetz mit Teleskopgestell



**BESTSELLER**  
nur **69.95**



In 2 Farben  
nur **39.95**

## Tomaten-Turm

Der attraktive und neuartige **Tomaten-Turm** ist das Rundum-sorglos-Paket für das Anpflanzen von Tomaten. Der großzügige, 19 Liter Erde fassende Pflanztopf mit integriertem Bewässerungssystem und die stabile Rankhilfe mit Befestigungshaken für die Pflanze, bieten den Tomaten beste Voraussetzungen für gesundes Wachstum. Eine seitliche Öffnung am Topf ermöglicht das einfache Auffüllen des 4,5 Liter fassenden Wassertanks. Aus wetterfestem, langlebigem Kunststoff mit Rankhilfe aus hochwertigem Aluminium. B/T/H: 35/28/135 cm.

**Grau** Bestell-Nr. PPL € 39,95

**Grün** Bestell-Nr. PPM € 39,95



nur **19.95**



## Kräuterbox

Die **Kräuterbox** ist dekorativ und nützlich, mit ihr ist der Anbau von leckeren, frischen Kräutern ein Kinderspiel. Das integrierte Bewässerungssystem mit Füllstandsanzeiger versorgt die Pflanzen zuverlässig mit Wasser für optimales Wachstum, die 4 herausnehmbaren Körbchen machen das Umpflanzen einfach. Dank kompakter Abmessungen ideal für Fensterbank und Balkon. Inhalt Wassertank 2 l. Modernes Design, aus hochwertigem Kunststoff. B/T/H: 42/12/10 cm.

Bestell-Nr. BIN

€ 19,95

## Holz-Pflanzkästen mit Spalier



ab **99.95**

**Holz-Pflanzkästen mit Spalier** – dekorativer und praktischer Sicht- und Windschutz für Garten, Terrasse und Balkon. Die verschiedenen Größen lassen sich individuell kombinieren. Aus starkem, massivem Kiefernholz, wetterfest imprägniert. Leichter Aufbau.

	Maße B/T/H	Best.-Nr.	Preis in €
<b>Kasten mit Spalier</b>	80/40/140 cm	KMA	124,95
<b>Kasten mit Spalier</b>	80/40/210 cm	KMB	159,95
<b>Kasten mit Spalier</b>	120/40/140 cm	KMC	184,95
<b>Kasten mit Spalier</b>	120/40/210 cm	KMD	219,95
<b>Eckelement mit Spalier</b>	50/40/140 cm	KMF	99,95
<b>Eckelement mit Spalier</b>	50/40/210 cm	KMG	129,95

## Pflanzkasten „Urban-Style“



ab **19.95** In 2 Größen

Der **Pflanzkasten „Urban-Style“** begrünt und verschönert Balkon, Terrasse, Eingangsbereich und Garten. Sein Design und die trendstarken Farben schaffen eine moderne und gleichzeitig behagliche Atmosphäre. Der integrierte Wasserspeicher erspart häufiges Gießen. Durch die optional erhältlichen Füße wird er zum attraktiven und mobilen Hochbeet. Aus hochwertigem, stabilem und witterungsbeständigem Kunststoff.

**Füße** (1 Paar, ausreichend für 1 Kasten, passend für beide Größen), Gesamthöhe Kasten mit Füßen: 69 cm. Farbe: Hellgrau. Bestell-Nr. PGZ € 34,95



**Pflanzkasten Größe 1:**  
B/T/H: 38/38/38 cm, mit 2 l Wasserspeicher

Farbe	Braun	Grau	Grün
<b>Bestell-Nr.</b>	PGU	PGT	PGS
<b>Preis in €</b>	19,95	19,95	19,95

**Pflanzkasten Größe 2:**  
B/T/H: 78/38/38 cm, mit 5 l Wasserspeicher

Farbe	Braun	Grau	Grün
<b>Bestell-Nr.</b>	PGY	PGX	PGW
<b>Preis in €</b>	37,95	37,95	37,95



Pflanzkübel aus Robinienholz

**BESTSELLER**

ab **69.<sup>95</sup>**

KAV

KAE

Diese edlen **Pflanzkübel aus Robinienholz** sind nicht nur ein Schmuckstück für den Garten, sondern haben auch temperaturausgleichende Eigenschaften, welche die Pflanzen in der Übergangszeit besser schützen. Handgefertigt aus hochwertigem geöltem, widerstandsfähigem Robinienholz mit kräftiger schwarzer Metallumreifung und stabilen Tragegriffen. Die Pflanzkübel sind von innen ausgefeuert, was sie noch langlebiger macht.



**Sehr hochwertig**

	Inhalt	Ø	Höhe	Bestell-Nr.	Preise in €
<b>Größe 1</b>	10 l	30 cm	30 cm	KAD	69,95
<b>Größe 2</b>	30 l	40 cm	40 cm	KAE	109,95
<b>Größe 3</b>	62 l	50 cm	50 cm	KAV	149,95
<b>Größe 4</b>	117 l	60 cm	60 cm	KAY	219,95



Der **Pflanzen-Aufzuchturm** ermöglicht die unkomplizierte und pflegeleichte Aufzucht von Tomaten, Paprika, Wicken und vielen anderen Pflanzen. Mit seinem robustem, 11 Liter großem Kübel, dem stabilen Spalier aus Alurohren mit 4 Kunststoffzwischenringen und dem integrierten 4 Liter Erd-Bewässerungssystem mit Wasserstandsanzeiger sorgt er für sicheres Gedeihen und reiche Ernte. Ø/H: 28/153 cm.

Pflanzen-Aufzuchturm

**BESTSELLER**

ab **29.<sup>95</sup>**



	Grün	Anthrazit	Preise in €
<b>1 Stück</b>	Best-Nr. GAA	Best-Nr. GAB	29,95
<b>3er-Set – Sie sparen € 7,-</b>	Best-Nr. GAA-3	Best-Nr. GAB-3	82,85

Die universell einsetzbare **Tomaten-Rankhilfe** ist die ideale Ergänzung für jeden gängigen Pflanztopf. Die Rankhilfe wird vor dem Bepflanzen im Topf platziert und danach mit dem Gewicht der Erde fixiert. Die Rohre aus hochwertigem Aluminium und der Standfuß aus Qualitätskunststoff gewährleisten eine hervorragende Stabilität und Standicherheit. Mit den robusten Befestigungshaken lässt sich die Pflanze problemlos an der Rankhilfe anbringen. Ø/H: 18/125 cm.

**1 Stück**

Bestell-Nr. PPR € 19,95

**3er-Set – Sie sparen € 7,-**

Bestell-Nr. PPR-3 € 52,85

**BESTSELLER**

ab **19.<sup>95</sup>**



Tomaten-Rankhilfe

Pflanzkübel und Pflanzfässer



Pflanzkübel Größe 2

Die **Pflanzkübel und Pflanzfässer** in natürlich rustikaler Holzoptik sind Zierde und Blickfang für Garten, Terrasse, Eingangsbereich oder Balkon. Die ansprechende Form und die täuschend echt wirkende Holzstruktur machen sie höchst dekorativ. Gleichzeitig sind sie strapazierfähig sowie schlag- und frostfest. Aus dickwandigem, wetter- und UV-beständigem Polyethylen.



**Natürlich rustikale Holzoptik**

	Pflanzkübel			Pflanzfass		
	Ø/H	Best.-Nr.	Preise in €	L/Ø/H	Best.-Nr.	Preise in €
<b>Größe 1</b>	35/29 cm	HZA	36,95	31/22/30 cm	HZF	37,95
<b>Größe 2</b>	47/39 cm	HZB	59,95	50/33/46 cm	HZG	67,95
<b>Größe 3</b>	58/47 cm	HZC	87,95	72/56/69 cm	HZH	139,95
<b>Größe 4</b>	69/60 cm	HZD	139,95	–	–	–

**BESTSELLER**

ab **36.<sup>95</sup>**

Pflanzfass Größe 1 und 2



# Rosenbögen, Obelisken und Baumbank



Teakholz-Baumbank

**BESTSELLER**

ab **299.95**

Welch stimmungsvoller Platz zum Plaudern, Ausruhen und Träumen! Eine schattige Oase an heißen Sommertagen, ein Ruheort am Abend. Mit dem Lieblingsbaum im Rücken lässt sich der Blick in den eigenen Garten erst so richtig genießen. Gönnen Sie sich entspannende Freizeitstunden und gemütliche Pausen! Die von uns angebotenen Baumbänke sind hochwertig verarbeitet, formschön und bieten sehr bequemen Sitzkomfort.

Die **Teakholz-Baumbank** ist nicht nur bildschön, sondern auch von bester Qualität. Das verwendete Teakholz zählt zur Resistenzklasse 1, ist extrem langlebig und benötigt weder eine Imprägnierung noch einen anderen Holzschutz. Bei Wind

und Wetter bekommt es nach und nach seine typische silbergraue Patina (wer den Farbton des frisch verarbeiteten Teakholzes erhalten möchte, kann dies mit einem Teakpflegemittel erreichen). Solide und hochwertige Ausführung. Gesamthöhe 92 cm, Sitzhöhe 45 cm, Sitztiefe 42 cm.

- Größe 1:** Außen-Ø 150 cm, geeignet für Bäume bis Ø 42 cm
- Halber Kreis** Bestell-Nr. ADC € 299,95
- Ganzer Kreis** Bestell-Nr. ADE € 549,95
- Größe 2:** Außen-Ø 180 cm, geeignet für Bäume bis Ø 73 cm
- Halber Kreis** Bestell-Nr. ADF € 369,95
- Ganzer Kreis** Bestell-Nr. ADG € 679,95



Obelisk-Classic

ab **139.95**

**Sehr hochwertig**

Beim **Obelisk-Classic** gewährleistet die dekorative, anmutige Form im Zusammenspiel mit den hochwertigen Fertigungsmaterialien für viele Jahre Freude an diesem Prachtstück. Die stabilen, hochwertigen Stahlrohre sind innen und außen verzinkt und schwarz beschichtet. Wartungsfreie und witterungsbeständige Ausführung. Leichter Aufbau.

	Ø	Höhe	Best.-Nr.	Preise in €
<b>Größe 1</b>	41 cm	170 cm	AGX	139,95
<b>Größe 2</b>	41 cm	200 cm	AGY	162,95
<b>Größe 3</b>	41 cm	245 cm	AGZ	186,95



Holz-Rosenbogen

Ob im Garten oder als Eingangelement, der attraktive **Holz-Rosenbogen** ist Blickpunkt und Zierde zugleich. Aus massivem, wetterfest imprägniertem Kiefernholz, einschließlich 4 stabiler Erdspieße aus Eisen. Einfacher Zusammenbau. B/T/H: 132/70/209 cm, Durchgangsbreite 100 cm. Best.-Nr. VYY € 159,95

**2-flügeliges Tor** für Holz-Rosenbogen, H: 100 cm. Best.-Nr. VYZ € 79,95



nur **159.95**

Der **Rosenbogen-Classic** verschönert jeden Garten. Das klassische Design in Verbindung mit hochwertigen Materialien garantiert jahrelange Freude an diesem Schmuckstück. Die stabilen, hochwertigen Stahlrohre sind innen und außen verzinkt und schwarz beschichtet. Wartungsfreie und witterungsbeständige Ausführung mit 8 Quersprossen. Leichter Aufbau.

**Größe 1:**  
(B/T/H) 120/45/240 cm,  
H Durchgang 210 cm  
Best.-Nr. AGT € 159,95

**Größe 2:**  
(B/T/H) 150/45/255 cm,  
H Durchgang 225 cm  
Best.-Nr. AGU € 179,95



Rosenbogen-Classic

In 2 Größen

**Sehr hochwertig**

ab **159.95**



# Ein Hauch Romantik

Obelisken

Rosenbogen-Plus



**BESTSELLER**

ab **64.95**

**Obelisken** bringen eine orientalische Note in den Garten. Nicht nur Rosen, sondern auch andere Rankpflanzen kommen hiermit wirkungsvoll zur Geltung. Die Obelisken bestehen aus stabilen verzinkten und anschließend schwarz beschichteten Stahlvierkantrohren. Witterungsbeständig, wartungsfrei.

	Ø	Höhe	Best.-Nr.	Preise in €
<b>Größe 1</b>	35 cm	174 cm	BKE	64,95
<b>Größe 2</b>	48 cm	230 cm	BKF	79,95
<b>Größe 3</b>	59 cm	268 cm	BKG	92,95

**BESTSELLER**

nur **149.95**

Rosenbogen



**5 Jahre Garantie**

nur **149.95**

So könnte die Pforte zum Garten Eden ausgesehen haben. Der **Rosenbogen** besteht aus hochwertigem wind- und wetterbeständigem Kunststoff. Die Breite ist variabel von 160 bis 220 cm, Durchgangshöhe 220 cm. 14 Sprossen jeweils 50 cm lang, geben den Rosen sicheren Halt. Einschließlich Bodenankern aus Stahlrohren. 5 Jahre Garantie. Farbe weiß. Best-Nr. ROK € 149,95



Die Himmelspforte zu Ihrem persönlichen Gartenparadies: Treten Sie ein und atmen Sie den Duft der Rosenblüten – es liegt Romantik in der Luft. Der **Rosenbogen-Plus** bildet einen herrlichen Rahmen für den Blick in Ihre zauberhafte Gartenwelt.

Er besticht schon solo stehend durch seine attraktive Gestaltung und die edle antischwarz-grüne Beschichtung. Ergänzt um das 2-flügelige Tor ist er ein bezaubernder Eingang zu Ihrem Garten. Hochwertige Ausführung aus stabilen verzinkten und anschließend beschichteten Stahlvierkantrohren, 20 x 20 mm. B/T/H: 114/52/213 cm. Einschließlich Montagematerial und separater Erdspieße.

**Rosenbogen-Plus**

Bestell-Nr. BKC

€ 149,95

**Tor für Rosenbogen-Plus**

Bestell-Nr. BKD

€ 57,95



# Terrassen-Überdachung – Modell „Trend“

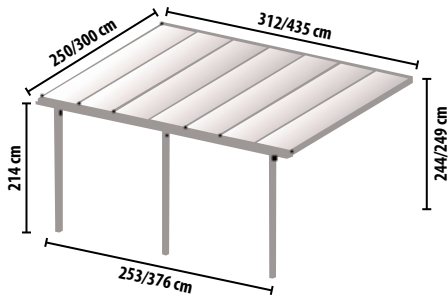

**BESTSELLER**

ab **1149,-**



**20 Jahre Garantie**  
auf Alurahmen und Konstruktion

**10 Jahre Garantie**  
auf 6-mm-Stegdoppelplatten

Serienmäßig in den Farben

Anthrazit (RAL 7016)

Weiß (RAL 9010)

**Draußen sein  
und doch geschützt**



Die **Terrassen-Überdachung „Trend“** ist eine attraktive, dauerhafte und beliebte Erweiterung Ihres Hauses.

Die pflegeleichte Konstruktion aus hochfesten Aluminiumprofilen ist statisch geprüft, die tragfähigen Pfosten haben die Maße 80 x 64 mm.

Die Dacheindeckung erfolgt mit bruchfesten 6 mm starken Polycarbonat-Stegdoppelplatten. Die verwendeten Stegdoppelplatten in „Longlife-Plus“- Qualität mit beidseitig UV-geschützter Oberfläche haben auch nach jahrelanger Freibewitterung noch eine besonders hohe Lichtdurchlässigkeit.

**Auf die Aluminiumprofile gewähren wir 20 Jahre Garantie, auf die Stegdoppelplatten 10 Jahre.**

Die Lieferung erfolgt einschließlich Regenrinne mit Fallrohr sowie kompletten Montagezubehörs.

In 4 Größen und 2 Farben erhältlich: Anthrazit (RAL7016) und Weiß (RAL9010)

**Schattierung** aus dauerhaftem weißem Acrylstoff. Schattierwert 67 %. Jedes Schattier-Set ist abgestimmt auf die entsprechende Größe der Terrassen-Überdachung und beinhaltet die passende Anzahl an Stoffbahnen. Jede Stoffbahn lässt sich auf stabilen, einfach anzubringenden Nylondrähnen leicht verschieben. Waschbar bei 30 °C.

Jeweils Komplett-Set einschließlich Bedienstange.

M. Molde, Lindau, Größe 4, Anthrazit

Terrassen-Überdachung „Trend“

	Tiefe cm	Länge cm	Firsthöhe cm	Anzahl Dachfelder	Anzahl Pfosten	Weiß Bestell-Nr.	Anthrazit Bestell-Nr.	Preise in €
<b>Größe 1</b>	250	312	244	5	2	TQS-S1-WE	TQS-S1-AE	1149,-
<b>Größe 2</b>	300	312	249	5	2	TQS-S2-WE	TQS-S2-AE	1398,-
<b>Größe 3</b>	250	435	244	7	3	TQS-S3-WE	TQS-S3-AE	1657,-
<b>Größe 4</b>	300	435	249	7	3	TQS-S4-WE	TQS-S4-AE	1899,-

Schattierung

	Befestigungselemente Weiß Bestell-Nr.	Befestigungselemente Anthrazit Bestell-Nr.	Preise in €
	TRF-S1-WE	TRF-S1-AE	214,-
	TRF-S2-WE	TRF-S2-AE	237,-
	TRF-S3-WE	TRF-S3-AE	297,-
	TRF-S4-WE	TRF-S4-AE	320,-





M. Gass, Birkenheide, Größe 3, Anthrazit



J. Themann, Vechta, Größe 1, Anthrazit



Größe 4, Anthrazit

**In 4 Größen und 2 Farben**



Größe 1, Weiß





# Terrassen-Überdachung – Modell „Exklusiv“

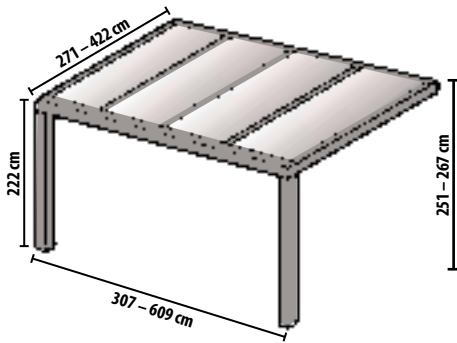

**BESTSELLER**

ab **1349,-**



**20 Jahre Garantie**  
auf Alurahmen und Konstruktion

**10 Jahre Garantie**  
auf 16-mm-Stegdreifachplatten



Serienmäßig in Alu natur

Alternativ in jeder RAL-Farbe (keine Perlfarben)



## Qualität und Stabilität auf höchstem Niveau

Die **Terrassen-Überdachung Modell „Exklusiv“** ist eine wertvolle und besonders attraktive Erweiterung Ihres Hauses. In ihrem Schutz sind Sie vom Frühjahr bis zum Herbst unabhängig von den Launen des Wetters und können Ihre kostbare Freizeit erst so richtig genießen! Sie ist ein Glanzpunkt, der Ihnen Lebensqualität schenkt und gleichzeitig Ihr Eigenheim aufwertet!

Die Verwendung hochwertiger Materialien garantiert Qualität und Stabilität auf höchstem Niveau.

Die formschönen und kräftig dimensionierten Aluminiumprofile (z. B. Pfostenstärke 110 x 110 mm) garantieren beste Standfestigkeit und untermauern die Solidität sowie das edle Design. Die tragfähigen Dachsprossen (50 x 130 mm) erlauben eine Glasfeldbreite von 101 cm.

Die Verglasung ist aus stabilen und bruchfesten, 16 mm starken Polycarbonat-Stegdreifachplatten. Die von uns verwendeten Stegdreifachplatten in „Longlife-Plus“-Qualität mit beidseitig UV-geschützter Oberfläche haben auch nach jahrelanger Freibewitterung noch eine besonders hohe

Lichtdurchlässigkeit und halten praktisch jedem Hagel stand.

Seitenwände – wahlweise an einer oder beiden Seiten – schaffen windgeschützte Plätze und gewährleisten die individuell gewünschte Privatsphäre.

Sämtliche Größen der Terrassen-Überdachung sind sowohl ausgezeichnet mit dem „Bauart geprüft“-Zeichen vom TÜV Süddeutschland als auch statisch geprüft.

Die Terrassen-Überdachung Modell „Exklusiv“ ist lieferbar in den Ausführungen Alu natur oder einbrennlackiert im RAL-Farbtönen Ihrer Wahl (keine Perlfarben). Die Traufhöhe beträgt bei allen Größen 222 cm.

**Auf die Aluminiumprofile gewähren wir 20 Jahre Garantie, auf die Stegdreifachplatten 10 Jahre.**

Die Lieferung erfolgt einschließlich Regenrinne mit Fallrohr sowie kompletten Montagezubehörs.

Die gut verständliche Anleitung gewährleistet einen einfachen und problemlosen Aufbau. Sonderabmessungen sind auf Wunsch lieferbar (Preis auf Anfrage). Bestellnummern und Preise siehe Tabelle auf Seite 98.



M. Dörr, Eppelborn, Größe 14, Sonderanfertigung, Anthrazit (RAL 7016)





R. Gerbeth, Hüttlingen, Größe 1, Capriblau (RAL 5019)



C. Düsing, Leutkirch, Größe 1, Sonderanfertigung, Verkehrsweiß (RAL 9016) mit Schattier-Set



✉ „Mit unserer Terrassen-Überdachung mit Seitenwand haben wir viel Freude! Beim Aufbauen gab es keine Probleme, alles hat super gepasst. Auch bei Regen und Wind genießen wir es, mit Freunden und Verwandten auf der Terrasse zu sitzen, und alle sind von unserer Überdachung begeistert.“  
H. Wahren, Weißenfels

✉ „Die beste Anschaffung im letzten Jahr. Sehr gute Beratung, Sonderabmessungen waren kein Problem. Der Aufbau war in der Montageanleitung sehr gut beschrieben. Wir freuen uns jeden Tag über unsere wunderschöne Terrassen-Überdachung.“  
H. Negele, Neu-Ulm



M. Seidel, Panketal, Größe 15, Sonderanfertigung, Graphitgrau (RAL 7024)

### In 4 Tiefen und 4 Längen

**In jeder Wunschfarbe erhältlich**



**T. und H. Sperling aus Elsteraue schreiben uns:**

Noch mehr unter:  
[www.beckmann.de/kundenzuschriften](http://www.beckmann.de/kundenzuschriften)

„Die Terrassen-Überdachung ist genau so geworden, wie wir sie uns gewünscht haben. Die Qualität ist – wie im Katalog beschrieben – hochwertig. Beim Aufbau gab es keine Probleme, alles hat super gepasst. Die Terrassen-Überdachung hat unser Haus verschönert, sie ist wirklich ein Blickfang. Wir genießen es – vor allem bei Wind und Regen – auf unserer Terrasse zu sitzen. Wir empfehlen Sie gern weiter.“

M. Luxenburger-Theobald, Schellweiler, Größe 11, Purpurrot (RAL 3004)



# Terrassen-Überdachung – Modell „Exklusiv“



D. Möbes, Bottendorf, Größe 1 mit rechter Seitenwand, Weiß (RAL 9010), Sonderverglasung

## Seitenwand

Jede Terrassen-Überdachung Modell „Exklusiv“ kann mit Seitenwänden – wahlweise an einer oder beiden Seiten – ausgestattet werden. Die Seitenwände reichen bis knapp über dem Boden, um auch bei vorhandenem Terrassen-Gefälle eine problemlose Montage sicherzustellen. Die Seitenwände werden so wie die Terrassen-Überdachung einschließlich 16 mm starker Polycarbonat-Stegdreifachplatten in „Longlife-Plus“-Qualität geliefert. Bei der Bestellung der Seitenwand ist darauf zu achten, ob diese auf der linken oder rechten Seite gewünscht wird. Zur Bestimmung wird die Terrassen-Überdachung dazu von außen betrachtet.



ab **178,-**



**BESTSELLER**

ab **1349,-**

M. Wache, Fredersdorf, Größe 8, Grün (RAL 6005)

Serienmäßige **Verglasung** mit besonders hochwertigen, **16 mm starken Polycarbonat-Stegdreifachplatten** mit beidseitig UV-geschützter Oberfläche für außerordentlich lange Haltbarkeit.

**Vorhang-Set** aus dauerhaftem weißem Acrylstoff. Der Vorhang lässt sich auf stabilen, einfach anzubringenden Nylondrähten leicht verschieben. Waschbar bei 30 °C. Jeweils Komplett-Set für die gesamte Front, einschließlich Zubehör und Kordel zum Festbinden.



S. Rädisch, Schönwald, Größe 12, Weiß (RAL 9010), mit Schattier-Set



**Schattier-Set** aus dauerhaftem weißem Acrylstoff. Jedes Schattier-Set ist abgestimmt auf die entsprechende Größe der Terrassen-Überdachung und beinhaltet die passende Anzahl von Stoffbahnen. Jede Stoffbahn lässt sich auf stabilen, einfach anzubringenden Nylondrähten leicht verschieben. Schattierwert ca. 67%. Waschbar bei 30 °C. Jeweils Komplett-Set einschließlich Bedienstange und Zubehör.

### Terrassen-Überdachung „Exklusiv“ – Größe 1 bis 8

	Tiefe cm	Länge cm	Firsthöhe	Anzahl Dachfelder	Anzahl Pfosten	Ausführung Alu natur		Mehrpreis für Einbrennlackierung	
						Best.-Nr.	Preis €	Best.-Nr.	Preis €
<b>Größe 1</b>	271	307	251	3	2	TDA	1349,-	TDARAL	449,-
<b>Größe 2</b>	271	407	251	4	2	TDB	1958,-	TDBRAL	537,-
<b>Größe 3</b>	271	508	251	5	3	TDC	2493,-	TDCRAL	654,-
<b>Größe 4</b>	271	609	251	6	3	TDD	2995,-	TDDRAL	748,-
<b>Größe 5</b>	322	307	256	3	2	TDE	1699,-	TDERAL	495,-
<b>Größe 6</b>	322	407	256	4	2	TDF	2425,-	TDFRAL	588,-
<b>Größe 7</b>	322	508	256	5	3	TDG	3110,-	TDGRAL	715,-
<b>Größe 8</b>	322	609	256	6	3	TDH	3732,-	TDHRAL	821,-

### Zusatzausstattung

Rechte Seitenwand		Linke Seitenwand		Einbrennlackierung für Seitenwand		Vorhang-Set aus dauerhaftem weißem Acrylstoff		Schattier-Set	
Best.-Nr.	Preis €	Best.-Nr.	Preis €	Best.-Nr.	Preis €	Best.-Nr.	Preis €	Best.-Nr.	Preis €
TDUA	785,-	TDWA	785,-	TDXA	246,-	TDY1	178,-	TDZ1	259,-
TDUA	785,-	TDWA	785,-	TDXA	246,-	TDY2	200,-	TDZ2	327,-
TDUA	785,-	TDWA	785,-	TDXA	246,-	TDY3	289,-	TDZ3	394,-
TDUA	785,-	TDWA	785,-	TDXA	246,-	TDY3	289,-	TDZ4	473,-
TDUB	948,-	TDWB	948,-	TDXB	304,-	TDY1	178,-	TDZ5	281,-
TDUB	948,-	TDWB	948,-	TDXB	304,-	TDY2	200,-	TDZ6	360,-
TDUB	948,-	TDWB	948,-	TDXB	304,-	TDY3	289,-	TDZ7	451,-
TDUB	948,-	TDWB	948,-	TDXB	304,-	TDY3	289,-	TDZ8	530,-

### Terrassen-Überdachung „Exklusiv“ – Größe 9 bis 16

	Tiefe cm	Länge cm	Firsthöhe	Anzahl Dachfelder	Anzahl Pfosten	Ausführung Alu natur		Mehrpreis für Einbrennlackierung	
						Best.-Nr.	Preis €	Best.-Nr.	Preis €
<b>Größe 9</b>	371	307	261	3	2	TDK	2049,-	TDKRAL	553,-
<b>Größe 10</b>	371	407	261	4	3	TDL	2927,-	TDLRAL	695,-
<b>Größe 11</b>	371	508	261	5	3	TDM	3746,-	TDMRAL	867,-
<b>Größe 12</b>	371	609	261	6	3	TDO	4498,-	TDORAL	993,-
<b>Größe 13</b>	422	307	267	3	2	TDP	2396,-	TDPRAL	607,-
<b>Größe 14</b>	422	407	267	4	3	TDR	3430,-	TDRRAL	779,-
<b>Größe 15</b>	422	508	267	5	3	TDS	4388,-	TDSRAL	960,-
<b>Größe 16</b>	422	609	267	6	3	TDT	5265,-	TDTRAL	1145,-

### Zusatzausstattung

Rechte Seitenwand		Linke Seitenwand		Einbrennlackierung für Seitenwand		Vorhang-Set aus dauerhaftem weißem Acrylstoff		Schattier-Set	
Best.-Nr.	Preis €	Best.-Nr.	Preis €	Best.-Nr.	Preis €	Best.-Nr.	Preis €	Best.-Nr.	Preis €
TDUC	1140,-	TDWC	1140,-	TDXC	387,-	TDY1	178,-	TDZ9	304,-
TDUC	1140,-	TDWC	1140,-	TDXC	387,-	TDY4	189,-	TDZ10	394,-
TDUC	1140,-	TDWC	1140,-	TDXC	387,-	TDY3	289,-	TDZ11	496,-
TDUC	1140,-	TDWC	1140,-	TDXC	387,-	TDY3	289,-	TDZ12	586,-
TDUD	1346,-	TDWD	1346,-	TDXD	457,-	TDY1	178,-	TDZ13	327,-
TDUD	1346,-	TDWD	1346,-	TDXD	457,-	TDY4	189,-	TDZ14	440,-
TDUD	1346,-	TDWD	1346,-	TDXD	457,-	TDY3	289,-	TDZ15	541,-
TDUD	1346,-	TDWD	1346,-	TDXD	457,-	TDY3	289,-	TDZ16	643,-



# Aluminium-Carport und -Terrassendach

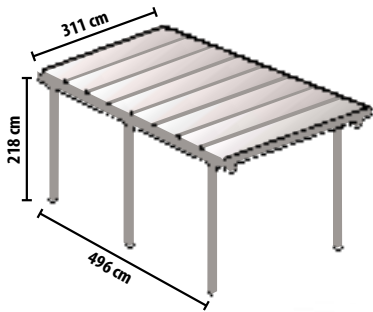

ab **1699,-**

**20 Jahre Garantie**  
auf Alurahmen und Konstruktion

**10 Jahre Garantie**  
auf 6-mm-Stegdoppelplatten



Serienmäßig in Alu natur

Alternativ in den Farben

Anthrazit (RAL 7016)

Weiß (RAL 9010)

Sonderfarben auf Anfrage.

## Zu jeder Jahreszeit geschützt

Unter dem **Beckmann-Aluminium-Carport und -Terrassendach** steht Ihr Auto zu jeder Jahreszeit geschützt. Selbst bei starkem Frost im Winter bleiben die Scheiben eisfrei. Ein weiterer Vorteil: Die Luftzirkulation im Carport lässt ein nasses Auto schnell trocknen – so wird der Rostbildung vorgebeugt! Aber auch als Überdachung für Ihre Terrasse eignet sich der Pavillon hervorragend. Denn die transparente Deckung sorgt für angenehme Lichtverhältnisse an der Kaffeetafel. Das attraktive Design des stabilen und statisch geprüften Schutzdachs fügt sich harmonisch in jedes Grundstück ein und wertet es auf. Die hochwertigen und korrosionsbeständigen Aluminiumprofile machen die Konstruktion pflegeleicht und langlebig: Lästiges Nachstreichen wie bei Holz-Überdachungen entfällt. Aus korrosionsbeständigem Aluminium mit 64 x 80 mm starken Pfosten und hochfesten, besonders tragfähigen Dachsparren. Dacheindeckung mit 6 mm starken, bruch- und hagelfesten Stegdoppelplatten in „Longlife-Plus“-Qualität (siehe auch Seite 17) mit 10 Jahren Garantie. Ausführung mit 2 Dachrinnen, einschließlich Regenfallrohren sowie Pfostenankern zum Einbetonieren. Statisch geprüfte Ausführung, mit 20 Jahren Garantie auf die Aluminiumprofile. L/B/H: 496/311/218 cm. Durchfahrtsbreite 270 cm, Durchfahrts-höhe 210 cm. Sonderanfertigungen und Sonderfarben sind auf Wunsch möglich (Preis auf Anfrage).



R. Beiersdorf,  
Kyffhäuserland

**Stabil, langlebig und wartungsfrei**



**D. und U. Kaiser aus  
Göppingen schreiben uns:**

Noch mehr unter:  
[www.beckmann.de/  
kundenzuschriften](http://www.beckmann.de/kundenzuschriften)

*„Wir sind begeistert von dem super Beckmann-Carport. Wirklich edel und auch der Aufbau war in Ordnung. Das Preis-Leistungs-Verhältnis ist sehr gut. Die Beratung und Lieferung waren hervorragend. Wir geben Ihnen 5 Sterne!“*

R. Liebhardt,  
Achstetten

- Alu natur**  
Bestell-Nr. CPTA € 1699,-
- Weiß einbrennlackiert (RAL 9010)**  
Bestell-Nr. CPTW € 2299,-
- Anthrazit einbrennlackiert (RAL 7016)**  
Bestell-Nr. CPTG € 2299,-



C. Aue, Hötensleben



Gleich bestellen: unter [www.beckmann.de](http://www.beckmann.de) oder unter **07522-9745100**



# Kaminholz-Lager

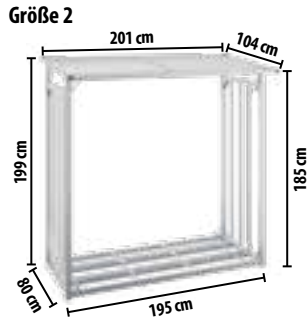
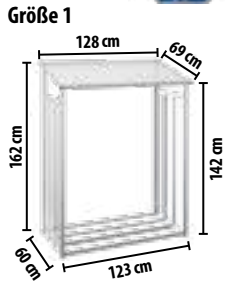

**BESTSELLER**

ab **229,95**

**5 Jahre Garantie**



Größe 2, Alu natur



**Hochwertig,  
attraktiv und unverwüstlich**

Größe 1, Anthrazitgrau einbrennlackiert

Das **Kaminholz-Lager** in hochwertiger Alu-Ausführung bietet nicht nur ideale Bedingungen zum Einlagern von reichlich Brennholz, sondern ist auch eine wunderbare Verschönerung der Haus-, Garagen- oder Laubenwand. Die hochfesten, eleganten und rostfreien Aluminiumprofile sind wartungsfrei und gewährleisten jahrelange Haltbarkeit. Das Dach ist als transparente Stegplatte in „Longlife-Plus“-Qualität ausgeführt. Die stabile und durchdachte Konstruktion garantiert beste Durchlüftung und Schutz vor Regen. Einschließlich Bodenprofilen, damit das Holz auch von unten trocken bleibt. 5 Jahre Garantie.

**Größe 1:** Dacheindeckung in 6 mm starker Stegdoppelplatte. Gesamtabmessungen einschließlich Dachvorsprung (6 cm), B/T/H: 128/69/162 cm.

**Größe 2:** extrem geräumig. Mit besonders kräftig dimensionierten Aluminiumprofilen. Dacheindeckung in 16 mm starker Stegdreifachplatte. Gesamtabmessungen einschließlich Dachvorsprung (20 cm), B/T/H: 201/104/199 cm.

	Alu natur	Anthrazitgrau einbrennlackiert (RAL 7016)		
	Best.-Nr.	Preis in €	Bestell-Nr.	Preis in €
<b>Größe 1</b>	KHL	229,95	KHLG	299,95
<b>Größe 2</b>	KHM	599,95	KHMG	799,95



Kaminholz-Regal



VZC + VZD



VZC + VZD + VZF

**BESTSELLER**

nur **179,95**

Das **Kaminholz-Regal** schützt das Kaminholz, gibt ihm festen Halt und ist ein schöner Holzplatz. Stabile Ausführung aus massivem, wetterfest imprägniertem Kiefernholz. Das Dach ist mit Dachpappe gedeckt. Das Kaminholz-Regal lässt sich seitlich beliebig erweitern. Als Zubehör ist ein Regenschutz für die Front lieferbar.

**Grundmodul:** B/T/H: 119/68/148 cm  
Bestell-Nr. VZC € 179,95

**Erweiterung:** B/T/H: 119/68/148 cm  
Bestell-Nr. VZD € 144,95

**Regenschutz** aus grünem PE-Gewebe  
Bestell-Nr. VZF € 29,95



## Ampel-Aufzug



Der **Ampel-Aufzug** macht Schluss mit den abenteuerlichen Kletterübungen beim Gießen der hoch hängenden Pflanzen. Spielend leicht lässt sich die Pflanzenampel auf die gewünschte Höhe herunterlassen oder anheben. Geeignet für alle Ampeln bis zu 11 kg Gewicht. Wird einfach an einem Haken aufgehängt. B/T/H: 6/2/14 cm.

**1 Stück**  
Bestell-Nr. AUS € 10,95  
**2 Stück**  
Bestell-Nr. AUT € 19,95



**BESTSELLER**

ab **10.95**

## Leitermatte



nur **27.95**

**3 Jahre Garantie**

Die **Leitermatte** sorgt für mehr Sicherheit in Haushalt und Garten. Sie verhindert das Wegrutschen sowie das Einsinken der Leiter. Optimal für draußen und drinnen. Schützt gleichzeitig den Bodenbelag vor Kratzern und Beschädigungen durch die Leiterfüße. Die Mischung aus hochwertigen Gummisorten gewährleistet einen überragenden Anti-Rutsch-Koeffizienten. B/T: 100/25 cm. 3 Jahre Garantie.

Bestell-Nr. AZS

€ 27,95

Der praktische **Regaltisch** eignet sich nicht nur fürs Gewächshaus, sondern macht sich auch gut im Wintergarten, im Haus und in der Garage. Die 2 Regalböden können je nach Einsatzzweck mit der Aufkantung nach oben oder unten montiert werden und sind in der Höhe stufenlos einstellbar. Aus stabilem Stahl mit haltbarer, strapazierfähiger und UV-beständiger Kunststoffbeschichtung.

<b>Größe 1:</b> L/T/H: 122/33/84 cm		
<b>Farbe</b>	Weiß	Dunkelgrün
<b>Bestell-Nr.</b>	HRL	HRK
<b>Preise in €</b>	109,95	109,95
<b>Größe 2:</b> L/T/H: 122/53/84 cm		
<b>Farbe</b>	Weiß	Dunkelgrün
<b>Bestell-Nr.</b>	HRM	HRP
<b>Preise in €</b>	124,95	124,95

ab **109.95**



**Regaltisch**

**Vielseitig einsetzbar**

Größe 2

Größe 1

**Klappbarer Pflanztisch** für Terrasse, Garten und Gewächshaus. Groß, praktisch und stabil, mit verzinkter Arbeitsfläche. Nach Gebrauch lässt sich der Tisch mit wenigen Handgriffen zusammenklappen und platzsparend verstauen. Aus massivem Kiefernholz, wetterfest imprägniert. B/T/H: 97/45/88 cm. Best.-Nr. VXX € 124,95



nur **124.95**

**Klappbarer Pflanztisch**

**Leicht und platzsparend zu verstauen**



Die **Leitermatte** sorgt für mehr Sicherheit in Haushalt und Garten. Sie verhindert das Wegrutschen sowie das Einsinken der Leiter. Optimal für draußen und drinnen. Schützt gleichzeitig den Bodenbelag vor Kratzern und Beschädigungen durch die Leiterfüße. Die Mischung aus hochwertigen Gummisorten gewährleistet einen überragenden Anti-Rutsch-Koeffizienten. B/T: 100/25 cm. 3 Jahre Garantie.

Bestell-Nr. AZS

€ 27,95



**Unser Tisch für Garten-Profis**

**BESTSELLER**  
nur **284.95**



**Gärtnertisch**

Der Rand ist abnehm- und zusammenklappbar.

Auf dem **Gärtnertisch** hat man alles an einem Platz, was man zum Ein- und Umpflanzen, zum Säen und Pikieren benötigt: Blumenerde und -töpfe, Samentüten und Setzlinge, Saat- und Pikierschalen. Der hochwertige Gärtnertisch besteht aus robustem Aluminium, die Arbeitsfläche, die Ablage sowie der seitliche und hintere Rand aus strapazierfähigem und wasserfestem beschichtetem Sperrholz. Der 25 cm hohe Rand lässt sich abnehmen und platzsparend zusammenklappen. Breite 120 cm, Tiefe 80 cm, Gesamthöhe 115 cm. Höhe der Arbeitsfläche 90 cm. Bestell-Nr. GTT € 284,95



# Beckmann-Regenfass in 9 Größen – von 100 bis 6000 l



**BESTSELLER**

ab **99,95**

**3 Jahre Garantie**



Das formschöne und rustikale **Beckmann-Regenfass** hat sich seit über 45 Jahren bewährt. Die Fasswandung besteht aus gehobelten 4,7 cm breiten und 1,8 cm starken, witterungsbeständigen Lärchenholzleisten, die durch 2 unsichtbar verlaufende Drahtseile miteinander verbunden werden.

Das langsam gewachsene, widerstandsfähige Lärchenholz ist jahrelang haltbar, auch ohne Anwendung von Holzschutzmitteln. Bei Wind und Wetter bekommt es nach und nach seine typische silbergraue Patina (wer den Farbton des frisch verarbeiteten Lärchenholzes erhalten möchte, kann dies mit einem Lärchenholz-Pflegemittel erreichen). Das Regenfass hat als Innenauskleidung eine hochwertige, starke Folie in Trinkwasserqualität. Die Holzwandung dient diesem Wasserbehälter als Stützgerüst.

Das Regenfass wird als Bausatz (einschließlich Folieneinsatz) im Karton geliefert und ist leicht zu montieren. 3 Jahre Garantie.

**Wichtig:**

**Das Regenfass kann im Winter gefüllt stehen bleiben. Eis und Schnee schaden ihm nicht.**



**Regenwasser – wertvoller Rohstoff, der nichts kostet**



Größe 1 (100 l) mit Deckel

Regenfass					
Modell	Inhalt	Ø/Höhe	Folie braun Bestell-Nr.	Folie schwarz Bestell-Nr.	Preise in €
Größe 1	100 l	46/75 cm	FL10	–	99,95
Größe 2	200 l	62/75 cm	FL20	FM20	149,95
Größe 3	420 l	82/88 cm	FL42	FM42	199,95
Größe 4	600 l	98/88 cm	FL60	–	234,95
Größe 5	800 l	112/88 cm	FL80	FM80	279,95
Größe 6	1000 l	124/88 cm	FL100	–	309,95
Größe 7	2000 l	174/88 cm	FL200	–	499,95
Größe 8	4000 l	244/88 cm	FL400	–	899,95
Größe 9	6000 l	299/88 cm	FL600	–	1269,95

Größe 3 (420 l)





Größe 6 (1000 l)



Größe 2, 3 und 5 gibt es auch mit schwarzer statt brauner Folie

Deckel und Zubehör für die Beckmann Regenfässer auf Seite 104/105.



Größe 7 (2000 l)

Ein zufriedener Kunde schreibt uns:  
Noch mehr unter: [www.beckmann.de/kundenzuschriften](http://www.beckmann.de/kundenzuschriften)  
„Von diesem Produkt bin ich geradezu begeistert. Eines dieser Fässer steht bei uns seit 20 Jahren im Garten. Wind und Wetter haben der Folie nichts anhaben können, sie ist immer noch wie neu.“

Größe 2 (200 l)

## Regenwasser sammeln spart teures Wassergeld und schont die Umwelt



Größe 5 (800 l)



Winterfest



Größe 9 (6000 l)



Bewährt seit über 45 Jahren  
Aus beständigem Lärchenholz

Größe 4 (600 l)



# Zubehör fürs Beckmann-Regenfass

## Regenfass-Deckel

**BESTSELLER**

ab **39.95**



Birkenstock-Gartenschuhe siehe Seite 112

Beckmann-Regenfass Größe 3 (420 l) mit Deckel

## Passender Deckel fürs Regenfass

Offene Regenwasser-Auffangbehälter sind für viele Gartenbesitzer nicht ganz unproblematisch. Man kennt die Neugier, mit der Kleinkinder alles erforschen, und die Begeisterung, mit der sie im Wasser plantschen! Auch für Insekten, Vögel und Kleintiere kann so ein offener Wasserbehälter zur Falle werden. Für die Beckmann-Regenfässer (Seite 102/103) gibt es deshalb einen **praktischen Deckel**, bei dem die Deckelhälften durch ein spezielles Scharnier aus hochfesten Aluminiumprofilen miteinander verbunden werden. Zur Wasserentnahme lässt sich der Fassadeckel einfach aufklappen. Beim Regenfass mit 100 l Inhalt ist der Deckel einteilig mit einem Griff in der Mitte. Der stabile Fassadeckel besteht aus wetter- und wasserfesten Mehrschichtplatten. Ober- und Unterseite sind wasserabweisend beschichtet. Mit dem Fassadeckel bleibt das Regenwasser sauber, weil weder Schmutz noch Laub hineinfällt, lästige Algenbildung verhindert und den Mücken die Brutstätte entzogen wird.



Deckel	Best.-Nr.	Preise in €
für Regenfass Größe 1	RFD10	39,95
für Regenfass Größe 2	RFD20	67,95
für Regenfass Größe 3	RFD42	87,95
für Regenfass Größe 4	RFD60	109,95
für Regenfass Größe 5	RFD80	127,95
für Regenfass Größe 6	RFD100	149,95
für Regenfass Größe 7	RFD200	299,95
für Regenfass Größe 8	RFD400	749,95
für Regenfass Größe 9	RFD600	987,95



Deckel für Größe 1 mit Holzgriff

## Filtersammler



- 1 Regenwasser wird über das Fallrohr auf die Innenseite der Filterpatrone geleitet und dann über einen Stutzen angestaut.
- 2 Das Wasser tritt von innen nach außen und wird gereinigt.
- 3 Das gereinigte Wasser fließt nun über die Auffangrinne und den Auslaufstutzen in die Regentonne.
- 4 Schmutz wird in den Kanal gespült.

Sehr hochwertig

nur **214.95**

Der **Filtersammler** sammelt das Regenwasser und filtert es gleichzeitig. Durch die feine Maschenweite von 0,3 mm wird das Regenwasser sorgfältig von Verunreinigungen gesäubert, bevor es in das Regenfass gelangt. Das Filtersieb aus Edelstahl ist besonders einfach zu reinigen. Mit Anschluss für HT-Rohre DN 50 sowie 3/4-Zoll-Schlauchanschluss, 30 cm langem 3/4-Zoll-Verbindungsschlauch und 3/4-Zoll-Fassanschluss. Passend für alle Fallrohre DN 100. In 2 hochwertigen Ausführungen.

**Kupfer** Bestell-Nr. V8 € 214,95 **Titanzink** Bestell-Nr. V9 € 214,95

## Füllautomat

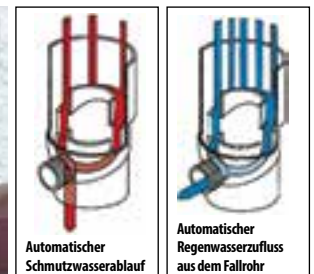

Automatischer Schmutzwasserablauf  
Automatischer Regenwasserzufluss aus dem Fallrohr



Für alle Fallrohre mit Ø	Best.-Nr.	Preise in €
70 – 87 mm	V3	27,95
99 – 110 mm	V4	31,95

Der **Füllautomat mit automatischem Schmutzwasserablauf** sorgt dafür, dass besonders mit Schmutz angereicherte geringe Niederschlagsmengen (z. B. Nieselregen, Nebel- oder Taunässe) nicht aufgefangen werden. Die von einem Füllautomat aufgefangene Wassermenge beträgt je nach Dachgröße bei einem Landregen 600 bis 900 l in 1 Std. Wenn das Regenfass – entsprechend der Abbildung – neben dem Regenfallrohr angeordnet wird, dann wirkt der Füllautomat als automatischer Überlaufstopp. Lieferung einschließlich 3/4-Zoll-Schlauchanschluss, 3/4-Zoll-Fassanschluss, Verschlusskappe und 30 cm langen 3/4-Zoll-Verbindungsschlauchs zum Regenfass.



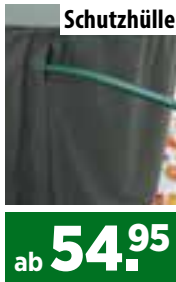

FM42 + FADE42 + FAH42

ab **54,95**

Die **Schutzhülle** bewahrt Regenfass und Deckel zuverlässig vor Alterungserscheinungen und sorgt für eine besonders lange Lebensdauer der Komponenten. Sie wird im Herbst einfach über Regenfass samt Deckel gezogen und mit dem seitlichen Klettband verschlossen. Falls das Regenfass mit einem Füllautomaten verbunden ist, muss der Schlauch nicht demontiert werden, sondern das Klettband umschließt ihn einfach. Die Schutzhülle ist aus beschichtetem Spezialgewebe in Premium-Qualität. Sie ist wasserfest, UV-stabilisiert, atmungsaktiv und viele Jahre lang haltbar. Einschließlich Saum mit Kordelzug. Waschbar bis 30 °C. Lieferbar für die Beckmann-Regenfässer Größe 1 bis 7 (Seite 102/103). Nur für Regenfässer mit Deckel geeignet.

Schutzhülle	Best.-Nr.	Preise in €
für Regenfass Größe 1	FAH10	54,95
für Regenfass Größe 2	FAH20	65,95
für Regenfass Größe 3	FAH42	84,95
für Regenfass Größe 4	FAH60	99,95
für Regenfass Größe 5	FAH80	114,95
für Regenfass Größe 6	FAH100	134,95
für Regenfass Größe 7	FAH200	179,95

### Fassanschlussstutzen 3/4 Zoll

An den **Fassanschlussstutzen** kann ein handelsüblicher 3/4 Zoll Schlauch angeschlossen werden. Der Fassanschlussstutzen kann als Zu- oder Ablauf verwendet werden. Für Regenfass-Wandstärken bis 20 mm, daher optimal für die Beckmann-Regenfässer geeignet. Die Lieferung erfolgt einschließlich Dichtungen und Mutter. Bestell-Nr. FAS € 5,50



nur **5,50**

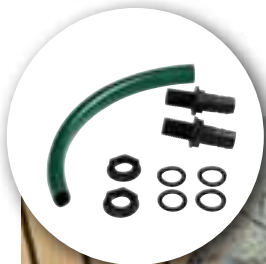

Fassverbindungsset

nur **10,95**

Das **Fassverbindungsset** besteht aus 2 Fassanschlussstutzen 3/4 Zoll (Bestell-Nr. FAS) sowie 30 cm Verbindungsschlauch 3/4 Zoll. Für Regenfass-Wandstärken bis 20 mm, daher optimal für die Beckmann-Regenfässer geeignet. Bestell-Nr. FAV € 10,95

Der **Filter-Füllautomat** wird einfach in das Fallrohr eingebaut. Der integrierte, leicht zu reinigende Edelstahlfilter mit einer Maschenweite von 0,7 x 1,7 mm säubert das Wasser, bevor es in das Regenfass gelangt. Mit Dreh- und Dosierungsgriff zur Steuerung der gelieferten Wassermenge und für den Wechsel zwischen Sommer- und Winterbetrieb. Hochwertige Ausführung aus dickwandigem, stabilem Kunststoff. Anschlussmöglichkeit für HT-Rohre DN 70 und DN 50 sowie 1/4-Zoll- und 3/4-Zoll-Schläuche. Automatischer Überlaufstopp, wenn Anbringung auf gleicher Höhe wie Oberkante des Sammelbehälters. Lieferung einschließlich 3/4-Zoll-Fassanschluss und 30 cm langen 3/4-Zoll-Verbindungsschlauchs zum Regenfass. Höhe 28 cm. Einfacher Einbau. Passend für alle Fallrohre von 68 bis 100 mm Ø.

**Grau** Bestell-Nr. V1 € 69,95  
**Braun** Bestell-Nr. V2 € 69,95

**BESTSELLER**  
nur **69,95**



### Filter-Füllautomat

- 1 Regenwasser wird über Leitflächen auf das Filtersieb geleitet.
- 2 Schmutz wird seitlich am Filtersieb vorbei in die Kanalisation gespült.
- 3 Gereinigtes Wasser wird durch den Anschlussstutzen in den Sammelbehälter geleitet.

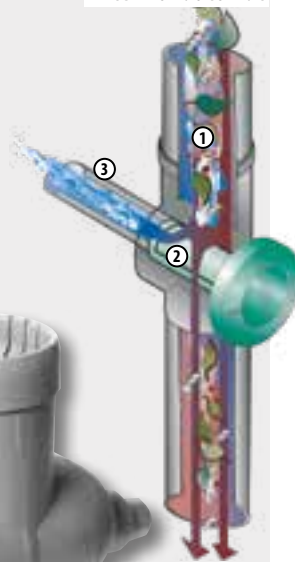

Der **Bauernbrunnen** ist ein besonders attraktiver Blickfang im Garten! Die formschöne Wandung bildet die Form einer Acht. Der Aufbau entspricht dem des bewährten Beckmann-Regenfasses: Die gehobelten, stabilen Lärchenholzleisten werden durch unsichtbar verlaufende Drahtseile miteinander verbunden. Das langsam gewachsene, widerstandsfähige Lärchenholz ist jahrelang haltbar, auch ohne Anwendung von Holzschutzmitteln. Bei Wind und Wetter bekommt es nach und nach seine typische silbergraue Patina (wer den Farbton des frisch verarbeiteten Lärchenholzes erhalten möchte, kann dies mit einem Lärchenholz-Pflegemittel erreichen). Ein starkes, feuerverzinktes, U-förmiges Stahlelement sorgt für Formstabilität. Die Auskleidungsfolie wird am oberen Rand durch ein Klemmprofil gehalten. Inhalt 1000 l. Bausatz. L/B/H: 170/100/75 cm. Bestell-Nr. FKA € 349,95

### Bauernbrunnen



Aus beständigem Lärchenholz

3 Jahre Garantie

**BESTSELLER**  
nur **349,95**





## Regenwasser sammeln

Regentonne „Country“



In 4 Größen –  
von 50 l bis 240 l

Größe 3 mit Sockel



Größe 4



Die **Regentonne „Country“** in natürlicher, rustikaler Holzoptik besticht durch die originalgetreue Nachbildung eines alten Weinfasses und fügt sich harmonisch in jedes Haus- und Gartenumfeld ein. Das Regenwasser kann über den Zapfhahn (¾ Zoll) oder direkt über die obere Öffnung mit einer Gießkanne entnommen werden, so ist das Gießen der Beete im Handumdrehen erledigt. Gefertigt aus dickwandigem, langlebigem Polyethylen, in täuschend echt wirkender Holzstruktur. Hochwertige und attraktive Ausführung mit solidem, schönem Deckel.

Die Größen 1 bis 3 weisen eine bauchige Form auf, Größe 4 eine konische.

Wahlweise ist für die Größen 1 bis 3 ein stabiler **Sockel** in gleicher Materialausführung erhältlich (siehe Tabelle).

Regentonne	Inhalt	Maße Ø	Höhe	Best.-Nr.	Preise in €
Größe 1	50 l	39 cm	49 cm	RBM	74,95
Größe 2	140 l	54 cm	71 cm	RBO	134,95
Größe 3	240 l	68 cm	80 cm	RBS	189,95
Größe 4	130 l	unten 43 cm, oben 60 cm	70 cm	RBX	134,95

**BESTSELLER**  
ab **74,95**

Sockel	Ø	Höhe	Best.-Nr.	Preise in €
Gr. 1	45 cm	29 cm	RBT	44,95
Gr. 2	58 cm	31 cm	RBU	74,95
Gr. 3	66 cm	32 cm	RBW	109,95

Gartenfass

## Kosten sparen – Regenwasser sammeln



Größe 1

Größe 2

In 2 Größen

**BESTSELLER**

ab **93,95**

Das hochwertige grüne **Gartenfass** ist mit herkömmlichen Billigregentonnen nicht zu vergleichen: Es ist gefertigt aus dickwandigem, witterungsbeständigem, form- und farbstabilem, UV-geschütztem Polyethylen. Komplette Ausstattung mit kindersicher zu verschließendem Deckel und transparentem Zapfschlauch, der zusätzlich den Füllstand anzeigt und als Überlauf dient.

	Inhalt	Ø	Höhe	Best.-Nr.	Preise in €
Größe 1	150 l	50 cm	96 cm	FAC	93,95
Größe 2	220 l	58 cm	100 cm	FAL	122,95

Säulentank



RXB



In 4 Größen –  
von 330 l bis 2000 l

Der platzsparende, formschöne und stabile **Säulentank** speichert – bei gleicher Stellfläche – erheblich mehr Gießwasser als übliche Regentonnen. Die Wasserentnahme ist denkbar einfach: Durch den statischen Wasserdruck kann direkt – ohne zusätzliche Pumpe – weiches Regenwasser gezapft werden.

Im oberen Bereich auf der Rückseite befinden sich 2 Zulauf-Anschlussmöglichkeiten für einen Regenwasser-Füllautomaten. Gefertigt aus dickwandigem und unverwundlichem PE-Kunststoff. Einschließlich Gewindestutzen für Auslaufhahn oder Schlauch-Set (Zubehör). Alle Säulentanks haben auf der Oberseite eine Öffnung (Ø 180 mm) mit Deckel. Lieferung jeweils ohne Auslaufhahn. 5 Jahre Garantie.

5 Jahre Garantie

ab **219,95**

	Inhalt	Ø	Höhe	Sandbeige	Steingrau	Preise in €
Größe 1	330 l	59 cm	161 cm	Best.-Nr. RXA	Best.-Nr. RXB	219,95
Größe 2	500 l	73 cm	193 cm	Best.-Nr. RXC	Best.-Nr. RXD	269,95
Größe 3	1000 l	91 cm	222 cm	Best.-Nr. RXE	Best.-Nr. RXF	479,95
Größe 4	2000 l (o. Abb.)	128 cm	222 cm	Best.-Nr. RXT	–	799,95





## Schnlauch-Set (3/4 Zoll)

Für die Wasserentnahme, Wasserstandsanzeige und vollständige Entleerung von oberirdischen Regenspeichern. Bestehend aus 215 cm transparentem Flexschlauch, Aqua-Quick-Hahn, Bohrer und Montagezubehör. Für jeden Tank geeignet. Bestell-Nr. RXS € 25,95



## Auslaufhahn (3/4 Zoll)

Einschließlich Teflonband. Messing Best.-Nr. RXY Chromiert Best.-Nr. DPG je € 18,95



RUW

## Regentank „Nordic“



RUU

In 2 Größen

5 Jahre Garantie

ab 199,95

## Gartentank



ab 129,95

In 3 Größen

5 Jahre Garantie

Größe 3

Der **Gartentank** ist die praktische, preiswerte und ansprechende Lösung, um viel Regenwasser auf kleiner Fläche in einem geschlossenen Behälter zu sammeln. Ideal für Terrasse oder Garten. Auf der Frontseite mit Gewindestutzen (IG 3/4 Zoll) für einen Auslaufhahn (siehe oben) sowie mit 2 seitlichen Gewindeanschlüssen (3/4 Zoll) für die Wasserentnahme mit dem Schlauch-Set (siehe oben) oder zur Restentleerung vor der Frostperiode. Alle Gartentanks haben auf der Oberseite eine Öffnung (Ø 180 mm) mit Deckel. Die Größen 2 und 3 werden einschließlich Windsicherung geliefert. Aus 100 % umweltfreundlichem, betongrauen Recycling-Kunststoff. Lieferung jeweils ohne Auslaufhahn. 5 Jahre Garantie.

Größe 2



Größe 1



Größe 1 hat einen zur Wasserentnahme abnehmbaren Deckel mit integrierter Kindersicherung, Größe 2 auf der Oberseite eine Reinigungsöffnung (Ø 180 mm) mit Deckel und wird einschließlich Windsicherung geliefert. Beide Größen sind ausgerüstet mit einem Gewindestutzen (IG 3/4 Zoll) für einen Auslaufhahn (siehe oben) sowie zusätzlichem Komfortanschluss für die Wasserentnahme mit dem Schlauch-Set (3/4 Zoll, siehe oben) oder zur Restentleerung vor der Frostperiode. Aus langlebigem und stabilem Polyethylen aus Recyclingmaterial. Lieferung jeweils ohne Auslaufhahn. 5 Jahre Garantie.



RUX

	Inhalt	Ø	Höhe	Graphitgrau	Steingrau	Preise in €
Größe 1	300 l	59 cm	118 cm	Best.-Nr. RUX	Best.-Nr. RUW	199,95
Größe 2	500 l	61 cm	185 cm	Best.-Nr. RUU	-	299,95

	Inhalt	B/T	Höhe	Best.-Nr.	Preise in €
Größe 1	340 l	59/59 cm	112 cm	RWX	129,95
Größe 2	700 l	80/60 cm	179 cm	RWY	229,95
Größe 3	1000 l	80/80 cm	184 cm	RWZ	279,95

## Pflegeleicht und entspannt das Gewächshaus und den Garten bewirtschaften – durch automatische oder manuelle Bewässerung mit dem Makrotropfschlauch

Mit dem Makrotropfschlauch können bewässert werden: Beete im Freien und im Gewächshaus, Hecken, Sträucher usw. Der Makrotropfschlauch weist im Abstand von 20 cm Tropföffnungen auf. Der Schlauch spendet je Meter 5 l Wasser/Std. Die maximale Länge beträgt 100 m. Wie die Abbildungen zeigen, wird der Makrotropfschlauch über einen Zuleitungsschlauch mit Ø 12 mm angeschlossen. Bereiche, die nicht bewässert werden sollen, lassen sich ebenfalls mit einem Zuleitungsschlauch überbrücken.

### Die Bewässerung kann wahlweise betrieben werden:

- manuell durch Auf- und Zudrehen des Wasserhahns.
- vollautomatisch mit einem batteriebetriebenen Computer. Ideal zur Gewächshaus-Bewässerung. Hiermit lassen sich Bewässerungsdauer und Bewässerungszeitpunkt einstellen.

**Erforderlich sind der Druckminderer Größe 1 zum Anschluss an den Wasserhahn sowie Verbindungsteile entsprechend den Zeichnungen, die benötigte Länge Makrotropfschlauch und Zuleitungsschlauch für vollautomatische Bewässerung und außerdem der Bewässerungscomputer.**

Bei Schlauchlängen über 30 m ist der Filter 370 erforderlich. Wenn draußen nur 1 Wasserhahn vorhanden ist, der auch für andere Zwecke zur Verfügung stehen soll, empfehlen wir den Anschluss eines Doppelwasserhahns. Dieser wird einfach an den vorhandenen Wasserhahn geschraubt.

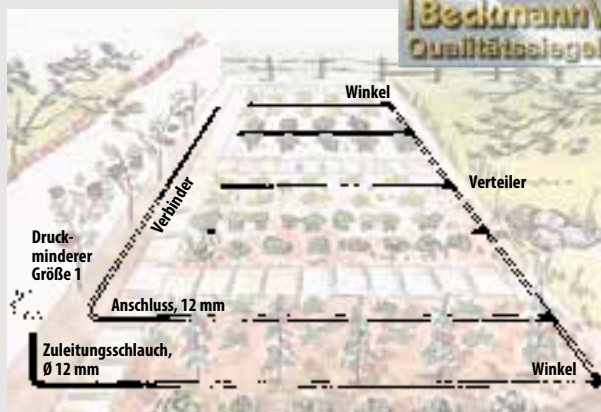
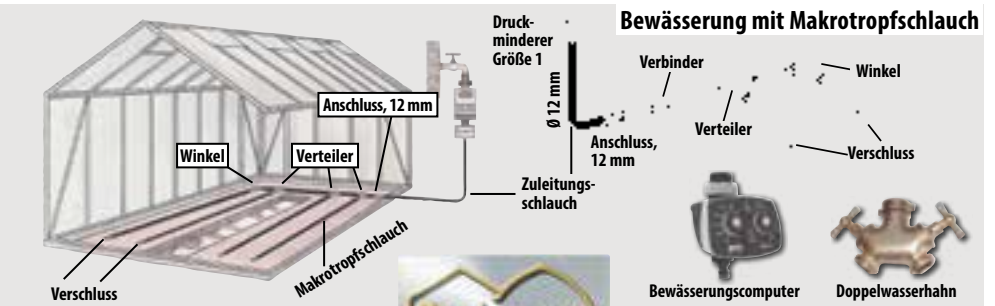

## Bewässerung mit Makrotropfschlauch



	Best.-Nr.	Preise in €
1 Druckminderer Größe 1	376	19,95
1 Bewässerungscomputer	456	49,95
10 m Zuleitungsschlauch, Ø 12 mm	366	9,95
20 m Makrotropfschlauch	460	26,95
30 m Makrotropfschlauch	461	37,95
100 m Makrotropfschlauch	462	99,95
1 Anschluss, 12 mm	470	2,95
1 Verbinder	471	1,95
1 Verteiler	472	3,95
1 Winkel	473	2,95
1 Verschluss	474	1,95
1 Filter	370	24,95
1 Doppelwasserhahn (zum Anschrauben an den vorhandenen Wasserhahn)	315	19,95



## Solarleuchten



nur **16.95**



Die prachtvollen **Solar-Blumen** sind ein bezauberndes Deko-Element für Garten, Terrasse, Balkon und Haus. Zu Beginn der Dämmerung schalten sich die in die Blüten integrierten LEDs automatisch ein und lassen die Solar-Blumen wunderbar erstrahlen. Leuchtdauer bis zu 8 Stunden. Zusätzlich manueller Ein-/Aus-Schalter. Attraktive und hochwertige Ausführung aus dauerhaftem Kunststoff und Metall, mit am Stab integriertem Solarmodul. Höhe einschließlich Erdspieß 80 cm.

**Solar-Pfingstrose** mit 2 Blüten Ø 18 cm und 1 Knospe Ø 5 cm, insgesamt 31 LEDs. Bestell-Nr. SYN € 16,95 EUR

**Solar-Sonnenblume** mit 4 Blüten Ø 15 cm, insgesamt 40 LEDs. Bestell-Nr. SYO € 16,95 EUR

Die **Solar-Gartenfackel** sorgt für zauberhaftes Ambiente und setzt Akzente rund um die Terrasse, den Gartenteich, im Blumenbeet oder am Eingang. Die wie eine echte Kerze flackernde, gelbe LED schaltet sich zu Beginn der Dämmerung automatisch ein. Der Akku wird von der nahezu unsichtbar integrierten Solarzelle aufgeladen. Leuchtdauer bis zu 8 Stunden. Aus hochwertigem, mattiertem Edelstahl und UV-beständigem Acrylglas. Ø/H 8/116 cm.

**1 Stück**  
Bestell-Nr. SYH € 19,95  
**2er-Set – Sie sparen € 6,-**  
Bestell-Nr. SYH-2 € 33,90



**BESTSELLER**

ab **19.95**



**Spitzenmodell**

nur **69.95**



Höhe 110 cm

Die **Solar-Wegleuchte** verbindet allerneueste Solartechnologie mit hochwertigen Materialien und hervorragendem Design. Ob am Gartenweg, entlang der Einfahrt, am Terrassen-Rand, zwischen Sträuchern oder am Zaun: Die Solar-Wegleuchte fügt sich harmonisch in jede Umgebung ein und spendet helles Licht. Sobald eine Bewegung im Überwachungsbereich des eingebauten Sensors erkannt wird, schalten sich für ca. 15 Sekunden zusätzliche, superhelle Spezial-LEDs zu. Das integrierte leistungsstarke Solarmodul lädt bei Sonnenschein den eingebauten Hochleistungsakku auf. Der Dämmerungssensor schaltet die LEDs zu Beginn der Dämmerung automatisch ein. Mit Ein-/Aus-Schalter. Leuchtdauer bis zu 8 Stunden. Inkl. Standrohr mit Erdspieß und Sockelbefestigung sowie Wandhalterung für Montage an Hauswand, Carport oder Gartenhütte. Ø/H: 23/110 cm. Best.-Nr. SYD € 69,95

**Extrem leuchtstark**

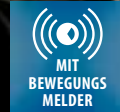

**BESTSELLER**

ab **69.95**

**Sonnenenergie zum Nulltarif**



Jetzt gibt es keine dunklen Wege und Ecken mehr im Garten: Solarstrombetriebene Gartenleuchten spenden Licht durch Sonnenenergie, ohne dass man einen Cent für Strom ausgeben muss. Kein lästiges Kabelverlegen, keine mühevollen Erdarbeiten sind nötig! So können unabhängig vom Stromnetz immer wieder andere – gerade besonders schöne – Gartenplätze ins rechte Licht gerückt werden, denn mit Solarlicht ist man immer mobil.



Die **Solar-Standleuchte** ist ein echtes Highlight für den Garten, die Terrasse und die Einfahrt. Zwei unterschiedliche Betriebsarten sind möglich: Im **Dauer-Modus** ist der integrierte Bewegungsmelder abgeschaltet und 12 sehr helle LEDs schalten sich zu Beginn der Dämmerung automatisch ein, die Leuchtdauer im Dauer-Modus beträgt bis zu 8 Stunden. Im **PIR-Modus** werden die LEDs für 20 bis 30 Sekunden aktiviert sobald eine Bewegung im Überwachungsbereich des eingebauten Sensors erkannt wird. Die Aktivierung der LEDs erfolgt hierbei in einem superhellen Spezialmodus welcher das Umfeld hervorragend und weitläufig ausleuchtet. Registriert der Bewegungsmelder keine Aktivität, spendet die Standleuchte gedimmtes und dennoch helles Dauerlicht. Mit eingebautem Hochleistungsakku und integriertem, leistungsstarkem Solarmodul in der Leuchtenoberseite. Aus stabilem, rostfreiem Edelstahl. Standrohr mit Sockelbefestigung und Erdspieß. Ø/H: 18/90 cm.

**1 Stück** Bestell-Nr. SYE € 69,95  
**2er-Set – Sie sparen € 10,-** Bestell-Nr. SYE-2 € 129,90





nur **29.95**

Inkl. Solarmodul

**Solar-Pendelleuchte** – ideal für Gewächshaus, Geräte- und Gartenhaus, Camping und vieles mehr. Modernste LED- und Solartechnologie lässt die helle, warmweiße LED-Filament-Glühbirne bis zu 12 Stunden je Nacht leuchten. Praktisch: Das leistungsstarke Solarmodul mit eingebautem Hochleistungsakku wird separat an gewünschter Stelle platziert. Der im Solarmodul integrierte Dämmerungssensor schaltet die Leuchte abends automatisch an. Zusätzlich manueller Ein-/Aus-Schalter. Lampenschirm (Ø/H: 15/10 cm) aus hochwertig beschichtetem Edelstahl. Mit Aufhängehaken zur First-, Wand- und Deckenbefestigung. Solarmodul (11x11 cm) einschließlich 5 m Kabel mit Schraubverbindung sowie Erdspieß und Wandbefestigung. Best.-Nr. SYK € 29,95



ab **44.95**

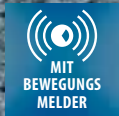

**Solarleuchte mit Bewegungsmelder** für Eingangsbereich, Garten und Terrasse. Orientierungslicht als Dauerbetrieb mit weißer LED. Zweite, superhelle LED wird vom Bewegungsmelder für 60 Sekunden eingeschaltet, sobald sich eine Person im Überwachungsbereich befindet. Die LEDs sind wahlweise auf warmweiße oder kaltweiße Farbe einstellbar. Mit Dämmerungssensor und speicherstarken Akkus. Aus robustem Edelstahl, mit Erdspieß. Ø/H: 18/67 cm.

**1 Stück**  
Best.-Nr. SLA10 € 44,95  
**2er-Set – Sie sparen € 6,-**  
Best.-Nr. SLA11 € 83,90



**BESTSELLER**  
nur **99.95**

Der **Solar-Umluftventilator** bläst genau dann Luft aus dem Gewächshaus, wenn es am notwendigsten ist: an einem heißen, sonnigen Tag. Die bewegte Luft begünstigt Pflanzenwachstum und -gesundheit sowie die Befruchtung bei selbstbestäubenden Pflanzen (z. B. Tomaten). Der Solar-Umluftventilator eignet sich für alle Arten von Gewächshäusern. Das separate, leistungsstarke Solarmodul kann auch außerhalb des Gewächshauses platziert werden. Der Ventilator aus hochwertigem Kunststoff hat ein Luftfördevolumen von max. 144 m<sup>3</sup>/Std. Das 20 x 19 cm große Modul wird einschließlich Ständer geliefert. Ventilator-Ø 15 cm. Kabellänge 4,5 m. Bestell-Nr. SYR € 99,95



Inkl. Solarmodul



Die **Solar-Steckleuchte** setzt Akzente rund um die Terrasse, im Eingangsbereich, im Blumenbeet und am Gartenteich. Zu Beginn der Dämmerung erstrahlt der edle Leuchtkörper automatisch in warmweißem Licht. Leuchtdauer bis zu 8 Stunden. Zusätzlich manueller Ein-/Aus-Schalter. Elegante Edelstahlausführung mit Leuchtkörper aus massivem, mattiertem Acrylglas. Am Stab integriertes Solarmodul, Erdspieß. Ø/H: 2/69 cm. **2er-Set** Best.-Nr. SYU € 16,95

**2er-Set**  
nur **16.95**



# Solarleuchten



**BESTSELLER**

ab **26.95**

Die **Solar-Pollerleuchte mit Bewegungsmelder** begeistert mit ihrer eleganten Form und dem edlen Material. Sie macht sich hervorragend entlang von Gartenwegen oder Einfahrt, im Eingangsbereich, an der Terrasse oder frei im Garten stehend. 4 LEDs mit weißem Licht schalten sich zu Beginn der Dämmerung automatisch ein. Wird eine Bewegung im Überwachungsbereich des eingebauten Sensors erkannt, schalten die LEDs für 20 – 30 Sekunden in einen superhellen Spezialmodus, der das Umfeld bestens ausleuchtet. Der Bewegungsmelder hat einen Erfassungsbereich von ca. 6 m und einen Erfassungswinkel von ca. 90°. Mit integriertem Solarmodul in der Leuchtenoberseite und eingebautem Akku. Aus hochwertigem, mattiertem Edelstahl und UV-beständigem Acrylglas. Einschließlich Erdspieß. Ø/H: 8/50 cm.

**1 Stück** Bestell-Nr. SYL € 26,95  
**2er-Set – Sie sparen € 6,-** Bestell-Nr. SYL-2 € 47,90

Wie schwerelos scheint die **hängende Solarkugel** in der dunklen Nacht zu schweben, fast magisch leuchtet sie automatisch wechselnd in allen Farben des Regenbogens: Blau, Rot, Grün, Gelb, Hellblau, Türkis, Lila, Pink und Weiß. Wahlweise kann auch dauerhaft weißes Licht aktiviert werden. Mit der 50 cm langen, unauffälligen und stabilen Schlaufe lässt sie sich überall dort befestigen, wo nachts ein wenig Lichtzauber gewünscht wird: Im Geäst eines Baumes, in einem Busch, am Balken einer Pergola oder dem Balkon. Die auf der Oberseite der Kugel integrierten beiden Solarmodule laden bei Sonnenschein den speicherstarken Akku auf. Die Kugel schaltet sich zu Beginn der Dämmerung automatisch ein. Leuchtdauer bis zu 10 Stunden. Aus hochwertigem, witterungsbeständigem matt-opalweißem Kunststoff. Ø: 20 cm. Bestell-Nr. STG € 27,95



nur **27.95**



**BESTSELLER**  
 nur **19.95**

Das **Solar-Seil** ist bei Tag und Nacht ein besonders origineller Blickfang im Garten, auf der Terrasse oder auf dem Balkon. Die 60 warmweißen LEDs sind gekonnt in das hochwertige, dicke Naturseil eingearbeitet und können als Dauerlicht oder im Blinkmodus betrieben werden. Die Leuchtdauer des Solar-Seils beträgt bis zu 10 Stunden, es schaltet sich in der Dämmerung automatisch ein. Das separate Solarmodul verfügt über einen starken Akku, einen stabilen Erdspieß und ca. 2 m Zuleitungskabel zum Seil. Seillänge 4,5 m, Seil-Ø 1,5 cm. Bestell-Nr. SVA € 19,95



nur **29.95**

Die **Solar-Hängelaterne** in klassischem, zeitlosem Design mit geschwungenem Hirtenstab sorgt für wunderbare Lichtakzente auf der Wiese oder in Beeten, Rank- und Blumenkästen. Die in den Deckel integrierten Solarzellen laden am Tag die eingebauten Akkus auf, zu Beginn der Dämmerung schaltet sich die im Leuchtkörper untergebrachte helle warmweiße LED automatisch ein. Leuchtdauer bis zu 8 Stunden. Attraktives wetterfestes kupferfarbenes Kunststoffgehäuse mit standfestem Metallstab und Erdspieß. Ø/H: 19/70 cm. Bestell-Nr. SOR € 29,95

Das attraktive **Solarkugel-Ensemble** mit seinen drei unterschiedlich großen Solarkugeln ist stimmungsvoller Blickfang und geschmackvolles Gestaltungselement im Garten, auf der Terrasse oder auf dem Balkon. Sie können die 7 unterschiedlichen Lichtfarben sich sanft wechseln lassen oder einen der Farbtöne fest einstellen. Die in die Kugeln unsichtbar integrierten Solarmodule laden bei Sonnenschein die speicherstarken Akkus auf. Schaltet sich zu Beginn der Dämmerung automatisch ein. Leuchtdauer bis zu 8 Stunden. Aus hochwertigem, witterungsbeständigem matt-opalweißem Kunststoff. Einschließlich Erdspießen.

**3er-Set** mit je einer Kugel Ø 20 cm, Ø 30 cm und Ø 40 cm. Bestell-Nr. STX € 149,95



**3er-Set**

nur **149.95**



# Ihr cooler Kumpel vom Teich

## Solarpumpen, Solar-Teichfilter und Solar-Teichbelüfter



Der **wasserspeiende Frosch mit Solarpumpe** ist ein gern gesehener Gast an jedem Gartenteich. Der Frosch wird über den mitgelieferten Schlauch (L 140 cm) mit der Solarpumpe verbunden, welche je nach Intensität der Sonneneinstrahlung einen Wasserstrahl von bis zu 30 cm erzeugt. Die Pumpe verfügt über einen stufenlosen Durchflussregler, einen Trockenlauf- und Überlastungsschutz sowie einen auswaschbaren Filtereinsatz. Die max. Förderleistung beträgt 380 l/h. Das Solarmodul (35 x 20 cm) wird separat aufgestellt und über ein 5 m langes Kabel mit der Pumpe verbunden. Der Frosch (B/T/H: 21/36/24 cm) ist aus hochwertigem, langlebigem Kunststein. Bestell-Nr. STR € 94,95



**BESTSELLER**  
nur **94.95**



ab **74.95**

Teichfilter Größe 2



Der **Solar-Teichfilter** sorgt für gereinigtes, algenfreies und klares Wasser im Gartenteich. Sobald die Sonne auf das separate Solarmodul scheint, strömt Teichwasser von oben durch die einzelnen Filterschwämme und Filtermaterialien zur Pumpe. Anschließend wird das gefilterte Wasser über die Springbrunnendüse in den Gartenteich zurückbefördert. Der Filterbox liegen 2 Netzbeutel bei. Diese können zusätzlich mit beliebigen Filtermedien (nicht mitgeliefert) befüllt werden. Einschließlich 8 Steigrohren und 2 Düsenaufsätzen für Wasserglocke oder 3-stufige Fontäne.

nur **27.95**



Der **Solar-Teichbelüfter** führt bei sonnigem Wetter dem Gartenteich den notwendigen Sauerstoff zu. Das mitgelieferte 13 x 12 cm große Solarmodul wird mittels Erdspieß separat aufgestellt. Einschließlich 2 m Luftschlauch und Sprudelstein sowie 3 m Verbindungskabel. L/B/H: 12/7/4 cm. Für kleine und mittlere Teiche. Bestell-Nr. SOM € 27,95



Komplett-Set 1



Komplett-Set 4

**Größe 1** (o. Abb.): für Teiche bis zu 1.000 l Wasservolumen: 5-W-Solarmodul (H/B: 25/21 cm), robuste Teichfilterbox (B/T/H: 29/21/16 cm), hochwertige Tauchpumpe mit 5 m Verbindungskabel, Förderhöhe max. 60 cm, Fördermenge max. 470 l/Std. Bestell-Nr. SVC € 74,95

**Größe 2:** für Teiche bis zu 2.000 l Wasservolumen: 10-W-Solarmodul (H/B: 40/26 cm), robuste Teichfilterbox (B/T/H: 29/21/16 cm), hochwertige Tauchpumpe mit 5 m Verbindungskabel, Förderhöhe max. 150 cm, Fördermenge max. 610 l/Std. Bestell-Nr. SVD € 84,95

**Solar-Teichpumpenset** mit verschleißbarem elektronischem Antrieb, dadurch arbeitet die Pumpe besonders effektiv und energiesparend! Einfache Installation: Pumpe im Teich platzieren, Solarmodul nach Süden ausrichten, mit steckerfertigem Kabel verbinden. Sobald die Sonne auf das Solarmodul scheint, beginnt die Pumpe zu arbeiten.

**Komplett-Set 1:** 2-W-Solarmodul (H/B: 19/13 cm), hochwertige Tauchpumpe, Fontänenhöhe max. 70 cm, Fördermenge max. 175 l/Std., 5 m Verbindungskabel, 4 Steigrohre und 4 verschiedene Düsenaufsätze. Best.-Nr. SXZ € 36,95

**Komplett-Set 2:** 10-W-Solarmodul (H/B: 41/24 cm), hochwertige Tauchpumpe mit Trockenlaufschutz, Fontänenhöhe max. 130 cm, Fördermenge max. 630 l/Std., 5 m Verbindungskabel, 4 Steigrohre und 2 verschiedene Düsenaufsätze. Bestell-Nr. SPW € 69,95

**Komplett-Set 3** (o. Abb.): 25-W-Solarmodul (H/B: 62/35 cm), hochwertige Tauchpumpe mit Trockenlaufschutz, Fontänenhöhe max. 180 cm, Fördermenge max. 1300 l/Std., 5 m Verbindungskabel, 4 Steigrohre und 2 verschiedene Düsenaufsätze. Bestell-Nr. SPZ € 99,95

**Komplett-Set 4 „Bachlaufpumpensystem“:** 25-W-Solarmodul (H/B: 53/35 cm), hochwertige, besonders leistungsstarke Tauchpumpe, Förderhöhe max. 210 cm, Fördermenge max. 2480 l/Std., 5 m Verbindungskabel. Ohne Düsenaufsätze. Bestell-Nr. SXP € 149,95



Komplett-Set 2

**BESTSELLER**  
ab **36.95**



**Garten- und Freizeitbox**



Größe 3

**In 3 Größen**

**20 Jahre Garantie**

**Garten- und Freizeitbox** – steckt locker all das weg, bei dem man nicht weiß, wohin. Ideal zum Verstauen von Sitzkissen, Sonnenliegen, Klappstühlen, Spielzeug, Sport- und Campingutensilien und vielem mehr. Höchste Qualität, da aus stabilem vollverzinktem und einbrennlackiertem Stahlblech. Komfortable Deckelöffnung mittels Gasdruckfeder. Drehgriff mit Zylinderschloss, unsichtbare integrierte Durchlüftung. Regenwasserdicht. Edelstahl-schrauben. Keine scharfen Kanten. Formsön und praktisch. Dunkelgrau-metallic. 20 Jahre Garantie.

**BESTSELLER**

ab **279.<sup>95</sup>**

Größe	Inhalt	Maße (L x B x H)	Bestell-Nr.	Preise in €
1	200 l	100 x 45 x 60 cm	GTD	279,95
2	460 l	133 x 61 x 70 cm	GTF	379,95
3	800 l	180 x 78 x 70 cm	GTN	579,95

**Sonnenfänger-Blumen**

**Mit toller Leuchtwirkung**



**5er-Set**

ab **29.<sup>95</sup>**

Mit ihren leuchtenden Farben sind die **Sonnenfänger-Blumen** ein prächtiger Blickfang im Garten, auf der Terrasse oder auf dem Balkon. Das von den Sonnenfänger-Blumen gebündelte Tageslicht lässt ihre Kanten schon tagsüber kräftig leuchten, aber besonders in der Dämmerung und bei regnerischer Witterung entfalten sie ihre magische Wirkung. Aus buntem Acrylglas mit Schwingstäben aus Glasfaser. Werden einfach ins Beet, den Rasen oder den Blumenkasten gesteckt. **Jeweils 5er-Set.**

**Größe 1:** Ø/H: 10/50 cm. Bestell-Nr. SFS € 29,95  
**Größe 2:** Ø/H: 15/75 cm. Bestell-Nr. SFT € 39,95

**Birkenstock-Gartenschuhe**



**Zeigen Sie Farbe in Ihrem Garten**

Die optimalen **Gartenschuhe:** die fußgesunden „**Super-Birkis**“ von **Birkenstock!** Fersenbettung, Mittelfußstütze und Zehengreifer sorgen für angenehmes Gehen und Stehen. Die Füße sind nicht nur immer trocken und warm auch in Schmutz und Wasser, sondern sie stehen auch sicher und komfortabel im herausnehmbaren Naturkork-Fußbett. Das strapazierfähige elastische Spezialmaterial macht die Schuhe bequem und rutschhemmend. Es lässt sich einfach unterm Wasserhahn säubern. Haltbar für viele Gartenjahre. € 54,95

	Größe	36	37	38	39	40	41	42	43	44	45
<b>Apfelgrün</b>	Best.-Nr.	HGA	HGB	HGC	HGD	HGE	HGF	HGG	HGH	HGK	HGL
<b>Grün</b>	Best.-Nr.	GNA	GNB	GNC	GND	GNE	GNF	GNG	GNH	GNK	GNL
<b>Blau</b>	Best.-Nr.	LAA	LAB	LAC	LAD	LAE	LAF	LAG	LAH	LAK	LAL
<b>Rot</b>	Best.-Nr.	RRA	RRB	RRC	RRD	RRE	RRF	RRG	RRH	RRK	RRL

**BESTSELLER**

nur **54.<sup>95</sup>**

**Sonnensegel**



PE-Segel



Polyester-Segel

ab **44.<sup>95</sup>**

**Sonnensegel** – in 3-eckiger und 4-eckiger Form – bilden den perfekten Sonnen- und Sichtschutz für

Terrasse, Pergola, zwischen Bäumen und beim Campen. Dank der speziell bogenförmig geschnittenen Seiten hängt das Segel stets schön gespannt. Hochwertige Ausführung mit starkem Gurtband und stabilen Edelstahlringen an allen Ecken. Einschließlich Spanngurten, Schrauben und Dübeln zur Befestigung.

**Ausführung Polyester:** kombinierter Sonnen- und Regenschutz, da wasserabweisende Oberfläche. Schattierwert 95 %, UV-beständig, Farbe Hellelfenbein.

Polyester	Maße cm	Bestell-Nr.	Preise in €
<b>Dreiecksegel</b>	360 x 360 x 360	AZC	74,95
<b>Vierecksegel</b>	250 x 300	AZD	104,95
<b>Vierecksegel</b>	300 x 400	AZE	144,95

**Ausführung PE-Gewebe:** aus offen gewirktem PE-Gewebe. Kein Hitzestau, da luftdurchlässig, keine Wassersäcke, da wasser-durchlässig. Schattierwert 85 %, UV-beständig, Farbe Weizengelb.

PE-Gewebe	Maße cm	Bestell-Nr.	Preise in €
<b>Dreiecksegel</b>	300 x 300 x 300	SBA	44,95
<b>Dreiecksegel</b>	360 x 360 x 360	SBB	64,95
<b>Dreiecksegel</b>	500 x 500 x 500	SBC	84,95
<b>Vierecksegel</b>	250 x 300	SBD	59,95
<b>Vierecksegel</b>	360 x 360	SBE	84,95
<b>Vierecksegel</b>	400 x 500	SBF	109,95



Das **Schmelzlicht** ist eine attraktive und wetterfeste dauerbrennende Gartenfackel, die alte Kerzenreste wiederverwertet. Sobald das Schmelzlicht brennt, können Kerzenstummel, Wachs- und Kerzenreste – die normalerweise entsorgt werden – hinzugegeben werden; diese schmelzen und das entstandene Wachs wird vom Schmelzlicht als Brennstoff benutzt. Das warme und weiche Licht wird auch von starkem Wind nicht ausgeblasen. Sparsam im Verbrauch: 1 kg Wachs ergibt – je nach Wachsart – eine Brenndauer von bis zu 48 Stunden. Aus hochwertiger, frostfester Spezialkeramik. Lieferung einschließlich Dauerdocht aus Glasfaser und 1 kg Kerzenwachs. Für den Einsatz im Freien. Ø/H: 20/12 cm.

**Modell 1:** aus unglasierter, naturbelassener CeraNatur-Spezialkeramik. Bestell-Nr. DEM € 99,95

**Modell 2:** aus anthrazitfarbener, außen zusätzlich glasierter CeraLava-Spezialkeramik. Bestell-Nr. DEX € 99,95

**Deckel** (o. Abb.) aus derselben Spezialkeramik wie das jeweilige Schmelzlicht – ideal zum Erstickten der Flamme und zum Schutz vor Verschmutzung und Regen.

**Deckel für Modell 1** Bestell-Nr. DEP € 25,95

**Deckel für Modell 2** Bestell-Nr. DEY € 25,95

**Ständer für Schmelzlicht** aus 2-fach schwarz beschichtetem Stahl. Ø/H: 30/60 cm.

Bestell-Nr. DEO € 79,95

**Paraffinpastillen** (o. Abb.) – zum Nachfüllen, wenn keine Kerzenreste vorhanden sind. Stoffbeutel mit 2 kg Inhalt. Best.-Nr. DES € 29,95 (1 kg = € 14,98)

**Anti-Insekt Öl.** Wird in das flüssige Wachs des Schmelzlichtes getropft und vertreibt Insekten. Wohlriechende Duftkomposition aus 100 % naturreinen ätherischen Ölen. 30 ml.

Bestell-Nr. DEZ € 16,95 (11 = € 565,-)



Brenner aus leitendem Flugzeugaluminium

Dauerdocht aus Glasfaserfilamenten

Hitze- und frostbeständige Spezialkeramik



## Regenbogen-Glaskugel



Die **Regenbogen-Glaskugel** schillert je nach Sonnen- und Lichteinfall in den wunderschönen Farben des Regenbogens und reflektiert die ständig wechselnden Muster von Wolken und Himmel. Sie ist ein fantastisches und anspruchsvolles Dekorationselement, das vielfältig in den Garten integriert werden kann: schwimmend auf dem Gartenteich, hängend in Bäumen und Sträuchern oder liegend in Blumen- und Kräuterbeeten. Handgefertigt aus dickwandigem, umweltfreundlichem Recycling-Glas, frostfeste Ausführung. Einschließlich stabiler Aufhängeöse.

**Größe 1:** Ø 12 cm  
Bestell-Nr. HTF € 26,95

**Größe 2:** Ø 20 cm  
Bestell-Nr. HTG € 39,95

**Größe 3:** Ø 25 cm  
Bestell-Nr. HTH € 49,95

ab **26.95**

## Schmelzlicht

Modell 1 mit Ständer

## Betonfeuer



Modell 1

Das **Betonfeuer** verbindet schlichte Eleganz mit wohliger Wärme und schafft eine gemütliche Atmosphäre, die zum Verweilen und Entspannen einlädt. Das moderne und minimalistische Design sowie die hochwertige Verarbeitung machen es zu einem besonderen Schmuckstück für Terrasse, Balkon und Garten. Der spezielle, jahrelang haltbare Dauerdocht brennt mit großer, fackelähnlicher und windfester Flamme. Alte Kerzenstummel, Wachs- und Kerzenreste – die normalerweise entsorgt werden – können hinzugegeben werden; diese schmelzen und das entstandene Wachs wird vom Betonfeuer als Brennstoff genutzt. Aus robustem von Hand gegossenem und geschliffenem Beton. Lieferung einschließlich Multiplex-Löschbrett aus Birke. Für den Einsatz im Freien.

**Modell 1:** Würfelform, B/T/H: 17/17/17 cm.  
Bestell-Nr. BPA € 64,95

**Modell 2:** Schalenform, Ø/H: 25/9 cm.  
Bestell-Nr. BPP € 74,95

**Wachsplatten** – zum einfachen und praktischen Nachfüllen der Betonfeuer. Perfekte Passform mit Dochtaussparung in der Mitte. Brenndauer je Platte ca. 30 bis 45 Minuten. 1 Set enthält 20 Wachsplatten.

**Wachsplatten für Modell 1**  
Bestell-Nr. BPE € 29,95

**Wachsplatten für Modell 2**  
Bestell-Nr. BPF € 29,95

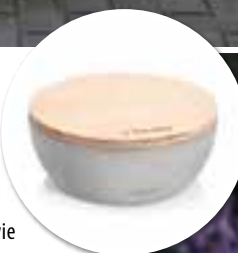

Mit großer, windfester Flamme

ab **64.95**

Modell 2



## Solar-Riesenthermometer

Das **Solar-Riesenthermometer** ist dekorativer Blickpunkt im Garten oder auf der Terrasse. Das große, im Dunkeln hell beleuchtete Digitaldisplay – mit 45 mm hohen Ziffern – lässt sich schon von Weitem ablesen. Das Solarmodul lädt bei Sonnenschein die Akkus auf. Der integrierte Lichtsensor schaltet die Beleuchtung bei Dunkelheit von 5 bis 9 Uhr morgens und von 19 bis 23 Uhr abends automatisch an. Maxima-Minima-Werte mit automatischer Rückstellung. Aus wetterbeständigem Kunststoff mit 3-teiligem Aluminiumstab zum Einstecken in den Boden. Messbereich: -25 °C bis +70 °C. H/B/T: 115/18/4 cm. Bestell-Nr. THQ € 54,95

3 verschiedene Anzeigemöglichkeiten:

- aktuelle Temperatur
- aktuelle Temperatur und Uhrzeit im Wechsel
- aktuelle Temperatur, Tageshöchst- und tiefstwerte sowie Uhrzeit im Wechsel



nur **54.95**



## Laufsteg

In 2 Breiten



**BESTSELLER**

ab **39,95**

Der **Laufsteg** ist ein transportabler, ausrollbarer Gehbelag. Ruck, zuck ausgerollt, für viele Gartenarbeiten der ideale flexible Helfer beim Säen, Pflanzen oder Unkrautjäten. Schnell verlegt als Mittelweg im Gewächshaus. Praktisch zum Überbrücken von nachgiebigem Grund, z. B. bei frisch umgegrabenen Gartenbeeten. Aus gehobelten, stabilen und witterungsbeständigen Lärchenholzlaten.

**Breite 29 cm**, Länge 200 cm

Bestell-Nr. FKF € 39,95

**Breite 44 cm**, Länge 200 cm

Bestell-Nr. FKG € 59,95

## Kübelkarren

## Thermoflamm bio Electro



Unkrautbeseitigung ohne den Einsatz von Chemie: an Wegrändern, zwischen Platten, auf Mauern usw. Der **Thermoflamm bio Electro** arbeitet mit einem über 650 °C heißen Hitzestrahle, durch den der Zellkern der Pflanzenzellen zerstört wird. Die Pflanzen gehen nach kurzer Zeit ein. Praktischer Doppelnutzen: Grillkohle und Kaminholz sind mit dem Gerät schnell und bequem zu entzünden. Einfache Bedienung per Knopfdruck. 230-V-Elektromotor, Leistung 2000 W. Geringes Gewicht. Höhe 115 cm.

Bestell-Nr. TFB € 49,95

nur **49,95**



Der **Kübelkarren** ermöglicht den unkomplizierten Transport schwerer Pflanzgefäße, Rücken und Gesundheit werden geschont. Die am Holm angebrachte, höhenverstellbare Klammer sorgt für eine sichere Fixierung des Kübels. Stabile Bauweise aus Metall und robustem Kunststoff. Passend für alle Kübel zwischen 20 und 75 cm Höhe. Tragkraft bis 75 kg. Ideal auch zum Transport von Getränkeboxen. B/T/H: 55/36/118 cm.

Bestell-Nr. UPA

€ 59,95

Der **Gartensteg** garantiert leichtes und sauberes Überqueren von matschigem und unebenem Untergrund, schützt den Rasen an oft begangenen Stellen, ist ideal im Gewächshaus, auf Beeten und am Pool. Er besteht aus 24 robusten Kunststoffelementen, die durch kräftige Bolzen miteinander verbunden sind. Mehrere Gartenstege können aneinandergesetzt werden. Platzsparend aufzubewahren. L/B/H: 303/39/2 cm.

Best.-Nr. GAV € 36,95



## Gartensteg

nur **36,95**

## Wunder-Rasen



ab **8,95**

Der **Wunder-Rasen** sprießt bereits wenige Tage nach der Aussaat und zeichnet sich durch eine besonders gute Trockenheits- und Hitzeresistenz aus. Er ist sowohl zur Neuensaat als auch zum Ausbessern von kahlen Stellen optimal geeignet.

**1 kg** (ausreichend für bis zu 40 m<sup>2</sup>) Bestell-Nr. GYA € 8,95

**5 kg** (5x 1 kg) **Sie sparen € 5,-**

Bestell-Nr. GYB (1 kg = € 7,95) € 39,75

## Wunder-Reparatur-Rasen



Vorher

Nachher



nur **12,95**

Der **Wunder-Reparatur-Rasen** ist die perfekte Rasenpflege für strapazierte Rasenflächen. Ideal zur professionellen Ausbesserung von schadhafte Stellen, schafft eine dichte, trittfeste Grasnarbe. Hochwertige Mischung aus je 500 g Rasensamen „Reparatursaat“ und 500 g Volldünger inklusive Moosvernichter. Ausreichend für ca. 20 m<sup>2</sup>.

Bestell-Nr. GYE € 12,95



## Gartenschnur

nur **10,95**

Die **Gartenschnur** in der praktischen Blechdose ist ein allzeit willkommen Helfer bei der Gartenarbeit. Die robuste Dose hat ein Loch im Deckel, durch das die Schnur geführt wird. Auf diese Weise wird verhindert, dass sie sich versehentlich abrollt oder verwickelt. Reißfeste Ausführung in hochwertiger Jute, unauffälliger Grün- oder Blau-Tönung. Seit vielen Jahren bewährt. 150 m Länge, Ø/H der Dose: 9/11 cm.

Bestell-Nr. MBA

€ 10,95

**Nachfüllspule** 150 m Länge.

Bestell-Nr. MBB

€ 7,95



Wer kennt das nicht: Ein paar Regentage und schon hängen die Balkonblumen trostlos und schlapp in den Kästen! In regenreichen Sommern kann einem so beinahe die Freude an den Balkonkästen verdorben werden. Mit dem „Regenschutz für Balkonkästen“ wird auch der ausdauerndste Landregen dem geliebten Blumenschmuck nichts mehr anhaben. Der Regenschutz lässt sich auf allen Arten von Balkonkästen anbringen. Er besteht aus kräftigen, nichtrostenden Metallbügeln, speziellen Halterungen und dem transparenten Dach. Einfache Steckverbindungen ermöglichen es, den Regenschutz im Handumdrehen anzubringen. Bei Nichtgebrauch kann er platzsparend aufbewahrt werden. Der Regenschutz wird als Bausatz geliefert.



Regenschutz für Balkonkästen

Beckmann  
Qualitätsseal

BESTSELLER

ab 29.95

**Regenschutz mit Stegdoppelplatte** (große Abb.). Hier besteht das Dach aus bruch- und hagelfesten 6 mm starken Stegdoppelplatten in „Longlife-Plus“-Qualität. Elegant überspannt der Regenschutz einzelne Blumenkästen in 52 cm Breite und ca. 40 cm Höhe (über dem Kasten). Es gibt ihn für 80 und 100 cm Kastenlänge (die Stegdoppelplatte ist 90 bzw. 110 cm lang).

**Größe 1:** für 80 cm Kastenlänge Bestell-Nr. REA € 29,95

**Größe 2:** für 100 cm Kastenlänge Bestell-Nr. REB € 34,95

**Regenschutz mit Folie** (kleine Abb.). Hier besteht das Dach aus bewährter UV-stabilisierter Folie. Der Regenschutz kann bis zu 120 cm Kastenlänge überspannen (also auch 2 Kästen von z. B. jeweils 60 cm). Er überdacht die Blumen in 50 cm Breite und ca. 40 cm Höhe (über dem Kasten).

Bestell-Nr. RE € 21,95

Blütenpracht  
bei jedem  
Wetter



BESTSELLER

nur 19.95

10er-Set



Erdbeer-Reifen

Auf dem **Erdbeer-Reifen** liegen die reifenden Früchte trocken, geschützt gegen Fäulnis und Schnecken. Variabler Bodenabstand. Auch für Salatpflanzen geeignet. Ø 31 bis 40 cm, 1 Set enthält 10 Erdbeer-Reifen. Der Erdbeer-Reifen ist alle Jahre wiederverwendbar. Bestell-Nr. LGE € 19,95

Der **Dachrinnenreiniger mit Teleskopstiel** macht das ständige Nachrücken der Leiter bei der Dachrinnenäuberung überflüssig. Laub und alles, was nicht in die Dachrinne gehört, wird mit diesem praktischen Gerät zusammengeschoben und kann dann mühelos entfernt werden. Der halbkreisförmige Metallschieber mit Gummilippe ist in der Neigung einstellbar, der Teleskopstiel von 85 bis 140 cm variierbar. So kann die Dachrinne auf einer Länge von bis zu 4 m ohne Verrücken der Leiter gereinigt werden.

Stabile und hochwertige Ausführung.  
Bestell-Nr. DNG € 39,95

Dachrinnenreiniger

nur 39.95



Beetplatten

Individuell  
verlegbar

**Beetplatten** – praktisch, sauber, einfach zu verlegen und unverrottbar. Der ideale Wegelag für alle Beete in Garten und Gewächshaus. Die robusten dunkelbraunen Kunststoffplatten können per Steckverbindung längs und quer fest miteinander verbunden werden. Die Länge kann einfach auf das gewünschte Maß abgesägt werden. L/B: 50/21 cm. Stärke 2,5 cm, **10er-Packung** (reicht für 500 cm Weglänge). Best.-Nr. RAC € 24,95

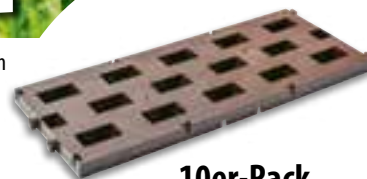

10er-Pack

BESTSELLER

nur 24.95



# Unser Klassiker

Beckmann-Kompostsilo



Größe 1

Äußerst hochwertiges **Kompostsilo** mit großem Fassungsvermögen. Pfosten aus stabilen, korrosionsbeständigen Aluminiumprofilen. Die 25 mm starken gehobelten Kiefernholzbohlen sind druckimprägniert für eine lange Lebensdauer. Alle Holzbohlen lassen sich auch bei vollem Silo einzeln herausnehmen.

In 3 Größen

**BESTSELLER**

ab **279.95**

Modell	Inhalt	Maße L/B/H in cm	Best.-Nr.	Preise in €
Größe 1	1200 l	120/120/102	KS24	279,95
Größe 2	2000 l	154/154/102	KS25	359,95
Größe 3	1550 l	154/120/102	KS26	319,95

## Feinkompostierer



**Feinkompostierer** – zur Gewinnung von erstklassigem Humus oder zum Sieben von verunreinigter Erde. Steine, Aststücke und Strünke werden mechanisch aus dem Kompost herausgesiebt. Der feuchte, oft klumpige Rohkompost wird mittels einer spiralförmigen Drehspindel durch ein Gittersieb gedrückt. Über ein Transportblech fällt der hochwertige feine Kompost in einen beliebigen Behälter. Nicht verwertbare Bestandteile bleiben zurück. Diese können bequem durch die Reststoffklappe aus dem Gerät entfernt werden. Aus robustem beschichtetem Stahl. Bedienung mit stabiler Handkurbel, die wahlweise auf der rechten oder linken Seite montiert werden kann.

H/B: 106/50 cm.  
Bestell-Nr. KSF  
€ 369,95

**BESTSELLER**

nur **369.95**



Reststoffklappe

Metall-Komposter



**BESTSELLER**  
ab **189.95**  
In 2 Größen

**Unverwüstlich**

Größe 1

**Metall-Komposter** – robuste und langlebige Ausführung aus feuerverzinktem Stahl. Zur Kompostentnahme lassen sich die Querprofile einzeln herausnehmen. Der Metall-Komposter kann – auch nachträglich – mit einem oder mehreren Erweiterungs-Sets beliebig vergrößert werden. Frischer und reifer Kompost bleiben so voneinander getrennt. Schneller Aufbau.



Größe 2 mit Erweiterungs-Set

Modell	Inhalt	Maße L/B/H	Best.-Nr.	Preise in €
Größe 1	700 l	91/91/85 cm	KS21	189,95
Erweiterungs-Set für Größe 1	700 l	91/91/85 cm	KS21E	149,95
Größe 2	1200 l	109/109/100 cm	KS22	329,95
Erweiterungs-Set für Größe 2	1200 l	109/109/100 cm	KS22E	249,95

## Neudorff-Thermokomposter



nur **129.95**

Der **Neudorff-Thermokomposter** überzeugt durch seine hervorragende Wärmedämmung: Bei der doppelwandigen Konstruktion dient die zwischen den Wänden eingeschlossene Luft als wirkungsvolle Isolierschicht. Komfortables Befüllen durch großen 2-geteilten und ebenfalls wärmedämmten Deckel. Einfache Entnahme des Kompostes durch zwei am Boden befindliche Klappen. Stabile, wetterfeste Konstruktion aus hochwertigem Recycling-Kunststoff. Inhalt 530 l, L/B/H: 82/82/115 cm. Bestell-Nr. KS32

€ 129,95



## Thermokomposter



In 4 Größen

ab **149.95**

KS10 – 450 l Inhalt

**Thermokomposter** aus recyceltem witterungsbeständigem und schlagfestem Kunststoff (PE). Die isolierenden Wände sorgen – zusammen mit dem wirkungsvollen Belüftungssystem – für eine rasche Kompostierung. Die spezielle Scharnierverbindung der Seitenwände ermöglicht eine einfache Kompostentnahme an beliebiger Ecke.

Inhalt	Maße in cm	Form	Best.-Nr.	Preise in €
450 l	L/B/H: 79/79/105	4-eckig	KS10	149,95
730 l	Ø/H: 108/107	6-eckig	KS11	209,95
1065 l	Ø/H: 136/107	6-eckig	KS13	249,95
2000 l	Ø/H: 177/103	8-eckig	KS16	449,95



KS13 – 1065 l Inhalt

**Lattenkomposter** aus dickwandigem, umweltfreundlichem Recycling-Kunststoff, witterungsbeständig und schlagfest. Dank der Scharnierverbindung einfache Entnahme des Kompostes durch komplettes oder teilweises Öffnen der Seitenwände. Mit dem zusätzlichen Erweiterungs-Set kann frischer und reifer Kompost leicht voneinander getrennt werden.

In 2 Größen

ab **149.95**

Größe 1 mit Erweiterungs-Set



## Lattenkomposter

Modell	Inhalt	Maße L/B/H	Bestell-Nr.	Preise in €
Größe 1	640 l	80/80/100 cm	KS8	149,95
Erweiterungs-Set für Größe 1	640 l	80/80/100 cm	KS8E	124,95
Größe 2	1130 l	107/107/100 cm	KS15	199,95
Erweiterungs-Set für Größe 2	1130 l	107/107/100 cm	KS15E	159,95



Einzel-Trommel-Komposter



## Trommel-Komposter

In 2 Ausführungen

**BESTSELLER**

ab **79.95**

Doppel-Trommel-Komposter

Der **Trommel-Komposter** verwandelt organische Abfälle aus Küche und Garten schnell und sauber zu gutem Kompost. Das gelegentliche Drehen des Kunststoffgehäuses gewährleistet eine rasche Kompostierung: Beim Rotieren der Trommel wird das Kompostgut durch die integrierten Mischbalken gelockert, verteilt und mit Luft durchsetzt. Das schwarze, die Sonnenhitze absorbierende Gehäuse sorgt für perfekte Komposttemperaturen – beste Voraussetzungen für einen schnellen und intensiven Verrottungsvorgang. Die Trommel ist in mehreren Positionen arretierbar, verfügt über ein internes Belüftungssystem und hat eine große Öffnungsklappe. Nagetiere und Ungeziefer haben beim Trommel-Komposter keine Chance. Ideal auch für kleine Gärten oder den Balkon. Langlebige Ausführung aus UV-beständigem Kunststoff mit wetterfestem Stahlgestell. Einschließlich Kompostieranleitung. Leichter Zusammenbau.

### Einzel-Trommel-Komposter:

Inhalt 105 l. Trommel-Ø 60 cm, Gesamtmaße: H/B/T: 74/58/60 cm.

Bestel I-Nr. UPF € 79,95

### Doppel-Trommel-Komposter:

mit je einer Trommel für reifen und frischen Kompost. Inhalt 2 x 105 l. Trommel-Ø 60 cm, Gesamtmaße: H/B/T: 74/95/60 cm.

Bestell-Nr. UPH € 129,95

## Bio-Quick-Komposter



Grundgröße mit 1 Erweiterungsgröße

ab **116.95**

Mit dem **Bio-Quick-Komposter** werden Abfälle aus Garten und Küche schnell in erstklassigen Kompost umgewandelt, integrierte Ventilationsöffnungen sorgen hierbei für die richtige Versorgung mit Sauerstoff. Robuste, dickwandige Ausführung aus stabilem und witterungsbeständigem anthrazitschwarzem Recycling-Kunststoff. Lange Lebensdauer. Die Grundgröße ist mit Deckel sowie seitlicher Entnahmeklappe ausgestattet und kann um 1 oder 2 Erweiterungsgrößen aufgestockt werden.

**Grundgröße 420 l:** L/B/H: 75/75/80 cm.

Best.-Nr. KS30

€ 116,95

**Erweiterungsgröße 230 l:** L/B/H: 75/75/45 cm.

Best.-Nr. KS30E

€ 64,95



## Tierbehausungen

### Igel-Schutzhaus



nur **37,95**

Das **Igel-Schutzhaus** ist den stacheligen Gesellen zu jeder Jahreszeit ein willkommenes Zuhause. In den warmen Monaten dient es als täglicher Unterschlupf und zur Aufzucht von Jungtieren, in den kalten wird darin überwintert. Konstruktion aus stabilem, beschichtetem Stahl Draht mit wasserdichter Eindeckung und attraktivem Dachbelag aus Weidenreisig. Geräumige Ausführung mit viel Platz für die ganze Igelfamilie. B/T/H: 53/58/22 cm. Bestell-Nr. WWK € 37,95



Dach aufklappen und Nester beobachten!

### Wildbienen-Haus



nur **39,95**

In Deutschland gibt es über 500 verschiedene Wildbienenarten, aber viele gelten auf Grund fehlender natürlicher Nistmöglichkeiten bereits als bedroht. Unser **Wildbienen-Haus** eignet sich hervorragend als Wohn- und Nistplatz für diese fleißigen Pollensammler, die einen wesentlichen Teil der Bestäubungsarbeit in Natur und Garten übernehmen. In jeder einzelnen Kammer des Hauses legen die weiblichen Bienen Ihre Nester an, aus denen im kommenden Jahr die Nachkommen schlüpfen. Mit aufklappbarem Dach und transparenter Abdeckung zur einfachen und genauen Betrachtung der oberen Schichtkammer. Die einzelnen Schichtkammern können zur Reinigung geöffnet werden. Aus dauerhaftem Massivholz. B/T/H: 18/15/21 cm. Bestell-Nr. WWP € 39,95



**20 Jahre Garantie**  
auf Alurahmen und Konstruktion

**10 Jahre Garantie**  
auf 16-mm-Stegdoppelplatten

**BESTSELLER**

ab **479,95**

**In 4 hochwertigen Ausführungen**



Größe 1 mit Tür



Größe 1 ohne Tür



Größe 2 mit Tür

Schildkröten lieben Wärme und trockenes Wetter. Da die hiesigen Klimabedingungen nicht dem natürlichen Lebensraum der Schildkröten entsprechen, bietet das **Beckmann-Schildkröten-Haus** mit seinen hochtransparenten, UV-durchlässigen und hochisolierenden Alltop Stegdoppelplatten (10 Jahre Garantie) die richtigen Voraussetzungen für eine artgerechte Haltung der Tiere. Die 16 mm starken PLEXIGLAS Stegdoppelplatten lassen weit mehr Licht herein als herkömmliche Doppelverglasungen. Die besonders stabilen, formschönen Aluminiumprofile mit 20-jähriger Garantie sowie

abgerundete Kunststoffecken und -verbindungsteile sorgen für einfachen Aufbau, die Erdanker für Standfestigkeit. Das in mehreren Stufen verstellbare Fensterhebeprofil garantiert optimale Belüftung. Durch zusätzlich integrierte Öffnungsstäbe lassen sich die Fenster weit aufstellen. Auf der Vorderseite ist das Schildkröten-Haus mit einer speziellen verschließbaren Tür ausgestattet. Es kann beliebig verlängert werden, Schildkrötenliebhaber können ihren Tieren so ein optimales Zuhause schaffen. Besonders pflegeleicht wird das Schildkröten-Haus durch den Einbau eines automatischen Fensteröffners.

**Größe 1:** Breite 101 cm, Tiefe 107 cm, vordere Höhe 50 cm, hintere Höhe 61 cm.

Schildkröten-Haus mit Tür  
Bestell-Nr. FT3G1AS

€ 539,95

Schildkröten-Haus ohne Tür

Bestell-Nr. FT3G1A € 479,95

Verlängerung für Schildkröten-Haus, 101 cm

Bestell-Nr. FT3VG1A € 394,95

**Größe 2:** Breite 101 cm, Tiefe 136 cm, vordere Höhe 50 cm, mittlere Höhe 57 cm.

Schildkröten-Haus mit Tür

Bestell-Nr. FT4G1AS € 694,95

Schildkröten-Haus ohne Tür

Bestell-Nr. FT4G1A € 624,95

Verlängerung für Schildkröten-Haus, 101 cm

Bestell-Nr. FT4VG1A € 514,95

**Automatischer Fensteröffner** für Schildkröten-Haus oder Verlängerung, spezielle Ausführung, Öffnungstemperatur einstellbar zwischen 32 °C und 40 °C. Bestell-Nr. ÖS € 54,95



Rotkehlchen-Nisthöhle



**BESTSELLER**

nur **19.95**



Die **Rotkehlchen-Nisthöhle** ist die ideale Aufenthalts- und Niststätte für Rotkehlchen, Bachstelzen, Schnäpper und andere kleine Vögel. Der Eingangsbereich ist offen, der Nistplatz clever verborgen. Aus naturbelassenem dicht verzweigtem Reisig mit eingearbeitetem Verstärkungsdraht und wasserdichter Folie im Dach. Die leichtgewichtige Nisthöhle wird einfach per mitgeliefertem Draht an eine Hecke, die Pergola, den Zaun oder eine bewachsene Wand gehängt. B/T/H: 25/13/14 cm. Bestell-Nr. WWY € 19,95

Nisthöhle



**Jede Nisthöhle ein farbenfrohes Unikat**

**BESTSELLER**

ab **21.95**

Die **Nisthöhle** ist nicht nur ein gemütlicher und beliebter Schlaf- und Nistplatz für kleine Vögel, sondern auch ein schöner Anblick im Garten. Sie besteht aus Seegras und recycelten Saris, die von Hand auf das robuste Drahtgestell genäht werden. Jede Nisthöhle ist ein Unikat, da die Farbgestaltung von den zur Verfügung stehenden Saris abhängt. Die obere Schlaufe aus stabiler Schnur sowie zwei Befestigungshaken aus umwickeltem Draht auf der Rückseite bieten vielfältige Aufhängemöglichkeiten. Die Nisthöhle ist fair gehandelt. Ø/H: 12/29 cm.

**1 Stück** Bestell-Nr. WXA € 21,95  
**2er-Set – Sie sparen € 5,-**  
 Bestell-Nr. WXA-2 € 38,90

Das **Bienen- und Insekten-**



**Hotel** bietet eine Vielzahl von nützlichen Insekten eine gern angenommene Nist- und Überwinterungsmöglichkeit. Zugleich ist es ein bezaubernder Blickfang im Garten, auf der Terrasse oder dem Balkon. Es besteht aus dickwandigen Bambusrohren in verschiedenen Durchmessern und recycelten Saris, die in Handarbeit auf das robuste Drahtgestell genäht werden. Jedes Bienen- und Insekten-Hotel ist ein Einzelstück, da die Farbgestaltung von den zur Verfügung stehenden Saris abhängt. Mit Schlaufe aus stabiler Schnur zum Aufhängen an einem sonnigen Platz. Fair-Trade-Produkt. B/T/H: 11/10/20 cm.

**1 Stück** Bestell-Nr. WXG € 27,95  
**2er-Set – Sie sparen € 6,-**  
 Bestell-Nr. WXG-2 € 49,90

**Bienen- und Insekten-Hotel**



ab **27.95**

**Farbenprächtige Einzelstücke**

**Keramik-Blumen**



nur **17.95**



Trinkstelle Blaue Blume



Futterstelle Wilder Mohn

Die anmutigen **Keramik-Blumen** sind sowohl wundervolle Dekoration im Garten oder auf dem Balkon als auch ideale Versorgungsstation für Gartenvögel aller Art. Sie sind aus attraktiv glasierter, frostfester Keramik mit schwarz lackiertem Erdspieß aus stabilem Metall. Die Futterstelle ist mit 2 kleinen Ablauflöchern für Regenwasser versehen. Wunderschön auch als Ensemble. Ø/H: 16/68 cm.

**Trinkstelle Blaue Blume**  
 Best.-Nr. WXD € 17,95  
**Futterstelle Wilder Mohn**  
 Best.-Nr. WXC € 17,95

**Hummelhaus und Hummelburg** bieten den fleißigen Gartenhelfern ganzjährig ein sicheres Zuhause. Hummeln leisten einen enormen Beitrag beim Bestäuben von Pflanzen und Blumen. Im Gegensatz zu Bienen fliegen Hummeln auch an kühlen und feuchten Tagen. Professionelle Bauern machen sich seit langem die Arbeit der Hummeln zu Nutze und erzielen so besonders hohe Erträge.

**Hummelhaus** in Form eines traditionellen Bienenkorbes. Aus hochgebrannter, frostfester und glasierter Keramik. Einschließlich Nistwolle. Ø/H: 19/18 cm. Bestell-Nr. WWM € 34,95

**Hummelburg** gefertigt aus dicker, witterungsbeständiger, frostfester und wärmespeichernder Spezialkeramik. 2-teilig mit isolierender Bodenplatte. Einschließlich Nistwolle und blau bemaltem Eingang zum Anlocken der Hummeln. Von Naturschutzverbänden empfohlen. Naturfarben. Ø/H: 27/16 cm. Bestell-Nr. DEH € 89,95



nur **34.95**

**Hummelhaus**



nur **89.95**

**Hummelburg**



**Vogeltränke**

**BESTSELLER**

nur **49.95**

Die **Vogeltränke** ist nicht nur ein willkommener Wasserspender für die gefiederten Freunde, sondern auch Bienen und Schmetterlinge sind dankbar über das Nass. Die Schale wird dabei von den Vögeln auch gerne zum Baden benutzt, die Äste ermöglichen ihnen eine komfortable und sichere Landemöglichkeit. Durch ihr ansprechendes Design ist die Vogeltränke eine reizvolle Bereicherung für Blumenbeet, Pflanzkübel und Rasen. 3-teilige Ausführung aus stabilem, lackiertem Eisen, welches im Laufe der Zeit eine schöne Patina bekommt. Höhe einschließlich Erdspieß 81 cm, Ø der Schale 25 cm. Bestell-Nr. WXF € 49,95





**Vielfältige Gestaltungsmöglichkeiten**



**BESTSELLER**

ab **3.50**

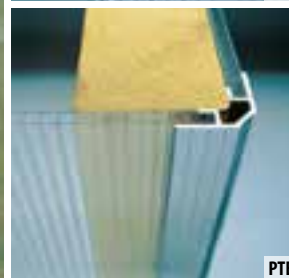
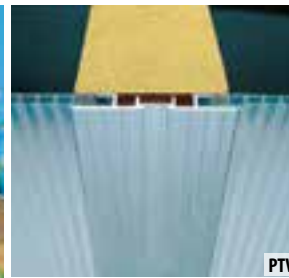

**Stegdoppelplatten und Aluminiumprofile** für Wetter-, Wind- und Sichtschutz im Garten oder am Haus. Dauerhaft und preiswert, für vielfältige Anwendungszwecke. Die hochwertigen, 6 mm starken Stegdoppelplatten aus Polycarbonat in „Longlife-Plus“-Qualität (siehe auch Seite 17) können schnell und unproblematisch auf die gewünschten Maße zugesägt werden und sind leicht zu montieren. Mit dem Eck- und dem Verbindungsprofil werden die Stegdoppelplatten sowohl eingefasst als auch sicher auf den gewünschten Trägern (z. B. Holzbalken) befestigt (für senkrechte Wände und Dach). Mit dem Abschlussprofil werden die Stegdoppelplatten jeweils oben und unten ordentlich verschlossen. Die Längenmaße der Profile sind exakt abgestimmt auf die Abmessung der Stegdoppelplatte.

**Stegdoppelplatte** in „Longlife-Plus“-Qualität, 6 mm stark, L/B: 1990/610 mm  
Bestell-Nr. PTS (m<sup>2</sup> = € 24,67) € 29,95

**Aluminium-Verbindungsprofil**, L/B: 2000/60 mm  
Bestell-Nr. PTV € 17,95

**Aluminium-Eckprofil**, 30 x 30 mm, L: 2000 mm  
Bestell-Nr. PTE € 17,95

**Aluminium-Abschlussprofil**, L: 580 mm  
Bestell-Nr. PTR € 3,50



**Deckel mit Soft-Close-Automatik**

**Mülltonnenbox**



Die **Mülltonnenbox** ist das perfekte Versteck für unansehnliche Mülltonnen. Hinter dieser modernen und zeitlosen Verkleidung sind die hässlichen Tonnen diskret und ordentlich verstaut. Gleichzeitig werden sie vor starker Sonneneinstrahlung geschützt, dies beugt unangenehmer Geruchsentwicklung vor. Der praktische Deckel lässt sich dank integrierter Gasdruckdämpfer federleicht – und mit nur einer Hand – öffnen, das Verbindungsseil zwischen Boxen- und Tonnendeckel sorgt dafür, dass diese gemeinsam aufgehen. Die Soft-Close-Automatik gewährleistet ein sanftes Schließen des Boxendeckels. Die weitöffnende Tür ermöglicht das mühelose Rein- und Rausschieben der Tonne. Der verchromte Türgriff mit integriertem Schloss sorgt dabei für einfaches und sicheres Handling. Aus robustem, verzinktem und Anthrazitgrau (RAL 7016) beschichtetem Stahl für jahrelange Haltbarkeit. Passend für alle Tonnen bis 240 Liter. Beliebig viele Einzel- oder Doppel-Mülltonnenboxen lassen sich miteinander verbinden. Auch als attraktiver und praktischer Gartenschrank oder Geräteschuppen nutzbar.

**Einzel-Mülltonnenbox**, B/T/H: 68/80/117 cm.

Komplett in Anthrazitgrau beschichtet

Bestell-Nr. MTC € 479,95

Anthrazitgrau beschichtet, Türen in Holzdesign-Beschichtung

Bestell-Nr. MTA € 499,95

**Doppel-Mülltonnenbox**, B/T/H: 132/80/117 cm.

Komplett in Anthrazitgrau beschichtet

Bestell-Nr. MTD € 719,95

Anthrazitgrau beschichtet, Türen in Holzdesign-Beschichtung

Bestell-Nr. MTB € 749,95



ab **479.95**





Größe 3 mit Alu-Riffelblech-Boden, Quarzgrau-metallic

**In 7 Größen**  
**und 4 Farben**

Verschaffen Sie sich Ordnung: das Gartengerätehaus verfügt über viele Ablage- und Hänge-Möglichkeiten

**Außenmaße (inkl. Dachvorsprung)**

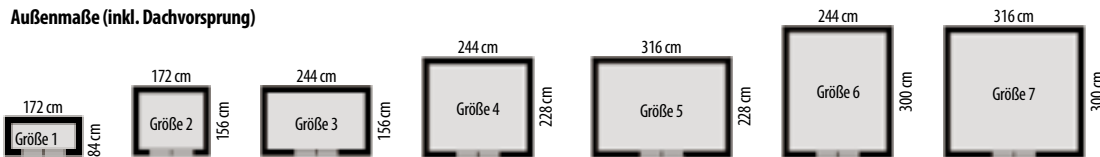

**BESTSELLER**

ab **799,-**

Dickwandige feuerverzinkte Stahlbleche mit hochwertiger Einbrennlackierung sowie solide vollverzinkte Rahmenprofile verleihen dem **Gartengerätehaus** eine unverwüsthliche Stabilität und eine sehr lange Lebensdauer. Alle Verbindungselemente sind in Edelstahl ausgeführt. Eine integrierte unsichtbare Belüftung verhindert Schwitzwasserbildung. Alle Varianten des Hauses sind mit einer extrabreiten, 2-flügeligen Tür (Höhe 171 cm, Breite 135 cm) ausgestattet, die dank der ausgeklügelten Bauweise auch außermittig und in eine Seitenwand eingebaut werden kann (nicht bei Größe 1).

Ein 2-Stangen-Verschluss mit Drehgriff-Zylinderschloss schützt vor unerwünschtem Zugriff. 2 Dachrinnen mit 1-Zoll-Schlauchanschluss machen das Sammeln von Regenwasser einfach. Das Gartengerätehaus verfügt über reichhaltiges serienmäßiges Zubehör: 1 komplettes Regal-Set mit 2 Regalböden, 2 Regalsteher für schnelle und individuelle Platzierung des Regal-Sets, 4 Geräte-halter, 6 Aufhängehaken sowie ein integriertes Ordnungssystem an den Türflügel-Innenseiten.

Das Gartengerätehaus ist in 3 Farben lieferbar: Dunkelgrün, Quarzgrau-metallic und Dunkelgrau-metallic. Die Innenseite ist jeweils Grauweiß.

Das Gartengerätehaus wird als Bausatz komplett mit Montagezubehör und übersichtlicher Aufbauanleitung geliefert. Der Zusammenbau ist einfach.



Größe 7 mit Seitendach und Alu-Riffelblech-Boden, Dunkelgrau-metallic



Größe 3 mit Alu-Riffelblech-Boden, Dunkelgrün

**Sonderausstattungen:**

**Fundamentrahmen** aus stabilen korrosionsfesten Aluminiumprofilen, sorgt für eine hohe Standfestigkeit auch auf unebenem Boden (z. B. Wiese). Die mitgelieferten Bodenanker garantieren hohe Sturmfestigkeit.

**Alu-Riffelblech-Boden**, belastbar, funktionell und hochwertig (zur Verlegung ist der Fundamentrahmen erforderlich).

**Seitendach** aus verzinktem, einbrennlackiertem Profilblech. Es wird links, rechts oder beidseitig in Verlängerung der Dachschräge angebaut und komplett mit Stützen geliefert.

**Regenfallrohre**, als 2er-Set einschließlich Auslaufbogen. Dunkelgrün (Best.-Nr. GKX), Quarzgrau-metallic (Best.-Nr. GKZ), Dunkelgrau-metallic (Best.-Nr. GNZ), Silber-metallic (Best.-Nr. GJP) je Set € 74,-

Größe	Gartengerätehaus							Fundamentrahmen		Alu-Riffelblech-Boden		Seitendach						
	Außenmaße inklusive Dachvorsprung			Dunkelgrün	Quarzgrau-metallic	Dunkelgrau-metallic	Silber-metallic	Inklusive Bodenankern		Fundamentrahmen erforderlich		Maße	Dunkelgrün	Quarzgrau-metallic	Dunkelgrau-metallic	Silber-metallic		
	Breite	Tiefe	Höhe	Best.-Nr.	Best.-Nr.	Best.-Nr.	Best.-Nr.	Best.-Nr.	Best.-Nr.	Best.-Nr.	Best.-Nr.	Breite/Tiefe	Best.-Nr.	Best.-Nr.	Best.-Nr.	Best.-Nr.		
1	172 cm	84 cm	197 cm	GKA	GHG	GNN	GJA	799,-	GGH	139,-	GJR	149,-	-	-	-	-	-	
2	172 cm	156 cm	197 cm	GKB	GHH	GNO	GJB	999,-	GGK	159,-	GJS	259,-	150/156 cm	GKK	GHX	GNW	GJK	259,-
3	244 cm	156 cm	203 cm	GKC	GHK	GNP	GJC	1199,-	GGL	179,-	GJT	329,-	150/156 cm	GKK	GHX	GNW	GJK	259,-
4	244 cm	228 cm	203 cm	GKD	GHL	GNR	GJD	1499,-	GGM	209,-	GJW	479,-	150/228 cm	GKL	GHY	GNX	GJL	319,-
5	316 cm	228 cm	210 cm	GKE	GHP	GNS	GJE	1699,-	GGO	219,-	GJX	629,-	150/228 cm	GKL	GHY	GNX	GJL	319,-
6	244 cm	300 cm	203 cm	GKF	GHS	GNT	GJF	1699,-	GGP	219,-	GJX	629,-	150/300 cm	GKM	GHZ	GNY	GJM	389,-
7	316 cm	300 cm	210 cm	GKG	GHU	GNU	GJG	1999,-	GGR	229,-	GJY	829,-	150/300 cm	GKM	GHZ	GNY	GJM	389,-



**Pflanzglocke**

**BESTSELLER**

ab **11.95**



**Sehr robust**  
**5 Jahre Garantie**

Die **Pflanzglocke** bietet Gewächsen idealen Schutz, angenehme Wärme und die richtige Feuchtigkeit. Dies gewährleistet sicheres, schnelles Wachstum. In die Oberseite integrierte Mulden mit Abtropflöchern sorgen bei Regen für sanfte Bewässerung, bei Trockenheit wird über die Mulden einfach mit der Gießkanne gegossen. Einschließlich verstellbarem Belüftungsrad und

zwei stabilen Bodenankern. Aus unverwüstem dickwandigem Kunststoff, jahrelang haltbar. Im Handumdrehen aufs Beet gesetzt und nach der Anzuchtseason platzsparend einzulagern, da stapelfähig. 5 Jahre Garantie. Ø/H: 35/30 cm.

**1 Stück** Bestell-Nr. MVR € 11,95  
**3er-Set –** Bestell-Nr. MVR-3 € 29,85  
**Sie sparen € 6,-**



Sanfte Bewässerung durch Mulde

Mit Erhöhungs-Modul

Mit dem **Erhöhungs-Modul** sind die Pflanzen auch weit bis ins Frühjahr hinein hervorragend geschützt. 5 Jahre Garantie. Ø/H: 40/32 cm.

**1 Stück** Bestell-Nr. MVS € 11,95  
**3er-Set –** Bestell-Nr. MVS-3 € 29,85  
**Sie sparen € 6,-**

**Pflanzenhut**

nur **7.95**

**10er-Set**



Der **Pflanzenhut** schützt die Jungpflanze vor plötzlichem Schnee und Frost sowie vor starkem Wind, Regen und Hagelschlag. Keine Probleme mehr mit Schnecken und Vogelfraß. 10er-Set. B/T/H: 20/20/23 cm. Bestell-Nr. FPU € 7,95

**Pferdemist-Naturdünger**



**BESTSELLER**

nur **12.95**

Der **Pferdemist-Naturdünger** ist ein ausgezeichnete kraftvoller Gartenhelfer für Gemüse, Sträucher, Blumen und Obst aller Art. Nährstoffreich sowie reich an Mineralstoffen und Zellulose, fördert er das Wachstum im Garten. Er besitzt bodenverbessernde Eigenschaften und zeichnet sich durch eine langfristige Nährstoffabgabe aus. Zum Ausstreuen und In-den-Boden-Einarbeiten oder zum Auflösen von einer Handvoll in der Gießkanne, dies ergibt einen wirkungsvollen Flüssigdünger. Aus 100 % pelletiertem Pferdemist ohne chemische Zusätze, frei von Unkrauteintrag und geruchsneutral. Hervorragend geeignet auch für die Rosendüngung! Im Karton mit praktischer Dosieröffnung, ausreichend für bis zu 50 m<sup>2</sup>.

**1 Karton (4 kg)** Bestell-Nr. DNX € 12,95 (kg = € 3,24)



nur **36.95**

Die **Gartenrollbank** ist eine vielseitige und unverzichtbare Gartenhilfe. Als bequeme Rollbank mit großen, leichtgängigen Rädern erleichtert sie sitzende Tätigkeiten, bei denen Fortbewegung notwendig ist. Als stabile Gartenbank hat man während der Arbeit Zugriff auf das geräumige Innenfach, das viel Platz für Garten- und sonstige Werkzeuge bietet. Als gepolsterte Kniebank mit seitlichen Halte- und Aufrichtstützen ist sie ideal für alle Arbeiten, die am Boden verrichtet werden. Dabei ist der Zugriff auf das Innenfach ebenfalls gegeben. Aus unverwüstem und leicht zu reinigendem Kunststoff. 100 kg Tragkraft. B/T/H: 59x24x29 cm. Bestell-Nr. UPK € 36,95

**Gartenrollbank**



Viel Platz für Gartenutensilien



**Anzuchtglocke**



**3er-Set**

**BESTSELLER**

nur **18.95**

Die **Anzuchtglocke** gewährleistet beste Bedingungen für das Gedeihen von Salaten, Kräutern, Stecklingen, Blumen etc. Das Treibhausklima im Innern der Glocke sorgt für gesundes und schnelles Wachstum der Pflanze, die Außenhülle schützt sie vor Kälte, Wind, Hagel und Schädlingen. Besonders ansprechende Ausführung aus hochtransparentem Kunststoff mit verstellbarem Belüftungs- und Bewässerungsrad. Ø/H: 30/30 cm.

**3er-Set** einschließlich verzinkter Erdnägel.

Bestell-Nr. MVX € 18,95



### Gartensieb



**BESTSELLER**

nur **14.95**

Das **Gartensieb** „2 in 1“ ist unentbehrlich beim Aussieben von Steinen und Erdklumpen, um feine Erde für die Aussaat und die Anzucht von Jungpflanzen vorzubereiten. Aus hochwertigem, stabilem Kunststoff mit 2 Siebeinsätzen aus robustem, verzinktem Stahl. Maschenweiten 6 und 12 mm. L/B/H: 35/35/13 cm. Bestell-Nr. GAS € 14,95

### Schutzring



Der **Schutzring** garantiert absolute Sicherheit für Salat, andere Setzlinge und zarte Pflanzen. Der nach außen gewölbte Rand ist für Schnecken unüberwindbar. Gleichzeitig bietet der Schutzring Schonklima bei rauer Witterung. Aus profiliertem Kunststoff, jahrelang verwendbar. Ø unten 13 cm, Ø oben 18 cm, Höhe 12 cm. **5er-Set** Bestell-Nr. FPT € 7,95

**Rundum-Schutz für Ihren Salat**



### Rollsitz



nur **44.95**

Mit dem praktischen **Rollsitz** lassen sich viele Tätigkeiten in Haus und Garten bequem, knie- und rückschonend im Sitzen erledigen. Mit großer Ablagefläche und leichtgängigen Laufrädern. Aus stabilem Metall und hochfestem Kunststoff. Bis 130 kg belastbar. L/B/H: 48/48/33 cm. Bestell-Nr. UPO € 44,95



**BESTSELLER**

**5er-Set**

nur **7.95**

### Pflanzenhelfer „BioMyc Vital“



**BESTSELLER**

nur **18.95**

### Komfort-Knieschoner



nur **21.95**

Die **Komfort-Knieschoner** mit besonders dicker Schaumstofffüllung und regulierbaren Klettverschlüssen erleichtern die Arbeiten rund um Haus und Garten, schränken die Bewegungsfreiheit nicht ein und machen auch langes, bodennahes Arbeiten beschwerde- und schmerzfrei. Aus wasserdichtem, reißfestem und strapazierfähigem Polyester mit optimaler Passform und hohem Tragekomfort. Universalgröße. H/B: 26/24 cm. Bestell-Nr. PMA € 21,95



oben mit, unten ohne „BioMyc Vital“

Der natürliche **Pflanzenhelfer „BioMyc Vital“** auf Basis von Mykorrhiza-Pilzen steht für wahre Wachstumswunder in der Natur. Die Pilze gehen eine Lebensgemeinschaft (Symbiose) mit den Wurzeln ein und fördern dadurch das Wachstum und die Vitalität der Pflanzen. Der Pflanzenhelfer verbessert spürbar deren Bewurzelung, die Nährstoff- und Wasseraufnahme sowie die Stressresistenz bei Trockenheit. Gleichzeitig werden die Pflanzen widerstandsfähiger gegen Schädlinge und die Bildung von natürlichen Aromen bei Kräutern und Gemüse wird verstärkt. Ideal bei Neuanpflanzung oder zum Einarbeiten in den Boden z. B. bei der Rasenreparatur. Rein biologisches Produkt ohne Zusatzstoffe, für alle Pflanzen geeignet. 1 Liter Granulat (reicht beispielsweise für bis zu 100 Tomatpflanzen oder 5 m<sup>2</sup> Beetfläche). Bestell-Nr. MYC € 18,95



## Aquaring



5er-Set

Ideal auch im Gewächshaus

**BESTSELLER**

nur **12.95**

Der **Aquaring** ermöglicht das gezielte Bewässern von Pflanzen, die viel Wasser benötigen, wie Tomaten, Gurken oder Paprika, und sorgt somit für Wassersparnis und höhere Erträge. Die Pflanzen müssen seltener bewässert werden, denn das in den Ring gegossene Wasser sorgt dafür, dass ihr Wurzelbereich länger feucht bleibt. Auch das Ausbringen von Dünger kann gezielt, sparsam und ohne Streuverluste erfolgen. Hervorragend geeignet für den Einsatz im Gewächshaus oder in Beeten in Hanglage, bei denen das Gießwasser sonst abläuft. Optimal für 1-jährige Pflanzen. Aus hochwertigem Kunststoff, jahrelang verwendbar. Ø unten 17 cm, Ø oben 20 cm, Höhe 13 cm. **5er-Set** Bestell-Nr. FPY € 12,95

## Für Freiland und Gewächshaus

## Bewässerungsring



3er-Set

**BESTSELLER**

nur **16.95**



Der **Bewässerungsring** mit Stabhalter versorgt Tomaten, aber auch Paprika, Bohnen, Gurken, Zucchini etc. gezielt und dosiert mit dem benötigten Nass. In die 3 integrierten Stabhalter können zum besseren Halt der Pflanze Bambus- oder Holzstäbe gesteckt werden. Der Bewässerungsring nimmt bis zu 3 l Wasser auf, die er durch kleine Öffnungen langsam an die Pflanzenwurzeln abgibt. Einschließlich Verbinder für die oberen Stabenden. Aus robustem, witterungsbeständigem Kunststoff.

Ø/H: 29/13 cm. **3er-Set**

Bestell-Nr. GAG

€ 16,95

## Bewässerungskranz



In 2 Größen

3er-Set

nur **22.95**



Durch den **Bewässerungskranz** spart man 80% Wasser und ca. 30% Dünger. Gießwasser und Dünger können nicht seitlich ablaufen, sondern werden gezielt zur Wurzel geleitet. Unkrautwuchs wird nachweisbar reduziert. Getestet von der Landwirtschaftskammer Nordrhein-Westfalen. Geeignet für Pflanzen aller Art, auch für Sträucher und Bäume. Optimal auch in Hanglagen. Einfache und schnelle Montage, auch bei vorhandenen Pflanzen. Aus stabilem, recyclebarem Polypropylen, jahrelang verwendbar. Außen-Ø 37 cm, Höhe 11 cm.

je 3er-Set	Best.-Nr.	Preise in €
<b>Größe 1</b> für Stamm-Ø bis 10 cm	DNR	22,95
<b>Größe 2</b> für Stamm-Ø bis 18 cm	DNS	22,95

**Garten-Kraftschere** für mühe-loses und ermüdungsfreies Abschneiden von Ästen. Durch die Knarrenmechanik schneidet man die Äste nicht in einem anstrengenden Zug durch, sondern verteilt die erforderliche Kraft auf 3 Griffbewegungen, so sind selbst dicke Äste kein Problem. Aus stabilem Aluminium, mit rutschfestem Griff. Sehr solide, nicht vergleichbar mit auf dem Markt befindlichen Billigimitaten. Schneidleistung bis 24 mm Ø. Länge 21 cm. Bestell-Nr. TLX € 9,95

## Garten-Kraftschere

Spezialbeschichtete Klinge aus extra-hartem Stahl

nur **9.95**



Sicherheitsverriegelung

Geschlossener Bügel verhindert das Abrutschen

Knarrenmechanik – damit lassen sich Äste bis 24 mm Ø mühelos beschneiden

## Multi-Schleif-Set



nur **19.95**

Mit dem **Multi-Schleif-Set** schleifen Sie selbst die stumpfsten Werkzeuge wieder so scharf wie neu. Denn mit scharfen Werkzeugen lässt es sich wesentlich leichter arbeiten – und auch bei Pflanzen, Gras und Bäumen fördert ein sauberer Schnitt gesundes Wachstum. Hervorragend geeignet zum Nachschärfen von Garten-, Hecken- und Haushaltsscheren, Spaten, Hacken und Äxten. Sogar Rasenmäher-Messer können in Minutenschnelle – ohne Ausbau – neu geschärft werden. Sehr einfach in der Anwendung. Bestell-Nr. MAL € 19,95





## Erleben Sie die ganze Welt des Gartens!

Ob zur Besichtigung, Beratung, Bestellung oder Abholung: Unser schöner, weitläufiger Ausstellungsgarten mit angegliedertem Kundencenter ist immer einen Besuch wert. Lassen Sie sich inspirieren und bei einer gemütlichen Tasse Kaffee kompetent beraten, unser fachkundiges Personal steht Ihnen gern zur Verfügung. Besuchen Sie uns in Wangen im Allgäu und entdecken Sie unsere florierende Auswahl an hochqualitativen Gartenartikeln. Wir freuen uns auf Sie!



### Neukundenwerbung

Im neuen Beckmann-Katalog finden Sie eine große Auswahl an hochwertigen Gewächshäusern und Gartenartikeln. Da ist für jeden etwas dabei: auch für Ihre Freunde, Verwandten und Bekannten, die bisher noch nicht Kunde bei uns sind (Mindestbestellwert € 150,-). Werben Sie für die Firma Beckmann! Wir bedanken uns für Neukunden mit einem Geschenk. Details und Erläuterungen finden Sie unter: [www.beckmann.de/neukundenwerbung](http://www.beckmann.de/neukundenwerbung)

### Ratenkauf – bis zu 48 Raten

Bezahlen Sie Ihren Einkauf bequem in 6, 12, 18, 24, 36 oder 48 monatlichen Raten, und das bereits ab einem Bestellwert von € 500,-. Egal bei welcher Laufzeit – der effektive Jahreszins beträgt immer nur 11,90 %\*. Den Teilzahlungspreis sowie die sich daraus ergebenden Raten können Sie ganz einfach selbst errechnen oder Sie nutzen unseren Ratenrechner unter [www.beckmann.de/ratenkauf](http://www.beckmann.de/ratenkauf)

#### Ratenbeispiele

Kaufpreis	Laufzeit					
	6 Monate	12 Monate	18 Monate	24 Monate	36 Monate	48 Monate
€ 500,-	€ 86,10	€ 44,26	€ 30,33	€ 23,38	€ 16,44	€ 13,00
€ 1000,-	€ 172,20	€ 88,52	€ 60,66	€ 46,75	€ 32,88	€ 25,99
€ 1500,-	€ 258,30	€ 132,78	€ 90,99	€ 70,13	€ 49,32	€ 38,99
€ 2000,-	€ 344,41	€ 177,05	€ 121,32	€ 93,50	€ 65,76	€ 51,98
€ 2500,-	€ 430,51	€ 221,31	€ 151,65	€ 116,88	€ 82,21	€ 64,98
€ 3000,-	€ 516,61	€ 265,57	€ 181,98	€ 140,25	€ 98,65	€ 77,97
€ 4000,-	€ 688,81	€ 354,09	€ 242,64	€ 187,00	€ 131,53	€ 103,96
€ 5000,-	€ 861,02	€ 442,62	€ 303,30	€ 233,76	€ 164,41	€ 129,96

#### Weitere Informationen

Wünschen Sie einen Ratenkauf, so setzen Sie sich mit uns in Verbindung – wir informieren Sie gern darüber und schicken Ihnen die erforderlichen Unterlagen zu. Außerdem finden Sie nähere Erläuterungen sowie den Kreditantrag als PDF-Datei zum Download unter [www.beckmann.de/ratenkauf](http://www.beckmann.de/ratenkauf)

\*Der effektive Jahreszins von 11,90 % entspricht einem festen Sollzinssatz von 11,30 % p.a. Bonität vorausgesetzt. Partner ist die Santander Consumer Bank AG, Santander Platz 1, 41061 Mönchengladbach. Die Angaben stellen zugleich das 2/3-Beispiel gemäß § 17 Abs. 4 PAngV dar.



### Geschäftszeiten

#### Persönliche Beratung und Bestellannahme

Unsere Servicemitarbeiter von der Bestellannahme, technischen Fachberatung und Kundenbetreuung sind persönlich von Montag bis Freitag von 8.00 bis 17.00 Uhr für Sie erreichbar.

Außerhalb dieser Zeiten können Sie uns Ihre Wünsche auf dem Anrufbeantworter hinterlassen.

#### Kundencenter Öffnungszeiten

Beratung, Bestellung und Abholung von postversandfähigen Produkten.

Montag bis Freitag von 8.00 – 12.00 Uhr und von 13.00 – 16.30 Uhr. (Zusätzlich Samstag von 9.00 – 12.00 Uhr in den Monaten März, April und Mai).

Postversandfähige Produkte erkennen Sie am -Zeichen im Online-Shop.

#### Ausstellungsgarten Öffnungszeiten

Montag bis Freitag von 8.00 – 16.30 Uhr.

Samstags von März bis Mai: 9.00 – 16.00 Uhr, von Juni bis Okt.: 10.00 – 16.00 Uhr

Sonntags von März bis Oktober: 10.00 – 16.00 Uhr

### Bestellen – bequem und einfach

Per Telefon:

0 75 22 - 97 45 100

Per Telefax:

0 75 22 - 97 45 150

Schriftlich:

per Bestellschein

Im Internet:

[www.beckmann.de](http://www.beckmann.de)

Per E-Mail:

[bestellung@beckmann.de](mailto:bestellung@beckmann.de)

Haben Sie spezielle Fragen oder Wünsche, wenden Sie sich bitte direkt an uns.

Technische Fachberatung:

0 75 22 - 97 45 200

Kundenbetreuung:

0 75 22 - 97 45 300

Per E-Mail:

[service@beckmann.de](mailto:service@beckmann.de)

### Lieferservice



Transparenz ist uns wichtig – wir berechnen keine versteckten Frachtkosten. Der Versandkostenanteil beträgt immer nur € 6,95 – auch wenn Sie ein großes Gewächshaus bestellen.



## Geschenkgutschein – damit liegen Sie immer richtig!



Es gibt für den Gartenfreund wohl kaum etwas Schöneres als die freie Wahl aus dem Beckmann-Katalog. Ein Beckmann-Gutschein ist die ideale Präsentidee für Familie, Freunde und Bekannte.

Wir stellen die Geschenkgutscheine über jeden von Ihnen gewünschten Betrag ab € 30,- aus. Gern senden wir die Gutscheine auch direkt an die Beschenkten. Der Versand der Gutscheine ist für Sie kostenlos. Die Gültigkeit der Beckmann-Gutscheine ist unbegrenzt.

### Preisliste Ersatzfolien für Beckmann-Folien-Gewächshäuser

Artikel-Bezeichnung	Bestell-Nr.	Preise in €	Weißer Schaumstoffstreifen für die Rohre	
			Best.-Nr.	Preise in €
<b>Ersatzfolie für Beckmann-Folien-Gewächshaus Typ S – 2,5 m breit (2 Spannbügel)</b>				
Für 2 m Gewächshaus-Länge	EF2S	138,95	TE2	9,95
Für 4 m Gewächshaus-Länge	EF4S	172,95	TE4	12,95
Für 6 m Gewächshaus-Länge	EF6S	206,95	TE6	16,95
<b>Ersatzfolie für Beckmann-Folien-Gewächshaus Typ T – 2,5 m breit (1 Tür, 1 Spannbügel)</b>				
Für 2 m Gewächshaus-Länge	EF2T	138,95	TE2	9,95
Für 4 m Gewächshaus-Länge	EF4T	172,95	TE4	12,95
Für 6 m Gewächshaus-Länge	EF6T	206,95	TE6	16,95
<b>Ersatzfolie für Beckmann-Folien-Gewächshaus Typ 3 – 3 m breit</b>				
Für 4 m Gewächshaus-Länge	EF34	213,95	TE34	15,95
Für 6 m Gewächshaus-Länge	EF36	253,95	TE36	17,95
Für 8 m Gewächshaus-Länge	EF38	293,95	TE38	22,95
<b>Ersatzfolie für Beckmann-Folien-Gewächshaus Typ 4 – 4 m breit</b>				
Für 4 m Gewächshaus-Länge	EF44	257,95	TE44	17,95
Für 6 m Gewächshaus-Länge	EF46	323,95	TE46	22,95
Für 8 m Gewächshaus-Länge	EF48	390,95	TE48	27,95
Für 10 m Gewächshaus-Länge	EF410	456,95	TE410	33,95
<b>Ersatzfolie für Fenster und Türen</b>				
Für Fenster	EFGF	12,95		
Für Tür	EFTÜ	14,95		
Für Tür Typ 4 (für 2 Türen)	EFTÜ4	25,95		

### Preisliste diverse Ersatzfolien/Ersatzteile

Artikel-Bezeichnung	Bestell-Nr.	Preise in €
<b>Einfassung geschlitztes weißes Kunststoffrohr für Beckmann-Foliengewächshäuser</b>		
Für Tür + Türrahmen	KUSTÜ	23,95
Für Fenster + Fensterrahmen	KUSGF	20,95
Für Tür + Türrahmen Typ 4 (für 2 Türen)	KUSTÜ4	61,95
Nylonschnur für Foliengewächshäuser, 100 m	NYL1	8,95
<b>Ersatzfolie für Tomatenhaus</b>		
Für Größe 1	EFTO	42,95
Für Größe 2	EFTOG	51,95
<b>Ersatzfolie für Regenschutz</b>		
	EFRE	2,95
<b>Ersatzfolie für Beckmann-Regenfässer</b>		
Für 100 l, Ø 46 cm, H 75 cm	EAF10	–
Für 200 l, Ø 62 cm, H 75 cm	EAF20	EAF20-S
Für 420 l, Ø 82 cm, H 88 cm	EAF42	EAF42-S
Für 600 l, Ø 98 cm, H 88 cm	EAF60	–
Für 800 l, Ø 112 cm, H 88 cm	EAF80	EAF80-S
Für 1000 l, Ø 124 cm, H 88 cm	EAF100	–
Für 2000 l, Ø 174 cm, H 88 cm	EAF200	–
<b>Ersatzquellholz für BETA8</b>		
Ser-Set, einschl. Vliesring und Silikonschlauch	379	8,95

## Datenschutz

**Der Schutz Ihrer Daten ist uns wichtig.**

Die Verarbeitung Ihrer Daten erfolgt entsprechend unserer Datenschutzhinweise ([www.beckmann.de/datenschutzhinweise](http://www.beckmann.de/datenschutzhinweise)).

Alle Angaben sind freiwillig. Ihre Einwilligung zur Nutzung Ihrer Daten sowie zum Katalogversand ist jederzeit widerrufbar. Möchten Sie keine Kataloge, Werbung etc. erhalten, oder wünschen Sie den Widerruf Ihrer Einwilligung zur Verarbeitung Ihrer Daten, genügt eine E-Mail an [service@beckmann.de](mailto:service@beckmann.de) oder schriftlich, telefonisch oder per Telefax an:

**Beckmann GmbH & Co. KG**      **Telefon-Zentrale:** 075 22 - 97 45 0  
**Simoniussstraße 10**      **Telefax:** 075 22 - 97 45 150  
**88239 Wangen im Allgäu**      **E-Mail:** [service@beckmann.de](mailto:service@beckmann.de)  
**Deutschland**  
[www.beckmann.de/impressum](http://www.beckmann.de/impressum)

Die Verarbeitung Ihrer Daten erfolgt entsprechend unserer Datenschutzerklärung ([www.beckmann.de/datenschutz](http://www.beckmann.de/datenschutz)) und nur zur Bewerbung eigener Produkte und Dienstleistungen. Diese können Sie aus dem Katalog oder im Internet unter [www.beckmann.de](http://www.beckmann.de) entnehmen. Die Datenschutzerklärung senden wir Ihnen auf Wunsch auch per Post zu.

## Allgemeine Geschäftsbedingungen

- **Lieferung:** Paketsendungen liefern wir frei Haus und Frachtsendungen frei Bordsteinkante. Der Versandkostenanteil für die im Katalog bzw. Online-Shop aufgeführten Produkte beträgt immer nur € 6,95. Frei-Haus- und Frei-Bordsteinkante-Lieferungen erfolgen nur innerhalb Deutschlands, auf Inseln liefern wir frei Festland Seehafen.
- **Kein Transportrisiko:** Bei Transportschaden oder Verlust der Ware leisten wir kostenlosen Ersatz. (Bitte informieren Sie uns in einem solchen Fall unverzüglich.)
- **In allen Preisen ist die gesetzliche Mehrwertsteuer enthalten.** Es gelten die Preise zum Zeitpunkt der Bestellung.
- Sie haben die Möglichkeit, zwischen **verschiedenen Zahlungsarten:**
  1. Rechnung – Sie bezahlen innerhalb von 10 Tagen nach Erhalt der Ware.
  2. Vorauskasse – Sie überweisen den Rechnungsbetrag im Voraus auf unser Konto (siehe unten). Der Versand der bestellten Waren erfolgt nach Geldeingang.
  3. Ratenkauf – nähere Informationen dazu finden Sie auf der übernächsten Seite.
  4. Bei Bestellung in unserem Online-Shop haben Sie darüber hinaus die Möglichkeit, per PayPal, giropay oder Kreditkarte zu bezahlen.

Wir behalten uns zur Absicherung des Bonitätsrisikos im Einzelfall vor, bestimmte Zahlungsarten auszuschließen.

- **Angebote:** Angebote sind gültig solange der Vorrat reicht.
- **Gewährleistung:** Es gelten mindestens die gesetzlichen Gewährleistungsrechte. Bei vielen Produkten gewähren wir jedoch eine weit über die gesetzliche Gewährleistung hinausgehende Garantie (siehe jeweilige Katalogtexte).
- **Rückgaberecht:** Sie können alle Produkte – mit Ausnahme von Sonderanfertigungen – innerhalb von 14 Tagen nach Erhalt der Lieferung kostenlos und ohne Angabe von Gründen an uns zurücksenden. Bei Rücksendung von benutzten oder beschädigten Produkten sind wir berechtigt, Ersatzansprüche geltend zu machen.
- Beanstandungen wegen mangelhafter Beschaffenheit oder falscher Stückzahl der Waren müssen spätestens binnen 8 Tagen nach Empfang der Sendung und vor Verwendung der Waren schriftlich angezeigt werden.
- Falls ein Einzelteil Mängel aufweist oder fehlt, liefern wir dieses schnellstmöglich nach. Die Kosten für evtl. daraus entstehende Aufbauverzögerungen einer Aufbaufirma können wir nicht erstatten.
- Technische Änderungen, Verbesserungen sowie geringfügige Abweichungen in puncto Form und Farbe der Produkte behalten wir uns vor.
- Die Ware bleibt bis zur endgültigen Bezahlung Eigentum der Firma Beckmann GmbH & Co. KG.

**Bankverbindung:** Kreissparkasse Ravensburg  
 IBAN: DE30 6505 0110 0000 1519 28  
 SWIFT-BIC: SOLADES1RWB







Vertrauen Sie in ausgezeichnete Qualität:



Das Hochbeet „Erntewunder“ ist mit dem Beckmann-Qualitätssiegel gekennzeichnet. Alle mit diesem Siegel gekennzeichneten Produkte werden einzig und allein von uns selbst in Wangen im Allgäu gefertigt. Nähere Informationen darüber finden Sie auf Seite 2 im Katalog.

ab **319,95**

**DAS BESONDERE ANGEBOT**

Neues Modell zum Einstiegspreis

Hergestellt aus 20 mm starken Aluplanken ist das **Hochbeet „Erntewunder“** nahezu unverwüstlich und äußerst pflegeleicht. Auch nach vielen Jahren im Einsatz behält es sein attraktives und modernes Design. Die ergonomisch vorteilhafte Arbeitshöhe von 75,5 cm ermöglicht dabei Gärtnern ohne große Mühen und Anstrengungen.

Alle Hochbeete können mit den Frühbeeten Typ Allgäu Modell 1 (S. 76/77) und Pflanzenschutzdächern Modell 1, Größe 1 oder 2 (S. 73) kombiniert werden – so beginnt die neue Gartensaison sogar noch früher und Ihre Pflanzen sind noch besser geschützt – für Ihr perfektes Erntewunder.

Einfacher und schneller Aufbau.  
Noch mehr Infos siehe Katalogseite 71.

Größe 2, anthrazit



Mit integrierter Schnecken Sperre

**In 2 Größen und 3 Farben**

**Größe 1** (L 101 x B 91 x H 75,5 cm)

	Best.-Nr.	Preise in €
<b>Alu natur</b>	HAC	statt 354,95 nur 319,95
<b>Anthrazit</b>	HAE	statt 414,95 nur 369,95
<b>Grün</b>	HAG	statt 414,95 nur 369,95

**Größe 2** (L 201 x B 91 x H 75,5 cm)

	Best.-Nr.	Preise in €
<b>Alu natur</b>	HAD	statt 554,95 nur 499,95
<b>Anthrazit</b>	HAF	statt 639,95 nur 579,95
<b>Grün</b>	HAH	statt 639,95 nur 579,95



Größe 2, grün



Größe 1, Alu natur

**Gleich bestellen:** unter [www.beckmann.de](http://www.beckmann.de) oder unter **0 75 22 - 9745 100**

Beckmann GmbH & Co. KG • Simoniusstr. 10 • Industriegebiet Atzenberg • 88239 Wangen im Allgäu  
Telefon: 0 75 22 - 9745 0 • Telefax: 0 75 22 - 9745 150 • E-Mail: [info@beckmann.de](mailto:info@beckmann.de) • Internet: [www.beckmann.de](http://www.beckmann.de)