

BRUMBERG

Licht.
Für Generationen.

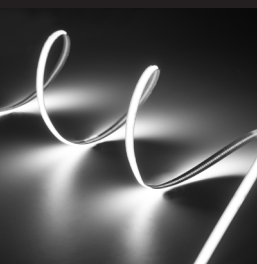

Neuheiten und Topseller.

Licht. Kompakt 2023.

Einfach. Schnell. Verfügbar.



BRUMBERG

Licht. Kompakt 2023.

Einfach. Schnell. Verfügbar.

Im praktischen Taschenformat kommt sie daher und bietet dennoch jede Menge Inhalt: die neue **Brumberg Pocketbroschüre**. So können Sie eine Auswahl unseres Sortiments überall mit hinnehmen und müssen nicht immer den Hauptkatalog transportieren.

Wer uns schon länger kennt, wird feststellen, dass wir mit der „Licht. Kompakt 2023.“ ein altbekanntes Format neu aufleben lassen. Damit möchten wir Ihnen einen klar strukturierten und schnellen Überblick über unsere Highlights und Topseller bieten.

Viel Spaß mit Licht. Kompakt 2023. wünschen Ihnen

Johannes Brumberg

Benedikt Brumberg

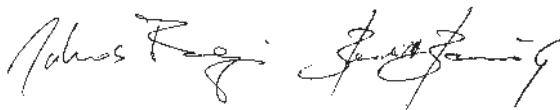



Innenbeleuchtung

LED-Einbaurichtstrahler	06 - 15
LED-Einbaustrahlersets	18 - 43
LED-Einbaudownlightsets	44 - 47
LED-Einbaustrahler	48 - 61
LED-Einbaudownlights	61 - 77
LED-Einbaupanels	78 - 89
Deckenanbauleuchten	90 - 97
LED-Wandeinbauleuchten	98 - 101
BIRO40 Lichtkanalsystem	102 - 107
BIRO Flächen- und Ringleuchten	108 - 125
LED-Schienenstrahler	126 - 131
QUALITYFLEX	132 - 159
LED-Stehleuchten	160 - 171
HUMID ONE Feuchtraumleuchten	172 - 175
SOL LED-Hallentiefstrahler	176 - 179
RESCUE Rettungszeichenleuchten	180 - 185

Außenbeleuchtung 186 - 203

LED-Module und Zubehör

LED-Einsätze	204 - 209
Konverter	210 - 219
Netzgeräte	220 - 231
Steuerungen	234 - 241
AGB	264 - 269

ATLAS.



Dreh- und schwenkbar
(355° und 30°).

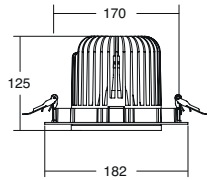

ATLAS LED-Einbaurichtstrahler

NEU

Leuchtmittel: LED, Farbwiedergabe: CRI > 90, Leistung: 32 W, Farbwiedergabe: CRI > 90, Abstrahlwinkel: 30°, Material: Aluminium / Glas / Kunststoff, Wärmeableitung: passiv (ohne Lüfter), dreh- / schwenkbar, inkl. Konverter für 230 V-Netzspannung

Lebensdauer:

L70/B10, > 50.000 Std. (ta: +25 °C)

Artikel-Nr.	Farbe	Farbtemperatur	Lichtstrom	Ansteuerung	Systemeffizienz	Preis €
12590173	strukturweiß	3.000 K	3.800 lm	schaltbar	119 lm / W	179,90
12590174	strukturweiß	4.000 K	4.030 lm	schaltbar	126 lm / W	179,90
12592173	strukturweiß	3.000 K	3.800 lm	DALI	119 lm / W	269,90
12592174	strukturweiß	4.000 K	4.030 lm	DALI	126 lm / W	269,90
12592178	strukturweiß	2.700 K – 5.000 K		DALI (DT8)		519,90
12590183	strukturschwarz	3.000 K	3.800 lm	schaltbar	119 lm / W	179,90
12590184	strukturschwarz	4.000 K	4.030 lm	schaltbar	126 lm / W	179,90
12592183	strukturschwarz	3.000 K	3.800 lm	DALI	119 lm / W	269,90
12592184	strukturschwarz	4.000 K	4.030 lm	DALI	126 lm / W	269,90
12592188	strukturschwarz	2.700 K – 5.000 K		DALI (DT8)		519,90



Diese Artikel unterliegen der Rabattgruppe 1.

LED-LICHT
FÖRDERUNG

BEG

Artikel-Nr.	Abstrahlwinkel	Beschreibung	Preis €
81590001	12°	Reflektor 12° für 12590... und 12592...	31,40
81590002	20°	Reflektor 20° für 12590... und 12592...	31,40
81590003	30°	Reflektor 30° für 12590... und 12592...	31,40
81590004	40°	Reflektor 40° für 12590... und 12592...	31,40
81590006	60°	Reflektor 60° für 12590... und 12592...	31,40

TRAVUS.



Dreh- und schwenkbar
(355° und 30°).

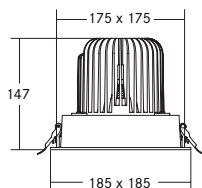

TRAVUS LED-Einbaurichtstrahler, kardanisch

NEU

Leuchtmittel: LED, Farbwiedergabe: CRI > 90, Leistung: 40 W, Farbwiedergabe: CRI > 90, Abstrahlwinkel: 30°, Material: Aluminium / Glas / Kunststoff, Wärmeableitung: passiv (ohne Lüfter), dreh- / schwenkbar, inkl. Konverter für 230 V-Netzspannung

Lebensdauer:

L70/B10, > 50.000 Std. (ta: +25 °C)

Artikel-Nr.	Farbe	Farbtemperatur	Lichtstrom	Ansteuerung	Systemeffizienz	Preis €
12581173	strukturweiß	3.000 K	4.300 lm	schaltbar	108 lm / W	174,80
12581174	strukturweiß	4.000 K	4.560 lm	schaltbar	114 lm / W	174,80
12583173	strukturweiß	3.000 K	4.300 lm	DALI	108 lm / W	270,20
12583174	strukturweiß	4.000 K	4.560 lm	DALI	114 lm / W	270,20
12581183	strukturschwarz	3.000 K	4.300 lm	schaltbar	108 lm / W	174,80
12581184	strukturschwarz	4.000 K	4.560 lm	schaltbar	114 lm / W	174,80
12583183	strukturschwarz	3.000 K	4.300 lm	DALI	108 lm / W	270,20
12583184	strukturschwarz	4.000 K	4.560 lm	DALI	114 lm / W	270,20



Diese Artikel unterliegen der Rabattgruppe 1.

Artikel-Nr.	Abstrahlwinkel	Beschreibung	Preis €
81590001	12°	Reflektor 12° für 12590... und 12592...	31,40
81590002	20°	Reflektor 20° für 12590... und 12592...	31,40
81590003	30°	Reflektor 30° für 12590... und 12592...	31,40
81590004	40°	Reflektor 40° für 12590... und 12592...	31,40
81590006	60°	Reflektor 60° für 12590... und 12592...	31,40



Lichtstrom bis zu 5.713 lm
(Größe Maxi, 4.000 K)



ARTEMIS

LED-Deckeneinbaurichtstrahler.

Innovativer Schwenkmechanismus zur gezielten Ausleuchtung.

Der leistungsstarke und zugleich effiziente ARTEMIS Einbaurichtstrahler punktet mit vier Einbaugrößen und ist flexibel ein- und ausschwenkbar. Zudem ist er in drei bis maximal 5 Abstrahlwinkeln in drei Farbtemperaturen und einer hohen Farbwiedergabe (CRI > 90) verfügbar, somit ist dieser Strahler ein absoluter Allrounder für nahezu jede Anwendung.

Produktvorteile:

- 5 Jahre Brumberg-Lichtgarantie.
- Lange Lebensdauer: L80B50 > 50.000 h bei 25 °C.
- Hohe Lichtausbeute: bis zu 138 lm per Watt.
- Vier Größen in bis zu fünf Abstrahlwinkeln auswählbar.

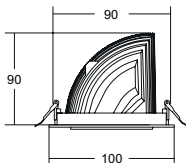

ARTEMIS MICRO LED-Einbaurichtstrahler

NEU

Leuchtmittel: LED, Farbwiedergabe: CRI > 90, Leistung: 12,5 W, Farbwiedergabe: CRI > 90, dreh- und schwenkbar, Ansteuerung: schaltbar, Material: Aluminium / Glas / Kunststoff, inkl. Konverter für 230 V-Netzspannung, schaltbar

Artikel-Nr.	Abstrahlwinkel	Farbtemperatur	Lichtstrom	Systemeffizienz	Preis €
88242...	24°	3.000 K	1.544 lm	124 lm / W	114,30
88242...	24°	3.500 K	1.563 lm	125 lm / W	114,30
88242...	24°	4.000 K	1.580 lm	126 lm / W	114,30
88244...	40°	3.000 K	1.598 lm	128 lm / W	114,30
88244...	40°	3.500 K	1.617 lm	129 lm / W	114,30
88244...	40°	4.000 K	1.635 lm	131 lm / W	114,30
88246...	60°	3.000 K	1.499 lm	120 lm / W	114,30
88246...	60°	3.500 K	1.517 lm	121 lm / W	114,30
88246...	60°	4.000 K	1.539 lm	123 lm / W	114,30

DALI-Varianten auf Anfrage.



struktursilber
 ...163 = 3.000 K
 ...165 = 3.500 K
 ... 164 = 4.000 K



strukturweiß
 ...173 = 3.000 K
 ...175 = 3.500 K
 ... 174 = 4.000 K



strukturschwarz
 ...183 = 3.000 K
 ...185 = 3.500 K
 ... 184 = 4.000 K

LED-LICHT FÖRDERUNG

BEG



Diese Artikel unterliegen der Rabattgruppe 1.

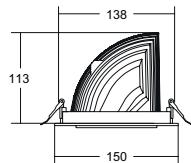

ARTEMIS MINI LED-Einbaurichtstrahler

NEU

Leuchtmittel: LED, Farbwiedergabe: CRI > 90, Leistung: 26,7 W,
 Farbwiedergabe: CRI > 90, dreh- und schwenkbar, Ansteuerung: schaltbar,
 Material: Aluminium / Glas / Kunststoff, inkl. Konverter für 230 V-Netzspannung,
 schaltbar

Artikel-Nr.	Abstrahlwinkel	Farbtemperatur	Lichtstrom	Systemeffizienz	Preis €
88252...	20°	3.000 K	3.501 lm	131 lm / W	135,10
88252...	20°	3.500 K	3.542 lm	133 lm / W	135,10
88252...	20°	4.000 K	3.584 lm	134 lm / W	135,10
88253...	30°	3.000 K	3.440 lm	129 lm / W	135,10
88253...	30°	3.500 K	3.480 lm	130 lm / W	135,10
88253...	30°	4.000 K	3.521 lm	132 lm / W	135,10
88254...	40°	3.000 K	3.367 lm	126 lm / W	135,10
88254...	40°	3.500 K	3.406 lm	128 lm / W	135,10
88254...	40°	4.000 K	3.447 lm	129 lm / W	135,10
88256...	60°	3.000 K	3.151 lm	118 lm / W	135,10
88256...	60°	3.500 K	3.187 lm	119 lm / W	135,10
88256...	60°	4.000 K	3.225 lm	121 lm / W	135,10

DALI-Varianten auf Anfrage.



struktursilber
 ...163 = 3.000 K
 ...165 = 3.500 K
 ... 164 = 4.000 K



strukturweiß
 ...173 = 3.000 K
 ...175 = 3.500 K
 ... 174 = 4.000 K



strukturschwarz
 ...183 = 3.000 K
 ...185 = 3.500 K
 ... 184 = 4.000 K



Diese Artikel unterliegen der Rabattgruppe 1.

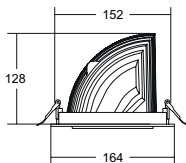

ARTEMIS MIDI LED-Einbaurichtstrahler

NEU

Leuchtmittel: LED, Farbwiedergabe: CRI > 90, Leistung: 30,3 W, Farbwiedergabe: CRI > 90, dreh- und schwenkbar, Ansteuerung: schaltbar, Material: Aluminium / Glas / Kunststoff, inkl. Konverter für 230 V-Netzspannung, schaltbar

Artikel-Nr.	Abstrahlwinkel	Farbtemperatur	Lichtstrom	Systemeffizienz	Preis €
88262...	25°	3.000 K	3.966 lm	131 lm / W	155,90
88262...	25°	3.500 K	4.013 lm	132 lm / W	155,90
88262...	25°	4.000 K	4.059 lm	131 lm / W	155,90
88263...	37°	3.000 K	3.755 lm	124 lm / W	155,90
88263...	37°	3.500 K	3.697 lm	122 lm / W	155,90
88263...	37°	4.000 K	3.843 lm	124 lm / W	155,90
88266...	60°	3.000 K	4.115 lm	136 lm / W	155,90
88266...	60°	3.500 K	4.167 lm	138 lm / W	155,90
88266...	60°	4.000 K	4.212 lm	136 lm / W	155,90

DALI-Varianten auf Anfrage.



struktursilber
 ...163 = 3.000 K
 ...165 = 3.500 K
 ...164 = 4.000 K

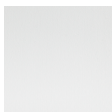

strukturweiß
 ...173 = 3.000 K
 ...175 = 3.500 K
 ...174 = 4.000 K



strukturschwarz
 ...183 = 3.000 K
 ...185 = 3.500 K
 ...184 = 4.000 K



Diese Artikel unterliegen der Rabattgruppe 1.

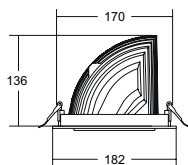

ARTEMIS MAXI LED-Einbaurichtstrahler

NEU

Leuchtmittel: LED, Farbwiedergabe: CRI > 90, Leistung: 41,6 W,
 Farbwiedergabe: CRI > 90, dreh- und schwenkbar, Ansteuerung: schaltbar,
 Material: Aluminium / Glas / Kunststoff, inkl. Konverter für 230 V-Netzspannung,
 schaltbar

Artikel-Nr.	Abstrahlwinkel	Farbtemperatur	Lichtstrom	Systemeffizienz	Preis €
88271...	12°	3.000 K	5.291 lm	127 lm / W	176,90
88271...	12°	3.500 K	5.354 lm	129 lm / W	176,90
88271...	12°	4.000 K	5.415 lm	130 lm / W	176,90
88272...	20°	3.000 K	5.408 lm	130 lm / W	176,90
88272...	20°	3.500 K	5.472 lm	132 lm / W	176,90
88272...	20°	4.000 K	5.535 lm	133 lm / W	176,90
88273...	30°	3.000 K	5.582 lm	134 lm / W	176,90
88273...	30°	3.500 K	5.648 lm	136 lm / W	176,90
88273...	30°	4.000 K	5.713 lm	137 lm / W	176,90
88274...	40°	3.000 K	5.350 lm	129 lm / W	176,90
88274...	40°	3.500 K	5.413 lm	130 lm / W	176,90
88274...	40°	4.000 K	5.475 lm	132 lm / W	176,90
88276...	60°	3.000 K	4.990 lm	120 lm / W	176,90
88276...	60°	3.500 K	5.049 lm	121 lm / W	176,90
88276...	60°	4.000 K	5.107 lm	123 lm / W	176,90

DALI-Varianten auf Anfrage.



struktursilber
 ...163 = 3.000 K
 ...165 = 3.500 K
 ... 164 = 4.000 K

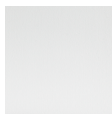

strukturweiß
 ...173 = 3.000 K
 ...175 = 3.500 K
 ... 174 = 4.000 K



strukturschwarz
 ...183 = 3.000 K
 ...185 = 3.500 K
 ... 184 = 4.000 K



Diese Artikel unterliegen der Rabattgruppe 1.



Verfügbar ab
August 2023.

LOOP - Light Of Ocean Plastic.

Das weltweit erste zertifizierte
Deckeneinbaugehäuse aus Ocean Plastic.

Kunststoffabfall im Meer ist eine globale Katastrophe, der wir etwas entgegensetzen müssen. Einen wichtigen Beitrag leisten wir mit der ersten Leuchte weltweit, deren Kunststoffanteil zu 100 Prozent aus „Recycled Ocean Plastic“ besteht. Wir setzen mit LOOP neue Standards für nachhaltige Lichtlösungen auf dem weltweiten Markt, die Hochwertigkeit, Funktionalität und Ästhetik abbilden. Denn Nachhaltigkeit ist nicht nur ein flüchtiger Trend. Für immer mehr Verbraucher ist genau das ein wichtiger Faktor bei der Kaufentscheidung.



Jetzt mehr erfahren über LOOP.

re:think



re:spect



re:cycle



re:use



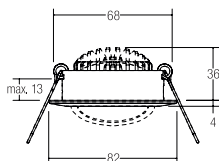

BB03 LED-Einbaustrahler, schaltbar

Set inkl. Konverter für 230 V-Netzspannung, schaltbar, Maße Konverter: L 68 x B 35 x H 21 mm, Leuchtmittel: LED, Farbwiedergabe: CRI > 80, Leistung: 6 W, Abstrahlwinkel: 38°, Material: Aluminium / Polycarbonat

Artikel-Nr.	Farbe	Lichtstrom	Farbtemperatur	Preis €
38363023	chrom	630 lm	3.000 K	55,00
38363073	weiß	630 lm	3.000 K	51,20
38363153	nickel matt	630 lm	3.000 K	55,00
38363173	strukturweiß	630 lm	3.000 K	51,20
38363183	strukturschwarz	630 lm	3.000 K	51,20



BB03 LED-Einbaustrahler, Phasenabschnitt dimmbar, mit Anschlussbox

Set inkl. Konverter für 230 V-Netzspannung, Phasenabschnitt dimmbar, Maße Konverter: L 110 x B 50 x H 19 mm, Leuchtmittel: LED, Farbwiedergabe: CRI > 80, Leistung: 6 W, Abstrahlwinkel: 38°, Material: Aluminium / Polycarbonat, Lieferung: inkl. Anschlussbox, 3-polig

Artikel-Nr.	Farbe	Lichtstrom	Farbtemperatur	Preis €
39463023	chrom	630 lm	3.000 K	65,90
39463073	weiß	630 lm	3.000 K	61,90
39463153	nickel matt	630 lm	3.000 K	65,90
39463173	strukturweiß	630 lm	3.000 K	61,90
39463183	strukturschwarz	630 lm	3.000 K	61,90



BB03 LED-Einbaustrahler, Phasenabschnitt dimmbar

Set inkl. Konverter für 230 V-Netzspannung, Phasenabschnitt dimmbar, Maße Konverter: L 110 x B 50 x H 19 mm, Leuchtmittel: LED, Farbwiedergabe: CRI > 80, Leistung: 6 W, Abstrahlwinkel: 38°, Material: Aluminium / Polycarbonat

Artikel-Nr.	Farbe	Lichtstrom	Farbtemperatur	Preis €
39363023	chrom	630 lm	3.000 K	57,50
39363073	weiß	630 lm	3.000 K	53,70
39363153	nickel matt	630 lm	3.000 K	57,50
39363173	strukturweiß	630 lm	3.000 K	53,70
39363183	strukturschwarz	630 lm	3.000 K	53,70





38363...



39463...



39363...



40363...



41463...

BB03 LED-Einbaustrahlerset, Phasenabschnitt dimmbar (Rundkonverter)

Set inkl. Konverter für 230 V-Netzspannung, Phasenabschnitt dimmbar,
Maße Konverter: D 51 x H 24 mm, Leuchtmittel: LED, Farbwiedergabe: CRI > 80,
Leistung: 6 W, Abstrahlwinkel: 38°, Material: Aluminium / Polycarbonat

Artikel-Nr.	Farbe	Lichtstrom	Farbtemperatur	Preis €
40363023	chrom	630 lm	3.000 K	71,30
40363073	weiß	630 lm	3.000 K	67,50
40363153	nickel matt	630 lm	3.000 K	71,30
40363173	strukturweiß	630 lm	3.000 K	67,50
40363183	strukturschwarz	630 lm	3.000 K	67,50



BB03 LED-Einbaustrahlerset, DALI dimmbar, mit Anschlussbox

Set inkl. Konverter für 230 V-Netzspannung, DALI-2 dimmbar,
Maße Konverter: L 130 x B 42 x H 22 mm, Leuchtmittel: LED,
Farbwiedergabe: CRI > 80, Leistung: 6 W, Abstrahlwinkel: 38°,
Material: Aluminium / Polycarbonat, Lieferung: inkl. Anschlussbox, 5-polig

Artikel-Nr.	Farbe	Lichtstrom	Farbtemperatur	Preis €
41463023	chrom	630 lm	3.000 K	105,90
41463073	weiß	630 lm	3.000 K	102,90
41463153	nickel matt	630 lm	3.000 K	105,90
41463173	strukturweiß	630 lm	3.000 K	102,90
41463183	strukturschwarz	630 lm	3.000 K	102,90



Blattfeder-Set für BB-Sets BB03 / BB05

Blattfeder-Set bestehend aus 2 Stück Blattfedern zur
bauseitigen Aus-rüstung (Auswechslung der Stan-
dard-Schenkelfeder) der BB-Sets 03 und 05.

Artikel-Nr.	Preis €
532700	2,70



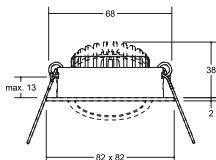

BB05 LED-Einbaustrahler, schaltbar

Set inkl. Konverter für 230 V-Netzspannung, schaltbar, Maße Konverter: L 68 x B 35 x H 21 mm Leuchtmittel: LED, Farbwiedergabe: CRI > 80, Leistung: 6 W, Abstrahlwinkel: 38°, Material: Aluminium / Polycarbonat

Artikel-Nr.	Farbe	Lichtstrom	Farbtemperatur	Preis €
38365023	chrom	630 lm	3.000 K	57,50
38365073	weiß	630 lm	3.000 K	52,50
38365153	nickel matt	630 lm	3.000 K	57,50
38365173	strukturweiß	630 lm	3.000 K	52,50
38365183	strukturschwarz	630 lm	3.000 K	52,50



BB05 LED-Einbaustrahler, Phasenabschnitt dimmbar, mit Anschlussbox

Set inkl. Konverter für 230 V-Netzspannung, Phasenabschnitt dimmbar, Maße Konverter: L 110 x B 50 x H 19 mm, Leuchtmittel: LED, Farbwiedergabe: CRI > 80, Leistung: 6 W, Abstrahlwinkel: 38°, Material: Aluminium / Polycarbonat, Lieferung: inkl. Anschlussbox, 3-polig

Artikel-Nr.	Farbe	Lichtstrom	Farbtemperatur	Preis €
39465023	chrom	630 lm	3.000 K	67,90
39465073	weiß	630 lm	3.000 K	62,90
39465153	nickel matt	630 lm	3.000 K	67,90
39465173	strukturweiß	630 lm	3.000 K	62,90
39465183	strukturschwarz	630 lm	3.000 K	62,90



BB05 LED-Einbaustrahler, Phasenabschnitt dimmbar

Set inkl. Konverter für 230 V-Netzspannung, Phasenabschnitt dimmbar, Maße Konverter: L 110 x B 50 x H 19 mm, Leuchtmittel: LED, Farbwiedergabe: CRI > 80, Leistung: 6 W, Abstrahlwinkel: 38°, Material: Aluminium / Polycarbonat

Artikel-Nr.	Farbe	Lichtstrom	Farbtemperatur	Preis €
39365023	chrom	630 lm	3.000 K	60,00
39365073	weiß	630 lm	3.000 K	55,00
39365153	nickel matt	630 lm	3.000 K	60,00
39365173	strukturweiß	630 lm	3.000 K	55,00
39365183	strukturschwarz	630 lm	3.000 K	55,00



Größenangaben in mm | Alle Preisangaben verstehen sich als unverbindliche Preisempfehlung (UVP) in Euro ohne MwSt. | Preise gültig ab dem 01.04.2023 | Irrtümer vorbehalten. | Bestellung erfolgt zu unseren ab der Seite 264 abgedruckten Allgemeinen Verkaufsbedingungen.



38365...



39465...



39365...



40365...



41465...

BB05 LED-Einbaustrahler-Set, Phasenabschnitt dimmbar (Rundkonverter)

Set inkl. Konverter für 230 V-Netzspannung, Phasenabschnitt dimmbar,
Maße Konverter: D 51 x H 24 mm, Leuchtmittel: LED, Farbwiedergabe: CRI > 80,
Leistung: 6 W, Abstrahlwinkel: 38°, Material: Aluminium / Polycarbonat

Artikel-Nr.	Farbe	Lichtstrom	Farbtemperatur	Preis €
40365023	chrom	630 lm	3.000 K	73,70
40365073	weiß	630 lm	3.000 K	68,70
40365153	nickel matt	630 lm	3.000 K	73,70
40365173	strukturweiß	630 lm	3.000 K	68,70
40365183	strukturschwarz	630 lm	3.000 K	68,70

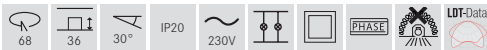

BB05 LED-Einbaustrahler-Set, DALI dimmbar, mit Anschlussbox

Set inkl. Konverter für 230 V-Netzspannung, DALI-2 dimmbar,
Maße Konverter: L 130 x B 42 x H 22 mm, Leuchtmittel: LED,
Farbwiedergabe: CRI > 80, Leistung: 6 W, Abstrahlwinkel: 38°,
Material: Aluminium / Polycarbonat, Lieferung: inkl. Anschlussbox, 5-polig

Artikel-Nr.	Farbe	Lichtstrom	Farbtemperatur	Preis €
41465023	chrom	630 lm	3.000 K	108,90
41465073	weiß	630 lm	3.000 K	103,90
41465153	nickel matt	630 lm	3.000 K	108,90
41465173	strukturweiß	630 lm	3.000 K	103,90
41465183	strukturschwarz	630 lm	3.000 K	103,90



Blattfeder-Set für BB-Sets BB03 / BB05

Blattfeder-Set bestehend aus 2 Stück Blattfedern zur
bauseitigen Aus-rüstung (Auswechslung der Stan-
dard-Schenkelfeder) der BB-Sets 03 und 05.

Artikel-Nr.	Preis €
532700	2,70



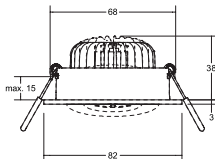

BB33 LED-Einbaustrahler set, schaltbar

Set inkl. Konverter für 230 V-Netzspannung, schaltbar, Maße Konverter: L 68 x B 35 x H 21 mm, Leuchtmittel: LED, Farbwiedergabe: CRI > 80, Leistung: 7 W, Abstrahlwinkel: 40°, Material: Aluminium / Polycarbonat

Artikel-Nr.	Farbe	Lichtstrom	Farbtemperatur	Preis €
38377173	strukturweiß	680 lm	3.000 K	55,90
38377183	strukturschwarz	680 lm	3.000 K	55,90



Diese Artikel unterliegen der Rabattgruppe 1.

BB33 LED-Einbaustrahler set, Phasenabschnitt dimmbar (Rundkonverter)

Set inkl. Konverter für 230 V-Netzspannung, Phasenabschnitt dimmbar, Maße Konverter: D 51 x H 24 mm, Leuchtmittel: LED, Farbwiedergabe: CRI > 80, Leistung: 7 W, Abstrahlwinkel: 40°, Material: Aluminium / Polycarbonat

Artikel-Nr.	Farbe	Lichtstrom	Farbtemperatur	Preis €
40377173	strukturweiß	680 lm	3.000 K	67,90
40377183	strukturschwarz	680 lm	3.000 K	67,90



Diese Artikel unterliegen der Rabattgruppe 1.

BB33 LED-Einbaustrahler, Phasenabschnitt dimmbar

Set inkl. Converter für 230 V-Netzspannung, Phasenabschnitt dimmbar,
Maße Converter: L 110 x B 50 x H 19 mm, Leuchtmittel: LED,
Farbwiedergabe: CRI > 80, Leistung: 7 W, Abstrahlwinkel: 40°,
Material: Aluminium / Polycarbonat

Artikel-Nr.	Farbe	Lichtstrom	Farbtemperatur	Preis €
39377173	strukturweiß	680 lm	3.000 K	59,80
39377183	strukturschwarz	680 lm	3.000 K	59,80



Diese Artikel unterliegen der Rabattgruppe 1.

BB33 LED-Einbaustrahler, DALI dimmbar, mit Anschlussbox

Set inkl. Converter für 230 V-Netzspannung, DALI-2 dimmbar,
Maße Converter: L 130 x B 42 x H 22 mm, Leuchtmittel: LED,
Farbwiedergabe: CRI > 80, Leistung: 7 W, Abstrahlwinkel: 40°,
Material: Aluminium / Polycarbonat, Lieferung: inkl. Anschlussbox, 5-polig

Artikel-Nr.	Farbe	Lichtstrom	Farbtemperatur	Preis €
41477173	strukturweiß	680 lm	3.000 K	105,90
41477183	strukturschwarz	680 lm	3.000 K	105,90



Diese Artikel unterliegen der Rabattgruppe 1.

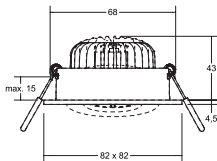

BB36 LED-Einbaustrahler, schaltbar

NEU

Set inkl. Konverter für 230 V-Netzspannung, schaltbar,
 Maße Konverter: L 68 x B 35 x H 21 mm, Leuchtmittel: LED,
 Farbwiedergabe: CRI > 80, Leistung: 7 W, Abstrahlwinkel: 40°,
 Material: Aluminium / Polycarbonat

Artikel-Nr.	Farbe	Lichtstrom	Farbtemperatur	Preis €
38397173	strukturweiß	680 lm	3.000 K	57,20
38397183	strukturschwarz	680 lm	3.000 K	57,20



Diese Artikel unterliegen der Rabattgruppe 1.

BB36 LED-Einbaustrahler, Phasenabschnitt dimmbar (Rundkonverter)

NEU

Set inkl. Konverter für 230 V-Netzspannung, Phasenabschnitt dimmbar,
 Maße Konverter: D 51 x H 24 mm, Leuchtmittel: LED, Farbwiedergabe: CRI > 80,
 Leistung: 7 W, Abstrahlwinkel: 40°, Material: Aluminium / Polycarbonat

Artikel-Nr.	Farbe	Lichtstrom	Farbtemperatur	Preis €
40397173	strukturweiß	680 lm	3.000 K	69,20
40397183	strukturschwarz	680 lm	3.000 K	69,20



Diese Artikel unterliegen der Rabattgruppe 1.

BB36 LED-Einbaustrahler-Set, Phasenabschnitt dimmbar

NEU

Set inkl. Converter für 230 V-Netzspannung, Phasenabschnitt dimmbar,
Maße Converter: L 110 x B 50 x H 19 mm, Leuchtmittel: LED,
Farbwiedergabe: CRI > 80, Leistung: 7 W, Abstrahlwinkel: 40°,
Material: Aluminium / Polycarbonat

Artikel-Nr.	Farbe	Lichtstrom	Farbtemperatur	Preis €
39397173	strukturweiß	680 lm	3.000 K	61,10
39397183	strukturschwarz	680 lm	3.000 K	61,10



Diese Artikel unterliegen der Rabattgruppe 1.

BB36 LED-Einbaustrahler-Set, DALI dimmbar, mit Anschlussbox

NEU

Set inkl. Converter für 230 V-Netzspannung, DALI-2 dimmbar,
Maße Converter: L 130 x B 42 x H 22 mm, Leuchtmittel: LED,
Farbwiedergabe: CRI > 80, Leistung: 7 W, Abstrahlwinkel: 40°,
Material: Aluminium / Polycarbonat, Lieferung: inkl. Anschlussbox, 5-polig

Artikel-Nr.	Farbe	Lichtstrom	Farbtemperatur	Preis €
41497173	strukturweiß	680 lm	3.000 K	108,00
41497183	strukturschwarz	680 lm	3.000 K	108,00



Diese Artikel unterliegen der Rabattgruppe 1.

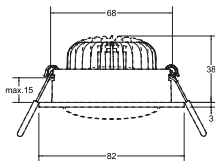

BB34 LED-Einbaustrahler set, schaltbar

Set inkl. Konverter für 230 V-Netzspannung, schaltbar,
 Maße Konverter: L 68 x B 35 x H 21 mm ,Leuchtmittel: LED,
 Farbwiedergabe: CRI > 80, Leistung: 7 W, Abstrahlwinkel: 40°,
 Material: Aluminium / Polycarbonat

Artikel-Nr.	Farbe	Lichtstrom	Farbtemperatur	Preis €
38378173	strukturweiß	680 lm	3.000 K	55,90
38378183	strukturschwarz	680 lm	3.000 K	55,90



Diese Artikel unterliegen der Rabattgruppe 1.

BB34 LED-Einbaustrahler set, Phasenabschnitt dimmbar (Rundkonverter)

Set inkl. Konverter für 230 V-Netzspannung, Phasenabschnitt dimmbar,
 Maße Konverter: D 51 x H 24 mm, Leuchtmittel: LED, Farbwiedergabe: CRI > 80,
 Leistung: 7 W, Abstrahlwinkel: 40°, Material: Aluminium / Polycarbonat

Artikel-Nr.	Farbe	Lichtstrom	Farbtemperatur	Preis €
40378173	strukturweiß	680 lm	3.000 K	67,90
40378183	strukturschwarz	680 lm	3.000 K	67,90



Diese Artikel unterliegen der Rabattgruppe 1.

BB34 LED-Einbaustrahler, Phasenabschnitt dimmbar

Set inkl. Converter für 230 V-Netzspannung, Phasenabschnitt dimmbar,
Maße Converter: L 110 x B 50 x H 19 mm, Leuchtmittel: LED,
Farbwiedergabe: CRI > 80, Leistung: 7 W, Abstrahlwinkel: 40°,
Material: Aluminium / Polycarbonat

Artikel-Nr.	Farbe	Lichtstrom	Farbtemperatur	Preis €
39378173	strukturweiß	680 lm	3.000 K	59,80
39378183	strukturschwarz	680 lm	3.000 K	59,80



Diese Artikel unterliegen der Rabattgruppe 1.

BB34 LED-Einbaustrahler, DALI dimmbar, mit Anschlussbox

Set inkl. Converter für 230 V-Netzspannung, DALI-2 dimmbar,
Maße Converter: L 130 x B 42 x H 22 mm, Leuchtmittel: LED,
Farbwiedergabe: CRI > 80, Leistung: 7 W, Abstrahlwinkel: 40°,
Material: Aluminium / Polycarbonat, Lieferung: inkl. Anschlussbox, 5-polig

Artikel-Nr.	Farbe	Lichtstrom	Farbtemperatur	Preis €
41478173	strukturweiß	680 lm	3.000 K	105,90
41478183	strukturschwarz	680 lm	3.000 K	105,90



Diese Artikel unterliegen der Rabattgruppe 1.

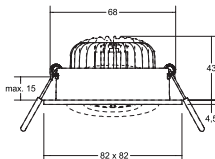

BB37 LED-Einbaustrahler, schaltbar

NEU

Set inkl. Konverter für 230 V-Netzspannung, schaltbar,
 Maße Konverter: L 68 x B 35 x H 21 mm, Leuchtmittel: LED,
 Farbwiedergabe: CRI > 80, Leistung: 7 W, Abstrahlwinkel: 40°,
 Material: Aluminium / Polycarbonat

Artikel-Nr.	Farbe	Lichtstrom	Farbtemperatur	Preis €
38398173	strukturweiß	680 lm	3.000 K	57,20
38398183	strukturschwarz	680 lm	3.000 K	57,20



Diese Artikel unterliegen der Rabattgruppe 1.

BB37 LED-Einbaustrahler, Phasenabschnitt dimmbar (Rundkonverter)

NEU

Set inkl. Konverter für 230 V-Netzspannung, Phasenabschnitt dimmbar,
 Maße Konverter: D 51 x H 24 mm, Leuchtmittel: LED, Farbwiedergabe: CRI > 80,
 Leistung: 7 W, Abstrahlwinkel: 40°, Material: Aluminium / Polycarbonat

Artikel-Nr.	Farbe	Lichtstrom	Farbtemperatur	Preis €
40398173	strukturweiß	680 lm	3.000 K	69,20
40398183	strukturschwarz	680 lm	3.000 K	69,20



Diese Artikel unterliegen der Rabattgruppe 1.

BB37 LED-Einbaustrahler-Set, Phasenabschnitt dimmbar

NEU

Set inkl. Converter für 230 V-Netzspannung, Phasenabschnitt dimmbar,
Maße Converter: L 110 x B 50 x H 19 mm, Leuchtmittel: LED,
Farbwiedergabe: CRI > 80, Leistung: 7 W, Abstrahlwinkel: 40°,
Material: Aluminium / Polycarbonat

Artikel-Nr.	Farbe	Lichtstrom	Farbtemperatur	Preis €
39398173	strukturweiß	680 lm	3.000 K	61,10
39398183	strukturschwarz	680 lm	3.000 K	61,10



Diese Artikel unterliegen der Rabattgruppe 1.

BB37 LED-Einbaustrahler-Set, DALI dimmbar, mit Anschlussbox

NEU

Set inkl. Converter für 230 V-Netzspannung, DALI-2 dimmbar,
Maße Converter: L 130 x B 42 x H 22 mm, Leuchtmittel: LED,
Farbwiedergabe: CRI > 80, Leistung: 7 W, Abstrahlwinkel: 40°,
Material: Aluminium / Polycarbonat, Lieferung: inkl. Anschlussbox, 5-polig

Artikel-Nr.	Farbe	Lichtstrom	Farbtemperatur	Preis €
41498173	strukturweiß	680 lm	3.000 K	108,00
41498183	strukturschwarz	680 lm	3.000 K	108,00



Diese Artikel unterliegen der Rabattgruppe 1.

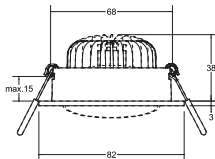

BB35 LED-Einbaustrahler, schaltbar

Set inkl. Konverter für 230 V-Netzspannung, schaltbar, Maße Konverter: L 68 x B 35 x H 21 mm, Leuchtmittel: LED, Farbwiedergabe: CRI > 80, Leistung: 7 W, Abstrahlwinkel: 40°, Material: Aluminium / Polycarbonat

Artikel-Nr.	Farbe	Lichtstrom	Farbtemperatur	Preis €
38379173	strukturweiß	680 lm	3.000 K	55,90
38379183	strukturschwarz	680 lm	3.000 K	55,90



Diese Artikel unterliegen der Rabattgruppe 1.

BB35 LED-Einbaustrahler, Phasenabschnitt dimmbar (Rundkonverter)

Set inkl. Konverter für 230 V-Netzspannung, Phasenabschnitt dimmbar, Maße Konverter: D 51 x H 24 mm, Leuchtmittel: LED, Farbwiedergabe: CRI > 80, Leistung: 7 W, Abstrahlwinkel: 40°, Material: Aluminium / Polycarbonat

Artikel-Nr.	Farbe	Lichtstrom	Farbtemperatur	Preis €
40379173	strukturweiß	680 lm	3.000 K	67,90
40379183	strukturschwarz	680 lm	3.000 K	67,90



Diese Artikel unterliegen der Rabattgruppe 1.

BB35 LED-Einbaustrahler, Phasenabschnitt dimmbar

Set inkl. Converter für 230 V-Netzspannung, Phasenabschnitt dimmbar, Maße Converter: L 110 x B 50 x H 19 mm, Leuchtmittel: LED, Farbwiedergabe: CRI > 80, Leistung: 7 W, Abstrahlwinkel: 40°, Material: Aluminium / Polycarbonat

Artikel-Nr.	Farbe	Lichtstrom	Farbtemperatur	Preis €
39379173	strukturweiß	680 lm	3.000 K	59,80
39379183	strukturschwarz	680 lm	3.000 K	59,80



Diese Artikel unterliegen der Rabattgruppe 1.

BB35 LED-Einbaustrahler, DALI dimmbar, mit Anschlussbox

Set inkl. Converter für 230 V-Netzspannung, DALI-2 dimmbar, Maße Converter: L 130 x B 42 x H 22 mm, Leuchtmittel: LED, Farbwiedergabe: CRI > 80, Leistung: 7 W, Abstrahlwinkel: 40°, Material: Aluminium / Polycarbonat, Lieferung: inkl. Anschlussbox, 5-polig

Artikel-Nr.	Farbe	Lichtstrom	Farbtemperatur	Preis €
41479173	strukturweiß	680 lm	3.000 K	105,90
41479183	strukturschwarz	680 lm	3.000 K	105,90



Diese Artikel unterliegen der Rabattgruppe 1.

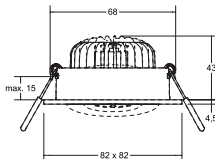

BB38 LED-Einbaustrahler, schaltbar

NEU

Set inkl. Konverter für 230 V-Netzspannung, schaltbar,
 Maße Konverter: L 68 x B 35 x H 21 mm, Leuchtmittel: LED,
 Farbwiedergabe: CRI > 80, Leistung: 7 W, Abstrahlwinkel: 40°,
 Material: Aluminium / Polycarbonat

Artikel-Nr.	Farbe	Lichtstrom	Farbtemperatur	Preis €
38399173	strukturweiß	680 lm	3.000 K	57,20
38399183	strukturschwarz	680 lm	3.000 K	57,20

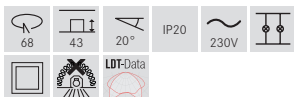

Diese Artikel unterliegen der Rabattgruppe 1.

BB38 LED-Einbaustrahler, Phasenabschnitt dimmbar (Rundkonverter)

NEU

Set inkl. Konverter für 230 V-Netzspannung, Phasenabschnitt dimmbar,
 Maße Konverter: D 51 x H 24 mm, Leuchtmittel: LED, Farbwiedergabe: CRI > 80,
 Leistung: 7 W, Abstrahlwinkel: 40°, Material: Aluminium / Polycarbonat

Artikel-Nr.	Farbe	Lichtstrom	Farbtemperatur	Preis €
40399173	strukturweiß	680 lm	3.000 K	69,20
40399183	strukturschwarz	680 lm	3.000 K	69,20



Diese Artikel unterliegen der Rabattgruppe 1.

BB38 LED-Einbaustrahler-Set, Phasenabschnitt dimmbar

NEU

Set inkl. Konverter für 230 V-Netzspannung, Phasenabschnitt dimmbar,
Maße Konverter: L 110 x B 50 x H 19 mm, Leuchtmittel: LED,
Farbwiedergabe: CRI > 80, Leistung: 7 W, Abstrahlwinkel: 40°,
Material: Aluminium / Polycarbonat

Artikel-Nr.	Farbe	Lichtstrom	Farbtemperatur	Preis €
39399173	strukturweiß	680 lm	3.000 K	61,10
39399183	strukturschwarz	680 lm	3.000 K	61,10



Diese Artikel unterliegen der Rabattgruppe 1.

BB38 LED-Einbaustrahler-Set, DALI dimmbar, mit Anschlussbox

NEU

Set inkl. Konverter für 230 V-Netzspannung, DALI-2 dimmbar,
Maße Konverter: L 130 x B 42 x H 22 mm, Leuchtmittel: LED,
Farbwiedergabe: CRI > 80, Leistung: 7 W, Abstrahlwinkel: 40°,
Material: Aluminium / Polycarbonat, Lieferung: inkl. Anschlussbox, 5-polig

Artikel-Nr.	Farbe	Lichtstrom	Farbtemperatur	Preis €
41499173	strukturweiß	680 lm	3.000 K	108,00
41499183	strukturschwarz	680 lm	3.000 K	108,00



Diese Artikel unterliegen der Rabattgruppe 1.

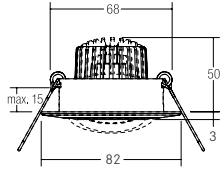

dim **2**warm

BB 18 LED-Einbaustrahler set, dim2warm, Phasenabschnitt dimmbar, mit Anschlussbox

NEU

Wird die Leuchte gedimmt, verringert sich die Farbtemperatur. Set inkl. Konverter für 230 V-Netzspannung, Phasenabschnitt dimmbar, Maße Konverter: L 110 x B 50 x H 19 mm, Leuchtmittel: LED, Farbwiedergabe: CRI > 80, Leistung: 6 W, Abstrahlwinkel: 38°, Material: Aluminium / Glas / Kunststoff, Lieferung: inkl. Anschlussbox 3-polig

Artikel-Nr.	Farbe	Lichtstrom	Farbtemperatur	Preis €
39483023	chrom	430 lm	3.000 K - 1.800 K	95,50
39483073	weiß	430 lm	3.000 K - 1.800 K	94,20
39483083	schwarz	430 lm	3.000 K - 1.800 K	94,20
39483173 NEU	strukturweiß	430 lm	3.000 K - 1.800 K	94,20
39483253	alu matt	430 lm	3.000 K - 1.800 K	94,20
39483633	champagner matt	430 lm	3.000 K - 1.800 K	99,90
39483643	titan matt	430 lm	3.000 K - 1.800 K	99,90



Diese Artikel unterliegen der Rabattgruppe 1.

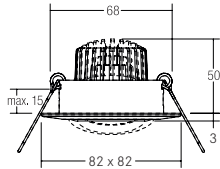

dim **2**warm

BB 19 LED-Einbaustrahler set, dim2warm, Phasenabschnitt dimmbar, mit Anschlussbox

NEU

Wird die Leuchte gedimmt, verringert sich die Farbtemperatur. Set inkl. Konverter für 230 V-Netzspannung, Phasenabschnitt dimmbar, Maße Konverter: L 110 x B 50 x H 19 mm, Leuchtmittel: LED, Farbwiedergabe: CRI > 80, Leistung: 6 W, Abstrahlwinkel: 38°, Material: Aluminium / Glas / Kunststoff, Lieferung: inkl. Anschlussbox 3-polig

Artikel-Nr.	Farbe	Lichtstrom	Farbtemperatur	Preis €
39485023	chrom	430 lm	3.000 K - 1.800 K	98,60
39485073	weiß	430 lm	3.000 K - 1.800 K	97,30
39485083	schwarz	430 lm	3.000 K - 1.800 K	97,30
39485173 NEU	strukturweiß	430 lm	3.000 K - 1.800 K	97,30
39485253	alu matt	430 lm	3.000 K - 1.800 K	97,30
39485633	champagner matt	430 lm	3.000 K - 1.800 K	103,00
39485643	titan matt	430 lm	3.000 K - 1.800 K	103,00

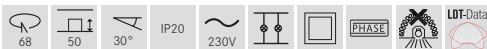

Diese Artikel unterliegen der Rabattgruppe 1.

Größenangaben in mm | Alle Preisangaben verstehen sich als unverbindliche Preisempfehlung (UVP) in Euro ohne MwSt. | Preise gültig ab dem 01.04.2023 | Irrtümer vorbehalten. | Bestellung erfolgt zu unseren ab der Seite 264 abgedruckten Allgemeinen Verkaufsbedingungen.

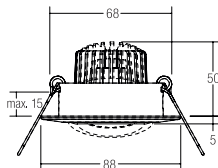

dim²warm

BB 13 LED-Einbaustrahler, dim²warm, Phasenabschnitt dimmbar

NEU

Wird die Leuchte gedimmt, verringert sich die Farbtemperatur.
Set inkl. Konverter für 230 V-Netzspannung, Phasenabschnitt dimmbar,
Maße Konverter: L 110 x B 50 x H 19 mm, Leuchtmittel: LED,
Farbwiedergabe: CRI > 80, Leistung: 6 W, Abstrahlwinkel: 38°,
Material: Guss / Aluminium / Glas / Kunststoff

Artikel-Nr.	Farbe	Lichtstrom	Farbtemperatur	Preis €
39373023	chrom	430 lm	3.000 K - 1.800 K	91,50
39373073	weiß	430 lm	3.000 K - 1.800 K	87,50
39373083 NEU	schwarz	430 lm	3.000 K - 1.800 K	87,50
39373153	nickel matt	430 lm	3.000 K - 1.800 K	91,50
39373173 NEU	strukturweiß	430 lm	3.000 K - 1.800 K	87,50

Auf Anfrage auch in Oberfläche chrom matt oder gold lieferbar.



Diese Artikel unterliegen der Rabattgruppe 1.

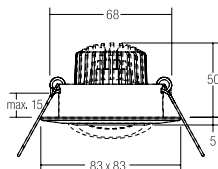

dim²warm

BB 14 LED-Einbaustrahler, dim²warm, Phasenabschnitt dimmbar

NEU

Wird die Leuchte gedimmt, verringert sich die Farbtemperatur.
Set inkl. Konverter für 230 V-Netzspannung, Phasenabschnitt dimmbar,
Maße Konverter: L 110 x B 50 x H 19 mm, Leuchtmittel: LED,
Farbwiedergabe: CRI > 80, Leistung: 6 W, Abstrahlwinkel: 38°,
Material: Guss / Aluminium / Glas / Kunststoff

Artikel-Nr.	Farbe	Lichtstrom	Farbtemperatur	Preis €
39374023	chrom	430 lm	3.000 K - 1.800 K	94,10
39374073	weiß	430 lm	3.000 K - 1.800 K	91,50
39374083 NEU	schwarz	430 lm	3.000 K - 1.800 K	91,50
39374153	nickel matt	430 lm	3.000 K - 1.800 K	94,10
39374173 NEU	strukturweiß	430 lm	3.000 K - 1.800 K	91,50

Auf Anfrage auch in Oberfläche chrom matt oder gold lieferbar.



Diese Artikel unterliegen der Rabattgruppe 1.

Größenangaben in mm | Alle Preisangaben verstehen sich als unverbindliche Preisempfehlung (UVP) in Euro ohne MwSt. | Preise gültig ab dem 01.04.2023 | Irrtümer vorbehalten. | Bestellung erfolgt zu unseren ab der Seite 264 abgedruckten Allgemeinen Verkaufsbedingungen.

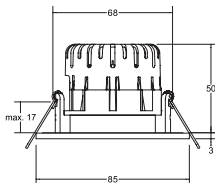

BB20 LED-Einbaudownlightset, IP65, schaltbar

Set inkl. Konverter für 230 V-Netzspannung, schaltbar,
 Maße Konverter: L 68 x B 35 x H 21 mm, Leuchtmittel: LED,
 Farbwiedergabe: CRI > 80, Leistung: 7 W, Abstrahlwinkel: 36°,
 Material: Aluminium / Silikonkautschuk / PMMA

Artikel-Nr.	Farbe	Lichtstrom	Farbtemperatur	Preis €
38480153	nickel matt	620 lm	3.000 K	79,90
38480173	strukturweiß	620 lm	3.000 K	71,90
38480183	strukturschwarz	620 lm	3.000 K	71,90



IP65 bei Einbau in geschlossenen Decken
 Diese Artikel unterliegen der Rabattgruppe 1.

BB20 LED-Einbaudownlightset, IP65, Phasenabschnitt dimmbar (Rundkonverter)

Set inkl. Konverter für 230 V-Netzspannung, Phasenabschnitt dimmbar,
 Maße Konverter: D 51 x H 24 mm, Leuchtmittel: LED,
 Farbwiedergabe: CRI > 80, Leistung: 7 W, Abstrahlwinkel: 36°,
 Material: Aluminium / Silikonkautschuk / PMMA

Artikel-Nr.	Farbe	Lichtstrom	Farbtemperatur	Preis €
40480153	nickel matt	620 lm	3.000 K	91,90
40480173	strukturweiß	620 lm	3.000 K	83,90
40480183	strukturschwarz	620 lm	3.000 K	83,90



IP65 bei Einbau in geschlossenen Decken
 Diese Artikel unterliegen der Rabattgruppe 1.

BB20 LED-Einbaudownlightset, IP65, Phasenabschnitt dimmbar

Set inkl. Converter für 230 V-Netzspannung, Phasenabschnitt dimmbar,
Maße Converter: L 110 x B 50 x H 19 mm, Leuchtmittel: LED,
Farbwiedergabe: CRI > 80, Leistung: 7 W, Abstrahlwinkel: 36°,
Material: Aluminium / Silikonkautschuk / PMMA

Artikel-Nr.	Farbe	Lichtstrom	Farbtemperatur	Preis €
39480153	nickel matt	620 lm	3.000 K	81,90
39480173	strukturweiß	620 lm	3.000 K	73,90
39480183	strukturschwarz	620 lm	3.000 K	73,90



IP65 bei Einbau in geschlossenen Decken

Diese Artikel unterliegen der Rabattgruppe 1.



BB20 LED-Einbaudownlightset, IP65, DALI dimmbar, mit Anschlussbox

Set inkl. Converter für 230 V-Netzspannung, DALI-2 dimmbar,
Maße Converter: L 130 x B 42 x H 22 mm, Leuchtmittel: LED,
Farbwiedergabe: CRI > 80, Leistung: 7 W, Abstrahlwinkel: 36°,
Material: Aluminium / Silikonkautschuk / PMMA

Artikel-Nr.	Farbe	Lichtstrom	Farbtemperatur	Preis €
41480153	nickel matt	620 lm	3.000 K	130,90
41480173	strukturweiß	620 lm	3.000 K	121,90
41480183	strukturschwarz	620 lm	3.000 K	121,90



IP65 bei Einbau in geschlossenen Decken

Diese Artikel unterliegen der Rabattgruppe 1.



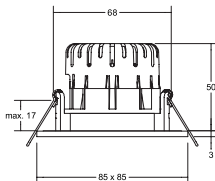
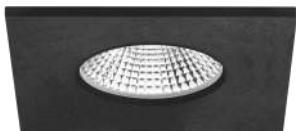

BB21 LED-Einbaudownlightset, IP65, schaltbar

Set inkl. Konverter für 230 V-Netzspannung, schaltbar,
 Maße Konverter: L 68 x B 35 x H 21 mm, Leuchtmittel: LED,
 Farbwiedergabe: CRI > 80, Leistung: 7 W, Abstrahlwinkel: 36°,
 Material: Aluminium / Silikonkautschuk / PMMA

Artikel-Nr.	Farbe	Lichtstrom	Farbtemperatur	Preis €
38481153	nickel matt	620 lm	3.000 K	80,90
38481173	strukturweiß	620 lm	3.000 K	72,90
38481183	strukturschwarz	620 lm	3.000 K	72,90



IP65 bei Einbau in geschlossenen Decken
 Diese Artikel unterliegen der Rabattgruppe 1.

BB21 LED-Einbaudownlightset, IP65, Phasenabschnitt dimmbar (Rundkonverter)

Set inkl. Konverter für 230 V-Netzspannung, Phasenabschnitt dimmbar,
 Maße Konverter: D 51 x H 24 mm, Leuchtmittel: LED,
 Farbwiedergabe: CRI > 80, Leistung: 7 W, Abstrahlwinkel: 36°,
 Material: Aluminium / Silikonkautschuk / PMMA

Artikel-Nr.	Farbe	Lichtstrom	Farbtemperatur	Preis €
40481153	nickel matt	620 lm	3.000 K	92,90
40481173	strukturweiß	620 lm	3.000 K	84,90
40481183	strukturschwarz	620 lm	3.000 K	84,90



IP65 bei Einbau in geschlossenen Decken
 Diese Artikel unterliegen der Rabattgruppe 1.

BB 21 LED-Einbaudownlightset, IP65, Phasenabschnitt dimmbar

Set inkl. Konverter für 230 V-Netzspannung, Phasenabschnitt dimmbar,
Maße Konverter: L 110 x B 50 x H 19 mm, Leuchtmittel: LED,
Farbwiedergabe: CRI > 80, Leistung: 7 W, Abstrahlwinkel: 36°,
Material: Aluminium / Silikonkautschuk / PMMA

Artikel-Nr.	Farbe	Lichtstrom	Farbtemperatur	Preis €
39481153	nickel matt	620 lm	3.000 K	82,90
39481173	strukturweiß	620 lm	3.000 K	74,90
39481183	strukturschwarz	620 lm	3.000 K	74,90



IP65 bei Einbau in geschlossenen Decken

Diese Artikel unterliegen der Rabattgruppe 1.



BB 21 LED-Einbaudownlightset, IP65, DALI dimmbar, mit Anschlussbox

Set inkl. Konverter für 230 V-Netzspannung, DALI-2 dimmbar,
Maße Konverter: L 130 x B 42 x H 22 mm, Leuchtmittel: LED,
Farbwiedergabe: CRI > 80, Leistung: 7 W, Abstrahlwinkel: 36°,
Material: Aluminium / Silikonkautschuk / PMMA

Artikel-Nr.	Farbe	Lichtstrom	Farbtemperatur	Preis €
41481153	nickel matt	620 lm	3.000 K	131,90
41481173	strukturweiß	620 lm	3.000 K	123,90
41481183	strukturschwarz	620 lm	3.000 K	123,90



IP65 bei Einbau in geschlossenen Decken

Diese Artikel unterliegen der Rabattgruppe 1.



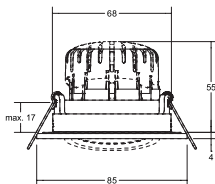

BB23 LED-Einbaustrahler, IP65, schaltbar

Set inkl. Konverter für 230 V-Netzspannung, schaltbar,
 Maße Konverter: L 68 x B 35 x H 21 mm, Leuchtmittel: LED,
 Farbwiedergabe: CRI > 80, Leistung: 7 W, Abstrahlwinkel: 36°,
 Material: Aluminium / Silikonkautschuk / PMMA

Artikel-Nr.	Farbe	Lichtstrom	Farbtemperatur	Preis €
38484153	nickel matt	620 lm	3.000 K	82,90
38484173	strukturweiß	620 lm	3.000 K	74,90
38484183	strukturschwarz	620 lm	3.000 K	74,90



SET



IP65 bei Einbau in geschlossenen Decken
 Diese Artikel unterliegen der Rabattgruppe 1.

BB23 LED-Einbaustrahler, IP65, Phasenabschnitt dimmbar (Rundkonverter)

Set inkl. Konverter für 230 V-Netzspannung, Phasenabschnitt dimmbar,
 Maße Konverter: D 51 x H 24 mm, Leuchtmittel: LED,
 Farbwiedergabe: CRI > 80, Leistung: 7 W, Abstrahlwinkel: 36°,
 Material: Aluminium / Silikonkautschuk / PMMA

Artikel-Nr.	Farbe	Lichtstrom	Farbtemperatur	Preis €
40484153	nickel matt	620 lm	3.000 K	94,90
40484173	strukturweiß	620 lm	3.000 K	86,90
40484183	strukturschwarz	620 lm	3.000 K	86,90



SET



IP65 bei Einbau in geschlossenen Decken
 Diese Artikel unterliegen der Rabattgruppe 1.

BB23 LED-Einbaustrahler, IP65, Phasenabschnitt dimmbar

Set inkl. Konverter für 230 V-Netzspannung, Phasenabschnitt dimmbar,
Maße Konverter: L 110 x B 50 x H 19 mm, Leuchtmittel: LED,
Farbwiedergabe: CRI > 80, Leistung: 7 W, Abstrahlwinkel: 36°,
Material: Aluminium / Silikonkautschuk / PMMA

Artikel-Nr.	Farbe	Lichtstrom	Farbtemperatur	Preis €
39484153	nickel matt	620 lm	3.000 K	88,30
39484173	strukturweiß	620 lm	3.000 K	79,80
39484183	strukturschwarz	620 lm	3.000 K	79,80



IP65 bei Einbau in geschlossenen Decken

Diese Artikel unterliegen der Rabattgruppe 1.

BB23 LED-Einbaustrahler, IP65, DALI dimmbar, mit Anschlussbox

Set inkl. Konverter für 230 V-Netzspannung, DALI-2 dimmbar,
Maße Konverter: L 130 x B 42 x H 22 mm, Leuchtmittel: LED,
Farbwiedergabe: CRI > 80, Leistung: 7 W, Abstrahlwinkel: 36°,
Material: Aluminium / Silikonkautschuk / PMMA

Artikel-Nr.	Farbe	Lichtstrom	Farbtemperatur	Preis €
41484153	nickel matt	620 lm	3.000 K	133,90
41484173	strukturweiß	620 lm	3.000 K	125,90
41484183	strukturschwarz	620 lm	3.000 K	125,90



IP65 bei Einbau in geschlossenen Decken

Diese Artikel unterliegen der Rabattgruppe 1.

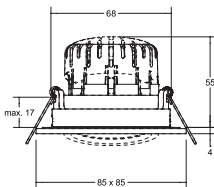

BB25 LED-Einbaustrahler, IP65, schaltbar

Set inkl. Konverter für 230 V-Netzspannung, schaltbar,
 Maße Konverter: L 68 x B 35 x H 21 mm, Leuchtmittel: LED,
 Farbwiedergabe: CRI > 80, Leistung: 7 W, Abstrahlwinkel: 36°,
 Material: Aluminium / Silikonkautschuk / PMMA

Artikel-Nr.	Farbe	Lichtstrom	Farbtemperatur	Preis €
38488153	nickel matt	620 lm	3.000 K	83,90
38488173	strukturweiß	620 lm	3.000 K	75,90
38488183	strukturschwarz	620 lm	3.000 K	75,90



IP65 bei Einbau in geschlossenen Decken
 Diese Artikel unterliegen der Rabattgruppe 1.

BB25 LED-Einbaustrahler, IP65, Phasenabschnitt dimmbar (Rundkonverter)

Set inkl. Konverter für 230 V-Netzspannung, Phasenabschnitt dimmbar,
 Maße Konverter: D 51 x H 24 mm, Leuchtmittel: LED,
 Farbwiedergabe: CRI > 80, Leistung: 7 W, Abstrahlwinkel: 36°,
 Material: Aluminium / Silikonkautschuk / PMMA

Artikel-Nr.	Farbe	Lichtstrom	Farbtemperatur	Preis €
40488153	nickel matt	620 lm	3.000 K	96,90
40488173	strukturweiß	620 lm	3.000 K	87,90
40488183	strukturschwarz	620 lm	3.000 K	87,90



IP65 bei Einbau in geschlossenen Decken
 Diese Artikel unterliegen der Rabattgruppe 1.

BB25 LED-Einbaustrahler, IP65, Phasenabschnitt dimmbar

Set inkl. Konverter für 230 V-Netzspannung, Phasenabschnitt dimmbar,
Maße Konverter: L 110 x B 50 x H 19 mm, Leuchtmittel: LED,
Farbwiedergabe: CRI > 80, Leistung: 7 W, Abstrahlwinkel: 36°,
Material: Aluminium / Silikonkautschuk / PMMA

Artikel-Nr.	Farbe	Lichtstrom	Farbtemperatur	Preis €
39488153	nickel matt	620 lm	3.000 K	100,50
39488173	strukturweiß	620 lm	3.000 K	81,00
39488183	strukturschwarz	620 lm	3.000 K	81,00



IP65 bei Einbau in geschlossenen Decken

Diese Artikel unterliegen der Rabattgruppe 1.



BB25 LED-Einbaustrahler, IP65, DALI dimmbar, mit Anschlussbox

Set inkl. Konverter für 230 V-Netzspannung, DALI-2 dimmbar,
Maße Konverter: L 130 x B 42 x H 22 mm, Leuchtmittel: LED,
Farbwiedergabe: CRI > 80, Leistung: 7 W, Abstrahlwinkel: 36°,
Material: Aluminium / Silikonkautschuk / PMMA

Artikel-Nr.	Farbe	Lichtstrom	Farbtemperatur	Preis €
41488153	nickel matt	620 lm	3.000 K	134,90
41488173	strukturweiß	620 lm	3.000 K	126,90
41488183	strukturschwarz	620 lm	3.000 K	126,90

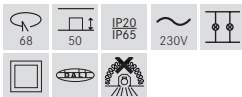

IP65 bei Einbau in geschlossenen Decken

Diese Artikel unterliegen der Rabattgruppe 1.



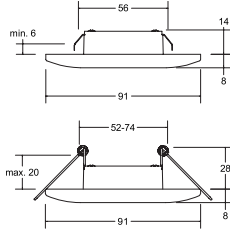

ADAPT LED-Einbaudownlightset, schaltbar

Set inkl. Konverter für 230 V-Netzspannung, schaltbar,
Maße Konverter: L 52 x B 30 x H 23 mm

Leuchtmittel: LED, Farbwiedergabe: CRI > 80, Leistung: 3 W, Abstrahlwinkel: 34°,
Material: Aluminium / Stahl / Kunststoff, Lieferung: inkl. Einbau-Blattfedern für 56 mm-Ausschnitt mit Einbautiefe 14 mm und Einbau-Schenkelfedern für 52 - 74 mm-Ausschnitt (beigelegt zum Schnell-Austausch) mit Einbautiefe 28 mm.

Artikel-Nr.	Farbe	Lichtstrom	Farbtemperatur	Preis €
38371033	chrom matt	440 lm	3.000 K	73,40
38371073	weiß	440 lm	3.000 K	70,30
38371083	schwarz	440 lm	3.000 K	70,30
38371153	nickel matt	440 lm	3.000 K	73,40
38371643	titan matt	440 lm	3.000 K	76,60



MM-Zeichen auf die im Set enthaltene Leuchte.

Für den Einbau in Geräte-Verbindungs-dosen ist ein Abstandshalter im Lieferumfang enthalten, damit der Konverter nicht direkt auf der Leuchte aufliegt.

ADAPT ist ebenso bestens geeignet für den Einbau in Kaiser-Geräte-dosen 9264-12, HWD30 / 9464-50 und jegliche tiefe Geräte-Verbindungs-dosen mit einem Schraub-abstand von 60 mm.

Frontringe mit Magnetbefestigung
(auf Anfrage auch einzeln lieferbar)

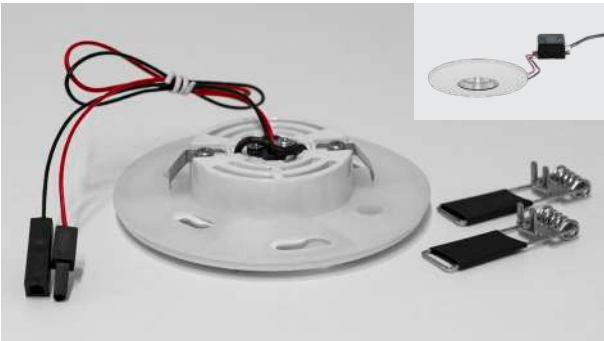

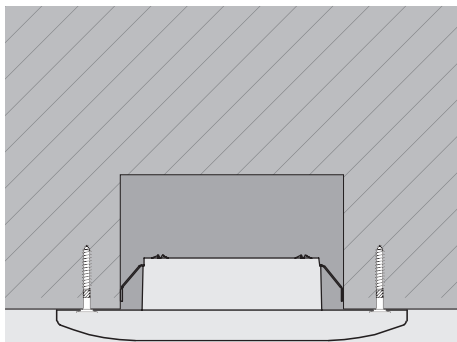

Sackloch*

*Netzgerät mit Leuchte in der Öffnung montierbar.

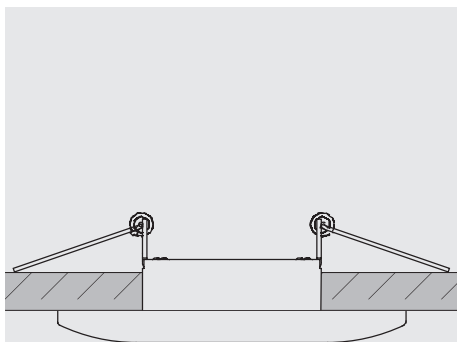

Hohldecke

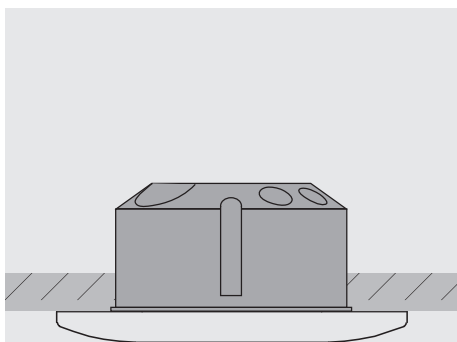

Hohldecke mit Gerätedose*

*Schraubabstand 60 mm

CHOOOSE.

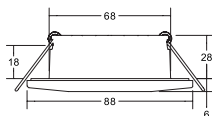

CHOOOSE LED-Einbaudownlightset, mit einstellbarer Farbtemperatur, Phasenabschnitt dimmbar, IP44

NEU

Leuchtmittel: LED, Farbwiedergabe: CRI > 80, Abstrahlwinkel: 40°, Leistung: 4,5 W, Material: Aluminium / Stahl / Kunststoff, inkl. Konverter zum Anschluss an 230 V-Netzspannung, Phasenabschnitt dimmbar

Lebensdauer:

L70/B50, > 50.000 Std. (ta: +25 °C)

Artikel-Nr.	Farbe	Lichtstrom	Farbtemperatur	Preis €
39253073	NEU weiß	510 lm	2.700 K / 3.000 K / 4.000 K	72,70
39253083	NEU schwarz	510 lm	2.700 K / 3.000 K / 4.000 K	72,70
39253153	NEU nickelmatt	510 lm	2.700 K / 3.000 K / 4.000 K	74,20



Lichtstromangabe für Lichtfarbe 3.000 K. Schutzart IP44 bei Einbau in geschlossenen Decken.

Diese Artikel unterliegen der Rabattgruppe 1.

Größenangaben in mm | Alle Preisangaben verstehen sich als unverbindliche Preisempfehlung (UVP) in Euro ohne MwSt. | Preise gültig ab dem 01.04.2023 | Irrtümer vorbehalten. | Bestellung erfolgt zu unseren ab der Seite 264 abgedruckten Allgemeinen Verkaufsbedingungen.



DIP-Schalter zur Einstellung der Farbtemperatur von 2.700 K auf 3.000 K oder 4.000 K.

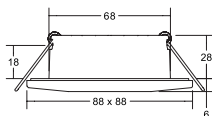

CHOOSE LED-Einbaudownlightset, mit einstellbarer Farbtemperatur, Phasenabschnitt dimmbar, IP44

NEU

Leuchtmittel: LED, Farbwiedergabe: CRI > 80, Abstrahlwinkel: 40°, Leistung: 4,5 W, Material: Aluminium / Stahl / Kunststoff, inkl. Konverter zum Anschluss an 230 V-Netzspannung, Phasenabschnitt dimmbar

Lebensdauer:

L70/B50, > 50.000 Std. (ta: +25 °C)

Artikel-Nr.	Farbe	Lichtstrom	Farbtemperatur	Preis €
39255073	NEU weiß	510 lm	2.700 K / 3.000 K / 4.000 K	74,20
39255083	NEU schwarz	510 lm	2.700 K / 3.000 K / 4.000 K	74,20
39255153	NEU nickel matt	510 lm	2.700 K / 3.000 K / 4.000 K	75,70



Lichtstromangabe für Lichtfarbe 3.000 K. Schutzart IP44 bei Einbau in geschlossenen Decken.

Diese Artikel unterliegen der Rabattgruppe 1.

Größenangaben in mm | Alle Preisangaben verstehen sich als unverbindliche Preisempfehlung (UVP) in Euro ohne MwSt. | Preise gültig ab dem 01.04.2023 | Irrtümer vorbehalten. | Bestellung erfolgt zu unseren ab der Seite 264 abgedruckten Allgemeinen Verkaufsbedingungen.

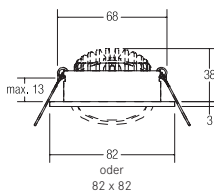

SEVEN LED-Einbaustrahler 7 W

Leuchtmittel: LED, Ausführung: Plug&Play, Farbwiedergabe: CRI > 80,
Leistung: 7 W, Abstrahlwinkel: 38°, Material: Aluminium / Polycarbonat

Zugehörige 350 mA-Konverter finden Sie ab Seite 210.

Artikel-Nr.	Farbe	Form	Lichtstrom	Farbtemperatur	Preis €
12261023	chrom	rund	740 lm	2.700 K	62,60
12361023	chrom	rund	740 lm	3.000 K	62,60
12261073	weiß	rund	740 lm	2.700 K	61,40
12361073	weiß	rund	740 lm	3.000 K	61,40
12361074	weiß	rund	770 lm	4.000 K	61,40
12261083	schwarz	rund	740 lm	2.700 K	61,40
12361083	schwarz	rund	740 lm	3.000 K	61,40
12361084	schwarz	rund	770 lm	4.000 K	61,40
12261253	alu matt	rund	740 lm	2.700 K	66,50
12361253	alu matt	rund	740 lm	3.000 K	66,50
12361254	alu matt	rund	770 lm	4.000 K	66,50
12261633	champagner matt	rund	740 lm	2.700 K	72,90
12361633	champagner matt	rund	740 lm	3.000 K	72,90
12261643	titan matt	rund	740 lm	2.700 K	72,90
12361643	titan matt	rund	740 lm	3.000 K	72,90
12262023	chrom	quadratisch	740 lm	2.700 K	64,10
12362023	chrom	quadratisch	740 lm	3.000 K	64,10
12262073	weiß	quadratisch	740 lm	2.700 K	62,90
12362073	weiß	quadratisch	740 lm	3.000 K	62,90
12262083	schwarz	quadratisch	740 lm	2.700 K	62,90
12362083	schwarz	quadratisch	740 lm	3.000 K	62,90
12262253	alu matt	quadratisch	740 lm	2.700 K	67,90
12362253	alu matt	quadratisch	740 lm	3.000 K	67,90
12262633	champagner matt	quadratisch	740 lm	2.700 K	74,00
12362633	champagner matt	quadratisch	740 lm	3.000 K	74,00
12262643	titan matt	quadratisch	740 lm	2.700 K	74,00
12362643	titan matt	quadratisch	740 lm	3.000 K	74,00

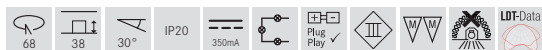

Diese Artikel unterliegen der Rabattgruppe 1.

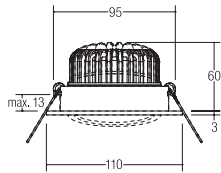

KERBY-R LED-Einbaustrahler 12 W

Leuchtmittel: LED, Ausführung: Plug&Play, Farbwiedergabe: CRI > 80,
Leistung: 12 W, Abstrahlwinkel: 38°, Material: Aluminium / Glas

Zugehörige 350 mA-Konverter finden Sie ab Seite 210.

Artikel-Nr.	Farbe	Lichtstrom	Farbtemperatur	Preis €
12395073	weiß	1.230 lm	3.000 K	127,10
12395074	weiß	1.280 lm	4.000 K	127,10
12395083	schwarz	1.230 lm	3.000 K	127,10
12395084	schwarz	1.280 lm	4.000 K	127,10
12395253	alu matt	1.230 lm	3.000 K	137,70
12395254	alu matt	1.280 lm	4.000 K	137,70

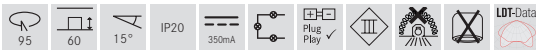

Diese Artikel unterliegen der Rabattgruppe 1.

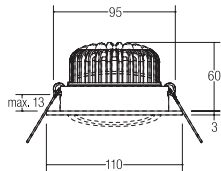

KERBY-R LED-Einbaustrahlerset 12 W, Phasenabschnitt dimmbar

Set inkl. Konverter für 230 V-Netzspannung, Phasenabschnitt dimmbar,
 Maße Konverter: L 110,5 x B 52 x H 22 mm

Leuchtmittel: LED, Farbwiedergabe: CRI > 80, **Leistung: 12 W**,
 Abstrahlwinkel: 38°, Material: Aluminium / Glas

Artikel-Nr.	Farbe	Lichtstrom	Farbtemperatur	Preis €
39395073	weiß	1.230 lm	3.000 K	166,90
39395074	weiß	1.280 lm	4.000 K	166,90
39395083	schwarz	1.230 lm	3.000 K	166,90
39395084	schwarz	1.280 lm	4.000 K	166,90
39395253	alu matt	1.230 lm	3.000 K	176,90
39395254	alu matt	1.280 lm	4.000 K	176,90



Diese Artikel unterliegen der Rabattgruppe 1.

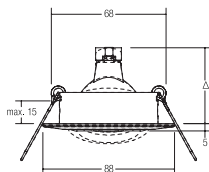

BREENA-R Einbaustrahler, GX5,3

NEU

Leuchtmittel: Für LED-Retrofit-Lampe, Ausführung: GX5,3, Leistung: max. 50 W,
Material: Guss, Lieferung: inkl. Fassung mit Zuleitung 300 mm, ohne Sprengring

Artikel-Nr.	Farbe	Preis €
1963.02	chrom	27,40
1963.03	chrom matt	34,70
1963.05	gold	31,40
1963.07	weiß	24,80
1963.08	NEU schwarz	24,80
1963.15	nickel matt	34,70
1963.17	NEU strukturweiß	24,80



Diese Artikel unterliegen der Rabattgruppe 1.

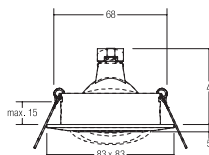

BREENA-S Einbaustrahler, GX5,3

NEU

Leuchtmittel: Für LED-Retrofit-Lampe, Ausführung: GX5,3, Leistung: max. 50 W,
Material: Guss, Lieferung: inkl. Fassung mit Zuleitung 300 mm, ohne Sprengring

Artikel-Nr.	Farbe	Preis €
1964.02	chrom	31,80
1964.03	chrom matt	37,30
1964.05	gold	34,70
1964.07	weiß	29,60
1964.08	NEU schwarz	29,60
1964.15	nickel matt	36,90
1964.17	NEU strukturweiß	29,60



Diese Artikel unterliegen der Rabattgruppe 1.

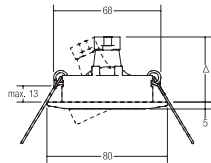

DRAWER Einbaustrahler, GX5,3

Leuchtmittel: Für LED-Retrofit-Lampe, Ausführung: GX5,3,
Leistung: max. 50 W, Material: Stahl bzw. Edelstahl

Artikel-Nr.	Farbe	Preis €
1925.02	chrom	28,10
1925.07	weiß	25,00
1925.15	nickel matt	35,80
1925.22	edelstahl (Material: Edelstahl)	51,70

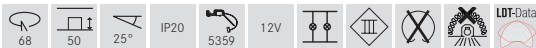

Diese Artikel unterliegen der Rabattgruppe 1.



*Hinweis: Bauseitig ist für Zug- und Schubentlastung zu sorgen!



Fassung GU10

GU10 QPAR51 (Leuchtenhalbteil) mit
Zuleitung 130 mm, ohne Zugentlastung

Artikel-Nr.	Preis €
535500	5,90

Material: Kunststoff / Keramik



Bügel mit Fassung GZ10, mit Zugentlastung

Zur **Federbefestigung** mit 2-poliger
Steckklemme 2 x 2,5 mm²
und Zugentlastung, Material: Stahl /
Kunststoff / Keramik

Bügel mit Fassung GZ10, mit Zugentlastung

Zur **Steckbefestigung** mit 2-poliger
Steckklemme 2 x 2,5 mm²
und Zugentlastung, Material: Stahl /
Kunststoff / Keramik

Artikel-Nr.	Preis €
535800	14,00

Artikel-Nr.	Preis €
535900	14,00

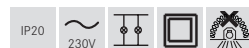
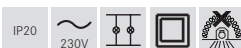

Größenangaben in mm | Alle Preisangaben verstehen sich als unverbindliche Preisempfehlung (UVP)
in Euro ohne MwSt. | Preise gültig ab dem 01.04.2023 | Irrtümer vorbehalten. | Bestellung erfolgt zu
unseren ab der Seite 264 abgedruckten Allgemeinen Verkaufsbedingungen.

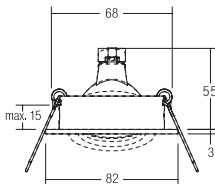

TIRREL-R Einbaustrahler, GX5,3

NEU

Leuchtmittel: Für LED-Retrofit-Lampe, Ausführung: GX5,3,
Leistung: max. 50 W, Material: Aluminium

Artikel-Nr.	Farbe	Preis €
0063.02	chrom	25,90
0063.07	weiß	24,80
0063.08	schwarz	24,80
0063.17	NEU strukturweiß	24,80
0063.25	alu matt	24,80
0063.63	champagner matt	30,80
0063.64	titan matt	30,80



Diese Artikel unterliegen der Rabattgruppe 1.

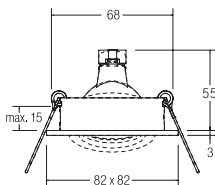

TIRREL-S Einbaustrahler, GX5,3

NEU

Leuchtmittel: Für LED-Retrofit-Lampe, Ausführung: GX5,3,
Leistung: max. 50 W, Material: Aluminium

Artikel-Nr.	Farbe	Preis €
0065.02	chrom	28,60
0065.07	weiß	27,00
0065.08	schwarz	27,00
0065.17	NEU strukturweiß	27,00
0065.25	alu matt	27,00
0065.63	champagner matt	33,00
0065.64	titan matt	33,00



Diese Artikel unterliegen der Rabattgruppe 1.

Passende Netzgeräte, Einsätze und Fassungen



*Hinweis: Bauseitig ist für Zug- und Schubentlastung zu sorgen!



Fassung GU10

GU10 QPAR51 (Leuchtenhalbteil) mit Zuleitung 130 mm, ohne Zugentlastung

Artikel-Nr.	Preis €
535500	5,90

Material: Kunststoff / Keramik



Bügel mit Fassung GZ10, mit Zugentlastung

Zur **Federbefestigung** mit 2-poliger Steckklemme 2 x 2,5 mm² und Zugentlastung, Material: Stahl / Kunststoff / Keramik

Artikel-Nr.	Preis €
535800	14,00

Bügel mit Fassung GZ10, mit Zugentlastung

Zur **Steckbefestigung** mit 2-poliger Steckklemme 2 x 2,5 mm² und Zugentlastung, Material: Stahl / Kunststoff / Keramik

Artikel-Nr.	Preis €
535900	14,00

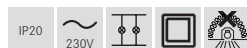
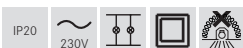

Größenangaben in mm | Alle Preisangaben verstehen sich als unverbindliche Preisempfehlung (UVP) in Euro ohne MwSt. | Preise gültig ab dem 01.04.2023 | Irrtümer vorbehalten. | Bestellung erfolgt zu unseren ab der Seite 264 abgedruckten Allgemeinen Verkaufsbedingungen.

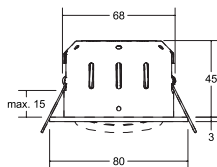
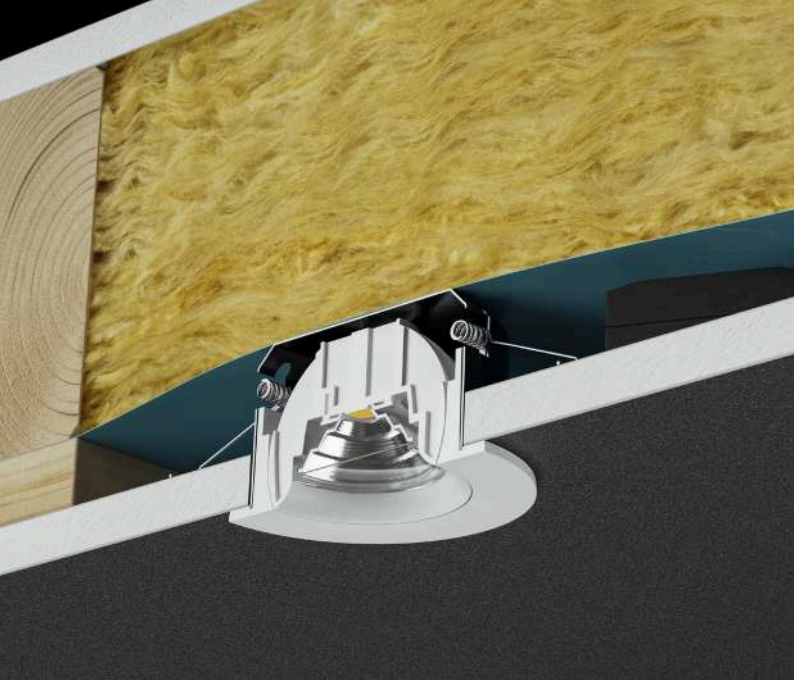

INDIWO68-R LED-Einbaustrahler, schwenkbar

Einbaustrahler geeignet zur direkten Montage auf normal entflammaren Baustoffen. Wärmedämmung zulässig.

Leuchtmittel: LED, Ausführung: Plug&Play, Farbwiedergabe: CRI > 80, Leistung: 6 W, Abstrahlwinkel: 36°, Material: Aluminium / Stahl / Kunststoff

Zugehörige 350 mA-Konverter finden Sie ab Seite 210.

Artikel-Nr.	Farbe	Lichtstrom	Farbtemperatur	Preis €
12293153	nickel matt	530 lm	3.000 K	69,80
12293173	strukturweiß	530 lm	3.000 K	64,00
12293643	titan matt	530 lm	3.000 K	76,50

dim2warm: (wird die Leuchte gedimmt, verringert sich die Farbtemperatur)

12463153	nickel matt	430 lm	3.000 K - 1.800 K	82,20
12463173	strukturweiß	430 lm	3.000 K - 1.800 K	76,40
12463643	titan matt	430 lm	3.000 K - 1.800 K	89,70



dim2warm

Diese Artikel unterliegen der Rabattgruppe 1.

Größenangaben in mm | Alle Preisangaben verstehen sich als unverbindliche Preisempfehlung (UVP) in Euro ohne MwSt. | Preise gültig ab dem 01.04.2023 | Irrtümer vorbehalten. | Bestellung erfolgt zu unseren ab der Seite 264 abgedruckten Allgemeinen Verkaufsbedingungen.

INDIWO.

Strahler inklusive Einbau- dose für den Einbau ohne Zwischenraum.

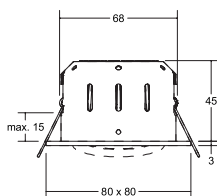

INDIWO68-S LED-Einbaustrahler, schwenkbar

Einbaustrahler geeignet zur direkten Montage auf normal entflammaren Baustoffen. Wärmedämmung zulässig.

Leuchtmittel: LED, Ausführung: Plug&Play, Farbwiedergabe: CRI > 80, Leistung: 6 W, Abstrahlwinkel: 36°, Material: Aluminium / Stahl / Kunststoff

Zugehörige 350 mA-Konverter finden Sie ab Seite 210.

Artikel-Nr.	Farbe	Lichtstrom	Farbtemperatur	Preis €
12295153	nickel matt	530 lm	3.000 K	74,50
12295173	strukturweiß	530 lm	3.000 K	68,70
12295643	titan matt	530 lm	3.000 K	81,30

dim2warm: (wird die Leuchte gedimmt, verringert sich die Farbtemperatur)

12465153	nickel matt	430 lm	3.000 K - 1.800 K	87,10
12465173	strukturweiß	430 lm	3.000 K - 1.800 K	81,20
12465643	titan matt	430 lm	3.000 K - 1.800 K	94,30



Diese Artikel unterliegen der Rabattgruppe 1.

dim2warm

Größenangaben in mm | Alle Preisangaben verstehen sich als unverbindliche Preisempfehlung (UVP) in Euro ohne MwSt. | Preise gültig ab dem 01.04.2023 | Irrtümer vorbehalten. | Bestellung erfolgt zu unseren ab der Seite 264 abgedruckten Allgemeinen Verkaufsbedingungen.

BRUMBERG

55

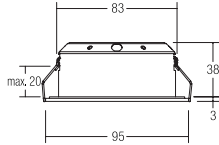

INDIWO83-R LED-Einbaustrahler, schwenkbar

Einbaustrahler geeignet zur direkten Montage auf normal entflammenden Baustoffen. Wärmedämmung zulässig.

Leuchtmittel: LED, Ausführung: Plug&Play, Farbwiedergabe: CRI > 80, Leistung: 6 W, Abstrahlwinkel: 36°, Material: Aluminium / Stahl / Kunststoff

Zugehörige 350 mA-Konverter finden Sie ab Seite 210.

Artikel-Nr.	Farbe	Lichtstrom	Farbtemperatur	Preis €
12276153	nickel matt	520 lm	3.000 K	73,00
12276173	strukturweiß	520 lm	3.000 K	64,90

dim2warm: (wird die Leuchte gedimmt, verringert sich die Farbtemperatur)

12476153	nickel matt	400 lm	3.000 K - 1.800 K	85,60
12476173	strukturweiß	400 lm	3.000 K - 1.800 K	77,50



Diese Artikel unterliegen der Rabattgruppe 1.

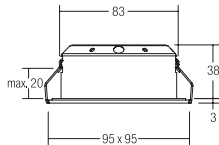

INDIWO83-S LED-Einbaustrahler, schwenkbar

Einbaustrahler geeignet zur direkten Montage auf normal entflammenden Baustoffen. Wärmedämmung zulässig.

Leuchtmittel: LED, Ausführung: Plug&Play, Farbwiedergabe: CRI > 80, Leistung: 6 W, Abstrahlwinkel: 36°, Material: Aluminium / Stahl / Kunststoff

Zugehörige 350 mA-Konverter finden Sie ab Seite 210.

Artikel-Nr.	Farbe	Lichtstrom	Farbtemperatur	Preis €
12286153	nickel matt	520 lm	3.000 K	78,40
12286173	strukturweiß	520 lm	3.000 K	70,40

dim2warm: (wird die Leuchte gedimmt, verringert sich die Farbtemperatur)

12486153	nickel matt	400 lm	3.000 K - 1.800 K	91,70
12486173	strukturweiß	400 lm	3.000 K - 1.800 K	83,90



Diese Artikel unterliegen der Rabattgruppe 1.

Größenangaben in mm | Alle Preisangaben verstehen sich als unverbindliche Preisempfehlung (UVP) in Euro ohne MwSt. | Preise gültig ab dem 01.04.2023 | Irrtümer vorbehalten. | Bestellung erfolgt zu unseren ab der Seite 264 abgedruckten Allgemeinen Verkaufsbedingungen.



Größenangaben in mm | Alle Preisangaben verstehen sich als unverbindliche Preisempfehlung (UVP) in Euro ohne MwSt. | Preise gültig ab dem 01.04.2023 | Irrtümer vorbehalten. | Bestellung erfolgt zu unseren ab der Seite 264 abgedruckten Allgemeinen Verkaufsbedingungen.

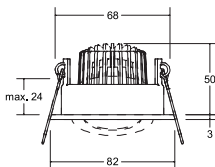

DAMITA-R LED-Einbaustrahler, IP65

Leuchtmittel: LED, Ausführung: Plug&Play, Farbwiedergabe: CRI > 80, Leistung: 6 W, Abstrahlwinkel: 38°, Material: Aluminium / Stahl / Silikonkautschuk / Polycarbonat

Zugehörige 350 mA-Konverter finden Sie ab Seite 210.

Artikel-Nr.	Farbe	Lichtstrom	Farbtemperatur	Preis €
12353023	chrom	650 lm	3.000 K	87,50
12353073	weiß	650 lm	3.000 K	83,40
12353083	schwarz	650 lm	3.000 K	83,40
12353253	alu matt	650 lm	3.000 K	87,10
12353643	titan matt	650 lm	3.000 K	93,90



IP65 bei Einbau in geschlossene Decken

Diese Artikel unterliegen der Rabattgruppe 1.

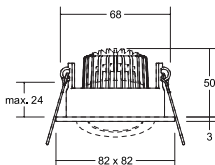

DAMITA-S LED-Einbaustrahler, IP65

Leuchtmittel: LED, Ausführung: Plug&Play, Farbwiedergabe: CRI > 80, Leistung: 6 W, Abstrahlwinkel: 38°, Material: Aluminium / Stahl / Silikonkautschuk / Polycarbonat

Zugehörige 350 mA-Konverter finden Sie ab Seite 210.

Artikel-Nr.	Farbe	Lichtstrom	Farbtemperatur	Preis €
12355023	chrom	650 lm	3.000 K	90,20
12355073	weiß	650 lm	3.000 K	86,30
12355083	schwarz	650 lm	3.000 K	86,30
12355253	alu matt	650 lm	3.000 K	90,00
12355643	titan matt	650 lm	3.000 K	95,50



IP65 bei Einbau in geschlossene Decken

Diese Artikel unterliegen der Rabattgruppe 1.



BIG65.



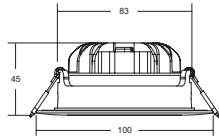

BIG65 LED-Einbaustrahler, IP65, schwenkbar

NEU

Leuchtmittel: LED, Ausführung: Plug&Play, Farbwiedergabe: CRI > 80, Leistung: 7,5 W, Abstrahlwinkel: 45 °, Material: Aluminium / PMMA

Zugehörige 350 mA-Konverter finden Sie ab Seite 210.

Lebensdauer:

L70/B50, 50.000 Std. (ta: +25 °C)

Artikel-Nr.	Farbe	Lichtstrom	Farbtemperatur	Preis €
12494153	NEU nickel matt	730 lm	3.000 K	85,90
12494173	NEU strukturweiß	730 lm	3.000 K	82,90
12494183	NEU strukturschwarz	730 lm	3.000 K	82,90



IP65 bei Einbau in geschlossenen Decken.

Diese Artikel unterliegen der Rabattgruppe 1.

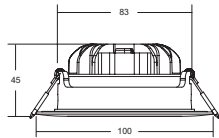

BIG65 LED-Einbaudownlight, IP65, starr

NEU

Leuchtmittel: LED, Ausführung: Plug&Play, Farbwiedergabe: CRI > 80, Leistung: 7,5 W, Abstrahlwinkel: 45 °, Material: Aluminium / PMMA

Zugehörige 350 mA-Konverter finden Sie ab Seite 210.

Lebensdauer:

L70/B50, 50.000 Std. (ta: +25 °C)

Artikel-Nr.	Farbe	Lichtstrom	Farbtemperatur	Preis €
12490153	NEU nickel matt	730 lm	3.000 K	79,90
12490173	NEU strukturweiß	730 lm	3.000 K	76,90
12490183	NEU strukturschwarz	730 lm	3.000 K	76,90



IP65 bei Einbau in geschlossenen Decken.

Diese Artikel unterliegen der Rabattgruppe 1.

Größenangaben in mm | Alle Preisangaben verstehen sich als unverbindliche Preisempfehlung (UVP) in Euro ohne MwSt. | Preise gültig ab dem 01.04.2023 | Irrtümer vorbehalten. | Bestellung erfolgt zu unseren ab der Seite 264 abgedruckten Allgemeinen Verkaufsbedingungen.

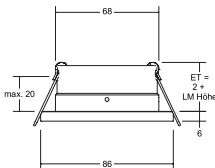

STEAM-R Einbaudownlight, V4A, IP65

NEU

Alle Brumberg MR16-LED-Module sind für die Einbaueinheit STEAM verwendbar. Die Einbautiefe der Leuchte richtet sich nach dem jeweils eingesetzten LED-Modul (hier: 2 mm zzgl. Höhe LED-Modul).

Leuchtmittel: Für LED, Leistung: max. 14 W, Material: Edelstahl V4A / Aluminium / Glas / Silikonkautschuk, Lieferung: inkl. rückseitiger LED-Modul-Aufnahme

Zugehörige LED-Module finden Sie ab Seite 204 und zugehörige Konverter finden Sie ab Seite 210.

Das LED-Modul ist im Lieferumfang der Einbaueinheit nicht enthalten. Achtung: Höhe des Leuchtmittels beachten!

Artikel-Nr.	Farbe	Preis €
37005070	weiß	84,40
37005080 NEU	schwarz	84,40
37005420	edelstahl	87,60



IP65 bei Einbau in geschlossenen Decken (bei Schraubmontage)

Diese Artikel unterliegen der Rabattgruppe 1.

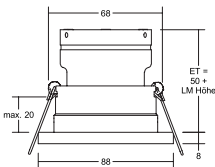

STEAM-R Einbaudownlight, V4A, IP65

NEU

Alle Brumberg MR16-LED-Module sind für die Einbaueinheit STEAM verwendbar. Die Einbautiefe der Leuchte richtet sich nach dem jeweils eingesetzten LED-Modul (hier: 50 mm zzgl. Höhe LED-Modul).

Leuchtmittel: Für LED, Leistung: max. 14 W, Material: Edelstahl V4A / Aluminium / Glas / Silikonkautschuk, Lieferung: inkl. rückseitiger LED-Modul-Aufnahme

Zugehörige LED-Module finden Sie ab Seite 204 und zugehörige Konverter finden Sie ab Seite 210.

Das LED-Modul ist im Lieferumfang der Einbaueinheit nicht enthalten. Achtung: Höhe des Leuchtmittels beachten!

Artikel-Nr.	Farbe	Preis €
37015070	weiß	87,40
37015080 NEU	schwarz	87,40
37015420	edelstahl	89,90



IP65 bei Einbau in geschlossenen Decken (bei Schraubmontage) Hohe Ausführung mit Luftpuffer für z.B. heißere Saunabereiche.

Diese Artikel unterliegen der Rabattgruppe 1.

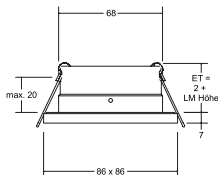

STEAM-S Einbaudownlight, V4A, IP54

NEU

Alle Brumberg MR16-LED-Module sind für die Einbaueinheit STEAM verwendbar. Die Einbautiefe der Leuchte richtet sich nach dem jeweils eingesetzten LED-Modul (hier: 2 mm zzgl. Höhe LED-Modul).

Leuchtmittel: Für LED, Leistung: max. 14 W, Material: Edelstahl V4A / Aluminium / Glas / Silikonkautschuk, Lieferung: inkl. rückseitiger LED-Modul-Aufnahme

Zugehörige LED-Module finden Sie ab Seite 204 und zugehörige Konverter finden Sie ab Seite 210.

Das LED-Modul ist im Lieferumfang der Einbaueinheit nicht enthalten.

Achtung: Höhe des Leuchtmittels beachten!

Artikel-Nr.	Farbe	Preis €
37006070	weiß	90,10
37006080	NEU schwarz	90,10
37006420	edelstahl	94,90



IP54 bei Einbau in geschlossenen Decken (Federmontage)

Diese Artikel unterliegen der Rabattgruppe 1.

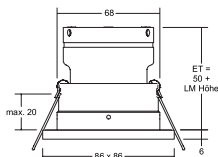

STEAM-S Einbaudownlight, V4A, IP54

NEU

Alle Brumberg MR16-LED-Module sind für die Einbaueinheit STEAM verwendbar. Die Einbautiefe der Leuchte richtet sich nach dem jeweils eingesetzten LED-Modul (hier: 50 mm zzgl. Höhe LED-Modul).

Leuchtmittel: Für LED, Leistung: max. 14 W, Material: Edelstahl V4A / Aluminium / Glas / Silikonkautschuk, Lieferung: inkl. rückseitiger LED-Modul-Aufnahme

Zugehörige LED-Module finden Sie ab Seite 204 und zugehörige Konverter finden Sie ab Seite 210.

Das LED-Modul ist im Lieferumfang der Einbaueinheit nicht enthalten.

Achtung: Höhe des Leuchtmittels beachten!

Artikel-Nr.	Farbe	Preis €
37016070	weiß	92,60
37016080	NEU schwarz	92,60
37016420	edelstahl	97,30



IP54 bei Einbau in geschlossenen Decken (Federmontage) Hohe Ausführung mit Luftpuffer für z.B. heißere Saunabereiche.

Diese Artikel unterliegen der Rabattgruppe 1.

Größenangaben in mm | Alle Preisangaben verstehen sich als unverbindliche Preisempfehlung (UVP) in Euro ohne MwSt. | Preise gültig ab dem 01.04.2023 | Irrtümer vorbehalten. | Bestellung erfolgt zu unseren ab der Seite 264 abgedruckten Allgemeinen Verkaufsbedingungen.

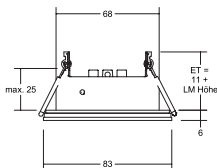

COVER-UP-R Einbaudownlight, IP44

Alle Brumberg MR16-LED-Module sind für die Einbaueinheit COVER-UP verwendbar. Die Einbautiefe der Leuchte richtet sich nach dem jeweils eingesetzten LED-Modul (hier: 11 mm zzgl. Höhe LED-Modul).

Leuchtmittel: Für LED, Leistung: max. 14 W, Material: Aluminium/ Stahl / Glas, Lieferung: inkl. rückseitiger LED-Modul-Aufnahme und Dekoglas klar

Zugehörige LED-Module finden Sie ab Seite 204 und zugehörige Konverter finden Sie ab Seite 210.

Das LED-Modul ist im Lieferumfang der Einbaueinheit nicht enthalten.

Achtung: Höhe des Leuchtmittels beachten!

Artikel-Nr.	Farbe	Preis €
45320070	weiß mit Dekoglas klar	59,90
45320080	schwarz mit Dekoglas klar	59,90



IP44 bei Einbau in geschlossenen Decken

Diese Artikel unterliegen der Rabattgruppe 1.



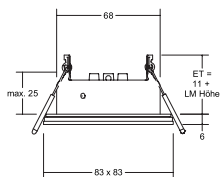

COVER-UP-S Einbaudownlight, IP44

Alle Brumberg MR16-LED-Module sind für die Einbaueinheit COVER-UPverwendbar. Die Einbautiefe der Leuchte richtet sich nach dem jeweils eingesetzten LED-Modul (hier: 11 mm zzgl. Höhe LED-Modul).

Leuchtmittel: Für LED, Leistung: max. 14 W, Material: Aluminium/ Stahl / Glas, Lieferung: inkl. rückseitiger LED-Modul-Aufnahme und Dekoglas klar

Zugehörige LED-Module finden Sie ab Seite 204 und zugehörige Konverter finden Sie ab Seite 210.

Das LED-Modul ist im Lieferumfang der Einbaueinheit nicht enthalten.

Achtung: Höhe des Leuchtmittels beachten!

Artikel-Nr.	Farbe	Preis €
45321070	weiß mit Dekoglas klar	61,90
45321080	schwarz mit Dekoglas klar	61,90



IP44 bei Einbau in geschlossenen Decken

Diese Artikel unterliegen der Rabattgruppe 1.



Effektive Linsen- und Reflektortechnik für
hohe Effizienz und Lichtausbeute.

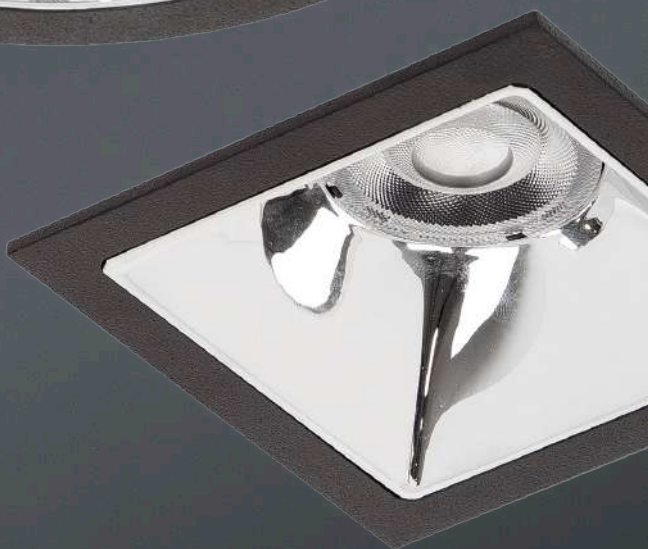

APOLLO.

LED-Einbaudownlights.

Die Downlightfamilie für homogene Ausleuchtung bis zur Setzung präziser Akzente.

Dank der großen Modellvielfalt und Formen kann APOLLO verschiedene Beleuchtungsaufgaben erfüllen. Von der homogenen Ausleuchtung bis zum Setzen präziser Akzente. In Verbindung mit der formalen Zurückhaltung ist APOLLO ein perfektes Lichtwerkzeug für Elektriker, Gestalter und Planer. Die Einsatzmöglichkeiten, die sich daraus ergeben, sind endlos: Egal ob Empfang oder Flur, Büro, Konferenzraum, Shop oder Museum – die Leuchten erzeugen in jedem Umfeld die passende Lichtwirkung, wobei alle Normen erfüllt werden sowie eine hohe Systemeffizienz gewährleistet ist.

Produktvorteile:

- 5 Jahre Brumberg-Lichtgarantie.
- Hohe Leuchteneffizienz.
- Hohe Lichtausbeute: bis zu 135 lm per Watt.
- BEG LED-Lichtförderung.
- UGR < 19 = Bildschirm-/Arbeitsplatztauglich.
- COB-LED für hohe Standzeiten.
- Effektive Linsen- und Reflektortechnik für hohe Effizienz und Lichtausbeute.
- Zwei Ausführungen (rund und quadratisch) in vier Größen.

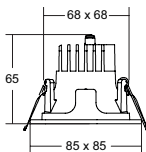
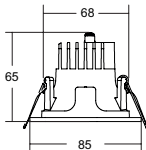

APOLLO MICRO LED-Einbaudownlight

NEU

Leuchtmittel: LED, Farbwiedergabe: CRI > 90, Blendungsbewertung: UGR < 19, Leistung: 5,4 W, Farbwiedergabe: CRI > 90, Ansteuerung: schaltbar, Abstrahlwinkel: Wide Flood (50°-60°), Material: Aluminium / Kunststoff, inkl. Konverter für 230 V-Netzspannung, schaltbar

Lebensdauer:

L80/B10, 50.000 Std. (ta: +25 °C)

Artikel-Nr.	Abstrahlwinkel	Form	Farbtemperatur	Lichtstrom	Systemeffizienz	Preis €
40611...	48°	rund	3.000 K	677 lm	125 lm / W	159,90
40611...	48°	rund	3.500 K	685 lm	127 lm / W	159,90
40611...	48°	rund	4.000 K	692 lm	128 lm / W	159,90
40641...	58°	quadratisch	3.000 K	668 lm	124 lm / W	159,90
40641...	58°	quadratisch	3.500 K	675 lm	125 lm / W	159,90
40641...	58°	quadratisch	4.000 K	683 lm	126 lm / W	159,90

DALI-Varianten auf Anfrage.



struktursilber
...163 = 3.000 K
...165 = 3.500 K
...164 = 4.000 K

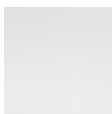

strukturweiß
...173 = 3.000 K
...175 = 3.500 K
...174 = 4.000 K



strukturschwarz
...183 = 3.000 K
...185 = 3.500 K
...184 = 4.000 K

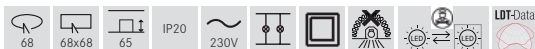

Diese Artikel unterliegen der Rabattgruppe 1.

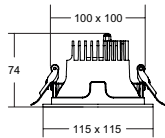
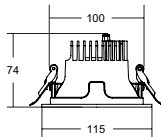

APOLLO MINI LED-Einbaudownlight

NEU

Leuchtmittel: LED, Farbwiedergabe: CRI > 90, Blendungsbewertung: UGR < 19, Leistung: 9,4 W, Farbwiedergabe: CRI > 90, Ansteuerung: schaltbar, Abstrahlwinkel: Wide Flood (50°-60°), Material: Aluminium / Kunststoff, inkl. Konverter für 230 V-Netzspannung, schaltbar

Lebensdauer:

L80/B10, 50.000 Std. (ta: +25 °C)

Artikel-Nr.	Abstrahlwinkel	Form	Farbtemperatur	Lichtstrom	Systemeffizienz	Preis €
40612...	58°	rund	3.000 K	1.219 lm	130 lm / W	190,90
40612...	58°	rund	3.500 K	1.247 lm	133 lm / W	190,90
40612...	58°	rund	4.000 K	1.233 lm	131 lm / W	190,90
40642...	54°	quadratisch	3.000 K	1.201 lm	128 lm / W	190,90
40642...	54°	quadratisch	3.500 K	1.229 lm	131 lm / W	190,90
40642...	54°	quadratisch	4.000 K	1.215 lm	129 lm / W	190,90

DALI-Varianten auf Anfrage.



struktursilber
...163 = 3.000 K
...165 = 3.500 K
...164 = 4.000 K



strukturweiß
...173 = 3.000 K
...175 = 3.500 K
...174 = 4.000 K



strukturschwarz
...183 = 3.000 K
...185 = 3.500 K
...184 = 4.000 K

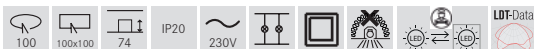

Diese Artikel unterliegen der Rabattgruppe 1.

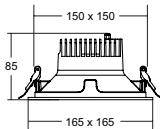
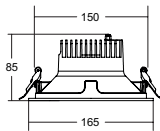

APOLLO MIDI LED-Einbaudownlight

NEU

Leuchtmittel: LED, Farbwiedergabe: CRI > 90, Blendungsbewertung: UGR < 19, Leistung: 14 W, Farbwiedergabe: CRI > 90, Ansteuerung: schaltbar, Abstrahlwinkel: Wide Flood (50°-60°), Material: Aluminium / Kunststoff, inkl. Konverter für 230 V-Netzspannung, schaltbar

Lebensdauer:

L80/B10, 50.000 Std. (ta: +25 °C)

Artikel-Nr.	Abstrahlwinkel	Form	Farbtemperatur	Lichtstrom	Systemeffizienz	Preis €
40613...	58°	rund	3.000 K	1.875 lm	134 lm / W	245,90
40613...	58°	rund	3.500 K	1.897 lm	136 lm / W	245,90
40613...	58°	rund	4.000 K	1.919 lm	137 lm / W	245,90
40643...	57°	quadratisch	3.000 K	1.875 lm	134 lm / W	245,90
40643...	57°	quadratisch	3.500 K	1.897 lm	136 lm / W	245,90
40643...	57°	quadratisch	4.000 K	1.919 lm	137 lm / W	245,90

DALI-Varianten auf Anfrage.



struktursilber
...163 = 3.000 K
...165 = 3.500 K
...164 = 4.000 K

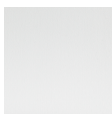

strukturweiß
...173 = 3.000 K
...175 = 3.500 K
...174 = 4.000 K



strukturschwarz
...183 = 3.000 K
...185 = 3.500 K
...184 = 4.000 K

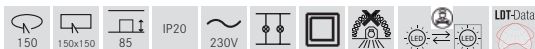

Diese Artikel unterliegen der Rabattgruppe 1.

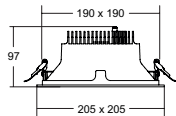
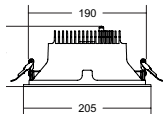

APOLLO MAXI LED-Einbaudownlight

NEU

Leuchtmittel: LED, Farbwiedergabe: CRI > 90, Blendungsbewertung: UGR < 19, Leistung: 19,7 W, Farbwiedergabe: CRI > 90, Ansteuerung: schaltbar, Abstrahlwinkel: Wide Flood (50°-60°), Material: Aluminium / Kunststoff, inkl. Konverter für 230 V-Netzspannung, schaltbar

Lebensdauer:

L80/B10, 50.000 Std. (ta: +25 °C)

Artikel-Nr.	Abstrahlwinkel	Form	Farbtemperatur	Lichtstrom	Systemeffizienz	Preis €
40614...	54°	rund	3.000 K	2.276 lm	116 lm / W	299,90
40614...	54°	rund	3.500 K	2.606 lm	132 lm / W	299,90
40614...	54°	rund	4.000 K	2.636 lm	134 lm / W	299,90
40644...	57°	quadratisch	3.000 K	2.590 lm	131 lm / W	299,90
40644...	57°	quadratisch	3.500 K	2.620 lm	133 lm / W	299,90
40644...	57°	quadratisch	4.000 K	2.651 lm	135 lm / W	299,90

DALI-Varianten auf Anfrage.



struktursilber
...163 = 3.000 K
...165 = 3.500 K
...164 = 4.000 K



strukturweiß
...173 = 3.000 K
...175 = 3.500 K
...174 = 4.000 K



strukturschwarz
...183 = 3.000 K
...185 = 3.500 K
...184 = 4.000 K

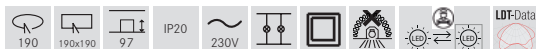

Diese Artikel unterliegen der Rabattgruppe 1.

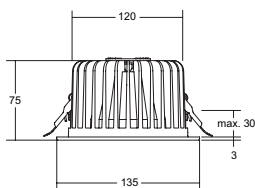

KACIE MICRO LED-Einbaudownlight

Leuchtmittel: LED, Blendungsbewertung: **UGR < 22**, Leistung: 11 W, Farbwiedergabe: CRI > 90, Abstrahlwinkel: 65°, Material: Aluminium / Polycarbonat / Stahl, inkl. Konverter für 230 V-Netzspannung

Lebensdauer:

L70/B10, 50.000 Std. (ta: +25 °C)

Artikel-Nr.	Farbe	Farbtemperatur	Lichtstrom	Ansteuerung	Systemeffizienz	Preis €
12560173	strukturweiß	3.000 K	801 lm	schaltbar	73 lm / W	94,30
12560174	strukturweiß	4.000 K	850 lm	schaltbar	77 lm / W	94,30
12562173	strukturweiß	3.000 K	801 lm	DALI	73 lm / W	153,60
12562174	strukturweiß	4.000 K	850 lm	DALI	77 lm / W	153,60
12560183	strukturschwarz	3.000 K	801 lm	schaltbar	73 lm / W	94,30
12560184	strukturschwarz	4.000 K	850 lm	schaltbar	77 lm / W	94,30
12562183	strukturschwarz	3.000 K	801 lm	DALI	73 lm / W	153,60
12562184	strukturschwarz	4.000 K	850 lm	DALI	77 lm / W	153,60



Diese Artikel unterliegen der Rabattgruppe 2.

Reduzierringe für KACIE MICRO:

Reduzierring, D außen = 200 mm, D innen = 120 mm, Stärke 1,5 mm, mit drei Befestigungsfedern für den Ring an sich im Teilkreis von 150 mm

Artikel-Nr.	Farbe	Preis €
81024170	strukturweiß	26,90
81024180	strukturschwarz	26,90

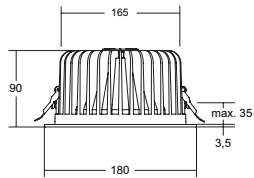

KACIE MINI LED-Einbaudownlight

Leuchtmittel: LED, Blendungsbewertung: **UGR < 22**, Leistung: 19 W, Farbwiedergabe: CRI > 90, Abstrahlwinkel: 68°, Material: Aluminium / Polycarbonat / Stahl, inkl. Konverter für 230 V-Netzspannung

Lebensdauer:

L70/B10, 50.000 Std. (ta: +25 °C)

Artikel-Nr.	Farbe	Farbtemperatur	Lichtstrom	Ansteuerung	Systemeffizienz	Preis €
12570173	strukturweiß	3.000 K	1.235 lm	schaltbar	65 lm / W	116,50
12570174	strukturweiß	4.000 K	1.310 lm	schaltbar	69 lm / W	116,50
12572173	strukturweiß	3.000 K	1.235 lm	DALI	65 lm / W	165,30
12572174	strukturweiß	4.000 K	1.310 lm	DALI	69 lm / W	165,30
12570183	strukturschwarz	3.000 K	1.235 lm	schaltbar	65 lm / W	116,50
12570184	strukturschwarz	4.000 K	1.310 lm	schaltbar	69 lm / W	116,50
12572183	strukturschwarz	3.000 K	1.235 lm	DALI	65 lm / W	165,30
12572184	strukturschwarz	4.000 K	1.310 lm	DALI	69 lm / W	165,30



Diese Artikel unterliegen der Rabattgruppe 2.

Reduzierringe für KACIE MINI:

Reduzierring, D außen = 250 mm, D innen = 165 mm, Stärke 1,5 mm, mit drei Befestigungsfedern für den Ring an sich im Teilkreis von 200 mm

Artikel-Nr.	Farbe	Preis €
81025170	strukturweiß	29,90
81025180	strukturschwarz	29,90

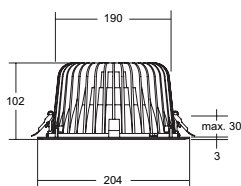

KACIE MIDI LED-Einbaudownlight

Leuchtmittel: LED, Blendungsbewertung: **UGR < 22**, Leistung: 25 W, Farbwiedergabe: CRI > 90, Abstrahlwinkel: 74°, Material: Aluminium / Polycarbonat / Stahl, inkl. Konverter für 230 V-Netzspannung

Lebensdauer:

L70/B10, 50.000 Std. (ta: +25 °C)

Artikel-Nr.	Farbe	Farbtemperatur	Lichtstrom	Ansteuerung	Systemeffizienz	Preis €
12550173	strukturweiß	3.000 K	1.877 lm	schaltbar	75 lm / W	153,60
12550174	strukturweiß	4.000 K	1.962 lm	schaltbar	78 lm / W	153,60
12552173	strukturweiß	3.000 K	1.877 lm	DALI	75 lm / W	229,90
12552174	strukturweiß	4.000 K	1.962 lm	DALI	78 lm / W	229,90
12550183	strukturschwarz	3.000 K	1.877 lm	schaltbar	75 lm / W	153,60
12550184	strukturschwarz	4.000 K	1.962 lm	schaltbar	78 lm / W	153,60
12552183	strukturschwarz	3.000 K	1.877 lm	DALI	75 lm / W	229,90
12552184	strukturschwarz	4.000 K	1.962 lm	DALI	78 lm / W	229,90



Diese Artikel unterliegen der Rabattgruppe 2.

Reduzierringe für KACIE MIDI:

Reduzierring, D außen = 270 mm, D innen = 190 mm, Stärke 1,5 mm, mit drei Befestigungsfedern für den Ring an sich im Teilkreis von 220 mm

Artikel-Nr.	Farbe	Preis €
81026170	strukturweiß	30,90
81026180	strukturschwarz	30,90

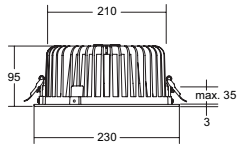

KACIE MAXI LED-Einbaudownlight

Leuchtmittel: LED, Blendungsbewertung: **UGR < 22**, Leistung: 32,5 W, Farbwiedergabe: CRI > 90, Abstrahlwinkel: 70°, Material: Aluminium / Polycarbonat / Stahl, inkl. Konverter für 230 V-Netzspannung

Lebensdauer:

L70/B10, 50.000 Std. (ta: +25 °C)

Artikel-Nr.	Farbe	Farbtemperatur	Lichtstrom	Ansteuerung	Systemeffizienz	Preis €
12551173	strukturweiß	3.000 K	2.600 lm	schaltbar	80 lm / W	199,90
12551174	strukturweiß	4.000 K	2.720 lm	schaltbar	84 lm / W	199,90
12553173	strukturweiß	3.000 K	2.600 lm	DALI	80 lm / W	279,90
12553174	strukturweiß	4.000 K	2.720 lm	DALI	84 lm / W	279,90
12551183	strukturschwarz	3.000 K	2.600 lm	schaltbar	80 lm / W	199,90
12551184	strukturschwarz	4.000 K	2.720 lm	schaltbar	84 lm / W	199,90
12553183	strukturschwarz	3.000 K	2.600 lm	DALI	80 lm / W	279,90
12553184	strukturschwarz	4.000 K	2.720 lm	DALI	84 lm / W	279,90



Diese Artikel unterliegen der Rabattgruppe 2.

Reduzierringe für KACIE MAXI:

Reduzierring, D außen = 300 mm, D innen = 210 mm, Stärke 1,5 mm, mit drei Befestigungsfedern für den Ring an sich im Teilkreis von 250 mm

Artikel-Nr.	Farbe	Preis €
81027170	strukturweiß	34,90
81027180	strukturschwarz	34,90

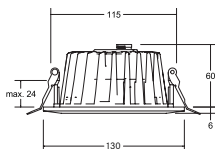

LYDON MINI LED-Einbaudownlight

Leuchtmittel: LED, Farbwiedergabe: CRI > 80, Blendungsbewertung: UGR < 19,
 Leistung: 20 W, Abstrahlwinkel: 40°, Material: Aluminium / Glas / Kunststoff,
 Lieferung: inkl. Konverter zum Anschluss an 230 V-Netzspannung und Anschlussbox

Lebensdauer:

L70/B20, 50.000 Std. (ta: +25 °C)

Artikel-Nr.	Farbe	Lichtstrom	Farbtemperatur	Ansteuerung	Preis €
41542073	weiß	1.380 lm	3.000 K	schaltbar	99,90
41542074	weiß	1.470 lm	4.000 K	schaltbar	99,90
41552073	weiß	1.380 lm	3.000 K	DALI-2	122,90
41552074	weiß	1.470 lm	4.000 K	DALI-2	122,90



Diese Artikel unterliegen der Rabattgruppe 2.

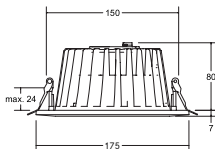

LYDON MIDI LED-Einbaudownlight

Leuchtmittel: LED, Farbwiedergabe: CRI > 80, Blendungsbewertung: UGR < 19,
 Leistung: 30 W, Abstrahlwinkel: 40°, Material: Aluminium / Glas / Kunststoff,
 Lieferung: inkl. Konverter zum Anschluss an 230 V-Netzspannung und Anschlussbox

Lebensdauer:

L70/B20, 50.000 Std. (ta: +25 °C)

Artikel-Nr.	Farbe	Lichtstrom	Farbtemperatur	Ansteuerung	Preis €
41543073	weiß	2.300 lm	3.000 K	schaltbar	121,90
41543074	weiß	2.400 lm	4.000 K	schaltbar	121,90
41553073	weiß	2.300 lm	3.000 K	DALI-2	144,90
41553074	weiß	2.400 lm	4.000 K	DALI-2	144,90



Diese Artikel unterliegen der Rabattgruppe 2.

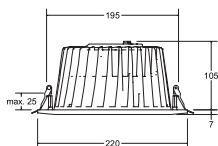

LYDON MAXI LED-Einbaudownlight

Leuchtmittel: LED, Farbwiedergabe: CRI > 80, Blendungsbewertung: UGR < 19, Leistung: 36,3 W, Abstrahlwinkel: 45°, Material: Aluminium / Glas / Kunststoff, Lieferung: inkl. Konverter zum Anschluss an 230 V-Netzspannung und Anschlussbox

Lebensdauer:

L70/B20, 50.000 Std. (ta: +25 °C)

Artikel-Nr.	Farbe	Lichtstrom	Farbtemperatur	Ansteuerung	Preis €
41544073	weiß	3.650 lm	3.000 K	schaltbar	158,90
41544074	weiß	4.000 lm	4.000 K	schaltbar	158,90
41554073	weiß	3.650 lm	3.000 K	DALI-2	181,90
41554074	weiß	4.000 lm	4.000 K	DALI-2	181,90



Diese Artikel unterliegen der Rabattgruppe 2.

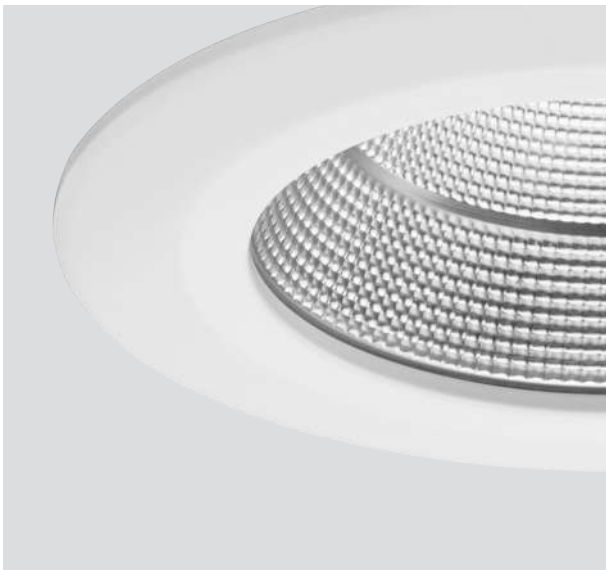

Größenangaben in mm | Alle Preisangaben verstehen sich als unverbindliche Preisempfehlung (UVP) in Euro ohne MwSt. | Preise gültig ab dem 01.04.2023 | Irrtümer vorbehalten. | Bestellung erfolgt zu unseren ab der Seite 264 abgedruckten Allgemeinen Verkaufsbedingungen.

FLAT350.

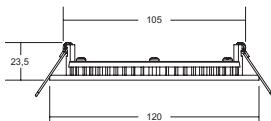

FLAT350 LED-Einbaupanel, IP44

NEU

Leuchtmittel: LED, Ausführung: Plug&Play, Farbwiedergabe: CRI > 80, Leistung: 6 W, Abstrahlwinkel: 115 °, Material: Aluminium / PMMA, Lieferumfang: inkl. Umschalter zur Anpassung der Farbtemperatur auf 2.700 K, 3.300 K oder 4.000 K

Zugehörige 350 mA-Konverter finden Sie im Hauptkatalog LICHT 2022 ab Seite 516.

Lebensdauer:

L70/B50, 50.000 Std. (ta: +25 °C)

Artikel-Nr.	Farbe	Lichtstrom	Farbtemperatur	Preis €
12451173	NEU strukturweiß	560 lm	2.700 K / 3.300 K / 4.000 K	53,10
12451183	NEU strukturschwarz	560 lm	2.700 K / 3.300 K / 4.000 K	53,10



IP44 bei Einbau in geschlossenen Decken.

Diese Artikel unterliegen der Rabattgruppe 1.

Größenangaben in mm | Alle Preisangaben verstehen sich als unverbindliche Preisempfehlung (UVP) in Euro ohne MwSt. | Preise gültig ab dem 01.04.2023 | Irrtümer vorbehalten. | Bestellung erfolgt zu unseren ab der Seite 264 abgedruckten Allgemeinen Verkaufsbedingungen.

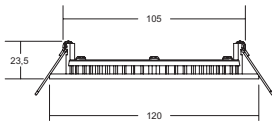

FLAT350 LED-Einbaupanel, IP44

NEU

Leuchtmittel: LED, Ausführung: Plug&Play, Farbwiedergabe: CRI > 80, Leistung: 12 W, Abstrahlwinkel: 115 °, Material: Aluminium / PMMA, Lieferumfang: inkl. Umschalter zur Anpassung der Farbtemperatur auf 2.700 K, 3.300 K oder 4.000 K

Zugehörige 350 mA-Konverter finden Sie im Hauptkatalog LICHT 2022 ab Seite 516.

Lebensdauer:

L70/B50, 50.000 Std. (ta: +25 °C)

Artikel-Nr.	Farbe	Lichtstrom	Farbtemperatur	Preis €
12452173	NEU strukturweiß	1.350 lm	2.700 K / 3.300 K / 4.000 K	72,90
12452183	NEU strukturschwarz	1.350 lm	2.700 K / 3.300 K / 4.000 K	72,90



IP44 bei Einbau in geschlossenen Decken.

Diese Artikel unterliegen der Rabattgruppe 1.

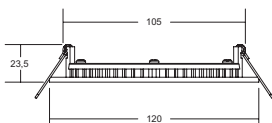

FLAT350 LED-Einbaupanel, IP44

NEU

Leuchtmittel: LED, Ausführung: Plug&Play, Farbwiedergabe: CRI > 80, Leistung: 18,5 W, Abstrahlwinkel: 115 °, Material: Aluminium / PMMA, Lieferumfang: inkl. Umschalter zur Anpassung der Farbtemperatur auf 2.700 K, 3.300 K oder 4.000 K

Zugehörige 350 mA-Konverter finden Sie im Hauptkatalog LICHT 2022 ab Seite 516.

Lebensdauer:

L70/B50, 50.000 Std. (ta: +25 °C)

Artikel-Nr.	Farbe	Lichtstrom	Farbtemperatur	Preis €
12453173	NEU strukturweiß	2.000 lm	2.700 K / 3.300 K / 4.000 K	88,20
12453183	NEU strukturschwarz	2.000 lm	2.700 K / 3.300 K / 4.000 K	88,20



IP44 bei Einbau in geschlossenen Decken.

Diese Artikel unterliegen der Rabattgruppe 1.

Größenangaben in mm | Alle Preisangaben verstehen sich als unverbindliche Preisempfehlung (UVP) in Euro ohne MwSt. | Preise gültig ab dem 01.04.2023 | Irrtümer vorbehalten. | Bestellung erfolgt zu unseren ab der Seite 264 abgedruckten Allgemeinen Verkaufsbedingungen.

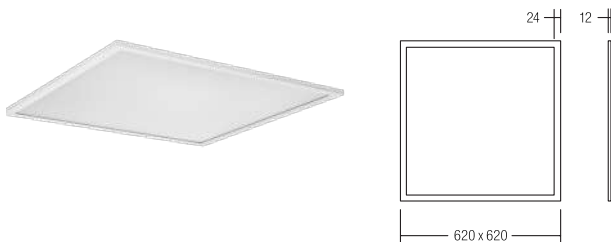

AILIS LED-Panel 620 x 620 mm

Leuchtmittel: LED, Farbe: weiß, Maße: 620 x 620 mm, Eingangsspannung: 220 - 240 V AC, 50 - 60 Hz, Leistung: 36 W (mikroprismatisch), 37 W (opal), Farbwiedergabe: CRI > 80, Material: Aluminium

Set inkl. Konverter für 230 V-Netzspannung, schaltbar oder DALI-2 dimmbar, Maße Konverter: L 145 x B 43 x H 30 mm

Lebensdauer:

32045... & 32047...: L80/B50, > 50.000 Std. (ta: +25 °C)

32046... & 32048...: L80/B50, > 30.000 Std. (ta: +25 °C)

Artikel-Nr.	Farbtemp.	Lichtstrom	Abdeckung	UGR	Steuerung	Preis €
32045073	3.000 K	3.769 lm	Mikroprisma	< 19	schaltbar	99,90
32045074	4.000 K	3.980 lm	Mikroprisma	< 19	schaltbar	99,90
32046073	3.000 K	3.359 lm	Opal	-	schaltbar	79,90
32046074	4.000 K	3.591 lm	Opal	-	schaltbar	79,90
32047073	3.000 K	3.769 lm	Mikroprisma	< 19	DALI-2	119,90
32047074	4.000 K	3.980 lm	Mikroprisma	< 19	DALI-2	119,90
32048073	3.000 K	3.359 lm	Opal	-	DALI-2	99,90
32048074	4.000 K	3.591 lm	Opal	-	DALI-2	99,90

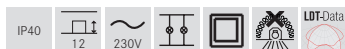

Diese Artikel unterliegen der Rabattgruppe 2.

Zubehör für alle LED-Panel 620 x 620 mm



Anbaurahmen, Basic 625 x 625 mm

Farbe: weiß

Artikel-Nr.	Höhe	Preis €
81032040	73 mm	60,40



Anbaurahmen, Premium 625 x 625 mm

Farbe: weiß

Artikel-Nr.	Höhe	Preis €
81036070	56 mm	134,90

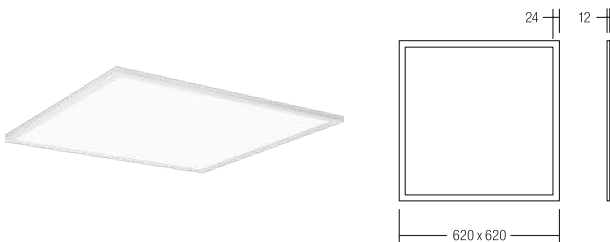

ALLIS LED-Panel 620 x 620 mm, TunableWhite

Leuchtmittel: LED, Farbe: weiß, Maße: 620 x 620 mm, Eingangsspannung: 220 - 240 V AC, 50 - 60 Hz, Leistung: 31 W, Farbwiedergabe: CRI > 80, Material: Aluminium

Set inkl. Konverter für 230 V-Netzspannung, schaltbar, Maße Konverter: L 155 x B 78 x H 30 mm

Lebensdauer:

L70/B10, 50.000 Std. (ta: +25 °C)

Artikel-Nr.	Farbtemperatur	Lichtstrom	Abdeckung	UGR	Steuerung	Preis €
32049074	3.000 K - 6.000 K	3.084 lm	Opal	< 19	DALI-DT8	299,90

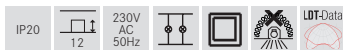

Dieser Artikel unterliegt der Rabattgruppe 2.



Seilabhängung, 4 x Abhängung je 1.500 mm

Artikel-Nr.	Preis €
81032042	20,10

Diese Artikel unterliegen der Rabattgruppe 2.



DALLON LED-Panel 1.195 x 295 mm

Leuchtmittel: LED, Farbwiedergabe: CRI > 80, Blendungsbewertung: UGR < 19, Leistung: 42 W, Abstrahlwinkel: 120°, Material: Aluminium / Polycarbonat, Lieferung: inkl. mikroprismatischer Abdeckung

Set inkl. Konverter für 230 V-Netzspannung, schaltbar, Maße Konverter: L 145 x B 43 x H 30 mm

Lebensdauer:

L70/B50, > 50.000 Std. (ta: +25 °C)

Artikel-Nr.	Farbtemperatur	Lichtstrom	Abdeckung	UGR	Steuerung	Preis €
12089003	3.000 K	4.020 lm	Mikroprisma	< 19	schaltbar	181,40
12089004	4.000 K	4.310 lm	Mikroprisma	< 19	schaltbar	181,40

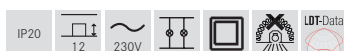

Diese Artikel unterliegen der Rabattgruppe 2.

Zubehör für alle LED-Panel 1.195 x 295 mm



Anbaurahmen, 1.200 x 300 mm

Farbe: weiß

Artikel-Nr.	Höhe	Preis €
81037070	50 mm	139,90

Diese Artikel unterliegen der Rabattgruppe 2.



Seilabhängung, 6 x Abhängung je 1.500 mm

Artikel-Nr.	Preis €
81089000	36,30



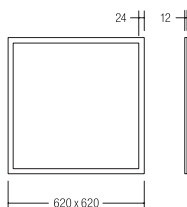

Lieferfähig
ab Juni
2023.

AGGY LED-Panel 620 x 620 mm

NEU

Set inkl. Konverter für 230V-Netzspannung

Leuchtmittel: LED, Farbe: weiß, Maße: 620 x 620 mm,
Eingangsspannung: 220 - 240 V AC, 50 - 60 Hz, Leistung: 34 W,
Farbwiedergabe: CRI > 80, Material: Aluminium / Polystyrol

- Schaltbar: Lieferung inkl. Philips Multilumen Betriebsgerät,
Maße: L 108 x B 68 x H 32 mm
- DALI-2: Lieferung inkl. Philips DALI-2 dimmbares Betriebsgerät,
Maße: L 215 x B 50,5 x H 30 mm
- DALI (DT8): Lieferung inkl. DALI (DT8) TunableWhite dimmbares
Betriebsgerät, Maße: L 126 x B 81 x H 31 mm

Lebensdauer:

L80/B20, > 50.000 Std. (ta: +25 °C)

Artikel-Nr.	Farbtemperatur	Abstrahlwinkel	Abdeckung	UGR	Steuerung	Preis €
32245073	3.000 K	85°	Mikroprisma	< 19	schaltbar	119,50
32245074	4.000 K	85°	Mikroprisma	< 19	schaltbar	119,50
32246073	3.000 K	115°	Opal	< 22	schaltbar	114,80
32246074	4.000 K	115°	Opal	< 22	schaltbar	114,80
32247073	3.000 K	85°	Mikroprisma	< 19	DALI-2	153,70
32247074	4.000 K	85°	Mikroprisma	< 19	DALI-2	153,70
32248073	3.000 K	115°	Opal	< 22	DALI-2	149,00
32248074	4.000 K	115°	Opal	< 22	DALI-2	149,00
32249074	2.700 K - 6.000 K (TW)	115°	Opal		DALI (DT8)	171,60

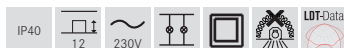

Diese Artikel unterliegen der Rabattgruppe 2.



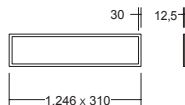

Lieferfähig
ab Juni
2023.

OREN LED-Panel 1.246 x 310 mm

NEU

Set inkl. Konverter für 230V-Netzspannung

Leuchtmittel: LED, Farbe: weiß, Maße: 1.246 x 310 mm,
Eingangsspannung: 220 - 240 V AC, 50 - 60 Hz, Leistung: 34 W,
Farbwiedergabe: CRI > 80, Material: Aluminium / Polystyrol

- Schaltbar: Lieferung inkl. Philips Multilumen Betriebsgerät,
Maße: L 108 x B 68 x H 32 mm
- DALI-2: Lieferung inkl. Philips DALI-2 dimmbares Betriebsgerät,
Maße: L 215 x B 50,5 x H 30 mm
- DALI (DT8): Lieferung inkl. DALI (DT8) TunableWhite dimmbares
Betriebsgerät, Maße: L 126 x B 81 x H 31 mm

Lebensdauer:

L80/B20, > 50.000 Std. (ta: +25 °C)

Artikel-Nr.	Farbtemperatur	Abstrahl- winkel	Abdeckung	UGR	Steuerung	Preis €
32645073	3.000 K	85°	Mikroprisma	< 19	schaltbar	141,60
32645074	4.000 K	85°	Mikroprisma	< 19	schaltbar	141,60
32646073	3.000 K	115°	Opal	< 22	schaltbar	135,80
32646074	4.000 K	115°	Opal	< 22	schaltbar	135,80
32647073	3.000 K	85°	Mikroprisma	< 19	DALI-2	175,80
32647074	4.000 K	85°	Mikroprisma	< 19	DALI-2	175,80
32648073	3.000 K	115°	Opal	< 22	DALI-2	170,00
32648074	4.000 K	115°	Opal	< 22	DALI-2	170,00
32649074	2.700 K - 6.000 K (TW)	115°	Opal		DALI (DT8)	200,00

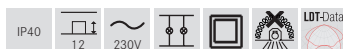

Diese Artikel unterliegen der Rabattgruppe 2.

LED-LICHT
FÖRDERUNG

BEG

Zubehör zu AGGY LED-Panels 620 x 620 mm

Lieferfähig
ab Juni
2023.



Einbaurahmen HomeMade

NEU

Farbe: weiß, Material: Aluminium / Kunststoff, inkl. 8 Sicherungsschrauben und 4 Einbaufedern

Artikel-Nr.	Höhe	Preis €
81133070 NEU	30 mm	35,90

Dieser Artikel unterliegt der Rabattgruppe 2.



Anbaurahmen HomeMade

NEU

Farbe: weiß, Material: Aluminium / Kunststoff, inkl. 4 Kunststoffecken, 8 Sicherungsschrauben, 8 Schrauben und 8 Dübel

Artikel-Nr.	Höhe	Preis €
81132070 NEU	52 mm	37,50

Dieser Artikel unterliegt der Rabattgruppe 2.

Zubehör zu OREN LED-Panels 1.246 x 310 mm

Lieferfähig
ab Juni
2023.



Einbaurahmen HomeMade

NEU

Farbe: weiß, Material: Aluminium / Kunststoff, inkl. 8 Sicherungsschrauben und 8 Einbaufedern

Artikel-Nr.	Höhe	Preis €
81135070 NEU	30 mm	45,90

Dieser Artikel unterliegt der Rabattgruppe 2.



Anbaurahmen HomeMade

NEU

Farbe: weiß, Material: Aluminium / Kunststoff, inkl. 4 Kunststoffecken, 8 Sicherungsschrauben, 10 Schrauben und 10 Dübel

Artikel-Nr.	Höhe	Preis €
81134070 NEU	52 mm	49,50

Dieser Artikel unterliegt der Rabattgruppe 2.



MOON.



3.000 K



4.000 K



6.000 K



chrom



schwarz



nickel matt

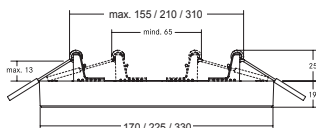

MOON LED-Einbau-/Anbaupanel, Phasenabschnitt dimmbar

Leuchte kann sowohl als Einbau- als auch als Anbaupanel verwendet werden.

Leuchtmittel: LED, Farbe: weiß, Farbwiedergabe: CRI > 80, Abstrahlwinkel: 110°, Einbautiefe (bei Einbaumontage): 25 mm, Höhe: 19 mm, Material: Aluminium / Kunststoff, Lieferung: inkl. Konverter zum Anschluss an 230 V-Netzspannung, Phasenabschnitt dimmbar, Farbtemperatur am Gehäuse einstellbar.

Lebensdauer:

L70/B50, > 25.000 Std. (ta: +25 °C)

Artikel-Nr.	Leistung	Lichtstrom	Farbtemperatur	Decken-ausschnitt*	Durchmesser	Preis €
12205073	12 W	1.020 lm	3.000 K/ 4.000 K/ 6.000 K	mind. 65 mm, max. 155 mm	170 mm	56,10
12206073	18 W	1.685 lm	3.000 K/ 4.000 K/ 6.000 K	mind. 65 mm, max. 210 mm	225 mm	78,00
12207073	24 W	2.345 lm	3.000 K/ 4.000 K/ 6.000 K	mind. 65 mm, max. 310 mm	330 mm	116,50

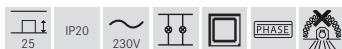

*bei Einbaumontage

Diese Artikel unterliegen der Rabattgruppe 1.



Zubehör MOON

Optionales Zubehör: Frontringe (s. u.), zur Modifikation der Gehäusefarbe (Magnetbefestigung)

Artikel-Nr.	Beschreibung	Preis €
81020502	Frontring zu 12205... chrom, rund	16,70
81020508	Frontring zu 12205... schwarz, rund	16,70
81020515	Frontring zu 12205... nickel matt, rund	16,70
81020602	Frontring zu 12206... chrom, rund	19,20
81020608	Frontring zu 12206... schwarz, rund	19,20
81020615	Frontring zu 12206... nickel matt, rund	19,20
81020702	Frontring zu 12207... chrom, rund	25,70
81020708	Frontring zu 12207... schwarz, rund	25,70
81020715	Frontring zu 12207... nickel matt, rund	25,70

Diese Artikel unterliegen der Rabattgruppe 1.

SUNNY.



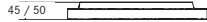
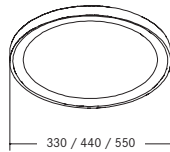

SUNNY LED-Deckenanbaudownlight, Phasenabschnitt dimmbar

NEU

Lichtaustritt direkt und indirekt.

Leuchtmittel: LED, Farbwiedergabe: CRI > 80, Blendungsbewertung: UGR < 25, Abstrahlwinkel: 110 °, Material: Aluminium / Stahl / Polystyrol, Lieferumfang: inkl. Konverter zum Anschluss an 230 V-Netzspannung, Phasenabschnitt dimmbar und inkl. einstellbarer Farbtemperatur auf 3000 K, 4000 K oder 6000 K (Umschaltung am Gehäuse oder über wandseitig eingebauten Schalter via Bottom-Switch-Funktion).

Optionales Zubehör: Farbringsatz für den Indirektanteil in den Farben rot, blau und amber, sowie ein Pendelsatz 1.500 mm.

Lebensdauer:

L70/B50, > 25.000 Std. (ta: +25 °C)

Artikel-Nr.	Farbe	Leistung	Lichtstrom	Farbtemp.	Aufbauhöhe	Durchmesser	Preis €
12208073	weiß	30 W	2.700 lm	3.000 K/	45 mm	330 mm	189,90
12208083	schwarz			4.000 K/ 6.000 K			189,90
12209073	weiß	40 W	3.750 lm	3.000 K/	50 mm	440 mm	259,90
12209083	schwarz			4.000 K/ 6.000 K			259,90
NEU 12214073	weiß	50 W	4.400 lm	3.000 K/	50 mm	550 mm	299,90
NEU 12214083	schwarz			4.000 K/ 6.000 K			299,90



Diese Artikel unterliegen der Rabattgruppe 2.



Montage: Schnelle, werkzeuglose Montage dank separatem Montageteller und modularem Systemaufbau. Das Gehäuse der Leuchte wird mittels Bajonettbefestigung werkzeuglos aufgedreht.



SUNNY LED-Deckenanbaudownlight, DALI dimmbar

NEU

Lichtaustritt direkt und indirekt.

Leuchtmittel: LED, Farbwiedergabe: CRI > 80, Blendungsbewertung: UGR < 25, Abstrahlwinkel: 110 °, Material: Aluminium / Stahl / Polystyrol, Lieferumfang: inkl. Konverter zum Anschluss an 230 V-Netzspannung, DALI-2 dimmbar. Optionales Zubehör: Farbringsatz für den Indirektanteil in den Farben rot, blau und amber, sowie ein Pendelsatz 1.500 mm.

Optionales Zubehör: Farbringsatz für den Indirektanteil in den Farben rot, blau und amber, sowie ein Pendelsatz 1.500 mm.

Lebensdauer:

L70/B50, > 25.000 Std. (ta: +25 °C)

Artikel-Nr.	Farbe	Leistung	Lichtstrom	Farbtemp.	Aufbauhöhe	Durchmesser	Preis €
NEU 12260073	weiß	50 W	4.250 lm	3.000 K/	50 mm	550 mm	339,90
NEU 12260083	schwarz			4.000 K/ 6.000 K			339,90



Diese Artikel unterliegen der Rabattgruppe 2.



3.000 K

4.000 K

6.000 K



rot



blau



amber



Zubehör SUNNY

Zusätzliche **Farbringsätze** für indirekte
Ambientebeleuchtung und zusätzlicher **Pendelsatz**.



Art.-Nr.	Beschreibung	Farbe	Preis €
81020806	Farbringsatz zu 12208	rot	14,00
81020808	Farbringsatz zu 12208	blau	14,00
81020809	Farbringsatz zu 12208	amber	14,00
81020906	Farbringsatz zu 12209	rot	19,00
81020908	Farbringsatz zu 12209	blau	19,00
81020909	Farbringsatz zu 12209	amber	19,00
81021406	NEU Farbringsatz zu 12214 / 12260	rot	19,90
81021408	NEU Farbringsatz zu 12214 / 12260	blau	19,90
81021409	NEU Farbringsatz zu 12214 / 12260	amber	19,90
81018070	Pendelsatz zu SUNNY LED-Anbau- downlight 12208... / 12209..., rund, Pendellänge 1.500 mm	weiß	39,90
81018080		schwarz	39,90

Diese Artikel unterliegt der Rabattgruppe 2.

Größenangaben in mm | Alle Preisangaben verstehen sich als unverbindliche Preisempfehlung (UVP)
in Euro ohne MwSt. | Preise gültig ab dem 01.04.2023 | Irrtümer vorbehalten. | Bestellung erfolgt zu
unseren ab der Seite 264 abgedruckten Allgemeinen Verkaufsbedingungen.

INDY.



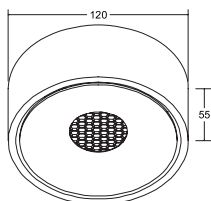

INDY LED-Anbaudownlight mit Indirektanteil, Phasenabschnitt dimmbar

NEU

Leuchtmittel: LED, Farbwiedergabe: CRI > 90, Leistung: 12,2 W + 2 W (Indirektanteil), Abstrahlwinkel: 36°, Material: Aluminium, Lieferung inkl. Konverter zum Anschluß an 230 V-Netzspannung, Phasenabschnitt dimmbar

Lebensdauer:

L70/B50, > 50.000 Std. (ta: +25 °C)

Artikel-Nr.	Farbe	Lichtstrom	Farbtemperatur	Systemeffizienz	Preis €
12066173 NEU	strukturweiß	1.370 lm	3.000 K	96 lm / W	279,90

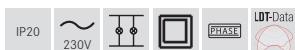

Dieser Artikel unterliegt der Rabattgruppe 1.

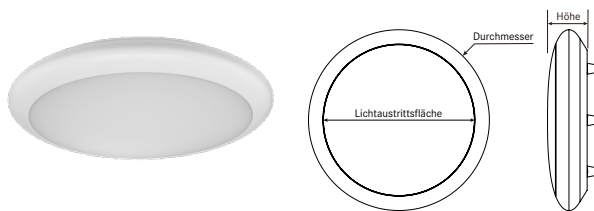

GAVAN LED-Deckenanbauleuchte, IP65

Leuchtmittel: LED, Abstrahlwinkel: 120°, Farbwiedergabe: CRI > 80, Farbe: weiß, Material: Kunststoff, Schlagfestigkeit: IK10, inkl. Konverter zum Anschluss an 230 V-Netzspannung, schaltbar

Lebensdauer:

L70/B50, > 50.000 Std. (ta: +25 °C)

Artikel-Nr.	Farbtemperatur	Leistung	Lichtstrom	Höhe	Durchmesser	Lichtaustrittsfläche	Preis €
32034073	3.000 K	18 W	1.710 lm	70 mm	320 mm	250 mm	120,90
32035073	3.000 K	25 W	2.370 lm	85 mm	420 mm	358 mm	197,90
32036073	3.000 K	30 W	2.700 lm	85 mm	520 mm	440 mm	219,90

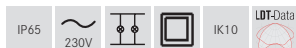

Diese Artikel unterliegen der Rabattgruppe 1.

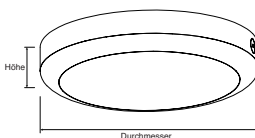

GAREK LED-Decken- & Wandanbauleuchte, IP65

Leuchtmittel: LED, Abstrahlwinkel: 110°, Farbwiedergabe: CRI > 80, Farbtemperatur: 3.000 K, Material: Kunststoff, Schlagfestigkeit: IK08, inkl. Konverter zum Anschluss an 230 V-Netzspannung, schaltbar

Lebensdauer:

L70/B50, > 50.000 Std. (ta: +25 °C)

Artikel-Nr.	Farbtemperatur	Leistung	Lichtstrom	Höhe	Durchmesser	Preis €
32040073	3.000 K	15 W	1.200 lm	60 mm	300 mm	109,90

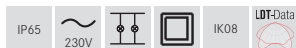

Diese Artikel unterliegen der Rabattgruppe 1.



ADAPTwall.



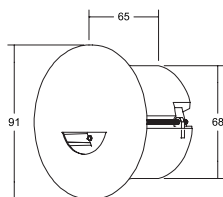

ADAPTwall LED-Wandeinbauleuchteset, für Gerätedosen, schaltbar

NEU

Set inkl. Konverter für 230 V-Netzspannung, schaltbar,
Maße Konverter: L 52 x B 30 x H 23 mm

Zur Installation in Hohlwand- oder Betongerätedosen mit einer Einbautiefe von mind. 62 mm (Schraubabstand: 60 mm). Kompatibel zu Kaiser-Gerätedosen für Hohlwandinstallation Art.-Nr. 9064-02 oder 9464-02 bzw. Betoninstallation Art.-Nr. 1556-04. Achtung: Die Lieferung erfolgt OHNE Gerätedose.

Leuchtmittel: LED, Farbwiedergabe: CRI > 90, Leistung: 2 W,
Material: Aluminium / Stahl / Kunststoff

Artikel-Nr.	Farbe	Lichtstrom	Farbtemperatur	Systemeffizienz	Preis €
10371073	NEU weiß	180 lm	3.000 K	90 lm / W	99,70
10371083	NEU schwarz	180 lm	3.000 K	90 lm / W	99,70



Hinweis: In der Skizze abgebildet mit der Kaiser-Dose 9064-02. Diese ist im Lieferumfang der Leuchte jedoch NICHT enthalten!

Diese Artikel unterliegen der Rabattgruppe 1.

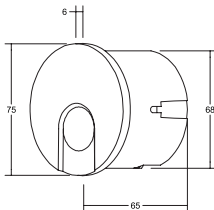

WALL KIT68 LED-Wandeinbauleuchte, für Gerätedosen

Zur Installation in Hohlwand- oder Betongerätedosen mit einer Einbautiefe von mind. 62 mm (Schraubabstand: 60 mm). Kompatibel zu Kaiser-Gerätedosen für Hohlwandinstallation Art.-Nr. 9064-02 oder 9464-02 bzw. Betoninstallation Art.-Nr. 1556-04. Achtung: Die Lieferung erfolgt OHNE Gerätedose.

Leuchtmittel: LED, Farbwiedergabe: CRI > 90, Leistung: 1,5 W, Material: Aluminium / Stahl / Kunststoff

Artikel-Nr.	Farbe	Lichtstrom	Farbtemperatur	Preis €
10156073	weiß	70 lm	3.000 K	134,90
10156083	schwarz	70 lm	3.000 K	134,90



Hinweis: In der Skizze abgebildet mit der Kaiser-Dose 9064-02. Diese ist im Lieferumfang der Leuchte jedoch NICHT enthalten!

Diese Artikel unterliegen der Rabattgruppe 1.

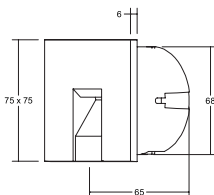

WALL KIT68 LED-Wandeinbauleuchte, für Gerätedosen

Zur Installation in Hohlwand- oder Betongerätedosen mit einer Einbautiefe von mind. 62 mm (Schraubabstand: 60 mm). Kompatibel zu Kaiser-Gerätedosen für Hohlwandinstallation Art.-Nr. 9064-02 oder 9464-02 bzw. Betoninstallation Art.-Nr. 1556-04. Achtung: Die Lieferung erfolgt OHNE Gerätedose.

Leuchtmittel: LED, Farbwiedergabe: CRI > 90, Leistung: 1,5 W, Material: Aluminium / Stahl / Kunststoff

Artikel-Nr.	Farbe	Lichtstrom	Farbtemperatur	Preis €
10157073	weiß	70 lm	3.000 K	131,90
10157083	schwarz	70 lm	3.000 K	131,90



Hinweis: In der Skizze abgebildet mit der Kaiser-Dose 9064-02. Diese ist im Lieferumfang der Leuchte jedoch NICHT enthalten!

Diese Artikel unterliegen der Rabattgruppe 1.

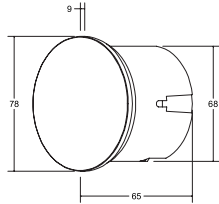

WALL KIT68 LED-Wandeinbauleuchte, für Gerätedosen

Zur Installation in Hohlwand- oder Betongerätedosen mit einer Einbautiefe von mind. 62 mm (Schraubabstand: 60 mm). Kompatibel zu Kaiser-Gerätedosen für Hohlwandinstallation Art.-Nr. 9064-02 oder 9464-02 bzw. Betoninstallation Art.-Nr. 1556-04. Achtung: Die Lieferung erfolgt OHNE Gerätedose.

Leuchtmittel: LED, Farbwiedergabe: CRI > 90, Leistung: 1,5 W,
Material: Aluminium / Stahl / Glas / Kunststoff,
Lieferung: inkl. Abdeckglas

Artikel-Nr.	Farbe	Lichtstrom	Farbtemperatur	Preis €
10158073	weiß	35 lm	3.000 K	134,90
10158083	schwarz	35 lm	3.000 K	134,90



Hinweis: In der Skizze abgebildet mit der Kaiser-Dose 9064-02. Diese ist im Lieferumfang der Leuchte jedoch NICHT enthalten!

Diese Artikel unterliegen der Rabattgruppe 1.

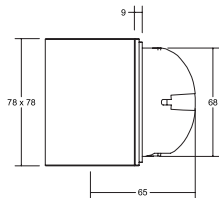

WALL KIT68 LED-Wandeinbauleuchte, für Gerätedosen

Zur Installation in Hohlwand- oder Betongerätedosen mit einer Einbautiefe von mind. 62 mm (Schraubabstand: 60 mm). Kompatibel zu Kaiser-Gerätedosen für Hohlwandinstallation Art.-Nr. 9064-02 oder 9464-02 bzw. Betoninstallation Art.-Nr. 1556-04. Achtung: Die Lieferung erfolgt OHNE Gerätedose.

Leuchtmittel: LED, Farbwiedergabe: CRI > 90, Leistung: 1,5 W,
Material: Aluminium / Stahl / Glas / Kunststoff,
Lieferung: inkl. Abdeckglas

Artikel-Nr.	Farbe	Lichtstrom	Farbtemperatur	Preis €
10159073	weiß	35 lm	3.000 K	134,90
10159083	schwarz	35 lm	3.000 K	134,90



Hinweis: In der Skizze abgebildet mit der Kaiser-Dose 9064-02. Diese ist im Lieferumfang der Leuchte jedoch NICHT enthalten!

Diese Artikel unterliegen der Rabattgruppe 1.

Größenangaben in mm | Alle Preisangaben verstehen sich als unverbindliche Preisempfehlung (UVP) in Euro ohne MwSt. | Preise gültig ab dem 01.04.2023 | Irrtümer vorbehalten. | Bestellung erfolgt zu unseren ab der Seite 264 abgedruckten Allgemeinen Verkaufsbedingungen.



BIRO40 Lichtkanalsystem.

Lineare Lichtlösungen für moderne Raumkonzepte.

Das BIRO40 Lichtkanalsystem besteht aus einem verwindungssteifen Aluminiumprofil und ist in drei Varianten verfügbar: als **Einbau-, Anbau- oder Pendelleuchte (direkt oder indirekt / indirekt)**.

Zudem unterscheiden sich die LED-Module in ihrer Leistung und Farbtemperatur. Damit bietet dieses Leuchtensystem für jede Raumtypologie die optimale Lichtlösung. Denn mit den zugehörigen Acryldiffusoren lassen sich verschiedene Beleuchtungsaufgaben realisieren. Mit dem BIRO40 Lichtkanalsystem setzen wir flexible Lichtkonzepte noch besser um: Je nach Kundenanforderung liefern wir Standardlängen oder konfektionieren die Leuchten individuell in Länge, Form und Farbgebung.





Einbauleuchte



Anbauleuchte

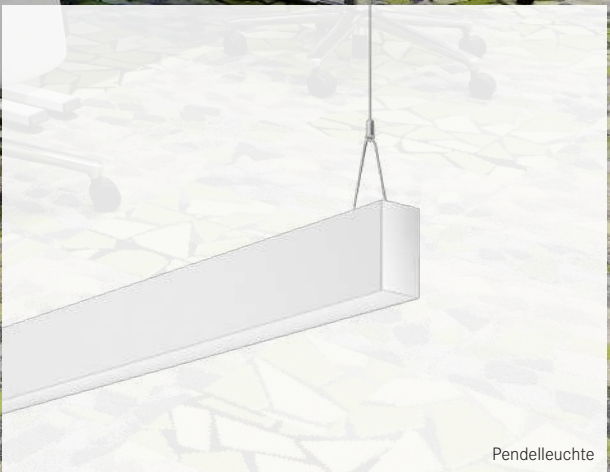

Pendelleuchte

BIRO40 Lichtkanalsystem Konfigurator.

Individualität. Einfach planbar.

Mit dem neuen BIRO40 Lichtkanalsystem Konfigurator können Sie Ihren Brumberg Lichtkanal schnell und komfortabel zusammenstellen. Wählen Sie zunächst die gewünschte Montageart, Farbe, Farbtemperatur, Ansteuerung sowie die zugehörige Abdeckung aus. Auch Sonderformen sind konfigurierbar. Abschließend erhalten Sie eine detaillierte Planungsübersicht.

Starten Sie Ihre Konfiguration jetzt auf: brumberg.com

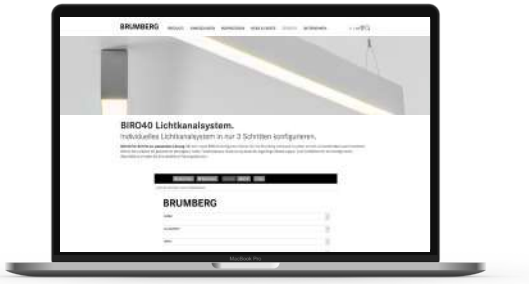

BIRO40 Lichtkanalsystem Konfigurator.

Individuelles BIRO40 Lichtkanalsystem in wenigen Schritten konfigurieren.

1. Leuchtenmerkmale wählen.
2. Länge bestimmen.
3. Konfiguration prüfen.
4. Konfiguration ausdrucken und als PDF speichern.

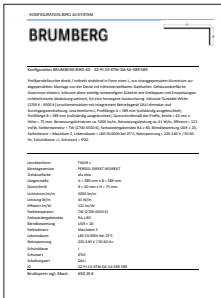

Jetzt online konfigurieren.



NEU

BIRO40 - Integrierbares Notlicht-Modul.

Sicher Wege weisen in Notsituationen.

Das BIRO40 Lichtkanalsystem kann über den Online-Konfigurator zusätzlich mit einem LED Notlichtmodul ausgestattet werden. Die Lichtverteilung des optischen Systems gewährleistet dabei eine sichere Ausleuchtung von Rettungs- und Fluchtwegen bei unterschiedlichen Lichtpunkthöhen (von 2,5 m bis 4 m).

- Integrierbares Notlicht-Modul.
- Zwei Notlicht-Module inkl. LiFe-PO4 Einzelbatterie zur Auswahl: Nennbetriebsdauer 3 Stunden oder 8 Stunden.
- Überwachung via automatischem Selbsttest.
- Platzbedarf für das Notlicht-Modul = 415 mm.

Kontaktieren Sie jetzt unser Vertriebsteam unter +49 (0) 29 34 / 96 11 800 oder Ihren Gebietsverkaufsleiter.



Größenangaben in mm | Alle Preisangaben verstehen sich als unverbindliche Preisempfehlung (UVP) in Euro ohne MwSt. | Preise gültig ab dem 01.04.2023 | Irrtümer vorbehalten. | Bestellung erfolgt zu unseren ab der Seite 264 abgedruckten Allgemeinen Verkaufsbedingungen.

NEU

BIRO40 - Integrierbare Stromschiene.

Symbiose von linearem und gerichtetem Licht.

Neben den standardisierten linearen LED-Modulen und der Notlichtkomponente lässt sich das BIRO40 Lichtkanalsystem mit einem Intrack-Stromschienen-Modul erweitern. Mit der Möglichkeit LED-Schienenstrahler zu integrieren, können gerade im Retailbereich gezielt Verkaufsbereiche und Ware akzentuiert und hervorgehoben werden.

- Aufnahme für Strahler via Stromschiene.
- Schaltbarer Lichtkanal mit 3-Phasen-Stromschiene für universelle Euro-Adapter.
- BIRO40 Lichtkanal mit integrierter 1-Phasen DALI Stromschiene für kompatible BRUMBERG-Schienenstrahler.
- Kombination von Lichtkanal und Strahler zur zielgerichteten Beleuchtung.

Kontaktieren Sie jetzt unser Vertriebsteam unter +49 (0) 29 34 / 96 11 800 oder Ihren Gebietsverkaufsleiter.



Größenangaben in mm | Alle Preisangaben verstehen sich als unverbindliche Preisempfehlung (UVP) in Euro ohne MwSt. | Preise gültig ab dem 01.04.2023 | Irrtümer vorbehalten. | Bestellung erfolgt zu unseren ab der Seite 264 abgedruckten Allgemeinen Verkaufsbedingungen.

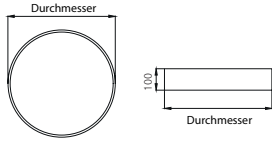

Höhe 100 mm

BIRO CIRCLE Anbau-Flächenleuchte, direkt

LED, Eingangsspannung: 220 - 240 V AC, 50 - 60 Hz,
Farbwiedergabe: CRI > 80, Abstrahlwinkel: 120°, Abdeckung: PC, opal,
Material: Aluminium / Stahl / Kunststoff

Lebensdauer:

L90/B10, 74.000 Std. (ta: +25 °C)



strukturweiß
...173 = 3.000 K
...174 = 4.000 K



strukturschwarz
...183 = 3.000 K
...184 = 4.000 K



struktursilber
...163 = 3.000 K
...164 = 4.000 K



Diese Artikel unterliegen der Rabattgruppe 2.



Größenangaben in mm | Alle Preisangaben verstehen sich als unverbindliche Preisempfehlung (UVP) in Euro ohne MwSt. | Preise gültig ab dem 01.04.2023 | Irrtümer vorbehalten. | Bestellung erfolgt zu unseren ab der Seite 264 abgedruckten Allgemeinen Verkaufsbedingungen.

Artikel-Nr.	Farbtemp.	Steuerung	Lichtstrom	Systemeffizienz	Systemleistung	Preis €
Ø 450 mm						
13685...	3.000 K	schaltbar	2.450 lm	98 lm/W	25 W	539,90
13685...	4.000 K	schaltbar	2.550 lm	102 lm/W	25 W	539,90
13695...	3.000 K	DALI	2.450 lm	98 lm/W	25 W	629,90
13695...	4.000 K	DALI	2.550 lm	102 lm/W	25 W	629,90
Ø 600 mm						
13680...	3.000 K	schaltbar	5.186 lm	103 lm/W	50 W	779,90
13680...	4.000 K	schaltbar	5.400 lm	108 lm/W	50 W	779,90
13690...	3.000 K	DALI	5.186 lm	103 lm/W	50 W	879,90
13690...	4.000 K	DALI	5.400 lm	108 lm/W	50 W	879,90
Ø 750 mm						
13681...	3.000 K	schaltbar	7.328 lm	104 lm/W	70 W	999,90
13681...	4.000 K	schaltbar	7.630 lm	109 lm/W	70 W	999,90
13691...	3.000 K	DALI	7.328 lm	104 lm/W	70 W	1.129,90
13691...	4.000 K	DALI	7.630 lm	109 lm/W	70 W	1.129,90
Ø 1.000 mm						
13682...	3.000 K	schaltbar	13.925 lm	111 lm/W	125 W	1.549,90
13682...	4.000 K	schaltbar	14.500 lm	116 lm/W	125 W	1.549,90
13692...	3.000 K	DALI	13.925 lm	111 lm/W	125 W	1.679,90
13692...	4.000 K	DALI	14.500 lm	116 lm/W	125 W	1.679,90
Ø 1.200 mm						
13683...	3.000 K	schaltbar	19.650 lm	112 lm/W	175 W	1.999,90
13683...	4.000 K	schaltbar	20.475 lm	117 lm/W	175 W	1.999,90
13693...	3.000 K	DALI	19.650 lm	112 lm/W	175 W	2.129,90
13693...	4.000 K	DALI	20.475 lm	117 lm/W	175 W	2.129,90

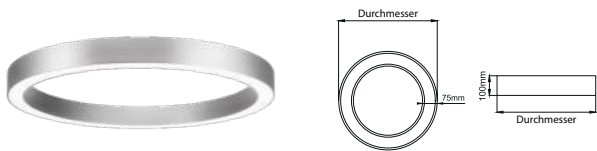

Höhe 100 mm

BIRO CIRCLE Anbau-Ringleuchte, direkt

NEU

Leuchtmittel: LED, Eingangsspannung: 220 - 240 V AC, 50 - 60 Hz, Farbwiedergabe: CRI > 80, Abdeckung: PC, opal, Material: Aluminium / Stahl / Kunststoff

Lebensdauer:

L90/B10, 74.000 Std. (ta: +25 °C)



strukturweiß
...173 = 3.000 K
... 174 = 4.000 K



strukturschwarz
...183 = 3.000 K
... 184 = 4.000 K



struktursilber
...163 = 3.000 K
... 164 = 4.000 K

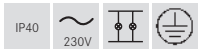

Diese Artikel unterliegen der Rabattgruppe 2.



Größenangaben in mm | Alle Preisangaben verstehen sich als unverbindliche Preisempfehlung (UVP) in Euro ohne MwSt. | Preise gültig ab dem 01.04.2023 | Irrtümer vorbehalten. | Bestellung erfolgt zu unseren ab der Seite 264 abgedruckten Allgemeinen Verkaufsbedingungen.

Artikel-Nr.	Farbtemp.	Steuerung	Lichtstrom	Systemeffizienz	Systemleistung	Preis €
Ø 450 mm						
13565...	3.000 K	schaltbar	3.017 lm	100 lm/W	30 W	529,90
13565...	4.000 K	schaltbar	3.181 lm	106 lm/W	30 W	529,90
13575...	3.000 K	DALI	3.017 lm	100 lm/W	30 W	629,90
13575...	4.000 K	DALI	3.181 lm	106 lm/W	30 W	629,90
Ø 600 mm						
13560...	3.000 K	schaltbar	4.023 lm	100 lm/W	40 W	739,90
13560...	4.000 K	schaltbar	4.241 lm	106 lm/W	40 W	739,90
13570...	3.000 K	DALI	4.023 lm	100 lm/W	40 W	839,90
13570...	4.000 K	DALI	4.241 lm	106 lm/W	40 W	839,90
Ø 750 mm						
13561...	3.000 K	schaltbar	5.028 lm	100 lm/W	50 W	949,90
13561...	4.000 K	schaltbar	5.309 lm	106 lm/W	50 W	949,90
13571...	3.000 K	DALI	5.028 lm	100 lm/W	50 W	1.049,90
13571...	4.000 K	DALI	5.309 lm	106 lm/W	50 W	1.049,90
Ø 1.000 mm						
13562...	3.000 K	schaltbar	6.705 lm	103 lm/W	65 W	1.159,90
13562...	4.000 K	schaltbar	7.069 lm	108 lm/W	65 W	1.159,90
13572...	3.000 K	DALI	6.705 lm	103 lm/W	65 W	1.259,90
13572...	4.000 K	DALI	7.069 lm	108 lm/W	65 W	1.259,90
Ø 1.200 mm						
13563...	3.000 K	schaltbar	8.046 lm	103 lm/W	78 W	1.369,90
13563...	4.000 K	schaltbar	8.482 lm	109 lm/W	78 W	1.369,90
13573...	3.000 K	DALI	8.046 lm	103 lm/W	78 W	1.469,90
13573...	4.000 K	DALI	8.482 lm	109 lm/W	78 W	1.469,90
Ø 1.500 mm						
13564...	3.000 K	schaltbar	10.058 lm	102 lm/W	98 W	1.679,90
13564...	4.000 K	schaltbar	10.603 lm	108 lm/W	98 W	1.679,90
13574...	3.000 K	DALI	10.058 lm	102 lm/W	98 W	1.789,90
13574...	4.000 K	DALI	10.603 lm	108 lm/W	98 W	1.789,90
Ø 1.800 mm						
13567...	3.000 K	schaltbar	12.293 lm	102 lm/W	120 W	2.309,90
13567...	4.000 K	schaltbar	12.960 lm	108 lm/W	120 W	2.309,90
13577...	3.000 K	DALI	12.293 lm	102 lm/W	120 W	2.629,90
13577...	4.000 K	DALI	12.960 lm	108 lm/W	120 W	2.629,90
Ø 2.000 mm						
13566...	3.000 K	schaltbar	13.536 lm	101 lm/W	134 W	2.519,90
13566...	4.000 K	schaltbar	14.270 lm	106 lm/W	134 W	2.519,90
13576...	3.000 K	DALI	13.536 lm	101 lm/W	134 W	2.839,90
13576...	4.000 K	DALI	14.270 lm	106 lm/W	134 W	2.839,90
Ø 2.500 mm						
13568...	3.000 K	schaltbar	16.885 lm	102 lm/W	166 W	3.149,90
13568...	4.000 K	schaltbar	17.800 lm	107 lm/W	166 W	3.149,90
13578...	3.000 K	DALI	16.885 lm	102 lm/W	166 W	3.569,90
13578...	4.000 K	DALI	17.800 lm	107 lm/W	166 W	3.569,90

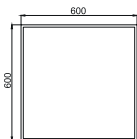

Höhe 100 mm

BIRO SQUARE Anbau-Flächenleuchte 600 x 600 mm, direkt

Leuchtmittel: LED, Eingangsspannung: 220 - 240 V AC, 50 - 60 Hz, Farbwiedergabe: CRI > 80, Leistung: 44 W, Abdeckung: PMMA, opal, Material: Aluminium / Kunststoff

Lebensdauer:

L90/B10, 74.000 Std. (ta: +25 °C)



strukturweiß
...173 = 3.000 K
... 174 = 4.000 K



strukturschwarz
...183 = 3.000 K
... 184 = 4.000 K



struktursilber
...163 = 3.000 K
... 164 = 4.000 K

Artikel-Nr.	Farbtemp.	Steuerung	Lichtstrom	Systemeffizienz	Preis €
13700...	3.000 K	schaltbar	5.240 lm	119 lm/W	379,90
13700...	4.000 K	schaltbar	5.456 lm	124 lm/W	379,90
13710...	3.000 K	DALI	5.240 lm	119 lm/W	449,90
13710...	4.000 K	DALI	5.456 lm	124 lm/W	449,90

BIRO SQUARE Pendel-Flächenleuchte 600 x 600 mm, direkt

Artikel-Nr.	Farbtemp.	Steuerung	Lichtstrom	Systemeffizienz	Preis €
13720...	3.000 K	schaltbar	5.240 lm	119 lm/W	379,90
13720...	4.000 K	schaltbar	5.456 lm	124 lm/W	379,90
13730...	3.000 K	DALI	5.240 lm	119 lm/W	449,90
13730...	4.000 K	DALI	5.456 lm	124 lm/W	449,90

Pendellänge: 5.000 mm, Lieferung: inkl. dezentralem Baldachin (Zentralbaldachin auf Anfrage)

Auf Anfrage auch in den Maßen 300 x 300 mm (Leistung: 12 W) erhältlich.



Diese Artikel unterliegen der Rabattgruppe 2.

Größenangaben in mm | Alle Preisangaben verstehen sich als unverbindliche Preisempfehlung (UVP) in Euro ohne MwSt. | Preise gültig ab dem 01.04.2023 | Irrtümer vorbehalten. | Bestellung erfolgt zu unseren ab der Seite 264 abgedruckten Allgemeinen Verkaufsbedingungen.



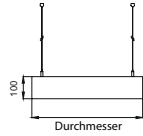
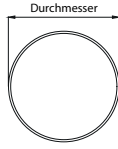

Höhe 100 mm

BIRO CIRCLE Pendel-Flächenleuchte, direkt

Leuchtmittel: LED, Eingangsspannung: 220 - 240 V AC, 50 - 60 Hz, Farbwiedergabe: CRI > 80, Abdeckung: PC, opal, Material: Aluminium / Stahl / Kunststoff, Pendellänge: 5.000 mm,

Lieferung: ø 450 mm bis ø 1.200 mm
inkl. dezentralem Baldachin
(Zentralbaldachin auf Anfrage)

Lebensdauer:

L90/B10, 74.000 Std. (ta: +25 °C)



strukturweiß
...173 = 3.000 K
... 174 = 4.000 K



strukturschwarz
...183 = 3.000 K
... 184 = 4.000 K



struktursilber
...163 = 3.000 K
... 164 = 4.000 K

IP40



Diese Artikel unterliegen der Rabattgruppe 2.



Größenangaben in mm | Alle Preisangaben verstehen sich als unverbindliche Preisempfehlung (UVP) in Euro ohne MwSt. | Preise gültig ab dem 01.04.2023 | Irrtümer vorbehalten. | Bestellung erfolgt zu unseren ab der Seite 264 abgedruckten Allgemeinen Verkaufsbedingungen.

Artikel-Nr.	Farbtemp.	Steuerung	Lichtstrom	Systemeffizienz	Systemleistung	Preis €
Ø 450 mm						
13605...	3.000 K	schaltbar	2.450 lm	98 lm/W	25 W	539,90
13605...	4.000 K	schaltbar	2.550 lm	102 lm/W	25 W	539,90
13615...	3.000 K	DALI	2.450 lm	98 lm/W	25 W	629,90
13615...	4.000 K	DALI	2.550 lm	102 lm/W	25 W	629,90
Ø 600 mm						
13600...	3.000 K	schaltbar	5.186 lm	103 lm/W	50 W	789,90
13600...	4.000 K	schaltbar	5.400 lm	108 lm/W	50 W	789,90
13610...	3.000 K	DALI	5.186 lm	103 lm/W	50 W	879,90
13610...	4.000 K	DALI	5.400 lm	108 lm/W	50 W	879,90
Ø 750 mm						
13601...	3.000 K	schaltbar	7.328 lm	104 lm/W	70 W	1.019,90
13601...	4.000 K	schaltbar	7.630 lm	109 lm/W	70 W	1.019,90
13611...	3.000 K	DALI	7.328 lm	104 lm/W	70 W	1.129,90
13611...	4.000 K	DALI	7.630 lm	109 lm/W	70 W	1.129,90
Ø 1.000 mm						
13602...	3.000 K	schaltbar	13.925 lm	111 lm/W	125 W	1.569,90
13602...	4.000 K	schaltbar	14.500 lm	116 lm/W	125 W	1.569,90
13612...	3.000 K	DALI	13.925 lm	111 lm/W	125 W	1.679,90
13612...	4.000 K	DALI	14.500 lm	116 lm/W	125 W	1.679,90
Ø 1.200 mm						
13603...	3.000 K	schaltbar	19.650 lm	112 lm/W	175 W	2.019,90
13603...	4.000 K	schaltbar	20.475 lm	117 lm/W	175 W	2.019,90
13613...	3.000 K	DALI	19.650 lm	112 lm/W	175 W	2.129,90
13613...	4.000 K	DALI	20.475 lm	117 lm/W	175 W	2.129,90

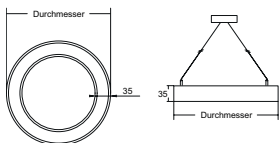

Höhe 35 mm

BIRO CIRCLE Pendel-Ringleuchte, direkt

NEU

Leuchtmittel: LED, Eingangsspannung: 220 - 240 V AC, 50 - 60 Hz,
Farbwiedergabe: CRI > 80, Abdeckung: PC, opal, Material: Aluminium / Stahl /
Kunststoff, Pendellänge: 5.000 mm

Lieferung:

inkl. Zentralbaldachin

Lebensdauer:

L90/B10, 74.000 Std. (ta: +25 °C)

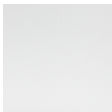

strukturweiß
...173 = 3.000 K
... 174 = 4.000 K

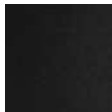

strukturschwarz
...183 = 3.000 K
... 184 = 4.000 K



struktursilber
...163 = 3.000 K
... 164 = 4.000 K

IP40



230V



Diese Artikel unterliegen der Rabattgruppe 2.

Artikel-Nr.	Farbtemp.	Steuerung	Lichtstrom	Systemeffizienz	Systemleistung	Preis €
Ø 450 mm						
13925...	3.000 K	schaltbar	3.344 lm	101 lm/W	30 W	529,90
13925...	4.000 K	schaltbar	3.525 lm	106 lm/W	30 W	529,90
13935...	3.000 K	DALI	3.344 lm	101 lm/W	30 W	629,90
13935...	4.000 K	DALI	3.525 lm	106 lm/W	30 W	629,90
Ø 600 mm						
13920...	3.000 K	schaltbar	4.459 lm	101 lm/W	40 W	739,90
13920...	4.000 K	schaltbar	4.700 lm	106 lm/W	40 W	739,90
13930...	3.000 K	DALI	4.459 lm	101 lm/W	40 W	839,90
13930...	4.000 K	DALI	4.700 lm	106 lm/W	40 W	839,90
Ø 750 mm						
13921...	3.000 K	schaltbar	5.573 lm	101 lm/W	50 W	949,90
13921...	4.000 K	schaltbar	5.884 lm	106 lm/W	50 W	949,90
13931...	3.000 K	DALI	5.573 lm	101 lm/W	50 W	1.049,90
13931...	4.000 K	DALI	5.884 lm	106 lm/W	50 W	1.049,90
Ø 1.000 mm						
13922...	3.000 K	schaltbar	7.431 lm	103 lm/W	65 W	1.159,90
13922...	4.000 K	schaltbar	7.835 lm	109 lm/W	65 W	1.159,90
13932...	3.000 K	DALI	7.431 lm	103 lm/W	65 W	1.259,90
13932...	4.000 K	DALI	7.835 lm	109 lm/W	65 W	1.259,90
Ø 1.200 mm						
13923...	3.000 K	schaltbar	8.918 lm	103 lm/W	78 W	1.369,90
13923...	4.000 K	schaltbar	9.401 lm	109 lm/W	78 W	1.369,90
13933...	3.000 K	DALI	8.918 lm	103 lm/W	78 W	1.469,90
13933...	4.000 K	DALI	9.401 lm	109 lm/W	78 W	1.469,90

Auch erhältlich in: TunableWhite & Casambi

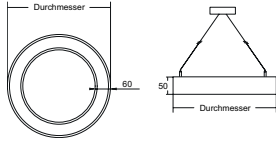

Höhe 50 mm

BIRO CIRCLE Pendel-Ringleuchte, direkt

NEU

Leuchtmittel: LED, Eingangsspannung: 220 - 240 V AC, 50 - 60 Hz,
Farbwiedergabe: CRI > 80, Abdeckung: PC, opal, Material: Aluminium / Stahl /
Kunststoff, Pendellänge: 5.000 mm

Lieferung:

inkl. Zentralbaldachin

Lebensdauer:

L90/B10, 74.000 Std. (ta: +25 °C)



strukturweiß
...173 = 3.000 K
... 174 = 4.000 K



strukturschwarz
...183 = 3.000 K
... 184 = 4.000 K



struktursilber
...163 = 3.000 K
... 164 = 4.000 K

IP40



230V



Diese Artikel unterliegen der Rabattgruppe 2.



Größenangaben in mm | Alle Preisangaben verstehen sich als unverbindliche Preisempfehlung (UVP) in Euro ohne MwSt. | Preise gültig ab dem 01.04.2023 | Irrtümer vorbehalten. | Bestellung erfolgt zu unseren ab der Seite 264 abgedruckten Allgemeinen Verkaufsbedingungen.

Artikel-Nr.	Farbtemp.	Steuerung	Lichtstrom	Systemeffizienz	Systemleistung	Preis €
Ø 450 mm						
13825...	3.000 K	schaltbar	3.017 lm	101 lm/W	30 W	529,90
13825...	4.000 K	schaltbar	3.181 lm	106 lm/W	30 W	529,90
13835...	3.000 K	DALI	3.017 lm	101 lm/W	30 W	629,90
13835...	4.000 K	DALI	3.181 lm	106 lm/W	30 W	629,90
Ø 600 mm						
13820...	3.000 K	schaltbar	4.023 lm	101 lm/W	40 W	739,90
13820...	4.000 K	schaltbar	4.241 lm	106 lm/W	40 W	739,90
13830...	3.000 K	DALI	4.023 lm	101 lm/W	40 W	899,90
13830...	4.000 K	DALI	4.241 lm	106 lm/W	40 W	899,90
Ø 750 mm						
13821...	3.000 K	schaltbar	5.028 lm	103 lm/W	50 W	949,90
13821...	4.000 K	schaltbar	5.309 lm	109 lm/W	50 W	949,90
13831...	3.000 K	DALI	5.028 lm	103 lm/W	50 W	1.049,90
13831...	4.000 K	DALI	5.309 lm	109 lm/W	50 W	1.049,90
Ø 1.000 mm						
13822...	3.000 K	schaltbar	6.705 lm	103 lm/W	65 W	1.159,90
13822...	4.000 K	schaltbar	7.069 lm	109 lm/W	65 W	1.159,90
13832...	3.000 K	DALI	6.705 lm	103 lm/W	65 W	1.259,90
13832...	4.000 K	DALI	7.069 lm	109 lm/W	65 W	1.259,90
Ø 1.200 mm						
13823...	3.000 K	schaltbar	8.046 lm	103 lm/W	78 W	1.369,90
13823...	4.000 K	schaltbar	8.482 lm	109 lm/W	78 W	1.369,90
13833...	3.000 K	DALI	8.046 lm	103 lm/W	78 W	1.469,90
13833...	4.000 K	DALI	8.482 lm	109 lm/W	78 W	1.469,90
Ø 1.500 mm						
13824...	3.000 K	schaltbar	10.058 lm	103 lm/W	98 W	1.679,90
13824...	4.000 K	schaltbar	10.603 lm	108 lm/W	98 W	1.679,90
13834...	3.000 K	DALI	10.058 lm	103 lm/W	98 W	1.789,90
13834...	4.000 K	DALI	10.603 lm	108 lm/W	98 W	1.789,90
Ø 1.800 mm						
13827...	3.000 K	schaltbar	12.293 lm	102 lm/W	120 W	2.309,90
13827...	4.000 K	schaltbar	12.960 lm	108 lm/W	120 W	2.309,90
13837...	3.000 K	DALI	12.293 lm	102 lm/W	120 W	2.629,90
13837...	4.000 K	DALI	12.960 lm	108 lm/W	120 W	2.629,90
Ø 2.000 mm						
13826...	3.000 K	schaltbar	13.536 lm	101 lm/W	134 W	2.519,90
13826...	4.000 K	schaltbar	14.270 lm	106 lm/W	134 W	2.519,90
13836...	3.000 K	DALI	13.536 lm	101 lm/W	134 W	2.839,90
13836...	4.000 K	DALI	14.270 lm	106 lm/W	134 W	2.839,90

Auch erhältlich in: TunableWhite & Casambi

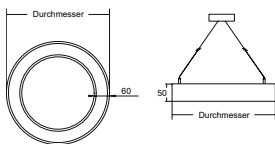

Höhe 50 mm

BIRO CIRCLE Pendel-Ringleuchte, direkt / indirekt

NEU

Leuchtmittel: LED, Eingangsspannung: 220 - 240 V AC, 50 - 60 Hz,
Farbwiedergabe: CRI > 80, Abdeckung: PC, opal, Lichtstromanteil (direkt/indirekt
in %): 70/30, Material: Aluminium / Stahl / Kunststoff, Pendellänge: 5.000 mm

Lieferung:

inkl. Zentralbaldachin

Lebensdauer:

L90/B10, 74.000 Std. (ta: +25 °C)



strukturweiß
...173 = 3.000 K
... 174 = 4.000 K

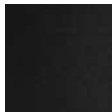

strukturschwarz
...183 = 3.000 K
... 184 = 4.000 K



struktursilber
...163 = 3.000 K
... 164 = 4.000 K

IP40



230V



Diese Artikel unterliegen der Rabattgruppe 2.

Artikel-Nr.	Farbtemp.	Steuerung	Lichtstrom	Systemeffizienz	Systemleistung	Preis €
Ø 450 mm						
13845...	3.000 K	schaltbar	5.193 lm	115 lm/W	45 W	739,90
13845...	4.000 K	schaltbar	5.475 lm	122 lm/W	45 W	739,90
13855...	3.000 K	DALI	5.193 lm	115 lm/W	45 W	839,90
13855...	4.000 K	DALI	5.475 lm	122 lm/W	45 W	839,90
Ø 600 mm						
13840...	3.000 K	schaltbar	6.924 lm	115 lm/W	60 W	949,90
13840...	4.000 K	schaltbar	7.300 lm	122 lm/W	60 W	949,90
13850...	3.000 K	DALI	6.924 lm	115 lm/W	60 W	1.049,90
13850...	4.000 K	DALI	7.300 lm	122 lm/W	60 W	1.049,90
Ø 750 mm						
13841...	3.000 K	schaltbar	8.656 lm	115 lm/W	75 W	1.159,90
13841...	4.000 K	schaltbar	9.134 lm	122 lm/W	75 W	1.159,90
13851...	3.000 K	DALI	8.656 lm	115 lm/W	75 W	1.259,90
13851...	4.000 K	DALI	9.134 lm	122 lm/W	75 W	1.259,90
Ø 1.000 mm						
13842...	3.000 K	schaltbar	11.541 lm	118 lm/W	98 W	1.469,90
13842...	4.000 K	schaltbar	12.169 lm	124 lm/W	98 W	1.469,90
13852...	3.000 K	DALI	11.541 lm	118 lm/W	98 W	1.789,90
13852...	4.000 K	DALI	12.169 lm	124 lm/W	98 W	1.789,90
Ø 1.200 mm						
13843...	3.000 K	schaltbar	13.850 lm	118 lm/W	117 W	1.789,90
13843...	4.000 K	schaltbar	14.602 lm	125 lm/W	117 W	1.789,90
13853...	3.000 K	DALI	13.850 lm	118 lm/W	117 W	1.999,90
13853...	4.000 K	DALI	14.602 lm	125 lm/W	117 W	1.999,90
Ø 1.500 mm						
13844...	3.000 K	schaltbar	17.314 lm	118 lm/W	147 W	2.209,90
13844...	4.000 K	schaltbar	18.253 lm	124 lm/W	147 W	2.209,90
13854...	3.000 K	DALI	17.314 lm	118 lm/W	147 W	2.519,90
13854...	4.000 K	DALI	18.253 lm	124 lm/W	147 W	2.519,90
Ø 1.800 mm						
13847...	3.000 K	schaltbar	21.052 lm	117 lm/W	180 W	3.149,90
13847...	4.000 K	schaltbar	22.228 lm	123 lm/W	180 W	3.149,90
13857...	3.000 K	DALI	21.052 lm	117 lm/W	180 W	3.779,90
13857...	4.000 K	DALI	22.228 lm	123 lm/W	180 W	3.779,90
Ø 2.000 mm						
13846...	3.000 K	schaltbar	23.225 lm	116 lm/W	201 W	3.469,90
13846...	4.000 K	schaltbar	24.484 lm	122 lm/W	201 W	3.469,90
13856...	3.000 K	DALI	23.225 lm	116 lm/W	201 W	4.199,90
13856...	4.000 K	DALI	24.484 lm	122 lm/W	201 W	4.199,90

Auch erhältlich in: TunableWhite, RGBW & Casambi

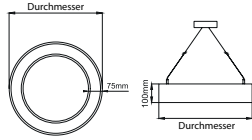

Höhe 100 mm

BIRO CIRCLE Pendel-Ringleuchte, direkt

NEU

Leuchtmittel: LED, Eingangsspannung: 220 - 240 V AC, 50 - 60 Hz, Farbwiedergabe: CRI > 80, Abdeckung: PC, opal, Material: Aluminium / Stahl / Kunststoff, Pendellänge: 5.000 mm

Lieferung:

ø 450 mm inkl. Zentralbaldachin,
ø 600 mm bis ø 2.500 mm inkl. dezentralem Baldachin
(Zentralbaldachin auf Anfrage)

Lebensdauer:

L90/B10, 74.000 Std. (ta: +25 °C)



strukturweiß
...173 = 3.000 K
... 174 = 4.000 K



strukturschwarz
...183 = 3.000 K
... 184 = 4.000 K



struktursilber
...163 = 3.000 K
... 164 = 4.000 K



Diese Artikel unterliegen der Rabattgruppe 2.



Größenangaben in mm | Alle Preisangaben verstehen sich als unverbindliche Preisempfehlung (UVP) in Euro ohne MwSt. | Preise gültig ab dem 01.04.2023 | Irrtümer vorbehalten. | Bestellung erfolgt zu unseren ab der Seite 264 abgedruckten Allgemeinen Verkaufsbedingungen.

Artikel-Nr.	Farbtemp.	Steuerung	Lichtstrom	Systemeffizienz	Systemleistung	Preis €
Ø 450 mm						
13525...	3.000 K	schaltbar	3.017 lm	100 lm/W	30 W	524,90
13525...	4.000 K	schaltbar	3.181 lm	106 lm/W	30 W	524,90
13535...	3.000 K	DALI	3.017 lm	100 lm/W	30 W	629,90
13535...	4.000 K	DALI	3.181 lm	106 lm/W	30 W	629,90
Ø 600 mm						
13520...	3.000 K	schaltbar	4.023 lm	100 lm/W	40 W	739,90
13520...	4.000 K	schaltbar	4.241 lm	106 lm/W	40 W	739,90
13530...	3.000 K	DALI	4.023 lm	100 lm/W	40 W	839,90
13530...	4.000 K	DALI	4.241 lm	106 lm/W	40 W	839,90
Ø 750 mm						
13521...	3.000 K	schaltbar	5.028 lm	100 lm/W	50 W	949,90
13521...	4.000 K	schaltbar	5.309 lm	106 lm/W	50 W	949,90
13531...	3.000 K	DALI	5.028 lm	100 lm/W	50 W	1.049,90
13531...	4.000 K	DALI	5.309 lm	106 lm/W	50 W	1.049,90
Ø 1.000 mm						
13522...	3.000 K	schaltbar	6.705 lm	103 lm/W	65 W	1.154,90
13522...	4.000 K	schaltbar	7.069 lm	108 lm/W	65 W	1.154,90
13532...	3.000 K	DALI	6.705 lm	103 lm/W	65 W	1.259,90
13532...	4.000 K	DALI	7.069 lm	108 lm/W	65 W	1.259,90
Ø 1.200 mm						
13523...	3.000 K	schaltbar	8.046 lm	103 lm/W	78 W	1.364,90
13523...	4.000 K	schaltbar	8.482 lm	109 lm/W	78 W	1.364,90
13533...	3.000 K	DALI	8.046 lm	103 lm/W	78 W	1.469,90
13533...	4.000 K	DALI	8.482 lm	109 lm/W	78 W	1.469,90
Ø 1.500 mm						
13524...	3.000 K	schaltbar	10.058 lm	102 lm/W	98 W	1.679,90
13524...	4.000 K	schaltbar	10.603 lm	108 lm/W	98 W	1.679,90
13534...	3.000 K	DALI	10.058 lm	102 lm/W	98 W	1.789,90
13534...	4.000 K	DALI	10.603 lm	108 lm/W	98 W	1.789,90
Ø 1.800 mm						
13527...	3.000 K	schaltbar	12.293 lm	102 lm/W	120 W	2.299,90
13527...	4.000 K	schaltbar	12.960 lm	108 lm/W	120 W	2.299,90
13537...	3.000 K	DALI	12.293 lm	102 lm/W	120 W	2.629,90
13537...	4.000 K	DALI	12.960 lm	108 lm/W	120 W	2.629,90
Ø 2.000 mm						
13526...	3.000 K	schaltbar	13.536 lm	101 lm/W	134 W	2.499,90
13526...	4.000 K	schaltbar	14.270 lm	106 lm/W	134 W	2.499,90
13536...	3.000 K	DALI	13.536 lm	101 lm/W	134 W	2.839,90
13536...	4.000 K	DALI	14.270 lm	106 lm/W	134 W	2.839,90
Ø 2.500 mm						
13528...	3.000 K	schaltbar	16.885 lm	102 lm/W	166 W	3.149,90
13528...	4.000 K	schaltbar	17.800 lm	107 lm/W	166 W	3.149,90
13538...	3.000 K	DALI	16.885 lm	102 lm/W	166 W	3.569,90
13538...	4.000 K	DALI	17.800 lm	107 lm/W	166 W	3.569,90

Auch erhältlich in: TunableWhite & Casambi

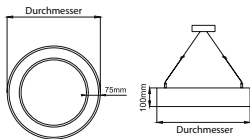

Höhe 100 mm

BIRO CIRCLE Pendel-Ringleuchte, direkt / indirekt

NEU

Leuchtmittel: LED, Eingangsspannung: 220 - 240 V AC, 50 - 60 Hz, Farbwiedergabe: CRI > 80, Abdeckung: PC, opal, Material: Aluminium / Stahl / Kunststoff, Pendellänge: 5.000 mm

Lieferung:

ø 450 mm inkl. Zentralbaldachin,
ø 600 mm bis ø 2.500 mm inkl. dezentralem Baldachin
(Zentralbaldachin auf Anfrage)

Lebensdauer:

L90/B10, 74.000 Std. (ta: +25 °C)



strukturweiß
... 173 = 3.000 K
... 174 = 4.000 K

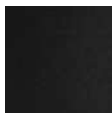

strukturschwarz
... 183 = 3.000 K
... 184 = 4.000 K



struktursilber
... 163 = 3.000 K
... 164 = 4.000 K



Diese Artikel unterliegen der Rabattgruppe 2.

Artikel-Nr.	Farbtemp.	Steuerung	Lichtstrom	Systemeffizienz	Systemleistung	Preis €
Ø 450 mm						
13545...	3.000 K	schaltbar	4.609 lm	102 lm/W	45 W	739,90
13545...	4.000 K	schaltbar	4.860 lm	108 lm/W	45 W	739,90
13555...	3.000 K	DALI	4.609 lm	102 lm/W	45 W	839,90
13555...	4.000 K	DALI	4.860 lm	108 lm/W	45 W	839,90
Ø 600 mm						
13540...	3.000 K	schaltbar	6.145 lm	102 lm/W	60 W	949,90
13540...	4.000 K	schaltbar	6.480 lm	108 lm/W	60 W	949,90
13550...	3.000 K	DALI	6.145 lm	102 lm/W	60 W	1.049,90
13550...	4.000 K	DALI	6.480 lm	108 lm/W	60 W	1.049,90
Ø 750 mm						
13541...	3.000 K	schaltbar	7.683 lm	102 lm/W	75 W	1.159,90
13541...	4.000 K	schaltbar	8.100 lm	108 lm/W	75 W	1.159,90
13551...	3.000 K	DALI	7.683 lm	102 lm/W	75 W	1.259,90
13551...	4.000 K	DALI	8.100 lm	108 lm/W	75 W	1.259,90
Ø 1.000 mm						
13542...	3.000 K	schaltbar	10.214 lm	104 lm/W	98 W	1.469,90
13542...	4.000 K	schaltbar	10.769 lm	110 lm/W	98 W	1.469,90
13552...	3.000 K	DALI	10.214 lm	104 lm/W	98 W	1.789,90
13552...	4.000 K	DALI	10.769 lm	110 lm/W	98 W	1.789,90
Ø 1.200 mm						
13543...	3.000 K	schaltbar	12.234 lm	104 lm/W	117 W	1.789,90
13543...	4.000 K	schaltbar	12.900 lm	110 lm/W	117 W	1.789,90
13553...	3.000 K	DALI	12.234 lm	104 lm/W	117 W	1.999,90
13553...	4.000 K	DALI	12.900 lm	110 lm/W	117 W	1.999,90
Ø 1.500 mm						
13544...	3.000 K	schaltbar	15.365 lm	104 lm/W	147 W	2.199,90
13544...	4.000 K	schaltbar	16.199 lm	110 lm/W	147 W	2.199,90
13554...	3.000 K	DALI	15.365 lm	104 lm/W	147 W	2.519,90
13554...	4.000 K	DALI	16.199 lm	110 lm/W	147 W	2.519,90
Ø 1.800 mm						
13547...	3.000 K	schaltbar	18.589 lm	103 lm/W	180 W	3.149,90
13547...	4.000 K	schaltbar	19.597 lm	108 lm/W	180 W	3.149,90
13557...	3.000 K	DALI	18.589 lm	103 lm/W	180 W	3.779,90
13557...	4.000 K	DALI	19.597 lm	108 lm/W	180 W	3.779,90
Ø 2.000 mm						
13546...	3.000 K	schaltbar	20.488 lm	102 lm/W	201 W	3.469,90
13546...	4.000 K	schaltbar	21.600 lm	107 lm/W	201 W	3.469,90
13556...	3.000 K	DALI	20.488 lm	102 lm/W	201 W	4.259,90
13556...	4.000 K	DALI	21.600 lm	107 lm/W	201 W	4.259,90
Ø 2.500 mm						
13548...	3.000 K	schaltbar	25.374 lm	102 lm/W	249 W	4.299,90
13548...	4.000 K	schaltbar	26.850 lm	108 lm/W	249 W	4.299,90
13558...	3.000 K	DALI	25.374 lm	102 lm/W	249 W	5.249,90
13558...	4.000 K	DALI	26.850 lm	108 lm/W	249 W	5.249,90

Auch erhältlich in: TunableWhite, RGBW & Casambi

RETAIL ONE.



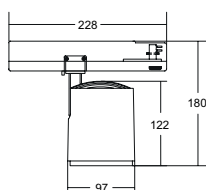

RETAIL ONE LED-Schienenstrahler

NEU

Leuchtmittel: LED, Eingangsspannung: 220-240 V AC, 50-60 Hz, Leistung: 31 W, Abstrahlwinkel: 40°, Material: Aluminium, Lieferung: inkl. Betriebsgerät, schaltbar

Lebensdauer:

L80/B50, 50.000 Std. (ta: +25 °C)

Artikel-Nr.	Farbe	Lichtstrom	Farbtemperatur	Systemeffizienz	Preis €
88184163	strukturweiß	3.816 lm	3.000 K	123 lm / W	129,90
88184165	strukturweiß	3.861 lm	3.500 K	125 lm / W	129,90
88184164	strukturweiß	3.906 lm	4.000 K	126 lm / W	129,90
88184173	strukturschwarz	3.816 lm	3.000 K	123 lm / W	129,90
88184175	strukturschwarz	3.861 lm	3.500 K	125 lm / W	129,90
88184174	strukturschwarz	3.906 lm	4.000 K	126 lm / W	129,90
88184183	struktursilber	3.816 lm	3.000 K	123 lm / W	129,90
88184185	struktursilber	3.861 lm	3.500 K	125 lm / W	129,90
88184184	struktursilber	3.906 lm	4.000 K	126 lm / W	129,90

DALI-Varianten und andere Abstrahlwinkel (20°, 30° und 60°) auf Anfrage.



Diese Artikel unterliegen der Rabattgruppe 1.

LED-LICHT FÖRDERUNG

BEG

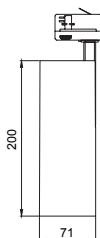

MINI LED-Schiene Strahler

Leuchtmittel: LED, Eingangsspannung: 220-240 V AC, 50-60 Hz, Leistung: 23 W, Abstrahlwinkel: 36°, Material: Aluminium, Lieferung: inkl. Betriebsgerät, schaltbar

Lebensdauer:

L80/B50, 50.000 Std. (ta: +25 °C)

Artikel-Nr.	Farbe	Lichtstrom	Farbtemperatur	Systemeffizienz	Preis €
88393173	strukturweiß	2.686 lm	3.000 K	117 lm / W	164,90
88393175	strukturweiß	2.779 lm	3.500 K	121 lm / W	164,90
88393174	strukturweiß	2.876 lm	4.000 K	125 lm / W	164,90
88393183	strukturschwarz	2.686 lm	3.000 K	117 lm / W	164,90
88393185	strukturschwarz	2.779 lm	3.500 K	121 lm / W	164,90
88393184	strukturschwarz	2.876 lm	4.000 K	125 lm / W	164,90
88393683	struktursilber	2.686 lm	3.000 K	117 lm / W	164,90
88393685	struktursilber	2.779 lm	3.500 K	121 lm / W	164,90
88393684	struktursilber	2.876 lm	4.000 K	125 lm / W	164,90

DALI-Varianten auf Anfrage.



Diese Artikel unterliegen der Rabattgruppe 1.

Zubehör auf Anfrage:

Artikel-Nr.	Beschreibung	Farbe	Preis €
81393002 NEU	Reflektor 24°	silber	20,90
81393003 NEU	Reflektor 36°	silber	20,90

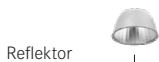

Artikel-Nr.	Beschreibung	Farbe	Preis €
81393170	Blendschutz	strukturweiß	30,60
81393180	Blendschutz	strukturschwarz	30,60
81393680	Blendschutz	struktursilber	30,60
81393171	Schirm	strukturweiß	28,20
81393181	Schirm	strukturschwarz	28,20
81393681	Schirm	struktursilber	28,20
81393182	Wabenraster	schwarz	17,60

Diese Artikel unterliegen der Rabattgruppe 1.

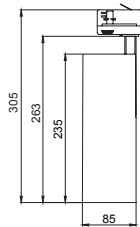

MAXI LED-Schienenstrahler

Leuchtmittel: LED, Eingangsspannung: 220-240 V AC, 50-60 Hz, Leistung: 32 W, Abstrahlwinkel: 35°, Material: Aluminium, Lieferung: inkl. Betriebsgerät, schaltbar

Lebensdauer:

L80/B50, 50.000 Std. (ta: +25 °C)

Artikel-Nr.	Farbe	Lichtstrom	Farbtemperatur	Systemeffizienz	Preis €
88397173	strukturweiß	3.495 lm	3.000 K	117 lm / W	164,90
88397175	strukturweiß	3.617 lm	3.500 K	121 lm / W	164,90
88397174	strukturweiß	3.870 lm	4.000 K	125 lm / W	164,90
88397183	strukturschwarz	3.495 lm	3.000 K	117 lm / W	164,90
88397185	strukturschwarz	3.617 lm	3.500 K	121 lm / W	164,90
88397184	strukturschwarz	3.870 lm	4.000 K	125 lm / W	164,90
88397683	struktursilber	3.495 lm	3.000 K	117 lm / W	164,90
88397685	struktursilber	3.617 lm	3.500 K	121 lm / W	164,90
88397684	struktursilber	3.870 lm	4.000 K	125 lm / W	164,90

DALI-Varianten auf Anfrage.



Diese Artikel unterliegen der Rabattgruppe 1.

Zubehör auf Anfrage:

Artikel-Nr.	Beschreibung	Farbe	Preis €
81397002	NEU Reflektor 20°	silber	20,90
81397003	NEU Reflektor 35°	silber	20,90
81397004	NEU Reflektor 45°	silber	20,90

Reflektor



Blendschutz



Schirm



Wabenraster



Artikel-Nr.	Beschreibung	Farbe	Preis €
81397170	Blendschutz	strukturweiß	34,30
81397180	Blendschutz	strukturschwarz	34,30
81397680	Blendschutz	struktursilber	34,30
81397171	Schirm	strukturweiß	30,60
81397181	Schirm	strukturschwarz	30,60
81397681	Schirm	struktursilber	30,60
81397182	Wabenraster	schwarz	20,00

Diese Artikel unterliegen der Rabattgruppe 1.

3-Phasen-Stromschienen

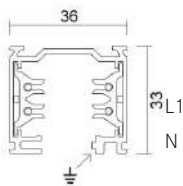

3-Phasen-Stromschienen

Artikel-Nr.	Länge	Farbe	Preis €
88101070	1.000 mm	weiß	43,40
88101080	1.000 mm	schwarz	43,40
88101250	1.000 mm	alu anodisiert	43,40
88102070	2.000 mm	weiß	82,60
88102080	2.000 mm	schwarz	82,60
88102250	2.000 mm	alu anodisiert	82,60
88103070	3.000 mm	weiß	119,80
88103080	3.000 mm	schwarz	119,80
88103250	3.000 mm	alu anodisiert	119,80
88104070	4.000 mm	weiß	159,20
88104080	4.000 mm	schwarz	159,20
88104250	4.000 mm	alu anodisiert	159,20



Diese Artikel unterliegen der Rabattgruppe 1.

Planungshilfe, Draufsicht:

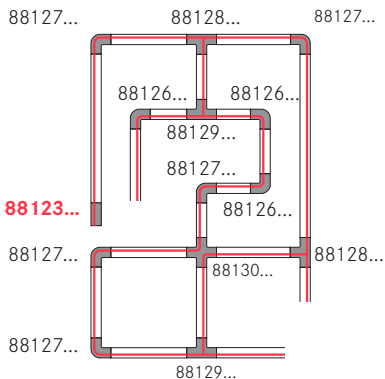

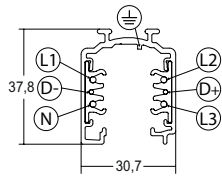
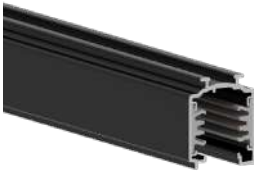

DALI 3-Phasen-Stromschienen

NEU

Artikel-Nr.	Länge	Farbe	Preis €
87161070 NEU	1.000 mm	weiß	54,40
87161080 NEU	1.000 mm	schwarz	54,40
87161250 NEU	1.000 mm	silber	54,40
87162070 NEU	2.000 mm	weiß	110,60
87162080 NEU	2.000 mm	schwarz	110,60
87162250 NEU	2.000 mm	silber	110,60
87163070 NEU	3.000 mm	weiß	181,80
87163080 NEU	3.000 mm	schwarz	181,80
87163250 NEU	3.000 mm	silber	181,80



Diese Artikel unterliegen der Rabattgruppe 1.

Endeinspeisung, Schutzleiter links für 3-Phasen-Stromschienen



Artikel-Nr.	Farbe	Preis €
88123070	weiß	20,80
88123080	schwarz	20,80
88123680	silber	20,80

Endeinspeisung, Schutzleiter links für DALI 3-Phasen-Stromschienen

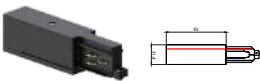

Artikel-Nr.	Farbe	Preis €
87167070 NEU	weiß	27,80
87167080 NEU	schwarz	27,80
87167680 NEU	silber	27,80

Weiteres umfangreiches
Zubehör finden Sie auf
brumberg.com





QualityFlex ONE
LED-Flexplatine, 5m, CRI > 80, 4,8 W / m

Produktvorteile

- Geeignet für Anwendungen im Innenbereich (IP00).
- Dekorative Beleuchtung von Möbeln, Gegenständen und Lichtvouten.
- Länge 5.000 mm mit einem Teilungsmaß von 100 mm.
- Lebensdauer L80/B10: 50.000 Stunden.
- Dimmbar mit entsprechendem Zubehör.

Elektrische Daten

LED-Leiterplatine:	SMD-LED 2835
Leistungsaufnahme:	4,8 W/m
LED Anzahl pro Meter:	60
Nennspannung:	24 VDC
Schutzklasse:	III
Umgebungstemperatur:	-10 bis +40 °C



Photometrische Daten

Farbwiedergabeindex:	CRI > 80
Farbkonsistenz:	SDCM < 5
Effizienz:	102 lm/W bei IP00, 3.000 K

Lichttechnische Daten

Abstrahlwinkel:	120°
-----------------	------

Lebensdauer:

Lebensdauer:	L80/B10: 50.000 h L70/B50: 54.000 h
--------------	--

Mechanische Daten

Länge der Platine:	5.000 mm
max. Modullänge:	5.000 mm
Teilungsmaß:	100 mm
Kleinster Biegeradius:	30 mm
Short Pitch:	16,7 mm
Anschlussleitung:	2 x 300 mm
Selbstklebend:	ja

Zur Wärmeableitung ist eine Montage auf Aluminiumprofilen unbedingt erforderlich.

Für ein optimales Preis-/Leistungsverhältnis empfehlen wir die Verwendung der ONE-Profile ab Seite 152.

Größenangaben in mm | Alle Preisangaben verstehen sich als unverbindliche Preisempfehlung (UVP) in Euro ohne MwSt. | Preise gültig ab dem 01.04.2023 | Irrtümer vorbehalten. | Bestellung erfolgt zu unseren ab der Seite 264 abgedruckten Allgemeinen Verkaufsbedingungen.

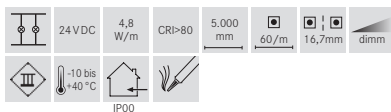
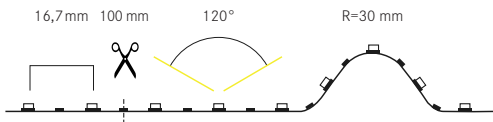

LED-Flexplatten Varianten

IP00



Unbeschichtete LED-Flexplatte zur Indoor-Anwendung in trockenen Bereichen. Nicht feucht abwischbar.

Artikel-Nr.	Preis €	Farbtemperatur	Lichtstrom /m	EEK Spektrum A-G	Maße [B x H]
5.000 mm					
38201027	59,00	2.700 K	ca. 490 lm	E	8 x 1,2 mm
38201003	59,00	3.000 K	ca. 490 lm	E	8 x 1,2 mm
38201004	59,00	4.000 K	ca. 525 lm	E	8 x 1,2 mm



QualityFlex ONE
LED-Flexplatine, 5m, CRI > 80, 9,6 W / m

Produktvorteile

- Geeignet für Anwendungen im Innenbereich (IP00).
- Dekorative Beleuchtung von Möbeln, Gegenständen und Lichtvouten.
- Indirekte Beleuchtung in Wohnbereichen.
- Länge 5.000 mm mit einem Teilungsmaß von 50 mm.
- Dimmbar mit entsprechendem Zubehör.

Elektrische Daten

LED-Leiterplatine:	SMD-LED 2835
Leistungsaufnahme:	9,6 W/m
LED Anzahl pro Meter:	120
Nennspannung:	24 V DC
Schutzklasse:	III
Umgebungstemperatur:	-10 bis +40 °C



Photometrische Daten

Farbwiedergabeindex:	CRI > 80
Farbkonsistenz:	SDCM < 5
Effizienz:	93 lm/W bei IP00, 3.000 K

Lichttechnische Daten

Abstrahlwinkel:	120°
-----------------	------

Lebensdauer:

Lebensdauer:	L80/B10: 50.000 h L70/B50: 54.000 h
--------------	--

Mechanische Daten

Länge der Platine:	5.000 mm
max. Modullänge:	5.000 mm
Teilungsmaß:	50 mm
Kleinster Biegeradius:	30 mm
Short Pitch:	8,3 mm
Anschlussleitung:	2 x 300 mm
Selbstklebend:	ja

Zur Wärmeableitung ist eine Montage auf Aluminiumprofilen unbedingt erforderlich.

Für ein optimales Preis-/Leistungsverhältnis empfehlen wir die Verwendung der ONE-Profile ab Seite 152.

Größenangaben in mm | Alle Preisangaben verstehen sich als unverbindliche Preisempfehlung (UVP) in Euro ohne MwSt. | Preise gültig ab dem 01.04.2023 | Irrtümer vorbehalten. | Bestellung erfolgt zu unseren ab der Seite 264 abgedruckten Allgemeinen Verkaufsbedingungen.

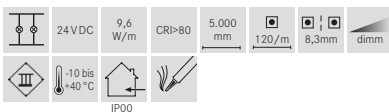
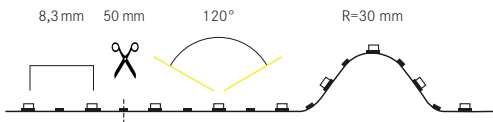

LED-Flexplatten Varianten

IP00



Unbeschichtete LED-Flexplatte zur Indoor-Anwendung in trockenen Bereichen. Nicht feucht abwischbar.

Artikel-Nr.	Preis €	Farbtemperatur	Lichtstrom /m	EEK Spektrum A-G	Maße [B x H]
5.000 mm					
38202027	79,00	2.700 K	ca. 894 lm	F	8 x 1,2 mm
38202003	79,00	3.000 K	ca. 894 lm	F	8 x 1,2 mm
38202004	79,00	4.000 K	ca. 986 lm	E	8 x 1,2 mm



QualityFlex ONE
LED-Flexplatine, 5m, CRI > 80, 14,4 W / m

Produktvorteile

- Geeignet für Anwendungen im Innen- (IP00/IP60) und Außenbereich (IP67).
- Direkte Beleuchtung von Arbeitsflächen (zb. in der Küche).
- Indirekte Beleuchtung in Wohnbereichen.
- Länge 5.000 mm mit einem Teilungsmaß von 50 mm.
- Farbkonsistenz SDCM < 5.
- Dimmbar mit entsprechendem Zubehör.

Elektrische Daten

LED-Leiterplatine:	SMD-LED 2835
Leistungsaufnahme:	14,4 W/m
LED Anzahl pro Meter:	120
Nennspannung:	24 VDC
Schutzklasse:	III
Umgebungstemperatur:	-10 bis +40 °C



Photometrische Daten

Farbwiedergabeindex:	CRI > 80
Farbkonsistenz:	SDCM < 5
Effizienz:	88 lm/W bei IP00, 3.000 K

Lichttechnische Daten

Abstrahlwinkel:	120°
-----------------	------

Lebensdauer:

Lebensdauer:	L80/B10: 50.000 h L70/B50: 54.000 h
--------------	--

Mechanische Daten

Länge der Platine:	5.000 mm
max. Modullänge:	5.000 mm
Teilungsmaß:	50 mm
Kleinster Biegeradius:	IP00: 30 mm IP60/IP67: 60 mm
Short Pitch:	8,3 mm
Anschlussleitung:	2 x 300 mm
Selbstklebend:	ja

Zur Wärmeableitung ist eine Montage auf Aluminiumprofilen unbedingt erforderlich.

Für ein optimales Preis-/Leistungsverhältnis empfehlen wir die Verwendung der ONE-Profile ab Seite 152.

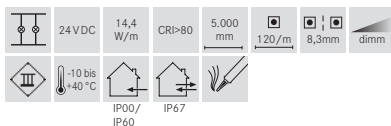
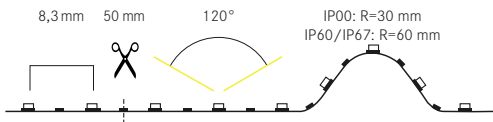

LED-Flexplatten Varianten

IP00

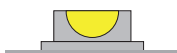

Unbeschichtete LED-Flexplatte zur Indoor-Anwendung in trockenen Bereichen. Nicht feucht abwischbar.

Artikel-Nr. 5.000 mm	Preis €	Farb- temperatur	Licht- strom /m	EEK Spektrum A-G	Maße [B x H]
38203027	79,00	2.700 K	ca. 1.271 lm	F	8 x 1,2 mm
38203003	79,00	3.000 K	ca. 1.271 lm	F	8 x 1,2 mm
38203004	79,00	4.000 K	ca. 1.354 lm	F	8 x 1,2 mm

IP60



Beständiger Silikonenschutz, unempfindlich gegen mechanische Beanspruchung, abwischbar.

Artikel-Nr. 5.000 mm	Preis €	Farb- temperatur	Licht- strom /m	EEK Spektrum A-G	Maße [B x H]
38223027	109,00	2.700 K	ca. 1.300 lm	F	9,5 x 4 mm
38223003	109,00	3.000 K	ca. 1.300 lm	F	9,5 x 4 mm
38223004	109,00	4.000 K	ca. 1.450 lm	F	9,5 x 4 mm

IP67



Weißes, lichtreflektierendes Trägerprofil mit beständigem Silikonüberzug. Optimaler Schutz gegen mechanische Beanspruchung und Feuchtigkeit, abwaschbar.

Artikel-Nr. 5.000 mm	Preis €	Farb- temperatur	Licht- strom /m	EEK Spektrum A-G	Maße [B x H]
38273027	119,00	2.700 K	ca. 1.255 lm	F	10 x 5 mm
38273003	119,00	3.000 K	ca. 1.255 lm	F	10 x 5 mm
38273004	119,00	4.000 K	ca. 1.405 lm	F	10 x 5 mm



QualityFlex ONE RGBW LED-Flexplatine, 5m, 14,4 W / m

Produktvorteile

- Geeignet für Anwendungen im Innen- (IP00) und Außenbereich (IP67).
- Dynamische Farbakzente mit rot, grün, blau und weiß.
- Optimal für farbliche Akzentuierung in Wohnbereichen oder Gastronomie.
- Länge 5.000 mm mit einem Teilungsmaß von 200 mm.
- Kompatibel mit unseren 4 Kanal 24 V DC-Steuerungen, RGBW.

Elektrische Daten

LED-Leiterplatine:	SMD-LED 5050
Leistungsaufnahme:	14,4 W/m
LED Anzahl pro Meter:	60
Nennspannung:	24 VDC
Schutzklasse:	III
Umgebungstemperatur:	-10 bis +40 °C
Ansteuerung:	Negativ 5-adrig



Photometrische Daten

Farbwiedergabeindex:	CRI > 80 bei 3.000 K
----------------------	----------------------

Lichttechnische Daten

Abstrahlwinkel:	120°
-----------------	------

Lebensdauer:

Lebensdauer:	L80/B10: 113.000 h
	L70/B50: 168.000 h

Mechanische Daten

Länge der Platine:	5.000 mm
max. Modullänge:	5.000 mm
Teilungsmaß:	200 mm
Kleinster Biegeradius:	IP00: 30 mm
	IP67: 60 mm
Short Pitch:	16,7 mm
Anschlussleitung:	2 x 350 mm
Selbstklebend:	ja

Zur Wärmeableitung ist eine Montage auf Aluminiumprofilen unbedingt erforderlich.

Für ein optimales Preis-/Leistungsverhältnis empfehlen wir die Verwendung der ONE-Profile ab Seite 152.

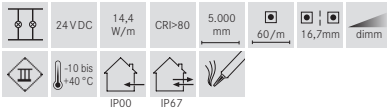
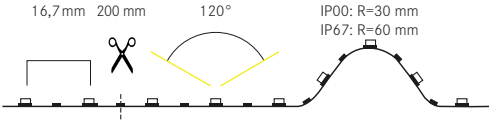

LED-Flexplatten Varianten

Artikel-Nr.	Preis €	Farbtemperatur	Lichtstrom /m	EEK Spektrum A-G	Maße [B x H]
38204002	149,00	3.000 K rot grün blau	ca. 650 lm ca. 69 lm ca. 158 lm ca. 40 lm	F	12 x 2,1 mm

Artikel-Nr.	Preis €	Farbtemperatur	Lichtstrom /m	EEK Spektrum A-G	Maße [B x H]
38274002	259,90	3.000 K rot grün blau	ca. 708 lm ca. 86 lm ca. 223 lm ca. 48 lm	F	15 x 5 mm

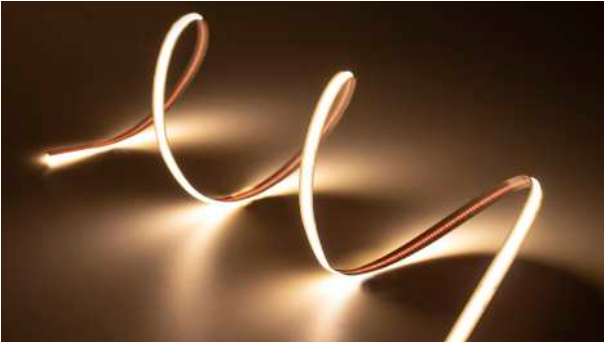

QualityFlex COB-Vision LED-Flexplatine, 5m, CRI > 90, 10W / m

Produktvorteile

- Geeignet für Anwendungen im Innen- (IP00) und Außenbereich (IP67).
- Chip-on-Board LED Bestückung für homogenes Lichtbild.
- Hohe Farbwiedergabe mit CRI > 90.
- Durchgängiger Lichtaustritt über die Platinenlänge.
- Ideal für indirekte und dekorative Beleuchtung.
- Farbtemperatur 2.700 Kelvin, 3.000 Kelvin und 4.000 Kelvin.
- Teilungsmaß von 50 Millimetern.
- Dimmbar mit entsprechendem Zubehör.

Elektrische Daten

LED-Leiterplatine:	COB-LED
Leistungsaufnahme:	10 W/m
LED Anzahl pro Meter:	480
Nennspannung:	24 VDC
Schutzklasse:	III
Umgebungstemperatur:	-10 bis +40 °C



Photometrische Daten

Farbwiedergabeindex:	CRI > 90
Farbkonsistenz:	SDCM < 3
Effizienz:	100 lm/W bei IP00, 3.000 K

Lichttechnische Daten

Abstrahlwinkel:	120°
-----------------	------

Lebensdauer:

Lebensdauer:	L80/B10: 30.000 h L70/B50: 52.000 h
--------------	--

Mechanische Daten

Länge der Platine:	5.000 mm
max. Modulänge:	5.000 mm
Teilungsmaß:	50 mm
Kleinster Biegeradius:	IP00: 20 mm IP67: 40 mm
Anschlussleitung:	2 x 500 mm
Selbstklebend:	ja

**Zur Wärmeableitung
ist eine Montage auf
Aluminiumprofilen
unbedingt erforderlich.**

**Passende Profile finden
Sie ab Seite 152.**

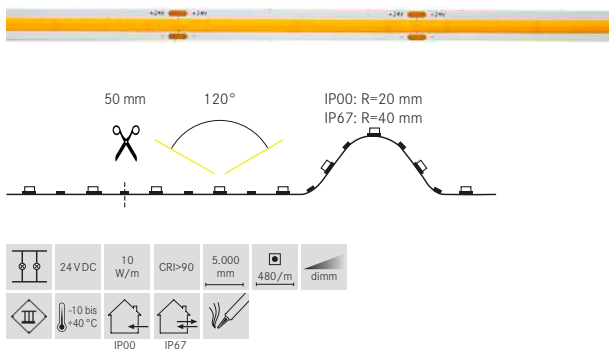

LED-Flexplatten Varianten

IP00

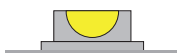

Unbeschichtete LED-Flexplatte zur Indoor-Anwendung in trockenen Bereichen. Nicht feucht abwischbar.

Artikel-Nr. 5.000 mm	Preis €	Farbtemperatur	Lichtstrom /m	EK Spektrum A-G	Maße [B x H]
15317027	169,00	2.700 K	ca. 950 lm	F	10 x 2 mm
15317003	169,00	3.000 K	ca. 1.000 lm	F	10 x 2 mm
15317004	169,00	4.000 K	ca. 1.105 lm	E	10 x 2 mm

IP67



Transparenter, beständiger Silikonüberzug zum optimalen Schutz gegen mechanischer Beanspruchung und Feuchtigkeit, abwaschbar.

Artikel-Nr. 5.000 mm	Preis €	Farbtemperatur	Lichtstrom /m	EK Spektrum A-G	Maße [B x H]
15377027	229,00	2.700 K	ca. 870 lm	F	12 x 5 mm
15377003	229,00	3.000 K	ca. 920 lm	F	12 x 5 mm
15377004	229,00	4.000 K	ca. 1.030 lm	E	12 x 5 mm

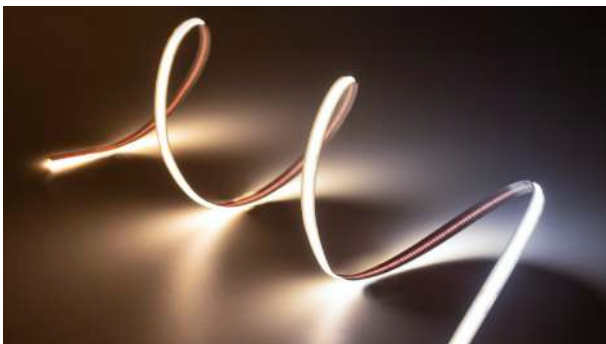

QualityFlex COB-Vision TunableWhite LED-Flexplatine, 5m, CRI > 90, 15 W / m

Produktvorteile

- TunableWhite Chip-on-Board LED Bestückung für homogenes Lichtbild.
- Kompatibel mit unseren TunableWhite LED-Einsatz 12843004.
- Geeignet für Anwendung im Innen- (IP00) und Außenbereich (IP65).
- Mit 2-Kanal-Dimmung lassen sich Farbtemperatur und Helligkeit verändern.
- Optimal Steuerbar über DALI (DT8) oder TunableWhite Funk-Fernbedienung.
- Farbtemperatur: 2.000 Kelvin bis 6.500 Kelvin.
- Hohe Farbwiedergabe mit CRI > 90.

Elektrische Daten

LED-Leiterplatine:	COB-LED
Leistungsaufnahme:	15 W/m
LED Anzahl pro Meter:	576
Nennspannung:	24 VDC
Schutzklasse:	III
Umgebungstemperatur:	-10 bis +40 °C
Ansteuerung:	Negativ 3-adrig



Photometrische Daten

Farbwiedergabeindex:	CRI > 90
Farbkonsistenz:	SDCM < 3

Lichttechnische Daten

Abstrahlwinkel:	120°
-----------------	------

Lebensdauer:

Lebensdauer:	L80/B10: 30.000 h L70/B50: 52.000 h
--------------	--

Mechanische Daten

Länge der Platine:	5.000 mm
max. Modulänge:	5.000 mm
Teilungsmaß:	27,8 mm
Kleinster Biegeradius:	IP00: 20 mm IP65: 40 mm
Anschlussleitung:	2 x 500 mm
Selbstklebend:	ja

**Zur Wärmeableitung
ist eine Montage auf
Aluminiumprofilen
unbedingt erforderlich.**

**Passende Profile finden
Sie ab Seite 152.**

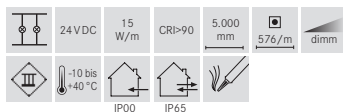
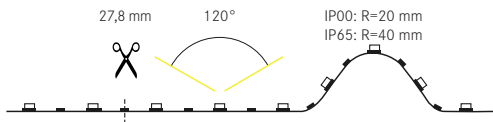

LED-Flexplatten Varianten

IP00



Unbeschichtete LED-Flexplatte zur Indoor-Anwendung in trockenen Bereichen. Nicht feucht abwischbar.

Artikel-Nr.	Preis €	Farbtemperatur	Lichtstrom /m	EEK Spektrum A-G	Maße [B x H]
5.000 mm					
15316004	239,00	2.000 K	ca. 700 lm	F	10 x 2 mm
		6.500 K	ca. 825 lm		

IP65



Transparenter, beständiger Silikonüberzug zum optimalen Schutz gegen mechanischer Beanspruchung und Feuchtigkeit, abwaschbar

Artikel-Nr.	Preis €	Farbtemperatur	Lichtstrom /m	EEK Spektrum A-G	Maße [B x H]
5.000 mm					
15376004	259,00	2.000 K	ca. 640 lm	F	12 x 5 mm
		6.500 K	ca. 755 lm		



QualityFlex COB-Vision RGBW LED-Flexplatine, 5m, 16 W / m

Produktvorteile

- Effektvolles Farbspiel und Weißlicht in einer LED-Flexplatine.
- RGBW Chip-on-Board LED Bestückung für homogenes Lichtbild.
- Variantenreiche Beleuchtung von Lichtvouten, Linearanwendungen und Lichtdecken.
- Lichtfarben: rot / grün / blau / weiß.
- Zahllose Mischfarben umsetzbar.
- Geeignet für Anwendungen im Innen- (IP00) und Außenbereich (IP65).
- Kompatibel mit unseren 4 Kanal 24 V DC-Steuerungen, RGBW.

Elektrische Daten

LED-Leiterplatine:	COB-LED
Leistungsaufnahme:	16 W/m
LED Anzahl pro Meter:	560
Nennspannung:	24 VDC
Schutzklasse:	III
Umgebungstemperatur:	-10 bis +40 °C
Ansteuerung:	Negativ 5-adrig



Photometrische Daten

Farbwiedergabeindex:	CRI > 90 bei 3.000 K
----------------------	----------------------

Lichttechnische Daten

Abstrahlwinkel:	120°
-----------------	------

Lebensdauer:

Lebensdauer:	L80/B10: 30.000 h L70/B50: 52.000 h
--------------	--

Mechanische Daten

Länge der Platine:	5.000 mm
max. Modullänge:	5.000 mm
Teilungsmaß:	50 mm
Kleinster Biegeradius:	IP00: 20 mm IP65: 40 mm
Anschlussleitung:	2 x 500 mm
Selbstklebend:	ja

Zur Wärmeableitung ist eine Montage auf Aluminiumprofilen unbedingt erforderlich.

Passende Profile finden Sie ab Seite 152.

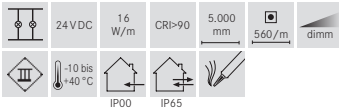
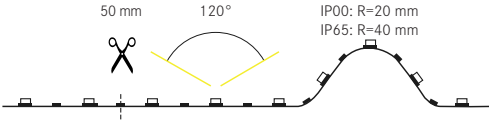
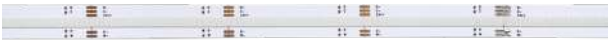

LED-Flexplatten Varianten

IP00				Unbeschichtete LED-Flexplatte zur Indoor-Anwendung in trockenen Bereichen. Nicht feucht abwischbar.	
Artikel-Nr.	Preis €	Farbtemperatur	Lichtstrom /m	EEK Spektrum A-G	Maße [B x H]
5.000 mm					
18507002	339,00	3.000 K	ca. 324 lm	F	12 x 2 mm
		rot	ca. 136 lm		
		grün	ca. 292 lm		
		blau	ca. 80 lm		

IP65				Transparenter, beständiger Silikonüberzug zum optimalen Schutz gegen mechanischer Beanspruchung und Feuchtigkeit, abwaschbar	
Artikel-Nr.	Preis €	Farbtemperatur	Lichtstrom /m	EEK Spektrum A-G	Maße [B x H]
5.000 mm					
18577002	379,00	3.000 K	ca. 295 lm	F	14 x 5 mm
		rot	ca. 125 lm		
		grün	ca. 265 lm		
		blau	ca. 73 lm		

QualityFlex ONE

LED-Flexplatten-Set, 5 m, CRI > 80, 4,8 W / m

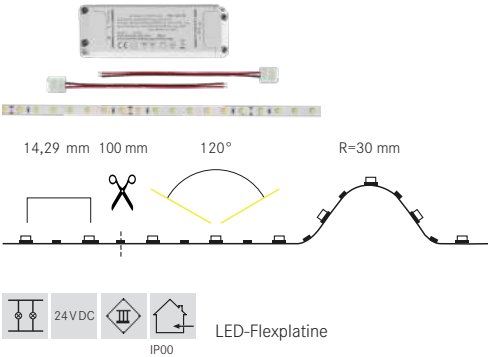

Elektrische Daten LED-Flexplatine

LED-Leiterplatine:	SMD-LED 2835
Leistungsaufnahme:	4,8 W/m
LED Anzahl pro Meter:	70
Nennspannung:	24 VDC
Schutzklasse:	III
Umgebungstemperatur:	-10 bis +40 °C



Photometrische Daten

Farbwiedergabeindex:	CRI > 80
Effizienz:	102 lm/W bei IP00, 3.100 K

Lichttechnische Daten

Abstrahlwinkel:	120°
-----------------	------

Lebensdauer:

Lebensdauer:	L80/B10: 50.000 h L70/B50: 54.000 h
--------------	--

Mechanische Daten

Länge der Platine:	5.000 mm
max. Modullänge:	5.000 mm
Teilungsmaß:	100 mm
Kleinster Biegeradius:	30 mm
Short Pitch:	14,29 mm
Anschlussleitung:	2 x 350 mm
Selbstklebend:	ja

Zur Wärmeableitung ist eine Montage auf Aluminiumprofilen unbedingt erforderlich.

LED-Flexplatten Varianten

Artikel-Nr.	Preis €	Farbtemperatur	Lichtstrom / m	EKK Spektrum A-G	Maße [B x H]
15291027	79,00	2.700 K	ca. 470 lm	F	8 x 1,5 mm
15291003	79,00	3.100 K	ca. 490 lm	E	8 x 1,5 mm
15291004	79,00	4.100 K	ca. 510 lm	E	8 x 1,5 mm

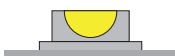

Unbeschichtete LED-Flexplatte zur Indoor-Anwendung in trockenen Bereichen. Nicht feucht abwischbar.



Netzgerät

Daten Netzgerät 25 W

Eingangsspannung:	220 - 240 VAC, 50/60 Hz
Ausgangsspannung:	24 V DC $\pm 5\%$
Eingangsstrom:	typ. 0,14 A
Ausgangsstrom:	max. 1,05 A
Nennleistung:	25 W
Umgebungstemperatur:	-20 bis +45 °C
Gehäusetemperatur (tc):	max. 85 °C
Abmessungen (LxBxH):	126 x 42,5 x 21,5 mm
Leistungsquerschnitt:	0,5... 1,5 m ²

**LED-Flexplatten-Set bestehend aus:**

- 1 x LED-Flexplatte 5.000 mm
- 1 x Netzgerät 25 W
- 2 x Anschlussleitung 150 mm

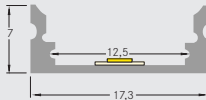
Passendes Anbau-Aluminiumprofil-Komplettsset

Artikel-Nr.	Längen	Farbe	Preis €
15891260	2 x 2.500 mm	alu eloxiert	69,90

**Profil-Set bestehend aus:**

- 2 x Aluminiumprofil je 2.500 mm
- 4 x Endkappen
- 12 x Befestigungsclips
- 2 x Abdeckung opal je 2.500 mm

Größenangaben in mm | Alle Preisangaben verstehen sich als unverbindliche Preisempfehlung (UVP) in Euro ohne MwSt. | Preise gültig ab dem 01.04.2023 | Irrtümer vorbehalten. | Bestellung erfolgt zu unseren ab der Seite 264 abgedruckten Allgemeinen Verkaufsbedingungen.

QualityFlex ONE

LED-Flexplatten-Set, 5 m, CRI > 80, 9,6 W / m

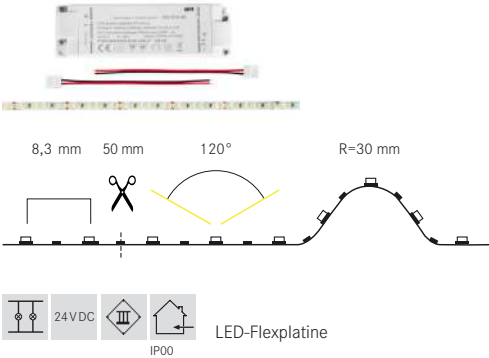

Elektrische Daten LED-Flexplatte

LED-Leiterplatte:	SMD-LED 2835
Leistungsaufnahme:	9,6 W/m
LED Anzahl pro Meter:	120
Nennspannung:	24 VDC
Schutzklasse:	III
Umgebungstemperatur:	-10 bis +40 °C



Photometrische Daten

Farbwiedergabeindex:	CRI > 80
Effizienz:	102 lm/W bei IP00, 3.100 K

Lichttechnische Daten

Abstrahlwinkel:	120°
-----------------	------

Lebensdauer:

Lebensdauer:	L80/B10: 50.000 h L70/B50: 54.000 h
--------------	--

Mechanische Daten

Länge der Platine:	5.000 mm
max. Modullänge:	5.000 mm
Teilungsmaß:	50 mm
Kleinster Biegeradius:	30 mm
Short Pitch:	8,3 mm
Anschlussleitung:	2 x 350 mm
Selbstklebend:	ja

Zur Wärmeableitung ist eine Montage auf Aluminiumprofilen unbedingt erforderlich.

LED-Flexplatten Varianten

Artikel-Nr.	Preis €	Farbtemperatur	Lichtstrom /m	EEK Spektrum A-G	Maße [B x H]
15292027	119,00	2.700 K	ca. 940 lm	F	8 x 1,5 mm
15292003	119,00	3.100 K	ca. 980 lm	E	8 x 1,5 mm
15292004	119,00	4.100 K	ca. 1.020 lm	E	8 x 1,5 mm

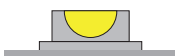

Unbeschichtete LED-Flexplatte zur Indoor-Anwendung in trockenen Bereichen. Nicht feucht abwischbar.



Netzgerät

Daten Netzgerät 50 W

Eingangsspannung:	220 - 240 VAC, 50/60 Hz
Ausgangsspannung:	24 V DC $\pm 5\%$
Eingangsstrom:	typ. 0,3 A
Ausgangsstrom:	max. 2,09 A
Nennleistung:	50 W
Umgebungstemperatur:	-20 bis +45 °C
Gehäusetemperatur (tc):	max. 85 °C
Abmessungen (LxBxH):	166 x 50 x 32 mm
Leistungsquerschnitt:	0,5... 1,5 m ²

**LED-Flexplatten-Set bestehend aus:**

- 1 x LED-Flexplatte 5.000 mm
- 1 x Netzgerät 50 W
- 2 x Anschlussleitung 150 mm

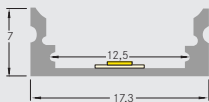
Passendes Anbau-Aluminiumprofil-Komplettsset

Artikel-Nr.	Längen	Farbe	Preis €
15891260	2 x 2.500 mm	alu eloxiert	69,90

**Profil-Set bestehend aus:**

- 2 x Aluminiumprofil je 2.500 mm
- 4 x Endkappen
- 12 x Befestigungsclips
- 2 x Abdeckung opal je 2.500 mm

QualityFlex ONE

LED-Flexplatinen-Set, 5 m, CRI > 80, 14,4 W / m

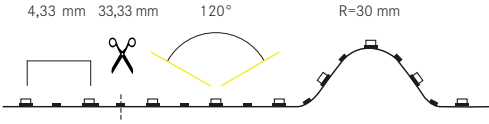

LED-Flexplatine

Elektrische Daten LED-Flexplatine

LED-Leiterplatine:	SMD-LED 2835
Leistungsaufnahme:	14,4 W/m
LED Anzahl pro Meter:	210
Nennspannung:	24 VDC
Schutzklasse:	III
Umgebungstemperatur:	-10 bis +40 °C



Photometrische Daten

Farbwiedergabeindex:	CRI > 80
Effizienz:	100 lm/W bei IP00, 3.100 K

Lichttechnische Daten

Abstrahlwinkel:	120°
-----------------	------

Lebensdauer:

Lebensdauer:	L80/B10: 50.000 h L70/B50: 54.000 h
--------------	--

Mechanische Daten

Länge der Platine:	5.000 mm
max. Modullänge:	5.000 mm
Teilungsmaß:	33,33 mm
Kleinster Biegeradius:	30 mm
Short Pitch:	4,33 mm
Anschlussleitung:	2 x 350 mm
Selbstklebend:	ja

Zur Wärmeableitung ist eine Montage auf Aluminiumprofilen unbedingt erforderlich.

LED-Flexplatinen Varianten

Artikel-Nr.	Preis €	Farbtemperatur	Lichtstrom / m	EK Spektrum A-G	Maße [B x H]
15293027	175,00	2.700 K	ca. 1.400 lm	F	8 x 1,5 mm
15293003	175,00	3.100 K	ca. 1.450 lm	F	8 x 1,5 mm
15293004	175,00	4.100 K	ca. 1.500 lm	F	8 x 1,5 mm

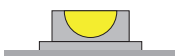

Unbeschichtete LED-Flexplatine zur Indoor-Anwendung in trockenen Bereichen. Nicht feucht abwischbar.

Größenangaben in mm | Alle Preisangaben verstehen sich als unverbindliche Preisempfehlung (UVP) in Euro ohne MwSt. | Preise gültig ab dem 01.04.2023 | Irrtümer vorbehalten. | Bestellung erfolgt zu unseren ab der Seite 264 abgedruckten Allgemeinen Verkaufsbedingungen.



Netzgerät

Daten Netzgerät 75 W

Eingangsspannung:	220 - 240 VAC, 50/60 Hz
Ausgangsspannung:	24 V DC $\pm 5\%$
Eingangsstrom:	typ. 0,5 A
Ausgangsstrom:	max. 3,125 A
Nennleistung:	75 W
Umgebungstemperatur:	-20 bis +50 °C
Gehäusetemperatur (tc):	max. 90 °C
Abmessungen (LxBxH):	187 x 58 x 31 mm
Leistungsquerschnitt:	0,5... 1,5 m ²

**LED-Flexplatten-Set bestehend aus:**

- 1 x LED-Flexplatte 5.000 mm
- 1 x Netzgerät 75 W

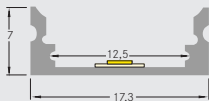
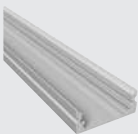
Passendes Anbau-Aluminiumprofil-Kompletzset

Artikel-Nr.	Längen	Farbe	Preis €
15891260	2 x 2.500 mm	alu eloxiert	69,90

**Profil-Set bestehend aus:**

- 2 x Aluminiumprofil je 2.500 mm
- 4 x Endkappen
- 12 x Befestigungsclips
- 2 x Abdeckung opal je 2.500 mm

ONE-Anbauprofil, flach

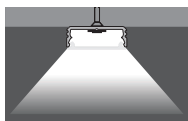
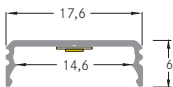

Fertiglänge

Artikel-Nr.	Längen	Farbe	Preis €
53380261	1.000 mm	alu eloxiert	6,80
53380262	2.000 mm	alu eloxiert	12,90
53380263	3.000 mm	alu eloxiert	20,60

Flex-Klick-Abdeckung: PC

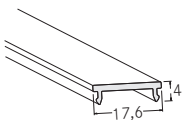

Fertiglänge

Artikel-Nr.	Längen	Farbe	Preis €
53489001	1.000 mm	transparent	4,30
53489071	1.000 mm	opal	4,30
53489002	2.000 mm	transparent	8,70
53489072	2.000 mm	opal	8,70
53489003	3.000 mm	transparent	13,80
53489073	3.000 mm	opal	13,80

Transmissionsgrad:
transparent 95%, opal: 70%

Halter-Set



Artikel-Nr.	Farbe	Preis €
53040000	aluminium	2,20

Endkappen-Set



Artikel-Nr.	Farbe	Preis €
53038260	silber	1,65

Bestehend aus 2 Haltern.

Größenangaben in mm | Alle Preisangaben verstehen sich als unverbindliche Preisempfehlung (UVP) in Euro ohne MwSt. | Preise gültig ab dem 01.04.2023 | Irrtümer vorbehalten. | Bestellung erfolgt zu unseren ab der Seite 264 abgedruckten Allgemeinen Verkaufsbedingungen.

ONE-Anbauprofil, hoch

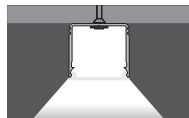
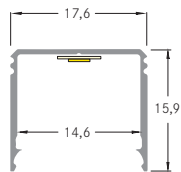

Fertiglänge

Artikel-Nr.	Längen	Farbe	Preis €
53381261	1.000 mm	alu eloxiert	11,40
53381262	2.000 mm	alu eloxiert	21,20
53381263	3.000 mm	alu eloxiert	34,00

Flex-Klick-Abdeckung: PC

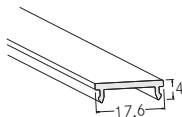

Fertiglänge

Artikel-Nr.	Längen	Farbe	Preis €
53489001	1.000 mm	transparent	4,30
53489071	1.000 mm	opal	4,30
53489002	2.000 mm	transparent	8,70
53489072	2.000 mm	opal	8,70
53489003	3.000 mm	transparent	13,80
53489073	3.000 mm	opal	13,80

Transmissionsgrad:
transparent 95%, opal: 70%

Halter-Set



Artikel-Nr.	Farbe	Preis €
53040000	aluminium	2,20

Endkappen-Set



Artikel-Nr.	Farbe	Preis €
53039260	silber	2,50

Bestehend aus 2 Haltern.

Größenangaben in mm | Alle Preisangaben verstehen sich als unverbindliche Preisempfehlung (UVP) in Euro ohne MwSt. | Preise gültig ab dem 01.04.2023 | Irrtümer vorbehalten. | Bestellung erfolgt zu unseren ab der Seite 264 abgedruckten Allgemeinen Verkaufsbedingungen.

ONE-Anbau-Eckprofil

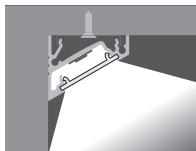
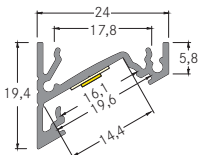

Fertiglänge

Artikel-Nr.	Längen	Farbe	Preis €
53385261	1.000 mm	alu eloxiert	11,40
53385262	2.000 mm	alu eloxiert	22,00
53385263	3.000 mm	alu eloxiert	32,90

Flex-Klick-Abdeckung: PC

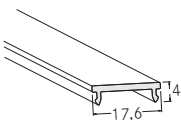

Fertiglänge

Artikel-Nr.	Längen	Farbe	Preis €
53489001	1.000 mm	transparent	4,30
53489071	1.000 mm	opal	4,30
53489002	2.000 mm	transparent	8,70
53489072	2.000 mm	opal	8,70
53489003	3.000 mm	transparent	13,80
53489073	3.000 mm	opal	13,80

Transmissionsgrad:
transparent 95%, opal: 70%

Halter-Set



Artikel-Nr.	Farbe	Preis €
53040000	silber	2,20

Endkappen-Set



Artikel-Nr.	Farbe	Preis €
53037260	silber	1,60

Kompatibilitäts- Matrix ONE-Profile



LED-Flexplatine	Profil-Nr. 53380... (S. 152)	Profil-Nr. 53381... (S. 153)	Profil-Nr. 53385... (S. 154)
38201... (S. 132)	■	■	■
38202... (S. 134)	■	■	■
38203... (S. 136)	■	■	■
38223... (S. 136)	■	■	■
38273... (S. 136)	■	■	■
38204... (S. 138)	■	■	■
38274... (S. 138)	■	■	■
15317... (S. 140)	■	■	■
15377... (S. 140)	■	■	■
15316... (S. 142)	■	■	■
15376... (S. 142)	■	■	■
18507... (S. 144)	■	■	■
18577... (S. 144)	■	■	■

■ kompatibel ■ nicht kompatibel



Größenangaben in mm | Alle Preisangaben verstehen sich als unverbindliche Preisempfehlung (UVP) in Euro ohne MwSt. | Preise gültig ab dem 01.04.2023 | Irrtümer vorbehalten. | Bestellung erfolgt zu unseren ab der Seite 264 abgedruckten Allgemeinen Verkaufsbedingungen.

Anbau-Profil Komplett-Set

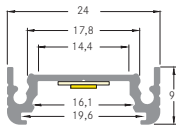

Artikel-Nr.	Längen	Farbe	Preis €
53901260	1.000 mm	alu eloxiert	32,40
53901070	1.000 mm	weiß lackiert	39,40
53901080	1.000 mm	schwarz eloxiert	39,40
53902260	2.000 mm	alu eloxiert	53,90
53902070	2.000 mm	weiß lackiert	67,90
53902080	2.000 mm	schwarz eloxiert	67,90

Profil-Set bestehend aus:



1 x Aluminiumprofil

+



1 x Abdeckung
opal

+



2 x Halter (1.000 mm)
4 x Halter (2.000 mm)

+



2 x Endkappen

Anbau-Profil Komplett-Set

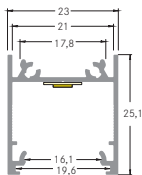

Artikel-Nr.	Längen	Farbe	Preis €
53921260	1.000 mm	alu eloxiert	40,70
53921070	1.000 mm	weiß lackiert	46,60
53921080	1.000 mm	schwarz eloxiert	46,60
53922260	2.000 mm	alu eloxiert	68,80
53922070	2.000 mm	weiß lackiert	80,50
53922080	2.000 mm	schwarz eloxiert	80,50

Profil-Set bestehend aus:



1 x Aluminiumprofil

+



1 x Abdeckung
opal

+



2 x Halter (1.000 mm)
4 x Halter (2.000 mm)

+



2 x Endkappen

+



1 x Schrauben

Größenangaben in mm | Alle Preisangaben verstehen sich als unverbindliche Preisempfehlung (UVP) in Euro ohne MwSt. | Preise gültig ab dem 01.04.2023 | Irrtümer vorbehalten. | Bestellung erfolgt zu unseren ab der Seite 264 abgedruckten Allgemeinen Verkaufsbedingungen.

Anbau-Eckprofil Komplett-Set

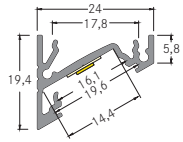

Artikel-Nr.	Längen	Farbe	Preis €
53911260	1.000 mm	alu eloxiert	35,70
53911070	1.000 mm	weiß lackiert	45,10
53911080	1.000 mm	schwarz eloxiert	45,10
53912260	2.000 mm	alu eloxiert	60,80
53912070	2.000 mm	weiß lackiert	79,50
53912080	2.000 mm	schwarz eloxiert	79,50

Profil-Set bestehend aus:



1 x Aluminiumprofil

+

1 x Abdeckung
opal

+

2 x Halter (1.000 mm)
4 x Halter (2.000 mm)

+



2 x Endkappen

Kompatibilitäts-
Matrix
Komplett-SetsProfil-Nr.
53901/53902...
(S. 156)Profil-Nr.
53921/53922...
(S. 156)Profil-Nr.
53911/53912...
(S. 157)

LED-Flexplatine

38201... (S. 132)	■	■	■
38202... (S. 134)	■	■	■
38203... (S. 136)	■	■	■
38223... (S. 136)	■	■	■
38273... (S. 136)	■	■	■
38204... (S. 138)	■	■	■
38274... (S. 138)	■	■	■
15317... (S. 140)	■	■	■
15377... (S. 140)	■	■	■
15316... (S. 142)	■	■	■
15376... (S. 142)	■	■	■
18507... (S. 144)	■	■	■
18577... (S. 144)	■	■	■

■ kompatibel ■ nicht kompatibel



QUALITYFLEX Select HE. Hocheffiziente LED-Flexplatinen mit bis zu 162 lm/W.

- Leistungen 4,8 W/m, 9,6 W/m, 14,4 W/m und 19,2 W/m
- Lichtfarben 2.700 K, 3.000 K und 4.000 K
- Drei Schutzarten bei allen Ausführungen: IP00, IP60 und IP67
- 8 LEDs pro Segment (hohe Effizienz)



QUALITYFLEX COB-Sauna. Für höhere Umgebungstemperaturen bis +105 °C.

- Leistung 10 W/m
- Lichtfarben 2.700 K und 3.000 K
- Schutzart IP67
- Trennung alle 50 mm möglich
- 3 Endkappen im Lieferumfang (Schutzart IP65)



NEU

QUALITYFLEX Individual. Variabel einstellbares Licht in Farbe und Länge für jedes Anforderungsprofil.

- Leistungen von 7,2 W/m bis 24 W/m
- dim2warm, TunableWhite, RGB, RGBW, RGB+TW
- Spezielle Bänder wie Thin4, OneCut und Food
- Lieferlänge: 5.000 mm auf Rolle



NEU

QUALITYFLEX Protection. Für flexibel biegbare vertikale oder horizontale Anwendungen im Außen- oder Innenbereich.

- Zwei Ausführungen: vertikal und horizontal
- Bis zu 27 m mit einer Einspeisung
- Lichtfarben 2.700 K, 3.000 K, 4.000 K, TunableWhite & RGBW
- Umfangreiches Zubehör zur Eigenkonfektionierung / Montage

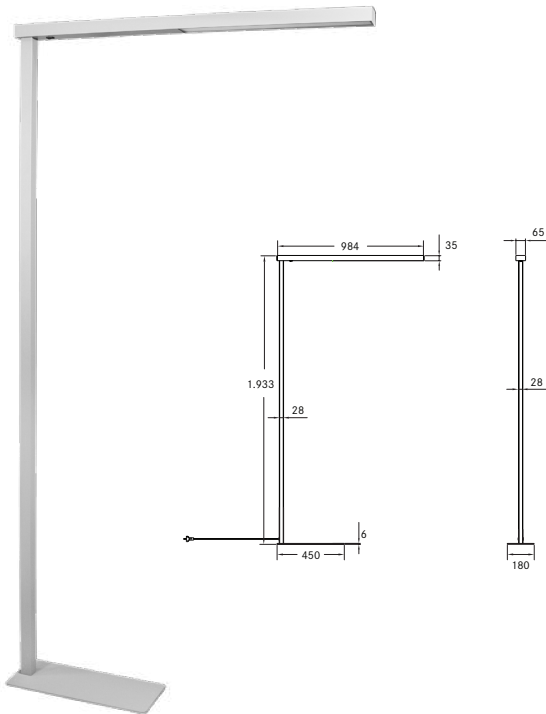

PERIA LED-Stehleuchte, mikroprismatische Abdeckung, mit Indirektanteil

NEU

Leuchtmittel: LED austauschbar, Leistung: 44 W, Farbwiedergabe: CRI > 80, Blendungsbewertung: UGR<19, Ansteuerung: Schalter, Höhe: 193 mm, Material: Aluminium / Stahl / Kunststoff, Optik: Mikroprismen (direkt) / transparent (indirekt)

Lieferung: inkl. Zuleitung 1.500 mm mit Schutzkontaktwinkelstecker.

Artikel-Nr.	Farbe	Lichtstrom	Farbtemperatur	Preis €
77454694	silber	2.378 lm up 2.120 lm down	4.000 K	449,00



Dieser Artikel unterliegt der Rabattgruppe 2.

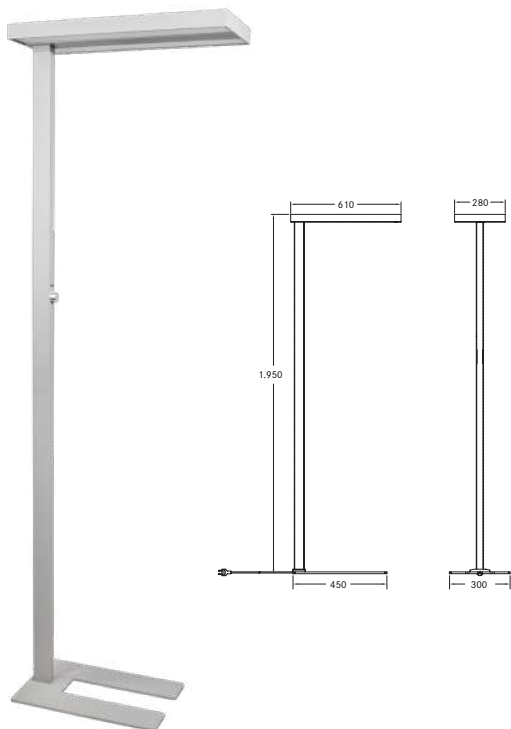

ADREA LED-Stehleuchte, mikroprismatische Abdeckung, mit Indirektanteil

NEU

Leuchtmittel: LED austauschbar, Leistung: 60 W, Farbwiedergabe: CRI > 80, Blendungsbewertung: UGR<19, Ansteuerung: Drehdimmer, Höhe: 196 mm, Material: Aluminium / Stahl / Kunststoff, Optik: Mikroprismen (direkt) / transparent (indirekt)

Lieferung: inkl. Zuleitung 1.500 mm mit Schutzkontaktwinkelstecker.

Artikel-Nr.	Farbe	Lichtstrom	Farbtemperatur	Preis €
77450694	silber	3.600 lm up 2.400 lm down	4.000 K	723,00

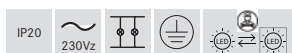

Dieser Artikel unterliegt der Rabattgruppe 2.

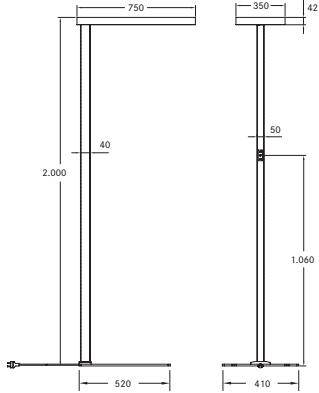
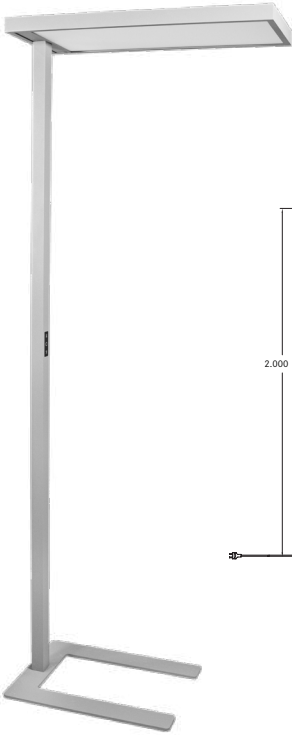

DEVAN LED-Stehleuchte, mikroprismatische Abdeckung, mit Indirektanteil

NEU

Leuchtmittel: LED nicht austauschbar, Leistung: 96 W, Farbwiedergabe: CRI > 80, Blendungsbewertung: UGR<19, Ansteuerung: Touchdimmer, Höhe: 200 mm, Material: Aluminium / Stahl / Kunststoff, Optik: Mikroprismen (direkt) / transparent (indirekt)

Lieferung: inkl. Zuleitung 1.500 mm mit Schutzkontaktwinkelstecker.

Artikel-Nr.	Farbe	Lichtstrom	Farbtemperatur	Preis €
77452694	silber	6.500 lm up 5.000 lm down	4.000 K	1.119,00



Dieser Artikel unterliegt der Rabattgruppe 2.

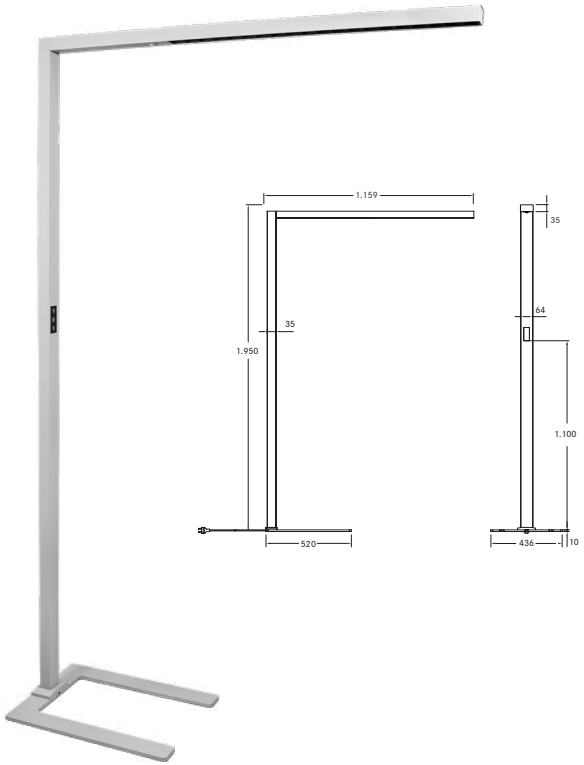

BEVON LED-Stehleuchte, mikrop Prismatische Abdeckung, mit Indirektanteil

NEU

Leuchtmittel: LED nicht austauschbar, Leistung: 70 W, Farbwiedergabe: CRI > 80, Blendungsbewertung: UGR<12, Ansteuerung: Touchdimmer, Höhe: 196 mm, Material: Aluminium / Stahl / Kunststoff, Optik: Mikroprismen (direkt) / transparent (indirekt)

Lieferung: inkl. Zuleitung 1.500 mm mit Schutzkontaktwinkelstecker

Artikel-Nr.	Farbe	Lichtstrom	Farbtemperatur	Preis €
77451694	silber	6.720 lm up 2.660 lm down	4.000 K	1.059,00



Dieser Artikel unterliegt der Rabattgruppe 2.

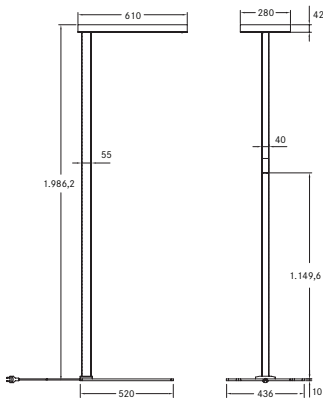

MIKOL LED-Stehleuchte, mikroprismatische Abdeckung, mit Indirektanteil

NEU

Leuchtmittel: LED nicht austauschbar, Leistung: 100 W, Farbwiedergabe: CRI > 80, Blendungsbewertung: UGR<17, Ansteuerung: Touchdimmer, Bewegungsmelder, Tageslichtsensor, Höhe: 198 mm, Material: Aluminium / Stahl / Kunststoff, Optik: Mikroprismen (direkt) / transparent (indirekt)

Lieferung: inkl. Zuleitung 2.500 mm mit Schutzkontaktwinkelstecker.

Artikel-Nr.	Farbe	Lichtstrom	Farbtemperatur	Preis €
77453694	silber	8.000 lm up 4.000 lm down	4.000 K	1.129,00



Dieser Artikel unterliegt der Rabattgruppe 2.



MELODY. My Efficient Light On Demand.



Lieferfähig
ab Juni
2023.

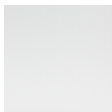

strukturweiß
RAL 9016

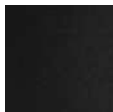

strukturschwarz
RAL 9005



struktursilber
RAL 9006

MELODY LED-Stehleuchte, 1-Kopf

Leuchtmittel: LED, Farbwiedergabe: CRI > 90, Farbtemperatur: 4.000 K, Leistung: 60 W, Lichtstrom komplett (direkt+indirekt 100%): 7.600 lm, Lichtstrom direkt (17%): 1.292 lm, Lichtstrom indirekt (83%): 6.308 lm, Blendungsbewertung: UGR < 19, Systemeffizienz: 126 lm/W, Material: Aluminium / Stahl / Kunststoff, Optik: Nanoprismen (direkt) / Mikropismen (indirekt), Lichtverteilung: doppelt asymmetrisch, Ansteuerung: Tageslicht- / Präsenzsensoren, Dimmung über integrierten Taster, Lieferung: inkl. Zuleitung 2.500 mm mit Schutzkontaktwinkelstecker

Lebensdauer:

L90/B10, 50.000 Std. (ta: +25 °C)

Artikel-Nr.	Farbe	Preis €
77411174MS	strukturweiß	1.829,00
77411184MS	strukturschwarz	1.829,00
77411694MS	struktursilber	1.829,00
77411174ST	strukturweiß	1.949,00
77411184ST	strukturschwarz	1.949,00
77411694ST	struktursilber	1.949,00
77411174Al	strukturweiß	2.049,00
77411184Al	strukturschwarz	2.049,00
77411694Al	struktursilber	2.049,00

Endung MS:
mit Sensorik

Endung ST:
mit Sensorik und Taster

Endung Al:
mit Sensorik, Taster
und App

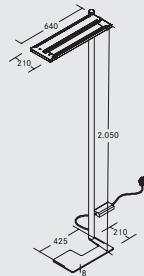

Diese Artikel unterliegen der Rabattgruppe 2.

MELODY LED-Stehleuchte, 2-Kopf

NEU

Leuchtmittel: LED, Farbwiedergabe: CRI > 90, Farbtemperatur: 4.000 K, Leistung: 120 W, Lichtstrom komplett (direkt+indirekt 100%): 15.200 lm, Lichtstrom direkt (17%): 2.584 lm, Lichtstrom indirekt (83%): 12.616 lm, Blendungsbewertung: UGR < 19, Systemeffizienz: 126 lm/W, Material: Aluminium / Stahl / Kunststoff, Optik: Nanoprismen (direkt) / Mikropismen (indirekt), Lichtverteilung: doppelt asymmetrisch, Ansteuerung: Tageslicht- / Präsenzsensoren, Dimmung über integrierten Taster, Lieferung: inkl. Zuleitung 2.500 mm mit Schutzkontaktwinkelstecker

Lebensdauer:

L90/B10, 50.000 Std. (ta: +25 °C)

Artikel-Nr.	Farbe	Preis €
77412174MS	strukturweiß	2.999,00
77412184MS	strukturschwarz	2.999,00
77412694MS	struktursilber	2.999,00
77412174ST	strukturweiß	3.249,00
77412184ST	strukturschwarz	3.249,00
77412694ST	struktursilber	3.249,00
77412174Al	strukturweiß	3.439,00
77412184Al	strukturschwarz	3.439,00
77412694Al	struktursilber	3.439,00

Endung MS:
mit Sensorik

Endung ST:
mit Sensorik und Taster

Endung Al:
mit Sensorik, Taster
und App

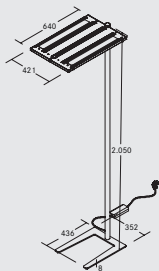

Artikel-Nr.	Farbe	Preis €
77422174MS	strukturweiß	2.999,00
77422184MS	strukturschwarz	2.999,00
77422694MS	struktursilber	2.999,00
77422174ST	strukturweiß	3.249,00
77422184ST	strukturschwarz	3.249,00
77422694ST	struktursilber	3.249,00
77422174Al	strukturweiß	3.439,00
77422184Al	strukturschwarz	3.439,00
77422694Al	struktursilber	3.439,00

Endung MS:
mit Sensorik

Endung ST:
mit Sensorik und Taster

Endung Al:
mit Sensorik, Taster
und App

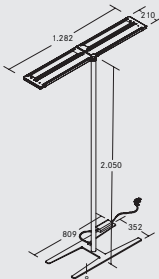

Artikel-Nr.	Farbe	Preis €
77432174MS	strukturweiß	2.999,00
77432184MS	strukturschwarz	2.999,00
77432694MS	struktursilber	2.999,00
77432174ST	strukturweiß	3.249,00
77432184ST	strukturschwarz	3.249,00
77432694ST	struktursilber	3.249,00
77432174Al	strukturweiß	3.439,00
77432184Al	strukturschwarz	3.439,00
77432694Al	struktursilber	3.439,00

Endung MS:
mit Sensorik

Endung ST:
mit Sensorik und Taster

Endung Al:
mit Sensorik, Taster
und App

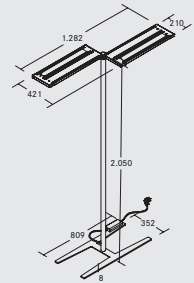

Artikel-Nr.	Farbe	Preis €
77442174MS	strukturweiß	2.999,00
77442184MS	strukturschwarz	2.999,00
77442694MS	struktursilber	2.999,00
77442174ST	strukturweiß	3.249,00
77442184ST	strukturschwarz	3.249,00
77442694ST	struktursilber	3.249,00
77442174Al	strukturweiß	3.439,00
77442184Al	strukturschwarz	3.439,00
77442694Al	struktursilber	3.439,00

Endung MS:
mit Sensorik

Endung ST:
mit Sensorik und Taster

Endung Al:
mit Sensorik, Taster
und App

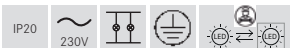
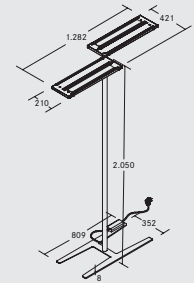

Diese Artikel unterliegen der Rabattgruppe 2.

MELODY LED-Stehleuchte, 3-Kopf

Leuchtmittel: LED, Farbwiedergabe: CRI > 90, Farbtemperatur: 4.000 K, Leistung: 180 W, Lichtstrom komplett (direkt+indirekt 100%): 22.800 lm, Lichtstrom direkt (17%): 3.867 lm, Lichtstrom indirekt (83%): 18.924 lm, Blendungsbewertung: UGR < 19, Systemeffizienz: 126 lm/W, Material: Aluminium / Stahl / Kunststoff, Optik: Nanoprismen (direkt) / Mikropismen (indirekt), Lichtverteilung: doppelt asymmetrisch, Ansteuerung: Tageslicht- / Präsenzsensoren, Dimmung über integrierten Taster, Lieferung: inkl. Zuleitung 2.500 mm mit Schutzkontaktwinkelstecker

Lebensdauer:

L90/B10, 50.000 Std. (ta: +25 °C)

Artikel-Nr.	Farbe	Preis €
77413174MS	strukturweiß	4.099,00
77413184MS	strukturschwarz	4.099,00
77413694MS	struktursilber	4.099,00
77413174ST	strukturweiß	4.479,00
77413184ST	strukturschwarz	4.479,00
77413694ST	struktursilber	4.479,00
77413174Al	strukturweiß	4.769,00
77413184Al	strukturschwarz	4.769,00
77413694Al	struktursilber	4.769,00

Endung MS:
mit Sensorik

Endung ST:
mit Sensorik und Taster

Endung Al:
mit Sensorik, Taster
und App

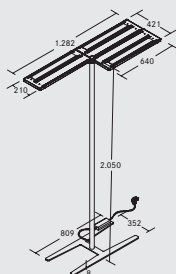

Artikel-Nr.	Farbe	Preis €
77423174MS	strukturweiß	4.099,00
77423184MS	strukturschwarz	4.099,00
77423694MS	struktursilber	4.099,00
77423174ST	strukturweiß	4.479,00
77423184ST	strukturschwarz	4.479,00
77423694ST	struktursilber	4.479,00
77423174Al	strukturweiß	4.769,00
77423184Al	strukturschwarz	4.769,00
77423694Al	struktursilber	4.769,00

Endung MS:
mit Sensorik

Endung ST:
mit Sensorik und Taster

Endung Al:
mit Sensorik, Taster
und App

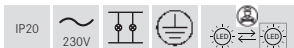
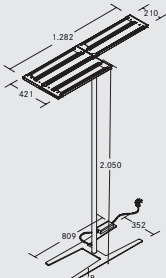

Diese Artikel unterliegen der Rabattgruppe 2.

MELODY LED-Stehleuchte, 4-Kopf

Leuchtmittel: LED, Farbwiedergabe: CRI > 90, Farbtemperatur: 4.000 K, Leistung: 240 W, Lichtstrom komplett (direkt+indirekt 100%): 30.400 lm, Lichtstrom direkt (17%): 5.168 lm, Lichtstrom indirekt (83%): 25.232 lm, Blendungsbewertung: UGR < 19, Systemeffizienz: 126 lm/W, Material: Aluminium / Stahl / Kunststoff, Optik: Nanoprismen (direkt) / Mikropismen (indirekt), Lichtverteilung: doppelt asymmetrisch, Ansteuerung: Tageslicht- / Präsenzsensoren, Dimmung über integrierten Taster, Lieferung: inkl. Zuleitung 2.500 mm mit Schutzkontaktwinkelstecker

Lebensdauer:

L90/B10, 50.000 Std. (ta: +25 °C)

Artikel-Nr.	Farbe	Preis €
77414174MS	strukturweiß	5.199,00
77414184MS	strukturschwarz	5.199,00
77414694MS	struktursilber	5.199,00
77414174ST	strukturweiß	5.699,00
77414184ST	strukturschwarz	5.699,00
77414694ST	struktursilber	5.699,00
77414174Al	strukturweiß	6.099,00
77414184Al	strukturschwarz	6.099,00
77414694Al	struktursilber	6.099,00

Endung MS:
mit Sensorik

Endung ST:
mit Sensorik und Taster

Endung Al:
mit Sensorik, Taster
und App

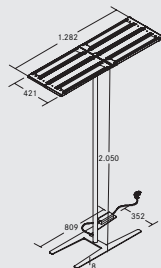

Diese Artikel unterliegen der Rabattgruppe 2.

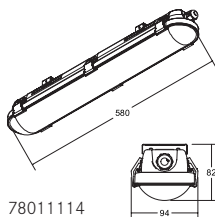

78011114

NEU

HUMID ONE LED-Feuchtraum-Wannenleuchte

Leuchtmittel: LED, Farbwiedergabe: CRI > 80, Abstrahlwinkel: 120°,
Material: Polycarbonat / Edelstahl, Lieferung: inkl. Konverter zum
Anschluss an 230 V-Netzspannung

Leuchte kann durch integrierten Dipschalter von 350 mA auf bis zu 200 mA
runtergeschaltet werden. (siehe Seite 168)

Lebensdauer:

L80/B50, 50.000 Std. (ta: +25 °C)

Lieferung inkl. Montagezubehör-Set bestehend aus:

- 4 x Sicherungsschrauben für Cliphalter,
- 2 x Sicherungsschrauben und Muttern für Universal Montagehalter,
- 4 x (78012/78013 = 2 x) Montageschrauben und Dübel,
- 2 x Universal Montagehalter für Wand-, Decken- oder Pendelmontage
(benötigte Laschen zum Einhängen in den Montagehalter im Lieferumfang).
- 1 x IP65-Kabelverschraubung PG13,5 (Kabeldurchmesser Ø 6 - 12 mm)

Artikel-Nr.	Lichtstrom	Leistung	Farbtemperatur	Ansteuerung	Länge	Breite	Preis €
78011114	2.300 lm	18 W	4.000 K	schaltbar	580 mm	94 mm	61,10
78012114	2.300 lm	18 W	4.000 K	schaltbar	1.190 mm	73 mm	81,70
78013114	3.600 lm	28 W	4.000 K	schaltbar	1.490 mm	73 mm	99,60
78014114	4.500 lm	35 W	4.000 K	schaltbar	1.190 mm	94 mm	91,80
78015114	6.900 lm	51 W	4.000 K	schaltbar	1.490 mm	94 mm	112,40

NEU	78111114	2.500 lm	20 W	4.000 K	DALI	580 mm	94 mm	124,90
NEU	78114114	4.900 lm	38 W	4.000 K	DALI	1.190 mm	94 mm	144,90
NEU	78115114	7.100 lm	55 W	4.000 K	DALI	1.490 mm	94 mm	164,90

Varianten mit 3h Notlichtakku

NEU

Artikel-Nr.	Lichtstrom	Leistung	Farbtemperatur	Ansteuerung	Länge	Breite	Preis €	
NEU	78912114	2.300 lm	18 W	4.000 K	schaltbar	1.190 mm	73 mm	319,90
NEU	78913114	3.600 lm	28 W	4.000 K	schaltbar	1.490 mm	73 mm	329,90

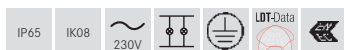

Diese Artikel unterliegen der Rabattgruppe 2.

LED-LICHT
FÖRDERUNG

BEG

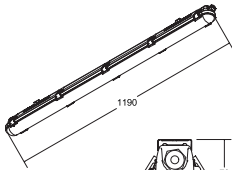

78012114
78912114

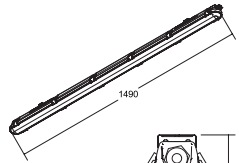

78013114
78913114

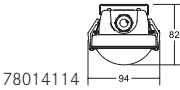
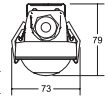

78014114

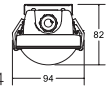

78015114

Zubehör HUMID ONE Feuchtraum-Wannenleuchte



Artikel-Nr.	Beschreibung	Preis €
81011060	Durchgangsverdrahtung zu 78011..., 580 mm, Set bestehend aus: Leitung 3 x 1,5 mm ² (starr), Terminalblock einseitig inkl. Schrauben	6,00
81011120	Durchgangsverdrahtung zu 78012... / 78014..., 1.190 mm, Set bestehend aus: Leitung 3 x 1,5 mm ² (starr), Terminalblock einseitig inkl. Schrauben	8,40
81011150	Durchgangsverdrahtung zu 78013... / 78015..., 1.490 mm, Set bestehend aus: Leitung 3 x 1,5 mm ² (starr), Terminalblock einseitig inkl. Schrauben	10,80
81078030	HUMID ONE Umrüstsatz 3h Notlicht zu 78012 / 78013	229,90

Diese Artikel unterliegen der Rabattgruppe 2.



HUMID ONE Leistungstabellen (mA)

Artikel-Nr.	Leistungen bei 200 mA	
78011114	10 W	1.250 lm
78012114	10 W	1.250 lm
78013114	17 W	2.125 lm
78014114	21 W	2.625 lm
78015114	29 W	3.625 lm

Artikel-Nr.	Leistungen bei 250 mA	
78011114	13 W	1.625 lm
78012114	13 W	1.625 lm
78013114	20 W	2.500 lm
78014114	25 W	3.125 lm
78015114	36 W	4.500 lm

Artikel-Nr.	Leistungen bei 300 mA	
78011114	15 W	1.875 lm
78012114	15 W	1.875 lm
78013114	24 W	3.000 lm
78014114	30 W	3.750 lm
78015114	44 W	5.500 lm

Artikel-Nr.	Leistungen bei 350 mA	
78011114	18 W	2.300 lm
78012114	18 W	2.300 lm
78013114	28 W	3.600 lm
78014114	35 W	4.500 lm
78015114	51 W	6.900 lm

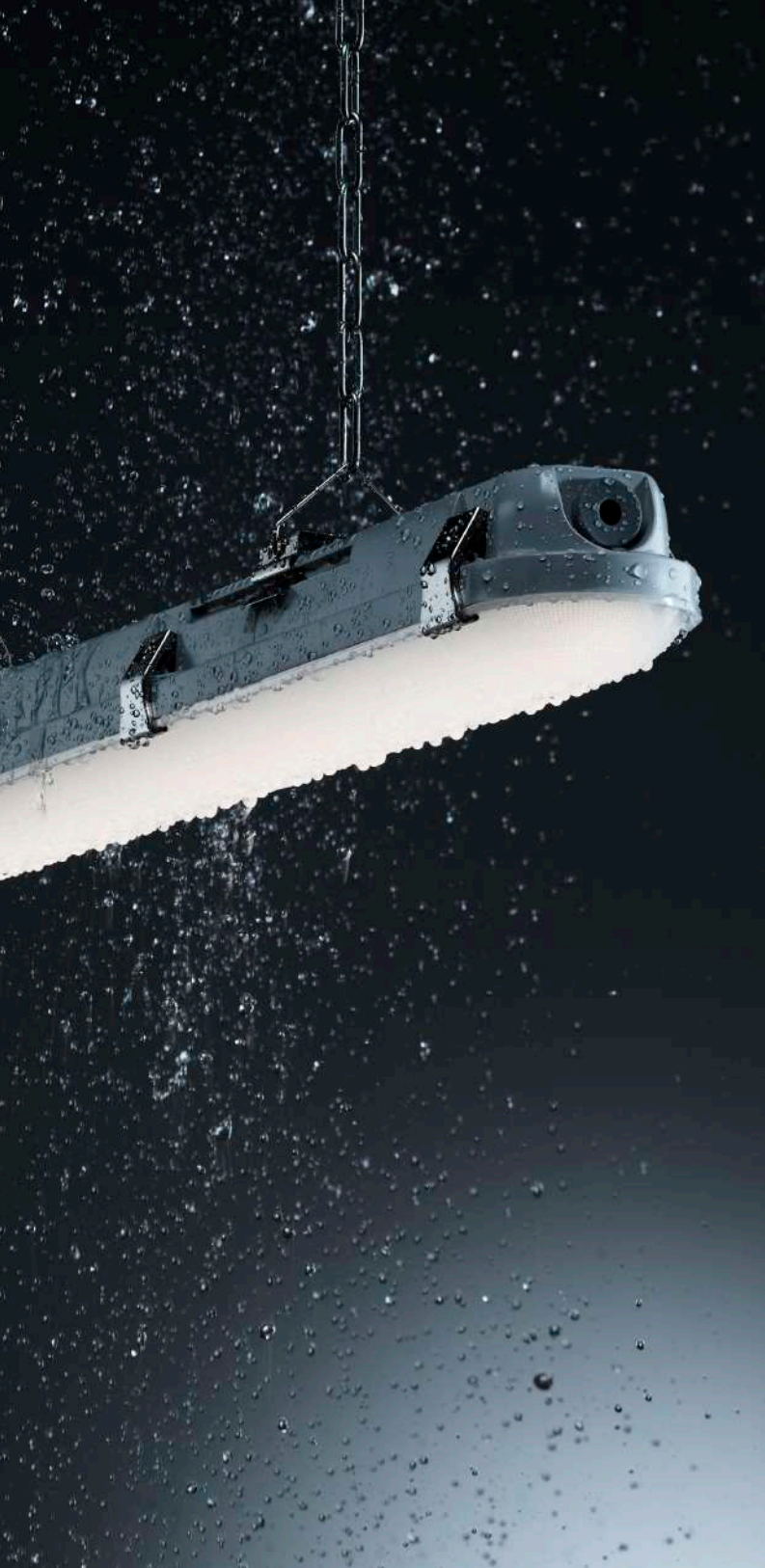

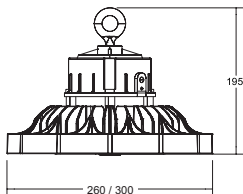

SOL LED-Hallentiefstrahler, DALI dimmbar

Highbay-LED-Hallentiefstrahler inkl. Netzgerät für 230 V-Netzspannung, DALI-2 dimmbar

Leuchtmittel: LED, Farbwiedergabe: CRI > 80, Abstrahlwinkel: 120°,
 Material: Aluminium / Polycarbonat, Lieferung: inkl. schraubbarer Befestigungsöse und Anschlussleitung 1.500 mm

Lebensdauer:

L80/B50, 50.000 Std. (ta: +25 °C)

Artikel-Nr.	Lichtstrom	Farbtemperatur	Leistung	Durchmesser	Höhe	Preis €
78310084	12.100 lm	4.000 K	80 W	260 mm	195 mm	274,90
78311084	18.000 lm	4.000 K	120 W	260 mm	195 mm	307,90
78312084	24.800 lm	4.000 K	160 W	300 mm	195 mm	351,90

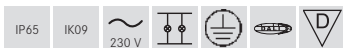

Diese Artikel unterliegen der Rabattgruppe 2.



Zubehör SOL Hallentiefstrahler

Artikel-Nr.	Beschreibung	Preis €
81060000	Wechseloptik SOL 60° zu 78310 / 78311	13,10
81090000	Wechseloptik SOL 90° zu 78310 / 78311	13,10
81062000	Wechseloptik SOL 60° zu 78312	13,10
81092000	Wechseloptik SOL 90° zu 78312	13,10
81045250	Alu-Leuchtschirm SOL zu 78310 / 78311	32,90
81046250	Alu-Leuchtschirm SOL zu 78312	38,40
81048000	PC-Leuchtschirm SOL zu 78312	79,10
81049080	Decken- / Wandhalter SOL	32,90
81051000	Kettenabhängung SOL, 1.000 mm	10,90
81052000	Kettenabhängung SOL, 2.000 mm	21,80
81053000	Kettenabhängung SOL, 3.000 mm	32,70
81055000	Kettenabhängung SOL, 5.000 mm	54,50
81057000	Kabelverbinder SOL, 3-polig, IP68, schwarz	13,10
81058000*	Y-Kabelverbinder SOL, 5-polig, IP68, schwarz	14,20
81050000	Reduzierstück SOL, NPT 3/4" auf M10	20,80

Diese Artikel unterliegen der Rabattgruppe 2.

* Funktion Y-Verbinder:

1. Vereinfachte Durchgangsverdrahtung
2. DALI-Verbindung möglich



Wechseloptik



Alu-Leuchtschirm



PC-Leuchtschirm



Decken- / Wandhalter



Kettenabhängung



Kabelverbinder



Y- Kabelverbinder



Reduzierstück

Größenangaben in mm | Alle Preisangaben verstehen sich als unverbindliche Preisempfehlung (UVP) in Euro ohne MwSt. | Preise gültig ab dem 01.04.2023 | Irrtümer vorbehalten. | Bestellung erfolgt zu unseren ab der Seite 264 abgedruckten Allgemeinen Verkaufsbedingungen.

Übersicht Entblendungswerte

UGR - Wert	Bei Artikel - Kombination	Lichtstrom	Lichtstrom / W
< 19	78310084 (80 W) + 81060000 (60° Wechseloptik) + 81045250 (Alu-Schirm)	11.400 lm	142 lm / W
	78311084 (120 W) + 81060000 (60° Wechseloptik) + 81045250 (Alu-Schirm)	17.000 lm	141 lm / W
	78312084 (160 W) + 81062000 (60° Wechseloptik) + 81046250 (Alu-Schirm)	23.600 lm	147 lm / W
< 22	78310084 (80 W) + 81090000 (90° Wechseloptik) + 81045250 (Alu-Schirm)	11.400 lm	142 lm / W
	78311084 (120 W) + 81045250 (Alu-Schirm)	15.400 lm	128 lm / W
	78312084 (160 W) + 81062000 (60° Wechseloptik) + 81048000 (PC-Schirm)	21.600 lm	135 lm / W
< 25	78310084 (80 W) + 81045250 (Alu-Schirm)	10.400 lm	130 lm / W
	78311084 (120 W) + 81090000 (90° Wechseloptik) + 81045250 (Alu-Schirm)	17.100 lm	142 lm / W
	78312084 (160 W) + 81092000 (90° Wechseloptik) + 81046250 (Alu-Schirm)	22.900 lm	143 lm / W
	78312084 (160 W) + 81046250 (Alu-Schirm)	22.500 lm	140 lm / W
	78312084 (160 W) + 81092000 (90° Wechseloptik) + 81048000 (PC-Schirm)	23.500 lm	146 lm / W
	78312084 (160 W) + 81048000 (PC-Schirm)	22.900 lm	143 lm / W
	78310084 (80 W) + 81060000 (60° Wechseloptik)	12.100 lm	151 lm / W
< 28	78310084 (80 W) + 81090000 (90° Wechseloptik)	12.100 lm	151 lm / W
	78312084 (160 W) + 81062000 (60° Wechseloptik)	24.400 lm	152 lm / W



RESCUE.



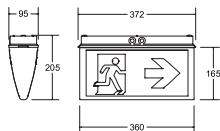

RESCUE ONE LED-Rettungszeichenleuchte, Decken- oder Wandanbau

Erkennungsweite (EKW): 32 m, Nennbetriebsdauer 3 h, Nennbetriebsdauer umstellbar auf 8 h, dann beträgt der Notbeleuchtungsfaktor (BLF) noch 40 %, Decken- oder Wandmontage, inkl. LiFe-PO4 Einzelbatterie und Piktogramm-Set

Leuchtmittel: LED, Lampenleistung: 2,4 W, Systemleistung: 4,6 W, Material: Polycarbonat, Akkutyp: LiFe-PO4, Überwachungseinrichtung: automatischer Selbsttest

Weitere Piktogramm-Folien auf Anfrage lieferbar.

Artikel-Nr.	Farbtemperatur	Erkennungsweite (EKW)	Nennbetriebsdauer bei BLF 100 %	Nennbetriebsdauer bei BLF 40 %	Preis €
79030004	4.000 K	32 m	3 h	8 h	174,90



Dieser Artikel unterliegt der Rabattgruppe 2.

Inkl. Standard-Folien-Set



Zubehör RESCUE ONE Rettungszeichenleuchten



Pendel-Set zu 79030...

81172050 Pendel-Set 500 mm, silber eloxiert, Preis €: 63,80

81172100 Pendel-Set 1.000 mm, silber eloxiert, Preis €: 71,80



Deckeneinbau-Set zu 79030...

81173000 Deckeneinbau-Set, weiß, Preis €: 95,70

Diese Artikel unterliegt der Rabattgruppe 2.

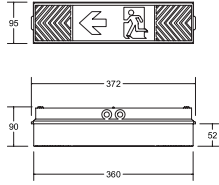

RESCUE ONE LED-Rettungszeichenleuchte, Wandanbau

Erkennungsweite (EKW): 18 m, Nennbetriebsdauer 3 h, Nennbetriebsdauer umstellbar auf 8 h, dann beträgt der Notbeleuchtungsfaktor (BLF) noch 40 %, Decken-oder Wandmontage, inkl. LiFe-PO4 Einzelbatterie und Piktogramm-Set

Leuchtmittel: LED, Lampenleistung: 2,4 W, Systemleistung: 4,6 W, Material: Polycarbonat, Akkutyp: LiFe-PO4, Überwachungseinrichtung: automatischer Selbsttest

Weitere Piktogramm-Folien auf Anfrage lieferbar.

Artikel-Nr.	Farbtemperatur	Erkennungsweite (EKW)	Nennbetriebsdauer bei BLF 100 %	Nennbetriebsdauer bei BLF 40 %	Preis €
79130004	4.000 K	18 m	3 h	8 h	152,90



Dieser Artikel unterliegt der Rabattgruppe 2.

Inkl. Standard-Folien-Set

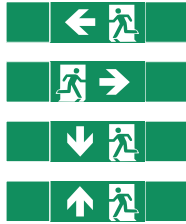

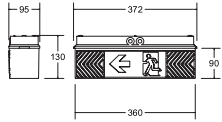

RESCUE ONE LED-Rettungszeichenleuchte, Decken- oder Wandanbau

Erkennungsweite (EKW): 18 m, Nennbetriebsdauer 3 h, Nennbetriebsdauer umstellbar auf 8 h, dann beträgt der Notbeleuchtungsfaktor (BLF) noch 40 %, Decken- oder Wandmontage, inkl. LiFe-PO4 Einzelbatterie und Piktogramm-Set

Leuchtmittel: LED, Lampenleistung: 2,4 W, Systemleistung: 4,6 W, Material: Polycarbonat, Akkutyp: LiFe-PO4, Überwachungseinrichtung: automatischer Selbsttest

Weitere Piktogramm-Folien auf Anfrage lieferbar.

Artikel-Nr.	Farbtemperatur	Erkennungsweite (EKW)	Nennbetriebsdauer bei BLF 100 %	Nennbetriebsdauer bei BLF 40 %	Preis €
79031004	4.000 K	18 m	3 h	8 h	163,90



Dieser Artikel unterliegt der Rabattgruppe 2.

Inkl. Standard-Folien-Set

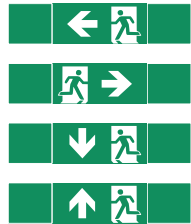

Zubehör RESCUE ONE Rettungszeichenleuchten



Pendel-Set zu 79031...

81172050 Pendel-Set 500 mm, silber eloxiert, Preis €: 63,80

81172100 Pendel-Set 1.000 mm, silber eloxiert, Preis €: 71,80



Deckeneinbau-Set zu 79031...

81173000 Deckeneinbau-Set, weiß, Preis €: 95,70

Diese Artikel unterliegt der Rabattgruppe 2.

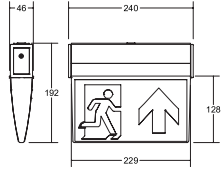

RESCUE TWO LED-Rettungszeichenleuchte, Decken- oder Wandanbau

Erkennungsweite (EKW): 25 m, Nennbetriebsdauer 3 h, Nennbetriebsdauer umstellbar auf 8 h, dann beträgt der Notbeleuchtungsfaktor (BLF) noch 40 %, Decken- oder Wandmontage, inkl. LiFe-PO4 Einzelbatterie und Piktogramm-Set

Leuchtmittel: LED, Lampenleistung: 2,4 W, Systemleistung: 4,6 W, Material: Aluminium / Polycarbonat, Akkutyp: LiFePO4, Überwachungseinrichtung: automatischer Selbsttest

Weitere Piktogramm-Folien auf Anfrage lieferbar.

Artikel-Nr.	Farbtemperatur	Erkennungsweite (EKW)	Nennbetriebsdauer bei BLF 100 %	Nennbetriebsdauer bei BLF 40 %	Preis €
79231264	4.000 K	25 m	3 h	8 h	207,90



Dieser Artikel unterliegt der Rabattgruppe 2.

Inkl. Standard-Folien-Set



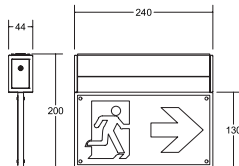

RESCUE TWO LED-Rettungszeichenleuchte, Decken- oder Wandanbau

Erkennungsweite (EKW): 25 m, Nennbetriebsdauer 3 h, Nennbetriebsdauer umstellbar auf 8 h, dann beträgt der Notbeleuchtungsfaktor (BLF) noch 40 %, Decken- oder Wandmontage, inkl. LiFe-PO4 Einzelbatterie und Piktogramm-Set

Leuchtmittel: LED, Lampenleistung: 2,4 W, Systemleistung: 4,6 W, Material: Aluminium / Polycarbonat, Akkutyp: LiFePO4, Überwachungseinrichtung: automatischer Selbsttest

Weitere Piktogramm-Folien auf Anfrage lieferbar.

Artikel-Nr.	Farbtemperatur	Erkennungsweite (EKW)	Nennbetriebsdauer bei BLF 100 %	Nennbetriebsdauer bei BLF 40 %	Preis €
79230264	4.000 K	25 m	3 h	8 h	251,90



Dieser Artikel unterliegt der Rabattgruppe 2.

Inkl. Standard-Folien-Set



Zubehör RESCUE TWO Rettungszeichenleuchten



Zentralpendel-Set zu 79230264 und 79231264

Länge 300 mm, Artikel-Nr. 81170030, Preis €: 43,90

Länge 500 mm Artikel-Nr. 81170050, Preis €: 47,90

Länge 1.000 mm Artikel-Nr. 81170100, Preis €: 51,90

Deckeneinbau-Set zu 79230264

Artikel-Nr. 81171000, weiß, Preis €: 71,80

Diese Artikel unterliegt der Rabattgruppe 2.

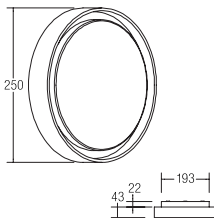

BARTIE LED-Decken- & Wandanbauleuchte, IP54

Leuchtmittel: LED, Farbwiedergabe: CRI > 80, Leistung: 14 W, Abstrahlwinkel: 110°, Material: Aluminium / Acryl, Lieferung: inkl. Konverter zum Anschluss an 230 V-Netzspannung, schaltbar

Artikel-Nr.	Farbe	Lichtstrom	Farbtemperatur	Preis €
60107183	strukturschwarz	1.210 lm	3.000 K	219,90



Dieser Artikel unterliegt der Rabattgruppe 1.

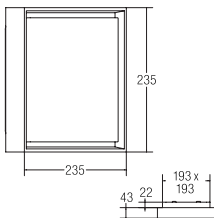

BARTIE LED-Decken- & Wandanbauleuchte, IP54

Leuchtmittel: LED, Farbwiedergabe: CRI > 80, Leistung: 14 W, Abstrahlwinkel: 110°, Material: Aluminium / Acryl, Lieferung: inkl. Konverter zum Anschluss an 230 V-Netzspannung, schaltbar

Artikel-Nr.	Farbe	Lichtstrom	Farbtemperatur	Preis €
60108183	strukturschwarz	1.230 lm	3.000 K	229,90

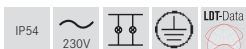

Dieser Artikel unterliegt der Rabattgruppe 1.



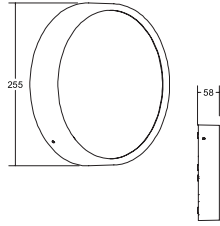

EYE LED-Wandanbauleuchte, IP65

NEU

Die Farbtemperaturen sind bauseitig einstellbar von 3.000 K auf 4.000 K oder 5.700 K.

Leuchtmittel: LED, Farbwiedergabe: CRI > 80, Leistung: 12 W, Abstrahlwinkel: 110°, Material: Aluminium / Kunststoff, Lieferung: inkl. Konverter zum Anschluss an 230 V-Netzspannung, schaltbar

Lebensdauer:

L70/B50, > 50.000 Std. (ta: +25 °C)

Artikel-Nr.	Farbe	Lichtstrom	Farbtemperaturen	Preis €
10036173	NEU strukturweiß	1.000 lm	3.000 K / 4.000 K / 5.700K	139,90
10036183	strukturschwarz	1.000 lm	3.000 K / 4.000 K / 5.700K	139,90



Lichtstromangabe für Farbtemperatur 4.000 K.

Diese Artikel unterliegen der Rabattgruppe 1.

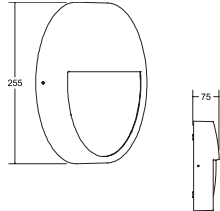

EYE LED-Wandanbauleuchte, IP65

NEU

Die Farbtemperaturen sind bauseitig einstellbar von 3.000 K auf 4.000 K oder 5.700 K.

Leuchtmittel: LED, Farbwiedergabe: CRI > 80, Leistung: 12 W, Abstrahlwinkel: 110°, Material: Aluminium / Kunststoff, Lieferung: inkl. Konverter zum Anschluss an 230 V-Netzspannung, schaltbar

Lebensdauer:

L70/B50, > 50.000 Std. (ta: +25 °C)

Artikel-Nr.	Farbe	Lichtstrom	Farbtemperaturen	Preis €
10037173	NEU strukturweiß	880 lm	3.000 K / 4.000 K / 5.700K	149,90
10037183	strukturschwarz	880 lm	3.000 K / 4.000 K / 5.700K	149,90



Lichtstromangabe für Farbtemperatur 4.000 K.

Diese Artikel unterliegen der Rabattgruppe 1.

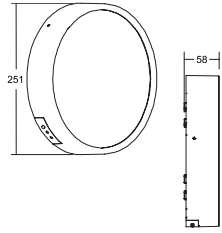

EYE LED-Wandanbauleuchte, IP65

NEU

Die Farbtemperaturen sind bauseitig einstellbar von 3.000 K auf 4.000 K oder 5.700 K.

Leuchtmittel: LED, Farbwiedergabe: CRI > 80, Leistung: 18 W, Abstrahlwinkel: 120°, Material: Aluminium / Kunststoff, Lieferung: inkl. Konverter zum Anschluss an 230 V-Netzspannung, schaltbar

Lebensdauer:

L70/B50, > 50.000 Std. (ta: +25 °C)

Artikel-Nr.	Farbe	Lichtstrom	Farbtemperaturen	Preis €
10136173	NEU strukturweiß	1.530 lm	3.000 K / 4.000 K / 5.700 K	169,90
10136183	NEU strukturschwarz	1.530 lm	3.000 K / 4.000 K / 5.700 K	169,90



Lichtstromangabe für Farbtemperatur 4.000K.

Diese Artikel unterliegen der Rabattgruppe 1.

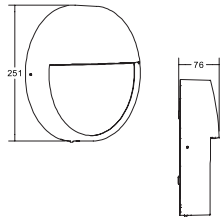

EYE LED-Wandanbauleuchte, IP65

NEU

Die Farbtemperaturen sind bauseitig einstellbar von 3.000 K auf 4.000 K oder 5.700 K.

Leuchtmittel: LED, Farbwiedergabe: CRI > 80, Leistung: 18 W, Abstrahlwinkel: 120°, Material: Aluminium / Kunststoff, Lieferung: inkl. Konverter zum Anschluss an 230 V-Netzspannung, schaltbar

Lebensdauer:

L70/B50, > 50.000 Std. (ta: +25 °C)

Artikel-Nr.	Farbe	Lichtstrom	Farbtemperaturen	Preis €
10137173	NEU strukturweiß	900 lm	3.000 K / 4.000 K / 5.700 K	189,90
10137183	NEU strukturschwarz	900 lm	3.000 K / 4.000 K / 5.700 K	189,90



Lichtstromangabe für Farbtemperatur 4.000K.

Diese Artikel unterliegen der Rabattgruppe 1.

Größenangaben in mm | Alle Preisangaben verstehen sich als unverbindliche Preisempfehlung (UVP) in Euro ohne MwSt. | Preise gültig ab dem 01.04.2023 | Irrtümer vorbehalten. | Bestellung erfolgt zu unseren ab der Seite 264 abgedruckten Allgemeinen Verkaufsbedingungen.

YLIP.



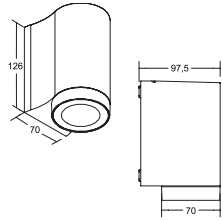

YLIP LED-Wandanbauleuchte, IP65, direkt

NEU

Die Farbtemperatur ist bauseitig einstellbar von 3.000 K auf 4.000 K oder 5.700 K.

Leuchtmittel: LED, Farbwiedergabe: CRI > 80, Leistung: 8 W, Abstrahlwinkel: 120°, Material: Aluminium / Glas, Lieferung: inkl. Konverter zum Anschluss an 230 V-Netzspannung, schaltbar

Lebensdauer:

L80/B50, 54.000 Std. (ta: +25 °C)

Artikel-Nr.	Farbe	Lichtstrom	Farbtemperaturen	Preis €
10130183	NEU strukturschwarz	800 lm	3.000 K / 4.000 K / 5.700 K	129,90



Dieser Artikel unterliegt der Rabattgruppe 1.

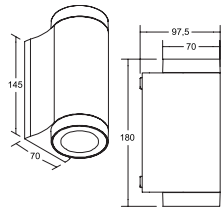

YLIP LED-Wandanbauleuchte, IP65, direkt/indirekt

NEU

Die Farbtemperatur ist bauseitig einstellbar von 3.000 K auf 4.000 K oder 5.700 K.

Leuchtmittel: LED, Farbwiedergabe: CRI > 80, Leistung: 15 W, Abstrahlwinkel: 120°, Material: Aluminium / Glas, Lieferung: inkl. Konverter zum Anschluss an 230 V-Netzspannung, schaltbar

Lebensdauer:

L80/B50, 54.000 Std. (ta: +25 °C)

Artikel-Nr.	Farbe	Lichtstrom	Farbtemperaturen	Preis €
10131183	NEU strukturschwarz	1.500 lm	3.000 K / 4.000 K / 5.700 K	159,90



Dieser Artikel unterliegt der Rabattgruppe 1.

STICK.



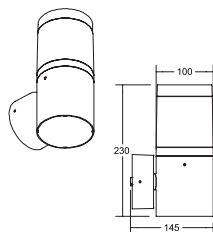

STICK LED-Wandanbauleuchte, IP65

NEU

Leuchtmittel: LED, Farbwiedergabe: CRI > 80, Leistung: 8 W,
Abstrahlwinkel: 120°, Material: Aluminium / Kunststoff, Lieferung:
inkl. Konverter zum Anschluss an 230 V-Netzspannung, schaltbar

Artikel-Nr.	Farbe	Lichtstrom	Farbtemperatur	Preis €
10039183	NEU strukturschwarz	530 lm	3.000 K / 4.000 K	149,90



Dieser Artikel unterliegt der Rabattgruppe 1.



STICK LED-Pollerleuchte, IP65

NEU

Leuchtmittel: LED, Farbwiedergabe: CRI > 80, Leistung: 8 W,
Abstrahlwinkel: 120°, Material: Aluminium / Kunststoff,
Lieferung: inkl. Konverter zum Anschluss an 230 V-Netzspannung, schaltbar

Artikel-Nr.	Farbe	Höhe	Lichtstrom	Farbtemperatur	Preis €
60019183	NEU strukturschwarz	400 mm	530 lm	3.000 K / 4.000 K	189,90
60029183	NEU strukturschwarz	750 mm	530 lm	3.000 K / 4.000 K	229,90
60039183	NEU strukturschwarz	1.000 mm	530 lm	3.000 K / 4.000 K	269,90



Diese Artikel unterliegen der Rabattgruppe 1.

Größenangaben in mm | Alle Preisangaben verstehen sich als unverbindliche Preisempfehlung (UVP) in Euro ohne MwSt. | Preise gültig ab dem 01.04.2023 | Irrtümer vorbehalten. | Bestellung erfolgt zu unseren ab der Seite 264 abgedruckten Allgemeinen Verkaufsbedingungen.

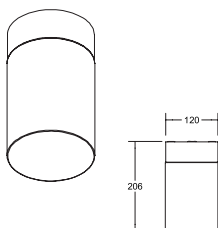

COOQUEE Deckenanbauleuchte, IP65

Leuchtmittel: Für LED-Retrofit-Lampe, Ausführung: E27, Leistung: max. 8 W,
Material: Aluminium / Glas, Lieferung: zum Direktanschluss an 230 V-Netzspannung, Leuchtmittel nicht im Lieferumfang enthalten.

Artikel-Nr.	Farbe	Preis €
60141180	strukturschwarz	129,90



Zubehör: Ersatzglas 81070000
(mit Silikondichtung) Preis: 54,90 €

Dieser Artikel unterliegt der Rabattgruppe 1.

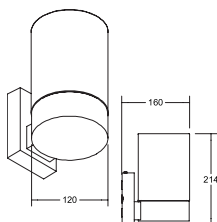

COOQUEE Wandanbauleuchte, IP65

Leuchtmittel: Für LED-Retrofit-Lampe, Ausführung: E27, Leistung: max. 8 W,
Material: Aluminium / Glas, Lieferung: zum Direktanschluss an 230 V-Netzspannung, Leuchtmittel nicht im Lieferumfang enthalten.

Artikel-Nr.	Farbe	Preis €
60140180	strukturschwarz	169,90



Zubehör: Ersatzglas 81070000
(mit Silikondichtung) Preis: 54,90 €

Dieser Artikel unterliegt der Rabattgruppe 1.

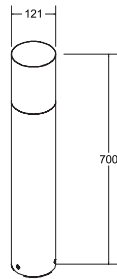

Pollerleuchte COOQUEE, IP65

Leuchtmittel: Für LED-Retrofit-Lampe, Ausführung: E27, Leistung: max. 8 W, Material: Aluminium / Glas, Lieferung: zum Direktanschluss an 230 V-Netzspannung, Leuchtmittel nicht im Lieferumfang enthalten.

Artikel-Nr.	Farbe	Preis €
60070180	strukturschwarz	299,90



Zubehör: Ersatzglas 81070000
(mit Silikondichtung) Preis: 54,90 €

Dieser Artikel unterliegt der Rabattgruppe 1.



e
Point

e
Point

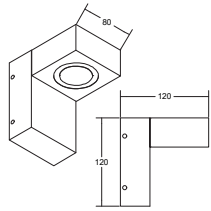

LANTERN LED-Wandanbauleuchte, IP65

Lichtaustritt direkt.

Leuchtmittel: LED, Farbwiedergabe: CRI > 90, Leistung: 9 W, Abstrahlwinkel: 40°, Material: Aluminium / Kunststoff, Lieferung: inkl. Konverter zum Anschluss an 230 V-Netzspannung, schaltbar

Artikel-Nr.	Farbe	Lichtstrom	Farbtemperatur	Preis €
10106103	strukturgraphit	520 lm	3.000 K	227,80

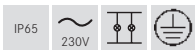

Dieser Artikel unterliegt der Rabattgruppe 1.

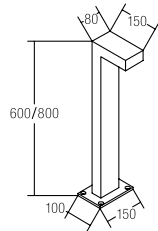

LED-Pollerleuchte LANTERN, IP65

Sockelmaß: L 100 x B 150 mm

Leuchtmittel: LED, Farbwiedergabe: CRI > 80, Leistung: 9 W, Abstrahlwinkel: 71°, Material: Aluminium / Glas, Lieferung: inkl. Konverter zum Anschluss an 230 V-Netzspannung, schaltbar und 500 mm Anschlussleitung

Artikel-Nr.	Farbe	Lichtstrom	Farbtemperatur	Höhe	Preis €
60006103	strukturgraphit	520 lm	3.000 K	600 mm	249,90
60036103	strukturgraphit	520 lm	3.000 K	800 mm	389,90

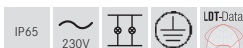

Diese Artikel unterliegen der Rabattgruppe 1.

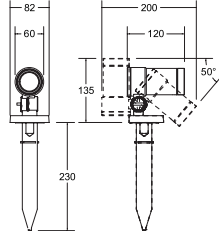

KARAKOL LED-Erdspießstrahler, 230 V AC, IP66

Leuchtmittel: LED, Farbwiedergabe: CRI > 80, Leistung: 7,4 W,
 Material: Aluminium / Glas, Lieferung: inkl. Konverter zum Anschluss an
 230 V-Netzspannung, schaltbar, 2.000 mm Anschlussleitung und Stecker

Artikel-Nr.	Farbe	Lichtstrom	Farbtemperatur	Preis €
60117183	strukturschwarz	660 lm	3.000 K	219,90



Dieser Artikel unterliegt der Rabattgruppe 1.

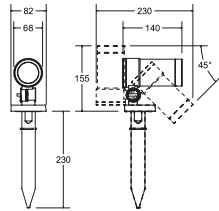

KARAKOL LED-Erdspießstrahler, 230 V AC, IP66

Leuchtmittel: LED, Farbwiedergabe: CRI > 80, Leistung: 12,3 W,
 Material: Aluminium / Glas, Lieferung: inkl. Konverter zum Anschluss an
 230 V-Netzspannung, schaltbar, 2.000 mm Anschlussleitung und Stecker

Artikel-Nr.	Farbe	Lichtstrom	Farbtemperatur	Preis €
60118183	strukturschwarz	1.300 lm	3.000 K	239,90



Dieser Artikel unterliegt der Rabattgruppe 1.



ASTERIA LED-Erdspeißstrahler, 230 V AC, IP65

Leuchtmittel: LED, Farbwiedergabe: CRI > 90, Leistung: 8,5 W, Abstrahlwinkel: 21°,
 Material: Aluminium / Glas, Lieferung: inkl. Konverter zum Anschluss an 230 V-Netzspannung und 1.500 mm Anschlussleitung, schaltbar, Leuchtenkopf höhenverstellbar

Artikel-Nr.	Farbe	Lichtstrom	Farbtemperatur	Preis €
60113183	strukturschwarz	500 lm	3200 K	229,90



Dieser Artikel unterliegt der Rabattgruppe 1.

NEO.





NEO LED-Fluter

NEU

Leuchtmittel: LED, Farbwiedergabe: CRI > 80, Blendungsbewertung: UGR < 25, Abstrahlwinkel: 120 °, Material: Aluminium / Glas, Lieferumfang: inkl. Konverter zum Anschluss an 230 V-Netzspannung und Anschlussleitung 1.000 mm

Lebensdauer:

L80/B10, 50.000 Std. (ta: +25 °C)

Artikel-Nr.	Farbe	Leistung	Lichtstrom	Farbtemperatur	Preis €
60811183	NEU strukturschwarz	10 W	1.120 lm	3.000 K	24,90
60811184	NEU strukturschwarz	10 W	1.220 lm	4.000 K	24,90
60812183	NEU strukturschwarz	20 W	2.380 lm	3.000 K	34,90
60812184	NEU strukturschwarz	20 W	2.400 lm	4.000 K	34,90
60813183	NEU strukturschwarz	50 W	5.450 lm	3.000 K	79,90
60813184	NEU strukturschwarz	50 W	6.100 lm	4.000 K	79,90



Diese Artikel unterliegen der Rabattgruppe 2.

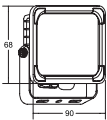

60811...

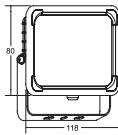

60812...

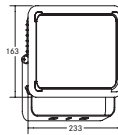

60813...





MATRIX LED-Fluter

Leuchtmittel: LED, Farbwiedergabe: CRI > 80, Abstrahlwinkel: 100°, Material: Aluminium / Glas, Lieferung: inkl. Konverter zum Anschluss an 230 V-Netzspannung, schaltbar, Leistungslänge: 800 mm, inkl. Kabelverbinder und mit einem gehäuseseitig verbauten Druckausgleichsventil an der Oberseite.

Lebensdauer:

L80/B10, 50.000 Std. (ta: +25 °C)

Symmetrische Lichtverteilung

Artikel-Nr.	Farbe	Leistung	Lichtstrom	Farbtemperatur	Gewicht	Preis €
60801643	titan matt	20 W	2.810 lm	3.000 K	2,6 kg	329,90
60801644	titan matt	20 W	2.890 lm	4.000 K	2,6 kg	329,90
60803643	titan matt	50 W	7.020 lm	3.000 K	7,0 kg	549,90
60803644	titan matt	50 W	7.240 lm	4.000 K	7,0 kg	549,90
60805643	titan matt	100 W	14.050 lm	3.000 K	9,1 kg	692,90
60805644	titan matt	100 W	14.480 lm	4.000 K	9,1 kg	692,90

Asymmetrische Lichtverteilung

60802643	titan matt	20 W	2.500 lm	3.000 K	2,6 kg	329,90
60802644	titan matt	20 W	2.710 lm	4.000 K	2,6 kg	329,90
60804643	titan matt	50 W	8.036 lm	3.000 K	7,0 kg	549,90
60804644	titan matt	50 W	8.466 lm	4.000 K	7,0 kg	549,90
60806643	titan matt	100 W	13.380 lm	3.000 K	9,1 kg	692,90
60806644	titan matt	100 W	14.100 lm	4.000 K	9,1 kg	692,90

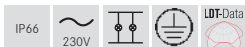

Abstrahlwinkel: 30x110°

Diese Artikel unterliegen der Rabattgruppe 2.

LED-LICHT
FÖRDERUNG

BEG

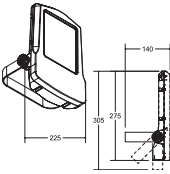

Micro
Artikel-Nr. 60801... / 60802...

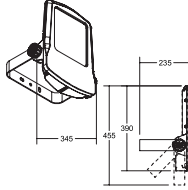

Mini
Artikel-Nr. 60803... / 60804...

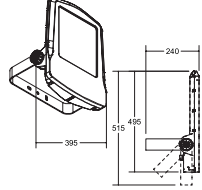

Midi
Artikel-Nr. 60805... / 60806...

Zubehör MATRIX LED-Fluter

Artikel-Nr.	Beschreibung	Preis €
81100640	Verlängerungsadapter zu 20 W LED-Flutern (Micro)	120,90
81101640	Verlängerungsadapter zu 50 W LED-Flutern (Mini)	120,90
81102640	Verlängerungsadapter zu 100 W LED-Flutern (Midi)	120,90
81120640 NEU	Masthalterung zu 20 W LED-Flutern (Micro)	36,90
81121640 NEU	Masthalterung zu 50 W LED-Flutern (Mini)	36,90
81122640 NEU	Masthalterung zu 100 W LED-Flutern (Midi)	36,90

Diese Artikel unterliegen der Rabattgruppe 2.



Größenangaben in mm | Alle Preisangaben verstehen sich als unverbindliche Preisempfehlung (UVP) in Euro ohne MwSt. | Preise gültig ab dem 01.04.2023 | Irrtümer vorbehalten. | Bestellung erfolgt zu unseren ab der Seite 264 abgedruckten Allgemeinen Verkaufsbedingungen.

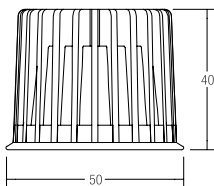

LED-Reflektoreinsatz MR16, 3 W, 350 mA

Leuchtmittel: LED, Ausführung: Plug&Play, Farbwiedergabe: CRI > 80,
Leistung: 3 W, Abstrahlwinkel: 38°, Material: Aluminium / Glas

Zugehörige 350 mA-Konverter finden Sie ab Seite 210.

Artikel-Nr.	Farbtemperatur	Lichtstrom	Abstrahlwinkel	Preis €
12925003	2.700 K	290 lm	38°	44,50
12926003	3.000 K	310 lm	38°	44,50
12925004	4.000 K	340 lm	38°	44,50



Diese Artikel unterliegen der Rabattgruppe 1.

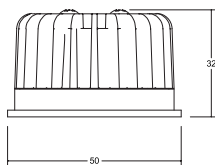

LED-Reflektoreinsatz MR16, 6 W, 350 mA

Leuchtmittel: LED, Ausführung: Plug&Play, Farbwiedergabe: CRI > 80,
Leistung: 6 W, Material: Aluminium / Glas

Zugehörige 350 mA-Konverter finden Sie ab Seite 210.

Artikel-Nr.	Farbtemperatur	Lichtstrom	Abstrahlwinkel	Preis €
12923383	2.700 K	600 lm	38°	63,50
12923603	2.700 K	570 lm	60°	63,50
12924383	3.000 K	680 lm	38°	63,50
12924603	3.000 K	660 lm	60°	63,50
12924384	3.500 K	680 lm	38°	63,50
12924604	3.500 K	660 lm	60°	63,50
12923384	4.000 K	720 lm	38°	63,50
12923604	4.000 K	700 lm	60°	63,50



Diese Artikel unterliegen der Rabattgruppe 1.

dim²warm

LED-Reflektoreinsatz MR16, 6 W, dim2warm, 350 mA

Wird das LED-Modul gedimmt, verringert sich die Farbtemperatur.

Leuchtmittel: LED, Ausführung: Plug&Play, Farbwiedergabe: CRI > 80,
Leistung: 6 W, Material: Aluminium / Glas

Zugehörige 350 mA-Konverter finden Sie ab Seite 210.

Artikel-Nr.	Farbtemperatur	Lichtstrom	Abstrahlwinkel	Preis €
12963383	3.000 K - 1.800 K	460 lm	38°	79,90
12963603	3.000 K - 1.800 K	460 lm	60°	79,90



Diese Artikel unterliegen der Rabattgruppe 1.

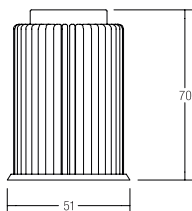

LED-Reflektoreinsatz MR16, 12 W, 350 mA

Leuchtmittel: LED, Ausführung: Plug&Play, Farbwiedergabe: CRI > 80,
Leistung: 12 W, Abstrahlwinkel: 38°, Material: Aluminium / Glas

Zugehörige 350 mA-Konverter finden Sie ab Seite 210.

Artikel-Nr.	Farbtemperatur	Lichtstrom	Abstrahlwinkel	Preis €
12953003	2.700 K	1.120 lm	38°	99,90
12954003	3.000 K	1.210 lm	38°	99,90
12954004	3.500 K	1.240 lm	38°	99,90
12953004	4.000 K	1.250 lm	38°	99,90



Diese Artikel unterliegen der Rabattgruppe 1.



LED-Reflektoreinsatz MR16, 12 W, dim2warm, 350 mA

Wird das LED-Modul gedimmt, verringert sich die Farbtemperatur.

Leuchtmittel: LED, Ausführung: Plug&Play, Farbwiedergabe: CRI > 90,
Leistung: 12 W, Abstrahlwinkel: 38°, Material: Aluminium / Glas

Zugehörige 350 mA-Konverter finden Sie ab Seite 210.

Artikel-Nr.	Farbtemperatur	Lichtstrom	Abstrahlwinkel	Preis €
12965003	3.000 K - 1.800 K	930 lm	38°	119,90



Diese Artikel unterliegen der Rabattgruppe 1.



SunLike
Powered by 

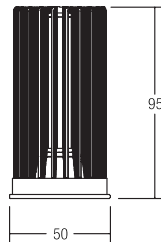

LED-Reflektoreinsatz MR16, 12,5 W, SunLike, CRI > 97, 350 mA

Leuchtmittel: LED, Ausführung: Plug&Play, **Farbwiedergabe: CRI > 97**,
Leistung: 12,5 W, Abstrahlwinkel: 38°, Material: Aluminium / Kunststoff

Zugehörige 350 mA-Konverter finden Sie ab Seite 210.

Artikel-Nr.	Farbtemperatur	Lichtstrom	Abstrahlwinkel	Farbwiedergabe	Preis €
12983003	3.000 K	920 lm	38°	CRI > 97	119,90



Diese Artikel unterliegen der Rabattgruppe 1.



tunable
WHITE

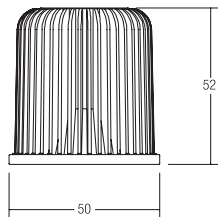

LED-Reflektoreinsatz MR16, 8 W, TunableWhite, 24 V DC

Anschlussleitung: 3-adrig, Ansteuerung: negativ, gemeinsame Anode (C.A.)

Leuchtmittel: LED, Farbwiedergabe: CRI > 90 (CW + WW),
Leistung/Farbtemperatur ca. 4W (WW), 4W (CW), 8W (WW+CW)
Abstrahlwinkel: 60°, Material: Aluminium / Glas

Zugehörige 24 V-Netzteile finden Sie ab Seite 224.

Artikel-Nr.	Farbtemperatur	Lichtstrom	Abstrahlwinkel	Preis €
12843004	2.000 K - 6.500 K	700 lm*	60°	169,90



*Lichtstrom: 318 lm bei 2.000 K,
374 lm bei 4.000 K, 415 lm bei 6.500 K

Diese Artikel unterliegen der Rabattgruppe 1.

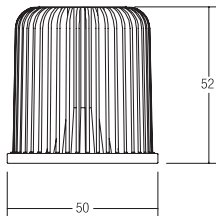

LED-Reflektoreinsatz MR16, 8 W, 24 V DC

Leuchtmittel: LED, Farbwiedergabe: CRI > 90, Leistung: 8 W, Abstrahlwinkel: 60°, Material: Aluminium / Glas

Zugehörige 24 V-Netzteile finden Sie ab Seite 224.

Artikel-Nr.	Farbtemperatur	Lichtstrom	Abstrahlwinkel	Preis €
12823003	2.850 K	900 lm	60°	109,90



Diese Artikel unterliegen der Rabattgruppe 1.

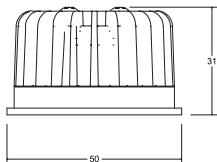

DISC LED-Einsatz MR16, 6 W, mit Linsenoptik, 350 mA

Leuchtmittel: LED, Ausführung: Plug&Play, Farbwiedergabe: CRI > 80, Leistung: 6 W, Material: Aluminium / Kunststoff

Zugehörige 350 mA-Konverter finden sie ab Seite 210.

Artikel-Nr.	Farbtemperatur	Lichtstrom	Abstrahlwinkel	Preis €
12920183	3.000 K	640 lm	18°	39,50
12920243	3.000 K	690 lm	24°	39,50
12920003	3.000 K	670 lm	38°	39,50
12920603	3.000 K	620 lm	60°	39,50
12920184	4.000 K	685 lm	18°	39,50
12920244	4.000 K	740 lm	24°	39,50
12920004	4.000 K	720 lm	38°	39,50
12920604	4.000 K	660 lm	60°	39,50



Diese Artikel unterliegen der Rabattgruppe 1.



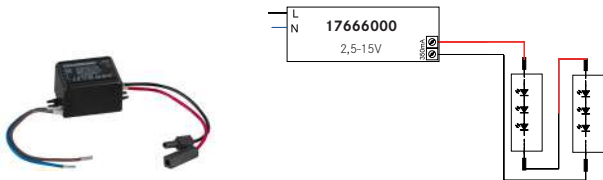

LED-Konverter 350 mA, schaltbar

Dieser Konverter ist durch Sicherungseinrichtungen gegen Überspannung und Kurzschluss sowie thermische und elektrische Überlastung geschützt. Maximale Leitungslänge sekundärseitig: 2.000 mm.

Maße: L 52 x B 30 x H 23 mm, Eingangsspannung: AC: 220-240 V, Schaltungsart sekundärseitig: Reihenschaltung, Ansteuerung: schaltbar, Umgebungstemperatur (ta): -20 °C bis +50 °C, Messpunkt (tc): max. +85 °C, Material: Kunststoff, Lieferung: Plug&Play-Ausführung mit 110 mm P&P-Ausgangsleitung

Artikel-Nr.	Strom	Konfektionierung	Leistung	Preis €
17666000	350 mA	Plug&Play	1-5 W	38,60

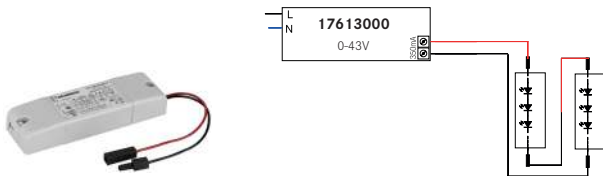

LED-Konverter 350 mA, schaltbar

Dieses Betriebsgerät erfüllt die Anforderungen für Sicherheitsbeleuchtungsanlagen nach DIN EN 50172 VDE 0108-100:2005-01. Dieser Konverter ist durch Sicherungseinrichtungen gegen Überspannung und Kurzschluss sowie thermische und elektrische Überlastung geschützt. Die Eingangs- und die Ausgangsklemme ist für Leitungen mit einem Querschnitt von bis zu 2,5 mm² geeignet.

Maße: L 115 x B 34 x H 19 mm, Eingangsspannung: AC: 100-240 V, DC: 176-280 V, Schaltungsart sekundärseitig: Reihenschaltung, Ansteuerung: schaltbar, Umgebungstemperatur (ta): -25 °C bis +45 °C, Messpunkt (tc): max. +75 °C, Material: Kunststoff, Lieferung: Plug&Play-Ausführung mit 110 mm P&P-Ausgangsleitung

Artikel-Nr.	Strom	Konfektionierung	Leistung	Preis €
17613000	350 mA	Plug&Play	0-15 W	56,90
17613010	350 mA	ohne	0-15 W	47,90
17613020	350 mA	Plug&Play + Anschlussbox	0-15 W	62,90



Größenangaben in mm | Alle Preisangaben verstehen sich als unverbindliche Preisempfehlung (UVP) in Euro ohne MwSt. | Preise gültig ab dem 01.04.2023 | Irrtümer vorbehalten. | Bestellung erfolgt zu unseren ab der Seite 264 abgedruckten Allgemeinen Verkaufsbedingungen.

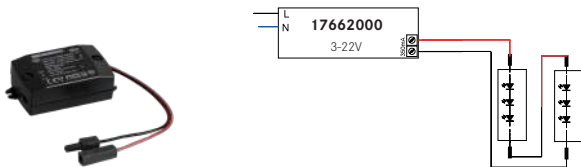

LED-Konverter 350 mA, schaltbar

Dieser Konverter ist durch Sicherungseinrichtungen gegen Überspannung und Kurzschluss sowie thermische und elektrische Überlastung geschützt. Die Eingangs- und die Ausgangsklemme ist für Leitungen mit einem Querschnitt von bis zu 1,5 mm² geeignet.

Maße: L 68 x B 35 x H 21 mm, Eingangsspannung: AC: 220-240 V, Schaltungsart sekundärseitig: Reihenschaltung, Ansteuerung: schaltbar, Umgebungstemperatur (ta): -20 °C bis +50 °C, Messpunkt (tc): max. +75 °C, Material: Kunststoff, Lieferung: Plug&Play-Ausführung mit 110 mm P&P-Ausgangsleitung

Artikel-Nr.	Strom	Konfektionierung	Leistung	Preis €
17662000	350 mA	Plug&Play	1-7,2 W	31,50
17662010	350 mA	ohne	1-7,2 W	28,00
17662020	350 mA	Plug&Play + Anschlussbox	1-7,2 W	41,50

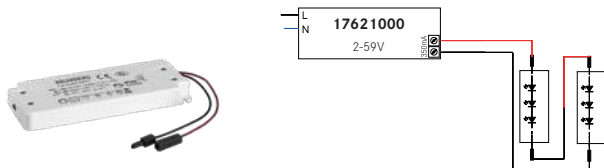

LED-Konverter 350 mA, schaltbar

Dieser Konverter ist durch Sicherungseinrichtungen gegen Überspannung und Kurzschluss sowie thermische und elektrische Überlastung geschützt. Die Eingangs- und die Ausgangsklemme ist für Leitungen mit einem Querschnitt von bis zu 1,5 mm² geeignet.

Maße: L 128 x B 50 x H 13 mm, Eingangsspannung: AC: 220-240 V, Schaltungsart sekundärseitig: Reihenschaltung, Ansteuerung: schaltbar, Umgebungstemperatur (ta): -20 °C bis +45 °C, Messpunkt (tc): max. +85 °C, Material: Kunststoff, Lieferung: Plug&Play-Ausführung mit 110 mm P&P-Ausgangsleitung

Artikel-Nr.	Strom	Konfektionierung	Leistung	Preis €
17621000	350 mA	Plug&Play	1-21 W	59,90
17621010	350 mA	ohne	1-21 W	54,90
17621020	350 mA	Plug&Play + Anschlussbox	1-21 W	65,90



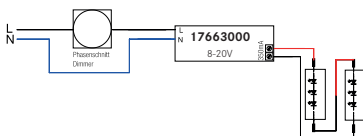

LED-Konverter 350 mA, Phasenabschnitt dimmbar

Dieser Konverter ist durch Sicherungseinrichtungen gegen Überspannung und Kurzschluss sowie thermische und elektrische Überlastung geschützt. Die Eingangs- und die Ausgangsklemme ist für Leitungen mit einem Querschnitt von bis zu 1,5 mm² geeignet.

Maße: L 110 x B 50 x H 19 mm, Eingangsspannung: AC: 198-264 V, Schaltungsart sekundärseitig: Reihenschaltung, Ansteuerung: Phasenabschnitt, Umgebungstemperatur (ta): -20 °C bis +50 °C, Messpunkt (tc): max. +80 °C, Material: Kunststoff, Lieferung: Plug&Play-Ausführung mit 110 mm P&P-Ausgangsleitung

Artikel-Nr.	Strom	Konfektionierung	Leistung	Preis €
17663000	350 mA	Plug&Play	2,8-7 W	36,60
17663010	350 mA	ohne	2,8-7 W	34,30
17663020	350 mA	Plug&Play + Anschlussbox	2,8-7 W	45,50

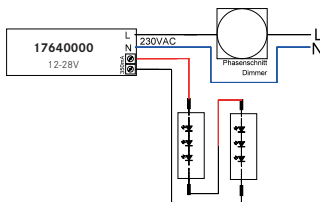

LED-Konverter 350 mA, Phasenabschnitt dimmbar

Dieser Konverter ist durch Sicherungseinrichtungen gegen Überspannung und Kurzschluss sowie thermische und elektrische Überlastung geschützt. Die Eingangs- und die Ausgangsklemme ist für Leitungen mit einem Querschnitt von bis zu 2,5 mm² geeignet.

Maße: L 102 x B 38 x H 21 mm, Eingangsspannung: AC: 220-240 V, Schaltungsart sekundärseitig: Reihenschaltung, Ansteuerung: Phasenabschnitt, Umgebungstemperatur (ta): -25 °C bis +45 °C, Messpunkt (tc): max. +70 °C, Material: Kunststoff, Lieferung: Plug&Play-Ausführung mit 110 mm P&P-Ausgangsleitung

Artikel-Nr.	Strom	Konfektionierung	Leistung	Preis €
17640000	350 mA	Plug&Play	4,2-10 W	49,90
17640010	350 mA	ohne	4,2-10 W	46,90
17640020	350 mA	Plug&Play + Anschlussbox	4,2-10 W	57,90



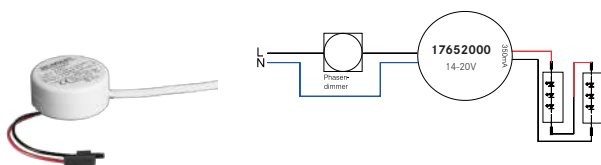

LED-Rundkonverter 350 mA, Phasenabschnitt dimmbar

Maße: D 51 x H 24 mm, Eingangsspannung: AC: 220-240 V, Schaltungsart sekundärseitig: Reihenschaltung, Ansteuerung: Phasenabschnitt, Umgebungstemperatur (ta): -20 °C bis +50 °C, Messpunkt (tc): max. +85 °C, Material: Kunststoff, Lieferung: Plug&Play-Ausführung mit 110 mm P&P-Ausgangsleitung

Artikel-Nr.	Strom	Konfektionierung	Leistung	Preis €
17652000	350 mA	Plug&Play	4,9-7 W	52,90
17652020	350 mA	Plug&Play + Anschlussbox	4,9-7 W	59,90

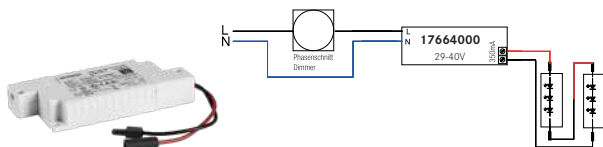

LED-Konverter 350 mA, Phasenabschnitt dimmbar

Dieser Konverter ist durch Sicherungseinrichtungen gegen Überspannung und Kurzschluss sowie thermische und elektrische Überlastung geschützt. Die Eingangs- und die Ausgangsklemme ist für Leitungen mit einem Querschnitt von bis zu 1,5 mm² geeignet.

Maße: L 125 x B 51 x H 20 mm, Eingangsspannung: AC: 220-240 V, Schaltungsart sekundärseitig: Reihenschaltung, Ansteuerung: Phasenabschnitt, Umgebungstemperatur (ta): -20 °C bis +50 °C, Messpunkt (tc): max. +80 °C, Material: Kunststoff, Lieferung: Plug&Play-Ausführung mit 110 mm P&P-Ausgangsleitung

Artikel-Nr.	Strom	Konfektionierung	Leistung	Preis €
17664000	350 mA	Plug&Play	10,15-14 W	52,40
17664010	350 mA	ohne	10,15-14 W	49,90
17664020	350 mA	Plug&Play + Anschlussbox	10,15-14 W	62,30



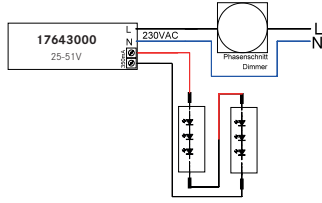

LED-Konverter 350 mA, Phasenabschnitt dimmbar

Dieser Konverter ist durch Sicherungseinrichtungen gegen Überspannung und Kurzschluss sowie thermische und elektrische Überlastung geschützt. Die Eingangs- und die Ausgangsklemme ist für Leitungen mit einem Querschnitt von bis zu 1,5 mm² geeignet.

Maße: L 110,5 x B 52 x H 22 mm, Eingangsspannung: AC: 220-240 V, Schaltungsart sekundärseitig: Reihenschaltung, Ansteuerung: Phasenabschnitt, Umgebungstemperatur (ta): -25 °C bis +50 °C, Messpunkt (tc): max. +75 °C, Material: Kunststoff, Lieferung: Plug&Play-Ausführung mit 110 mm P&P-Ausgangsleitung

Artikel-Nr.	Strom	Konfektionierung	Leistung	Preis €
17643000	350 mA	Plug&Play	8,75-18 W	51,90
17643010	350 mA	ohne	8,75-18 W	48,90
17643020	350 mA	Plug&Play + Anschlussbox	8,75-18 W	59,90

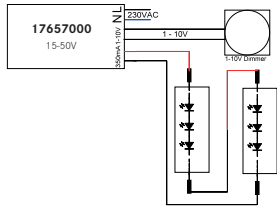

LED-Konverter 350 mA, 1-10 V dimmbar (analog)

Dieser Konverter ist durch Sicherungseinrichtungen gegen Überspannung und Kurzschluss sowie thermische und elektrische Überlastung geschützt. Die Eingangs- und die Ausgangsklemme ist für Leitungen mit einem Querschnitt von bis zu 1,5 mm² geeignet.

Maße: L 110,5 x B 52 x H 22 mm, Eingangsspannung: AC: 110-240 V, DC: 178-280 V, Schaltungsart sekundärseitig: Reihenschaltung, Ansteuerung: 1-10 V, Umgebungstemperatur (ta): -25 °C bis +50 °C, Messpunkt (tc): max. +80 °C, Material: Kunststoff, Lieferung: Plug&Play-Ausführung mit 110 mm P&P-Ausgangsleitung

Artikel-Nr.	Strom	Konfektionierung	Leistung	Preis €
17657000	350 mA	Plug&Play	5,25-18 W	78,90
17657010	350 mA	ohne	5,25-18 W	76,90



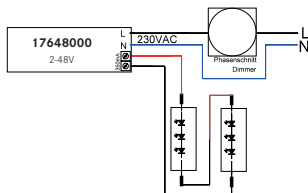

LED-Konverter 350 mA, Phasenabschnitt dimmbar

Dieses Betriebsgerät erfüllt die Anforderungen für Sicherheitsbeleuchtungsanlagen nach DIN EN 50172 VDE 0108-100:2005-01. Dieser Konverter ist durch Sicherungseinrichtungen gegen Überspannung und Kurzschluss sowie thermische und elektrische Überlastung geschützt. Die Eingangs- und die Ausgangsklemme ist für Leitungen mit einem Querschnitt von bis zu 1,5 mm² geeignet.

Maße: L 166 x B 46 x H 34 mm, Eingangsspannung: AC: 220-240 V, Schaltungsart sekundärseitig: Reihenschaltung, Ansteuerung: Phasenabschnitt, Umgebungstemperatur (ta): -25 °C bis +50 °C, Messpunkt (tc): max. +75 °C, Material: Kunststoff, Lieferung: Plug&Play-Ausführung mit 110 mm P&P-Ausgangsleitung

Artikel-Nr.	Strom	Konfektionierung	Leistung	Preis €
17648000	350 mA	Plug&Play	0,7-17 W	119,90
17648010	350 mA	ohne	0,7-17 W	117,90
17648020	350 mA	Plug&Play + Anschlussbox	0,7-17 W	129,90



Hinweis: Dieses Gerät ist nicht zur Anwendung mit dim2warm-LED-Modulen geeignet.

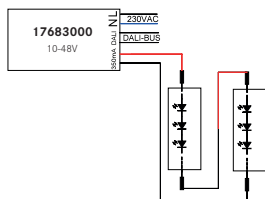

LED-Konverter 350 mA, DALI dimmbar, (digital)

Dieses Betriebsgerät erfüllt die Anforderungen für Sicherheitsbeleuchtungsanlagen nach DIN EN 50172 VDE 0108-100:2005-01. Dieser Konverter ist durch Sicherungseinrichtungen gegen Überspannung und Kurzschluss sowie thermische und elektrische Überlastung geschützt. Die Eingangs- und die Ausgangsklemme ist für Leitungen mit einem Querschnitt von 0,75-1,5 mm² geeignet.

Maße: L 110,5 x B 52 x H 22 mm, Eingangsspannung: AC: 110-240 V, DC: 176-280 V, Schaltungsart sekundärseitig: Reihenschaltung, Ansteuerung: DALI-2, Umgebungstemperatur (ta): -25 °C bis +45 °C, Messpunkt (tc): max. +75 °C, Material: Kunststoff, Lieferung: Plug&Play-Ausführung mit 110 mm P&P-Ausgangsleitung

Artikel-Nr.	Strom	Konfektionierung	Leistung	Preis €
17683000	350 mA	Plug&Play	3,5-17 W	93,30
17683010	350 mA	ohne	3,5-17 W	88,30
17683020	350 mA	Plug&Play + Anschlussbox	3,5-17 W	97,70





NO GLOW

Kennen Sie das Problem?

Nicht mit uns!

Wir garantieren: Kein Nachleuchten der LEDs.

Ein schwaches Weiterleuchten der LED-Leuchten im ausgeschalteten Zustand ist ein unerwünschter, nicht hinzunehmender Effekt.

Mit unserem neuen LED-Konverter wird dies ausgeschlossen. Dadurch reduzieren wir die Fehlersuche sowie Installationsaufwände und bieten optimale Betriebssicherheit.

Der Konverter ist in drei Ausführungen erhältlich und zusätzlich bereits **in den BB-Sets integriert**.

100% OFF



LED-Konverter 350 mA, DALI dimmbar (digital)

Dieser Konverter ist durch Sicherungseinrichtungen gegen Überspannung und Kurzschluss sowie elektrische Überlastung geschützt. Die Eingangs- und die Ausgangsklemme ist für Leitungen mit einem Querschnitt von 0,75-1,5 mm² geeignet.

Maße: L 130 x B 43 x H 22 mm, Eingangsspannung: AC: 220-240 V, DC: 186-250 V, Ansteuerung: DALI-2, Umgebungstemperatur (ta): -20 °C bis +50 °C, Messpunkt (tc): max. +70 °C, Material: Kunststoff, Lieferung: Plug&Play-Ausführung mit 110 mm P&P-Ausgangsleitung

Artikel-Nr.	Strom	Konfektionierung	Leistung	Preis €
17684000	350 mA	Plug&Play	2,8-7 W	81,20
17684010	350 mA	ohne	2,8-7 W	75,90
17684020	350 mA	Plug&Play + Anschlussbox	2,8-7 W	86,30



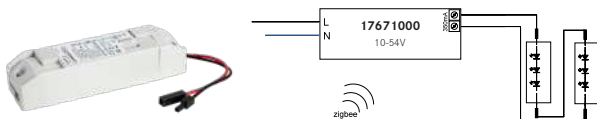

LED-Konverter 350mA, ZigBee dimmbar

Dieses Betriebsgerät erfüllt die Anforderungen für Sicherheitsbeleuchtungsanlagen nach DIN EN 50172 VDE 0108-100:2005-01. Dieser Konverter ist durch Sicherungseinrichtungen gegen Überspannung und Kurzschluss sowie thermische und elektrische Überlastungen geschützt. Die Eingangs- und die Ausgangsklemme ist für Leitungen mit einem Querschnitt von bis zu 1,5 mm² geeignet.

Maße: L 146,5 x B 44 x H 30 mm, Eingangsspannung: AC: 220-240 V, DC: 198-276 V, Schaltungsart sekundärseitig: Reihenschaltung, Ansteuerung: ZigBee, Umgebungstemperatur (ta): -25 °C bis +45 °C, Messpunkt (tc): max. +80 °C, Material: Kunststoff, Lieferung: Plug&Play-Ausführung mit 110 mm P&P-Ausgangsleitung

Artikel-Nr.	Strom	Konfektionierung	Leistung	Preis €
17671000	350 mA	Plug&Play	3,5-18,5 W	197,50
17671010	350 mA	ohne	3,5-18,5 W	187,10
17671020	350 mA	Plug&Play + Anschlussbox	3,5-18,5 W	207,90



LED-Rundkonverter 350 mA, DALI dimmbar (digital)

Dieser Konverter ist durch Sicherungseinrichtungen gegen Überspannung und Kurzschluss sowie thermische und elektrische Überlastung geschützt.

Maße: D x H: 56 x 25 mm, Eingangsspannung: AC: 220-240 V, Ansteuerung: DALI-2, Umgebungstemperatur (ta): -20 °C bis +45 °C, Messpunkt (tc): max. +85 °C, Material: Kunststoff, Lieferung: Plug&Play-Ausführung mit 110 mm P&P-Ausgangsleitung

Artikel-Nr.	Strom	Konfektionierung	Leistung	Preis €
17658000	350 mA	Plug&Play	2,1-9 W	109,90
17658010	350 mA	ohne	2,1-9 W	108,90
17658020	350 mA	Plug&Play + Anschlussbox	2,1-9 W	117,90

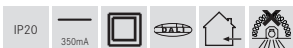

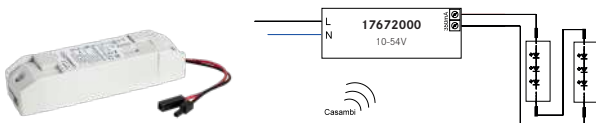

LED-Konverter 350mA, Casambi dimmbar

Dieses Betriebsgerät erfüllt die Anforderungen für Sicherheitsbeleuchtungsanlagen nach DIN EN 50172 VDE 0108-100:2005-01. Dieser Konverter ist durch Sicherungseinrichtungen gegen Überspannung und Kurzschluss sowie thermische und elektrische Überlastung geschützt. Die Eingangs- und die Ausgangsklemme ist für Leitungen mit einem Querschnitt von bis zu 1,5 mm² geeignet.

Maße: L 146,5 x B 44 x H 30 mm, Eingangsspannung: AC: 220-240 V, DC: 170-280 V, Schaltungsart sekundärseitig: Reihenschaltung, Ansteuerung: Casambi, Umgebungstemperatur (ta): -25 °C bis +45 °C, Messpunkt (tc): max. +80 °C, Material: Kunststoff, Lieferung: Plug&Play-Ausführung mit 110 mm Plug and Play Ausgangsleitung

Artikel-Nr.	Strom	Konfektionierung	Leistung	Preis €
17672000	350 mA	Plug&Play	3,5-18,5 W	239,10
17672010	350 mA	ohne	3,5-18,5 W	233,90
17672020	350 mA	Plug&Play + Anschlussbox	3,5-18,5 W	244,30



Anschlussbox, 230 V AC, 3-polig

3-polige Anschlussbox mit 100 mm Anschlussleitung, Material: Kunststoff. Die Eingangsklemme ist für Leitungen mit einem Querschnitt von 0,5 bis 2,5 mm² geeignet.

IP20

Artikel-Nr.	Spannung	Strom	Preis €
83330000	230 V	max. 16 A	8,40



Anschlussbox, 230 V AC, 5-polig (DALI / 1-10 V)

5-polige Anschlussbox mit 100 mm Anschlussleitung, Material: Kunststoff. Die Eingangsklemme ist für Leitungen mit einem Querschnitt von 0,5 bis 2,5 mm² geeignet.

IP20

Artikel-Nr.	Spannung	Strom	Preis €
83331000	230 V	max. 16 A	12,80

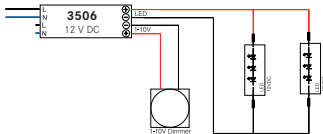

LED-Netzgerät 12 V DC, 1-10 V dimmbar (analog)

Dieses Netzgerät erfüllt die Anforderungen für Sicherheitsbeleuchtungsanlagen nach DIN EN 50172 VDE 0108-100:2005-01. Dieses Netzgerät ist durch Sicherungseinrichtungen gegen Überspannung und Kurzschluss sowie thermische und elektrische Überlastung geschützt. Die Eingangs- und die Ausgangsklemme ist für Leitungen mit einem Querschnitt von bis zu 1,5 mm² geeignet.

Maße: L 146 x B 55 x H 19 mm, Eingangsspannung: AC: 110-240 V, DC: 176-264 V, Frequenz: 50 Hz, Ansteuerung: 1-10 V, Umgebungstemperatur (ta): -20 °C bis +50 °C, Messpunkt (tc): max. +80 °C, Material: Kunststoff

Artikel-Nr.	Sekundärspannung	Leistung	Preis €
3506	12 V	0-20 W	69,90



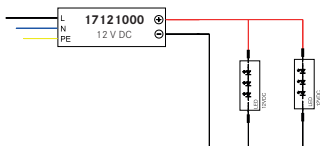

LED-Netzgerät 12 V DC, schaltbar

Dieses Netzgerät ist durch Sicherungseinrichtungen gegen Überspannung und Kurzschluss sowie thermische und elektrische Überlastung geschützt.

Maße: L 180 x B 63 x H 36 mm, Eingangsspannung: AC: 100-305 V,

DC: 142-431 V, Frequenz: 50 Hz, Ansteuerung: schaltbar,

Umgebungstemperatur (ta): -40 °C bis +80 °C,

Messpunkt (tc): max. +85 °C, Material: Aluminium

Artikel-Nr.	Sekundärspannung	Leistung	Preis €
17121000	12 V	1-60 W	139,90

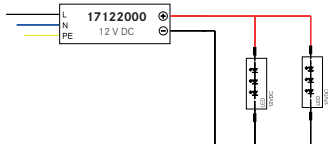

LED-Netzgerät 12 V DC, schaltbar

Dieses Netzgerät ist durch Sicherungseinrichtungen gegen Überspannung und Kurzschluss sowie thermische und elektrische Überlastung geschützt.

Maße: L 219 x B 63 x H 36 mm, Eingangsspannung: AC: 100-305 V, DC: 142-431 V, Frequenz: 50 Hz, Ansteuerung: schaltbar, Umgebungstemperatur (ta): -40 °C

bis +80 °C, Messpunkt (tc): max. +90 °C, Material: Aluminium

Artikel-Nr.	Sekundärspannung	Leistung	Preis €
17122000	12 V	1-120 W	169,90



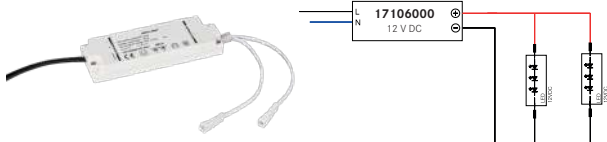

LED-Netzgerät 12 V DC, schaltbar

Dieses Netzgerät ist durch Sicherungseinrichtungen gegen Überspannung und Kurzschluss sowie thermische und elektrische Überlastung geschützt.

Maße: L 105 x B 49 x H 18 mm, Eingangsspannung: AC: 200-240 V, Frequenz: 50 Hz, Ansteuerung: schaltbar, Umgebungstemperatur (ta): 0 °C bis +45 °C, Messpunkt (tc): max. +75 °C, Material: Kunststoff, Lieferung: inkl. 2.000 mm Eingangsleitung (Euroflachstecker) und 2 x 150 mm Ausgangsleitung mit Stecksystem

Artikel-Nr.	Sekundärspannung	Leistung	Preis €
17106000	12 V	1-15 W	67,90

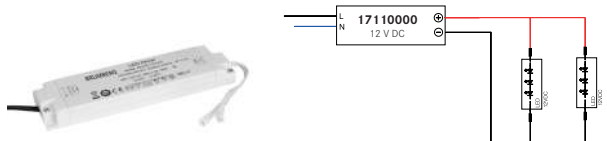

LED-Netzgerät 12 V DC, schaltbar

Dieses Netzgerät ist durch Sicherungseinrichtungen gegen Überspannung und Kurzschluss sowie thermische und elektrische Überlastung geschützt.

Maße: L 185 x B 48 x H 20 mm, Eingangsspannung: AC: 200-240 V, Frequenz: 50 Hz, Ansteuerung: schaltbar, Umgebungstemperatur (ta): 0 °C bis +45 °C, Messpunkt (tc): max. +85 °C, Material: Kunststoff, Lieferung: inkl. 2.000 mm Eingangsleitung (Euroflachstecker) und 2 x 150 mm Ausgangsleitung mit Stecksystem

Artikel-Nr.	Sekundärspannung	Leistung	Preis €
17110000	12 V	1-30 W	99,90





6-fach-Verteiler 12 V DC zu 17106 / 17110

Leistung: max. 30 W

Artikel-Nr.	Preis €
17107000	15,50



Verlängerungsleitung 12 V DC zu 17106 / 17110 / 17107

Leitungslänge: 2.000 mm

Artikel-Nr.	Preis €
17108000	11,30

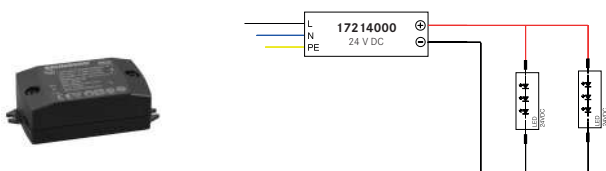

LED-Netzgerät 24 V DC, schaltbar

Dieses Netzgerät ist durch Sicherungseinrichtungen gegen Überspannung und Kurzschluss sowie thermische und elektrische Überlastung geschützt. Die Eingangs- und die Ausgangsklemme ist für Leitungen mit einem Querschnitt von bis zu 1,5 mm² geeignet.

Maße: L 68 x B 35 x H 21 mm, Eingangsspannung: AC: 90-264 V, Frequenz: 50 Hz, Ansteuerung: schaltbar, Umgebungstemperatur (ta): -20 °C bis +40 °C, Messpunkt (tc): max. +70 °C, Material: Kunststoff

Artikel-Nr.	Sekundärspannung	Leistung	Preis €
17214000	24 V	1-7,2 W	34,90

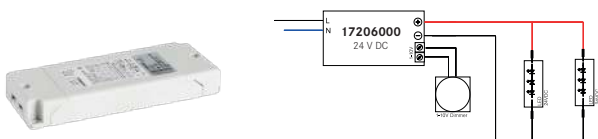

LED-Netzgerät 24 V DC, 1-10 V dimmbar (analog)

Dieses Netzgerät erfüllt die Anforderungen für Sicherheitsbeleuchtungsanlagen nach DIN EN 50172 VDE 0108-100:2005-01. Dieses Netzgerät ist durch Sicherungseinrichtungen gegen Überspannung und Kurzschluss sowie thermische und elektrische Überlastung geschützt.

Maße: L 146 x B 55 x H 19 mm, Eingangsspannung: AC: 90-264 V, DC: 176-264 V, Frequenz: 50 Hz, Ansteuerung: 1-10 V, Umgebungstemperatur (ta): -25 °C bis +50 °C, Messpunkt (tc): max. +80 °C, Material: Kunststoff

Artikel-Nr.	Sekundärspannung	Leistung	Preis €
17206000	24 V	1-20 W	69,90



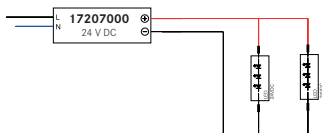

LED-Netzgerät 24 V DC, schaltbar

Dieses Netzgerät ist durch Sicherungseinrichtungen gegen Überspannung und Kurzschluss sowie thermische und elektrische Überlastung geschützt. Die Eingangs- und die Ausgangsklemme ist für Leitungen mit einem Querschnitt von bis zu 2,5 mm² geeignet.

Maße: L 160 x B 50 x H 22 mm, Eingangsspannung: AC: 90-264 V, DC: 140-370 V, Frequenz: 50 Hz, Ansteuerung: schaltbar, Umgebungstemperatur (ta): -20 °C bis +50 °C, Messpunkt (tc): max. +75 °C, Material: Kunststoff

Artikel-Nr.	Sekundärspannung	Leistung	Preis €
17207000	24 V	1-30 W	79,90

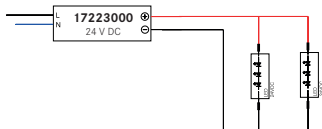

LED-Netzgerät 24 V DC, schaltbar

Dieses Netzgerät ist durch Sicherungseinrichtungen gegen Überspannung und Kurzschluss sowie thermische und elektrische Überlastung geschützt. Die Eingangs- und die Ausgangsklemme ist für Leitungen mit einem Querschnitt von bis zu 1,0 mm² geeignet.

Maße: L 185 x B 60 x H 31 mm, Eingangsspannung: AC: 198-264 V, Ansteuerung: schaltbar, Umgebungstemperatur (ta): -20 °C bis +50 °C, Messpunkt (tc): max. +85 °C, Material: Kunststoff

Artikel-Nr.	Sekundärspannung	Leistung	Preis €
17223000	24 V	1-75 W	139,90



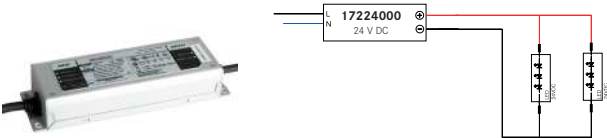

LED-Netzgerät 24 V DC, schaltbar

Dieses Netzgerät ist durch Sicherungseinrichtungen gegen Überspannung und Kurzschluss sowie thermische und elektrische Überlastung geschützt.

Maße: L 199 x B 63 x H 36 mm, Eingangsspannung: AC: 100-305 V, DC: 142-431 V, Ansteuerung: schaltbar, Umgebungstemperatur (ta): -40 °C bis +60 °C, Messpunkt (tc): max. +90 °C, Material: Aluminium

Artikel-Nr.	Sekundärspannung	Leistung	Preis €
17224000	24 V	1-100 W	149,90

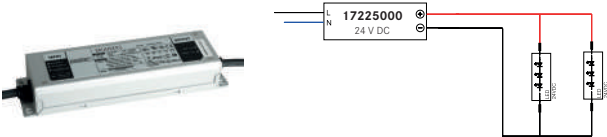

LED-Netzgerät 24 V DC, schaltbar

Dieses Netzgerät ist durch Sicherungseinrichtungen gegen Überspannung und Kurzschluss sowie thermische und elektrische Überlastung geschützt.

Maße: L 219 x B 63 x H 36 mm, Eingangsspannung: AC: 100-305 V, DC: 142-431 V, Ansteuerung: schaltbar, Umgebungstemperatur (ta): -40 °C bis +55 °C, Messpunkt (tc): max. +90 °C, Material: Aluminium

Artikel-Nr.	Sekundärspannung	Leistung	Preis €
17225000	24 V	1-150 W	159,90



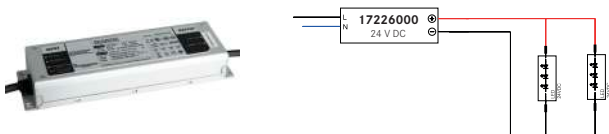

LED-Netzgerät 24 V DC, schaltbar

Dieses Netzgerät ist durch Sicherungseinrichtungen gegen Überspannung und Kurzschluss sowie thermische und elektrische Überlastung geschützt.

Maße: L 244 x B 71 x H 38 mm, Eingangsspannung: AC: 100-305 V, DC: 142-432 V, Ansteuerung: schaltbar, Umgebungstemperatur (ta): -40 °C bis +50 °C, Messpunkt (tc): max. +90 °C, Material: Aluminium

Artikel-Nr.	Sekundärspannung	Leistung	Preis €
17226000	24 V	1-240 W	209,90



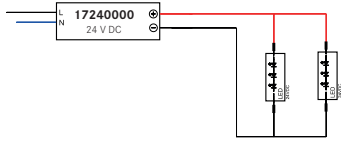

LED-Netzgerät 24 V DC, schaltbar

Dieses Netzgerät ist durch Sicherungseinrichtungen gegen Überspannung und Kurzschluss sowie thermische und elektrische Überlastung geschützt. Die Eingangs- und die Ausgangsklemme ist für Leitungen mit einem Querschnitt von bis zu 1,5 mm² geeignet.

Maße: L 150 x B 40 x H 30 mm, Eingangsspannung: AC: 120-240 V, Frequenz: 50 Hz, Ansteuerung: schaltbar, Umgebungstemperatur (ta): -20 °C bis +45 °C, Messpunkt (tc): max. +85 °C, Material: Kunststoff

Artikel-Nr.	Sekundärspannung	Leistung	Preis €
17240000	24 V	1-20 W	29,90

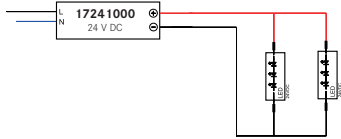

LED-Netzgerät 24 V DC, schaltbar

Dieses Netzgerät ist durch Sicherungseinrichtungen gegen Überspannung und Kurzschluss sowie thermische und elektrische Überlastung geschützt. Die Eingangs- und die Ausgangsklemme ist für Leitungen mit einem Querschnitt von bis zu 1,5 mm² geeignet.

Maße: L 210 x B 40 x H 30 mm, Eingangsspannung: AC: 120-240 V, Frequenz: 50 Hz, Ansteuerung: schaltbar, Umgebungstemperatur (ta): -20 °C bis +45 °C, Messpunkt (tc): max. +85 °C, Material: Kunststoff

Artikel-Nr.	Sekundärspannung	Leistung	Preis €
17241000	24 V	1-40 W	39,90



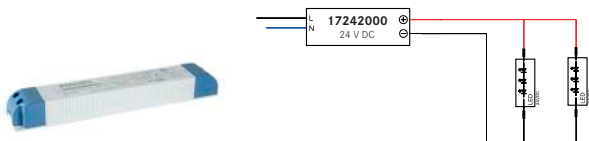

LED-Netzgerät 24 V DC, schaltbar

Dieses Netzgerät ist durch Sicherungseinrichtungen gegen Überspannung und Kurzschluss sowie thermische und elektrische Überlastung geschützt. Die Eingangs- und die Ausgangsklemme ist für Leitungen mit einem Querschnitt von bis zu 1,5 mm² geeignet.

Maße: L 250 x B 40 x H 30 mm, Eingangsspannung: AC: 120-240 V, Frequenz: 50 Hz, Ansteuerung: schaltbar, Umgebungstemperatur (ta): -20 °C bis +45 °C, Messpunkt (tc): max. +85 °C, Material: Kunststoff

Artikel-Nr.	Sekundärspannung	Leistung	Preis €
17242000	24 V	1–60 W	49,90

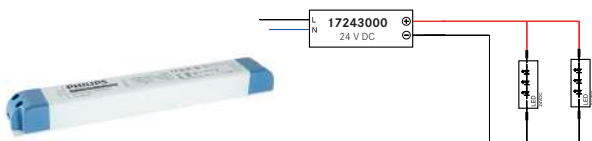

LED-Netzgerät 24 V DC, schaltbar

Dieses Netzgerät ist durch Sicherungseinrichtungen gegen Überspannung und Kurzschluss sowie thermische und elektrische Überlastung geschützt. Die Eingangs- und die Ausgangsklemme ist für Leitungen mit einem Querschnitt von bis zu 1,5 mm² geeignet.

Maße: L 300 x B 40 x H 30 mm, Eingangsspannung: AC: 120-240 V, Frequenz: 50 Hz, Ansteuerung: schaltbar, Umgebungstemperatur (ta): -20 °C bis +45 °C, Messpunkt (tc): max. +85 °C, Material: Kunststoff

Artikel-Nr.	Sekundärspannung	Leistung	Preis €
17243000	24 V	1–120 W	79,90



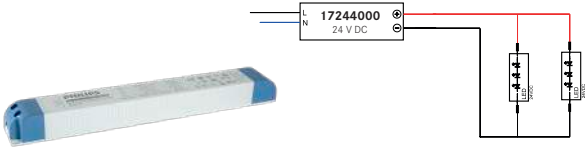

LED-Netzgerät 24 V DC, schaltbar

Dieses Netzgerät ist durch Sicherungseinrichtungen gegen Überspannung und Kurzschluss sowie thermische und elektrische Überlastung geschützt. Die Eingangs- und die Ausgangsklemme ist für Leitungen mit einem Querschnitt von bis zu 1,5 mm² geeignet.

Maße: L 310 x B 40 x H 30 mm, Eingangsspannung: AC: 120-240 V, Frequenz: 50 Hz, Ansteuerung: schaltbar, Umgebungstemperatur (ta): -20 °C bis +45 °C, Messpunkt (tc): max. +85 °C, Material: Kunststoff

Artikel-Nr.	Sekundärspannung	Leistung	Preis €
17244000	24 V	1-150 W	89,90

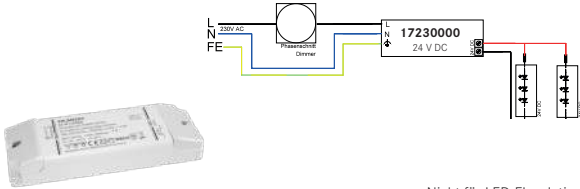

Nicht für LED-Flexplatten dim2warm geeignet.

LED-Netzgerät 24 V DC, Phasenabschnitt dimmbar

Dieses Netzgerät ist durch Sicherungseinrichtungen gegen Überspannung und Kurzschluss sowie thermische und elektrische Überlastung geschützt.

Maße: L 145 x B 50 x H 22 mm, Eingangsspannung: AC: 220-240 V, Frequenz: 50 Hz, Ansteuerung: Phasenabschnitt, Umgebungstemperatur (ta): -20 °C bis +50 °C, Messpunkt (tc): max. +80 °C, Material: Kunststoff

Artikel-Nr.	Sekundärspannung	Leistung	Preis €
17230000	24 V	5-30 W	64,90



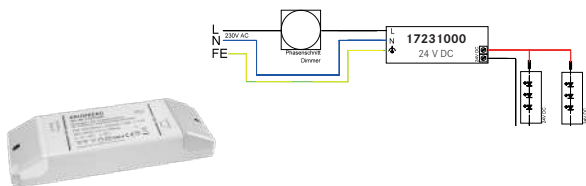

Nicht für LED-Flexplatinen
dim2warm geeignet.

LED-Netzgerät 24 V DC, Phasenabschnitt dimmbar

Dieses Netzgerät ist durch Sicherungseinrichtungen gegen Überspannung und Kurzschluss sowie thermische und elektrische Überlastung geschützt.

Maße: L 185 x B 60 x H 31 mm,
Eingangsspannung: AC: 220-240 V,
Frequenz: 50 Hz, Ansteuerung: Phasenabschnitt,
Umgebungstemperatur (ta): -10 °C bis +45 °C,
Messpunkt (tc): max. +80 °C,
Material: Kunststoff

Artikel-Nr.	Sekundärspannung	Leistung	Preis €
17231000	24 V	12-75 W	119,90

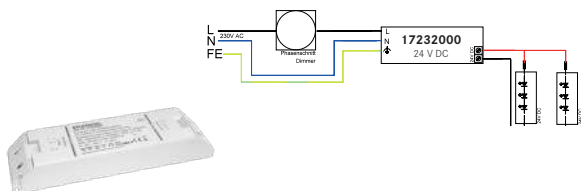

Nicht für LED-Flexplatinen
dim2warm geeignet.

LED-Netzgerät 24 V DC, Phasenabschnitt dimmbar

Dieses Netzgerät ist durch Sicherungseinrichtungen gegen Überspannung und Kurzschluss sowie thermische und elektrische Überlastung geschützt.

Maße: L 223 x B 64 x H 32 mm, Eingangsspannung: AC: 220-240 V,
Frequenz: 50 Hz, Ansteuerung: Phasenabschnitt, Umgebungstemperatur (ta): -20 °C
bis +45 °C, Messpunkt (tc): max. +85 °C, Material: Kunststoff

Artikel-Nr.	Sekundärspannung	Leistung	Preis €
17232000	24 V	12-120 W	139,90



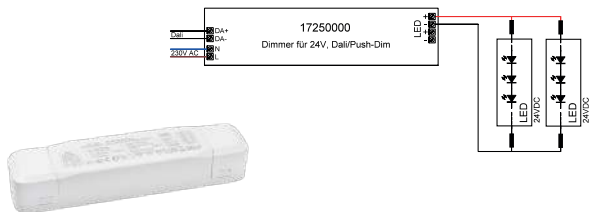

LED-Netzgerät 24 V DC, DALI-2 dimmbar

NEU

Dieses Netzgerät ist durch Sicherungseinrichtungen gegen Überspannung und Kurzschluss sowie thermische und elektrische Überlastung geschützt. Die Eingangs- und die Ausgangsklemme ist für Leitungen mit einem Querschnitt von bis zu 1,5 mm² geeignet.

Maße: L 187 x B 45 x H 31 mm,
 Eingangsspannung: AC: 220-240 V,
 Frequenz: 50 Hz, Ansteuerung: dimmbar DALI-2/PUSH,
 Umgebungstemperatur (ta): -20 °C bis +50 °C,
 Messpunkt (tc): max. +85 °C,
 Material: Kunststoff

Artikel-Nr.	Sekundärspannung	Leistung	Preis €
17250000	24 V	1-45 W	159,90



Dieser Artikel unterliegt der Rabattgruppe 1.

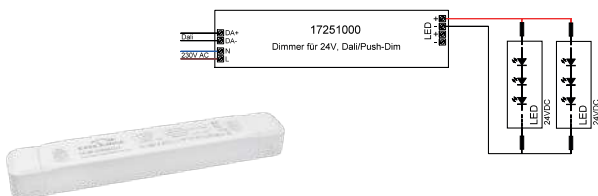

LED-Netzgerät 24 V DC, DALI-2 dimmbar

NEU

Dieses Netzgerät ist durch Sicherungseinrichtungen gegen Überspannung und Kurzschluss sowie thermische und elektrische Überlastung geschützt. Die Eingangs- und die Ausgangsklemme ist für Leitungen mit einem Querschnitt von bis zu 1,5 mm² geeignet.

Maße: L 290 x B 45 x H 31 mm,
 Eingangsspannung: AC: 220-240 V,
 Frequenz: 50 Hz, Ansteuerung: dimmbar DALI-2/PUSH,
 Umgebungstemperatur (ta): -20 °C bis +50 °C,
 Messpunkt (tc): max. +85 °C,
 Material: Kunststoff

Artikel-Nr.	Sekundärspannung	Leistung	Preis €
17251000	24 V	1-80 W	209,90



Dieser Artikel unterliegt der Rabattgruppe 1.

Größenangaben in mm | Alle Preisangaben verstehen sich als unverbindliche Preisempfehlung (UVP) in Euro ohne MwSt. | Preise gültig ab dem 01.04.2023 | Irrtümer vorbehalten. | Bestellung erfolgt zu unseren ab der Seite 264 abgedruckten Allgemeinen Verkaufsbedingungen.

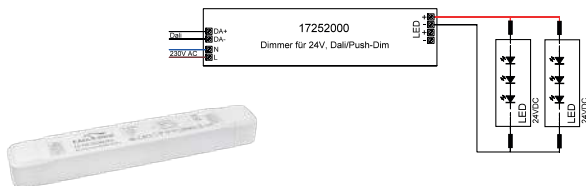

LED-Netzgerät 24 V DC, DALI-2 dimmbar

NEU

Dieses Netzgerät ist durch Sicherungseinrichtungen gegen Überspannung und Kurzschluss sowie thermische und elektrische Überlastung geschützt. Die Eingangs- und die Ausgangsklemme ist für Leitungen mit einem Querschnitt von bis zu 1,5 mm² geeignet.

Maße: L 290 x B 45 x H 31 mm,
 Eingangsspannung: AC: 220-240 V,
 Frequenz: 50 Hz, Ansteuerung: dimmbar DALI-2/PUSH,
 Umgebungstemperatur (ta): -20 °C bis +50 °C,
 Messpunkt (tc): max. +85 °C,
 Material: Kunststoff

Artikel-Nr.	Sekundärspannung	Leistung	Preis €
17252000	24 V	1-150 W	269,90



Dieser Artikel unterliegt der Rabattgruppe 1.



LED-Dimmer 12-24 V DC, dimmbar

LED-Dimmer-Serie für Konstantspannungsbetrieb (12-24 V DC)

über 4 Kanäle (ein- oder mehrfarbig). Die Verkabelung erfolgt schraublos über Steckklemmen. Leitungsquerschnitt: 0,5-2,5 mm². Zum Betrieb wird eine externe Spannungsversorgung benötigt, Ausgangssignal (Dimmung): PWM (Pulsweitenmodulation), mit Verpolungs- und Übertemperaturschutz.

Max. Ausgangsstrom: 10 A (4 x 2,5 A; 3 x 3,33 A; 2 x 5 A; 1 x 5 A)

Max. Ausgangsleistung 12 V: 120 W (4 x 30 W; 3 x 40 W; 2 x 60 W; 1 x 60 W)

Max. Ausgangsleistung 24 V: 240 W (4 x 60 W; 3 x 80 W; 2 x 120 W; 1 x 120 W)

18151000: 4-Kanal-Gerät mit max. 4 Adressen (KNX). Jedem Kanal (Ausgang) ist eine Adresse zugeordnet. Der KNX-Dimmer kann für monochrome-, RGB- und RGBW-Leuchten verwendet werden. KNX zertifiziertes Gerät, konfigurierbar über ETS Software (4.0F oder höher). System-Applikation bzw. KNXPROD-Datei in Deutsch zum Download auf www.brumberg.com. Funktionen / Objekte: Schalten, relatives Dimmen, absolutes Dimmen, Preset, Szenen, Farb-Sequenzen, zwei vorprogrammierte Farbverläufe, etc.

18152000: 1-4 Kanal-Gerät mit 1-4 Adressen (DALI). Die Kanäle (Ausgänge) können zu 1, 2, 3 oder 4 Adressen kombiniert werden. Alternativ zu DALI können die 4 Kanäle (Ausgänge) gleichzeitig, d.h. alle vier Kanäle verhalten sich gleich, über einen Taster gesteuert (gedimmt) werden (Push-dimm, Switch-dimm).

18153000: 1-4 Kanal-Gerät mit 1-4 Adressen (DMX). Die Kanäle (Ausgänge) können zu 1, 2, 3 oder 4 Adressen kombiniert werden.

18154000: 1-4 Kanal-Gerät mit max. 4 x 1-10 V-Eingängen.

Die Eingänge können miteinander kombiniert werden.

18155000: 2 x 2-Kanal-Gerät mit einer Adresse (DALI DT8) für TunableWhite-Leuchten. Je zwei Kanäle (Ausgänge) sind kombiniert (2 x ww, 2 x cw, max 2 x 5 A bzw. 4 x 2,5 A). Das Gerät kann unter anderem beispielsweise mit einem Power-DALI-Taststeuergerät TW (1713 DSTE), oder einem KNX DALI-Gateway TW (2099 REGHE) der Firma Jung, oder mit einem DALI-Potentiometer Tunable WH (2030 00), oder einem KNX DALI-Gateway Tunable WH Plus (2108 00) der Firma GIRA betrieben werden. Die angeschlossenen Leuchten können geschaltet, in der Farbtemperatur verändert und gedimmt werden.

Maße: L 170 x B 54 x H 30 mm, Umgebungstemperatur (ta): 0 °C bis +45 °C, Messpunkt (tc): max. +70 °C, Material: Kunststoff

Artikel-Nr.	Beschreibung	Preis €
18151000	KNX Systemvoraussetzung: mind. ETS 4.0F oder höher.	499,90
18152000	DALI (DT6)	149,90
18153000	DMX	129,90
18154000	1-10 V	129,90
18155000	DALI (DT8) TunableWhite	154,90





REG LED-Dimmer 12-24 V DC, dimmbar

LED-Dimmer-Serie für Konstanzspannungsbetrieb (12-24 V DC) über 4 Kanäle (ein- oder mehrfarbig). Die Verkabelung erfolgt schraublos über Steckklemmen. Leitungsquerschnitt: 0,5-2,5 mm².

Zum Betrieb wird eine externe Spannungsversorgung benötigt, Ausgangssignal (Dimmung): PWM (Pulsweitenmodulation), mit Verpolungs- und Übertemperatur-schutz.

Max. Ausgangsstrom: 10 A (4 x 2,5 A; 3 x 3,33 A; 2 x 5 A; 1 x 5 A)

Max. Ausgangsleistung 12 V: 120 W (4 x 30 W; 3 x 40 W; 2 x 60 W; 1 x 60 W)

Max. Ausgangsleistung 24 V: 240 W (4 x 60 W; 3 x 80 W; 2 x 120 W; 1 x 120 W)

18161000: 4-Kanal-Gerät mit max. 4 Adressen (KNX). Jedem Kanal (Ausgang) ist eine Adresse zugeordnet. Der KNX-Dimmer kann für monochrome-, RGB- und RGBW-Leuchten verwendet werden. KNX zertifiziertes Gerät, konfigurierbar über ETS Software (4.0F oder höher). System-Applikation bzw. KNXPROD-Datei in Deutsch zum Download auf www.brumberg.com. Funktionen / Objekte: Schalten, relatives Dimmen, absolutes Dimmen, Preset, Szenen, Farb-Sequenzen, zwei vorprogrammierte Farbverläufe, etc.

18162000: 1-4 Kanal-Gerät mit 1-4 Adressen (DALI). Die Kanäle (Ausgänge) können zu 1, 2, 3 oder 4 Adressen kombiniert werden. Alternativ zu DALI können die 4 Kanäle (Ausgänge) gleichzeitig, d.h. alle vier Kanäle verhalten sich gleich, über einen Taster gesteuert (gedimmt) werden (Push-dimm, Switch-dimm).

18164000: 1-4 Kanal-Gerät mit max. 4 x 1-10 V-Eingängen. Die Eingänge können miteinander kombiniert werden.

18165000: 2 x 2-Kanal-Gerät mit einer Adresse (DALI DT8) für TunableWhite-Leuchten. Je zwei Kanäle (Ausgänge) sind kombiniert (2 x ww, 2 x cw, max 2 x 5 A bzw. 4 x 2,5 A). Das Gerät kann unter anderem beispielsweise mit einem Power-DALI-Taststeuergerät TW (1713 DSTE), oder einem KNX DALI-Gateway TW (2099 REGHE) der Firma Jung, oder mit einem DALI-Potentiometer Tunable WH (2030 00), oder einem KNX DALI-Gateway Tunable WH Plus (2108 00) der Firma GIRA betrieben werden. Die angeschlossenen Leuchten können geschaltet, in der Farbtemperatur verändert und gedimmt werden. (L 54 x B 110 x H 66 mm, 3 TE).

Umgebungstemperatur (ta): 0 °C bis +45 °C,

Messpunkt (tc): max. +75 °C, Material: Kunststoff

Artikel-Nr.	Beschreibung	Preis €
18161000	KNX Systemvoraussetzung: mind. ETS 4.0F oder höher. Breite: 4 TE	499,90
18162000	DALI (DT6) Breite: 3 TE	149,90
18164000	1-10 V Breite: 3TE	127,90
18165000	DALI (DT8) TunableWhite Breite: 3TE	154,90





LED-Dimmer 24 V DC, DALI-, 1-10 V-, PUSH-dimmbar

LED-Dimmer einkanalig (einfarbig) für Konstanzspannungsbetrieb (24 V DC). Die Verkabelung erfolgt über Steckklemmen. Leitungsquerschnitt: 0,5 - 2,5 mm². Zum Betrieb wird eine externe Spannungsversorgung benötigt. Ausgangssignal (Dimmung): PWM (Pulsweitenmodulation). Mit Überlast-, Kurzschluss-, Übertemperatur- und Leerlaufschutz, max. Ausgangsstrom: 5 A.

Das Gerät kann über DALI oder einen Taster (Push-dimm) oder 1-10 V angesteuert werden. Zur Erweiterung der Leistung können mehrere Geräte als Master / Slave betrieben werden.

Maße: L 153 x B 30 x H 21 mm ohne Zugentlastung.
L 184 x B 35 x H 24 mm mit Zugentlastung,

Eingangsspannung: 24 V DC, Ansteuerung: DALI, 1-10 V, DALI/PUSH, Dimmbereich 1-100 %, Umgebungstemperatur (ta): -20 °C bis +40 °C, Messpunkt (tc): max. +55 °C, Material: Kunststoff

Zugehörige 24 V-Netzteile finden Sie ab Seite 148.

Artikel-Nr.	Sekundärspannung	Leistung	Preis €
17502000	Weißlicht-Controller	0-120 W	119,90

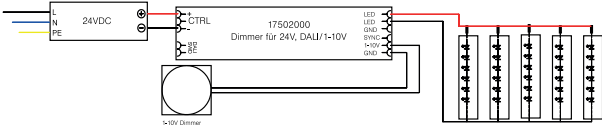



TunableWhite LED-Dimmer 12-24 V DC, 2 x 1-10 V

LED-Dimmer zweikanalig (ein- oder zweifarbig) für Konstantspannungsbetrieb (12-24 V DC). Die Verkabelung erfolgt über Schraubklemmen. Leitungsquerschnitt: 0,5 - 2,5 mm². Zum Betrieb wird eine externe Spannungsversorgung benötigt.

Ausgangssignal (Dimmung): PWM (Pulsweitenmodulation).
Mit Überlast- und Kurzschluss-Schutz, max. Ausgangsleistung: 2 x 192 W.

Das Gerät kann mit zwei 1-10 V-Signalen entweder zwei unabhängige Leuchten-gruppen dimmen, oder eine TunableWhite-Gruppe in der Farbtemperatur verändern und dimmen.

Maße: L 167 x B 51 x H 23 mm, Eingangsspannung: 12-24 V DC,
Ansteuerung: 1-10 V, Umgebungstemperatur (ta): -20 °C bis +50 °C,
Messpunkt (tc): max. +75 °C, Material: Kunststoff

Zugehörige 12 / 24 V-Netzteile finden Sie ab Seite 144 / 148.

Artikel-Nr.	Preis €
18156000	269,90

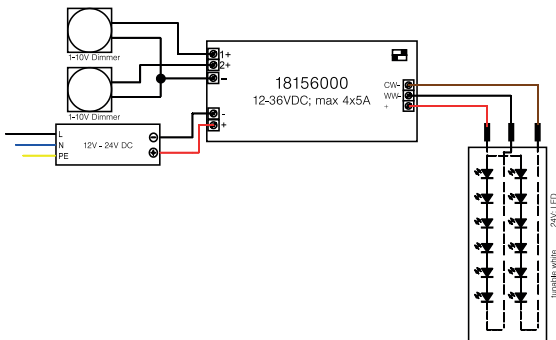



Weißlicht-Funksteuerung

Weißlicht-Funksteuerung zur Ansteuerung von einfarbigen LED-Modulen im Weißlichtbereich oder zur Ansteuerung der dim2warm-Flexplatinen 15312003 / 15362003.

Controller:

Spannung: 12-24 V DC,
 Strom: max. 10 A (2 x 5 A oder 3 x 3,33 A),
 Leistung: max. 120 W / 240 W (12 V DC / 24 V DC),
 Ansteuerung: negativ (gemeinsame Anode),
 Steuersignal: PWM,
 Funkfrequenz: 869,5 MHz,
 Reichweite (Sichtverbindung): bis zu 20 m,
 Umgebungstemperatur (ta): 0 °C bis +40 °C,
 Controller-Anschluss über Schraubklemmen,
 Maße: L 178 x B 46 x H 18 mm,
 Material: Kunststoff, Lieferung: inkl. Zugentlastung,
 Controller pro Fernbedienung: max. 4 (bei optimaler Funkverbindung)

Fernbedienung:

Spannung (Batterie): 4,5 V DC - 3 x AAA (nicht im Lieferumfang),
 Funkfrequenz: 869,5 MHz, Sendeleistung (Ps) < 0 dBm,
 Reichweite (Sichtverbindung): bis zu 20 m,
 Umgebungstemperatur (ta): 0 °C bis +40 °C,
 Maße: L 120 x B 48 x H 18 mm,
 Material: Kunststoff

Funktionsumfang:

- Ein / Aus
- Dimmung über Touchwheel
- Speichertasten S1 / S2
- Wahltasten 25 % / 50 % / 75 % / 100 % Helligkeit

Zugehörige 12 / 24 V-Netzteile finden Sie ab Seite 144 / 148.

Artikel-Nr.	Beschreibung	Preis €
17528000	Weißlicht-Set (Controller inkl. Fernbedienung)	129,90
17511000	Weißlicht-Controller	64,90





TunableWhite-Funksteuerung

TunableWhite-Funksteuerung zur Ansteuerung von zweifarbigen LED-Modulen im Weißlichtbereich.

Controller:

Spannung: 12-24 V DC,
 Strom: max. 2 x 5 A,
 Leistung: max. 120 W / 240 W (12 V DC / 24 V DC),
 Ansteuerung: negativ (gemeinsame Anode),
 Steuersignal: PWM,
 Funkfrequenz: 869,5 MHz,
 Reichweite (Sichtverbindung): bis zu 20 m,
 Umgebungstemperatur (ta): 0 °C bis +40 °C,
 Controller-Anschluss über Schraubklemmen,
 Maße: L 178 x B 46 x H 18 mm,
 Material: Kunststoff, Lieferung: inkl. Zugentlastung,
 Controller pro Fernbedienung: max. 4 (bei optimaler Funkverbindung)

Fernbedienung:

Spannung (Batterie): 4,5 V DC - 3 x AAA (nicht im Lieferumfang),
 Funkfrequenz: 869,5 MHz, Sendeleistung (Ps) < 0 dBm,
 Reichweite (Sichtverbindung): bis zu 20 m,
 Umgebungstemperatur (ta): 0 °C bis +40 °C,
 Maße: L 120 x B 48 x H 18 mm,
 Material: Kunststoff

Funktionsumfang:

- Ein / Aus
- Lichtfarbwechsel über Touchwheel
- Dimmung der eingestellten Lichtfarbe
- Speichertasten S1 / S2
- Wahlkosten 25 % / 50 % / 75 % / 100 % Helligkeit

Zugehörige 12 / 24 V-Netzteile finden Sie ab Seite 144 / 148.

Artikel-Nr.	Beschreibung	Preis €
17518000	TunableWhite-Set (Controller inkl. Fernbedienung)	129,90
17511000	TunableWhite-Controller	64,90





RGBW-Funksteuerung

RGBW-Funksteuerung zur Ansteuerung von RGBW-LED-Modulen für Farb- und Weißlicht.

Controller:

Spannung: 12-24 V DC,
 Strom: max. 4 x 2,5 A,
 Leistung: max. 120 W / 240 W (12 V DC / 24 V DC),
 Ansteuerung: negativ (gemeinsame Anode),
 Steuersignal: PWM,
 Funkfrequenz: 869,5 MHz,
 Reichweite (Sichtverbindung): bis zu 20 m,
 Umgebungstemperatur (ta): 0 °C bis +40 °C,
 Controller-Anschluss über Schraubklemmen,
 Maße: L 178 x B 46 x H 18 mm,
 Material: Kunststoff, Lieferung: inkl. Zugentlastung,
 Controller pro Fernbedienung: max. 4 (bei optimaler Funkverbindung)

Fernbedienung:

Spannung (Batterie): 4,5 V DC - 3 x AAA (nicht im Lieferumfang),
 Funkfrequenz: 869,5 MHz, Sendeleistung (Ps) < 0 dBm,
 Reichweite (Sichtverbindung): bis zu 20 m,
 Umgebungstemperatur (ta): 0 °C bis +40 °C,
 Maße: L 120 x B 48 x H 18 mm,
 Material: Kunststoff

Funktionsumfang:

- Ein / Aus
- Weißlichtauswahl (ww / nw / w)
- RGB-Farbwechsel über Touchwheel
- Dimmtasten für rot / grün / blau / weiß
- Dimmung der eingestellten Lichtfarbe
- Speichertasten S1 / S2
- Farbverlauf: Start / Stopp
- Farbverlauf: Geschwindigkeit

Zugehörige 12 / 24 V-Netzteile finden Sie ab Seite 144 / 148.

Artikel-Nr.	Beschreibung	Preis €
18223000	RGBW-Set (Controller inkl. Fernbedienung)	139,90
18220000	RGBW-Controller	74,90

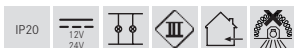



BEG.

Bundesförderung für
effiziente Gebäude.



Die Bundesförderung für effiziente Gebäude (BEG) ist ein Programm zur Förderung energieeffizienter Maßnahmen bei der Sanierung von Gebäuden. Ziel des Programms ist es, noch mehr Gebäude energetisch zu modernisieren und CO₂-Emissionen zu reduzieren.

Teilweise lässt das schrittweise in Kraft tretende **Lampenverbot** keine andere Möglichkeit offen, als sich mit energieeffizienteren Lichttechniken auseinanderzusetzen. Jetzt ist es an der Zeit die Möglichkeit der BEG-Förderung zu nutzen, um die Investitionskosten zu senken und dauerhaft mit der Umrüstung der bestehenden Beleuchtung auf LED-Lösungen Energiekosten zu sparen.

Tragen Sie Ihren Teil zu einer nachhaltigen Zukunft bei. Optimieren Sie die Energieeffizienz Ihres Gebäudes und machen Sie den Anfang mit uns.

Brumberg. Ihr Partner für effiziente Beleuchtungslösungen. Wir unterstützen Sie von der ersten Idee bis hin zur Umsetzung mit unseren Partnern.

Lassen Sie uns gemeinsam BEG-Förderungsprojekte starten. Wir stehen Ihnen bei allen offenen Fragen gerne zur Verfügung.

Ihr Ansprechpartner:

Peter Zumdick

Mail: peter.zumdick@brumberg.com

Fon: +49 29 34 / 96 11 59





Nachhaltigkeit fördern.

Die BEG-Förderung unterstützt die energetische Gebäudesanierung zur weiteren Reduzierung der CO₂-Emissionen.



15% Zuschuss.

15% Einsparung für Beleuchtungssysteme inkl. Steuer- und Regelungstechnik. Planungsleistungen sind bis zu 50% förderfähig.



Stromrechnung senken.

Den weiter steigenden Energiepreisen so schnell wie möglich mit effizienter Beleuchtung entgegenwirken.



Rechtzeitig reagieren.

Ab Februar 2023 dürfen durch das Lampenverbot bestimmte Leuchtmittel nicht mehr verbaut werden.

Entdecken Sie unsere förderfähigen Leuchten immer aktuell online im BEG Katalog.

Jetzt QR-Code scannen oder:

www.brumberg.com/de/beg-foerderung/



Sonstiges

Artikel-Nr.	Seite	Preis €	Artikel-Nr.	Seite	Preis €
0063.02	52	25,90	12214083	91	299,90
0063.07	52	24,80	12260073	92	339,90
0063.08	52	24,80	12260083	92	339,90
0063.17	52	24,80	12261023	48	62,60
0063.25	52	24,80	12261073	48	61,40
0063.63	52	30,80	12261083	48	61,40
0063.64	52	30,80	12261253	48	66,50
0065.02	52	28,60	12261633	48	72,90
0065.07	52	27,00	12261643	48	72,90
0065.08	52	27,00	12262023	48	64,10
0065.17	52	27,00	12262073	48	62,90
0065.25	52	27,00	12262083	48	62,90
0065.63	52	33,00	12262253	48	67,90
0065.64	52	33,00	12262633	48	74,00
10036173	188	139,90	12262643	48	74,00
10036183	188	139,90	12276153	56	73,00
10037173	188	149,90	12276173	56	64,90
10037183	188	149,90	12286153	56	78,40
10039183	193	149,90	12286173	56	70,40
10106103	197	227,80	12293153	54	69,80
10130183	191	129,90	12293173	54	64,00
10131183	191	159,90	12293643	54	76,50
10136173	189	169,90	12295153	55	74,50
10136183	189	169,90	12295173	55	68,70
10137173	189	189,90	12295643	55	81,30
10137183	189	189,90	12353023	58	87,50
10156073	100	134,90	12353073	58	83,40
10156083	100	134,90	12353083	58	83,40
10157073	100	134,90	12353253	58	87,10
10157083	100	134,90	12353643	58	93,90
10158073	101	134,90	12355023	58	90,20
10158083	101	134,90	12355073	58	86,30
10159073	101	134,90	12355083	58	86,30
10159083	101	134,90	12355253	58	90,00
10371073	99	99,70	12355643	58	95,50
10371083	99	99,70	12361023	48	62,60
12066173	95	279,90	12361073	48	61,40
12089003	82	181,40	12361074	48	61,40
12089004	82	181,40	12361083	48	61,40
12205073	89	56,10	12361084	48	61,40
12206073	89	78,00	12361253	48	66,50
12207073	89	116,50	12361254	48	66,50
12208073	91	189,90	12361633	48	73,00
12208083	91	189,90	12361643	48	73,00
12209073	91	259,90	12362023	48	66,50
12209083	91	259,90	12362073	48	65,30
12214073	91	299,90	12362083	48	65,30

Größenangaben in mm | Alle Preisangaben verstehen sich als unverbindliche Preisempfehlung (UVP) in Euro ohne MwSt. | Preise gültig ab dem 01.04.2023 | Irrtümer vorbehalten. | Bestellung erfolgt zu unseren ab der Seite 264 abgedruckten Allgemeinen Verkaufsbedingungen.

Artikel-Nr.	Seite	Preis €	Artikel-Nr.	Seite	Preis €
12362253	48	70,40	12560173	72	94,30
12362633	48	76,80	12560174	72	94,30
12362643	48	76,80	12560183	72	94,30
12395073	49	127,10	12560184	72	94,30
12395074	49	127,10	12562173	72	153,60
12395083	49	127,10	12562174	72	153,60
12395084	49	127,10	12562183	72	153,60
12395253	49	137,70	12562184	72	153,60
12395254	49	137,70	12570173	73	116,50
12451173	78	53,10	12570174	73	116,50
12451183	78	53,10	12570183	73	116,50
12452173	79	72,90	12570184	73	116,50
12452183	79	72,90	12572173	73	165,30
12453173	79	88,20	12572174	73	165,30
12453183	79	88,20	12572183	73	165,30
12463153	54	82,20	12572184	73	165,30
12463173	54	76,40	12581173	9	174,80
12463643	54	89,70	12581174	9	174,80
12465153	55	87,10	12581183	9	174,80
12465173	55	81,20	12581184	9	174,80
12465643	55	94,30	12583173	9	270,20
12476153	56	85,60	12583174	9	270,20
12476173	56	77,50	12583183	9	270,20
12486153	56	91,70	12583184	9	270,20
12486173	56	83,90	12590173	7	179,90
12490153	61	79,90	12590174	7	179,90
12490173	61	76,90	12590183	7	179,90
12490183	61	76,90	12590184	7	179,90
12494153	61	85,90	12592173	7	269,90
12494173	61	82,90	12592174	7	269,90
12494183	61	82,90	12592178	7	519,90
12550173	74	153,60	12592183	7	269,90
12550174	74	153,60	12592184	7	269,90
12550183	74	153,60	12592188	7	519,90
12550184	74	153,60	12823003	208	109,90
12551173	75	199,90	12843004	207	169,90
12551174	75	199,90	12920003	208	39,50
12551183	75	199,90	12920004	208	39,50
12551184	75	199,90	12920183	208	39,50
12552173	74	229,90	12920184	208	39,50
12552174	74	229,90	12920243	208	39,50
12552183	74	229,90	12920244	208	39,50
12552184	74	229,90	12920603	208	39,50
12553173	75	279,90	12920604	208	39,50
12553174	75	279,90	12923383	205	63,50
12553183	75	279,90	12923384	205	63,50
12553184	75	279,90	12923603	205	63,50

Sonstiges

Artikel-Nr.	Seite	Preis €	Artikel-Nr.	Seite	Preis €
12923604	205	63,50	13525164	123	524,90
12924383	205	63,50	13525173	123	524,90
12924384	205	63,50	13525174	123	524,90
12924603	205	63,50	13525183	123	524,90
12924604	205	63,50	13525184	123	524,90
12925003	204	44,50	13526163	123	2.499,90
12925004	204	44,50	13526164	123	2.499,90
12926003	204	44,50	13526173	123	2.499,90
12953003	206	99,90	13526174	123	2.499,90
12953004	206	99,90	13526183	123	2.499,90
12954003	206	99,90	13526184	123	2.499,90
12954004	206	99,90	13527163	123	2.299,90
12963383	205	79,90	13527164	123	2.299,90
12963603	205	79,90	13527173	123	2.299,90
12965003	206	119,90	13527174	123	2.299,90
12983003	207	119,90	13527183	123	2.299,90
13520163	123	739,90	13527184	123	2.299,90
13520164	123	739,90	13528163	123	3.149,90
13520173	123	739,90	13528164	123	3.149,90
13520174	123	739,90	13528173	123	3.149,90
13520183	123	739,90	13528174	123	3.149,90
13520184	123	739,90	13528183	123	3.149,90
13521163	123	949,90	13528184	123	3.149,90
13521164	123	949,90	13530163	123	839,90
13521173	123	949,90	13530164	123	839,90
13521174	123	949,90	13530173	123	839,90
13521183	123	949,90	13530174	123	839,90
13521184	123	949,90	13530183	123	839,90
13522163	123	1.154,90	13530184	123	839,90
13522164	123	1.154,90	13531163	123	1.049,90
13522173	123	1.154,90	13531164	123	1.049,90
13522174	123	1.154,90	13531173	123	1.049,90
13522183	123	1.154,90	13531174	123	1.049,90
13522184	123	1.154,90	13531183	123	1.049,90
13523163	123	1.364,90	13531184	123	1.049,90
13523164	123	1.364,90	13532163	123	1.259,90
13523173	123	1.364,90	13532164	123	1.259,90
13523174	123	1.364,90	13532173	123	1.259,90
13523183	123	1.364,90	13532174	123	1.259,90
13523184	123	1.364,90	13532183	123	1.259,90
13524163	123	1.679,90	13532184	123	1.259,90
13524164	123	1.679,90	13533163	123	1.469,90
13524173	123	1.679,90	13533164	123	1.469,90
13524174	123	1.679,90	13533173	123	1.469,90
13524183	123	1.679,90	13533174	123	1.469,90
13524184	123	1.679,90	13533183	123	1.469,90
13525163	123	524,90	13533184	123	1.469,90

Artikel-Nr.	Seite	Preis €	Artikel-Nr.	Seite	Preis €
13534163	123	1.789,90	13542184	125	1.469,90
13534164	123	1.789,90	13543163	125	1.789,90
13534173	123	1.789,90	13543164	125	1.789,90
13534174	123	1.789,90	13543173	125	1.789,90
13534183	123	1.789,90	13543174	125	1.789,90
13534184	123	1.789,90	13543183	125	1.789,90
13535163	123	629,90	13543184	125	1.789,90
13535164	123	629,90	13544163	125	2.199,90
13535173	123	629,90	13544164	125	2.199,90
13535174	123	629,90	13544173	125	2.199,90
13535183	123	629,90	13544174	125	2.199,90
13535184	123	629,90	13544183	125	2.199,90
13536163	123	2.839,90	13544184	125	2.199,90
13536164	123	2.839,90	13545163	125	739,90
13536173	123	2.839,90	13545164	125	739,90
13536174	123	2.839,90	13545173	125	739,90
13536183	123	2.839,90	13545174	125	739,90
13536184	123	2.839,90	13545183	125	739,90
13537163	123	2.629,90	13545184	125	739,90
13537164	123	2.629,90	13546163	125	3.469,90
13537173	123	2.629,90	13546164	125	3.469,90
13537174	123	2.629,90	13546173	125	3.469,90
13537183	123	2.629,90	13546174	125	3.469,90
13537184	123	2.629,90	13546183	125	3.469,90
13538163	123	3.569,90	13546184	125	3.469,90
13538164	123	3.569,90	13547163	125	3.149,90
13538173	123	3.569,90	13547164	125	3.149,90
13538174	123	3.569,90	13547173	125	3.149,90
13538183	123	3.569,90	13547174	125	3.149,90
13538184	123	3.569,90	13547183	125	3.149,90
13540163	125	949,90	13547184	125	3.149,90
13540164	125	949,90	13548163	125	4.299,90
13540173	125	949,90	13548164	125	4.299,90
13540174	125	949,90	13548173	125	4.299,90
13540183	125	949,90	13548174	125	4.299,90
13540184	125	949,90	13548183	125	4.299,90
13541163	125	1.159,90	13548184	125	4.299,90
13541164	125	1.159,90	13550163	125	1.049,90
13541173	125	1.159,90	13550164	125	1.049,90
13541174	125	1.159,90	13550173	125	1.049,90
13541183	125	1.159,90	13550174	125	1.049,90
13541184	125	1.159,90	13550183	125	1.049,90
13542163	125	1.469,90	13550184	125	1.049,90
13542164	125	1.469,90	13551163	125	1.259,90
13542173	125	1.469,90	13551164	125	1.259,90
13542174	125	1.469,90	13551173	125	1.259,90
13542183	125	1.469,90	13551174	125	1.259,90

Sonstiges

Artikel-Nr.	Seite	Preis €	Artikel-Nr.	Seite	Preis €
13551183	125	1.259,90	13560174	111	739,90
13551184	125	1.259,90	13560183	111	739,90
13552163	125	1.789,90	13560184	111	739,90
13552164	125	1.789,90	13561163	111	949,90
13552173	125	1.789,90	13561164	111	949,90
13552174	125	1.789,90	13561173	111	949,90
13552183	125	1.789,90	13561174	111	949,90
13552184	125	1.789,90	13561183	111	949,90
13553163	125	1.999,90	13561184	111	949,90
13553164	125	1.999,90	13562163	111	1.159,90
13553173	125	1.999,90	13562164	111	1.159,90
13553174	125	1.999,90	13562173	111	1.159,90
13553183	125	1.999,90	13562174	111	1.159,90
13553184	125	1.999,90	13562183	111	1.159,90
13554163	125	2.519,90	13562184	111	1.159,90
13554164	125	2.519,90	13563163	111	1.369,90
13554173	125	2.519,90	13563164	111	1.369,90
13554174	125	2.519,90	13563173	111	1.369,90
13554183	125	2.519,90	13563174	111	1.369,90
13554184	125	2.519,90	13563183	111	1.369,90
13555163	125	839,90	13563184	111	1.369,90
13555164	125	839,90	13564163	111	1.679,90
13555173	125	839,90	13564164	111	1.679,90
13555174	125	839,90	13564173	111	1.679,90
13555183	125	839,90	13564174	111	1.679,90
13555184	125	839,90	13564183	111	1.679,90
13556163	125	4.199,90	13564184	111	1.679,90
13556164	125	4.199,90	13565163	111	529,90
13556173	125	4.199,90	13565164	111	529,90
13556174	125	4.199,90	13565173	111	529,90
13556183	125	4.199,90	13565174	111	529,90
13556184	125	4.199,90	13565183	111	529,90
13557163	125	3.779,90	13565184	111	529,90
13557164	125	3.779,90	13566163	111	2.519,90
13557173	125	3.779,90	13566164	111	2.519,90
13557174	125	3.779,90	13566173	111	2.519,90
13557183	125	3.779,90	13566174	111	2.519,90
13557184	125	3.779,90	13566183	111	2.519,90
13558163	125	5.249,90	13566184	111	2.519,90
13558164	125	5.249,90	13567163	111	2.309,90
13558173	125	5.249,90	13567164	111	2.309,90
13558174	125	5.249,90	13567173	111	2.309,90
13558183	125	5.249,90	13567174	111	2.309,90
13558184	125	5.249,90	13567183	111	2.309,90
13560163	111	739,90	13567184	111	2.309,90
13560164	111	739,90	13568163	111	3.149,90
13560173	111	739,90	13568164	111	3.149,90

Artikel-Nr.	Seite	Preis €	Artikel-Nr.	Seite	Preis €
13568173	111	3.149,90	13577164	111	2.629,90
13568174	111	3.149,90	13577173	111	2.629,90
13568183	111	3.149,90	13577174	111	2.629,90
13568184	111	3.149,90	13577183	111	2.629,90
13570163	111	839,90	13577184	111	2.629,90
13570164	111	839,90	13578163	111	3.569,90
13570173	111	839,90	13578164	111	3.569,90
13570174	111	839,90	13578173	111	3.569,90
13570183	111	839,90	13578174	111	3.569,90
13570184	111	839,90	13578183	111	3.569,90
13571163	111	1.049,90	13578184	111	3.569,90
13571164	111	1.049,90	13600163	115	789,90
13571173	111	1.049,90	13600164	115	789,90
13571174	111	1.049,90	13600173	115	789,90
13571183	111	1.049,90	13600174	115	789,90
13571184	111	1.049,90	13600183	115	789,90
13572163	111	1.259,90	13600184	115	789,90
13572164	111	1.259,90	13601163	115	1.019,90
13572173	111	1.259,90	13601164	115	1.019,90
13572174	111	1.259,90	13601173	115	1.019,90
13572183	111	1.259,90	13601174	115	1.019,90
13572184	111	1.259,90	13601183	115	1.019,90
13573163	111	1.469,90	13601184	115	1.019,90
13573164	111	1.469,90	13602163	115	1.569,90
13573173	111	1.469,90	13602164	115	1.569,90
13573174	111	1.469,90	13602173	115	1.569,90
13573183	111	1.469,90	13602174	115	1.569,90
13573184	111	1.469,90	13602183	115	1.569,90
13574163	111	1.789,90	13602184	115	1.569,90
13574164	111	1.789,90	13603163	115	2.019,90
13574173	111	1.789,90	13603164	115	2.019,90
13574174	111	1.789,90	13603173	115	2.019,90
13574183	111	1.789,90	13603174	115	2.019,90
13574184	111	1.789,90	13603183	115	2.019,90
13575163	111	629,90	13603184	115	2.019,90
13575164	111	629,90	13605163	115	539,90
13575173	111	629,90	13605164	115	539,90
13575174	111	629,90	13605173	115	539,90
13575183	111	629,90	13605174	115	539,90
13575184	111	629,90	13605183	115	539,90
13576163	111	2.839,90	13605184	115	539,90
13576164	111	2.839,90	13610163	115	879,90
13576173	111	2.839,90	13610164	115	879,90
13576174	111	2.839,90	13610173	115	879,90
13576183	111	2.839,90	13610174	115	879,90
13576184	111	2.839,90	13610183	115	879,90
13577163	111	2.629,90	13610184	115	879,90

Sonstiges

Artikel-Nr.	Seite	Preis €	Artikel-Nr.	Seite	Preis €
13611163	115	1.129,90	13683184	109	1.999,90
13611164	115	1.129,90	13685163	109	539,90
13611173	115	1.129,90	13685164	109	539,90
13611174	115	1.129,90	13685173	109	539,90
13611183	115	1.129,90	13685174	109	539,90
13611184	115	1.129,90	13685183	109	539,90
13612163	115	1.679,90	13685184	109	539,90
13612164	115	1.679,90	13690163	109	879,90
13612173	115	1.679,90	13690164	109	879,90
13612174	115	1.679,90	13690173	109	879,90
13612183	115	1.679,90	13690174	109	879,90
13612184	115	1.679,90	13690183	109	879,90
13613163	115	2.129,90	13690184	109	879,90
13613164	115	2.129,90	13691163	109	1.129,90
13613173	115	2.129,90	13691164	109	1.129,90
13613174	115	2.129,90	13691173	109	1.129,90
13613183	115	2.129,90	13691174	109	1.129,90
13613184	115	2.129,90	13691183	109	1.129,90
13615163	115	629,90	13691184	109	1.129,90
13615164	115	629,90	13692163	109	1.679,90
13615173	115	629,90	13692164	109	1.679,90
13615174	115	629,90	13692173	109	1.679,90
13615183	115	629,90	13692174	109	1.679,90
13615184	115	629,90	13692183	109	1.679,90
13680163	109	779,90	13692184	109	1.679,90
13680164	109	779,90	13693163	109	2.129,90
13680173	109	779,90	13693164	109	2.129,90
13680174	109	779,90	13693173	109	2.129,90
13680183	109	779,90	13693174	109	2.129,90
13680184	109	779,90	13693183	109	2.129,90
13681163	109	999,90	13693184	109	2.129,90
13681164	109	999,90	13695163	109	629,90
13681173	109	999,90	13695164	109	629,90
13681174	109	999,90	13695173	109	629,90
13681183	109	999,90	13695174	109	629,90
13681184	109	999,90	13695183	109	629,90
13682163	109	1.549,90	13695184	109	629,90
13682164	109	1.549,90	13700163	112	379,90
13682173	109	1.549,90	13700164	112	379,90
13682174	109	1.549,90	13700173	112	379,90
13682183	109	1.549,90	13700174	112	379,90
13682184	109	1.549,90	13700183	112	379,90
13683163	109	1.999,90	13700184	112	379,90
13683164	109	1.999,90	13710163	112	449,90
13683173	109	1.999,90	13710164	112	449,90
13683174	109	1.999,90	13710173	112	449,90
13683183	109	1.999,90	13710174	112	449,90

Artikel-Nr.	Seite	Preis €	Artikel-Nr.	Seite	Preis €
13710183	112	449,90	13825174	119	529,90
13710184	112	449,90	13825183	119	529,90
13720163	112	379,90	13825184	119	529,90
13720164	112	379,90	13826163	119	2.519,90
13720173	112	379,90	13826164	119	2.519,90
13720174	112	379,90	13826173	119	2.519,90
13720183	112	379,90	13826174	119	2.519,90
13720184	112	379,90	13826183	119	2.519,90
13730163	112	449,90	13826184	119	2.519,90
13730164	112	449,90	13827163	119	2.309,90
13730173	112	449,90	13827164	119	2.309,90
13730174	112	449,90	13827173	119	2.309,90
13730183	112	449,90	13827174	119	2.309,90
13730184	112	449,90	13827183	119	2.309,90
13820163	119	739,90	13827184	119	2.309,90
13820164	119	739,90	13830163	119	899,90
13820173	119	739,90	13830164	119	899,90
13820174	119	739,90	13830173	119	899,90
13820183	119	739,90	13830174	119	899,90
13820184	119	739,90	13830183	119	899,90
13821163	119	949,90	13830184	119	899,90
13821164	119	949,90	13831163	119	1.049,90
13821173	119	949,90	13831164	119	1.049,90
13821174	119	949,90	13831173	119	1.049,90
13821183	119	949,90	13831174	119	1.049,90
13821184	119	949,90	13831183	119	1.049,90
13822163	119	1.159,90	13831184	119	1.049,90
13822164	119	1.159,90	13832163	119	1.259,90
13822173	119	1.159,90	13832164	119	1.299,90
13822174	119	1.159,90	13832173	119	1.259,90
13822183	119	1.159,90	13832174	119	1.299,90
13822184	119	1.159,90	13832183	119	1.299,90
13823163	119	1.369,90	13832184	119	1.299,90
13823164	119	1.369,90	13833163	119	1.469,90
13823173	119	1.369,90	13833164	119	1.469,90
13823174	119	1.369,90	13833173	119	1.469,90
13823183	119	1.369,90	13833174	119	1.469,90
13823184	119	1.369,90	13833183	119	1.569,90
13824163	119	1.679,90	13833184	119	1.469,90
13824164	119	1.679,90	13834163	119	1.789,90
13824173	119	1.679,90	13834164	119	1.784,90
13824174	119	1.679,90	13834173	119	1.789,90
13824183	119	1.679,90	13834174	119	1.789,90
13824184	119	1.679,90	13834183	119	1.919,90
13825163	119	529,90	13834184	119	1.784,90
13825164	119	529,90	13835163	119	629,90
13825173	119	529,90	13835164	119	629,90

Sonstiges

Artikel-Nr.	Seite	Preis €	Artikel-Nr.	Seite	Preis €
13835173	119	629,90	13845164	121	739,90
13835174	119	679,90	13845173	121	739,90
13835183	119	629,90	13845174	121	739,90
13835184	119	679,90	13845183	121	739,90
13836163	119	2.839,90	13845184	121	739,90
13836164	119	2.839,90	13846163	121	3.469,90
13836173	119	2.839,90	13846164	121	3.469,90
13836174	119	2.839,90	13846173	121	3.469,90
13836183	119	2.839,90	13846174	121	3.469,90
13836184	119	2.839,90	13846183	121	3.469,90
13837163	119	2.629,90	13846184	121	3.469,90
13837164	119	2.629,90	13847163	121	3.149,90
13837173	119	2.629,90	13847164	121	3.149,90
13837174	119	2.629,90	13847173	121	3.149,90
13837183	119	2.629,90	13847174	121	3.149,90
13837184	119	2.629,90	13847183	121	3.149,90
13840163	121	949,90	13847184	121	3.149,90
13840164	121	949,90	13850163	121	1.049,90
13840173	121	949,90	13850164	121	1.049,90
13840174	121	949,90	13850173	121	1.049,90
13840183	121	949,90	13850174	121	1.049,90
13840184	121	949,90	13850183	121	1.049,90
13841163	121	1.159,90	13850184	121	1.049,90
13841164	121	1.159,90	13851163	121	1.259,90
13841173	121	1.159,90	13851164	121	1.259,90
13841174	121	1.159,90	13851173	121	1.259,90
13841183	121	1.159,90	13851174	121	1.259,90
13841184	121	1.159,90	13851183	121	1.259,90
13842163	121	1.469,90	13851184	121	1.259,90
13842164	121	1.469,90	13852163	121	1.789,90
13842173	121	1.469,90	13852164	121	1.789,90
13842174	121	1.469,90	13852173	121	1.789,90
13842183	121	1.469,90	13852174	121	1.789,90
13842184	121	1.469,90	13852183	121	1.789,90
13843163	121	1.789,90	13852184	121	1.789,90
13843164	121	1.789,90	13853163	121	1.999,90
13843173	121	1.789,90	13853164	121	1.999,90
13843174	121	1.789,90	13853173	121	1.999,90
13843183	121	1.789,90	13853174	121	1.999,90
13843184	121	1.789,90	13853183	121	1.999,90
13844163	121	2.209,90	13853184	121	1.999,90
13844164	121	2.209,90	13854163	121	2.519,90
13844173	121	2.209,90	13854164	121	2.519,90
13844174	121	2.209,90	13854173	121	2.519,90
13844183	121	2.209,90	13854174	121	2.519,90
13844184	121	2.209,90	13854183	121	2.519,90
13845163	121	739,90	13854184	121	2.519,90

Artikel-Nr.	Seite	Preis €	Artikel-Nr.	Seite	Preis €
13855163	121	839,90	13925184	117	529,90
13855164	121	839,90	13930163	117	839,90
13855173	121	839,90	13930164	117	839,90
13855174	121	839,90	13930173	117	839,90
13855183	121	839,90	13930174	117	839,90
13855184	121	839,90	13930183	117	839,90
13856163	121	4.199,90	13930184	117	839,90
13856164	121	4.199,90	13931163	117	1.049,90
13856173	121	4.199,90	13931164	117	1.049,90
13856174	121	4.199,90	13931173	117	1.049,90
13856183	121	4.199,90	13931174	117	1.049,90
13856184	121	4.199,90	13931183	117	1.049,90
13857163	121	3.779,90	13931184	117	1.049,90
13857164	121	3.779,90	13932163	117	1.259,90
13857173	121	3.779,90	13932164	117	1.259,90
13857174	121	3.779,90	13932173	117	1.259,90
13857183	121	3.779,90	13932174	117	1.259,90
13857184	121	3.779,90	13932183	117	1.259,90
13920163	117	739,90	13932184	117	1.259,90
13920164	117	739,90	13933163	117	1.469,90
13920173	117	739,90	13933164	117	1.469,90
13920174	117	739,90	13933173	117	1.469,90
13920183	117	739,90	13933174	117	1.469,90
13920184	117	739,90	13933183	117	1.469,90
13921163	117	949,90	13933184	117	1.469,90
13921164	117	949,90	13935163	117	629,90
13921173	117	949,90	13935164	117	629,90
13921174	117	949,90	13935173	117	629,90
13921183	117	949,90	13935174	117	629,90
13921184	117	949,90	13935183	117	629,90
13922163	117	1.159,90	13935184	117	629,90
13922164	117	1.159,90	15291003	146	79,00
13922173	117	1.159,90	15291004	146	79,00
13922174	117	1.159,90	15291027	146	79,00
13922183	117	1.159,90	15292003	148	119,00
13922184	117	1.159,90	15292004	148	119,00
13923163	117	1.369,90	15292027	148	119,00
13923164	117	1.369,90	15293003	150	175,00
13923173	117	1.369,90	15293004	150	175,00
13923174	117	1.369,90	15293027	150	175,00
13923183	117	1.369,90	15316004	143	239,00
13923184	117	1.369,90	15317003	141	169,00
13925163	117	529,90	15317004	141	169,00
13925164	117	529,90	15317027	141	169,00
13925173	117	529,90	15376004	143	259,00
13925174	117	529,90	15377003	141	229,00
13925183	117	529,90	15377004	141	229,00

Sonstiges

Artikel-Nr.	Seite	Preis €	Artikel-Nr.	Seite	Preis €
15377027	141	229,00	17652000	213	52,90
15891260	147	69,90	17652020	213	59,90
15891260	149	69,90	17657000	214	78,90
15891260	151	69,90	17657010	214	76,90
17106000	222	67,90	17658000	219	109,90
17107000	222	15,50	17658010	219	108,90
17108000	222	11,30	17658020	219	117,90
17110000	222	99,90	17662000	211	31,50
17121000	221	139,90	17662010	211	28,00
17122000	221	169,90	17662020	211	41,50
17206000	224	69,90	17663000	212	36,60
17207000	224	79,90	17663010	212	34,30
17214000	224	34,90	17663020	212	45,50
17223000	224	139,90	17664000	213	52,40
17224000	226	149,90	17664010	213	49,90
17225000	226	159,90	17664020	213	62,30
17226000	226	209,90	17666000	210	38,60
17230000	230	64,90	17671000	218	197,50
17231000	230	119,90	17671010	218	187,10
17232000	230	139,90	17671020	218	207,90
17240000	228	29,90	17672000	219	239,10
17241000	228	39,90	17672010	219	233,90
17242000	229	49,90	17672020	219	244,30
17243000	229	79,90	17683000	215	93,30
17244000	230	89,90	17683010	215	88,30
17250000	232	159,90	17683020	215	97,70
17251000	232	209,90	17684000	217	81,20
17252000	233	269,90	17684010	217	75,90
17502000	236	119,90	17684020	217	86,30
17511000	238/239	64,90	18151000	234	499,90
17518000	239	129,90	18152000	234	149,90
17528000	238	129,90	18153000	234	129,90
17613000	210	56,90	18154000	234	129,90
17613010	210	47,90	18155000	234	154,90
17613020	210	62,90	18156000	237	269,90
17621000	211	59,90	18161000	235	499,90
17621010	211	54,90	18162000	235	149,90
17621020	211	65,90	18164000	235	127,90
17640000	212	49,90	18165000	235	154,90
17640010	212	46,90	18220000	240	74,90
17640020	212	57,90	18223000	240	139,90
17643000	214	51,90	18507002	145	339,00
17643010	214	48,90	18577002	145	379,00
17643020	214	59,90	1925.02	51	28,10
17648000	215	119,90	1925.07	51	26,20
17648010	215	117,90	1925.15	51	35,80
17648020	215	129,90	1925.22	51	51,70

Artikel-Nr.	Seite	Preis €	Artikel-Nr.	Seite	Preis €
1963.02	50	27,40	37006070	63	90,10
1963.03	50	34,70	37006080	63	90,10
1963.05	50	31,40	37006420	63	94,90
1963.07	50	24,80	37015070	62	87,40
1963.08	50	24,80	37015420	62	89,90
1963.15	50	34,70	37016070	63	92,60
1963.17	50	24,80	37016420	63	97,30
1964.02	50	31,80	38201003	133	59,00
1964.03	50	37,30	38201004	133	59,00
1964.05	50	34,70	38201027	133	59,00
1964.07	50	29,60	38202003	135	79,00
1964.08	50	29,60	38202004	135	79,00
1964.15	50	36,90	38202027	135	79,00
1964.17	50	29,60	38203003	137	79,00
32034073	96	120,90	38203004	137	79,00
32035073	96	197,90	38203027	137	79,00
32036073	96	219,90	38204002	139	149,00
32040073	96	109,90	38223003	137	109,00
32045073	80	99,90	38223004	137	109,00
32045074	80	99,90	38223027	137	109,00
32046073	80	79,90	38273003	137	119,00
32046074	80	79,90	38273004	137	119,00
32047073	80	119,90	38273027	137	119,00
32047074	80	119,90	38274002	139	259,90
32048073	80	99,90	38363023	18	55,00
32048074	80	99,90	38363073	18	51,20
32049074	81	299,90	38363153	18	55,00
32245073	84	119,50	38363173	18	51,20
32245074	84	119,50	38363183	18	51,20
32246073	84	114,80	38365023	20	57,50
32246074	84	114,80	38365073	20	52,50
32247073	84	153,70	38365153	20	57,50
32247074	84	153,70	38365173	20	52,50
32248073	84	149,00	38365183	20	52,50
32248074	84	149,00	38371033	44	73,40
32249074	84	171,60	38371073	44	70,30
32645073	85	141,60	38371083	44	70,30
32645074	85	141,60	38371153	44	73,40
32646073	85	135,80	38371643	44	76,60
32646074	85	135,80	38377173	22	55,90
32647073	85	175,80	38377183	22	55,90
32647074	85	175,80	38378173	26	55,90
32648073	85	170,00	38378183	26	55,90
32648074	85	170,00	38379173	30	55,90
32649074	85	200,00	38379183	30	55,90
37005070	62	84,40	38397173	24	57,20
37005420	62	87,60	38397183	24	57,20

Sonstiges

Artikel-Nr.	Seite	Preis €	Artikel-Nr.	Seite	Preis €
38398173	28	57,20	39379183	31	59,80
38398183	28	57,20	39395073	49	166,90
38399173	32	57,20	39395074	49	166,90
38399183	32	57,20	39395083	49	166,90
38480153	36	79,90	39395084	49	166,90
38480173	36	71,90	39395253	49	176,90
38480183	36	71,90	39395254	49	176,90
38481153	38	80,90	39397173	25	61,10
38481173	38	72,90	39397183	25	61,10
38481183	38	72,90	39398173	29	61,10
38484153	40	82,90	39398183	29	61,10
38484173	40	74,90	39399173	33	61,10
38484183	40	74,90	39399183	33	61,10
38488153	42	83,90	39463023	18	65,90
38488173	42	75,90	39463073	18	61,90
38488183	42	75,90	39463153	18	65,90
39253073	46	72,70	39463173	18	61,90
39253083	46	72,70	39463183	18	61,90
39253153	46	74,20	39465023	20	67,90
39255073	47	74,20	39465073	20	62,90
39255083	47	74,20	39465153	20	67,90
39255153	47	75,70	39465173	20	62,90
39363023	18	57,50	39465183	20	62,90
39363073	18	53,70	39480153	37	81,90
39363153	18	57,50	39480173	37	73,90
39363173	18	53,70	39480183	37	73,90
39363183	18	53,70	39481153	39	82,90
39365023	20	60,00	39481173	39	74,90
39365073	20	55,00	39481183	39	74,90
39365153	20	60,00	39483023	34	95,50
39365173	20	55,00	39483073	34	94,20
39365183	20	55,00	39483083	34	94,20
39373023	35	91,50	39483253	34	94,20
39373073	35	87,50	39483633	34	99,90
39373083	35	87,50	39483643	34	99,90
39373153	35	91,50	39484153	41	88,30
39373173	35	87,50	39484173	41	79,80
39374023	35	94,10	39484183	41	79,80
39374073	35	91,50	39485023	34	98,60
39374083	35	91,50	39485073	34	97,30
39374153	35	94,10	39485083	34	97,30
39374173	35	91,50	39485173	34	97,30
39377173	23	59,80	39485253	34	97,30
39377183	23	59,80	39485633	34	103,00
39378173	27	59,80	39485643	34	103,00
39378183	27	59,80	39488153	43	100,50
39379173	31	59,80	39488173	43	81,00

Artikel-Nr.	Seite	Preis €	Artikel-Nr.	Seite	Preis €
39488183	43	81,00	40612173	69	190,90
40363023	19	71,30	40612174	69	190,90
40363073	19	67,50	40612175	69	190,90
40363153	19	71,30	40612183	69	190,90
40363173	19	67,50	40612184	69	190,90
40363183	19	67,50	40612185	69	190,90
40365023	21	73,70	40613163	70	245,90
40365073	21	68,70	40613164	70	245,90
40365153	21	73,70	40613165	70	245,90
40365173	21	68,70	40613173	70	245,90
40365183	21	68,70	40613174	70	245,90
40377173	22	67,90	40613175	70	245,90
40377183	22	67,90	40613183	70	245,90
40378173	26	67,90	40613184	70	245,90
40378183	26	67,90	40613185	70	245,90
40379173	30	67,90	40614163	71	299,90
40379183	30	67,90	40614164	71	299,90
40397173	24	69,20	40614165	71	299,90
40397183	24	69,20	40614173	71	299,90
40398173	28	69,20	40614174	71	299,90
40398183	28	69,20	40614175	71	299,90
40399173	32	69,20	40614183	71	299,90
40399183	32	69,20	40614184	71	299,90
40480153	36	91,90	40614185	71	299,90
40480173	36	83,90	40641163	68	159,90
40480183	36	83,90	40641164	68	159,90
40481153	38	92,90	40641165	68	159,90
40481173	38	84,90	40641173	68	159,90
40481183	38	84,90	40641174	68	159,90
40484153	40	94,90	40641175	68	159,90
40484173	40	86,90	40641183	68	159,90
40484183	40	86,90	40641184	68	159,90
40488153	42	96,90	40641185	68	159,90
40488173	42	87,90	40642163	69	190,90
40488183	42	87,90	40642164	69	190,90
40611163	68	159,90	40642165	69	190,90
40611164	68	159,90	40642173	69	190,90
40611165	68	159,90	40642174	69	190,90
40611173	68	159,90	40642175	69	190,90
40611174	68	159,90	40642183	69	190,90
40611175	68	159,90	40642184	69	190,90
40611183	68	159,90	40642185	69	190,90
40611184	68	159,90	40643163	70	245,90
40611185	68	159,90	40643164	70	245,90
40612163	69	190,90	40643165	70	245,90
40612164	69	190,90	40643173	70	245,90
40612165	69	190,90	40643174	70	245,90

Sonstiges

Artikel-Nr.	Seite	Preis €	Artikel-Nr.	Seite	Preis €
40643175	70	245,90	41542074	76	99,90
40643183	70	245,90	41543073	76	121,90
40643184	70	245,90	41543074	76	121,90
40643185	70	245,90	41544073	77	158,90
40644163	71	299,90	41544074	77	158,90
40644165	71	299,90	41552073	76	122,90
40644173	71	299,90	41552074	76	122,90
40644174	71	299,90	41553073	76	144,90
40644175	71	299,90	41553074	76	144,90
40644183	71	299,90	41554073	77	181,90
40644184	71	299,90	41554074	77	181,90
40644185	71	299,90	45320070	64	59,90
41463023	19	105,90	45320080	64	59,90
41463073	19	102,90	45321070	65	61,90
41463153	19	105,90	45321080	65	61,90
41463173	19	102,90	53037260	154	1,60
41463183	19	102,90	53038260	152	1,65
41465023	21	108,90	53039260	153	2,50
41465073	21	103,90	53040000	152	2,20
41465153	21	108,90	53040000	153	2,20
41465173	21	103,90	53040000	154	2,20
41465183	21	103,90	53380261	152	6,80
41477173	23	105,90	53380262	152	12,90
41477183	23	105,90	53380263	152	20,60
41478173	27	105,90	53381261	153	11,40
41478183	27	105,90	53381262	153	21,20
41479173	31	109,90	53381263	153	34,00
41479183	31	109,90	53385261	154	11,40
41480153	37	130,90	53385262	154	22,00
41480173	37	121,90	53385263	154	32,90
41480183	37	121,90	532700	19	2,70
41481153	39	131,90	532700	21	2,70
41481173	39	123,90	535500	51	5,90
41481183	39	123,90	535500	53	5,90
41484153	41	133,90	535800	51	14,00
41484173	41	125,90	535800	53	14,00
41484183	41	125,90	535900	51	14,00
41488153	43	134,90	535900	53	14,00
41488173	43	126,90	53489001	152	4,30
41488183	43	126,90	53489001	153	4,30
41497173	25	108,00	53489001	154	4,30
41497183	25	108,00	53489002	152	8,70
41498173	29	108,00	53489002	153	8,70
41498183	29	108,00	53489002	154	8,70
41499173	33	108,00	53489003	152	13,80
41499183	33	108,00	53489003	153	13,80
41542073	76	99,90	53489003	154	13,80

Artikel-Nr.	Seite	Preis €	Artikel-Nr.	Seite	Preis €
53489071	152	4,30	60804644	202	549,90
53489071	153	4,30	60805643	202	692,90
53489071	154	4,30	60805644	202	692,90
53489072	152	8,70	60806643	202	692,90
53489072	153	8,70	60806644	202	692,90
53489072	154	8,70	60811183	201	24,90
53489073	152	13,80	60811184	201	24,90
53489073	153	13,80	60812183	201	34,90
53489073	154	13,80	60812184	201	34,90
53901070	156	39,40	60813183	201	79,90
53901080	156	39,40	60813184	201	79,90
53901260	156	32,40	77411174AI	167	2.049,00
53902070	156	67,90	77411174MS	167	1.829,00
53902080	156	67,90	77411174ST	167	1.949,00
53902260	156	53,90	77411184AI	167	2.049,00
53911070	157	45,10	77411184MS	167	1.829,00
53911080	157	45,10	77411184ST	167	1.949,00
53911260	157	35,70	77411694AI	167	2.049,00
53912070	157	79,50	77411694MS	167	1.829,00
53912080	157	79,50	77411694ST	167	1.949,00
53912260	157	60,80	77412174AI	168	3.439,00
53921070	156	46,60	77412174MS	168	2.999,00
53921080	156	46,60	77412174ST	168	3.249,00
53921260	156	40,70	77412184AI	168	3.439,00
53922070	156	80,50	77412184MS	168	2.999,00
53922080	156	80,50	77412184ST	168	3.249,00
53922260	156	68,80	77412694AI	168	3.439,00
60006103	197	249,90	77412694MS	168	2.999,00
60019183	193	189,90	77412694ST	168	3.249,00
60029183	193	229,90	77413174AI	170	4.769,00
60036103	197	389,90	77413174MS	170	4.099,00
60039183	193	269,90	77413174ST	170	4.479,00
60070180	195	299,90	77413184AI	170	4.769,00
60107183	186	219,90	77413184MS	170	4.099,00
60108183	186	229,90	77413184ST	170	4.479,00
60113183	199	229,90	77413694AI	170	4.769,00
60117183	198	219,90	77413694MS	170	4.099,00
60118183	198	239,90	77413694ST	170	4.479,00
60140180	194	169,90	77414174AI	171	6.099,00
60141180	194	129,90	77414174MS	171	5.199,00
60801643	202	329,90	77414174ST	171	5.699,00
60801644	202	329,90	77414184AI	171	6.099,00
60802643	202	329,90	77414184MS	171	5.199,00
60802644	202	329,90	77414184ST	171	5.699,00
60803643	202	549,90	77414694AI	171	6.099,00
60803644	202	549,90	77414694MS	171	5.199,00
60804643	202	549,90	77414694ST	171	5.699,00

Sonstiges

Artikel-Nr.	Seite	Preis €	Artikel-Nr.	Seite	Preis €
77422174AI	168	3.439,00	78114114	172	144,90
77422174MS	168	2.999,00	78115114	172	164,90
77422174ST	168	3.249,00	78310084	176	274,90
77422184AI	168	3.439,00	78311084	176	307,90
77422184MS	168	2.999,00	78312084	176	351,90
77422184ST	168	3.249,00	78912114	172	319,90
77422694AI	168	3.439,00	78913114	172	329,90
77422694MS	168	2.999,00	79030004	181	174,90
77422694ST	168	3.249,00	79031004	183	163,90
77423174AI	170	4.769,00	79130004	182	152,90
77423174MS	170	4.099,00	79230264	185	251,90
77423174ST	170	4.479,00	79231264	184	207,90
77423184AI	170	4.769,00	81011060	173	6,00
77423184MS	170	4.099,00	81011120	173	8,40
77423184ST	170	4.479,00	81011150	173	10,80
77423694AI	170	4.769,00	81018070	93	39,90
77423694MS	170	4.099,00	81018080	93	39,90
77423694ST	170	4.479,00	81020502	89	16,70
77432174AI	169	3.439,00	81020508	89	16,70
77432174MS	169	2.999,00	81020515	89	16,70
77432174ST	169	3.249,00	81020602	89	19,20
77432184AI	169	3.439,00	81020608	89	19,20
77432184MS	169	2.999,00	81020615	89	19,20
77432184ST	169	3.249,00	81020702	89	25,70
77432694AI	169	3.439,00	81020708	89	25,70
77432694MS	169	2.999,00	81020715	89	25,70
77432694ST	169	3.249,00	81020806	93	14,00
77442174AI	169	3.439,00	81020808	93	14,00
77442174MS	169	2.999,00	81020809	93	14,00
77442174ST	169	3.249,00	81020906	93	19,00
77442184AI	169	3.439,00	81020908	93	19,00
77442184MS	169	2.999,00	81020909	93	19,00
77442184ST	169	3.249,00	81021406	93	19,90
77442694AI	169	3.439,00	81021408	93	19,90
77442694MS	169	2.999,00	81021409	93	19,90
77442694ST	169	3.249,00	81024170	72	26,90
77450694	161	723,00	81024180	72	26,90
77451694	163	1.059,00	81025170	73	29,90
77452694	162	1.119,00	81025180	73	29,90
77453694	164	1.129,00	81026170	74	30,90
77454694	160	449,00	81026180	74	30,90
78011114	172	61,10	81027170	75	34,90
78012114	172	81,70	81027180	75	34,90
78013114	172	99,60	81032040	80	60,40
78014114	172	91,80	81032042	81	20,10
78015114	172	112,40	81036070	80	134,90
78111114	172	124,90	81037070	82	139,90

Artikel-Nr.	Seite	Preis €	Artikel-Nr.	Seite	Preis €
81045250	177	32,90	81397170	129	34,30
81046250	177	38,40	81397171	129	30,60
81048000	177	79,10	81397180	129	34,30
81049080	177	32,90	81397181	129	30,60
81050000	177	20,80	81397182	129	20,00
81051000	177	10,90	81397680	129	34,30
81052000	177	21,80	81397681	129	30,60
81053000	177	32,70	81590001	7	31,40
81055000	177	54,50	81590002	7	31,40
81057000	177	13,10	81590003	7	31,40
81058000	177	14,20	81590004	7	31,40
81060000	177	13,10	81590006	7	31,40
81062000	177	13,10	83330000	219	8,40
81070000	198/199	54,90	83331000	219	12,80
81078030	173	229,90	87161070	131	54,40
81089000	82	36,30	87161080	131	54,40
81090000	177	13,10	87161250	131	54,40
81092000	177	13,10	87162070	131	110,60
81100640	203	120,90	87162080	131	110,60
81101640	203	120,90	87162250	131	110,60
81102640	203	120,90	87163070	131	181,80
81120640	203	36,90	87163080	131	181,80
81121640	203	36,90	87167070	131	27,80
81122640	203	36,90	87167080	131	27,80
81132070	86	37,50	87167680	131	27,80
81133070	86	35,90	88101070	130	43,40
81134070	86	49,50	88101080	130	43,40
81135070	86	45,90	88101250	130	43,40
81170030	185	43,90	88102070	130	82,60
81170050	185	47,90	88102080	130	82,60
81170100	185	51,90	88102250	130	82,60
81171000	185	71,80	88103070	130	119,80
81172050	181	63,80	88103080	130	119,80
81172100	181	71,80	88103250	130	119,80
81173000	181	95,70	88104070	130	159,20
81393002	128	20,90	88104080	130	159,20
81393003	128	20,90	88104250	130	159,20
81393170	128	30,60	88123070	131	20,80
81393171	128	28,20	88123080	131	20,80
81393180	128	30,60	88123680	131	20,80
81393181	128	28,20	88184163	127	129,90
81393182	128	17,60	88184164	127	129,90
81393680	128	30,60	88184165	127	129,90
81393681	128	28,20	88184173	127	129,90
81397002	128	20,90	88184174	127	129,90
81397003	128	20,90	88184175	127	129,90
81397004	128	20,90	88184183	127	129,90

Sonstiges

Artikel-Nr.	Seite	Preis €	Artikel-Nr.	Seite	Preis €
88184184	127	129,90	88254163	13	135,10
88184185	127	129,90	88254164	13	135,10
88242163	12	114,30	88254165	13	135,10
88242164	12	114,30	88254173	13	135,10
88242165	12	114,30	88254174	13	135,10
88242173	12	114,30	88254175	13	135,10
88242174	12	114,30	88254183	13	135,10
88242175	12	114,30	88254184	13	135,10
88242183	12	114,30	88254185	13	135,10
88242184	12	114,30	88256163	13	135,10
88242185	12	114,30	88256164	13	135,10
88244163	12	114,30	88256165	13	135,10
88244164	12	114,30	88256173	13	135,10
88244165	12	114,30	88256174	13	135,10
88244173	12	114,30	88256175	13	135,10
88244174	12	114,30	88256183	13	135,10
88244175	12	114,30	88256184	13	135,10
88244183	12	114,30	88256185	13	135,10
88244184	12	114,30	88262163	14	155,90
88244185	12	114,30	88262164	14	155,90
88246163	12	114,30	88262165	14	155,90
88246164	12	114,30	88262173	14	155,90
88246165	12	114,30	88262174	14	155,90
88246173	12	114,30	88262175	14	155,90
88246174	12	114,30	88262183	14	155,90
88246175	12	114,30	88262184	14	155,90
88246183	12	114,30	88262185	14	155,90
88246184	12	114,30	88263163	14	155,90
88246185	12	114,30	88263164	14	155,90
88252163	13	135,10	88263165	14	155,90
88252164	13	135,10	88263173	14	155,90
88252165	13	135,10	88263174	14	155,90
88252173	13	135,10	88263175	14	155,90
88252174	13	135,10	88263183	14	155,90
88252175	13	135,10	88263184	14	155,90
88252183	13	135,10	88263185	14	155,90
88252184	13	135,10	88266163	14	155,90
88252185	13	135,10	88266164	14	155,90
88253163	13	135,10	88266165	14	155,90
88253164	13	135,10	88266173	14	155,90
88253165	13	135,10	88266174	14	155,90
88253173	13	135,10	88266175	14	155,90
88253174	13	135,10	88266183	14	155,90
88253175	13	135,10	88266184	14	155,90
88253183	13	135,10	88266185	14	155,90
88253184	13	135,10	88271163	15	176,90
88253185	13	135,10	88271164	15	176,90

Artikel-Nr.	Seite	Preis €	Artikel-Nr.	Seite	Preis €
88271165	15	176,90	88393184	128	164,90
88271173	15	176,90	88393185	128	164,90
88271174	15	176,90	88393683	128	164,90
88271175	15	176,90	88393684	128	164,90
88271183	15	176,90	88393685	128	164,90
88271184	15	176,90	88397173	129	174,90
88271185	15	176,90	88397174	129	174,90
88272163	15	176,90	88397175	129	174,90
88272164	15	176,90	88397183	129	174,90
88272165	15	176,90	88397184	129	174,90
88272173	15	176,90	88397185	129	174,90
88272174	15	176,90	88397683	129	174,90
88272175	15	176,90	88397684	129	174,90
88272183	15	176,90	88397685	129	174,90
88272184	15	176,90			
88272185	15	176,90			
88273163	15	176,90			
88273164	15	176,90			
88273165	15	176,90			
88273173	15	176,90			
88273174	15	176,90			
88273175	15	176,90			
88273183	15	176,90			
88273184	15	176,90			
88273185	15	176,90			
88274163	15	176,90			
88274164	15	176,90			
88274165	15	176,90			
88274173	15	176,90			
88274174	15	176,90			
88274175	15	176,90			
88274183	15	176,90			
88274184	15	176,90			
88274185	15	176,90			
88276163	15	176,90			
88276164	15	176,90			
88276165	15	176,90			
88276173	15	176,90			
88276174	15	176,90			
88276175	15	176,90			
88276183	15	176,90			
88276184	15	176,90			
88276185	15	176,90			
88393173	128	164,90			
88393174	128	164,90			
88393175	128	164,90			
88393183	128	164,90			

Allgemeine Verkaufsbedingungen

1. Allgemeines – Geltungsbereich

1.1 Unsere Verkaufsbedingungen gelten ausschließlich; entgegenstehende oder von unseren Verkaufsbedingungen abweichende Bedingungen des Bestellers erkennen wir nicht an, es sei denn, wir hätten ausdrücklich schriftlich ihrer Geltung zugestimmt. Unsere Verkaufsbedingungen gelten auch dann, wenn wir in Kenntnis entgegenstehender oder von unseren Verkaufsbedingungen abweichender Bedingungen des Bestellers die Lieferung an den Besteller vorbehaltlos ausführen.

1.2 Maßgeblich für den Inhalt und den Umfang von Lieferungen und Leistungen ist unser schriftliches Angebot und, wenn wir eine Auftragsbestätigung erteilen, unsere schriftliche Auftragsbestätigung.

1.3 Unsere Verkaufsbedingungen gelten nur gegenüber Unternehmern im Sinn von § 310 Abs. 1 BGB.

1.4 Nachstehende Geschäftsbedingungen haben Vorrang vor inhaltlich abweichenden Bedingungen des Bestellers. Der Verzicht des Bestellers auf die Geltung evtl. eigener Geschäftsbedingungen wird auch nicht durch unser Schweigen oder unsere Leistung beseitigt. Eine Abweichung von den nachstehenden Bedingungen bedarf im Einzelfall unserer schriftlichen Bestätigung.

1.5 Alle technischen Daten unserer Kataloge und sonstigen Verkaufsunterlagen, Listen und Zeichnungen sowie Gewichts-, Maß- und Mischungsangaben sind sorgfältig erstellt, bei Irrtümern bleiben nachträgliche Korrekturen vorbehalten.

1.6 Es liegt im Verantwortungsbereich des Bestellers zu prüfen, ob unser Produkt für den von ihm vorgegebenen Zweck geeignet ist.

1.7 Soweit Erklärungen nach diesen Geschäftsbedingungen schriftlich zu erfolgen haben, wird dies auch durch die Textform gemäß § 126 b BGB gewahrt.

2. Angebot – Angebotsunterlagen

2.1 Ist die Bestellung als Angebot gemäß § 145 BGB zu qualifizieren, so können wir dieses innerhalb von vier Wochen annehmen.

2.2 An Abbildungen, Zeichnungen, Kalkulationen und Unterlagen behalten wir uns Eigentums- und Urheberrechte vor; sie dürfen Dritten nicht zugänglich gemacht werden. Dies gilt auch für solche schriftlichen Unterlagen, die als „vertraulich“ bezeichnet sind. Vor ihrer Weitergabe an Dritte bedarf der Besteller unserer ausdrücklichen schriftlichen Zustimmung. Angebote haben Gültigkeit nur in schriftlicher Form. Die genannten Preise gelten unter dem Vorbehalt, dass die der Angebotsabgabe zugrunde gelegten Auftragsdaten unverändert bleiben.

2.3 Erstmuster und Erstmusterprüfberichte fertigen wir nur nach ausdrücklicher schriftlicher Vereinbarung gegen Berechnung nach Aufwand an.

2.4 Produkte, die uns nach Zeichnung oder Mustern vom Besteller in Auftrag gegeben werden, unterliegen der Verpflichtung des Bestellers, evtl. Schutzrechte Dritter zu prüfen und nicht zu verletzen. Wird uns bei Nichtbeachtung dieser Verpflichtung von einem Dritten unter Berufung auf ein ihm gehörendes Schutzrecht eine Fertigung untersagt oder kann das Produkt wegen der Verletzung des Schutzrechtes nicht verwendet werden, sind wir berechtigt - ohne die Rechtslage zu prüfen und unter Ausschluss aller Schadensersatzansprüche des Bestellers gleich aus welchem Rechtsgrund - die Herstellung und Lieferung bis zur Klärung des Sachverhalts einzustellen und vom Besteller Schadensersatz zu verlangen, mindestens in Höhe von 15 % des Rechnungswertes für das bestellte Produkt. Der Besteller stellt uns bereits jetzt von Schadensersatz und sonstigen Ersatzansprüchen Dritter, insbesondere von Rechtsinhabern, auf erstes Anfordern frei. Zum Umfang des Schadens gehören auch solche Kosten, die uns durch die Abwehr von Ansprüchen Dritter entstehen.

3. Preise – Zahlungsbedingungen

3.1 Sofern sich aus der Auftragsbestätigung nichts anderes ergibt, gelten unsere Preise „ab Werk“, einschließlich der für unsere Produkte von uns üblicherweise verwandte Verpackung zzgl. der am Tag der Rechnungsstellung geltender Umsatzsteuer. Gewünschte Spezialverpackungen oder Umverpackungen oder spezielle Kleinverpackungen werden dem Besteller berechnet. Die Preise gelten jeweils nur für die vertraglich vereinbarte Menge und Ausführung. Werden vom Besteller

Änderungen gewünscht, die eine höhere Bearbeitung erfordern, als nach dem Vertrag oder dem üblichen Produktionsverfahren zugrunde gelegt, so bleibt eine angemessene Änderung der Preise vorbehalten. Wir behalten uns das Recht vor, wenn sich nach Abschluss des Vertrages, unvorhersehbar unsere Kosten, insbesondere aufgrund von Tarifabschlüssen, Materialpreissteigerungen, insbesondere Rohstoffpreissteigerungen oder Energiekostensteigerungen, erhöhen, unsere Preise um das Maß der dadurch eingetretenen Kostensteigerung anzupassen.

3.2 Die gesetzliche Umsatzsteuer ist nicht in unseren Preisen eingeschlossen; sie wird in gesetzlicher Höhe am Tag der Rechnungsstellung in der Rechnung gesondert ausgewiesen.

3.3 Der Abzug von Skonto bedarf besonderer schriftlicher Vereinbarung.

3.4 Sofern sich aus der Auftragsbestätigung nichts anderes ergibt, ist der Kaufpreis netto (ohne Abzug) frei Zahlstelle zu leisten und innerhalb von 10 Tagen ab Rechnungsdatum zur Zahlung fällig. Kommt der Besteller in Zahlungsverzug, so sind wir berechtigt, Verzugszinsen in Höhe von 9 Prozentpunkten über dem gesetzlichen Basiszinssatz per anno zu fordern. Falls wir in der Lage sind, einen höheren Verzugschaden nachzuweisen, sind wir berechtigt, diesen geltend zu machen. Der Besteller ist jedoch berechtigt, uns nachzuweisen, dass uns als Folge des Zahlungsverzuges kein oder ein geringerer Schaden entstanden ist.

3.5 Aufrechnungsrechte stehen dem Besteller nur zu, wenn seine Gegenansprüche rechtskräftig festgestellt, unbestritten oder von uns anerkannt sind, oder sie in einem Gegenseitigkeitsverhältnis (Synallagma) zur Hauptforderung stehen. Dem Besteller steht nur wegen festgestellter, unbestrittener, von uns anerkannter oder in einem Gegenseitigkeitsverhältnis (Synallagma) zur Hauptforderung stehender Gegenansprüche ein Zurückbehaltungsrecht zu. Außerdem ist er zur Ausübung eines Zurückbehaltungsrechtes insoweit befugt, als sein Gegenanspruch auf dem gleichen Vertragsverhältnis beruht.

3.6 Gutschriften werden ausdrücklich zum Zwecke der Verrechnung erteilt. Ein Anspruch auf Auszahlung besteht nicht.

3.7 Bei Zweifeln an der Zahlungsfähigkeit des Bestellers behalten wir uns vor, Vorauszahlungen oder Sicherheitsleistungen zu verlangen. Wird uns bekannt, dass beim Besteller fruchtlos gepfändet worden ist oder erhalten wir Hinweise auf den Vermögensverfall des Bestellers, so sind wir berechtigt, unter Anrechnung der gemachten Aufwendungen vom Vertrag zurückzutreten.

4. Lieferzeit – Lieferbedingungen

4.1 Der Beginn der von uns angegebenen oder mit uns vereinbarten Lieferzeit setzt die Abklärung aller technischen Fragen, vom Besteller zu liefernden Unterlagen, erforderlichen Genehmigungen und Freigaben, insbesondere von Plänen, sowie die Einhaltung der vereinbarten Zahlungsbedingungen und die Erfüllung der sonstigen Mitwirkungshandlungen durch den Besteller voraus.

4.2 Die Einhaltung unserer Lieferverpflichtung setzt weiter die rechtzeitige und ordnungsgemäße Erfüllung der Verpflichtung des Bestellers voraus sowie unsere ordnungsgemäße Belieferung mit den für die Herstellung des Lieferproduktes erforderlichen Rohstoffen. Die Einrede des nicht erfüllten Vertrages bleibt vorbehalten.

4.3 Beruht die Nichteinhaltung von Lieferfristen auf höherer Gewalt, z. B. Streik, Aussperrung, Pandemie, etc., so verlängern sich die Fristen angemessen. Eine solche angemessene Verlängerung der Lieferfristen tritt auch ein, wenn wir nicht richtig und rechtzeitig beliefert werden (Vorbehalt der richtigen und rechtzeitigen Selbstbelieferung).

4.4 Kommt der Besteller in Annahmeverzug oder verletzt er schuldhaft sonstige Mitwirkungspflichten, so sind wir berechtigt, den uns insoweit entstehenden Schaden einschließlich etwaiger Mehraufwendungen ersetzt zu verlangen. Weitergehende Ansprüche oder Rechte bleiben vorbehalten. Wird die Anlieferung, der Versand oder die Zustellung auf Wunsch des Bestellers verschoben, so können wir 10 Tage nach Anzeige der Versandbereitschaft der Waren durch uns ein Lagergeld in Höhe von 0,05% des Rechnungsbetrages für jeden angefangenen Monat, maximal jedoch 5% des Rechnungsbetrages dem Besteller in Rechnung stellen. Der Nachweis über höhere oder niedrigere Aufwendungen bleibt beiden Vertragsparteien vorbehalten.

4.5 Sofern die Voraussetzungen in Ziffer 4.4 vorliegen, geht die Gefahr eines zufälligen Untergangs oder einer zufälligen Verschlechterung der Kaufsache in dem Zeitpunkt auf den Besteller über, in dem dieser in Annahme- oder Schuldnerverzug geraten ist.

4.6 Wir haften nach den gesetzlichen Bestimmungen, soweit der zugrundeliegende Kaufvertrag ein Fixgeschäft im Sinn von § 286 Abs. 2 Nr. 4 BGB oder von § 376 HGB ist. Wir haften auch nach den gesetzlichen Bestimmungen, sofern als Folge eines von uns zu vertretenden Lieferverzugs der Besteller berechtigt geltend macht, an einer Fortsetzung des Vertrages nicht interessiert zu sein.

4.7 Wir haften ferner nach den gesetzlichen Bestimmungen, sofern der Lieferverzug auf einer von uns zu vertretenden vorsätzlichen oder grob fahrlässigen Vertragsverletzung beruht; ein Verschulden unserer Vertreter oder Erfüllungsgehilfen ist uns zuzurechnen. Im Falle höherer Gewalt entsprechend Ziffer 4.3 liegt ein Verschulden unserer Vertreter oder Erfüllungsgehilfen nicht vor. Sofern der Lieferverzug auf einer von uns zu vertretenden grob fahrlässigen Vertragsverletzung beruht, ist unsere Schadensersatzhaftung auf den vorhersehbaren, typischerweise eintretenden Schaden begrenzt.

4.8 Wir haften auch dann nach den gesetzlichen Bestimmungen, soweit der von uns zu vertretende Lieferverzug auf einer schuldhaften Verletzung einer wesentlichen Vertragspflicht beruht; in diesem Fall ist aber die Schadensersatzhaftung auf den vorhersehbaren, typischerweise eintretenden Schaden begrenzt.

4.9 Wir sind zu Teillieferungen in zumutbarem Umfang berechtigt. Abweichungen hinsichtlich der Abmessungen, des Gewichtes, der technischen Gestaltung, der Herstellung und des Umfangs der zu liefernden Ware sind innerhalb der handelsüblichen produktspezifischen Toleranzen zulässig. Als vom Besteller genehmigt gelten darüber hinaus Änderungen, die der technischen Verbesserung unserer Produkte dienen.

5. Gefahrenübergang – Verpackungskosten

5.1 Sofern sich aus der Auftragsbestätigung nichts anderes ergibt, ist Lieferung „ab Werk“ vereinbart.

5.2 Für die Rücknahme von Verpackungen gelten besondere Vereinbarungen.

5.3 Soweit der Besteller es wünscht, werden wir die Lieferung durch eine Transportversicherung eindecken; die insoweit anfallenden Kosten trägt der Besteller.

5.4 Der Besteller ist verpflichtet, in angemessener Frist vor Lieferung der Ware ein oder mehrere Personen namentlich zu benennen, die zur Entgegennahme der Ware und der Begleitpapiere und Unterzeichnung der Lieferpapiere und Begleitpapiere durch den Besteller bevollmächtigt sind. Dies gilt insbesondere, wenn die Ware an einen anderen Ort als den Sitz des Bestellers geliefert werden soll. Werden derartige Angaben nicht gemacht, gelten diejenigen Personen, die die Ware tatsächlich entgegengenommen haben, als zur Entgegennahme der Ware berechtigt und zur Zeichnung der Übergabepapiere (Lieferschein und sonstige Begleitpapiere) bevollmächtigt.

5.5 Ist keine vom Besteller bezeichnete Person zum vereinbarten Termin an dem vorgegebenen Ort anwesend oder ist diese Person oder andere Personen zur Annahme der Ware nicht bereit, gerät der Besteller in Annahmeverzug mit der Folge, dass die Gefahr auf ihn übergeht. Ferner hat er die Mehrkosten zu tragen, die dadurch entstehen, dass eine erneute Anlieferung erfolgt.

5.6 Der Besteller kann die Entgegennahme von Lieferungen wegen unerheblicher Mängel nicht verweigern.

6. Mängelhaftung

6.1 Mängelansprüche des Bestellers setzen voraus, dass dieser seinen nach § 377 HGB geschuldeten Untersuchungs- und Rügeobliegenheiten ordnungsgemäß nachgekommen ist.

6.2 Soweit ein Mangel der Kaufsache vorliegt, sind wir nach unserer Wahl zur Nacherfüllung in Form einer Mängelbeseitigung oder zur Lieferung einer neuen mangelfreien Sache berechtigt. Im Fall der Mängelbeseitigung sind wir verpflichtet, alle zum Zweck der Nacherfüllung erforderlichen Aufwendungen, insbesondere Transport-, Wege-, Arbeits- und Materialkosten sowie die Aufwendungen für das Entfernen der mangelhaften

und den Einbau oder das Anbringen der nachgebesserten oder gelieferten mangelfreien Sache zu tragen, soweit sich diese nicht dadurch erhöhen, dass die Kaufsache nach einem anderen Ort als dem Erfüllungsort verbracht wurde, es sei denn, die Verbringung entspricht seinem bestimmungsgemäßen Gebrauch. Wir können die Nacherfüllung verweigern, wenn die Aufwendungen zur Mängelbeseitigung den Kaufpreis voraussichtlich übersteigen.

6.3 Ein- und Ausbaurückbaukosten sind von uns nur dann zu tragen, wenn die Sache gemäß ihrer Art und ihrem Verwendungszweck in eine andere Sache eingebaut oder an eine andere Sache angebracht wurde und wir den Mangel, der für die Geltendmachung der Nacherfüllungsansprüche ursächlich ist, zu vertreten haben.

6.4 Schlägt die Nacherfüllung fehl, so ist der Besteller nach seiner Wahl berechtigt, Rücktritt oder Minderung zu verlangen.

6.5 Wir haften nach den gesetzlichen Bestimmungen, sofern der Besteller Schadenersatzansprüche geltend macht, die auf Vorsatz oder grober Fahrlässigkeit, einschließlich von Vorsatz oder grober Fahrlässigkeit unserer Vertreter oder Erfüllungsgehilfen beruhen. Soweit uns keine vorsätzliche Vertragsverletzung angelastet wird, ist die Schadenersatzhaftung auf den vorhersehbaren, typischerweise eintretenden Schaden begrenzt.

6.6 Wir haften nach den gesetzlichen Bestimmungen, sofern wir schuldhaft eine wesentliche Vertragspflicht verletzen; auch in diesem Fall ist aber die Schadenersatzhaftung auf den vorhersehbaren, typischerweise eintretenden Schaden begrenzt. Eine wesentliche Vertragspflicht liegt vor, wenn sich die Pflichtverletzung auf eine Pflicht bezieht, auf deren Erfüllung der Kunde vertraut hat und auch vertrauen durfte.

6.7 Die Haftung wegen schuldhafter Verletzung des Lebens, des Körpers oder der Gesundheit bleibt unberührt; dies gilt auch für die zwingende Haftung nach dem Produkthaftungsgesetz.

6.8 Soweit nicht vorstehend etwas Abweichendes geregelt, ist die Haftung ausgeschlossen.

6.9 Die Verjährungsfrist für Mängelansprüche beträgt 12 Monate, gerechnet ab Gefahrenübergang.

7. Gesamthaftung

7.1 Eine weitergehende Haftung auf Schadensersatz als in Ziffer 6 und Ziffer 4 vorgesehen ist - ohne Rücksicht auf die Rechtsnatur des geltend gemachten Anspruchs - ausgeschlossen. Dies gilt insbesondere für Schadensersatzansprüche aus Verschulden bei Vertragsschluss, wegen sonstiger Pflichtverletzungen oder wegen deliktischer Ansprüche auf Ersatz von Sachschäden gemäß § 823 BGB.

7.2 Für die Verjährung aller Ansprüche, die nicht der Verjährung wegen eines Mangels der Sache unterliegen, gilt eine Ausschlussfrist von 18 Monaten. Sie beginnt ab Kenntnis des Schadens und der Person des Schädigers.

7.3 Die Begrenzung nach Ziffer 7.1 gilt auch, soweit der Besteller anstelle eines Anspruchs auf Ersatz des Schadens statt der Leistung, Ersatz nutzloser Aufwendungen verlangt.

7.4 Soweit die Schadenersatzhaftung uns gegenüber ausgeschlossen oder eingeschränkt ist, gilt dies auch im Hinblick auf die persönliche Schadenersatzhaftung unserer Angestellten, Arbeitnehmer, Mitarbeiter, Vertreter und Erfüllungsgehilfen.

8. Eigentumsvorbehaltssicherung

8.1 Wir behalten uns das Eigentum an der Kaufsache bis zum Eingang aller Zahlungen aus der Geschäftsverbindung mit dem Besteller vor. Verletzt der Besteller seine vertragliche Pflicht oder gerät er in Zahlungsverzug, so können wir vom Vertrag zurücktreten, wenn er nach angemessener Fristsetzung seinen Pflichten nicht nachkommt oder uns ein Festhalten am Vertrag auch ohne Mahnung nicht zuzumuten ist. Wir können den Rücktritt auch dadurch erklären, dass wir die Kaufsache zurücknehmen. Nach Rücknahme der Kaufsache sind wir zu deren Verwertung befugt, der Verwertungserlös ist auf die Verbindlichkeiten des Bestellers - abzüglich angemessener Verwertungskosten - anzurechnen.

8.2 Der Besteller ist bis zum endgültigen Eigentumsübergang verpflichtet, die

Kaufsache pfleglich zu behandeln; insbesondere ist er verpflichtet, diese auf eigene Kosten gegen Feuer-, Wasser- und Diebstahlschäden ausreichend zum Neuwert zu versichern. Sofern Wartungs- und Inspektionsarbeiten erforderlich sind, muss der Besteller diese auf eigene Kosten rechtzeitig durchführen.

8.3 Bei Pfändungen oder sonstigen Eingriffen Dritter hat uns der Besteller unverzüglich schriftlich zu benachrichtigen, damit wir Klage gemäß § 771 ZPO erheben können. Soweit der Dritte nicht in der Lage ist, uns die gerichtlichen und außergerichtlichen Kosten einer Klage gemäß § 771 ZPO zu erstatten, haftet der Besteller für den uns entstandenen Ausfall.

8.4 Der Besteller ist berechtigt, die Kaufsache im ordentlichen Geschäftsgang weiter zu verkaufen; er tritt uns jedoch bereits jetzt alle Forderungen in Höhe des Faktura-Endbetrages (einschließlich Mehrwertsteuer) unserer Forderung ab, die ihm aus der Weiterveräußerung gegen seine Abnehmer oder Dritte erwachsen, und zwar unabhängig davon, ob die Kaufsache ohne oder nach Verarbeitung weiter verkauft worden ist. Zur Einziehung dieser Forderung bleibt der Besteller auch nach der Abtretung ermächtigt. Unsere Befugnis, die Forderung selbst einzuziehen, bleibt hiervon unberührt. Wir verpflichten uns jedoch, die Forderung nicht einzuziehen, solange der Besteller seinen Zahlungsverpflichtungen aus den vereinbarten Erlösen nachkommt, nicht in Zahlungsverzug gerät und insbesondere keinen Antrag auf Eröffnung eines Insolvenzverfahrens gestellt ist oder Zahlungseinstellung vorliegt. Ist aber dies der Fall, so können wir verlangen, dass der Besteller uns die abgetretenen Forderungen und deren Schuldner bekannt gibt, alle zum Einzug erforderlichen Angaben macht, die dazugehörigen Unterlagen aushändigt und den Schuldnern (Dritten) die Abtretung mitteilt. Die von uns im Voraus abgetretene Forderung bezieht sich auch auf den anerkannten Saldo, so wie im Fall der Insolvenz des Abnehmers auf den dann vorhandenen kausalen Saldo.

8.5 Die Verarbeitung oder Umbildung der Kaufsache durch den Besteller wird stets für uns vorgenommen. Wird die Kaufsache mit anderen, uns nicht gehörenden Gegenständen verarbeitet, so erwerben wir das Miteigentum an der neuen Sache im Verhältnis des Wertes der Kaufsache (Fakturaendbetrag, ein-

schließlich Mehrwertsteuer) zu den anderen verarbeiteten Gegenständen zur Zeit der Verarbeitung. Für die durch Verarbeitung entstehende Sache gilt im Übrigen das Gleiche wie für die unter Vorbehalt gelieferte Kaufsache.

8.6 Wird die Kaufsache mit anderen, uns nicht gehörenden Gegenständen untrennbar vermischt, so erwerben wir das Miteigentum an der neuen Sache im Verhältnis des Wertes der Kaufsache (Fakturaendbetrag, einschließlich Mehrwertsteuer) zu den anderen vermischten Gegenständen zum Zeitpunkt der Vermischung. Erfolgt die Vermischung in der Weise, dass die Sache des Kunden als Hauptsache anzusehen ist, so gilt als vereinbart, dass der Besteller uns anteilmäßig Miteigentum überträgt. Der Besteller verwahrt das so entstandene Alleineigentum oder Miteigentum für uns.

8.7 Der Besteller tritt uns auch die Forderungen zur Sicherung unserer Forderungen gegen ihn ab, die durch die Verbindung der Kaufsache mit einem Grundstück gegen einen Dritten erwachsen.

8.8 Wir verpflichten uns, die uns zustehenden Sicherheiten auf Verlangen des Bestellers insoweit freizugeben, als der realisierbare Wert unserer Sicherheiten die zu sichernden Forderungen um mehr als 10% übersteigt; die Auswahl der freizugebenden Sicherheiten obliegt uns.

9. Gerichtsstand - Erfüllungsort - Salvatorische Klausel

9.1 Sofern der Besteller Kaufmann ist, ist unter Ausschluss sonstiger Gerichtsstände Gerichtsstand für alle entstehenden Streitigkeiten Sundern (Sauerland); wir sind jedoch berechtigt, den Besteller auch an seinem allgemeinen Gerichtsstand zu verklagen.

9.2 Es gilt das Recht der Bundesrepublik Deutschland; die Geltung des UN-Kaufrechts ist ausgeschlossen.

9.3 Sofern sich aus der Auftragsbestätigung nichts anderes ergibt, ist Erfüllungsort für alle Leistungen und Gegenleistungen, einschließlich von Zahlungen, unser Hauptsitz in Sundern (Sauerland).

9.4 Diese Allgemeinen Verkaufsbedingungen bleiben auch dann gültig, wenn einzelne Klauseln sich als ungültig erwei-











sen sollten. Die ungültige Klausel wird von den Parteien so ergänzt oder umgedeutet, dass der mit der ungültigen Vorschrift beabsichtigte wirtschaftliche Zweck weitestgehend erreicht wird. Entsprechend ist zu verfahren, wenn sich bei der Durchführung des Vertragsverhältnisses eine ergänzungsbedürftige Lücke ergibt. Beruht die Ungültigkeit auf einer Leistungs- oder Zeitbestimmung, so tritt an ihre Stelle das gesetzlich zulässige Maß. Sollte eine Bestimmung dieser allgemeinen Verkaufsbedingungen mit Rücksicht auf zwingendes ausländisches Recht unwirksam sein, wird der Besteller auf Verlangen diejenigen Vertragsergänzungen mit uns vereinbaren und diejenigen Erklärungen Dritter oder Behörden gegenüber abgeben, durch die die Wirksamkeit der betroffenen Regelung und, wenn dies nicht möglich ist, ihr wirtschaftlicher Gehalt auch nach dem ausländischen Recht gewährleistet bleibt.

9.5 Die deutsche Version der Allgemeinen Verkaufsbedingungen ist die maßgebliche Fassung. Sie hat bei Übersetzungen Vorrang vor der englischen Übersetzung und ist nach der deutschen Rechtsprechung gestaltet.

Stand: Juni 2021

Piktogramme

	Anschluss erfolgt als Parallelschaltung (Konstantspannung)		Leuchtenbetriebsspannung 230 V Wechselspannung (AC)
	Anschluss erfolgt als Reihenschaltung (Konstantstrom)		Leuchten-Einbautiefe in mm. Bei der angegebenen Einbautiefe handelt es sich um die mechanische Einbautiefe (reines Leuchtenmaß)! Die tatsächliche Einbautiefe entnehmen Sie bitte der Montageanleitung.
	Leuchtenbetriebsstrom entspricht der genannten mA-Angabe (Konstantstrom)		
	Leuchtenbetriebsspannung 12 V Gleichspannung (DC)		
	Leuchtenbetriebsspannung 24 V Gleichspannung (DC)		Deckenausschnitt rund (Ø) bzw. eckig in mm
			
	Leuchten zum Einbau in Möbel aus Materialien mit unbekanntem Brandverhalten		Schutz gegen mechanischen Schlag / mechanische Beanspruchung
	Nicht für den Einbau in Geräte-/Montage-Dosen geeignet		Leuchtmittelbefestigung OHNE sichtbaren Sprenging
	Rotationswinkel verschiedener Richtungen in °		Angabe des verwendbaren Bügels für den Artikel. Achtung: NV-Leuchten werden generell OHNE Bügel geliefert. Bei Bedarf bitte bestellen!
			
			
			
	Kardanischer Rotationswinkel in °		Belastbarkeit in kg
	Schwenkwinkel in °		Artikel nicht zur Abdeckung mit Wärmedämmmaterial geeignet
	Schutzart, Erklärung siehe S. 272		Nicht geeignet für den Einsatz von Kaltlichtspiegellampen größer 35 W
	Artikel besteht teilweise aus V4A-Edelstahl und ist für den Einsatz in Küstennähe geeignet.		Artikel ist zur einfachen Verdrahtung mit unseren Plug&Play-Stecksystemen ausgestattet. Eine Falschverdrahtung ist nicht mehr möglich.
	Feuchtigkeitsimprägnierte Membran		
	VDE-Zertifizierung		ENEC - Zertifizierung

	Schutzklasse I: mit Schutzerdung (PE)		Nennbetriebsdauer bei BLF 100% (Rettungszeichenleuchten)
	Schutzklasse II: geschützt (z.B. Kunststoffgehäuse bzw. verstärkte oder doppelte Isolierung)		Nennbetriebsdauer bei BLF 40% (Rettungszeichenleuchten)
	Schutzklasse III: Schutzkleinspannung: Spannungen ≤ 50 V AC; ≤ 120 V DC		Erkennungsweite in m (Rettungszeichenleuchten)
	Dimmbar über Phasenschnitt und/oder Abschnittdimmer		max. Länge, eine Rolle (LED-Flexplatinen)
	Dimmbar über 1-10 V Schnittstelle		Umgebungstemperatur (LED-Flexplatinen)
	Dimmbar über DALI-BUS		LED Anzahl pro Meter (LED-Flexplatinen)
	Dimmbar über DALI-BUS 2		Dimmbar (LED-Flexplatinen)
	Dieser Artikel kann via Bluetooth gesteuert werden.		Short Pitch: Abstand von LED-Chip-Mitte zu LED-Chip-Mitte (LED-Flexplatinen)
	Bei diesen Artikeln stehen Lichtverteilungskurven zum Download auf www.brumberg.com bereit.		Anschlussleitung anlöten (LED-Flexplatinen)
	Leuchten sind auch mit allen weiteren MR16 ab S. 204 kompatibel.		D-Kennzeichnung. Leuchten für feuergefährdete Betriebsstätten. Temperatur der waagrechten Oberflächen bei normalem Betrieb maximal 90 °C. Glasoberflächen maximal 150 °C.

***Spezialprodukt.**

Achtung! Das Produkt mit der Lichtfarbe rot, grün, blau oder amber ist ein Spezialprodukt. Dieses Produkt, mit diesen Lichtfarben, dient der farbigen Beleuchtung. Die Spektralverteilung des Lichts dient dazu, das Aussehen von beleuchteten Szenen oder beleuchteten Objekten zusätzlich zu ihrer Sichtbarmachung zu verändern. Das Produkt ist nicht zur Verwendung in anderen Anwendungen bestimmt. Das Spezialprodukt ist zur Raumbeleuchtung im Haushalt nicht geeignet.

Die **Schutzart** einer Leuchte kennzeichnet den Schutz gegen Eindringen von Fremdkörpern und Feuchtigkeit. Die Bezeichnung folgt folgendem Schema: IP XX
Die Buchstaben IP stehen für Schutzart und die Platzhalter werden wie folgt ersetzt. 1. Stelle: Fremdkörperschutz, 2. Stelle: Wasserschutz

Kennziffern für Berührungsschutz / Fremdkörperschutz

IP 0X	Ungeschützt
IP 1X	Geschützt gegen feste Fremdkörper größer als >50 mm.
IP 2X	Geschützt gegen feste Fremdkörper größer als >12 mm.
IP 3X	Geschützt gegen feste Fremdkörper größer als >2,5 mm.
IP 4X	Geschützt gegen feste Fremdkörper größer als >1 mm.
IP 5X	Staubgeschützt
IP 6X	Staubdicht

Kennziffern für Wasserschutz

IP X0	Nicht vor eindringendem Wasser geschützt
IP X1	Geschützt gegen senkrecht fallendes Tropfwasser
IP X2	Geschützt gegen schräg fallendes Tropfwasser (15° gegenüber der Senkrechten)
IP X3	Geschützt gegen Sprühwasser (bis 60° gegenüber der Senkrechten)
IP X4	Geschützt gegen Sprühwasser
IP X5	Geschützt gegen Strahlwasser
IP X6	Geschützt vor eindringendem Wasser bei vorübergehender Überflutung
IP X7	Geschützt vor eindringendem Wasser beim Eintauchen
IP X8	Geschützt vor eindringendem Wasser beim Eintauchen für unbestimmte Zeit

Beispiel: IP44 bedeutet geschützt gegen feste Fremdkörper > 1 mm und gegen Sprühwasser.

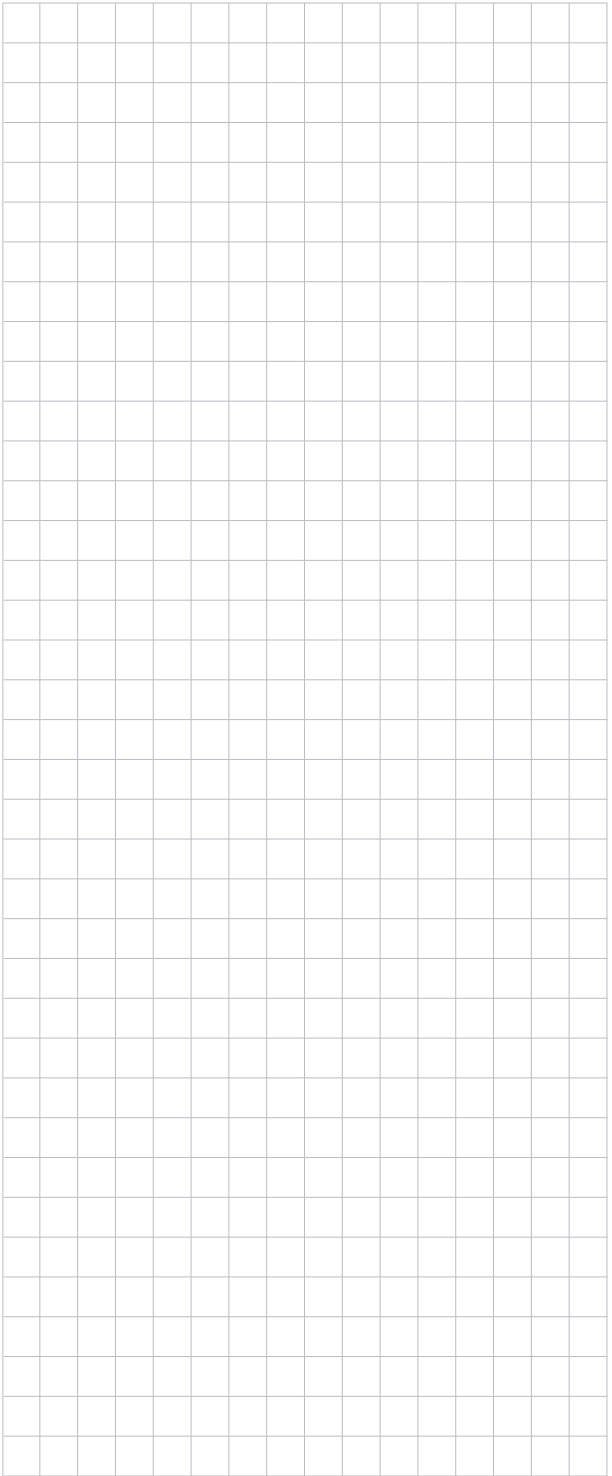



5 Jahre Lichtgarantie.

Das BRUMBERG Qualitätsversprechen.

5 Jahre Lichtgarantie

Brumberg-Leuchten erfüllen höchste Ansprüche an Material- und Verarbeitungsqualität. Das garantieren wir Ihnen mit dem Brumberg-Qualitätsversprechen. Die Lichtgarantie stellt ein Upgrade der gesetzlichen, 2-jährigen Gewährleistungszeit dar.

Das uneingeschränkte Produktvertrauen in unsere Leuchtensysteme und Betriebsgeräte bildet die Basis für die Lichtgarantie. Wann immer Sie ein Brumberg-Produkt kaufen, garantieren wir, im Rahmen der Garantiebedingungen, seine einwandfreie Qualität und Funktion über den Zeitraum von 5 Jahren. Die Lichtgarantie ist komplett kostenfrei und gilt für unsere Fachpartner aus dem Handwerk.

Die 5 Jahresgarantie ist erst nach der Registrierung auf der Website gültig.

www.brumberg.com/de/5-jahre-garantie

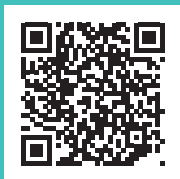



BRUMBERG

Licht.
Für Generationen.

© Copyright 2023

BRUMBERG Leuchten GmbH & Co. KG, Sundern (Deutschland)

Alle Rechte vorbehalten. Nachdruck, Vervielfältigungen und Übersetzungen sind nur mit unserer schriftlichen Genehmigung erlaubt.

Die BRUMBERG Leuchten GmbH & Co. KG arbeitet ständig an der Weiterentwicklung aller Produkte.

Durch Produktänderungen und Weiterentwicklungen sind technische Änderungen jederzeit möglich. Aus den Angaben, Abbildungen, Beschreibungen und Maßen dieser Preisliste können daher keine Ansprüche abgeleitet werden.

Keine Gewährleistung für Druckfehler und Irrtümer.

Bruttopreise

Alle Preisangaben verstehen sich als unverbindliche Preisempfehlung (UVP) in Euro zzgl. der am Tage der Lieferung gültigen gesetzlichen MwSt. Preis pro Stück/Einheit.

© Fotos: Brumberg | Henrik Schipper | Boris Golz | Dirk Wilhelmy | Constatin Meyer | Niklas Thiemann | Tobias Hein | Christian Verheyen | Boris Storz | Uli Beuttenmüller | Adobe Stock | shutterstock

Gedruckt in Deutschland.

PREMIUM | **MARKEN**
Partner 

BRUMBERG Produkte erhalten Sie ausschließlich bei Ihrem Elektroinstallateur. Nach DIN VDE 0100 dürfen Einbau und Abnahmen elektrischer Geräte nur durch eine Elektro-Fachkraft erfolgen.



ÖKOPROFIT
Soest-Sauerland

Ressourceneffizientes Wirtschaften. Wir machen mit.



BRUMBERG

BRUMBERG Leuchten GmbH & Co. KG
Hellefelder Str. 63 | 59846 Sundern (Germany)
Fon: +49 (0) 29 34 / 96 11 0 | Fax: +49 (0) 29 34 / 96 11 96
info@brumberg.com | www.brumberg.com