

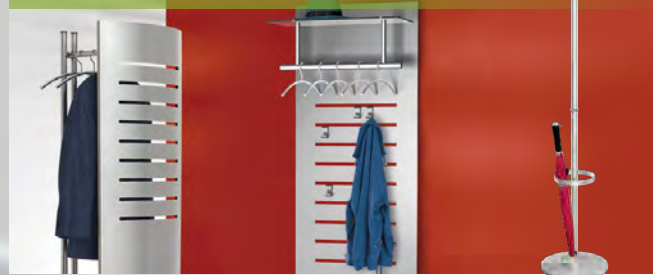

## Garderoben



## Präsentationsmöbel



## Theken



## Stellwände



## Design- & Büroregale





# HIGHLIGHT

## Vitrinen *Expoline*



**ab 459,-**

Die formschönen und standfesten Vitrinen sind mit 4 höhenverstellbaren Glasböden ausgestattet. Belastung: bis 10 kg/ Boden bei verteilter Last. Sämtliche Vitrinen verfügen über abschließbare Türen.

Die Fußteller der Vitrinen sind höhenverstellbar und sorgen somit für einen sicheren Stand.

Als Zubehör gibt es ein Beleuchtungsset sowie Zwillingslenkrollen mit Feststellern.

1	Quadratvitrine (B 425 x T 425 x H 1800 mm)	Nr. 3760	€ 459,-
2	Rechteckvitrine (B 850 x T 425 x H 1800 mm)	Nr. 3761	€ 599,-
3	Rundvitrine (Ø 545 x H 1800 mm)	Nr. 3762	€ 699,-
a	Beleuchtung: 5 Strahler à 20 Watt in Niedervolt-Ausführung, inkl. Trafo und 2 m Zuleitung	Nr. 3769	€ 139,-
b	Rollensatz: 4 Zwillingslenkrollen, alle mit Feststellern	Nr. 3768	€ 22,-



## Garderoben

Edelstahl-Garderoben	04-07
Design-Garderoben	08-09
Garderobenständer	10-11
Reihengarderoben / Garderobensystem Montana	12-13
Garderobenwagen / Sicherheitsgarderoben	14-15
Ascher / Schirmständer	16-17



## Präsentationsmöbel

Prospekthalter	18-19
Prospektständer	20-21
Prospektregale	22-23
Info-Ständer	24-25
Info-Säulen	26-27
Wand- und Türschilder / Plakathalter	28-29
Infoboard / Schaukasten / Plakatständer	30-31
Prospekt- und Zeitschriftenschränke	32-33



## Stellwände

Präsentationswand Metropol	34-35
Sichtschutzwand Metropol	36-37



## Thekenmöbel

Messetheken	38-39
Kompakttheke Genua	40-41
Thekensystem Atlantis	42-43



## Regale

### Designregale

Topline	44-45
M2	46-47

### Büroregale

Progress 500 / Progress 2000	48-51
------------------------------	-------

### Bibliotheksregale

Univers	52-53
Libra	54-55

### Magazinregale

Stora 100	56-57
Status	58-59

# Edelstahl-Garderoben



## Arte-Wandgarderobe

Edelstahl-Trägerrohr 40 mm Ø.

Mit 3 Mantelhaken. B 450 x T 160 x H 120 mm

Nr. 6879

€ 125,-

Mit 4 Hut- und 9 Mantelhaken. B 1150 x T 160 x H 180 mm

Nr. 6870

€ 299,-

## Arte-Kleiderbügel, Edelstahl, Ø 12 mm

Nr. 6008



€ 16,50



## Arte-Reihengarderobenständer

mit doppelseitiger Hakenkrone. Mit 8 Hut- und 18 Mantelhaken aus Edelstahl. Fahrbar auf teppichschonenden Zwillingenrollen. B 1170 x T 460 x H 1795 mm.

Nr. 6877

€ 829,-

## Arte-Schirmhalter

Edelstahl, mit Tropfmulde. Links/rechts anbaubar.

Nr. 6875

€ 69,-



## Arte-Garderobenständer

aus Edelstahl. Mit 4 verschiebbaren Armen. 8 Hut-/Mantelhaken. Standfest durch schweren Fuß. Ø 410, H 1800 mm.

Nr. 6871

€ 369,-

## Arte-Schirmhalter

Edelstahl, mit Tropfmulde

Nr. 6875

€ 69,-

# Edelstahl-Garderoben



## Edelstahl und Glas in zeitlos elegantem Design.

Rahmen und Kleiderbügelstange aus hochwertigem Edelstahl mit mattierter Oberfläche. Hutböden, Ablageböden und Prospekt-Schrägböden aus gehärtetem Sicherheitsklarglas, belastbar bis 50 kg. Der raffinierte Schirmhalter ist links oder rechts anbaubar.

Maße: T 400 x H 1900 mm

### Kleiderbügel

Alu, Ø 9 mm, aus einem Stück gebogen, schwarz beschichtet.

Nr. 6002

€ 9,50



### Kleiderbügel

Edelstahl, Ø 12 mm

Nr. 6008

€ 16,90

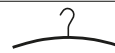

### Garderobenelement

mit Kleiderbügelstange

2 Böden  
B 800 mm

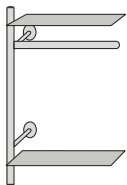

Nr. 6861

€ 309,-

### Prospektelement

2 Böden  
3 Schrägböden  
B 800 mm

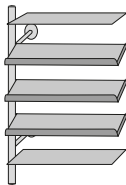

Nr. 6863

€ 459,-

### Regalelement

5 Böden

B 800 mm

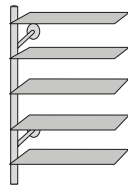

Nr. 6865

€ 459,-

### Abschlusselement

Ø 45 mm

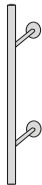

Nr. 6850

€ 169,-

### Schirmhalter

mit Tropfmulde

H 450 x Ø 300 mm

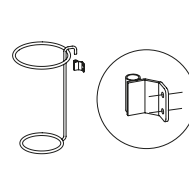

Nr. 6855

€ 99,-



# Edelstahl-Garderoben



## G 12 E

Professionelle Garderobe inklusive 6 Kleiderbügel. Stabile Konstruktion aus hochwertigem Edelstahl.

Maße: B 510 x T 460 x H 1680 mm

Nr. 6906

€ 369,-

## Aristo

Aus vier Edelstahlsäulen und elegantem Kranz mit 12 Haken. Der extra große Fuß aus Edelstahl sorgt für hohe Standsicherheit.

Maße: Ø 400 x H 1700 mm

Nr. 6045

€ 369,-

## Schirmhaltergarnitur

Nr. 6907

€ 69,-

## Arte-Kleiderbügel

Edelstahl, Ø 12 mm

Nr. 6008



€ 16,90

# Edelstahl-Garderoben



## Cambridge

Zwei Edelstahlsäulen werden durch eine Kleiderbügelstange verbunden und von einem Kranz mit 8 Haken umringt. Obere Ablageplatte aus satiniertem Glas.

Maße: Ø 430 x H 1750 mm

Nr. 6300 € 449,-

## Cambridge-Schirmhalter

Der Schirmhalter ist links oder rechts anbaubar.

Nr. 6301 € 69,-



## Easy

Klassische und doch moderne Garderobe aus rostfreiem Edelstahl. Die 3 Stangen sind ein Blickfang und können mit Kleiderbügeln versehen werden. Standardmäßig mit Schirmhalter aus Edelstahl und Abtropfschale aus stabilem Kunststoff. Hohe Standfestigkeit dank einer Fußplatte aus Granit.

Maße: Ø 365 x H 1750 mm

Nr. 6114 € 299,-

## Arte-Kleiderbügel

Edelstahl, Ø 12 mm

Nr. 6008 € 16,90



# Design-Garderoben



Sichtschutz für Ihre Garderobe

Dekorative Designgarderobe mit Sichtschutz in 3 Farben freistehend oder an der Wand aufstellbar

1 309,-

2 339,-

5 279,-

## 1 Wandgarderobe tec-art

Korpus aus Stahl in Alusilber beschichtet. Hutablage aus Sicherheits-Klarglas. Inklusive 5 Bügel und 6 Haken.  
Maße: B 600 x T 330 (ohne Bügel) x H 1700 mm

tec-art Wandgarderobe Nr. 6066 € 309,-

## 3 G8

Doppelsäulige Standgarderobe mit Ablagefläche aus gehärtetem Sicherheitsglas. Material: Stahl in Alusilber beschichtet. Zusätzlich sind 4 Mantelhaken vorhanden. Schwerer Standfuß.  
Maße: B 670 x T 370 x H 1800 mm

G8 Nr. 6222 € 289,-  
Kleiderbügel, 5-er Pack, alusilber Nr. 6219 € 33,-

## 2 Standgarderobe tec-art

Frei stehende Garderobe mit Korpus aus Stahl als Sichtschutz. Kleiderbügelstange und Standrohre in elegantem Chrom. Korpus in Alusilber, Rubinrot oder Anthrazit. Inklusive 5 Chrom-Kleiderbügel.  
Maße: B 600 x T 400 x H 1700 mm

Standgarderobe tec-art alusilber Nr. 6070 € 339,-  
Standgarderobe tec-art anthrazit Nr. 6071 € 339,-  
Standgarderobe tec-art rubinrot Nr. 6072 € 339,-

## 9+10 Kleiderbügel

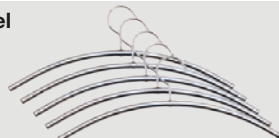

9 alusilber Nr. 6219 5er-Pack € 33,-  
10 Chrom Nr. 6006 5er-Pack € 34,90

4-fach Haken





# Design-Garderoben



**4 Solitaire**  
Moderne Rohrkonstruktion mit insgesamt 8 Haken.  
Schirmhalter mit Abtropfvorrichtung.  
Farbe: alusilber (RAL 9006)  
Maße: Ø 400 x H 1750 mm

Solitaire	Nr. 6069	€ 235,-
Kleiderbügel, 5-er Pack, alusilber	Nr. 6219	€ 33,-

**5 Charles**  
Moderne Designgarderobe in alusilber.  
Sehr hohe Kapazität auf kleinem Raum dank 16 Haken.  
Standstabil und stabil durch schweren Fuß.  
Schirmhalter optional erhältlich.  
Maße: H 1710 mm x B 570 x T 420 mm

Charles	Nr. 6755	€ 279,-
Schirmhalter mit Tropfschale	Nr. 6757	€ 42,-
Kleiderbügel, 5-er Pack, alusilber	Nr. 6219	€ 33,-



**6 Mali**  
Moderner Garderobenständer mit 8 Haken –  
inklusive Schirmhalter mit Tropfschale.  
Der obere Teil der Garderobe ist drehbar.  
Edelstahl, pulverbeschichtet in alusilber.  
Maße: H 1700 mm x Ø 450 mm

Mali	Nr. 6174	€ 259,-
Kleiderbügel, 5-er Pack, alusilber	Nr. 6219	€ 33,-

**7 Arc**  
Formschöne Garderobe mit auffällig geschwungenem  
Rohr. Runde Hakenkrone mit 8 Haken und schwar-  
zem Dekorstreifen. 4 zusätzliche Haken am Standrohr,  
Schirmhalter inklusive. Standfest durch schweren Fuß  
mit Granitplatte. Garderobe aus Stahl, pulverbeschichtet.  
Farbe: Alusilber/schwarz, Maße: H 1750 mm x Ø 380 mm

Arc	Nr. 6059	€ 259,-
Kleiderbügel, 5-er Pack, alusilber	Nr. 6219	€ 33,-



**8 Kent**  
Elegante multifunktionale Garderobe mit Hut- und  
Taschenablage aus satiniertem Glas (8 mm).  
Mit 4 verstellbaren Kraftmagnethaken, Kleiderbügel-  
stange und 4 Kleiderbügel. Schirmhalter optional  
erhältlich. Farbe: alusilber  
Maße: B 800 x T 360 (ohne Bügel) x H 1800 mm

Kent	Nr. 6765	€ 359,-
Schirmhalter mit Tropfschale	Nr. 6767	€ 42,-

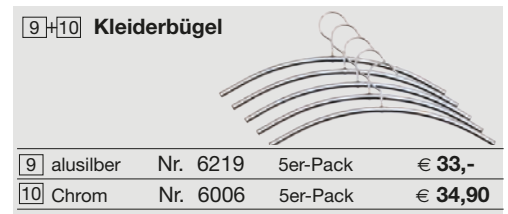

# Garderobenständer



**1**  
**Rondo**  
**299,-**

**Chrom**

auch in schwarz  
und alusilber/  
schwarz erhältlich



**2**  
**Ohio**  
**229,-**

drehbar



**3**  
**Prima**  
**219,-**



**4**  
**Stilo**  
**259,-**

## 1 Rondo

Krone drehbar. Fuß mit schwerer Betonfüllung.  
Maße: Ø 520 x H 1760 mm

Rondo komplett schwarz (o.Abb.)	Nr. 6080	€ 239,-
Rondo alusilber/schwarz (o.Abb.)	Nr. 6082	€ 239,-
Rondo Chrom/schwarz	Nr. 6280	€ 299,-

## 2 Ohio

Drehbare Garderobe. Fuß mit schwerer Betonfüllung.  
Farbe: alusilber  
Maße: Ø 390 x H 1750 mm

Ohio	Nr. 6051	€ 229,-
Kleiderbügel, 5-er Pack, alusilber	Nr. 6219	€ 33,-

## 3 Prima

Krone drehbar. Fuß mit schwerer Betonfüllung.  
Mit 5 Hut- / 10 Mantelhaken. Farbe: schwarz/alu-matt.  
Maße: Ø 500 x H 1760 mm

Prima	Nr. 6710	€ 219,-
-------	----------	---------

## 4 Stilo

Krone drehbar. Fuß mit schwerer Betonfüllung.  
Farbe: alusilber.  
Maße: Ø 500 x H 1750 mm

Stilo	Nr. 6903	€ 259,-
Kleiderbügel, 5-er Pack, alusilber	Nr. 6219	€ 33,-

## 9+10 Kleiderbügel



9 alusilber	Nr. 6219	5er-Pack	€ 33,-
10 Chrom	Nr. 6006	5er-Pack	€ 34,90

# Garderobenständer

4 Hut-/  
8 Mantelhaken



**5**  
**Public**  
229,-

**6**  
**New Public**  
229,-



**7**  
**Roma**  
219,-

**Chrom**



**8**  
**G12**  
269,-

inklusive 6  
Kleiderbügel

## **5** Public

Mit drehbarer Krone und betongefülltem Fuß.  
Mit 6 Hut- und 12 Mantelhaken. Farbe: alusilber.  
Maße: Ø 500 x H 1750 mm

Public 6 / 12	Nr. 6796	€ 229,-
Kleiderbügel, 5-er Pack, alusilber	Nr. 6219	€ 33,-

## **6** New Public

Klassische Form mit drehbarer Hakenkrone.  
Professionelle Qualität und Standsicherheit  
durch stabile Säule und schweren Standfuß.  
Mit 4 Hut- und 8 Mantelhaken.  
Farbe: alusilber/schwarz. Maße: Ø 400 x H 1770

New Public 4 / 8	Nr. 6284	€ 229,-
------------------	----------	---------

## **7** Roma

Chromgarderobe. Fuß mit schwerer Betonfüllung.  
Maße: Ø 500 x H 1700 mm

Roma Chrom	Nr. 6229	€ 219,-
Kleiderbügel, 5er-Pack, Chrom	Nr. 6006	€ 34,90

## **8** G12

Standsicher durch schweren Metallfuß. Schirmhalter  
inklusive. Farbe: alusilber  
Maße: B 550 x T 370 x H 1750 mm

G12	Nr. 6909	€ 269,-
6 Kleiderbügel, Stahl	inklusive	

## **9+10** Kleiderbügel



<b>9</b> alusilber	Nr. 6219	5er-Pack	€ 33,-
<b>10</b> Chrom	Nr. 6006	5er-Pack	€ 34,90

# Reihengarderoben



1

2

249,-

## 1 Kleiderständer Event

Extra breiter Kleiderständer. Sehr stabile Ausführung aus Stahlrohr, pulverbeschichtet in Alusilber. Bügelrohr Ø 30 mm. Mobil durch 4 Doppellenkrollen mit Radfeststellern. Maße: B 1780 x T 530 x H 1710 mm

Kleiderständer Event Nr. 6030 € 249,-

## Zubehör:

### 2 Kleiderbügelset Kunststoff

schwarz

Kleiderbügel (5er-Pack) Nr. 6004 € 18,50



3

Aluminium

ab 399,-

4

## 3 Reihengarderobe Multiline

Aluminium-Reihengarderobe mit hoher Kapazität. In 3 Breiten erhältlich. Zubehör: Schirmhalter mit integrierter Tropfmulde; wahlweise rechts und/oder links anbaubar. Typische Objektgarderober, auch ausstattbar mit Garderobenmarken.

Mit 10 Hut- und 36 Mantelhaken Maße: B 1000 x T 400 x H 1700 mm  
Nr. 6751 € 399,-

Mit 14 Hut- und 52 Mantelhaken Maße: B 1400 x T 400 x H 1700 mm  
Nr. 6754 € 512,-

Mit 18 Hut- und 68 Mantelhaken Maße: B 1800 x T 400 x H 1700 mm  
Nr. 6758 € 619,-

## 4 Schirmhalter Multiline

Nr. 6769 € 79,-

## 5 Reihengarderobe Sevilla

Reihengarderober aus pulverbeschichtetem Stahl in Aluminium-Silber mit hoher Kapazität. Die unteren Haken sind inklusive, im oberen Segment kann die Garderobe wahlweise mit Haken und/oder Kleiderbügeln ausgestattet werden. Zubehör: Schirmhalter mit integrierter Tropfmulde; wahlweise rechts und/oder links anbaubar; Rollenset. Maße: B 1000 x T 430 x H 1700 mm

Reihengarderober Sevilla Nr. 6186 € 399,-

## 6 Bügel (2 Stück)

Nr. 6188 € 20,90



## 7 Haken (5 Stück)

Nr. 6189 € 19,-

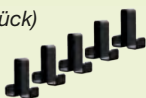

## 8 Rollenset

Nr. 6727 € 22,-



(4 Zwillingssrollen mit Feststellern)

## 9 Schirmhalter Sevilla

Nr. 6187 € 44,-



7

6

9

5

5

9

# Garderobensystem Montana

## Bestückungsmöglichkeiten



Krone bestückt mit Haken

6



Krone als Kombivariante:  
Haken und Bügel

5 + 6

1



Wandgarderobe



Standgarderobe

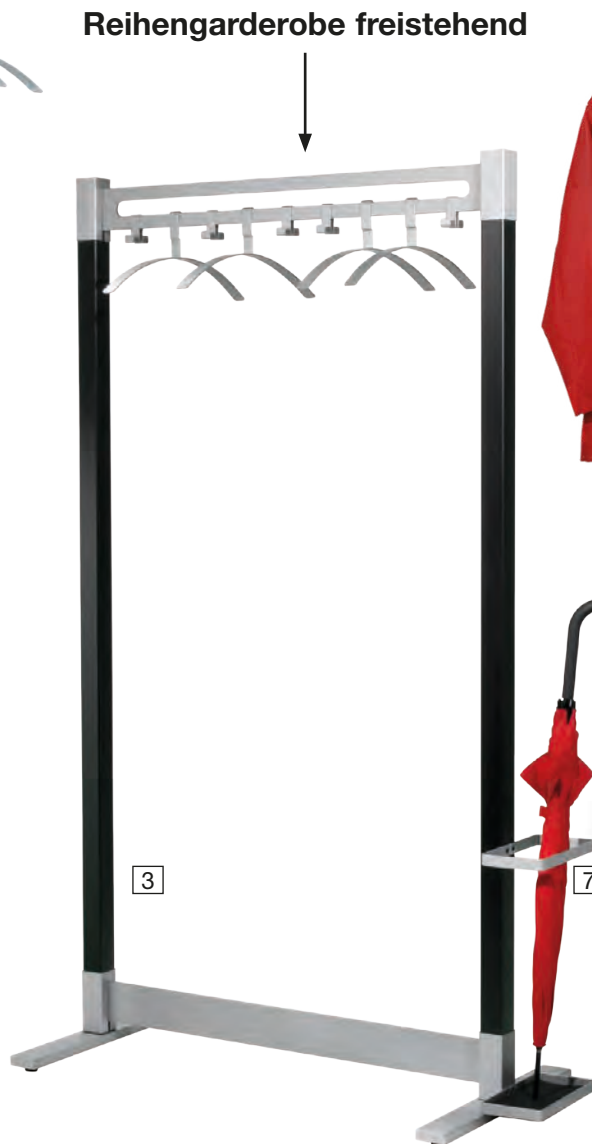

Reihengarderobe wandständig

### 1 Montana Wandgarderobe

Mit Hutablage. Empf. Bestückung: 6 Bügel oder 5 Haken oder gemischt. (Pos. 5+6).  
B 1000 x T 370 x H 125 mm

Wandgarderobe silber/schwarz Nr. 6551 € 139,-

### 2 Montana Standgarderobe

Sehr standsicher durch schweren Metallfuß mit Betonfüllung. Empf. Bestückung: 6 Bügel oder 5 Haken oder gemischt. (Pos. 5+6). Passender Schirmhalter siehe Pos. 7. B 550 x T 370 x H 1700 mm

Standgarderobe silber/schwarz Nr. 6550 € 169,-

### 3 Montana Reihengarderobe

Sehr standsicher. Schirmhalter links oder rechts anbaubar (Pos. 7). Empf. Bestückung: 10 Bügel oder 10 Haken oder gemischt (Pos. 5+6). B 1000 x T 460 x H 1700 mm

Reihengarderobe silber/schwarz Nr. 6552 € 285,-

### 4 Montana - wandständige Garderobe

Mit Hutablage. Schirmhalter links oder rechts anbaubar (Pos. 7). Empf. Bestückung: 10 Bügel oder 10 Haken oder gemischt (Pos. 5+6). B 1000 x T 430 x H 1700 mm.

wandständige Garderobe silber/schwarz Nr. 6553 € 339,-

### Montana Zubehör

5 Kleiderbügel 2 Stck. je Packung Nr. 6558 € 21,50

6 Haken Doppelhaken. 5 Stck. je Packung Nr. 6557 € 19,90

7 Schirmhalter mit Tropfschale Nr. 6556 € 46,-

8 Rollenset 4 Stck. je Packung  
4 Zwillingenrollen, mit Feststellern. Nr. 6727 € 22,-



# Garderobenwagen



Zubehör:



**2 Kleiderbügelset Kunststoff**  
schwarz

Kleiderbügel (5er-Pack) Nr. 6004 € 18,50



**3 Hakenset Kunststoff**  
schwarz

Hakenset (5er-Pack) Nr. 6178 € 11,90

praktischer  
Schiebebügel

**Professioneller Garderobenwagen**  
für Empfangsräume, Hotels,  
Garderobenräume und touristische  
Einrichtungen.

## 1 Garderobenwagen Jupiter

Wendige Reihengarderober aus verchromtem Stahl, stabile und dauerhafte Konstruktion. Die Garderobe verfügt über eine großzügige Hut- und gummibelegte Taschenablage. Extra große Gummikrollen mit Wandabweisern (2 Rollen mit Feststellern).

B 1000 x T 500 x H 1700 mm.  
Garderobenwagen Jupiter Nr. 6180 € 419,-

## 4 Garderobenwagen Chromo

Leichtere Reihengarderober aus verchromtem Stahl. Dank der Breite von 1510 mm verfügt die Garderobe über eine hohe Kapazität.

B 1510 x T 450 x H 1790 mm.  
Garderobenwagen Chromo Nr. 6016 € 199,-



Zubehör:



**2 Kleiderbügelset Kunststoff**  
schwarz

Kleiderbügel (5er-Pack) Nr. 6004 € 18,50



**5 Kleiderbügelset Stahl**  
alusalber

Kleiderbügel (5er-Pack) Nr. 6219 € 33,-

# Sicherheitsgarderoben

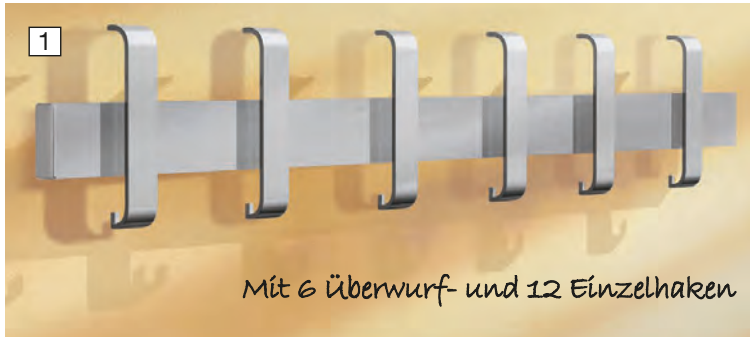

## Arosa Sicherheits-Wandgarderobe 99,-

Formschöne, moderne Wandgarderobe in Alusilber. Mit Hut- und doppelten Mantelhaken aus Technopolymer. Die Mantelhaken sind nach innen gebogen und bieten so einen Unfallschutz. Als Einzelgarderobe oder in Verbindung mit weiteren Elementen als endlos anbaubare Reihenwandgarderobe zur optimalen Raumnutzung.

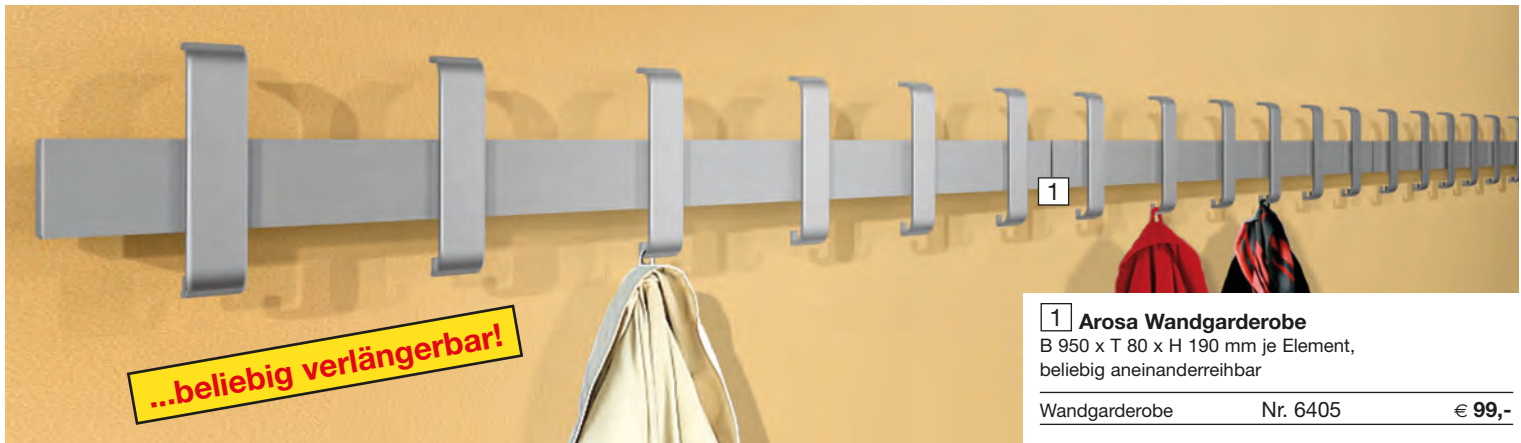

## Arosa Sicherheits-Reihengarderobe 459,-



- Sicherheitsgarderobe, Haken verlaufen nach innen
- Hakenelement aus Technopolymer, Hakenträger aus Metall
- mit insgesamt 12 Überwurf- und 24 Einzelhaken
- inklusive Schirmhalter mit Abtropfschale
- Farbe: alusilber



## 2 Arosa Reihengarderobe B 1070 x T 425 x H 1700 mm, inklusive Schirmhalter

Reihengarderobe	Nr. 6415	€ 459,-
-----------------	----------	---------

# Ascher

## Stand- und Wandascher Pio

Formschöne Aschersäulen aus Edelstahl  
in 2 Ausführungen:

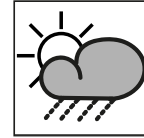

wetterfest



selbstlöschend



1

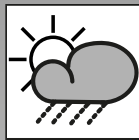

wetterfest



2

### 1 Standascher Pio

Standascher mit durchdachtem Oberteil für sicheres Ausdrücken der Zigarette und komfortabler Höhe. Der Ascher kann mit einem Dreikantschlüssel (liegt bei) geöffnet und entleert werden. Stabiler Stand durch dübelbare Bodenplatte. Das benötigte Montagematerial gehört zum Lieferumfang. Volumen: 1,7 Liter.

Maße:  
H 1020 x Ø 175 mm

Standascher Nr. 6288 € 149,-

### 2 Wandascher Pio

Wandascher mit Montagematerial zur Wandbefestigung. Ansonsten wie Standascher Pio. Volumen: 1,7 Liter.

Maße:  
H 450 x Ø 175 mm

Wandascher Nr. 6289 € 109,-



3

### 3 Kombi-Ascher Duo

Ascher mit durchdachtem Oberteil, das den permanenten Sauerstoffaustausch verhindert, so dass die Glut erstickt. Leichte Entleerung des Asche- und Abfallbehälters. Stabiler Stand durch dübelbare Bodenplatte. Das benötigte Montagematerial gehört zum Lieferumfang.

Aschervolumen: 0,75 Liter, Abfallvolumen: 6,5 Liter.

Maße:  
H 810 x Ø 190 mm

Kombi-Ascher Nr. 6287 € 159,-



# Ascher / Schirmständer

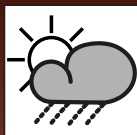

wetterfest



selbstlöschend

## Sicherheitsascher tec-art E

Ideal auch für den Außenbereich. Aus nicht rostendem Edelstahl. Ober- und Unterteil selbstlöschend. Diebstahlsicher durch verschraubbaren Fuß. Mit entnehmbarem Abfalleimer (15 l). Wetterschutz-Aufsatz separat erhältlich.

Maße ohne Wetterschutz-Aufsatz:

H 640 x Ø 320 mm

Maße Wetterschutz-Aufsatz:

H 190 x Ø 320 mm



Sicherheitsascher Nr. 6291 € 219,-

Wetterschutz-Aufsatz Nr. 6292 € 39,90



auch für  
Taschenschirme  
bestens geeignet

## Schirmständer Tim

aus nicht rostendem Edelstahl.

Auch für Taschenschirme bestens geeignet.

Maße: Ø 270 x H 490 mm

Schirmständer Nr. 6264 € 112,-



## Schirmständer tec-art Edelstahl

aus nicht rostendem Edelstahl.

Maße: Ø 300 x H 550 mm

Schirmständer Nr. 6060 € 129,-

# Prospekthalter



## Zeitschriften-Wandhalter

mit 11 Fächern aus kunststoffbeschichtetem Draht.  
 Fülltiefe je Fach 30 mm. Farbe: lichtgrau.  
 B 260 x H 1400 mm. Fach-Innenmaß B 250 mm.

Nr. 6502

€ 99,-

## Wandmagazin NovaX

mit 5 transparenten Fächern für  
 DIN A4-Formate.  
 Fülltiefe je Fach 20 mm.  
 Farbe: alusilber.  
 B 310 x T 170 x H 900 mm.  
 Fach-Innenmaß B 212 mm.

Nr. 6398

€ 89,-



## Wandmagazin First

Repräsentative Prospektpräsentation  
 für sämtliche gängigen Prospektformate  
 DIN A4, DIN A5 und DIN lang.  
 Korpus aus Stahl, pulverbeschichtet  
 in Anthrazit. Prospektfächer in Silber.  
 Die Prospekte werden vorne durch  
 Acrylscheiben gehalten.

B 260 x T 65 x H 1200 mm.  
 Fach-Innenmaß B 230 mm.

Nr. 6594

€ 135,-

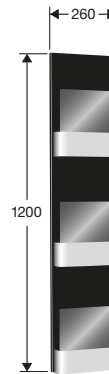

## Wandmagazin Filio II

Moderner Prospekt-Wandhalter mit  
 5 Fächern für die gängigen Prospektformate  
 DIN A4, DIN A5 und DIN lang. Fülltiefe 32 mm.  
 Die im Lieferumfang enthaltene Folien-  
 beschriftung „Info“ kann bei Bedarf auf-  
 geklebt werden. Inkl. Befestigungsmaterial.  
 Farbe: alusilber, pulverbeschichtet.

B 275 x T 120 x H 900 mm.  
 Fach-Innenmaß B 215 mm.

Nr. 6980

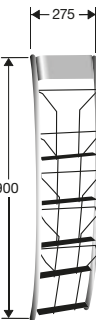

€ 104,-



# Prospekthalter



*Fläche für Logo  
und Werbung*

## Tisch-Prospektständer Varia

Variabel einsetzbar für sämtliche gängigen Prospektformate DIN A4, DIN A5 und DIN lang (Faltprospekte). Sehr standsicher und dauerhaft, da aus Metall.  
Farbe: alusilber. Fülltiefe der Fächer: 28 mm.

Varia mit 3 Fächern    Maße: B 320 x T 240 x H 320 mm  
Nr. 6512    € 45,-

Varia mit 5 Fächern    Maße: B 320 x T 240 x H 390 mm  
Nr. 6506    € 57,-

## Wand-Prospekthalter Varia

Variabel einsetzbar für sämtliche gängigen Prospektformate DIN A4, DIN A5 und DIN lang (Faltprospekte). Die Prospekte werden vorne von Acrylscheiben gehalten. Der Metallrücken ist silberfarbig und kann im unteren Bereich für Beschriftungen genutzt werden.  
Fülltiefe der Prospektfächer: 20 mm.  
Maße: B 310 x T 100 x H 1020 mm

Nr. 6507    € 112,-



*Fläche für Logo  
und Werbung*

## Wand-Prospekthalter artline

Den formschönen Prospekthalter gibt es entweder mit 4 Fächern DIN lang (Faltprospekte) oder mit 3 Fächern DIN A4. Der Metallrücken ist silberfarbig und wird mittels Edelstahlhaltern an der Wand befestigt. Fülltiefe der Prospektfächer: 33 mm.

4 Fächer DIN lang    Maße: B 180 x T 65 x H 1020 mm  
Nr. 6196    € 49,-

3 Fächer DIN A4    Maße: B 290 x T 65 x H 1020 mm  
Nr. 6195    € 67,-



Zusammen mit der Rückenplatte werden 18 kleine Fächer und 9 große Fächer geliefert. Sie haben alle Variations-Möglichkeiten, zum Beispiel:

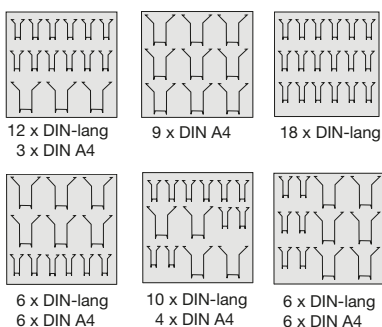

## Focus - der Alleskönner

Mit kleinen Löchern versehene Metallplatte, in die verchromte kleine oder große Prospektfächer gesteckt werden. Fülltiefe = 33 mm.  
Maße: B 750 x H 1000 mm. Farbe: alusilber.

Nr. 6201    € 199,-

*Focus  
Bestückungs-  
möglichkeiten*



# Prospektständer



Optional: Praktische Transporttasche

1

## 1 Tec-Art Folder mit praktischer Faltmechanik

Mit 4 Fächern aus Acryl. Dank praktischer Faltmechanik leicht zu transportieren, auch im befüllten Zustand. Farbe: alusilber. Fülltiefe je Fach 43 mm. Leergewicht: 6 kg. Höhe: 1550 mm auf 450 mm zusammenfaltbar.

Maße: B 260 x T 300 x H 1550 mm.  
Transporttasche optional erhältlich.

Tec-Art Folder	Nr. 6991	€ 259,-
Transporttasche	Nr. 6992	€ 27,-

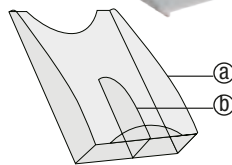

Fächer DIN-lang entstehen durch den Einsatz von Fächteilern (b).

## 2 Tec-Art Prospektständer

Der Prospektständer Tec-Art besteht aus zwei Elementen:

1. dem eigentlichen Ständer und 2. den Prospektfächern. In jeden Ständer können bis zu 12 Prospektfächer (bei doppelseitiger Nutzung) eingesetzt werden. Die Prospektfächer nehmen entweder DIN A4-Prospekte oder in Verbindung mit einem Fächteiler (Art. 6942) DIN-lang-Prospekte auf. Des Weiteren gibt es ein Infoschild DIN A4 (mit einer leicht austauschbaren Beschriftung für Ihr individuelles Werbelogo). Farbe: alusilber. Maße: B 300 x T 400 x H 1660 mm

## 3 Tec-Art Prospektständer drehbar

Bis zu 10 Prospektfächer. Farbe: alusilber. Maße: Ø 540 x H 1710 mm

2 Prospektständer Tec-Art	Nr. 6337	€ 109,-
3 Prospektständer Tec-Art drehbar	Nr. 6346	€ 149,-
a Prospektfach DIN A4 Fülltiefe = 60 mm	Nr. 6338	€ 29,-
b Fächteiler für 2 x DIN-lang	Nr. 6942	€ 8,40
c Infoschild DIN A4 Acryl, selbstklebend	Nr. 6944	€ 27,50

c Infoschild



drehbar

# Prospektständer



## 4 Vito

Repräsentative Prospektpräsentation für Prospektformat DIN A4, Fülltiefe 20 mm. Frei stehend oder zur Wandmontage (Fuß klappbar). Inkl. Befestigungsmaterial. Farbe: alusilber, pulverbeschichtet.  
Maße: B 320 x T 420 x H 1500 mm.

Prospektständer Vito (frei stehend oder Wandmontage), 8 x DIN A4

Nr. 6358

€ 219,-

## 5 Varia 7 x DIN A4

Prospektständer mit zwei entscheidenden Vorteilen: Durch die Bogenform werden die Prospekte sofort wahrgenommen und durch die günstige Platzierung in Griffhöhe wird schnell zugriffbar. Für 7 Prospekte DIN A4 oder 14 Prospekte DIN-lang (Faltprospekte) oder kombiniert. Die großzügige Freifläche kann für Werbeschriftungen genutzt werden. Fülltiefe der Fächer: 26 mm. Fach-Innenmaß B 230 mm. Farbe: alusilber.  
Maße: B 320 x T 340 x H 1320 mm.

Prospektständer Varia

Nr. 6509

€ 234,-

## 6+7 Prospektständer First

Repräsentative Prospektpräsentation mit 4 Fächern für alle gängigen Prospektformate DIN A4, DIN A5 und DIN lang. Korpus aus Stahl, pulverbeschichtet in Anthrazit. Prospektfächer in Silber. Die Prospekte werden vorne durch Acrylscheiben gehalten. Schriftzug „Info“ inklusive. Fülltiefe der Fächer: 40 mm.  
Maße: B 300 x T 300 x H 1750 mm (4 x DIN A4) bzw. B 540 x T 300 x H 1750 mm (8 x DIN A4)

Prospektständer First, 4 x DIN A4

Nr. 6596

€ 229,-

Prospektständer First, 8 x DIN A4

Nr. 6597

€ 359,-

# Prospektregale



**1** Delta



**1** Delta

Wangenbreite:  
oben 9 cm, unten 25 cm

## **1** Delta

Stabile Stahlkonstruktion, fahrbar auf feststellbaren Zwillingenlenkrollen. Mit 4 Prospektböden aus Lochblech mit einer 40 mm hohen Anschlagkante. Optional mit LED-Beleuchtung.  
Ausführungen: 4 x DIN A4 / 12 x DIN A4  
Farbe: alusilber.

4 x DIN A4	B 290 x T 280 x H 1570 mm	Nr. 6350	€ 199,-
12 x DIN A4	B 690 x T 280 x H 1570 mm	Nr. 6351	€ 289,-
12 x DIN A4 inkl. LED	B 690 x T 280 x H 1570 mm	Nr. 6352	€ 399,-

## **2** Sirius

Designorientiertes Prospektregal. Etagen aus hochwertigem Lochblech mit 40 mm hoher Anschlagkante. Serienmäßig mit Abschlussblende/Beschriftungsfläche. Fahrbar auf 4 Zwillingenlenkrollen.  
Metallteile in alusilber.

4 x DIN A4	B 530 x T 340 x H 1550 mm	Nr. 3473	€ 239,-
12 x DIN A4	B 780 x T 340 x H 1700 mm	Nr. 3471	€ 399,-



**2**

**Sirius**

# Prospektregale

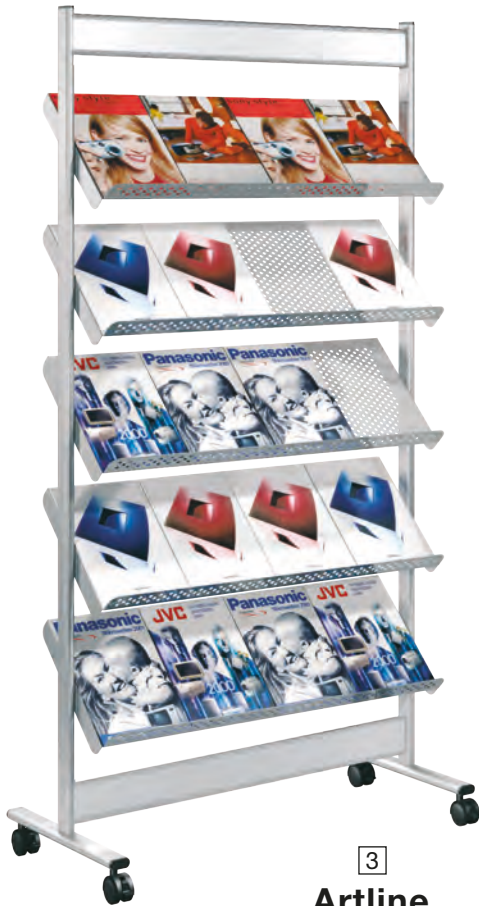

3  
Artline



## 3 Artline

Etagen aus Lochstahl mit 40 mm hoher Anschlagkante, auch mit abschließbarem Vorratsschrank (T 380 x H 380 mm, passend für Ordner). Alle Modelle mit Abschlussblende/ Beschriftungsfläche.

20 x DIN A4	B 930 x T 350 x H 1700 mm	Nr. 3487	€ 459,-
16 x DIN A4	mit abschließbarem Schrank.	Nr. 3489	€ 589,-

## 4 Ecoline

Stabile Stahlkonstruktion aus Flachovalrohr mit einer 80 mm hohen Beschriftungsblende und vier Prospektböden aus Acrylglas mit einer 40 mm hohen Anschlagkante. Fahrbar auf feststellbaren Zwillingenrollen. Farbe: alu-silber, pulverbeschichtet

4 x DIN A4	B 310 x T 350 x H 1600 mm	Nr.6312	€ 229,-
12 x DIN A4	B 710 x T 350 x H 1600 mm	Nr.6313	€ 349,-
16 x DIN A4	B 910 x T 350 x H 1600 mm	Nr.6315	€ 399,-

Praktisch:  
abschließbarer  
Vorratsschrank



4  
Ecoline



# Info-Ständer schmal



## Info-Ständer schmal

Die schmalen Info-Ständer sind ideale Displays für Informationen und Prospektpräsentationen. Für die Prospektaufnahme stehen drei unterschiedliche Prospektfächer zur Verfügung und zwar für DIN A4 Formate, DIN A5 und DIN-lang (Faltprospekte). Die Prospektfächer werden in die Metallfläche gesteckt, in die kleine, fast unsichtbare Löcher gestanzt sind. Plakattaschen aus Kunststoff in Kristallglas-Optik haften mittels Magnetleisten. Schriftstücke und Plakate lassen sich in Sekundenschnelle wechseln.

Ausführung: Stahl, Farbe: alusilber

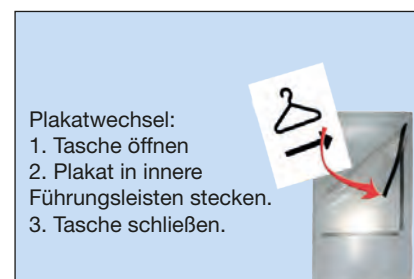

Plakatwechsel:

1. Tasche öffnen
2. Plakat in innere Führungsleisten stecken.
3. Tasche schließen.



Halogenleuchte

1	Ständer, schmal B 260 x T 420 x H 1650 mm	Nr. 6930	€ 159,-
2	Prospektfach DIN-lang Fülltiefe 33 mm (2 Stck. je Packung)	Nr. 6941	€ 14,50 /Packung
3	Prospektfach DIN A5 Fülltiefe 33 mm (2 Stck. je Packung)	Nr. 6923	€ 14,70 /Packung
4	Prospektfach DIN A4 Fülltiefe 33 mm (2 Stck. je Packung)	Nr. 6940	€ 14,80 /Packung
5	Plakattasche DIN A4 B 210 x H 297 mm (2 Stck. je Packung)	Nr. 6914	€ 33,- /Packung
6	Leuchte incl. Trafo u. 4 m Zuleitung	Nr. 6920	€ 68,-



# Info-Ständer breit



## Info-Ständer breit

Die breiten Info-Ständer entsprechen im Aufbau und in der Funktion den links beschriebenen schmalen Info-Ständern. Für die Prospektaufnahme stehen drei unterschiedliche Prospektfächer zur Verfügung und zwar für DIN A4 Formate, DIN A5 und DIN-lang (Faltprospekte). Die Prospektfächer werden in die Metallfläche gesteckt, in die kleine, fast unsichtbare Löcher gestanz sind. Plakattaschen aus Kunststoff in Kristallglas-Optik haften mittels Magnetleisten. Schriftstücke und Plakate lassen sich in Sekundenschnelle wechseln.

Ausführung: Stahl, Farbe: alusilber

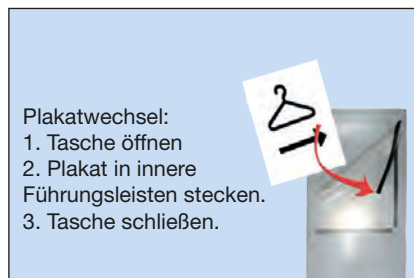

- Plakatwechsel:
1. Tasche öffnen
  2. Plakat in innere Führungsleisten stecken.
  3. Tasche schließen.



1	Ständer, breit B 520 x T 460 x H 1650 mm	Nr. 6932	€ 199,-
2	Prospektfach DIN-lang Fülltiefe 33 mm (2 Stck. je Packung)	Nr. 6941	€ 14,50 /Packung
3	Prospektfach DIN A5 Fülltiefe 33 mm (2 Stck. je Packung)	Nr. 6923	€ 14,70 /Packung
4	Prospektfach DIN A4 Fülltiefe 33 mm (2 Stck. je Packung)	Nr. 6940	€ 14,80 /Packung
5	Plakattasche DIN A4 B 210 x H 297 mm (2 Stck. je Packung)	Nr. 6914	€ 33,- /Packung
	o. Abb Plakattasche DIN A3 B 297 x H 420 mm	Nr. 6943	€ 36,-
6	Plakattasche DIN A2 B 420 x H 594 mm	Nr. 6948	€ 41,-
7	Leuchte incl. Trafo u. 4 m Zuleitung	Nr. 6920	€ 68,-

# Info-Säulen klein

beidseitig nutzbar



beidseitig nutzbar



## tec-art Info-Säulen

Die Info-Säulen entsprechen im Aufbau und der Funktion den auf der Vorderseite beschriebenen Info-Ständern - sie haben aber den Vorteil der doppelseitigen Nutzung. Für die Prospektpräsentation stehen drei unterschiedliche Prospektfächer zur Verfügung und zwar für DIN A4 Formate, DIN A5 und DIN-lang (Faltprospekte). Die Prospektfächer werden in die Metallfläche gesteckt, in die kleine, fast unsichtbare Löcher gestanz sind. Plakattaschen aus Kunststoff (DIN A4, DIN A3, DIN A2 und DIN A1) in Kristallglas-Optik haften mittels Magnetleisten. Schriftstücke und Plakate lassen sich in Sekundenschnelle wechseln. Ausführung: Stahl, Farbe: alusilber

1	Säule schmal	B 400 x T 250 x H 1650 mm	Nr. 6919	€ 219,-
2	Säule breit	B 600 x T 320 x H 1650 mm	Nr. 6957	€ 289,-
3	Prospektfach	DIN-lang Fülltiefe 33 mm (2 Stck. je Packung)	Nr. 6941	€ 14,50 /Packung
4	Prospektfach	DIN A5 Fülltiefe 33 mm (2 Stck. je Packung)	Nr. 6923	€ 14,70 /Packung
5	Prospektfach	DIN A4 Fülltiefe 33 mm (2 Stck. je Packung)	Nr. 6940	€ 14,80 /Packung
6	Plakattasche	DIN A4 (2 Stck. je Packung)	Nr. 6914	€ 33,- /Packung
			Nr. 6943	€ 36,-
			Nr. 6948	€ 41,-
7	Leuchte	incl. Trafo u. 4 m Zuleitung	Nr. 6920	€ 68,-

o. Abb. Plakattasche DIN A3

o. Abb. Plakattasche DIN A2

### Plakatwechsel:

1. Tasche öffnen
2. Plakat in innere Führungsleisten stecken.
3. Tasche schließen.



Halogenleuchte

# Info-Säule groß



## tec-art Säule Size

Auffälliger Informationsträger aus Metall. Er ist beidseitig nutzbar und mit Plakattaschen und/oder Prospektfächern ausrüstbar.

Plakattaschen aus Kunststoff (DIN A4, DIN A3, DIN A2 und DIN A1) in Kristallglas-Optik haften mittels Magnetleisten. Schriftstücke und Plakate lassen sich in Sekundenschnelle wechseln. Für die Prospektpräsentation gibt es Prospektfächer für DIN A4, DIN A5 und DIN-lang (Faltprospekte). Die Fächer werden in die Metallfläche gesteckt, in die kleine, fast unsichtbare Löcher gestanzt sind.

Ausführung: Stahl, Farbe: alusilber.

### Plakatwechsel:

1. Tasche öffnen
2. Plakat in innere Führungsleisten stecken.
3. Tasche schließen.



Halogenleuchte

### Kombinationsbeispiele

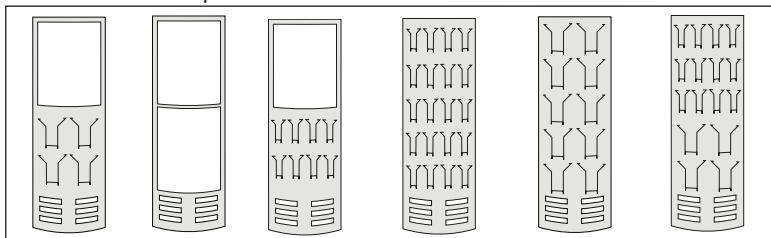

1	Info-Säule	B 770 x T 330 x H 1850 mm	Nr. 6936	€ 339,-
	o. Abb. Plakattasche DIN A4 (2 Stck. je Packung)		Nr. 6914	€ 33,- /Packung
2	Plakattasche DIN A3		Nr. 6943	€ 36,-
	o. Abb. Plakattasche DIN A2		Nr. 6948	€ 41,-
3	Plakattasche DIN A1		Nr. 6947	€ 49,-
4	Prospektfach DIN-lang Fülltiefe 33 mm (2 Stck. je Packung)		Nr. 6941	€ 14,50 /Packung
	o. Abb. Prospektfach DIN A5 Fülltiefe 33 mm (2 Stck. je Packung)		Nr. 6923	€ 14,70 /Packung
5	Prospektfach DIN A4 Fülltiefe 33 mm (2 Stck. je Packung)		Nr. 6940	€ 14,80 /Packung
6	Leuchte incl. Trafo u. 4 m Zuleitung		Nr. 6920	€ 65,-

# Wand- und Türschilder



Hinweisschild DIN A3

Hinweisschild  
DIN A4

Türschild  
DIN A6

## Schildersystem Sign

Bestehend aus zwei Acrylglasscheiben. Die Scheiben werden mittels formschöner Edelstahlhalterungen an der Wand befestigt. Durch das intelligente Stecksystem kann ein Einlagen-Wechsel blitzschnell und ohne Werkzeuge erfolgen. Als Informationsträger kann handelsübliches Druckpapier oder Druckfolie eingesetzt werden.

Türschild/Tischschild Nr. 6950	DIN A6 (105 x 148 mm) (3 Stck. je Packung)	Packung € 56,-
Hinweisschild Nr. 6951	DIN A4 (210 x 297mm)	€ 46,-
Hinweisschild Nr. 6952	DIN A3 (297 x 420 mm)	€ 58,-



Fix montiert, schnell gewechselt.

- Halter in der Wand verschrauben
- Informationsträger zwischen die beiden Acrylscheiben legen
- einfach mit den Edelstahlkappen verschließen



### sign Symbole

CD-ROM mit 45 Piktogrammen zur schnellen und individuellen Schildergestaltung und Vorlagebeispielen für Ihre Office-Software (Word).

CD-ROM  
Nr. 6959 € 23,-

### Beispiele



# Plakathalter Look



DIN A2

DIN A3

DIN A4

DIN A1



Einfacher Plakatwechsel

## Plakathalter Look

Die Plakathalter Look bestehen aus 2 alufarbenen Trägerleisten und 1 Plakatch. Einfacher Plakatwechsel. Plakat nach oben rausziehen und neues Plakat hinein schieben. Montagematerial zur Wandbefestigung ist im Lieferumfang enthalten.

ab **15,30**  
pro Stück im 3er Pack

Look DIN A4 B 266 x T 20 x H 354 mm Nr. 6530 (3 Stck. je Packung)	Packung € <b>45,90</b>
Look DIN A3 B 377 x T 20 x H 500 mm Nr. 6527	€ <b>36,50</b>
Look DIN A2 B 532 x T 20 x H 700 mm Nr. 6528	€ <b>59,-</b>
Look DIN A1 B 754 x T 20 x H 1000 mm Nr. 6529	€ <b>72,-</b>

# Infoboard und Schaukasten

## Infoboard Look



*Infoboard Look*

- Infoboard aus satiniertem Glas mit Rückwand aus Stahl.
- inklusive Stiftablage
- bietet Platz für 8 DIN A4 Blätter
- Glasfläche kann auch mit Whiteboard- oder Kreidemarkern beschriftet werden
- Maße Board: H 700 X B 900 mm
- Gesamtmaße: H 840 X B 1060 mm



Kraftmagnete für Infoboard Look  
Runde, extra kleine und superstarke  
Magnete: chromfarbig

Infoboard Look	Nr. 6518	€ 132,-
<b>Zubehör</b>		
Kraftmagnete 10 St./Pack	Nr. 6519	€ 11,90



*Schaukasten 8 x A4*

## Schaukasten Look

- für den Innenbereich
- harmonische Kombination aus Aluminium und Stahl alufarben
- mit Schiebetüren aus ESG-Sicherheitsglas
- abschließbar, mit zwei Schlüsseln
- magnethaftend
- bietet Platz entweder für 8 x DIN A4 oder 4 x DIN A3 Blätter
- Format Schaukasten 8 x DIN A4: H 714 x B 914 mm
- Gesamtmaße 8 x DIN A4: H 840 x B 1060 mm
- Fülltiefe: 20 mm

Look 8 x DIN A4	Nr. 6522	€ 229,-
<b>Zubehör</b>		
Magnete 10 St./Pack	Nr. 6513	€ 9,90

# Plakatständer Boston



*fahrbar*

**179,-**

## Plakatständer Boston

Sehr standsichere, stabile Stahlkonstruktion, in Alusilber, für 2 x Format DIN A1.  
Plakatfläche konvex für gute Wahrnehmung. Mit 2 UV-stabilisierten, entspiegelten Schutzfolien mit Magnetstreifen zur Haftung am Rückblech. Spritzwassergeschützt für die Verwendung im Innen- und Außenbereich.  
Gewicht 13 kg, fahrbar mit 2 Rollen.  
B 720 x T 700 x H 1150 mm, aufgestellt.

Nr. 6898

€ 179,-

# Zeitschriftenschränke *Media*



## Media Zeitschriftenschränke

Zur Präsentation von Broschüren und Periodika. Für Bibliotheken und Archive.

Titelklappen, schräghängend mit Klarsicht-Hartfolienabdeckung für sicheren Halt eines Titelblattes und mit Haltekante zur übersichtlichen Auslage einer Broschüre. Klappen einzeln schwenk- und einschiebbar. Dahinter abgeschlossene Fächer (B 215 x T 330 mm) zur Aufbewahrung von Broschüren mit direktem Einzelzugriff. Maße Schrank: B 970 x T 420 x H 2200 mm.

Schrankkorpus mit Sockelblende aus E1-Gütespan. Kopfblende als Beschriftungsträger. Serienmäßig mit Transparent-Beschriftungsleiste mit auswechselbarem, weißem Beschriftungskarton. Pulverbeschichtete Böden aus Stahl, hochbelastbar.

Farbton: lichtgrau RAL 7035. Lieferung zerlegt

Media mit 24 Fächern, Klappen B 220 x H 310 mm, Stapelhöhe 300 mm  
Nr. 3790

€ 999,-

Media mit 48 Fächern, Klappen B 220 x H 155 mm, Stapelhöhe 140 mm  
Nr. 3791

€ 1695,-



Klarsicht-Hartfolienabdeckung → gibt Prospekt sicheren und vollflächigen Halt und wertet ihn durch Klarsichtwirkung auf.



# Prospektschränke *Print*



## Print Prospektschränke

Korpusweise mit geschlossenen Einzelfächern. Titelklappen leicht schrägstehend mit 17 mm tiefer Auflagekante. Klappen einzeln schwenk- und einschiebbar auf präzisen Führungen. Entnahmeprospekte planliegend für bequemen Zugriff, bei geschlossener Klappe sowohl staub- wie auch lichtgeschützt. Schrankkorpus mit Sichrückwand und Schiebetürenschränken aus melaminharzbeschichtetem E1-Holzgütespan. Fachböden hochbelastbar und absolut verwindungssteif aus polyesterbeschichtetem Möbelstahl. Titelklappen aus durchgefärbtem Kunststoff. Schiebetürenschränke abschließbar durch Sicherheits-Drehzylinderschloss. Einheitlich lichtgrau RAL 7035. Fachinnenmaße: B 215 x T 330 x H 330 mm

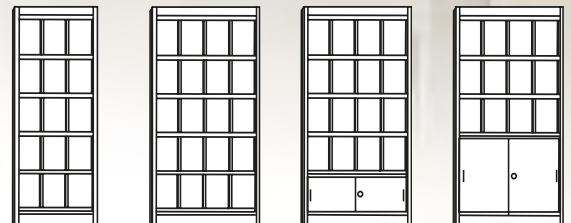

Prospektschrank 15 x A4	Prospektschrank 20 x A4	Prospektschrank 16 x A4 mit Schiebetürenschränken 1 OH	Prospektschrank 12 x A4 mit Schiebetürenschränken 2 OH
lichtgrau RAL 7035 B 740 x T 420 x H 1910 mm	lichtgrau RAL 7035 B 970 x T 420 x H 1910 mm	lichtgrau RAL 7035 B 970 x T 420 x H 1910 mm	lichtgrau RAL 7035 B 970 x T 420 x H 1910 mm
Nr. 3796 € 599,-	Nr. 3795 € 699,-	Nr. 3794 € 749,-	Nr. 3793 € 719,-

## Univers Klappenregale

Böden 1000 mm breit x 300 mm tief. Mit je 4 schwenkbaren Klappen, 230 mm breit und mit transparenter Hartfolien-Abdeckung. Stabile Ganzstahl-Konstruktionen mit 80 kg Bodentragkraft und 400 kg Gesamtbelastung pro Regalfeld. Dauerhafte Polyester-Beschichtung in der Farbe lichtgrau RAL 7035.

**Verschiebbare Fachteile**  
lichtgrau, 155 mm hoch  
Nr. 8719  
€ 7,80

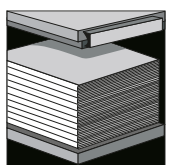
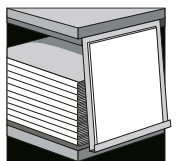
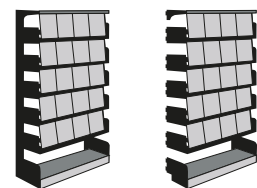
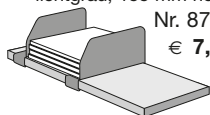

1000 breit	Grundfeld	Anbaufeld
2000 hoch mit 20 Klappen	Nr. 8840 € 640,-	Nr. 8841 € 599,-

eingeschwenkt  
frei zum Entnehmen

# Präsentationswand Metropol



Whiteboard für individuelle Beschriftung (magnetaftend)

**Moderationswand**

## Moderation und Präsentation

1. Das Lochblech-Element ist magnetaftend und lässt sich vielfältig bestücken.
2. Das Whiteboard-Element ist beidseitig mit Boardmarkern beschriftbar oder auch als Magnettafel einsetzbar.

Die Elemente lassen sich linear oder in drei Winkelstellungen (45°, 90°, 135°) in beliebiger Länge und Kombination aufstellen. Es können feste und rollbare Wände erstellt werden. Am Ende der gesamten Wand wird stets eine Abschluss säule montiert.

Maße: B 800 x H 1750 mm / Breite pro gesamter Wand = Nennbreite + 55 mm.

Bezeichnung	Maße in cm (B x H x T)	Farbe	Nr.	€/ St.
1 Lochblech-Element	B 80 x H 175	Alusilber	6966	269,-
2 Whiteboard-Element	B 80 x H 175	weiß	6967	319,-
3 Abschluss säule	H 175	Alusilber	6929	99,-
4 Rollensatz (4 Rollen mit Feststellern)		Alusilber	6915	23,-

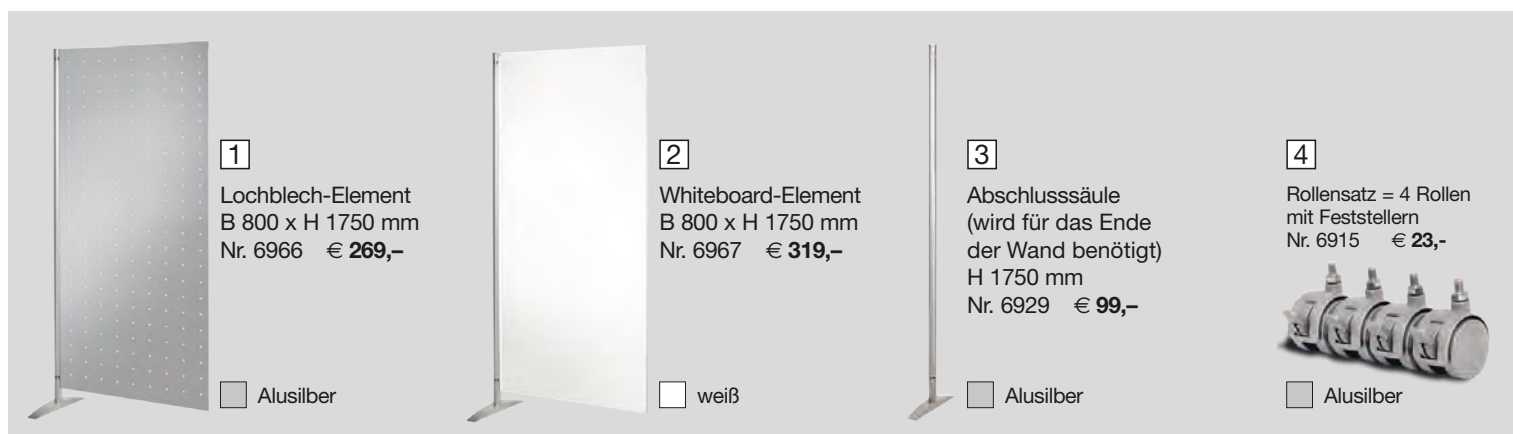

1  
Lochblech-Element  
B 800 x H 1750 mm  
Nr. 6966 € 269,-

Alusilber

2  
Whiteboard-Element  
B 800 x H 1750 mm  
Nr. 6967 € 319,-

weiß

3  
Abschluss säule  
(wird für das Ende  
der Wand benötigt)  
H 1750 mm  
Nr. 6929 € 99,-

Alusilber

4  
Rollensatz = 4 Rollen  
mit Feststellern  
Nr. 6915 € 23,-

Alusilber

# Präsentationswand Metropol



**Lochblechelement  
als Präsentationswand**

**Präsentationswand**

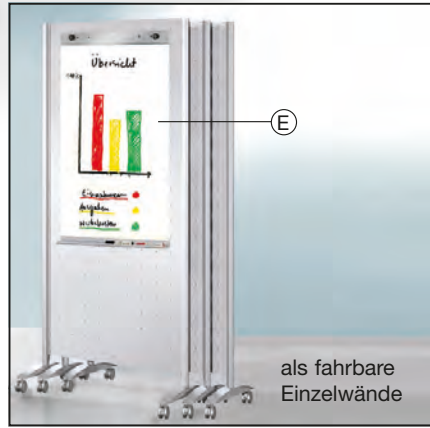

Zubehör für Lochblech-Element		Art.Nr.	€/ St.
A	Prospektfach DIN A4 Fülltiefe 33 mm (2 Stück je Packung)	6940	14,80
B	Prospektfach DIN lang Fülltiefe 33 mm (2 Stück je Packung)	6941	14,50
C	Schrägboden zur Prospektpräsentation B 750 x T 310 mm	6978	42,-
D	Ablageboden mit seitlichen Ordnerstützen (ohne Abbildung) B 750 x T 300 mm Tragkraft 15 kg, max. 2 Stück je Element einsetzbar	6979	42,-
E	Set für Flipchart-Block (Spannelement + Stiftablegeleiste) für Standardblock mit Aufnahmeabstand 300 mm ausgelegt	6977	24,90
<b>Plakattaschen für Lochblech- und Whiteboard-Element</b> aus Kunststoff in Kristallglas-Optik, haften mittels Magneteleisten. Schriftstücke und Plakate lassen sich in Sekundenschnelle wechseln.			
F	Plakattasche DIN A2 B 420 x H 594 mm	6948	39,-
G	Plakattasche DIN A1 B 594 x H 820 mm	6947	49,-

# Sichtschutzwand Metropol

**Sichtschutz**



**Sichtschutzelemente**  
schnell und flexibel einsetzbar durch Rollen

**Tischtrennwand**

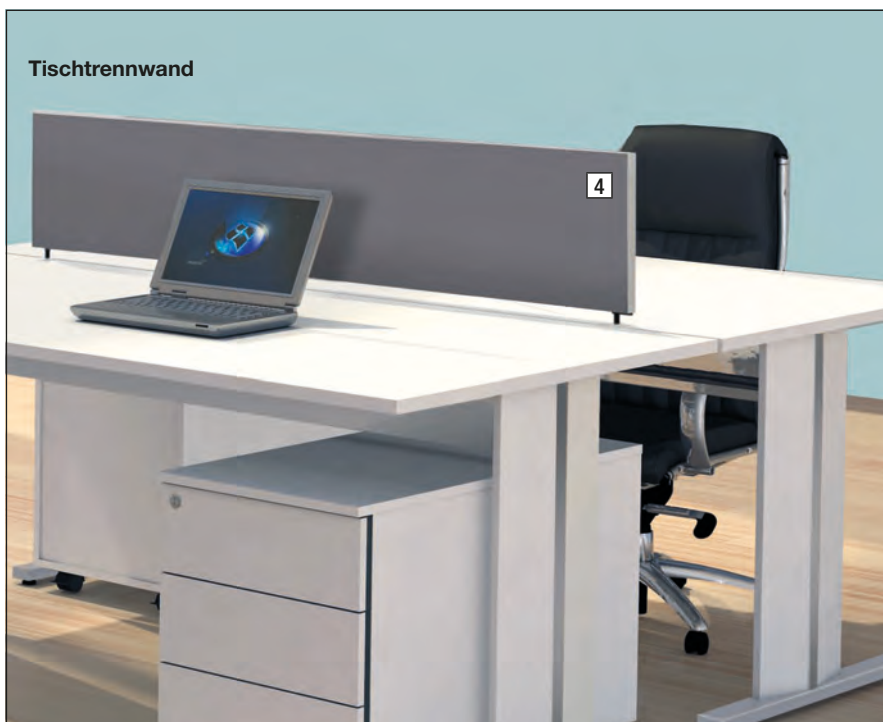

# Sichtschutzwand Metropol

## Sichtschutz



1. Die **Holzwand** ist ein eleganter Raumteiler und absorbiert Geräusche.
2. Das **Transparent-Element** bietet einen lichtdurchlässigen Sichtschutz.

Die Elemente lassen sich linear oder in drei Winkelstellungen (45°, 90°, 135°) in beliebiger Länge und Kombination aufstellen.  
Am Ende der gesamten Wand muss stets eine Abschluss säule montiert werden.

Maße: B 80 x H 175 cm  
Breite pro gesamter Wand = Nennbreite + 5,5 cm.



Bezeichnung	Maße in cm (B x H x T)	Farbe	Nr.	€/ St.
1 Holzwand	B 80 x H 175	weiß grün	6964 6965	299,- 299,-
2 Transparent-Element	B 80 x H 175	transparent	6917	369,-
3 Abschluss säule	H 175	Alusilber	6929	99,-
4 Tischtrennwand	B 160 x H 45	Grafit	3753	159,-
5 Rollensatz (4 Rollen mit Feststellern)		Alusilber	6915	23,-

**1**  
Holzwand  
B 800 x H 1750 mm  
Nr. 6964 € 299,-  
 weiß  
  
Nr. 6965 € 299,-  
 grün

**2**  
Tranzparent-Element  
B 800 x H 1750 mm  
Nr. 6917 € 299,-  
  
 transparent

**3**  
Abschluss säule  
(wird für das Ende  
der Wand benötigt)  
H 1750 mm  
Nr. 6929 € 99,-  
  
 Alusilber

**4**  
Tischtrennwand  
B 160 x H 45  
Nr. 3753 € 159,-  
  
 Grafit

**5**  
Rollensatz = 4 Rollen  
mit Feststellern  
Nr. 6915 € 23,-  
  
 Alusilber

# Messtheke Turin



Die Einzelthekem lassen sich zu einer Thekenanlage aneinander reihen.

**Turin**  
**299,-**

## Messtheke Turin

Die Theke Turin ist der ideale Counter für Messen und Events. Sie ist zerlegbar und damit von einem zum anderen Standort leicht zu transportieren. Die Montage erfolgt ohne Werkzeug und lässt sich von einer Person in 5 Minuten durchführen. Der Korpus kann an der Frontseite mit Plakattaschen und Prospektfächern bestückt werden. Die Plakattaschen haften mittels Magneteleisten. Die Prospektfächer für DIN A4 und DIN-lang Formate werden in kleine Löcher gesteckt, die in die Metallfläche gestanz sind. Die Counter lassen sich zu einer Thekenanlage aneinander reihen.



Rückansicht der Messtheke



Rückansicht der Messtheke mit verschließbaren Flügeltüren

Messtheke: Transport und Aufbau



2 + 4

1	Messtheke Turin B 900 x T 380 x H 1000 mm	Nr. 3982	€ 299,-
2	Transport-Taschenset für Messtheke	Nr. 3971	€ 144,-
3	Flügeltüren verschließbar	Nr. 3972	€ 89,-
4	Transporttasche für Türen	Nr. 3973	€ 59,-

### Zubehör

Ⓐ	Plakattasche DIN A1 B 594 x H 840 mm	Nr. 6947	€ 49,-
Ⓑ	Prospektfach DIN-lang Fülltiefe=33mm (2 Stück je Pck.)	Nr. 6941	€ 14,50
Ⓒ	Prospektfach DIN A4 Fülltiefe=33mm (2 Stück je Pck.)	Nr. 6940	€ 14,80

# Counter Florenz, Expo & tec-art



**Florenz**  
399,-

1



Rückansicht



Theke mit Bestückung

## Florenz

Formschöne Kompakt-Theke in Weiß/Alusilber mit Holzplatten in Wenge. Der Metallkorpus kann an der Frontseite mit Plakattaschen und Prospektfächern bestückt werden. Die Plakattaschen haften mittels Magnetleisten. Die Prospektfächer für DIN A4 und DIN-lang Formate werden in kleine Löcher gesteckt, die in die Metallfläche gestanz sind. Frontseite mit Distanz- und Schutzrohr im Fußbereich. Mehrere Theken lassen sich zu einer Thekenanlage aneinanderstellen.

1	Counter Florenz	B 1180 × T 500 × H 1150 mm	Nr. 3415	€ 399,-
o. Abb. Plakattasche DIN A3		B 297 × H 420 mm	Nr. 6943	€ 34,-
ⓑ	Prospektfach DIN-lang	Fülltiefe=33mm (2 Stück je Pck.)	Nr. 6941	€ 14,50
ⓒ	Prospektfach DIN A4	Fülltiefe=33mm (2 Stück je Pck.)	Nr. 6940	€ 14,80



Die Counter lassen sich zu einer Thekenanlage zusammenstellen



ⓓ Wahlweise mit Designrollen



Rückansicht des Counters  
(Fachmaße:  
B 415 × T 290 × H 460 mm)



**Expo**  
469,-

2



**tec-art**  
289,-

3



## Counter Expo

Besonders großer Counter mit rückseitigem Stauraum. Der Metallkorpus kann an der Frontseite mit Plakattaschen und Prospektfächern bestückt werden. Die Plakattaschen haften mittels Magnetleisten. Die Prospektfächer für DIN A4 und DIN-lang Formate werden in kleine Löcher gesteckt, die in die Metallfläche gestanz sind. Die Metallteile sind in Alusilber, die Holzteile sind in Buchedekor, wahlweise mit Designrollen ausrüstbar.

2	Counter Expo	B 1240 × T 480 × H 1100 mm	Nr. 6996	€ 469,-
ⓐ	Plakattasche DIN A1	B 594 × H 840 mm	Nr. 6947	€ 49,-
ⓑ	Prospektfach DIN-lang	Fülltiefe=33mm (2 Stück je Pck.)	Nr. 6941	€ 14,50
ⓒ	Prospektfach DIN A4	Fülltiefe=33mm (2 Stück je Pck.)	Nr. 6940	€ 14,80
ⓓ	Rollensatz	(5 Stück je Packung)	Nr. 6997	€ 89,-

## Counter tec-art

Platzsparend durch seine ovale Form mit stabiler und pflegeleichter Arbeitsplatte in Buche-Optik. Der Metallkorpus kann sowohl an der Front- wie an der Rückseite mit Plakattaschen und Prospektfächern bestückt werden. Die Plakattaschen haften mittels Magnetleisten. Die Prospektfächer für DIN A4 und DIN lang Formate werden in kleine, fast unsichtbare Löcher gesteckt, die in die Metallfläche eingestanz sind.

3	Counter tec-art	B 900 × T 430 × H 1100 mm	Nr. 6998	€ 289,-
ⓐ	Plakattasche DIN A1	B 594 × H 840 mm	Nr. 6947	€ 49,-
ⓑ	Prospektfach DIN-lang	Fülltiefe=33mm (2 Stück je Pck.)	Nr. 6941	€ 14,50
ⓒ	Prospektfach DIN A4	Fülltiefe=33mm (2 Stück je Pck.)	Nr. 6940	€ 14,80

# Kompakt-Theke Genua

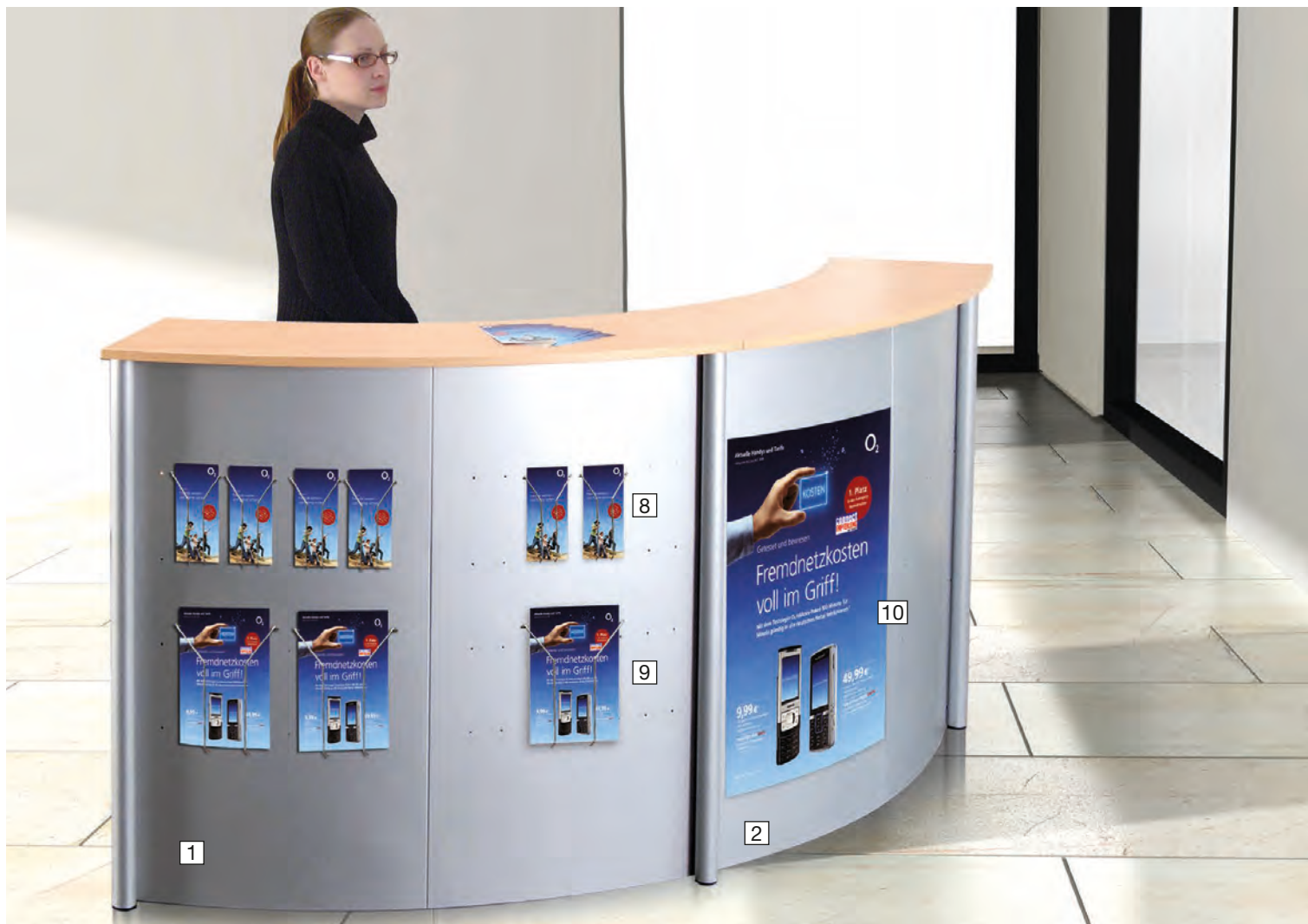

## Kompakt-Theke Genua

**Kompakt-Theke im Anbauverfahren, die jede Konfiguration und Größe einer Theke ermöglicht. Stabile Stahlkonstruktion in Alusilber. Arbeits- und Ablageplatten in Buchedekor.**

**Container 600 mm abschließbar und mit Utensilienfach. Schubladen auf Qualitätsrollenauszügen geführt und mit Auszugssperre versehen.**

**Prospektfächer DIN-lang und DIN A4 werden in kleine Löcher der Frontplatte gesteckt.**

**Plakattasche DIN A1 aus Kunststoff in Kristallglas-Optik, haftet mittels Magnetleisten. Schriftstücke und Plakate lassen sich in Sekundenschnelle wechseln.**

1	Grundtheke 45° (auch einzeln stellbar) B 1180 x T 700 x H 1150 mm	Nr. 3990	€ 399,-
2	Anbautheke 45° B 1180 x T 700 x H 1150 mm	Nr. 3991	€ 369,-
3	Grundtheke gerade (auch einzeln stellbar) B 1160 x T 700 x H 1150 mm	Nr. 3995	€ 399,-
4	Anbautheke gerade B 1160 x T 700 x H 1150 mm	Nr. 3992	€ 369,-
5	Grundtisch 45° (auch einzeln stellbar) B 1265 x T 800 x H 720 mm	Nr. 3994	€ 379,-
6	Anbautisch 45° B 1265 x T 800 x H 720 mm	Nr. 3993	€ 319,-
7	Rollcontainer (3 Schübe, Utensilienfach, abschließbar), B 420 x T 600 x H 580 mm	Nr. 3047	€ 299,-

### Zubehör:

8	Prospektfach DIN-lang Fülltiefe 33 mm (2 Stck. je Packung)	Nr. 6941	€ 14,50 /Packung
9	Prospektfach DIN A4 Fülltiefe 33 mm (2 Stck. je Packung)	Nr. 6940	€ 14,80 /Packung
10	Plakattasche DIN A1 B 594 x H 840 mm)	Nr. 6947	€ 49,-



Abbildung zeigt Front mit Prospektfächern (maximale Bestückung)





# Kompakt-Theke Genua

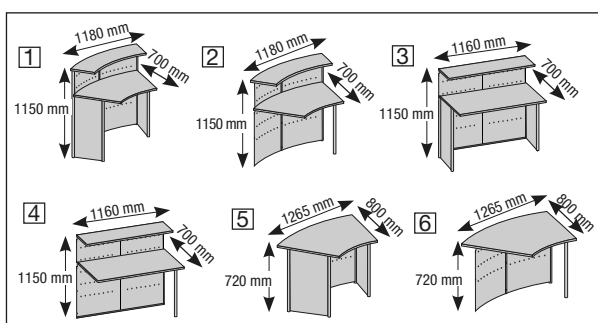
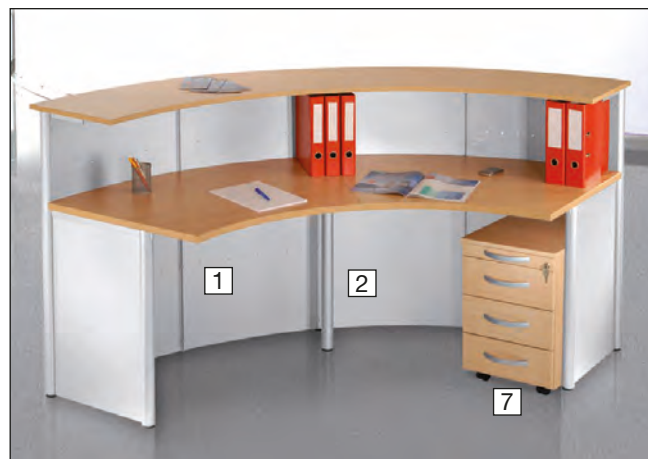
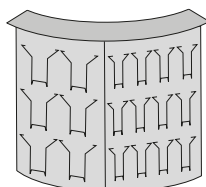

# Anbau-Theke Atlantis

**Theke 1.**

Art. 3453 € 1.674,-      Art. 3443 € 1.354,-

2350 mm  
1710 mm

Rückansicht 1.

# Atlantis

## Anbau-Theke in 7 Ausführungen

Atlantis Systemtheke in Modulbauweise. Die sieben häufigsten Konfigurationen wurden zusammengestellt und mit Preisen versehen. Hinter der Thekenfront befindet sich eine vollwertige Arbeitsfläche mit einer Tiefe von 800 mm und Kabeldurchlässen. Stahlkonstruktion in Verbindung mit Holz in Weiß, welches mit dekorativen Glasapplikationen versehen ist oder in Verbindung mit Holz in Anthrazit. Die Fronten sind mit dekorativen Edelstahl-Streifen bestückt. Sämtliche Theken können unterhalb der Ablagefläche mit einer **LED-Leuchtleiste (110 cm lang)** = Art. 3400 EUR 99,- ausgestattet werden.

Wenn eine Theke 1-7 verlängert werden soll, so bestellen Sie einfach zusätzlich ein **Erweiterungselement (Glas Art. 3456, EUR 559,- oder anthrazit Art. 3446, EUR 429,-)**. Die Breite des Erweiterungselements beträgt 1350 mm.

Zur Vervollständigung des Arbeitsplatzes gibt es einen **Rollcontainer** mit 3 Schubladen. Maß des Containers: B 420 x T 800 x H 540 mm. Der Container ist abschließbar. (Art. 4557, EUR 299,-)



**PROFI-MONTAGE**  
FÜR 15% DES LISTENPREISES

**Theke 2.**

Art. 3448 € 1.954,-      Art. 3438 € 1.604,-

2350 mm  
2500 mm

**Theke 3.**

Art. 3460 € 1.954,-      Art. 3440 € 1.604,-

2350 mm  
2350 mm

# Anbau-Theke Atlantis



**Theke 4.**



Art. 3452 € 1.995,-



Art. 3442 € 1.605,-

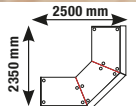

**Theke 5.**



Art. 3451 € 2.352,-



Art. 3441 € 1.922,-

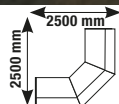

**Theke 6.**



Art. 3455 € 897,-



Art. 3445 € 687,-

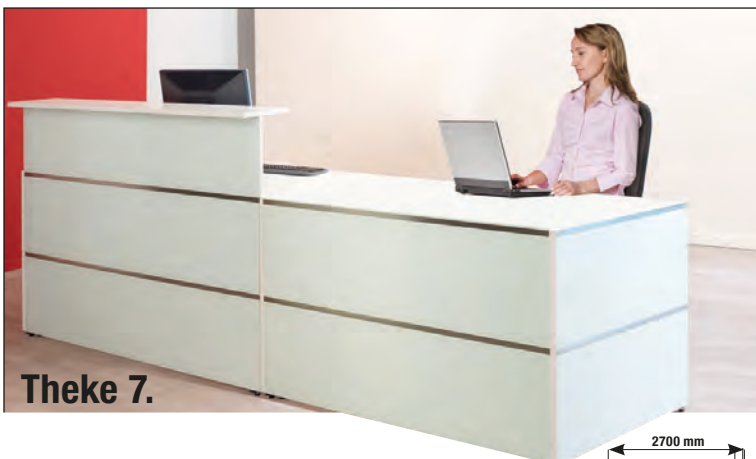
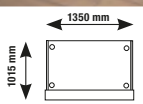

**Theke 7.**



Art. 3457 € 1.336,-



Art. 3447 € 1.046,-

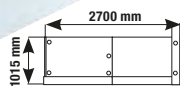

**Erweiterungselement  
Glas Art. 3456, EUR 559,-  
anthrazit Art. 3446, EUR 429,-**

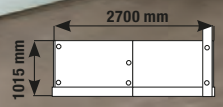

# Design-Regal *Topline*



Abb. zeigt glatte Fachböden



Abb. zeigt gelochte Fachböden

## Wandregal *Topline*

Tragstabile Seitenteile aus fest verschweißten Stahlelementen geben dem Regal hohe Stabilität. Die Fachböden sind wahlweise aus Lochstahl oder glattem Stahl.

Die Tiefe der Fachböden ist 300 mm; die Tragkraft beträgt 50 kg. Für die Prospektauslage gibt es Schrägböden, vorne mit einer 40 mm hohen Anschlagkante. Die Regale sind pulverbeschichtet im Farbton RAL 9006 (alusiilver).

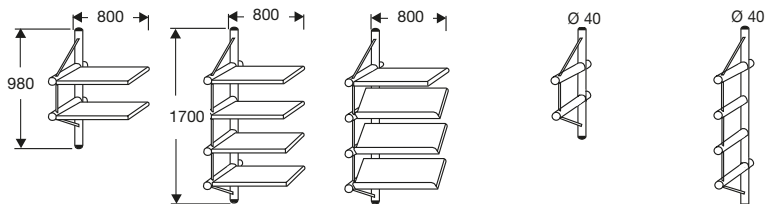

### Wandregal = 2 oder 4 Ordnerhöhen

	Wand-Regalfeld 800 breit 2 Fachböden	Wand-Regalfeld 800 breit 4 Fachböden	Wand-Regalfeld 800 breit 1 Fachboden 3 Schrägböden	Abschluss- rahmen 2 Ordnerhöhen	Abschluss- rahmen 4 Ordnerhöhen
glatte Fachböden	Nr. 2873 € 79,-	Nr. 2875 € 149,-	Nr. 2876 € 179,-	Nr. 2773 € 52,-	Nr. 2772 € 94,-
gelochte Fachböden	Nr. 2793 € 79,-	Nr. 2795 € 149,-	Nr. 2796 € 179,-	Nr. 2773 € 52,-	Nr. 2772 € 94,-

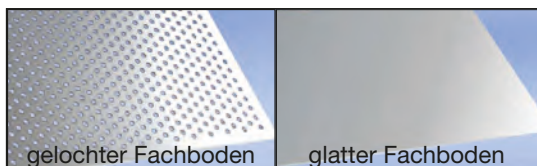

# Design-Regal Topline



Abb. zeigt gelochte Fachböden

## Standregal Topline

Formschönes Standregal im Topline-Design, alusilber beschichtet. Die Fachböden sind entweder aus Lochstahl oder glattem Stahl. Die Böden haben eine Tiefe von 300 mm und eine Tragkraft von 50 kg. Für die Prospektauslage gibt es schräggestellte Böden. Zusätzlich gibt es Schrankfächer.

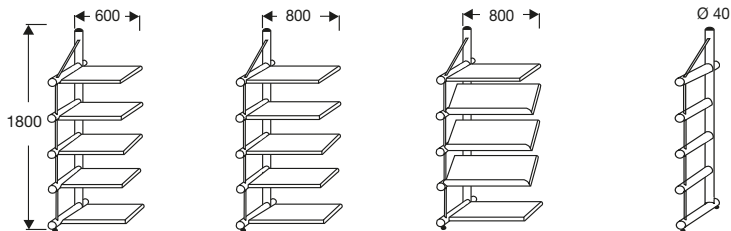

### Standregal = 5 Ordnerhöhen

Stand-Regalfeld 600 breit 5 Fachböden	Stand-Regalfeld 800 breit 5 Fachböden	Stand-Regalfeld 800 breit 2 Fachböden 3 Schrägböden	Abschlussrahmen 5 Ordnerhöhen
Nr. 2870 € 179,-	Nr. 2871 € 209,-	Nr. 2872 € 249,-	Nr. 2770 € 99,-
Nr. 2780 € 179,-	Nr. 2781 € 209,-	Nr. 2782 € 249,-	Nr. 2770 € 99,-



Abb. zeigt glatte Fachböden

### Schränkelemente

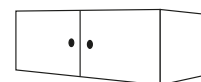

Schränkelemente für Standregale variabel in jede Fachhöhe einsetzbar; 1 Ordnerhöhe, 800 mm breit

Nr. 2879  
€ 185,-

glatte Böden
gelochte Böden

# Design-Regal M2



## Absolut standfest und hoch belastbar.

Regale können auch schön sein. So wie diese modern gestalteten Büroregale M2, die dazu auch noch absolut standfest und hoch belastbar sind. Durch Eckregale und Kombibreiten von 1000 und 750 mm lassen sich mit diesem System Räume optimal nutzen. Die Fachböden sind lichtgrau (RAL 7035) und in den drei Tiefen 400 mm, 500 mm und 600 mm verfügbar. Sie sind mit einer Sicherheitskantung von 40 mm Höhe ausgestattet und lassen sich im Raster von 86 mm höhenverstellen. Die Seitenteile (horizontal geteilt) bestehen aus Rundrohr (Ø 40 mm) mit verschweißten Seitenblechen und sind pulverbeschichtet in Alusilber, ähnlich RAL 9006.

Sie haben die Wahl zwischen 3 Höhen: 1800 mm, 2200 mm und 2600 mm.

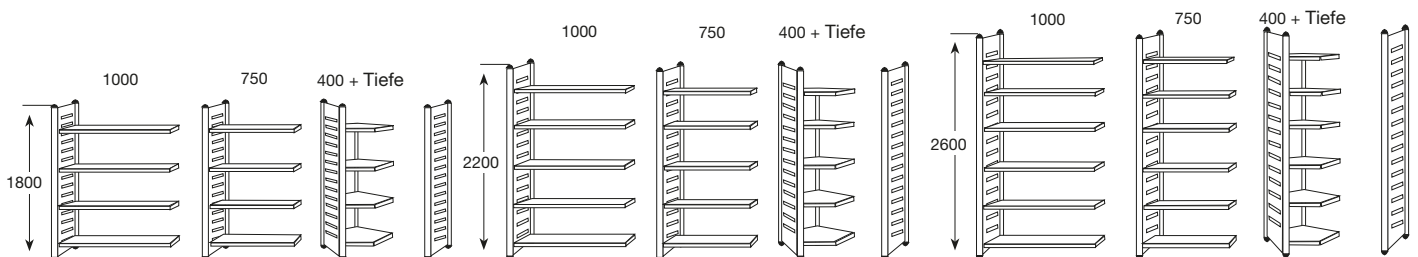

	1800 mm hoch mit 4 Böden				2200 mm hoch mit 5 Böden				2600 mm hoch mit 6 Böden			
	Regalfeld 1000 breit	Regalfeld 750 breit	Eckfeld 400+ Tiefe	Abschluss- rahmen	Regalfeld 1000 breit	Regalfeld 750 breit	Eckfeld 400+ Tiefe	Abschluss- rahmen	Regalfeld 1000 breit	Regalfeld 750 breit	Eckfeld 400+ Tiefe	Abschluss- rahmen
400 tief	5802 € 190,-	5806 € 178,-	5810 € 284,-	5826 € 116,-	5830 € 229,-	5834 € 222,-	5838 € 328,-	5854 € 129,-	5858 € 264,-	5862 € 256,-	5866 € 397,-	5882 € 158,-
500 tief	5803 € 219,-	5807 € 211,-	5811 € 336,-	5827 € 130,-	5831 € 259,-	5835 € 254,-	5839 € 390,-	5855 € 145,-	5859 € 318,-	5863 € 305,-	5867 € 461,-	5883 € 178,-
600 tief	5804 € 249,-	5808 € 245,-	5812 € 371,-	5828 € 139,-	5832 € 294,-	5836 € 288,-	5840 € 439,-	5856 € 154,-	5860 € 349,-	5864 € 342,-	5868 € 519,-	5884 € 188,-

# Design-Regal M2

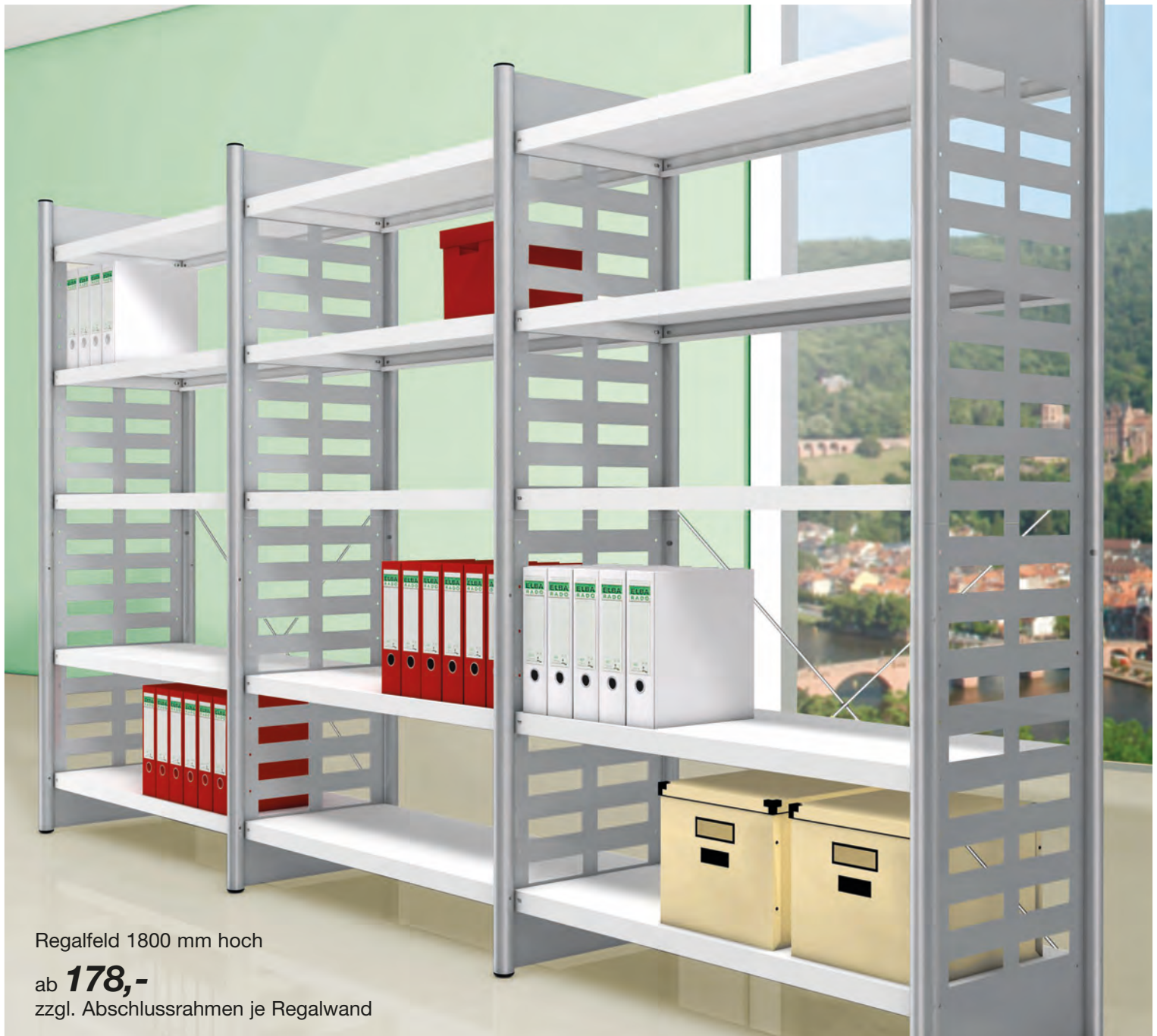

Regalfeld 1800 mm hoch

ab **178,-**

zzgl. Abschlussrahmen je Regalwand

**Fachlast** Tragkraft pro Fachboden mit Unterzügen **120 kg bis 200 kg**  
**Feldlast** Tragkraft pro Regalfeld **1000 kg**  
 Breite pro Regalwand = Nennbreite + 40 mm

### Sicherheitshinweis:

Regale mit einem Höhen-/Tiefenverhältnis > 5:1 sind gegen Kippen zu sichern (Wand- oder Bodenverankerung)

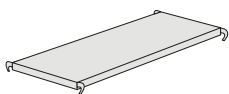

	Zusatz-Fachböden		
	1000 breit	750 breit	Eckboden
400 tief	5900 € 19,40	5905 € 18,90	5910 € 32,80
500 tief	5901 € 23,80	5906 € 23,10	5911 € 43,50
600 tief	5902 € 28,20	5907 € 27,30	5912 € 47,60

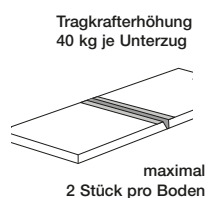

	Fachboden-Unterzüge
400 tief	5987 € 4,90
500 tief	5988 € 5,30
600 tief	5989 € 5,80

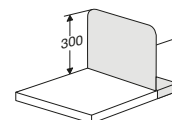

	Verschiebbare Fachteiler
400 tief	5964 € 14,50
500 tief	5965 € 17,-
600 tief	5966 € 19,-

# Büro-Regal Progress 500

## PROGRESS 500 DAUERSTABIL AUS STAHL

- aus hochwertigem Möbelstahl gefertigt
- schraubloses Stecksystem - minutenschnell aufgebaut
- mit Türen in den Farben Lichtgrau und Grafitgrau zu ergänzen
- alle Regale auf Ordnerhöhen abgestimmt
- bodenbündig mit den serienmäßigen Sockelblenden
- 2 Kombibreiten für optimale Raumnutzung
- Regalpfosten aus Kastenprofilen mit glatten Fronten
- Fachböden 30 mm hoch und im Raster von 59 mm höhenverstellbar
- Farbe: Lichtgrau RAL 7035.
- Länge pro Regalwand = Nennlänge + 30 mm
- Tiefe pro Regalwand = Nenntiefe + 40 mm



### Komplett-Regale

Tragkraft pro Boden: 300+400 tief 60 kg, 600 tief 80 kg.

Tragkraft pro Regalfeld: 500 kg

Regale ohne Rückwände				Regale mit Rückwänden									
		1900 mm hoch mit 6 Böden = 5 Ordnerhöhen		2250 mm hoch mit 7 Böden = 6 Ordnerhöhen		2600 mm hoch mit 8 Böden = 7 Ordnerhöhen		1900 mm hoch mit 6 Böden = 5 Ordnerhöhen		2250 mm hoch mit 7 Böden = 6 Ordnerhöhen		2600 mm hoch mit 8 Böden = 7 Ordnerhöhen	
Breite mm	Tiefe mm	Grundfeld	Anbaufeld	Grundfeld	Anbaufeld	Grundfeld	Anbaufeld	Grundfeld	Anbaufeld	Grundfeld	Anbaufeld	Grundfeld	Anbaufeld
960	300	9400	9450	9401	9451	9402	9452	9412	9462	9413	9463	9414	9464
	€	189,-	149,-	244,-	183,-	286,-	214,-	279,-	244,-	345,-	289,-	418,-	343,-
	400	9403	9453	9404	9454	9405	9455	9415	9465	9416	9466	9417	9467
€	229,-	183,-	279,-	220,-	334,-	253,-	322,-	322,-	278,-	379,-	327,-	466,-	391,-
€	299,-	245,-	345,-	293,-	424,-	342,-	383,-	331,-	458,-	391,-	537,-	467,-	
750	300	9500	9550	9501	9551	9502	9552	9512	9562	9513	9563	9514	9564
	€	186,-	141,-	233,-	178,-	281,-	205,-	274,-	241,-	338,-	283,-	392,-	336,-
	400	9503	9553	9504	9554	9505	9555	9515	9565	9516	9566	9517	9567
€	222,-	179,-	275,-	216,-	329,-	249,-	317,-	271,-	372,-	321,-	457,-	381,-	
€	292,-	234,-	342,-	289,-	418,-	335,-	378,-	327,-	447,-	382,-	537,-	457,-	

### Regale zur doppelseitigen Ordnernutzung



### Zubehör:

① **Seitensteg**  
(damit nichts herausfällt)

Tiefe mm	Artikelnummer	Preis €
300	8406	3,60
400	8407	3,90
600	8408	5,80

② **Trennsteg**  
für 600 mm tiefe Regale  
(für doppelseitige Ordnerlage)

Tiefe mm	Breite 960 mm	Breite 750 mm
600	5937	5936
€	6,60	6,40

③ **Fachteiler**  
verschiebbar

Tiefe mm	Artikelnummer	Preis €
300	8719	7,80
400	8446	8,50
600	8472	13,40



# Büro-Regal Progress 500



## Leer-Regale für individuelle Einrichtung

Regale mit Rückwänden - ohne Fachböden - zur weiteren Einrichtung nach Wahl

		1900 mm hoch mit Kopf- und Sockelboden		2250 mm hoch mit Kopf- und Sockelboden		2600 mm hoch mit Kopf- und Sockelboden	
		Grundfeld	Anbaufeld	Grundfeld	Anbaufeld	Grundfeld	Anbaufeld
960	300	9436	9486	9437	9487	9438	9488
	€	229,-	180,-	277,-	218,-	322,-	261,-
	400	9439	9489	9440	9490	9441	9491
750	€	252,-	199,-	295,-	230,-	354,-	278,-
	600	9445	9495	9446	9496	9447	9497
	€	286,-	229,-	326,-	261,-	395,-	308,-
960	300	9536	9586	9537	9587	9538	9588
	€	225,-	185,-	272,-	214,-	317,-	253
	400	9539	9589	9540	9590	9541	9591
750	€	249,-	197,-	287,-	227,-	346,-	271,-
	600	9545	9595	9546	9596	9547	9597
	€	282,-	223,-	324,-	253	387,-	299,-

## Zubehör:

**Fachboden** für Leer-Regale oder als zusätzliche Böden für Komplett-Regale

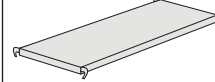

Tiefe mm	Breite in mm	
	960	750
300	8400	8401
€	14,-	13,50
400	8417	8418
€	18,80	18,40
600	8424	8425
€	25,80	25,50

**Pendelhefterschiene**  
Leitz / Elba

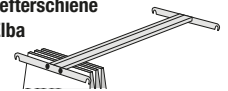

Tiefe mm	Breite 960 mm	Breite 750 mm
400	5426	5425
€	24,70	23,40

**Seitenverblendungen**

wenn Regal-Anfang und Regal-Ende geschlossen sein sollen

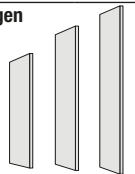

Tiefe mm	Höhe in mm		
	1900	2250	2600
300	8403	8409	8410
€	33,-	43,-	49,-
400	8413	8411	8412
€	43,-	48,-	58,-
600	8437	8438	8439
€	55,-	68,-	77,-

**Garderobenstange mit Hut-/Ablage-Etage** Breite 750 mm

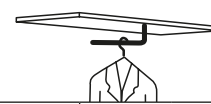

Tiefe mm	Preis €
300	5413 39,50
400	5414 47,20

## Gestaltungsbeispiele für Leer-Regale Höhe 2250 mm



Leer-Regal (Grundfeld)  
5 Fachböden  
1 Seitenverblendung



Leer-Regal (Anbaufeld)  
6 Pendelhefterschienen



Leer-Regal (Anbaufeld)  
2 Zwischenwände  
5 Fachböden  
1 Türen Anbausatz



Leer-Regal (Anbaufeld)  
1 Fachboden  
1 Seitenverblendung  
1 Garderobenstange  
1 Türen Anbausatz

**Türen Anbausatz 1900 mm hoch**

Zwischenwände als seitlicher Abschluss bei Einsatz von Türen

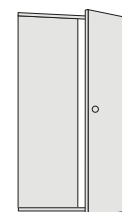

Zwischenwand

Türen Farbe	Breite in mm	
	960	750
Lichtgrau	8414	8435
Grafitgrau	8490	8489
€	224,-	214,-

**Zwischenwände** für Felder mit Türen

Tiefe mm	Preis €
300	8415 29,90
400	8416 38,80
600	8426 54,90

# Büro-Regal Progress 2000

## PROGRESS 2000

Tragstarkes Büro-Regal...  
dauerstabil aus Stahl.

- minutschneller Aufbau durch Stecksystem
- optimale Raumnutzung durch Eckregale und Kombibreiten 750 und 1000 mm
- Höhenverstellbarkeit im Raster von 59 mm
- hochwertige Pulverbeschichtung in Schwarz (RAL 9011), Silber (RAL 9006) und Lichtgrau (RAL 7035)
- Fachlast (Tragkraft pro Boden)  
bis 400 mm tief: 100 kg  
ab 500 mm tief: 120 kg  
mit Unterzügen: bis 200 kg
- Feldlast (Tragkraft pro Regalfeld): 1000 kg
- Breite pro Regalwand = Nennlänge + 30 mm

Regal Außenmaße: Tiefe = Bodentiefe (T) + 40 mm  
Breite (ohne Eckboden) = Summe Bodenbreite + 30 mm  
Breite Eckboden = Bodenbreite (T) + 30 mm  
Die Frontbreite der Eckböden beträgt generell 505 mm

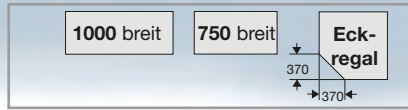

ab **237,-**  
Regalfeld  
mit Rückwand

### ohne Rückwände

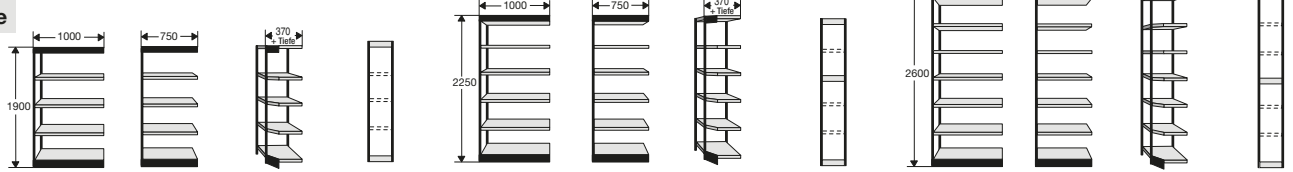

1900 mm hoch und 5 Fachböden

2250 mm hoch und 6 Fachböden

2600 mm hoch und 7 Fachböden

	Rahmenfarbe	Regalfeld 1000 breit	Regalfeld 750 breit	Eckfeld 370 + Tiefe	Endseite	Regalfeld 1000 breit	Regalfeld 750 breit	Eckfeld 370 + Tiefe	Endseite	Regalfeld 1000 breit	Regalfeld 750 breit	Eckfeld 370 + Tiefe	Endseite
300 tief	schwarz	2111	2115	2181	2088	2131	2135	2185	2092	2151	2155	2189	2096
300 tief	silber	2900	2904	2908	2010	2912	2916	2920	2014	2924	2928	2932	2018
		<b>159,-</b>	<b>149,-</b>	<b>242,-</b>	<b>47,-</b>	<b>193,-</b>	<b>183,-</b>	<b>291,-</b>	<b>64,-</b>	<b>214,-</b>	<b>211,-</b>	<b>322,-</b>	<b>74,-</b>
400 tief	schwarz	2112	2116	2182	2089	2132	2136	2186	2093	2152	2156	2190	2097
400 tief	silber	2901	2905	2909	2011	2913	2917	2921	2015	2925	2929	2933	2019
		<b>192,-</b>	<b>179,-</b>	<b>255,-</b>	<b>50,-</b>	<b>229,-</b>	<b>219,-</b>	<b>317,-</b>	<b>71,-</b>	<b>259,-</b>	<b>252,-</b>	<b>363,-</b>	<b>78,-</b>
500 tief	schwarz	2113	2117	2183	2090	2133	2137	2187	2094	2153	2157	2191	2098
500 tief	silber	2902	2906	2910	2012	2914	2918	2922	2016	2926	2930	2934	2020
		<b>214,-</b>	<b>203,-</b>	<b>322,-</b>	<b>58,-</b>	<b>256,-</b>	<b>251,-</b>	<b>387,-</b>	<b>78,-</b>	<b>289,-</b>	<b>282,-</b>	<b>444,-</b>	<b>81,-</b>
600 tief	schwarz	2114	2118	2184	2091	2134	2138	2188	2095	2154	2158	2192	2099
600 tief	silber	2903	2907	2911	2013	2915	2919	2923	2017	2927	2931	2935	2021
		<b>236,-</b>	<b>229,-</b>	<b>345,-</b>	<b>59,-</b>	<b>289,-</b>	<b>282,-</b>	<b>429,-</b>	<b>83,-</b>	<b>322,-</b>	<b>315,-</b>	<b>491,-</b>	<b>85,-</b>

### Tragkrafterhöhung 40 kg je Unterzug

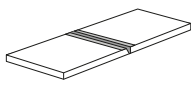

max. 2 Stück pro Boden

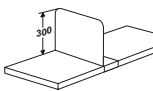

Fachteller, verschiebbar

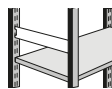

Seitenstege

### Zusatz-Fachböden

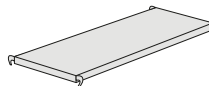

Tiefe	1000 breit	750 breit	Eckboden
300	5943 <b>14,90</b>	5947 <b>14,20</b>	5957 <b>29,10</b>
400	5944 <b>19,40</b>	5948 <b>18,90</b>	5958 <b>32,80</b>
500	5945 <b>23,80</b>	5949 <b>23,10</b>	5959 <b>43,50</b>
600	5946 <b>28,20</b>	5950 <b>27,30</b>	5960 <b>47,60</b>

### Für 600 mm tiefe Böden

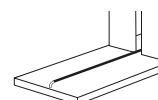

Trennsteg	1000 breit
5938	<b>7,-</b>
5936	<b>6,40</b>

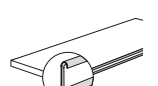

Beschriftungsleiste	je lfm
5133	<b>4,80</b>

# Büro-Regal Progress 2000



## mit Rückwänden

(siehe Abb. linke Katalogseite - Regale mit Rückwänden)

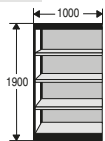

1900 mm hoch mit Rückwand und 5 Fachböden

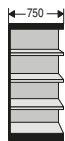

2250 mm hoch mit Rückwand und 6 Fachböden

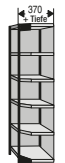
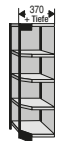

2600 mm hoch mit Rückwand und 7 Fachböden

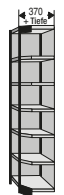

	Rahmenfarbe	Regalfeld 1000 breit	Regalfeld 750 breit	Eckfeld 370 + Tiefe	Endseite
300 tief	schwarz	2211	2215	2281	2088
300 tief	silber	2800	2804	2808	2010
		<b>245,-</b>	<b>237,-</b>	<b>349,-</b>	<b>47,-</b>
400 tief	schwarz	2212	2216	2282	2089
400 tief	silber	2801	2805	2809	2011
		<b>276,-</b>	<b>271,-</b>	<b>372,-</b>	<b>50,-</b>
500 tief	schwarz	2213	2217	2283	2090
500 tief	silber	2802	2806	2810	2012
		<b>293,-</b>	<b>286,-</b>	<b>439,-</b>	<b>58,-</b>
600 tief	schwarz	2214	2218	2284	2091
600 tief	silber	2803	2807	2811	2013
		<b>322,-</b>	<b>317,-</b>	<b>469,-</b>	<b>59,-</b>

	Regalfeld 1000 breit	Regalfeld 750 breit	Eckfeld 370 + Tiefe	Endseite
2231	2235	2285	2092	
2812	2816	2820	2014	
<b>295,-</b>	<b>286,-</b>	<b>418,-</b>	<b>64,-</b>	
2232	2236	2286	2093	
2813	2817	2821	2015	
<b>335,-</b>	<b>327,-</b>	<b>444,-</b>	<b>71,-</b>	
2233	2237	2287	2094	
2814	2818	2822	2016	
<b>363,-</b>	<b>352,-</b>	<b>526,-</b>	<b>78,-</b>	
2234	2238	2288	2095	
2815	2819	2823	2017	
<b>409,-</b>	<b>391,-</b>	<b>586,-</b>	<b>83,-</b>	

	Regalfeld 1000 breit	Regalfeld 750 breit	Eckfeld 370 + Tiefe	Endseite
2251	2255	2289	2096	
2824	2828	2832	2018	
<b>343,-</b>	<b>332,-</b>	<b>483,-</b>	<b>74,-</b>	
2252	2256	2290	2097	
2825	2829	2833	2019	
<b>385,-</b>	<b>372,-</b>	<b>511,-</b>	<b>78,-</b>	
2253	2257	2291	2098	
2826	2830	2834	2020	
<b>418,-</b>	<b>409,-</b>	<b>587,-</b>	<b>81,-</b>	
2254	2258	2292	2099	
2827	2831	2835	2021	
<b>457,-</b>	<b>446,-</b>	<b>630,-</b>	<b>85,-</b>	

## Zubehör:

Tiefe	Seitenblenden 1900 mm hoch	2250 mm hoch		2600 mm hoch
300	8403 <b>33,-</b>	8409 <b>43,-</b>	8410 <b>49,-</b>	
400	8413 <b>43,-</b>	8411 <b>48,-</b>	8412 <b>58,-</b>	
500	8460 <b>47,-</b>	8467 <b>59,-</b>	8468 <b>68,-</b>	
600	8437 <b>55,-</b>	8438 <b>68,-</b>	8439 <b>77,-</b>	



# Freiarm-Regal *Univers*



## Mit durchgehenden Fachreihen ohne störende Vorderpfosten. Schraubloses Stecksystem.

Freiarmregale haben keine störenden Vorderpfosten. Sie sind im modernen Stecksystem minutenschnell aufgebaut. Die Fachboden-einheiten lassen sich mit einem einzigen Handgriff auswechseln und umsetzen. Das Höhenverstellraster beträgt 16 mm. In jedem Regalfeld lassen sich Facheinheiten unterschiedlicher Tiefen und Konstruktionen einsetzen. Durch die Kombination von 1000 und 750 mm breiten Feldern lässt sich jede Raumlänge optimal nutzen. Alle Teile stabil aus Stahl mit Polyester-Pulverbeschichtung, ausgenommen Schiebetürenschränke. Diese sind aus E1-Gütespan mit Melaminharz-Oberflächen. Farbe: lichtgrau RAL 7035.

Komplett-Regale	Einseitige Komplett-Regale				Doppelseitige Komplett-Regale				
	2000 mm hoch mit 5 Böden		2250 mm hoch mit 6 Böden		2000 mm hoch mit 2 x 5 Böden		2250 mm hoch mit 2 x 6 Böden		
Breite	Tiefe	Grundfeld	Anbaufeld	Grundfeld	Anbaufeld	Grundfeld	Anbaufeld	Grundfeld	Anbaufeld
1000	250	8802	318,-	8803	251,-	8575	387,-	8576	296,-
	300	8812	322,-	8813	256,-	8577	395,-	8578	303,-
	400	8822	375,-	8823	308,-	8579	455,-	8580	364,-
	500	8832	418,-	8833	347,-	8581	506,-	8582	414,-
750	250	8808	311,-	8809	244,-	8583	381,-	8584	289,-
	300	8818	317,-	8819	250,-	8585	387,-	8586	296,-
	400	8828	368,-	8829	296,-	8587	443,-	8588	352,-
	500	8838	410,-	8839	339,-	8589	496,-	8590	405,-

①  <b>Fachboden mit Seitenstützen</b> Tiefe 1000 mm breit 750 mm breit 250 8770 25,50 8976 25,- 300 8771 27,30 8977 26,70 400 8772 36,50 8978 35,30 500 8773 46,80 8979 45,90	②  <b>Fachboden mit Konsolen</b> Tiefe 1000 mm breit 750 mm breit 250 8911 25,50 8926 25,- 300 8912 27,30 8927 26,70 400 8913 36,50 8928 35,30 500 8914 46,80 8929 45,90	③  <b>Sockelboden mit Seitenstützen</b> Tiefe 1000 mm breit 750 mm breit 350 8635 40,30 8636 39,10 500 8737 53,50 8638 51,50	④  <b>Sockelboden mit Konsolen</b> Tiefe 1000 mm breit 750 mm breit 350 8646 40,30 8647 39,10 500 8648 53,50 8649 51,50	⑤  <b>Schrägboden</b> 45°Kante 60 hoch Tiefe 1000 mm breit 750 mm breit 300 8761 39,60 8863 38,20	
⑩  <b>Verschiebbare Fachteiler</b> Tiefe 250 8658 6,80 300 8719 7,80 400 8446 8,50 500 8621 12,20	⑪  <b>Klemmbügel</b> Tiefe 250 5191 5,10 300 5192 5,30	⑫  <b>Abschlussleisten</b> Damit Ordner nicht an die Wand stoßen. 1000 mm breit 750 mm breit 8765 8,50 8766 8,20	⑬  <b>Überbrückungen</b> 1000 mm breit 750 mm breit 8920 8,70 8921 8,40	⑭  <b>Fachkasten - Frontkante 60 hoch</b> Tiefe 1000 mm breit 300 8708 55,80	⑮  <b>Fachkasten - Frontkante 130 hoch</b> Tiefe 1000 mm breit 300 8709 64,50

Breite pro Regalzeile = Summe Nennbreiten zzgl. 5 mm/Feld, zzgl. 30 mm

# Freiarm-Regal Univers



## Freiarmregale

Tragkraft pro Boden: bis 300 mm tief **80 kg**  
ab 400 mm tief **100 kg**

Tragkraft pro Regalfeld:  
einseitig **400 kg**

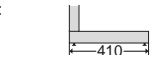

doppelseitig **800 kg**

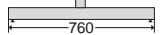

zur Einrichtung nach Wahl:		Einseitige Regal-Ständer				Doppelseitige Regal-Ständer			
Breite		Grundfeld		Anbaufeld		Grundfeld		Anbaufeld	
1000	H 2000 mm	8704	178,-	8705	108,-	8734	215,-	8735	126,-
	H 2250 mm	8706	214,-	8707	127,-	8736	257,-	8937	147,-
	H 2500 mm	8908	257,-	8909	157,-	8738	306,-	8739	180,-
750	H 2000 mm	8716	175,-	8917	104,-	8746	212,-	8747	122,-
	H 2250 mm	8918	210,-	8919	124,-	8948	254,-	8749	144,-
	H 2500 mm	8720	253,-	8721	152,-	8750	303,-	8751	175,-

**Lese-Klapptisch**

Melaminharzbeschichtete Holzplatte  
500 breit x 300 mm tief

8696 **89,-**

Tragkraft pro Boden: **25 kg**  
Gesamt: **75 kg**

**Bücherwagen**

3etagig mit Mittelsteg.  
Hellgraue Vollgummi-Lenkenrollen Ø 125 mm  
Maße: B 900 x T 600 x H 1100 mm

8697 **549,-**

⑥ **Klappenboden**  
Klappen 250 mm breit mit transparenter Haftfolienabdeckung  
Tiefe 1000 mm breit  
300 8743 **91,-**

⑦ **Pendelhefterschiene**  
Tiefe 1000 mm breit  
Leitz/Elba  
300 8980 **35,-**

⑧ **Teleskop-Hängerahmen**  
Wegen Standsicherheit je Regalfeld nur 1 Stück  
Tiefe 1000 mm breit  
400 8676 **138,-**

⑨ **Teleskop-Ausziehboden**  
Fachböden mit Seitenstütze und mit Ausziehboden auf Kugelrollauszug  
Tiefe 1000 mm breit  
300 8677 **107,-**

max. 150 mm  
Regale, die höher als 2 m sind, müssen aus Gründen der Unfallverhütung mit der Wand, Decke oder untereinander verbunden werden.  
**Wandverbinder** **Deckenverbinder**  
5087 **2,-** 8924 **18,30**

⑬ **Unterteilungen für Fachkästen**

Führungsschienen Satz (2 Stck.)	8930	17,-
Trennwand 95 hoch	8938	5,30
130 hoch	8939	6,70

⑭ **Schiebetürenschrank**  
Mit höhenverstellbarem Zwischenboden. Abschießbar durch Druck-Zylinderschloss.  
Tiefe 1000 mm breit  
400 3189 **279,-**

⑮ **Kopfblende - ohne Beleuchtung**  
Tiefe 1000 mm breit 750 mm breit  
500 8971 **49,-** 8972 **47,-**  
**Mit Beleuchtung** einschl. 15 W-LS-Röhre und elektr. Reihenverbindung  
500 8973 **134,-** 8974 **127,-**

⑯ **Zubehör**

Begrenzungs-bügel	8934	4,10
Gangschild rechts	8970	3,90
Gangschild links	8989	3,90



max. 2500 mm  
Bei Regal-zu-Regal-Verbindern lichtet Maß angeben  
**Regal-zu-Regal-Verbinder**  
je angef. m 8688 **21,40**  
**Beschriftungsleisten**  
Kunststoff mit Selbstkleberücken u. Etikettstreifen  
je angef. m 5133 **4,80**

# Bibliotheks-Regal *Libra*

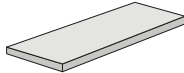
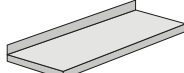

## Libra

Bibliotheksregale in einem modernen Design und mit vielfältigen Ausstattungsvarianten. Bestimmendes Element sind die leichtwirkenden, aber tragstarken Senkrechten aus 3 Rundstahl-Profilen, mit Diagonalaussteifungen zu festen Seitenrahmen verschweißt, mit Polyester-Pulverbeschichtung schwarz RAL 9011 und mit Höhen-Nivellierschrauben für exaktes Ausrichten. Die äußeren Profile sind im Raster von 20 mm gelocht zur Aufnahme der Böden. Böden aus E1-Holzgütespan mit melaminharzbeschichteten Oberflächen in Buchedekor oder Stahlböden mit Polyester-Pulverbeschichtung in Lichtgrau RAL 7035. Anschlagkanten der Böden 40 mm hoch.

	mit <b>Stahlböden</b> lichtgrau RAL 7035 <b>ohne</b> Anschlagkante	<b>250</b> tief <b>300</b> tief
	mit <b>Stahlböden</b> lichtgrau RAL 7035 <b>mit</b> Anschlagkante	<b>250</b> tief <b>300</b> tief
	mit <b>Holzböden</b> Buchedekor <b>mit</b> Anschlagkante	<b>250</b> tief <b>300</b> tief

<b>Fachlast</b> (Tragkraft pro Boden):	<b>60 kg</b>
<b>Feldlast</b> (Tragkraft pro Regalfeld):	<b>400 kg</b>
Schrankmaße: außen 355 tief, innen 300	
Gesamtbreite pro Regalzeile = Summe Nennbreiten zzgl. 15 mm/Feld zzgl. 40 mm	

### Zusatz-Ausstattungen

<b>Stahlböden</b> <b>ohne</b> Anschlagkante	<b>250</b> tief <b>300</b> tief
<b>Stahlböden</b> <b>mit</b> Anschlagkante	<b>250</b> tief <b>300</b> tief
<b>Holzböden</b> <b>mit</b> Anschlagkante	<b>250</b> tief <b>300</b> tief

1185 **1,10**

# Bibliotheks-Regal *Libra*



Aufsteckbare Beschriftungsblende, geeignet, 100 mm hoch.



Fachböden und Prospekt-Schrägböden im Raster von 20 mm höhenverstellbar.



Außenecke für Doppelregale. Holzböden gerundet (Abb. linke S.), Stahlböden gerade.

Regale in 2 Kombibreiten für optimale Raumnutzung.  
Zu jedem Breitenmaß im Abstand von 250 mm kombinierbar.

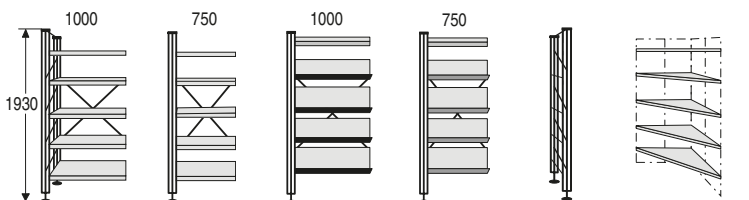

1930 mm hoch, komplett mit Böden

- |   |  |   |  |  |   |
|---|--|---|--|--|---|
| <b>1</b><br>Regalfeld<br>1000 breit<br>1 Seitenrahm.<br>5 Fachböden | <b>2</b><br>Regalfeld<br>750 breit<br>1 Seitenrahm.<br>5 Fachböden | <b>3</b><br>Regalfeld<br>1000 breit<br>1 Seitenrahm.<br>1 Fachboden<br>4 Schrägböd. | <b>4</b><br>Regalfeld<br>750 breit<br>1 Seitenrahm.<br>1 Fachboden<br>4 Schrägböd. | <b>5</b><br>Abschluss-<br>rahmen<br>für<br>Regalende | <b>6</b><br>Außenecke<br>für<br>Doppelreg.<br>2 x tief +<br>60 mm |
|---|--|---|--|--|---|

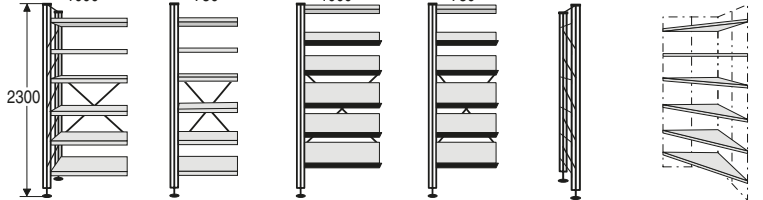

2300 mm hoch, komplett mit Böden

- |   |  |   |   |   |  |
|---|--|---|---|---|--|
| <b>7</b><br>Regalfeld<br>1000 breit<br>1 Seitenrahm.<br>6 Fachböden | <b>8</b><br>Regalfeld<br>750 breit<br>1 Seitenrahm.<br>6 Fachböden | <b>9</b><br>Regalfeld<br>1000 breit<br>1 Seitenrahm.<br>1 Fachboden<br>5 Schrägböd. | <b>10</b><br>Regalfeld<br>750 breit<br>1 Seitenrahm.<br>1 Fachboden<br>5 Schrägböd. | <b>11</b><br>Abschluss-<br>rahmen<br>für<br>Regalende | <b>12</b><br>Außenecke<br>für<br>Doppelreg.<br>2 x tief +<br>60 mm |
|---|--|---|---|---|--|

1410 175,-	1411 169,-	-	-	1118 83,-	1119 233,-
1430 179,-	1431 175,-	1432 207,-	1433 197,-	1138 85,-	1139 244,-
1210 198,-	1211 191,-	-	-	1118 83,-	1119 233,-
1230 210,-	1231 201,-	1232 205,-	1233 195,-	1138 85,-	1139 244,-
1310 276,-	1311 268,-	-	-	1118 83,-	1319 275,-
1330 286,-	1331 278,-	1332 286,-	1333 276,-	1138 85,-	1339 289,-

1420 207,-	1421 203,-	-	-	1128 95,-	1129 284,-
1440 215,-	1441 214,-	1442 242,-	1443 237,-	1148 99,-	1149 298,-
1220 237,-	1221 229,-	-	-	1128 95,-	1129 284,-
1240 248,-	1241 241,-	1242 248,-	1243 241,-	1148 99,-	1149 298,-
1320 322,-	1321 316,-	-	-	1128 95,-	1329 322,-
1340 334,-	1341 327,-	1342 339,-	1343 327,-	1148 99,-	1349 341,-

 <b>Fachboden, zusätzl. 1000 mm breit</b>	 <b>Fachboden, zusätzl. 750 mm breit</b>	 <b>Schrägboden, zus. 1000 mm breit</b>	 <b>Schrägboden, zus. 750 mm breit</b>	 <b>Seitensteg, zusätzl.</b>	 <b>Verschiebbarer Fach- teiler, beschriftbar</b>	 <b>Schriftblende 1000 mm breit</b>	 <b>Schriftblende 750 mm breit</b>
1197 <b>18,90</b>	1198 <b>18,-</b>	1297 <b>23,-</b>	1298 <b>22,80</b>	1182 <b>2,50</b>	1194 <b>8,50</b>	1180 <b>25,90</b>	1181 <b>24,-</b>
1293 <b>19,70</b>	1294 <b>18,60</b>	1297 <b>23,-</b>	1298 <b>22,80</b>	1183 <b>2,60</b>	1199 <b>9,40</b>	1180 <b>25,90</b>	1181 <b>24,-</b>
1290 <b>22,80</b>	1291 <b>21,40</b>	1297 <b>23,-</b>	1298 <b>22,80</b>	1182 <b>2,50</b>	1194 <b>8,50</b>	1180 <b>25,90</b>	1181 <b>24,-</b>
1295 <b>24,20</b>	1296 <b>22,80</b>	1297 <b>23,-</b>	1298 <b>22,80</b>	1183 <b>2,60</b>	1199 <b>9,40</b>	1180 <b>25,90</b>	1181 <b>24,-</b>
1390 <b>38,20</b>	1391 <b>36,30</b>	1397 <b>39,50</b>	1398 <b>37,40</b>	1182 <b>2,50</b>	1394 <b>9,60</b>	1180 <b>25,90</b>	1181 <b>24,-</b>
1395 <b>39,50</b>	1396 <b>37,40</b>	1397 <b>39,50</b>	1398 <b>37,40</b>	1183 <b>2,60</b>	1399 <b>10,30</b>	1180 <b>25,90</b>	1181 <b>24,-</b>

# Magazin-Regal Stora 100



## STORA 100

Mittelschwere Bauart für Fachlast bis 100 kg \*

Minutenschneller Aufbau durch modernes Stecksystem und optimale Raumnutzung durch Eckregale und die Kombination von 1000 und 750 mm breiten Regalfeldern. Alle Regale in 3 Höhen und 4 Tiefen, wahlweise auch mit Rückwänden sowie mit Seitenblenden für Regalanfang und Regalende. Regalposten aus Kastenprofilen mit glatten Fronten. Fachböden mit 40 mm hoher Sicherheitskante und im Raster von 59 mm höhenverstellbar. Tragkraft pro Fachboden 100 kg. Alle Teile mit hochwertiger Polyester-Pulverbeschichtung, Farbkombination schwarz RAL 9011/ lichtgrau RAL 7035 oder silber RAL 9006/ lichtgrau RAL 7035

Breite pro Regalwand = Nennbreite + 30 mm, zzgl. 10 mm / Feld.  
Tiefe pro Regalwand = Nenntiefe + 40 mm.

Regalfeld ab **128,-**

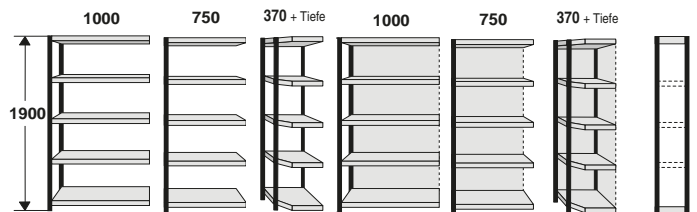

Auch in Silber/  
Lichtgrau erhältlich

In 4 Tiefen:

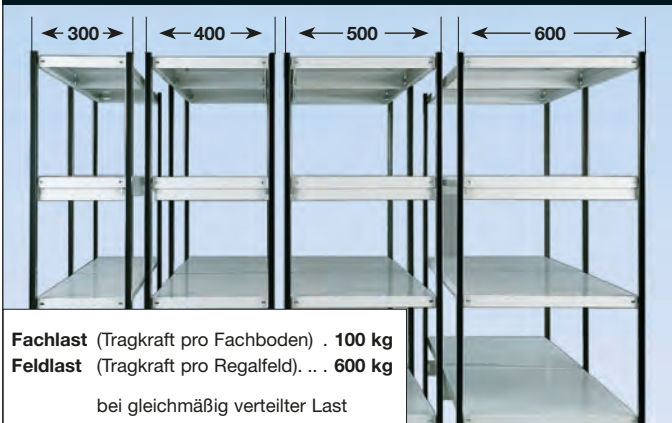

Fachlast (Tragkraft pro Fachboden) . 100 kg  
Feldlast (Tragkraft pro Regalfeld) . . . 600 kg

bei gleichmäßig verteilter Last

		1900 mm hoch mit 5 Fachböden			mit Rückwänden			Endseite
		Regalfeld 1000 breit	Regalfeld 750 breit	Eck-Regalfeld 370 + Tiefe	Regalfeld 1000 breit mit Rückw.	Regalfeld 750 breit mit Rückw.	Eck-Regalfeld 370 + Tiefe mit Rückw.	
300 tief	schwarz/lichtgrau	2401	2405	2409	2413	2417	2421	2425
	silber/lichtgrau	2485	2486	2487	2537	2538	2539	2488
		€ 136,-	128,-	235,-	229,-	214,-	342,-	47,-
400 tief	schwarz/lichtgrau	2402	2406	2410	2414	2418	2422	2426
	silber/lichtgrau	2619	2620	2621	2540	2541	2542	2622
		€ 166,-	159,-	263,-	259,-	246,-	372,-	49,-
500 tief	schwarz/lichtgrau	2403	2407	2411	2415	2419	2423	2427
	silber/lichtgrau	2639	2640	2641	2543	2544	2545	2642
		€ 193,-	183,-	318,-	279,-	265,-	429,-	56,-
600 tief	schwarz/lichtgrau	2404	2408	2412	2416	2420	2424	2428
	silber/lichtgrau	2659	2660	2661	2550	2551	2552	2662
		€ 209,-	199,-	345,-	299,-	279,-	457,-	59,-

Für Regalanfang und Regalende

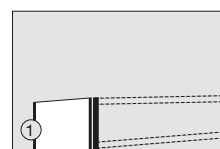

Seitenblende 1900 hoch

300 tief	8403	33,-
400 tief	8413	43,-
500 tief	8460	47,-
600 tief	8437	55,-

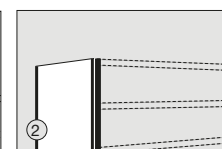

Seitenblende 2250 hoch

300 tief	8409	43,-
400 tief	8411	48,-
500 tief	8467	59,-
600 tief	8438	68,-

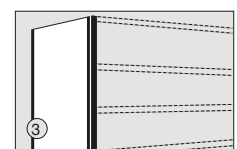

Seitenblende 2600 hoch

300 tief	8410	49,-
400 tief	8412	58,-
500 tief	8468	68,-
600 tief	8439	77,-



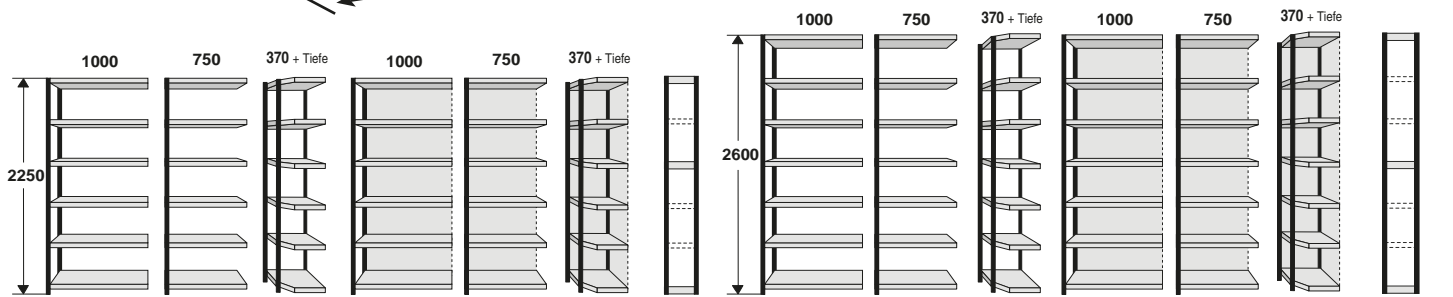

2250 mm hoch mit 6 Fachböden

mit Rückwänden

2600 mm hoch mit 7 Fachböden

mit Rückwänden

	1000			750			Endseite	1000			750			Endseite	
	Regalfeld 1000 breit	Regalfeld 750 breit	Eck-Regalfeld 370 + Tiefe	Regalfeld 1000 breit mit Rückw.	Regalfeld 750 breit mit Rückw.	Eck-Regalfeld 370 + Tiefe mit Rückw.		Regalfeld 1000 breit	Regalfeld 750 breit	Eck-Regalfeld 370 + Tiefe	Regalfeld 1000 breit mit Rückw.	Regalfeld 750 breit mit Rückw.	Eck-Regalfeld 370 + Tiefe mit Rückw.		
300 tief	schwarz/lichtgrau	2429	2433	2437	2441	2445	2449	2453	2457	2461	2465	2469	2473	2477	2481
	silber/lichtgrau	2490	2491	2492	2560	2561	2562	2493	2495	2496	2497	2595	2596	2597	2498
	€	<b>166,-</b>	<b>159,-</b>	<b>282,-</b>	<b>279,-</b>	<b>272,-</b>	<b>409,-</b>	<b>64,-</b>	<b>195,-</b>	<b>185,-</b>	<b>321,-</b>	<b>318,-</b>	<b>305,-</b>	<b>482,-</b>	<b>74,-</b>
400 tief	schwarz/lichtgrau	2430	2434	2438	2442	2446	2450	2454	2458	2462	2466	2470	2474	2478	2482
	silber/lichtgrau	2623	2624	2625	2563	2564	2565	2626	2627	2628	2629	2598	2599	2600	2630
	€	<b>199,-</b>	<b>192,-</b>	<b>318,-</b>	<b>309,-</b>	<b>297,-</b>	<b>440,-</b>	<b>74,-</b>	<b>236,-</b>	<b>223,-</b>	<b>356,-</b>	<b>360,-</b>	<b>347,-</b>	<b>515,-</b>	<b>79,-</b>
500 tief	schwarz/lichtgrau	2431	2435	2439	2443	2447	2451	2455	2459	2463	2467	2471	2475	2479	2483
	silber/lichtgrau	2643	2644	2645	2566	2567	2568	2646	2647	2648	2649	2601	2602	2603	2650
	€	<b>229,-</b>	<b>224,-</b>	<b>386,-</b>	<b>340,-</b>	<b>329,-</b>	<b>517,-</b>	<b>79,-</b>	<b>265,-</b>	<b>254,-</b>	<b>429,-</b>	<b>399,-</b>	<b>386,-</b>	<b>584,-</b>	<b>82,-</b>
600 tief	schwarz/lichtgrau	2432	2436	2440	2444	2448	2452	2456	2460	2464	2468	2472	2476	2480	2484
	silber/lichtgrau	2663	2664	2665	2590	2591	2592	2666	2667	2668	2669	2604	2605	2606	2670
	€	<b>265,-</b>	<b>259,-</b>	<b>409,-</b>	<b>378,-</b>	<b>354,-</b>	<b>579,-</b>	<b>85,-</b>	<b>299,-</b>	<b>285,-</b>	<b>489,-</b>	<b>429,-</b>	<b>417,-</b>	<b>645,-</b>	<b>88,-</b>

Zusatz-Einrichtungen

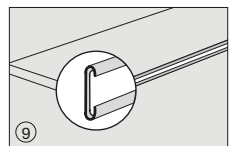
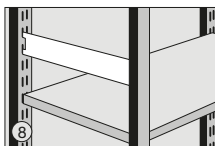
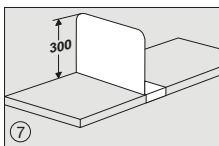
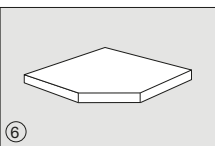
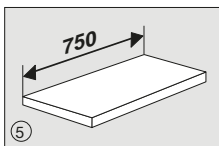
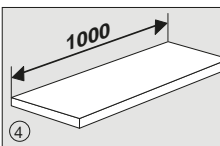

	Fachboden 1000 breit	Fachboden 750 breit	Eck-Fachboden	Verschiebb. Fachteiler	Seitensteg	Beschriftungsleiste
300 tief	5943 <b>14,90</b>	5947 <b>14,20</b>	5957 <b>29,10</b>	5963 <b>12,80</b>	8406 <b>3,60</b>	Kunststoff-transparent mit Selbstkleberücken u. weißem Etikettenstreifen je lfm <b>4,80</b>
400 tief	5944 <b>19,40</b>	5948 <b>18,90</b>	5958 <b>32,80</b>	5964 <b>14,50</b>	8407 <b>3,90</b>	
500 tief	5945 <b>23,80</b>	5949 <b>23,10</b>	5959 <b>43,50</b>	5965 <b>17,-</b>	8476 <b>4,70</b>	
600 tief	5946 <b>28,20</b>	5950 <b>27,30</b>	5960 <b>47,60</b>	5966 <b>19,-</b>	8408 <b>5,80</b>	

# Magazin-Regal Status

In Alusilber/  
Lichtgrau und Blau/  
Lichtgrau erhältlich



## Magazin-Regal Status

Es zeigt Geradlinigkeit und besticht durch hohe Stabilität. Die einzelnen Regalfelder tragen 750 kg Last. Tragkraft pro Fachboden 100 - 150 kg. Optimale Raumnutzung durch Kombibreiten von 1000 und 750 mm (Breite pro Regalwand = Nennbreite + 60 mm). Seitenwangen aus stabilem Rechteckrohr in Alusilber oder in Blau. Fachböden in Lichtgrau und mit 40 mm hoher Sicherheitskante. Die Fachböden sind im Raster von 92 mm höhenverstellbar. Sie lassen sich so passgenau auf die unterschiedlichen Lagergüter einstellen. Status ist in drei Höhen (1800, 2200, 2600 mm) und vier Tiefen (300, 400, 500, 600 mm) lieferbar.

### Fachbodentragkraft:

- 300 und 400 mm Tiefe = je 100 kg
- 500 und 600 mm Tiefe = je 120 kg
- mit 1 Fachboden-Verstärkung = + 30 kg

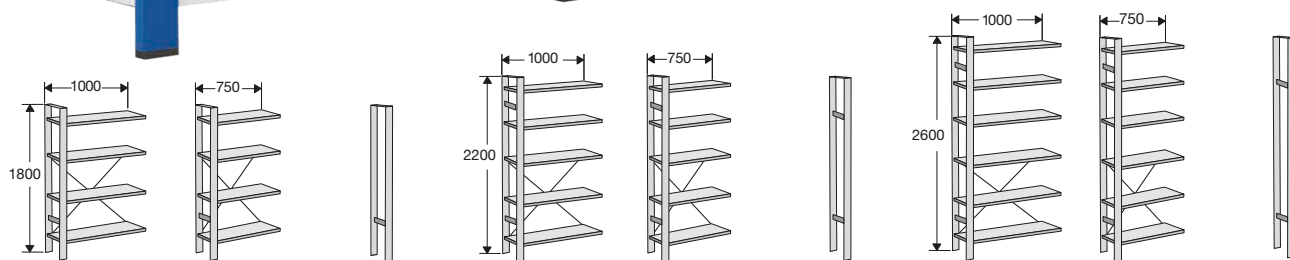

	1800 mm hoch mit 4 Böden			2200 mm hoch mit 5 Böden			2600 mm hoch mit 6 Böden			
	Tiefe mm	Regalfeld 1000 mm breit	Regalfeld 750 mm breit	Abschlussrahmen	Regalfeld 1000 mm breit	Regalfeld 750 mm breit	Abschlussrahmen	Regalfeld 1000 mm breit	Regalfeld 750 mm breit	Abschlussrahmen
Alusilber	300	Nr. 7116	Nr. 7117	Nr. 7140	Nr. 7126	Nr. 7127	Nr. 7141	Nr. 7136	Nr. 7137	Nr. 7142
Blau	300	Nr. 7260	Nr. 7264	Nr. 7268	Nr. 7272	Nr. 7276	Nr. 7280	Nr. 7284	Nr. 7288	Nr. 7292
		<b>169,-</b>	<b>164,-</b>	<b>115,-</b>	<b>214,-</b>	<b>203,-</b>	<b>125,-</b>	<b>260,-</b>	<b>254,-</b>	<b>150,-</b>
Alusilber	400	Nr. 7110	Nr. 7113	Nr. 7101	Nr. 7120	Nr. 7123	Nr. 7104	Nr. 7130	Nr. 7133	Nr. 7107
Blau	400	Nr. 7261	Nr. 7265	Nr. 7269	Nr. 7273	Nr. 7277	Nr. 7281	Nr. 7285	Nr. 7289	Nr. 7293
		<b>199,-</b>	<b>189,-</b>	<b>122,-</b>	<b>241,-</b>	<b>231,-</b>	<b>138,-</b>	<b>279,-</b>	<b>268,-</b>	<b>171,-</b>
Alusilber	500	Nr. 7111	Nr. 7114	Nr. 7102	Nr. 7121	Nr. 7124	Nr. 7105	Nr. 7131	Nr. 7134	Nr. 7108
Blau	500	Nr. 7262	Nr. 7266	Nr. 7270	Nr. 7274	Nr. 7278	Nr. 7282	Nr. 7286	Nr. 7290	Nr. 7294
		<b>229,-</b>	<b>219,-</b>	<b>135,-</b>	<b>273,-</b>	<b>262,-</b>	<b>152,-</b>	<b>325,-</b>	<b>315,-</b>	<b>187,-</b>
Alusilber	600	Nr. 7112	Nr. 7115	Nr. 7103	Nr. 7122	Nr. 7125	Nr. 7106	Nr. 7132	Nr. 7135	Nr. 7109
Blau	600	Nr. 7263	Nr. 7267	Nr. 7271	Nr. 7275	Nr. 7279	Nr. 7283	Nr. 7287	Nr. 7291	Nr. 7295
		<b>274,-</b>	<b>262,-</b>	<b>152,-</b>	<b>316,-</b>	<b>305,-</b>	<b>178,-</b>	<b>364,-</b>	<b>354,-</b>	<b>200,-</b>

# Magazin-Regal *Status*



## Zusatz-Einrichtungen:

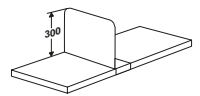
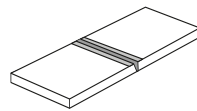
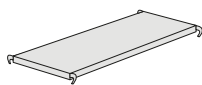

	Zusatz-Fachböden		Fachboden-Verstärkung (max. 1 pro Boden) Tragkrafterhöhung: 30 kg. Wird unter den Boden geklemmt		Verschiebbare Fachteiler Höhe: 300 mm	
	1000 mm breit	750 mm breit				
300 tief	Nr. 7170 € <b>15,-</b>	Nr. 7174 € <b>14,20</b>			Nr. 5963 € <b>12,80</b>	
400 tief	Nr. 7171 € <b>19,40</b>	Nr. 7175 € <b>18,90</b>	Nr. 5987 € <b>4,90</b>		Nr. 5964 € <b>14,50</b>	
500 tief	Nr. 7172 € <b>23,80</b>	Nr. 7176 € <b>23,10</b>	Nr. 5988 € <b>5,30</b>		Nr. 5965 € <b>17,-</b>	
600 tief	Nr. 7173 € <b>28,20</b>	Nr. 7177 € <b>27,30</b>	Nr. 5989 € <b>5,80</b>		Nr. 5966 € <b>19,-</b>	

# Nützliche Bürohelfer



## Infoträger Daily

Infoträger Daily für den häufigen Wechsel von Motiven. Einfacher Plakatwechsel: Plakat nach oben herausziehen und neues Plakat hineinschieben – schneller geht es nicht. Der Träger selbst besteht aus Stahl in Alusilber und einer transparenten Scheibe aus Kunststoff. An der Scheibe befindet sich oben eine Einkerbung für die griffgünstigste Entnahme von Informationsblättern.

Daily DIN A4 (255 x 20 x 340 mm)	2 Stck. je Packung	
Nr. 6500		Packung € 47,-
Daily DIN A3 (350 x 20 x 470 mm)		
Nr. 6499		€ 39,-

**ab 23,50**  
pro Stück im 2er Pack



1

### 1 Servierwagen Artline

Stabile Stahlkonstruktion mit 3 Böden.  
Farbe: Chrom/alusilber.  
Maße: B 700 x T 400 x H 840 mm.

Servierwagen Artline Nr. 3371 € 219,-



2

### 2 Etagenwagen Artline

Für 2 Reihen Ordner.  
Farbe: Chrom/alusilber.  
Maße: B 700 x T 400 x H 840 mm.

Etagenwagen Artline Nr. 3110 € 219,-



3

### 3 Mappenwagen Artline II

Mit 2 ausziehbaren Hängevorrichtungen  
Farbe: Chrom/alusilber.  
Maße: B 815 x T 435 x H 800 mm

Mappenwagen Artline II Nr. 3132 € 299,-

50/0316

Alle Preise zuzüglich Mehrwertsteuer

Alle Preise gelten ab Werk ohne Mehrwertsteuer zuzüglich Verpackungskosten.  
Zahlung innerhalb 10 Tagen 2% Skonto, innerhalb 30 Tagen netto.  
Rückgaberecht innerhalb 10 Tagen in der Originalverpackung.

# kerkmann

theo kerkmann · Büromöbelfabrik GmbH & Co. KG  
Kerkmannstraße 1 · 33729 Bielefeld-Brake  
Tel.: +49 (0)521 770 05-0  
Fax: +49 (0)521 770 05-99  
E-Mail: info@kerkmann.de · internet: www.kerkmann.de