

Mehr Auswahl im On-
line-Shop!

Gültig bis 31.12.2017



Alles aus einer Hand



Ihr Profi für Büromaterial & Kalender 2018

Heute bestellt,
morgen geliefert!

ALLES AUS EINER HAND!

SCHNELLINDEX

Inkjet - Toner

Original Inkjet-Patronen	3
Original Toner für Laserdrucker, Laserfax und Kopierer	4
Alternativ Toner für Laserdrucker, Laserfax und Kopierer	5

Büromaschinen - Zubehör

Aktenvernichter	6
Beschriftungssysteme, Etikettendrucker und Zubehör	7-8
Laminiersysteme und Zubehör	9
Bindesysteme und Zubehör	9-11
Laserdrucker und Multifunktionsgeräte ..	12
Feinstaubfilter	12
Tisch- und Taschenrechner	13-14
Diktiergeräte und Zubehör	15
Elektronische Kassen und Zubehör	16

EDV-Zubehör

CD- und DVD-Rohlinge, CD-Marker	17
USB-Sticks, Speicherkarten und Zubehör	18
Externe Festplatte	19
Tastatur	19
Handgelenkauflage und Mauspad	19
PC-Kabel und Adapter	20
Web-Cams, PC-Lautsprecher und Headsets	21
Reinigungsprodukte	21

Geschäftsausstattung

Schmutzfangmatten	22
Wand- und Standascher	22
Rollhocker	22
Leitern	23
Transportwagen	23
Steckdosenleisten	23
Wanduhren	24
Batterien	24
Schreibmappen, Trolleys und Travelbags	25-26
Ventilatoren und Heizlüfter	27
Haushaltsgeräte	28
Wasserkocher, Kaffeemaschinen und Zubehör	28-29
Isolierkannen	29
Konferenzbedarf	30-33
Bewirtungsbedarf	34-42

Sicherheit

Schlüsselbox und Zubehör	43
Sicherheitschrank und Möbeltresore	43
Erste Hilfe und Formulare	44
Pannen-Warnwesten	44

Frachtbriefe, Frachtbücher, Diagrammscheiben + Zubehör	44
---	----

Sicherheit

Arbeitssicherheit	45
-------------------------	----

Hygiene - Reinigung

Seifen- und Handtuchspender	46-49
Hygiene- und Toilettenpapiere	50
Reiniger und Zubehör	51-56

Büromöbel

Büromöbel und Stühle	57-59
Fußstütze	60
Bodenschutzmatten	60
Beleuchtung	61

Konferenz - Schulung - Planung

Beamer, Projektor und Zubehör	61
Flipcharts und Zubehör	62-63
Schreibtafeln und Zubehör	63-64
Türschilder	65
Tisch- und Namensschilder	65-66
Infoständer	67

Kalender 2018

Papiere - Etiketten

Multifunktions-, Inkjet-, Laser und Kopierpapiere	84-86
Fotopapiere	86
Inkjet-, Laser- und Kopier-Etiketten	87
farbige Etiketten	87

Ordnen - Sortieren - Archivieren

Ordner	88-90
Ringhefter und Ringmappen	90
Ringbucheinlagen	91
Ordneretiketten	91-92
Trennblätter und Trennstreifen	93
Ordnerdrehachsen	94
Multifunktionswagen	94
Register	96
Prospekt- und Sichthüllen	97-98
Schutz- und Reißverschlussaschen	99
Hängordner und Hängemappen	100-101
Hängemappen-Wagen	101
Kanzleihefter und Zubehör	102-104
Hängemappenboxen	104
Juris- und Sichtmappen	105
Eckspanner	105-106
Unterschriftsmappen und Pultordner	106

Schnellhefter	106-107
Klemm-Mappen	107-108
Heftstreifen	108
Sichttafelssystem	108-109
Stehsammelr	95, 109
Brief- und Ablagekörbe, Schubladenboxen	95, 110-111

Rund um den Schreibtisch

Schreibunterlagen	112
Papierkörbe	95, 112-113
Schreibgeräteköcher	95, 113-114
Klammerspender, Brief- und Aktensklammern	114-115
Locher, Heftgeräte und Zubehör	115-119
Klebebänder und Zubehör	119-121
Klebstoffe und Klebhaken	121-123
Visitenkartenablage	124-125
Stempel-, zubehör und Siegelbedarf	125-129
Cutter, Scheren und Schneidemaschinen	129-130

Verpacken - Versenden

Briefumschläge	131
Versand- und Fallentaschen	132-133
Zustellungsumschläge	133
Packbänder und Abroller	134-135
Begleitpapiertaschen	135
Adress- und Frankieretiketten	135
Gummiringe und Gummibänder	129, 136
Falzmaschine	136
Brieföffner	136
Briefwaagen	136

Bücher - Formulare -

Schreibblöcke

Notizbücher	137
Klemmbretter	137
Collegeblöcke	138-139
Briefblöcke	139
bedruckte Haftnotizen	140-141
Haftnotizen	142

Schreiben - Korrigieren

Kugelschreiberständer	95
Kugelschreiber	143-145
Gelschreiber	146
Tintenroller	146-147
Kugelschreiberminen	147
Feinschreiber	148
Permanentmarker	148-149
Textmarker	149
Bleistifte und Farbstifte	150
Radierer und Anspitzer	151
Korrekturroller	151



Inkjet - Toner - Farbbänder

Inkjet-Druckpatronen

brother
at your side

Inkjet-Druckpatronen

Brother DCP 185C/385C/585CW/J715W/6690CW,
MFC 490/795CW/990CW/5890CN/6490CW/6890CDW



Best.-Nr.	Bezeichnung	Druckleistung	Farbe	€/ST	ab 2 ST
960308	TP	450 Seiten	●	18,49	17,49
960310001	TP	325 Seiten	●	10,59	10,09
960310015	TP	325 Seiten	●	10,59	10,09
960310008	TP	325 Seiten	●	10,59	10,09

brother
at your side



Inkjet-Druckpatronen

Brother DCP-J4110DW/J4510DW/J4610DW/J4710DW/J470DW,
MFC-J4410DW, J752DW/J870DW

Best.-Nr.	Bezeichnung	Druckleistung	Farbe	€/ST	ab 2 ST
962763	TP	600 Seiten	●	20,79	19,69
962764001	TP	600 Seiten	●	13,59	12,89
962764015	TP	600 Seiten	●	13,59	12,89
962764008	TP	600 Seiten	●	13,59	12,89

EPSON

Inkjet-Druckpatronen

Epson Expression Home XP30, XP102, XP202, XP215, XP302, XP305, XP402, XP405,
XP31x/41x Serie



Best.-Nr.	Bezeichnung	Druckleistung	Farbe	€/PG	ab 2 PG
576834	Multipack T1806XL	1 x 175 Seiten 3 x 180 Seiten	●●●●	31,39	29,79

EPSON

Inkjet-Druckpatronen

Epson Expression Home XP-235 / 332/ 335/ 432/ 435



Best.-Nr.	Bezeichnung	Druckleistung	Farbe	€/ST	ab 2 ST
576850023	TP T2991	470 Seiten	●	20,09	19,19
576850001	TP T2992	450 Seiten	●	15,09	14,39
576850015	TP T2993	450 Seiten	●	15,09	14,39
576850008	TP T2994	450 Seiten	●	15,09	14,39

Canon

Inkjet-Druckpatronen

Canon Pixma IP 4820/4840/4850/4950, MG 5150/MG6250/MG8150, MX715/MX885



Best.-Nr.	Bezeichnung	Druckleistung	Farbe	€/ST/PG	ab 2 ST/PG
961415	TP PGI-525 PGBK	323 Seiten	●	13,69	12,99
961416	TP PGI-525 BK Doppelpack	2 x 323 Seiten	●	22,09	20,99
961417023	TP CLI-526 BK	2.185 Seiten	●	11,49	10,89
961417001	TP CLI-526 C	450 Seiten	●	11,49	10,89
961417015	TP CLI-526 M	450 Seiten	●	11,49	10,89
961417008	TP CLI-526 Y	450 Seiten	●	11,49	10,89
961418	TP CLI-526 C/M/Y Multipack	3 x 450 Seiten	●●●	31,39	29,89

Canon



Inkjet-Druckpatronen

Canon Pixma IP 7250, Pixma MG5450/MG6350, Pixma MX725/MX925

Best.-Nr.	Bezeichnung	Druckleistung	Farbe	€/ST	ab 2 ST
962589023	TP CLI-551XLBK	4.500 Seiten	●	14,59	14,09
962589001	TP CLI-551XLC	700 Seiten	●	14,59	14,09
962589008	TP CLI-551XLM	700 Seiten	●	14,59	14,09
962589015	TP CLI-551XLY	700 Seiten	●	14,59	14,09
962589010	TP CLI-551XLGY	700 Seiten	●	14,59	14,09

hp

Inkjet-Druckpatronen

HP OfficeJet Pro 6230/6830/6830e



Best.-Nr.	Bezeichnung	Druckleistung	Farbe	€/ST	ab 2 ST
576397	TP Nr. 934XL	1.000 Seiten	●	24,59	23,39
576398001	TP Nr. 935XL	825 Seiten	●	16,19	15,39
576398015	TP Nr. 935XL	825 Seiten	●	16,19	15,39
576398008	TP Nr. 935XL	825 Seiten	●	16,19	15,39

hp

Inkjet-Druckpatronen

HP Office Jet Pro 8100/8600 Series e-All-in-Ones



Best.-Nr.	Bezeichnung	Druckleistung	Farbe	€/ST	ab 2 ST
962107	TP Nr. 950 XL	2.500 Seiten	●	32,29	31,29
962108001	TP Nr. 951 XL	1.500 Seiten	●	24,89	23,79
962108015	TP Nr. 951 XL	1.500 Seiten	●	24,89	23,79
962108008	TP Nr. 951 XL	1.500 Seiten	●	24,89	23,79

ALLES AUS EINER HAND!



Toner für Laserdrucker, Laserfax und Kopierer

Brother HL 2240/2250DN/2270DW, DCP 7060D/7070DW, MFC 7360N/7460DN/7860DW, FAX 2840/2845/2940



Best.-Nr.	Bezeichnung	Druckleistung	Farbe	€/ST	ab 2 ST
961664	Toner	1.200 Seiten	●	44,79	42,49
961665	Toner	2.600 Seiten	●	67,79	64,29
961667	Trommel	12.000 Seiten	●	78,09	76,99



Toner für Laserdrucker, Laserfax und Kopierer

Brother HL L2340/L2360, DCP-L2500D/L2520DW/L2560DW, MFC-L2700DW/L2720DW/L2740DW



Best.-Nr.	Bezeichnung	Druckleistung	Farbe	€/ST	ab 2 ST
576185	Toner	1.200 Seiten	●	42,49	40,39
576186	Toner	2.600 Seiten	●	65,59	62,29
576184	Trommel	12.000 Seiten	●	77,49	73,59



Toner für Laserdrucker, Laserfax und Kopierer

HL 3040CN/3070CW, DCP 9010CN, MFC 9120CN/9320CW



Best.-Nr.	Bezeichnung	Druckleistung	Farbe	€/ST	ab 2 ST
961006	Toner	2.200 Seiten	●	65,59	64,59
961007001	Toner	1.400 Seiten	●	64,99	62,49
961007015	Toner	1.400 Seiten	●	64,99	62,49
961007008	Toner	1.400 Seiten	●	64,99	62,49
961008	Trommel	15.000 Seiten	●	89,90	85,29



Druckkassetten für Laserdrucker, Laserfax und Kopierer

HP LaserJet PRO P 1560/1566/1606/1606DN, M1536

Best.-Nr.	Bezeichnung	Druckleistung	Farbe	€/ST	ab 2 ST
576374	Druckkassette Nr.78L	1.000 Seiten	●	53,99	51,29



Druckkassetten für Laserdrucker, Laserfax und Kopierer

HP LaserJet PRO P 1002/1100/1102/1102W, M1210/1212nf/1217nfp

Best.-Nr.	Bezeichnung	Druckleistung	Farbe	€/ST	ab 2 ST
576375	Druckkassette Nr.85L	700 Seiten	●	47,19	44,79



Druckkassetten für Laserdrucker, Laserfax und Kopierer

HP LaserJet 1010/1012/1015/3015/3020/M1319MFP

Best.-Nr.	Bezeichnung	Druckleistung	Farbe	€/ST	ab 2 ST
912451	Druckkassette Nr.12A	2.000 Seiten	●	81,99	79,29



Druckkassetten für Laserdrucker, Laserfax und Kopierer

HP LaserJet P 2035/2035N/2035D/2055DN

Best.-Nr.	Bezeichnung	Druckleistung	Farbe	€/ST	ab 2 ST
960420	Druckkassette Nr.05A	2.300 Seiten	●	93,29	90,49



Druckkassetten für Laserdrucker, Laserfax und Kopierer

HP Color LaserJet CM 2320/2320FXI/2320NF, CP2020

Best.-Nr.	Bezeichnung	Druckleistung	Farbe	€/ST	ab 2 ST
960321	Druckkassette Nr.304A	3.500 Seiten	●	132,29	125,29
960322001	Druckkassette Nr.304A	2.800 Seiten	●	128,79	121,99
960322008	Druckkassette Nr.304A	2.800 Seiten	●	128,79	121,99
960322015	Druckkassette Nr.304A	2.800 Seiten	●	128,79	121,99



Druckkassetten für Laserdrucker, Laserfax und Kopierer

HP LaserJet Pro 300/400 Color M351/M375/M451

Best.-Nr.	Bezeichnung	Druckleistung	Farbe	€/ST/PG	ab 2 ST/PG
962237	Druckkassette Nr.305A	2.200 Seiten	●	82,89	80,29
962238	Druckkassette Nr.305X	4.000 Seiten	●	101,09	96,69
962875	Druckkassette Nr.305XD Doppelpack	2 x 8.000 Seiten	●	176,99	169,99
962239001	Druckkassette Nr.305A	2.600 Seiten	●	117,79	111,49
962239015	Druckkassette Nr.305A	2.600 Seiten	●	117,79	111,49
962239008	Druckkassette Nr.305A	2.600 Seiten	●	117,79	111,49



Druckkassetten für Laserdrucker, Laserfax und Kopierer

HP LaserJet CP 1521/1525N/NW, CM1415FN/FNW

Best.-Nr.	Bezeichnung	Druckleistung	Farbe	€/ST/PG	ab 2 ST/PG
961617	Druckkassette Nr.128A	2.000 Seiten	●	71,69	68,09
962524	Druckkassette Nr.128AD Doppelpack	2 x 2.000 Seiten	●	126,09	119,79
961618001	Druckkassette Nr.128A	1.300 Seiten	●	68,29	64,79
961618015	Druckkassette Nr.128A	1.300 Seiten	●	68,29	64,79
961618008	Druckkassette Nr.128A	1.300 Seiten	●	68,29	64,79



Inkjet - Toner - Farbbänder

Toner und Alternativ Toner für Laserdrucker, Laserfax und Kopierer



Alternativ Toner für Laserdrucker, Laserfax und Kopierer

Brother HL 2140/2150N/2170W, DCP-7030/7045N, MFC-7320/7440N/7840W

Best.-Nr.	Ersetzt	Druckleistung	Farbe	€/ST	ab 2 ST
845660	Toner TN-2120	2.600 Seiten	●	31,49	29,99



Alternativ Toner für Laserdrucker, Laserfax und Kopierer

HP Laserjet 1010/1012/1015/3015/3020

Best.-Nr.	Ersetzt	Druckleistung	Farbe	€/ST	ab 2 ST
554129	Toner Q2612A	2.000 Seiten	●	24,39	23,19



Alternativ Toner für Laserdrucker, Laserfax und Kopierer

Brother HL 2240/2250DN/2270DW, DCP 7060D/7065DN/7070DW, MFC 7360N/7460DN/7860DW

Best.-Nr.	Ersetzt	Druckleistung	Farbe	€/ST	ab 2 ST
845935	Toner TN-2220	2.600 Seiten	●	38,99	36,99



Alternativ Toner für Laserdrucker, Laserfax und Kopierer

HP Laserjet 1160/1320

Best.-Nr.	Ersetzt	Druckleistung	Farbe	€/ST	ab 2 ST
845261	Toner Q5949A	2.500 Seiten	●	31,49	29,99



Alternativ Toner für Laserdrucker, Laserfax und Kopierer

Brother HL 5340/5350/5370/5380, MFC 8370/8380/8880/8890

Best.-Nr.	Ersetzt	Druckleistung	Farbe	€/ST	ab 2 ST
845766	Toner TN-3280	8.000 Seiten	●	37,59	35,99



Alternativ Toner für Laserdrucker, Laserfax und Kopierer

Brother HL 3040/3045/3070/3075, MFC 9120/9125/9320/9325

Best.-Nr.	Ersetzt	Druckleistung	Farbe	€/ST	ab 2 ST
845853	Toner TN-230BK	2.200 Seiten	●	37,49	35,99
845852001	Toner TN-230C	1.400 Seiten	●	37,49	35,99
845852015	Toner TN-230M	1.400 Seiten	●	37,49	35,99
845852008	Toner TN-230Y	1.400 Seiten	●	37,49	35,99



Alternativ Toner für Laserdrucker, Laserfax und Kopierer

HP Laserjet P1005/1006/1007/1008

Best.-Nr.	Ersetzt	Druckleistung	Farbe	€/ST	ab 2 ST
845626	Toner CB435A	1.500 Seiten	●	31,99	30,49



Alternativ Toner für Laserdrucker, Laserfax und Kopierer

HP Laserjet Pro 300/400 Color M351/M375/M451

Best.-Nr.	Ersetzt	Druckleistung	Farbe	€/ST	ab 2 ST
846069023	Toner CE410X/305X	4.000 Seiten	●	53,99	51,49
846069001	Toner CE411A/305A	2.600 Seiten	●	53,99	51,49
846069015	Toner CE413A/305A	2.600 Seiten	●	53,99	51,49
846069008	Toner CE412A/305A	2.600 Seiten	●	53,99	51,49



Alternativ Toner für Laserdrucker, Laserfax und Kopierer

HP Laserjet P2035/2055

Best.-Nr.	Ersetzt	Druckleistung	Farbe	€/ST	ab 2 ST
845799	Toner CE505A	2.300 Seiten	●	33,39	31,79

HSM®



HSM SECURIO: Design trifft Sicherheit

Einsatzort: Kleines Büro / Arbeitsplatz 1-3 Personen



1 HSM SECURIO C14

2 HSM SECURIO C16

3 HSM SECURIO C18

Aktenvernichter HSM SECURIO

Für mehr Datensicherheit im Büro.

Die Aktenvernichter HSM SECURIO stehen für Qualität „Made in Germany“ auf höchstem Niveau. Formschönes Design, sparsames Energiemanagement, hoher Bedienkomfort – jedes Detail macht den Aktenvernichter HSM SECURIO zum Premium-Gerät sowie zuverlässigen Sicherheitspartner.

Ausgezeichneter Umweltgedanke:
Aktenvernichter HSM SECURIO

Geringer Energieverbrauch, langlebige Konstruktion und die Vermeidung umweltbelastender Materialien zeichnen HSM Aktenvernichter aus. Hierfür wurden Geräte der Aktenvernichter-Serie HSM SECURIO mit dem Blauen Engel ausgezeichnet.

Einsatzort: Arbeitsplatz / Arbeitsgruppen bis 8 Personen



4 HSM SECURIO B22

5 HSM SECURIO B24

6/7 HSM SECURIO B32/B34

Produktmerkmale	1 HSM SECURIO C14	2 HSM SECURIO C16	3 HSM SECURIO C18	4 HSM SECURIO B22	5 HSM SECURIO B24	6 HSM SECURIO B32	7 HSM SECURIO B34				
Artikel-Nr.	223313	223196	223197	223205	223206	544001	554994	554995	543350	543873	555006
Preis	€ 120,99	€ 139,99	€ 179,99	€ 229,99	€ 272,99	€ 371,99	€ 354,99	€ 403,99	€ 426,99	€ 529,99	€ 638,99
Schnittart in mm	3,9	3,9	4 x 25	3,9	3,9 x 30	3,9 x 30	3,9	4,5 x 30	1,9 x 15	4,5 x 30	4,5 x 30
Schnittleistung in Blatt DIN A4 80 g/m ²	10-12	12-14	6-7	13-15	8-9	9-11	19-21	14-16	9-11	14-16	19-21
Schnittgut											
Geeignet für, z. B.	Interne Daten, wie Formulare, Aushänge, Fehlkopien	Interne Daten, wie Formulare, Aushänge, Fehlkopien	Bilanzen, Personalakten, medizinische Berichte, Steuerunterlagen	Interne Daten, wie Formulare, Aushänge, Fehlkopien	Bilanzen, Personalakten, medizinische Berichte, Steuerunterlagen	Bilanzen, Personalakten, medizinische Berichte, Steuerunterlagen	Interne Daten, wie Formulare, Aushänge, Fehlkopien	Bilanzen, Personalakten, medizinische Berichte, Steuerunterlagen	Patente, Prozessunterlagen, Konstruktionen, Strategie-papiere	Bilanzen, Personalakten, medizinische Berichte, Steuerunterlagen	Bilanzen, Personalakten, medizinische Berichte, Steuerunterlagen
Sicherheitsstufe nach DIN 66399	P-2/T-2/E-2	P-2/T-2/E-2	P-4/T-4/E-3/F-1	P-2/T-2/E-2	P-4/T-4/E-3/F-1	P-4/T-4/E-3/F-1	P-2/O-2/T-2/E-2	P-4/ O-3/T-4/E-/F-1	P-5/ T-5/E-4/ F-2	P-4/ O-3/T-4/E-3/F-1	P-4/ O-3/T-4/E-3/F-1
Eingabebreite in mm	225	225	230	240	240	240	310	310	225	225	225
Auffangvolumen in L	20	25	25	33	34	82	100	100	20	20	20
Maße in mm (BxTxH)	366x258x405	366x258x455	365x280x542	375x310x600	395x317x605	497x398x793	541x439x845	541x439x845	366x258x405	366x258x405	366x258x405
Gewicht in kg	4	4 5	10 11	13	15 17	27	42	42	4	4	4
Motorleistung in W	300	300	360	440	500	500	590	590	300	300	300
Entleerung Schnittgutbehälter durch	Gehäuseoberteil abnehmen	Gehäuseoberteil abnehmen	Auffangbehälter herausnehmen	Auffangbehälter herausnehmen	Auffangbehälter herausnehmen	Auffangbehälter herausnehmen	Auffangbeutel herausnehmen	Auffangbeutel herausnehmen	Gehäuseoberteil abnehmen	Gehäuseoberteil abnehmen	Gehäuseoberteil abnehmen
Anzahl Nutzer	1	1-3	1-3	bis 5	bis 5	bis 5	bis 8	bis 8	1	1	1
Dauerbetrieb	nein	nein	nein	ja	ja	ja	ja	ja	nein	nein	nein
Empfohlenes Zubehör	-	-	-	Mehrweg-Auffangbeutel	Mehrweg-Auffangbeutel	Mehrweg-Auffangbeutel	Mehrweg-Auffangbeutel	Mehrweg-Auffangbeutel	-	-	-
Artikel-Nr.	-	-	-	223094	223094	223198	223097	223097	-	-	-
Preis / PG	-	-	-	€ 37,79 / 100 Stk.	€ 37,79 / 100 Stk.	€ 56,99 / 100 Stk.	€ 74,99 / 100 Stk.	€ 74,99 / 100 Stk.	-	-	-

LEITZ ICON - DER ETIKETTENKÖNNER



EINFACH

Etikettenwechsel waren noch nie so einfach: Kartusche einlegen und fertig.



SCHNELL

Druckt bis zu 200 Etiketten pro Minute



MOBIL

Mithilfe des optionalen Li-Ion Akku-Packs kann der Leitz Icon überall eingesetzt werden. Hält bis zu 12 Stunden (Stand-by) oder 1.200 Etiketten.



SMART

App-basiert, WLAN, mobil, kompatibel mit PC, Mac, Tablet und Smartphone.



MULTIFUNKTIONAL

Ersetzt Etikettendrucker, Beschriftungsgeräte und Etikettenbögen.



VIELSEITIG

Unzählige Formate, bis zu 88 mm breit, bis zu 2,7 m lang – in Papier oder Plastik.

Leitz Icon Smarter WLAN Etikettendrucker

- Automatische Schneidefunktion – nur eine Kartusche für eine Vielzahl von Formaten
- Bis zu 200 Etiketten in der Minute drucken
- Thermo Druck – weder Toner noch Tinte nötig
- Unterstützt Apple AirPrint

Leitz Icon smartes Etikettiersystem	Bestell Nr.	Herstellernummer	€/ST
inkl. Leitz Icon Etiketten-Starterkartusche 88 mm	308701	70010000	138,99



*bei Registrierung



Anwendungsbeispiel:
Lieferung ohne Smartphone

Leitz Icon Akku-Pack

- Für den mobilen Gebrauch des Icon Etikettiersystems
- Einsatz bis zu 12 Stunden (im Stand-by Modus) oder bis zu 1.200 Etiketten
- Wiederaufladbar

Leitz Icon Akku-Pack	Bestell Nr.	Herstellernummer	€/ST
für den mobilen Einsatz	308702	70020000	79,99

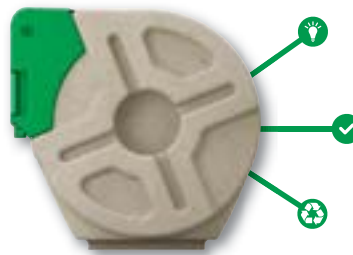

Kartusche erkennt, welches Band eingelegt ist und wie viele Etiketten noch übrig sind

Mit Einrastfunktion für einfachsten Austausch

Aus Recycling-Pappe hergestellt

Intelligente Leitz Icon Etikettenkartusche

Eine Etikettenkartusche, die mit Ihrem Computer, Tablet oder Smartphone spricht – das ist intelligent.

Leitz Icon Endlos Etiketten – für beinahe jeden Zweck

- Für Versandaufkleber, Ordnerrückenschilder, etc.
- Bannerdruck möglich



Anwendungsbeispiel

Weißes Papier, permanent haftend, 22 m					
Bestell-Nr.	Herstellernr.	Beschreibung	€/ST	5 ST	
308703	70030001	88 mm breit	19,49	18,99	
308704	70040001	61 mm breit	15,49	14,99	
308707	70060001	50 mm breit	14,59	14,09	
308708	70070001	39 mm breit	13,99	13,49	
308709	70090001	25 mm breit	13,29	12,79	
308710	70100001	19 mm breit	12,99	12,49	
308711	70110001	12 mm breit	12,19	11,79	

Leitz Icon gestanzte Etiketten – unschlagbar schnell

- Für kleine und große Post- und Warensendungen
- Ideal für große Auflagen



Anwendungsbeispiel

Weißes Papier, permanent haftend					
Bestell-Nr.	Herstellernr.	Beschreibung	€/ST	5 ST	
308712	70120001	Große Adressetiketten 36 x 88 mm. 600 Etiketten	18,59	18,09	
308717	70170001	Kleine Adressetiketten 28 x 88 mm. 690 Etiketten	18,59	18,09	
308713	70130001	Große Versandetiketten 59 x 102 mm. 225 Etiketten	18,59	18,09	
308718	70180001	Kleine Versandetiketten 50 x 88 mm. 435 Etiketten	18,59	18,09	

Leitz Icon Endlos Plastik Etiketten – die dauerhafte Lösung

- Strapazierfähig und wasserbeständig



Anwendungsbeispiel

Kunststoff, permanent haftend, 10 m					
Bestell-Nr.	Herstellernr.	Beschreibung	€/ST	5 ST	
308715000	70150001	Weiß, 12 mm	13,99	13,49	
308715008	70150015	Gelb, 12 mm	13,99	13,49	
308715015	70150025	Rot, 12 mm	13,99	13,49	
308716000	70160001	Weiß, 88 mm	21,49	20,99	
308716008	70160015	Gelb, 88 mm	21,49	20,99	
308716015	70160025	Rot, 88 mm	21,49	20,99	

Leitz Icon Endlos Kartonschilder – für den perfekten Eindruck

- Für Einsteckschilder, Namensschilder, Ordnerrückenschilder, Terminkarten etc.
- Nicht haftend



Anwendungsbeispiel

Weiß, 157 g/m Karton, 22 m					
Bestell-Nr.	Herstellernr.	Beschreibung	€/ST	5 ST	
308719	70190001	91 mm breit	19,49	18,99	
308705	70050001	57 mm breit	14,59	14,09	
308706	70080001	32 mm breit	13,99	13,49	



DYMO® RHINO™ 5200 Kit

Der tragbare, erschwingliche Etikettendrucker für Anwendungen in den Bereichen Datenkommunikation, Elektronik, Audio/Video, Sicherheit, Instandhaltung, Baugewerbe und Funk/Fernsehen.

- Rhino™ 5200-Drucker
- Strapazierfähiger Hartschalenkoffer
- Wiederaufladbarer Lithium-Ionen-Akku
- 19 mm breites flexibles Nylonband, schwarz auf weiß
- 12 mm breites Vinylband, schwarz auf weiß
- Netzteil
- Kurzanleitung



Best.-Nr.	Herst.-Nr.	Farbe	MM/VE	€/ST
620575	S0841400	schwarz/orange	1/1	169,99



DYMO® RHINO™ 4200 Kit

Kompaktes, zeitsparendes Etikettiergerät für den vorteilhaften Einsatz unterwegs.

- Druck Breiten von 6/9/12/19 mm
- Exklusive 'Schnellzugriffstasten' richten automatisch die Größe, den Abstand und das Format von Etiketten für spezifische Industrieanwendungen ein
- Schnelle und bequeme Texteingabe über die länderspezifische QWERTZ-Tastatur
- Benutzerspezifische Taste zur Vermeidung unnötiger Wiederholungen.
- Passen Sie Ihre Einstellungen für individuelle Etikettenformate an und speichern Sie sie
- Inkl. strapazierfähigem Hartschalenkoffer, 12mm Vinylband, wiederaufladbarer Lithium-Ionen-Akku, Netzteil, Kurzanleitung



Best.-Nr.	Herst.-Nr.	Farbe	MM/VE	€/ST
620761	1852998	schwarz/orange	1/1	97,99

DYMO® Vinylbänder für Rhino™

Farbiges Vinyl vereint Flexibilität, einen starken Kleber und hohe Beständigkeit gegen Chemikalien, wodurch sich dieses Etikett ideal für viele Anwendungsarten eignet, bei denen Farbe erwünscht ist.

UL anerkannt gemäß UL 969.



Länge: 5.5 m

Temperaturbeständigkeit: -40° C to 80° C

Farbe	19 mm		12 mm		9 mm	
	€/ST	ab 5 ST	€/ST	ab 5 ST	€/ST	ab 5 ST
schwarz auf weiß	620429000		620496000		620459000	
	16,99	15,99	15,99	14,99	15,49	14,49
schwarz auf gelb	19 mm		12 mm			
	620429008		620496008			
	€/ST	ab 5 ST	€/ST	ab 5 ST		
	17,99	17,49	15,99	14,99		

DYMO® Polyesterbänder für Rhino™

Permanentes Polyester kann auf einer Vielzahl ebener, rauer oder sehr grober Oberflächen verwendet werden und ist besonders beständig gegen Lösungsmittel und Chemikalien.

UL anerkannt gemäß UL 969.



Länge: 5.5 m

Temperaturbeständigkeit: -40° C to 150° C

Farbe	19 mm		12 mm		9 mm	
	€/ST	ab 5 ST	€/ST	ab 5 ST	€/ST	ab 5 ST
schwarz auf weiß	620493000		620486000		620181000	
	16,99	15,99	15,99	14,99	15,49	14,49

DYMO® Heiß-Schrumpfschlauch für Rhino™

Heißschrumpfschläuche eignen sich als klebefreie und dennoch dauerhafte Lösung aus Polyolefin, mit der Sie Ihre Drähte und Kabel gleichzeitig kennzeichnen und schützen können. Die Schläuche sind feuerhemmend und haben ein Schrumpfungsverhältnis von 3:1.

Erfüllt folgende Standards MIL-M-8153, MIL-STD-202G, SAE-DTL-23053/5 (Class 1/3) & UL anerkannt gemäß UL 224.



Länge: 1.5 m

Temperaturbeständigkeit: -55° C to 135° C

Farbe	19 mm		12 mm		9 mm		6 mm	
	€/ST	ab 5 ST	€/ST	ab 5 ST	€/ST	ab 5 ST	€/ST	ab 5 ST
schwarz auf weiß	620179000		620178000		620599000		620598000	
	29,99	29,49	28,29	27,89	26,29	25,89	25,29	24,79

DYMO® Nylonbänder für Rhino™

Flexibles Nylonband, speziell für die Markierung von Kabeln und Drähten entwickelt. Dieses Band hat eine hohe Haftfähigkeit und Flexibilität. Einsetzbar auch in Umgebungen, in denen die Bänder Schmutz und Öl ausgesetzt sind.



Länge: 3.5 m

Temperaturbeständigkeit: -10° C to 80° C

Farbe	19 mm		12 mm	
	€/ST	ab 5 ST	€/ST	ab 5 ST
schwarz auf weiß	620426000		620415000	
	19,39	18,99	17,49	17,09
schwarz auf gelb	620426008		620415008	
	19,39	18,99	17,49	17,09

UMGEBUNG	Hitze-/Kältebeständig	UV-Lichtbeständig	Ölbeständig	Wasserbeständig	Chemikalienbeständig	Farbkodierung
Kabel/Draht	Flexibles Nylon Schrumpfschlauch	Indoor/Outdoor Vinyl Schrumpfschlauch	Indoor/Outdoor Vinyl Schrumpfschlauch	Indoor/Outdoor Vinyl Schrumpfschlauch	Indoor/Outdoor Vinyl Schrumpfschlauch	Indoor/Outdoor Vinyl
Unebene Oberfläche	Flexibles Nylon Indoor/Outdoor Vinyl	Indoor/Outdoor Vinyl Flexibles Nylon	Indoor/Outdoor Vinyl	Indoor/Outdoor Vinyl Flexibles Nylon	Indoor/Outdoor Vinyl	Indoor/Outdoor Vinyl
Flache Oberfläche	Permanentes Polyester Flexibles Nylon	Permanentes Polyester Indoor/Outdoor Vinyl	Permanentes Polyester Indoor/Outdoor Vinyl	Permanentes Polyester Indoor/Outdoor Vinyl	Permanentes Polyester Indoor/Outdoor Vinyl	Indoor/Outdoor Vinyl
Rauh Oberfläche	Permanentes Polyester Flexibles Nylon	Indoor/Outdoor Vinyl Permanentes Polyester	Indoor/Outdoor Vinyl Permanentes Polyester	Indoor/Outdoor Vinyl Permanentes Polyester	Indoor/Outdoor Vinyl Permanentes Polyester	Indoor/Outdoor Vinyl

Büromaschinen und Zubehör

Beschriftungssysteme
• Laminiersysteme und Zubehör



Q-CONNECT Heißlaminiergeräte

Economy Laminator mit überzeugender Technik und Zuverlässigkeit für die Anwendung im kleineren Büro oder im privaten Bereich. Die Wärme wird direkt von den zwei beheizten Rollen auf die Laminierhülle übertragen. Auch geeignet für Fotos, speziell beschichtete Inkjetpapiere in Fotoqualität (keine spezielle Foto-Laminierqualität erforderlich). Feste Temperatureinstellung. Durchlaufgeschwindigkeit max. 30 cm/min, maximale Folienstärke 2 x 125 mym, Vorheizzeit bis max. 3 - 5 Minuten, maximale Laminierdicke 0,6 mm, manuelle Rollen Rücklauf Funktion. Farbe: schwarz. 2 Jahre Garantie.



Best.-Nr.	Arbeitsbreite	MM/VE	€/ST
853227	DIN A4 Max (240 mm)	1/1	37,99
853228	DIN A3 Max (340 mm)	1/1	49,99

Q-CONNECT Folientaschen für Laminatoren

Keine Transporttasche beiliegend. Hervorragende Laufeigenschaft für beste Ergebnisse auf allen Geräten. Glänzend.

Best.-Nr.	Anwendung	Materialstärke	Größe	Packung mit	MM/VE	€/PG	ab 3 PG
850102	DIN A5	80 mym	153 x 216 mm	100 Stück	1/1	7,99	7,19
850100	DIN A4	80 mym	216 x 303 mm	100 Stück	1/1	12,99	12,19
512323	Credit Card	125 mym	54 x 86 mm	100 Stück	1/1	3,99	3,19
512324	Business Card	125 mym	60 x 90 mm	100 Stück	1/1	3,99	3,19
512325	Badge	125 mym	65 x 95 mm	100 Stück	1/1	4,09	3,29
512326	Gepäckanhänger	125 mym	65 x 105 mm	100 Stück	1/1	4,09	3,29
512327	DIN A7	125 mym	80 x 120 mm	100 Stück	1/1	5,99	4,99
627145	DIN A6	125 mym	111 x 154 mm	100 Stück	1/1	12,99	12,09
850105	DIN A5	125 mym	153 x 216 mm	100 Stück	1/1	11,99	11,09
850103	DIN A4	125 mym	216 x 303 mm	100 Stück	1/1	18,99	18,09
850104	DIN A3	125 mym	303 x 426 mm	100 Stück	1/1	36,69	35,59
512328	DIN A3	125 mym	303 x 426 mm	25 Stück	1/1	15,99	15,29



Anwendungsbeispiel: Lieferung ohne Deko/Zubehör

Q-CONNECT Kaltlaminierhüllen

Zum manuellen Laminieren von Karten, Ausweisen, etc. ohne Laminator. Aus reißfestem Polyester material transparent. Kaltlaminierhülle auf kurzer Seite geschlossen, 1 Teil selbstklebend mit Abdeckpapier. Die laminierten Hüllen geben zuverlässigen Schutz gegen Schmutz, Staub, Feuchtigkeit und Abnutzung.

Best.-Nr.	Anwendung	Materialstärke	Größe	Packung mit	MM/VE	€/PG	ab 3 PG
850666	Ausweise	200/100 mym	54 x 86 mm	10 Stück	1/10	2,99	2,39
850667	Visitenkarten	200/100 mym	66 x 100 mm	10 Stück	1/10	2,99	2,39
850668	DIN A4	200/100 mym	216 x 303 mm	5 Stück	1/10	5,49	4,99



Anwendungsbeispiel: Lieferung ohne Deko/Zubehör

LEITZ Drahtbindegerät wireBIND 300

Drahtbindegerät wireBIND 300. Manuelles Drahtbindegerät für hochwertige Präsentationen. Einfache Anwendung, mit Deckel für Transport und Staubschutz, mobil einsetzbar durch Transportgriff, einfach verstaubar. Stanzkapazität: 3:1 Teilung: 15 Blatt (80 g/qm). Binderückendurchmesser: max. 14 mm (125 Blatt). Für DIN A4. Gewicht: 7,3 kg netto. Format: 400 x 330 x 130 mm. 3 Jahre Garantie. Farbe: silber/blau.

Best.-Nr.	Max.Arbeitsbreite	Stanzung	MM/VE	€/ST
608236	DIN A4	manuell	1/1	149,99



LEITZ Drahtbinderücken

Drahtbinderücken für Stanz-, Bindemaschine mit Doppelringen für eine stabile und dauerhafte Bindung. DIN A4. 3:1 Teilung. Für alle Drahtbindegeräte mit einer 34-Loch-Stanzung.

Best.-Nr.	Farbe	Rückenbreite	Packung mit	MM/VE	€/PG	ab 3 PG
308551024	silber	6 mm, für 45 Blatt	100 Stück	1/1	12,79	12,29
308552024	silber	8 mm, für 60 Blatt	100 Stück	1/1	14,09	13,59
308553024	silber	10 mm, für 75 Blatt	100 Stück	1/1	16,29	15,79
308554024	silber	12 mm, für 105 Blatt	100 Stück	1/1	20,09	19,59
308555024	silber	14 mm, für 120 Blatt	100 Stück	1/1	23,69	23,19

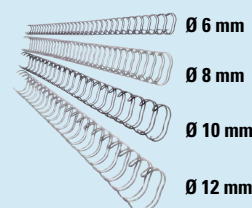

ALLES AUS EINER HAND!



Anwendungsbeispiel:
Lieferung ohne Deko/
Zubehör



LEITZ Spiralbindegerät comBIND 500

Spiralbindegerät comBIND 500. Manuelles Stanz- und Bindegerät für die professionelle Anwendung. 21 feste Stanzmesser, 2 Stanztiefen, manuell einstellbar, 2-Loch-Stanzung möglich, Binderückenselektor zur Auswahl des richtigen Binderückens, sicher im Handling durch vertikales Stanzen, nachträgliches Hinzufügen, Austauschen oder Entfernen von Seiten möglich. Inklusive Starter-Set. Stanzkapazität: max. 25 Blatt (80 g/qm) oder 2 Folien (0,2 mm), Binderückendurchmesser: max. 51 mm (500 Blatt), Bindegutbreite: max. 305 mm. Für DIN A4/DIN A5/Letter. Gewicht: 13 kg netto. Format: 450 x 170 x 550 mm. 3 Jahre Garantie. Farbe: silber/blau.

Best.-Nr.	Max. Arbeitsbreite	Stanzung	MM/VE	€/ST
603997	DIN A4	manuell	1/1	275,99



Anwendungsbeispiel:
Lieferung ohne Deko/
Zubehör



LEITZ Spiralbindegerät comBIND 500e

Spiralbindegerät comBIND 500e. Elektrisches Stanz- und Bindegerät für die professionelle Anwendung. Ergonomisches Design, 21 feste Stanzmesser, 2 Stanztiefen, manuell einstellbar, einstellbarer Rand, 2-Loch-Stanzung möglich, Binderückenselektor zur Auswahl des richtigen Binderückens, Stanzabfallbehälter mit automatischem Signal wenn dieser voll ist (sonst kein weiteres Stanzen möglich), sicher im Handling durch vertikales Stanzen, nachträgliches Hinzufügen, Austauschen oder Entfernen von Seiten möglich. Inklusive Starter-Set. Stanzkapazität: max. 28 Blatt (80 g/qm) oder 2 Folien (0,2 mm), Binderückendurchmesser: max. 51 mm (500 Blatt), Bindegutbreite: max. 305 mm. Für DIN A4/DIN A5/Letter. Gewicht: 17 kg netto. Format: 450 x 170 x 550 mm. 3 Jahre Garantie. Farbe: silber/blau.

Best.-Nr.	Max. Arbeitsbreite	Stanzung	MM/VE	€/ST
608066	DIN A4	elektrisch	1/1	529,99



Lieferung ohne Deko

Q-CONNECT Plastik-Binderücken

Runder Plastik-Binderücken für DIN A4. 21 Ringe.

Best.-Nr.	Farbe	Packung mit	MM/VE	€/PG	ab 3 PG
Rückenbreite: 6 mm, für 25 Blatt					
166386001	blau	100 Stück	1/1	5,69	5,29
166386015	rot	100 Stück	1/1	5,69	5,29
853274000	weiß	100 Stück	1/10	5,69	5,29
853274023	schwarz	100 Stück	1/10	5,69	5,29
Rückenbreite: 8 mm, für 45 Blatt					
166387001	blau	100 Stück	1/1	6,69	6,29
166387015	rot	100 Stück	1/1	6,69	6,29
853275023	schwarz	100 Stück	1/10	6,69	6,29
853275000	weiß	100 Stück	1/10	6,69	6,29
Rückenbreite: 10 mm, für 65 Blatt					
166388001	blau	100 Stück	1/1	7,69	6,99
166388015	rot	100 Stück	1/1	7,69	6,99
853276023	schwarz	100 Stück	1/10	7,69	6,99
853276000	weiß	100 Stück	1/10	7,69	6,99
Rückenbreite: 12 mm, für 95 Blatt					
166394001	blau	100 Stück	1/1	9,79	8,99
166394015	rot	100 Stück	1/1	9,79	8,99
853277023	schwarz	100 Stück	1/10	9,79	8,99
853277000	weiß	100 Stück	1/10	9,79	8,99
Rückenbreite: 14 mm, für 105 Blatt					
853273023	schwarz	100 Stück	1/10	10,99	9,99
853273000	weiß	100 Stück	1/10	10,99	9,99



Anwendungsbeispiel:
Lieferung ohne Deko



Q-CONNECT Kartondeckel, Hochglanzkarton

Um Schlagdeckel aus Hochglanzkarton. Für DIN A4.

Best.-Nr.	Farbe	Materialstärke	Packung mit	MM/VE	€/PG	ab 3 PG
166400000	weiß	230 g/qm	100 Stück	1/1	12,29	11,99



Q-CONNECT Kartondeckel farbig mit Lederstruktur

Kartonumschlagdeckel DIN A4 mit Lederstruktur.

Best.-Nr.	Farbe	Materialstärke	Packung mit	MM/VE	€/PG	ab 3 PG
853279015	rot	250 g/qm	100 Stück	1/1	11,59	10,59
853279001	blau	250 g/qm	100 Stück	1/1	11,59	10,59
853280023	schwarz	250 g/qm	100 Stück	1/1	11,59	10,59
853280000	weiß	250 g/qm	100 Stück	1/1	11,59	10,59



Q-CONNECT Umschlagfolien, kristallklar

Kristallklare Umschlagfolie für Plastik- und Drahtbindung.

Best.-Nr.	Format	Materialstärke	Packung mit	MM/VE	€/PG	ab 3 PG
850462	DIN A4	0,15 mm	100 Stück	1/1	10,99	10,59
850464	DIN A4x2	0,15 mm	50 Stück	1/1	17,59	16,99
850364	DIN A4	0,20 mm	100 Stück	1/1	13,19	12,89
850463	DIN A4	0,25 mm	100 Stück	1/1	15,79	15,29
850299	DIN A3	0,20 mm	100 Stück	1/1	20,89	20,39



Q-CONNECT Umschlagdeckel Glossy

Umschlagdeckel für DIN A4.

Best.-Nr.	Farbe	Materialstärke	Packung mit	MM/VE	€/PG	ab 3 PG
853278000	weiß	250 g/qm	100 Stück	1/1	11,59	10,59



Fellowes PVC Deckblätter DIN A4

Fellowes PVC Deckblätter verleihen gebundenen Dokumenten ein professionelles, schickes Finish. Geeignet für alle Plastik- und Drahtbindungen. Mittelschweres Deckblatt mit 200 Mikron Stärke.

Best.-Nr.	Farbe	Format	Packung mit	MM/VE	€/PG	ab 3 PG
166399201	blau	DIN A4	100 Stück	1/1	10,29	9,79
166399236	rauchgrau	DIN A4	100 Stück	1/1	10,29	9,79
166399215	rot	DIN A4	100 Stück	1/1	10,29	9,79
166122	transparent	DIN A4	100 Stück	1/1	9,99	9,19

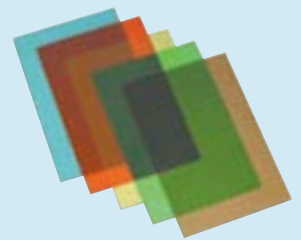
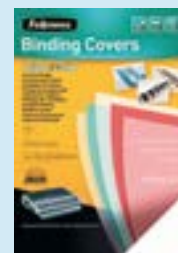

Fellowes Polypropylen DIN A4 Deckblätter

Fellowes DIN A4 Polypropylen Deckblätter sind die umweltfreundliche Alternative zu herkömmlichen PVC Deckblättern.

Best.-Nr.	Farbe	Format	Packung mit	MM/VE	€/PG	ab 3 PG
Futura, 280 Mikron						
166398100	transparent/matt	DIN A4	100 Stück	1/1	15,49	15,09
166401023	schwarz	DIN A4	100 Stück	1/1	15,49	15,09
Fantaisie, 500 Mikron, mit Liniensstruktur						
166385	transparent/matt	DIN A4	50 Stück	1/1	15,49	15,09



LEITZ Abheftstreifen

Heftstreifen für DIN A4. 21er-Stanzung, US-Teilung, gelocht. Für die Ablage in allen gängigen Ordnern. Aus transparentem Kunststoff.

Best.-Nr.	Packung mit	MM/VE	€/PG	ab 3 PG
603427	25 Stück	1/1	4,09	3,79



ALLES AUS EINER HAND!

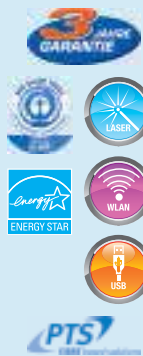

brother
at your side

HL-L2340DW S/W-Laserdrucker mit Duplexdruck und WLAN

Kompakter Laserdrucker mit Duplexdruck und WLAN. Dank der Unterstützung von Apple AirPrint, Google Cloud Print™ und der Brother iPrint&Scan App funktioniert das Drucken vom Smartphone oder Tablet reibungslos. Mit dem LC-Display lässt sich das Gerät einfach konfigurieren und verwalten. Bis zu 26 Seiten/Min.; bis zu 2.400 x 600 dpi Auflösung; 250 Blatt Papierkassette und Einzelblatteinzug; Gerader Papierweg; USB 2.0 Hi-Speed Schnittstelle; Lieferumfang: Brother HL-L2340DW inkl. Toner für 700 Seiten, Treiber für Windows und Mac, Brother Control Center 4 Software für Windows (CD-ROM), Brother Control Center 2 Software für Mac (CD-ROM), Benutzerhandbuch (auf CD-ROM), Installationsanleitung, Stromkabel. Achtung Druckerkabel nicht im Auslieferungszustand enthalten! 3 Jahre Hersteller-Garantie. Größe: 368 x 183 x 360 mm.

Best.-Nr.	Ausführung	Farbe	MM/VE	€/ST	ab 2 ST
667469	Laserdrucker HL-L2340DW	schwarz	1/1	114,99	
576186	Toner schwarz, ca. 2.600 Seiten	schwarz	1/1	65,79	63,99
576184	Trommel, ca. 12.000 Seiten		1/1	73,99	72,49

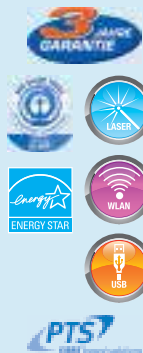

brother
at your side

MFC-L2700DW 4-in-1 Multifunktionsgerät mit Duplexdruck und LAN/WLAN

Das MFC-L2700DW ist mit seinem modernen und kompakten Design das ideale Multifunktionsgerät für den Einsatz am Arbeitsplatz. Einmal über LAN oder WLAN ins Netzwerk eingebunden kann von mehreren Rechnern oder über Mobilgeräte, via Apple AirPrint, Google Cloud Print™ und Brother iPrint&Scan, gedruckt werden. Mit der hohen Druckgeschwindigkeit von bis zu 26 Seiten/Minute werden alle Druckaufträge schnell erledigt. Der automatische Duplexdruck inkl. Broschürendruckfunktion spart dabei Papier und schont somit die Umwelt und den Geldbeutel zugleich. Brother MFC-L2700DW inkl. Toner für 700 Seiten, Treiber für Windows und Mac, Brother Control Center 4 Software für Windows (CD-ROM), Brother Control Center 2 Software für Macintosh (CD-ROM), Nuance Paperport® 12SE (Win), Newssoft® Presto!® Pagemanager® 9 (Mac), Benutzerhandbuch (auf CD-ROM), Installationsanleitung, Faxkabel, Stromkabel. Achtung Druckerkabel nicht im Auslieferungszustand enthalten!

Best.-Nr.	Ausführung	Farbe	MM/VE	€/ST	ab 2 ST
667473	MFC-L2700DW	schwarz	1/1	179,99	
576186	Toner schwarz, ca. 2.600 Seiten	schwarz	1/1	65,79	63,99
576184	Trommel, ca. 12.000 Seiten		1/1	73,99	72,49

Aufkleben und aufatmen.

Clean Air® Druckerfilter reduzieren den Feinstaub für gesündere Luft.



... am besten



Bestell-Nr.	Artikelbezeichnung	Abmessungen	ME	€/ST
472207	Clean Air® Feinstaubfilter – Größe S	10 cm : 8 cm	1/1	17,29
472208	Clean Air® Feinstaubfilter – Größe M	14 cm : 7 cm	1/1	17,79
472209	Clean Air® Feinstaubfilter – Größe L	14 cm : 10 cm	1/1	27,29

tesa Clean Air®:

- Extra effektiv dank dreistufiger Filter-Technologie
- Filtert bis zu 94%* aller Feinstaubpartikel
- Hält 70.000 gedruckte Seiten oder bis zu 12 Monate

* 94% max.: Die durchschnittliche Filterleistung der Partikel zwischen 0,0001 und 0,002 mm Größe liegt bei 85% bis 94% bei einer maximalen Filterdurchströmgeschwindigkeit von 2 m/min.



Umweltbewusste Taschen- und Tischrechner

Die ECO Rechner von **CASIO** werden aus Recycling-Kunststoff hergestellt. Alle Rechner haben umweltfreundliche Solarzellen und die Stützbatterien sind 100% frei von Quecksilber. Die Bedienungsanleitungen sind aus Altpapier hergestellt und die Verpackungen aus Altpappe. Die Faltschachtel-Verpackungen minimieren außerdem das Transportvolumen: es gibt annähernd keine Leerräume in den Versandkartons. So schonen Sie mit den **CASIO** ECO Rechnern unsere Umwelt!

CASIO

Öko-Tischrechner DF-120 ECO

Besonders umweltfreundlicher, großformatiger Tischrechner, aus Recycling-Kunststoff hergestellt. Für die Verpackungen und die Bedienungsanleitungen wird wiederverwertetes Papier verwendet. Stromversorgung dual mit Solarzellen und quecksilberfreien Stützbatterien. 12-stellige, angewinkelte Jumbo-Anzeige mit Tausender Unterteilung. Prozentrechnung. MwSt-Funktion (Tax +/-). Währungsumrechnung (4 Kursspeicher). „letzte Ziffer löschen“-Taste. Vorzeichenwechsellaste +/- . Quadratwurzelrechnung. 4-Tasten-Speicher und GrandTotal-Speicher. Konstantenspeicher. Abrunden, kaufmännisches Runden. Fließ/Festkomma-Rechnung. Add-2-Modus. 12 x 17 cm.

Best.-Nr.	€/ST
837153	19,79

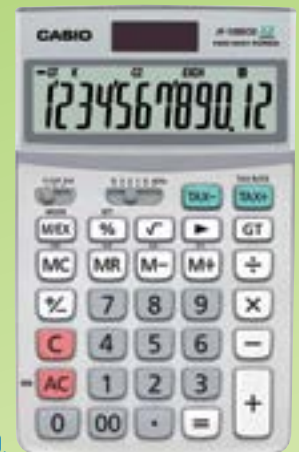

CASIO

Öko-Tischrechner JF-120 ECO

Besonders umweltfreundlicher, großformatiger Tischrechner, aus Recycling-Kunststoff hergestellt. Für die Verpackungen und die Bedienungsanleitungen wird wiederverwertetes Papier verwendet. Stromversorgung dual mit Solarzellen und quecksilberfreien Stützbatterien. 12-stellige, angewinkelte Jumbo-Anzeige mit Tausender Unterteilung. Prozentrechnung. MwSt-Funktion (Tax +/-). Währungsumrechnung (4 Kursspeicher). „letzte Ziffer löschen“-Taste. Vorzeichenwechsellaste +/- . Quadratwurzelrechnung. 4-Tasten-Speicher und GrandTotal-Speicher. Konstantenspeicher. Abrunden, kaufmännisches Runden. Fließ/Festkomma-Rechnung. Add-2-Modus. 11 x 17 cm.

Best.-Nr.	€/ST
837152	17,49

CASIO

Öko-Tischrechner MS-88 ECO

Besonders umweltfreundlicher Tischrechner im Kompakt-Format, aus Recycling-Kunststoff hergestellt. Für die Verpackungen und die Bedienungsanleitungen wird wiederverwertetes Papier verwendet. Stromversorgung dual mit Solarzellen und quecksilberfreier Stützbatterie. 8-stellige, angewinkelte Jumbo-Anzeige mit Tausender Unterteilung. Prozentrechnung. MwSt-Funktion (Tax +/-). Währungsumrechnung (3 Kursspeicher). „letzte Ziffer löschen“-Taste. Vorzeichenwechsellaste +/- . Quadratwurzelrechnung. 3-Tasten-Speicher und Konstantenspeicher. 10 x 14,5 cm.

Best.-Nr.	€/ST
837151	11,99

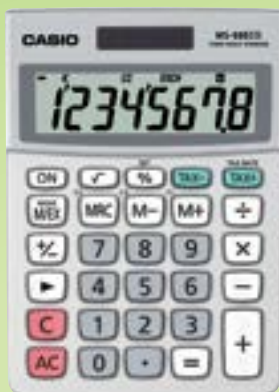

CASIO

Öko-Taschenrechner SL-305 ECO

Besonders umweltfreundlicher Taschenrechner, aus Recycling-Kunststoff hergestellt. Für die Verpackungen und die Bedienungsanleitungen wird wiederverwertetes Papier verwendet. Stromversorgung dual mit Solarzellen und quecksilberfreien Stützbatterien. 8-stellige, extra große Anzeige mit Tausender Unterteilung. Prozentrechnung. MwSt-Funktion (Tax +/-). Währungsumrechnung (3 Kursspeicher). Vorzeichenwechsellaste +/- . 3-Tasten-Speicher. Konstantenspeicher. 7 x 12 cm.

Best.-Nr.	€/ST
837150	6,99

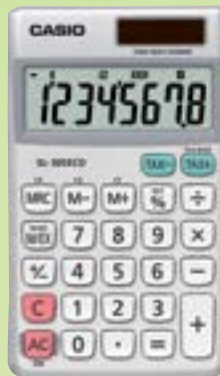

ALLES AUS EINER HAND!



mit natürlicher Darstellung von Brüchen.

CASIO Schulrechner FX-82DE Plus/FX-85DE Plus

Speziell für Deutschland und Österreich entwickelter Rechner mit deutschsprachiger Menüführung im Display. Enthält alle Funktionen eines Standard-Schulrechners, und zusätzlich: Punktmatrix-Display mit natürlicher Darstellung von Brüchen, Wurzeln, Logarithmen etc. Zweizeilige Anzeige von Aufgabe und Ergebnis gleichzeitig (15- bzw. 10+2-stellig). Zeitsparendes automatisches Erstellen von Wertetabellen für Funktionen. Cursor-Knopf zum Eingeben, Editieren, Zwischenspeichern und Wiederaufrufen von Funktionen. Zweidimensionale statistische Berechnungen mit Regressionsanalyse. Umrechnen zwischen Neugrad, Altgrad und Bogenmaß. 9 Variablenspeicher. 24 Klammerebenen. Insgesamt 252 Funktionen. Größe (B x H x T): 80 x 14 x 162 mm. Mit Hartschale.

Best.-Nr.	Farbe	Ausführung	MM/VE	€/ST
837065	schwarz	Batteriebetrieb	1/1	16,99
837171	schwarz	Solar- und Batteriebetrieb	1/1	23,39



FIAMO® FI-ECO 30 antibakteriell

Wissenschaftlicher Eco-Solar-Rechner FIAMO ECO 30, mit 138 integrierten Funktionen und 10-stelligem 2 Exponenten-LCD-Display. Antibakterielle Tasten schützen auch bei häufiger und unterschiedlicher Nutzung vor Keimen. Besonders gut für allgemeine Mathematik, Algebra, Trigonometrie oder Statistik geeignet. Inkl. Restfunktion und Bruchdarstellung wie im Lehrbuch. Umwandlung von Brüchen in Dezimaldarstellung und umgekehrt. Bruchrechnen in den 4 Grundrechenarten. 3 Speicher, Kombinationen und Permutationen. Und viele weitere Funktionen. 3 Jahre Garantie. Größe (B x H x T): 81 x 16 x 154 mm.

Best.-Nr.	Farbe	Anzeige	MM/VE	€/ST
200737	schwarz	10-stellig	1/1	10,49



CASIO Druckender Tischrechner CASIO HR-150RCE

HR-150RCE Kompakter druckender Tischrechner mit Batteriebetrieb: 12-stelliges-LC-Display. EURO-Umrechnungsfunktion. Steuerberechnung, Prozent-/Deltaprozentrechnung, Profitberechnungen (Cost, Sell, Margin), Mark Up/ Mark Down, Durchschnittsberechnung, Postenzähler, 4-Tastenspeicher, Grand Total. Fließ- und Festkommaberechnung, Rundungsautomatik (5/4), Tausender-Unterteilung, Uhr / Zeitstempel, Vorzeichenwechsel, Schnellkorrekturtaste, Doppelnulltaste, Check-Funktion mit 150 Schritten. After Print Funktion (Option eine Berechnung nach der Eingabe aller Operationen (max. 150 Schritte) zu drucken. Re-Print-Funktion (Option eine Berechnung (max. 150 Schritte) so oft wie gewünscht auszudrucken. Rot-/Schwarz-Druck: 2 Zeilen/s. Farbwalze Gr. 745. Wahlweise Batterie- oder Netzbetrieb (Zubehör AD-A60024). Batteriebetrieb (4 x AA Mignon). Größe (B x H x T): 165 x 65 x 295 mm.

Best.-Nr.	Farbe	Anzeige	MM/VE	€/ST
837327	schwarz	12-stellig	1/1	34,39
Netzadapter AD-A60024				
837052	schwarz		1/1	11,99



TA Druckender Tischrechner 121PD Plus euro

Schwenkbares, 12-stelliges Digitron-Display, EURO-Umrechnung, MwSt.-Automatik, automatische Rundung, prozentuale Auf- und Abschlagsrechnung, ein Speicher, Deltaprozent, Postenzähler, Mittelwert, Vorzeichenwechsel, zweifarben-Druck. Papierrolle: 57 x 66 x 12 mm (B x Ø x Hülse). Lieferung mit Netzteil. Farbband: Gr. 51. Größe: 215 x 310 x 82 mm (B x H x T).

Best.-Nr.	Farbe	Anzeige	MM/VE	€/ST
518831	grau	12-stellig	1/1	114,99



LEO Druckender Tischrechner 1232A II

Digitron-Display. 4-Tasten-Speicher. Profitberechnungen (Cost, Sell, Margin), Steuerberechnungsfunktion, Prozenttaste, Rückschrittaste, Vorzeichenwechsel. Zweifarben-Druck. Farbband Gr. 51. Papierrolle: B x Ø x Hülse: 57 x 66 x 12 mm. Lieferung mit Netzteil. Größe (B x H x T): 210 x 280 x 67 mm.

Best.-Nr.	Farbe	Anzeige	MM/VE	€/ST
220221	weiß	12-stellig	1/1	89,99



GRUNDIG Business Systems Handdiktiergerät Sh 10

Kostengünstig, bedienerfreundlich und sehr zuverlässig ist das Handdiktiergerät Sh 10 im Büro und unterwegs einsetzbar. Mit dem Schiebeschalter haben Sie alle Funktionen dieses Handdiktiergerätes blind im Griff. So nutzen Sie mit diesem einfachen Handdiktiergerät diverse Vorteile, wie z.B. die minutengenaue Bandanzeige, Separate Aufnahmetaste, Löschen-/ Einschaltsperr, schneller Vor-/ Rücklauf/ Schnelllöschen, Warnsignale für fehlende Kassette, Bandende und schwache Batterie, automatische Motorabschaltung am Bandende. Im Lieferumfang: Sh 10. Farbe: titan.

Best.-Nr.	Ausführung	Farbe	MM/VE	€/ST
902518	Diktiergerät Sh 10	titan	1/1	312,99



GRUNDIG Business Systems Handdiktiergerät Stenorette Sh 24

Die Stenorette Sh 24 mit Metallgehäuse verfügt über alle wesentlichen Funktionen des anspruchsvollen Diktierens: Einfache Steuerung über Schiebeschalter, Briefende- und Info-Index. Vorteile: minutengenaue Bandanzeige, separate Aufnahmetaste, Löschen-/ Einschaltsperr, schneller Vor-/Rücklauf, Schnelllöschen, Warnsignale für fehlende Kassette, Bandende und schwache Batterie, Voice Activation mit 2-stufiger Mikroempfindlichkeit, automatische Abschaltung am Bandende. Im Lieferumfang: Sh 24, Leder-Transporttasche mit Gürtelclip und eine Steno-Cassetten. Farbe: schwarz.

Best.-Nr.	Ausführung	Farbe	MM/VE	€/ST
902517	Diktiergerät Sh 24	schwarz	1/1	344,99



Steno-Cassetten 30

Mit integrierter Minutenskala. Einseitiger Cassettenbetrieb garantiert keine Verwechslung bzw. versehentliches Löschen der Diktate. 30 Minuten Aufnahmekapazität reichen für ca. 8 - 10 DIN A4 Seiten geschriebener Text.

Best.-Nr.	Aufnahmezeit	Packung mit	MM/VE	€/PG
510660	30 Min.	5 Stück	1/20	49,49



GRUNDIG Business Systems Microcassette MC 45

Für die Grundig-Geräte Dh 2028 und Dt 3110 sowie alle Mikrokassetten-Diktiergeräte anderer Hersteller, ca. 22,5 min Aufnahmekapazität je Seite (bei normaler Bandgeschwindigkeit 2,38 cm/s).

Best.-Nr.	Aufnahmezeit	Packung mit	MM/VE	€/PG
201504	45 Min.	3 Stück	1/1	13,79



GRUNDIG Business Systems Zubehör für Diktier- und Wiedergabegeräte

Best.-Nr.	Ausführung	MM/VE	€/ST
902520	Diktiermikrofon für Dt3110 / St3210 / St3220	1/1	146,99
902521	Netzteil für Sh10 / Sh24 / Dh2028	1/1	55,19
902522	Akku für Sh10 / Sh24 / Dh2028	1/1	22,99
220032	Kopfhörer Swingphone 568	1/1	36,99
902523	Fußschalter 536 für St3210 / Dt3110 / Digta Sound Box	1/1	79,99



902520



220032



902521



902522



902523



ALLES AUS EINER HAND!

Was ist GDPdU?
 Jeder Betreiber von Registrierkassen muss es machen
 - Aufbewahrungspflicht der elektronischen Daten jeder Kasse
 und Bereitstellung an das Finanzamt auf Verlangen
 - bei Neukauf jetzt schon vorzubereiten, spätestens ab dem 01.01.2017
 - Voraussetzung: Kasse + SD-Karte + Software



CASIO Registrierkasse SE-S400MB

Elektronische Registrierkasse für die Schnellgastronomie und den Einzelhandel. 1 – Station – Thermo-Druckwerk. Einfache und komfortable Einrichtung und Programmierführung, SD-Karten Einschub zur Programm-Verkaufsdatsicherung, GDPdU konform- Auswertung über optionale Software C.E.S.(F), klassische Hubtastatur mit 2 x 25 Warengruppen, elektronisches Journal, LCD Bedieneranzeige Zeilen/Art 10 Zeilen alphanumerisch à 26 Zeichen, LCD Kundenanzeige Zeilen/Art eine Zeile alphanumerisch und eine numerisch, Scheinfächer/Münzfächer 4/8, Bediener 50, Warengruppen (WGR) / Zeichenlänge 200 / frei definierbare Alphatexte à 12 Zeichen, Artikel PLU (max.) / Zeichenlänge 3.000 / frei definierbare Alphatexte à 12 Zeichen, Steuersätze 4, Prozentnachlass, Periodenbericht 2, Funktionstext frei definierbare Alphatexte, Bonlogo Text, Grafik Alphatext editierbar – 5 Zeilen à 24 Zeichen, Schnittstellen 2x SUB-D9 Male / 1x SD-Slot. Speicherschutzbatterie nicht im Lieferumfang. Maße: 400 x 450 x 220 mm (L x B x H). Gewicht 10,00 Kg. Gewährleistung 12 Monate. SD-Karte nicht im Lieferumfang enthalten. CES (F)-Software auf Anfrage erhältlich.

Best.-Nr.	Farbe	MM/VE	€/ST
200746	schwarz	1/1	268,99



CASIO Registrierkasse SE-S3000MB

Elektronische Registrierkasse für die Schnellgastronomie und den Einzelhandel. 2 – Stationen – Thermo-Druckwerk. Einfache und komfortable Einrichtung und Programmierführung, SD-Karten Einschub zur Programm-Verkaufsdatsicherung, GDPdU konform- Auswertung über optionale Software C.E.S.(F), klassische Hubtastatur mit 2 x 30 Warengruppen, elektronisches Journal LCD Bedieneranzeige Zeilen/Art 10 Zeilen alphanumerisch à 26 Zeichen, LCD Kundenanzeige Zeilen/Art eine Zeile alphanumerisch und eine numerisch, Scheinfächer/Münzfächer 4/8, Bediener 50, Warengruppen (WGR) / Zeichenlänge 200 / frei definierbare Alphatexte à 12 Zeichen, Artikel PLU (max.) / Zeichenlänge 7.000 / frei definierbare Alphatexte à 12 Zeichen, Steuersätze 4, Prozentnachlass, Periodenbericht 2, Funktionstext frei definierbare Alphatexte, Bonlogo Text, Grafik Alphatext editierbar – 5 Zeilen à 24 Zeichen, Schnittstellen 2x SUB-D9 Male / 1x SD-Slot. Speicherschutzbatterie nicht im Lieferumfang. Maße: 400 x 450 x 220 mm (L x B x H). Gewicht 10,00 Kg. Gewährleistung 12 Monate. SD-Karte nicht im Lieferumfang enthalten. CES (F)-Software auf Anfrage erhältlich.

Best.-Nr.	Farbe	MM/VE	€/ST
200747	schwarz	1/1	357,99

VEIT Thermorollen für Registrierkassen

Kassenrolle aus Thermopapier, weiß.



Best.-Nr.	Größe (B x Ø x Hülse)	Länge	Packung mit	MM/VE	€/PG	ab VE PG
1-fach, mit Einzugsermächtigung auf der Rückseite						
693159	57 x 30 x 12 mm	9 m	5 Rollen	1/10	2,29	1,69
693160	57 x 35 x 12 mm	14 m	5 Rollen	1/10	2,49	1,89
693161	57 x 39 x 12 mm	18 m	5 Rollen	1/10	2,49	1,89
693216	57 x 45 x 12 mm	25 m	5 Rollen	1/10	3,39	2,59
693225	57 x 58 x 12 mm	40 m	5 Rollen	1/10	4,99	3,99
1-fach						
693167	44 x 80 x 12 mm	80 m	5 Rollen	1/10	6,49	4,99
693228	57 x 39 x 12 mm	18 m	5 Rollen	1/10	2,49	1,79
693168	57 x 45 x 12 mm	25 m	5 Rollen	1/10	2,89	2,19
693222	57 x 60 x 12 mm	46 m	5 Rollen	1/10	4,69	3,69
693218	58 x 64 x 12 mm	50 m	5 Rollen	1/10	5,39	4,29
693219	60 x 45 x 12 mm	25 m	5 Rollen	1/10	3,09	2,39
693224	62 x 64 x 12 mm	50 m	5 Rollen	1/10	5,79	4,59
693226	76 x 64 x 12 mm	50 m	5 Rollen	1/10	6,99	5,59
693223	80 x 64 x 12 mm	50 m	5 Rollen	1/10	7,19	5,79
693173	80 x 80 x 12 mm	80 m	5 Rollen	1/5	10,79	9,49



OLYMPIA Typenrad-Schreibmaschine Carrera de Luxe/Carrera de Luxe MD

Schreibmaschine mit 100-Zeichen-Typenrad Drop-in. Bedienerführung über 5 LED's. Schriftteilungen 10, 12, 15 Zeichen/Zoll. Korrekturspeicher 90 Zeichen. Stopp-Code, Suchwort, Suchen/Ersetzen, Formatspeicher, Speicherschutz, Fettdruck, Unterstreichen kontinuierlich/wortweise, Zentrieren u. v. m. Tabulator/Dezimaltabulator, Caps Lock, Absatzeinrückung. Automatischer Papiereinzug. Inhaltsverzeichnis. Zeilenabstände: 1/1,5/2. Einzugsbreite: 330 mm. Schreibbreite: 229 mm max. Schreibgeschwindigkeit: 11 Zeichen/Sek. Größe: 412 x 375 x 117 mm.

Best.-Nr.	Modell	MM/VE	€/ST	ab 2 ST
552107	Carrera de Luxe: Korrekturspeicher 90 Zeichen, inkl. Euro- und @-Zeichen	1/1	195,99	
850720	Farbband Gr. 186C	1/1	5,19	4,99
850754	5 Lift-off-Korrekturbänder	1/1	3,59	3,49



- Registrierkassen und Zubehör**
- Schreibmaschinen • CD- und DVD Rohlinge
 - CD- und DVD-Marker



MediaRange DVD-R/DVD+R

Speichermedien zur schnellen und effizienten Archivierung von Daten mit bis zu 16-facher Geschwindigkeit. Zur permanenten Speicherung - einmalbeschreibbar. Die kratzfeste Spezialbeschichtung schützt Daten vor äußeren Einwirkungen. Wahlweise auch mit bedruckbarer Oberfläche für geeignete Tintenstrahlprinter. Kompatibel zu sämtlichen Brennern und Wiedergabegeräten.

Best.-Nr.	Kapazität	Ausführung	Packung mit	MM/VE	€/PG
DVD-R					
962932	4.7GB/120Min	16-fach/Spindel	10 Stück	1/1	2,89
962933	4.7GB/120Min	16-fach/Spindel	25 Stück	1/1	6,59
962934	4.7GB/120Min	16-fach/Spindel	50 Stück	1/1	12,49
962931	4.7GB/120Min	16-fach/Spindel, bedruckbar	25 Stück	1/1	6,99
DVD+R					
962922	4.7GB/120Min	16-fach/Spindel	10 Stück	1/1	2,89
962923	4.7GB/120Min	16-fach/Spindel	25 Stück	1/1	6,59
962921	4.7GB/120Min	16-fach/Spindel, bedruckbar	25 Stück	1/1	6,99



MediaRange DVD-RW/DVD+RW

Diese Speichermedien lassen sich 1000-fach beschreiben und wieder löschen. Ideal zur temporären Speicherung oder Bearbeitung von Daten. Für alle gängigen Brenner und Wiedergabegeräte geeignet.

Best.-Nr.	Kapazität	Ausführung	Packung mit	MM/VE	€/PG
DVD-RW					
962936	4.7GB/120Min	4-fach/Spindel	10 Stück	1/1	6,19
DVD+RW					
962929	4.7GB/120Min	4-fach/Spindel	10 Stück	1/1	6,19



edding 8400 + 8500 RW CD/DVD/BD Marker

Spezialmarker mit weicher Rundspitze für die schonende Beschriftung von CD-Rohlingen, CDs, CD-ROMs, DVDs und Blu-ray Discs. Pigmenttinte auf Wasserbasis, ohne Lösungsmittel, somit wird die Datenträgerschicht nicht angegriffen. Kappe und Spitze in Schreibfarbe. Gute Deckkraft der Tinten. e-8400: permanent, nach dem Antrocknen wisch- und wasserfest. e-8500: Beschriftung mit angefeuchtetem Tuch rückstandslos entfernbar.

Best.-Nr.	Schreibfarbe	Strichstärke	MM/VE	€/ST	ab 10 ST
CD-Marker 8400 für permanente Beschriftung					
643841001	blau	ca. 0,5 - 1 mm	1/10	2,09	1,89
643841011	grün	ca. 0,5 - 1 mm	1/10	2,09	1,89
643841015	rot	ca. 0,5 - 1 mm	1/10	2,09	1,89
141913	schwarz	ca. 0,5 - 1 mm	1/10	2,09	1,89
CD-Marker 8500 RW für non-permanente Beschriftung					
643107	schwarz	ca. 1 mm	1/10	2,09	1,89



Anwendungsbeispiel: Lieferung ohne Deko/Zubehör

Q-CONNECT CD-Boxen Standard

Leerhüllen zur Aufbewahrung von CDs/DVDs. Aus Kunststoff.

Best.-Nr.	Ausführung	Farbe	Packung mit	MM/VE	€/PG
510034	Slim Line für 1 CD/DVD	transparent/schwarz	25 Stück	1/1	3,69
510033	Hardbox für 1 CD/DVD	transparent/schwarz	10 Stück	1/1	2,99
850446	Slim Line für 2 CDs/DVDs (Doppel-Leerhülle)	transparent/schwarz	25 Stück	1/1	3,99
850445	Slim Line für 1 CD/DVD	farbig sortiert	25 Stück	1/1	5,99



Anwendungsbeispiel: Lieferung ohne Inhalt

ALLES AUS EINER HAND!



inkl. Schlüsselanhänger

MediaRange USB Stick 3.0

USB 3.0 SuperSpeed Sticks zur blitzschnellen Bearbeitung und Archivierung von Daten. Mit Übertragungsraten von bis zu 175 MB/s lassen sich Daten in kürzester Zeit speichern oder bearbeiten. Der praktische Schiebemechanismus schützt den USB-Anschluss unterwegs vor Staub und Schmutz. Mit dem beiliegenden Schlüsselanhänger der ideale Begleiter für unterwegs!

Best.-Nr.	Ausführung	Kapazität	Packung mit	MM/VE	€/ST
962942	USB 3.0 (abwärtskompatibel)	8 GB	1 Stück	1/1	6,09
962943	USB 3.0 (abwärtskompatibel)	16 GB	1 Stück	1/1	7,79
962944	USB 3.0 (abwärtskompatibel)	32 GB	1 Stück	1/1	10,59
962945	USB 3.0 (abwärtskompatibel)	64 GB	1 Stück	1/1	22,19
576491	USB 3.0 (abwärtskompatibel)	128 GB	1 Stück	1/1	34,99



MediaRange USB-Stick OTG für Smartphone oder Tablet

Für Daten kann es auf dem Smartphone ganz schnell eng werden. Durch die MediaRange USB-Sticks mit zusätzlichem Micro-USB-Anschluss für Ihr Smartphone oder Tablet ist das kein Problem mehr! Verwendbar für Host-/OTG-fähige Smartphones und Tablets mit Android Betriebssystem ab Android 4.2 und MicroUSB-Anschluss.

Best.-Nr.	Ausführung	Kapazität	Packung mit	MM/VE	€/ST
576281	mit zusätzl. MicroUSB-Anschluss	8 GB	1 Stück	1/1	5,99
576282	mit zusätzl. MicroUSB-Anschluss	16 GB	1 Stück	1/1	7,49
576283	mit zusätzl. MicroUSB-Anschluss	32 GB	1 Stück	1/1	11,99



MediaRange MicroSDHC Speicherkarte mit SD Adapter

MediaRange HighSpeed MicroSDHC/SDXC Speicherkarten inklusive SD-Karten Adapter eignen sich für sämtliche Endgeräte mit MicroSD oder SD-Steckplätzen. Extrem kleines, schnelles Wechselspeichermedium, beliebig oft beschreib- und löschtbar.

Best.-Nr.	Ausführung	Kapazität	Packung mit	MM/VE	€/ST
576285	mit SD-Karten Adapter	4 GB SDHC Class10	1 Stück	1/1	4,99
576286	mit SD-Karten Adapter	8 GB SDHC Class10	1 Stück	1/1	5,39
576287	mit SD-Karten Adapter	16 GB SDHC Class10	1 Stück	1/1	7,39
576288	mit SD-Karten Adapter	32 GB SDHC Class10	1 Stück	1/1	12,39
576289	mit SD-Karten Adapter	64 GB SDXC Class10	1 Stück	1/1	22,99



MediaRange Speicher Kartenlese-Stick USB 3.0

Der MediaRange HIGH Speed USB 3.0 Kartenleser-Stick ist ideal für unterwegs, zum schnellen Auslesen und Beschreiben von SD/SDHC/SDXC Speicherkarten, sowie MicroSD/SDHC/SDXC mit einem SD-Adapter.

Best.-Nr.	Ausführung	Packung mit	MM/VE	€/ST
576639	USB 3.0 (abwärtskompatibel)	1 Stück	1/1	7,49

USB-Sticks • Speicherkarten • USB-Stick-Hüllen
• Festplatten • Funk-Tastatur- und Maus
• Handgelenkauflagen



VELOFLEX USB Stick-Hüllen zum Einkleben

Für 2 USB-Sticks oder 1 USB-Stick und 1 Visitenkarte. Mit Verschlussklappe. Mit selbstklebendem Rücken zum dauerhaften Platzieren Ihrer USB-Stick-Hülle. Material: PP-Folie. Maße: 100 x 100 mm.

Best.-Nr.	Ausführung	Farbe	Packung mit	MM/VE	€/PG
713663	USB Stick-Hüllen zum Einkleben für 2 USB-Stick	transparent, glasklar	5 Stück	1/1	1,99



Anwendungsbeispiel:
Lieferung ohne Inhalt/Deko

VELOFLEX USB Stick-Hülle zum Abheften

Für 2 USB-Sticks oder 1 USB-Stick und 1 Visitenkarte. Mit Verschlussklappe und seitlichem Abheftrand mit Lochung zum Abheften im Ordner. Material PVC-Folie. Maße: 100 x 100 mm.

Best.-Nr.	Ausführung	Farbe	Packung mit	MM/VE	€/PG
713701	USB Stick-Hülle zum Abheften für 2 USB-Stick	transparent, glasklar	5 Stück	1/1	1,29



Anwendungsbeispiel:
Lieferung ohne Inhalt/Deko

Q-CONNECT Externe Festplatte 6,35 cm

Das externe USB-Laufwerk 6,35 cm (2,5 Zoll) von Q-Connect ist ein enorm leistungsstarker Speicher mit einer USB 3.0 „SuperSpeed“-Schnittstelle. Die USB 3.0 Schnittstelle bietet bis zu 10 mal schnelleren Datentransfer als USB 2.0 (basierend auf USB Busgeschwindigkeit) und ermöglicht so eine superschnelle Datenübertragung für Zuhause oder unterwegs. Geeignet für Endgeräte mit High-speed USB-Schnittstelle, auch kompatibel mit USB 1.1-Ports. Funktioniert treiberlos unter Windows® ME, 2000, XP, Vista, CE 2.0 oder höher und MacOS 10.x oder höher. VISTA kompatibel.

Best.-Nr.	Ausführung	Kapazität	Größe (B x H x T)	Farbe	MM/VE	€/ST
853312	USB 3.0 (abwärtskompatibel)	500 GB	122,8 x 13,2 x 76,2 mm	silber	1/1	59,99
853313	USB 3.0 (abwärtskompatibel)	1.000 GB	122,8 x 13,2 x 76,2 mm	silber	1/1	81,99



MediaRange Funk-Tastatur- und Maus-Set HIGHLINE

Funktastatur und optische Funkmaus mit flachem Kompakt-Design (2,4-GHz-Fast-RF-Technologie). Reichweite: max. 8 m, für völlige Bewegungsfreiheit (abhängig von den örtlichen Gegebenheiten). Vollwertiges 104-Tasten-Layout. Ergonomisches HIGHLINE Design mit flachen Tasten und geringem Tastenwiderstand. Kabellose optische 3-Tasten-Funk-Maus. Inkl. Scrollrad mit Tastenfunktion für angenehmes und leichtes Navigieren. Batterien: 1x AA/1x AAA (nicht im Lieferumfang enthalten!). Kompatibel mit Windows XP, Vista, 7 und 8.

Best.-Nr.	Farbe	MM/VE	€/ST
576691023	schwarz/silber	1/1	19,69
576691000	weiß/silber	1/1	19,69



Fellowes PlushTouch™ Handgelenkauflagen

Weicher geht's nicht! Innovatives FoamFusion™ Material bietet herausragenden Komfort und reduziert den Druck auf die Handgelenke. Integrierter antibakterieller Microban Schutz verhindert die Ansammlung von Bakterien. Rutschfeste Unterseite. Mauspad geeignet für optische und Lasermäuse. Akkreditiert durch FIRA International, eine unabhängige Ergonomie Akkreditierungsstelle.

Best.-Nr.	Maße (H x B x T)	Farbe	Ausführung	MM/VE	€/ST
166467001	ca. 30 x 185 x 243 mm	blau	mit Mauspad	1/1	14,99
166467023	ca. 30 x 185 x 243 mm	schwarz	mit Mauspad	1/1	14,99
166468001	ca. 25 x 460 x 85 mm	blau	für Tastatur	1/1	14,99
166468023	ca. 25 x 460 x 85 mm	schwarz	für Tastatur	1/1	14,99



Verlängerungs-, Anschluss- und Datenkabel

Die passenden Kabel für Ihren Büroalltag.

MediaRange bietet für jeden Anwendungszweck, ob im Büro oder Zuhause, das passende Kabel. Das Sortiment an hochwertigen Anschluss- und Verlängerungskabeln steht für ausgezeichnete Qualität sowie Zuverlässigkeit und gewährleistet eine optimale und störungsfreie Übertragung Ihrer Daten.

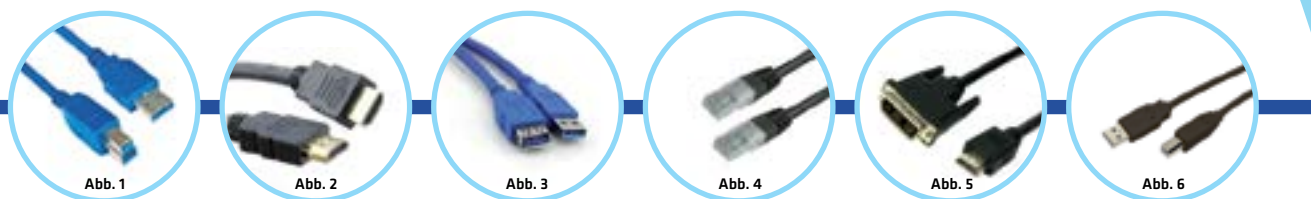

Netzwerk Patchkabel

Best.-Nr.:	Ausführung Spezifikation Stecker	Länge	Farbe	MM/VE	€/ST
576247	Netzwerk Patchkabel, UTP CAT 6, RJ45/RJ45 Abb. 4	1,5 m	schwarz	1/1	1,29
576248	Netzwerk Patchkabel, UTP CAT 6, RJ45/RJ45 Abb. 4	3,0 m	schwarz	1/1	1,89
576249	Netzwerk Patchkabel, UTP CAT 6, RJ45/RJ45 Abb. 4	5,0 m	schwarz	1/1	2,59
576250	Netzwerk Patchkabel, UTP CAT 6, RJ45/RJ45 Abb. 4	10,0 m	schwarz	1/1	4,99

(Drucker-) Anschlusskabel, USB 2.0 und USB 3.0

Best.-Nr.:	Ausführung Spezifikation Stecker	Länge	Farbe	MM/VE	€/ST
576255	Anschlusskabel, USB 2.0, Stecker A/Mini-B (Mini-USB)	1,5 m	schwarz	1/1	1,99
576256	(Drucker-) Anschlusskabel, USB 2.0, Stecker A/B Abb. 6	1,8 m	schwarz	1/1	1,59
576502	(Drucker-) Anschlusskabel, USB 2.0, Stecker A/B (blaue LEDs)	1,8 m	transparent	1/1	2,59
576259	(Drucker-) Anschlusskabel, USB 3.0, Stecker A/B Abb. 1	1,8 m	blau	1/1	5,09
576257	(Drucker-) Anschlusskabel, USB 2.0, Stecker A/B Abb. 6	3,0 m	schwarz	1/1	2,19
576260	(Drucker-) Anschlusskabel, USB 3.0, Stecker A/B Abb. 1	3,0 m	blau	1/1	6,19
576258	(Drucker-) Anschlusskabel, USB 2.0, Stecker A/B Abb. 6	5,0 m	schwarz	1/1	2,99
576261	(Drucker-) Anschlusskabel, USB 3.0, Stecker A/B Abb. 1	5,0 m	blau	1/1	8,69

Verlängerungskabel, USB 2.0 und USB 3.0

Best.-Nr.:	Ausführung Spezifikation Stecker	Länge	Farbe	MM/VE	€/ST
576263	USB 3.0 Verlängerungskabel, Stecker A/Buchse A Abb. 3	1,8 m	blau	1/1	4,99
576262	USB 2.0 Verlängerungskabel, Stecker A/Buchse A	3,0 m	schwarz	1/1	1,89
576264	USB 3.0 Verlängerungskabel, Stecker A/Buchse A Abb. 3	3,0 m	blau	1/1	5,89
576503	USB 2.0 Verlängerungskabel, Stecker A/Buchse A	5,0 m	schwarz	1/1	2,59

HDMI™ und DVI Anschlusskabel

Best.-Nr.:	Ausführung Spezifikation Stecker	Länge	Farbe	MM/VE	€/ST
576253	HDMI™ Anschlusskabel, Version 1.4, mit Ethernet, HDMI™ Stecker/HDMI™ Stecker (gold-beschichtet) Abb. 2	1,8 m	schwarz	1/1	3,19
576254	HDMI™ Anschlusskabel, Version 1.4, mit Ethernet, HDMI™ Stecker/HDMI™ Stecker (gold-beschichtet) Abb. 2	3,0 m	schwarz	1/1	4,79
576501	HDMI™ Anschlusskabel, Version 1.4, mit Ethernet, HDMI™ Stecker/HDMI™ Stecker (gold-beschichtet) Abb. 2	5,0 m	schwarz	1/1	5,19
576499	HDMI™ auf DVI Anschlusskabel, HDMI™ Stecker/DVI-D Stecker (gold-beschichtet) Abb. 5	2,0 m	schwarz	1/1	3,49
576500	DVI Monitorkabel, Digital Dual Link, DVI Stecker (24+1 polig)/DVI Stecker (24+1 polig)	3,0 m	schwarz	1/1	5,69

Verteilersteckdosen

Best.-Nr.:	Ausführung Anschlüsse	Farbe	MM/VE	€/ST
576497	POWERCUBE Verteilersteckdose, 5-fach Steckdose Abb. 8	weiß rot	1/1	17,99
576498	POWERCUBE Verteilersteckdose, 4-fach Steckdose zzgl. 2 USB Anschlüsse Abb. 7	silber	1/1	25,99



Hinweis: USB 3.0 Kabel sind abwärtskompatibel zu USB 2.0 Anschlüssen und umgekehrt. Bitte beachten Sie, dass die Datenübertragungsraten jedoch auf die Geschwindigkeit des USB Anschlusses bzw. des USB Kabels reduziert wird.

EDV-Zubehör Geschäftsausstattung

Verlängerungs-, Anschluss- und Datenkabel • Headsets
• Web-Cams • Lautsprecher • Reinigungsprodukte



logitech Bluetooth Headset H600

Dank der zuverlässigen kabellosen Verbindung sind Sie nicht an Ihren Schreibtisch gebunden, sondern können sich in einer Reichweite von bis zu zehn Metern von Ihrem Computer weg bewegen. Laserabgestimmte Antriebsspulen minimieren Verzerrungen, so dass Sie klar verständliche Gespräche und Stereoklang genießen können. Das Mikrofon unterdrückt Hintergrundgeräusche. Der Nano-Empfänger ist so winzig, dass er ständig im USB-Anschluss eingesteckt bleiben kann, dadurch ist er immer einsatzbereit. 2 Jahre Garantie.

Best.-Nr.	Farbe	MM/VE	€/ST
576697	schwarz	1/1	73,69



Microsoft LifeCam HD 3000 for Business USB

Mit dieser Webcam können Sie Reisekosten vermeiden und problemlos kommunizieren. Mit HD-Video im 16:9-Breitwandformat und kristallklarem Bild ist dies die kostengünstigste HD-Webcam von Microsoft. USB-Anschluss. Kompatibel mit Windows® 7.

Best.-Nr.	Farbe	MM/VE	€/ST
221013	schwarz	1/1	30,99



MediaRange Multimedia Lautsprecher

Multimedia-Lautsprecher für Computer und Notebooks. Leistung RMS: 2x 3W Watt. Frequenzbereich: 180 -20 kHz. Lautstärkeregler, Power ein/aus. Stromversorgung über USB-Anschluss.

Best.-Nr.	Farbe	MM/VE	€/ST
576238	schwarz	1/1	12,99



Q-CONNECT Mikrofaser Tuch

Entfernt besonders gut feinen Staub und Fingerabdrücke ohne Chemie, streifen- und fusselfrei. Auch für empfindliche Oberflächen, wie z. B. Brillengläser etc. Größe: 150 x 180 mm. Farbe: blau.

Best.-Nr.	Packung mit	MM/VE	€/ST
121081	1 Stück	1/1	2,19



Anwendungsbeispiel:
Lieferung ohne Deko

Q-CONNECT Reinigungskit

Alles zur Reinigung von Bildschirm, Gehäuse und Tastatur. Antistatisch. Inhalt: 200 ml Druckgasreiniger zum Entfernen von Staub und Schmutz an unzugänglichen Stellen, 5 Paar alkoholfreie, feuchte Bildschirm-Reinigungstücher, 10 Vliestücher, 125 ml Tastatur-/Bildschirmreiniger.

Best.-Nr.	MM/VE	€/PG
121087	1/1	13,99



Q-CONNECT Handy/Smartphone - Reinigungsmittel

Spezielles Reinigungsset für Smartphones, iPads, iPhones u.a. Touchscreens. Für Plasma- TFT- und LCD-Bildschirme ebenfalls geeignet, da ohne Alkohol. Set besteht aus: 50 ml Reinigungsflüssigkeit in der Sprühflasche, 6 Bildschirmreinigungstüchern, 1 Mikrofaser Tuch, 1 Textilreinigungstuch.

Best.-Nr.	MM/VE	€/ST
850994	1/1	8,79



ALLES AUS EINER HAND!

1
WOCHE
LIEFERUNG
ZEIT
UNTERBES.

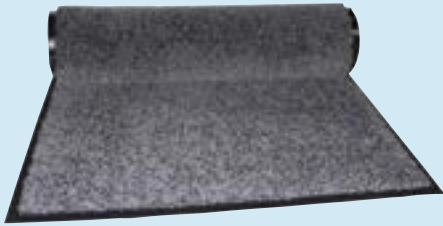

milltex Eazycare Schmutzfangmatte für Innen, waschbar

Die waschbaren Schmutzfangmatten von Milltex überzeugen vor allem durch Ihre brillante Farbqualität und Vielfalt. Die Velour-Oberfläche nimmt nicht nur Schmutz und Feuchtigkeit sehr gut auf, sondern ist zudem noch bis 30°C in handelsüblichen Haus- haltswaschmaschinen waschbar. Die Farben sind absolut farb- und lichtecht und lassen den Eingangsbereich in einem anderen Licht erscheinen. Verschleißfester robuster Polyamid-Flor sorgt für optimale Schmutz- und Feuchtigkeitseaufnahme, ist absolut rutschfest und bietet 100 % Polyamid-UV-Beständigkeit.

Best.-Nr.	Größe	Farbe	MM/VE	€/ST
902755004	40 x 60 cm	beige	2/2	11,99
902755002	40 x 60 cm	dunkelblau	2/2	11,99
902755010	40 x 60 cm	grau	2/2	11,99
902755023	40 x 60 cm	schwarz	2/2	11,99
902755020	40 x 60 cm	weinrot	2/2	11,99
200434004	60 x 90 cm	beige	1/1	27,99
200434002	60 x 90 cm	dunkelblau	1/1	27,99
200434010	60 x 90 cm	grau	1/1	27,99
200434023	60 x 90 cm	schwarz	1/1	27,99
200434020	60 x 90 cm	weinrot	1/1	27,99
902756004	90 x 150 cm	beige	1/1	65,49
902756002	90 x 150 cm	dunkelblau	1/1	65,49
902756010	90 x 150 cm	grau	1/1	65,49
902756023	90 x 150 cm	schwarz	1/1	65,49
902756020	90 x 150 cm	weinrot	1/1	65,49
200435004	120 x 180 cm	beige	1/1	101,99
200435002	120 x 180 cm	dunkelblau	1/1	101,99
200435010	120 x 180 cm	grau	1/1	101,99
200435023	120 x 180 cm	schwarz	1/1	101,99
200435020	120 x 180 cm	weinrot	1/1	101,99



DURABLE Wand-Aschenbecher

Wandascher geeignet für den überdachten Außeneinsatz. Hergestellt aus Metall mit Epoxidharzbeschichtung. Abschießbar. Entnehmbare innerer Behälter zur leichten Leerung und Reinigung. Problemlose Wandmontage (inkl. zwei Schlüssel, Montageanleitung und -material, Zigarettenpiktogramm). Kapazität: ca. 4 Liter. Gewicht: 4,1 kg.

Best.-Nr.	Farbe	Größe (B x T x H)	MM/VE	€/ST
939152	silber-metallic	310 x 107 x 450 mm	1/1	124,99



DURABLE Standascher mit Sandschale

Stilvoller und funktioneller 17 Liter-Metall Papierkorb mit 2 Liter-Ascher. Papierkorb mit herausnehmbarem Zinkeinsatz für leichte Leerung und Reinigung. Ascher aus Aluminium mit Drahteinsatz inklusive 1,5 kg Sandfüllung. Geeignet für den Einsatz im Innen- oder geschützten Außenbereich. Ideal für gekennzeichnete Raucherzonen und Eingangsbereiche.

Best.-Nr.	Farbe	Größe (B x T x H)	MM/VE	€/ST
939260038	anthrazit	260 x 260 x 620 mm	1/1	75,89
586805	silber-metallic	260 x 260 x 620 mm	1/1	75,89
939260023	schwarz	260 x 260 x 620 mm	1/1	75,89



Q-CONNECT Rollhocker

Trittbody mit Höhe 43 cm unbelastet, 41,5 cm belastet. Durch 3 federnd gelagerte, leichtgängige Gleitrollen in unbelastetem Zustand rollbar. Durchmesser oben 29,5 cm, Durchmesser unten 44,5 cm. Gummiummantelung unten dient als Möbelschutz. Die beiden Gummi-Tritflächen sorgen für sicheren Stand. Tragkraft: bis 150 kg.



Best.-Nr.	Ausführung	Farbe	MM/VE	€/ST
850494002	aus Metall, Gewicht 5 kg	blau	1/1	39,49
850494028	aus Metall, Gewicht 5 kg	grau	1/1	39,49
850494010	aus Metall, Gewicht 5 kg	lichtgrau	1/1	39,49
850494020	aus Metall, Gewicht 5 kg	rot	1/1	39,49
850494023	aus Metall, Gewicht 5 kg	schwarz	1/1	39,49
850495001	aus Kunststoff, Gewicht 2,9 kg	blau	1/1	36,99
850495028	aus Kunststoff, Gewicht 2,9 kg	grau	1/1	36,99
850495010	aus Kunststoff, Gewicht 2,9 kg	lichtgrau	1/1	36,99
850495015	aus Kunststoff, Gewicht 2,9 kg	rot	1/1	36,99
850495023	aus Kunststoff, Gewicht 2,9 kg	schwarz	1/1	36,99



Schmutzfangmatten • Standascher • Rollhocker
• Leitern • Schiebegriffwagen • Steckdosenleisten

Q-CONNECT Klaptritt Mini L2

Robuste Trittleiter aus Aluminium, klappbar. Mit 4 beweglichen Gleitrollen, die sich bei Belastung absenken. Stand- und rutschfest. 2 Trittstufen, geriffelt, mit Kantenschutz. Standhöhe: 45 cm. Tragkraft: 150 kg. Farbe: alu.

Best.-Nr.	Ausführung	Arbeitshöhe	MM/VE	€/ST
850793	mit 2 x 2 Stufen	220 cm	1/1	41,99



Hebe Klapptritte LivingStep Comfort Plus

Hochgeschwungener Aluminiumsicherheitsbügel zum Festhalten und Anlehnen. Praktische Ablageschale. Extra große, rutschfest geriffelte Aluminiumstufen für optimalen Stehkomfort. Treppenförmige Stufenanordnung für schienbeinschonende Nutzung. Neu, Fuß mit Softgripsohle für optimalen Stand- und Rutschsicherheit auf verschiedenen Fußböden wie z. B. Parkett, Teppich und Fliesen. Belastbar bis 150 kg.

Best.-Nr.	Ausführung	Arbeitshöhe	MM/VE	€/ST
200779	mit 2 Stufen	225 cm	1/1	59,99
200780	mit 3 Stufen	250 cm	1/1	75,49



fetra® Schiebegriffwagen klappbar

Transportwagen mit einklappbarem Griffbügel und Laufrollen – in wenigen Sekunden einsatzbereit. Ladefläche aus Stahlblech gepresst und pulverbeschichtet blau RAL 5007, mit aufgeklebtem Antirutschbelag und umlaufender Schutzleiste auf der Ladefläche. Ausgerüstet mit Rohrschiebebügel, 2 Lenk- und 2 Bockrollen, Vollgummibereifung, Feststeller an den Lenkrollen gemäß der Europäischen Norm EN 1757-3, Rollendimension 3100 = 10 cm, Rollendimension 3101 = 12,5 cm. Teilerlegte Anlieferung. Ladehöhe: 14 cm. Gesamthöhe mit aufgeklapptem Bügel: 86 cm. 10 Jahre Garantie. Farbe: blau/silber.

Best.-Nr.	Ladefläche	Tragkraft	Eigengewicht	MM/VE	€/ST
200615	740 x 480 mm	150 kg	12,5 kg	1/1	80,49
220157001	910 x 610 mm	250 kg	18,5 kg	1/1	111,49



brennenstuhl Steckdosenleiste mit USB Ladefunktion

Zum komfortablen Anschluss von EDV-/Video- und Audio-Anlagen mit verschiedenen Geräten direkt auf dem Schreibtisch, formschönes, zeitloses Design in Desktopausführung aus hochbruchfestem Spezialkunststoff, bequem zum Einstecken und Schalten der Geräte direkt auf dem Tisch, Schutzkontaktsteckdosen in 45° Anordnung, auch für Winkelstecker, 2 USB Ladebuchsen, Gesamtlaststrom max. 2100 mA für schnelles Aufladen, Sicherheitsschalter beleuchtet, zweipolig ein-/ausschaltbar, Steckdosen mit Kinderschutz.

Best.-Nr.	Ausführung	Kabellänge	Farbe	MM/VE	€/ST
201809023	4-fach mit USB	1,80 m	schwarz/lichtgrau	1/1	23,49
201810023	4-fach mit USB und Überspannungsschutz	1,80 m	schwarz/lichtgrau	1/4	52,99

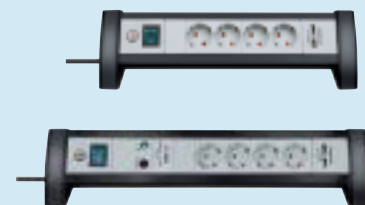

brennenstuhl Tower Tischsteckdosenleiste

Versenkbare Tischsteckdose zum Festeinbau. Fügt sich dezent in die Tischoberfläche ein, geeignet für Arbeitsplatz, Küche, Heimwerkstatt. Komplett in Tischplatte versenkbar. Einfacher, schneller Einbau, Bohrung 60 mm Ø. Formschönes, robustes Aluminium-Gehäuse. Schutzkontakt-Steckdosen in 45°-Anordnung. Steckdosen mit Kinderschutz. Im Blister verpackt.

Best.-Nr.	Ausführung	Kabellänge	Farbe	MM/VE	€/ST
220153023	3-fach mit Schalter	2,00 m	schwarz/lichtgrau	1/1	19,29



ALLES AUS EINER HAND!



hama Funkwanduhr RCW500

Mit arabischen Zahlen und Sekundenzeiger. Automatische Zeitanpassung an die genaueste Uhr der Welt. Digitale Kalenderanzeige. Lieferung mit 1 Batterie Mignon AA. Stromversorgung: Batteriebetrieb. Einstellung: Funk. Material: Kunststoff.

Best.-Nr.	Größe	Farbe	MM/VE	€/ST
651536	Ø 30 cm	silber	1/1	38,99



hama Funkwanduhr

Schlichtes Design zum tollen Preis. Passt in alle Büroeinrichtungen. Großes weißes Ziffernblatt mit arabischen Zahlen, Stunden-, Minuten und Sekundenanzeiger. Gehäuse aus ABS-Kunststoff, 113977 mit Aluminiumgehäuse. Batterie im Lieferumfang enthalten.

Best.-Nr.	Größe	Farbe	MM/VE	€/ST
651609023	Ø 30 cm	schwarz	1/1	20,89



hama Funkwanduhr

Schlichtes Design zum tollen Preis. Passt in alle Büroeinrichtungen. Großes weißes Ziffernblatt mit arabischen Zahlen, Stunden-, Minuten und Sekundenanzeiger. Gehäuse aus ABS-Kunststoff, 113977 mit Aluminiumgehäuse. Batterie im Lieferumfang enthalten.

Best.-Nr.	Größe	Farbe	MM/VE	€/ST
651609024	Ø 30 cm	silber	1/1	20,89



hama Funkwanduhr

Schlichtes Design zum tollen Preis. Passt in alle Büroeinrichtungen. Großes weißes Ziffernblatt mit arabischen Zahlen, Stunden-, Minuten und Sekundenanzeiger. Gehäuse aus ABS-Kunststoff, 113977 mit Aluminiumgehäuse. Batterie im Lieferumfang enthalten.

Best.-Nr.	Größe	Farbe	MM/VE	€/ST
651984024	Ø 34 cm	silber	1/1	41,99

VARTA Batterien Professional Electronics

Für eine Vielzahl von elektronischen Anwendungen wie Autoschlüssel, Taschenrechner, Kameras und Fernbedienungen. Varta-Lithium-Batterien sind auslaufgeschützt, mindestens 10 Jahre lagerfähig. Knopfzellen 5 Jahre lagerfähig. Mit Geräteschutzgarantie. Umweltfreundlich, da ohne Quecksilber und ohne Cadmium. In einer handlichen und platzsparenden Verpackung.

Best.-Nr.	Typ/Spannung	Kapazität	Packung mit	MM/VE	€/PG
599160	Lady/LR, 1,5V	850 mAh	1 Stück	1/10	1,59

Professional Lithium Batterien

187026	Micro/AAA, 1,5 V	1100 mAh	4 Stück	1/10	8,99
187027	Mignon/AA, 1,5 V	2900 mAh	4 Stück	1/10	8,99
187025	E-Block, 9 V	1200 mAh	1 Stück	1/10	10,39
515579	CR123A, 3 V	1480 mAh	1 Stück	1/10	3,79
515580	CR2, 3 V	920 mAh	1 Stück	1/10	4,59

Knopfzellen Lithium

515589	CR 2016, 3 V	90 mAh	1 Stück	1/10	2,19
515590	CR 2025, 3 V	170 mAh	1 Stück	1/10	2,19
515591	CR 2032, 3 V	230 mAh	1 Stück	1/10	2,19
589507	CR 2450, 3 V	560 mAh	1 Stück	1/10	4,19

Knopfzellen Alkali-Mangan

515585	V 10 GA, 1,5 V	50 mAh	1 Stück	1/10	1,89
515587	V 13 GA, 1,5 V	125 mAh	1 Stück	1/10	1,89
581571	V 23 GA, 12V	52 mAh	1 Stück	1/10	2,69





Alassio® Schreibmappe MESSINA

Praktische Schreibmappe aus Kunstleder. Innen links befinden sich ein DIN A4 Einschubfach, ein weiteres Einschubfach, ein Visitenkartenfach und eine Schreibgeräteschleufe. Auf der rechten Innenseite ist ein Block integriert.
Größe: 240 x 25 x 330 mm.

Best.-Nr.	Ausführung	Farbe	MM/VE	€/ST
540379001	Lederimitat	blau	1/20	16,49
540379011	Lederimitat	grün	1/20	16,49
540379029	Lederimitat	lila	1/20	16,49
540379014	Lederimitat	orange	1/20	16,49
540379015	Lederimitat	rot	1/20	16,49



Lieferung ohne Inhalt

Alassio® Schreibmappe VALLO

Hochwertige Schreibmappe aus Leder. Bis auf das DIN A4 Fach, die Stifteschleufe sowie das aufgesetzte Einschub- und Visitenkartenfach ist der Innenbereich schwarz hinterlegt. Auf der rechten Seite befindet sich ein Einschubfach inklusive Block. Design Highlights sind der farblich stimmige Reißverschluss und der silberne Puller. Größe: 250 x 30 x 330 mm.

Best.-Nr.	Ausführung	Farbe	MM/VE	€/ST
540350001	Nappaleder	blau	1/10	39,69
540350011	Nappaleder	hellgrün	1/10	39,69
540350014	Nappaleder	orange	1/10	39,69
540350015	Nappaleder	rot	1/10	39,69
540350035	Nappaleder	türkis	1/10	39,69



Lieferung ohne Inhalt

Alassio® Ringbuchmappe REGGIO

Konferenz- und Tagungsmappe DIN A4 mit herausnehmbarer 4-Ring-Mechanik, Ring-Ø 25 mm. Inkl. DIN A4 Block, Solar-Taschenrechner. Mit Handytasche und diversen Einsteckfächern für Kreditkarten etc. umlaufender Reißverschluss. Aus Lederimitat. Größe: 360 x 50 x 280 mm.

Best.-Nr.	Ausführung	Farbe	MM/VE	€/ST
540204	Lederimitat	schwarz	1/1	25,39



Lieferung ohne Inhalt

Alassio® Ringbuchmappe PRATO

Ringbuchmappe DIN A4 mit 4-Ring-Mechanik, Ring-Ø 25 mm. Innenseite mit Dreieckstasche und Stiftehalter. Umlaufender Reißverschluss. Aus FINEtouch-Lederimitat. Größe: 280 x 45 x 360 mm.

Best.-Nr.	Ausführung	Farbe	MM/VE	€/ST
512643023	Lederimitat	schwarz	1/1	17,79



Lieferung ohne Inhalt

Alassio® Tagungsmappe AREZZO

Aufwendige Tagungsmappe DIN A4 mit 4-Ring-Mechanik, Ring-Ø 30 mm. Unterlagenfach, Reißverschlussfach, 2 kleinen Taschen für Kreditkarten etc. und vier Stifthalter. Mit Reißverschluss und flachem Tragegriff. Größe: 300 x 60 x 360 mm.

Best.-Nr.	Ausführung	Farbe	MM/VE	€/ST
540499	Echt Leder	schwarz	1/10	52,59
512645023	Lederimitat	schwarz	1/1	28,19



Lieferung ohne Inhalt

ALLES AUS EINER HAND!



Alassio® Pilotenkoffer SILVANA

Pilotenkoffer mit Trolley. Trolleyhöhe ca. 103 cm. Innen ein geräumiges Hauptfach mit Unterteilungen sowie ein Laptopfach. Mit Organisationsteil im Deckel für Schreibgeräte und Reißverschluss tasche, zwei Zahlenkombinationsschlösser. Innenmaße Laptopfach: ca. 420 x 50 x 240 mm. Außenmaße: ca. 485 x 240 x 400 mm.

Best.-Nr.	Ausführung	Farbe	MM/VE	€/ST
540310	Lederimitat	schwarz	1/1	75,99
598937	Echt Leder	schwarz	1/1	117,99

Lieferung ohne Inhalt



LIGHTPAK® Business Laptop Trolley SKY

Arretierbares Teleskoprollensystem, Fächerfach mit zwei Unterteilungen im DIN A4-Format, Hauptfach mit gepolstertem Laptopfach, Reißverschlussfach mit Organizerteil (drei Stifteschlaufen, drei Visitenkartenfächer, Netzfach, ein Einschubfach, ein Reißverschlussfach, Reißverschlussvorfach, Außentasche für Regenschirm oder Getränke. Außenmaße: 430 x 210 x 380 mm, Laptopfach 385 x 50 x 285 mm.

Best.-Nr.	Ausführung	Farbe	MM/VE	€/ST
540472	Nylon	schwarz	1/3	75,99



Lieferung ohne Inhalt

vier 360° Rollen

LIGHTPAK® Business Laptop Trolley STAR

Geräumiger Business Laptop Trolley mit arretierbarem Teleskoprollensystem. Durch das auf der Rückseite angebrachte Trolleyband, kann dieser Koffer bequem auf Ihrem Koffer fixiert werden. Seitenbereich inkl. Netzfach, welches als Schirm- oder Getränkehalter benutzt werden kann. Mit vier 360° Rollen, großes Hauptfach mit integriertem gepolstertem Laptopfach, zweites Hauptfach für Ihre Akten mit drei Unterteilungen, drei Schreibgeräteschlaufen und drei Visitenkartensteckfächer, einschließlich Reißverschlussfach und Adressfeld. Außenmaße: 420 x 360 x 215 mm (Höhe einschl. Rollen). Innenmaße Laptopfach: 370 x 300 x 50 mm. Trolleyhöhe ca. 106 cm.

Best.-Nr.	Ausführung	Farbe	MM/VE	€/ST
540476	Nylon	schwarz	1/3	89,99



VELOFLEX® VELOBAG® Travel DIN A5

Ideal für Reisen und zur Aufbewahrung bzw. zum Transport von Utensilien. Aus robustem Textil und PVC-Folie. Füllhöhe 40 mm. Tasche ist wasserabweisend.

Best.-Nr.	Farbe	Format	MM/VE	€/ST
721050001	blau	DIN A5, 227 x 153 mm	1/6	3,59
721050008	gelb	DIN A5, 227 x 153 mm	1/6	3,59
721050011	grün	DIN A5, 227 x 153 mm	1/6	3,59
721050014	orange	DIN A5, 227 x 153 mm	1/6	3,59
721050016	pink	DIN A5, 227 x 153 mm	1/6	3,59
721050015	rot	DIN A5, 227 x 153 mm	1/6	3,59
721035	sortiert (blau, gelb, grün, orange, pink und rot)	DIN A5, 227 x 153 mm	6/6	3,59



Trolley • VELOBAG® • Ventilatoren
• Heizlüfter • Haushaltsgeräte



Rowenta Turmventilatoren ARTIK CRYSTAL / EOLE CRYSTAL

Besonders leises und leistungsfähiges Tangentialgebläse. Digitale Kontrollanzeige (LED). Drei Geschwindigkeitsstufen, Automatische Oszillation. Zeitschaltuhr: Automatische Abschaltung einstellbar nach 1, 2 oder 4 Stunden. Luftstromvariator: die Geschwindigkeit ändert sich im 80 Sekunden-Rhythmus nach dem Zufallsprinzip. Schlaffunktion: die Geschwindigkeit ändert sich im 80 Sekunden-Rhythmus nach dem Zufallsprinzip und die Geschwindigkeit verlangsamt sich alle 30 Minuten. Tragegriff, mit Flachstecker. Leistung: 40 Watt.

Best.-Nr.	Ausführung	Farbe	MM/VE	€/ST
902505	Tischturmventilator ARTIK CRYSTAL 37 cm	schwarz	1/4	52,79
902506	Turmventilator EOLE CRYSTAL 87 cm	schwarz	1/1	85,99



Rowenta Heizlüfter

Sehr leiser Heizlüfter, besonders geeignet für das Badezimmer. Spritzschutz nach Norm IP21, Abdeckung über den Bedienelementen. Zwei Leistungsstufen 1200 Watt und 2400 Watt. Sehr leise auf Leistungsstufe 1 (1200 Watt). Thermostat Kontrollleuchte, Überhitzungsschutz, Frostschutz, Kühlstufe, Tragegriff.

Best.-Nr.	Farbe	MM/VE	€/ST
201325	grau	1/4	49,99



efbe-Schoff Multi- und Pizzabackofen

Zum Aufbacken, Auftauen, Überbacken uvm. Backofen mit verzinkter Innenraumoberfläche. Wahlweise Ober- und/oder Unterhitze wählbar. 60-Minuten Timer mit automatischer Abschaltung und Signal. Temperatur stufenlos einstellbar bis 230°C. 4 hochwertige Edelstahlheizelemente für eine schnelle Erwärmung und gleichmäßiger Temperaturverteilung. Kontrollleuchten. Rutschfeste GummifüÙe. Zubehör: Verchromter Grillrost (27,5 x 24,5 cm) und emailliertes Backblech (24,5 x 20,0 cm), Krümel-schublade. Größe Innen/Außen (BxHxT): 28 x 13 x 24 / 40,0 x 24,5 x 32,0 cm. Gewicht 4,8 kg. 2 Jahre Garantie.

Best.-Nr.	Kapazität/Inhalt	Leistung	Farbe	MM/VE	€/ST
145081024	ca. 14,0 Liter	ca. 1.200 Watt	silber	1/1	60,99



SEVERIN Mikrowelle

Mit 9 verschiedenen Leistungsstufen, inklusive Auftaustufe (nach Gewicht und Zeit einstellbar). Gehäuse hitzebeständig lackiert, Garraum lackiert, Kapazität des Garraums ca. 20 Liter, Höhe Garraum 17,5 cm, Nutzinhalt 8,2 Liter. Separate Grill-einrichtung mit ca. 900 Watt, zusätzlicher Grillrost, Mikrowelle/Grill kombinierbar. Herausnehmbarer Drehteller Durchmesser ca. 24,5 cm. 30 Minutentimer mit Signalton. Leistung: 700 Watt. Größe: 45,2 x 26,2 x 35,2 cm (BxHxT).

Best.-Nr.	Kapazität/Inhalt	Leistung	Farbe	MM/VE	€/ST
201315	ca. 8,2 Liter	ca. 700 Watt	silber	1/1	88,99



Lieferung ohne Inhalt



SEVERIN Kühlbox 9827

Nutzinhalt 42 Liter, inkl. 6 Liter Kaltlagerfach. Einstellbare Temperatur. Ein Ablagerost, ein Eiswürfeinsatz. Türablage für 2 Liter Flasche. Zwei höhenverstellbare FüÙe. Türanschlag rechts, wechselbar. Energieeffizienzklasse A+, Klimaklasse N-ST, 107 kWh/Jahr. Geräuschentwicklung: 43 dB(A). Größe: 440 x 523 x 473 mm (B x H x T). Gewicht ca. 14 kg.

Best.-Nr.	Ausführung	Farbe	MM/VE	€/ST
903866000	Kühlbox	weiß	1/1	128,99



ALLES AUS EINER HAND!



SEVERIN
TEILWEISE ZUM GEWÄSSER

Wasserkocher 3485/3482

Leistungsstarker, abnehmbarer Wasserkocher mit beidseitiger transparenter Wasserstandsanzeige, kabellos durch separaten Gerätesockel, mit Überhitzungsschutz und Dampfstopppautomatik, Ein-/Aus-Schalter mit Kontrollleuchte, Ausgusszotte mit Sieb, klappbarer Deckel mit Sicherheitsverschluss, rutschfeste Gummifüße und Kabelaufwicklung.

Best.-Nr.	Kapazität/Inhalt	Leistung	Farbe	MM/VE	€/ST
944939000	ca. 1,7 Liter	ca. 2.200 Watt	weiß	1/6	19,99
944939023	ca. 1,7 Liter	ca. 2.200 Watt	schwarz	1/6	19,99



KALORIK Design Wasserkocher 1200

360° Abstellmöglichkeit auf der Basisstation mit Kabeldepot. Verdecktes Edelstahlheizelement. Kalk-/Partikelfilter. Koch-Stopp-Automatik sowie Trockengeh- und Überhitzungsschutz. Füllstandsanzeige. Automatische Abschaltung. Ein-/Aus-Schalter und Kontrollleuchte. Antirutsch-/Antikratzfüße für einen sicheren Stand. Klappdeckel, Doppelwandiges Cool-Touch-Gehäuse. 2 Jahre Garantie.

Best.-Nr.	Kapazität/Inhalt	Leistung	Farbe	MM/VE	€/ST
145057036	ca. 1,7 Liter	ca. 2.000 Watt	havanna	1/4	29,99



KALORIK Design Kaffeemaschine 1210

Front aus hochwertigem Edelstahl mit hochwertiger Glaskanne. Herausnehmbarer Filter-Einsatz für Filtergröße 1x4. Tropf-Stopp-Automatik und Abschaltautomatik. Wassertank mit Füllstandsanzeige, Warmhalteplatte. Beleuchteter Ein-/Aus-Schalter. 2 Jahre Garantie.

Best.-Nr.	Kapazität/Inhalt	Leistung	Farbe	MM/VE	€/ST
145054036	ca. 1,5 Liter	ca. 1.000 Watt	havanna	1/4	43,79



SEVERIN
TEILWEISE ZUM GEWÄSSER

Duo Kaffeemaschine

Duo Thermokaffeeautomat mit automatischer Abschaltung. 2 x bis 8 Tassen. 2 Thermokannen mit Aromaschutz- und Schraubdeckeln. Frischwasserskala in den Wasserbehältern. 2 getrennte Heizsysteme. 2 Ein-/Aus-Schalter mit Kontrollleuchten. 2 Schwenkfilter für 1 x 4, mit Tropfverschluss. 1 Teefilter. Kabelaufbewahrungsfach.

Best.-Nr.	Kapazität/Inhalt	Leistung	Farbe	MM/VE	€/ST
201320	ca. 1,0 Liter	ca. 2 x 800 Watt	weiß	1/2	89,99
944936023	ca. 1,0 Liter	ca. 2 x 800 Watt	schwarz	1/2	89,99



Lieferung ohne Tassen



PHILIPS Kaffeemaschine SENSEO Cafe Viva

Kaffeemaschine funktioniert mit Senseo Kaffeepads. Jede Tasse brühfrisch mit einer feinen, köstlichen Schaumkrone. Kurze Kontaktzeit zwischen Wasser und Kaffee, dadurch keine Überextraktion (keine Bitterstoffe), höhenverstellbarer Doppelauslass für 1 oder 2 Tassen, wartungsfreier Betrieb, alle Teile spülmaschinenfest außer Elektronik. Zubereitungsdauer für 1 Tasse 30 Sek., Tassenfüllmenge 125 ml, abnehmbarer transparenter Wassertank XL mit 1.200 ml. Automatische Endabschaltung nach 1 Stunde, NEU: Mit Kalkindikator, Garantie: 2 Jahre.

Best.-Nr.	Kapazität/Inhalt	Leistung	Farbe	MM/VE	€/ST
944928023	ca. 125 ml	ca. 1.450 Watt	schwarz	1/2	96,49



- Wasserkocher • Kaffeemaschinen
- Filterpapiere • Entkalker • Isolierkannen • Getränkespender

KALORIK Tee- und Kaffeemaschine

Für schnelle, einfache und perfekte Zubereitung von Kaffee oder aromatischem Tee. Ideal für Kräuter- und Früchtetees sowie lose Blätter oder Teebeutel. Zur Verwendung von gemahlenem Kaffee geeignet. Klassisches Steigrohrbrühverfahren mit herausnehmbarem Filter für einfache Reinigung. Kabellose, abnehmbare Glaskanne zum einfachen Servieren. Mit Füllstandskala, Kontrollleuchte, Autostopp und anschließender Warmhaltefunktion. Inklusive Reinigungsbürste. 2 Jahre Garantie.



Best.-Nr.	Kapazität/Inhalt	Leistung	Farbe	MM/VE	€/ST
145048023	ca. 1,0 Liter	ca. 600 Watt	schwarz	1/4	25,79

Filterpapier

Farbe naturbraun.

Best.-Nr.	Größe	Inhalt	MM/VE	€/PG
200549	2	100 Stück	1/18	0,59
200550	4	100 Stück	1/18	0,65



SIDOL Entkalker

Kalk ist eine der häufigsten Verschmutzungen in der Küche und besonders bei Küchengeräten ein ernstzunehmendes Problem. Leichte und schonende Kalkentfernung. Schützen Sie Ihre Küchengeräte mit dem Spezialisten gegen Kalk und erhalten Sie die Lebensdauer Ihrer Küchenmaschinen. Aktiv Zitronensäure befreit Armaturen, Oberflächen und Geräte schonend von hartnäckigen Kalkablagerungen und sorgt dabei für einen strahlenden Glanz. Lässt sich ideal bei Kaffeefullautomaten, Kapsel- und Padmaschinen anwenden und putzt lebensmittelsauber. Bitte nicht für Emaille, Aluminium, Marmor oder bei säureempfindliche Fliesen verwenden.



Best.-Nr.	Inhalt	MM/VE	€/ST
201582	500 ml	1/6	4,79

alfi Isolierkannen Eco

Die neueste Isolierkanne aus pflegeleichtem Kunststoff, designed by Martin Hauenstein. Praktische Einhand-Ausgießtaste. Pflegeleichter alfiDur Vakuum-Hartglaseinsatz. 5 Jahre Garantie auf beste Isolierleistung.

Best.-Nr.	Volumen	Farbe	MM/VE	€/ST
903812015	ca. 1 Liter	rot	1/1	10,99
903812023	ca. 1 Liter	schwarz	1/1	10,99
903812000	ca. 1 Liter	weiß	1/1	10,99



alfi Isolierkanne Bono

Die praktische Isolierkanne in pflegeleichtem Edelstahl. Praktische Einhand-Ausgießtaste. Kunststoffgriff mit Griffpolster in schwarz. Unzerbrechlicher vakuumgepumpter Toptherm Isolierkörper. 5 Jahre Garantie auf beste Isolierleistung.

Best.-Nr.	Volumen	Farbe	MM/VE	€/ST
903489	1 Liter	Edelstahl matt	1/1	29,99
903490	1,5 Liter	Edelstahl matt	1/1	34,79



alfi Getränkespender

Sehr kompakt! Isolierkanne mit Hülle aus mattiertem Edelstahl, Boden und Deckel aus anthrazitfarbenem Kunststoff. Tragegriff Kunststoff. Pro Betätigung des Pumphebels wird eine Tasse gefüllt.

Best.-Nr.	Volumen	Farbe	MM/VE	€/ST
902350	2,5 l	silber matt	1/1	46,99



ALLES AUS EINER HAND!



Lieferung ohne Inhalt



EUF Konferenzboy

Eleganter Konferenzkühler für 6 Getränkeflaschen 0,25 – 0,33 l. Aus hochwertigem Kunststoff, mit aluoxidierte Abdeckplatte, mit Kühlakku.

Best.-Nr.	Farbe	MM/VE	€/ST
944249	schwarz/silber	1/1	39,99



Lieferung ohne Inhalt

Esmeyer Flaschenkühler

...on the table!

Flaschenkühler aus gebürstetem Edelstahl, doppelwandig. Maximale Flaschendicke 10 cm. Größe (Ø x H): 12 x 19,5 cm.

Best.-Nr.	Farbe	MM/VE	€/ST
903857	silber	1/1	16,89



Lieferung ohne Inhalt

Esmeyer Servier-Set BOSTON

...on the table!

Servier-Set, 4-tlg aus gebürstetem Edelstahl. Drei runde Schalen mit magnetischer Halterung zur stilvollen Präsentation. Größe (B x T x H): 16 x 16 x 24 cm.

Best.-Nr.	Farbe	MM/VE	€/PG
903830	silber	1/1	16,79



Lieferung ohne Inhalt

Esmeyer Portionsspender MULTI

...on the table!

Spender aus mattiertem Edelstahl für Milchdöschen, Zuckertüten, Rührstäbchen. Höhe 17,5 cm, Ø11 cm.

Best.-Nr.	Farbe	MM/VE	€/ST
200798	silber	1/1	14,29



Esmeyer Tischabfallbehälter

...on the table!

Tischabfallbehälter aus Chrom-Nickel-Edelstahl mit Schwingdeckel. Hygienisch und stilvoll auf jedem Tisch. Spülmaschinengeeignet. Größe (Ø x H): 12 x 17 cm.

Best.-Nr.	Farbe	MM/VE	€/ST
903828	silber	1/1	14,99



Esmeyer ...on the table! Tassenserie BISTRO 52

Set bestehend aus 6 Tassen und 6 Untertassen. Für Kaffee-Spezialitäten, aus weißem Porzellan. Spülmaschinenfest und mikrowelleneeignet.

Best.-Nr.	Höhe	Inhalt	MM/VE	€/PG
Cappuccino-Set				
903826	7,2 cm	0,30 l	1/1	32,99
Kaffee-Set				
903827	6,5 cm	0,20 l	1/1	23,99
Espresso-Set				
200429	5,8 cm	0,10 l	1/6	16,49



Lieferung ohne Deko

Esmeyer ...on the table! Kaffeebecher DIANE

Kaffeebecher aus weißem Porzellan. Stapelbar, mikrowellen- und spülmaschineneeignet.

Best.-Nr.	Höhe	Inhalt	MM/VE	€/PG
200799	11 cm	6 Becher à 0,28 l	1/1	13,29



Esmeyer ...on the table! Glasserie NORVEGE/Quadro

Stapelbare Gläser aus gehärtetem Glas, besonders standfest. Robuster Glaskrug, der speziell geformte Ausguss hält Eiswürfel zurück.

Best.-Nr.	Höhe	Inhalt	MM/VE	€/PG/ST
Trinkgläser Norvege, Packung mit 6 Stück				
903817	8,8 cm	0,20 l	1/1	8,29
903818	12,5 cm	0,32 l	1/1	10,59
Glaskrug Quadro				
903850	24,5 cm	1,1 l	1/1	5,59



Esmeyer ...on the table! Glasserie SHETLAND

Diese modernen Gläser behalten ihren strahlenden Glanz auch nach häufigem Maschinenspülen. Besonders elegant durch den schweren, geraden Boden und die sich nach oben weit öffnenden Kelche. Packung mit 12 Stück.

Best.-Nr.	Höhe	Inhalt	MM/VE	€/PG
Saftgläser				
903823	10 cm	0,32 l	1/1	31,49
Wassergläser				
903822	14,5 cm	0,42 l	1/1	24,99



Esmeyer ...on the table! Gläser für Heißgetränke

Für Heißgetränke aus gehärtetem Glas, stapelbar, spülmaschinen- und mikrowelleneeignet.

Best.-Nr.	Inhalt	MM/VE	€/PG
201332	12 Tassen à 0,25 Liter	1/1	19,59
201333	6 Tassen à 0,20 Liter	1/1	16,59



Esmeyer ...on the table! Coffee-to-go Becher

Coffee-to-go-Becher aus Edelstahl mit blauem Kunststoffmantel. Ideal für unterwegs. Deckel mit Trinköffnung aus schwarzem Kunststoff.

Best.-Nr.	Höhe	Inhalt	Farbe	MM/VE	€/ST
201568	11,7 cm	380 ml	blau	1/8	4,49



ALLES AUS EINER HAND!



Esmeyer *...on the table!* Trinkbecher Streak

Praktischer, extra großer Thermobecher aus hochwertigem, doppelwandigen Edelstahl. Deckel aus Edelstahl und schwarzem Kunststoff mit Silikonring und verschließbarem Ausgießer. Mit rutschhemmendem Boden. Für bis zu 450 ml heiße oder kühle Getränke für unterwegs, egal ob im Auto, beim Picknick oder bei einer Veranstaltung. Der Becher passt in alle gängigen Halterungen (Bodendurchmesser 6,5 cm.)

Best.-Nr.	Höhe	Inhalt	Farbe	MM/VE	€/ST
201569	17,5 cm	450 ml	orange/edelstahl	1/8	6,49

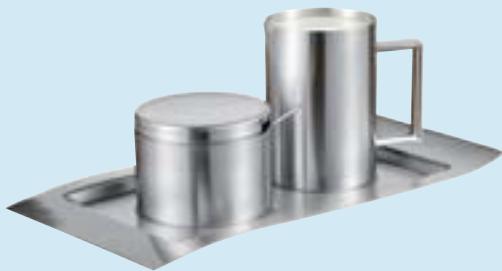

Esmeyer *...on the table!* Zucker- & Milchset WAVE 5-tlg.

Set enthält: Je 1 Sahnegießer 0,25 l, Zuckerdose, 1 Zuckerlöffel und 1 Serviertablett ca. 26 x 14 cm, aus gebürstetem Edelstahl, spülmaschinengeeignet.

Best.-Nr.	Farbe	MM/VE	€/PG
200430	silber	1/10	16,99



Lieferung ohne Servietten

Esmeyer *...on the table!* Serviettenhalter WIRE

Serviettenhalter aus verchromten Metall für ca. 50 handelsübliche Servietten (33 x 33 cm - 1/4 Falz). Maße: 19 x 19 x 6,5 cm.

Best.-Nr.	MM/VE	€/ST
201330	1/1	4,99



Esmeyer *...on the table!* Küchenhelfer POLARIS

Unentbehrlich in jeder Küche. Diese Artikel sind aus Edelstahl gefertigt. Robuste Qualität für jeden Tag.

Best.-Nr.	Ausführung	MM/VE	€/ST
903835	Kaffeeportionierer	1/1	5,39
903836	Großer Kapselheber mit Hängeöse und Dosenlocher	1/1	4,89
903837	Korkenzieher mit 2 Hebeln	1/1	12,59
903838	Dosenöffner	1/1	9,99
903829	kleiner Kapselheber	1/1	3,99
903989	Zuckerzange	1/1	2,89
200433	Servier-/Gebäckzange	1/10	14,09



Esmeyer *...on the table!* Tablett-Serie SWING

Aus hochwertigem Chrom-Nickel-Edelstahl, spülmaschinengeeignet. Die geschwungene Form macht diese Tablett-Serie zu einem besonderen Highlight auf Ihrem Konferenztisch und passt perfekt zu den aktuellen Geschirr-Trends. Der Rand ist mattiert, der Boden spiegelpoliert. Höhe für alle Größen: ca. 1,0 cm.

Best.-Nr.	Größe	MM/VE	€/ST
903841	28,5 x 20,0 cm	1/1	20,69
903839	32,5 x 32,5 cm	1/1	26,39

Lieferung ohne Deko



Geschirr für die Büroküche
• Bewirtschaftungsbedarf

fetra® Edelstahl Servierwagen

Etagenwagen mit Rohrschiebebügel aus CNS (Chrom-Nickel-Stahl) und tiefgezogenen Böden CS (Chrom-Stahl) mit umlaufendem Rand, schalldämmend unterfüllt. Kantenschutzecken und Abweiserrollen. Rostfreie Rollen gemäß DIN 18867 Teil 8. 4 Lenkrollen mit TPE-Bereicherung (thermoplastisches Elastomer, reduziert den Kraftaufwand beim Transport), elastisch und leicht laufend, spurlos. Naben mit Kugellager, 2 Lenkrollen mit Feststeller. Zerlegte Anlieferung, leichte Selbstmontage. Tragkraft pro Etage 80 kg. Abmessungen Ladefläche 630 x 400 mm, Außenmaße 700 x 470 x 950 mm.

Best.-Nr.	Ausführung	Etagenabstand	MM/VE	€/ST
200616	mit 2 Etagen	585 mm	1/1	288,99
200617	mit 3 Etagen	275 mm	1/1	358,99



Esmeyer® Servier-Vorlegetablets

Serviertablett aus weißem Kunststoff zur perfekten Präsentation von z. B. Backwaren oder Aufschnitt. Unverwundlich, geschmacksneutral und platzsparend. Hygienisch und spülmaschinenfest. Randhöhe ca. 1,2 cm.

Best.-Nr.	Größe	MM/VE	€/ST
903852000	20 x 15 cm	1/1	3,69
903853000	28 x 19 cm	1/1	6,69



Esmeyer® Servier-/Gläser-Tablett

Rundes Tablett aus poliertem Edelstahl mit herausnehmbarer Antirutschschiele (Kunststoff, waschbar bis 60°C). Randhöhe ca. 4 cm. Durchmesser ca. 40 cm.

Best.-Nr.	Farbe	MM/VE	€/ST
903992	silber	1/1	24,39



Einweg-Geschirr

Best.-Nr.	Ausführung	Farbe	Packung mit	MM/VE	€/PG
aus Pappe					
697201	Teller, Ø 23 cm	weiß	25 Stück	1/1	2,19
120725000	Teller, Ø 23 cm	weiß	50 Stück	1/1	3,99
789170	0,2l Trinkbecher to go mit PP-Deckel	braun	10 Stück	1/20	3,39
aus Kunststoff					
134585	Trinkbecher, 0,2 l	weiß	25 Stück	1/1	1,79
120722000	Tassen, 0,18 l	weiß	10 Stück	1/1	1,79
120720000	Suppenschale, 500 ccm	weiß	10 Stück	1/1	2,35
789137	Messer, 16,5 cm	weiß	20 Stück	1/1	1,39
789136	Gabel, 16,5 cm	weiß	20 Stück	1/1	1,39
789138	Löffel, 16,5 cm	weiß	20 Stück	1/1	1,39
789139	Kaffeelöffel, 12 cm	weiß	20 Stück	1/1	0,89
510087	Rührstäbchen, 11 cm	weiß	1000 Stück	1/1	9,29
130901	Trinkhalme, 24 cm	sortiert	40 Stück	1/10	0,69
120723100	Sektglas 0,1 l	klar	6 Stück	1/1	3,95
aus Aluminium					
120724	Aschenbecher 12,5 x 12,5 cm	silber	10 Stück	1/10	1,59



Julia Aluminium-Haushaltsfolie

Aluminiumhaushaltsfolie im praktischen Spenderkarton, 29,5 cm breit.

Best.-Nr.	Packung mit	MM/VE	€/ST
510007	20 Meter	1/24	2,15



Julia Frischhaltefolie

Dehnbar und strapazierfähig: die Folie passt sich allen Formen von Behältern an. Bewahrt die Frische von Lebensmitteln. Im praktischen Spenderkarton, 29 cm breit.

Best.-Nr.	Packung mit	MM/VE	€/ST
510114	30 Meter	1/24	0,99



Mahlzeit-Servietten

Prägeservietten 33 x 33 cm, 1-lagig, ¼ Falz.

Best.-Nr.	Farbe	Packung mit	MM/VE	€/PG
510178	weiß	100 Stück	1/10	1,89



ALLES AUS EINER HAND!



Mineralwasser CARAT

Stilles Mineralwasser mit Schraubverschluss. Seine ausgewogene Mineralisierung macht es zu einem wohltuenden Durstlöcher. Im Tetra Pak. Pfandfrei!

Best.-Nr.	Ausführung	Inhalt	MM/VE	€/ST	ab 24 ST
902757	Mineralwasser	0,5 Liter	1/24	0,69	0,59



Christinen - Sport

Erfrischende Getränke mit wenig Kalorien. Da bleibt man fit. Wohlthuende Durstlöcher mit Schraubverschluss, mit einem Vitamin B-Komplex aus sechs B-Vitaminen, Calcium und Magnesium. Im Tetra Pak. Pfandfrei!

Best.-Nr.	Ausführung	Inhalt	MM/VE	€/ST	ab 24 ST
413005	Lemon	0,5 Liter	1/24	0,99	0,89
413006	Apfel	0,5 Liter	1/24	0,99	0,89



granini® Erfrischungsgetränke - Frucht Prickler

Typische granini Fruchtqualität mit natürlichem Mineralwasser und Kohlensäure. Mind. 60% Fruchtgehalt. Löscht auf herrlich prickelnde Weise den Durst! Im PET. Pfandfrei!

Best.-Nr.	Ausführung	Inhalt	MM/VE	€/ST	ab 6 ST
902765	Apfel	0,5 Liter	1/6	1,39	1,25
902767	Exotic	0,5 Liter	1/6	1,39	1,25



Christinen Multivitamin

Molkezeugnis (51%) mit 20% Fruchtgehalt und Vitaminen, mit natürlichem Mineralwasser, ohne Kohlensäure, aus 12 verschiedenen Früchten. Im PET. Pfandfrei!

Best.-Nr.	Ausführung	Inhalt	MM/VE	€/ST
201574	Multivitaminsaft	0,33 Liter	4/4	0,85



Christinen Eistee

Erfrischungsgetränk mit vollmundigem Geschmack, mit natürlichem Mineralwasser aus der Flämingquelle Wiesenburg, ohne Kohlensäure, mit natürlichem Aroma, kalorienarm. Im Tetra Pak. Pfandfrei!

Best.-Nr.	Ausführung	Inhalt	MM/VE	€/ST
201575008	Zitrone	0,5 Liter	1/1	0,85
201575003	Pfirsich	0,5 Liter	1/1	0,85



Extaler Nektar

Apfelnektar, Fruchtgehalt mindestens 60%, aus Apfelsaftkonzentrat, mit Kohlensäure. Im PET. Pfandfrei!

Best.-Nr.	Ausführung	Inhalt	MM/VE	€/ST
201576008	Apfel	0,5 Liter	6/6	0,79
201576007	Mehrfrucht	0,5 Liter	6/6	0,79



PURE Tea Selection

Genießen Sie Tasse für Tasse pures Wohlbefinden. Die losen Blatt-Tees von PURE entfalten ein intensives Aroma im hochwertigen Nylon-Beutel und bieten gleichbleibend hohe Qualität und Frische in jeder Tasse durch Einzelportionierung.

Best.-Nr.	Ausführung	Inhalt	MM/VE	€/PG
944535	Klassik	25 Sachets	1/6	5,79
944536	Darjeeling	25 Sachets	1/6	5,79
944537	Earl Grey	25 Sachets	1/6	5,79
944538	Pfefferminz	25 Sachets	1/6	5,79
944539	Früchtetee Hibiskus & Himbeere	25 Sachets	1/6	5,79
944992	6er Kollektion: Grüner Tee mit Lemonmyrte, Rooibos Orange & Karamell, Früchtetee Hibiskus & Himbeere, Masala Chai, Kräutertee, Darjeeling	6 x 25 Sachets	1/1	32,59



Tee-Spezialitäten

Diese Auswahl an hochwertigen Meißner Tees bietet für jeden Geschmack das Richtige.

Best.-Nr.	Sorte	Inhalt	MM/VE	€/PG
944816	Darjeeling	25 Teebeutel	1/1	3,19
944817	Starker Ostfrieser	25 Teebeutel	1/1	3,19
944818	Earl Grey	25 Teebeutel	1/1	3,19
944819	Pfefferminze	25 Teebeutel	1/1	3,19
944820	Kamille	25 Teebeutel	1/1	3,19
944821	Waldbeere	25 Teebeutel	1/1	3,19
944822	Apple Fresh	25 Teebeutel	1/1	3,19
944823	Grüner Tee	25 Teebeutel	1/1	3,19
944824	Rooibos-Vanille	25 Teebeutel	1/1	3,19



TEEKANNE Selection Box

Genießen Sie die Vielfalt der TEEKANNE Spezialitäten in der praktischen Sortimentsbox. Sie erhalten 12 verschiedene Teesorten: Assam, Pfefferminze, Waldbeere, English, Grüner Tee, Rooibos Vanille, Kamille, 8 Kräuter, Earl Grey, Ingwer Zitrone, Früchte, Darjeeling in Teebeuteln mit Aromaschutzhülle. Alle enthaltenen Schwarztees und Rotbuschtees tragen den Rainforest Alliance Certified Gütesiegel. Für viele genussvolle Stunden.

Best.-Nr.	Ausführung	MM/VE	€/PG
944887	180 Teebeutel	1/1	34,99



Zitronensaft-Sticks

Zitronensaft-Sticks - die spezielle Note für jedes Heißgetränk. Leicht und praktisch dosierbar. Im Displaykarton.

Best.-Nr.	Inhalt	MM/VE	€/PG
944420	100 Einzelportionen je 4 ml	1/6	6,99



ALLES AUS EINER HAND!



Piacetto Espresso Supremo

Einzigartig vollmundiger Espressogenuss mit wunderbar feinem Aroma und samtiger Crema durch Herstellung in traditionellem Trommelröstverfahren. Authentisch italienischer Kaffeegenuss für Kaffee-Vollautomaten.

Best.-Nr.	Ausführung	Inhalt	MM/VE	€/PG
944551	Supremo Espresso, Ganze Bohnen	1.000 g	1/6	23,99
944552	Supremo Caffè Crema, Ganze Bohnen	1.000 g	1/6	23,99
944866	Supremo Café Filtro, Ganze Bohnen	1.000 g	1/6	25,99



Piacetto Espresso Tradizionale

Durch die Langzeitröstung entfalten die Bohnen das kräftige, süditalienische Geschmacksprofil mit intensivem Aroma und vollem Körper.

Best.-Nr.	Ausführung	Inhalt	MM/VE	€/PG
944867100	Espresso, Ganze Bohnen	1.000 g	1/6	19,99
944868200	Caffè Crema, Ganze Bohnen	1.000 g	1/6	19,99



KRUPS Kaffeebohnen Espresso Best

Diese Mischung besteht aus den hochwertigsten, sortenrein gerösteten Bohnen. Dank einer besonderen Bohnenauswahl bietet dieser Spitzenespresso eine perfekte Crema. Der Espresso Kaffee Krups Best überzeugt durch seinen milden Körper, aber doch kräftigen Geschmack. Geeignet für die Zubereitung auf allen gängigen Espressomaschinen und Vollautomaten. Dieser Espresso setzt sich zusammen aus einer perfekt abgestimmten Arabica/Robusta Mischung. Genießen Sie eine meisterhafte Komposition gekrönt von einer unvergleichlichem Crema. Bestens geeignet für kräftigen Espresso, aromatischem Kaffee, vollmundigem Cappuccino und delikatem Latte Macchiato.

Best.-Nr.	Ausführung	Inhalt	MM/VE	€/PG
201832	Espresso, Ganze Bohnen	1.000 g	1/6	24,59



JACOBS Kaffee in Gastronomie Qualität

Kaffeezusammensetzungen besonderer Qualität. Spitzenkaffee mit dem Verwöhnaroma. Die spezielle Gastronomieröstung gewährleistet eine hohe Standfestigkeit, so dass der gebrühte Kaffee auch nach längerer Aufbewahrung nicht bitter wird und seinen Geschmack behält.

Best.-Nr.	Ausführung	Inhalt	MM/VE	€/PG
944425	Bankett Caffee Crema, Ganze Bohnen	1.000 g	1/1	16,19
944827	Bankett Filterkaffee portioniert, gemahlen	60 g	1/80	1,19
944397	Krönung Gastronomie, gemahlen	1.000 g	1/1	17,35
510128	Sinfonie Classic, gemahlen	500 g	1/1	6,55



ViSTA Fairtrade-Kaffees

100 % Tchibo Arabica aus Fairem Handel und ökologischem Anbau. Espresso – weich im Geschmack mit leichter Röstnote dank Trommelröstung. Café Crème – mild-aromatisch im Geschmack mit angenehmen Säurenuancen.

Best.-Nr.	Ausführung	Inhalt	MM/VE	€/PG
200797	Extenso Café Crème, Ganze Bohnen	1.000 g	1/10	19,99
200796	Extenso Espresso, Ganze Bohnen	1.000 g	1/10	19,99



Pure Fine Selection Typ Cappuccino

5 % löslicher Kaffee, ideal kombiniert mit Kakaopulver. Auch im praktischen Portionsbeutel.

Best.-Nr.	Ausführung	Inhalt	MM/VE	€/PG
944541	Cappuccino im Portionsbeutel	50 x 12 g	1/1	11,99
944542	Cappuccino	1.000 g	1/10	7,79



Kaffee pads

Erleben Sie mit diesen erlesenen Kaffeekompositionen unwiderstehlichen Kaffee, der sich durch sein belebendes Aroma und eine besonders feine Crema auszeichnet. Die behutsame Röstung und die sorgfältig ausgewählte Bohnenmischung sorgen für beste Qualität und höchsten Kaffeegenuss. Passend für alle gängigen Pad-Maschinen.

Best.-Nr.	Ausführung	Inhalt	MM/VE	€/PG
903876738	Melitta Auslese	16 Pads per Pack	1/5	2,59
903876752	Melitta Harmonie	16 Pads per Pack	1/5	2,59
944429	Krönung Mild	16 Pads per Pack	1/6	2,99
944430	Krönung Entkoffeiniert	16 Pads per Pack	1/6	2,99



Bärenmarke Kondensmilch

Milchgenuss für Ihren Kaffee. Die Kaffeesahne aus Alpenmilch überzeugt durch ihren tollen Geschmack. Tischfein im besonders praktischem wiederverschließbaren Fläschchen. Mindestabnahme 6 Stück.

Best.-Nr.	Ausführung	Inhalt	MM/VE	€/ST
944525	Kaffeesahne - leichter Traum 3% Fett	170 ml	6/24	1,09
944526	Kaffeesahne - Kaffeetraum 8% Fett	170 ml	6/24	1,09



JACOBS Kaffeesahne

Kaffeesahne in praktischen Tassenportionen je 7,5 g. Mit 10% Fett. Für das besonders sahnige Kaffeelerlebnis.

Best.-Nr.	Inhalt	MM/VE	€/PG
510131	Packung mit 240 x 7,5 g	1/1	11,99



H-Milch

Die gute Milch ist in die Flasche zurückgekehrt: die H-Milch der Marke Sachsenmilch gibt es in einer praktischen, pfandfreien und wiederverschließbaren PET-Flasche - für den extra großen Schluck Milch. Sie ist mit 0,75 Litern angemessen dosiert. Die unterschiedlichen Farben der Schraubverschlüsse weisen auf die Fettstufe hin: Dunkelblau steht für 3,5 % Fett, hellblau für 1,5 % Fett. Die Milch in der PET-Flasche ist eine H-Milch, das heißt sie ist eine „Haltbare Milch“ und bleibt bis zu 75 Tagen ungekühlt frisch. Das wird durch das spezielle Verfahren des Ultraheißerhitzens erreicht. Dabei wird die Milch für wenige Sekunden auf mindestens 135 °C erhitzt und sofort wieder auf 4 - 5 °C heruntergekühlt. Das macht die Milch annähernd keimfrei.

Best.-Nr.	Ausführung	Inhalt	MM/VE	€/PG
220083	1,5 % Fettanteil	8 Flaschen à 0,75 L	1/1	6,59
220084	3,5 % Fettanteil	8 Flaschen à 0,75 L	1/1	6,89



ALLES AUS EINER HAND!



JACOBS Zucker-Sticks

Zucker-Sticks in Portionstüchchen je 4 g. Leichtes Öffnen, problemloses Dosieren. Jetzt im neuen edlen Design.

Best.-Nr.	Inhalt	MM/VE	€/PG
510251	Packung mit 1.000 Stück	1/1	16,49



HELLMA[®] Cubus Zucker

Der Cubus Zucker ist eine neue Portionsgröße für Zucker, die viele Vorteile mit sich bringt. Mit 2,5 g pro Portion orientiert sich die Portion am aktuellen Konsumverhalten. Einzeln verpackt ist die Portion immer hygienisch und praktisch. Die nachhaltigen Vorteile sind: Vermeidung von Lebensmittel Müll durch bedarfsgerechte Portionierung, effizientere Logistik und Lagerung durch Rangierung der Portionen im Transportkarton, Verzicht auf Polyethylen durch Portionsverpackungen aus Papier. Auch ein optisches Highlight: jede Verkaufseinheit beinhaltet sechs verschiedene Portionsmotive im modernen Design mit Message.



Best.-Nr.	Ausführung	Inhalt	MM/VE	€/PG
944829100	Be different	ca. 1.056 Einzelportionen à 2,5 g	1/1	12,49
944829200	Süße Päckchen	ca. 1.056 Einzelportionen à 2,5 g	1/1	12,49



Canderel Green Stevia-Stick

Gesüßt mit Extrakten aus Stevia, Süßstoff natürlichen Ursprungs, für eine kalorienreduzierte Ernährung, ideal für jedes Heißgetränk.

Best.-Nr.	Inhalt	MM/VE	€/PG
944522	ca. 250 Einzelportionen à 1,1 g	1/1	9,29



natreen Süßstoff

Die neue Süße von natreen enthält jetzt zusätzlich als Geschmacksabrunder einen ganz natürlichen Süßstoff (Natreen Diätsüße). Alles wird so gesüßt, dass sich das Aroma von Kaffee und Tee voll entfalten kann.

Best.-Nr.	Inhalt	MM/VE	€/PG
902542	ca. 500 Einzelportionen à 2 Stück bzw. 0,2 g	1/1	11,59



Süßstoff

Feine Süße im handlichen Spender.

Best.-Nr.	Inhalt	MM/VE	€/ST
902783	Tischspender mit ca. 1.200 Stück	1/24	1,29



HARIBO Fruchtgummi und Lakritzprodukte in Dosen

Die Klassiker schlecht hin! Jeder kennt sie, fast alle lieben sie. Hier ist für jeden etwas dabei: Leckeres Fruchtgummi, weiches Schaumgummi, schmelzendes Konfekt und leckeres Lakritz in wiederverschließbaren Dosen.

Best.-Nr.	Ausführung	Inhalt	MM/VE	€/PG	ab 3 PG
201523	Bärli	150 Stück	1/6	7,19	7,09
902773	Phantasia	1 kg	1/1	6,69	6,59
903797	Happy Cola	150 Stück	1/1	7,19	7,09
902772	Saure Apfelringe	150 Stück	1/1	7,19	7,09
902769	Color Rado	1 kg	1/1	6,69	6,59
902770	Lakritz-Konfektstangen	150 Stück	1/1	7,19	7,09
201524	Goldbären	100 Minibeutel	1/6	10,89	10,69
902768	Lakritzschnecken	100 Minibeutel	1/6	10,69	10,49
944757	Riesen Erdbeeren	150 Stück	1/1	7,19	7,09
944758	Happy Cherries	150 Stück	1/1	7,19	7,09
944759	Saure Gurken	150 Stück	1/1	7,19	7,09



HARIBO Fruchtgummi und Lakritzprodukte in Tüten

Die Klassiker schlecht hin! Jeder kennt sie, fast alle lieben sie. Hier ist für jeden etwas dabei: Leckeres Fruchtgummi, weiches Schaumgummi, schmelzendes Konfekt und leckeres Lakritz in Tüten.

Best.-Nr.	Ausführung	Inhalt	MM/VE	€/PG
944635800	Tropifrutti	200 g	1/1	1,09
944755	Saft Goldbären	175 g	1/1	1,09
944756	Pico Balla	175 g	1/1	1,09
944635100	Color Rado	200 g	1/1	1,09
944635200	Goldbären	200 g	1/1	1,09
944635300	Happy Cola	200 g	1/1	1,09
944635500	Phantasia	200 g	1/1	1,09
944635600	Lakritz Schnecken	200 g	1/1	1,09



Knabbergebäck

Zum Anbieten oder selbst Naschen. Leckere Snacks zum Knabbern.

Best.-Nr.	Ausführung	Inhalt	MM/VE	€/PG
413007	Saltlets Snack-Mix	250 g	1/1	2,69
413009	Erdnüsse gesalzen	200 g	1/1	2,89
413010	Studentenfutter	200 g	1/1	3,59



Abbildung
ähnlich

ALLES AUS EINER HAND!



Traubenzucker Energy Minis

Der Marken-Traubenzucker im praktischen Mini-Format. Für natürliche Sofortenergie, mit Kirsch-Geschmack.

Best.-Nr.	Inhalt	MM/VE	€/PG
902552	ca. 300 Einzelportionen à 1,5 g	1/1	14,99



Schokotäfelchen NAPS

Mini-Schokoladentäfelchen. Sehr feine Schokolade in Spitzen-Qualität. Ideal zum Befüllen von Displays und Schalen.

Best.-Nr.	Ausführung	Inhalt	MM/VE	€/PG
944381	Naps-Mix	ca. 207 Einzelportionen à 4,83 g	1/1	22,89
510117	Naps-Alpenmilch	ca. 207 Einzelportionen à 4,83 g	1/1	22,89



Milchschokolade TOBLERONE Mini

Schweizer Milchschokolade mit Honig- und Mandel-Nougat (10%). Ideal zum Befüllen von Displays und Schalen.

Best.-Nr.	Inhalt	MM/VE	€/PG
944751	ca. 113 Einzelportionen à 8 g	1/1	39,79



Giotto

Giotto, die Mini-Gebäckkugel nach original italienischem Rezept.

Best.-Nr.	Inhalt	MM/VE	€/PG
200795	ca. 120 Einzelportionen à 4,3 g	1/1	15,99



Merci Petits

Einzel verpackte, gefüllte und ungefüllte Schokoladen-Pralinen Stücke in sieben verschiedenen Geschmacksnoten. Feine Auswahl kleiner Merci Schokoladen-Kreationen, in der für jeden Geniesser etwas dabei ist. Eine Dose enthält Schokoladen-Pralinen der Sorten: Helle Sahne, Herbe Sahne, Mandel Sahne, Kaffee Sahne, Nougat Sahne, Praline Sahne und Dunkle Mousse.

Best.-Nr.	Inhalt	MM/VE	€/PG
201577	ca. 167 Einzelportionen à 5,99 g	1/1	18,19



Schoko-Pralinen Celebration

Celebrations - eine bunte Pralinenauswahl zum Genießen.
Bestehend aus Milky Way, Twix, Mars, Dove, Bounty, Snickers und Feaser.



Best.-Nr.	Inhalt	MM/VE	€/PG
902782	Packung mit 190 g	1/12	4,49

Zwischenmahlzeiten aus Schokolade

Ein süßer Genuss für große und kleine Schokoladenliebhaber. Snacks mit Schokolade für Zwischendurch.

Best.-Nr.	Ausführung	Inhalt	MM/VE	€/PG
944486	duplo-Schokoriegel	10 Stück	1/28	3,19
944533	Kinder Riegel	10 Stück	1/28	3,19
125555	hanuta Minis	200 g	1/12	2,99
125517	Balisto Schoko-Korn-Mix Riegel	37 g	1/20	0,59
125518	Balisto Schoko-Müsli-Mix Riegel	37 g	1/20	0,59
944534	M&Ms Schokolade mit Erdnüssen	200 g	1/30	2,49
201537	Ferrero Yogurette	10 Riegel à 12,5 g	1/1	2,29



Aldente Butter Cookies

Tradition mit Geschmack. Knusprig gebackene Butterkekse in der Metalldose. Gebäckmischung für die alltäglichen Genussmomente, perfekt zu Tee und Kaffee in fünf verschiedenen Sorten.



Best.-Nr.	Inhalt	MM/VE	€/ST
125559	Dose mit 500 g	1/12	3,69



Gebäckmischung Delacre Treasure

Gebäckmischung mit acht verschiedenen Sorten. Erlesene Gebäckstücke für jede Gelegenheit. Ideal für Meetings und Konferenzen.



Best.-Nr.	Inhalt	MM/VE	€/PG
201221	ca.110 Einzelportionen à 8,09 g	1/1	24,49



Feines Gebäck

Leckere Gebäckmischung mit drei verschiedenen Sorten: Karamell, Vanille und Schokolade



Best.-Nr.	Inhalt	MM/VE	€/PG
201225	ca. 200 Einzelportionen à 5,6 g	1/1	11,99

ALLES AUS EINER HAND!



Manner Wiener Gruß

Verwöhnen Sie Ihre Gäste mit dem köstlichen Manner Gruß aus Wien! Die zarte Original Manner Waffel gefüllt mit feiner Haselnusscreme und dem einzigartigen „Manner Neapolitaner Geschmack“ ist einzeln verpackt für den vielfältigen Einsatz z. B. zum Kaffee, als Willkommensgruß oder Betthupferl.

Best.-Nr.	Inhalt	MM/VE	€/PG
944932	ca. 300 Einzelportionen à 4,2 g	1/1	23,99



Coffee Collection Dose

In einer attraktiven Dose präsentieren sich 11 feine Gebäckkreationen, teilweise mit Schokolade, Crème oder Frucht verfeinert.

Best.-Nr.	Inhalt	MM/VE	€/PG
944749	2 Serviereinheiten à 500 g	1/1	16,39



Gebäckschalen

Stilvoll servieren. Die quadratische, elegante Gebäckschale von Bahlsen ist ideal zum Anreichen von Plätzchen. Hergestellt aus feinem weißen Porzellan ist sie ideal für Gebäckmischungen von Bahlsen. Appetitlich Kekse anrichten, ohne aufwändiges Legen der Kekse auf einen Gebäcksteller. Das ist enorm praktisch und gerade in Büros, zu Meetings und bei Konferenzen unverzichtbar. Mit den praktischen Antirutschfüßen zudem oberflächenschonend.

Best.-Nr.	Ausführung	Farbe	MM/VE	€/ST
944832	Standard, für Gebäckmischung Selection, Summertime, First Class,	weiß	1/1	7,19
944833	Groß, für Gebäckmischung Coffee Collection, Knusper Mix	weiß	1/1	8,49



Waffel- und Gebäckmischung Coffee Collection

Feinste Waffel- und Gebäckmischung für den besonderen Genuss. Auswahl an 11 verschiedenen Gebäck- und Waffel-spezialitäten mit viel Schokolade. Ideal für Meetings und Konferenzen.

Best.-Nr.	Inhalt	MM/VE	€/PG
902355	4 Serviereinheiten à 500 g	1/1	27,29

Geschäftsausstattung Sicherheit

Bewirtungsbedarf • Schlüsselschränke
und Vorhangschlösser • Tresore



Q-CONNECT Schlüsselanhänger

Aus Kunststoff zur Kennzeichnung von Schlüsseln. Mit auswechselbaren Etiketten. Durchmesser des Schlüsselringes 1,5 cm. Größe: 5,0 x 2,2 cm.

Best.-Nr.	Farbe	Packung mit	MM/VE	€/PG
850778002	blau	10 Stück	1/10	0,89
850778008	gelb	10 Stück	1/10	0,89
850778011	grün	10 Stück	1/10	0,89
850778015	rot	10 Stück	1/10	0,89
850778023	schwarz	10 Stück	1/10	0,89
850778000	weiß	10 Stück	1/10	0,89
125396	sortiert	6 Stück	1/10	0,89



Schlüsselboxen Key-Box

Schlüsselkasten mit fortlaufend nummerierten Hakenleisten. Abgerundete Form aus lackiertem Stahlblech. Mit verchromtem Drehriegelzylinderschloss.

Best.-Nr.	Farbe	Größe (B x H x T)	MM/VE	€/ST
Box für 15 Schlüssel				
902397023	schwarz	157 x 202 x 75 mm	1/1	33,59
902397000	weiß	157 x 202 x 75 mm	1/1	33,59
Box für 24 Schlüssel				
902393023	schwarz	200 x 255 x 75 mm	1/1	41,59
902393000	weiß	200 x 255 x 75 mm	1/1	41,59



Lieferung ohne Inhalt

Vorhangschlösser Karat

Zylindervorhangschloss aus Messing, mit stahlhartem Bügel, doppelt verriegelt. Innenwerk rostfrei. Mit 2 Schlüsseln.

Best.-Nr.	Bügelhöhe	Bügelstärke	Bügelweite	MM/VE	€/ST
902395	17,5 mm	5 mm	16 mm	1/10	7,59
902394	23,5 mm	6 mm	23 mm	1/10	10,19



Sicherheitsschrank Combi-Line

Für die sichere Aufbewahrung von Dokumenten, Bargeld, Schmuck, Waffen oder Munition, Münzen und andere Wertsachen. Sicherheitsstufe S 2 nach DIN EN 14450, Sicherheitsstufe B nach VDMA 24992, Stand Mai 1995, Feuerwiderstand LFS 30P nach EN 15659 - 30 Minuten Feuerschutz für Papier, Feuerschutzmaterial nach DIN 4102, Verbundisolation vor dem Türblatt als Wärmeschutz für Schloss und Riegelwerk, geprüfter und zertifizierter Einbruch- und Feuerschutz, doppelwandige Konstruktion, innenliegendes Scharnier, seitliche Verriegelung durch 25 mm starke Rundbolzen plus Schieberiegel oben, Hintergreifschiene an der Bandsseite, Verankerungsmöglichkeit in der Rückwand und im Boden, je zwei Rückwand- und Bodenbohrungen diagonal angeordnet. Befestigungsmaterial liegt bei. Serienmäßig mit je einem Fachboden. Farbe hellgrau. Combi Line S: Sicherheits-Doppelbartschloss, VdS-geprüft, ECBS-zertifiziert EN 1300 Klasse A, 9 Zuhaltungen, 1 Million verschiedene Schlüßlungen. Combi Line E: Elektronisches Zahlenschloss "SecuTronic", VdS-geprüft, ECB.S zertifiziert EN 1300, Klasse B. Echte 1 Mio. Einstellmöglichkeiten, inkl. 3 Batterien Micro LR 03 AAA. Die Schlossarmatur.

Best.-Nr.	Innengröße (B x H x T)	Gewicht	MM/VE	€/ST
Außengröße (B x H x T): 495 x 360 x 445 mm				
220229	380 x 245 x 297 mm	55 kg	1/5	355,99
201017	380 x 245 x 297 mm	55 kg	1/5	413,99



Lieferung ohne Inhalt



Lieferung ohne Inhalt



Möbeleinsatztresore PointSafe

Einwandig, für Wand- und Bodenbefestigung vorgerichtet. Mit modernem, selbstprogrammierbarem Elektronik-Schloss. Die Geheimzahl kann jederzeit geändert werden, Batteriebetrieb, 4 Stück 1,5 V Batterien LR 06 AA im Lieferumfang enthalten. Zusatzschloss für Notöffnung. Zum Einbau in Schränke oder Schreibtische. Farbe: anthrazit.

Best.-Nr.	Innengröße (B x H x T)	Gewicht	MM/VE	€/ST
Außengröße (B x H x T): 280 x 180 x 200 mm				
902416	273 x 173 x 141 mm	7,5 kg	1/1	112,99
Außengröße (B x H x T): 350 x 255 x 300 mm				
902417	343 x 248 x 241 mm	14 kg	1/1	149,99
Außengröße (B x H x T): 442 x 320 x 350 mm				
902418	435 x 310 x 288 mm	20 kg	1/1	185,99
Außengröße (B x H x T): 416 x 500 x 350 mm				
260253	410 x 490 x 288 mm	25,5 kg	1/1	232,49



Lieferung ohne Inhalt



ALLES AUS EINER HAND!



LEINA-WERKE Betriebsverbandkasten Office - First Aid

Betriebsverbandkasten aus PP-Kunststoff. Ideal für Büro und Verwaltung. Inhalt: Erste-Hilfe-Ausstattung nach DIN 13157 in Folientasche. Inklusive Wandhalterung. Aufdruck: schwarz/rot.

Best.-Nr.	Farbe	Größe (B x H x T)	MM/VE	€/ST
903884	weiß	255 x 166 x 80 mm	1/10	20,59

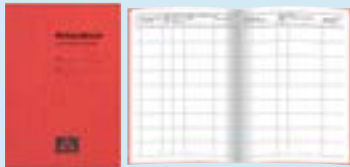

RNKVERLAG Verbandbuch

Zum Nachweis der Ersten Hilfe bei Betriebsunfällen. In dem Verbandbuch können die aufgrund der berufsgenossenschaftlichen Bestimmungen erforderlichen Aufzeichnungen über Erste-Hilfe-Leistungen bei Erkrankung oder Unfall eines Arbeitnehmers geführt und vorschriftsgemäß fünf Jahre aufbewahrt werden.

Best.-Nr.	Farbe	Ausführung	MM/VE	€/ST
584138	orange	DIN A5, 32 Seiten	1/1	8,69



LEINA-WERKE Kfz-Verbandkasten Standard

Verbandkasten aus PP-Kunststoff, schlagfest und bruchstabil. Inhalt DIN 13164 in Folientasche.

Best.-Nr.	Farbe	Größe (B x H x T)	MM/VE	€/ST
595151015	rot	255 x 166 x 80 mm	1/10	10,59
595151023	schwarz	255 x 166 x 80 mm	1/10	10,59



LEINA-WERKE Pannen-Warnwesten

Pannen-Warnweste aus 100% Polyester. Mit Klettverschluss und zwei reflektierenden Streifen. Für den Schutz von Personen im Straßenverkehr. Verpackt im wiederverschließbaren Beutel mit Einleger. Entsprechen den aktuellen DIN-Vorgaben.

Best.-Nr.	Farbe	MM/VE	€/ST
903887008	gelb	1/50	3,89
595152014	orange	1/50	3,89

Best.-Nr.	Format mm/DIN	Blattanzahl	Ausführung	MM/VE	Preis €/ST/PG
Fuhrpark					
Frachtbriefe für gewerblichen Güterkraftverkehr KVO					
257655	A4	3x50	SD	50/50	0,39
Fahrtenbuch für LKW					
125627	A5 quer	2x25	SD	1/10	5,89
Fahrtenbuch für PKW					
125613	A6 quer	32	Rückstichheftung	1/10	3,39
Fahrtenbuch für PKW					
125639	A5	32	Rückstichheftung	1/10	6,69
Kontrollbuch mit 30 Tageskontrollblättern zur Dokumentation der Lenkzeiten					
249865	A5 quer	32	Rückstichheftung	1/10	4,69
HAUG Diagrammscheiben 125 100					
802094	Ø 120		125 km/h Kombi	1/1	5,89
HAUG Diagrammscheiben 140 100					
802096	Ø 120		140 km/h Kombi	1/1	6,29
HAUG Diagrammscheiben 125 151					
802095	Ø 120		125 km/h Automatik	1/1	6,29
HAUG Diagrammscheiben 180 100					
802097	Ø 120		180 km/h Automatik	1/1	6,79
Archivordner für Diagrammscheiben					
802099	295x320		blau	1/1	25,49
Behälter für Diagrammscheiben					
802100	Ø 140		Kunststoff, orange-transparent	1/1	8,49
HAUG Thermopapierrollen für digitale Tachographen, 3 Stk.					
802098	8 m x 57 mm		Economy	1/1	5,99

Fuhrpark RNKVERLAG





tesa Markierungsklebeband Universal

Klebstarke PP Folie, gleichmäßig und leise abrollbar, lösungsmittelfrei, alterungs- und UV-beständig, Farbgebung entsprechend der EU Empfehlung für Markierungen im Sicherheitsbereich.

Best.-Nr.	Farbe	Größe (B x L)	MM/VE	€/ST	ab 6 ST
470200008	gelb/schwarz	50 mm x 66 m	1/6	5,19	4,99
470200015	rot/weiß	50 mm x 66 m	1/6	5,19	4,99

tesa Abspermband nicht klebend

Signal-Abspermband zur Abgrenzung von Gefahrenstellen. PE Folie, beidseitig bedruckt, abriebfest, 3 Monate UV beständig.

Best.-Nr.	Farbe	Größe (B x L)	MM/VE	€/ST	ab 4 ST
470201015	rot/weiß	80 mm x 100 m	1/4	4,79	4,49



Q-CONNECT Hinweisschilder

Selbstklebende Rettungs-, Brandschutz- und Verbotsschilder aus Kunststoff. Rettungs- und Brandschutzzeichen nach ASR 1.3.

Best.-Nr.	Ausführung	Größe	MM/VE	€/ST
853244100	Notausgang rechts	30,0 x 15,0 cm	1/50	2,99
853244200	Notausgang links	30,0 x 15,0 cm	1/50	2,99
853244300	Notausgang unten	30,0 x 15,0 cm	1/50	2,99
853250	Verbandskasten	20,0 x 20,0 cm	1/50	2,89
853251	Feuerlöscher	15,0 x 15,0 cm	1/50	2,29
853252	Notfallschalter	15,0 x 15,0 cm	1/50	2,29
853253100	Handyverbot	Ø 20 cm	1/50	2,49
853253200	Rauchverbot	Ø 20 cm	1/50	2,49



DURABLE Magnetrahmen DURAFRAME® SECURITY

Innovatives Informations- und Präsentationssystem. Selbstklebend, kann auf glatten tragfähigen Oberflächen z. B. Glas angebracht werden. Die praktische aufklappbare Vorderseite mit Magnetverschluss ermöglicht Nutzern ein einfaches und schnelles Auswechseln von Informationen. Rahmen zweifarbig gestreift, entsprechend der ISO 3864-4 für Sicherheitsfarben. Übliche Bedeutungen der einzelnen Farben im Lager-/Produktionsbereich: gelb/schwarz entspricht den gesetzlichen Vorgaben zur Kennzeichnung von Hindernissen / Gefahrenstellen, grün/weiß z. B. für Rettungshinweise, rot/weiß z. B. Verbote.

Best.-Nr.	Farbe	Größe	Packung mit	MM/VE	€/PG	ab 3 PG
897649008	gelb/schwarz	DIN A4	2 Stück	1/2	15,89	15,19
897649011	grün/weiß	DIN A4	2 Stück	1/2	15,89	15,19
897649015	rot/weiß	DIN A4	2 Stück	1/2	15,89	15,19



Tork Seifenspendersysteme & Seifen

Hygienisch + Funktional + Wirtschaftlich + Nachhaltig + Umweltfreundlich + Designpreisgekrönt

Tork Spender für Seifen-Elevation Linie

- Servicefreundlich
- Höchstmäß an Funktionalität
- Ergonomischer Druckknopf
- Schlagfester Kunststoff
- Mit Sichtfenster
- 2-facher Verschlussmechanismus: Abschließbar oder per Knopfdruck zu öffnen

Best.-Nr.	Bezeichnung	System	Maße (BxHxT) mm	MM/VE	Euro/St.
542156000	Tork Spender für Schaumseife, weiß	S4	113 x 286 x 105	1/1	36,49
542156023	Tork Spender für Schaumseife, schwarz	S4	113 x 286 x 105	1/1	36,49
542055	Tork Spender für Flüssigseife, weiß	S1	112 x 291 x 114	1/1	36,49
542083023	Tork Spender für Flüssigseife, schwarz	S1	112 x 291 x 114	1/1	36,49
542072000	Tork Mini Spender für Flüssigseife, weiß	S2	112 x 206 x 114	1/1	32,99
542088	Tork Mini Spender für Flüssigseife, schwarz	S2	112 x 206 x 114	1/1	32,99
542071000	Tork Spender mit Armhebel für Flüssigseife, weiß	S1	112 x 206 x 114	1/1	57,49



Tork Seifen

- Hautneutraler pH-Wert
- Besonders ergiebig
- Dermatologisch getestet



B = „EU Ecolabel“



C = „Nordic Swan“

Best.-Nr.	Bezeichnung	System	Bezüge/Fl.	MM/VE	Euro/Fl.
542157	Tork milde Schaumseife dezent parfümiert, mild und hautfreundlich, dermatologisch getestet, hautneutraler pH-Wert, rückfettend und feuchtigkeitsspendend, B	S4	2.000	1/6	11,99
542158	Tork Schaumseife zur Händedekontamination Seife mit desinfizierender Wirkung, unparfümiert, bakterizide und fungizide Wirksamkeit, begrenzt viruzid, DGHM/VAH gelistet, dermatologisch getestet, entspricht der Norm EN 1499. Biozide sicher verwenden. Vor Gebrauch stets Kennzeichnung und Produktinformationen lesen.	S4	2.000	1/6	24,19
542284	Tork Flüssigseife zur Händedekontamination Desinfizierende Wirkung, bakterizide Wirksamkeit, begrenzt viruzid, dermatologisch getestet. Biozide sicher verwenden. Vor Gebrauch stets Kennzeichnung und Produktinformationen lesen.	S1	1.000	1/6	12,49
542130	Tork Händedesinfektionsgel Anwendung ohne Wasser, bakterizide, fungizide und tuberkulozide Wirksamkeit, begrenzt viruzid, DGHM/VAH gelistet, dermatologisch getestet. Biozide sicher verwenden. Vor Gebrauch stets Kennzeichnung und Produktinformationen lesen.	S1	1.000	1/6	20,39
551358	Tork milde Flüssigseife Dezentes Parfüm, mild und hautfreundlich, dermatologisch getestet, rückfettend und feuchtigkeitsspendend, B	S1	1.000	1/6	7,59
551296	Tork milde Flüssigseife MINI Dezentes Parfüm, mild und hautfreundlich, dermatologisch getestet, rückfettend und feuchtigkeitsspendend, B	S2	475	1/8	5,39
542148	Tork Toilettenreiniger Keimreduzierende Wirkung, Neutralisiert schlechten Geruch, Bis zu 600 Reinigungen pro Flakon, Trocknet schnell, Dermatologisch getestet. Biozide sicher verwenden. Vor Gebrauch stets Kennzeichnung und Produktinformationen lesen.	S2	600	1/8	8,39



Mehr Informationen unter: www.tork.de



200394



Exceptional Workplaces

AQUARIUS* Spender für Waschlotion/Schaumseife

Aus schlagfestem Kunststoff, weiß mit Sichtfenster, für Waschlotion/Schaumseife/Desinfektion 1 Liter Fassungsvermögen. Wahlweise mit Druckknopf oder abschließbar. Einfacher Wechsel der faltbaren Nachfüllung. Größe: 23,5 x 11,6 x 11,0 cm (H x B x T).

Best.-Nr.	Ausführung	Farbe	MM/VE	€/ST
200394	Spender für Waschlotion/Schaumseife	weiß	1/1	22,99
Kleenex® Waschlotion Nachfüllkartusche mit 1 Liter				
902581	Waschlotion Normal, parfümiert	pink	1/6	9,69
902579	Waschlotion Sanft, unparfümiert	transparent	1/6	11,79
Kleenex® Luxuriöse Schaumseife Nachfüllkartusche mit 1 Liter				
902577	Schaumseife Normal, parfümiert	pink	1/6	10,39
902578	Schaumseife Sanft, unparfümiert	transparent	1/6	14,39



902577

902578

902581

902579

Tork Handtuchspendersysteme & Handtücher

Hygienisch + Funktional + Wirtschaftlich + Nachhaltig + Umweltfreundlich + Designpreisgekrönt

Tork Xpress® Multifold System (H2)-Elevation Linie

- Jederzeit nachfüllbar
- Super-schlankes Design
- Mit Vorratsanzeige
- 2-facher Verschlussmechanismus: Abschließbar oder per Knopfdruck zu öffnen
- Schlagfester Kunststoff
- Überfüllungsschutz
- Hygienische und wirtschaftliche Einzelblattentnahme



Best.-Nr.	Bezeichnung	Maße (BxHxT) mm	MM/VE	Euro/St.
542067000	Tork Xpress® Spender für Multifold Handtücher, weiß	302 x 444 x 102	1/1	56,99
542067023	Tork Xpress® Spender für Multifold Handtücher, schwarz	302 x 444 x 102	1/1	56,99
542075000	Tork Xpress® Mini Spender für Multifold Handtücher, weiß	302 x 295 x 101	1/1	39,99
542146	Tork Xpress® Mini Spender für Multifold Handtücher, schwarz	302 x 295 x 101	1/1	39,99



Tork Multifold (Interfold) Handtücher (H2)

- Einzeltuchentnahme: nur das eigene Tuch wird berührt
- Blatt wird bereits voll entfaltet entnommen, das nächste steht griffbereit zur Verfügung
- Tissue PLUS - Handtücher sind leistungsstärker: senken den Verbrauch, sparen Kosten und Zeit
- Dekorprägetechnologie: Maximale Weichheit und mehr Volumen der Tücher



Best.-Nr.	Herst.-Nr.	Bezeichnung	Prägung	Maße cm	Tücher/VE	MM/VE	Euro/VE
542045	100297	Tork Premium Handtuch Interfold Extra weich 2-lagiges Tissue PLUS mit „Quick Dry“, mehrfach ineinander gefaltet, Hochweiß, mit Dekorprägung, extra großes Handtuch		21 x 34	21 x 100 = 2.100	1/1	56,49
542031	100288	Tork Premium Handtuch Interfold Weich 2-lagiges Hybrid Tissue (Tissue PLUS + Tissue), mehrfach ineinander gefaltet, Hochweiß, mit Dekorprägung, extra großes Handtuch, B		21 x 34	21 x 110 = 2.310	1/1	67,99
542062	120288	Tork Advanced Handtuch Interfold 2-lagiges Hybrid Tissue (Tissue PLUS + Tissue), mehrfach ineinander gefaltet, Hochweiß, mit Dekorprägung, (Tissue PLUS + Tissue), B + C		21 x 34	21 x 136 = 2.856	1/1	61,99
542041	120289	Tork Advanced Handtuch Interfold Spezifikationen wie Produkt 120288 außer Maße, B + C		21 x 26	21 x 180 = 3.780	1/1	65,99



 B = „EU Ecolabel“
 C = „Nordic Swan“

Mehr Informationen unter: www.tork.de

TORK Spender Elevation für Falhandtücher

Spender für Handtücher mit Zickzack- und Lagenfaltung (C-Falz). Leichte Papierentnahme durch optimierte Entnahmeöffnung. Einfache und bequeme Wartung, Befüllung und Nachfüllung. Mit Vorratsanzeige. Abschließbar oder im entriegelten Zustand einfach per Knopfdruck zu öffnen. Aus schlagfestem Kunststoff. Praktisch von der Seite zu öffnen.

Best.-Nr.	Ausführung	Größe	Farbe	MM/VE	€/ST
141865	Handtuchspender Mini	332 x 291 x 135 mm	weiß	1/1	38,99
542068023	Handtuchspender Mini	332 x 291 x 135 mm	schwarz	1/1	38,99
542056	Handtuchspender	333 x 439 x 136 mm	weiß	1/1	41,99
542084023	Handtuchspender	333 x 439 x 136 mm	schwarz	1/1	41,99



ALLES AUS EINER HAND!



Advanced Handtücher, Zick-Zack-Falzung, weich

Tissue mit Zick-Zack-Falzung. Besonders griffig saugstark und weich durch Lorbeerblattprägung. Tuch wird bereits voll entfaltet entnommen (Verbrauchseinsparung), nur das jeweils eigene Tuch wird berührt (Hygienisch). Bester Trockenkomfort und höchste Weichheit, saugstark und nassfest. Passende Handtuchspender: Tork 553100/553108, sowie herkömmliche Handtuchspender.

Best.-Nr.	Ausführung	Größe	Farbe	Packung mit	MM/VE	€/PG
542184	2-lagig	250 x 230 mm	weiß	15 x 250 = 3.750 Tücher	1/20	56,99
542185	2-lagig	250 x 230 mm	grün	15 x 250 = 3.750 Tücher	1/20	45,99



Premium Handtuch Zick-Zack-Falzung, extra weich

Tissue PLUS (QuickDry) - Qualität für optimalen Trocknungskomfort und besondere Weichheit. Hohe Saugkraft: trocknet die Hände schneller und gründlicher. Sparsame Einzeltuchentnahme und das Tuch wird bereits voll entfaltet entnommen (Verbrauchsreduktion), hygienisch, da nur das jeweils eigene Tuch berührt wird, mit Dekorprägung. Nachhaltig und Umweltfreundlich: Das Handtuch ist FSC®-zertifiziert. Passende Handtuchspender: Tork 553000/553008/553100/553108 sowie herkömmliche Handtuchspender.

Best.-Nr.	Ausführung	Größe	Farbe	Packung mit	MM/VE	€/PG
542191	2-lagig	230 x 230 mm	hochweiß	15 x 200 = 3.000 Tücher	1/1	57,99

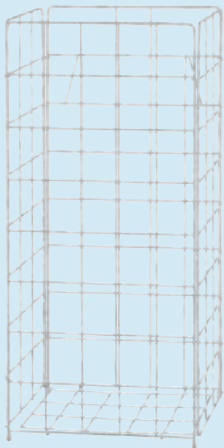

Abfallbehälter für Tücher

Handtuch-Sammelkorb aus Drahtgeflecht, kunststoffbeschichtet. Fassungsvermögen 60 Liter. Größe: 330 x 720 x 250 mm (B x H x T).

Best.-Nr.	Ausführung	Farbe	MM/VE	€/ST
554081	Handtuch-Sammelkorb	weiß	1/1	29,99



3309



542114

542153023



Abfallbehälter und Zubehör

Praktisch, funktional und diskret, Freistehend/Wandmontage geeignet, gewährleisten die Abfallbehälter ein ordentliches, sauberes Erscheinungsbild. Besonderheit B3 Damenhygienebehälter: Ermöglicht weiblichen Gästen ein Höchstmaß an Hygiene für eine diskrete Entsorgung und ist auch als kleiner Abfallbehälter z. B. in Büros, Teeküchen, usw. verwendbar.

Best.-Nr.	Ausführung	Größe (B x T x H)	Farbe	System	MM/VE	€/ST/PG
542074000	Abfallbehälter 50 Liter	389 x 629 x 289 mm	weiß	B1	1/1	67,29
542114	Abfallsäcke, 60 Liter, für Abfallbehälter Elevation, Packung mit 250 Stück	63 x 90 cm	transparent	B1	1/5	77,99
542152000	Damenhygiene-/ Abfallbehälter 5 Liter	194 x 380 x 160 mm	weiß	B3	1/1	46,99
542153023	Abfallsäcke, 5 Liter, für Abfallbehälter Elevation, Packung mit 1000 Stück	40 x 33 cm	schwarz	B3	1/20	69,69



542152000



542074000

Hygiene Reinigung

Handtücher • Abfallbehälter
• Wischtücher- und Spender • Küchenrolle



Handtücher Zick-Zack-Falzung

Krepp-Einweghandtücher, Zick-Zack-Falzung. Dieser Artikel kann jederzeit Änderungen unterliegen!

Best.-Nr.	Ausführung	Größe	Farbe	Packung mit	MM/VE	€/PG
551351	1-lagig	250 x 230 mm	grau	20 x 250 = 5.000 Tücher	1/28	26,99



Kimberly-Clark Professional Exceptional Workplaces Aquarius Roll Control System-Wischtuchspender

Patentiertes Rollensystem für beachtliche Kosteneinsparung und Z-geformter Spenderschacht für die hygienische Wischtuch-Einzeltuchentnahme. Wird mit hochqualitativen WYPALL* L Wischtüchern aus AIRFLEX* Material befüllt. Einfache und zeitsparende Befüllung von vorne. Wahlweise Verschluss durch Schlüssel oder diskret angebrachten Druckknopf. Rückwand mit 16 möglichen Befestigungspunkten. Aus widerstandsfähigem, stoßfestem ABS-Kunststoff. (Spender ohne Inhalt im Auslieferungszustand) Größe: 276 x 226 x 278 mm (B x H x T).

Best.-Nr.	Ausführung	Farbe	MM/VE	€/ST
902585	Rollen-Wischtuchspender	weiß	1/1	44,49



Lieferung ohne Inhalt

WYPALL L10 Wischtücher - RCS

Zum Nachfüllen für Roll Control Spender. Aus AIRFLEX*, textilähnlich, weich, saugstark, perforiert. Tuchgröße: 185 x 380 mm. Kostenkontrolle und Hygiene durch Einzeltuchentnahme.

Best.-Nr.	Ausführung	Größe	Farbe	Packung mit	MM/VE	€/PG
200392	1-lagig	185 x 380 mm	blau	525 Tücher je Rolle	1/6	7,19
200393	1-lagig	185 x 380 mm	weiß	525 Tücher je Rolle	1/6	6,69



Kimberly-Clark Professional Exceptional Workplaces Elektronischer Rollenhandtuchspender

Kosteneffizient, hygienisch und komfortabel. Elektronischer Rollenhandtuchspender – berührungslos, aus schlagfestem Kunststoff. Variable Blattlänge (20cm, 28cm, 36cm), variable Zeitverzögerung (0,5 / 1,0 / 2,0) und variable Empfindlichkeit (niedrig / mittel / hoch) einstellbar. Batterie- und Nachfüllanzeige. Einfacher Wechsel der Nachfüllung. Größe: 31,8 x 41,7 x 25,7 cm (B x H x T). Batterien 4 Stück Mono (LR-20) im Lieferumfang enthalten.

Best.-Nr.	Ausführung	Farbe	Packung mit	MM/VE	€/ST/PG	
903733	Rollenhandtuchspender	weiß	1 Stück	1/1	141,99	
903734	SCOTT® Rollenhandtücher 20 cm x 304 m	AIRFLEX* Material, 1-lagig	weiß	6 Stück	1/1	107,49
850055	2 Batterien Mono/LR20, 1,5 V		2 Stück	1/10	3,19	



Scott Exquisita Küchenrolle

Saugstarke Küchenrolle, perforiert aus Tissue, 2-lagig, weiß, Blattgröße 270 x 230 mm, Rolle mit 150 Tüchern.

Best.-Nr.	Ausführung	Farbe	Packung mit	MM/VE	€/PG
200607	2-lagig	weiß	14 x 2 Rollen x 150 Tücher = 4.200 Tücher	1/1	53,99



ALLES AUS EINER HAND!



Küchenrollen

Saugstarke und wischfeste geprägte Küchenrolle in Markenqualität, perforiert. Blattgröße: 260 x 240 mm.

Best.-Nr.	Ausführung	Farbe	Packung mit	MM/VE	€/PG
542149	2-lagig	hochweiß	4 Rollen à 64 Blatt	1/12	4,59



Lieferung ohne Rolle

Esmeyer *...on the table!* Küchenrollenhalter

Praktischer Küchenrollenhalter aus Edelstahl.

Best.-Nr.	Größe (L x B x H)	Farbe	MM/VE	€/ST
903986	260 x 65 x 9 mm	silber	1/1	18,69



TORK Advanced Toilettenpapier, weich

Kleinrollen Toilettenpapier, dickes Tissue mit Honigwabenprägung.

Best.-Nr.	Ausführung	Farbe	Packung mit	MM/VE	€/PG
551759	2-lagig, geprägt	weiß	6 x 10 Rollen à 250 Blatt	1/18	24,49



TORK Premium Toilettenpapier, extra weich

Kleinrollen Toilettenpapier, hochwertiges Tissue mit Dekorprägung. Verpackung mit Easy-Open-Perforation und Tragegriff.

Best.-Nr.	Ausführung	Farbe	Packung mit	MM/VE	€/PG
542038	3-lagig, geprägt	hochweiß	9 x 8 Rollen à 250 Blatt	1/9	48,99
134929	3-lagig, geprägt	hochweiß	1 x 8 Rollen à 250 Blatt	1/1	6,99



Toilet Tissue 250

Toilettenpapier aus Tissue. Dieser Artikel kann jederzeit Änderungen unterliegen!

Best.-Nr.	Ausführung	Farbe	Packung mit	MM/VE	€/PG
516029	2-lagig, Mikroprägung	weiß	8 Rollen à 250 Blatt	1/1	2,29
510212	2-lagig, Mikroprägung	weiß	64 Rollen à 250 Blatt	1/1	17,49



WC-Bürsten

Zur Beseitigung von Schmutz, Bakterien sowie zur wirksamen Entfernung von Kalkrückständen.

Best.-Nr.	Ausführung	Farbe	MM/VE	€/ST
902900	WC-Bürste	weiß	1/50	1,39
413012	WC-Bürste mit Halterung	weiß	1/48	1,39



vileda Warningschild

Das gelbe Warningschild mit schwarzem Gefahrenhinweis „Achtung Rutschgefahr“ dient als Hilfsmittel zur Unfallvermeidung und zur vorgeschriebenen Kennzeichnung nasser Reinigungszone.

Best.-Nr.	Ausführung	Größe	Farbe	MM/VE	€/ST
903327	Warningschild	580 x 250 x 30 mm	gelb	1/20	26,99



haug bürsten Reinigungsgeräte

Wischschrubber, Wasserschieber und Großraumbesen zur Beseitigung von groben und feinen Schmutz zur optimalen Reinigung im Büro. Schrauben und Nägel sind zum Befestigen des Stiels nicht nötig, dank blauer Kappe mit Überwurffutter. Problemlose Montage.

Best.-Nr.	Ausführung	Größe	MM/VE	€/ST
413016	Wasserschieber mit Moosgummi-Lippe schwarz	62cm	1/10	23,69
413017	Großraumbesen mit blauen Plastikborsten	40 cm	1/5	32,59
Glasfieberstiel				
413013	Passend für alle Reinigungsgeräte	145 cm	1/20	21,49

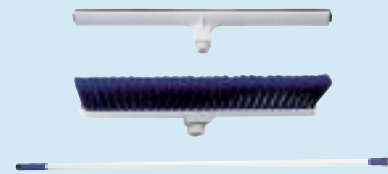

Kehrgarnituren

Mit Lippe und aufgestecktem Handfeger. Aus Kunststoff.

Best.-Nr.	Ausführung	Farbe	MM/VE	€/ST
903318	Kehrgarnitur	weiß	1/1	4,19



Sanitärreiniger

Für die tägliche Reinigung im gesamten Sanitär- und Nassbereich und zur Beseitigung von Schmutz- und Seifenresten, Bakterien und Gerüchen sowie zur wirksamen Entfernung von Kalkrückständen.

Best.-Nr.	Ausführung	Inhalt	MM/VE	€/ST/PG
413021	Leracid Kalkreiniger, besonders umweltfreundlich	1.000 ml	1/12	5,19
413022	Buzil Sanitärreiniger mit Sprühpistole	600 ml	1/12	6,59
413023	Fit Badreiniger mit Sprühpistole	500 ml	1/10	5,39
413024	Flächendesinfektionsmittel auf Alkoholbasis	750 ml	1/12	12,79
413025	WC-Reiniger blau	750 ml	1/10	3,19
413026	WC-Reiniger grün	750 ml	1/12	2,79
413027	Flüssiger WC-Hygienespüler, Meeresfrische	55 ml	1/16	3,79
944560	Fit WC-Reiniger, Duftrichtung Meeresbrise	750 ml	1/1	4,59
413028	Rohrreiniger-Gel	1.000 ml	1/12	5,99
413029	WC-Steine mit citrusfrischem Duft	Packung mit 4 Stück	1/42	3,69
413030	Urinaleinlegesieb mit Duft	Packung mit 1 Stück	1/24	7,19
944076	Frosch WC-Reiniger Zitrone	750 ml	1/10	2,89



ALLES AUS EINER HAND!



Einfach - und Doppelfahrwagen

Nass-Bodenpflege mit System. Die verchromten Nasswischwagen sind professionelle Geräte für alle Reinigungsaufgaben im Nassbereich. Das stabile Fahrgestell mit Lenkrollen und Stoßfangscheiben sorgen für leichtes Transportieren, sowie gute Manövrierfähigkeit.

Best.-Nr.	Ausführung	Größe	MM/VE	€/ST
Einfahreimer				
903775	1 x 15 Liter mit Presse	49 x 42 x 85 cm	1/1	105,99
Doppelfahreimer				
903776	2 x 15 Liter mit Presse + Deichsel	95 x 42 x 85 cm	1/1	126,99



Variante 27 Reinigungswagen 2 x 70 Liter

Praktische Komplettausstattung. Reinigungswagen aus verchromten Stahlrohrrahmen und robustem Kunststoff, speziell für die Bodenreinigung nach dem Zwei-Eimer-Verfahren in Schule, Verwaltung und Industrie. Bestehend aus einem Grundgestell mit Rollen d = 100 mm, 2 x Halterahmen für Schale Größe M, 2 x Schale blau Größe M, 1 x Pressenhalterung starr, 1 x Halterahmen 2 x 70 l zum Einhängen, 1 x Ablagerost II zum Einhängen, 1 x Presse VK4 in rot, 2 x Eimer à 17 l in blau und rot, 2 x Eimer à 6 l in blau und rot, 1 x Stielhalterung. Auslieferung im unmontierten Zustand!

Best.-Nr.	Ausführung	Größe	MM/VE	€/ST
903777	Reinigungswagen 2 x 70 Liter	650 x 1190 x 1060 cm	1/1	474,99



Zubehör für Wisch- und Reinigungswagen

Best.-Nr.	Ausführung	Größe	MM/VE	€/ST/PG
903790	Aluminiumstiel mit blauem Griff	140 cm	1/10	23,99
944554	Wischmop, waschbar bis 95° C, trockengeeignet	40 cm	1/1	6,59
944555	Mophalter Kunststoff	40 cm	1/1	20,89
902847	Abfallsäcke, blau, ca. 120 l	70 x 105 cm	1/20	2,09



413048

413047

Waschmittel und Weichspüler

Maximale Waschkraft. Entfernt selbst hartnäckige Flecken bei optimalem Farbschutz.



200951

413046

Best.-Nr.	Ausführung	Inhalt	MM/VE	€/PG
413046	Spee Aktiv Pulver, pulverförmiges Buntvollwaschmittel	2,42 kg	1/1	23,39
413047	Pulverförmiges Vollwaschmittel	10 kg	1/1	47,19
413048	Pulverförmiges Vollwaschmittel, besonders umweltfreundlich	10 kg	1/1	38,39
200951	Kuschelweich-Konzentrat Sommerliebe	2.000 ml	1/1	9,99

Wisch- und Reinigungswagen, Zubehör
• Waschmittel • Reinigungsmittel • Geschirr-Reiniger



Reinigungsmittel

Reinigungsmittel für jeden Einsatz. Entfernen Sie Schmutz, Fett, Öl und andere Verunreinigungen effizient, einfach und problemlos.

Best.-Nr.	Ausführung	Inhalt	MM/VE	€/ST
Allzweckreiniger				
944576	Frosch Neutralreiniger	1.000 ml	1/10	2,99
944304	Frosch Essig-Reiniger	1.000 ml	1/12	2,99
413031	Buzil Neutraler Allesreiniger mit Alkohol	1.000 ml	1/12	5,29
413032	Lerapur Allzweckreiniger, besonders umweltfreundlich	1.000 ml	1/12	4,69
413033	Allzweckreiniger	1.000 ml	1/12	3,49
Glasreiniger				
944577	Frosch Spiritus-Glasreiniger	500 ml	1/12	2,99
413034	Glasreiniger	500 ml	1/10	2,99
413035	Glasreiniger-Konzentrat auf Alkoholbasis	1.000 ml	1/12	3,09
Handspülmittel				
944582	Pril Original	750 ml	1/14	2,99
413036	Fit Handspülmittel	750 ml	1/10	2,49
413037	Handspülmittel, Citrusduft	1.000 ml	1/8	3,19
Küchenreiniger				
413038	Scheuermilch, Citrusduft	500 ml	1/12	3,19
413039	Viss Scheuermilch, Citrusduft	500 ml	1/8	4,99
413040	Lerapur Schmutz- und Fettlöser, besonders umweltfreundlich	750 ml	1/12	5,19
944581	Sidol Backofenspray	500 ml	1/6	4,59
Bodenpflege				
944578	Der General Zitrone	750 ml	1/8	2,59
413041	Boden-/Wischpflege	1.000 ml	1/12	5,79
413042	Boden-/Wischpflege, besonders umweltfreundlich	1.000 ml	1/12	4,39
413043	Sofix Bodenpflege Vinyl, PVC, Linoleum, Natur- und Kunststein	1.000 ml	1/5	9,49
413044	Fleckentferner	500 ml	1/12	11,19
413045	Parkettpflege	1.000 ml	1/12	8,19
Spezialreiniger				
944579	Sidol Kunststoffreiniger	500 ml	1/5	5,99



Geschirr-Reiniger

Für den Einsatz in Haushaltsspülmaschinen, sorgt für perfekte Sauberkeit und strahlend glänzendes Geschirr. Speziell zur Entfernung von angetrockneten Verschmutzungen und zur Reinigung. Verwendung in allen Geschirrspülmaschinen.

Best.-Nr.	Ausführung	Inhalt	MM/VE	€/PG
903320	Clean & Clever Tabs	60 Tabs	1/1	10,99
944573	Somat 7	58 Tabs	1/5	15,59
944571	Somat Klassik Pulver	4 kg	1/1	14,89
944572	Somat Maschinenpfleger	250 ml	1/8	4,69



Klarspüler

Der Klarspüler garantiert fleckenfreie und kristallklare Trocknung des Geschirrs und Gläser, beseitigt und verhindert Kalkablagerungen. Verwendung in allen Geschirrspülmaschinen.

Best.-Nr.	Ausführung	Inhalt	MM/VE	€/ST
200071	Clean & Clever Klarspüler	1.000 ml	1/1	3,89
944574	Somat Klarspüler 750ml	750 ml	1/10	4,29



ALLES AUS EINER HAND!



Haushaltstuch

Zum Wischen, Spülen und Polieren, extrem saugfähig durch Microperforation, angenehm weich durch hohen Vliesanteil.

Best.-Nr.	Größe	Packung mit	MM/VE	€/PG
201579	37 x 38 cm	6 Stück	1/12	1,19



Spül- und Wischtuch

Zum Wischen, Trocknen und Polieren, besonders saugstark durch Lochstruktur, für schonendes und fusselfreies Reinigen, schnell trocknend.

Best.-Nr.	Größe	Packung mit	MM/VE	€/PG
201580	37 x 51 cm	10 Stück	1/22	1,39



902897



413011



Haushaltshelfer

Reinigen leicht gemacht. Reinigungshilfen für jeden Einsatzbereich. Entfernen Sie effektiv Schmutz, Staub, Fingerabdrücke und hartnäckige Verschmutzungen.

Best.-Nr.	Größe	Bezeichnung	Packung mit	MM/VE	€/ST/PG
413011	30 x 30 cm	Microfasertuch Universal	2 Stück	1/48	1,59
902895	30 x 30 cm	Microfasertuch Glas	1 Stück	1/72	1,19
902899	8,5 x 5 cm	Scheuerschwamm Küche	6 Stück	1/100	1,19
902897	50 x 70 cm	Geschirrtuch farbig sortiert, 100 % Baumwolle	10 Stück	1/120	7,59



Latex Gummihandschuhe

Hohe Beständigkeit gegen fettartige Lebensmittel, pflanzliches Öl und Reinigungsmittel. Farbig sortiert.

Best.-Nr.	Größe	Packung mit	MM/VE	€/PG
902902	S	1 Paar	1/60	1,39
902903	M	1 Paar	1/60	1,39
902904	L	1 Paar	1/60	1,39



Vinyl Handschuh

Vinyl Handschuhe, besonders weich und flexibel, hoher Tragekomfort und ausgezeichnetes Tastgefühl, für Latexallergiker bzw. zur Vorbeugung.

Best.-Nr.	Größe	Packung mit	MM/VE	€/PG
201878	XL	100 Stück	1/10	6,69
201877	L	100 Stück	1/10	6,69
201876	M	100 Stück	1/10	6,69



Desinfektionshandreiniger

Hypoallergener Handdesinfizierer auf Alkoholbasis in Schaumform mit schneller und zuverlässiger keimtötender Wirkung zum Schutz vor der Verschleppung von Keimen und einer Infektionsausbreitung. Biozide sicher verwenden. Vor Gebrauch stets Kennzeichnung und Produktinformationen lesen.

Best.-Nr.	Ausführung	Inhalt	MM/VE	€/ST
413054	Pumpflasche	250 ml	1/1	16,49
944558	Pumpflasche	47 ml	1/1	6,29



Handreinigungsmittel

Seifenspender Clivia retro weiß

Best.-Nr.	Ausführung	Inhalt	MM/VE	€/ST
413055	Handdesinfektion Gel mit Glycerin und Panthenol	500 ml	1/20	10,69
413056	Handreiniger Stoko Solopol natural mit Reibemittel	2.000 ml	1/6	23,69
413059	Clivia Waschlotion, pH-neutral	5.000 ml	1/2	13,99
220179	Spender weiß für Clivia Waschlotion 1801901	für max. 1.100 ml	1/6	36,99
201015	Spender weiß für Stoko Handreiniger 2059791	für 1 oder 2 Literflaschen	1/1	68,49



Elina Pflegeartikel

Für die tägliche Körperpflege. Zum Verwöhnen und Wohlfühlen.

Best.-Nr.	Bezeichnung	Inhalt	MM/VE	€/ST
902866	Flüssigseife Olive mit Spender	500 ml	1/12	1,79
902867	Flüssigseife Aloe Vera mit Spender	500 ml	1/12	1,79
902873	Hautpflegecreme Soft	75 ml	1/48	1,39
902874	Handcreme Kamille	75 ml	1/48	1,39



Möko Tret-Kosmetikeimer T2.4

Tret-Kosmetikeimer 4 Liter. Gehäuse und Deckel aus beschichtetem Stahlblech. Deckel schließt leise und dicht. Fußpedal aus schwarzem Kunststoff. Inneneimer herausnehmbar, Kunststoff, schwarz. Größe: H 28 cm, Ø 18 cm.

Best.-Nr.	Ausführung	MM/VE	€/ST
903943024	Stahlblech silber, 4 Liter	1/1	23,99
903943000	Stahlblech weiß, 4 Liter	1/1	23,99



Möko KickMaxx 50, 50 Liter

Großraumabfallsammler 50 Liter. Große Klappe aus hochwertigem Edelstahl. Breiter, robuster und geräuschloser Tret-Öffnungsmechanismus mit Metall-Fußreling. Kipp- und rutschsicher durch den breiten Kunststoff-Bodenring. Keine Kratzer auf dem Fußboden. Fehlwurfring integriert. Inneneimer feuerfest verzinkt. Tragegriffe an beiden Seiten zum einfachen Entleeren. Gehäuse aus beschichtetem Stahlblech. Größe: H 86 cm, Ø 35 cm.

Best.-Nr.	Ausführung	Packung mit	MM/VE	€/ST/PG	
902526024	Stahlblech silber, 50 Liter		1/1	131,99	
902526023	Stahlblech schwarz, 50 Liter		1/1	131,99	
200764	Mülleimerbeutel Folienstärke: 10 mym, Größe: 60 x 90 cm	weiß, ca. 60 l, mit Trageschlaufe	10 Stück	1/15	0,79



ALLES AUS EINER HAND!



DURABLE DURABIN FLIP 40

Abfallbehälter mit Deckel. Schwenkbare Einwurflappe. Maße: 366 x 747 x 320 (B x H x T).

Best.-Nr.	Fassungsvermögen	Farbe	MM/VE	€/ST
897390010	40 Liter	grau	1/2	41,99
897390000	40 Liter	weiß	1/2	41,99



ProfiLine WS 120 uno, 120 Liter

Aufnahme für 120l Müllsäcke. Aluminium-Rohrgerüst mit Klappdeckel. Deckelrahmen und Bodenplatte aus Kunststoff (ABS). Durch Clip-System beliebig erweiterbar. Integrierter Rahmen mit Gummiring zum einfachen Fixieren der Säcke. Größe: 43 x 97 x 45 cm (BxHxT).

Best.-Nr.	Ausführung	MM/VE	€/ST/PG
902311	grau mit Aufklebern zur Müllsortierung	1/1	49,99
aus Hochdruck-Polyethylen-Folie, Folienstärke 35 mym			
902847	10 Abfallsäcke, blau, ca. 120 Liter, 70 x 105 cm	1/20	2,09



Müllbeutel

Reißfest, flüssigkeitsdicht, blickdicht.

Best.-Nr.	Ausführung	Packung mit	MM/VE	€/PG
220241	Müllbeutel weiß, ca. 5 Liter	40 Stück	1/20	2,19
220242	Müllbeutel schwarz, ca. 20 Liter, mit Zugband	25 Stück	1/20	3,19
220243	Müllbeutel schwarz, ca. 30 Liter, mit Zugband	20 Stück	1/15	4,69
220244	Müllbeutel schwarz, ca. 60 Liter, mit Zugband	10 Stück	1/15	3,89



Abfallsäcke ca. 120 Liter

Best.-Nr.	Ausführung	Größe	Packung mit	MM/VE	€/PG
aus Hochdruck-Polyethylen-Folie					
902848	Gartenabfallsäcke extra stark, grün	70 x 110 cm	5 Stück	1/25	2,49
510000	Abfallsäcke, blau	70 x 110 cm	10 Stück	1/20	2,79
510001	Abfallsäcke, blau	70 x 110 cm	25 Stück	1/10	4,89
aus Niederdruck-Polyethylen-Folie					
902849	Abfallsäcke, blau	70 x 110 cm	10 Stück	1/40	1,59



Kesselsauger VC14HEPA

Leiser, kompakter, leistungsstarker Kesselsauger für die tägliche Unterhaltsreinigung textiler Bodenbeläge, optimal für den gewerblichen Einsatz mittelgroßer Flächen in Büros, Geschäftsräumen, Hotelräumen, Restaurants usw. Durch die HEPA-Filtration mit einer Filtrationsleistung von 99,997 % ist das Gerät auch für sensible Bereiche geeignet. Die individuelle Einstelloption des Teleskoprohres an die Körpergröße ermöglicht ein ergonomisches Arbeiten. Der Schieber am Handgriff ermöglicht das flexible und stufenlose Regulieren der Luftmenge, das Standardzubehör ist griffbereit und bedienungsfreundlich am Gerät untergebracht und kann schnell und einfach verwendet werden. Durch die umschaltbare Boden-Kombidüse ist das Gerät auch zum Saugen von Hartböden geeignet. 3 m Schlauch inkl. Handrohr, Teleskoprohr, 1 x Staubfilterbeutel, Kombi-Bodendüse, Polsterdüse, Fugendüse, technische Daten: Arbeitsbreite 272 mm, max. Nennaufnahme, 1100 W, Spannung 230 V / 50 Hz, Luftfördermenge 55 l/s, Unterdruck/Vakuum 264 mbar/ 26,4 kPa, Wassersäule 2500 mm, Staubbeutelinhalt 6 l, Kesselinhalt 9 l, Kabellänge 15 m, Schalldruckpegel 62 db(A), Gewicht 7 kg, Abmessung 400 x 400 x 490 mm (LxBxH).

Best.-Nr.	Ausführung	MM/VE	€/ST/PG
200074	Kesselsauger bluematic VC14HEPA	1/1	229,99
200073	Staubfilterbeutel 10 er Pack	1/1	13,49



BÜRO combi+ 1

Ausführung: Kirsche/Kirsche



BÜRO combi+ 2

Ausführung: Ahorn/Ahorn



BÜRO combi+ 3

Ausführung: Office-grau/Office-grau



BÜRO combi+ 4

Ausführung: Buche/Buche



BÜRO combi+ 1: C-Fuß/Griff



BÜRO combi+ 2: C-Fuß/Griff

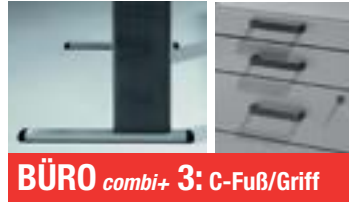

BÜRO combi+ 3: C-Fuß/Griff



BÜRO combi+ 4: C-Fuß/Griff

Bezeichnung, Maße (B x T x H) in cm	PE	Ohne Montageservice		Mit Montageservice	
		Best.-Nr.	€	Best.-Nr.	€
⑧ Anbauteil mit 1 Tür, 5 Böden, 6 Ordnerhöhen, 4 Gleiter, schmal, 40x36,2x216,7	ST	K72862/*	204,19	M72862/*	245,79
Anbauteil mit 2 Türen, Schloss, 5 Böden, 6 Ordnerhöhen, 4 Gleiter, breit, 80x36,2x216,7	ST	K72866/*	279,39	M72866/*	335,89
Anbauteil mit 2x2 Türen, 5 Böden, 6 Ordnerhöhen, 4 Gleiter, breit, 80x36,2x216,7	ST	K72867/*	309,89	M72867/*	373,39
Anbauteil mit 1 Tür, 2 Böden, 3 Ordnerhöhen, 4 Gleiter, schmal, 40x36,2x111,5	ST	K72870/*	138,49	M72870/*	167,39
Anbauteil mit 2 Türen, 2 Böden, 3 Ordnerhöhen, 4 Gleiter, breit, 80x36,2x111,5	ST	K72873/*	194,39	M72873/*	234,09
Anbauteil mit 2 Türen, 1 Fach offen, 2 Böden, 3 Ordnerhöhen, 4 Gleiter, breit, 80x36,2x111,5	ST	K72875/*	190,69	M72875/*	230,59
⑨ Schubkasteneinsatz, passend in Regale 80 cm breit	ST	K72876/*	97,29	M72876/*	116,99

Direktlieferung ohne Frachtkosten bei Bestellung ohne Montageservice. Mit Montageservice ca. 3 Wochen.

Bitte ersetzen Sie das durch die entsprechende Farbnummer! Front und Korpus: Kirsche/Kirsche (204), Ahorn/Ahorn (201), Office-grau/Office-grau (203), Buche/Buche (202).



- 4 aktuelle Farbausführungen - Buche, Ahorn, Office-grau und Kirsche
- Oberflächen mit Melaminharz-Beschichtung
- 1 Typenplan
- Einheitliche Preise über alle 4 Farben
- Unterscheidung über Farbgebung, Fuß- und Griffgestaltung
- Schreibtische mit Metall-C-Fuß oder Holzwanne
- Regale und Schränke haben Fußbodengleiter
- Die Schranktüren haben Ganzmetallbeschläge



Höhenverstellung

Kabelbodenführung



Wellness Arbeitsplatz UP&DOWN 2



UP&DOWN 2 - Dynamisches Arbeiten steigert das Wohlbefinden und dadurch die Produktivität. Arbeitsplatz-Organisation nach ergonomischen Gesichtspunkten.

Stehen oder Sitzen, die Arbeitsplätze der neuen Generation erfüllen die Anforderungen der Arbeitsmediziner nach wechselnden Arbeitspositionen, der gesündere Weg im Büroalltag.

UP&DOWN 2 in 4 gängigen Büro-Ausführungen erfüllt mit verschiedenen Plattenformen diesen Anspruch.

Qualitätsmerkmale

- Gerundete Ecken und Kanten nach DIN Fachbericht
- strapazierfähige Melaminharz-Oberfläche nach DIN 68861
- Basismaterial E1-Qualität



Bezeichnung, Maße (B x T x H) in cm	PE	Ohne Montageservice		Mit Montageservice	
		Best.-Nr.	€	Best.-Nr.	€
① Arbeitstisch 120 x 80 x 70,5-116,5, mit Rückwand, manuell höhenverstellbar, max. Belastung 60 kg Arbeitstisch 140 x 80 x 70,5-116,5, mit Rückwand, manuell höhenverstellbar, max. Belastung 60 kg Arbeitstisch 160 x 80 x 70,5-116,5, mit Rückwand, manuell höhenverstellbar, max. Belastung 60 kg	ST	K73810/*	324,39	M73810/*	404,59
	ST	K73811/*	332,99	M73811/*	415,59
	ST	K73812/*	341,39	M73812/*	426,49
② Arbeitstisch, 120 x 80 x 71-113, elektrisch höhenverstellbar, max. Belastung 60 kg Arbeitstisch 140 x 80 x 71-113, elektrisch höhenverstellbar, max. Belastung 60 kg Arbeitstisch 160 x 80 x 71-113, elektrisch höhenverstellbar, max. Belastung 60 kg	ST	K73813/*	477,59	M73813/*	597,89
	ST	K73814/*	489,69	M73814/*	612,49
	ST	K73815/*	505,59	M73815/*	631,89
③ Arbeitstisch 120 x 80 x 66-131, mit Doppel-Teleskop-Seitenteil, elektrisch höhenverstellbar, max. Belastung 80 kg Arbeitstisch 140 x 80 x 66-131, mit Doppel-Teleskop-Seitenteil, elektrisch höhenverstellbar, max. Belastung 80 kg Arbeitstisch 160 x 80 x 66-131, mit Doppel-Teleskop-Seitenteil, elektrisch höhenverstellbar, max. Belastung 80 kg Arbeitstisch 180 x 80 x 66-131, mit Doppel-Teleskop-Seitenteil, elektrisch höhenverstellbar, max. Belastung 80 kg	ST	K73816/*	663,59	M73816/*	828,69
	ST	K73817/*	674,49	M73817/*	842,19
	ST	K73818/*	687,79	M73818/*	860,39
	ST	K73819/*	705,99	M73819/*	882,29
④ Rollcontainer, 1 Utensilo, 3 Schubkästen, 1 Schloss, 43 x 50 x 55,5	ST	K73820/*	120,69	M73820/*	150,59
⑤ Rollcontainer, 1 Utensilo, 3 Auszüge, Zentralverriegelung, Stahlgazarge, 43,5 x 60 x 56	ST	K73821/*	223,59	M73821/*	280,69
⑥ Rollcontainer, 1 Utensilo, 1 Schubkasten und Auszug für Hängeregistratur, Zentralverriegelung, Stahlgazarge, 43,5 x 60 x 56	ST	K73822/*	202,99	M73822/*	253,89
⑦ PC-Powerträger, B18,5-24 x H47,5 cm, ausziehbar um 15 cm, drehbar um 360°	ST	K73823/001	63,09	M73823/001	78,69
⑧ Kindersicherung mit Schlüssel für Tische 2 und 3	ST	K73824/001	26,19	M73824/001	32,69
⑨ Kabelbodenführung	ST	K73831/110	36,59	M73831/110	45,89

*Bitte ersetzen Sie das * durch die entsprechende Farbnummer! Ahorn (201), Buche (202), Office-grau (203), Kirschbaum (204), Reinweiß (451), Wildbuche (635).

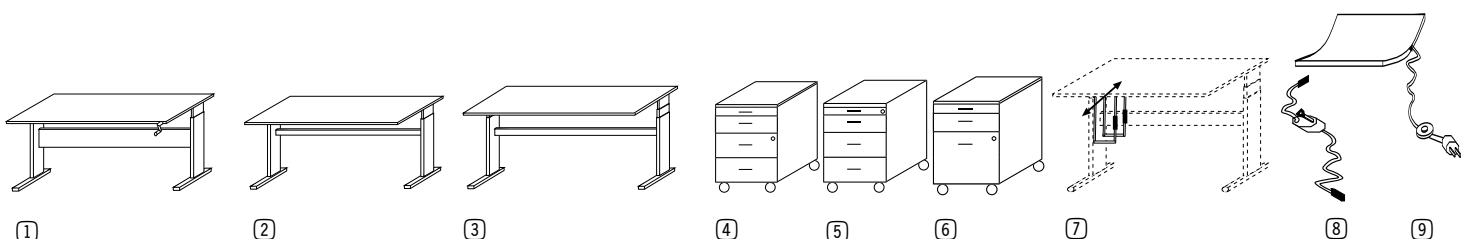



Büro- und EDV-Möbel - Beleuchtung

Büromöbel, Büroeinrichtung
• Drehstühle • Besucherstühle



Bandscheiben-Drehstühle Open Point® SY

Moderner Bandscheibendrehstuhl in trendiger Netz-Optik. Designrückenlehne mit atmungsaktivem Netzbezug, stufenlos höhenverstellbar. Bequemer Bandscheibensitz zur optimalen Abstützung im Beckenbereich. Punktsynchronmechanik, Federkraft individuell auf das Körpergewicht einstellbar, stufenlos arretierbar. Stufenlose Sitzhöhenverstellung mit Toplift. Polyamidfußkreuz in schwarz. Sicherheitsdoppelrollen für Teppichboden. Bezugsstoff: 100% Polypropylen. Sitzhöhe: 43-51 cm, Sitzbreite: 48 cm, Sitztiefe: 48 cm, Lehnenhöhe: 60 cm. Getestet bis 110 Kilogramm.

Best.-Nr.	Farbe	MM/VE	€/ST/PG
Drehstühle ohne Armlehnen			
948404002	blau	1/1	135,99
948404023	schwarz	1/1	135,99
Flügelarmlehnen Q3(B) (Paar)			
948405	schwarz	1/1	29,99
Armlehnen U2 höhenverstellbar (Paar)			
589268	schwarz	1/1	39,99
Hartbodenrollen (Satz mit 5 Rollen)			
510016	schwarz/grau	1/1	9,89



Armlehnen U2



Drehstuhl Open Point SY Deluxe

Stufenlose Sitzhöhenverstellung mit Toplift. Designrückenlehne mit atmungsaktivem Netzbezug, stufenlos höhenverstellbar. Bequemer Bandscheibensitz zur optimalen Abstützung im Beckenbereich. Punktsynchronmechanik, Federkraft individuell auf das Körpergewicht einstellbar, stufenlos arretierbar, inkl. höhenverstellbarer Armlehne „U2“; Stahlfußkreuz verchromt ausgerüstet mit lastabhängig gebremsten Sicherheitsdoppelrollen für Teppichböden. Dieses Modell trägt das GS Zeichen der Intertek Fürth und erfüllt in diesem Zusammenhang sämtliche sicherheitsrelevanten Voraussetzungen. Sitzhöhe: 43-51 cm, Sitzbreite: 48 cm, Sitztiefe: 48 cm, Lehnenhöhe: 60 cm. Getestet bis 110 Kilogramm.

Best.-Nr.	Farbe	MM/VE	€/ST/PG
Drehstuhl			
948593023	schwarz	1/1	143,99
Hartbodenrollen (Satz mit 5 Rollen)			
510016	schwarz/grau	1/1	9,89



Besucherstühle Net Pro

Zerlegbarer Schwinger-Besucherstuhl mit Stahl-Rundrohr, verchromt (nicht stapelbar). Eckige, ergonomische Rückenlehne mit atmungsaktivem Netzbezug und stabilem Kunststoffrahmen in schwarz. Bequemer Mulden-Flachsitz mit komfortabler Knie-rolle für hohen Sitzkomfort. Inklusive Quick-Klick-Fußgleiter. Bezugstoff: 100% Polypropylen. Sitzhöhe: 46 cm, Sitzbreite: 48 cm, Sitztiefe: 44 cm, Lehnenhöhe: 34 cm. Getestet bis 110 Kilogramm.

Best.-Nr.	Farbe	MM/VE	€/ST
948407038	anthrazit	1/1	89,99
948407002	royalblau	1/1	89,99
948407023	schwarz	1/1	89,99



ALLES AUS EINER HAND!

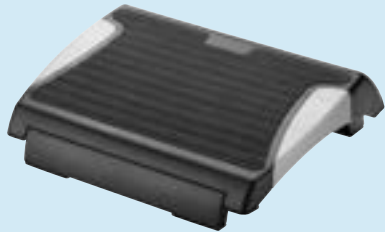

Q-CONNECT Fußstütze mit rutschfester Matte

Aus robustem ABS Kunststoff. Rutschfeste Gummioberfläche, verschiedene stufenlos verstellbare Neigungseinstellungen. Trittbfläche: 40 x 35 cm.

Best.-Nr.	Farbe	MM/VE	€/ST
850450	grau/schwarz	1/1	16,79

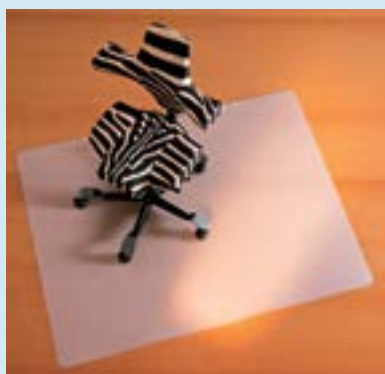

Lieferung ohne Deko



Lieferung ohne Deko



RS Office Products BSM Bodenschutzmatten milchig

Milchig transparente Matte aus Polypropylen zu 100% recycelbar, frei von ausgasenden Giftstoffen, geruchsneutral und Allergiker geeignet. Stuhlrollenfest, trittschall- und geräuschkämmend. Verdeckt eventuell schon vorhandene Schäden am Boden. Ideal für kurze Nutzungszeiten. Mattenstärke: 2,0 mm. Fußbodenheizungsgerecht.

Best.-Nr.	Ausführung	Größe	Materialstärke	MM/VE	€/ST
für Teppichböden, mit stumpfen Ankerknoppen					
903142	Form 0	120 x 75 cm	ca. 2,0 mm	1/1	25,59
903143	Form 0	120 x 90 cm	ca. 2,0 mm	1/1	28,59
903144	Form 0	120 x 110 cm	ca. 2,0 mm	1/1	33,89
903145	Form 0	120 x 130 cm	ca. 2,0 mm	1/1	42,99
903146	Form 0	120 x 150 cm	ca. 2,0 mm	1/1	53,19
903147	Form 0	120 x 180 cm	ca. 2,0 mm	1/1	63,99
903148	Form 0	120 x 200 cm	ca. 2,0 mm	1/1	69,99
903149	Form U	120 x 130 cm	ca. 2,0 mm	1/1	42,99
903150	Form L	120 x 150 cm	ca. 2,0 mm	1/1	53,19
für glatte/harte Böden, thermisch verschweißte VAB® - Antirutschfolie					
903133	Form 0	120 x 75 cm	ca. 2,0 mm	1/1	24,69
903134	Form 0	120 x 90 cm	ca. 2,0 mm	1/1	31,79
903135	Form 0	120 x 110 cm	ca. 2,0 mm	1/1	37,79
903136	Form 0	120 x 130 cm	ca. 2,0 mm	1/1	44,99
903137	Form 0	120 x 150 cm	ca. 2,0 mm	1/1	51,19
903138	Form 0	120 x 180 cm	ca. 2,0 mm	1/1	61,59
903139	Form 0	120 x 200 cm	ca. 2,0 mm	1/1	67,19
903140	Form U	120 x 130 cm	ca. 2,0 mm	1/1	38,79
903141	Form L	120 x 150 cm	ca. 2,0 mm	1/1	51,19



RS Office Products Motivmatten

Hochwertige Motivmatte aus Makrolon® – zu 100% aus PC-Recyclat, vollständig recycelbar, Größe: 120 x 90 cm, setzen reizvolle farbige Akzente, schützen gleichzeitig den Bodenbelag vor unnötiger Abnutzung, decken zudem unschöne oder beschädigte Stellen am Boden ab, Stühle gleiten hervorragend, zugleich stuhlrollenfest. Individuelle Motive auf Anfrage.

Best.-Nr.	Ausführung	Größe	Materialstärke	MM/VE	€/ST
514527489	Form O, Regentropfen	120 x 90 cm	ca. 1,8 mm	1/1	62,99
514527689	Form O, Wassertropfen	120 x 90 cm	ca. 1,8 mm	1/1	64,69
903118	Form O, Riffelblech	120 x 90 cm	ca. 1,8 mm	1/1	64,69
903119	Form O, Kieselsteine	120 x 90 cm	ca. 1,8 mm	1/1	64,69
903123	Form O, Schwarz	120 x 90 cm	ca. 1,8 mm	1/1	64,69
903120	Form O, Fußballfeld	120 x 90 cm	ca. 1,8 mm	1/1	64,69



Büro- und EDV-Möbel - Beleuchtung

- Fußstützen • Bodenschuttmatten
- LED-Leuchten • Beamer und Zubehör

MAUL LED-Leuchte MAULpure, dimmbar

7-Stufen-Dimmer mit Touchfeld-Bedienung am Leuchtenfuß. 12 Hochleistungs-LED, 6.000 Kelvin, tageslichtweiß. **Diese Leuchte enthält eingebaute LED-Lampen. Die Lampen können nicht ausgetauscht werden.** Lebensdauer der LEDs 20.000 Stunden. Arm und Leuchtenkopf aus Aluminium. Armlänge 41 cm. 2.170 Lux bei 35 cm Abstand. Beleuchtung im Fuß zeigt in eingeschaltetem Zustand die Dimmstufe. Leuchtenkopf, ca. 23 x 5 cm, um 300° drehbar und 180° neigbar.

Best.-Nr.	Leistung	Energie-Effizienzklasse	Lichtstrom	gewichteter Energieverbrauch	MM/VE	€/ST
Leuchte silber 775379024	9 Watt	A	480 Lumen	9 kWh/1.000h	1/1	87,49



Lieferung ohne Deko

Beamer DH833

Der DH833 zeichnet sich dank dem Kontrastverhältnis von 15.000 : 1 und einer Helligkeit von 4.500 ANSI-Lumen durch ein herausragendes digitales Bild und brillante Farben aus. Mit der nativen FullHD-Auflösung eignet sich der DH833 für zahlreiche Anwendungen. Mit seinen kompakten Abmessungen, dem geringen Gewicht und dem flexiblen 1,5-fachen Zoom lässt sich der Projektor bequem in unterschiedlichen Konferenz- bzw. Unterrichtsräumen einsetzen. Der DH833 bietet HDMI/MHL sowie zahlreiche Verbindungsmöglichkeiten für Multimediaanwendungen. Lampenlebensdauer 2.500 bis 3.500 Stunden. Größe: (BxHxT) 31,4 x 12,6 x 21,6 cm. Gewicht 3,2 kg. **Fernbedienung und VGA-Kabel im Lieferumfang enthalten.**

Best.-Nr.	ANSI-Lumen	Farbe	MM/VE	€/ST
201799	4.500	weiß	1/1	929,99



Deckenhalterung für Beamer

Aus kratzfestem, hochwertigem Material. Universell einsetzbar durch variable Befestigungsarme (360° drehbar). Optimale Gerätebelüftung durch Abstandsbolzen. Flexible Ausrichtungsmöglichkeiten durch Kugelgelenk. Tragfähigkeit bis 25 kg. Im Lieferumfang enthalten: (Halterung, Befestigungsschrauben, Montageanleitung, Beamerbefestigungsschrauben in den Größen M3/M4/M5/M6).

Best.-Nr.	Ausführung	Farbe	MM/VE	€/ST
927122000	nicht verstellbar Länge 15 cm	lichtgrau	1/1	74,99
927122410	nicht verstellbar Länge 15 cm	weiß	1/1	74,99
927123000	stufenlos verstellbar 40-67 cm	lichtgrau	1/1	92,99
927123410	stufenlos verstellbar 40-67 cm	weiß	1/1	92,99



Lieferung ohne Beamer

OSRAM OHP-Ersatzlampen

Niedervolt-Halogenlampe. Sockel G6.35.

Best.-Nr.	Leistung	gewichteter Energieverbrauch	MM/VE	€/ST
510160	250 Watt/24 V	250 kWh/50h	1/40	4,79
510161	400 Watt/36 V	400 kWh/50h	1/40	10,29



ALLES AUS EINER HAND!

LIEFERUNG
1
WOCHE

X-tra!Line®



Lieferung ohne Papier

FRANKEN Flipchart X-tra!Line® Standard

Tafel magnethaftend beschreibbar und trocken abwischbar. Gesamthöhe 188 cm, stufenlos höhenverstellbar bis 188 cm. Dreibeinstativ, Standfläche 95 x 110 cm. Gewicht: 11 kg. Funktionelles Blockhaltersystem aus Kunststoff. Für alle gängigen Flipchartblocks, mit Ablageschale.

Best.-Nr.	Farbe	Tafelgröße	MM/VE	€/ST
750279	grau	68 x 105 cm	1/1	59,99

LIEFERUNG
1
WOCHE

3
JAHRE
GARANTIE

ECOSerie



Lieferung ohne Papier

FRANKEN Flipchart ECO Mobil

Tafel magnethaftend und beschreibbar. Gesamthöhe 200 cm, höhenverstellbar von 180-200 cm. Einbeinstativ mit Rundfuß und mit fünf feststellbaren Rollen. Standfläche 65 cm Durchmesser. Gewicht: 15,5 kg. Mit 2 Armen und Ablageschale. Schnellwechselblockhalter für alle gängigen Flipchartblöcke.

Best.-Nr.	Farbe	Tafelgröße	MM/VE	€/ST
750610	hellgrau	68 x 105 cm	1/1	139,99

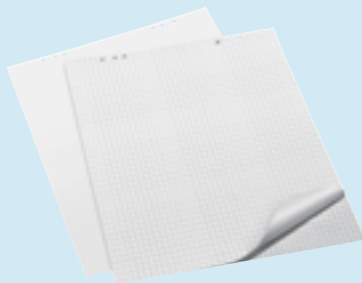

Q-CONNECT Flipchart-Blöcke

Aus holzfreiem Papier, 80 g/qm. Universallochung. Block mit 20 Blatt, gerollt.

Best.-Nr.	Größe (B x H)	Ausführung	MM/VE	€/ST
850350000	68 x 99 cm	blanko	5/5	4,19
850350020	68 x 99 cm	kariert 25 mm/blanko	5/5	4,19
853210000	68 x 99 cm	blanko Recycling	5/5	4,39
853210020	68 x 99 cm	kariert 25 mm/blanko Recycling	5/5	4,39



Lieferung ohne Flipchart



Meeting Chart 563 R

Tischflipchart mit selbsthaftendem Papier. Ideal für Arbeitssitzungen und kleine Meetings. Haftet auf nahezu allen Flächen, rückstandsfrei wieder abnehmbar, kein Durchfärben auf den Untergrund. Tragegriff für leichten Transport. Farbe: weiß. Block mit 20 Blatt.

Best.-Nr.	Größe (B x H)	Ausführung	MM/VE	€/ST
121446	50,8 x 58,4 cm	blanko	1/1	19,99

Konferenz Schulung Planung



Flipchart • Blöcke • Flipchartmarker
• Schreibtafeln und Zubehör

edding® Flipchartmarker 380 / 383

Nachfüllbarer Marker für Flipchart- und andere Papiere. Die Cap-off-Tinte verhindert ein Austrocknen, selbst wenn der Marker einige Wochen ohne Kappe liegen bleibt. Geruchsneutrale, nicht durchschlagende Tinte auf Wasserbasis. Auswechselbare Schreibspitze. Kappe und Spitze in Schreibfarbe. Einfach und sauber nachfüllbar mit edding FTK25 Nachfülltinte.

Best.-Nr.	Schreibfarbe	Strichstärke	MM/VE	€/ST/PG	ab 10 ST
Marker 380, Rundspitze					
136343003	blau	ca. 1,5 - 3 mm	1/10	1,39	1,19
136343011	grün	ca. 1,5 - 3 mm	1/10	1,39	1,19
136343002	rot	ca. 1,5 - 3 mm	1/10	1,39	1,19
136343001	schwarz	ca. 1,5 - 3 mm	1/10	1,39	1,19
643381	blau, grün, rot, schwarz (Etui mit 4 Stück)	ca. 1,5 - 3 mm	1/10	4,99	
Marker 383, Keilspitze					
135277001	blau	ca. 1 - 5 mm	1/10	1,39	1,19
135277011	grün	ca. 1 - 5 mm	1/10	1,39	1,19
135277015	rot	ca. 1 - 5 mm	1/10	1,39	1,19
135277023	schwarz	ca. 1 - 5 mm	1/10	1,39	1,19



FRANKEN Schreibtafeln X-tra! Line®, emailiert

Weißer Tafel mit emailierter Oberfläche, magnetaftend, beschriftbar mit trocken abwischbaren Stiften, kratzfest, lösungsmittel- und säurebeständig. Silbereloxierter Aluminiumrahmen mit grauen Kunststoffecken. Mit Ablageleiste. Montage wahlweise im Hoch- oder Querformat, inklusive Montageset, auch versteckt durch die Ecken montierbar. 25 Jahre Garantie auf die Oberfläche.

Best.-Nr.	Farbe	Größe (B x H)	MM/VE	€/ST
750797	weiß	90 x 60 cm	1/1	53,59
750798	weiß	120 x 90 cm	1/1	73,29
750804	weiß	150 x 100 cm	1/1	107,39
750802	weiß	180 x 90 cm	1/1	122,89
750800	weiß	180 x 120 cm	1/1	185,79
750799	weiß	200 x 100 cm	1/1	151,29



X-tra!Line®



Lieferung ohne Deko

Q-CONNECT® Whiteboard-Marker Premium

Hochwertiger Marker für Whiteboards und fast alle geschlossenen Oberflächen. Geruchsarme Tinte, trocken abwischbar. Weißer Kunststoffschachtel mit gummierter Griffzone. Kappe und Spitze in Schreibfarbe.

Best.-Nr.	Schreibfarbe	Strichstärke	MM/VE	€/ST/PG	ab 10 ST
Rundspitze					
850467001	blau	ca. 3 mm	1/10	0,89	0,69
850467011	grün	ca. 3 mm	1/10	0,89	0,69
850467015	rot	ca. 3 mm	1/10	0,89	0,69
850467023	schwarz	ca. 3 mm	1/10	0,89	0,69
850468	sortiert (4 Farben)	ca. 3 mm	1/10	2,99	



Q-CONNECT® Whiteboard Starter-Set

Arbeits-Set für Planungstafeln. Inhalt: 250 ml Whiteboard-Reinigungsflüssigkeit, magnetaftender Whiteboard-Löscher, 12 Whiteboard-Löscher-Ersatzfilzstreifen, 4 Whiteboardmarker farbig sortiert, 10 Magnete Ø 32 mm farbig sortiert, 5 Reinigungstücher.

Best.-Nr.	MM/VE	€/PG
121089	1/1	16,29



Die Artikel mit rot gedruckten Bestellnummern kommen direkt vom Hersteller/Lieferanten. Hierbei ist mit etwas Lieferzeit zu rechnen.

ALLES AUS EINER HAND!



Lieferung ohne Tafel und Inhalt

cep Köcher CepPro magnetisch

Dieser clevere Köcher sichert das funktionelle Aufbewahren Ihrer Schreibgeräte an der Schreibtafel oder am Flipchart. Kapazität für 10 Marker. Aus robustem hochglänzenden Polystyrol. 100 % recycelbar. Maße: 78 x 75 x 95 mm. Lieferung ohne Stifte.

Best.-Nr.	Farbe	MM/VE	€/ST
190073011	grün	1/12	5,99
190073000	weiß	1/12	5,99



Q-CONNECT Whiteboard-Löcher

Magnethaftender Löcher zum Säubern von Schreib- und Planungstafeln.

Best.-Nr.	MM/VE	€/ST
121079	1/1	2,19



Q-CONNECT Magnete

In praktischer Hartplastikdose.

Best.-Nr.	Farbe	Größe Ø	Haftkraft	Packung mit	MM/VE	€/PG
125408	sortiert	24 mm	300 g	6 Stück	1/10	1,29
125409	sortiert	32 mm	800 g	4 Stück	1/10	1,29



FRANKEN Haftmagnete

Haftmagnete zum Anheften von Notizen und Aushängen auf magnethaftenden Oberflächen. Verschiedene Farben und Größen mit unterschiedlicher Haftkraft. Die hochwertigen Haftmagnete verfügen über eine Kunststoffkappe und einem lackierten Magneten, der ein Verkratzen der Plan- oder Schreibtafeloberfläche verhindert.

Best.-Nr.	Farbe	Größe Ø	Haftkraft	Packung mit	MM/VE	€/PG
029279002	dunkelblau	24 mm	300 g	10 Stück	1/1	2,59
029279008	gelb	24 mm	300 g	10 Stück	1/1	2,59
029279010	grau	24 mm	300 g	10 Stück	1/1	2,59
029279011	grün	24 mm	300 g	10 Stück	1/1	2,59
029279015	rot	24 mm	300 g	10 Stück	1/1	2,59
029279023	schwarz	24 mm	300 g	10 Stück	1/1	2,59
029279000	weiß	24 mm	300 g	10 Stück	1/1	2,59
029198	sortiert	24 mm	300 g	10 Stück	1/1	2,59
029281002	dunkelblau	32 mm	800 g	10 Stück	1/1	3,59
029281008	gelb	32 mm	800 g	10 Stück	1/1	3,59
029281010	grau	32 mm	800 g	10 Stück	1/1	3,59
029281011	grün	32 mm	800 g	10 Stück	1/1	3,59
029281015	rot	32 mm	800 g	10 Stück	1/1	3,59
029281023	schwarz	32 mm	800 g	10 Stück	1/1	3,59
029281000	weiß	32 mm	800 g	10 Stück	1/1	3,59
029211	sortiert	32 mm	800 g	10 Stück	1/1	3,59
029283002	dunkelblau	38 mm	1.500 g	10 Stück	1/1	5,49
029283008	gelb	38 mm	1.500 g	10 Stück	1/1	5,49
029283010	grau	38 mm	1.500 g	10 Stück	1/1	5,49
029283011	grün	38 mm	1.500 g	10 Stück	1/1	5,49
029283015	rot	38 mm	1.500 g	10 Stück	1/1	5,49
029283023	schwarz	38 mm	1.500 g	10 Stück	1/1	5,49
029283000	weiß	38 mm	1.500 g	10 Stück	1/1	5,49
029212	sortiert	38 mm	1.500 g	10 Stück	1/1	5,49

Konferenz Schulung Planung

Whiteboard-Zubehör • Türschilder
Ausweiskarten und Zubehör



DURABLE Türschilder INFO SIGN

Türschild in Rippenoptik mit 2 versetzten, schwarzen Befestigungskappen. Die Kartoneinlage ist durch eine nicht spiegelnde Acrylplatte geschützt. Der hochwertige Aluminiumrücken kann an dem gewünschten Objekt mit dem beiliegenden Montageset verschraubt oder verklebt werden. Farbe: metallisch silber.

Best.-Nr.	Größe (B x H)	Inhalt	MM/VE	€/ST/PG	ab 3 ST
Türschilder					
896103	149 x 52,5 mm	1 Stück	1/1	10,29	9,89
896104	149 x 105,5 mm	1 Stück	1/1	12,99	12,59
896105	149 x 148,5 mm	1 Stück	1/1	15,99	15,09
896109	210 x 297,0 mm	1 Stück	1/1	34,19	32,79
Einsteckschilder, auf A4-Bogen, PG mit 10 Blatt					
896110	149 x 52,5 mm	50 Schilder	1/1	6,99	
896111	149 x 105,5 mm	20 Schilder	1/1	6,99	
896112	149 x 148,5 mm	20 Schilder	1/1	6,99	



Kostenlose Beschriftungssoftware DURAPRINT®
finden Sie unter www.duraprint.de

DURABLE Türschilder CRYSTAL SIGN

Elegantes Türschild aus hochwertigem, kristallklarem Acrylglas. Die Folie wird zwischen die beiden polierten, stabilen Acrylplatten gelegt und durch zwei Schrauben an der Wand fixiert. Hoch oder quer verwendbar. Die kristallklaren an den Kanten polierten Acrylplatten verleihen dem CRYSTAL SIGN sein hochwertiges Erscheinungsbild. 2 per laserbedruckbare, halbtransparente Einlagen liegen bei.

Best.-Nr.	Größe (B x H)	Inhalt	MM/VE	€/ST/PG	ab 3 ST
Türschilder					
896918	105 x 105 mm	1 Stück	1/1	15,19	14,39
896919	148 x 105 mm	1 Stück	1/1	17,79	17,19
896920	148 x 148 mm	1 Stück	1/1	21,19	20,29
896921	210 x 148 mm	1 Stück	1/1	23,99	22,99
896923	210 x 297 mm	1 Stück	1/1	34,99	33,79
Einsteckschilder, auf A4-Bogen, PG mit 10 Blatt					
896991000	105 x 105 mm	40 Schilder	1/1	13,69	
896992000	148 x 105 mm	20 Schilder	1/1	13,69	
896993000	148 x 148 mm	20 Schilder	1/1	13,69	
896990000	210 x 148 mm	10 Schilder	1/1	13,69	
896995000	210 x 297 mm	10 Schilder	1/1	13,69	



Kostenlose Beschriftungssoftware DURAPRINT®
finden Sie unter www.duraprint.de

DURABLE Tischnamensschilder DESK PRESENTER DE LUXE

Aus glasklarem Acryl mit hochwertigem Aluminiumfuß. Universell einsetzbar. Leichtes Auswechseln des blanko Einsteckschildes durch Klemmsystem. Mit auswechselbarem, weißen Einsteckschild.

Best.-Nr.	Größe (B x H)	Packung mit	MM/VE	€/PG
896934	61 x 210 mm	2 Stück	1/2	13,49
896935	105 x 297 mm	1 Stück	1/1	19,99



Kostenlose Beschriftungssoftware DURAPRINT®
finden Sie unter www.duraprint.de

stapel Tischnamensschilder

Vielseitig verwendbarer Tischaufsteller in Dachform aus stabilem, glasklarem Hartplastik. Geeignet für beidseitige Präsentation. Einfach Karte in den Aufsteller einschieben - fertig! Besonders praktisch: Packung inklusive passender Karten.

Best.-Nr.	Größe (B x H)	Packung mit	MM/VE	€/PG
766255	100 x 60 mm	10 Stück	1/1	18,19
766253	190 x 60 mm	5 Stück	1/1	15,19
766252	240 x 90 mm	5 Stück	1/1	18,99



ALLES AUS EINER HAND!



DURABLE Hartbox für 2 Betriebsausweise

Die Hartbox mit Ausweishalter schützt 2 Betriebsausweise gleichzeitig und schafft gleichzeitig durch die Daumenstanzung einen schnellen Zugriff. Kann im Hoch- oder Querformat genutzt werden. Der Ausweishalter mit Aufrollmechanismus hat eine Länge von bis zu 80 cm.

Best.-Nr.	Ausführung	Größe (B x H)	Packung mit	MM/VE	€/PG
896938	mit Jojo	85 x 54 mm	10 Stück	1/1	39,99



DURABLE Halter für Betriebsausweise

Formschöner Halter für die Aufnahme von Ausweisen oder Namensschildern im Kreditkartenformat. Im Hoch- oder Querformat einsetzbar. Aus transparentem Polystyrol. Der Halter kann wahlweise mit Kette, Textilbänder oder Ausweishalter mit Aufrollmechanismus verwendet werden.

Best.-Nr.	Ausführung	Größe (B x H)	Packung mit	MM/VE	€/PG
896051	mit Clip	85 x 54 mm	25 Stück	1/1	60,59
897206	mit Jojo	85 x 54 mm	10 Stück	1/1	34,79



DURABLE Ausweis JOJO STYLE

Ausweishalter mit Rückholmechanismus für alle Namensschilder/Betriebsausweise mit einer Clip-Ausstanzung. Ovale Form, mit Metallumrahmung und Metallclip zur Befestigung. Mit Druckknopfschlaufe. Bis zu einer Länge von ca. 80 cm ausziehbar.

Best.-Nr.	Farbe	Packung mit	MM/VE	€/PG
897433023	schwarz	10 Stück	1/1	24,99



DURABLE Ausweiskarten-Halter JOJO

Die bewährte Aufrollmechanik des Ausweiskartenhalters erlaubt einen schnellen Zugriff auf Namensschilder, Zugangskarten, Sicherheits- und Betriebsausweise usw. Kombinierbar mit allen DURABLE-Namensschildern, die eine Clip-Ausstanzung haben. Ausziehbar bis 80 cm. 1. Ausweishalter mit rückseitiger Metallclip-Befestigung und Druckknopf-Schlaufe. 2. Ausweishalter mit rückseitiger Krokoklemme aus Kunststoff und Federhaken.

Best.-Nr.	Ausführung	Farbe	Packung mit	MM/VE	€/PG
896043	mit Druckknopf-Schlaufe	schwarz/chrom	10 Stück	1/1	16,69
116053158	mit Federhaken		10 Stück	1/1	16,69



DURABLE BADGEMAKER® Einsteckschilder

Blanko Beschriftungsschild für Namensschilder. Mit Laser-, Inkjet-, Matrixdrucker oder Kopierer bedruckbar. Auf DIN A4 Blättern, mikroperforiert. Aus 150 g/qm Karton. Exakt abgestimmt auf die Beschriftungssoftware DURAPRINT® Software.

Best.-Nr.	Größe (B x H)	Packung mit	MM/VE	€/PG
Für Namensschilder: 8006, 8606				
896020	60 x 30 mm	540 Schilder	1/1	12,79
Für Namensschilder: 8001, 8008, 8110, 8116, 8120, 8124, 8128, 8601, 8608, 8123, 8121, 8211, 8212				
896022	75 x 40 mm	240 Schilder	1/1	12,79
Für Namensschilder: 8004, 8101, 8102, 8111, 8117, 8604, 8610, 8214, 8215				
896023	90 x 54 mm	200 Schilder	1/1	12,79
Für Namensschilder: 8003, 8106, 8135, 8136, 8138, 8139, 8603, 8612				
896024	90 x 60 mm	160 Schilder	1/1	12,79

Kostenlose Beschriftungssoftware DURAPRINT® finden Sie unter www.duraprint.de

Konferenz Schulung Planung

Prospektständer • Ausweiskarten und Zubehör



FRANKEN Preisständer

Das Metallrohr ist seitlich am rechteckigen, kunststoffbeschichtetem Metallfuß angebracht und lässt sich so auch als Palettenständer nutzen. Die Fußplatte wird einfach untergeschoben und durch die Belastung wird ein sicherer Stand gewährleistet. Metallrohr ausziehbar von 32 bis 62 cm. Plakaträhmen und T-Stück aus bruchsicherem Kunststoff. DIN A4 und DIN A3 im Hoch- oder Querformat einsetzbar.

Best.-Nr.	Tafelgröße	Höhe	Farbe	MM/VE	€/ST
Preisständer A4					
750241002	für DIN A4	32 - 62 cm	blau	1/1	15,59
750241010	für DIN A4	32 - 62 cm	grau	1/1	15,59
750241015	für DIN A4	32 - 62 cm	rot	1/1	15,59
Preisständer A3					
750240010	für DIN A3	32 - 62 cm	grau	1/1	16,59



Lieferung ohne Inhalt

DURABLE Prospektständer

Eleganter, zeitloser Prospektständer aus Aluminium und Acryl. Prospektständerschale im Format: 31,5 x 22,3 cm für Format DIN A4. Füllvermögen: 35 mm. Vom Hoch- ins Querformat drehbar. Der schwere Gussfuß mit gummierten Pads gewährleistet einen sicheren und rutschfesten Stand.

Best.-Nr.	Tafelgröße	Höhe	Farbe	MM/VE	€/ST
897199	für A4	105 cm	silber-metallic	1/1	154,99



Lieferung ohne Inhalt



FRANKEN Alu-Kundenstopper

Alu-Kundenstopper, Infotafel mit Schnellwechselrahmen für Information und Werbung, reflexfreie Antireflexschutzfolien mit UV-Filter, trocken abwischbar, pflegeleichter, silbereloxierter Aluminiumrahmen mit dekorativen Kunststoffecken. Robuste und wetterfeste Bauweise. Spritzwassergeschützt für die Verwendung im Freien bei normalen Wetterbedingungen. Beidseitig nutzbar. Die Postertasche ist eine wasserdichte und UV-resistente Folientasche mit selbstklebendem Verschluss, und verlängert die Lebensdauer Ihrer Poster. Rüsten Sie damit alle DIN A1 Kundenstopper und Wechselrahmen aus.

Best.-Nr.	Größe (B x H)	Format	MM/VE	€/ST/PG
Kundenstopper 7,5 kg				
750094	64 x 79 x 115 cm	DIN A1 (59,4 x 84,1 cm)	1/1	71,99
Kundenstopper 5 kg				
750093	47 x 67 x 96 cm	DIN A2 (42 x 59,4 cm)	1/1	65,99
Kundenstopper 11 kg				
029843	64 x 74,5 x 151 cm	DIN A1 (59,4 x 84,1 cm)	1/1	151,99
Prospektkorb f.BSA1				
750099		DIN A4 (21 x 29,7 cm)	1/1	14,29
Ersatzfolie f. BSA1, 2 Stück				
750208			1/1	11,99
Ersatzfolie f. BSA2, 2 Stück				
750207			1/1	8,29
Ersatzfolie f. BSA0, 2 Stück				
750209			1/1	21,59
Postertasche wasserfest f.BSA1				
750692			1/1	18,99



Lieferung ohne Deko



FRANKEN Alu-Kundenstopper Outdoor

Kundenstopper für den Außenbereich. Mit reflexfreien Antireflexschutzfolien mit UV-Filter und silbereloxiertem Aluminiumrahmen. Klemmprofiltechnik mit Abdichtungsband macht die Tafel wasserdicht. Die tiefen und schweren Fußprofile sorgen für erhöhte Windbeständigkeit. Beidseitig nutzbar.

Best.-Nr.	Größe (B x H)	Format	MM/VE	€/ST
029839	58 x 35 x 78,1 cm	DIN A2 (42 x 59,4 cm)	1/1	121,99
750120	76 x 70 x 103 cm	DIN A1 (59,4 x 84,1 cm)	1/1	149,99



Lieferung ohne Deko



ALLES AUS EINER HAND!



ALPHA EDITION Buchkalender

1 Tag/1 Seite, Sa/So eine Seite, 4-sprachig. Gesamtumfang: 320 Seiten. Blattgröße: 145 x 205 mm (B x H). Halbstundeneinteilung: 07 - 22 Uhr. Eckperforation, Leseband. Druck: grau. Einband: Balacron.

Best.-Nr.	Herst.-Nr.	Farbe	Größe	MM/VE	€/ST
597783	18.4001	schwarz	DIN A5	1/1	2,19



ZETTLER KALENDER Buchkalender 873

1 Tag/1 Seite, Sa/So zusammengefasst, Sonn- und Feiertage hervorgehoben, Monatsübersicht, Sonnenzeiten. Gesamtumfang: 336 Seiten, Telefon-/Adressverzeichnis. PEFC-Zertifizierung. Blattgröße: 145 x 205 mm (B x H). Stundeneinteilung: 07 - 20 Uhr. Arbeitstagezählung, Wochenzählung. Sprache: deutsch. Mit Eckperforation/Lesezeichen. Gebunden, Druck: grau. Einband: Kunststoff, wattiert.

Best.-Nr.	Herst.-Nr.	Farbe	Größe	MM/VE	€/ST
255214	873-0020	schwarz	DIN A5	1/5	2,79



Buchkalender

1 Tag/1 Seite, auch Sa. und So., Blattgröße: 210 x 291 mm (B x H), Gesamtumfang: 384 Seiten, Papier: 80 g/qm, holzfrei, weiß, Kalenderschreibpapier, chlorfrei gebleicht, Druck: schwarz/türkis, mit gedruckten Monatstaben, Verarbeitung: Naturschnitt. Eckperforation, Zettelecke, Fadenheftung, Einband: Visicron metallic, Kartoneinband: Kunststoffüberzug, wattiert.

Best.-Nr.	Herst.-Nr.	Farbe	Größe	MM/VE	€/ST
573062	702750590	schwarz	DIN A4	1/1	37,59

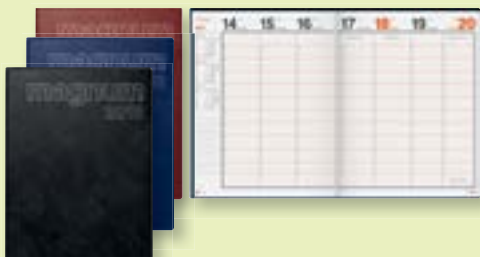

Buchkalender magnum

1 Woche/2 Seiten. Gesamtumfang: 144 Seiten. Blattgröße: 183 x 240 mm (B x H). Viertelstundeneinteilung: 08 - 18 Uhr. Inhalt: Jahresübersichten (3 Jahre), Telefon- und Adressenregister, Monatsplanung (Folgejahr) und Wissenswertes. Mit Eckperforation und Lesezeichen. Druck: grau/rot. Einband: Schaumfolie Catana.

Best.-Nr.	Herst.-Nr.	Farbe	MM/VE	€/ST
516709020	702704229	weinrot	1/1	16,49
516709002	702704238	dunkelblau	1/1	16,49
516709023	702704290	schwarz	1/1	16,49



ZETTLER KALENDER Terminbuch 886

1 Tag/1 Seite, 3-spaltig, Sonn- und Feiertage hervorgehoben. Gesamtumfang: 416 Seiten, mit Vormerkkalender, Jahresübersichten, europäischen Feiertagen, Messe- und Ferienterminen, Wissenswertem, Viertelstundeneinteilung: 07.30 - 20 Uhr. Raum für Notizen sowie Anschriftenverzeichnis. Fadengesiegelt, Druck: grau/blau. PEFC-Zertifizierung. Blattgröße: 205 x 290 mm (B x H). Wochen- und Zinstagezählung. Sprache: deutsch. Mit Eckperforation und zwei Lesezeichenbänder. Einband: Kunststoff, wattiert.

Best.-Nr.	Herst.-Nr.	Farbe	Größe	MM/VE	€/ST
200767038	886-0021	schwarz	DIN A4	1/1	32,49



ZETTLER KALENDER Wochenbuch 766

1 Woche/2 Seiten, Sonn- und Feiertage hervorgehoben, Viermonatsübersicht. Gesamtumfang: 168 Seiten, mit Vormerkkalender, Jahresübersichten, internationalen Feiertagen, Messe- und Ferienterminen, Wissenswertem, Raum für Notizen sowie Telefon-/Anschriftenverzeichnis. Gebunden. PEFC-Zertifizierung. Blattgröße: 145 x 205 mm (B x H). Stundeneinteilung: 07 - 22 Uhr. Tages- und Wochenzählung. Sprache: deutsch, englisch, französisch, italienisch. Mit Eckperforation und Lesezeichenband. Druck: grau/rot. Einband: Kunststoff, wattiert. Geprägte Jahreszahl.

Best.-Nr.	Herst.-Nr.	Farbe	Größe	MM/VE	€/ST
516067	766-0020	schwarz	DIN A5	1/5	3,99

Kalender und Zubehör

Tagebuchkalender • Planungskalender
• Spezialkalender • Taschenkalender



ALPHA EDITION Managerkalender

1 Woche/2 Seiten, 4-sprachig. Gesamtumfang: 160 Seiten. Blattgröße: 217 x 266 mm (B x H). Stundeneinteilung: 07 - 22 Uhr. Zwei Lesezeichenbänder, Zweimonatsübersicht, Platz für Notizen. Druck: schwarz/rot. Einband: hochwertiger Tucson.

Best.-Nr.	Herst.-Nr.	Farbe	MM/VE	€/ST
200015023	18.4611	schwarz	1/1	10,99



Reservierungsbuch DIN A4

1 Tag/1 Seite. Gesamtumfang: 384 Seiten. Blattgröße: 210 x 297 mm (B x H). Fadenheftung mit Eckperforation, Kapital- und Lesezeichenband. Inhalt: Impressum, Jahresübersichten (aktuelles und Folgejahr), Monatsplanung (Folgejahr), Notizen. Druck: schwarz/rot. Einband: Balacron.

Best.-Nr.	Herst.-Nr.	Farbe	MM/VE	€/ST
596700	702740390	schwarz	1/1	30,29



Dienstleistungskalender Ultraplan

1 Tag/2 Seiten. Gesamtumfang: 864 Seiten. Blattgröße: 190 x 275 mm (B x H). Viertelstundeneinteilung: 07 - 24 Uhr. Wochentage ohne Datum zum Selbsteintragen. Mit Kopfleiste und selbstklebenden Beschriftungstreifen. Inhalt: 1 Seite Wochenplanung vor jeder Woche, 1 Seite Notizen nach jeder Woche. Klebebindung, alle Seiten perforiert. Druck: grau. Einband: Folie Alpha.

Best.-Nr.	Herst.-Nr.	Farbe	MM/VE	€/ST
255419	702200290	schwarz	1/1	31,79



ALPHA EDITION Taschenkalender gebunden

1 Woche/2 Seiten, Monatsübersicht. Gesamtumfang: 168 Seiten. Blattgröße: 80 x 115 mm (B x H). Druck: schwarz/rot. Einband: PVC.

Best.-Nr.	Herst.-Nr.	Farbe	MM/VE	€/ST
200007023	18.0976	schwarz	1/1	1,19



ZETTLER KALENDER Taschenkalender 610

1 Tag/1 Seite, Sa/So zusammengefasst, Monatsübersicht. Gesamtumfang: 400 Seiten. Mit Vormerkkalender, Jahresübersichten, internationalen Feiertagen, Messe- und Ferienterminen, kariertem Notizpapier, Wissenswertem, Telefon-/ Adressverzeichnis. Gebunden. PEFC-Zertifizierung. Blattgröße: 95 x 135 mm (B x H). Tages- und Wochenzählung. Sprache: deutsch, englisch, französisch und russisch. Eckperforation. Druck: grau. Einband: Kunststoff, flexibel. Silberne Jahreszahl.

Best.-Nr.	Herst.-Nr.	Farbe	Größe (B x H)	MM/VE	€/ST
903931	610-1001	sortiert	10 x 14 cm	1/5	3,99



ZETTLER KALENDER Taschenkalender 650

1 Woche/1 Seite, Sonn- und Feiertage hervorgehoben, Mondphasen. Gesamtumfang: 140 Seiten. Mit Vormerkkalender, Jahresübersichten, europäischen Feiertagen, Ferienterminen, Namenstagen, Wissenswertem, Raum für Notizen sowie Anschriftenverzeichnis. Gebunden. PEFC-Zertifizierung. Blattgröße: 80 x 100 mm (B x H). Wochenzählung. Sprache: deutsch. Druck: grau. Einband: Kunststoff, flexibel. Silberne Jahreszahl.

Best.-Nr.	Herst.-Nr.	Farbe	Größe (B x H)	MM/VE	€/ST
903933	650-1001	sortiert	8 x 11 cm	1/10	1,19



ALLES AUS EINER HAND!



ZETTLER KALENDER Taschenkalender 660

1 Woche/2 Seiten, Tages- und Wochenzählung, Monatsübersicht, Gesamtumfang: 172 Seiten, Druck: grau/rot, Einband: Kunststoff, flexibel.

Best.-Nr.	Herst.-Nr.	Farbe	Größe (B x H)	MM/VE	€/ST
516070	660-1001	sortiert	8 x 11,5 cm	1/10	1,65



Taschenkalender

1 Woche/2 Seiten, Sonn- und Feiertage hervorgehoben. 200/93, Telefon-/Adressverzeichnis vorhanden. Schulferien, Namenstage, religiöse Feste, Postentgelte, Flugrouten, Währungen, Messeterminen. Blattgröße: 106 x 149 mm (B x H). Wochenzählung vorhanden. Sprache: deutsch. Perforierte Ecken. Einband: Folie Alpha.

Best.-Nr.	Herst.-Nr.	Farbe	Größe (B x H)	MM/VE	€/ST
253213	701300290	schwarz	101 x 141 mm	1/5	8,49

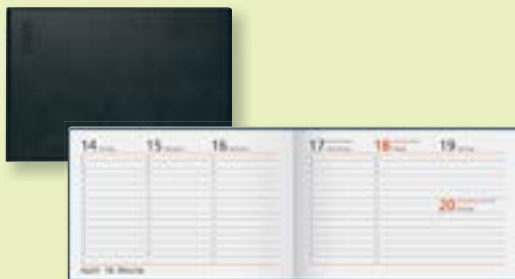

Taschenkalender Septimus

1 Woche/2 Seiten quer. Gesamtumfang: 128 Seiten. Papier 70 g/qm. Blattgröße 15,2 x 10,2 cm (B x H). Stundeneinteilung: 07 - 21 Uhr. Mit Klebebindung und Zeichenband. Jahresübersicht aktuelles Jahr, Folgejahr. 6 Seiten Monatsplan Folgejahr. Auswechselbares Adress-Registerheft, 16 Seiten. 10 Seiten Wissenswertes. Kalenderschreibpapier chlorfrei gebleicht. Druck: schwarz/rot. Einband: Kunststoff Skivertex.

Best.-Nr.	Herst.-Nr.	Farbe	Größe (B x H)	MM/VE	€/ST
511136	701752390	schwarz	15,8 x 10,5 cm	1/3	4,99

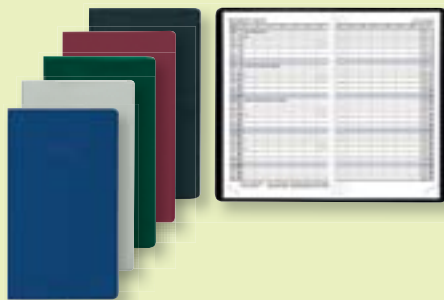

ZETTLER KALENDER Taschenplaner 520

1 Monat/2 Seiten, Sonn- und Feiertage hervorgehoben, Mondphasen. Gesamtumfang: 32 Seiten. Mit Vormerkkalender, Jahresübersichten, Messe- und Ferienterminen sowie auswechselbarem Anschriftenverzeichnis. Geheftet, eingesteckt in eine Hülle. PEFC-Zertifizierung. Stundeneinteilung: 07 - 20 Uhr. Arbeitstage, Tages- und Wochenzählung. Sprache: deutsch. Druck: schwarz/blau. Einband: Kunststoff.

Best.-Nr.	Herst.-Nr.	Farbe	Größe (B x H)	MM/VE	€/ST
903934	520-1001	sortiert	9 x 15 cm	1/10	1,49



ZETTLER KALENDER Taschenkalender 640

1 Woche/2 Seiten, Sonn- und Feiertage hervorgehoben, Monatsübersicht, Mondphasen. Gesamtumfang: 204 Seiten. Mit Vormerkkalender, Jahresübersichten, internationalen Feiertagen, Ferienterminen, Wissenswertem, mehrfarbigen Landkarten, Raum für Notizen sowie Anschriftenverzeichnis. Gebunden. PEFC-Zertifizierung. Blattgröße: 95 x 135 mm (B x H). Arbeitstage, Tages- und Wochenzählung. Sprache: deutsch. Eckperforation. Druck: grau/rot. Einband: Kunststoff, flexibel, silberne Jahreszahl.

Best.-Nr.	Herst.-Nr.	Farbe	Größe (B x H)	MM/VE	€/ST
903932	640-1001	sortiert	10 x 14 cm	1/5	3,59

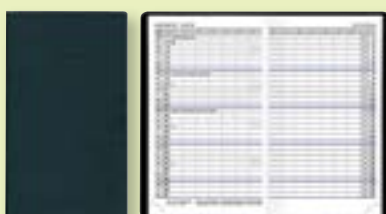

ZETTLER KALENDER Taschenplaner 520

1 Monat/2 Seiten, Sonn- und Feiertage hervorgehoben, Mondphasen. Gesamtumfang: 32 Seiten. Mit Vormerkkalender, Jahresübersichten, Messe- und Ferienterminen sowie auswechselbarem Anschriftenverzeichnis. Geheftet, eingesteckt in eine Hülle. PEFC-Zertifizierung. Blattgröße: 90 x 150 mm (B x H). Stundeneinteilung: 07 - 20 Uhr. Arbeitstage, Tages- und Wochenzählung. Sprache: deutsch. Druck: schwarz/blau. Einband: Kunststoff.

Best.-Nr.	Herst.-Nr.	Farbe	Größe (B x H)	MM/VE	€/ST
201142	520-1020	schwarz	9,5 x 16 cm	1/10	1,49



ZETTLER KALENDER Taschenplaner 540

1 Woche/1 Seite, Sonn- und Feiertage hervorgehoben, Sonnen- und Mondzeiten. Gesamtumfang: 64 Seiten. Telefon-/ Adressverzeichnis. Geheftet, eingesteckt in eine Hülle. PEFC-Zertifizierung. Blattgröße: 90 x 150 mm (B x H). Wochenzählung. Sprache: deutsch. Eckperforation. Druck: grau/rot. Einband: Kunststoff.

Best.-Nr.	Herst.-Nr.	Farbe	Größe (B x H)	MM/VE	€/ST
201143	540-1001	sortiert	9,5 x 16 cm	1/10	1,69



ZETTLER KALENDER Wochenvormerkbuch 709

1 Woche/2 Seiten, Sonn- und Feiertage hervorgehoben, Zweimonatsübersicht. Gesamtumfang: 112 Seiten. Mit Jahresübersichten, Ferien- und Steuerterminen sowie Wissenswertem. Spiralbindung. PEFC-Zertifizierung. Tages- und Wochenzählung. Sprache: deutsch. Druck: grau. Einband: Karton. Schwarze Jahreszahl.

Best.-Nr.	Herst.-Nr.	Farbe	Größe (B x H)	MM/VE	€/ST
903927	709-0001	sortiert	10,5 x 29,5 cm	1/10	2,59



ZETTLER KALENDER Wochenvormerkbuch 718

1 Woche/1 Seite, Sonn- und Feiertage hervorgehoben, Zweimonatsübersicht. Gesamtumfang: 64 Seiten. Mit Vormerkkalender, Jahresübersichten sowie Ferien- und Steuerterminen. Spiralbindung. PEFC-Zertifizierung. Tages- und Wochenzählung. Druck: grau/rot. Einband: Karton. Schwarze Jahreszahl.

Best.-Nr.	Herst.-Nr.	Farbe	Größe (B x H)	MM/VE	€/ST
201144	718-0001	sortiert	10,5 x 29,5 cm	1/10	1,19

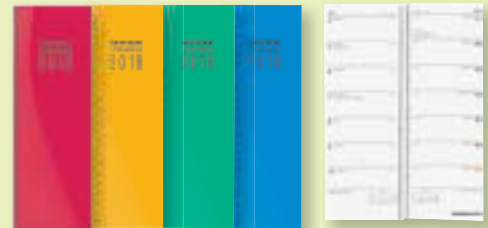

ZETTLER KALENDER Tagevormerkbuch 801

2 Tage/1 Seite, Sonn- und Feiertage hervorgehoben, Zweimonatsübersicht, Steuertermine. Gesamtumfang: 200 Seiten. Mit Vormerkkalender, Jahresübersichten, Ferienterminen sowie Wissenswertem. Gebunden. Stundeneinteilung: 07 - 20 Uhr. Tages-, Wochen- und Zinstagezählung. Sprache: deutsch. Mit Eckperforation/Lesezeichen. Druck: grau. PEFC-Zertifizierung. Einband: Kunststoff mit Leinenstruktur. Weiße Jahreszahl.

Best.-Nr.	Herst.-Nr.	Farbe	Größe (B x H)	MM/VE	€/ST
257518	801-0001	sortiert	10,5 x 29,5 cm	1/5	3,99



ZETTLER KALENDER Tischquerkalender 187

1 Woche/2 Seiten, Sonn- und Feiertage hervorgehoben, Zweimonatsübersicht, Steuertermine. Gesamtumfang: 108 Seiten. Mit Jahresübersichten, Ferienterminen, Anschriftenverzeichnis. Unterlagekarton 3 cm verlängert. Werbedruck auf Umschlagdeckel und Unterlage möglich. PEFC-Zertifizierung. Blattgröße: 315 x 85 mm (B x H). Spiralbindung. Halbstundeneinteilung: 08 - 19.30 Uhr. Tages-, Wochen- und Zinstagezählung. Sprache: deutsch, englisch, französisch, italienisch, spanisch. Druck: schwarz/rot. Einband aus Karton.

Best.-Nr.	Herst.-Nr.	Farbe	Größe (B x H)	MM/VE	€/ST
201136	187-0002	weiß	32 x 11,5 cm	1/10	2,29



ZETTLER KALENDER Tischquerkalender 130

1 Woche/2 Seiten, Sonn- und Feiertage hervorgehoben, Dreimonatsübersicht, Steuertermine. Gesamtumfang: 112 Seiten, mit Vormerkkalender, Jahresübersichten, europäischen Feiertagen, Steuer- und Ferienterminen, Anschriftenverzeichnis. Abwechselnd weißes/grünes Papier, tageweise perforiert. Unterlagekarton 3 cm verlängert für Aufstellvorrichtung. Blattgröße: 320 x 105 mm (B x H). Spiralbindung. Stundeneinteilung: 07 - 20 Uhr. Tages-, Wochen- und Zinstagezählung. Sprache: deutsch. Druck: schwarz/rot. Einband: Karton.

Best.-Nr.	Herst.-Nr.	Farbe	Größe (B x H)	MM/VE	€/ST
201133	130-0013	grün	32 x 13 cm	1/10	2,49



ALLES AUS EINER HAND!



ZETTLER KALENDER Tischquerkalender 146

1 Woche/1 Seite, Sonn- und Feiertage hervorgehoben, Zweimonatsübersicht. Gesamtumfang: 60 Seiten. Mit Vormerkkalender, Jahresübersichten, internationalen Feiertagen, Ferienterminen, Wissenswertem, Anschriftenverzeichnis. Spiralbindung. PEFC-Zertifizierung. Stundeneinteilung: 08 - 20 Uhr. Tages-, Wochen- und Zinstagezählung. Sprache: deutsch. Druck: schwarz/rot. Einband: Karton.

Best.-Nr.	Herst.-Nr.	Farbe	Größe (B x H)	MM/VE	€/ST
201134	146-0013	grün	30 x 10 cm	1/10	0,99
201135	146-0015	blau	30 x 10 cm	1/10	0,99
903929	146-0003	grau	30 x 10 cm	1/10	0,99

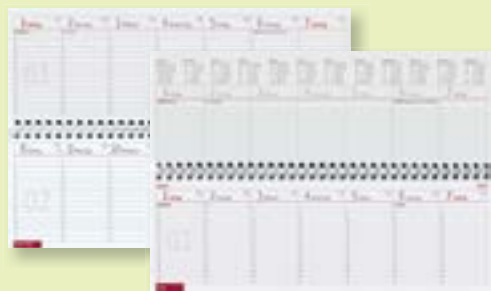

ALPHA EDITION Tischquerkalender

Blattgröße: 285 x 100 mm (B x H). Stundeneinteilung: 07 - 20 Uhr (bei 18.0978). Jahresübersicht, Adressen- und Telefonseiten, Ferientermine. Druck: grau/rot. Einband: blauer Glanzkarton, weiße Wire-O-Bindung.

Best.-Nr.	Herst.-Nr.	Ausführung	MM/VE	€/ST
200009	18.0977	1W / 1S, 64 Seiten	1/1	0,79
200010	18.0978	1W / 2S, 112 Seiten	1/1	1,19



Tischquerkalender Sequenz

1 Woche/2 Seiten, mit gedruckten Monats-Taben. Jahresübersicht. Gesamtumfang: 112 Seiten. Stundeneinteilung: 07 - 18 Uhr. Druck: grau/schwarz. Einband: Trucard-Karton, weiße Wire-O-Bindung.

Best.-Nr.	Herst.-Nr.	Farbe	Größe (B x H)	MM/VE	€/ST
200028000	703650100	weiß	29,7 x 10,5 cm	1/5	2,19



Tischquerkalender Septant

1 Woche/2 Seiten, mit gedruckten Monats-Taben. Gesamtumfang: 128 Seiten. Blattgröße: 307 x 105 mm (B x H). Stundeneinteilung: 07 - 20 Uhr. Inhalt: Jahresübersichten (aktuelles und Folgejahr), Monatsübersicht Januar-Juni (Folgejahr), Adressen-, Telefon- und Infoseiten. Druck: grau/rot. Einband: Glanzkarton, weiße Wire-O-Bindung.

Best.-Nr.	Herst.-Nr.	Farbe	Größe (B x H)	MM/VE	€/ST
511134	703612191	gold	31 x 10,7 cm	1/5	4,49



RNKVERLAG Tafelkalender

Tafelkalender 2-seitig, 6 Monate auf einer Seite. Wochennummern, Tagesnumerierung, Ferientermine. Druck: schwarz/grün auf Karton.

Best.-Nr.	Herst.-Nr.	Größe (B x H)	MM/VE	€/ST
802905018	2911/18	240 x 180 mm (DIN A5 quer)	1/25	0,25
802906018	2912/18	300 x 200 mm (DIN A4 quer)	1/25	0,27
802907018	2913/18	250 x 353 mm (DIN B4 quer)	1/25	0,59

Kalender und Zubehör

Tischquerkalender • Tafelkalender
• Schreibtischunterlagen • Tisch- und Wandkalender



DURABLE Schreibunterlage mit Block

Schreibunterlage aus PVC mit integriertem Papierblock (25 Blatt). Mit aufgedrucktem 2-Jahres-Kalendarium, internationalen Feiertagen und Wochenplan. Oben verleimt. Größe: 590 x 420 mm (B x H).

Best.-Nr.	Herst.-Nr.	Ausführung	MM/VE	€/ST
897404023	7291 01	Block mit Schreibtischunterlage, schwarz	1/5	11,99
897405000	7292 02	Ersatzblock	1/5	6,19



Ursus Papier-Schreibunterlage mit Kalendarium

Wochentags-Plan und 3-Jahres-Kalenderübersicht, Schreibunterlage am Fuß geleimt, verhindert ein Umknicken der Ecken. Größe: 52,5 x 37,5 cm (B x H).

Best.-Nr.	Herst.-Nr.	Ausführung	Papier	Blatt	MM/VE	€/ST
036447000	036447000	Recyclingpapier	70 g/qm	30 Blatt	1/5	6,89



ZETTLER KALENDER Schreibunterlagenblock 108

Schreibunterlagenblock mit 36 Blatt PEFC-zertifiziertem Papier. Auf Kartonunterlage. Recyclbar. Dreijahresübersicht/1 Blatt, Raum für tägliche Notizen. Leimung an der Unterseite. Mit fünf cm breiter, schwarzer Kunststoffleiste. Einzeln in Folie. Druck: rot/blau/schwarz.

Best.-Nr.	Herst.-Nr.	Größe (B x H)	MM/VE	€/ST
200766	108-1020	60 x 37 cm	1/1	9,99



3-Monats-Tischkalender

1 Seite/3 Monate im Sichtfeld. Durch Drehen endlos verstellbares Kalendarium für zwei Jahre. Rahmen aus schwarzem Kunststoff mit roten Drehknöpfen zum Verstellen des Kalendariums. Druck: schwarz/rot.

Best.-Nr.	Herst.-Nr.	Größe (B x H)	Ausführung	MM/VE	€/ST
511156	703800020	110 x 183 mm		1/1	6,99
511109	7038100		Ersatzkalendarium	1/10	1,99



ALLES AUS EINER HAND!



ZETTLER KALENDER 3-Monats-Schreibtischkalender 980

3 Monate/1 Blatt, Sonn- und Feiertage hervorgehoben, Wochenzählung, Ferientermine, Jahresübersicht, Gesamtumfang: 12 Blatt. Sprache: deutsch, englisch. Druck: grau.

Best.-Nr.	Herst.-Nr.	Größe (B x H)	MM/VE	€/ST
250412	980-0000	95 x 195 mm	1/10	2,09



1,39
pro ST

Lieferzeit
ab Anfang
September!

Q-CONNECT 3-Monatswandkalender

3 Monate auf einer Seite mit verstellbarem Datumsanzeiger. Mit Druck auf Kopfteil, 4-farbig Euroscala.

Best.-Nr.	Herst.-Nr.	Größe (B x H)	MM/VE	€/ST
951080	955FE	29,5 x 49 cm	1/10	1,39



ALPHA EDITION 3-Monatswandkalender

3 Monate/1 Seite, Vormonat, laufender und folgender Monat auf einem Blatt, Jahresübersicht. Verstellbarer Datumsanzeiger. Druck: 2-farbig.

Best.-Nr.	Herst.-Nr.	Größe (B x H)	MM/VE	€/ST
200011	18.0985	300 x 487 mm	1/1	1,29



ZETTLER KALENDER 3-Monatswandkalender 953

1 Monat/1 Blatt, 3 Blocks untereinander. Mit Datumschieber. Gesamtumfang: 3 x 12 Blatt an 16 cm überstehender Rückwand mit internationalen Feiertagen, Ferienterminen und Jahresübersicht. Zusammenklappbar auf portogünstiges Versandformat: 320 x 185 mm. Geheftet und perforiert. PEFC-Zertifizierung. Mit Wochenzählung. Sprache: deutsch, englisch, französisch, russisch und spanisch. Farbe: hellgrau/weiß.

Best.-Nr.	Herst.-Nr.	Größe (B x H)	MM/VE	€/ST
200078	953-0015	320 x 700 mm	1/5	5,69

Kalender und Zubehör

Schreibtischunterlagen
• Tisch- und Wandkalender



ZETTLER KALENDER 3-Monatswandkalender 956

3 Monate/1 Blatt, Sonn- und Feiertage hervorgehoben, Wochenzählung, mit Datumschieber. Gesamtumfang: 12 Blatt an 15 cm überstehender Rückwand mit Mondphasen, Ferienterminen und Jahresübersicht. Zusammenklappbar auf portogünstiges Versandformat: 295 x 215 mm. Geheftet und perforiert. PEFC-Zertifizierung. Sprache: deutsch, Gewicht: ca. 145 g. Druck: schwarz/rot, Farbe: hellgrau/weiß.

Best.-Nr.	Herst.-Nr.	Größe (B x H)	MM/VE	€/ST
200946	956-0000	295 x 440 mm	1/10	1,89



ZETTLER KALENDER 3-Monatswandkalender 956 Recycling

3 Monate/1 Blatt, Sonn- und Feiertage hervorgehoben, Wochenzählung, mit Datumschieber. Gesamtumfang: 12 Blatt an 15 cm überstehender Rückwand mit Mondphasen, Ferienterminen und Jahresübersicht. Zusammenklappbar auf portogünstiges Versandformat: 295 x 215 mm. Geheftet und perforiert. Sprache: deutsch, Recyclingpapier, Gewicht: ca. 130 g. Druck: schwarz/rot/grün, Farbe: hellgrau/grün.

Best.-Nr.	Herst.-Nr.	Größe (B x H)	MM/VE	€/ST
200079	956-0700	295 x 490 mm	1/10	1,89



ZETTLER KALENDER 4-Monatswandkalender 959

4 Monate/1 Blatt, Sonn- und Feiertage hervorgehoben, Wochenzählung, Mondphasen, Jahresübersicht und internationale Feiertage auf der Rückwand, Ferientermine auf der Fußleiste. Gesamtumfang: 12 Blatt. Sprache: deutsch, englisch, französisch, spanisch. Druck: schwarz/rot, Tonflächen blau.

Best.-Nr.	Herst.-Nr.	Größe (B x H)	MM/VE	€/ST
201149	959-0011	330 x 635 mm	1/10	3,79



GÜSS® Wandplaner

16 Monate, Vorjahr und Folgejahr gerastert. Ferientermine, Sonn- und Feiertage gerastert. In fünf verschiedenen Formaten. Druck: 2-farbig, Karton 170 g/qm. Einzeln gerollt, bzw. im Pack.

Best.-Nr.	Herst.-Nr.	Größe (B x H)	MM/VE	€/ST
512182	19000V	400 x 300 mm (DIN A3)	1/1	2,49
512180	18000V	600 x 400 mm (DIN A2)	1/1	3,69
512179	17000V	1000 x 600 mm (DIN A1)	1/1	6,99
596414	16000V	1200 x 850 mm (DIN A0)	1/1	9,99
512169	20000	300 x 200 mm (DIN A4)	10/10	7,99

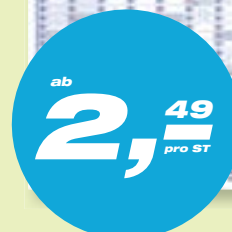

ALLES AUS EINER HAND!



GÜSS® Jahresübersichten

Die Marke unter den Wandplanern. Ausgesuchte Papierqualität 190 g/qm, hohe Funktionalität, universelle Einsatzmöglichkeiten. Schulferienübersicht, Sonn- und Feiertage rot, in sechs verschiedenen Formaten. Einzeln gerollt bzw. im Pack. Lieferung erfolgt im Versandrohr.

Best.-Nr.	Herst.-Nr.	Größe (B x H)	MM/VE	€/ST
512183	3V	400 x 300 mm (DIN A3)	1/1	2,59
512181	4V	600 x 400 mm (DIN A2)	1/1	3,89
512176	5V	1000 x 600 mm (DIN A1)	1/1	7,59
512177	5-1V	1400 x 800 mm (Superformat)	1/1	12,99
512166	5AV	600 x 1000 mm (DIN A1)	1/1	7,49
512171	2	300 x 200 mm (DIN A4)	10/10	11,89



GÜSS® Urlaubs-, An- und Abwesenheitsplaner

Um einen sicheren Überblick über die An- und Abwesenheit von Mitarbeitern zu gewinnen, sind durchdachte Planungsinstrumente wichtig. Urlaubsplaner von Januar bis März des Folgejahres, (512178 - Januar bis Dezember). Namenszeilen abwechselnd gerastert, hinter jedem Monat Spalte für Resttage. Schulferien, Notizfeld. Druck: 2-farbig.

Best.-Nr.	Herst.-Nr.	Ausführung	Größe (B x H)	MM/VE	€/ST
512168	12-54V	für 15 Mitarbeiter	460 x 300 mm	1/1	3,59
512175	12-55	für 25 Mitarbeiter	1000 x 350 mm	1/1	4,89
512165	12-30V	für 40 Mitarbeiter	1000 x 600 mm	1/1	8,19
512164	12-80V	für 60 Mitarbeiter	1200 x 800 mm	1/1	11,59
512178	12-22	für 35 Mitarbeiter	1600 x 300 mm	1/1	14,19



STÄDTLER® Jahresplaner Lumocolor

Dauerhafte Kunststoffqualität, kann auch noch nach einem Jahr trocken abgewischt werden. Mit Ferienterminen und deutschen Feiertagen. Inkl. einem Lumocolor correctable 305 und einer selbstklebenden Stiftklemme. Gerollt in transparenter Plastikhülle.

Best.-Nr.	Herst.-Nr.	Größe (B x H)	MM/VE	€/ST
008927	641YP-1DE18	840 x 600 mm	1/1	13,99



ALPHA EDITION Geburtstagskalender

12 Blätter und Deckblatt. Druck: 4-farbig. Wire-O-Bindung. Verschiedenfarbige Kalenderblätter.

Best.-Nr.	Größe (B x H)	MM/VE	€/ST
200018	95 x 330 mm	1/1	3,32

Kalender und Zubehör

Wandkalender • Jahresplaner • Geburtstagskalender
• Ladytimer • Tages-, Wochenkalender



ALPHA EDITION Ladytimer

Praktischer Taschenkalender im handlichen Miniformat mit Info- und Adressteil sowie internationalem Kalendarium und Notizbereich auf jeder Doppelseite. Blattgröße: 80 x 115 mm (B x H). Gesamtumfang: 168 Seiten inkl. 16 Seiten farbiger Karten. Druck: grau/rot. Einband: weicher Tucson mit einer lederähnlichen Anmutung mit feiner Motivprägung.

Best.-Nr.	Ausführung	MM/VE	€/ST
200263829	1 Stars	1/1	5,84
200263830	2 Enjoy	1/1	5,84
200263842	3 Flower Art	1/1	5,84
201122781	4 Owls	1/1	5,84
987280	5 Turtles	1/1	5,84
201122835	6 Roses	1/1	5,84
987283	7 Turquoise Flowers	1/1	5,84



sigel Tageskalender CONCEPTUM®

1 Tag/1 Seite, Sa/So zusammengefasst. Tageskalender als Hard- oder Softcover. Enthält 400 Seiten, inkl. Notizseiten (teilweise perforiert zum Heraustrennen). Neben dem übersichtlichen Kalendarium stehen viele praktische Kalender-Infoseiten zur Verfügung, z. B. Monats- und Jahresübersichten 2018/2019, Zeitonenkarte, Notrufnummern, Feiertage, Ferienübersichten u. v. m. Zu den Besonderheiten zählen Stiftschlaufe, Gummibandverschluss, Quickpocket, Archivtasche mit Kartenfach für bis zu 10 Visitenkarten und 2 Zeichenbänder. Papier 80 g/qm.

Best.-Nr.	Ausführung	Größe (B x H)	MM/VE	€/ST
773118023	Softcover	135 x 210 mm (ca. DIN A5)	1/1	15,29
773119023	Softcover	93 x 140 mm (ca. DIN A6)	1/1	11,49



sigel Wochennotiz-Kalender CONCEPTUM®

Wochennotiz-Kalender als Hard- oder Softcover, inkl. Notizseiten (teilweise perforiert zum Heraustrennen). Das Kalendarium enthält auf der linken Seite je eine Woche und auf der rechten Seite Platz für Notizen. Neben dem übersichtlichen Kalendarium stehen viele praktische Kalender-Infoseiten zur Verfügung, z. B. Monats- und Jahresübersichten 2018/2019, Zeitonenkarte, Notrufnummern, Feiertage, Ferienübersichten u. v. m. Zu den Besonderheiten zählen Stiftschlaufe, Gummibandverschluss, Quickpocket, Archivtasche mit Kartenfach für bis zu 10 Visitenkarten und 2 Zeichenbänder. Papier 80g/qm.

Best.-Nr.	Ausführung	Größe (B x H)	MM/VE	€/ST
773114023	Hardcover, 192 Seiten	148 x 213 mm (ca. DIN A5)	1/1	16,99
773115023	Hardcover, 176 Seiten	108 x 151 mm (ca. DIN A6)	1/1	13,29
773120023	Softcover, 192 Seiten	135 x 210 mm (ca. DIN A5)	1/1	15,29
773121023	Softcover, 176 Seiten	93 x 140 mm (ca. DIN A6)	1/1	11,49



sigel Wochenkalender CONCEPTUM®

1 Woche/2 Seiten. Wochenkalender mit Hard- oder Softcovereinband. Inkl. Notizseiten (teilweise perforiert zum Heraustrennen). Neben dem übersichtlichen Kalendarium stehen viele praktische Kalender-Infoseiten zur Verfügung, z. B. Monats- und Jahresübersichten 2018/2019, Zeitonenkarte, Notrufnummern, Feiertage, Ferienübersichten u. v. m. Zu den Besonderheiten zählen Stiftschlaufe, Gummibandverschluss, Quickpocket, Archivtasche mit Kartenfach für bis zu 10 Visitenkarten und 2 Zeichenbänder. Papier 80g/qm. Farbe: schwarz.

Best.-Nr.	Ausführung	Größe (B x H)	MM/VE	€/ST
773094023	Hardcover, 192 Seiten	148 x 213 mm (ca. DIN A5)	1/1	15,29
773095023	Hardcover, 176 Seiten	108 x 151 mm (ca. DIN A6)	1/1	11,49
773096023	Softcover, 192 Seiten	135 x 210 mm (ca. DIN A5)	1/1	13,99
773097023	Softcover, 176 Seiten	93 x 140 mm (ca. DIN A6)	1/1	10,29



ALLES AUS EINER HAND!



sigel Wochenkalendar CONCEPTUM® DIN A6

1 Woche/2 Seiten. Hardcovereinband mit geriffelter Kunststoff-Oberfläche. Enthält 176 Seiten, inklusive Notizseiten (teilweise perforiert zum Heraustrennen). Neben dem übersichtlichen Kalendarium stehen viele praktische Kalender-Infoseiten zur Verfügung, z. B. Monats- und Jahresübersichten 2018/2019, Zeitzonekarte, Notrufnummern, Feiertage, Ferienübersichten u. v. m. Zu den Besonderheiten zählen Stiftschleife, Gummibandverschluss, Quickpocket, Archivtasche mit Kartenfach für bis zu 10 Visitenkarten und 2 Zeichenbänder. Papier 80 g/qm.

Best.-Nr.	Ausführung	Größe (B x H x T)	MM/VE	€/ST
773099022	braun	95 x 150 x 20 mm	1/1	11,49
773095002	dunkelblau	95 x 150 x 20 mm	1/1	11,49
773099079	dunkelgrau	95 x 150 x 20 mm	1/1	11,49
773095010	hellgrau	95 x 150 x 20 mm	1/1	11,49
773095012	mint	95 x 150 x 20 mm	1/1	11,49
773095015	rot	95 x 150 x 20 mm	1/1	11,49
773095036	taupe	95 x 150 x 20 mm	1/1	11,49



sigel Wochenkalendar CONCEPTUM® DIN A5

1 Woche/2 Seiten. Hardcovereinband mit geriffelter Kunststoff-Oberfläche. Enthält 192 Seiten, inklusive Notizseiten (teilweise perforiert zum Heraustrennen). Neben dem übersichtlichen Kalendarium stehen viele praktische Kalender-Infoseiten zur Verfügung, z. B. Monats- und Jahresübersichten 2018/2019, Zeitzonekarte, Notrufnummern, Feiertage, Ferienübersichten u. v. m. Zu den Besonderheiten zählen Stiftschleife, Gummibandverschluss, Quickpocket, Archivtasche mit Kartenfach für bis zu 10 Visitenkarten und 2 Zeichenbänder. Papier 80 g/qm.

Best.-Nr.	Ausführung	Größe (B x H x T)	MM/VE	€/ST
773098022	braun	135 x 203 x 20 mm	1/1	15,29
773094002	dunkelblau	135 x 203 x 20 mm	1/1	15,29
773098079	dunkelgrau	135 x 203 x 20 mm	1/1	15,29
773094010	hellgrau	135 x 203 x 20 mm	1/1	15,29
773094012	mint	135 x 203 x 20 mm	1/1	15,29
773094015	rot	135 x 203 x 20 mm	1/1	15,29
773094036	taupe	135 x 203 x 20 mm	1/1	15,29



RECHNOLIN Chronobook Buchkalendar 2018

1 Woche/2 Seiten. Business Edition. Ideal für Zeitmanagement. Mit praktischem Magnetverschluss. Hochwertiges, cremefarbenes Papier, FSC®-zertifiziert. Mit praktischen Extras wie Stiftehalter und Einmerkband. Mit hochwertiger Fadenheftung. Hardcovereinband: hochwertiges Lederimitat. Farbe: schwarz.

Best.-Nr.	Herst.-Nr.	Ausführung	MM/VE	€/ST
490751	50818	DIN A5 Tagesplan	1/1	14,59
490750	50808	DIN A5 Wochenplan	1/1	11,59
490752	50828	Mini Wochenplan	1/1	8,69



490754023

490753000

490755023

RECHNOLIN Chronobook Buchkalendar 2018

Black & White Edition. Ideal für Zeitmanagement. Mit praktischem Verschlussband. Hochwertiges cremefarbenes Papier, FSC®-zertifiziert. Mit hochwertiger Fadenheftung. Softcovereinband: moderne Leinenprägung.

Best.-Nr.	Herst.-Nr.	Ausführung	MM/VE	€/ST
490754023	50948	DIN A5 Tagesplan, 1 Tag/1 Seite, schwarz	1/1	11,59
490754000	50958	DIN A5 Tagesplan, 1 Tag/1 Seite, weiß	1/1	11,59
490753023	50928	DIN A5 Wochenplan, 1 Woche/2 Seiten, schwarz	1/1	8,69
490753000	50938	DIN A5 Wochenplan, 1 Woche/2 Seiten, weiß	1/1	8,69
490755023	50968	Mini Wochenplan, 1 Woche/2 Seiten, schwarz	1/1	7,49
490755000	50978	Mini Wochenplan, 1 Woche/2 Seiten, weiß	1/1	7,49

Kalender und Zubehör

Chronoplan und Zubehör
• Timing Kalender-Zubehör



Chronoplan Ringbücher

Einsteiger Slim, besonders schlankes Design, schwarzes Kunstleder mit weißer Ziernaht, Visitenkartenfächer, schmale Ringmechanik.

Best.-Nr.	Herst.-Nr.	Ausführung	MM/VE	€/ST
490652	50867	DIN A4 ohne Verschlusslasche	1/1	44,99
490653	50107	DIN A5 mit Verschlusslasche	1/1	44,99
490654	50118	79 x 125 mm (B x H), mit Verschlusslasche	1/1	25,99



Chronoplan Jahresset 2018

1 Tag/2 Seiten. Chronoplan Jahresset enthält einen kompletten Jahresinhalt und bietet Ihnen viel Platz für Termine, Aufgaben und Notizen.

Best.-Nr.	Herst.-Nr.	Ausführung	MM/VE	€/ST
602706	50208	DIN A5, Tagesplan	1/1	43,99
637918	50538	Midi, Wochenplan	1/1	29,99



Chronoplan Tagesplan 2018

1 Tag/1 Seite. Inkl. Jahresplan und zusätzlichen Informationen. Stundeneinteilung: 07 - 22 Uhr (Mini: 07-20 Uhr). Diese Kalendereinlage bietet Ihnen viel Platz für Termine und Aufgaben.

Best.-Nr.	Herst.-Nr.	Ausführung	MM/VE	€/ST
602709	50228	DIN A5, 1 Tag/1 Seite	1/1	21,29
602756	50248	Midi, 1 Tag/1 Seite	1/1	16,29
602803	50608	Mini, 1 Tag/1 Seite	1/1	11,69



Chronoplan Wochenplan 2018

1 Woche/2 Seiten. Inkl. Jahresplan und zusätzlichen Informationen. Pro Woche stehen Ihnen zwei Seiten zur Verfügung.

Best.-Nr.	Herst.-Nr.	Ausführung	MM/VE	€/ST
602710	50238	DIN A5, Anordnung in Spalten	1/1	11,49
626554	50578	DIN A5, Anordnung in Zeilen	1/1	11,49
620193	50548	Midi, Anordnung in Spalten	1/1	9,99
602757	50258	Midi, Anordnung in Zeilen	1/1	10,59
602804	50618	Mini	1/1	6,89



ALLES AUS EINER HAND!



Chronoplan Monatsplan 2018

Zum Ausklappen. Diese Kalendereinlage bietet Ihnen eine professionelle Zeitmanagementvorlage für die Monatsplanung.

Best.-Nr.	Herst.-Nr.	Ausführung	MM/VE	€/ST
602714	50288	DIN A5	1/1	4,39
602759	50518	Midi	1/1	3,99
602812	50628	Mini	1/1	2,99

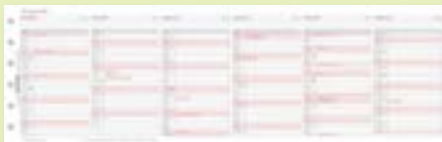

Chronoplan Monatsplan 2018

Zum Ausklappen mit Leporello-Falzung, besonders strapazierfähig. Mit zwei Lochleisten - gegen Ausreißen und für komfortables Planen rechts von der Mechanik.

Best.-Nr.	Herst.-Nr.	Ausführung	MM/VE	€/ST
637861	50278	DIN A5	1/1	2,79
637862	50508	Midi	1/1	2,39
637863	50638	Mini	1/1	1,99

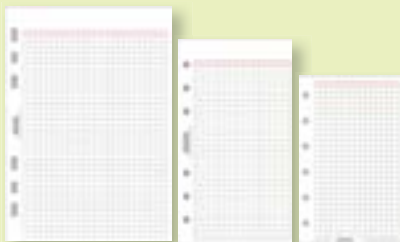

Chronoplan Karo Blätter

Notizen, Ideen, Nachrichten, Informationen können Sie hier schnell festhalten. Die rötlichen Balken eignen sich sehr gut für Überschriften. Papier 80 g/qm.

Best.-Nr.	Herst.-Nr.	Ausführung	MM/VE	€/ST
602716	50304	DIN A5	1/1	4,39
602761	50330	Midi	1/1	2,59
602807	50650	Mini	1/1	1,29



Chronoplan Zubehör

Transparente Hüllen zur Aufbewahrung von Visitenkarten. Der Handlocher zum Einheften von eigenen Blättern in den Formaten DIN A5, Midi oder Mini.

Best.-Nr.	Herst.-Nr.	Ausführung	MM/VE	€/ST/PG
602724	50384	DIN A5 Visitenkartenhüllen	1/1	3,49
602766	50336	Midi Visitenkartenhüllen	1/1	3,49
602727	50403	Handlocher, verstellbar für DIN A5, Midi und Mini	1/1	38,99

Kalender und Zubehör

Chronoplan und Zubehör • Timing Kalender-Zubehör
• Designpapiere, -Umschläge



Designpapiere

Zur individuellen Gestaltung mit dem Inkjet-, Laserdrucker, Kopierer oder der Schreibmaschine klassisch elegant und universell einsetzbar. Design beidseitig. Format: DIN A4.

Best.-Nr.	Farbe	Grammatur	Packung mit	MM/VE	€/PG
766481181	beige	90 g/qm	25 Blatt	1/1	4,89
766481183	grau	90 g/qm	25 Blatt	1/1	4,89
766701605	Perga champagne	90 g/qm	100 Blatt	1/1	12,99
766701607	Perga grau	90 g/qm	100 Blatt	1/1	12,99

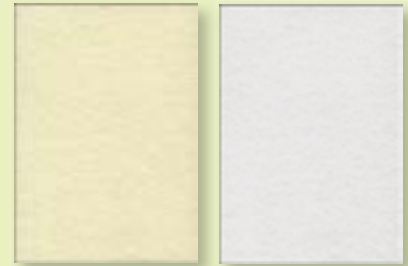

Design-Briefumschläge DIN lang (220 x 110 mm)

Passend zu Design-Papier und gummiert, mit Innendruck.

Best.-Nr.	Farbe	Grammatur	Packung mit	MM/VE	€/PG
766722074	Marmor beige	90 g/qm	50 Stück	1/1	15,19
766722073	Marmor grau	90 g/qm	50 Stück	1/1	15,19



766721033, 766783032

766721081, 766783081

766721083, 766783083

766721036, 766783033

766721025, 766783018

768173013, 766978041

768598020, 768860043

Designpapiere

Edle, stimmungsvolle Weihnachts-Motiv-Papiere. Papier DIN A4, 90 g/qm. Einfach persönlichen Text eindrucken oder einkopieren - fertig! Für alle InkJet- und Laser-Drucker sowie Kopierer. Passende Designumschläge, gummiert, DIN lang.

Best.-Nr.	Ausführung	Inhalt	MM/VE	€/PG
766721033	Designpapier Golden Times	100 BL	1/1	13,59
766783032	Umschlag Golden Times	50 ST	1/1	14,19
766721081	Designpapier Blue Mystery	100 BL	1/1	13,59
766783081	Umschlag Blue Mystery	50 ST	1/1	14,19
766721083	Designpapier Graceful Christmas	100 BL	1/1	13,59
766783083	Umschlag Graceful Christmas	50 ST	1/1	14,19
766721036	Designpapier Silent Night	100 BL	1/1	13,59
766783033	Umschlag Silent Night	50 ST	1/1	14,19
766721025	Designpapier Christmas Colors	100 BL	1/1	13,59
766783018	Umschlag Christmas Colors	50 ST	1/1	14,19
766721041	Designpapier Frozen	100 BL	1/1	13,59
768183040	Umschlag Frozen	50 ST	1/1	14,19
766721246	Designpapier Brightness	100 BL	1/1	13,59
766783246	Umschlag Brightness	50 ST	1/1	14,19
766721248	Designpapier Frozen Stars	100 BL	1/1	13,59
766783248	Umschlag Frozen Stars	50 ST	1/1	14,19
766721247	Designpapier Winter Flair	100 BL	1/1	13,59
766783247	Umschlag Winter Flair	50 ST	1/1	14,19
768173013	Designpapier White Stars	25 BL	1/1	6,69
766978041	Umschlag White Stars	25 ST	1/1	9,29
768598020	Designpapier Christmas Diamond	25 BL	1/1	6,69
768860043	Umschlag Christmas Diamond	25 ST	1/1	9,29
768934086	Designpapier Christmas Moments	25 BL	1/1	6,69
768860086	Umschlag Christmas Moments	25 ST	1/1	9,29
768173250	Designpapier Christmas Timber	25 BL	1/1	6,69
768860250	Umschlag Christmas Timber	25 ST	1/1	9,29



768934086, 768860086

766721041, 768183040



766721246, 766783246

768173250, 768860250



766721248, 766783248

766721247, 766783247

ALLES AUS EINER HAND!

sigel Weihnachtskarten

Edle Weihnachtskarten mit z. B. Goldprägung, Kupferprägung, Fensterstanzung usw., inklusive Umschläge. Einlageblatt zum Selbstgestalten. Nur noch persönlichen Text eindrucken - fertig! Für alle InkJet- und Laser-Drucker sowie Kopierer.

Best.-Nr.	Ausführung	Inhalt	MM/VE	€/PG
768936029	Karte Christmas Glitter	10+10 ST	1/1	13,29
768369013	Karte Felicity	10+10 ST	1/1	12,39
768095393	Karte Winter Breeze	10+10 ST	1/1	13,29
768177012	Karte Pleasure	10+10 ST	1/1	13,29
768587015	Karte Surprise	10+10 ST	1/1	10,59
768581454	Karte Three Trees	10+10 ST	1/1	15,49
768371344	Karte Moments	10+10 ST	1/1	10,59
768095362	Karte Silver Star	10+10 ST	1/1	13,29
773149051	Karte Serenity	10+10 ST	1/1	12,59
768371014	Karte Red Candles	10+10 ST	1/1	10,59
768265376	Karte White Christmas	10+10 ST	1/1	11,49
768372349	Karte Miracle	10+10 ST	1/1	11,49
768369033	Karte Golden Stars	10+10 ST	1/1	12,39
768369032	Karte Business Greetings	10+10 ST	1/1	12,39
768369030	Karte Blue Trees	10+10 ST	1/1	12,39
768369023	Karte Fantastic	10+10 ST	1/1	12,39
768372017	Karte Winter's Eve	10+10 ST	1/1	12,39
768370346	Karte Noblesse	10+10 ST	1/1	13,29
773148049	Karte Golden Fantasy	10+10 ST	1/1	13,29
773147048	Karte Red Star	10+10 ST	1/1	13,29
768861016	Karte Fantasy	10+10 ST	1/1	13,29
768180053	Karte Winter Feeling	25+25 ST	1/1	15,89
768180052	Karte Fancy Christmas	25+25 ST	1/1	15,89
768180034	Karte Christmans Feeling	25+25 ST	1/1	15,89
768180024	Karte Exquisite	25+25 ST	1/1	15,89
768180019	Karte Christmas Swing	25+25 ST	1/1	15,89

Weihnachtskarten • Weihnachtssticker, -Geschenkpapier
• Weihnachtstragetaschen



sigel Weihnachtssticker

Weihnachtssticker auf Rolle.

Best.-Nr.	Ausführung	Inhalt	MM/VE	€/ST
768692112	1 Christmas Stars	200 Sticker	1/1	14,69
768692117	2 Red Trees	200 Sticker	1/1	14,69
768692113	3 Silver Greetings	200 Sticker	1/1	14,69



sigel Weihnachtsgeschenkpapier

Weihnachtsgeschenkpapier, 70 cm x 5 m (B x L).

Best.-Nr.	Farbe	Ausführung	MM/VE	€/ST
768188114	königsblau/weiß	Frosty Night	1/1	6,99
768188115	weiß/gold	Dancing Stars	1/1	6,99
768188113	rot/silber	Fairy Lights	1/1	6,99



sigel Geschenkbox-Set

Mit dem Geschenkbox-Set sind Ihre Geschenke mit nur wenigen einfachen Handgriffen stillvoll verpackt. Das trendige Design und die edle Glanzbeschichtung verleiht Ihrem Geschenk schon vor dem Auspacken eine ganz besondere Note. Das zusätzliche Highlight zeigt sich aber erst beim Öffnen der Boxen: jede Geschenkbox ist auch auf den Innenseiten mit weihnachtlichem Design bedruckt.

Best.-Nr.	Ausführung	Inhalt	Größe (B x H x T)	MM/VE	€/GA
768397503	Present	3 Boxen mit Innendruck	210 x 75 x 150 mm	1/1	9,49



sigel Weihnachtstragetaschen Golden Shimmer

Edle Geschenktaschen im attraktiven Design. Mit brillanter Glanzlackierung veredelt und mit farbig abgestimmter Tragekordel, sowie dem passenden Geschenkanhänger, stehen Ihre Geschenke im Blickpunkt.

Best.-Nr.	Ausführung	Größe (B x H x T)	Papier	MM/VE	€/ST
768395016	Tragetasche	260 x 330 x 120 mm	157 g/qm	1/5	1,99
768394017	Tragetasche	170 x 230 x 90 mm	157 g/qm	1/5	1,69
768396018	Wein-Tragetasche	100 x 350 x 80 mm	157 g/qm	1/5	1,69



sigel Weihnachtstragetaschen Sparkling Tree

Stilvolle Geschenktragetasche im glamourösen Design. Mit einer glänzenden Folienprägung in Rot/Weiß veredelt und mit farbig abgestimmten Tragekordel, bleiben Ihre Geschenke in besonderer Erinnerung.

Best.-Nr.	Ausführung	Größe (B x H x T)	Papier	MM/VE	€/ST
768395022	Tragetasche	260 x 330 x 120 mm	157 g/qm	1/5	1,99
768394023	Tragetasche	170 x 230 x 90 mm	157 g/qm	1/5	1,69
768396024	Wein-Tragetasche	100 x 350 x 80 mm	157 g/qm	1/5	1,69



sigel Weihnachtstragetaschen Shining Stars

Geschenktragetasche im trendigen Design mit brillianter Glanzbeschichtung. Mit farbig abgestimmter Tragekordel sowie dem passenden Geschenkanhänger verleihen Sie Ihrem Geschenk eine ganz besondere persönliche Note.

Best.-Nr.	Ausführung	Größe (B x H x T)	Papier	MM/VE	€/ST
768395025	Tragetasche	260 x 330 x 120 mm	157 g/qm	1/5	1,99
768394026	Tragetasche	170 x 230 x 90 mm	157 g/qm	1/5	1,69
768396027	Wein-Tragetasche	100 x 350 x 80 mm	157 g/qm	1/5	1,69

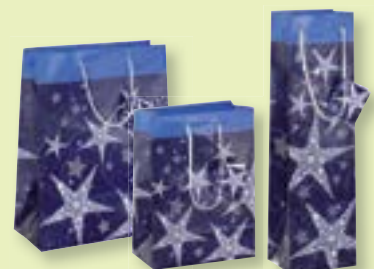

ALLES AUS EINER HAND!

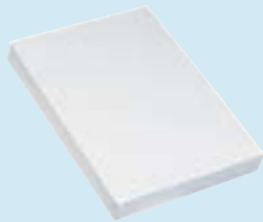

Qualitätspapier
für den täglichen Gebrauch

Kopierpapier Standard

Weißes Universal-Kopiererpapier.

Best.-Nr.	Größe	Gewicht	Farbe	Packung mit	MM/VE	€/PG	ab VE/PG
516057	DIN A4	80 g/qm	weiß	500 Blatt	1/5	2,99	2,79
200897	DIN A4	80 g/qm	weiß	200 Pack à 500 Blatt	1/1	495,00	
200604	DIN A3	80 g/qm	weiß	500 Blatt	1/5	7,99	7,79
200069	DIN A5	80 g/qm	weiß	500 Blatt	1/10	2,99	2,69
200098	DIN A6	80 g/qm	weiß	2000 Blatt	1/1	9,99	9,29



Premium - Officepapier für
erstklassige Ergebnisse

201501

NAVIGATOR Universal

Multifunktionales Premium Büropapier - 100 % garantiert für alle Bürogeräte. 99,99 % ohne Papierstau für beste Laufeigenschaften. Hochweißes Papier mit extra glatter Oberfläche für exzellente Druckqualität und geringeren Tonerverbrauch und Geräterschleiß. Hohe Opazität und Dicke für doppelseitige Anwendungen. Produktion auf dem neuesten Stand der Technik garantiert höchste Qualitätsbeständigkeit. Ausgezeichnet mit der EU-Blume (Europäisches Umweltzeichen) und FSC®-zertifiziert. Herstellung ist nach DIN ISO 9001, DIN ISO 14001 und OHSAS 18001 zertifiziert, 169 CIE Weiße.

Best.-Nr.	Größe	Gewicht	Farbe	Packung mit	MM/VE	€/PG	ab VE/PG
201501	DIN A4	80 g/qm	weiß	250 Blatt	1/10	2,59	2,29
599919	DIN A4	80 g/qm	weiß	500 Blatt	1/5	5,19	4,59
599393	DIN A3	80 g/qm	weiß	500 Blatt	1/5	11,89	10,99



Premium - Officepapier für
erstklassige Ergebnisse

Double Quality Paper

Weißes Qualitätspapier für gestochen scharfe Drucke und Kopien. Hohe Weiße für höchsten Kontrast und brillante Farben. Beidseitig verwendbar dank hoher Steifigkeit und hoher Opazität. Universell und mit Top Performance auf Laser, Inkjet, Fax. Störungsfreier Lauf - knitterfrei und reibungslos. Umweltbewußt - für die Produktion (ISO 14001) von Double A Paper werden nur Rohstoffe aus eigenen nachhaltig bewirtschafteten Plantagen verwendet. Dank eines geschlossenen Wasserhaushalts wird die Umwelt kaum belastet. 165 CIE Weiße.

Best.-Nr.	Größe	Gewicht	Farbe	Packung mit	MM/VE	€/PG	ab 5 PG
903720	DIN A4	80 g/qm	weiß	500 Blatt	1/5	4,89	4,49
903721	DIN A3	80 g/qm	weiß	500 Blatt	1/5	10,59	9,99

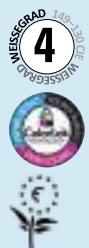

Qualitätspapier
für den täglichen Gebrauch

hp Copy Paper

Weißes Kopierpapier für alle Office-Anwendungen. Hervorragende Laufeigenschaft auf allen Kopierern, Laser- und Inkjetdruckern sowie Faxgeräten. FSC®-zertifiziert. 146 CIE Weiße.

Best.-Nr.	Größe	Gewicht	Farbe	Packung mit	MM/VE	€/PG	ab 5 PG
595020	DIN A4	80 g/qm	weiß	500 Blatt	1/5	4,69	4,29

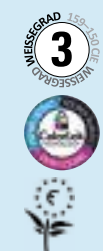

Hochwertiges Multifunktionspapier
für alle Büroanwendungen

hp Office Paper

Hochwertiges, weißes Multifunktionspapier für alle Office-Anwendungen. Für Laser-, Inkjetdrucker und Kopierer. Glatte Oberfläche für optimale Leuchtkraft und gestochen scharfe Ausdrücke. Die Colorlok Technologie sorgt für extra schnelle Trocknung der Tinte, tieferes Schwarz und brillante Farben. FSC®-zertifiziert. 153 CIE Weiße.

Best.-Nr.	Größe	Gewicht	Farbe	Packung mit	MM/VE	€/PG	ab 5 PG
515043	DIN A4	80 g/qm	weiß	500 Blatt	1/5	5,29	4,89



Papiere Etiketten Folien

Multifunktions-, Inkjet-, Laser-,
Kopierpapiere

xerox Performer

Weißes Multifunktionspapier, für den täglichen Einsatz. Für Fax, Kopierer, Laser- und Inkjetdrucker geeignet. 146 CIE Weiße.

Best.-Nr.	Größe	Gewicht	Farbe	Packung mit	MM/VE	€/PG	ab 5 PG
134664	DIN A4	80 g/qm	weiß	500 Blatt	1/5	4,89	4,39
134665	DIN A3	80 g/qm	weiß	500 Blatt	1/5	10,39	9,79



Hochwertiges Multifunktionspapier
für alle Büroanwendungen

PAPYRUS Rainbow Pastell

Premumpapier mit exzellenter Laufeigenschaft, hoher Alterungsbeständigkeit und Farbechtheit sowie Spielzeueignung. Für Laser-, Inkjetdrucker, Kopierer, Faxgeräte, Preprint geeignet. FSC®-zertifiziert.

Best.-Nr.	Größe	Gewicht	Farbe	Packung mit	MM/VE	€/PG	ab 5 PG
903656004	DIN A4	120 g/qm	hellchamois	250 Blatt	1/5	7,49	6,59
143133009	DIN A4	120 g/qm	hellgelb	250 Blatt	1/5	7,49	6,59
143133017	DIN A4	120 g/qm	lachs	250 Blatt	1/5	7,49	6,59
143133001	DIN A4	120 g/qm	mittelblau	250 Blatt	1/5	7,49	6,59
143133012	DIN A4	120 g/qm	mittelgrün	250 Blatt	1/5	7,49	6,59
143134004	DIN A4	160 g/qm	hellchamois	250 Blatt	1/5	8,79	7,89
143134009	DIN A4	160 g/qm	hellgelb	250 Blatt	1/5	8,79	7,89
143134017	DIN A4	160 g/qm	lachs	250 Blatt	1/5	8,79	7,89
143134001	DIN A4	160 g/qm	mittelblau	250 Blatt	1/5	8,79	7,89
143134012	DIN A4	160 g/qm	mittelgrün	250 Blatt	1/5	8,79	7,89

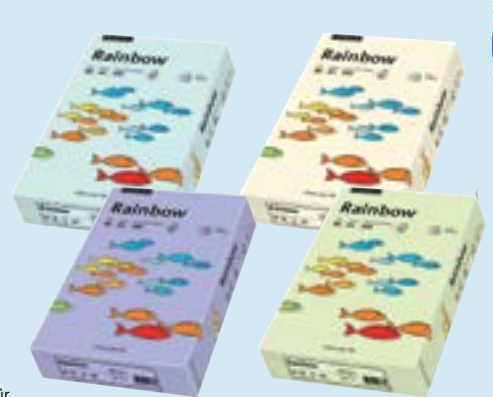

Hochwertiges Multifunktionspapier
für alle Büroanwendungen

Farbskala: (Druckbedingte Farbsabweichungen möglich)



PAPYRUS Rainbow Intensiv

Premumpapier mit exzellenter Laufeigenschaft, hoher Alterungsbeständigkeit und Farbechtheit sowie Spielzeueignung. Für Laser-, Inkjetdrucker, Kopierer, Faxgeräte, Preprint geeignet. FSC®-zertifiziert.

Best.-Nr.	Größe	Gewicht	Farbe	Packung mit	MM/VE	€/PG	ab 5 PG
143131008	DIN A4	120 g/qm	gelb	250 Blatt	1/5	7,49	6,59
143131115	DIN A4	120 g/qm	intensivrot	250 Blatt	1/5	7,49	6,59
143131011	DIN A4	120 g/qm	grün	250 Blatt	1/5	7,49	6,59
143131001	DIN A4	120 g/qm	blau	250 Blatt	1/5	7,49	6,59
143132008	DIN A4	160 g/qm	gelb	250 Blatt	1/5	8,79	7,89
143132115	DIN A4	160 g/qm	intensivrot	250 Blatt	1/5	8,79	7,89
143132011	DIN A4	160 g/qm	grün	250 Blatt	1/5	8,79	7,89
143132001	DIN A4	160 g/qm	blau	250 Blatt	1/5	8,79	7,89



Hochwertiges Multifunktionspapier
für alle Büroanwendungen

Farbskala: (Druckbedingte Farbsabweichungen möglich)



ALLES AUS EINER HAND!



**Premium - Officepapier
für erstklassige Ergebnisse**

MultiCopy Original

Multifunktionspapier: DIN A4 / DIN A3, 80 g/qm / 90 g/qm, 500 Blatt MultiCopy Original, das hochweiße Premium-Officepapier für erstklassige Druckergebnisse auf allen Büromaschinen. Neben hervorragenden Laufeigenschaften zeichnet sich MultiCopy durch folgende Zertifizierungen aus: TCF-zertifiziert, FSC®-zertifiziert, EU-Umweltzeichen und Nordic Ecolabel. 168 CIE Weiße.

Best.-Nr.	Größe	Gewicht	Farbe	Packung mit	MM/VE	€/PG	ab 5 PG
200718	DIN A4	80 g/qm	weiß	500 Blatt	1/5	5,39	4,89
201772	DIN A4	90 g/qm	weiß	500 Blatt	1/5	6,19	5,69
200719	DIN A3	80 g/qm	weiß	500 Blatt	1/5	10,99	9,99



**Hochwertiges Multifunktionspapier
für alle Büroanwendungen**

STEINBEIS PureWhite

Papier mit besten Werten

Das Papier, das auch hohen Ansprüchen gerecht wird. Steinbeis PureWhite bietet eine hohe Weiße bei nochmals gesteigerter Qualität und ist mit hervorragenden Laufeigenschaften, selbst für anspruchsvolle Duplex-Anwendungen und hochwertige Firmenpräsentationen, die beste Empfehlung. Die hohe Opazität von Steinbeis PureWhite liefert auch beim Einsatz von Tinte ein repräsentatives Schriftbild. 110 CIE Weiße.

Best.-Nr.	Größe	Gewicht	Farbe	Packung mit	MM/VE	€/PG	ab 5 PG
201197	DIN A4	80 g/qm	weiß	500 Blatt	1/5	5,39	4,99
201219	DIN A3	80 g/qm	weiß	500 Blatt	1/5	10,79	9,99



**Hochwertiges Multifunktionspapier
für alle Büroanwendungen**

STEINBEIS EvolutionWhite

Papier mit besten Werten

Das Recyclingpapier das Weiße neu definiert. Mit EvolutionWhite ist es Steinbeis gelungen, allerhöchste Ansprüche an Nachhaltigkeit und Ästhetik auf einen Nenner zu bringen. 100 % Altpapier und 100 % Weißegrad - das ist Premium-Qualität "Made by Steinbeis". EvolutionWhite bietet alles, was Sie von einem erstklassigen, repräsentativen Büropapier erwarten. Ohne Abstriche bei den ökologischen Ansprüchen machen zu müssen. Denn auch EvolutionWhite trägt den Blauen Engel des Bundesumweltamtes. 135 CIE Weiße.

Best.-Nr.	Größe	Gewicht	Farbe	Packung mit	MM/VE	€/PG	ab 5 PG
200846	DIN A4	80 g/qm	weiß	500 Blatt	1/5	5,59	5,09
201220	DIN A3	80 g/qm	weiß	500 Blatt	1/5	11,99	11,19



Q-CONNECT Inkjet-Fotopapiere

Hochglänzendes, weißes Spezialpapier, für Inkjetdrucker. Für die fotorealistische Wiedergabe von Bildern, Grafiken und Fotos.

Best.-Nr.	Größe	Gewicht	Farbe	Packung mit	MM/VE	€/PG
850090	DIN A4	180 g/qm	weiß	20 Blatt	1/1	5,29
510346	10 x 15 cm	180 g/qm	weiß	25 Blatt Fotoendformat	1/1	2,99
850091	DIN A4	260 g/qm	weiß	20 Blatt	1/1	9,99
510347	10 x 15 cm	260 g/qm	weiß	25 Blatt Fotoendformat	1/1	4,89

Papiere Etiketten Folien

Kopierpapiere • Fotopapiere
• Etiketten



Q-CONNECT Inkjet-, Laser-, Kopier-Etiketten

Selbstklebende Etiketten aus chlorfrei gebleichtem Zellstoff, lösungsmittelfrei. Auf DIN A4 Blättern. Für Inkjet-, Laserdrucker und Kopierer, auch für Farblaserdrucker und Farbkopierer geeignet. Kostenlose Softwarelösung: www.q-connect.com - zum Downloaden im Internet.



Best.-Nr.	Größe (B x H)	Farbe	Packung mit/Blatt	MM/VE	€/PG	ab 3 PG
abgerundete Ecken						
853086	38,0 x 21,0 mm	weiß	6.500 Stück/100	1/1	8,49	6,99
850048	38,1 x 21,2 mm	weiß	6.500 Stück/100	1/1	8,49	6,99
850050	66,0 x 33,9 mm	weiß	2.400 Stück/100	1/1	8,49	6,99
121010	96,5 x 42,3 mm	weiß	1.200 Stück/100	1/1	8,49	6,99
rechtwinklige Ecken						
121008	52,5 x 21,2 mm	weiß	5.600 Stück/100	1/1	8,49	6,99
850128	52,5 x 29,7 mm	weiß	4.000 Stück/100	1/1	8,49	6,99
853220	70,0 x 25,4 mm	weiß	3.300 Stück/100	1/1	8,49	6,99
850052	70,0 x 32,0 mm	weiß	2.700 Stück/100	1/1	8,49	6,99
850053	70,0 x 36,0 mm	weiß	2.400 Stück/100	1/1	8,49	6,99
850054	70,0 x 37,0 mm	weiß	2.400 Stück/100	1/1	8,49	6,99
850056	70,0 x 42,3 mm	weiß	2.100 Stück/100	1/1	8,49	6,99
850124	70,0 x 50,8 mm	weiß	1.500 Stück/100	1/1	8,49	6,99
850057	105,0 x 37,0 mm	weiß	1.600 Stück/100	1/1	8,49	6,99
850058	105,0 x 42,3 mm	weiß	1.400 Stück/100	1/1	8,49	6,99
850059	105,0 x 48,0 mm	weiß	1.200 Stück/100	1/1	8,49	6,99
850047	105,0 x 57,0 mm	weiß	1.000 Stück/100	1/1	8,49	6,99
850060	105,0 x 74,0 mm	weiß	800 Stück/100	1/1	8,49	6,99
850061	105,0 x 148,5 mm	weiß	400 Stück/100	1/1	8,49	6,99
850062	210,0 x 148,5 mm	weiß	200 Stück/100	1/1	8,49	6,99
850063	210,0 x 297,0 mm	weiß	100 Stück/100	1/1	8,49	6,99



AVERY Zweckform Ordnen & Organisieren, farbige Etiketten, wiederablösbar

Wiederfinden leicht gemacht. Kennzeichnen Sie Akten, Ordner, Behälter und vieles mehr mit den wiederablösbaren Etiketten. Die Etiketten haften fest und sind problemlos wiederablösbar, ohne Kleberückstände zu hinterlassen. Damit Ihre Post nicht verloren geht können Sie Avery Zweckform Etiketten auch als Absender-Etiketten verwenden, somit wird nicht zugestellte Post an Sie zurück geschickt. Geeignet für Inkjet-, Laser-, Farblaserdrucker und Kopierer. Kostenlose Vorlagen und Software unter www.Etiketten-Software.eu. Auf DIN A4 Blättern.



Best.-Nr.	Größe (B x H)	Farbe	Packung mit/Blatt	MM/VE	€/PG	ab 3 PG
mit Rand rundum						
637210001	25,4 x 10,0 mm	blau	3.780 Stück/20	1/1	11,29	10,79
637210008	25,4 x 10,0 mm	gelb	3.780 Stück/20	1/1	11,29	10,79
637210011	25,4 x 10,0 mm	grün	3.780 Stück/20	1/1	11,29	10,79
637210015	25,4 x 10,0 mm	rot	3.780 Stück/20	1/1	11,29	10,79
637865001	38,1 x 21,2 mm	blau	1.300 Stück/20	1/1	11,29	10,79
637865008	38,1 x 21,2 mm	gelb	1.300 Stück/20	1/1	11,29	10,79
637865011	38,1 x 21,2 mm	grün	1.300 Stück/20	1/1	11,29	10,79
637865015	38,1 x 21,2 mm	rot	1.300 Stück/20	1/1	11,29	10,79
637211001	45,7 x 21,2 mm	blau	960 Stück/20	1/1	11,29	10,79
250314	45,7 x 21,2 mm	gelb	960 Stück/20	1/1	11,29	10,79
250313	45,7 x 21,2 mm	grün	960 Stück/20	1/1	11,29	10,79
637211015	45,7 x 21,2 mm	rot	960 Stück/20	1/1	11,29	10,79
637500001	63,5 x 33,9 mm	blau	480 Stück/20	1/1	11,29	10,79
637500008	63,5 x 33,9 mm	gelb	480 Stück/20	1/1	11,29	10,79
637500011	63,5 x 33,9 mm	grün	480 Stück/20	1/1	11,29	10,79
637500015	63,5 x 33,9 mm	rot	480 Stück/20	1/1	11,29	10,79

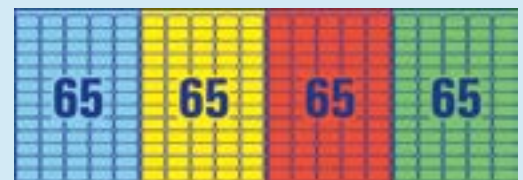

38,1 x 21,2 mm

ALLES AUS EINER HAND!



Das Wolkenmarmor-Original



LEITZ Qualitäts-Ordner 180°

Das Original für jedes Büro: Der Leitz Ordner mit Wolkenmarmorpapier. Tag für Tag höchste Qualität. Einband aus besonders dicker Graupappe (RC) mit Wolkenmarmorpapier (RC) kaschirt. Rücken mit farbigem Spezialpapier verstärkt. Aufgeklebtes Rückenschild. Ordner mit 180°-Präzisions-Hebelmechanik (50 % weitere Mechaniköffnung, beidseitiges Einlegen möglich, größere Papiermengen auf einmal befüllbar) und Kantenschutz, Griffloch und Schlitzen. FSC®-zertifiziert. Für DIN A4.

Best.-Nr.	Rückenbreite	Farbe	MM/VE	€/ST	ab 20 ST
603337001	80 mm	blau	1/20	2,69	2,59
603337022	80 mm	braun	1/20	2,69	2,59
603337008	80 mm	gelb	1/20	2,69	2,59
603337010	80 mm	grau	1/20	2,69	2,59
603337011	80 mm	grün	1/20	2,69	2,59
603337014	80 mm	orange	1/20	2,69	2,59
603337015	80 mm	rot	1/20	2,69	2,59
603337023	80 mm	schwarz	1/20	2,69	2,59
135064001	52 mm	blau	1/20	2,69	2,59
135064022	52 mm	braun	1/20	2,69	2,59
135064008	52 mm	gelb	1/20	2,69	2,59
135064010	52 mm	grau	1/20	2,69	2,59
135064011	52 mm	grün	1/20	2,69	2,59
135064014	52 mm	orange	1/20	2,69	2,59
135064015	52 mm	rot	1/20	2,69	2,59
135064023	52 mm	schwarz	1/20	2,69	2,59



Schlitzordner Wolkenmarmor

Einband aus Pappe (RC) mit Wolkenmarmorpapier (RC) überzogen. Aufgeklebtes Rückenschild. Ordner mit Hebelmechanik, Kantenschutz, Griffloch, Schlitzen. Für DIN A4.

Best.-Nr.	Rückenbreite	Farbe	MM/VE	€/ST	ab 20 ST
654388001	80 mm	blau	1/20	1,29	1,09
654388008	80 mm	gelb	1/20	1,29	1,09
654388010	80 mm	grau	1/20	1,29	1,09
654388011	80 mm	grün	1/20	1,29	1,09
654388015	80 mm	rot	1/20	1,29	1,09
510901	80 mm	schwarz	1/20	1,09	0,99
654386001	50 mm	blau	1/20	1,29	1,09
654386008	50 mm	gelb	1/20	1,29	1,09
654386010	50 mm	grau	1/20	1,29	1,09
654386011	50 mm	grün	1/20	1,29	1,09
654386015	50 mm	rot	1/20	1,29	1,09
510903	50 mm	schwarz	1/20	1,09	0,99



LEITZ Qualitäts-Ordner 180° Hartpappe für Sonderformate

Ordner mit 180°-Präzisions-Hebelmechanik, beidseitiges Einlegen möglich, Einband aus Hartpappe (RC). Aufgeklebtes Rückenschild. Farbe: schwarz. Ordner 1078 ohne 180°-Präzisions-Hebelmechanik, 5 Jahre Garantie. FSC®-zertifiziert.

Best.-Nr.	Rückenbreite	Ausführung	Größe	MM/VE	€/ST
141222023	80 mm	mit Griffloch	1/6 DIN	1/5	5,79
135081023	80 mm	mit Griffloch	DIN A5	1/5	4,99
135078023	80 mm	ohne Griffloch	DIN A5 quer	1/5	4,99
135079023	80 mm	ohne Griffloch	DIN A6 quer	1/5	4,99
135069023	80 mm	mit Griffloch, mit Kantenschutz	DIN A4	1/20	3,99
135098023	80 mm	mit Griffloch	DIN A4 quer	1/4	6,39
135096023	80 mm	mit Griffloch	DIN A3	1/2	10,49
135097023	80 mm	mit Griffloch	DIN A3 quer	1/2	10,49
135070023	60 mm	mit Griffloch, mit Kantenschutz	DIN A4	1/20	3,99
135080023	60 mm	mit Griffloch	DIN A5	1/10	4,99
135077023	55 mm	ohne Griffloch	DIN A5 quer	1/10	4,99

Ordnen Sortieren Archivieren

Ordner • Schlitzordner



LEITZ Qualitäts-Ordner 180°, Plastik

Für höchste Beanspruchung Tag für Tag. Schmutz- und feuchtigkeitsabweisend. Einband aus besonders dicker Graupappe (RC), außen mit Polypropylen kaschiert, innen hellgraues PE-beschichtetes Papier. Sichttasche (PP) am Rücken mit auswechselbarem Rückenschild. Ordner mit 180°-Präzisions-Hebelmechanik (50 % weitere Mechaniköffnung, beidseitiges Einlegen möglich, größere Papiermengen auf einmal befüllbar) und Kantenschutz, Griffloch und Schlitzen. FSC®-zertifiziert. Für DIN A4.



Best.-Nr.	Rückenbreite	Farbe	MM/VE	€/ST	ab 20 ST
135910001	80 mm	blau	1/20	3,99	3,59
135910022	80 mm	braun	1/20	3,99	3,59
135910008	80 mm	gelb	1/20	3,99	3,59
135910010	80 mm	grau	1/20	3,99	3,59
135910011	80 mm	grün	1/20	3,99	3,59
603934037	80 mm	hellblau	1/20	3,99	3,59
603934034	80 mm	hellgrün	1/20	3,99	3,59
603934069	80 mm	hellrot	1/20	3,99	3,59
121523002	80 mm	nachtblau	1/20	3,99	3,59
135910014	80 mm	orange	1/20	3,99	3,59
135910015	80 mm	rot	1/20	3,99	3,59
135910023	80 mm	schwarz	1/20	3,99	3,59
135910035	80 mm	türkis	1/20	3,99	3,59
135910000	80 mm	weiß	1/20	3,99	3,59
603835001	52 mm	blau	1/20	3,99	3,59
603835022	52 mm	braun	1/20	3,99	3,59
603835008	52 mm	gelb	1/20	3,99	3,59
603835010	52 mm	grau	1/20	3,99	3,59
603835011	52 mm	grün	1/20	3,99	3,59
605065037	52 mm	hellblau	1/20	3,99	3,59
605065034	52 mm	hellgrün	1/20	3,99	3,59
608065069	52 mm	hellrot	1/20	3,99	3,59
121524002	52 mm	nachtblau	1/20	3,99	3,59
603835014	52 mm	orange	1/20	3,99	3,59
603835015	52 mm	rot	1/20	3,99	3,59
603835023	52 mm	schwarz	1/20	3,99	3,59
121524035	52 mm	türkis	1/20	3,99	3,59
603835000	52 mm	weiß	1/20	3,99	3,59



Schlitzordner PP

Einband außen PP-folienkaschiert, innen graues Papier. Sichttasche am Rücken mit auswechselbarem Rückenschild. Ordner mit Hebelmechanik und Kantenschutz, Griffloch und Schlitzen. Für DIN A4.

Best.-Nr.	Rückenbreite	Farbe	MM/VE	€/ST	ab 20 ST
823181001	80 mm	blau	1/20	1,69	1,29
823181008	80 mm	gelb	1/20	1,69	1,29
823181010	80 mm	grau	1/20	1,69	1,29
823181011	80 mm	grün	1/20	1,69	1,29
823181015	80 mm	rot	1/20	1,69	1,29
823181023	80 mm	schwarz	1/20	1,69	1,29
823181000	80 mm	weiß	1/20	1,69	1,29
823182001	50 mm	blau	1/20	1,69	1,29
823182008	50 mm	gelb	1/20	1,69	1,29
823182010	50 mm	grau	1/20	1,69	1,29
823182011	50 mm	grün	1/20	1,69	1,29
823182015	50 mm	rot	1/20	1,69	1,29
823182023	50 mm	schwarz	1/20	1,69	1,29
823182000	50 mm	weiß	1/20	1,69	1,29



FALKEN Doppelordner Wolkenmarmor

Doppel-Schlitzordner mit Qualitäts-Hebelmechaniken. Einband aus Wolkenmarmorbezug. Mit Kantenschutz. Aufgeklebtes Rückenschild. FSC®-zertifiziert. Für die zweifache DIN A5 quer Ablage. Funktionsgarantie auf die Hebelmechanik.

Best.-Nr.	Rückenbreite	Farbe	MM/VE	€/ST
331022	70 mm	schwarz	1/20	3,99



ALLES AUS EINER HAND!



LEITZ Qualitäts-Ordner 180° Active Style

Qualitäts-Ordner Active Style breit, mit patentierter 180°-Präzisions-Hebelmechanik (50 % weitere Mechaniköffnung für schnelleres und komfortableres Arbeiten). Ablegen auch auf der linken Seite möglich. Am Vorderdeckel mit drei Innentaschen für lose Papierablage. Mit Stifeltasche. Eleganter Verschluss mit Edelstahlbeschichtung mit Gummizug. Ohne Schlitz und Kantenschutz, gewölbter Rücken mit Griffloch, mit beiliegendem, selbstklebendem Rückenschild, außen mit soft gebürsteter Oberfläche, innen silber als Kontrastfarbe. GS-geprüft. Für DIN A4. 5 Jahre Garantie auf die Mechanik.

Best.-Nr.	Rückenbreite	Farbe	MM/VE	€/ST	ab 5 ST
308371000	82 mm	arktik weiß	1/5	6,49	5,89
308371015	82 mm	granat rot	1/5	6,49	5,89
308371023	82 mm	satin schwarz	1/5	6,49	5,89
308371011	82 mm	seladon grün	1/5	6,49	5,89
308371001	82 mm	titan blau	1/5	6,49	5,89
308373000	65 mm	arktik weiß	1/5	6,49	5,89
308373015	65 mm	granat rot	1/5	6,49	5,89
308373023	65 mm	satin schwarz	1/5	6,49	5,89
308373011	65 mm	seladon grün	1/5	6,49	5,89
308373001	65 mm	titan blau	1/5	6,49	5,89



FALKEN Ringhefter

Aus 335 g/qm starkem Colorspankarton. 2-Ring-Mechanik. Mit praktischen Gummizügen. Lieferung ohne Drahtniederhalter. FSC®-zertifiziert. Ringdurchmesser: 20 mm. Größe: 250 x 318 x 25 mm (B x H x T). Für DIN A4.

Best.-Nr.	Farbe	Fassungsvermögen	Rückenbreite	MM/VE	€/ST
331001001	blau	140 Blatt (80 g/qm)	25 mm	1/5	1,89
331001008	gelb	140 Blatt (80 g/qm)	25 mm	1/5	1,89
331001010	grau	140 Blatt (80 g/qm)	25 mm	1/5	1,89
331001011	grün	140 Blatt (80 g/qm)	25 mm	1/5	1,89
331001014	orange	140 Blatt (80 g/qm)	25 mm	1/5	1,89
331001015	rot	140 Blatt (80 g/qm)	25 mm	1/5	1,89
331001023	schwarz	140 Blatt (80 g/qm)	25 mm	1/5	1,89
331001021	violett	140 Blatt (80 g/qm)	25 mm	1/5	1,89
331001000	weiß	140 Blatt (80 g/qm)	25 mm	1/5	1,89

Anwendungsbeispiel:
Lieferung ohne
Dokumente!



Q-CONNECT Sichthüllenmappe Panorama

Sichthüllenmappe aus Polypropylen (PP) mit fest eingeschweißten Hüllen. Oben offen. Mit vollflächigem Einschubfach auf Vorderdeckel und Rücken. Für DIN A4.

Best.-Nr.	Farbe	Ausführung	MM/VE	€/ST	ab VE
850108023	schwarz	mit 10 Hüllen	1/12	1,69	1,39
850109023	schwarz	mit 20 Hüllen	1/12	2,19	1,89
850112023	schwarz	mit 40 Hüllen	1/6	3,09	2,79
850113023	schwarz	mit 60 Hüllen	1/6	3,89	3,59
850114023	schwarz	mit 100 Hüllen	1/4	5,59	5,29



ELBA Information-Manager manageMe! Classic Line

Aus strapazierfähigem PP. Ringmappe mit 25 blendfreien PP-Hüllen. Austausch- und erweiterbar bis ca. 50 Hüllen. Schnelle Änderung der Reihenfolge durch vario-zipp-Prinzip. Frontflügel mit Designaufdruck. Ringdurchmesser: 21 mm, Ringfarbe: schwarz. Größe: 265 x 314 x 21 mm (B x H x T). Für DIN A4.

Best.-Nr.	Farbe	MM/VE	€/ST	ab 5 ST
823041010	anthrazit	1/5	6,89	6,39
823041020	bordeaux	1/5	6,89	6,39
823041001	dunkelblau	1/5	6,89	6,39
823041100	farblos	1/5	6,89	6,39



ELBA Information-Manager manageMe! Fun Line

Ringmappe mit vario-zipp Prinzip. Mit 25 Hüllen. Erweiterbar um ca. 25 Hüllen. Ringdurchmesser: 21 mm, Ringfarbe: schwarz. Größe: 265 x 314 x 21 mm (B x H x T). Für DIN A4.

Best.-Nr.	Farbe	MM/VE	€/ST	ab 5 ST
823193	grasgrün	1/5	6,89	6,39

Ordnen Sortieren Archivieren

Ordner • Ringbücher und Einlagen
• Ordnerrückenschilder • Ordner Rückenetiketten



Ursus® Ringbucheinlagen DIN A5

Schreibpapier, 70 g/qm, ECF elementar chlorfrei. 6-fach gelocht.

Best.-Nr.	Ausführung	Größe	Packung mit	MM/VE	€/PG	ab 10 PG
040570010	4e: liniert	DIN A5	50 Blatt	1/10	0,89	0,69
040570020	5e: kariert	DIN A5	50 Blatt	1/10	0,89	0,69
040570000	6e: blanko	DIN A5	50 Blatt	1/10	0,89	0,69
040570030	8e: rautiert	DIN A5	50 Blatt	1/10	0,89	0,69

klimaneutral^o
produziert

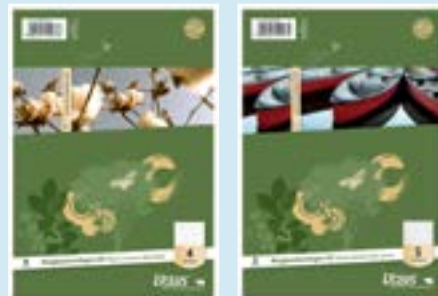

LEITZ® PC-beschriftbare Rückenschilder für Leitz Qualitäts-Ordner 180° Plastik

Ordnerrückenschilder auf DIN A4 Blättern aus 130 g/qm Karton mit Perforation zum Heraustrennen. Zum Einstecken in Ordner aus Plastik mit Rückenschildtasche. Geeignet für Inkjet-, Laserdrucker und Kopierer. Mit Easyprint können Sie die Rückenschilder einfach und bequem beschriften und ausdrucken: www.leitza.com/easyprint.

Best.-Nr.	Farbe	Packung mit/Blatt	MM/VE	€/PG
breite, kurze Schilder (56 x 190 mm)				
135112	lichtgrau	100 Stück/25	1/1	19,99
schmale, kurze Schilder (31 x 190 mm)				
135113	lichtgrau	175 Stück/25	1/1	19,99



LEITZ® Rückenschilder für Leitz Qualitäts-Ordner 180° Plastik

Für Plastikordner mit Rückenschildtasche. Doppelseitig bedruckt. Aus 160 g/qm Karton.

Best.-Nr.	Farbe	Packung mit	MM/VE	€/PG	ab 10 PG
breite, kurze Schilder (57 x 190 mm)					
135044	lichtgrau	10 Stück	1/10	2,99	2,79
schmale, kurze Schilder (32 x 190 mm)					
141812	lichtgrau	10 Stück	1/10	2,99	2,79

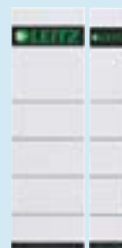

* HERMA Ordneretiketten Movables/ablösbar

Ablösbare Ordneretiketten auf A4 Blättern. Mit Movables®-Technologie: sicher haftend, auch bei häufigem Ordnergebrauch, rückstandsfrei wieder abziehbar ohne den Ordner zu beschädigen, problemlos repositionierbar und mehrfach wieder haftend. Absolut blickdichtes Material mit hohem Weißgrad, alte Ordnerbeschriftungen scheinen nicht durch. Blanko: Ideal für Firmenlogo, Beschriftungen und Ordnungsvermerke. Umweltfreundlich: hochwertiges Spezialpapier, chlorfrei gebleicht, lösemittelfreier Haftkleber. Etiketten sind 100 % recyclingfähig mit dem Altpapier, Verpackung aus Recyclingkarton. FSC®-zertifiziertes Etikettenmaterial aus vorbildlich bewirtschafteten Wäldern. Sehr gute Druckergebnisse auf allen Laser- und Inkjetdruckern und Kopierern. Störungsfreie Verarbeitung durch Rundum-Sicherheitskante und optimale Planlage. Kostenlose Softwarelösungen: www.herma.de/software.

Best.-Nr.	Farbe	Packung mit/Blatt	MM/VE	€/PG
kurze, breite Schilder (61 x 192 mm)				
395558	weiß	100 Stück/25	1/1	11,29
394074	weiß	400 Stück/100	1/1	34,79
kurze, breite Schilder (59 x 192 mm)				
395557	weiß	100 Stück/25	1/1	11,29
kurze, schmale Schilder (38 x 192 mm)				
395556	weiß	175 Stück/25	1/1	11,29
394073	weiß	700 Stück/100	1/1	34,79
kurze, schmale Schilder (34 x 192 mm)				
395555	weiß	200 Stück/25	1/1	11,29
lange, breite Schilder mit Loch (61 x 297 mm)				
395554	weiß	75 Stück/25	1/1	11,29
lange, schmale Schilder mit Loch (38 x 297 mm)				
395553	weiß	125 Stück/25	1/1	11,29



Schief geklebte Ordneretiketten
einfach repositionieren.

ALLES AUS EINER HAND!



Orderrückenschilder

Selbstklebende Orderrückenschilder.

Best.-Nr.	Farbe	Packung mit	MM/VE	€/PG ab 10 PG	
lange, breite Schilder (280 x 60 mm)					
590105001	blau	10 Stück	1/10	1,29	1,09
590105008	gelb	10 Stück	1/10	1,29	1,09
590105011	grün	10 Stück	1/10	1,29	1,09
590105015	rot	10 Stück	1/10	1,29	1,09
590105000	weiß	10 Stück	1/10	1,29	1,09
lange, schmale Schilder (280 x 39 mm)					
590106001	blau	10 Stück	1/10	1,19	0,99
590106008	gelb	10 Stück	1/10	1,19	0,99
590106011	grün	10 Stück	1/10	1,19	0,99
590106015	rot	10 Stück	1/10	1,19	0,99
590106000	weiß	10 Stück	1/10	1,19	0,99
kurze, breite Schilder (192 x 60 mm)					
590107001	blau	10 Stück	1/10	1,09	0,89
590107008	gelb	10 Stück	1/10	1,09	0,89
590107011	grün	10 Stück	1/10	1,09	0,89
590107015	rot	10 Stück	1/10	1,09	0,89
590107000	weiß	10 Stück	1/10	1,09	0,89
kurze, schmale Schilder (192 x 39 mm)					
590108001	blau	10 Stück	1/10	0,99	0,79
590108008	gelb	10 Stück	1/10	0,99	0,79
590108011	grün	10 Stück	1/10	0,99	0,79
590108015	rot	10 Stück	1/10	0,99	0,79
590108000	weiß	10 Stück	1/10	0,99	0,79



LEITZ Inhaltsschilder

Zum Aufkleben auf den Orderrücken. Aus farbigem, selbstklebendem Papier, lösungsmittelfrei. Etikettengröße: 60 x 25,5 mm. Streifen mit fünf Schildchen.

Best.-Nr.	Farbe	Packung mit	Aufdruck	MM/VE	€/PG
135089530	grün	120 Stück (10 x 12 Monate)	Monatsnamen	1/40	5,79
135089507	blau	100 Stück	Kunden	1/50	5,79
135089515	gelb	100 Stück	Lieferanten	1/50	5,79
135089502	rot	100 Stück	Rechnungen	1/50	5,79
308296	rot	100 Stück	2015	1/100	5,79
308425	gelb	100 Stück	2016	1/50	5,79
608226002	blau	100 Stück	2017	1/10	5,79



Inhaltsschilder

Zum Aufkleben auf den Orderrücken. Aus farbigem, selbstklebendem Papier. Etikettengröße: 57 x 28 mm.

Best.-Nr.	Farbe	Packung mit	Aufdruck	MM/VE	€/PG
590109011	grün	96 Stück (8 x 12 Monate)	Monatsnamen	1/10	2,89
590110001	blau	100 Stück	Kunden	1/10	2,89
590111008	gelb	100 Stück	Lieferanten	1/10	2,89
590112010	grau	100 Stück	Lieferscheine	1/10	2,89
590113015	rot	100 Stück	Rechnungen	1/10	2,89
201243	gelb	100 Stück	2016	1/10	2,89
201461	blau	100 Stück	2017	1/10	2,89
200536010	grau	100 Stück	2018	1/10	2,89

Ordnen Sortieren Archivieren

Orderrückenschilder • Inhaltsschilder
• Trennblätter • Trennstreifen



Trennblätter

Aus 190 bzw. 230 g/qm Kraftkarton (RC) Die Registertabellen können an jeder Stelle ausgeschnitten werden. Linienaustruck, Eurolochung. Größe: 240 x 300 mm (B x H).

Best.-Nr.	Farbe	Größe	Packung mit	MM/VE	€/PG
190 g/qm Karton					
647007	chamois	DIN A4 Überbreite	100 Stück	1/10	3,79
190 g/qm Karton Lochrand verstärkt					
853263004	chamois	DIN A4 Überbreite	100 Stück	1/10	3,89
230 g/qm Karton					
647008	chamois	DIN A4 Überbreite	100 Stück	1/10	4,19



Q-CONNECT Trennblätter, durchgefärbt

Aus 230 g/qm Manilakarton (RC). Die Registertabellen können an jeder Stelle angeschnitten werden. Schwarzer Linienaustruck. Eurolochung. Sortiert jeweils 20 Stück in rot, blau, grün, gelb, orange. Größe: 240 x 300 mm (B x H).

Best.-Nr.	Farbe	Größe	Packung mit	MM/VE	€/PG
850129001	blau	DIN A4 Überbreite	100 Stück	1/10	4,69
850129008	gelb	DIN A4 Überbreite	100 Stück	1/10	4,69
850129010	grau	DIN A4 Überbreite	100 Stück	1/10	4,69
850129011	grün	DIN A4 Überbreite	100 Stück	1/10	4,69
850129014	orange	DIN A4 Überbreite	100 Stück	1/10	4,69
850129015	rot	DIN A4 Überbreite	100 Stück	1/10	4,69
850129000	weiß	DIN A4 Überbreite	100 Stück	1/10	4,69
850129099	sortiert (5 Farben)	DIN A4 Überbreite	100 Stück (5 x 20)	1/10	4,69



mit Überbreite



Trennblätter, farbig bedruckt

Aus 230 g/qm Kraftkarton (RC). Die Registertabellen können an jeder Stelle angeschnitten werden. Tabellen mit farbigem Organisationsdruck. Linienaustruck. Eurolochung. Größe: 240 x 300 mm (B x H).

Best.-Nr.	Tabenfarbe	Größe	Packung mit	MM/VE	€/PG
Farbiger Organisationsdruck					
647006001	blau	DIN A4 Überbreite	100 Stück	1/10	3,89
647006008	gelb	DIN A4 Überbreite	100 Stück	1/10	3,89
647006011	grün	DIN A4 Überbreite	100 Stück	1/10	3,89
647006015	rot	DIN A4 Überbreite	100 Stück	1/10	3,89
Farbiger Rahmendruck					
121034001	blau	DIN A4 Überbreite	100 Stück	1/10	3,99
121034008	gelb	DIN A4 Überbreite	100 Stück	1/10	3,99
121034011	grün	DIN A4 Überbreite	100 Stück	1/10	3,99
121034015	rot	DIN A4 Überbreite	100 Stück	1/10	3,99



mit Überbreite



Q-CONNECT Trennstreifen

Aus 190 g/qm Karton (RC). 8 cm gelocht. Sortiert jeweils 10 Stück in blau, gelb, grün, rosa. Größe: 240 x 105 mm (B x H).

Best.-Nr.	Farbe	Packung mit	MM/VE	€/PG
850120001	blau	100 Stück	1/30	1,99
850120004	chamois	100 Stück	1/30	1,99
850120008	gelb	100 Stück	1/30	1,99
850120010	grau	100 Stück	1/30	1,99
850120011	grün	100 Stück	1/30	1,99
850120014	orange	100 Stück	1/30	1,99
850120016	rot	100 Stück	1/30	1,99
850120000	weiß	100 Stück	1/30	1,99
599055	sortiert (4 Farben)	40 Stück	1/1	1,39



Anwendungsbeispiel:
Lieferung ohne Ordner
und Dokumente



ELBA Trennstreifen Duo

Aus 160 g/qm Karton. Flexible Nutzung. Durch Lochung der Längs- und Querseite kann man die Trennstreifen horizontal und vertikal einsetzen, um z. B. mit Registern sortierte Papiere weiter zu unterteilen. Zertifiziert durch „Der blaue Engel“. Größe: 240 x 105 mm (B x H).

Best.-Nr.	Farbe	Packung mit	MM/VE	€/PG
823663001	blau	60 Stück	1/1	2,59
823663008	gelb	60 Stück	1/1	2,59
823663011	grün	60 Stück	1/1	2,59
823663014	orange	60 Stück	1/1	2,59
823663016	pink	60 Stück	1/1	2,59



ALLES AUS EINER HAND!



Lieferung ohne Ordner



Lieferung ohne Ordner

teef Ordnerdrehsäulen Typ R2 081 / 100

Für DIN A4 Ordner mit gemischtem Schriftgut. Säule leicht und geräuschlos komplett drehbar. Die nur an den Oberseiten der Etagenböden leicht erhöhte Kunststoffumrandung verhindert ein Herausrutschen der Ordner. Die Böden an den Unterseiten sind ohne Erhöhung, um die einzelnen Aktenordner bequem entnehmen zu können. Mit Standfuß. Rollen als Zubehör.

Best.-Nr.	Ausführung	Farbe	Höhe	Kapazität	MM/VE	€/ST
Platten-Durchmesser: 81 cm. Farbe: hellgrau						
939064010	2 Etagen	grau	88 cm	max. 48	1/1	190,99
939063010	3 Etagen	grau	123 cm	max. 72	1/1	205,99
939053010	4 Etagen	grau	158 cm	max. 96	1/1	238,99
939054010	5 Etagen	grau	193 cm	max. 120	1/1	271,99
939055010	6 Etagen	grau	228 cm	max. 144	1/1	303,99
Platten-Durchmesser: 81 cm. Farbe: Buche						
939064019	2 Etagen	buche	88 cm	max. 48	1/1	190,99
939063019	3 Etagen	buche	123 cm	max. 72	1/1	205,99
939053019	4 Etagen	buche	158 cm	max. 96	1/1	238,99
939054019	5 Etagen	buche	193 cm	max. 120	1/1	271,99
939055019	6 Etagen	buche	228 cm	max. 144	1/1	303,99
Platten-Durchmesser: 100 cm. Farbe: hellgrau						
939100010	3 Etagen	grau	123 cm	max. 108	1/1	277,99
939058010	4 Etagen	grau	158 cm	max. 144	1/1	321,99
939059010	5 Etagen	grau	193 cm	max. 180	1/1	366,99
939060010	6 Etagen	grau	228 cm	max. 216	1/1	410,99
Rollensatz, passend für alle Drehsäulen						
939057		schwarz			1/1	27,69
Aufbautage für Platten Durchmesser 81 cm, 5-Loch						
939056010		grau			1/1	63,99
Aufbautage für Platten Durchmesser 100 cm, 6-Loch						
939061010		grau			1/1	79,99



Lieferung ohne Ordner
Jede Etage ist einzeln drehbar.

teef Ordnerdrehsäulen Typ RE 081 B

Für DIN A4 Ordner mit gemischtem Schriftgut. Säule leicht und geräuschlos drehbar. Jede Etage lässt sich einzeln drehen. Dadurch ist eine optimale Nutzung von mehreren Personen gleichzeitig möglich. Die nur an den Oberseiten der Etagenböden leicht erhöhte Kunststoffumrandung verhindert ein Herausrutschen der Ordner. Platten Ø 81 cm, für max. 24 Ordner pro Etage. Mit Standfuß. Rollen als Zubehör.

Best.-Nr.	Ausführung	Farbe	Höhe	Kapazität	MM/VE	€/ST
Ordnerdrehsäule RE 081 B, Farbe: hellgrau						
939066010	3 Etagen	grau	123 cm	max. 72	1/1	247,99
939067010	4 Etagen	grau	158 cm	max. 96	1/1	302,39
939068010	5 Etagen	grau	193 cm	max. 120	1/1	356,59
939069010	6 Etagen	grau	228 cm	max. 144	1/1	410,99
Ordnerdrehsäule RE 081 BB, Farbe: Buche						
939066019	3 Etagen	buche	123 cm	max. 72	1/1	247,99
939067019	4 Etagen	buche	158 cm	max. 96	1/1	302,39
939068019	5 Etagen	buche	193 cm	max. 120	1/1	356,59
939069019	6 Etagen	buche	228 cm	max. 144	1/1	410,99



DURABLE DESIGN LINE MULTIFUNKTIONS-WAGEN L

Extra breit mit 3 Fachböden, mittlerer Fachboden höhenverstellbar. Zur Ablage von 2 x 8 breiten DIN A4 Ordnern oder 2 Bürosets. Größe: 770 x 440 x 820 mm (B x T x H).

Best.-Nr.	Farbe	MM/VE	€/ST
966636	silber-metallic/ahorn	1/1	231,99
120010010	silber-metallic/anthrazit	1/1	231,99

DURABLE DESIGN LINE MULTIFUNKTIONS-WAGEN

Mit 3 Fachböden, mittlerer Fachboden höhenverstellbar. Zur Ablage von DIN A4 Ordnern. Größe: 575 x 380 x 820 mm (B x T x H).

Best.-Nr.	Farbe	MM/VE	€/ST
966637	silber-metallic/ahorn	1/1	171,99
966638	silber-metallic/anthrazit	1/1	171,99



Zeitlose Eleganz

Dass Grau nicht langweilig sein muss, beweisen wir mit unserem neuen Dunkelgrau. Es verleiht Produkten wie dem Schreibtischköcher RONDO, der Briefablage VIVA, dem Kugelschreiberständer SALSA, sowie dem Stehsammler KLASSIK eine neue, zeitlose Eleganz.

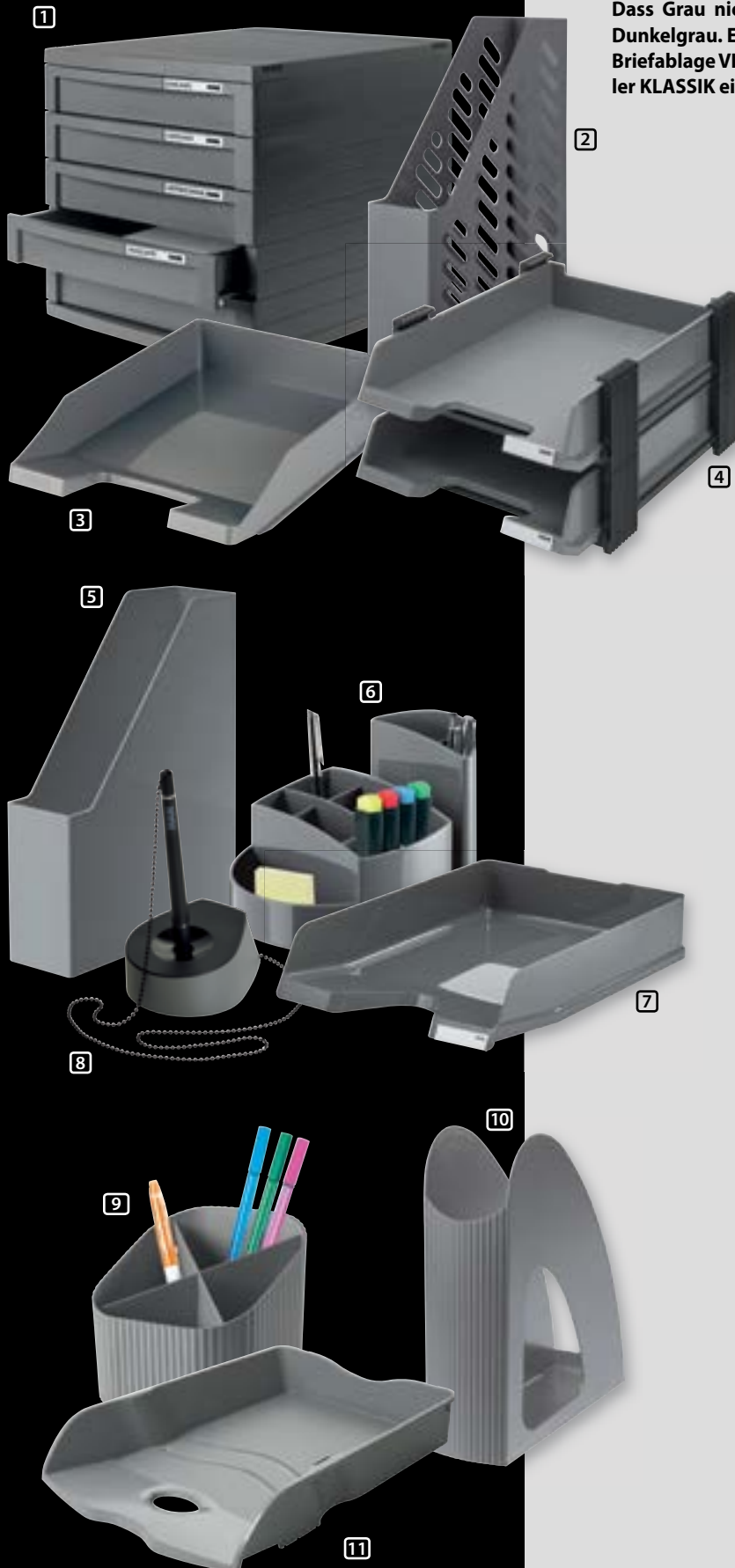

Die klassischen HAN-Produkte in zeitgemäßem Design. Solide und langlebige Ordnungshelfer für jedes Büro. Hat Klasse, zeigt Klasse, ist Klasse!

- | | | |
|-----------|--|---------------------------------|
| 1 | Schubladenbox CONTUR (geschl. Schubladen) | 58,99 € |
| | ■ Außengröße: 300 x 382 x 307 mm (B x T x H)
Best.-Nr.: 575101110, Art.-Nr.: 1505-191, MM/VE: 1/1 | |
| ohne Abb. | Schubladenbox CONTUR (offene Schubladen) | 59,99 € |
| | ■ Außengröße: 300 x 382 x 307 mm (B x T x H)
Best.-Nr.: 57507110, Art.-Nr.: 1510-191, MM/VE: 1/1 | |
| 2 | Stehsammler KLASSIK | 2,59 € |
| | ■ Außengröße: 76 x 246 x 315 mm (B x T x H)
Best.-Nr.: 575147110, Art.-Nr.: 1601-191, MM/VE: 1/10 | |
| 3 | Briefablage KLASSIK | 1,89 € / ab 10 ST 1,69 € |
| | ■ Außengröße: 255 x 348 x 65 mm (B x T x H)
Best.-Nr.: 596163110, Art.-Nr.: 1027-X-191, MM/VE: 1/10 | |
| 4 | Briefablagen-Set DUETT | 14,99 € |
| | ■ Außengröße: 274 x 350 x 163 mm (B x T x H)
Best.-Nr.: 575016110, Art.-Nr.: 10320-191, MM/VE: 1/1 | |
| ohne Abb. | Papierkorb GRIP | 3,19 € |
| | ■ Außengröße: 312 x 237 x 350 mm (O x U x H)
Best.-Nr.: 575011110, Art.-Nr.: 18190-191, MM/VE: 1/15 | |

Einzigartiges, zeitloses, elegantes und innovatives Design zeichnet die bewährten Schreibtischaccessoires von HAN aus. Durchdacht in klarer Linienführung für das moderne und stilvolle Büro.

- | | | |
|----------|---|---------------|
| 5 | Schreibtischköcher RONDO | 8,29 € |
| | ■ Außengröße: 140 x 140 x 109 mm (B x T x H)
Best.-Nr.: 575031110, Art.-Nr.: 17460-191, MM/VE: 1/4 | |
| 6 | Stehsammler i-Line | 6,59 € |
| | ■ Außengröße: 76 x 247 x 318 mm (B x T x H)
Best.-Nr.: 575068079, Art.-Nr.: 16501-191, MM/VE: 2/2 | |
| 7 | Briefablage VIVA | 3,39 € |
| | ■ Außengröße: 252 x 340 x 65 mm (B x T x H)
Best.-Nr.: 575086110, Art.-Nr.: 10275-191, MM/VE: 1/5 | |
| 8 | Kugelschreiberständer SALSA | 8,99 € |
| | ■ Außengröße: 68 x 90 x 148 mm (B x T x H)
Best.-Nr.: 575108110, Art.-Nr.: 1770-39, MM/VE: 1/10 | |

Die HAN-LOOP Serie besticht durch ein modernes, innovatives Design in klassischer Formgebung. Ideal für moderne Schreibtischwelten. Ausgezeichnet mit dem Designpreis „Produkt des Jahres“.

- | | | |
|-----------|---|--------------------------------|
| 9 | Schreibtischköcher X-LOOP | 3,49 € |
| | ■ Außengröße: 111 x 111 x 105 mm (B x T x H)
Best.-Nr.: 575150028, Art.-Nr.: 17230-191, MM/VE: 1/6 | |
| 10 | Stehsammler HAN LOOP | 2,99 € / ab 6 ST 2,79 € |
| | ■ Außengröße: 76 x 239 x 256 mm (B x T x H)
Best.-Nr.: 575091110, Art.-Nr.: 16210-191, MM/VE: 1/6 | |
| 11 | Briefablage HAN LOOP | 1,99 € / ab 6 ST 1,79 € |
| | ■ Außengröße: 259 x 351 x 63 mm (B x T x H)
Best.-Nr.: 575131028, Art.-Nr.: 10290-191, MM/VE: 1/6 | |
| ohne Abb. | Papierkorb HAN LOOP | 3,59 € |
| | ■ Außengröße: 288 x 226 x 287 mm (O x U x H)
Best.-Nr.: 575130079, Art.-Nr.: 18140-191, MM/VE: 1/6 | |

ALLES AUS EINER HAND!



LEITZ Register A – Z aus Papier

Aus robustem Tauenpapier. Mit Überbreite. Bei Verwendung von Prospekthüllen bleiben die Taben sichtbar. Taben bedruckt. Beim ersten Blatt ist die Lochung verstärkt. Langlebig, strapazierfähig. Farbe: grau. Größen: A5 quer: 240 x 210 mm (B x H), A4 Überbreite: 240 x 300 mm (B x H), A4 Überbreite, 18 cm hoch: 240 x 180 mm (B x H), A4 Überbreite, 21 cm hoch: 240 x 210 mm (B x H).

Best.-Nr.	Größe	Grammatur	Register	MM/VE	€/ST	ab VE
135016010	DIN A5 quer	100 g/qm	20 Blatt	1/25	1,69	1,49
135030	DIN A4 Überbreite	100 g/qm	20 Blatt	1/10	1,99	1,79
135009010	DIN A4 Überbreite, 8 cm hoch	80 g/qm	20 Blatt	1/25	0,99	0,79
135011010	DIN A4 Überbreite, 21 cm hoch	100 g/qm	20 Blatt	1/25	1,29	1,09



Q-CONNECT Register A – Z aus Kunststoff

Aus Polypropylen (PP). Geprägte Taben. Farbe: grau. Größen: A4, 18 cm hoch: 225 x 180 mm (B x H), A4, 21 cm hoch: 230 x 210 mm (B x H), A4 Überbreite: 245 x 297 mm (B x H), A4: 225 x 297 mm (B x H).

Best.-Nr.	Größe	Register	MM/VE	€/ST	ab 25 ST
ohne Index					
850251	DIN A4, 18 cm hoch	20 Blatt	1/25	0,89	0,69
850250	DIN A4, 21 cm hoch	24 Blatt	1/25	1,09	0,89
853307010	DIN A5, quer	20 Blatt	1/25	0,99	0,85
1. Blatt mit Index A - Z					
850253	DIN A4 Überbreite	20 Blatt	1/25	1,59	1,39
850255	DIN A4 Überbreite	24 Blatt	1/25	1,89	1,69
121059	DIN A4	20 Blatt	1/25	1,29	1,09
850254	DIN A4	24 Blatt	1/25	1,49	1,29



Q-CONNECT Zahlenregister aus Kunststoff

Aus Polypropylen (PP). Geprägte Taben. Erstes Blatt mit Index. Farbe: grau. Größe: 225 x 297 mm (B x H).

Best.-Nr.	Größe	Register	MM/VE	€/ST	ab VE
850256	DIN A4	10 Blatt, Taben 1-10	1/25	0,99	0,79
850257	DIN A4	12 Blatt, Taben 1-12	1/25	1,19	0,99
850258	DIN A4	20 Blatt, Taben 1-20	1/25	1,69	1,39
850259	DIN A4	31 Blatt, Taben 1-31	1/10	1,99	1,49



Q-CONNECT Zahlenregister Kunststoff

Aus Polypropylen (PP). Geprägte Taben. Mit Indexblatt aus Karton. Farbe weiß. Größe: 225 x 297 mm (B x H).

Best.-Nr.	Größe	Register	MM/VE	€/ST	ab VE
850277	DIN A4	10 Blatt, Taben 1-10	1/50	1,09	0,89
850278	DIN A4	12 Blatt, Taben 1-12	1/40	1,19	0,99
850279	DIN A4	20 Blatt, Taben 1-20	1/25	1,79	1,59
850284	DIN A4	31 Blatt, Taben 1-31	1/15	2,29	2,09

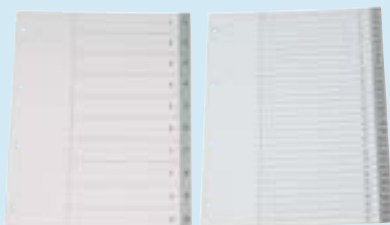

Überbreite

Q-CONNECT Zahlenregister Kunststoff, Überbreite

Aus Polypropylen (PP). Bei Verwendung von Prospekthüllen bleiben die Taben sichtbar. Mit Indexblatt. Farbe: grau. Größe: 245 x 297 mm (B x H).

Best.-Nr.	Größe	Register	MM/VE	€/ST	ab VE
850472	DIN A4 Überbreite	10 Blatt, Taben 1-10	1/25	1,19	0,99
850473	DIN A4 Überbreite	12 Blatt, Taben 1-12	1/25	1,39	1,19
850474	DIN A4 Überbreite	31 Blatt, Taben 1-31	1/10	2,19	1,99



Q-CONNECT Monatsregister Jan. – Dez. aus Kunststoff

Aus Polypropylen (PP). Taben bedruckt. Erstes Blatt mit Index. Farbe: grau. Größe: 225 x 297 mm (B x H).

Best.-Nr.	Größe	Register	MM/VE	€/ST	ab 25 ST
850260	DIN A4	12 Blatt	1/25	0,99	0,89

Ordnen Sortieren Archivieren

Register • Zahlenregister
• Monatsregister • Prospekthüllen



Q-CONNECT Prospekthüllen Standard

Aus PP-Folie, dokumentenecht. Oben offen. Mit Lochrandverstärkung. Universallochung.

Best.-Nr.	Ausführung	Folienstärke	für Größe	Packung mit	MM/VE	€/PG
850997100	glasklar	0,05 mm	DIN A4	25 Stück	1/1	1,09
853270	glasklar	0,05 mm	DIN A4	100 Stück	1/1	3,99
850126	genarbt	0,05 mm	DIN A4	10 Stück	1/1	0,39
853269	genarbt	0,05 mm	DIN A4	100 Stück	1/1	2,99
853308100	glasklar	0,06 mm	DIN A4	100 Stück	1/1	4,39
853309100	genarbt	0,06 mm	DIN A4	100 Stück	1/1	3,49
853218	glasklar	0,075 mm	DIN A4	10 Stück	1/1	0,89
850992	glasklar	0,075 mm	DIN A4	100 Stück	1/1	6,59
853219	genarbt	0,08 mm	DIN A3 quer auf A4 gefalzt	10 Stück	1/1	3,49
Lochrand auf langer Seite						
853207	genarbt	0,08 mm	DIN A3	10 Stück	1/1	3,79
853208	genarbt	0,08 mm	DIN A3	100 Stück	1/1	30,19
Lochrand auf kurzer Seite						
853205	genarbt	0,08 mm	DIN A3 quer	10 Stück	1/1	3,79
853206	genarbt	0,08 mm	DIN A3 quer	100 Stück	1/1	30,19

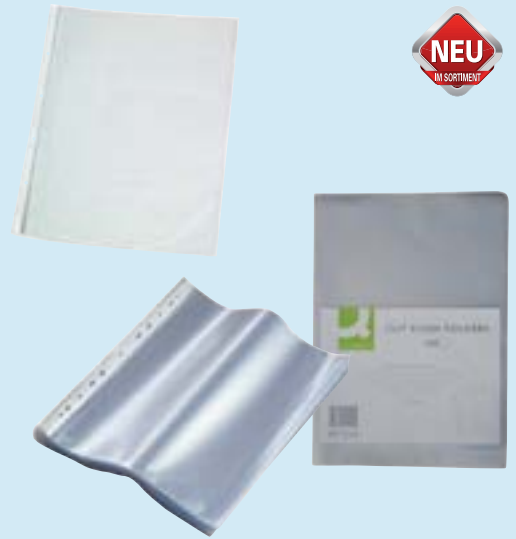

Q-CONNECT Prospekthüllen oben und links offen

Aus PP-Folie, dokumentenecht. Mit verstärktem Lochrand. Universallochung.

Best.-Nr.	Ausführung	Folienstärke	für Größe	Packung mit	MM/VE	€/PG
oben und links offen						
853096	genarbt	0,10 mm	DIN A4	100 Stück	1/1	10,59
853216	genarbt	0,08 mm	DIN A4	100 Stück	1/1	6,69
853217	glasklar	0,08 mm	DIN A4	25 Stück	1/1	1,89
oben und links offen						
850991	glasklar	0,15 mm	DIN A4	100 Stück	1/1	14,50



LEITZ Standard Prospekthüllen, oben offen

Aus PP-Folie, dokumentenecht. Universallochung.

Best.-Nr.	Ausführung	Folienstärke	für Größe	Packung mit	MM/VE	€/PG
308518	genarbt	0,08 mm	DIN A5	100 Stück	1/1	13,99
308508	glasklar	0,08 mm	DIN A5	100 Stück	1/1	16,89
308494	glasklar	0,08 mm	DIN A4	100 Stück	1/1	13,89
308495	genarbt	0,09 mm	DIN A4	100 Stück	1/5	8,59
308499	genarbt	0,10 mm	DIN A4	100 Stück	1/1	18,49

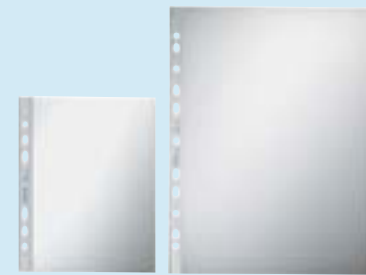

LEITZ Prospekthülle für Visitenkarten

Aus PP-Folie, dokumentenecht. Für 16 Visitenkarten (8 Fächer je Hülle). Universallochung.

Best.-Nr.	Ausführung	Folienstärke	für Größe	Packung mit	MM/VE	€/PG
603993	glasklar	0,11 mm	8 Fächer, max. 10x7 cm	10 Stück	1/10	4,69



Anwendungsbeispiel: Lieferung ohne Inhalt!

Q-CONNECT Prospekthüllen Premium

Aus PP-Folie, dokumentenecht. Oben offen. Mit Lochrandverstärkung.

Best.-Nr.	Ausführung	Folienstärke	für Größe	Packung mit	MM/VE	€/PG
853214	glasklar	0,10 mm	DIN A5	10 Stück	1/1	0,95
853215	glasklar	0,10 mm	DIN A5	100 Stück	1/1	6,49
853212	genarbt	0,12 mm	DIN A4	100 Stück	1/1	9,99



ALLES AUS EINER HAND!



Q-CONNECT Sichthüllen Standard

Aus PP-Folie, dokumentenecht. Oben und rechts offen mit Greiffausschnitt.

Best.-Nr.	Ausführung	Folienstärke	für Größe	Packung mit	MM/VE	€/PG
853310100	genarbt	0,09 mm	DIN A4	100 Stück	1/10	5,39
853222	glasklar	0,12 mm	DIN A4	10 Stück	1/50	1,09
853221	glasklar	0,12 mm	DIN A4	100 Stück	1/5	9,89
850996100	genarbt	0,12 mm	DIN A4	10 Stück	1/100	0,89
850132	genarbt	0,12 mm	DIN A4	100 Stück	1/10	6,99
853223	glasklar	0,16 mm	DIN A4	10 Stück	1/50	1,69
850990	glasklar	0,16 mm	DIN A4	100 Stück	1/5	14,99



LEITZ Premium Sichthüllen

Aus PVC-Hartfolie, dokumentenecht. Oben und rechte Seite offen, mit Greiffausschnitt. Ideal für Urkunden und wichtige Dokumente. Glasklar mit geklebter Unterseite.

Best.-Nr.	Ausführung	Folienstärke	für Größe	MM/VE	€/STab 100 ST
mit Kantenschweißnaht					
135136100	glasklar	0,15 mm	DIN A5	1/100	0,79 0,69
135135001	blau	0,15 mm	DIN A4	1/100	0,51 0,47
135135100	farblos	0,15 mm	DIN A4	1/100	0,51 0,47
135135008	gelb	0,15 mm	DIN A4	1/100	0,51 0,47
135135011	grün	0,15 mm	DIN A4	1/100	0,51 0,47
135135015	rot	0,15 mm	DIN A4	1/100	0,51 0,47
mit Kantenklebung, einreißgeschützt					
141340	farblos	0,15 mm	DIN A5	1/100	0,85 0,75
134895001	blau	0,15 mm	DIN A4	1/100	0,65 0,61
603390	farblos	0,15 mm	DIN A4	1/100	0,65 0,61
134895008	gelb	0,15 mm	DIN A4	1/100	0,65 0,61
134895011	grün	0,15 mm	DIN A4	1/100	0,65 0,61
134895015	rot	0,15 mm	DIN A4	1/100	0,65 0,61
134895099	sortiert, je 25 Stück in gelb, rot, blau und grün	0,15 mm	DIN A4	100/100	0,61

Anwendungsbeispiel:
Lieferung ohne Inhalt!



Q-CONNECT Sichthüllen, farbig

Aus PP-Folie, oben und rechts offen, mit Greiffausschnitt, dokumentenecht.

Best.-Nr.	Ausführung	Folienstärke	für Größe	Packung mit	MM/VE	€/PG
853282001	blau genarbt	0,12 mm	DIN A4	10 Stück	1/10	0,99
850180001	blau genarbt	0,12 mm	DIN A4	100 Stück	1/1	7,19
853282008	gelb genarbt	0,12 mm	DIN A4	10 Stück	1/10	0,99
850180008	gelb genarbt	0,12 mm	DIN A4	100 Stück	1/1	7,19
853282011	grün genarbt	0,12 mm	DIN A4	10 Stück	1/10	0,99
850180011	grün genarbt	0,12 mm	DIN A4	100 Stück	1/1	7,19
853282015	rot genarbt	0,12 mm	DIN A4	10 Stück	1/10	0,99
850180015	rot genarbt	0,12 mm	DIN A4	100 Stück	1/1	7,19

Ordnen Sortieren Archivieren

Sichthüllen • Reißverschlussstaschen
• Hängemappen



PLUS JAPAN Camouflage Schutzhülle

Vertrauliche Dokumente sicher schützen. Die speziell bedruckte Hülle bietet einen Leseschutz für vertrauliche Dokumente. Mit praktischem Greiffausschnitt zur leichten Dokumentenentnahme. Oben und rechts offen. Farbig sortiert: blau, grün, klar, orange, pink.

Best.-Nr.	Ausführung	Folienstärke	für Größe	Packung mit	MM/VE	€/PG
200757099	sortiert	0,20 mm	DIN A4	5 Stück	1/5	2,89



Q-CONNECT Dokumentenmappen

Aus PP. Transluzente Mappe mit Druckknopfverschluss. Größe: 335 x 237 mm. Fassungsvermögen ca. 50 Blatt (80 g/qm).

Best.-Nr.	Farbe	für Größe	MM/VE	€/ST	ab 12 ST
850096001	blau	DIN A4	1/12	0,89	0,69
850096008	gelb	DIN A4	1/12	0,89	0,69
850096011	grün	DIN A4	1/12	0,89	0,69
850096015	rot	DIN A4	1/12	0,89	0,69
850096100	transparent	DIN A4	1/12	0,89	0,69
850096199	sortiert (je 3x blau, grün, rot, transparent)	DIN A4	12/12	0,69	



Q-CONNECT Reißverschlussstaschen

Aktentasche aus transparenter PVC-Folie mit Zipverschluss auf einer langen Seite. Zur Verwendung als Kurier- oder Dokumententasche und zur Aufbewahrung verschiedener Unterlagen. Füllhöhe ca. 15 mm.

Best.-Nr.	Farbe	Ausführung	MM/VE	€/ST	ab 10 ST
850492100	transparent	DIN A4	1/10	0,99	0,79
850493100	transparent	DIN A5	1/10	0,79	0,59

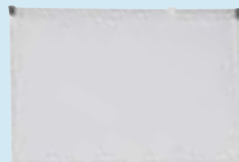

VELOFLEX Reißverschlussstaschen

Aus gewebeverstärkter transparenter PVC-Folie (0,35 mm). Auch im Nassbereich einsetzbar. Verwendbar als Kurier- oder Pendeltasche und zur Aufbewahrung verschiedener Unterlagen. Füllhöhe ca. 15 mm.

Best.-Nr.	Farbe	Format	MM/VE	€/ST	ab 10 ST
713404	Reißverschluss blau	DIN A3, 445 x 320 mm	1/10	4,59	4,39
713405	Reißverschluss blau	DIN A4, 355 x 270 mm	1/10	3,59	3,39
713406	Reißverschluss gelb	DIN A5, 250 x 180 mm	1/10	2,59	2,39
713407	Reißverschluss grün	DIN A6, 200 x 100 mm	1/10	1,99	1,79

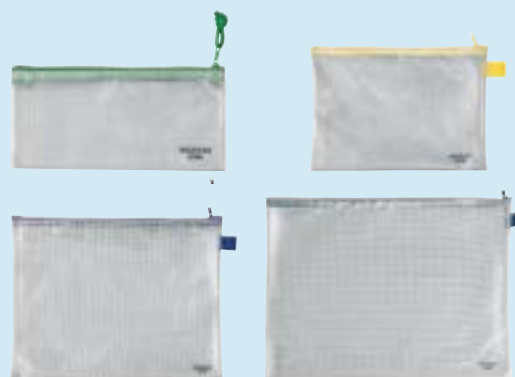

VELOFLEX Sammelmappe VELOBAG® XS und XXS

Aus transparenter PP-Folie. Reißverschluss tasche zum Abheften. Mit textilverstärkten Kanten, passend für alle 2- und 4-Ringbücher. Zur Aufbewahrung von Utensilien, wie z. B. Geodreieck, Stifte, Quittungen, Belege, USB-Stick usw. Eurolochung.

Best.-Nr.	Farbe	Format	MM/VE	€/ST	ab 10 ST
713553	blau	XXS, 202 x 142 mm	1/10	2,29	2,09
713552	rot	XXS, 202 x 142 mm	1/10	2,29	2,09
713629	schwarz	XXS, 202 x 142 mm	1/10	2,29	2,09
713608001	blau	XS, 287 x 214 mm	1/10	3,49	3,29
713608015	rot	XS, 287 x 214 mm	1/10	3,49	3,29
713608023	schwarz	XS, 287 x 214 mm	1/10	3,49	3,29



ALLES AUS EINER HAND!

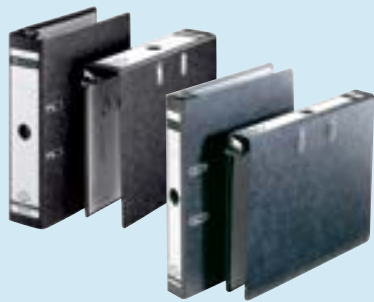

LEITZ Qualitäts-Hängeordner 180°

Stabiler Einband aus Hartpappe (RC). Aufgeklebtes Rückenschild. Ordner mit 180°-Präzisions-Hebelmechanik, beidseitiges Einlegen möglich, mit Griffloch und Schlitzfen. Die Schwenkbügel aus Kunststoff (POM) werden zum Hängen aus- oder zum Stellen eingeklappt. FSC®-zertifiziert. Für DIN A4.

Best.-Nr.	Rückenbreite	Farbe	MM/VE	€/ST
603884	80 mm	schwarz	1/20	6,59
603885	50 mm	schwarz	1/20	6,59

LEITZ Rückenschilder für Hängeordner

Selbstklebendes Ordnerückenschild aus chlorfrei gebleichtem Papier, lösungsmittelfrei. Hohe Deck- und Klebekraft. Mit Greifrand.

Best.-Nr.	Farbe	Packung mit	MM/VE	€/PG
breite, lange Schilder mit Loch (61 x 279 mm)				
603598010	hellgrau	10 Stück	1/10	4,19
schmale, lange Schilder mit Loch (34 x 279 mm)				
603400010	hellgrau	10 Stück	1/10	4,19



Hängehefter

Hängemappe

Hängetasche

Q-CONNECT Hängemappe

Aus 230 g/qm Natronkarton. Hängetasche mit Hängeschiene und Vollsichtreiter. Mit auswechselbaren Blankoschildchen. Für DIN A4. Farbe: braun.

Best.-Nr.	Ausführung	MM/VE	€/ST	ab 25 ST
141267	Hängemappe	1/25	0,59	0,49
120206022	Hängehefter, mit kfm. Heftung	1/25	0,65	0,55
120207022	Hängetasche, mit Leinenfröschen	1/25	0,49	0,39



Hängemappe chic ULTIMATE®

Exklusiver 240 g/qm starker Karton verhindert das Ausreißen des Kartons bei intensivem Gebrauch. Für Loseblattablage, seitlich offen. Komfortsichtreiter mit aufklappbarer Rückwand und auswechselbarem Beschriftungsschildchen. Schlitzstanzung für Einhängestreifen Herst. Nr. 100551905. Extrem steife Kunststoffaufhängung mit pulverbeschichteten Enden. Fassungsvermögen ca. 330 Blatt (80 g/qm). Für DIN A4.

Best.-Nr.	Farbe	MM/VE	€/ST	ab 25 ST
823136038	anthrazit	1/25	1,19	0,99
823136001	blau	1/25	1,19	0,99
823136004	chamois	1/25	1,19	0,99
823136002	dunkelblau	1/25	1,19	0,99
823136008	gelb	1/25	1,19	0,99
823136011	grün	1/25	1,19	0,99
823136015	rot	1/25	1,19	0,99



Hängetasche chic ULTIMATE®

Exklusiver 240 g/qm starker Karton verhindert das Ausreißen bei intensivem Gebrauch. Seitlich geschlossen mit Leinenfröschen. Komfortsichtreiter mit aufklappbarer Rückwand und auswechselbarem Beschriftungsschildchen. Schlitzstanzung für Einhängestreifen 100551905. Extrem steife Kunststoffaufhängung mit pulverbeschichteten Enden. Beschriftungsmöglichkeit mit ELBA print. Fassungsvermögen ca. 330 Blatt (80 g/qm). Für DIN A4.

Best.-Nr.	Farbe	MM/VE	€/ST	ab 25 ST
823137038	anthrazit	1/25	1,49	1,29
823073001	blau	1/25	1,49	1,29
823073004	chamois	1/25	1,49	1,29
823137002	dunkelblau	1/25	1,49	1,29
823137008	gelb	1/25	1,49	1,29
823137011	grün	1/25	1,49	1,29
823137015	rot	1/25	1,49	1,29





Ordnen Sortieren Archivieren

Hängeordner • Hängetasche • Hängehefter
• Personalakte • Hängeregistraturschränke

LEITZ Leitz ALPHA Divide it up - Mobile Ordnungshängemappe

Aus laminiertem 320 g/qm Manilakarton. Fächer: Pendareckarton. Kombination aus einer Hängemappe mit sechs farbigen Fächern und einer Ordnungsmappe mit Gummizugverschluss. Integrierte Sichthülle und CD-Tasche. Einschiebbarer Hängenasen. Außendeckel wiederbeschreibbar. Reiter auch in der Höhe verstellbar. Für DIN A4.

Best.-Nr.	Farbe	MM/VE	€/ST
603669	blau	1/15	8,59



Anwendungsbeispiel:
Lieferung ohne Inhalt!

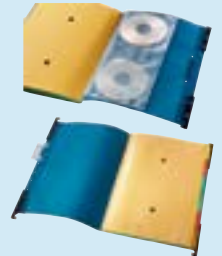

PAGNA Personalakte

Zum professionellen Einsatz in kleinen Personalabteilungen: Personalakte, fünfteilig, aus durchgefärbtem Karton. Mit zwei Hängeschienen zur Ablage in Hängeregistratur, verschiebbarem Sichtreiter, auswechselbaren Beschriftungsschildern, vier Fächer mit Heftmechanik und 3-Klappen-Tasche zur Ablage von ungelochtem Schriftgut. Für DIN A4.

Best.-Nr.	Farbe	MM/VE	€/ST	ab 10 ST
897157001	blau	1/10	5,99	5,69
897157015	rot	1/10	5,99	5,69



Anwendungsbeispiel:
Lieferung ohne Inhalt!

DURABLE Personalhefter

Aus Hartfolie. Fünffach Spezialhefter: fünf blaue Registerblätter mit angeschweißten Taben, bedruckten und blanko Einsteckschildern sowie eigenen Heftmechaniken. Transparente Vorderseite als Sichttasche mit Organisationsblatt. Innentasche auf dem Rückendeckel. Lieferung komplett mit Reiter und Hängeschiene. Kostenlose Beschriftungssoftware unter www.duraprint.de. Fassungsvermögen ca. 250 Blatt (80 g/qm). Für DIN A4.

Best.-Nr.	Farbe	MM/VE	€/ST	ab 5 ST
896335001	blau	1/5	7,99	7,69



Anwendungsbeispiel:
Lieferung ohne Inhalt!

DURABLE DESIGN LINE 100 MULTI

Doppelbahnhig, mit zusätzlichem Ablageboden, verstellbare Hängerahmen. Mit 4 Rollen, 2 davon mit Bremse. Handgriff auf beiden Seiten. Gebogene Seitenteile mit dekorativem Perforationseffekt. Aus hochwertigem epoxidharzbeschichtetem Stahl als Schutz gegen Kratzer. Größe: 990 x 440 x 695 mm (B x T x H).

Best.-Nr.	Ausführung	Farbe	MM/VE	€/ST
120014010	für ca. 100 Hängemappen DIN A4	anthrazit/metallic-silber	1/1	255,99



Lieferung ohne Mappen + Ordner



DURABLE DESIGN LINE 100 TOP

Doppelbahnhig, mit zusätzlichem Ablageboden, abschließbarem Deckel und geschlossenem Wannensboden. Mit 4 Rollen, 2 davon mit Bremse. Aus hochwertigem epoxidharzbeschichtetem Stahl als Schutz gegen Kratzer, Handgriff auf beiden Seiten. Gebogene Seitenteile mit dekorativem Perforationseffekt. Größe: 985 x 440 x 695 mm (B x T x H).

Best.-Nr.	Ausführung	Farbe	MM/VE	€/ST
120015010	für ca. 100 Hängemappen DIN A4	anthrazit/metallic-silber	1/1	299,99



Lieferung ohne Mappen + Ordner



ALLES AUS EINER HAND!



Zubehör
wie Hängeschienen
oder Organisationsstreifen
bitte separat bestellen

Q-CONNECT Kanzleihefter A gefalzt, mit Organisationsleiste

Hängehefter aus 320 g/qm Manilakarton mit Tasche und Abheftvorrichtung/en, Spezialklammern, Metalldeckleisten, Organisationsleiste und Organisationsdruck auf der Vorderseite zur Kennzeichnung von Wiedervorlageterminen Gebrauchsfertig gefalzt. Entweder zur Rechts- oder zur Linksheftung geeignet. Größe: 260 x 318 mm (B x H). Zubehör wie Hängeschienen und Organisationsstreifen bitte separat bestellen.

Best.-Nr.	Ausführung	Farbe	MM/VE	€/ST	ab 25 ST
Linksheftung (Behördenheftung)					
853138002	1 Tasche, 1 Abheftvorrichtung	blau	1/25	1,89	1,69
853138004	1 Tasche, 1 Abheftvorrichtung	chamois	1/25	1,89	1,69
853138010	1 Tasche, 1 Abheftvorrichtung	grau	1/25	1,89	1,69
853138011	1 Tasche, 1 Abheftvorrichtung	grün	1/25	1,89	1,69
853138001	1 Tasche, 1 Abheftvorrichtung	hellblau	1/25	1,89	1,69
853138014	1 Tasche, 1 Abheftvorrichtung	orange	1/25	1,89	1,69
853138015	1 Tasche, 1 Abheftvorrichtung	rot	1/25	1,89	1,69
Rechtsheftung (kaufmännische Heftung)					
853139002	1 Tasche, 1 Abheftvorrichtung	blau	1/25	1,89	1,69
853139004	1 Tasche, 1 Abheftvorrichtung	chamois	1/25	1,89	1,69
853139010	1 Tasche, 1 Abheftvorrichtung	grau	1/25	1,89	1,69
853139011	1 Tasche, 1 Abheftvorrichtung	grün	1/25	1,89	1,69
853139001	1 Tasche, 1 Abheftvorrichtung	hellblau	1/25	1,89	1,69
853139014	1 Tasche, 1 Abheftvorrichtung	orange	1/25	1,89	1,69
853139015	1 Tasche, 1 Abheftvorrichtung	rot	1/25	1,89	1,69
Linksheftung (Behördenheftung)					
853140002	1 Tasche, 2 Abheftvorrichtungen	blau	1/25	2,19	1,89
853140004	1 Tasche, 2 Abheftvorrichtungen	chamois	1/25	2,19	1,89
853140010	1 Tasche, 2 Abheftvorrichtungen	grau	1/25	2,19	1,89
853140011	1 Tasche, 2 Abheftvorrichtungen	grün	1/25	2,19	1,89
853140001	1 Tasche, 2 Abheftvorrichtungen	hellblau	1/25	2,19	1,89
853140014	1 Tasche, 2 Abheftvorrichtungen	orange	1/25	2,19	1,89
853140015	1 Tasche, 2 Abheftvorrichtungen	rot	1/25	2,19	1,89
Rechtsheftung (kaufmännische Heftung)					
853141002	1 Tasche, 2 Abheftvorrichtungen	blau	1/25	2,19	1,89
853141004	1 Tasche, 2 Abheftvorrichtungen	chamois	1/25	2,19	1,89
853141010	1 Tasche, 2 Abheftvorrichtungen	grau	1/25	2,19	1,89
853141011	1 Tasche, 2 Abheftvorrichtungen	grün	1/25	2,19	1,89
853141001	1 Tasche, 2 Abheftvorrichtungen	hellblau	1/25	2,19	1,89
853141014	1 Tasche, 2 Abheftvorrichtungen	orange	1/25	2,19	1,89
853141015	1 Tasche, 2 Abheftvorrichtungen	rot	1/25	2,19	1,89



Ordnen Sortieren Archivieren

Kanzleihefter und Zubehör



Q-CONNECT Kanzleihefter B ungefalzt

Hängehefter aus 320 g/qm Manilakarton mit Tasche und Abheftvorrichtung/en, Organisationsdruck auf der Vorderseite zur Kennzeichnung von Wiedervorlageterminen. Ungefalzt. Zur Rechts- und Linksheftung geeignet. Größe: 260 x 318 mm (B x H). Zubehör wie Hängeschienen, Spezialklammern und Metalldeckleisten bitte separat bestellen.

Best.-Nr.	Ausführung	Farbe	MM/VE	€/ST	ab 25 ST
Rechtsheftung/Linksheftung mit 1 Tasche, 1 Abheftvorrichtung					
853142002	1 Tasche, 1 Abheftvorrichtung	blau	1/25	1,29	1,09
853142004	1 Tasche, 1 Abheftvorrichtung	chamois	1/25	1,29	1,09
853142010	1 Tasche, 1 Abheftvorrichtung	grau	1/25	1,29	1,09
853142011	1 Tasche, 1 Abheftvorrichtung	grün	1/25	1,29	1,09
853142001	1 Tasche, 1 Abheftvorrichtung	hellblau	1/25	1,29	1,09
853142014	1 Tasche, 1 Abheftvorrichtung	orange	1/25	1,29	1,09
853142015	1 Tasche, 1 Abheftvorrichtung	rot	1/25	1,29	1,09
Rechtsheftung/Linksheftung mit 1 Tasche, 2 Abheftvorrichtungen					
853143002	1 Tasche, 2 Abheftvorrichtungen	blau	1/25	1,69	1,49
853143004	1 Tasche, 2 Abheftvorrichtungen	chamois	1/25	1,69	1,49
853143010	1 Tasche, 2 Abheftvorrichtungen	grau	1/25	1,69	1,49
853143011	1 Tasche, 2 Abheftvorrichtungen	grün	1/25	1,69	1,49
853143001	1 Tasche, 2 Abheftvorrichtungen	hellblau	1/25	1,69	1,49
853143014	1 Tasche, 2 Abheftvorrichtungen	orange	1/25	1,69	1,49
853143015	1 Tasche, 2 Abheftvorrichtungen	rot	1/25	1,69	1,49



Zubehör
wie Hängeschiene, Spezialklammern und Metalldeckleiste bitte separat bestellen.

Q-CONNECT Kanzleihefter C Natron ungefalzt

Hängehefter aus 250 g/qm Natronkarton mit Tasche und Abheftvorrichtung/en, Organisationsdruck auf der Vorderseite zur Kennzeichnung von Wiedervorlageterminen. Ungefalzt. Zur Rechts- und Linksheftung geeignet. Größe: 260 x 318 mm (B x H). Zubehör wie Hängeschienen, Spezialklammern und Metalldeckleisten bitte separat bestellen.

Best.-Nr.	Ausführung	Farbe	MM/VE	€/ST	ab 25 ST
Rechtsheftung/Linksheftung					
853144	1 Tasche, 1 Abheftvorrichtung	natron	1/25	1,29	1,09
853145	1 Tasche, 2 Abheftvorrichtungen	natron	1/25	1,69	1,49



Zubehör
wie Hängeschiene, Spezialklammern und Metalldeckleiste bitte separat bestellen.

Zubehör Kanzleihefter

Zubehör zum Ausrüsten und Nachrüsten für Kanzleihefter.

Best.-Nr.	Herst.-Nr.	Ausführung	Farbe	Packung mit	MM/VE	€/PG
620684	9040106	Heftzunge einfach 170 mm	messing	100 Stück	1/1	1,99
620685	9040105	Heftzunge doppelt 170 mm	messing	100 Stück	1/1	4,19
620686	9040104	Heftzunge kunststoffumm. 165 mm	weiß	100 Stück	1/1	3,29
620687	9040103	Spezialklammer 165 mm	messing	100 Stück	1/1	3,59
620688	9040102	Metalldeckleiste 97 mm	messing	100 Stück	1/1	2,09
620689	9040109	Hängeschiene starr	metall	25 Stück	1/1	5,79
620690	9040101	Organisationsstreifen	weiß	100 Stück	1/1	7,99

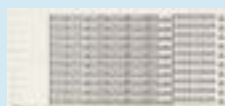

620690

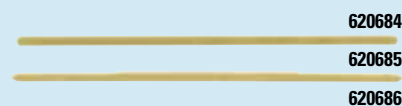

620684

620685

620686

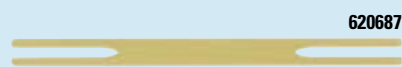

620687



620689

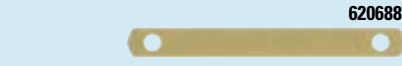

620688

ALLES AUS EINER HAND!



Aktenschwänze

Aus umweltfreundlichem 320 g/qm Manilakarton, vierfach gelocht und gerillt, mit Seitenfalz. Größe: 100 x 320 mm (B x H).

Best.-Nr.	Farbe	Packung mit	MM/VE	€/PG
853137002	blau	100 Stück	1/1	15,99
853137004	chamois	100 Stück	1/1	15,99
853137008	gelb	100 Stück	1/1	15,99
853137010	grau	100 Stück	1/1	15,99
853137011	grün	100 Stück	1/1	15,99
853137001	hellblau	100 Stück	1/1	15,99
853137014	orange	100 Stück	1/1	15,99
853137015	rot	100 Stück	1/1	15,99



Ösenvorhefttasche

Aus umweltfreundlichem 250 g/qm Manilakarton, Lochung geöst, mit 140 mm Tasche. Größe: 235 x 305 mm (B x H).

Best.-Nr.	Farbe	MM/VE	€/ST	ab 25 ST
853146	chamois	1/25	1,19	1,09



Aktengurte

Aus gewebtem Gurtband, 30 mm breit, mit Patentschnalle.

Best.-Nr.	Ausführung	Farbe	Packung mit	MM/VE	€/PG
620691	75 cm	weiß	10 Stück	1/1	13,69
620692	100 cm	weiß	10 Stück	1/1	14,89
620693	120 cm	weiß	10 Stück	1/1	15,99



HAN Hängemappenboxen SWING und SWING-PLUS

Das mobile Büro. Hängemappenbox SWING-PLUS aus hochwertigem Kunststoff, Polystyrol (PS) inkl. Deckel mit patentierten Verriegelungsclips. Mit großem Beschriftungsschild. Stabil verarbeitet, stapelbar und federleicht. Lieferung ohne Mappen! Praktischer Zusatznutzen: Integrierter Köcher für Stifte und Marker. Passend für 20 Hängemappen oder 3 Ordner (DIN A4 50 mm breit).

Best.-Nr.	Farbe	Größe (B x H x T)	MM/VE	€/ST
SWING: ohne Deckel, mit Griffmulden				
120318001	blau	390 x 260 x 150 mm	1/5	9,89
120318010	lichtgrau	390 x 260 x 150 mm	1/5	9,89
120318023	schwarz	390 x 260 x 150 mm	1/5	9,89
SWING-PLUS: mit Griff-Deckel und Verriegelungsclip				
120319001	blau	397 x 347 x 154 mm	1/5	16,19
120319010	lichtgrau	397 x 347 x 154 mm	1/5	16,19
120319023	schwarz	397 x 347 x 154 mm	1/5	16,19

Anwendungsbeispiel:
Lieferung ohne Inhalt



HAN Hängemappenregistrator KARAT

Hängemappenregistrator KARAT aus hochwertigem Kunststoff, Polystyrol (PS), in extra stabiler Ausführung. Ideal für den schnellen Zugriff auf täglich benötigte Unterlagen. Die Sichtreiter schließen mit dem oberen Rand der Hängemappen ab. Standfest durch rutschfeste, möbelschonende GummifüÙe. Lieferung ohne Mappen! Einfache Montage durch robuste Steckverbindung. Mehrfach übereinander stapelbar.

Best.-Nr.	Farbe	Größe (B x H x T)	MM/VE	€/ST
134640001	blau	360 x 264 x 320 mm	1/5	18,99
141007110	lichtgrau	360 x 264 x 320 mm	1/5	18,99
141007100	schwarz	360 x 264 x 320 mm	1/5	18,99

Anwendungsbeispiel:
Lieferung ohne Inhalt

Ordnen Sortieren Archivieren

Aktengurte • Hängemappen und Zubehör
• Jurismappen • Eckspanner



LEITZ® Jurismappen

Aus 430 g/qm hochwertigem zu 100 % recyceltem Pendarec-Karton. Sammelmappe mit drei Jurisclappen am Rückendeckel. Mit Beschriftungslinien auf dem Vorderdeckel. Blauer Engel. Fassungsvermögen ca. 250 Blatt (80 g/qm).

Best.-Nr.	Farbe	MM/VE	€/ST	ab 25 ST
für Größe DIN A5				
135152001	blau	1/25	1,49	1,39
135152015	rot	1/25	1,49	1,39
für Größe DIN A4				
603935001	blau	1/25	1,39	1,29
603935008	gelb	1/25	1,39	1,29
603935010	grau	1/25	1,39	1,29
135012011	grün	1/25	1,39	1,29
603935014	orange	1/25	1,39	1,29
603935016	pink	1/25	1,39	1,29
603935015	rot	1/25	1,39	1,29
603935023	schwarz	1/25	1,39	1,29
135012021	violett	1/25	1,39	1,29
603935000	weiß	1/25	1,39	1,29
für Größe DIN A3				
135063001	blau	1/25	4,29	3,99
135063011	grün	1/25	4,29	3,99



extrastark + kräftige Farbe

ELCO
switzerland

Sichtmappen ELCO Ordo classico

Organisationsmappen aus 120 g/qm FSC®-zertifiziertem Papier mit knisterfreiem, glasklarem Sichtfenster und Linien. In sechs Farben und sortiert erhältlich.

Best.-Nr.	Farbe	Packung mit	MM/VE	€/PG
Format (B x H) 220 x 310 mm				
201475004	hellchamois	100 Stück	1/1	21,29
201475000	hochweiß	100 Stück	1/1	21,29
201475101	intensiv blau	100 Stück	1/1	21,29
201475009	intensiv gelb	100 Stück	1/1	21,29
201475111	intensiv grün	100 Stück	1/1	21,29
201475115	intensiv rot	100 Stück	1/1	21,29
625345	sortiert	10 x 10 Stück	1/1	22,59



Anwendungsbeispiel:
Lieferung ohne Inhalt

Q-CONNECT Eckspanner

Aus transparentem Polypropylen, mit drei Einschlagklappen. Verschluss mit zwei Gummibändern. Fassungsvermögen ca. 200 Blatt (80 g/qm). Für DIN A4.

Best.-Nr.	Farbe	MM/VE	€/ST	ab 24 ST
850117001	blau	1/24	1,19	1,09
850117008	gelb	1/24	1,19	1,09
850117011	grün	1/24	1,19	1,09
850117015	rot	1/24	1,19	1,09
850117023	schwarz	1/24	1,19	1,09
850117100	transparent	1/24	1,19	1,09



Anwendungsbeispiel: Lieferung ohne Inhalt!

Q-CONNECT Eckspanner aus Karton

Umschlagmappe aus hochwertigem glatten Manilakarton 375 g/qm in satten Farben. Mit drei Einschlagklappen und Gummizug über beide offenen Ecken und Beschriftungsschild 8 x 1 cm (B x H) am elastischen Rücken. Größe 243 x 320 mm (B x H). Fassungsvermögen ca. 200 Blatt (80 g/qm). Für DIN A4.

Best.-Nr.	Farbe	MM/VE	€/ST
850773001	blau	1/10	1,09
850773008	gelb	1/10	1,09
850773011	grün	1/10	1,09
850773015	rot	1/10	1,09
850773023	schwarz	1/10	1,09
Farbig sortiert (je 2 x rot, gelb, blau, grau, orange)			
850773099	sortiert	10/10	1,09



ALLES AUS EINER HAND!



LEITZ Eckspanner

Aus 430 g/qm zu 100 % recyceltem Pendarec-Karton. Mappe mit elastischem Gummizugverschluss über Vorderdeckelecken. Mit Beschriftungslinien auf dem Vorderdeckel. FSC®-zertifiziert. Blauer Engel. Größe: 232 x 318 mm (B x H). Fassungsvermögen ca. 250 Blatt (80 g/qm). Für DIN A4.

Best.-Nr.	Farbe	MM/VE	€/ST	ab 25 ST
135036001	blau	1/25	1,99	1,89
135036008	gelb	1/25	1,99	1,89
135036010	grau	1/25	1,99	1,89
135036011	grün	1/25	1,99	1,89
135036015	rot	1/25	1,99	1,89
135036023	schwarz	1/25	1,99	1,89
135036021	violett	1/25	1,99	1,89
135036000	weiß	1/25	1,99	1,89



Q-CONNECT Unterschriftsmappen

Mit 20 Fächern. Strapazierfähiger Kunststoffeinband mit dehnbarem Geweberücken. Einlagen aus stabilem, grauen Löschkarton mit verstärkten Wendetabern und drei Sichtlöchern. Beschriftungsfenster mit Einsteckschild. Größe: 240 x 350 mm (B x H).

Best.-Nr.	Farbe	MM/VE	€/ST
513861001	blau	1/20	10,29
513861011	grün	1/20	10,29
513861015	rot	1/20	10,29
513861023	schwarz	1/20	10,29

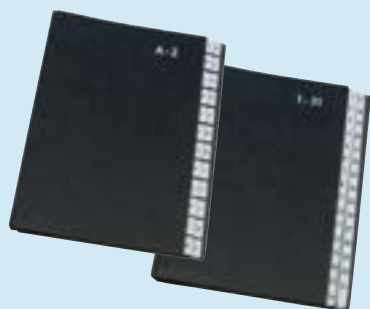

Q-CONNECT Pultordner Hartpappe

Einband aus Hartpappe (RC) mit Dehnrücken. Zwischenblätter aus Spezialkarton mit Sichtlöchern und überstehenden PP-Tabern. Größe: 270 x 340 mm (B x H).

Best.-Nr.	Farbe	Ausführung	MM/VE	€/ST
513858023	schwarz	Taben A - Z, 24 Fächer	1/25	8,99
513859023	schwarz	Taben 1 - 12, 12 Fächer	1/35	6,49
513857	schwarz	Taben 1 - 31, 32 Fächer	1/20	9,99



Q-CONNECT Schnellhefter

Aus PP-Folie. Transparenter Vorderdeckel, farbiger Rückdeckel. Durchgehender Beschriftungsstreifen. Schnellheftermechanik aus weißem Kunststoff. Fassungsvermögen ca. 250 Blatt (g/qm). Für DIN A4.

Best.-Nr.	Farbe	MM/VE	€/ST/PG	ab 25 ST
120375017	blau	1/25	0,25	0,15
120375016	dunkelpink	1/25	0,25	0,15
120375008	gelb	1/25	0,25	0,15
120375010	grau	1/25	0,25	0,15
120375011	grün	1/25	0,25	0,15
120375037	hellblau	1/25	0,25	0,15
120375014	orange	1/25	0,25	0,15
120375015	rot	1/25	0,25	0,15
120375023	schwarz	1/25	0,25	0,15
120375035	türkis	1/25	0,25	0,15
120375021	violett	1/25	0,25	0,15
120375000	weiß	1/25	0,25	0,15
Packung mit 5 Stück, farblich sortiert (blau, rot, grün, gelb und schwarz)				
850184099	sortiert	1/10	0,99	

Ordnen Sortieren Archivieren

Ordnungsmappen • Schnellhefter
• Klemm-Mappen



LEITZ Standard Hefter aus Plastik

Aus langlebiger PVC-Hartfolie, dokumentenecht. Mit transparentem Vorderdeckel und farbigem Rückdeckel. Durchgehendes Beschriftungsfenster. Heftmechanik aus weißem Kunststoff, ohne Heftfalz. Langes Beschriftungsfeld Greiffausschnitt am Rückdeckel für leichtes Öffnen. Fassungsvermögen ca. 250 Blatt (80 g/qm).

Best.-Nr.	Farbe	MM/VE	€/ST	ab 25 ST
für Größe DIN A4, Maße: 233 x 310 mm (B x H)				
011442 35	blau	1/25	0,59	0,49
011442075	braun	1/25	0,59	0,49
011442008	gelb	1/25	0,59	0,49
011442085	grau	1/25	0,59	0,49
011442 55	grün	1/25	0,59	0,49
011442030	hellblau	1/25	0,59	0,49
011442050	hellgrün	1/25	0,59	0,49
011442036	hellrot	1/25	0,59	0,49
011442014	orange	1/25	0,59	0,49
011442022	pink	1/25	0,59	0,49
011442 25	rot	1/25	0,59	0,49
011442 95	schwarz	1/25	0,59	0,49
011442065	violett	1/25	0,59	0,49
011442 01	weiß	1/25	0,59	0,49
für Größe DIN A5, Maße: 175 x 230 mm (B x H)				
135142001	blau	1/25	0,99	0,79
135142011	grün	1/25	0,99	0,79
135142015	rot	1/25	0,99	0,79



DURABLE Klemm-Mappe DURACLIP® ORIGINAL

Die meist verkaufte Klemm-Mappe der Welt. Mit stabiler, flacher, schwarzer Metallklemme aus Spezialstahl. Transparenter Vorderdeckel und farbiger Rückdeckel aus Hartfolie. 5 Jahre Garantie des Herstellers auf den Clip.

Best.-Nr.	Farbe	MM/VE	€/ST	ab 25 ST
Fassungsvermögen ca. 30 Blatt (80 g/qm), Größe: 220 x 307 mm (B x H)				
551411020	aubergine = dunkelrot	1/25	1,39	1,19
551411001	blau	1/25	1,39	1,19
551411002	dunkelblau	1/25	1,39	1,19
551411008	gelb	1/25	1,39	1,19
551411010	grau	1/25	1,39	1,19
551411011	grün	1/25	1,39	1,19
551411029	lila	1/25	1,39	1,19
551411014	orange	1/25	1,39	1,19
551411012	petrol = dunkelgrün	1/25	1,39	1,19
551411015	rot	1/25	1,39	1,19
551411023	schwarz	1/25	1,39	1,19
551411000	weiß	1/25	1,39	1,19
Fassungsvermögen ca. 60 Blatt (80 g/qm), Größe: 220 x 307 mm (B x H)				
896007020	aubergine = dunkelrot	1/25	1,69	1,49
896007001	blau	1/25	1,69	1,49
896007002	dunkelblau	1/25	1,69	1,49
896007008	gelb	1/25	1,69	1,49
896007010	grau	1/25	1,69	1,49
896007011	grün	1/25	1,69	1,49
896007012	petrol = dunkelgrün	1/25	1,69	1,49
896007015	rot	1/25	1,69	1,49
896007023	schwarz	1/25	1,69	1,49
896007000	weiß	1/25	1,69	1,49



IQ-CONNECT Klemm-Mappen

Klemm-Mappe aus transparentem Polypropylen, Vorderdeckel ganz aufklappbar. Clip aus transparentem Kunststoff. Fassungsvermögen ca. 25 Blatt (80 g/qm). Für DIN A4.

Best.-Nr.	Farbe	MM/VE	€/ST	ab 25 ST
850125001	blau	1/25	1,09	0,89
850125011	grün	1/25	1,09	0,89
850125015	rot	1/25	1,09	0,89



ALLES AUS EINER HAND!



Q-CONNECT Klemm-Mappen

Klemm-Mappe aus Polypropylen, Vorderdeckel transparent, Rückendeckel farbig. Klemme aus Metall. Fassungsvermögen ca. 30 Blatt (80 g/qm). Für DIN A4.

Best.-Nr.	Farbe	MM/VE	€/ST	ab 25 ST
850119001	blau	1/25	0,79	0,69
850119011	grün	1/25	0,79	0,69
850119015	rot	1/25	0,79	0,69
850119023	schwarz	1/25	0,79	0,69
850119000	weiß	1/25	0,79	0,69



VELOFLEX Klemmbinder VELOCOLOR®

Klemmbinder für ungelochtes Schriftgut. Blätter werden durch eine starke Klemmfeder gehalten. Auch passend für Prospekt-hüllen. Aus starkem Karton mit Leinenstruktur. Schwarzer Innenspiegel. Füllhöhe ca. 20 mm, Fassungsvermögen max. 150 Blatt (80 g/qm).

Best.-Nr.	Farbe	MM/VE	€/ST
713729037	hellblau	1/1	14,99
713729011	hellgrün	1/1	14,99
713729015	hellrot	1/1	14,99



Q-CONNECT Heftstreifen Kunststoff, kurz

Aus Polypropylen (PP). Deckleiste aus Kunststoff. Ohne Heftfalz. Größe: 34 x 150 mm (B x H).

Best.-Nr.	Farbe	Packung mit	MM/VE	€/PG
853259022	braun	25 Stück	1/10	0,69
853259013	creme	25 Stück	1/10	0,69
853259002	dunkelblau	25 Stück	1/10	0,69
853259012	dunkelgrün	25 Stück	1/10	0,69
853259008	gelb	25 Stück	1/10	0,69
853259010	grau	25 Stück	1/10	0,69
853259037	hellblau	25 Stück	1/10	0,69
853259027	hellgrün	25 Stück	1/10	0,69
853259014	orange	25 Stück	1/10	0,69
853259015	rot	25 Stück	1/10	0,69
853259023	schwarz	25 Stück	1/10	0,69
853259000	weiß	25 Stück	1/10	0,69
853259099	sortiert	250 Stück (10 Bündel à 25 Stück)	1/20	5,89



Anwendungsbeispiel: Lieferung ohne Dokumente!

DURABLE SHERPA® SOHO 5

Tischständer und fünf Sichttafeln DIN A4 mit schwarzem Profilrahmen. Schwerer Fuß für hohe Standfestigkeit bei geringem Platzbedarf. Nicht erweiterbar. 5 Jahre Garantie.

Best.-Nr.	Ausführung	Halter	MM/VE	€/ST
896070	mit 5 Sichttafeln	schwarz	1/1	36,49

Ordnen Sortieren Archivieren

Klemm-Mappen • Heftstreifen
• Sichttafelsystem • Stehsammler



Q-CONNECT Sichttafelsystem

Das Sichttafelsystem ist als Tisch- sowie auch als Wandmodell verwendbar. Auf 50 Tafeln erweiterbar. Inkl. fünf Reitern. Lieferung sortiert jeweils: zweimal rot, blau, grün, schwarz, weiß.

Best.-Nr.	Ausführung	Halter	MM/VE	€/ST
850214038	10 Tafeln anthrazit	anthrazit	1/6	60,99
850214099	10 Tafeln sortiert	anthrazit	1/6	60,99
850214028	10 Tafeln lichtgrau	lichtgrau	1/6	60,99
850214010	10 Tafeln sortiert	lichtgrau	1/6	60,99



Q-CONNECT Erweiterungssatz für Sichttafel

Erweiterungssatz inkl. fünf Reitern. Lieferung sortiert jeweils: zweimal rot, blau, grün, schwarz, weiß.

Best.-Nr.	Ausführung	Halter	MM/VE	€/ST/PG
850215038	10 Tafeln anthrazit	anthrazit	1/8	37,99
850215088	10 Tafeln sortiert	anthrazit	1/8	37,99
850215010	10 Tafeln lichtgrau	lichtgrau	1/8	37,99
850215099	10 Tafeln sortiert	lichtgrau	1/8	37,99
850218	10 Aufsteckreiter 25 mm		1/25	3,59



HAN Stehsammler KLASSIK

Aus hochwertigem Kunststoff, Polystyrol (PS). Stehsammler KLASSIK mit seitlichem Sichttraster, dass Einsicht auf Kataloge, Prospekte, Zeitschriften, etc. erlaubt. Mit praktischem Griffloch im Rückenteil für eine schnelle Entnahme. Platz für ein Rückenschild. Fassungsvermögen ca. 70 mm. Für DIN A4/DIN C4.

Best.-Nr.	Farbe	Größe (B x H x T)	MM/VE	€/ST
120293001	blau	76 x 315 x 246 mm	1/10	2,59
120293010	lichtgrau	76 x 315 x 246 mm	1/10	2,59
120293015	rot	76 x 315 x 246 mm	1/10	2,59
120293023	schwarz	76 x 315 x 246 mm	1/10	2,59
120293000	weiß	76 x 315 x 246 mm	1/10	2,59
575050001	blau	115 x 246 x 315 mm	2/2	6,49
575050023	schwarz	115 x 246 x 315 mm	2/2	6,49
575051100	transluzent	115 x 246 x 315 mm	2/2	6,49
575051210	transparent-grau	115 x 246 x 315 mm	2/2	6,49



Anwendungsbeispiel: Lieferung ohne Inhalt!



HAN Stehsammler Click & Store

Hohe Stabilität aufgrund neuer, verbesserter Konstruktion. Leichtes Aufbauen dank praktischer Druckknöpfe und ebenso schnelles Zusammenklappen zum platzsparenden Verstauen. Mit laminierte Oberfläche für dauerhaften Schutz. Modernes, zeitgemäßes Design für Zuhause oder fürs Büro. Für Ablage von Katalogen, Prospekten, Zeitschriften usw. Etikettenhalter mit Schildchen für die Kennzeichnung des Inhaltes.

Best.-Nr.	Farbe	Größe (B x H x T)	MM/VE	€/ST
308176023	schwarz	103 x 330 x 253 mm	1/6	7,69
308176000	weiß	103 x 330 x 253 mm	1/6	7,69



ALLES AUS EINER HAND!



HAN Briefkörbe

Briefablage KLASSIK - hochglänzend und transparent. Senkrecht oder versetzt stapelbar. Mit breitem Greiffausschnitt. Kompatibel mit jeder Standard Briefablage. Platz für Beschriftungsclip 1021. Aus hochwertigem Kunststoff, Polystyrol (PS). Innenmaß: 243 x 57 x 335 mm (B x H x T). Fassungsvermögen ca. 450 Blatt (80 g/qm).

Best.-Nr.	für Format	Farbe	MM/VE	€/ST	ab VE
farbige Briefkörbe					
850162001	DIN A4	blau	1/10	1,89	1,69
850162010	DIN A4	grau	1/10	1,89	1,69
850162011	DIN A4	grün	1/10	1,89	1,69
850162015	DIN A4	rot	1/10	1,89	1,69
850162023	DIN A4	schwarz	1/10	1,89	1,69
850162000	DIN A4	weiß	1/10	1,89	1,69
transparente Briefkörbe					
850162201	DIN A4	blau transparent	1/6	2,39	2,19
850162214	DIN A4	orange transparent	1/6	2,39	2,19
850162236	DIN A4	rauchtopas = Rauchglas	1/6	2,39	2,19
850162100	DIN A4	transparent	1/6	2,39	2,19



LEITZ Plus Briefkorb, Standard

Mehrfach übereinander stapelbarer Einzelbriefkorb. Auch stapelbar mit den Leitz Briefkörben Jumbo und flach. Verwendung des Distanzelements (Herst.-Nr. 5234) zur Erhöhung der Kapazität möglich. Mit Greiffausschnitt. Aus Polystyrol (PS). Innenmaß: 242 x 63 x 340 mm (B x H x T). Fassungsvermögen ca. 602 Blatt (80 g/qm).

Best.-Nr.	für Format	Farbe	MM/VE	€/ST	ab 5 ST
603898001	DIN A4	blau	1/5	2,59	2,29
603898100	DIN A4	frost	1/5	2,59	2,29
603898008	DIN A4	gelb	1/5	2,59	2,29
603898011	DIN A4	grün	1/5	2,59	2,29
603898037	DIN A4	hellblau	1/5	2,59	2,29
603898034	DIN A4	hellgrün	1/5	2,59	2,29
603898036	DIN A4	hellrot	1/5	2,59	2,29
603898010	DIN A4	lichtgrau	1/5	2,59	2,29
603898015	DIN A4	rot	1/5	2,59	2,29
603898023	DIN A4	schwarz	1/5	2,59	2,29
603898024	DIN A4	silber	1/5	2,59	2,29
603898000	DIN A4	weiß	1/5	2,59	2,29
transparente Briefkörbe					
011540201	DIN A4	dunkelblau transparent	1/5	4,69	4,09
011540 02	DIN A4	glasklar	1/5	4,69	4,09
011540210	DIN A4	grau transparent	1/5	4,69	4,09
011540215	DIN A4	rot transparent	1/5	4,69	4,09
Standard-Ausführung					
603898101	DIN A4	blau frost	1/5	2,79	2,49
603898108	DIN A4	gelb frost	1/5	2,79	2,49
603898111	DIN A4	grün frost	1/5	2,79	2,49
603898115	DIN A4	rot frost	1/5	2,79	2,49

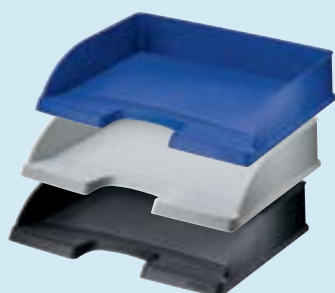

LEITZ Plus Briefkorb, Querformat

In stabiler, robuster Ausführung. Vertikal und mit Briefkorb Jumbo Plus Querformat stapelbar. Für unterschiedliche Dokumentenvolumen. Gute Lesbarkeit der Rückenbeschriftung der abgelegten Dokumente, da Öffnung an Längsseite. Mit integrierter Anti-Kipp-Stapelfunktion, ohne separate Clips oder Distanzelemente stapelbar. Stapelfähigkeit: zehn Stück. Für DIN A4 quer und Übergrößen wie z. B. Hängemappen. Innenmaß: 350 x 63 x 245 mm (B x H x T). Fassungsvermögen ca. 602 Blatt (80 g/qm).

Best.-Nr.	für Format	Farbe	MM/VE	€/ST	ab 5 ST
308050001	DIN A4 quer	blau	1/5	6,79	6,19
308050010	DIN A4 quer	grau	1/5	6,79	6,19
308050023	DIN A4 quer	schwarz	1/5	6,79	6,19

Ordnen Sortieren Archivieren

Briefkörbe • Ablage



LEITZ Plus Briefkorb, Jumbo

Mehrfach übereinander stapelbarer Einzelbriefkorb, auch stapelbar mit den Leitz Briefkörben Standard und flach. Verwendung des Distanzelements (Herst.-Nr. 5234) zur Erhöhung der Kapazität möglich. Extra großer Greiffausschnitt. Mit extragroßer Kapazität (Höhe 10,3 cm). Innenmaß: 242 x 95 x 340 mm (B x H x T). Fassungsvermögen ca. 907 Blatt (80 g/qm).

Best.-Nr.	für Format	Farbe	MM/VE	€/ST	ab 4 ST
620243001	DIN A4	blau	1/4	8,69	7,99
620243100	DIN A4	frost	1/4	8,69	7,99
620243010	DIN A4	grau	1/4	8,69	7,99
620243015	DIN A4	rot	1/4	8,69	7,99
620243023	DIN A4	schwarz	1/4	8,69	7,99
620243000	DIN A4	weiß	1/4	8,69	7,99



LEITZ Plus Briefkorb, flach

Einzigtiger besonders flacher Briefkorb für übersichtliche Dokumenten- und E-Mail Sortierung. Verwendung von Distanzelementen (Herst.-Nr. 5234) möglich. Stapelfähigkeit: 24 Stück. Innenmaß: 242 x 32 x 340 mm (B x H x T). Fassungsvermögen ca. 278 Blatt (80 g/qm).

Best.-Nr.	für Format	Farbe	MM/VE	€/ST	ab 10 ST
620244001	DIN A4	blau	1/10	2,69	2,39
620244100	DIN A4	frost	1/10	2,69	2,39
620244010	DIN A4	grau	1/10	2,69	2,39
620244015	DIN A4	rot	1/10	2,69	2,39
620244023	DIN A4	schwarz	1/10	2,69	2,39
620244000	DIN A4	weiß	1/10	2,69	2,39



HAN Systemboxen

Schubladenbox SYSTEMBOX mit fünf geschlossenen Schubladen inkl. Beschriftungsclips (Art.-Nr. 1021). Leichtlaufende Schubladen mit Auszugssperre und Griffloch. Außenhöhe und -tiefe sind abgestimmt auf Ordnerhöhe bzw. auf ein Ordnerfach, ideal für den Schrankeinsatz. Extra stabil. Rutschfeste, möbelschonende GummifüÙe. Aus hochwertigem Kunststoff Polystyrol (PS). AußenmaÙe: 275 x 320 x 330 mm (B x H x T). Für DIN A4 und größer.

Best.-Nr.	Gehäuse-/Schubladenfarbe	MM/VE	€/ST
258209	lichtgrau/blau	1/1	26,99
260007	lichtgrau/lichtgrau	1/1	26,99
260008	schwarz/schwarz	1/1	26,99



NOVUS BoardMaster 100

Ablagebord mit höchster Standfestigkeit aus silbrig-matt eloxiertem Aluminium. Alles was vom Tisch soll, ist hier auf höherer Ebene griffbereit. Mit seitlichen Endkappen und zwei Mehrfachteilern für drei Fächer. Höhe über der Tischfläche: 14,8 cm. Tiefe: 19,5 cm. Tragkraft: 10 kg. Lieferung mit Universalzwinde 1 (18 - 74 mm). 2 Jahre Garantie.

Best.-Nr.	Farbe	MM/VE	€/ST
012134013	anthrazit/silber	1/1	119,99
012134010	lichtgrau	1/1	119,99

Anwendungsbeispiel: Lieferung ohne Tischplatte/Deko



NOVUS CopySwinger

Platz sparen und die Übersicht behalten. Mit dem Novus CopySwinger kein Problem. Ordnung auf bis zu vier Etagen. Die Schalen können sowohl längs als auch quer, je nach Platzbedarf eingehängt werden. Tragkraft pro Schale: 3 kg. Höhe über Tischfläche 14,8 cm. Lieferung mit Universalzwinde 1 (18 - 74 mm). 2 Jahre Garantie.

Best.-Nr.	Ausführung	Farbe	MM/VE	€/ST
012119013	mit drei Ablageschalen	anthrazit	1/1	73,99
012119010	mit drei Ablageschalen	lichtgrau	1/1	73,99
012121013	mit vier Ablageschalen	anthrazit	1/1	89,99
012121010	mit vier Ablageschalen	lichtgrau	1/1	89,99



ALLES AUS EINER HAND!



Q-CONNECT Schreibunterlagen transparent

Widerstandsfähiges Kunststoffmaterial in transparenter, absolut blendfreier Qualität, abwaschbar. Ohne Klarsichtauflage.

Best.-Nr.	Größe (B x H)	Farbe	MM/VE	€/ST
853124	53 x 40 cm	transparent	1/15	6,99
850288	63 x 50 cm	transparent	1/15	8,49



Anwendungsbeispiel:
Lieferung ohne Deko

Q-CONNECT Schreibunterlagen

Widerstandsfähiges Kunststoffmaterial mit rutschfester Unterseite, abwaschbar.

Best.-Nr.	Größe (B x H)	Farbe	MM/VE	€/ST
ohne Klarsichtauflage				
853125001	53 x 40 cm	blau	1/15	6,49
853125023	53 x 40 cm	schwarz	1/15	6,49
850286001	63 x 50 cm	blau	1/15	7,89
850286023	63 x 50 cm	schwarz	1/15	7,89
mit Klarsichtauflage				
850287001	63 x 50 cm	blau	1/15	10,79
850287023	63 x 50 cm	schwarz	1/15	10,79



DURABLE DURABLE Schreibunterlage mit Kalenderblock

Schreibunterlage aus PVC mit integriertem Papierblock (25 Blatt). Mit aufgedrucktem 2-Jahreskalender, internationalen Feiertagen und Wochenplan. Oben verleimt.

Best.-Nr.	Größe (B x H)	Farbe	MM/VE	€/ST
Schreibunterlage				
897404023	59 x 42 cm	schwarz	1/5	11,99
Ersatzblock				
897405000	57 x 41 cm	weiß	1/5	5,99



klimateutral^o
produziert

Ursus[®] Papier-Schreibunterlage

Aus blanko Papier, ECF (chlorfrei gebleicht), 70 g/qm. Am Fuß geleimt, verhindert ein Umknicken der Ecken. Unterlage mit 40 Blatt.

Best.-Nr.	Größe (B x H)	Farbe	MM/VE	€/ST
036446000	52,5 x 37,5 cm	weiß	1/1	7,59



HAN Papierkörbe GRIP

Der umlaufende ergonomische Griffband mit zwei praktischen Griffmulden sorgt für ein einfaches Tragen und sicheres Anbringen von Müllsäcken. Standfest und stabil. Die seidenmatte Außenoberfläche gilt als unempfindlich gegen Schmutzeinwirkungen. Dank der glatten Innenoberfläche ist der Papierkorb besonders reinigungsfreundlich. Aus Kunststoff Polypropylen (PP). Größe: min/max. 237/312 x 345 mm (Ø x H). Volumen: 18 Liter. Made in Germany.



Best.-Nr.	Farbe	MM/VE	€/ST
120309001	blau	1/1	3,19
120309022	braun	1/1	3,19
120309008	gelb	1/1	3,19
120309011	grün	1/1	3,19
120309010	lichtgrau	1/1	3,19
120309015	rot	1/1	3,19
120309023	schwarz	1/1	3,19
Abfalleinsätze für Nassabfälle, 1 Liter			
134641010	lichtgrau	1/5	3,99
120313023	schwarz	1/5	3,99



Rund um den Schreibtisch

Schreibunterlagen • Papierkörbe
• Schreibtischköcher

M&M Sicherheitspapierkörbe

Aus schwer entflammarem, selbstverlöschenden Spezialkunststoff. Größe: min./max. 250/290 x 330 mm (Ø x H). Volumen: 18 Liter.

Best.-Nr.	Farbe	MM/VE	€/ST
903467010	hellgrau	1/5	8,89
903467023	schwarz	1/5	8,89



schwer entflammbarer Kunststoff

HAN Papierkorb flammenhemmend

Sicherheitspapierkorb flammenhemmend und schwer entflammbar. Schwer entflammbare Spezialpapierkörbe sacken im Brandfall nach innen zusammen. Sicherheitsbeauftragte bestätigen: Die konische Form und der Löschrand eignen sich besonders gut zur Vorbeugung von Schmelzbränden, die z. B. durch Zigaretteglut entstehen können. Ideal für Hotels und öffentliche Einrichtungen. Standfest und stabil. Dank der glatten Innenoberfläche ist der Sicherheitspapierkorb besonders reinigungsfreundlich. TÜV geprüft.

Best.-Nr.	Ausführung	Farbe	MM/VE	€/ST
575038023	ohne Alu-Einsatz	schwarz	1/1	19,29
575039023	mit Alu-Einsatz	schwarz	1/1	31,49



Beispiel Zusammenfall des Eimers im Brandfall

Q-CONNECT Papierkorb

Papierkorb aus Metalldraht. Größe: min./max. 240/295 x 345 mm (Ø x H) Volumen: 19 Liter.

Best.-Nr.	Farbe	MM/VE	€/ST
853065023	schwarz	1/12	11,99
853065024	silber	1/12	11,99



DURABLE Stahlpapierkörbe

Papierkorb rund, aus Edelstahl mit kratzfester Epoxidharz-Beschichtung. Mit Griffband. Passend für den Innen- bzw. geschützten Außenbereich. Umweltfreundlich: aus mindestens 50 % recyceltem Material und zu 100 % recycelbar. Größe: 260 x 315 mm (Ø x H). Volumen: 15 Liter.

Best.-Nr.	Ausführung	Farbe	MM/VE	€/ST
897494023	4 Reihen perforiert	schwarz	1/1	24,39
897494024	4 Reihen perforiert	silber metallic	1/1	24,39
939132023	20 Reihen perforiert	schwarz	1/1	24,39
550575	20 Reihen perforiert	silber metallic	1/1	24,39
897497024	20 Reihen perforiert	silber, rostfreier Edelstahl	1/1	66,99



HAN Schreibtischköcher SCALA

Exklusives Design trifft auf Funktion. Hochglänzende Farbe. Hochwertiger Schreibtischköcher mit vier Fächern inkl. Brief- und Kartenfach. Individuell kombinierbar und erweiterbar. Robust, standfest und stabil. Rutschfest durch möbelschonende GummifüÙe. Aus hochwertigem Kunststoff Polystyrol (PS). Größe: 125 x 100 x 125 mm (B x H x T).

Best.-Nr.	Farbe	MM/VE	€/ST
120299001	blau	1/1	8,39
120299201	blau transparent	1/4	8,39
987998	glasklar	1/4	8,39
120299023	schwarz	1/1	8,39



Anwendungsbeispiel: Lieferung ohne Inhalt

ALLES AUS EINER HAND!



HAN Schreibtischköcher Rondo

Klare Linienführung vereint mit hochwertiger Verarbeitung in Hochglanz und funktionellem Design: durchdacht, dynamisch und elegant. Neun Fächer inkl. praktischem Brief- und Kartenschlitz. Standfest und stabil. Rutschfest durch möbelschonende Gummifüße. Aus hochwertigem Kunststoff Polystyrol (PS). Größe: 140 x 109 x 140 mm (B x H x T).

Best.-Nr.	Farbe	MM/VE	€/ST
575031001	blau	1/4	8,29
575031201	lichtblau signal	1/4	8,29
575031023	schwarz	1/4	8,29
575031000	weiß	1/4	8,29
575031094	New Colour blau	1/4	8,29
575031090	New Colour grün	1/4	8,29
575031095	New Colour gelb	1/4	8,29
575031096	New Colour pink	1/4	8,29

Anwendungsbeispiel: Lieferung ohne Inhalt



Gloss by CEP Briefkorb quer

Die Briefkörbe sind vertikal oder versetzt stapelbar und finden sicher einen Platz auf Ihrem Schreibtisch oder auf einem Regal. Funktionell mit einer breiten Öffnung, die den Zugriff auf die Dokumente einfach macht. Für Dokumente bis 24 x 32 cm (B x H). Aus hochschlagfestem Polystyrol (PS). Innenmaß : 351 x 69 x 260 mm (B x H x T). Fassungsvermögen ca. 450 Blatt (80 g/qm).

Best.-Nr.	für Format	Farbe	MM/VE	€/ST
190120011	DIN A4/C4 quer	anis-grün	1/10	6,29
190120016	DIN A4/C4 quer	pink	1/10	6,29
Sortierschale, Größe: 334 x 20 x 168 mm (B x H x T)				
190149011		anis-grün	1/12	7,49
190149016		pink	1/12	7,49

Anwendungsbeispiel: Lieferung ohne Inhalt



Anwendungsbeispiel:
Lieferung ohne Klammern

Q-CONNECT Büroklammerspender, eckig

Magnetischer Behälter für Büroklammern. Aus Kunststoff. Größe: 42 x 42 x 70 mm (B x H x T). Ohne Klammern.

Best.-Nr.	Farbe	MM/VE	€/ST
850239	schwarz/transparent	1/1	1,49



Anwendungsbeispiel:
Lieferung ohne Klammern

Q-CONNECT Büroklammerspender, rund

Magnetischer Büroklammerspender mit zwei Fächern zum Ordnen farbiger bzw. unterschiedlich großer Klammern. Größe: 58 x 72 mm (Ø x H). Ohne Klammern.

Best.-Nr.	Farbe	MM/VE	€/ST
850240	schwarz/transparent	1/1	1,99



Q-CONNECT Briefklammern farbig

Aus lackiertem Metall. Farbig sortiert.

Best.-Nr.	Länge	Farbe	Packung mit	MM/VE	€/PG
125390	26 mm	sortiert	125 Stück	1/10	1,09
125388	32 mm	sortiert	75 Stück	1/10	1,09
125393	50 mm	sortiert	30 Stück	1/10	1,09



Rund um den Schreibtisch

Schreibtischkocher • Büroklammerspender
• Briefklammern • Locher

Q-CONNECT Briefklammern, spitze Form

Best.-Nr.	Länge	Farbe	Packung mit	MM/VE	€/PG
850886	26 mm	verzinkt	2.000 Stück	1/1	2,99
125391	26 mm	verzinkt	125 Stück	1/10	0,99
850221	26 mm	verzinkt	100 Stück	1/1	0,39
120021	32 mm	verzinkt	1.000 Stück	1/1	2,99
120022	32 mm	verzinkt	100 Stück	1/1	0,49
125389	32 mm	verzinkt	75 Stück	1/10	1,69
853200	26 mm	verzinkt	1.000 Stück	1/24	1,69



Q-CONNECT Foldback Klammern

Vernickelte Stahlklammern mit klapp- und abnehmbarem Bügel zum Bündeln und Aufhängen von Papier etc.

Best.-Nr.	Breite	Klemmvolumen	Farbe	Packung mit	MM/VE	€/PG
853264	19 mm	7 mm	schwarz	10 Stück	1/1	1,29
853265	24 mm	9 mm	schwarz	10 Stück	1/1	1,79
853266	32 mm	13 mm	schwarz	10 Stück	1/1	2,39
853267	41 mm	19 mm	schwarz	10 Stück	1/1	3,79
853268	51 mm	28 mm	schwarz	10 Stück	1/1	5,69
850949	19 mm	7 mm	sortiert	10 Stück	1/12	1,39
850950	24 mm	9 mm	sortiert	10 Stück	1/12	1,79
850951	32 mm	13 mm	sortiert	10 Stück	1/12	2,69



Q-CONNECT Mittlerer Locher

Metalllocher. Lochabstand 80 mm. Griffteil aus Kunststoff, mit Anschlagschiene aus Kunststoff.

Best.-Nr.	Stanzleistung	Farbe	MM/VE	€/ST
850205001	20 Blatt	blau	1/1	3,19
850205015	20 Blatt	rot	1/1	3,19
850205023	20 Blatt	schwarz	1/1	3,19



Q-CONNECT Bürolocher

Metalllocher. Lochabstand 80 mm. Griffteil aus Kunststoff, mit Anschlagschiene aus Kunststoff.

Best.-Nr.	Stanzleistung	Farbe	MM/VE	€/ST
850206023	30 Blatt	schwarz	1/1	4,99



Q-CONNECT Profi Locher

Metalllocher. Lochabstand 80 mm. Griffteil aus Kunststoff, mit Anschlagschiene aus Kunststoff.

Best.-Nr.	Stanzleistung	Farbe	MM/VE	€/ST
850207023	40 Blatt	schwarz	1/1	8,99



ALLES AUS EINER HAND!



LEITZ NeXXt Series Bürolocher (Metall)

Europas Nr. 1. Robuster Metalllocher für den dauerhaften und zuverlässigen Einsatz im Büro. Mit Anschlagsschiene aus Kunststoff. Aus Metall mit rutschfestem, möbelschonendem Kunststoffboden. Auch für 4-fach Lochung geeignet. 10 Jahre Garantie.

Best.-Nr.	Stanzleistung	Farbe	MM/VE	€/ST
603715001	30 Blatt	blau	1/30	7,39
603715010	30 Blatt	grau	1/30	7,39
308026037	30 Blatt	hellblau	1/30	7,39
308026034	30 Blatt	hellgrün	1/30	7,39
308026036	30 Blatt	hellrot	1/30	7,39
603715015	30 Blatt	rot	1/30	7,39
603715023	30 Blatt	schwarz	1/30	7,39
308186006	30 Blatt	perlweiß	1/6	8,19
308186601	30 Blatt	blau metallic	1/6	8,19
308186635	30 Blatt	eisblau metallic	1/30	8,19
308186614	30 Blatt	orange metallic	1/6	8,19
308186611	30 Blatt	grün metallic	1/6	8,19
308186616	30 Blatt	pink metallic	1/6	8,19
308186621	30 Blatt	violett metallic	1/30	8,19

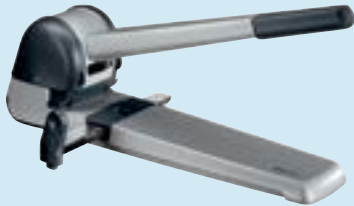

LEITZ Superlocher

Locht Kataloge und Broschüren mit geringem Kraftaufwand. Aus Aluminiumdruckguss. Mit einer Anschlagsschiene aus Metall, auch für DIN A3. Ausziehbare Abfallschublade. Auswechselbare Lochpfeifen, Loch-Ø 6 mm. Die Sicherheitsabdeckung der Lochstempel geht automatisch hoch, wenn Papier eingelegt wird. 10 Jahre Garantie (gilt nicht für die Lochpfeifen).

Best.-Nr.	Stanzleistung	Farbe	MM/VE	€/ST
Superlocher				
563186	250 Blatt	silber	1/1	239,99
Ersatz-Lochpfeife				
300174			1/1	52,99



q-CONNECT Extrastarker Registraturlocher

Aus Druckguss mit einer Anschlagsschiene aus Metall. Arretierbarer Hebel zur platzsparenden Aufbewahrung.

Best.-Nr.	Stanzleistung	Farbe	MM/VE	€/ST
850208023	63 Blatt	schwarz	1/1	25,99



q-CONNECT Doppellocher

Doppellocher mit Anschlagsschiene. 4-fach Lochung 8 x 8 x 8 cm.

Best.-Nr.	Stanzleistung	Farbe	MM/VE	€/ST
850295023	16 Blatt	schwarz	1/1	10,49



LEITZ Active Locher

Tippklemmer und Locher in einem. Passt in alle Ordner. Optimal für eine bequeme und zeitsparende Ablage von losen Unterlagen. Basisplatte aus Metall, Lochtasten aus Kunststoff. GS zertifiziert.

Best.-Nr.	Stanzleistung	Farbe	MM/VE	€/ST
308148001	1-2 Blatt	blau	1/15	3,19
308148010	1-2 Blatt	dunkelgrau	1/15	3,19
308148011	1-2 Blatt	grün	1/15	3,19
308148016	1-2 Blatt	pink	1/15	3,19



Rund um den Schreibtisch

Bürolocher • Heftgeräte

Q-CONNECT Heftgerät aus Kunststoff

Feste und lösbare Heftung. Oberlademechanik. Einlegetiefe bis 5 cm. Für Heftklammern 24/6 oder 26/6.

Best.-Nr.	Heftleistung	Farbe	MM/VE	€/ST
85020001	20 Blatt	blau	1/1	2,39
85020015	20 Blatt	rot	1/1	2,39
85020023	20 Blatt	schwarz	1/1	2,39



Q-CONNECT Heftgerät aus Metall

Feste und lösbare Heftung. Oberlademechanik. Einlegetiefe bis 5,5 cm. Für Heftklammern 24/6 oder 26/6.

Best.-Nr.	Heftleistung	Farbe	MM/VE	€/ST
85020201	20 Blatt	blau	1/1	2,99
85020215	20 Blatt	rot	1/1	2,99
85020223	20 Blatt	schwarz	1/1	2,99



NOVUS Heftgerät B 4 FC

Feste und lösbare Heftung, Nageln. Mit FlatCinch-Technik: superleichtes Heften, absolut flach anliegende Klammern – spart etwa 1/3 Ordervolumen. Springfachlademechanik, doppelte Klammerführung. Einlegetiefe bis 6 cm. Für 100 Heftklammern 24/6 bzw. 24/8 oder 150 Klammern 26/6 bzw. 26/8. Lieferung inkl. 200 Klammern 24/6 DIN SUPER. 25 Jahre Garantie.

Best.-Nr.	Heftleistung	Farbe	MM/VE	€/ST
563019001	50 Blatt	blau	1/1	16,99
563019010	50 Blatt	grau	1/1	16,99
563019023	50 Blatt	schwarz	1/1	16,99



LEITZ NeXXt Series Büroheftgerät Metall

Feste und lösbare Heftung, Tackerfunktion. Oberlademechanik. Mit integriertem Entklammerer. Aus Metall mit Kunststoffelementen und rutschfesten, möbelschonenden Gummifüßchen. Für 100 Heftklammern 24/6 (Best.-Nr. 135172) oder 140 Heftklammern 26/6 (Best.-Nr. 304711). 10 Jahre Garantie bei Verwendung von Leitz Heftklammern.

Best.-Nr.	Heftleistung	Farbe	MM/VE	€/ST
603393001	30 Blatt	blau	1/30	12,49
603393010	30 Blatt	grau	1/30	12,49
603393037	30 Blatt	hellblau	1/30	12,49
603393034	30 Blatt	hellgrün	1/30	12,49
603393036	30 Blatt	hellrot	1/30	12,49
603393015	30 Blatt	rot	1/30	12,49
603393023	30 Blatt	schwarz	1/30	12,49
308188601	30 Blatt	blau metallic	1/6	14,69
308188635	30 Blatt	eisblau metallic	1/30	14,69
308188611	30 Blatt	grün metallic	1/6	14,69
308188614	30 Blatt	orange metallic	1/6	14,69
308188006	30 Blatt	perlweiß	1/6	14,69
308188616	30 Blatt	pink metallic	1/6	14,69
308188621	30 Blatt	violett metallic	1/30	14,69

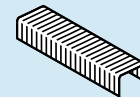

Lieferung inkl. Heftklammern

PLUS JAPAN Heftgerät klammerlos

Durch eine gestanzte und umgelegte Papierlasche können bis zu fünf Blatt verbunden werden, ohne Verwendung von Heftklammern. Ergonomisch und formschön. Aus recyceltem Material. Einlegetiefe 1,6 cm.

Best.-Nr.	Heftleistung	Farbe	MM/VE	€/ST
200474001	5 Blatt	blau	1/1	9,99
200474008	5 Blatt	gelb	1/1	9,99
200474011	5 Blatt	grün	1/1	9,99
200474016	5 Blatt	pink	1/1	9,99
200474000	5 Blatt	weiß	1/1	9,99
201655001	10 Blatt	blau	1/20	18,49
201655011	10 Blatt	grün	1/20	18,49



ALLES AUS EINER HAND!



Hefet 2 - 60 Blatt mit einer Klammergröße

10 JAHRE GARANTIE



LEITZ Extrastarkes Flachheftgerät 5552

Hefet Papierstapel von 2 – 60 Blatt mit einer Heftklammergröße – kein Wechsel der Heftklammer erforderlich. Die kraftsparende Flachhefttechnologie sorgt für 30 % mehr Platz im Ordner. Aus Metall mit Kunststoffgehäuse. Für 110 Heftklammern 25/10. Lieferung inkl. 1.000 Heftklammern 25/10. 10 Jahre Garantie (bei Verwendung von Leitz Heftklammern).

Best.-Nr.	Heftleistung	Farbe	MM/VE	€/ST
603939	60 Blatt	silber	1/1	33,99



2 JAHRE GARANTIE

Rapid Supreme Elektroheftgerät 5025e

1.500 Heftungen ohne Nachladen. LED-Führungssystem zeigt genau, wo geheftet wird. Betrieb mit Netzadapter (im Lieferumfang enthalten). Einlegtiefe bis 2,8 cm. Für Heftklammerkassette 5025e (Best.-Nr. 749306). Lieferung inkl. einer Kassette (1.500 Klammern). 2 Jahre Garantie bei Verwendung von Rapid Heftklammern.

Best.-Nr.	Heftleistung	Farbe	MM/VE	€/ST
749305001	25 Blatt	blau	1/1	99,99
749298	25 Blatt	weiß	1/1	99,99

5 JAHRE GARANTIE



Rapid Classic Heftzange K1

Der Allrounder für Laden, Büro oder zu Hause. Verstellbarer Amboss für geschlossene und offene Heftung Klammermagazin mit Hinterlademechanik. Robuste Konstruktion aus Metall mit verchromter Oberfläche. Einlegtiefe bis 5,6 cm. Für Heftklammern 24/6 (Best.-Nr. 749029), 24/8 + Super Strong (Best.-Nr. 749261). 5 Jahre Garantie bei Verwendung von Rapid Heftklammern.

Best.-Nr.	Heftleistung	Farbe	MM/VE	€/ST
550680	50 Blatt	verchromt	1/40	22,99



regur Ösenzange EP 30

Stabile, verchromte Metallzange für die dauerhafte Verbindung von Dokumenten. Auch geeignet für Folien, Textilien, Leder und Pappe, zur Fertigung von Anhängern und Bastelarbeiten. Maximale Stanzkapazität bis zu 30 Blatt (80 g/qm Papier). Regulierbare Einlagertiefe von 0,4 – 1,2 cm. Für Ösen 3,2, 4,2 und 5,2 mm.

Best.-Nr.	Ausführung	MM/VE	€/ST/PG
902453	Ösenzange	1/1	34,49
902456	250 Ösen 3,2 mm für 2 – 10 Blatt	1/1	3,39
902454	250 Ösen 4,2 mm für 10 – 20 Blatt	1/1	3,59
902455	250 Ösen 5,2 mm für 20 – 30 Blatt	1/1	3,99

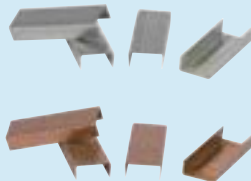

Q-CONNECT Heftklammern für Heftgeräte

Aus Metall.

Best.-Nr.	Ausführung	Heftleistung	Klammer-Typ	Packung mit	MM/VE	€/PG ab 10 PG
125434	verzinkt	max. 10 Blatt	Nr. 10	1.000 Stück	1/10	0,29
850224	verzinkt	max. 20 Blatt	24/6	1.000 Stück	1/10	0,39 0,29
902931	verkupfert	max. 20 Blatt	24/6	1.000 Stück	1/10	0,29



LEITZ Heftklammern

Heftklammern passend für diverse Heftgeräte und Heftzangen.

Best.-Nr.	Ausführung	Heftleistung	Klammer-Typ	Packung mit	MM/VE	€/PG
135172	verzinkt	max. 30 Blatt	24/6	1.000 Stück	1/100	0,59
304710	verzinkt	max. 40 Blatt	24/8	1.000 Stück	1/250	1,89
304711	verzinkt	max. 30 Blatt	26/6	1.000 Stück	1/50	0,79
305166	verzinkt	max. 15 Blatt	Nr.10	1.000 Stück	1/20	0,49
608028	verzinkt	max. 60 Blatt	25/10	1.000 Stück	1/20	1,89
308201	verzinkt	max. 10 Blatt	e1	2.500 Stück	1/20	2,19
308202	verzinkt	max. 20 Blatt	e2	2.500 Stück	1/20	2,49
Heftklammer Juwel 4 mm						
749309	verzinkt	max. 12 Blatt	Juwel 4 mm	2.000 Stück	1/1	1,69



Rund um den Schreibtisch

Heftgeräte • Heftklammern • Entheber
• Ösenzangen • Handabroller

Rapid Heftklammern

Die Originalheftklammern von Rapid zeichnen sich dadurch aus, dass sie mit allen wichtigen Produkten auf dem Markt kompatibel sind. Heftgeräte von Rapid sollten Sie jedoch nur zusammen mit Originalheftklammern von Rapid verwenden.

Best.-Nr.	Ausführung	Heftleistung	Klammer-Typ	Packung mit	MM/VE	€/PG
Standard						
749272	verzinkt	max. 10 Blatt	No.10	1.000 Stück	1/20	0,35
749078	verzinkt	max. 10 Blatt	No.10	5.000 Stück	1/10	1,59
749029	verzinkt	max. 20 Blatt	24/6	1.000 Stück	1/20	0,45
749043	verzinkt	max. 20 Blatt	24/6	5.000 Stück	1/10	1,89
749045	verkupfert	max. 20 Blatt	24/6	1.000 Stück	1/20	0,65
749262	verzinkt	max. 20 Blatt	26/6	1.000 Stück	1/20	0,49
749075	verzinkt	max. 20 Blatt	26/6	5.000 Stück	1/10	1,69
749275	verzinkt	max. 20 Blatt	23/6	1.000 Stück	1/10	1,09
749276	verzinkt	max. 40 Blatt	23/8	1.000 Stück	1/10	1,19
749277	verzinkt	max. 70 Blatt	23/10	1.000 Stück	1/10	1,39
749278	verzinkt	max. 90 Blatt	23/12	1.000 Stück	1/10	1,59
749273	verzinkt	max. 12 Blatt	21/4	1.000 Stück	1/10	0,39
Strong						
749044	verzinkt	max. 30 Blatt	24/6	1.000 Stück	1/10	0,49
749282	verzinkt	max. 40 Blatt	23/8	1.000 Stück	1/5	1,69
749283	verzinkt	max. 70 Blatt	23/10	1.000 Stück	1/5	1,89
749284	verzinkt	max. 90 Blatt	23/12	1.000 Stück	1/5	2,09
749286	verzinkt	max. 120 Blatt	23/15	1.000 Stück	1/5	2,39
749287	verzinkt	max. 140 Blatt	23/17	1.000 Stück	1/5	2,79
749004	verzinkt	max. 40 Blatt	66/7	5.000 Stück	1/50	6,99
Super Strong						
749314	Stahl	max. 210 Blatt	9/24	1.000 Stück	1/5	8,49
749261	verzinkt	max. 50 Blatt	24/8+	1.000 Stück	1/5	1,49
550183	verzinkt	max. 50 Blatt	66/8+	5.000 Stück	1/70	9,99
Supreme						
749057	verzinkt	max. 50 Blatt	Heftklammerkassette 5M	5.000 Stück	1/10	33,49
749306	verzinkt	max. 25 Blatt	Heftklammerkassette 5025e	2 x 1.500 Stück	1/24	32,49



Drei Arten von Rapid Heftklammern

Standard

- Für tägliches Heften
- Besonders leichtgängiges Heften

Strong

- Härteres Material um 30 Blatt zu durchdringen
- Extra scharfe Spitzen für geschmeidiges Einbringen ins Papier
- Geeignet für dickeres Papier, Kunststoff usw.
- Empfehlung für die Rapid Flachheftgeräte

Super Strong

- Extra starker Draht für 50 Blatt und mehr
- Schärfste Spitzen für einfaches Einbringen ins Papier
- Längere Schenkel garantieren ein perfektes Schließen der Klammern
- Ideal für das Heften großer Papierbögen und von dickerem Papier, Kunststoff usw.

Q-CONNECT Entheber

Zum Lösen von Heftklammern. Kunststoffschalen, Klauen aus Metall. Mit Arretierung.

Best.-Nr.	Farbe	MM/VE	€/ST
121061023	schwarz	1/20	0,59



skrebba® Enthefterzange skre-klick

Enthefterzange zum Lösen von Heftklammern 24/6, 26/6, 23/6, 6/4, 8/4 und 10er-Größe. Aus Metall.

Best.-Nr.	Farbe	MM/VE	€/ST
896812	lichtgrau	1/1	12,39



Q-CONNECT Enthefterzange

Zum Lösen von Heftklammern No. 10, 24/6 und 24/6.

Best.-Nr.	Farbe	MM/VE	€/ST
853204	chrom	1/24	2,49



tesa® Handabroller gefrostet, leer

tesa® Handabroller im klassischen Design. Mit Zackenmesser für verlässlichen Schnitt. Nachfüllbar.

Best.-Nr.	Ausführung	Farbe	MM/VE	€/ST
472396100	für Rollen bis 19 mm x 10 m (B x L)	transparent	1/10	0,69



ALLES AUS EINER HAND!



Anwendungsbeispiel:
Lieferung ohne Deko

tesa Handabroller Easy Cut® leer

Nachfüllbarer Handabroller in ergonomischem Design für präzisen Schnitt und hohe Funktionsleistung. Wellenmesser für sauberen Schnitt. Besonders einfach nachzufüllen.



Best.-Nr.	Ausführung	Farbe	MM/VE	€/ST
479069050	für Rollen bis 19 mm x 10 m (B x L)	rot/blau	1/12	1,69
479069023	für Rollen bis 19 mm x 10 m (B x L)	schwarz	1/1	1,69
479069100	für Rollen bis 19 mm x 10 m (B x L)	transparent	1/12	1,69
479076050	für Rollen bis 19 mm x 33 m (B x L)	rot/blau	1/6	2,59
479076023	für Rollen bis 19 mm x 33 m (B x L)	schwarz	1/1	2,59
479076100	für Rollen bis 19 mm x 33 m (B x L)	transparent	1/6	2,59

Anwendungsbeispiel:
Lieferung ohne Klebeband



Q-CONNECT Tischabroller

Standfest. Mit Metallmesser.

Best.-Nr.	Ausführung	Farbe	MM/VE	€/ST
850237	für Rollen bis 19 mm x 33 m (B x L)	schwarz	1/1	3,39
850236	für Rollen bis 25 mm x 66 m (B x L)	schwarz	1/1	4,29



Anwendungsbeispiel: Lieferung ohne Klebeband

tesa Tischabroller Easy Cut®, leer

Professioneller, standfester Tischabroller mit ergonomischer Form. Das Wellenmesser sorgt für einen sauberen Schnitt und eine sichere Verarbeitung des Klebefilms.

Best.-Nr.	Ausführung	Farbe	MM/VE	€/ST
121423050	für Rollen bis 19 mm x 33 m (B x L)	rot/blau	1/10	21,99
121423001	für Rollen bis 19 mm x 33 m (B x L)	royalblau	1/10	21,99
121423023	für Rollen bis 19 mm x 33 m (B x L)	schwarz	1/10	21,99
121423024	für Rollen bis 19 mm x 33 m (B x L)	silbergrau	1/10	21,99
470019015	für Rollen bis 25 mm x 66 m (B x L)	rot/blau	1/6	26,99
470019023	für Rollen bis 25 mm x 66 m (B x L)	schwarz	1/6	26,99



Scotch Tischabroller A greener choice Promotion

A greener choice Promotion Tischabroller aus 100 % recyceltem Kunststoff zum Vorteilspreis inkl. drei Rollen Scotch® Magic™ Klebeband A greener choice.

Best.-Nr.	Ausführung	Farbe	MM/VE	€/ST
481169023	für Rollen bis 19 mm x 33 m (B x L)	schwarz	1/12	11,89



tesa Tischabroller Easy Cut® Compact

Der tesa® film Tischabroller Easy Cut® Compact ist ein funktionaler Abroller in modernem Design. Das integrierte, innovative tesa® Stop Pad garantiert einen sicheren Stand auf dem Schreibtisch. Das Wellenmesser für einen sauberen Schnitt. Das Stop Pad ist abwaschbar, um Haltekraft wieder herzustellen. Inkl. einer Rolle tesa® kristallklar 15 mm x 10 m (B x L).

Best.-Nr.	Ausführung	Farbe	MM/VE	€/ST
479110001	für Rollen bis 19 mm x 33 m (B x L)	blau	1/8	5,39
479110016	für Rollen bis 19 mm x 33 m (B x L)	pink	1/8	5,39
479110023	für Rollen bis 19 mm x 33 m (B x L)	schwarz	1/8	5,39
479110000	für Rollen bis 19 mm x 33 m (B x L)	weiß	1/8	5,39



Rund um den Schreibtisch

Hand- und Tischabroller
• Klebefilme • Klebstoffe

Q-CONNECT Klebefilm unsichtbar

Transparenter Klebefilm aus Polypropylen (PP).

Best.-Nr.	Größe (B x L)	MM/VE	€/ST	ab 10 ST
850007	19 mm x 33 m	1/10	0,99	0,79



tesa tesaform® transparent Office Box

tesaform® transparent in der praktischen Office Box eignet sich für alle Standardanwendungen im Haushalt und Büro. Gute Klebkraft, leicht abrollbar, hohe Alterungsbeständigkeit, vielseitig einsetzbar, PP-Folie und lösungsmittelfreie Klebmasse, für alle tesaform® Abroller geeignet.

Best.-Nr.	Größe (B x L)	Packung mit	MM/VE	€/PG
472387	12 mm x 10 m	12 Rollen	1/1	3,09
472388	12 mm x 33 m	12 Rollen	1/1	8,29
472390	12 mm x 66 m	12 Rollen	1/1	13,59
472373	15 mm x 10 m	10 Rollen	1/1	2,99
472385	15 mm x 33 m	10 Rollen	1/1	7,99
472386	15 mm x 66 m	10 Rollen	1/1	10,99
472374	19 mm x 10 m	8 Rollen	1/1	2,99
472375	19 mm x 33 m	8 Rollen	1/1	8,19
472376	19 mm x 66 m	8 Rollen	1/1	12,39
472391	25 mm x 66 m	6 Rollen	1/1	11,99



Scotch Magic™ Klebeband 810 - unsichtbar

Das Scotch® Magic™ Klebeband ist unsichtbar auf weißem Papier, beschriftbar, schattenfrei kopierbar, alterungsbeständig sowie sehr leicht und geräuschlos abrollbar. Das Klebeband lässt sich auch von Hand einreißen. Dank seinem Trägermaterial auf Basis von Naturfasern ist das Scotch® Magic™ Klebeband ein umweltschonendes Produkt.

Best.-Nr.	Größe (B x L)	MM/VE	€/ST/PG
480810	12 mm x 33 m	1/24	2,19
480368	19 mm x 10 m	1/24	1,29
480811	19 mm x 33 m	1/24	2,79
121469100	19 mm x 66 m	1/12	5,39
Packung mit 2 Rollen			
480369	12 mm x 66 m	1/36	8,39
Packung mit 8 Rollen			
480540	19 mm x 33 m	1/4	15,99
Packung mit 14 Rollen			
480539	19 mm x 33 m	1/2	26,69



UHU ALLESKLEBER

UHU – Der Alleskleber ist der bewährte flüssige Kunstharzklebstoff für schnelle und glasklare Klebungen im Haushalt, Büro, beim Modellbau, Basteln usw. Er klebt schnell und dauerhaft viele Materialien wie z. B. Papier, Pappe, Karton, Filz, Textil, Glas, Leder und Porzellan. Die Klebeverbindung bleibt kurzfristig nachregulierbar. Keine Papierwellung.

Best.-Nr.	Inhalt	MM/VE	€/ST	ab VE
719001	35 g	1/10	2,49	2,19
719000	125 g	1/5	4,99	4,79



UHU ALLESKLEBER Kraft FLEX + CLEAN

Der transparente Kraft-Universalkleber für sichtbare Klebefugen und transparente Materialien in der speziellen, weichen und unkaputtbaren Kunststofftube für sauberes, tropffreies, handliches Kleben. Klebt einfach alles zuverlässig und mit außergewöhnlicher Klebkraft – sowohl im Einseiten- als auch im Zweiseiten-Klebeverfahren (Kontaktkleben). Der Klebefilm bleibt elastisch und gleicht so Materialspannungen aus. UHU Alleskleber Kraft ist daher ideal beim Hand- und Heimwerken, beim Reparieren, beim Konstruieren, beim Basteln, im Modellbau usw., überall dort, wo es auf eine hohe Klebkraft ankommt. Für Papier, Pappe, Karton, Filz, Textil, Glas, Gummi, Holz, Keramik, Kork, Leder, Metall, Porzellan, Hart-/Weichkunststoffe, Weichschaumstoffe, Stein, Resopal®, Bakelit® und Duroplast.

Best.-Nr.	Inhalt	MM/VE	€/ST	ab 10 ST
719090	42 g	1/10	3,79	3,49



ALLES AUS EINER HAND!



Sekunden ALLESKLEBER Ultra Gel

Extrastark, lösemittelfrei, hohe Flexibilität, hohe Schlagfestigkeit, vibrationsdämpfend, stoß- und wasserfest, tropft nicht, insbesondere geeignet für bruchsichere Verklebungen von flexiblen und porösen Materialien, z. B. Gummi, Leder, Keramik, Holz, Pappe.

Best.-Nr.	Inhalt	MM/VE	€/ST
619068	3 g	1/12	4,69



PLUS SCHNELLFEST

Lösungsmittelfreier Zweikomponenten-Klebstoff auf Epoxidharz-Basis für schnelle, belastbare Klebungen. Ermöglicht hochfeste Klebeverbindungen an nahezu allen festen Werkstoffen. Die Verarbeitungszeit beträgt bis zu fünf Minuten. Nach zwanzig Minuten wird er fest. Die Endfestigkeit liegt bei 1300 N/cm². Die Klebeverbindung härtet transparent aus, ist schlagfest, alterungs- und feuchtigkeitsbeständig. Für Glas, Keramik, Metall, Porzellan und Stein. Packung mit je einer Tube Binder und Härter. Einschließlich Spatel und Mischwanne.

Best.-Nr.	Inhalt	MM/VE	€/ST
719050	35 g	1/6	10,49



Kraftkleber classic

Für höchste Festigkeit, flüssig, optimal zu verstreichen, Hochwärmefest – temperaturbeständig bis 110 °C, für Kombinationsverklebungen von Holzwerkstoffen mit dekorativen Schichtpressstoffplatten, Gummi, Leder, Kork, Filz, Hart-PVC, Weichschäumen, Metall uvm. Lösemittelhaltiger Kontaktkleber. Nicht geeignet für Polyethylen, Polypropylen, Styropor®, Weich-PVC und Kunstleder. Kürzere Ablaufzeit – schnellere Verarbeitung möglich.

Best.-Nr.	Inhalt	MM/VE	€/ST
619005	50 g	1/12	4,89
619006	125 g	1/12	8,59



Ponal Express Holzleim

Idealer Holzleim, lösemittelfrei. Trocknet schnell in fünf Minuten. Frischer Leim mit Wasser entfernbar.

Best.-Nr.	Inhalt	MM/VE	€/ST
126605	60 g	1/12	3,99



VIELWECKKLEBER flinke flasche ReNature

Der lösungsmittelfreie Vielweckkleber in der weichen, handlichen Flasche aus 88 % nachwachsenden Rohstoffen. Spart fossile Ressourcen, reduziert CO₂-Emissionen und ist zudem 100 % recycelbar. Der einzigartige Drehklebekopf ermöglicht Punkt-, Strich- und Flächenkleben. Die Formel des Klebstoffes besteht zu 70 % aus naturbasierten Rohstoffen und ist dermatologisch getestet. Ideal für die universelle Anwendung in Schule, Haushalt, Büro, zum Basteln und Werken für die ganze Familie. Bei 40 °C auswaschbar. Nachfüllbar. Für Papier, Pappe, Karton, Filz und Textil. Made in Germany.

Best.-Nr.	Inhalt	MM/VE	€/ST	ab 12 ST
719185	40 g	1/12	2,69	2,29
719190	100 g	1/12	3,79	3,39
Öko-Nachfüllflasche				
719182	850 g	1/1	22,99	

Rund um den Schreibtisch

Klebstoffe • Klebestifte
• Powerstrips®



Pritt Klebestifte

Der Klassiker, jetzt mit neuer Rezeptur. Super ergiebig. Der stärkste Klebestift in Europa, analysiert vom Fraunhofer Institut. Klebmasse aus 90 % naturbasierten Rohstoffen. Sehr lange haltbar. Klebt einfach, sauber und schnell. Lösungsmittelfrei, PVC frei. Bei 20 °C auswaschbar.

Best.-Nr.	Inhalt	MM/VE	€/ST	ab VE
619055	11 g	1/25	1,19	0,99
619056	22 g	1/12	1,79	1,59
619057	43 g	1/10	2,29	2,09



tesa Stick®

Der tesa® Stick ist der ideale und saubere Helfer für unzählige Arbeiten im Büro und Haushalt. Lösungsmittelfrei und geruchsneutral. Steckkappe mit Rollstopp. Für Papier, Fotos, Pappe und Stoff. Klebt sofort, kalt auswaschbar. Lässt sich leicht verstreichen. 100 % recyceltes Plastik, Klebmasse 60 % natürliche Materialien.

Best.-Nr.	Inhalt	MM/VE	€/ST	ab VE
475309	10 g	1/24	0,99	0,79
475310	20 g	1/12	1,29	1,19
475311	40 g	1/12	1,99	1,89



tesa Klebestempel ecoLogo®

Der tesa® Klebestempel ecoLogo® zum einfachen und schnellen Aufbringen von Klebepunkten. Geeignet für Papier, Pappe und Fotos. Klebt sauber, schnell und dauerhaft. Der rötliche Klebestreifen macht bereits aufgetragenen Kleber sichtbar. Reißfestes Band (PET). Der Klebestempel enthält 1.100 Klebepads. Bandbreite/-länge: 8,4 mm x 14 m (B x L).

Best.-Nr.	MM/VE	€/ST
472413001	1/8	4,99



Anwendungsbeispiel:
Lieferung ohne Deko

tesa Powerstrips® Bildernagel

Wiederverwendbarer Nagel zum Aufhängen von leichten bis mittelschweren Bildern, Kalendern, Wandtellern bis max. 1 kg. Schräger Nagelkopf für sicheren Halt. Rückstandsfrei wieder ablösbar.

Best.-Nr.	Farbe	Packung mit	MM/VE	€/PG
001684	weiß	2 Bildernägeln + 4 Powerstrips® Large	1/12	4,19



Anwendungsbeispiel

tesa Powerstrips® Deckenhaken

Drehbarer Haken zur Befestigung von Gegenständen bis max. 0,5 kg, z. B. Mobiles, Partydekoration etc., an allen glatten Zimmerdecken. Rückstandsfrei wieder ablösbar.

Best.-Nr.	Farbe	Packung mit	MM/VE	€/PG
001682	weiß	1 Powerstrips® Deckenhaken + 2 Powerstrips® Large	1/6	4,19



Anwendungsbeispiel

tesa Powerstrips® Deco-Haken

Wiederverwendbare Haken zum Anbringen und Befestigen, Aufhängen leichter Dekorationsgegenstände bis max. 0,2 kg. Ideal für Fenster, da UV beständig. Rückstandsfrei wieder ablösbar.

Best.-Nr.	Farbe	Packung mit	MM/VE	€/PG
472257	transparent	5 Powerstrips® Deco-Haken + 8 Powerstrips® Deco	1/10	4,59



tesa Powerstrips® Transparent Deco Haken L

Die transparenten, UV beständigen tesa Powerstrips® Transparent Decohaken sind die bessere Alternative zu Saugnäpfen oder permanenten Anwendungen wie hämmern oder bohren. Bequemes Aufhängen von leichten Objekten wie Oster-, Halloween- oder Weihnachtsdekoration, insbesondere auf Glas- und Spiegelflächen im Innenbereich. Spurlos wieder ablösbar. Haltekraft bis zu 1 kg pro Haken auf glatten Oberflächen.

Best.-Nr.	Farbe	Packung mit	MM/VE	€/PG
472362100	transparent	2 Powerstrips® Deco Haken L + 4 Powerstrips® Deco	1/128	4,69

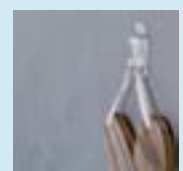

Anwendungsbeispiel

ALLES AUS EINER HAND!



Anwendungsbeispiel: Lieferung ohne Karten

sigel Visitenkarten-Box

Handliche Visitenkartenbox aus glasklarem Hartplastik für die praktische Aufbewahrung von Visitenkarten. Im Handumdrehen auch als offener Aufsteller für die Präsentation nutzbar. Für ca. 100 Karten bis max. 86 x 56 mm (B x H).

Best.-Nr.	Größe (B x H x T)	Farbe	MM/VE	€/ST
766763	95 x 60 x 30 mm	glasklar	1/1	3,39



Anwendungsbeispiel: Lieferung ohne Karten

sigel Visitenkarten-Aufsteller

Aus Hartplastik. Für bis zu 50 Visitenkarten bis 97 mm Breite. Ohne Inhalt.

Best.-Nr.	Größe (B x H x T)	Farbe	MM/VE	€/ST
766764	102 x 47 x 39 mm	glasklar	1/1	3,29



Anwendungsbeispiel: Lieferung ohne Karten

sigel Visitenkarten-Aufsteller 3 Fächer

Visitenkarten-Aufsteller mit drei Fächern für die perfekte Präsentation verschiedener Visitenkarten. Standfest und rutschsicher, hochwertige glasklare Optik. Pro Fach für ca. 70 Karten bis max. 94 mm Breite.

Best.-Nr.	Größe (B x H x T)	Farbe	MM/VE	€/ST
766370	100 x 80 x 70 mm	glasklar	1/1	5,19



Anwendungsbeispiel: Lieferung ohne Visitenkarten

DURABLE VISIFIX® Rollkartei

Rotationskartei mit Rohrgestell aus Metall. Pulverbeschichtet, mit Gummipads für sicheren Stand. Inkl. 200 Hüllen für 400 Visitenkarten und 25-teiliges Register.

Best.-Nr.	Größe (B x H x T)	Farbe	MM/VE	€/ST/PG
897587023	215 x 120 x 185 mm	schwarz	1/1	39,49
Ersatzhüllen, Packung mit 40 Stück				
896018		transparent	1/1	12,99



Anwendungsbeispiel: Lieferung ohne Visitenkarten

DURABLE TELINDEX® Rollkartei

Rotationskartei mit Rohrgestell aus Metall. Pulverbeschichtet, mit Gummipads für sicheren Stand. Mit 500 beidseitig bedruckten Karteikarten 72 x 104 mm (B x H) und 25-teiliges Register A – Z.

Best.-Nr.	Größe (B x H x T)	Farbe	MM/VE	€/ST/PG
897588023	195 x 120 x 190 mm	schwarz	1/1	36,79
Ersatzkarten, Packung mit 100 Stück				
896017		weiß	1/1	7,19



Anwendungsbeispiel:
Lieferung ohne Karten/Ordner

IQ-CONNECT Visitenkartentaschen

Transparente selbstklebende Tasche aus Polypropylen (PP), dokumentenecht. Zum Einkleben in Broschüren, Prospekten oder Katalogen.

Best.-Nr.	Größe (B x H)	Packung mit	MM/VE	€/PG
Öffnung an der kurzen Seite				
850648	93 x 56 mm	10 Stück	1/10	1,49
Öffnung an der langen Seite				
850649	93 x 56 mm	10 Stück	1/10	1,59
850650	93 x 56 mm	100 Stück	1/10	5,99
Öffnung an der langen Seite mit Klappe				
850651	100 x 58 mm	10 Stück	1/10	2,49

Rund um den Schreibtisch



Visitenkartenablage • Rollkartei
• Stempel und Zubehör

Q-CONNECT Visitenkarten Mappe

Praktische Visitenkartenmappe aus Polypropylen (PP). Zur Aufbewahrung von Visitenkarten, Scheckkarten etc.

Best.-Nr.	Ausführung	Größe (B x H)	Farbe	MM/VE	€/ST
850490	für 96 Visitenkarten	110 x 259 mm	schwarz	1/12	1,49
850491	für 160 Visitenkarten	110 x 259 mm	schwarz	1/12	1,99

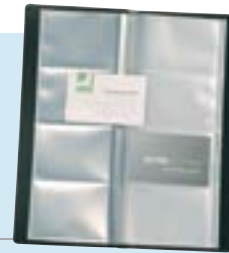

Anwendungsbeispiel:
Lieferung ohne Karten

sigel Visitenkarten-Etui

Elegantes Visitenkarten-Etui aus hochwertigem Aluminium, in matter Optik, für die Aufbewahrung der Karten für unterwegs. Für ca. 15 Karten bis max. 91 x 58 mm (B x H).

Best.-Nr.	Größe (B x H x T)	Farbe	MM/VE	€/ST
766433	92 x 5 x 63 mm	silber matt	1/1	6,19



Anwendungsbeispiel:
Lieferung ohne Karten

HAN Visitenkartenboxen VIP

Aus hochwertigem Kunststoff, Polystyrol (PS). Durch die variabel einsetzbare Karten-Stütze wächst die Ordnung mit: vom kleinsten Volumen bis ca. 500 Karten. Rutschfest und möbelschonend durch GummifüÙe. Begeisternde Technik: sanftes Öffnen und Schließen - Softgummieinsätze für optimales Handling. Lieferung inkl. 16-teiligem Design-Register A-Z und Visitenkartenetui GO VIP.

Best.-Nr.	Größe (B x H x T)	Farbe	MM/VE	€/ST
120312002	120 x 80 x 245 mm	New Colour blau	1/5	16,99
120312011	120 x 80 x 245 mm	New Colour grün	1/5	16,99
120312016	120 x 80 x 245 mm	New Colour pink	1/5	16,99
120312001	120 x 80 x 245 mm	schwarz/blau	1/5	16,99
134642023	120 x 80 x 245 mm	schwarz/lichtgrau	1/5	16,99



trodax Professional Datumstempel mit Gutschein für Textplatte

Anwenderkomfort und Sauberkeit garantiert. Robuster Metalldatumstempel mit Stahlkern für den täglichen Einsatz im Büro, integriertes trodatkissen®, Schrifthöhe Datum 4 mm. Die Bandabdeckung garantiert saubere Finger bei der Datumeinstellung. Ergonomischer Griff, einfaches Platzieren des Abdrucks. Der Stempel wird mit einem Gutschein für Ihre individuelle Gestaltung des Abdruckes geliefert. Ökologisch nachhaltig produziert.

Best.-Nr.	Ausführung	Zeilen	Textfläche (B x H)	MM/VE	€/ST
384023	Datumsstempel *	max. 1 + 1 Zeilen	41 x 24 mm	1/1	51,69
120193	Datumsstempel	max. 3 + 3 Zeilen	56 x 33 mm	1/1	68,99
380147	Datumsstempel	max. 5 + 5 Zeilen	68 x 47 mm	1/1	93,99
trodatkissen®, Packung mit 2 Stück					€/PG
380153023	schwarz, für 5430			1/10	7,59
120165023	schwarz, für 5460			1/10	7,89
120166023	schwarz, für 5480			1/10	11,49



380147



trodax Professional Textstempel mit Gutschein für Textplatte

Anwenderkomfort und Sauberkeit garantiert. Robuster Metall-Textstempel für den täglichen Einsatz im Büro, integriertes trodatkissen®, ergonomischer Griff, einfaches Platzieren des Abdrucks. Der Stempel wird mit einem Gutschein für Ihre individuelle Gestaltung des Abdruckes geliefert. Ökologisch nachhaltig produziert.

Best.-Nr.	Ausführung	Zeilen	Textfläche (B x H)	MM/VE	€/ST
385253	Textstempel *	max. 6 Zeilen	41 x 24 mm	1/1	48,29
200021	Textstempel *	max. 7 Zeilen	49 x 28 mm	1/1	50,39
135314	Textstempel	max. 6 Zeilen	56 x 26 mm	1/1	54,49
120141	Textstempel	max. 8 Zeilen	56 x 33 mm	1/1	61,49
120066	Textstempel	max. 12 Zeilen	68 x 47 mm	1/1	61,99
trodatkissen®, Packung mit 2 Stück					€/PG
380153023	schwarz, für 5200			1/10	7,59
120164023	schwarz, für 5203			1/10	7,59
120165023	schwarz, für 5204, 5206			1/10	7,89
120166023	schwarz, für 5208			1/10	11,49



385253

200021



ALLES AUS EINER HAND!

Beispiele für Textplatte



trodat Printy Textstempel mit Gutschein



Das Original unter den Kunststoffstempeln ist optimal für die Anwendung für unterwegs und zuhause. Unglaublich klein und leicht mit integriertem Stempelkissen. Der Stempel wird mit einem Gutschein für Ihre individuelle Gestaltung des Abdruckes geliefert. Serienmäßig CO2-neutral.

Best.-Nr.	Ausführung	Zeilen	Textfläche (B x H)	MM/VE	€/ST
380146	Textstempel	max. 3 Zeilen	26 x 9 mm	1/1	20,89
389001099	Textstempel	max. 4 Zeilen	38 x 14 mm	1/1	21,19
389002099	Textstempel	max. 5 Zeilen	47 x 18 mm	1/1	25,99
200022	Textstempel	max. 6 Zeilen	58 x 22 mm	1/1	29,49
120065	Textstempel	max. 7 Zeilen	70 x 25 mm	1/1	34,29
trodatkissen®, Packung mit 2 Stück					€/PG
380149023	schwarz, für 4910			1/10	4,39
380150023	schwarz, für 4911			1/10	4,39
380151023	schwarz, für 4912			1/10	4,69
380152023	schwarz, für 4913			1/10	5,59
120090023	schwarz, für 4914			1/10	7,39



Textstempel

Abdruckbreite: ca. 45 mm.

Best.-Nr.	Textplatte	MM/VE	€/ST
120062	Betrag dankend erhalten	1/6	2,19
120063	Bezahlt	1/6	2,19
120080	Duplikat	1/6	2,19
120082	Eilt sehr	1/6	2,19
120081	Erledigt	1/6	2,19
120079	Gebucht	1/6	2,19
120083	Gutschrift	1/6	2,19
120084	Kopie	1/6	2,19
120087	Original	1/6	2,19
120086	Rechnung	1/6	2,19
120085	Vertraulich	1/6	2,19

Vorgangsstempel

Vorgangsstempel aus Holz, in verschiedenen Ausführungen, für immer wiederkehrende Texte.

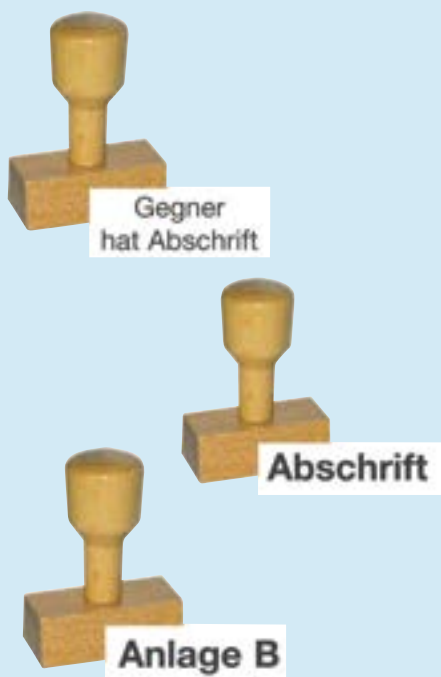

Best.-Nr.	Textplatte	MM/VE	€/ST
200544	Ablage	1/25	2,79
200321	Abschrift	1/25	1,99
200323	Abschrift an Gegner	1/25	2,79
200322	Abschrift an Mandant	1/25	2,79
200325	Abschrift für Gegner	1/25	2,79
200324	Abschrift für Mandant	1/25	2,79
200326	Anlage	1/25	1,99
200327	Anlage B	1/25	1,99
200328	Anlage K	1/25	1,99
200330	Beglaubigt - Rechtsanwalt	1/25	2,79
200329	Beglaubigt - Rechtsanwältin	1/25	2,79
200332	Beglaubigt zwecks Zustellung	1/25	2,79
200331	Beglaubigte Abschrift	1/25	2,79
200333	Eilt sehr, bitte sofort vorlegen	1/25	2,79
200334	Entwurf	1/25	1,99
200335	Fristablauf am:	1/25	2,79
200336	Gegner hat Abschrift	1/25	2,79
200543	Kopie an Finanzamt	1/25	2,79
200541	Kopie an Mandant	1/25	2,79
200337	Mandant hat Abschrift	1/25	2,79
200542	Original an Mandant	1/25	2,79
200338	Verteidigerpost	1/25	1,99



Rund um den Schreibtisch

Stempel und Zubehör

MAUL Stempelträger gerade

Stempel hängen immer am selben Platz, das Suchen entfällt. Sehr stabil und standfest. Aus pulverbeschichtetem Metall, kratzfest, unempfindlich. 3 Jahre Garantie.

Best.-Nr.	Farbe	MM/VE	€/ST
für vier Stempel, Größe: 156 x 60 x 65 mm (B x H x T)			
775101023	schwarz	1/1	6,29
für sechs Stempel, Größe: 225 x 60 x 65 mm (B x H x T)			
121591023	schwarz	1/1	8,49



Anwendungsbeispiel: Lieferung ohne Stempel



MAUL Stempelträger rund

Drehbarer Tellerrand leicht nach oben gebogen, die Stempel sitzen fest, fallen beim Drehen nicht raus. Sehr stabil und standfest. Aus pulverbeschichtetem Metall: kratzfest und unempfindlich. Säule und Griff vernickelt. Fuß-Ø: 85 mm, Höhe: 100 mm. 3 Jahre Garantie.

Best.-Nr.	Farbe	MM/VE	€/ST
für sechs Stempel, Ø 110 mm			
775016023	schwarz	1/1	7,19
für acht Stempel, Ø 120 mm			
775017023	schwarz	1/1	7,69
für zwölf Stempel, Ø 160 mm			
775019023	schwarz	1/1	9,99



Anwendungsbeispiel: Lieferung ohne Stempel

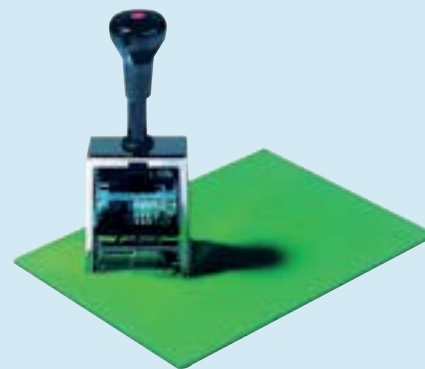

Läufer Stempelunterlage

Stempelunterlage aus Naturkautschuk. Durch die Stärke von 5 mm besonders geräuschhemmend.

Best.-Nr.	Größe (B x H)	Farbe	MM/VE	€/ST
021471011	23,0 x 17,0 cm	grün	1/1	11,39

PLUS JAPAN Rollstempel Camouflage

Der erste Aktenvernichter im Taschenformat. Hilft Ihre Identität zu schützen. Benutzbar auf Werbepost, Versandetiketten, Rechnungen, usw. Ein speziell entwickeltes Muster und eine Mischung aus pigment- und ölbasierter Tinte verbergen die Buchstaben wirksam.

Best.-Nr.	Ausführung	Farbe	MM/VE	€/ST
200475001	Rollstempel	blau	1/1	7,49
200475008	Rollstempel	gelb	1/1	7,49
200475011	Rollstempel	grün	1/1	7,49
200475016	Rollstempel	pink	1/1	7,49
200475000	Rollstempel	weiß	1/1	7,49
200146	Rollstempel-Ersatzpatrone	schwarz	1/1	5,59



Anwendungsbeispiel

ALLES AUS EINER HAND!



Q-CONNECT Metall-Stempelkissen Größe 2

Hochwertige Stempelkissen im Metalltuit. In jeweiliger Farbe vorgetränkt. Ohne Öl.

Best.-Nr.	Größe	Farbe	MM/VE	€/ST
850169001	11 x 7 cm	blau	1/10	1,49
850169011	11 x 7 cm	grün	1/10	1,49
850169023	11 x 7 cm	schwarz	1/10	1,49
850169015	11 x 7 cm	rot	1/10	1,49
850169021	11 x 7 cm	violett	1/10	1,49
850169100	11 x 7 cm	neutral, nicht vorgetränkt	1/10	1,49



Q-CONNECT Stempelfarbe

Ohne Öl. Zur Tränkung der Q-Connect Stempelkissen. Inhalt 28 ml.

Best.-Nr.	Farbe	MM/VE	€/ST
850172001	blau	1/10	0,89
850172011	grün	1/10	0,89
850172015	rot	1/10	0,89
850172023	schwarz	1/10	0,89
850172021	violett	1/10	0,89



WIHEDU Notariatsgarn

Notariatsgarn 100 Gramm, ca. 360 Meter Länge. In allen Bundeslandfarben.

Best.-Nr.	Ausführung	Farbe	MM/VE	€/ST
771092100	für Bayern	blau/weiß	1/10	10,29
771092200	für Berlin, Brandenburg, Bremen, Hamburg, Hessen, Thüringen	rot/weiß	1/10	10,29
771092300	für Niedersachsen, Rheinland-Pfalz, Saarland	schwarz/rot/gold	1/10	10,29
771092400	für Baden-Württemberg, Sachsen-Anhalt	schwarz/gelb	1/10	10,29
771092500	für Nordrhein-Westfalen	grün/weiß/rot	1/10	10,29
771025	für Sachsen	grün/weiß	1/10	10,29
771092600	für Schleswig-Holstein	blau/weiß/rot	1/10	10,29
771092700	für Mecklenburg-Vorpommern	blau/weiß/gelb	1/10	10,29



Gutenberg Elektro-Schnellsiegler

Die ideale Kombination für häufiges Siegeln. Praktisch und sauber in der Anwendung erleichtert dieses Duo die Arbeit. Der Heizwiderstand des Schnellsieglers ist auf den Schmelzpunkt des Lacks eingestellt.

Best.-Nr.	Ausführung	Farbe	MM/VE	€/ST
021374	Schnellsiegler	schwarz-metall	1/1	265,99
986552	Perlack 500 g	zinnoberrot	1/10	18,19



HERMA Siegelmarken

Weißer Klebescheiben mit gewelltem Rand, wasserlöslich gummiert.

Best.-Nr.	Ausführung	Packung mit	MM/VE	€/PG
396106	Ø 50 mm	1.000 Stück	1/1	16,99



Gutenberg Siegelstift

Der Heizwiderstand des Stiftes ist auf den Schmelzpunkt des Lacks eingestellt. Für das schnelle Versiegeln einzelner Objekte. Der Durchmesser der Schmelzplatte entspricht genau dem Format der Elektrostangen.

Best.-Nr.	Ausführung	Farbe	MM/VE	€/ST
557269	Siegelstift, 220 V	schwarz	1/1	153,99
557267	Siegelack 3 Stangen	zinnoberrot	1/3	30,99



Rund um den Schreibtisch

Stempelzubehör • Notariatsgarn • Siegelbedarf
• X-Bänder • Cutter

Gutenberg Urkundenlack

Eignet sich besonders zum Siegeln auf hochsatinieren glatten Papieren. Die Verarbeitung von echtem Schellack sowie ausgewählten Rohstoffen bei der Produktion garantiert beste Haftfähigkeit der Siegel.

Best.-Nr.	Farbe	Packung mit	MM/VE	€/PG
557266	zinnoberrot	10 Stangen	1/10	32,99



Gutenberg Urkundentinte

Die exklusive, auch heute noch in Handarbeit gefertigte Urkundentinte für Füllfederhalter, ist eine Tinte für die besonderen Momente im Leben. Sie dringt in das Papier ein und wird dadurch unvergänglich. Sie ist praktisch nicht radierbar und bleibt durch ihre besondere Zusammensetzung gegenüber chemischen Radiermitteln unempfindlich.

Best.-Nr.	Inhalt	Farbe	MM/VE	€/ST
128562	30 ml	schwarz	1/1	8,59



Gutenberg X-Bänder Hercules

Gut geeignet zum Bündeln oder Verpacken von Akten, Zeitschriften, CDs und Disketten. Ø 160 mm. Schachtel mit Entnahmeöffnung.

Best.-Nr.	Größe	Packung mit	MM/VE	€/PG
255395	25 x 250 mm	500 g bunt sortiert	1/1	21,19

Anwendungsbeispiel:
Lieferung ohne Inhalt



Q-CONNECT Sicherheitscutter 18 mm Metallführung

Der 18 mm Sicherheitscutter zeichnet sich durch das leichte Kunststoffgehäuse mit dem ergonomisch geformten Griff aus. Die Klingenföhrung des Cutters besteht aus Metall. Die Klinge ist nicht feststellbar und wird mittels Zugfeder automatisch wieder eingezogen. Leichter Klingewechsel.

Best.-Nr.	Ausführung	MM/VE	€/ST/PG
853194	Schneidemesser	1/12	2,39
850076	5 Trapezklingen	1/1	2,49



Anwendungsbeispiel

Q-CONNECT Cutter 9 mm

Kunststoffcutter mit 9 mm Klinge für leichte bis mittlere Schnitte. Schieberaster, Klingenabbrecher. Leichter Klingewechsel.

Best.-Nr.	Ausführung	MM/VE	€/ST/PG
850070	Schneidemesser	1/1	1,19
850952	10 Ersatzklingen	1/25	1,89

Farbe kann abweichen



WESTCOTT Cutter "PROFESSIONAL"

Den Cutter Professional zeichnet sich durch das leichte Kunststoffgehäuse mit dem ergonomisch geformten Softgrip-Griff aus. Die Klingenföhrung des Cutters besteht aus Metall. Die vorhandene Rasterautomatik dient zur Sicherheit beim Schneiden. Zusätzlich verfügt er über eine abnehmbare Endkappe zum Abbrechen gebrauchter Klingen. 5 Jahre Garantie.

Best.-Nr.	Ausführung	Farbe	MM/VE	€/ST
ohne Feststellschraube				
379192323	9 mm	grau/schwarz	1/120	1,79
379193323	18 mm	grau/schwarz	1/120	2,69
mit Feststellschraube				
379194323	18 mm	grau/schwarz	1/120	2,59
mit Aufhängevorrichtung				
379195323	18 mm	grau/schwarz	1/120	2,39
inkl. zusätzlicher Schneidemöglichkeit z. B. für Packbänder				
379196323	18 mm, TÜV geprüft	grau/schwarz	1/144	3,39



ALLES AUS EINER HAND!



Q-CONNECT Premiumscheren

Die ergonomisch geformten Softgrip-Griffe sorgen für ein sehr angenehmes und präzises Arbeiten. Zusätzlich bieten diese Softgrip Scheren einen erhöhten Schneidekomfort durch Doppelaugung und Fingerablage. 10 Jahre Garantie.

Best.-Nr.	Länge	MM/VE	€/ST
850344	17 cm	1/6	2,29
850345	21 cm	1/6	2,99



Q-CONNECT Universalscheren

Die Universalscheren garantieren präzise Schnitte durch ihre rostfreien Stahlklingen. Für zusätzlichen Komfort beim Schneiden sorgen die ergonomisch geformten, schwarzen Kunststoffgriffe, welche ein sehr angenehmes und präzises Arbeiten ermöglichen.

Best.-Nr.	Ausführung	Länge	MM/VE	€/ST
850066	Büroschere	17 cm	1/20	1,19
850065	Büroschere	21 cm	1/15	1,39
903407	Büroschere	25,5 cm	1/10	1,79
853136	Büroschere, für Linkshänder	21 cm	1/15	1,39
853176	Haushaltsschere mit Flaschenöffner und Microverzahnung	21 cm	1/6	1,99



Scotch Präzisionsschere

Scotch™ Präzisionsschere aus rostfreiem und korrosionsbeständigem Edelstahl für präzise Schneidearbeiten. Ergonomisch geformter Soft-Griff.

Best.-Nr.	Ausführung	Länge	Farbe	MM/VE	€/ST
480757	für Rechts- und Linkshänder	18 cm	grau/rot	1/12	8,19
480758	für Rechts- und Linkshänder	20 cm	grau/rot	1/12	9,49



Anwendungsbeispiel:
Lieferung ohne Karton



WESTCOTT Since 1872 Keramik Mini-Kartonöffner

Keramik Mini-Kartonöffner mit Sicherheitsklinge und integriertem Klingenschutz. Keramik-Klingen bleiben bis zu zehnmal länger scharf als Stahlklingen.

Best.-Nr.	MM/VE	€/ST
379224011	1/6	2,39



Q-CONNECT Rollen-Schneidemaschinen

Rundmesser aus rostfreiem Stahl, nach oben durch das Gehäuse der Schneidemechanik geschützt. Das Schneiden ist in beide Richtungen möglich. Robustes Gehäuse aus Metall mit cm-Skalierung am oberen Rand und an der Schnittkante sowie Formatvorlagen. Transparenter Blattniederhalter aus stabilem Kunststoff. Inkl. einem Messerkopf. Farbe: grau/blau.

Best.-Nr.	Schnittlänge/-höhe	Tischgröße	MM/VE	€/ST
853234	330 mm/1,0 mm	157 x 320 mm	1/6	29,49
853235	465 mm/1,0 mm	157 x 440 mm	1/6	33,59

Ersatzmesser für die Rollen-Schneidemaschinen KF17011 und KF17012

Best.-Nr.	MM/VE	€/ST
853311	1/20	2,29



Q-CONNECT Hebel-Schneidemaschine

Schnittleistung bis zu 10 Blatt (80 g/qm) Papier. Stabiles Obermesser, gehärtete Schneideklinge. Geeignet zum Schneiden von Papier, Karton und Fotos. Vordruckte Formatlinien und durchsichtiges Anpresslineal und Schutzleiste.

Best.-Nr.	Farbe	Schnittlänge/-höhe	Tischgröße	MM/VE	€/ST
850527	blau/silber	320 mm/1,0 mm	205 x 350 mm	1/1	31,89



Rund um den Schreibtisch

Scheren • Schneidemaschinen
• Briefumschläge

DIN-Formate von Briefhüllen und Versandtaschen

Abmessungen DIN-Norm

Abmessungen	DIN-Norm	Abmessungen	DIN-Norm
81 x 114 mm	DIN C7	155 x 400 mm	1/2 DIN E4
110 x 220 mm	DL 680	162 x 229 mm	DIN C5
114 x 162 mm	DIN C6	176 x 250 mm	DIN B5
114 x 229 mm	DIN C6/C5	200 x 280 mm	DIN E5
125 x 176 mm	DIN B6	229 x 324 mm	DIN C4
125 x 229 mm	Standardbrief	250 x 353 mm	DIN B4
140 x 200 mm	DIN E6	280 x 400 mm	DIN E4

PORTOPLANER

Basisprodukte	Höchstformat (B x H)	Max. Dicke/Höhe	Max. Gewicht	Post-Porto
Standard	125 x 235 mm (B6/DL)	5 mm	20 g	0,70 €*
Kompakt	125 x 229 mm (B6/DL)	10 mm	50 g	0,85 €*
Groß	250 x 353 mm (B4)	20 mm	500 g	1,45 €*
Maxi	250 x 353 mm (B4)	50 mm	1000 g	2,60 €*

*Postentgelte Stand April 2017. Bis zum Redaktionsschluss lagen uns keine Informationen bzgl. einer möglichen Preiserhöhung vor. Angaben ohne Gewähr.

Briefumschläge DIN Lang (220 x 110 mm)

Best.-Nr.	Klebeart	Grammatur/ Farbe	Ausführung	Packung mit	MM/VE	€/PG
mit Fenster						
513188	selbstklebend	72 g/qm, weiß	holzfrei	100 Stück	1/1	2,79
430683	selbstklebend	72 g/qm, weiß	holzfrei	1.000 Stück	1/1	9,99
ohne Fenster						
513196	haftklebend	80 g/qm, weiß	holzfrei	25 Stück	1/1	1,39
430682	selbstklebend	72 g/qm, weiß	holzfrei	1.000 Stück	1/1	9,99



Office Briefumschläge FSC hochweiß, in formschönen Dispenserboxen

Best.-Nr.	Klebeart/Ausführung	Grammatur/ Größe	Packung mit	MM/VE	€/PG
625237	Heftklebung	80 g/qm, DIN C5/6	200 Stück	1/1	9,19
625238	mit Fenster, Haftklebung	80 g/qm, DIN C5/6	200 Stück	1/1	10,29
625241	mit Fenster, Haftklebung	100 g/qm, DIN C5	100 Stück	1/1	8,79
201473	Haftklebung	120 g/qm, DIN C4	50 Stück	1/1	8,99
625242	mit Fenster, Haftklebung	120 g/qm, DIN C4	50 Stück	1/1	9,59



Briefumschläge Premium FSC hochweiß

Best.-Nr.	Klebeart/Ausführung	Grammatur/ Größe	Packung mit	MM/VE	€/PG
625456	ohne Fenster, Haftklebung	80 g/qm, DIN C5/6	500 Stück	1/1	17,69
625457	Fenster links, Haftklebung	80 g/qm, DIN C5/6	500 Stück	1/1	18,69



ELCO – mehr Platz für mehr Füllgut



SWISS MADE

ELCO documento

Versandtaschen mit grau gestreiftem Innendruck und integrierter Seitenfalte für mehr Platz.

• Weißes Kraftpapier 120 g/qm • mit 20 mm Seitenfalte für mehr Platz • mit grau gestreiftem Innendruck

Best.-Nr.	Hersteller Nr.	Klebeart	Größe	Grammatur/Farbe	Ausführung	Karton mit	MM/VE	€/KA
445013	48483	haftklebend	DIN C5	120 g/qm, weiß	FSC®-zertifiziert, Kraftpapier	250 Stück	1/1	34,59
445014	48583	haftklebend	DIN B5	120 g/qm, weiß	FSC®-zertifiziert, Kraftpapier	250 Stück	1/1	37,99
445015	48683	haftklebend	DIN C4	120 g/qm, weiß	FSC®-zertifiziert, Kraftpapier	200 Stück	1/1	37,39
445016	48684	haftklebend, mit Fenster	DIN C4	120 g/qm, weiß	FSC®-zertifiziert, Kraftpapier	200 Stück	1/1	44,99
445017	48783	haftklebend	DIN B4	120 g/qm, weiß	FSC®-zertifiziert, Kraftpapier	200 Stück	1/1	41,99

ALLES AUS EINER HAND!



Versandtaschen DIN C5 (162 x 229 mm)

Best.-Nr.	Klebeart	Grammatu/ Farbe	Ausführung	Packung mit	MM/VE	€/PG
mit Fenster						
430433	selbstklebend	80 g/qm, grau	Recycling	500 Stück	1/1	20,99
430752	gummiert	90 g/qm, braun	Recycling	500 Stück	1/1	17,99
902807	haftklebend	90 g/qm, weiß		500 Stück	1/1	22,99
587930	selbstklebend	90 g/qm, braun	Recycling	50 Stück	1/1	2,99
430751	selbstklebend	90 g/qm, braun	Recycling	500 Stück	1/1	18,49
430754	selbstklebend	90 g/qm, weiß		500 Stück	1/1	19,59
ohne Fenster						
513243	gummiert	70 g/qm, braun	Recycling	20 Stück	1/1	1,09
430750	gummiert	90 g/qm, braun		500 Stück	1/1	16,99
902802	haftklebend	90 g/qm, braun		500 Stück	1/1	19,99
902803	haftklebend	90 g/qm, weiß		500 Stück	1/1	21,59
430697	haftklebend	100 g/qm, weiß	Öffnung auf der breiten Seite	500 Stück	1/1	23,59
430432	selbstklebend	80 g/qm, grau	Recycling	500 Stück	1/1	19,79
513315	selbstklebend	90 g/qm, braun	Recycling	50 Stück	1/1	2,39
430748	selbstklebend	90 g/qm, braun	Recycling	500 Stück	1/1	15,99
430753	selbstklebend	90 g/qm, weiß		500 Stück	1/1	17,29



Versandtaschen DIN C4 (229 x 324 mm)

Best.-Nr.	Klebeart	Grammatu/ Farbe	Ausführung	Packung mit	MM/VE	€/PG
mit Fenster						
902793	gummiert	90 g/qm, braun	Recycling	250 Stück	1/1	19,59
513298	selbstklebend	90 g/qm, braun	Recycling	50 Stück	1/1	5,19
430737	selbstklebend	90 g/qm, braun	Recycling	250 Stück	1/1	13,89
430431	selbstklebend	90 g/qm, grau	Recycling	250 Stück	1/1	18,29
430681	selbstklebend	90 g/qm, weiß		250 Stück	1/1	14,19
902796	gummiert	100 g/qm, weiß		250 Stück	1/1	19,99
902824	haftklebend	100 g/qm, weiß	FSC®-zertifiziert	100 Stück	1/1	9,09
430808	haftklebend	100 g/qm, weiß	Öffnung auf der breiten Seite	500 Stück	1/1	34,99
430696	haftklebend	100 g/qm, weiß		250 Stück	1/1	15,89
902795	haftklebend	110 g/qm, braun		250 Stück	1/1	21,99
430743	haftklebend	120 g/qm, weiß	blickdicht	250 Stück	1/1	22,99
ohne Fenster						
513292	gummiert	90 g/qm, braun		10 Stück	1/1	1,39
430735	gummiert	90 g/qm, braun	Recycling	250 Stück	1/1	15,99
430740	gummiert	90 g/qm, weiß		250 Stück	1/1	17,79
513300	haftklebend	90 g/qm, weiß		10 Stück	1/1	1,79
513290	selbstklebend	90 g/qm, braun	Recycling	50 Stück	1/1	4,59
430734	selbstklebend	90 g/qm, braun	Recycling	250 Stück	1/1	12,59
430430	selbstklebend	90 g/qm, grau	Recycling	250 Stück	1/1	16,99
902823	haftklebend	100 g/qm, weiß	FSC®-zertifiziert	100 Stück	1/1	8,99
430739	selbstklebend	100 g/qm, weiß		250 Stück	1/1	16,59
902790	haftklebend	110 g/qm, braun	Recycling	250 Stück	1/1	22,99
902789	selbstklebend	110 g/qm, braun	Recycling	250 Stück	1/1	19,99
430691	haftklebend	120 g/qm, weiß	blickdicht	250 Stück	1/1	22,99
430573	haftklebend	140 g/qm, weiß-blau	fadenverstärkt	250 Stück	1/1	73,99



Versandtaschen DIN B5 (176 x 250 mm)

Best.-Nr.	Klebeart	Grammatur/ Farbe	Ausführung	Packung mit	MM/VE	€/PG
ohne Fenster						
513286	gummiert	90 g/qm, braun	Recycling	50 Stück	1/1	3,29
430732	gummiert	90 g/qm, braun	Recycling	500 Stück	1/1	20,79
430692	haftklebend	90 g/qm, weiß		500 Stück	1/1	27,29



Versandtasche DIN B4 (250 x 353 mm)

Best.-Nr.	Klebeart	Grammatur/ Farbe	Ausführung	Packung mit	MM/VE	€/PG
mit Adressfeldtasche						
430726	haftklebend	120 g/qm, weiß		250 Stück	1/1	86,99
ohne Fenster						
902825	haftklebend	100 g/qm, weiß	FSC®-zertifiziert	100 Stück	1/1	10,29
430724	gummiert	110 g/qm, braun	Recycling	250 Stück	1/1	21,39
902812	haftklebend	110 g/qm, braun	Recycling	250 Stück	1/1	23,29
513269	selbstklebend	110 g/qm, braun	Recycling	50 Stück	1/1	7,49
430723	selbstklebend	110 g/qm, braun	Recycling	250 Stück	1/1	21,59
902813	haftklebend	120 g/qm, weiß		250 Stück	1/1	25,39
430728	selbstklebend	120 g/qm, weiß		250 Stück	1/1	25,99
595497	haftklebend	140 g/qm, weiß	fadenverstärkt	100 Stück	1/1	35,99



Faltenaschen DIN B4 (250 x 353 mm)

Best.-Nr.	Klebeart	Grammatur/ Farbe	Ausführung	Packung mit	MM/VE	€/PG
ohne Fenster						
510488	haftklebend	130 g/qm, braun	20 mm Falte, Recycling	10 Stück	1/1	2,89
510490	haftklebend	140 g/qm, braun	40 mm Falte	100 Stück	1/1	15,99
510489	haftklebend	140 g/qm, weiß	40 mm Falte	100 Stück	1/1	23,99
903548	haftklebend	140 g/qm, weiß/blau	40 mm Falte und Klotzboden, fadenverstärkt	100 Stück	1/1	49,99



Anwendungsbeispiel:
Lieferung ohne Inhalt

903548
Innenfutter blau

RNKVERLAG Zustellungsumschläge

Alles für die Postzustellung! Zustellungsumschläge mit und ohne Fenster in verschiedenen Größen sowie Zustellungsurkunde.
Farbe: gelb.

Best.-Nr.	Größe (B x H)	Ausführung	Packung mit	MM/VE	€/PG/ST
innere Zustellungsumschläge					
802150	22 x 11 cm	mit Fenster	100 Stück	1/1	17,69
802151	22 x 11 cm	ohne Fenster	100 Stück	1/1	15,69
äußere Zustellungsumschläge an Postamt					
802152	23,5 x 12,5 cm	ohne Fenster	100 Stück	1/1	16,89
802153	25,0 x 17,6 cm	ohne Fenster	100 Stück	1/1	18,59
802154	35,3 x 25 cm	ohne Fenster	50 Stück	1/1	28,99
Zustellungsurkunde					
593522	29,7 x 21 cm			100/100	0,19



ALLES AUS EINER HAND!

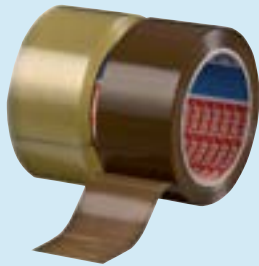

tesa Packband tesapack® Universal

tesapack® ist ein Verklebungsband auf Basis einer PP-Folie und einer speziellen Acrylatdispersionsklebmasse (HiTack) mit besonders hoher Anfangslebekraft. Gleichmäßig und leise abrollbar. Hohe UV-, Temperatur- und Alterungsbeständigkeit.

Best.-Nr.	Größe (B x L)	Gesamtdicke	Farbe	MM/VE	€/ST	ab 6 ST
479048022	50 mm x 66 m	60 mym	braun	1/6	2,89	2,79
479048100	50 mm x 66 m	60 mym	transparent	1/6	2,89	2,79



tesa Packband ultra strong aus PVC 4124

Extrem reißfestes Verpackungslebeband aus PVC für den Verschluss von mittelschweren Versandschachteln. Feste Verklebung auf Well- und Vollpappe. Gleichmäßig und leise abrollbar. Hohe UV- und Alterungsbeständigkeit.

Best.-Nr.	Größe (B x L)	Gesamtdicke	Farbe	MM/VE	€/ST	ab 6 ST
479073	38 mm x 66 m	65 mym	braun	1/8	2,89	2,79
479074	50 mm x 66 m	65 mym	braun	1/6	3,49	3,39
479093	38 mm x 66 m	65 mym	transparent	1/8	2,89	2,79
479094	50 mm x 66 m	65 mym	transparent	1/6	3,49	3,39



Scotch® Verpackungslebeband

Braunes oder transparentes Verpackungslebeband mit guter Klebkraft. Der Hotmelt-Klebstoff sorgt für zuverlässige Soforthaftung. Geeignet für leichte bis mittelschwere Pakete und Kartons. Alterungsbeständig und PVC frei. Für eine leichtere Handhabung empfehlen wir Ihnen den dazu passenden Scotch® Handabroller H150 (Best.-Nr. 480442).

Best.-Nr.	Größe (B x L)	Gesamtdicke	Farbe	MM/VE	€/ST	ab 6 ST
481378100	50 mm x 66 m	41 mym	transparent	1/6	1,99	1,85
481378022	50 mm x 66 m	41 mym	braun	1/6	1,99	1,85



Scotch® Verpackungslebeband im Handabroller

Verpackungsbänder in Kurzabmessungen lassen sich dank des praktischen Handabrollers ganz einfach handhaben. Es gibt sie in braun und transparent. Einwegabroller inkl. Verpackungsband.

Best.-Nr.	Ausführung	Gesamtdicke	Farbe	MM/VE	€/ST	ab 6 ST
480231	für Rollen bis 48 mm x 20 m (B x L)	75 mym	braun	1/6	3,69	3,59
480380	für Rollen bis 48 mm x 20 m (B x L)	66 mym	transparent	1/6	4,49	4,39

Anwendungsbeispiel:
Lieferung ohne Klebeband



q-CONNECT Packbandabroller

Stabiler Abroller für Verpackungslebebänder. Lieferung ohne Klebeband.

Best.-Nr.	Ausführung	MM/VE	€/ST
850238	für Rollen bis 50 mm x 66 m (B x L)	1/12	7,39



Packbänder • Abroller • Blattwender
• Anfeuchter • Begleitpapiertaschen • Adress-Etiketten

tesa® tesapack® Abroller Pack'n Go

tesapack® Abroller Pack'n Go bietet die perfekte Unterstützung für den gelegentlichen Paketverpacker. Die ergonomische Form sorgt für entspannte Anwendung und Handlichkeit. Gezacktes Schneidmesser im optimalen Winkel. Leicht bedienbar, Platz sparend. Inkl. einer Rolle Packband.

Best.-Nr.	Ausführung	Farbe	MM/VE	€/ST
472397001	für Rollen bis 50 mm x 66 m (B x L)	blau	1/12	8,99
472397016	für Rollen bis 50 mm x 66 m (B x L)	pink	1/12	8,99



Läufer Blattwender

Für alle Zählerarbeiten und zum Blättern in Dokumenten. Oberfläche mit feinen, engstehenden Stiften (Igelform). Aus thermoplastischem Kautschuk. Besonders für Latexallergiker geeignet.

Best.-Nr.	Farbe	Größe Ø	MM/VE	€/ST
128552	grün	1 = 12 mm	1/100	0,59
128553	grün	2 = 15 mm	1/100	0,59
128554	grün	3 = 17 mm	1/100	0,59
128555	grün	4 = 19 mm	1/100	0,59
128556	grün	5 = 22 mm	1/100	0,59



Anwendungsbeispiel: Lieferung ohne Blatt

Läufer Anfeuchter

Zum Befeuchten von Briefmarken, Briefumschlägen etc. Runde, grüne Kunststoffschale mit orangefarbenem, feinporigem Schwamm.

Best.-Nr.	Ausführung	MM/VE	€/ST
021580011	Anfeuchter Ø 85 mm	1/10	1,89
021581	Ersatzschwamm	1/10	1,19

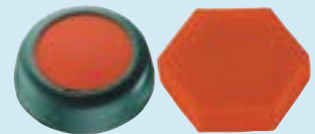

docuFIX Begleitpapiertaschen mit Aufdruck Lieferschein – Rechnung

Rot/transparente Dokumenttasche aus umweltverträglichem Polyethylen (PE), Stärke ca. 35 mym, mit schwarzem Aufdruck, neunsprachig. Haftet sicher auf nahezu jedem Versandgut. Schützt Begleitpapiere vor Feuchtigkeit und Verschmutzung. Die Ware stammt aus einer klimaneutralen Produktion. Mit Anklebeverschluss.

Best.-Nr.	Größe (B x H)	Packung mit	MM/VE	€/PG	ab VE
986264	DIN C6/ 175 x 135 mm	250 Stück	1/4	7,79	7,59
986265	DIN DL/ 240 x 135 mm	250 Stück	1/4	10,89	10,59
986266	DIN C5/ 240 x 185 mm	250 Stück	1/2	12,49	12,35



* HERMA Adress-Etiketten, weiß, selbstklebend, Lift-off-Qualität, PEFC-zertifiziert

Best.-Nr.	Größe (B x H)	Packung mit	MM/VE	€/PG
auf A4 Blatt, abgerundete Ecken, vertikale Strichperforation				
710465	67 x 38 mm	2.100 Stück	1/1	29,99
710412	94 x 47 mm	240 Stück	1/1	9,99
endlos, leporello-gefaltet, Strichperforation nach jedem Etikett				
710463	67 x 35 mm	250 Stück	1/1	4,99
710407	88 x 35 mm	250 Stück	1/1	6,99
710408	95 x 48 mm	250 Stück	1/1	7,99
135319	95 x 48 mm	1.000 Stück	1/1	28,99
einzelnd, mit Abziehlasche, für Adressendrucker und Frankierstempel, wischfest				
255019	130 x 80 mm	500 Stück	1/1	32,99
einzelnd, mit Abziehlasche, für Adressendrucker, wischfest für Frankierstempel				
710476	148 x 105 mm	500 Stück	1/1	45,99



ALLES AUS EINER HAND!

WIHEDU Gummiringe

Aus umweltfreundlichem Naturkautschuk, besonders dehn- und spannkraftig. Sehr haltbar, häufig wieder verwendbar.



Best.-Nr.	Größe Ø	Packung mit	Farbe	MM/VE	€/PG
125422	25 mm	1.000 g	rot	1/1	8,99
125423	40 mm	1.000 g	rot	1/1	8,99
128560050	50 mm	1.000 g	rot	1/1	8,99
128560065	60 mm	1.000 g	rot	1/1	8,99
128560085	80 mm	1.000 g	rot	1/1	8,99
128560100	100 mm	1.000 g	rot	1/1	8,99

WIHEDU Gummibänder

Aus umweltfreundlichem Naturkautschuk, besonders dehn- und spannkraftig. Sehr haltbar, häufig wieder verwendbar.

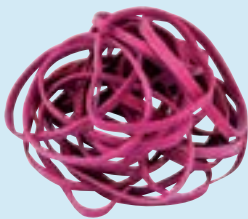

Best.-Nr.	Größe (L x B)	Packung mit	Farbe	MM/VE	€/PG
725107	80 x 4 mm	1.000 g	rot	1/1	8,99
725110	100 x 5 mm	1.000 g	rot	1/1	8,99
725108	130 x 4 mm	1.000 g	rot	1/1	8,99
725111	130 x 10 mm	1.000 g	rot	1/1	8,99
725109	150 x 4 mm	1.000 g	rot	1/1	8,99
725112	200 x 6 mm	1.000 g	rot	1/1	8,99

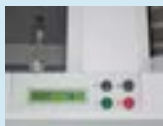

IDEAL Falzmaschine 8306

Kompakte Büro-Falzmaschine mit vier Falzarten und Bandauslage. Geeignet für DIN A4 oder 12"-Formate. Papierqualitäten von 60 g/qm bis 120 g/qm. Ausklappbarer Zuführtisch für bis zu 150 Blatt Papier. Falzgeschwindigkeit 115 Blatt/Minute. Einfache Einstellung der Falzarten über Symbole und Farbcodes. Abschaltautomatik mit Displayanzeige beim Aufklappen von Gehäuseteilen. Automatische-Endabschaltung. Einfache Bedienung über Start-/Stoppeschalter. Display mit Fehleranzeigen. Zähler für Addition (Totalzähler) oder Subtraktion (Vorwahlzähler). Bandauslage mit verstellbarer Papierauswurfrolle zur kontrollierten Ablage des gefalzten Papiers. Größe im Ruhezustand: 463 x 422 x 360 mm (B x H x T). Farbe: cool grey.

Best.-Nr.	MM/VE	€/ST
201793	1/1	539,99



Q-CONNECT Brieföffner

Praktische Helfer im Büro mit verchromter Klinge.

Best.-Nr.	Ausführung	Länge	MM/VE	€/ST
850534	Kunststoffgriff	19,0 cm	1/12	1,49
850536	Metallgriff	24,5 cm	1/12	1,29
850537	Holzgriff	22,0 cm	1/12	0,99



MAUL Solar-Briefwaage MAULtronic S

Solar-Brief- und Päckchenwaage mit einer Funktionstaste: Ein-Aus-Tara (Zuwiegen) – Hold. Hold-Funktion zur Speicherung des Anzeigewertes. Automatische Nullstellung. Top Solartechnik mit Low-Power-ASIC-Technologie. Überschüssige Energie wird gespeichert und bei schlechten Sichtverhältnissen (unter 150 Lux) genutzt. Vorgeschriebene Beleuchtung in Büroräumen 500 Lux. Batterieaustausch und Entsorgung werden damit überflüssig. Patentiertes Messsystem. Volle Leistung auch in schwach beleuchteten Räumen. Abschaltautomatik. Gehäuse aus bruchsicherem Kunststoff. Wiegeteller Ø 128 mm. Größe: 130 x 65 x 196 mm (B x H x T). Mindestlast 2 g bei Ausführung 2.000 g bzw. 5 g bei 5.000 g. 3 Jahre Garantie.

Best.-Nr.	Tragkraft	Teilung	Farbe	MM/VE	€/ST
775151000	2 kg	0,5 g bis 100 g und 1 g von 100 bis 2.000 g	weiß	1/1	55,39
775151023	2 kg	0,5 g bis 100 g und 1 g von 100 bis 2.000 g	schwarz	1/1	55,39
986464	5 kg	2,0 g bis 2.000 g und 5 g von 2.000 bis 5.000 g	weiß	1/1	57,99



Verpacken - Versenden Bücher - Formulare - Schreibblöcke

Gummiringe • Falzmaschine • Briefwaagen, -Öffner
• Notizbücher • Klemm-Mappen

RNKVERLAG

Best.-Nr.	Notizbuch „Business“	MM/VE	€/ST
802774020	DIN A6, kariert, 96 Blatt à 70 g/m ² , Hardcover 2 mm	1/4	1,99
802774010	DIN A6, liniert, 96 Blatt à 70 g/m ² , Hardcover 2 mm	1/4	1,99
802617020	DIN A5, kariert, 96 Blatt à 70 g/m ² , Hardcover 2 mm	1/4	2,69
802738486	DIN A5, liniert, 96 Blatt à 70 g/m ² , Hardcover 2 mm	1/4	2,69
802743020	DIN A4, kariert, 96 Blatt à 70 g/m ² , Hardcover 2 mm	1/4	3,39
802743010	DIN A4, liniert, 96 Blatt à 70 g/m ² , Hardcover 2 mm	1/4	3,39

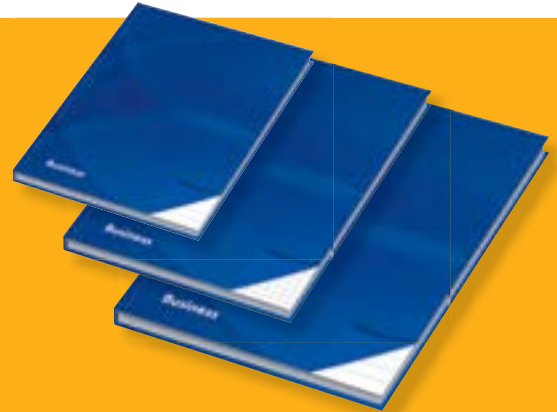

RNKVERLAG

Best.-Nr.	Notizbuch „notes“	MM/VE	€/ST
802776020	DIN A6, kariert, 96 Blatt à 70 g/m ² , Hardcover 2 mm	1/4	1,99
802776010	DIN A6, liniert, 96 Blatt à 70 g/m ² , Hardcover 2 mm	1/4	1,99
802777020	DIN A5, kariert, 96 Blatt à 70 g/m ² , Hardcover 2 mm	1/4	2,69
802777010	DIN A5, liniert, 96 Blatt à 70 g/m ² , Hardcover 2 mm	1/4	2,69
802778020	DIN A4, kariert, 96 Blatt à 70 g/m ² , Hardcover 2 mm	1/4	3,39
802778010	DIN A4, liniert, 96 Blatt à 70 g/m ² , Hardcover 2 mm	1/4	3,39

SAUNDERS Klemmbrett Kunststoff mit Formularkassette

Das WorkMate Klemmbrett ist hergestellt aus widerstandsfähigem Kunststoff. Es schützt Unterlagen vor Wind und Wetter. Die Formularkassette hat außen einen Stahlclip, innen ist sie ausgestattet mit einer umlegbaren Halteklemme oder einem 4-fach unterteilten Innenfach mit Kunststofftrenner. Größe 265 x 330 mm. Fassungsvermögen bis zu 100 Blatt DIN A4 Größe.

Best.-Nr.	Farbe	MM/VE	€/ST
021434010	schwarz	1/6	18,99



Anwendungsbeispiel:
Lieferung ohne Inhalt

Q-CONNECT Klemmbrett-Mappen mit Folienüberzug

Klemmbrett-Mappe mit vernickelter Klemm-Mechanik am oberen Rand des Rückteils. Klemmweite: 65 mm. Mit Bügelklemme und Einsteckschlaufe für Kugelschreiber, mit Einschubfach links innen. PVC kaschiert. Für DIN A4

Best.-Nr.	Farbe	MM/VE	€/ST
850211001	blau	1/12	2,99
850211015	rot	1/12	2,99
850211023	schwarz	1/12	2,99



Anwendungsbeispiel:
Lieferung ohne Inhalt

DURABLE Klemm-Mappe Spezial

Klemm-Mappe mit starker Federklemme am oberen Rand des Rückteils. Klemmweite: 65 mm. Mit Einschlagblatt gegen das Durchschreiben bei selbstdurchschreibenden Formularsätzen. Halbrunde Einstecktaschen im Vorderdeckel und Stifthalter. Aus Weichfolie mit Kartonverstärkung. Fassungsvermögen: bis zu 200 Blatt. Für DIN A4 Übergröße. Größe (B x H): 263 x 385 mm.

Best.-Nr.	Farbe	MM/VE	€/ST
896274023	schwarz	1/5	11,09

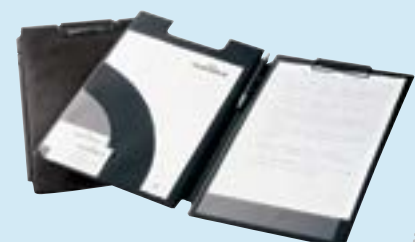

Anwendungsbeispiel: Lieferung ohne Inhalt





NEU

Sie wissen nie, was der Tag bringen wird?
Dies ist die Lösung für Sie, so flexibel wie Sie selbst - immer und überall.

Collegeblock



Get Organised Collegeblock

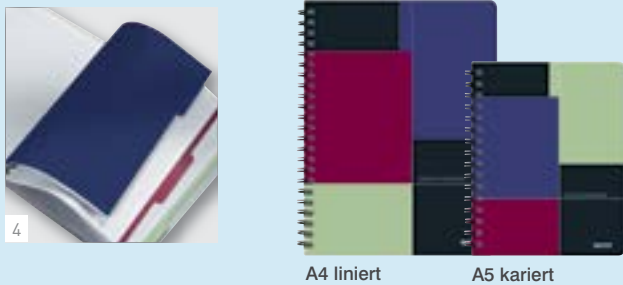

A4 liniert A5 kariert

Be Mobile Collegeblock



Project Collegeblock

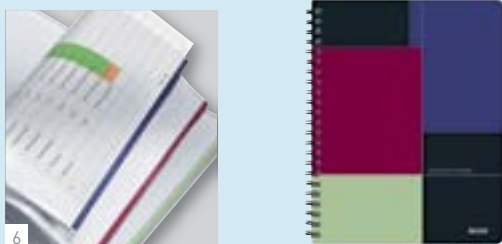

Leitz Executive Collegeblocks

Organisierter kann ein Collegeblock nicht sein. Extra stabiler PP Einband schafft den perfekten mobilen Schreibblock. Wählen Sie die passende, effektive Kombination, die Sie zur Erledigung Ihrer Arbeit benötigen.

- 80 Blatt FSC® zertifiziertes 90 g/qm Papier. Gelocht und mikroperforiert mit Abreißhilfe für das einfache Heraustrennen
- 360° Öffnung durch Spiralbindung
- Ein Blatt mit perforierten Memo Karten [1]

Leitz Executive Collegeblock

Mit integrierter, fest eingebundener Sichthülle [2] und Lineal [3].

Best.-Nr.	Herst.-Nr.	Beschreibung	MM/VE	€/ST
308646010	4462-00-00	A4, liniert	1/6	8,59
308646020	4461-00-00	A4, kariert	1/6	8,59
308647010	4457-00-00	A5, liniert	1/6	6,39
308647020	4456-00-00	A5, kariert	1/6	6,39

Leitz Executive Get Organised Collegeblock

Immer gut organisiert – mit 3 herausnehmbaren Trennblättern [4] und einer fest eingebundenen Organisationshülle [2].

Best.-Nr.	Herst.-Nr.	Beschreibung	MM/VE	€/ST
308649010	4466-00-00	A4, liniert	1/6	11,19
308649020	4465-00-00	A4, kariert	1/6	11,19

Leitz Executive Be Mobile Collegeblock

Unterwegs weiterarbeiten – mit elastischen Gummizügen über die Ecken, 3 herausnehmbaren Trennblättern [4] und integrierter Jurismappe [5].

Best.-Nr.	Herst.-Nr.	Beschreibung	MM/VE	€/ST
308648010	4464-00-00	A4, liniert	1/6	12,99
308648020	4463-00-00	A4, kariert	1/6	12,99
308656010	4450-00-00	A5, liniert	1/3	8,29
308656020	4451-00-00	A5, kariert	1/3	8,29

Leitz Executive Project Collegeblock

Alles Mögliche verwalten – mit innovativem Projektblatt und 3 herausnehmbaren Sichthüllen mit Farbrand und Trennblattfunktion [6].

Best.-Nr.	Herst.-Nr.	Beschreibung	MM/VE	€/ST
308650010	4468-00-00	A4, liniert	1/6	12,69
308650020	4467-00-00	A4, kariert	1/6	12,69

Bücher - Formulare - Schreibblöcke

Briefblöcke • Gesprächsnotizblöcke
• Collegeblöcke

Ursus® more than simple paper Briefblöcke

Briefblock 70 g/qm mit Deckblatt. Geleimte Variante für optimalen Schutz Ihrer Notizen und perfekten Halt, durch Leimung am Kopf leichtes Entfernen der Blätter. ECF.

Best.-Nr.	Ausführung	Block mit	Größe	MM/VE	€/ST	ab 10 ST
608741000	blanko	50 Blatt	DIN A5	1/10	0,69	0,55
608741010	liniert	50 Blatt	DIN A5	1/10	0,69	0,55
608741020	kariert	50 Blatt	DIN A5	1/10	0,69	0,55
608741030	rautiert	50 Blatt	DIN A5	1/10	0,69	0,55
608742000	blanko	50 Blatt	DIN A4	1/10	0,75	0,65
608742010	liniert	50 Blatt	DIN A4	1/10	0,75	0,65
608742020	kariert	50 Blatt	DIN A4	1/10	0,75	0,65
608742030	rautiert	50 Blatt	DIN A4	1/10	0,75	0,65

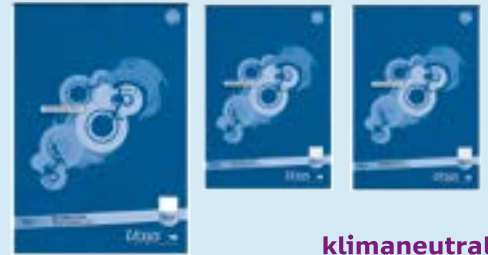

klimaneutral^o
produziert

Ursus® more than simple paper Gesprächsnotizblock

Wichtige Notizen, rasch protokollieren, mit Teilnehmer- und Zeitangabefeld. 70 g/qm. ECF.

Best.-Nr.	Ausführung	Block mit	Größe	MM/VE	€/ST	ab 10 ST
092014	liniert	50 Blatt	DIN A5	1/10	1,79	1,69



klimaneutral^o
produziert

IQ-CONNECT Collegeblöcke

Collegeblock mit Spiralbindung. Weißes Papier, 70 g/qm. 4-fach gelocht, mit Mikroperforation.

Best.-Nr.	Ausführung	Block mit	Größe	MM/VE	€/ST	ab 10 ST
512996	liniert	80 Blatt	DIN A4	1/10	1,05	0,85
850351020	kariert	80 Blatt	DIN A4	1/10	1,05	0,85



**klimaneutral^o
produziert**
mit Ausreißhilfe

Ursus® more than simple paper Collegeblöcke

Mit weißer Spiralbindung. Papier 70 g/qm, ECF. Mit Mikroperforation und Ausreißhilfe. Glänzendes abwischbares Deckblatt.

Best.-Nr.	Ausführung	Block mit	Größe	MM/VE	€/ST	ab 10 ST
044330 10	liniert	80 Blatt	DIN A4	1/10	1,99	1,79
044330 20	kariert	80 Blatt	DIN A4	1/10	1,99	1,79
044160020	kariert	160 Blatt	DIN A4	1/10	4,19	3,99
044335010	liniert	80 Blatt	DIN A5	1/10	1,45	1,25
044335020	kariert	80 Blatt	DIN A5	1/10	1,45	1,25

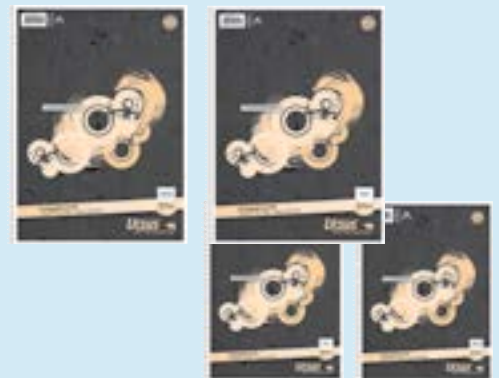

liderspaper® Collegeblöcke Executive

PP Deckel. Mit fünf Kunststoffregistern, mit Gummiverschluss. Papier 80 g/qm, 4-fach gelocht.

Best.-Nr.	Farbe	Ausführung	Block mit	Größe	MM/VE	€/ST
736011023	schwarz	kariert	100 Blatt	DIN A4	1/24	7,99
736011024	silber	kariert	100 Blatt	DIN A4	1/24	7,99
736012023	schwarz	liniert	100 Blatt	DIN A4	1/24	7,99
736012024	silber	liniert	100 Blatt	DIN A4	1/24	7,99
736013023	schwarz	kariert	100 Blatt	DIN A5	1/24	4,99
736013024	silber	kariert	100 Blatt	DIN A5	1/24	4,99



FÜR BÜRO UND KANZLEI

Zur effektiven und unbürokratischen Bearbeitung von eiligen, wichtigen Informationen und Vorgängen. Sie vermeiden unnötige Rückfragen und vereinfachen Ihre Standardabläufe. Die Haftnotizen sind selbsthaftend und rückstandslos ablösbar.

Bedruckte Haftnotizen - die praktischen Helfer für einen reibungslosen Kanzlei-Alltag!



Bedruckte Haftnotizen 55 x 75 mm, die treffend sagen, was sie meinen.

Best.-Nr. 200523

Best.-Nr. 200525

Fristablauf

am: _____

- nach Absendung. Frist abbrechen
- Frist ist erledigt. Bitte abbrechen
- Neue Frist notieren auf _____

Bitte unbedingt beachten!

1. Fristen sind verbindlich zu befolgen.
2. Fristen sind zu verlängern, wenn dies erforderlich ist.
3. Fristen sind zu verlängern, wenn dies erforderlich ist.
4. Fristen sind zu verlängern, wenn dies erforderlich ist.
5. Fristen sind zu verlängern, wenn dies erforderlich ist.

5 Block mit je 100 Blatt,
aus gelbem Haftpapier. MM/VE: 1/12.
je Packung nur € 7,99

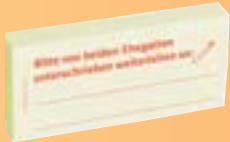

Best.-Nr. 200230

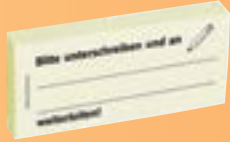

Best.-Nr. 200231

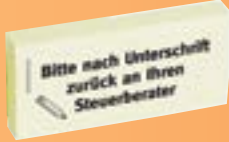

Best.-Nr. 200233

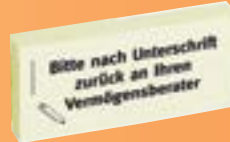

Best.-Nr. 200234



Best.-Nr. 200225



Best.-Nr. 200236

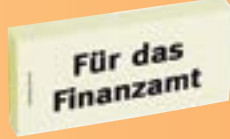

Best.-Nr. 200237



Best.-Nr. 200240



Best.-Nr. 200520

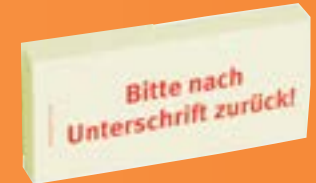

Best.-Nr. 200226

Best.-Nr. 200526



Best.-Nr. 200238

Bedruckte Haftnotizen (B x H) 75 x 35 mm

5 Block mit je 100 Blatt, aus gelbem Haftpapier. MM/VE: 1/12.

je Packung nur € 5,99

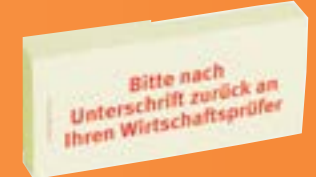

Best.-Nr. 200228



Best.-Nr. 200227



Best.-Nr. 200232



Best.-Nr. 200229



Best.-Nr. 200519

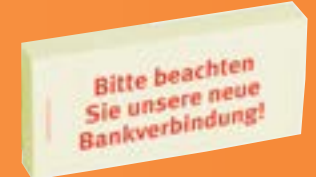

Best.-Nr. 200239

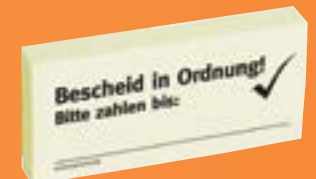

Best.-Nr. 200521



Best.-Nr. 200522



Best.-Nr. 200524

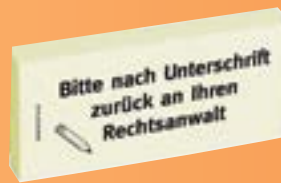

Best.-Nr. 200235



Best.-Nr. 200528

Best.-Nr. 200530



Best.-Nr. 200529



Best.-Nr. 200527



Best.-Nr. 200546

ALLES AUS EINER HAND!



Post-it® Haftnotizen Notex Promotionpack

Der Promotionspack bietet eine Vielzahl von Neonfarben zum Preisvorteil von 25%! Damit bleiben Nachrichten garantiert unübersehbar und man hat das Wichtigste auf Anhieb im Blick! Selbsthaftend, rückstandsfrei ablösbar, immer wieder sicher haftend. 12er Pack (mit 6 x Active Collection Farben + 6 x Dreamy Collection Farben). Block mit 100 Blatt.

Best.-Nr.	Größe (B x H)	MM/VE	€/ST
480892	76 x 76 mm	1/12	15,39



Q-CONNECT Haftnotiz-Würfel

Selbstklebende Haftnotizen haften sicher, sind rückstandsfrei ablösbar und wieder verwendbar. In 4 verschiedenen Farbvarianten. Größe: 75 x 75 mm.

Best.-Nr.	Farbe	MM/VE	€/ST	ab 12 ST
Würfel mit 400 Blatt				
850036	gelb	1/12	2,19	1,99
850009	Pastellfarben (sortiert)	1/12	2,69	2,49
Würfel mit 320 Blatt				
850038	Brillantfarben (sortiert)	1/12	2,69	2,49
850270	Ultrafarben (sortiert)	1/12	2,69	2,49



Q-CONNECT Haftnotizen Brillant

Selbstklebende Haftnotizen in signalstarken Brillantfarben. Haften sicher, sind rückstandsfrei ablösbar und wieder verwendbar. Größe: 76 x 76 mm. Block mit 80 Blatt.

Best.-Nr.	Farbe	MM/VE	€/ST	ab 6 ST
850039008	brillantgelb	1/6	0,39	0,33
850039011	brillantgrün	1/6	0,39	0,33
850039016	brillantpink	1/6	0,39	0,33
850039014	brillantorange	1/6	0,39	0,33



Q-CONNECT Post-it® Recycling Notes

Recycling Notes aus 100 % recyceltem Papier. Haftet auf Papier und allen glatten Oberflächen und sind rückstandsfrei wiederablösbar.

Best.-Nr.	Größe (B x H)	Farbe	MM/VE	€/ST	ab 12 ST
853057	76 x 76 mm	gelb	1/12	0,89	0,69
853058	76 x 127 mm	gelb	1/12	0,95	0,75
853254008	38 x 51 mm	gelb	3/12	0,39	0,29



Post-it® Haftnotizen Notes

Das Original. Der Klassiker, der auf keinem Schreibtisch fehlen darf. Haften sicher auf Papier und allen glatten Oberflächen, sind rückstandsfrei ablösbar und haften immer wieder. Farbe: gelb.

Best.-Nr.	Größe (B x H)	Block mit	MM/VE	€/ST	ab 12 ST
480604	51 x 38 mm	100 Blatt	3/12	0,69	0,59
480590	51 x 76 mm	100 Blatt	1/12	0,99	0,89
480601	76 x 76 mm	100 Blatt	1/12	0,99	0,92
480613	76 x 102 mm	100 Blatt	1/12	1,59	1,49
480602	76 x 127 mm	100 Blatt	1/12	1,69	1,59
480363	102 x 152 mm	100 Blatt	1/6	2,89	2,69



IQ-CONNECT Kugelschreiber

Einwegkugelschreiber mit komfortabler Gummigriffzone. Kappe mit Clip. Transparenter Schaft.

Best.-Nr.	Schreibfarbe	Strichstärke	MM/VE	€/ST	ab 20 ST
850326015	rot	0,7 mm	1/20	0,25	0,15
850326023	schwarz	0,7 mm	1/20	0,25	0,15

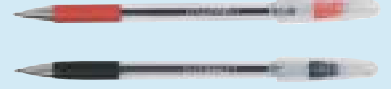

Kugelschreiber Cristal®CLic

Druckkugelschreiber mit praktischem Clip. Transparenter Schaft zur Kontrolle des Minenfüllstandes. Dokumentenechte Tinte (ISO 12757-2), extra starke Kugel aus Wolframkarbid.

Best.-Nr.	Schreibfarbe	Strichstärke	MM/VE	€/ST	ab 20 ST
605193001	blau	0,4 mm	1/20	0,69	0,59
605193015	rot	0,4 mm	1/20	0,69	0,59
605193023	schwarz	0,4 mm	1/20	0,69	0,59



Kugelschreiber Speedx

Einwegkugelschreiber, gefederte Spitze für komfortables Schreiben, spezielle Kugelschreiberpaste für ein angenehmes weiches und schnelles Schreiben, verschiedene Schaft- und Schreibfarben

Best.-Nr.	Schaftfarbe	Schreibfarbe	Strichstärke	MM/VE	€/ST
505336001	blau	blau	mittel	1/10	0,79
505336015	rot	rot	mittel	1/10	0,79
505336023	schwarz	schwarz	mittel	1/10	0,79

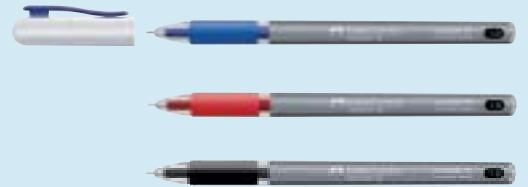

Kugelschreiber Slider Edge

Kugelschreiber mit gummiertem Dreikant-Schaft für eine entspannte Schreibhaltung ohne Ermüdung der Hand. Die Kappe ist umsteckbar. Der Slider Edge rollt auf dem Schreibtisch nicht weg und passt durch seine schlanke Form perfekt in die Utensilienschublade. Die Schreibfarbe schwarz ist dokumentenecht nach ISO 12757-2. Mit Viscoglide-Technologie für außergewöhnliches leichtes und gleitendes Schreiben. Schnelltrocknend und wischfest.

Best.-Nr.	Schreibfarbe	Strichstärke	MM/VE	€/ST	ab 10 ST
025651001	blau	1,0 mm (M)	1/10	1,19	0,99
025651011	grün	1,0 mm (M)	1/10	1,19	0,99
025651015	rot	1,0 mm (M)	1/10	1,19	0,99
025651023	schwarz	1,0 mm (M)	1/10	1,19	0,99
025652001	blau	1,4 mm (XB)	1/10	1,19	0,99
025652022	braun	1,4 mm (XB)	1/10	1,19	0,99
025652008	gelb	1,4 mm (XB)	1/10	1,19	0,99
025652011	grün	1,4 mm (XB)	1/10	1,19	0,99
025652002	hellblau	1,4 mm (XB)	1/10	1,19	0,99
025652012	hellgrün	1,4 mm (XB)	1/10	1,19	0,99
025652014	orange	1,4 mm (XB)	1/10	1,19	0,99
025652016	rosa	1,4 mm (XB)	1/10	1,19	0,99
025652015	rot	1,4 mm (XB)	1/10	1,19	0,99
025652023	schwarz	1,4 mm (XB)	1/10	1,19	0,99
025652021	violett	1,4 mm (XB)	1/10	1,19	0,99



ALLES AUS EINER HAND!



Schneider Kugelschreiber Slider Rave

Die beliebte Viscoglide-Technologie jetzt in einem Druckkugelschreiber! Die Großraummine Slider 755 mit extrabreiter Spitze sorgt für leichtes, gleitendes Schreiben und besticht durch eine hohe Schreibleistung. Dokumentenecht nach ISO 12757-2 (außer rot). Das Gehäuse des Slider Rave ist gummiert und ergonomisch geformt, was eine natürliche Schreibbewegung fördert, ohne die Hand zu ermüden.

Best.-Nr.	Schreibfarbe	Strichstärke	MM/VE	€/ST	ab 5 ST
025676001	blau, dokumentenecht	0,7 mm	1/5	3,49	3,29
025676015	rot	0,7 mm	1/5	3,49	3,29
025676023	schwarz, dokumentenecht	0,7 mm	1/5	3,49	3,29
025676011	grün	0,7 mm	1/5	3,49	3,29



Schneider Kugelschreiber K 3 Biosafe

Druckkugelschreiber mit Gehäuse aus Bio-Kunststoff aus natürlicher nachwachsender Cellulose. Auswechselbare Großraummine G2 mit verschleißfester Edelstahlspitze, ISO 12757-2-G2 dokumentenecht. Nachfüllbar nach dem Plug & Play-System mit Schneider-Minen Express 735, 775, Slider 755 und Gelmine Gelion 39. Robuster Metalldrücker und Stahlclip. Alpinweißer Schaft mit Schreibfarben-Kennzeichnung.

Best.-Nr.	Schreibfarbe	Strichstärke	MM/VE	€/ST	ab VE
025119001	blau	mittel	1/10	1,39	1,19
025119011	grün	mittel	1/10	1,39	1,19
025119015	rot	mittel	1/10	1,39	1,19
025119023	schwarz	mittel	1/10	1,39	1,19
Ersatzminen Express 775					
025144001	blau	mittel	10/10	0,69	0,49
025144023	schwarz	mittel	10/10	0,69	0,49



STABILO Kugelschreiber pointball®

Kugelschreiber mit Druckmechanik im Design des weltberühmten STABILO point 88. Hergestellt aus 79% recyceltem Kunststoff. Extrem weiche Kugelschreiberpaste für schnelles Schreiben. Rutschfeste Griffzone. Dokumentenechte Tinte: Blau, Schwarz und Grün.

Best.-Nr.	Schreibfarbe	Strichstärke	MM/VE	€/ST/PG	ab 10 ST
762142001	blau	0,5 mm	1/10	1,49	1,29
762142011	grün	0,5 mm	1/10	1,49	1,29
762142021	lila	0,5 mm	1/10	1,49	1,29
762142015	rot	0,5 mm	1/10	1,49	1,29
762142023	schwarz	0,5 mm	1/10	1,49	1,29
762142035	türkis	0,5 mm	1/10	1,49	1,29
Etui mit 4 Farben					
762142904	blau, grün, rot, schwarz	0,5 mm	1/5	6,19	
Etui mit 6 Farben					
762142906	blau, grün, rot, schwarz, lila, türkis	0,5 mm	1/5	8,99	



PILOT Vierfarbkugelschreiber Frixion

Radierbarer Vierfarbkugelschreiber in modernem Look mit dezentem geometrischem Punktmuster. Gefederter Clip mit gummierter Griffzone. Thermosensitive Tinte: Wärme (ca. 60 Grad C) lässt die Schrift verschwinden, Kälte (ca. -10 Grad C) bringt den Umkehreffekt, das geschriebene kommt wieder.

Best.-Nr.	Schafffarbe	Schreibfarbe	Strichstärke	MM/VE	€/ST/PG
937510023	schwarz		ca. 0,25 mm	1/10	9,99
937510067	schwarz/blau		ca. 0,25 mm	1/10	9,99
Kugelschreibermine					
937511001		blau, 3er PG		1/10	3,49
937511015		rot, 3er PG		1/10	3,49
937511023		schwarz, 3er PG		1/10	3,49
937512		grün, 1er PG		1/10	1,49



Kugelschreiber Poly Ball XB

Kugelschreiber mit rutschfester Soft-touch Oberfläche. Besonders weiches Schreibgefühl durch die XB-Mine, daher gerade für Vielschreiber ideal.

Best.-Nr.	Schaftfarbe	Schreibfarbe	Strichstärke	MM/VE	€/ST	ab 5 ST
502945002	blau	blau	0.5 mm	1/10	3,99	3,79
502945023	schwarz	blau	0.5 mm	1/10	3,99	3,79
502945035	petrol	blau	0.5 mm	1/10	3,99	3,79
502945131	pflaume	blau	0.5 mm	1/10	3,99	3,79



Kugelschreiber "Klick-Fix-Pen"

Mit fest verbundener Teleschnur ist der Klick-Fix-Pen ideal für jeden Ort, wo ein Kugelschreiber stationär gebraucht wird. Selbstklebend, die Klemmbacken können durch eine Drehraute in jede gewünschte Position gedreht werden. Strichstärke: mittel (M). Austauschbare Mine Express 775. Farbe: weiß/blau. Dokumentenecht nach ISO 12757-2 H.

Best.-Nr.	Schreibfarbe	Strichstärke	MM/VE	€/ST	ab 10 ST
643562	blau	mittel	1/10	4,39	3,99
Ersatzminen Express 775					
025144001	blau	mittel	10/10	0,69	0,49



Kugelschreiber-Ständer

Stabiler Kunststoff-Stifthalter inklusive 4 blauer Minen. Mit Metallkette und schwarzem, rundem Schaft und orangefarbenem Ring. Nachfüllbar mit Vierfarbminen 4 Colours. Dokumentenechte Tinte blau, schwarz und rot (ISO 12757-2).

Best.-Nr.	Farbe	Schreibfarbe	Strichstärke	MM/VE	€/ST
605721	schwarz	blau	mittel	1/1	6,49



Kugelschreiber JOTTER

Druckkugelschreiber mit auswechselbarer, blauer Großraummine M (mittel), dokumentenecht. Kunststoffschaft mit Edelstahlkappe, Druckknopf und Schaftspitze aus massivem Edelstahl. Mit chromfarbenen Zierteilen und Clip.

Best.-Nr.	Schaftfarbe	Schreibfarbe	Strichstärke	MM/VE	€/ST	ab 12 ST
514508001	blau	blau	mittel	1/1	6,39	
402004015	rot	blau	mittel	1/1	6,39	
402004023	schwarz	blau	mittel	1/1	6,39	
402004000	weiß	blau	mittel	1/1	6,39	
Ersatzmine						
402393001		blau	mittel	1/12	3,29	3,09
402393015		rot	mittel	1/12	3,29	3,09
402393023		schwarz	mittel	1/12	3,29	3,09

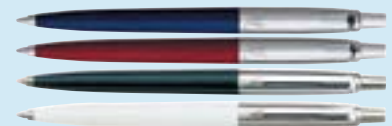

Kugelschreiber JOTTER Edelstahl

Druckkugelschreiber mit auswechselbarer, blauer Großraummine M (mittel), dokumentenecht. Schaft aus massivem Edelstahl. Verchromter Clip.

Best.-Nr.	Schaftfarbe	Schreibfarbe	Strichstärke	MM/VE	€/ST	ab 12 ST
402009	Edelstahl	blau	mittel	1/1	9,29	
Ersatzmine						
402393001		blau	mittel	1/12	3,29	3,09



ALLES AUS EINER HAND!



q-CONNECT Gel-Schreiber

Einweg-Gelschreiber mit Edelstahlspitze. Wasserfeste und lichtechte Pigmenttinte. Ergonomisch geformte Griffzone für hohen Schreibkomfort. Transparenter Schaft. Kappe mit Clip.

Best.-Nr.	Schreibfarbe	Strichstärke	MM/VE	€/ST	ab 10 ST
850318001	blau	ca. 0,7 mm	1/10	0,69	0,59
850318015	rot	ca. 0,7 mm	1/10	0,69	0,59
850318023	schwarz	ca. 0,7 mm	1/10	0,69	0,59



uni-ball Gel-Schreiber uni-ball® SIGNO 207

Gel-Schreiber mit Druckmechanik und auswechselbarer Mine UMR-87 für angenehmes, weiches Schreiben. Sehr kurze Trockenzeit im Vergleich zu herkömmlichen Gel-Schreibern. Auch zum Durchschreiben geeignet. Dokumentenecht. Tintenstand-Sichtfenster. Ergonomische Griffzone. Metall-Clip. Transparenter Schaft.

Best.-Nr.	Schreibfarbe	Strichstärke	MM/VE	€/ST	ab 12 ST
502537001	blau	ca. 0,4 mm	1/12	1,99	1,79
502537015	rot	ca. 0,4 mm	1/12	1,99	1,79
502537023	schwarz	ca. 0,4 mm	1/12	1,99	1,79
Ersatzminen UMR-87					
502453001	blau	ca. 0,4 mm	1/12	1,29	1,19
502453015	rot	ca. 0,4 mm	1/12	1,29	1,19
502453023	schwarz	ca. 0,4 mm	1/12	1,29	1,19



Druckmechanik



q-CONNECT Tintenroller Metall

Einweg-Tintenroller mit stabiler Metallspitze, auch zum Durchschreiben geeignet. Schwarzer Kunststoffschaft. Kappe mit Clip und Abschlussknopf in Schreibfarbe.

Best.-Nr.	Schreibfarbe	Strichstärke	MM/VE	€/ST	ab 10 ST
126272001	blau	0,6 mm	1/10	0,79	0,69
850170015	rot	0,6 mm	1/10	0,79	0,69
850170023	schwarz	0,6 mm	1/10	0,79	0,69



q-CONNECT Tintenroller Taurus

Einweg-Tintenroller mit Edelstahlspitze. Hoher Schreibkomfort und gleichmäßiger Tintenfluss durch Free-Ink-System. Tinte auf Wasserbasis. Transparenter Kunststoffschaft in Schreibfarbe. Kappe mit Clip.

Best.-Nr.	Schreibfarbe	Strichstärke	MM/VE	€/ST	ab 12 ST
850514001	blau	0,5 mm	1/12	0,85	0,79
850514015	rot	0,5 mm	1/12	0,85	0,79
850514023	schwarz	0,5 mm	1/12	0,85	0,79
850513001	blau	0,7 mm	1/12	0,85	0,79
850513015	rot	0,7 mm	1/12	0,85	0,79
850513023	schwarz	0,7 mm	1/12	0,85	0,79



STABILO Tintenroller worker®+fine/worker+medium

Einweg-Tintenroller mit weiterentwickelter Technologie für besonders hohe Ansprüche. Für ein extrem sanftes Schreibgefühl. Unverwüstliche Spitze gleitet rasant über das Papier. Rutschfeste Oberfläche auf dem gesamten Schaft. Mit Tintenstand - Kontrolle. Kappe am Stifende aufsteckbar. Made in Germany.

Best.-Nr.	Schreibfarbe	Strichstärke	MM/VE	€/ST/PG	ab 10 ST
761634001	blau	0,3 mm (F)	1/10	2,59	2,39
761634011	grün	0,3 mm (F)	1/10	2,59	2,39
761634015	rot	0,3 mm (F)	1/10	2,59	2,39
761634023	schwarz	0,3 mm (F)	1/10	2,59	2,39
761635	Etui mit 4 Farben	0,3 mm (F)	1/1	9,79	
761422001	blau	0,5 mm (M)	1/10	2,59	2,39
761422011	grün	0,5 mm (M)	1/10	2,59	2,39
761422015	rot	0,5 mm (M)	1/10	2,59	2,39
761422023	schwarz	0,5 mm (M)	1/10	2,59	2,39
761426	Etui mit 4 Farben	0,5 mm (M)	1/1	9,79	



Schreiben - Korrigieren

Gel-Schreiber • Tintenroller
• Minen



uni-ball Tintenroller uni-ball® JETSTREAM RT

Tintenroller mit Druckmechanik. Besonders weich schreibend und Tinte sehr schnell trocknend. Auch für Linkshänder geeignet. Mit ergonomischer Griffzone. Nachfüllbar mit Ersatzminen 1442.

Best.-Nr.	Schreibfarbe	Strichstärke	MM/VE	€/ST	ab 12 ST
509718001	blau	0,5 mm	1/12	2,85	2,75
509718015	rot	0,5 mm	1/12	2,85	2,75
509718023	schwarz	0,5 mm	1/12	2,85	2,75
Ersatzminen Jetstream					
249063	blau	0,5 mm	1/12	1,75	1,65
249062	rot	0,5 mm	1/12	1,75	1,65
249064	schwarz	0,5 mm	1/12	1,75	1,65

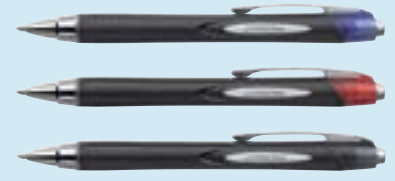

uni-ball Tintenroller uni-ball® Signo TSI

Radierbarer Gel-Roller im zeitgemäßen Design. Durch das Reiben mit der Kappe oder dem Stiftende wird die Tinte unsichtbar und die Stelle kann einfach überschrieben werden. Wasserdichte Pigmenttinte.

Best.-Nr.	Schreibfarbe	Strichstärke	MM/VE	€/ST	ab 12 ST
505183001	blau	ca. 0,4 mm	1/12	1,99	1,89
505183011	grün	ca. 0,4 mm	1/12	1,99	1,89
505183037	hellblau	ca. 0,4 mm	1/12	1,99	1,89
505183014	orange	ca. 0,4 mm	1/12	1,99	1,89
505183016	pink	ca. 0,4 mm	1/12	1,99	1,89
505183015	rot	ca. 0,4 mm	1/12	1,99	1,89
505183023	schwarz	ca. 0,4 mm	1/12	1,99	1,89
505183021	violett	ca. 0,4 mm	1/12	1,99	1,89



Kugelschreiberminen Express 75

Milliardenfach bewährte Standardmine in Premium-Ausführung für saubere und dokumentenechte Schrift, ISO 12757-2 A2. Die verschleißfeste Edelstahlspitze garantiert, dass der Pasteninhalte vollständig und schmierfrei genutzt werden kann.

Best.-Nr.	Schreibfarbe	Strichstärke	MM/VE	€/ST	ab 10 ST
643075001	blau	fein	10/10	0,69	0,59
643075023	schwarz	fein	10/10	0,69	0,59
643175001	blau	mittel	10/10	0,69	0,59
643175011	grün	mittel	10/10	0,69	0,59
643175015	rot	mittel	10/10	0,69	0,59
643175023	schwarz	mittel	10/10	0,69	0,59
025139001	blau	breit	10/10	0,69	0,59
025139023	schwarz	breit	10/10	0,69	0,59

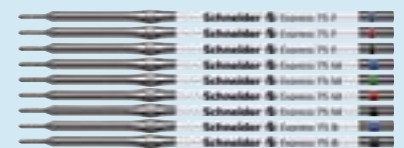

Kugelschreiber-Großraumminen Express 735

Im G2-Format. Schreibt nahezu endlos, sauber und dokumentenecht (ca. 10.000 m). Passt in Schneider-Kugelschreiber und Gel-Schreiber mit universeller Passform „Plug & Play“ sowie viele im Markt befindliche Kugelschreiber mit G2-System. Die verschleißfeste Edelstahlspitze garantiert, dass der große Pasteninhalte vollständig und schmierfrei genutzt werden kann.

Best.-Nr.	Schreibfarbe	Strichstärke	MM/VE	€/ST	ab 10 ST
643735001	blau	fein	1/10	1,89	1,59
643735015	rot	fein	1/10	1,89	1,59
643735023	schwarz	fein	1/10	1,89	1,59
643736001	blau	mittel	1/10	1,89	1,59
643736011	grün	mittel	1/10	1,89	1,59
643736015	rot	mittel	1/10	1,89	1,59
643736023	schwarz	mittel	1/10	1,89	1,59
025137001	blau	breit	1/10	1,89	1,59
025137023	schwarz	breit	1/10	1,89	1,59



ALLES AUS EINER HAND!



STABILO Feinschreiber point 88®

Europas Tintenfeinschreiber Nr. 1, in weltbekannter Sechskantoptik mit Streifendesign. Metallgefasste Spitze für lange Lebensdauer. Für Lineale und Schablonen geeignet. Hohe Offenlagerfähigkeit. Ventilierte Kappe, Spitze und Abschlussknopf in Schreibfarbe.

Best.-Nr.	Schreibfarbe	Strichstärke	MM/VE	€/ST	ab 10 ST
Standardfarben					
761088001	blau	0,4 mm	1/10	0,41	0,37
761088022	braun	0,4 mm	1/10	0,41	0,37
761088008	gelb	0,4 mm	1/10	0,41	0,37
761088011	grün	0,4 mm	1/10	0,41	0,37
761088012	hellgrün	0,4 mm	1/10	0,41	0,37
761088014	orange	0,4 mm	1/10	0,41	0,37
761088016	pink	0,4 mm	1/10	0,41	0,37
761088015	rot	0,4 mm	1/10	0,41	0,37
761088023	schwarz	0,4 mm	1/10	0,41	0,37
761088021	violett	0,4 mm	1/10	0,41	0,37



FABER-CASTELL Feinschreiber Broadpen 1554

Tintenfaserschreiber mit extrabreiter und extrem stabiler, metallgefasster Faserspitze. Modernes transluzentes Design.

Best.-Nr.	Schreibfarbe	Strichstärke	MM/VE	€/ST	ab 10 ST
502515001	blau	0,8 mm	1/10	1,49	1,29
502515010	grau	0,8 mm	1/10	1,49	1,29
502515011	grün	0,8 mm	1/10	1,49	1,29
502515012	hellgrün	0,8 mm	1/10	1,49	1,29
502515020	magenta	0,8 mm	1/10	1,49	1,29
502515002	nachtblau	0,8 mm	1/10	1,49	1,29
502515016	pink	0,8 mm	1/10	1,49	1,29
502515015	rot	0,8 mm	1/10	1,49	1,29
502515023	schwarz	0,8 mm	1/10	1,49	1,29
502515035	türkis	0,8 mm	1/10	1,49	1,29
502515021	violett	0,8 mm	1/10	1,49	1,29

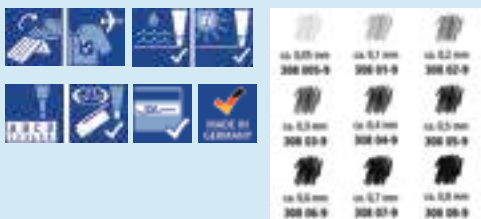

STAEDTLER Feinschreiber pigment liner 308

Feinschreiber mit metallgefasster Spitze zum Schreiben und Skizzieren. Lange Metallspitze ideal für Lineale und Schablonen. Pigmenttinte dokumentenecht, lichtbeständig (in Anlehnung an ISO 14145-2) wasserfest. Airplane safe – automatischer Druckausgleich verhindert das Auslaufen des Stiftes im Flugzeug. Cap off – kann 18 Stunden offen liegen ohne einzutrocknen (Prüfklima nach ISO 554). Radierbar auf Zeichenfolie, überstreichbar ohne auszubluten. PP-Schaft garantiert eine lange Lebensdauer. Kappe mit Metallclip.

Best.-Nr.	Schreibfarbe	Strichstärke	MM/VE	€/ST	ab 10 ST
250047	schwarz	0,05 mm	1/10	2,19	1,99
410130	schwarz	0,1 mm	1/10	2,19	1,99
410186	schwarz	0,2 mm	1/10	2,19	1,99
410131	schwarz	0,3 mm	1/10	2,19	1,99
008144023	schwarz	0,4 mm	1/10	2,19	1,99
410132	schwarz	0,5 mm	1/10	2,19	1,99
410187	schwarz	0,6 mm	1/10	2,19	1,99
410133	schwarz	0,7 mm	1/10	2,19	1,99
410188	schwarz	0,8 mm	1/10	2,19	1,99

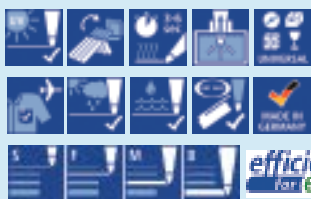

STAEDTLER Universalstift Lumocolor®, permanent

Der Universalstift der nicht austrocknet! Nachfüllbarer Universalstift für Overhead-Projektion und für fast alle Flächen. DRY SAFE: kann tagelang offen liegen ohne einzutrocknen (Prüfklima nach ISO 554). Airplane-safe – automatischer Druckausgleich verhindert das Auslaufen des Stiftes im Flugzeug. Hervorragend wisch- und wasserfest auf fast allen Flächen. Sekunden-schnell trocken, daher ideal für Linkshänder. Geruchsarme Xylol - toluolfreie Tinte mit höchster Farbbrillanz. Kappe und Abschluss in Schreibfarbe. Schafffarbe: schwarz. Farben 4er STAEDTLER Box: blau, grün, rot, schwarz. Farben 6er STAEDTLER Box: blau, braun, grün, orange, rot, schwarz. Farben 8er STAEDTLER Box: blau, braun, gelb, grün, orange, rot, schwarz, violett.

Best.-Nr.	Schreibfarbe	Strichstärke	MM/VE	€/PG
410554	Box mit 4 Farben	ca. 0,4 mm (S)	1/1	5,29
410513	Box mit 4 Farben	ca. 0,6 mm (F)	1/1	4,49
410504	Box mit 4 Farben	ca. 1,0 mm (M)	1/1	4,49
410584	Box mit 4 Farben	ca. 1,0 oder 2,5 mm (B)	1/1	5,29



410584



Schreiben - Korrigieren

Feinschreiber • Permanentmarker
• Textmarker



edding Permanentmarker 3000

Der Klassiker! Nachfüllbarer Marker für die Beschriftung von fast allen Materialien, auch Metall, Glas und Kunststoff. Geruchsarme Tinte, schnelltrocknend, lichtbeständig, wisch- und wasserfest. Auswechselbare Schreibspitze. Hochwertiger Aluminiumschaft. Kappe und Spitze in Schreibfarbe. Tinte ohne Zusatz von Toluol/Xylol.

Best.-Nr.	Schreibfarbe	Strichstärke	MM/VE	€/ST	ab 10 ST
Marker 3000, Rundspitze					
64300002	blau	ca. 1,5 - 3 mm	1/10	1,39	1,29
643000011	grün	ca. 1,5 - 3 mm	1/10	1,39	1,29
643000015	rot	ca. 1,5 - 3 mm	1/10	1,39	1,29
643000023	schwarz	ca. 1,5 - 3 mm	1/10	1,39	1,29



Anwendungsbeispiel:
Lieferung ohne Deko



Q-CONNECT Permanentmarker

Marker für alle glatten und rauen Flächen. Geruchsarme, ungiftige Tusche auf Alkoholbasis, schnell trocknend, wisch- und wasserfest. Kappe mit Clip und Schaft in Schreibfarbe.

Best.-Nr.	Schreibfarbe	Strichstärke	MM/VE	€/ST/PG	ab 10 ST
Marker, Rundspitze					
850304001	blau	ca. 2 mm	1/10	0,79	0,59
850304011	grün	ca. 2 mm	1/10	0,79	0,59
850304015	rot	ca. 2 mm	1/10	0,79	0,59
850304023	schwarz	ca. 2 mm	1/10	0,79	0,59
850305	4-er Etui: blau, rot, 2 x schwarz	ca. 2 mm	1/1	1,99	



STABILO Textmarker BOSS® ORIGINAL

Unvergleichlicher Design-Klassiker. Seit 1971. STABILO Austrockenschutz Technologie: vier Stunden für konzentriertes Arbeiten. Einziger Textmarker in neun attraktiven Leuchtfarben. Textmarker mit nachfüllbarer Tinte auf Wasserbasis für Paper-Copy-Fax. Schaft in Leuchtfarbe.

Best.-Nr.	Leuchtfarbe	Strichstärke	MM/VE	€/ST	ab 10 ST
761853001	blau	ca. 2 - 5 mm	1/10	0,62	0,55
761853008	gelb	ca. 2 - 5 mm	1/10	0,62	0,55
761853011	grün	ca. 2 - 5 mm	1/10	0,62	0,55
761853021	lavendel	ca. 2 - 5 mm	1/10	0,62	0,55
761853029	lila	ca. 2 - 5 mm	1/10	0,62	0,55
761853014	orange	ca. 2 - 5 mm	1/10	0,62	0,55
761853016	pink	ca. 2 - 5 mm	1/10	0,62	0,55
761853015	rot	ca. 2 - 5 mm	1/10	0,62	0,55
761853035	türkis	ca. 2 - 5 mm	1/10	0,62	0,55



Q-CONNECT Textmarker

Leuchtmarker für alle gängigen Normal- und Spezialpapiere. Universaltinte auf Wasserbasis. Schaft in Leuchtfarbe.

Best.-Nr.	Leuchtfarbe	Strichstärke	MM/VE	€/ST/PG	ab 10 ST
850300001	blau	ca. 2 - 5 mm	1/10	0,39	0,29
850300008	gelb	ca. 2 - 5 mm	1/10	0,39	0,29
850300011	grün	ca. 2 - 5 mm	1/10	0,39	0,29
850300014	orange	ca. 2 - 5 mm	1/10	0,39	0,29
850300016	rosa	ca. 2 - 5 mm	1/10	0,39	0,29
850320	Etui mit 4 Farben: gelb, grün, orange, rosa	ca. 2 - 5 mm	1/1	1,49	
Etui Connect Textmarker (gelb, pink, orange, grün, blau, rot)					
850168	Etui mit 6 Farben: gelb, pink, orange, grün, blau, rot	ca. 2 - 5 mm	1/1	2,19	



ALLES AUS EINER HAND!



Q-CONNECT Druckbleistifte Kappa

Feinminenstift zum Schreiben mit voll versenkbarer Minenführung. ISO-Farbkennzeichnung. Rutschfeste Griffzone. Integrierter Radierer. Clip aus Metall.

Best.-Nr.	Schafffarbe	Minenstärke	Härtegrad	MM/VE	€/ST	ab 12 ST
850501	schwarz	0,3 mm	HB	1/12	1,99	1,89
850502	sortiert (kein Farbwunsch möglich)	0,5 mm	HB	1/12	1,99	1,89
850503	sortiert (kein Farbwunsch möglich)	0,7 mm	HB	1/12	1,99	1,89
850504	schwarz	0,9 mm	HB	1/12	1,99	1,89



FABER-CASTELL Druckbleistifte POLY MATIC

Druckbleistift POLY MATIC in ergonomischer Dreiecksform für ermüdungsfreies Schreiben mit rutschfester Oberfläche; Automatischer Minenvorschub, dadurch kein Herausdrücken der Mine notwendig. Ausgestattet mit extralangem, herausdrehbarem Radiergummi; Minenstärke 0,7 mm; verschiedene Schafffarben.

Best.-Nr.	Schafffarbe	Minenstärke	Härtegrad	MM/VE	€/ST
505120008	limette	0,7 mm	B	1/10	3,99
505120011	petrol	0,7 mm	B	1/10	3,99
505120131	pflaume	0,7 mm	B	1/10	3,99
505120016	pink	0,7 mm	B	1/10	3,99



Q-CONNECT Feinminen

Für Druck- und Drehbleistifte. Bruchfeste und elastische Minen. Dose mit 12 Minen.

Best.-Nr.	Farbe	Minenstärke	Härtegrad	MM/VE	€/PG	ab 12 PG
850515	schwarz	0,3 mm	HB	1/12	0,49	0,39
850516	schwarz	0,5 mm	HB	1/12	0,49	0,39
850517	schwarz	0,7 mm	HB	1/12	0,49	0,39
850518	schwarz	0,9 mm	HB	1/12	0,49	0,39
850519	schwarz	1,3 mm	HB	1/12	1,09	0,99

Q-CONNECT Bleistifte

Gute Qualität. Lackierung auf Wasserbasis. Bruchgeschützt. Sechseckig.



Best.-Nr.	Härtegrad	MM/VE	€/ST	ab 12 ST
ohne Radierer				
850140	HB	1/12	0,19	0,15
mit Radierer				
850141	HB	1/12	0,35	0,25



FABER-CASTELL Bleistifte GRIP 2001

Bleistift in bester Qualität zum Schreiben, Zeichnen und Skizzieren. Mit Soft-Grip-Zone für einen sicheren und rutschfesten Griff. Ergonomische Dreieckform für ermüdungsfreies Schreiben. Leichtes Spitzen. Umweltfreundlicher Wasserlack. Holz aus zertifizierter nachhaltiger Forstwirtschaft (EcoPencil). Bruchgeschützte Mine.

Best.-Nr.	Härtegrad	MM/VE	€/ST	ab 12 ST
ohne Radierer				
500163	2B	1/12	0,89	0,69
500162	B	1/12	0,89	0,69
500161	HB	1/12	0,89	0,69
500164	H	1/12	0,89	0,69
500165	2H	1/12	0,89	0,69
mit PVC-freiem Radierer				
509195	HB	1/12	0,99	0,89
509196	B	1/12	0,99	0,89



liderspapel Farbstifte

Farbstift mit lackiertem Holzschaft in Schreibfarbe. Metalletui mit 12 verschiedenen Farben.

Best.-Nr.	Farbe	MM/VE	€/PG
736039	sortiert	1/12	3,79

Bleistifte • Farbstifte • Spitzer • Radierer
• Korrekturroller



Q-CONNECT Spitzdosen

Für Stifte bis 8 mm und 10 mm, aus transparentem Kunststoff. Drei Farben sortiert: blau, grün und pink. Farbwünsche können nicht berücksichtigt werden.

Best.-Nr.	Ausführung	MM/VE	€/ST	ab 6 ST
850420	Einfach-Spitzdose für 8 mm	1/18	1,19	0,99
850421	Doppel-Spitzdose für 8 und 10 mm	1/18	1,59	1,39



Q-CONNECT Radierer

Kunststoff-Radierer für Bleistifte, mit Schutzhülle.

Best.-Nr.	Größe	MM/VE	€/ST	ab 20 ST
850316	60 x 22 x 11 mm	1/20	0,49	0,29



Q-CONNECT Radierminenhalter

Radierstift mit Druckmechanik und Kunststoffclip. Radiermine mit hervorragender Radierqualität ohne Krümelbildung, PVC-frei. Farblich sortiert.

Best.-Nr.	Ausführung	MM/VE	€/ST	ab 12 ST
134440	Radierminenhalter	1/12	1,09	
141804	Ersatzradiermine	1/12	0,39	0,29



Prin Korrektur Refill Roller

Nachfüllbarer Korrekturroller. Gehäuse aus bis zu 50 % recyceltem Plastik, Verpackung aus 100 % recyceltem Kartonpapier. Push & Pull Funktion. Einziehbare, flexible Spitze, die sich dem Anwendungswinkel anpasst.

Best.-Nr.	Korrekturband	MM/VE	€/ST	ab 5 ST
Korrekturroller inkl. Nachfüllkassette				
619343100	4,2 mm x 12 m	1/5	2,99	2,89
619344100	6,0 mm x 12 m	1/5	3,19	3,09
Nachfüllkassette				
619345100	4,2 mm x 12 m	1/10	1,99	1,89
619346100	6,0 mm x 12 m	1/10	2,29	2,19



Q-CONNECT Korrekturroller

Einweg-Korrekturroller für trockene und sofort überschreibbare Korrekturen. Weißes Korrekturband.

Best.-Nr.	Korrekturband	MM/VE	€/ST	ab 12 ST
850018	5 mm x 8 m	1/12	0,99	0,89



Q-CONNECT Korrekturroller Mini

Einweg-Korrekturroller weiß, hinterlässt keine Spuren auf Fotokopien, sofort überschreibbar, Blisterpackung.

Best.-Nr.	Korrekturband	MM/VE	€/ST	ab 24 ST
850029	4,2 mm x 5 m	1/24	0,89	0,79



Q-CONNECT Korrektur-Fluid

Schnell trocknende Korrekturflüssigkeit. Kein Verdünner erforderlich. Inhalt: 20 ml.

Best.-Nr.	Farbe	MM/VE	€/ST	ab 10 ST
850017	weiß	1/10	0,75	0,59



Q-CONNECT Korrekturstift

Korrekturstift mit Metallspitze für punktgenaue Korrekturen. Schnell trocknende Korrekturflüssigkeit. Perfekt deckend. Inhalt: 8 ml.

Best.-Nr.	Farbe	MM/VE	€/ST	ab 10 ST
850325	weiß	1/10	1,29	1,15



Mehr Angebote im Online-Shop!



Feinschreiber point 88®

ab **0,37** €/ST

Europas Tintenfeinschreiber Nr. 1, in weltbekannter Sechskantoptik mit Streifen-Design. Metallgefasste Spitze für lange Lebensdauer. Für Lineale und Schablonen geeignet. Hohe Offenlagerfähigkeit. Ventilierte Kappe, Spitze und Abschlussknopf in Schreibfarbe.

Best.-Nr.	Schreibfarbe	Strichstärke	MM/VE	€/ST	ab 10 ST
761088001	blau	0,4 mm	1/10	0,41	0,37
761088011	grün	0,4 mm	1/10	0,41	0,37
761088015	rot	0,4 mm	1/10	0,41	0,37
761088023	schwarz	0,4 mm	1/10	0,41	0,37
761088021	violett	0,4 mm	1/10	0,41	0,37



ab **9,99** €/PG



Briefumschläge DIN Lang (220 x 110 mm)

Best.-Nr.	Klebeart	Grammat./Farbe	Ausführung	Packung mit	MM/VE	€/PG
mit Fenster						
430683	selbstklebend	72 g/qm, weiß	holzfrei	1.000 Stück	1/1	9,99
ohne Fenster						
430682	selbstklebend	72 g/qm, weiß	holzfrei	1.000 Stück	1/1	9,99



Weitere
Farben finden
Sie in unserem
Sortiment!

ab **0,99** €/ST

Schlitzordner Wolkenmarmor

Einband aus Pappe (RC) mit Wolkenmarmorpapier (RC) überzogen. Aufgeklebtes Rückenschild. Ordner mit Hebelmechanik, Kantenschutz, Griffloch, Schlitz. Für DIN A4.

Best.-Nr.	Rückenbreite	Farbe	MM/VE	€/ST	ab 20 ST
510901	80 mm	schwarz	1/20	1,09	0,99
510903	50 mm	schwarz	1/20	1,09	0,99



Mehr
Kalender ab
Seite 68.

ab **0,99** €/ST

ZETTLER KALENDER Tischquerkalender 146

1 Woche/1 Seite, Sonn- und Feiertage hervorgehoben, Zweimonatsübersicht. Gesamtumfang: 60 Seiten. Mit Vormerkkalender, Jahresübersichten, internationalen Feiertagen, Ferienterminen, Wissenswerten, Anschriftenverzeichnis. Spiralbindung. PEFC-Zertifizierung. Stundeneinteilung: 08 - 20 Uhr. Tages-, Wochen- und Zinstagezählung. Sprache: deutsch. Druck: schwarz/rot. Einband: Karton.

Best.-Nr.	Herst.-Nr.	Farbe	Größe (B x H)	MM/VE	€/ST
201134	146-0013	grün	30 x 10 cm	1/10	0,99
201135	146-0015	blau	30 x 10 cm	1/10	0,99
903929	146-0003	grau	30 x 10 cm	1/10	0,99

PT2317